

3
6 20818 00006
*



Le Droit

PORTES ET FENÊTRES
GUITARD
www.gestionguitard.com
819 777-6622
487017

Le sable et ses merveilles

AU PARC DU LAC BEAUCHAMP /16

/2-3

1 élève sur 2 double au secondaire

*Le taux de diplomation
au secondaire continue
de chuter en Outaouais*



GRAPHISME JULIE-ANNE LEMIRE, LeDroit

MORT DE DAVID LECLAIR /5

Le policier est le fils d'un ex-ministre

/10

La STO hausse ses tarifs de 4%

CONSTRUCTION
RENOVABEC
RENOVATION
Portes - Fenêtres - Cuisine
819 595-1899
www.renovabec.com
#RBO - 2588-9486-60



181, Principale, secteur Aylmer
819 684-4466

Super vente trottoir jusqu'au 13 juillet
...Jusqu'à 80 % de rabais...
chez les marchands participants.



501424

MOINS DE DIPLÔMÉS AU SECONDAIRE

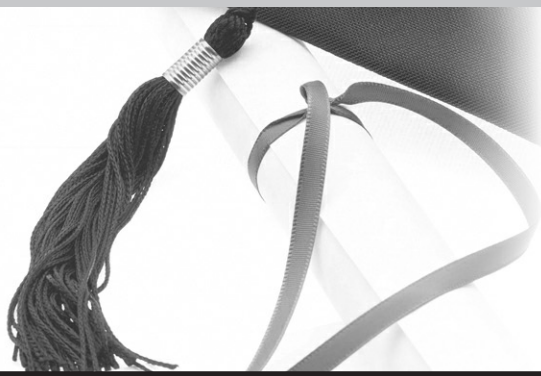

Les commissions scolaires

Western Québec **58,4 %**Coeur-des-Vallées **47,7 %**des Portages-de-l'Outaouais **55,8 %**des Draveurs **45,2 %**des Hauts-Bois-de-l'Outaouais **42,6 %**

Prudence avec les chiffres, dit Maryse Gaudreault

CAROLINE BARRIÈRE

cbarriere@ledroit.com

Bien qu'elle juge les statistiques préoccupantes, la députée de Hull, Maryse Gaudreault, affirme que les chiffres concernant le faible taux de diploma-

tion en Outaouais doivent être interprétés avec prudence.

À l'instar de la Chambre de commerce de Gatineau, Maryse Gaudreault indique que l'économie de l'Outaouais demeure unique en son genre puisque les jeunes se retrouvent très tôt sur

le marché du travail. «Et si on veut bâtir une économie du savoir, on doit en faire un projet de société qui serait échelonné sur plusieurs années. On doit redonner le goût aux jeunes de poursuivre leurs études en leur accordant les outils nécessaires pour y arriver.»

Maryse Gaudreault rappelle qu'en 2006-2007, le ministère de l'Éducation a rehaussé les exigences concernant la qualité du français pour l'obtention du diplôme. «Cette décision a probablement eu une incidence sur les résultats.»

Langue maternelle

La députée croit également que le fait que le français ne soit pas toujours la langue maternelle des élèves peut augmenter les difficultés d'apprentissage. Elle estime que certains enfants ont aussi besoin d'aide dès leurs premières années à l'école afin d'éviter que la route ne soit trop longue et ardue vers l'université. Selon elle, toute la question du décrochage scolaire doit également être mise en relief.

En 2006-2007 au Québec, 7 % des élèves ont complété leurs études secondaires en six ans et 4,2 % en sept ans. «C'est préoccupant de voir qu'un jeune met sept ans à compléter son secondaire. Il n'aura peut-être pas envie de faire des études de niveau supérieur par la suite.»

M^{me} Gaudreault explique qu'il faut continuer à développer le sentiment d'appartenance à l'école, par les biais d'activités parascolaires qui peuvent aider à contrer le décrochage.

«Il faut aussi que l'école et le savoir soient valorisés dans les familles. Avec la technologie, Internet et les sites de réseautage comme Facebook, il y a une toute une effervescence qui détourne les jeunes de l'école. La présence des parents est d'autant plus importante.»

En 2006-2007, 72 % des élèves ont obtenu un diplôme d'études secondaires dont 7 % ont complété leurs études en six ans et 4,2 % en sept ans.



Taux de réussite pour l'ensemble des épreuves uniques de juin 2007

écoles du secteur public de l'Outaouais : 80,8 %
écoles du secteur public du Québec : 81,8 %
écoles du secteur privé de l'Outaouais : 95,4 %
écoles du secteur privé du Québec : 95,0 %
au Québec (public et privé) : 84,4 %

Taux de réussite (rang sur 72 commissions scolaires)

70- des Hauts-Bois-de-l'Outaouais 70,0 %
45- au Coeur-des-Vallées 80,6 %
48- Western Québec 80,4 %
55- des Portages-de-l'Outaouais 79,6 %
28- des Draveurs 83,2 %

Dans les établissements privés

Collège Saint-Alexandre 97,8 %
Collège Saint-Joseph de Hull 96,8 %
Collège pré-universitaire Nouvelles Frontières 91,6 %
Association de l'école Sedbergh 81,6 %



Un élève sur deux double au moins une année au secondaire avant d'obtenir son diplôme

La réussite en



CAROLINE BARRIÈRE

cbarriere@ledroit.com

Le taux de diplomation au secondaire continue de chuter en Outaouais, alors qu'à peine un élève sur deux a obtenu son diplôme l'an dernier, au terme du cheminement normal de cinq ans. Cette tendance signifie qu'un élève sur deux a doublé au moins une année au secondaire avant d'obtenir son diplôme.

Selon des données rendues publiques cette semaine par le ministère de l'Éducation, du Loisir et du Sport, seulement 50 % des élèves de l'Outaouais ayant fait leur entrée à l'école secondaire en 2002 ont obtenu leur diplôme l'an dernier. En 2006, ce taux était de 53,3 % dans la région, tandis qu'il se situait à 55,6 % en 2005. À l'échelle de la

province, le taux de diplomation a atteint 58,8 % en 2007.

Les jeunes garçons font encore une fois moins bonne figure que leurs consœurs. Seulement 44,6 % des garçons admis en première secondaire en 2002 ont obtenu leur diplôme l'an dernier, comparativement à 55,8 % chez les filles.

En 2006-2007 au Québec, 72 % des élèves ont mis la main sur un diplôme d'études secondaires dont 7 % l'ont fait en six ans et 4,2 % en sept ans.

Le plus faible taux de diplomation se retrouve à la Commission scolaire des Hauts-Bois-de-l'Outaouais où il atteint 42,6 % alors que la Commission scolaire Western Québec obtient les meilleurs résultats de la région avec 58,4 %.

Du côté francophone, la Commission scolaire des Portages-de-l'Outaouais se classe au second rang après sa collègue anglo-

300\$
d'essence gratuite

Aveo 2004

#A4195 manuelle, 53 581 km,

6 950\$

Aveo 2004

#A4130 automatique, 47 697 km

7 950\$

Aveo 2004

#A4198 manuelle, climatiseur, 46 042 km,

8 450\$

Aveo 2004

#A4243 automatique, climatiseur, gr. élect., 55 673 km,

8 950\$

Wave 2005

#A4171 manuelle, climatiseur, gr. élect., 51 275 km,

9 450\$

Aveo 2005

auto., climatiseur, gr. élect., 59 996 km,

9 950\$

DEMERS
CHEVROLET

868, boul. Maloney O. • Gatineau

819-568-5811

+ taxes

MOINS DE DIPLÔMÉS AU SECONDAIRE

Taux de diplomation pour la cohorte de 2002 ayant complété dans les temps prescrits les cinq années d'études secondaires.

Le Québec 58,8 % L'Outaouais 50 %



chute libre

phone avec une note de 55,8 %. Le ministère de l'Éducation a également dévoilé les résultats pour l'ensemble des épreuves uniques qui ont eu lieu en juin 2007 pour les cours de français, d'anglais, d'histoire du Québec et du Canada, de mathématique et de sciences physiques.

La Commission scolaire des Draveurs (CSD) se classe première en Outaouais puisque son taux de réussite est de 83,2 %. La CSD occupe la 28e place sur les 72 commissions de la province.

La Commission scolaire des Hauts-Bois-de-l'Outaouais se retrouve en queue de peloton avec un taux de 70 % et une 70e position. Les taux de réussite pour les cours de sciences physiques 416 et les mathématiques 436 sont les moins élevés de l'ensemble du territoire oscillant entre 58,6 % et 48,4 % en physiques et 23,8 % en mathématique.

À la Commission scolaire des Portages-de-l'Outaouais, le taux de 79,6 % la classe en 55e position sur 72 commissions. Des taux de réussite inférieurs à 60 % sont observés en sciences physiques 416 (épreuve écrite) avec 58,4 % et en mathématique 514 avec 40,6 %.

La grande moyenne de l'ensemble des matières pour les écoles du secteur public de la région est de 80,8 % alors qu'elle atteint 95,4 % en ce qui a trait aux écoles privées de l'Outaouais. Le taux de réussite à l'échelle de la province, incluant public et privé est de 84,4 %.

Du côté du secteur privé, les collèges Saint-Alexandre et Saint-Joseph obtiennent respectivement des taux de 97,8 % et 96,8 %.

La ministre de l'Éducation, Michelle Courchesne, n'a pas voulu commenter les résultats dévoilés plutôt cette semaine.

Pour accroître le nombre de réussites

La promotion de la formation professionnelle est la clé

CAROLINE BARRIÈRE

cbarriere@ledroit.com

La promotion de la formation professionnelle est la clé pour accroître le nombre d'élèves qui complètent leur secondaire avec un diplôme d'étude en poche, selon la Fédération des commissions scolaires du Québec (FCSQ).

L'organisation réagissait ainsi cette semaine aux données publiées par le ministère de l'Éducation sur le taux de diplomation en 2007 et sur les résultats des examens de juin de la même année. Bien que la FCSQ juge la situation préoccupante, elle estime que le réseau scolaire s'est attaqué au problème depuis quelques années déjà. « On ne va pas se péter les bretelles mais il y a des signes appréciables et positifs », a fait savoir son directeur des communications et des affaires publiques, Denis Pouliot.

Il a souligné que l'écart entre le

taux de réussite chez les filles et les garçons demeurait lui aussi préoccupant même s'il le juge minime compte tenu de son caractère historique.

« *C'est inquiétant et c'est pour cette raison que des mesures ont été mises en place [...] autant auprès des élèves que des parents* »

Denis Pouliot

Denis Pouliot poursuit en rappelant que le secteur public

acceptait tous les élèves provenant de tous les milieux contrairement aux écoles privées qui effectuaient la sélection de ses effectifs. « Mais quand on compare les résultats d'une école internationale et d'un établissement privé, ils sont sensiblement les mêmes. »

Selon Denis Pouliot, l'accroissement du taux de diplomation demeure un objectif majeur depuis les états généraux de 1996 et la réforme de 1998. « C'est inquiétant et c'est pour cette raison que des mesures ont été mises en place comme des campagnes de valorisation et de promotion au sujet de la formation professionnelle, autant auprès des élèves que des parents. Pour certains parents, cette formation a mauvaise réputation et on a délaissé les métiers qui sont bien rémunérés. Certains jeunes ont des habiletés manuelles et on doit leur donner la chance de progresser tout en les aidant à obtenir leur diplôme. »

La Chambre de commerce inquiète du faible taux de diplomation

CAROLINE BARRIÈRE

cbarriere@ledroit.com

Les données du ministère de l'Éducation sur les taux de diplomation sont des indicateurs qu'il faut avoir à l'œil si l'Outaouais veut se bâtir une économie du savoir, rappelle la Chambre de commerce de Gatineau.

Son nouveau président Philippe Marion signale que le défi est de taille, tant pour le monde de l'éducation que pour le reste de la société. L'économie qui roule à pleine vapeur a un impact direct sur les jeunes.

« *Un taux plus bas signifie moins d'entrepreneurs* »

Philippe Marion

« La pression sur l'emploi est très forte sur ceux qui sont en mesure de travailler et sur les jeunes en particulier. Toute la société doit y mettre de sien. On doit tous pousser dans le même

sens. »

Selon Philippe Marion, plus le taux de diplomation est élevé, meilleures sont les chances de se démarquer des autres régions. « Un taux plus bas signifie moins d'entrepreneurs et donc moins de monde avec les outils nécessaires pour maintenir une économie forte. »

Il note que le taux pour la cohorte de 2002-2007 a été de 50 % alors qu'il était de 55,6 % pour 2001-2006. « Il faut y voir afin que l'écart ne se creuse pas davantage. Il faut que les jeunes restent à l'école, c'est un *must*. »



Sentra 2.0 2008

198\$ location, par mois/60 mois ** **0\$** comptant initial

Transport et pré livraison en sus

0% de financement à l'achat, jusqu'à 60 mois*

Consommation/100 km - ville 8,3L autoroute 6,4L



ON CARBURE AU GROS BON SENS.

Achetez ou louez un véhicule Nissan 2008 et obtenez 20¢ de rabais sur chaque litre pendant un an*

*Louez ou achetez la nouvelle Sentra 2008 entre le 1er juillet et le 31 août 2008 et économisez 20 cents le litre avec la Carte Prix Préférentiel Nissan** sur 2500 litres d'essence, dans les stations Petro-Canada™. La Carte Prix Préférentiel Nissan sera activée au cours des 72 heures suivant l'achat ou location d'un nouveau véhicule Nissan éligible. ** 0% de financement à l'achat, jusqu'à 60 mois disponible sur la Sentra 2008. ** Offre de location disponible sur les modèles neufs de la Sentra 2.0 2008 (CAL650 AA00) de la Sentra 2.0S avec ensemble de luxe telle qu'illustrée (CARG16 AE00). Mensualités de 198\$/305\$ pour un terme de 60/60 mois avec 0\$/0\$ de comptant initial. Frais de transport et de pré livraison en sus. Basé sur une allocation de 24 000 km par année avec 0,10 \$/km extra. Taxes, immatriculation, assurances en sus. Frais d'inscription du contrat de 49 \$ incluant les frais RDPRM et obligations sur pneus neufs inclus. Les offres sont disponibles uniquement auprès de Nissan Canada Finance pour un temps limité, sont sujettes à l'approbation de crédit, sont exclusives et ne peuvent être jumelées à aucune autre offre et peuvent faire l'objet de changement sans préavis. Le modèle illustré est à titre indicatif seulement. *+*. Voyez Gatineau Nissan pour tous les détails.

GATINEAU

NISSAN

L'INCONTOURNABLE
POUR UN VÉHICULE DE PRESTIGE ABORDABLE

1299, BOUL. DE LA VÉRENDRYE OUEST
www.gatineaunissan.com

819 243-5454



CERTAINS CONSEILLERS PENSENT À LEUR AVENIR



ANDRÉ LAFRAMBOISE

« Je ne suis pas certain si je serai candidat comme conseiller ou comme maire ».

PIERRE PHILION

« Je suis encore en réflexion, mais j'ai beaucoup de pression pour demeurer ».

DENISE LAFERRIÈRE

« Pour l'instant je ne dis pas non, mais je ne dis pas oui non plus ».

AURÈLE DESJARDINS

« Je réfléchis encore, mais plus pour un poste de conseiller ».

À moins de 18 mois des prochaines élections municipales

Des conseillers gatinois en réflexion



JUSTINE MERCIER

jmercier@ledroit.com

Pendant que le conseiller André Laframboise songe à briguer la mairie de Gatineau, ses collègues Pierre Phillion, Aurèle Desjardins et Denise Laferrière réfléchissent à leur avenir politique et n'écartent pas un éventuel départ.

Représentant des citoyens du district Lucerne, André Laframboise affirme que son nom sera sur un bulletin vote aux prochaines élections municipales, prévues pour 2009. « Mais je ne

suis pas encore certain si ce sera comme conseiller ou comme maire, a laissé savoir celui qui était conseiller dans l'ex-Ville d'Aylmer. Ça prend quelqu'un capable de faire le travail à la mairie. »

Le conseiller Joseph De Sylva ne ferme pas non plus la porte à la mairie, mais seulement si Marc Bureau décide de ne pas solliciter un deuxième mandat à la tête du conseil municipal.

Alain Riel, Patrice Martin, Luc Angers et Yvon Boucher ont, pour leur part, indiqué avoir l'intention de briguer à nouveau les suffrages dans leur quartier respectif. Denis Tassé doit, de son côté, se présenter sous la bannière du Parti conservateur

aux prochaines élections fédérales, dans la circonscription de Gatineau. Louise Poirier quittera le 10 août prochain, tandis que Simon Racine ne sollicitera pas un nouveau mandat. Le maire, Marc Bureau, n'a toujours pas dit s'il compte être de la course à la mairie en 2009.

Décisions

Le conseiller du district Saint-Raymond-Vanier, Pierre Phillion, a confié au *Droit* réfléchir à son avenir politique. « Je suis encore en réflexion, mais par contre,

j'ai beaucoup de pression pour demeurer, pour maintenir de l'expérience autour de la table du conseil, a fait savoir M. Phillion. D'ici l'automne je devrais prendre une décision à savoir si je me représente ou si je me retire de la politique active. Je prends de l'âge, mais j'ai encore le feu sacré de la politique. »

Denise Laferrière n'est pas non plus prête à confirmer qu'elle sera candidate en 2009. « Pour l'instant je ne dis pas non, mais je ne dis pas oui non plus, a-t-elle déclaré. Je pense que j'ai encore

des choses à donner si la population veut bien de moi, mais ça va dépendre également des collègues qui se représenteront. »

Aurèle Desjardins entame aussi une réflexion sur son avenir politique. « Je n'ai aucune décision de prise à savoir ce que je vais faire. » Élu dans le district du Lac-Bauchamp, M. Desjardins admet que la mairie fait partie de sa réflexion. « On ne ferme jamais aucune porte, mais je réfléchis plus pour le poste de conseiller », souligne-t-il.

Robert H. Parent pense succéder à Simon Racine

JUSTINE MERCIER

jmercier@ledroit.com

Le vice-président et directeur général régional de RNC Média, Robert H. Parent, songe à se lancer dans la course à la succession de Simon Racine dans le quartier Limbour.

L'annonce du départ de M. Racine à la fin du présent mandat, à l'automne 2009, a fait germer l'idée d'une possible candidature dans la tête de M. Parent, âgé de 55 ans. « Je n'ai rien décidé encore, mais j'y pense », a-t-il confirmé au *Droit*.

M. Parent, qui est à la tête de

TVA-CHOT, de TQS Gatineau-Ottawa, de Tag Radio et de Couleur FM, compte prendre une décision sur son avenir « d'ici le début de l'année 2009 ». « Ce serait pour faire avancer cette ville où je trouve qu'il y a un gros manque de vision en ce moment », a-t-il laissé savoir.

« Je pense que c'est un bon candidat », a pour sa part réagi le conseiller Simon Racine, tout en rappelant que « la chasse est ouverte ». C'est d'ailleurs pour laisser la chance aux candidats potentiels de réfléchir et de se préparer que M. Racine a décidé d'annoncer si tôt son départ.

Le leadership de Marc Bureau encore écorché par les critiques

JUSTINE MERCIER

jmercier@ledroit.com

L'annonce du départ du conseiller Simon Racine ravive les critiques selon lesquelles Gatineau souffre d'un manque de vision et de leadership.

Après Louise Poirier qui annonçait la semaine dernière sa démission, M. Racine a laissé savoir, jeudi, qu'il ne sollicitera pas un nouveau mandat à titre de conseiller du district Limbour.

M. Racine déplore l'attitude de conseillers qui cherchent à « tirer la couverture de leur bord » et prêche pour l'implantation de partis politiques à Gatineau. « On est la quatrième plus grande ville au Québec, il ne faut

pas qu'on devienne le plus grand village, analyse-t-il. Il faut que le conseil s'en aille dans la même direction. »

Gestion hermétique

Le conseiller de Limbour, qui avait appuyé Yves Ducharme en 2005, écorche aussi le leadership du maire, Marc Bureau. « Toutes les décisions sont confinées au cabinet du maire, déplore M. Racine. On a accusé l'ancienne administration de manquer de transparence, et bien je pense que c'est beaucoup plus hermétique que ce l'était. »

Son collègue Pierre Phillion abonde dans le même sens. « Avec des partis, ce serait peut-être plus facile, et il y aurait peut-être moins d'esprits de clo-

chers », croit M. Phillion.

Luc Angers retire lu aussi un message des départs de M. Racine et de M^{me} Poirier. « M. Racine fait partie des plus expérimentés, donc c'est sûr que ça fait réfléchir, a-t-il dit. Les plus anciens étaient habitués à une administration qui agissait plus rapidement et plus fermement, alors que là, autour de la table, c'est un petit peu trop consultatif et moins directionnel. »

Denise Laferrière s'est dite triste du départ de M. Racine. « Je perds un allié, une personne qui défendait le centre-ville et la densification, quelqu'un qui a eu une vision très globale de ce qui est bon pour l'ensemble de la ville, et non pas quelqu'un qui pensait juste à son quartier. »

SOMMAIRE

Actualités	25	Mot mystère	A30
Arts	37	Nécrologie	53
Bourse	A36	Petits bonshommes	A31
Économie	A34	Petites annonces	41
Forum	22-24	Sudoku	A36
Gratton	8	Sports	58
Horoscope	A31	Statistiques	63
Loteries	21		
Mots croisés	A30		

LeDroit

POUR COMPRENDRE LE MONDE

MÉTÉO *abitibi bowater*



Max. 27
min. 11

Ensoleillé.

Plus de détails en page : 62

COMMENT NOUS JOINDRE ?

Renseignements généraux
613 562-0111

Nos adresses
47, rue Clarence
Pièce 222
C.P. 8860, Succ. T
Ottawa (Ontario)
K1G 3J9

Promenades de l'Outaouais
C.P. 82050
Gatineau (Québec)
J8T 8E1

Poste Canada no de convention : 455180

Nouvelles
613 562-0333
Télécopieur : 613 562-7539
nouvelles@ledroit.com

Abonnements et livraison du journal
613 562-0555
1 800-267-6961
tirage@ledroit.com
www.cyberpresse.ca/abonnement
Lundi au vendredi : 6 h – 17 h
Samedi : 7 h – 12 h

Publicité (annonces commerciales)
613 562-7747
Télécopieur : 613 562-7572
Lundi au vendredi : 8 h 30 à 16 h 30

Petites annonces
613 562-0222
1 800-267-9555
Télécopieur : 613 562-7782
Lundi au vendredi : 8 h – 19 h
Samedi : 9 h – 12 h
petitesannonces@ledroit.com
necrologie@ledroit.com

Mort de David Leclair

Le policier impliqué est le fils d'un ex-ministre



RÉGIS BOUCHARD

rbouchard@ledroit.com

Selon les informations obtenues par *LeDroit*, le policier gatinois qui a tiré mortellement sur David Leclair, le 28 juin dernier, est le fils d'un ancien ministre conservateur sous le règne de l'ex-premier ministre Brian Mulroney.

Plusieurs sources ont confirmé au *Droit* que le policier en question, Pierre François Blais, est le fils de l'ex-ministre conservateur Pierre Blais, qui a été député fédéral de la circonscription de Bellechasse.

M. Blais a occupé diverses fonctions au sein du gouvernement de M. Mulroney entre 1987 et 1993 dont celles de ministre de la Justice et Procureur général, président du Conseil privé, ministre des Consommateurs et des Sociétés, Solliciteur général et ministre d'État à l'agriculture.

Pierre Blais a été nommé à la Cour fédérale depuis juin 1998 et ensuite juge à la Cour d'appel fédérale en juillet 2003. Le responsable des relations avec les médias nous a laissés savoir que le juge Blais n'émettrait aucun commentaire.

Toujours selon nos sources, le policier Pierre François Blais, qui n'a pu être rejoint puisqu'il



ÉTIENNE RANGER, LeDroit

Plusieurs sources ont confirmé au *Droit* que le policier Pierre François Blais, impliqué dans la mort de David Leclair la fin de semaine dernière à Gatineau, est le fils de l'ex-ministre conservateur Pierre Blais.

est en congé de maladie depuis les événements, est membre de la Police de Gatineau depuis environ un an après avoir débuté sa carrière à la Sûreté du Québec. Il a aussi un frère qui, comme lui, est membre du corps de police de la Ville de Gatineau.

L'agent de 30 ans, contre qui aucune accusation n'a été déposée, a aussi fait carrière dans les Forces canadiennes ayant notamment été officier de l'infanterie au régiment de la Chaudière à Lévis.

Atteint mortellement

David Leclair a été atteint mortellement de trois balles à la suite d'une intervention policière

qui a mal tourné alors que le policier Blais s'est présenté seul, sur la rue Conroy, dans le secteur Aylmer, afin de procéder, semble-t-il, à l'arrestation de David Leclair à la suite d'une plainte de violence conjugale.

Toujours selon les renseignements obtenus par *LeDroit*, des déclarations faites par des proches de David Leclair, lesquelles ont abondamment été diffusées dans les médias, contrediraient certains témoignages recueillis cette fois par les enquêteurs de la Sûreté du Québec à qui le dossier a été confié en vertu de la politique ministérielle.

Au moins un témoin aurait indiqué aux enquêteurs qu'après

être sorti de la résidence après avoir été aspergé de poivre de Cayenne, David Leclair se serait emparé d'une barre de fer qui se trouvait dans son camion. Les proches de la victime ont toujours affirmé que Leclair n'a jamais été armé à un moment ou l'autre des événements.

Matraque

L'agent Blais, qui aurait d'ores et déjà donné sa version aux enquêteurs, est entré seul à l'intérieur de la résidence de la mère de David Leclair alors qu'il rentrait à peine de son travail de couvreur.

Le policier, selon les déclarations des personnes présentes,

aurait utilisé sa matraque à quelques reprises non seulement à l'endroit de David Leclair mais aussi de la mère de celui-ci, une dame de plus de 70 ans qui arboyait, semble-t-il, une marque derrière une jambe.

C'est à l'intérieur de la résidence que le policier a utilisé le poivre de Cayenne sur David Leclair qui est sorti de la maison pour se réfugier à l'extérieur, s'appuyant sur son camion en se frottant les yeux.

C'est à ce moment que le policier Blais aurait enjoint la victime de se coucher au sol sinon il le tirait. Trois coups de feu ont par la suite été tirés par l'agent qui, toujours selon nos informations, se trouvait à environ deux mètres de David Leclair qui est décédé quelques heures plus tard.

Il appartiendra à un procureur de la Couronne de déterminer si des accusations doivent ou non être déposées contre l'agent Blais. Mais, toujours selon nos sources, on s'entendrait déjà pour établir que l'agent n'aurait pas dû intervenir seul à l'intérieur de la résidence puisqu'un collègue de travail qui se trouvait dans le secteur venait de lui demander d'attendre cinq minutes avant d'entrer à l'intérieur de la résidence de la rue Conroy, le temps qu'il termine son assignation. L'agent Blais aurait décidé de ne pas attendre.

3 nouvelles phases boisées

visitez notre élégant quartier entouré de nature où il fait bon vivre !

www.bouletconstruction.com

maison JARDINS

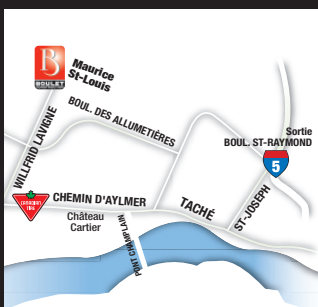
Condominiums de luxe à partir de www.euroloft.com

164 900 \$

Unifamiliales / Semi-détachés / Maisons Jardins À partir de

184 900 \$

Lundi au jeudi de 13 h à 19 h
Vendredi, samedi et dimanche de midi à 17 h
239, Maurice St-Louis, Gatineau

819 682-8288



DURES RÉALITÉS. HISTOIRES INOUBLIABLES.

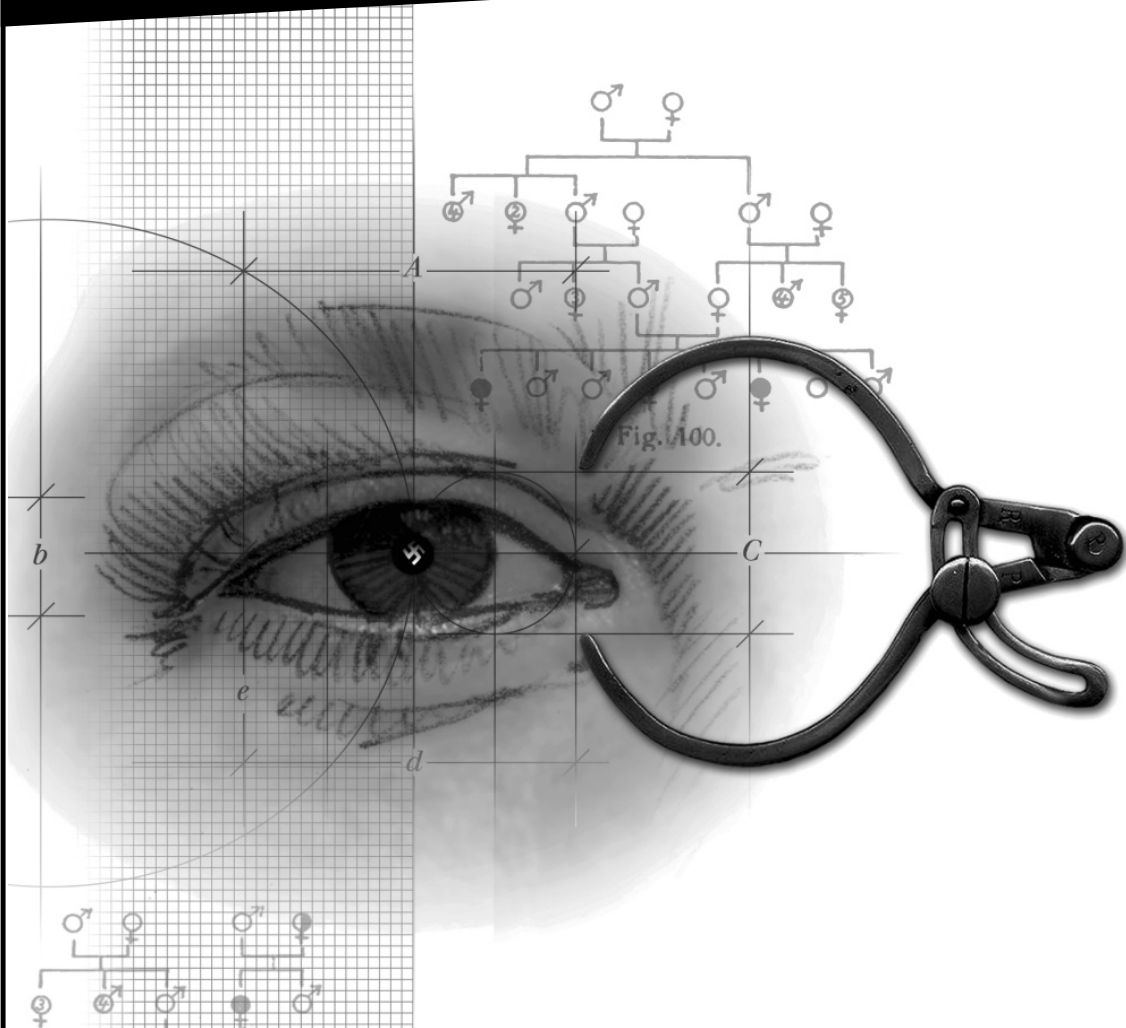

MÉDECINE MORTELLE

CRÉER LA « RACE SUPÉRIEURE »

Une exposition choc sur les
pratiques eugénistes des nazis

Cette exposition est organisée et mise en tournée
par le United States Holocaust Memorial Museum.

Les soldats de la Première Guerre mondiale
ont connu les combats et la mort. Mais ils ont aussi vécu.

LES TRANCHÉES L'ART DE SURVIVRE

Une exposition du Musée canadien de la guerre



MUSÉE CANADIEN DE LA GUERRE
CANADIAN WAR MUSEUM

1, place Vimy, Ottawa • 819 776-8600
www.museedelaguerre.ca

OTTAWA CITIZEN

Canada

Kidnappé avec une autre personne près d'une foire agricole

Un Ottavien enlevé en Colombie

LOUIS-DENIS ÉBACHER

ldebacher@ledroit.com

La Colombie confirme l'enlèvement d'un homme d'Ottawa le 27 juin dernier à l'ouest de sa capitale, Bogota.

Le ministère des Affaires étrangères du Canada a aussi confirmé la nouvelle, hier. «Les agents consulaires ont été avisés plus tôt cette semaine qu'un ci-

toyen canadien est porté disparu en Colombie. Les agents consulaires à l'ambassade canadienne de Bogota sont en contact avec les autorités colombiennes responsables de l'enquête», a fait savoir la porte-parole du ministère, Eugénie Cormier-Lassonde.

Thomas Orland McClain, un ingénieur de 46 ans d'Ottawa, a été vu pour la dernière fois dans

la région de Tulua, à l'ouest de Bogota. Il aurait été kidnappé en même temps que son beau-frère, lui-même Colombien.

Un média colombien, *Caracol Radio*, a rapporté qu'un Canadien ainsi qu'un éleveur, Jésus Aristizabal Zuluaga, avaient été enlevés. «Les agents consulaires sont en contact avec la famille et des services consulaires leur sont présentement offerts», a

rajouté la porte-parole des Affaires étrangères canadiennes.

L'armée colombienne reprend les propos de la radio locale dans son site Internet et affirme que «les kidnappeurs ont pris par la force les deux victimes sur une propriété de la région de Tulua, où se tenait une foire agricole».

Personne n'était en mesure d'indiquer, hier, si les ravisseurs

étaient membres des Forces armées révolutionnaires de Colombie (FARC), ceux-là mêmes qui ont détenu la Franco-Colombienne Ingrid Bétancourt pendant 6 ans, jusqu'à ce qu'elle soit libérée in extremis lors d'une opération secrète cette semaine.

M. McClain vit en Colombie depuis deux ans et demi avec sa femme et ses deux enfants.

AVEC BRYAN MICHAUD

Session de yoga devant le parlement canadien

CATHERINE LAMONTAGNE

clamontagne@ledroit.com

La session parlementaire à peine terminée, les disciples du Yogi ont commencé à envahir la colline du Parlement, tous les mercredis midis, question d'évacuer les tensions sous les rayons du soleil.

Depuis trois ans, la boutique Lululemon, située au Centre commercial Rideau à Ottawa, offre gratuitement des séances de yoga d'une heure sur la colline du Parlement. Malgré les nombreux touristes et le bruit incessant des voitures présentes sur la rue Wellington, une quarantaine d'amateurs de cette discipline hindoue se rencontre pour pratiquer des techniques psychophysiologiques afin de faire le vide intérieur.

Les cours offerts par le professeur Mark Laham s'adressent à toutes les catégories d'âge et à tous les niveaux de forme physique. Lors de la visite du journaliste du *Droit*, des personnes

de tous âges prenaient la pose du chat, du chien ou celle de la prière.

Au cours des dernières années, plusieurs chercheurs sont venus à la conclusion qu'en plus d'être un remède efficace contre le

stress et l'anxiété, le yoga pouvait contribuer au traitement de l'asthme, améliorer la santé cardio-vasculaire et améliorer la mémoire et les facultés cognitives.

Les sessions de yoga extérieur

offertes par la boutique Lululemon ont lieu tous les mercredis,

de 12 h à 13 h, jusqu'à la fin août, sur la colline du Parlement.



Vous pouvez cesser de fumer

- Un seul traitement, garantie de suivi d'une année
- Reçu pour assurance et impôt



CENTRE DE
LASÉROTHERAPIE
3001

Gatineau Depuis 1987



Sur rendez-vous uniquement 819 210-3002
www.laserotherapie3001.com

500324

Boutique
Agathe St-Amour
pour Elle

50%
de rabais
sur marchandise d'été

LIQUIDATION!

À noter que les jeudis et vendredis soirs la boutique pour femmes ferme à 7 hres.

131, boul. St-Joseph
Gatineau
819 770-5434 (poste 2)

Depuis 1946
à votre service

LOUEZ un appartement meublé et équipé à Gatineau
1-2 chambres et studios
Bail au mois

N'apportez que vos effets personnels!

819 568-5151
poste 5
www.etasse.com

Les Immeubles
ETASSE

493857

Centre Santé Du Pied
Corne
Oignons Douleurs

ANDRÉ AUDETTE
Technologie avancée

Orthèse plantaire de contrôle posturale

Pour :

- Fasciite plantaire
- Epine de Lenoir
- Hallux valgus (oignon)
- Orteils marteau
- Déviation des pieds
- Pronation
- Métatarsalgie
- Névrome de Morton

87, boul. St-Raymond, Hull
819 777-2833

500838

0.00¢/litre

Plus de 150 Canots et Kayaks en inventaire

KAYAK RÉCRÉATIF PAMLICO 100
\$399.00

CAMP DE BASE

540 bl. St-joseph Gatineau (Hull) Qc.
819.771.2267

Les six grands travaux de DENIS GRATTON

dgratton@ledroit.com



« On ne dit jamais le mot 'tranquille' à l'urgence. Ce mot-là n'existe pas dans notre vocabulaire... »



PATRICK WOODBURY, Le Droit

Cette semaine, notre chroniqueur Denis Gratton a « joué au docteur » à l'Hôpital de Buckingham, où il a accompagné l'infirmière Adèle Gorman jusque dans la chambre de la patiente Claudette Jemus.

Une journée « relative » à l'urgence

« T'as pas peur ? »

J'ai entendu cette question à répétition cette semaine. À chaque fois qu'un collègue de travail me demandait quel corps de métier j'allais visiter cette semaine, la question suivante était toujours la même: « t'as pas peur, Gratton ? »

Comme si j'allais combattre avec l'armée canadienne en Afghanistan ou escalader l'Everest.

Et pourtant, j'allais simplement passer quelques heures en compagnie d'une infirmière à l'urgence du centre hospitalier du CSSS de Papineau. Ou de l'hôpital de Buckingham, si vous préférez.

Et non, je n'avais pas peur. Bon, j'avais quelques appréhensions, je l'avoue. Mais ayant déjà travaillé dans un Hôpital d'Ottawa dans une autre vie, j'avais une petite idée de ce qui pouvait m'attendre à l'urgence de ce centre hospitalier.

La salle d'urgence n'était pas bondée à mon arrivée, mercredi dernier, mais la majorité des sièges étaient occupés. Une infirmière procédait patiemment au triage pendant que le médecin (l'unique en devoir à l'urgence en cette période estivale) voyait chaque patient un à un.

Temps d'attente: de quatre à cinq heures.

Taux d'occupation des lits à l'urgence: 58 %.

À faire rêver les infirmières des hôpitaux de Hull et de Gatineau...

« T'as bien choisi ta journée pour venir nous visiter, me lance

l'infirmière Adèle Gorman. C'est extrêmement rare que le taux d'occupation soit si bas. Nous aurons donc un peu plus de temps pour te montrer comment les choses fonctionnent ici.

– Très bien, que je réplique. C'est vrai que c'est tranquille ici. »

Silence complet dans la salle. Les infirmières, la secrétaire, le préposé, le médecin et le concierge se tournent tous pour me fixer des yeux.

« Heu... Ai-je dit quelque chose ? que je demande timidement.

L'infirmière chef d'équipe, Joanne Lanthier, s'approche et elle me souffle :

– On ne dit jamais le mot « tranquille » à l'urgence. Ce mot-là n'existe pas dans notre vocabulaire.

– Désolé. »

Leçon numéro un apprise. Quand on travaille dans un milieu où « le ciel peut nous tomber sur la tête » à tout moment, on ne dit pas le mot... je ne l'écrirai même pas.

Et n'allez pas vous bousculer aux portes de l'urgence de Buckingham en croyant voir un médecin plus rapidement. Ce calme relatif était vraiment exceptionnel en cette belle et rare journée ensoleillée.

Ai-je le droit d'écrire les mots « calme relatif » ?

•••••

« Venez, vous pouvez m'accompagner pour la tournée de mes patients, me dit l'infirmière Gorman. Enfilez ce sarrau, je vais

vous présenter aux patients comme observateur.

– Ai-je l'air d'un médecin avec ce sarrau blanc ? que je lui lance à la blague.

– Hmm... Un médecin manqué peut-être. »

Premier lit: une patiente est couchée et se tord de douleurs au ventre. « Ce n'est pas la première fois que j'ai des douleurs semblables, dit-elle à M^{me} Gorman.

– On attend les résultats des tests, Ghyslaine, lui répond l'infirmière d'une voix douce et rassurante. Ce ne devrait pas être tellement long... »

Deuxième lit: Claudette Jemus attend quelque chose, assise sur le bord du lit, souriant aux lèvres.

« Ça va M^{me} Jemus ? lui demande l'infirmière.

– Ça va très bien ! Le médecin vient de me dire que je peux partir. Je viens d'appeler mon mari, il s'en vient me chercher. C'était une fausse alerte, faut croire.

– Prenez bien soin de vous, M^{me} Jemus. On vous aime bien mais on ne veut pas vous revoir de sitôt.

– J'ai un stéthoscope ici, M^{me} Jemus, que je dis à la patiente. Puis-je écouter votre battement de cœur ?

– Allez-y Monsieur.

– Hmm... Je n'entends rien, M^{me} Jemus. On va être obligé de vous garder quelques jours de plus.

– Eille ! Eille !! Vous là ! » réplique-t-elle en riant.

C'était mon moment *Patch*

Adams. Puis la tournée s'est poursuivie pendant une vingtaine de minutes. J'ai pu ensuite m'entretenir avec Adèle Gorman, cette infirmière de 39 ans originaire de Bouchette, dans la Haute-Gatineau, qui œuvre à l'urgence de l'hôpital de Papineau depuis 16 ans.

« Pourquoi avez-vous choisi la profession d'infirmière ? que je lui demande.

– Je voulais d'abord être médecin, répond-elle. Mais j'ai eu un petit changement dans ma vie il y a 20 ans, j'ai eu un garçon et je ne voulais pas faire de longues études avec un enfant à élever. Puis j'ai pris un cours d'infirmière et je pense que j'ai fait un bon choix. J'adore mon travail.

Épuisement

– Est-ce difficile de travailler dans ce milieu, de côtoyer jour après jour des gens qui souffrent ?

– Non, ce n'est pas ça qui est difficile. Le plus difficile, c'est du côté administratif, comme le manque de personnel parfois. Nous, les infirmières, sommes préoccupées par la qualité des soins. Et quand il manque de personnel, j'ai parfois l'impression que la qualité des soins est diminuée et que les patients auraient droit à plus. Quand tu fais une longue journée de travail et que tu quittes à la fin de ta journée sans cette satisfaction du devoir accompli, je pense que c'est ça la plus grande cause d'épuisement professionnel.

– Et comment gérez-vous l'impatience des gens à l'urgence ? Il

doit parfois y avoir des cas de rage de gens qui en ont assez d'attendre pendant des heures ?

– Il faut être patient, c'est sûr. Il faut tenter de se mettre à la place de ces gens-là. Mais il ne faut pas tolérer les gens qui ont des paroles inappropriées.

– Et les hôpitaux de l'Ontario ne vous ont jamais attirée ? On parle de meilleures conditions de travail et des salaires plus élevés dans la province voisine.

« J'aide les gens »

– Je sais. Mais quand t'es heureux à un endroit, pourquoi quitter ? Il n'y a pas juste l'argent dans la vie. Ça fait 16 ans que je travaille ici, mes collègues de travail sont formidables, on doit maintenant travailler une fin de semaine sur trois plutôt qu'une sur deux comme c'était le cas auparavant. Non, je n'irai pas en Ontario. Je suis trop bien ici. On entend beaucoup de choses négatives sur la profession d'infirmière, mais croyez-moi, il y a énormément de positif dans notre profession. J'aide les gens et c'est ce que j'ai toujours voulu faire dans ma vie. Que pourrais-je demander de mieux ?

– Vous disiez que c'était calme aujourd'hui à l'urgence. Par une journée normale, aurions-nous eu le temps de prendre une quinzaine de minutes pour jaser comme on vient de le faire ?

– Jamais de la vie ! Vous reviendrez si vous le voulez. Vous verrez bien. »

Bon choix de mots. Je verrai bien...

La facture des travaux sera plus salée que prévue

L'urgence de Hull bientôt agrandie

CAROLINE BARRIÈRE

cbarriere@ledroit.com

Attendus et retardés depuis des années, les travaux d'agrandissement de l'urgence de l'Hôpital de Hull devraient débiter d'ici quelques semaines, assure la députée Maryse Gaudreault. Mais la facture sera plus salée que prévue car elle atteindra 20,8 millions\$ au lieu des 13,5 millions\$ initialement prévus en 2005.

«Il s'agit toujours d'une priorité pour nous et nous allons pouvoir lancer les travaux sous peu, durant l'été. Nous travaillons là-dessus actuellement», a-t-elle affirmé hier.

Le Centre de santé et de services sociaux de Gatineau (CSSSG) a confirmé que le début des travaux était prévu pour le mois d'août ou de septembre. «Nous attendons incessamment une lettre du ministère nous autorisant à signer le contrat avec l'entrepreneur. Nous allons ensuite entamer les réunions de chantier afin de réunifier l'ensemble des travaux. Il faudra également sécuriser le site de construction et prendre les mesures pour atténuer les irritants ou les problèmes qui pourraient surgir autour de l'Hôpital», a indiqué Sylvain Dubé, porte-parole du CSSSG.

En avril dernier, Maryse Gaudreault, qui était alors candidate libérale à l'élection partielle dans Hull, s'était engagée, dans les pages du *Droit*, «à tout mettre en œuvre afin que la première pelletée de terre de la nouvelle salle d'urgence de l'Hôpital de Hull se déroule avant le 1^{er} juillet prochain».

«Je m'étais effectivement engagée à tout faire pour que cela se produise mais nous avons tous été surpris par le départ du ministre Couillard. Il y a une question de réorganisation à l'interne quand un ministre quitte même si les acteurs demeurent toujours en place», a-t-elle dit.

L'annonce d'une urgence entièrement renouvelée avait été officialisée en mai 2005. Québec avait donné son appui au projet de plus de 13,5 millions\$ qui devait être complété deux ans plus tard. La première pelletée de terre était prévue en novembre 2006. À l'automne 2007, les coûts avaient été revus à 18,5 millions\$. Depuis le mois de mai, au moment où l'appel d'offres a été lancé, le projet est plutôt évalué à 20,8 millions\$.

Les délais et la hausse des coûts ont été causés par l'implantation de nouvelles normes de construction mises en place en 2006, insiste le CSSSG. «Nous avons dû apporter plusieurs modifications techniques et nous en avons profité pour faire des améliorations à l'aménagement de l'urgence afin qu'elle soit la plus opérationnelle possible. Les coûts de construction, et notamment ceux des matériaux, ont aussi augmenté de façon importante dans la région depuis 2005», a ajouté Sylvain Dubé.

La construction de 3700 mètres carrés — une superficie quatre fois plus grande qu'actuellement — devrait être reliée au pavillon Rosaire-Voyer de l'Hôpital de Hull et ressembler au pavillon Desjardins. L'urgence passerait de 18 à 29 civières dont quatre seraient destinées aux cas les plus instables.



ARCHIVES, LeDroit

Après plusieurs années de retard, la députée Maryse Gaudreault promet que les travaux d'agrandissement de l'urgence de Hull débiteront sous peu.

MAZDA *RX-8* 2007

GIGANTESQUE LIQUIDATION DE MAZDA RX-8 2007



RX-8 GS automatique 2007

Prix de détail suggéré ~~38 900\$*~~

- **12 000\$ de rabais**

MAINTENANT SEULEMENT

26 900\$

RX-8 GT manuelle 2007

Toit ouvrant, Prix de détail suggéré ~~42 995\$*~~

- **13 000\$ de rabais**

MAINTENANT SEULEMENT

29 995\$

**AUCUNE OFFRE RAISONNABLE NE SERA REFUSÉE SUR
LES MAZDA 2007 EN INVENTAIRE.**

* RX-8 GS 2007 (modèle T4SF87AA00)/ RX-8 GX 2007 (modèle T4TF67AB00), transport et préparation de 1 300\$ inclus. Taxes, immatriculation, assurances et RDPRM en sus. Sur approbation de crédit. Photo à titre indicatif seulement. Voir Argus Mazda pour tous les détails.

ARGUS
MAZDA

961, boul. St-Joseph,
Gatineau
819 776-6700

mazda

501615

Saviez-vous que vos destinations préférées peuvent vous coûter 20% de moins?

MONTRÉAL-PERCÉ • QUÉBEC-SAGUENAY • DRUMMONDVILLE-THETFORD MINES
LA SARRE-DISRAELI • SHERBROOKE-TROIS-RIVIÈRES • GATINEAU-BAIE-COMEAU

Tous les trucs pour économiser
le carburant à RoulezDoux.gouv.qc.ca

Québec

03/07/2008 Cartier Communication / Tous droits réservés
Client : CSQ
Dossier no : 08-1108
Projet : Produits pétroliers
Format : 10,125 x 3,562
Couleur : M.D. + Process CMN
Épreuve : 1/2
Journal : LeDroit
Édition : 5 juillet 2008
Nom d'annonce : Petro-LD-EBE-F

CARTIER
COMMUNICATION

HAUSSE DES TARIFS DE LA STO en vigueur le 1^{er} septembre 2008

ABONNEMENT MENSUEL	ADULTE	ÉTUDIANT	AÎNÉ
régulier	74,00 \$ (+ 3,00 \$)	51,50 \$ (+ 2,00 \$)	33,50 \$ (+1,50 \$)
express	89,50 \$ (+ 3,00 \$)	64,00 \$ (+ 2,00 \$)	33,50 \$ (+1,50 \$)
interzone	105,50 \$ (+ 3,00 \$)	80,00 \$ (+ 2,00 \$)	33,50 \$ (+1,50 \$)
BILLET (coût unitaire)			
régulier	2,70 \$ (+ 0,10 \$)	2,00 \$ (+ 0,10 \$)	2,00 \$ (+ 0,10 \$)
supplément (tarif express)	0,50 \$ (stable)	0,50 \$ (stable)	0,50 \$ (stable)
interzone (deux billets)	5,40 \$ (+ 0,20 \$)	4,00 \$ (+ 0,20 \$)	4,00 \$ (+ 0,20 \$)
ARGENT COMPTANT			
régulier	3,15 \$ (+ 0,15 \$)	3,15 \$ (+ 0,15 \$)	3,15 \$ (+ 0,15 \$)
express	3,65 \$ (+ 0,15 \$)	3,65 \$ (+ 0,15 \$)	3,65 \$ (+ 0,15 \$)
interzone	5,40 \$ (+ 0,15 \$)	5,40 \$ (+ 0,15 \$)	5,40 \$ (+ 0,15 \$)
LAISSEZ-PASSER D'UN JOUR	6,00 \$ (stable)	6,00 \$ (stable)	6,00 \$ (stable)
CARTE À PUCE	8,00 \$ (stable)	8,00 \$ (stable)	8,00 \$ (stable)

Source : Société de transport de l'Outaouais



La flambée du prix de l'essence fait mal à la STO

L'autobus coûtera plus cher à Gatineau



PATRICK WOODBURY, LeDroit

La présidente sortante de la STO, Louise Poirier, cédera sa place à son collègue, le conseiller Patrice Martin, lorsqu'elle quittera la vie politique en août.

JUSTINE MERCIER

jmercier@ledroit.com

À l'instar d'OC Transpo, la Société de transport de l'Outaouais (STO) se voit dans l'obligation d'augmenter ses tarifs, dès le 1^{er} septembre, en raison de la flambée du prix du carburant.

Les usagers de la STO subissent tout de même une hausse moins draconienne que les passagers des autobus d'OC Transpo. Sur la rive québécoise, l'augmentation de septembre sera, en moyenne, de 4%. À Ottawa, les usagers ont vu les tarifs gonfler de 7,5% mardi dernier.

La conseillère Louise Poirier, qui présidait hier sa dernière assemblée du conseil d'administration de la STO, a expliqué que cette hausse tarifaire — la pre-

mière de l'histoire de la société en plein milieu d'une année — était devenue nécessaire.

«La flambée des prix du carburant affecte tout le monde, a rappelé M^{me} Poirier. C'est une décision mûrement réfléchie, mais ce n'est pas de gaieté de cœur.» Elle a pris soin de comparer la hausse de 4% imposée aux usagers de la STO à celle d'environ 30% subie à la pompe par les automobilistes depuis janvier dernier.

Manque à gagner

Le budget prévu pour le carburant sera dépassé d'environ 2,6 millions\$ cette année selon la STO. Même après avoir puisé dans ses réserves, la STO était confrontée à un manque à gagner de 660 000\$ sans hausse des tarifs.

Avec une consommation annuelle de sept millions de litres de diesel par année pour ses 273 autobus, la STO estime qu'elle devra dépenser l'an prochain 12 millions\$ en carburant, comparativement aux 6 millions\$ qui étaient prévus au budget cette année.

M^{me} Poirier a par ailleurs invité le gouvernement du Québec à offrir une aide financière aux différentes sociétés de transport de la province. La Ville sera elle aussi approchée par la STO pour un plus grand soutien financier.

Les usagers de la STO, à qui une hausse moyenne des tarifs de 2,4% avait déjà été imposée en janvier dernier, doivent s'attendre à un nouveau bond équivalent à la hausse du coût de la vie en début d'année 2009.

EN BREF

L'école de l'Odysée aura son aire de soccer

La Commission scolaire des Draveurs bénéficiera d'une aide financière de plus de 20 000\$ du gouvernement du Québec pour la construction d'un mini terrain de soccer synthétique à l'école primaire de l'Odysée, rue Magnus Ouest dans le secteur Gatineau. Le ministre responsable de la région de l'Outaouais et député de Chapleau, Benoît Pelletier, a annoncé cet investissement de 21 303\$, au nom de la ministre de l'Éducation, du Loisir et du Sport et ministre de la Famille, Michelle Courchesne.

Deux résidences prennent feu à Ottawa

Les pompiers d'Ottawa ont dû répondre à deux alarmes de feu hier soir. La première a durement touché une résidence du chemin Walkley, près de Baycrest, dans l'ouest de la ville. Les employés du Service des incendies se sont ensuite rendus au 1559, chemin Walkley où une résidence a pris feu au point d'être une perte totale, selon les pompiers dépêchés sur place. Personne n'a été blessé au cours de ces deux opérations. LEDROIT

RÉALISEZ DE GRANDES ÉCONOMIES

Nouvelle Dodge Charger 2008



Seulement
193\$*
aux 2 sem.

Nouvelle Dodge Dakota SXT 4X4 2008

Cabine allongée



Seulement
199\$*
aux 2 sem.

Nouvelle Jeep Patriot 4X4 2008

Automatique, toit ouvrant.



Seulement
170\$*
aux 2 sem.

Nouvelle Dodge Ram SXT 4X4 2008

Cabine allongée



Seulement
198\$*
aux 2 sem.

Seulement
chez
METRO
CHRYSLER • DODGE • JEEP

METRO
CHRYSLER • DODGE • JEEP

1047, ch. Richmond
(juste à l'ouest de l'avenue Woodroffe)

613 596-1006
www.metrochrysler.com

« LE PLAISIR DE CONDUIRE! »
*Les paiements incluent les frais de transport et les taxes. À l'achat, terme de financement basé sur un taux d'intérêt de 7,99 % sur une période de 96 mois (S.A.C.).

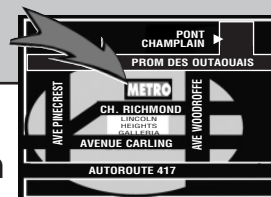

À seulement quelques minutes de Gatineau

Préparation du budget d'Ottawa

Une nouvelle façon de faire à l'étude

DOMINIQUE LA HAYE

dlahaye@ledroit.com

Pour mieux se préparer à l'élaboration du budget, la Ville d'Ottawa veut créer un comité formé d'élus chargés de défricher à huis clos les finances de la municipalité et d'émettre des recommandations.

La proposition vient de l'expert-conseil, Bob Plamondon, embauché par la municipalité pour simplifier le processus et la documentation budgétaires.

Le consultant se base sur le modèle de Toronto, où certains conseillers et fonctionnaires atitrés par le maire étudient en privé la première ébauche du budget approuvé par le trésorier et le directeur municipal.

Les élus sont dans un premier

temps divisés en deux groupes et passent au peigne fin les finances de la Ville. Ils se réunissent ensuite et répètent l'exercice, émettant au besoin des recommandations aux fonctionnaires municipaux. Une fois l'exercice terminé, le conseil municipal est prêt à discuter et à approuver la version finale du budget.

Accueil mitigé

La proposition reçoit un avis mitigé des conseillers d'Ottawa. L'élue Eli El-Chantiry craint que le processus manque de transparence.

Le projet séduit le conseiller Jacques Legendre qui admet cependant la nécessité d'éviter que celui-ci ne se transforme en un centre de pouvoir et d'influence.

Le consultant Plamondon a aussi présenté, hier, aux conseillers une version abrégée et simplifiée des documents budgétaires, les faisant passer de 1000 pages à quelque 300 pages.

«Le budget est un gros document, difficile à comprendre et très important, convient le conseiller Legendre. J'aime bien la ventilation différente proposée par M. Plamondon. Les chiffres sont présentés de manière plus pertinente.»

La conseillère Diane Deans a certaines réticences au document aminci. «Mon inquiétude c'est qu'en fin du compte on ait moins d'information. La connaissance, c'est la clé et le plus d'informations nous disposons, le mieux nous sommes en mesure de prendre des décisions.»

La formation professionnelle en Outaouais

Je rêve de devenir ...

SECRÉTAIRE

COMMIS À LA COMPTABILITÉ



Débutant le
28 août 2008

Service régional
de la
formation professionnelle
en
Outaouais

Centre Administration,
commerce et secrétariat
DE
GATINEAU

819 643-4640

www.outaouais.inforoutefpt.org



SUNBELT. OUTAOUAIS
COURTIER D'ENTREPRISES
BUSINESS BROKERS

Vendez votre entreprise en toute confidentialité

Spécialiste en évaluation d'entreprises et financement

Gatineau : www.sunbeltnetwork.com/outaouais tél. : 819 561-1010
Ottawa : www.sunbeltnetwork.com/ottawa tél. : 613 731-9140



En Bus
(Tour) Chaque
Vendredi

New York • New York

3 Jours, pour seulement :

329\$/pers.(4 occ) tx. incl.

389\$ (3 occ)

429\$ (2 occ)

Rabais de 20 \$

Si dépôt reçu avant 2 mois avant le départ !!!

Dép: ch. vend. jusqu'en nov 08
4 jrs. NYC 429\$/pers. (4 occ) tx. incl. 489\$ (3 occ) 529\$ (2 occ)
Chaque grande fin de semaine en 2008...

POUR INFO & RÉSERVATIONS : Michèle

819 281-9669

par téléc., poste ou courriel :
voyagesnewyork.com
voyagesclair@bellnet.ca

Votre guide et organisateur : Robert Langlois

pour Voyages Éclair et Solazur,

Détenteurs d'un permis du Québec.

999, Dollard, Gatineau Qc J8L 3E6

Tunisie nov. 08 : 28 jours/60 repas à 2 499 \$ Tx Inc. + excursions & guide accompagnateur !!!

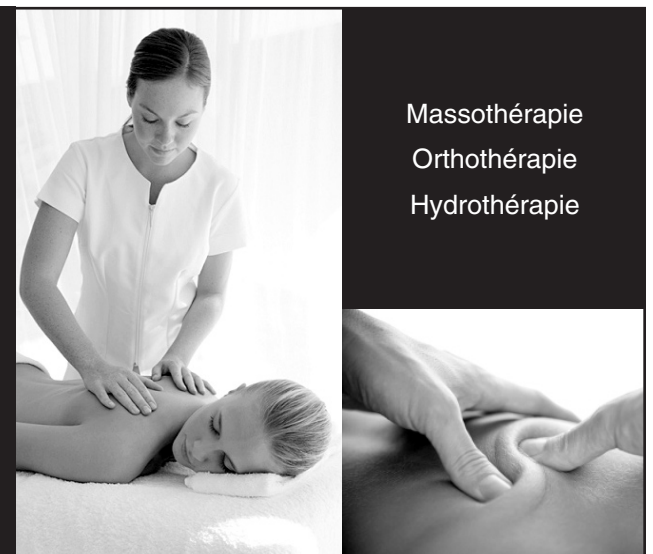

Massothérapie
Orthothérapie
Hydrothérapie

NOS ANNÉES D'EXPÉRIENCE SONT L'ASSURANCE DE VOTRE SUCCÈS

TOUCHEZ L'AVENIR

Formation professionnelle

Temps plein - Temps partiel
Semi-privée - à distance

Demandez notre trousse d'information gratuite
au 819.772-8682 ou 1.877.772.8682

Visitez aussi notre site internet au : www.orthoacademie.com

Académie de Massage et d'Orthothérapie
Gatineau Québec



Depuis 1988

Un seul prix

14 950\$

Buick Allure 2007

#A 4180
32 905 km

14 950\$

Impala 2007

#A4268
33 027 km

14 950\$

Grand Prix 2007

A4264
31 826 km

14 950\$

Monte Carlo 2007

#A4145
27 726 km

14 950\$

GM Optimum
VÉHICULES USAGÉS

- Garantie du manufacturier
- Inspection en 150 points
- Privilège d'échange
- Assistance routière 24 heures

Pontiac G6 2007

#A4250
34 484 km

14 950\$

DEMERS
CHEVROLET



868, boul. Maloney O. • Gatineau

819-568-5811

+ taxes

François Roy est « alarmiste », dit la ministre Normandeau

CATHERINE LAMONTAGNE

clamontagne@ledroit.com

Alors que le coordonnateur de Logement occupe, François Roy, annonçait mercredi que 39 ménages se trouvaient sans logis à Gatineau, la ministre des Affaires municipales et des Régions, Nathalie Normandeau, réfute qu'il n'y a aucune famille à la rue en ce moment en Outaouais et qualifie les propos de M. Roy de « ridicules ».

« M. Roy est alarmiste et la situation qu'il présente de l'Outaouais n'est pas réelle », affirme M^{me} Normandeau.

Selon la ministre, 36 demandes de logement sont actuellement logées à l'Office Municipal d'Habitation (OMH) de Gatineau et la majorité d'entre elles devraient être réglées d'ici peu.

« Si M. Roy a des demandes d'aide à formuler, il doit le faire au bon endroit. D'ailleurs, les personnes ayant besoin d'une aide pour se loger devraient

s'adresser directement à l'OMH de Gatineau », indique M^{me} Normandeau.

La ministre Normandeau a également réfuté les allégations de François Roy selon lesquelles le gouvernement du Québec considérerait que l'Outaouais n'était plus en crise du logement.

« C'est complètement ridicule! Il y a des problèmes de logement en Outaouais et nous le savons », affirme la ministre.

En ce qui a trait au programme de supplément au loyer (PSL) d'urgence, Nathalie Normandeau indique qu'il est toujours disponible et que les personnes répondant aux critères d'admissibilité peuvent en bénéficier.

« Lorsqu'il s'agit d'une demande urgente, les personnes obtiennent une réponse en quelques heures ou en quelques jours », explique-t-elle. À l'heure actuelle, 135 ménages bénéficient du PSL d'urgence en Outaouais sur un total de 2400 au Québec.

Résidence de l'Île



Vivre en toute quiétude à partir de **990 \$ / mois**

TOUT INCLUS!

- Personnel qualifié
- Literie fournie
- 3 repas par jour
- Ménage hebdomadaire
- Chambre rénovée
- Navette et bien plus



Résidence de l'Île
Résidence pour personnes retraitées autonomes

819 778-8717
223, rue Saint-Rédempteur
Gatineau SECTEUR HULL
www.RESIDENCEDELILE.ca

Êtes-vous un adulte usager de tabac qui consomme des produits de tabac autres que cigares ou cigarettes?

Vos opinions et expériences comptent. Appelez-nous, s'il vous plaît, afin de vérifier si vous pouvez **participer à une recherche sur produit et développement** au 1-877-360-7687. Si vous êtes éligible, votre participation sera rémunérée.

Aujourd'hui seulement

UNE BOUTEILLE GRATUITE

par tranche d'achat de 50\$



VALEUR DE **15,25\$**
FORMAT 375 ML



18+ La modération a bien meilleur goût. 

PRENEZ GOÛT À NOS CONSEILS



Homme arrêté pour vol de plaques d'égouts



BRYAN MICHAUD

bmiclaud@ledroit.com

Un homme de 42 ans a été arrêté relativement au vol de 25 couvercles d'égout dans le secteur Elmvale Acres d'Ottawa.

Tim Argiropoulos devra répondre à des accusations de vol et de possession de bien volés de plus de 5000\$, ainsi que de méfait causant un danger réel pour la vie des gens. Il comparaitra au Palais de Justice d'Ottawa le

11 août prochain.

Le vol de plaques d'égout prend une ampleur démesurée dans la capitale fédérale. Les malfrats les dérobent en raison du fer qu'on y retrouve, un métal qui a pris de la valeur au cours des derniers mois.

« Environ 150 plaques d'égout ont été volées au cours du dernier mois, dont 75 lors de la dernière semaine », rapporte le gestionnaire au service des opérations de surface, Marco Lalonde.

Un malfaiteur peut obtenir environ 100\$ par couvercle dérobé. Si le voleur réussit à enlever

le cadre de la bouche d'égout, il peut aller chercher jusqu'à 400\$ supplémentaires.

Et la montée du prix du fer sur le marché mondial n'est pas terminée. « On croit que la valeur du fer devrait augmenter d'environ 15% lors du prochain mois », estime le président de la compagnie Polane Excavation de Gatineau, qui vend des couvercles d'égout.

L'augmentation des prix du transport, de l'essence, et la forte demande de ce métal en Chine expliquent en partie la hausse de la valeur du fer.

Il est plutôt facile pour un malfaiteur de dérober un couvercle de bouche d'égout. L'individu n'a qu'à prendre une barre à clou pour soulever la plaque pour la mettre dans un véhicule par la suite. Le malfrat n'a qu'à aller chez un ferrailleur par la suite pour y revendre son butin.

Enquête

La police poursuit son enquête afin de trouver d'autres voleurs de couvercle d'égout.

La situation inquiète suffisamment la conseillère municipale Diane Deans, qui compte deman-

der au personnel de la Ville s'il est possible de sécuriser davantage les plaques couvrant les égouts. « C'est une situation très préoccupante, car un trou ouvert menace la sécurité des enfants, des cyclistes, des piétons qui passent par là. Peut-être allons-nous devoir sécuriser les égouts », de dire celle qui préside le comité des Services communautaires et de Protection.

Elle est aussi d'avis qu'offrir une récompense aux individus témoins de ces actes illégaux contribuerait à y mettre fin.

AVEC DOMINIQUE LAHAYE

Publication 5 juillet 2008

ROYAL LEPAGE VALLÉE DE L'OUTAOUAIS

VISITE LIBRE

HULL, Samedi 5 juillet de 13h à

16h. Condo. Au 1er niveau, accès tennis et piscine. Près des autobus, endroit très sécuritaire.

(8004723) 115 900 \$

M. GRÉGOIRE 819 778-9727



136, DES JONQUILLES

VISITE LIBRE

HULL, Dim. Le 6 juillet de 14h à

16h. Unique et rarement sur le marché! Condo avec mezzanine, 3 c.c. + bureau. Concept spacieux sur 2 étages. Possession rapide. (8011964)

D. ASSELIN 819 664-3577



304, DES SORBIERS

RIPON



LAC GROSLEAU

Superbe ranch avec 800' au bord de l'eau; 6 hangars, écurie (4 stalls), atelier et grange +. 45 acres. (8008066) 289 000 \$
F. DE LA ROSA 613-276-8080

DENHOLM



LAC CARDINAL

Bord de l'eau. 2 + 1 c.c., grand deck, atelier et s.s. aménagé, privé, plage, vendu tout équipé. (8028653) 239 900 \$
P. RICHARD 613 248-2478

BLUE SEA

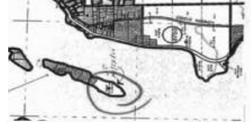

LAC BLUE SEA

Unique! 5 acres, partie sud sur l'île #8, endroit de rêve, privé, accès par le ch. Belle Plage. (8018035) 195 000 \$
G. MÉNARD 1-866-465-1566

KAZABAZUA



MAISON ANCIENNE

10 min. du Mt. Ste-Marie, 3 c.c., bcp de potentiel, situé dans le centre du village. guymenard.com (8029069) 72 000 \$
G. MÉNARD 1-866-465-1566

MONTPELLIER

La Petite Nation vous attend! Plus de trois acres, facile d'accès...soyez logé dans la paix! Informez-vous. (7980503)

99 900 \$

M. NORMAND 819 770-2223



MASSON-ANGERS

111, du Grand-Duc, Idéal pour propriétaire occupant, 3 c.c. au r.-d.-c. + 2 c.c. au s.sol, secteur tranquille et en demande. Près de tout. (8030221) 184 000 \$

A. CRIGHT 819 360-1018 ET

D. BRUNET 819 986-3331



DUPLEX

BUCKINGHAM

155, Paluck, construite en 1901, cachet d'antan, grand terrain, privé, bcp d'arbres matures, jardin, rue très tranquille, garage simple, planchers de bois partout. (8030207) 169 000 \$

A. CRIGHT 819 360-1018 ET

D. BRUNET 819 986-3331



BUCKINGHAM



Splendide bungalow bien entretenu. Terrain très privé, s.s. bien fini. Beaucoup d'espace. À voir! (8000312) 177 900 \$
Y. LEGROS 819 778-4419

MASSON-ANGERS



Bungalow, grand terrain de plus de 8 300 p.c., 5 c.c., grand garage détaché. Prix pour vente rapide. (8004787) 154 900 \$
Y. LEGROS 819 778-4419

GATINEAU



Impeccable semi-détaché de 1 340 p.c., 2 c.c. à l'étage. Grande cuisine, rue tranquille, secteur familial. (8017244)

C. A. BEAULIEU 819 665-5555

GATINEAU



Grand semi 2 étages de 1 300 p.c., 3 c.c. à l'étage. Bois franc au salon. Idéal pour jeune famille. (8003609)

C. A. BEAULIEU 819 665-5555

VAL-DES-MONTS



Grands espaces ouverts où s'harmonisent un coin repas, s. à m. et un salon éclairés, 2 c.c., luxueuse s.d.b. (7975244)

C. A. BEAULIEU 819 665-5555

GATINEAU



Grande résidence de 2 180 p.c., 2 foyers, aucun tapis, grand patio, piscine h.t., sous sol fini. Faites vite! (7979856)

C. A. BEAULIEU 819 665-5555

DENHOLM



LAC DU PRÊTRE

Beau chalet 4 saisons à 45 min. de la ville, grand terrain, baignade, pêche, bateau, coin très tranquille. (8005088) 149 900 \$
E. CHARTRAND 819 918-7555

AYLMER



Zonage permet plusieurs possibilités commercial et/ou résidentiel. Propriété historique, grand terrain. (8016952) 359 900 \$
D. BLACKBURN 613 222-1699

PAPINEAUVILLE



NÉGOCIABLE

Très beau site avec lac naturel pour baignade et/ou pêche. (71194)

D. DESMARAIS 819 743-2301

BOWMAN



4 ACRES

Vous recherchez la tranquillité, voici l'endroit rêvé. 3 c.c., aire ouverte (8028981)

D. DESMARAIS 819 743-2301

BOWMAN



BORD DE L'EAU

Lac Morin, roulotte + remises...navigable et pour baignade. (8018764)

D. DESMARAIS 819 743-2301

VAL-DES-BOIS



BORD DE L'EAU

Lac De L'Original, 165 pi. de frontage. 3 chalets et beaucoup plus, navigable. (8007802)

D. DESMARAIS 819 743-2301

DENHOLM



LAC ROND

Bord de l'eau, 115 pi. en plage de sable. D'une propreté exemplaire, à 45 min. de la ville. (8029464) 176 900 \$

E. CHARTRAND 819 918-7555

VAL-DES-MONTS



Belle propriété, grand terrain plat de toute beauté, secteur en demande (La Seigneurie). Près de tout. (8029618) 197 900 \$

E. CHARTRAND 819 918-7555

ROYAL LEPAGE
VALLÉE DE L'OUTAOUAIS

Votre **complice** immobilier

Conseiller immobilier agréé | Franchisé indépendant et autonome de Royal LePage |

Partout en Outaouais, il y a toujours un de nos agents près de chez-vous !

À GATINEAU

Secteur Aylmer
152, rue Principale
Gatineau, Qc J9H 3M8
Tél. : 819 684-4000

Secteur Buckingham
568, av. Buckingham
Gatineau, Qc J8L 2H3
Tél. : 819 281-5000

Secteur Gatineau
500, boul. Gréber
Gatineau, Qc J8T 7W3
Tél. : 819 561-0223

Secteur Hull
733, boul. St-Joseph
Gatineau, Qc J8Y 4B6
Tél. : 819 770-9221

DANS LA RÉGION

Chelsea
1698, Route 105
Chelsea, Qc J9B 1P4
Tél. : 819 459-2929

Val-des-Monts
1739, route du Carrefour
Val-des-Monts, Qc J8N 7E8
Tél. : 819 671-0223

Lac-Simon ne veut pas d'une maison de réinsertion sociale

YVES SOUCY

Correspondant régional
ysoucy@ledroit.com

Malgré la pétition signée par plus de 600 citoyens qui exigent l'arrêt des opérations d'une maison de réinsertion sociale pour

adultes dans l'ancien local de l'Auberge Évasion, les propriétaires de l'immeuble ont présenté une demande formelle à la muni-

cipalité de Lac-Simon pour obtenir un permis afin que le centre puisse poursuivre ses activités.

L'organisme Alliance/Cap Espoir, qui opère trois maisons du même genre dans la région montréalaise, a obtenu le mandat du ministère de la Justice d'implanter dans la Petite-Nation un centre de réhabilitation pour les personnes qui font face à des problèmes sérieux d'alcoolisme ou de toxicomanie. Ces personnes sont renvoyées par la Cour de justice de Montréal.

Même s'il n'a obtenu aucun permis d'exploitation de la municipalité, l'organisme loue l'ancienne auberge pour accueillir sa clientèle. Or le zonage ne permet pas un tel usage dans une zone commerciale.

Pour obtenir un permis d'exploitation, Groupe Évasion Plus, propriétaire de l'immeuble, devra demander à la population si elle accepte une modification du règlement de zonage pour permettre à Alliance/Cap Santé de poursuivre ses activités.

Mais s'il n'en tient qu'au maire Serge Thivierge, la municipalité n'a pas l'intention de donner suite à cette demande et d'enclencher la procédure pour un changement de zonage qui nécessitera obligatoirement l'accord de la population.

«Je n'ai pas encore consulté les membres du conseil, mais je suis d'avis qu'on n'acceptera pas de modifier notre réglementation compte tenu de l'opposition des gens. Ça amène toutes sortes de situations désagréables dans le secteur. Nous recevons des plaintes à chaque semaine», a déclaré le maire Serge Thivierge.

De plus, le premier magistrat simonet souligne que le seul endroit sur le territoire de la MRC Papineau où une maison de réinsertion sociale peut s'implanter, c'est à Ripon.

Donc, même si la municipalité voulait modifier son règlement, le maire soutient qu'elle ne pourrait pas le faire car sa demande sera refusée au niveau régional.



GOLF GRATUIT POUR ENFANTS

Du 7 au 13 juillet 2008

Du 7 au 13 juillet 2008, les terrains participants offriront des promotions spéciales, y compris une ronde de golf gratuite à chaque enfant de moins de 16 ans, accompagné d'un adulte payant.

Vous voulez vraiment améliorer votre jeu?

Amenez un enfant!



La Semaine j'amène un enfant au terrain de golf est fière de supporter l'initiative Mike Weir Miracle Golf Drive for Kids.

Commanditaire national Fournisseurs officiels



Coca-Cola est une marque déposée de Coca-Cola Ltée, utilisée sous permis.

500062

UNE QUESTION RÉNO?

PAGE 21

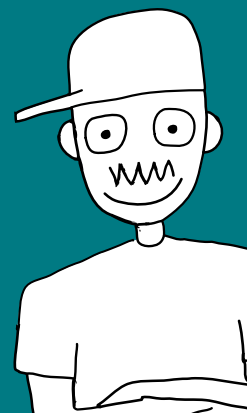

501446

29 jours
NEWLOOK



Pendant seulement 29 jours,
29 000 montures
à **29\$***
chacune.

- Gatineau**
Promenades de l'Outaouais, 1100, boul. Maloney O. ... 819 568-1918
- Aussi à Ottawa**
- Train Yards, 500, Terminal Ave. ... 613 688-5090 (près de Riverside et Industrial, face à Wal-Mart)
 - Bayshore Shopping Centre, 100, Bayshore Drive ... 613 829-4057
 - Downtown, 153, O'Connor Street ... 613 237-7270
 - Nepean, 1-1461, Merivale Road ... 613 226-1061
 - Orléans, 3-4210, Innes Road (intersection Lanthier Drive) ... 613 841-9944

À 29\$ la monture, New Look et moi, on voit les choses de la même manière!

lunetterie
NEWLOOK

Le plus grand RÉSEAU d'opticiens



Examen de la vue sur place par des optométristes • Prescriptions de l'extérieur acceptées

www.newlook.ca 1 800 463-LOOK (5665)

*L'offre est valide pour un temps limité à l'achat de lunettes complètes (verres et monture) et ne peut s'ajouter à tout autre rabais. Montures sélectionnées. Montures à titre indicatif seulement. Détails en magasin. Michel Laurendeau, opticien.

500933

La « tôle » pour un voleur de cuivre

RÉGIS BOUCHARD

rbouchard@ledroit.com

De toute évidence, le tribunal n'a pas donné suite à la demande de Réjean Bazinet qui demeure en détention préventive.

« Écoutez avec votre cœur et non avec vos oreilles. J'espère que je ne suis pas ressuscité pour retourner en prison », a indiqué le Gatinois de 44 ans, en faisant notamment référence au fait qu'il a failli mourir électrocuté en tentant de voler du fil de cuivre sur un terrain d'Hydro-Québec à Mont-Laurier.

« Quand on revient à la vie, on est plus le même homme », a encore ajouté Bazinet qui se

retrouvait devant le juge Jean-François Gosselin sur des accusations de violence conjugale à l'endroit de sa conjointe.

Malgré les belles paroles de l'accusé, le magistrat a estimé que la gestion du risque représentée par Réjean Bazinet militait en faveur de son maintien en détention jusqu'à la fin des procédures judiciaires.

L'accusé revendique en effet un casier judiciaire parmi les plus volumineux avec des accusations qui nécessitent 35 pages et qui débutent en 1982 s'accumulant par la suite avec une régularité impressionnante.

Bazinet reviendra en cour le 10 juillet.

Les manèges sont en ville...

Aréna Robert-Guertin
Boul. des Allumettières — Gatineau
3 au 6 Juillet 2008
Jeudi - Vendredi - Samedi - Dimanche

Argent Canadian Tire accepté

3\$ de rabais à l'achat d'un bracelet

Sur présentation de ce coupon seulement. 1 coupon par client/achat. Ne peut être jumelé à aucune autre promotion.

La semaine prochaine

Promenades de L'Outaouais
10 au 13 Juillet 2008
Jeudi - Vendredi - Samedi - Dimanche

Nous embauchons!
Zurabekian - Mathieu
819-578-3357

Entrée gratuite sur le site!

VOUS ACCUEILLIR

OUTAOUAIS
vivez-le!

C'EST DANS NOTRE NATURE

AUBERGE ET SPA LE MOULIN WAKEFIELD ★★★★★

FORFAITS À PARTIR DE **149\$** PAR PERS.

FORFAIT ESCAPADE DU PARC DE LA GATINEAU
Comprend: une nuitée, souper, utilisation de la cuve thermale extérieure, petit-déjeuner et accès au parc de la Gatineau.

FORFAIT ÉTÉ SUPRÊME
Comprend: deux nuitées, un souper, deux petits-déjeuners, un soin au spa, trois heures de bicyclette, accès au parc de la Gatineau et à la cuve thermale extérieure. À partir de 349\$ par personne.

*Service inclus. Taxes en sus.
1 888 567-1838
WWW.WAKEFIELDMILL.COM

Le MOULIN Auberge & Spa The Wakefield Mill
Hôtellerie Champêtre

FAIRMONT LE CHÂTEAU MONTEBELLO ★★★★★

À PARTIR DE **219\$** PAR NUITÉE / OCC. DOUBLE

Cet été, que votre désir de vacances idéales vous mène au plus grand hôtel en bois rond du monde! Grâce aux formidables tarifs estivaux des Hôtels Fairmont, un séjour au Fairmont Le Château Montebello vous laissera des souvenirs inoubliables.

Les enfants de 17 ans et moins séjournent gratuitement lorsqu'ils partagent la chambre de leurs parents. Chambre seulement.

*Taxes en sus. Les tarifs estivaux sont valides jusqu'au 2 septembre 2008.
1 800 441-1414
WWW.FAIRMONT.COM

Fairmont
LE CHÂTEAU MONTEBELLO

CHÂTEAU LOGUE HÔTEL - GOLF - RESORT ★★★★★

À PARTIR DE **90\$** PAR PERS / OCC. DOUBLE

FORFAIT DOUX MATIN
· Une nuitée en chambre confort;
· Petit-déjeuner;
· Massage (30 minutes).
À partir de 100\$ par pers./occ double

FORFAIT ADRENALINE
· Une nuitée en chambre confort;
· Petit-déjeuner;
· Billet pour la Forêt de l'Aigle (Tyrolienne ou sentier suspendu).
À partir de 90\$ par pers./occ double

*Service inclus. Taxes en sus.
1 877 474-4848
WWW.CHATEAULOGUE.COM

Château Logue

1 800 319-2952 | WWW.FORFAITSOUTAOUAIS.COM

Plus de 40% de réduction. Plongez dans les économies.

Réservez d'ici au 8 juillet. Voyagez un mardi, un mercredi ou un samedi d'ici au 30 septembre 2008*.

Allers simples au départ d'Ottawa offerts à partir de :

149\$

Halifax • Thunder Bay

159\$

Winnipeg

164\$

Moncton • Saint John

169\$

Charlottetown

174\$

Deer Lake/Corner Brook

189\$

Calgary

204\$

Orlando • St. John's

219\$

Edmonton

222\$

Las Vegas

229\$

Vancouver

244\$

Abbotsford

268\$

Los Angeles

269\$

Victoria

279\$

Comox

299\$

Fort McMurray



WESTJET

PARCE QUE LE PROPRIÉTAIRE



Réservez maintenant sur westjet.com, composez le 1 877 956 6982 ou communiquez avec votre agent de voyages.

*Les tarifs s'appliquent aux réservations effectuées au plus tard le 8 juillet (23h59, heure des Rocheuses) pour les vols effectués un mardi, un mercredi ou un samedi d'ici au 30 septembre 2008. Sièges en nombre limité et pouvant ne pas être disponibles sur tous les vols. Nouvelles réservations seulement. Le supplément carburant s'ajoute à tous les allers simples. Supplément carburant par aller simple: 483 km ou moins, 20\$; 484 à 1609 km, 30\$; 1610 km ou plus, 45\$. Les tarifs annoncés incluent déjà le rabais. Le rabais s'applique aux tarifs réguliers de WestJet les plus bas. Les taxes additionnelles, les frais et les suppléments sont en sus, s'il y a lieu. Non remboursable. Offre pouvant être combinée avec d'autres tarifs. Tarifs pour allers simples. Visitez westjet.com pour plus de détails. †Des restrictions de poids et de taille s'appliquent aux deux bagages enregistrés gratuitement.

LE SABLE ET SES MERVEILLES



PHOTOS : PATRICK WOODBURY, LeDroit

Les enfants participent aussi à la création de châteaux de sable comme Maxime, Antoine et Dany 8 ans ainsi que Cédrik 5 ans. Comme des milliers de gens, ils peuvent admirer les réalisations de professionnelles comme celle d'Alexandre Girard sculpteur de Magog.

Merveilles de sable au lac Beauchamp

Des œuvres éphémères en devenir



CATHERINE
LAMONTAGNE

clamontagne@ledroit.com

Le soleil, la bonne humeur et 200 tonnes de sable étaient au rendez-vous hier au Lac Beauchamp à l'occasion de l'événement *Merveilles de sable* où des sculpteurs de calibre international ont commencé à créer leurs sculptures mythiques.

Cette année, c'est sous le thème *Mythes et Légendes* qu'une dizaine de sculpteurs doivent construire un chef-d'œuvre de plusieurs pieds à base de sable et d'eau.

Un défi insensé pour plusieurs mais des heures de plaisir pour les participants dont certains sont venus en Outaouais spécialement pour cette compétition. «Faire de la sculpture de sable, c'est le plaisir de faire quelque chose d'immense en peu de temps. C'est très zen comme activité et très libérateur», affirme Alexandre Girard, un sculpteur de Magog.

Le jeune Magogois en est à sa troisième participation à *Merveilles de sables*. Pour la première fois cette année, il participera au concours de sculpture dans la catégorie professionnelle.

Encore incertain de l'objet qu'il allait sculpter en début d'après-midi hier, il a confié quelques secrets de cet art inusité au *Droit*.



«La recette est simple. On monte un énorme moule à gâteau et on met du sable, on inonde d'eau et on répète lorsque le tout est sec. On monte une montagne de sable à la façon d'un gâteau de marié et on sculpte du haut vers le bas, jamais le contraire! Ça ressemble un peu à un gros M & M. géant», note l'artiste.

«C'est extraordinaire! On vient ici surtout pour notre fille mais il faut avouer que ses châteaux de sable ne ressemblent pas tout à fait à ça», admet en riant Martin Desjardins, un résident de Gatineau qui en était à sa première visite à *Merveilles de sable*.

Les festivités de *Merveilles de sable* se poursuivent aujourd'hui et demain au Lac Beauchamp.

Le concours de sculpture dans la catégorie amateur commence ce matin à compter de 11 h et celui dans la catégorie familles débutera demain à 8 h.

Les participants de calibre professionnel seront sur les lieux toute la fin de semaine pour peaufiner leur sculpture. La remise des prix se déroulera demain à 16h30.

Service de navette

Un service de navette gratuit de la Société de Transport de l'Outaouais (STO) reliant le stationnement de l'église Sainte-Maria-Goretti au parc du Lac Beauchamp est offert aujourd'hui et demain de 10 h à 17 h.

Le parc de la Gatineau fermé pendant le Triathlon du lac Meech

Le réseau des promenades du parc de la Gatineau est temporairement fermé à la circulation automobile, aujourd'hui, afin de laisser toute la place au Triathlon du lac Meech.

Ce réseau comprend les prome-

nades Gatineau, Champlain et Fortune. La section de la promenade Gatineau, au nord du lac Meech, demeurera fermée jusqu'à 12h30.

Présenté chaque juillet depuis 1983, le Triathlon au lac Meech

est l'un des plus vieux événements sportifs du genre au Canada. La compétition regroupant des épreuves de course, de vélo et de nage a été instiguée par le Club Athlétique d'Ottawa.

LEDROIT

0\$
d'administration



Optimum
VÉHICULES USAGÉS

Vérification
mécanique
Québec/Ontario

VENTE DE MODÈLES 2007-2008

<p>Unité W3523</p>  <p>HUMMER H3 4X4 2008 Auto., climatiseur, cuir 25 060 km 34 995\$[†] ou 260\$*</p>	<p>Unité W3521</p>  <p>CADILLAC DTS 2008 Auto., sièges chauffants, cuir, tout équipé, 13 287 km 39 995\$[†] ou 297\$*</p>
<p>Unité W3488</p>  <p>GMC SAVANA CARGO 2007 V8, auto., climatiseur, 23 422 km 21 995\$[†] ou 163\$*</p>	<p>Unité W3433</p>  <p>SILVERADO EXT. 4X4 2008 5.3 L., auto., climatiseur, gr. élect., 27 720 km 29 995\$[†] ou 223\$*</p>
<p>Unité W3405</p>  <p>TRAILBLAZER LT 4X4 2007 Toit ouvrant, V6, sièges élect., 28 574 km 22 995\$[†] ou 171\$*</p>	<p>Unité B08037A</p>  <p>ACADIA SLE AWD 2008 V6, 8 passagers, gr. élect., 22 200 km 33 995\$[†] ou 253\$*</p>
<p>Unité W3444</p>  <p>CHEVROLET CORVETTE 2007 Auto., cuir, toit amovible, 10 820 km 52 995\$[†] ou 394\$*</p>	<p>Unité W3407</p>  <p>BUICK CX 2007 V6, auto., climatiseur, gr. élect., 33 103 km 14 995\$[†] ou 111\$*</p>



MAUVAIS CRÉDIT ? PAS DE CRÉDIT ?
LA BONNE NOUVELLE BOULEVARD
Faites votre demande en ligne au
www.boulevardgm.com
et obtenez votre réponse en 2 heures.

COMMUNIQUER AVEC
MONSIEUR
GUY LABRANCHE
À : glabranche@boulevardgm.com
AU 819 595-0778

- Garantie du manufacturier
- 30 jrs/2 500 km, privilège d'échange sans tracas
- Inspection en 150 points
- Assistance routière 24 heures

Boulevard

Cadillac Chevrolet

950, boul. St-Joseph, Gatineau (secteur Hull)

Sans frais

1 800 951-9188

www.boulevardgm.com

* Financement 84 mois selon le modèle, versements 182 paiements aux 2 semaines + taxes. Taux de 8,9 %, 0 comptant.
† Plus taxes et immatriculation en sus.

CONSERVATOIRE

> de musique de Gatineau



AUDITIONS

L'ORCHESTRE DU CONSERVATOIRE DE MUSIQUE DE GATINEAU RECRUTE

Avis aux jeunes violonistes, altistes, violoncellistes, contrebassistes, cornistes et harpistes de 14 à 26 ans, des auditions auront lieu au Conservatoire dans la semaine du 18 août.

Formulaire d'inscription et détails sont disponibles en ligne à www.conservatoire.gouv.qc.ca/gatineau ou au 819 772-3283

Conservatoire de musique et d'art dramatique Québec

FÉLICITATIONS À NOS FINISSANTES ET FINISSANTS!

CENTRE PROFESSIONNEL ET TECHNIQUE MINTO

MARTINE BÉLANGER-TROTTIER
ANDRÉ-PHILIPPE CHRÉTIEN
CHANTALE D'AOUST
SÉBASTIEN DASILVA
MARIE-ANNE DUGAS
PAUL EL-ZARKA
CLAUDE GIROUX
SIMON LACROIX
CHRISTIAN LAPLANTE
ALEXANDER LOPES
PHYLICIA PHILLIPS
MARIE-CLAUDE PILON
BENOIT POIRIER
MATHIEU ROY
BENOÎT SAUVÉ
MONIQUE SAVOIE
CHRISTOPHER TROTTIER

613.842.5319

minto.ecolecatholique.ca



La Ville d'Ottawa entreprendra une étude environnementale Oc Transpo veut mieux desservir les hôpitaux

La Ville d'Ottawa entreprendra une étude environnementale pour mieux desservir les hôpitaux d'Ottawa par le Transitway d'Oc Transpo.

Actuellement, seul le campus Riverside de l'Hôpital d'Ottawa

est raccordé au Transitway. Le comité de transport en commun a approuvé cette étude visant à établir un lien entre le Transitway du sud-est au Centre des sciences de la santé d'Ottawa, le campus Général de l'Hôpital

d'Ottawa et le Centre hospitalier pour enfants de l'Est de l'Ontario (CHEEO).

Le corridor desservant les hôpitaux sera aussi raccordé à la station Blair qui deviendra, selon le nouveau plan de trans-

port en commun approuvé récemment par la Ville, une des principales plaques tournantes

du futur réseau d'autobus rapide et le train léger.
LEDROIT

pour **PLUS** de bonheur



concept d'habitation
Génération **PLUS**



Jardins Notre-Dame
Membre de Groupe Melior



habitations & services
évolutifs pour aînés
www.groupe-melior.com

**Bureau de location
ouvert 7 jours**

Venez découvrir un autre style de vie

- Appartements modernes
- Lounge avec foyer
- Salon de coiffure
- Stationnement intérieur
- Salon Internet
- Café-bistro
- Cinéma maison
- Bibliothèque
- Piscine intérieure, spa
- Salle à manger avec service
- Pharmacie/dépanneur
- Table de billard
- Service d'animation
- Coffre-fort
- Comptoir bancaire

819 778-1747

195, boul Saint-Joseph
Gatineau (secteur Hull)

Stationnement au restaurant *Fiorentina*

Une réalisation de Développement Melior inc.

pour **PLUS** de bon temps



concept d'habitation
Génération **PLUS**



Résidence Notre-Dame
Membre de Groupe Melior



habitations & services
évolutifs pour aînés
www.groupe-melior.com

**Bureau de location
ouvert 7 jours**

Studios tout inclus à partir de 999\$*

- Formule tout inclus
- Soins infirmiers 24 heures
- Visite médicale
- Trois repas par jour
- Système de surveillance
- Salle à manger
- Salon de coiffure
- Bibliothèque et piano
- Comptoir bancaire
- Service d'animation
- Messe tous les jours

819 778-3333

39, rue Amherst
Gatineau (secteur Hull)

* Certaines conditions s'appliquent.

Une réalisation de Développement Melior inc.

Vous voulez être belle sur la plage...

Nous avons un excellent choix de maillots de bain (grandeur 6 à 24)

Nouveau **MASTECTOMIE**. Nous avons une gamme de produits de marque **AMOENA** pour vous sentir bien dans votre peau.

En plus de la lingerie fine et tenues de détente exclusives. Sans oublier nos soutiens-gorge renommés.

SUNFLAIR
BEACH FASHION

"La Chatelaine"

442, boul. Saint-Joseph, Hull (Place Fleur de Lys)
819 770-2001



QUAND JE
LA REGARDE,
J'AI DES
ÉTINCELLES
DANS LES
YEUX



COLLECTION BIRKS CARESSE^{MD}
PAVÉ DE DIAMANTS SERTIS EN PLATINE.
DIAMANT CENTRAL ROND TAILLE BRILLANT
OU TAILLE PRINCESSE, À PARTIR DE 16 000 \$.



BIRKS

BIRKS.COM 1.800.682.2622

Solde de VR

Directement du manufacturier se poursuit

LeisureDays GATINEAU

Le Centre du VR

(SECTEUR BUCKINGHAM)

RABAIS DIRECTEMENT DE L'USINE !

Prix beaucoup plus bas que les prix de détail !

Voici quelques exemples des aubaines incroyables que vous trouverez !

FLAMBANT NEUVE

Legend 30CK35



PDSF: 54,999\$ MAINTENANT! 41,999\$

182\$ aux 2 sem.

FLAMBANT NEUVE

Pony 2100



PDSF: 8,831\$ MAINTENANT! 6,500\$

45\$ aux 2 sem.

FLAMBANT NEUVE

Kodiak 160svt



PDSF: 19,999\$ MAINTENANT! 15,999\$

79\$ aux 2 sem.

FLAMBANT NEUVE

Real Lite 801



PDSF: 7,999\$ MAINTENANT! 5,999\$

39\$ aux 2 sem.

FLAMBANT NEUVE

Fun Finder 210



PDSF: 21,999\$ MAINTENANT! 16,999\$

83\$ aux 2 sem.

FLAMBANT NEUVE

Jay Flight 27RBS



PDSF: 26,999\$ MAINTENANT! 21,999\$

101\$ aux 2 sem.

FLAMBANT NEUVE

Xtreme 230SL



PDSF: 24,999\$ MAINTENANT! 21,999\$

99\$ aux 2 sem.

FLAMBANT NEUVE

Zinger 27BH



PDSF: 22,999\$ MAINTENANT! 18,999\$

92\$ aux 2 sem.

CHOISISSEZ PARMIS LA VASTE SÉLECTION
DE VR OFFERTS DURANT LES SOLDES DES MOIS PRÉCÉDENTS.
NOUS OFFRONS LA MEILLEURE ALLOCATION POUR VOTRE ÉCHANGE !
AUCUNE OFFRE RAISONNABLE NE SERA REFUSÉE !
LE SOLDE SE TERMINE DIMANCHE !

TOUT
DOIT ÊTRE
VENDU!

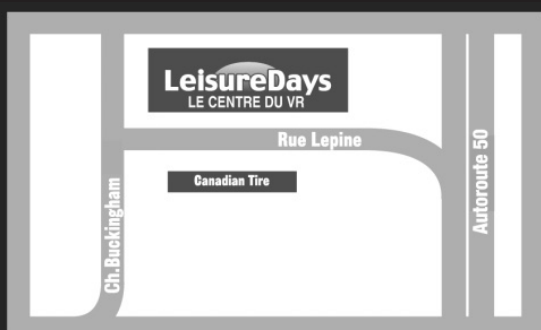

LE PLUS GROS
DÉTAILLANT
DE VR
AU CANADA

LeisureDays

LE CENTRE DU VR
GATINEAU (SECTEUR BUCKINGHAM)

819 986-8099



lait

Place de la famille le Lait

3 au 13 juillet 2008



infofestival.com

Une programmation de:



FESTIVAL
FOLKLORIQUE
DES ENFANTS DU
MONDE

Québec
scène des enfants
du monde

6 et 13 juillet
Défilé rue Saint-Joseph:
Départ 15h



Entre 11h et 19h • Place de l'Université-du-Québec et Parvis de l'église Saint-Roch • Gratuit

5 juillet

Place de l'Université-du-Québec

Annie-mots: 12h
Les petites tounes: 15h30
Spectacles QSEM*: 13h00
Programme double*: 16h45

Parvis de l'église Saint-Roch

Concerts: 12h, 13h30, 15h et 16h30
Folkothèques: 12h45, 14h15 et 15h45

6 juillet

Place de l'Université-du-Québec

Annie-mots: 12h
Mon ami Benoît: 15h30
Spectacles QSEM*: 13h00 et 16h45
Programme double*: 17h30

Parvis de l'église Saint-Roch

Concerts: 12h, 13h30 et 16h30
Folkothèque: 12h45
Défilé rue Saint-Joseph: Départ 15h

7 au 11 juillet

Place de l'Université-du-Québec

Spectacles QSEM*: 12h, 13h, 14h et 15h
Programme double*: 16h30

Parvis de l'église Saint-Roch

Concerts: 12h, 13h30, 15h et 16h30
Folkothèques: 12h45, 14h15 et 15h45

12 juillet

Place de l'Université-du-Québec

Annie-mots: 12h
Arthur l'aventurier: 15h30
Spectacles QSEM*: 13h00 et 16h45
Programme double*: 17h30

Parvis de l'église Saint-Roch

Concerts: 12h, 13h30, 15h et 16h30
Folkothèques: 12h45, 14h15 et 15h45

13 juillet

Place de l'Université-du-Québec

Sonia Yaya: 12h
La montagne secrète: 15h30
Spectacles QSEM*: 13h00

Parvis de l'église Saint-Roch

Concerts: 12h et 13h30
Folkothèque: 12h45
Défilé rue Saint-Joseph: Départ 15h
Spectacle de clôture Québec scène des enfants du monde*: 16h30

4 au 13 juillet

Ateliers de création*: 11h
Maquillage par Kromatik: 12h

* Ateliers de création offerts par:

Musée national des beaux-arts du Québec

Québec

Horaire détaillé au www.infofestival.com

* Autriche, Arménie, Belgique, Canada, Équateur, France, Mexique, Pologne et Venezuela



EN BREF

Tentative d'agression sexuelle à Cornwall

Un homme de 46 ans a été arrêté par la police de Cornwall, hier matin, et il fera face à des accusations d'agression sexuelle et de bris de condition. L'individu aurait touché aux seins et à la poitrine d'une jeune femme de 18 ans qu'il connaît. L'identité du suspect n'a pas été révélée afin de protéger l'anonymat de la victime.

Identité dévoilée

L'identité de la femme qui a péri dans un accident de la route sur le chemin Fallowfield, dans le sud d'Ottawa, mercredi matin peu avant 8 h, a été dévoilée. Il s'agit de Gilean MacDonnad, 42 ans, d'Ottawa. La dame est morte peu de temps après que sa voiture est entrée en collision frontale avec un autre véhicule.

Travaux sur le pont Meech à Chelsea

Des réparations sur les ancrages des poutres, sous le pont Meech à Chelsea, seront effectuées du 7 au 10 juillet prochain. L'horaire des travaux sera de 7 h à 17 h. La fermeture de l'accotement sera nécessaire mais puisque les travaux se

feront sous la chaussée, il n'y aura pas entrave à la circulation. Le coût des travaux est évalué à 19000\$.

LE DROIT

LOTO QUÉBEC Résultats des tirages du : 2008-07-04

LOTTO SUPER 7 07 16 32 39 41 44 45 28 compl.

La Mini 765156

NUMÉRO COMPLET 50 000 \$ 5 PREMIERS 1 000 \$
 5 DERNIERS 5 000 \$ 4 PREMIERS 100 \$
 4 DERNIERS 250 \$ 3 PREMIERS 10 \$
 3 DERNIERS 25 \$
 2 DERNIERS 5 \$

La Mini LOTS BONIS 100 chèques cadeau électronique de 500 \$ (non décomposables)

106A989	239A902	402A751	551A238	688A361	830A322		
120A578	253A829	408A338	551A423	714A678	865A380		
136A504	257A986	416A322	573A588	724A821	870A655		
140A640	260A812	419A893	589A276	728A973	870A902		
145A503	269A316	420A371	592A592	731A229	871A591		
146A459	298A945	430A235	594A235	744A135	876A897		
160A091	299A424	442A924	606A092	755A743	896A915		
163A435	329A840	500A944	610A768	756A407	928A499		
167A635	344A600	163A435	329A840	508A428	612A282	757A824	929A131
184A826	355A117	509A364	613A497	789A321	942A174		
197A821	357A747	509A498	624A181	792A699	954A734		
201A950	361A089	510A498	632A779	792A788	963A220		
202A922	375A306	511A306	642A722	802A152	969A917		
224A369	381A780	519A078	653A359	803A185	974A138		
234A797	383A767	522A002	680A484	803A841	977A375		
239A142	392A807	548A823	687A730	805A910	985A141		
		550A917	688A041	817A180	992A771		

Quotidienne 3 043 4 4147

Banco 04 06 08 09 14 16 25 26 33 35 36 37 40 45 51 52 54 59 62 65

Triplex 13 15 18 19 36

Astro Jour - Mois - Année - Signe 08 SEPTEMBRE 70 VIERGE

Extra 1656038

Triplex LOTERIE SUR TERMINAL À 1\$. 3 FAÇONS DE GAGNER CHAQUE JOUR!

En cas de disparité entre cette liste et la liste officielle de Loto-Québec, cette dernière a priorité.

VOUS VOULEZ PROTÉGER VOTRE FAMILLE ET VOS OUTILS? SOLUTION EN PAGE 39

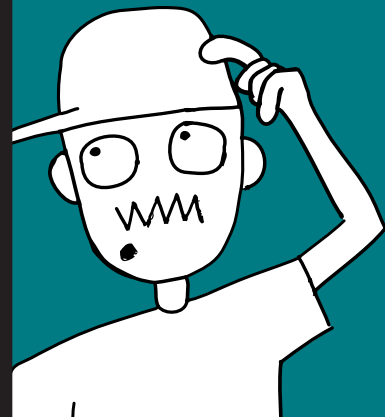

501443

Renseignez-vous sur notre séjour d'une semaine **GRATUIT**

VILLAGE RIVIERA

BELLE VUE! BELLE VIE!



RÉSIDENCE CÔTE D'AZUR

à partir de **990 \$/mois***

*Ne comprend pas le crédit d'impôt si applicable.

UN SEUL PAIEMENT TOUT INCLUS!

On vous simplifie la vie!

En plus de tous les services connus qu'offrent les autres résidences, nous y ajoutons **GRATUITEMENT** :

- Air climatisé
- Ligne téléphonique
- Sentier pédestre
- Internet haute vitesse
- Planchers chauffants
- Terrasse sur le toit

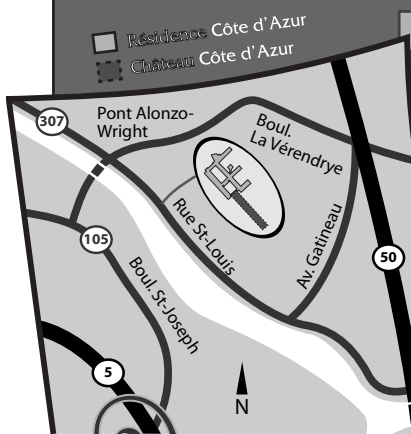

PHASE III : OUVERTURE POUR LA LOCATION
 27 appartements de 1, 2 ou 3 chambres avec vue sur la rivière et 12 maisons de ville.

PHASE II : 2 appartements de 2 chambres disponibles MAINTENANT



La **PLUS BELLE RÉSIDENCE** pour retraités autonomes en Outaouais **Tout à fait ABORDABLE!**

2199, rue St-Louis, Gatineau (QC) J8T 5L4 • Tél. : 819.561.1515

www.VILLAGERIVIERA.ca

501446

FORUM

Jacques Pronovost, Président et éditeur

LeDroit est publié par la société 3834310 Canada Inc., au 47, rue Clarence à Ottawa.

Éditorial

Une voix pour le progrès



PIERRE JURY
pjury@ledroit.com

Divers reportages, en 2007, avaient placé Ingrid Betancourt à l'article de la mort. La plus connue des prisonniers des Forces révolutionnaires de Colombie était si brisée psychologiquement, si mal en point physiquement que des appels pressants, pour des motifs humanitaires, fusaient de toutes parts. Libérée mercredi, le monde ignorait dans quel état il retrouverait l'ancienne candidate à la présidence de la Colombie. Au-delà de la surprise de cette libération au terme de six années, quatre mois et neuf jours, il faut se surprendre de l'aplomb et de la prestance de cette femme décidément hors du commun.

Nul ne sait la route qu'elle empruntera à l'avenir. Après toutes ces privations, après tout ce temps où elle ne décidait de rien, la Franco-Colombienne aura tout le loisir de profiter de la vie en liberté, de la chaleur de ses proches, de reprendre les liens qu'elle avait tissés avant,

et avec ceux qui l'ont supportée à distance.

Ingrid Betancourt étonne et émerveille par son humanisme, par son abnégation aussi. À peine libérée, pas encore remise du choc, elle avait une pensée pour ses frères demeurés prisonniers derrière elle, pour Aung San Suu Kyi, la Birmane détentrice du Prix Nobel de la paix mais assignée à résidence dans son pays, etc. Ceux qui auront vu dans cette générosité certaines des qualités espérées d'un chef d'État ne se seront pas trompés.

Elle souhaite déjà se remettre à servir, mais pas nécessairement son pays, et comment, cela est encore vague. Reprendre sa candidature à la présidence? Peut-être. «Sinon, il y a d'autres façons de servir.» L'ironie, c'est qu'elle devrait alors se présenter contre Alvaro Uribe, son ancien adversaire politique qui navigue au sommet de l'opinion publique, ces jours-ci, pour son rôle dans la libération d'Ingrid Betancourt. Il est bien trop tôt pour fixer tout cela. Ce qui est clair chez Ingrid Betancourt, depuis ses premiers pas à la descente de l'avion vers sa liberté, c'est que le monde vient de gagner une voix de plus vers le progrès, vers la paix.

Priorités flottantes

Le député conservateur de Glengarry-Prescott-Russell, Pierre Lemieux, a choisi de ne pas prendre position dans le débat linguistique qui bouillonne à Russell. Rappelons que le conseil municipal présidé par Ken Hill a adopté une politique forçant les nouveaux commerçants à s'afficher dans les deux langues officielles, de manière à représenter les deux communautés linguistiques de l'endroit.

M. Lemieux refuse donc de donner son avis dans le dossier, et encore moins d'appeler quelques extrémistes au calme. Sa raison? Cette affaire relève du municipal, pas du fédéral.

Dans l'affaire du D^r Henry Morgentaler, le député Lemieux n'a pas tardé à montrer ses couleurs cependant.

Hier, M. Lemieux s'est dit «outré et en profond désaccord avec l'annonce que la plus haute distinction civile remise au Canada, celle de l'Ordre du Canada, serait accordée à Henry Morgentaler». Ce dernier a

été un pionnier du droit à l'avortement au pays.

Le député ajoute même qu'à son avis, le D^r Morgentaler «n'a fait aucune contribution positive, ni de valeur envers le Canada. Je crois même que cet individu très controversé a fait plus pour semer la division entre les Canadiens que toute autre personne à ma mémoire.»

Ce ne sont pas de faibles mots. Cette position plaira sans doute aux militants de la droite chrétienne qui avaient pris le contrôle de l'Association conservatrice de Glengarry-Prescott-Russell, en 2005.

M. Lemieux a tout à fait le droit de défendre sa position dans le dossier du D^r Morgentaler (même si *LeDroit* ne la partage pas). Il faudrait juste souhaiter qu'il partage avec autant d'enthousiasme son opinion sur la défense des droits linguistiques minoritaires dans la région qu'il représente. Les commettants sauraient alors mieux où se place leur représentant au Parlement fédéral.



À VOUS LA PAROLE

editorial@ledroit.com

Livraison tardive

Lundi 30 juin, jour de réception par courrier des chèques d'allocation familiale, des chèques d'aide sociale et de dernier recours. Une factrice remplaçante apporte le courrier à 19h10! C'est la veille du loyer, dû le 1^{er} juillet. C'est aussi la veille où il y a le plus de déménagements, donc des factures à payer. Combien de familles en attente du précieux chèque pour se loger, pour se nourrir, pour régler des factures devront attendre deux jours?

La plupart des banques fermaient à 15 h ce jour-là et le 1^{er} était jour férié. Que fait-on d'ici en attendant?

Tout un circuit de livraison n'a pas reçu son courrier avant le souper, en plein centre ville du secteur Aylmer, où l'heure de réception du courrier est très irrégulière depuis plusieurs mois.

**Michel Brabant,
Gatineau (secteur Aylmer)**

Controversé et biaisé

Au correspondant Jacques Lamarche,
Vous soulignez que la Muni-

palité veut protéger les intérêts de quelques-uns (les villégiateurs) en voulant contrôler l'accès aux lacs de Val-des-Monts.

D'abord, je trouve vos propos controversés et biaisés en prétendant que l'arrivée des algues bleues ne dépend que des riverains.

Il n'y a pas que de mauvais riverains et tous ne sont pas des villégiateurs, car un grand pourcentage constitue des résidents à l'année de Val-des-Monts qui paient largement leur part de taxes et qui font partie d'associations et non de clubs privés.

Mais là où moi aussi je m'insurge, c'est sur l'accès à ces lacs. Vous prétendez qu'on devrait agrandir les accès et vous vous insurgez sur le fait qu'on veuille les contrôler. Sachez que je suis tout à fait d'accord avec la Municipalité de Val-des-Monts.

Oui, les lacs appartiennent à tout le monde, tout comme les arénas, les églises, les bibliothèques, les écoles; il y a toutefois des règles d'entrée et d'utilisation nécessaires comme dans tous les lieux et édifices publics.

**Guy Charron
Val-des-Monts**

Non aux envahisseurs

Un certain Jacques Lamarche mène une campagne dans *LeDroit* (*Les lacs de Val-des-Monts*, 21 juin, et *Protéger les intérêts de quelques-uns?*, 31 mai) et auprès de la municipalité pour avoir accès gratuitement à tous les lacs de Val-des-Monts à l'aide de rampes d'accès que construirait la municipalité. À sa campagne, je dis: «Non merci!»

Propriétaire riverain, je ne peux dire à quel point sont honnis ces envahisseurs de fin de semaine avec entre autres leurs bateaux à moteur. Pollution par le bruit, les vapeurs d'essence, les résidus d'huile à la surface de l'eau, les déjections humaines et animales sur les terrains riverains, accompagné du non respect des règlements régissant la conduite des embarcations à moteur. Sans compter la circulation anarchique des embarcations, ce qui remet en circulation les éléments nutritifs des algues bleu-vert. Non à ces pirates de l'environnement qui véhiculent des espèces d'algues envahissantes entre les lacs par négligence de laver leur bateau.

**René Houle,
Val-des-Monts**

VOTRE OPINION COMPTE ! LeDroit invite ses lectrices et lecteurs à réagir à l'actualité dans cette page. Les lettres courtes seront privilégiées et la direction se réserve le droit d'abrégier les documents. LeDroit ne s'engage ni à publier les documents reçus, ni à justifier leur non-publication. Ne seront publiées que les lettres portant le nom, prénom, adresse et le numéro de téléphone de l'auteur. Seul le nom et lieu de résidence apparaîtront toutefois dans le journal.

LA QUESTION DU JOUR

Un élève sur deux double au moins une année au secondaire

Quelle en est la cause selon vous ?

Envoyez vos opinions par courriel à l'adresse editorial@ledroit.com, maximum 200 mots. Adresse et téléphone nécessaire

Morgentaler décoré ?

Non à l'infamie

L'attribution de toute décoration honorant Henry Morgentaler fait outrage au sens commun et la grande majorité des Canadiens. Fondateur-propagandiste du mouvement pro-avortement, ce médecin, lié par le serment d'Hippocrate à la sauvegarde de la vie humaine, a les mains tachées du sang de nombreux innocents.

Honte à lui et honte à notre Gouverneure générale, prête à entacher d'infamie la plus haute décoration canadienne.

Eugène Lavoie,
Gatineau

Pourquoi pas Hitler et Ben Laden ?

Quelle honte, quelle injustice, quelle insulte, quel manque de jugement flagrant? (*L'Ordre du Canada à Morgentaler, LeDroit*, 2 juillet) Ma fierté de Canadien en prend un dur coup. Comment les responsables du choix des récipiendaires ont-ils pu en arriver là? Ce n'est pas unanime, dit le journal. C'est bien peu comme consolation pour moi, mais un déshonneur évident pour lui, un homme responsable de l'élimination de milliers d'êtres dont le cœur battait.

En effet, pourquoi pas honorer Hitler et Ben Laden? Ils répondent à ce même critère.

L'unanimité devrait au moins être requise au comité proposant les choix.

Imposer à notre Gouverneure Générale la tâche de remettre cette décoration à cet individu n'est-il pas très déshonorant? Madame Jean, au nom d'innombrables victimes on ne peut plus innocentes, vous est-il possible de refuser de poser le geste?

Gilles-Mathias Pagé,
Ottawa

Affront au bon sens

Comment en est-on arrivé à décerner l'honneur de l'Ordre du Canada à un homme qui a détruit autant de petits enfants à naître et contribué si puissamment à normaliser en quelque sorte, cette culture de la mort?

Henry Morgentaler a été le promoteur principal de la décriminalisation de l'avortement en 1988. Sous le prétexte de libérer les femmes du fardeau de la maternité non planifiée, il les a incitées à se déresponsabiliser, en présentant l'avortement comme un service auquel elles ont droit. Il a fait croire à beaucoup de Canadiens que son approche était signe de progrès et d'évolution et qu'il fallait nous ouvrir l'esprit à cette forme de Révolution tranquille.

Il demeurera dans l'esprit de beaucoup de Canadiens comme

l'ange de la mort qui a appauvri et détruit notre population, semblablement à un tyran.

Renald Veilleux,
Gatineau

Contribution positive ?

Je ne vois pas comment un avorteur peut être considéré comme ayant contribué de façon positive à la communauté. D'accord, il a probablement aidé certaines femmes qui ne pouvaient faire autrement qu'avorter, à le faire de façon sécuritaire. Mais il a aussi largement contribué à ce que l'avortement soit utilisé comme moyen de contraception. Il a surtout contribué à enlever de sa valeur à la vie.

J'ai honte d'être Canadien.

François Miville-Deschenes,
Gatineau

Message clair

Honte, insulte et scandale face à l'octroi de la médaille de l'Ordre du Canada à Henry Morgentaler.

Fernand Dumaine,
Rockland

Consternation

La Conférence des évêques catholiques du Canada accueille avec consternation l'attribution prochaine de l'Ordre du Canada au D^r. Henry Morgentaler. Nous considérons qu'une telle récompense reliée à une pratique aussi néfaste qu'est l'avortement constitue une grave erreur et porte atteinte à la signification même de l'Ordre du Canada.

Dans le site de la Gouverneure générale, il est écrit que « La devise de l'Ordre », « Desiderantes Meliorem Patriam », signifie « ils veulent une patrie meilleure ». Les actions du D^r. Morgentaler sont loin d'avoir amélioré notre patrie et continuent de créer la controverse et la désunion dans le pays. Au nom de la liberté de choix, il a encouragé le développement d'une culture de la mort et a, ainsi, porté atteinte aux plus vulnérables, les enfants à naître.

L'attribution d'une telle décoration dans ce contexte discrédite l'Ordre du Canada. Il s'agit d'un affront inadmissible aux nombreux Canadiens et Canadiennes qui se vouent à la protection des êtres les plus vulnérables, dont les enfants à naître.

Nous demandons aux autorités compétentes de reconsidérer cette nomination et de ne pas attribuer cette distinction au D^r. Morgentaler.

Conférence des évêques
catholiques du Canada

ASSOCIATED PRESS

La lucidité d'Ingrid Betancourt

Ingrid Betancourt a fait preuve d'une énorme lucidité dans ses premières déclarations aux médias après sa libération grâce à une opération parfaite de l'Armée Colombienne. Dans chaque réponse aux questions des journalistes, elle a offert une analyse intelligente et riche en significations de la nouvelle situation politique et même géopolitique qui se dessine en Amérique latine.

Tout d'abord, elle a reconnu la pertinence de la politique du Président Alvaro Uribe qui cherche la paix par la défaite militaire des Farc: oui aux négociations avec les guérilleros, mais à partir d'une position de force. Ingrid Betancourt a bien résumé la situation: chaque coup contre les terroristes ouvre la voie vers la paix, et le plus récent des coups, d'une énorme efficacité militaire, semble être le prélude de la fin des FARC.

M^{me} Betancourt a aussi fait un clair appel aux présidents Hugo Chávez du Venezuela, et Rafael Correa de l'Équateur, pour qu'ils respectent la démocratie colombienne. Le message est sans ambiguïté: oui, on donne la bienvenue à la collaboration des gouvernements des pays frères, mais avec la condition qu'ils comprennent que les Colombiens ont élu Alvaro Uribe et pas les FARC. Elle a aussi fait appel aux autres leaders latino-américains tels la présidente d'Argentine, Christina Kirchner, et le président du Brésil, Lula da Silva, pour qu'ils participent activement dans le processus de paix en Colombie. M^{me} Betancourt projette ainsi le nouveau cadre géopolitique dans la région, dans lequel l'influence de Chavez est en pleine perte de vitesse.

Un troisième élément qui se dégage des premières déclarations de M^{me} Betancourt est la vision internationale de sa lutte. Elle a plaidé pour la libération de tous les otages retenus encore par les FARC, mais aussi de la combattante pour la démocratie à Myanmar, Aung San Suu Kyi,

qui reste l'otage de la junte militaire qui contrôle le pouvoir dans ce pays. M^{me} Betancourt deviendra sans doute une voix importante dans la lutte pour les droits humains et la démocratie en Amérique latine et ailleurs, et cela aura un effet pour contrer les prétentions autoritaires de certains régimes comme celui de Chávez.

Ingrid Betancourt semble revenir à la vie publique plus éclairée et avec un discours politique beaucoup plus articulé. Les conditions épouvantables de sa captivité pendant 6 ans n'ont pas affaibli son esprit. Au contraire, ces dures épreuves ont nourri la volonté de lutte de M^{me} Betancourt qui est d'ores et déjà une référence de liberté et dignité en Amérique latine et dans le monde entier.

Isaac Nahon-Serfaty,
Journaliste et professeur,
Université d'Ottawa

La cicatrice d'un pompier

En un peu plus de 15 années de carrière, une des questions qui m'est le plus souvent demandée: est-ce que c'est dur le métier de pompier? Et de rétorquer: il faut avoir une bonne forme physique vous savez, une bonne dose de courage et du cœur au ventre! Sincèrement avec ces atouts, je me croyais invincible, comme la plupart de mes confrères d'ailleurs. Pourtant je n'étais pas sans savoir que certaines interventions pouvaient laisser des traces physiques mais aussi des traces psychologiques.

Le 25 juin 2008, mes confrères de la caserne 1, groupe 3 et moi avons eu à intervenir sur une scène d'accident impliquant un VTT et un gamin d'à peine 8 ans. À notre arrivée l'enfant gisait par terre, le visage cyanosé et en arrêt cardio-respiratoire. La scène n'était pas belle à voir. Le père du petit semblait démolé et le grand-père tant qu'à lui nous implorait de lui ramener son petit-fils. Par chance les paramédics nous précédaient d'une vingtaine de secondes et avaient

donc commencé les manœuvres de réanimation. Nous avons donc assisté les paramédics et en un rien de temps le petit était à bord de l'ambulance en direction de l'hôpital le plus près. J'ai participé au transport afin d'épauler le paramédic dans cette tentative ultime de préserver la vie de ce petit être, qui quelques minutes auparavant s'amusait insouciantement.

Une fois rendu sur place, c'est avec une fougue hors du commun que le personnel hospitalier a pris en charge la jeune victime. Parce que je connaissais bien le père et le grand-père du petit, je suis resté à l'hôpital et ai tenté tant bien que mal de reconforter les deux hommes affligés par une douleur indescriptible. Des sentiments de peine et d'impuissance se propageaient dans tout mon corps. Je ne pouvais m'empêcher de penser à mes deux petites filles et j'éprouvais un certain égoïsme en sachant que je pourrais les serrer à nouveau dans mes bras dès mon retour à la maison.

Le destin avait frappé et le gamin n'a pas survécu, tel a été le verdict.

De retour en caserne avec les miens, l'ambiance était lourde... très lourde. Parfois, après certaines interventions où nous avons dû combattre la bête, le feu, le pique d'adrénaline atteint est si fort, que ça peut prendre plusieurs minutes à se tranquilliser. Laissez-moi vous dire que cette fois-là il en était rien parce que la bête, la mort, avait gagné.

Tout le soutien psychologique voulût ne pourra effacer de ma mémoire et de celle de mes confrères ce 25 juin 2008, cette date qui pour certains sera à jamais fatidique et pour d'autres sera une cicatrice dans notre âme de pompier!

Nos plus sincères condoléances à Martin, Tracy, Pierre et leurs familles et bon courage!

Christian St-Louis,
Denis Villeneuve,
Gabriel Ferland,
LT Guy Desrosiers,
Service d'incendie,
Ville de Gatineau.

FORUM

Une caricature controversée

Un blasphème

La caricature *Osstidcho 2008* en a offensé plusieurs même parmi les non-pratiquants. Cela n'a rien de surprenant de la part de votre journal que notre famille a laissé tomber depuis quelques années. Le blasphème est bel et bien la maudite culture dont se vantent certains Québécois grossiers et ignorants.

Cela exige des excuses publiques et sincères si vous souhaitez redorer votre image.

Si M. Bado veut vomir son dépit sur l'Église qu'il y pense deux fois avant d'agir. Tout individu, chrétien ou non, a des droits.

La famille Laflamme,
Timmins

Caricature haineuse

Domage qu'on l'on en vienne à de tels gestes d'ignorance!

Mais il n'y a rien de surprenant vraiment... Quand ce sont nos dits catholiques qui se plaisent à tout démolir c'est dérouterant. « Pardonne-leur Seigneur car ils ne savent pas ce qu'ils font » ou s'ils le savent malheureusement, c'est que leur haine de l'Église les aveugle.

Bravo à ceux et celles qui n'ont pas eu peur de protester ouvertement leur indignation.

Pour ceux et celles qui ont pris cette caricature pour un coup de génie, ils sont à plaindre ainsi que l'auteur de ce blasphème.

Roch et Mado Lemire,
Ottawa

Influence satanique ?

Au caricaturiste Bado,

Cette caricature blasphématoire m'a choqué. Elle constituait un outrage public à Jésus-Hostie durant la semaine où des dizaines de milliers de personnes étaient réunies à Québec.

Elle m'a étonné d'autant plus que j'ai eu l'occasion de te voir à la télévision, et tu m'as paru un être intelligent, raisonnable et sain d'esprit.

Quel motif a pu te pousser à poser un geste aussi déshonorant? Ayant consulté des personnes reconnues pour leurs connaissances religieuses, les motifs suggérés comme étant les plus plausibles sont: 1. l'influence satanique; 2. l'ignorance religieuse.

Sais-tu que lorsque tu te moques, ou dénigres publiquement Jésus, ou son institution, tu causes une blessure à ceux qui croient en Lui, blessure que nul spécialiste de la médecine ne peut guérir? Et sur le plan humain, tu insultes ces personnes.

Crois-tu que tu as le droit d'insulter, collectivement, des abonnés du journal *LeDroit* en raison de leurs croyances religieuses? Je me demande ce qu'en pensent tes patrons.

Si tu allais répondre à ma lettre, je suis convaincu que tu invoquerais ce vieux prétexte si cher aux gens des médias: liberté d'expression. Or, il est notoire que ceux qui réclament le plus fort cette liberté d'expression sont ceux qui sont les plus enclins à en abuser. Ta caricatu-

re du 17 juin n'est-elle pas un parfait exemple?

Parce que je crois que ton geste fut un égarement passager, ins-

piré par le malin, je vais prier pour toi, pour que tu puisses en tout temps faire preuve de plus de sagesse dans le choix de tes

dessins à l'avenir.

Roger Dumouchel,
Gatineau

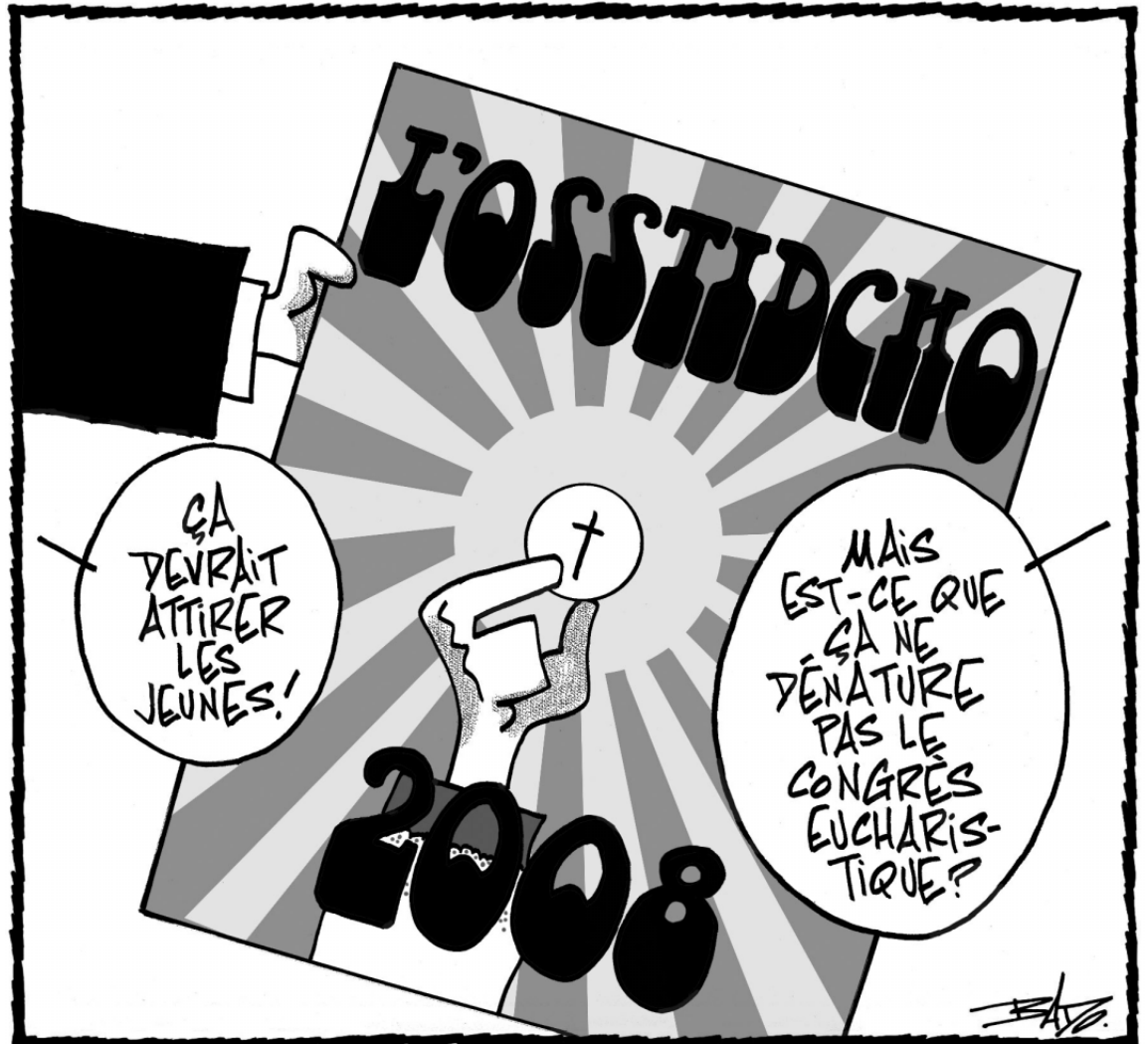

La caricature de Bado, baptisée *Osstidcho 2008*, publiée dans *LeDroit* le 17 juin dernier, a suscité la controverse. Elle reliait deux événements: le Congrès eucharistique mondial, qui se tenait ces jours-là à Québec, et la commémoration du spectacle *L'Osstidcho*, en 1968, et dont on souligne le 40^e anniversaire cette année.

À VOUS LA PAROLE

editorial@ledroit.com

Meech tué à petit feu

De poupe en poupe, le parc de la Gatineau est un navire rongé par la pourriture.

Et la Commission de la capitale nationale voudrait nous faire croire que la préservation est l'objectif principal de son plan de gestion pour le parc. Toutefois, elle est complice de sa dégradation écologique en permettant le forage et le dynamitage sur les rives du lac Meech. Résultat: des tonnes de rebuts, sédiments, boue et sable se sont déversées dans le lac depuis la fonte des neiges — tout près de nids d'achigans. Est-ce que l'on devra fermer les plages du lac Meech encore une fois cette année pour raison de contamination avant que la CCN ne se réveille?

La Loi sur la capitale nationale donne des pouvoirs de zonage à la CCN (article 19). Elle devrait avoir le courage de les utiliser pour imposer un moratoire permanent sur toute nouvelle construction dans le parc, en particulier sur les rives du lac Meech, le cœur géographique et symbolique du parc. Sa négligence et son inaction scandaleu-

se sont en train de tuer le lac Meech à petit feu.

Jean-Paul Murray,
Chelsea

La Saint-Jean en Ontario

À l'éditorialiste Pierre Jury,

Je suis Ontarienne, canadienne-française et fière de l'être! Depuis mon enfance, j'ai célébré la fête de Saint-Jean-Baptiste, jusqu'au jour où le Québec a décidé de se l'approprier comme Fête nationale. Pourquoi voudrais-je célébrer la Fête nationale d'une province qui veut se séparer du Canada?

Vous dites, M. Jury (*Une Saint-Jean fêlée en Ontario?*, 25 juin), que le quotidien *LeDroit* basé en Ontario, « reconnaît le 24 juin comme congé férié ». Comment? En omettant de livrer le journal à tous les Canadiens-français hors du Québec? Notre nation à nous, c'est le Canada!

Lorsque Saint-Jean-Baptiste redeviendra le patron de tous les Canadiens-français et non seulement celui d'une « supposée » nation, oui nous fêterons! La

Saint-Jean reprendra sa place au sein d'un peuple fier de sa race, de sa langue, de ses traditions, de son histoire. Alors donc, la Saint-Jean devrait être le congé férié pour tous les Canadiens-français!

Marie-Estelle Bourgeois,
Ottawa

Usine de compostage

Certains élus municipaux nous portent à conclure que la Ville de Gatineau est devenue trop grande pour être gérée de façon efficace tout en respectant ses minorités d'électeurs et en les traitant avec humanité.

Tous les Gatinois sont convaincus de l'importance de considérations environnementales et c'est de l'opportunisme politique que d'en parler sans se soucier des effets pernicieux qu'engendre l'implantation de centres environnementaux pour certaines communautés minoritaires qui voient leur qualité de vie basculer du jour au lendemain.

Demeurant à proximité de la Ressourcerie qui reçoit la col-

lecte des résidus verts de Gatineau pour en faire de l'humus, je vis au quotidien le problème qu'un citoyen, M. Gauthier, appréhende (*Un Gatinois demande à être exproprié*, *LeDroit*, 28 juin).

Souhaitons qu'au lieu d'ignorer ou de répondre de façon cavalière aux doléances de ses minorités, le conseil municipal élargisse ses horizons, qu'il adopte le mode écoute et qu'il permette à toutes les parties de la population de s'exprimer. Il existe sûrement une solution. Arrêtons de tourner en rond et mettons à profit les expériences passées.

R. Gagnon,
Gatineau

En commun avec qui ?

La Ville de Gatineau n'a envoyé aucun représentant au sommet sur le transport régional tenu récemment à Ottawa, qui regroupait pourtant deux ministres et une trentaine de maires de toute la région. Une participation de tous les joueurs à un tel forum est indispensable. On a manqué

notre coup. C'est inacceptable.

S'il y a bien un dossier régional qui pourrait profiter de notre nouveau statut de ville unifiée, c'est bien celui-là! Comment Gatineau peut-elle se permettre de n'avoir personne à cette table alors que des décisions nous affectant s'y prennent? Comment le nouveau plan de transport d'Ottawa s'arrimera-t-il avec le Rapibus? Y aura-t-il un lien ferré qui traversera la rivière? Et les ponts, fameuse histoire qui traîne d'étude en étude, ou passeront-ils ceux-là? L'excuse d'autres priorités du cabinet du maire est faible. Quelle priorité pourrait être plus élevée qu'un sommet sur le transport régional?

Après réflexion, avec tous ces paliers de gouvernements s'entrechoquant sur les deux rives de la rivière des Outaouais, c'est à se demander si le temps n'est pas enfin mûr de reconsidérer le vieux concept de district fédéral pour la région entière. Tous seraient alors forcés de vraiment mettre tout en commun!

Sylvain Lemay,
Gatineau

EN BREF

Mayerthorpe commémore le meurtre de quatre policiers de la GRC

MAYERTHORPE, ALB. — Des centaines de policiers, de proches et de citoyens ont applaudi, hier, lors du dévoilement de quatre statues grandeur nature en hommage aux quatre agents de la Gendarmerie royale du Canada abattus en 2005. Ces statues ont été érigées au cœur d'un parc commémoratif créé à proximité des lieux de la tragédie, dans la ville de Mayerthorpe. Ces meurtres représentent «une insulte monstrueuse à tout ce que le mode de vie canadien a de bon et de décent», a déclaré le premier ministre Stephen Harper, ajoutant que les statues permettront aux Canadiens de se souvenir des agents qui continuent à servir. Les constables Peter Schiemann, Anthony Gordon, Leo Johnston et Brock Myrol ont été tués sur une ferme des environs par James Roszko le 3 mars 2005, le jour le plus meurtrier de l'histoire de la GRC. Roszko s'était plus tard donné la mort. LA PRESSE CANADIENNE

Une personne meurt à la suite d'un carambolage sur l'autoroute 20

RIMOUSKI — Une personne a perdu la vie dans un carambolage survenu sur l'autoroute 20, à Rimouski, hier, vers 13h15. Selon la Sûreté du Québec (SQ), deux camions et quatre automobiles sont entrés en collision en raison du ralentissement de la circulation causé par des travaux routiers. Après le carambolage, un incendie a éclaté dans un des véhicules, forçant les pompiers à intervenir. La quatrième automobile a été découverte sous un des camions. En fin d'après-midi, le corps de la victime demeurait toujours coincé à l'intérieur du véhicule. Quant aux autres personnes impliquées dans le carambolage, l'Hôpital régional de Rimouski a confirmé qu'elles sont hors de danger. L'autoroute 20 a été fermée dans les deux directions pour permettre aux enquêteurs de déterminer les causes de l'accident. LA PRESSE CANADIENNE

Finie la quarantaine pour Boomer

GRANBY — De nouvelles aventures attendent le lionceau Boomer au Zoo de Granby, celui-là même qui avait échappé à la surveillance de ses gardiens et semé l'émoi à Maniwaki, en Haute-Gatineau. Sa quarantaine terminée, il intégrera ses nouveaux quartiers intérieurs, à proximité des autres félins. Si tout va bien, il pourrait mettre le bout de son museau à l'extérieur dans quelques jours, pour le plus grand plaisir des visiteurs. Mais ce n'est pas demain la veille que Boomer se joindra au troupeau de lions du Zoo. Selon le directeur des soins animaliers, Alain Fafard, l'opération n'a rien de simple. «L'introduction avec les autres lions, ça va être long. On parle de quelques mois», a-t-il expliqué. LA VOIX DE L'EST

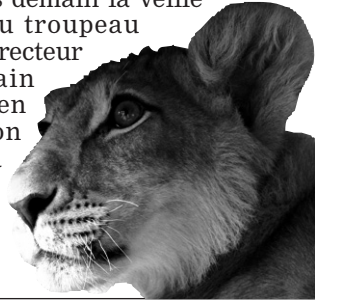
**Les souverainistes cibles de propos fielleux d'un député de Stéphane Dion****«Machos, égoïstes et losers»!**

JOËL-DENIS BELLAVANCE

LA PRESSE

Alors que Stéphane Dion croit avoir réussi à renverser la tendance défavorable aux libéraux fédéraux au Québec ces dernières semaines, un de ses députés de l'Ontario jette les gants envers les souverainistes québécois, les traitant de «prétentieux» et de «losers».

Reconnu pour son franc-parler, le député libéral de Halton, Garth Turner, affirme aussi dans un long texte publié dans son blogue, *The Turner Report*, que les souverainistes sont «hostiles, avarés, machos, égoïstes et des losers qui prônent la balkanisation» du pays.

M. Turner s'est lancé dans cette diatribe dans un texte qui visait surtout à dénoncer le refus du premier ministre Stephen Harper de participer à un débat télévisé avec Stéphane Dion sur les changements climatiques et la taxe sur le carbone proposée par les libéraux pour contrer ce fléau. M. Dion a proposé à plus d'une reprise d'affronter M. Harper dans un duel télévisé. La dernière fois, il a même suggéré que la joute oratoire ait lieu à Calgary, la circonscription de M. Harper.

M. Dion a entrepris hier un voyage de cinq jours en Alberta afin de vendre son plan, le Tournant vert, qui propose d'imposer



ARCHIVES, La Presse Canadienne

Le député libéral Garth Murray s'est attaqué aux souverainistes dans un texte qui visait surtout à dénoncer le refus du premier ministre Stephen Harper de participer à un débat télévisé avec Stéphane Dion sur les changements climatiques et la taxe sur le carbone proposée par son parti.

une taxe sur le carbone comme mesure pour réduire les émissions de gaz à effet de serre. Cette taxe rapporterait 15,4 milliards de dollars dans les coffres de l'État. Cette somme serait ensuite utilisée pour réduire les impôts des contribuables et des entreprises. Cette promesse des libéraux soulève la grogne dans les provinces de l'Ouest, en particulier l'Alberta, grande productrice de pétrole et de gaz à effet de serre.

M. Turner, qui a été élu sous la bannière du Parti conservateur aux élections de janvier 2006 avant d'être expulsé du caucus

à cause de ses indiscretions, invite son chef Stéphane Dion à tenir tête aux Albertains dans le dossier de la taxe sur le carbone comme il l'a fait avec les souverainistes du Québec durant le débat sur la Loi sur la clarté.

«M. Dion ira à Calgary et à Edmonton où il tiendra une assemblée de cuisine sur son plan pour contrer les changements climatiques. Tu peux ne pas être d'accord avec tout ce que cet homme dit, mais tu dois admirer cette qualité. Il a déjà tenu tête aux souverainistes qui ont une haute opinion d'eux-mêmes, sont hostiles, avarés,

machos, égoïstes et des losers qui prônent la balkanisation du pays. Je présume qu'il peut faire la même chose en Alberta», affirme M. Turner sur son blogue.

Ces propos ont fait bondir de colère le chef libéral Stéphane Dion qui a appelé son député hier pour le rappeler à l'ordre.

Dans une entrevue accordée à *La Presse*, hier soir, M. Turner a soutenu que ses propos ont été pris hors contexte. Il a insisté pour dire qu'il voulait simplement saluer le courage de son chef qui se rend en Alberta, hostile aux libéraux, pour défendre

la taxe sur le carbone.

«Je voulais simplement saluer son courage. Je ne voulais pas manquer de respect envers les nationalistes du Québec. C'est probablement mon enthousiasme délirant qui m'a amené à dire de telles choses. Mais comme mon chef me l'a dit, il faut que le débat soit respectueux. Je suis d'accord avec cela. Si je suis allé trop loin, bien voilà je l'ai encore fait. Je suis navré», a-t-il affirmé depuis Toronto.

Le député a promis de corriger le tir sur son blogue plus tard en soirée.

AVEC LA PRESSE CANADIENNE

**Il accuse le père de l'avortement d'avoir enlevé la vie à des milliers d'enfants canadiens
Lemieux outré de la distinction remise au Dr Morgentaler**

LOUIS-DENIS EBACHER

ldebacher@ledroit.com

Le père de l'avortement au Canada, Henry Morgentaler, ne mérite pas la plus haute distinction civile du pays parce qu'«il a affaibli le Canada en enlevant le plein potentiel du pays à travers des décès de milliers d'enfants canadiens pas encore nés», selon le député fédéral de Glengarry-Prescott-Russell, Pierre Lemieux.

La plus haute distinction civile du pays, l'Ordre du Canada, a été

remise au docteur Morgentaler malgré le désaccord du premier ministre conservateur Stephen Harper, mardi.

Le député Lemieux a repris la position de son chef, hier, en ajoutant quelques phrases relevant de «la vision de la communauté d'extrême droite», selon le député fédéral de Hull-Aylmer, Marcel Proulx.

Dans un communiqué, M. Lemieux se dit «outré et en profond désaccord» avec cette distinction remise au docteur Morgentaler.

«L'Ordre du Canada est une distinction prestigieuse remise aux individus qui sont acceptés universellement et reconnus comme ayant fait une contribution positive et de grande valeur envers notre grand pays. Henry Morgentaler n'a fait aucune contribution positive, ni de valeur envers le Canada. Je crois même que cet individu très controversé a fait plus pour semer la division entre les Canadiens que toute autre personne à ma mémoire», écrit-il.

À l'extérieur de la région,

M. Lemieux n'a pas commenté le communiqué qu'il avait pourtant fait diffuser quelques heures plus tôt.

«Les conservateurs voudraient que ce soit juste la vision de la communauté d'extrême droite qui soit retenue», a lancé le député Marcel Proulx.

Lui-même se dit en désaccord avec l'avortement à outrance mais en accord avec le choix santé des femmes d'aujourd'hui. «Les femmes ont des droits. Il faut respecter leurs choix.» M. Proulx rappelle que l'Ordre

du Canada est remis après étude d'un comité indépendant, «et pas par le gouvernement».

Le ministre des Transports et député de Pontiac, Lawrence Cannon, n'a pas commenté les propos de son collègue conservateur.

«Il y a une époque où les avortements étaient faits dans la clandestinité, dans des sous-sol et dans des conditions insalubres. Le docteur Morgentaler a au moins ramené les conditions d'opération à un niveau correct», a soutenu le député Proulx.

Je rêve de devenir ... VENTE CONSEIL



Offert
en alternance
travail-études

Débutant le
28 août 2008

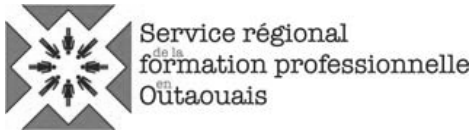

819 643-4640

www.outaouais.inforoutefpt.org

Allusion au « Vive le Québec libre » Fillon ne voulait pas créer un incident diplomatique

QUÉBEC — Le premier ministre français François Fillon a dû justifier hier une allusion au « Vive le Québec libre » du général de Gaulle faite la veille, lors du 400^e anniversaire de Québec, en soulignant qu'il « n'était pas venu créer un nouvel incident diplomatique. »

« Nous ne voulons en aucun cas nous mêler des affaires intérieures du Québec ou du Canada, mais il n'est pas anormal que, lorsque l'on vient évoquer le 400^e anniversaire de la fondation de Québec, on évoque aussi un événement historique qui a eu comme effet en France de braquer les projecteurs sur la relation franco-québécoise et (lui) a donné une impulsion », a déclaré M. Fillon.

Il répondait, lors d'une conférence de presse conjointe avec son homologue québécois Jean Charest, à la question d'un journaliste lui demandant pourquoi il avait choisi de faire référence « à l'incident diplomatique le plus spectaculaire » de l'histoire des relations entre la France et le Québec.

Jeudi, M. Fillon avait évoqué indirectement le « Vive le Québec libre », lancé par le général de Gaulle en 1967, déclarant : « le

fait français ne s'est jamais éteint en Amérique. Voilà quarante ans qu'une grande voix, une voix historique l'a tiré — pour reprendre un mot qui vous appartient — de son hibernement dans l'esprit de nos compatriotes. »

La déclaration du général de Gaulle avait ulcéré Ottawa et donné une impulsion au mouvement pour l'indépendance du Québec, et demeure un sujet sensible au Canada de même que la question de l'unité du pays.

M. Fillon, qui a aussi parlé à propos du Québec et de la France de « relations entre deux pays francophones », a expliqué qu'il entendait ce terme dans un sens large et qu'il n'avait « aucune intention de porter atteinte à l'intégrité territoriale du Canada. »

Il a cité les propos du président Nicolas Sarkozy affirmant que « les Québécois sont nos frères et les Canadiens nos amis. »

« Nous voulons être les meilleurs amis des Canadiens et nous voulons garder la relation spécifique, la relation particulière, la relation historique avec le Québec », a-t-il dit.

AGENCE FRANCE PRESSE



Merci!



Les Producteurs de
poulet du Canada
Chicken Farmers
of Canada



la fête du
CANADA
Day



le Choix du Président



BREYERS ■ FOUR POINTS PAR SHERATON ■ HOLIDAY INN PLAZA LA CHAUDIÈRE GATINEAU/OTTAWA ■ NESTLÉ ■ SHERATON OTTAWA HOTEL ■ LA COURSE OREO ■ SUNOCO



CONCOURS



en collaboration avec



CET ÉTÉ, JE SERAI JUGE À LA GRANDE FINALE DES GRANDS FEUX

ACHETEZ UNE PAIRE DE BILLETS pour la soirée du samedi 2 août et courez la chance de voir tous les autres spectacles ET de faire partie du jury LeDroit pour la grande finale du 16 août.

Quatre finalistes seront tirés au sort le jeudi 24 juillet.
Chaque finaliste recevra

**Quatre billets pour chacun
des spectacles suivants :**

**L'Italie – le mercredi 6 août
La France – le samedi 9 août**

&

**Une invitation pour deux personnes à la
soirée VIP LeDroit incluant le souper et le
spectacle mettant en vedette l'Espagne
le mercredi 13 août**

Dans le cadre de cette soirée, un tirage au sort final sera fait pour déterminer qui sera membre du jury LeDroit à la grande finale du samedi 16 août, avec une invitation pour deux personnes pour le souper à la terrasse Banque Nationale.

CONCOURS

JE SERAI JUGE À
LA GRANDE FINALE DES **GRANDS FEUX**

Votre numéro de siège : **1**
(tel qu'inscrit sur votre billet)

Votre numéro de siège : **2**
(tel qu'inscrit sur votre billet)

Nom :

Prénom :

Adresse :

Ville :

Province :

Code postal :

Téléphone : (rés.) Courriel :

(but)

Faites parvenir à l'adresse suivante :

Ou déposez :

LeDroit
47, rue Clarence, Bureau 222
C.P. 8860, Succ. T.
Ottawa (Ontario)
K1G 3J9

LeDroit
Comptoir de service
Promenades de l'Outaouais
de Gatineau

LeDroit
CYBERPRESSE.CA



LeDroit
CYBERPRESSE.CA

Responsabilités des ministres Verner et Moore aux Langues officielles

Le Bureau de Harper s'explique et clarifie les rôles



PAUL GABOURY
pgaboury@ledroit.com

La ministre Josée Verner continuera d'agir à titre de ministre responsable des Langues officielles au sein du cabinet, mais c'est le nouveau secrétaire d'État James Moore qui s'occupera des affaires quotidiennes touchant ce dossier.

Voilà l'explication qu'a finalement donnée hier le secrétaire de presse du premier ministre Ste-

phen Harper, Dimitri Soudas, au sujet des rôles de madame Verner et de monsieur Moore dans le dossier des Langues officielles.

Depuis plus d'une semaine, le bureau de la ministre Josée Verner avait semé la confusion au sujet des responsabilités ministérielles dans le dossier des Langues officielles. Dans un courriel transmis au *Droit* au lendemain du récent remaniement ministériel, il était indiqué que « la ministre Verner est maintenant ministre du Patrimoine canadien et de la Condition féminine et ministre de la

Francophonie. Le portefeuille des Langues officielles relève maintenant de M. Moore », avait indiqué l'attaché de presse de la ministre Verner, Dominic Gosse-

lin. À la suite de notre article publié hier, M. Soudas a précisé que la ministre Verner reste responsable des Langues officielles au cabinet, et que M. Moore s'occupera désormais des affaires quotidiennes touchant les langues officielles. Il a souligné que s'agira du même type de partage de dossier que la ministre Verner fait pour le dossier des Sports,

avec la secrétaire d'État Helena Guergis. Il n'a pu toutefois expliquer pourquoi la ministre Ver-

ner, qui a la responsabilité des Sports au cabinet, ne porte pas le titre de ministre des Sports.

ÉCONOMISEZ
l'équivalent de la TVP
sur les vélos de
1 000\$ et moins

Entrez voir!

PLUS DE 20 000 P.C. D'ÉQUIPEMENT DE PLEIN-AIR

- TENTES • SACS À DOS
- THERM-A-REST
- KAYAKS ET BEAUCOUP PLUS

SIERRA DESIGNS

BUSHTUKAH
Votre destination Plein-air!
www.bushtukah.com

Lundi - vendredi : 9 h à 21 h
Samedi : 9 h à 18 h
Dimanche 10 h à 17 h
203, Richmond, Westboro
Téléphone : 613 792-1170

499934

À partir du 1^{er} mai

2 pour 1

A l'achat du 1^{er} plat principal, et de deux breuvages, obtenez un 2^e plat de valeur égale ou moindre **GRATUITEMENT**

Valide dès 16h. Avec présentation de ce coupon. Ne peut être jumelé à aucune autre offre. Expire le 31 juillet, 2008

RESTAURANT LE CACHET
BISTRO ITALIEN

Nouvelle cuisine Italienne
Avec ses mêmes déjeuners et diners fabuleux
Le seul Bistro Italien dans la région

- MERCREDI - Pâtes à volonté
- JEUDI - Moules à volonté

392, Montée Paiement, Gatineau
819 663-0504

Restaurant
L'Assiette

BRUNCH DU DIMANCHE
12,95\$/personne
9 h à 14 h

725-G, boul. de la Carrière, Gatineau
819 595-9555

501589

CONCOURS

LeDroit
CYBERPRESSE.CA

Sur la route des jardins

Sur la route des jardins

499627

Tracez la route des jardins

de notre journaliste Marc-André Joanisse en lui soumettant un court texte (50 mots maximum) et au moins une photo sur votre petit paradis ou celui de votre voisin.

Les plus beaux jardins seront visités. Découvrez-les lors de la publication de la série « **Sur la route des jardins** » avec Marc-André Joanisse qui débutera dans la semaine du 28 juillet.

À gagner : Une visite de notre journaliste chez vous et deux séries de **trois livres** publiés par Les Éditions de l'Homme :

- Guide complet du bricoleur – Les patios
- Guide complet du bricoleur – Les terrasses
- Guide complet du bricoleur – Les aménagements paysagers

Un tirage au sort parmi tous les coupons reçus déterminera le(la) gagnant(e).

CONCOURS
La route des jardins

Pour participer :

- 1 Soumettre un court texte de 50 mots et au moins une photo de votre jardin.
- 2 Remplir le coupon joint qui sera publié du 2 au 5 juillet et faites parvenir le tout aux adresses indiquées ci-bas. Les fac-similés ne sont pas acceptés.
- 3 Les coupons reçus après 16 h le vendredi 11 juillet ne sont pas acceptés.
- 4 Les membres du jury détermineront les gagnants le lundi 14 juillet à 14h à nos bureaux d'Ottawa.

Faites parvenir à :
LeDroit
47, rue Clarence
Bureau 222, Case postale 8860
Succ. T. Ottawa (Ontario)
K1G 3J9

ou déposez au :
Comptoir de service LeDroit
Promenades de l'Outaouais
Gatineau

LeDroit
CYBERPRESSE.CA

Nom :

Adresse :

Ville :

Province : Code postal :

Courriel :

Téléphone : rés. ()

Téléphone : trav. ()

LES ÉDITIONS DE L'HOMME



Deux authentiques écoénergétiques

- Voiture la plus écoénergétique de sa catégorie selon RNCan.



Fit Sport 2008 illustrée

Fit DX 2008

Prix de location à partir de

188 \$* par mois/60 mois	0 \$ comptant	0 \$ dépôt de sécurité	0,9% financement à l'achat
10 \$** par mois/60 mois	Personnalisez votre véhicule avec l'ensemble protection +	<ul style="list-style-type: none"> > Tapis noirs toutes saisons > Bac de coffre > Garde-boue arrière > Déflecteur de capot 	



Vous pourriez être admissible à une remise allant jusqu'à **1000 \$[†]**



Berline Civic EX-L 2008 illustrée

Civic DX 2008

Prix de location à partir de

208 \$* par mois/60 mois	0 \$ comptant	0 \$ dépôt de sécurité	0,9% financement à l'achat
10 \$** par mois/60 mois	Personnalisez votre véhicule avec l'ensemble protection +	<ul style="list-style-type: none"> > Tapis noirs toutes saisons > Bac de coffre > Garde-boue arrière > Déflecteur de capot 	



Vous pourriez être admissible à une remise allant jusqu'à **1000 \$[†]**



L'Association des concessionnaires Honda du Québec

Pour obtenir l'adresse d'un concessionnaire près de chez vous, visitez honda.ca ou composez le 1 888 9-HONDA-9.



honda.ca



* Les offres de location-bail sont faites par Services Financiers Honda Inc., sur acceptation du crédit. Ces offres portent sur les véhicules neufs 2008 mentionnés ci-après. Pour les véhicules, sont identifiés : a) le paiement mensuel, b) le montant initial requis ou échange équivalent, c) le montant au terme de la location. Période de location de 60 mois : Civic berline DX manuelle 2008 (modèle FA1528EX) : a) 208 \$, b) 0 \$, c) 12 480 \$; Fit DX 2008 (modèle GD3728E) : a) 188 \$, b) 0 \$, c) 12 575 \$. Franchise de kilométrage de 120 000 km; frais de 0,12 \$ le kilomètre excédentaire. Financement à l'achat de 0,9 % pour 36 mois sur la Fit DX 2008 et la Civic DX 2008. Transport et préparation inclus en location et en financement à l'achat pour la Fit DX 2008 (1 295 \$). Frais de publication, taxes, immatriculation, assurance et frais d'administration en sus. Le prix de location des concessionnaires peut être inférieur. Photos à titre indicatif. ** Disponible chez les concessionnaires participants. † Vous pourriez être admissible au Programme de remise écoAUTO du gouvernement du Canada. Pour plus d'information, visitez www.ecoaction.gc.ca. Voyez votre concessionnaire Honda pour plus de détails. Valable uniquement chez vos concessionnaires participants. Offre d'une durée limitée sujette à changement sans préavis par le fabricant. Valable sur les véhicules en inventaire seulement.

GRANÅS. Chaise. 24,99\$. Étaît 35\$.
Acier peint acrylique et paille de lin. A.R.



GRANÅS. Chaise.
24,99\$
Étaît 35\$



ANDREA. Housse de coussin.
12,99\$ les 2. Étaît 29,99\$ les 2. Pure soie
mauve et brun clair. 50x50cm.



KILAN. Couvre-lit. Double face. Bleu-vert.
Un côté sombre, un côté clair. Lavable en machine.
24,99\$. Étaît 39,99\$. 180x280cm.
29,99\$. Étaît 69,99\$. 260x280cm.



AGNARYD. Reproduction. 4,49\$.
Étaît 8,99\$. Fleur de lotus. 39x49cm.

ANDREA. Housse de coussin.

9,99\$ ch.
Étaît 19,99\$ ch.



ANDREA. Housse de coussin. 9,99\$ ch.
Étaît 19,99\$ ch. Pur coton mauve et rouge
lavable en machine. 65x65cm.



VÅRDE. Panier. 4,99\$.
Étaît 9,99\$. Rotin tressé main.
L36xL36xH17cm.



SUNE. Tabouret. 16,99\$. Étaît 24,99\$.
Noir et gris argent. Siège conçu et repose-pied
offrant un confort accru. L43xP32xH77cm. A.R.

le solde d'été jusqu'à 50% de réduction

Hâtez-vous!
Le solde se termine le 13 juillet.*



OFFRE SPÉCIALE
Canapé
349\$

OFFRE SPÉCIALE! BRATTBY. Canapé. 349\$. Structure en bois massif et revêtement pur coton vert olive clair.
L228xP90xH93cm. Siège, H46cm. **LIMITE DE 2 PAR CLIENT.** Jusqu'à épuisement des stocks. Aucun bon différé.



ANDREA CIRKEL. Tapis. 149\$. Étaît 299\$.
Pure laine tuftée main en mauve et brun. 170x240cm.

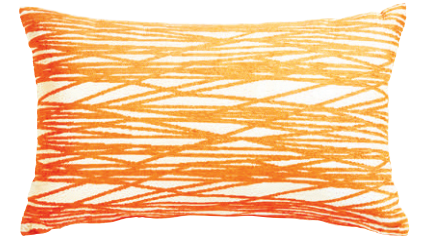

ANDREA. Coussin. 9,99\$. Étaît 19,99\$.
Housse lavable orange et beige. 50x30cm.



TINDRA. Photophore et bougie parfumée.
1,49\$ ch. Étaît 2,99\$ ch. Rouge (fraise), écarlate (vanille),
Combustion, environ 30 heures. *H8cm.



Côtes levées BBQ
et poulet rôti
9,99\$

L'offre varie selon les magasins.

IKEA OTTAWA
Centre commercial Pinecrest
(417 et Pinecrest Rd.)
Tél. : 613-829-4530
Lundi - vendredi 10h - 21h
Samedi 9h - 21h
Dimanche 10h - 18h

www.fr.IKEA.ca
Magasinage à distance, 1-866-866-IKEA



Si bien chez soi

*Détails en magasin. Jusqu'à épuisement des stocks. Le choix varie selon les magasins. Aucun bon différé. A.R. : assemblage requis. Les articles annoncés ici ne sont pas tous offerts en ligne. Le solde prend fin le 13 juillet. © Inter IKEA Systems B.V. 2008.

De retour en France

Ingrid demande l'aide de Sarkozy

VELIZY-VILLACOUBLAY, YVELINES — Ingrid Betancourt a demandé hier l'aide de Nicolas Sarkozy pour faire libérer les otages toujours aux mains des FARC en Colombie. «Je me tourne vers notre président parce qu'on a aussi besoin de lui», a déclaré l'ex-otage lors d'une réception à l'Élysée peu après son arrivée en France. «J'ai besoin de compter sur le président Sarkozy pour qu'il aille en Colombie à nouveau. Il faudra reparler avec (Alvaro) Uribe».

Après plus de six ans de captivité dans la jungle, Ingrid Betancourt a également dit rêver d'un projet entre la Colombie et la France «pour ceux qui sont sortis de la forêt avec moi hier, et pour ceux qui sont encore là-bas pour qu'ils aient une illusion, un rêve».

S'adressant aux membres de ses comités de soutien, elle a également demandé leur aide pour faire libérer les derniers otages. «J'ai besoin de vous encore, parce qu'on ne peut pas les laisser là où ils sont. Ils souffrent, ils sont seuls».

Nicolas Sarkozy a répondu que «s'agissant d'abord de tous ceux qui restent prisonniers, la France n'arrêtera pas le combat». «On continuera», a-t-il assuré.

«Pour tous ceux qui ont été victimes de ces bourreaux, s'ils souhaitent venir en France il n'y a pas de problème, bien au contraire», a également affirmé le chef de l'État. «Tous ceux qui abandonneront les armes, qui se comporteront en respectant la dignité des personnes, la France est prête à jouer un rôle».

Rôle du président français

Sans l'action de la France, «je pense que nous aurions assisté à un autre type d'opération», sans doute une intervention militaire par la force «vouée à l'échec» et à la mort des otages, a assuré hier Ingrid Betancourt, interrogée sur le début de polémique né en France à propos du rôle de Nicolas Sarkozy.

«Le président (colombien Alvaro) Uribe qui voulait faire une opération militaire, qui voulait ne pas avoir à négocier avec les FARC a été sous la pression de tous les Français et du gouvernement français», a détaillé l'ancienne otage au cours d'une conférence de presse. «Si la France n'avait pas fait ce qu'elle a fait [...], je pense que nous aurions assisté à un autre type d'opération».

Prenant délibérément le contre-pied de l'unanimité exprimée jusque-là par la classe politique française, Ségolène Royal a déclaré jeudi que «Nicolas Sarkozy n'a été absolument pour rien dans cette libération». Cette déclaration lui a valu une volée de bois vert, y compris dans son propre camp.

Rançon de 20 millions \$

Ingrid Betancourt a aussi rejeté l'hypothèse selon laquelle une rançon de quelque 20 millions de dollars aurait été versée aux FARC en échange de sa libération et de 14 autres otages.

Lors d'une conférence de presse à Paris, l'ex-otage a estimé que la réaction des protagonistes de l'opération, et notamment celle de son géolier, le commandant «Enrique», au

moment de sa neutralisation, ne pouvait être factice.

Selon la Radio suisse romande, citant une «source fiable», Ingrid Betancourt et les 14 autres otages des FARC n'au-

raient pas été libérés au cours d'une action militaire, mais grâce à une «opération de retournement et d'infiltration de leurs gardiens», dans le cadre d'une transaction de «quelque vingt

millions de dollars».

Le ministre colombien de la Défense, Juan Manuel Santos, a également démenti ces informations.

ASSOCIATED PRESS



Photos: Sylvain Marrier

L'ÉQUIPE DU FESTIVAL

Ontarien

TIENT À REMERCIER

ses partenaires, ses commanditaires et ses collaborateurs, son comité organisateur, ses bénévoles ainsi que tous les festivaliers qui ont assuré l'immense succès de cette 33^e édition! **Merci à tous et à toutes. À l'an prochain!**

BANQUE NATIONALE DU CANADA

aircanada.com

Canada

Ontario

ONTARIO
Tant à découvrir

Ottawa

THE ONTARIO TRILLIUM FOUNDATION

LA FONDATION TRILLIUM DE L'ONTARIO

uOttawa
L'Université canadienne
Canada's university

Mazerolle & Lemay
CABINET JURIDIQUE / LAW FIRM

POSTES CANADA
CANADA POST

Heenan Blaikie

cités

librairie de la ville

STROPPSTEIN

Centre des médias et de la culture de l'Ontario

innova

MARCIL LAWLLÉE

mifo

Centre des médias et de la culture de l'Ontario

OTTAWA

Ottawa.info

Express

Revue

PARLIEMENT

LeDroit

101

metre

TV5



Avis publics

Aux propriétaires de biens mis sur le carreau

AVIS est donné, par le soussigné, que les propriétaires des biens mentionnés ci-dessous, qui ont fait l'objet d'une éviction aux adresses indiquées en regard desdits biens, doivent récupérer leurs biens au plus tard 60 jours après leur éviction. À l'expiration de ce délai, les biens seront considérés abandonnés et la Ville pourra en disposer conformément à la Loi.

Luc Falardeau : Biens provenant du 117, rue Carillon, appartement 113
Échéance : 14 juillet 2008

DESCRIPTION

Cuisinière	Micro-ondes
Réfrigérateur	Divans
Table de cuisine	Système de son
Chaises	Autres objets divers

Alain Charlebois : Biens provenant du 842, boul. Maloney E., appartement 8
Échéance : 15 juillet 2008

DESCRIPTION

Tables de cuisine	Téléviseur
Divan	Autres objets divers
Tables de salon	

Les propriétaires de ces biens sont priés de communiquer avec le responsable au 819 243-2345, poste 7603 ou le 819 243-2345, poste 7622 afin de récupérer leurs biens avant la date d'échéance.

Ouverture du registre Projet Larose, phases 2, 3, 4, 5 et 7A

AVIS aux personnes domiciliées, aux propriétaires d'un immeuble et aux occupants d'un établissement d'entreprise ayant le droit d'être inscrits le 2 juillet 2008, à l'égard du règlement numéro 215-1-2008 sur la liste référendaire de la Ville de Gatineau pour le secteur montré au plan reproduit ci-dessous.

AVIS PUBLIC est donné de ce qui suit :

- Lors d'une séance tenue le 2 juillet 2008, le conseil de la Ville de Gatineau a adopté le règlement numéro 215-1-2008 modifiant le règlement numéro 215-2004 dans le but d'y attribuer une somme de 754 000 \$ afin de payer la quote-part municipale pour l'enfouissement des réseaux d'utilités publiques devant desservir le Projet Larose, phases 2, 3, 4, 5 et 7A – District électoral de Lucerne.

Cet emprunt par émissions d'obligations est remboursable, sur une période de 20 ans, par le biais d'une taxe spéciale basée sur l'étendue en front des immeubles imposables situés à l'intérieur du liséré noir, montré au plan numéro C?04-92, et bordant les rues où les travaux seront exécutés.

- Conformément aux dispositions du chapitre IV, titre II, de la *Loi sur les élections et les référendums dans les municipalités*, les personnes habiles à voter ayant le droit d'être inscrites sur la liste référendaire de la Ville de Gatineau pour le secteur montré au plan reproduit ci-dessous peuvent demander que le règlement numéro 215-1-2008 fasse l'objet d'un scrutin référendaire. Pour ce faire, il faut se présenter au Service du greffe, inscrire son nom et adresse et apposer sa signature dans le registre ouvert à cette fin, et ce, après s'être identifiée en présentant au responsable du registre son permis de conduire ou son permis probatoire du Québec ou sa carte d'assurance maladie du Québec ou son passeport canadien ou son certificat de statut d'indien délivré aux personnes inscrites au registre des indiens en vertu de la Loi sur les Indiens ou sa carte d'identité des Forces canadiennes délivrée par le ministère de la Défense nationale (ordonnance OAF 26-3).
- Ce registre sera accessible le mardi 15 juillet 2008, de 9 h à 19 h, au Service du greffe, Maison du Citoyen, 25, rue Laurier, 5^e étage, Gatineau.
- Le nombre de demandes requis pour qu'un scrutin référendaire soit tenu est de 4. Si ce nombre n'est pas atteint, le règlement numéro 215-1-2008 sera réputé approuvé par les personnes habiles à voter.
- Le résultat de la procédure d'enregistrement sera annoncé le 15 juillet 2008 après 19 h, au Service du greffe.
- Le règlement numéro 215-1-2008 peut être consulté au Service du greffe, de 8 h 30 à 12 h et de 13 h à 16 h ainsi que pendant les heures d'enregistrement.
- Conditions pour être une personne habile à voter ayant le droit d'être inscrite sur la liste référendaire du secteur montré au plan reproduit ci-dessous sont :

A) Condition générale à remplir le 2 juillet 2008 :

Être une personne physique domiciliée dans le secteur montré au plan reproduit ci-dessous et depuis au moins six mois au Québec

OU

être depuis au moins 12 mois, propriétaire d'un immeuble ou l'occupant d'un établissement d'entreprise situé dans le secteur montré au plan reproduit ci-dessous

ET

n'être frappée d'aucune incapacité de voter prévue à l'article 524 de la *Loi sur les élections et les référendums dans les municipalités*.

B) Condition supplémentaire particulière aux personnes physiques, à remplir le 2 juillet 2008 :

Être majeure, de citoyenneté canadienne et ne pas être en curatelle.

C) Condition supplémentaire particulière aux copropriétaires indivis d'un immeuble et aux occupants d'un établissement d'entreprise :

Être désigné, au moyen d'une procuration signée par la majorité des copropriétaires ou des occupants comme le seul ayant le droit d'être inscrit sur la liste référendaire à titre de propriétaire de l'immeuble ou d'occupant d'un établissement d'entreprise.

D) Condition d'exercice du droit à l'enregistrement d'une personne morale :

Désigner par résolution, parmi ses membres, administrateurs ou employés, une personne qui, le 2 juillet 2008, et au moment d'exercer ce droit, est majeure, de citoyenneté canadienne et qui n'est pas en curatelle et n'est pas frappée d'aucune incapacité de voter prévue à l'article 524 de la Loi sur les élections et les référendums dans les municipalités.

Périmètre

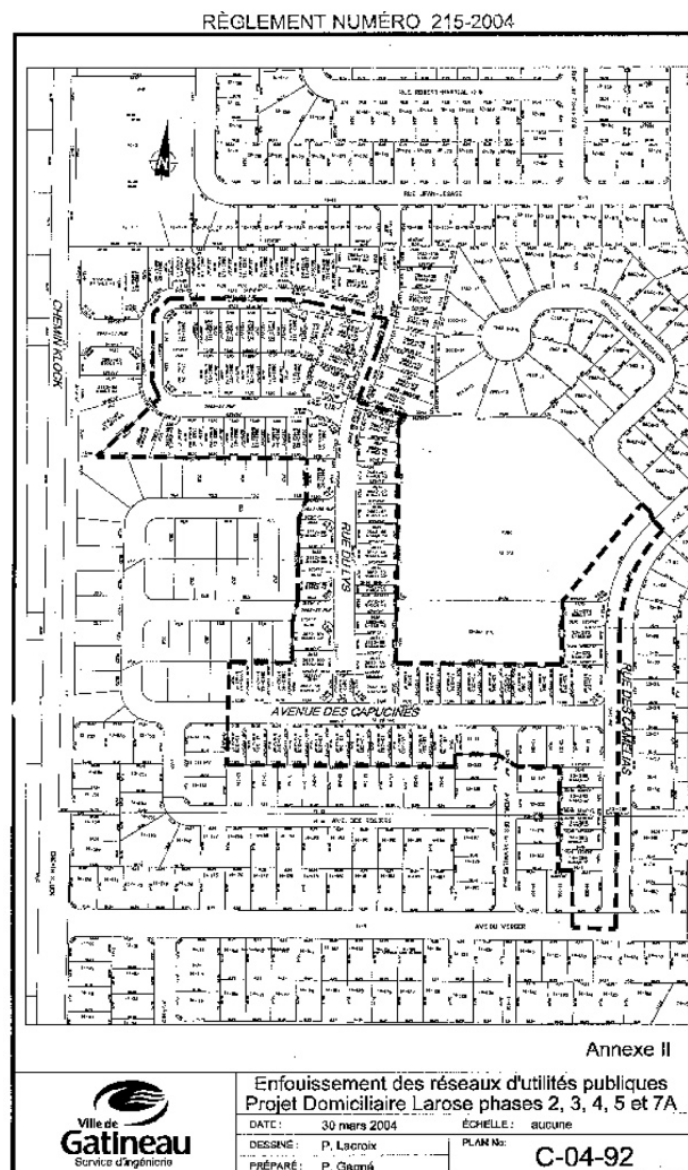

Annexe II



Enfouissement des réseaux d'utilités publiques
Projet Domiciliaire Larose phases 2, 3, 4, 5 et 7A
DATE : 30 mars 2004 ÉCHELLE : arbitraire
DESSIN : P. Lacroix
PRÉPARÉ : P. Gagné
PLAN N° : C-04-92

8. Veuillez noter que tous les avis du Service du greffe sont publiés sur le site internet de la Ville de Gatineau à l'adresse : www.gatineau.ca

GATINEAU, ce 5 juillet 2008

Le greffier adjoint,
M^e Richard D'Auray

L'ARC blâmée Plainte de mauvaise foi et pratique déloyale

PAUL GABOURY

pgaboury@ledroit

Une plainte de mauvaise foi et de pratique déloyale de travail vient d'être déposée contre l'Agence du revenu du Canada (ARC) par le syndicat représentant les vérificateurs, informaticiens et professionnels.

L'Institut professionnel de la fonction publique du Canada (IPFPC) allègue dans sa plainte déposée à la Commission des relations de travail dans la fonction publique que l'Agence du revenu a manqué à son engagement dans le cadre d'une entente prise lors que les vérificateurs des impôts sur les sociétés ont été transférés de la province de l'Ontario à l'ARC en avril 2008. Ce transfert avait été effectué lors de la prise en charge par l'agence fédérale du recouvrement des impôts sur les sociétés dont s'occupait la province.

Dans sa plainte, l'IPFPC allègue que l'entente légitimait que les années de service des vérificateurs provinciaux soient prises en compte dans le calcul de leurs droits aux congés. En échange, l'ARC a pris plusieurs initiatives qui devaient assurer une transition sans heurts et devait protéger les possibilités de progression de carrière de ses membres.

Déserteur américain La CISR devra réétudier le dossier

TORONTO – La Cour fédérale du Canada ordonne à la Commission de l'immigration et du statut de réfugié (CISR) de réétudier le dossier d'un déserteur américain dont elle a rejeté la demande.

Lors d'un jugement rendu public hier, le tribunal estime que la commission a fait erreur en refusant le statut de réfugié à Joshua Key. Le tribunal explique qu'un individu qui refuse de participer à une opération militaire «qui abaisse, agresse et humilie systématiquement» les combattants ou les non-combattants pourrait en fait être un réfugié.

Le tribunal ajoute que la CISR devrait tenter de déterminer si des déserteurs comme M. Key peuvent réellement s'attendre à être traités équitablement par le gouvernement américain.

M. Key a agi comme ingénieur de combat en Irak en 2003 pendant huit mois. Alors qu'il profitait d'un congé en novembre 2003, il a décidé qu'il ne saurait retourner en Irak et s'est réfugié au Canada.

LA PRESSE CANADIENNE

Procès à Ottawa du présumé terroriste canadien Momin Khawaja

Discussions sur des cibles potentielles

Deux des principaux architectes d'un attentat à la bombe avorté au Royaume-Uni auraient discuté de cibles potentielles immédiatement après la visite du Canadien Momin Khawaja dans ce pays, en 2004.

Omar Khyam, qui est considéré comme le leader de ce complot, souhaitait ainsi s'attaquer aux infrastructures d'électricité et de gaz naturel au Royaume-Uni, affirmant qu'une telle attaque aurait un impact majeur sur la population.

«Si vous vivez dans une maison ordinaire et que l'électricité est coupée, et le gaz est coupé, et tout disparaît et votre bébé pleure [...] votre vie devient sens dessus dessous et votre moral tombe à plat», peut-on l'entendre plaider sur un enregistrement obtenu par le service de renseignement britannique, MI-5.

Son collègue Jawar Akbar aurait plutôt suggéré une cible plus facile, comme une boîte de nuit. «On peut faire un coup comme celui-là, par exemple, dans la plus grande boîte de nuit de Londres [...] faire tout exploser», a-t-il répondu.

Un peu plus tard, Akbar a nerveusement demandé à Khyam s'il croyait que l'appartement où ils se trouvaient était sous écoute. «Non, je ne crois absolument pas qu'il soit sous écoute, a

répondu Khyam. Je ne crois même pas que ma voiture soit sous écoute.»

Le MI-5 avait pourtant placé des dispositifs d'écoute électronique dans l'appartement et

dans le véhicule. Des agents et des caméras vidéo surveillaient également les deux hommes au quotidien.

Khyam et Akbar comptent parmi les cinq individus condam-

nés à la prison à vie par un tribunal britannique, l'an dernier, pour leur rôle dans l'attentat avorté.

Khawaja doit à son tour répondre d'accusations, au Cana-

da, relativement à cette affaire.

Il n'était pas présent lorsque les cibles potentielles ont été évaluées, le 22 février 2004, mais il venait de quitter l'Angleterre.

LA PRESSE CANADIENNE

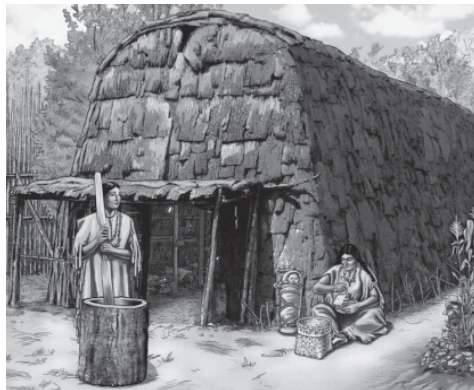

À QUÉBEC

UNE VILLE NOTRE HISTOIRE

En 2008,
la ville de Québec
fête ses 400 ans.



En 1608, la ville de Québec voyait le jour sur les rives du fleuve Saint-Laurent, ouvrant la voie à la naissance du Canada.

La ville de Québec est l'un des premiers lieux de rencontre entre les Autochtones du Canada et les Européens et leurs cultures. Elle est le berceau de la civilisation française en Amérique du Nord, et pour tous les Canadiens et Canadiennes, elle est à l'origine de la fondation de l'État canadien.

Voilà pourquoi tout le pays est invité à fêter son histoire.

Pour en savoir plus sur le 400^e anniversaire de la ville de Québec, visitez le

www.quebec400.gc.ca

ou appelez au

1 800 O-Canada

MUNICIPALITÉ DE



CANTLEY

APPEL D'OFFRES

DÉNEIGEMENT DES CHEMINS MUNICIPAUX
CONTRAT N°

2008-12 – Secteur 4a
2008-13 – Secteur 4b
2008-14 – Secteur 5
2008-15 – Secteur 6
2008-16 – Secteur 1
2008-17 – Secteur 2
2008-18 – Secteur 3

APPEL D'OFFRES

La Municipalité de Cantley, par l'entremise de son Service des travaux publics, demande des soumissions pour le déneigement des chemins municipaux, tel que décrit dans les documents annexés.

La Municipalité de Cantley recevra, jusqu'à 10 h, vendredi le 25 juillet 2008, des soumissions portant la mention suivante :

DÉNEIGEMENT DES CHEMINS
MUNICIPAUX CONTRAT

No 2008-12 – Secteur 4a
No. 2008-16 – Secteur 1
No 2008-13 – Secteur 4b
No. 2008-17 – Secteur 2
No 2008-14 – Secteur 5
No. 2008-18 – Secteur 3
No 2008-15 – Secteur 6

Les documents de soumissions sont disponibles à compter du 9 juillet 2008 au bureau de la Municipalité de Cantley au 8, chemin River, Cantley (Québec), J8V 2Z9.

Seules seront acceptées les soumissions préparées sur les formules fournies par la Municipalité et présentées avant la date indiquée.

Toutes les soumissions seront ouvertes, vendredi le 25 juillet 2008 à 10 h 00 au bureau municipal et tous les intéressés peuvent assister à cette ouverture de soumissions.

Le conseil se dégage de toute responsabilité concernant les dépenses ou dommages qui pourraient résulter à tout soumissionnaire par suite de la demande présente. De plus, la Municipalité de Cantley ne s'engage à accepter ni la plus basse, ni aucune des soumissions reçues.

DONNÉ À CANTLEY, CE 9 juillet 2008

Michel Trudel
Directeur du service des Travaux publics

501627



Gouvernement
du Canada

Government
of Canada

Canada

501275

EN VENTE

SONY

10.2 Mégapixels



Appareil photo numérique reflex A200

- Objectif 18-70mm inclus
- Anti-poussière
- Capteur d'images CCD RGB
- Stabilisateur d'images à l'intérieur

MAINTENANT
498⁸⁸

10.1 Mégapixels

Canon

Appareil photo numérique reflex EOS Digital Rebel XTi

- Objectif 18-55mm inclus
- Anti-poussière
- Capteur d'images CMOS
- Mode rafale jusqu'à

RABAIS 60\$
688⁸⁸
après rabais



Nikon

10.2 Mégapixels

Appareil photo numérique reflex D60 18-55VR

- Objectif 18-55mm inclus
- Capteur d'images CCD
- Format JPEG/RAW (Exif 2.2)

RABAIS 50\$
688⁸⁸
après rabais



10.2 Mégapixels

Nikon

Appareil photo numérique reflex D80 18-135

- Objectif 18-135mm inclus
- Capteur d'images CCD RGB
- Format RAW NEF comprimé, JPEG
- Équivalents ISO, 100-1600

RABAIS 70\$
998⁸⁸
après rabais



Un été à prix fous!

Panasonic VIERA



46" PLASMA

PLASMA FULL HD 16:9 HDMI

- Écran plat prêt pour montage mural
- Aspect d'écran cinéma 16:9
- Capacité d'affichage TVHD 1080p, 1080i, 720p
- Rapport de contraste 1000000:1

RABAIS 200\$
1988⁸⁸
après rabais

+ Terminal Illico HD GRATUIT†

42" PLASMA



SAMSUNG

PLASMA EDTV 16:9 HDMI

TVHD 42" Plasma

- Écran plat prêt pour montage mural
- Capacité d'affichage 1080i, 720p TVHD
- Aspect d'écran cinéma 16:9
- Rapport de contraste 1000000:1

RABAIS 330\$
968⁸⁸
après rabais

+ Terminal Illico HD GRATUIT†

SONY BRAVIA

LCD FULL HD 16:9 HDMI

TVHD 52" LCD 1080p

- 1920 x 1080 Résolution
- Capacité d'affichage pleine HD 1080p
- Rapport de contraste 25000:1
- Entrée(s) numérique(s) HDMI x 4
- Aspect d'écran cinéma 16:9 • Entrée(s) vidéo PC

RABAIS 400\$
2488⁸⁸
après rabais

+ Terminal Illico HD GRATUIT†

GRATUIT†

ILlico TÉLÉ NUMÉRIQUE
VIDÉOTRON
Une compagnie de Quebecor Média

Terminal numérique HD

Prix régulier 248⁸⁸

À l'achat de tout téléviseur de 32" et plus.

† Après crédit de programmation Vidéotron de 50\$, conditionnel à l'achat d'un premier terminal numérique HD, à un abonnement au forfait Haute Définition (HD) Télémax minimum et à un engagement minimum de 12 mois pour les nouveaux clients et 24 mois pour les clients illico existants minimum Télémax. Ce 50\$ sera porté au compte des nouveaux abonnés HD, lors de son activation. Certaines conditions s'appliquent. La promotion se termine le 7 juillet 2008. Détails en magasin.

52" LCD

4Go

SONY MP3

Lecteur média personnel

- Écran LCD couleur TFT de 1.8"
- Autonomie: Jusqu'à 33 hrs de lecture musique / 9.5 hrs de diaporama
- Syntoniseur numérique FM

NOUVEAU
148⁸⁸



Écouteurs antibruit INCLUS

SONY nav-u

Appareil de navigation portable GPS

- Cartes pré-téléchargées: États-Unis et Canada
- Technologie Bluetooth®
- 2 Go
- Commandes gestuelles

RABAIS 100\$
348⁸⁸
après rabais

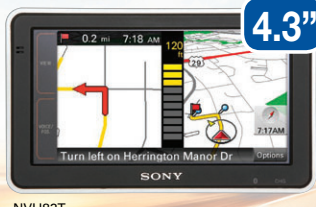

TOSHIBA

Ordinateur portatif Satellite

- 1.8 GHz • Mémoire de 3072 Mo
- Disque rigide de 200 Go
- Graveur Super-Multi DVD
- Caméra web intégrée

RABAIS 100\$
948⁸⁸
après rabais



A300-SD508C



Acceptées!

Dumoulin

pour ce qu'il y a de mieux

Financement ajusté à vos besoins



OUVERT Jusqu'à 21 h du lundi au vendredi

dumoulin.com
1-877-dumoulin

GATINEAU 195, Bellehumeur • (819) 246-2533

AUSSI DISPONIBLE CHEZ **AudioTRONIC** for all the good stuff

INNES 1930 Innes Road (613) 842-0510

SOUTH KEY 1009 Daze Street (613) 523-8932

MERIVALE 1616 Merivale Rd (613) 226-8000

Malgré le soin apporté lors de l'impression de cette annonce, certaines erreurs ont pu s'y glisser. Si tel est le cas, nous vous en ferons part dans nos succursales. Certains produits sont en quantités limitées et ne sont pas disponibles dans toutes nos succursales. Les illustrations peuvent différer. Prix et offres en vigueur jusqu'au lundi, 7 juillet 2008 ou jusqu'à épuisement des stocks. Aucun bon différé. Sujet à changement sans préavis. Détails en magasin.

Les Métallos appuient Obama et Layton

Le puissant Syndicat des Métallos (SDM) compte tout mettre en œuvre au cours des prochains mois afin de faire élire le candidat démocrate Barack Obama comme président des États-Unis et le chef du NPD Jack Layton comme premier ministre du Canada.

Durant le Congrès international des Métallos de trois jours qui a eu lieu à Las Vegas et qui a pris fin hier, les membres de ce syndicat ont adopté une résolution en faveur de l'élection de Barack Obama à la Maison-Blanche en novembre et de la victoire des troupes néo-démocrates de Jack Layton à Ottawa aux prochaines élections fédérales qui auront lieu à l'automne ou l'an prochain.

Les deux hommes ont obtenu l'appui sans équivoque du Syndicat des Métallos parce qu'ils se sont engagés à renégocier l'Accord de libre-échange nord-américain s'ils prennent le pouvoir. MM. Obama et Layton croient qu'il faut rouvrir ce traité commercial afin d'y inclure des mesures pour protéger davantage les familles, les travailleurs et l'environnement.

La Presse a obtenu hier un exemplaire de la résolution 4 adoptée par les délégués syndicaux à l'occasion de leur conférence de Las Vegas. Jack Layton

a d'ailleurs été invité à y prononcer un discours mercredi.

«Le SDM entend jouer un rôle prépondérant pour élire Barack Obama président des États-Unis avec une forte majorité favorable aux travailleurs à la Chambre des représentants et une majorité au Sénat. Le SDM réaffirme son appui au Nouveau Parti démocratique au Canada et ses alliés socio-démocrates du Québec. Le SDM s'engagera dans les prochaines élections prévues en 2008 ou en 2009, avec l'objectif de faire du chef du NPD Jack Layton le prochain premier ministre et de faire élire le plus de députés du NPD et de nos alliés socio-démocrates», peut-on lire dans le texte de la résolution.

Le texte condamne par ailleurs les politiques économiques et environnementales de l'administration de George W. Bush aux États-Unis et celles proposées par le candidat républicain John McCain. Il critique aussi les politiques des libéraux de Stéphane Dion et des conservateurs de Stephen Harper qui, selon le SDM, «ont eu un impact négatif sur la vie des travailleurs canadiens et menacent les programmes sociaux du pays».

LA PRESSE

CÉGEP
DE L'OUTAOUAIS

Formation continue
Un service pour les adultes et les entreprises

Dessine TON AVENIR!
2008-2009
avec cette attestation d'études collégiales

Guide interprète du patrimoine et de l'écotourisme — AEC

Partenaire de
GROUPE COLLEGIA

Tu as de l'**initiative** et le sens de l'organisation?
Tu aimerais **travailler en milieu naturel**?
Tu es **passionné** par le plein air?
Tu as des talents de **conteur**?

Une première
en Outaouais québécois

débutant le 8 sept. 2008

ALORS...

**viens chercher l'information,
dépose ta candidature
et sois des nôtres!**

➔ **819.770.4012, poste 4520**

www.cegepoutaouais.qc.ca/FORMATIONCONTINUE

Un mois de loyer gratuit



Résidences pour personnes retraitées autonomes

Services inclus :

- Électricité • Chauffage • Câble vison • Téléphone • Climatiseur
- Un stationnement • Entretien ménager

Disponibles sur les lieux :

- Boutiques et commerces (pharmacie, salon de coiffure, studio d'esthétique, etc.)
- Clinique médicale • Café bistro • 2 salles à manger avec service • Cinéma
- Piscine, spa, sauna • Salle de billard • Chapelle • Salle polyvalente
- Bibliothèque • Cellier • Supervision 24 heures • Services de transport
- Centre de conditionnement physique • Et beaucoup d'autres à venir



Appartement à partir
de **1 097 \$*** par mois

*Avant crédit d'impôt

Résidences
de la *Gappe*

**Le bonheur
d'être ensemble!**

819-246-5050
www.residencedelagappe.ca

Heures d'ouverture :

7 jours par semaine
de 9 h à 17 h
485 et 495 boul. de la
Gappe, Gatineau

L'ambassadeur des États-Unis au Canada quittera au début de 2009

Dernier Jour de l'indépendance à Ottawa

LOUIS-DENIS EBACHER

ldebacher@ledroit.com

Le 28^e ambassadeur des États-Unis au Canada pourra enfin fêter le Jour de l'indépendance américaine sur sa terre natale l'an prochain.

Hier, David H. Wilkins, a accueilli ses compatriotes à la maison de l'ambassadeur, à Ottawa, à l'occasion du Jour de l'indépendance. M. Wilkins quittera son poste au début de 2009.

En après-midi, l'ambassadeur a salué des militaires invités à la réception. Il a ensuite parlé de renforcement des relations canado-américaines.

«J'espère que nous continuerons, dans les prochains mois, de renforcer les liens (entre le Canada et les États-Unis) les plus forts au monde», a-t-il exprimé.

«Au cours des trois dernières années, j'ai vu nos deux pays régler de nombreux problèmes, comme ceux des passeports et des voyages des deux côtés de la frontière», a poursuivi l'homme de 61 ans.

Il a qualifié le Canada de «merveilleux pays faisant la promotion d'un monde libre».

Dans l'avenir, M. Wilkins est confiant de voir les passeports des deux pays voisins devenir plus sécuritaires «à l'aide des nouvelles technologies».



MARTIN ROY, LeDroit

David H Wilkins et sa femme Susan devant la résidence de l'ambassadeur américain à Ottawa.

Il a donné de bons mots pour la présence canadienne en Afghanistan. «J'ai vu, dans les trois dernières années, le Canada mener la guerre en Afghanistan. Des progrès ont été faits. Mais cette mission n'est pas un sprint, c'est un marathon.»

Sur l'Accord de libre-échange

nord-américain (ALENA), M. Wilkins a dit supporter la renégociation de l'entente signée en janvier 1994.

L'ambassadeur a aussi salué le «génie» canadien et a dit aimer le côté amical de ses voisins du nord, apprécier la ville de Québec dont c'est le 400^e anniversai-

re, Dawson Creek, en Colombie-Britannique, et Terre-Neuve. Il compte d'ailleurs se rendre à Jasper, en Alberta, pour profiter de ses vacances.

Il ne s'est pas mouillé dans le débat opposant les démocrates et républicains américains qui se sont donné respectivement

Barack Obama et John McCain comme chef de parti. «Je ne spéculerai pas là-dessus. Peu importe le président, je le supporterai.»

M. Wilkins a été nommé par l'administration de l'actuel président des États-Unis, George W. Bush.

Élection présidentielle américaine

Le « centre » est crucial pour Obama et McCain

WASHINGTON — C'est l'électorat le plus versatile, mais aussi potentiellement le plus puissant.

Le démocrate Barack Obama et son rival républicain John McCain s'efforcent de gagner les

faveurs de ce centre très hétérogène qui pourrait bien faire la différence lors de l'élection pré-

sidentielle du 4 novembre.

Les deux candidats vont avoir du pain sur la planche pour séduire ces électeurs sceptiques, qui ne sont pas convaincus par le slogan «Oui, nous le pouvons» d'Obama, pas plus qu'ils ne le sont par le programme de McCain.

Ces centristes ne sont pas réellement conservateurs ou progressistes, les deux grandes catégories qui structurent la politique américaine. Ils ne sont pas engagés politiquement et n'accordent pas une grande attention

à la campagne. Et comme beaucoup de leurs concitoyens, ils sont extrêmement pessimistes.

Selon un récent sondage AP-Yahoo News, 15 % des électeurs se présentent comme des «modérés» qui ne soutiennent pas réellement un candidat, et beaucoup sont des «indépendants». «Le centre est toujours important», observe Andrew Kohut, directeur du Centre de recherche Pew.

Les deux candidats mobilisent déjà largement dans leur camp respectif et s'efforcent d'élargir leur audience.

John McCain est peut-être mieux placé pour séduire le centre. Issu du centre du parti républicain, il a battu l'ancien maire de New York Rudy Giuliani sur son aile gauche, et l'ex-gouverneur du Massachusetts Mitt Romney ainsi que l'ancien pasteur baptiste Mike Huckabee sur sa droite. En revanche, M. Obama est parti de la gauche du Parti démocrate pour vaincre, non sans difficulté, la plus centriste Hillary Clinton. M. Obama et McCain se sont imposés dans les primaires avec le soutien d'indépendants, de modérés et de transfuges du parti adverse.

Selon le sondage AP-Yahoo réalisé du 13 au 23 juin, 39 % des électeurs se disent démocrates, 29 % républicains et 32 % indépendants. Ces résultats suggèrent que le sénateur noir de l'Illinois pourrait être moins dépendant des voix du centre que son rival.

ASSOCIATED PRESS



la collecte

Sun Life

En collaboration avec Cité RockDétente 94,9 FM

**Mercredi et jeudi
9 et 10 juillet
13h à 20h**

Objectif : 350 donateurs

Les Promenades de l'Outaouais

En collaboration avec l'ABDS

**Vendredi 11 juillet
13h à 20h**

Objectif : 120 donateurs

Les Promenades de l'Outaouais (près de La Baie)
1100, boul. Maloney Ouest, Gatineau

Cet été, portez vos manches courtes. 

Info-collecte: (514) 832-0873 • 1 800 343-SANG • www.hema-quebec.qc.ca

DONNEZ DU SANG. DONNEZ LA VIE.

501265

LITWIN BOYADJIAN INC
Syndic de faillite

AVIS AUX CRÉANCIERS

Dans l'affaire de la faillite de **RESORT INVESTORS INTERNATIONAL ULC.** faisant affaires sous le nom de «Le Chateau Cartier», corps politique dûment incorporé en conformité avec la Loi et ayant son siège social au 1155, boul. René-Lévesque Ouest, 40^e étage, Montréal, Province de Québec.

Compagnie Débitrice

Avis est par les présentes donné que **RESORT INVESTORS INTERNATIONAL ULC.**, a déposé une cession le 27^e jour de juin 2008, et que la première assemblée des créanciers sera tenue le 18^e jour de juillet 2008, à 10 h 00, au Best Western Hôtel Ville Marie, situé au 3407, rue Peel (Grand salon mezzanine), Montréal, Province de Québec.

Daté à Montréal, le 3^e jour de juillet 2007.

NOUBAR BOYADJIAN, c.a., c.i.r.p., Syndic
Responsable de l'actif

1411, rue Peel, Suite 602, Montréal
750, boul. Henri-Bourassa Est, Suite 3, Montréal
997, boul. Décarie, Suite 200, Montréal
5450, Côte-des-Neiges, Suite 408, Montréal
1000, route de l'Église, Suite 690,
Québec, Québec

(514) 875-4000 (418) 651-1883
www.litwinboyadjian.com

501626

ARTS & SPECTACLES



MARTIN ROY, LeDroit

L'auteure-chanteuse canadienne, Feist a conquis le cœur des gens hier soir au Bluesfest d'Ottawa avec sa musique qui est un genre d'hybride de jazz, de bossa et d'indie rock.

Les multiples facettes de Feist



MARC ANDRÉ
JOANISSE

majoanisse@ledroit.com

Elle passe d'un genre à l'autre avec une aisance déconcertante. Feist, Sheila de son prénom, a conquis le Cisco Bluesfest, hier soir, aux Plaines LeBreton.

La foule, environ 20000 spectateurs, a eu l'occasion d'apprécier un grand talent. Un grand talent aux multiples facettes. La musique de Feist est un hybride de jazz, de bossa et d'indie rock. Tout lui va bien, peu importe l'avenue qu'elle décide d'emprunter.

Il y a quelques heures, elle a entamé sa prestation avec une improvisation vocale, rarement entendue à un festival du genre. Elle a atteint les notes hautes et les basses sans coup férir, témoignant une fois de plus de son

immense talent.

Puis, elle a décroché une Gibson et s'est dirigée vers un rock étourdissant, voire même expérimentale. C'est ça Feist. On écoute et on a aucune idée de la pièce qui suivra. Elle fait vraiment hors normes. Un autre exemple, elle a enfilé trois chansons en rafale, une ballade *Limit to Your Love*, une un plus rythmée *I Feel It All* et autre au phrasé extrêmement lent, *How My Heart Behave*. Encore-là, c'est ça Feist, exquise dans sa livraison et théâtrale au possible. Une petite suggestion, ne vous aventurez pas au jeu des comparaisons, ce serait une perte de temps.

L'artiste est toute jeune, à peine 32 ans, et déjà, les pages de son curriculum vitae sont passablement bien garnies. Elle a fait partie d'un groupe punk, Placebo, vainqueur d'un concours. Le premier prix lui a permis d'assumer la première

partie d'un spectacle des Ramones. Plus tard, elle est devenue la guitariste de By Divine Right avant de commettre un premier disque en solo, *Monarch*.

Elle a par la suite participé à l'album *The Teaches of Peaches*, de Peaches et Gonzales avant de travailler avec Broken Social Club. Sa carrière a définitivement pris son envol, une fois installée à Paris.

Il faut ajouter ses nombreuses collaborations, certaines étonnantes dont *Elle aime*, avec Albin de la Simone, *La chanson de Sattie* et *l'amoureux*, avec Arthur H, *The Simple Story*, avec Jane Birkin et *Comme un boomerang*, de Serge Gainsbourg avec Dani et Gonzales. Et au printemps dernier, elle est revenu du Gala des prix Juno avec cinq statuettes. À l'écouter hier soir, le jury a fait d'excellents choix.

Une petite erreur dans notre

itinéraire d'hier, cet arrêt au spectacle de Corb Lund.

Il y a cette chanson, *I Wanna Be in the Cavalry*, pas mal intéressante. Malheureusement, c'est la seule. Le reste de son répertoire est d'un intérêt quelconque. Le gars semble avoir cette étrange intention d'assurer la relève à Stompin' Tom Connor. Dommage pour lui. Il a sa place au Festival western de Saint-Tite. Au Bluesfest, pas certain.

Un peu mieux, à la scène Roots où Guitar Shorty et ses sept musiciens n'ont éprouvé aucune difficulté à rallier le public. Un blues guitaresque, énergique et appuyé par ce merveilleux trio de souffleurs, les Texas Horns. À l'écouter, on a l'impression d'entendre John Lee Hooker. Une autre émule de ce dernier s'est manifestée, hier, Samuel James, à l'intérieur du théâtre Barney Danson. Il faut plutôt dans le blues acoustique.

BLUESFEST



À l'affiche aujourd'hui

- SCÈNE BANK OF AMERICA**
19h Angélique Kidjo
21h Steely Dan
- SCÈNE ROGERS**
20h Lucinda Williams
- SCÈNE BLACK SHEEP**
18h15 Luke Doucet
19h45 Elliot Brood
- SCÈNE RIVER**
16h15 Nick Moss & The Flip Tops
19h15 Otis Taylor Band
21h30 Richard Tgompson
- THÉÂTRE BARNEY DANSON**
19h30 Guy Forsyth
- SCÈNE ROOTS**
19h15 Adrian Belew Power Trio
21h Zappa plays Zappa

À l'affiche dimanche

- SCÈNE BANK OF AMERICA**
16h Les Brestfeeders
18h15 Snoop Dog
- SCÈNE ROGERS**
19h30 Primus
- SCÈNE BLACK SHEEP**
19h45 The Loved Ones
21h30 Weakerthans
- SCÈNE RIVER**
14h45 United Steel Workers of Montréal
19h15 Bryan Lee & The Blues Power Band
21h Johnny Winter
- THÉÂTRE BARNEY DANSON**
18h15 John Kilduff EE
- SCÈNE ROOTS**
19h15 Catherine Russell
21h The Wailers

Samedi soir au petit écran...													Édition régionale 2008-07-05				
STATION	VG	VR	RO	17 h 00	17 h 30	18 h 00	18 h 30	19 h 00	19 h 30	20 h 00	20 h 30	21 h 00	21 h 30	22 h 00	22 h 30	23 h 00	23 h 30
2	CBOFT	3	3	5	Québec 1608	L'Épicerie	Le Téléjournal	Match / Stéphanie Crête-Blais	Cinéma / LE DERNIER TUNNEL (2003) Michel Côté.			Cover Girl	Le Téléjournal	Country / La famille Daraïche		Cinéma	
40	CHOT	10	10	10	(16:15) Cinéma / BEETHOVEN 5	TVA 18H	Cinéma / DÉFI BLEU (2) (2002) Kate Bosworth.			Cinéma / LE DERNIER CHÂTEAU (2) (2001) Robert Redford.				Le TVA réseau		Cinéma / KUFFS	
34	CFGS	5	5	11	Qu'est-ce mijote?	Le journal	Cinéma / CE QUE FEMME VEUT (2) (2000) Helen Hunt.	(:45) Cinéma / UN MONDE IDÉAL (3) (1993) Kevin Costner. Un policier flegmatique est lancé à la poursuite d'un dangereux criminel.								Le journal	
VOX	VOX	22	-	-	Le Lab	Baromètre	Parole et vie	Bourlingueurs	En route vers mon premier gala	Juste pour rire	Garde aux chiens	Juste pour rire	LeZarts: Studio	Place des Arts	ArShitechs son	Baromètre	
R23	Rogers	-	-	23	Clocher à autre	Mosaïque Franc	Bouquet de ...	Automobile 2008	D'hier aujourd.	Pour tout l'amour du monde!	Clocher à autre	Mosaïque francophone	Automobile 2008	D'hier aujourd.	Babillard		

Dimanche soir au petit écran...													2008-07-06				
STATION	VG	VR	RO	17 h 00	17 h 30	18 h 00	18 h 30	19 h 00	19 h 30	20 h 00	20 h 30	21 h 00	21 h 30	22 h 00	22 h 30	23 h 00	23 h 30
2	CBOFT	3	3	5	(15:00) Soccer P. Rico/Mon. En direct	Le Téléjournal	Planète Terre	Lafrique	Zone doc / Le diable au corps	Les Tudors			Le Téléjournal	Cinéma / LA COUPE D'OR (2) (2000) Uma Thurman.			
40	CHOT	10	10	10	(16:15) Cinéma / BEETHOVEN 5	Le TVA 18 Heures	Bête et surdouée Drôles de vidéos	Le sketch show	Cinéma / ON NE VIT QUE DEUX FOIS (3) (1967) Sean Connery.	(:15) TVA réseau	(:45) Cinéma / L'ENTERREMENT DE MADAME COLUMBO						
34	CFGS	5	5	11	Camionneurs	Le journal	Cinéma / ATTAQUE DU REQUIN 2 (1) (2000) Danny Keogh.			Cinéma / DANGER IMMÉDIAT Un homme d'affaires influent, ami du président, est assassiné sur son bateau.					Le journal	Cinéma	
VOX	VOX	22	-	-	Garde aux chiens	Juste pour rire	Le 9.5	Garde aux chiens	Juste pour rire	Le 9.5	Juste pour rire	Garde aux chiens	En route vers mon premier gala	Juste pour rire	Le 9.5	Juste pour rire	
R23	Rogers	-	-	23	Clocher à autre	Mosaïque Franc	Bouquet de ...	Automobile 2008	D'hier aujourd.	Pour tout l'amour du monde!	Clocher à autre	Mosaïque francophone	Automobile 2008	D'hier aujourd.	Babillard		



Centre de formation
professionnelle de l'Outaouais
249, boul. Cité des Jeunes
Gatineau (Qc) J8Y 6L2

Gala Méritas 2007-2008



Briquetage-maçonnerie



Carrelage



Carrosserie



Charpenterie-menuiserie



Électricité



**Électromécanique de
systèmes automatisés**



**Installation et réparation
d'équipements de télécommunication**



Mécanique automobile



**Mécanique de véhicules
lourds routiers**



Plâtrage



Plomberie-chauffage



Soudage-montage



Techniques d'usage



Nos élèves

Lors de la cérémonie du 11 juin 2008, 84 élèves ont vu leurs efforts soulignés au niveau de l'engagement, la ténacité et la volonté, la participation, l'attitude positive et l'assiduité et ponctualité pendant leur formation professionnelle. Nous tenons à remercier nos fournisseurs et les entreprises qui ont accepté de remettre des bourses d'excellence, des cadeaux ou des certificats-cadeaux. Un grand Merci à Alain Larivière de CIMF Rock-détente pour l'animation. Merci à nos partenaires : 6853790 Canada, Accessoires d'autos Lucien Poulin, Acier Rive-Nord, Alarme GS, Association canadienne des métiers de la truelle, Association des constructeurs-propriétaires en électricité et des électriciens d'entretien du Québec, Association internationale des ouvriers-plâtriers, cimentiers, applicateurs et tireurs de joints, Association unie des compagnons et apprentis de l'industrie de la plomberie et de l'ajustage de tuyauterie des États-Unis et du Canada, Atelier Pelletier, AT PAC, Aupel, Benson Auto Parts, C.E.M.E.Q., Cafétéria Louise Cormier, Canadian Tire (Gatineau), Carrosserie Mont-Bleu, Coffrages Jacques Constant, Comité des élèves, Commission de la Construction du Québec, Conseil d'établissement du Centre de formation professionnelle de l'Outaouais, Conseil provincial International des métiers de la construction du Québec, Consulab Educatech, Corporate Express, Côté Pièces d'autos, Commission de la Santé et Sécurité au travail,

DaimlerChrysler Canada, Électro-Fédération Canada, Festo, Fédération de camping et de caravaning du Québec, Fondation de la commission scolaire des Portages-de-l'Outaouais, Fraternité Inter-Provinciale des Ouvriers en Électricité, Fraternité Unie des Charpentiers-menuisiers d'Amérique, FTQ, Garage Louis Guay, Garage Pete, Garage Triple R, Gilles Collision, Hewitt Equipment, Hilti, Hino Gatineau, Idéal Collision, Journal Le Droit, Kent Automotive, Légère Industrial Supplies, Les Camions de l'Outaouais, Les Consultants Yves Auger, Les Produits Amsterdam, Les Services Ménagers Roy, Linde, Lussier Centre du Camion, Malmberg, Médias Transcontinental, Montrex, Nedco, PBS Canada, Pépinière Landry, Pièces d'autos UAP/NAPA, Plomberie G. & R. St-Cyr, Production électronique, Prop-Air, Roger Lachapelle Pontiac Buick, Société de transport de l'Outaouais, Super C (Du Plateau), Technologies Cognisco, Transport Thom, Uniformes du Portage, Union internationale des briqueteurs et métiers connexes, Wurth Canada.

Merci également aux concessionnaires suivants pour le prêt de véhicules à des fins de démonstration : Baurore Automobiles, J. Baillet & Fils, Saturn Aylmer, Villa Toyota.

**AU MAGASIN
DE GATINEAU
SEULEMENT!**

RÉNO/DÉPÔT®

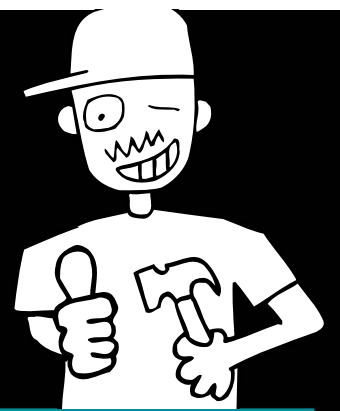

LA SOLUTION RÉNO-DÉPÔT

INSTALLEZ UNE NOUVELLE SERRURE ET FERMEZ LA PORTE AUX ENNUIS.

Les serrures et les poignées sont aujourd'hui fabriquées dans des dimensions standard, si bien que leur pose s'en trouve facilitée. Le barillet de la serrure ou de la poignée sera inséré dans un grand trou de 2-1/8" de diamètre, tandis que le pêne dormant ou le loquet sera inséré dans un petit trou transversal de 1" de diamètre.

Si vous devez percer ces trous, utilisez un gabarit et une scie emporte-pièce pour bois ou pour bois et métal selon le matériau de la porte. Les scies emporte-pièce de 2-1/8" et de 1" de diamètre s'ajustent sur un mandrin de 3/8", qu'on fixe au bout d'une perceuse.

Pour déterminer l'emplacement des trous, on replie sur le bord de la porte le gabarit de papier fourni avec la serrure ou la poignée. On peut aussi se procurer en magasin un gabarit de plastique qui facilite cette opération.

La distance entre le bord de la porte et le centre du grand trou sera de 2-3/8" à 2-3/4". Le pêne dormant de la serrure ou le loquet de la poignée est conçu pour être ajusté à l'une ou l'autre de ces deux distances.

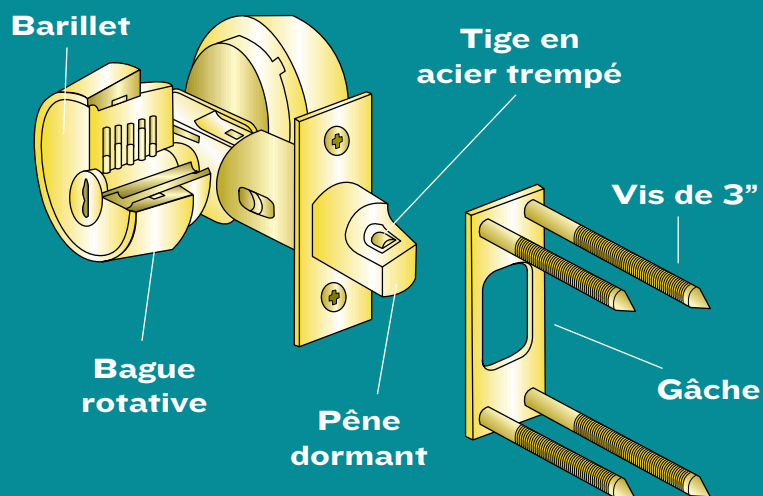
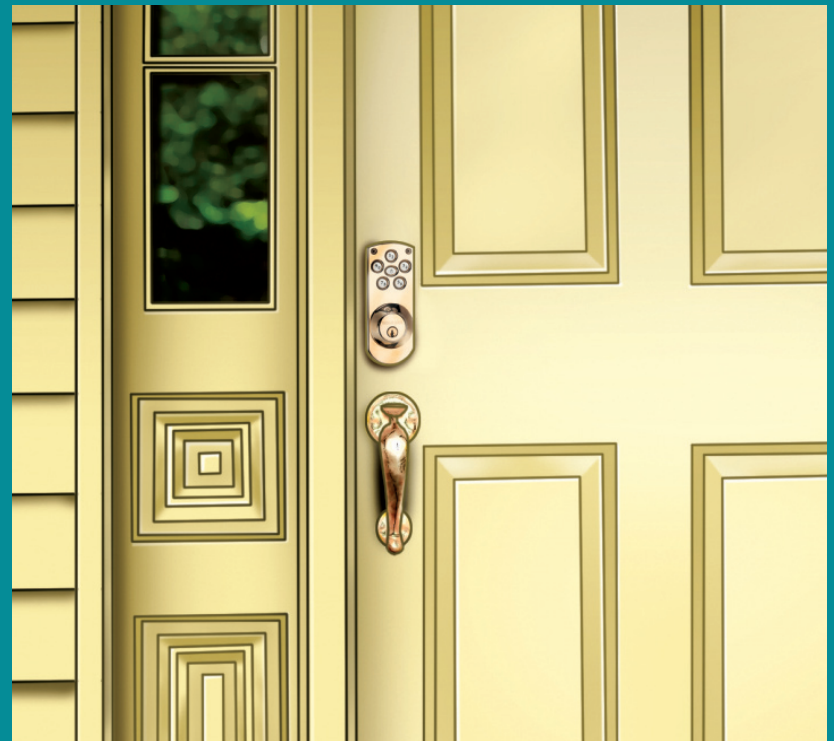

La tête et la gâche

Si ce n'est déjà fait, vous devez mortaiser au moyen d'un ciseau à bois le bord de la porte pour y insérer la tête, une plaque de métal qu'on visse pour retenir le pêne ou le loquet. Sur le chambranle de la porte, vis-à-vis du pêne ou du loquet, vous devez également percer un trou pour y loger la gâche. Il vous faudra aussi mortaiser le chambranle pour y enfoncer la gâche à ras bord.

ÉTAIT 16⁹⁹
Celui qui fait baisser le coût de la rénovation®

12⁹⁹

LEVIER DE PASSAGE
Fini laiton poli. Garantie limitée de 10 ans. Loquet 4 en 1 réglable.
LI4314 (298799) 8938123

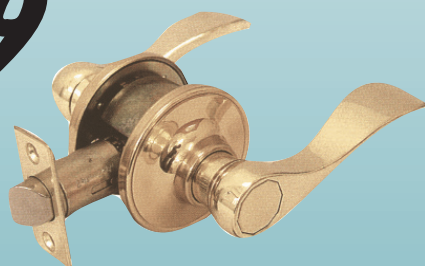

CONTRACTOR'S
Choice

ÉTAIT 119^{\$}
Celui qui fait baisser le coût de la rénovation®

89^{\$}

PÈNE DORMANT ÉLECTRONIQUE SANS CLÉ
«POWERBOLT^{MC}»
Fini laiton poli et chrome brossé. Pour portes 1-3/8" à 2" d'épaisseur. Clé de secours incluse. (Piles en sus.)
WEDI460X3KDVP, WEDI460X26DV
(217429, 244542) 0965599, 0965601



CAPACITÉ DE 2 CODES 

SÉCURITÉ NUMÉRIQUE
SANS CLÉ 

WEISER LOCK
Serrures de premier choix pour la sécurité

95, CHEMIN DU LAC-LEAMY, GATINEAU

Hommage à Chaplin au Grand Rire de Gatineau

Quel cirque! Quel orchestre!



**ANDRÉ
MAGNY**

amagny@ledroit.com

Charlot n'était jamais encore venu à la salle Odyssée de Gatineau. Depuis hier soir, l'erreur est réparée!

Par la magie de la pellicule et l'entremise du Grand Rire de Gatineau, qui présentait en clôture du Festival, *Circus*, un véritable hommage symphonique a été rendu à Charlie Chaplin par les musiciens de l'Orchestre symphonique de Gatineau.

«La présentation de ce spectacle a comme principe de rapprocher l'orchestre de la population», disait cette semaine au Droit Sylvain Bédard-Parent, le président du Grand Rire. Il avait vu juste, car la Maison de la culture était pleine à craquer.

Mais avant que ne commence *Le cirque*, les spectateurs présents ont eu le plaisir de voir sur écran la brillante présentation donnée par Yvon Deschamps, il y a trois semaines au Palais Montcalm, lors du visionnement du même film à l'occasion du Grand Rire de Québec.

C'est avec beaucoup d'émotion, d'humour, bien sûr, mais aussi



MARTIN ROY, LeDroit

Yvon Deschamps a livré un témoignage vidéo sur l'influence de Charlie Chaplin avant la représentation du film *Circus* (*Le cirque*). La partie musicale était assurée en direct par l'Orchestre symphonique de Gatineau dans le cadre du Grand Rire de Gatineau.

d'érudition qu'Yvon Deschamps est venu résumer les grandes étapes de la vie de celui qu'il avait vu pour la première fois à 5 ans, en 1940.

Le grand humoriste québécois n'a pas manqué de souligner tout ce que le comique anglais a apporté au cinéma, telle l'invention du *traveling*, et au monde

de l'humour en général. «C'était un véritable génie... et on n'est pas beaucoup de génies!»

80 ans plus tard

Finalement, le chef Yves Léveillé a fait son entrée. Tout était en place pour voir Charlot aux prises avec un méchant directeur de cirque, qui va l'exploiter et qui s'avère également être un odieux père à l'égard de sa fille Merna.

Et là, la magie s'est opérée. Même si c'est du cinéma muet. Peut-être même parce que c'est justement du cinéma muet.

Que ce soit en 1928, à la sortie du film, ou en 2008, c'est certain que les gens rient aux mêmes endroits.

Comment ne pas être touché par la naïveté de Charlot, qui défendant la belle face à son père, brise en deux... un brin de paille pour montrer sa force de caractère. Les gags ne sont pas nouveaux, mais ils sont faits avec tellement de naturel comme le coup de la chaise qu'on retire au moment où le directeur va s'asseoir. On rit, parce que c'est fait sans malice.

Charlot est aussi touchant en amoureux triste. C'est le principe de Pierrot. Celle qu'il aime va préférer un équilibriste qui

vient d'arriver au cirque. En grand seigneur, Charlot le vagabond aidera la belle à fuir son père et à retrouver celle qu'elle aime vraiment.

Formidable!

En entrevue téléphonique, Yves Léveillé expliquait que Charlie Chaplin avait écrit bon nombre des musiques des films qu'il avait dirigés même s'il ne savait ni lire ni écrire la musique. Et c'est le cas avec *Circus*.

«Il a mis des thèmes dans sa musique. Quand la jeune fille est à l'écran, c'est un thème plus romantique qui revient. On retrouve le style Chaplin dans sa musique.»

Quant à l'OSG, c'était parfait. Et bien que les musiciens aient eu leurs partitions il y a deux ou trois semaines, ils n'ont répété ensemble que trois heures. Incroyable!

«Ah, mais ce sont des professionnels!» de vanter le maestro, qui lui, cependant, a passé de nombreuses heures à regarder le film de façon à savoir quand démarrer ou non la musique. Non, vraiment, ce fut un moment de grâce à la salle Odyssée hier soir. Comme quoi, le rire peut être intelligent tout en dilatant la rate.

FÉLICITATIONS



Félicitations à Anne-Marie Audet et Étienne Giroux-Léveillé qui ont complété leur Baccalauréat en Administration des Affaires à l'Université Laval, elle en Management, lui en Finance. Carolyne et les parents d'Anne-Marie se joignent à leur grande famille et amis pour leur souhaiter du succès alors qu'ils débutent une carrière respectivement à la Chambre des Communes et à la Banque du Canada.

Hélène Couroux Audet et François Audet

50^e ANNIVERSAIRE DE MARIAGE



Adrien & Géraldine Desbiens

Le 8 juillet 2008

Félicitations!

De votre famille qui vous aime.

50^e ANNIVERSAIRE DE MARIAGE



Robert et Madeleine (Trudel) Villeneuve

Le 5 juillet 1958

Avec tout notre amour. Félicitation et meilleurs vœux de bonheur.

Vos enfants et petits-enfants

FÉLICITATIONS

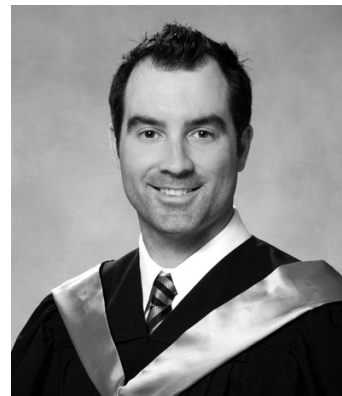

Félicitations Patrick pour ton baccalauréat en informatique. Le succès couronne aujourd'hui de nombreuses années de travail et d'efforts. Nous sommes fiers de toi.

Maman, papa et Josée.

50^e ANNIVERSAIRE DE MARIAGE



Suzanne Leblanc et Richard Dagenais

5 juillet 1958 – 5 juillet 2008

50^e ANNIVERSAIRE DE MARIAGE



Arthur Brière et Hélène Mantha
Le 5 juillet 1958

Comme les pierres précieuses, rares sont ceux qui peuvent célébrer un tel accomplissement!

Unique est votre relation, bel exemple pour nous, vos enfants, qui vous ont vu évoluer au fil des ans.

Affectueusement,

Christine, Marc, Pierre, Jacinthe

FÉLICITATIONS



Véronique Giroux
Félicitations pour l'obtention de ton diplôme en production télévisuelle de la Cité Collégiale d'Ottawa. Nous sommes fiers de toi et te souhaitons un avenir à la mesure de tes attentes.

Papa et Mom



C Facile C Rapide C Nouveau

Le site des petites annonces de

LeDroit

CYBERPRESSE.CA

Les petites annonces
613 562-0222 1-800-267-9555

Visa, MasterCard, American Express logos.

Du lundi au vendredi de 8 h à 19 h / Samedi de 9 h à 12 h
Courriel : petitesannonces@ledroit.com / Interurbain 1-800-267-9555 / Télécopieur 613 562-7782

Toute annonce reçue AVANT 19 h du lundi au jeudi et AVANT 18 h le vendredi sera publiée le lendemain. Toute annonce reçue AVANT 13 h le samedi sera publiée le lundi suivant. Ces heures s'appliquent également pour les annulations, les modifications et les prolongations d'annonces. LeDroit, une division de 3834310 Canada Inc., filiale de Gesca Ltée, est publié au 47, de la rue Clarence, bureau 222, Ottawa, Ontario, K1N 9K1 et imprimé à l'imprimerie Qualimax, au 130, de la rue Adrien-Robert, Hull, Québec, J8Y 3S2. La Presse Canadienne détient des droits exclusifs de republication de toutes les dépêches qui lui sont attribuées ou qui sont attribuées à The Associated Press dans ce journal ainsi que toutes les nouvelles locales qui y sont publiées. Tout droit de reproduction des dépêches spéciales contenues dans ce journal est aussi réservé. **Abonnement** : livraison à domicile : 193,96 \$ pour 52 semaines payable à l'avance, 3,99 \$ / semaine payable au camelot. 613 562-0555 • 1-800-267-6961 • **Service par la poste** : au Canada 411,40 \$ par année, et les autres pays : 957,49 \$ par année. Tous ces tarifs n'incluent pas les taxes.

Avis 101 à 114	Marchandises 201 à 260	Services 301 à 326	Experts 332 à 374	Services divers 380 à 390	Emplois 401 à 424
Logements 501 à 544	Propriétés 551 à 578	Commerces et industries 601 à 624	Véhicules 701 à 730	Avis nécrologiques Pages subséquentes aux petites annonces	

Veillez lire attentivement votre annonce. En cas d'erreur, veuillez nous aviser le plus tôt possible, car notre responsabilité se limite à 48 heures, soit à la période comprise entre la première parution erronée et le premier jour ouvrable suivant cette parution. Nous ne sommes responsables que du montant facturé pour la période précitée. Frais pour numéro de case 21 \$, retour par la poste 42 \$. Bien que tous les efforts soient faits pour assurer un service adéquat, l'annonceur accepte que l'éditeur ne soit pas tenu responsable des dommages qu'il pourrait subir lors de l'utilisation de ce service particulier de livraison du courrier. Toutes les petites annonces sont payables à l'avance.

104 SOUHAITS ET FÉLICITATIONS
50^e ANNIVERSAIRE DE MARIAGE



CHARLES ET LAURETTE ST-AMOUR
 5 juillet 1958

En cette occasion spéciale, nous aimerions vous remercier pour l'amour et le dévouement que vous nous portez depuis toutes ces années.
 La famille

ABONNEZ-VOUS EN LIGNE
 CYBERPRESSE.CA/EE

110 PERDU
 GROS chien noir à poils longs perdu dans Projet Riviera, coin La Vérendrye, Gatineau. Récompense. Alain 819-246-2878 ou 819-918-6251.



RÉCOMPENSE DE 500\$
 Aidez-nous à retrouver notre petit Boston Terrier. Il s'est enfui de chez sa gardienne à Gatineau et cherchait à regagner son domicile à Ottawa. Il a 6 ans, est noir et blanc, ses pattes de devant et son poitrail sont blancs et son oeil droit est légèrement plus foncé que l'autre. Il n'a pas de queue et répond au nom ORSON. Il a été opéré, ne portait pas son collier, n'a pas de micropuce et pèse environ 20 livres. Si vous le voyez ou l'avez vu, composez immédiatement le 613-292-3881

112 TROUVÉ
 TROUVÉ perruche sur rue des Fleurs, secteur Templeton, (819)663-1144.

114 ACTIVITÉS ET AVIS DIVERS
CAMP DE JOUR D'ÉQUITATION
 à seulement 2 min. de la 50, débute le 30 juin, (819)281-6766

HOCKEY/MOLSON, cherche équipe 25 ans +, 2008-2009, 819-213-3967.

201 À DONNER OU À ÉCHANGER
 À DONNER, coupe de foin, secteur Cantley, 70 acres, (613)265-1933

206 ANTIQUITÉS, COIN DU COLLECTIONNEUR
 CHIC & BRAC. Boutique d'antiquités, déco-rétro, objets de collection. Vente et achat, 171 boul. St-Joseph, 819-918-4465, 819-777-7411.

★ ★ ★
EXPO-VENTE ANTIQUITÉS ET COLLECTIONS
 Sous un chapiteau, du 11 au 13 juillet, ven.: 14h à 17h, sam.: 9h à 17h, dim. 9h à 16h, au Marché Larose, 110 rue Georges, Masson-Angers. Plusieurs marchands et prix de présence. Admission: 4\$. Inf. ou location: 514-237-2002 ou www.lacouronneetoilee.com

210 AMEUBLEMENT ET ÉLECTROMÉNAGERS
 1000 ARTICLES VARIÉS Meubles usagés Guindon 73 St-Joseph, Hull. 819-777-9855

1 LAV./SÉC., POÊLE, RÉFRIG., blancs. 819-643-4009, 819-664-9979.

1 LIT double, 1 lit queen, 1 lit simple, bon prix, (819)772-8216

1 SEUL EN OUTAOUAIS MEUBLES USAGÉS MDM Achat, vente. 819-246-1109

2 TÉLÉVISIONS, 35\$ ch., base de lit pliable, 25\$, (819)775-2588.

763 ST-LOUIS, GATINEAU, lav./séc., réfrig. et poêle, garantis 90 jours à 100%. (819)561-4186.

ARMOIRE en chêne avec îlot, évier, four encastré, poêle Jenn-air; bain moulé avec douche, évier, armoire, toilette; porte-patio. Faites une offre pour le lot, possession 8 août 819-360-3630

BEAU, BON, PAR CHER
 387 Notre-Dame, Gatineau, lav./séc., poêle, réfrig., garantie 100%, livraison gratuite, (819)669-0697.

NOUVELLE ANNONCE!
 CUISINIÈRE (céramique) Hot Point, 2000, 300\$; réfrig. (idéal pour s/sol), 75\$; sofa Elran, vert forêt, 250\$. Cause déménagement. (819)643-5068

DÉMÉNAGEMENT: ensemble fauteuil 3 places et fauteuil bergant, les 2 inclinables, télé 37 po., ensemble s/manger, le tout: 1,700\$ nég., aussi ensemble patio, 300\$, bureaux divers, 2 trottoir à gaz, 400\$, etc. 819-771-9709.

ENSEMBLE de s/dîner 6 chaises et vaisselier en chêne massif, impeccable. (819)243-0076

ENSEMBLE s/manger de qualité finit cerisier, 6 morceaux, 990\$; mobilier de chambre à coucher, teak, 2 chiffonniers, table de chevet, lit double complet, grand miroir et T.V., 950\$; Lazy-boy, 160\$; étagère au mur, 85\$; pupitre, 30X60, 180\$; armoire 2 portes, 16X30X60, 100\$ (819)772-8427 ou (819)664-9888.

LAV./SÉC. G.E., 175\$. 819-664-7875

LIT simple en bois, avec matelas Simons en très bon état, 300\$ nég., (819)246-3481

NOUVELLE ANNONCE!
 LIT tubulaire superposé noir, propre, matelas simple, neuf et double, usagé, 295\$, 819-771-2500

MEUBLES et appareils divers à vendre. Bon prix. 819-663-4570.

210 AMEUBLEMENT ET ÉLECTROMÉNAGERS
 MATELAS et sommier 54" en très bon état: 300\$; divan (85") et causeuse (62"), couleur taupe: 700\$. Poêle Whirlpool blanc, four auto-nettoyant, très propre: 350\$. 819-568-6449.

NOUVELLE ANNONCE!
 MOBILIER de chambre, bon état, très bon prix, (819)685-1266.

POÊLE, 75\$; sècheuse, 60\$; sofa, 100\$; berçeuse, 50\$, (819)663-1686.

POÊLE auto-nettoyant; réfrig. GE, noir, 4 ans d'usage, 900\$, 819-568-4628.

NOUVELLE ANNONCE!
 POÊLE, laveuse, Kenmore en très bon état. 150\$ ch. (819)595-2646.

RÉFRIG. 18 pi., congélateur en bas, 500\$; cuisinière en vitre 350\$, (819)777-3582

RÉFRIG. 18 pi cu., cuisinière, lave-vaisselle, amande. 819-568-1786.

RÉFRIG., cuisinière, lave vaisselle, 600\$ nég., (819)643-6643.

TIFFANY, 135\$; chaise antique, 250\$; draperie blanche, 50\$; grand miroir en bois, 350\$; (819)772-0522

216 VÊTEMENTS ET ACCESSOIRES
 ROBE de mariée, grandeur 10, jarretière, bijoux, voile, 650\$, 819-827-9204

222 MUSIQUE
 BATTERIE Sonor série 2005 et ensemble de cymbales Sabian B8 Pro, peu utilisée, 750\$. 819-777-2508.

COURS DE GUITARE Samuel: (819)771-1368

DISCO MOBILE et +, 25 ans d'exp. Appelez-nous d'abord 819-246-3363

228 ANIMAUX
 1 HUSKY blanc/silver, yeux bleus, 8 mois, vacciné, 175\$. Une yorkshire, 14 mois, 4-5 lbs, 600\$, (819)467-2033

2 CHIOTS MINI-COLEY (Shetland), vaccinés, (819)986-3968

2 MINI colley, vaccinés, non opérés, 1 an, 150\$ chacun, (819)669-3060.

3 CHIOTS boxer brinqués, queues et ergots coupées, (819)210-0165 ou (819)561-2915

3 PETITS chatons tigrés, prêts à partir, prix à discuter. 819-770-0739.

NOUVELLE ANNONCE!
 BEAUX chiots: yorkshire, morkie, bichon maltais, propres à la litière, carnet de santé, garantie, (819)587-3292 475\$, (819)568-2781

BERGER allemand King, mâle, 1 an, opéré, 300\$, (819)663-7175

NOUVELLE ANNONCE!
 BERGER allemand, labrador, boxer, yorkshire t-cup, (819)665-4410.

BERGERS allemands, 10 sem., vaccinés, vermifugés, parents sur place, 475\$, (819)568-2781

CHATONS persans mâles et femelles. 819-923-3587, 819-671-6533.

1 800 267-9555 613 562-0222 RUBRIQUES 204

vente de **garage**

ANNONCEZ votre vente garage pendant 2 jours pour 19,60 \$ taxes incl.

Tous les détails au **613-562-0222** OU **1-800-267-9555**

NOUVELLE ANNONCE!
 AYLMEYER, 64 Promenade Oval, sam. 5 juil. à partir de 7h.

NOUVELLE ANNONCE!
 CANTLEY, 19 chemin du Mont des Cascades, sam. et dim. Outils et outils antique, jardinage, pêche et plus.

NOUVELLE ANNONCE!
 GATINEAU, 1035 Des Laurentides, Angers, sam. 5 juillet, artisanat, meubles de parterre, chaise adirondak, bac à fleurs, balançoire et autre.

NOUVELLE ANNONCE!
 GATINEAU, 105 2e Avenue Ouest, Parc mobile, ven. sam. dim. 8h à 17h.

NOUVELLE ANNONCE!
 GATINEAU, 11 rue René, sam. et dim., 5 et 6 juillet. Outils, articles ext., etc.

NOUVELLE ANNONCE!
 GATINEAU, 143 de Sillery, sam. 5 juillet. Plusieurs articles.

228 ANIMAUX
 CHAT(TE)S, à donner à une bonne famille, 6 mois, 12 mois, 3 ans, conlco, appelez après 13h, 819-684-7788

CHENIL CLAIR DE LUNE CHIOTS shih tzu, teckel miniature, bichon maltais, vermifugés, vaccinés, (819)986-5813.

CHENIL Pro-Lab, chiots Labradors, noirs, enregistrés, micro-puce, lignée champions de chasse, 350\$. (819)767-2595.

CHIOT border/colleie, vermifugé, vacciné, carnet santé. 819-983-2141

NOUVELLE ANNONCE!
 CHIOTS bichons maltais, chihuahuas, yorkshire, vaccinés. (819)281-1007.

CHIOTS Bouvier-Bernois, pure race, vaccinés, vermifugés, 500\$. 819-465-1168.

CHIOTS boxer, prêts à partir, 819-281-2588 ou 643-4399 #225.

CHIOTS chihuahua, pure race, élévation familial, vaccinés, 819-281-4358.

CHIOT Schnauzer nain, mâle, élevage familial, 400\$, queue et ergots coupés, vacciné, prêt à partir, 819-921-3000 ou 613-913-3170: J-F

CHIOT: schnauzer nain, Salon Joli Toutou, 819-663-7222

GATINEAU, 207 de Lausanne, vente déménagement, samedi 5 juil., à 7h30

GATINEAU, 232 de Charny, samedi à 7h30. Meubles, électronique, livres.

NOUVELLE ANNONCE!
 GATINEAU, 251 P. Labine, samedi le 5 dès 7h, vente de fermeture de garderie.

GATINEAU, 26 Poirier, près du Collège St-Alexandre, 4-5-6 juil. dès 7h, jouets, vêtements d'enfants, divers...

GATINEAU, 276 de Duvernay, samedi 5 juillet, vélo, outils et +

NOUVELLE ANNONCE!
 GATINEAU, 30 de Reims, dim. 6 juil. de 8h à 16h. Jouets d'enfants, divers.

NOUVELLE ANNONCE!
 GATINEAU, 378 La Vérendrye Ouest, sam. 5 juil., 8h.

NOUVELLE ANNONCE!
 GATINEAU, 392 St-Jean, coin Brébeuf et bd St-René, aura lieu même si pluie, 5-6 juil.,

NOUVELLE ANNONCE!
 GATINEAU, 399 Royal Brassard/coin St-René, 5 familles, dès 8h samedi.

GATINEAU, 43 de Laterrière, près intersection de Rouville et bd de l'hôpital. Cause déménagement, de tout à vendre: meubles, antiquités etc., samedi 8h à 16h.

NOUVELLE ANNONCE!
 GATINEAU, 55 Seigneur Forbes, sam. 5 juil., entre 7h et 16h.

GATINEAU, 5 Clermont, super belle vente, 2 familles, samedi 5 juil.

GATINEAU, 64 d'Auvergne, le samedi 5 juillet, beau temps mauvais temps.

NOUVELLE ANNONCE!
 GATINEAU, samedi 5 juillet, 96 des Lippizzans dans le Domaine du Cheval Blanc (Templeton).

GATINEAU, secteur Templeton, 33 Osborne, sam. et dim. les 5 et 6 juillet.

NOUVELLE ANNONCE!
 GROSSE vente de garage, 139 Strasbourg, Angers, vêtements neufs pour femme. sam. dim. 5-6 juillet. 8h à 16h.

HULL, 13 rue Lois, sam. 5 et dim. 6 juil., de 8h à 17h.

HULL, 28 et 30 Bénédicte, secteur St-Raymond, sam. 5 juil. à compter de 8h, vente de déménagement.

HULL, 39 Chateaubriand, 5 et 6 juillet, dès 7h30. Vente de déménagement.

NOUVELLE ANNONCE!
 HULL, 51 Delorimier, le samedi 5 juillet à 9h. 819-770-4501.

HULL, 59 rue du Chinook (Plateau du Parc) samedi 5 juillet. Articles neufs/usagés, électroniques, meubles et autres. Beau temps, mauvais temps

NOUVELLE ANNONCE!
 HULL, 8 rue Rochon, sam. le 5 juillet. De tout pour tous.

HULL, déménagement en CHSLD, de tout, samedi 9h à midi, 18 du Roussillon, app. 4, (819)778-0206

LA PÊCHE (Masham), 184 Principale Ouest, méga vente de garage, int./ext., plusieurs familles, 4, 5, 6, juillet. De tout pour tous.

PERKINS, Plage lac Bataille, 5 juillet ou 6 juillet (si pluie), de 8h à 12h

cyberpresse.ca
<http://www.cyberpresse.ca/>

PENSION pour chevaux, milieu calme, sur ferme, grand terrain. La propreté est notre devise! Lynne: 819-281-3878

NOUVELLE ANNONCE!
 PETITS chiots Yorkshire, 1 mâle (500\$), 1 femelle (575\$), noir et feu, élevés en milieu familial, 8 semaines, vaccinés, vermifugés. 819-664-3048.

Une photo pour 2 \$?
 Informez-vous, **613-562-0222**
 * Certaines conditions s'appliquent

230 ANIMAUX, PENSION, NOURRITURE ET SOINS
 ÉCURIE à louer, ch. Proulx à Gatineau, contenant 6 entre-deux + 2 boxes, pré de 10 acres, 819-669-3874

ÉCURIE avec "box" neuves, 10X12, foin et litière, pâturage, 250\$/mois, (819)281-8110

FOIN à vendre, balles rondes, 4x4, et ensilage. Cellulaire: 819-790-7015.

GARDERIE et Service de Pension pour chiens, www.lesamisdefriday.com 819-568-3325.

PENSION pour chevaux, ferme de 300 acres, 200\$/mois; chiens, 15\$/jour, Luskville, 819-455-2218

230 ANIMAUX, PENSION, NOURRITURE ET SOINS

TOILETTAGE pour chiens et chats, équipement professionnel, secteur Aylmer. Chantal, 819-684-8739.

234 CHASSE, PÊCHE ET ARTICLES DE SPORT

CARABINE Savage (target rifle), modèle 12, 6.5X284 norma, 1,000 verges, Outdoor Life's médaillée d'or, service d'armurerie, salle de tir certifiée, Sport Moto Thurso, (819)985-2400, si occupé, 819-985-0555.

238 PISCINES

CHAUFFE piscine au gaz naturel, 1 an d'usage, valeur 2,500\$ pour 1,000\$, 819-335-0534

ÉCHELLE de piscine et pompe 1,5 force pour piscine hors-terre. (819)568-5042.

NOUVELLE ANNONCE!
PISCINE hors-terre 18', accessoires complets, 550 \$. 819-561-6939 soir.

NOUVELLE ANNONCE!
POMPE, 1.5 force, JACUZZI et filtreur 40 gal. 200\$. (819)827-6432.

NOUVELLE ANNONCE!
ROULEAU de toile solaire pour piscine creusé, 125\$. (819)595-2646.

242 SOUFFLEUSES, TONDEUSES

2002 TRACTEUR Yardman 15.5 c.v., avec souffeuse, 1,500\$, 819-213-4411

246 CHAUFFAGE, CLIMATISATION

NOUVELLE ANNONCE!
2 POÈLE à bois combustion lente, 250\$ ch., 819-617-0526.

5 À 7 cordes de bois mou, 43 bouc. Fournier, 200\$ le tout, 819-775-8964.

AIR clim. LG, 12,000 BTU, neuf, installation incl., 2,500\$, (819)210-6772

BOIS DE CHAUFFAGE J.B., livraison, 819-568-2650.

252 ÉQUIPEMENT COMMERCIAL

2 CAMIONS pour lavage de tapis, équipés, + # de tél. commercial, 819-778-9274

AMEUBLEMENT et accessoires de coiffure et d'esthétique, très bonne condition. Ginette, (819)827-4333.

254 MATÉRIAUX

NOUVELLE ANNONCE!
BOIS FRANC, échafauds, bain à jets, bain sur pattes. (819)669-7639.

CÈDRES pour quai, patio, clôture. Pour avoir un prix: Nancy, (819)962-5993.

SPÉCIAL: aspenite, 1/2 7\$, 5/8 T.G. 9\$ la feuille. Cell.: 819-775-8048.

STÉROMOUSSE 4x4 pi, épaisseur 3 à 8 po, de 5 et 6\$ la pièce, 819-775-8048

STOCK de blocs de verre, à 6\$/bloc. Contact: (819)246-4440.

256 DIVERS À VENDRE

100\$ le 10 roues, terre noire ou top soil, qualité no.1 garantie 819-671-6996

NOUVELLE ANNONCE!
2 MATELAS Queen, fermes, très propres et laveuse en bon état, 100\$ nég. ch.; 5 cages pour chien. 819-246-7447.

3\$, PLANTES vivaces, (819)669-2870

3 SERRES de 30x100 pi, 2,000 cassettes 67 cavités. (819)454-2008

4 PNEUS d'hiver, GM, 205/70R15, 250\$; réfrig. (Frigidaire) neuf, 350\$; lav. neuve, 350\$, (819)643-2161.

NOUVELLE ANNONCE!
AIR climatisée, 12,000 BTU, 150\$, (819)663-7336

NOUVELLE ANNONCE!
AIR climatisée, Kenmore, 12,000 BTU, utilisé 1 été, horizontale, 19x13x16 225\$, 819-775-1661

NOUVELLE ANNONCE!
ARMOIRES de cuisine en stratifiées, incluant four encastré, 19 pi, 1,500\$. (819)663-3906.

BILLETS À VENDRE CELINE DION 6 meilleurs billets à vendre, assis dans parterre, collé sur la scène. "Gold": caddéau, le 31 AOÛT, Centre Bell, Montréal, 535\$ chacun, 819-712-2901.

CABANON en pin, à partir de 1,999\$; GAZEBO en cèdre à partir de 3,999\$; CÈDRE disponible. 819-449-1882.

CAGE pour gros chien 35\$ 819-213-3967.

256 DIVERS À VENDRE

CÈDRES à vendre, installation sur demande, de 2 pi à 12 pi de haut, bon prix, (819)334-0714.

COMPTOIR de cuisine vert, 10 pi, 275\$; feuille en bois d'ébène, 8'X4'; 50\$; chevalet 3 dans 1 Mastercraft, 40\$, (819)684-5829.

CONTENEUR d'entreposage, 20 pi, (819)921-1967.

FABRICANT de portes moustiquaires, portes de garages, fenêtres faites sur mesure, fini vinyle ou bois, portes et fenêtres doubles. Léo Groulx Mfg Ltée. 613-764-2956, 721 St-Joseph, Casselman, Ontario.

GROS tapis roulant + 2 appareils d'exercices pour 600\$ 819-568-1148

INSTALLATION, vente, service et pièces d'équipement gaz propane et naturel: foyer, fournaise, poêle et équipement de restaurant. Chauffage-piscine et casse-croûte. Lignes à gaz de tous genres, (819)663-7799.

LIT ÉLECTR. 39 po avec matelas; table à café; micro-ondes; scooter à 4 roues. (819)246-9693.

PIÈCES de foin à vendre, 3 x 50 acres, St-Thomas, Valiquette, (819)213-5608.

NOUVELLE ANNONCE!
PISCINE 20 pi, ronde, 200\$; scie radiale 10 po, 200\$; chauffeferre gaz naturel, 200\$, 819-205-1529 (message)

PORTE de garage 10x7 et ouvre porte électr., 550\$, comme neuve, 775-1506
REMORQUE à bois VTT avec treuil 2,500 lbs avec grappin, 3,895\$, Suzuki Samurai 1988, 99,000 km, pour mécanique. (819)985-2400.

256 DIVERS À VENDRE

SOLARIUM, 8x20, meilleure offre, 819-663-3921

SURPLUS FAILLITE BUREAU-DOMICILE-COMMERCE comme neuf, 135 Eddy 819-595-4898



TABLE de billard payante à vendre, 1200\$ nég., 819-643-9385 (Soir).

302 ARGENT DISPONIBLE

1ÈRE-2e-3e hypothèque, refinancer, on vous refuse? N'hésitez pas Fern Nadon 819-771-6641, 923-6641

ATTENTION PRÊTS 2e hypothèque, aucune évaluation requise, service rapide. 819-665-3392

HYPOTHÈQUE pour payer dettes, rénovations, achats, (819)665-0134.

304 COMPTABILITÉ

COMPTABILITÉ, états financiers et impôts. Elena: (819)777-7847.

306 IMPÔTS

IMPÔTS Robert 30 ans + d'exp., remboursement 1 sem. 819-669-9381.

307 INFORMATIQUE

À DOMICILE, réparations et entretien ordinateurs, antivirus, etc. Satisfaction garantie. 819-955-2756, 819-712-2756

A+, Pc Solutions, service à domicile, (613)265-4772

A+, réparation et entretien d'ordinateurs, bon prix. Guy., 819-665-5294.

EXPERT en base de données Cell.: 613-697-4351

TECHNICIEN informatique à domicile. Sébastien 819-210-4955.

310 FORMATION, ENSEIGNEMENT OU COURS

BARMAN/BARMAID/Serveur(se)s Cours et emplois (*1981) www.ecoledesmaîtres.com Rabais internet 1-800-561-1781

COURS DANGLAIS Samuel: 819-771-1368.

COURS d'anglais: trucs pour réussir vos examens! Marcel: (819)777-6564.

GALERIE D'ART AUGER Cours de peinture, huile ou acrylique, cours de dessin, (819)643-2222.

PROF pour math et physique. Cell.: 613-697-4351

RATTRAPAGE SCOLAIRE Votre enfant ou adolescent éprouve des difficultés scolaires? Nous pouvons l'aider! Consultations individualisées selon les besoins. Intervenant qualifiés. Contactez-nous au 819-770-9052, rattrapagescolaire.com

1 800 267-9555 613 562-0222

Les Experts

RUBRIQUES 332-374

332 ÉLECTRONIQUE, AUDIO ET VIDÉO

GATINEAU ÉLECTRONIQUE Service et installation à domicile, télé, projection DLP/LCD Plasma, 819-243-4512.

336 NETTOYAGE, MÉNAGE

1-2-3 TOUT EST PROPRE! 20 ans d'exp. dans l'entretien ménager résidentiel et commercial. De Masson à Aylmer. Assurance et attestation de bonne conduite, Diane 819-923-3587.

NOUVELLE ANNONCE!
25 ans d'exp. font la différence
Lavage de tapis, vitres, sofa, etc. Service complet d'entretien d'édifices Nettoyeur Yvon: 568-5777, 778-5777

ENTRETIEN ménager de qualité Manon, (819)208-8554.

ENTRETIEN MÉNAGER MAGIQUE Service professionnel, prix abordable. 819-986-3934, 819-921-3577

FÉRAIS entretien ménager, satisfaction garantie. Chantal, 819-561-2537.

FÉRAIS ménage dans maison privée, Gatineau et environs. Sylvie 819-243-8230, 819-986-3934.

LAISSEZ les lucioles ca faire votre entretien ménager. 819-665-4137.

LAVAGE de vitres professionnel. Appeler Dylan: 819-918-4109.

MÉNAGE-VOUS! Service d'entretien ménager résidentiel. Satisfaction garantie. Any au 819-665-9190

Poussé
 Poussière
Un ange pour vous aider avec tous vos travaux ménagers. 819-663-0343

342 PISCINES

HORS-TERRE: installation, réparation, déménagement, changement de toile. 21 ans d'exp., Yvon Hotte, Gatineau (819)281-0026

INSTALLATION et réparation de piscines, 40 ans d'exp., (819)712-0940.

344 AMÉNAGEMENT PAYSAGER, ÉMONDAGE, JARDINAGE

100% ABORDABLE, estimation gratuite, SERVICE D'ARBRE S.M., abattage et émondage, assurance complète, 819-923-6782.

#1 SERVICE CONSTECK installation deck, clôture, peinture ext., travaux de tout genre 819-743-7088

+ 25 ANS D'EXP. - DÉBOISEMENTS D.C. Emondage, abattage, taille de haies, déboussement de terrains, enlèvement de souches, Assurance complète. 819-827-1007 www.infonet.ca/ddc

★AMÉNAGEMENT paysager, pavé uni, mur de soutien, pose de pelouse, mini excavation. Travail garanti. Daniel Beaudoin, entretien paysager. 243-5706, fax: 243-1685, courriel daniel@danielbeaudoin.com

344 AMÉNAGEMENT PAYSAGER, ÉMONDAGE, JARDINAGE

CÈDRES POUR HAIE, de 3 pi à 5 pi de hauteur, gros spécial sur 3 et 4 pi, garantie d'un an sur installation. 819-663-6504, 819-921-4110.



EXCAVATIONS MIRIK
* Mini excavation résidentielle
* Epanchage de terre, sable, gravier +
* Creusage de tous genres. (819)595-0684

Entretien Général

INTÉRIEUR ET EXTÉRIEUR
RÉSIDENTIEL ET COMMERCIAL

- Entretien ménager, de bureaux, garderies, etc
- Nettoyage de tapis et ameublement.
- Nettoyage de fenêtres (int./ext.)
- Nettoyage des murs extérieurs (haute-pression)
- Entretien Travaux et paysagers
- Petits travaux de peinture

Nouvelle association avec J. Chantreau
35 ans d'expérience
Création de pavé uni, mur de soutien. Aménagement paysager. Pose de tourbe et encore plus.

Estimation Gratuite
Ouvert 7 jours/sem.
819 669-8002

EXCAVATION Votre fondation coule, on la répare. Location de camion et "backhoe", RBQ: 83439745-45, (819)243-9847 ou (819)923-9847

MONSIEUR PAYSAGEMENT, l'expert des petits projets, service rapide et à bon prix, 819-210-9442.

PAYSAGEMENT complet, entretien de terrain, vraiment pas cher! 819-319-6076.

PAYSAGEMENT Gatineau Québec. **A PRIX MODIQUE** taille de haie de cèdres, émondage et abattage d'arbres et arbustes, pavé uni, filage d'asphalte, etc. (819)568-0014, (819)210-5895

PRO-CÈDRE Outaouais, spécialiste en taille de haies, réparation de haies, émondage, abattage, plates-bandes, pose de tourbe. Estimation gratuite. (819)921-2818

RÉNOVATIONS et coupe d'arbres et haies, bûcheron, 819-210-4519.

350 CHAUFFAGE, CLIMATISATION

LÀ où l'expérience joint la qualité. Ventilation-Chauffage André Bernard. Fournaise, foyer. RBQ 8244784843, éval. gratuite. 819-246-3977

352 CONSTRUCTION, RÉNOVATION

1,001 S/BAINS, patio, s/sol, gypse, joint, bois franc, flottant, céramique, RENOVE OUTAOUAIS APCHQ, RBQ. 819-661-0678, 661-0679

352 CONSTRUCTION, RÉNOVATION

#1 CONSTRUCTION RÉNOVATION **Alain Noël: 819-775-1553.** Finition de s/sol, gypse, joints, peinture, etc.

#1 EN RÉNOVATION. Professionnel reconnu et recommandé, estimation gratuite, RBQ, APCHQ, 819-328-2016.

25 ANS d'exp., A.P. RÉNOVATIONS, tout genre, Philippe, 819-568-6744.

ÇA COULE, NOUS RÉPARONS
Réparations de fondation
Excavation et Camionnage,
819-671-4187, Cell.: 819-360-4187

CALFEUTRAGE et joints de ciment, 819-770-6048, 819-328-8587.

J. Y. BUJOLD ALUMINUM
Rénovations et constructions neuves.
Licence R.B.Q. (819)568-0526

LES RÉNOVATIONS LJP, travaux de tous genres, estimation gratuite, Luc: (819)210-7403 / (819)439-4302

PEINTURE, rénovation, démolition, estimation gratuite, John. Jour: 819-635-2712; après 17h: 819-682-8385

POSE DE PORTES, FENÊTRES ET CHARPENTE. Gilles, (819)568-8893

POUR vos rénovations, additions, armoires de cuisine, etc., beaucoup d'expérience, Florent, (613) 852-1929.

RÉNOVATION OUTAOUAIS
rénovations résidentielles complètes, spécialiste finition s/sol, estimation gratuite. 682-4321, 210-8827.

RÉNOVATION de tous genres, patio, tirage de joints, céramique, bois franc. Estimation gratuite. Prix spéciaux pour les patios, (819)328-2669.

RÉNOVATIONS générales. Prix imbattable. Frédéric au 819-360-9785.

RÉNOVATION s/sol, installation plancher flottant 1.25\$ le pi., bois franc et céramique 2.25\$ le pi., 819-328-5248

352 CONSTRUCTION, RÉNOVATION

CONSTRUCTION de patio, etc. Estimation gratuite. Contactez Guy au 819-778-8034.

CONSTRUCTION M.B., entrepreneur général, membre APCHQ et RBQ, spécialiste en rénovations et constructions neuves, 819-743-4530

CONSTRUCTION Rénovation Aubut pour travaux de tous genres, RBQ8315150613, (819)210-5112

CONSTRUCTION, rénovation, int./ext., fenêtre, vinyle, brique, plancher et autres. Licence RBQ. Aussi conception plans et devis. 819-643-9084.

FABRICATION armoires de cuisine sur mesure. Après 17h: 819-351-1055.

FÉRAIS finition de s/sol, petits travaux de tous genres. Estimation gratuite, travail garanti, 819-664-1127 819-669-6232.

cyberpresse.ca
<http://www.cyberpresse.ca/>

FINITION de s/sol, gypse, joints, peinture, céramique, bois franc, flottant, patios. Bernard, 819-665-2980.

FINITION, rénovation, bois franc, céramique, etc... Prix compétitifs. Estimation gratuite. Francis au 819-921-6883.

352 CONSTRUCTION, RÉNOVATION

GESTIONNAIRE de projet ou conseiller pour auto-construction disponible. Vous avez besoin d'aide pour réaliser votre rêve ou votre projet, celui de construire votre maison neuve. Je suis expérimenté et disponible. À un coût raisonnable. Pour information ou rendez-vous, vous pouvez me contacter au 819-743-2598 ou 819-281-9995 et demander pour Richard.

HOMME à tout faire. Je travaille pour vous plaire. Dites-moi vos idées, je vais les exécuter. Téléphonez: 819-328-2529. Résidentiel seulement.

J. Y. BUJOLD ALUMINUM
Rénovations et constructions neuves.
Licence R.B.Q. (819)568-0526

LES RÉNOVATIONS LJP, travaux de tous genres, estimation gratuite, Luc: (819)210-7403 / (819)439-4302

PEINTURE, rénovation, démolition, estimation gratuite, John. Jour: 819-635-2712; après 17h: 819-682-8385

POSE DE PORTES, FENÊTRES ET CHARPENTE. Gilles, (819)568-8893

POUR vos rénovations, additions, armoires de cuisine, etc., beaucoup d'expérience, Florent, (613) 852-1929.

RÉNOVATION OUTAOUAIS
rénovations résidentielles complètes, spécialiste finition s/sol, estimation gratuite. 682-4321, 210-8827.

RÉNOVATION de tous genres, patio, tirage de joints, céramique, bois franc. Estimation gratuite. Prix spéciaux pour les patios, (819)328-2669.

RÉNOVATIONS générales. Prix imbattable. Frédéric au 819-360-9785.

RÉNOVATION s/sol, installation plancher flottant 1.25\$ le pi., bois franc et céramique 2.25\$ le pi., 819-328-5248

SANDFINISH

Qualité garantie, (819)360-1971.

354 MAÇONNERIE

FORTIN MAÇONNERIE Pierres, briques, réparations de cheminées, crépis, (819)328-3298.

RÉPARATION briques, pierre, cheminée, maçonnerie décorative, "sandfinish", travail en hauteur. 819-329-1329

RÉPARATION DE CHEMINÉES 819-281-4716, 819-766-3006

356 TOITURES

1000 ET UNE SOLUTIONS COUVREURS D.A.L.
TOITURES. Résidentiel et plat RBQ, APCHQ, 8294-4463-16 819-561-8905.

100% ASSURÉ, 20 ANS D'EXP. Bardeaux d'asphalte, RBQ-APCHQ Toitures JG Plouffe, 819-243-6565

CHEVALIER INC. TOITURE

Toiture de bardeaux, toit plat, membrane chauffée, RBQ. 819-208-5555.
COUVREURS Ray Matte & Fils 30 ans d'exp., estimation gratuite, toiture: bardeaux d'asphalte, tôle, etc. 819-663-3718

356 TOITURES

LES TOITURE MDL Tous genres de toitures, spécialité toits plats. 819-281-4395.

LES TOITURES JM toitures résidentielles, spécialiste en rénovation de toitures. RBQ 8339721611, 819-360-6873 819-9

314 GARDERAI ENFANTS
0-5 ANS, garderie à Buckingham, éducatrice qualifiée. (819)281-6699.

0 À 10 ans, garderie à Buckingham, 5 places, 20\$/jour, (819)281-2623.

18 MOIS - 5 ans, milieu familial, infirmière, éducatif, temps plein, ouverture bientôt en installation, 819-778-7632.

1 À 5 ANS, garderie éducative. Une visite vous convaincra. (819)568-8828.

NOUVELLE ANNONCE!

1 PLACE pour poupon à partir de 3 mois. Buckingham. Vous voulez offrir un bon départ à votre bébé? Offrez-lui la chance de commencer dans un milieu chaleureux. Anne: (819)281-0645.

2 PLACES disponibles, garderie privée, secteur des Fleurs près Lorrain, Gatineau. 819-439-4769.

6 MOIS +, 121 Henri Dunant, Gatineau, 20\$/jour, subvention à venir, (819)561-6250.

CANTLEY, garderie à 7\$, places disponibles, (819)827-5051.

NOUVELLE ANNONCE!

GARDERAI ENFANTS de tous âges, près Cité Collégiale et hôpital Montfort à Ottawa. Avec exp. 613-744-1902.

NOUVELLE ANNONCE!

GARDERIE à 7\$, 2 à 5 ans. 819-684-3884

NOUVELLE ANNONCE!

GARDERIE à 7\$, Cheval Blanc, Gatineau, 18 mois et +. 819-439-4638.

GARDERIE en milieu familial, 7\$/jour, places disponibles, (819)281-8884.

NOUVELLE ANNONCE!

GARDERIE en milieu familial. Place disponible, 0 +, non fumeur, Chantal: 819-205-1453.

GARDERIE LES KANGOUROUS 1 place de 3 à 5 ans, secteur Taché (Hull), Annik, (819)595-0371

GARDERIE Les petits anges, sur le Plateau à Hull, 2 places disponibles, (819)639-8669.

GARDERIE Marie 24h, à 5 min. de la 50, sortie Lorrain. 25\$/par jour (reçu disponible). Je m'adapte à votre horaire (10h consécutives max.). info: 819-643-8178

LE PETIT SOLEIL ANIMÉ est un service de garde, 18 mois et +, qui se démarque des services ordinaires. Nous offrons formation continue pour initier en français, espagnol et math, cours de danse, baignade, encadrement par éducatrices compétentes, repas chauds et collations. 819-778-8889.

NOUVELLE ANNONCE!

MILIEU familial, 20\$/jour, reçu, entre Main/Labrosse, Lori, (819)669-8782.

NOUVELLE ANNONCE!

NOUVELLE garderie privée, secteur Hautes-Plaines/Mont-Bleu, Hull, places disponibles immédiatement, 0 à 5 ans, (819)483-0074, (613)286-8867.



NOUVELLE PRÉSCOLAIRE qui se démarque des services ordinaires. Programme d'apprentissage quotidien encadré par des éducatrices compétentes: Français, Anglais, Mathématiques, Activités physiques. Un univers enrichi de découvertes en Sciences, Informatique, Danse, Musique, Art, Bibliothèque, Sorties culturelles. Environnement chaleureux et sécuritaire. 23 Bourque, Hull, 819-778-8889 info@excelsiori.ca, www.excelsiori.ca

OUVERTURE garderie privée, Hull, Plateau, 6 places, 2 1/2 à 5 ans, le 28 juil., 26\$/jour. Réservez. 819-777-1650.

PLACES disponibles en sept. aussi di-nères, près école du Ruisseau, secteur Masson, (819)281-2304.

316 SERVICES PROFESSIONNELS
MASSAGE professionnel, suédois ou californien, Hull, Marc (819)360-2506

TU es fatigué(e)! offre-toi un massage, tu le mérites. Michel, 819-777-8216

320 ESTHÉTIQUE, COIFFURE
LOCAL à louer, disponible 1er mai pour esthéticienne, (819)663-7824.

324 TRANSPORT DEMANDÉ
COVOITURAGE recherché, de Buckingham à Ottawa, rue Booth, de 9h à 17h, (819)281-7822

382 AMITIE ET RENCONTRES
HOMME de 55 ans recherche femme avec taille forte. 819-772-8216.



Pourquoi être seul(e) ? Vous voulez vivre le plus grand rêve de votre vie? Appelez Intro Option pour trouver l'âme sœur. (613)233-9697.

384 ÉSOTÉRISME
NOUVELLE ANNONCE! 8 MINUTES GRATUITES

40 ANS D'EXPÉRIENCE, VOYANCE Justine, Claudette et Francine, \$3.79/min., 1-900-451-5276

CLAUDETTE, tarotologue, fait lecture des tarots. 819-561-4239.

JO SOLEIL, voyante, 10 ans d'exp., 3,99\$/min., 24h/24, 18 ans et +. 1-900-451-8883

MADAME BÉ, 38 ans d'exp., clairvoyante. 819-779-6403, 613-443-2472

MAISON DE SCIENCES OCCULTES consultation téléphonique en direct, tarot, voyance, etc., 4.50\$/la minute, 18 ans et +, 24h, 1-900-451-3444

PENSÉES par les cartes. Denise Jetté au 819-770-2932.

TIRAGE DE CARTES ET TAROTS Ginette, (819)827-2614

NOUVELLE ANNONCE!

TIRAGE de tarot et plus, 10 ans d'exp., Jean-Marc, (819)661-2477

VOYANT authentique, cartes tarot, atelier, conférences, 819-778-0007 Maurice M. M.

386 MESSAGES PERSONNELS
10000000%, magnifique nouveaux visages asiatique, excellent service, 177 boul. St-Joseph/Dalpe, 819-770-3348

1 000 000 de caresses, massage sensuel, discret, 819-568-6127.

100% CHAUDE et sexy, très sensuelle, 819-483-9775

100% CHAUDE, sensuelle, Sheena, massage érotique XXX 246-4941

1 AS, MASSAGE DE RELAXATION privé, ouvert 7 jours Megan, 819-743-9201.

FAUT VOIR!

1 BEAUTÉ 819-483-2878 664-C, St-Joseph, Hull

1ER CHOIX, 24h, Massage Thai 305 boul. St-Joseph, (819)770-5179

2 JOLIES DEMOISELLES pour vous combler, 819-205-3665

"AAA SPA" 10h am à 2h am 6 demoiselles massage sensuel 175 ch. Montreal #303 (s'at. gratuit) www.tripleaspa.ca 613-744-7487

BELLE brune pour moment sensuel 8h à 17h, 819-568-8559

BELLE brune, teint doré, yeux bleus, dim. au ven., 15h à 21h, 819-205-3665

BELLE femme mature, excellent massage, sensuelle, 8h à 21h. Privé, douche. Maureen, 819-643-8239.

BELLE Manon, 30 ans, discret, reçoit, 5.5', 140 lbs, 819-439-4697

BONJOUR, Un bon massage? bienvenue h/f, Gabrielle 819-771-0073 Merci!

GRASSETTE, massage sensuel, 60\$, 80\$, 24h. (819) 776-3674

JOLIE PETITE BRUNETTE pour massage sensuel. 819-743-5559.

KIM, 20 ans, très chaude reçoit à Hull. 819-319-2440.

KINA de Gatineau, 28 ans, 5.2, 110 lbs., film XXX + extra, 8h à 20h, 819-328-6772

LES EXPERTES vous offre les services à volonté, avec de très jolie filles, satisfaction assurée à 150 %, 545 Maloney E. (819)669-6616

MARIE-JOSÉE, Massage ou service complet, 60\$ - 819-661-5549

MASSAGE chinois professionnel, 341C St-Joseph. Reçu. 819-770-9716.

MASSAGE...de 8h à 17h, Mélane, 819-360-7584.

MEILLEUR MASSAGE ASIATIQUE

1ER CHOIX, 613-859-8123, 9h à 12h, 7 jours, 216 St-Joseph, 2e étage, Hull

NATASHA, disponible du jeudi au dimanche deux hommes en même temps, 819-208-2425

CHANCE UNIQUE!

NOUVEAU MASSAGE ASIATIQUE 57 ST-JOSEPH, APP. 3, HULL (819)483-1206 / 24H

NOUVELLE, Anick et France, massage, Gatineau, 819-775-7291

SUPER massage pour 40 ans et + Hull, (819)595-2919, Christine

388 SERVICES D'ESCORTE
ABRACADABRA Service d'escorte renommé 12 beautés de toutes saveurs (613)552-5624 Plusieurs photos en ligne www.discreetvalley.com

CHERRY Services de tout genre, pour homme/femme/couple. De 18 à 40 ans, solo/duo. Lingerie, domination, fétiche. Se déplace, discret, 24h. ENGAGEONS. Lisa, 819-319-0225

1000000% TIFFANY, NOUVELLE, sexy et sensuelle. Corps de déesse. Recoit et se déplace, 24h, satisfaction garantie. (819)712-3280.

ALEXIA, jeune débutante, 20 ans, 34C, 120lb, cheveux noirs, yeux verts. Sensualité à volonté, (819)743-9575.

ANGELINA est de retour pour vous messieurs, 5'5", 105 lbs, 19 ans. Engageons. (819)639-9423.

ANNIE jeune et sexy, rousse, 18 ans, 5.6', 103 lb, 34C 819-639-9733.

BRUNETTE 5'6", cheveux très longs, 18 ans, 34 C. Engageons. 819-639-9423.

EMANUELLA 24/24, massage et ++, à Hull, 819-635-2241 Bon prix.

ESCORTES ASIATIQUES 613-668-3456. Se déplace. 24h/7, www.asianescort.yolook.net

FILLE CHAUDE

19 ans, très belle, brune, cheveux longs, mince et ferme, bronzé, ouverte d'esprit, 24/7, Sarah (613)818-6060.

GRASSETTE et sexy, c'est moi Julie! Caresse et délicatesse, tout pour un peu de tendresse, 819-661-8075

JENNA

Centre-ville Hull (819)770-8791.

JEUNE ÉTUDIANTE ROUSSE 5'8", 108 lb. Engageons, 819-639-9858

MAMAMIA

6 beautés sont de retour pour un temps limité, de 19h à 5h, Claude 819-319-9970

MÉGAN, grande brune, 40 D, rondelette, prête pour une aventure de passion, Hull, (613) 266-3289

NOUVELLE débutante, Karine, rousse, 5 pi 7, 115 lb, yeux verts, Engageons. (819)661-8075.

PETITE amie temporaire, sexy, 613-239-4994, www.funvalerie.com

PLAISIR POUR LES VOYEURS. Femme mulâtre, 38D, avec son amie. Spectacle. (819)328-5969

REÇOIT, Hull, propre, privé, 5'7", yeux bleus, Mélissa, 819-208-8494

SEXY BUNNY 19 ans chaude et sensuelle. Reçoit et se déplace 819-208-1296

SUMMUM, 18 à 40 ans, jolie, discret, se déplace, 24h, 819-962-6969.

TRANSSEXUELLE DE 25 ANS Bronzée, 5 pi 10, 125 lbs, reçoit à Hull ou se déplace, Danika: 819-918-5937.

TRÈS BELLE

Spécial de fin de sem.! 819-328-5969

Femme mulâtre spectaculaire, ouverte d'esprit, lingerie sexy, jouets, domination, Templeton.

VICTORIA, 29 ans, gros buste, cheveux longs roux. 819-329-2477

XXX MASSEUR/DANSEUR/24 H Pour femme ou couple, 819-360-3107

402 AIDE DOMESTIQUE DEMANDÉE
DAME honnête et fiable, 2 avant-midi/sem., Gatineau, (819)643-6259.

404 GARDIENNES DEMANDÉES
EXCELSIORI Recherche éducatrice(trice) - Exp. avec les enfants 2 à 5 ans; - Cours RCR et premiers soins valides; - Vérification d'antécédents judiciaires; - Bilinguisme. info.: 819-776-0988

NOUVELLE ANNONCE!

GARDIENNE demandée à Hull, avec exp., pour les fins de sem., en après-midi. 819-210-7307.

NOUVELLE ANNONCE!

IDÉAL pour étudiante, 7h30 à 17h15, secteur Hull, 20\$/jr, 1 sem. sur 2, aucun entretiens ménage, 819-360-0076

RECHERCHONS gardienne pour garder à notre domicile, à Vanier près de Beechwood (Ottawa). À partir de la fin août, du lundi au vend. (613)842-8373

406 PROFESSEURS, INSTITUTEURS, EDUCATEURS
CHERCHE professeurs de français avec baccalauréat pour enseigner à temps plein, aux fonctionnaires fédéraux. Télécopiez votre C.V.: 819-772-4543, courriel à: nballager@clic-hull.com

406 PROFESSEURS, INSTITUTEURS, EDUCATEURS
GARDERIE éducative privée recherche éducatrice(trice)s formé(e)s, doit fournir une preuve d'absence de dossier judiciaire, cours RCR à jour. Salaire selon les normes du ministère de la famille. Télécopiez C.V. au 819-771-0417 ou par courriel: garderie87@hotmail.com

408 OFFRES D'EMPLOI
1 DÉBOSSELEUR demandé avec expérience. (819)770-7777.

URGENT!

5 TÉLÉPHONISTES en télémarketing - VERTURE OUTAOUAIS

100 SAUVETEURS (SN Piscine), Otawa-Gatineau, juin à sept., C.V. par fax: 613-789-0550 ou job@h2o.ca

6 FILLES, ESCORTES DEMANDÉES \$\$\$ Claude: (819)328-5393 \$\$\$

408 OFFRES D'EMPLOI
ALJA immobilier recherche personnel pour emploi de rénovation/construction, temps plein, 5 ans d'exp., fournir propre outils, carte CCO un atout, possibilité de déplacement. Contactez Brigitte au 819-568-9959.

À QUI LA CHANCE? 5 téléphonistes bilingues pour centre d'appels. 8.50\$/à 15\$/h, temps partiel ou temps plein. Hélène au 819-246-7329.

Chaîne de boutiques de prêt-à-porter est à la recherche de

GÉRANTE ASSISTANTE GÉRANTE Dynamique et possédant de l'expérience dans la vente.

Joignez-vous à notre équipe en nous faisant parvenir votre C.V. soit par courriel esther.doyon@sympatico.com ou vous présenter au magasin situé au Promenades de l'Outaouais 1100, Boul Maloney

Les Immeubles ETASSE

www.etasse.com
POSTE DE CONCIERGE

Principales responsabilités : Nettoyer et entretenir l'intérieur et l'extérieur de l'édifice et du terrain environnant, être responsable du fonctionnement de l'édifice, assurer un lien direct avec les locataires et voir à certaines tâches administratives telles que la signature des baux et la perception des loyers. Aucune réparation à effectuer.

Exigence : doit demeurer sur les lieux

Qualités requises : • Facilité à communiquer avec la clientèle • Sens de l'initiative et des responsabilités • Bonne forme physique • Connaissance de l'anglais, un atout

Prière de communiquer avec Lise Paquette : 819 568-5151, poste 307 Du lundi au vendredi de 9 h à 17 h

Entreprise en pleine croissance, nous recherchons un/une TECHNICIEN(NE) EN ÉPILATION PAR LASER

Temps plein À GATINEAU • Formation offerte • D.E.P. en esthétique ou en électrolyse exigé

Avantages sociaux: assurance collective, fonds de pension, bonification, congés mobiles

Veillez adresser votre candidature à Sonia Proulx

Télé. : 418 651-8743 • carriere@epiderma.ca

EPIDERMA, Service des ressources humaines, Place de la Cité - Tour Belle Cour

2590, boul. Laurier, 3^e étage, bur. 330, Québec (Québec) G1V 4M6

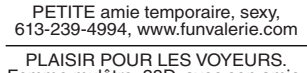

mieux dans ma peau www.epiderma.ca

408 OFFRES D'EMPLOI

NOUVELLE ANNONCE!

ATTENTION!

AVONS BESOIN de préposé(e)s au stationnement sur le site du Casino, pour la période des Grands Feux 2008, disponibles les 5 soirs. Salaire: \$9.00/h. S.V.P. envoyez votre C.V. au 819-770-3551 ou courriel: casinodehull@vincipark.ca

BESOIN livreur (h/f) avec petite voiture. Se présenter à la Pâtisserie St-Hubert de Hull, pour remplir une demande d'emploi.

BUCKINGHAM

Poste de jour et soir disponible dans une résidence pour personnes âgées, temps plein ou partiel. Connaissances en cuisine, un atout. Contactez Josée du merc. au vend. entre 9h et 15h au 819-281-4524.

CAMIONNEUR classe 1 avec 2 ans d'exp., travail local de 7h30 à 17h. 819-775-2184.

408 OFFRES D'EMPLOI

CAISSIER(ÈRE) avec exp. seulement pour épicerie, soirs et fins de sem. S'adresser à l'Épicerie Monette, 124 Eddy, Hull.

CAVEAU des Jeans recherche livreur et commis d'entrepôt avec permis de conduire, temps plein. Télécopiez C.V. au 819-777-8889, a/s de Caroline.

CENTRE DE LOCATION Bouladier recherche commis service à la clientèle pour location d'outils, avec exp., (819)568-3492

NOUVELLE ANNONCE!

CHAUFFEUR de camion classe 1 pour camion-dompeur, bon travaillant, dynamique et fiable, bonne capacité physique. Envoyez C.V. fax: 819-827-6601, courriel: m.gascon@videotron.ca Téléphone: 613-277-9923.

CHAUFFEUR de taxi (h/f). Temps plein ou partiel. 819-243-5316.

408 OFFRES D'EMPLOI

NOUVELLE ANNONCE!

CHAUFFEUR(EUSE)S AZ pour États-Unis, min. 4,000 km/sem., camion et bénéfices fournis, Rick: 1-877-214-8789, du lundi au jeudi.

Meubles MEGA Furniture

CHAUFFEUR/LIVREUR, bonne connaissance de la ville de Gatineau/Ottawa, avec bonne exp., salaire 10 \$/h, se présenter au 1100 Maloney Ouest et demandez Nina ou David.

CHEF cuisinier(ère) qualifié, du lun. au vend., le jour, pour le club Pigale. Faxez C.V. 819-568-2092

CHERCHE préposé(e) pour résidence personnes âgées, doit dormir sur place, Chantal: 819-669-6226 (mess.)

THE AIM GROUP INC.

COMMIS ADMINISTRATIF recherché(e) pour un contrat au gouvernement. Veuillez faire parvenir votre C.V. ainsi que votre cote sécuritaire accompagnée de votre profil linguistique en toute confidentialité à Jennifer au: jwright@theaimgroup.ca

COMMIS comptable avec au moins 2 ans d'exp., connaissant le Simple Comptable. Envoyer C.V. par fax au 819-503-7978.

408 OFFRES D'EMPLOI

COMMIS de bureau, bilingue, pour service de déménagement et entreposage, Télécopiez C.V. 819-663-9446.

COMPAGNIE de boisson énergétique en pleine expansion est à la recherche de représentant(e) pour territoire exclusif. Salaire et avantages intéressants. C.V. par fax: 819-428-2815.

COMPAGNIE de construction recherche che monteur de charpente (framer) avec 1 AN D'EXP., pour travailler à Ottawa. Doit avoir scie à chaîne et véhicule. 819-213-7769.

COMPAGNIE de gestion immobilière recherche peintre/plâtrier, 5 ans d'exp. Brigitte: (819)568-9959.

COMPAGNIE de restauration d'électronique après sinistre, recherche technicien(ne) pour travail en atelier et sur lieux des sinistres. Exp. en réparation de petits électros et/ou télévisions serait un atout. Emploi à Ottawa, temporaire, possibilité de permanence, +/- 35h/sem. Salaire: 12\$/h. Doit être bilingue et en bonne forme physique. Fax: 613-249-0227, acr@bellnet.ca

CONTRACTEUR en charpente recherche employés avec ou sans exp. Contactez Patrick au (613)227-7114.

CONTRACTEUR en excavation recherche camionneur licencié, permis A-Z, avec exp., pour camion à benne. Tél: 613-746-0514, téléc: 613-746-5124

COUPLE concierge, pour immeuble 112 unités, mature, avec exp., bon salaire, 819-328-4600

408 OFFRES D'EMPLOI

COORDONNATEUR(TRICE) de conservation à Chelsea

ACRE recherche coordonnateur(trice) bilingue, pour 2 ans, pour réaliser un projet de conservation de biodiversité. Connaissances en biologie, SIG, bases de données. Aptitude en communication. Expérience en gestion de groupes, autonomie au travail. Contactez: christiespence@yahoo.ca www.acrechelsea.qc.ca 819-827-8248

CUISINIER(E), temps plein/partiel, de jour, nouvelle résidence St-Jean-Bosco. Télécopiez C.V.(819)778-3455 ou pour info: 819-664-1582.

DÉMÉNAGEMENT MAXIMUM recherche déménageurs avec permis de conduire atout. 40 h/sem. et +, salaire compétitif, avantages sociaux. (819)777-6683, par fax: (819)246-6683 ou se présenter au 100 Adrien-Robert, Hull

DÉMÉNAGEURS (commercial et résidentiel), installateurs de bureaux, chauffeurs classe 3 (h/f). Demandez Marc ou André, (819)595-9936 ou télécopiez C.V.: (819)246-9918.

URGENT!

DÉPANNEUR Gatineau recherche commis temps partiel avec exp. jour/soir/fin de sem. Téléphonnez au 613-837-1832 ou 613-882-5411 ou télécopiez CV au 613-824-9843.

ÉBÉNISTE AVEC EXP.

Très bonnes conditions. 819-213-4692

COURS SÉCURITÉ

La CSN Construction donnera un cours de sécurité sur les chantiers d'une durée de 30 heures

AFIN D'OBTENIR VOTRE CARTE DE COMPÉTENCE DANS L'INDUSTRIE DE LA CONSTRUCTION.

QUAND : 07 au 10 août 2008

OÙ : CSN, 408, rue Main, Gatineau

HORAIRE :
Jeudi 07 août,
vendredi 08 août de 15 h à 23 h,
samedi 09 août et
dimanche 10 août de 8 h à 16 h

COÛT : 120\$ (payable à l'inscription)

INSCRIPTION : Mardi au jeudi entre 14 h et 17 h, au 408, rue Main, Gatineau

POUR INFORMATION : MARDI AU JEUDI ENTRE 14 H ET 17 H : 819 643-4957

GROUPE LAVOIE

TECHNICIENS(NES) EN COMPTABILITÉ Comptes recevables

Lieu de travail : 27 Mangin, Gatineau

- Poste à temps complet- 40h /semaine
- Diplôme d'études secondaires exigé
- Formation de base en comptabilité
- Maîtrise du logiciel Excel (niveau intermédiaire)
- Intérêt particulier pour la gestion du crédit et la collection
- Capacité d'interagir avec professionnalisme auprès des clients
- Habilité à négocier et facilité à communiquer
- Expérience constitue un atout
- Couramment bilingue (anglais, français)
- Salaire compétitif + gamme d'avantages sociaux

S.V.P. faire parvenir votre C.V. avant le 11 juillet 2008 à l'attention de Sylvain Lapointe.
Télécopieur : 819 771-8666
Courriel : lapointes@pneuslavoie.com

N.B. seuls(e)s les candidats(e)s retenue(s) pour une entrevue seront contactés.

ATELIER DE CARROSSERIE

LACHAPELLE

EST À LA RECHERCHE D'UN(E) AGENT DE LIAISON

- Accueillir les clients et faire la gestion des voitures de remplacement.
- Livrer le véhicule réparé et percevoir les sommes dues s'il y a lieu.
- Répondre au téléphone et transmettre la communication.
- Noter les informations du client
- Préparer les documents nécessaires à la livraison
- Communiquer avec les clients pour la prise de rendez-vous.
- Communiquer avec les experts en sinistres des compagnies d'assurances pour connaître les franchises applicables.
- S'assurer que les véhicules de remplacement entrants sont conformes pour le prochain client.
- Préparer les documents nécessaires afin que le gérant d'atelier puisse commencer son travail.
- Contrôle de la qualité du travail
- Autres tâches connexes.

Faire parvenir votre C.V. par télécopieur : (819)778-2774

408 OFFRES D'EMPLOI

ÉMONDEUR avec expérience. 819-243-3615.

ENTRETIEN ménager, 1 poste, temps plein, résidences privées, excellentes conditions de travail, jour, du lun. au ven., véhicule obligatoire, essence payée, 10 \$/h, 819-663-0343 (jour), 819-328-0866 (soir).

ENTRETIEN paysager, temps partiel, possibilité temps plein, avec ou sans exp., courriel: ericstp74@hotmail.com

408 OFFRES D'EMPLOI

GÉRANT bilingue, à temps plein, avec exp., pour Le Forum sport resto-bar, au 18 rue de La Baie, Gatineau, postuler en personne.

JUNIC

POSTES DISPONIBLES:

- Coordonnateur(trice) en marketing
- Dessinateur(trice) senior
- Assistant-contremaître

voir notre site web: junic.ca/fr/carrieres

NOUVELLE ANNONCE!

HÉBERGÉVAC DES JARDINS

Animateur/Animatrice: Prépare et organise la programmation des activités, anime les activités. Il est accompagnateur et facilitateur auprès des personnes âgées dans tous les aspects de leur quotidien.

Qualités requises: Emphatique, responsable, capacité à travailler en équipe, sens de l'observation respect de la clientèle, créatif et dynamique.

A/S Judith Cadieux Hébergevac Desjardins, télécopieur: 819-669-9465, courriel: judithcadieux@hotmail.fr

408 OFFRES D'EMPLOI

INSTALLATEURS de toitures et journaliers demandés. 613-223-9589 et 613-599-0010.

INSTALLATEUR(TRICE) de gouttières avec ou sans exp., 25 ans et +, permis de conduire, 819-778-3535.

ATTENTION !!

Approx. 21,25 \$/heure

Travail genre recensement Rémunéré à la pièce

Formation assurée pour les candidat(e)s acceptés

Bilingue

Bienvenue aux étudiants

Appelez pour une entrevue composez le 613 216-7365

INTERVIEWEUR DE SONDAGES, bilingue, étude de marché, 10\$/h, 15 à 40h/sem., selon votre disponibilité, soir et fin de sem., Karine: 613-236-2344 poste 540, fax: 613-236-1290.

JE suis à la recherche de personnes très sérieuses prêtes à saisir une nouvelle opportunité de générer des revenus résiduels à temps partiel ou temps plein. 613-744-0236

JEUNES vendeurs dynamiques pour faire partie de notre équipe, excellente rémunération. Ludo au 819-246-7329.

À QUI LA CHANCE!

Joignez-vous à une équipe gagnante! Pizza La Différence de Gatineau est à la recherche de personnes dynamiques et consciencieuses pour combler les postes de cuisinier(ère), livreur(euse). Se présenter avec C.V. au 1134 St-René O., envoyez C.V. par fax au 819-827-7774.

JOURNALIER avec classe 3. 819-243-3615.

JOURNALIER en paysagement. Opérateur de "Backhoe" CCQ, Chauffeur de 10 roues classe 1. Avec exp. MCM Lacasse 819-777-5577

LAVEUR de vitres, avec exp. seulement, salaire selon exp. 819-770-1439

LAVEUR DE VITRES (h./f.), avec expérience. 819-319-4281.

LE NORDIK Spa en nature recherche préposé(e) de site pour entretien des lieux et piscines. Expérience au service à la clientèle un atout. Envoyez votre CV à: emploi@lenordik.com

Les Immeubles E. Tassé HOMME À TOUT FAIRE. Exigences: connaissances en plomberie et électricité et posséder un camion ou une wagonnette. 375 h, 15\$/h. Faire parvenir votre C.V. par fax à Adrien LeBlanc : 819 568-4353 ou par courriel : caroleverdon@videotron.ca

LIVREUR(EUSE) demandé(e), immédiatement, à Hull. 819-771-6829.

Super C

Hull du Plateau Est à la recherche de :

GÉRANT(E) D'ÉPICERIE

Communiquer avec Daniel Barry Au 819 772-2230 ou télécopier C.V. au 819 772-9915

URGENT

LeisureDays

LE CENTRE DU VR GATINEAU (SECTEUR BUCKINGHAM)

Dû à notre forte croissance, nous devons augmenter notre personnel de vente. Nous recherchons un(e)

REPRÉSENTANT(E)S DES VENTES

Avec ou sans expérience, formation sur place, bilingue de préférence, personne autonome, dynamique, belle personnalité.

Bonnes conditions de travail. Revenu supérieur à la moyenne. Salaire de base et commission très intéressante.

S.V.P. faire parvenir votre C.V. par fax au 819 986-1530

Super C

Gatineau Est à la recherche de :

ASSISTANT GÉRANT ÉPICERIE

Poste temps plein

Contactez Greg Findlay au (819)243-5117 Ou télécopier C.V. au (819)243-0431

LES TOITURES RAYMOND

Entreprise en continuelle expansion recherche des personnes motivées désirant se joindre à une équipe dynamique.

Poste à combler :

COUVREURS / BARDELEURS

- Avec expérience minimum 2 ans
- Avec ou sans carte de compétence (CCQ)

Contactez Sylvain Cushman au : 819 777-7770 ou 819-360-1634

Envoyer votre CV par fax au 819 777-9448 ou par courriel : traymond@toituresraymond.ca

Joignez une équipe dynamique dans une ambiance agréable au sein de la plus importante entreprise de pelouse au Québec en devenant

TÉLÉPHONISTE

- 9 \$ et plus / heure
- Travail à temps partiel (soir et fin de semaine)
- Formation complète et continue
- Bienvenue aussi aux retraités et semi-retraités

Contactez Luc 819 243-5458

LE GROUPE **VERTDURE**

SCORES

Rôtisserie Côtes levées

Opportunité de carrière

Gérant(e)

Nous sommes à la recherche d'une personne responsable et sociable qui pourra superviser les activités relatives à la gestion de restauration. L'expérience en gestion de personnel sera un atout.

Faites parvenir votre curriculum vitae par télécopieur au 819 770-5994, tél. : 819 770-8088 (Aki ou Roxanne) ou par courriel : scoreshull@scores.ca

Relance Outouais

Attire ton regard ici!

Le 8 juillet 2008, Participe à notre 5 à 7 et tu pourrais y gagner gros!

Amènes ton C.V. et tes amis(es) l'entrée est libre, continue et GRATUITE

Viens échanger avec des employeurs de la région, nos conseillers en emploi et d'autres chercheurs d'emploi comme toi à ce 5 à 7!

Prochaines dates : 5 août, 2 septembre, 7 octobre, ...

Employeurs potentiels :

- Le Bop, café Aubry
- Reno Dépôt
- Resto-bar Le Cheminot

www.larelance.ca

270, boul. des Allumettières, Gatineau 819-770-6444

408 OFFRES D'EMPLOI

NOUVELLE ANNONCE!
LIVREUR demandé avec voiture, 5 jours semaine. Contacter Louise au 819-771-7701.



recherche immédiatement
UN(E) CAISSIER(ÈRE)
Pour travail le samedi de 7 h 30 à 13 h.
Expérience requise
Vous présentez au magasin avec votre C.V. Pilon Ltée
5, boul. Montclair, Gatineau (Hull)
501579

TECHNICIENS À LA POSE DE PNEUS

- Salaire très compétitif avec bénéfices marginaux
- Poste permanents

S.V.P. contactez Paul au :
613 443-5050

**CENTRE DE PNEUS
MARION
TIRE CENTRE**

Centre de pneus Marion
284, ch. Entreprise, Vars,
Ontario, KOA 3HO
613 443-5050
501507

**Livreurs
demandés (h/f)**
500 \$ à 800 \$ /mois
(+ boni d'essence)

**Pour livraison de journaux
LeDroit, Ottawa Citizen
et National Post
dans les secteurs
Gatineau, Buckingham
et Masson-Angers**

Les candidats et candidates doivent posséder une voiture et terminer pour 6 h le matin du lundi au vendredi et 8 h le samedi matin.

Les personnes intéressées sont priées de communiquer avec nous, entre 8h et 10h, du lundi au vendredi, au numéro 819-921-2598, demandez Robert Savoie.

MARCHÉ LAFLAMME D'AYLMER
recherche assistant(e) gérant(e) de la boucherie avec 5 ans min. d'exp., salaire très compétitif, envoyez C.V. à l'attention de M. Marius Laflamme, télécopieur: 819-770-2609

MONTEUR de charpente (truss plywood), bon salaire selon exp. Sébastien: (819)827-9204 ou (819)210-0064.



MULTI STORES
recherche vendeur(euse) avec exp. de préférence. Envoyez C.V. par fax: 819-595-1511 ou tél.: 819-595-1440.

NOUVELLE ANNONCE!
NETTOYEUR

Recherche **NETTOYEUR** avec exp. travaux lourds. 20 h/sem. Secteur Alta Vista, Ottawa. Salaire selon exp. Communiquez avec Josée au 613-737-8899, poste 71306 ou télécopiez C.V. au 613-737-8973.

NOUS cherchons personnes pour travaux divers de paysagisme (Interlock, plantation d'arbres/arbustes et maintenance divers). Permis de conduire serait un atout. 10,50\$/h (819)561-1873

408 OFFRES D'EMPLOI



**GRANDOR
GROUP**

NOUS sommes présentement à la recherche d'ouvriers pour la production de ferme de toit ("truss"). Le taux horaire commence à 11\$ de l'heure.
Veuillez faire parvenir votre C.V. par télécopieur au 613-822-3389 à l'attention de Stephanie Soboring ou par courriel à ssobering@grandor.ca

408 OFFRES D'EMPLOI

OFFICIER DE SÉCURITÉ
demandé(e) immédiatement,
(613)829-5555.
www.securityinstitute.ca



recherche un(e)
Technicien(ne)

- Diagnostic en électronique et injection.
- Effectuer entretien sur véhicules Nissan
- DEP ou l'équivalent en mécanique
- Formation chez Nissan un atout

Salaire très compétitif à discuter
40 hrs/sem. Du lundi au vendredi

Envoyer C.V. à
M. Pierre Valin
par téléc. au 819 776-3800
ou se présenter au
959, boul. St-Joseph
secteur Hull ou par téléphone au
819 776-0100 poste 331
501554

408 OFFRES D'EMPLOI

OPTIQUE LAURIER

Recherche personnel sérieux, bilingue, pour postes à temps plein et partiel, pour la région de Gatineau et d'Ottawa centre-ville. Doit aimer le public, la vente, le service à la clientèle et relever des défis. Télécopiez C.V. 819-246-2184

PALEFRENIER avec exp., pour écurie 30 stalles, près de la 50.
(819)281-6766.

PAVAGE INTER CITÉ
CHAUFFEUR recherché, classe 1 et 3, exp. un atout, 819-595-0550.

PAVAGE INTER CITÉ
recherche vendeur: (819)595-0550.

PAYSAGER avec exp., interloque, mur de soutien, tourbe, et + (819)661-8671.

PERSONNE demandée avec voiture pour entretien ménager, 10\$/h. (819)912-3577, (819)243-8230.

COMMIS AU COMPTOIR

- Salaire très compétitif avec bénéfices marginaux
- Poste permanents
- Bilingue
- Pour la vente de pneus

S.V.P. contactez Paul au :
613 443-5050

**CENTRE DE PNEUS
MARION
TIRE CENTRE**

Centre de pneus Marion
284, ch. Entreprise, Vars,
Ontario, KOA 3HO
613 443-5050
501581

OFFRE D'EMPLOI D'ÉTÉ

La Maison des Arts et du Patrimoine de Notre-Dame-du-Laus est à la recherche d'un étudiant(e) pour un projet d'exposition sur le patrimoine. Doit avoir été inscrit(e) comme étudiant(e) à temps plein au cours de la dernière année, envisage de retourner aux études et suit un programme d'études secondaires, postsecondaires, CEGEP, professionnels ou techniques. 30 hrs/sem à 10 \$/heure.

Contactez Suzanne Trudeau au

819 771-4078
501632



Hull

Est à la recherche de :

**CAISSIER(ÈRE)S
COMMIS POUR LES DÉPARTEMENTS DE
BOULANGERIE, ÉPICERIE, FRUITS ET
LÉGUMES, SERVICE ET VIANDE.**

Communiquez avec Stéphane Mongrain au
819 595-1344 ou faites parvenir votre C.V.
par télécopieur : **819 595-5973** ou au
725A, boul. de la Carrière, Gatineau (Québec), J8Y 6T9
501620

XPOGRAPHIQ

une entreprise qui offre des services sur mesure de la création à la réalisation d'environnement corporatifs innovateurs.

Recherche des candidats (tes) pour le poste de
COMMIS-RÉCEPTIONNISTE

- Tâches :**
- Recevoir et acheminer les appels téléphoniques;
 - Accueillir les clients;
 - Gérer les correspondances (courrier, fax);
 - Assister le commis-comptable

- Exigences :**
- Diplôme d'études professionnelles;
 - Excellentes capacités à communiquer (français et anglais);
 - Habiletés à exécuter plusieurs tâches à la fois;
 - Autonome;

**Ce poste vous intéresse ? Envoyez-nous votre c.v.
par fax au (819) 770-9816
par courriel à rh@expo.ca**
501538

408 OFFRES D'EMPLOI

PETITS DÉMÉNAGEMENTS S.P.

recherche déménageurs avec permis de conduire, de préférence avec minimum 1 an d'exp. (819)643-2555

POSTE disponible pour main-d'oeuvre générale (travaux intérieurs et extérieurs), permis de conduire obligatoire, taux 10.50 \$/h, (819)561-1873.

NOUVELLE ANNONCE!
PRÉPOSÉ(E) À L'ENTRETIEN D'IMMEUBLE, D.E.P. en entretien d'immeuble ou équivalent, 40h/sem., poste temporaire, milieu hôtelier à Gatineau.

Envoyer C.V. par fax au 514-982-9040 ou à recrutement@opsis.com

PRÉPOSÉ(E) au stationnement avec service de valet, permis de conduire valide, être en forme physiquement, temps partiel avec possibilité de temps plein, 9 \$/h. Raymond: 819-213-4187.

Postes à temps plein et temps partiel
Service à la clientèle
Payons **18⁵⁰\$/h**

Le bureau divisionnaire d'un distributeur local pour un fabricant international, situé à Ottawa, est dans le processus d'expansion dans la région de Hull-Gatineau, offrant des postes dans le service à la clientèle. L'expérience n'est pas requise. Il n'y a pas de ventes de porte à porte, de ventes d'entreprise à entreprise ni de sollicitation à froid. Notre compagnie offre une formation complète, des possibilités d'avancement rapide et des avantages sociaux. Tout candidat doit se présenter d'une façon professionnelle et doit être prêt à travailler immédiatement. Veuillez noter que le bilinguisme est un atout.
Veuillez appeler RH au **819 778-1414**.
Appelez lundi, les entrevues se passeront la même journée!
501374

Opportunité Unique

Analyste d'eau

(Aucune expérience requise)
60 000 \$ - 80 000 \$ et +

Dû à notre expansion, nous sommes à la recherche de

REPRÉSENTANT(E)S

Possédant leur propre véhicule, afin de faire l'analyse d'eau dans leur région c'est-à-dire l'Outaouais.

Nous vous offrons :

- Rendez-vous qualifiés
- Entraînement complet
- Possibilités d'avancement

Les seules choses, que vous devez posséder, sont une attitude positive et un bon sens de l'organisation.

Le reste, nous vous le fournissons.

N'est-ce pas génial?

Pourquoi n'avez-vous pas encore appelé?

Appelez à partir de lundi :

1 819 777-2424

ou

1 866 933-2424
501552

408 OFFRES D'EMPLOI

NOUVELLE ANNONCE!

PRÉPOSE(E) au stationnement, ven. sam. et dim. de 9h à 13h. Se présenter à la Brûlerie Aladdin au 470 Gréber.

PRÉPOSÉ(E) À L'ENTRETIEN MÉNAGER COMMERCIAL

Nous recherchons des candidat(e)s pour combler des postes à l'entretien ménager, avec 5 ans d'exp., à Cantley. Les candidat(e)s intéressé(e)s communiquez avec Christine Proulx au 819-771-7471 poste 10 ou par courriel: emploi@nasco-emi.com www.nasco-emi.com

PRÉPOSÉ(E)S aux résidents, temps plein/partiel, diplôme non requis, nouvelle résidence St-Jean-Bosco. Télécopiez C.V. au 819-778-3455.

PRODUCTION CUPIDON à la recherche d'une candidate pour calendrier et film, débutante bienvenue, 819-743-2290 photo: multi.service@videotron.ca

408 OFFRES D'EMPLOI

RÉCEPTIONNISTES et cuisinier (ère) demandé(e)s pour Pizza La Différence de Hull, 212 boul. St-Joseph, (819)770-0008

RECHERCHE 100 sauveteurs (SN Piscine), Ottawa-Gatineau, juin à septembre. Faites parvenir C.V. par fax au 613-789-0550 ou job@h2o.ca

RECHERCHE aide-cuisinier(ère), temps plein, avec exp., salaire selon exp. et compétences. C.V. demandé, Denis ou Suzanne 819-568-4404.

RECHERCHE aide-éducateur(trice) pour garderie en milieu familial à Cantley. (819)827-6306, (819)827-4725.

RECHERCHE chauffeur classe 1 et opérateur de pelle mécanique et mécanicien de machinerie lourdes. 819-669-9685.

RECHERCHE chauffeur de camion classe 3 avec exp. 819-775-5909

RECHERCHE personne avec exp., pose de gypse, joints, de préférence avec carte CCQ, (819)669-6232.



Société Alzheimer
DE L'OUTAOUAIS QUÉBÉCOIS



Notre mission

Aider et accompagner la personne atteinte de la maladie et ses proches.

POSTE:
CUISINIER(ÈRE)

La Société Alzheimer de l'Outaouais Québécois est à la recherche d'un(e) cuisinier (ère) pour sa maison d'hébergement.

Travail avec une équipe dynamique et chaleureuse dans une maison d'hébergement de type familial où les personnes atteintes d'Alzheimer sont au centre de nos préoccupations.

Responsabilités :

- Organiser la cuisine et l'espace de travail;
- Préparer à l'avance les repas pour 12 à 25 personnes;
- Préparer la liste d'épicerie à chaque semaine et la communiquer à la responsable des achats;
- Élaborer des menus en collaboration avec la diététiste;
- Travailler en équipe avec les intervenants pour optimiser le bien-être des résidents.

Expérience pertinente obligatoire. Formation en cuisine serait un atout. Le (la) candidat(e) idéal (e) aura des notions de base sur la maladie d'Alzheimer et sera motivé (e) à travailler dans leur milieu de vie.

Poste permanent - 20 heures semaine.

La rémunération et les avantages sociaux sont conformes au milieu des organismes communautaires.

Les personnes intéressées doivent faire parvenir leur offre de services, accompagnée de leur curriculum vitae, avant 16 h, le 11 juillet 2008 à : Concours cuisinier, Société Alzheimer de l'Outaouais québécois, 380 boulevard Saint-Raymond, Gatineau, Québec, J9A 1V9 ou par télécopieur à 819 777-0728 ou encore par courriel à hgregoire@saoq.org
501560

Pour supporter et maintenir notre croissance

nous
investissons
dans

**Notre
ÉQUIPE!**

BMR | Builder's Warehouse
Le fournisseur indépendant de matériaux de construction en tête de file desservant la région de la capitale nationale depuis 1962.

Nous sommes à la recherche d'individus dynamiques et motivés pour se joindre à notre équipe de BMR | Builders dans les domaines suivants:

- **Service à la clientèle**
— Comptoir, vente de bois d'oeuvre
- **Matériaux de construction et plomberie**

Ceci est une excellente occasion pour de jeunes retraités ou des personnes à la recherche d'un changement de carrière et qui sont intéressés à travailler pour une organisation offrant des heures flexibles, rémunération au dessus de la moyenne, ainsi qu'un plan très complet de bénéfices marginaux. En plus nous mettons à votre disposition un programme de formation afin de vous donner une base solide pour une croissance au sein de la compagnie.

Vous pouvez nous faire parvenir votre C.V. de plusieurs façons :

1. Par courrier informatique (email) : hr@builderswarehouse.ca
2. Téléc. : **613 824-4715**
3. Poste : BMR|Builder's Warehouse a/s Ressources humaines
3636, Innes, Orléans, ON K1C 1T1
4. Ou en personne, pendant les heures d'ouverture du magasin, à la réception principale.

3636, Innes, Orléans

www.builderswarehouse.ca

501441

408 OFFRES D'EMPLOI

NOUVELLE ANNONCE!
RECHERCHE chauffeur de remorque avec exp., Val-des-Monts, temps plein, bonne ambiance, (819)671-0145.

NOUVELLE ANNONCE!
RECHERCHE chauffeurs de camion à temps plein et partiel, pour boîtes de rebus, (819)665-5533.

NOUVELLE ANNONCE!
RECHERCHE couple autonome avec entreprise pour sous-contrat d'entretien ménager, Ottawa, soir, 40h/sem. à 2, avec exp., auto, cote sécuritaire, références, assurance, 819-778-5777.

RECHERCHE installateur de revêtement de vinyle ext., temps plein, Ottawa, pas besoin de cartes CCQ, Joe Vaz: 613-229-0567.

RECHERCHE main-d'oeuvre pour nettoyage sur chantier de construction, permis de conduire obligatoire, 10\$/h, 819-561-1873

RECHERCHE mécanicien avec licence 310T pour camion ainsi qu'un mécanicien pour charriot élévateur (Forklift). Envoyez C.V. par télécopieur à Paul Joly au 613-446-7610.

RECHERCHE peintre pour finition d'escaliers et rampes de bois franc. Min. 3 ans d'exp. Envoyez C.V. par fax au 819-682-7222 ou par courriel à anie.marengere@boiseriesmarengere.ca

NOUVELLE ANNONCE!
RECHERCHE personne pour faire entretien ménager, résidentiel, demi journée, Aylmer, (819)893-1575.

RECHERCHE personnes avec exp. pour paysagement 819-665-7735, 819-827-7604.

RECHERCHE personnes de 25 ans et plus pour conduite de camion d'arrosage, permis classe 3 requis, 819-561-1873.

RECHERCHE secrétaire ou commis comptable pour tenue de livre et administration, 30h/sem., (819)923-1562.

RECHERCHE spécialiste en cuisine libanaise. (819)561-2444.

RÉPARTITEUR de soir demandé chez Remorquage Tin-Tin, (819)663-7530

RÉSIDENTE de personnes âgées recherche chef-serveur(euse), temps plein, seveur(euse) temps plein. Faire parvenir C.V. par fax au 819-561-1516 ou par courriel au veronyque@villageriviera.ca

RÉSIDENTE de personnes âgées recherche préposé(e) aux bénéficiaires avec diplôme, temps plein. Faire parvenir C.V. par fax au 819-561-1516 ou par courriel au veronyque@villageriviera.ca

NOUVELLE ANNONCE!
RESPONSABLES DU SERVICE À LA CLIENTÈLE
Un poste à temps plein, 40 h/sem. et 1 poste à temps partiel, 15 h/sem. Offrir un excellent service aux clients de la chocolaterie. Superviser les ouvertures et les fermetures et réaliser les emballages. Superviser les opérations de la boutique et autres tâches connexes détaillées en entrevue. Temps plein: salaire de 20,160\$ à 25,000\$ selon l'expérience, temps partiel, 15 h/sem. minimum, poste permanent, salaire selon l'expérience. Se présenter avec C.V. au 173 Promenade du Portage, Hull; télécopieur: (819) 775-3382; ou par courriel: nborne@misschocolat.com Date limite pour candidature : lundi 14 juillet à 16h.

SECRÉTAIRE demandé, remplacement de vacances (2 semaines) et occasionnellement par la suite. (819)770-7928

SESSIONS DE PHOTOS métamorphose: personnes cheveux, mi-long et long. (613)860-7466

NOUVELLE ANNONCE!
SKI ET PARC AQUATIQUE MONT CASCADES
Recherche un(e) contrôleur(euse) financier(ère), temps plein. Salaire selon expérience. Faire parvenir C.V. à: ldesormeaux@montcascades.ca

Jarmicos
TECHNICIEN(NE) pour buanderie commerciale avec ou sans exp., bilingue, appelez le 819-663-1789 poste 2.

TIM HORTONS - PONT ALONZO
Commis demandé, de nuit. Apportez C.V. au 378 boul. Gréber, Gatineau.

TRAVAIL 100% du domicile à vos heures! avec coaching & formation! www.jaugmentemesrevenus.com

TRAVAILLEZ 100% de votre domicile, www.optionliberte.com

UNIPRIX Bocage et Dessureault, recherche cosméticienne, exp. un atout, milieu dynamique. Demandez Delinda: (819)663-2727.

410 PERSONNEL DE VENTE, TÉLÉMARKETING

Meubles MEGA Furniture

RECHERCHE vendeur(euse), temps plein, bilingue, exp. avec meubles un atout. Salaire garanti. Présentez-vous avec C.V. aux Promenades de l'Outaouais, 1100 boul. Maloney Ouest à Gatineau, et demandez Nina.

410 PERSONNEL DE VENTE, TÉLÉMARKETING
VENDEUR de maisons neuves pour constructeur d'Ottawa, bilingue avec exp., mature, appelez Spyros de Tegahomes au 613-851-0352.

412 PERSONNEL DE BUREAU
ADJOINT(E) Administratif(ive) en ressources humaines bilingue, min. 4 ans d'exp., mcharbonneau@rwinc.ca

NOUVELLE ANNONCE!
EXCELHR
À la recherche d'un nouveau contrat au gouvernement pour l'été? ExcelHR possède le plus grand nombre de contrats temporaires avec le gouvernement fédéral. Nous comblons présentement des postes au niveau adjoint(e) administratif(ive) (AS1 et AS2) pour le Bureau du Conseil privé et pour Agence canadienne du développement international et de commis (CR4 et CR5) pour Ressources humaines et Développement Social Canada et Département du Nord et des Affaires Indiennes. Faites parvenir votre C.V. et votre numéro de cote de sécurité immédiatement à Martin Cousineau par courriel: martin@excelhr.com. Visitez dès aujourd'hui: www.excelhr.com

BUREAU de recouvrement bien établi, situé près des Promenades recherche individus dynamiques pour notre bureau. Les candidats (h/f) devraient posséder les habilités en communication, informatique, être autonomes et bilingues. Salaire initial, bénéfiques et bonis. Veuillez communiquer avec Mme Valimaki au (819)243-0809 poste 225 ou par courriel: hull@commoncollections.com. Nous remercions tous les candidats, mais seulement ceux sélectionnés pour un rendez-vous seront contactés.

410 PERSONNEL DE VENTE, TÉLÉMARKETING

VENDEUR de maisons neuves pour constructeur d'Ottawa, bilingue avec exp., mature, appelez Spyros de Tegahomes au 613-851-0352.

412 PERSONNEL DE BUREAU
ADJOINT(E) Administratif(ive) en ressources humaines bilingue, min. 4 ans d'exp., mcharbonneau@rwinc.ca

NOUVELLE ANNONCE!
EXCELHR
À la recherche d'un nouveau contrat au gouvernement pour l'été? ExcelHR possède le plus grand nombre de contrats temporaires avec le gouvernement fédéral. Nous comblons présentement des postes au niveau adjoint(e) administratif(ive) (AS1 et AS2) pour le Bureau du Conseil privé et pour Agence canadienne du développement international et de commis (CR4 et CR5) pour Ressources humaines et Développement Social Canada et Département du Nord et des Affaires Indiennes. Faites parvenir votre C.V. et votre numéro de cote de sécurité immédiatement à Martin Cousineau par courriel: martin@excelhr.com. Visitez dès aujourd'hui: www.excelhr.com

BUREAU de recouvrement bien établi, situé près des Promenades recherche individus dynamiques pour notre bureau. Les candidats (h/f) devraient posséder les habilités en communication, informatique, être autonomes et bilingues. Salaire initial, bénéfiques et bonis. Veuillez communiquer avec Mme Valimaki au (819)243-0809 poste 225 ou par courriel: hull@commoncollections.com. Nous remercions tous les candidats, mais seulement ceux sélectionnés pour un rendez-vous seront contactés.

COMMIS-comptable/vendeur(euse), 40h/sem., étudiant(e) finissant ou personne avec exp., bilinguisme un atout Alexandre, 819-561-2647.

NOUVELLE ANNONCE!
COMMIS SENIOR À LA COMPTABILITÉ
Notre client est à la recherche d'une ou d'un commis senior à la comptabilité possédant les qualifications suivantes:

- Connaissance du cycle comptable;
- DEP en comptabilité et/ou plusieurs années d'expérience pertinentes dans le domaine;
- Maîtrise de la suite MS Office et des logiciels comptables;
- Excellente connaissance du français et de l'anglais;
- Excellent sens de l'organisation;
- Faire preuve de polyvalence, d'autonomie, de débrouillardise et d'initiative

Salaire et avantages sociaux très compétitifs.

Prière de faire parvenir votre C.V., par courriel seulement, à l'attention de Michael McPhee à l'adresse suivante: mmcphee@pragmaservices.com

Nous communiquerons uniquement avec les candidatures retenues.

SECRÉTAIRE-collaboratrice bilingue, temps plein, exp. requise. Daniel Lauzon, notaire. S.V.P. faire parvenir votre C.V. par fax au 819-561-8066 ou par courriel:lauzondaniel@videotron.ca

SECRÉTAIRE juridique, avec exp. en notariat de 2 ans ou +, recherché(e) pour bureau dynamique, salaire supérieur à la norme, à discuter selon exp., faire parvenir CV avec références. Écrire à case 523, LeDroit, C.P. 82050, Gatineau, QC, J8T 8E1.

SECRÉTAIRE dentaire, temps plein, remplacement congé de maternité, bilingue, C.V. par fax: 819-778-0887.

414 PERSONNEL MÉDICAL, DENTAIRE
ASSISTANTE-dentaire bilingue recherchée dans une clinique dynamique axée sur la qualité du service à la clientèle, l'esprit d'équipe et le soutien du travail bien accompli. CTRL un atout. Télécopieur: (819)770-4606, courriel: info@monsourire.com

ASSISTANTE-dentaire bilingue recherchée dans une clinique dynamique axée sur la qualité du service à la clientèle, l'esprit d'équipe et le soutien du travail bien accompli. CTRL un atout. Télécopieur: (819)770-4606, courriel: info@monsourire.com

ASSISTANTE-dentaire demandée, doit être bilingue et avoir de l'exp., très bonne heure de travail, jour seulement, (819)682-1110

ASSISTANT(E)-dentaire, temps plein, 30h/sem. C.V. par fax: 819-281-6150, 601 Av. de Buckingham, Gatineau, QC, J8L 2H4. 819-281-3368.

NOUVELLE ANNONCE!
CLINIQUE dentaire recherche hygiéniste à temps partiel, 1 jour/sem., entre lundi et jeudi, de 8h30 à 16h30. Faire parvenir C.V. à la Clinique dentaire Michel Berger, 155-2 Boul. La Brosse, J8P 4N9 ou par télécopieur au 819-663-0008.

HYGIÉNISTE dentaire, temps plein, permanent, secteur Gatineau. Bon salaire. C.V. par fax au 819-663-7982.

LA clinique dentaire Dr A. Quinn recherche assistant(e) dentaire et hygiéniste dentaire avec ou sans exp., 4 jours/1 soirée, milieu de travail dynamique. Nous faire parvenir votre C.V. par fax: 819-561-7553.

412 PERSONNEL DE BUREAU
LA clinique du Dr Barry Cooper est à la recherche d'une assistante-dentaire avec exp. et esprit d'équipe. Poste 4 jours sem. aucun soir. SVP faire parvenir CV par télécopieur au 819-771-4003.

PERSONNEL dentaire recherché - Gatineau
Une opportunité exceptionnelle est offerte à des individus fortement motivés et enthousiastes. Nous sommes prêts à les accueillir au sein de notre pratique très occupée. Secrétaire, assistante et hygiéniste dentaire demandées, exp. serait un atout. lasersmile@bellnet.ca, télécopieur: 819-671-9830.

PRÉPOSÉ(E)S aux bénéficiaires, Résidence des Pins à Buckingham. Télécopiez C.V. au 819-281-1885.

RECHERCHONS "nanny" pour bébé et enfant 5 ans. 3 à 5 jours/sem. + travaux ménagers légers. Personne non-fumeuse et mature. (819)664-0923.

SECRÉTAIRE dentaire demandée, temps plein, secteur Hull. Télécopier C.V. au 819-777-5642.

SECRÉTAIRE dentaire, temps plein, remplacement congé de maternité, bilingue, C.V. par fax: 819-778-0887.

416 PERSONNEL D'ESTHÉTIQUE, COIFFURE
RECHERCHE technicienne en pose d'ongles sculptés, avec exp., salon très achalandé. Véronique 819-775-5000 ou 819-664-5000

COIFFEUR(euse) avec clientèle, chaise en location, 819-281-1183.

COIFFEUR(SE) recherché(e), location ou commission, et technicien(ne) en pose d'ongles. 819-561-5652.

COIFFEURS(SE)S pour résidence luxueuse, personnes âgées autonomes, clientèle assurée. 1-800-448-3553.

COURS pose d'ongles. Trousse de départ incluse. (819)246-7040.

412 PERSONNEL DE BUREAU **412 PERSONNEL DE BUREAU**



L'ESCARPEMENT DE LIMBOUR
Nous recherchons un(e)
SECRÉTAIRE

Exigences :

- Expérience en Microsoft word et Excel
- Expérience requise en secrétariat;
- Parfaitement bilingue français/anglais (parlé/écrit);
- Très bonne connaissance en informatique;
- Avoir la capacité de bien remplir les demandes reliées au secrétariat;
- Dynamique, ponctuel(le), honnête et avoir le souci du détail.

Nous offrons :

- Bonne rémunération
- Horaire fixe
- Bonne ambiance de travail

Pour une entrevue, envoyez votre c.v. à l'adresse courriel suivante :

trawashdeh@escarpement.ca
ou transmettre votre c.v. par téléc. au 819 827-8661
Attention : M. Rawashdeh
Information : 819 827-8666

501346

414 PERSONNEL MÉDICAL, DENTAIRE

LA clinique du Dr Barry Cooper est à la recherche d'une assistante-dentaire avec exp. et esprit d'équipe. Poste 4 jours sem. aucun soir. SVP faire parvenir CV par télécopieur au 819-771-4003.

PERSONNEL dentaire recherché - Gatineau
Une opportunité exceptionnelle est offerte à des individus fortement motivés et enthousiastes. Nous sommes prêts à les accueillir au sein de notre pratique très occupée. Secrétaire, assistante et hygiéniste dentaire demandées, exp. serait un atout. lasersmile@bellnet.ca, télécopieur: 819-671-9830.

PRÉPOSÉ(E)S aux bénéficiaires, Résidence des Pins à Buckingham. Télécopiez C.V. au 819-281-1885.

RECHERCHONS "nanny" pour bébé et enfant 5 ans. 3 à 5 jours/sem. + travaux ménagers légers. Personne non-fumeuse et mature. (819)664-0923.

SECRÉTAIRE dentaire demandée, temps plein, secteur Hull. Télécopier C.V. au 819-777-5642.

SECRÉTAIRE dentaire, temps plein, remplacement congé de maternité, bilingue, C.V. par fax: 819-778-0887.

416 PERSONNEL D'ESTHÉTIQUE, COIFFURE

RECHERCHE technicienne en pose d'ongles sculptés, avec exp., salon très achalandé. Véronique 819-775-5000 ou 819-664-5000

COIFFEUR(euse) avec clientèle, chaise en location, 819-281-1183.

COIFFEUR(SE) recherché(e), location ou commission, et technicien(ne) en pose d'ongles. 819-561-5652.

COIFFEURS(SE)S pour résidence luxueuse, personnes âgées autonomes, clientèle assurée. 1-800-448-3553.

COURS pose d'ongles. Trousse de départ incluse. (819)246-7040.

LE LOFT COIFFURE RECHERCHE Coiffeur(euse) et esthéticien(ne), avec exp., 75 Promenade du Portage. Contactez Nathalie: (819)770-4309.

NOUVELLE ANNONCE!
RÉSIDENTE DE LA GAPPE recherche coiffeurs(euses), avec exp. Clientèle sur place. 819-663-3242, 819-790-7030.

STUDIO DIVA recherche coiffeur(se) (Styliste) et technicien(ne) en pose d'ongle, pour location/commission, (819)246-1999.

URGENT! Studio de coiffure La Bouclée recherche assistant(e) avec exp. Contactez Nathalie: 819-561-6779

416 PERSONNEL D'ESTHÉTIQUE, COIFFURE

ZEUT COIFFURE
Une équipe de 15 professionnels au centre-ville de Hull, excellente réputation recherche coiffeur(euse) à temps plein, clientèle disponible. Pierre au 819-771-5152.

RESTAURANT La Fiesta recherche cuisinier(ère), plongeur, commis débarrasseur avec exp. Temps plein ou partiel, disponible jour/fin de sem. Se présenter avec c.v. au 630 Maloney E 819-986-6862.

PORTIER avec exp. Faites parvenir C.V. au: liteclub@hotmail.com ou se présenter les ven. et sam. dès 22h à l'Hôtel Alexandra, à Buckingham.

RECHERCHE serveur(euse), temps plein, avec exp. en fine cuisine, vous présenter avec C.V. au restaurant Le Tartuffe, (819)776-6424 ou par courriel: restaurant@letartuffe.com

RESTAURANT Nickels Grill & Bar recherche des cuisinier(ère)s/préparateurs, serveur (se) commis de table, plongeur. Présentez-vous au 78 Gréber avec C.V.

RÔTISSERIE AU COQ recherche chef cuisinier(ère) pour le 384 bd Gréber, temps plein, salaire et avantages concurrentiels. Envoyer CV par fax: 819-561-1886 ou courriel: pranger@aucoqgatineau.ca

SERVEUR(H/F), avec exp., temps plein et partiel pour restaurant familial. Téléphonez ou se présenter avec C.V. au restaurant Dinty's, 620 ch. Aylmer, 819-684-1771.

TIM HORTON
URGENT! Besoin de personnel pour combler tous les postes à temps plein. Se présenter au 208 boul. St-Raymond (secteur Hull).

URGENT! Livreur(euse) (10\$/cuisinier(ère))(13\$/ avec exp. pour pizzeria, temps plein/partiel. Pizzeria Hautes Plaines, (819)772-9999

URGENT, cuisinier avec expérience, lun. au vend., salaire à discuter, se présenter au 290 Dalhousie, Ottawa.

420 PERSONNEL DE CONSTRUCTION, FINITION

NOUVELLE ANNONCE!
A LA RECHERCHE: homme à tout faire pour travaux en Ontario. Doit posséder outils et véhicule. Travail à l'année, salaire à discuter. Laissez un message au 819-712-1546.

NOUVELLE ANNONCE!
CHERCHE peintre avec expérience de 2 ans, avec ou sans carte, contactez Mario, 819-665-2615

CIMENTIER / finisseur à béton (h/f) véhicule obligatoire, exp. important, salaire selon exp. Ken: 613-229-3734

CONSTRUCTION M. DESCOTEAUX entreprise en pleine expansion recherche poseur (h/f) de bardeaux d'asphalte, menuisier(ère)s, et journaliers, très bonne rémunération, (819)962-4992.

EQUIPE de couvreurs pour installation de bardeaux. Urgent! Pierre au 613-229-4281, Sears Canada.

INSPECTEUR(TRICE) EN TOITURE demandé(e), entre 10 ans et 15 ans d'exp., Pierre: 613-229-4281.

INSTALLATEURS travaux généraux. 613-265-1933

418 PERSONNEL DE RESTAURATION, HÔTELLERIE

LE QUAI ST-RAYMOND
Recherche assistant-gérant et plongeur avec exp. (h/f). Vous présenter avec CV au 60 St-Raymond.

LE ST-ÉLOI CAFÉ BISTRO
Plongeur(euse), fin de sem. jour; cuisinier(ère), temps plein, jour, soir, fin de sem. Se présenter avec C.V. au 100 ch. du Lac Leamy, Hull. 819-595-3222.

LE TROQUET
Recherche cuisinier(ère), jour/soir. Horaire flexible, salaire compétitif selon exp.. Se présenter avec CV au 41 Laval, Hull

L'HYPPODROME d'Aylmer est à la recherche de préposé(e) au casse-croûte, temps partiel et préposé(e) aux tables, temps partiel. C.V. par fax: (819)778-1684 a/s de Silvie Bouchard.

LIVREUR(EUSE), aide-cuisinier(ère) et serveur(euse), (819)561-7171.

L'ORÉE DU BOIS, CHELSEA
recherche plongeur(se), le soir, temps plein et temps partiel. (819)827-0332.

NOUS sommes en pleine saison touristique. Venez vivre une aventure formidable au coeur de la Forêt de l'Aigle! Je vous offre une opportunité d'emploi comme serveur(euse), cuisinier(e). Des chambres sont disponibles gratuitement pour les postes à combler au Resto Black Rollway, 1 ch. de l'Aigle, Lac Cayamant. (819)463-9919 ou fax: (819)463-0103.

O-MAX
RECHERCHE cuisinier(ère), serveur(euse), temps plein, jour et/ou soir, avec exp., 12\$ ++, Contactez Linda: (819)743-3011.

PIZZA-ZA
recherche cuisinier(ère), temps plein le soir, du lun. au ven., salaire compétitif. Se présenter entre 8h et 11h au 36 Laval, secteur Hull, demandez Stéphane.

PIZZÉDELIC recherche livreur(se), serveur(se), cuisinier(ère). Se présenter au 120 boul. de l'Hôpital.

PLONGEUR(EUSE)S et aide-cuisinier(ère)s demandé(e)s, temps plein et partiel. Restaurant Ferme Rouge, Angers. Contactez Michel au: 819-986-6862.

PLONGEUR(SE), avec exp., temps plein/partiel, pour le Café St-Germain, 1030 boul. St-Joseph, 819-595-1784.

PORTIER avec exp. Faites parvenir C.V. au: liteclub@hotmail.com ou se présenter les ven. et sam. dès 22h à l'Hôtel Alexandra, à Buckingham.

RECHERCHE serveur(euse), temps plein, avec exp. en fine cuisine, vous présenter avec C.V. au restaurant Le Tartuffe, (819)776-6424 ou par courriel: restaurant@letartuffe.com

RESTAURANT La Fiesta recherche cuisinier(ère), plongeur, commis débarrasseur avec exp. Temps plein ou partiel, disponible jour/fin de sem. Se présenter avec c.v. au 630 Maloney E 819-986-6862.

PORTIER avec exp. Faites parvenir C.V. au: liteclub@hotmail.com ou se présenter les ven. et sam. dès 22h à l'Hôtel Alexandra, à Buckingham.

RECHERCHE serveur(euse), temps plein, avec exp. en fine cuisine, vous présenter avec C.V. au restaurant Le Tartuffe, (819)776-6424 ou par courriel: restaurant@letartuffe.com

RESTAURANT Nickels Grill & Bar recherche des cuisinier(ère)s/préparateurs, serveur (se) commis de table, plongeur. Présentez-vous au 78 Gréber avec C.V.

RÔTISSERIE AU COQ recherche chef cuisinier(ère) pour le 384 bd Gréber, temps plein, salaire et avantages concurrentiels. Envoyer CV par fax: 819-561-1886 ou courriel: pranger@aucoqgatineau.ca

SERVEUR(H/F), avec exp., temps plein et partiel pour restaurant familial. Téléphonez ou se présenter avec C.V. au restaurant Dinty's, 620 ch. Aylmer, 819-684-1771.

TIM HORTON
URGENT! Besoin de personnel pour combler tous les postes à temps plein. Se présenter au 208 boul. St-Raymond (secteur Hull).

URGENT! Livreur(euse) (10\$/cuisinier(ère))(13\$/ avec exp. pour pizzeria, temps plein/partiel. Pizzeria Hautes Plaines, (819)772-9999

URGENT, cuisinier avec expérience, lun. au vend., salaire à discuter, se présenter au 290 Dalhousie, Ottawa.

420 PERSONNEL DE CONSTRUCTION, FINITION

NOUVELLE ANNONCE!
A LA RECHERCHE: homme à tout faire pour travaux en Ontario. Doit posséder outils et véhicule. Travail à l'année, salaire à discuter. Laissez un message au 819-712-1546.

NOUVELLE ANNONCE!
CHERCHE peintre avec expérience de 2 ans, avec ou sans carte, contactez Mario, 819-665-2615

CIMENTIER / finisseur à béton (h/f) véhicule obligatoire, exp. important, salaire selon exp. Ken: 613-229-3734

CONSTRUCTION M. DESCOTEAUX entreprise en pleine expansion recherche poseur (h/f) de bardeaux d'asphalte, menuisier(ère)s, et journaliers, très bonne rémunération, (819)962-4992.

EQUIPE de couvreurs pour installation de bardeaux. Urgent! Pierre au 613-229-4281, Sears Canada.

INSPECTEUR(TRICE) EN TOITURE demandé(e), entre 10 ans et 15 ans d'exp., Pierre: 613-229-4281.

INSTALLATEURS travaux généraux. 613-265-1933

420 PERSONNEL DE CONSTRUCTION, FINITION

RECHERCHE apprenti-charpentier-menuisier avec exp. et carte de compétence. (819)827-0503.

RECHERCHE couvreur ou apprenti (h.f.) avec ou sans cartes. Patrick: 819-643-5881.

502 LOGEMENTS À GATINEAU

NOUVELLE ANNONCE!
1 CHAMBRE, 1er août-sept.-oct., 595\$, chauffé/éclairé, buanderie, appareils, 819-665-1197, 819-246-8457

1 CHAMBRE, 1er juil., 525\$, prises lav./sec., poêle, réfrig., dans quadrax rue de Malartic, impeccable, 819-771-5643.

1 CHAMBRE, 1er juil., chauffé, éclairé, 2 appareils, clim., secteur La Savane, 600\$, 819-775-6987.

NOUVELLE ANNONCE!
1 CHAMBRE, 2 1/2, meublé, août-sept., 475\$-505\$, 819-243-9364.

1 CHAMBRE, 263 Guillemette, plancher flottant, s/sol, 495\$, non chauffé, non éclairé, renové, (819)827-0006

NOUVELLE ANNONCE!
1 CHAMBRE, 4 appareils, entrée privée, stat., ensoleillé, rue St-Alexandre, idéal pour personne âgée et tranquille, 1er août, 450\$, 819-568-6710.

1 CHAMBRE, 550\$, non chauffé, non éclairé, prises lav./sec., 819-643-9189

1 CHAMBRE, 550\$, poêle, réfrig., non chauffé, non éclairé, 1 stat., pas d'animaux, libre. Exec: 819-771-7177.

NOUVELLE ANNONCE!
1 CHAMBRE, 667 Notre-Dame, pas chauffé, pas éclairé, semi s/sol, 495\$, 819-923-3103 ou 819-921-3120.

1 CHAMBRE, beau, stat., La Vérendrye Est, non fumeur, pas d'animaux, 550\$, 819-439-4078, 819-661-5388.

1 CHAMBRE, bel app. s/sol maison privée, non chauffé, non éclairé, 5 appareils, 500\$, 819-643-8184.

1 CHAMBRE, boul. Maloney Est, près Lorrain, très propre, prises lav./sec., stat., remise, libre, 819-743-2959

1 CHAMBRE, chauffé, éclairé, câble, 2 appareils, 450 \$, 819-246-2264.

1 CHAMBRE, chauffé, éclairé, câble, prises lav./sec., semi s/sol, pas de tapis, stat., patio, non-fumeur, pas d'animaux, Maloney, 650\$, 819-669-5061.

NOUVELLE ANNONCE!
1 CHAMBRE, chauffé, éclairé, stat., boul. Lorrain, 600\$, (819)743-9740.

NOUVELLE ANNONCE!
1 CHAMBRE, chauffé, éclairé, très propre, libre, 666\$, 819-669-6645

NOUVELLE ANNONCE!
1 CHAMBRE, chauffé, non éclairé, stat., à partir de 575\$, 819-962-5454.

AUBAINE!
1 CHAMBRE, condo, louez avec option d'achat, 499\$, 819-208-8947

NOUVELLE ANNONCE!
1 CHAMBRE, libre 1er août, bois flottant et céramique, 4 appareils, entrée privée, stat., secteur tranquille, rue de Versailles, 575\$, 819-439-4441.

1 CHAMBRE, libre 1er août, grand, 2 appareils, prises lav./sec., câble, non-fumeur, 500\$/mois, 819-669-1022.

1 CHAMBRE, meublé, chauffé, éclairé, câble, r.-de-ch. de unifam., entrée privée, 700\$. 819-743-1829

★ ★ ★
1 CHAMBRE - MOIS GRATUIT
près Promenades, 2 appareils, chauffé, éclairé, stat., 575 \$, 819-561-5578.

1 CHAMBRE, neuf, cheval blanc, chauffé, éclairé, prises lav./sec. + lave-vaisselle, stat., câble, août, non-fumeur, 650\$, (819)643-4612.

NOUVELLE ANNONCE!
1 CHAMBRE, neuf, très beau logis, 575\$, libre, 819-921-4345.

NOUVELLE ANNONCE!
1 CHAMBRE, non chauffé/éclairé, Gréber-St-René O, 1 stat., remise, pas d'animaux, 545\$, (819)243-0090.

1 CHAMBRE, non chauffé ni éclairé, 470\$, (819)663-4848.

1 CHAMBRE, non chauffé, non éclairé, 600\$, 1er août, contactez Pierre au: 819-663-4498.

1 CHAMBRE, non chauffé, non éclairé, libre, 495\$, 819-775-6203.

1 CHAMBRE, petit, prises lav./sec., près de toutes commodités, 10 min. d'Ottawa, 525\$, 819-243-2289.

1 CHAMBRE, près de l'Autoroute 50, campagne, rez-de-ch., non chauffé, non éclairé, 550\$, 819-213-5608.

1 CHAMBRE, près de Main, 76 Glaude, chauffé, éclairé, aucun tapis, 2 appareils, stat., 550\$, (819)921-0401.

1 CHAMBRE, près des Promenades, chauffé, éclairé, 570\$, 819-775-5323.

1 CHAMBRE, prises lav./sec., 1er juillet, 500\$, stat., 819-986-5352.

1 CHAMBRE, prises lav./sec., non chauffé, non éclairé, non-fumeur, pas d'animaux, 495\$, libre, 819-663-7207.

1 CHAMBRE, renové, chauffé, non éclairé, 550\$, libre, (613)265-3633

1 CHAMBRE, renové, poêle, réfrig., buanderie, pas d'animaux, 500\$/540\$, eau chaude, libre. 819-776-0593.

1 CHAMBRE, rue St-André, non chauffé, non éclairé, 475\$, ext. renové, 1er juil., 819-671-8974.

1 CHAMBRE, semi s/sol, chauffé, 600\$, 819-983-4555, 819-351-5077.

502 LOGEMENTS À GATINEAU

1 CHAMBRE, secteur Templeton, libre immédiatement, prises lav./sec., non chauffé, non éclairé, poêle, réfrig., 500\$, 819-921-1238, 819-743-0405.

1 CHAMBRE, semi meublé, non chauffé, non éclairé, semi s/sol, 550\$, libre. 819-319-4006, www.versailles.ca

NOUVELLE ANNONCE!
1 CHAMBRE, sortie St-Louis, non-fumeurs, pas d'animaux, haut maison, 2 appareils, balcon, chauffé, éclairé, 15 août ou 1er sept. 600\$. 819-246-3065

1 CHAMBRE, très ensoleillé, 500\$ 2 CHAMBRES, poêle et réfrig., s/bain aménagée pour personne à capacité restreinte, 610\$, 819-246-9144.

1 ET 2 CHAMBRES, 184 de la Savane, chauffés, éclairés, 2 appareils, très grands, remise, stat., 595 \$ + Pas d'animaux. 819-328-1668, 328-4845

1 ET 2 chambres, chauffés, éclairés, appareils. (819)561-7371/956-4400

1 ET 2 CHAMBRES, 184 de la Savane, chauffés, éclairés, 2 appareils, très grands, remise, stat., 595 \$ + Pas d'animaux. 819-328-1668, 328-4845

2 CHAMBRES, 22 Du Barry, à partir de 760\$, bois, céramique, immeuble neuf, non chauffé, non éclairé, prises lav./sec., sept. et nov. 819-243-7758.

2 CHAMBRES, 2 min. Hull/Ottawa, 4 appareils, libre, 613-355-9948.

2 CHAMBRES, 2579 St-Louis, libre, prises lav./sec., face à la rivière, 700\$. Non chauffé/éclairé, pas d'animaux (819)827-6652, (819)664-0417.

2 CHAMBRES en coopérative. Libre 1er juillet. Information: 819-561-3632.

2 CHAMBRES, 595\$, 1 mois gratuit, eau chaude, non chauffé, non éclairé, libre, 819-671-0531 ou 819-441-0457.

2 CHAMBRES, 630\$, non chauffé, non éclairé, stat., prises lav./sec., 1er sept., 819-775-8389

1 ET 2 CHAMBRES, près Promenades, chauffés, éclairés, frais peints, 2 appareils, buanderie, pas d'animaux, ascenseur, \$570+. 819-561-3324

NOUVELLE ANNONCE!
2-3 CHAMBRES disponibles, près des services, s/lavage, poêle et réfrig. fournis. Rue Drapeau. (819)923-1771.

2 CHAMBRES, grand, complètement renové, remise, grande cour, 725\$, 1er août ou avant, 819-643-2567.

2 CHAMBRES, grand, septembre, const. récente, fenêtres sur 4 faces, clim., cour clôturée, 2 stat., 815\$ non chauffé, non éclairé, 819-568-4498, 819-778-4481.

2 CHAMBRES, haut duplex, disponible immédiatement, non chauffé, non éclairé, 660\$. 819-568-6847.

2 CHAMBRES, juil., chic, près Promenades, 2 appareils, s/bains/cuisine neuves, stat., 695\$. (819)561-0132.

2 CHAMBRES, libre, entièrement renové, céramique, bois flottant, balcon, 825\$, chauffé, éclairé, (819)669-3611.

2 CHAMBRES, libre, Notre-Dame, 640\$, 819-568-2202.

2 CHAMBRES, luxueux, chauffé, éclairé, 825\$, libre, (819)427-6619.

2 CHAMBRES, neuf, foyer, clim., bois franc, idéal retraités, (819)773-8175.

2 CHAMBRES, près Promenades, chauffé, éclairé, 2 appareils, buanderie, ascenseur, frais peints, pas d'animaux, 695\$. 819-561-3324.

2 CHAMBRES, 98 Côté Ville, 775\$ chauffé, éclairé, stat., cour, 3 appareils, pas d'animaux. Pour visites, le samedi après-midi, 819-663-5260.

2 CHAMBRES, aucun tapis, semi s/sol, 495\$, non chauffé, non éclairé, références, 819-771-7799.

2 CHAMBRES, bas duplex, prises lav./sec., remise ext., 675\$. non chauffé, non éclairé, (819)427-1152.

2 CHAMBRES, centre-ville, 645\$, tout inclus, (819)561-1961.

2 CHAMBRES, chauffé, éclairé, câble, cour, libre, (819)772-8825.

2 CHAMBRES, coin Gréber/de l'Acadie, stat., 720\$, chauffé, éclairé, buanderie. Remise d'argent de 200\$, 819-243-5088 (après 17h).

2 CHAMBRES, rue de Toulouse, foyer, plancher flottant, céramique, 5 appareils, garage, 1er août, (819)595-8967.

2 CHAMBRES, secteur de l'hôpital, luxueux, plancher bois et céramique, 2 remises int., garage int., 895\$, 819-213-9998 ou 819-213-0722

2 CHAMBRES, secteur de l'hôpital, luxueux, plancher bois et céramique, 2 remises int., garage int., 895\$, 819-213-9998 ou 819-213-0722

2 CHAMBRES, secteur Moreau, 10 min. d'Ottawa, RC, pas de marches, idéal pour 45 ans et +, aucun tapis, frais peints, stat., remise, libre, 660\$, non chauffé/éclairé. (819)771-1716.

2 CHAMBRES, secteur Templeton, prises lav./sec., bois franc, remise, grande cour, 675\$, libre, pas d'animaux. 819-664-8559, 669-9589.

2 CHAMBRES, semi-s/sol, très propre, près des Promenades, 1 stat., 1er août/sept., 665\$, 819-561-9232.

2 CHAMBRES, sept., chauffé, éclairé, près Promenades, 598\$ 819-664-0271

NOUVELLE ANNONCE!
2 CHAMBRES, s/sol, 600\$/mois, non chauffé, non éclairé, prises lav./sec., eau chaude fournie, libre, stat., 819-664-0723.

2 CHAMBRES, stat. et espace de rangement, non chauffé, non éclairé, 680\$, 1er août, www.versailles.ca, 819-319-4006

2 CHAMBRES, St-René, 660\$ chauffé, enquête, 819-643-6066.

NOUVELLE ANNONCE!
2 CHAMBRES, style condo, neuf, luxueux, céramique, lave-vaisselle, remise, tranquille, pas d'animaux, 675\$/750 \$, 351 Héту. 613-859-0120.

3 CHAMBRES, 1041 Maloney Est, prises lav./sec., renové, stat., remise ext., 1er août, 725 \$, 819-665-1675.

3 CHAMBRES, triplex, calme, bois franc, chauffé, 875\$, 819-643-8316

1-2 CHAMBRES, 576 boul. Cité-des-Jeunes, chauffé, éclairé, 2 appareils, stat., à partir de 649 \$, libre. Promotion 1 mois gratuit sur certains logements. (819)778-3103

1-2 CHAMBRES + garçonnières, 700 boul. St-Joseph, chauffés, éclairés, poêle/réfrig., piscine int., sauna, bain tourbillon, dépanneur, accessible aux handicapés, à partir de 565\$. 819-777-7410.

1-2 CHAMBRES, libre, poêle, réfrig., stat. non chauffé, non éclairé, 470\$-540\$, rue Richard ou Lanctôt, 819-770-6907.

★ ★ ★
1-2 CHAMBRES, Plateau, luxueux, constr. béton, remise int., à partir de 615\$, 819-213-0722, 819-213-9998.

★ ★ ★
1-2 et 3 CHAMBRES, 2 appareils, Cité-des-Jeunes, eau chaude, buanderie, remise, pas d'animaux, 570\$ +. 819-328-4600, 819-328-4704.

175 MUTCHMORE, idéal pour retraité(e), propres, tranquilles, chauffés, éclairés, câble. 819-778-3449, 819-778-4481, 819-568-4498

1 CHAMBRE, 101 Frontenac, chauffé, libre, 575\$, 819-328-6699.

1 CHAMBRE, 1er août, 2 appareils, chauffé, éclairé, clim., câble, idéal non-fumeur(se), 585\$, 819-770-4912.

502 LOGEMENTS À GATINEAU

2 CHAMBRES, 1er juil./août, 650\$, chauffé/éclairé, poêle/réfrig., balcon, buanderie. 819-743-4985.

2 CHAMBRES, 1er juil./août, 6 logis, Gréber, prises lav./sec., remise int., 650\$, 819-743-4985.

2 CHAMBRES, 1er sept., 1er 2 mois 595\$, style condo, plancher flottant, près de Loblaw, 1,200 pi., 835\$. 613-262-1980.

2 CHAMBRES, 1er sept., neuf, prises lav./sec., beau secteur. 819-827-8040.

2 CHAMBRES, 22 Du Barry, à partir de 760\$, bois, céramique, immeuble neuf, non chauffé, non éclairé, prises lav./sec., sept. et nov. 819-243-7758.

2 CHAMBRES, 2 min. Hull/Ottawa, 4 appareils, libre, 613-355-9948.

2 CHAMBRES, Côte d'azur, beau, grand, non chauffé, ni éclairé, sept. 613-842-8970, 819-827-0855.

2 CHAMBRES en coopérative. Libre 1er juillet. Information: 819-561-3632.

2 CHAMBRES, 595\$, 1 mois gratuit, eau chaude, non chauffé, non éclairé, libre, 819-671-0531 ou 819-441-0457.

2 CHAMBRES, 630\$, non chauffé, non éclairé, stat., prises lav./sec., 1er sept., 819-775-8389

2 CHAMBRES, 2579 St-Louis, libre, prises lav./sec., face à la rivière, 700\$. Non chauffé/éclairé, pas d'animaux (819)827-6652, (819)664-0417.

2 CHAMBRES en coopérative. Libre 1er juillet. Information: 819-561-3632.

2 CHAMBRES, 595\$, 1 mois gratuit, eau chaude, non chauffé, non éclairé, libre, 819-671-0531 ou 819-441-0457.

2 CHAMBRES, 630\$, non chauffé, non éclairé, stat., prises lav./sec., 1er sept., 819-775-8389

2 CHAMBRES, Côte d'azur, beau, grand, non chauffé, ni éclairé, sept. 613-842-8970, 819-827-0855.

2 CHAMBRES en coopérative. Libre 1er juillet. Information: 819-561-3632.

2 CHAMBRES, 595\$, 1 mois gratuit, eau chaude, non chauffé, non éclairé, libre, 819-671-0531 ou 819-441-0457.

2 CHAMBRES, 630\$, non chauffé, non éclairé, stat., prises lav./sec., 1er sept., 819-775-8389

2 CHAMBRES, Côte d'azur, beau, grand, non chauffé, ni éclairé, sept. 613-842-8970, 819-827-0855.

2 CHAMBRES en coopérative. Libre 1er juillet. Information: 819-561-3632.

2 CHAMBRES, 595\$, 1 mois gratuit, eau chaude, non chauffé, non éclairé, libre, 819-671-0531 ou 819-441-0457.

2 CHAMBRES, 630\$, non chauffé, non éclairé, stat., prises lav./sec., 1er sept., 819-775-8389

2 CHAMBRES, Côte d'azur, beau, grand, non chauffé, ni éclairé, sept. 613-842-8970, 819-827-0855.

2 CHAMBRES en coopérative. Libre 1er juillet. Information: 819-561-3632.

2 CHAMBRES, 595\$, 1 mois gratuit, eau chaude, non chauffé, non éclairé, libre, 819-671-0531 ou 819-441-0457.

2 CHAMBRES, 630\$, non chauffé, non éclairé, stat., prises lav./sec., 1er sept., 819-775-8389

2 CHAMBRES, Côte d'azur, beau, grand, non chauffé, ni éclairé, sept. 613-842-8970, 819-827-0855.

2 CHAMBRES en coopérative. Libre 1er juillet. Information: 819-561-3632.

2 CHAMBRES, 595\$, 1 mois gratuit, eau chaude, non chauffé, non éclairé, libre, 819-671-0531 ou 819-441-0457.

2 CHAMBRES, 630\$, non chauffé, non éclairé, stat., prises lav./sec., 1er sept., 819-775-8389

2 CHAMBRES, Côte d'azur, beau, grand, non chauffé, ni éclairé, sept. 613-842-8970, 819-827-0855.

2 CHAMBRES en coopérative. Libre 1er juillet. Information: 819-561-3632.

2 CHAMBRES, 595\$, 1 mois gratuit, eau chaude, non chauffé, non éclairé, libre, 819-671-0531 ou 819-441-0457.

2 CHAMBRES, 630\$, non chauffé, non éclairé, stat., prises lav./sec., 1er sept., 819-775-8389

2 CHAMBRES, Côte d'azur, beau, grand, non chauffé, ni éclairé, sept. 613-842-8970, 819-827-0855.

2 CHAMBRES en coopérative. Libre 1er juillet. Information: 819-561-3632.

2 CHAMBRES, 595\$, 1 mois gratuit, eau chaude, non chauffé, non éclairé, libre, 819-671-0531 ou 819-441-0457.

2 CHAMBRES, 630\$, non chauffé, non éclairé, stat., prises lav./sec., 1er sept., 819-775-8389

2 CHAMBRES, Côte d'azur, beau, grand, non chauffé, ni éclairé, sept. 613-842-8970, 819-827-0855.

2 CHAMBRES en coopérative. Libre 1er juillet. Information: 819-561-3632.

2 CHAMBRES, 595\$, 1 mois gratuit, eau chaude, non chauffé, non éclairé, libre, 819-671-0531 ou 819-441-0457.

2 CHAMBRES, 630\$, non chauffé, non éclairé, stat., prises lav./sec., 1er sept., 819-775-8389

2 CHAMBRES, Côte d'azur, beau, grand, non chauffé, ni éclairé, sept. 613-842-8970, 819-827-0855.

2 CHAMBRES en coopérative. Libre 1er juillet. Information: 819-561-3632.

2 CHAMBRES, 595\$, 1 mois gratuit, eau chaude, non chauffé, non éclairé, libre, 819-671-0531 ou 819-441-0457.

2 CHAMBRES, 630\$, non chauffé, non éclairé, stat., prises lav./sec., 1er sept., 819-775-8389

2 CHAMBRES, Côte d'azur, beau, grand, non chauffé, ni éclairé, sept. 613-842-8970, 819-827-0855.

2 CHAMBRES en coopérative. Libre 1er juillet. Information: 819-561-3632.

2 CHAMBRES, 595\$, 1 mois gratuit, eau chaude, non chauffé, non éclairé, libre, 819-671-0531 ou 819-441-0457.

2 CHAMBRES, 630\$, non chauffé, non éclairé, stat., prises lav./sec., 1er sept., 819-775-8389

2 CHAMBRES, Côte d'azur, beau, grand, non chauffé, ni éclairé, sept. 613-842-8970, 819-827-0855.

2 CHAMBRES en coopérative. Libre 1er juillet. Information: 819-561-3632.

2 CHAMBRES, 595\$, 1 mois gratuit, eau chaude, non chauffé, non éclairé, libre, 819-671-0531 ou 819-441-0457.

2 CHAMBRES, 630\$, non chauffé, non éclairé, stat., prises lav./sec., 1er sept., 819-775-8389

2 CHAMBRES, Côte d'azur, beau, grand, non chauffé, ni éclairé, sept. 613-842-8970, 819-827-0855.

2 CHAMBRES en coopérative. Libre 1er juillet. Information: 819-561-3632.

2 CHAMBRES, 595\$, 1 mois gratuit, eau chaude, non chauffé, non éclairé, libre, 819-671-0531 ou 819-441-0457.

2 CHAMBRES, 630\$, non chauffé, non éclairé, stat., prises lav./sec., 1er sept., 819-775-8389

2 CHAMBRES, Côte d'azur, beau, grand, non chauffé, ni éclairé, sept. 613-842-8970, 819-827-0855.

2 CHAMBRES en coopérative. Libre 1er juillet. Information: 819-561-3632.

2 CHAMBRES, 595\$, 1 mois gratuit, eau chaude, non chauffé, non éclairé, libre, 819-671-0531 ou 819-441-0457.

2 CHAMBRES, 630\$, non chauffé, non éclairé, stat., prises lav./sec., 1er sept., 819-775-8389

2 CHAMBRES, Côte d'azur, beau, grand, non chauffé, ni éclairé, sept. 613-842-8970, 819-827-0855.

2 CHAMBRES en coopérative. Libre 1er juillet. Information: 819-561-3632.

2 CHAMBRES, 595\$, 1 mois gratuit, eau chaude, non chauffé, non éclairé, libre, 819-671-0531 ou 819-441-0457.

2 CHAMBRES, 630\$, non chauffé, non éclairé, stat., prises lav./sec., 1er sept., 819-775-8389

2 CHAMBRES, Côte d'azur, beau, grand, non chauffé, ni éclairé, sept. 613-842-8970, 819-827-0855.

2 CHAMBRES en coopérative. Libre 1er juillet. Information: 819-561-3632.

2 CHAMBRES, 595\$, 1 mois gratuit, eau chaude, non chauffé, non éclairé, libre, 819-671-0531 ou 819-441-0457.

2 CHAMBRES, 630\$, non chauffé, non éclairé, stat., prises lav./sec., 1er sept., 819-775-8389

2 CHAMBRES, Côte d'azur, beau, grand, non chauffé, ni éclairé, sept. 613-842-8970, 819-827-0855.

2 CHAMBRES en coopérative. Libre 1er juillet. Information: 819-561-3632.

2 CHAMBRES, 595\$, 1 mois gratuit, eau chaude, non chauffé, non éclairé, libre, 819-671-0531 ou 819-441-0457.

2 CHAMBRES, 630\$, non chauffé, non éclairé, stat., prises lav./sec., 1er sept., 819-775-8389

2 CHAMBRES, Côte d'azur, beau, grand, non chauffé, ni éclairé, sept. 613-842-8970, 819-827-0855.

2 CHAMBRES en coopérative. Libre 1er juillet. Information: 819-561-3632.

2 CHAMBRES, 595\$, 1 mois gratuit, eau chaude, non chauffé, non éclairé, libre, 819-671-0531 ou 819-441-0457.

2 CHAMBRES, 630\$, non chauffé, non éclairé, stat., prises lav./sec., 1er sept., 819-775-8389

2 CHAMBRES, Côte d'azur, beau, grand, non chauffé, ni éclairé, sept. 613-842-8970, 819-827-0855.

2 CHAMBRES en coopérative. Libre 1er juillet. Information: 819-561-3632.

2 CHAMBRES, 595\$, 1 mois gratuit, eau chaude, non chauffé, non éclairé, libre, 819-671-0531 ou 819-441-0457.

2 CHAMBRES, 630\$, non chauffé, non éclairé, stat., prises lav./sec., 1er sept., 819-775-8389

2 CHAMBRES, Côte d'azur, beau, grand, non chauffé, ni éclairé, sept. 613-842-8970, 819-827-0855.

2 CHAMBRES en coopérative. Libre 1er juillet. Information: 819-561-3632.

2 CHAMBRES, 595\$, 1 mois gratuit, eau chaude, non chauffé, non éclairé, libre, 819-671-0531

504 LOGEMENTS À HULL

1 CHAMBRE, 171 Notre-Dame de l'île, maintenant ou 1er août, chauffé, non éclairé, 463\$, pas de stat. la sem. de 8h à 17h. Pas de chat ni chien. Appelez le jour: (819)770-7928.

1 CHAMBRE, 1er août, 465\$, 175 Joffre, non chauffé, non éclairé, 2 appareils, prises lav./séc., pas d'animaux, non-fumeur, après 18h: 819-776-4690.

1 CHAMBRE, 1er août, à 2 pas de l'hôpital de Hull, chauffé, éclairé, 650\$/mois. Pour visiter: 613-223-3006

1 CHAMBRE, 1er août, bois et céramique, clim., 3 min. d'Ottawa, pas de chien, 585\$. (819)776-0593.

1 CHAMBRE, 1er août, grand, foyer au gaz, aspirateur central, stat., près des services, 650\$. 819-778-3520.

1 CHAMBRE, 1er août, poêle, réfrig., chauffé, 550\$, s/sol, 819-595-6784

NOUVELLE ANNONCE!
1 CHAMBRE, 1er août, poêle, réfrig., près Terrasses de la Chaudière, stat., 525\$/mois, 819-246-0522.

E L K
PROPERTY MANAGEMENT LIMITED

1, 2 et 3 chambres à partir de **560 \$/mois**

MONT-BLEU
819 777-5444

DU PLATEAU
819 772-6888

CITÉ-DES-JEUNES
819 595-1066

NOUVELLE ANNONCE!
1 CHAMBRE, 1er août, près Galeries, céramique, balcon, 750\$ chauffé, éclairé, prises lav./séc., (819)635-2240

1 CHAMBRE, 1er août, tout inclus, 525\$, près Galeries. (819)595-0705.

1 CHAMBRE, 1er juil./août, 595\$, chauffé/éclairé, poêle, réfrig., Mont-Bleu, buanderie, 819-743-4985.

1 CHAMBRE, 1er juil. et sept., 560\$, poêle, réfrig., tout incl., stat., buanderie. 230 Mutchmore. 819-770-6907.

1 CHAMBRE, 1er juil., Le Plateau, s/sol, 600\$, chauffé, éclairé, 2 appareils, stat., près de tout. 613-282-4908

OXFORD
GÉRÉ AVEC FIERTÉ PAR
www.oxfordresidential.ca

NOUVELLE ADMINISTRATION

Radisson
LES JARDINS

1 ch., 2 ch. et 3 ch. **Faut voir !**

Piscine intérieure avec cours d'aqua-forme. Câble, poêle, réfrigérateur, air climatisé, chauffé/éclairé, sécurité, etc...

2, rue Radisson, suite 106, secteur Hull

819 771-7441

HEURES DE VISITE
LUN. - MERC. 8 H 30 À 20 H
JEU. - VEN. 8 H 30 À 21 H
SAMEDI 10 H À 16 H

Jacques-Cartier
LES APARTEMENTS

1 ch., 2 ch. et 3 ch. **Faut voir !**

Chauffé, éclairé, poêle, réfrigérateur, sécurité

108-65 boul. Fournier, secteur Hull

819 771-2666

504 LOGEMENTS À HULL

1 CHAMBRE, 1er juil., près de l'université et des services, chauffé, éclairé, 560\$ + stat., 613-797-4353.

NOUVELLE ANNONCE!
1 CHAMBRE, 1er juil., tout renové, 1 rue de la rivière, 2 appareils, prises lav./séc., stat., 600\$. 819-360-9218.

NOUVELLE ANNONCE!
1 CHAMBRE, 1er sept. et 2 chambres, 1er oct., centre-ville, renové, stat., pas d'animaux, 819-246-0749.

NOUVELLE ANNONCE!
1 CHAMBRE, 1er sept., près hôpital, prises lav./séc., 595\$, (819)635-2240.

L'ALTITUDE

1 et 2 chambres à partir de **575 \$/mois**

SPÉCIAL 1^{er} MOIS GRATUIT

Appartements frais peints, plusieurs rénovations en cours

200 boul. Cité-des-Jeunes Secteur Hull

613 294-7974

NOUVELLE ANNONCE!
1 CHAMBRE, 1er sept., très grand, 201 Notre-Dame de l'île, chauffé, non éclairé, aucun tapis, stat., remise, (819)665-3403.

NOUVELLE ANNONCE!
1 CHAMBRE, 2 appareils, stat., remise intérieure, 500\$, 819-776-4077.

1 CHAMBRE, 515\$; 1 chambre + bouddoir, 615\$. Centre-ville, 127 St-Rédempteur, remise, prises lav./séc., poêle, réfrig., cour, (613)724-0518.

1 CHAMBRE, 515\$, non chauffé, non éclairé, stat., (819)986-8801, (819)772-8287.

1 CHAMBRE, 525\$, centre-ville, 1er août, stat., très paisible, 819-772-0766

700 St-Joseph

Garçonnère565 \$

1 chambre645 \$

2 chambres759 \$

Piscine, Sauna, Services inclus. Frigo et cuisinière inclus. Stat. intérieur disponible.

PROMOTION 1 MOIS GRATUIT*
*Sur certains logements.

819 777-7410

OSGOODE PROPERTIES

1 CHAMBRE, 579\$, chauffé, stat., Près des Galeries et de l'hôpital sur la rue Gamelin, balcon, (819)770-1547.

1 CHAMBRE, 595\$, près place Cartier, chauffé, éclairé, 819-772-9822

1 CHAMBRE, 6 Henri Gauthier, chauffé, 2 appareils, (819)777-6112.

1 CHAMBRE, bois franc dans la chambre, vinyle coussiné dans la cuisine, 2 appareils, stat., 485\$, 1er sept., 819-319-4006. www.versailles.ca

NOUVELLE ANNONCE!
1 CHAMBRE + bureau, dans maison historique, accès à la cour arrière et à une remise partagée, chauffé, éclairé, clim. central, vue sur rivière, à 2 min. des Terrasses de la Chaudière, stat., juil., 1,100\$. 819-777-7755. www.versailles.ca

1 CHAMBRE, chauffé, éclairé, 695\$, poêle, réfrig, bd Taché, 819-777-6677.

Cité des Jeunes
420, Cité des Jeunes

1 chambre635 \$

2 chambres715 \$

Tout inclus, stat. gratuit, poêle, frigo, piscine extérieure.

PROMOTION 1 MOIS GRATUIT*
*Sur certains logements.

819 771-4299

OSGOODE PROPERTIES

1 CHAMBRE, centre-ville, 450\$, non chauffé, non éclairé, idéal personne seule, pas d'animaux, 1er août, 819-777-5729 ou 613-290-6324

1 CHAMBRE, eau chaude, prise lav./séc., stat., près du Maxi, 550\$, (819)775-3174

1 CHAMBRE, juil., 595\$, entrée privée, Le Plateau, stat., 819-777-9286.

1 CHAMBRE, libre, 2 appareils, pas d'animaux, 595\$, secteur Val-Tétreau, 33 rue Prévost, 819-684-3034, 819-743-8448.

504 LOGEMENTS À HULL

★ ★ ★
1 CHAMBRE

chauffé, eau chaude, 2 appareils, édifice tranquille en béton, planchers bois franc, 819-777-9261.

1 CHAMBRE, libre, rue Arthur-Guertin, près des Allumettes, 3e étage, 2 appareils, 460\$, 819-776-0124.

1 CHAMBRE, luxueux, Hautes-Plaines, prises lav./séc., 819-775-1245.

1 CHAMBRE, luxueux, près Musée des Civilisations, 575\$, (819)773-1310

1 CHAMBRE, meublé A à Z, stat., pas chauffé/éclairé, 760\$, 819-772-2929.

1 CHAMBRE, Mont-Bleu, chauffé, eau chaude, stat., 550\$, 819-454-2834.

1 CHAMBRE, Mont-Bleu, semi-s/sol, chauffé, éclairé, appareils, stat., non-fumeur, août, 560\$ 819-776-5402

1 CHAMBRE, neuf, non-fumeur, 1er juil., 550\$, + appareils, 819-684-8712.

1 CHAMBRE, Old Chelsea, superbe, 1er août, non-fumeur, idéal femme seule, chauffé, éclairé, 819-827-2440.

1 CHAMBRE, Plateau, non chauffé, non éclairé, sept., 585\$ 819-778-3182.

Faubourg de L'île
101 Sacré-Coeur

1 chambre650 \$

2 chambres780 \$

3 chambres850 \$

Chauffé, éclairé, cuisinière, frigo inclus, stationnement disponible, piscine ext., dépanneur.

BONI DE DÉMÉNAGEMENT (conditions s'appliquent)

819 778-3266

OSGOODE PROPERTIES

1 CHAMBRE, poêle, réfrig, incl., non chauffé, non éclairé, libre 1er sept., 500\$/mois, 819-682-8988.

1 CHAMBRE près bureaux gouvernementaux, 4 appareils, pas de tapis, 700\$, non chauffé/éclairé, août, entrée séparée, renové, 819-503-6722.

À QUI LA CHANCE!

1 CHAMBRE, près Galeries, 570\$, chauffé, sept., 613-282-7908

1 CHAMBRE, près Village Place Cartier, chauffé, éclairé, 2 appareils, buanderie, 819-776-6379.

1 CHAMBRE, renovée, poêle, réfrig., prise lav./séc., chauffé, éclairé, cour, stat. déneigé, pas d'animaux, rue Amherst, près Labelle, 1er août ou 1er sept., 630 \$. (819)776-5793.

1 CHAMBRE, rue St-Etienne, 640\$ chauffé, éclairé, 819-743-6690.

1 et 2 CHAMBRES, neuf, boul. Taché, à partir de 600\$, (819)770-3167

Le Salaberry
576, Cité des Jeunes

1 chambre649 \$

2 chambres740 \$

3 chambres850 \$

Tout inclus, court de tennis, piscine ext. et espace d'entrepôt, près des écoles.

PROMOTION 1 MOIS GRATUIT*
*Sur certains logements.

819 778-3103

OSGOODE PROPERTIES

1 CHAMBRE, spacieux, 2 appareils, près de tout, buanderie, stat., 500\$ +, non chauffé, non éclairé, 819-568-4477, 819-778-4481, 819-962-4477.

1 CHAMBRE, style européen, non chauffé, non éclairé, accès rivière, libre 750\$, www.versailles.ca, 819-319-4006.

1 CHAMBRE, style loft, poêle, réfrig., bois flottant et céramique, près services, stat. disponible, libre maintenant, 600\$, 819-319-4006. www.versailles.ca

NOUVELLE ANNONCE!
1 CHAMBRE, très propre, près services et UQO, grand patio, 1er août, 26 Chauveau, 819-772-1916.

1 ET 2 CHAMBRES, 101 boul. Sacré-Coeur, chauffés, éclairés, poêle, réfrig., **819-778-3266**.

1 ET 2 CHAMBRES, chauffés, éclairés, 2 appareils, 1 stat., 695\$, juil. 819-770-5629.

1 ET 2 CHAMBRES, chauffés, éclairés, poêle, réfrig, 1er août, 600\$ et 700\$, Mont-Bleu. 819-319-3106

1 et 2 CHAMBRES, spacieux, bien situés, buanderie, pas d'animaux, chauffés, 530\$ et plus, 819-775-9867.

504 LOGEMENTS À HULL

FAUT VOIR!

1 ET 2 CHAMBRES, très bien renovés, bois et céramique, propres, Aylmer, Hull, Gatineau, 819-639-7757.

★ ★ ★
1 ET 2 CHAMBRES: très grands, impeccables, bien situés, renovés, planchers de bois, chauffés, éclairés.
819-770-9720, 819-770-9700.

HABITAT DU LAC LEAMY
À 10 MIN. D'OTTAWA

STUDIO à partir de **539\$** tout inclus

Tarifs spéciaux pour aînés

Studios, 3 1/2, 4 1/2

(819) 776-1112
bwalk.com

1 GRANDE chambre, 285 Laurier, balcon, stat., poêle/réfrig., câble, clim., 2 min. du musée civilisations 675\$, libre. 613-260-1067

2-1 CHAMBRES, 1er août, duplex, 1,300 pi car., privé, prises lav./séc., 925\$, chauffé, (819)663-8423.

2 - 2 CHAMBRES, des Noisetiers, renové, pas de chien, balcon (libre) ou semi s/sol (août, sept.), buanderie, (819)246-7873.

NOUVELLE ANNONCE!
2-3 CHAMBRES, 2 appareils, stat., buanderie, pas de tapis, libre, 1er juil. ou 1er août, 650\$-680\$. 819-595-0401.

2 BELLES chambres, 1er juil., 625\$, poêle, réfrig., stat., 819-775-6847.

2 BELLES chambres, 1er juillet, Des Noisetiers, stat., 819-684-5615.

2 BELLES chambres, prises lav./séc., chauffé, éclairé, 720 \$. 819-671-8994.

Le Versailles
680, boul. St-Joseph

Chauffé, éclairé, frigo et cuisinière. Piscine intérieure.

Près de tous les services

1 chambre disponible juillet et août

À partir de **640\$**

819 777-7801

2 BELLES CHAMBRES, propre, chauffé, éclairé. 819-671-8994.

2 BELLES chambres, rue Lesage, chauffé, éclairé, poêle, réfrig., balcon, buanderie, 675\$, 819-776-5573.

2 CHAMBRES, 100% calme, juil., août, sept., prises lav./séc., PROPRIO OCCUPANT. 625\$, 819-771-4880

NOUVELLE ANNONCE!
2 CHAMBRES, 160 rue Laval app. 2, non chauffé, non éclairé, 700\$. Après 18h: 819-771-5697.

2 CHAMBRES, 1er juil./août, Mont-Bleu, prises lav./séc., grande cuisine, stat., pas de chien, 819-243-0906.

PRIME DE BIENVENUE aux nouveaux locataires printemps-été

Garc., 1 cc, 2 cc, 3cc

Hélène **819 770-9720**

Roxanne **819 770-9700**

Tout inclus !

2 CHAMBRES, 5 min. centre-ville de Hull, superbe vue panoramique sur la rivière à Val Tétrault, condo neuf, 1,200\$, pas d'animaux, non fumeur, août/sept., (819)775-2785.

NOUVELLE ANNONCE!
2 CHAMBRES, 650\$, céramique et bois franc, 1er sept., 819-771-0282.

NOUVELLE ANNONCE!
2 CHAMBRES, bien situé, lav./séc., réfrig., poêle, stat. 650\$, 819-483-0348

NOUVELLE ANNONCE!
2 CHAMBRES, centre-ville, non-fumeur, 2 niveaux, chauffé, éclairé, appareils, 2 balcons, stat., remise, juillet/août, 690\$, (819)776-5402

2 CHAMBRES, chauffé, éclairé, 92 Eddy, libre. 819-776-1068, poste 2 ou 3

NOUVELLE ANNONCE!
2 CHAMBRES, chauffé, non éclairé, eau chaude non inclus, semi s/sol, bois franc et céramique, stat., buanderie, sept., 635\$. 819-777-7755. www.versailles.ca

2 CHAMBRES, chauffé, semi-s/sol, près hôpital, 2 appareils, stat., grande cour arrière, 590\$, 613-821-2452, 613-232-2925

3 chambres
très grand, impeccable
2 belles salles de bain,
bien situé, renové, grand rangement, chauffé et éclairé, pl. bois.
Tél. : **819 770-9720**

504 LOGEMENTS À HULL

NOUVELLE ANNONCE!
2 CHAMBRES, 1er août, chauffé, éclairé, 2 appareils, stat., 735\$. Jour de préférence: 819-770-4720.

2 CHAMBRES, 1er août, haut de Mont-Bleu, triplex, plancher flottant, prises lav./séc., stat., pas d'animaux, avec références, 715\$. 819-665-7835.

2 CHAMBRES, 1er août, haut Mont-Bleu, 635\$, rue Décosse, impeccable, petit immeuble, paisible, plancher flottant, verdure, prises lav./séc., 635\$, (819)770-9861

NOUVELLE ANNONCE!
2 CHAMBRES, 1er août-oct., Mont-Bleu, chauffé, éclairé, flottant/céramique, 2 appareils, stat., buanderie, 720\$. 613-720-4280, 819-643-0982.

NOUVELLE ANNONCE!
2 CHAMBRES, 1er août, près du Proviso Mont-Bleu, non chauffé, non éclairé, stat., 1,000 pi. car., (819)665-3403.

2 CHAMBRES, 1er juil., constr. neuve, Galeries de Hull, clim., stat., remise, prises lav./séc., 875\$, 819-777-3877.

2 CHAMBRES, 1er juil., sécurité, sur Cité-des-Jeunes, face au Parc de la Gatineau, 819-778-2645

2 CHAMBRES, 1er juin et 1er juil., non chauffé, non éclairé, prises lav./séc., bois franc, stat. et remise, 2-68 rue Gagnon, édifice neuf, 750\$. 613-762-6404.

REALSTAR www.realstar.ca

Gatineau
Château Des Grives
400, boulevard Des Grives
(boul. St-Raymond et boul. du Plateau)

- Grands app. style condo, 1 ou 2 chambres, balcon disponible.
- Possibilité 5 appareils.
- Certains app. avec terrasse privée.
- Accès sécurisé et stat. souterrain.
- Ascenseur.
- Quelques minutes centre-ville, parc de la Gatineau et boutiques.
- Transport en commun tout près.
- Près d'une pharmacie, clinique médicale et centre d'achat avec épicerie.

819 772-0233

NOUVELLE ANNONCE!
2 CHAMBRES, 1er juil., triplex luxueux, Le Plateau, 1,200 pi car., non chauffé, non éclairé, non-fumeurs, pas d'animaux, 895\$, 819-568-1214.

NOUVELLE ANNONCE!
2 CHAMBRES, 1er sept., 4 appareils, renové, très grand, balcon, stat., non-fumeur, pas d'animaux, très près de tout, 685\$, 819-777-5545.

2 CHAMBRES, 1er sept., 925\$, bois franc, foyer, 2 stat., secteur Hautes-Plaines, tranquille. (613)880-4975.

2 CHAMBRES, 1er sept., centre-ville, beau, bois flottant, vinyle coussiné, stat., 650\$. 819-777-7755. www.versailles.ca

2 CHAMBRES, 1er sept., poêle réfrig., stat., 650\$ non chauffé, non éclairé, 819-595-6784.

NOUVELLE ANNONCE!
2 CHAMBRES, 1er sept. près Galeries, 795\$, 1er étage, chauffé/éclairé, bois franc, références, (819)635-2240

2 CHAMBRES, 1er sept., semi s/sol, 625\$, non chauffé, non éclairé, prises lav./séc., 819-671-7726, 819-665-0777

2 CHAMBRES, 21 Courchesne, aucun tapis, 1er août, 650\$, 819-775-9366.

2 CHAMBRES, 263 Atmosphère, beau triplex, foyer, balcon, stat., remise, 805\$, non chauffé, non éclairé, 1er sept., 819-962-6515.

2 CHAMBRES, 2 appareils, prise lav./séc., stat., rue Laval, 550\$. 819-776-6379.

2 CHAMBRES, 420 boul. Cité-des-Jeunes, à partir de 715\$ tout compris, chauffés, éclairés, stat., libres, promotion 1 mois gratuit sur app. sélectionnés. **819-771-4299**.

2 CHAMBRES, 5 min. centre-ville de Hull, superbe vue panoramique sur la rivière à Val Tétrault, condo neuf, 1,200\$, pas d'animaux, non fumeur, août/sept., (819)775-2785.

NOUVELLE ANNONCE!
2 CHAMBRES, 650\$, céramique et bois franc, 1er sept., 819-771-0282.

NOUVELLE ANNONCE!
2 CHAMBRES, bas duplex, prises lav./séc., remise ext., aucun tapis, non chauffé, non éclairé, libre 1er août, 600\$, 819-712-3306, 819-328-2038.

NOUVELLE ANNONCE!
2 CHAMBRES, bien situé, lav./séc., réfrig., poêle, stat. 650\$, 819-483-0348

NOUVELLE ANNONCE!
2 CHAMBRES, centre-ville, non-fumeur, 2 niveaux, chauffé, éclairé, appareils, 2 balcons, stat., remise, juillet/août, 690\$, (819)776-5402

2 CHAMBRES, chauffé, éclairé, 92 Eddy, libre. 819-776-1068, poste 2 ou 3

NOUVELLE ANNONCE!
2 CHAMBRES, chauffé, non éclairé, eau chaude non inclus, semi s/sol, bois franc et céramique, stat., buanderie, sept., 635\$. 819-777-7755. www.versailles.ca

2 CHAMBRES, chauffé, semi-s/sol, près hôpital, 2 appareils, stat., grande cour arrière, 590\$, 613-821-2452, 613-232-2925

504 LOGEMENTS À HULL

2 CHAMBRES, Cité-des-Jeunes, 740 \$, chauffés, éclairés, très grands, 2 appareils, buanderie, pas d'animaux. **819-**

504 LOGEMENTS À HULL

2 CHAMBRES, très central, aucun tapis, appareils, buanderie, balcon, 585\$, 819-664-7437.

NOUVELLE ANNONCE!
2 CHAMBRES, très grand 4 1/2, style condo, récent, foyer, baie vitrée, très éclairé, 1er oct., 819-918-5681.

2 CHAMBRES, très spacieux, balcon, 2 appareils, stat., buanderie, près autobus, Mont-Bleu, 1er juil./août, 575\$, (613)291-8413

NOUVELLE ANNONCE!
2 GRANDES CHAMBRES, août, 720\$, chauffé, non éclairé, poêle, réfrig., balcon, Intercom pour 8 logements, stat., pas d'animaux près cégep, école et parc Beau et très grand, lav./séch. au s/sol (819)360-3263

2 x 2 CHAMBRES, 4 appareils, Mont-Bleu, 600\$/ 650\$, soir: 819-773-7989

31 MONT-BLEU, 1er août, 3 chambres, possibilité de poêle et réfrig., prises lav./séc., stat., non chauffé, non éclairé, 995\$, (819)661-4336.

3 CHAMBRES, 1er 2 mois à 395\$, le Plateau, 2 étages, 1,350 pi car., 935\$, 613-262-1980

3 CHAMBRES, 1er août, 441 bd Riel, 2 stat., prises lav./séc., non chauffé, non éclairé, 775\$, (613)276-8857

NOUVELLE ANNONCE!
3 CHAMBRES, 1er août, en face parc et cégep, non chauffé/éclairé, lave-vaisselle, 2 stat., 775\$, 819-665-8817.

3 CHAMBRES, 1er août, Mont-Bleu, prises lav./séc., chauffé, lave-vaisselle, 775\$, 819-664-3584

3 CHAMBRES, 1er juil., 2 appareils, balcon, stat., 750\$, 819-775-6847.

3 CHAMBRES, 1er juil., av. Jonquilles, 2 étages, foyer, accès piscine et tennis, non chauffé, non éclairé, 900\$, (819)664-2447

3 CHAMBRES, 21 Tassé, 1er étage, grande cuisine, prises lav./séc., stat., 720\$, pas de chien, 819-243-0906.

3 CHAMBRES à louer, 222 Kent, et 2 CHAMBRES à partager, non-fumeur, non chauffé, non éclairé, 203 Dollard Désormeaux. (819)712-3507

3 CHAMBRES, août, 1,200 pi., 855\$, Le Plateau, 819-777-9286.

3 CHAMBRES, bois franc, foyer, 825\$, chauffé, 1er août, 613-745-2248.

3 CHAMBRES, chauffé, non éclairé, prises lav./séc., 2e étage, libre, 745\$, 819-771-8291 ou 819-682-7550

3 CHAMBRES, immense, 3e étage, neuf, près Parc Gatineau et école, stat., 880\$ chauffé, 819-771-3425.

3 CHAMBRES, Le Plateau, bois flottant et céramique, prises lav./séc. et lave vaisselle, stat., remise, 830\$ et 850\$, 613-715-3485.

3 CHAMBRES, Mont-Bleu, prise lav./séc., non chauffé, non éclairé, 1er août ou 1er sept. Prix à discuter. (819)771-7294.

3 CHAMBRES, Plateau, boul. des Grives, 1er juil., haut triplex, 850\$, aire ouverte, 1,200 pi car., plancher flottant, près des services, stat., pas d'animaux. 819-777-9286, 613-248-3551.

NOUVELLE ANNONCE!
3 CHAMBRES, renové, remise, stat., cour, prises lav./séc., près du boul. Sacré-Coeur, 825\$, 819-663-6748.

3 CHAMBRES, secteur Plateau, condo neuf, insonorisé, très luxueux, à partir de 850\$/mois, (819)213-0722 ou (819)213-9998

NOUVELLE ANNONCE!
3 CHAMBRES, secteur Plateau, condo neuf, insonorisé, très luxueux, à partir de 850\$/mois, (819)213-0722 ou (819)213-9998

NOUVELLE ANNONCE!
4 1/2 PIÈCES, à l'étage d'un duplex, 102 rue de Lorimier, (819)771-9239

NOUVELLE ANNONCE!
CENTRE-VILLE, superbe loft, très beau, luxueux, environ 600 pi car., poêle et réfrig. inclus, bain romain, douche séparée, prises lav./séc., armoires demi-lune, cache lumières, stat., 1er juil., 725\$. 819-777-7755. www.versailles.ca

NOUVEAUX condos luxueux, secteur Le Plateau, 2 et 3 chambres, insonorisation supérieure, foyer, bois franc, céramique, stat., près de tout, libre, à partir de 950\$, 613-880-4975.

506 LOGEMENTS À BUCKINGHAM

1 CHAMBRE, chauffé, céramique, 650\$, 819-661-2898.

1 CHAMBRE, libre, \$425/mois, non chauffé, non éclairé, centre-ville, buanderie, pas d'animaux, 819-775-1691, 819-986-8507.

NOUVELLE ANNONCE!
1 CHAMBRE, libre, 4 appareils, stat., 450\$, 819-281-3579.

NOUVELLE ANNONCE!
2 CHAMBRES, 1er août, grand semi-sol, 600\$, non chauffé, non éclairé, bois flottant, tranquille. 819-986-7879.

2 CHAMBRES, 1er août, rue Charles, centre-ville, très grand, prises lav./séc., stat., 575\$. 819-986-3912.

2 CHAMBRES, duplex, 1er févr., renové, impeccable, 600 \$, 819-669-7432.

506 LOGEMENTS À BUCKINGHAM

2 CHAMBRES, (semi dét.), non chauffé, non éclairé, remise, références exigées, 700\$, juil., (819)281-1925

3 CHAMBRES, 1er août, céramique et bois, 2 stat., 680\$. 819-986-2391.

NOUVELLE ANNONCE!
3 CHAMBRES, 1er août, chauffé, éclairé, lave-vaisselle/poêle/réfrig., 2e étage, prises lav./séc., stat., 775\$. Pour rendez-vous, Marc 819-360-0960

NOUVELLE ANNONCE!
BUCKINGHAM, garçonnère, rez-de-ch., chauffée, éclairée, 2 appareils, stat., 1er août, 440\$, 819-360-0960.

508 LOGEMENTS À MASSON-ANGERS

1 CHAMBRE, prises lav./séc., non chauffé/éclairé, 450\$, 819-281-3878.

2 CHAMBRES, grand, cour clôturée, remise, stat. double, non chauffé, non éclairé, 613-978-7706, 819-968-3707

2 CHAMBRES, non chauffé, non éclairé, 460 \$, 819-281-4122.

3 CHAMBRES, ch. du Quai, pas d'appareils, non chauffé, non éclairé, 1 stat., pas d'animaux, 1er juil., 695\$, Exec, (819)771-7177

3 CHAMBRES, semi-sol, près de tout, pas d'animaux, 1er août, 675\$. (819)281-5054.

510 LOGEMENTS À CANTLEY

1 CHAMBRE, libre, s/sol, chauffé, éclairé, poêle, réfrig., entrée privée, stat., pas d'animaux, non-fumeur(se), 550\$, 819-827-9198.

1 CHAMBRE, village Mont-Cascades, grand, bien situé, idéal pour personne seule, 650\$, tout incl. 819-827-8668.

512 LOGEMENTS À VAL-DES-MONTS

1 CHAMBRE, demi s/sol, éclairé, chauffé, très grand, 5 min. autoroute 50, 675\$, 1er août, 819-669-4776.

CHARMANTE petite maison, 3 1/2, poêle, réfrig., 650\$, 819-743-4155

St-Pierre-de-Wakefield, 1 chambre, s/sol, appareils, chauffé, éclairé, satellite, patio privé, piscine, très propre, 600\$, non-fumeur, pas d'animaux, 819-457-4531.

514 LOGEMENTS AUTRES

1 CHAMBRE, chauffé, éclairé, stat., 550\$, 819-985-1235.

LA PÊCHE, très grand 2 chambres, tout renové, bord du lac, chauffé, éclairé, près services, 600\$, 1er juil. 819-779-7842 ou 514-983-7307.

516 LOGEMENTS ONTARIO

2 CHAMBRES, est d'Ottawa (Manor park), 1,200\$ tout incl., bois franc, belle vue du parlement, à 5 min. du centre-ville, édifice sécuritaire, 1er août. Bail 2 ans et +. (613)824-1352.

CASSELLMAN, disponible 1er août, garçonnère adaptée pour couple senior, soins inclus, repas, meublée, visite sur rendez-vous, 613-764-5417.

CHARMANT app., très éclairé, balcon, 620\$, non chauffé, non éclairé, 1er août, 613-745-2248.

518 LOGEMENTS MEUBLÉS



WWW.CONDOGATINEAU.COM
Gatineau/Hull, 1, 2 et 3 chambres meublées, clim., garage, foyer, bain tourbillon, durée flexible, 613-862-7735

520 CONDOMINIUMS À LOUER

2 CHAMBRES, 1er août, super condo sur Imp. de la Roseraie, Hull, 850\$, non chauffé, non éclairé. Aucun appareil, mais nég. 819-775-1342.

2 CHAMBRES, 1er nov., unité de milieu, luxueux, plancher bois, penderie (walk-in) dans chambre des maîtres, prises lav./séc., clim., stat., 875\$, (819)319-4006. www.versailles.ca

2 CHAMBRES, 240 boul. l'hôpital, 1er juillet, 825\$, 819-663-2232/665-8971

2 CHAMBRES, neuf, 1,250 pi car., foyer, clim., idéal retraités, boul. Lorrain, août-sept.-oct. (819)773-8175.

NOUVELLE ANNONCE!
2 CHAMBRES, stat. int. 900\$, Vieux Hull, équipé, 1er sept. 819-777-1793.

Les Jardins Monsarrat
Un rêve, une réalité, une vraie vie de château

- Condo luxueux- 1 chambre
- Appareils ménagers- poêle, frigidaire, lave-vaisselle, laveuse et sècheuse
- 1 + 1/2 s/bains
- Balcon – 1ère étage
- air climatisé
- Stationnement
- remise privée
- 10 min du centre-ville Hull-Ottawa
- Disponible sept/08
- 950 \$ + utilité

Un cachet Européen au coeur de l'Outaouais

819 595-9325
613 748-7473
Cell : 613 601-0019

2 CHAMBRES, superbe condo, appareils, grand stat., en face des autobus secteur tranquille, près d'Ottawa, balcon, 677\$, (819)770-1547.

3 CHAMBRES, Jardin Montagne, renové, foyer, piscine, tennis, 5 appareils, 825\$, 1er juil., 819-665-4979.

4 CHAMBRES, condo luxueux, 100% renovés, près marina, vue sur rivière, constr. béton, planchers bois/céramique, appareils ou non, (819)682-7999, (819)213-0722.

GRANDS condos au Plateau, à louer ou à vendre, avec option d'achat. Soyez propriétaire. 819-772-4663.

HULL, 1er août, condo 1 chambre, renové, impeccable, 2 appareils, remise int., stat., 530\$, 819-771-8014 ou 819-771-7499.

HULL, 2-161 boul. des Grives, Le Plateau, condo neuf de 1 chambre, pas d'animaux, 600\$, près des services. 613-614-1005.

HULL, 2 chambres, r. de ch., aucun tapis, foyer, 1er août ou sept. 850\$. 819-210-7770.

HULL, condo 2 chambres, luxueux, plancher de bois, walk-in dans la chambre des maîtres, prises lav./séc., clim., 1er sept., 875\$. 819-319-4006, www.versailles.ca

HULL, Place Champlain: spacieux, neufs jamais habités, 2 chambres, 2 s/bains, grandes fenêtres et balcon, vue sur rivière, 2 min. du pont Champlain et services, à partir de 1,300\$ par mois. Martine Brunet, Royal LePAGE La Renaissance, 819-360-6631

HULL, Terrasse Chavoïn, 2 chambres, stat., eau chaude incl. 750\$, libre, 819-669-5500, 819-664-5412.

LOCATION avec option d'achat, soyez propriétaire à bas prix. 819-682-4663.

LUXUEUX condo, 2 chambres, foyer, 2 s/bain, garage, aucun tapis, secteur Hautes-Plaines, près du golf, 1,000\$, libre 1er juil. 819-213-2719.

LUXUEUX condo à louer, 2 chambres, bois flottant, céramique, 5 appareils + micro-ondes, clim., foyer au bois, à proximité de plusieurs commodités, frais de condo inclus, (819)210-7922

MAGNIFIQUE condo de 2 chambres avec 2 s/bains. Grand patio. Poêle, réfrig., lave-vaisselle et micro-ondes fournis. 564 de l'Hôpital, Gatineau. 819-712-0112 Sacha, ou 613-749-8685 Rémi. 1,300\$/mois.

OTTAWA, édifice Le Parc, 1 chambre, 5 appareils, planchers bois, tout inclus, 1er août, 1,030\$, (613)841-5959.

OTTAWA, Riviera, 2 chambres, 2 s/bains, salon, s/manger, cuisine, 1,800\$, libre. 819-281-9819.

PLATEAU, luxueux, 1 ou 2 chambres, neuf, bois flottant, céramique, 695\$ et 995\$. 819-665-4989 ou 819-923-2274

520 CONDOMINIUMS À LOUER

SOYEZ propriétaire au prix d'un loyer, grands condos, 2 chambres, près de la 50. Appelez-nous: 819-669-4663.

522 GARÇONNIÈRES

1ER août, grande, chauffée, éclairée, 2 appareils, 540\$. 819-775-3035.

BORD DE L'EAU, Jacques Cartier, garçonnère et 1 chambre, 475\$ à 550\$, chauffé, éclairé. Demandez pour Kim au 819-772-9672.

BORD DE L'EAU, Jacques Cartier, garçonnère et 1 chambre, 475\$ à 550\$, chauffé, éclairé, Bernard, 819-743-4190 après 18h00.

CENTRE-VILLE de Hull, chauffée, éclairée, poêle, réfrig., libre, pas de stat., 475 \$, (819)777-9286.

GATINEAU, 2 1/2, entrée + stat. privé, chauffé, éclairée, câble, patio privé, 500 \$, libre. (819)921-2225.

NOUVELLE ANNONCE!
GATINEAU, chauffée, éclairée, 2 appareils, 400\$, 1 stat., (819)319-1411

GATINEAU, garçonnère, 2 appareils, stat., 420\$, libre. 819-986-5352.

GATINEAU, garçonnère style 1 chambre, beau, très bien divisé, plancher flottant et céramique, non chauffé, non éclairé, stat., près services, août, 550\$. 819-777-7755.

GATINEAU, libre, \$460, tout inclus, stat., bien située. (819)568-6991.

GATINEAU, studio, 1 chambre, meublé, lav./séc., câble, entrée privée, aucun tapis, 1er août, 635\$, 819-663-8768

GRANDE garçonnère, meublée de A à Z, non-fumeur, 670\$, (819)772-2929

HULL, 1er juil., garçonnère (2 1/2), meublée ou non, chauffée, éclairée, stat., près UQO, 500\$, 819-771-5093.

HULL, 31 Mont-Bleu, 1er août, chauffée, éclairée, poêle, réfrig., stat., cour clôturée, 500\$, 819-661-4336.

HULL, centre-ville, bien située, meublée, lav./séc. 819-329-1556.

HULL, centre-ville, garçonnère, près services, 475\$, libre. www.versailles.ca, 819-319-4006

HULL, chauffé, éclairé, non fumeur, tranquille, 500\$; 1 chambre, 600\$, chauffé, non éclairé, 819-776-2794.

HULL, chauffée, éclairée, 1 stat., concierge sur les lieux, 819-772-4662.

HULL, garçonnère style 1 chambre sur 1 étage, idéal pour étudiant(e), bois franc, céramique, stat. extra, 1er août, 475\$, 819-319-4006, www.versailles.ca

HULL, près Galeries, pas chauffée, ni éclairée, 2 appareils, pas d'animaux, 613-488-2181, 819-777-3381

HULL, renové, 1er juil., non chauffé ni éclairé, 495\$, (819)770-4301 ou (819)743-2950 ou (819)923-4387.

NOUVELLE ANNONCE!
HULL, UQO/Brodeur, garçonnère, non chauffée, non éclairée, 2 appareils, stat., libre, 460\$, 819-595-8317.

LIBRE juil. ou sept., 510\$ tout incl.
Hull, Mont-Bleu, chauffé, éclairé, poêle, réfrig., 2 grandes pièces, céramique, bois-franc, buanderie, stat., très privée, (819)771-6266.

MONT-BLEU, 2-1/2 pièces, chauffée, éclairée, câble, grande terrasse, idéal pour personne seule non-fumeuse, responsable, 590\$, (819)776-6245

NOUVELLE ANNONCE!
PRES UQO, chauffée, éclairée, meublée, s/sol, 425\$, 819-595-9179.

STUDIO, 1-1/2, idéal étudiant, près du Cégep et Héritage, chauffé, éclairé, 450\$, juil./août, 819-777-4128.

STUDIO de luxe, près de tout: hôpital, piste cyclable, cégep, autobus, 4 appareils incl., 550\$, non chauffée, non éclairée, libre, 613-293-2939.

TEMPLETON, 2 entrées privées, à la sem. ou au mois, libre immédiatement, (819)923-2236

TEMPLETON, chauffée, éclairée, 4 appareils, 450\$, libre, 819-329-5645.

NOUVELLE ANNONCE!
TEMPLETON, meublée, chauffée, éclairée, 475\$, libre, 819-962-0410.

524 CHAMBRES

100% A1, \$360 et plus, calme et respectueux, tout incl., rue St-Louis, Gatineau, lav./séc gratuit, 819-246-8166

100% CALME, tout incl., non-fumeur, entrée privée, 819-661-2898

100% TRANQUILLE, 62 Binet, parc câble, 310\$, non-fumeur 819-771-0401
119 KENT, centre-ville Hull, 450\$, tout incl., 40 ans et +, libre, 819-595-4479

CO FAUT VOIR!
146 BERRI, Hull, près St-Joseph, à partir de 375 \$. 1-877-934-4354.

1 BELLE grande chambre avec fenêtres, maison neuve, près autobus, tout inclus, libre, Josée: 819-213-4501.

1 CHAMBRE, beau rez-de-ch., bien éclairé, foyer dans le salon, bois flottant et céramique, non chauffé, non éclairé, balcon, stat., août, 555\$, 819-319-4006.

www.versailles.ca

1 CHAMBRE, Masson, télé, 100 \$ par sem. 819-281-0812, 613-941-6886

524 CHAMBRES

1 CHAMBRE, grand, aucun tapis, grande fenêtre dans la chambre, non chauffé, non éclairé, flottant et céramique, poêle et réfrig., stat., sept., 520\$, 819-319-4006.
www.versailles.ca

1 CHAMBRE, Hautes-Plaines, libre, luxueux, chauffé, éclairé, tout inclus, accès à tout, près autobus, 375\$, idéal femme 25 ans +, Marie: 819-770-9357

1 CHAMBRE, tout inclus, propre, à partir de 300 \$. 819-923-0670

\$250 accès à tout, maison luxueuse, idéal étudiante/femme. 819-827-4840.

\$300, GATINEAU, près Promenades, cuisine, s/lavage. 819-561-7586.

30 ANS +, \$400, grande, entrée privée, téléphone, câble, stat., 819-319-3536.

NOUVELLE ANNONCE!
395\$, HULL, près hôpital, non-fumeur(se), Internet, lave-vaisselle, stat., accès lav./séc. 819-790-0676 (rép.)

NOUVELLE ANNONCE!
A GATINEAU, dans une belle maison, non-fumeur, câble, Internet, téléphone et interurbains gratuits, près autobus, stat., 819-775-2219.

À MASSON-ANGERS, neuf, accès cuisine, salon, non-fumeur(se), stat., lav./séc., \$400 \$, (819)281-7480.

ANGERS, entrée privée, idéal travailleur(se) dans la région. 819-664-3667

NOUVELLE ANNONCE!
AYLMER, maison luxueuse, pied-à-terre pour professionnel(le) (613)222-7325 ou (819)682-1583

AYLMER, VILLA, chambres meublées, idéal étudiant(e), travailleur(se), 375\$ et + tout incl., stat., câble, Internet. 819-684-5316.

BELLE grande chambre, maison neuve, tout inclus 500\$, 819-210-4955

BUCKINGHAM, très paisible, chambre avec cuisinette, près autobus, dim. à vend., 819-767-2660

CALME, câble, tél., 400 \$/mois, idéal 30 ans et +. 819-329-3119.

CHAMBRE à louer, meublée, chauffé, éclairé, 410\$, libre, (819)777-1349.

CHAMBRES D'HÔTEL
équipées, tout compris

530 MAISONS À LOUER

CANTLEY, petit domaine, 2 acres, piscine, spa, 3 chambres, 1,200\$, libre, (819)210-1002, (819)827-1086.

CHELSEA, 3 chambres, appareils, non-fumeur, semi-meublée, pas d'animaux, libre, 613-841-8649.

GATINEAU, 1009 Lorrain, 2+2 chambres, bois franc/céramique/flottant, s/sol aménagé, atelier hivernisé, logis parental, 1,650\$, (819)-561-6033.

GATINEAU, 2 chambres, près des services et écoles, frais peint, 715 \$, non-chauffée, non éclairée, (819)778-6681

GATINEAU, 3 chambres, 2 s/bain, appareils incl., 1,200\$ + services, pas d'animaux. 819-561-7756.

GATINEAU, Boul. Labrosse, 3 chambres, juil./août, 800\$, 819-669-1105.

NOUVELLE ANNONCE!

GATINEAU, près des Promenades, joli bungalow, 4 chambres, propre, 2 s/bains, s/familiale, clim., patio, garage, 1,350\$, libre, (613)698-8886.

NOUVELLE ANNONCE!

• Hautes-Plaines, unifam., 2,000 pi car., garage double, 1er août, 1,450\$.
• Hull, Plateau de la Capitale, 4 chambres, 2,300 pi., 1,950\$.

• Hull, rue Gamelin, bungalow avec garage, 1er août, 1,100\$.

• Hull, centre-ville, rue Victoria, condo 2 chambres, 7e étage, clim., 995\$.

• Aylmer, centre-ville, maison Victorienne, 1er août, 1,650\$.

• Aylmer, rue Pine, secteur Wichwood, 3 chambres, garage, 1 août, 1,600\$. Excellentes références exigées, pas d'animaux. Noël Immobilier, courtier agréé, Jacques Noël, 819-775-0533.

HULL, 1er août, duplex, très propre, 2 chambres en haut, salon, bureau, s/lavage au r.-de-ch.; s/sol, cour clôturée, 700\$ + services, 819-682-8323, 819-771-6259.

HULL, 2 chambres, 4 appareils, chauffée, éclairée, non-fumeurs, 1,200\$, 1er sept. ou avant, 819-208-9584

HULL, bungalow rénové, 16 rue des Açores, 3 chambres, 1er sept., cour privée, stat., pas d'animaux, 850\$, non chauffé, non éclairé, possibilité de location avec option d'achat. 819-743-8448, 819-684-1056.

HULL, maison-jardin, 2,000 pi car., 4 chambres, 1 s/bains, 3 s/toilette, aspirateur et clim. centraux, 5 appareils, bois franc, piscine chauffée, pas d'animaux, près pont Champlain. Service de déménagement inclus. 1,900\$/mois, bail 2 ans, 1er août, 819-319-4006. www.versailles.ca

NOËL Immobilier
Vous cherchez une propriété à louer, maison ou condo ?
Vous avez d'excellentes références,
visitez notre site :
www.noelimmobilier.com

HULL, Manoir des Trembles, semi-dét., 3 chambres, boisé, paisible, 1,100\$, 1er sept. 819-213-0916.

LA PÊCHE (Duclos), libre, maison 4 chambres, 2 s/bains, s/sol semi-fini, 35 min. de Hull, 5 appareils, aucun tapis, bord de l'eau, non chauffé, non éclairé, 950\$, 819-456-2800.

NOUVELLE ANNONCE!

LOUER AVEC OPTION D'ACHAT!
3 chambres, Buckingham, bungalow avec cour privée, haie de cèdre, piscine creusée, p.c.i au s/sol, possibilité de 2 chambres au s/sol, 975\$/mois, libre 1er août, 613-248-5777.

NOËL IMMOBILIER
Courtier immobilier agréé
Pauline Noël agent agréé,
819-775-0783

●AYLMER, comme neuf, semi moderne de 3 chambres, bois franc, partie du s/sol aménagé, 1,150\$ non chauffé, non éclairé.

●AYLMER, près des écoles, grand 3+1 chambres, cour clôturée, 1,300\$, non chauffé, non éclairé.

PLATEAU, 3 chambres, 2 s/bain, 1,150\$, décorée, aménagée, près écoles et parcs, 1-819-453-2067.

PLATEAU, 3 chambres, maison en rangée, luxueuse, 2 s/bains, foyer au gaz, bois franc au salon, devant en pierre, garage, neuf, 1,250\$. 819-923-2274, 819-665-4989.

SEMI-DÉT., Hautes-Plaines, 5 appareils, non chauffée, non éclairée, 995\$, 1er août, (819)778-7012.

Une photo pour 2 \$
Informez-vous,
613-562-0222

* Certaines conditions s'appliquent

532 MAISONS MOBILES

GATINEAU, 2 chambres, meublée ou non, libre 819-246-4997/613-294-4997

534 CHALETS À LOUER

1 À 5 chambres, sem. et fin de sem., foyer, Lac Corbeau. 819-767-2928.

1 OU 2 chambres, voir spéciaux: www.domainedenis.ca. N.-D.-du-Laus. (819)664-6698.

2 AOÛT, 5 chambres, lac Blue Sea, très propre, pédalo, 819-210-6120.

2 CHALETS à louer, un bord de l'eau, neuf, équipé, paisible, 819-243-6665.

2 CHAMBRES, Lac Baskatong, très belle plage privée, 819-623-4627. <http://pages.videotron.com/vanierg/>

2 CHAMBRES, tout incl., clim., BBQ, accès à la rivière du Lièvre, disponibilité juil./août, 500\$, 418-629-0028.

30 MIN. Hull, bord du lac, équipé. 819-457-9060 ou 819-208-4548.

3 CHAMBRES, grand, bord de l'eau, Notre-Dame du Laus, 500\$/semaine accès à l'eau, (819)439-4796.

NOUVELLE ANNONCE!

A 2 min des chutes de Plaisance. Accueille 14 personnes. 52 acres Voir photos: cvendu.ca (819)665-8472.

À TREMBLANT, bord lac, 3 chambres, foyer, 350\$/sem et +. (819)688-3347. www.chaletsjfb.ca

AYLMER, paisible, riverin, tout incl., 5 min. d'Aylmer, 4 1/2, chalupe, 400\$/sem., 819-682-2715/664-6696

BLUE SEA, Lac Profond, 2 chambres, équipé, sem.: 400\$. 819-463-2524.

BLUE SEA LAKE, belle plage, beaux chalets loge de 6 à 12 personnes, pas d'animaux. 819-463-3663. www.lacbluesealake.ca

BLUE SEA, spécial du 28 juin au 19 juil., 565\$/sem., à partir 19 juil.: 700\$/sem., plage, pas d'animaux, www.ray-lac.qc.ca, 819-463-2250.

NOUVELLE ANNONCE!

BORD de la mer, chalet de 2 chambres, tout fourni, Pointe-Sapin, N.-Brunswick, 600\$/sem. 819-775-4976

BORD du Lac 31 milles, Bouchette, luxueux, tout équipé, 8-12 personnes, pêche, territoire de chasse 200 acres privé, 819-664-3393, 819-827-1129.

NOUVELLE ANNONCE!

BORD DU LAC
Lac Dame, Val-des-Monts (Perkins). 100x200. Vue prenante, chalet 4 saisons, 2 chambres, excellente location, bois franc/céramique. 40 min. du centre-ville. 819-664-1555.

NOUVELLE ANNONCE!

BOUCHETTE, 4 saisons, neuf 2006, 8 places, lac privé, accès au Lac 31 Milles. 819-664-3393, 819-827-1129

BOUCHETTE, libre du 29 juin au 4 juil. et août, quai, plage, (819)777-4215

BOWMAN, à la sem. ou saison, 45 min. de Gatineau, sur lac Escalier, chalet 2 chambres, 819-454-2993.

CHALET neuf, 2 chambres, 819-441-2612, www.chalet31milles.com

CHALETS à louer et espaces pour roulettes, idéal pour pêche et chasse, sentiers de VTT. Appelez Wayne Tanner au 819-467-2749 ou 819-661-1572.

NOUVELLE ANNONCE!

CHALET TOUT NEUF, 3 chambres, libre du 19 au 26 juil. Belle plage, Val-des-Bois. Inf. après 18h: 819-281-7703

DOMAINE Denis, Lac des Sables, près N.-D.-du-Laus, bord de l'eau, chalet, 4 chambres, plage, marina, pêche au doré, VTT. 819-360-3372.

DOMAINE Lac des Plages. 1 à 4 chambres, à la sem., magnifique plage, site familial. 514-636-6490, 819-426-3600.

NOUVELLE ANNONCE!

JOLI chalet, tout équipé, lac Roddick, Ste-Thérèse de la Gatineau, coin enchanteur, très privé, votre bouffe sera votre seul souci. Gâtez-vous! Bon service, bon prix! Triangle des 4 saisons. 819-465-2286

LAC À LA LOUTRE, 10 min. de Otter Lake, 1h30 d' Ottawa, 4 chalets hivernisés de 2 chambres, fin de sem. ou à la sem. Lee, (819)453-7068.

LAC Désormeaux, 2 et 4 chambres, 4 saisons, 819-827-8590, 819-463-3158.

LAC-DES-PLAGES, 20 min. de Tremblant, bord d'un lac. 819-661-7176.

LAC Maxwell, 2 chambres, bord de l'eau/paisible, 600\$/sem. 819-561-4319

LAC Simon, 4 personnes, chalet neuf, 600\$/sem. Du 6 juil. au 27 juil. Plages, canot. 819-360-3175.

LAC Simon, chalet 3 chambres, disponible du 12 au 19 juil. et du 26 juil. au 3 août, 819-743-1067.

LAC VERT, Val-des-Bois, chalet à louer, 2 chambres, tout équipé. 819-454-2586.

MESSINES, Lac des Cèdres, 3 chambres, barbecue, spa, emplacement pour feu et embarcation, 10 min. de Maniwaki, 750\$/sem., 819-465-1260.

N.-D.-Laus, bord de l'eau, pêche. Privé. 819-767-2078, 819-243-6917.

NOTRE-Dame-du-Laus, bord lac Campion, plage, pêche, 819-767-2552

PRÈS de Montebello, bois rond, haute gamme, accès lac et rivière, tout inclus, 1-866-521-6232

SAINT-ANDRÉ-AVELLIN, directement sur le lac Bélisle, meublée, avec pédalo, 350\$/fin de sem., 500\$/sem. 819-983-1423.

VAL-DES-BOIS, 2 chambres, accès rivière, 819-454-6907, 819-665-6209

534 CHALETS À LOUER

WAKEFIELD, bord du lac Bell, chalet Viceroy, 2 chambres, (819)767-2160.

538 TERRAINS DE CAMPING

CAMPING Barbe, Lac Perreault, région Blue Sea, quelques sites encore disponibles, AUSSI chalets à louer. Pas d'animaux. 819-463-3494.

CAMPING LAC ESCALIER, Bowman, terrain avec 3 services, et terrain pour camping sauvage à louer, saison, mois, semaine et jour, très bon pour la pêche, plage, activités, etc... (819)454-2179

CAMPING LAC MCGREGOR
Terrains saisonniers
Communauté d'adultes.
Nouvelle phase:
Accès au Lac McGregor.
819-743-6079

MAGNIFIQUE terrain pour campeurs, avec ou sans roulotte, près lac privé, région Lac-Simon, 819-663-5942.

NOUVEAU site de terrains de camping, sur le réservoir Baskatong, Ferme-Neuve, de 3,600 pi à 9,000 pi car.: 4 services, 30 amp., eau, égouts, clim., etc. 1-888-831-2663.

540 GARAGES, STATIONNEMENTS

GARAGE en métal 25'X30', neuf, 10,000\$ (valeur 20,000\$). A assembler. 613-260-9322

542 À PARTAGER

AYLMER, maison, près de tout, tout incl., 375 \$, stat., 819-661-6101.

AYLMER, pont Champlain, luxueux, internet et télé, non-fumeur, salon et s/bains privés, stat. 819-770-9589.

CANTLEY, maison campagne, très grand, après 17h: (819)671-6099.

NOUVELLE ANNONCE!

HAUTES PLAINES, condo, agréable, spacieux, serene, personne mature, à la recherche d'un bon chez-soi. 425\$/mois, libre, 819-205-1650.

NOUVELLE ANNONCE!

HULL, près Riel, logement à partager, meublé, chauffé, éclairé, internet, câble, clim., 425 \$, 819-776-2504.

MAISON, idéal personne tranquille, pas d'animaux, 383\$, (819)770-3905.

NOUVELLE ANNONCE!

MAISON privée, stat., Gatineau, rue Davidson, grande chambre, salon au s/sol, meublée, accès cuisine-s/bain propre et calme, 425\$. (819)643-2926

RECHERCHE dame mature pour partager maison et garder garçon de 8 ans à l'occasion/soirée. 819-684-8712

S/SOL complet, accès à la cour, piscine, patio, propre, non-fumeur, 500\$, (819)923-6126

551 CONDOMINIUMS À VENDRE

\$159,900.
CENTRAL Hull et Aylmer. Condos neufs de prestige. 100% bois franc/céramique, climatisé, garage chauffé, foyer, armoires couleurs, bain romain. (819)664-3190, (819)986-1128. 0 comptant. Possession immédiate.

2 CONDOS, Gatineau. 1er: 116,900\$, 2e étage, foyer au bois, rénové. 2e: 129,900\$, r.-de-ch., un bijou! Doit vendre! Daniel Pageau, 819-661-7262.

LUXUEUX condo, vue sur la rivière, près terrain de golf. 819-246-4663.

PORT de Plaisance, 1 chambre, 2 s/bain, 1,425 pi. car., aucun tapis, 15e étage, face parlement et parc Jacques-Cartier, 399,000\$, après 18h, (819)776-6648

PRÈS Parc Gatineau et écoles, condo 2 chambres, foyer. 819-682-4663.

Prix réduit! Doit vendre!
2 CHAMBRES, Hull, secteur recherché, très près du musée et de Place du Portage, 120,000\$ 613-262-3508.

VENTE privée, 2 chambres, près de l'UQO, tranquille, prix exceptionnel, 94,000\$. Envoyez courriel à: cmimartel@hotmail.com

junic.ca
Visites virtuelles

- 592 HAUTES-Plaines, 2 chambres, très propres
- 110 du Château, 3 chambres, très grand
- Mont-Tremblant 2 chambres, revenu 18,000\$/année
Ici c'est Bleau! RoyalLepage-VDO
819-923-2532

- AVEC garage, foyer, 2 chambres, grand balcon, 1,200 pi car., 5 appareils incl., Gatineau, très central, 149,500\$. M. Bouvier, Avantage immobilier courtier, 819-568-5141.

AYLMER, luxueux condo en construction, près rivière et golf, vue extraordinaire. Réservez tôt. 819-246-4663.

GATINEAU, 2 chambres, acier, béton, coin 3e, 1,135 pi car., central, géré par professionnels, 167,900 nég. tranquille 1er déc. 2008. 819-568-1799.

NOUVELLE ANNONCE!

GATINEAU, 2e étage, grand condo sur coin + verrière, 2 chambres, tout rénové, foyer, clim. central, 3 appareils, 2 balcons, garage, 139,400\$. 819-246-4856 ou cell. 819-661-4512.

NOUVELLE ANNONCE!

GATINEAU
- 485#5 de Cannes, luxueux condo de coin, niveau supérieur, 2 chambres, aucun tapis, grand garage, 214,900\$
DianeDeslauriers.com
Re/Max Vision (613)248-2533

554 MAISONS AU QUÉBEC

Angers, 97, rue d'Arizona, unifamiliale, à paliers multiples, garage 17x30, Spa intérieur, 2 salles de bain, ch. des maîtres avec walk-in et salle d'eau. MLS 800 3920, 234 900 \$. Vendeur très motivé.

554 MAISONS AU QUÉBEC

Gatineau, 718, R.-H. Lalonde, 1 700 pi?, garage double 24x30, planchers, armoires, escalier en chêne, 3 ch. c., climatiseur mural, MLS 7949165, 259 900 \$.

Cantley, 51, Taché, unifamiliale avec + de 3 acres boisés, construit en 2004, 2+2 ch., chauffage électrique, salle de bains de rêve, MLS 7965325, 239 900 \$.

Gatineau, 718, R.-H. Lalonde, 1 700 pi?, garage double 24x30, planchers, armoires, escalier en chêne, 3 ch. c., climatiseur mural, MLS 7949165, 259 900 \$.

Cantley, 51, Taché, unifamiliale avec + de 3 acres boisés, construit en 2004, 2+2 ch., chauffage électrique, salle de bains de rêve, MLS 7965325, 239 900 \$.

Gatineau, 718, R.-H. Lalonde, 1 700 pi?, garage double 24x30, planchers, armoires, escalier en chêne, 3 ch. c., climatiseur mural, MLS 7949165, 259 900 \$.

Gatineau, 718, R.-H. Lalonde, 1 700 pi?, garage double 24x30, planchers, armoires, escalier en chêne, 3 ch. c., climatiseur mural, MLS 7949165, 259 900 \$.

Gatineau, 718, R.-H. Lalonde, 1 700 pi?, garage double 24x30, planchers, armoires, escalier en chêne, 3 ch. c., climatiseur mural, MLS 7949165, 259 900 \$.

Gatineau, 718, R.-H. Lalonde, 1 700 pi?, garage double 24x30, planchers, armoires, escalier en chêne, 3 ch. c., climatiseur mural, MLS 7949165, 259 900 \$.

Gatineau, 718, R.-H. Lalonde, 1 700 pi?, garage double 24x30, planchers, armoires, escalier en chêne, 3 ch. c., climatiseur mural, MLS 7949165, 259 900 \$.

Gatineau, 718, R.-H. Lalonde, 1 700 pi?, garage double 24x30, planchers, armoires, escalier en chêne, 3 ch. c., climatiseur mural, MLS 7949165, 259 900 \$.

Gatineau, 718, R.-H. Lalonde, 1 700 pi?, garage double 24x30, planchers, armoires, escalier en chêne, 3 ch. c., climatiseur mural, MLS 7949165, 259 900 \$.

Gatineau, 718, R.-H. Lalonde, 1 700 pi?, garage double 24x30, planchers, armoires, escalier en chêne, 3 ch. c., climatiseur mural, MLS 7949165, 259 900 \$.

Gatineau, 718, R.-H. Lalonde, 1 700 pi?, garage double 24x30, planchers, armoires, escalier en chêne, 3 ch. c., climatiseur mural, MLS 7949165, 259 900 \$.

Gatineau, 718, R.-H. Lalonde, 1 700 pi?, garage double 24x30, planchers, armoires, escalier en chêne, 3 ch. c., climatiseur mural, MLS 7949165, 259 900 \$.

Gatineau, 718, R.-H. Lalonde, 1 700 pi?, garage double 24x30, planchers, armoires, escalier en chêne, 3 ch. c., climatiseur mural, MLS 7949165, 259 900 \$.

Gatineau, 718, R.-H. Lalonde, 1 700 pi?, garage double 24x30, planchers, armoires, escalier en chêne, 3 ch. c., climatiseur mural, MLS 7949165, 259 900 \$.

Gatineau, 718, R.-H. Lalonde, 1 700 pi?, garage double 24x30, planchers, armoires, escalier en chêne, 3 ch. c., climatiseur mural, MLS 7949165, 259 900 \$.

Gatineau, 718, R.-H. Lalonde, 1 700 pi?, garage double 24x30, planchers, armoires, escalier en chêne, 3 ch. c., climatiseur mural, MLS 7949165, 259 900 \$.

Gatineau, 718, R.-H. Lalonde, 1 700 pi?, garage double 24x30, planchers, armoires, escalier en chêne, 3 ch. c., climatiseur mural, MLS 7949165, 259 900 \$.

Gatineau, 718, R.-H. Lalonde, 1 700 pi?, garage double 24x30, planchers, armoires, escalier en chêne, 3 ch. c., climatiseur mural, MLS 7949165, 259 900 \$.

Gatineau, 718, R.-H. Lalonde, 1 700 pi?, garage double 24x30, planchers, armoires, escalier en chêne, 3 ch. c., climatiseur mural, MLS 7949165, 259 900 \$.

Gatineau, 718, R.-H. Lalonde, 1 700 pi?, garage double 24x30, planchers, armoires, escalier en chêne

554 MAISONS AU QUÉBEC

DANIELLE QUEVILLON
613 248-2666
Century21 Multi Services inc
Courtier immobilier agréé



Aubaine
Côte D'Azur, Gatineau. Maison 1700 pc, plafonds de 9 pieds à chaque niveau. 3 cc, 2 salles bain complètes. Mézanine 23X18 au dessus du garage, bois franc, céramique, climatiseur, aucun voisin arrière, entrée sera pavée. Frais notaire inclus. Sia 070245. **339 900 \$**

554 MAISONS AU QUÉBEC

Century 21
Courtier immobilier agréé

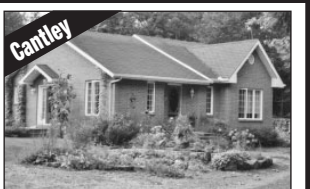

Cantley
Domaine des Érables. Rue de Rimouski à 10 minutes d'Ottawa, construction 1995, superbe 3 c.c., décoration champêtre, concept ouvert, terrain paysager, piscine, remise 12X16. Sia 7979718. **230 000 \$**

CÔTE D'AZUR
Aubaine. Impeccable, à deux pas de l'école Petit Prince. Tout brique, bois franc et céramique, s. sol aménagé, foyer, solarium, paysagé de A à Z. **WOW! 269 900 \$**

MARC PAGEAU
Agent imm. agréé
819 246-4636
Royal LePage La Renaissance



GATINEAU, 2 étages, 3 chambres, bois et céramique partout, cour très privée. 179,000\$ nég. 613-222-5031.



MAGNIFIQUE bungalow, 3 chambres, aire ouverte, 2 s/bain, s/sol aménagé, planchers céramique, parqueterie et tapis. COUP DE COEUR GARANTI! 189,500\$ nég., 819-663-6164.

NOUVELLE ANNONCE!
GATINEAU, 3 chambres, bungalow, garage, beaucoup de rénovations, 144,900\$, 819-775-0230

GATINEAU, rue de la Chatelaine, vue sur la ville, 4 chambres + bureau, s/sol aménagé, double, 1er sept., 425,000\$, 819-561-0770.

NOUVELLE ANNONCE!
GATINEAU, secteur recherché, semi-dét., 185,000\$ nég. Possibilité de financement. Possibilité aucun comptant! 819-329-0901 pour inf.

GRANDE maison, construction récente, voisin du Parc de la Gatineau. Partira rapidement. 819-776-4663.

NOUVELLE ANNONCE!
HULL, secteur Lac des Fées, 2 étages, 1,463 pi car, int. style rustique, 3 chambres + bureau, poêle à combustion lente au salon, s/manger, patio 20X20, atelier 20X20 avec foyer au bois. **DOIT VENDRE!! DEMANDE 185,000\$ FERME.** (819)770-3484.

NOUVELLE ANNONCE!
HULL, unifam., 2 étages, possession rapide, 3 chambres, 2 s/bains, garage 10x24, près de tout, 155,000\$ nég., Daniel au 819-213-3874.

NOUVELLE ANNONCE!
LAC SUPÉRIEUR, LAURENTIDES Cottage, construction 2005, 26'X30', plus de 2 acres de terrain, 3 chambres, 2 s/bains, planchers de pin et céramique, 1-1/2 s/bains, 49x180, sans voisins arrière, rue rond-point, arbres matures, 225,000\$. 819-983-1462

NOUVELLE ANNONCE!
L'ANGE-GARDIEN, 1,604 pi car., 1 acre de terrain, 3 chambres, s/sol fini, foyer, garage, à 5 min. du centre-ville de Buckingham(819)281-6709.

NOUVELLE ANNONCE!
L'ANGE-GARDIEN, bungalow (2007), 1,300 pi car., revêtement en Canaxel, 4 chambres, 2 s/bains, bois franc, céramique, s/sol aménagé, 1 acre, 239,900\$. Charles Azar, Royal LePage, 819-775-2275.

NOUVELLE ANNONCE!
L'ANGE-GARDIEN, bungalow, 3 chambres, bois franc, céramique, s/sol aménagé, garage détaché, aucun voisin arrière, 199,900\$. Doit vendre. Royal LePage, Charles Azar, 819-775-2275.

NOUVELLE ANNONCE!
L'ANGE-GARDIEN, bungalow, 3 chambres, bois franc, céramique, s/sol aménagé, garage détaché, aucun voisin arrière, 199,900\$. Doit vendre. Royal LePage, Charles Azar, 819-775-2275.

NOUVELLE ANNONCE!
MAISON-JARDIN, façade en pierre, Aylmer, disponible. 819-682-4663.

554 MAISONS AU QUÉBEC

\$ PRIX RÉDUIT!
VAL-DES-BOIS, propriété de 2 chambres plus possibilité d'une 3ième. Accès notarié au Lac Indien, grand terrain paysagé, remise, entrée double, asphalté. Rénovation professionnelle fait avec goût. 139,900\$, André Gendron agent immobilier affilié: 819-775-0848.

556 MAISONS AU BORD DE L'EAU

NOUVELLE ANNONCE!
LAC MCGREGOR, 300 pi de façade, petit domaine unique, 3 bâtiments, 339,000\$, 819-457-2282.

PETIT PARADIS - Près de Gracefield, 145 acres, terrain agricole/boisé entièrement privé, 2,000 pi sur le bord de la rivière Gatineau, plage immaculée, accès aux lacs, chalet 4 saisons, 4 chambres. 349,000\$. (613)237-1675. Freewebs.com/gatineauproperty.

560 MAISONS MOBILES

NOUVELLE ANNONCE!
699\$, ACHAT, 2 chambres, 100% rénové, devenez propriétaire sans dépôt, (819)790-1693.

GATINEAU, 20, 9e Ave, 2 chambres, possibilité de 3. 14x68, vérrière, entrée ext. et garage. MLS 7995326, 84,900\$ Gatineau, 47, 11e Ave, 2 chambres, 14x68, rénovations (fenêtres, portes, douche, patio), grandes pièces, rampe, 89,900\$. MLS 8004905, Robert Loyer, (819)246-1212 Immeuble R. Bourbonnais.

564 CHALET À VENDRE

NOUVELLE ANNONCE!
1600 PI car., bord du Lac St-Pierre, 100% rénové. 819-790-1693.

30 MIN. Hull, bord du lac, équipé. 819-457-9060 ou 819-208-4548.

NOUVELLE ANNONCE!
AUMOND, chalet 4 saisons, bord du lac, 2 chambres, 89,900\$, R. Loyer Immeubles R Bourbonnais, 819-246-1212

CHALET 4 saisons et/ou terrain, 20 min. de Buckingham, voir Lac Smallien sur Google, 819-777-3363.

CHALET AU BORD DE L'EAU

Magnifique nouveau chalet 4 saisons sur petit lac, 90 min. d'Ottawa, près d'Otter Lake, Québec. Cuisine avec îlot/salle à manger/salon à aire ouverte, 2 chambres, s/bains, rez-de-ch. complètement isolé/cloison sèche. 229,000\$. 613-830-5472.

NOUVELLE ANNONCE!

CHALET, Lac Poisson Blanc/ N-D-du Laus, 1 1/2 acre, plage, 819-281-3423.

LAC SINCLAIR, 4 saisons, 3 chambres, 55 min de Gatineau, bord de l'eau, 819-456-3788, 613-562-0042.

LAC ST-PIERRE, 2 chambres, terrain 1 acre, hivernisé, tout meublé, François Bellfroy, Remax Vision, 819-773-0744.

N-D-du-Laue, 4 saisons, très privé, 2,170 pi car., presque île de 1.8 acres, garage et plus. Prix réduit: 279,900\$, (819)767-1210, (819)360-0515.

NOUVELLE ANNONCE!

SUR LA LIÈVRE, chalet neuf, 4 saisons, luxueux, 3 chambres, 2 s/bain, tout bois, unique, 819-775-6932.

VAL-DES-BOIS, chalet 4 saisons, rénové de A à Z, tranquillité assurée, 79,000\$ nég. (819)457-1980.

568 PROPRIÉTÉS À REVENUS AU QUÉBEC

5 LOGIS, Paiement. Revenu: 35,640\$ Prix: 249,621.33\$ nég. 613-223-5071.

À VENDRE: bâtisses commerciales et résidentielles, 127 à 131 rue Joseph, Buckingham. Revenus de 70,020\$. 613-769-7514

NOUVELLE ANNONCE!

AYLMER - 31, Front, duplex zoné commercial, 2X2 chambres, 590\$ et 620\$/mois non chauffés, non éclairés. Potentiel investisseurs/entrepreneurs. 179,900\$

NOUVELLE ANNONCE!

HULL - 22 Charlevoix, grand duplex, 5 chambres au total dont grand logis avec loft pour propriétaire occupant, compteurs séparés, revenus potentiels: 15,480\$/an, 189,900\$ DianeDeslauriers.com Re/Max Vision (613)248-2533

NOUVELLE ANNONCE!

DOIT VENDRE: Hull, duplex, près Galeries, 179,900\$. Pierre Bélanger, Re/Max, 819-777-8888.

NOUVELLE ANNONCE!

GATINEAU, 272 Oak, triplex, 2-3 chambres, 1-2 chambres, hypothèque, payé par les 2 locataires pour le proprio occupant, R. Loyer, les Immeubles R. Bourbonnais, 819-246-1212

NOUVELLE ANNONCE!

HULL, 6 logis à vendre, 250,000\$ nég., parfait pour bricoleur, 819-561-2579

568 PROPRIÉTÉS À REVENUS AU QUÉBEC

HULL, triplex, rue Lois, 239,000\$, 819-595-9464

TRIPLEX (1991), brique, 785 A Notre-Dame, 254,000\$, 819-664-8096.

570 FERMES

GRACEFIELD, ferme de 206 acres, maison et grange. 819-463-4033.

572 TERRES

TERRE de 104 acres moitié boisé, moitié champ, dans une belle vallée avec vue panoramique. Garage avec atelier chauffé, ruisseau à l'année, près de Buckingham. 190,000\$. 819-281-7864.

574 TERRAINS

NOUVELLE ANNONCE!
1,1 ACRE à 4,80 acres, magnifiques et rares terrains à Buckingham, 26,000\$ à 65,000\$ (phase 1), route pavée, prêts à construire, plusieurs lots ont accès à l'eau et à un quai communautaire et +, pour inf. 819-986-6120. www.DomaineLaLievreEstates.ca **VISITES LIBRES 6 JUIL. DE 13H À 15H**

1 ACRE boisée, Seigneurie, pavé et Manoir du Ruisseau, éclairé. (819)671-1900, (819)663-5104

1 ACRE ou +, bord lac, 35,000\$ à 45,000\$. 7X13,500\$, accès lac, 15 min. Buckingham. 819-923-7757.

À VENDRE PLUSIEURS TERRAINS DE VILLÉGIATURE ET FORESTIERS POUR UN TOTAL DE 6,800 ACRES PAR BLOC DE 100 ACRES ET + 819-427-6247

NOUVELLE ANNONCE!

• AYLMEY, terrain zoné résidentiel et commercial, 23,000 pi., avec services, 300,000\$.
• CANTLEY, 1 acre boisé situé sur Bois de Limbour, 34,500\$.
Noël Immobilier, courtier immobilier agréé, Jacques Noël, 819-775-0533.

NOUVELLE ANNONCE!

BEAU et grand terrain, de plus de 25 acres, près Clarence Creek, concession 3, incluant 10 acres de plantation de conifères et eau de surface, 195,000\$, 819-428-1994.

NOUVELLE ANNONCE!

Lac Dame, Val-des-monts (perkins), terrain 100x200 avec fondation. 40 min. du centre-ville. 819-664-1555.

CANTLEY, à vendre, 1 acre sur Ste-Elisabeth, prêt à construire, 25,000\$, 5 min. de La Vérendrye. 613-277-6669.

CANTLEY, Manoirs du Ruisseau, 1 acre, prêt à construire, plan spétique inclus. 819-568-1933.

CANTLEY, phase 3, Développement Lavergne par Montée St-Amour, 8 min. de Gatineau, 1 acre, boisé. 819-671-6489 ou 819-664-7204.

NOUVELLE ANNONCE!

CANTLEY, sur chemin St-Elisabeth, 1 acre, cadastré, prêt à bâtir, 32 000 \$ incl. taxes. 613-852-1929

NOUVELLE ANNONCE!

CANTLEY, terrain de prestige, 1.5 acre boisé avec ruisseau, dans un rond point. Faites vite, 819-360-7884.

NOUVELLE ANNONCE!

DANS plusieurs régions, à partir de 2,000\$ et 100\$/mois. 613-225-7750

NOUVELLE ANNONCE!

DELEAGE, terrain à 10 min. de Maniwaki, bord d'un lac, incluant roulotte, cabane à pêche, toilette sèche, puits absorbants. Droit de construction. 819-463-4168 ou 819-441-3965.

NOUVELLE ANNONCE!

GATINEAU, 617 av. Cheval-Blanc, 45'x150', vente privée, 819-669-7564.

NOUVELLE ANNONCE!

GATINEAU, boul. Labrosse, construisez la maison de vos rêves sur 8 acres, résidentiel, à 1 min. de la 50, seive d'aqueduc, taxes d'amélioration locale, plan champs d'épuration payés, 179,900\$ 819-663-9194.

NOUVELLE ANNONCE!

L'ANGE-GARDIEN, très beau boisé de 10 acres, prêt à construire avec élect., 60,000\$, 819-775-0230

NOUVELLE ANNONCE!

GATINEAU, pour projet 33 logements, prêt à construire, 819-243-8664.

NOUVELLE ANNONCE!

LAC SIMON, 40,000 pi et +, avec accès privé à la plage, 514-703-3302 ou 514-949-6399 ou 819-428-4294.

574 TERRAINS

NOUVELLE ANNONCE!
PRIX RÉDUIT, 14,000\$, à N-D-de-la-Salette, plus d'un acre, 335 pi., bord route 309, vue sur rivière La Lièvre, possibilité de construire 3 maisons ou commerces, aqueduc, 819-986-3608.

RIVIÈRE des Outaouais, site exceptionnel, services municipaux, navigable, 30,000 pi car. + (819)661-0745 www.labaie75meridien.com

ST-PIERRE, en pleine nature, 9 acres boisées, à 30 min. de Gatineau, 52,500\$, 819-457-9559.

\$\$\$ SUPER SPÉCIAL pour l'ouverture officielle de la rue du Marais à l'Ange Gardien, seulement 14,000\$ l'acre pour le lot #1. info: l'Orée de Buckingham, 819-281-3556, www.countrylot.ca

NOUVELLE ANNONCE!

TERRAIN boisé, 1,2 acre, près de 5 golfs et 4 centres de ski alpin, 20 min. du pont Alonzo. Maxime Presseau, Remax Direct Inc., 819-923-7629.

TERRAIN de 8,600 pi car, pour auto construction, avec services payés 819-663-6416

NOUVELLE ANNONCE!

● WAKEFIELD, 2.6 acres pour 2 maisons, 64,900\$
● lac Viceroy, 1 acre et + avec vue sur le lac et propriété d'uneplage de 400 m car, à quelques pas.
ci c'est Bleau! RoyalLePage-VDO 819-923-2532

576 VISITES LIBRES

NOUVELLE ANNONCE!
114 RUE de Tadoussac, Gatineau, portes ouvertes dim. le 6 juil. entre 14h et 16h. Maison 3D, Isabelle Boivin, 613-282-2885. Bienvenue à tous.

NOUVELLE ANNONCE!

275 CHEMIN DUBOIS, LUSKVILLE, 5 min. à l'ouest d'Aylmer par la route 148. Tournez à droite sur Dubois au Dépanneur Eardley, Belle Canadienne en brique, 3 chambres, 2.5 s/bains, bureau, salle familiale, garage double, piscine hors-terre. Terrain 1 acre boisé et privé. 249,000\$. Lesley Marten, la Capitale Outaouais 613-558-0222

NOUVELLE ANNONCE!

CANTLEY, 1600 Montée de la Source, le dim. 6 juil., de 14h à 16h.



MARIE-CLAIRE TREMBLAY
Agent immobilier affilié
La Capitale Outaouais Inc.
819 360-3022

VISITE LIBRE

Sam. et dim. de 14 h à 16 h

264 900 \$
13, Émilie-Ducharme Aylmer

Maison isolée charmante, remarquable, d'une touche d'élégance. Coin tranquille, grand terrain, s. sol bien aménagé, bien situé et près de tout.

Monobojat Agent immobilier affilié (819) 923-3923 monbojat@hotmail.com

NOUVELLE ANNONCE!

CONDO Domaine de la Gappe, super 2 chambres, garage int., vue sur Ottawa, #504-505, bd La Gappe, sam. de 14h -16h, Gatineau. 819-918-1042 Patrick Godin, Progrès Courtier.

NOUVELLE ANNONCE!

GATINEAU, 188 de St-Emilion intersection rue Nobert, dim. 6 juil. de 11h à 15h, 1,500 pi car., aucun voisin arrière, semi-dét. 192,500\$. Pierre, 819-210-7770.

576 VISITES LIBRES

NOUVELLE ANNONCE!

GATINEAU, 272 rue de charny, dim. le 6 juil. de 14h à 16h. Unifam., 2000, 3 chambres, quartier recherché, services, STO, écoles à proximité. Prix pour vente rapide, cause relocalisation 188,000\$. Une visite s'impose. Xavier Leocat, agent immobilier affilié Remax Vision. 819-962-7878.

NOUVELLE ANNONCE!

PLATEAU, dimanche 6 juil. 13h-16h 22 rue Arc-en-ciel, semi-dét., 4 chambres, beaucoup d'extras 819-923-3334

601 BUREAUX À LOUER

1910 CH. PINK, secteur Plateau, 3,000 pi car. 819-921-3134.

211-A MALONEY, 1,100 pi car., 4 bureaux, 1 réception, stat., 1er sept., 700\$ + frais communs, bureau d'affaires, 819-643-1512.

NOUVELLE ANNONCE!

- 2368 St-Louis, 1,900 pi car., belle décoration, condo commercial
- 2291 St-Louis, 1,400 pi car., rez-de-ch.
- 170 Maloney Est, idéal pour bureaux ou services, institut Zen
- 4 Gare Talon, de 1,000 à 6,500 pi car., rez-de-ch. et 2e étage (édifice des continents, face au Boul. Maloney)
R. Loyer, les Immeubles R. Bourbonnais, 819-246-1212

IMMOGEST
GESTION IMMOBILIÈRE
www.immogest.ca

Édifice Professionnel
195 Gréber, Gatineau

Emplacement de choix
Espace de 1000 et 2000 pi²
Prix très compétitif.

Info :
Jean-Francois Bouffard
819 213-2071

400 BOUL. Taché, Hull. Jusqu'à 3, 000 pi car., 1er ou 2e étage, libre, déjà aménagé. 819-770-6389. 819-777-9781 819-778-1055.

475\$ TOUT inclus, clim., 2 pièces, planchers et peinture neufs, voisin du McDonald, (819)771-6266.

664 ST-JOSEPH, 200 à 1000 pi, 2e étage, 819-743-0663.

800 PI car., près Plateau, tout compris, stat., 695\$/mois, 819-682-6189.

PORTE OUVERTE

Dimanche 6 juillet 14 h à 16 h
25, rue de Laverdière (Gatineau)

Magnifique semi-détaché luxueux de 2 c.c. à poss. de 3 c.c., 2.5 s. de bain, armoires de cuisine et s. de bain de qualité supérieure, concept ouvert, bain thérapeutique avec douche intégrée, clim., beau deck arrière privé et jolie pergola. **189 900 \$**
Voir visite virtuelle : www.visite360.ca

601 BUREAUX À LOUER

NOUVELLE ANNONCE!
AVENUE Gatineau, réception et 2 bureaux clim., stat., libre, 819-775-0533.

CENTRE D'AFFAIRES GAGELIN 35 Gamelin, secteur Hull, bureaux exécutifs, de 100 à 400 pi car, internet, clim., s/conférence partagée, stat. 819-771-8019.

IMMEUBLES DESMARAIS

Édifice professionnel
510 Maloney Est

Emplacement de choix
Disponible
1 300 à 4 500 p.c.
Prix compétitif
Beaucoup de stationnement pour clientèle

Info : Marc Brunet
819.775.3386

GATINEAU à 500 pi de la sortie St-Louis, bureaux de 400 à 2 500 pi ca., libre. 819-243-6364 poste 222.

GATINEAU, face aux Promenades, commerce ou bureau à louer, 800 à 1 800 pi car.,

704 AUTOMOBILES

704 AUTOMOBILES

704 AUTOMOBILES

704 AUTOMOBILES

704 AUTOMOBILES

704 AUTOMOBILES



NOUVEL ARRIVAGE À TOUTES LES SEMAINES!

2005 TOYOTA ECHO
manuelle, (26054), 71 878 km
8 450\$[†]
OU **79\$^{**}** aux 2 sem. Tout inclus

2003 MAZDA PROTEGÉ LX
manuelle, (26211), 74 886 km
7 970\$[†]
OU **86\$^{**}** aux 2 sem. Tout inclus

2005 CHEV. AVEO LT
équipé, clim., auto, (26233), 80 229 km
8 230\$[†]
OU **77\$^{**}** aux 2 sem. Tout inclus

([†] À moins d'indication contraire, le prix ou la valeur au détail annoncé ne porte que sur un véhicule en particulier.
(^{**} S.A.C. voir un représentant pour les détails. L'offre est pour une durée limitée.)

819 770-2277
1261 boul. St-Joseph, Hull

† Taxes et Immatriculation en sus.
* S.A.C. plan achat 130 versements (60 mois), taux à partir de 8,9% (minimum de 10 000\$) tout inclus, 0\$ comptant
** S.A.C. plan achat 156 versements (72 mois), taux à partir de 8,9% (minimum de 10 000\$) tout inclus, 0\$ comptant
*** S.A.C. plan achat 182 versements (84 mois), taux à partir de 8,9% (minimum de 10 000\$) tout inclus, 0\$ comptant
(†† S.A.C. plan d'achat 104 versement (48 mois) Taux à partir de 8,9% (minimum 10 000 \$) Tout inclus, 0\$ comptant.

2004 HYUNDAI ACCENT GL
manuelle, (25419), 72 215 km
5 970\$[†]
OU **64\$^{**}** aux 2 sem. Tout inclus

2004 TOYOTA COROLLA CE
manuelle, (26106), 90 504 km
8 950\$[†]
OU **97\$^{**}** aux 2 sem. Tout inclus

2004 CHEV. CAVALIER Z-TYPE
Coupe, toit, auto, (26218), 71 113 km
8 350\$[†]
OU **90\$^{**}** aux 2 sem. Tout inclus

604 LOCAUX

1,200 À 14,000 pi car., rez-de-ch. et 2e étage, ext. rénové, int. aménagé selon vos besoins, grand stat., prix compétitif, Gatineau, (819)665-5500.

NOUVELLE ANNONCE!

43 MONTCLAIR, près du Sears, vitrine, affiche sur poteau, chauffé, éclairé, clim., système d'alarme, 650\$/mois, 819-771-0514.

540 Pl car., très bien situé, sur coin achalandé, secteur Hull. 819-773-1310

BUCKINGHAM, centre-ville, 1,250 pi car. Vente au détail, bureau, etc., stat. Century 21 Multi-services, Guy Bélanger agent immobilier agréé, 819-778-4500.

CARREFOUR du Casino, 725 boul. de la Carrière, Hull, bien situé, Nouveau été 2008: 1,000 à 3,000 pi. car., voisin SAQ sélection nouveau concept de 10,000 pi. car., près Super C, Réno Dépôt et Casino, 1-888-345-3997. www.carrefourcasino.com

GATINEAU, secteur Buckingham, grand dépanneur de 2,300 pi. car. + s/sol, dans centre d'achat, très bien situé, clientèle existante, face à un développement résidentiel débutant au printemps, 1,250\$. Inf: 819-663-9474.

HULL, local à sous louer, 2 mois gratuit, 1700 pi. car., 875\$, 819-775-8715.

HULL, secteur Freeman, 36x80, 2,880 pi car., 16 pi libre, porte de garage 12x14 et porte d'entrée. 819-775-8048

LOCAL commercial, jusqu'à 5,000 pi car disponible, parc industriel (secteur Buckingham) espace de bureaux avec entrepôts et 3 portes de garage. 819-986-5605, 819-743-2054

NOUS AVONS DES ESPACES POUR VOUS!

Secteur Hull
Entrepôts et bureaux

- 975, boul. St-Joseph (1 300 p.c.)
- 1030, boul. St-Joseph (800 p.c. +1 300 p.c.)
- 885, boul. de la Carrière (700 p.c.)
- 15, Buteau (400 p.c. à 2 200 p.c.)

Secteur Gatineau

- 455, boul. de l'Hôpital (2 100 p.c.)

Info. : Charles Masse
613 791-2245
www.e-spaces.ca
cmasse@groupeheafey.com

LOCAUX COMMERCIAUX À LOUER, BOUL. MALONEY, DIFFÉRENTS ESPACES, 150 À 900 PI CAR., TOUT INCL., (819)210-3912.

606 ENTREPÔTS À LOUER

★★★
3000 À 4000 pi car., un quai de déchargement, hauteur libre 20 pi, chauffé, éclairé, système de caméra disponible, service de réception et manutention disponible, à court ou long terme, (819)643-5111 poste 25

400 PI CAR. et plus, pour entreposage, porte garage, idéal entrepreneur/déménageur, stat. ext. pour remorque. Sécurité. 819-682-6189.

ENTREPOSAGE JKP
HULL, 172 ch. Freeman, mini entrepôts privés et sécuritaires, 819-770-4334.

612 COMMERCES À VENDRE

À vendre. Contrat de coupe pelouse et déneigement (commercial et résidentiel aussi équipement: camion, remorque, tracteur... 819-643-5997.

612 COMMERCES À VENDRE

CASSE-CROÛTE à vendre, secteur Masson, bon chiffre d'affaire, grand terrain, bâtisse 1,000 pi car. environ + équipement, 150,000\$ ferme, (819)454-2707.

CRÈMERIE et chocolaterie, fond de commerce, Mont-Tremblant, secteur St-Jovite, 819-681-7269.

DÉPANNEUR avec 2 logis, 179 rue Guillemette, (819)669-5710.

NOUVELLE ANNONCE!

DÉPANNEUR + logis, Buckingham, 1,000,000\$ + brut, 819-243-5684.

DISCOTHÈQUE à Hull: lecteur CD Denon double, 4 haut-parleurs (EV), amplificateur QSC1500, mixeur Spirit, lumière, contrôle, etc. 819-770-1148.

EXCELLENTE opportunité, Resto-bar achalandé, 120 places, édifice et fond de commerce, bien situé à Hull, 499,000\$, personne sérieuse, autre potentiel d'activités, 613-868-1267.

NOUVELLE ANNONCE!

GAGNEZ 75,000\$/an, commerce 5 jours/sem., congé les soirs et fin de sem., pâtisserie et boulangerie, R. Loyer, les Immeubles R. Bourbonnais, 819-246-1212

NOUVELLE ANNONCE!

HULL, resto-bar tout équipé, permis d'alcool, terrasse, rentable, 250,000\$. Noël Immobilier, courtier immobilier agréé, Jacques Noël, 819-775-0533.

OPPORTUNITÉ d'affaire! "Pawnshop" (prêteur-sur-gages) à Gatineau. Meilleure offre raisonnable, (819)777-6139

RESTO-bar, centre-ville, formule gagnante, bon chiffre d'affaires, achalandé, personne sérieuse seulement. Écrire à case 482, LeDroit, C.P. 82050, Gatineau, QC, J8T 8E1.

VIDÉO avec bar laitier, bon chiffre d'affaire, 15 ans de service, 819-360-6915

614 COMMERCES DEMANDÉS

RECHERCHE LOCAL commercial, secteur Hull, avec s/bains complète, environ 800 à 1,000 pi car., pour août ou sept., 613-816-7979

622 PROPRIÉTÉS COMMERCIALES À VENDRE

NOUVELLE ANNONCE!
HULL, secteur boul. St-Joseph, pour professionnel ou autre, maison 2 étages, complètement rénovée de 1,463 pi car., int. style rustique, 4 chambres pouvant servir de bureau, salon, s/manger, patio 20x20, atelier 20x20 avec électricité, demande 185,000\$ ferme, 819-770-3484.

624 POSSIBILITÉS D'AFFAIRES

BOBBY et Louise Karaoke DJ. Équipement d'entreprise à vendre. Contactez Louise au 819-684-9370.

624 POSSIBILITÉS D'AFFAIRES

624 POSSIBILITÉS D'AFFAIRES

THERMO BLOK

Isolation unique, haute performance, cherche distributeurs/représentants (h/f) pour solliciter industrie construction-rénovation-plancher-revêtement ext. etc. Outaouais/ Est Ontario, (613)851-9607

701 VÉHICULES 4000\$ ET MOINS

1990 GMC Silverado 1500, 1,650\$ Galipeau Auto, 819-643-0238.

1990 S10, 4x4, automat., carrosserie refaite, plate-forme (flat bed), 1,800\$ nég., après 18h: 819-776-1403



Une photo pour 2 \$?
Informez-vous,
613-562-0222

* Certaines conditions s'appliquent

1992 MAZDA MPV, 260,000 km, bon état, pour travail ou famille, 900\$ nég., 819-923-9968.

1993 GMC Sierra 2500 3/4 tonne HD, très propre, (moteur de 23,000 milles), boîte Fibrobec, 3,500\$. 819-663-9117.

NOUVELLE ANNONCE!

1993 TOYOTA Camry, 214,000 km, 2,200 \$, toit ouvrant, 819-281-0806.

1994 MAZDA Protégé, 177,000km, radiateur et démarreur neufs, "mags", toit ouvrant, besoin de freins avant, 1,250\$ ferme, (819)456-3930

1995 NISSAN 200 SX, 190,000km, 6 L/100km, A1, 3,250\$, 819-663-6037

NOUVELLE ANNONCE!

1996 FORD Contour, 130,000 km, très bon état, 2,700\$, 819-743-2928.

NOUVELLE ANNONCE!

1996 GRAND AM GT blanche, automat., clim., 1,900\$, 613-297-2577

1996 SATURN, 1,300\$ nég., en bon état, (613)552-2022.

NOUVELLE ANNONCE!

1996 TAURUS familial, automat., clim., 2,200\$ nég., (819)665-4410.

1997 DODGE Caravan, pneus d'hiver, 153,000 km, 2,900\$, 819-449-1131.

1997 FORD Taurus (wagon), tout équipée, état A1, certifiée Qc, 2,600\$, (819)827-0566, (819)661-0566.

1997 JETTA, 5 vit., ac, 170,000 km, certifiée Qc, 3,400\$, 613-266-5639.

1997 MAZDA MPV, 1,650\$, Galipeau Auto, 819-643-0238.

1997 PLYMOUTH Voyager, remis à neuf, 2,000\$ nég., 819-684-0060.

1997 TOYOTA Tercel, 102,000 km, manuelle, impeccable, nombreux acc. 3,950\$. 819-664-6921.

624 POSSIBILITÉS D'AFFAIRES

Bureaux et locaux à louer

365, boul. Gréber
922, boul. Maloney
780, boul. St-Joseph
455, boul. Riel

Pour louer une place d'affaires qui répond à vos besoins, appelez-moi!



Adrien LeBlanc, directeur adjoint

819 568-5151 poste #6



701 VÉHICULES 4000\$ ET MOINS

NOUVELLE ANNONCE!
1998 COROLLA, automat., 214000 km, 3,800\$ nég., 819-962-1461.

1998 PONTIAC Transport, pour pièces, 1,000\$ nég., (819)827-0788

1998 VOLKS Jetta, 2K, édition spécial, 2 L, manuelle, moteur changé 150,000 km, 4 pneus été/hiver, bonne condition, 4,000\$. Paul au 819-328-6690.

NOUVELLE ANNONCE!

1999 CHEVROLET Cavalier, bon état, pièces neuves, 1,700\$, (819)319-0976

NOUVELLE ANNONCE!

1999 DAEWOO Nubira, automat., 102,000km, 1,999\$. 819-770-0692

701 VÉHICULES 4000\$ ET MOINS

NOUVELLE ANNONCE!
1999 OLDSMOBILE Silhouette, vanne tout équipée, 3,500\$, 819-893-0835.

2000 SUNFIRE, rouge, 4 portes, 1,650\$. Galipeau Auto 819-643-0238.

NOUVELLE ANNONCE!

2001 HYUNDAI Elantra, tout équipée, 210,000km, 3,200\$, 819-281-0806.

MAXI AUTO

Maxi liquidation de mini fourgonnettes, 18 en inventaire à partir de 850\$ et toujours plus de 50 voitures en inventaire à partir de 895\$. Les plus petits prix.
895 Boul. Maloney Est, 819-663-5980

LACHAPELLE
PONTIAC.BUICK.GMC

900, boulevard St-Joseph, Gatineau (secteur Hull) 819 778-3111

www.lachapellepontiac.gm.ca

2004 Saturn Ion (#4240)

Prix neuf : 18 785\$

Prix déprécié : -9 790\$

Prix Lachapelle : 8 995\$*



77 995 km

2005 Pontiac G6 (#33317)

Prix neuf : 28 430\$

Prix déprécié : -15 435\$

Prix Lachapelle : 12 995\$*



61 525 km

2006 Pontiac G5 (#83646)

Prix neuf : 18 095\$

Prix déprécié : -8 100\$

Prix Lachapelle : 9 995\$*



29 838 km

2005 Ford Focus ZX5 (#50047)

Prix neuf : 22 895\$

Prix déprécié : -10 900\$

Prix Lachapelle : 11 995\$*



42 366 km

2005 Jeep Grand Cherokee LTD (#07451)

Prix neuf : 44 885\$

Prix déprécié : -19 890\$

Prix Lachapelle : 24 995\$*



27 879 km

2005 Ford Escape « AWD » (#40428)

Prix neuf : 31 480\$

Prix déprécié : -16 485\$

Prix Lachapelle : 14 995\$*



47 792 km

(*À moins d'indication contraire, le prix ou la valeur au détail annoncé ne porte que sur un véhicule en particulier. Plus taxes et immatriculation)

Vous pouvez commander votre véhicule à prix déprécié !

ATTENTION!

1990 CORVETTE, 6 vit., 8,999\$
1992 ACCORD, automat., 999\$
1992 PASSAT, familiale, 499\$
1994 F-150, 6 cyl., 1,399\$
1998 SATURN, 135,207 km, 2,999\$
1999 CIVIC, 136,287 km, 3,999\$
2000 WINDSTAR, 6 cyl., 1,895\$
2002 MAZDA MPV LT, 2,999\$
2004 HONDA CRV 70, 1,500\$ (819)213-4411

1990 MAZDA miata rouge, jamais servi en hiver, 89,000km, 11,000\$, 819-682-6503.

NOUVELLE ANNONCE!

1996 BMW 318, rouge, jamais sortie l'hiver, 6,750\$, 819-671-3053.

1997 BMW 528 IC, comme neuve, tout équipé, automat., toit électr., prix spécial: 12,985\$, (514)642-7929.

1997 HONDA Accord coupé, noir, manuel, A1, H22a, 65,000 km, "full mods", 5,900\$, 613-290-8641

1998 CADILLAC De Ville, 118,000 km, tout équipée, 5,900\$, 819-771-2448.

1999 ACURA 1.6 EL, noire, doit partir, 163,000km, 4,500\$, 819-827-7636.

1999 SUBARU Legacy Outback, tout équipé, 4,200\$ nég., (819)661-7262.



Une photo pour 2 \$?
Informez-vous,
613-562-0222

* Certaines conditions s'appliquent

2000 CAVALIER z 24, noir, tout équipé, manuelle, 5 vit., 200,000 km, bon état 1,900\$ nég., 613-266-3521.

2000 IMPALA, automat., clim., 120,000 km, 4,900\$, 819-767-2804.

2000 PROTÉGÉ, automat., 67,000 km, très propre, 4,950\$ 613-255-4005

2001 ACCENT GS, automat., 119,000 km, CD, 4,500\$, (819)643-2425

2001 CAVALIER, 89,000 km, économique, propre, 4,300\$, (819)918-4377.

2001 CHRYSLER Intrepid ES, cuir et toit ouvrant, 118,000 km, certifiée QC, 4,900\$, 819-827-0566, 819-661-0566.

2001 SUBARU Forester, 4 cyl., équipé, bijou, spécial 6,995\$, (613)614-3404

2001 TOYOTA corolla CE, 148,000km, automat., clim., 4 pneus d'hiver, freins neufs, impeccable, 6 800\$, 819-770-1679 ou 819-454-2186

2002 ACURA,

704 AUTOMOBILES

2006 NISSAN Maxima 3.5 SE, grise, de luxe, achat ou location disponible, tout équipé, intérieur en cuir, 34,800 km, 26,900\$ nég., 819-665-2696.

NOUVELLE ANNONCE!

2007 PT Cruiser, automat., équipée, 42,000 km, 11,900\$. 819-639-9925.

2007 TOYOTA Yaris automat., 38 000 km, assurance prolongée, 13 189,99\$ + taxes, 819-360-1225.

CAMRY, COROLLA, MATRIX, ECHO ET + 34 AV. GATINEAU A GATINEAU Jacques Auto (819)568-5433.

708 CAMIONS, VÉHICULES UTILITAIRES

1987 GMC, 1/2 tonne, 1,200\$ nég., 819-459-8000.

1989, CHEVY-VAN, Beauville, très bonne condition, 218,000km, 1,200\$ 819-827-3548 ou 819-665-1570

1989 DODGE Dakota, 3.9 L, 189,000 km, 1,200\$. 819-281-4625.

1989 GMC Sierra, automat., boîte courte, édition spéciale, immatriculé au Québec, 3,000\$, 819-332-0758

NOUVELLE ANNONCE!

1991 F-350 dompteur, diesel, 7,499\$. Auto J.C. Galipeau, 819-986-2223.

708 CAMIONS, VÉHICULES UTILITAIRES



Une photo pour 2 \$? Informez-vous, 613-562-0222

* Certaines conditions s'appliquent

710 CAMIONS, VÉHICULES UTILITAIRES 4X4

1994 F-150, 4.9L, 6 en ligne, 2,500\$, blanc, bien entretenu, (819)328-9119

NOUVELLE ANNONCE!

1995 FORD ranger, très propre, 1,800\$. 1995 VTT Bayous, 300 cc, très propre, 1,000\$ nég., (819)684-7136, (819)328-2989

1999 FORD Explorer sport, 160,000 km, 4,500\$ nég., (819)790-8707

1999 GMC Sierra, 112,000 km, excellent état, jamais sorti l'hiver, (819)766-2387 ou (613)292-5755.

2002 CHEROKEE, 62,000km, pneus-freins neufs, 10,900\$, (819)663-2605

NOUVELLE ANNONCE!

2002 JEEP TJ, 100 000 km, 2 toits, 12,999\$, nég., bon état, 819-777-1128

2005 CHEVROLET Avalanche Z-71, noir, de luxe, int. en cuir, TV/DVD, 49,000 km, 20,000\$, 819-743-0124.

2005 DODGE Dakota, 4.7 L, 32,000 km, comme neuf, 19,999\$, 819-671-6226.

2005 KIA Sportage LX, 53,000 km, 6 cyl., 2.7 L, équipé, transfert de bail ou vente., 819-743-9750.

2006 EQUINOX LT, 33,000km, AWD, toit soleil, 16,999\$, J.C. 819-986-2223.

NOUVELLE ANNONCE!

2006 ESCAPE XLT, 55,000 km, 13,999\$. Auto J.C. 819-986-2223.

714 VÉHICULES DEMANDÉS



\$0.00 - \$10,000.00 \$0.00 ACHAT AUTO 819-743-5080

0.00 \$ - 10 000 \$ Evaluation et achat rapide. Meilleurs prix assurés, 7 jours. 819-328-6757



\$0.00 à \$100,000.00 \$\$\$ PRIX MAXIMUM \$\$\$ Achetons autos accidentées ou pour pièces 819-827-1427



\$100.00 à \$10,000. Achetons autos, camions accidentés ou non et métal au poids de tout genre. 819-770-7777.

\$350 ET +, ACHAT AUTOS SERVICE RAPIDE, 819-328-6757

350 \$ ET +, autos, camions et roulottes demandés. 819-955-7066.

819-568-4116 - Achetons Comptant

Tous modèles - Toutes marques. Accidentés ou pas. Remorquage incl. ACHETERAIS véhicules accidentés ou non pour pièces. 819-210-2120.



ACHETONS automobiles de 1920 à 2006, \$\$\$ maximum. Appelez Bob au: 819-684-1561 ou 819-684-3609.

ACHETONS voiture et métaux au poids pour ferraille. Les Entreprises Gaucher, 819-643-3667.

ACHETONS voitures pour ferraille. Entreprise de récupération. C. Sigouin, 819-663-6768.

716 PIÈCES ET ACCESSOIRES

BOÎTE pour camion Space Kap Classic, 2 supports int., pour 1997-2004, fait sur Ford, Dodge ou GMC, 3,500\$. Guy, 819-684-1366, 819-775-7710.

PNEUS usagés, hiver + été et jantes, excellente condition. 819-332-0758

718 MOTOCYCLETTES

1978 HARLEY Davidson, très bon état. Prendrais échange contre bateau ou 4 roues. (819)962-5515.

NOUVELLE ANNONCE!

1994 KAWASAKI Vulcan, 750 cc, très propre, 1,800\$, 819-962-4126.

2000 YAMAHA V-Star 1,100 c.c., silencieux 50/50 et original, pneus presque neufs, 4,500\$, 819-962-6267

2001 HONDA Shadow Spirit, perle, 9,000 km, comme neuve, 4,500\$ nég. (819)595-2265.

NOUVELLE ANNONCE!

2001 JSX-R 1000, 25,500 km, 4,600\$, Sébastien (819)208-1808

2003 HONDA Shadow Ace 750, très bon état, tout équipé, 1 seul proprio (senior), confortable, facile à conduire, 5,500\$, 819-776-3132, 613-220-0119.

718 MOTOCYCLETTES

NOUVELLE ANNONCE! 2003 VULCAN 800 cc, 850 km comme neuve + extra, 4,900\$, (819)921-2234.

2004 HONDA CRF100, très très bon état, 1,300\$, (819)962-0620

2004 KAWASAKI ZZR 600cc, 6,000 km, 5,400\$. 819-771-4985.

2005 YAMAHA YW50, Cylindree (49) 5,000 km, comme neuve, 2,400\$ nég. (819)664-8196.

2006 SCOOTER T-REX, rouge vin, mise au point faite, 2 pneus neufs, excellent état, comme neuf, avec casque à visière, 2,600\$. 819-281-4900.

2008 HARLEY 1200 XL, édition spéciale, 660 km, 12,500\$, 819-210-7766

720 MOTORISÉS, ROULOTTES

1972 TRAVELAIR 19 pi (roulotte), 1,300\$. 819-360-6638.

1978 BOLER, refaite à neuf, 17 pi, 4,900\$ nég., (819)923-6076.

1985 TERRY 29 pi, parfait état 6,800\$, et bateau aluminium 819-663-0280.

1987 "FIFTHWHEEL" sur terrain de 100X200, à Blue Sea, 11,000\$, (819)455-9361.

NOUVELLE ANNONCE!

1990 GOLDEN salcon "Fifthweel", 30 pi, bon état, 8,500\$, (819)360-0566

NOUVELLE ANNONCE! 1994 ROADTREK 19', lit king, tout équipée, A1, 202,400 km, 19,700\$. Prête à partir. 819-669-7086.

NOUVELLE ANNONCE!

1994 ROCKWOOD (tente-roulotte), légère, bon état, 2,900\$, (819)669-4657

1996 TENTE-roulotte Starcraft, 6 places, 3,200\$ nég., 819-778-7731.

NOUVELLE ANNONCE!

1997 TENTE-roulotte Bonair, auvent, rangement et autres options, bon état, 3,900\$, (819)893-0556.

2001 "FIFTHWHEEL" Terry + extension, 6 places, 13,900\$, 819-663-2626

2001 MALLARD, 37 pi, modèle de parc, extension double, 2 chambres, peu utilisée, 21,000\$. 819-664-7450

2001 TENTE roulotte, Palomino, peu utilisée, 4,300\$ nég., 819-778-6254.

2002 FIFTHWHEEL Fourwind Lite, avec rallonge, 25 pi, 6 places, 15,000\$ nég., (819)827-1973.

NOUVELLE ANNONCE!

2003, BOÎTE campeur, Palomino bronco 1500, comme neuf, toit sortant (pop-pop), tout équipé, (819)449-2792 (819)770-6986

NOUVELLE ANNONCE!

2003 FLAGSTAFF 208, couche 8, tout équipée, lits chauffants, comme neuve, pas d'animaux, non fumeur. Faut voir! 5,900\$, (819)772-8810.

2003 PROWLER 27', rallonge, très propre, 18,000\$. (819)281-5641.

2004 PALOMINO (tente-roulotte) 10 pi, chauffetière, poêle, barbecue, toilette mobile, 819-778-1622.

2004 TENTE-roulotte, tout équipée, rallonge, cuisinière, douche, etc., 8,000\$, (819)246-0969.

2005 CALVIER, 31 pi, couche 7-8 personnes, 1 chambre avant, 2 lits arrière superposés, clim., excellent état. Livraison gratuite, 11,500. (613)421-3100, Ottawa.

2005 MALLARD modèle parc (achetée en 2006), 39 pi, 2 chambres, rallonge cuisine 4X16, remise 8X8, gazebô 10X12, deck 10X40, 22,000\$, sur Campion Lodge, Notre-Dame-du-Laus, 819-767-2973.

2005 TRAVEL LITE 800SBX campeur pour camion, beaucoup d'extras, comme neuf, 819-663-2079.

2006 MALLARD, 26 pi, valeur 24,000\$ demande 18,000\$ nég. (819)360-9498

NOUVELLE ANNONCE!

2006 MAX/Sport, 26 pi, tout équipé, comme neuf, utilisé 1 an seulement, 18,900\$ nég., (819)360-1480.

NOUVELLE ANNONCE!

A LOUER, roulotte 30 pi, tout équipée sur terrain privé, accès plage privée, location sem. ou mois, située au lac Newcombe, (819)457-9807.

LAC D'ARGILE, camping Royal Papineau, Citation 2000, 28,5 pi., Salette (VIP), bord de l'eau, quai, tout inclus, (819)246-0749

LAC Simon, copropriété privée, roulotte Bélair 38 pi, véranda vitrée, remise + terrain 261,8 m², 819-643-2181

MONTPELLIER, roulotte à vendre sur camping du lac Schryer 33 pi avec rallonge, 10,000\$ nég., (613)764-1364

ROULOTTE Prism 2000 "The new Millennium 1996" mesurant 20 pieds, auvent neuf en juin 2007, en très bon état, 7,500\$ nég., (819) 643-5034.

TENTE-roulotte 2003, Viking, 1906 ST, chauffage, frigo, réfrig., coffre avant, batterie, etc. 5,500\$. (819)776-5666

722 REMORQUES

REMORQUE neuve 4'X8' avec rampe pliante, 900\$, (613)614-8530.

724 VÉHICULES TOUT TERRAIN

1999 ARGO 6x6, avec toit; 2004 Max IV, 6x6, tout équipé, 188h; 2006, Chuck Wagon par Honda, 400 cc, camouflage; 1995 Polaris 400, 4X4, exceptionnel, faut voir!; Financement sur place, vente/service/pièces, sport moto Thurso, (819)985-2400 ou (819)985-0555

2007 CHIRONCK, automat., 300 c.c., 1,800km, cause maladie, 4,500\$ 819-243-9796, soir: 819-663-1536.

À qui la chance? Honda Forman 500cc, quasi neuf, 77 km, 8,000\$ acheteur sérieux seulement. (819)827-3446



Une photo pour 2 \$? Informez-vous, 613-562-0222

* Certaines conditions s'appliquent

728 NAUTIQUE

1986 DORAL Citation, 26 pi, 5.7 Mercruiser, 10,000\$, bonne condition, (613)673-1668.

1990 PONTON, 22 pi, tout équipé, moteur 50 forces neuf et toit neuf, 20,000\$, (819)743-7006.

1991 PRINCECRAFT 176, Super Pro; Mercury 90 forces, injection; Minn Kota, 24 volts, auto-pilote; remorque. Cause décès, 9,900\$, 819-661-7542.

NOUVELLE ANNONCE!

1993, SEA-DOO, 650 XP, moteur 10h, batterie neuve, 2,600\$. 819-665-7707

1996 PONTON, 18 pi, Sunparty, 40 forces, (819)643-9340.

1998 SEA-DOO Bombardier 5621 GS avec remorque, état A1, 4,000\$ nég. (819)568-2894.

2000 PONTON Princecraft, 24 pieds, moteur 70 "HP", 4 temps, 14,500\$ non nég., (819)986-3479 ou (819)921-8019

2000 SEA RAY, 18,5 pi Mercruiser, 190 c.v., et +, 18,500\$, 819-775-8737

NOUVELLE ANNONCE!

2001 BATEAU pont ouvert, in-bord, 140 c.v., excellent état, remorque, sonar, toile, radio, 11,900\$. 819-743-6701

2002 PRINCECRAFT DLX, 16 pi, avec console; Yamaha, 40 forces, 4 temps, peu utilisé, très propre, toile et remorque, 10,500\$, 819-743-8553

2003 PRINCECRAFT, 16.2 super series, 50 HP Mercury, 4 temps, 25 h, remorque, 13,500\$, 613-720-3535.

2004 PONTON Princecraft 20 pi, Sportfisher avec remorque, 75 cv, 24,000\$, (819)243-3207.

2005 PONTON 18', remorque, toile, 18,000\$ nég. (819)281-5641.

2006 LEGEND, 15.1 pi., tout équipé, 50 cv Mercury, 17,500\$. Après 17h: (819)770-5949.

ATELIER MOBILE POUR TOITS DE BATEAUX. Inf.: 819-463-3682 ou 1-800-900-3682.

BATEAU maison, situé à Notre-Dame-du-Laus (accès lac Poisson Blanc), à 1h au nord de Gatineau, grandeur du bateau, 42X20; grandeur de la cabine 32X16, moteur Yamaha 60 forces, 4 temps, meublé, 1 chambre, s/bain, cuisine, gaz propane, panneau solaire. Rémi au (819)767-7207.

NOUVELLE ANNONCE!

BATEAU Princecraft Pro Série 166, 1994, tout équipé, parfait état, peu utilisé, Mercury 90 forces, 819-449-2792 ou 819-770-6986

CHEERCHE pédalo 2 places en bon état. (819)778-6107.

DÉRIVEUR Bombardier 3.8 avec remorque, 900\$, soir: (819)775-3191.

JOHNSON, 8 forces, 1998, en très bon état, 850\$. 819-427-6682.

PONTON 20', Princecraft 2004, moteur 40 c.v., 23 000 \$. 819-776-4146.

SOS MARINE, mécanique mobile, petites et moyennes réparations, (819)643-2327, (819)351-6600

TOITS DE BATEAU MARC 819-775-6835 toits et toiles sur mesure

730 MACHINERIE, CAMIONS LOURDS

ÉQUIPEMENT de ferme et rétrocaieuse (backhoe) pour tracteur de ferme, à vendre. Cell.: 819-790-7015

PRESSE à balle ronde 4 x 5, Gehl 1470, en excellente condition, (819)456-2140, (819)456-2250

TRACTEUR à jardin, Troy-Built, 20 forces, "briggs & stratton" automat., parfaite condition, 1,500\$, (819)661-6229 ou (819)918-1840

NOUVELLE ANNONCE!

TRACTEUR et équipements forestiers: tracteur 2000 John Deere 5105, 45 c.v., 2,700h, 4x4, cabine, cage de protection et "Plated": 25,850\$; remorque et chargeuse Gravel: 11,500\$; (819)647-3966.

NOUVELLE ANNONCE!

TRACTEUR MF 2135, 40 forces, pelle, 3 points (pt), bon état. (819)918-4127

AVIS DE DÉCÈS



M. RICHARD ROSE

est décédé soudainement le mardi 1er juillet 2008, à l'âge de 44 ans. Il était le fils de Jocelyne Laferrière (feu Gerry Ménard) et de Lawrence Rose. Outre ses parents, il laisse dans le deuil ses frères Ian (Sheila) et Robert Ménard (Christine). Il laisse également plusieurs membres des familles Laferrière, Ménard et Rose. La famille invite parents et ami(e)s à la MAISON FUNÉRAIRE RACINE, ROBERT & GAUTHIER, 180 ch. Montréal, Ottawa (613-241-3680) le mardi 8 juillet 2008 à compter de 9h. Les funérailles seront célébrées en la chapelle de la maison funéraire à 11h. En mémoire de M. Rose, des dons à l'Association canadienne de la santé mentale seraient grandement appréciés. Vos messages de condoléances peuvent être envoyés à l'adresse suivante: www.mem.com



LA FAMILLE MORIN a le regret de vous annoncer le décès de



M. JEAN-PAUL MORIN

décédé le 21 juin 2008, à l'âge de 58 ans. Il était le fils de Georgiana Chevalier et de feu Maurice Morin. Outre sa mère, il laisse dans le deuil ses 2 soeurs: Anita Rivet et Gilberte (feu Gérard Robert) ainsi que son frère Jean-Claude (Michèle Richard). Il laisse également plusieurs neveux et nièces.

Une célébration de prières a eu lieu le samedi 28 juin 2008 dans l'intimité familiale.



Coopérative funéraire de l'Outaouais

Tél.: 819 568-2425 courriel: conf@cfo.coop télécopieur: 819 568-2426

LES PLUS BAS PRIX AUTO VISION À VOTRE SERVICE DEPUIS 27 ANS SÛR ET CERTAIN MOINS CHER QU'AILLEURS, C'EST GARANTIE OSEZ COMPARER 2006 HYUNDAI ACCENT GSI 8 980\$ ou 86\$ aux 2 sem. 80 mois 11 900\$ 2008 CHEVROLET COBALT 13 980\$ ou 113\$ aux 2 sem. 72 mois 16 900\$ 2004 MAZDA 3 GT 13 980\$ ou 113\$ aux 2 sem. 72 mois 16 900\$ 2003 NISSAN SENTRA XE 8 980\$ ou 86\$ aux 2 sem. 60 mois 11 900\$ 2005 CHEVROLET EQUINOX LT 15 980\$ ou 135\$ aux 2 sem. 72 mois 18 900\$ 2004 FORD FREESTAR SE 9 450\$ ou 66\$ aux 2 sem. 60 mois 12 500\$ 3e CHANCE AU CREDIT APPROUVÉ FAILLITE ACCEPTÉE DÉPÔT 0\$ LE SEUL SPÉCIALISTE DU FINANCEMENT EN OUTAOUAIS 303, BOUL. MALONEY EST, GATINEAU 819 669-3339 WWW.AUTOVISIONMAX.CA

PLUS DE 100 AU CHOIX PRINCIPALE AUTOMOBILE 2003 FORD MUSTANG 11 895\$ 2004 MAZDA6 GT 9 895\$ 2004 MAZDA MPV LX 9 895\$ 2004 PONTIAC MONTANA 8 895\$ 1895, St-Louis, Gatineau Achat - Vente - Location 819 568-AUTO 2 8 8 6

706 FOURGONNETTES ET MINI-FOURGONNETTES 1995 PLYMOUTH Voyager, 4 pneus d'hiver, attache-remorque, 700\$, 819-459-8000. 1996 NISSAN Quest, automat., vendue tel quel., 1,200\$, 819-243-0221. 1997 FORD Windstar, 7 passagers, bon état, 1,400\$, (819)776-0702. NOUVELLE ANNONCE! 1999 VENTURE LS, 130,000 km, 3,999\$. Auto J.C., 819-986-2223. 2000 VENT

POUR DES ARRANGEMENTS
PRÉALABLES SANS PRESSION.



ANDRÉ CARON
Conseiller en
arrangements
préalables

GILLES PROVOST
Conseiller en
arrangements
préalables



Pour des arrangements préalables à la mesure de vos attentes et surtout, pour des conseils, sans pression, faites appel aux professionnels de la Coopérative funéraire de l'Outaouais.



Une maison funéraire bien de chez nous

Coopérative funéraire
de l'Outaouais

www.cfo.coop 819 568-2425

Hull - Gatineau - Thurso

501553

AVIS DE DÉCÈS

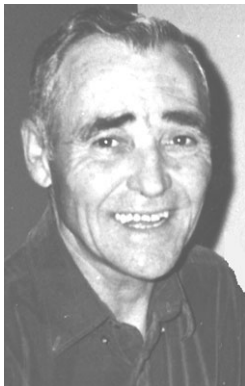

M. CLAUDE BERTHIAUME

de Notre-Dame-de-la-Paix est décédé le dimanche 29 juin 2008, à l'âge de 71 ans et 10 mois. Il était le tendre époux de Rollande Deschamps; le fils de feu Nelson Berthiaume et de feu Armenausa Tessier; le père bien-aimé de Michel (Francine Bédard), Guy (Manciel Pinon) et José (Louise Sarault); le grand-père de Mathieu, Martin et Benoit et le cher frère de Gisèle et Pierrette. Lui survivent également plusieurs beaux-frères, belles-soeurs, neveux, nièces et ami(e)s.

La famille invite parents et amis à la **MAISON FUNÉRAIRE SHIELDS BERTHIAUME**, 101, rue Principale, St-André-Avellin, Québec, (819)983-6616, le mardi 8 juillet 2008 de 14h à 17h et de 19h à 22h, le mercredi 9 juillet 2008 de 14h à 17h et de 19h à 22 et le jeudi 10 juillet 2008 à compter de 10h. Les obsèques auront lieu en l'église de St-André-Avellin le jeudi 10 juillet 2008 à 14h, suivies de l'inhumation au cimetière de Notre-Dame-de-la-Paix.

La famille tient à remercier le personnel du 3^e étage du CSSS de Papineau pour les bons soins prodigués à M. Berthiaume.

Pour offrir vos condoléances par télécopieur, composez le 819-983-6865 ou visitez notre site Internet au: www.mfshieldsberthiaume.ca

AVIS DE DÉCÈS



MME DORIS SHESKEY

1^{er} janvier 1924 - 3 juillet 2008

Décédée paisiblement le jeudi 3 juillet 2008, à l'âge de 84 ans, Doris fut la dernière des 10 enfants Sheskey nés dans la petite ville de Fenwood en Saskatchewan. Elle fut l'épouse bien-aimée de feu Joseph Sheskey. Elle laisse dans le deuil ses enfants Frank, Glen (Katalin) et Joan; ses petits-enfants Glenn (Heather) et Cynthia ainsi que ses arrière-petits-enfants Evan et Brendan. Aimée de tous, elle laisse plusieurs souvenirs chaleureux. La famille souhaite remercier sincèrement La maison Mathieu Froment-Savoie et le Docteur Rouleau pour ses excellents soins. La famille recevra parents et amis à la **MAISON FUNÉRAIRE KELLY** du 585 rue Somerset Ouest (centre-ville) le dimanche 6 juillet de 14h à 16h et de 19h à 21h. La messe des funérailles aura lieu le lundi 7 juillet en la Basilique St. Patrick (220 rue Kent) à 10h. Pour ceux qui le désirent, des dons à la Fondation régionale du cancer d'Ottawa seraient appréciés.

Maisons funéraires Kelly
613-235-6712

REMERCIEMENTS

REMERCIEMENTS à St-Joseph pour faveur obtenue.

M.B.

LA FAMILLE SAINT-JACQUES a le regret de vous annoncer le décès de

M. ANDRÉ SAINT-JACQUES
Membre de l'Institut canadien-français, membre du Tennis Rideau Club, ainsi que de ONECC

décédé le dimanche 29 juin 2008, à l'âge de 84 ans. Il était le fils de feu Henri Saint-Jacques et de feu Eva Aubin. Il laisse dans le deuil ses frères et soeurs: Françoise (Paul Dumond), soeur Thérèse sco, Ernest (Raymonde) et Henri (Carmen). Il laisse également plusieurs neveux et nièces. Il fut précédé par ses frères: Antoine et Gilles (feu Juliette), ainsi que sa soeur Claire (Léo Meloche). Il n'y aura pas de visites au salon. Une messe commémorative sera célébrée le mardi 8 juillet 2008, en l'église Ste-Anne (528 rue Ancienne St-Patrick, Ottawa) à 10h. La famille recevra les condoléances à l'église à compter de 9h30. En mémoire de M. Saint-Jacques, des dons à Epilepsie d'Ottawa-Carleton seraient grandement appréciés. Pour information, veuillez communiquer avec la **MAISON FUNÉRAIRE RACINE, ROBERT & GAUTHIER**: 613-241-3680.

NEUVAINES À SAINT-JUDE ET À SAINT-ANTOINE

Puisse le Sacré-Coeur de Jésus soit adoré, glorifié, aimé et préservé à travers le monde, maintenant et toujours. Sacré-Coeur de Jésus, priez pour nous, Saint-Jude, travailleur de miracles, priez pour nous. (Récitez cette prière 9 fois par jour pendant 9 jours et au 8e jour, votre prière sera exaucée. Elle a toujours réussi. Saint-Jude et Saint-Antoine, merci!

P.D.

LA FAMILLE CHATELAIN a le regret de vous annoncer le décès de



MME ROSA CHATELAIN (née Lamarche)

décédée à 1er juillet 2008, à l'âge de 96 ans. Elle était l'épouse de feu Joseph Chatelain et la fille de feu Félix Lamarche et de feu Léa Modérie. Elle laisse dans le deuil ses 3 enfants: Raymond, Aline (Peter Hennessey) et Michel (Lise); ses 5 petits-enfants: Diane (Gordon Carr), Peter, Wayne, Danielle (Walter Moreschi), Andrée (Frédéric Persoon) et ses 7 arrière-petits-enfants: Toni, Patrick, Ryan, Daniel, Jacob, Hugo et Michelle. Elle fut précédée par ses soeurs: Albertine, Florida, Léa, Cécile, Noëlla et un petit-fils, Marc.

Il n'y aura pas de visites à la maison funéraire. Une célébration de prières en présence des cendres aura lieu le lundi 7 juillet 2008 à 11h à la COOPÉRATIVE FUNÉRAIRE DE L'OUTAOUAIS située au 1369, boul. La Vérendrye Ouest à Gatineau. La famille recevra les condoléances à compter de 10h30.

Pour ceux qui le désirent, des dons à la Société Alzheimer seraient appréciés.

La famille désire remercier le personnel du Manoir Laurier pour les bons soins prodigués à notre mère.

Pour renseignements: **COOPÉRATIVE FUNÉRAIRE DE L'OUTAOUAIS**: 819-568-2425, courriel: conf@cfo.coop et télécopieur: 819-568-2426

C'EST AVEC UN IMMENSE REGRET que nous vous faisons part du décès de



MADAME CLAUDETTE HAMELIN (née Martel) 1938-2008

décédée le mardi 2 juillet 2008, à l'âge de 70 ans. Elle laisse dans le deuil son époux Rosario; sa fille Johanne (Normand) et son fils Serge; ses petits-enfants: Benoît (Julie) et Christine; sa soeur Yvette (Emmanuel); son frère Jean-Claude (Claudine); des beaux-frères et belles-soeurs; cousins, cousines, neveux, nièces et de bons ami(e)s. Elle fut précédée par ses parents: Jean-Baptiste et Marie Martel et son frère Antonio.

Des remerciements au personnel du Centre hospitalier de Buckingham et à l'équipe des soins palliatifs du CLSC pour leurs bons soins.

Il n'y aura pas de visites à la maison funéraire. Un service religieux en présence des cendres aura lieu le lundi 7 juillet 2008, à 11h à l'église St-Grégoire-de-Nazianze à Buckingham, Québec. La famille recevra les condoléances à compter de 10h15.

Les arrangements funéraires ont été confiés à la **MAISON FUNÉRAIRE CADIEUX TUBMAN**, 322 av. Buckingham à Gatineau. Au lieu de fleurs, des dons au Centre hospitalier de Buckingham seraient appréciés.

Pour information, 819-986-3834 ou pour vos messages de condoléances par télécopieur: 819-281-2182 ou par Internet: condoleances@tubmanfuneralhomes.com

REMERCIEMENTS



MANON PARKER 24 mai 2008

MERCI à vous tous qui avez partagé notre douleur, notre peine, notre incompréhension face à un départ si soudain: un coeur qui s'arrête, comme une violente tornade, bouscule l'équilibre de la famille et de l'entourage...

MERCI pour votre présence, vos encouragements, votre étreinte si réconfortante, vos prières, vos cartes de sympathies, vos dons de fleurs, vos offrandes de messes, vos dons à la SPCA, vos messages, vos coups de fils chaleureux, vos visites surprises grandement appréciées...

MERCI SPÉCIAL à Nathalie Lepage, sa meilleure amie et presque soeur, qui a su si bien faire l'éloge de notre chère MANON tout en nous apportant des paroles réconfortantes. MERCI également à Guylaine Monfette, une amie spéciale, pour sa présence à nos côtés et son aide précieuse à plusieurs égards...

MERCI de tout coeur à vous tous pour avoir rendu une dernière visite et un dernier hommage à notre chère MANON à ses funérailles. MERCI à tous et chacun pour vos gestes d'amitié et d'amour et surtout pour votre très grande générosité...

Repose en paix, chère MANON... Nous t'avons aimée, nous t'aimons et nous t'aimerons toujours. Sois notre ange gardien et aide-nous à accepter l'inacceptable...

Maman, Lise et Maude

REMERCIEMENTS

JEAN-DENIS BRAZEAU 1934 - 2008

Nous désirons remercier tous ceux et celles qui nous ont témoigné des marques de sympathie lors du décès de Jean-Denis Brazeau, survenu le 10 juin 2008, soit par des offrandes de messe, des fleurs, des cartes, des dons à la Fondation du Foyer de Rigaud ou une assistance aux funérailles. Veuillez considérer ces remerciements comme l'expression de notre profonde gratitude.

Famille Brazeau

Votre testament est-il à jour?

Consultez notre équipe de 15 notaires chevronnés:

- | | | | |
|-----------------------------|-----------------------|----------------------|----------------------|
| ■ Mireille Alary | ■ Geneviève Dubreuil | ■ Gilles Laflamme | ■ Jacques Mauffette |
| ■ Sélina
Beaumont-Demers | ■ Jean-François Gagné | ■ Michèle Lafontaine | ■ Stéphanie Mercier |
| ■ Patrick Botelho | ■ Paul D. Gagné | ■ John Lapierre | ■ Mario Patry |
| | ■ Claude Isabelle | ■ Luc Lavallée | ■ Isabelle Pelletier |



Gagné Isabelle Patry Laflamme
& Associés
Notaires & conseillers juridiques
Notaries & legal counsel

Gatineau 188, rue Montcalm, bureau 300 Tél.: 819-771-3231
Shawville 131A, rue Victoria, C.P. 569 Tél.: 819-647-6300

492421

LA FAMILLE MORIN a le regret de vous annoncer le décès de



M. ROMAIN J. MORIN

décédé le jeudi 3 juillet 2008 à l'âge de 76 ans. Il était le fils de feu Hector Morin et de feu Katherine Labelle; époux bien-aimé de Denise Vaive. Il laisse dans le deuil ses enfants Michel Morin (Geneviève), Robert Morin (Sylvie Bégin), Thérèse Morin et Théodore Morin (Barbara), Marie Morin; ses enfants par alliance Blake Robertson (Joanne McNeil), Shawn Robertson et Darlene Robertson (Alain Séguin). Il laisse également ses petits-enfants Marie-André, Seryna-Kelly, Chad, Kate, Caroline, Mariève, Benoit, Christian, Pierre-Luc, Shawn Jr., Teddy, Alex et Tommy ainsi que ses arrière-petits-enfants Taylor, Jaykob et Owen. Une messe commémorative aura lieu le mercredi 9 juillet 2008 à 10h30 en l'église Notre-Dame-de-Lourdes, Vanier (435 ch. Montréal, Ottawa). La famille recevra les condoléances à compter de 10 h. Pour ceux qui le désirent, des dons à la Société canadienne du cancer seraient appréciés. Les souvenirs et hommages peuvent être laissés par Internet au www.mem.com

RACINE, ROBERT & GAUTHIER
613-241-3680

LA FAMILLE LABERGE a le regret de vous annoncer le décès de



M. RICHARD LABERGE
Vétéran de la Seconde Guerre mondiale

C'est avec regret et amour que la famille vous annonce le décès de Richard Laberge survenu le lundi 30 juin 2008, à l'âge de 86 ans. Il était le fils de feu Alfred Laberge et de feu Nova Chauvin et l'époux bien-aimé de feu Marguerite Chouinard. Il laisse dans le deuil ses enfants: Nicole (Richard Parker), Jacques (Susan Kennealy), Michel (Constance Doucet) et Denise (Raymond Doré); ses petits-enfants: Lynne, Marc, Monique, James, Robert, Jeffrey, Guy, France, Melanie, Devon et ses arrière-petits-enfants: Stéphane, Maxime, Kasandra, Sébastien, Amanda, Chealey, Antoine, Laurence, Zachary, ainsi que sa compagne Juliette Faubert. Il n'y aura pas de visites à la maison funéraire. Le service religieux aura lieu le mardi 8 juillet 2008 à 10h30, en l'église Notre-Dame-de-Lourdes de Vanier, 435 chemin Montréal (Vanier). La famille recevra les condoléances à l'église à compter de 10h. Pour ceux qui le désirent, des dons à la Société Alzheimer de l'Outaouais-québécois seraient appréciés. Son souvenir demeurera à jamais dans nos cœurs. Les arrangements ont été confiés à la **MAISON FUNÉRAIRE RACINE, ROBERT & GAUTHIER**, 613-241-3680. Les souvenirs et hommages peuvent être laissés par Internet au: www.honneur-memoires.com



MME GISÈLE LALONDE a le regret de vous annoncer le décès de sa mère



MADAME LAURETTE LALONDE
(née Brunet)

De Gatineau, décédée à la résidence La Piéta, le dimanche 29 juin 2008, à l'âge de 86 ans. Elle était l'épouse de feu Arthur Lalonde, la fille de feu Alfred Brunet et de feu Rebecca Rousseau. Elle laisse dans le deuil sa fille Gisèle (Rolland Prud'homme); ses petits-enfants: Bernard, Joanne, Alain, Mario, Sylvain et Michel. Elle fut précédée par 1 fille, Madeleine, par 1 fils, Maurice et par 4 soeurs: Jeanne, Marguerite, Juliette et Aline. Elle laisse également 2 soeurs: Irène et Lucille (Jean); 2 frères: Raymond et Fernand, plusieurs neveux et nièces et ses nombreux amis. Sa fille Gisèle désire remercier Mme Hélène Legault pour son soutien ainsi que le personnel du 2e étage de la résidence La Piéta pour les bons soins prodigués avec dignité à sa mère.

Une liturgie de la parole aura lieu le mardi 8 juillet 2008 à 13h, en la chapelle de la **MAISON FUNÉRAIRE A. GAUVREAU ET FILS**, 750 boul. Maloney Est, Gatineau. Des dons à la Fondation canadienne du Parkinson seraient appréciés.

Pour de plus amples renseignements, veuillez composer le 819-663-2468 ou visitez le www.avisdedeces.ca

REMERCIEMENTS



RONALD JIM BARBER

Les membres de la famille Barber désirent remercier sincèrement tous les parents et amis qui, lors du décès de Ronald, survenu le 23 mai 2008, leur ont témoigné des marques de sympathie soit par offrandes de messes, fleurs, bouquets spirituels, messages de condoléances, dons, visites ou assistance aux funérailles. Les personnes dont l'adresse est inconnue sont priées de considérer ces remerciements comme personnels.

La famille

REMERCIEMENTS



MME MARIE SANTAMARIA
(née Palazzo)

Les membres de la famille Santamaria désirent remercier sincèrement tous les parents et amis qui, lors du décès de Marie, survenu le 28 mai 2008, leur ont témoigné des marques de sympathie soit par offrandes de messes, fleurs, bouquets spirituels, messages de condoléances, dons ou assistance aux funérailles. Les personnes dont l'adresse est inconnue sont priées de considérer ces remerciements comme personnels.

REMERCIEMENTS



MICHELINE DEAULT

Les membres des familles Boudria et Deault désirent remercier sincèrement tous les parents et amis qui, lors du décès de Micheline, survenu le 6 juin 2008, leur ont témoigné des marques de sympathie soit par offrandes de messes, messages de condoléances, dons, visites ou assistance aux funérailles. Les personnes dont l'adresse est inconnue sont priées de considérer ces remerciements comme personnels.

REMERCIEMENTS



JEAN-LUC LABELLE
décédé le 9 juin 2008

Les membres des familles Barbe et Labelle désirent exprimer leur reconnaissance à tous ceux qui leur ont apporté leur soutien de quelque façon que ce soit dans leur difficile épreuve. Que chaque personne concernée considère ces remerciements comme lui étant personnellement adressés.

REMERCIEMENTS



MME DIANE LAFLAMME
(née Bernier)

Les membres de la famille Laflamme désirent remercier sincèrement tous les parents et ami(e)s qui, lors du décès de Diane, survenu le 15 juin 2008, leur ont témoigné des marques de sympathie soit par offrandes de messes, fleurs, bouquets spirituels, messages de condoléances, dons ou assistance aux funérailles. Les personnes dont l'adresse est inconnue sont priées de considérer ces remerciements comme personnels.

REMERCIEMENTS



M. GÉRALD MC GARRY

Les membres de la famille de M. Gérald Mc Garry désirent remercier sincèrement tous les parents et amis qui, lors du décès de son décès, survenu le 12 juin 2008, leur ont témoigné des marques de sympathie soit par offrandes de messes, fleurs, bouquets spirituels, messages de condoléances, dons, visites ou assistance aux funérailles. Que chaque personne concernée considère ces remerciements comme lui étant personnellement adressés.

REMERCIEMENTS

REMERCIEMENTS à St-Joseph pour faveur obtenue. S.S.

REMERCIEMENTS

REMERCIEMENTS à St-Joseph pour faveur obtenue. J-P.B.

LA FAMILLE MARENGÈRE
a le regret de vous annoncer le décès de



M. VICTOR MARENGÈRE

décédé le 4 juillet 2008 au CSSSG de Gatineau, à l'âge de 81. Il était l'époux de feu Pierrette Gagnon et le fils de feu David Marengère et de feu Marie-Ange Bélanger. Il laisse dans le deuil son fils unique Denis (époux de Sonia Sanscartier); ses trois petits-enfants: Amilya Marengère, Stéphane et Annie; ses cinq soeurs: Jeannine, Simone, Fernande, Thérèse et Colombe; ses deux frères: Edgar et Ernest ainsi que plusieurs beaux-frères, belles-soeurs, neveux, nièces et ami(e)s.

À la demande du défunt, une célébration aura lieu dans l'intimité familiale.

Des dons à la Société canadienne du cancer serait appréciés.



Coopérative funéraire
de l'Outaouais

Tél.: 819 568-2425
courriel: conf@cfo.coop
télécopieur: 819 568-2426

1^{er} ANNIVERSAIRE 10^e ANNIVERSAIRE



LOUIS PHILIPPE LAFLEUR
1927 - 2007



ANDRÉ LAFLEUR
1998 - 2008

Cher époux,
Le grand vide que ton départ soudain a creusé dans nos vies demeure aussi douloureux qu'au premier jour. Ton sourire, ton souvenir nous accompagnent partout. Daigne accorder la paix et le courage à cette famille qui reste la tienne.

Ton épouse et tes enfants

Cher fils,
Dix années se sont écoulées depuis ton départ pour un monde meilleur. Le temps pourra s'enfuir, mais il n'effacera jamais de nos coeurs ce que tu as été pour nous tous. Ton souvenir reste toujours vivant et nous accompagne partout où nous allons.

Maman, frères et soeurs

LA FAMILLE ROLLIN
a le regret de vous annoncer le décès de



MME MILDRED ROLLIN
(née Ethier)

décédée le 2 juillet 2008, à l'âge de 77 ans. Elle était la fille de feu Israël Ethier et de feu Délima Lolum et l'épouse de feu Laurier Rollin. Elle laisse dans le deuil ses filles: Suzanne (feu Jean-Claude Séguin) et Kathleen (Jean-Marc Gendron); ses petits-fils: Jean-François (Mélanie), Yves (Candice) et Pascal (Natasha); ses arrière-petites-filles: Sabrina, Danika et Mystelle; son fils adoptif Jacques Groulx; ses frères: Donald (Aldéna) et Ronald (Agathe); ses soeurs Lorette (feu Roméo Smith), Edith (Paul Cadieux) et Barbara (Lorenzo Ferlatte) et ses belles-soeurs Gervaise (feu Wilbrod Jolivette) et Adéline Ethier ainsi que plusieurs neveux, nièces et ami(e)s. Elle fut précédée par plusieurs frères, soeurs, beaux-frères et belles-soeurs.

Un service religieux sera célébré le mercredi 9 juillet 2008 à 11h en l'église St-Jean-Marie-Vianney, 160 rue Laval, Gatineau. La famille recevra les condoléances à l'église à compter de 10h30.

En mémoire de Mildred, des dons à la Fondation du CSSS de Gatineau pour le centre de soins à domicile seraient appréciés.

La famille désire remercier tout le personnel du CHVO (urgence, 7^e et 4^e étages) ainsi que le personnel de l'UMF pour les soins prodigués et l'appui constant à la famille.

La direction des funérailles a été confiée au:
FUNÉRIUM BEAUCHAMP
819-561-1969
funeraireb@videotron.ca



LA FAMILLE SÉGUIN
a le regret de vous annoncer le décès de



MME GISÈLE SÉGUIN
(née Lavoie)

décédée le 3 juillet 2008 au CSSSG. Elle était la fille de feu Alexandrine Landry et de feu Léopold Lavoie. Chère épouse de Hector Séguin et la mère de Luc (Denise Sabourin), Gilles (Jacinthe Renaud), Pierre (Céline Rochon) et Yves (Lise Lacasse). Elle laisse aussi dans le deuil ses petits-enfants: Caroline (Sébastien Lavoie), Mathieu, Olivier, Guillaume, Jean-Michel, Vincent, Alexandre, Jean-Philippe, Marianne, Maxime, Geneviève ainsi qu'une arrière-petite-fille, Coralie. Elle laisse également ses soeurs: Claire (feu Guy Chartrand), Micheline (feu Jean Paquette), Madeleine (Roland Leblanc), Monique (Guy Sauvé) et Andrée et son frère Michel (Micheline Bureau) ainsi que plusieurs beaux-frères, belles-soeurs, ami(e)s et la mère de 2 de ses petits-enfants, Julie Thibeault. Elle fut précédée par ses frères Jean-Jacques (Agnès Castonguay) et Paul.

Il n'y aura pas de visites à la maison funéraire. Le service religieux aura lieu en présence des cendres en l'église Jean XXIII, sise au 1194 boul. St-René Est, Gatineau, le mardi 8 juillet 2008 à 11h. La famille recevra les condoléances à compter de 10h30.

Au lieu de fleurs, des dons à la Fondation du CSSSG seraient appréciés.



Coopérative funéraire
de l'Outaouais

Tél.: 819 568-2425
courriel: conf@cfo.coop
télécopieur: 819 568-2426

LA FAMILLE WAITE
a le regret de vous annoncer le décès de



MME GRACIA WAITE
(née Noël)

décédée le 3 juillet 2008, à l'âge de 85 ans. Elle était la fille de feu Alexandre Noël et de feu Eva Didier et l'épouse de feu George Waite. Elle laisse dans le deuil ses fils: Robert (Ginette) et Gary (May); ses petits-enfants: Michel, Daniel, Nancy, Marty et Cindy; ses 6 arrière-petits-enfants; ses frères: Aurèle et Gérard; ses soeurs: Alda et Marie-Eva; son ami de coeur Alcide Guertin et ses enfants ainsi que plusieurs neveux, nièces et ami(e)s. Elle fut précédée par sa fille Janne (Frank).

Les visites auront lieu au Funérarium Beauchamp, 47 Denise Friend, secteur Aylmer ce mardi 8 juillet 2008 à compter de 9h30; suivies des funérailles en l'église St-Paul, 61 rue du Couvent, à 11h.

En mémoire de Gracia, des dons à la Fondation des maladies du coeur seraient appréciés. La famille tient à remercier le personnel du 6^e Nord du CSSSG de Hull ainsi que le personnel du CLSC Grande-Rivière pour tous les bons soins.

La direction des funérailles a été confiée au:

FUNÉRIUM BEAUCHAMP

Tél.: 819-684-1155
funeraireb@videotron.ca



Quand 84 personnes d'ici
donnent 50 \$,



**Développement
et Paix**

80 femmes et enfants
d'Afghanistan
apprennent à lire
et ont accès
aux soins
de santé.

1-888-234-8533
www.devp.org



LA FAMILLE LANTHIER
a le regret de vous annoncer le décès de



MME FLORENCE THYSSENS
(née Lanthier)

de Gatineau (secteur Buckingham), décédée le vendredi 27 juin 2008, à l'âge de 98 ans. Elle était l'épouse de feu Henri Thyssens, la fille de feu Omer Lanthier et de feu Aurore Larose. Elle laisse sa belle-soeur Laurette Leblanc Lanthier et une amie très chère, Jeanne Leblanc. Elle fut précédée par 3 frères: Lionel, Émile et Roméo ainsi que par 3 soeurs: Laurette, Lauria et Léontine. Elle laisse également plusieurs neveux, nièces et de nombreux ami(e)s.

La famille invite parents et amis à se joindre à elle le mardi 8 juillet 2008 à 11h en l'église St-Grégoire de Nazianze, Gatineau (secteur Buckingham) pour une messe en présence des cendres, suivie de l'inhumation au cimetière de la paroisse.

Pour de plus ample renseignement communiquer avec la **MAISON FUNÉRAIRE BRUNET**, 115 Maclaren Est, Gatineau Qc, J8L 1J9, (819) 986-3426 ou consulter le www.avisededeces.ca



Donald Renaud
Gérant, Chapelle St-Laurent
Directeur de funérailles

Brian McGarry
C.D.G.
Propriétaire

Patrick McGarry
Vice-président
Directeur de funérailles

Sharon McGarry
Présidente
Propriétaire

Notre Chapelle St-Laurent

1200, chemin Ogilvie et notre

Chapelle et Crématorium McGarry Memorial

à Wakefield pour desservir l'Outaouais



Les chapelles de la famille McGarry

Hulse, Playfair & McGarry

Chapelles funéraires • Services de crémation • Columbariums

www.mcgarryfamily.ca

Plus de 80 années au service de votre communauté

La famille McGarry

en partenariat avec l'Office de protection de la nature de la vallée Rideau plantera un arbre à la mémoire de chaque personne dont les funérailles nous seront confiées.

Chapelle du Centre 315, rue McLeod 613 233-1143

Chapelle St-Laurent 1200, ch. Ogilvie 613 748-1200

Le Plan Simplicité^{MD} Ottawa 613 233-4773

Chapelle de l'Ouest 150, av. Woodroffe 613 728-1761

Chapelle et Crématorium McGarry Wakefield 819 459-1800

486572

REMERCIEMENTS



M. JEAN-MARIE JOLICOEUR

Les membres de sa famille désirent exprimer leur reconnaissance à tous ceux qui leur ont apporté leur soutien de quelque façon que ce soit dans leur difficile épreuve. Que chaque personne concernée considère ces remerciements comme lui étant personnellement adressés.

REMERCIEMENTS

MME IDAISE POLIQUIN

Les membres de la famille Poliquin désirent remercier sincèrement tous les parents et amis qui, lors du décès de Mme Idaïse Poliquin, survenu le 30 mai 2008, leur ont témoigné des marques de sympathie soit par offrandes de messes, fleurs, bouquets spirituels, messages de condoléances, dons, visites ou assistance aux funérailles. Les personnes dont l'adresse est inconnue sont priées de considérer ces remerciements comme personnels.

À la douce mémoire de



Marie Louise Andrée Karyne Maisonneuve

18 octobre 1997 - 12 juillet 2006

Tu nous manques infiniment, Karyne.

Une messe anniversaire sera célébrée le 12 juillet 2008, à 17h en la paroisse Ste-Marie, 4831 ch. Innes, Orléans.

MERCI MON DIEU

Dites 9 «Je vous salue Marie» par jour durant 9 jours. Faites 3 souhaits: le premier concernant les affaires, les deux autres pour l'impossible. Vos souhaits se réaliseront même si vous n'y croyez pas. Merci mon Dieu, c'est incroyable mais vrai.

J.L.

MERCI MON DIEU

Dites 9 «Je vous salue Marie» par jour durant 9 jours. Faites 3 souhaits: le premier concernant les affaires, les deux autres pour l'impossible. Vos souhaits se réaliseront même si vous n'y croyez pas. Merci mon Dieu, c'est incroyable mais vrai.

Publication sur demande.

M.P.

LA FAMILLE POIRIER a le regret de vous annoncer le décès de



MONSIEUR RAYMOND POIRIER

décédé le 24 juin 2008 à son domicile, à l'âge de 54 ans. Il était le fils de Rolland Poirier et de Gisèle Nadeau. Outre ses parents, il laisse également ses frères: Réjean (Louïsette Chevalier), Michel (Madeleine Duquet), Yvon (Chantal Sabourin) et André (Francine Renaud), ses soeurs: Annie (Said Osman) et Nancy (Paul Germain) ainsi que plusieurs neveux, nièces, cousin(e)s et ami(e)s. Il fut précédé par son père Rolland Poirier. Il a été à l'emploi du CÉGEP de l'Outaouais depuis plus de 25 ans.

Il n'y aura pas de visites à la maison funéraire. Une célébration de prières en présence des cendres aura lieu à 15h30, le samedi 12 juillet 2008 à la **COOPÉRATIVE FUNÉRAIRE DE L'OUTAOUAIS** située au 95, boul. Cité-des-Jeunes à Gatineau (secteur Hull). La famille recevra les condoléances à compter de 15h.



Coopérative funéraire
de l'Outaouais

Tél.: 819 568-2425
courriel: conf@cfo.coop
télécopieur: 819 568-2426

IN MEMORIAM



GERMAINE MÉNARD 5 juillet 2000

Rien ne guérit la plaie dans nos cœurs. Les années vécues ensemble sont des moments merveilleux et inoubliables.

Se souvenir de vos sourires, vos douceurs, vos gestes est facile, mais s'habituer à l'absence d'être chers est difficile.

Confronté à l'absence éternel, il nous reste que des souvenirs charmants.

Daignez nous accorder la sérénité d'accepter vos disparitions et donnez à votre petite famille le courage de survivre.

Que tous ceux et celles qui les ont connus et aimés aient une pensée et une prière



PIERRE F. MÉNARD 2 septembre 1997

LA FAMILLE TRAHAN a le regret de vous faire part du décès de



M. GILLES C. TRAHAN

qui s'est éteint paisiblement le 2 juillet 2008, à l'âge de 81 ans, suite à une hémorragie cérébrale. Il fut précédé par ses parents, le juge Arthur Trahan et Diane Leduc et par ses frères et soeurs. Outre son épouse Gilberte Paquette, il laisse dans le deuil ses 5 enfants: Marguerite Diane (Johanne Despatie), Charles (Mireille Boisvert), Michelle (Réal Naud), Richard, et Line (Ronald Latulippe). Il laisse également 8 petits-enfants: François, Joëlle (Jean-Philippe Tremblay), Nicolas, Patrick (Mélissa Jérôme), Alexandre, Olivier, Geneviève et Marie-Ève ainsi que Lydia, Martin et Jean-François et de nombreux neveux et nièces. Grand pionnier de la ville de Gatineau, il a été membre actif de plusieurs organismes, dont le Club Optimiste, La Soupière de l'Amitié, l'Aide Juridique et Centraide. Il s'est aussi engagé en politique sur les scènes municipale, provinciale et fédérale. Son départ sera une grande perte pour sa famille, ses amis et la communauté. Après tant d'années de dévouement, son repos n'est que trop mérité.

Il n'y aura pas de visites à la maison funéraire. Un service religieux aura lieu le vendredi 11 juillet 2008 à 11h, à l'église Ste-Rose-de-Lima, 861 boulevard St-René Est à Gatineau. La famille y recevra les condoléances à partir de 10h.

Au lieu de fleurs, la famille vous prie de faire un don à un organisme de votre choix.

Sincères remerciements aux docteurs Pahn-Dinh et Nappert du Centre Hospitalier de Gatineau, pour leur soutien et leur compassion. Merci également au personnel infirmier pour les soins tendres et respectueux.



Coopérative funéraire
de l'Outaouais

Tél.: 819 568-2425
courriel: conf@cfo.coop
télécopieur: 819 568-2426

**Vous voulez
boire?
C'est votre
affaire.**

**Vous voulez
arrêter?
On peut vous
aider.**

**Appelez les
Alcooliques
anonymes au
819 595-1916**

800 000
QUÉBÉCOIS SONT
ANALPHABÈTES

Aidez-nous à les aider!

Don en ligne :
www.fqa.qc.ca
ou 1 800 361-9142

**Fondation pour
l'alphabétisation**
Des mots d'espoir

EN MÉMOIRE DE

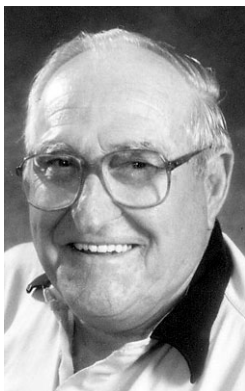

JACQUES LABELLE

À la douce mémoire de Jacques, décédé le 8 juillet 2006. Cher époux, papa et grand-papa bien-aimé, depuis ton départ, il y a deux ans, il ne se passe pas une journée sans que nous pensions à toi et le coeur nous fait mal. Notre seule consolation est de savoir que tu as vécu pleinement et que tu as laissé dans chacun de nous les qualités d'un grand homme. Quelle chance d'avoir eu un époux, père et un grand-père aussi dévoué, fort, intelligent et sage. De là-haut, veille sur nous afin que nous puissions rester une famille unie jusqu'au jour où nous nous retrouverons tous près de toi. Nous t'aimons.

Ton épouse, tes enfants
petits-enfants et
arrière-petits-enfants

5^e ANNIVERSAIRE

MARTINE DEGRÈVE

5 longues années sans te voir, pourtant on te sent toujours parmi nous. Penser à toi, c'est revoir tant de moments privilégiés. Tu nous manqueras toujours.

Maman et papa

10^e ANNIVERSAIRE

M. BERNADIN TANGUAY

À la douce mémoire d'un père et d'un grand-père très cher, Bernadin, qui nous a quittés le 6 juillet 1998. Dix longues années se sont écoulées depuis ton départ pour un monde meilleur. Le temps pourra s'enfuir, mais il n'effacera jamais de nos coeurs ce que tu as été pour nous. Ton souvenir reste toujours vivant et nous accompagne partout où nous allons.

Daniel, Lucie, Alexandre et
Jonathan

1^{er} ANNIVERSAIRE

GUSTAVE BIRON

Cher époux, père et grand-papa bien-aimé. Un an aujourd'hui que tu as quitté notre monde pour le repos éternel. Se souvenir de toi c'est facile, mais s'habituer à ton absence c'est toujours très difficile. Malgré le mal à accepter ton départ si brusque, notre plus grande consolation est de savoir que tu ne souffres plus et qu'un jour nous serons de nouveau ensemble. De là-haut, aide-nous à traverser la douleur de la séparation en nous accordant le courage de continuer. Un messe sera célébrée dimanche le 6 juillet à 11h, en l'église St-Pierre Chanel, à Hull.

Ton épouse Claudette, Michel,
Renée, Chantal et Éric

EN MÉMOIRE DE

UBALD PAQUETTE

décédé le 7 juillet 2006. Une messe sera célébrée le dimanche 6 juillet en l'église St-Joseph d'Orléans à 10h00.

Ta famille.

EN MÉMOIRE DE



BRUCE LAFRENIÈRE

Trop aimé pour être oublié. Une messe sera célébrée le 6 juillet 2008, à 11h, à Gracefield

Maman xx

Montréal l'emporte 38-24 contre Winnipeg Les Alouettes résistent aux Bombers

MARC TOUGAS

LA PRESSE CANADIENNE

MONTRÉAL — Les experts s'attendaient à ce que les Blue Bombers de Winnipeg et les Argonauts de Toronto bataillent pour le premier rang dans la section Est de la LCF. Ce sont pourtant les Alouettes de Montréal qui se retrouvent au sommet du classement dans l'Est à l'issue de la deuxième semaine d'activités, en vertu de leur gain de 38-24 contre les Bombers, hier soir au stade Percival-Molson.

Les Oiseaux (2-0) devançant les Argos (1-1) et les Tiger-Cats de Hamilton (1-1), tandis que Winnipeg peine dans la cave (0-2).

Comme la semaine précédente à Hamilton, la recette du nouvel entraîneur-chef Marc Trestman a encore une fois fort bien fonctionné, surtout en première demie, alors qu'Anthony Calvillo a de nouveau eu la gâchette rapide et multiplié les passes, courtes, moyennes et longues, à ses différents receveurs, pendant qu'Avon Cobourne mettait la main à la pâte, tant par la course que par la passe. Les choses ont toutefois été plus compliquées en deuxième demie.

Calvillo (34-en-44, 372 verges) a complété des passes de touché à Jamel Richardson — qui a agilement gobé le ballon d'une seule main — Ben Cahoon, Kerry Watkins et Danny Desriveaux pour permettre à l'équipe locale de marquer les 28 premiers points du match. Le reste de la rencontre ne semblait alors qu'une formalité.

Mais les choses se sont corsées quand les Bombers ont marqué deux touchés au troisième quart, dont un sur un retour d'interception de 79 verges de Jovon Johnson aux dépens de Calvillo.

L'avance de 31-7 qu'avaient les Alouettes à la demie a alors fondu à 31-21.

Sauf que la défensive montréalaise a ensuite forcé Kevin Glenn et ses coéquipiers à se contenter d'un pla-



PRESSE CANADIENNE

Le quart des Alouettes Anthony Calvillo regarde son receveur avant d'effectuer une passe. Montréal a battu les Blue Bombers de Winnipeg 38-24.

cement de neuf verges, puis l'attaque des Oiseaux a orchestré une longue et patiente poussée — ponctuée de deux courses-clé de Calvillo, une de 17 verges pour un premier essai improbable au milieu du terrain, puis une autre de 28 verges jusqu'à la porte des buts — si bien que Cobourne a pu assurer la victoire à l'aide de son touché au sol d'une verge.

La passe de touché de Cahoon était la 55^e de sa carrière. Le vétéran demi inséré a ainsi établi une nouvelle marque d'équipe des Alouettes au chapitre de réceptions bonnes pour le touché. Peter Dalla Riva en a réussi 54 de 1968 à 1981.

Desriveaux, un Lavallois, en était à son premier match de plus de 100 verges par la passe en carrière.

David Duval a quant à lui réussi un placement de 42 verges.

Les Alouettes ont une fiche de 8-2

lorsque Calvillo est le quart partant lors d'un match d'ouverture locale.

Un bon départ, mais...

La première demie a été l'affaire des Alouettes, qui ont pris les devants 28-0 grâce à une poussée payante à leur première possession du premier quart et une autre à leur première séquence à l'attaque du deuxième engagement, à une gaffe des unités spéciales des Bombers et à une série de jeux sur 100 verges.

Les Oiseaux ont ensuite répliqué au touché au sol de trois verges de Charles Roberts à l'aide du placement de 42 verges de Duval, pour une avance de 31-7 à la pause.

Le majeur le plus spectaculaire de la première demie a été celui de Richardson, qui a non seulement capté le ballon d'une main, mais l'a aussi retenu d'une seule main quand il est tombé au sol.

Le lanceur est échangé des Rapidz aux Capitales Trias passe d'un vestiaire à l'autre

OLIVIER BOSSÉ

Le Soleil

Après une dizaine d'heures d'auto-car entre Sussex et Québec, Orlando Trias est descendu dans le stationnement du Stade municipal vers 16h, hier. Il a ramassé ses bagages, a salué ses coéquipiers des Rapidz d'Ottawa et s'est dirigé dans le vestiaire des Capitales, où l'attendait son casier!

«Ça fait bizarre, mais c'est comme ça. C'est le business du sport», affirme le grand Vénézuélien, en sortant ses vêtements de son grand sac noir. Le droitier de 24 ans a été échangé du club d'Ottawa à celui de Québec jeudi, alors que les Rapidz séjournaient au New Jersey. I

l a donc fait le voyage avec ses coéquipiers devenus rivaux, puisque ceux-ci livrent une série ici jusqu'à lundi. Trias monte même sur la butte aujourd'hui pour les affronter.

«Cette nuit, j'étais avec eux dans

le bus, puis tantôt à l'hôtel, et là, je joue contre eux! Certains m'ont dit qu'ils ne voulaient pas jouer contre moi...» raconte-t-il, avant de remercier Christian Tremblay, le responsable de l'équipement des Capitales, qui lui tend sa nouvelle casquette bleue ornée du Q jaune.

Avec ses compatriotes Alex Nunez, José Contreras, Felix Arellan et Ivan Blanco dans l'alignement, le nouveau n° 30 n'est pas dépaysé chez les Caps. Un autre voltigeur local, Mike Goss, tout Américain celui-là, s'est aussi chargé de mettre Trias à l'aise en lui résumant la ville de Québec. «Il y a beaucoup de femmes et elles sont belles!»

«Ouais, c'est ce que j'ai entendu dire», laisse tomber le nouveau venu, sourire en coin.

Gain de 7-4... perdu 1-0

Les Rapidz étaient à Québec hier soir pour un programme double.

Le premier match était en fait les cinq dernières manches du match

interrompu du 18 juin.

Les Capitales ont récolté leur 25^e victoire de la campagne à retardement, au compte de 7-4. Mais il y a deux semaines, Québec avait pris l'avance 7-3, avant que la pluie ne viennent jouer les trouble-fête.

«Au fond, dans ce match de cinq manches, ils (les Rapidz) ont gagné 1-0. Avec ce qu'ils avaient sur la butte (la recrue Dallas Strankman), ce n'est pas normal», a analysé Michel Laplante, insatisfait. Le gérant des vainqueurs s'est néanmoins réjoui de la performance de son lanceur, Mark James, aussi une recrue, «partant» en relève de Kevin Beavers.

«Je n'avais pas été partant depuis l'école secondaire», a expliqué le Torontois de 20 ans, après avoir complété les cinq manches.

«C'était intéressant, j'ai eu tout le temps de me préparer», a souligné James, à propos de sa 13^e sortie de la saison. Jusque-là, sa plus longue présence avait duré deux manches.

Après deux années difficiles marquées par des scandales de dopage

Le Tour de France aspire au renouveau

BREST, FRANCE — Pour la deuxième année consécutive, le Tour de France va se disputer sans le tenant du titre. Plus que jamais, l'épreuve reine des courses à étapes qui débute samedi a besoin d'un scénario propre à la suite des scandales de dopage qui l'ont mise à genoux.

Prédire que le Tour va se relever est aussi difficile que d'annoncer le favori, en l'absence du vainqueur 2007 Alberto Contador, du grimpeur Michael Rasmussen et de l'ancien prodige Ivan Basso.

Les organisateurs de la Grande Boucle espèrent que la vaste opération de nettoyage mise en place évitera un scandale majeur pendant les trois semaines de course qui se déroulera du 5 au 27 juillet.

«Il y a un vrai changement de mentalité chez les équipes, les coureurs, pour que le cyclisme retrouve sa crédibilité, a déclaré le directeur du Tour, Christian Prudhomme. Le cyclisme est jugé pendant trois semaines en juillet. J'espère que tout le monde a ça en tête. Sans aucun doute, c'est une année importante pour l'image du cyclisme.»

Evans et Valverde favoris

L'Australien Cadel Evans, deuxième l'an passé, et l'Espagnol Alejandro Valverde, vainqueur du Dauphiné Libéré, auront les faveurs des pronostics.

«Sans les favoris des autres années, il y aura de la pression et du stress sur les épaules de ces gars», estime le sprinter australien de 34 ans de l'équipe CSC Stuart O'Grady, qui n'a manqué qu'un seul Tour depuis 1997.

Cette année, le Tour est organisé sous l'égide de la Fédération française de cyclisme et non plus sous celle de l'Union cycliste internationale, en raison d'un conflit entre l'UCI et les organisateurs. C'est donc l'Agence française de lutte contre le dopage (AFLD) qui sera chargée des contrôles antidopage.

«C'est une responsabilité importante, et que nous partageons avec les cyclistes eux-



ASSOCIATED PRESS

L'équipe Lampre, avec le leader Damiano Cunego, au centre, s'entraîne près de Brest, en prévision du Tour de France qui débute aujourd'hui.

mêmes, a déclaré le président de l'AFLD, Pierre Bordry, dans un entretien au journal Le Monde daté de samedi. Car j'ai le sentiment qu'il y a un renouveau du cyclisme, notamment chez les jeunes coureurs qui ne supportent plus qu'il y ait des dopés et des tricheurs.

Contrôles stricts

«Ça ne veut pas dire pour autant qu'il n'y aura pas de contrôles positifs pendant le Tour de France ou que des dopés ne nous échapperont pas, a-t-il ajouté. Peut-être que certains préféreraient qu'on ne trouve aucun positif cette année. Mais cela ne nous empêchera pas d'aller au bout de notre logique: être le plus dissuasifs possible dans notre stratégie de contrôles et le plus rigoureux possible dans nos

procédures. C'est l'intérêt de tous.»

Le Tour est bien loin du calme relatif qui régnait entre 1999 et 2005, des années marquées par la rivalité entre le septuple vainqueur de l'épreuve Lance Armstrong et ses aspirants: le vainqueur de l'édition 1997 de la course Jan Ullrich, le champion 1998 Marco Pantani et Basso, deuxième en 2005.

Après la retraite d'Armstrong il y a trois ans, la voie était libre pour l'émergence d'une nouvelle star. Mais c'est le combat contre le dopage qui a pris une place centrale. Ullrich et Basso, démasqués par des enquêtes, sont tombés en disgrâce et le vainqueur du Tour 2006 Floyd Landis, un ancien coéquipier d'Armstrong, a été déchu de sa couronne après un contrôle posi-

tif à la testostérone.

L'an dernier, Rasmussen a été éjecté de la course alors qu'il était en tête du général. Le Danois avait menti à l'UCI sur l'endroit où il se trouvait avant la course et avait manqué des contrôles antidopage prévus avant l'épreuve.

L'erreur de Contador a été de rejoindre une équipe, Astana, que les organisateurs ont banni cette année à cause de problèmes survenus en 2006 et 2007.

«Il y a eu des problèmes récurrents avec l'équipe Astana, a déclaré Prudhomme. Ce n'est pas lui qui est en question.»

Cette année, Contador a remporté le Tour d'Italie. Il espère désormais remporter le Tour d'Espagne et triompher de nouveau sur les routes de France au cours des prochaines saisons.

«Au début, c'était un gros coup au moral, parce que je pensais au Tour de France en allant me coucher et en me réveillant depuis que je l'ai gagné l'an passé, a expliqué Contador. Mais j'ai tourné la page. Et à partir de maintenant, je me focaliserai sur le Tour 2009.»

La décision des organisateurs de ne pas retenir Astana reflète la politique de tolérance zéro désormais mise en oeuvre. ASO a ainsi décidé de priver de Tour la vedette du sprint Tom Boonen à cause d'un contrôle positif à la cocaïne.

Le Belge, champion du monde en 2005, avait conquis le maillot vert de meilleur sprinter après avoir gagné deux étapes sur le Tour 2007.

Les tricheurs

L'an passé, les tricheurs n'avaient pas été dissuadés et Contador avait gagné la course dans le chaos. Avant l'éviction de Rasmussen par son équipe, le Tour avait en effet déjà été secoué par la découverte des pratiques du Kazakh de l'équipe Astana Alexandre Vinokourov, convaincu de dopage sanguin lors de la 13^e étape.

Sur la route cette année, avec Valverde et Evans, l'Italien Damiano Cunego et le Russe Denis Menchov auront de bonnes cartes à jouer. Les deux ont déjà remporté le maillot blanc de meilleur jeune.

Le parcours convient bien à Valverde, avec quatre arrivées en altitude, où la différence devrait se faire davantage que dans les contre-la-montre, qui conviennent mieux à Evans.

Huitième en 2005, quatrième en 2006, Evans avait accusé un retard de seulement 23 secondes sur Contador à Paris l'an passé.

ASSOCIATED PRESS

Le cycliste part favori avec une victoire au championnat d'Espagne

Valverde vise au moins un podium

BREST, FRANCE — Alejandro Valverde espère terminer sur le podium du Tour de France cette année, et «pourquoi pas premier?».

L'Espagnol de 28 ans, vainqueur du championnat d'Espagne et du critérium du Dauphiné Libéré le mois dernier, fait partie des grands favoris de la course de trois semaines, dont il a pris la sixième place l'an passé.

La Grande Boucle 2008 débute samedi par une étape de 197,5 kilomètres en Bretagne. Pour la première fois depuis 1967, le Tour est privé de prologue cette année.

Valverde a expliqué, vendredi,

en conférence de presse, qu'il s'attendait à ce que du groupe des favoris, qui comprend notamment l'Australien Cadel Evans, le Russe Denis Menchov, l'Espagnol Carlos Sastre et l'Italien Damiano Cunego, sortent les vrais candidats à la victoire pendant les trois jours dans les Alpes, au cours de la dernière semaine de course.

«Je suis ici pour lutter pour le podium. Mais à partir du moment où vous êtes engagés dans la bagarre pour l'une des trois premières places, c'est clair, pourquoi pas premier?, a souligné Valverde à Brest. Si à la fin je suis deuxième, ou troisième, je serai satisfait aussi.»

Le Tour de France sort de deux années très difficiles, marquées par les affaires de dopage.

L'Américain Floyd Landis a été privé de sa victoire obtenue en 2006 après un contrôle positif à la testostérone cette année-là sur la course.

Le vainqueur de l'an passé, l'Espagnol Alberto Contador, et l'Américain Levi Leipheimer, troisième en 2007, ne sont pas au départ à Brest car les organisateurs n'ont pas invité leur formation, Astana.

L'équipe avait dû quitter la course après le contrôle positif de son coureur Alexandre Vinokourov, convaincu de dopage sanguin l'an dernier.

Valverde a reconnu que le dopage avait terni l'image de son sport. «C'est vrai que peut-être une partie du public, que certains spectateurs ont des doutes. Mais ça a toujours existé, et ça existera toujours, a-t-il dit. L'important est de continuer à bien s'entraîner et de se battre pour gagner des courses, de faire plaisir à notre public et de satisfaire notre équipe.

«Le Tour, quels que soient les coureurs qui prennent le départ, reste le Tour, a-t-il ajouté. C'est vrai qu'il y a certains coureurs qui aimeraient être là et qui ne le sont pas. Je ne peux rien y faire.»

ASSOCIATED PRESS

Championnat canadien senior de la CPGA à Kanata

Les jeunes continuent de dominer



JEAN-FRANÇOIS PLANTE
jfplante@ledroit.com

Les «jeunes loups» continuent à dominer le championnat canadien senior de la CPGA au club de golf Marshes de Kanata.

Deux nouveaux venus chez les seniors, Craig Marseilles et Yvan Beauchemin, sont les deux seuls joueurs à se retrouver sous la normale après 36 trous. Grâce à une ronde spectaculaire de 67 en dépit d'un coup de pénalité, Marseilles a pris les devants de la compétition qui regroupe les professionnels canadiens âgés de 50 ans et plus.

Beauchemin, des clubs de Louiseville et Grand-Mère en Mauricie, a remis une carte de 71 hier pour porter son total à 143 après deux rondes.

Il accuse un seul coup de retard sur l'Ontarien Craig Marseilles, son partenaire de jeu depuis deux jours. Les cadets de la compétition font également équipe avec un autre joueur de 50 ans, Ken Tarling, qui se retrouve en sixième position avec un pointage cumulé de 146.

Le champion en titre du championnat national senior, Dave Barr, est pratiquement hors du portrait à la veille de la dernière ronde du tournoi aujourd'hui. Barr a joué 74 hier pour porter son pointage total à 151, à neuf coups de Marseilles. Il pointe au 16^e rang du classement provisoire.

Codétenteur du premier rang après la première ronde, le triple champion senior Bob Panasik a remis une carte de 73 pour demeurer en plein cœur de la course, à trois coups de la tête.

Journée difficile

Graham Gunn perd du terrain

JEAN-FRANÇOIS PLANTE

jfplante@ledroit.com

Le golfeur d'Ottawa Graham Gunn a perdu du terrain, hier, à l'issue de la deuxième ronde du championnat canadien senior. Seule consolation pour lui, il demeure le meilleur joueur de son groupe après 36 trous.

Son groupe élite, complété par le champion défendant Dave Barr et le champion de 2005, Hocas Olsson, a attiré les foules tout au long du parcours du Marshes, hier, et c'était un peu normal puisqu'un de ces trois golfeurs avait des fortes chances de mettre la main sur le titre.

Or, Barr a joué 74 hier alors qu'Olsson, de Saint-Bruno, a ramené une carte de 79. En comparaison, Gunn a livré une



Yvan Beauchemin occupe le deuxième rang après deux rondes au championnat canadien senior de la CPGA au club de golf Marshes à Kanata. Beauchemin et Craig Marseilles sont les deux seuls joueurs à se retrouver sous la normale.

John Davis, l'autre joueur à avoir joué la normale lors de la ronde initiale, a obtenu un pointage de 74 hier et il arrive en sixième position.

À son premier championnat senior, Marseilles avait été identifié comme un des favoris pour remporter la compétition, mais il avait pris un sérieux retard en jouant trois coups au-dessus de la normale jeudi.

Le golfeur originaire de Maple a trouvé la meilleure façon de racheter sa première ronde en soustrayant cinq coups à la normale hier.

«Si je n'avais pas obtenu ce 67 aujourd'hui, c'était fini pour moi. Je n'ai pas mal joué jeudi car je me suis retrouvé dans l'herbe longue qu'une seule fois sur mes coups de départ. J'avais seulement fait quelques erreurs avec mes fers et sur les verts. Jeudi, j'ai été six coups au-dessus de la normale sur les trous à normales trois et cinq. Aujourd'hui (hier), j'ai été trois coups sous la normale sur ces trous.

La différence est là, c'est neuf coups de moins.»

La première participation au championnat canadien senior représente beaucoup aux yeux de Marseilles. «Il y a le mot 'canadien' qui est écrit sur ce titre. Ça serait un honneur de l'obtenir, mais il reste une autre ronde à disputer. Je suis revenu à mon fer droit régulier sur les verts aujourd'hui et je me sentais mieux. Ça augure bien pour

demain (aujourd'hui).»

Dave Bell, de Windsor, a remis la deuxième meilleure carte de la journée, hier, avec un 69. Le golfeur de 57 ans a amorcé son match du bon pied, en récoltant quatre birdies sur les six premiers trous.

« Si je n'avais pas obtenu ce 67 aujourd'hui, c'était fini pour moi. »

- Craig Marseilles

«J'ai terminé dans le top-10 de cette compétition à quatre reprises et j'étais en tête après deux rondes il y a deux ans. Tout ce que je voulais aujourd'hui, c'était de me rapprocher de la normale. La température clémente a contribué à améliorer mon pointage. C'était plus facile de se rendre sur les verts, mais un coup rendu, ceux-ci étaient très rapides. Contrairement à Windsor, les verts sont souvent dans des pentes ici. Habituellement, je dois conduire jusqu'à London avant de voir une colline!», a expliqué celui qui se retrouve à trois coups du meneur.

Le Québécois Claude Tremblay partage justement le troisième rang de la compétition avec Bell et Bob Panasik après deux rondes. Le championnat prendra fin aujourd'hui au Marshes. Les meneurs s'élanceront à compter de 11 h 10.

L'ÉQUIPE DE RUGBY DE L'OUTAOUAIS TRIOMPHE AU TOURNOI DES SEPT



L'équipe masculine de rugby de l'Outaouais a remporté la palme du prestigieux Tournoi des sept de la Mauricie le week-end dernier à Trois-Rivières en vertu d'une victoire de 26-20 dans le match de championnat qui a nécessité de la prolongation contre l'équipe du Sud-Ouest du Québec. Le tournoi a accueilli 16 équipes masculines et féminines. À l'issue de celui-ci, quatre filles de la région ont été retenues pour faire partie de l'équipe du Québec des moins de 17 ans au championnat de l'Est du Canada. Il s'agit de Katherine Belley et Jordan Sudermann de Chelsea ainsi que de Céline Tessier et Natasha Watcham-Roy de Gatineau. L'équipe féminine de l'Outaouais a été finaliste au tournoi de la Mauricie en s'inclinant contre la formation du Sud-Ouest 25-10. Les filles n'avaient pas goûté à la défaite à leurs quatre premières parties. Chez les garçons, la victoire n'a pas été facile en finale. Les Outaouais ont d'ailleurs égalé la marque 15-15 dans les dernières secondes du match pour pousser la rencontre décisive en surtemps. La prolongation n'a rien réglé alors que les deux équipes ont réussi deux essais. Le match s'est donc décidé avec des placements de Diego Hotte-Poitras et Simon Carpentier-Mathe que les Outaouais ont fini par l'emporter. Avant la finale, l'Outaouais avait battu la formation de Montréal au compte de 20-0 et 35-0 ainsi que celle de Québec par la marque de 20-10.

EN BREF

Le GP d'Australie se disputera en fin de journée

MELBOURNE, Australie — Le Grand Prix de Formule un d'Australie se déroulera en fin de journée au cours de sept prochaines années.

Cédant à la pression des dirigeants de la F1 qui souhaitaient un départ plus tardif pour faire de meilleures audiences à l'étranger, le premier ministre John Brumby a annoncé que le gouvernement de l'état de Victoria avait accepté de décaler le départ de la course d'environ trois heures, pour le fixer à 17h, heure locale. Grâce à cet accord, l'avenir du Grand Prix devrait être assuré jusqu'en 2015. Brumby a ajouté que la course se déroulerait à cette heure-là à partir de 2009 et qu'un accord avait été passé afin qu'aucun éclairage artificiel ne soit utilisé.

De Silverstone à Donington

SILVERSTONE, Angleterre — Le Grand Prix de Formule un de Grande-Bretagne va quitter Silverstone pour s'installer à Donington Park en 2010.

Le président de la FIA Max Mosley a annoncé que des grands travaux de développement à Donington et le manque de financement pour l'amélioration de Silverstone avaient contraint la Fédération internationale de l'automobile (FIA) à déplacer le Grand Prix pour sauvegarder son avenir. La course programmée cette année doit se dérouler demain à Silverstone.

Paul Tracy se cherche un volant

WATKINS GLEN, NEW YORK — Tony George, fondateur de la série IRL et propriétaire de l'écurie Vision Racing, aimerait trouver un volant au Torontois Paul Tracy, cette saison, même si ce n'était que pour quelques courses.

« Nous essayons encore de concrétiser quelque chose, a dit George à Watkins Glen, où aura lieu une épreuve de la série IRL, dimanche. Mais il commence à manquer de temps. »

Tracy est absent de la compétition depuis la fusion des deux séries nord-américaines de monoplaces. L'ancien champion du CART n'a pas disputé de course depuis la dernière de cette série, à Long Beach en avril. Il n'a toujours pas déniché de volant en série IRL.

ASSOCIATED PRESS

Le pilote de Ferrari termine premier aux essais libres du GP de Grande Bretagne Massa domine et détruit sa voiture

SILVERSTONE, ANGLETERRE — L'actuel meneur au championnat Felipe Massa a dominé la première séance d'essais libres du Grand Prix de Grande Bretagne, hier, avant de détruire sa Ferrari lors d'une sortie de piste.

Le pilote brésilien, qui dispose d'une avance de deux points en tête du championnat, avait signé le meilleur temps de la première séance en une minute 19,575 secondes lorsqu'il a roulé sur de l'huile. Sa Ferrari a fait un 180 degrés et il a heurté un muret par derrière, endommageant l'arrière de sa voiture.

« Le choc a été violent, a confié Massa. Mais ça fait partie du jeu et j'ai eu des accidents bien pires dans ma carrière. Je n'ai vu aucun drapeau, et j'ai donc abordé ce virage de manière normale. Mais j'ai perdu le contrôle de la voiture au freinage. »

Massa est sorti de sa voiture après quelques minutes et il n'a pas été blessé. Les commissaires ont interrompu la session, laquelle était en cours depuis un peu moins d'une heure et a elle repris 18 minutes plus tard lorsque tous les débris ont été nettoyés.

Massa ne pouvant poursuivre la séance, ses rivaux ont tenté d'améliorer son chrono. Heikki Kovalainen (McLaren) s'y est approché à son dernier tour juste avant la fin de la séance, devançant les temps de Massa lors des deux premiers passages intermédiaires mais il a complété son tour avec un recul de 0,012 secondes.

Son coéquipier chez McLaren, Lewis Hamilton, a réalisé le troisième temps, à 0,048 secondes.

Les mécaniciens de Ferrari sont parvenus à réparer la voiture de Massa à temps pour la deuxième séance, pendant laquelle il a effectué 17 tours et s'est classé huitième, à 0,954



ASSOCIATED PRESS

Le pilote de Ferrari Felipe Massa, à gauche, a dominé les essais libres du Grand Prix de Grande Bretagne, hier, malgré sa sortie de pistes



secondes de Kovalainen. Mais le Finlandais n'a pas réussi à abaisser le temps réussi en matinée par Massa, enregistrant un chrono de 1:19,989. C'est plus d'une demi-seconde devant Mark Webber (Red Bull), chronométré en 1:20,520 dans la seconde séance.

Une autre séance d'essais libres aura lieu avant la séance de qualifications, samedi.

Massa dispose d'une avance de deux points devant Robert Kubica (BMW-Sauber), de cinq points devant son coéquipier Kimi

Raikkonen et de 10 devant Hamilton.

Par ailleurs, le président de la FIA Max Mosley et le patron de FOM Bernie Ecclestone ont annoncé que le Grand Prix de Grande-Bretagne déménagera du circuit de Silverstone à Donington Park en 2010.

« Après plusieurs années de négociations patientes mais infructueuses avec le BRDC (British Racing Driver Club), nous sommes ravis que Bernie ait pu s'assurer que le Grand Prix de Grande-Bretagne conserve sa place au calendrier du Championnat du monde de Formule 1, a expliqué Mosley dans un communiqué. Nous compre-

nons que le programme de développement prévu pour Donington en fera un circuit répondant aux hauts standards que nous et la FOM (Formula One Management) attendons d'un circuit de F1 moderne.

« Finalement les amateurs anglais auront le circuit qu'ils méritent. »

Ecclestone, qui avait averti les autorités de Silverstone à plusieurs reprises qu'ils risquaient de perdre leur course, a blâmé le gouvernement britannique pour ne pas avoir appuyé financièrement cet ancien terrain d'aviation de la Seconde Guerre mondiale.

ASSOCIATED PRESS

La jeune prodige du golf pourrait participer à l'Omnium canadien

Michelle Wie ne dit pas non à Ottawa

La jeune prodige du golf, Michelle Wie, aurait fait part de son intention de se présenter à Ottawa pour prendre part à l'Omnium canadien de la tournée de la LPGA qui se tiendra au club de golf Ottawa Hunt du 11 au 18 août prochain.

La jeune femme de 18 ans aurait confié au journaliste Ron

Sirak, du magazine Golf World, qu'elle avait communiqué avec le comité organisateur récemment pour que celui-ci puisse prendre les mesures de sécurité nécessaires en fonction de sa venue.

Cependant, le directeur du tournoi, Sean Van Kesteren, a confié au Globe and Mail, dans

sa livraison de jeudi, qu'il n'avait pas encore été mis au parfum de la présence de Wie à Ottawa. Van Kesteren a toutefois admis avoir offert une exemption à la joueuse collégiale pour qu'elle puisse prendre part au tournoi réservé aux joueuses professionnelles, mais il assure ne pas avoir obtenu d'engage-

ment ferme de sa part jusqu'à maintenant.

Le Ottawa Hunt accueillera déjà deux des meilleures joueuses mondiales d'ici quelques semaines alors que Lorenzo Ochoa et Annika Sorenstam seront les têtes d'affiche de l'Omnium canadien.

LE DROIT

18 trous
Normale 71
6032 verges

**Club de Golf
Montpellier**

www.golfontpellier.com
1-800-927-GOLF
4 6 5 3

Ne peut être jumelé à aucune autre promotion

Du jamais vu au Club de Golf Montpellier

TOUS LES
**LUNDIS
MARDIS
MERCREDIS
et JEUDIS**

**RÉSERVEZ et
JOUEZ**

4 POUR LE PRIX DE **3**

Taxes et voiturettes incluses soit 39.00 \$ par personne (4)
Valide jusqu'au 10 juillet 2008

Pour une troisième année consécutive, les deux hommes s'affrontent en finale à Wimbledon

Nadal et Federer se croisent à nouveau

LONDRES — L'Espagnol Rafael Nadal s'est qualifié pour la finale du tournoi de Wimbledon où il retrouvera le numéro un mondial Roger Federer pour la troisième année de suite.

Nadal a éliminé l'Allemand Rainer Schuettler 6-1, 7-6 (3), 6-4, tandis que Federer a gagné son billet pour une sixième finale consécutive en écartant le Russe Marat Safin 6-3, 7-6 (3), 6-4 sur le court central.

Le quintuple tenant du titre suisse, qui disputera dimanche sa 17^e finale en grand chelem, n'a pas encore perdu de set depuis le début de la quinzaine sur gazon.

S'il s'impose en finale, le numéro un mondial battra le record de victoires consécutives dans le temple du tennis depuis les débuts de l'ère Open (1968), qu'il co-détient avec Bjorn Borg.

Le seul joueur à s'être imposé six fois d'affilée à Wimbledon est Willie Renshaw, dans les années 1880. Et à cette époque, il ne devait gagner qu'un match pour défendre ses titres.

Nadal a été battu par Federer lors des deux dernières finales de Wimbledon. L'Espagnol a gagné vendredi son 23^e match d'affilée et a poussé Federer aux cinq sets l'an dernier en finale au All England Club. Nadal est le premier Espagnol à atteindre la finale de Wimbledon trois fois. Il tentera dimanche de devenir



ASSOCIATED PRESS

L'Espagnol Rafael Nadal regarde la balle lors de son match contre l'Allemand Rainer Schuettler. Nadal affrontera Roger Federer en finale de Wimbledon.

le premier joueur à réaliser le doublé Roland-Garros-Wimbledon la même année depuis Bjorn Borg en 1980.

Federer a de son côté signé sa 65^e victoire d'affilée sur herbe,

sa 40^e consécutive à Wimbledon. Safin, double vainqueur en grand chelem, disputait sa première demi-finale à Wimbledon.

«C'est super, c'est une sensation magnifique de s'être donné

la possibilité de gagner le titre encore une fois, a déclaré Federer après son succès, parachevé en une heure et 42 minutes. Ça signifie tellement de choses pour moi.»

Federer a battu Safin pour la neuvième fois en 11 matches.

Avant le début du tournoi, Federer avait fait naître des doutes sur son niveau actuel, notamment après son humiliante défaite en finale de Roland-Garros contre Nadal.

«Ne me démolissez pas trop

vite, parce que c'est ma partie de saison : Wimbledon, les Jeux olympiques, les Internationaux des États-Unis», a souligné Federer.

Samedi, la finale du simple dames opposera Venus à Serena Williams. À elles deux, les sœurs ont remporté six des huit dernières éditions de l'épreuve. Serena a battu sa grande sœur en finale en 2002 et 2003 et mène 5-1 dans leurs face-à-face en finale de tournois du grand chelem.

ASSOCIATED PRESS

MÉTÉO

UNE PRÉSENTATION DE

OTTAWA / GATINEAU
AUJOURD'HUI

Max. **27**
min. **11**

Ensoleillé.

DEMAIN

Max. **28**
min. **11**

Ensoleillé.

LUNDI

Max. **29**
min. **13**

Alternance de soleil et nuages.

MANIWAKI / PONTIAC / LIÈVRE
AUJOURD'HUI

Max. **28**
min. **10**

Ensoleillé.

DEMAIN

Max. **28**
min. **10**

LUNDI

Max. **27**
min. **13**

HAWKESBURY / EST ONTARIEN
AUJOURD'HUI

Max. **27**
min. **11**

Ensoleillé.

DEMAIN

Max. **28**
min. **11**

LUNDI

Max. **29**
min. **13**

Au pays

Halifax	ensoleillé	25	13
Montréal	ensoleillé	29	17
Québec	ensoleillé	26	14
Toronto	ensoleillé	26	16
Vancouver	pluie	19	15

Au soleil

Acapulco	éclaircies	32	25
Cancun	variable	30	26
La Havane	variable	30	24
Las Vegas	ensoleillé	41	26
Miami	nuageux/orages	30	25
Myrtle Beach	variable	30	23
Orlando	nuageux/orages	32	22
Rép. Dom.	ensoleillé	30	25
Virginia Beach	nuageux/orages	31	22

Ailleurs

Boston	averses	22	16
Lisbonne	ensoleillé	26	19
Londres	éclaircies	21	15
Los Angeles	ensoleillé	27	17
Moscou	nuageux/orages	23	14
New York	nuageux/orages	24	21
Paris	nuageux	23	20
Pékin	éclaircies	21	21

Nestor atteint la finale du double

LONDRES — Daniel Nestor et Nenad Zimonjic ont obtenu leur laissez-passer pour une deuxième finale d'affilée dans un tournoi du Grand Chelem, vendredi, quand ils ont complété leur match interrompu la veille par la noirceur. Ils ont vaincu le Tchèque Lukas Dlouhy et l'Indien Leander Paes 7-6 (4), 4-6, 6-1, 4-6, 8-6.

Nestor était au service pour concrétiser la victoire à l'issue d'un match qui a duré trois heures et 16 minutes.

Le Canadien et son partenaire serbe affronteront en finale, samedi, Jonas Bjorkman et Kevin Ullyett. Ces derniers, huitièmes têtes de série, ont eu raison des frères Bryan dans l'autre demi-finale.

Zimonjic n'a pas semblé indisposer par sa blessure au poignet gauche, qui l'avait obligé à s'étendre sur le court dans les derniers moments du match la veille. Le poignet bandé, le Serbe a démontré son aplomb habituel à la reprise du jeu, vendredi. Nestor et Zimonjic ont réussi

le premier bris du dernier set pour prendre l'avance 7-6 et les Canadiens ont concrétisé la victoire. Les vainqueurs ont totalisé 19 as et trois bris.

Nestor, qui a remporté 52 titres en double, disputera sa huitième finale d'un tournoi du Grand Chelem. Il a enlevé trois titres.

Lui et Zimonjic ont atteint la finale des Internationaux de France le mois dernier avant de s'incliner devant l'Uruguayen Pablo Cuevas et le Péruvien Luis Horna en trois manches.

Nestor, âgé de 35 ans, a disputé sa dernière finale à Wimbledon en 2002 en compagnie de son ex-partenaire Mark Knowles des Bahamas. Nestor et Knowles ont gagné les Internationaux d'Australie en 2002, les Internationaux des États-Unis en 2004 et les Internationaux de France en 2007.

Nestor et Zimonjic ont été dominants ce printemps, remportant 21 de leurs 23 matches et parvenant en finale dans cinq tournois consécutifs.

LA PRESSE CANADIENNE

Les normales

Maximum :26,0°
Minimum :15,0°

Les phases de la lune

Lever du soleil :5 h 22
Coucher du soleil :20 h 53

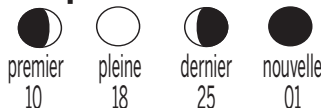

BASEBALL MAJEUR

LIGUE AMÉRICAINNE

Section Est

	G	P	Moy	Diff	Seq	Dom	Ext
Tampa Bay	53	32	.623	-	G 4	34-13	19-19
Boston	52	37	.584	3	G 2	31-10	21-27
New York	45	42	.517	9	P 2	23-22	22-20
Baltimore	44	41	.518	9	G 1	25-14	19-27
Toronto	41	45	.477	12,5	P 2	22-19	19-26

Section Centrale

	G	P	Moy	Diff	Seq	Dom	Ext
Chicago	49	37	.570	-	P 2	30-13	19-24
Minnesota	48	38	.558	1	G 3	30-18	18-20
Detroit	43	43	.500	6	P 1	25-17	18-26
Kansas City	39	48	.448	10,5	P 1	19-21	20-27
Cleveland	37	49	.430	12	P 6	22-22	15-27

Section Ouest

	G	P	Moy	Diff	Seq	Dom	Ext
Los Angeles	51	34	.600	-	G 2	24-19	27-15
Oakland	47	39	.546	4,5	G 2	27-21	20-18
Texas	44	43	.507	8	P 2	21-18	23-25
Seattle	34	52	.395	17,5	G 1	18-26	16-26

CALENDRIER ET LANCEURS PRÉVUS

Jeudi 3 juillet
 Kansas City 10 Baltimore 7
 Boston 7 New York 0
 Oakland 3 Chicago 2
 Detroit 8 Seattle 4
Vendredi 4 juillet
 Boston 6 New York 4
 Detroit 1 Seattle 4
 Texas 4 Baltimore 10
 Kansas City 2 Tampa Bay 11
 Oakland 7 Chicago 1
 Cleveland 3 Minnesota 12
Toronto 0 Los Angeles 2 (en 6^m.)
Samedi 5 juillet
 Boston 4 New York, 15h55
(Masterson 4-2 vs Mussina 10-6)
 Texas à Baltimore, 19h05
(Hurley 1-1 vs Burres 6-5)
 Oakland à Chicago, 19h05
(Smith 5-6 vs Floyd 9-4)
 Kansas City à Tampa Bay, 19h10
(Greinke 7-4 vs Sonnanstine 9-3)
 Cleveland à Minnesota, 19h10
(Laffey 4-5 vs Slowey 5-6)
Toronto à Los Angeles, 21h05
(Halladay 9-6 vs Lackey 6-1)
 Detroit à Seattle, 22h10
(Galarraga 7-2 vs Dickey 2-4)

Dimanche 6 juillet
 Texas à Baltimore, 13h35
 Kansas City à Tampa Bay, 13h40
 Oakland à Chicago, 14h05
 Cleveland à Minnesota, 14h10
Toronto à Los Angeles, 15h35
 Detroit à Seattle, 16h10
 Boston à New York, 20h05
Lundi 7 juillet
 Kansas City à Tampa Bay, 12h40
 Minnesota à Toronto, 19h05
 Los Angeles au Texas, 20h05
 Seattle à Oakland, 22h07
Mardi 8 juillet
 Minnesota à Boston, 19h05
 Tampa Bay à New York, 19h05
 Cleveland à Detroit, 19h05
 Baltimore à Toronto, 19h07
 Los Angeles au Texas, 20h05
 Chicago à Kansas City, 20h10
 Seattle à Oakland, 22h07
Mercredi 9 juillet
 Minnesota à Boston, 13h05
 Tampa Bay à New York, 13h05
 Cleveland à Detroit, 19h05
 Baltimore à Toronto, 19h07
 Los Angeles au Texas, 20h05
 Chicago à Kansas City, 20h10
 Seattle à Oakland, 22h07

LIGUE NATIONALE

Section Est

	G	P	Moy	Diff	Seq	Dom	Ext
Philadelphie	48	39	.552	-	G 4	23-18	25-21
Floride	44	41	.518	2,5	P 1	26-20	18-21
New York	42	44	.488	5,5	P 1	22-18	20-26
Atlanta	41	46	.471	7	G 1	29-17	12-29
Washington	34	54	.386	14,5	P 3	18-26	16-28

Section Centrale

	G	P	Moy	Diff	Seq	Dom	Ext
Chicago	51	35	.593	-	P 1	33-10	18-25
St. Louis	49	38	.563	2,5	P 1	25-19	24-19
Milwaukee	47	39	.546	4	G 1	26-13	21-26
Pittsburgh	40	45	.470	10,5	P 1	25-19	15-26
Cincinnati	41	47	.466	11	G 2	24-19	17-28
Houston	40	47	.460	11,5	P 4	22-21	18-26

Section Ouest

	G	P	Moy	Diff	Seq	Dom	Ext
Arizona	43	43	.500	-	G 1	26-17	17-26
Los Angeles	42	44	.488	2	G 4	22-20	20-24
San Francisco	38	49	.437	5,5	P 1	16-27	22-22
Colorado	35	51	.407	8	G 3	23-20	12-31
San Diego	33	53	.384	10	P 2	21-26	12-27

CALENDRIER ET LANCEURS PRÉVUS

Jeudi 3 juillet
 Los Angeles 5 Houston 2
 Milwaukee 5 Arizona 6
 Chicago 3 San Francisco 8
 Washington 3 Cincinnati 5
 Philadelphie 4 Atlanta 1
 Floride 5 Colorado 6 (11 manches)
 New York 11 St. Louis 1
Vendredi 4 juillet
 Washington 0 Cincinnati 3
 Pittsburgh 1 Milwaukee 9
 Los Angeles 10 San Francisco 7
 New York 2 Philadelphie 3
 Houston 2 Atlanta 6
 Floride 13 Colorado 12 (en 6^m.)
 Chicago 2 St. Louis 1 (en 9^m.)
 San Diego 0 Arizona 0 (en 4^m.)
Samedi 5 juillet
 Chicago à St. Louis, 15h55
(Lilly 9-5 vs Lohse 10-2)
 New York à Philadelphie, 19h05
(Maine 8-6 vs Moyer 7-6)
 Pittsburgh à Milwaukee, 19h05
(Maholm 5-5 vs Bush 4-8)
 Houston à Atlanta, 19h10
(Oswalt 7-8 vs Reyes 3-6)
 Washington à Cincinnati, 19h10
(Redding 6-3 vs Harang 3-10)
 Floride au Colorado, 20h05
(Tucker 2-2 vs De La Rosa 2-4)
 San Diego en Arizona, 20h10
(Peavy 5-5 vs Davis 3-3)
 Los Angeles à San Francisco, 21h05
(Park 4-2 vs Zito 3-12)

Dimanche 6 juillet
 Washington à Cincinnati, 13h15
 New York à Philadelphie, 13h35
 Houston à Atlanta, 13h35
 Floride au Colorado, 14h05
 Pittsburgh à Milwaukee, 14h05
 Chicago à St. Louis, 15h15
 Los Angeles à Los Angeles, 16h05
 San Diego en Arizona, 16h10
Lundi 7 juillet
 Houston à Pittsburgh, 19h05
 New York à Philadelphie, 19h05
 Colorado à Milwaukee, 20h05
 Floride à San Diego, 22h05
 Atlanta à Los Angeles, 22h10
Mardi 8 juillet
 Houston à Pittsburgh, 19h05
 St. Louis à Philadelphie, 19h05
 Arizona à Washington, 19h10
 San Francisco à New York, 19h10
 Colorado à Milwaukee, 20h05
 Cincinnati à Chicago, 20h05
 Atlanta à Los Angeles, 22h10
Mercredi 9 juillet
 Floride à San Diego, 15h35
 Houston à Pittsburgh, 19h05
 St. Louis à Philadelphie, 19h05
 Arizona à Washington, 19h10
 San Francisco à New York, 19h10
 Cincinnati à Chicago, 20h05
 Colorado à Milwaukee, 20h05
 Atlanta à Los Angeles, 22h10

TENNIS

Tournoi de Wimbledon

Tournoi disputé à Londres, Angleterre.
Messieurs
Simple, demi-finales
 Roger Federer (1), Suisse, bat Marat Safin, Russie, 6-3, 7-6 (3), 6-4.
 Rafael Nadal (2), Espagne, bat Rainer Schüttler, Allemagne, 6-1, 7-6 (3), 6-4.
Double, demi-finales
 Daniel Nestor, Toronto, et Nenad Zimonjic (2), Serbie, battent Lukáš Dlouhý, République tchèque, et Leander Paes (9), Inde, 7-6 (4), 4-6, 6-1, 4-6, 8-6.

Dames

Double, demi-finales
 Lisa Raymond, E.-U., et Samantha Stosur (16), Australie, battent Cara Black, Zimbabwe, et Lieliz Huber (1), E.-U., 6-3, 6-3.
 Serena et Venus Williams (1), E.-U., battent Nathalie Dechy, France, et Casey Dellacqua, Australie, 6-3, 6-3.

BASEBALL - LIGUE CAN-AM

Classement (première moitié de saison)	Classement				Worcester 6 Brockton 3 New Jersey 9 Atlantic City 2			
	G	P	Moy	Diff	G	P	Moy	Diff
Québec	25	14	.641	-	25	14	.641	-
Worcester	23	16	.590	2	23	16	.590	2
New Jersey	23	18	.561	3	23	18	.561	3
Sussex	22	18	.550	3,5	22	18	.550	3,5
Atlantic City	20	21	.488	6	20	21	.488	6
Brockton	18	22	.450	7,5	18	22	.450	7,5
Nashua	17	22	.436	8	17	22	.436	8
Ottawa	11	28	.282	14	11	28	.282	14

Calendrier des matches

Jeudi 3 juillet
 Ottawa 4 Sussex 5
 Brockton 1 Québec 2
 New Jersey 16 Atlantic City 14
 Nashua à Worcester (remis pluie)
Vendredi 4 juillet
 Ottawa 7 Québec 4 (1^{er} match)
 Ottawa 1 Québec 1 (en 5^m, 2^e match)
 Nashua 3 Sussex 5

Rendement des Rapidz

Rendement des Rapidz (sans les matches d'hier)									
Au bâton									
	Moy	AB	P	CS	C	PP	BV		
Jabe Bergeron, 1B	.379	145	31	55	3	24	0		
Jose De Los Santos, 2B	.272	158	15	43	0	6	2		
Felix Escalona, AC	.340	94	18	32	2	13	0		
Kyle Geiger, R	.306	144	23	44	3	20	0		
Nathan Hall, FS	.200	10	2	2	0	0	0		
Juan Infante, 3B	.215	144	13	31	0	9	2		
Jared Lemieux, VOL	.254	142	21	36	3	17	6		
Scott McKnight, AC	.167	48	4	8	0	1	1		
Jereme Milons, VOL	.320	150	21	48	3	26	2		
Pete Pirman, VOL	.201	134	12	27	1	21	2		
Jose Salas, 1B	.264	72	8	19	1	11	1		
Autres	.141	71	4	10	0	3	0		
Totaux	.271	1312	172	355	16	151	16		

Lanceurs										
	G-P	MPM	ML	CS	P	PM	BB	RAB		
Noel Baca	1-6	3,05	44,1	46	24	15	12	29		
William Bunn	1-2	7,01	25,2	22	21	20	20	18		
Angelo Burrows	0-0	1,53	17,2	23	4	3	5	15		
Argimiro Gaunchez	0-2	3,29	13,2	14	11	5	5	18		
Adam Hawes	2-4	6,37	41,0	56	33	29	18	41		
Mike Kusiewicz	1-5	4,74	38,0	49	23	20	9	25		
Jason Pilkington	1-0	2,08	13,0	10	3	3	3	10		
Fraser Robinson	2-2	3,70	48,2	49	28	20	6	33		
Dallas Strankman	0-2	7,41	17,0	24	15	14	11	13		
Orlando Trias (échange QUE)	-1,4	5,52	44,0	52	27	27	15	25		
Tanner Watson	-1,1	3,60	15,0	10	7	6	4	14		
Joe Wilson	0-0	20,25	1,1	2	3	3	1	1		
Autres lanceurs	-1,0	8,04	15,2	25	16	14	10	4		
Totaux	-13-27	4,76	333,0	377	207	176	115	242		

BASEBALL - SOMMAIRES

Ligue américaine
Red Sox 6 New York 4
 Rogers (P6-6)7 2 6 4 4 2 3
 Dolsi0 1 0 0 0 0 0
Seattle
 MI CS P Pm Bb Rb 6
Bédard (6,6-4)5 5 1 1 3 6
 Screen2 2 0 0 0 1
 Morrow (VP)1 1 0 0 0 2
 Atteint par Rogers (ISuzuki), par SGreen (Granderson)
Arbitres—Marbre, Brian Knight; 1^{er} but, Hunter Wendelstedt; 2^e but, Marvin Hudson; 3^e but, Mike Winters.
Durée—2h43 **Assistance**—30 564

Ligue nationale
Dodgers 10 Giants 7
 Kemp cd4 1 0 0 F Lewis cg5 1 2 1
 Ethier cg6 2 3 3 Dham 2b5 1 2 0
Martin r4 2 2 2 Winn cd3 3 1 0
 Kent 2b5 0 1 1 B Molina r4 1 1 1
 Broton0 0 0 0 Rwand cc4 0 3 2
 Saito I0 0 0 0 Bowker lb4 0 1 0
 AJones cc5 0 0 0 Aurilia 3b4 0 0 0
 Grcpr ac4 1 2 2 Vizquel ac4 1 1 0
 Berroa ac0 0 0 0 JSnchz l2 0 0 0
 Loney lb5 0 1 0 Matos I0 0 0 0
 AnLRch 3b3 2 1 1 Hshsh I0 0 0 0
 DLowe l2 1 1 0 Denker fs1 0 0 0
 DeYing fs1 1 1 0 Tschrl I0 0 0 0
 Kuo I0 0 0 0 BWilson I0 0 0 0
 Maza 2b0 0 0 0 JStillo fs1 0 0 0
Totaux39 10 13 10 **Totaux**37 7 11 4
 Los Angeles002 015 011 - 10
 San Francisco202 100 020 - 7
E—Loney (7), DLowe (2), Maza (4), FLewis (4), DJ—Los Angeles 1, San Francisco 1.
LSB—Los Angeles 10, San Francisco 4, 2B—Ethier (20), Martin 2 (17), Kent (15), Garciaparra 2 (2), Loney (20), FLewis (19), Rowand (25), C—Ethier (10), AnLArchoe (2), BV—Kemp (18), FLewis (16), Winn 2 (16), Vizquel (3), S—Kuo.

Tigers 1 Mariners 4
 Gmdrs cc3 0 1 0 ISuzuki rf3 1 0 0
 Planco 2b4 0 1 0 JoLpez 2b4 0 1 2
 Rnteria ss4 0 0 0 Ibanez lf3 1 1 1
 MiCabr lb4 1 2 1 Beltre 3b4 0 1 0
 Hillmon 3b0 0 0 0 Sexson 1b2 0 0 0
 Thmes lf3 0 0 0 Cairo 1b0 0 0 0
 Shiffeld dh3 0 0 0 Jhijms dh3 0 0 0
 Rhdrc c4 0 1 0 JBurke c2 2 0 0
 OTrms rf3 0 2 0 Blnqst of2 0 1 0
 Raburn 3b2 0 0 0 YBncrt ss2 0 0 1
 CoUlln 3b2 0 0 0
Totaux32 1 7 1 **Totaux**26 4 6 4
 Detroit010 000 004 - 4
 Seattle001 100 02x - 4
DJ—Detroit 2, Seattle 2, LSB—Detroit 8, Seattle 3.
2B—Granderson (1), JoLpez (22), Beltre (14), JBurke (2), C—MiCabrera (12), Ibanez (10), S—Bloomquist, BS—YBancourt.

Los Angeles
 MI CS P Pm Bb Rb 7
 DLowe (G,6-8)5 8 5 4 0 2
 Kuo2 0 0 0 0 3
 Broton1 3 2 1 0 0
 Saito (VP,15)1 0 0 0 0 0
San Francisco
 MI CS P Pm Bb Rb 7
 JSanchez5 5 3 3 3 7
 Keates (PO-1)0 2 4 5 0 1 1
 Hinstaw1 1 0 0 2 2
 Taschner1 2 1 1 0 0
 BWilson1 1 1 1 0 1
 Atteint par Wilson (Maza).
Arbitres—Marbre, Mike Reilly; 1^{er} but, Bob Davidson; 2^e but, Alfonso Marquez; 3^e but, Andy Fletcher.
Durée—3h20 **Assistance**—40 447

BASEBALL - TOURNOI NATIONAL

39^e Tournoi national de baseball pee-wee des Braves du coin-Raymond Nadeau, jusqu'à demain au Parc Moussette, secteur Hull.

Calendrier des matches
Jeudi 3 juillet
 1. Lynx de Roussillon 4 Red Sox des Laurentides 9
 2. Ducs de la Rive-Sud 0 Stingers de Scarborough 3
 3. Associés de Laval 9 Mississauga North Tigers 5
 4. Mississauga Majors 5 Millenium de Gatineau 7
 5. Red Sox des Laurentides 4 Phoenix de Richmond Hill 5
Vendredi 4 juillet
 6. Pirates du Haut Richelieu 3 Associés de Laval 7
 7. Wild Cats de Toronto 4 Mississauga Majors 9
 8. Ducs de la Rive-Sud 1 Whitby Chiefs 11
 9. Phoenix de Richmond Hill 10 Lynx de Roussillon 0
 10. Mississauga North Tigers 9 Pirates du Haut Richelieu 1
 11. Millenium de Gatineau 10 Wild Cats de Toronto 0
 12. Whitby Chiefs c. Stingers de Scarborough (nd)
Samedi 5 juillet

L'équipe de Columbus compte plusieurs nouveaux joueurs

Le nouveau visage des Blue Jackets

PIERRE LEBRUN

LA PRESSE CANADIENNE

Avant le repêchage de la LNH, il y a deux semaines, Scott Howson disait qu'il était prêt à apporter de sérieux changements à son équipe.

Après être passé de la parole aux actes, le directeur général des Blue Jackets de Columbus peut maintenant s'accorder un certain répit, ayant accompli ce qu'il voulait.

On retrouve comme nouveaux visages à l'attaque Kristian Huselius, R.J. Umberger et Raffi Torres, puis Mike Commodore, Fedor Tyutin et Christian Backman du côté des défenseurs.

Les attaquants Gilbert Brule, Nikolai Zherdev et Dan Fritsche

ne font plus partie de l'équipe, tout comme Ron Hainsey.

«Nous croyons certainement former une meilleure équipe mais nous devons le prouver une fois la saison commencée, a dit Howson. Nous avons aussi parlé à Michael Peca (joueur autonome sans restriction), à propos d'un retour avec nous. Nous verrons si ça peut se concrétiser.»

Les Blue Jackets bénéficient d'une fidèle base de partisans, mais comme l'équipe n'a pas encore disputé un seul match de séries depuis son arrivée dans la LNH, en 2000-01, les amateurs commencent à s'impatienter, tout comme la haute direction. La prochaine saison sera très importante pour Howson, ainsi



PRESSE CANADIENNE

R.J. Umberger des Flyers poursuivra sa carrière avec les Blue Jackets. Il est l'un de plusieurs nouveaux visages à Columbus.

pour accéder aux séries, a dit pour l'entraîneur Ken Hitchcock. «Il y a de la pression Howson. Notre but est de bâtir

une équipe capable de gagner un championnat. Nous croyons que nous faisons des progrès dans cette optique-là. La première étape va être de se qualifier pour les séries éliminatoires.»

La tâche ne sera toutefois pas facile pour les Blue Jackets. Dans la section Centrale, ils doivent rivaliser avec les champions de la coupe Stanley, les Red Wings de Détroit, qui ont maintenu leur noyau en plus de faire l'acquisition de l'ailier Marian Hossa.

Les Black Hawks aussi

Il y a aussi les Hawks de Chicago, qui ont fait de grands progrès la saison dernière. Eux qui comptaient déjà sur Patrick Kane et Jonathan Toews, ils ont obtenu les services de Brian Campbell et Cristobal Huet, cette semaine.

«Notre section s'est améliorée la saison dernière, a mentionné Howson. Et je crois qu'elle deviendra encore plus forte. Nous devons continuer à nous améliorer. Les Red Wings mettent la barre haute pour tout le monde, et ce sera toujours un défi de rivaliser avec eux.»

Tournoi bénéfique de golf

5^e édition

SENIOR

de la

Caisse populaire de la Petite-Nation

Mardi le 12 août 2008

5^e édition au profit de B.A.P.N.

Sous la présidence d'honneur de M. Yves Berthiaume de la Maison Funéraire Shields Berthiaume Inc.

Au club de golf Héritage

2 départs simultanés 7h30 et 13h00

Classe 50 à 57 ans

Classe 58 à 64 ans

Classe 65 ans et plus

Cadeaux à tous les golfeurs : 1 de balles Callaway et un laissez-passer de 50% rabais sur une ronde de golf à l'Héritage

COÛTS:

Membres: 55\$ (AM) golf, cart, souper et cadeaux

Membres: 85\$ (PM) golf, cart, souper et cadeaux

Non membres: 85\$ (AM-PM) golf, cart, souper et cadeaux

Souper additionnel: 30\$ buffet chaud et froid

Gagnants de la journée:

Meilleur brut de la journée homme femme

Meilleur brut dans chacun des groupes d'âges

Premier net dans chacun des groupes d'âges et prix de participation

Date limite pour s'inscrire: le 2 août 2008

Pour réservation: Pro Shop du golf

1-800-561-4707 ou ron@golfheritage.com

Ron Teoli

Hébergement disponible

Visitez notre site web: www.golfheritage.com

Desjardins Caisse populaire de la Petite-Nation

Coors LIGHT

Maison Funéraire Shields Berthiaume

Centre Japonais de la Photo

Plac. du Centre - Galeries de Hull 819 278 3468 819 278 8800 www.centrejaponaisphoto.com

ASSEMBLÉE NATIONALE QUÉBEC

Norman MacMillan Député de Papineau Whip en chef de gouvernement

MARIO LAFRAMBOISE

1 800 268-0737

LeDroit Transcontinental BMR GROUPE YVES OAGNON 1-866-428-3903 TEOLI BOIVIN INC. Comptables agréés CLEMENT RESTAURANT LA BELLE PÉDANE 501586

Offre spéciale à l'occasion du 15^e ANNIVERSAIRE

PROMOTION GOLF

du 2 au 31 juillet 2008

Avec l'achat d'un droit de jeu

Lundi au jeudi GOLF et Week-end/jours fériés

50 \$* VOITURETTE départ avant midi

60 \$* pp/taxes incluses

RECEVEZ EN PRIME L'OPTION A-B-C DE VOTRE CHOIX!

A Déjeuner ou dîner GRATUIT

B 10\$ de RABAIS applicable sur notre délicieuse table d'hôte

C 10\$ de RABAIS applicable sur votre prochain droit de jeu au prix régulier

*Non applicable avec aucune autre promotion

*Offre valide seulement sur droit de jeu au tarif régulier, non applicable avec aucune autre promotion ou forfait hébergement.

*Week-end: vendredi, samedi et dimanche

*Réservation 48 heures à l'avance ou selon la disponibilité. Certaines conditions s'appliquent.

70, Route 323, Notre-Dame-de-la-Paix

1-800-561-4707 ou 819-522-6622

www.golfheritage.com

AUBERGE ET CLUB DE GOLF HÉRITAGE

à 15 kilomètres de Montebello

3 SALLES DE RÉCEPTION • SPA WESKARINI • RESTAURANT FINE CUISINE • BISTRO 34 CH. • 4 APPARTEMENTS DE 2CH. • 4 SUITES AVEC BAIN TOURBILLON ET FOYER

Bernier veut s'améliorer à Vancouver

VANCOUVER — L'ailier Steve Bernier avoue qu'il a d'abord été sous le choc quand il a appris qu'il avait été échangé. Il espère maintenant que son transfert aux Canucks l'aidera à faire preuve de plus de régularité dans son jeu.

Les Canucks ont acquis Bernier, hier, des Sabres de Buffalo en retour de choix de deuxième et troisième rondes au repêchage. L'ex-choix de première ronde, qui joua une partie de la dernière saison à Buffalo et San Jose, a appris la nouvelle alors qu'il disputait une ronde de golf chez lui, à Québec.

«Quand j'ai reçu l'appel, j'étais sous le choc, a avoué Bernier lors d'une conférence téléphonique alors qu'il se trouvait encore sur le parcours de golf. Pour l'instant, je pense seulement à retrouver la forme et d'avoir l'occasion de m'améliorer avec les Canucks de Vancouver»

LA PRESSE CANADIENNE

Forfaits à 40\$

Golf - 1/2 voiturette - une consommation

Taxes comprises

Mardi Journée des seniors

Mercredi Journée des dames

Jeudi Journée des messieurs

MONT STE MARIE

819 467-3111

www.montstemarie.com

SPORTS

L'attaquant des Rangers de New York joint l'équipe Avangard de Omsk

Jagr met le cap sur la Russie

PIERRE LEBRUN

LA PRESSE CANADIENNE

TORONTO — Jaromir Jagr avoue que sa décision de quitter la LNH a été la plus difficile de sa carrière. Mais c'est également la meilleure qu'il pouvait prendre

«Ça n'a pas été une décision facile, a confié l'ailier étoile à *La Presse Canadienne* lors d'une entrevue téléphonique. C'était la décision la plus difficile que j'ai eu à prendre dans ma vie.

«C'était beaucoup plus difficile que je le pensais, a-t-il ajouté. Cela ne fait aucun doute. Je déteste les changements.»

Le Tchèque de 36 ans a signé une lettre d'intention avec le Avangard de Omsk de la Ligue de hockey Continentale vers 3 h, vendredi, selon son agent Pat Brisson.

Si Brisson et Jagr ont refusé de fournir les détails du contrat, on croit savoir qu'il s'agit d'une entente de deux ans plus une année d'option qui rapportera environ 7 millions\$ US exempt de taxe — l'équivalent d'environ 11 millions\$ par saison dans la LNH.

«N'oubliez pas que je suis Européen. La Russie n'a rien de nouveau pour moi.»

— Jaromir Jagr

Jagr a joué à Omsk pendant le lock-out de la LNH en 2004-2005 et il a apprécié son expérience.

«N'oubliez pas que je suis Européen, a précisé Jagr. La Russie n'a rien de nouveau pour moi. C'est tout proche de la République tchèque. Ce serait différent pour des joueurs américains ou canadiens mais pas pour moi. Les gens aiment le hockey ici et j'ai connu de très bons moments là-bas.»

Pour la jeune ligue russe, la venue de Jagr est une immense victoire dans sa tentative d'attirer les vedettes de la LNH. Quant à savoir si elle peut convaincre des joueurs vedettes de venir avant les dernières années de leur carrière, ça reste à voir.

Et il est évident que si une équipe de la LNH avait satisfait les demandes de Jagr, il aurait joué en Amérique du Nord la saison prochaine.

Jagr espérait une entente de trois ans qui lui aurait permis de faire la transition avant son retour prévu dans sa ville natale de Kladno, où son père a prévu l'ouverture d'un nouvel amphi-



Jaromir Jagr des Rangers de New York poursuivra sa carrière en Russie. Le Tchèque de 36 ans a signé une lettre d'entente avec le Avengard de Omsk.

ARCHIVES

théâtre avec son fils dans les rangs de l'équipe locale.

«Je projetais de retourner chez moi dans trois ans et je cherchais un contrat de cette durée, a dit Jagr. Mais il semble qu'avec la nouvelle convention collective, c'est plus difficile pour les joueurs plus âgés de signer des ententes de plusieurs saisons parce que les équipes craignent que vous vous blessiez ou preniez votre retraite et qu'elles restent prises avec ce salaire dans le calcul du plafond salarial.»

Équipes intéressées

Comme Jagr l'a souligné, la convention collective précise que le contrat des joueurs de 35 ans et plus est pleinement pris en compte dans le calcul du plafond salarial même si le joueur prend sa retraite à mi-chemin de l'entente ou se fait frapper par un autobus.

«C'était donc trop risqué pour n'importe quelle formation de m'accorder un contrat de trois ans, a encore mentionné Jagr. Mais je ne voulais pas d'un contrat d'un an car je ne voulais pas revivre la même situation l'été prochain. Car je ne l'apprécie vraiment pas.»

Il semble que les Penguins de

Pittsburgh, les Oilers d'Edmonton et les Rangers de New York étaient les équipes les plus intéressées en Jagr. Les trois lui ont proposé une entente d'un an.

«Je veux remercier toutes les équipes qui ont cru en moi et qui m'ont fait une offre, a dit Jagr.

«Les Oilers ont probablement déposé la meilleure offre. Pour dire vrai, c'était une offre formidable.»

Si Jagr a refusé d'en dire plus — «Je ne veux pas entrer dans

les détails — on croit que les Oilers lui auraient offert autour de 8 millions\$ US pour un an.

«Je leur souhaite bonne chance et je remercie Kevin Lowe — le directeur général — et le nouveau propriétaire. Ce n'était pas une décision facile.»

Jagr a clavardé avec Glen Sather, jeudi, lorsque le directeur général des Rangers a fait savoir qu'il ne pouvait attendre plus longtemps dans le cas du no 68.

Les Rangers se sont finalement

tournés vers Markus Naslund.

«Je suis reconnaissant pour les trois ans que j'ai passés à New York, a souligné Jagr. Ça été de formidables années. Je comprends que je vieillis et l'équipe a choisi d'aller dans une autre direction parce qu'elle n'a pu finaliser l'entente.

«Je ne dirai jamais un mauvais mot à l'endroit de l'organisation des Rangers ou de Glen. Ils ont été fantastiques avec moi. Et je ne mens pas quand je le dis, c'est sincère.»

Le Lightning cède Dan Boyle aux Sharks en retour de Carle

SAN JOSE, CALIFORNIE — Au lendemain de la mise sous contrat du vétéran Rob Blake, les Sharks de San Jose ont acquis le défenseur Dan Boyle du Lightning de Tampa Bay.

Le Lightning a cédé Boyle et le défenseur Brad Lukowich aux Sharks en retour d'un choix de première ronde en 2009, d'un choix de quatrième ronde en 2010, du défenseur Matt Carle et du jeune joueur d'avenir Ty

Wishart — un choix de première ronde en 2006.

Boyle détenait une clause de non-échange dans son contrat et il lui a fallu y renoncer pour finaliser ce transfert. Le vétéran de 31 ans entreprend la saison prochaine la prolongation de son contrat d'une valeur de 40 millions\$ pour six ans et les propriétaires du Lightning Oren Koules et Len Barrie désiraient soulager leur masse salariale de

cette entente.

Les Sharks ont perdu Brian Campbell sur le marché des joueurs autonomes mardi mais ils ont réagi rapidement en le remplaçant adéquatement, d'abord en faisant signer un contrat d'un an pour 5 millions\$ à Blake jeudi et en obtenant Boyle, l'un des meilleurs défenseurs de la LNH pour relancer l'attaque.

LA PRESSE CANADIENNE

Le nouveau défenseur des Islanders, Mark Streit n'en veut pas à l'organisation du Canadien

« L'intérêt n'était pas vraiment là »

MARC ANTOINE GODIN

La Presse

Mark Streit a été un homme fort occupé cette semaine.

Lorsqu'on a l'a joint, hier en Suisse, il a dit profiter d'une première accalmie après que la signature de son contrat avec les Islanders de New York eut attiré les projecteurs sur lui.

« Le montant (20,5 millions pour cinq ans) a surpris beaucoup de monde en Suisse », a avoué Streit, qui doit lui-même se pincer pour être certain que c'est à lui que tout cet argent est promis.

« On souligne maintenant que je suis au deuxième rang des sportifs suisses les mieux payés après Roger Federer. »

À l'ouverture du marché des joueurs autonomes, mardi, Streit était bien placé pour générer de l'intérêt. Des équipes à la recherche d'un quart-arrière en avantage numérique pouvaient se tourner vers lui sans avoir à lui verser ce que commanderait un Brian Campbell.

Or, les enchères ont fait leur œuvre... « Ça a été une journée intense, a raconté Streit. Je savais que j'étais en bonne position, mais j'étais malgré tout nerveux. En début de journée, environ 10 équipes ont manifesté de l'intérêt. J'ai discuté avec mon agent et, plus ça avançait, plus j'avais l'impression que c'était les Islanders qui désiraient le plus m'avoir. »

Et comment!

Alors qu'on s'attendait à ce que le défenseur de 30 ans décroche entre 2,5 et 3 millions ce qui sortait déjà le Tricolore de la course il a pratiquement obtenu le double!

« On a conclu l'entente vers deux heures du matin, a poursuivi Streit. Je n'ai pas dormi de la nuit. Le temps que je signe le contrat et que tous les documents soient parvenus par télécopieur, il était six heures du matin et j'étais exténué!

« Avec la conférence de presse et tous les appels qui ont suivi, j'en ai eu pour deux jours à m'en remettre. »



PRESSE CANADIENNE

Mark Streit ne croit pas que le fait d'avoir exprimé le souhait de jouer en défense ait pu lui nuire face au Canadien.

La priorité un attaquant

Le succès de toute l'opération aide bien sûr à oublier le fait que le Canadien ne lui a pas manifesté d'intérêt lors des semaines qui ont précédé le 1er juillet. « J'ai été étonné, a reconnu Streit. J'avais dit clairement après la saison que je souhaitais revenir. J'estimais avoir connu une bonne saison.

« Mais quand le mois de juin est arrivé et que le Canadien ne m'a soumis aucune offre, j'ai réalisé que ça n'arriverait pas. L'intérêt n'était pas vraiment là. Puis, il y a eu l'acquisition de Tanguay et les négociations avec Mats Sundin. J'ai bien vu que leur priorité était de dénicher

un attaquant costaud... »

Streit ne croit pas pour autant que le fait d'avoir exprimé le souhait de jouer en défense ait pu lui nuire face au Canadien.

« Non, je ne pense pas que ça ait fait une grosse différence. Je suis capable de jouer en attaque, mais pas assez pour évoluer sur l'un des deux premiers trios.

« Avec les Islanders, je vais pouvoir jouer à la ligne bleue. Je vais avoir sensiblement le même rôle au sein de l'attaque à cinq, mais avec mon coup de patin et

mon jeu de transition, je crois être en mesure de prendre plus de responsabilités là-bas. »

Un souvenir à chérir

Cela dit, il n'y a aucun ressentiment dans la voix de Streit. Au contraire, que de la gratitude envers Montréal, où il dit avoir apprécié « l'ensemble de l'expérience ». « J'ai été chanceux en tant que joueur plus âgé d'avoir été repêché par le Canadien et que l'équipe se soit montrée patiente à mon endroit.

« C'est le Canadien qui m'a donné l'occasion de jouer et qui m'a permis de devenir un bon joueur de la Ligue nationale.

« La dernière saison occupera une place particulière dans mon cœur. On a terminé au premier rang de notre association même si plusieurs pensaient qu'on ne participerait pas aux séries.

« Et rendus en séries, la ville est devenue complètement folle. Les fans dans la rue, tout le monde... C'est un souvenir que je vais emporter avec moi. »

De la profondeur à la défensive

Les Sabres obtiennent Craig Rivet

BUFFALO — Les Sabres de Buffalo ont ajouté de la profondeur à leur brigade défensive.

L'équipe de la LNH a acquis le défenseur Craig Rivet et un choix de septième ronde au repêchage des Sharks de San Jose en retour de deux choix de deuxième ronde au repêchage.

« Nous sommes emballés d'ajouter un vétéran de cette qualité à notre formation, a commenté le directeur général des Sabres Darcy Regier dans un communiqué. C'est un joueur de caractère qui ajoutera du leadership et de l'expé-

rience à notre équipe. »

Craig Rivet a passé une partie des deux dernières saisons à San Jose mais il est devenu disponible lorsque les Sharks ont mis sous contrat Rob Blake et obtenu Dan Boyle dans un échange.

L'athlète de 33 ans en est à sa troisième équipe dans la LNH.

Il a récolté cinq buts et 35 points en 74 matches avec les Sharks la saison dernière.

En 744 matches en carrière à Montréal et San Jose, il totalise 45 buts et 194 points.

LA PRESSE CANADIENNE

À LIRE DANS NOTRE SECTION SPORTS

sports@ledroit.com

Massa domine les essais libres

– Page 61

Une autre finale Nadal-Federer à Wimbledon

– Page 62

Le Tour de France veut redorer son blason

– Page 59



L'ÉQUIPE DES SPORTS

CHEF DE SECTION
Marc Brassard

JOURNALISTES
Martin Comtois
Jean-François Plante
Sylvain St-Laurent

STATISTIENS
Jean-François Dugas
Simon Kirallah

PUPITREURS
Denis Huppé
Jonathan Blouin





PLANIFIEZ VOS PROCHAINES VACANCES !

**2 BILLETS
D'AVION GRATUITS !**



QUAND VOUS VOYAGEZ AVEC **FreeAirfare.ca** À L'ACHAT D'UN VÉHICULE NEUF OU USAGÉ DE MÉGA

**NOUVEL ARRIVAGE
À TOUTES
LES SEMAINES!**

2005 ACURA TL, 3.2L
Équipé, clim., cuir, auto.,
(26141) 63 436 km

24 850\$[†] OU 227\$^{*}**
aux 2 sem. Tout inclus

2004 MAZDA6
Équipé, manuelle,
(26283) 55 599 km

10 960\$[†] OU 118\$^{*}**
aux 2 sem. Tout inclus

2007 FORD EDGE SE, AWD
Équipé, clim.,
(25738) 31 034 km

23 850\$[†] OU 194\$^{*}**
aux 2 sem. Tout inclus

2005 AVO LT
Équipé, clim., auto.,
(26233) 80 229 km

8 230\$[†] OU 77\$^{*}**
aux 2 sem. Tout inclus

2006 MATRIX XR
Équipé, clim., auto.,
(25115) 57 754 km

16 980\$[†] OU 138\$^{*}**
aux 2 sem. Tout inclus

2004 MAZDA MPV
Équipé, clim.,
(26245) 55 674 km

10 460\$[†] OU 113\$^{*}**
aux 2 sem. Tout inclus

2005 CAVALIER
Clim., auto.,
(26067) 24 798 km

9 970\$[†] OU 93\$^{*}**
aux 2 sem. Tout inclus

2004 CHEV. OPTRA
Équipé, clim., auto.,
(25874) 45 865 km

9 750\$[†] OU 105\$^{*}**
aux 2 sem. Tout inclus

2005 TRAILBLAZER LT, 4WD
Équipé, clim.,
(25273-A) 69 921 km

15 970\$[†] OU 146\$^{*}**
aux 2 sem. Tout inclus

2004 CROSSFIRE
Équipé, clim., cuir, manuelle,
(25932) 47 194 km

19 900\$[†] OU 210\$^{*}**
aux 2 sem. Tout inclus

2007 PT-CRUISER DÉCAPOTABLE
Équipé, clim., auto.,
(25480) 9 261 km

17 980\$[†] OU 146\$^{*}**
aux 2 sem. Tout inclus

2006 MUSTANG DÉCAPOTABLE
Équipé, clim., auto.,
(25628) 43 104 km

20 750\$[†] OU 169\$^{*}**
aux 2 sem. Tout inclus

**2007 GRAND CARAVAN
STOW N GO**
Équipé, clim.,
(25894) 50 465 km

16 950\$[†] OU 138\$^{*}**
aux 2 sem. Tout inclus

**2005 FORD EXPLORER
SPORTTRAC XLT**
Équipé, toit, cuir,
(26168) 65 724 km

14 860\$[†] OU 153\$^{*}**
aux 2 sem. Tout inclus

2004 CIVIC
Clim., auto.,
(26191) 73 954 km

11 890\$[†] OU 128\$^{*}**
aux 2 sem. Tout inclus

2005 LEXUS RX330
Équipé, toit, cuir, AWD, auto.,
(25845) 50 640 km

29 860\$[†] OU 271\$^{*}**
aux 2 sem. Tout inclus

2007 CHARGER
Équipé, clim., auto.,
(26035) 62 110 km

13 970\$[†] OU 113\$^{*}**
aux 2 sem. Tout inclus

2005 MONTANA SV6
Équipé, clim.,
(26072) 92 615 km

9 980\$[†] OU 93\$^{*}**
aux 2 sem. Tout inclus

**2008 FORD F-350,
SUPER DUTY, 4X4**
Cuir, équipé,
(26045) 22 825 km

34 970\$[†] OU 282\$^{*}**
aux 2 sem. Tout inclus

2004 INFINITI G35
Équipé, clim., toit, cuir, auto.,
(23523-A) 66 043 km

19 870\$[†] OU 210\$^{*}**
aux 2 sem. Tout inclus

2005 FIVE HUNDRED SEL
Équipé, toit, cuir,
(26175) 88 785 km

10 980\$[†] OU 103\$^{*}**
aux 2 sem. Tout inclus

2006 FORD RANGER
Manuelle,
(26260) 59 178 km

11 780\$[†] OU 98\$^{*}**
aux 2 sem. Tout inclus

2005 COROLLA CE
Clim., manuelle,
(23629) 71 779 km

11 950\$[†] OU 112\$^{*}**
aux 2 sem. Tout inclus

2004 FREESTAR SE
Équipé, clim.,
(26082) 90 574 km

8 540\$[†] OU 92\$^{*}**
aux 2 sem. Tout inclus

2008 ACADIA SLT, AWD
Équipé, clim., auto, cuir,
(25834) 28 140 km

35 890\$[†] OU 289\$^{*}**
aux 2 sem. Tout inclus

2005 FORD F-150 XLT
Équipé, clim., auto.,
(26171) 78 908 km

14 870\$[†] OU 136\$^{*}**
aux 2 sem. Tout inclus

2007 ODYSSEY LX
Équipé, clim.,
(26126) 18 388 km

24 870\$[†] OU 202\$^{*}**
aux 2 sem. Tout inclus

2004 SUNFIRE
Équipé, clim., auto.,
(23210-A) 88 087 km

7 850\$[†] OU 85\$^{*}**
aux 2 sem. Tout inclus

2005 SIENNA LE
Équipé, clim.,
(25632) 62 714 km

19 840\$[†] OU 181\$^{*}**
aux 2 sem. Tout inclus

2006 BMW 525i AWD
Tout équipé, toit, cuir, auto.,
(26142) 39 612 km

38 970\$[†] OU 313\$^{*}**
aux 2 sem. Tout inclus

2004 BUICK RENDEZ-VOUS CXL
Tout équipé, cuir,
(24054-A) 79 678 km

13 850\$[†] OU 146\$^{*}**
aux 2 sem. Tout inclus

**2005 CHEVROLET
SILVERADO Z71 4X4**
Tout équipé, auto.,
(26264) 50 035 km

18 970\$[†] OU 173\$^{*}**
aux 2 sem. Tout inclus

2004 ACCENT GL
Manuelle,
(25419) 72 215 km

5 970\$[†] OU 64\$^{*}**
aux 2 sem. Tout inclus

2005 COBALT,
Manuelle,
(26068) 53 337 km

7 950\$[†] OU 74\$^{*}**
aux 2 sem. Tout inclus

2008 SENTRA 2.0
Clim., auto.,
(26021) 25 929 km

15 850\$[†] OU 128\$^{*}**
aux 2 sem. Tout inclus

2007 YARIS
Clim., auto.,
(26163) 40 118 km

13 950\$[†] OU 113\$^{*}**
aux 2 sem. Tout inclus

2004 FORD FOCUS SE, S/W
Clim.,
(25963) 67 721 km

8 850\$[†] OU 95\$^{*}**
aux 2 sem. Tout inclus

2005 ECHO
Manuelle,
(26054) 71 878 km

8 450\$[†] OU 79\$^{*}**
aux 2 sem. Tout inclus

**2007 NISSAN 350Z
ROADSTER, DÉCAPOTABLE**
Cuir, équipé,
(25838) 22 211 km

34 980\$[†] OU 282\$^{*}**
aux 2 sem. Tout inclus

2005 BMW Z4, 2.5i, DÉCAPOTABLE
Équipé, cuir, auto.,
(25664) 50 093 km

29 870\$[†] OU 270\$^{*}**
aux 2 sem. Tout inclus

2004 MAZDA3
Manuelle,
(26195) 69 544 km

9 750\$[†] OU 105\$^{*}**
aux 2 sem. Tout inclus

2005 ACURA MDX
Équipé, toit, cuir, auto, AWD,
(25656) 41 718 km

26 870\$[†] OU 244\$^{*}**
aux 2 sem. Tout inclus

2008 FORD ROGUE S, AWD
Équipé, clim., auto.,
(26215) 12 217 km

22 950\$[†] OU 186\$^{*}**
aux 2 sem. Tout inclus

2006 TOYOTA RAV4
Équipé, clim., 4WD, auto.,
(25195) 46 960 km

21 970\$[†] OU 178\$^{*}**
aux 2 sem. Tout inclus

2004 LANCER ES
Équipé, clim., auto.,
(25 510) 80 995 km

9 670\$[†] OU 104\$^{*}**
aux 2 sem. Tout inclus

2007 HONDA S2000
Équipé, clim., auto.,
(25849) 5 594 km

33 750\$[†] OU 272\$^{*}**
aux 2 sem. Tout inclus

2003 ELANTRA VE
Équipé, clim., auto.,
(25374) 85 436 km

7 840\$[†] OU 85\$^{*}**
aux 2 sem. Tout inclus

2007 NISSAN ALTIMA, 2.5S
Équipé, clim., auto.,
(25470) 42 727 km

19 840\$[†] OU 161\$^{*}**
aux 2 sem. Tout inclus

2005 HONDA WAVE
Manuelle,
(25293) 70 617 km

7 460\$[†] OU 70\$^{*}**
aux 2 sem. Tout inclus

(† À moins d'indication contraire, le prix ou la valeur au détail annoncé ne porte que sur un véhicule en particulier. Plus taxes et immatriculation)

819 770-2277 AUTO 1261 boul. St-Joseph, Hull

www.megaautomobile.com

Êtes-vous à l'emploi du gouvernement provincial, fédéral ou municipal?

Si oui, financez votre véhicule chez Méga et recevez un montant équivalent à notre ristourne bancaire de **500\$******

bas km
Certifiés

Financement

Inspectés



* Taxes et Immatriculation en sus. *S.A.C. Plan achat 130 versements (60 mois), taux à partir de 8,9% (minimum de 10 000\$) tout inclus, 0\$ comptant **S.A.C. plan achat 156 versements (72 mois), taux à partir de 8,9% (minimum de 10 000\$) tout inclus, 0\$ comptant. (††† S.A.C. plan achat 78 versement (36 mois), taux à partir de 8,9 % minimum de 10 000 \$ tout inclus, 0 comptant.) (◊◊ S.A.C. Billets à la livraison de votre véhicule chez Méga. Voir représentant pour les détails, l'offre est pour une durée limitée)

*** S.A.C. plan achat 182 versements (84 mois), taux à partir de 8,9% (minimum de 10 000\$) tout inclus, 0\$ comptant. †† S.A.C., plan achat 104 versements (48 mois) taux à partir de 8,9% (minimum de 10 000 \$) tout inclus, 0 \$ comptant. **** (s.a.c) Financement minimum de 10 000\$, terme de 12 à 84 mois, taux fixe à partir de 8,9%, prêt ouvert. 500\$ provenant de notre ristourne bancaire. Cette offre n'est pas éligible aux services deuxième chance au crédit (Wells Fargo, VFC, HSBC). Tous les détails chez Méga automobile.