

# LIQUIDATION

des Polyesters par paires  
tant qu'il y en a!

CANADIAN  
TIRE

Si vous avez manqué notre récente vente de Polyesters par paires, voici votre dernière chance car nous ne pensons pas pouvoir encore vendre des Polyesters (le pneu-miracle sans cognement matinal) à un aussi bas prix. Dimensions et quantités limitées. Une fois le stock parti c'est fini! Hâtez-vous!

TARIF DE NOTRE FABRICANT  
pour son POLYESTER

32.95 CHACUN  
(PAS FORCÉMENT LE  
PRIX DE VENTE\*)

PRIX  
SORTIE-D'USINE  
pour notre  
POLYESTER

18.75 CHACUN  
par paire

7.75/14  
(F78/14)

COMPTANT 17.81

Pas de Billets-Bonis!

HIWAY-BYWAY à 4 plis Polyester (flanc noir)				
DIMENSIONS	AUSSI POUR:	*Tarif de notre fabricant pour son Polyester Chacun	Prix Sortie d'Usine de notre Polyester CHACUN par paire	Moins remise au comptant ou lieu de Billets-Bonis?
6.00/13	—	—	14.95	14.20
6.50/13	B78/13	—	16.25	15.44
7.00/13	C78/13	—	17.95	17.05
6.45/14	B78/14	28.05	15.99	15.19
6.95/14	D78/14	29.70	16.95	16.10
7.35/14	E78/14	30.70	17.70	16.81
7.75/14	F78/14	32.95	18.75	17.81
8.25/14	G78/14	32.95	20.60	19.57
8.55/14	H78/14	40.60	22.70	21.56
8.85/14	(Blanc seulement)	—	26.95	25.60
6.85/15	—	—	16.85	16.01
7.35/15	—	—	17.75	16.86
7.75/15	F78/15	37.05	18.98	18.03
8.25/15	G78/15	37.05	20.75	19.71
8.55/15	H78/15	40.60	22.70	21.57
9.00/15	(Blanc) J78/15	55.15	26.30	24.98



Le pneu qui se joue des routes d'hiver!

### Garantie de Performance

(A) 5 ANS D'ASSURANCE ROUTIÈRE ET CONTRE DÉFAUTS  
Coût du pneu de rechange proportionnel à l'usure de la semelle et basé sur le bas prix courant du catalogue.

(B) 30 MOIS, 30% DE REMISE POUR USURE PRÉMATURÉE  
Si la semelle est complètement usée avant le nombre de mois spécifié, on fournit un pneu neuf en échange sur paiement par le client du bas prix courant du catalogue moins un pour cent de remise pour chaque mois de garantie qui reste à courir.

(C) DIFFÉRENT PNEU NEUF AUX CONDITIONS (A) ou (B)  
Quand le client ou Canadian Tire estime qu'un pneu différent est plus approprié au service requis que le pneu endommagé ou usé, le client doit payer la différence de prix entre le pneu initial et celui de remplacement en plus du coût normal du règlement. Voir détails dans le catalogue.

PRIX SORTIE-D'USINE—Ajoutez à tous les prix de cette page le port de l'usine au magasin: 30c pour Montréal; généralement 15 à 60c et jusqu'à \$1.10 pour Gander. T.-N. +5%, de rabais au comptant au lieu de Billets-Bonis. Installation \$1.00. Valve neuve et équilibrage statique de roue, ensemble: \$1.00.

## L'HIVER N'ALTÈRE PAS LE NYLON

### SNOW-TRAVEL

A deux plis de nylon Du Pont 66 de double force s'aplatissant bien moins la nuit, combine sécurité et économie. Semelle agrippante auto-nettoyante. Sans assurance routière, vous empêchez le coût de la garantie.

### WINTER EXPRESS

Le pneu considéré comme le meilleur achat en pneu-neige par ceux qui l'utilisent depuis 15 ans, surtout maintenant qu'il est en 4 plis de nylon Du Pont 66 qui s'aplatit moins la nuit et est plus fort que jamais.

### HIWAY-BYWAY GÉANT?

Le gros pneu neige-glace qui se tient en tête du peloton! Sur route dégagée, ronronne à peine, comme en été. En 4 plis de nylon Du Pont 66 s'aplatissant moins et plus fort que l'acier.

SANS CHAMBRE, NOIR (Flanc blanc, quand il y en a: \$1.50 en plus)		SNOW-TRAVEL Sans assurance routière. Vous empêchez le coût de l'assurance		WINTER EXPRESS 5 ans d'Assurance Routière—30 mois, 30% de remise pour usure prématurée (voir détails ci-dessus)		GÉANT, 4 PLIS NYLON (Flanc blanc seulement)	
DIMENSIONS	AUSSI POUR:	Prix Sortie d'Usine Chacun	Moins remise pour comptant	Prix Sortie d'Usine Chacun	Moins remise pour comptant	Prix Sortie d'Usine Chacun	Moins remise pour comptant
5.20/13	—	—	—	13.25	12.59	—	—
6.00/13	—	—	—	14.35	13.63	—	—
6.50/13	B78/13	13.65	12.97	15.45	14.68	—	—
7.00/13	C78/13	—	—	16.30	15.48	—	—
5.20/14	Sans trous à crampons	—	—	13.85	13.16	—	—
6.45/14	B78/14	—	—	14.85	14.11	—	—
6.95/14	D78/14	—	—	—	—	—	—
7.35/14	E78/14	—	—	16.55	15.72	19.30	18.34
7.75/14	F78/14	14.48	13.76	17.35	16.48	19.98	18.98
8.25/14	G78/14	15.30	14.53	18.70	17.76	21.95	20.85
8.55/14	H78/14	16.25	15.44	19.85	18.86	23.90	22.70
8.85/14	(Blanc) J78/14	—	—	22.75	21.61	—	—
5.90/15	—	—	—	14.95	14.20	—	—
6.85/15	—	—	—	—	—	—	—
7.35/15	—	—	—	—	—	—	—
7.75/15	F78/15	14.48	13.76	17.35	16.48	20.55	19.52
8.25/15	G78/15	15.30	14.53	18.70	17.76	22.10	20.99
8.55/15	H78/15	16.25	15.44	19.85	18.86	23.95	22.75
9.00/15	(Blanc) J78/15	—	—	22.30	21.18	25.95	24.65
6.00/16	A chambre	—	—	14.30	13.58	—	—

GÉANT, 4 plis nylon  
Bas prix Sortie-d'Usine  
19.98  
7.75/14 (F78/14)  
Flanc blanc  
COMPTANT \$18.98

WINTER EXPRESS nylon  
Bas prix Sortie-d'Usine  
17.35  
7.75/14 (F78/14)  
Noir, sans chambre  
COMPTANT \$16.48

SNOW-TRAVEL nylon  
Bas prix Sortie-d'Usine  
14.48  
7.75/14 (F78/14)  
Noir, sans chambre  
COMPTANT \$13.76

Utilisez votre  
**CARTE de CRÉDIT**  
Canadian Tire

CANADIAN TIRE  
123 456 789  
JOHN DOE  
04 73

LA PLUPART DES MAGASINS CANADIAN TIRE OUVRONT LES JEUDIS ET VENDREDIS SOIR

# DU PLAISIR À PAS CHER

## SPÉCIAUX EN QUANTITÉ LIMITÉE!



HÂTEZ-VOUS...  
pour avoir  
du choix!

COMME À LA  
**TV**



### Chefs-d'oeuvre

(A) Un jeu d'enchères en français ou en anglais. 3 à 6 joueurs. Avec "tableaux", carton, dés, "argent", attaches et biographies. 99-0496X

**3.98**

### Jeu de tir

(B) "Tirez" toutes vos billes dans la cible pour gagner. Un timbre retentit quand vous marquez. Solide plastique. Pour 4 joueurs. 99-0469

**4.59**

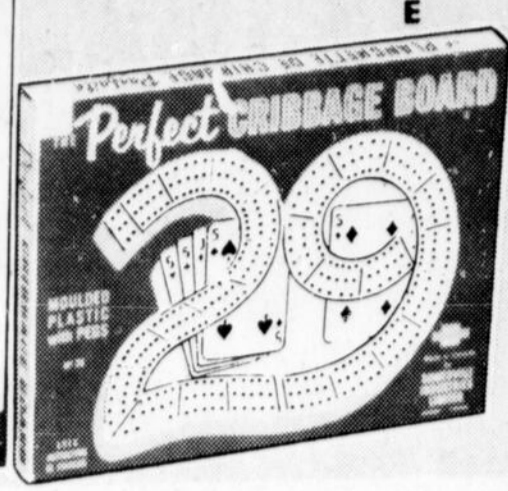
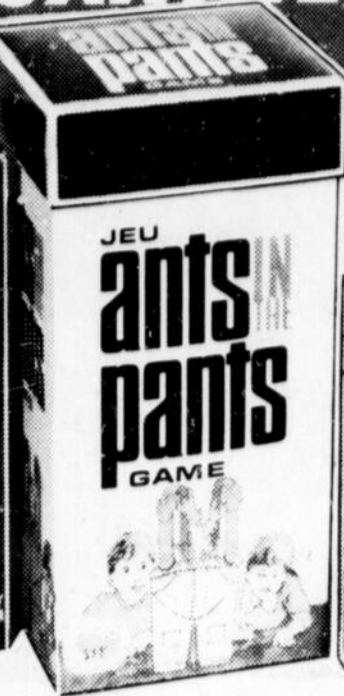

### Des JEUX pour petits et grands...

### Jeu de dés Kismet

(C) L'action rapide des dés combinée à la stratégie du poker! Nombre illimité de joueurs. 5 dés; cornet; tableau de pointage; règles du jeu. 99-0470

**1.77**

### Fourmis sauteuses

(D) Faites sauter toutes vos fourmis dans le pantalon pour gagner. Pour 4 joueurs de tout âge. Fourmis et pantalon en plastique. 99-0112

**2.29**

### Cribbage "Perfect"

(E) En fort plastique moulé, avec règles du jeu: sûr de plaire aux joueurs de tout âge (surtout à un si bas prix). 99-0202

**.99**

### Teepee oscillant

(F) Vous montez d'abord le teepee. Celui qui tire le dernier jonchet avant la chute perd! Pour 2 à 6 joueurs. Tout plastique. 99-0472

**.99**



COMME À LA  
**TV**

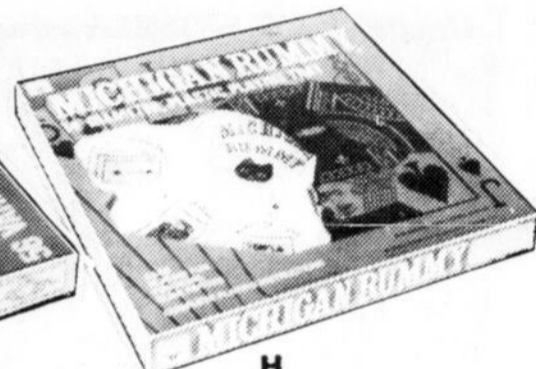
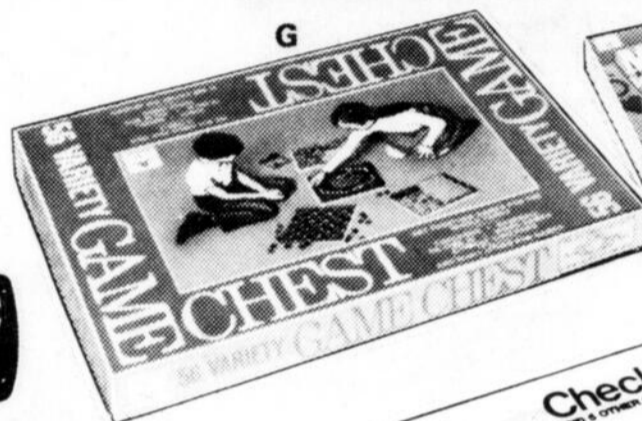
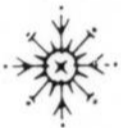

### 56 jeux

(G) Dominos, dames chinoises, dames normales, baseball, jeux de mots et autres jeux éducatifs avec leurs règles du jeu. Formidable! 99-0110

**2.59**

### Michigan Rummy

(H) Plateau rond de 14" ressemblant à ceux de Las Vegas. Avec "pot" central. A ce prix tout le monde est gagnant! 99-8794

**2.29**

### Damier

(I) Jouez aux dames ou à 5 autres jeux clairement expliqués sur le carton. Avec "dames" en plastique rouge et noir. 99-0492

**1.49**

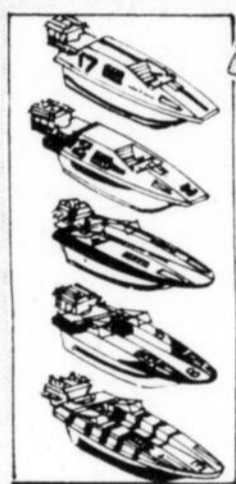

COMME À LA  
**TV**

## Bateau programmé

MOTORIFIC BOATERIFIC

4 cames programment des routes en 8, en ovale, en double boucle ou droites. Sans came, le bateau tourne en cercle. Mini-moteur V8 mû par 2 piles "AA" (en plus). Fera la fierté des marins en herbe. 6 modèles Shark. 99-0467X

Spécial en  
quantité limitée

**2.85**  
CHACUN

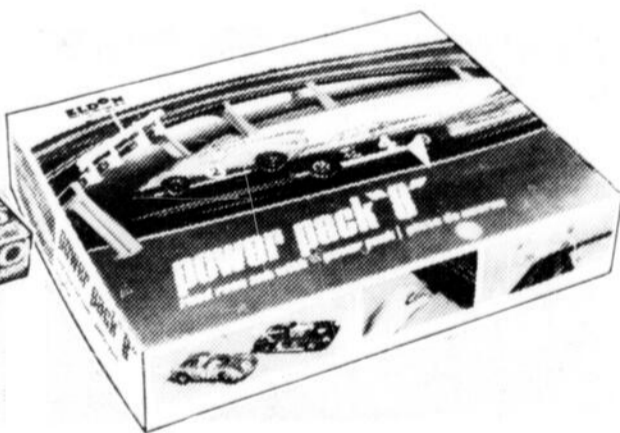
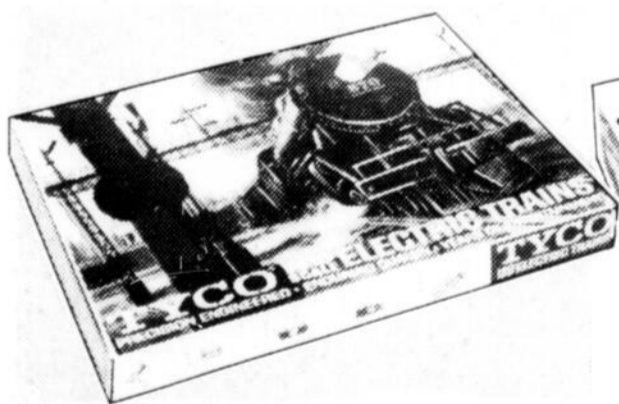

### Train Tyco

SPÉCIAL EN  
QUANTITÉ  
LIMITÉE **16.98**

Echelle HO. Locomotive, tender, plateforme, fourgon, cambuse, 14 sections de voie, rhéostat. 99-0596

### Circuit Eldon

SPÉCIAL EN  
QUANTITÉ  
LIMITÉE **13.98**

Ford et Chaparral GT; 2 commandes de vitesse, transformateurs, voie. Plus de 45 pièces! 99-0586



## AUTO PROGRAMMÉE de marque Motorific

COMME À LA  
**TV**

SPÉCIAL EN  
QUANTITÉ  
LIMITÉE

**2.85**  
CHACUNE

L'auto avec  
un "cerveau"

Hâtez-vous et vous aurez le choix de 6 voitures: Jaguar, Camaro, Mustang, Ferrari, TR-3, Barracuda. Chacune fait environ 4" de long et est mue par 2 piles "AA" (en plus). On programme sa route à l'aide d'une des 4 cames: en zigzag, en forme d'os, en 8 ou en carré. Sans came, roule en rond. 99-0466

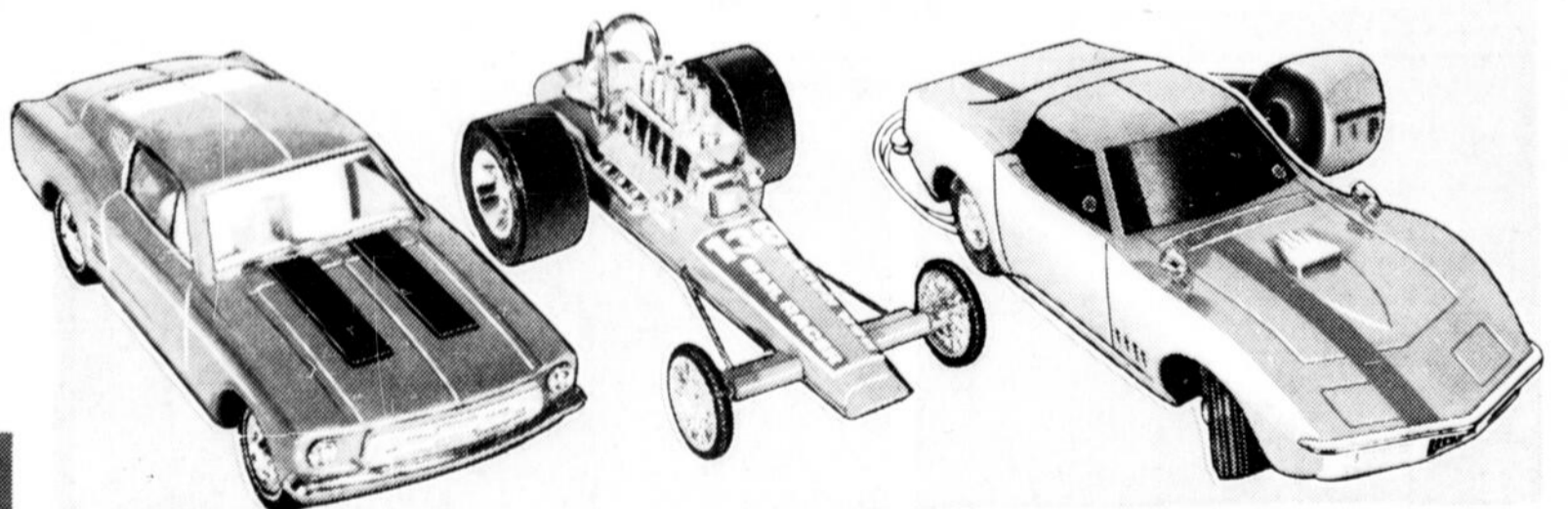

SPÉCIAL  
Au choix **1.99**  
CHACUNE

**Mustang Buddy-L-Jr...**  
Un fidèle modèle réduit de 9", tout en acier à brillante garniture et pneus à flancs blancs. 99-0103

**ou le Bolide Rail**  
En 2 types superbement finis en acier. Avec moyeux Mag et rayons tout comme les vrais! 99-0477

**Sting Ray**  
téléguidée

131/2 po. de vigueur fringante dans la main grâce à la commande 6 manières. Splendide carrosserie très résistante. Piles en plus. 99-9690

**5.79**

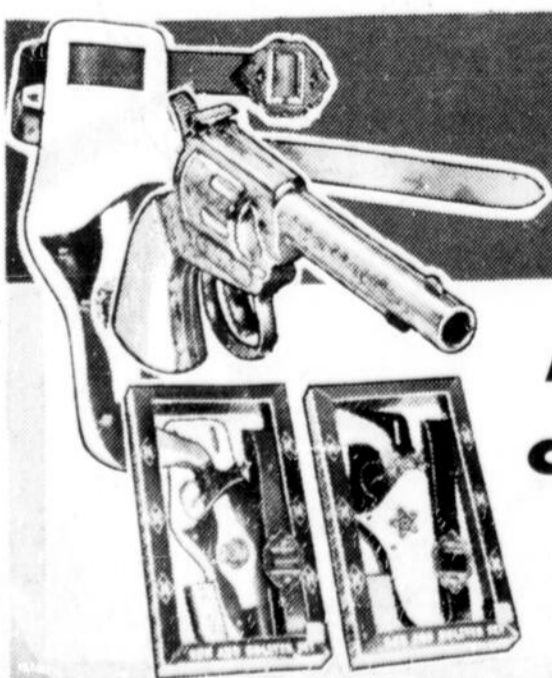

CHOIX DE 3 ÉTUIS!  
**REVOLVER**  
et un étui

AU CHOIX  
CHACUN **.88**

Une arme à répétition de type de l'ouest, avec étui et rouleau d'amorces. A ce prix modique vous ne manquerez pas de lui en offrir un pour chaque côté. 99-6788

Ayez  
une

**CARTE de CRÉDIT** CANADIAN  
TIRE

LA PLUPART DES MAGASINS CANADIAN TIRE OUVRENT LES JEUDIS ET VENDREDIS SOIR

# D'enjôleuses beautés en spécial! MANNEQUINS de 6"

**Achat Spécial!**



TROIS "PETITES REINES" AU CHOIX!

Des poupées qui feront la fierté de bien des petites "mères" en herbe! Elles marchent, tournent, "twistent", ont des tenues dernier cri, de superbes chevelures (blonde, noire ou rousse) et de vrais cils. DAWN, ANGIE ou GLORI. 99-0485X

**.74**

Au choix, CHACUNE . .



## ADORABLE POUPÉE de 10 1/2" "Baby Playful"

Un charmeuse à câliner avec ses cheveux frisés, ses yeux dormeurs, sa robe 2 tons et ses bas-culottes-chaussures assortis. Avec biberon. Poupée Regal. 99-0574

**2.19**  
SPÉCIAL

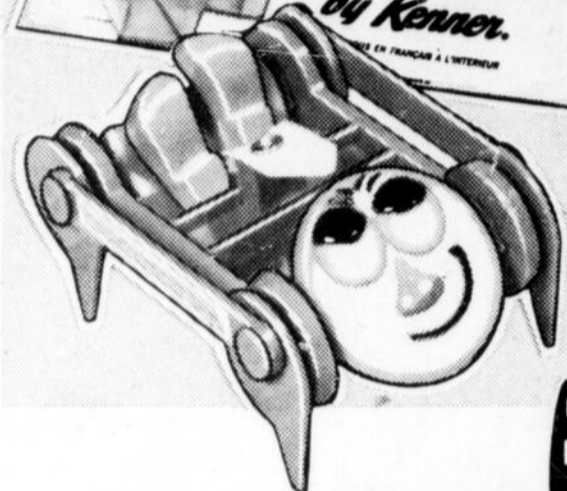
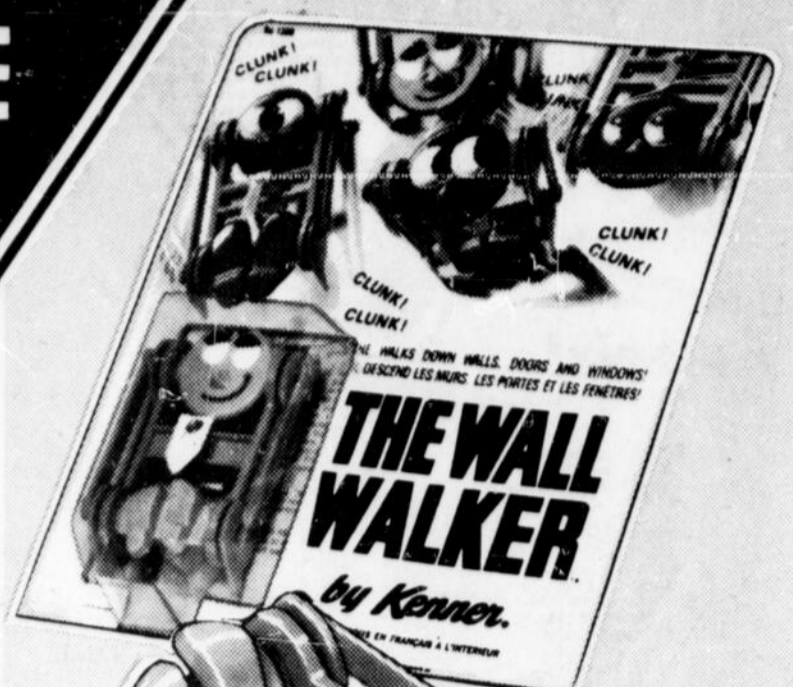

COMME À LA TV

DE DROLATIQUES CRÉATURES!

Elles rampent sur les murs

BAS PRIX SPÉCIAL

**.88**

CHACUNE . . . .

D'étranges bestioles au gros yeux dont le seul but est de faire rire tout le monde quand elles descendent capricieusement les murs, les fenêtres et les portes. Comment cela? Grâce à d'ingénieuses ventouses qui les font ramper par secousses et en cliquetant. Environ 3 1/2" de long et 2 1/4" de large; en plastique de couleur vive. Maxi-plaisir à mini-prix! 99-0461

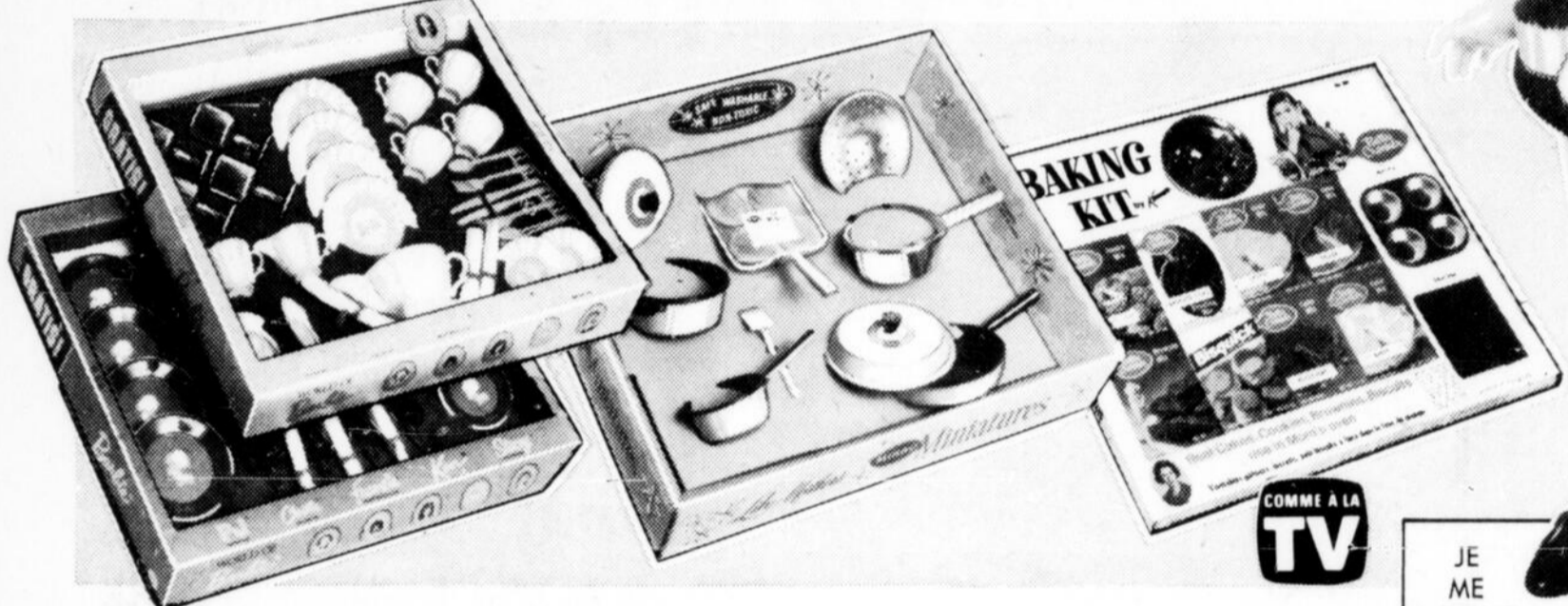

Les ACHATS SPÉCIAUX MAXI-JOIE pour la MINI-CUISINIÈRE

### Services à thé

2 MOTIFS "BARBIE" **2.59** CHACUN

Tasses, soucoupes, verres, assiettes, cuillers, fourchettes, couteaux, serviettes et ronds pour 4. Crémier, sucrier, théière. 99-0582X

### Ustensiles

TROIS GENRES **3.59** CHACUN

Ustensiles de cuisine, de pâtisserie ou de service. Solides, lavables, non toxiques. Finis dernier cri. 99-0498

### Ensemble à gâteaux

BETTY CROCKER **2.49**

7 mélanges à gâteaux, biscuits et glaçages que vous pouvez cuire et manger! Avec moules et recettes. 99-9662

JE ME NOMME

### 'VELVET'

JE MESURE 17" et VOUS POUVEZ FAIRE POUSSER MES CHEVEUX!

Peignez, allongez ou raccourcissez sa chevelure. Mini mauve. "Idéal". 99-0465

**8.49**  
SPÉCIAL



### Roues Kenner

SPÉCIAL DE NOËL **1.88**

Sans pinceau, vous "roulez" motifs, images ou mots en 3 vives couleurs. Un jeu éducatif et créateur! 99-0109

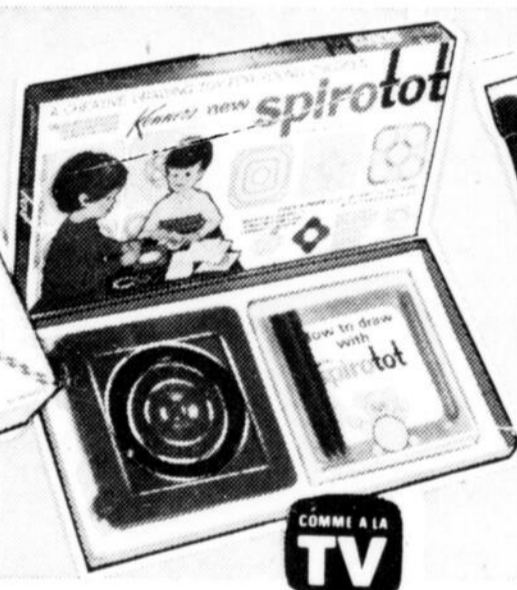

### Spirotot Kenner

SPÉCIAL-CADEAU **1.88**

Permet aux bout'chous de créer des centaines de motifs à l'aide 3 anneaux et d'une barre. 99-8696

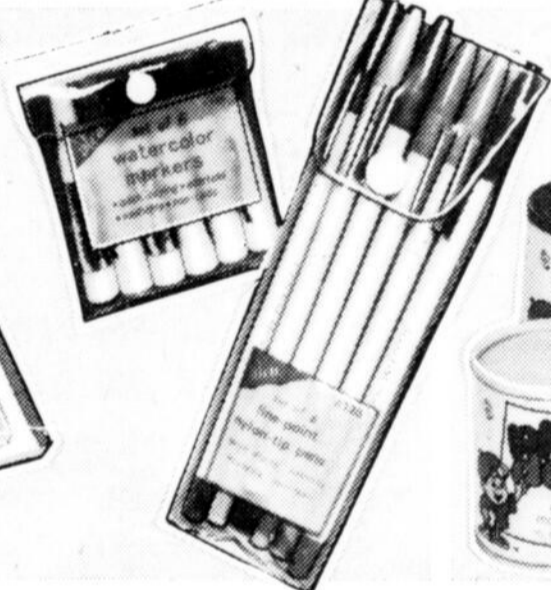

### Marqueurs À POINTE FEUTRE ou COULEURS À L'EAU

CHAQUE ENSEMBLE **.49**

6 stylos à fine pointe feutre ou 6 marqueurs à l'eau, de séchage rapide. En étuis. 99-9608X

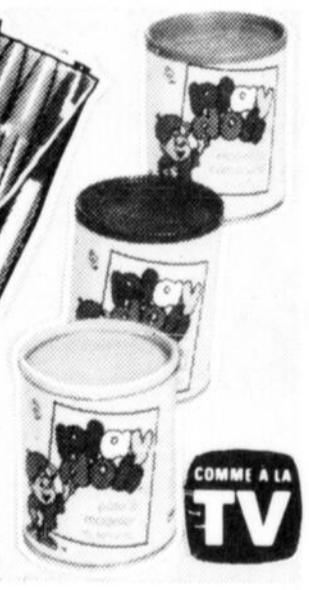

### Pâte à modeler

3 BOÎTES de 6 OZ. **.66**

Pâte non toxique, en bleu, rouge et jaune. Ne tache pas. 99-0200



### Métier à tisser

INSTRUCTIONS en FRANÇAIS ou ANGLAIS **2.77**

Métier, 3 écheveaux de laine rouge, bleue et jaune et livret de motifs et modèles. 99-0581

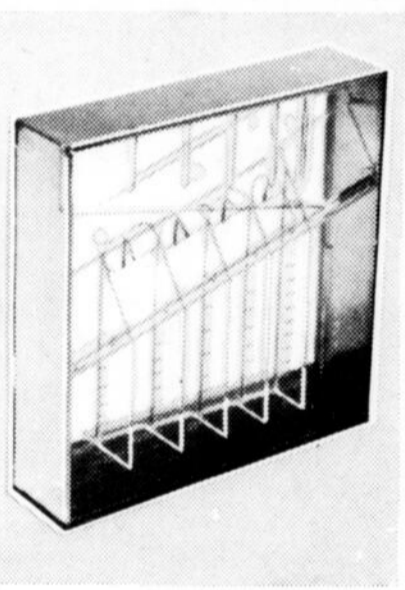

### Tirelire

ROLL-A-COIN **1.33**

En plastique transparent, elle trie et empile les pièces. Encouragez l'économie! 99-6667

NOUS NOUS RÉSERVONS LE DROIT DE LIMITER LES QUANTITÉS DES ARTICLES DE LA VENTE

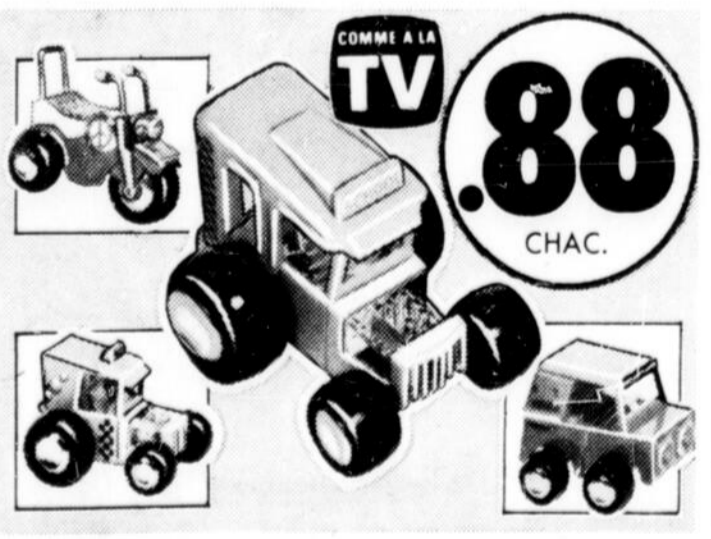

### Les Buggies Buddy L

D'étranges Buggies aux étranges noms: Super Bike, Maxi Taxi, Super School et Better Letter. Tous en épais acier aux couleurs vives et aux brillantes garnitures. 99-0475. CHACUN **.88**

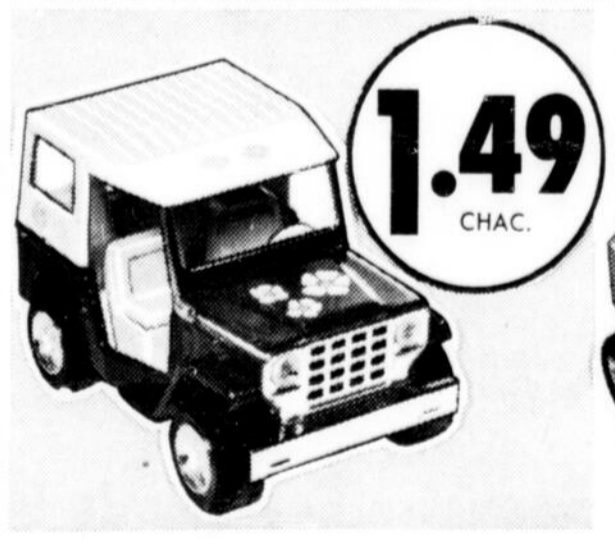

### Jeep fleurie

Une autre création Buddy L en acier. Fait 6" de long. Bel intérieur plastique très détaillé, pneus qui ne marquent pas, "vitres" et fleurs "dans le coup". 99-9681 **1.49** CHACUN

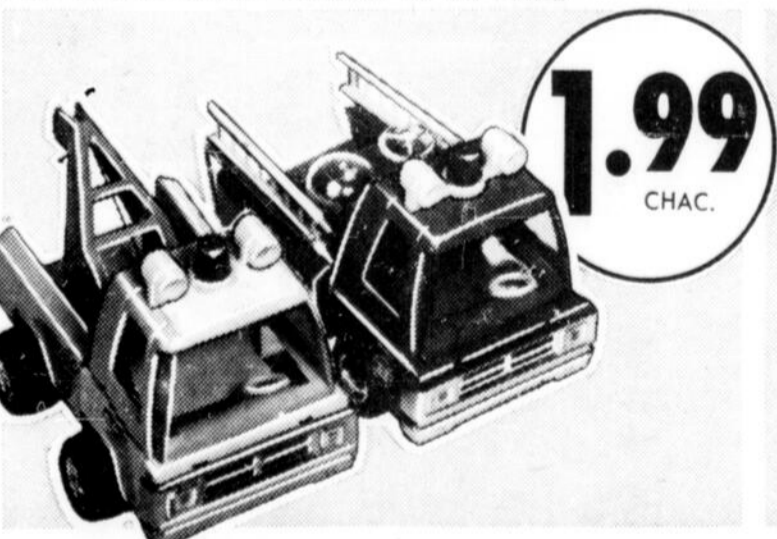

### Dépanneuse ou Camion-pompe

Buddy L... la joie sur roues! En épais acier aux couleurs vives. La dépanneuse déblaise la route en poussant, levant et remorquant... Camion à incendie avec échelles et cloche. 99-8787, 99-0476 **1.99** CHAC.

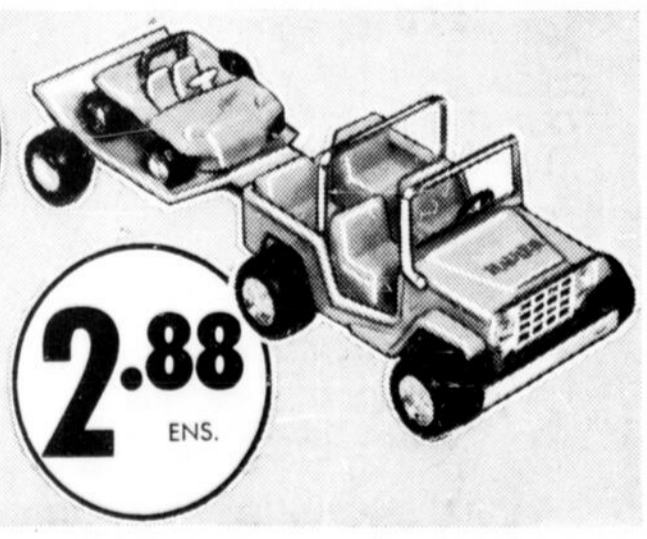

### Jeep, remorque et auto-dunes

Une Buddy L dont il sera fier! En acier. Jolie jeep avec remorque supportant une auto-dunes Sandpiper. Jeep et Sandpiper sont peintes d'un mauve lavande absolument loufoque! 99-0480 **2.88** ENS.

EN PLUS! Billets-Bonis au comptant À LA PLUPART DES MAGASINS CANADIAN TIRE MAGASINEZ MIEUX CARTE de CRÉDIT CANADIAN TIRE... profitez d'une

**PORTEZ A MON COMPTE**

# BÂTONS de HOCKEY

## Mastercraft À PRIX RÉDUIT!



**Spécial**

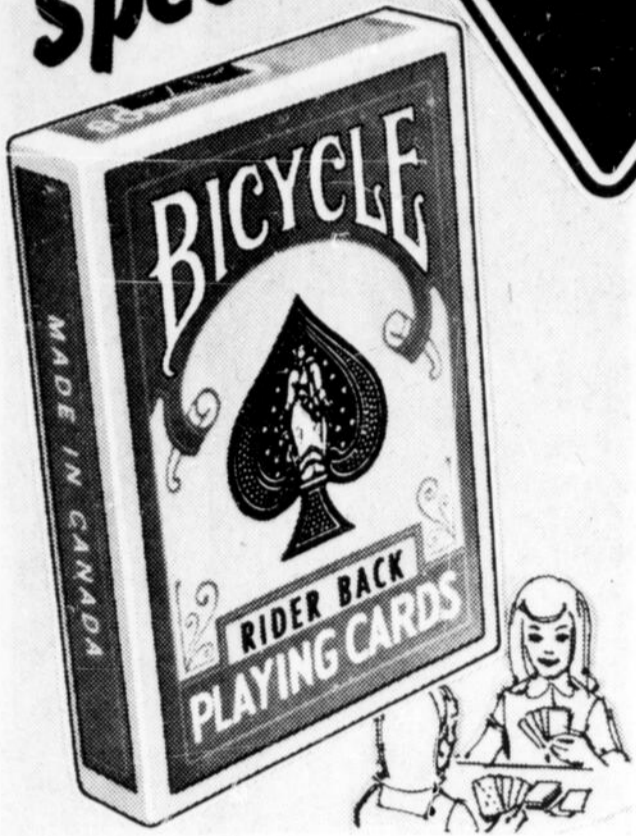

**Jeu de cartes**  
BYCYCLE À BAS PRIX

LE JEU **.99**

Un gagnant sûr à ce prix! Une fameuse marque mondiale à fini très résistant à la saleté. A motif rouge ou bleu. 99-9602

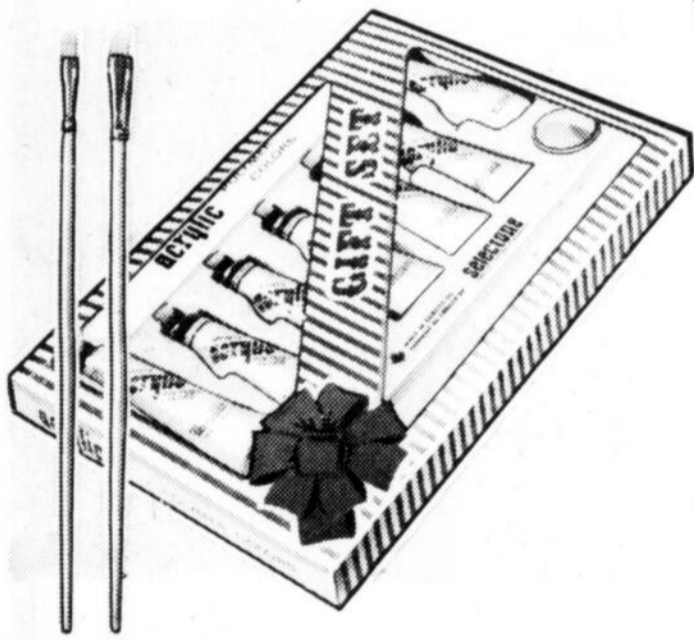

**Boîtes de peinture**  
ACRYLIQUE ou À L'HUILE **5.88** CHAC.

Chaque boîte contient 7 tubes de 2 oz. de différentes couleurs, 2 godets et des pinceaux (2 pour l'acrylique et 3 pour l'huile). 99-0561X



### PILES

MOR-POWER à rabais!  
Faites par Ray-O-Vac pour Canadian Tire.

POUR TRANSISTORS, ETC.

Piles "C" et "D"  
Cour. 2 pour 49¢  
65-0813X **.44**

Piles "AA"  
Cour. 4 pour 89¢  
65-0815 **.79**

Pile de 9 volts  
Cour. 59¢ chac.  
65-0864 **.49**

POUR LAMPES, JOUETS, ETC.

Piles "AA", "C" ou "D"  
Cour. 2 pour 45¢  
65-1013X **.39**

**Un rabais qui marque!**

En 21 couches de bois dur séché au four et imprégné de fibre de verre. 55". Pour droitier ou gaucher; angles variés. 83-4028X

**2.29**  
Courant **\$2.79**

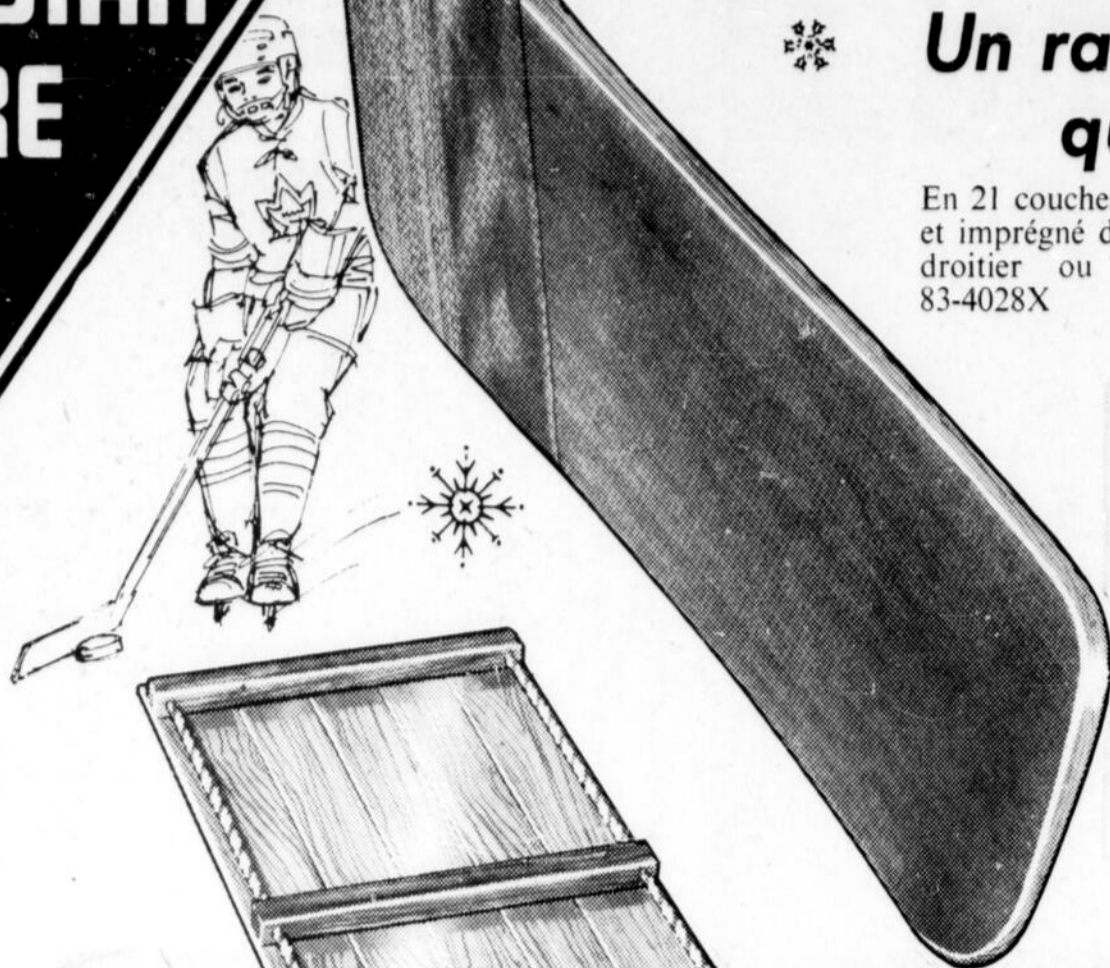

**Bâton de gardien**

JUNIOR MASTERCRAFT

Cour. **1.49**  
\$1.79

Pour le petit ligueur jusqu'à 12 ans. Solide bâton de 42 à 48" de longueur. 83-4089

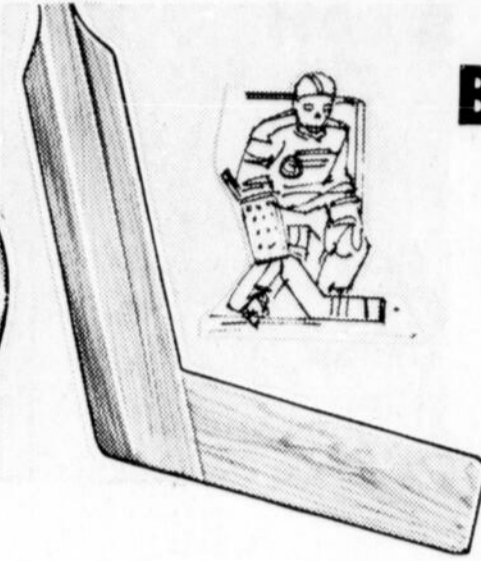

**TRÂINES À RABAIS**

**3 pieds**

Courant **\$4.49**

**3.99**

4 pi. Cour. \$6.69 **5.59**

6 pi. Cour. \$10.49 **9.39**

5 pi. Cour. \$8.49 **7.49**

8 pi. Cour. \$14.95 **12.99**

Le plaisir-neige commence par le plaisir d'économiser à Canadian Tire! Bois dur à grain clair, verni. Cordes en polyéthylène et chaînes de capot. 82-6013X

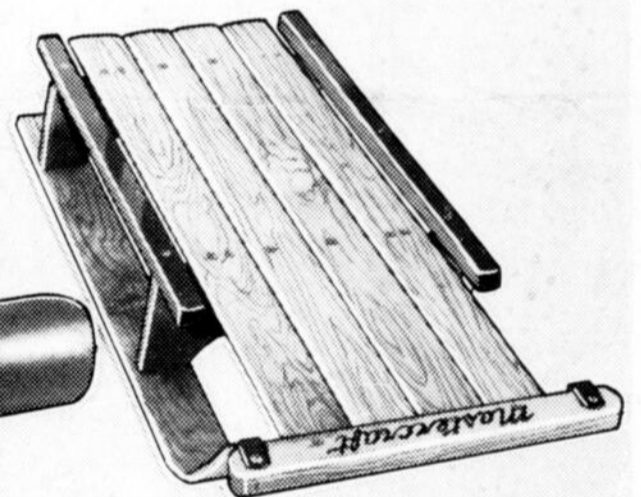
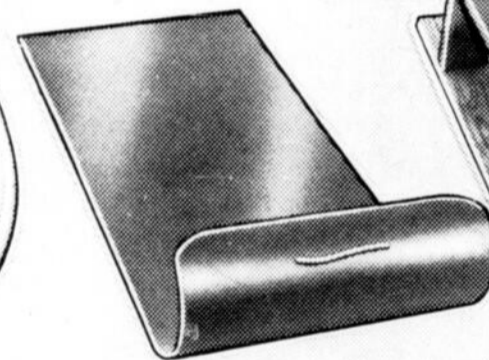
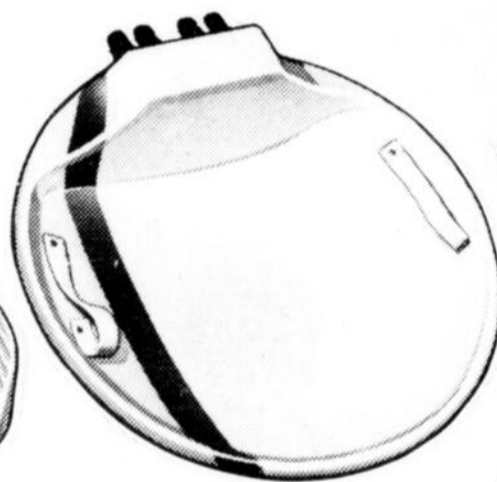
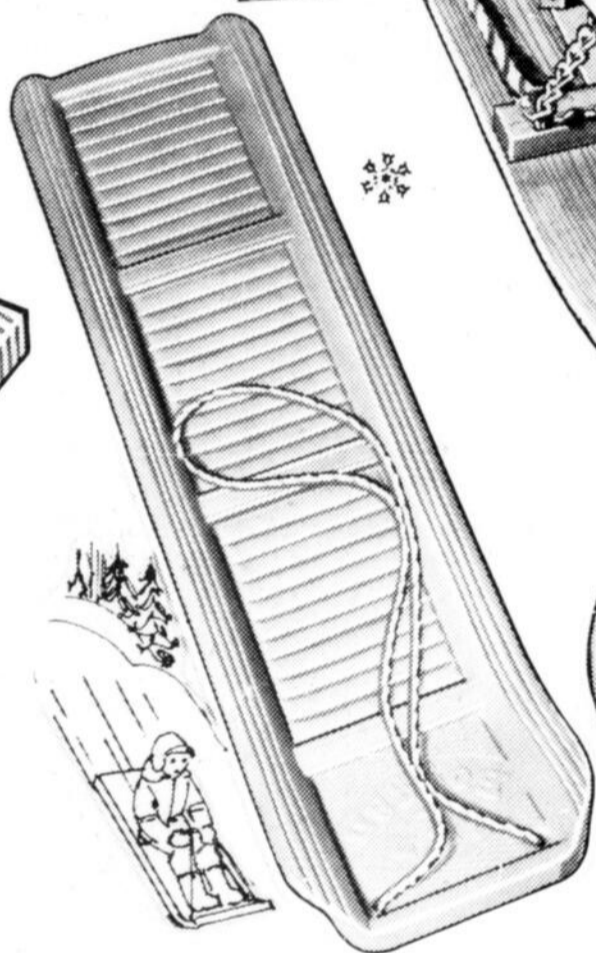
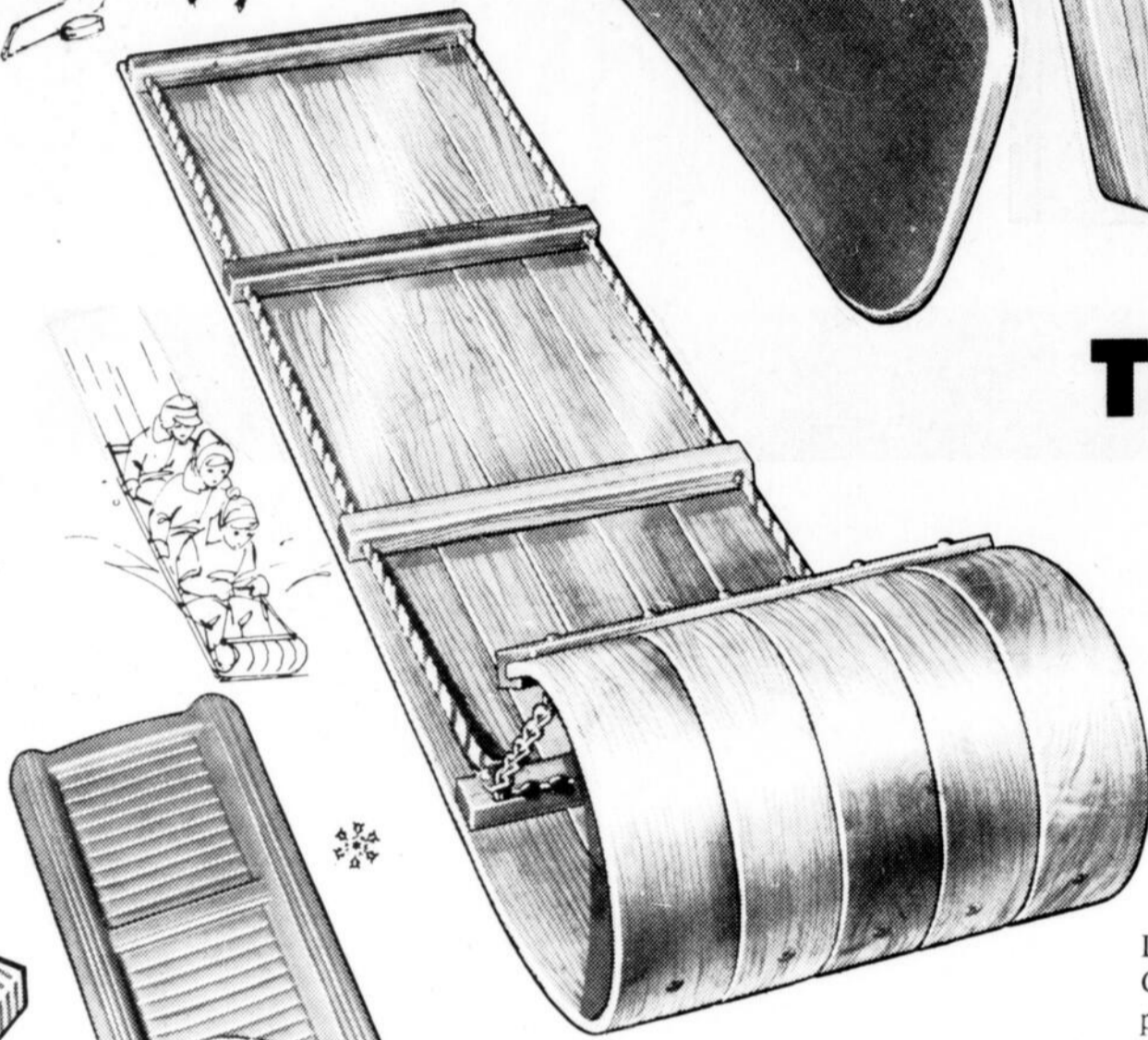

**Traine de 52"**  
RELIABLE

SPECIAL **4.67**

A double paroi de polyéthylène; mains courantes moulées; corde; environ 52" x 14" de large. 99-0531

**Soucoupe**  
À NEIGE

**3.33**

Avec dossier, 4 "tuyaux d'échappement" et raie de course. 99-0532

**Glisso-Traine**  
QU'ON PEUT ROULER

SPECIAL **1.33**

Epaisse et robuste feuille de polyéthylène de 18 x 42". Avec corde. 99-0530

**Traineau 30"**  
EN BOIS DUR

Cour. **3.88**  
\$4.59

Solide érable verni naturel. Larges patins d'excellent maintien. 82-5006

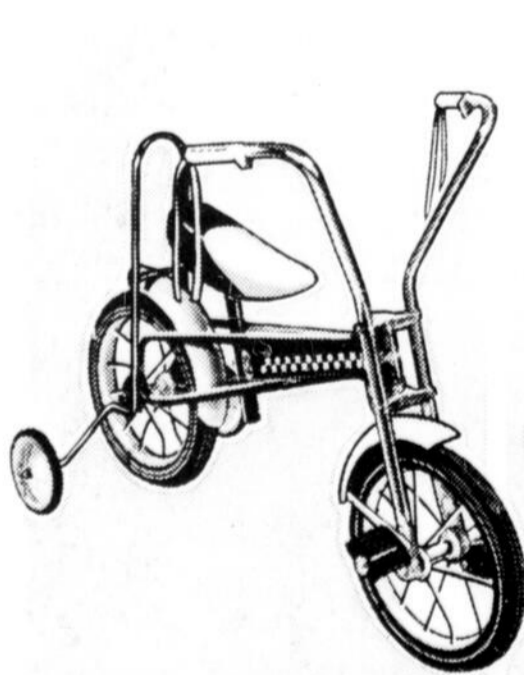

**MINI-BICYCLETTE**  
**Mini Mach II**  
**16.88**

Guidon chromé; selle banane; pneus de 12"; stabilisateurs. 99-0159



**Moto-neige**  
À CHEVAUCHER  
**3.59**

Plastique; 26" de long, 13" de haut, 3 roues et 2 skis. 99-0590

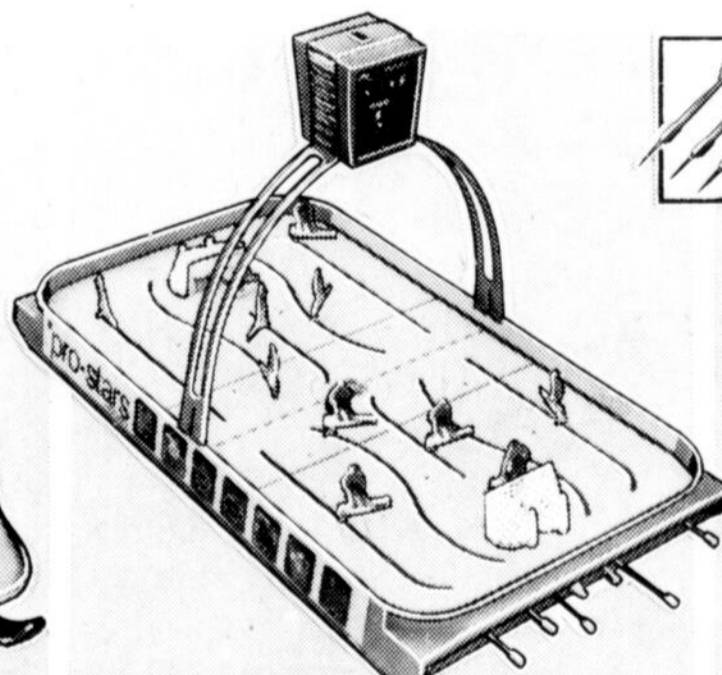

**Jeu de hockey**  
DE GRAND LUXE  
SPECIAL **12.49**

"Glace" de 33 x 21" enduite de styrène. Tableau suspendu de comptage; éjecteur automatique de rondelle. 99-0588



**VEZ L'AUBAINE!**  
**Cible de 18"**  
Cour. **1.88**  
\$2.49

Jeu de 3 fléchettes et cible bordée de métal; avec règles du jeu. 84-3205

**En plus! Billets-Bonis au comptant**

À LA PLUPART DES MAGASINS CANADIAN TIRE

**LA PLUPART DES MAGASINS CANADIAN TIRE OUVRONT LES JEUDIS ET VENDREDIS SOIR**

# VÊTEMENTS

de MOTO-NEIGE à rabais!

## CANADIAN TIRE

# SKIS à RABAIS



**pour toute la famille**

Pour HOMME et DAME  
**22.88**  
 COUR. \$27.95 82-7312X

GARÇON, FILLE  
**16.88**  
 COUR. \$19.95 et \$20.95 82-7300X

Nylon imperméabilisé; capuchon doublé; poignets intérieurs; glissières de la taille aux chevilles; pressions; épaisse doublure piquée. Bleu marine garni de bleu clair. DAME: P, M ou G avec ceinture. HOMME: P, M, G ou TG avec 3 poches à soufflet.

Même excellente protection que pour les adultes mais avec 2 poches appliquées à pression et emblème. Bleu marine garni de rouge. Tailles de 22 à 34 pour enfants de 4 à 16 ans. A ce prix spécial c'est aussi un vêtement idéal pour tous les jeux d'hiver des enfants.



**A. SKIS GIANT SLALOM IMURA pour JEUNES**

4 pi. **22.98** PAIRE  
 COUR. \$26.95  
 4½ pi. COUR. \$29.95 **24.98** PRE  
 5 pi. COUR. \$31.95 **26.98** PRE  
 5½ pi. COUR. \$33.95 **28.98** PRE

Bois stratifié; dessous Porlon; carres emboîtées en acier; fixations Tyrolia Jr. à enfilage direct; dessus laqué bleu, garni de blanc. 82-2634X

**B. SKIS ARLBERG**

5'9" à 6'9" **34.44** PAIRE  
 COUR. \$38.88

Skis stratifiés Grenoble "Bronze Medal"; carres en acier; dessous Porlon de type Kofix; talonnière à fermoir; étrier Squaw Valley. 82-2708X

**C. RIESINGER EN VERRE**

5'7" à 5'9" **69.00** PAIRE  
 SPÉCIAL

5'11" à 6'9" SPÉCIAL \$84.00  
 "Europlast Super" autrichiens; en plusieurs couches de verre et d'époxy; dessous P-tex de course; fixations Salomon WS-4 à enfilage direct. 99-0520X

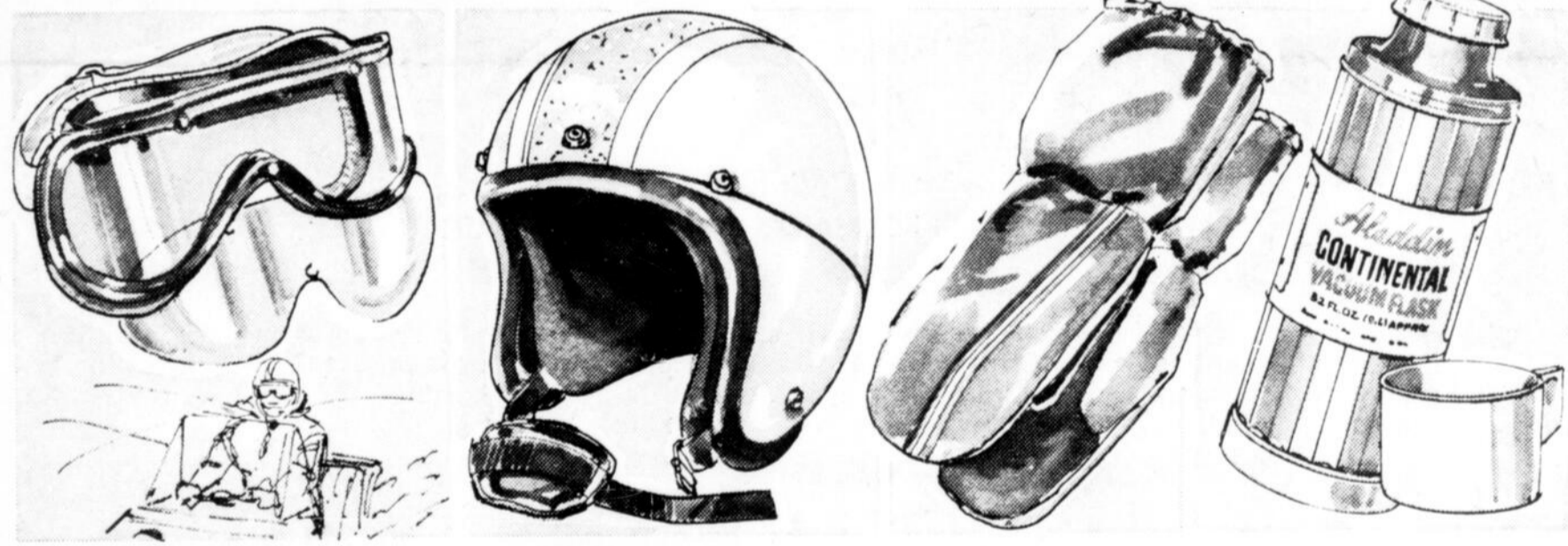

**Lunettes**  
 ENVELOPPANTES

COUR. **1.57**  
 \$1.89

Monture coussinée; serretête réglable. Verres incolore, vert et ambre. 82-7104

**Casque**  
 À RAIE SCINTILLANTE

COUR. **12.99**  
 \$15.99

Ultra-fort poly-carbonate; approuvé par CSA. Protège-tête rembourré. Moyen ou grand. 82-7505

**Moufles nylon**  
 d'HOMME et de DAME

COUR. **5.88**  
 \$6.98

Paume en cuir, doublure poil d'orlon. Bleues à raie course. P, M ou G. 82-7412X

**Bouteille**  
 ISOLANTE ALADDIN

7-oz. 15-oz. 30-oz.  
**1.37 1.47 2.47**

Cour. \$1.79 Cour. \$1.99 Cour. \$3.29  
 Enveloppe antirouille; goubelet vissant. 85-3003X

## Bâtons de Ski

ARLBERG

PAIRE, COUR. \$3.89

Effilés; en léger aluminium et poignées en poly; dragonnes en cuir. 82-2230X

**3.33**  
 PAIRE

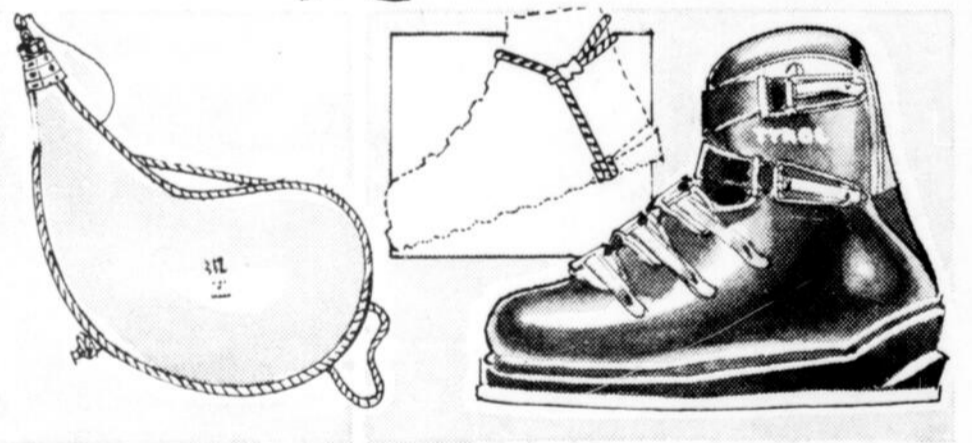

**Outre**  
 À RABAIS!

COUR. **2.88**  
 \$3.49

Cuir fendu; liséré vinyle; bouchon à vis. 85-4080

**Chaussures Tyrol**

Plastique lié à l'empeigne en cuir; doublure; talon articulé. Homme, noires, 8-12; dame, rouges, 4-9. Cour. \$36.95. 82-1300X

**28.88**

**COURROIES DE RETENUE**  
 Pour skis. Cour. 95¢. 82-1079

**.66** PRE



**Graisse**  
 À MOTO-NEIGE

COUR. **.69**  
 79¢

Au lithium; forte pellicule. Cartouche 14 oz. 28-0880

**Pistolet**  
 GRAISSEUR

COUR. **4.49**  
 \$5.49

Acier zingué; pour cartouche ou graisse en vrac. 28-2715

**Huile Polar**  
 À MOTO-NEIGE

16-oz. COUR. **.29**  
 35¢

Mélange ultra-rapide à zéro. Ouverture-éclair. 28-1766

**Piles de lanternes de 6 V**  
 MOR-POWER BLINDÉES D'ACIER

RECTANGULAIRE **2.49**  
 65-1056 COUR. \$2.85

Piles de longue durée faites au Canada par Ray-O-Vac pour Canadian Tire. Profitez du rabais!

EN HAUTEUR **1.39**  
 65-1054 COUR. \$1.59

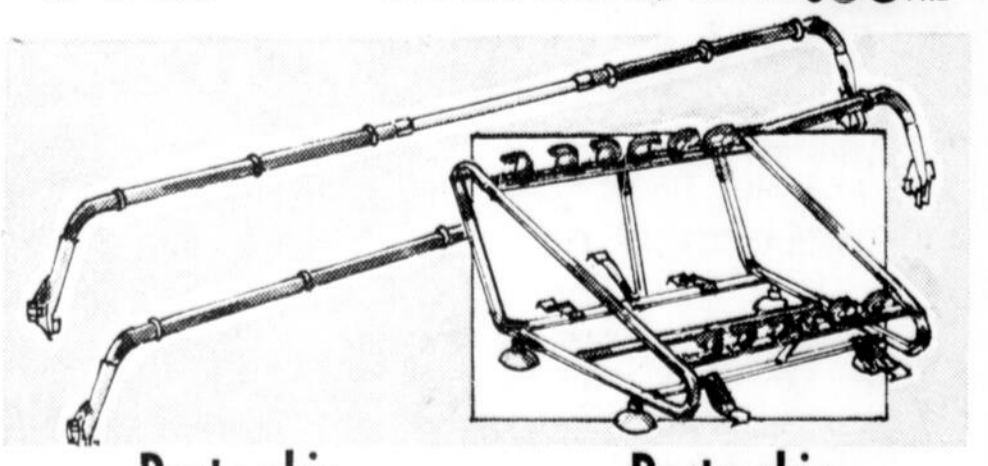

**Porte-skis**  
 UNIVERSEL DE TOIT

COUR. **4.88**  
 \$5.95

Acier tubulaire; se fixe aux gouttières; courroies en caoutchouc pour 6 paires. 82-0202

**Porte-skis**  
 DE MALLE À RABAIS!

COUR. **11.99**  
 \$13.95

Aluminium; pour 6 paires de skis, transformable en porte-bagages. 82-0205

Profitez d'une CARTE de CRÉDIT Canadian Tire

# PORTEZ A MON COMPTE



# Les SPÉCIAUX-JOIE qu'on aime donner et recevoir



(A) Poêlon TOASTESS **11.88**

Submersible; thermo régulateur amovible; couvercle haut dôme; élément de 1000 watts. 99-0570

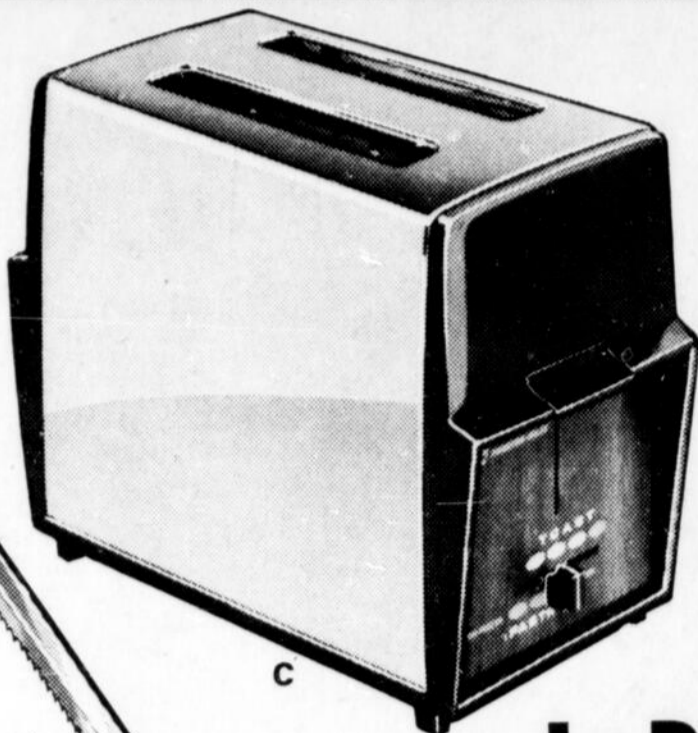

(C) Grille-Pain PROCTOR-SILEX **16.88**

Courant \$18.99. Ronson "Carve'n'slice." Fil amovible, lames en acier inoxydable. A ne pas manquer. 53-4217

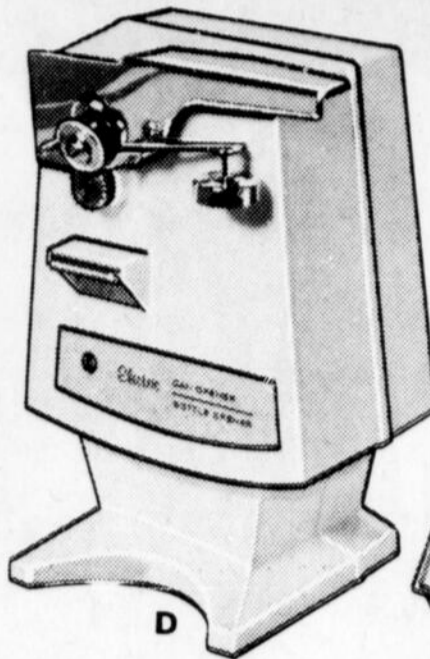

(D) Ouvre-boîtes ÉLECTRIQUE **7.88**

Modèle "pâtissier" pour gaufres et autres friandises. Chromé, avec noir et veinure bois. 99-0572



(E) Mélangeur À 15 POUSSOIRS **28.88**

Très décoratif. Lève-couvercle aimanté; décapiseur; approuvé par CSA et UL. Quantité limitée. 99-0598

Bocal de 16 oz. en verre gradué; bouchon-mesure; bat, fouette, broie. 96 pages de recettes. 99-0553

## Le Petit Noël des Bonnes Fées du Logis

Profitez des économies avec votre CARTE de CRÉDIT Canadian Tire

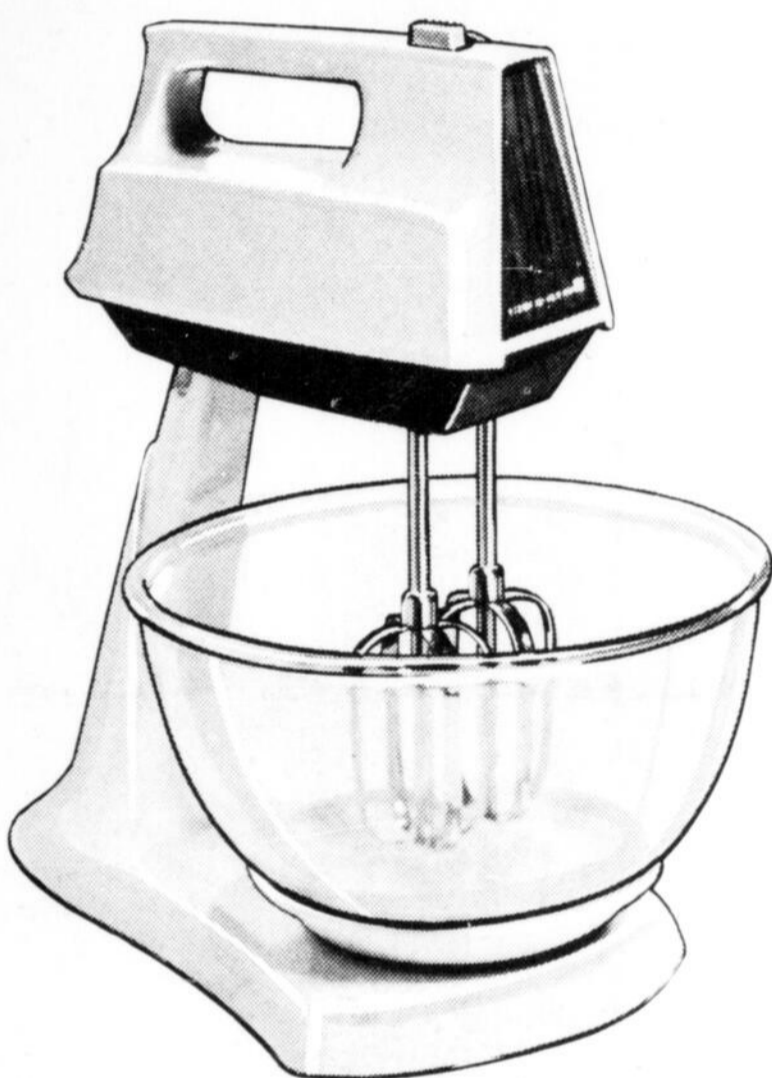

**Batteur**  
Courant \$11.95 **10.98**

Samson-Dominion. Bat, mélange, fouette. Le pied ne marque pas. Moteur à vitesse variable et régulateur; batteurs amovibles; bol en pyrex. Le pied se retire pour l'employer à la main. Très décoratif. 53-4519

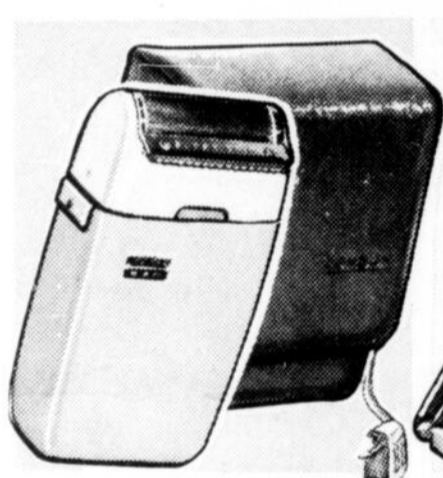

Rasoir électrique RONSON **13.88**

Lames changeables en acier inoxydable; tondeuse à favoris, résistant boîtier. 99-0519



Peigne chauffant TRÈS RAPIDE **9.98**

Sèche et coiffe la chevelure tout en peignant. 2 peignes, brosse, fil et poignée. 99-0631

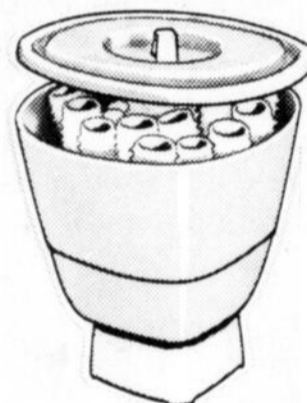

Nécessaire à coiffure À 20 ROULEAUX **11.88**

Modèle Humidifiant "Mist 20". Boîtier décoratif; arrêt automatique; approuvé par CSA. 99-0452

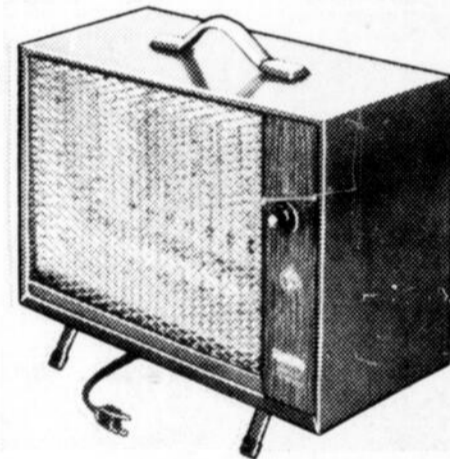

Radiateur DE 1500 WATTS **16.88**

Élément-ruban; interrupteur de chaleur; caisse en métal décoré. Quantité limitée! 99-9993

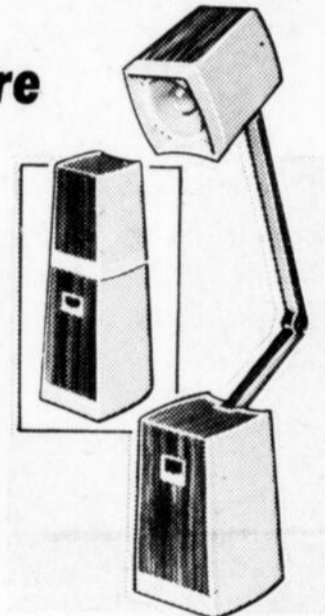

Lampe DE BUREAU **8.88**

A 2 intensités; abat-jour isolant; bras chromé; pliante. Avec fil et fiche. 99-9882

## STÉRÉO en 3 ÉLÉMENTS

RÉCEPTEUR AM/FM et PLATINE REPRODUCTRICE À 8 PISTES

Gros rabais de \$30.00!

80 watts d'excellence musicale en stéréophonie-ruban ou FM, avec, en plus, tous les programmes AM et une prise d'entrée pour phono. Enceintes acoustiques et élément récepteur/amplificateur/platine richement finis en façon noyer. 34-7006

Courant \$199.95 **169.95** avec haut-parleurs



**Machine à écrire**  
SMITH-CORONA **44.95**

RABAIS de \$5.00! Courant \$49.95  
84 caractères; tabulateur; margeurs visibles rapides; sélecteur de frappe; bras-support de papier escamotable; base et coffret unifiés. Une très avantageuse idée-cadeau! 66-6600



Magnétophone SONY À CASSETTE SPÉCIAL **59.95**

Avec 4 piles C et un ruban. Transformateur de CA à même; fil; fiche; microphone et support. 99-0528

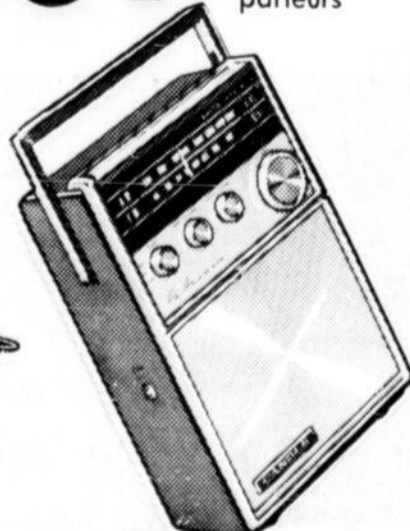

Radio AM/FM "VERTICAL" CANDLE Courant \$35.95 **31.95**

Avec 4 piles "C". Transfo de CA à même, antenne télescopique, haut-parleur de 4", 12 transistors, prise d'écouteur. 34-8656



Radio portatif AM SONY SPÉCIAL **13.88**

Avec 4 piles "AA". Modèle tout transistorisé. Avec écouteur; étui à courroie. Un cadeau sûr de faire plaisir! 99-0446

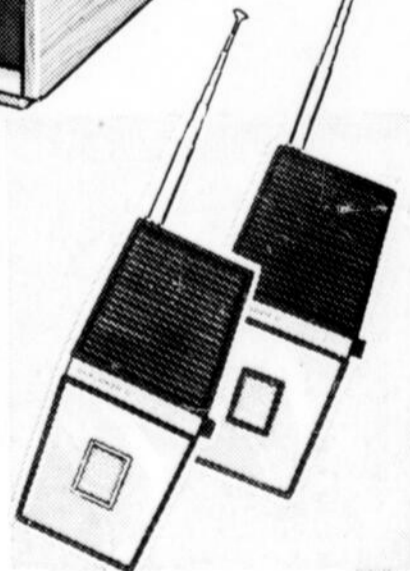

Walkie Talkie EXPLORER Courant \$14.95 **12.88** ENS.

Avec 2 piles de 9 volts, 2 émetteurs-récepteurs de 5 1/2 x 2 1/4 x 1 1/4 à pousoirs et antennes télescopiques. 34-9108

METTEZ-LE SUR VOTRE COMPTE AVEC UNE **CARTE de CRÉDIT** **CANADIAN TIRE**

LA PLUPART DES MAGASINS CANADIAN TIRE OUVRONT LES JEUDIS ET VENDREDIS SOIR

SPÉCIAUX-CADEAUX du Bon Temps

# MONTRES

**Spécial!**

**CANADIAN  
TIRE**



DAME, FILLETTE  
**7.88**  
CHAC.

DAME, FILLETTE  
**8.88**  
CHAC.

Pour FILLETTE  
**6.88**  
CHAC.

Pour GARÇON  
**6.88**  
CHAC.

Pour HOMME  
**8.88**  
CHAC.

Pour HOMME  
**12.88**  
CHAC.

### DÉLICATES pour DAMES

(1) "PETITE" INGRAHAM — Boîtier ton or et chic bracelet en suède noir; chiffres ton or, en relief sur cadran blanc; ressort incassable. 99-0230 **7.88**

(2) "EDITH" INGRAHAM — Élégante montre "habillée". Ton or, à bracelet extensible de même couleur. Légères divisions très visibles. 99-7707 **8.88**

### JOLIES pour JEUNES

(3) "MODERNE" INGRAHAM pour fillette (ou dame). Ton or ou argent; bracelet en cuir; cadran clair; ressort incassable. Sûre de plaire. 99-7703X **6.88**

(4) INGRAHAM DE TON ARGENT pour garçon; boîtier chromé et bracelet extensible assorti; antimagnétique; ressort incassable. 99-0564 **6.88**

### PRATIQUES pour HOMMES

(5) MONTRE-CALENDRIER — Etimeclatant aux chiffres ton or; bracelet en cuir; antimagnétique et résiste à l'eau. Avec fenêtre sur la date. 99-7593 **8.88**

(6) MONTRE DE PLONGÉE résistant aux chocs et à l'eau; aiguilles et cadran lumineux; calendrier, lunette tournante de temps écoulé. 99-7705 **12.88**

MOUVEMENTS INGRAHAM DE FABRICATION SUISSE, GARANTIS UN AN



## Arbre de Noël

IGNIFUGE, DE 6 1/2 PI.

Avec trépied en métal

**9.79**  
SPÉCIAL

Évitez les ennuis et les saletés avec ce genre de pin d'Écosse très durable à branches réalistes à aiguilles plastiques. 99-8752

## Des cadeaux utiles et décoratifs...



SPÉCIAL  
**3.99**

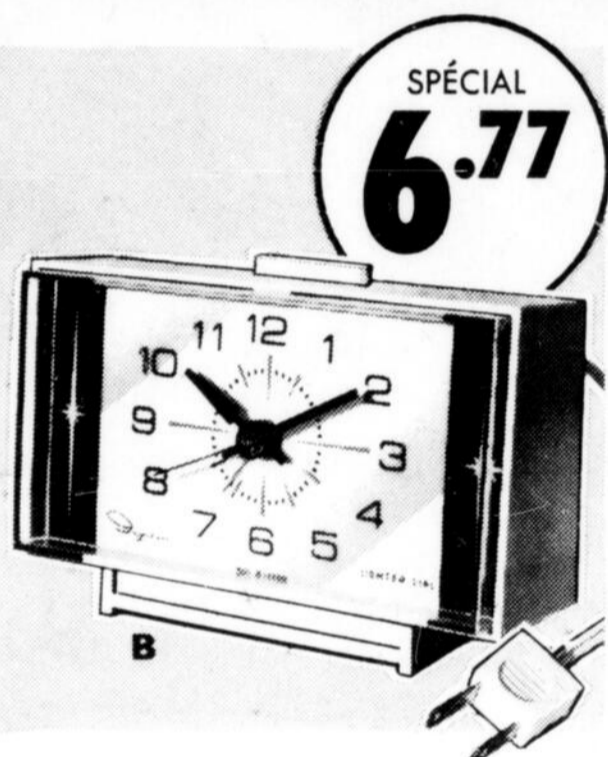

SPÉCIAL  
**6.77**



SPÉCIAL  
**.66**

### (A) Réveil de voyage Ingraham

Élégant petit réveil à monture de ton or, aiguilles et chiffres lumineux et cadran carré de 2". Se plie dans son écran similaire havane de 2 1/4" de côté. Garantie 90 jours. 99-7590 **3.99**

### (B) A sonnerie de somnolence

Ingraham à sonnerie qui vous laisse somnoler quelques minutes avant de se répéter. Monterey électrique; cadran lumineux d'environ 3 x 6"; vibreur d'intensité réglable; bouton de somnolence. Chic boîtier. 99-0607 **6.77**

### (C) Chope à fond en verre

Un cadeau qu'apprécieront tous les messieurs. Bel aluminium lisse, poignée commode et fond en verre. Mesure environ 4 3/4" de haut et 3" de diamètre en haut. Pour les "santés" des Fêtes! 99-5746 **.66**

### Attrayant service de table pour 4

Une belle idée pour recevoir aux Fêtes ou pour la future mariée. 4 dessous d'assiette en plastique genre bambou, 4 serviettes en toile, salière et poivrière veinées bois à filet ton or, cuiller et fourchette à salade en plastique incolore et manche ton bois, plateau à motif floral de 11 1/2" x 17 1/2". Bleu, vert, orange ou ton or. 99-0543 **4.44**

SPÉCIAL  
**4.44**  
LE JEU

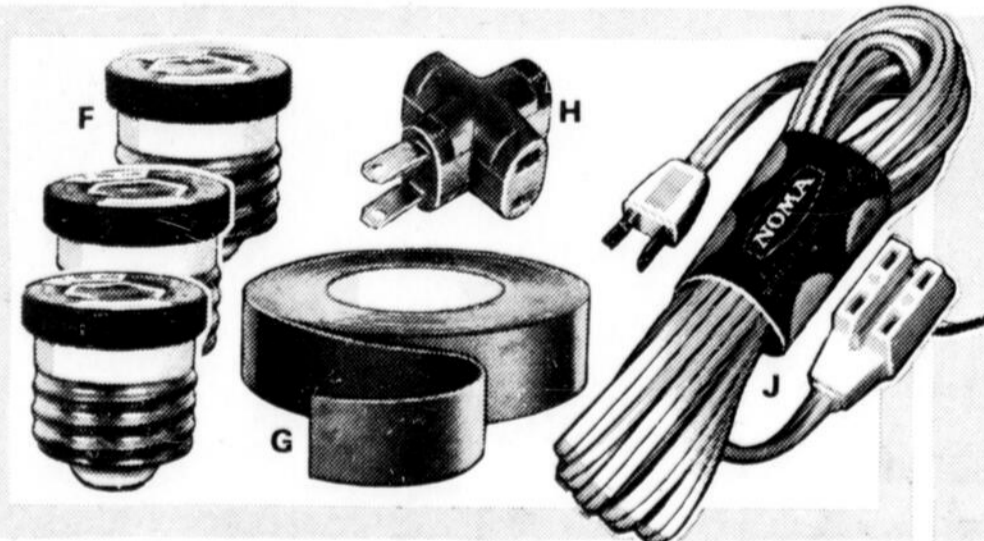
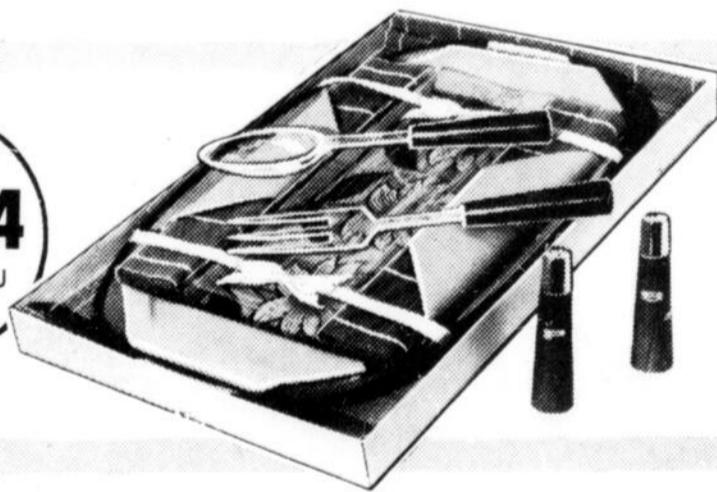

(F) FUSIBLES  
Cour. 3 pour 23¢.  
15, 20 ou 30 A.  
52-3511X. 3 pour **.19**

(G) RUBAN VINYLE  
Cour. 54¢.  
Adhésif; .007"; 66 pi.  
x 3/4". 52-8526 **.44**

(H) FICHE À 3 PRISES  
Cour. 37¢. Brune  
IVOIRE, cour.  
39¢. 52-1570X **.33**

(J) RALLONGE 15 PI.  
Cour. 97¢. 52-2441  
Pour dehors, cour. \$2.39, 25' \$1.98 **.84**

(K) TRÉPIED D'ARBRE  
Pour tronc jusqu'à 2 3/4".  
Fort métal. 51-3710 **.85**

(L) TRÉPIED DE LUXE  
Ecartement 23"; encoches à  
lumières (en sus). 51-3717 **3.59**

(M) PROJECTEUR DIFFUSANT  
Incolore, incassable, anti-intempéries;  
prise à même, fil de 6 pi., angle  
réglable; piquet et  
porte-lampe. 51-1708 **3.33**  
TOUT

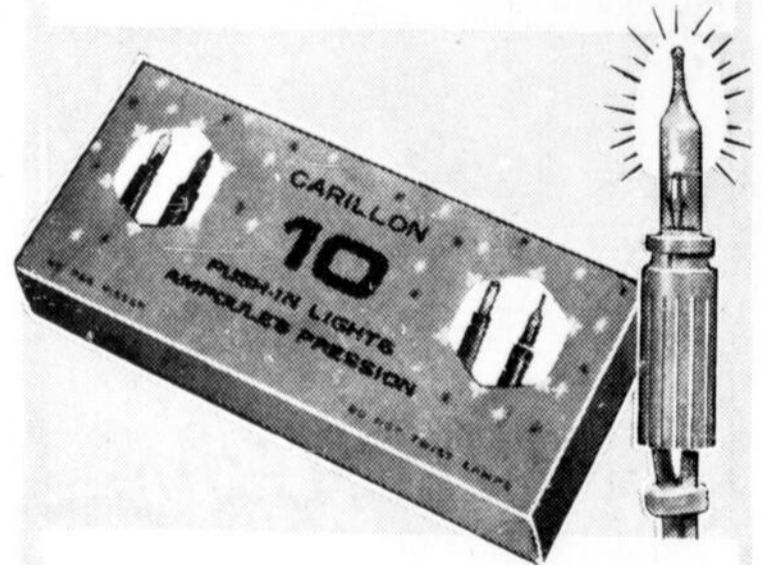

### Mini-lumières d'intérieur TRES BRILLANTE

JEU DE 10 pour **1.39** JEU DE 20 pour **1.89**

Couleurs variées. 51-2311X  
JEU DE 35, \$3.29; JEU DE 50, \$4.69  
Mini-ampoules, 51-0550X. 5 pour 39¢

**Billets-Bonis au comptant**

À LA PLUPART DES  
MAGASINS CANADIAN TIRE

**Achetez à crédit - Servez-vous de votre CARTE DE CREDIT CANADIAN TIRE - aujourd'hui!**



**130 OUTILS**

OU

**90 OUTILS plus PERCEUSE 1/4"**

AU CHOIX

**39.95**  
CHAQUE ENSEMBLE

Des marchandises trop avantageuses pour que notre acheteur les manque! Mais les quantités sont limitées... c'est pourquoi certains magasins peuvent avoir les 2 ensembles alors que d'autres n'en ont qu'un seul.



**ENSEMBLE DE 130 PIÈCES**

Tout ce qu'il faut chez soi! • Clés à douilles à prises de 1/4, 1/2 et 3/8" • Jeu de clés combinées • Jeu de clés à fourches • Tournevis/Tourne-écrou • Pincés • Clés hexagonales • Coupe-tuyau • Clé réglable • Maillet • Ruban de mesure • Dénudeur de fils • Scie à métaux et lames • Vilebrequin et bien d'autres! Avec coffret en acier à plateau amovible. 99-0122

**39.95**

**PERCEUSE de 1/4" et 90 OUTILS**

• Perceuse de 1/4" à mandrin Jacobs et clé • Coffret en acier à plateau amovible • Clé à rochet à prise de 1/2" avec 10 douilles et 1 rallonge • Clé 7 pièces à prise de 3/8" • Clé 12 pièces à prise de 1/4" en étui • Clé d'allumage • Clé à bougies • Clés à fourches • Clés hexagonales • Tournevis • Coupe-tuyau • Maillet • Clé blocable et autres. (54-2805) 99-0672

**39.95**

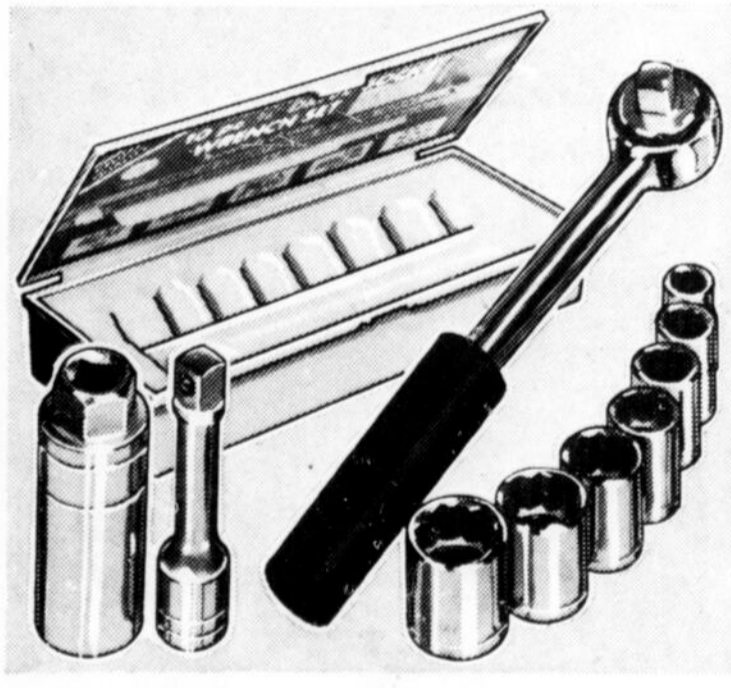

LA CLÉ DE L'ÉPARGNE!

**Clé à douilles de 3/8"**

SPÉCIAL **7.59**

Fort rochet réversible matricé à poignée caoutchoutée: 8 douilles et rallonge de 3". Epais chromage. Jeu très avantageux. Un cadeau qui sera apprécié! 99-0529

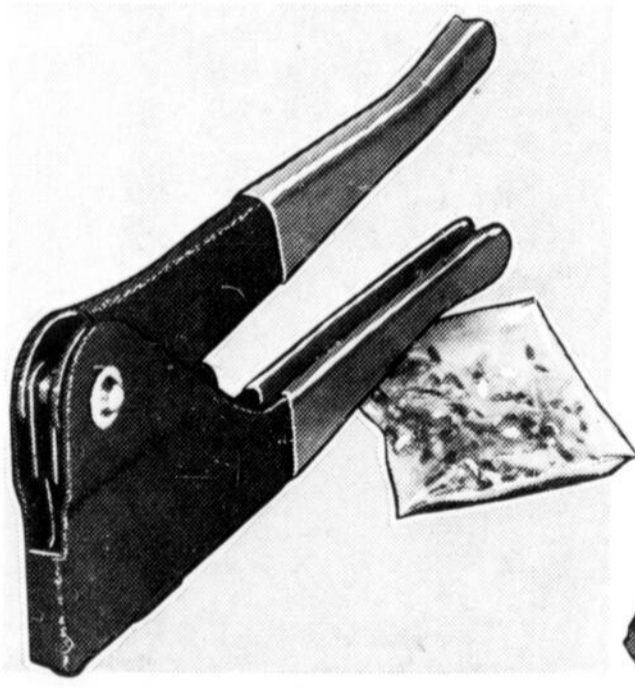

**Riveteuse**

SWINGLINE À RABAIS!

Cour. \$3.99 **2.98**

Pour de nombreuses réparations chez soi ou sur la carrosserie de l'auto. Rivette bois et métal. Pour rivets de 1/8". Avec rivets. 58-4710

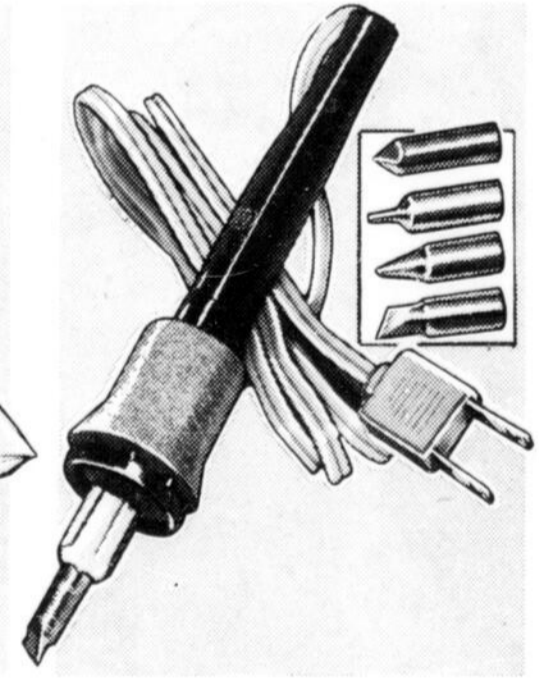

**Fer 5-en-1**

EN RÉDUCTION

Cour. \$3.79 **3.19**

Soude, joint le plastique, repousse le cuir, etc. Manche crayon garni de liège. Pointes interchangeables. 58-6300



ACHAT SPÉCIAL!

**ENSEMBLE DE Perceuse 3/8"**

**14.98**  
COMPLÉT

Moteur de 2.5 A et 1000 t/mn. Avec adaptateur, lustreur, tampon en caoutchouc, mélange-peinture, disques sables, forets, poignée auxiliaire et coffret en plastique. Une avantageuse idée-cadeau. 99-0593

**Billets-Bonis au comptant**

À LA PLUPART DES MAGASINS CANADIAN TIRE

**LA PLUPART DES MAGASINS CANADIAN TIRE OUVRONT LES JEUDIS ET VENDREDIS SOIR**

# PRÉ-CHAUFFEUR General Electric

d'intérieur d'auto à confortable rabais!

**12.88**  
Cour. \$14.95

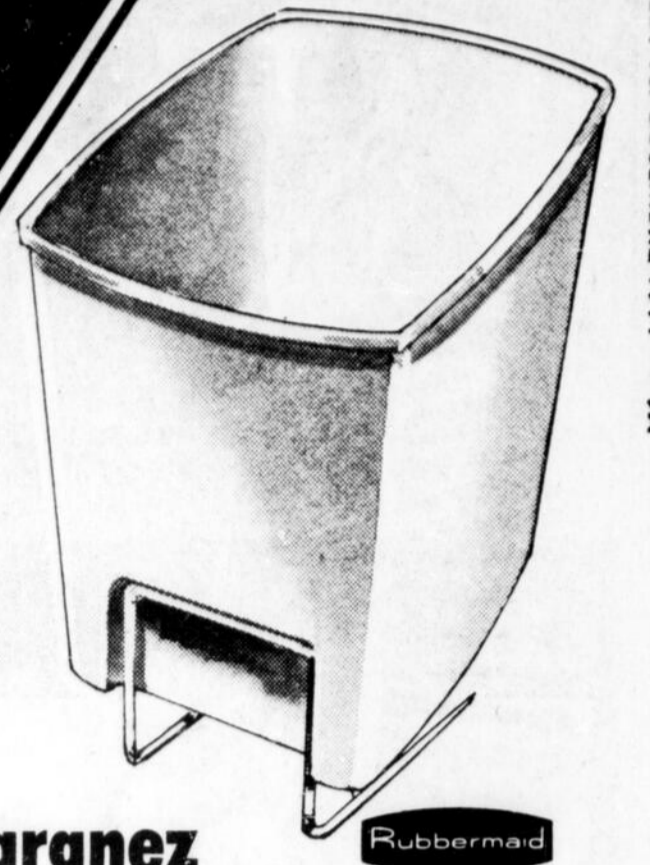

LE DROIT, OTTAWA, MERCREDI 1er DECEMBRE 1971 - 9A

Montage universel sous le tableau ou sur le plancher. Aussi comme radiateur chez soi

Très mince, fait 7 1/2 x 2 1/2 x 8" d'avant en arrière. Volets et bouton de réglage de chaleur. Arrêt automatique en cas de panne de moteur ou de ventilateur. Elément de 850 watts et 120 volts. Emaillage havane. Economisez \$2.07! 30-3408

Cour. \$17.98  
**15.98**

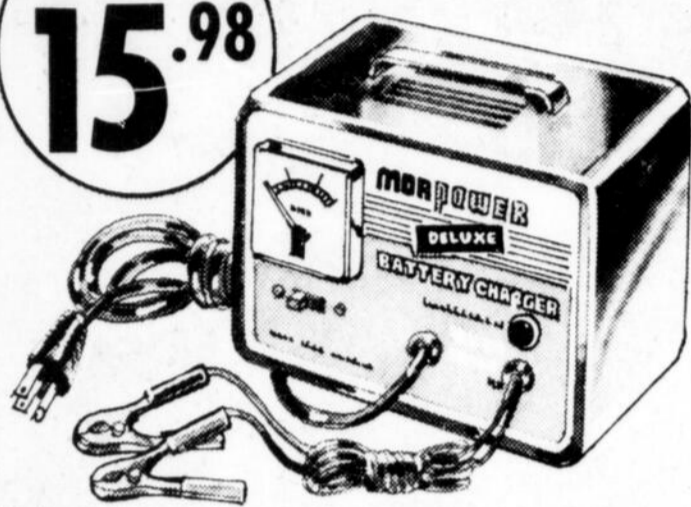

## Chargeur de batterie

Un commutateur commande la charge en 6 ou 12 volts, à un taux de charge de 6 A sur les deux. Rectificateur au sélénium: disjoncteur: fil et fiche de CA: indicateur de polarité. 11-1518

**15.98**

Cour. \$1.69

**1.33**

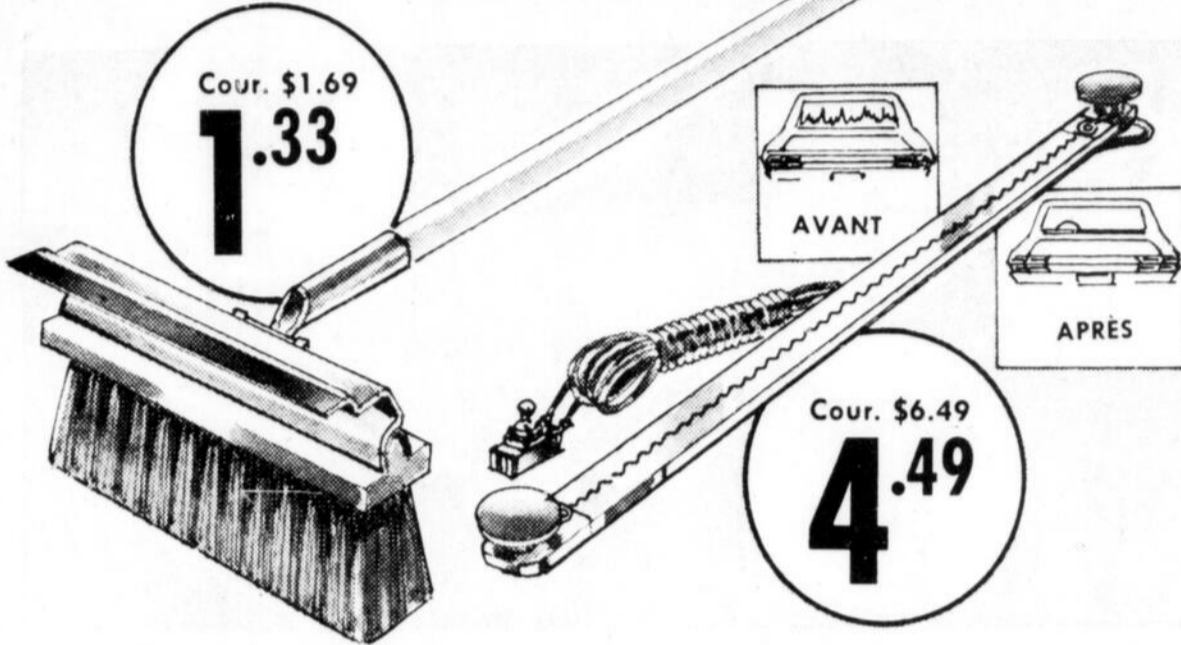

## Balai/Grattoir

Assurez-vous de visibilité à prix réduit. Soies touffues en nylon pour balayer la neige, long manche en bois, raclette de 6" et solide grattoir en nylon pour la glace. Fait environ 25". 30-4432

**1.33**

Cour. \$6.49  
**4.49**

## Dégivreur/Sécheur de 12 V

Idéal pour dégager la glace arrière: sèche la buée, fait fondre la glace et la neige. Se monte à l'aide de 2 ventouses. Acier inoxydable: fait 19 3/4": fil de 14 pi. et interrupteur. 30-2870

**4.49**

## Epargnez

PLUS DE LA MOITIÉ DU PRIX!

## Panier d'auto

COURANT: \$1.10  
Qualité Rubbermaid à ne pas manquer! Plastique noir incassable: 6 3/4 x 4 3/4 x 6". Support de maintien sur la bosse de transmission. 37-0091

**.49**



## Siège de bébé

COUR. \$5.69  
**4.88**

Siège passe-partout inversable à bâti en polyéthylène, coussin couvert de vinyle et harnais. Blanc. 33-5171



## Siège chauffant

COUR. \$8.99  
**7.77**

Chaleur infra-rouge pour votre confort hivernal. Se branche à un allumeur de 12 volts. Rouge ou noir. 33-1596X

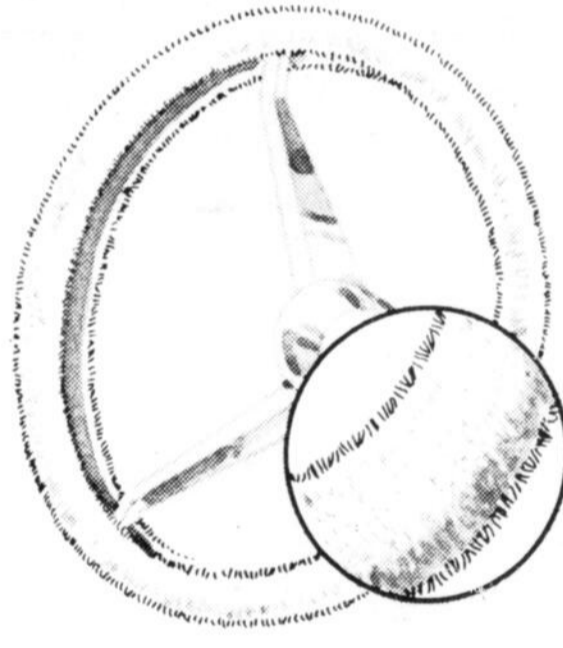

## Couvre-volant

COUR. 85c  
**.69**

Poil de nylon chaud comme de la fourrure. Beau choix de couleurs: Noir, bleu, rouge, gris, vert, brun ou beige. 37-1120X



## Désodorisants

ANIMAUX de 5 1/2" en SPÉCIAL!

ENSEMBLE CHIEN et OURS

A suspendre au rétroviseur ou à placer sur le tableau. En peluche: agréable parfum. 99-9445 ENS.

**.99**

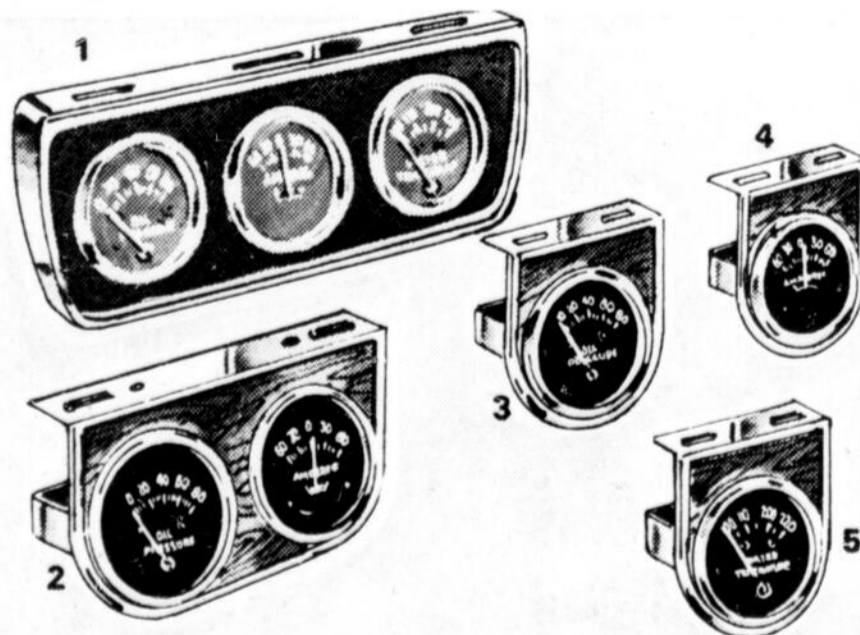

## Indicateurs d'auto 6 ou 12 V à rabais!

(1) ENSEMBLE "TRIO"-Cour. \$18.99  
Manomètre d'huile (0-80): Ampèremètre (60-0-60): Thermomètre d'eau (100-200). 37-1869

**16.98**

(2) ENSEMBLE "DUO"-Cour. \$7.99  
Manomètre d'huile et ampèremètre comme en (1). A tube Bourdon. 37-1868

**6.98**

(3) MANOMÈTRE D'HUILE-Cour. \$3.99  
Lecture précise de 0 à 80. 37-1864

**2.98**

(4) AMPÈREMÈTRE-Cour. \$3.89  
(60-0-60). 37-1865

**2.88**

(5) THERMOMÈTRE D'EAU-Cour. \$8.19  
(100-220) De type mécanique. 37-1866

**6.98**

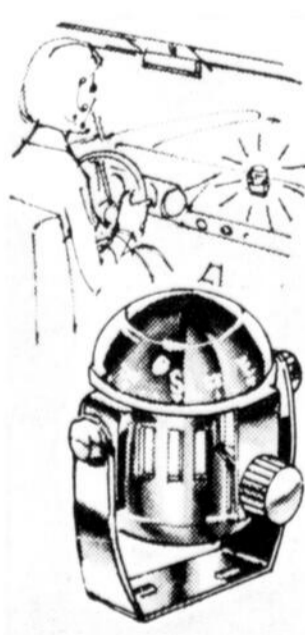

## Boussole éclairée

COUR. \$5.89  
**4.89**

A liquide. Eclaire sur batterie, par pousoir. Montage adhésif ou par vis. 37-1111

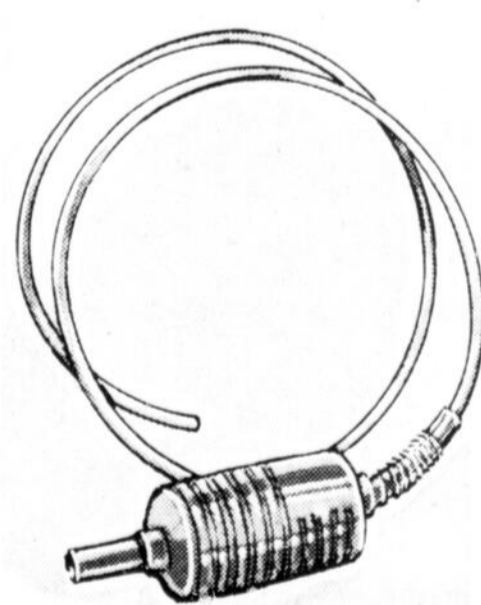

## Siphon de 78" à poire

COUR. 99c  
**.88**

Fort plastique: sert dans tout réservoir, pour tout liquide. Elimine l'aspiration par la bouche! 37-5300

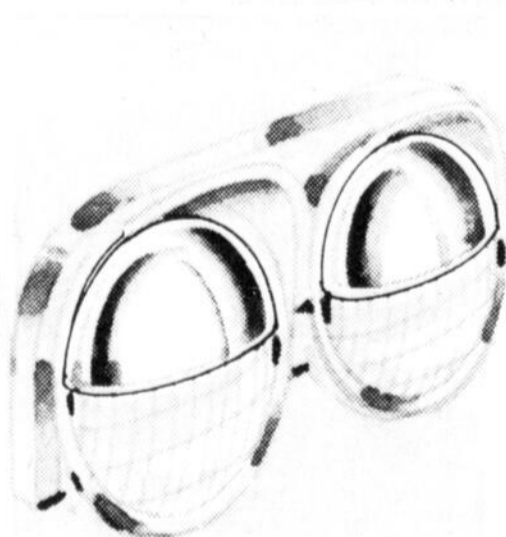

## Ecrans de phares jumelés

COUR. \$1.25  
**.88**

Chromés, en demi-lunes pour phares jumelés à lampes scellées. Augmentent la sécurité la nuit. 37-9888

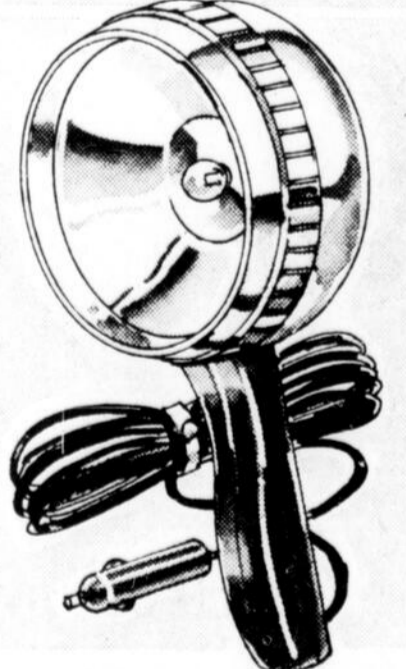

## Projecteur et Lampe de sûreté

COUR. \$1.99  
**1.77**

Lentille incolore de 3 1/2" et poignée: 8 1/2" en tout; fil de 10 pi., fiche. 12 V. 37-9464

NOUS NOUS RÉSERVONS LE DROIT DE LIMITER LES QUANTITÉS DES ARTICLES DE LA VENTE

MAGASINEZ NIEUX... profitez d'une

CARTE de CRÉDIT CANADIAN TIRE

Billets-Bonis au comptant-

À LA PLUPART DES MAGASINS CANADIAN TIRE

**PORTEZ A MON COMPTE**

**APPAREIL PHOTO SWINGER  
POLAROID  
Achat spécial!**

**8.88**  
Avec piles et  
lampe-éclair



**CANADIAN  
TIRE**

A un prix incroyable! Prend 8 photos dont vous avez l'épreuve en quelques secondes. 99-0571

PAS DE COMMANDES  
POSTALES NI TÉLÉPHONIQUES



Jeu à succès!  
**"Tiens bon Harvey"**

JEU COMIQUE  
ET D'ADRESSE

Pour 2 joueurs. Contrôlez la descente d'Harvey avec des chevilles, sans le laisser tomber. 99-0468

**2.65**  
CHACUN

COMME À LA  
**TV**

**MAGASINAGE-JOIE  
de NOËL**

**FIN DE VENTE: LUNDI 13 DÉCEMBRE**  
Articles spéciaux en vente jusqu'à épuisement des stocks

Canadian Tire fait tout son possible pour continuer à avoir en main les articles annoncés. Si des circonstances indépendantes de notre volonté nous empêchaient d'avoir certains articles, nous nous réserverions le droit d'y substituer d'autres articles de qualité similaire ou supérieure.

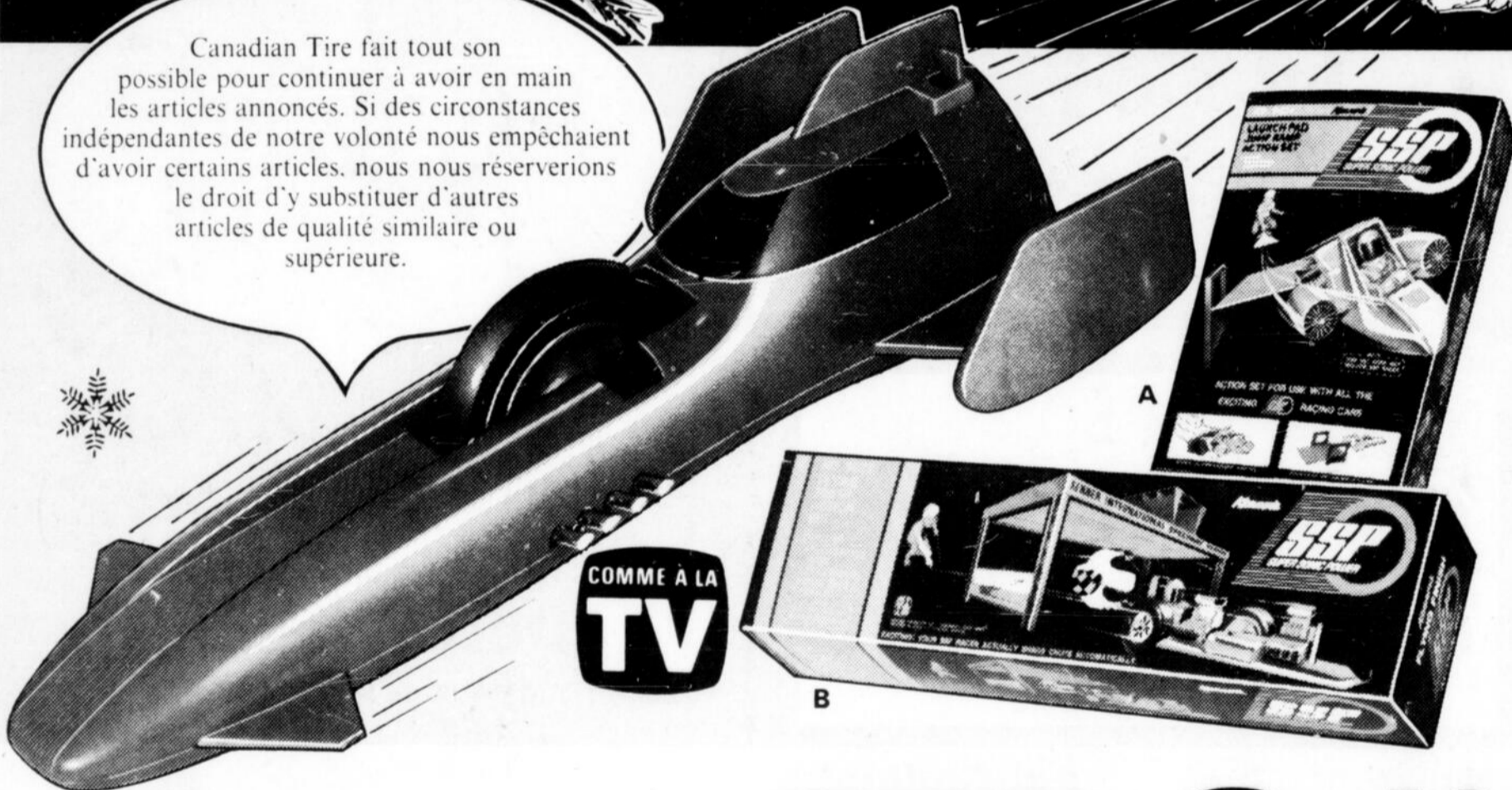

COMME À LA  
**TV**

**BOLIDES, stations de  
lancement ou d'arrivée**

**SSP 2.49**

De fantastiques bolides sans moteur, ni pile, ni piste! Une solide poignée en T leur procure une fougueuse énergie à grande vitesse qui leur permet même de monter les côtes! Nombreux modèles. 99-0463

Des accessoires qui décupleront le plaisir!  
(A) Plate-forme de lancement Rampe de saut permettant des sauts de 4'! (B) Station d'arrivée avec parachute et crochets. 99-0464

CHACUN ou  
CHACUNE



**PATINOIRE**

VITE FAITE ET SANS ENNUI

**3.77**

Faites votre propre glace de 20 pi. x 10 pi. Remplissez d'eau ce "sac" en poly, laissez-le geler, enlevez le dessus... et chaussez vos patins. 3" d'épaisseur. 99-0518

NOUS NOUS RÉSERVONS LE DROIT DE LIMITER  
LES QUANTITÉS DES ARTICLES DE LA VENTE



**CANADIAN TIRE**

OTTAWA, 176, rue Kent  
OTTAWA, 119, ch. Richmond  
OTTAWA, 1170, ch. Heron  
OTTAWA, ave Clyde à Baseline  
VANIER, 248, ch. McArthur  
HULL, 9, boul. Montclair

GATINEAU, 295, boul. Maloney  
BUCKINGHAM, rue Principale  
HAWKESBURY, 219 ouest, rue Principale  
MANIWAKI, rue Principale  
SHAWVILLE, 238, rue Main  
ARNPRIOR, 104, rue Elgin

CARLETON PLACE, 7, rue Beckwith  
KEMPTVILLE, 113, rue Prescott  
PERTH, Route 7 à Wilson  
RENFREW, 364, rue Raglan  
SMITHS FALLS, rue Centre  
WILLIAMSBURG, rue Church

**20 STYLOS  
À BILLE**

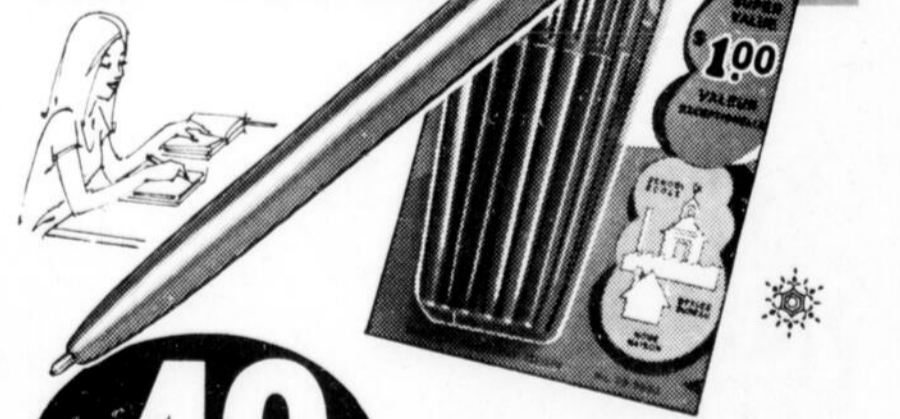

**.49**

Quantité limitée!

Stylos en plastique coloré; bille rentrante. Reçoivent les recharges normales. 99-9893

UN ACHAT SPÉCIAL  
QUI A DU "RESSORT"

**SLINKY**

**.59**

Le jouet "vivant" qui avance sans moteur et qui sait vraiment amuser les petits et les grands. 99-4789



COMME À LA  
**TV**

**Achetez à crédit — Servez-vous de votre CARTE DE CREDIT CANADIAN TIRE — aujourd'hui!**