

# Mettre la main à la pâte... de verre

Elles sont deux. Elles sont artistes bien avant d'être femmes d'affaires. Pourtant, il y a à peine un an, elles ont décidé de partir leur entreprise. Dans quel domaine? Le verre. Elles font des pièces uniques et des séries limitées d'objets de toutes sortes. Ensemble, ces deux passionnées ont décidé de relever un défi: vivre de leur art.

Leur atelier est le seul au Québec spécialisé dans le travail du verre à chaud. Et le seul à être dirigé par des femmes. «C'est un milieu d'hommes, fait remarquer la Maskoutaine, Diane Ferland. Il a fallu prendre notre place et montrer que nous étions capables de travailler.» Elles l'ont prouvé.

**MARIE-CHANTALE BERGERON**

Sylvie Bélanger et Diane Ferland ont tout construit dans l'Atelier de verre Cassandra; les fours, le four à fusion, les moules et, évidemment, les pièces de verre. «Nous avons fait appel à quelques experts qui sont venus nous aider, notamment pour la fournaise», raconte Diane. En effet, un Torontois descendait à Sainte-Rosalie une fois par deux semaines pour mettre à profit son expertise en four à fusion. De plus, les constructions ne sont pas terminées; un four pour le verre soufflé verra bientôt le jour.

Les deux femmes partagent leur production entre les commandes et les créations personnelles. Elles travaillent la pâte de verre, le verre thermoformé, coulé ou façonné qu'elles transforment en horloges, plateaux à fromage, à sushi, porte-livres, plats et également en pièces intégrées dans l'architecture. «On fait affaire avec des distributeurs et aussi des grossistes pour les produits cadeaux», men-

tionne Diane.

Pour le volet "galerie", elles créent des pièces uniques inspirées de l'art contemporain que l'on retrouve dans les boutiques de certains musées de Montréal et dans la seule galerie de verre d'art à Montréal, la galerie Élène Lee.

D'ailleurs, Sylvie terminait récemment une exposition à Québec et s'envolera bientôt pour Toronto et Washington. «Pour un atelier débutant, ça va bien. Notre saison forte, ce sont les mois de septembre à décembre», admet Diane. «Et notre grosse récompense, notre gâterie, c'est quand on peut faire des créations», lance Sylvie.

**Des parcours différents, un même but**

Pour l'une, le parcours a toujours été celui des arts. Sylvie détient un baccalauréat en sculpture et a oeuvré dans le domaine de la fibre de verre et de la résine de synthèse. Pour sa part, Diane était enseignante et a commencé à faire du vitrail dans ses temps libres.

C'est au cégep du Vieux-Montréal qu'elles se sont rencontrées alors qu'elles effectuaient un retour aux études en technique du verre. «On avait déjà un peu le profil de l'entrepreneuse avant de nous associer, car nous avions eu chacune notre petite compagnie», soulève Diane. «Les faiblesses de l'une sont les forces de l'autre», ajoute Sylvie.

Elles utilisent deux façons différentes pour travailler le verre, soit des feuilles moulées à chaud et de la pâte de verre constituée de fragments fondus puis refusionnés. Pour réaliser la pâte, le four à fusion fonctionne à plus de 1000 degrés, vingt-quatre par jour, tous les jours. Les équipements fonctionnent tous à l'électricité. «On ne peut pas s'absenter de l'atelier plus de 48 heures. Notre plus grande crainte, c'est une panne d'électricité. Tout est programmé, mais seulement pour huit heures.»



Quand le verre passe dans les mains de Diane Ferland ou Sylvie Bélanger, il ressort toujours sous une autre forme et parfois même teinté de couleur. «On peut colorer le verre avec des cristaux de couleurs qui se mélangent au verre. On peut également inclure du cuivre dans nos pièces, mais c'est le seul matériau que le verre accepte», explique Diane.

Les deux sont d'accord pour dire qu'il faut être un peu "folles" pour se lancer dans ce genre d'aventure. Mais elles ont eu un excellent support et une bonne dose d'encouragements de la part de leur entourage respectif. «On n'a pas beaucoup de routine. Si le téléphone ou le fax sonne, on ne sait jamais ce qui se présente», terminent les deux passionnées.



Les objets de l'Atelier de verre Cassandra peuvent être utiles ou simplement décoratifs. «Nous offrons un produit de luxe qui se situe entre le moyen et haut de gamme», souligne Diane. Cependant, une fois par année, elles font une vente de garage où on retrouve des objets avec quelques défauts. «Les gens ne remarquent peut-être pas, mais nous, nous le savons.»

**DU VENDREDI 7 juin AU JEUDI 13 juin 1996**

**MAT. SAM. - DIM. : Adm. Gén. 5.00\$**

**CINÉMA Le PARIS**

2340 ST-JOSEPH  
ST-HYACINTHE  
773-9492

5 écrans

DOLBY STEREO

Adm. gén. 8.00\$

**SPÉCIAL**  
mardi et mercredi  
5.00\$

DÈS VENDREDI  
NICOLAS CAGE SEAN CONERY ED HARRIS



Matinée Sam. - Dim.: 13h00 - 15h15  
Tous les soirs: 18h45 - 21h30

DÈS VENDREDI  
L'ULTIME COMBAT CONTRE LE MAL!



Matinée Sam. - Dim.: 13h15 - 15h35  
Tous les soirs: 19h15 - 21h30

3<sup>e</sup> SEMAINE  
TOM CRUISE

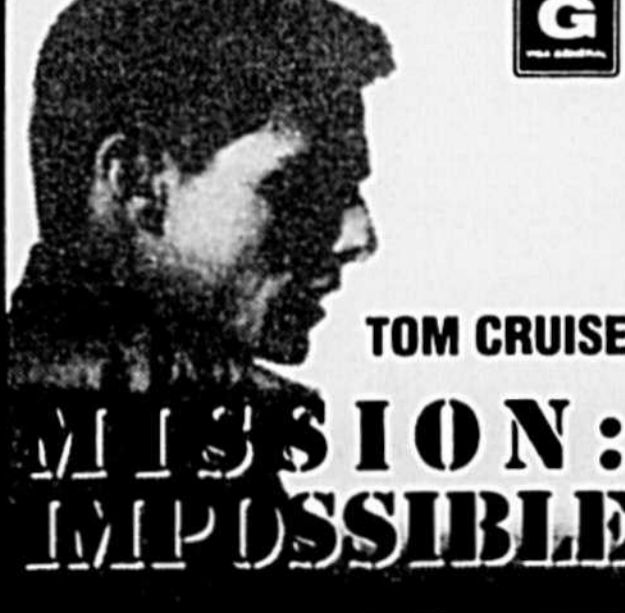

Matinée Sam. - Dim.: 13h10 - 15h25  
Tous les soirs: 18h55 - 21h30

3<sup>e</sup> SEMAINE  
LESLIE NIELSEN



Matinée Sam. - Dim.: 13h20 - 15h20  
Tous les soirs: 19h10 - 21h30

5<sup>e</sup> SEMAINE  
TORNADO



Matinée Sam. - Dim.: 13h15 - 15h30  
Tous les soirs: 19h00 - 21h30

Faire aussi bien que la série télévisée

# Mission impossible?

■ JEAN VIGNEAULT

Si Martin Landau, Peter Graves, Barbarain Bain, Peter Lupus et Greg Morris nous ont attirés irrésistiblement devant le téléviseur avec *Mission impossible* durant des années et continuent de le faire grâce à cette merveilleuse idée qu'est le canal D, ce n'est pas certain que le film de Brian de Palma durera aussi longtemps.

Le film vivement attendu ne décevra pas les amateurs de suspense. Mais est-ce la nostalgie ou une sorte de fixation sur le passé, il me semble que le film ne baigne pas dans le même charme et la même magie que l'émission de télé.

Tout d'abord, le scénario nous entraîne dans une aventure assez complexe et il faut beaucoup de temps pour saisir ce qui se passe vraiment. Je veux bien que la guerre froide soit terminée et que les méchants ne vivent pas forcément derrière le Rideau de fer. Mais on éprouve l'impression de marcher dans un labyrinthe dans les premiers moments du film.

La présence de Tom Cruise qui devait faire vendre le film, me semble incongrue. Cruise ne joue pas comme un maître-espion. Richard Gere, Sean Connery ou Anthony Hopkins auraient mieux incarné le rôle confié à la coqueluche des femmes. D'autre part, Emma-

nuelle Béart si convaincante dans *Nelly* et Mr. Arnaud, ne possède pas le physique de l'emploi pour un film d'action comme *Mission impossible*.

John Voight et Vanessa Redgrave, avec des rôles de soutien, se tirent mieux d'affaires.

Ceci dit, *Mission impossible* demeure un bon film d'été et la scène de cambriolage des quartiers généraux de la CIA à Langley est impressionnante. Invraisemblable, mais passionnante. Des agents qui cambriolent leurs propres locaux pour parvenir à incriminer une taupe, on ne voit pas ça souvent. Et la poursuite dans le tunnel de La Manche, avec un train et un hélicoptère vaut le détour.

Brian de Palma a heureusement retenu le thème musical de la série télévisée. Pour notre plus grand plaisir. Cet élément ajoute au suspense et le soutient.

Même si on sait que les bons l'emporteront, ce n'est pas grave. Ce qui compte, c'est la façon avec laquelle ils confondront les méchants et les trucs sophistiqués utilisés pour y parvenir.

Le Fugitif et Les Incorruptibles, deux films superbement construits, à partir de vieilles séries télévisées, ont constitué des références en matière de films d'action. Le film de Brian de Palma n'a pas fait oublier la série télévisée. Pour les plus vieux, s'entend. Les cinéphiles plus jeunes aimeront bien.

À l'affiche jusqu'au 7 juin

## Beaucoup d'action et quelques fous rires

### Mission impossible

Film américain de Brian De Palma. Avec Tom Cruise, Emmanuelle Béart et Harry Czerny. 110 min. - Drame d'espionnage. Alors qu'ils accomplissent une mission particulièrement complexe, les membres d'une équipe internationale d'agents secrets sont victimes d'un guet-apens meurtrier. Pour venger la mort de leurs collègues, l'espion américain Ethan et sa partenaire française Claire mettent au point un stratagème afin de piéger le responsable de l'attentat et tenter de le démasquer. Pour ce faire, ils recrutent deux autres espions afin de les aider à s'emparer d'un document ultra-secret qui se trouve gardé dans une chambre forte de la C.I.A. Une fois cette mission accomplie, Ethan et ses coéquipiers tendent leur filet destiné à traquer leur ennemi. Mais entre-temps, ils doivent aussi composer avec Kittridge, le dirigeant de l'agence secrète pour laquelle travaille Ethan.

### L'agent secret se découvre

Film américain de Rick Friedberg. Avec Leslie Nielsen, Nicolette Sheridan et Charles Durning. - Comédie. L'agent secret Dick Steele a perdu sa coéquipière, dont il était amoureux, au cours d'un affrontement avec le machiavélique général Rancor. Depuis cet événement tragique, il s'est retiré du monde périlleux de l'espionnage. Mais voilà que son ancien chef le persuade de reprendre du service après avoir découvert que Rancor n'était pas mort comme le voulait la rumeur. Au

contraire, ce mégalomane serait en train de mettre au point un projet diabolique afin de soumettre le monde entier à sa dictature. Homme de la situation, Steele sort de sa retraite pour affronter de nouveau son ennemi juré.

### Magie Noire

Film américain de Andy Fleming. Avec Robin Tunney, Fairuza Balk, Neve Campbell et Rachel True. - Fiction. Sarah, une jeune fille de dix-sept ans au passé trouble, doit suivre ses parents alors qu'ils déménagent à Los Angeles. Elle est une étrangère dans sa nouvelle école jusqu'au moment où elle rencontre la brigade des lèvres et ongles noirs: Nancy, Bonnie et Rochelle. Les trois filles sont des amatrices de magie noire et avec l'arrivée d'une quatrième "sorcière" leur union sera assez puissante pour réaliser leurs désirs et suffisamment dangereuse pour que leurs ennemis le regrettent.

### Flipper

Film américain de Alan Shapiro. Avec Paul Hogan, Elijah Wood et Jonathan Banks. 96 min. - Comédie. Adolescent au tempérament rebelle, Sandy Ricks déprime lorsqu'il arrive sur la petite île de pêcheurs où il doit passer ses vacances d'été. Non seulement l'endroit semble au bout du monde et parfaitement ennuyeux, mais en plus Sandy s'y retrouve en compagnie de son oncle Porter, un hippie parfaitement ringard. Mais lorsque Sandy devient ami avec Flipper, un dauphin bout-en-train et futé, la perspective de passer l'été dans l'île devient soudainement plus alléchante.

### Tornado

Film américain de Jan De Bont. Avec Helen Hunt, Bill Baxton, Jami Gartz et Cary Elwes. 117 min. - Aventures. La jeune scientifique Joe Harding s'embarque avec son mari dans une expédition afin de traquer les tornades qui ravagent chaque printemps les plaines du centre des États-Unis. Malgré les moyens technologiques réduits dont elle dispose, Joe espère être la première météorologue au monde à percer le mystère des tornades, surtout que cette année la météo semble particulièrement propice aux développements de tempêtes spectaculaires. Mais une autre équipe scientifique, pourvue celle-là de moyens financiers considérables, se lance elle aussi à la chasse aux cyclones. La rivalité entre les deux expéditions atteint son comble lorsque celles-ci convergent vers une tornade aux proportions démesurées qui dévaste tout sur son passage dans l'Oklahoma.

## Vidéo

### TRAIN D'ENFER / MONEY TRAIN

Action de Joseph Ruben

Int.: Wesley Snipes, Woody Harrelson



John et Charlie, frères d'adoption, travaillent tous deux comme policiers de métro à New York. Leur caractère indiscipliné et moqueur et leur attitude désinvolte, ne sont pas sans déplaire à leur patron qui lui est très préoccupé par leur mission prioritaire, soit de protéger contre toute attaque, le convoi qui transporte quotidiennement les recettes du réseau de métro newyorkais qui s'élève entre 3 et 4 millions de dollars. Durée: 110 minu-

tes.

### EVOLVER

(Version française)

Thriller de Mark Rosman

Int.: Ethan Randall, Cindy Pickett, Cassidy Rae

Voici Evolver, le tout dernier jeu pour la nouvelle génération "cybernétique", un jeu de réalité virtuelle plus vrai que nature. À chaque bataille, Evolver fidèle à lui-même, devient plus rapide... plus intelligent... plus meurtrier. Kyle Baxter (Ethan Randall) est un ado, un crack des jeux vidéo. Lors d'un concours, il gagne le robot Evolver. Peu de temps après, des accidents - parfois fatals - commencent à



se produire. Aidé de Jamie Saunders (Cassidy Rae) une belle rivale de jeu, Kyle fait une terrifiante découverte: Evo a été créé à partir de vieilles pièces de robotique de la défense américaine. Conçu pour infiltrer les camps ennemis, il

a la capacité de s'adapter à toutes les situations, et il a été programmé à ne jamais laisser de survivants. Durée: 90 minutes.

## VENTE DE FERMETURE

# 30% à 70%

sur tout tissu mode et tissu de décoration (en magasin)

**Faites vite**

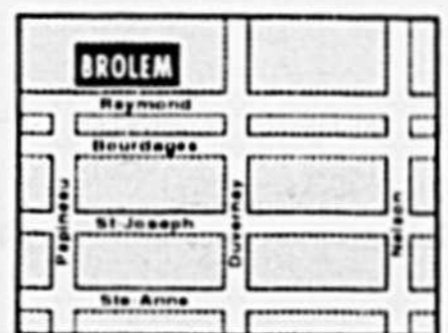

À 2 pas de l'église

**Brolem**  
TEXTILES ENR.



**774-7885**

2285, Raymond, coin Duvernay, Saint-Hyacinthe

**C.L.A.P.**

25 - 45 ANS

**C**ÉLIBATAIRES

**L**OISIRS

**A**MITIÉ

**P**LAISIR

ACTIVITÉS: Marche touristique, Vélo, - Saute-mouton, Safari Tour, Randonnée pédestre, Golf etc.

(C.L.A.P. N'EST PAS UNE AGENCE DE RENCONTRE)



0237796

LES COQUELICOTS inc.

L'ART DE GRANDIR AVEC LES COQUELICOTS



Il était une fois la petite histoire...

0237963

# Une programmation "Passe-Partout" à la SDS

## ■ MARIE-CHANTALE BERGERON

Depuis quelques années, le Québec vit au rythme de l'humour. Partout où ils passent, les humoristes font un malheur. Et bien cet automne, les Maskoutains pourront eux aussi se bidonner en assistant aux spectacles de Mario Jean et Michel Barette.

La semaine dernière, la Société de diffusion de spectacles de Saint-Hyacinthe dévoilait sa programmation pour l'automne 1996. Entre les mois d'octobre et décembre, quatre spectacles seront présentés à l'ITA.

Outre les deux humoristes, Mario Jean le 25 octobre et Michel Barette le 23 novembre, la SDS a également pensé aux enfants avec le spectacle de Passe-Partout le 17 novembre à 11h. Dans la catégorie "chanson", la Bottine Souriante ne manquera pas de mettre les Maskoutains dans l'ambiance des Fêtes avec son spectacle qui aura lieu le 19 décembre.

«On est très prudent. On ne peut pas prendre de risque, c'est pourquoi on a misé sur des valeurs sûres», explique Mme France Guilmain, coordonnatrice à la SDS. C'est la grande raison pour laquelle on ne retrouve pas de pièce de théâtre dans la programmation 1996-1997 de la SDS. «On n'a pas les reins assez solides pour le théâtre.»

Ce créneau sera toutefois desservi, car encore une fois cette année, la troupe du Boléro offrira du théâtre aux Maskou-



Michel Barette est l'un des humoristes qui montera sur les planches de l'ITA cet automne avec son spectacle «Chapeau! Du grand Barette». Les Maskoutains pourront également voir Mario Jean et peut-être Jean-Michel Anctil et Claudine Mercier.

tains. Il en va de même pour les spectacles de musique classique (TransePortée) et les ciné-conférences (les Grands explorateurs) qui reviendront la saison prochaine. «Les billets pour nos quatre spectacles ne sont pas mis en vente immédiatement, ils le seront seulement au mois de septembre. Mais on voulait informer les gens de la région des spectacles qui s'en venaient», souligne Mme Guilmain.

### Programmation: deuxième partie

Ainsi, ce ne sera qu'à la rentrée qu'on connaîtra la programmation complète de la saison 1996-1997. Cependant, sans avoir de confirmation de dates, Mme Guilmain assure que le magicien Alain Choquette et le Cirque Éloize seront de passage à Saint-Hyacinthe.

La SDS poursuit également des pourparlers avec les agents de Jean-Michel Anctil, Claudine Mercier, Noir Silence, Daniel Bélanger, Ginette Reno et Carmen Campagne. «Dans l'humour comme dans la chanson, on doit composer avec les horaires des artistes.»

Comme le confirme Mme Guilmain, l'humour demeure le domaine le plus rentable. «À Saint-Hyacinthe, l'humour remplit la salle à 100% alors que la chanson la remplit à 75%, comme ailleurs au Québec.» Toutes catégories confondues, la SDS doit ven-

dre 80% des billets pour faire ses frais. «Dans le cas de notre salle de 500 places, excluant les billets de promotions, il faut vendre 410 billets pour que cela soit rentable.»

Évidemment, c'est grâce à l'humour si la SDS ne termine l'année qu'avec un léger déficit. «Depuis quatre à cinq ans, c'est l'humour qui soutient les autres créneaux. Pour une entreprise privée qui aurait couvert les mêmes catégories que nous, l'année n'aurait pas été rentable.» Rappelons que la SDS a reçu une subvention de 20 000 dollars de la Ville de Saint-Hyacinthe pour l'année 1996.



*l'italien*

1705, Girouard Ouest  
Saint-Hyacinthe  
773-8004

CENTRE-VILLE

0232725

## CINÉ-PARC MONT ST-HILAIRE

TRANSCANADIENNE (ROUTE 20) SORTIE 115 TEL.: 467-0402

Semaine du 7 au 13 juin 1996

0237688

Son  
FM  
Stéréo

Admission générale: 7.50  
Admission 0-6 ans: gratuit  
Admission 7-13 ans: 2.00  
Les mardis & mercredis: 4.50  
"Spécial du vendredi"  
maximum 15.00\$ par voiture

L'ULTIME COMBAT  
CONTRE LE MAL!

LE  
FANTÔME  
version française de  
THE PHANTOM



www.thephantom.com

TORNADE  
LE VISAGE SOMBRE DE LA NATURE



TOM CRUISE  
MISSION:  
IMPOSSIBLE



KURT RUSSEL  
DÉCISION  
AU SOMMET

version française de EXECUTIVE DECISION

★★★ Méritez des laissez-passer  
chez vos concessionnaires ★★★

Boulevard de l'Auto  
de St-Hyacinthe

HONDA LE CARREFOUR LES GALERIES ACURA YAMASKA  
CASAVANT HYUNDAI NISSAN CASAVANT FORD

# À VOS livres

Robert Lalonde et Guy Mauffette

## Des mots qui chantent et apaisent

■ JEAN VIGNEAULT

Il faudrait lire à haute voix le recueil d'histoires de Robert Lalonde, «Où vont les sizerins flammés en été?» et à voix basse, à la lueur de la chandelle, l'opuscule de Guy Mauffette, «Comme au cabaret du soir qui penche». Dans les deux cas, pour laisser les mots nous pénétrer, nous bercer, nous envelopper. Et nous redonner vie. Ou nous renouveler.

Robert Lalonde est comédien, auteur dramatique, romancier, souligne l'éditeur dans sa présentation. Je dirais qu'il est surtout poète. Il jongle avec les mots, avec l'esprit et le sens profond des mots. Il les fait chanter, valser, comme peu de nos auteurs. Dans Sept lacs plus au nord et dans Le petit aigle à tête blanche, des

romans, son écriture et surtout son approche, étaient poétiques. Robert Lalonde n'écrit pas en surface, il plonge au cœur des choses et des êtres.

Recueil d'histoires, est-il inscrit sur la page couverture de ce livre publié chez Boréal. Où vont les sizerins flammés en été, c'est aussi le titre de la première de dix histoires, toutes plus attachantes les unes que les autres. Des histoires simples, humaines, comme on peut en voir si on prend le temps d'observer ses voisins ou ses proches. Toujours écrites avec la plume d'un poète, avec le regard d'un poète.

Il faut lire ce recueil pour découvrir des personnages, mais beaucoup aussi pour les mots qui sonnent, les mots sensuels, les mots caressants. Comme dans

## À Saint-Liboire, les écoliers se cachent sur un toit!

À l'école Henri-Bachand de Saint-Liboire, les grands de 5e et 6e années ont bien failli passer la nuit sur le toit, les 26 et 27 avril derniers, n'eut été de Charlotte... russe qui avait intérêt à les y faire descendre.

C'est dans le cadre de la pièce de théâtre «Le coup de l'échelle» que les parents et les amis de Saint-Liboire ont pu assister à un magnifique spectacle composé et mis en scène par Ginette Bédard et Estelle Huot, les professeurs de 5e et 6e an-

nées.

Faisant appel à l'héritage de Molière et de Shakespeare, elles ont fait entrer des extraits du «Médecin malgré lui» et de «Roméo et Juliette» dans une intrigue qui a permis à tous les élèves de faire valoir leurs talents en art dramatique, danse et chant.

Ce fut comme un «Bouillon de culture» développé à des fins pédagogiques qui a grandement été apprécié à en croire l'ovation reçue à la fin.



Les élèves de 5e et 6e années de l'école Henri-Bachand dans une pièce de théâtre intitulée «Le coup de l'échelle».

## EXTRA CÉDRÉS INC.

RÉCUPÉRATION DE FEUILLAGE DE CÈDRE

de mai à novembre

Cueillette: 7 jours/semaine

Pour une cinquième année consécutive, nous sommes heureux d'inviter la population maskoutaine et des environs, à profiter GRATUITEMENT de nos services pour la cueillette de vos retailles de cèdre. Dès votre taille commencée, veuillez bien communiquer avec nous. Merci de votre généreuse collaboration pour les 4 années passées, et nous vous remercions à l'avance de votre participation assidue et très active au sein de notre entreprise.



Lorette Deslandes-Martin  
propriétaire



André Martin  
propriétaire

**MARTIN & Fils** 477, rue Deslandes, Saint-Dominique  
773-1000 • 1-800-563-1001



l'Ange à l'anneau.

«Fillette catineuse... jeune femme soupçonneuse... mère peu pondueuse mais épouvantablement couveuse... veuve bougonneuse, puis enfin si vite, trop vite, grand-mère pourrisseuse de marmots.» P. 93

Et cette description d'un baiser de la grand-mère à son petit-fils: «Dans une espèce de secousse à la fois câline et brutale, elle attrapa avec sa bouche les lèvres soyeuses et fraîches et qui goûtaient à la fois l'algue fraîche, le cou du chat, la fraise de sable. Léonne but, longuement, et ne sut plus rien, ni de sa vie, ni de sa mort. Elle garda ces deux lèvres-là longtemps entre les siennes jusqu'à ce que le cœur lâche d'un coup et que le soir, déjà sombre au-dessus de son embrassé, s'ouvre tout large sur un brasillage d'étoiles.» P. 100

Les mots de Lalonde sentent bon les fruits, les fleurs, les oiseaux. En fait, ils sentent l'amour et le respect de la langue. Vous en garderez longtemps les traces, comme celles que laisse flotter dans l'air un parfum discret et émouvant.

**Guy Mauffette**

Dans les années soixante, Radio-Canada a offert un cadeau précieux à ses auditeurs du dimanche soir. Durant quatre heures, Guy Mauffette, philosophe, poète, raconteur, nous parlait, comme si nous étions seuls avec lui. Ces dialogues, entrecoupés de chansons, de sonates, de concertos, de blues et de jazz, constituaient un repas radiophonique de haute



gastronomie. Le Cabaret du soir qui penche a fait rêver bien des collégiens et des anciens collégiens.

Les éditions Stanké viennent de publier un tout petit livre où l'octogénaire Guy Mauffette nous révèle toute sa jeunesse, toute sa pétillance, toute sa sagesse. Alain Stanké écrit en préface que ces pages baignent, «comme celles de son vieil ami Shakespeare, du lait de l'humaine tendresse».

C'est vrai. Mauffette suggère au lieu d'imposer, constate ou remarque au lieu de stigmatiser. Finement. Lentement. A mots couverts.

Comme ceci: «Enseigner, c'est d'abord révéler à quelqu'un ce qu'il ignore savoir». Il y a là tout un programme pour renouveler les cours des facultés d'Éducation.

Ou comme cela: «Je n'ai jamais valu que par ceux qui m'aiment. Est-ce ma faute si l'on m'a grandi»? Ou préférez-vous: «Un héros sur son socle, quand la ville est au lit, est un héros bien seul». Ou encore: «Je me livre souvent aux immenses travaux de ne rien faire».

Les textes, très courts, sont d'inégal intérêt. Mais ceux qui sont restés sous le charme du Cabaret du soir qui penche, savoureront.

Où vont les sizerins flammés en été? Robert Lalonde, Boréal, 165 p.

Comme au Cabaret du soir qui penche, Guy Mauffette, Stanké, 127 p.



Nathalie Leblanc

SALON DE COIFFURE  
«COIFFURE  
EN SOI»

À  
L'AUBERGE  
DES SEIGNEURS



Danielle Perron

PORTES OUVERTES

Technicienne  
de Clairol  
sur place

Le mercredi 12 juin  
de 8 h à 20 h

Plusieurs prix à gagner.

avec ou sans  
rendez-vous

HEURES D'OUVERTURE:

Mar., mer.: 8 h à 17 h  
Jeu.: 8 h à 19 h  
Ven.: 8 h à 21 h  
Sam.: 8 h à 15 h

771-5468

0238308

# Ses "Problèmes de femmes" lui valent la première place

■ MARIE-CHANTALE BERGERON

Un premier prix, ça ne change pas le monde sauf que... la popularité, ça change une vie. Depuis une semaine, la routine de Caroline Thérout a basculé. Elle a décroché la première place, catégorie premier cycle, au concours provincial Jeunes pour rire.

Petit bout de femme très appréciée du public de la LAIT (ligue amateur d'improvisation théâtrale), Caroline Thérout en était à sa troisième participation à ce concours consacré à la relève humoristique.

C'est grâce à Sophie, son personnage, et à ses textes, qu'elle a séduit le jury. «Les monologues et les personnages, les juges aiment ça. À un moment donné, tu sais ce que les juges veulent.» Son expérience des années passées lui a donc ser-

vi pour bien préparer son numéro "Problèmes de femmes".

«Je prends mes idées partout. En plus, à force de faire de l'impro, il y a des "running gags" qui m'ont inspirée.» Dans le cas de Sophie, le personnage existe depuis quelque temps et à chaque fois que Caroline la met en scène, elle va à la pharmacie s'acheter des tampons. «Je suis partie de cela. Je me suis demandée comment elle réagirait si elle croyait qu'elle était meurtrière à cause de ses menstruations.»

Mais même si le sujet semble un peu vulgaire, Caroline assure qu'on oublie rapidement l'élément déclencheur. «Les menstruations ne sont que le prétexte pour enchaîner le reste du monologue. On oublie vite d'où est partie l'histoire.»

Caroline n'a que de bons mots pour les organisateurs de Jeunes pour rire. En effet, chaque participant, ils étaient 20 000 jeunes au tout début, avait un "entraîneur" qui le dirigeait dans l'élaboration de son numéro. «J'ai eu de l'aide et des conseils pour écrire mon texte. Mais mon "coach" me laissait faire. C'était moi le "boss"!»

### Son rêve: devenir comédienne

Caroline ne s'est pas lancée dans cette aventure sans raison. Pour elle, c'est une étape logique d'un parcours qu'elle s'est fixé. «J'aimerais devenir comédienne», confie la jeune fille qui étudie présentement à l'École secondaire Saint-Joseph en troisième secondaire. Cependant, pas

question de s'inscrire à l'Option théâtre du cégep. «À cause de la LAIT, je fréquente plusieurs personnes qui sont en théâtre et je vois que cela est très difficile.»

Caroline pense plutôt se diriger à Montréal à l'École nationale de l'humour. Mais elle sait que le milieu de l'humour est saturé. «J'ai eu de la misère à écrire mon texte parce qu'aujourd'hui en humour, il faut innover.»

Malgré cela, les offres pleuvent de toute part. Son agenda se remplit à vue d'œil: auditions, entrevues, etc. «Je comprends ce que vivent les artistes. La semaine passée, j'étais encore inconnue et maintenant tout le monde me parle. C'est difficile, il faut que je m'adapte.»

Et l'adaptation devra se faire rapidement, car le principal commanditaire du concours, depuis huit ans, Hydro-Québec a menacé de se retirer si on ne voyait pas régulièrement les gagnants. Cela veut dire, le Festival Juste pour rire, cet été et à l'automne, les émissions de télévision.

Cette année, les femmes sont à l'honneur, car, outre Caroline pour le premier cycle, ce sont deux groupes de filles qui ont décroché la première place ex-aequo



«Je prends un personnage quand je monte sur scène, surtout pour faire de l'humour. Comme ça, c'est lui qui niaise, pas moi», confie la jeune gagnante du huitième concours Jeunes pour rire.



pour le deuxième cycle. «Je suis très heureuse d'avoir remporté ce prix. C'est décevant de travailler autant et de ne pas gagner», exprime Caroline qui ne se présentera pas l'an prochain. «Je veux laisser la chance à d'autres», termine-t-elle.

## Vaut mieux en rire



EXCLUSIF  
AUX ABONNÉS  
DU  
COURRIER

# 15 ABONNÉS EN VACANCES

---



## AU THÉÂTRE des Hirondelles

**SOYEZ PARMIS LES 15 ABONNÉS** du Courrier de Saint-Hyacinthe  
**À MÉRITER UNE PAIRE DE BILLETS** POUR LA PIÈCE «UNE ENTREPRISE AMOUREUSE»  
 présentée au Théâtre des Hirondelles à St-Mathieu de Beloeil  
**LE VENDREDI 14 JUIN À 20h30**

COUPON DE PARTICIPATION : (UNE ENTREPRISE AMOUREUSE)

Nom de l'abonné: \_\_\_\_\_

Adresse: \_\_\_\_\_

Municipalité: \_\_\_\_\_

Code Postal: \_\_\_\_\_

No téléphone: \_\_\_\_\_

Question d'habileté: (50 + 50) X 2 = \_\_\_\_\_

COMMENT PARTICIPER:

- 1 - Seuls les abonnés du Courrier sont éligibles au concours.
- 2 - Vous devez remplir le coupon ci-contre et le retourner à l'adresse suivante:  
**LES ABONNÉS DU COURRIER EN VACANCES**  
 655, Avenue Ste-Anne  
 Saint-Hyacinthe, Qc  
 J2S 5G4
- 3 - Vous pouvez nous retourner les coupons par la poste, par fax (773-3115) ou venir les porter à nos bureaux.
- 4 - Les coupons doivent être reçus à nos bureaux le lundi 10 juin 1996 à 10h00.
- 5 - Le tirage aura lieu lundi le 10 juin 1996 à 10h00.
- 6 - Inscrire le nom de l'abonné sur le coupon.
- 7 - Aucun fac-similé ne sera accepté.
- 8 - Vous devez répondre à la question d'habileté qui est au bas du coupon.

Les règlements du concours sont disponibles à nos bureaux.

Mardi 4 juin 1996 - LE COURRIER - B-5

# Une ambiance déchaînée, une réponse enthousiaste

## ■ MARIE-CHANTALE BERGERON

La première édition du "Show" de l'entraide a été une réussite sur toute la ligne. Les jeunes ont réservé un accueil électrisant à la chanteuse France D'Amour et de son côté, l'artiste a été fidèle à son habitude et s'est déchaînée du début à la fin.

Organisé par le Service de pastorale jeunesse du diocèse de Saint-Hyacinthe, ce spectacle avait pour but de récompenser les centaines de jeunes pour leurs gestes d'entraide. C'est Mgr Langevin qui

a présenté l'artiste invitée. «Ce soir nous célébrons l'entraide. Le partage, ça ne se calcule pas comme un achat. Plusieurs chansons de France parlent de solidarité; elle chante ce qui se vit.»

Et elle ne se gêne pas pour choisir des mots justes, directs et parfois même un peu crus. À quelques reprises, elle a laissé aller sa frustration envers la gent masculine, ne s'adressant qu'aux filles et en envoyant promener les garçons.

Mais les jeunes savent faire la part des choses. «Elle dit ce qu'elle pense. C'est une personne humaine et elle sort ce qu'elle vit sur la scène», fait remarquer Luc Robert, responsable d'une cellule jeunesse à Beloeil. Loin de s'être senti visé par les commentaires de France D'Amour, Danny Champagne, l'un des responsables de la soirée, abonde dans le même sens. «Je ne suis pas frustré parce que c'est sa liberté d'expression. Elle utilise la chanson pour s'exprimer. De plus, elle parle de la réalité des jeunes.»

### Des jeunes engagés

C'est cette réalité qui a réuni 580 jeunes à ce "Show" de l'entraide. «On voulait montrer que ces jeunes sont capables de belles choses et qu'on n'en parle pas souvent», souligne Mme Diane Daneau, également responsable de cet événement. «On est très content.»

Les jeunes aussi ont grandement manifesté leur joie, même si certains ne connaissaient pas France D'Amour. «Ce sont des jeunes qui étaient déjà impliqués avant de savoir qui serait l'artiste invitée», explique Danny. Ce sont tous des jeunes qui s'impliquent et cela se ressent dans la salle. On a mis sur pied un système de sécurité, mais je ne pense pas en avoir be-



En attendant de présenter l'invitée de la soirée, France D'Amour, Mgr Langevin a profité de l'occasion pour faire un brin de jasette avec quelques jeunes. Avant de laisser la scène à la chanteuse, Mgr s'est empressé de souligner la générosité dont ont fait preuve les jeunes tout au long de l'année.



La chanteuse rock France D'Amour donnait un spectacle spécial la fin de semaine dernière. Grâce à différentes implications communautaires dans leur milieu, près de six cents jeunes se sont entassés au Casting Club pour applaudir la chanteuse déchaînée.

soin.»

En effet, l'énergie était palpable. Et si pour quelques-uns, France D'Amour était inconnue, la plupart des spectateurs savaient les chansons par coeur et l'accompagnaient allégrement les mains dans les airs.

L'artiste a présenté son spectacle qu'elle roule déjà depuis plusieurs mois à travers la province. Elle a chanté les chansons de son album "Déchaînée" dont les plus populaires ont été "Mon frère" et "Vivante".

Il n'y a aucun doute, la formule de "bénévolet récompensé" a plu à tout le monde,

de l'artiste comprise. «C'était très dynamique et plein de vie. Cela m'a donné l'espoir d'une société plus positive. Je conseille et souhaite cette expérience à tous les artistes», confiait France. Et dans les coulisses, on parle déjà d'une deuxième édition pour l'an prochain.



### De grands orateurs à St-Hugues

Deux jeunes de St-Hugues se sont distingués à la finale de zone qui s'est tenue à St-Guillaume. Jacinthe Gilbert a remporté le volet Art de s'exprimer et Yannick Bernier, l'Art oratoire. Ils posent en compagnie de Louise Beauregard Picard, responsable, Huguette L. Bonin, présidente du club local et Denis Vallée, lieutenant-gouverneur de la zone 10.

### Les Aventuriers de la nature

Les membres du Club 4H de l'école Sacré-Coeur ont été félicités par Mme Alice Dufault, animatrice, lors d'une remise de trophée pour souligner leur bon travail tout au long de l'année. Sur la photo, à l'avant, de gauche à droite, Charles P. Blanchard, Catherine Fontaine, vice-présidente; David Robert, président et Anne-Marie Robert. Dans le même ordre, à l'arrière, Karl Johnson, Marc-André Avard, Mélissa Boivin, Mme Dufault, et Jacques-Alexandre Fournier. (Photo Patrick Deslandes / P.R.M.)



**Marie CARMEL**  
 Mise en scène Louise Forestier  
 «Elle saura vous surprendre exactement là où vous ne l'attendez pas!»  
 BILLETS en vente maintenant  
 16 JUIN 96  
 Restaurant - Ambiance  
**Le Malibu**  
 267 boul. Laurier, St-Basile-le-Grand  
 Super-spectacle 441-9897

**MOUSTIQU' AIR**  
 Pour toutes fenêtres d'habitation  
 LE REVOLUTIONN' AIR EXTENSIBLE  
 Tel que vu à l'Expo-Habitat de St-Hyacinthe.  
 Disponible depuis le 5 avril 1996  
 Chez **Miroir Deco 1990 enr.**  
 Ensemble pour porte-patio  
 24,99\$ + taxes  
 Installation 6,00\$ + taxes  
 Caoutchouc 2,00\$ + taxes  
 Aussi pour fenêtre  
 Appelez-nous au **792-3724**  
 après 18 h ou laissez message sur répondeur.  
 - Sur rendez-vous.  
 - Service rapide.  
 - Vous repartez avec vos moustiquaires.

**"SEX SHOP"**  
 Maillots de bain "Elle et Lui"  
 Lingerie sensuelle - BAS - Huiles - Vibromasseurs XXX  
 Revues adultes - CD Rom 3X  
 Vente et Location Films XXX  
 Vente à partir de: 9<sup>99</sup>  
 Location 3/10<sup>e</sup> semaine taxes incluses  
**BOUTIQUE EROPHILE**  
 MAINTENANT AU  
 1005, Laframboise (coin Dessaulles), centre-ville,  
 Saint-Hyacinthe 774-1888

# Sympo-Fibres: ce n'est qu'un au revoir

■ MARTIN BOURASSA

La courtepointe géante est tombée sur la 1ère édition du Sympo-Fibres international de Saint-Hyacinthe. Les artistes ont plié bagage, les courtepointes ont quitté les vitrines du centre-ville. Reste plus que les souvenirs.

La barrière était haute. Le défi immense. Après un mois d'animation et de création, force est d'admettre que Sympo-Fibres a tenu parole et a rempli sa mission.

Des liens se sont effectivement créés entre l'art contemporain et le patrimoine culturel. Des liens qui ont pris la forme de nouvelles amitiés et qui se seront exprimés quotidiennement par des collaborations et des échanges inusités.

Le bilan est positif, bien que Sympo-Fibres n'ait pas généré d'émeutes et de spectaculaires défilés humains à travers la Ville. Mais ça, on le savait au départ. Sympo-Fibres n'avait pas la prétention d'un Festival de Jazz.

Sympo-Fibres avait des ambitions plus modestes. Des ambitions qui se sont concrétisées par un achalandage moyen d'environ 300 personnes par jour sur l'ensemble des différents sites d'activités. Plus de 9000 visiteurs auraient donc foulé

le sol de Sympo-Fibres. Une réponse populaire qui comble les organisateurs.

«Nous étions conscients que nous n'aurions pas un énorme succès populaire car notre programmation pouvait sembler assez difficile d'approche aux non-initiés. Mais si on ne tente pas ce rapprochement, comment pourrions-nous amener les gens à se familiariser avec l'art textile contemporain?» se demandait avec justesse, Marielle Tousignant, présidente d'Expression, à quelques heures de la grande finale.

Le grand manitou de Sympo-Fibres, Michel Groleau, se disait peiné de voir cette grande fête se terminer. «La visite s'en va en laissant derrière elle un grand vide. Toute bonne chose a une fin et nous pouvons être fiers du résultat. On a fait réaliser aux gens qu'Expression était accessible et ouvert à sa communauté.»

## On récidive en 1998

Avant le premier souffle du Sympo-Fibres, les organisateurs entretenaient bon espoir de répéter l'expérience en 1998, année du 250e anniversaire de fondation de Saint-Hyacinthe. La simple possibilité est maintenant devenue réalité.

«Les commentaires de nos partenaires

sont tous positifs, alors nous ne pouvons faire autrement que nous remettre à l'ouvrage pour essayer de nous dépasser et de faire encore mieux. Mieux, mais différent,» souligne Jocelyne Aubin, chargée de projet.

Si la 1ère édition posait des difficultés propres à tout ce qui est nouveau, tout était à faire, à construire et à gagner, la 2e édition fait naître aussi son lot d'incertitudes. Les attentes seront encore plus grandes. «Nous avons des projets plein la tête et eu de bonnes suggestions du public. D'ailleurs, j'ai déjà commencé les discussions avec de nouveaux artistes et ceux qui partent seront désormais les ambassadeurs du Sympo-Fibres et de Saint-Hyacinthe dans le milieu artistique international,» confirme Michel Groleau qui compte presque les jours le séparant de cette deuxième édition.

À la lumière des premiers résultats, certains ajustements seront tout de même apportés à la formule. On ne parle toutefois pas d'énormes bouleversements.

Grâce aux commentaires du grand public, on s'interrogera sur la nécessité ou non de disperser les sites d'activités au quatre coins de la ville. Un regroupe-

ment des sites sur un même circuit rapproché permettrait sans doute de créer une toute nouvelle dynamique. «Nous sommes ouverts aux critiques,» jure Mme Tousignant.

## Épilogue

Si Sympo-Fibres est maintenant chose du passé, les nostalgiques pourront se rabattre sur certains événements culturels qui perpétueront pour quelques mois encore le doux souvenir de l'événement.

L'exposition sur l'industrie textile se poursuivra tout l'été au Bureau de tourisme et des congrès de Saint-Hyacinthe tout comme l'exposition sur les vêtements liturgiques qu'abrite la chapelle du Séminaire de Saint-Hyacinthe.

Quelques oeuvres réalisées par la dizaine d'artistes internationaux feront leur niche à la galerie Expression, mais plusieurs prendront la route des grands musées pour nous revenir seulement d'ici quelques mois.

À la galerie Expression, on nous offrira, dès le 16 juin prochain, l'exposition temporaire «Muséum Circus» de Pierre Ayot qui s'inscrit, dit-on, en parfaite harmonie au mouvement artistique généré par Sympo-Fibres.



## Brunch au Parvis

Le restaurant et galerie d'art Le Parvis invite les Maskoutains à son brunch-vernissage le 9 juin de 11h à 15h. Lors de cette occasion, près de cent oeuvres seront présentées aux invités dont, entre autres, celles de Nelson Dupré (à gauche en bas), Antonine Rodier, Doris Chassé-Pion (en haut à gauche) et Thérèse Quintal. L'exposition se tiendra sous la présidence d'honneur de M. Louis Bruens, auteur de plusieurs ouvrages sur la peinture. Pour informations et réservations, 774-0007.

## En bref

### Les Bagatelles-Concerts

La quatrième saison des Bagatelles-Concerts s'ouvrira le 8 juin sur des airs de harpe et d'orgue. Gisèle Guibord et Robin Grenon présenteront des pièces de Haendel, Lemmens, Ortiz, Bonnet Cardozo et de Robin Grenon lui-même dans un programme intitulé «Musiques nordiques et tropicales». Le 6 juillet

«Soupirs et clavecin» mettra en vedette Marie Bachand au clavecin et Alfred Marin à la viole de gambe qui interpréteront des chansons de la Renaissance. Les concerts ont lieu à 20h à l'église paroissiale de Saint-Paul d'Abbotsford. Pour informations, Jean Pelletier (514) 794-2877, les lundis et jeudis, et (514) 584-2185, les mardis et mercredis.

## Ça va mieux en rire



**MASCAIR**  
ÉCOLE DE PILOTAGE

AÉROPORT DE ST-THOMAS-D'AQUIN ROUTE 116

- TOUR
- NOLISEMENT
- LOCATION
- COURS DE PILOTAGE RECONNU PAR TRANSPORT CANADA

AMIS PILOTES, VENEZ VOLER  
ÉCONOMIQUEMENT AVEC NOTRE CARTE PRIVILÈGE

INFORMEZ-VOUS 778-3770

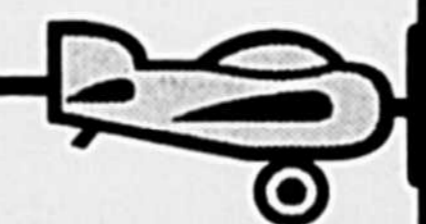

## UNE JOURNÉE DE RÊVE



Dans le cadre de la Promotion «Une Journée de Rêve» le 5e tirage a eu lieu vendredi le 31 mai 1996. L'heureuse gagnante est Mme Janine Brousseau de Saint-Hyacinthe.

De gauche à droite: M. Gérard Leblanc, publicitaire au journal Le Courrier, M. André Brochu, directeur des Galeries St-Hyacinthe, M. Jacques Brodeur, président de l'Association des Marchands des Galeries St-Hyacinthe, M. Serge Fournier du Théâtre des Hirondelles, M. Charles-Denis Wilson des Limousines Maskoutaines.

## La paroisse Notre-Dame-du-Très-Saint-Sacrement (1)

■ **Roch Morin**  
Membre de la Société  
d'Histoire Régionale  
de Saint-Hyacinthe

En souvenir du Congrès Eucharistique de juin 1944 et en reconnaissance pour la protection maternelle que la Vierge Marie a toujours accordée à son diocèse, son excellence Mgr Arthur Douville, évêque de Saint-Hyacinthe, érigeait le 12 janvier 1946 une nouvelle paroisse, dans sa ville épiscopale, sous le vocable de Notre-Dame-du-Très-Saint-Sacrement.

Le développement de la ville de Saint-Hyacinthe au nord de la voie du Canadien National a rendu nécessaire l'érection de deux nouvelles paroisses: Notre-Dame du Très-Saint-Sacrement et Sacré-Cœur-de-Jésus.

La paroisse Notre-Dame-du-Très-Saint-Sacrement, démembrement des paroisses de Saint-Hyacinthe-le-Confesseur et de Notre-Dame-du-Très-Saint-Rosaire, occupe cette partie du Bourg-Joli qui s'étend de la voie ferrée du Canadien National jusqu'aux limites de la paroisse de Saint-Thomas d'Aquin. La rue Ste-Anne la sépare de la paroisse Sacré-Cœur. Lors de son érection canonique la paroisse comptait 2 263 âmes.

Il est intéressant de noter que le territoire de la paroisse Notre-Dame-du-Très-Saint-Sacrement se situe sur des lopins de terre qui appartenaient à quatre communautés religieuses: Les Sœurs de la Charité entre les rues Sainte-Anne et Saint-Joseph; Les Pères Dominicains entre les rues Saint-Joseph et Bourdages; Les Sœurs de Saint-Joseph entre les rues Bourdages et Sainte-Catherine; Les Sœurs du Précieux-Sang, à l'ouest de la rue Sainte-Catherine.

La Corporation épiscopale de Saint-Hyacinthe a acheté les terrains pour la construction de l'église et du presbytère et les a donnés à la Fabrique Notre-Dame du-Très-Saint-Sacrement. Les cinq maisons érigées sur ces terrains ont été vendues aux enchères pour être ensuite relocalisées en divers endroits de la nouvelle paroisse.

Le territoire de la paroisse tel que décrit dans le décret permettait d'envisager un développement considérable de cette nouvelle paroisse.

Grâce à l'essor de la Coopérative d'habitation, on pouvait déjà rapporter que 622 familles comptant 2 616 personnes résidaient dans la paroisse à la fin de 1948.

Dès la première assemblée des francs

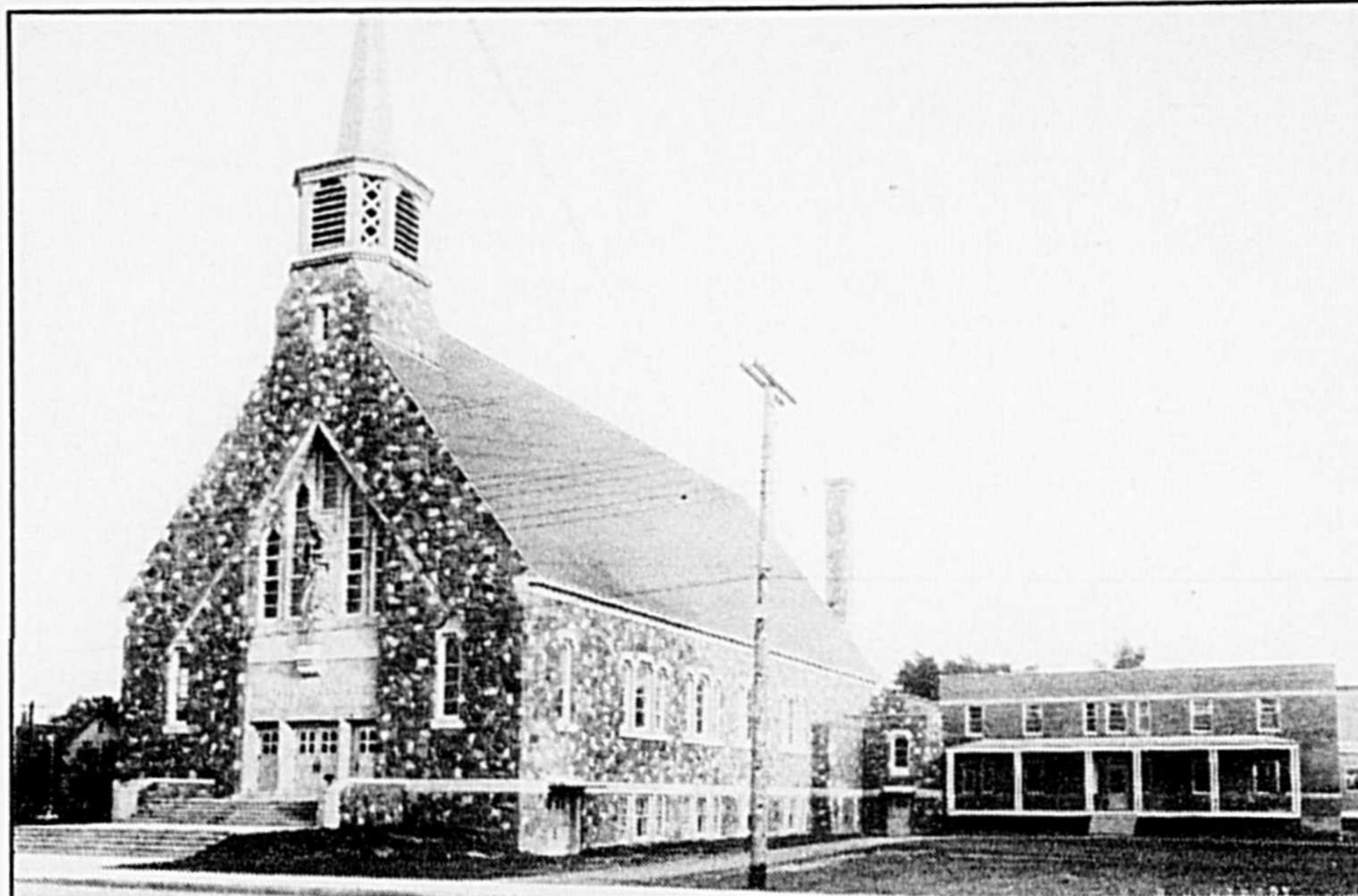

Les édifices paroissiaux occupent un vaste espace de terrain. Ils sont entourés de parcelles réservées au stationnement et à l'aménagement paysager. (Photo: Collection privée)

tenanciers de la paroisse, le nouveau curé monsieur l'abbé François-Xavier Leblanc leur demande de prendre d'importantes décisions pour favoriser l'initiation des procédures devant mener à la construction de l'église.

Tout d'abord, ils autorisent les marguilliers qu'ils viennent d'élire à effectuer un emprunt qui leur procurera la marge de manœuvre requise pour débiter la construction.

Les marguilliers sont aussi autorisés à effectuer toutes les démarches et à signer tous les documents pour concrétiser cet emprunt.

En second lieu, ils désignent monsieur Séraphin Cyr, architecte, pour la confection des plans et devis de l'église et du presbytère.

Cette anecdote illustre bien le profond désir du curé et des paroissiens de doter la communauté de son propre lieu de culte le plus rapidement possible.

Les premiers états financiers de la paroisse indiquent qu'un premier emprunt de 150 000,00\$ a été effectué: on y voit également que près de 95 000,00\$ ont été affectés à la construction au cours de cette première année.

Le contracteur retenu est la firme Lucien Vadeboncoeur alors que la firme Franki est chargée de réaliser les fondations dont le creusage débute en 1946.

La bénédiction de la pierre angulaire, présidée par Mgr Victor Quintal, vicaire

général du diocèse, a eu lieu le 13 octobre 1946. Cette cérémonie marque vraiment le début des travaux

La construction du sous-sol de l'église et du presbytère s'est poursuivie au cours de l'année 1947 en ayant pour objectif de terminer l'aménagement de cette partie pour y tenir les activités du culte paroissial au plus tôt.

C'est le 3 octobre 1947, le premier ven-

dredi de ce mois, que la première messe est célébrée au sous-sol du presbytère rempli à pleine capacité. En ce jour de la fête de sainte Thérèse de l'Enfant Jésus, il est rapporté que l'émotion de tous les participants est grande et la joie de se trouver dans ces nouveaux locaux est manifeste. La messe sur semaine sera célébrée en cet endroit pendant une dizaine de jours.

Dimanche le 5 octobre, par une température idéale, la messe dominicale est chantée pour la première fois au sous-sol de l'église. C'est également dans la joie la plus intense que les paroissiens vivent cette étape importante dans la progression de l'édification de leur église.

Ces observations tirées de l'album souvenir publié à l'occasion de la bénédiction de la nouvelle église de la paroisse Notre-Dame-du-Très-Saint-Sacrement, le 16 mai 1948, nous illustrent très bien les étapes franchies pour parachever la construction de ce nouveau temple.

### Tapis - Prélarts - Céramique

**Vente et installation**

**Travail garanti**

**Tapis Laurent Pion (1980)**

1335, rue Bernard  
Saint-Hyacinthe

**773-0091**

## Deux têtes valent mieux qu'une? Pas toujours.



**Lorsque vous buvez, servez-vous de la vôtre.**

Le plaisir de la consommation d'alcool réside dans l'équilibre et la modération. Gardez cela en tête la prochaine fois que vous prendrez un verre. C'est plus intelligent. Et bien plus plaisant!

**Educ alcool**

La modération a bien meilleur goût.

**La Maison des Oliviers**  
fine cuisine italienne

Hélène et Georges Delaporta (chef prop.)

**265, rue Duvernay, Beloeil**  
**RÉSERVATION: 467-6181**

0237728

*Un amour de Jardin*

**Un amour de Jardin**

- ◆ IDÉES CADEAUX
- ◆ BOUQUETS DE BALLONS
- ◆ DISTRIBUTEUR EXCLUSIF DES HUILES PACT
- ◆ ACCESSOIRES MODES

**ESSAIM**  
4450, boul. Laurier, Sainte-Rosalie  
Nicole Lussier, prop.  
799-4545

0230507

# Sept ateliers offerts

(J.-M.F.) -La Fondation en horticulture ornementale de l'Institut de technologie agroalimentaire remplit ses engagements. Les détenteurs de la carte privilège du Jardin Daniel A. Séguin ont eu le privilège de s'inscrire à l'un ou l'autre des sept ateliers qui se dérouleront les samedis, entre 9 h à 12 h, tout au long de la période estivale.

«Nous avons limité le nombre maximal

par atelier à 30 participants», précise M. Yves Chabot, directeur général de la Fondation.

Il est intéressant de constater que six professeurs de l'ITA et une graduée de l'institution ont décidé de prêter leur concours en animant ces ateliers.

Le coup d'envoi des ateliers aura lieu le 8 juin. Le premier thème abordé par le professeur Christian Bourdeau sera l'outillage horticole.

Le professeur Jean-Claude Vigor traitera pour sa part de potager le 15 juin. M. Vigor est un intervenant hebdomadaire à l'émission Jardins d'aujourd'hui à la SRC.

La morphologie des plantes est le thème qu'exploitera le professeur Mario Cliche le 6 juillet. La diplômée, Satia Delahaye fera peut-être bien saliver les participants le 13 juillet, puisqu'elle s'attardera aux fleurs comestibles.

C'est le professeur Guy Laliberté qui donnera le ton à la dernière vague en dispensant des trucs sur l'élagage des plantes ligneuses, le 3 août. Pour sa part, le professeur René Deschênes traitera des annuelles à découvrir, le 10 août. Finale-

ment, la professeure Manon Tardif s'attachera aux insectes et aux maladies des végétaux dans le dernier atelier de la saison, le 24 août.

«Ces ateliers sont réservés aux détenteurs de la carte privilège du Jardin Daniel A. Séguin, mais si dans certains ateliers nous n'avons pas le nombre maximum, nous accueillerons des personnes intéressées à y prendre part», laisse entendre M. Chabot.

On peut se procurer la carte privilège ou obtenir des renseignements additionnels sur les ateliers en communiquant avec Sylvie Levasseur, au 778-6504, poste 215.

# L'HOMME de ma vie



**LE CADEAU IDÉAL**

Mettez toutes les chances de votre côté pour choisir le cadeau qui lui fera vraiment plaisir. Consultez l'étalage de suggestion-cadeaux!

**ET ENCORE PLUS!**

**GRATUIT** Faites emballer le cadeau de papa tout à fait gratuitement

*Jusqu'au samedi 15 juin*

LOCATION DE POUSETTES ET GARDERIE SUR PLACE

Plus que jamais!



**Les Galeries de Granby**

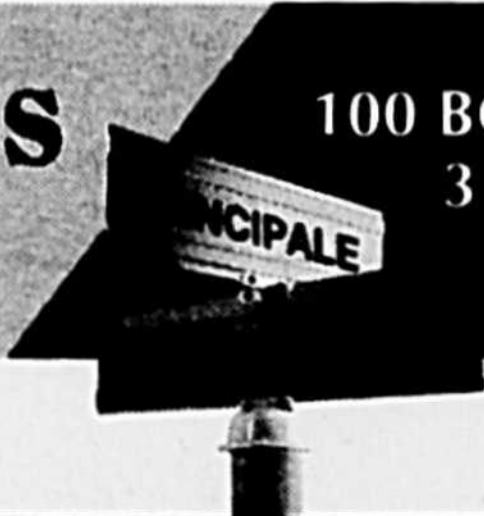

100 BOUTIQUES & MAGASINS • RESTAURATION SUR PLACE  
3 SALLES DE CINÉMA • K-MART • SEARS • HART • I.G.A.  
DISTRIBUTION AUX CONSOMMATEURS • ET PLUS

# Le coin des jeunes

## La chimie avec un grain de sel

Dans la nature, il existe une centaine d'éléments. Plusieurs te sont familiers: le fer, le cuivre, l'or, l'oxygène... La combinaison de ces éléments donne les composés chimiques. Il en existe plusieurs centaines de milliers et les chimistes inventent un grand nombre chaque année.

Les chimistes séparent les composés en deux grandes familles: les composés organiques et les composés inorganiques. Par exemple, bien que le sucre et le sel possèdent des caractéristiques physiques communes (ils ont la même couleur, ils se présentent tous deux sous forme de cristaux et ils sont solubles dans l'eau), ils diffèrent beaucoup au point de vue chimique.

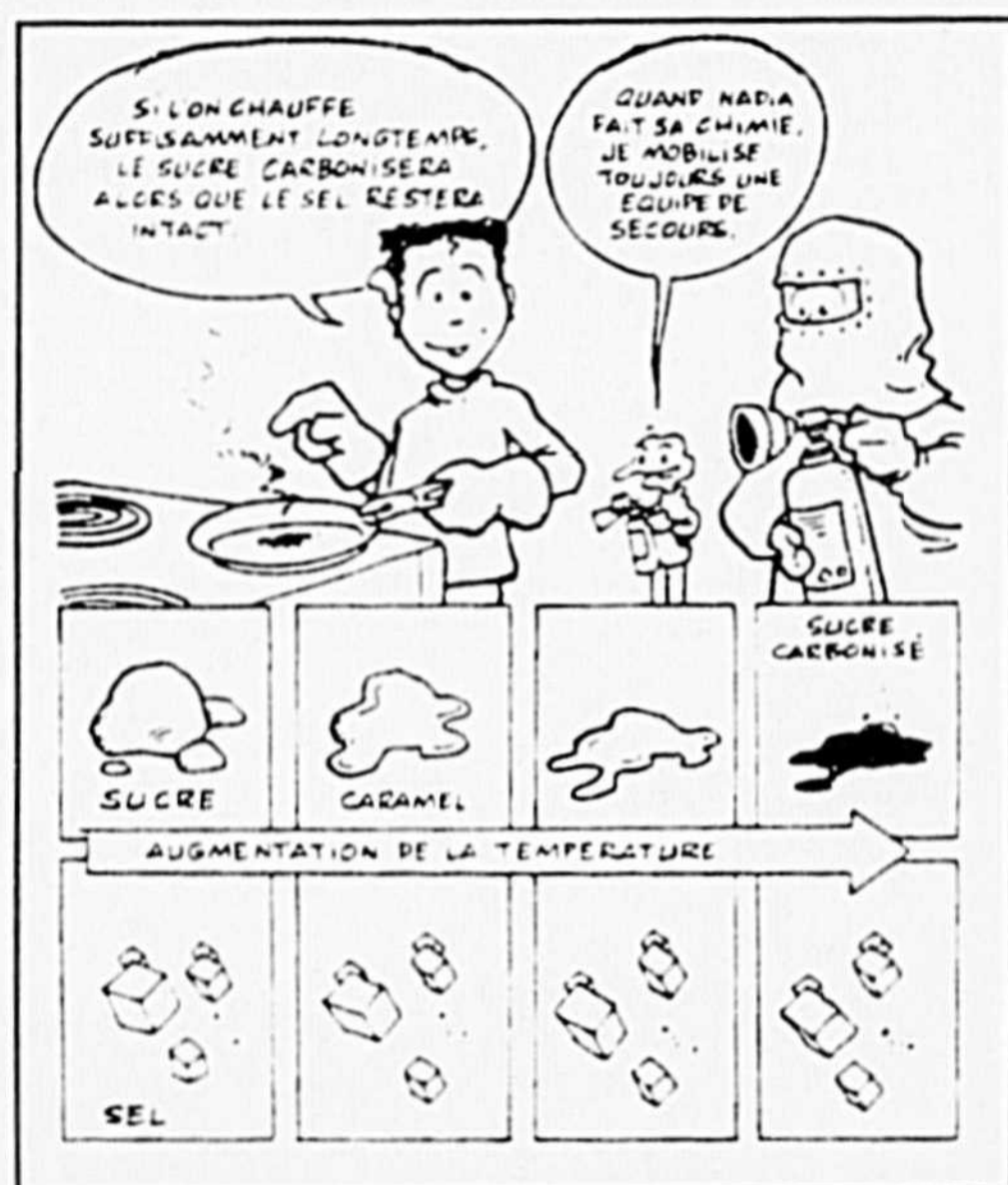

Pour s'y retrouver, quoi de mieux qu'une expérience? Tu as besoin de sucre, de sel et de deux petites assiettes d'aluminium.

Dépose une cuillerée à table de sucre dans une assiette d'aluminium. Puis chauffe doucement l'assiette sur la cuisinière (sois très prudent, demande l'assistance d'un adulte). Après quelque temps, le sucre se transforme en caramel. Si tu poursuis le chauffage, le caramel dégage de la vapeur d'eau et il se carbonise: il brûle en laissant une substance noire. Laisse refroidir cette substance. Reprend-elle la forme des cristaux de sucre? Non, il s'agit donc d'une transformation

## Les jeux de l'esprit

### Le sac de Tom

Découpe six jetons sur lesquels tu écris les lettres de TOM et SAC.

Place les jetons comme dans le tableau de gauche.

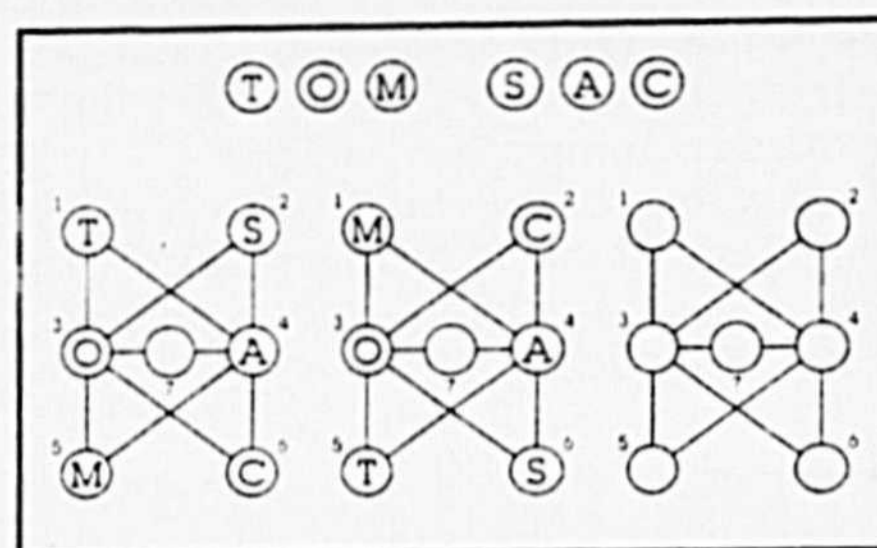

Déplace un jeton à la fois sur une case voisine libre en suivant les lignes entre les cases. À la fin, les lettres doi-

vent être placées comme dans le tableau de droite. J'ai réussi le jeu en 14 coups. Un coup, c'est le déplacement d'un jeton sur une case voisine libre. À ton tour!

### Une charade de chiffres

Je suis un nombre formé de quatre chiffres différents.  
Mon premier chiffre est dans 9134 mais pas dans 9406.  
Mon deuxième chiffre est dans 6735 mais pas dans 5689.  
Mon troisième chiffre est dans 4538 mais pas dans 7049  
Mon quatrième chiffre est dans 5862 mais pas dans 4156.  
Aucun des chiffres de mon tout est dans 5109.

chimique.

Refais l'expérience en utilisant du sel. Après plusieurs minutes de chauffage, le sel devient très chaud mais ne change pas: il reste blanc et garde le goût de sel; c'est un changement physique.

Les preuves sont faites: le sucre et le sel appartiennent à deux catégories différentes. Les substances qui se carbonisent (comme le sucre) sont dites organiques. Celles qui ne carbonisent pas (comme le sel) sont dites inorganiques.

Observe le comportement de plusieurs substances à la chaleur, et essaie de les classer. Le pain, la margarine, la

viande, l'aspirine et la crème de tartre sont-elles des substances organiques ou inorganiques? Et qu'en est-il du sel d'Epsom, du sable, du ciment et de la céramique?

Peut-être as-tu noté que les composés organiques proviennent des règnes animal ou végétal, tandis que les substances inorganiques sont d'origine minérale?

Le nombre cherché est 3782

Une charade de chiffres

T sur 5; O sur 3;  
S sur 2; T sur 3; S sur 6; A sur 4;  
1; C sur 3; T sur 6; S sur 4; C  
M sur 3; A sur 5; T sur 4; M sur 7;  
Voici une solution: O sur 7;

Le sac de Tom

RÉPONSE

## Le monde de Rosaire



## En bref

### Peintres maskoutains, 100 ans d'histoire

C'est le 8 juin prochain à 16h au restaurant-pub Lefty que le lancement du livre "Les peintres maskoutains, 100 ans d'histoire" aura lieu. Ginette et Yvon Toutant ont retracé 303 artistes et une centaine de photos couleur des oeuvres illustrent le livre. Précisons que contrairement à ce que nous rapportions la semaine dernière, Mme Francine Girard n'a pas signé tous les textes du livre. Elle s'est contentée de collaborer à l'aspect historique de cet ouvrage.

Pour plus d'informations, Mme Toutant au 774-8940.

### Concert à l'Atelier "la" Claude

Comme premier concert d'été, l'Atelier "la" Claude Gagnon présente le Quatuor Alla Caccia le 15 juin. Les musiciens joueront des pièces de Rossini, Bach, Mozart, etc. Ce concert s'inscrit dans l'objectif de l'Atelier de sensibiliser parents et enseignants à l'importance des arts dans l'éducation. Pour informations et réservations, (514) 469-4772.

### Activités médiévales

Les amateurs du Moyen-Âge seront heureux d'apprendre que le Collège Antoine-Girouard tiendra une journée médiévale le 8 juin prochain. Parmi les activités au programme, on retrouve des démonstrations par un fauconnier et un forgeron, des ateliers et une taverne médiévale. Évidemment, il y aura sur place des chevaliers, des amuseurs, des musiciens et la soirée se terminera avec un méchoui. Pour informations, Marc Descheuneaux (514) 528-6027 ou Daniel Gélinas (514) 879-1083.

### Exposition à la Banque nationale

Quelques peintres de la région de Saint-Hyacinthe exposent jusqu'au 12 juin à la Banque nationale de la rue des Cascades. Sous le thème "Le printemps", les onze peintres utilisent des techniques différentes pour nous faire partager leur vision de cette saison. On retrouve ainsi des oeuvres au pastel, à l'huile et à l'acrylique. Pour d'autres informations, Mme Ginette Toutant 774-8940.



### Journée "Carrière" à l'école Douville

Plusieurs ateliers étaient organisés pour l'occasion. Douze animateurs ont présenté leur métier, technique ou profession: photographe, avocate, chocolatier, coiffeuse, policier, géologue, agent de voyage, technicien en mécanique du bâtiment, diététiste, thanatologue, optométriste et médecin vétérinaire. Sur la photo, le chocolatier François Gimenez de la Chocolaterie Le Bichon. (Photo Patrick Deslandes / P.P.M.)



562 Grand Rang St-François (Rte 235)  
Saint-Pie de Bagot

À l'occasion de la fête des Pères, un repas sera offert gratuitement à tous les grands-papas présents.

- Licence complète.
- Possibilité d'animation musicale.
- Deux (2) salles de réception disponibles.

Au plaisir de vous accueillir et de vous servir!

Pour informations et/ou réservations, contactez le

(514) 772-5814

## FESTIN DE HOMARD DES ÎLES

### Souper gastronomique à compter de 18 h 30

Le vendredi 7 juin 1996  
Le samedi 8 juin 1996

Coût: 26,50\$/personne (taxes et service en surplus)

### SPÉCIAL «FÊTE DES PÈRES»

Le dimanche 16 juin 1996 de 11 h 00 à 14 h 00

### BRUNCH DU CÔTEAU

(Plus de 30 items à déguster)

Coût: 11,95\$/personne (taxes et service en surplus)

### SOUPER (à partir de 17 h 30)

### BUFFET

### BOEUF ET PORC BRAISÉ

Coût: 12,95\$/personne (taxes et service en surplus)

## LE GAZ NATUREL - UNE ÉNERGIE ABONDANTE

Les réserves de gaz naturel au Canada sont considérables. Selon l'Office national de l'énergie, le sous-sol canadien contient plus de 67,000 milliards de pieds cubes de gaz naturel dans le bassin sédimentaire de l'Ouest canadien seulement.

Lorsqu'on considère les ressources qui n'ont pas encore été découvertes mais qui pourront faire l'objet d'un développement futur dans les régions du Grand Nord, c'est plus de 395,000 milliards de pieds cubes de gaz qu'on retrouve au Canada.

La production annuelle de gaz au Canada est présentement de l'ordre de 5,000 milliards de pieds cubes. C'est donc dire qu'à ce rythme de production, les réserves sont suffisantes pour assurer notre sécurité d'approvisionnement pour les 79 prochaines années.

L'Accord de Libre-Échange de l'Amérique du Nord et la déréglementation des prix et marchés du gaz naturel au Canada et aux États-Unis ont aussi contribué à améliorer la sécurité d'approvisionnement des canadiens. Par l'entremise de Gaz Métropolitain, tous les consommateurs du Québec ont dorénavant accès à un nombre de plus en plus grand de fournisseurs en Amérique du Nord.

La concurrence entre les fournisseurs est féroce et la possibilité d'acheter du gaz aux États-Unis et même au Mexique est réelle.

Les réserves de gaz naturel établies aux États-Unis et au Mexique sont 3 fois supérieures aux réserves canadiennes. C'est donc dire qu'on n'a rien à craindre d'une pénurie d'approvisionnement, et les prix continueront à être attrayants tant que les conditions de libre-marché prévaudront.

Or il est prévisible que ces gouvernements demeureront à l'écart des mécanismes de fixation des prix tant qu'une concurrence loyale existera au niveau des fournisseurs et que les consommateurs en bénéficieront.

Quant aux marchés du gaz naturel en Alberta, les prix évoluent depuis 10 ans à environ 50% de ce qu'on a connu au cours du régime réglementé.

Le succès est tel que les gouvernements commencent à déréglementer les prix et marchés de l'électricité.

Dans un prochain article, on traitera des moyens que Gaz Métropolitain met à la disposition des consommateurs de gaz au Québec pour minimiser leur facture d'énergie en ayant accès au plus grand nombre de fournisseurs.

# La dépression: c'est pas parce qu'on est petit qu'on est à l'abri!

La plupart des gens pensent que l'enfance et l'adolescence sont des périodes heureuses de la vie où beaucoup d'expériences sont vécues sans trop de soucis. En fait, c'est ce que l'on souhaite pour notre enfant, les responsabilités viendront bien assez vite!

Mais les enfants comme les adultes peuvent ressentir des pressions, des déceptions, de la tristesse, qui peuvent devenir de la détresse si elles se poursuivent dans le temps. La dépression, comme le suicide d'ailleurs, sont une façon pour l'enfant d'exprimer un mal de vivre et une perte de contrôle sur sa vie.

Mais qu'est-ce qui peut bien amener un enfant à être déprimé? La perte de l'amour d'un parent, de l'estime de soi, d'amis, d'une maison ou d'un animal. La perte amène de la tristesse chez l'enfant, comme chez l'adulte, mais pas toujours la

dépression. La dépression apparaît suite à la perte d'une personne importante chez les tout-petits puisqu'ils reçoivent de l'affection principalement d'elle. Le manque de support et d'encouragement envers l'enfant et ses réalisations peut être un autre déclencheur. Un enfant pourrait se sentir impuissant vis-à-vis des changements dans sa routine comme, à la naissance d'un autre enfant, lors d'un déménagement loin de ses amis ou dans une situation d'abus sexuel ou de violence. Aussi, l'enfant qui se sent mauvais parce qu'il se croit responsable de la mort de quelqu'un, de la séparation de ses parents, d'un abus sexuel, etc. De plus, ce peut être de la peine et de la colère, soit envers les autres personnes ou la situation, que l'enfant retourne contre lui. Certains enfants ne sont pas toujours capables de dire la détresse qu'ils ressentent,

donc ils la gardent pour eux. La dépression peut autant dépendre d'un événement déclencheur que de la capacité du jeune enfant à s'y adapter.

Il peut être difficile de reconnaître la dépression chez les enfants parce qu'elle est déguisée, c'est-à-dire que l'enfant plus jeune exprime souvent sa détresse à travers des symptômes physiques comme: le manque d'appétit, l'insomnie, des maux de ventre, des pleurs fréquents, la fatigue. D'autres signes peuvent être de nature comportementale: l'agitation ou la passivité, l'agressivité, le désintérêt, la baisse du rendement scolaire, la dévalorisation, l'enfant adopte des comportements qui mettent sa vie en danger (grimper sur les toits ou traverser la rue au dernier moment), la destruction de ses dessins, vêtements et jouets.

Plusieurs symptômes peuvent être pré-

sents mais ils ne nous indiquent pas toujours clairement qu'il s'agit d'une dépression. Nous ne pouvons pas protéger les enfants contre toutes les difficultés de la vie, mais nous pouvons être des adultes plus présents, attentifs et chaleureux. De parler avec d'autres adultes peut nous permettre de comprendre la situation et de savoir comment aider l'enfant. On peut en parler à un médecin ou à un psychologue si nous sentons que l'enfant montre des signes de dépression; nous pourrions alors intervenir plus rapidement. Parce que l'important, c'est que les tout-petits puissent voir les bons côtés de la vie et ça, ça commence quand on est jeune!

Isabelle Labossière  
Psychologue  
2710, rue Bachand  
Saint-Hyacinthe  
Tél.: 771-0098

## Cinquante ans de prêtrise

Le samedi 15 juin, l'abbé Dollard Tremblay célébrera son 50e anniversaire d'ordination sacerdotale, exactement 50 ans après avoir été ordonné à la cathédrale de Saint-Hyacinthe par Mgr Chaumont, archevêque de Montréal, le 15 juin 1946.

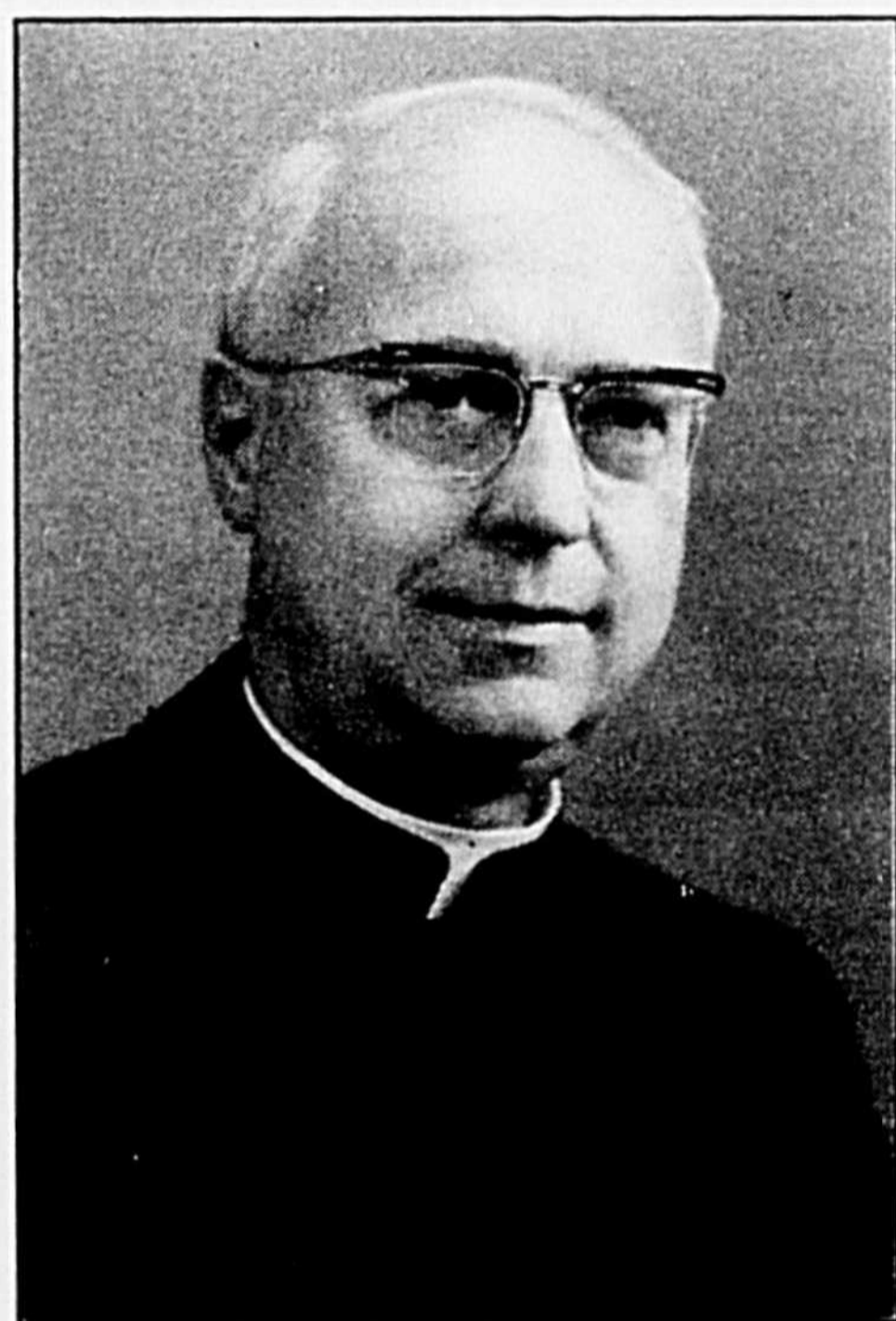

L'abbé Dollard Tremblay

Né à St-Simon le 21 mai 1920, l'abbé Tremblay a étudié au séminaire de Saint-Hyacinthe puis au Grand Séminaire de Saint-Hyacinthe. Après son ordination, retour aux études à Québec puis à l'Institut biblique de Rome où il obtient une licence.

De 1949 à 1967, l'abbé Tremblay enseignera au Grand Séminaire de Saint-Hyacinthe puis à celui de Montréal, à la faculté de théologie de l'université de Sherbrooke, tout en étant responsable du chant sacré au Grand Séminaire.

A partir de 1965, s'ajoutent des tâches pastorales: il sera curé à Saint-Louis, Richelieu, Marieville puis à la cathédrale de 1976 à 1981 et à Roxton Falls jusqu'en 1987. Il est maintenant aumônier des Chevaliers de Colomb et aumônier à la maison-mère de la congrégation des soeurs de St-Joseph.

La fête de samedi le 15 juin débutera par un mini-concert suivi de la messe à 17h.

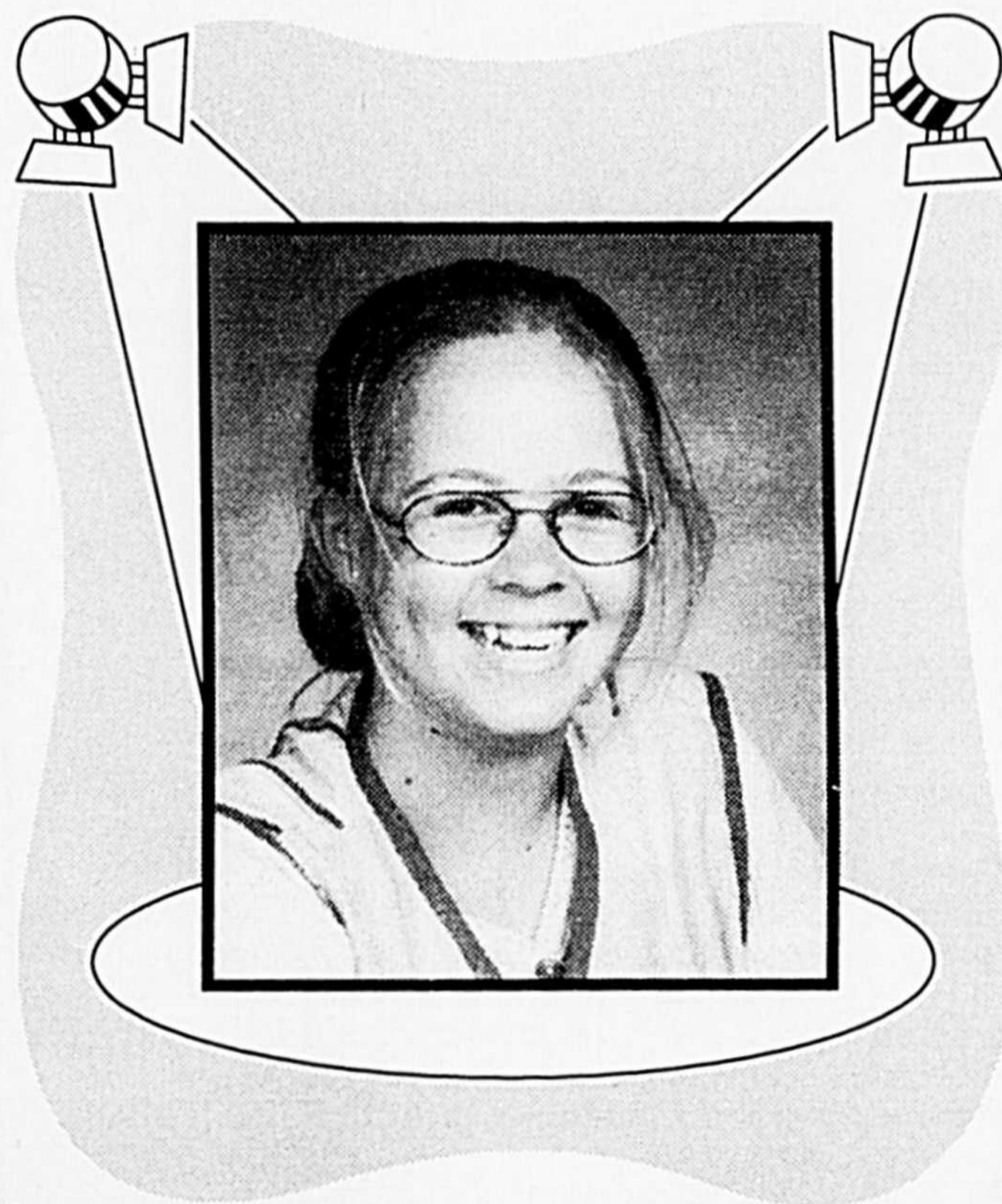

## GRANDE GAGNANTE DU CONCOURS JEUNES POUR RIRE

*Caroline Thérour, le talent et la passion*

Une jeune humoriste de talent est née à **ESSJ** le 27 mai dernier à la grande finale du prestigieux concours Jeunes pour rire.

Caroline Thérour, étudiante de troisième secondaire à l'École secondaire Saint-Joseph, s'est classée grande première dans la catégorie 1er cycle du secondaire de la finale provinciale Jeunes pour rire à la salle Pierre-Mercure de Montréal. Cette finale était présidée par nul autre qu'Yvon Deschamps, le célèbre humoriste.

Plus de 20 000 jeunes participent à ce prestigieux concours chaque année. La grande finale présentait 13

numéros dont 6 pour le premier cycle du secondaire. Caroline s'est démarquée en présentant son numéro "Problème de femmes". Elle y incarne Sophie, une jeune fille éprouvant certaine difficulté langagière et qui s'interroge sur certaines transformations physiologiques qui surviennent chez elle.

Maniant la langue avec une dextérité peu commune, Caroline, grâce à ce numéro fort original, s'est méritée une bourse globale de 600,00\$, une participation au prestigieux Festival Juste pour rire cet été à Montréal avec les grandes vedettes de l'humour ainsi que la coupe Hydro-Québec, qui sera exhibée fièrement à l'École secondaire Saint-Joseph jusqu'à l'an prochain.

Caroline préparait ce numéro depuis plusieurs mois avec Joanne Chamberland, responsable de l'équipe d'improvisation de l'École. Les élèves de l'École secondaire Saint-Joseph ont pu voir ce numéro en primeur lors d'un grand spectacle d'humour préparé par Joanne Chamberland plus tôt dans l'année.

Membre de l'équipe d'improvisation, Caroline s'est également distinguée cette année en jouant plusieurs personnages de contes lors de la présentation de la soirée Méritas de l'École secondaire Saint-Joseph à la salle de l'I.T.A.

L'humour à l'École secondaire Saint-Joseph, c'est sérieux, et nous sommes très fiers de cette grande consécration pour Caroline Thérour. Bravo Caroline! Le personnel et la direction de l'École secondaire Saint-Joseph te félicitent et te souhaitent la meilleure des chances au Festival Juste pour rire.

## Les galettes épicées grillées... toujours populaires en été

Selon l'Association canadienne des restaurateurs et services alimentaires, les hamburgers étaient parmi les cinq mets les plus populaires en 1995. Il n'est donc pas étonnant qu'une fois le beau temps arrivé, les consommateurs fassent griller leur aliment préféré, que ce soit dans leur cour ou en camping.

Alors que les consommateurs utilisent surtout du bœuf pour faire des galettes, ils se laissent tenter par l'agneau haché, le bison haché, le poisson, le poulet, la dinde et même le tofu. Selon l'Office canadien de la commercialisation du poulet, les Canadiens préfèrent le poulet et par conséquent, les galettes de poulet sont de plus en plus populaires. Faibles en gras, les "galettes de poulet à la cajun" sont une bonne alternative aux galettes de bœuf. Faites avec du poulet haché, des oignons, du poivron vert et de la sauce au piment Tabasco, que l'on trouve dans tous les garde-manger, cette délicieuse recette est idéale pour un menu estival. Vous pouvez les napper d'une bonne "salsa verte", un mélange relevé de poivron, pomme verte, câpres et sauce au piment jalapeno.

### Galettes de poulet à la cajun

1 lb de poulet ou dinde haché  
1 oignon, haché finement  
2 gousses d'ail, émincées  
1/4 de tasse de poivron vert haché

3 oignons verts, hachés finement  
2 c. à thé de sauce au piment Tabasco  
1 c. à thé de sauce Worcestershire  
Poivre moulu  
Mélanger tous les ingrédients dans un



Galettes de poulet à la cajun avec salsa verte.

bol moyen. Faire cinq galettes. Les griller de 4 à 6 minutes de chaque côté, jusqu'à ce qu'elles soient bien cuites. Servir sur des pains ronds grillés avec de la salsa verte.

### Salsa verte

1 pomme Granny Smith moyenne évidée et hachée  
1 poivron vert moyen, épépiné et haché  
1 petit poivron rouge, épépiné et haché  
1 oignon vert, haché  
2 c. à table de jus de limette frais pressé  
2 c. à table de sauce au piment jalapeno Tabasco  
1 c. à table de persil frais haché  
1 c. à table de petites câpres  
1 c. à table d'huile d'olive  
1/2 c. à thé de sucre granulé  
1/4 de c. à thé de sel

Dans un bol moyen, mélanger tous les ingrédients jusqu'à ce qu'ils soient homogènes. Couvrir et réfrigérer jusqu'à cinq jours. Servir pour napper des galettes de viande ou pour accompagner du poulet ou du poisson. Donne 2 tasses.

## Les noces d'argent de la FADOQ Richelieu-Yamaska

### ■ MARTIN BOURASSA

Les membres de la Fédération de l'âge d'or du Québec Richelieu-Yamaska ont le cœur aussi jeune que leur association régionale. Leur dynamisme légendaire a de quoi donner des cheveux gris à bien des jeunes!

Réunis, mercredi dernier, à Ste-Rosalie, quelque 250 aînés ont assisté religieusement à la 25e assemblée générale annuelle de la FADOQ Richelieu-Yamaska. Une étape marquante dans la vie de toute association de ce genre qui peut déjà se vanter d'avoir atteint une belle maturité.

Mais même si beaucoup de chemin a été parcouru ces derniers mois et ces dernières années, de beaux et d'importants défis se dressent encore devant nos aînés. Le président réélu de la FADOQ Richelieu-Yamaska, Louis Chagnon, le sait mieux que quiconque. Il s'est

d'ailleurs fait un devoir de le rappeler à l'auditoire en reprenant le thème du présent congrès et de l'année 1996-97 «Y croire et agir».

«La solidarité sera le critère le plus important qui guidera nos actions. Il va falloir convaincre nos membres de s'unir, avant de leur parler des avantages financiers et autres avantages personnels de joindre nos rangs.»

Cette solidarité est nécessaire pour permettre aux membres d'accentuer leur rôle social au sein de l'organisme. «Il est temps que nous nous fassions voir sous un autre aspect. Nous savons nous divertir et c'est bien, mais nous devons prouver à tous que nous savons être solidaires et défendre les droits des aînés.»

Pour illustrer l'engagement de la FADOQ dans la défense des intérêts des personnes âgées, M. Chagnon a fait référence aux pressions exercées par la FADOQ pour forcer le gouvernement à mo-

difier l'article 585 du Code civil sur l'obligation alimentaire aux petits-enfants.

La prochaine bataille de l'âge d'or pourrait bien s'articuler autour du projet d'assurance-médicaments. «Nos personnes âgées prennent beaucoup trop de médicaments, il faudrait les sensibiliser à ce danger et aux effets secondaires. L'assurance-médicaments est malhabile, trop rapide et néglige cet aspect important. Nous sommes prêts à faire notre part, mais seulement notre juste part.»

Aussi, les membres de la FADOQ ont décidé de s'impliquer à leur tour dans le virage ambulatoire en collaborant à des services à domicile. Il faut, selon le prési-

dent, se demander si l'augmentation de l'espérance de vie signifie plus de santé ou tout simplement plus d'années de maladie. «Nous pouvons certainement faire beaucoup pour améliorer la qualité de vie des aînés. Il y a ici énormément de ressources humaines qui ne demandent qu'à être utilisées et développées, plusieurs personnes sont qualifiées pour rendre de grands services à la communauté.»

L'atteinte de ces nouveaux défis passe par un recrutement intensif de nouveaux membres. «Il nous faut augmenter nos effectifs pour être plus représentatifs des aînés, les nouveaux membres sont importants pour l'avenir de notre organisme.»

## Une procession de la Fête-Dieu

La procession de la Fête-Dieu constituait jadis un des hauts lieux de la vie chrétienne. Deux paroisses en fête de Saint-Hyacinthe, Sacré-Coeur-de-Jésus et Notre-Dame-du-Très-Saint-Sacrement, feront revivre cette tradition à l'occasion de leur 50e anniversaire.

C'est le dimanche 9 juin que la procession aura lieu après des messes à 9h45 à Notre-Dame et à 10h15 à Sacré-Coeur. La procession s'ébranlera à 10h30 de la Paroisse Notre-Dame pour se rendre au reposoir à l'école Casavant, blvd Laframboise, puis revenir à son point de départ.

Par ailleurs, une neuvaine au Sacré-Coeur se déroule à la paroisse du Sacré-Coeur. Le mardi 11 juin, soeur Thérèse Desmarais, s.j.s.h. parlera de la fondatrice de sa communauté, mère St-Joseph à 19h15. Le mercredi 12 juin, le père Emilius Goulet prononcera une conférence sur la situation de l'Église au Québec, toujours à 19h15, et le jeudi 13, le rédemptoriste Mario Boies, responsable de l'équipe pastorale vocationnelle des Rédemptoristes sera le prédicateur invité. Il y a une messe à 19h15 après chaque conférence et le jeudi, messe à minuit, célébrée par Mgr Louis Langevin. Le St-Sacrement sera exposé toute la nuit et un gardien de sécurité sera sur place, l'église restant ouverte.



Le père Emilius Goulet, sulpicien.

Le vendredi, programme spécial pour la fête du Sacré-Coeur: messe à 5h et à 7h30, prédication de l'abbé Pierre Desroches à 14h, clôture des célébrations à 19h15 lors d'une messe solennelle célébrée par Mgr Régis Belzile, autrefois évêque au Tchad. Renseignements supplémentaires fournis au presbytère au 774-8278.



Présents lors du 25e Congrès régional de la FADOQ Richelieu-Yamaska: devant de g. à d.: Roger Brouillard, directeur général; Paul-Émile Véronneau, vice-président; Louis Chagnon, président; Marie Joseph, représentante provinciale et Roger Picard, trésorier. Derrière: Yvon Chabot, directeur; Jeannine Labrecque, directrice, Della Aussant, directrice, Rita Fontaine, secrétaire et Rhéal Choinière, directeur.

## En souvenir du 1er Sympo-Fibres



Sympo-Fibres n'est plus, mais il reviendra en 1998. Avant de quitter, les artistes internationaux ont laissé derrière eux quelques oeuvres et leur prestigieuse signature dans le grand livre d'or de la ville de Saint-Hyacinthe. (Photo Patrick Deslandes/P.P.M.)

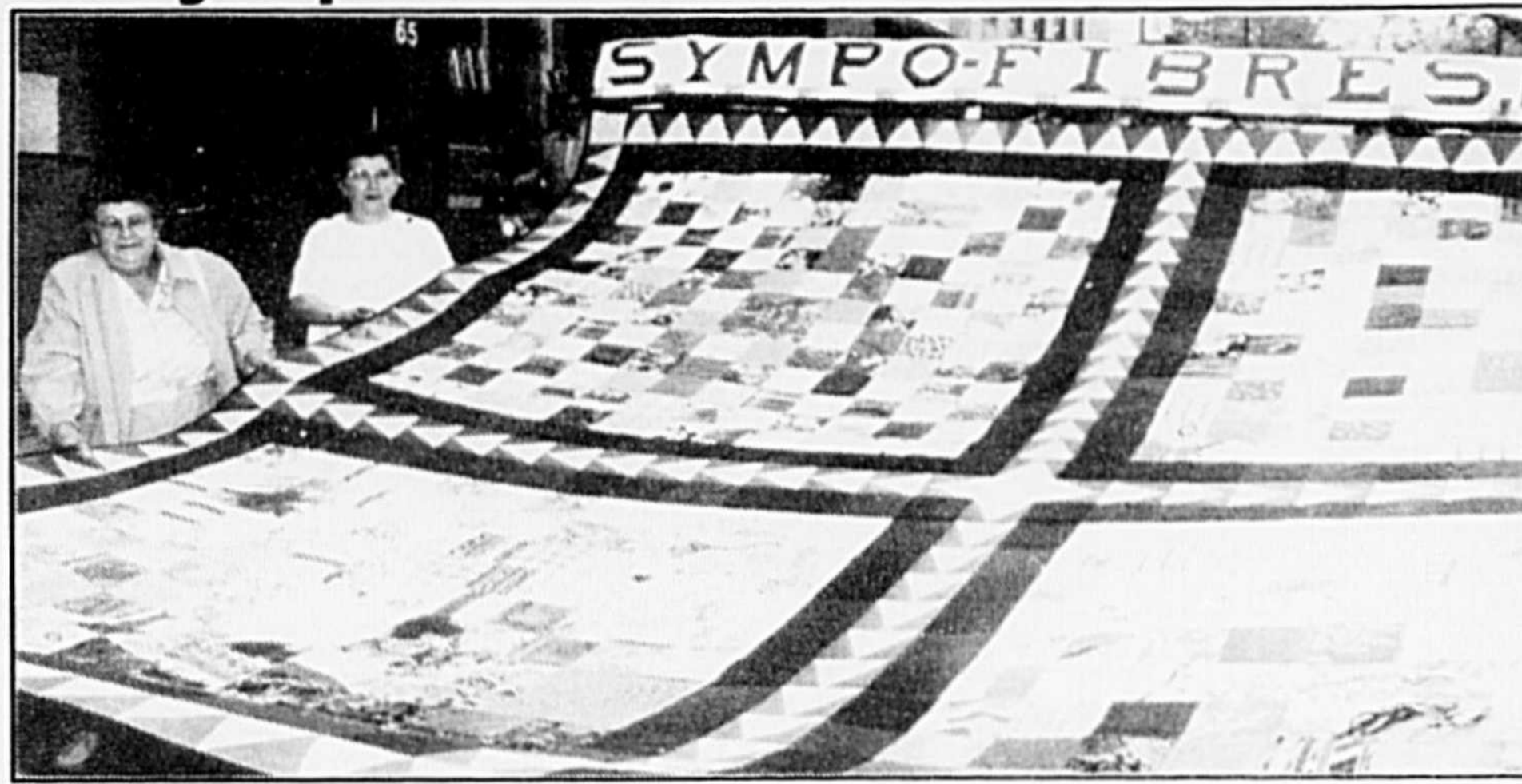

La courtepointe géante de 14 pieds par 13 est sans doute le plus beau témoin du mariage réussi entre l'art contemporain et le patrimoine culturel. (Photo Patrick Deslandes/P.P.M.)



Mme Carmelle Bourgeois a rendu hommage à sa façon à l'abbé Charles Émile Gadbois, fondateur de la Bonne Chanson. Elle a donné le coup d'envoi de l'exposition avec un vernissage chantant. Elle est accompagnée du frère de l'abbé Gadbois, M. Raoul Gadbois et son épouse.

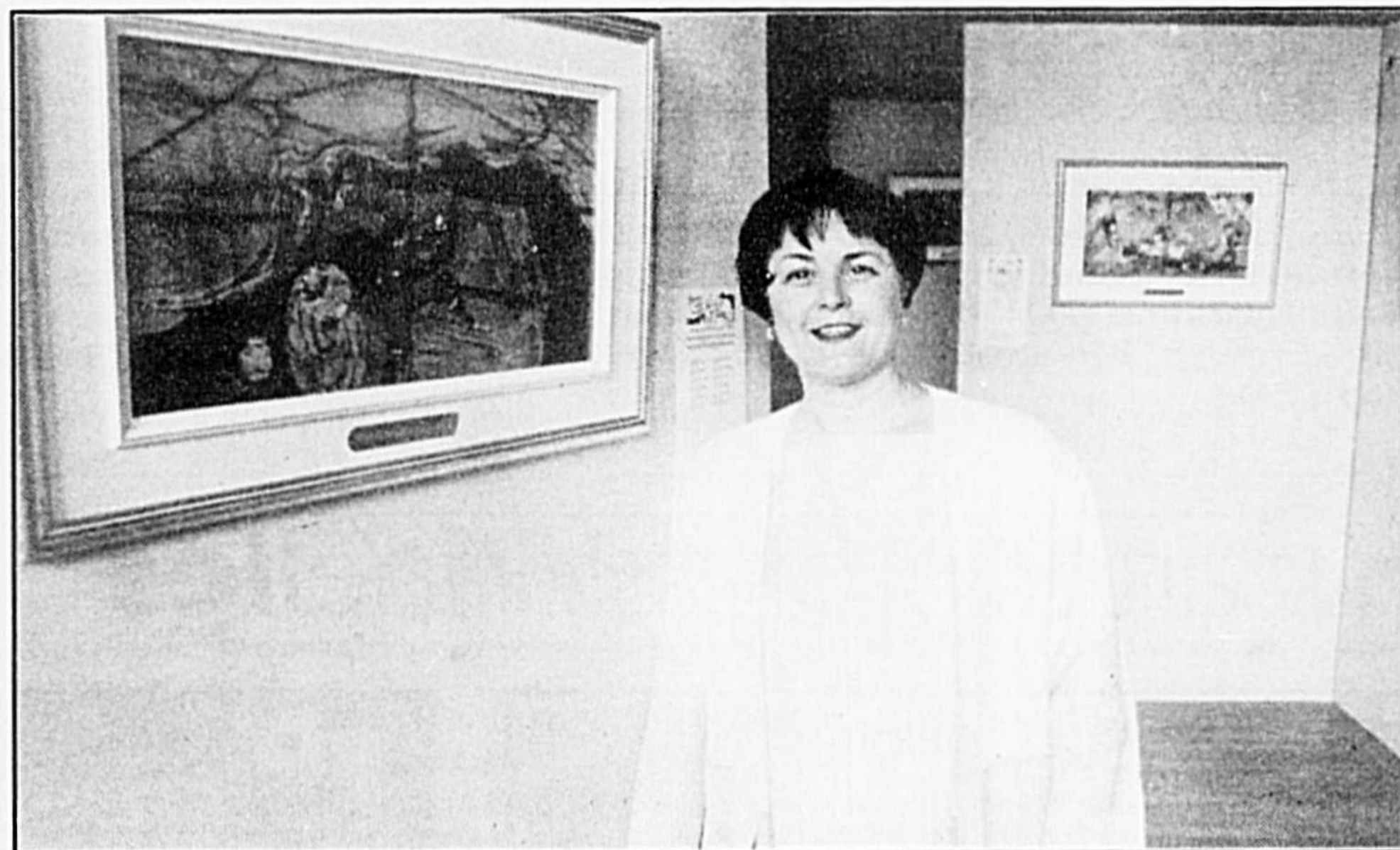

Mme Bourgeois, artiste aux milles talents, a eu l'idée de cette exposition après la lecture d'une biographie de l'abbé Gadbois. Dessins, photographies, bandes sonores et oeuvres en batik de Mme Bourgeois composent l'exposition qui se déroule jusqu'au 3 septembre à la chapelle du Collège Antoine-Girouard.



### La Croix-Rouge a «le don d'être là»

La 10e campagne de financement de la Croix-Rouge, section de Saint-Hyacinthe, a connu son apogée, le 1er juin dernier, avec la présentation d'un souper-bénéfice suivi d'un spectacle de Robert Marien. Plusieurs personnalités du milieu ont tenu à appuyer cette noble cause: dans l'ordre: Armand Sasseville, France Roy, Marcelle Gravel, porte-parole de la Croix-Rouge, Monique Champagne, représentante de la Croix-Rouge locale et Claude Hamel, président d'honneur de la levée de fonds et président du centre d'affaires de la Banque Royale de Saint-Hyacinthe. (Photo Patrick Deslandes/P.P.M.)

### En bref

#### Concert de Ré-mi-art

Les amateurs de musique sont invités à venir encourager les élèves de l'école de musique Ré-mi-art de Saint-Thomas d'Aquin à l'occasion de leur spectacle de fin d'année. Le récital aura lieu le dimanche 9 juin à 14h30 à l'église de Saint-Thomas d'Aquin.

## Donnez un nom à la nouvelle équipe de HOCKEY JUNIOR "A" de Saint-Hyacinthe

et courez la chance de gagner :

- 2 billets de saison.
- Participation spéciale au match d'ouverture
- 1 chandail de l'équipe

**Date limite d'inscription**  
le 6 juin 1996  
**Tirage le 7 juin**

En collaboration  
avec le journal  
**Le Courrier**  
de Saint-Hyacinthe

#### RETOURNEZ CE COUPON A:

Linda Blouin  
2005 Laframboise, Saint-Hyacinthe J2S 4X3  
ou par télécopieur (514) 773-7929

NOM DE L'ÉQUIPE SUGGÉRÉE: \_\_\_\_\_

NOM: \_\_\_\_\_

ADRESSE: \_\_\_\_\_

VILLE: \_\_\_\_\_

TÉL.: \_\_\_\_\_

CODE POSTAL: \_\_\_\_\_

**Le Courrier**

# Belles performances maskoutaines aux Olympiades

La quatrième édition des Olympiades québécoises de la formation professionnelle et les deuxièmes olympiades canadiennes ont été l'occasion pour les élèves

de l'École professionnelle de Saint-Hyacinthe de démontrer leur savoir-faire en récoltant quatre médailles lors de ces compétitions.

Mme Édith Bergeron, étudiante en dessin de bâtiment, s'est méritée une médaille d'argent aux olympiades québécoises et une médaille de bronze aux olympiades canadiennes. Pour sa part, M. Benoit Guillemette, étudiant en réparation et installation d'appareils électroniques domestiques, s'est classé quatrième au Québec et a obtenu l'argent à la finale canadienne.

En électricité de construction, M. Martin Lévesque a obtenu une médaille d'argent au Québec et a participé aux olympiades canadiennes.

L'École professionnelle a aussi été représentée aux olympiades québécoises par M. Martin Fontaine en dessin de bâtiment et par Mmes Cathy Lussier et Nancy Frappier en soins esthétiques.



Dans l'ordre habituel, au fond, Michel Dépelteau, directeur de l'École professionnelle; Lise Desmarais-Grimard, présidente de la Commission scolaire Saint-Hyacinthe-Val-Monts et Robert Asselin, professeur. Les champions: Martin Lévesque, Benoit Guillemette et Édith Bergeron. (Photo Patrick Deslandes P.P.M.)



## Pour Développement et Paix

Les jeunes de l'école St-Charles-Garnier de La Providence ont récupéré des timbres oblitérés pour les vendre à des collectionneurs. Ils ont remis les profits amassés à Mme Lucie Fournier du service missionnaire diocésain. À l'avant, Joanie Deslandes, Andréanne Boulanger, Mathieu Vanier et Kévin Forand. À l'arrière, Pascale Couture, Lucie Fournier, Francine Maynard et Simon Massé.

## Cartes professionnelles

### C.L. l'infirmière à domicile

Christiane Laventure  
infirmière #720801

- une infirmière qui s'occupe de vous à la maison
- réfection de pansements
- prise de tension artérielle
- prise de sang
- médicament en injection
- accompagnement pour examens, etc.



Pour informations: 799-1642

0235834

**FD SERVICE ENRG.**

C. FRÉDÉRIC, propriétaire DEPUIS 1971

- RÉPARATION
- DE TOUTES MARQUES
- TRAVAIL GARANTI

LAVEUSE, SÈCHEUSE  
CUISINIÈRE • RÉFRIGÉRATEUR  
LAVE-VAISSELLE • COMPTOIR DE PIÈCES

Une corporation qui vous protège.

SERVICE AUTORISÉ Admiral  
Inglis Whirlpool VEMMAR.

**773-8244**  
18140 Perreault, St-Hyacinthe  
Secteur St-Joseph

Richard Dubreuil  
Photographe

**Studio de Photographie**

Portrait de tout genre à domicile ou en studio.  
Mariage - Baptême

Photo Minute  
2165, Ste-Anne  
Saint-Hyacinthe, QC J2S 5H5

Rés.: 778-3042  
Studio: 774-3544

0234275

**FISSURE DE BÉTON À L'ÉPOXY**

Monsieur **FISSURE** (DEPUIS 1980)

PROGRAMME RENOVÉ 1996

SAINT-HYACINTHE 1-800-656-8356

0234471

*Soyez lu 52 semaines*

avec les professionnels du milieu

**Gérard Leblanc**  
publicitaire

Tél.: 773-6028  
Mtl.: 875-1948  
Fax: 773-3115

**Le Courrier**  
DE SAINT-HYACINTHE

655, ave Sainte-Anne  
Saint-Hyacinthe  
J2S 5G4

Clinique Médico-Esthétique  
DR CÉLINE DAIGNEAULT

- Traitement de varices
- Examen veineux au Doppler
- Traitement de couperose
- «Peeling» doux aux AHA
- Correction des rides au collagène
- Soins de cellulite

775, av. Laframboise suite 201  
Saint-Hyacinthe  
Tél.: (514) 778-1474

0236452

**LE VRAI CENTRE DU CELLULAIRE**  
CENTRE MULTICOM

FORFAIT **26** /MOIS  
30 MIN. GRATUITES + 28¢/MIN. ADD.

CELLULAIRE AU PRIX COÛTANT

EN PRIME ÉTUI VAL.: 48\$

ACTIVATION GRATUITE (VAL.: 60\$)

2585-B, STE-ANNE, ST-HYACINTHE (514) 778-0818

0238212

**P.P.M.**  
Robert Gosselin  
Photographe

- Photos mariage
- Photos à domicile
- Groupe et enfants
- Reportage industriel

148 Courcelles,  
Mont St-Hilaire  
(Québec) J3H 2S7

Tél.: 467-5084  
Fax: 467-9814  
Page: 741-7848

0230602

**DJ G**

- Gouttières sans joint
- Corniches d'aluminium
- Rampes d'aluminium

**DISTRIBUTION J. GENDRON INC.**

Jacques Gendron, Prés.

182-B, RUE PRINCIPALE, SAINT-THOMAS D'AQUIN (QUÉBEC) J0H 2A0  
Saint-Hyacinthe (514) 796-1300 Rive-Sud: (514) 670-0298

*Soyez lu 52 semaines*

avec les professionnels du milieu

**Michel A. Chagnon**  
publicitaire

Tél.: 773-6028  
Mtl.: 875-1948  
Fax: 773-3115

**Le Courrier**  
DE SAINT-HYACINTHE

655, ave Sainte-Anne  
Saint-Hyacinthe  
J2S 5G4

**Constructions RÉJEAN FREY INC.**

ENTREPRENEUR GÉNÉRAL  
CONSTRUCTION NEUVE & RÉNOVATION  
RÉSIDENTIEL & COMMERCIAL

Estimation gratuite **799-5061**

0230315

**AIDE AUDITIVE**

Gérard Lessard, AUDIOPROTHÉSISTE  
Prothèses auditives POUR MIEUX ENTENDRE

20 ans d'expérience  
Nouvelle technologie, invisible, idéale pour professionnel(le)s  
Examen audioprothétique  
Service à domicile sur demande

**Centre Médical St-Hyacinthe**  
2780, rue Raymond, bureau 106  
Saint-Hyacinthe (514) 774-0234

0230316

# Déjà 10 ans d'implication et de réalisations

## MARIE-CHANTALE BERGERON

La Table de concertation jeunesse maskoutaine célèbre cette année son dixième anniversaire. Pour l'occasion, M. Mario De Tilly a accepté d'être le président d'honneur... même si la Corporation n'est pas membre de la Table.

«Je suis surpris de ne pas voir de membre de la Corporation de développement économique et industrielle à votre Table. Mais si vous nous invitez, nous serons enchantés d'y siéger», a confié M. De Tilly.

En effet, la Table veut augmenter son "membership" au cours des prochaines années. Actuellement au nombre de trente, les organismes ont en commun d'offrir des services à des jeunes de moins de trente ans et d'être situés sur le territoire de la MRC des Maskoutains.

Les intervenants de la Table se sont donc réunis au cégep de Saint-Hyacinthe pour faire le bilan de la dernière année et lancer les activités du 10e anniversaire. Plusieurs invités de marque étaient présents afin de souligner le travail de concertation effectué depuis dix ans.

Le représentant du Mouvement Des-

jardins n'a cessé de tarir d'éloges sur les intervenants qui ont contribué à faire avancer la cause des jeunes dans la région depuis dix ans. «Vous avez fait la dé-



«C'est à moi que revient l'honneur d'être président; je vais essayer d'être un bon président», a insisté M. Mario De Tilly. Il s'est dit très près de la cause des jeunes, car il est père de cinq enfants. «Mon fils de seize ans est un décrocheur, je suis donc particulièrement sensibilisé au décrochage scolaire», a-t-il confié.

monstration que la concertation, ça fonctionne. Vous êtes de ces gens qui donnent des pistes, qui sont capables de voir l'avenir de façon significative», s'est exprimé M. Claude Marchesseault qui n'a pas manqué d'ajouter que le principal ingrédient de la concertation était la détermination.

### Passé, présent et avenir

Dans les faits, cette concertation a permis la réalisation de plusieurs projets au cours de ces dix années. En 1996, le premier Conseil municipal des jeunes au Québec voyait le jour. Pierre-Alexandre Biron, maire, a tenu à souligner le bagage d'apprentissages que laisse un projet de ce genre. «L'apprentissage des jeunes à la suite d'un tel projet est incalculable. Notre plus grande récompense, ce n'est pas un prix, c'est le sourire des jeunes. Nous sommes l'énergie de la société, sans nous, elle est en ruine. Je n'ai pas assez de vocabulaire pour vous dire mille fois merci.»

On a également profité de cette réunion pour revoir les grandes créations de la Table depuis sa fondation en 1985. Le

premier secrétaire de la Table, M. Jacques Berthiaume, directeur des services récréatifs et communautaires de la ville de Saint-Hyacinthe, a fait un retour sur l'histoire de la TCJM. Il nous a rappelé le projet Concord jeunesse en 1985, année internationale de la jeunesse, la clinique jeunesse, la création de la maison d'hébergement le Baluchon et d'autres organismes d'aide aux jeunes.

À l'aube d'une autre décennie, la Table s'est munie d'un nouveau logo illustrant tous les organismes impliqués dans la Table et l'interrelation existant entre chacun d'eux. De plus, on a annoncé la sortie d'un nouveau Guide des ressources plus facile à consulter et dans lequel les membres de la Table seront clairement identifiés.

Il a aussi été question de l'avant-projet du plan triennal qui sera déposé au mois de septembre et du lancement du projet Défi-jeunesse. Ce dernier projet est une journée d'activités pour les jeunes du deuxième cycle du secondaire qui vise à les rapprocher des ressources mises à leur disposition dans la région.

## Carrefour jeunesse emploi

# Mission accomplie pour le comité de financement



Gilles Gauthier, Gilbert Desrosiers, Isabelle Fiset, Martin Lesage, Jacques Rémy, Jacques Meunier, Gilles Lapiere, Daniel Vermeersch et Marie-Paule Langelier étaient au rendez-vous lors de la présentation du chèque au Carrefour jeunesse emploi.

(J.-M.F.) - Mission accomplie pour le comité de financement du Carrefour jeunesse emploi de la Vallée du Richelieu. Le président du comité de financement, M. Jacques Meunier, a remis un chèque de 15 000\$ au président du conseil d'administration de la Corporation aide et intégration jeunesse au travail de la Vallée du Richelieu, M. Jacques Rémy.

«Merci aux collaborateurs qui ont compris que réussite n'est pas nécessairement synonyme de richesse, mais plutôt de concertation», témoigne M. Jacques Meunier lors de la présentation.

«Le Carrefour jeunesse emploi est un guichet unique de référence s'adressant sans distinction aux 16-35 ans et offrant un éventail de services en matière d'intégration socio-professionnelle. Les services sont effectifs depuis janvier dernier et

se multiplieront au même rythme que la demande se fera sentir», fait valoir l'agent d'information, Stéphane La Rocque.

Le Carrefour jeunesse emploi ne pourrait remplir sa mission sans la collaboration et la solidarité des organismes, des employeurs et des gens d'affaires de la région. «Plusieurs idées et projets de financement sont envisagés pour la prochaine année puisque l'objectif est de 20 000\$», souligne l'agent d'information.

Les personnes et les organismes intéressés à contribuer à la réussite de la campagne de financement, peuvent faire parvenir leurs dons à M. Jacques Meunier, directeur de la Caisse populaire de Beauceil.

Le Carrefour jeunesse emploi a un pied à terre au 682, rue Nepveu, Beauceil. De plus amples renseignements sont disponibles au 446-7636.

## Coalition des 40 ans et plus pour l'emploi

# Rencontre planifiée

(J.-M.F.) - La Coalition des 40 ans et plus pour l'emploi présentera une activité spéciale ce jeudi 6 juin, entre 13 h 30 et 16 h 30, au deuxième étage du Pavillon de l'OTJ Sacré-Coeur.

Cette rencontre a comme visée la mobilisation des ex-travailleurs de ce groupe d'âge qui ont malheureusement perdu leur emploi au cours des derniers mois, afin qu'ils sortent de leur isolement.

«Nous estimons que c'est un bon moyen de remonter le moral des troupes qui l'ont parfois dans les talons. Les 40 ans et plus sont nombreux à être victimes des restructurations d'entreprise. Si nous voulons qu'ils conservent leur dynamisme, il faut créer du positivisme», mentionne M. Claude Lapalme.

Les dirigeants de la Coalition des 40 ans et plus ont convenu que le Pavillon était un terrain propice pour créer des liens. «En sirotant un bon café et en dégustant des beignes, les personnes auront la chance d'échanger et il y aura

beaucoup d'idées qui pourront germer de ces conversations», poursuit le secrétaire de l'organisme.

Celui-ci est d'avis que le mariage d'idées peut engendrer des retombées très positives, pouvant rejaillir sur un projet d'entreprise, ou encore générer des emplois. «Ces gens jouissent d'un bagage d'expérience exceptionnel et il ne faut pas qu'ils s'isolent. En se regroupant, ils mettent plus de chances de leur côté».

La mission de la Coalition est de proposer une démarche de développement par le groupe lui-même pour mener une idée à terme.

La Coalition des 40 ans et plus pour l'emploi a son pied à terre au bureau de la Corporation de développement économique et industriel de la région de Saint-Hyacinthe, au 780 avenue Hôtel-de-Ville. Entre 8 h 30 et 12 h, il y a toujours quelqu'un pour répondre aux attentes des membres ou des personnes désirant des renseignements au 261-0626.

## On fête de nouveaux retraités

À l'occasion d'une fête tenue dans les locaux du Club Maskoutain, le vendredi 31 mai dernier, on a rendu hommage à une quinzaine d'employés du Centre de détention de Saint-Hyacinthe qui prendront leur



retraite au cours des prochaines semaines. Dans la rangée du bas, on reconnaît MM. Roger Richer, agent de services correctionnels, Bertrand Savard, adjoint administratif, Maurice Prud'homme et Jean-Yves Proulx, agents de services correctionnels, et Gilles Saint-Roch, chef d'unité. Dans l'autre rangée, on retrouve M. Martial Ménard, chef d'unité ainsi que MM. Yves Charbonneau, Jean-Guy Mercier, Jacques Cabana, François

Gill, René Lauzière, Pierre Choquette et Jean-Noël Belval, tous agents de services correctionnels. Étaient absents au moment de la photo, M. Jean-Claude Mathieu, chef d'unité, et M. Jules Beaulac, aumônier. Rappelons que le Centre de détention de Saint-Hyacinthe fermera officiellement ses portes le 30 juin, à la suite d'une décision du ministère de la Sécurité publique. (Photo: P.P.M./Patrick Deslandes).

# En route pour l'édition 1996 du Vélo-Tour Paul-Picard

(ML)- Les membres du comité organisateur du Vélo-Tour Paul-Picard invitent les Maskoutains ainsi que les cyclistes de la région à participer à cette randonnée à vélo au coeur du milieu maskoutain, le dimanche 9 juin.

Le départ a été fixé à 9 heures, au terrain des loisirs Sacré-Coeur. Dès 7 h 30, une équipe de bénévoles sera sur place pour prendre les inscriptions de dernière minute.

D'ici là, les personnes intéressées à participer à cette activité de levée de fonds organisée par la Société canadienne du cancer, en collaboration avec le Vélo-Club Saint-Hyacinthe, peuvent s'inscrire dans les boutiques de sports participantes ainsi que chez Canadian Tire au coût de 10\$.

Fidèle à la passion de son parrain honorifique, le regretté Paul Picard, qui a transmis l'amour du vélo à plus d'un Maskoutain, le Vélo-Tour Paul-Picard offre à nouveau cette année ses deux trajets: la randonnée familiale de 35 km dans les rues de la ville et le trajet souvenir d'environ 50 km, à une vitesse de croisière de



C'est ce dimanche, à compter de 9 heures, que quelques centaines de cyclistes prendront le départ de la 4e édition du Vélo-Tour Paul-Picard, au terrain des Loisirs Sacré-Coeur. Ceux qui ne seront pas inscrits le jour de l'événement pourront le faire en se présentant sur place, à compter de 7 h 30.

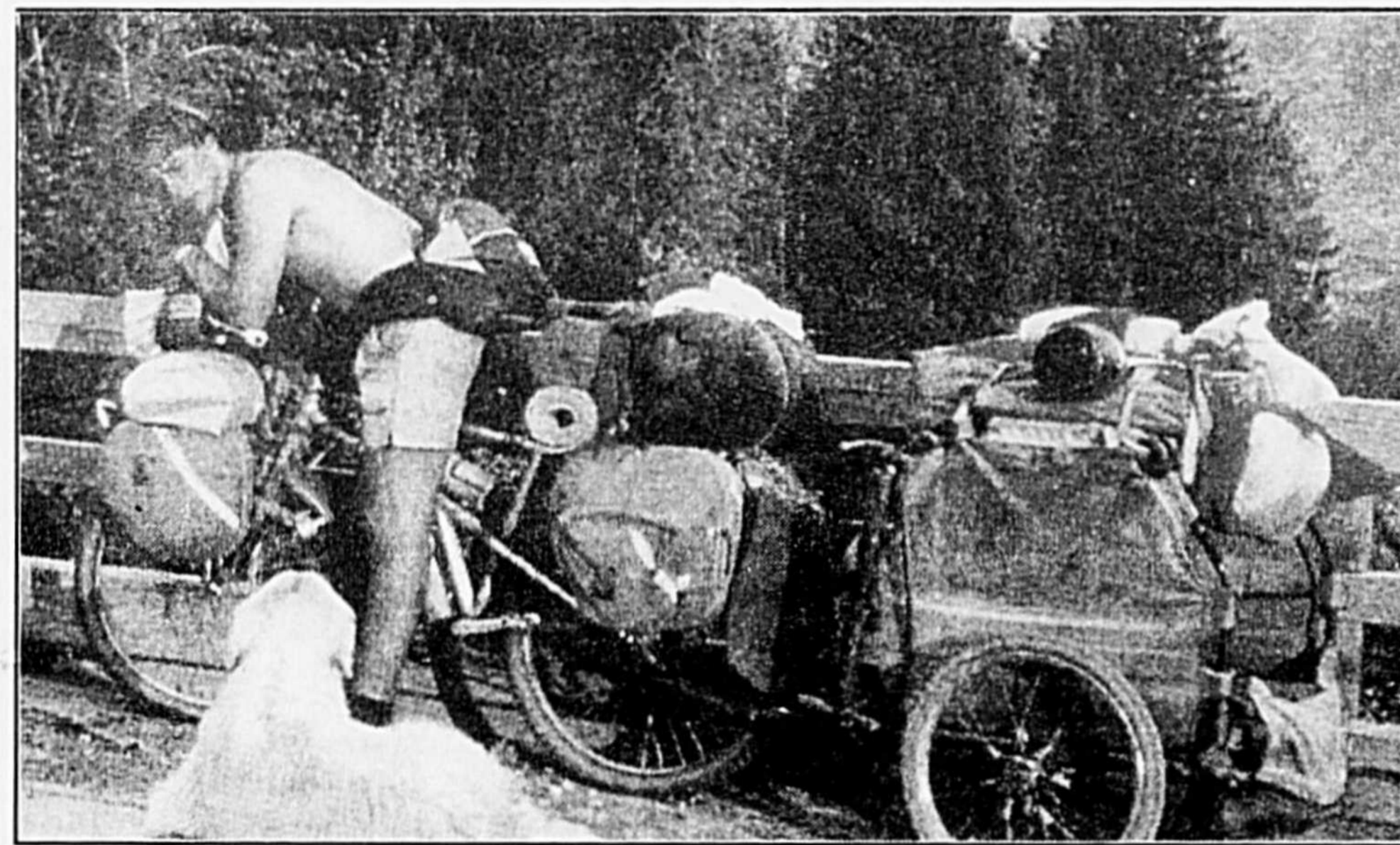

25 km/heure.

Les organisateurs demandent aux participants de se présenter une heure avant le départ. Le port du casque est fortement suggéré. Les vélos dont les roues ont moins de 16 pouces de diamètre sont déconseillés.

Dès l'arrivée, vers 11 heures, il y aura pique-nique familial avec animation au parc du Bois des Pins et tirage de nombreux prix de présence. Les cyclistes pourront se procurer rafraîchissements et repas légers sur place. Une cantine, ad-  
**Deux autres activités auront lieu dans le cadre du Vélo-Tour Paul-Picard, incluant la conférence de Benoît Havard, le samedi 8 juin, à 19 h 30, au local des Loisirs Assomption. M. Havard relatera les détails de son voyage autour du monde en vélo, entre 1992 et 1994.**

ministrée par des bénévoles de la Société canadienne du cancer, offrira tout ce qu'il faut pour le pique-nique.

## Deux autres activités

Les organisateurs du Vélo-Tour Paul-Picard ont par ailleurs deux autres activités à offrir aux Maskoutains.

La première aura lieu au local des Loisirs Assomption, le samedi 8 juin, à 19 h 30. À cette occasion, le porte-parole officiel de cette 4e édition, Benoît Havard, livrera une allocution relatant les péripéties de son tour du monde à vélo via quelques-unes des terres les plus septentrionales du globe, entre 1992 et 1994.

«C'est avec une grande fierté que Benoît Havard vous proposera de découvrir peuples et villages à travers le filtre de ses émotions, appuyé, bien sûr, de ses photos et de ses propos. À travers son témoignage, ses commentaires et ses réflexions, il souhaite donner le goût et l'inspiration à ceux qui hésitent encore à faire le grand pas pour accomplir leur rêve», souligne Mme Louise Lamothe, de la Société canadienne du cancer.

Les billets sont présentement en vente dans les boutiques de sports participantes de la région maskoutaine ainsi que chez Canadian Tire et Papeterie Expert.

«Cette conférence s'adresse à tous ceux, jeunes et moins jeunes, qui désirent vivre un voyage extraordinaire. Son rêve devenu expérience, il dédie cette conférence aux jeunes d'aujourd'hui qui bâtiront la société de demain, espérant qu'elle sera de partage et de paix, à l'image de ce monde d'où il revient», fait remarquer Mme Lamothe.

La seconde activité aura lieu parallèlement au Vélo-Tour. Il s'agit de la toute première édition du Tour Roller Blade Brolly Sports.

Une centaine de participants sont attendus à 7 h 30 au terrain des loisirs Sacré-Coeur en vue du départ, fixé à 9 h 30, dimanche matin.

Le parcours s'étendra sur 15 km dans les rues de la ville de Saint-Hyacinthe.

À l'intérieur de la Commission scolaire Saint-Hyacinthe-Val-Monts

# Franc succès de la semaine de l'activité physique

(ML)- Les dirigeants de la Commission scolaire Saint-Hyacinthe-Val-Monts ont qualifié de franc succès l'édition 1996 de la Semaine de l'activité physique, qui s'est déroulée du 21 au 25 mai à travers tout le réseau des écoles primaires de la grande région maskoutaine.

Dans un premier volet, les élèves se sont engagés, tout au long de cette semaine, à parcourir à la course ou à la marche, deux kilomètres à chaque jours, dans une activité structurée.

«Résultat, a révélé M. Jean-Louis Bergeron, enseignant en éducation physique à l'école Lafontaine, 66 609 kilomètres ont été parcourus pendant les jours de classe. L'objectif fixé était de 60 000 kilomètres, et n'eut été de la collaboration et l'implication des enseignants et enseignantes titulaires, il aurait été difficile de l'atteindre.»

Le second volet, le samedi 25 mai, était consacré à la famille. Les élèves ainsi que



À l'occasion de la Semaine de l'activité physique, les élèves des écoles primaires de la Commission scolaire Saint-Hyacinthe-Val-Monts et leurs parents ont participé à une randonnée pédestre dans les sentiers du parc Les Salines, le samedi 25 mai. Cette activité a réuni quelque 750 participants et a permis de dépasser l'objectif de marcher 60 000 kilomètres pendant les cinq jours de l'événement. (Photo: P.P.M./Patrick Deslandes).

leurs parents ont été invités à participer à une journée toute spéciale au parc urbain Les Salines.

«Quelque 1 200 participants, jeunes et moins jeunes, se sont donné rendez-vous afin de participer aux différentes activités

offertes. La randonnée pédestre a réuni 750 participants dans les sentiers du parc. Dans une épreuve qui leur était réservée, 50 coureurs et coureuses de 10 à 13 ans ont franchi les deux kilomètres prévus sans trop de difficultés. Ainsi, les 2 625 kilomètres parcourus lors de cette journée ont été ajoutés au kilométrage accumulé au cours de la semaine, dans les différentes écoles, pour un grand total de 69 234 kilomètres», d'ajouter M. Bergeron.

Rappelons que l'objectif principal justifiant la tenue de cette semaine de l'activité physique était la promotion de la santé et de la bonne condition physique, par la pratique régulière et même quotidienne, d'une activité physique. Une habitude qu'on se doit d'acquérir le plus tôt possible dans notre vie.

«Nous espérons que les 8 000 élèves des écoles impliquées dans ce projet ont bien saisi le message et qu'ils continueront de mettre en pratique cette bonne habitude tout au long de leur vie», de conclure M. Bergeron.



Dans le cadre du second volet de la Semaine de l'activité physique, de nombreuses activités avaient été organisées, et elles ont été fort goûtées des 1 200 jeunes et moins jeunes qui y ont pris part. (Photo: P.P.M./Patrick Deslandes).

# La vie dans nos écoles secondaires

Collège Antoine-Girouard

## La récupération: faire le maximum pour la réussite des élèves

Dans le milieu scolaire, le terme **récupération** est souvent associé ces années-ci à la collecte de papiers, plastiques, et autres objets recyclables. Mais lorsque vous êtes étudiant et que vos notes oscillent autour de 60% et moins, la récupération devient, pour des élèves motivés, la bouée de sauvetage qui va faire parfois la différence entre le succès ou l'échec.

Eh oui, même dans une école privée comme le Collège Antoine-Girouard, il y

a des élèves en difficulté d'apprentissage. Et lorsque les résultats scolaires se mettent à péricliter, les institutions auront beau présenter de beaux projets parascolaires et des activités de douance accrocheuses, on touche le fondamental de la vie étudiante de plusieurs élèves.

De tout temps, plusieurs professeurs ont accepté de recevoir les élèves en récupération. Ainsi en mathématiques, les élèves sont familiers avec Denis Pineault et sa boîte à lunch. «Le midi, c'est ma façon de m'impliquer concrètement auprès

des étudiantes et étudiants du Collège», affirme ce professeur qui pendant plusieurs années s'est aussi occupé, dans sa matière, de la session estivale de rattrapage pour l'ensemble des écoles privées de la région. Pour les élèves qui ont de gros retards à rattraper, mentionnons que cette année, pas moins de 7 professeurs ont dispensé des périodes de rattrapage après les heures de cours.

Institutionnellement, cette année le Collège a voulu faire encore davantage. Afin, idéalement, de faire en sorte de s'as-

surer le succès de tous les élèves, le Collège prévoit des périodes de récupération pour les matières de base (anglais, français, maths) à l'intérieur de la grille des études avec des spécialistes pour les élèves qui le désirent. «Si certains sont déçus parce que ce n'est certes pas une recette miracle, d'autres sont enchantés de ce service et nous demandent même de pouvoir y retourner après que leurs résultats soient redevenus satisfaisants», de nous mentionner Royal Hinse, directeur général adjoint.

## Annie Guertin, la spécialiste du français

Au local 279 sur fond de tapis mur à mur comme vous ne risquez pas d'en voir ailleurs, Annie Guertin, l'une des spécialistes (français), reçoit Hugues et Martin de secondaire 2, référés par Maurice Pelletier leur prof de français. Durant 60 minutes, c'est le feu roulant des compléments d'objet direct, indirect, circonstanciel de temps, de lieu etc... Bref de l'analyse grammaticale sur les compléments d'objets à son meilleur, avec quelques exercices à compléter à la maison — «ah!... pas encore des "dev"» — de s'exclamer Martin.

Dans ce cas-ci, on mesure bien la progression de ces élèves. Aux hésitations de début de période suivent bientôt des réponses de plus en plus précises aux exercices bien ciblés d'Annie, une diplômée des sciences de l'éducation spécialisée en adaptation scolaire. «Le contact avec les élèves est beaucoup plus personnel», apprécie-t-elle. En plus de l'évaluation diagnostique fournie par le professeur, Annie prend la peine de discuter et de s'enquérir des difficultés d'apprentissage de ses étudiants



Annie Guertin y va de questions d'analyse grammaticale auprès de Hugues Darsigny. Chers lecteurs, sauriez-vous identifier un sujet, un complément du nom, d'objet direct ou indirect ou circonstanciel dans une phrase?

lorsqu'elle débute une session avec des nouveaux.

Arrivée ici au mois de novembre, Annie est enchantée de l'expérience: «Au premier cours avec des élèves de secondaire 1, je me suis dit... Ça se peut-tu avoir des élèves aussi responsables. Ils

apportent leur matériel, n'oublient rien, prennent des notes dans leur agenda, puis ça écoute. C'est fantastique. C'est une école privée et ça paraît, l'encadrement et le suivi sont là, on voit que les professeurs connaissent leurs jeunes».

## Enfin Internet au Collège!

Depuis plusieurs mois déjà, les internautes du Collège piaffaient d'impatience: on leur promettait INTERNET depuis si longtemps... Tout était en place. Les seize ordinateurs du laboratoire 180 étaient correctement équipés; leur mise en réseau était réalisée depuis longtemps; le serveur Internet était fonctionnel et prêt à démarrer; même les quatre ordinateurs de la bibliothèque n'attendaient que ça et la douzaine d'appareils de l'administration faisaient de même: ils attendaient. Que se passait-il donc pour retarder aussi indûment le "surfing" légitime tant attendu? Oh! pas grand chose, en somme. Il ne manquait que le lien extérieur à un réseau... Internet! Pour prendre une image plus simple, l'automobile avait toutes ses pièces, seule l'essence manquait!

Ce lien extérieur, qui nous a causé tant de soucis, tient autant aux difficultés techniques qu'il a fallu surmonter pour se brancher qu'aux promesses que l'on nous a tenues d'établir un lien Internet peu coûteux, rapide, efficace... Bref, nous avons dû vivre l'expérience de dizaines d'autres organisations. Brancher un individu, ça va. En brancher plusieurs en même temps, ça va moins bien. Mais voilà, depuis un mois, le Collège Antoine-Girouard navigue allègrement. Bon, disons qu'il navigue modestement, ce serait plus juste.

En effet, plusieurs élèves ont expérimenté Internet. Certains sont même entrés en communication vocale avec des correspondants étrangers. On peut également voir une page WEB du Collège sur le site Internet à l'adresse suivante: <http://207.96.137.201/> Mais soyons clairs: nous n'en sommes qu'à nos balbutiements. Il reste beaucoup à faire et si la quincaillerie est enfin disponible, les projets demeurent à réaliser. Et ils sont nombreux.

### Des projets pour les internautes

Nous souhaitons d'abord établir un programme complet de méthodes et de techniques de travail adapté aux exigences des nouvelles techniques d'informa-

tion et de communication (NTIC) dont Internet fait évidemment partie. Nous désirons que tous les élèves, dûment outillés et informés, aient accès aux ressources d'Internet pour leur travail régulier de recherche, que ce soit à la bibliothèque, au laboratoire d'informatique, sur les heures de cours, le midi et même après les heures d'école. Nous voulons enfin que l'enseignement fasse appel aux ressources considérables de ce réseau mondial d'informations dans le quotidien des cours. Ce dernier projet suppose perfectionnement et accompagnement des enseignants, cela va sans dire. Si les choses vont bien (mieux que l'implantation technique du réseau!), le mois de septembre prochain devrait permettre l'émergence de plusieurs de ces projets.

### Internet: un outil pour les finissants des années 2000

D'aucuns pourraient interroger, voire même remettre en question cette orientation télématique du Collège. Les motifs ne feraient pas défaut. Malgré tout, nous sommes persuadés, au Collège Antoine-Girouard, que la formation de l'esprit et l'accès à la culture que nous espérons tous pour les jeunes de l'an 2000 trouvent dans le réseau mondial d'Internet, des ressources uniques de développement. Avec les autres ressources dont nous disposons, le Collège entend faire d'Internet non pas la panacée du savoir, mais un outil moderne et captivant pour nos élèves, d'accès au savoir et à des apprentissages nombreux, rigoureux et réels.

### La vie dans les écoles secondaires

Voilà notre 5e et dernière parution dans cette rubrique pour l'année scolaire 1995-1996. Nous remercions et félicitons Le journal Le Courrier et son rédacteur en chef monsieur Jean Vigneault de consacrer une page spécifique de notre hebdo au secteur régional de l'éducation. C'est avec plaisir que Le Collège Antoine-Girouard continuera sa participation à ce projet s'il est maintenu l'an prochain.



### En souvenir de la première école

L'association des ex-directeurs d'écoles a profité de son congrès à Saint-Hyacinthe la semaine dernière pour dévoiler un monument à la mémoire de la première école qui a vu le jour à Saint-Hyacinthe, près de l'Hôtel de ville. Sur la photo, on reconnaît Conrad Daigneault, président du congrès; Claude Bernier, maire de Saint-Hyacinthe et lui-même ex-directeur d'école; Gill Robert, président de l'association; et Lise Desmarais-Grimard, présidente de la Commission scolaire. (Patrick Deslandes/Photo P.P.M.)

# Remise des LAURIERS 1996 au



**SCIENCES DE LA NATURE** : de g. à d. : M<sup>me</sup> Monique Auger, professionnelle de l'Aide pédagogique individuelle du Cégep, Catherine Guertin (laurier d'or), Sophie Patenaude-Chagnon (laurier d'argent) et M. Jean Lefebvre, conseiller qualité chez *Hydro-Québec* (donateur).



**TECHNIQUES D'HYGIÈNE DENTAIRE** : de g. à d. : M<sup>me</sup> Lucie Bonin, responsable de la coordination départementale en Hygiène dentaire au Cégep, Maryse Descôteaux (laurier d'argent) et Brigitte Brochu (laurier d'or). Absente sur la photo : D<sup>r</sup> Anne Elazhary de la *Clinique dentaire D<sup>r</sup> Anne Elazhary* (donateur).



**MÉCANIQUE DU BÂTIMENT** : de g. à d. : M. Daniel Giradel, enseignant au département de Technologie de la mécanique du bâtiment au Cégep, Pascal Ménard (laurier d'or) et Christian Dupré (laurier d'argent). Absent sur la photo : M. Raymond Gaulin, représentant des ventes pour le secteur de Saint-Hyacinthe chez *Gaz Métropolitain* (donateur).



**SCIENCES HUMAINES** : de g. à d. : Karine Dumont (laurier d'argent), Stéphanie Lussier (laurier d'or), M. André Racine, coordonnateur au Cheminement scolaire et à l'aide à l'apprentissage au Cégep, M<sup>r</sup> Pierre-Yves Trudel et M<sup>r</sup> Stéphanie L'Écuyer de *L'Écuyer, Trudel, avocats* (donateur).



**TECHNIQUES DE DIÉTÉTIQUE** : de g. à d. : M<sup>me</sup> Carole Giard-Ledoux, responsable de la coordination départementale en Diététique au Cégep, Mélanie Dufresne (laurier d'or), Sandy Phénix (laurier d'argent) et M<sup>me</sup> Sylvie Cousineau, adjointe aux relations publiques chez *Olymel, Société en commandite* (donateur).



**TECHNOLOGIE ET GESTION DES TEXTILES** : de g. à d. : Sylvie Dalpé (laurier d'or), Jean-François Desrochers (laurier d'argent) et M. Roger Girard, enseignant au département de Technologie et gestion des textiles au Cégep. Absent sur la photo : le représentant de *La Cie Monarch* (donateur).



**ARTS** : de g. à d. : M<sup>me</sup> Diane Lapierre, professionnelle de l'Aide pédagogique individuelle au Cégep, Marie-Pierre Bourget (laurier d'or), Catherine Gauthier (laurier d'argent). Absent sur la photo : M. Jean Colbert, président du *Cinéma Le Paris* (donateur).



**TECHNIQUES DE SOINS INFIRMIERS** : de g. à d. : M<sup>me</sup> Diane Patenaude, responsable de la coordination départementale en Soins infirmiers au Cégep, Mélanie Roussel (laurier d'argent), Sindy Messier (laurier d'or) et M<sup>me</sup> Jocelyne Fortier, conseillère en formation clinique au *Réseau Santé Richelieu-Yamaska, pavillon Honoré-Mercier* (donateur).



**TECHNIQUES ADMINISTRATIVES - FINANCE** : de g. à d. : M<sup>me</sup> Carole Mc Carthy, responsable de la coordination départementale en Techniques administratives - finance au Cégep, Pascale Des Ormeaux (laurier d'or), Annie Brault (laurier d'argent) et M. Pierre Denoncourt, associé chez *Bédard, Magnan, Denoncourt, comptables agréés* (donateur).



**LETTRES** : de g. à d. : M. Frédéric Regele, professionnel de l'Aide pédagogique individuelle au Cégep, M<sup>me</sup> Danielle Asselin (mère de Guillaume Asselin, laurier d'or), Marie-Pierre Jodoin (laurier d'argent) et M<sup>me</sup> Martine Boulais, représentante Xerox chez *Librairie Daigneault inc.* (donateur).



**LABORATOIRE MÉDICAL** : de g. à d. : D<sup>r</sup> Carol Marois de la *Clinique optométrique de Saint-Hyacinthe* (donateur), Annie St-Germain (laurier d'argent), Marie-Josée Bernard (laurier d'or) et M. Daniel Bourgault, responsable par intérim de la coordination départementale en Laboratoire médical au Cégep.



**INFORMATIQUE** : de g. à d. : M. Patrice Dionne, responsable de la coordination départementale en Informatique au Cégep, Lucie Bergeron (laurier d'or), Daniel Poirier (laurier d'argent) et M<sup>me</sup> Véronique Blain, directrice du marketing et communications au *Groupe Commerce, compagnie d'assurances* (donateur).

# Le cégep de Saint-Hyacinthe



**THÉÂTRE PROFESSIONNEL** : de g. à d. : M<sup>me</sup> Diane Ouimet, responsable de la coordination départementale en Théâtre professionnel - interprétation - au Cégep, Karyne Lemieux (laurier d'or), Anne-Marie Égré (laurier d'argent) et M. André Duclos, architecte chez *Baril, Duclos, Fournier, architectes* (donateur).



**IMPLICATION DANS LA COMMUNAUTÉ COLLÉGIALE LOCALE** : de g. à d. : Catherine Guertin (laurier d'or), Mélissa Giguère (laurier d'argent) et M. Jean-Pierre Boucher, animateur au Service de la pastorale au Cégep. Absent sur la photo : M. Léandre Dion, député (donateur).



**MÉDAILLE DU GOUVERNEUR** : de g. à d. : M<sup>me</sup> Danielle Asselin (mère de Guillaume Asselin, récipiendaire de la Médaille du Gouverneur) et M<sup>me</sup> Françoise Richer, directrice des Études au Cégep.



**ÉDUCATION DES ADULTES** : de g. à d. : M. Bernard Boyer, directeur du Service de l'éducation des adultes au Cégep, Nathalie Bouchard (laurier d'argent), Daniel Amatuzio (laurier d'or) et M. Marcel Beaulac, gérant des projets spéciaux chez *Kimberly-Clark Canada inc.* (donateur).



**QUALITÉ DU FRANÇAIS** : de g. à d. : M<sup>me</sup> Nicole Pion, adjointe à la Direction des études au Cégep, M<sup>me</sup> Danielle Asselin (mère de Guillaume Asselin) et Christian Jacques (lauriers d'or - ex-æquo) et M. Aurèle Fournier de *l'Imprimerie La Providence inc.* (donateur).



**EXCELLENCE PAR EXCELLENCE** : de g. à d. : Catherine Guertin (laurier d'or), Sylvain Jutras (laurier d'argent), M. Guy Courchesne, représentant des *Caisses populaires Desjardins du secteur maskoutain* (donateur) et M. Serge Cloutier, directeur général du Cégep.



**IMPLICATION ET PARTICIPATION AUX ACTIVITÉS SPORTIVES PARASCOLAIRES** : de g. à d. : M. Pierre Deslandes, directeur général au *Club de golf La Providence* (donateur), Réal Blanchet (laurier d'argent), Nadia Rivard (laurier d'or) et M. Daniel Bérard, conseiller à la vie étudiante au Service des sports du Cégep.



**CONCOURS AHSME** : de g. à d. : M. Magella Bélanger, enseignant au département de Mathématiques au Cégep, Réal Blanchet (laurier d'or), Frédéric Morel (laurier d'argent) et M. Marc Raymond, président de *La Chambre de commerce du district de Saint-Hyacinthe* (donateur).



**HONORIS CAUSA** : de g. à d. : M. Bernard Voyer, ancien étudiant du Cégep et récipiendaire du laurier Honoris Causa, et M. Pierre Beauregard, vice-président du Conseil d'administration du Cégep.



**IMPLICATION ET PARTICIPATION AUX ACTIVITÉS SOCIOCULTURELLES PARASCOLAIRES** : de g. à d. : M<sup>me</sup> Myriam Solis, directrice des achats à la *Librairie EBM Solis inc.* (donateur), Sylvain Jutras (laurier d'or), Michel Poitras-Wright (laurier d'argent) et M. Stéphane Côté du Service socioculturel du Cégep.

## MERCI À NOS COMMANDITAIRES :

- Centre des technologies textiles*
- Cogéco*
- Constructions Robert Robin inc.*
- Coopérative étudiante des maisons d'enseignement de Saint-Hyacinthe*
- Fondation du cégep de Saint-Hyacinthe*
- Immeubles Duval*
- Olymel, société en commandite*
- National Sport Sévigny*
- Verrier, Paquin, Hébert - comptables agréés*
- Entreprises Catalat inc.*

## Le répertoire des loisirs d'été 1996 arrive!



On retrouve dans le répertoire des loisirs d'été 1996, toutes les activités proposées par les Services récréatifs et communautaires de la Ville de Saint-Hyacinthe et leurs organismes accrédités.

Depuis quelques jours, les Maskoutains ont reçu une copie du bulletin d'information Le Maskoutain. À l'intérieur, on y retrouve le répertoire estival des activités de loisirs proposées par les Services récréatifs et communautaires de la Ville de Saint-Hyacinthe et leurs organismes accrédités.

### Aquatique

Dans le domaine aquatique, on vous informe sur le Centre nautique, les cours intensifs de natation, l'horaire du bain libre au Centre culturel, les horaires et activités dans les piscines extérieures.

### Plein air

Du côté plein air, on nous informe sur l'horaire d'ouverture du Parc Les Salines et des sorties du Club Aventure plein air.

## Loisirs d'été / Services de garde / Club Ados

Quartier	Dates d'inscription	Horaire	Personne-ressource
Assomption	10 et 11 juin	18 h 30 à 20 h	Martin Goyette, 771-6914
Christ-Roi	3 et 4 juin	19 h à 20 h	Chantal Frigon, 778-8353
Douville	13 et 14 juin	15 h à 20 h	André Beauregard, 773-7811
La Providence	12 et 13 juin	17 h à 20 h	Michel Richard, 773-7711
Notre-Dame	3 et 4 juin	18 h à 19 h	Chantal Frigon, 778-8353
Sacré-Coeur	20 juin	17 h à 20 h	Sébastien Raymond, 773-4043
Saint-Joseph	7 juin	18 h à 20 h	Jean-Yves La Rougery, 778-7728
	8 juin	10 h à midi	
Saint-Sacrement	13 et 14 juin	16 h à 20 h	Gaëtan Dion, 773-1824

### Sports

Pour les sportifs, on annonce les inscriptions à l'Association du Hockey mineur de Saint-Hyacinthe, la programmation en tennis et l'Agenda des sportifs.

### Communautaire

Concernant la vie communautaire, on retrouve un calendrier des fêtes de quartier, des informations concernant la thématique des Jeux olympiques des loisirs d'été et leur service de garde, les Clubs Ados et l'animation pour les différentes clientèles de personnes handicapées.

### Culturel

Du côté culturel, on nous parle de la Fête Nationale, de la cinquième édition du Festival rétro de Saint-Hyacinthe, de la programmation des spectacles professionnels et du carnet culturel. Également, on y retrouve des informations sur le Centre d'archives du Séminaire de Saint-Hyacinthe, du Centre d'exposition Expression et de la Bibliothèque T.-A.-Saint-Germain.

Vous êtes donc invités à le consulter et à le conserver à la portée de la main afin de bien planifier la prochaine saison estivale pour en profiter au maximum.

## Assomption

### Tournoi de rues de balle-donnée

C'est le vendredi 7 et le samedi 8 juin que les résidents du quartier participeront à cette activité au terrain de balle des Loisirs Assomption. Si vous désirez participer, contactez Gaëtan Lepage au 799-5721. Venez encourager vos voisins!

## Douville

### Le tournoi de rues: une réussite du début à la fin

Les Loisirs Douville désirent remercier tous les bénévoles impliqués dans le tournoi de rues. Un merci très spécial à tous les responsables d'équipe sans qui un tel tournoi ne pourrait avoir lieu. En terminant, félicitations aux équipes

championnes De Beaujeu/Denonville dans le mixte, au secteur centre de Douville dans le féminin, aux équipes finalistes Chapleau/Chambly, au secteur Plateau Jouvence et aux quelque 200 joueurs et joueuses qui ont pris part à cette édition tenue les 24, 25 et 26 mai. À l'an prochain!

## La Providence

### Merci à la population

La cueillette de livres usagés, de bouteilles et de canettes vides faite le samedi 25 mai par les jeunes du quartier, nous a permis d'amasser la somme de 500\$. Tel que prévu, les profits iront aux loisirs d'été. Nous remercions tous les jeunes et moniteurs qui ont participé à la récolte, ainsi que les collaborateurs: le Marché

IGA de La Providence (M. Guy Jodoin), le Dépanneur Proprio (M. Mario Savoie) et le Dépanneur La Providence (M. Patrick Tanguay).

### Les Après-midi d'Elle et Lui

L'activité se poursuit tout au long de l'été: pétanque extérieure, jeu de fer, mini-putt, poche baseball. Joins-toi à nous à compter du 5 juin les lundi et mercredi de 13 h 30 à 16 h au Centre communautaire La Providence (en cas de pluie, les activités ont lieu à l'intérieur). Information: Ernest Lachapelle au 778-1214. Bienvenue à tous.

## Sacré-Coeur

### La Journée Soleil s'en vient... le 20 juin

La fin de l'année scolaire approche, la Journée Soleil aussi. Venez fêter l'arrivée des vacances avec les Loisirs Sacré-Coeur le jeudi 20 juin vers 17 h. Une programmation diversifiée vous attend, venez manger avec nos bénévoles. Vous en profiterez pour inscrire votre enfant aux loisirs d'été (si ce n'est déjà fait). Un feuillet spécial vous sera distribué une semaine avant la fête.

### La disco reprendra à l'automne

La direction des Loisirs Sacré-Coeur désire informer sa jeune clientèle de 10-14 ans que la disco du vendredi soir reprendra à l'automne. Nous profitons de l'occasion pour remercier nos jeunes amateurs de musique de leur fidélité à ces rendez-vous du vendredi. Nous vous souhaitons une douce fin d'année scolaire et un bel été.

## Saint-Joseph

### Ligue de pétanque

La ligue de pétanque de Saint-Joseph a repris ses activités le 7 mai au pavillon Saint-Joseph (16595, avenue Savoie) les mercredis à 19 h. L'invitation est lancée à ceux et celles qui désirent jouer ou apprendre à jouer. Information et inscription: Normand McDuff au 774-3431.

## Jeux Olympiques de Saint-Hyacinthe

Les quartiers aborderont le thème des Jeux olympiques aux loisirs d'été. Lors de l'inscription, il sera possible de se procurer un chandail coloré du Camp de jour et la casquette aux couleurs des Jeux olympiques. Vous êtes invités en grand nombre à vivre un été olympique. Information: Jean-Yves La Rougery au 778-7728.

## Saint-Sacrement

### Sondage - Garderie scolaire

L'école Saint-Sacrement a distribué un sondage concernant le service de garde scolaire pour connaître les besoins à ce sujet pour septembre 1996. Il est très important d'y répondre et de le retourner avant le 21 juin au secrétariat de l'école, parce qu'un nombre d'enfant minimal est requis pour mettre le service de garde sur pied. Information: 773-1230.

### Vente de garage le samedi 22 juin

En effet, cette vente se tiendra sur les terrains des Loisirs Saint-Sacrement de 9 h à 15 h. Il est possible de faire la location de tables. Pour augmenter l'achalandage, nous avons prévu tenir notre fête de quartier le même jour. En cas de pluie, la vente se déroulera à l'intérieur. Information: 773-1824. Bienvenue à tous!

### Projet de financement

Le Club Ados de votre quartier est présentement en période de financement pour ses activités estivales. Le thème de ce projet est: "Respectons l'écologie, épargnons un jeune de l'ennui". C'est pourquoi, le 29 juin de 13 h à 16 h, nos ados passeront chez vous pour ramasser les bouteilles de verre et de plastique. Vous pourrez aussi déposer vos bouteilles directement au Marché des Rois Provigo à l'endroit prévu à cet effet et chez certains dépanneurs du quartier. C'est un petit geste qui permettra à nos ados de passer un été riche en activités "sautées". Nous vous remercions à l'avance.



## Des nouvelles du groupe scouts 1er Cathédrale

Dans toute organisation au service des jeunes, tel que le mouvement scout, il y a bien sûr des animateurs, mais il y a aussi des parents bénévoles qui forment un conseil de gestion qui veille à la bonne marche des activités du groupe. Nous vous présentons les membres de l'équipe - édition 1995-1996. À l'avant, de gauche à droite: Geneviève Desormeaux, Aînée et Sophie Turcotte, Guide. Assis, de gauche à droite: Réjean Lavigne, pionnier; Guy Painchaud, publicité; Johanne Massicotte, trésorerie; Ginette Painchaud, recrutement; Carole Turcotte, secrétaire; Anne-Marie Ducharme, Jeanette. Debout à l'arrière, de gauche à droite: Michel Brodeur, responsable Aînés; Robert Desormeaux, Kamsouk; Nicole Ducharme, coordonnatrice; Sylvain Charbonneau, intendance; Bernard Ducharme, agent pastorale; Pierre-Étienne Marquis, éclaireur remplacé par Robert Laurin; Maryse Buteau, Louveteaux. Étaient absents au moment de la photo: Claude Couture, vice-président; Claude Beaudry, intendance et Louise Fortin, approvisionnement. Nous profitons de l'occasion pour lancer une invitation spéciale aux jeunes ados (12-20 ans): joins-toi à nous pour la saison 1996-1997 qui débute en septembre prochain. De belles aventures t'attendent. Compose le 799-5348.

## Service d'intégration de la personne handicapée aux loisirs d'été de quartier

Suite à l'acceptation de la subvention à l'Association des parents d'enfants handicapés de la région de Saint-Hyacinthe, vous avez la possibilité d'inscrire votre enfant de 6 à 12 ans, au projet d'intégration de la personne handicapée des loisirs d'été de votre quartier de résidence.

Une réunion de parents pour l'inscription de votre enfant est prévue au Centre

culturel (800 rue Turcot) le 12 juin à 19 h à la salle Gadbois (au rez-de-chaussée).

Il est très important de vous présenter à l'inscription. Veuillez prendre note que la carte Accès-Loisirs est obligatoire. Pour plus d'informations, vous pouvez communiquer avec Madame Denise Cournoyer au 774-9632.

# L'actualité en photos



## Deux bourses pour le Maskoutain Martin Jubinville

Plus de 250 étudiants de l'École Polytechnique de Montréal ont vu leurs efforts récompensés lors de la remise officielle des bourses au baccalauréat. Martin Jubinville (au centre), résidant de St-Hyacinthe et étudiant au département de génie électrique et de génie informatique figurait au nombre des lauréats 1995-96. Il a reçu la bourse de Pellemon inc., société d'experts-conseils, au montant de 2 000 \$ et une bourse de la Fondation Desjardins au montant de 500 \$.



## Remise de trophées au Club 4H

Mme Alice Dufault, animatrice du Club 4H, a remis récemment des trophées aux membres méritants du Club 4H de Douville. Il s'agit de, à l'avant, de gauche à droite, Pierre-Marc René, vice-président; Marie-Hélène Goyette, présidente; Julie Goyette et Evelyne Paquette. À l'arrière, Laury McCaughan, François Chartier, Jean-François Thérien et Olivia Bourque. (Photo Patrick Deslandes / P.P.M.)



## Rats de bibliothèque

Le personnel et les écoliers de l'école Sacré-Coeur de Saint-Hyacinthe désirent féliciter Julien Avar, Philippe Chartier Beaulieu, Caroline Nicolas, Laurence Brouillard, Julie Godbout, Jessica Lamer, Roxane Martel, Guillaume Caya Létourneau, Florence Comeau, Milèva Camiré, Louis-Simon Malo, Olivier Laprise Roy, Charles Chartier Beaulieu, Laurie Breault, Isabelle Nicolas, Nicolas Lacombe, Marie-Hélène Rhéaume, Caroline Martel, Claudia Bernier, Anthia Camiré et Marie-Pier Gagnon-Nadeau qui ont mérité le titre de "Rat fanatique". Ils ont lu 100 livres depuis le début de l'année scolaire, dans le cadre d'un projet de promotion de la lecture: le "Club des Rats de bibliothèque". Bravo!



Le cégep de Saint-Hyacinthe procédait dernièrement à la cérémonie des Lauriers. Cette remise de bourses d'excellence souligne les efforts des étudiants déployés tout au long de leur cours collégial. Catherine Guertin a reçu le Laurier d'or alors que le Laurier argent a été remis à Sylvain Jutras. Ils étaient accompagnés de Guy Courchesne, des Caisses populaires du secteur de Saint-Hyacinthe, et du directeur général du cégep, M. Serge Cloutier.



Pour sa part, Mme Françoise Richer (droite), directrice des Études, a eu le plaisir de remettre la médaille du Gouverneur à la mère de Guillaume Asselin, Mme Danielle Asselin. Le méritant n'était pas sur place pour recevoir sa médaille, car des engagements le retenaient à l'extérieur de la province.

## CLUB DES AVENTURIERS

CAMP DE JOUR ÉDUCATIF  
POUR LES JEUNES DE 6 À 10 ANS  
À ST-HYACINTHE

### LE DÉVELOPPEMENT PAR LE JEU

NOTRE APPROCHE PERSONNALISÉE PERMET DE PROPOSER AUX ENFANTS DES ACTIVITÉS POUR TOUS LES GOÛTS, ADAPTÉES À LEUR RYTHME ET À LEURS BESOINS.

### LE BUT DE NOS ACTIVITÉS EST DE STIMULER:

- \*LA CONCENTRATION
- \*LE GOÛT D'APPRENDRE
- \*LA COOPÉRATION
- \*L'EXPRESSION DES SENTIMENTS
- \*LA MÉTHODE DE TRAVAIL
- \*LA CRÉATIVITÉ

CLUB DES AVENTURIERS  
TÉL: (514) 778-0830



# Services à la communauté

## Souper-bénéfice

Au profit de Phobies-Zéro, souper quatre services avec escales à Paris, Hawaï, Italie et Mexique, le samedi 15 juin, à 19 h, à l'aréna Sainte-Julie (201, boul. Armand Frappier). Animation avec Angèle Arsenaault. Pour réservations: 922-5964 avant le 11 juin. Phobies-Zéro vient en aide aux personnes souffrant d'anxiété, de trouble de panique, de phobies et d'agoraphobie. Réunions hebdomadaires les mercredis, de 19 h 30 à 21 h 30, au CLSC des Maskoutains. Ligne d'écoute au (514) 922-8489.

## Alcooliques Anonymes

Réunion hebdomadaire le lundi à 20 h 30, à l'école Saint-Michel de Rougemont.

## Regroupement des veufs et veuves

Dimanche le 9 juin à compter de midi, "La Ferme aux 4 Vents" de Saint-Aimé accueillera tous les veufs et veuves qui aimeraient passer une joyeuse journée enrichissante dans un cadre champêtre. Bilets et informations disponibles au 774-7586 ou au 774-8439.

## H.A.T.

Le groupe de soutien "Ces hommes qui aiment trop" se rencontre les lundis à 19 h 30, au CLSC des Maskoutains (2650, rue Morin). Inf.: Serge au 771-6620.

## Jeunes adultes gais

Rencontres de discussion avec des gais et des lesbiennes de moins de 30 ans tous les deuxièmes et quatrièmes mardis de chaque mois, de 19 h à 21 h, au CLSC des Maskoutains (2650, rue Morin). Inf.: Katie au 793-2606 ou François au 773-3440.

## Association des familles monoparentales

Conférence de Mme Lucette Huet, infirmière et thérapeute en relation d'aide, le vendredi 14 juin, à 19 h 30, à la salle Desrosiers du Centre culturel (800, rue Turcot). Le thème sera "L'estime de soi". Inf.: Lise, 261-0192 (sans frais).

## Droits et recours en santé mentale

Le Collectif de défense des droits de la Montérégie vous invite à participer à une autre série de rencontres de formation sur les Droits et recours des personnes aux prises avec des difficultés émotionnelles. Les sujets abordés sont: le mercre-

di 5 juin, le consentement aux soins; le mardi 11 juin, la garde en établissement (la Cure-fermée); et le mercredi 19 juin, la loi d'aide-sociale (Sécurité du revenu). De 9 h à 12 h au 900, rue Saint-Antoine. Pour information et inscription gratuite: 771-1164 ou le 1-800-567-8080.

## Rendez-vous avec la Régie des rentes du Québec

Le représentant de la Régie des rentes du Québec sera à Saint-Hyacinthe le jeudi 13 juin. Pour le rencontrer, composez le 1-800-363-3911.

## Famille spirituelle au Sacré-Coeur-de-Jésus

Congrès annuel au Sanctuaire de la Réparation au Sacré-Coeur. Départ de l'autobus à 8 h de la Cathédrale. Inf.: 774-9098, 774-7877, 773-3464, 774-8095.

## Le Phare

Le Phare invite la population à un souper spaghetti à l'école Lafontaine le lundi 10 juin, à 17 h. L'assemblée générale suivra à 19 h, au 280, rue Saint-François, bureau 50. Inf.: 773-7202.

## Contact Richelieu-Yamaska

Tu vis une situation troublante dans ta vie et tu as besoin d'aide pour traverser ces moments difficiles? Contact est là pour toi. Contact, c'est un centre de crise avec une équipe d'intervenants qui est disponible pour essayer de trouver avec toi des solutions à tes problèmes. Tu peux nous rejoindre 7 jours par semaine de 9 h à minuit au 774-6952.

Assemblée générale annuelle de Contact Richelieu-Yamaska le mercredi 19 juin, à 19 h, à l'école René-Saint-Pierre (2255, boul. Laframboise).

## Familles Lagacé, Lagassé, Migné

Notre sixième rencontre se tiendra cette année à Saint-Hyacinthe, berceau de plusieurs familles d'origine Lagacé-Lagassé-Migné, les 3 et 4 août prochains. Pour renseignements: 88 - 4e rue, Laval-des-Rapides, Québec, H7N 2A3 ou (514) 663-9657.

## Bazar Assomption

Le vendredi 14 juin, de 9 h à 14 h, et le samedi 15 juin, de 9 h à 12 h, au sous-sol de l'église Assomption.

## Logirente

Les gens qui ont besoin d'aide pour compléter leurs formules de Logirente, pourront se présenter au Centre de bénévolat le mardi 11 juin, de 10 h à 11 h 30 et de 13 h 30 à 15 h 30. Inf.: 773-4966.

## Formation continue pour les aînés

Avec l'Université de Sherbrooke, cours sous forme de conférences offerts

à partir de septembre 1996. Ces conférences s'adressent aux personnes de 50 ans et plus. Inf.: 773-9426.

## Transport vers Montréal

Le Centre de bénévolat a un besoin urgent de bénévoles pour le service de l'accompagnement - transport vers des hôpitaux de Montréal (personnes en traitement d'hémodialyse à aider). Inf.: 773-4966.

## Club de rencontre pour les 25 à 55 ans

Prochaines soirées de danse les samedis 8, 15, 22 et 29 juin, à 20 h, à la salle des Loisirs Sacré-Coeur (sur le site de l'Exposition). Inf.: 774-1529.

## Devenez un Grand Frère

Si vous avez le goût de vous impliquer socialement, que vous avez trois heures par semaine de libre pour des loisirs et que vous aimeriez les partager avec un jeune âgé entre 12 et 17 ans, Les Grands Frères et Grandes Soeurs de Saint-Hyacinthe font appel à vous. Inf.: 774-8723.

## Vente de charité

Le mercredi 19 juin, de 9 h à 15 h, au sous-sol de l'église Saint-Joseph (885, rue Saint-Pierre Ouest). Apportez vos sacs.

## Maison de la famille

Je suis séparé, mais pas mon enfant! Quatre ateliers les mardis de 19 h à 22 h. Inf.: Marlène Naud au 771-4010.

Garderie "Entre parents": Les parents se donnent un service de halte-garderie deux matins par semaine (les lundis et mercredis avant-midi). Inf.: Madeleine Borduas au 771-4010.

## Société d'horticulture

Assemblée générale annuelle le lundi 10 juin, à 19 h 30, à l'ITA (local B-109). Bilan des activités, élection des administrateurs et exposé de Mme Marie-Andrée Guénette sur les fleurs séchées.

## Gaz-o-thon au profit de la paralysie cérébrale

Le samedi 8 juin, de 9 h à 17 h, au Lave-auto Saint-Joseph (Pédro-Canada) du 15 390, avenue Saint-Louis. Pour chaque litre d'essence vendu les propriétaires de la station d'essence ont accepté de remettre 0,02\$ à l'Association.

## Ordre franciscain séculier

Journée de ressourcement le jeudi 6 juin, à compter de 9 h 30, au sous-sol de l'église Saint-Sacrement. Sous le thème "Séculiers franciscains, aujourd'hui", le Père Marius Lessard fera la prédication. Il célébrera l'Eucharistie à 14 h 15. Inf.: 773-9506.

## La Casa Andréa participe à la campagne de financement

Du 4 au 10 juin prochain, le restaurant Casa Andréa (1485, rue Saint-Antoine) remettra 0,50\$ par repas à la Société canadienne du cancer afin d'aider cet organisme communautaire à poursuivre sa lutte contre le cancer.

## Bingo à Saint-Dominique

Le mardi 11 juin, à 19 h 30, au sous-sol de l'église.



## Cinquante ans de mariage

Le 21 avril dernier, cinquante ans après leur mariage à Sainte-Madeleine, Pauline Beauchemin et Robert Blanchette fêtaient leurs noces d'or entourés de leurs huit enfants, douze petits-enfants et deux arrière-petits-enfants. Plusieurs frères et soeurs, belles-soeurs et beaux-frères et quelques couples amis des jubilaires étaient aussi de la fête. Après la messe célébrée par l'abbé Denis Lépine à La Présentation où habitent M. et Mme Blanchette, une réception a suivi à l'Auberge Handfield à Saint-Marc-sur-Richelieu.

## CLSC des maskoutains

### Après la naissance

Prochaine rencontre postnatale le lundi 10 juin, à 13 h 30, au CLSC. Thème: "Les vacances et les voyages avec bébé". Halte-garderie sur place.

### Santé buccale

Rencontre d'information sur la santé buccale de l'enfant et de la mère le jeudi 13 juin, à 19 h, au CLSC, avec le dentiste Bureau.

### Clinique d'asthme

Les personnes asthmatiques qui veulent améliorer leur connaissance de l'asthme et apprendre divers moyens de contrôler la maladie peuvent bénéficier de rencontres individuelles et de groupe.

Votre enfant est-il asthmatique? Vous pouvez participer à des rencontres d'information spécialement adaptées à vos besoins. Pour information, composez le 778-2572.

## Carnet de l'âge d'or

### Bourg-Joli

Souper à l'occasion de la fête des pères le samedi 8 juin, à 17 h, au sous-sol de l'église du Sacré-Coeur. Danse avec l'orchestre Les Holiday après le repas.

### Maskoutain

Danse le dimanche 9 juin, à 20 h, au sous-sol de la Cathédrale avec René Boudreau.

### Roxton Pond

Danse le vendredi 7 juin, à 20 h, à la salle communautaire avec l'orchestre Les Holiday.

Danse le dimanche 9 juin, de 13 h à 16 h 30, au centre communautaire avec l'orchestre Les Rythmiques.

### Saint-Damase

Danse le samedi 8 juin, à 20 h, à la sal-

le de l'école (rue Saint-Joseph) avec l'orchestre Les Médailles.

### Saint-Hyacinthe

Danse le samedi 8 juin, à 20 h, au sous-sol de l'église de Saint-Simon avec l'orchestre Les Rythmiques. Entrée gratuite pour les pères qui sont membres.

### Saint-Jude

Danse le vendredi 7 juin, à 20 h, à la salle de l'école avec l'orchestre Fascination.

### Saint-Thomas-d'Aquin

Bingo le jeudi 6 juin, à 19 h 30, au 212, rue Pinard.

Danse le samedi 8 juin, à 20 h avec la musique de René Boudreau. Entrée gratuite pour les pères sur présentation de votre carte de membre.

## Bloc aféas

### Saint-Damase

Vente d'économie le vendredi 7 juin, de 13 h à 18 h, au sous-sol du centre communautaire (75, rue Saint-Joseph).

### Saint-Pie

Assemblée générale annuelle le mercredi 19 juin, à 20 h, au 141, rue La Présentation. Souper à 18 h.

## Voyages de groupes

### VOYAGES EN 1996

12 - 13 - 14 juillet: Visites Shawinigan, Lac Bouchette. NOUS ASSISTERONS À 2 SPECTACLES TOUT À FAIT NOUVEAU, etc. 3 août: Ste-Anne de Beauport et Notre-Dame du Cap. 18 - 19 - 20 octobre: Noël d'automne au Manoir des Laurentides. S.V.P.: réservez tôt.

Informations: Alice Bazinet  
514-796-5010 La Présentation

## Mercredi

5 juin

- 6:00 [10] SALUT, BONJOUR!
- 7:00 [2] BON MATIN
- 9:00 [2] CLYDE [10] BLA BLA BLA...!
- 9:30 [2] ANNE... LA MAISON AUX PIGNONS VERTS
- 10:00 [2] LES MYSTERIEUSES CITES D'OR [10] TOP MODELES
- 10:30 [2] SOUS LE SIGNE DES MOUSQUETAIRES [10] LISE WATIER ET COMPAGNIE
- 11:00 [2] VIVRE A NORTHWOOD

- [10] BON APPETIT
- 11:30 [2] PARFUMS D'ITALIE [10] LA VIE A...
- 11:45 [10] PREMIERE LIGNE
- 12:00 [2] LE MIDI
- 12:30 [2] L'ENFER C'EST NOUS AUTRES
- 13:00 [2] CINEMA (4) "TANTE JULIA ET LE SCRIBOUILLARD", E.-U. 1990. Comédie dramatique avec Keanu Reeves, Barbara Hershey et Peter Falk. - L'élan amoureux d'un jeune journaliste pour sa tante inspire un auteur de feuilleton radiophonique qui s'arrange même pour que le couple vive les situations qu'il imagine. (2 h).
- [17] LE SYSTEME SCOLAIRE DU QUEBEC
- 13:30 [10] LES FEUX DE L'AMOUR

- 14:00 [17] LA PERIODE DE QUESTIONS [35] CINEMA
- 14:30 [10] DES JOURS ET DES VIES
- 15:00 [2] CINEMA (4) "VOYAGE VERS LE BONHEUR", Aust. 1986. Drame psychologique avec Leo McKern, Julia Blake et Graham Kennedy. - A l'heure de sa retraite, un ingénieur bourru s'installe dans le nord de l'Australie en compagnie d'une charmante quinquagénaire. (2 h).
- [17] PAUSE MUSICALE
- 15:30 [10] BIBI ET GENEVIEVE
- 16:00 [10] ALERTE A MALIBU [17] INFORMATION INTERNATIONALE
- 16:30 [35] A LA CLAIRE FONTAINE
- 17:00 [2] SEINFELD

- [10] MONGRAIN [17] MADAME PEPPERPOTE [35] LE GRAND JOURNAL
- 17:30 [2] WATATATOW [17] DON QUICHOTTE
- 18:00 [2] MONTREAL CE SOIR [10] LE TVA, EDITION 18 HRS [17] PASSE-PARTOUT [35] LA GUERRE DES CLANS
- 18:30 [10] PIMENT FORT [17] LE MONDE MERVEILLEUX DE DISNEY [35] SUR LES QUAIS
- 19:00 [2] L'ENFER C'EST NOUS AUTRES [10] LA POULE AUX OEUFS D'OR [35] BASEBALL
- 19:30 [2] HOCKEY [10] JE TE SALUE MARIE [17] VOYAGE GRANDEUR NATURE

- 20:00 [10] QUI VIVE! [17] ZAP
- 20:30 [10] LES AILES DE LA MODE
- 21:00 [10] SIRENES [17] CINEMA "LE ROUGE ET LE NOIR - DEUXIEME EPOQUE". (1 h 32).
- 21:30 [35] NEW YORK POLICE D'ETAT
- 22:00 [2] LE TELEJOURNAL [10] LE TVA, EDITION RESEAU
- 22:24 [2] LE POINT
- 22:30 [10] CHA BA DA [35] LE GRAND JOURNAL
- 22:32 [17] CINEMA (4) "COMEDIE D'AMOUR", Fr. 1989. Comédie avec Michel Serrault, Annie Girardot et Aurore Clément. - Une mondaine veut faire publier le journal d'un écrivain mi-

- santhrope où se trouvent notamment consignés vingt ans de vie tumultueuse avec sa maîtresse. (1 h 33).
- 23:00 [2] LES NOUVELLES DU SPORT [35] SPORTS PLUS
- 23:30 [2] LA METEO [10] LE TVA SPORTS [35] PAIRE D'AS
- 23:35 [2] VUES D'ICI (4) "IMMUNITE DIPLOMATIQUE", Can. 1991. Drame policier avec Wendel Meldrum, Ofelia Medina et Michael Hogan. - Une diplomate envoyée au Salvador y découvre que les logements sociaux construits grâce aux fonds d'aide du Canada servent de caserne militaire. (1 h 45).
- 23:52 [10] LOTERIES
- 0:05 [17] LA PERIODE DE QUESTIONS

## Jeudi

6 juin

- 6:00 [10] SALUT, BONJOUR!
- 7:00 [2] BON MATIN
- 9:00 [2] CLYDE [10] BLA BLA BLA...!
- 9:30 [2] ANNE... LA MAISON AUX PIGNONS VERTS
- 10:00 [2] LES MYSTERIEUSES CITES D'OR [10] TOP MODELES
- 10:30 [2] SOUS LE SIGNE DES MOUSQUETAIRES [10] LISE WATIER ET COMPAGNIE
- 11:00 [2] L'ODYSEE FANTASTIQUE [10] BON APPETIT
- 11:30 [2] PARFUMS D'ITALIE [10] LA VIE A...

- 11:45 [10] PREMIERE LIGNE
- 12:00 [2] LE MIDI
- 12:30 [2] L'ENFER C'EST NOUS AUTRES
- 13:00 [2] CINEMA (4) "LA MAISON DU LAC", E.-U. 1981. Comédie dramatique avec Henry Fonda, Katharine Hepburn et Jane Fonda. - La visite de leur fille et de son ami vient compliquer le séjour estival de vieux époux près d'un lac. (2 h).
- [17] ABC @ INTERNET
- 13:30 [10] LES FEUX DE L'AMOUR
- 14:00 [17] LA PERIODE DE QUESTIONS
- 14:30 [10] DES JOURS ET DES VIES
- 15:00 [2] CINEMA (3) "UN MOIS A LA CAMPAGNE", G.-B. 1987. Drame psychologique avec Colin Firth, Kenneth Branagh et Natasha Richardson. - Durant

- l'été 1920, un ancien soldat traumatisé par ses expériences dans les tranchées retrouve la paix mentale en restaurant la fresque d'une église. (2 h).
- [17] EFFETS DES SUBSTANCES PSYCHOTROPES
- 15:30 [10] BIBI ET GENEVIEVE
- 16:00 [10] ALERTE A MALIBU [17] LE MONDE A LA CARTE
- 16:30 [35] A LA CLAIRE FONTAINE
- 17:00 [2] SEINFELD [10] MONGRAIN [17] MADAME PEPPERPOTE [35] LE GRAND JOURNAL
- 17:30 [2] WATATATOW [17] DON QUICHOTTE
- 18:00 [2] MONTREAL CE SOIR [10] LE TVA, EDITION 18 HRS [17] PASSE-PARTOUT [35] LA GUERRE DES CLANS
- 18:30 [10] PIMENT FORT [17] LE MONDE MERVEILLEUX DE DISNEY

- [35] SUR LES QUAIS
- 19:00 [2] L'ENFER C'EST NOUS AUTRES [10] BEVERLY HILLS, 90210 [35] BESOIN D'AMOUR
- 19:30 [2] SIMPLEMENT, LA VIE [17] MONTAGNE [35] TRIPLEX
- 20:00 [2] DIRECTION: SUD [10] CINE-COMEDIE (5) "LES JUMENTS", E.-U. 1988. Comédie avec Arnold Schwarzenegger, Danny De Vito et Kelly Preston. - Un colosse part à la recherche de sa mère, entraînant avec lui son frère jumeaux un petit escroc qui ne lui ressemble pas du tout. (2 h).
- [17] POINTS DE VUE
- 20:30 [35] CINEMA (5) "LA VENGEANCE DE L'AUDÉLÀ", E.-U. 1991. Drame fantastique avec Christopher Reeve, Marg Helgenberger et Fionnula Flanagan. - A la suite d'un accident de voiture, une femme découvre qu'elle peut communiquer avec sa fillette qui est morte noyée par

- son beau-père. (2 h).
- 21:00 [2] PASSEPORT [17] CINEMA (4) "LE JOUEUR", Fr. 1958. Drame psychologique avec Gérard Philippe, Liselotte Pulver et Françoise Rosay. - Après des déboires amoureux, un jeune homme se livre à la passion du jeu. (1 h 49).
- 22:00 [2] LE TELEJOURNAL [10] LE TVA, EDITION RESEAU
- 22:24 [2] LE POINT
- 22:30 [10] CHA BA DA [35] LE GRAND JOURNAL
- 22:49 [17] CINEMA "LE ROUGE ET LE NOIR - PREMIERE EPOQUE". (1 h 56).
- 23:00 [2] LES NOUVELLES DU SPORT [35] SPORTS PLUS
- 23:30 [2] LA METEO [10] LE TVA SPORTS [35] CINEMA (3) "L'INSOUTENABLE LÉGERETE DE L'ETRE" (1re de 2), E.-U. 1988.

- Comédie dramatique avec Daniel Day-Lewis, Juliette Binoche et Lena Olin. - Les tribulations d'un chirurgien volage et d'une provinciale qui ont quitté la Tchécoslovaquie en 1968 pour s'installer en Suisse. (2 h).
- 23:35 [2] CINEMA (4) "CHOUANS!" (1re de 2), Fr. 1988. Drame historique avec Philippe Noiret, Sophie Marceau et Lambert Wilson. - En 1793, les enfants élevés par un seigneur de Bretagne se retrouvent dans des camps opposés lors du soulèvement des Chouans contre les troupes républicaines. (1 h 45). (Suite jeudi 13 juin, 23 h 35).
- 23:52 [10] LOTERIES
- 23:57 [10] INTERACTIF
- 0:45 [17] LES GROUPES PARLEMENTAIRES
- 0:50 [17] LA PERIODE DE QUESTIONS

## Vendredi

7 juin

- 6:00 [10] SALUT, BONJOUR!
- 7:00 [2] BON MATIN
- 9:00 [2] CLYDE [10] BLA BLA BLA...!
- 9:30 [2] ANNE... LA MAISON AUX PIGNONS VERTS
- 10:00 [2] LES MYSTERIEUSES CITES D'OR [10] TOP MODELES
- 10:30 [2] SOUS LE SIGNE DES MOUSQUETAIRES [10] LISE WATIER ET COMPAGNIE
- 11:00 [2] MISSION TOP SECRET

- [10] BON APPETIT
- 11:30 [2] PARFUMS D'ITALIE [10] LA VIE A...
- 11:45 [10] PREMIERE LIGNE
- 12:00 [2] LE MIDI
- 12:30 [2] L'ENFER C'EST NOUS AUTRES
- 13:00 [2] CINEMA (4) "A CAUSE D'ELLE", Fr. 1993. Drame sentimental avec Antoine Hubert, Olivia Muñoz et Thérèse Liotard. - Alité à l'hôpital à la suite d'un accident, un jeune cancre ratrape son retard scolaire grâce à l'aide d'une compagne dont il est secrètement amoureux. (2 h).
- [17] LE SYSTEME SCOLAIRE DU QUEBEC
- 13:30 [10] LES FEUX DE L'AMOUR
- 14:00 [17] LA PERIODE DE

- QUESTIONS
- 14:30 [10] DES JOURS ET DES VIES
- 15:00 [2] CINEMA (4) "LA MAGNIFIQUE", Fr. 1973. Comédie fantaisiste avec Jean-Paul Belmondo, Jacqueline Bisset et Vittorio Caprioli. - L'auteur d'une série de romans populaires s'inspire de sa voisine pour composer un personnage. (2 h).
- [17] PAUSE MUSICALE
- 15:30 [10] BIBI ET GENEVIEVE
- 16:00 [10] ALERTE A MALIBU [17] INFORMATION INTERNATIONALE [35] VISION MONDIALE
- 16:30 [35] A LA CLAIRE FONTAINE
- 17:00 [2] SEINFELD [10] MONGRAIN [17] MADAME PEPPERPOTE [35] LE GRAND JOURNAL

- 17:30 [2] WATATATOW [17] DON QUICHOTTE
- 18:00 [2] MONTREAL CE SOIR [10] LE TVA, EDITION 18 HRS [17] PASSE-PARTOUT [35] LA GUERRE DES CLANS
- 18:30 [10] PIMENT FORT [17] LE MONDE MERVEILLEUX DE DISNEY [35] SUR LES QUAIS
- 19:00 [2] MAJEURS ET VACCINES [10] J.E. [35] BESOIN D'AMOUR
- 19:30 [2] HOCKEY [17] DES HISTOIRES INVENTEES [35] CINEMA (6) "HERCULE ET LES AMAZONES", E.-U. 1994. Drame fantastique avec Kevin Sorbo, Anthony Quinn et Roma Downey. - Le demi-dieu Hercule doit se mesurer à une horde de femmes guerrières

- sanguinaires. (2 h).
- 20:00 [10] CINE-COLUMBO (4) "COLUMBO: TOUT FINIT PAR SE SAVOIR", E.-U. 1990. Drame policier avec Peter Falk, Ian Buchanan et Deirdre Hall. - Un lieutenant de police enquête sur la disparition d'une directrice de revue qu'il croit avoir été tuée par son partenaire. (2 h).
- [17] LE CHATEAU DES OLIVIER
- 21:00 [17] VISA SANTE
- 21:30 [35] AUX FRONTIERES DU REEL
- 22:00 [2] LE TELEJOURNAL [10] LE TVA, EDITION RESEAU [17] JANETTE... TOUT COURT
- 22:24 [2] LE POINT MEDIAS
- 22:30 [10] CHA BA DA [35] LE GRAND JOURNAL
- 23:00 [2] LES NOUVELLES DU SPORT

- [17] POINTS DE VUE [35] SPORTS PLUS
- 23:30 [2] LA METEO [10] LE TVA SPORTS [35] CINEMA (4) "L'APROMISE", G.-B. 1985. Drame fantastique avec Sting, Jennifer Beals et Clancy Brown. - Le baron Frankenstein donne vie à une femme composite promise à un monstre de sa création. (2 h 30).
- 23:35 [2] CINEMA (4) "FEMMES AU BORD DE LA CRISE DE NERFS", Esp. 1988. Comédie avec Carmen Maura, Antonio Banderas et Maria Barranco. - Une actrice de télévision cherche à rejoindre son amant qui vient de la quitter. (1 h 50).
- 23:52 [10] LOTERIES
- 0:00 [17] LA PERIODE DE QUESTIONS

## Samedi

8 juin

- 6:30 [10] SALUT, BONJOUR! WEEK-END
- 7:30 [2] LE VOYAGE FANTASTIQUE DE TY ET UAN
- 8:00 [2] LES OURSONS VOLANTS
- 8:30 [2] CHLOROPHYLLE DU CIEL BLEU
- 9:00 [2] LA BANDE A DINGO

- [10] L'ARCHE DE NOE
- 9:30 [2] LA BANDE A PICSOU [10] BUGS BUNNY
- 10:00 [2] ROBIN DES BOIS JUNIOR [10] BIBI ET GENEVIEVE
- 10:30 [2] OU EST CHARLIE? [10] LIBRE-ECHANGE
- 10:45 [10] VOS ELUS
- 11:00 [2] GENIES EN HERBE JUNIOR [10] TOURNOI DE QUILLES EN EQUIPE
- 11:30 [2] ROGER D. LANDRY PAR ROGER D. LANDRY

- 12:00 [2] LES P'TITS BONHEURS DE CLEMENCE
- 12:30 [10] CINE-MAXIMUM (5) "LE PROJET MANHATTAN", E.-U. 1986. Comédie dramatique avec Christopher Collet, John Lightgow et Cynthia Nixon. - De nombreuses forces sont aux trousses d'un adolescent qui a dérobé du plutonium pour dénoncer la présence d'un centre de recherches nucléaires dans sa banlieue. (2 h).
- 13:00 [2] L'UNIVERS DES SPORTS [17] DOCUMENTS CULTURELS
- 14:00 [17] VISA SANTE

- [35] VISION MONDIALE
- 15:00 [2] MONTAGNE [10] CINE-MAXIMUM (5) "VOL AU CLAIR DE LUNE", Can. 1987. Drame sentimental avec Peter Reckell, Elizabeth Mason et James Bradford. - Un musicien taciturne s'empare d'une productrice de disques qui essaie de s'occuper de sa carrière. (1 h 30).
- [17] LES ANIMAUX DE TOUTES LES RUSSIES [35] TENNIS EXTRA
- 15:30 [2] POUR TOUT L'ART DU MONDE
- 16:00 [17] 3E FESTIVAL INTERNATIONAL DU CIRQUE DE VERONE

- [35] A LA CLAIRE FONTAINE
- 16:30 [2] PERFECTO [10] VIDEO ROCK DETENTE [17] CINE-SOLEIL (3) "LE BATEAU VOLANT UN CONTE RUSSE", G.-B. 1990. Film d'animation de F. Vose. - Malgré qu'il ait offert un bateau au tsar, le fils d'un pauvre paysan doit réussir diverses épreuves avant de recevoir la main de sa fille. (1 h 30).
- [35] LE PETIT JOURNAL
- 17:00 [2] A COMMUNIQUER [10] INTERACTIF [35] PASSION PLEIN AIR
- 17:30 [2] BRANCHE [10] FLEURS ET JARDINS

- [35] LE GRAND JOURNAL
- 18:00 [2] LE TELEJOURNAL [10] LE TVA, EDITION 18 HRS [17] LES NOUVELLES AVENTURES DE SKIPPY [35] CINE-FAMILLE (5) "CHIENNE DE VIE", E.-U. 1991. Comédie satirique avec Mel Brooks, Lesley Ann Warren et Jeffrey Tambor. - A la suite d'un pari, un milliardaire doit vivre en clochard pendant un mois dans le quartier le plus défavorisé de Los Angeles. (2 h).
- 18:20 [2] RAISON PASSION
- 18:30 [10] CINE-EXTRA (4) "CROCODILE DUNDEE", Aust.

## Samedi

8 juin

1986. Comédie avec Paul Hogan, Linda Kozlowski et Mark Blum. - Une journaliste américaine entreprend de faire un reportage sur un aventurier qui a échappé à l'attaque d'un crocodile dans la brousse australienne. (2 h).

[17] NATIONAL GEOGRAPHIC

19:00

[2] OLYMPICA

19:30

[2] CINEMA SPECIAL

(3) "PRESUME INNOCENT", E.-U. 1990. Drame policier avec Harrison Ford, Greta Scacchi et Brian Dennehy. - Soupçonné d'avoir tué un collègue dont il était l'amant, un avocat marié cherche à prouver son innocence. (2 h 30).

[17] PLAISIR DE LIRE

20:00

[17] LE MONDE EN MOUVEMENT

[35] SPLASH MOLSON GRAND NORD JMP

Emission spéciale de Jean-Marc

Parent en direct de l'Agora à Québec. En cas de pluie, l'émission sera remise au lendemain. (2 h).

20:30

[10] CINE-EXTRA

(4) "LE MOMENT DE VÉRITÉ", E.-U. 1984. Comédie dramatique avec Ralph Macchio, Noriyuki Morita et Elisabeth Shue. - Souffre-douleur de ses camarades d'école, un adolescent de petite taille est initié aux arts martiaux par un vieux Japonais. (2 h 30).

21:00

[17] CINEMA

(4) "LE VOLEUR DE SAVONNET-

TE", It. 1989. Comédie fantaisiste avec Maurizio Nichetti, Caterina Sylos Labini et Federico Rizzo. - Lors de sa diffusion à la télévision, un film en noir et blanc est transformé par l'irruption de personnages issus de messages publicitaires. (1 h 32).

22:00

[2] LE TELEJOURNAL

[35] LE GRAND JOURNAL

22:20

[2] LES NOUVELLES DU SPORT

22:30

[35] PASSION PLEIN AIR

22:32

[17] CINEMA

(4) "LE ROUGE ET LE NOIR - DEUXIEME EPOQUE", Fr. 1954. Drame psychologique avec Gérard Philipe, Danielle Darrieux et Antonella Lualdi. - Un jeune ambitieux choisit la carrière ecclésiastique pour réussir dans la société. (1 h 38).

22:50

[2] TELE-SELECTION

(5) "LE RETOUR DE PERRY MASON", E.-U. 1985. Drame policier avec Raymond Burr, Barbara Hale et William Katt. - Un avocat prend

la défense d'une femme accusée d'avoir tué un millionnaire. (2 h).

23:00

[10] LE TVA, EDITION RESEAU & TVA SPORTS

[35] BLEU NUIT

(6) "LEÇONS PRIVÉES: UNE AUTRE HISTOIRE", E.-U. 1994. Drame de mœurs avec Mariana Morgan, Ray Garaza et Deirdre Imerstein. - Les aventures sensuelles d'une photographe de mode à la recherche de sensations fortes. (2 h).

23:44

[10] LOTERIES

## Dimanche

9 juin

6:30

[10] SALUT, BONJOUR! WEEK-END

7:30

[2] ALICE AU PAYS DES MERVEILLES

8:00

[2] LES NOUVELLES AVENTURES DE WINNIE L'OURSON

8:30

[2] LES OURSONS VOLANTS

9:00

[2] LA BANDE A OVIDE

[10] VISION MONDIALE

9:30

[2] LES DEBROUILLARDS

10:00

[2] LE JOUR DU SEIGNEUR

[10] BIBI ET GENEVIEVE

10:30

[10] FINANCES

11:00

[2] POINT DE PRESSE

[10] COMPLETEMENT

MARTEAU

11:30

[2] NATION HURONNE WENDAT

12:00

[2] LA SEMAINE VERTE

[10] LISE WATIER ET COMPAGNIE

13:00

[2] SECOND REGARD

[10] INDYCAR 1996 - DETROIT

Course automobile en direct de Detroit. (2 h 30 appr.).

[17] OPTION EDUCATION

13:30

[2] EN TOUTE LIBERTE

14:00

[2] MIZIKE MAMA MORGAN

[17] LE MONDE EN MOUVEMENT

14:50

[2] LE SACRE DU PRINTEMPS

15:00

[17] TELESCEIENCE

[35] LE MONDE ET LE GOLF

15:40

[2] LEGENDE DE GLACE

16:00

[2] LE SIECLE DU PEUPLE

[10] LES AILES DE LA MODE

[17] CONSOMMACTION

[35] A LA CLAIRE FONTAINE

16:30

[10] AUTOMAG PLUS

[35] LE PETIT JOURNAL

17:00

[2] L'EMPIRE DES FUTURES STARS

[10] VINS ET FROMAGES

[17] LE MONDE DES VOLCANS

[35] PAS SI BÊTE QUE ÇA!

17:30

[10] LES DINOSAURES

[17] ON AURA TOUT VU

[35] LE GRAND JOURNAL

18:00

[2] LE TELEJOURNAL

[10] LE TVA, EDITION 18 HRS

[17] ZAP

[35] ECOUTE-MOI

18:15

[2] DECOUVERTE

18:30

[10] FORT BOYARD

19:00

[2] JUSTE POUR RIRE INTERNATIONAL

Anim.: Yvon Deschamps. Les meilleurs moments du Festival.

[17] MONTAGNE

[35] CINEMA

(4) "FLASHBACK", E.-U. 1990. Comédie policière avec Dennis Hopper, Kiefer Sutherland et Carol Kane. - Un policier chargé du transfert en train d'un fuyard capturé par le FBI est mêlé à divers incidents l'obligeant à prendre la fuite avec son prisonnier. (2 h).

19:30

[2] LES BEAUX DIMANCHES

ROCK VOISINE CHAUD 95. (1 h 30).

[10] DROLE DE VIDEO

[17] L'AFRIQUE DE TOUTES FAÇONS

20:00

[10] CINEMA NEON

(4) "TENDRE CLARA", E.-U. 1988. Drame fantastique avec Whoopi Goldberg, Neil Patrick Harris et Kathleen Quinlan. - Un jeune adolescent délaissé par ses parents se reconforte auprès de sa gouvernante au tempérament chaleureux. (2 h).

[17] L'UNIVERS DES BEBES ANIMAUX

21:00

[2] LES BEAUX DIMANCHES

LE JEUNE HOMME ET LA DANSE. (1 h appr.).

[17] DOCUMENTS CULTURELS

[35] SUPER CINEMA

(4) "BLAZE", E.-U. 1990. Comédie dramatique avec Paul Newman, Lolita Davidovich et Gailard Sartain. - Dans les années 50, une jolie campagnarde qui aspire à devenir chanteuse se lie à un politicien aux idées libérales. (2 h 31).

22:00

[2] LE TELEJOURNAL

[10] LE TVA, EDITION RESEAU

[17] VOYAGE GRANDEUR NATURE

22:18

[10] L'EVENEMENT

22:20

[2] LE POINT

22:30

[17] CINEMA

(4) "LE JOUEUR", Fr. 1958. Drame psychologique avec Gérard Philipe, Liselotte Pulver et Françoise Rosay. - Après des déboires amoureux, un jeune homme se livre à la passion du jeu. (1 h 45).

22:39

[10] TVA SPORTS

22:45

[2] LES NOUVELLES DU SPORTS

23:00

[10] LOTERIES

23:05

[10] COMPLETEMENT MARTEAU

23:15

[2] CINE-CLUB

(3) "LE DECALOGUE: TU NE JUGERAS PAS" (2e de 10), Pol. 1988. Drame de mœurs avec Krystyna Janda, Aleksander Bardini et Oljgierd Lukaszewicz. - Une jeune femme enceinte de son amant cherche à savoir auprès d'un cardiologue si son mari survivra à sa maladie. (1 h).

23:31

[35] LE GRAND JOURNAL

23:34

[10] FINANCES

0:01

[35] VOIR EN COULEURS

0:31

[10] VISION MONDIALE

[35] CINEMA

(3) "LA COMTESSE AUX PIEDS NUS", E.-U. 1954. Drame psychologique avec Ava Gardner, Humphrey Bogart et Edmond O'Brien. - Une vedette de cinéma connaît d'amers revers. (2 h 30).

0:31

[10] VISION MONDIALE

[35] CINEMA

(3) "LA COMTESSE AUX PIEDS NUS", E.-U. 1954. Drame psychologique avec Ava Gardner, Humphrey Bogart et Edmond O'Brien. - Une vedette de cinéma connaît d'amers revers. (2 h 30).

0:31

[10] VISION MONDIALE

[35] CINEMA

(3) "LA COMTESSE AUX PIEDS NUS", E.-U. 1954. Drame psychologique avec Ava Gardner, Humphrey Bogart et Edmond O'Brien. - Une vedette de cinéma connaît d'amers revers. (2 h 30).

0:31

[10] VISION MONDIALE

[35] CINEMA

(3) "LA COMTESSE AUX PIEDS NUS", E.-U. 1954. Drame psychologique avec Ava Gardner, Humphrey Bogart et Edmond O'Brien. - Une vedette de cinéma connaît d'amers revers. (2 h 30).

0:31

[10] VISION MONDIALE

[35] CINEMA

(3) "LA COMTESSE AUX PIEDS NUS", E.-U. 1954. Drame psychologique avec Ava Gardner, Humphrey Bogart et Edmond O'Brien. - Une vedette de cinéma connaît d'amers revers. (2 h 30).

0:31

[10] VISION MONDIALE

[35] CINEMA

(3) "LA COMTESSE AUX PIEDS NUS", E.-U. 1954. Drame psychologique avec Ava Gardner, Humphrey Bogart et Edmond O'Brien. - Une vedette de cinéma connaît d'amers revers. (2 h 30).

0:31

[10] VISION MONDIALE

[35] CINEMA

(3) "LA COMTESSE AUX PIEDS NUS", E.-U. 1954. Drame psychologique avec Ava Gardner, Humphrey Bogart et Edmond O'Brien. - Une vedette de cinéma connaît d'amers revers. (2 h 30).

0:31

[10] VISION MONDIALE

[35] CINEMA

(3) "LA COMTESSE AUX PIEDS NUS", E.-U. 1954. Drame psychologique avec Ava Gardner, Humphrey Bogart et Edmond O'Brien. - Une vedette de cinéma connaît d'amers revers. (2 h 30).

0:31

[10] VISION MONDIALE

[35] CINEMA

(3) "LA COMTESSE AUX PIEDS NUS", E.-U. 1954. Drame psychologique avec Ava Gardner, Humphrey Bogart et Edmond O'Brien. - Une vedette de cinéma connaît d'amers revers. (2 h 30).

0:31

[10] VISION MONDIALE

[35] CINEMA

(3) "LA COMTESSE AUX PIEDS NUS", E.-U. 1954. Drame psychologique avec Ava Gardner, Humphrey Bogart et Edmond O'Brien. - Une vedette de cinéma connaît d'amers revers. (2 h 30).

0:31

[10] VISION MONDIALE

[35] CINEMA

(3) "LA COMTESSE AUX PIEDS NUS", E.-U. 1954. Drame psychologique avec Ava Gardner, Humphrey Bogart et Edmond O'Brien. - Une vedette de cinéma connaît d'amers revers. (2 h 30).

0:31

[10] VISION MONDIALE

[35] CINEMA

(3) "LA COMTESSE AUX PIEDS NUS", E.-U. 1954. Drame psychologique avec Ava Gardner, Humphrey Bogart et Edmond O'Brien. - Une vedette de cinéma connaît d'amers revers. (2 h 30).

0:31

[10] VISION MONDIALE

[35] CINEMA

(3) "LA COMTESSE AUX PIEDS NUS", E.-U. 1954. Drame psychologique avec Ava Gardner, Philippe Volter et Claude Duneton. - Une étrange ressemblance existe entre deux jeunes musiciennes, nées le même jour dans des pays différents, qui ont chacune l'intuition que l'autre existe. (1 h 44).

0:31

[10] VISION MONDIALE

[35] CINEMA

(3) "LA COMTESSE AUX PIEDS NUS", E.-U. 1954. Drame psychologique avec Ava Gardner, Philippe Volter et Claude Duneton. - Une étrange ressemblance existe entre deux jeunes musiciennes, nées le même jour dans des pays différents, qui ont chacune l'intuition que l'autre existe. (1 h 44).

0:31

[10] VISION MONDIALE

[35] CINEMA

(3) "LA COMTESSE AUX PIEDS NUS", E.-U. 1954. Drame psychologique avec Ava Gardner, Philippe Volter et Claude Duneton. - Une étrange ressemblance existe entre deux jeunes musiciennes, nées le même jour dans des pays différents, qui ont chacune l'intuition que l'autre existe. (1 h 44).

0:31

[10] VISION MONDIALE

[35] CINEMA

(3) "LA COMTESSE AUX PIEDS NUS", E.-U. 1954. Drame psychologique avec Ava Gardner, Philippe Volter et Claude Duneton. - Une étrange ressemblance existe entre deux jeunes musiciennes, nées le même jour dans des pays différents, qui ont chacune l'intuition que l'autre existe. (1 h 44).

0:31

[10] VISION MONDIALE

[35] CINEMA

(3) "LA COMTESSE AUX PIEDS NUS", E.-U. 1954. Drame psychologique avec Ava Gardner, Philippe Volter et Claude Duneton. - Une étrange ressemblance existe entre deux jeunes musiciennes, nées le même jour dans des pays différents, qui ont chacune l'intuition que l'autre existe. (1 h 44).

0:31

[10] VISION MONDIALE

[35] CINEMA

(3) "LA COMTESSE AUX PIEDS NUS", E.-U. 1954. Drame psychologique avec Ava Gardner, Philippe Volter et Claude Duneton. - Une étrange ressemblance existe entre deux jeunes musiciennes, nées le même jour dans des pays différents, qui ont chacune l'intuition que l'autre existe. (1 h 44).

## Lundi

10 juin

6:00

[10] SALUT, BONJOUR!

7:00

# Annonces Classées

**Le Courrier**  
DE SAINT-HYACINTHE

CLASSÉE SEULEMENT

**771-0677**

Rive-sud: 875-1948 — Fax: 773-3115

HEURE LIMITE L'heure de tombée pour les annonces classées est le vendredi 16 heures. Après cette heure, elles sont automatiquement reportées à la parution suivante.

## INDEX DES RUBRIQUES

### À VENDRE

- 100 AMEUBLEMENT
- 105 ANTIQUITÉS
- 110 ARTICLES MÉNAGERS
- 120 ARTICLES DE SPORTS MOTORISÉS
- 125 ARTICLES DE SPORTS
- 126 TENTES-ROULOTTES - ROULOTTES
- 130 MACHINERIES AGRICOLES
- 135 PIÈCES AGRICOLES
- 140 ANIMAUX
- 145 OUTILLAGE
- 150 DIVERS
- 155 NOURRITURE
- 160 INSTRUMENTS DE MUSIQUE
- 170 VÊTEMENTS
- 175 MATÉRIAUX DE CONSTRUCTION
- 180 BOIS DE CHAUFFAGE
- 185 VENTE DE GARAGE

### PROPRIÉTÉS

- 200 DE CAMPAGNE
- 210 À REVENUS
- 220 UNIFAMILIALES-VILLE
- 230 UNIFAMILIALES-EXTÉRIEUR
- 240 COMMERCES
- 250 CONDOMINIUMS
- 260 MAISONS MOBILES-ROULOTTES
- 270 FERMES-TERRES
- 280 TERRAINS
- 290 CHALETS

### VÉHICULES

- 305 AUTOMOBILES
- 310 CAMIONS - CAMIONNETTES
- 320 AUTOMOBILES - GARAGES
- 340 PIÈCES CAMIONS-AUTOS

### À LOUER

- 400 APPARTEMENTS 1 - 1 1/2
- 402 APPARTEMENTS 2 - 2 1/2
- 404 APPARTEMENTS 3 - 3 1/2
- 406 APPARTEMENTS 4 - 4 1/2
- 410 CHAMBRES
- 420 CHAMBRES ET PENSION
- 421 À PARTAGER
- 422 LOGEMENTS 2 - 2 1/2
- 424 LOGEMENTS 3 - 3 1/2
- 426 LOGEMENTS 4 - 4 1/2
- 428 LOGEMENTS 5 ET PLUS
- 430 PROPRIÉTÉS
- 440 MAISONS DE CAMPAGNE
- 450 BUREAUX-LOCAUX
- 460 CHALETS
- 470 MAISONS MOBILES - ROULOTTES
- 480 CONDOMINIUMS
- 490 DIVERS

### SERVICES

- 500 OFFRES D'EMPLOIS
- 520 COURS
- 530 PENSION POUR ANIMAUX
- 550 DIVERS
- 560 OCCASIONS D'AFFAIRES
- 570 RECHERCHE DIVERS
- 575 IMPÔT
- 580 SERVICES
- 585 VOYAGES
- 590 AMITIÉ - RENCONTRES

### PRIÈRES

- 600 PRIÈRES
- 650 REMERCIEMENTS

### AVIS PUBLICS

- 700 AVIS LÉGAUX
- 720 ENCANS

## 100 AMEUBLEMENT

**\$\$\$ IMPORTANT.** Achetez ménage de maison récent ou antique, de la cave au grenier, aussi faillite, succession et balance d'inventaire. De tout ou presque Guy 796-1960.

**2 CAUSEUSES** neuves, teintes pastel, payé 450\$ chacune, laisse à 200\$ chacune. Tél.: 773-4442 ou 953-0650 cell.

**ATTENTION ENCORE LUI, Raymond Beaupré, 514-799-4306. J'achète de tout de la cave au grenier, antiquité, ménage récent, faillite, liquidation, succession de tout genre.**

**DIVAN A VENDRE** Elran inclinable; fauteuil 1 place, \$200. Tél.: 796-5058.

**DIVAN-LIT**, 3 places, 1 an d'usage, bleu-mauve-cha-mois, très propre, \$375 discutable. Tél.: 773-4325.

**LIT D'EAU**, grandeur Queen, en cuir noir et blanc, 4 ans d'usage, très très propre, prix demandé 375\$. Tél.: 797-2417.

**MAGNIFIQUE** mobilier de chambre, style Daveluyville, lit queen, excellente condition, valeur à neut 3 000\$ et plus, demande 950\$ et aussi mobilier de chambre, style moderne, excellente condition, 650\$. Tél.: (514) 584-2684.

**MOBILIERS DE CHAMBRE**, cuisine, salon, lessiveuses-sécheuses, cuisinières, réfrigérateurs, et beaucoup d'autres choses (usagés). Ameublement Chicoinc Enr, 341 B rue Principale, St-Thomas d'Aquin, 796-1960 ou 796-5440.

**SECHEUSE BEAUMARK**, amande, très bon état, \$50; fauteuils modulaires, gris foncé, \$100. Tél.: 774-2419 ou 773-0871.

**TABLE DE 4' x 3'** mélamine blanche, pattes et chaises coussinées, métal noir, \$200; causeuse-lit, 2 tables de salon, meuble audio-vidéo, mélamine blanche, \$450; lit plate-forme avec tête, bureau avec miroir, commode, mélamine blanche et poignées vertes, \$450, 2 ans d'usage. Tél.: 773-8909.

## 105 ANTIQUITÉS

**ANTIQUITÉS** Hélène Archambault, ouvert 5 jours. Fermé mercredi et jeudi. Achatons et vendons variété de meubles antiques. Vaste choix de meubles décapés, prêts à installer. Dépôt et cartes de crédit acceptés. Nous livrons gratuitement. Tél.: 772-5130, 991 Haut Petit Rang Saint-François, Saint-Pie, 3 milles de Sanair.

**Solution du mot caché: TENTACULES**

## 105 ANTIQUITÉS

\*\*\*\*\*  
AAAAA  
**ACHAT ET VENTE ANTIQUITÉS ADRIEN FLIBOTTE ENCANTEUR A LA GROSSE BATISSE ROUGE PAYONS MEILLEUR PRIX**

366 principale, St-Thomas d'Aquin, Encan d'antiquités. Premier dimanche de chaque mois. 11h am et tous les jeudis soir. Inf. 796-2179

## 110 ARTICLES MÉNAGERS

**A-1 REFRIGERATEUR**, de marque Danby, blanc, 8 pi.cu., largeur 24 po., propre et en bonne condition. Tél.: 773-2912.

**ENSEMBLE CUISINIÈRE-REFRIGERATEUR** English et Gibson, blanc, \$500; Téléviseur 20" RCA et vidéo Hitachi, \$500 (presque neufs). Tél.: 771-4578.

**LES ELECTROS SYLVAIN INC.** Réfrigérateurs à partir de 97\$; cuisinières à partir de 97\$; lessiveuses à partir de 165\$; sècheuses à partir de 97\$; ensemble lessiveuse-sècheuse à partir de 399\$. Tous nos appareils sont garantis. Service à domicile 19\$. Estimée gratuite, temps en sus. 774-1826, 795-3299.

**LESSIVEUSE**, sècheuse blanches 3 ans d'usage. Mobilier de cuisine avec bahut en mélamine blanche, réfrigérateur blanc. Tél.: 774-7490, fin de semaine 792-3446.

**LESSIVEUSE-SECHEUSE** comme neuve, 3 ans d'usage, 400\$ l'ensemble. Tél.: 798-2922 entre 9h00 et 17h00 demandez Anne-marie.

**LESSIVEUSE-SECHEUSE**, blanches, Admiral, comme neuves, 450\$. Tél.: 774-1294 ou 796-2444.

**SECHEUSE A VENDRE**, \$250. Veuillez vous adresser au 799-1452.

## 120 ARTICLES DE SPORTS MOTORISÉS

**BATEAU PRINCECRAFT**, 14 1/2, moteur 50 h.p., déféctueux, remorque, \$1000. Tél.: (514) 773-0829 après 18h00. **ECHANGERAI CONDO** à temps partagé en Floride pour moto. Tél.: 549-2302.

## 120 ARTICLES DE SPORTS MOTORISÉS

**MOTEUR JOHNSON 9.9**, \$1100; chaloupe aluminium, 12 pieds, \$500; ainsi qu'une remorque en métal 6 X 8 dont peur pour moto/voiture ou tout terrain, \$600. Tél.: 796-5967 après 17h00.

**MOTO 4 ROUES SUZUKI 4 X 4**, 1992. Tél.: 772-5109.

**MOTO 4 ROUES Yamaha Warrior 1991**, 3,200\$. Tél.: 792-3791.

**MOTO HONDA 550 Four 78**, bon état, faut pas manquer ça, pas cher! 772-5504 après 18h.

**MOTO YAMAHA VIRAGO 1100 c.c.**, 1993, 5000 km, \$5500; tête de lit en brasse de 54" de large avec boule de porcelaine, \$150. Tél.: 797-3677.

**MOTO YAMAHA VIRAGO 1990**, excellent état, très propre, comme neuf. Prix 900\$. Casque compris. Après 16h au 773-7664.

**MOTOCYCLETTA YAMAHA Jog**, 50 cc, 1991, prix à discuter. Tél.: 773-5614 ou 773-5828.

**PARTICULIER ACHETÉRAIS** motos Shadow, Virago, Intruder ou autres. Contactez Raynald au 773-5028 ou 771-4033.

**SCOOTER JOG YAMAHA 1990**, excellent état, très propre, comme neuf. Prix 900\$. Casque compris. Après 16h au 773-7664.

## 125 ARTICLES DE SPORTS

**1 PLANCHE A VOILE Bic Rock'n Roll**, 130 litres avec 2 voiles 5.7 et 6.4, 2 mâts, 1 Wishbone ajustable et autres accessoires. Tél.: 793-4100 demandez Louis après 18h00.

**6 TABLES d'exercice Svelto-Matic**. Pour renseignements 796-3538.

**ENSEMBLE DE GOLF** pour homme droitier: 12 bâtons, voiturette et sac de golf de marque Dynatour, achetés neuf, servis environ 15 fois. Tél.: 773-9812, si intéressé seulement.

**TAPIS ROULANT** à vendre pour \$250; poids et aîères pour \$150. Tél.: 794-2481.

**YORK 2001 avec Pec. Mate**, 300\$. Tapis roulant manuel, 100\$. Planché abdominale, 25\$. Tél.: 772-5029.

## 126 TENTES-ROULOTTES ROULOTTES

**CAMPEUR Capri** (4 places) pour camion 3/4 de tonne, tout équipé, 700\$ négociable. Si intéressé seulement. Tél.: 798-2634 entre 9h à 17h.

## 126 TENTES-ROULOTTES ROULOTTES

**ROULOTTE Gitan 1990**, 13 pieds, ultra légère, ne nécessite pas de frein ni attache spéciale sur l'auto, couche 6 personnes, réfrigérateur au gaz 12 volts, électrique, toilette chimique, prix 4 995\$. 796-2033.

**ROULOTTE REMBLER 1971**, 16 pieds, 4 places, très propre, chaufferette, cuisinière au propane, réfrigérateur au propane et électricité, toilette, \$1500. Tél.: 773-9968 ou 793-2853 après 18h00.

**TENTE-ROULOTTE 1981**, 8 places, réfrigérateur, poêle, très très propre, prix 2 700\$. Tél.: 799-4923.

**TENTE-ROULOTTE BELLEVUE**, 1968, 6 places, toit mou, toile du toit à changer, équipée, poêle, lavabo, gaz, filage électrique, très propre, \$550 négociable. Tél.: 774-2309 après 17h00.

**TENTE-ROULOTTE** toit rigide, 800\$. Lessiveuse, sècheuse or, cuisinière et réfrigérateur blancs, 2 pneus 4 saisons 205-70-14, 30\$. Poêle à combustion lente 200\$. Tél.: 799-5879 ou 773-4749.

**TENTES-ROULOTTES** Bonair (25) à louer et à vendre avec frigo. Ouvert 7 jours, Granby. Tél.: (514) 378-0149.

## 130 MACHINERIES AGRICOLES

**CHARGEUR** de balles rondes, ajustable sur tous les chargeurs pour tracteur. Garage L.T.S. Machinerie Agricole. Tél.: 799-5858.

**FENDEUSE A BOIS** neuve avec cylindre et valve automatiques, attachement... Garage L.T.S. enr. Vente et réparation de machinerie agricole. Tél.: 799-5858.

**JE SUIS ACHETEUR** de tracteur de ferme, Massey-Ferguson, John Deere, Kubota, vieille engin stationnaire, payons comptant. Tél.: 819-364-2666 Yvan ou 819-364-2021 Gervais.

**TRACTEUR OLIVER SPECIAL 550**, parfaite condition, 4 pneus neufs. Tél.: 774-4709 après 18h00.

**WAGON DE FERME 4 roues**, capacité 12 tonnes. Niveleuse hydraulique, 8' et 9' de largeur avec cylindres sur 3 points. Garage L.T.S. enr. Vente et réparation machinerie agricole. Tél.: 799-5858.

## 140 ANIMAUX

**7 MAGNIFIQUES** petits Himalayen, 5 femelles Blue Point, 1 mâle Flame Point et 1 mâle Blue Point prêts à partir pour le 16 juin. Venez choisir le vôtre maintenant. Tél.: 771-7211 ou répondeur.

**AUTRUCHES - EMEUS**  
au prix du gros. 1-514-777-7047.

**CENTRE EDUCATIF CANIN** de Milton, chiens à vendre à bas prix: Colley, Golden, Labrador, Berger Allemand, Shetland, Beagle, Border Colley. Aussi disponible, cours d'obéissance et pension. Spécial, grande cage à \$85. Camp de jour unique au Québec, inscription en cours. Pour inf.: 776-6696.

**CHEVAL QUARTER HORSE** enregistré, 5 ans, sorrel, 15 mains, en santé, bon en randonnée et en manège; aussi pension, cours et entraînement. Tél.: 772-2513 Benoit.

**CHIENNE DALMATIENNE**, 3 ans, pure race, enregistrée avec papiers, vaccinée, gardienne, douce pour enfants. 358, rue St-Paul, St-Pie. Tél.: 772-2172.

**CHIOTS DALMATIEN** pures races, nés le 8 mai à 175\$ réservez tôt, si intéressé de 8h à 22h au 792-2328.

**CHIOTS Golden Retriever**, pure race, vaccinés, vermifugés, nés le 18 avril, prix 200\$. Tél.: 796-4157.

**CHIOTS HUSKY SIBERIEN** 3 aux yeux bleus, pure race, 5 semaines, vermifugés, \$90. Aussi mâle adulte, \$100. Tél.: 791-2896.

**CHIOTS ROTTWEILER** 2 mâles, 1 femelle, pure race, vacc., vermifugés, nés le 27 février 96. Parents sur place, aussi 1 femelle Rottweiler, 1 an enregistrée. Pierre 797-2459.

## EMEUS MASKOUTAINS

Vente - pension. Emeus, autruches. Animaux certifiés, micro puce + test ADN. Prix compétitifs + soutien technique. Membre Association Eleveurs Ratties Québec. Nous vendons maintenant de la viande d'œmeu et d'autruche. Clément Frédéric 778-1443 ou Jean Charrier 774-7753.

**POMERANIEN, Schnauzer** mini, Epagneul Cocker, Golden Retriever, Bouvier Bernois, Epagneul Anglais, Chihuahua X, Labrador, Persan blanc, Persan chinchilla, chatons X à \$14.99. Service de toilette, pension. Visa, Master Card. Tél.: 774-1166.

## 140 ANIMAUX

**S.P.A. ST-HYACINTHE** Faites une bonne action, préférez l'adoption, variété de chiens et chats, croisés, adultes et chiots, chiens de race, 1 Colley miniature femelle, 1 Rottweiler femelle 3 mois, 1 Pitt bull mâle noir. Au 103 Grand Rang à St-Thomas d'Aquin. Tél.: 778-0807.

## 145 OUTILLAGE

**TOUR A BOIS** de marque Général modèle 260 à vitesses avec rallonge et copieur. Tél.: 795-6455 boîte vocale, 795-6309.

## 150 DIVERS

**A BAS PRIX!** Bois traité 1x6x5: 0.89\$, 2x4x8: 2.09\$, 4x4x8: 4.99\$, aspenite 7/16: 4.29\$, 6.29\$, 3/4: 7.99\$, plywood 1/2: 14.29\$, 5/8: 17.79\$, planchers bois franc merisier: 0.89\$, chêne: 0.99\$, 1x3x8: 0.29\$, 2x3x8: 0.59\$, 2x4x12: 2.69\$, 2x6x12: 4.59\$, 16: 6.09\$, 2x8x12: 5.99\$. Matériaux A Bas Prix St-Hyacinthe (514) 799-1970.

**A QUI LA CHANCE?** 5 bons billets au parterre pour le Cirque du soleil au Vieux port de Montréal, représentation du samedi 22 juin, 20h30. \$47.75 ch. Intéressé seulement. Tél.: 799-3802, Daniel.

**ATTENTION CUISINIÈRE ET CUISINIER**, surplus d'inventaire. Voici le volume "Qu'est-ce qu'on mange", aussi livres pour enfants, signification des rêves, etc. Tout est à moitié prix. Livraison gratuite. Tél.: 773-9593.

**ATTENTION!** Vous désirez faire une vente de garage? Appelez-moi, j'achète tout de la cave au grenier. Jouets, outils, ménage, antiquités, etc. Succession, faillite, liquidation de tout genre. Normand au 774-6297.

**ATTENTION:** "Stock-Encan". Usagés, racking à palettes, étagères, tablettes métal. Palans électriques, ponts roulants, chariot élévateur. Charles ou Michel: (819) 758-0625.

**BARILS DE PLASTIQUE**, acier, carton, différentes grandeurs, toute utilité; réservoir de plastique 220 gallons, chaudières de plastique, toutes grandeurs, toutes utilisations, (propres). Tél.: 792-3386.



## MAISON MODÈLE

**625 Sacré-Coeur, Bois-Joli**

**VISITE LIBRE TOUS LES DIMANCHES DE 14H À 16H**

Près du centre d'achats,  
de l'hôpital et du centre-ville

**B. Roy et Fils Inc.** **773-1143**

### AVIS AUX ANNONCEURS

Le Courrier de Saint-Hyacinthe ne se tient pas financièrement responsable des erreurs typographiques pouvant survenir dans les textes publicitaires, mais il s'engage à reproduire la partie du texte où se trouve l'erreur. Le journal se réserve le droit de refuser toute publicité ne convenant pas à sa politique.

Nos annonceurs sont priés de prendre note que toutes les annonces doivent être publiées en conformité avec la Loi sur la protection du consommateur, article 242, qui stipule: "Aucun commerçant ne peut, dans un message publicitaire, omettre son identité et sa qualité de commerçant." Les annonceurs sont priés de vérifier la première parution de leurs annonces. Notre journal se rend responsable d'une seule insertion erronée. Toute correction à apporter ou tout retrait d'une annonce classée doit parvenir au bureau du journal avant 16 heures, le vendredi. Après ce moment, l'annonce sera facturée comme entendue.

## TARIF

**771-0677**

**25 mots + T.P.S. + T.V.Q.**

**724\$**

**8** TAXES INCLUSES

**25\$**

**Le mot additionnel 28¢ + T.P.S. + T.V.Q.**

**LES ANNONCES CLASSÉES SONT PAYABLES À L'AVANCE**

Les cartes de crédit sont acceptées par téléphone ou sur place. Il suffit de donner le numéro et la date d'expiration de votre carte.





655, avenue Ste-Anne - Saint-Hyacinthe J2S 5G4  
Tél.: 771-0677 Rive-sud: 875-1948 Fax: 773-3115

**Pour un service plus rapide, préparez votre texte et passez à nos bureaux**

### ANNONCES CLASSÉES

Visa

Master Card

Comptant

Date exp. \_\_\_\_\_

Année Mois

Nom: \_\_\_\_\_

Adresse: \_\_\_\_\_

Code postal: \_\_\_\_\_ Tél.: \_\_\_\_\_

TEXTE (en majuscules): \_\_\_\_\_

\_\_\_\_\_

\_\_\_\_\_

RUBRIQUE NO:

**150** DIVERS

**BESOIN D'ARGENT.** Prêt sur vidéo, système de son, télévision, instrument de musique. Nous achetons aussi l'or et payons meilleur prix. Tél. 774-0530.

**BOTTE DE TRAVAIL** Buck, iso., CSA-906, spécial 79.95\$; soulier de travail Work Lyte, bout d'acier, 3317, spécial 63.95\$; chlore liquide, 12 %, agroB 20 l, spécial 7.40\$. (514) 772-2322, Chicome et Robert.

**CHEVRONS** (trust) 2x6, 17' de haut x 35 large, solives de 2x8x12 planches rudes 8' et 12'. Tél.: 788-2084 après 18h Serge.

**EN SPECIAL REMORQUE.** neuve 76 po x 16' avec freins à 4 roues à l'huile pour transport d'autos ou autres, 1 800\$. Remorque double-essieu, 14 x 5 pi., avec coffre à outils; Remorque 5 x 10 pi. double-essieu neut. Tél.: 772-2333.

**EQUIPEMENT DE BUREAU** Photocopieur Nashua 7140 reconditionné. Papier jusqu'à 11" x 17", 45 pages/min. Réduction/agrandissement 795\$. Ordinateur Macintosh II 5MB, disque dur 100MB, écran noir & blanc 1,195\$. Ecran 21", 256 tons de gris (idéal pour mise en page) 595\$. Appelez 771-4871 entre 10h et 16h la semaine seulement.

**EVIER DOUBLE** stainless, chaise cyclo massage recouverte à neuf, téléviseur Zenith contrôle à distance, 26" style colonial, verticaux 75 large X 84 haut, 50 large X 43 haut couleur pêche, 1 végétation pêche, 5 végétations jaunes. Tél.: 774-6296.

**LIT D'ENFANT** avec matelas et literie; parc; poussette; carrosse double; vêtements bébé fille 0-2 ans; chaise haute; siège d'auto; barrière extérieure 4' X 44" avec porte de 3' X 4" et 8 poteaux 6", \$175 (valeur de \$400). Tél.: 792-3532.

**LIT TUBULAIRE** blanc Amisco 60" matelas non compris. Bicyclette de fille, 12" couleur turquoise. Tél.: 774-0058.

**MACHINES A COUDRE** industrielles usagées incluant plain, collerette 3 aiguilles et overlock 5 fils, prix imbattables. Info.: 1-800-268-9362.

**MATELAS.** Matelas neuf, aussi matelas avec légère imperfection moitié prix. Plateforme et lit mural, lit-captaine et mobilier de chambre. 6175 Boul. Taschereau, Brossard. (514) 926-1431.

**ORDINATEUR 486** pentium, prêt pour Internet, imprimante, fax et accessoires, garantie, service complet, financement disponible. Ramtech Informatique. Tél.: 795-6173.

**ORDINATEUR PENTIUM** 100-133, 586-133, neut, tout équipé, à partir de \$1450. Tél.: 773-3469.

**ORDINATEUR PORTATIF** DataTrain 386, 4 MB, disque dur de 230 Meg, dos 6, Windows 3.1, Print Master, Editeur, Word Perfect. Tél.: 774-7937 Pierre.

**ORGUE DE CONCERT** de marque Eminent, valeur originale de \$11 000 pour \$1500; tentes Eureka: 6 places, \$300, 4 places, \$200, 2 places, \$100, employées 2 fois; guitare classique de marque Mansfield, \$125. Tél.: 798-2407.

**PATIO POUR PISCINE** (deck), 4 X 8, teint vert avec échelle amovible, comme neuf, 65\$. Clavier Yamaha PSR-38, 1994. 100 instruments, rythmes & accompagnements, 375\$. (514) 798-2866.

**PISCINE NEUVE 1996,** 27 pieds avec accessoires et "deck". Tél.: 791-2229.

**REMISE,** 12 x 12 x 8' de haut, 650\$. Tél.: 798-2407.

**REMORQUE 250 "stocks".** Superbe 4x6 1/2, pompe 575\$. (3x4', 320\$) jusqu'à 6'x14', freins ext. Aussi remorques pour motos, bateaux. Poêle à combustion lente. Poêle à granulés d'antracite, cheminée, gaine. Super prix. (514) 246-2851.

**SUPER VENTE D'INVENTAIRE** 500 pins rouges, 500 épinettes de Norvège, 100 érables de Norvège, 100 bouleaux jaunes, 200 tailles de bouleaux blancs, hauteur de 4 pi. à 6 pi., prix de 5\$ à 10\$. Tél.: (514) 796-5846.

**SUPERBE TABLE DE BILLARD** 97 1/2" X 54" (réglementaire), tapis pratiquement neuf sur solide base d'ardoise. Accessoires inclus: jeu complet de boules, triangle, 2 baguettes de haute qualité, chevrolet, toile de recouvrement protectrice. Tél.: 261-0287.

**TOIT** Couvreur de père en fils, travail garanti, meilleurs prix, estimation gratuite. Achetez vos bardeaux d'asphalte et nous les installerons ou nous nous occuperons de tout. (514) 549-5667.

**150** DIVERS

**TRES BELLE TERRE** pour semer jardin, fleurs, haies; autre terre pour tourber. Toute enrichie avec fumier, aussi bois traité à l'huile 4 X 12, 6 X 12, 15 pieds; plan de cèdre 2 à 5 pieds de hauteur. Tél.: 773-2374.

**UN COMPTOIR DE CUISINE** style lot, 28" X 52", hauteur comptoir: 35", 4 portes, 4 tablettes, \$80. Tél.: 778-2612 entre 16h00 et 19h00.

**VELO, CANOT, USAGES** et neufs. Camping. Liquidation vélos de montagne en aluminium haut de gamme. Liquidation canot 16 pieds. 7370 Chemin Chambly (514) 445-4916.

**170** VÊTEMENTS

**VETEMENTS** 0-2 ans, filles/garçons (Mexx, Esprit, Deux par Deux, etc.) Bassinette, siège d'auto etc. Faut voir! Aussi robe de mariée Pronuptia 8 ans. Tél.: 792-2060.

**175** MATÉRIAUX DE CONSTRUCTION

**BOIS 2x4x8** en gruche 1,75\$ le morceau, 2x6x8 en gruche 2,75\$ le morceau. Tél.: (514) 794-2098.

**185** VENTE DE GARAGE

**290 COULONGES A DOUVILLE,** les 8-9-10 juin. Appareils électroniques, plus de 250 cassettes préenregistrées, jeux de bois, toiles (peintures), quincaillerie, corroyeur, vêtements...

**8 ET 9 JUIN,** 8 familles réunies dans une même cour, on trouve de tout à très bas prix: disques laser, vêtements, vaisselle, meubles, etc... situé au 16365 Bourdages Sud. En cas de pluie, remise semaine suivante.

**A NE PAS MANQUER** les 7-8-9 juin. Super vente de garage au 990 St-Antoine angle Robert, centre-ville. Il y aura de tout pour tous à des prix incroyables. De 9h à 18h. Si pluie remise au 21-22-23 juin. Bienvenue à tous.

**BELLE VENTE DE GARAGE** dimanche 9 juin, coin St-Louis/St-Pierre (secteur St-Joseph), intérieur, extérieur, 1 journée seulement. Vous y trouverez de tout, tout, tout trop long à énumérer. Cause déménagement.

**GRANDE VENTE DE GARAGE** les 8 et 9 juin, réunissant 3 familles dans la cour arrière du 2130 Bernier, St-Hyacinthe. Une occasion à ne pas manquer!

**LOISIRS SAINT-SACREMENT** organise une vente de garage sur le terrain des loisirs (rue Ste-Catherine) à l'occasion de la fête de quartier, le samedi 22 juin à 9h. Tables disponibles au public au coût de 10\$. Venez profiter de l'achalandage. Contactez le 773-1824.

**MEGA VENTE DE GARAGE** 1 journée seulement, dimanche 9 juin à partir de 9h. Plusieurs dizaines de familles réunies. Il y aura de tout en plus, articles de bureau et équipement industriel. Au 5110 Beaudry, au bout du boulevard Choquette (Parc industriel).

**SUPER VENTE DE GARAGE** 2955 Pratte, 8-9 juin, 9h à 17h. Plusieurs familles réunies. Articles salle de bain neufs, accessoires sportif, bicyclettes, jouets, bibelots, vaisselle, radios, vêtements, dentelle, bijoux etc.

**SUPER VENTE DE GARAGE** au 2115 Castelnau, secteur Douville, les 8 et 9 juin de 9h00 à 17h00: grandes variétés d'articles. On vous attend en grand nombre.

**SUPER VENTE DE GARAGE** familiale, les 14 et 15 juin 1996 à 16 330, Bourdages Sud, de 9h00 à 18h00.

**SUPER VENTE DE GARAGE** familiale au 648 Principale, St-Dominique. Vous devez voir ça: vêtements et articles de bébé, bibelots, vaisselle, décorations de maison artisanales, compresseur, table à dessin, ordinateur, air climatisé. Les 7, 8 et 9 juin dès 9h00, beau temps, mauvais temps.

**VOUS FAITES UNE VENTE DE GARAGE ?** Courrier Annonces classées 771-0677

**185** VENTE DE GARAGE

**SUPER VENTE** de garage, vendredi et samedi les 7 et 8 juin. Ambiance d'Aujourd'hui, 2400 Dessaulles à St-Hyacinthe (coin de la Bruyère dans la cour arrière).

**VENTE DE GARAGE** 8 et 9 juin au 393 Principale, St-Thomas d'Aquin: belle causeuse antique, 1 Tiffany et d'autres fixures de plafond, vêtements de jeune enfant de boutique, 1 nappe et nappes brodés, vaisselle, bibelots et d'autres articles trop long à énumérer. Si pluie, remise à une date ultérieure.

**VENTE DE GARAGE** au 234 Principale à St-Thomas d'Aquin, samedi le 8 juin de 9h00 à 17h00. Venez, on vous attend!

**VENTE DE GARAGE** au 6205 Rapide Plat Sud, St-Hyacinthe, les 8 et 9 juin: livres, disques, vêtements de bébé, mobilier de chambre, bibelots, etc.

**VENTE DE GARAGE** au 904 Haut Petit Rang St-François, St-Pie, les 8-9 juin. Il y aura de tout. En cas de pluie à l'intérieur.

**VENTE DE GARAGE** familiale les 8 et 9 juin de 8h à 17h, intérieure, extérieure. A vendre: Meubles, armoires, jouets, outils, vêtements et divers articles au 585 St-Pierre Ouest coin Messier, secteur St-Joseph.

**VENTE DE GARAGE** les 6-7-8-9 juin et les 13-14-15-16-17 juin, au 2132, rang 48, St-Jude. Sera vendu plusieurs articles trop long à énumérer dont un camion Maple Leaf 1935 original, prix 6 000\$, 3 moteurs 4 Chevrolet des années 20 et 30 environ, dont un fonctionne, moteur 8 cylindres en ligne, Buick des années 30 environ, un feu de forge, Ford 9000 1975, 10 roues avec harnais à neige et aile de côté et "One way" etc...

**8 ET 9 JUIN,** 8 familles réunies dans une même cour, on trouve de tout à très bas prix: disques laser, vêtements, vaisselle, meubles, etc... situé au 16365 Bourdages Sud. En cas de pluie, remise semaine suivante.

**A NE PAS MANQUER** les 7-8-9 juin. Super vente de garage au 990 St-Antoine angle Robert, centre-ville. Il y aura de tout pour tous à des prix incroyables. De 9h à 18h. Si pluie remise au 21-22-23 juin. Bienvenue à tous.

**BELLE VENTE DE GARAGE** dimanche 9 juin, coin St-Louis/St-Pierre (secteur St-Joseph), intérieur, extérieur, 1 journée seulement. Vous y trouverez de tout, tout, tout trop long à énumérer. Cause déménagement.

**GRANDE VENTE DE GARAGE** les 8 et 9 juin, réunissant 3 familles dans la cour arrière du 2130 Bernier, St-Hyacinthe. Une occasion à ne pas manquer!

**LOISIRS SAINT-SACREMENT** organise une vente de garage sur le terrain des loisirs (rue Ste-Catherine) à l'occasion de la fête de quartier, le samedi 22 juin à 9h. Tables disponibles au public au coût de 10\$. Venez profiter de l'achalandage. Contactez le 773-1824.

**MEGA VENTE DE GARAGE** 1 journée seulement, dimanche 9 juin à partir de 9h. Plusieurs dizaines de familles réunies. Il y aura de tout en plus, articles de bureau et équipement industriel. Au 5110 Beaudry, au bout du boulevard Choquette (Parc industriel).

**SUPER VENTE DE GARAGE** 2955 Pratte, 8-9 juin, 9h à 17h. Plusieurs familles réunies. Articles salle de bain neufs, accessoires sportif, bicyclettes, jouets, bibelots, vaisselle, radios, vêtements, dentelle, bijoux etc.

**SUPER VENTE DE GARAGE** au 2115 Castelnau, secteur Douville, les 8 et 9 juin de 9h00 à 17h00: grandes variétés d'articles. On vous attend en grand nombre.

**SUPER VENTE DE GARAGE** familiale, les 14 et 15 juin 1996 à 16 330, Bourdages Sud, de 9h00 à 18h00.

**SUPER VENTE DE GARAGE** familiale au 648 Principale, St-Dominique. Vous devez voir ça: vêtements et articles de bébé, bibelots, vaisselle, décorations de maison artisanales, compresseur, table à dessin, ordinateur, air climatisé. Les 7, 8 et 9 juin dès 9h00, beau temps, mauvais temps.

**VOUS FAITES UNE VENTE DE GARAGE ?** Courrier Annonces classées 771-0677

**185** VENTE DE GARAGE

**VENTE DE GARAGE.** samedi 8 juin au 1279 St-Pierre à St-Jude. Articles de décoration, meubles, etc... Venez en grand nombre.

**200** PROPRIÉTÉS DE CAMPAGNE A VENDRE

**ST-JUDE:** à 15 min. de St-Hyacinthe, const. 1990, 2 c.c., inst. lave-vaisselle, inst. poêle à bois, inst. aspirateur central, sous-sol semi-fini, terrain 22,000 pi.ca., très belle maison à 76,000\$, taxes minimales, en bas du prix de l'évaluation. Tél.: 792-3144.

**STE-CECILE-DE-MILTON** à vendre \$34 000, maison 4 1/2 ou à louer \$350/mois, non loin d'une rivière, terrain paysager 15 881 p.c., puit artésien, champs d'épuration, petite remise, poêle à combustion lente vitré, chauffage électrique, libre, références requises. (514) 773-3130.

**210** PROPRIÉTÉS A REVENUS A VENDRE

**12 LOGEMENTS** 16070 Messier, St-Joseph, St-Hyacinthe. Très bien situé, stationnements, zonage Mo 5 (commercial), très bon investissement (Préparez votre retraite). Tél.: 774-6231.

**IMMEUBLE** de qualité supérieure, 12 luxueux logements de 3 1/2 meublé, gagnant du prix d'embellissement 1995, secteur de choix, rue Des Gouverneurs, locataires de choix, tous loués. Revenu intéressant près de 64,000.00\$. Prix demandé: 9 fois les revenus. Pour inf.suppl. 773-8902.

**220** PROPRIÉTÉS UNIFAMILIALES VILLE A VENDRE

**DOUVILLE, 3965 BEL-AIR.** brique, construction 1986, exceptionnellement supérieure. Chaleur du bois et boiseries. Beau coup d'inclus. Prix de la construction 125,000\$ négociable. Reason: transfert. Téléphone: 773-8926.

**PETITE MAISON** à louer 3 1/2, plus salle de lavage, remise, planchers bois franc, secteur St-Joseph. Tél.: 771-6600 après midi.

**SECTEUR DOUVILLE** maison unifamiliale de 24 X 40, grand terrain paysager, 90 X 110, prix abordable. Tél.: 773-0955 après 17h00.

**230** PROPRIÉTÉS UNIFAMILIALES EXT. A VENDRE

**A VENDRE OU A ECHANGER** pour un duplex: maison de campagne (1980), style canadien, en pierre de "canutes", sur le bord du Yamaska à 5 min. de St-Hyacinthe, planchers bois franc, piscine creusée, terrain de 74 600 p.c., etc. évaluation de \$140 000, demande \$130 000. Tél.: 798-2407.

**MAISON,** garage double, ent. pavé uni, terrain 33 000 pi.ca., paysager, boisé, 4 c.c., 2 s.d.b., bain thérapeutique, plan. bois chauff. air chaud + thermopompe, bal. centrale. En bas de l'évaluation. 793-4309.

**MONT-SAINT-HILAIRE,** près montagne, grand bungalow 9 pièces, salle d'eau, 2 s. de bain, s. lavage, bureau pour professionnel, garage double, portes électriques, descente pour tout terrain au sous-sol, système d'alarme, chauffage air chaud, terrain 11 582 pi.ca., grand stationnement, vendrais en bas de l'évaluation. (514) 464-2698.

**PAR LE PROPRIÉTAIRE** St-Thomas d'Aquin, rue Pte du Jour, bungalow 28'x42', 5 1/2 1991, brique/clapbord, sous-sol semi-fini, planchers parquetterie, grand terrain 108' x 155', remise 16' x 14'. Tél.: 796-5201.

**PROPRIÉTÉS A VENDRE** en Floride. Condos, maisons usinées, centres villégiature, membres au monde entier. Disponible directement des propriétaires sans commission. AmeriBec inc. C.P. 949, Magog, J1X 5C7.

**ST-HILAIRE,** québécoise, 10 000 pi.ca., piscine creusée (16 x 33), sous-sol fini, foyer, fenestration neuve, pour le prix d'un condo. Tél.: (514) 464-3026.

**ST-LIBOIRE** const. 1989, 4 c.c., balayuse centrale, sous-sol fini, patio, piscine, terrain 34 000 p.c., agent immobilier s'abstenir. Tél.: (514) 793-4805 après 18h00.

**ST-LIBOIRE:** Maison canadienne, garage, sous-sol fini, beau secteur, terrain de 105 pi de façade, prix 109 000\$ nég. Imm. Diplomat Excel ctr. inc. Normand Gélinas. Tél.: 1-819-868-1960.

**ST-THOMAS** terrain 112 X 100, sous-sol fini, foyer, garage, grand solarium, paysager. Tél.: 774-7330.

**STE-MADELEINE** rue De La Paix, bungalow, 4 c.c., 2 s.d.b., bureau, thermopompe, chauffage air chaud, terrain 9900 p.c., taxes minimales. Tél.: 777-6129 (jour), 795-3941 (soir).

**240** COMMERCES A VENDRE

**A LOUER, RESTAURANT** tout équipé. Tél.: 774-1398.

**EQUIPEMENT DE RESTAURATION** pouvant être utilisé comme cantine publique. Tél.: 792-6210 après 20h00.

**ROUTE DISTRIBUTRICE** Cashew chaudes, 4 heures/semaine, rendement de 30 000\$/année, vente 25 000\$, cause transfert. Demander Yves, 799-1988.

**250** CONDOMINIUMS A VENDRE

**CENTRE-VILLE,** à l'Allée du Marché, condo récent, une ou deux chambres à coucher, construction acier et béton, vastes rangements, plateforme de bronzage, près de tous les services. 773-8358.

**CONDO RUE LARIVÉE,** très luxueux, garage intérieur, 2 espaces de rangement, bain romain, très insonorisé, balcon 10 x 12. Faut voir! Tél.: 773-1143.

**260** MAISONS MOBILES ROULOTTES A VENDRE

**MAISON MOBILE** 1972, 12 X 68, 30 000\$. 65 chemin Des Patriotes # 19, St-Charles. Tél.: (514) 584-2057 ou 928-1335.

**MAISONS MOBILES** neuves ou usagées, ainsi que 30 terrains de maisons mobiles de 60x100' à louer à 92\$/mois à Upton, près de l'autoroute 20 près St-Hyacinthe/Drummondville. (514) 549-4513.

**ROULOTTE** Unic, 21 1/2 pi., air climatisé, roues doubles, couche 6 personnes, très propre, sur le site du Camping Laliberté, 6,000\$. Tél.: 793-2716 ou 793-4922.

**270** FERMES-TERRES A VENDRE

**1 TERRE A BOIS** à vendre à Upton, grandeur environ 74 000 pi.ca., 330 X 225, environ 2 acres, tout près de la route, chemin dans le bois pour autos, demande 6 500\$ négociable. Tél.: 774-0817 après 18h.

**EMPLACEMENT** de veaux de lait en opération, environ 230 veaux, région St-Hyacinthe. Tél.: (514) 793-4169.

**FERMETTE** 20 acres, 1 000 pied long, rivière Yamaska avec services municipaux, échangez contre motoriser ou Fifth Wheel 30 à 35 pieds. Tél.: (514) 788-2232.

**270** FERMES-TERRES A VENDRE

**ST-DOMINIQUE** ferme de 6170 arp. avec permis de l'environnement pour 672 veaux grains et lait, bâtisses rénovées 1994, 40 x 520 et 175 x 36. Maison de pierre des champs, évaluation mun. 456 000\$ pour seulement 285 000\$. Inf.: Trans-Action M.S. inc. André Depot 1-514-372-9830.

**280** TERRAINS A VENDRE

**BEAU TERRAIN** riverain, à 1 kilomètre du pont de Douville, 90 pieds de façade, pour semi-détaché ou unifamiliale, borné et prêt à construire. Tél.: 771-1288.

**GRANDS CHOIX** de terrains, prêt à construire pour maison seule, jumelé, à logements ou commercial. St-Hyacinthe rue Girouard, Yamaska et Frontenac; Ste-Rosalie rue Jolibois; St-Thomas d'Aquin Grand Rang, 25,000\$ et plus. Tél.: 799-1900.

**TERRAIN RUE** Principale pour 6 ou 12 logements, terrain pour unifamiliale, Rang Pointe du Jour, situés tous à St-Thomas d'Aquin. Pour inf. au 773-7735.

**TERRAINS RESIDENTIELS** et terre: Nous avons 120 terrains et de la terre en monticules à vendre dans notre développement résidentiel + terrains villégiatures en face de la Dame de Coeur à Upton. Coût débutant à 0,88\$ pi.ca., sans services et 1,26\$ pi.ca. avec services. Mor Phan Inc. (514) 549-4225 ou 549-4001.

**290** CHALETS A VENDRE

**BORD DE L'EAU** St-Denis-Richelieu, chalet d'été 16 X 20, véranda de 6 X 16, remise, terrain de 14 400 p.c., \$30 000. Tél.: (514) 743-9060.

**CHALET 28 x 42,** bord d'un lac privé, à une heure de St-Hyacinthe, peu d'entretien, 1 quoi et 1 remise inclus. \$39 000. Tél.: 778-5571.

**CHALET 4 SAISONS** à vendre \$18 000 ou à louer, \$275/mois. 3 1/2 meublé, terrain paysager 55' X 77', non loin d'une rivière, petite remise. A 15 minutes de St-Hyacinthe et Granby. Libre. Réf. requises. (514) 773-3130.

**290** CHALETS A VENDRE

**ST-DENIS,** bord de l'eau, 375 Chemin des Patriotes Est, 2 chalets, ensemble ou séparément, piscine, quoi, terrain, etc. Tél.: (514) 773-1029 ou (514) 773-0829.

**ST-LIBOIRE,** 3 saisons, bord rivière, terrain 70 x 210 quoi, foyer extérieur, 22' diamètre, 2 étages, 840 pi.ca., 3 chambres, chauffage électrique, eau chaude, douche. Faut voir! 29 900\$. (514) 922-4298.

**305** AUTOMOBILES

**ACHETONS** autos, camions, '88 à '96. Transfert autos, 7 jours sur 7. Si vous cherchez une auto, composez: (514) 898-7239. Pontiac Parisienne, famille, 84, 100 000 km original, 1 900\$.

**AUTO CHRYSLER** Five Avenue 1986, 4 portes, blanche, entièrement équipée en bonne condition. Tél.: (514) 792-6284.

**CHEVROLET CORSCA,** 1988, très bonne condition, femme propriétaire. Aubaine, faut vendre. Tél.: 778-3358 demandez Isabelle.

**CHRYSLER LE BARON** 1987, 2.5 l., propre, en bonne condition, \$1 800. Tél.: 793-2642.

**CORSICA** 1994, toute équipée, très propre, en excellente condition, prix 8 900\$. Tél.: 773-3484.

**CREDIT REFUSE:** Location dans le but d'en devenir propriétaire. Région de Montréal (514) 446-2800. Région de Québec (418) 834-2276.

**FORD TEMPO** 1988, propre, mécanique A-1, un seul propriétaire, 4 portes automatique, prix 2 400\$, possibilité d'échange contre bateau ou chaloupe d'aluminium de même valeur. Inf.: 792-3902.

**HONDA ACCORD** EXR 1991, automatique, 4 portes, 145 000 km, toute équipée avec air climatisé, prix 9 700\$. Tél.: 795-6202.

**HYUNDAI EXCEL** CXL 1990, seulement 80,000 km., 4 portes, automatique, 8 pneus sur roues, femme propriétaire. Faut voir. Tél.: 792-3077.

**JETTA 91** turbo diesel, A-1, 95 000 km, 8 000\$. Tél.: (514) 772-2445, voir 379-9094.

**À LOUER**  
**ST-THOMAS D'AQUIN**  
Grands 4 1/2 et 5 1/2  
Bon prix  
796-4742 ou 796-3725  
ET LOYERS COMMERCIAUX

**LOCAL COMMERCIAL À LOUER**  
2785 rue Dessaulles  
1200 pi. ca. approx.  
Libre immédiatement  
Téléphonez au: 774-4453

**ARBEC ENR**  
• ÉLAGAGE  
• ABATTAGE  
• ESSOUCHAGE  
MEMBRE DE L'ASSOCIATION INTERNATIONALE D'ARBORICULTURE  
Prix défiant toute compétition  
Estimation gratuite  
795-6636  
Marcel Jodoin, prop.

**Domaine PLEIN VENT**  
Centre de villégiature privé pour HOMMES seulement  
Auberge  
Camping  
Caravaning  
Île Naturiste  
Il nous fera plaisir de vous accueillir  
1110, Montée de la Rivière, LÉPTON, QC

**305** AUTOMOBILES

**MAZDA PRECIDA GS 93**, couleur bleu/vert, automatique (très rare), toute équipée sauf air (toit ouvrant), prix demandé 11 400\$. Après 17h au 799-4884.

**NISSAN SENTRA 90**, 142 000 km, 4 portes, 5 vitesses, radio Alpine, freins et pneus neufs, A-1, 4 300\$. Tél.: 795-6451.

**PARTICULIER Mercury Topaz LS**, 1986, 4 portes, 4 cyl., moteur diesel, 5 vitesses, radio cassettes, vitres et portes électriques, régulateur de vitesse, etc. amortisseurs, freins et système d'échappement neufs, peinture originale, mécanique très bonne, voiture très très économique. Tél.: 796-5777.

**SUZUKI SWIFT** Berline, 1990, mécanique et carrosserie A-1, couleur rouge cerise, faut voir, 3,500\$. Tél.: 261-0273 (St-Hyacinthe).

**TOPAZ L**, 1984, très bonne condition, pneus un hiver d'usage, très propre, 145,000 km. Prix 850\$. Tél.: 773-0370.

**TOYOTA CAMRY 86**, automatique, toute équipée, 1 600\$. Tél.: 778-0685 ou 778-9963.

**VAN FORD Winstar LX 95**, 32 000 km, toute équipée, prix 21 000\$. Toyota Corolla DX 1994, 5 vitesses, 69 000 km, 11 000\$. Chevrolet Cavalier familiale 93, automatique avec air, 55 000 km, 7 500\$. Toyota Corolla 1994, automatique avec air. Tél.: 773-2366.

**310** CAMIONS CAMIONNETTES

**AUBAINE G.M.C. Pick up**, 1 tonne (style plate-forme), 6 roues, 1975, condition A-1, moteur 454, transmission, suspension, carrosserie réfaits à neuf, 7 000\$ négociable. Jour 771-1000, soir 771-2714 Pierre.

**CHEVROLET S-10 1985**, int. rouge, ext. gris, très propre, "mags", 51800. Tél.: 771-0524

**FORD ECONOLINE BLANC** 1993, modèle E150, 37 000 km, 1 seul propriétaire, \$12 500. Tél.: 771-0959.

**GMC S15 87**, manuelle, V-6, servos, cabine allongée, 3 450\$, boîte libre, 3000\$. Excel 91, 3 portes, rouge, 70 000 km, cassette, 3 000\$. Tél.: (514) 788-2232.

**NISSAN AXCESS 1990**, 125 000 km, manuelle, 7 passagers, 6 200\$. Après 18h 795-3278.

**PETITE VAN Nissan Axcess** 1990, 5 vitesses, servo-direction, 118 000 km, 7 000\$. 773-4627 après 17h30.

**PICK UP CHEVROLET S-10** 4 X 4, mécanique A-1, \$5200 discutable, appelez après 18h00 au 791-2999.

**PLYMOUTH VOYAGER** 1992, 7 passagers, 74 500 km. Tél.: 799-1454 après 17h30.

**SUZUKI SIDEKICK** toit mou, 5 vitesses, 4 250\$. Yves au 771-1359 répondre.

**320** AUTOMOBILES GARAGES

**ANNEXE AUTO SERVICE** Osmobile Achieva, 1993; Caravan LX, 1991; Plymouth Voyager SE 1991; Corsica V6, 1991; Sunbird LE 1991; New Yorker Landau 1990; Buick Lesabre Ltée, 1990; Volkswagen Passat, 1992; Suzuki, 1992; Ford Tempo GL, 1992. 773-1244.

**UNE AUTO À VENDRE ?**

**Courrier**  
Annonces classées  
771-0677

**320** AUTOMOBILES GARAGES

**AUTOS LUSSIER PHANEUF INC 23 Principale**, St-Damase, 797-3956. Pontiac Sunfire, 1996, 4 portes, aut., air climatisé, 5 600 km; Chevrolet S-10, 1995, 4 X 4, tout équipé, 8 000 km; Oldsmobile Cutlass Supreme SL 1995, 4 portes, toute équipée 27 000 km; Chevrolet Astro CS, 1995, 7 passagers, allongé, 14,000 km., air climatisé; Pontiac Grand Prix SE, 1995, tout équipé, couleur vert, 30 000 km; Honda Civic 3 portes 1994, 5 vitesses, avec air climatisé; Pontiac Grand Prix SE, 1994, 4 portes, 35 000 km.; Dodge Van Colt, AWD, 1994, 5 passagers, automatique, "overdrive", toute équipée, 9 700 km.; Chevrolet Corsica LT, 1993, 4 portes, automatique, bien équipé; GMC Jimmy 4x4, 4 portes, 1993, V-6, automatique, 34,000 km., blanc; Toyota Corolla Le, 1992, 4 portes, aut., air climatisé, 35 000 km.; Géo Metro, 1992, berline, 5 vit., 53 000 km, blanc; Chevrolet Lumina Z34, 1992, tout équipé, seulement 79,000 km., garantie prolongée 14-4-97 ou 125,000 km.; Ford Escort LX, 1992, 4 portes, berline, aut., air climatisé, 50 000 km.; Suzuki Swift 1992, 3 portes, 5 vitesses, 4 cyl., 1.3 l., 5 vitesses, blanc; Chevrolet Cavalier, 1992, 2 portes, automatique, tout équipé, blanc; Honda Civic, 3 portes, 1991, 5 vitesses; Chevrolet Cavalier, 1990, 4 portes, aut., air clim.; Volkswagen Jetta 1990, 4 portes, 5 vitesses; Jetta 1990, 4 portes, GL, aut.; Chevrolet Sprint 1990, 3 portes; Pontiac Firefly, 1990, 3 portes, 5 vitesses; Toyota Tercel, 1990, 2 portes, coupé DX, automatique; Chevrolet Beretta, 1990, 4 cyl. automatique, avec air climatisée, couleur blanc; Dodge Colt 100 1990, 3 portes, automatique, très propre; Chevrolet Tracker, 1989, aut., 80 000 km.; Eagle Vista, 1989, 3 portes, aut.; Hyundai Excel, 1989, 3 portes, 84,000 km., 2995\$; Chevrolet Van, 1989, 1/2 tonne; Buick Century limité familial, 1989, V-6, 3.3 l., entièrement équipé; Toyota Tercel 1988, 3 portes, 5 vitesses; Chevrolet Cavalier 88, 4 portes, automatique; Chevrolet pick up, 3/4 de tonne, 6.2 diesel, automatique, véhicule très propre; Cadillac Seville 1987, 4 portes; Volkswagen Golf, 1987, 5 portes, 5 vitesses; Volkswagen Golf, 1986, 5 portes, 5 vit., \$1995; Chevrolet S-10, king cab, 1983, avec boîte Fibrobec, 131,000 km., 2995\$, 1996 et moins en stock. 797-3956 (ouvert 7 jours/sem.).

**REJEAN DESLANDES** automobiles Inc., 17745 Saint-Louis, St-Hyacinthe, 774-1011 Chrysler Interpid, 1995, entièrement équipé, balance de garantie Chrysler; Chevrolet Lumina 1995, entièrement équipé, balance de garantie; Dodge Neon, 1995, automatique, 4 portes, air climatisé, balance de garantie Chrysler; Chrysler Interpid 1994, entièrement équipé, balance de garantie GM; Plymouth Voyager, 1993, V-6, équipé, balance de garantie Chrysler; Oldsmobile Achieva 1993, V-6, 4 portes, entièrement équipé, balance de garantie GM; Chevrolet Corsica 1993, V-6 entièrement équipé, balance de garantie GM; Géo Metro 1993, manuelle, 2 portes, balance de garantie GM; Pontiac Asuna, 1993, 4 portes, balance de garantie; Pontiac Lemans 1992, automatique, 2 portes, balance de garantie GM; Chevrolet Corsica 1990, V-6, automatique, bas mileage; Dodge Shadow 1990,

automatique, 4 portes, air climatisé, balance de garantie Chrysler; Plymouth Sundance, 1987, aut., 4 portes, 86 000 km, extrêmement propre. Nos véhicules ont été inspectés et ont une garantie financièrement sur place.

**340** PIÈCES CAMIONS-AUTOS

**4 PNEUS UNIROYAL Radial**, 15" avec roues d'aluminium de Van GM 91. Tél.: 796-5935 après 17h.

**400** APPARTEMENTS 1-1 1/2

**1 1/2 - 2 1/2**, meublés, chauffés, éclairés, repeints à neuf, concierge sur place, service de buanderie, 265\$/mois. 778-2229 ou 771-9517.

**1 1/2 FACE AU Marché Centre**, au 1626 Cascades, meublé, chauffé, éclairé, toutes taxes incluses, antenne communautaire, buanderie disponible. Tél.: 774-4415 ou 774-3183.

**1 1/2 PIÈCES**, face à l'hôpital au 1100 Gauthier, meublé, chauffé, éclairé, service de buanderie et de conciergerie, stationnement etc... Tél.: 771-7507 ou 773-8240.

**1 1/2 RUE STE-ANNE**, centre-ville, près de tous services, meublé, chauffé et éclairé, balcon, porte-patio, s. de bain complète + buanderie, endroit tranquille et propre, 225\$/mois tout inclus. 773-4243 ou 774-9839.

**1-1/2 ET 2-1/2** meublé, chauffé, éclairé, pour personnes tranquilles, le tout a été rénové. Faut voir. Prix raisonnable, conciergerie sur place. Tél.: 774-1398.

**2 1/2**, meublé, chauffé, éclairé, chambre fermée, rue Morisson, libre immédiatement. Tél.: 773-9726.

**APP. 1 1/2, 2 1/2** pièces, meublés ou semi-meublés, chauffés, éclairés, salle de bain privée, buanderie, stationnement pour auto, situés près de l'hôpital. S'adresser au 2805 Bourdages Nord. Tél.: 773-0107.

**APP. 1 1/2**, meublé, chauffé, éclairé, salle de bain complète, grande pièce (salon-cuisine ens.) Centre-Ville rue Des Cascades, pour personne seule, très propre, bien éclairé. Références requises, \$225/mois. Tél.: 773-9313.

**APPTS. 1 1/2 ET 2 1/2**, meublés, chauffés, éclairés, less.-séch. et balayeuse fournies, situés au 380 rue St-Simon (centre-ville). Nouvelle administration. Int.: 774-2948 ou sonnez à l'appartement #4.

**AU GRAND CHATEAU**, 1395 Girouard Ouest, vous choisissez la sécurité et il ne vous reste que le téléphone à payer. App. 1 1/2 pièces, avec ascenseur, service de conciergerie, salle de rencontre, restaurants sur place, etc. Renseignements tél.: 773-5766.

**DOUVILLE**, rue Frontenac, 1 1/2 meublé, tout compris, libre immédiatement. Tél.: 773-4801.

**ST-THOMAS D'AQUIN** grand 1 1/2, meublé, chauffé, éclairé, buanderie sur place, stationnement, endroit très tranquille, propriétaire occupant l'immeuble, au 143 Luc. 796-3856 après 18h.

**320** AUTOMOBILES GARAGES

automatique, 4 portes, air climatisé, balance de garantie Chrysler; Plymouth Sundance, 1987, aut., 4 portes, 86 000 km, extrêmement propre. Nos véhicules ont été inspectés et ont une garantie financièrement sur place.

**340** PIÈCES CAMIONS-AUTOS

**4 PNEUS UNIROYAL Radial**, 15" avec roues d'aluminium de Van GM 91. Tél.: 796-5935 après 17h.

**400** APPARTEMENTS 1-1 1/2

**1 1/2 - 2 1/2**, meublés, chauffés, éclairés, repeints à neuf, concierge sur place, service de buanderie, 265\$/mois. 778-2229 ou 771-9517.

**1 1/2 FACE AU Marché Centre**, au 1626 Cascades, meublé, chauffé, éclairé, toutes taxes incluses, antenne communautaire, buanderie disponible. Tél.: 774-4415 ou 774-3183.

**1 1/2 PIÈCES**, face à l'hôpital au 1100 Gauthier, meublé, chauffé, éclairé, service de buanderie et de conciergerie, stationnement etc... Tél.: 771-7507 ou 773-8240.

**1 1/2 RUE STE-ANNE**, centre-ville, près de tous services, meublé, chauffé et éclairé, balcon, porte-patio, s. de bain complète + buanderie, endroit tranquille et propre, 225\$/mois tout inclus. 773-4243 ou 774-9839.

**1-1/2 ET 2-1/2** meublé, chauffé, éclairé, pour personnes tranquilles, le tout a été rénové. Faut voir. Prix raisonnable, conciergerie sur place. Tél.: 774-1398.

**2 1/2**, meublé, chauffé, éclairé, chambre fermée, rue Morisson, libre immédiatement. Tél.: 773-9726.

**APP. 1 1/2, 2 1/2** pièces, meublés ou semi-meublés, chauffés, éclairés, salle de bain privée, buanderie, stationnement pour auto, situés près de l'hôpital. S'adresser au 2805 Bourdages Nord. Tél.: 773-0107.

**APP. 1 1/2**, meublé, chauffé, éclairé, salle de bain complète, grande pièce (salon-cuisine ens.) Centre-Ville rue Des Cascades, pour personne seule, très propre, bien éclairé. Références requises, \$225/mois. Tél.: 773-9313.

**APPTS. 1 1/2 ET 2 1/2**, meublés, chauffés, éclairés, less.-séch. et balayeuse fournies, situés au 380 rue St-Simon (centre-ville). Nouvelle administration. Int.: 774-2948 ou sonnez à l'appartement #4.

**AU GRAND CHATEAU**, 1395 Girouard Ouest, vous choisissez la sécurité et il ne vous reste que le téléphone à payer. App. 1 1/2 pièces, avec ascenseur, service de conciergerie, salle de rencontre, restaurants sur place, etc. Renseignements tél.: 773-5766.

**DOUVILLE**, rue Frontenac, 1 1/2 meublé, tout compris, libre immédiatement. Tél.: 773-4801.

**ST-THOMAS D'AQUIN** grand 1 1/2, meublé, chauffé, éclairé, buanderie sur place, stationnement, endroit très tranquille, propriétaire occupant l'immeuble, au 143 Luc. 796-3856 après 18h.

**402** APPARTEMENTS 2-2 1/2

**2 1/2 ET 3 1/2** meublés ou non, rue Hôtel-de-Ville, face au parc Casimir, rue Notre-Dame près école Larocque, planchers bois franc, armoires mélamine, buanderie, stationnement, etc... Tél.: 771-8797 ou 773-0351.

**2 1/2 MEUBLE** éclairé, chauffé, chambre fermée, cuisine et salon combinés, buanderie, remise, stationnement, situé à St-Joseph, libre 15 juin et 1er juillet. Tél.: 771-6667.

**2 1/2** près de l'hôpital, meublé, chauffé, éclairé, stationnement privé, service de buanderie, très propre, avec ou sans bail, concierge sur place. 773-4000 ou 799-5856.

**2280 RUE SICOTTE**, appartement 2 1/2, meublé, chauffé, éclairé, inclus: ordures et taxes, 330\$ par mois, libre immédiatement. Int. au 774-1316.

**APP. NOVA 2 1/2 MEUBLE, CHAUFFÉ** éclairé, service de buanderie et conciergerie. Tél.: 773-6462 ou 771-4252.

**APPARTEMENT 2 1/2** meublé, luxueux, propre, endroit paisible. Tél.: 773-6339 ou 774-1689.

**BOIS-JOLI**, 2 1/2, meublé, chauffé, éclairé, rangement, buanderie sur place, stationnement avec prise, service d'entretien. 773-8358.

**CENTRE-VILLE LE MANUF.**, au 1850 St-Antoine, luxueux loft et 2 1/2, meublés, chauffés, éclairés ou non, buanderie sur place, vastes rangements, ascenseur et excellent service d'entretien. 773-8358.

**DOUVILLE, RUE BOULLE**, Résidence du Campus, à 2 pas du cégep, 2 1/2 meublés, chauffés, éclairés, immeubles presque neufs, vaste stationnement, grand espace de rangement. 773-8358.

**GRAND 2 1/2** chauffé, éclairé, au sous-sol, meublé moderne, buanderie, 1 stationnement, déneigement, ordures et taxes incluses. Libre 1er juin, 285\$/mois. 778-1006.

**ST-THOMAS D'AQUIN**: grand 2 1/2 meublé, chauffé, éclairé, très propre, résidence privée, chambre, aspirateur central, stat., endroit tranquille, 300\$/mois, sans bail, 1er juillet. 248 Principale. 796-3661.

**TRES JOLIS 2 1/2 - 3 1/2**, rue Cascades, meublés, chauffés, libres immédiatement, 250\$ à 360\$ par mois. 773-7690.

**404** APPARTEMENTS 3-3 1/2

**2505 DUMESNIL** coin Bourassa, 3 1/2 et 4 1/2 meublé, chambre fermée, endroit tranquille. Service de buanderie et stationnement, déneigement, taxes, ordures ménagères inclus. 773-8069.

**3 1/2 CENTRE-VILLE** meublé, semi-meublé ou non-meublé, 1590 rue Marguerite Bourgeoise, conciergerie, installation lessiveuse-sècheuse, système d'intercom, immeuble tranquille. Tél.: 796-2877 ou 774-2781.

**3 1/2 LIBRE IMMEDIATEMENT** meublé ou non, personnes aimant tranquillité, très propre, chambre fermée, sous-sol avant, Bourg-Joli, situé entre 2 hôpitaux, possibilité bail au 6 mois, 220\$/mois. 774-4770, 771-0718.

**3 1/2 PIÈCES**, face à l'hôpital au 1100 Gauthier, meublé, chauffé, éclairé, stationnement, service de buanderie et de conciergerie. Tél.: 771-7507 ou 773-8240.

**404** APPARTEMENTS 3-3 1/2

**3 1/2 SEMI-MEUBLE** chauffé, éclairé, planchers de bois franc, galerie et place de rangement, endroit tranquille, rue St-Joseph, place de stationnement, libre 1er juillet. \$335/mois. Tél.: 773-4748.

**3 1/2** endroit tranquille, près des services au centre-ville, balcon. Aussi grand 2 1/2 avec chambre fermée, chauffé, éclairé, meublé. Situé dans le Bourg-Joli, références demandées. Tél.: 773-5786.

**350\$/MOIS - 3 1/2** rue Des Gouverneurs près du centre d'achats, endroit tranquille, immeuble très propre de 6 logis, meublé ou semi-meublé, four micro-ondes et verticaux compris, service de buanderie, inclus: conciergerie, ordures, stationnement, cour fermée, déneigement, corde à linge, taxes. Libre 1er juillet. Pour visiter 796-5993.

**A LOUER** 3 1/2 meublé, fraîchement repeint à neuf, installation lessiveuse, sècheuse, grand stationnement, libre immédiatement, prix 320\$/mois. Tél.: 773-1341 situé au 1400 Courcelles, secteur Douville.

**APP. 3 1/2**, meublé, chauffé, éclairé, libre immédiatement, coin Larocque et Dessaulles. 774-4453.

**APP. NOVA**, 3 1/2, meublé ou semi, chauffé, éclairé, porte patio, verticaux et stationnement. Tél.: 773-6462 ou 771-4252.

**APPARTEMENT 3 1/2** meublé, chauffé, éclairé, stationnement, situé au 825 Rouleau, libre 1er juillet, prix: \$370/mois. Tél.: 549-4132 ou 773-1145.

**APPARTEMENT 3 1/2** meublé, chauffé, éclairé, stationnement, entrée lessiveuse-sècheuse dans salle de bain, antenne t.v. ou câble, stationnement, 16070 rue Messier, St-Joseph, libre 1er juin ou 1er juillet. 774-6231.

**APPARTEMENT 3 1/2** meublé, chauffé, éclairé, stationnement, situé au 825 Rouleau, libre 1er juillet, prix: \$370/mois. Tél.: 549-4132 ou 773-1145.

**APPARTEMENT 3 1/2** meublé, chauffé, éclairé, stationnement, entrée lessiveuse-sècheuse, avec armoires, cuisine, salle de bain communautaire, accès aux lessiveuse-sècheuse. Tél.: 773-5793.

**A ST-THOMAS D'AQUIN**, rue Principale, construction neuve, grande chambre entièrement meublée, avec armoires, cuisine et réfrigérateur. Lessiveuse et sècheuse gratuite. Stationnement, entrée privée. 796-2028.

**BOIS-JOLI** près Gal. St-Hya., hôpital, école prof., chambre avec lavabo, propre, tran., utilité cuisine équipée, sor. câble, tél. disp., ent. privée, coin rés. & pays., prix très rais., 1275 Prince. 773-3875.

**CHAMBRE NEUVE** et meublée à neuf, insonorisée, stationnement, lessiveuse, sècheuse, aspirateur, près centre commercial et Parc Industriel. S'adresser 2460 Drome. 778-2252.

**L'ESPACE C'EST important** pour toi, près de la rivière et d'un parc, très grande chambre, avec salle d'eau privée. Tu es autonome et sérieux. Tél.: 773-0209.

**MAISON DES CASCADES** au 1230 Des Cascades, chambres doubles et chambres simples. Endroit très tranquille et propre. Service de conciergerie, câble fourni, service de buanderie. 774-5519, 771-0209.

**BEAU 3 1/2**, 1er étage, très propre, semi-meublé, stores, service de buanderie, eau chaude fournie, ordures ménagères, stationnement, déneigement inclus, système intercom, libre 1er juillet. 773-4440.

**BOUL. CASAVANT** en face du C.F.M. 3 1/2 et 2 1/2 meublés, porte patio, balcon, tapis neuf, espace de rangement, intercom, stationnement avec prise, buanderie communautaire. 773-5116.

**404** APPARTEMENTS 3-3 1/2

**CENTRE-VILLE**, 1811 Des Cascades Ouest, app. 3 1/2 et 2 1/2, entièrement rénové, tapis mur à mur, armoires en mélamine, système d'intercom, service de buanderie, à deux pas du magasin Antonio Moreau, 265\$, 295\$, 310\$. 774-4828.

**DOUVILLE**, 3 1/2 MEUBLE très propre, less.-séch. incluses, endroit très propre et paisible, stationnement, déneigement, taxes et ordures inclus, libre 1er juillet. Tél.: 771-0570 ou 778-1203.

**DOUVILLE**, 5000 Joncaire, grand 3 1/2 meublé, chauffé, éclairé, service de buanderie, stationnement avec prise, près de tous les services, libre immédiatement. Tél.: 773-9626.

**GRAND 3 1/2** centre-ville, meublé, chauffé, éclairé, planchers vernis, 335\$/mois. Robert ou Jean-François au 773-6647.

**LOGEMENT 3 1/2** semi-meublé, rue Notre-Dame, 1er étage, libre 1er juillet, 270\$/mois. Tél.: 773-4748.

**LOGEMENTS 3 1/2** à louer, meublé et semi-meublé, libre 1er juillet. Rue St-Michel. Tél.: 778-9416.

**SUPERBE 3 1/2** situé au 2990 Laframboise #85, 3e étage, coin, balcon, planchers bois franc, meublé, chauffé, éclairé, 425\$/mois, non-meublé 400\$/mois. Tél.: 771-0400 ext.: 3422 jour, 778-9681 soir.

**406** APPARTEMENTS 4-4 1/2

**APP.NOVA**, 4 1/2, meublé ou semi, chauffé, éclairé, porte patio, verticaux et stationnement. Tél.: 773-6462 ou 771-4252.

**APPARTEMENT 3 1/2** meublé, chauffé, éclairé, stationnement, situé au 825 Rouleau, libre 1er juillet, prix: \$370/mois. Tél.: 549-4132 ou 773-1145.

**APPARTEMENT 3 1/2** meublé, chauffé, éclairé, stationnement, entrée lessiveuse-sècheuse, avec armoires, cuisine et réfrigérateur. Lessiveuse et sècheuse gratuite. Stationnement, entrée privée. 796-2028.

**BOIS-JOLI** près Gal. St-Hya., hôpital, école prof., chambre avec lavabo, propre, tran., utilité cuisine équipée, sor. câble, tél. disp., ent. privée, coin rés. & pays., prix très rais., 1275 Prince. 773-3875.

**CHAMBRE NEUVE** et meublée à neuf, insonorisée, stationnement, lessiveuse, sècheuse, aspirateur, près centre commercial et Parc Industriel. S'adresser 2460 Drome. 778-2252.

**L'ESPACE C'EST important** pour toi, près de la rivière et d'un parc, très grande chambre, avec salle d'eau privée. Tu es autonome et sérieux. Tél.: 773-0209.

**MAISON DES CASCADES** au 1230 Des Cascades, chambres doubles et chambres simples. Endroit très tranquille et propre. Service de conciergerie, câble fourni, service de buanderie. 774-5519, 771-0209.

**BEAU 3 1/2**, 1er étage, très propre, semi-meublé, stores, service de buanderie, eau chaude fournie, ordures ménagères, stationnement, déneigement inclus, système intercom, libre 1er juillet. 773-4440.

**BOUL. CASAVANT** en face du C.F.M. 3 1/2 et 2 1/2 meublés, porte patio, balcon, tapis neuf, espace de rangement, intercom, stationnement avec prise, buanderie communautaire. 773-5116.

**410** CHAMBRES

**MEUBLEES AU 3500 S-COTTE** près du Cégep, avec cuisine et salle de bain communautaires. Ne louez pas une chambre avant d'avoir visité les miennes! Tél.: 774-8228.

**PRES DE CEGEP** et ITA, chambre neuve, chauffée, éclairée, meublée avec cuisine et salon communautaire, accès less.-séch., câble et plusieurs extra fournis; studio neuf à louer. Tél.: 771-6948.

**424** LOGEMENTS 3 - 3 1/2

3 1/2, meublés ou non, stationnement, espace de rangement, buanderie dans l'immeuble et tous les services inclus. Endroits propres et tranquilles. Rue Bouchard (près de la polyvalente) et Choquette (près du parc industriel), libres 1er juillet et 1er août. Tél: 796-2333.

**840 PRINCE**, 3 1/2 semi-meublés ou non, très propre, buanderie, balcon, porte patio, espace de rangement intérieur, stationnement. Pour visiter au 774-7238 ou 772-2210.

**ALOUER** 3 1/2 pièces, 1 mois gratuit, grand, éclairé, bâtiment moderne, 390\$/mois non chauffé. Possibilité meublée (430\$). Rue Marie Rivier. Libre immédiatement. 514-489-0020 ou 514-481-9408 ou 1-514-488-0384 après 18h.

**BORD DE L'EAU** 3 1/2 semi-meublés, rue Frontenac, très propre, grand stationnement, cabanon extérieur, grande chambre, entrée et vue sur la rivière, 385\$/mois. Tél.: 774-9884.

**CENTRE-VILLE** grand 3 1/2, chauffé, éclairé, toutes taxes payées, très propre, libre 1er juillet. Tél.: 773-2931.

**GRAND 3 1/2** refait à neuf, 2300 Notre-Dame app. 2. Tél.: 773-2883 ou 773-9052.

**GRAND 3 1/2** rue Choquette, demi-sous-sol, très propre, place de rangement, stationnement, déneigement, ordures et taxes incluses, \$305/mois, 1er juillet. Tél.: 778-1006.

**GRAND 3 1/2** à St-Joseph, installation lessiveuse, sècheuse, au rez-de-chaussée, entrée privée, stationnement, endroit tranquille, idéal pour personnes âgées, libre 1er juillet. 300\$/mois. Tél.: 773-4823.

**GRAND 3 1/2**, meublés ou non, très propre, endroit calme, situé près du Groupe Commerce, stationnement, déneigement inclus. Tél: 796-5890.

**GRAND 3 1/2**, pour personnes âgées, très près de l'hôpital, libre immédiatement. Tél.: 799-3042 ou 773-9639.

**GRAND 3 1/2**, rue St-Onge à St-Joseph, sous-sol non meublé, chauffage électrique, stationnement avec prise, endroit tranquille, 335\$/mois, libre 1er juillet. Tél.: 773-6456.

**GRAND 4 1/2** au rez-de-chaussée, planchers bois franc, frais vernis, salon double, inst. less.-séch., situé sur Duvernay près Ste-Anne, 350\$/mois. Libre 1er juillet. Tél.: 778-2189 ou 773-2207.

**LA COOPERATIVE JOLI-BOURG** vous offre un 3 1/2 situé au 2100 Bourdages Nord, \$287/mois, libre 1er juillet au 1er plancher, 1 stationnement, idéal pour 1 ou 2 personnes. Tél.: 773-2630 ou 778-1507 ou 771-0878.

**LA PROVIDENCE** 3 1/2, au 15811 Bourdages Sud, face à la Caisse Populaire La Providence, stationnement, déneigement, taxes et ordures inclus, très propre, libre 1er juin. Tél.: 773-1196.

**424** LOGEMENTS 3 - 3 1/2

**LA PROVIDENCE** grand 3 1/2 semi-meublés, buanderie, stationnement, libre immédiatement ou 1er juillet. Tél.: 771-0225 après 16h00.

**LIBRE IMMEDIATEMENT.** Grand 3 1/2 au 4e étage, tranquille, propre, rangement multiples. Stationnement, service de buanderie, déneigement, ordures. 620 Prince, 365\$/mois. Yves 778-5507.

**LOGEMENT 3 1/2** et 4 1/2, 2e étage, endroit tranquille, complètement rénovés, planchers de bois franc, près de tous les services, taxes et déneigement compris, 350\$/mois. Tél.: 773-4638, laissez message.

**LOGIS RENOVE** 3 1/2 demi-sous-sol, comprenant cuisinière et réfrigérateur, taxes d'eau, vidanges, déneigement ainsi que lessiveuse communautaire, 255\$/mois, près Médecine Vétérinaire et L.I.T.A., 2431 Morin. 774-4675.

**RUE GIROUARD** grand 3 1/2, chauffé, éclairé, four encastré, lave-vaisselle, 1 stationnement, accès à la piscine, vue sur la rivière, \$435/mois. Tél.: 771-6648.

**RUE PRINCE** 3 1/2 demi-sous-sol, bien éclairé, très propre, endroit tranquille, meublés, lessiveuse, sècheuse inclus, chambre fermée, services, corde à linge compris, idéal couple, personne seule sans enfant. Visite sur appel, libre juillet, 375\$/mois. 774-7620.

**SAINTE-ROSALIE**, rue Jolibois, logement 3 1/2 pièces, dans un sous-sol de bungalow, chauffé, éclairé, câblé, déneigement, entrée privée, libre immédiatement, 475\$/mois. Tél.: 773-8438 poste 42 (le jour), 799-3465.

**SECTEUR LA PROVIDENCE** 3 1/2 2955/mois au 15947 Bienvenue, installation lessiveuse-sècheuse, stationnement, libre 1er juillet. Tél.: 774-8548.

**SECTEUR ST-SACREMENT** grand 3 1/2 au 2975 De la Bruère # 2, demi-sous-sol, système d'intercom, armoires chêne, ventilateur, prise ext. pour auto, propre, très tranquille, libre 1er juillet. Int.: 773-5337.

**ST-LIBOIRE**, 3 1/2, 4 1/2 et 5 1/2, neufs, insonorisés, 2 stationnements, taxes, eau, déneigement et ordures inclus, libre immédiatement. Tél.: 793-4994.

**426** LOGEMENTS 4 - 4 1/2

**1 - 4 1/2 BOURG-JOLI** au 2075 Bourassa (coin Bourdages) au 2e plancher d'un 4 logements, endroit très paisible, planchers bois franc frais vernis, corde à linge, grand espace rangement au sous-sol, libre 1er juillet, \$400/mois. Tél.: 773-3484.

**1 - 4 1/2 PIECES**, armoires mélamine, porte patio, construction récente, 2 espaces de stationnement, situé au 18490 St-Louis, St-Hyacinthe, libre 1er juillet. Tél.: 795-6649, si sans réponse au 771-8278.

**1 - 4 1/2 RUE DES GOUVERNEURS**: foyer, plate-forme de bronzage sur le toit, vaste rangement, excellente localisation. 773-8358.

**426** LOGEMENTS 4 - 4 1/2

**1 - 4 1/2 RUE GIROUARD EST**: dans immeuble récent de 6 logis seulement, inst. lave-vaisselle, vaste rangement, bien éclairé, planchers de béton. 773-8358.

**1 - 4 1/2 BOUL CASAVANT** très propre, libre 1er juillet. Int.: 778-9005 (répondeur).

**1 4 1/2 2975 Bouchard**, demi-étage, 360\$/mois, cour arrière, 2 stationnements, endroit tranquille, déneigement, ordures, toutes taxes incluses. 773-6458, 778-0975, cell: 771-1899.

**1 4 1/2 AU 2740 DECELLES**, secteur Bourg-Joli, libre juillet, près de tous services, prix 395\$/mois, dans un haut, paisible, ensoleillé. Tél.: 774-2064.

**1 GRAND 4 1/2** demi-sous-sol, bien éclairé au 2690 Dumesnil, installation câble, téléphone, électricité juillet/août payés par le propriétaire, stationnement, prise extérieure. Tél.: 773-5136 ou 773-8133.

**1 GRAND LOGIS 4 1/2** libre 1er juin ou 1er juillet, ave. Choquette, frais peints, syst. d'intercom, patio sur le toit, remise extérieure, stationnement pour 2 autos, toutes taxes incluses. Tél.: 773-2349.

**1 MOIS GRATUIT** 2365-2375 Ste-Catherine, coin Nelson (1987), armoires mélamine, parqueterie, balcon, verrière, intercom, endroit paisible, sécuritaire, inst. less.-sècheuse et lave-vaisselle. 773-0394.

**1 MOIS GRATUIT** 4 1/2, 2e étage, secteur Annexe, près de tous les services, endroit tranquille, ensoleillé, planchers bois franc, 2 stationnements, ordures et déneigement inclus, \$360/mois. Tél.: 778-3417.

**1 MOIS GRATUIT** grand 4 1/2, très propre, endroit calme, situé près du Groupe Commerce, stationnement, déneigement inclus, libre immédiatement. Tél.: 796-5890.

**1 MOIS GRATUIT**, 2 - 4 1/2 au 2955 Dumesnil et 1 - 4 1/2 au 2965 Dumesnil, très propres, semi-meublés si désiré, possibilité 2 stationnements. Tél.: 773-7938 ou 793-4672.

**426** LOGEMENTS 4 - 4 1/2

**1 MOIS GRATUIT**, 4 1/2 rue Fiset (près Rouleau), 21ème palier dans un 6 logis, plancher bois franc, endroit tranquille, libre 1er juillet. 400\$/mois. Tél.: 774-3002 ou 774-0188.

**1 X 4 1/2** au 2440 Dumesnil, St-Sacrement, libre 1er juillet, frais peints, planchers de bois franc, 2 balcons, 2 stationnements, corde à linge. Tél.: 773-6474 ou 0-514 536-0654.

**1 x 4 1/2** Douville, rue Chambly, près de tous les services, intercom, aspirateur central, inst. lessiveuse et sècheuse et lave-vaisselle, comptoir lunch, possibilité de 2 stationnements: 773-1627 ou 774-0980.

**1 - 4 1/2**, au 13000 Henri à Ste-Rosalie, dans un nouveau développement, libre 1er juillet, incluant tous les services, idéal pour personne aimant la tranquillité. N'hésitez pas, il faut le voir! Tél.: 774-8440.

**1-4 1/2 DOUVILLE**, dans triplex moderne, ensoleillé, bien insonorisé, stationnement avec prise, service d'entretien hors pair. Tél.: 773-8358.

**1-4 1/2** libre juin ou juillet, secteur St-Joseph, 16910 Lusignan, endroit tranquille, intercom, porte patio, très propre. Tél.: 773-0462.

**1125 RUE ST-DOMINIQUE** 4 1/2, refait à neuf, entrée less.-séch., planchers bois franc, stores vénitiens, chauffage électrique, faut voir! \$276/mois. Tél.: 773-5622.

**2 4 1/2** 1er juillet, 655 Boul. Casavant E., demi-sous-sol et 2e étage, sécurité, intercom. Spécial 350\$ et 380\$. Int. jour: 774-6468, 774-4769 soir.

**2 4 1/2** refaits à neufs, taxes d'eau et stationnement compris, au 1225, boul. Casavant, face aux Galeries. Libres 1er juillet. Tél.: 796-2669.

**426** LOGEMENTS 4 - 4 1/2

**2453 DESSAULES**, proximité ITA, rénové récemment, armoires en mélamine, stationnement, rangement, installation pour chaise roulante, 385\$/mois. 771-0360.

**3 1/2 RUE PRINCE** semi-meublés ou non, libre immédiatement; 4 1/2 boul. Casavant, demi-sous-sol; 5 1/2 rue Rouleau; aussi 5 1/2, libre 1er septembre. Tél.: 771-2294 ou 771-2286.

**3 1/2 - 4 1/2** à louer avec terrasse extérieure, 385\$/mois et plus. 15770 St-Michel, St-Hyacinthe. Tél.: 774-7931.

**4 1/2 1ER ETAGE** rue Prince, libre 1er juillet. 3 1/2 semi-meublés ou non, libre immédiatement ou 1er juillet. Buanderie sur place, stationnement avec prise, cabanon intérieur. Tél.: 793-4298, 793-4799.

**4 1/2 1er étage**, libre 1er juillet, situé au 2700, St-Joseph, St-Hyacinthe. Tél.: (514) 653-1131, cell: 771-9444.

**4 1/2 490 CONCORDE** chauffage gratuit, planchers de bois franc, air climatisé, très propre, coin Cascades et Concorde, libre immédiatement, 390\$/mois. Tél.: jour 774-8662 ou le soir 584-2469.

**4 1/2 BOURG-JOLI** 2666 Laframboise, 2e étage, entrée privée, planchers de bois franc, 2 balcons, stationnement privé, près de tous les services. Tél.: 774-8185.

**4 1/2 BOURG-JOLI** 2676 Laframboise, 1er plancher, entrée privée, planchers de bois franc, stationnement privé, près de tous les services. Tél.: 774-8185.

**4 1/2 Bourg-Joli** 1075, Papi-neau #5, 2ième étage, très propre, balcon avant et arrière, quartier paisible, libre 1er juillet, 360\$/mois. Tél.: 773-1995.

**426** LOGEMENTS 4 - 4 1/2

**4 1/2 MODERNES**, coin Brodeur et Cascades, libres immédiatement, possibilité semi-meublés, libre juillet. Tél.: 773-2331.

**4 1/2 RECENT**, de style condo, système d'intercom, salle de bain spacieuse, stationnement, rangement, repeint à neuf. A partir de 430\$/mois. 771-9517.

**4 1/2 RUE MARGUERITE-BOURGEOYS** centre-ville, 1er étage, \$340/mois, libre 1er juillet. Int.: 799-4444.

**4 1/2 RUE MORISON** 3e étage, libre 1er juillet, \$295/mois. Tél.: 778-1636 ou 787-2493.

**4 1/2 RUE PRINCE** 2e étage, taxes, ordures ménagères, déneigement compris, \$395/mois. Tél.: 774-9812.

**4 1/2 SECTEUR NOTRE-DAME** inst. less.-séch., chauffage électrique, rénové au complet, pas de stationnement. Tél.: 771-4656.

**4 1/2** au 2660 Dumesnil, Bourg-Joli, au 2e étage, isolé et insonorisé, pour 1er juillet, 385\$/mois, comprenant taxes, enlèvement d'ordures, rangement sous-sol, 2 stationnements et déneigement. 773-9237

**4 1/2** au 650 Gosselin à St-Joseph, grand, 2 chambres fermées, stationnement, près école et terrain de jeux, libre 1er juillet. Tél.: 778-0293 ou pagette, sans frais, 1-514-556-7455.

**4 1/2** au sous-sol dans une maison unifamiliale, chauffé, non-meublés, arrêt d'autobus à la porte à toutes les demeures, 390\$/mois. Pour étudiants ou autres. Libre 1er juillet. Tél.: 771-1693.

**4 1/2** libre immédiatement, demi-sous-sol avec grandes vitrines, situé à la Providence, prix 305\$/mois. Tél.: 778-1631.

**CENTRE DU CAMION LÉGER**  
*Saint-Hyacinthe*

**17550, rue St-Louis**  
secteur St-Joseph, St-Hyacinthe  
**514-774-5066**  
**DÉJÀ 10 ANS À VOTRE SERVICE**



Normand Lacasse, prop. Luc Lacasse, prop.

**Le plus grand choix de camions, fourgonnettes et camionnettes.**  
**Vente et achat de véhicules d'occasion**

**TOYOTA FOURRUNNER 1990**  
V6 SR5, automatique, 4 x 4, à 4 portières, très rare, un seul propriétaire, rouge. Condition: "Show Room". Faut voir!  
**12 950\$.**

**GMC JIMMY 1990**  
V6, 4.3 L, automatique, 4 x 2 "full, full, full", seulement 72 000 km, tout noir.  
**11 735\$.**

**CHEVROLET TRACKER CONVERTIBLE 1990**  
modèle CL, seulement 48 000 km certifié. S'il n'est pas comme neuf, nous vous rembourserons. "Incrovable jamais vu l'hiver".  
**8 849\$.**

**CHEVROLET LUMINA APV 1993**  
V6, 3.8 L, automatique, "over drive", "full, full, full", 7 passagers, air climatisé etc., aqua et gris, très très belle.  
**8 849\$.**

**PONTIAC TRANSPORT SE 1994**  
V6, 3.1 L, automatique, 7 passagers avec air climatisé, volant ajustable, régulateur de vitesse, radiocassette etc., blanc glacier, 53 000 km. Une aubaine!  
**8 849\$.**

**GMC SAFARI SLX 1995**  
V6, 4.3 L, Vortec, 200 HP, idéal pour remorque, bateau ou roulotte "full, full, full". Faut voir absolument!  
**8 849\$.**

**PRIX D'ENTREPÔT SUR PNEUS DE TOUTES MARQUES**

**NOUVELLE MÉTHODE DE TRAITEMENT DES HÉMORROÏDES SANS CHIRURGIE. LE TRAITEMENT AUX RAYONS INFRA-ROUGES**  
est fait sans anesthésie et sans douleur au bureau, par notre spécialiste certifié par le Collège Royal des Médecins du Canada.  
**POLYCLINIQUE DES SPÉCIALISTES**  
TÉL.: 1-372-8127

**CONDO À VENDRE**  
**5 pièces - 3<sup>e</sup> étage**  
Libre immédiatement  
**3455, rue Pratte, condo 302**  
*Véritable aubaine!*  
**Groupe Sutton-Actif Inc.**  
Gilles Marcil, courtier  
**(514) 497-0822**

**Mots croisés**

**Problème #460**

1	2	3	4	5	6	7	8	9	10	11	12
1											
2											
3											
4											
5											
6											
7											
8											
9											
10											
11											
12											

**Horizontalement**

- Placé au milieu. — Prén. de femme.
- Qui occasionne des frais. — Présentement.
- Propre. — D'un verbe gai. — Prairie.
- Petite coiffe de toile qu'on met aux nouveaux nés.
- Opinions fausses. — Fleuve côtier.
- Du verbe avoir. — Articul. — Coups de baguette. — Noeud, principale difficulté d'une affaire.
- Prén. de femme. — Petit cube. — Air en général.
- Attaches. — Privation d'un bien.
- Qui a coutume de se faire.

**Verticalement**

- Ville du Canada. — Cyclade.
- Prince troyen. — Association.
- Ce que l'on doit. — Dresse les nerfs sur le dos d'un livre.
- Inf. — De l'Irlande.
- Donnera de l'air. — Argile rouge.
- Faire tort. — Ville française.
- Riv. de France. — On lui doit la première machine volante.
- Soleil. — Recueillement.
- Fille de l'Océan. — En direction de.
- Période de temps. — Pauvre homme.
- Largeur d'une étoffe. — Essentiellement pur. — Bison.
- Le levant. — Qui jouent la comédie.

**Solution problème #459**

1	2	3	4	5	6	7	8	9	10	11	12	
1	P	E	S	T	I	L	E	N	T	I	E	L
2	E	C	O	U	T	E	R	A	I	V	A	
3	R	A	S	E	E	N	I	T	R	E		
4	T	R	I	C	E	N	S					
5	U	T	E	R	S	E	L	I	T	E		
6	I	S	E	R	A	I	L	E	T			
7	S	S	T	A	R	D	I	V	E	H		
8	A	V	A	N	D	A	L	E	S			
9	N	O	R	I	A	L	B	E	C			
10	E	U	D	S	S	E	K	R	R			
11	S	S	E	M	O	A	C	R	E			
12	B	A	R	E	L	A	N	C	E	E		

**Dominic Desmarais, Ébéniste**  
Vous offre **QUALITÉ** et **ORIGINALITÉ...**

- Armoires de cuisine sur mesure pour répondre à vos besoins.
- Vanité de salle de bain.
- Fabrication de Meubles spéciaux.

**\*\*Dessin sur ordinateur en 3D\*\***

- Fabrication et reconstitution de Calèches et voitures pour chevaux.

**Les Calèches Down Down inc.**  
377 Petits Étangs  
La Présentation  
**514-796-3125**

## 426 LOGEMENTS 4-4 1/2

4 1/2 pour juillet au 2145, St-Joseph à Bourg Joli, 2e étage, stationnement, prix 325\$/mois. Tél.: 796-5746 après 19h.

4 1/2 rue Bourdages, 1er étage, 370\$/mois, aussi 3 1/2 Bourg-Joli au 2015 Papineau, inst. less., séch., 2e étage, 310\$/mois; Tél.: 799-4877 ou 773-9515.

4 1/2 secteur Cathédrale, libre 1er juillet, 2005, rue Girouard, 435\$/mois, stationnement, déneigement. 3 1/2 secteur Cathédrale, 681, av. St-Dominique, meublé ou non, 350\$/mois, stationnement. Tél.: 774-0952.

4 1/2 situé Boul. Casavant près du centre d'achat, demi sous-sol, 536\$/mois, libre immédiatement. Tél.: 773-1867

4 1/2 à louer rue Henri dans un 6 logis, 2 stationnements 2 étages, plusieurs inclus, prix 445\$. Libre juillet ou avant. Inf.: Aurèle 773-8424.

4 1/2 à louer, style condo, secteur St-Joseph. Jour 773-4431, soir 799-3836.

4 1/2, 1ER PLANCHER pas d'escalier, adapté pour fauteuil roulant, planchers de marquetrie. Tél.: 774-4235.

4 1/2, 2595 Cherrier et 2730 Desaulniers, immeuble tranquille, comptoir lunch, inst. lessiveuse-sècheuse, intercom, taxes, ordures, stationnement, déneigement inclus, prix à partir de 396\$/mois. Pour visiter: 773-8069.

A LA PROVIDENCE grand 4 1/2 rénové, salle de bain céramique, cuisine mélamine, planchers bois franc frais vernis, 375\$/mois. Tél.: 773-5770.

A ST-HILAIRE 3 1/2, 4 1/2 spacieux, inclus: balcon et patio, entrée less-séch. et lave-vaisselle, stationnement avec prise, etc. Tranquille et de bonne classe. Spécial: 467-4437.

A STE-ROSALIE, à quelques minutes du centre-ville de St-Hyacinthe, immeuble récent, intercom, porte-patio, 2 stationnements, bonne luminosité. Tél.: 773-8398 ou 799-3606.

A VOIR! 4 1/2 bord de la rivière avec quai, 3 balcons dont 1 de 6' x 50' avec porte patio dans chambre, grand terrain, vue sur la rivière, stationnement avec prise, taxes et déneigement, ordures inclus, salle de lavage, corde à linge, 2 places rangement. Situé près du pont Douville. Libre immédiatement, superbe logis. A qui la chance! Yvon 778-2126.

AU 2735 STE-CATHERINE, 4 1/2, libre juillet, très propre, endroit tranquille, porte patio, espace rangement, corde à linge, prise auto. 774-4923 ou 774-1078.

AU 2790 CHOQUETTE 4 1/2, 5360, logements propres et bien éclairés, stationnement, corde à linge, inst. less-séch., peut être semi-meublé. Tél.: 774-4923 ou 774-1078.

AU 2820 STE-CATHERINE, 4 1/2, 3 1/2, libre juin ou juillet, endroit tranquille et paysager, 2e et 3e étage, espace rangement, remise bicyclette, intercom. 774-4923 ou 774-1078.

BEAU GRAND 4 1/2 bien éclairé, frais peint, endroit tranquille, libre immédiatement. Au 3125 Impasse Ste-Catherine. Demandez Nathalie ou Stéphane au 771-0721 ou 773-2438.

BEAU LOGIS de 4 pièces, situé au 2324 Dessaulles à St-Hyacinthe, 1er étage, avec cour pour stationnement et grand "locker" au sous-sol, idéal pour personne seule, libre immédiatement. Tél.: 774-2621.

BOIS-JOLI, grand 4 1/2, haut d'un 6 logements, très bien insonorisé, planchers béton, très calme. Tél.: 771-6856.

CENTRE-VILLE 4 1/2 refait à neuf, planchers vernis, armoires neuves, 375\$/mois. Robert ou Jean-François 773-6647.

## 426 LOGEMENTS 4-4 1/2

CENTRE-VILLE, 4 1/2 au 3e étage, stationnement à proximité, libre 1er juillet. Tél.: 774-7379 laissez le message ou 774-3057.

CENTRE-VILLE, 4 1/2 sur 2 étages avec solarium au 232 Robert. Tél.: 773-6710 après 18h30.

DOUVILLE GRANDS 4 1/2 situés rues Jalobert et Gouin, immeubles récents, très bien insonorisés, endroit tranquille, taxes d'eau, ordures, déneigement compris, libres 1er juin - 1er juillet. Tél.: 774-6944.

DOUVILLE, rue Castelneau, dans 4 logis, secteur paisible, terrain paysager, service d'entretien. Tél.: 773-8358.

DUPLEX rue Claire-Vallée, St-Hyacinthe, 4 1/2 moderne, patio, remise, planchers de bois, 2 stationnements, 549\$/mois. Tél.: 795-6281.

GRAND 4 1/2 2e étage, au 2565 Choquette, très propre, libre 1er juillet, 400\$/mois. Tél.: 773-1370.

GRAND 4 1/2 avec garage, tout rénové, entrée en céramique, couvre-planchers neufs, 5435\$/mois, disponible 1er juillet, Boul. Choquette. Tél.: 778-1006.

GRAND 4 1/2 dans triplex, secteur Annexe, chauffé par le propriétaire, "très avantageux", espace de rangement, stationnement pour 1 auto, déneigement et taxe d'eau compris. Libre 1er juillet. Tél.: 774-7728 après 16h00.

GRAND 4 1/2 frais peint, très beau, stores et rideaux inclus neufs. Tél.: 798-2922 demander Anne-Marie entre 9h à 17h.

GRAND 4 1/2 frais peint, très beau, stores et rideaux inclus neufs. Tél.: 798-2922 demander Anne-Marie entre 9h à 17h.

GRAND 4 1/2 libre imm. et juillet, const. récente, balcon arrière, grand stationnement, remise extérieure, taxes, ordures, déneigement inclus. 370\$/mois. Situé village St-Simon. Inf.: 798-2539 ou 798-2919.

GRAND 4 1/2, avec foyer, porte-patio dans la chambre des maîtres, dans un sous-sol de maison, 435\$/mois. Tél.: 774-0606.

GRAND 4 1/2, duplex, bois franc, bien situé, près de tous les services, rue Bourassa, taxes d'eau, vidanges et déneigement inclus. Tél.: en soirée 771-7063.

GRAND 4 1/2, planchers ciment, super isolé, chambre de bain céramique, bain et douche séparés, intercom, porte électrique, 2 c.c. 12x12, 2 "walk in" 6X6, "locker" 8x8, armoires mélamine, sortie cuisinière, réfrigérateur, micro-ondes, lave-vaisselle, 2 stationnements avec prise, libre 1er juillet. Tél.: 773-1441.

GRATUIT jusqu'en juillet. Autre pour juillet 1 mois gratuit, avec bail possible jusqu'en 98, récent rue Dumensil, Martel, Papineau, Raymond, Laval, St-Pierre avec verrière, parquetterie ou tapis, réfrigérateur nécessaire, 395\$/mois; foyer et bain tourbillon. Tél.: 799-1900 cell. 771-8964.

IMPASSE Ste-Catherine 3135 app. 3, planchers béton, armoires mélamine, intercom, possibilité de 2 stationnements, service de conciergerie, espace de rangement, libre juillet. Tél.: 778-3542.

LA PROVIDENCE, 1 logis 4 1/2, chauffé, 2e étage, rue St-Pierre, frais peint, tapis mur à mur, 415\$ par mois, libre immédiatement. Tél.: 774-8194.

LIBRE 1ER JUILLET grand logement, haut de duplex, 4 1/2, très éclairé, rue Bourassa, près de tous les services, 5410\$/mois. Tél.: 771-1072.

## 426 LOGEMENTS 4-4 1/2

LIBRE 1ER JUILLET et 1er juillet, 4 1/2 pièces, bien situé, balcon, corde à linge, remise, prise ext., stationnement pour 2 autos, très éclairé, tout services inclus sauf électricité. 385\$/mois. Tél.: 774-0888 ou 771-7688.

LIBRE IMMEDIATEMENT ou juillet, 991 Boul. Casavant Ouest, taxes, ordures et déneigement compris. Tél.: 771-0458.

LIBRES IMMEDIATEMENT ou 1er juillet, 4 1/2 au 1425-1445 Impasse Arsenault. Installation lave-vaisselle, repente à neuf, secteur CLSC/Choquette, rue paisible, Réjean Deslandes 774-1011.

LOGEMENT 4 1/2 avec stationnement et remise, libre 1er juillet, situé au 825 Rouleau, prix: 5397\$/mois. Tél.: 549-4132 ou 773-1145.

LOGEMENT 4 1/2 situé au 1590 Lincourt, Ste-Rosalie, libre 1er juillet, 5350\$/mois, incluant les taxes, ordures et le déneigement, stationnement pour 2 autos. Tél.: 799-5811.

LOGEMENT 4 1/2 à louer, libre 1er juillet, peut être semi-meublé, très propre, à 5 min. du centre-ville et 5 min. de L.T.A., rue Dessaulles. Tél.: 774-4949 ou 771-0398 ou cell. 771-9906.

LOGEMENTS 4 1/2 situés au 2680 De La Bruère, Bourg-Joli, stationnement, revêtement, déneigement, taxe d'eau incluse, tout près: épicerie, terrain de jeux, école et piscine. Inf.: 796-2245.

MONTREAL-NORD. Langeleur près du Collège Marie-Victorin. Propre, tranquille, 4 1/2 chauffé, entrée lessiveuse, sècheuse. Bon prix étudiants. Appeler au (514) 663-8552.

PETIT 4 1/2 rue Nichols, stationnement 1 auto, casier au sous-sol, déneigement et ordures compris, 320\$/mois, idéal pour étudiant. Tél.: 774-2235.

PLACE GIROUARD (face à la rivière), site exceptionnel, 3 1/2-4 1/2-5 1/2 avec foyer, très tranquille, inst. less-séch. et lave-vaisselle, intercom, rangement, service conciergerie, taxes et ordures incluses, grand stationnement. Tél.: 773-9695 ou fin de semaine 773-7308.

PLACE JOLIBOURG, endroit calme, grands 4 1/2 ou 5 1/2, très éclairés, inst. less-séch. et lave-vaisselle, intercom, grand rangement, frais peints, service conciergerie, etc. Tél.: 773-8821 ou fin de semaine 773-7308 ou 771-8802.

2 MOIS GRATUIT grand 5 1/2, boul. Casavant Est (près Polyvalente), 3e étage, intercom, déneigement, stationnement, taxes incluses, cause transfert, libre 1er juillet, 425\$/mois. Tél.: 774-1274.

2 LOGEMENTS 5 1/2, 2 c.c., 1 immédiatement et 1 en juillet, situés au 2425 Girouard O. Tél.: 774-4453.

SECTEUR LA PROVIDENCE 4 1/2, 2 c.c., 1 immédiatement et 1 en juillet, situés au 2425 Girouard O. Tél.: 774-4453.

SECTEUR LA PROVIDENCE 4 1/2, 2 c.c., 1 immédiatement et 1 en juillet, situés au 2425 Girouard O. Tél.: 774-4453.

SECTEUR LA PROVIDENCE 4 1/2, 2 c.c., 1 immédiatement et 1 en juillet, situés au 2425 Girouard O. Tél.: 774-4453.

SECTEUR LA PROVIDENCE 4 1/2, 2 c.c., 1 immédiatement et 1 en juillet, situés au 2425 Girouard O. Tél.: 774-4453.

SECTEUR LA PROVIDENCE 4 1/2, 2 c.c., 1 immédiatement et 1 en juillet, situés au 2425 Girouard O. Tél.: 774-4453.

SECTEUR LA PROVIDENCE 4 1/2, 2 c.c., 1 immédiatement et 1 en juillet, situés au 2425 Girouard O. Tél.: 774-4453.

SECTEUR LA PROVIDENCE 4 1/2, 2 c.c., 1 immédiatement et 1 en juillet, situés au 2425 Girouard O. Tél.: 774-4453.

SECTEUR LA PROVIDENCE 4 1/2, 2 c.c., 1 immédiatement et 1 en juillet, situés au 2425 Girouard O. Tél.: 774-4453.

SECTEUR LA PROVIDENCE 4 1/2, 2 c.c., 1 immédiatement et 1 en juillet, situés au 2425 Girouard O. Tél.: 774-4453.

SECTEUR LA PROVIDENCE 4 1/2, 2 c.c., 1 immédiatement et 1 en juillet, situés au 2425 Girouard O. Tél.: 774-4453.

## 426 LOGEMENTS 4-4 1/2

SECTEUR ST-JOSEPH 4 1/2, 2e étage, libre 1er juillet, planchers bois franc, rangement au sous-sol, très éclairé, tout services inclus sauf électricité. 385\$/mois. Tél.: 774-0888 ou 771-7688.

ST-LIBOIRE 4 1/2 au sous-sol, très éclairé, ordures, déneigement compris, stationnement avec prise, cabanon, libre 1er juillet. Tél.: 793-2954.

STE-ROSALIE: Petit 4 1/2 pièces, taxes et déneigement compris, libre immédiatement, 360\$/mois. Pour inf.: 773-9415.

TRES BEAU 4 1/2 et très grand, 1er plancher, paisible, 525 Boul. Casavant O., situé près de tous les services, centre d'achats, hôpital. Inf.: 774-8812 ou 1-514-787-4142.

TRES BEAU 4 1/2, 2e étage, non chauffé, secteur tranquille, 1230 Sacré-Coeur Ouest, 380\$/mois, libre 1er juillet. Tél.: 798-2407.

VILLAGE STE-HELENE grand 4 1/2, libre immédiatement, 390\$/mois. Tél.: 791-2437 ou 796-3416.

## 428 LOGEMENTS 5 ET PLUS

1 - 5 1/2 AU 2975 BOURCHARD beau grand logement, 2e étage, 2 stationnements, cour arrière en gazon, déneigement, ordures, toutes taxes incluses. Tél.: 773-6458 ou 778-0975 ou cell. 771-1899.

1 5 1/2 salon double, 2 c.c., grandes pièces (1350 pi.ca.), au 1710 Turcot, coin Ste-Anne, 2e étage d'un duplex, planchers bois franc, 450\$ ou avec garage 475\$. Libre 1er juillet. 773-3484.

1 MOIS GRATUIT 5 1/2, 1er étage, rue Morison, style vieillot, situé près de tous les services, chauffage, eau chaude, ordures et déneigement compris, rangement, 512\$/mois. Tél.: 778-1004 répondeur.

2 - 5 1/2 boul. Casavant Est, libres 1er juillet, 1er et 3e étage, spécial 400\$/mois. Inf.: jour 774-6468 774-4769 soir.

2 GRANDS 5 1/2, planchers bois franc, bien éclairés, endroit tranquille, chauffage et services compris, 1er étage et demi-sous-sol. Le demi-sous-sol à été rénové. Secteur Bourg-Joli. 799-1225.

2 LOGEMENTS 5 1/2, 2 c.c., 1 immédiatement et 1 en juillet, situés au 2425 Girouard O. Tél.: 774-4453.

2 MOIS GRATUIT grand 5 1/2, boul. Casavant Est (près Polyvalente), 3e étage, intercom, déneigement, stationnement, taxes incluses, cause transfert, libre 1er juillet, 425\$/mois. Tél.: 774-1274.

4 1/2, 5 1/2 au 325 Chambly, Douville, 5 1/2, stationnement avec prise, corde à linge, 2 espaces de rangement intérieur, très propre. Tél.: 773-6779, 787-4142.

5 1/2 PIECES au 3610 boul. Laurier à Ste-Rosalie, 2e étage et demi-sous-sol, 5415\$/mois et 5395\$/mois, planchers de marquetrie, armoires mélamine, 2 stationnements. Tél.: 772-2619.

5 1/2 rue Delorme, 2e étage, libre 1er juillet, prix 395\$/mois. Tél.: 778-1636, 787-2493.

## 428 LOGEMENTS 5 ET PLUS

5 1/2 rénové, climatisé avec thermopompe, planchers bois franc, entrée privée, situé au 985 Bourassa, 515\$/mois, libre 1er juillet. Inf. 1-514-787-2641 le soir.

5 1/2, RUE ROULEAU libre 1er juillet, chauffage électrique, inst. less-séch., planchers en prélat et tapis, balcon, stationnement. Tél.: 771-2294.

5 1/2, endroit tranquille, armoires en chêne, balcon, corde à linge, rangement intérieur, libre immédiatement, 539\$/mois, références demandées. Tél.: 773-5786.

6 1/2 rue St-Joseph près hôpital, 2 salons doubles, 2 chambres, cuisine, grandes pièces, chauffé, taxes et ordures comprises, poêle gaz, 510\$/mois. 2e étage. Aussi 3 1/2, 290\$/mois. Libres 1er juillet. 778-4303.

7 1/2, 1ER ETAGE, 3 c.c., planchers bois franc, situé Boul. Laframboise près de l'église Sacré-Coeur, 5500\$/mois. Tél.: 774-8562.

A STE-MADELEINE 5 1/2, près de l'école au 750 rue Hébert, libre juillet, pas de chien, références requises, 370\$/mois. Manon, 795-3373 ou 795-3899.

A STE-ROSALIE: Très beau 5 1/2 repeint à neuf, 2 stationnements, aspirateur central, rangement intérieur. 771-9517.

A VOIR 2 beaux grands 5 1/2, 661, 667 Concorde N. 661 tout neuf, beaucoup d'options, 465\$/mois. 667 rénové, 425\$/mois. Réf. exigées. 774-1477 jour, 774-0343 soir et fin de semaine. Prendre rendez-vous pour visiter, André.

BEAU GRAND 5 1/2, 2695 Raymond apt. #6, libre 1er juillet, 1 mois gratuit, ordures, taxes et déneigement inclus. Tél.: 771-4401.

BEAUX ET GRANDS 4 1/2 (390\$/mois) et 5 1/2 (450\$/mois), ensoleillés, situés sur la rue Prince, chauffage inclus, libres pour juin et juillet. Sur rendez-vous et avec références au 773-8824.

BEAUX GRANDS 5 1/2 5080, Jacques-Cartier #8, Douville, insonorisés, libres, 2660 Deslauniers, 2e étage, garage, 4 1/2 St-Joseph, planchers bois franc, prix 275\$. Pour un bon marché appelez-moi, 772-2322.

BOIS-JOLI 1er étage, 5 1/2, marquetrie chambre et salon, inst. lave-vaisselle, rangement, corde à linge etc. Beau logement, possibilité de 2 stationnements. Libre juin ou juillet. Tél.: 772-5074 ou cell. 771-5904.

BOIS-JOLI, boul. Casavant et rue Des Gouverneurs: 5 1/2, très propre, certains avec foyer, vaste rangement, service d'entretien hors pair. 773-8358.

GRAND 5 1/2 12970 Henri à Ste-Rosalie, 2e étage, construction récente, bien insonorisée, intercom, aspirateur central, 2 stationnements, déneigement et taxes compris, 502\$/mois, libre le 1er juillet. 796-4038.

## 428 LOGEMENTS 5 ET PLUS

GRAND 5 1/2 2 espaces de rangement, rez-de-chaussée, 5465\$/mois, idéal pour les enfants. Tél.: 799-4319.

GRAND 5 1/2 rue Pratte, près centre d'achat et services, inst. less-séch./lave-vaiss., libre juillet, 1 mois gratuit. Faut voir! Tél.: 778-2880 ou 774-4928.

GRAND 5 1/2 situé au 820 Prince, 4655\$/mois, taxes, eau, vidanges et déneigement inclus, libre le 1er juillet 1996. Tél.: 771-8675.

GRAND 6 1/2 au 1er étage, Annexe, rue Ledoux, avec garage, bien éclairé, 3 c.c., planchers de bois dans chambres et salon, dans triplex, endroit tranquille, 5555\$/mois, libre 1er juillet. Tél.: 773-2374.

GRANDS LOGEMENTS maintenant et juillet, récent, planchers parqueterie, béton, super isolés et insonorisés, rue Papineau, Raymond et Martel, 5480 et plus à St-Hyacinthe; références nécessaires. 799-1900 ou si pas de réponse, cell.: 771-8964.

LIBRE 1ER JUILLET 1-5 1/2, au rez-de-chaussée, grand balcon, système d'alarme, 2 stationnements, au 4990, boul. Laurier à Ste-Rosalie, 1 mois gratuit. Tél. concierge 799-1753 ou 771-2523.

LIBRE IMMEDIATEMENT grand 5 1/2 situé 590 Rouleau, secteur Bourg-Joli, près hôpital, centre commercial. Tél.: 774-3039.

\*\*\*\*\* LIBRE IMMEDIATEMENT: Juin 96 gratuit. Rez-de-chaussée, 12970 Henri app. 2, Ste-Rosalie. Intercom, aspirateur central, 2 stationnements, remise extérieure, "locker" intérieur. 502\$/mois. A voir dès aujourd'hui! Tél.: 584-3740.

\*\*\*\*\* LIBRE rue Prince, beau 5 1/2, 2e étage, très propre, endroit tranquille, idéal pour couple ou personne seule sans enfant, près du centre commercial, services et corde à linge inclus, 450\$/mois. Visite sur appel. 774-7620.

LOGEMENT 5 1/2 à Ste-Rosalie, chauffé, eau chaude fournie, stationnement pour 2 autos. Tél.: 799-3696.

LOGEMENT 5 1/2, 2e étage, bien éclairé, beaucoup rangement, stationnement pour auto, situé secteur La Providence, libre 1er juillet. Tél.: 772-2631, visite sur rendez-vous.

LOGEMENT 5 1/2, rue Nelson, près des écoles, planchers de bois franc, installation lessiveuse-sècheuse, stationnement, déneigement, libre 1er juillet, prix 415\$/mois. Inf. 773-4748.

LOGEMENT 5 1/2, situé sur la rue Gauthier, grand terrain avec gazon et cabanon ext. Tél.: 773-9829 après 16h30.

ST-LIBOIRE, 6 1/2, foyer, planchers bois franc, ensoleillé, près de l'école, terrain paysager, cabanon, const. récente, chauffage, éclairage, ordures inclus. Tél.: 798-2866.

TRES GRAND logement à louer sur le bord de l'eau à St-Damase, avec foyer et compris, 502\$/mois, libre le 1er juillet. 796-4038.

# Horoscope

## Bélier

Du 21 mars au 20 avril

Vous vous repentirez d'avoir confondu l'amitié avec l'affection. Vous adorez trop l'intimité à deux. Vos caprices peuvent vous nuire. Vous arriverez cependant à vos fins. Chiffres chanceux: 8-17-25-30-33-49

## Taureau

Du 21 avril au 20 mai

Dans vos relations sentimentales, vous regretterez de vous être un peu trop engagé avec une personne de l'autre sexe. Il faut redresser la situation avec une conversation juste et précise. Chiffres chanceux: 9-14-22-35-36-40

## Gémeaux

Du 21 mai au 21 juin

Votre situation financière s'améliore avec l'arrivée de nouvelles entrées d'argent. N'en profitez pas pour vous livrer à de folles dépenses. En société, votre compagnie sera recherchée. Chiffres chanceux: 5-16-23-27-31-48

## Cancer

Du 22 juin au 22 juillet

Les relations sentimentales et conjugales seront décevantes. On attend une décision de votre part. Toutefois ne posez pas de jugement trop rapide en ce domaine. Votre diplomatie fera merveille. Chiffres chanceux: 10-19-26-34-39-45

## Lion

Du 23 juillet au 23 août

Votre partenaire vous proposera en amour des défis difficiles à relever. Toute hésitation en ce domaine pourrait vous compromettre. Un rêve aura une grande influence dans une décision à prendre. Chiffres chanceux: 6-13-25-32-33-46

## Vierge

Du 24 août au 22 septembre

Le comportement de votre partenaire sera décevant. Il est lié à un problème financier auquel vous faites partie et auquel vous devez faire face. Cela exigera la remise d'un projet d'investissement. Chiffres chanceux: 4-9-15-22-27-35

## Balance

Du 23 septembre au 23 octobre

Une personne plutôt romantique vous fera de singulières avances. On vous fera miroiter des avantages incalculables sur le plan sentimental. La prudence sera votre meilleur atout. Chiffres chanceux: 12-20-24-34-40-49

## Scorpion

Du 24 octobre au 22 novembre

On vous reprochera en amour des choses que vous n'aviez pas dites, des gestes que vous n'aviez pas posés. Dites franchement votre pensée. Les affaires seront bonnes et vous en serez félicité. Chiffres chanceux: 8-19-26-32-35-47

## Sagittaire

Du 23 novembre au 21 décembre

Vous recevrez des nouvelles réconfortantes d'un être cher qui se trouve au loin. Vous saurez profiter de l'événement pour vous réjouir entre amis. Une somme d'argent inattendue vous arrive. Chiffres chanceux: 3-10-18-21-30-41

## Capricorne

Du 22 décembre au 20 janvier

Votre sensualité deviendra très vive. Essayez de ne pas en être victime dans vos rapports avec le sexe opposé. Les affaires seront meilleures qu'à l'ordinaire mais des initiatives s'imposeront. Chiffres chanceux: 7-14-28-39-45-46

## Verseau

**430 PROPRIETES A LOUER**  
**CONSTRUCTION 1993** 3 c.c., armoires mélamine blanche, planchers bois franc, secteur St-Liboire, 600\$/mois. Libre immédiatement ou 1er juillet. Tél.: 771-2793 Daniel Choquette agent imm.

**DOUVILLE** maison ville, 2 étages, 3 c.c., 2 s.d.b., pas s-s, rangement, cour, cabanon, 635\$/mois, disp. 1er juil., réferences. Après 18h (514) 538-8489.

**MAISON CENTENAIRE** à vendre ou à louer au Village de St-Pie, 6 pièces, cour asphaltée avec garage, \$465/mois, libre 1er juillet. Tél.: 772-5359 après 18h00.

**RECHERCHE MAISON** de campagne à louer avec option d'achats. Tél.: 774-0530 ou le soir 771-4006.

**440 MAISONS DE CAMPAGNE A LOUER**

**MAISON AVEC GARAGE**, très grand 4 1/2, sous-sol. Tél.: 774-9970.

**450 BUREAUX-LOCAUX A LOUER**

**2 LOCAUX** à louer style garage dans la région de St-Hyacinthe. 1 de 122.5 x 120.6 pieds, 3 portes de 14 pi. x 14 pi. et un autre de 33 x 121 pi. très spécial, inclus une chambre à peinture de 62 x 18, hauteur 16 pi. Int.: Trans-Action M.S. inc. Pierre Tanguay. (514) 773-8424.

**BATISSE DE 30' x 70'** avec un congélateur de 30' x 30' si désiré et une chambre froide dans une zone commerciale, rue Martineau. Tél.: (514) 796-3142.

**CENTRE D'AFFAIRES** Ste-Anne, de 100 à 300 pieds carrés, services de secrétaire et réception disponibles ainsi que salles de conférence. Tél.: 774-4928.

**ENTREPOT 8100** Ouimet, Parc Industriel, grandeur 40 x 42, hauteur 20 pi. Libre 1er juin. Tél.: 774-3791.

**ENTREPOT A LOUER** 25 X 45, \$350/mois, chauffé, éclairé, commercial, idéal pour restauration de meubles ou autres. Tél.: 774-4949 ou 771-9906.

**LOCAL A LOUER** pour entreposage ou léger bricolage, 25'x25', porte de 8 pi., chauffé, éclairé, endroit sécuritaire. Tél.: 799-3454.

**LOCAL COMMERCIAL** 3 000 pi.ca. Des Cascades Est, idéal garage ou entropôt. Robert ou Jean-François 773-6647.

**LOCAL COMMERCIAL** de 360 p.c., au 1120 Calixa-Lavallée, peut être réaménagé, idéal pour salon de massage, coiffure, esthétique, bureau professionnel. \$325/mois. Tél.: 778-0370 Michel.

**LOCAL COMMERCIAL** rue Giroard, \$500/mois. Int.: Jean-Bruno Beauregard au 771-7707.

**LOCAL COMMERCIAL**, de 1200 p.c.a., belle vitrine, stationnement, idéal pour commerce de détail et ou de service, très bien situé, au 15930 Bourdages Sud, secteur La Providence. Tél.: 771-4169 jour, 771-0373 soir.

**LOCAL COMMERCIAL**, rue Des Cascades avec une entrée très jolie. Libre immédiatement. Pour information au 773-7690.

**LOCAL DE 718 P.C.** situé au 2587 Ste-Anne, plusieurs fenêtres, idéal pour atelier, bureau etc. \$425/mois. Int.: Pierre Tanguay au 773-8424.

**LOCAL DE MUSIQUE** à louer, chauffé, éclairé, 190\$/mois. Libre 1er juin. Tél.: 787-2641.

**LOCAUX COMERCIAUX** à louer 3275, boul. Laurier, Ste-Rosalie. Plusieurs grandeur disponible de 700 pi.ca. et plus avec porte de garage ou vitrine, 530\$/mois chacun, chauffé. Int.: (514) 773-2122.

**450 BUREAUX-LOCAUX A LOUER**  
**LOCAUX COMMERCIAUX** chauffés, différentes grandeurs (30 X 40, 40 X 60, et plus ou entropôts) bien situés, facile d'accès, stationnements, peuvent accueillir camions, bons prix. Tél.: 773-4442 ou 953-0650 cell.

**LOCAUX COMMERCIAUX.** Idéal pour salon de bronzage, boutique de vêtements ou produits de santé. Voisin d'un salon de coiffure et d'esthétique. Beaucoup de stationnement. Endroit très achalandé. Tél. 773-6339 ou 774-1689.

**ST-HYACINTHE** au 2780 Raymond, bureau pour professionnel de la santé, entièrement rénové, libre. Tél.: 467-4456.

**460 CHALETS A LOUER**

**ST-OURS** (Richelieu), joli chalet d'été, tout équipé, 1 km des écluses, mobilier intérieur et extérieur, 2 c.c., salle de bain complète, chauf. élect. 2824, Chemin des Patriotes, 26 000\$. Tél.: (514) 762-6848.

**ST-OURS** chalet refait à neuf avec vue sur la rivière richelieu. Pour inf.: (514) 742-1837 ou 785-3245.

**470 MAISONS MOBILES ROULOTTES**

**MAISON MOBILE, DOUVILLE** 4 1/2, piscine, foyer, coin tranquille pour les enfants, \$400/mois. Tél.: 549-2162 ou 771-2434 après 18h00.

**TENTE-ROULOTTE** à louer à la journée ou à la semaine, 4-6-8 places avec avertis, chauffage, poêle et réfrigérateur (gaz et électrique), livraison possible. Tél.: 799-3198.

**490 DIVERS A LOUER**

**20 TABLES A LOUER** grandeur de 2 X 8, pliantes, pour banquet, \$5/table. Tél.: 795-6583.

**GRANGE ENTREPOT** à louer, 50 X 60, planchers de ciment, entrée électrique 550, en location complète ou partielle, située au Grand Rang, à St-Thomas d'Aquin. Int.: Yves au 796-1852 ou pagette 1-514-552-6584.

**NOUVEAU A STE-HELENE** salles pour mariages, banquets, réunions, 4 salles de 15 à 150 personnes, aussi 5 suites luxueuses à bon prix. Pour réservation Days Inn Ste-Hélène au (514) 791-2580.

**500 OFFRES D'EMPLOIS**

**SSATTENTION chocolatSS** Vends superbes tablettes de chocolat et fais toi beaucoup d'argent pour l'acheter une nouvelle bicyclette ou autre chose dont tu rêves. Tu n'as rien à payer à l'avance et nous livrons partout au Québec en 48 heures. Services de levée de fonds disponibles. Montréal et environs: (514) 277-0083. Partout au Québec: 1-800-561-2395.

**A TEMPS PARTIEL**, nous vous offrons un revenu progressif pour distribuer des cassettes de vidéo aux commerces. Vous n'avez rien à investir, revenus assurés, auto nécessaire. Pour informations: Écrire à: Canad'A'mérique, 2019, rue Aylwin, Montréal, H1W 3C4. Tél.: (514) 523-1010.

**COMMIS DEMANDE** temps plein ou partiel, secondaire V requis, habileté manuelle. Envoyez résumé par écrit au 1405 St-Antoine, St-Hyacinthe, J2S 3L1.

**COUTURIERES DEMANDEES**, possédant overlock 5 fils avec platin. Demandez Mirielle au 774-9890.

**DEMANDE COUTURIERES** pour atelier avec expérience sur la platin; demandons aussi à domicile, couturières avec "overlock". Tél.: 796-5526.

**500 OFFRES D'EMPLOIS**

**EBENISTES DEMANDES** avec 5 ans d'expérience minimum. Pour inf. demandez Mario ou Céline au 774-2783.

**HOMME D'ENTREPOT**, expérience et permis classe 3 minimum. Tél.: 796-2040, demandez Serge.

**LE JOURNAL DE MONTREAL** recherche camelots (garçons ou filles) secteur Douville (rue Castelnau et Carillon) ou tout autre secteur de St-Hyacinthe. Communiquez au 774-2235.

**PARTENAIRE investisseur** (euse) recherché (e). Vous êtes infirmier (ère) ou vous avez une formation en gérontologie, vous cherchez un emploi à temps plein et vous êtes prêt à investir 50,000\$ dans une résidence pour personnes âgées autonomes. Communiquez avec Armand au 1-819-395-4442 ou bien avec André 1-819-477-0325.

**PERSONNEL DEMANDE** à temps partiel: dynamique, honnête, habile en cuisine avec rapidité de mouvement, sait manier le rouleau à pâte pour tarte, pâte etc..., à l'occasion service à la clientèle. S.V.P. Envoyez C.V. à C.P. 340, Réf: #23851 St-Hyacinthe, Québec, J2S 7B6

**POSTES DE FORMATION** à la direction. \$25 000 à \$35 000 selon les qualifications. Nous offrons: clientèle établie, cours de formation, revenu garanti discuté lors de l'entrevue, avantages sociaux. Qualifications: secondaire V ou équivalent, automobile à plein temps, ambitions d'accéder à un poste de gérance. Pour entrevue confidentielle appelez lundi, mardi ou mercredi. Pierre Édouard Landry, directeur national. Tél.: 378-9071.

**RECHERCHE COUTURIERES** pour overlock et platin, avec expérience, à leur domicile. Tél.: 778-3629.

**RECHERCHONS** contremaîtresse avec expérience dans le domaine du vêtement, emploi permanent, salaire selon expérience. Contactez Richard ou Claire au 793-4417.

**SPECTACLE MODE**, spécial été, recherche mannequins de 3-8 masculins-féminins et 16-77 ans féminins, tailles 10 et plus, et femmes enceintes. Recherche fillettes, taille 5-6 comme bouquetière et jeune dame 16 ans et plus pour robe de mariée. Formation gratuite. Une expérience à vivre! Tél.: 773-3104.

**VOUS CHERCHEZ UN EMPLOI?** Votre curriculum doit être impeccable. Pour moins de 20\$: rédaction professionnelle de votre C.V. Aussi: Lettre de présentation et autres services d'écriture. Déplacement gratuit. Coup de Plume: 793-2231.

**VOUS CHERCHEZ UN EMPLOI?** Carrière ou profession, ici ou au soleil (outre-mer). Service d'emploi Inter-Site-Net à quelques chose pour vous. Demandez Josée pour rencontrer un conseiller. (514) 336-1398.

**550 DIVERS**

**ACHETONS ANTIQUITES** 1850-1950. Meubles, lampes, vaisselle, horloges, rouets, juke-boxs, argenterie, bijoux, publicités, coffres, jouets, plume fontaine, art esquimau, dentelle, vitraux, bibelots, souvenir militaire, etc... Tél.: (514) 525-9798.

**DECAPAGE EXTERIEUR** de maisons. Enlevons facilement avec un produit biodégradable le noir dans le bois, les teintures ou l'huile de lin. (514) 539-3919 ou (514) 549-5667.

**560 OCCASIONS D'AFFAIRES**

**SSSSPOSTES** disponibles dans votre région. Aucune expérience requise, temps plein ou partiel. Possibilité 900\$ et + par semaine. Investissement discuté. 25 ans et plus. Tél.: 1-800-561-1518, (514) 449-4011.

**A VOTRE COMPTE.** Route de jouets. Concept Européen. Nouvelle dans votre région. Territoire protégé et attesté par contrat. Accessible programme gouvernemental. Clientèle pré-établie. Mise de fond requise. Entreprise Clé En Main. Int.: (418) 656-1080 ou (418) 658-7211.

**CANADA ET QUEBEC:** Subventions, prêts pour petites, moyennes entreprises, nouvelles ou existantes; Renseignements: Centre d'aide pour petites entreprises (514) 861-6180. Ext: 4.

**POSSIBILITE** de 700\$/semaine. Plusieurs compagnies internationales ont besoin de vous. Int.: Retournez env. pré-adressées, affranchie. Dist. 2002, 1553 St-Louis, St-Lazare, Qc J7T 1Z0

**POSSIBILITE** de 700\$/semaine. Plusieurs compagnies internationales ont besoin de vous. Int.: Retournez env. pré-adressées, affranchie. Dist. 2002, 1553 St-Louis, St-Lazare, Qc J7T 1Z0

**SOYEZ A VOTRE PROPRE** compte de votre domicile, petit espace de bureau nécessaire. Pour entrevue, investissement minimum requis, revenu supérieur, formation incluse. Demandez Gerry au (514) 336-0836.

**570 RECHERCHE DIVERS**

**RECHERCHE PERSONNE AIMABLE** enthousiaste et fiable pour travailler avec les personnes âgées, habile en cuisine, capable de donner les bains et faire divers travaux. Tél.: 771-0418.

**580 SERVICES**

**A LOUER 2 CAMIONS** 1 tonne 1/2 dompeur, 1 tonne 1/2 avec plate-forme avec conducteur, possibilité terre à gazon, pierre, sable en petite quantité. Tél.: 796-1486.

**ACHAT, DECAPAGE**, fabrication, finition, vente. "Meubles" récents et antiques. 773-3411 Serge Vigneault, commerçant et ébéniste.

**580 SERVICES**

**ATTENTION!** tonte et entretien de pelouse. Rotocultage de jardin ou terrain. Terrière 6, 9, 12, 18 po. de diamètre, pouvant creuser 5 pieds de profond. Labourage, nivellement, mini-pépine, transport de terre ou pierre en petite quantité. Balayage (brosse rotative) de stationnement ou trottoirs. Estimation gratuite. Tél.: 799-3198.

**AVEZ-VOUS DEJA** consulté de vrais clairvoyants et médiums? Et bien, venez découvrir des expériences inexplicables à la ligne de Karo-Nonna Zanmorf, 26 ans d'expérience, très précise. Elle peut vous décrire et même donner votre signe. D'autres médiums et voyants font partie de son équipe. Pour connaître votre avenir sans vous faire avoir; appelez le 1-900-451-9602. 18 ans +, 4.55\$/min. 24 hrs/7 jours.

**AVIS AUX AINES**, je suis disponible pour faire l'entretien ménager ainsi que vos achats et déplacements de tout genre. Tél.: 796-4962, Janyc.

**CONST.SMG RENOVATIONS**, spécialités toiture de maison, portes, fenêtres, const. bâtiment agricole. Rénovation et construction générale. A un taux très abordable à 16\$/mre. Programme de subvention. 794-2904.

**DEVENEZ** un auteur à succès avec notre cours d'écriture par correspondance. Appelez pour obtenir gratuitement notre brochure (1-800-267-1543). L'École de rédaction, 433-34 Av. McArthur, Ottawa, Ontario, K1L 6R2.

**EDUCATRICE QUALIFIEE** prendrait soins de vos bébés ou enfants à votre domicile ou le mien (Bois-Joli). Références professionnelles. Non fumeuse. Valeurs éducatives. Heures flexibles. Suzye 778-2197.

**ETES-VOUS FATIGUE** d'être fatigué, manquer d'énergie, vous avez un surplus de poids que vous voulez perdre pour l'été, je vous détie d'essayer au risque de vous rembourser. Chantale 774-8797.

**FERAIS ENTRETIEN MENAGER**, maison privée et bureau. Jour - soir - fin de semaine. Références sur demande. Tél.: 771-6645.

**GARDERAI CHEZ-MOI** du lundi au vendredi, enfants de tout âge, terrain clôturé, salle de jeux intérieure, repas équilibrés, reçus d'impôts. Int.: 795-3984, demandez Marlyse.

**GARDERAI ENFANTS** de 0 à 6 ans à votre domicile, ferai légers travaux ménagers et repas, adore les enfants, références. (514) 771-0424.

**580 SERVICES**

**GARDERIE AOUT 96.** Places disponibles: Essai immédiat. L'enfant de 2 à 5 ans se familiarisera avec son nouveau milieu et son éducatrice enseignante du préscolaire. Tél.: 799-5635.

**GARDERIE** en milieu familiale située dans le secteur Annexe, offre dès maintenant 3 places disponibles, repas équilibrés, cour extérieure, salle de jeux bien spéciale, visites au parc etc. Appelez et venez visiter demandez Nathalie au 799-5773.

**J.M. RENOVATION** Le pro du remis à neuf, toiture, revêtement tout genre, aluminium, patio, ralonge, finition, peinture, porte, fenêtre, etc... Ouvrage garantie. Tél.: 771-1174.

**JANOT SOLEIL** inscriptions pour la session d'été, samedi le 1er le 8 et le 15 juin, de 10h à 15h au 725 Pratte. Session de plein air pour les amis de 3 à 8 ans. Tél.: (514) 261-1354.

**LA SOLUTION POUR L'ETE!** Nous recouvrons vos terrasses en fibre de verre, couleurs au choix, garantie écrite et estimation gratuite sur place. Consultez-nous avant vos rénovations pour mieux vous informer. (514) 546-3077 ou 546-3096 demandez Jocelyne.

**LES LAVAGES DYNAM-EAU INC.** Lavage à pression résidentiel et commercial (Spéciaux du printemps: Lavage de maison, dégraissage, protecteur et insecticide 0.21\$/e pi.). Téléphone sans frais: 1-888-378-0273.

**MASSAGES DE RELAXATION** Venez vous relaxer avec de jolies demoiselles, un grand choix de massuses entre 18 et 35 ans. Int.: 1-514-743-9102, massuses demandées.

**RENOVATION EXPERT** Rénovation résidentielle de tous genres. Travail complètement garanti. Pour estimation gratuite, appelez au 792-3586.

**SERVICE D'ENTRETIEN MENAGER** régulier ou occasionnel, résidentiel ou commercial, aussi vitres, peinture etc. Avec références, 446-0398. Promotion 3e âge.

**580 SERVICES**

**TA MAMAN CHERCHE** une bonne gardienne pour toi? Dis-lui de t'appeler! Je suis disponible 24 hrs/jour du lundi au vendredi. Secteur St-Joseph, à deux pas de l'école Roméo-Forbes. Tél.: 771-9813.

**TRAVAUX DE BRIQUE**  
 pierre, blocs, finition de soilage, vente et installation de gaine en "stainless" pour cheminées endommagées. (514) 549-2856 ou (514) 777-4717.

**VOUS CHERCHEZ UNE PERSONNE** pour faire votre tenue de livre. A la maison ou au bureau. Autant manuelle, qu'informatisée, avec de l'expérience. Contactez-moi. Marriette Letendre. Tél.: (514) 774-3999.

**585 VOYAGES**

**POMPANO:** Grande Villa Condo. 2 chambres, 2 s.d.b., télé française, secteur franco-phonie. Directement sur le terrain de golf. Environnement sécuritaire. (514) 621-2893, (514) 594-6784.

**590 AMITIE RENCONTRES**

**AGENCE DE RENCONTRE "La vie à DEUX".** 98% de notre clientèle travaille. Ici la femme est égale à l'homme: elle paie son adhésion, à notre avis c'est la meilleure façon pour ne pas être considérée comme une femme d'occasion. Tél.: 771-0314.

**590 AMITIE RENCONTRES**

**HOMME CELIBATAIRE** 23 ans, 5' 8", simple recherche femme 18 à 23 ans, moins de 5' 8", pas d'enfant, non obèse, sens de l'humour, simple, pas sur l'aide sociale. Stéphane 773-8250 du lundi au vendredi après 16h30, samedi, dimanche après midi.

**HOMME D'AFFAIRES** général, souvent dans la région St-Hyacinthe, cherche dame entre 30 et 40 ans pour partager moment agréable, écrire à C.P. 51509, 801 Boul. Taschereau, Greenfield Park, Québec, J4V 3N8.

**650 REMERCIEMENTS**

**DITES 9 FOIS** je vous salue Marie par jour durant 9 jours. Faites trois souhaits, le premier concernant les affaires, les deux autres pour l'impossible. Publiez cet article le 9e jour, vos souhaits se réaliseront même si vous n'y croyez pas. Merci Mon Dieu! C'est incroyable mais vrai. C.M.

**MERCI MON DIEU!** Dites 9 fois je vous salue Marie par jour durant 9 jours. Faites trois souhaits, le premier concernant les affaires, les deux autres pour l'impossible. Publiez cet article le 9e jour, vos souhaits se réaliseront même si vous n'y croyez pas. Merci mon Dieu! C'est incroyable mais vrai. M.L.

**Ma région je la connais bien, je lis**  
 Courrier  
 Abonnement: 773-6028

**ENCAN**  
 À votre disposition pour vendre privé-ment ou par encan: roulant de ferme, animaux, machineries, etc.  
 Consultez: **MARC GRAVELINE** encanteur  
 Saint-Barnabé Sud 514-792-6284

**Mot caché**  
 9 lettres: au royaume des animaux

E	R	I	T	T	A	T	V	E	L	I	B	O	M	A
E	S	U	C	S	D	E	E	E	S	E	I	O	R	P
X	S	E	P	I	N	R	E	B	E	P	I	V	O	P
I	A	E	G	T	I	R	R	U	O	N	E	U	I	A
S	C	E	O	A	U	A	Q	A	S	R	S	C	E	T
T	R	U	P	T	C	I	E	E	N	S	G	T	E	I
E	S	N	A	I	T	E	C	T	E	I	C	A	N	T
E	L	N	N	A	N	T	R	R	E	E	M	U	N	E
F	A	E	U	R	I	E	E	A	S	R	M	A	L	E
E	S	Q	U	V	C	R	R	N	M	O	C	I	U	R
U	A	A	O	R	O	R	I	G	Y	E	M	E	E	X
I	N	R	B	C	A	T	E	S	I	R	P	S	U	
L	E	E	H	L	B	I	N	S	S	F	L	O	R	E
L	L	E	M	U	E	N	A	S	C	I	D	I	E	S
E	R	U	T	P	A	C	A	E	E	T	E	J	B	O

animaux  
 appât  
 aquatique  
 ascidies  
 aspect  
 assimile  
 attire

but  
 capture  
 cas  
 casse  
 cruel  
 digère

espèce  
 étrange  
 existe  
 feuille  
 flore  
 insecte

insectivore  
 marécages  
 menu  
 mobile  
 moyen  
 muni

nature  
 nourrit  
 objet  
 organe  
 paire  
 pousser  
 prise  
 proie  
 racines  
 replié  
 robe  
 rocher  
 sable  
 secrète  
 sucs  
 terrain  
 tire  
 urne  
 ventouse  
 vit

**Solution à la page B-25**

**LOCAL À LOUER**  
**JUSQU'À 6 500 PI.CA.**  
 Rue Ste-Anne  
 Coin Papineau  
**Inf.: 1-514-584-2830**

**Le Croissant d'or**  
 RESTAURANT  
**Besoin d'un endroit**  
 Pour votre...  
 Mariage - Anniversaire - Party de bureau  
 - Baptême - Retour de funérailles  
 Capacité 60 pers.  
 2045 Boul. Laframboise St-Hyacinthe  
 773-6677 • 774-6677  
 Demandez Lyne Larocque

Pour placer une annonce:  
773-6028 Fax: 773-3115

## Êtes-vous prêt(e) pour un changement de carrière?

Considérez une carrière chez Tupperware.  
À titre de conseiller(ère) Tupperware autonome, vous montez votre propre entreprise.  
Les avantages sont considérables: heures souples, bon revenu, prix et récompenses basés sur le rendement individuel.

Contactez-moi: Nancy Therrien  
Conseillère autonome

- Planification de cuisine personnalisée.
- Cours de cuisson micro-ondes.

**771-1107**

Centre de dist. Les Tournesols (514) 331-6964



Un important centre  
de construction et rénovation  
est à la recherche d'un

## COMMIS AUX MATÉRIAUX

Minimum 5 ans d'expérience

Travail temps plein.

Faire parvenir votre curriculum vitae  
avant le 15 juin 1996  
à l'adresse suivante:

Commis aux matériaux  
Casier Postal 340  
Réf.: 09-26314  
Saint-Hyacinthe, Qué.  
J2S 7B6

## GARAGE MICHAEL KELLY RECHERCHE MÉCANICIEN

Mécanique automobile.

- Bonne connaissance système à injection serait un atout.
- Doit posséder ses outils.
- Salaire selon compétence.

**796-1957**  
Demandez Michel

## RECHERCHE: HOMME AVEC EXPÉRIENCE POUR ÉLEVAGE PORCIN.

- Maternité.
- Sens de l'organisation.
- Entretien et réparation dans porcherie.
- Région Saint-Hyacinthe.

Veillez faire parvenir votre curriculum vitae à:  
#10-3105  
Saint-Hyacinthe, Qué.  
J2S 7B6

## GROUPE MATÉRIAUX À BAS PRIX

Compagnie en pleine croissance dans le secteur de la vente de matériaux de construction imparfaits et exploitant sept succursales, recherche un

### GÉRANT

pour chacune de ses succursales de Bromptonville et Saint-Hyacinthe.

#### Nature du poste:

Gérer l'ensemble des activités de la succursale incluant la gestion des ressources humaines (4 à 8 employés), les ventes, divers systèmes de gestion dont ceux sur les inventaires et l'application des politiques et procédures de l'entreprise.

#### Qualifications requises:

- Avoir un minimum de 3 années d'expérience dans la gérance au sein d'une entreprise oeuvrant dans la vente au détail.
- Bilingue.
- Connaître l'informatique.
- Connaître les matériaux de construction.

#### Rémunération:

35 000,00\$ et plus selon les compétences.

Si vous possédez ces exigences et que vous aimeriez relever ce défi et utiliser tout votre potentiel, n'hésitez pas à nous faire parvenir votre curriculum vitae, en y indiquant la ville de la succursale pour laquelle vous désirez que votre candidature soit considérée, à:

Bélanger, Ménard, Desbiens et Ass.  
A/S Claude Boileau

1175, de la Vigerie, Suite 440, Ste-Foy (Québec) G1V 4P1

Seules les personnes sélectionnées seront contactées. Nous souscrivons aux principes d'équité en matière d'emploi.

## GODRO

ENTREPRISE MANUFACTURIÈRE SPÉCIALISÉE DANS LES ÉQUIPEMENTS DE FERME  
RECHERCHE DEUX PERSONNES POUR COMBLER LES POSTES SUIVANTS:

### 1) RÉCEPTIONNISTE

#### POSTE À TEMPS PARTIEL ET SUR APPEL

La personne recherchée devra répondre et acheminer les appels aux personnes concernées. Elle aura à effectuer d'autres tâches administratives.

#### EXIGENCES:

- Secondaire V, option secrétariat.
  - Bilingue.
  - Sens de l'organisation.
  - Avoir de l'entregent et une bonne diction.
  - Devra maîtriser différents logiciels informatiques dont WordPerfect et Excel.
- Veillez faire parvenir votre curriculum vitae, au plus tard le 10 juin à l'adresse ci-bas à l'attention de M. Alain Huard.

### 2) Expéditeur/Commis de magasin

#### DESCRIPTION SOMMAIRE DU POSTE

La personne recherchée devra prendre les commandes des marchandises que lui transmettent les clients au comptoir ou par téléphone. Elle devra préparer les documents d'expédition appropriés, préparer les commandes (sortir le matériel) et vérifier les quantités avant de remettre la marchandise aux clients ou de l'expédier. Elle pourra être amenée à faire elle-même certaines réparations pour les clients.

#### CRITÈRES DE SÉLECTION

- Secondaire V ou l'équivalent.
  - Bilingue.
  - Avoir un minimum d'une année d'expérience dans un poste similaire.
  - Avoir une habileté à utiliser un système informatique de commandes.
  - Avoir de l'entregent, le sens de l'organisation et aimer travailler en équipe.
  - Connaissances ou expérience dans le domaine porcin (et des équipements) serait un atout.
- Veillez faire parvenir votre curriculum vitae, au plus tard le 10 juin à l'adresse ci-bas à l'attention de M. Earl Jacques.

#### GODRO INC.

102, 5e rang Milton, Roxton Pond, Qué. J0E 1Z0  
(514) 372-1347 Fax: (514) 372-8485

CO-OP

## OFFRE D'EMPLOI Transporteur d'animaux

Nous sommes à la recherche d'une personne pour transporter des porcs à l'abattoir pour le remplacement d'un congé de maladie.

#### Description du poste:

Procéder au choix des porcs pour le chargement du camion avant de le conduire à l'abattoir désigné. L'horaire de travail peut s'étaler sur la période de minuit à 16 hres du lundi au vendredi.

Base de 40 heures/semaine.

#### Exigences du poste:

- Détenir un permis de conduire de classe 3.
- Posséder une expérience avec les animaux.
- Être prêt à travailler sur des horaires flexibles.

**Rémunération:** Selon la convention collective en vigueur.  
Faire parvenir votre curriculum vitae avant le 14 juin 1996

**COMAXE**  
coopérative agricole

Division Porvobec  
174, 3e Rang  
Ste-Rosalie J0H 1X0

## COMPTABLES AGRÉÉS

Nous sommes un cabinet d'experts-comptables ayant réussi à se bâtir une solide réputation fondée sur la qualité du service, la fiabilité et l'expertise. Nous sommes présentement à la recherche de professionnels pour combler des postes de premiers vérificateurs et deux postes de chef d'équipe.

Vous avez le désir de remplir des mandats diversifiés, de travailler en équipe et d'accepter de plus en plus de responsabilités. Si, vous avez réussi l'EFU et que vous voulez oeuvrer dans un milieu dynamique permettant à votre carrière de progresser selon vos ambitions et aptitudes, vous êtes le candidat recherché.

Veillez faire parvenir votre curriculum vitae à Jean-Paul Girard, c.a., associé responsable des ressources humaines:

**VERRIER  
PAQUIN  
HÉBERT**

Société en nom collectif  
Comptables agréés

1225, Des Cascades  
Bureau 101  
Saint-Hyacinthe

Fax: (514) 774-0361

Verrier, Paquin, Hébert pratique l'équité en matière d'emploi.

DBC Communications Inc. est une entreprise réputée dans le secteur des communications écrites de la grande région de Saint-Hyacinthe qui inclut entre autres hebdomadaires: Le Courrier de St-Hyacinthe, Le Clairon, Le Régional Maskoutain et La Pensée de Bagot.

La haute direction et l'équipe de conseillers aguerris et professionnels attendent un leader communicatif pour assumer la responsabilité dans une de ses entreprises, au poste de:

### DIRECTEUR DES VENTES

Vous avez une excellente connaissance de la région et du milieu des affaires, du secteur du commerce de détail ou de la vente de produits imprimés et vous possédez une expérience pertinente; vous êtes orienté vers le service à la clientèle et les résultats; vous avez développé vos habiletés de planification et d'organisation; vous êtes un bon leader et un excellent communicateur et finalement, vous êtes imaginatif et autonome, tout en privilégiant le travail d'équipe.

Veillez nous faire parvenir votre curriculum vitae, en toute confiance à l'adresse ci-dessous.

**Claude Daigneault**

Service de recherche de cadres

Projet #60525

1250 René-Lévesque O., Bureau 3500  
Montréal, Qc H3B 2G4

Votre candidature sera traitée de façon confidentielle,  
dans le respect du principe d'équité en matière d'emploi.

720 ENCANS

**ENCAN**  
Le dimanche 9 juin 1996 à 11 h 00 précises, pour:

**Mme THÉRÈSE SAVOIE**  
1175 St-Pierre 0  
Saint-Hyacinthe

SERA VENDU «ménage de maison et plusieurs antiquités»: réfrigérateur Gibson, blanc, 2 portes; cuisinière Bélanger, 4 ronds, blanche; petit four; bouilloire; chaudières; grille-pain; vaisselle; ustensiles; verres; coupes; vases à fleurs; plats Corning Ware; malaxeur Sunbeam; congélateur oval Intercité; réfrigérateur de luxe; miroirs; mobilier de chambre: lit double, bureaux Monsieur & Madame, tables de chevet; banc-lit; ensemble de draps de satin; couvertures de laine; décorations de Noël; chaises de parterre; fils d'extension; pelles; pioches; râtaux; masses; bicyclette; tondeuse au gaz; escabeau; échelle.

SERA AUSSI VENDU: «antiquités»: piano Schubert, automatique, très bon état; environ 65 rouleaux pour piano; bahut en chêne, très propre; mobilier de chambre en chêne: lit double avec matelas de plumes, bureau avec miroir à bascule et lave-mains, excellent état; lampes de bureau; tables à fleurs; pupitre; chaise haute press-back; bureau à miroir à

720 ENCANS

basculer; machine à coudre Singer; chaise berçante d'enfant; poêle à bois Findlay Condor avec réchaud 1943; table à panneaux; traîneau; brouette; chaise-escabeau; glacière en tôle Success; cuvette; scie St-Joseph; pinte carrée; table à 5 pattes; planche à laver; robe de chambre; catalogues; tapis; coffre en bois; ancienne boîte à thé; valise docteur; coffre carré à clous; 2 valises bombées; jupes en grès; petite table; glacière Coke; laveuse à tordeur Bealy de luxe; différentes chaises droites; chaises canadienne; armoire 2 portes «lave-mains»; vieux outils; balance à clous; rabot de bois; moule à pain; balance à oeufs; lampe à l'huile; fanaux; pot à fèves «beans»; assiettes en granit; 2 chaises berçantes; plateau de service; chandeliers; table à fleurs à traverser; cendrier base en marbre; bols à fruits; pots à eau; cadres; armoire 2 portes; mobilier de salon 3 morceaux; broderie; draps; tapis nattés; courtépentes; boîtes à cigares; et plusieurs autres articles trop longs à énumérer. Cantine sur les lieux. «En cas de pluie, il y aura une tente sur les lieux.» Bienvenue à tous! CAUSE: départ pour foyer. CONDITIONS: argent comptant.

POUR INFORMATIONS:

720 ENCANS

**ENCAN MAURICE RAINVILLE INC.**  
encanteur  
1375 des Seigneurs E.  
SAINT-HYACINTHE,  
QUÉ.  
J2S 7A9  
Tél.: (514) 771-2240  
N.B.: toujours à votre disposition pour tous genres d'encans! 0238419

**ENCAN**  
Le samedi 8 juin 1996 à 11 h 00 précises, pour succession

**FERNAND FRÉCHETTE**  
3000 Gosselin  
Sainte-Rosalie  
(coin rue du Centre)

SERA VENDU: réfrigérateur Hotpoint; micro-ondes Kitchentek; congélateur 12 pi.cu.; cuisinière Beach, 4 ronds; 3 réfrigérateurs à coin rond; quelques demi-lits et lits doubles; mobilier de cuisine; table et 6 chaises; mobilier de salon: fauteuil 3 places et 2 fauteuils; chaise sur billes; lazy-boy; fauteuil flip-flop; chaise berçante bois; 2 causeuses; chaises droites antiques; lessiveuse-sècheuse Maytag; 2 bureaux blancs; mobilier de chambre: lit double, bureaux Monsieur & Madame; armoire garde-robe; lit 3/4; mobilier de cuisine: 6 chaises chro-

720 ENCANS

mées; tables de salon; bureau Madame et coiffeuse avec lit double; chaise berçante antique; vaisselle; chaudières; cocotte; mixette; rôtissoire; grille-pain; ustensiles; poêlon électrique; plats plastiques et Tupperware; cafetière; bibelots; lampes; lampes à l'huile; coffre à bijoux; ensemble de salle de bain; tapis de maison; carpettes; différents jeux; cadres; lampes suspendues; séchoir à linge; différents livres; encyclopédies; draps; couvertures de laine; couvre-pieds; coussins; machine à coudre; serviettes et débarbouillettes.

SERA AUSSI VENDU: plusieurs boîtes de rideaux et de retailles de tissus; 2 coffres à couture; plusieurs tables à fleurs; TV meuble; TV portative; tapis mural; laine, fils à broder; plafonnier antique; cannes Viau; cabaret Coke; ensemble manucure des années 50; radio AM-FM; malle; coffre de bois; pintes carrées; annonces de Pepsi; barre de porte Coca-Cola; pots à fleurs; tables à fleurs; godendart; rotoculteur Ford, 4 forces; différents bidons à essence; bicyclettes; tondeuse électrique B & D; souffleur à neige Columbia 1026; tondeuse LawFlite à tractions; «Wid Eater» électrique; tondeuse Columbia 3.5; décorations de Noël; fils d'extension; petite faux;

720 ENCANS

support à tomates; canot gonflable; chaudron en cuivre «boiler cop»; arrosoir; perceuse 3/8; scie circulaire B & D; étau; escabeau; voiture d'enfant; brouette; cuvette; griffe d'auto; piscine d'enfant; pelles; pioches; râtaux; coupe-branches; coffre à outils; égoïne; différents petits outils; échelle; hache; et plusieurs autres articles trop longs à énumérer. Cantine sur les lieux. «En cas de pluie, il y aura une tente sur les lieux.» Bienvenue à tous! CAUSE: succession.

CONDITIONS: argent comptant.

POUR INFORMATIONS:

**ENCAN MAURICE RAINVILLE INC.**  
encanteur  
1375 des Seigneurs E.  
SAINT-HYACINTHE,  
QUÉ.  
J2S 7A9  
Tél.: (514) 771-2240  
N.B.: toujours à votre disposition pour tous genres d'encans! 0238418

**ENCAN**  
Le samedi 8 juin 1996 à midi, pour:

**M. GILLES FOURNIER**  
525, rue Bégin  
Granby

SERA VENDU: poêle L'Islet; réfrigérateur Admiral;

720 ENCANS

petit réfrigérateur; congélateur Firestone; mobilier de cuisine 4 chaises; vaisselier de coin; mobilier de salon; chaise vibrateur Niagara; meuble de TV; mobilier de chambre: 3 bureaux dont 1 coiffeuse; coffre-fort; encyclopédie Grolier avec meuble. Outillage: Soudeuse A/C 230 Mastercraft; perceuse à colonne Delta 1/2; presse hydraulique 20 tonnes; ensemble de torches; chargeur à batterie; compresseur 1 1/2 force; grosse perceuse; lot d'outils à air, tel que: «zip gun», polissoir «buffer» et clés «wrenches» 1/2 et 3/8; pompe huile hydraulique; laveuse pression; soudeuse Wisconsin avec moteur 260 amp.; fusil à peinture et valve de contrôle; 6 crics de plancher; meule d'établi Heavy Duty; table acier avec étau; enclume; «gun» fournaise; 2 chauffeuses 2800 BTU; 1 chauffeuse Falon 20,000 BTU; tour métal 12"; étau; moteur électrique 3/4; scie 1er électrique; moteur 7 HP électrique démarreur; moteur Mercedes diesel; air climatisé 12,000 BTU; gros éventail; escabeau; beau-coup d'outillage divers. Tracteur gazon Lawn Flite 8/34; tondeuse 3.5 forces; souffleur neige Snow Flite avec cab; outils de jardin; tente-roulotte rigide Bonair 1983 avec auvent; et plusieurs autres articles trop longs à énumérer. En cas

720 ENCANS

de pluie, l'encan aura lieu sous la tente. Cantine sur les lieux.

CONDITIONS: comptant.

POUR INFORMATIONS:

**ANDRÉ CHAMPIGNY**  
encanteur  
169, rue St-Joseph  
ROXTON FALLS,  
cté Johnson  
Tél.: (514) 548-5549  
À votre service pour tous genres d'encans! 0238413

720 ENCANS

**ENCAN**  
Encanteur depuis 1973, et toujours à votre disposition.

POUR INFORMATIONS:

**ROBERT LABOSSIÈRE**  
encanteur  
SAINT-DENIS-SUR-RICHELIEU  
Téls: (514) 787-3250 ou 787-3198 0230624

**AVIS DE CLÔTURE D'INVENTAIRE**

**SUCCESSION ALBERT LAPIERRE**

Prenez avis que la clôture de l'inventaire de la Succession de monsieur Albert Lapierre, en son vivant domicilié au 1216, rue Principale, Saint-Dominique, Québec, JOH 1L0, a été signé le 9 mai 1996.

Ledit inventaire peut être consulté du lundi au vendredi de 9 heures à 12 heures et de 13 heures 30 à 17 heures au 1050, boulevard Casavant Ouest, bureau 2005, Saint-Hyacinthe, Province de Québec.

**MORIER CORBEIL ALLARD ET ASSOCIÉS, NOTAIRES**  
1050, boulevard Casavant Ouest  
Bureau 2005  
Saint-Hyacinthe (Québec)  
J2S 8B9

# Carrières et professions

**N.B.:** tous les postes annoncés sont ouverts également aux femmes et aux hommes

**MAISON LE BALUCHON**  
Hébergement pour jeunes en difficulté de 12 à 17 ans, recherche un(e); **RESPONSABLE DE LA LEVÉE DE FONDS ET PROMOTION**

• Certaines tâches administratives.

**COMPÉTENCES:**

- 2 ans d'expérience pertinente.
- Diplôme pertinent à l'emploi.
- Qualité de structure, d'organisation et d'analyse.
- Bonne connaissance du milieu communautaire.
- Connaissances en administration un atout.
- Capacité de travailler sous pression.

**Salaire: 10,50\$/heure. 35 heures/semaine.**

Faire parvenir les curriculum vitae au plus tard le 12 juin à 17 h au C.P. 653, Saint-Hyacinthe, J2S 7P5

**HIPPO CLUB INTERNATIONAL**  
SALON DE PARIS  
ST-HYACINTHE

**RECHERCHE SERVEUR(EUSE) DE BAR**

- Avec expérience.
- Temps plein (soir) et partiel (jour).
- Entregent.
- Dynamisme.
- Bon salaire + pourboire.
- Disponibilité immédiate.

Se présenter avec curriculum vitae au: 3050 Choquette, local 3 Saint-Hyacinthe le jeudi 6 juin 1996 entre 11 h 30 et 19 h 00 Demandez Jean-François

Pour placer une annonce:  
773-6028 Fax: 773-3115

**CLINIQUE DENTAIRE BACHAND**

Recherche

**Assistante-dentaire – Réceptionniste**  
pour remplacement de maternité

**Poste à temps plein**  
à compter de fin juin '96 jusqu'à janvier '97

Venez porter votre curriculum vitae au 2710, rue Bachand, Saint-Hyacinthe à l'attention de Maryse  
Candidature retenue sur présentation

**Discount**  
LOCATION AUTOS ET CAMIONS

**ST-HYACINTHE**  
est à la recherche

**d'un(e) adjoint(e) administratif à temps plein.**

**Exigences:**

- DEC en administration minimum.
- Expérience en secrétariat.
- Bilinguisme.
- Familiarité avec système informatique.
- Méthodologie du travail.
- Avoir de l'entregent.
- Être dynamique.

**Avantages sociaux.**

Faire parvenir votre curriculum vitae à: Discount Location d'autos et Camions 2995, rue Ste-Catherine Saint-Hyacinthe, Québec J2S 7C2

**CONSEILLERS(ÈRES)**  
dans le domaine alimentaire

Compagnie en pleine expansion recherche **CONSEILLERS(ÈRES) pour travail sur la route.**

- Posséder une automobile.
- Être dynamique.
- Être disponible.

**Salaire:** commission + bonus selon rendement.

Pour entrevue, prenez rendez-vous:  
**(514) 796-2664**

**Administrateur de système**

Responsable de la planification, configuration, implantation et support des équipements & environnements technologiques.

**Exigences:** Maîtrise de UNIX, Windows NT, Windows 95, Solide expérience des réseaux locaux et intégration des composantes. Autonomie, organisation, Programmation en C++, Bilinguisme.

**Atouts:** Microsoft Certified Product Specialist (ou Systems Engineer), expérience pratique des RDB, MS/SQL Server, internet, C++, Delphi.

**Analystes programmeurs – Programmeurs**

Expérience pratique dans la réalisation de projets d'envergure utilisant Windows NT, SQL Server et Delphi.

Faites parvenir votre curriculum vitae avant le 14 juin 1996 à:  
**LONAS Informatique, A/S: Brigitte Roy**  
3395, rue Picard, suite 200, Saint-Hyacinthe (Qc) J2S 1H3

**720** ENCANS

**720** ENCANS

**720** ENCANS

**720** ENCANS

**720** ENCANS

**720** ENCANS

**ENCAN**  
Le samedi 8 juin 1996,  
à 11 h, à la ferme  
**MICHEL LAROUCHE**  
290 rang de l'Église,  
Ste-Angèle de Monnoir,  
cté Iberville

chèque ou prêt bancaire  
accepté.  
**POUR INFORMATIONS:**  
Tél. prop.: 514-460-7333  
OU  
**MARC GRAVELINE**  
encanteur  
200 Barreau  
SAINT-BARNABÉ-SUD  
cté Saint-Hyacinthe  
Tél.: 514-792-6284  
Il y aura cantine sur les  
lieux. Si vous désirez faire  
encan, réservez votre date  
tôt, il me fera plaisir de  
vous servir. 0237595

**ENCAN**  
Le vendredi 7 juin 1996,  
à midi, pour  
**M. RICHARD GAGNÉ**  
573 Rang Lamontagne  
à Calixa-Lavallée,  
cté Verchères

**SERA VENDU:** camion  
Bronco 88, 4 roues motri-  
ces, parfait état, 132 000  
km, démarreur à distance,  
système d'alarme, mise à  
prix: 4 000\$; tracteur Turf  
Power Plus 18 forces hy-  
drostatique avec tondeuse,  
comme neuf; 1 compres-  
seur Ingersoll 5 forces et  
réservoir de 60 gallons; 1  
soudeuse Lincoln AC225-  
S; génératrice éolienne 12  
volts en fonction; rotocul-  
teur 24 x 1 Noma; rotocul-  
teur 5 forces Columbia; re-  
morque dompeur de jardin;  
thermopompe turbo pisci-  
ne capacité 27" a été payé  
2 500\$; lot de petits outils;  
lot de moteurs à gaz et  
électrique; pince à "plate"  
d'acier; fil électrique sou-  
terrain; plaque avec cou-  
teau pour fer angle et plat;  
moteur 14 forces station-  
naire Cooler; outils à  
pneus; 2 carabines 22, fu-  
sil 12 et 16; bicyclette d'exer-  
cice; ampoule au mercure;  
fer à gaz; lampe à gaz; lot  
de pierres à patio; 200  
pieds de drain; lot de barils  
pour quai; ancienne Sing-  
er; échelle extension;  
tuyaux de ciment 8" et 6" x  
20"; tas de pierres concas-  
sées; scie mécanique;  
vaisselle; ustensiles; cof-  
fre; chaises de parterre; té-  
léviseur couleur 12"; télévi-  
sieur couleur Sony 20"; la-  
veuse à vaisselle Sears;  
bois de chauffage; cha-  
peau en renard; bandeaux  
vison, renard; grosse  
quantité de jersey lanier  
pour tapis, chaussettes,  
etc... Quantité énorme de  
marchandise non listée.  
**CAUSE DE L'ENCAN:** pro-  
priété vendue.  
**POUR INFORMATIONS:**  
**MARCEL CUSSON**  
encanteur  
30 P-Boisseau,  
VERCHÈRES,  
QUÉ.  
JUL 2RO  
Tél.: (514) 583-6591  
Paget: (514) 888-7498  
0237600

**ENCANTEUR disponible**  
**ALAIN BERNARD**

1283 Rang de l'Espérance  
SAINT-PIE DE BAGOT  
Téls: (514) 772-2019  
772-5601  
796-2612  
0237943

**ENCAN**  
Le dimanche 9 juin 1996,  
à 13 h 00, pour  
**M. ROBERT VINET**  
en face du 437, rue  
Principale,  
Saint-Mathieu,  
cté Laprairie

**SERA VENDU:** 3 bons je-  
unes chevaux Belge com-  
prenant: une bonne jument  
de 8 ans, un très beau éta-  
lon de 2 ans pur-sang et un  
poulin de 1 an.  
**SERA AUSSI VENDU:** un  
chalet neuf isolé 14 pi. x 24  
plus galerie, déménagea-  
ble; camion Ford 1982,  
roues doubles avec boîte  
pour chevaux; 3 beaux cô-  
tés attelage avec bourru-  
es et bride chromé; belle  
grosse voiture de parade,  
fermée, système de son,

siège pour 30 personnes;  
"rack" pour ferrer les che-  
vaux; 2 lieuses à grain;  
lieuse à maïs; moulin à  
battre Dion complet;  
sleighs doubles; fauchuse  
à chevaux; tombereaux 2  
roues; charrie à chevaux 2  
versoirs; quantité de barils  
de chène; poêle à bois  
Findlay 6 ronds; pompe à  
eau; voiture à bandage;  
charrue 3 versoirs hyd.  
John Deere; quelques arti-  
cles de hangar.  
**CONDITIONS:** argent  
comptant, chèque ou prêt  
bancaire accepté.  
**POUR INFORMATIONS:**  
prop.  
tél.: 1-514-632-3979 ou  
**MARC GRAVELINE**  
encanteur  
200 Barreau  
SAINT-BARNABÉ-SUD  
cté Saint-Hyacinthe  
Tél.: 1-514-792-6284  
Il y aura cantine sur les  
lieux. Si vous désirez faire  
encan, réservez votre date  
tôt, il me fera plaisir de  
vous servir. 0237596

**ENCAN**  
Le dimanche 9 juin 1996,  
à 13 heures,  
**au nouveau local**  
**104B**  
Montée Calixa-Lavallée,  
Verchères

**SERA VENDU** entre au-  
tres: un dépoussiéreur  
commercial 2 sacs, moteur  
220 marque Busy Bee  
comme neuf; scie radiale  
10 pouces Craftsman; 1  
"Bench Grinder" 6 pouces  
sur table; 1 établi 2" x 10"  
avec étai; une serre; une  
enclume; 2 supports rou-  
lants Beaver Delta; une  
case d'acier 3 portes; ar-  
moire acier 2 portes; table  
sur roues; buffet bas en  
pin; petits casiers; éventail  
d'aération; ciseaux à bois;  
lot de fournitures pour la  
pose de tiroirs; portes; fusil  
à peinture; lot de serres dif-  
férentes longueurs; équer-  
re; marteau; escabeau; en-  
viron 100 sacs de briquet-  
tes (charcoal); mobilier de  
salon 2 morceaux; bureau  
secrétaire mélamine gris

neuf; chaise exécutive  
neuve; orgue Hammon  
avec jeux; four micro-on-  
des; plaque Jenn-Air; mo-  
blier de cuisine 4 chaises  
et table très propre; arbori-  
culture usagé; boyau à air; d'au-  
tres choses sont attendues  
pour cet encan.  
**POUR INFORMATIONS:**  
**MARCEL CUSSON**  
encanteur  
30 Pierre-Boisseau  
VERCHÈRES,  
QUÉ.  
JUL 2RO  
Tél.: (514) 583-6591  
0238415



### AVIS DE DEMANDE DE CHANGEMENT DE NOM

Prenez avis que Olivier Tarte domicilié à 2881 Pagé, Saint-Hyacinthe présentera au directeur de l'état civil une demande pour changer son nom en celui de Olivier Rho.

Olivier Tarte  
Saint-Hyacinthe, le 15 mai 1996

### AVIS DE DEMANDE DE CHANGEMENT DE NOM

Prenez avis que Martin, Joseph, Luc Pelletier domicilié à 15,785 St-Michel à Saint-Hyacinthe J2T 3R6 présentera au directeur de l'état civil une demande pour changer son nom en celui de Martin McDuff Pelletier.

Martin Pelletier  
Saint-Hyacinthe, ce 28 mai 1996

### AVIS DE DEMANDE DE DISSOLUTION

Prenez avis que la compagnie  
"CHAUSSURES YOLISE INC."  
demandera à l'inspecteur Général  
des Institutions Financières la  
permission de se dissoudre.

Saint-Hyacinthe, ce 17<sup>e</sup> jour de mai 1996.  
Réjean Bernatchez  
président

### DEMANDE DE SOUMISSIONS

RAYMOND, CHABOT INC., es qualité de syndic à l'actif de:  
**ONIL PARENT**  
requiert, à l'égard des biens ci-après décrits des offres d'achat.  
**DESCRIPTION DES BIENS**  
**LOT 1 ÉQUIPEMENT D'ATELIER DE CARROSSERIE**  
Valeur marchande 6 000\$  
**LOT 2 AUTOMOBILE OLDSMOBILE CUTLASS**  
CRUISER 1986 Valeur marchande 800\$  
**LOT 3 TRACTEUR DE FERME INTERNATIONAL**  
MC CORMICK Valeur marchande 2 500\$  
**LOT 4 TOUT-TERRAIN (3 ROUES) KAWASAKI**  
Valeur marchande 300\$  
**LOT 5 TRACTEUR À GAZON COLUMBIA**  
Valeur marchande 400\$  
**LOT 6 AUTOMOBILES (2) BUICK SKYLARK ET PIÈCES D'AUTO DIVERSES**  
Valeur indéterminée  
**LOT 7 TERRAIN, MAISON-MOBILE ET GARAGE SITUÉS AU 30, RUE MARTINEAU À ST-HYACINTHE**  
Valeur indéterminée

1. Les biens pourront être examinés au 30, rue Martineau à St-Hyacinthe le 10 juin 1996, de 9 h 00 à 17 h 00.  
2. Les offres d'achat doivent être accompagnées d'un dépôt constitué du produit d'un chèque visé payable à l'ordre du syndic, d'un montant représentant pas moins de 15% du montant offert pour les biens meubles et 5% pour les immeubles.  
3. Les soumissions doivent parvenir au syndic à son bureau avant le 18 juin 1996 à 14 h 00, heure à laquelle le syndic cessera de les recevoir; le syndic prendra connaissance des soumissions en la présence des soumissionnaires qui sont conviés à cette fin au bureau du syndic à St-Hyacinthe, le 18 juin 1996 à 14 h 00.  
4. Sous réserve des ajouts, modifications ou omissions qui peuvent être contenus au document intitulé "Modalité et Conditions de vente", les dispositions du paragraphe 8 de l'article 114 des Règles sur la faillite et l'insolvabilité s'appliquent à la présente demande de soumissions.  
5. Pour plus de renseignements, veuillez communiquer avec monsieur Serge Dumais au 514-774-4300.

ST-HYACINTHE, le 30 mai 1996  
RAYMOND CHABOT INC.  
Es qualité de syndic à l'actif de  
Onil Parent  
par Louis Langevin, c.a.  
1050, boul. Casavant Ouest, Bur. 2001  
Saint-Hyacinthe, Québec J2S 8B9  
Téléphone: (514) 774-4300  
Télécopieur: (514) 771-0421

### AVIS DE DEMANDE DE CHANGEMENT DE NOM

**Changement de nom d'un enfant mineur**  
Prenez avis que Gisèle McDuff en sa qualité de mère domiciliée(e) à 15,785 St-Michel à Saint-Hyacinthe présentera au directeur de l'état civil une demande pour changer le nom de David, Joseph, Jean, Louis Pelletier en celui de David McDuff Pelletier.

Gisèle McDuff  
Saint-Hyacinthe, ce 28 mai 1996



### APPEL D'OFFRES ÉGOUT PLUVIAL, PAVAGE ET BORDURE RUE MARTINEAU (De Avenue Dussault à Avenue Pion)

**Dossier consultant: 002-88**  
**Dossier ville: 86-22**

La Ville de Saint-Hyacinthe recevra des offres de prix pour les travaux d'égout pluvial, de structure de chaussée et de piste cyclable avec pavage et bordure, ainsi que pour l'enfouissement d'un conduit pour éclairage futur sur la rue Martineau entre les avenues Dussault et Pion.

Les Entrepreneurs pourront se procurer les documents de soumission au bureau de "Enviraqua Inc.", au 1925, rue Girouard ouest, Saint-Hyacinthe, à partir de 14 h 00 à compter du 4 juin 1996, moyennant un dépôt de cent dollars (100,00\$) non remboursable. Ce paiement sera en argent ou sous forme de chèque visé ou mandat poste au nom de "Enviraqua Inc."

Les soumissionnaires devront se conformer exactement aux instructions des documents de soumission et seules les soumissions présentées sur les documents préparés par "Enviraqua Inc." seront acceptées.

Les soumissions devront être remises en un (1) original et trois (3) copies dans l'enveloppe scellée prévue à cet effet. Elles devront être reçues au bureau de la Greffière, au 700 avenue de l'Hôtel-de-Ville à Saint-Hyacinthe, Québec J2S 5B2, avant 11 h 00, le 20 juin 1996 et elles seront ouvertes immédiatement à cette même heure et au même endroit.

La Ville de Saint-Hyacinthe ne s'engage à accepter ni la plus basse, ni aucune des soumissions reçues et ce, sans obligation d'aucune sorte envers le ou les soumissionnaires.

Saint-Hyacinthe, le 4 juin 1996  
La Greffière,  
Me Hélène Beauchesne, notaire



### AVIS PUBLIC (d'entrée en vigueur) RÈGLEMENT NUMÉRO 1515

Avis est par les présentes donné que le règlement numéro 1515 adopté par le Conseil municipal de la Ville de Saint-Hyacinthe, à la séance du 1er avril 1996, intitulé: "Règlement autorisant l'installation de feux de circulation à l'intersection de l'avenue Choquette et du boulevard Casavant Ouest et un emprunt de 133 000 \$" a reçu les approbations suivantes:

- Approbation des personnes habiles à voter, à la suite de la tenue d'un registre à l'Hôtel de Ville, le 16 avril 1996;
- Approbation du ministère des Affaires municipales en date du 17 mai 1996;

Ledit règlement est déposé au bureau de la Greffière à l'Hôtel de Ville, au 700 avenue de l'Hôtel-de-Ville, où toute personne intéressée peut en prendre connaissance.

Ce règlement entre en vigueur le jour de sa publication.

Saint-Hyacinthe, le 31 mai 1996  
La Greffière de la Ville,  
Me Hélène Beauchesne, notaire



### VENTE À L'ENCAN MUNICIPAL VÉHICULES ET MACHINERIES

La Ville de Saint-Hyacinthe procédera à la vente de véhicules et machineries, vendredi le 7 juin 1996, à compter de 13 h 30 au Garage Municipal situé au 1030, rue Lemire à Saint-Hyacinthe.

On compte environ vingt-huit (28) véhicules à vendre se répartissant en deux (2) catégories:

A) Des véhicules, machineries et équipements ayant appartenus à la Ville: (Camions, tracteurs, automobiles...)

- Description:**  
Camion 6 roues Ford 1970  
Camion 6 roues Ford 1979  
Camion 6 roues Ford 1977  
Camion pick-up GMC 1985  
Souffleuse Sicard Junior 1960  
Déchiqueteuse "Chipper" 1983  
Deux (2) boîtes à sable pour tracteur Bombardier  
Tracteur sur chenilles Bombardier 1968  
Tracteur à gazon Ford 1977  
Automobile Ford LTD 1990  
Automobile Pontiac 6000 1985  
Fauchuse agricole Ford de type remorque 7' de large  
Compresseur Broowade  
Fosse septique en plastique

B) Des véhicules saisis ou abandonnés devenus propriété de la Ville:

- Description:**  
Toyota Corolla 1985  
Mercury Capri 1981  
Mercury Topaz 1984  
Dodge Charger 1977  
Ford Escort 1986  
Chevrolet Camaro 1981  
Pontiac Grand Prix 1981  
Hyundai Pony 1986  
Hyundai Excel 1990  
Honda Accord 1985  
Ford Mustang 1983  
Ford Escort 1987  
Buick Century 1984  
Ford 1967 (camion à pain)  
Buick Century 1984  
Mercury Topaz 1987

Notez que tous les véhicules portent la mention "mis au rancart" au certificat d'immatriculation. En conséquence, l'acquéreur doit soumettre le véhicule à l'inspection mécanique s'il désire remettre le véhicule sur la route.

- CONDITIONS DE LA VENTE:**
1. L'acheteur doit acquitter en argent comptant, le montant de son achat avant de quitter les lieux avec le matériel.
  2. Les marchandises sont vendues dans leur état actuel, telles que vues, sans aucune garantie.
  3. L'acheteur doit prendre possession des articles acquis immédiatement.
  4. Les taxes (T.P.S. à 7% et T.V.Q. à 6.5%) sont applicables.
- Cette vente à l'encan est faite en vertu de la "Loi des Cités et Villes".  
Saint-Hyacinthe, le 22 Mai 1996.  
LA GREFFIÈRE DE LA VILLE  
HÉLÈNE BEAUCHESNE, NOTAIRE

Mardi 4 juin 1996 - LE COURRIER - B-33

**À BROMONT ENCAN d'antiquités**  
Le dimanche 9 juin 1996 à 11 h 00, à la **SALLE D'ENCAN** 247, rue Granby Bromont (sortie 74 de l'autoroute des Cantons de l'Est)  
**SERA VENDU:** piano à queue et autres; miroir Victorien environ 7" haut avec base en marbre; horloge grand-père mouvement en bois; mobilier de chambre Victorien dessus en marbre et autres; beau mobilier de salon style Empire, sculpture de têtes de femmes; mobilier de salle à manger; très belle armoire à queue de rat; chaise d'entrée; cabinet vitres bombées en chêne; bahut; chiffonnier avec miroir et autres; rouet; table et chaises press-back; petite table en chêne avec tiroir pattes d'aigles et tables Victorien; mobilier de salon avec tête de lion et autres en jonc; fauteuils; chaises droites et berçantes press-back; coffres; "roll top desk"; turquises; bureaux; gramophone; table à desservir; cruches; secrétaire à panneau; comptoir vitré; annonces assorties; bibliothèque à section et autres; lit métal et brass; chaise longue Victorien; collection de petites cuillères et de cadres avec peinture et autres; téléphone; album de guerre de 1914 à 1919; lampe sur pied avec cen-

drier, base en marbre et décoration d'oiseaux et autres; chaise de barbier; beaucoup de belle vaisselle; argenterie; lustres; nappes brodées; bijoux; etc... Cantine sur les lieux.  
**CONDITIONS:** comptant ou chèque visé.  
**POUR INFORMATIONS:** de cet encan ou pour tout autre genre d'encans, adressez-vous avec confiance: **JEAN-GUY GÉLINEAU** encanteur 247 rue Granby BROMONT Tél.: (514) 534-2414 0238421

**ENCAN de ménage**  
Le dimanche 9 juin 1996 à 11 h 30, pour: **ÉVELINE FÉDINE** 1385, rue Ricard Acton Vale  
**SERA VENDU:** cuisinière; réfrigérateur White Westinghouse; lave-vaisselle Gibson; lessiveuse-sècheuse White Westinghouse; micro-ondes Panasonic; congélateur vertical 5 x 2; mobilier de cuisine en bois, 4 chaises; divan-lit; chaise berçante; bibliothèque vitrée 3 sections; bar à boisson + 3 bancs; téléviseur couleur avec télécommande; autre téléviseur noir et blanc; banc de téléphone; bureau de travail; "power

step" (exercice); lot d'ustensiles; série complète de clowns de collection importée; environ 500 figurines de bois sculptées; lot de vases chinois. Outillage: banc de scie Shop Smith; autre perceuse Craftman; scie à chaîne électrique; scie à ruban Delta; scie à viande; meule; table avec étau; chauffe-rouleau sur 220; brouette; rouleau de clôture à neige; échelle en aluminium; lot d'outillage de jardin; lot de serres de différentes grandeurs; lot d'outillage à bois; lot de meche à bois; fanal; 2 poêles à bois; tondeuse; et une foule d'autres articles trop longs à énumérer. En cas de pluie, l'encan aura lieu sous la tente. Cantine sur les lieux.  
**CONDITIONS:** comptant.  
**POUR INFORMATIONS:** **ANDRÉ CHAMPIGNY** encanteur 169, rue St-Joseph ROXTON FALLS, cté Johnson Tél.: (514) 548-5549 À votre service pour tous genres d'encans! 0238414

**ENCAN**  
Le vendredi 7 juin 1996, à 19 heures, au **LOCAL DES ENCANS** 200, Rte 122 Saint-Germain, cté Drummond Sortie 170

**SERA VENDU** le ménage d'un particulier de Saint-Eugène, cté Drummond: réfrigérateur et cuisinière de couleur or; lessiveuse-sècheuse; congélateur; sècheuse; 3 demi-lits 40 po et matelas; téléviseur; lot de chaises et tables; micro-ondes; mobilier de salon; cadres; vaisselle; ensemble de patio; 3 bicyclettes; tracteur à pelouse Wheel Horse 12 forces, 42 po. de lame, peu d'usage; tondeuse à gaz; remorque 4" x 4"; foule d'articles. Local ouvert à 17 h 30. L'encan à commission à lieu.  
**CAUSE:** maison vendue.  
**CONDITIONS:** comptant.  
**POUR INFORMATIONS:** **ROSAIRE LACHARITÉ** encanteur SAINT-NICÉPHORE cté Drummond Tél.: 1-819-478-3122 0238420

**ENCAN**  
Attention! si vous désirez vendre votre roulant de ferme, ménage de maison ou liquidation de tout genre par encan ou privément, je suis à votre disposition, soyez du nombre des satisfaits.  
**POUR INFORMATIONS:** **NORMAND BOUCHER** encanteur SAINT-JUDE cté Saint-Hyacinthe Tél.: (514) 792-2095 0230620

**ENCAN**  
Le samedi 8 juin 1996, à midi, pour **M. RÉAL HANDFIELD** et **Mme RITA LAFONTAINE** 443 Terres-Noires, Verchères

**SERA VENDU:** 2 bibliothèques; fauteuil berçant; machine à coudre Singer avec accessoires à broderie; blender; juteuse; "piemaker"; chaise berçante provinciale française; vaisselier mural fini frêne, miroir 6" x 4"; horloges à batteries; balance "Weight Watcher" à plateau; ventilateur; commode; filières; "shop vac"; bicyclette d'exercice; cadre oval à vitre bombée; 5 compteurs vitrés électrifés et autres; lot de petits présentoirs à bijoux; bracelets et accessoires de réparations; lot d'accessoires de confection de bijoux; horloge coucou; fourniture à couture (laine); fermetures éclair; dentelles; manteau 15 et 16 avec pelisse de vison couleur lavande; caisse de bas de nylon; presto; chaudron autoclave; gazibou en filet; toilette chimique neuve; cafetière 30 tasses; tondeuse Lawn-Boy 21 pouces à gaz; torche et cadran; émondeur 12"; système porte électrique; enseigne 132" x 24" x 8"; réducteur de courant; plaque électrique en teflon; chauffe-eau; beaucoup de

petits stocks trop longs à énumérer. S.V.P.: soyez à l'heure.  
**CAUSE DE L'ENCAN:** déménagement.  
**POUR INFORMATIONS:** **MARCEL CUSSON** encanteur 30 Pierre-Boisseau, VERCHÈRES, QUÉ. JOL 2R0 Tél.: (514) 583-6591 0238416

**ENCAN**  
Le dimanche 9 juin 1996, à 13 heures, pour **Mme MARIE-AIMÉE NADEAU** 463 Rg Thiercent, Saint-Louis sur Richelieu  
**SERA VENDU** du ménage de maison: cuisinière électrique; petit congélateur; mobilier de cuisine chromé; mobilier de salon; chaise berçante sur billes; chaise berçante en bois; télécouleur 21 po.; téléportative N.B.; grosse valise antique; couverture de lit; dévidoir; ancien chapeau noir (dur); pot en grès; ancienne balance antique de magasin; brouette antique 1 roue de fer; planches à laver; chaudrons; vaisselle assortie; raquette; radio; table; ski; barils; échelle; chauffe-rouleau; bêche à jardin Toro; tondeuse à gazon au gaz Lawn-Boy; ramasseur d'herbe; scie mécanique au gaz; petits outils de jar-

dinage. Foule d'articles trop longs à énumérer.  
**CAUSE:** propriété vendue.  
**CONDITIONS:** argent comptant.  
**POUR INFORMATIONS:** s'adresser à **NORMAND BOUCHER** encanteur SAINT-JUDE cté Saint-Hyacinthe Tél.: (514) 792-2095 À votre service pour tous genres d'encans. 0238422

**ENCAN**  
Avis au public: vous désirez faire encan de succession, liquidation et encan de tous genres. 25 ans d'expérience dans ce domaine. Estimation gratuite.  
**POUR INFORMATIONS:** **ROLAND LAVIGNE** 2395 Bourdages Nord SAINT-HYACINTHE, QUÉ. J2S 5R4 514-778-9444 le jour 514-774-2427 le soir 0237067

**ENCAN MAURICE RAINVILLE INC.**  
Encanteur licencié 1375, Des Seigneurs Est SAINT-HYACINTHE, QUÉ. J2S 7A9 Tels: (514) 771-2240 Frais d'appels acceptés 0230625

**Pour annoncer vos ENCANS, rien de mieux que**  
**Le Courrier**  
**773-6028**

# Période difficile pour Récupération Saint-Dominique

■ **ROGER LAFRANCE**  
**Récupération Saint-Dominique traverse une période difficile, tant et si bien que l'organisme oeuvrant dans la récupération du papier pourrait devoir cesser ses opérations.**

Les fluctuations du marché du papier recyclé ont joué de vilains tours à Récupération Saint-Dominique. Les prix ont en effet baissé des deux tiers depuis un an, ce qui a rendu les opérations actuelles déficitaires.  
Le 22 mai dernier, la Régie intermunicipale de gestion des déchets de la région maskoutaine s'est penchée sur une demande d'aide financière de 1 500 \$ par mois pour permettre à l'organisme de passer au travers. Celle-ci fut cependant refusée.  
«La Régie ne peut pas aider financière-

ment Récupération Saint-Dominique, a indiqué le président de la Régie, Raoul Charbonneau. Mais on veut se pencher sur une solution qui permettrait de poursuivre la vocation de l'organisme auprès des écoles.»  
Récupération Saint-Dominique récupère les papiers dans les dépôts d'une douzaine de municipalités de la région ainsi que dans les écoles et autres institutions de la région. Il y a quelques années, les prix du papier recyclé avaient grimpé à un niveau tel que plusieurs entreprises privées s'étaient intéressées à ce marché, allant même jusqu'à recueillir cette matière gratuitement.  
Devant cette situation, Récupération Saint-Dominique avait dû baisser de 50% les cotisations des municipalités. Aujourd'hui, la baisse soudaine des prix a rendu la situation financière des récupé-

rateurs plutôt précaire.  
«Il va falloir trouver des solutions pour poursuivre, déclarait la semaine dernière Jean-Marie Schynkel. On va essayer de tenir le coup jusqu'au moment où la Régie implantera la collecte sélective, ce qu'elle prévoit faire en avril 1997.»  
L'automne dernier, la Régie avait envisagé d'acquiescer les actifs de Récupération Saint-Dominique dans le but de traiter

elle-même les matières récupérées par les collectes sélectives. Le conseil d'administration avait écarté cette possibilité, la jugeant non rentable.  
M. Schynkel doit réunir sous peu son conseil d'administration pour discuter de différentes possibilités pour résorber le déficit d'opération de l'organisme. Toutefois, il a écarté toute hausse des cotisations pour les municipalités.

# La Paroisse de Saint-Pie se retire du projet de parc régional

■ **ROGER LAFRANCE**  
**La municipalité de la Paroisse de Saint-Pie a décidé de se retirer du projet de parc régional récréo-touristique sur la Crête Saint-Dominique.**  
Les membres du conseil ont pris cette décision devant l'opposition manifestée par plusieurs propriétaires d'érablières de la municipalité.  
Il y a quelques mois, plusieurs d'entre eux ont formé une association (l'Association des propriétaires d'érablières du Côteau de Saint-Pie) pour s'opposer au projet. Ils craignent que l'aménagement de sentiers pédestres et de pistes de ski de fond dans leur boisé n'entraîne des problèmes de vandalisme et de vols sur leur propriété.  
Le président du comité de formation du parc régional et maire de Saint-Dominique, Germain Lagacé, se disait déçu de la position de la Paroisse de Saint-Pie mais a précisé que ce retrait ne remettait pas en question le projet.  
«Le projet va certainement se continuer. Il nous faudra le développer autre-

ment, notamment pour les sentiers,» a-t-il signalé au COURRIER.  
À son avis, les craintes des propriétaires de Saint-Pie ne sont guère justifiées puisque les actes de vandalisme sont toujours moins nombreux dans des sites qui sont accessibles au public.  
«Les gens quittent rarement les sentiers balisés à l'intérieur d'un parc.»  
Le parc de la Crête Saint-Dominique prévoit notamment l'aménagement de sentiers pédestres sur les terrains boisés qui surplombent la Crête, un site géologique important puisqu'il marque la délimitation entre la plaine du Saint-Laurent et les Appalaches. Il est aussi l'un des derniers grands boisés à l'état naturel de la MRC Les Maskoutains.  
L'originalité du projet tient au fait qu'il prendrait place sur les terres privées de Saint-Dominique, Saint-Hyacinthe-le-Confesseur et la Paroisse de Sainte-Rosalie. Plusieurs attraits récréo-touristiques sont déjà implantés sur la Crête Saint-Dominique: érablières commerciales, campings, club de vol à voile et même un terrain de golf.

# Avec 222 arbres plantés Saint-Pie se met au vert

**Le Village de Saint-Pie entreprend une offensive pour verdier son environnement, grâce au concours «Mairie, mes arbres» de la Fondation canadienne de l'arbre.**  
Bénéficiant d'une aide de 9 545 \$, la municipalité plantera pas moins de 222 arbres de différentes espèces: des frênes, des tilleuls, des pins, des pommiers et même un arbre aux quarante écus (Ginkgo Biloba).  
■ **ROGER LAFRANCE**  
«Sans l'aide de la fondation, on en aurait planté beaucoup moins,» a indiqué le maire du Village, Gaétan Adam, en conférence de presse la semaine dernière.  
La subvention de la Fondation canadienne de l'arbre couvre 50% du coût d'achat des arbres. L'organisme basé à Ottawa aidera cette année 50 municipalités à travers le pays et Saint-Pie est l'une des 10 municipalités québécoises choisies.  
Les 222 arbres seront plantés un peu partout dans la municipalité: sur la rue Saint-Pierre dans le parc industriel, aux abords de

la route 235, sur le bd Daniel-Johnson, à l'école Sacré-Coeur et à l'église paroissiale. Même une classe de l'école sera mise à contribution puisque ses élèves planteront eux-mêmes certains plants.  
Dans son allocution, le maire Adam a remercié tous les intervenants, dont le directeur de l'école, et ses conseillers qui ont cru à l'embellissement de la municipalité en engageant une hortultrice, Cathy Jam, il y a trois ans.  
«Ensemble, on peut créer un environnement plus sain pour les générations futures,» a-t-il déclaré.



**La représentante de la Fondation de l'arbre, Martine Rochefort, a signé un chèque symbolique au montant de 9 545 \$. Elle était accompagnée d'Alain Beaudry et Marcel Paquette, conseillers municipaux; Christiane Côté, secrétaire-trésorière; Cathy Jam, hortultrice; Gaétan Adam, maire du Village de Saint-Pie; et Marc Turcotte, conseiller municipal. (Patrick Deslandes/Photo P.P.M.)**

# Léger déficit au CLSC des Maskoutains

Le CLSC des Maskoutains a terminé l'exercice financier 1995-1996 dans le rouge. Le rapport financier déposé lors de l'assemblée du conseil d'administration du 21 mai dernier montre un manque à gagner de 3 582 \$.

## MARTIN BOURASSA

Au CLSC, on préfère toutefois parler d'un budget équilibré. Avec un budget de 7 M \$, la perte est négligeable. On se félicite même d'avoir atteint un résultat si respectable compte tenu des nombreux impondérables qui ont secoué le cocotier au cours des douze derniers mois.

Pensons seulement aux importantes compressions budgétaires de la Régie de la santé et des services sociaux, à l'impact du virage ambulatoire et aux nouveaux mandats qui sont atterrés en cours de route dans la cour du CLSC, tels la vaccination contre la méningite et la mise en place de l'Info-Santé CLSC.

On sait d'ores et déjà que l'année 1996-1997 demandera encore plus de gymnastique et de haute voltige de la part des administrateurs et un apport encore plus grand de tous les précieux collaborateurs du CLSC.

## Satisfaction

Lors de cette même assemblée, le conseil d'administration a donné le feu vert à une vaste consultation publique qui s'inscrit en droite ligne dans une toute nouvelle politique de satisfaction de la clientèle.

Dans un premier temps, des questionnaires seront distribués à l'ensemble des clients qui feront appel aux services du CLSC pendant cette période.

Un deuxième volet du questionnaire ne ciblera que certains services. Les résultats de l'exercice permettront au personnel de direction du CLSC des Maskoutains de faire les ajustements qui s'imposent pour répondre le plus adéquatement possible aux besoins exprimés par la population.

Le processus devrait s'actualiser en août prochain.

## Harmonisation

On se souviendra qu'à l'annonce du virage ambulatoire, les trois CLSC de la sous-région (Saint-Hyacinthe, Beauce et Acton Vale) avaient harmonisé leurs services en termes d'horaire et de spécificités.

Un autre pas de plus vient d'être fait en parfaite harmonie puisque ces établissements de santé, le CLSC des Maskoutains en tête, viennent d'uniformiser leurs critères d'admissibilité des services offerts à domicile.

# Nécrologie

INDEX DES DÉCÈS	
<b>BEAUDOIN, Thérèse</b> (Saint-Hyacinthe)	<b>BIRON, Bernard</b> (Saint-Pie)
<b>BRODEUR, Soeur Cécile</b> (Saint-Hyacinthe)	<b>FONTAINE, Annette</b> (Saint-Pie)
<b>FONTAINE, Georgette</b> (Saint-Denis-sur-Richelieu)	<b>GODIN, Émilienne</b> (Saint-Hyacinthe)
<b>MORIN, Blanche</b> (Saint-Hyacinthe)	<b>RACINE, Germaine</b> (Saint-Hyacinthe)

**BEAUDOIN (Thérèse)** - À l'Hôtel-Dieu de Saint-Hyacinthe, le 31 mai 1996, est décédée à l'âge de 67 ans. Mme Thérèse Beaudoin, épouse de M. Fernand Morin. Outre son époux, la défunte laisse une fille: Mme Gisèle Morin (Adrien Bernard) de Saint-Hyacinthe; une petite-fille: Marie-Josée. Elle laisse aussi un frère: M. Roger Beaudoin (Cécile Chauvette) de Saint-Hyacinthe; plusieurs beaux-frères et belles-sœurs. Les funérailles, en présence des cendres, sous la direction de la

**Résidence Funéraire Mongeau Ltée**  
1115, rue Girouard Ouest  
Saint-Hyacinthe  
auront lieu mardi le 4 juin 1996, à 11 h, à l'église Saint-Joseph, suivies de la disposition au Columbarium de la Résidence Funéraire Mongeau.

**BIRON (Bernard)** - À Saint-Hyacinthe, le 31 mai 1996, est décédé à l'âge de 91 ans. M. Bernard Biron, époux en 1ère nocce de feu Rita Nadeau et en secondes nocces de Blanche Plante. Outre son épouse, le défunt laisse un fils: M. Philippe Biron (Michèle Deschênes) d'Ottawa; trois petites-filles: Julie, Catherine et Marie-Hélène. Il laisse aussi un frère et une sœur: Mme Gertrude Biron (Lucien Trotter) d'Abitibi; M. Eugène Biron (Jeanette Comeau) de Montréal. Les funérailles, sous la direction de la

**Résidence Funéraire Mongeau Ltée**  
244, rue St-Paul, Saint-Pie  
ont eu lieu lundi le 3 juin 1996, à l'église de Saint-Pie, suivies de l'inhumation au cimetière de Saint-Pie.

**BRODEUR (Soeur Cécile)** - À la maison mère des sœurs de la Charité de Saint-Hyacinthe, le 28 mai 1996, est décédée Soeur Cécile Brodeur, à l'âge de 86 ans, après 61 ans de vie religieuse. Elle laisse dans le deuil ses neveux et nièces. Les funérailles, sous la direction de la maison

**Ubaldo Lalime Inc. Saint-Hyacinthe**  
ont eu lieu jeudi le 30 mai 1996, en la chapelle de la maison Généralice, suivies de l'inhumation au cimetière de la communauté.

**FONTAINE (Annette)** - À l'Hôtel-Dieu de Saint-Hyacinthe, le 25 mai 1996, est décédée à l'âge de 88 ans, Mme Vve Wilfrid Fontaine, née Annette Fontaine. La défunte laisse une fille: Mme Thérèse Pépin de Granby; sa petite-fille: Maryse Pépin (Guillaume Chartrand) de l'Ange-Gardien; son arrière-petite-fille: Marianne. Elle laisse aussi un frère: M. Raymond Fontaine (Marie-Jeanne Patenaude) de Granby; ses belles-sœurs: Mme Gilberte Bellefleur (feu Antonin Fontaine) de Beauce; Mme Marie-Rose Lussier (feu Félix Fontaine) de Granby. Les funérailles, sous la direction de la

**Résidence Funéraire Mongeau Ltée**  
244, rue St-Paul, Saint-Pie  
ont eu lieu samedi le 1er juin 1996, à l'église de Saint-Pie, suivies de l'inhumation au cimetière de Saint-Pie.

**FONTAINE (Georgette)** - À l'hôpital Honoré-Mercier de Saint-Hyacinthe, le 27 mai 1996, est décédée à l'âge de 73 ans et 8 mois, Mme Georgette Fontaine, épouse de feu Roger Lussier. Elle laisse dans le deuil son fils: Réal (Suzanne West) de Granby; ses



**REMERCIEMENTS À SOEUR CATHERINE AURÉLIE DU PRÉCIEUX-SANG pour faveur obtenue avec promesse de publier**  
F.P. 0238417

petits-enfants: Julie (Martial Mathieu), Johanne (Sylvain Lavoie) tous de Granby; Stéphane (Josée Païement) de Brossard; Joanick de Sorel; quatre arrière-petits-enfants: Anouk, Anthony Lussier, Mylaine, Samuel Lavoie. Elle laisse aussi ses sœurs: Rita Fontaine (Adgénéral Dupré) de Granby; Rachel Fontaine (feu Roland Labossière) et Noëlla Fontaine (Roland Daigle) tous de Saint-Ours; son frère: Fabien Fontaine (Jeannine Meunier) de Saint-Hyacinthe; deux belles-sœurs: Germaine Lussier de Saint-Hilaire; Florence Lussier de Saint-Denis; ainsi que plusieurs neveux, nièces, parents et amis. Les funérailles, sous la direction de la maison

**E. Phaneuf & Fils Ltée**  
616 Chemin des Patriotes  
Saint-Denis sur Richelieu  
ont eu lieu jeudi le 30 mai 1996, à l'église de Saint-Denis-sur-Richelieu, suivies de l'inhumation au cimetière du même endroit.

**GODIN (Émilienne)** - À l'Hôtel-Dieu de Saint-Hyacinthe, le 1er juin 1996, est décédée à l'âge de 96 ans, Mme Émilienne Godin, épouse de feu Origène Jodoin, autrefois de Saint-Damase. La défunte laisse dans le deuil ses enfants: Léonie (Paul Fréchette), Thérèse (feu Jean-Louis Beaugard), Lucie (Jean-Claude Morier), Jean-Marie (Pauline Lussier), Al-dée (Madeleine

## 1er ANNIVERSAIRE



**M. Paul-André Brodeur**  
Le 1er juin 1995, tu nous quittas sans avoir eu le temps de nous dire au revoir. Ta présence, ton sourire et ta bonne humeur nous manquent beaucoup. Tu demeures toujours présent dans nos cœurs. Nous prions pour toi. Continue de nous protéger. Ta conjointe, Denise, ta fille Sylvie et la famille Auger. 0237967

Guillet), Gaston, vingt-sept petits-enfants, quarante-sept arrière-petits-enfants. Elle laisse aussi un frère: André, beaux-frères et belles-sœurs, neveux et nièces, parents et amis. Les funérailles, sous la direction de la

**Résidence Funéraire G. Jodoin Inc.**  
105 Mgr Decelles, Saint-Damase  
ont eu lieu lundi le 3 juin 1996, à l'église de Saint-Damase, suivies de l'inhumation au cimetière de Saint-Damase.



**MORIN (Blanche)** - À Saint-Hyacinthe, le 31 mai 1996, est décédée à l'âge de 92 ans, Mme Blanche Morin, épouse de feu Alphonse Moreau, autrefois de Saint-Jude. La défunte laisse une fille: Germaine (Robert Clou-

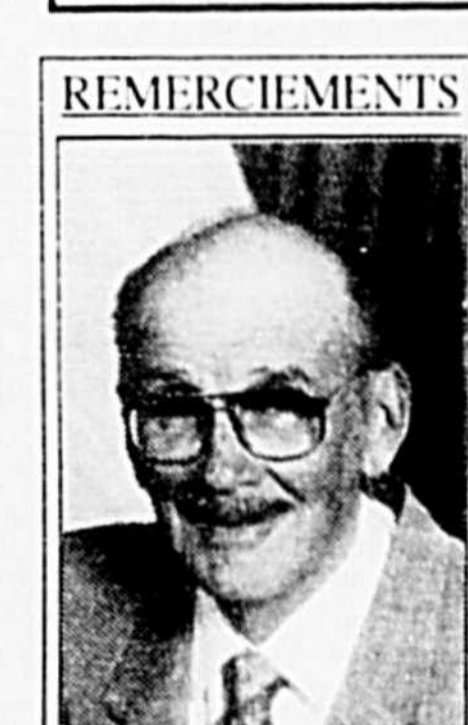

**M. Wilfrid Leduc**  
Son épouse Corinne Girard Leduc et ses enfants, Réal, Yves, Sylva remercient sincèrement toutes les personnes qui ont témoigné de la sympathie à l'occasion du décès de M. Wilfrid Leduc, survenu le 8 janvier 1996, à l'âge de 83 ans, soit par offrandes de messes ou de fleurs, visites, dons, assistance aux funérailles ou de toute autre façon que ce soit. Les personnes qui ont omis de s'inscrire sont priées de considérer ces remerciements comme personnels. 0237970

**MONUMENTS ROGER FONTAINE INC.**  
"Un monument on ne l'achète qu'une fois"  
Roger Fontaine, président  
(membre de l'Association des détaillants de monuments du Québec)  
1535 Girouard est, Saint-Hyacinthe, tel.: 774-4137 0237190

tier) de Sainte-Madeleine; deux petits-enfants: Serge et Jacques; deux arrière-petits-enfants: Cynthia et Emmanuel; un arrière-arrière-petit-fils: Mathieu. Les funérailles, sous la direction de la maison

**Ubaldo Lalime Inc.**  
2775 Bourdages N. Saint-Hyacinthe  
ont eu lieu samedi le 1er juin 1996, à l'église de Saint-Jude, suivies de l'inhumation au cimetière paroissial.

**RACINE (Germaine)** - À Saint-Hyacinthe, le 30 mai 1996, est décédée à l'âge de 77 ans, Mme Germaine Racine, épouse de Arthur

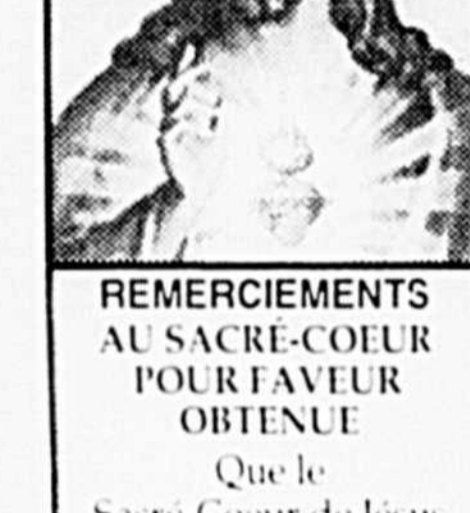

**REMERCIEMENTS AU SACRÉ-COEUR POUR FAVEUR OBTENUE**  
Que le Sacré-Coeur de Jésus soit loué, adoré et glorifié à travers le monde pour les siècles des siècles Amen.  
Dites cette prière 6 fois par jour pendant 9 jours et vos prières seront exaucées, même si cela semble impossible. N'oubliez pas de remercier le Sacré-Coeur avec promesse de publication quand la faveur sera obtenue. 0237968 C.B.



**Mme Marie-Claire Lafrenaye Guilbault**  
Nous désirons remercier très sincèrement toutes les personnes, parents et amis qui, de près ou de loin, nous ont témoigné leur sympathie lors du décès de Mme Marie-Claire Lafrenaye Guilbault, survenu le 28 janvier 1996, à l'âge de 69 ans. Votre présence, offrandes de messes ou de fleurs, cartes, nous ont profondément touchés. Veuillez considérer ces remerciements comme s'ils vous étaient adressés personnellement. Son époux et enfants: Philippe, Normand, Louise, Ginette, René et Francine. 0237965

Loiselle. La défunte laisse un fils et une fille: Richard (Élise Germain) de Sainte-Rosalie; Anne (Mario Laflamme) de Saint-Hyacinthe; quatre petits-enfants. Elle laisse aussi ses belles-sœurs et beaux-frères. Les funérailles, sous la direction de la maison

**Ubaldo Lalime Inc.**  
900 Bourdages Saint-Hyacinthe  
ont eu lieu samedi le 1er juin 1996, à l'église du Précieux-Sang, suivies de l'inhumation.

Lors d'un décès, faites un don pour améliorer le mieux-être de nos ainés(es)

**Fondation Aline-Letendre**  
de l'Hôtel-Dieu de Saint-Hyacinthe  
1800, rue Dessaulles, Saint-Hyacinthe, QC J2S 2T2  
Tél.: (514) 774-6495 local 2110 0235609



**Mme Gabrielle Lafleur Héroux**  
Ses enfants, Lise (André Lussier), Pierrette (Jacques Lafrance), Jean-Guy et Gilles (Monique Ménard) ainsi que ses petits-enfants: Caroline, Richard, Pascale remercient sincèrement toutes les personnes qui ont témoigné de la sympathie à l'occasion du décès de Mme Gabrielle Lafleur Héroux, survenu le 11 mai 1996, à l'âge de 83 ans, soit par offrandes de messes ou de fleurs, bouquets spirituels, visites, dons, assistance aux funérailles ou de toute autre façon que ce soit. Les personnes qui ont omis de s'inscrire sont priées de considérer ces remerciements comme personnels. 0237969

**COMMANDITAIRES**



Les caisses Desjardins  
du secteur maskoutain

**Samson Bélair  
Deloitte &  
Touche**



**PARTENAIRES**



LA CHAMBRE  
DE COMMERCE  
DU DISTRICT DE  
SAINT-HYACINTHE



Ville de  
Saint-Hyacinthe



Galeries  
ST-HYACINTHE

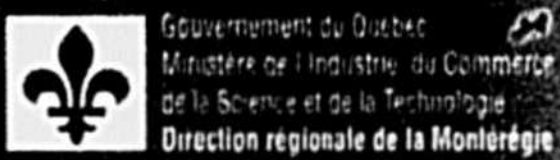

Gouvernement du Québec  
Ministère de l'Industrie, du Commerce  
de la Science et de la Technologie  
Direction régionale de la Montérégie



PARTENAIRES  
POUR GRANDIR



SIDAC CENTRE-VILLE



LA MUNICIPALITÉ RÉGIONALE  
DE COMTE LES MASKOUTAINS

**MÉDIAS**



106,5 FM  
un air de rock  
CFM - Saint-Hyacinthe



Le Courrier  
DE SAINT-HYACINTHE

**RÉALISATION**

SCM

# Merci aux 7000 répondants



## LE CARNET PRIVILÈGE

Merci  
d'avoir répondu au questionnaire  
**PROFIL ACHAT '96**

VOUS ÊTES IMPORTANT POUR NOUS!

# UTILISEZ VOTRE CARNET PRIVILÈGE



VALIDE CHEZ  
LES MARCHANDS  
SUIVANTS:

- Auberge des Seigneurs
- Chatel votre nettoyeur
- Clinique Optométrique Opto Plus
- Quincaillerie Gagnon
- Les serres Rosaire Pion & Fils inc.
- G. Brabant inc.
- Mode Sport
- Educ Ami Inc.
- Boutique Équinoxe
- Club de golf La Providence
- Salon de l'Électronique Inc.
- Rapide Svelte
- Pixel Informatique
- Lebeau vitres d'autos
- C.C.I. Bureautique Inc.
- Boutique Radiance
- Café Bistro A.L. Van Houtte
- Restaurant Mc Donald's
- Réjean Fontaine Photo
- Garage Denis Lamontagne
- Sports Experts
- Tringles Malar Inc.
- Canadian Tire
- Peintures Glidden
- Vulcanisation Royale Ltée
- Le Nettoyeur des Galeries
- Supermarché IGA Benoit
- Supermarché Vic Dufaut
- Germain Larivière
- Lucien Martel
- Broli Sports



*Parce que  
votre opinion compte!*