

La perquisition sans mandat aux bureaux de l'APLQ en 1972

Bédard ordonne une enquête

QUEBEC (PC) — Le ministre de la Justice, Marc-André Bédard, a ordonné jeudi une enquête sur les circonstances qui ont entouré la perquisition policière sans mandat aux locaux de l'Agence de presse libre du Québec, dans la nuit du 6 au 7 octobre 1972.

La direction de l'enquête a été confiée à Me Jean Keable, qui détient tous les pouvoirs prévus par la Loi des commissions d'enquête. Ces pouvoirs sont notamment ceux d'assigner des témoins, de les contraindre de déposer des documents et de les forcer à répondre aux questions sous peine d'outrage à la magistrature.

«Les circonstances qui ont entouré cette perquisition n'ont pas été éclaircies et il y a de l'intérêt public qu'elles le soient», affirme M. Bédard dans le communiqué qui annonce la tenue de l'enquête.

Un rapport sera soumis le 15 août au ministre par Me Keable.

M. Bédard a identifié quatre points sur lesquels il veut qu'une "attention particulière" soit portée:

— Pourquoi le dossier de l'enquête a été fermé au Service de police de la CUM, bien que des plaintes aient été portées par trois organismes objets de perquisition?

— Les divergences des versions données sur la perquisition.

— Qu'est-il advenu des documents saisis lors de cette perquisition?

— La collaboration des différents corps policiers impliqués avec le ministère de la Justice lors de la première enquête, instituée lorsque cet événement fut connu.

Le solliciteur général du Canada, M. Francis Fox a promis, hier aux Communes, que les agents de la Gendarmerie royale du Canada ap-

porteront leur entière collaboration aux travaux de la commission d'enquête du Québec, chargée d'étudier les circonstances entourant la descente illégale aux locaux de l'Agence de presse libre du Québec, en octobre 1972.

M. Fox a avoué que le gouvernement du Québec ne l'avait pas consulté avant de mettre sur pied une

telle commission, mais a refusé de commenter plus amplement, en répétant qu'il ferait une déclaration à ce sujet, aujourd'hui aux Communes.

L'opposition tant conservatrice que néo-démocrate, n'a pas caché sa stupeur, voire son incrédulité en apprenant, que les trois policiers qui s'étaient avoués coupables de ce délit, ont obtenus un pardon sans condition

du juge Roger Vincent de la Cour des sessions, hier à Montréal.

Le leader du Nouveau Parti démocratique, M. Ed Broadbent a demandé au ministre de la Justice, M. Ron Basford d'intervenir afin que ce jugement soit porté en appel.

M. Basford a répliqué que cette responsabilité incombe au gouvernement du Québec. Il a ajouté qu'il ne croyait

pas que les politiciens doivent se substituer aux juges.

M. Broadbent a tenu à souligner, lors de son intervention aux Communes, que le gouvernement ne pouvait tolérer que les libertés civiles soient violées sans condamnation.

Selon le chef du NPD la décision du juge est "incroyable et étonnante". Elle laisse croire qu'il y a deux poids, deux mesures: "que la loi n'est pas la même pour les policiers et le public".

A sa sortie des Communes, M. Broadbent a dit que la décision du juge dans le cas des trois policiers laisse croire, à certains policiers qu'ils sont au-dessus de la loi. Il s'agit de la minorité, a-t-il reconnu, mais les conséquences sont importantes.

Par ailleurs, le chef de l'opposition conservatrice, M. Joe Clark, a indiqué au solliciteur général que le gouvernement devrait permettre la tenue d'une enquête sur l'implication de personnalités politiques dans l'affaire de l'APLQ.

Selon lui, si la GRC fait l'objet d'une enquête au Québec, le gouvernement devrait aussi être prêt à répondre de sa conduite.

Un pardon absolu aux policiers

MONTREAL (PC) — Le juge Roger Vincent, de la Cour des sessions, a accordé un pardon absolu, jeudi, aux trois officiers de police qui avaient autorisé une perquisition sans mandat, il y a cinq ans, aux bureaux de l'Agence de presse libre.

Le pardon inconditionnel signifie que les policiers n'auront pas de casier judiciaire, même s'ils ont reconnu leur culpabilité le mois dernier.

Ce sont le surintendant en chef de la Gendarmerie royale du Canada Donald Cobbs, l'inspecteur de la Sûreté du Québec Jean Coullier et le capitaine-détective de la police de Montréal Roger Cormier.

Justifiant sa décision, dans une salle d'audience de Longueuil, le président du tribunal a rappelé la situation politique tendue qui prévalait en octobre 1972 et s'est dit d'opinion que les inculpés n'avaient eu en vue que la sécurité du public.

Il a donc conclu qu'il "ne serait pas dans l'intérêt du public" d'écraser les trois hommes, qui dirigeaient à ce moment la brigade anti-terroriste connue sous le nom de CATS.

La peine maximale pouvait être de deux ans de prison.

Commentaires
En sortant de la salle d'audience, aucun des trois officiers de police n'a

voulu accorder d'interview aux journalistes.

Le surintendant Cobbs s'est contenté de dire qu'il se sentait "soulagé" et qu'il ignorait si la GRC allait lever la suspension dont il fait l'objet depuis le 27 mai dernier.

Quant au capitaine-détective Cormier, il a déclaré: "Tout se termine pour le mieux, j'espère".

Plaidoiries
Dans leurs plaidoiries, les avocats des policiers avaient insisté sur le fait que le raid ne visait pas particulièrement l'Agence de presse libre, mais plutôt le Mouvement pour la défense des prisonniers politiques du Québec.

Ce mouvement correspondait avec des membres internés du Front de libération nationale, amassait de l'argent pour leur élargissement et servait de liaison avec l'extérieur.

Le but de la descente était d'empêcher la "célébration d'un anniversaire", qui aurait pu se terminer dans le sang.

Il y avait alors deux ans que le commissaire britannique James Cross avait été kidnappé de sa maison de Westmount, ce qui avait marqué le début de ce qu'on a appelé "la crise d'octobre".

L'ancien cinéma Loma à Windsor détruit par le feu



WINDSOR, (psj) — Une bâtisse comprenant un logement, une bijouterie, une salle de billard et enfin, une salle de cinéma convertie en lieu d'encan à commission a été ravagée par les flammes, l'eau et la fumée en soirée d'hier, à Windsor.

Située à l'angle de la rue St-Georges et de la 5e avenue, cette bâtisse était familière aux gens de Windsor qui s'étaient souvent rendus dans le passé au Cinéma Loma.

Selon les informations fragmentaires recueillies sur les lieux et pour lesquelles il a été impossible d'avoir une confirmation officielle à cause de l'heure tardive, sept à huit jeunes gens se trouvaient dans la salle de billard au moment où l'incendie s'est déclaré sous forme d'explosion, dit-on.

Un jeune homme aurait été brûlé aux mains. Il s'agirait de Richard Leblanc, âgé de 21 ans. Certains ont dit qu'il s'était infligé les brûlures alors qu'il tentait de sauver le tiroir-caisse.

Il a été impossible de savoir si M. Rosaire Côté, qui habite au-dessus de la salle de billard et de la bijouterie,

se trouvait dans son logement au début de l'incendie.

La propagation des flammes a été extrêmement rapide si bien que les pompiers de Windsor ont combattu l'élément destructeur sans relâche durant un peu plus de quatre heures. Le feu s'est déclaré un peu avant 20h00 et dans le temps de le dire, il avait déjà pris d'assaut tout le premier plancher.

La cause de l'incendie n'était pas encore connue tard hier soir et les policiers attendaient la fin des opérations des sapeurs afin de s'assurer qu'aucun individu n'était resté prisonnier à l'intérieur. Il était peu probable qu'une telle découverte se fasse mais la vérification devait être faite à cause du caractère rapide de l'incendie.

Outre les policiers municipaux de Windsor qui ont assuré le service d'ordre, des policiers de la Sûreté du Québec ont été appelés sur les lieux. Le caporal Pierre Marcoux, du bureau des enquêtes criminelles de la SQ, district de l'Estrie, était également sur place et avait déjà commencé à recueillir des détails.

Les dommages sont considérables.

"Le plus remarquable" mémoire sur la langue

Par NORMAN DELISLE
QUEBEC (PC) — La Charte de la langue française du ministre Camille Laurin consacre enfin l'égalité des droits de tous les Québécois.

C'est ce qu'ont soutenu, jeudi, les représentants de la Société Saint-Jean-Baptiste de Montréal lors de leur témoignage devant la commission parlementaire qui étudie le projet de loi no 1.

Dans un mémoire qualifié par M. Laurin comme "le plus remarquable qu'il nous ait été donné d'entendre", et vanté unanimement à la commission à cause de la qualité du français employé, la SSJB-Montréal dénonce en même temps la "confusion intellectuelle" engendrée par les adversaires du projet de loi.

Egalité
En mettant tous les Québécois sur un même pied, le projet de loi no 1 met fin "à tous les apartheid et tous les ghettos linguistiques", croit la SSJB.

En effet, les dispositions de la loi seront appliquées "à tous les habitants du pays sans distinction aucune, car le législateur s'inspire du principe de l'égalité de tous devant la loi", dit le mémoire de la Société.

Le document mentionne que le texte législatif consacre notamment l'égalité de tous les conseils municipaux

devant l'usage du français, l'égalité de tous les commerces devant l'usage publicitaire de la langue française.

La SSJB s'étonne que les adversaires du projet de loi le taxent de discriminatoire, ce qui est exactement le contraire de la réalité. "La discrimination isole, sépare et distingue là où le gouvernement rassemble et unit sous une même loi et dans une même communauté de langue", explique la société nationaliste.

Réactions
Le mémoire dont le ministre Laurin a dit qu'il était "d'une haute tenue intellectuelle" a engendré plusieurs réactions diverses chez les députés membres de la commission.

M. Rodrigue Biron, unioniste de Lotbinière, a dénoncé "le ton haineux et revenard" qu'il affirme y avoir décelé.

Mme Thérèse Lavoie-Roux, libérale de l'Acadie, note la qualité de la langue utilisée, mais estime que la SSJB est "peu tolérante face aux contradictions".

M. Gilbert Paquette, péquiste de Rosemont, souligne le caractère "extrêmement lucide, qui fait vibrer" du document.

Pour sa part, M. Guy Chevrette, péquiste de Joliette, a attaqué l'opposition avec virulence.

Amendement à la loi anti-inflation

Par DONALD CHARETTE
OTTAWA (PC) — La loi anti-inflation sera amendée afin d'empêcher les entreprises et les syndicats qui ont été contraints de réduire leurs demandes d'augmentation par la Commission anti-inflation ne reviennent à la charge au lendemain du déconstrôleur pour exiger ce qu'ils n'ont pu obtenir à l'époque.

C'est ce qu'a annoncé hier le ministre fédéral des Finances, M. Donald Macdonald, alors qu'il rencontra les journalistes à sa sortie des Communes. Un débat portant sur le programme anti-inflationniste se déroulera actuellement au Parlement et les partis d'opposition ont réclamé que ces mesures soient levées dès la fin du mois.

M. Macdonald a expliqué que l'amendement qui sera présenté le plus tôt possible vise à assurer que les restrictions imposées par la commission ne seront pas renversées après la fin des contrôles.

Une mise en branle du processus de déconstrôleur sans modification à la loi créerait en fait certaines injustices puisqu'elle pénaliserait les gens qui se sont conformés volontairement aux normes du gouvernement.

Elle profiterait par ailleurs aux groupes qui avaient des demandes supérieures aux barèmes prévus et qui ont été rappelés à l'ordre par le directeur de la commission anti-inflation.

Le ministre des Finances a précisé qu'en vertu des amendements qui seront soumis, toutes les conventions qui n'ont pas été modifiées par la commission ou son directeur seront réputées avoir été modifiées.

La conséquence immédiate de cette modification est de faire primer la loi anti-inflation sur la durée des conventions collectives lors du déconstrôleur. Ainsi, par exemple, un groupe de syndiqués qui ont vu leurs hausses réduites de 12 à 9 pour cent par la commission ne pourront demander que leurs "pertes" soient compensées dès la levée des mesures anti-inflationnistes mais devront attendre l'expiration de leur convention collective avant de formuler leurs nouvelles demandes d'opposition réclamant la fin des contrôles.

M. Macdonald a déclaré que cette extension des décisions de la commission s'appliqueront tant aux prix qu'aux salaires.

Fin exigée

Les partis d'opposition ont uni leurs voix hier lors de la première journée d'un débat qui devra durer trois jours pour demander que le programme anti-inflation soit aboli le 30 juin prochain.

Le critique financier des conservateurs, M. Sinclair Stevens, de York-Simcoe, a défendu la motion présentée par son parti et, affirmant que tout ce programme s'était soldé par un échec, il a dit qu'il est urgent d'y mettre un terme pour relancer l'économie canadienne. Selon lui, ces mesures n'ont réussi qu'à ralentir la croissance économique et à freiner par conséquent la création d'emplois.

M. Stevens a déclaré que le gouvernement est conscient de tous les problèmes mais qu'il hésite "parce qu'il est déchiré entre les réalités économiques et le capital politique" du programme anti-inflation.

aujourd'hui dans LA TRIBUNE

Auto:	11
Bandes dessinées:	25
Décès:	31
Economie et finances:	11
Editorial:	4
Jardinage:	6
Mots croisés:	24
Mot perdu:	25
Petites annonces:	23 à 29
Sports:	17, 18, 19, 21
Tennis:	18
Variétés:	13
Vivre en 77:	6
INFORMATIONS LOCALES ET REGIONALES:	
— Sherbrooke:	2 et 3
— Cantons de l'Est:	7
— Région métropolitaine: ..	78
— Drummondville:	9
— Thetford Mines:	10
— Victoriaville:	10
Informations provinciales, nationales et internationales:	5, 15, 16, 22, 29, 32

Persiflage
Il y aurait trop de violence à la télévision... Il s'agit sans doute d'une conclusion tirée par des auditeurs du Téléjournal...
Le persifleur

Barry Foote avec les Phillies
(p. 18)

Une autre bataille pour les plaines d'Abraham
(p. 22)

Tous les pouvoirs à Brejnev
(p. 31)

34 projets à approuver
(p. 32)

Mme Colette Lamontagne: bénévole et disponible

Par Lise Ouellette
SHERBROOKE — Indignée par l'indifférence ou l'intransigeance rencontrées au cours de ses démarches en vue d'aider des personnes dans le besoin et renversée par l'impuissance des organismes en place, Mme Colette Lamontagne s'est adressée au journal pour dénoncer cette situation.

Généralement, cette femme travaille dans l'ombre et ne tient pas du tout à se mettre en évidence bien qu'elle se dépense sans compter à aider dans la mesure de ses moyens des gens défavorisés.

Dans certains cas, elle effectuera des démarches pour un individu trop émotivement pris par son problème pour les faire lui-même efficacement. Dans d'autres cas, elle dirigera les personnes qui s'adressent à elles vers les bonnes ressources à leur disposition ou encore elle ira même, au besoin, jusqu'à offrir temporairement gîte et couvert sans compter l'appui moral, la compréhension et la chaleur humaine qu'elle apporte à chacun.

Connaissant plusieurs services, capable de s'exprimer facilement, Mme Lamontagne met ces atouts au service de gens qui lui sont référés par d'autres qui la connaissent.

Cette bénévole qui fait cavalier seul surprend quelque peu au départ puisque la majorité de ceux qui décident de s'engager dans

une voie similaire le font généralement par l'entremise de groupes ou d'organismes.

A ce sujet, Mme Lamontagne explique qu'elle ne veut être liée par aucune contrainte qu'il s'agisse d'heures de bureau ou de philosophie. "La misère humaine ne se présente pas seulement de 9 à 5", allègue cette femme qui entend être disponible à toute heure du jour ou de la nuit.



Colette Lamontagne

"Je n'ai jamais pu supporter la souffrance sans faire quelque chose", explique-t-elle lorsqu'elle est interrogée sur les raisons du travail bénévole qu'elle effectue.

De plus, après avoir vécu passablement à l'aise, Mme Lamontagne a connu une période difficile où elle n'avait pour tout revenu que les prestations d'aide sociale et où elle s'est butée à l'incompréhension, aux préjugés et à ce qu'elle appelle le "manque d'humanité" de différents services gouvernementaux ou autres.

"On ne peut pas demander à des personnes à l'aise, bien nourries, de comprendre le drame des défavorisés soit socialement ou financièrement", souligne-t-elle. Personnellement, j'ai eu l'avantage de vivre les deux côtés de la médaille et c'est important pour moi d'en aider d'autres à s'en sortir".

Mme Lamontagne ne craint pas qu'on abuse de sa disponibilité ou de son aide. "Ca ne m'inquiète pas puisque j'assiste ceux qui sont prêts à s'aider eux-mêmes; s'ils ne veulent pas faire leur part, je ne peux d'ailleurs plus faire quoi que ce soit", affirme-t-elle.

Après avoir été en contact avec de nombreux cas problématiques, Mme Lamontagne estime que l'absence de fonds de démarrage constitue une importante lacune dans la gamme des services existants actuellement. Le cloisonnement de ces services et l'indifférence face à un problème qui n'est pas de leur ressort en sont d'autres, selon la bénévole.

Un travailleur sur dix en chômage dans la région

SHERBROOKE — Il y avait au mois de mai un travailleur sur 10 en chômage dans les Cantons de l'est.

Cette nouvelle ressort d'un rapport de Statistiques Canada.

Le chômage a baissé de 14,2 pour cent qu'il était en mars et de 11,6% en avril à 9,8 pour cent dans la région no 5. Il reste donc 9.000 chômeurs.

Ce nombre considéré comme réel pourrait toutefois varier de 16,6 à 25% en plus ou en moins à cause d'une restriction d'échantillonnage d'enquête.

Le taux de 8,9 se compare à la moyenne pour le Québec qui se situait à 9,9.

Et ceux, qui croient que l'herbe est toujours plus verte dans le champ du voisin, apprendront que le chômage était en mai de 22,3 dans le bas St-Laurent, 17,3 dans le nord ouest Québécois, de 13,6 au Saguenay-Lac St-Jean et de 11,3 en Mauricie Bois-Francs.

Cette statistique ne cache pas toutefois que la situation s'est détériorée pendant le dernier trimestre en comparaison de 1976.

En mars 76, le taux de chômage dans la région était de 10,5 (comprati-

vement au record de 14,2 en mars 77) en avril de 9,6 (11,6) et en mai de 9,4 (9,8).

La situation actuelle serait attribuable à la conjoncture économique, au ralentissement dans le domaine manufacturier, aux mises à pied temporaires et permanentes dans divers secteurs.

Quant au ralentissement dans le domaine manufacturier, il se traduit par un effet d'entraînement dans le commerce, les communications et le transport.

15 étudiants participent à "l'Opération Volcan"

SHERBROOKE, (PSJ) — "Nous espérons couvrir toute la ville de Sherbrooke et une bonne partie du territoire desservi par la Sûreté du Québec, détachement de Sherbrooke, notamment les municipalités de Fleurimont, Canton d'Ascot, une partie d'Omerville et la Plage Southière."

C'est ce qu'a déclaré à La Tribune, hier, M. Michel Bernier, responsable du projet "Opération Volcan", auquel, de façon systématique, participeront 15 étudiants à plein temps, à compter de lundi le 20 juin jusqu'au 3 septembre.

offriront de participer à l'Opération Volcan en gravant les objets de valeur.

Les buts de cette méthode de prévention du crime sont de diminuer les vols par effraction, de retracer le véritable propriétaire en quelques secondes et de décourager les recidivistes. "Afin que cette opération soit efficace, elle doit être appliquée de façon systématique dans un territoire donné" de préciser M. Bernier en ajoutant que "le projet se fera grâce à une collaboration étroite entre les deux corps policiers".

Les expériences, faites dans plusieurs municipalités, ont démontré des diminutions de vols par effraction allant de 50 à 90 pour cent.

"Afin que les gens soient prévenus de notre visite, une lettre cir-

culaire sera distribuée dans les foyers quelques jours avant notre arrivée. Cela les préviendra aussi de garder près de la main le permis de conduire ou le numéro du permis qui sera gravé sur les objets", de souligner M. Bernier.

L'équipe des "briseurs" organisera également des opérations dans les parcs municipaux de la ville et les jeunes seront invités à venir faire graver leur bicyclette. Les vols de bicyclettes sont une plaie de la belle saison.

"Enfin les entreprises aussi peuvent participer à l'opération et les gens qui désirent des renseignements supplémentaires peuvent communiquer au numéro 565-3247. Nous avons également des burnins disponibles", de conclure M. Bernier.



M. Michel Bernier

"Le projet est financé par la Compagnie des travailleurs d'été. Des agents que le solliciteur général a reçus du ministère du Travail et de la Main d'œuvre serviront à alimenter une douzaine de projets dans le domaine de la prévention du crime, au Québec".

Porteurs de cartes d'identité et de la SQ et de la Sûreté municipale de Sherbrooke, armés de burnins électriques et de crayons à encre invisible, les étudiants se présenteront chez les citoyens les étudiants se présenteront chez les citoyens leur

Du western à "Easy rider"

SHERBROOKE — Michel Pelletier, âgé de 38 ans, de St-Elle d'Orford, a été référé devant un jury pour répondre d'un incident comparable au scénario "d'Easy rider".

Il avait subi son enquête préliminaire hier devant le magistrat Benoit Turmel de la cour des sessions.

Pelletier a été cité à son procès sur des inculpations de négligence criminelle dans la mise en service de son véhicule dans le centre-ville et d'aide à un passager pour décharger un fusil en direction d'un cycliste.

Il a obtenu sa liberté en attendant mais à des conditions sévères. Pelletier a été assigné à son domicile à partir de 20 heures, devra s'abstenir de toute boisson alcoolique et astreint à remettre à la police toutes ses armes en consignation.

Me Jean-Pierre Rancourt a soumis que l'écroutillage causerait la perte du commerce de son client, qui se soumettra à toutes les conditions du tribunal, et l'empêcherait de subvenir à sa famille.

Le procureur Michel Ayoite avait insisté sur le fait que cet incident s'est produit non pas dans le bois mais dans le centre ville.

Le juge Turmel a averti le prévenu qu'un seul manquement à ses conditions le retournerait derrière les barreaux.

Le cycliste, M. Paul Bourguignon, âgé de 22 ans, avait déposé à l'enquête que Pelletier l'a forcé deux fois à monter sur le trottoir et qu'il avait dû se réfugier sur la terrasse du palais de justice.

Il n'a pu préciser qui avait tiré un coup de fusil en sa direction à partir du véhicule.

M. Bourguignon avait ajouté que Pelletier a ensuite échappé à un barrage de policiers sur la rue Wellington.

Un péager, M. Irénée Marier, a raconté par sa part que l'inculpé avait arraché la barrière du parking La grenouillère et a failli être heurté. Le juge Turmel avait dit que ces faits sont suffisants pour citer Pelletier à son procès.



C'est un peu de tout qui s'entasse en bordure de la voie ferrée de CP Rail en attendant que des camions du service municipal d'hygiène publique en prennent livraison (Photo La Tribune)

\$25,000 jetés à l'eau... pour une bonne cause

SHERBROOKE — A la fin d'août, \$25.000 auront été jetés à l'eau mais pour une bonne cause, puisque ce gaspillage apprendra servi à nettoyer partiellement le lit de la rivière Magog, entre le centre-ville et la sortie ouest de la ville, et à embellir les rives de ce cours d'eau.

Depuis un peu plus d'un mois, 11 étudiants de l'Université de Sherbrooke bénéficiant d'une subvention au montant de \$25.000 qui leur a été versée dans le cadre du programme Jeunesse Canada au Travail se sont attelés à cette tâche.

Il est peu probable qu'Hercule, lorsqu'il entreprit de nettoyer les écuries

d'Augias, ait recueilli autant de déchets et d'un assortiment aussi varié que ces étudiants: bois, ferraille, pièces d'automobiles, pneus, bouteilles vides de bière et de liqueurs douces, lamelles métalliques dont on se sert pour assujettir les chargements sur les wagons à fond plat, accessoires ménagers et quoi encore.

Les déchets sont tirés à bras d'hommes et de fermes jusqu'en bordure des chemins déservies où des camions du service de l'hygiène publique de la ville de Sherbrooke les embarquent à destination du dépot.

Lorsque le nettoyage du lit de la rivière Magog, opération qui dé-

barrasse le cours d'eau de ses immondices jusqu'à une cinquantaine de pieds de la rive, sera terminé, on embellira les rives par de légers travaux de nevelage et par la plantation d'érables argentés et de saules pleureurs.

A ce moment, les pêcheurs et les pique-niqueurs y penseront peut-être deux fois avant de lancer à l'eau la bouteille ou la canette vides...

Trop de monde en prison

SHERBROOKE — Un conducteur devra purger une peine ferme de 14 jours de détention parce que la vieille prison commune est engorgée à cause des sentences de week-end.

Il s'agit de Carl Cadorette, âgé de 19 ans, de Magog, qui s'était reconnu coupable de facultés affaiblies au volant.

Le prévenu avait demandé au juge Benoit Turmel de la correctionnelle de purger son châtiment les fins de semaine pour ne pas perdre de salaire.

Il s'agissait de sa deuxième infraction en moins d'un an.

Quand la prison est trop pleine, des condamnés du week end peuvent retourner chez eux après avoir signé le livre d'écrout.

INFORMATION MUNICIPALE
VILLE DE SHERBROOKE
CABLEVISION CANAL 11
 Deux conseillers vous informent sur des sujets D'ACTUALITE
VENDREDI, 21 H.
ANDRE HAMEL
 Quartier Est, siège no 3
DIMANCHE, 21H.
ROGER GINGUES
 Quartier ouest, siège no 2

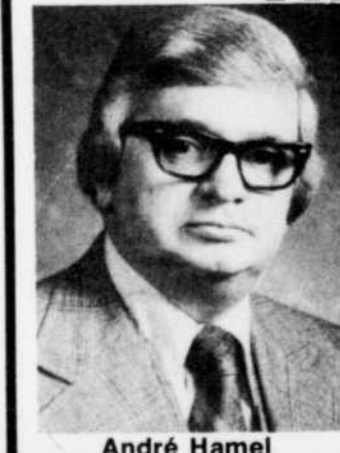

André Hamel



Roger Gingues

REGLEMENT :

- 1- La carte de BINGO distribuée le 13 mai sert aux 5 BINGOS MARATHONS successifs.
- 2- Chaque MARATHON a une durée de 3 semaines ou plus.
- 3- A chaque MARATHON, le ou les gagnants ont droit à \$500.00 (s'il y en a plus d'un, le montant de \$500.00 est divisé entre eux). A la fin des 5 BINGOS, tous les gagnants des MARATHONS participeront à un BINGO, où l'enjeu principal sera de \$2.500.00.
- 4- Quand votre carte est remplie (il s'agit d'un MARATHON) appelez immédiatement à La Tribune (569-9201) et demandez le responsable du BINGO, pour la vérification de vos numéros.
- 5- Pour vous qualifier, vous devez appeler AVANT MIDI (12:00 hres) le lendemain de la publication du numéro qui vous a permis de compléter votre carte. Pour les numéros publiés les vendredis et samedis, vous avez jusqu'à lundi midi pour vous qualifier. Il est évident que le participant qui aura complété sa carte avec le ou les numéros de vendredi sera déclaré gagnant avant celui qui aura complété sa carte avec le ou les numéros du samedi ou du lundi.
- 6- Lorsque nous publions plus d'un numéro, un même jour, le premier numéro a priorité quand il s'agit de déterminer un gagnant.
- 7- La décision de la direction de La Tribune concernant le gagnant sera finale et cette personne devra répondre à une question d'habileté.
- 8- Les employés de La Tribune et les camelots de La Tribune, ainsi que leurs parents, ne sont pas éligibles à ce concours.
- 9- Tous les numéros publiés pour le marathon précédent sont maintenant annulés. Veuillez ne pas en tenir compte dans le présent marathon.

NUMERO A MARQUER SUR VOTRE CARTE AUJOURD'HUI
VENDREDI 17 JUIN
G 54
 BONNE CHANCE A TOUS!
 (Publi-Promotion)

RESULTATS DU 1er MARATHON commencé le 17 mai et terminé le 30 mai
4 GAGNANTS se sont partagé le prix de **\$500.**
 et deviennent éligibles pour le **BINGO MARATHON SPECIAL \$2,500.**
 dont l'enjeu principal sera la somme de \$2,500.

CE SONT: Mme Elphège Guillette, 58, rue Gillespie, Sherbrooke
Mme Diane Byrns, 654, rue Buck, App. 2, Sherbrooke
Mme Adrien Raymond, 55, rue Talbot, Princeville
M. Normand Richer, 250, rue St-Louis, Warwick.

LA TRIBUNE
 Imprimé par LA TRIBUNE LTEE
 1950, rue Roy, Sherbrooke, Qué., J1J 3X8 — Tél.: 569-9201
 Courrier de deuxième classe: Enregistrement No 1539

Abonnement: au Canada, territoire immédiat, sauf endroits desservis par camélot et routes motorisées: 1 an \$40.00, 6 mois \$25.00, 3 mois \$18.00, 1 mois \$8.00. Hors de notre territoire immédiat: 1 an \$90.00, 6 mois \$55.00, 3 mois \$36.00, 1 mois \$15.00. Aux Etats-Unis: 1 an \$90.00, 6 mois \$55.00, 3 mois \$36.00, 1 mois \$15.00. Autres pays, outremer, etc.: 1 an \$125.00

"La Tribune" est sociétaire de la Presse canadienne, de l'Association des quotidiens de langue française, membre de l'Association des quotidiens du Canada, affiliée à l'Audit Bureau of Circulation ABC et à l'Union internationale de la presse catholique. Sources d'informations: Presse canadienne, Presse associée, Reuter, Agence France-Presse. Le service de photos facsimilées de la Presse Canadienne et les agences affiliées sont autorisés à reproduire les informations de La Tribune.

UNE FOIS
c'est souvent suffisant
QUATRE FOIS
c'est toujours MEILLEUR MARCHÉ
LES PETITES ANNONCES
de La Tribune

LA TRIBUNE de sherbrooke

GILLES SAUARD
pharmacien
2235 ouest, rue Galt 569-9349
CENTRE ORTHOPÉDIQUE
vente et location
CHAISE ROULANTE — RÉGULÉES
CANNES — TOUT POUR LE MALADE ALITÉ

SHERBROOKE, VENDREDI, 17 JUIN 1977

● PETITES ANNONCES 569-9501 ● PUBLICITE 569-9201 ● REDACTION 569-9184 ● TIRAGE 566-6353 ● PAGE 3



Le parc du mont Orford semble présenter une image différente de par le passé... en effet, plusieurs visiteurs ont l'impression d'être surtout accueillis en langue anglaise lorsqu'ils se rendent au club de golf (ou même au centre de ski, durant l'hiver)... le comédien Doris Lussier, qui était de passage dans ce parc provincial cette semaine, a même laissé entendre qu'il porterait cette situation à l'attention du ministre du Tourisme... on prétend que certains employés ne peuvent même pas dire un seul mot en français...

— 0 —

Quand le maître de cérémonie Jocelyn Pelletier a présenté Doris "le père Gédéon" Lussier comme comédien, professeur et politicien, l'autre soir au mont Orford, on a vu l'avocat Louis-René Scott applaudir... à quel point un qui se demandait s'il cautionnait ainsi un ancien candidat péquiste, l'avocat sherbrookois a répondu qu'il applaudissait seulement le comédien...

— 0 —

Le sergent Marcel Charest, responsable du bureau de la Sûreté du Québec à Cookshire, a un horaire assez chargé... le mercredi il joue au golf, le jeudi et le vendredi, il prend congé... le samedi et le dimanche, il profite de la fin de semaine... le lundi, il se repose de la fin de semaine... et le mardi, il prépare son agenda pour le reste de la semaine... bien sûr, tout cela ressemble à un horaire "de luxe"... mais comme il a été préparé par deux de ses collègues, Maurice Corbeil et Gilles Bouchard, responsables des bureaux de la Sûreté du Québec à Coaticook et à Richmond, il faut prendre le tout avec un grain de sel...

— 0 —

Léo Desbois séjournera trois semaines en Bolivie à compter de la semaine prochaine... une semaine pour son travail et deux semaines de vacances... il a toutefois décidé de troquer la motocyclette pour l'avion à l'occasion de ce périple... Claude Richer avait organisé un voyage pour une centaine de Sherbrookois à la Baie James, voyage auquel il devait participer lui-même... comme il n'y est pas allé, certains voyageurs se demandent s'il savait à l'avance qu'il faudrait attendre l'avion du retour pendant cinq heures dans un hangar préfabriqué... pour le reste, on dit que ce fut un excellent voyage...

— 0 —

Si Réal Vincent, un véritable champion au tennis, a récemment subi une défaite aux mains de son frère François, c'est, semble-t-il, parce que son attention était davantage attirée par les jeunes filles qui évoluaient sur le court voisin... Il n'est pas impossible que Sherbrooke soit intégrée à la dernière minute au programme des Fêtes du Canada... avec une manifestation qui aurait lieu le 28 juin... c'est actuellement la bataille des subventions entre Québec et Ottawa pour les Fêtes nationales ou, selon le cas, les Fêtes du Canada... à suivre...

— 0 —

L'avocat Paul Bouchard se mordra les pouces longtemps de ne pas être demeuré plus longtemps à la soirée qui a suivi le tournoi de golf "Justice"... en effet, c'est son nom qui a été choisi comme gagnant d'un voyage pour deux personnes à Acapulco... mais au moment où son nom a été nommé, il avait déjà quitté le mont Orford... or, il s'agissait bien d'un prix de présence... donc, on a dû procéder à un nouveau tirage... et cette fois, la chance a favorisé Marcel Lefebvre, le chef de police de Bromptonville...

Si le département de prothèse et orthèse du CHUS ferme

Des milliers d'handicapés devront se rendre à Montréal ou à Québec

Par Yvon Rousseau
SHERBROOKE — Faut-il un financement adéquat, le département de prothèse et orthèse du Centre hospitalier universitaire de Sherbrooke pourrait fermer ses portes.
Une telle décision pourrait entraîner des milliers de voyages à Québec ou à Montréal pour les handicapés de la région, qui reçoivent présentement leurs services au CHUS. En effet, en 1976, le département a reçu de 35.000 à 40.000 patients-visites.
Le problème découle du fait que le ministère des Affaires sociales du Québec a décrété que le service de prothèse et orthèse du CHUS doit s'autofinancer. Toutefois, malgré les efforts de l'administration du Centre hospitalier universitaire et des employés du département, il a fallu en venir à l'évidence: ce service ne peut s'autofinancer dans les circonstances

actuelles.
En effet, les prix établis par la Régie de l'assurance-maladie du Québec pour les prothèses et les orthèses sont irréalistes parce que basés sur les prix de 1974. Comme les prix des accessoires et de la matière première ont augmenté de 45% à 50% depuis l'émission de la liste de prix de la Régie de l'assurance-maladie, en 1975, selon M. Jérôme Nadon, responsable du service, et toute son équipe, rencontrés hier après-midi.
"Malgré toutes les tentatives de notre part et de la part de la direction de l'hôpital, de dire M. Nadon, nous ne pouvons arriver à l'autofinancement". Pire encore, les démarches se poursuivent depuis plusieurs mois déjà auprès de la Régie de l'assurance-maladie du Québec et, selon les informations recueillies, la nouvelle liste de prix que l'on attend depuis si longtemps ne rencontrerait

pas non plus les coûts de production des orthèses et des prothèses. Comment songer à l'autofinancement et surtout à récupérer un déficit qui ne cesse de s'accumuler de jour en jour, avec une liste de prix déjà irréaliste avant d'être promulguée?" a demandé M. Nadon.
Et ça prend du temps. Le ministère des Affaires sociales lance la balle à la Régie de l'assurance-maladie qui la retourne au MAS. Durant cette attente, le Centre hospitalier universitaire ne peut, à cause des directives du MAS, injecter des fonds dans ce service pour combler les déficits.
Par ailleurs, il est impensable, d'après l'équipe du département, de songer à charger les coûts excédentaires aux usagers, presque tous du groupe des gens à faibles revenus.
"La direction de l'hôpital est d'accord avec notre démarche pour sensibiliser le public", de dire M. Gustave Lebel,

président du Syndicat des salariés du CHUS (CSN). L'autofinancement a été décrété il y a un an par le ministère des Affaires sociales et, déjà, le déficit se situe entre \$40.000 et \$50.000. Pourtant, la Régie de l'assurance-maladie a admis, il y a 8 ou 9 mois que ses prix sont trop bas. De part et d'autre, rien ne se fait. C'est la régie qui défraie le coût des prothèses et orthèses des patients.
Pourtant, les listes d'attente dans ce département attestent de sa nécessité dans la région et même de sa rentabilité avec des prix réalistes.
Enfin, M. Jérôme Nadon se demande à quoi il sert au ministre Denis Lazure, des Affaires sociales, de faire voter des lois pour assurer de l'emploi aux handicapés, s'il leur refuse au départ la possibilité de disposer de prothèses et d'orthèses nécessaires pour pouvoir songer à occuper un emploi.



Un mur qui penche à l'école St-François

Par Michel Dionne
SHERBROOKE — Ce n'était pas le résultat de problèmes visuels ou d'une illusion d'optique: le mur extérieur de l'école St-François penchait dangereusement vers l'extérieur à la hauteur du premier étage, du moins aux endroits où se trouvent les longues fenêtres en aluminium. Et il en coûterait au moins \$50.000 pour "redresser la situation".
De l'aveu de M. Gérard Tousignant, directeur général de la Commission scolaire régionale de l'Estrie, on a effectivement pris conscience au cours de l'année que le mur se déplaçait dangereusement et que le problème s'accroissait d'année en année.
De fait, à vue de nez, on peut dire que la structure de briques et les allèges de pierre de 600 livres placées sous chaque fenêtre se sont déplacées d'environ trois pouces vers l'extérieur.
C'était à ce point flagrant, que les ouvriers chargés de défaire une partie du mur afin de permettre une étude préliminaire ont craint un instant de recevoir un "cadeau" inattendu en provenance des étages supérieurs. Une vérification a cependant permis

de s'assurer que les dégâts se limitaient au premier plancher.
On se perd cependant en conjectures sur les causes de cette détérioration. M. Gérard Tousignant soutient pour sa part que les ancrages utilisés pour maintenir le mur en place étaient visiblement insuffisants.
D'autres pensent que les ingénieurs auraient mal évalué la dilatation de l'aluminium employés dans la fabrication des fenêtres, ce qui expliquerait la poussée vers les bas et les dommages limités au premier étage.
Selon M. Gérard Tousignant, des réparations immédiates s'imposent et la CSRE vient tout juste de recevoir le feu vert du ministère de l'Éducation pour amorcer les travaux.
Selon certaines informations l'on devra démolir toute cette partie du mur et reconstruire en tenant compte du phénomène de dilatation et en prévoyant des ancrages suffisants pour maintenir la maçonnerie en place. Il a été impossible de rejoindre M. Marcel Thibodeau, directeur du service de l'équipement et M. Alphonse Parenteau, surintendant de l'entretien architectural et ménager, pour obtenir plus de

détails ou confirmer les informations obtenues.
Ces travaux de réfections évalués sommairement à quelque \$50.000 viendront s'ajouter aux \$45.000 nécessaires pour la réfection de l'isolation des tuyaux convoyeurs de chaleur entre les différents bâtiments de la polyvalente Le Triolet et les quelques \$300.000 qu'il faudra investir pour refaire toute la mécanique de l'école Montclair une fois qu'on aura reçu la réponse de Québec concernant l'aménagement d'ateliers d'enseignement professionnel.
Entretien préventif
Interrogé sur l'existence d'un système informatisé d'entretien préventif, M. Tousignant a précisé que la CSRE avait amorcé le processus en 1973-74 à Lac-Mégantic et qu'elle avait commencé à le mettre en place à Sherbrooke cette année.
Selon M. Tousignant, la CSRE s'est donné comme objectif d'implanter un système d'entretien préventif dans toutes les polyvalentes au cours de la prochaine année.



On se perd en conjectures sur la cause de la détérioration d'un des murs de l'école St-François dans le quartier Ouest. (Photo La Tribune, Doug Gerrish)

L'ouvrier français plus engagé



SHERBROOKE, (PT) — Même si la France ne compte que 22 pour cent d'ouvriers syndiqués, contre 33 pour cent au Québec, il semble que l'ouvrier français soit beaucoup plus engagé dans le mouvement syndical que son confrère québécois.
Cela s'explique par un long cheminement du syndicalisme français ainsi que par la structure syndicale qui diffère grandement de la structure québécoise.
C'est ce qu'a expliqué hier lors d'une entrevue, M. Christian Décugnière, représentant d'un groupe de syndicalistes français présentement de passage à Sherbrooke.
Les syndicalistes sont venus étudier le mouvement syndical québécois dans le cadre du programme d'échange de l'Office Franco-Québécois pour la Jeunesse.
M. Décugnière, membre de "Force Ouvrière", deuxième plus grosse centrale française (900.000 adhérents), a

déclaré que leur syndicat, contrairement à la croyance populaire, n'était affilié à aucun parti politique.
Nous sommes contre toute espèce d'emprise politique à l'intérieur du syndicat. Les militants qui s'engagent politiquement, ne le sont qu'à titre personnel".
Le syndicaliste français a ajouté que selon un récent sondage, plus de 80 pour cent de la force ouvrière votait pour les partis politiques gauchistes, c'est-à-dire surtout pour le parti socialiste, plus modéré que le parti communiste.
M. Décugnière a précisé que même s'il était fortement question d'un gouvernement gauchiste lors des prochaines élections, le syndicalisme français demeurerait indépendant du parti au pouvoir.
"Les syndicats sont là pour revendiquer et les gouvernements pour gérer", de dire le représentant syndical.

Les étudiants boudés par les industries

SHERBROOKE, (MD) — Invoquant une conjoncture économique difficile, le secteur industriel et manufacturier a presque fermé ses portes aux étudiants à la recherche d'un emploi d'été. Selon M. Gaëtan Lévesque, responsable du Centre de main-d'œuvre pour étudiant, à peine trois pour cent des étudiants placés ont été absorbés par ce secteur.
Ainsi, pendant que le secteur manufacturier et industriel réduisait encore sa demande d'effectifs étudiants par rapport à l'an dernier, ces derniers se rabattaient principalement sur les différents programmes gouvernementaux, la restauration et l'hôtellerie.
1 sur 7
Selon M. Lévesque, ce serait surtout dans ces secteurs qu'on aurait réussi à caser 500 des quelque 3500 étudiants inscrits au Centre de main-d'œuvre pour étudiants. On précise que 412 d'entre eux ont obtenu un emploi régulier, alors que 88 ont dû se contenter d'un emploi occasionnel.
Services
On évalue approximativement à 40 pour cent la proportion des étudiants qui se sont trouvés un emploi dans des services socio-culturels, des services commerciaux ou personnels incluant la restauration et l'hôtellerie. D'autre part, environ 35 pour cent des étudiants placés se retrouvent dans l'administration publique ou la défense nationale. Ces secteurs regroupent à peu près tous les programmes gouvernementaux.
Restent environ 12 pour cent des étudiants pour les commerces de gros et détail et 3 pour cent pour le secteur manufacturier et industriel qui, selon M. Lévesque, aurait préféré fermer des départements durant l'été au lieu de remplacer le personnel en vacances par des étudiants.
De l'avis de M. Lévesque, le scénario ressemble à s'y méprendre à celui de l'an dernier et les chiffres compilés jusqu'à maintenant se rapprochent des chiffres compilés l'an dernier à la même époque.
Équipes volantes
Pour ce qui est des projets immédiats, on se prépare à mettre l'accent sur les équipes volantes de gardiennes d'enfants, de tondeurs de pelouses et, profitant de gros bras capables d'effectuer des déménagements.

Une subvention pour la réparation de la piste?

SHERBROOKE — Il se pourrait bien qu'avant la chute des feuilles les avions qui se posent avec circonspection sur la piste de l'aéroport municipal de Sherbrooke cessent de frémir comme s'ils étaient agités par la danse de saint Guy: le ministre canadien des Transports, M. Otto Lang, a tenu une oreille compatissante au maire de Sherbrooke, Me Jacques O'Bready, et au conseiller Gaston Goulet qui se sont rendus à Ottawa plaider devant lui la cause de la piste fissurée par le gel et le dégel et de ses approches amochées comme si des bombardiers venaient d'y effectuer un raid.
On saura d'ici un mois si les délégués de la ville de Sherbrooke ont frappé à la bonne porte. Selon des informations émanant de source digne de foi, le ministre fédéral des Transports serait disposé, à certaines conditions, à assumer 90% du coût des travaux estimés à \$118.000 et le ministre Lang aurait laissé entendre, sans s'engager formellement, qu'il était tout disposé à accélérer le processus d'étude du bien-fondé de la demande.
Se posera-t-on à l'automne sur la piste de l'aéroport de Sherbrooke comme sur un lit de mousse? Les pilotes chevronnés et novices en rêvent...
Le député Irénée Pelletier assistait à la rencontre.

Nous prions nos annonceurs de noter que nos bureaux et ateliers seront

FERMES

le vendredi, 24 juin, jour de

LA ST-JEAN-BAPTISTE

Conséquemment les changements suivants doivent être apportés aux dates-limites pour la réception des annonces devant être publiées les jours suivants:

Publication	Date-limite
samedi, 25 juin	mardi, 21 juin
lundi, 27 juin	mardi, 21 juin
mardi, 28 juin	mercredi, 22 juin
mercredi, 29 juin	jeudi, 23 juin
jeudi, 30 juin	lundi, 27 juin

Si une épreuve est requise, la date-limite doit être avancée d'au moins 1 journée ouvrable.
N.B. Le vendredi, 1er juillet, le journal sera publié et nos bureaux seront ouverts comme à l'habitude.

Annances commerciales:
569-9201
Petites Annonces:
569-9501

LA TRIBUNE

BIJOUX
EN OR 10 CARATS
Directement de l'importateur

- BRELOQUES • ZODIACS
- CHAINES
- GRAND CHOIX DE BAGUES A DIAMANT

A PRIX d'écoulement de 10% à 50%

LA BRELOQUE DU ROI

22 nord, et Carrefour Wellington de l'Estrie

LA PAGE EDITORIALE

Quand Quintal repart en guerre

Le directeur général de la ville de Sherbrooke serait trop puissant... selon les conseillers Roméo Quintal, Gaston Goulet et Antonio Pinard.

Certains conseillers songeraient aussi à former une opposition à l'hôtel de ville... selon le conseiller Gaston Goulet.

Après une longue période de calme, voici que la scène municipale à Sherbrooke commence à s'animer.

Le premier prétexte à la discussion origine du projet de construction d'un garage municipal au coût de plus de \$2 millions.

Pour Roméo Quintal, "ça n'a plus de bons sens"... et si "on n'arrête pas de dépenser les citoyens vont se retrouver avec des taxes augmentées de 20 à 40 pour cent d'ici un an ou deux".

Est-ce pour célébrer à sa façon ses 10 années de vie politique municipale, mais le "bouillonnant" échevin de l'Est semblait cette semaine avoir retrouvé l'enthousiasme qui l'anima à son arrivée à l'hôtel de ville. Quand Roméo Quintal parlait en guerre, à cette époque, on était assuré de "voir de l'action".

Si on résume les propos de Roméo Quintal, propos repris dans les grandes lignes par Gaston Goulet, les conseillers n'ont plus un grand rôle à jouer, le tout étant laissé entre les mains des fonctionnaires. Le conseiller du quartier est prône le retour à l'ancien système des commissions municipales, présidées par des conseillers. La construction d'un nouveau garage n'est que le prétexte à la discussion...

Ce que Roméo Quintal propose, comme toute, c'est un retour en arrière.

C'est en effet l'Action civique, dont Roméo Quintal était l'un des principaux moteurs, qui avait mis de l'avant cette importante réforme qui visait à dépolitiser quelque peu l'administration municipale, ou tout au moins à faire disparaître la "politicaillerie" à laquelle trop de conseillers se livraient à cause de la nature même de leurs fonctions.

La création d'une direction générale bien structurée a d'ailleurs valu plusieurs résultats très positifs à l'administration municipale. Et revenir en ar-

rière constituerait probablement une erreur.

Quant à l'hypothèse d'une opposition à l'hôtel de ville, il est bien évident que sans opposition n'importe quel gouvernement ou n'importe quelle administration a plus tendance à sombrer dans la facilité. Ce n'est peut-être pas le cas encore de la présente administration, mais il ne faudrait pas oublier que cette absence d'opposition a donné naissance à l'Action civique et provoqué la disparition de l'équipe Armand Nadeau.

Plus tard, Marc Bureau a aussi souffert de cette absence d'opposition structurée. Même plus, pour donner l'impression qu'il n'y avait pas de dissension au sein de l'équipe complète de l'Action civique qui dirigeait les destinées de la ville, on prenait les décisions en caucus de façon à disposer "en privé" des objections possibles de certains conseillers.

Et c'est probablement là le plus grand bobo de l'administration actuelle. Les grandes décisions sont encore prises à huis clos. Elles ne sont que ratifiées en assemblées publiques, les seules auxquelles les journalistes peuvent assister.

Si on commençait par abolir ces réunions en privé (sauf pour des cas précis de régie interne), on améliorerait grandement la situation actuelle.

Les conseillers dissidents pourraient s'exprimer, poser des questions, enregistrer leurs objections s'il y a lieu et même jouer un rôle d'opposition, s'ils le croient nécessaire.

Ce serait là le véritable rôle des conseillers, celui de législateurs. On pourrait commencer par là avant de s'occuper à rétablir les anciennes commissions municipales. Quant à une opposition à l'hôtel de ville, peut-être, mais à condition qu'il ne s'agisse pas d'obstruction... mais bien d'opposition. La nuance est importante.

Sherbrooke a besoin de sa direction générale pour exécuter les décisions et législations adoptées par des conseillers qui jouent bien leur rôle politique. C'est ce que les citoyens attendent de leur gouvernement municipal.

Alain Guilbert

La conversion de Jacques Lavoie

Le député d'Hochelega aux Communes, M. Jacques Lavoie, a finalement tourné le dos au Parti conservateur à Joe Clark pour aller rejoindre les libéraux. Depuis plusieurs semaines, la rumeur de cette conversion politique demeurait persistante. Après quelques démentis hésitants, M. Lavoie a changé de camp, en ne justifiant son geste que par le souci de bien servir ses électeurs.

Au moment où il battait le candidat libéral Pierre Juneau, il y a moins de deux ans, les conservateurs avaient conclu que leur conquête du Québec trop massivement libéral devenait hautement possible. Lavoie fut présenté comme le symbole de ce regain du parti en territoire québécois. Pourtant, on savait bien que le succès de ce "gars du comté" était bien plus dû à son ardeur et à sa tenacité au service de ses concitoyens qu'au travail du parti conservateur. Jacques Lavoie a été élu par et pour les gens d'Hochelega. En décidant de rejoindre les libéraux, il fait d'ailleurs passer les intérêts de son comté avant ceux d'un parti. Il choisit le parti qu'il juge le plus capable de travailler pour le monde qu'il entend servir.

La logique de cet homme ordinaire qui veut être le député de tout le monde et non le défenseur d'un pe-

tit clan politique met le parti conservateur dans une nouvelle impasse. Avec le départ de Lavoie, un mois après celui de Jack Horner, c'est toute la crédibilité du parti et de son chef qui est atteinte. Non seulement les conservateurs ne réussissent pas à attirer de nouveaux adeptes, ils perdent avec fracas des éléments fort positifs. Dans le même temps, pour compléter un scénario déjà mauvais, Claude Wagner est injustement associé à des manœuvres de la mafia, lors d'une émission de Radio-Canada. La popularité de Joe Clark, incapable d'unir les factions rivales de son parti et de s'imposer comme penseur, dégringole continuellement, tandis que celle de Pierre Trudeau est en excellente condition.

La conversion de Jacques Lavoie confirmé en fait la solidité de l'équipe Trudeau en ces temps politiques fort agités. Avec les élections complémentaires du 24 mai, cet événement pourrait bien donner aux libéraux l'envie de déclencher des élections générales anticipées afin de court-circuiter le référendum péquiste. Car il est de plus en plus douteux, maintenant, que les conservateurs réussissent à affaiblir la position des libéraux au Québec, puisqu'ils ne conservent même pas leurs propres députés.

Jean Desclos

L'ombudsman déjà aux oubliettes?

Faut-il assister sans mot dire, après seulement huit ans d'activités, à la mise en veilleuse du Protecteur du citoyen, mieux connu sous le nom d'ombudsman?

La publication récente du huitième rapport annuel de l'institution semble démontrer, hélas, que ce soit déjà chose faite. L'événement est passé presque complètement inaperçu.

Ironie du sort, Me Luce Patenaude y évoque elle-même, avec beaucoup trop de discrétion, il est vrai, "une possibilité de mise en veilleuse" de l'ombudsman, à la suite du gel de ses effectifs. Mais ce gel ne date pas d'hier: il dure depuis cinq ans.

Fidèle à la pratique de son prédécesseur, le juge Louis Marceau, Mme Patenaude ne jette pas les hauts cris devant cette situation inadmissible. Pire encore, aucun de ses maniants, aucun des membres de l'Assemblée nationale de qui elle relève directement, ne l'a fait pour elle, ce qui est tout à fait incompréhensible.

Pourtant, au fil des ans, le Protecteur du citoyen a prouvé son utilité et même sa nécessité; il a atteint un rythme de croisière que, faute de moyens, il risque de perdre progressivement.

Le bureau de l'ombudsman doit être et demeurer "l'endroit où tout citoyen a l'assurance de recevoir un accueil cordial et efficace dans la mesure du possible". Il faut conserver à ce service public des dimensions équilibrées et humaines. La mesure de son personnel et de son budget doivent être déterminés strictement en fonction de la demande du public, mais d'une demande satisfaite, notre Mme Patenaude. Il ne faut pas assimiler économie de moyens et parcimonie, tout en gardant à l'institution son style "personnel", axé autour de la personne du titulaire et du contact direct avec les citoyens.

L'économie des moyens, le Protecteur du citoyen la connaît depuis 1969, et elle ne lui fut pas dommageable dans cette phase d'implantation. Mais cette première étape est terminée, et il faut en aborder une nouvelle: celle de la "mise sur le marché" et de l'épanouissement public.

C'est là que l'économie tourne à la parcimonie, il faut bien le dire, puisque Mme Patenaude ne le fait pas elle-même et que les députés semblent se désintéresser de son sort.

Dire que l'ombudsman soit encore mal et peu connu est un euphémisme. "Trop de Québécois ignorent encore son existence alors qu'il pourrait, dans bien des cas, les aider efficacement." Mme Patenaude aimerait les rejoindre par la voie d'une publicité bien

La politique québécoise



Gilles Lévesque

orchestrée et par la reprise des visites de promotion régionale. Mais voilà le scandale: son budget ne lui permet pas semblable opération, pas plus que ses effectifs, dont le nombre fut déterminé en 1972.

"En effet, mes assistants et moi-même suffisant à peine à la tâche présente, que ferions-nous face à l'augmentation des plaintes qu'entraînerait nécessairement l'action collective des médias d'information? Bref, le bureau du protecteur du citoyen répond à la demande actuelle précisément parce que son rôle est mal connu et que le personnel met les bouchées doubles. Le maintien prolongé de cette situation trahirait le but premier de l'institution qui est de servir tous les citoyens."

Qu'en termes galants ces choses-là sont dites: Cela me remet en mémoire les conclusions d'une recherche faite en 1974 par le ministère des Communications du Québec et publiée sous le titre de "La Communication inachevée."

L'on y indiquait déjà qu'une faible proportion des clientèles venait en contact avec les agents de l'Etat. Ces "privilegiés" sont les plus intéressés, les mieux "avertis", les plus débrouillards, les plus instruits, les gens des régions de Montréal et de Québec, et le reste. A l'inverse, les clientèles négligées et délaissées ont les traits opposés. Ou bien on n'a pas les moyens de les rejoindre, ou bien on évite de diffuser trop d'information vers elles, de peur d'être débordé.

Mais la justice n'exige-t-elle pas que la masse des gens aient accès, grâce à l'information administrative, aux avantages offerts par les ministères? Des fonctionnaires répliquent qu'une plus grande diffusion rendrait la demande si forte que le ministère ne pourrait disposer des ressources financières et humaines pour répondre à cette demande:

Nous voilà en plein cercle vicieux. Seuls les "privilegiés" continuent d'avoir accès à toute l'information. Et l'ombudsman lui-même, chargé de recevoir les plaintes du public à l'égard de l'administration gouvernementale, ne peut tenter de rejoindre les laissés pour compte: il n'a pas d'argent et il ne pourrait satisfaire à leurs demandes.



ANALYSE

Qui doit faire la promotion industrielle à Drummondville?

La prise de bec, qui a failli tourner au vinaigre, survenue au conseil de ville de Drummondville cette semaine, tourne autour d'une question fondamentale qui, paradoxalement, n'a même pas été formulée pendant la discussion.

On se rappelle, comme La Tribune l'a rapporté dans l'édition de mardi, que les conseillers se sont divisés en deux camps sur le projet de hausser la subvention à la Chambre de commerce pour lui permettre de travailler davantage à la promotion industrielle.

Au-delà des facteurs émotifs de toute cette affaire, il faut considérer que la question

essentielle, c'est de savoir qui, de la Chambre de commerce ou du Conseil économique, doit être chargé de la promotion industrielle.

Les tenants des deux camps considèrent de toute évidence que c'est l'un ou l'autre, pas les deux en même temps. D'autre part, des conseillers sont prêts à affirmer que, devant les résultats peu éclatants du Conseil économique de Drummondville (CED), il faut deux organismes pour promouvoir l'industrie, de façon à ce que, plus il y a de gens intéressés, plus il y a de contacts avec l'extérieur et plus les chances sont grandes de décrocher des industries.

Tous les conseillers se disent en faveur de la promotion, mais le différend réside sur l'organisme qui la fera. Le CED qui souffre de l'économie chancelante au Québec et au pays, soutient que ses efforts porteront fruit bientôt; la Chambre de commerce, qui depuis plusieurs décennies n'a jamais négligé la promotion industrielle, table sur sa tradition et ses états de service.

En se voyant refuser une subvention qui était d'ores et déjà acquise, la Chambre craint à raison que ces délais puissent amener les édiles à réviser leurs positions et, qui sait, à provoquer une annulation éventuelle.

La suspension des subventions à la Chambre donnera un temps de réflexion à tous les intéressés, dans la promotion industrielle, de façon que la rencontre, prévue pour la fin de juin, puisse faire l'unanimité sur le sujet. La Chambre se dit intéressée dans la promotion de l'industrie touristique, le CED axerait plutôt son action vers l'industrie manufacturière.

A ce compte là, le contribuable drummondvillois d'opposition entre ces deux fonctions et surtout de ne pas avoir de réticence à subventionner les deux organismes.

Gérald Prince

OPINION DES LECTEURS

Le pont Valmore Olivier

Sherbrooke, le 15 juin 1977
Hôtel de Ville
Rue Wellington nord
Sherbrooke, Québec
Monsieur le Maire,

La Société St-Jean-Baptiste du diocèse de Sherbrooke, ainsi que le Comité de Toponymie a accueilli avec beaucoup d'enthousiasme la nouvelle lancée dans le quotidien La Tribune, la semaine dernière, disant que quelqu'un suggérerait que le nom de Valmore Olivier soit donné pour rebaptiser le pont que la Cité de Sherbrooke vient de construire pour enjambrer la rivière Magog sur la rue Belvédère nord de Sherbrooke.

Nous croyons que cette idée est très heureuse et nous vous la suggérons d'emblée.

Tout le monde sait que le Dr Valmore Olivier est citoyen de Sherbrooke depuis toujours, c'est-à-dire depuis bientôt 92 ans. En effet, le Dr Olivier aura 92 ans le 20 août prochain.

Nous avons appris que la Ville de Sherbrooke veut inaugurer ce pont au mois d'août. L'occasion serait belle. Le Dr Olivier s'est signalé au sein de la communauté sherbrookoise de plusieurs façons. D'abord en exerçant sa profession de dentiste pendant plus de 60 ans, ce qui est non seulement une marque provinciale, canadienne mais également semble-t-il d'après Radio-Canada, une marque mondiale qui n'est pas près d'être dépassée.

Le Dr Olivier a occupé différents postes dans les organismes, tels que: Commandant des Fusilliers de Sherbrooke, ancien Président des Clubs de ragueurs; il a été un des fondateurs de la Société St-Jean-Baptiste sur le plan diocésain et en a été un ancien Président. Il a été fondateur du Service d'Entraide de la Société St-Jean-Baptiste et également membre fondateur du Club Social de Sherbrooke et aussi membre fondateur du Club de Chasse et Pêche des Apalaches qui groupe plusieurs membres de la région de Sherbrooke. Nous pourrions encore allonger cette liste pendant longtemps.

Plusieurs générations de notre ville savent également que le Dr Olivier a emprunté ce pont pour se rendre à son cabinet de dentiste tous les jours depuis plus de 60 ans.

De plus, il fait partie d'une famille pionnière de Sherbrooke et a oeuvré en tant que fondateur de la Société d'Histoire des Cantons de l'Est.

Pour toutes ces raisons, il va s'en dire que nous recommandons fortement que le nom de Valmore Olivier soit donné à ce pont qui est le plus beau et le mieux construit que Sherbrooke n'a jamais eu. Cette réalisation est tout à votre honneur Monsieur le Maire ainsi que vous Messieurs les Echevins. Nous souhaitons donc que vous acquiesciez cette idée lancée dans le quotidien La Tribune et que notre Société appuie.

J'espère recevoir une réponse dans un prochain courrier. Nous demeurons vos tous dévoués.

LE CONSEIL DIOCESAIN DE LA SOCIÉTÉ SAINT-JEAN-BAPTISTE DE SHERBROOKE
Marcel Bureau
Directeur Général

Le Festival a enfin une âme

Le festival 77, si différent de ceux des dernières années, est maintenant classé parmi nos souvenirs heureux.

J'approuve entièrement, toutes les félicitations et appréciations, qu'en toute justice, en ont reçu les directeurs et organisateurs.

Cependant, comme personne ne l'a fait, assez à mon avis, je voudrais souligner, le mérite exceptionnel, d'un aspect nouveau, qui a donné toute une autre tournure, à la fête locale.

Comment ne pas exprimer notre admiration, à ceux qui, avec l'audace de la foi, ont lancé, organisé, et maintenu, jusqu'à la dernière heure, ce projet de fête intérieure, dans le chant, la prière et la réflexion.

Quoi?... Ouverture à 18 h... Allons donc... Sur la rue trépidante, une porte marquée au chiffre du Sei-

gneur, accueillait le flot de gens qui s'y pressaient... A 18.30, j'eus la bonne fortune d'occuper la dernière chaise.

Dans ce local, rempli à pleine capacité, tous les soirs, les chrétiens, unis comme des grappes, ont vécu le Cénacle; car, le Cénacle, était à vivre, et non à regarder. Il se vivait, non au niveau de l'intelligence, mais au niveau du cœur.

Et quand le recueillement avait allumé le DESIR, le Seigneur, Lui-même, franchissait les quelques 70 marches, à la rencontre de ses intimes de l'heure exquise, y apportant, par sa présence, toute réponse, à tout appel.

Désormais, le Festival a une âme... Il se devra de la maintenir présente et attirante. Car l'Eglise n'est pas morte, non-plus que la foi; nous en tenons la preuve. Et c'est, face à nos morts, que la vie a surgi. Du bon grain tombé en terre, elle a éclaté dans la joie de nos louanges, et de nos ALLELUIA.

Nos plus sincères félicitations à Monsieur l'abbé Jean Desclos et à sa formidable équipe.

Colette Allard

Les "merci" de Bernise Hamel

Sherbrooke, le 13 juin 1977
M. André Lachance,
Dir. Centre Culturel,
Université de Sherbrooke.

Bonjour André,
Je me retrouve à nouveau dans une période "d'après spectacle" dont le lancement de mon dernier tour de chant s'est effectué chez vous au Centre Culturel, plus précisément à la petite salle, les 17-18-19 mars derniers.

Je me dois de vous faire connaître à vous, et à ceux qui vous secondent soit: adjoint, secrétaires, préposés aux guichets, portiers, techniciens, ma gratitude quant à l'appui moral et technique que ces derniers m'ont témoigné.

L'opportunité de me produire, moi et mon équipe, sur un site tellement propice à l'évolution et à la recherche d'une meilleure qualité, m'incite à vous dire un gros "merci" à vous et à tous ceux qui indirectement m'encouragent à ne pas lâcher.

Bernise Hamel

Les francophones et l'anglais

M. René Lévesque, Premier Ministre,
Province de Québec,
Ville de Québec, Qué.

Cher Monsieur Lévesque,
Félicitations, Monsieur le Ministre, pour le Québec que j'ai entendu qui a eu l'audace de dire à ses confrères de Québec d'où venait le problème auquel ils font face aujourd'hui. Dans un discours il y a huit ans passés dans la ville de Québec, il disait à son auditoire d'arrêter de blâmer les Anglais pour les problèmes québécois. "Si vous devez blâmer quelqu'un, a-t-il dit, blâmez l'Eglise catholique romaine d'avoir dominé la vie des Québécois pour autant d'années. Blâmez plutôt le système d'éducation provincial qui dirigeait les Québécois vers les Collèges classiques ou vers la préreçu au lieu de les encourager à suivre des cours de génie et de science".

Ce n'est pas surprenant de trouver autant d'anciens commerces québécois qui sont régis par des Anglophones aujourd'hui parce que les Québécois ont rejeté la protection de l'Eglise et ont ainsi amélioré leur système d'éducation.

De plus en plus de commerces, non seulement au Québec, mais partout au Canada, trouvent que c'est plus pratique d'engager des francophones québécois pour les positions de gérance dans leurs compagnies. Votre souci pour la conservation de la langue et la culture française est très légitime. Celui-ci est également partagé entre beaucoup de Canadiens de langue anglaise. Mais enlever l'occasion aux Canadiens français d'acquiescer une meilleure connaissance de la langue anglaise serait une grave injustice à la population française de demain.

D.C. Johnston
Ottawa, Ontario

Président à partir du 1er juillet

M. Louis Desmarais abandonne Canada Steamship pour le Conseil de l'unité

MONTREAL (PC) — Louis Desmarais, président de Canada Steamship Lines, a démissionné pour occuper la présidence du Conseil de l'unité canadienne, à partir du 1er juillet.



Desmarais, âgé de 53 ans, a déclaré, jeudi, qu'il a souvent pensé à faire "une sorte de troisième carrière" dans un ou deux ans, mais

du conseil d'administration de Canada Steamship Lines, après en avoir été le président exécutif pendant trois ans.

Desmarais démissionne aussi de son poste de directeur de Power Corporation, qui possède Canada Steamship Lines. Il est le frère du président de Power Corporation, M. Paul Desmarais.

La présidence du conseil est renouvelable annuellement, mais L. Desmarais a indiqué qu'il peut continuer à travailler pour l'association, même après la fin de son mandat, et qu'il concilierait cette activité avec sa vie d'homme d'affaires.

Toujours dans les affaires "J'ai beaucoup d'autres choses à faire, je siège sur le conseil d'administration d'une dizaine d'entreprises et d'autres propositions m'ont été faites de sorte que je dois décider desquelles je m'occuperai", a précisé Louis Desmarais, qui a déjà accepté de siéger au conseil d'administration de la Banque Mercantile du Canada.

Le siège social du Conseil de l'unité canadienne est à Montréal. Il amène en tout près de 4,000 étudiants par an à Ottawa "au rythme de 100 par semaine et nous leur apprenons un peu comment fonctionne le gouvernement", a-t-il expliqué.

"Cela permet de nombreux échanges", a-t-il ajouté. "Nous désirons les faire voyager hors du Québec et les emmener dans l'Ouest. Les étudiants paient une part des frais et nous payons le reste."

Un sommet libéral se tient à Halifax

HALIFAX (PC) — Une trentaine de dirigeants du Parti libéral du Canada se réunissent à Halifax, vendredi et samedi, pour examiner plusieurs questions politiques.

Le président du parti, le sénateur Alasdair Graham, a souligné que c'était la première réunion du genre à avoir lieu en Nouvelle-Ecosse.

On ne manquera pas de commenter, évidemment, les victoires libérales aux dernières élections complémentaires.

Il sera également question de la préparation du congrès biennal du parti, qui a été reporté d'octobre à février prochain.

CORRECTION

Une erreur s'est glissée dans notre supplément publicitaire du 15 juin. On aurait dû lire:

COUSSIN DE CHAISES LONGUES 5⁹⁹

COUSSIN DE CHAISES DROITES 2⁹⁹



FESTIVAL DU SACRE-COEUR 17 et 19 juin 1977

SANCTUAIRE DE BEAUVOIR

VENDREDI 17 JUIN

FETE DU SACRE-COEUR

Messes: 11h.15 - 19h.30 - 23h.00
19h.30: Messe solennelle
Célébration de la lumière
22h.00: Veillée de prière

DIMANCHE 19 JUIN

SOLENNITE DU SACRE-COEUR

Messes: 8h.30 - 10h.15 - 11h.30 - 17h.00
11h.30: Messe Pontificale (Mgr Fortier, Archevêque de Sherbrooke)
14h.00: Marche Évangélique et vénération de l'icône
16h.00: Heure de louange et d'adoration
17h.00: Messe solennelle
19h.30: Gospel Night (Chorale Notre-Dame de Perpétuel-Secours)



Nouveau directeur chez AVCO!

M. Béland est maintenant un homme heureux! Nouveau Directeur de la succursale d'AVCO à Sherbrooke, M Béland est enfin prêt à aider n'importe quel citoyen dans le besoin.

"Ma porte est ouverte à tout le monde et il ne faut pas que les gens soient gênés d'y entrer". M. Béland aime son métier. Grâce à AVCO, plusieurs de ses clients sont maintenant ses amis et il a su non seulement les aider mais aussi leur montrer qu'il y a toujours deux côtés d'une médaille. "Personne n'aime emprunter de l'argent, dit M. Béland, mais souvent lorsqu'un urgent besoin se fait sentir, je suis toujours disponible pour expliquer tout ce que cela implique et si je peux vraiment aider quelqu'un, croyez-moi ceci est réconfortant, et pour le client, et pour moi; Sherbrooke est un endroit où il fait bon vivre, j'y ai de nombreux amis et j'aime y travailler. J'ai trouvé à Sherbrooke une combinaison intéressante, premièrement, aider mes concitoyens et aussi vivre dans une région des plus agréables au Québec. Notre cheval de bataille à Sherbrooke est le prêt hypothécaire, c'est vers cette forme d'emprunt que nous voulons nous spécialiser car les besoins dans ce domaine sont importants dans une région comme la nôtre, toujours en effervescence."

Ensoleillez votre maison

Glidden



tout en économisant



Spred Teinture au latex

Couleurs opaques ou semi-transparentes sur boiseries extérieures peintes ou non peintes.

\$10⁹⁹ gal.*



Spred Teinture pour bois

A consistance épaisse, pour usage intérieur ou extérieur sur boiseries non finies. Peut être essuyée.

\$10⁹⁹ gal.*

*Prix maximum. Rabais possible à l'achat. Mesure réduite pour addition de colorant. Voir contenu net sur étiquette.

OBTENEZ GRATUITEMENT!

avec chaque achat: une reproduction 16" x 20", prête à encadrer, d'une scène tirée à peu d'exemplaires de notre sélection "Couleurs Nature".



Rendez-vous chez votre détaillant Glidden et PROFITEZ DES AUBAINES!

- | | | | |
|---|---|--|--|
| Benoit Armand
228 St-Paul Est
Coaticook, Que. | Dupuis Albert Lise
159 Lindsay
Drummondville, Que. | Glidden
1336 Ricard
Acton Vale, Que. | Perron Marcel
405 St-Denis
Black Lake, Que. |
| Brousseau Léopold
258 Palmer
East Angus, Que. | Epicurie J. Rosa
St-Sébastien,
Cité Frontenac, Que. | Hartinson Hardware
Cookshire, Que. | Place du Tapis Inc.
1435 Blvd. Lemire
Drummondville, Que. |
| Centre de Peinture
G.H. Dumas
3174 Racine
Granby, Que. | Ferronerie Lionel Bernier Inc.
820 Belvédère Sud
Sherbrooke, Que. | Labrecque Jacques
Stonoway, Que. | Quincallene R. A. Dupuis
Ayer's Cliff, Que. |
| Centre de Peinture
Tardif & Larocque
30 Perreault
Victoriaville, Que. | Ferronerie Jos. Bolduc
63 Greenlay Sud
Greenlay, Que. | Leroux Jean-Marc
259-2ème Ave
Weedon, Que. | Smith Alan R.
359 Main North
Richmond, Que. |
| Drouin & Power Inc.
195 Ave. Carher
La Guadeloupe,
Cité Beauce-Sud, Que. | Ferronerie Latour Enrg.
34 St-Lambert
Bromptonville, Que. | Letsummeau Ovide
92 Dufferin
Stonerville, Que. | Centre de Peinture
(Sherbrooke) Limtee
2845 King Ouest
Sherbrooke, Que.
Tel.: 569-5999 |
| Dubé Paul
St-Élie d'Orford, Que. | Fortin Claude
4976 Dollard
Lac Mégantic, Que. | Lowry J. A. Ltd
6421 Foster
Waterloo, Que. | |

Liste partielle des détaillants voir pages jaunes pour les autres participants

GLIDDEN COMPANY

LES VOILÀ Venez les voir sans tarder!

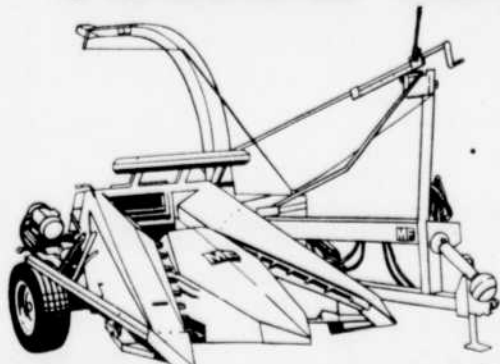

Fourragère

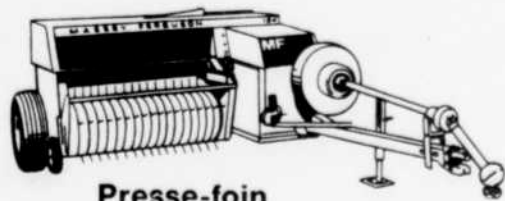

Presse-foin



Chargeur/rétro-excavateur MF50A



Tracteur MF1105

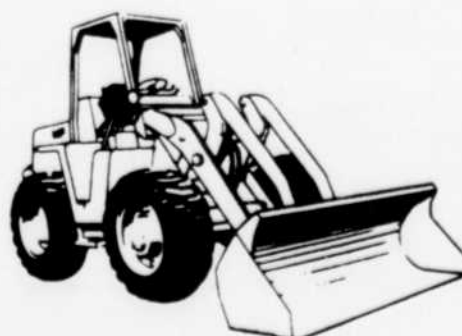

Tracteur MF33

AUBAINE RABAIS DE \$1,500.

SPÉCIAL "SIMONEAU" RABAIS DE \$7,000.

FINANCEMENT, SERVICE ET PIÈCES MF DISPONIBLES.

Achetez et économisez maintenant en faisant affaires directement avec le propriétaire.

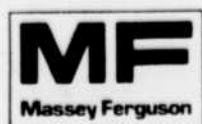

PAUL SIMONEAU & FILS INC.

1261 est, rue King, Sherbrooke
Tél.: 563-4343
Richmond, Chemin de Windsor
Tél.: 826-2324

Lancement d'un mémoire des Cercles de fermières sur "la famille au Québec" (ACEF de Québec)



Quatre membres du Conseil d'administration de la Fédération dont les postes étaient soumis à des élections ont été réélus par acclamation. Le poste de présidente de la Fédération n'y était pas soumis et est donc toujours occupé par Mme Pierrette Benoit, sur la photo. La vice-présidente réélue est Mme Clémence Lecours, le secrétaire-trésorier réélue, Mme Claire Bolduc. Mme Claudette Préfontaine de Richmond et Rose-Aimée Martin de Compton ont été réélues comme conseillères. Elles travaillent à ce poste avec Mmes Gertrude Adam de Coaticook, et Annie Parenteau de Rock Forest.

Un hommage posthume à Mme Alphonsine Grandmont

DANVILLE — Le congrès régional des Cercles de fermières aura été l'occasion de rendre un hommage posthume à Mme Alphonsine Grandmont, décédée en avril dernier, et le seul membre du Cercle de Danville à avoir payé sa contribution de membre pendant les quarante années d'existence du Cercle.

La mort soudaine qui a frappé celle qui fut l'une des pionnières a obligé la présidente du Cercle Laurette Dufour à transformer un hommage qui devait être fait à celle-ci de son vivant en hommage posthume.

Celle-ci a présenté Mme Grandmont, décédée, parmi celles avec qui elle a oeuvré de nombreuses années au retour d'un voyage qu'avait effectué le Cercle à Montréal, comme une femme ayant une grande générosité de coeur et d'âme, qui s'est dévouée dans sa famille de 17 enfants, dans son cercle où elle a oeuvré pendant quarante années, au sein de sa paroisse et de nombreux organismes.

Le dernier mot, "Présente", qui fut sien, mot qui a d'ailleurs profondément marqué les cinquante femmes qui l'accompagnaient dans ce voyage, fut, selon Mme Dufour, bien significatif de la présence inlassable que Mme Grandmont offrait. "Elle servira d'inspiration à toutes, a-t-elle ajouté".

Distribution de lait à certaines conditions

La bonne nutrition doit être enseignée dans les écoles

Par ROBERT LEFEBVRE, QUÉBEC (PC) — Alors que le gouvernement du Québec se prépare à introduire son programme de lait gratuit dans les écoles, l'Association coopérative d'économie familiale—ACEF—de Québec se prononce en faveur d'un tel projet, mais dans la mesure où un certain nombre de conditions minimum seront respectées.

Dans un mémoire qu'elle entend soumettre ces jours-ci au ministère de l'Agriculture, l'ACEF de Québec souligne particulièrement que la distribution du lait dans les écoles doit être accompagnée d'un programme d'éducation à la bonne nutrition. "Sinon, elle n'aura qu'un effet très partiel sur les enfants".

Le mémoire propose donc une collaboration étroite entre les différents acteurs sociaux du milieu scolaire, c'est-à-dire parents, élèves, direction et professeurs, afin qu'aucun d'eux n'ait à assumer seul la responsabilité d'un tel projet.

Étant donné par ailleurs que le gouvernement ne dispose que de \$2 millions pour l'an prochain alors que le programme est évalué à \$13 millions, l'ACEF de Québec suggère quelques critères pour implanter cette première phase du programme. "Cul-de-sac"

Craignant que le gouver-

nement, vu ses limites budgétaires pour l'an prochain, n'adopte la solution la plus rentable politiquement, celle de "souponder" le lait à l'ensemble de la province, l'ACEF de Québec suggère plutôt d'implanter le programme dans les commissions scolaires dont la majorité des comités d'école accepteraient d'en prendre la responsabilité.

Selon le mémoire, ces comités d'école devront s'assurer que la distribution du lait soit intégrée à un programme d'éducation alimentaire, que les enfants eux-mêmes soient impliqués directement dans le projet, comme la distribution comme telle, le ramassage des contenants, etc. que la distribution ait lieu quotidiennement et qu'elle touche à la fois les élèves des premier et deuxième cycle.

LOUER DE TOUT
569-9548
LES ENTREPRISES
MARTINEAU INC.
2450 ouest, rue King
Machine à laver les tapis à la vapeur

Par Pierrette Roy DANVILLE — C'est sous le thème "Fermières en éveil" que se tenait cette semaine à Danville, le congrès régional de la Fédération numéro 8 des Cercles des fermières.

Cette journée, à laquelle participaient plus de 300 congressistes, aura permis également de marquer le 40^e anniversaire de fondation du Cercle de Danville et le lancement du mémoire réalisé par les Cercles de fermières de la province de Québec sur "La famille au Québec".

Les recommandations, et résolutions, qui ont été présentées au milieu de l'après-midi et qui provenaient de divers cercles, ont su déclencher une unanimité presque complète et, fait à souligner et contrairement aux congrès passés, aucune n'a entraîné de commentaires ou de contre-propositions.

Parmi celles-ci, une recommandation demande que soient retirés des produits de toutes sortes les cadeaux qui diminuent les quantités de produits et contribuent à la hausse des prix, et que les prix soient réajustés en conséquence.

L'on demande qu'un contrôle sévère soit exercé par le CRTC afin que le son, lors des réclames commerciaux, n'augmente pas, et que soit émise une carte d'identification pour les étudiants de 18 ans et moins afin qu'ils soient exemptés de la taxe de vente sur les vêtements.

Au ministère de l'Éducation, les Cercles des fermières recommandent que les cours de sexologie soient donnés par des personnes qualifiées et qu'un soin particulier soit apporté au choix des professeurs de l'enseignement de la religion et du développement moral des enfants; elle demandent aussi que toutes négociations futures entre les parties patronales et syndicales soient réduites à un minimum de temps et tenues en dehors des écoles.

De plus, les congressistes demandent l'établissement d'écoles spécialisées pour la formation de professeurs d'anglais, l'enseignement de l'anglais oral dès la maternelle et de la grammaire anglaise dès la 4^e année, ainsi que l'échange d'étudiants de langues anglaise

et française. Enfin, les fermières recommandent le ministère des Transports du Québec une révision et une réforme des trajets des autobus scolaires afin d'éviter des promenades inutiles et donner

aux congressistes, a souligné la grande évolution du mouvement depuis les dernières années.

En ce sens, elle a rappelé que, depuis deux ans, le nombre de membres dans la province est passé de 57,126



vivre en '77

une plus grande sécurité aux enfants.

Madama Yolande Calé, qui participait à ce congrès comme délégué du comité exécutif provincial des Cercles, et qui s'est adressée



à 67,175, et le nombre de cercles à travers la province, de 792 à 830.

"Le secret de cette réussite, a-t-elle ajouté, réside dans le sens humain, moral et modéré des mem-

Le ministère de la Consommation intensifie son action au Québec

Par Pierrette Roy SHERBROOKE — Le ministère de la Consommation et des Corporations du Canada intensifie de plus en plus ses actions afin de renseigner les consommateurs, là où ils se trouvent.

En effet, alors que le bureau régional de ce ministère "baptisait", en fin de semaine dernière, au Carrefour de l'Estrie, son tout nouveau kiosque d'information qu'il réclamait depuis un bon moment déjà, le ministère donnait, cette semaine à Montréal, le coup d'envoi à son projet intitulé "le ministère en action".

Grâce à ce projet, trois équipes composées chacune de sept jeunes travailleurs québécois, parcourront cet été divers centres commerciaux du Québec, dont un centre de Sherbrooke, afin de sensibiliser les consommateurs aux activités, programmes et législations de Consommation

et Corporations Canada.

Deux montages audiovisuels seront présentés régulièrement à chaque kiosque d'information afin de renseigner les consommateurs sur ce qu'ils doivent faire et ce qu'ils doivent éviter de faire.

Montages

Le montage "Tout est permis" illustre les pièges et attrapes de la publicité trompeuse, alors que "En équilibre" décrit, de façon claire et concise, les activités générales de Consommation et des Corporations Canada et montre comment il protège le consommateur par des lois et réglementations.

S'échelonnant sur 14 semaines, le projet a été élaboré dans le cadre du programme fédéral de la compagnie des travailleurs d'été et vise à mieux informer la population en matière de consommation tout

en fournissant de l'emploi aux jeunes gens sans travail durant cette période de l'année. Le kiosque sera au Centre d'achats Carrefour de l'Estrie les 13, 14, 15 et 16 juillet prochains.

Le kiosque du bureau régional de Consommation et des Corporations Canada sera pour sa part, pendant toute la fin de semaine, au Centre d'achats Place Belvédère. Il renseigne les consommateurs sur la Loi sur les produits dangereux grâce à des documents écrits et à un montage audio-visuel. Il présente également certains articles saisis parce que jugés non-conformes à cette loi, comme des sucettes, des casques de hockey et des jouets.

Deux étudiants, embauchés pour l'été par le bureau régional de Consommation et des Corporations Canada, y dispensent l'information aux consommateurs.



Les congressistes ont chaudement applaudi une mini parade de mode présentée par de charmants mannequins. Les vêtements avaient été confectionnés par des membres du Cercle de Danville.

M. TAPIS NET ENR.
Procédé Mr. Steam
NETTOYAGE à la VAPEUR
FAUTEUILS
TAPIS
ETC.
INDUSTRIEL
COMMERCIAL
RESIDENTIEL
J. Claude Jalbert
JOUR: Tél: 566-6712 SOIR Tél: 849-4216

MOUVEMENT QUEBEC-CANADA
Assemblée d'information (bilingue)
LE 19 JUIN, 11H00 A.M.
L'Eglise Unitarian Universalist à North Hatley
Conférencier: Dr Marcel Cloutier
Bienvenue à tous ceux qui voudraient apporter leur participation.

RICHARD MORENCY,
COIFFEUR
désire aviser sa clientèle, qu'il est dorénavant possible de le rejoindre au
SALON STEVE
(Carrefour Dunant)
Tél.: 567-4658

RESTAURANT YILDIZ
CENTRE D'ACHATS KING
RUE KING QUÉST
LE CHOIX DES Gourmets
DEGUSTEZ NOS STEAKS, NOS BROCHETTES et nos FRUITS de MER
FLATTEZ VOTRE PALAIS avec notre bon choix de vins à prix abordables.
Du lundi au vendredi potage, petit steak, café, bière ou vin
TABLE D'HÔTE \$1.95 - \$2.45
DINERS A LA CARTE
RESERVATIONS: 569-7029

VENTE D'UNIFORMES BLANC ou couleur
Prix à partir de \$15 \$20
Autres modèles en magasin, confectionnés de tissus nouveaux pour la saison estivale. Choix de couleurs. 3 à 20 ans.
ENSEMBLES AVEC PANTALONS POUR INFIRMIERS
(sartrons courts ou longs)
CORSETTERIE LINGERIE ET MAILLOTS DE BAIN "WONDER BRA" avec soutiens-gorge de grands variés
Corsetterie de l'Est Enr.
523 est, rue King - Sherbrooke - 562-9463

BIENVENUE à la population sherbrookoise et de la région!
PISCINE SPACIEUSE \$1.00 par jour
Enfants moins de 10 ans admis "gratuitement"
Au-dessus de 10 ans 1/2 PRIX 50¢ par jour
SALLE DE RECEPTION
MOTEL INTER-CITE
4210, Boul Bourque Rock Forest
(819) 567-5266

BOUTIQUE Sabrina
Coin King et Wellington Sherbrooke 563-6562
Vente 15% à 60%
TRENCHES 1/2 PRIX et \$15
JUPES BLOUSES ROBES, ETC., ETC. 15% à 60% DE REDUCTION
GILETS, BLOUSES PANTALONS, ROBES \$5
BIKINIS MAILLOTS DE BAIN 1/2 PRIX
COSTUMES EN CUIR 1/2 PRIX

LA CUISINE / A la vapeur
POMMES VAPEUR, CELA SE TRADUIT COMMENT, MAMIE?
DONC IL FAUT UN RÉCIPENT SPÉCIAL.
C'EST PRATIQUE, LE HAUT EST PERÇÉ DE TROUS POUR LAISSER MONTER LA VAPEUR, MAIS ON PEUT AUSSI UTILISER LE PANIER DE L'AUTO-CUISEUR.
TU PEUX AUSSI CUIRE À LA VAPEUR TOUS LES LEGUMES NOUVEUX, CAROTTES, NAVETS, PETITS POIS, CHOUX ET SURTOUT LES CHOUX-FLEURS DÉLICIEUX DE CETTE FAÇON. LA CUISSON EST UN TOUT PETIT PEU PLUS LONGUE QUE DIRECTEMENT À L'EAU BOUILLANTE MAIS C'EST BIEN MEILLEUR.

LE JARDINAGE / Le cycle des soins d'une pelouse (2)
EN VACANCES, J'ESPÈRE QUE JE POURRAI ME REPOSER UN PEU MOINS.
MÊME PAS! EN JUILLET ÉPANDREZ UN RÉCÉPENT SÉLECTIF.
EN AUTOMNE ÉPANDREZ DU TERREAU OU DE LA TOURBE OU DE LA MOUSSE, SAUPONDREZ DU GAZON AVEC UN RATAU À GAZON OU SCARIFIEZ LE SOL. LE DERNIER EST D'UNE IMPORTANCE CRUCIALE.
EN FIN DE SAISON, AÉREZ LE GAZON AVEC UN RÉCÉPENT À FOURCHE.
POUR L'HIVER S'IL VA DE LA MOUSSE, SAUPONDREZ DU GAZON DE PER-MÉSE (1 POINÉE PAR M²) CÉSSEZ LES TONTES AVANT LES GÉLÉES. RAMASSEZ TOUTES LES FEUILLES MORTES. NE MONTEZ JAMAIS SUR UN GAZON GELÉ.
Le plus grand et plus important **CENTRE de JARDIN DE L'ESTRIE**
DISTRIBUTEUR **GREENCROSS**
ENTREPRENEURS PAYSAGISTES
• Conifères • Arbres
• Taille • Entretien
• Pesticides • Plantation
Eden
BOUL. BOURQUE — TEL.: 864-4388

VOUS SENTEZ LE BESOIN DE PARLER A QUELQU'UN? QUELQU'UN VOUS ECOUTE
SECOURS-AMITIE
563-5511
A TOUTE HEURE DU JOUR ET DE LA NUIT



Décentralisation poussée des services de santé...

Par Lise Ouellette
SHERBROOKE - La région de l'Estrie pourrait si elle le désire devenir l'une des zones du Québec où la décentralisation serait la plus poussée et s'étendrait non seulement à des programmes mais à la gestion et à la répartition de l'enveloppe budgétaire allouée par le ministère des Affaires sociales pour l'ensemble des services de santé et de services sociaux de la région.

C'est du moins la possibilité qu'a mis de l'avant le ministre des Affaires sociales, Denis LaZure, alors qu'il répondait dans une lettre aux députés Gérard Gosselin et Réal Rancourt, et lors d'une intervention en commission parlementaire.

En pratique, une décentralisation aussi poussée mettrait fin au cloisonnement des programmes et de leurs budgets et faciliterait le développement de services répondant aux véritables priorités dans la région.

Cependant, avant d'en arriver à cette expérience pilote à Sherbrooke, le ministre attend une demande en ce sens de la part du Conseil régional de la santé et des services sociaux des Cantons de l'Est (CRSSSCE) avec qui le MAS mènerait alors une étude conjointe de la masse monétaire à injecter dans la région.

Le ministre s'est par ailleurs refusé à donner l'assurance que cette enveloppe budgétaire resterait intacte.

C'est donc dire que concrètement, la décentralisation

budgetaire envisagée ne mettrait pas fin aux restrictions budgétaires avec lesquelles les établissements sont aux prises et ne ferait pas nécessairement cesser les diminutions de services et de lits en milieu hospitalier.

Cette ouverture en matière de décentralisation budgétaire a été exposée par le ministre LaZure en réponse à des recommandations élaborées par le comité consultatif sur la santé mis sur pied par le député Gosselin, recommandations acheminées au ministre par les deux députés de Sherbrooke.

En fait, le comité et les députés aspiraient principalement à recevoir du ministre l'assurance que les économies réalisées à partir des compressions budgétaires et des diminutions de services dans l'un ou l'autre établissement de la région, demeurent dans l'Estrie plutôt que d'être transférées dans d'autres régions et soient utilisées pour le développement d'autres types de services tels que les soins à domicile ou autres.

Les représentants de la région ont fait valoir que cette hémorragie des fonds s'aurait particulièrement démobilisante et constituait un obstacle à la concertation des différents établissements en vue d'éviter les dédoublements de services, diminuer les coûts et mettre en oeuvre des services de type différent.

\$30 millions pour sauver 2,000 emplois, c'est bien minime selon les syndiqués!

Par Guy Crevier
EAST ANGUS - Installer à l'usine d'East Angus une nouvelle fournaise à recouvrement d'une capacité quotidienne d'au moins 450 tonnes, augmenter la capacité des laveuses à pâte, aménager une salle de contrôle moderne et fonctionnelle, accroître le débit des trois machines à papier et de la machine à carton, voilà les principales recommandations formulées par le Syndicat national de la pulpe et du papier dans un mémoire qui a été remis hier au ministre québécois des Terres et Forêts, M. Yves Bérubé.

Selon les dirigeants du syndicat, ces mesures devraient assurer de façon permanente la rentabilité de l'usine que la compagnie Domtar s'apprête à fermer le 30 septembre.

La modernisation de l'usine d'East Angus nécessitera des capitaux énormes: Domtar a parlé de \$30 millions et les auteurs du mémoire ne contestent pas le chiffre. Ils sont toutefois d'avis que la fermeture de l'usine qui emploie quelque 570 travailleurs aura des répercussions désastreuses à East Angus et dans les localités avoisinantes et que plus de 2,000 emplois directs et indirects seront perdus si le pire advient.

Ce luxe-là, disent-ils, East Angus ne peut se le permettre, au risque de devenir une ville fantôme, car le taux de chômage y est déjà de 14,2%.

Malgré une température maussade, on enregistra un nombre record de visiteurs de toutes les régions du Québec, créant ainsi des problèmes majeurs de circulation et de stationnement.

L'employeur égratigné

Ils ne sont pas tendres à l'endroit de la compagnie Domtar qui, selon eux, parce que, depuis cinq ans, elle a l'intention

de fermer l'usine, a négligé d'y apporter les améliorations qui en auraient maintenu la productivité.

Haro sur le ministre!

BISHOPTON (SG) - Si plusieurs groupes de producteurs agricoles du Québec ont manifesté leur mécontentement à l'égard du ministre québécois de l'Agriculture, M. Jean Garon, c'est maintenant au tour des producteurs de bovins de boucherie de la région de Bishopston de saisir le porte-voix pour reprocher au ministre l'incohérence de ses politiques.

Selon le président de cet organisme, M. Roland Guimond, le

ministre québécois de l'Agriculture ne respecte pas toujours la philosophie de base qu'il voudrait appliquer à l'agriculture québécoise.

Le Festival du Pain tué par son succès?

COOKSHIRE (GC) - Le bilan sommaire du Festival du Pain de Cookshire laisse entrevoir une réussite mais soulève des interrogations quant à son avenir.

Coop de Sherbrooke Offres acceptées

Par Yvon Rousseau
SHERBROOKE - La menace de grève est définitivement éliminée à la Coopérative agricole de Sherbrooke, puisque l'assemblée générale des membres, affiliés à la CSD, a accepté par un vote dans une proportion de 88,9% les dernières offres des dirigeants de l'établissement.

L'entente intervenue accorde une augmentation de 15% aux employés, pour la première année, et de 12,9% pour la deuxième année. Une rétroactivité au 1er mai 1977 sera versée

plus d'un mille du lieu des activités. Une température plus clémente aurait sûrement favorisé une plus grande participation, compliquant d'autant toutes les fonctions d'accueil.

exhortent le ministre à forcer la compagnie à respecter les termes du contrat intervenu en 1970 entre la compagnie et le

Coop de Sherbrooke Offres acceptées

ministère, contrat par lequel, en échange de vastes concessions forestières à la périphérie de son usine de Label-

Coop de Sherbrooke Offres acceptées

sur-Quévillon, Domtar s'engageait à maintenir ses opérations dans les Cantons de l'Est. Ils réclament aussi une enquête publique sur les opérations financières de Domtar et la prétendue non rentabilité de l'usine d'East Angus. Ils blâment aussi la compagnie pour la détérioration des relations de travail depuis qu'en 1961 la compagnie s'est portée acquéreur de l'usine.

Une seule solution

Selon eux, il n'existe qu'une solution: la rénovation immédiate de l'usine d'East Angus et, pour la même raison qu'ils rejettent l'idée de la construction d'une nouvelle usine ultra-moderne entre Windsor et East Angus, ils s'opposent à la prise en mains des installations de Domtar à East Angus par les travailleurs.

Le mémoire remis hier au ministre Bérubé recoupe en plusieurs points celui qui a été remis il y a une semaine au titulaire du portefeuille des Terres et Forêts par le comité ad hoc mis sur pied pour assurer la survie de l'usine d'East Angus, et s'il y a divergence partielle, il n'y a pas incompatibilité.

Coop de Sherbrooke Offres acceptées

Depuis quelques années, le Festival du Pain de Cookshire a pris une ampleur remarquable: il faudra ou bien ajuster le tout pour satisfaire à tout le monde, ce qui entraîne des problèmes d'organisation et d'espace que peut-être Cookshire n'a pas, ou conserver au Festival un cadre local en minimisant la publicité. Chose certaine, les organisateurs du Festival du Pain 1978 devront s'attarder considérablement à trouver des solutions.

Coop de Sherbrooke Offres acceptées

Les dirigeants du Syndicat national de la pulpe et du papier a profité de sa rencontre avec le ministre pour lui remettre en mains propres un document préparé par le Syndicat des producteurs de bois de l'Estrie, document qui démontre que toute augmentation de production à l'usine d'East Angus pourrait être absorbée par une augmentation proportionnelle de la coupe du bois dans les forêts de la région.

A quand des usines de transformation de l'amiante?

(Yvon Brochu)

ASBESTOS (AT) - Depuis l'accession au pouvoir du Parti québécois, l'élaboration d'une politique précise de transformation sur place d'une partie de l'amiante extrait du sous-sol semble beaucoup moins rapide que ne le laissent entendre les propos de la campagne électorale. C'est du moins l'avis du député de Richmond, M. Yvon Brochu, qui n'a pas mâché ses mots devant la Commission parlementaire des Richesses naturelles et des Terres et Forêts.

M. Brochu a précisé au ministre Bérubé que son ministère est maintenant devenu un des pivots du développement de la province de Québec. Depuis 1970, le député de Richmond s'est impliqué dans le dossier de l'amiante avec la conclusion suivante: promouvoir d'abord et avant tout la transformation sur place par une intervention rapide de la part du gouvernement. M. Brochu reproche surtout au ministre sa lenteur à conclure les études présentement en cours pour en arriver à une prise de décision dans les plus brefs délais: "La montée rapide du taux de chômage devrait inciter le gouvernement à se redresser de sa situation penchée. C'est bien de vouloir faire des études à condition que celles-ci suscitent des prises de décision. D'ailleurs, pour une fois que les entreprises semblent prêtes à coopérer, c'est maintenant le gouvernement qui s'attarde et s'accroche à tout vouloir peser tout en ne laissant rien transpirer des ententes et compromis qui ont sûrement été faits entre lui et les compagnies".



Yvon Brochu

Yves Bérubé

En réponse aux allégations de M. Brochu, le ministre Bérubé a précisé les quatre objectifs poursuivis par le gouvernement dans l'élaboration de ses politiques de transformation: d'abord, il s'agit d'assurer la salubrité des lieux de travail en appliquant au plus vite les recommandations du rapport Beaudry et en déposant un nouvel arrêté en conseil pour limiter à deux fibres la quantité d'amiante permise; ensuite, le gouvernement visera à hausser les revenus qu'il tire de l'exploitation de la fibre d'amiante en visant la transformation locale en produits finis; le gouvernement considère finalement qu'il a un rôle à jouer dans la planification du développement de ces nouvelles industries.

M. Bérubé précisait qu'il est maintenant trop tôt pour compromettre publiquement son ministère mais paraissait optimiste sur les chances de réussites, citant notamment le cas de l'amiante-ciment où, dans 55% des cas, les produits finis sont expédiés entre 200 et 800 milles de leur point de fabrication. Il faisait part aussi de la nouvelle préoccupation occidentale de conservation de l'énergie qui va privilégier à coups sûr la fabrication de matériaux isolants. Selon M. Bérubé, aucun compromis n'a été fait entre le gouvernement et les compagnies et la politique du gouvernement sur la nationalisation ou l'association avec les entreprises n'est pas encore définitive.

Les autorités gouvernementales avaient déjà entamé une première ronde de négociations avec les entreprises mais la décision d'une politique finale reste aux mains du conseil des ministres. Ensuite, une deuxième séance de rencontres est prévue pour que l'industrie puisse participer à l'élaboration du plan directeur conçu par le gouvernement. Somme toute, on ne veut pas se lier les mains.

M. Bérubé a fait mention des études subventionnées par l'Association des mines et entreprises par le groupe SORES. Selon lui, même si les premières études effectuées par ce groupe faisaient part d'un certain pessimisme, le changement survenu le 15 novembre pourrait inciter à plus d'optimisme dans une recherche véritable de nouveaux marchés et de nouveaux produits. "Je pense que l'incitation à transformer au Québec dépend énormément des pressions que peut exercer le gouvernement." M. Bérubé a promis que la politique du gouvernement sera connue d'ici le 26 novembre, c'est-à-dire un an exactement après l'accession au pouvoir du Parti québécois.

La Matinée FILTRE SPÉCIAL

LE DOUX ÉQUILIBRE FILTRE/TABAC



La Matinée FILTRE SPÉCIAL est la seule cigarette dans sa catégorie à offrir un équilibre entre le filtre et le tabac. Son filtre spécial exclusif est tellement efficace qu'il permet l'emploi d'un riche tabac corsé. Vous obtenez donc une saveur plus franche, une satisfaction plus complète. Elle est disponible en formats King Size et 100 mm.

La Matinée FILTRE SPÉCIAL

AVIS: Santé et Bien-être social Canada considère que le danger pour la santé croît avec l'usage - éviter d'inhaler. Moyenne par cigarette - 100 mm: "goudron" 11 mg, nicotine 0,8 mg. King Size: "goudron" 10 mg, nicotine 0,7 mg.

LA REGION METROPOLITAINE

- Magog - Asbestos
- Coaticook
- Rock Forest - Deauville
- Lac-Mégantic
- East Angus - Fleurimont
- Richmond - Bromptonville
- Villes frontalières
- Weedon - Windsor

Le Meuble Rustique reconstruit?

DEAUVILLE, (MB) — Les possibilités que Meuble Rustique de Deauville, puisse, d'ici quelques mois, renaitre de ses cendres, sont de plus en plus nombreuses.

On se souvient qu'au soir de

l'incendie qui a détruit l'unique industrie de Deauville, le propriétaire, M. Roméo Hébert, avait déclaré qu'il n'était plus question de recommencer à zéro une autre fois. La destruction de cette entreprise à caractère familial a porté un

dur coup à son propriétaire. Même si les pertes se sont avérées un peu inférieures au montant de \$350,000 précédemment avancé il n'en demeure pas moins que les assurances ne couvrent pas 15% des pertes subies.

Depuis l'incendie, certains facteurs permettent d'avancer que la décision première de M. Hébert n'est pas irrévocable. Au lendemain du sinistre, un examen des lieux a permis de constater qu'une partie de l'outillage nécessaire à la fabrication des meubles était récupérable, après réparations. De plus, une partie du bois peut encore servir, puisqu'il n'a pas été endommagé par les flammes.

Des appuis et des commandes

Dans les jours qui ont suivi la destruction du Meuble Rustique, le couple Hébert a reçu quantité de lettres et de télégrammes d'un peu partout.

Marques de sympathies et encouragements ont afflué. La corvée organisée par les gens de Deauville pour aider les Hébert à débayer les ruines les a profondément touchés. "Jamais nous n'oublierons ce geste spontané de nos concitoyens, de dire Mme Hébert. Nous ne savons comment leur exprimer notre gratitude, mais je veux qu'ils sachent à quel point leur geste a été apprécié. Le travail que ces personnes ont effectué en une seule journée équivalait à quelque 200 heures d'ouvrage. Ces gens ont vraiment fait

preuve d'une grande générosité."

Interrogé au sujet de l'avenir du Meuble Rustique, M. Hébert a admis qu'il songeait de plus en plus à reconstruire. "Plusieurs propositions m'ont été faites mais je veux prendre le temps d'étudier chacune d'elles. Depuis l'incendie, j'ai reçu de nouvelles commandes pour des montants assez élevés. Difficile de refuser! dira-t-il en souriant, c'est plutôt tentant! Il y a aussi les clients à qui j'avais promis des meubles avant le sinistre... sans compter les employés qui travaillaient pour moi. Cela décevrait pas mal de monde. C'est pourquoi j'aimerais bien trouver le moyen de ne pas les décevoir."

A la suite de tels commentaires, tous les espoirs sont permis. A Deauville, les gens s'accordent pour croire que le Meuble Rustique renaitra de ses cendres et, si tel est le cas, l'on organisera une nouvelle corvée mais cette fois pour aider M. Hébert à reconstruire l'unique industrie de la place.



Période de déménagement

Le déménagement d'une maison résidentielle, depuis le boulevard Bourque, face au centre d'achats jusqu'à la rue Martin à Rock Forest, a quelque peu ralenti la circulation sur le boulevard Bourque hier. Les dimensions de cette maison

ont obligé les déménageurs à emprunter le stationnement du centre d'achats pour contourner les lumières de circulation, dont la hauteur ne permettait pas le passage du lourd véhicule et de son chargement.

(Photo La Tribune)

La voie de contour terminée en septembre

ASBESTOS, (AT) — La voie de contour (route 249) et le recouvrement de la rue Du Roi au boulevard Coakley seront vraisemblablement terminés pour la mi-septembre. C'est ce qu'a révélé M. Léandre Béard, responsable des opérations de la firme Sintra à Asbestos. Le calendrier présenté aux autorités municipales par l'entrepreneur le 19 mai, serait ainsi conforme à la réalité actuelle des opérations.

Ces travaux consentis par le ministère des Transports auront nécessité des investissements de l'ordre de \$2, 179, 628 et la municipalité d'Asbestos, responsable de l'installation du réseau d'aqueduc et d'égouts sanitaires y aura contribué pour un montant de \$515,000.

L'installation sur les lieux, le terrassement deuxième classe et la quasi totalité du remplissage sont terminés. La pose de la deuxième couche de gravier se poursuivra jusqu'à la mi-juillet et le pavage comme tel pourra débuter dans la semaine du 18 pour se poursuivre en août. Les conduits électriques sont déjà installés ainsi que plusieurs bases de lampadaires sans oublier l'égout sanitaire et les conduites d'aqueducs, pratiquement terminés. Les clôtures, garde-protection et bordures de béton

arrivent à échéance fin juillet et, somme toute, le mois d'août sera presque entièrement consacré à l'asphaltage et au nivelage final.

Les marchands de la rue Du Roi qui avaient manifesté le vif désir d'une reprise des travaux dans leur secteur peuvent donc s'attendre à du nouveau, du moins pour la rentrée des classes.

Ordonnance réclamée

STANSTEAD, (MD) — Les maires membres du conseil de comté de Stanstead ont par résolution demandé au ministère des Affaires municipales de leur fournir une ordonnance pour la confection des rôles d'évaluation dans le territoire du comté de Stanstead en conformité avec la Loi sur l'évaluation foncière (1971), chapitre 50 et le règlement 1 de cette loi, et ce, à partir du premier janvier 1978.

Outre cette demande, les maires ont décidé de demander des soumissions pour la confection de ce premier rôle annuel. De plus, les maires, secrétaires-trésoriers et conseillers ont été invités à une réunion d'information sur la nouvelle loi de l'évaluation foncière, au bureau de l'évaluateur de la corporation, la firme L.F. Morel, de Coaticook.

En ce qui a trait au bureau de révision du comté, on a changé un des membres du comité, soit Me Jean Beaudry, étant donné qu'il est aviseur légal pour quelques municipalités. Le nouveau comité d'évaluation sera composé dorénavant de sept maires au lieu de quatre. Il s'agit des maires Roland Rodrigue (Stanstead), Fernand Lacasse (Canton de Magog), Gaston Jean-Marie (Dixville), Philip Wood (Ogden), Léopold Roy (Barford), Georges St-Pierre (North Hatley), et Lucien Sylvain (St-Catherine).

Plus d'une centaine de personnes, parents et amis des quatre paroisses, Chartierville, Notre-Dame-des-Bois, Scotstown et La Patrie, sont venus encourager par leur présence les jeunes: on a pu voir Mme Estelle Gobeil, garant du comité civil, l'abbé Donald Lapointe, curé de Chartierville et de La Patrie, et M. Roch Bérubé, principal de l'école Notre-Dame-de-Lorette, et les notables des municipalités.

Des Chevaliers au coeur en fête...

BROMPTONVILLE, (JB) — Plusieurs activités, organisées par les nouveaux initiés des Chevaliers de Colomb, se dérouleront le 24 juin à Bromptonville. Le publiciste de l'organisme, M. Serge Adam, vient de dévoiler l'horaire de cette journée qui marquera les fêtes de la St-Jean.

Les activités débuteront par une célébration eucharistique prévue pour 11 heures à l'église St-Praxède. Ensuite, il y aura une parade à travers les rues de la ville dont le départ se fera à

13h.30 à l'hôtel de ville. Des parties de balle-molle et des jeux de société suivront à compter de 15 heures au parc Kruger.

Cette journée se terminera par un souper entre 17 et 20 heures et un feu de camp.

Pendant le feu de camp, les participants pourront se divertir et s'exprimer par la danse et le chant.

Par contre, si la température est pluvieuse, les activités de cette journée seront remises au lendemain.

La médaille Strathcona fut décernée à Jean-Pierre Gobeil; d'autres récompenses furent remises pour l'assiduité, le travail en topographie et les grades de caporal à Nancy Lavardière, Yvon Boulet et Sylvio Houle, un trophée fut remis au corps des cadets au cours de la cérémonie. M. Marcel Prince terminant son temps de services, il y eut passation du commandement à l'éleve officier Claude Chouinard.

La chasse est ouverte

AYER'S CLIFF, (MD) — Les étudiants et étudiantes du secteur d'Ayer's Cliff peuvent s'inscrire au concours ouvert pour l'obtention de la bourse de \$150 offerte par la fondation Dr C.L. Brown et de la bourse de \$100 offerte par l'Association des fermiers d'Ayer's Cliff.

La première est destinée à un étudiant qui se dirige vers une branche de la médecine tandis que l'autre est destinée à un

étudiant qui se dirige vers l'une des branches de l'agriculture.

Pour plus de détails, il faut communiquer avec Mme Mary Knight, de la route rurale 2 à Ayer's Cliff. Le secteur d'Ayer's Cliff comprend les quartiers de Burroughs Falls, Barnston, Ayer's Cliff, Massawippi, Katevale, Broynton, Cassville, Way's Mills et Browns's Hill.

La cérémonie s'est déroulée lors de la dernière assemblée générale du conseil. M. Charbonneau succède à M. Jean-Guy Cloutier. M. Charbonneau aura pour le second, dans sa tâche, MM. Michel Lessard, député Grand Chevalier, Jean Campeau, chancelier, Yvan Roy, cérémoniaire, l'abbé Jean-Guy Lamoureux, aumônier, Denis Lacroix, secrétaire-trésorier, Jean-Denis Gosselin, secrétaire-archiviste, Wilfrid Freland, avocat, Clermont Couture, Marcel Richard et Fernando Couture, syndics, André Piché, Leo Boule et Guy Morin, sentinelles intérieures, Guy St-Laurent et Réjean Therrien, Marcel Lacroix, sentinelles extérieures, et Réal Bouffard, porte-drapeau.

Le dangereux métier d'enseigner...

MAGOG, (BG) — Un professeur de la polyvalente la Ruche, M. Régis Grouin, 33 ans, a été sérieusement blessé à la tête et à la figure alors qu'assisté d'un élève il était à refermer la trampoline sur laquelle des étudiants s'étaient livrés à quelques actes acrobatiques.

L'enseignant aurait vraisemblablement été touché par le côté de la pièce d'équipement sportif, un tube métallique qui retient le tapis de la trampoline. Devant le sérieux de l'accident, les autorités de l'école secondaire firent appel aux ambulanciers du Service Ambulance Magog qui, après avoir conduit M. Grouin à la clinique de l'hôpital La Providence, effectuèrent son transfert à l'hôpital St-Vincent de Paul de Sherbrooke. Son état serait actuellement satisfaisant.

Un adolescent de 17 ans Maurice Garant, a subi des blessures au genou et à la jambe quand sa motocyclette est entrée en collision avec une voiture à l'angle des rues Sherbrooke et Principale. L'inégalité de poids des deux opposants a effectivement causé la dégringolade du jeune homme.

Ce n'est d'ailleurs pas un secret de polichinelle que ce carrefour, où converge la circulation de trois des quatre points cardinaux, a toujours constitué un danger pour les usagers qui hésitent à s'engager ou encore s'engagent trop rapidement.

M. Maurice Lafontaine a été blessé à une cheville par un énorme tuyau d'aluminium qui lui a roulé sur le pied. L'homme qui travaillait sur un terrain adjacent à celui du commerce de son patron, M. Jean-Noël Fortin, a dû être transporté à la clinique d'urgence de l'hôpital La Providence par les ambulanciers du Service Ambulance Magog.

La fracture a nécessité une immobilisation de la cheville.

La directrice du Pensionnat des Ursulines de Stanstead, Soeur Paulette Châteauevert, a été honorée par les étudiants du Pensionnat alors qu'elle célébrait ses 10 ans à ce poste. Elle sera remplacée pour l'année scolaire 1977-1978 par Soeur Marie Berthe Demers.

Le projet de loi 219 a été sanctionné par l'Assemblée nationale, ses amendements modifiaient la constitution de la Corporation des officiers municipaux agréés du Québec et permettaient que les membres affiliés soient intégrés à la Corporation.

Le conseil municipal a accepté la démission du greffier municipal, M. Jean Ouimette. Sans donner de détails, M. Ouimette dit avoir trouvé de nouveaux horizons; il en dévoilera davantage très bientôt.

Le conseil municipal a accepté la démission du greffier municipal, M. Jean Ouimette. Sans donner de détails, M. Ouimette dit avoir trouvé de nouveaux horizons; il en dévoilera davantage très bientôt.

Le conseil municipal a accepté la démission du greffier municipal, M. Jean Ouimette. Sans donner de détails, M. Ouimette dit avoir trouvé de nouveaux horizons; il en dévoilera davantage très bientôt.

Du bioxyde de chlore plutôt que du chlore

WINDSOR, (JA) — Selon le technicien de l'usine de filtration de Windsor, M. Marcel Béard, la population a dû remarquer une nette amélioration dans le goût de l'eau. En effet, depuis quelques semaines, du bioxyde de chlore remplace le chlore dans l'eau de la ville et ce changement a eu pour effet d'améliorer son goût.

Comme le mentionnait M. Béard, il y a encore place pour l'amélioration mais il se dit très satisfait des résultats de cette première opération. Des

échantillons ont prouvé que l'eau de la ville de Windsor goûte beaucoup moins le chlore et un meilleur dosage permettra selon lui de solutionner à tout jamais le problème du goût de l'eau.

TG10

Bientôt, la population devrait se ressentir de l'action du TG10 qui a été ajoutée à l'eau pour prévenir la corrosion et donner une couche protectrice aux tuyaux du réseau d'aqueduc.

En quelques lignes

Coaticook

COATICOOK, (PL) — Il y aura une vente-trottoir à Coaticook le 23 juin. Cette initiative s'inscrit dans le programme de la semaine du patrimoine.

Le policier Jacques Gagnon quittera le service de police de Coaticook pour se rendre à l'Institut de police à Nicolet comme instructeur. Il s'agit pour M. Gagnon d'un contrat de trois ans.

Le conseil municipal a accepté la démission du greffier municipal, M. Jean Ouimette. Sans donner de détails, M. Ouimette dit avoir trouvé de nouveaux horizons; il en dévoilera davantage très bientôt.

Le ministère des Affaires municipales n'offrira aucune aide financière pour la construction d'un nouveau quai derrière les propriétés de la rue St-Edmond du côté de la rivière. De son côté, la municipalité préte ne pouvoir rien faire, n'ayant aucune juridiction sur les cours d'eau.

Il en coûtera \$5,000 à la municipalité pour refinancer les \$95,000 à payer par la firme Kilgour sur les \$200,000 prêtés en 1967. Evidemment, l'idéal serait que cette entreprise paye la somme due.

A la suite d'une réclamation de \$3,900 de la Celanese pour perte de production due à une panne d'eau, la municipalité a pris la résolution de ne pas y donner suite, considérant que la panne avait été causée par la firme Couillard Construction et que de plus la ville n'a jamais garanti à quiconque un service d'eau ininterrompu. De toute façon, la réclamation a été déposée plus de six mois après l'incident, ce qui enlèverait de droit à la compagnie en question.

Chronique municipale

Shipton

SHIPTON, (AT) — Le conseil a adopté un règlement concernant le numérotage des maisons ou autres emplacements dans le domaine Plein-Air. Certains noms seront attribués à diverses rues et une confirmation des noms déjà existants pourra être faite.

— Un autre règlement concernant l'imposition des permis, des licences et des taxes d'affaires à l'intérieur des limites municipales, fut approuvé.

— Le conseil a autorisé l'Hydro-Québec à faire l'installation de lumières de rues additionnelles dans la municipalité. De plus, trois lumières sentinelles seront installées au terrain de l'OTJ.

— Une subvention a été accordée par le conseil pour l'aménagement d'un terrain de balle par le Service de loisirs Danville-Shipton.

— Une résolution a été adressée au ministre des Transports avec copie au député Yvon Brochu, recommandant la réfection de la vieille route (5 (chemin de la vallée) sur une longueur de 1 mille à partir de l'intersection de la route 116.

— 28 permis de construction et de rénovation ont été accordés en mars et en avril, le tout pour une valeur de \$369,150.

Stoke

STOKE, (DB) — Une entente est intervenue entre Stoke et le Canton de Brompton pour l'entretien du chemin dans les rangs 4 et 5 contigus à ces deux municipalités.

Le Canton de Brompton s'occupera de la section comprise vis-à-vis les lots 2 et 3 tandis que Stoke sera responsable de la suite du chemin jusqu'au lot 5.

Les frais de l'enlèvement de la neige seront communs entre les deux municipalités.

Stoke a changé le texte de son règlement concernant les chiens. La formulation du nouveau règlement est plus claire, ce qui le rend plus facilement applicable. En résumé, il stipule qu'un chien errant errant capturé par l'officier municipal sera gardé durant 24 heures. S'il n'est pas alors réclamé par son propriétaire, il sera détruit.

Par ailleurs tout chien errant, non muselé, considéré dangereux pour la paix et la sécurité publique par l'officier, pourra être abattu par celui-ci avec frais à la charge du propriétaire. Le fait qu'un chien aboie, hurle, trouble la paix publique ou ennuie le voisinage constitue également une infraction au règlement.

Toute infraction au règlement peut coûter au propriétaire de l'animal une amende de \$20 ou, à défaut, un emprisonnement ne dépassant pas 15 jours. Cette sanction est prévue pour chacune des infractions commises.

East Angus

EAST ANGUS, (GC) — M. Michel Roy, secrétaire-trésorier de la Ville d'East Angus, a été réélu président du comité permanent des membres affiliés de la Corporation des officiers municipaux agréés du Québec, lors du récent congrès annuel de la corporation à Pointe-au-Pic. Rappelons que, le 30 juin 1976,



La directrice du Pensionnat des Ursulines de Stanstead, Soeur Paulette Châteauevert, a été honorée par les étudiants du Pensionnat alors qu'elle célébrait ses 10 ans à ce poste. Elle sera remplacée pour l'année scolaire 1977-1978 par Soeur Marie Berthe Demers.

En bref

Villes frontalières

ROCK ISLAND, (MD) — Le secrétaire-trésorier de la municipalité de Stanstead-Est, M. Wilfrid Gaulin, a annoncé que son bureau sera fermé à compter du 22 juin et ce, jusqu'au 7 juillet. La réunion régulière prévue pour le 4 juillet a été reportée au 11 juillet à l'endroit et à l'heure habituels.

Le char d'assaut de la municipalité de Stanstead placé au coin des rues Chemin Dufferin et Dewey sera déménagé sous peu en face de l'immeuble de la Légion canadienne, rue Maple.

La raison du déménagement est simple: le viaduc de l'autoroute 55 sera un jour aménagé complètement et l'on a besoin d'une partie de terrain pour la nouvelle route qui entrera dans Stanstead.

Il n'y a rien de prévu dans le secteur des Villes frontalières pour les célébrations de la St-Jean-Baptiste et de la fête du Canada sauf que l'on placera des drapeaux pour souligner les deux événements dans cette région dite bilingue...

Fleurimont

FLEURIMONT, (DB) — L'intersection de la rue Raby et de la route 112 demeure extrêmement dangereuse. Située au bas d'une côte, cette intersection s'avère très problématique pour les automobilistes. Sortir de Fleurimont par cette artère demande de bons nerfs et de la patience aux conducteurs.

Le conseiller Clément Jacques a ramené ce problème à l'attention de tous. De nouvelles représentations ont été faites auprès de la voirie provinciale afin qu'elle amène une amélioration à cette situation.

Il s'en est fallu de peu que madame Jeannine Grouin, la secrétaire aux assemblées du conseil, ne fasse jouer les Pirates de Fleurimont en jaquette! En effet, elle a prononcé de cette façon le mot "jacket" alors qu'il était question du don de cette pièce d'équipement aux joueurs étant donné que ceux-ci l'ont utilisée durant quelques saisons.

Il appert que les usagers du téléphone du Chemin Duplessis pourront bénéficier très bientôt d'une amélioration de service de la part de la compagnie Bell Canada. En effet, ces lignes rurales surchargées d'usagers seront décongestionnées.

VENTE FAILLITE

BOUTIQUE L'ORGASME MAGOG

Vendredi et samedi 17 et 18 juin 14, rue Laurier, Magog

- Jeans • Blouses • Chemises • Robes longues
- Costumes de bain • Sous-vêtements • Etc.

25% à 75% de REDUCTION

ENCANTEUR LICENCIE

ART BENNETT

Membre de l'Association Nationale des Encanteurs

Encanteur professionnel bilingue

25 ANS D'EXPERIENCE

MAISON D'ENCANS à LENNOXVILLE

Tél.: 889-2272

SAWYERVILLE, Qué.

INVITATION à la population de Compton

Monsieur Napoléon Beaudoin, maire du village de Compton, Monsieur Albert Lapointe, maire du Canton de Compton, Monsieur Rodolphe Chaillon, maire de Compton Station, ainsi que leurs conseillers municipaux, invitent les contribuables de cette municipalité à la bénédiction de la caserne de pompiers, située au village de Compton, dimanche le 19 juin, 1977 à 14:30

La construction du pénitencier retardée d'un an

par François Gougeon
DRUMMONDVILLE -
Prévu initialement pour la mi-juin 1977, puis retardé par la suite pour la fin de juin de la même année, les travaux préliminaires d'excavation et de

nait connaissance, hier après-midi, ont été repris. L'annonce faite par le solliciteur général du Canada, Francis Fox, lors d'une conférence de presse à Drummondville même, le 4 avril der-

n'est nullement surpris. "En ce qui nous concerne, aux Travaux publics, il n'y a aucun retard et l'on a toujours prévu débiter les travaux d'excavation et de fondation au printemps 1978", précise-t-il.

On sait à cet effet que la région de Drummondville connaissait alors une période très sombre (environ 20% de chômeurs) et

Fréchette préfère s'abstenir de tout commentaire. Indirectement toutefois, il a laissé paraître la possibilité alors, d'une annonce politique prématurée.

faisait partie des prévisions au ministère des Travaux publics. "On ne peut pas parler de négociations proprement dites, mais il reste encore des procédures en cours", d'affirmer M. Fréchette. Quoi qu'il en soit, il est dans les intentions de ce ministère responsable de la construction de l'institution d'en-

viron 200 détenus de ne procéder aux travaux de déboisement qu'à la fin août ou début septembre prochain. "On s'est fixé l'automne pour le déboisement d'environ 10 à 15 pour cent de la superficie de 225 acres", exprime encore M. René Fréchette.

certains milieux, on ne se cache pas pour dire que le projet de pénitencier est une arme stratégique dans les mains du parti Libéral fédéral. "L'annonce officielle de la construction au printemps 1978 ira très bien avec l'annonce par M. Trudeau, d'élections générales précipitées."

DRUMMONDVILLE et région

- Acton Vale
- St-Germain
- St-Cyrille
- N.D. du-Bon Conseil
- St-Nicéphore

Abon.: 478-1328 Nouv.: 478-1328.

fondation du pénitencier à sécurité moyenne de Drummondville-Sud ne débuteront effectivement qu'au printemps 1978.

C'est la nouvelle pour le moins stupéfiante dont on pre-

Pas question de fermeture à la Belgen

par François Gougeon
DRUMMONDVILLE - Il n'est pas du tout question de fermeture à la Belgen Inc., de Drummondville-Sud, malgré une baisse des activités de l'ordre d'environ 20 pour cent.

C'est ce qu'a confirmé hier, M. Raymond Vandal, responsable du bureau de planification et de production à cette fonderie qui compte environ 45 travailleurs. Il mettait ainsi un terme à la rumeur de fermeture des portes de l'usine, dont le quotidien régional a récemment

pris connaissance. Toutefois, M. Vandal n'a pas nié les difficultés du marché pour l'entreprise locale. "C'est la situation économique en général qui est pour une bonne part responsable de la diminution de nos activités", de dire ce dirigeant de la Belgen.

Une autre raison expliquant ce ralentissement vient de la longue grève d'environ quatre mois, l'an dernier, soit à peu près en même temps qu'à l'usine Celanese. Le conflit a eu pour effet de faire perdre des

contrats. Et il y a également des difficultés avec les autres compagnies qui transigent avec la fonderie, comme un grève chez un important client.

Pour pallier un tant soit peu ce ralentissement des activités, plutôt que de procéder à des mises à pied, la compagnie a réduit à quatre et parfois trois le nombre de jours de travail dans une semaine. "en attendant que la situation se redresse", explique encore M. Vandal.

Négociations

Le président du syndicat de l'entreprise, affilié aux Métallistes unis d'Amérique, M. Bertin Cyr, croit aussi que la situation actuelle fait suite à un conflit de travail de 16 semaines. Il a souligné que la compagnie n'avait pas fait de mise à pied parce que cela lui est impossible pour poursuivre les opérations. "A cause des opérations qu'une fonderie demande, la compagnie peut diffi-

ciement diminuer le personnel et c'est pour ça qu'elle réduit plutôt les journées de travail", mentionne-t-il, disant que les employés sont au même nombre qu'à l'automne dernier, à la fin de la longue grève.

M. Bertin Cyr a également critiqué la Belgen qu'il dit res-

Faits divers

DRUMMONDVILLE, (GP) - La police de Drummondville s'est fait voler des articles mis en montre à l'exposition agricole du comté de Drummond, a-t-on pu savoir hier de source sûre.

Il a été impossible cependant de savoir quels articles ont été volés et pour quelle valeur. L'enquête d'ailleurs a été entourée de la plus grande discrétion.

On sait que la police de Drummondville inaugure cette année une nouvelle pratique: elle a ouvert un kiosque à l'exposition agricole pour informer la population sur... la prévention contre les vols et autres crimes. Plusieurs armes et du matériel de projection sont utilisés pour faire la démonstration.

Deux vols par effraction ont été signalés hier matin à Drummondville. Un magasin d'articles de peinture a été cambriolé dans le quartier commercial St-Marcel et les voleurs ont pris \$600 dans un petit coffre. Le contenant a ensuite été retrouvé vide, dans un champ du voisinage.

D'autres cambrioleurs qui se sont introduits dans une maison à appartements de la rue Lindsay, ont pris \$200 en argent. Dans les deux cas, les enquêtes sont en cours.

Une adolescente d'environ 15 ans s'est sentie mal hier au cirque de l'exposition agricole. Sortie inconsciente d'un manège, elle a bénéficié des premiers soins apportés par un vétérinaire qui se trouvait sur place. Quand les ambulanciers de la maison Boileau arrivèrent, ils la ramènèrent à l'aide d'oxygène et la conduisirent à l'Hôpital Ste-Croix pour s'assurer que l'adolescente était bien revenue à elle.

A brûle pourpoint

DRUMMONDVILLE, (GP) - L'exposition agricole de Drummond est partie en grande des mercredi soir, avec une foule très nombreuse. Seul incident à noter: un début d'incendie dans les fils électriques.

La coopérative de production artisanale d'Acton Vale organise une exposition plein-air les 22 et 23 juin de 13 à 21 heures dans le cadre de la semaine du patrimoine. Kiosques, musique, exposition, le tout se trouvera angle Marcell et Beaugrand. En cas de pluie, le tout sera transporté à l'intérieur de la coopérative.

Tous les lecteurs intéressés à connaître le programme des fêtes nationales dans la région de Drummondville peuvent consulter dans La Tribune, le calendrier des événements, en première page des annonces classées.

Le Centre des services sociaux de Drummondville désire faire savoir à la population que pour tout ce qui concerne l'admission au Centre hospitalier Georges-Frédéric, les demandes doivent se faire auprès de l'institution même. Il s'agit, comme tous les savent, d'une

administration indépendante.

L'aviséur légal de la municipalité du village de St-Germain, Me Jacques Biron, a dit avoir bien hâte de recevoir l'ordonnance des Services de protection de l'environnement qui obligera la Coopérative de Granby de l'endroit à épurer ses eaux usées avant 1979.

Selon l'organe interne d'information "Sentinelle-fiche", du syndicat des professeurs de la région, "deux des parents (ils étaient 5 ou 6) ont été "appelés" pour se présenter à la dernière réunion de la régionale St-François afin de prendre position en faveur de l'horaire 3-3". On indique de plus que "ces parents (sic) n'ont aucun enfant."

A propos du syndicat des enseignants, son président, Jean Verrier, invite ses membres et particulièrement les délégués, à "n'accepter en aucun cas l'interprétation que 24 périodes sur un cycle de six jours est l'équivalent de 20 périodes sur un cycle de 5 jours". Il dit ceci en prévision de la distribution des tâches, à venir après consultation des conseils des enseignants.

DRUMMONDVILLE, (GP) - Parmi les 10 industries canadiennes qui exposaient leurs produits au Bourget, près de Paris, récemment, lors de Transport-Expo 1977, la compagnie Terra-Jet a connu de réels succès avec son petit véhicule tout-terrains à quatre roues.

C'est ce qu'a fait savoir M. Grégoire Mercure, directeur général de cette entreprise dont les usines sont situées à St-Cyrille, près de Drummondville.

Non seulement les Français, mais des hommes d'affaires venus de partout au monde ont pu prendre connaissance des éléments techniques de cette machine fabriquée dans notre région depuis plus de 10 ans.

Pour M. Mercure, cette rencontre avec les étrangers a permis d'établir des contacts qu'il espère fructueux dans l'avenir. Outre Terra-Jet, une autre compagnie du Québec était sur place: il s'agit de Marine Industries de Sorel qui faisait connaître ses wagons de chemins de fer, ses turbines et évidemment sa construction navale. On retrouvait également Canforge de Montréal qui présentait ses traverses de béton armé, Canadain Pacifique avec ses services consultatifs pour le transport.

Bureau régional de l'Institut canadien pour les aveugles

Arrêt des activités pour raisons budgétaires

DRUMMONDVILLE, (FG) - Ce sont essentiellement le rapport Girard et les questions budgétaires qui ont provoqué la fermeture des bureaux régionaux de l'Institut national canadien pour les aveugles, comme celui de Drummondville, le premier mai dernier.

Voilà du moins ce qu'indiquent des responsables du projet Jeunesse Canada au tra-

vail "Le Phare", ayant pour but l'intégration sociale des aveugles. Le groupe, qui tente d'expliquer la fermeture des bureaux régionaux de l'INCA, en vient à la conclusion que le rapport Girard y est pour quelque chose. Il s'agit d'une commission d'enquête instituée pour étudier le coût des aides spéciales pour les handicapés

visuels, en ce qui concerne la régie de l'Assurance-maladie. Le document recommandait la décentralisation des services et l'établissement d'une politique québécoise visant au mieux-être des handicapés de la vue.

Pour ce qui est des questions budgétaires, l'INCA disposait de trop peu de ressources financières pour maintenir ses bureaux régionaux ouverts au

Québec. Maintenant, explique-t-on, les services de cet organisme sont plus centralisés qu'auparavant, parce que le bureau-chef de Montréal (le seul qui reste encore avec Québec) augmente ses pouvoirs. Le gouvernement québécois a répondu à sa façon au rapport Girard: la prise en charge de certains services autrefois assurés par l'INCA sont

maintenant dévolus au Centre de services sociaux, l'Office des handicapés physiques promu par le projet de loi numéro 9.

Le projet "Le Phare" quant à lui tâchera de combler le vide temporaire et diffusera une information générale sur plusieurs points d'intérêt: mesures préventives, agents de liaison entre les divers services, et autres. Son action portera particulièrement sur la réalisation d'enquêtes, documents sonores et visuels, activités de groupe et formation de comités permanents.

Désastre de St-Bonaventure \$130,000 aux sinistrés mais pas avant 3 mois

DRUMMONDVILLE, (FG) - Ce n'est vraisemblablement pas avant deux ou trois mois que l'on sera en mesure de déterminer le montant à remettre aux sinistrés concernés, leur part du don de \$130,000 du Canadian Disaster Relief Fund Inc., à la suite de la tornade du 24 juillet 1975 à St-Bonaventure.

Selon l'aviséur légal des sinistrés, Me Michel Houle, il faut d'ici ce temps faire l'examen des dommages. "Il faut calculer les pertes qui n'ont pas été remboursées après la tornade et le nombre de sinistrés que cela concerne", exprime l'avocat.

Tout en disant que les sinistrés devant être touchés par cette étude sont les propriétaires de maisons d'habitations seulement, il souligne que deux autres procédures devront être résolues avant la distribution finale au prorata des dégâts. Il faut tout d'abord que l'organisme de l'ouest canadien qui a fait le don du \$130,000 accepte

les sommes à être distribuées à chacun des sinistrés et que par la suite, les chiffres soient affichés parmi la population pour que tous en prennent connaissance. Cette dernière action devrait permettre d'éviter plus tard des allégations douteuses quant au versement de sommes monétaires auprès de certains sinistrés.

Les trois personnes désignées par les représentants des sinistrés et ceux du fonds de secours qui ont fini par s'entendre, sont actuellement à sortir tous les chiffres. Ces gens sont des personnes indépendantes des deux parties, n'ayant aucun lien de parenté avec qui que ce soit et ne demeurant pas à St-Bonaventure. Incidemment, on y retrouve deux Drummondvillois, Claude Legendre et Michel Dubois et un individu de Pierreville.

Quant au nombre de sinistrés, initial il était de 60 personnes, mais il semble avoir subi augmenté.

Education aux adultes: un très vif succès...

(M. Robert Pépin)

DRUMMONDVILLE, (FG) - Dans six groupes de formation, totalisant 365 projets à caractère académique, l'année 1976-77 a vu passer 5,340 personnes pour un nombre impressionnant de 453,747 heures-élèves.

Voilà grosso modo ce que révèlent les statistiques annuelles du service d'Education aux adultes de la Commission régionale St-François, dirigé par Robert Pépin.

Socio-culturel	Général
De tous les groupes énumérés, c'est la formation socio-culturelle qui représente le plus grand nombre de projets, soit 113. Son nombre d'inscrits est également le plus élevé, avec 1,783 adultes.	De façon un peu plus détaillée, par formation, on se rend compte que le nombre le plus élevé d'heures/groupe par formation en 1976-77 se retrouve en éducation générale à temps partiel; en socio-culturelle et que la formation professionnelle à temps partiel se situe nettement dans la moyenne.
Au niveau de la formation scolaire générale, le SEA de la régionale comptait pour l'année académique qui prend fin, 14 projets. Toutefois, même si le nombre d'inscrits est relativement faible par rapport aux autres formations, soit 280 adultes, c'est tout de même elle qui compte l'un des chiffres le plus élevé quant aux nombres d'heures/groupe et d'heures-élèves, avec respectivement 7,482 et 149,640. En formation professionnelle à temps plein, 20 projets n'ont vu que 287 inscrits.	En formation générale et professionnelle à temps plein, avec respectivement 7,482 et 8,922 heures/groupe en 1976-77, dans le premier cas le record a été établi en 1970-71 et dans le second cas, en 1972-73. Les chiffres avaient à ce moment été respectivement de 16,692 et 12,840 heures/groupe par formation.
En temps partiel, pour la formation générale, 1,356 adultes ont pris part à 89 projets durant l'année 1976-77 et ce furent 557 personnes pour 30 projets en ce qui regarde le professionnel à temps partiel.	Dans l'ensemble, pour conclure, il semble que d'années en années, la baisse se fait sentir en formation générale et professionnelle à temps plein et que le contraire est aussi vrai en ce qui regarde le général à temps partiel et le secteur socio-culturel. Le professionnel à temps partiel apparaît stable.
Comparaisons	
Le service d'Education aux adultes fait état de compa-	

A Acton Vale

La fanfare pour la fête

ACTON VALE, (GP) - Dans le cadre des fêtes du patrimoine, la fanfare d'Acton Vale est chargée des diverses activités qui auront lieu le 24 juin.

Au cours de l'après-midi, elle organise une marche historique dans les rues de la ville et réclame la collaboration des formations musicales de la région pour l'accompagner. En début de soirée, le salut au drapeau sera suivi d'un concert de fanfare.

La Caisse populaire Ste-Thérèse innove: des guichets à l'auto

DRUMMONDVILLE, (GP) - En inaugurant une nouvelle succursale en quartier d'affaires, la Caisse populaire Ste-Thérèse de Drummondville vient d'innover: sur les sept guichets, cinq sont situés à l'extérieur et sont destinés à l'automobiliste seulement. Les deux autres sont à l'intérieur pour desservir les quelques piétons qui peuvent se présenter ou les automobilistes désireux de transiger des affaires plus complexes.

De plus, tout a été mis en oeuvre pour éviter les vols et autres incidents du même genre par des systèmes de sécurité très élaborés (comme vitres anti-balles, serrures électrologiques, etc).

Dans les nouveaux locaux de cette succursale, les pro-

moteurs ont insisté sur le fait que le secteur à desservir comprend surtout des commerçants des passants et, somme toute, assez peu de résidents. Située angle Gauthier et boulevard St-Joseph, près des Galeries Drumond, la succursale se veut une présence des caisses populaires dans un secteur fortement commercialisé. Son originalité est d'abord le service à l'auto.

Clair en faveur d'un parti d'extrême-gauche structuré

DRUMMONDVILLE, (FG) - Pour ma part, je crois que ça manque au Québec un parti d'ouvriers, venant de la gauche, à laissé entendre au cours d'une entrevue le député de Drummond à l'Assemblée nationale du Québec, Me Michel Clair.

Avant son entrée en politique, le député à milité, en tant qu'avocat de l'Aide juridique, dans différents mouvements populaires; là où la tendance veut qu'il y ait une infiltration de militants de l'extrême-gauche.

Toutefois, ces gens ne sont pas structurés et leur reproche de n'avoir que pour seul et unique but "de crier plus qu'autre chose, en faisant de l'agitation et rien d'autre".

Un parti d'extrême-gauche au Québec, structuré de façon sérieuse, Me Clair n'y voit aucun problème. "Il y en a partout dans le monde", de dire le député péquiste.

Disant que dans les organismes en place "il est possible de se débarrasser des

agitateurs", il a souligné que la naissance d'un parti de l'extrême-gauche ne pourra être que favorable au Parti québécois. "Cela montrera une fois pour toute que nous sommes d'un parti de centre-gauche", précise-t-il.

Puis, sans vouloir lancer une chasse aux sorcières, il n'a pas caché qu'un organisme en particulier à Drummondville est noyauté par des militants de l'extrême-gauche et, qui plus est, bénéficie d'une subvention

du ministère des Communications du Québec. "Quand la subvention a été remise, on ne savait pas qu'il en était ainsi, mais si jamais une autre demande de subvention nous est présentée par ce groupe, on lui posera des bonnes questions sur l'utilisation des argent", de dire en terminant le député, en parlant de ce mouvement populaire chargé en temps ordinaire de réaliser des émissions de télévision.

La récolte de fraises devrait être excellente

DRUMMONDVILLE, (GP) - Les producteurs de petits fruits comme la fraise et la framboise, sont fort heureux cette année, car ils espèrent, à moins d'imprévu, de récoltes considérables, même des records de productions.

Après un printemps chaud et hâtif, des pluies abondantes et opportunes ont annulé le début de sécheresse. L'alternance des jours chauds et des périodes humides a provoqué, au dire plusieurs producteurs, des conditions exceptionnelle-

ment bonnes. Un important producteur de fraises, M. Nicolas Romanesky de St-Majorique, fait savoir que les premières sont déjà mûres et que la

cueillette industrielle pourrait débuter dès cette fin de semaine. Une gelée du 29 mai n'a pas trop nui à la production, mais elle a semé l'inquiétude chez les producteurs. L'irrigation artificielle, dont ses champs sont dotés, a permis à sa récolte de passer sans encombre le temps de sécheresse.

Même situation chez M. Florian Laforge de Nazaire d'Acton, où les fraises annoncent très bien, mais pour trois ou quatre jours plus tard.

Firme Marc Hervé de Wickham Une subvention de \$13,000

DRUMMONDVILLE - La firme Marc Hervé, de Wickham, recevra du ministère fédéral de l'Expansion économique régionale une subvention au montant de \$13,000 pour l'investissement de son usine où elle fabrique des bennes d'acier pour camions.

L'investissement projeté par la compagnie a été estimé à \$65,000 et il devrait entraîner la création de trois emplois.

Organisation des mesures d'urgence Soirée de sensibilisation

DRUMMONDVILLE, (GP) - Dans le but de sensibiliser les autorités et la population en général, une soirée est prévue pour lundi prochain dans le but de faire le point sur toute l'organisation des mesures d'urgence dans la Cité.

À la salle des délibérations de l'Hôtel de ville, on fera la présentation du plan d'urgence au conseil, grâce à l'initiative de la protection civile.

Par la suite, la cité présentera officiellement un véhicule de sauvetage aux membres de l'OMU (Organisation des mesures d'urgence). Par la suite, se fera une étude du plan d'urgence en atelier et les conclusions seront ultérieurement émises.

\$6 millions investis par la Société Asbestos pour le traitement du minerai de la King-Beaver

THETFORD MINES (JD) — Il en aura coûté quelque \$6 millions à la Société Asbestos Ltée pour réaliser son projet de traitement du minerai de la mine King-Beaver au moulin de la mine Normandie.

C'est du moins ce que révélait le directeur du département de l'ingénierie de la SAL, M. Marie-Louis Trépanier. On sait que la compagnie a décidé d'entreprendre ce projet suite à l'incendie qui a détruit le moulin de la mine King-Beaver le 8 décembre 1974.

liant les mines King-Beaver, British Canadian et Normandie ainsi que par l'aménagement d'un concentrateur à la mine King-Beaver dont le coût s'est élevé à \$1.7 million. Puis on a dû procéder au creusement d'un tunnel d'une longueur d'environ 275 mètres sous une halde de résidus de la mine British Canadian et à la construction d'un pont d'étagement au niveau de la route 112. Ces travaux ont nécessité des déboursés de plus de \$1.8 million. On a également construit des chutes de déversement à la mine Normandie au coût de \$365,000. D'ici peu, la compagnie doit procéder à l'installation de feux de circulation ce qui occasionnera des déboursés de l'ordre de \$40,000.

Vient enfin l'achat de six camions d'une capacité de 115 tonnes au prix de \$270,000 chacun. Il faut souligner que la compagnie envisage la construction d'un garage à la mine B.C. pour ces mêmes camions. Le coût de ce projet s'élevait à quelque \$2 millions. A noter que trois autres alternatives avaient été étudiées par la SAL en vue du traitement du minerai de King-Beaver au moulin de Normandie soit le transport par voie publique, par chemin de fer et par convoyeur coulour. Il appert que l'on ait opté pour le moyen le moins onéreux, c'est-à-dire, le transport par camions sur voie privée.

THETFORD MINES et région

- Black Lake
- Coleraine
- Disraeli
- Robertsonville
- East Broughton
- Irlande-Sud

BUREAU: 338-4695

Bureaux de la Ferme du Lac Aylmer

Incendie criminel?

THETFORD MINES (JD) — Des accusations d'incendie criminel et de complot seront vraisemblablement portées contre trois individus de Thetford Mines en rapport avec l'incendie qui a causé plusieurs milliers de dollars de dommages aux bureaux de la Ferme du Lac Aylmer, situés sur le boulevard Smith à Thetford Mines, plus tôt cette semaine.

En effet, ces derniers ont comparu devant le commissaire aux incendies du Québec, Me Cyrille Delage, après quoi ils ont été relâchés.

Très peu de détails ont été fournis par la Sûreté du Québec au sujet de cette comparution. Le porte-parole de la SQ a cependant précisé que l'enquête en rapport avec cette affaire n'était toujours pas terminée.

Fêtes de la St-Jean

Participation du Musée minéralogique

BLACK LAKE (JD) — Le Musée minéralogique et minier de l'Amiante participera, de façon active, à la Semaine du patrimoine et aux fêtes de la St-Jean.

En effet, le musée sera ouvert de 10 à 21 heures du 20 au 24 juin inclusivement, donc à tous les soirs en plus de l'horaire normal. Les 25 et 26 juin, le musée sera ouvert de 13 à 21 heures. Afin de faciliter encore plus l'accès aux services du musée durant cette semaine, la direction a décidé de n'exiger aucun frais d'entrée.

De plus, les 24, 25 et 26 juin, la population pourra bénéficier des circuits touristiques et culturels à travers la région. Ce service vise à faire connaître davantage notre patrimoine régional. Les départs se feront au musée à 14 heures. Les circuits prévus sont les suivants: le 24 juin, "Le royaume de l'Amiante" (durée 2h.30); le 25 juin, "La pierre à savon" (durée 3h.00); et le 26 juin, "Le royaume de l'Amiante".

Si des groupes organisés désirent visiter le musée ou profiter des circuits, ils devront réserver à l'avance en téléphonant à 423-2429. A noter que les groupes organisés doivent fournir le transport. De plus, il est important de souligner que tous les services du musée seront offerts gratuitement durant cette semaine de festivités.

Par ailleurs, on apprendrait que le musée vient de faire l'acquisition d'un stéréoscope. Actuellement, les visiteurs peuvent observer, à l'aide de cet appareil, des photographies aériennes du puits de la mine Lake Asbestos. Les gens peuvent également observer un échantillon d'or à l'aide d'un microscope et des minéraux fluorescents grâce à une lampe ultra-violet.

En bref

M. Réjean Rancourt représentait le Comité au Congrès de la Fédération des comités de parents et il profitait de la dernière réunion pour faire rapport de ce colloque qui portait sur les valeurs véhiculées actuellement par la société québécoise et la réaction du milieu scolaire.

De cette prise de conscience apparaît l'impératif de réaligner les objectifs scolaires éducatifs et de repenser le rôle de l'enseignant. En outre, il est urgent que les parents prennent conscience de leur rôle et le comité d'école est l'organisme prévu à cette fin. Il assure la présence des parents dans le milieu scolaire, amène un partage de responsabilités essentielles, établit une relation directe avec les instances décisionnelles du système, offre une information immédiate et juste.

Glanures thetfordoises

Deux circuits touristiques seront à nouveau mis au bénéfice de la population de la région de l'Amiante par le musée minéralogique et minier au cours de la prochaine fin de semaine. Samedi, les participants auront l'occasion de visiter le Domaine des fleurs à Courcelles (durée 4 heures), alors que dimanche, on offrira une vue d'ensemble de la région de l'Amiante (durée 2h.30). Un minimum de 10 personnes est requis.

programme Nouveaux Horizons. Le club de l'Age d'Or de Ste-Anastasié et Lyster recevra \$4,505 pour son projet "Age d'Or en forme"; le club Etoile d'Or d'East Broughton recevra \$3,630 pour son projet "Etoile d'Or"; et le club de l'Age d'Or. Les Pionniers de St-Alphonse de Thetford Mines recevra \$5,210 pour son projet "Sessions d'animation pour personnes âgées et activités culturelles".

Black Lake-Disraeli

Lemieux et Poulin demeurent au conseil des commissaires

BLACK LAKE (PS) Les conseils de commissaires des Commissions scolaires Black Lake-Disraeli et Thetford Mines seront encore présidés respectivement par MM Raymond Lemieux et Marcel Poulin au cours de la prochaine année académique.

M. Lemieux reprend un 5e mandat à la présidence de la CSBL-D et il sera secondé par M. Lucien Morisset à la vice-présidence. Ces deux commissaires siègeront également au comité exécutif en compagnie de MM René Genest, Paul-Emile Champagne et Jean-Guy Blaud.

Pour sa part, M. Poulin sera à sa 3e année comme président de la CSTM alors que le vice-président sera M. Claude Bussière. Ils travailleront avec Jean-Charles Labonté, Grégoire Lafontaine et Marthe Vachon au sein du comité exécutif.

A la CSRA

Les élections pour le choix du

président du conseil des commissaires à la Commission scolaire régionale de l'Amiante sont prévues pour mercredi le 29 juin courant et, déjà, on sait que M. Lucien Morisset n'a pas l'intention de solliciter un renouvellement de mandat. Il a présidé les destinées de la CSRA au cours des trois dernières années.

Il ne serait pas impossible que son remplaçant soit M. Raymond Lemieux. En effet, ce dernier a précisé qu'il voulait essayer de relever un autre défi en acceptant de soumettre sa candidature à la présidence de la régionale de l'Amiante. Cependant, il a posé deux conditions: 1) il veut présider et le conseil des commissaires et le comité exécutif de la CSRA; 2) il veut siéger en compagnie de MM Roland Cadorette et Paul-Emile Champagne. Ces derniers ont accepté. Selon les propos recueillis, les autres représentants du comité exécutif seraient MM Fernand Roy, Arthur Jacques, René Pomerleau et Marc Roy.



On s'affairait hier à nettoyer les débris de l'incendie qui a détruit les bureaux de la Ferme du Lac Aylmer à Thetford Mines. (Photo La Tribune, Jacques Dussault)

Les Industries Apalaches: une prospérité grandissante



M. Maurice Delisle

THETFORD MINES (JD) — "Les Industries Apalaches Ltée", une entreprise thetfordoise qui, sans trop faire de bruit, connaît une prospérité grandissante dans une période où l'économie de la région de l'Amiante est considérablement affectée.

Cette firme fut fondée en 1969 par MM. Roger Charland, Paul-Emile Roy et Maurice Delisle. Ce dernier était d'ailleurs le conférencier invité lors du dîner bi-mensuel de la Caisse d'entraide économique de l'Amiante hier. Traçant un portrait de l'évolution de la compagnie depuis ses débuts, M. Delisle a expliqué que l'on avait fabriqué 250 unités de

roulottes de voyages et 50 remorques d'autoneiges au cours de la première année d'opération alors que l'on employait 35 travailleurs.

Graduellement, la production fut augmentée et le nombre d'emplois croissait en proportion. C'est ainsi qu'en 1973-74, la production de roulettes de voyage s'élevait à 1,120 unités alors que l'on employait 154 personnes. L'année suivante, la production a connu une légère diminution passant à 950 unités puisque l'on procédait au réaménagement et à la modernisation de l'usine de sorte que le personnel était réduit à 125 employés.

En 1975-76, la compagnie mettait sur pied une nouvelle ligne de production, soit celle

des maisons usinées. Un total de 15 furent fabriquées. Cette année, la direction envisage la possibilité d'en produire 75 ce qui devrait créer 55 emplois permanents et 65 saisonniers. De plus, l'an prochain on prévoit doubler cette production, créant par surcroît, d'autres emplois additionnels.

Bien qu'il s'agisse d'une entreprise qui ait connu des débuts plutôt modestes, "Les Industries Apalaches Ltée" réalise cette année un chiffre d'affaires de l'ordre de \$7 millions. Elle occupe une usine d'une superficie de 55,000 pieds carrés, utilisée à environ 75 pour cent et elle payera près de \$1 million en salaires à ses employés en 1977.

Dépenses inadmissibles prévues de \$30,845...

BLACK LAKE (PS) Pour une 2e année consécutive, sur une période de quatre ans, la Commission scolaire Black Lake-Disraeli s'est vue dans l'obligation d'accepter des prévisions budgétaires non équilibrées.

En effet, le budget de 1977-78 prévoit des dépenses inadmissibles de \$30,845. Ce montant est toutefois gonflé de l'ordre de \$340,000 qui représente la part de la CSBL-D au niveau des dépenses non-subsidées de la Commission scolaire régionale de l'Amiante.

Les prévisions budgétaires de Black Lake-Disraeli se chiffrent à \$7,476,828 pour 1977-78 en comparaison de \$5,8 millions pour la présente année scolaire.

Dépenses

La CSBL-D consacre 60 pour cent de son budget, soit \$4,5 millions, aux dépenses de transfert.

En fait, ce montant représente environ 38 pour cent du budget de la régionale de l'Amiante.

Pour sa part, l'item salaire accapare 30 pour cent des prévisions budgétaires avec un montant de \$2,263,005.

Revenus

Le gouvernement du Québec subventionne à près de 75 pour cent la CSBL-D avec un montant prévu de \$5,555,087. Quant à l'imposition locale, elle rapportera quelque \$1,892,775.

Le taux de la taxe scolaire sera décrété d'ici le mois de novembre prochain mais, déjà, on ne prévoit pas d'augmentation du taux qui est actuellement à \$1.35 du \$100 d'évaluation.

La Commission scolaire Black Lake-Disraeli prévoit une clientèle de 2,112 élèves pour 1977-78 ce qui représente une diminution de 112 en regard de la clientèle réelle de cette année.

Victoriaville Furniture participe à une exposition de meubles à Montréal

VICTORIAVILLE (JR) — Malgré le manque de faillite et de fermeture qui pèse sur le complexe du meuble Victoriaville Furniture, de Victoriaville, les dirigeants de cette entreprise ont pris la décision de participer à la semaine prochaine à une importante exposition de meubles à Montréal, ce qui, aux yeux d'un conseiller en administration chargé d'étudier la situation à Victoriaville Furniture, M. André Ricard, constitue un test qui dévoilera la

perception de la clientèle régulière envers la nouvelle production de meubles de cette entreprise.

C'est ce que confirmait hier, M. Ricard, de la firme Mercure, Béliveau et Associé, qui précisait que l'accueil réservé aux meubles de Victoriaville durant les trois jours de l'exposition pourrait, en quelque sorte, influencer l'avenir de l'entreprise.

Le porte-parole de la firme de conseiller en administration, a

par ailleurs, déclaré qu'un des créanciers de Victoriaville Furniture, le président de Panel Veneer, un fournisseur installé en Ontario, avait déposé une requête en faillite, mais la cour avait décidé, pour sa part, de reporter la requête au 28 juin, afin d'examiner la situation sous tous ses aspects.

Les négociations de vente du complexe du meuble à d'autres industriels se font de façon intensive, a assuré M. Ricard. Il a toutefois déclaré qu'il était prématuré de sauter à conclusions et croire que cette entreprise pourrait être vendue dans les prochains jours.

Il semble que tant et aussi longtemps que Victoriaville Furniture n'aura pas déclaré faillite, les industriels ne seront pas intéressés à acheter une si vaste entreprise avec un actif élevé. Telle est l'opinion émise par le directeur du Comité intermunicipal de développement industriel, M. Harold Mailhot, qui avoue étudier à fond le dossier du meuble depuis trois semaines et rencontrer toutes les personnes concernées par Victoriaville Furniture.

M. Mailhot croit qu'aussitôt que la faillite sera accomplie, plusieurs industriels se montreraient intéressés à acquérir les industries à bon prix, quitte à les exploiter dans un autre secteur d'activités que le meuble.

Compte tenu de plusieurs facteurs, il serait probablement plus facile, selon lui, de vendre Victoriaville Specialties ou Victoriaville Upholstering que Victoriaville Furniture qui est une vieille usine, située en plein centre-ville. Les deux autres usines du complexe du meuble étant situées dans le parc industriel.

La dégradation de la situation à Victoriaville Furniture est maintenant trop avancée, aux yeux de M. Mailhot, pour retourner en arrière et espérer une prospérité.

Par ailleurs, lors d'une rencontre entre la nouvelle direction de l'entreprise (la Banque Canadienne Nationale et la Société de financement Roy Nat) et les représentants syndicaux, ceux-ci ont reçu l'assurance que la convention collective de travail serait respectée. Ce qui signifie, qu'en

principe, les travailleurs recevront, quoi qu'il arrive, leur paye de vacances et les bénéfices marginaux.

A part cette mise au point, la seule consigne que la direction a donné aux travailleurs était de continuer à écouler la marchandise.

L'agent d'affaires de la Centrale des Syndicats Démocratiques (CSD) M. George Patry, a

déclaré que la centrale effectuait à l'heure actuelle des pressions auprès du Centre de Main-d'oeuvre du Canada afin de recruter les employés de Victoriaville Furniture si cette entreprise ferme ses portes.

M. Patry a avoué qu'il mettait en doute les propos de la direction lorsqu'elle affirme que la convention collective de travail sera respectée à la lettre.

VICTORIAVILLE et région

- Arthabaska
- Princeville
- Plessisville
- Warwick
- St-Louis de Blandford
- Kingsey Falls
- Ham Sud - Ham Nord
- Ste-Clothilde

Abon.: 758-8777 Nouv.: 758-8203.

Fortin prend la menace de faillite au sérieux

VICTORIAVILLE (JR) — Une stratégie précise qui visera à protéger les centaines de travailleurs actuellement à l'emploi de Victoriaville Furniture doit être envisagée au plus tôt, car si aucune solution n'est apportée d'ici le premier juillet, le député fédéral de Lotbinière

et chef du Parti Crédit Social de Canada, M. André Fortin, est persuadé que l'entreprise fermera définitivement ses portes.

M. Fortin a déclaré, au cours d'une entrevue hier, que dans un premier temps, il faut s'assurer que les droits acquis des travailleurs ne seront pas lésés, c'est-à-dire qu'ils recevront tout ce qui est inscrit dans leur convention collective de travail au chapitre des payes de vacances et bénéfices marginaux. A ce sujet, M. Fortin a rencontré deux dirigeants de la Banque Canadienne Nationale à Montréal, M. Mathieu et M. Gauthier, qui n'ont pu lui assurer formellement que ces clauses seront respectées, compte tenu qu'il en dépend d'environ \$300,000.

Dans un deuxième temps, le député de Lotbinière a tenu à rencontrer des représentants de la Commission d'Assurance-chômage afin que ceux-ci fassent le nécessaire et s'assurent que les travailleurs

touchent leurs prestations des leur arrêt de travail, si la fermeture se produit. M. Fortin a déclaré n'avoir rencontré aucune objection de la part des représentants de l'assurance-chômage.

D'autre part, M. Fortin a effectué des démarches auprès du ministère de la Main-d'Oeuvre pour que celui-ci prévoit le recyclage des ouvriers dans d'autres usines, advenant la fermeture. Pour ce faire, M. Fortin a chargé son chef de cabinet, M. Jacques Gauthier, de monter un dossier sérieux sur Victoriaville Furniture et d'effectuer une étude poussée du marché du travail dans la région de Victoriaville afin de juger des possibilités qui s'offrent et donner aux travailleurs un emploi similaire à ceux qu'ils occupaient auparavant.

M. Fortin a aussi obtenu du ministre de l'Industrie et du Commerce, M. Jean Chrétien, qu'un fonctionnaire de son ministère soit attiré à plein

temps à trouver une solution au problème de Victoriaville Furniture.

Déçu du Québec

Visiblement déçu de l'annonce faite par le ministre de l'Industrie et du Commerce du Québec, M. Rodrigue Tremblay, à l'effet que Victoriaville Furniture ne recevrait pas de subventions, M. Fortin a qualifié les dirigeants du gouvernement québécois de "petits administrateurs peu intéressés à l'avenir économique du Québec".

"Il faut arrêter de se lancer la balle, et définir une stratégie globale industrielle qui limite les importations dans les secteurs du meuble, du textile et de la chaussure", a affirmé le député de Lotbinière convaincu que "le moment de vérité est arrivé" et que le sort réservé aujourd'hui à Victoriaville Furniture peut tomber sur la tête d'autres industries demain.

N'oubliez pas... les pages Regards le samedi dans LA TRIBUNE

124 Spider

NOUVELLE GARANTIE DE 3 ANS CONTRE LES PERFORATIONS DUES À LA CORROSION, SANS LIMITATION DE MILLAGE.

Selon Car and Driver, "la meilleure décapotable que l'on puisse acheter" ... ne coûte maintenant que

\$6995* ou moins

FIAT

Venez essayer la Fiat 124 Sport Spider chez:

Sherbrooke: Autorama Omerville, 427, boul. Bourque. (Tél.: 843-6931)
Les Automobiles Carrier, 2835 ouest, rue King. (Tél.: 569-9211)



Votre appartement...
un îlot de fraîcheur...

Grâce aux climatiseurs
FEDDERS
belle apparence
volume réduit
fonctionnement silencieux

BTU 30,000 \$ 1256.00
32,500 \$ 1406.00
SCULPTURA

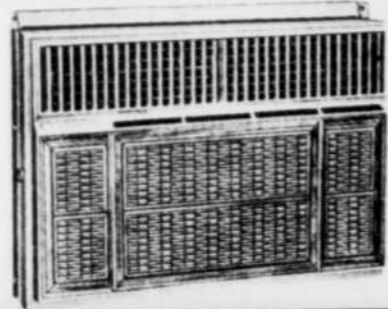

Modèles de grande capacité
BTU 14,000 \$ 950.00
18,000 \$ 939.00
24,000 \$ 1081.00

BTU 5,000 \$ 387.00
6,000 \$ 424.00
8,000 \$ 476.00

Modèles pour installation murale



Modèles portatifs 3 vitesses
BTU 7,000 \$ 523.00
8,800 \$ 602.00
9,500 \$ 584.00
12,000 \$ 650.00

Modèles pour fenêtres
coulis santes
ou à deux battants

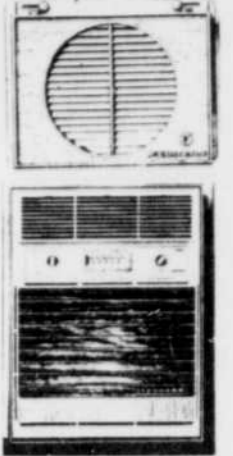

20% de REDUCTION

sur tous nos
SYSTEMES A CLIMATISER

BTU 8,000 \$ 573.00
10,000 \$ 668.00



**EVIER
ACIER
INOXYDABLE**
20" x 20" x 5/8"
PRIX
PETROLES ORFORD
\$29⁹⁵

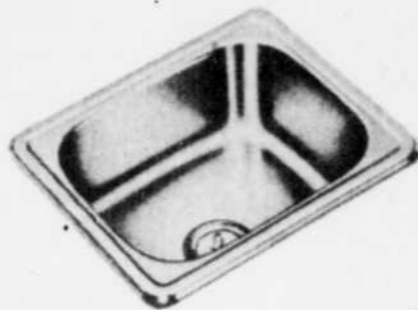

**EVIER
DE BAR**
PRIX
PETROLES
ORFORD
\$23⁹⁵

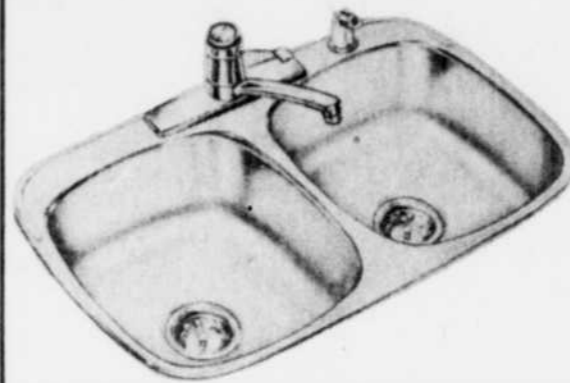

**EVIER ACIER
INOXYDABLE**
31" L. x 20 1/2"
PRIX PETROLES ORFORD
\$59⁹⁵

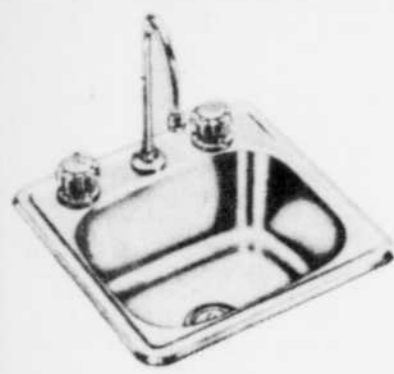

**EVIER DE BAR
SANS ROBINET**
PRIX
PETROLES ORFORD
\$26⁵⁰



LAVABO BLANC
Ovation AD-0222
Prix Pétoles Orford **\$22⁰⁰**

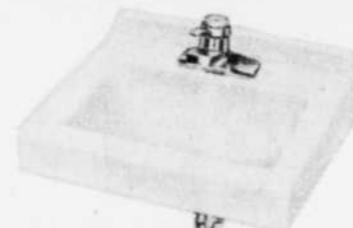

LAVABO BLANC
Acadian AF-0335
Prix Pétoles Orford **\$19⁹⁵**

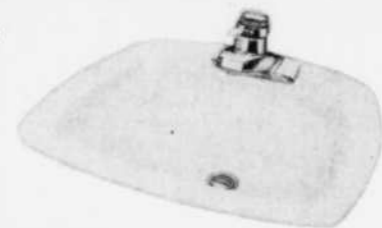

**LAVABO
BLANC**
Yorkdale AD-0203
Prix Pétoles Orford **\$22⁰⁰**

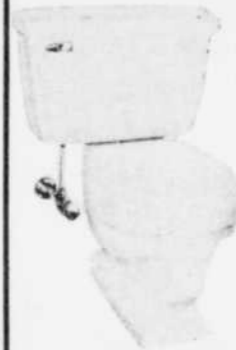

**TOILETTE
BLANCHE**
Riviera
PRIX
PETROLES
ORFORD
\$46⁵⁰

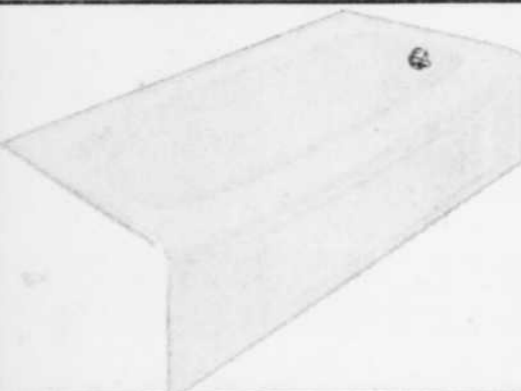

**BAIN
BLANC**
Niche Salem
\$86⁹⁵



**CHEMINEE
PREFABRIQUEE**

POELES PRATIQUES, CHALEUREUX, ECONOMIQUES!

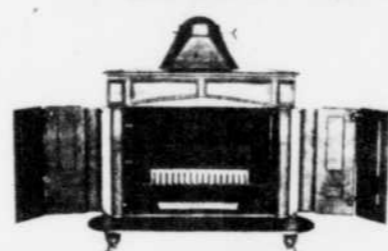

PRIX
PETROLES
ORFORD **\$226⁰⁰**

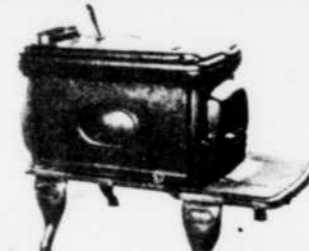

PRIX
PETROLES
ORFORD **\$89⁰⁰**



PRIX
PETROLES
ORFORD **\$193⁰⁰**

**FAITES-LE VOUS-MEME ET ECONOMISEZ DES SSS
PAYEZ et EMPORTEZ
CHEQUE AVEC COMMANDE.**

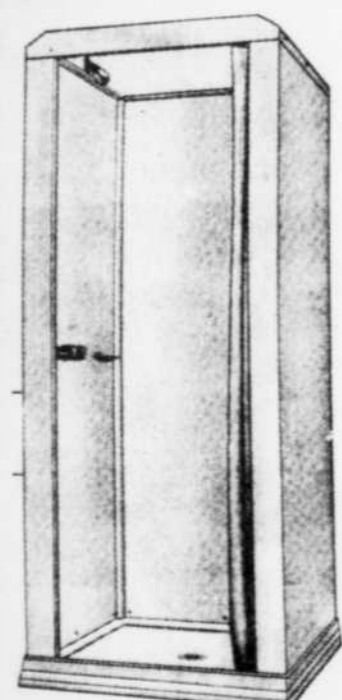

DOUCHE BLANCHE ABS
PRIX
PETROLES
ORFORD **\$59⁹⁵**

**CHAUFFE-EAU
ELECTRIQUE**



Doublé de verre
garantie de 5 ans
Prix Pétoles Orford **\$109⁹⁵**

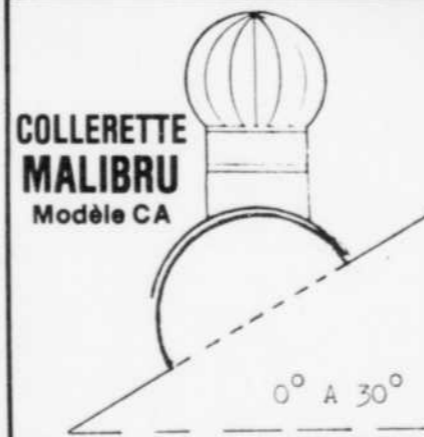

**COLLERETTE
MALIBRU**
Modèle CA

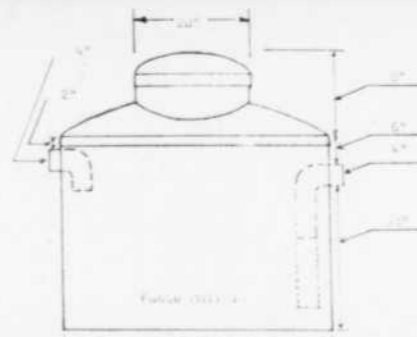

FOSSE SEPTIQUE
en fibre de verre

MODELE	GAL.	DETAIL
200-FMG	200	115.92
300-FMG	300	137.76
425-FMG	425	168.00

Si vous avez un réservoir d'huile à chauffage de plus de 500 gals, et faites une consommation annuelle d'au-delà de 3,000 gals, nous pouvons vous faire bénéficier d'une **REDUCTION SPECIALE**

Nom.....
Adresse.....
Ville.....
Tél.....

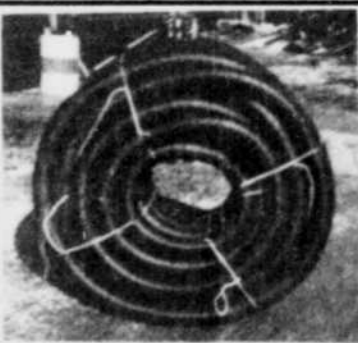

**TUYAU DE
DRAINAGE**
250 pieds pour
\$52⁵⁰



**TUYAU
MALIBRU**
EN FIBRE DE VERRE,
POUVANT SERVIR
POUR VENTILATION
OU FORME A BETON

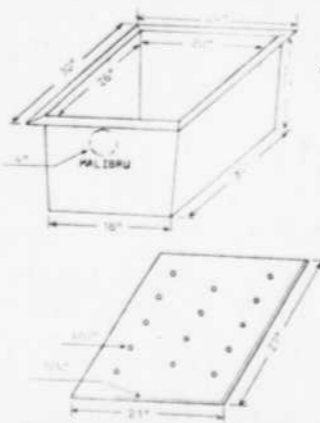

FOSSE DE RETENUE

	MODELE	DETAIL
Matériel fibre	30-24-21-FR	30.24
Pesanteur 15 livres	27-21-P	16.80
Anti-corrosive Economique		
Couvert acier 1/4"		
Perforation sur le couvert 1/4"		
Gallonage du niveau d'eau 25 gal.		

Pour assurer un meilleur service à domicile ou au chalet, nous avons dans notre camion, tout l'équipement nécessaire.



PETROLES ORFORD

1219, rue Sherbrooke
MAGOG

(819) 843-3533

INC.

OUVERT

tous les jours de 8h. a.m. à 5h. p.m.
samedi
de 8h. a.m. à 4h. p.m.

les variétés



Nouvel ange

Cheryl Ladd a signé un contrat qui lui permettra de se joindre aux héroïnes de la série TV américaine "Charlie's Angels". Elle y tiendra le rôle de Kris Munroe, la jeune soeur de Jimm Munroe, rôle tenu par Farrah Fawcett-Majors...

"L'horoscope d'Elise"

s'impose à Los Angeles

LOS ANGELES (PC) — Selon Charles Champlin, critique d'arts du Los Angeles Times, le film Eliza's Horoscope, écrit, réalisé et mis en scène par le Canadien Gordon Sheppard, est une oeuvre qui s'affirme par son originalité et dans laquelle l'imagination créatrice et la conscience sociale s'unissent comme on a rarement l'occasion de le voir.

Le film est projeté actuellement dans un cinéma de la région de Los Angeles, dans le cadre d'un festival du cinéma québécois.

Champlin qualifie de "très puissant" ce film qui raconte l'histoire d'une jeune fille de 18 ans en quête de l'horoscope qui lui permettra d'identifier l'homme qui doit être le père de l'enfant qu'elle souhaite avoir.

Elizabeth Moorman tient le rôle d'Eliza. Elle est entourée de Rose Quong, Tom Lee Jones et Lila Kedrova.

La fille de l'ex-président

Ford devient photographe

LOS ANGELES Calif. (AFP) — Susan Ford, la fille de l'ancien président américain, a été engagée comme photographe dans la production de "Jaws 2", une suite aux "Dents de la mer", film qui avait battu tous les records de recette.

"J'ai vraiment l'intention de faire carrière comme photographe", a indiqué Susan Ford, "et j'ai tout laissé tomber pour cela, même l'université". La fille de l'ancien chef de l'exécutif américain s'intéresse depuis trois ans à la photographie. "Jaws 2", tourné deux ans après l'original, a pour principales vedettes Roy Scheider, Lor-

Le projet de préserver l'Acropole par un dôme de verre manque de réalisme

(Le professeur Nicholas Plato)

ATHENES (AP) — Le professeur Nicholas Plato, président de la commission pour la préservation de l'Acropole, a annoncé que les experts techniques et archéologiques "ne sont pas convaincus" par le projet suisse de recouvrir les monuments de l'Acropole d'un dôme de verre géant pour les protéger de la pollution.

"D'un point de vue archéologique, technique, esthétique et financier, ce projet n'est pas acceptable. C'était une idée impressionnante et c'est tout, mais ce n'était même pas un projet détaillé", a déclaré le professeur Plato.

Le dôme envisagé par les experts suisses aurait coûté l'équivalent de \$40 millions. Le secrétaire général du comité de préservation de l'Acropole, M. Ioannis Chro-

nopoulos, a déclaré pour sa part: "Nous sommes prêts à donner une chance à toute idée réalisable dans notre désir passionné de protéger ces trésors de la Grèce ancienne. Dans ce cas, toutefois, les experts dans toutes les disciplines intéressées par le dôme de verre ont rendu un verdict négatif."

M. Georges Pivtas, ancien maire d'Athènes, qui avait le premier lancé l'idée d'un dôme de protection climatisé et auto-nettoyant, a reconnu sa défaite: "Je dois reconnaître que le projet suisse n'a plus qu'une toute petite chance d'être adopté si aucune autre solution n'est reconnue valable", a-t-il dit.

Le projet Les experts genevois—trois architectes et deux professeurs—avaient fait connaître leur plan fin janvier. Il obtint une grande publicité mais fut accueilli assez fraîchement par les responsables grecs.

Le projet prévoit un dôme de verre préfabriqué érigé sur une charpente métallique recouvrant trois millions de mètres cubes. Il aurait fallu deux ans pour construire le dôme, le coût étant financé à concurrence de \$15 millions par l'UNESCO et le reste par un emprunt à faible intérêt auprès d'un consortium de banques américaines.

Les auteurs du projet avaient comparé le dôme de l'Acropole à celui qui avait été érigé au pavillon américain pour l'Exposition universelle de 1967, à Montréal.

Il s'agissait d'un dôme constant, un air pur, et constituerait une protection pour les visiteurs contre le mauvais temps, toute l'année.

Les auteurs du projet soulignent, par dessus tout, qu'ils constitueraient une solution permanente rendant inutile toute nouvelle étude sur la préservation du marbre et permettant de laisser les monuments dans leur environnement naturel.



Futur poster?

L'actrice Jacqueline Bisset photographiée après une scène du film "The Deep", quelque part dans les îles Vierges. Selon les experts, certaines photos prises en cette occasion pourraient devenir des posters qui battraient les records de ventes de ceux de Farrah Fawcett-Majors...

Le livre d'ici

La meilleure biographie de Lévesque

C'est au sixième Salon international du livre de Québec que les éditions Fides ont lancé la traduction française du best-seller de Peter Desbarats: René, a Canadian in Search of a Country.

Néanmoins, il faut le dire, le livre de Desbarats-Scully est de tous ceux écrits sur René Lévesque, le plus vivant et le plus passionnant à lire. Le récit ne fait pas qu'effleurer le sujet, il le ceinture, il le découpe en profondeur. Écrit avant les élections du 15 novembre dernier, il est la démonstration même de la lucidité de son auteur et de l'enverveur du personnage étonnant qui l'a inspiré.

Comme tous ces grands hommes qui font l'histoire, René Lévesque est en réalité un insaisissable. Chaque fois que l'on croit le connaître, l'on s'aperçoit qu'il nous a échappé et que l'on ne sait rien de lui.

Les investissements américains? Il y a longtemps déjà que le problème des Québécois aux prises avec les investisseurs américains fait les frais de discussions plus ou moins passionnées dans nos journaux et dans nos assemblées politiques.

Le phénomène ne remonte pas à l'élection du parti de la souveraineté le 15 novembre 1976, mais plutôt à l'époque où nos voisins du sud commencent à faire sentir leur puissance et leurs richesses. Yves Roby consacre 220 pages d'une étude publiée aux Presses de l'Université Laval aux Québécois et les investissements américains de 1918 à 1929. C'est à dire toute cette courte période de l'histoire mondiale qui s'étend de l'après-guerre européenne (1914-18).

ADIDOU — ADIDOUCÉ

Qu'est-ce que ça veut dire ça? Dernière semaine. Viens au Théâtre de Jacques-Cartier du mardi au samedi tu vas le savoir!

563-1778 du 21 mai au 18 juin

LE BELVEDERE
Tél.: 562-3969/7h.30/18 ans
Première fois à Sherbrooke
• SUPER FILMS DE SEXE •
JEUNES FILLES PERVERSES
2e GRAND FILM DE SEXE
LE MIROIR OBSCÈNE

LE CAPITOLE
Tél. 569-6750 / 7h.30 / 18 ans
• SEXE •

NEA
ou l'INITIATION D'UNE ADOLESCENTE
ADOLESCENCE PERVERTIE

NORTON Drive-In
No 114, NORTON, Vermont
Médias: \$1.75
CONCESSION D'AMUSEMENTS
Enfants de moins de 12 ans GRATUITS
Ven - Sam 17-18 juin
CARRIE (terreur)
Sissy Spacek
Restrictions
Couleurs, plus dessins animés.

Dimanche 19 juin
THE RETURN OF A MAN CALLED HORSE
(Incrovable, étonnant)
Richard Harris

PG Couleurs plus dessins animés

CHARCOAL 2202
2202 ouest, rue King
Face Centre d'Achats
DISCO BAR
tous les jours de 3h. p.m. à la fermeture.
Lundi: fermé
Nouvelle danseuse toutes les semaines.
DANSEUSE NUE
GROSSE BIÈRE

ON FETE LES PAPAS
le dimanche, 19 juin
AU CAFE CHEZ PITOU INC.
45 SUD, RUE PRINCIPALE, WINDSOR
QUELQUE CHOSE POUR CHAQUE PERE A CETTE OCCASION. UN CHOIX DE DEUX MENUS SPECIAUX:
No 1: Entrée: Fèves au lard, Soupe aux pois canadienne, Ragout de pattes de lard avec boulettes, Pommes de terre bouillies au beurre, Légumes: fèves vertes dans le sirop.
No 2: Entrée: Soupe minestrone, Rôti de lard chaud avec patates jaunes, Légumes fèves vertes fraîches au beurre, Pommes de terre jaunes, Dessert: Grands-Pères dans le sirop.

Radio Québec Chez nous...
Le comité de régionalisation de Radio-Québec de l'Estrie produit trois émissions régionales. **SUGGEREZ - NOUS DES THEMES**
En effet, cet automne, trois émissions d'une demi-heure seront produites dans l'Estrie et diffusées non seulement sur les ondes de Radio-Québec que l'on peut capter par le câble, mais également sur les deux chaînes de télévision locale.
THEMES SUGGERES:
1
2
3
4
5
Nom du proposeur
Tél:.....
Toutes suggestions seront considérées et doivent être acheminées avant
Le 30 JUIN, date limite
COMITE DE REGIONALISATION DE RADIO-QUEBEC DE L'ESTRIE
171, rue Frontenac, Sherbrooke J1M 1K1 566-4222

EN VEDETTE DU 15 AU 19 JUIN INCLUS
Pierre Lalonde
CHANTEUR
2 SPECTACLES CHAQUE SOIR
HOTEL UNION INC
285 ouest, rue King — Sherbrooke — 569-3621

UNE TERRIBLE INVASION
MENACE LA TERRE
\$3.00 par client
LE HORRIBLE INVASION
OU QUE VOUS SOYEZ, LES ARAIGNÉES GÉANTES VOUS REJOINDRONT
CLINT EASTWOOD
GEORGE KENNEDY
Le film à l'action spectaculaire, les scènes à vous couper le souffle, les scènes romantiques à l'écart.
LA SANCTION
ciné-parc
ROCK-FOREST
Ven. à Jeu. du 17 au 23 Juin
OUVERT À 7.30 - LA PROJECTION DEBUTE VERS 8.30 - LES MOINS DE 14 ANS: GRATUIT.

FESTIVAL DU HOMARD
AUX MARCHES DU PALAIS
CAFÉ - TERRASSE
VIEUX SHERBROOKE.
\$3.00

Cinéma CARREFOUR DE L'ESTRIE
Boulevard Portland - SHERBROOKE - tel. 565-0366
LA SUBMERSION DU JAPON
Japon 8.05 - 9.20
Saisons: 7.45
Plus les 2 saisons de la vie

CINEMA 1
Thee outrageous comedy! **"NASTY HABITS"**
TOUS
7.00
9.00
CINEMA 2

Si vous pouvez supporter la terreur de l'inconnu...
Si vous pouvez contrôler votre peur étouffer vos cris...
Si vous pouvez faire face à l'inexprimable...
ESPRIT ET AMOUR
et vivre éternellement
ROBERT STEPHENS
ROBERT POWELL
les OBSESSIONS SEXUELLES d'un VEUF
CARLO GIUFFRÉ, FRANÇOIS PREVOST et NATIA KRISTINA. Couleur
CINEMA 3
Esprit: 8.30 - 9.35
Obsessions: 7.55

DECISION
Ottawa, le 9 juin 1977
A la suite de l'audience publique tenue à Québec (Québec) à partir du 14 décembre 1976, le Conseil de la radiodiffusion et des télécommunications canadiennes annonce la décision suivante qui entre en vigueur immédiatement.
DECISION CRTC 77-327 WEEDON ET LA REGION (QUEBEC) - 760676700
Paul L. Leblanc, faisant affaires sous la raison sociale de **TRANSVISION WEEDON ENRG.**
Demande présentée en vue de:
a) acquiescer l'actif de Gilles Drolet, faisant affaires sous la raison sociale de Transvision Weedon Enrg., titulaire de licence de l'entreprise de radiodiffusion de télévision par câble desservant Weedon (Québec);
b) obtenir une licence de radiodiffusion afin de poursuivre l'exploitation de l'entreprise de radiodiffusion de télévision par câble desservant Weedon (Québec) à la cession de la licence actuelle délivrée à Gilles Drolet faisant affaires sous la raison sociale de Transvision Weedon Enrg.;
c) - ajouter la réception et la distribution de CIVQ-TV Québec et de CKSH-TV Sherbrooke (Québec);
- supprimer la réception et la distribution de CFTM-TV Montréal (Québec);
- ajouter la réception et la distribution de CFQR-FM Montréal (Québec), CJFM-FM Montréal (Québec), CKVL-FM Verdun (Québec), CHOI-FM Québec (Québec) et CFDM-FM Drummondville (Québec);
- supprimer la réception et la distribution de CKMF-FM Montréal (Québec);
- effectuer des conversions de canaux.
d) Tarifs: Actuel Projeté
Frais d'installation \$20.00 \$20.00
Tarif mensuel \$ 3.70 \$ 5.55
Les montants ci-dessus sont les tarifs maximums; le requérant propose cependant des tarifs spéciaux et ceux-ci sont énumérés dans la demande.
Décision: **APPROUVE**
Le Conseil accordera une licence expirant le 31 mars 1979 à Paul L. Leblanc, faisant affaires sous la raison sociale de Transvision Weedon Enrg., à la cession de la licence en cours accordée à Gilles Drolet, faisant affaires sous la raison sociale de Transvision Weedon Enrg., aux conditions qui y sont spécifiées. Cette période permettra au Conseil d'étudier le renouvellement de cette licence en même temps que celui d'autres licences de télévision par câble de la région.
Cette licence est sujette à la condition que le titulaire possède, au minimum, la tête de ligne locale, les amplificateurs et les prises menant aux maisons et aux immeubles d'habitation.
Le Conseil autorise le titulaire à conserver la même distribution des signaux de télévision que celle autorisée au titulaire précédent et **APPROUVE** les modifications à la licence et à la structure tarifaire proposées dans la demande, sauf ce qui suit:
Le Conseil **APPROUVE** la réception de CIVQ-TV; cependant, la distribution proposée au canal 8 n'est pas conforme aux exigences techniques du Ministère des communications. Par conséquent, le titulaire devra aviser le Conseil du canal qu'il compte utiliser et des changements de canaux qui en résulteront.
Le Conseil **REFUSE** la réception et la distribution de CFQR-FM Montréal (Québec) à la bande MF.
Lise Ouimet
Secrétaire général 76232

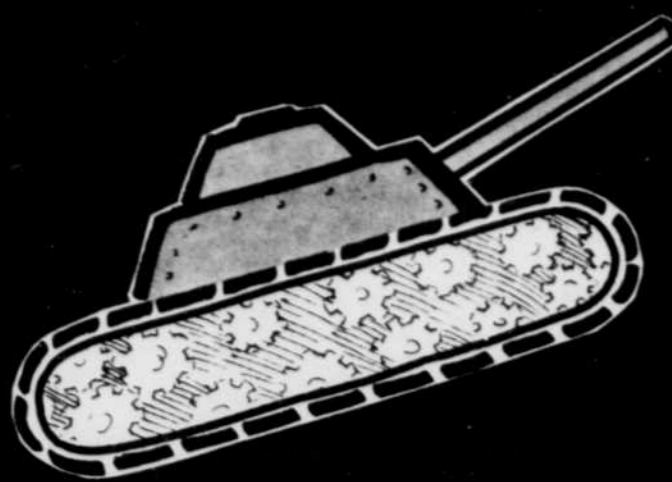

VENTE

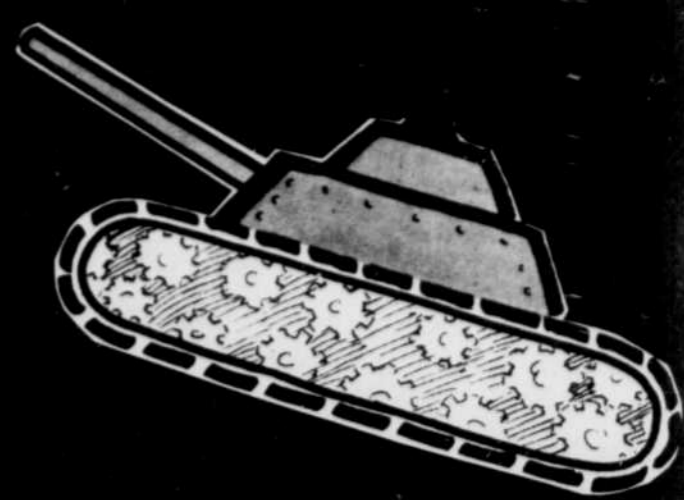

COUTURE FAIT LA GUERRE DES PRIX

TAPIS DE CUISINE

(imparfait)
anti-tache

Rég.: \$9.95

Spécial

\$ **4.95** v.c.



Venez visiter le plus grand magasin de tapis et prélaris à prix d'escompte dans la région.

Plus de 200 rouleaux de tapis en montre en magasin.

PRELARIS

"CUSHION FLOOR"

de Armstrong
1ère qualité

Rég.: \$5.00

Spécial

\$ **2.79** v.c.

Spécial
PRELART
9 x 12 po.
\$ **12.95**
Quantité limitée

CRISTAFLOOR

sans cirage.

Rég.: \$6.95

Spécial

\$ **3.95** v.c.

TAPIS GAZON

(extérieur)

\$ **3.95** v.c.

6 et 12 pi.
de largeur

NOUS SOMMES MEILLEUR MARCHÉ!

Inutile de vous dire que nous vous rembourserons 10% de la différence si vous trouvez meilleur marché ailleurs.

LIVRAISON GRATUITE

TAPIS CHECKER

Choix de couleurs

Rég.: \$22.95

Spécial

\$ **12.95**

Un lot de 2000 VERGES DE TAPIS

de toutes sortes
(coupons, et rouleaux)

Rég.: \$5.00 à \$8.00 v.c.

Spécial

EN **2.95** à **4.90** v.c.

(légères imperfections)

GRATIS

1 couteau à tapis
ou
1 carquette à chaque client!

PRELART

(12 pi.
de largeur)
Heavy Weight,
vinyle

\$ **1.79** v.c.

TUILES

de toutes sortes,
commerciales et autres

VINYLE AMIANTE
Rég.: 38¢

Spécial **24¢**

VINYLE PUR
Rég.: 65¢

Spécial **49¢**

Aussi balance de tuiles à moitié prix.

CENTRE DU TAPIS COUTURE

118 sud, rue Wellington 569-1105
(Ancien magasin Croteau)
Sherbrooke



L'auteur de la loi sur les droits de l'homme

Un hommage des députés fédéraux à Diefenbaker

OTTAWA (PC) — Des députés fédéraux ont rendu hommage à l'ex-premier ministre John Diefenbaker, jeudi, en faisant poser une plaque de bronze sur laquelle est inscrite la loi des droits de l'homme, votée en 1961, dans le fumoir de l'Opposition, à l'extérieur de la Chambre des Communes.

Diefenbaker, qui est l'auteur de la loi qui énonce les

droits fondamentaux des Canadiens, était précédé, à son entrée dans le salon, par un joueur de cornemuse. Après de courtes allocutions prononcées par le chef de l'Opposition, M. Joe Clark et par le président de la Chambre, M. James Jerome, M. Diefenbaker a remercié les parlementaires présents en leur assurant "que depuis toutes les années où j'ai été ici, rien ne m'a plus touché".

L'ancien premier ministre, âgé de 81 ans, considère cette déclaration des droits du Canadien comme sa plus haute contribution.

La plaque de bronze sera transférée au bâtiment Est sur la colline du Parlement, qui va être transformé en salle de réunion et en pièces où seront entreposés les souvenirs intéressants de la vie parlementaire.



Retrouvailles

Le premier ministre du Canada qui revenait de Londres, où il a participé à la conférence des chefs d'Etat du Commonwealth, a été accueilli hier, à sa descente d'avion à Ottawa, par son épouse séparée, qui était tout essouffée parce qu'elle avait couru, et par ses trois enfants. Après avoir échangé quelques mots et avoir serré ses enfants dans ses bras, les Trudeau sont montés dans une voiture gouvernementale qui a laissé Mme Trudeau au stationnement de l'aéroport des Forces armées où elle a pris sa propre voiture. Depuis sa séparation, Mme Trudeau est surtout demeurée aux Etats-Unis. C'est le premier ministre qui a la garde des enfants.

TOUJOURS AUSSI DÉTENDU MAIS ENCORE PLUS DRÔLE POUR TOUS

TERENCE HILL
NOUS REVIENT AVEC
BUD SPENCER

ENFANTS MOINS DE 14 ANS \$1.50

ON CONTINUE A L'APPELER TRINITA'

UN PROGRAMME DOUBLE DU TONNERRE!

MAINTENANT ON L'APPELLE PLATA

V.F.M. ALL THE WAY BOYS

En 2e SEMAINE

HORAIRE:
Maintenant on l'appelle Plata: 7.30

Cinéma **DE PARIS** 372 rue King 569 2026

On continue à l'appeler Trinita: 9.40

LE 24 JUIN
FETE DONC LA FETE EN JEANS
AVEC

BO JEANS

151 nord, rue Wellington
Centre-ville
Sherbrooke
566-0544

SURVEILLEZ NOS SPECIAUX
DE CETTE PROMOTION
DEBUTANT LUNDI, 20 JUIN, A 9H.30 A.M.



AVIS

VIDANGES DANS LENNOXVILLE

CHANGEMENT DE JOURNEES

Dû aux jours fériés du 24 juin et 1er juillet, les cueillettes se feront les 21-22-23 JUIN, aussi les 28-29-30 JUIN.

8038

La nouvelle Belvedere Extra Douce.

FESTIVAL DU FILM ÉROTIQUE

au cinéma

CAPRI SHERBROOKE

TOUTE LA SEMAINE UN PROGRAMME DIFFÉRENT CHAQUE JOUR!

3 FILMS - UN PRIX: \$1.99

AUJOURD'HUI

LA BONZESSE
AU LIT IL FAUT DU RESSORT
PRENEZ LA QUEUE COMME TOUT LE MONDE

DEMAIN

CHASSE A L'AMOUR A TRAVERS 7 LITS
Y'A PAS DE MAL A SE FAIRE PLAISIR
LES CHATOUILLEUSES

HORAIRE: 6.30 - 8.15 - 9.45.

Pilules Dodd's
Pour les Reins

Pour le MAL DE DOS et la SENSATION DE FATIGUE résultant d'irritation urinaire et de troubles de la vessie

En confiance

Un bon ami de la famille de génération en génération

Une autre Belvedere.
Plus douce,
mais tout aussi satisfaisante.
Pour ceux qui préfèrent
un goût plus léger.

Belvedere
EXTRA DOUCE
25 CIGARETTES

Formats Régulier et King Size.

Avis: Santé et Bien-être social Canada considère que le danger pour la santé croît avec l'usage—éviter d'inhaler.
Moy par cigarette: Régulier: goudrons 10 mg, nicotine 0.8 mg, King: goudrons 11 mg, nicotine 1.0 mg.

Gulf Oil impliqué dans un cartel pour fixer le prix de l'uranium

WASHINGTON (AP) — La Gulf Oil Corp. et ses filiales canadiennes ont eu une participation active au sein d'un cartel international pour fixer arbitrairement les prix de l'uranium, selon des documents rendus publics jeudi par la sous-commission des

par la sous-commission révèlent que la participation de Gulf au cartel remonte à 1972. Ils comprennent notamment des comptes rendus de réunions du cartel, au Canada, en France et en Afrique du Sud, indiquant que des représentants de Gulf y assistaient.

poté que l'embargo américain ne serait pas levé avant 1978", selon les comptes rendus rédigés par un responsable canadien de l'énergie lors d'une réunion tenue par le cartel à Johannesburg.

Les documents révèlent, en outre, un véritable barrage d'aide-mémoire entre les avocats de Gulf et des personnalités officielles au Canada et aux Etats-Unis, dans lesquels est discuté le cartel et où apparaissent les ramifications juridiques et financières de la participation de Gulf.

Les documents obtenus par la sous-commission américaine donnent à penser d'autre part que le gouvernement canadien a participé lui aussi au cartel.

M. Jerrold McAfee, directeur général de Gulf, et d'autres cadres actuels et anciens de l'entreprise, devaient défendre la participation de Gulf au cartel dans la journée.

Gulf a reconnu la participation au cartel de ses filiales canadiennes mais sou-

tient qu'elle n'a pas violé la législation anti-trust américaine et que c'est le gouvernement canadien qui l'a obligé à agir comme elle l'a fait.

Des membres de la commission estiment néanmoins que les documents soulèvent de graves questions au sujet de l'affirmation de Gulf selon laquelle elle n'a pas été mêlée, aux Etats-Unis, au cartel international, et que ses filiales canadiennes y ont participé contre leur



M. Jerry McAfee, président directeur général de Gulf Oil

Ottawa a donné l'ordre d'adhérer au cartel

(Jerry McAfee)

WASHINGTON (AFP) — Le président-directeur général de la société Gulf Oil, M. Jerry McAfee, a affirmé jeudi que c'est sur l'ordre du gouvernement canadien que son groupe a participé à un cartel international de l'uranium.

M. McAfee a reconnu devant une sous-commission d'enquête de la Chambre des représentants qu'une des filiales canadiennes de Gulf Oil, Gulf Minerals Canada, a bien été membre du cartel. Mais, a-t-il ajouté, elle n'a jamais "volontairement cherché à faire partie d'un arrangement entre producteurs" et, n'a adhéré au cartel qu'à la demande du gouvernement canadien. "Elle a été obligée de le faire", a-t-il dit.

Le PDG de la grande compagnie pétrolière américaine a par ailleurs affirmé que les actions de sa filiale canadienne n'avaient nullement violé la législation antitrust américaine.



le monde

enquêtes de la commission du commerce de la Chambre des représentants des Etats-Unis.

"Gulf Minerals — une filiale canadienne — a consenti à prendre un risque, par conséquent, et jusqu'à 1977, à partir de l'hy-

Le monde en bref

Idi Amine assassiné?

LONDRES (AFP) — Une rumeur selon laquelle le président Idi Amine Dada aurait été assassiné s'est répandue, jeudi après-midi, sur les marchés commerciaux de la City.

Ce bruit, dont l'origine n'a pu être identifiée a pris naissance, semble-t-il, au marché du café où les cours qui s'effondraient depuis plusieurs jours ont aussitôt viré à la hausse par crainte de troubles susceptibles d'entraîner la destruction des stocks de café bloqués dans ce pays.

Nixon au téléphone

WASHINGTON (AP) — L'ancien président Richard Nixon s'est entretenu par téléphone avec les membres de la sous-commission de la Chambre des représentants qui enquête sur les négociations secrètes menées entre les Etats-Unis et le Nord-Vietnam et qui aboutirent à l'accord de cessez-le-feu de 1973.

La guerre des insectes

TOKYO (AP) — L'agence Chine-Nouvelle a annoncé jeudi que "les paysans chinois utilisent des insectes pour combattre d'autres insectes nuisibles aux récoltes et sauvent ainsi de 4.000 à 4.500 tonnes de blé chaque année" plus d'importantes quantités d'autres céréales, de coton, d'oléagineux et de fruits.

Un Vrai Festin Pour la Fête des Pères!

\$334 SEULEMENT

Un Steak T-Bone

Comprend: Pomme de terre au four, salade verte et petit pain chaud.
De vrais bons steaks à de vrais bons prix.

À la fête des pères, traitez papa comme un roi. amenez-le au Ponderosa. Il appréciera un bon steak...vous apprécierez l'économie. Pas de pourboire et le deuxième café ou boisson gazeuse gratuit.

PONDEROSA STEAK HOUSE
2707 OUEST, RUE KING
(près Wilson)



Sears

CARREFOUR DE L'ESTRÉE SHERBROOKE

CENTRE DE L'AUTO ET DU PNEU

DU 20 AU 24 INCLUSIVEMENT

EPARGNEZ SUR ENLIGNEMENT DE ROUES

8.95 Rég: 13.95

Pièces non incluses pour la plupart des modèles

COMPRED:
• vérification de la suspension
• vérification des roulements sur billes (bearing)
• vérification sur roues avant
• ajustement de la suspension selon les normes du manufacturier automobile

Nous avons des pièces de haute qualité si nécessaire



Installation rayon 190

Simpsons-Sears Ltée

GRANDE VENTE D'OUTILS ÉLECTRIQUES.

TONDEUSES A GAZON

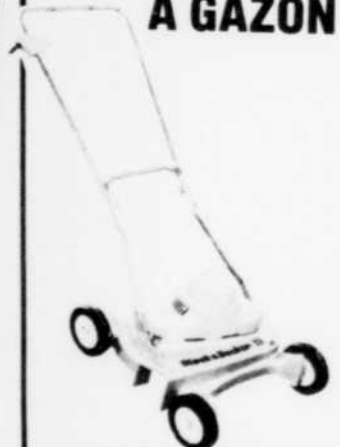

TONDEUSE ELECTRIQUE 18", #5740
Rég.: \$114.95
SPECIAL **84.95**

SCIE COBRA 8" A BRAS RADIAL



Modèle 7700
Rég.: 149.95
Pattes 38.95
188.90
EN SPECIAL **139.95**

TREUIL 12 VOLTS C.C. A TELECOMMANDE ELECTRIQUE



Modèle 6901
Rég.: 239.00, avec contrôle.
SPECIAL **189.95**

TAILLE-BUISSON DE LUXE 16" A DOUBLE TRANCHANT

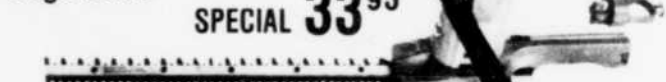

#8124
Rég.: 39.95
SPECIAL **33.95**

TAILLE-BUISSON 13" A DOUBLE TRANCHANT

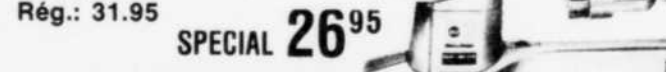

#8114
Rég.: 31.95
SPECIAL **26.95**

TAILLE BUISSON 13"

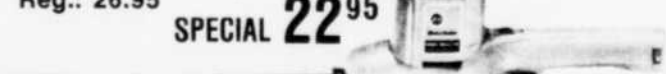

#8104
Rég.: 26.95
SPECIAL **22.95**

SCIE DE WALT 10" A BRAS RADIAL, "POWER SHOP" DE QUALITE COMMERCIALE



Modèle 7770
Rég.: 419.00
Pattes 35.75
454.75

EN SPECIAL AVEC LES PATTES **375.00**

EN SPECIAL avec les pattes **349.95**

VENTE ET SERVICE AUTORISES

Black & Decker

SCIE PROFESSIONNELLE 7 1/4"



Modèle 7340 Rég.: 79.95
SPECIAL **59.95**



SPECIAL **39.95**

PERCEUSE 1/2" REVERSIBLE



Modèle 7250-04
Régulier 49.95

MEULE D'ETABLI 5", Modèle 7900

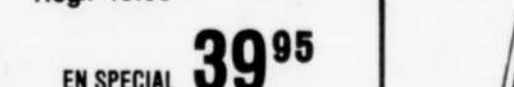

Rég.: 49.95
EN SPECIAL **39.95**

MINI-TONDEUSE

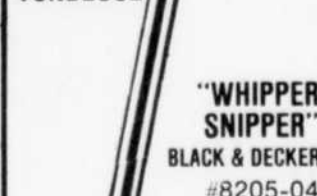

"WHIPPER SNIPPER" BLACK & DECKER #8205-04
Rég.: 39.95
SPECIAL **34.99**



M. Yves Lemay, président



M. Richard Ferland, gérant du service



SABLEUSE DE FINITION A 2 DIRECTIONS ET ACCESSOIRES
Rég.: 39.95
33.95

TABLE DE TRAVAIL WORKMATE
Modèle 79-001
Rég.: 79.95
EN SPECIAL **59.95**



SCIE SAUTEUSE 2 VITESSES 7514-04
Rég.: 24.95
SPECIAL **20.95**

2269, CENTRE D'ACHATS KING OUEST
ATELIER D'OUTILS ÉLECTRIQUES (SHERBROOKE) LTÉE
SHERBROOKE, QUE. (819) 567-4106 567-1775

LA TRIBUNE
... les petites annonces
... voilà!
569-9501 ... succès!

LA TRIBUNE sportive

TILDEN AUTO-LOCATION
Special "WEEK END"
67-2666
LOCATION DE L'ESTRIE LEE
4141 o. rue King Sherbrooke
107569 VAL ESTRIE FORD

Gillis et Lahache avec Cincinnati et Chicoine par les Nordiques

Robert Picard sélectionné par Québec



L'instructeur des Jets de Winnipeg, Bobby Kromm, a été embauché comme instructeur des Red Wings de Detroit, de la Ligue Nationale de hockey.

Kromm, qui avait conduit les Jets de Winnipeg à la grande finale pour l'obtention de la Coupe AVCO, emblème du championnat de l'Associa-

tion Mondiale de hockey, succède à Larry Wilson comme pilote des Wings. Kromm devient ainsi le 11e instructeur des Red Wings au cours des neuf dernières saisons. Le directeur-gérant des Red Wings, Ted Lindsay, a l'intention d'utiliser Larry Wilson comme pilote de la formation d'Oklahoma City, filiale des Wings deetroit.

QUÉBEC (PC) — Les Nordiques de Québec ont causé une certaine surprise hier lorsqu'ils ont réclamé le défenseur Robert Picard dans la quatrième ronde du repêchage amateur de l'Association mondiale de hockey.

Les Nordiques ne pourront espérer aligner Picard avant trois ans, puisque ce dernier a déjà signé un contrat avec les Capitals de Washington, de la Ligue nationale.

"Dans trois ans, ce sera un gars qui sera encore plus prêt à se joindre à nous", estime le directeur-gérant Maurice Filion. Il ne trouve donc dans ce choix rien de très surprenant, ajoutant que les Canadiens de Montréal ont eu recours à la même stratégie en réclamant le défenseur Gordie Roberts, qui a encore un contrat de trois ans avec les Whalers de la Nouvelle-Angleterre, de l'AMH.

Les Nordiques, qui ont réclamé 11 joueurs, dont neuf venant de la Ligue junior majeure du Québec, se sont dits déçus de n'avoir pu mettre la main sur Jere Gillis, des Castors de Sherbrooke, qui a été repêché par les Stingers de Cincinnati, en première ronde.

D'autant plus que Filion avait entamé des pourparlers avec cet ailier gauche, comme d'ailleurs

avec quelques autres juniors que les Nordiques n'ont pu réclamer, a précisé Filion à l'issue de la séance de 10 rondes qui n'a duré que 75 minutes.

"Notre premier choix" Mais les Nordiques ont une grosse consolation: ils ont rafflé dès le premier tour l'ailier droit Lucien Deblois, des Eperviers de Sorel. "C'était vraiment notre premier choix", a confié Filion, et nous sommes très heureux d'avoir pu le réclamer."

Le dépisteur en chef, Yvan Prud'homme, l'évalue comme le meilleur joueur junior au Canada. Il reconnaît que les Nordiques ont déjà suffisamment de bons ailiers droits, mais il a préféré miser d'abord sur la valeur du joueur plutôt que sur sa position au jeu. "Un gros joueur passe et fait son chemin", souligne Prud'homme, en référant à Serge Bernier.

Deblois, un colosse de 6 pieds et pesant 200 livres a récolté 56 buts et 78 aides la saison dernière avec Sorel. Mardi dernier, il a été le premier choix des Rangers de New York au repêchage de la Ligue nationale.

Les Nordiques ont réclamé deux autres ailiers droits, Eddy Godin, des Remparts de Québec, sur la liste des Canadiens de Montréal, et Daniel Chicoine, des Castors de Sherbrooke, également réclamé par les Barons de Cleveland. Filion a aussi réclamé John Anderson, des Marlboros de Toronto, qui peut évoluer tant à l'aile gauche qu'à l'aile droite. Anderson fut le deuxième choix des

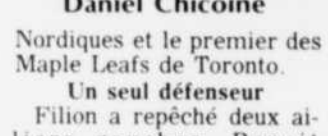

Daniel Chicoine Nordiques et le premier des Maple Leafs de Toronto.

Appelé à expliquer le fait que les Nordiques n'ont choisi qu'un seul défenseur, Robert Picard, qui ne sera pas libre avant au moins trois ans, Filion a reconnu qu'il existait un problème à la ligue bleue, mais que ce problème ne pourra être solutionné avec un joueur junior.

"Ce qu'il nous faudrait, ce serait un jeune vétéran car notre problème vient plutôt de l'inexpérience de nos défenseurs". Il croit que Paul Baxter et Gary Larivière sont sur le point d'arriver à maturité, et ce moment-là, ajoute-t-il notre problème sera disparu."

Finley critique Kuhn

NEW YORK (AP) — Le propriétaire des Athletics d'Oakland, Charles O. Finley, a déclaré hier que l'échange qui a fait passer Tom Seaver des Mets de New York aux Reds de Cincinnati "sans que Bowie Kuhn ne fronce le sourcil confirme l'usage biaisé, discriminatoire et politique qui est fait de son bureau pour favoriser ses amis et punir ses ennemis".

Finley, dont la décision de vendre le voltigeur Joe Rudi et les lanceurs Vida Blue et Rollie Fingers avait été renversée par Kuhn l'été dernier, estime que "la politique irresponsable et discriminatoire que se pratique au bureau de Kuhn déshonore le baseball et insulte ses millions d'amateurs". Cette politique, selon Finley, porte atteinte au respect qui était autrefois voué au bureau du commissaire.

"Il est tragique de constater que ce grand sport est à la merci d'un personnage aussi irrationnel et vindicatif", ajoute celui qui a été impliqué dans de nombreux débats juridiques avec Kuhn.

"Les similitudes entre la transaction impliquant Seaver et celle impliquant Vida Blue sont frappantes. Elles ont toutes deux été conclues le 15 juin, date limite pour les échanges. Elles impliquaient toutes deux des lanceurs ayant déjà mérité le trophée Cy Young. Kuhn s'est opposé à la vente de Blue sous prétexte qu'elle mettait en péril l'équilibre des forces au baseball. Et pourtant Seaver vient de se joindre à l'équipe la plus puissante du baseball, championne en titre de surcroît. L'arrivée de Seaver à Cincinnati est de nature à assurer aux Reds un troisième championnat consécutif."

Ron Leflore y va de deux circuits

DETROIT (AP) — Ron Leflore qui célébrait son anniversaire de naissance, a claqué deux circuits et Mark Fidrych a remporté sa troisième victoire consécutive hier-soir quand les Tigers de Detroit ont disposé des Blue Jays de Toronto 4-1 dans la Ligue américaine de baseball.

Il s'agissait de la cinquième victoire des Tigers au cours de leurs six derniers matchs.

Le porteur Jerry Garvin n'a donné que cinq coups sûrs aux Tigers, mais du nombre on comptait les deux circuits de Leflore. Ce dernier a claqué cinq circuits cette saison, dont trois contre Garvin. (7-4).

Steve Kemp a par ailleurs claqué un circuit de deux points pour les Tigers à la huitième.

Fidrych, (3-2), a bien espacé huit coups sûrs. Il a réussi deux retraits et n'a donné aucun but sur balles en lançant son quatrième match complet de la saison.

Dave McKay a produit le seul point des Blue Jays avec un simple à la cinquième.

Toronto . . . 000010000—181
Detroit . . . 00101000x—450
Garvin (7-4) et Ashby; Fidrych (3-2) et Kimm. Cs: Detroit—LeFlore 2 (5); Kemp (7).

points et un simple de deux points.

La victoire est allée au lanceur Steve Stone, 7-5, qui a reçu l'aide en relève de Larry Anderson et Lerrin LaGrow.

Chicago . . . 000020500—7120
Boston . . . 010001010—3131
Stone (7-5), Anderson (8), LaGrow (8) et Essian; Tiant (4-5), Paxton (7) et Fisk. Cs: Chicago—Gamble (12); Bos—G. Scott (15), Rice (15).

Gain des Twins
BLOOMINGTON (AP) — Un simple de Bob Wilfong, avec deux retraits dans la seconde moitié de la neuvième manche, a permis hier-soir à Butch Wynegar de croiser le marbre et aux Twins du Minnesota de battre les Angels de la Californie 7-6.

La victoire a été inscrite au palmarès du lanceur de relève Tom Johnson, 7-2.

Le lanceur des Angels, Nolan Ryan, bien qu'il ait réalisé 14 retraits au bâton, a subi sa sixième défaite en 15 décisions. Ryan a retiré au moins 10 frappeurs sur trois prises dans chacun de ses sept derniers matchs.

Abbott brille
SEATTLE (AP) — Glenn Abbott, des Mariners de Seattle, a affiché une performance de cinq coups sûrs hier en triomphant de son ancien club, les As d'Oakland, 3-1.

Abbott, qui avait été réclamé par les Mariners en novembre dernier, a complété son premier match depuis 1975, retirant 11 rivaux en ligne avant un simple au début de la dernière manche.

Whitfield a complété la déroute avec un circuit au début de la 8e manche tandis que Ted Simons produisait le seul point des Cards avec un double dans la 9e reprise.

St. Louis . . . 000000001—171
San Fran . . . 11001011x—590
Dierker (1-3), Carroll (2), Hrabosky (6), Metzger (8) et Simmons; Barr (8-5) et Hill. C: SF—Whitfield (4).



Ron Leflore

St-Louis perd
SAN FRANCISCO (AP) — Le lanceur Jim Barr a affiché une tenue de six coups sûrs hier tandis que les Giants de San Francisco cognaient cinq doubles, dont deux par Garry Thomason, en surclassant les Cards de St. Louis 5-1.

Bill Madlock et Thomason y sont allés de doubles dès la première manche, puis Terry Whitfield a commencé la 2e avec un double, suivi d'un simple productif de Bob Andrews.

Avec son 2e double dans la 5e, Thomason a profité d'une erreur rivale pour croiser le marbre.

Whitfield a complété la déroute avec un circuit au début de la 8e manche tandis que Ted Simons produisait le seul point des Cards avec un double dans la 9e reprise.

St. Louis . . . 000000001—171
San Fran . . . 11001011x—590
Dierker (1-3), Carroll (2), Hrabosky (6), Metzger (8) et Simmons; Barr (8-5) et Hill. C: SF—Whitfield (4).

Deux fois en 7e
NEW YORK (AP) — Les Mets de New York ont tiré parti d'une erreur de l'arrêt-court Julio Gonzalez pour marquer deux points en septième manche et remporter ainsi une victoire de 4-3 contre les Astros de Houston, hier soir, dans une rencontre de la Ligue nationale de baseball.

Le lanceur Nino Espinosa a récolté sa quatrième victoire de l'année, contre autant de défaites, tandis que Joe Sambito a encaissé son deuxième revers en cinq décisions.

Houston . . . 012000000—393
New York . . . 01001020x—450
Forsch, Sambito (3-2) (6), McLaughlin (8) et Ferguson; Espinosa (4-4), Lockwood (8) et Grote. C: NY—Milner (7).

Gain des Yankees
NEW YORK (AP) — Le jeune Ron Guidry n'a alloué que trois coups sûrs, hier soir, et les Yankees de New York ont battu les Royals de Kansas City 7-0.

Guidry, qui a porté son palmarès à cinq victoires contre deux défaites, a retiré sept frappeurs au bâton et a donné seulement deux buts sur balles. C'était son premier match complet dans les ligues majeures.

Mickey Rivers a mené l'attaque des Yankees avec trois coups sûrs, dont un circuit de deux points en cinquième manche.

Chris Chambliss a réussi

Scott Campbell, le premier choix au repêchage de l'AMH

TORONTO (PC) — L'Association mondiale de hockey, qui ne sait pas encore si elle se joindra à la Ligue nationale de hockey la saison prochaine, a tenu son repêchage amateur hier.

Scott Campbell, un défenseur de six pieds, deux pouces, des Knights de London, a été le premier choix, étant sélectionné par les Aeros de Houston.

A cause d'échanges antérieurs, les Aeros, qui ont terminé avec la meilleure fiche en saison régulière, avaient le premier et 10e choix et les Jets de Winnipeg, qui ont atteint la grande finale, avaient les troisième et huitième choix.

Les Aeros, déçimés par le départ des trois Howe, ont choisi en deuxième lieu l'ailier droit Dwight Foster, des Rangers de Kitchener.

Barry Beck, deuxième choix de la LNH, a également été le deuxième choix hier, étant repêché par les Cowboys de Calgary.

Winnipeg a ensuite sélectionné Ron Duguay, un joueur de centre des Wolves de Sudbury, et a ensuite réclamé Miles Zaharko, un défenseur des Bruins de New Westminster, tout comme Beck.

Au total, 90 joueurs ont été repêchés. La plupart de ces joueurs viennent des rangs juniors canadiens. Contra-

irement aux équipes de la LNH, l'AMH n'a repêché que très peu de joueurs collégiaux américains.

Les Oilers d'Edmonton, qui avaient le quatrième choix, ont sélectionné Mike Crombean, de Kingston.

Campbell avait été repêché par les Blues de St. Louis, de la LNH, au neuvième rang mardi.

Dale McCourt, des Finncups de St. Catharines, premier choix de la LNH qui a été sélectionné par les Red Wings de Detroit, n'a été repêché qu'au quatrième tour par les Racers d'Indianapolis.

Les mêmes Racers, qui avaient le cinquième choix du premier tour, ont ré-

clamé le défenseur Doug Wilson, frère de Murray des Canadiens de Montréal.

Les Bulls de Birmingham ont ensuite choisi Rod Langway, un défenseur de l'université du New Hampshire.

Jere Gillis, des Castors de Sherbrooke, a été le septième choix, étant repêché par les Stingers de Cincinnati. Les Nordiques de Québec ont ensuite repêché Lucien Deblois, des Eperviers de Sorel.

Les Aeros de Houston ont repêché les trois seuls joueurs européens, le gardien Markus Mattson de Finlande, le joueur de centre Harald Luckner, de Suède, et l'ailier finlandais Matti Fors.

Debois intéressé à Québec

QUÉBEC (PC) — Le premier choix des Nordiques de Québec lors de la séance de repêchage amateur d'hier, l'ailier droit Lucien Deblois, se montre intéressé à jouer à Québec où il y a, dit-il, d'excellents joueurs, une très bonne équipe, et beaucoup de Canadiens français.

"Je n'ai jamais tourné le dos à l'Association mondiale où il existe un bon climat de jeu", a-t-il commenté hier peu après avoir appris qu'il avait été réclamé au premier tour par les Nordiques.

Très heureux d'avoir été le premier choix de la formation québécoise, Deblois a révélé qu'il avait été approché par les Nordiques à quelques reprises, avant le repêchage de deux circuits.

Deblois, des Eperviers de Sorel de la Ligue junior majeure du Québec, a également été réclamé par les Rangers de New-York. Sa fiche est de 56 buts et 78 aides.

"La première chose à faire, c'est de rencontrer mon avocat, Me Rodrigue Lemoyne, pour évaluer toute la situation".

Hubert Green, Rod Funseth, Grier Jones, Terry Diehl, Larry Nelson, Tom Purtzer et l'Argentin Florentino Molina ont tous affiché des 69.

Palmer aurait pu rejoindre ce groupe-record, n'eût été ses difficultés sur la dernière allée.

Il venait de réussir un birdie sur la 17e vert, à la grande joie de ses nombreux partisans.

Sur la 18e allée, longue de 449 verges, il a raté son coup de départ et son coup d'approche avant de s'approcher à 15 pieds de la coupe. Son coup roulé à tourné autour de la coupe, mais n'est pas tombé, ce qui l'a laissé à la normale 70, à un coup des meneurs.

Le champion actuel Jerry Pate, qui a été victime d'un double bogie sur la dernière allée, a admis qu'il s'était fait prendre également.

Il a terminé avec un 72 sur un parcours très difficile.

Johnny Miller, qui a dû se contenter d'un 71, croit qu'on pourrait y tourner un 63 tandis que Jack Nicklaus qui espérait rouler un 67 a dû se contenter d'un 74.

Baseball

Ligue nationale
Cincinnati (Bingham 2-5) à Montréal (Rogers 8-4) 7:30 p.m.
Houston (Bannister 1-6) à New York (Zurek 3-1) 8 p.m.
Atlanta (Messersmith 4-2) à Philadelphie (Christenson 5-3) 8 p.m.
St. Louis (Benny 2-1) à San Diego (S. Kirby 5-8) 10 p.m.
Chicago (Krukow 5-4) à Los Angeles (Horton 4-3) 10:30 p.m.
Pittsburgh (Reus 2-4) à San Francisco (Curtis 1-1) 10:30 p.m.

Ligue américaine
Seattle (Pole 3-2) et Wheelock 2-3) au Texas (Alexander 4-3) et Briles 2-3) 8:30 p.m.
Detroit (Roemer 6-3) à Cleveland (Johnson 1-6) 7:30 p.m.
Baltimore (Gramling 6-3) à Toronto (Vukobrat 2-3) 7:30 p.m.
New York (Hunter 3-3) à Boston (Lee 3-1) 7:30 p.m.
Minnesota (Zahn 6-4) à Kansas City (Johnson 6-7) 8:30 p.m.
Oakland (Blue 4-7) à Chicago (Kraviec 1-1) 8:30 p.m.
California (Brett 7-4) à Milwaukee (Sisson 0-1) 8:30 p.m.

Boston perd

BOSTON (AP) — Les White Sox de Chicago ont marqué cinq points en septième manche, hier soir, pour mériter une victoire de 7-3 contre les Red Sox de Boston.

Oscar Gamble, Kevin Bell et Jim Essian se sont signalés à l'offensive pour Chicago avec, respectivement, un circuit de deux points, un double de deux

Robin Sadler sous contrat à Edmonton

EDMONTON (PC) Les Oilers d'Edmonton, de l'Association mondiale de hockey, ont annoncé que le jeune joueur de défense de 22 ans Robin Sadler avait signé son contrat pour la saison 1977-78.

Le jeune Sadler avait été le premier choix des Canadiens de Montréal en 1975, mais il avait abandonné le club de la Ligue nationale 10 jours après l'ouverture du camp d'entraînement pour rentrer chez lui à Vancouver.

La saison dernière, il avait évolué en Suède pour le club un Göteborg. L'instructeur des Oilers, Glen Sather, un ancien porte-couleurs du Tricolore, a dit que cette signature le satisfaisait d'avantage que celle d'un premier choix au repêchage.

Quant à Sadler, il a déclaré que son stage à Göteborg lui avait été plus profitable que ne l'auraient été deux saisons dans la Ligue américaine avec les Voyageurs de la Nouvelle-Écosse s'il était resté dans l'organisation du Canadien.

Il a ajouté que le calibre du jeu suédois était supérieur à celui de la Ligue américaine et qu'il avait grandement amélioré son jeu défensif évoluant sur les grandes surfaces des patinoires suédoises.

Un contrat de 3 ans

QUÉBEC (PC) — Le vétéran gardien de but des Nordiques de Québec, Richard Brodeur, a signé hier un nouveau contrat de trois ans avec la formation québécoise.

Malgré ses 24 ans, Brodeur compte, avec le défenseur Jean-Claude Tremblay, le plus d'années de service avec les Nordiques. Il est là depuis la formation de l'AMH et celle des Nordiques il y a maintenant cinq ans.

Le directeur-gérant Maurice Filion s'est dit "heureux et soulagé" d'avoir conclu une entente avec celui qu'il désigne comme le "gardien des grandes occasions".

"Richard excelle lorsque la pression se fait sentir et il sait tirer son épingle du jeu dans les moments importants, comme il l'a encore démontré dans la finale de la coupe Avco", a souligné Filion.

Au cours de sa dernière saison, Brodeur a conservé une moyenne de 3.45.

Un groupe de sept golfeurs en tête de l'Omnium des USA

TULSA, Oklahoma (AP) — Un bogey sur le dernier vert a empêché le légendaire Arnold Palmer de rejoindre un groupe de sept golfeurs qui ont roulé des 69, un sous la normale, pour un record d'égalité au premier rang à l'ouverture de l'Omnium des États-Unis hier.

Hubert Green, Rod Funseth, Grier Jones, Terry Diehl, Larry Nelson, Tom Purtzer et l'Argentin Florentino Molina ont tous affiché des 69.

Palmer aurait pu rejoindre ce groupe-record, n'eût été ses difficultés sur la dernière allée.

Il venait de réussir un birdie sur la 17e vert, à la grande joie de ses nombreux partisans.

Sur la 18e allée, longue de 449 verges, il a raté son coup de départ et son coup d'approche avant de s'approcher à 15 pieds de la coupe. Son coup roulé à tourné autour de la coupe, mais n'est pas tombé, ce qui l'a laissé à la normale 70, à un coup des meneurs.

Le champion actuel Jerry Pate, qui a été victime d'un double bogie sur la dernière allée, a admis qu'il s'était fait prendre également.

Il a terminé avec un 72 sur un parcours très difficile.

Johnny Miller, qui a dû se contenter d'un 71, croit qu'on pourrait y tourner un 63 tandis que Jack Nicklaus qui espérait rouler un 67 a dû se contenter d'un 74.

Un groupe de sept golfeurs en tête de l'Omnium des USA

TULSA, Okla. (AP) — Mémora à l'issue du premier tour de l'Omnium de golf des États-Unis (La lettre "a" identifie les amateurs):
Hubert Green, 33-36-69 Tom Purtzer, 33-36-69 Florentino Molina, 33-36-69 Gary Jones, 34-35-69 Larry Nelson, 34-35-69 Terry Diehl, 33-36-69 Rod Funseth, 33-34-69 Arnold Palmer, 34-36-70 Steve Melroy, 35-35-70 Sam Adams, 35-35-70 Mike Morley, 34-36-70 Morris Hataky, 35-35-70 Bob F. Smith, 34-36-70 Don Padgett, 33-37-70 Joe Inman, 35-35-70 Al Geiberger, 35-35-70 George Burns, 37-33-70 Tom Weiskopf, 38-33-71 Tom Kite, 35-36-71 Wally Armstrong, 34-37-71 John Miller, 35-36-71 John Melrose, 34-37-71 Peter Costner, 36-35-71 Vern Riffe, 37-34-71 Rick Massemale, 34-37-71 Steve Rank, 34-37-71 J.P. Swaid, 36-36-72 Phil Rodgers, 37-35-72 Steve Fichtelberg, 35-37-72 Jerry Pate, 38-36-72 Lou Graham, 36-36-72 Gary Jacobson, 40-33-73 Christopher Marezak, 35-38-73 John Cook, 34-39-73 Bill Malloy, 37-36-73 Mike Head, 36-37-73 Lonnie Nisiren, 35-38-73 Jim King, 37-36-73 a Lindy Miller, 33-40-73 a John Fought, 36-37-73 Fuzzy Zostler, 37-38-73 Don Strick, 38-35-73 Bill Rodgers, 35-38-73 Hale Irwin, 35-38-73 Bob Senne, 35-38-73 Mike McAllough, 35-38-73 Tom Brewer, 36-37-73 John Jackson, 36-37-73 Len Lott, 35-38-73 a David Zahell, 35-40-73 Butch Burd, 36-37-73 Raymond Craven, 36-37-73 Bill Kartzer, 36-37-73 Bruce Fleisher, 38-35-73 Ray Flood, 38-35-73 George Archer, 36-37-73 Bunky Myers, 38-34-73

Un groupe de sept golfeurs en tête de l'Omnium des USA

TULSA, Okla. (AP) — Mémora à l'issue du premier tour de l'Omnium de golf des États-Unis (La lettre "a" identifie les amateurs):
Hubert Green, 33-36-69 Tom Purtzer, 33-36-69 Florentino Molina, 33-36-69 Gary Jones, 34-35-69 Larry Nelson, 34-35-69 Terry Diehl, 33-36-69 Rod Funseth, 33-34-69 Arnold Palmer, 34-36-70 Steve Melroy, 35-35-70 Sam Adams, 35-35-70 Mike Morley, 34-36-70 Morris Hataky, 35-35-70 Bob F. Smith, 34-36-70 Don Padgett, 33-37-70 Joe Inman, 35-35-70 Al Geiberger, 35-35-70 George Burns, 37-33-70 Tom Weiskopf, 38-33-71 Tom Kite, 35-36-71 Wally Armstrong, 34-37-71 John Miller, 35-36-71 John Melrose, 34-37-71 Peter Costner, 36-35-71 Vern Riffe, 37-34-71 Rick Massemale, 34-37-71 Steve Rank, 34-37-71 J.P. Swaid, 36-36-72 Phil Rodgers, 37-35-72 Steve Fichtelberg, 35-37-72 Jerry Pate, 38-36-72 Lou Graham, 36-36-72 Gary Jacobson, 40-33-73 Christopher Marezak, 35-38-73 John Cook, 34-39-73 Bill Malloy, 37-36-73 Mike Head, 36-37-73 Lonnie Nisiren, 35-38-73 Jim King, 37-36-73 a Lindy Miller, 33-40-73 a John Fought, 36-37-73 Fuzzy Zostler, 37-38-73 Don Strick, 38-35-73 Bill Rodgers, 35-38-73 Hale Irwin, 35-38-73 Bob Senne, 35-38-73 Mike McAllough, 35-38-73 Tom Brewer, 36-37-73 John Jackson, 36-37-73 Len Lott, 35-38-73 a David Zahell, 35-40-73 Butch Burd, 36-37-73 Raymond Craven, 36-37-73 Bill Kartzer, 36-37-73 Bruce Fleisher, 38-35-73 Ray Flood, 38-35-73 George Archer, 36-37-73 Bunky Myers, 38-34-73

Ennuyé par la situation tendue au Service des Loisirs

Guy Blais vide son sac!

Par Doris Baker

SHERBROOKE — "Ca se gâte au Service des Loisirs tellement que le travail est devenu beaucoup plus un fardeau qu'un plaisir. La situation s'envenime depuis la venue du directeur-adjoint, qui nous harcèle continuellement plutôt que de remédier à la situation."

Guy Blais, régisseur des disciplines aquatiques au Service des Loisirs, considère qu'il est grand temps de faire la lumière sur les problèmes internes, qui affligent les travailleurs du Service des Loisirs.

"Tout allait rondement jusqu'à ce que le directeur-adjoint décide de mettre de l'ordre dans la boîte. Depuis son arrivée, Alain Bergeron tente de déplacer les régisseurs, de chambarder les horaires de travail et de couper les allocations accordées pour les vrais déplacements."

Guy Blais affirme que les régisseurs ont toujours été des employés syndiqués du moins depuis qu'il occupe le poste de régisseur des sports aquatiques. Au moment de son engagement, les employés du Service des Loisirs étaient régis par une convention collective qui spécifiait une semaine de travail de 40 heures.

"En plus de notre tâche régulière, nous étions appelés à

travailler le soir avec un certain pourcentage de compensation. La convention collective a été en force pendant quatre ans environ. A la signature de la nouvelle convention, la semaine de travail a été réduite à 31h 14 mais sans pourcentage de compensation pour le travail effectué en plus. La direction générale considérait que les régisseurs étaient dans une classe à part, des autres employés de la ville. A ce moment, nous étions en droit de réclamer une rémunération à taux supplémentaire pour toutes les heures de travail excédant 31h 14", de dire Blais.

La direction générale de la ville et les régisseurs ont eu quelques rencontres pour échanger sur ce point de la convention collective selon Blais mais à chaque occasion, la discussion se terminait en queue de poisson.

"La direction générale continue d'affirmer que nous sommes dans une classe à part. Nous avons pris place à une même table en trois occasions pour discuter mais rien".

Guy Blais considère que l'ancienne convention collective n'était peut-être pas parfaite mais par contre, elle n'occasionnait pas autant de problèmes que la présente.

"Aparavant, nous n'avions pas à nous servir de la convention collective ou presque pas. Tout simplement parce

que nous nous entendions bien entre nous et avec notre directeur, Yvan Beaulieu. Maintenant nous devons travailler accroché à notre convention collective." d'avouer Guy Blais déçu du comportement de son directeur-adjoint, Alain Bergeron.

"Je m'entends très bien avec mon directeur, Yvan Beaulieu, pour la simple raison qu'on peut discuter avec lui quand les problèmes se présentent. Avec Alain, il faut procéder par écrit. Il n'y a pas possibilité de dialogue. Alain travaille contre nous plutôt que d'améliorer le service. Par toutes sortes de manèges, il tente de changer le système et il cause du tort aux employés." de préciser Guy Blais en ajoutant que les relations entre le directeur Yvan Beaulieu et son adjoint, Alain Bergeron, n'étaient pas très bonnes.

Relatant les propos tenus par le conseiller du quartier Est, Guy Bureau, M. Blais a précisé que les échevins n'étaient pas au courant de certaines choses.

"Il ne faudrait pas qu'un échevin me surprenne à faire mon épicerie un beau mercredi après-midi puisqu'il se poserait plusieurs questions comme, comment se fait-il

qu'il n'est pas à son travail celui-là? La direction générale nous a avisés que le temps supplémentaire devait être repris en congé. Bien souvent, nous nous libérons de notre travail dans le jour en compensation des heures supplémentaires que nous effectuons le soir ou la fin de semaine."

Le régisseur des sports aquatiques est d'avis que des améliorations devraient être apportées au Service des Loisirs mais delà à toutes les exécuter en même temps, il y a une marge avoué-t-il.

"Présentement, nous vivons des moments difficiles. Tous ces petits problèmes internes occasionnent des prises de bec et crés des froids entre les personnes ce qui n'améliorent pas la situation actuell".

Suggestion

Le directeur-adjoint a élaboré un horaire de travail qui, à toutes fins pratiques, aurait dû régler certains problèmes mais qui, au contraire, à soulver l'ire des régisseurs.

Bergeron nous a proposé un horaire de travail comprenant deux heures de travail le matin au bureau et deux autres en après-midi avec 1h 1/4 flottantes, qui pourraient être utilisées le soir et la fin de semaine. C'est donc dire que nous serions soumis à une semaine de travail de 31h 1/4, répartie sur sept jours. Qui accepterait une telle proposition?"

Guy Blais, qui ne considère pas Alain Bergeron comme l'homme le plus populaire au Service des Loisirs, déplore les irrégularités actuelles chez les employés d'un même service.

Selon lui, trois problèmes principaux expliquent le pourquoi de cette situation tendue. D'abord les mésestimes au sujet des frais de déplacements, les compensations pour le temps supplémentaire et enfin, l'horaire de travail qu'on veut appliquer et qui n'est pas désiré.

Le régisseur Guy Blais en avait long à dire sur la situation qui prévaut au Service des Loisirs notamment en ce qui regarde les propos du conseiller Guy Bureau concernant ses vacances annuelles.

"Avant de prendre mes vacances annuelles, je soumettais une demande en bonne et due forme au directeur des loisirs. Par la suite, ma demande est acheminée au service du personnel pour acceptation. Les mois de l'année où vraiment je ne peux absolument pas quitter mon travail sont mai, juin et août. En accord avec mon directeur, je prends mes vacances en juillet justement parce que cela occasionne aucun problème. Voilà!" de terminer Guy blais un peu essouffé mais soulagé.

Il est permis de croire qu'une telle convention collective ne correspond pas aux besoins des régisseurs mais l'ont-ils vraiment voulue?

St-Jean surprend les A's

Par Mario Goupil

SHERBROOKE - Les Pirates de St-Jean ont causé une forte surprise hier soir alors qu'ils ont disposé des Athlétiques de Sherbrooke 5-2 devant 816 spectateurs au Stade Amédée Roy de Sherbrooke. Cette victoire permet aux Pirates de réduire à trois parties l'écart qui les sépare des Athlétiques et du premier rang du classement de la section Ouest de la Ligue de Baseball Junior Majeure du Québec.

Du même coup, les Athlétiques encaissent

leur second revers en 12 matchs depuis le début de la saison et leur premier sur leur propre losange.

L'équipe sherbrookoise a couru à sa porpre perte en laissant choir pas moins de 12 coureurs sur les sentiers. A la dernière manche les A's ont bien failli subtiliser le triomphe aux Pirates alors qu'ils sont parvenus à placer trois coureurs sur les sentiers. Alors qu'il y avait deux retraits, le solide Mike Murray s'est amené au bâton en tant que frappeur d'urgence mais l'artilleur victorieux Daniel Boulé a eu

raison de lui en le retirant sur trois prises.

Le jeune Boulé a officié un excellent match pour les Pirates, faisant preuve d'un excellent contrôle. Il n'a permis que cinq coups sûrs sur autant de coups sûrs dans les deux premières séquences. Ces quatre points devaient finalement suffir pour enlever les honneurs du match. Dans les cinq autres manches, l'artilleur Alain Cyr s'est ressaisi pour limiter l'équipe visiteuse à quatre coups sûrs.

Des la manche initiale les Pirates ont frappé la balle avec autorité alors que Richard Gingras, un simple, Gilles Beauvais, un triple, et Martin Beauregard, un simple, y allaient de coups successifs en lieu sûr pour ainsi produire deux points.

Les Pirates ont rattrapé avec deux autres points en 2e manche profitant des largesses de l'artilleur sherbrookoise qui a permis deux buts sur balles, un simple et a frappé un joueur adverse.

Les visiteurs ont finalement cloué le cerceau des A's à la 7e et dernière reprise en ajoutant un 5e point. Marco Roby devait marquer le premier point des Sherbrookoises en 4e manche en croisant le marbre sur une erreur du joueur d'arrêt-court Daniel Viens. Roby avait atteint le 2e but à l'aide d'un retentissant double.

Normand Houle devait faire produire l'autre point des A's à l'aide d'un simple qui propulsait son coéquipier Pierre Provencher au marbre. Provencher avait obtenu un but sur balles et avait volé le 2e but. Revers qui fera du bien Les joueurs des Athlétiques ont, dans l'ensemble, assez bien accepté ce 2e revers en 12 matchs. Certains porteurs-couleurs sherbrookoises ont même improvisé une chanson qui disait: "Tant en temps une défaite une défaite, tant en temps une défaite c'est bon".

"C'est tout à fait normal de perdre quelques matchs à l'occasion. De plus il faut admettre que les Pirates ont très bien joué ce soir" commentait l'instructeur Paul Roy à la suite de ce revers.

Chose certaine, les Pirates qui se sont présentés hier soir au Stade Amédée Roy ne ressemblaient en rien aux Pirates qui s'étaient présentés à Sherbrooke le 19 mai dernier et qui avaient été écrasés 12-1.

"C'était un peu trop confiant" de conclure l'adjoint de Paul Roy, Yvon Roy.

Foote et Warthen échangés aux Phillies

Tom Seaver a fait ses adieux à New York hier alors qu'il était du nombre imposant des joueurs des ligues majeures à avoir changé d'équipe.

Seaver, trois fois vainqueur du trophée Cy Young pour le Mets, et reconnu comme le meilleur lanceur des dix dernières années, a été échangé aux Reds de Cincinnati en retour du lanceur Pat Zachry, de l'inter Doug Flynn et de deux voltigeurs des ligues mineures.

Zachry, recrue par excellence l'an dernier, n'a pas été le seul artilleur à quitter Cincinnati. Les Reds ont envoyé également leur lanceur de relève Rawley Fatswick à St. Louis en échange de Doug Capilla, ils ont cédé Gary Nolan aux Angels de la Californie en retour Craig Henderson et d'un joueur à être nommé plus tard et ont échangé le vétéran Mike Caldwell aux Brewers de Milwaukee pour deux joueurs des ligues mineures.

Les Phillies de Philadelphie ont eux aussi laissé partir quelques uns de leurs lanceurs. Ils ont cédé le gaucher Tom Underwood à St. Louis en retour du voltigeur Bake McBride et ont cédé le droitier Wayne Twitchell et le receveur Tim Blackwell

aux Expos de Montréal en retour du gaucher Dan Warthen et du receveur Barry Foote.

Kingman parti Dans les autres échanges conclus avant la date limite, les Mets ont envoyé Dave Kingman, un coigneur de circuits, aux Padres de San Diego pour Bobby Valentine, un réserviste, et le jeune lanceur Paul Siebert. Ils ont ensuite échangé Mike Phillips à St. Louis contre les services de Joel Youngblood.

Les Angels ont échangé le lanceur Don Kirkwood et deux joueurs des ligues mineures aux White Sox de Chicago contre le lanceur partant Ken Brett.

Les Rangers du Texas ont acheté le lanceur Dock Ellis, des A's d'Oakland, ont échangé le lanceur Steve Hargan aux Braves d'Atlanta contre un joueur qui sera nommé plus tard, ont échangé le joueur de troisième but Jim Fregosi aux Pirates de Pittsburgh contre les services du joueur d'utilité Ed Kirkpatrick et ont vendu Rick Auerbach à Cincinnati.

Les Astros de Houston ont envoyé le voltigeur Willie Crawford à Oakland en échange du voltigeur Dennis Walling et ont cédé le receveur Cliff Johnson aux Yankees de New York contre les services de deux joueurs des mineures et un joueur à être nommé plus tard.

Seaver peiné Certains joueurs comme Eastwick et Kingman étaient très fiers de quitter leur ancienne équipe. Mais ce fut tout le contraire avec Seaver, qui avait peine à cacher ses émotions et qui a même versé plusieurs larmes.

On lui a demandé ce qu'il

pensait ds supporteurs des Mets et il n'a pu répondre à la question immédiatement. Il n'a pu retenir ses larmes et a même quitté la salle. Il est revenu quelques minutes plus tard, mais encore là, l'émotion était trop forte.

"En ce qui concerne les amateurs de baseball, je leur ai fourni de grands moments et ils m'ont repayé au centuple. L'ovation que j'ai reçue l'autre soir..." a-t-il dit sans pouvoir terminer sa phrase. Après de longues minutes pendant lesquelles il tentait d'étouffer d'autres larmes, il a pris le calepin d'un reporter, se sentant incapable de parler et a écrit: "L'ovation l'autre soir, quand j'ai atteint la marque de Koufax, demeurera toujours dans ma mémoire comme un des plus grands moments de ma vie." C'est ainsi qu'il a quitté le vestiaire des Mets.

Sparky Anderson, gérant des Reds, semblait enchanté d'avoir fait l'acquisition de Seaver.

"Avec Seaver, nous aurons un personnel de lanceurs exceptionnels. Si sa venue ne nous aide pas, rien au monde ne le fera."

"Eastwick était plutôt fier de quitter Cincinnati. Ils m'ont échangé contre peu et je m'en doutais. J'espère que les Reds porteront le championnat. Je l'espère, mais exclusivement pour les joueurs, pas pour la direction. Un jour, on comprendra quelle sorte de gens dirigent cette organisation."

Kingman n'a pas versé de larmes lui non plus.

"Les Mets ont toujours été une organisation de lanceurs, a-t-il dit. Ils l'ont toujours été et le sont encore".

Non, plus maintenant.

Roy mystifie les Orioles de Granby

DRUMMONDVILLE, (RJ) — Jean-Pierre Roy, l'excellent artilleur gaucher du Royal de Drummondville, n'a peut-être pas la balle la plus rapide du circuit junior majeur mais elle travaille drôlement quand elle approche du marbre.

Les frappeurs des Orioles de Granby en savent quelque chose. En effet, les hommes de Matty Alston ont fait face hier soir à Drummondville à un Jean-Pierre Roy en grande forme et ils n'ont que frapper trois maigres coups sûrs à ses dépens dans une victoire de 5 à 0 du Royal.

"C'est vrai, de dire Roy après le match. Ma balle ne rentre pas tellement vite au marbre, je le sais. Mais graduellement je retrouve les coins avec mes lancers et encore ce soir, tout a bien fonctionné. Les joueurs des Orioles n'ont pu que frapper des "tétines". Roy avait effectivement raidon de parler ainsi puisque des 25 hommes auxquels il a fait face dans le match, seulement cinq ont pu sortir la balle de l'avant-champ, ce qui démontre bien l'excellent contrôle de celui qui affiche maintenant une fiche de quatre victoires contre un seul échec. Qui plus est, le joueur par excellence de la Ligue Junior Majeure en 76 n'a alloué que deux points à ses adversaires cette saison dont un seul mérité, car de ses quatre gains, trois l'ont été par voie de blanchissage.

Pour le Royal qui possède aujourd'hui un dossier de 8-7, c'était également une quatrième victoire par blanchissage cette saison. On se souvient que les hommes de Jacques Désautels en avait réussi trois d'affilée récemment en passant au coup de pinceau les équipes de Trois-Rivières, St-Jean et Sorel.

Souignons aussi au sujet de Roy qu'il n'a donné qu'un seul but sur balles dans la partie d'hier, tout en retirant en plus six frappeurs sur trois prises.

Jutras frappe Un autre qui a aussi connu un fort match hier fut sans aucun doute le voltigeur et puissant coigneur Richard Jutras.

Jutras, qui avait eu peine l'an dernier à s'adapter au style du junior, frappe avec beaucoup de régularité depuis le début de la présente campagne. Hier, il fut le héros offensif de la rencontre avec un circuit de trois points et un double en deux présences officielles au

marbre. Le Royal n'a pas tellement connu de succès au bâton hier mais Jutras a donné le ton à la partie dès la initiale avec un retentissant coup de quatre buts dans la gauche, amenant au marbre avec lui Luc Lapointe et Jnea-Pierre Roy.

Lapointe avait d'ailleurs préparé le terrain avec un double tandis que Roy était passé au premier coussin sur une erreur de l'arrêt-court des Orioles Robert Comtois, qui a incidemment commis les trois seules fautes offensives de son club.

Le Royal a complété le pointage à la troisième manche en marquant deux points, dont un produit par un simple de Denis Poulin. Richard Marquis a produit l'autre point en recevant une passe gratuite alors que les sentiers étaient tous occupés. Claude Cloutier, Robert Comtois et Benoit Babachowski avec chacun un simple ont frappé les trois seuls coups sûrs des Orioles.

Pierre St-Jean, qui a officié pendant 2 2/3 manches, a accordé les cinq points du Royal pour encaisser le revers. Daniel Lambert a terminé la partie en relève.



Richard Jutras

Au Bon Marché
45 ouest, rue King



GROS hommes!

N'usez pas vos bottines à chercher!

Au Bon Marché a en magasin des

COMPLETS POUR VOUS
de tailles 46 à 54!

Triomphe des Verts

ST-JEAN- Après avoir fait match nul 1-1 à sa première sortie de la saison, l'équipe de soccer des Verts de Sherbrooke a mérité sa première victoire de la présente campagne alors qu'elle a blanchi les Celtics de St-Jean 1 à 0.

C'est un filet de Jean Laroche, marqué dans la 8e minute de jeu, qui a procuré ce triomphe à l'équipe sherbrookoise. Paul Duquette a signé le blanchissage devant la cage des Verts.

Avant ce match, la formation de St-Jean occupait le haut du palier au classement avec un dossier de trois victoires, deux défaites et trois matchs nuls. Les Verts n'ont que deux parties de disputé en raison de leur récent périple en France.

Ouverture locale Les Verts ouvriront officiellement leur saison locale dimanche au Stade Olympique de Sherbrooke alors qu'ils seront les hôtes des Rangers de Rosemere. Cette équipe n'a pu faire mieux que d'arracher trois matchs nuls et essayer deux revers en cinq parties depuis le début de la saison.

Cette rencontre qui débutera à 15h.30 sera précédée d'une autre partie, à 13h.30, alors que l'équipe no 2 des Verts, qui évolue dans la Ligue de soccer senior centre-est du Québec, sera l'hôte de la formation de Victoriaville.

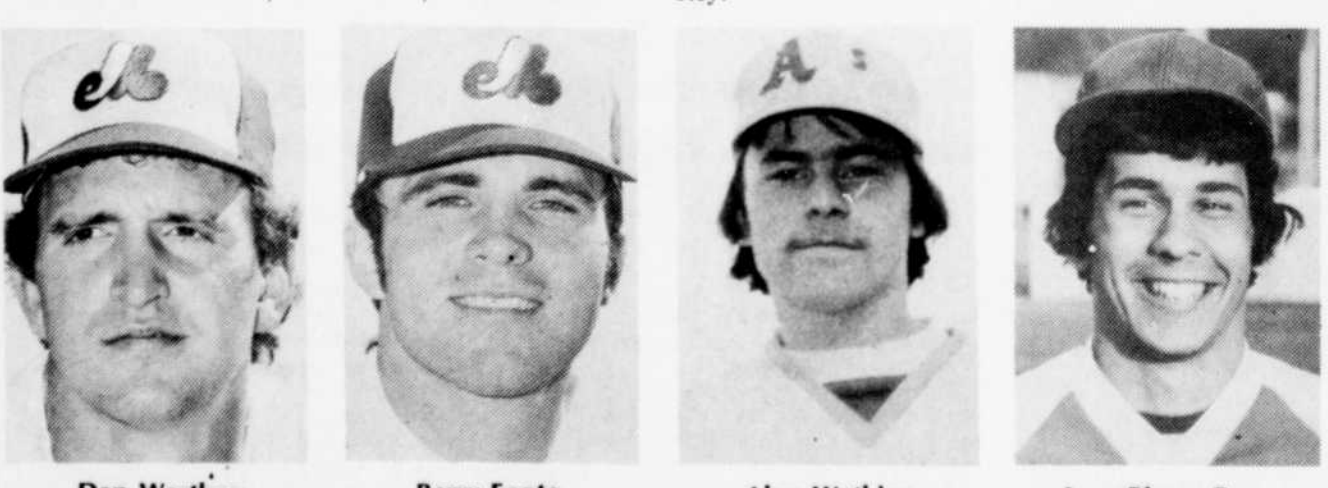

Dan Warthen

Barry Foote

Alan Watkins

Jean-Pierre Roy

LE TENNIS/ Pour réussir un passing shot

JAMAIS JE N'ARRIVERAI À PASSER CELUI-LÀ. IL ATTIRE LA BALLE QUAND IL EST AU FILET.

ET LA, J'ES BAVE UN PASSING SHOT. L'ADVERSAIRE NE VOUS OCCUPE PAS DE LUI. FIXEZ BIEN LA BALLE EN PENSANT QU'OU VOUS VOULEZ LA METTRE. L'ADVERSAIRE NE TATTIÈRERA PLUS, ET NE SAURA PAS OU ELLE IRA.

L'ERREUR QUE VOUS COMMETTEZ EN TENTANT UN PASSING SHOT EST DE REGARDER L'ADVERSAIRE AU MOMENT DE LA FRAPPE. NE VOUS OCCUPEZ PAS DE LUI.



BELLE OCCASION

POUR LE MOIS DE JUIN!

Il nous faut baisser nos inventaires.

Nous avons un beau choix de voitures et de camions légers.

FORD: Pinto, Maverick, Granada, Mustang II, Ltd II, Thunderbird, Ford Custom, Ford, Ltd, Ford Landau.

MERCURY: Bobcat, Comet, Monarch, Cougar, Cougar XR7, Marquis.

Camions légers: F100 et Super Cab.

MAURIS AUTOMOBILES LTEE

292 est, rue Main
COATICOOK, Qué. Tel: 849-2767





Le premier d'une série de cinq tournois

Pour une 8e année d'affilée l'honneur de lancer officiellement la saison de golf dans l'Estrie, sur le plan de la compétition, revient au Club de golf d'Asbestos et il serait difficile de trouver un parcours offrant un meilleur challenge dans notre coin de la province. Avec la tenue du 8e Omnium Don Marcotte, la crème des golfeurs amateurs de l'Estrie seront sur les lieux, et ceci va ouvrir le bal pour '77.

Le Don Marcotte est le premier tournoi majeur de l'année. Le second sera le Béliveau-Perreault à Victoriaville; le Gilles Marotte au même endroit; l'Omnium Sherbrooke au SCC et finalement le championnat amateur des Cantons de l'Est sur les allées du Club de golf Granby-St-Paul.

Si le circuit professionnel américain (PGA) a son grand slam du golf regroupant le tournoi des Maîtres, l'Omnium des Etats-Unis, l'Omnium Britannique et le championnat de la PGA, le circuit de l'Estrie possède lui aussi son grand chelam regroupant les cinq tournois dont il fut question au-dessus et qui sont les tournois majeurs du circuit. Tout comme à la PGA, personne jusqu'à aujourd'hui n'a réalisé l'exploit de gagner les cinq tournois la même année. Les chances sont minces d'ailleurs qu'un golfeur y parvienne.

Arnold Baker, le vétéran des vétérans sur le circuit de golf amateur de l'Estrie, est celui qui détient le plus grand nombre de victoires à l'intérieur de cette série de cinq tournois. Le veston bleu du tournoi Béliveau-Perreault est d'ailleurs le seul des cinq "grands" qu'il ne compte pas à son palmarès. Baker a été champion de l'Estrie en maintes occasions. Il a gravé de plus son nom sur le trophée de l'Omnium Sherbrooke maintes fois. Baker a gagné deux fois le tournoi Gilles Marotte et il est le champion défendant au Don Marcotte.

Pierre Lessard a lui aussi son tableau de chasse des victoires au Béliveau-Perreault: Don Marcotte, l'Omnium Sherbrooke et le championnat des Cantons de l'Est. Aujourd'hui, Pierre est professionnel au Mont Adstock. "Fanfan" Desrosiers a gagné le Béliveau-Perreault et Don Marcotte alors que Gorgon Leriche signa des victoires dans les deux épreuves disputées au Club de golf Victoriaville.

La compétition est forte, nous en aurons une autre preuve à compter de demain, et ceci rend difficile le "balayage" par un seul golfeur des cinq tournois dans une même année.

Les potins du 19e trou...

Michel Couture, Camille Aubert, Jim Ransehouan, Valmore Lacoste, Ken Grant, Denis Fortin, Kay Thompson, Donna Ransehouan et Sue Reid seront les représentants du club Milby à l'occasion du tournoi régional par équipe Labatt qui aura lieu plus tard cet été. Ce groupe s'est qualifié à l'occasion d'un tournoi s'adressant aux membres...

Jacques "Coco" Guay a réalisé le rêve de tout golfeur, soit un trou d'un coup. Il a réussi son trou d'un coup au numéro 16 de 175 verges du Club de Milby alors qu'il formait équipe avec Jean-Claude Dussault, Marc-André Dussault et Edgar Gendron. Il s'agissait du second exploit du genre à Milby cette année. Le premier avait été l'oeuvre de Marc Turcotte au 8e trou...

Jacques Fautaux a célébré lui aussi à sa façon un trou d'un coup. L'exploit a été inscrit sur le trou numéro 9 du Sherbrooke Country Club. Le trou est d'une longueur de 150 verges et l'exploit a été réalisé avec un fer 7. Jacques évoluait en compagnie de Alcide Bourque, Doris Corrivault et Bob Fortier. Jacques Fautaux formait équipe avec Alcide "Ben Cranshaw" Bourque et il fut assez dépendieux pour l'adversaire. Un total de 128 "pitons" sur ce 9e trou...

Le duo junior formé de Louis Bernier et Mario Paquette a inscrit un compte de 65 net lors du tournoi junior-senior qui a eu lieu au Club de golf d'East Angus et dont les profits sont allés pour la cause du golf junior. Une seule équipe, celle de Armand Tardif et André Gosselin, présente un meilleur compte net après 18 trous avec un 63. Un total de 24 équipes pour la journée, ce qui est loin de l'objectif de 50...

Parlant du club de golf d'East Angus, le filed-day annuel aura lieu les 16 et 17 juillet s'adressant pour les deux jours aux golfeurs des classes "A", "B" et "C". De plus, le club d'East Angus tiendra son tournoi de qualification Labatt dimanche le 19 juin. Une invitation est donc faite aux membres...

John Colwell de Kingston, Ontario, a réalisé un trou d'un coup sur les allées du club de golf New Dundee lors de la ronde de qualification de l'Omnium de l'Ontario qui s'ouvrait hier. Colwell est un récent diplômé de l'école de golf de l'Association canadienne des golfeurs professionnels...

Jerry Gillespie a indiqué qu'une autre réunion aura lieu lundi soir prochain afin de compléter les préparatifs au niveau des caddies que le SCC aura besoin pour l'Omnium du Québec Peter Jackson. On sait que le club a besoin d'un peu plus de 120 caddies. Les intéressés peuvent obtenir des informations en communiquant avec la boutique du pro au SCC...

Doran "Duke" Doucet Jr, l'assistant-professionnel de Bruce Fry à Summerlea, a été éliminé lors de son premier match à Winnipeg dans le cadre de la compétition par 27. Duke a apprécié tout de même son voyage dans l'Ouest...

Armand Dussault, un vétéran golfeur gaucher, est un gars orgueilleux et il ne ménage pas ses efforts actuellement à titre de membre du comité du terrain au SCC pour s'assurer que ce dernier soit dans une condition parfaite pour l'Omnium du Québec Peter Jackson. "On va constater une fois de plus que notre terrain, même s'il ne mesure que 6250 verges, n'est pas facile et personne ne va le brûler", de dire Armand... Bon golf à tous... et à la prochaine.

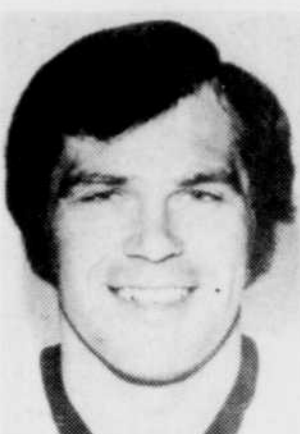

Don Marcotte

Tournoi CSRA au Mt Adstock

MONT ADSTOCK - Le club de golf du Mt Adstock, dont le professionnel est Pierre Lessard, tient demain un tournoi sous le nom de C.S.R.A.

Les premiers départs s'effectueront à compter de sept heures samedi et le tout va se poursuivre jusqu'à 14h45.

Voici d'ailleurs la liste des joueurs.

Omnium C.S.R.A. "Open", Club de golf Adstock

Samedi le 18 juin 1977

Equipes et heures de départ:

- 7:00 h. R. Champoux, F. Couture, P. Grégoire, G. Brodeur.
- 7:15 h. D. Roy, R. Savoie, L. Noiduc, P. Goulet.
- 7:45 h. P. Morel, M. Plante, C. Côté, D. Dagenais.
- 8:00 h. G. Lafleur, G. Paquet, D. Beaudoin, G. Morin.
- 8:15 h. J.L. Lemieux, G. Brochu, D. Turcotte, R. Croteau.
- 8:30 h. P.A. Drouin, G. Goupil, R. Dufour, Y. Frenette.
- 8:40 h. J. Asselin, M. Lepage, J. Morissette, J.N. Thériault.
- 8:50 h. F. Sylvain, G. Boucher, S. Lemay, C. Marchand.
- 9:00 h. D. Dostie, G. Lessard, C. Matte, M. Toussaint.
- 9:15 h. H. Doyon, D. Doyon, G. Rouleau, J. Dubois.
- 9:30 h. R. Boies, C. Martin, C. Leblond, M. Binette.
- 9:40 h. R. Pellerin, Y. Roy, P. Bolduc, M. Allaire.
- 9:50 h. M. Lambert, Y. Thivierge, D. Thivierge, L. Lambert.
- 10:00 h. L. Ouellet, L. Laliberté, L. Lachance, L. Robinson.
- 10:15 h. A. Perron, G. Bolduc, R. Lessard, R. Veilleux.
- 10:30 h. J.P. Béchar, F. Nadeau, M. Lafontaine, S. Grondin.
- 10:40 h. C. Vallières, R. Maurais, R. Bertrand, A. Latulippe.
- 10:50 h. M. Vallée, S. Proulx, J. Bernard, A. Chaineux.
- 11:00 h. R. Marcoux, R. Jolicoeur, S. Tardif, J. Marcoux.
- 11:15 h. L. Deslongchamps, O. Houle, J. Lévesque.
- 11:30 h. G. Vien, G. Gosselin, N. Fecteau, G. Mercier.
- 11:45 h. H. Thérien, J. Blanchette, M. Doyon, J. Thériault.
- 12:00 h. R. Labbé, N. Paquet, R. Giguère, C. Vallée.
- 12:15 h. J.B. Gagnon, Mne Gagnon, J.D. Gagnon, P. Gagnon.
- 12:30 h. P. Villeneuve, J. Nadeau, G. Savoy, M. Labbé.
- 12:45 h. Y. Méthivier, P. Lamontagne, C. Fortier, R. Plante.
- 13:00 h. J. Gagné, G. Roy, P. Roy Bourgaill, C. Lemay.
- 13:15 h. M. Roy, G. Lapointe, R. Vallée, A. Mathieu.
- 13:30 h. F. Roy, A. Jacques, A. Poulin, M. Fortier.
- 13:45 h. M. Boucher, C.H. Poirier, J.P. Morin, R. Couture.
- 14:00 h. F. Lambert, C. Turgeon, J. Guénette, R. Fradette.
- 14:15 h. G. Thivierge, R. Grondin, G. Houde, R. Grenier.
- 14:30 h. G. Laplante, R. Thiberge, J.M. Boutin, B. Lemay.
- 14:45 h. L.P. Duval, S. Dodier, B. Drouin.

8e Omnium de golf Don Marcotte

Baker défend son titre

Par Denis Messier
ASBESTOS. Le premier arrêt important de la saison de golf '77 pour les Estriens se fera demain sur les allées du Club de golf d'Asbestos dans le cadre du 8e Omnium Don Marcotte.

Il y a bien eu l'inter-clubs qui a regroupé la semaine dernière seize clubs de l'Estrie dans une compétition amicale, mais qui se faisait tout de même par équipe. L'Omnium Don Marcotte est un événement qui place le golfeur face à face avec un peu plus de deux cents autres.

L'Omnium Don Marcotte, dont les profits sont versés à la Fraternité des Malades, a été mis de l'avant il y a huit ans par le sportif André Gagnon afin de rendre un hommage particulier à cet hockeyeur des Bruins de Boston qui a fait son apprentissage dans le hockey mineur d'Asbestos.

La réponse, tout comme par le passé, a été forte et le comité responsable de la journée est plus que satisfait des résultats. Ce comité souhaite que la compétition se fasse aussi vive sur le terrain qu'elle le fut pour obtenir un droit de participation.

André Gagnon a confirmé la participation de plusieurs invités pour cette journée dont les Gilles Gilbert, Jean Hamel, Gilles Marotte et

Yvon Lambert pour ne nommer que ceux-là.

La seule présence du parcours à normale 72 du Club d'Asbestos est aussi une invitation aux meilleurs golfeurs sont intéressés à se mesurer à lui.



Arnold Baker

feurs de l'Estrie. Ce terrain du professionnel Connie Dion est considéré comme étant l'un des meilleurs dans l'Estrie, et les meilleurs

golfeurs sont intéressés à se mesurer à lui.

Arnold Baker, le champion défendant en raison de la normale 72 l'an dernier, domine la liste des meilleurs oueurs présents à ce tournoi Don Marcotte.

Baker, dont le palmarès est imposant au fil des années, recevra une vive opposition à ce tournoi. Elle pourra venir de la part de plusieurs dont les Drummondvillois Jean Laforte et Michel Pépin; Marc Gendreau et Richard Pellerin de Milby ainsi que les Roger Legault, Claude Charpentier et Marc Grenier du SCC.

Jacques Chalifoux est l'un des espoir du Club de golf d'Asbestos en mesure de ravir la victoire.

Avec la présence de plus de 200 golfeurs et invités à cette journée et qui se partageront des prix d'une valeur de plus de \$2,000, la liste des "candidats" à la victoire est nécessairement plus forte que les dix noms mentionnés.

Le parcours d'Asbestos, qui subira plus tard cette année un premier véritable test avec la participation des professionnels à un tournoi pro-am du circuit Labatt, est en excellente condition et le comité responsable souhaite la participation de "dame nature".

Connie Dion, le professionnel hôte, accueillera avec plaisir à nouveau les golfeurs de l'Estrie.

Tournoi junior à l'Omnium Marotte

VICTORIAVILLE - Le tournoi Gilles Marotte qui se tiendra sur les allées du Club de golf de Victoriaville les 5, 6 et 7 août innove lui aussi en prévision de la 9e présentation de ce tournoi.

A l'occasion d'une conférence de nouvelles hier au Restaurant Le Carillon de Victoriaville, il a été confirmé que pour la première fois dans le cadre de ce tournoi une journée sera réservée aux golfeurs de la classe Junior.

En effet, le comité responsable invitera les clubs de golf de la région de l'Estrie à choisir trois joueurs qui participeront à un tournoi qui aura lieu le 5 août et ce tournoi sera suivi d'une clinique de golf.

La direction du Club de golf de Victoriaville et du tournoi Gilles Marotte reçoit le support pour cette journée du restaurant McDonald de Victoriaville-Arthabaska et la maison Coca-Cola.

Le tournoi junior se mettra en branle dès 9h30 et par la suite il y aura une clinique de golf avec la participation du professionnel Marcel Fortier et de l'amateur Gordon Leriche. En fin d'après-midi, l'on procédera à la remise des cadeaux lesquels sont des leçons de golf de leurs pros et aussi des livrets de McDonald.

Le vendredi soir 5 août ce sera la bavaroise. Le tournoi comme tel se tient le samedi 6 août avec les golfeurs des classes "B" et "C" et le dimanche avec les golfeurs de la classe "A" et les invités.

La table des prix sera de nouveau cette année bien garnie avec la participation de plusieurs commanditaires.

Le veston rouge sera de nouveau à l'enjeu avec le trophée Paris Immeuble au meilleur compte brut de la journée.

PISCINE DE LENNOXVILLE
PROGRAMME AQUATIQUE

- Water polo • Nage de compétition
- Ballet aquatique • Plongeon

• Cours de natation de la Croix-Rouge (pré-juvénile à Médaille de Bronze) \$5.00 avec billet de saison, \$15.00 sans billet de saison.

Billet de saison (famille) \$25.00
Billet de saison (individuel) \$12.50

TARIF JOURNALIER:
Adultes 75¢ Enfants 50¢

L'enregistrement se fera durant la Tombole, ayant lieu au Parc Optimiste, samedi 18 juin et dimanche 19 juin de 3h p.m. à 8h. p.m.

Pour plus d'informations, appelez:
Suzanne Fitzgerald: 562-5494

INSTALLATION de GOUTTIERES ALUMINIUM
En longueurs sans joint.

Consultez **Maurice Bergeron**
Entrepreneur floribantier
563-5855

PASSEZ EN TÊTE

Je vous invite à venir jeter un coup d'oeil sur nos spéciaux de vacances parmi nos voitures neuves et usagées.

VAL ESTRIE
4141 QUEST. RUE KING SHERBROOKE 563-4466

FORD

Du RENOUVEAU chez JOE FELLER

Pour un **PAPA MEILLEUR** à son

HABITS 3 PIECES
4 saisons. Pour hommes et jeunes hommes **99⁹⁹**

CHEMISES sport
Manches longues ou courtes. A partir de **9⁹⁹**

VESTONS de CUIR
Cuir véritable **69⁹⁹**

PANTALONS
Laine et polyester. Pour hommes et jeunes hommes. A partir de **9⁹⁹**

La révélation de la mode masculine. Satisfaction garantie

JOE FELLER
CREDIT? Bien sûr! Utilisez votre carte Joe Feller American Express ChargeX ou MasterCard

JOE FELLER
CARREFOUR DE L'ESTRIE SHERBROOKE
567-3978

L'Omnium du Québec Peter Jackson

Du 24 au 26 juin, au Club de golf de Sherbrooke, à Sherbrooke, Québec. Organisé par l'Association de Golf du Québec.

Trois jours de golf excitant sur un parcours exigeant.

Venez voir les meilleurs golfeurs locaux et des vedettes internationales se disputer la coupe Peter Jackson et une bourse de \$20,000.00.

Pour plus amples renseignements appelez (819) 566-2775

Une des étapes palpitantes du circuit canadien de golf Peter Jackson.

TOUR PETER JACKSON

Y YWCA
300, rue Montréal
Tél.: 569-7488

INSCRIPTION DES MAINTENANT
COURS D'ETE.
Natation tous les niveaux.

CAMP DE JOUR,
27 juin au 2 septembre

PRODUCTEUR DE BOIS

Nous sommes acheteur de bois:
-billots de 8 pieds
-billots de 12 à 16 pieds
Nous achetons aussi lots à bois.

ROUSSEAU LUMBER INC.
WEEDON, Qué.
Acheteur: Jacques Rousseau
Tél: Bureau: (819) 877-2977

Kawasaki et SUZUKI

DEPUIS 31 ANS A VOTRE SERVICE



(Autrefois Thibault Marine)

Toujours aux mêmes endroits, seule notre raison sociale a changé.

10, rue Versailles
Sherbrooke 569-1155 et 569-6212

205, rue Dessureaux
Cap de la Madeleine (819) 375-2222

HEURES D'OUVERTURE

— JUSQU'AU 23 JUIN —
8h.30 a.m. à 8h.30 p.m.;
SAMEDI, 10h. a.m. à 2h.00 p.m.
— APRES LE 23 JUIN —
LUNDI au MERC. 8h.30 a.m. à 6h. p.m.
JEUD., VEN., 8h.30 a.m. à 8h.30 p.m.;
SAMEDI FERME.



\$799.



PLUSIEURS
AUTRES MODELES
EN SPECIAL!

KZ 400-S
\$1299.



\$549.



PIECES ET ACCESSOIRES POUR TOUTES MARQUES DE MOTOS

GRANDE VENTE MOTOS RABAIS 77

RABAIS DE
15% à 35%

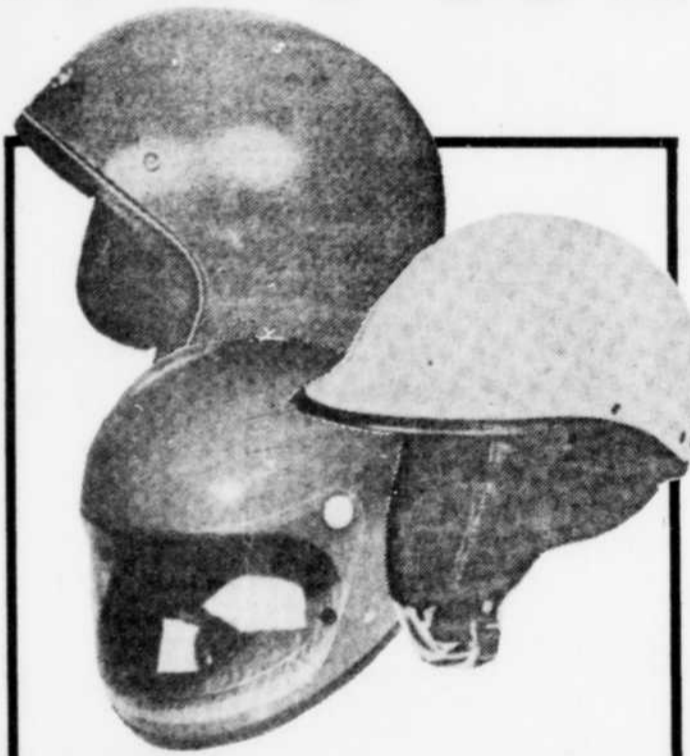

CASQUES METALLIQUES avec dessin. En spécial **24⁹⁵**

CASQUES DE COULEUR UNIE Blanc, noir, jaune. En spécial **22⁹⁵**

CASQUES GRAND TOURISME Blanc. En spécial **22⁹⁵**

CASQUES "FULL FACE" Couleur unie. En spécial **34⁹⁵**

CASQUES "FULL FACE" Fini métallique. En spécial **39⁹⁵**

Plusieurs autres modèles en spécial!



PNEUS JAPONAIS

ROUE ARRIERE

475x18	spécial	32.95
460x18	spécial	30.95
400x18	spécial	27.95
350x18	spécial	21.95
510x16	spécial	36.50
225x14	spécial	10.50
250x17	spécial	12.25

ROUE AVANT

300x18	spécial	18.95
325x18	spécial	20.80
300x19	spécial	19.95
325x19	spécial	21.80
350x19	spécial	25.95

MOTOCROSS

450x18	spécial	34.95
400x18	spécial	29.95
350x18	spécial	24.95
325x17	spécial	22.95
300x18	spécial	19.95
300x14	spécial	16.95
300x15	spécial	16.95
400x10	spécial	15.95

PNEUS MICHELIN et CARLISLE

Réduction de **15%**
PLUSIEURS AUTRES MODELES EN SPECIAL!

MANTEAUX et PANTALONS DE CUIR

Réduction de **15%**

ENSEMBLES CHAINE ET CADENAS Master.

Réduction de **20%**

ELEMENTS A FILTRES huile, Honda

\$1⁶⁹

PIECES ET ACCESSOIRES POUR TOUTES MARQUES: SUZUKI, HONDA, KAWASAKI, YAMAHA

Piston, pointes, condensateurs, "Gaskets", lumières avant et arrière, bancs de sécurité, carrelage, etc. etc.

REDUCTION DE 15%

CHAINES JAPONAISES DID, RK, RENOLDS

Marque DID, en réduction de **15%**
Marque RK, en réduction de **20%**
Marque Renolds, en réduction de **15%**

Ensemble chaîne et "sproket"
1/4 Honda 750
En spécial **84⁹⁵**

530-110L	spécial	14.40
525-110L	spécial	14.40
428-120L	spécial	8.95
420-120L	spécial	7.65

PROFILAGE "FAIRING"

SF-1

Spécial

123⁶⁷

Modèle TM

89⁹⁵

(non illustré)

PROFILAGE SPORT

SM1

Spécial

49⁹⁵



PARE-BRISE

29⁹⁵

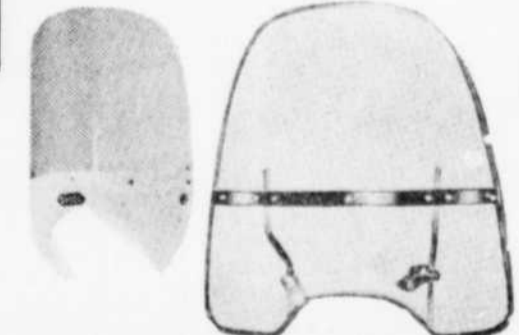

"SHOEI"

SB6R	en spécial	166 ⁹⁵
SB2R	en spécial	148 ⁹⁵
SB4R	en spécial	149 ⁹⁵

SACOCHE POUR PETITES MOTO **39⁹⁵**

HONDA CT 750 en spécial 119⁹⁵
CB500-550 en spécial 119⁹⁵
CB 350 en spécial 119⁹⁵
900Z1 Kawasaki en spécial 119⁹⁵

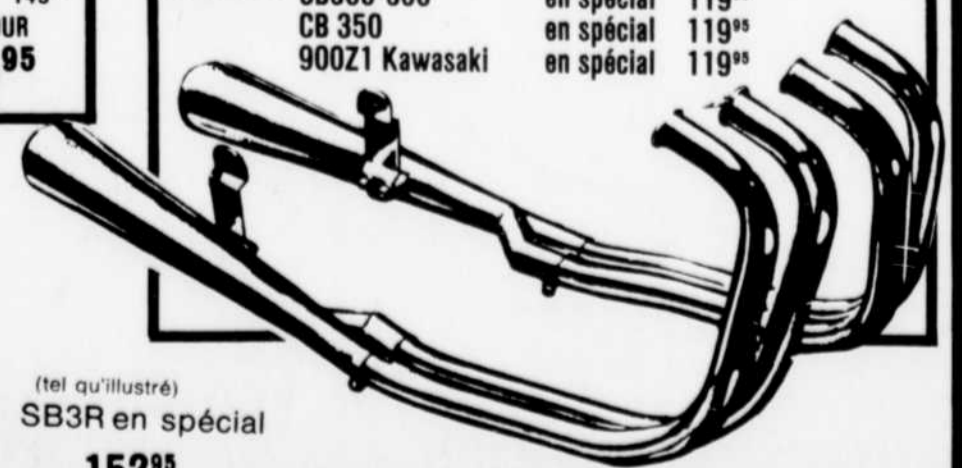

(tel qu'illustré)
SB3R en spécial **152⁹⁵**

COFFRET ARRIERE

En fibre de verre, 14 3/5" L x 12 1/5" Larg x 11 1/5" H.

Blanc et noir. En spécial **58⁹⁵**



COFFRET ARRIERE

En nylon 20" de L x 15 1/2" Larg x 10 1/2" H.

Noir et blanc. En spécial **54⁹⁵**



COFFRET DE COTE

Blanc et noir R15, Lead. En spécial **118⁹⁵**

LA OU IL Y A DU SERVICE APRES-VENTE

CES PRIX SPECIAUX SONT VALABLES JUSQU'AU 30 JUIN 1977



L'équipe drummondvilloise d'haltérophilie dirigée par Rosaire Smith (au centre) a retenu l'attention lors d'une récente compétition régionale, tenue à la Polyvalente de Coaticook, en décrochant la trophée Optimiste, emblème du championnat par équipe de cette compétition. Les "hommes forts" des Voltigeurs Juniors sont dans l'ordre Jacques Sylvain, René Senneville, Gabriel Beauré, Richard Gariépy et Robert Lepage. Un autre membre de l'équipe, Benoît Mathieu, qui était absent au moment de la pose, a lui aussi brillé à cette compétition.

Compétition régionale à Coaticook

Drummondville fait fureur en haltérophilie

DRUMMONDVILLE. (RJ) — C'est toute une performance que l'équipe des Voltigeurs Juniors de Drummondville a récemment offert lors d'une compétition régionale d'haltérophilie, tenue à la Polyvalente La Frontalière de Coaticook.

Les jeunes "Louis Cyr" drummondvillois, dirigés par nul autre que M. Rosaire Smith, ont en effet un peu de mal à se faire la main le trophée perpétuel rattaché à cette compétition, qui regroupait

autres les haltérophiles de Drummondville, ceux des villes de Sherbrooke, Victoriaville et de la ville hôte, Coaticook.

Les six porte-couleurs des Voltigeurs ont récolté dans leur catégorie respective trois premières places une seconde et deux troisièmes. Jacques Sylvain 82 kilogrammes, Benoît Mathieu 75 kg. et René Senneville 56 kg. ont effectivement battu tous leurs adversaires dans leur propre classe. Richard Gariépy a pour sa part terminé deuxième chez les

leveurs de poids de 52 kilogrammes tandis que des troisièmes places allaient à Robert Lepage et Gabriel Beauré, respectivement dans les classes de 67 et 60 kilogrammes.

Il va sans dire que l'instructeur des Voltigeurs, Rosaire Smith, était visiblement heureux du succès remporté par ses jeunes protégés lors de cette compétition par équipe.

"Ce qui m'a épaté le plus, c'est mes gars n'étaient pas les plus gros à cette compétition mais ils ont levé des poids supérieurs aux athlètes des autres villes. Ça prouve qu'ils ont bien travaillé".

Balle molle

- Ligue Porter**
- Mag Express 12
 - Keith Kerr (3 c.s., 1 cc)
 - Normand Hartson (1 cc)
 - Canadian Tire 12
 - Paul Lavoie (3 c.s.)
 - Yvon Bergeron (1 cc)
 - Raymond Rathier (1 cc)
- 0 —
- Château du lac 20
- Paul Dame (L.G.)
 - Real Demers (4 c.s.)
 - Raymond Brousseau (1 cc)
 - Canadian Tire 19
 - Yvon Bergeron (L.P.)
 - Georges Longpré (3 c.s.)
 - Raymond Rathier (3 c.s.)
 - Jean-Pierre Bergeron (3 c.s.)
 - Yvon Bergeron (3 c.s.)
- 0 —
- Mag Express 20
- Keith Kerr (L.G.)
 - Guy Thomas (3 c.s.)
 - Rock Chagnon (1 cc)
 - André Maurice (1 cc)
 - Ralph Macpherson (1 cc)
 - Claude Marneau (1 cc)
 - Garage Pomerleau 17
 - Germain Marneau (L.P.)
 - Luc Plante (4 c.s.)
 - Yves Bernard (1 cc)

Ligue Textile

- Imprimerie 13
- Real Plante (L.G.)
 - Marcel Landry (3 c.s.)
 - Ghislain Pénin (3 c.s.)
 - Serge Turcotte (3 c.s.)
 - Mécanique 5
 - Jean-Claude D'Arcy (L.P.)
 - Jean-Pierre Plourde (3/4, 1 cc)
 - Larry Whittier (2/4)
- 0 —
- Coton 6
- André Lessard (L.G.)
 - Michel Gagnon (3/4, 1 cc)
 - Jacques Latulippe (2/4)
 - Serge Dépatie (1 cc)
 - André Lessard (1 cc)
 - Staff 2
 - Gilles Plante (L.P.)
 - Gilles Plante (2/3)
- 0 —
- Mécanique 17
- Alain Boisvert (L.G.)
 - Onil Lizotte (5/5)
 - André Morin (4/5)
 - Coton 15
 - Michel Gagnon (L.P.)
 - André Lessard (4/5, 1 cc)
 - Michel Gagnon (2/4, 1 cc)
 - Fernand Cliche (2/4)
- 0 —
- Staff 13
- Real Boucher (L.G.)
 - Normand Dupuis (3/4)
 - Nelson Poulin (3/4)
 - Imprimerie 11
 - Real Plante (L.P.)
 - Pierre Cartier (4/5)
 - Pierre Emond (3/3)

Beaucoup d'action à prévoir sur terre-battue

DRUMMONDVILLE (RJ) — Les amateurs de stock-car sur terre-battue, tout comme les conducteurs et les organisateurs, ont eu droit à deux soirs de détente en fin de semaine dernière en raison de la pluie qui a causé l'annulation des programmes de Sorel à cependant eu lieu mais encore là, la température n'était pas très favorable.

Toutefois, les pilotes ne se sont pas trop plaints de ce contre-temps de Dame Température puisque cela leur a permis de retoucher leur bolide et d'y améliorer les quelques problèmes mécaniques.

Les Lucien Lamoureux, Jacques Lalancette, Vince Quenneville, Guy Leclerc, André Kégle et Richard Salvas ont semblé-t-il bien appréciés ces deux soirs de repos pour remettre leur voiture en condition.

Lors du programme de Sorel, Renald Grenon dans la division NNovice, René Clair dans la division Récent Modèle et l'américain Don Van Guider chez les Modifiées ont tout à tout accepté le drapeau de la victoire.

pas manquer encore une fois sur les pistes du circuit de La Belle Province, particulièrement dans la classe des voitures modifiées où quelques nouvelles figures feront leur apparition, ce qui ajoutera à la saison déjà beaucoup de piquant à cette division très populaire.

Depuis le début de la saison, les pilotes réguliers du circuit ont beau jeu mais lors du prochain week-end qui se met en branle ce soir à Sorel, ils pourraient bien connaître certaines difficultés avec la venue d'excellents pilotes de renom.

Plusieurs américains ont en effet manifesté l'intention de se présenter en piste lors des trois prochains programmes. On note entre autres Harry Peak, Butch Jelley et Ray Setterley, trois vétérans qui se sont déjà signalés sur les pistes de Drummondville et St-Grégoire.

Il y a aussi le vétéran Bob Gattien qui est sensé effectuer sa rentrée cette semaine, il devait le faire avant mais des retards dans la livraison de pièces pour sa voiture l'ont forcé à patienter à cette semaine.

Ce sera donc une autre fin de semaine remplie d'action lors des trois prochains programmes qui auront lieu comme à l'habitude à Sorel ce soir, demain à Drummondville et dimanche à St-Grégoire.

De nouvelles figures

Au cours de la prochaine fin de semaine, l'action ne devrait

3e départ de la ligue de crosse sénior...

DRUMMONDVILLE (RJ) — C'est une troisième saison d'activités que le circuit de crosse sénior Labatt 50 a entrepris cette semaine à l'Olympia Yvan Cournoyer.

Soulignons au départ que ce populaire circuit est présidé par Guy Hains. Celui-ci sera secondé par le vice-président Yves Fortier, du trésorier Serge Mercier, du secrétaire René Bussières, du publiciste Pierre Frigon et du relationniste Gilles Péloquin.

Tout comme au cours des années précédentes, quatre formations évolueront au sein de cette ligue. Ce sont les équipes du Héroux-Thibodeau du capitaine Pierre Frigon, du Disco Le Bouquet du capitaine René Bussières, de la Brassethèque du capitaine Marcel Lemire et du Restaurant Olympia du capitaine Serge Mercier. Chaque équipe disputera une série de six parties en saison régulière, vedule qui a débuté cette semaine pour se terminer le 3 août prochain. Les séries éliminatoires auront lieu du 8 au 22 août.

Pierre Hénaire et André Biron ont dirigé l'offensive du Héroux-Thibodeau avec quatre buts chacun. Serge Mercier avec deux buts, ainsi qu'Alain Martel et Rodrigue Bélanger avec un chacun ont complété le pointage de la formation du capitaine Pierre Frigon. Claude Boisvert avec quatre buts et une passe, Gilles Péloquin avec deux filets et trois aides et Pierre Sylvain avec un but et quatre mentions furent les meilleurs des perdants. Les autres filets de la Brassethèque furent réussis par Yves Forcier deux et Pierre Tanguay.

Les Braves conservent le 3e rang

DRUMMONDVILLE (RJ) — Malgré une série de toris défaites consécutives à leur trois dernières sorties dans la Ligue de Football Majeure Molson du Québec, dont celle de mardi soir, perdue au compte de 7 à 0 aux mains des Excell de Trois-Rivières, les Braves de Bon-Conseil ont tout de même conservé le troisième rang du circuit Pierre Roux.

L'écart qui les sépare maintenant de la première place et des Généraux de Warwick n'est pas trop alarmant puisqu'il n'est que de deux parties. La fiche des hommes de Pierre Traversy est de sept victoires et autant de revers.

Mardi soir à Bon-Conseil, les Braves ont commis pas moins de six erreurs dans le match remporté par les Excell de Trois-Rivières. Les locaux n'ont rien fait qui vaille à l'offensive non plus. Ils ont frappé la balle en lieux sûrs seulement quatre fois contre le lanceur gagnant Michel Thibault. Ces coups sûrs furent réussis par Jacques Bernard avec deux, Michel Marquis avec un double et Daniel Malo.

Les vainqueurs ont, pour leur part, récolté sept coups sûrs contre l'artilleur perdant Yves Dostie (2-2). Le fait marquant de la partie est survenu à la deuxième manche quand Dostie a accordé un circuit de trois points à Raynald Thibault.

Soulignons finalement que les Braves évolueront encore deux fois sur leur losange en fin de semaine.

Au camp d'entraînement des Castors Parenteau aura sa chance!

DRUMMONDVILLE (RJ) — Bertrand Parenteau, un jeune gardien de but de 16 ans, qui a évolué au cours de la dernière saison avec la formation du Drummondville Olympique Midget de la Ligue Inter-Cités AA, vient de se voir offrir une chance de participer au prochain camp d'entraînement des Castors de Sherbrooke de la Ligue Junior Majeure.

Parenteau, qui s'est surtout fait valoir lors du dernier tournoi Midget de Drummondville en aidant le D.O. à ravir les grands honneurs de la classe Invitation, paraissait très heureux de

nous communiquer la nouvelle hier. Il a reçu son offre par la voie d'une lettre que lui a adressé le dépêleur-en-chef des Castors, Roger "Gee" Roy. Ce dernier avait d'ailleurs été impressionné par l'attitude de Parenteau lors de son séjour au 13e tournoi de Drummondville.

Le cerbere drummondvillois, que l'on avait semble-t-il volontairement oublié lors de la dernière séance de repêchage des joueurs midgets, figurerait selon toute vraisemblance dans les plans futurs de l'équipe sherbrookoise.

"Je suis heureux de ce qui m'arrive, de dire Pa-

parenteau. Les Castors, ce n'est peut-être pas pour la prochaine saison mais je vais faire mon gros possible à l'entraînement. Et puis ça m'encourage de savoir qu'il y a une place de libre avec le départ de Richard Sévigny."

Lamarche à Chicoutimi

Soulignons également qu'un autre joueur du Drummondville Olympique Midget a retenu l'attention des dépêteurs de la LHJMQ la saison dernière, soit le défenseur André Lamarche. Ce dernier a finalement été réclamé lors du repêchage par les Saguenéens de Chi-

coutimi.

L'équipe d'Yvan Gingras a fait de Lamarche son choix de la ronde "minor midget".

Lamarche avait entrepris la dernière saison avec les Sabres de Drummondville de la Ligue Richelieu pour ensuite passer au D.O. Midget. Il fut aussi l'un des grands responsables des succès de l'équipe drummondvilloise au cours de la campagne 1976-77.



Bertrand Parenteau

Dans la victoire de 7-6 des Barons

Trois coups de circuit pour Jean-François Boutin

THETFORD MINES (AG) — Jean-François Boutin a cogné trois circuits pour conduire les Barons à une victoire de 7-6 sur le Bruno Drouin, dans une partie régulière de la Ligue de balle molle Populaire Labatt. Trois autres circuits ont été frappés dans cette joute par Pierre Courchesne des Barons, Renaud Dostie et Guy Baillargeon du Bruno Drouin. Pierre Dostie fut le lanceur gagnant tandis que Jean-Yves Vallée a encaissé

le revers.

Dans une autre partie, le Aux Economies l'a emporté au compte de 4-2 sur le A. Setlakwe alors que Michel Cliche a eu le meilleur au monticule sur Robert Groleau. Jacques St-Cyr a dirigé l'offensive des vainqueurs avec deux coups sûrs tandis que Darel Wright a réussi un circuit. Pour les perdants, Gilles Dodier et Réal Lortish ont contenu deux simples chacun.

Dans l'autre rencontre, le

lanceur Jean-Guy Bisson de l'Hôtel Robertson a limité les Elans à trois coups sûrs seulement alors que son équipe l'a emporté facilement au compte de 10-1. Luc Nadeau fut le lanceur perdant.

Les étoiles à l'offensive ont été Normand Laflamme et Alain Vachon avec trois coups sûrs chacun et Jacques Garneau avec un circuit. Yves Lamothe fut le meilleur des Elans avec deux simples.



Bienvenue au Festival Western D'EAST ANGUS

du 18 au 26 juin 1977

LE PROGRAMME DE LA SEMAINE

<p>SAMEDI 18 JUIN 1977: 1 heure 45: Parade et rassemblement des chevaux à l'ARENA. 8 heures: Soirée spéciale pour les gens de l'âge d'or à la salle 10 hres: Sensationnel spectacle de Ti-Gus et Ti-Mousse (Aréna)</p> <p>DIMANCHE 19 JUIN 1977 1 heure: Courses de chevaux 1/4 mille, Club de Ski Mt Elan. 8heures: Tir au câble et tir de poignet à l'aréna. Maître de "Super Swing" Anim.: Denis Perron, CHLT 63.</p> <p>LUNDI 20 JUIN 1977 7 heures: Activités pour le Domaine La Sapinière.</p> <p>MARDI 21 JUIN 1977 8 heures: Soirée spéciale pour les gens de l'âge d'or à la salle des Chevaliers de Colomb.</p> <p>MERCREDI 22 JUIN 1977 8 heures: Tir au câble et tir de poignet à l'aréna. Maître de cérémonie et prix aux gagnants.</p>	<p>JEUDI 23 JUIN 1977 8 heures: Courses aux cochons et le jeu de la poutre au-dessus de la piscine à l'aréna. Maître de cérémonie et prix aux gagnants.</p> <p>VENDREDI 24 JUIN 1977 1 heure 30: Gigantesque "Tir de chevaux" au Club de Ski du Mont Elan. 8 heures 30: Feu de camp et danse en plein air avec la discothèque "Super-Swing" au stationnement de l'aréna. Animateur: Denis Perron de CHLT 63. N.B. En cas de pluie à l'Aréna.</p> <p>SAMEDI 25 JUIN 1977 10 heures a.m.: Trail pour cavaliers au club de ski du Mont Elan. 8 heures 30: Concours de violonneux et gigueurs au sous-sol de l'église Notre-Dame-de-la-Garde, ce sera suivi d'une soirée rétro des années 50 et 60 avec "Super Swing" et Denis Perron de CHLT 63.</p> <p>DIMANCHE 26 JUIN 1977 10 heures A.M. et toute la journée, GRAND CONCOURS HIPPIQUE A L'ARENA.</p>
---	---

<p>Meilleurs vœux de succès!</p> <p>CARBONNEAU ET MORIN Assurance générale Bureau: 188, Dufresne East Angus, 832-2406</p>	<p>Bons succès aux organisateurs!</p> <p>ROBERT JOYAL PHARMACIEN 46, Angus - East Angus Tél.: 832-2144</p>	<p>Franc succès au Festival Western</p> <p>CAFE ANGUS M. Grégoire-Coulombe, prop. Salle à manger complètement licenciée. 82, rue Angus - East Angus Tél.: 832-9006</p>	<p>Avec nos compliments</p> <p>Palmer et Bergeron inc. Courtiers d'assurance général 189, St-Jacques East Angus Tél.: 832-2272</p>
<p>Bon succès au Festival Western!</p> <p>HOTEL EAST ANGUS 198, St-Jean - East Angus Tél.: 832-2424</p>	<p>Bon succès au Festival Western!</p> <p>CAMPING PARC ASCOT R.R. 112, East Angus 832-2043 J.P. Matteau, prop. Venez camper dans un des plus beaux sites des Cantons de l'Est</p>	<p>Bienvenue à tous!</p> <p>CAISSE POPULAIRE EAST ANGUS Gérant: M. Hervé Blouin 46, Hôtel de Ville East Angus, Tél.: 832-2419</p>	<p>Nos meilleurs vœux!</p> <p>LUC E. GOSSELIN Enr. MEUBLES - TELEVISEURS - TAPIS Vendeur autorisé: Zenith et General Electric 75, rue Angus - East Angus - 832-2700</p>
<p>Franc Succès!</p> <p>THOMPSON, Paul et Roger Enr. Camionnage en vrac 5, rue Westgate East Angus, Tél.: 832-3574</p>	<p>Meilleurs vœux de succès aux organisateurs du Festival!</p> <p>AUBAINES CHEZ MARCEL MARCEL DODIER PROP. Epicerie-boucherie licenciée - Abattoir public St-Isidore, comté Compton - Tél.: 658-3659</p>	<p>Félicitations à tous les participants!</p> <p>EAST ANGUS AUTOMOBILE Prop.: Gilles Roy - Tél.: 832-2212 Vendeur Ford - Mercury - Meteor Mécanique - Débosselage - Peinture 132 ANGUS, EAST ANGUS.</p>	

Bienvenue au Festival Western!

MAGASIN PEOPLES DEPT. STORE
23 Angus - East Angus
Tél.: 832-2640

Cette réclame publicitaire a été préparée en collaboration avec

La Tribune
Serge Dion, représentant
569-9201

8e année de compétence dans le domaine
Vendeur autorisé de:
GRAND PRIX, TRECO,
VAL BAR, COMMODORE
Repr.: Victor Vincent
R. 112, à l'entrée de la Ville.
Tél.: 832-2565

Un nouveau-né aux
AUTOBUS LA SAPINIÈRE
EAST ANGUS
Tél.: 832-2191

Sears CORRECTION

Quelques erreurs se sont glissées dans nos pages "Sears toujours en tête". On aurait dû lire:

Page 6:
CALCULATRICE DE POCHE
#41320 24.98
N'est plus disponible

Page 3:
LATEX D'INTERIEUR
#20605 6.99
Blanc seulement

Peinture rayon 30

Premier match

Une offensive de sept buts en troisième période a permis à l'équipe Héroux-Thibodeau d'effacer un déficit de 8-5 et remporter une victoire de 12 à 10 devant la Brassethèque lors du match d'ouverture de cette troisième saison de la ligue de crosse sénior Labatt 50.

Une nouvelle bataille pour les Plaines d'Abraham

Par ANDRÉ BELLEMARE, QUÉBEC (PC) — Une décision de la Commission des champs de bataille nationaux, un organisme fédéral, risque de provoquer des troubles à Québec le jour de la fête nationale du Québec, le 24 juin.

Elle a en effet refusé à la Corporation des fêtes de la Saint-Jean de Québec l'autorisation d'utiliser le parc des Plaines d'Abraham pour présenter aux Québécois un spectacle de variétés et un feu d'artifice le 24 juin.

La présidente de la Corporation, Denise Maltais,

s'est révoltée contre une telle attitude de la Commission qui vient d'accorder la permission aux organisateurs de la Fête du Canada le 1er juillet de tenir des manifestations au même endroit de même qu'à la Société Saint-Jean Baptiste pour le 23 juin.

Un télégramme de protestation a été expédié au ministre fédéral Warren Allmand, responsable des parcs

nationaux, le priant du même coup de renverser cette décision jugée "ridicule" par Mme Maltais.

A moins qu'une réponse favorable parvienne avant lundi aux dirigeants de la Corporation, les citoyens de la région de Québec seront tout simplement privés de festivités le jour de leur fête nationale parce que le gouvernement fédéral, via la Commission des champs de

bataille nationaux, aura interdit l'accès à cet endroit historique dans l'histoire du Canada.

Raisons farfelues

S'il faut en croire Mme Maltais, qui rencontrait la presse jeudi, les raisons invoquées par la Commission à l'appui de son geste confinent au farfelu: d'abord, a-t-on indiqué à la Corporation, si on permettait l'accès aux Plaines d'A-

braham pour cette fête, les usagers du parc en seraient privés pendant deux jours et, deuxièmement, le terrain couvert de débris de toutes sortes, résultant de la manifestation de la veille, serait dangereux et pourrait provoquer des accidents le soir du 24 juin.

Or, selon Mme Maltais, il est complètement absurde de prétendre que les "usagers" du parc seraient

privés puisque ce sont précisément eux qui le fréquenteraient le jour de la Fête.

Quant au prétexte d'accident à la suite de débris, il ne résiste pas davantage à l'analyse puisque le maire Gilles Lamontagne a déjà assuré la Corporation que la municipalité nettoierait les Plaines d'Abraham après les premières festivités du 23 juin.

Les dirigeants de la Corporation des Fêtes de la Saint-Jean arrivent mal à comprendre l'attitude de la Commission quand on se souvient que les Plaines d'Abraham ont été envahies pendant 10 jours de suite lors de la Superfrancofête en 1974 sans qu'aucun accident fâcheux ne se produise.

Subventions

Le geste de la Commission paraît d'autant plus in-

compréhensible dans l'esprit de Mme Maltais que ce n'est que le 14 juin, 10 jours avant la Fête, que les organisateurs des manifestations ont été avertis de cette décision.

La SSJB de Québec dispose d'un montant de \$10,850 du gouvernement provincial pour organiser la journée du 23 juin tandis que la Corporation a reçu le triple, soit \$34,000, pour les festivités du 24 juin.

Compte à rebours de la fusion CEQ-CSN

QUÉBEC (PC) — Le compte à rebours est commencé en vue d'une éventuelle fusion de la Centrale de l'enseignement du Québec (CEQ) et de la Confédération des syndicats nationaux (CSN).

Les quelque 200 délégués au conseil général de la CEQ qui s'est ouvert mercredi, à Québec, ont en effet pris connaissance d'un échéancier de travail devant conduire à la fusion des deux centrales à la fin de 1979.

Cet échéancier a été fixé le 1er juin dernier lors d'une réunion conjointe de l'exécutif de la CSN et du Bureau national de la CEQ.

Les dirigeants des deux centrales ont alors pris en considération la création possible d'une nouvelle organisation syndicale regroupant la CEQ, la CSN et ouverte à d'autres groupes susceptibles d'y adhérer, tant dans le secteur privé que public.

Les deux parties ont aussi retenu que cer-



Yvon Charbonneau

taines décisions "engageantes" devraient être prises aux congrès respectifs de 1978 des deux centrales.

FTQ

Tout en ne fermant pas la porte à la Fédération des travailleurs du Québec (FTQ), le rapport du comité de l'unité syndicale fait état de divergences entre la FTQ et les deux autres centrales impliquées dans le projet.

"Nous considérons, précise le document, que la FTQ n'est pas en mesure comme structure québécoise de s'associer à une démarche visant à l'unité organique, étant donné qu'elle ne fait que chapeauter et coordonner, au plan politique, l'action des sections locales des syndicats américains ou pan-canadiens. Notre intention serait de laisser la porte ouverte, de l'informer de notre démarche et d'y intéresser les militants syndicaux de toute affiliation."

Une nouvelle organisation syndicale née de la fusion de la CSN et de la CEQ compterait quelque 220,000 membres, soit des effectifs sensiblement identiques à ceux de la FTQ.

Remous

Le rapport du comité, lu par le président de la CEQ, M. Yvon Charbonneau, a provoqué des remous dans l'assemblée.

Plusieurs délégués estiment que la situation financière de la CSN est précaire et se sont demandés si les dirigeants des deux centrales n'allaient pas trop vite.

GRATUIT
• Admission sur le terrain
• Stationnement



GRATUIT
• Admission sur le terrain
• Stationnement

AU PARC MUNICIPAL DE LENNOXVILLE

18-19 JUIN
de 1h. à 11h. p.m.

Toutes les activités de cette Tombola se tiendront sous les auspices du club Optimiste de Lennoxville en collaboration avec les membres de l'association de récréation de la ville de Lennoxville et des pompiers de cette ville.



DIVERTISSEMENTS POUR TOUTE LA FAMILLE

- JEUX-KIOSQUES
- TOURS DE PONEYS
- COMPTOIRS de RAFFRAICHISSEMENTS
- PROMENADE MOTORISÉE POUR ENFANTS
- CASSE-CROUTE
- EXPOSITION D'EQUIPEMENTS AGRICOLES ET D'ARTICLES DE SPORT (MOTO, BICYCLETTES, ETC...)

SAMEDI:

2h. p.m.: Grande parade de "floats", chars, chevaux, fanfare, etc. Il y aura aussi de nombreux prix.

De 5h. à 8h. p.m.: DINER au steak sur charbon de bois, complet avec café. Compétitions de souque à la corde. Magnifique trophée sera remis à l'équipe gagnante. Tous sont invités. Le tout organisé par l'armée, la marine et l'unité 318 de l'aviation.

Adultes: \$4.00 Enfants 12 ans et moins: \$2.00

7h. p.m.: compétitions de "Bolo bats" pour les plus jeunes
8h. p.m.: La maison Margo Ashby Musik Ltée donnera un concert d'orgue.

DIMANCHE:

1h. à 5h.: Ouverture des jeux et des activités

5h. p.m.: Dîner, buffet froid, \$2.50 par les dames de l'A.N.A.F. 318

5h.30 p.m. Concours de "lancer d'oeufs"

7h.15: Lighting Lloyd & the Flaming Flamingoes

8h.30: Tirage

9h.15 p.m. Grand feu d'artifice

GAGNON SERVICE ENR. REPARATION D'APPAREILS MENAGERS 8, rue Conley - Lennoxville, J1M 1L9 - 567-6322		TIRAGE COLOSSAL 1 téléviseur portatif, valeur de \$200.00 1 radio à cassettes, valeur de \$150.00 1 jeu Video Telstar, valeur de \$75.00 1 cisaille à gazon électrique, valeur de \$50.00		GRATUIT • Admission sur le terrain • Stationnement		BINGO MONSTRE les 18 et 19 juin, sous une grande tente.		Margo Ashby MUSIK Ecole de musique Vente d'orgues, pianos 152, rue Queen - Lennoxville, JOB 1Z0 - 562-2280					
Cette réclame est publiée grâce à la collaboration des annonceurs suivants:													
DAVE'S TRANSPORT INC. Emballage, entreposage, déménagement local et longue distance ALLIED VAN LINES 562-8062		VAUDRY'S FLOWER SHOP NOUS TELEGRAPHIONS DES FLEURS PARTOUT! Lennoxville - 563-7272		ART BENNETT Encanteur bilingue Entrepôt à Lennoxville Sawyerville - 889-2272		LENNOXVILLE RENOVATIONS ENR. Revêtements: aluminium et vinyle Portes et fenêtres, gouttières, etc. 81, rue Baker 569-1259, Lennoxville, J1M 2A7		TURCOTTE AUTO BODY DEBOSSAGE PEINTURE 34, rue Queen - 563-7262 Lennoxville J1M 1H9		MOTEL LA MARQUISE Bar-salon et Salle à manger Route 143, Lennoxville - 563-2411 A 5 minutes du Centre-ville de Sherbrooke		GARAGE DESRUISSEUX AUTO BODY ENR. GERMAIN DESRUISSEUX, prop. Débosselage - Peinture Soudure - Consultez des spécialistes 261, rue Queen - 562-9743 Lennoxville J1M 1K7	
HODGE AUTO PARTS LTD Sherbrooke		THE WOOL SHOP LE CENTRE DE LA ROBE ELEGANTE POUR DAMES 159, rue Queen - Lennoxville, J1M 1K1 567-4344		MacLEOD'S ANTIQUES Vaisselle, antiquité, etc... Vaste sélection de meubles en pin 176 Queen - Lennoxville, J1M 1J9 567-7510		AIME COTE READY MIX LTEE BETON PREPARE 334, rue Queen Lennoxville - 569-9916		MEUBLES LENNOXVILLE INC. P. Perron et J. Hallé, prop. 153 Queen - Lennoxville J1M 1J8 562-2184		BUANDERIE SHERBROOKE LAUNDRY 353, rue Frontenac Sherbrooke, J1H 1K1 562-2633		NORMAND LALUMIERE entrepreneur-briqueleur Rue Belvédère Lennoxville - 562-2522	
CHARTIER AUTO BODY ENR. Débosselage-Peinture Vente et achat d'autos accidentées (Chemin Stanslead) Lennoxville - 562-6133		BOWN LUMBER INC. MATERIAUX DE CONSTRUCTION 28, Conley - Lennoxville, J1M 1L9 569-9978		SHERBROOKE TRUST LA PLUS IMPORTANTE INSTITUTION FINANCIERE DES CANTONS DE L'EST 75 nord, rue Wellington Sherbrooke - 563-4011		PICARD AUTO BODY ENR. Débosselage - Peinture Estimations gratuites 20 Conley - Lennoxville, J1M 1L9 562-6764		NICHOL Viandes de choix 135 nord, rue Queen - 562-1531		H. MUNKITTRICK Motocyclettes - Bicyclettes patins - Skis 1021 sud, rue Wellington Sherbrooke, J1H 5E7 - 569-0529		BANQUE ROYALE DU CANADA Georges Galand, directeur 131, rue Queen - Lennoxville, J1M 1J7 569-9210	
G.L. BEAULIEU INC. "MON VOISIN METRO" 97, RUE QUEEN - LENNOXVILLE, J1M 1J5 569-5971		PETROLES MITCHELL-TAYLOR FUELS 40 Winder - Lennoxville 569-6558		LA COMPAGNIE UNION SCREEN PLATE LTEE Une division des industries C.A.E. Lennoxville		DONALD M. PATRICK PHARMACIEN 111, rue Queen - Lennoxville J1M 1Z4 - 569-3601-2-3		BANQUE DE COMMERCE CANADIENNE IMPERIALE M. C.P. Mallalieu, gérant LENNOXVILLE - 569-5929					
UNIVERSITE BISHOP'S Pour tous renseignements concernant des études universitaires COMPOSEZ: 569-9551, poste 324 LENNOXVILLE		SERVICE SHELL LENNOXVILLE INC. Burl Eldridge, prop. Mécanique générale 79, rue Queen - Lennoxville 562-4445		AUBAINES LENNOX Spécialités meubles usagés Achat et vente 300, rue Queen - Lennoxville, J1M 1K6 - 569-8282		Cette promotion est l'oeuvre de votre conseiller publicitaire GILLES RUEL VENDEUR AGREE LA TRIBUNE 569-9201		Avec les compliments de la VILLE DE LENNOXVILLE C.W. Dougherty, maire					

ARROSAGE
contre insectes et maladies des arbres et pelouses
MARTINEAU
ABATTAGE D'ARBRES
565-0303

Bienvenue à la Tombola!

JERRY'S PIZZERIA
106, RUE QUEEN - LENNOXVILLE, J1M 1J6 - 569-9381-2

Salle à dîner - Mets italiens et canadiens. Bière et vins. Nous livrons à Lennoxville, Waterville, Huntingville, Sherbrooke

LES ENTREPRISES Lionel Ltée
C.P. 30 - LENNOXVILLE, J1M 1Z3 - 569-9861

Manufacturier de tentes-roulottes

LES PETITES ANNONCES 569-9501

TOUR D'HORIZON

NOUVEAU! NOUVEAU!
Au Carrefour Dunant. Boutique spécialisée vêtements de qualité pour la belle élégante. Importation. Beau choix. Altérations sur place. Claudette Bégin, 566-6857, BEGUIN MODE 17619

BOUTIQUE MARIE-PAULE MARTEL
Nouveautés Été. Tailles 5 à 26 1/2. Rendez-vous seulement. Tél: 567-9591. 17713

ARTISANAT ET LOISIR
Possédons gare de chemin de fer antique, près auberge, désirons créer centre d'artisanat, école, exposition et marché. Cherchons artisans intéressés. Mettons aussi belle grange à la disposition de personnes intéressées possédant chevaux et désirant donner leçons d'équitation ou promenade. Pour tous renseignements, contactez Eric Bagge, 819-826-5687. 17726

1	2	3	4	5	6	7	8	9	10	11	12
13	14	15	16	17	18	19	20	21	22	23	24
25	26	27	28	29	30	31					

LE CALENDRIER DES EVENEMENTS

Vendredi
À 8 heures 30, congrès annuel du C.R.O.A. Hôtel Dauphin, Drummondville. Participants de Drummondville, Victoriaville, Trois-Rivières et d'ailleurs.

Samedi
À 20.30 heures — au sous-sol de l'Église de Waterville: Club Drummond-Nicolas. Club d'Age d'Or. Soirée récréative par la fête des Pères.

Dimanche
À 13.00 heures — A la paroisse de Waterville — Journée paroissiale — Tir de chevaux, suivi d'un souper canadien de 16.30 à 19.00 heures — Suivi d'une soirée récréative à 20.00 heures.

Lundi
De 13.30 à 15.00 heures — A la paroisse Notre-Dame-du-Rosaire. Clinique de périculture et d'immunisation.

Mardi
À 17 heures, dégustation de vins et fromages à la salle de l'école de St-Guilhem d'Yamaska, dans le cadre d'un festival provincial du fromage. Spectacle, suivi à 21 heures de chœurs et de piano-bar dans d'autres locaux.

Mardi
À 20.00 heures — Au sous-sol de l'Église de Waterville — Club d'Age d'Or. Soirée récréative pour la fête des Pères.

Mardi
À 21.00 heures — A la salle de l'Auditorium du Séminaire St-Charles, rue Frontenac — Cercle Solidaire — Danse en l'honneur de la fête des Pères — Tenue de soirée obligatoire — (Apportez vos consommations).

Mardi
À 20.00 heures — Au sous-sol de l'Église de Waterville — Club d'Age d'Or. Soirée récréative pour la fête des Pères.

Mardi
À 21.00 heures — A la salle de l'Auditorium du Séminaire St-Charles, rue Frontenac — Cercle Solidaire — Danse en l'honneur de la fête des Pères — Tenue de soirée obligatoire — (Apportez vos consommations).

Mardi
À 20.00 heures — Au sous-sol de l'Église de Waterville — Club d'Age d'Or. Soirée récréative pour la fête des Pères.

Mardi
À 21.00 heures — A la salle de l'Auditorium du Séminaire St-Charles, rue Frontenac — Cercle Solidaire — Danse en l'honneur de la fête des Pères — Tenue de soirée obligatoire — (Apportez vos consommations).

Mardi
À 20.00 heures — Au sous-sol de l'Église de Waterville — Club d'Age d'Or. Soirée récréative pour la fête des Pères.

Mardi
À 21.00 heures — A la salle de l'Auditorium du Séminaire St-Charles, rue Frontenac — Cercle Solidaire — Danse en l'honneur de la fête des Pères — Tenue de soirée obligatoire — (Apportez vos consommations).

Mardi
À 20.00 heures — Au sous-sol de l'Église de Waterville — Club d'Age d'Or. Soirée récréative pour la fête des Pères.

Mardi
À 21.00 heures — A la salle de l'Auditorium du Séminaire St-Charles, rue Frontenac — Cercle Solidaire — Danse en l'honneur de la fête des Pères — Tenue de soirée obligatoire — (Apportez vos consommations).

Mardi
À 20.00 heures — Au sous-sol de l'Église de Waterville — Club d'Age d'Or. Soirée récréative pour la fête des Pères.

Mardi
À 21.00 heures — A la salle de l'Auditorium du Séminaire St-Charles, rue Frontenac — Cercle Solidaire — Danse en l'honneur de la fête des Pères — Tenue de soirée obligatoire — (Apportez vos consommations).

Mardi
À 20.00 heures — Au sous-sol de l'Église de Waterville — Club d'Age d'Or. Soirée récréative pour la fête des Pères.

Mardi
À 21.00 heures — A la salle de l'Auditorium du Séminaire St-Charles, rue Frontenac — Cercle Solidaire — Danse en l'honneur de la fête des Pères — Tenue de soirée obligatoire — (Apportez vos consommations).

Mardi
À 20.00 heures — Au sous-sol de l'Église de Waterville — Club d'Age d'Or. Soirée récréative pour la fête des Pères.

Mardi
À 21.00 heures — A la salle de l'Auditorium du Séminaire St-Charles, rue Frontenac — Cercle Solidaire — Danse en l'honneur de la fête des Pères — Tenue de soirée obligatoire — (Apportez vos consommations).

Mardi
À 20.00 heures — Au sous-sol de l'Église de Waterville — Club d'Age d'Or. Soirée récréative pour la fête des Pères.

Mardi
À 21.00 heures — A la salle de l'Auditorium du Séminaire St-Charles, rue Frontenac — Cercle Solidaire — Danse en l'honneur de la fête des Pères — Tenue de soirée obligatoire — (Apportez vos consommations).

Mardi
À 20.00 heures — Au sous-sol de l'Église de Waterville — Club d'Age d'Or. Soirée récréative pour la fête des Pères.

Mardi
À 21.00 heures — A la salle de l'Auditorium du Séminaire St-Charles, rue Frontenac — Cercle Solidaire — Danse en l'honneur de la fête des Pères — Tenue de soirée obligatoire — (Apportez vos consommations).

Mardi
À 20.00 heures — Au sous-sol de l'Église de Waterville — Club d'Age d'Or. Soirée récréative pour la fête des Pères.

Mardi
À 21.00 heures — A la salle de l'Auditorium du Séminaire St-Charles, rue Frontenac — Cercle Solidaire — Danse en l'honneur de la fête des Pères — Tenue de soirée obligatoire — (Apportez vos consommations).

Mardi
À 20.00 heures — Au sous-sol de l'Église de Waterville — Club d'Age d'Or. Soirée récréative pour la fête des Pères.

Mardi
À 21.00 heures — A la salle de l'Auditorium du Séminaire St-Charles, rue Frontenac — Cercle Solidaire — Danse en l'honneur de la fête des Pères — Tenue de soirée obligatoire — (Apportez vos consommations).

Mardi
À 20.00 heures — Au sous-sol de l'Église de Waterville — Club d'Age d'Or. Soirée récréative pour la fête des Pères.

Mardi
À 21.00 heures — A la salle de l'Auditorium du Séminaire St-Charles, rue Frontenac — Cercle Solidaire — Danse en l'honneur de la fête des Pères — Tenue de soirée obligatoire — (Apportez vos consommations).

Mardi
À 20.00 heures — Au sous-sol de l'Église de Waterville — Club d'Age d'Or. Soirée récréative pour la fête des Pères.

Mardi
À 21.00 heures — A la salle de l'Auditorium du Séminaire St-Charles, rue Frontenac — Cercle Solidaire — Danse en l'honneur de la fête des Pères — Tenue de soirée obligatoire — (Apportez vos consommations).

Mardi
À 20.00 heures — Au sous-sol de l'Église de Waterville — Club d'Age d'Or. Soirée récréative pour la fête des Pères.

Mardi
À 21.00 heures — A la salle de l'Auditorium du Séminaire St-Charles, rue Frontenac — Cercle Solidaire — Danse en l'honneur de la fête des Pères — Tenue de soirée obligatoire — (Apportez vos consommations).

101 Propriétés à vendre 101 Propriétés à vendre 101 Propriétés à vendre 101 Propriétés à vendre 101 Propriétés à vendre 101 Propriétés à vendre 101 Propriétés à vendre 101 Propriétés à vendre

À VENDRE

Trust Royal

LE ENSEIGNE QUI FAIT VENDRE

Trust Royal

COURTIER

2855 ouest, rue King — Sherbrooke

Tél. 563-9834

Agents en service de 8h.30 à 20h.

PROPRIETES AU-DESSOUS DE \$30,000. DOLLARS

Qu. Ouest: Duplex brique, terrain de 100 x 100. Très bien localisé. Garage double. Prix: \$29,000. Gaston Constant, agent, 569-5967.

Baie Larochelle, Windsor: Chalet suisse sur bord de l'eau. 2 chambres à coucher, meublé. Micheline Lasnier Gendron, agent, 562-0936.

Fleurimont, rue Cesna: Maison 5 pièces, 3 chambres à coucher. Magnifique terrain paysagé, endroit paisible. Réjean Vallée, agent, 565-7872.

North Hatley: 2 magnifiques cottages sur Lac Massawippi. Plus de 50' façade sur le lac. 3 chambres à coucher, foyer, meublé au complet. Judy Budning, agent, 562-1333.

PROPRIETES DE \$30,000. ET \$40,000. DOLLARS

Qu. Ouest: Duplex brique en parfaite condition, propriétaire bénéficie d'un grand 5 pièces, en plus du sous-sol fini avec entrée extérieure. Libre pour le 1er juillet. Prix: \$39,000. Huguette Sévigny, agent, 563-8149.

R.R. 5 Magog: Bungalow 3 pièces. Terrain de 48 acres. Garage double. Entre Orford et Sherbrooke. Micheline Lasnier Gendron, agent, 562-0936.

Chemin Cherry River: Attrayant bungalow jumelé. 30 x 44. avec foyer. Terrain 100 x 150. Vue exceptionnelle. Prix intéressant. Micheline Lasnier Gendron, agent, 562-0936.

Bromptonville: Superbe "split-level", 28 x 42, construction 1975, très bonne qualité, terrain 26,000 p.c. Finition en pierre, armoires, lingerie et vanité en frêne. Porte patio dans salle à manger. Donald Roy, agent, 565-0535.

Rock Forest, Mi-Vallon: Maison 7 pièces, 3 chambres à coucher, salle de séjour, salle de jeux. Magnifique terrain paysagé. Près du Woolco. Réjean Vallée, agent, 565-7872.

Rue Bernard Coquet bungalow: 3 chambres à coucher, cuisine-dînette, entrée "split". Une visite vous convaincra! Michel Mailhot, agent, 832-3190.

Attention si vous cherchez un bon achat! Bungalow à 4294, rue Varenne, Rock Forest. Construction brique et masonite 1972. 1206 p.c. (36 x 33 1/2). 5 grandes pièces plus salle familiale 16 x 24 au sous-sol. Terrain 65 x 150. Elie Anto, agent, 569-5209.

Lac Memphrémagog: 2 cottages, 140' façade sur le lac, plage. Partiellement hivernisés. \$38,000. Patti Macauley, agent, 843-2330.

Boulevard Bourque: Site commercial, 525' de façade par 6 acres. Incluant maison 5 pièces, puits artésien, fosse septique. Idéale pour tous genres de commerces. Carmen Légaré, agent, 843-9915, Réjean Vallée, agent, 565-7872.

PROPRIETES DE \$40,000. ET \$50,000. DOLLARS

ARGYLE, charmé irrésistible à 8 pièces, piscine, terrain privé. Possibilité bureaux. DESNOYERS, DUROCHER, courtier, 565-8205, 562-9651.

LECLERC, Luxueuse résidence 14 pièces, piscine, immense terrain paysagé. Aubaine. DESNOYERS & DUROCHER, courtiers, 565-8205, 562-9651.

POULIN, Jolie propriété, 8 pièces, piscine, hall de céderes. Aubaine. DESNOYERS & DUROCHER, courtiers, 565-8205, 562-9651.

210 avenue prés Conseil: 2 propriétés sur le même terrain. Extérieur brique et masonite, déclin de bois. Revenu annuel \$6,240. Combattre l'inflation, faites payer votre propriété par les locataires. Prix \$37,000.

Rue Langevin près Papineau: Résidentiel. Bungalow construction 1972. Extérieur brique et masonite. 7 pièces, 4 chambres. Possibilité de salle de jeux et foyer. TRES PROPRE. Plusieurs avantages tels que: accès d'autobus pour CHU et cité, près centre d'achat. Prix \$38,850. ME VISITER C'EST MADAPTER. 1-819-843-7956. Ouvert 7 jours par semaine.

LES IMMEUBLES WHITEHEAD INC. CANTONS DE L'EST MADOG 10117724

VOUS INVITE à venir visiter ses maisons avant d'arrêter votre choix ailleurs!

SUR SEMAINE DE 8h. A.M. à 5h. P.M. SAMEDI ET DIMANCHE SUR RENDEZ-VOUS.

SONT DISPONIBLES QUELQUES MAISONS CONSTRUITES AVANT LA HAUSSE DES PRIX

- Choix de modèles
- Secteur paisible, facile d'accès
- Profitez du taux courant d'intérêt
- Maisons éligibles à l'aide fédérale disponibles immédiatement.
- Aussi 125 terrains à vendre, au choix

Propriétaires

Rene Reel Couturier

BUREAU: 1091 DES PRES - 566-0550 - 567-8812 - 846-4806

Qu. Nord, 500, rue Fréchette: Bungalow 8 pièces, 5 chambres à coucher. Salle familiale au sous-sol avec sortie extérieure. Beaucoup de commodités, terrain bien paysagé, rue tranquille. Cause de vente: autre maison. Prise de possession immédiate. Prix réduit pour vente rapide. Aimé Bergeron, agent, 567-9635.

1 mille de l'Université: Maison unifamiliale, 4 chambres à coucher, salon avec foyer, salle à dîner, 2 salles de bains, garde-robe de cèdre, chambre froide, salle de jeux semi-finie avec sortie pour foyer. Terrain boisé de plus de 16,000 p.c. \$45,000. Huguette Sévigny, agent, 563-8149.

Qu. Est: Cottage canadien, plan d'architecte unique. Salon très dégagé avec mezzanine, 2 salles de bains, porte patio sous-sol semi-fini. Terrain boisé. Huguette Sévigny, agent, 563-8149.

1076, rue Mailhot: Bungalow brique, 8 pièces, 4 chambres à coucher. Foyer Franklin. Ari d'auto et garage. Magnifique terrain, site tranquille. Micheline Lasnier Gendron, agent, 562-0936.

Qu. Nord, rue Bretagne: splendide bungalow en brique, sous-sol entièrement fini, plancher bois franc, toit cathédrale, abri d'auto avec "sundeck". Magnifique terrain paysagé. Donald Roy, agent, 565-0535.

835, rue Wellington Sud: Triplex, 2-2 1/2 pièces, 1-7 pièces. Grand terrain de 110' x 175' entrepôt 2,400 p.c. Zone commerciale. \$45,000. André Larkin, agent, 567-9869.

Duplex: 550, rue Union: 2-5 pièces. Garage double détaché. Terrain approximativement 100 x 120. Prix: \$45,000. André Larkin, agent, 567-9869.

Qu. Ouest, rue Lisieux: Triplex, bois et brique, 2 - 5 1/2 pièces et 1-4 pièces. Très bon investissement. Michel Mailhot, agent, 832-3190.

Rue Olivier: Edifice commercial et multifamiliale, voisin du stationnement municipal. Revenu annuel \$14,880. dollars. Prix réduit \$48,000. Michel Mailhot, agent, 832-3190.

Quartier Nord, 1840, rue Grime: Bungalow brique, 1,282 p.c. de plancher, 5 grandes pièces, plus 4 pièces finies au sous-sol. Terrain 66 x 100. Prix réduit. Elie Anto, agent, 569-5209.

1424, rue Dominion: Résidence privée avec logement. Située quartier nord, endroit tranquille, terrain boisé. Près de "Sherbrooke Hospital" et l'école Marymount. Résidence principale 6 pièces. Logement au 1er étage de 4 1/2 pièces avec entrée privée. Chauffage eau chaude, taxes peu élevées, maison en excellente condition. Bon investissement. G.A. Bryant, agent, 567-4476.

Quartier Nord, rue Walton: 2 étages brique, 3 chambres à coucher, Salle à dîner, foyer au salon. Grand terrain privé. Judy Budning, agent, 562-1333.

Ave. des Pins, Magog: Grand cottage, 8 1/2 pièces, 5 chambres à coucher, foyer, solarium, grande galerie, garage détaché, situé sur terrain paysagé. Carmen Légaré, agent, 843-9915.

Vous désirez respirer dans votre propriété! Luxueuses et spacieuses pièces de 9 pieds hauteur. Foyer. Un léger commerce peut être toléré. Lucie Lapointe, agent, 569-2890.

Petit Lac Magog: Bord du lac. Maison hivernisée 8 pièces en parfaite condition, foyer, salle à manger, Haie de cèdres. Micheline Blanchette, agent, 563-2494. Judy Budning, agent, 562-1333.

St-Francois Xavier, 15 milles de Sherbrooke: Ferme de plaisance, 100 acres, avec grange, remise, garage, écurie. Très bonne maison 8 pièces. Gaston Constant, agent, 569-5967. Micheline Lasnier Gendron, agent, 562-0936.

Qu. Ouest: Duplex de qualité dans un secteur très tranquille, 2 grands 5 pièces. Logement du propriétaire avec salle familiale et foyer. Entrée pavée pour 3 autos. Magnifique terrain paysagé. Donald Roy, agent, 565-0535. Huguette Sévigny, agent, 563-8149.

Quartier Nord: "La maison sous les arbres": 9 pièces, salle à dîner, 4 chambres à coucher, foyer dans salle de séjour, près écoles et parc, garage. Roberte Berthiaume, agent, 569-0500.

Propriété à la campagne, 5 minutes de Lennoxville. Plus d'une acre de terrain "semi-split", construction 1976, 8 pièces, salon avec foyer. Excellente vue. Judy Budning, agent, 562-1333.

PROPRIETES DE \$60,000. ET \$75,000. DOLLARS

Rue Beaumont: Cottage 8 pièces avec sous-sol fini et sortie extérieure, chauffage à l'électricité, piscine 18' x 32' chauffée. Haie de cèdres autour du terrain de 7,500 p.c. 2 1/2 salles de bains. Aimé Bergeron, agent, 567-9635 ou 843-2073.

660, rue Chambly: Belle propriété brique, beau secteur, 3 chambres à coucher, salle à dîner avec porte patio. Salon avec foyer en brique. Grande salle de jeux finie, grand bureau au sous-sol. Prix d'aubaine pour vente rapide. G.A. Bryant, agent, 567-4476.

Quartier Nord: Près écoles, parc. Bungalow brique, aspect traditionnel, 3 chambres à coucher, salle à manger, foyer. Garage. Prix: \$60,000. Occupation immédiate. Roberte Berthiaume, agent, 569-0500.

Lac Memphrémagog: Grande résidence 8 pièces, 4 chambres à coucher, mur en pierre, façade sur le lac, terrain paysagé. Carmen Légaré, agent, 843-9915.

Petit Lac Brompton: Magnifique vue sur le lac. Grand cottage style canadien, 8 pièces, foyer, salle à dîner. Plus de 2 acres. Droit de plage. Micheline Blanchette, agent, 563-2494. Huguette Sévigny, agent, 563-8149.

PROPRIETES AU-DESSUS DE \$75,000. DOLLARS

Chemin Georgeville: Maison de campagne rustique, 130 acres de terrain. Arbres, piscine, Patti Macauley, agent, 843-2330.

POUR FINANCEMENT HYPOTHECAIRE

CONSULTEZ TRUST ROYAL

Il y va de votre intérêt

Nos bureaux sont ouverts du lundi au vendredi

24 WELLINGTON NORD, Sher. 569-9371

10117747

A VENDRE OU ECHANGER

Hôtel, Motel, Restaurant, Epicerie, maison à revenus, résidences de style, bungalows, propriétés. Pour l'achat ou la vente d'un bien immobilier. Contactez un courtier compétent.

GAGNON & GAGNON Inc.

1854, De Rouville 562-0041

VENEZ DECOUVRIR LE SYSTEME BO-PLEX

Nos maisons sont approuvées par la S.C.H.L.

ST-ELIE FLEURIMONT

565-9844 565-9292

Construction Villeneuve

101/17746

SANS INTERMEDIAIRE

7 Pièces finies, porte patio. Terrain 100 x 100. Pas taxe de rue.

OUVERT de 9h à 4h, p.m. samedi & dimanche, sur rendez-vous seulement

980, Rue Des Erables, Waterville 837-2570 101/17722

RRC Construction inc.

SUR SEMAINE DE 8h. A.M. à 5h. P.M. SAMEDI ET DIMANCHE SUR RENDEZ-VOUS.

SONT DISPONIBLES QUELQUES MAISONS CONSTRUITES AVANT LA HAUSSE DES PRIX

- Choix de modèles
- Secteur paisible, facile d'accès
- Profitez du taux courant d'intérêt
- Maisons éligibles à l'aide fédérale disponibles immédiatement.
- Aussi 125 terrains à vendre, au choix

Propriétaires

Rene Reel Couturier

BUREAU: 1091 DES PRES - 566-0550 - 567-8812 - 846-4806

CNU Bureau Des Pres

101/17700

BROMPTONVILLE

18, rue Provencher. Faut voir pour l'apprécier. Comptant minimum. Propriété avec chambre des maîtres, 2 salles de bains, foyer, brique. Abri d'auto. Entrée pavée. Libre immédiatement. Louise Sergier, 563-7428.

LA PATRIE

Jolie maison de campagne, 10 pièces, en bonne condition. Piscine. Endroit tranquille facile d'accès. Route pavée. \$16,500. Doris Couture, 567-7276. F. Dunn, 563-5990.

EST DE SHERBROOKE

Bungalow 12 pièces, inclus dans le prix: poêle, réfrigérateur, lave-vaisselle, broyeur à déchets, Barbecue électrique. Chauffage eau chaude 3 zones. Endroit tranquille. Maison idéale pour communauté ou centre d'accueil. Armand Bernier, 562-8832.

NORTH HATLEY

Beautiful bungalow with attached garage. Basement partly finished. Large lot 100 x 150. Lovely view of lake Massawippi. Earl Davis, 842-2745. (North Hatley).

EST - 605 VILLENEUVE

Joli bungalow avec revenu brut de \$4,100. Terrain 126' x 102' très bien paysagé. Près Cégep. Terrain. Faut visiter. Renaud Côté, 567-9341.

RUE BROOKS

Résidence ancienne, excellent état de conservation, style et qualité. 3 logements dont 1-7 pièces au propriétaire. Francoise Hébert, 854-4906.



UNE EQUIPE DE PROFESSIONNELS DANS LA VENTE

Surveillez le ballon vert

PRETS HYPOTHECAIRES:

Fonds disponibles et surtout un service rapide. Vous avez une réponse dans les 48 heures. Pour de plus amples informations, demandez:

M. GILLES METIVIER, 563-4011 75 WELLINGTON NORD

SURVEILLEZ LE BALLON VERT

Le Carrefour de l'Estrie attire des milliers de personnes, elles passent et regardent. C'est ainsi qu'une photo dans notre vitrine travaille pour vous du matin au soir. Pourquoi ne pas nous donner votre propriété à vendre? Parmi cette clientèle distinguée, il y a toujours un acheteur sérieux. A vous d'en profiter.

CLEVELAND (RICHMOND)

Chemin Spooner Pond. 8 pièces, propriété en excellente condition, tapis à la grandeur. Terrain 150' x 257'. Prix demandé \$29,000. Garth Carson, 826-3446. (Richmond).

9 MILLES DE RICHMOND

4 milles de Danville. A l'arrière du "Pinacle". Vieille maison construite en 1850, brique. Système de chauffage neuf. Terrain 5 acres. Beau site. Prix raisonnable. Hugh S. Rose 567-4251.

QUEST - RUE LINCOLN

Semi-détaché, 8 pièces, excellent pour famille. Très ensoleillée, 4 chambres à coucher. Terrain bien aménagé. Prix négociable à \$25,000. Faut visiter pour vraiment apprécier. Huguette Planché.

FLEURIMONT

Joli bungalow 5 pièces, très propre. Avantage d'une rue paisible. Prix: \$29,000. Céline Morin, 565-8453.

275 BRYANT

Magnifique résidence 10 pièces, planchers bois franc, tapis de belle qualité, foyer, salle familiale avec sortie extérieure au sous-sol. Garage. Terrain paysagé 140 x 155. Doris Couture, 567-7276. F. Dunn, 563-5990.

ST-ELIE

Split Level avec sous-sol entièrement fini. Garage détaché. Carport. Suzanne Leclerc, 563-8740.

PROPRIETES AU-DESSUS DE \$75,000. DOLLARS

Chemin Georgeville: Maison de campagne rustique, 130 acres de terrain. Arbres, piscine, Patti Macauley, agent, 843-2330.

SHERBROOKE TRUST

COURTIER 563-4017

101/17748

CARREFOUR DE L'ESTRIE

Il y a cent ans

(dans les cantons de l'Est)

On lirait dans le "pionnier de Sherbrooke" du 15 juin 1877 la nouvelle suivante:

Session spéciale de juin du juge de paix

Amélia Virtue, pour vol d'une poule avec couvée de petits canards, vingt jours de prison commune.

Apollinaire Gagné, pour vol de deux vaches à Garthby, plaide coupable, un mois de prison.

Thomas Findaly, de Ham-Nord, pour conduite indécente, est trouvé coupable et condamné à \$25 d'amende ou 2 mois de prison.

107 Terrains

BEAU grand terrain 2 acres, sur bord lac Aylmer, avec garage, cause, maison brûlée. Vraie aubaine. \$1,000. Aussi à Weedon, beau terrain sur bord rivière St-François, prêt à bâtir. Cause, chalet brûlé. Renseignements: Jules Grimaud, Ham-Nord, 1-344-2227.

107 Terrains

EN MONTAGNE - A 5 minutes Centre ville. Très beaux lots boisés, prêts à construire. Toutes grandeurs. Endroit calme et très sain. Taxes moins chères à Fleurimont (Côté Est). Prix spéciaux sur les 20 prochains. 569-6634, 567-5825.

A PROXIMITÉ DU LAC MONTJOIE
TERRAINS BOISÉS 1 ACRE ET PLUS
PREMIER ARRIVE
SERVI
TEL: 846-2070

ST-DENIS DE BROMPTON
(500' de la Grange à Paul)
PROJET DENIL
Très beaux terrains boisés!
Grandeur 13,000 pieds carrés à 41,000 pieds carrés, prêts à construire.
Un petit havre de paix à **TRES BON PRIX**
FAUT VOIR!
846-2117 - 846-2804

107 Terrains

TERRAIN 150x100, 2 entrées fines. Rue du Québec, chemin d'Ascot. \$2,000. 563-8995, après 5h.

25 ACRES situés environ 15 milles Sherbrooke. Endroit tranquille. \$4,000.00. 562-4280.

INCROYABLE MAIS VRAI! Sludger, 100 acres, boisé, 2 belles prairies, 2 ruisseaux, pommiers, 1 mille de long de la route. Investisseurs, doublez votre argent en subdivisant ce terrain. Seulement \$8,000. 1-8-97-876-5409.

PETIT LAC MAGOG - Chemin Venise, traverse no 5 terrain 200x100, très paysage, accès plage, \$6,500.00 incluant petit chalet. Roland Blais, courtier, tél. 562-6422.

A VENDRE - Fond de terre de 232 acres, situé à Ham Sud. (25 milles Sherbrooke), idéal pour plantation. 562-2247.

F1943, STOKÉ, 11e rang, 98 acres, ou en partie. Bois, ruisseau. Faut voir! IMMEUBLES MARCOUX, courtier, 569-9926, Monick Trudeau, 846-4327.

50 ACRES boisé de 7 ans. Situé 5 milles East Angus. \$6,000.00. 567-7459.

7315, SUR KEY BROOK, Terrain très paysage, 2 acres. Endroit de rêve. IMMEUBLES MARCOUX, courtier, 569-9926, Monick Trudeau, 846-4327.

ES400-QUARTIER NORD - Rue Des Ormes, près Carrefour de l'Estrie, 8225 pieds carrés, belle vue panoramique. Quartier Est, coin Poulin et Ranger. Terrain 100x70, vue magnifique, prix avantageux. MONTREAL TRUST COURTIER 565-1933 (bur) André Chartier, 567-5825.

AUBAINE - 120x100, nord, rue McGregor, près Carrefour Au. Prix de l'évaluation. \$1,200. 74-864-874.

LOT près de l'eau avec plage, petit Lac Brompton, 350 largeur x 225 profondeur. 8-45-4178.

PETIT LAC MAGOG, chemin Venise, traverse chemin de fer no 5, terrain 200 x 100 très paysage pour construction résidentielle, magnifique vue sur le lac, accès plage, \$6,500.00 incluant petit chalet. Roland Blais, courtier, tél. 562-6422.

TERRAIN 20,000 pieds carrés, 100 comptant, balance 5 ans ou plus. Aussi poêle à "hot dog" frites, au gaz. S'adresser: Gérard Dubuc, chemin Simoneau, Lac Bowater, 10E 190.

ROUTE 108, 20 milles de Sherbrooke, 45 acres, incluant chemin privé, petit ruisseau, beau site pour chalet. Maison neuve 28x40, chauffage électrique, puits artésien. Cheminée simple. \$40,000. 872-3726.

LAC AYLMER - Magnifique terrain boisé 150 pieds de façade sur le lac. Tél. 569-3889.

107 Terrains

NORD Terrain pour maison de deux ou 3 logements. Rue Garret. IMMEUBLES MARCOUX, courtiers, 569-9926.

LAC MIROIR - Bishopton - Terrain 100x100 pour chalet ou résidence. Possibilité de financement. 822-2256, 822-2127.

319 ACRES, 3 milles à l'est de Sherbrooke, 4,000 long et large. \$90,000. 567-5825.

20 ACRES, 4e rang, St-Georges de Windsor près des limites forestières. Domtar, 845-3216.

LAC ELGIN STRATFORD Co. Wolfe, terrain boisé, bord de l'eau. 100x200. Informations: East Angus, 832-3423, Sherbrooke, 562-1547. Victoriaville, 758-7555, Stratford, 442-2191.

PROJET QUEBEC, Lots différents grandeurs, pour maison-motocycle ou résidence. L. COUTURE, 562-3054.

LOTS Grand Lac Brompton Terrains de 125 et plus sur le lac. 562-8422.

STOKÉ Rang 5 Ouest Terrains 160x100, cadastrés. Autres terrains. Tél. 878-3392.

TERRAIN boisé, en montagne, environ 10,000 pi. ca. Lac non pollué, électricité. Route ouverte à l'année 15 minutes du Mont-Orford. Autoroute sortie 6, S'adresser 819-844-4198.

PARTICULIER, 29 acres, 1 mille village St-Zacharie, bois, prairie. Belle vue. 845-2216.

5 MINUTES du Centre ville, très beaux terrains boisés, en montagne, prêts à construire. Maisons chères à Fleurimont (Côté Est). Prix spéciaux sur les 20 prochains. 569-9634, 567-5825.

NORTH HATLEY - 2 terrains, 200' façade en tout. 30,000 pieds carrés, ruisseau. Appel: 569-8890.

LAC LOVERING, (Magog), 1400 pi. ca., 1 pi. d'aubaine! 569-8890.

DEAUVILLE, Rue Blanchette, terrain boisé, 14,000 pi. ca. Aussi révisé, tout blanc. 567-1056 après 5h.

GRAND LAC BROMPTON Magnifique terrain 90' largeur x 160' profondeur. Chemin ouvert à l'année. 845-2155.

PRIX SPECIAL Nord, rue Mesy, terrain 100 x 100, très belle rue, près Carrefour Est. 569-0505.

QUARTIER NORD, O'Neill terrain 141' façade x 100' profondeur. Rue tranquille. Tél. 567-0779.

ST-ELIE terrain boisé et non boisé, grand désiré. Tél. 562-3527.

LOT 60x100, situé Fleurimont, rue Thivierge. Eau, égot, asphalté terminés. Conditions de prix à discuter. Aucune offre raisonnable refusée. Dois absolument vendre. S'adresser: 563-0562.

107 Terrains

TERRAIN 850 pi. le long rivière Salmon 175 pi. large. Prix \$2,000.00. Tél. (Weekend) 877-2781.

WINDSOR 150 x 200, 3 minutes de Windsor, 15 minutes de Sherbrooke dans le rang 2, à Greenleaf, Co. Richmond. \$2000. 1-874-822-988.

STOKÉ - 6 acres de terrain à vendre. Avec chalet et ruisseau. 846-2252.

108 fermes

PETITES FERMES, avec bonnes maisons de \$22,000 à \$40,000. IMMEUBLES LAJOIE, courtier, 567-2826.

ST-FRANCOIS, nouvelle inscription à 10 milles du Carrefour, 102 acres sur chemin pavé, maison 1 1/2 étages à être touchée. Prix \$22,000. IMMEUBLES LAJOIE, courtier, 567-2826.

ST-HERMENEGILDE, 86 acres dont 26 boisés, ancienne maison toute rénovee, prix \$22,000. IMMEUBLES LAJOIE, courtier, 567-2826.

A CEUX qui desiront propriétés à la campagne, j'ai toujours à vous offrir fermes variant de 50 à 250 acres, avec ou sans bâtiment, quelques-unes avec bois. Adèle Larose, agent, 569-5682, chalet 8-45-2585. CAISSE D'ETABLISSEMENT DE L'EST-BLISSEMENT, DE L'EST-BLISSEMENT, 819-887-6703.

BARNSTON - 235 acres, 80 en prairie, bonne grange et maison sur bon chemin. Possession immédiate. Financement disponible. Hugh Rose, 567-4251. Bureau COURTIERS, 563-4013.

SHERBROOKE TRUST MAGNIFIQUE domaine, 180 acres, culture et boisé, grange, rivière. Site privé \$95,000. 1-819-258-6129.

ST-GEORGES de Windsor, 107 acres, dont 80 en prairie. Maison brique, moderne, 6 pièces, grange, en bon état. Nettoyeur automatique à débiter. Prix \$38,000 avec \$18,000 comptant. 562-5016.

MAGNIFIQUE domaine, 180 acres, culture et boisé, grange, rivière. Site privé \$95,000. 1-819-258-6129.

ST-GEORGES de Windsor, 107 acres, dont 80 en prairie. Maison brique, moderne, 6 pièces, grange, en bon état. Nettoyeur automatique à débiter. Prix \$38,000 avec \$18,000 comptant. 562-5016.

ST-GEORGES de Windsor, 107 acres, dont 80 en prairie. Maison brique, moderne, 6 pièces, grange, en bon état. Nettoyeur automatique à débiter. Prix \$38,000 avec \$18,000 comptant. 562-5016.

ST-GEORGES de Windsor, 107 acres, dont 80 en prairie. Maison brique, moderne, 6 pièces, grange, en bon état. Nettoyeur automatique à débiter. Prix \$38,000 avec \$18,000 comptant. 562-5016.

ST-GEORGES de Windsor, 107 acres, dont 80 en prairie. Maison brique, moderne, 6 pièces, grange, en bon état. Nettoyeur automatique à débiter. Prix \$38,000 avec \$18,000 comptant. 562-5016.

ST-GEORGES de Windsor, 107 acres, dont 80 en prairie. Maison brique, moderne, 6 pièces, grange, en bon état. Nettoyeur automatique à débiter. Prix \$38,000 avec \$18,000 comptant. 562-5016.

ST-GEORGES de Windsor, 107 acres, dont 80 en prairie. Maison brique, moderne, 6 pièces, grange, en bon état. Nettoyeur automatique à débiter. Prix \$38,000 avec \$18,000 comptant. 562-5016.

ST-GEORGES de Windsor, 107 acres, dont 80 en prairie. Maison brique, moderne, 6 pièces, grange, en bon état. Nettoyeur automatique à débiter. Prix \$38,000 avec \$18,000 comptant. 562-5016.

ST-GEORGES de Windsor, 107 acres, dont 80 en prairie. Maison brique, moderne, 6 pièces, grange, en bon état. Nettoyeur automatique à débiter. Prix \$38,000 avec \$18,000 comptant. 562-5016.

ST-GEORGES de Windsor, 107 acres, dont 80 en prairie. Maison brique, moderne, 6 pièces, grange, en bon état. Nettoyeur automatique à débiter. Prix \$38,000 avec \$18,000 comptant. 562-5016.

ST-GEORGES de Windsor, 107 acres, dont 80 en prairie. Maison brique, moderne, 6 pièces, grange, en bon état. Nettoyeur automatique à débiter. Prix \$38,000 avec \$18,000 comptant. 562-5016.

ST-GEORGES de Windsor, 107 acres, dont 80 en prairie. Maison brique, moderne, 6 pièces, grange, en bon état. Nettoyeur automatique à débiter. Prix \$38,000 avec \$18,000 comptant. 562-5016.

ST-GEORGES de Windsor, 107 acres, dont 80 en prairie. Maison brique, moderne, 6 pièces, grange, en bon état. Nettoyeur automatique à débiter. Prix \$38,000 avec \$18,000 comptant. 562-5016.

ST-GEORGES de Windsor, 107 acres, dont 80 en prairie. Maison brique, moderne, 6 pièces, grange, en bon état. Nettoyeur automatique à débiter. Prix \$38,000 avec \$18,000 comptant. 562-5016.

ST-GEORGES de Windsor, 107 acres, dont 80 en prairie. Maison brique, moderne, 6 pièces, grange, en bon état. Nettoyeur automatique à débiter. Prix \$38,000 avec \$18,000 comptant. 562-5016.

ST-GEORGES de Windsor, 107 acres, dont 80 en prairie. Maison brique, moderne, 6 pièces, grange, en bon état. Nettoyeur automatique à débiter. Prix \$38,000 avec \$18,000 comptant. 562-5016.

ST-GEORGES de Windsor, 107 acres, dont 80 en prairie. Maison brique, moderne, 6 pièces, grange, en bon état. Nettoyeur automatique à débiter. Prix \$38,000 avec \$18,000 comptant. 562-5016.

ST-GEORGES de Windsor, 107 acres, dont 80 en prairie. Maison brique, moderne, 6 pièces, grange, en bon état. Nettoyeur automatique à débiter. Prix \$38,000 avec \$18,000 comptant. 562-5016.

ST-GEORGES de Windsor, 107 acres, dont 80 en prairie. Maison brique, moderne, 6 pièces, grange, en bon état. Nettoyeur automatique à débiter. Prix \$38,000 avec \$18,000 comptant. 562-5016.

ST-GEORGES de Windsor, 107 acres, dont 80 en prairie. Maison brique, moderne, 6 pièces, grange, en bon état. Nettoyeur automatique à débiter. Prix \$38,000 avec \$18,000 comptant. 562-5016.

ST-GEORGES de Windsor, 107 acres, dont 80 en prairie. Maison brique, moderne, 6 pièces, grange, en bon état. Nettoyeur automatique à débiter. Prix \$38,000 avec \$18,000 comptant. 562-5016.

ST-GEORGES de Windsor, 107 acres, dont 80 en prairie. Maison brique, moderne, 6 pièces, grange, en bon état. Nettoyeur automatique à débiter. Prix \$38,000 avec \$18,000 comptant. 562-5016.

ST-GEORGES de Windsor, 107 acres, dont 80 en prairie. Maison brique, moderne, 6 pièces, grange, en bon état. Nettoyeur automatique à débiter. Prix \$38,000 avec \$18,000 comptant. 562-5016.

ST-GEORGES de Windsor, 107 acres, dont 80 en prairie. Maison brique, moderne, 6 pièces, grange, en bon état. Nettoyeur automatique à débiter. Prix \$38,000 avec \$18,000 comptant. 562-5016.

ST-GEORGES de Windsor, 107 acres, dont 80 en prairie. Maison brique, moderne, 6 pièces, grange, en bon état. Nettoyeur automatique à débiter. Prix \$38,000 avec \$18,000 comptant. 562-5016.

ST-GEORGES de Windsor, 107 acres, dont 80 en prairie. Maison brique, moderne, 6 pièces, grange, en bon état. Nettoyeur automatique à débiter. Prix \$38,000 avec \$18,000 comptant. 562-5016.

ST-GEORGES de Windsor, 107 acres, dont 80 en prairie. Maison brique, moderne, 6 pièces, grange, en bon état. Nettoyeur automatique à débiter. Prix \$38,000 avec \$18,000 comptant. 562-5016.

ST-GEORGES de Windsor, 107 acres, dont 80 en prairie. Maison brique, moderne, 6 pièces, grange, en bon état. Nettoyeur automatique à débiter. Prix \$38,000 avec \$18,000 comptant. 562-5016.

ST-GEORGES de Windsor, 107 acres, dont 80 en prairie. Maison brique, moderne, 6 pièces, grange, en bon état. Nettoyeur automatique à débiter. Prix \$38,000 avec \$18,000 comptant. 562-5016.

108 fermes

TERRAIN 246 ACRES avec maison 7 pièces, étable 200 porcs. Avec ou sans roulement agricole. 12000. 1-874-822-988.

FERME 70 arpents, maison meublée, 7 pièces et bâtiments agricoles. 12000. 1-874-822-988.

STOKÉ, 100 acres, maison rénovee, étable sur tubulaire, bois mort, prairie. Tél. 8-78-3542.

TERRÉ 70 acres et plus, avec ou sans roulement. Animaux de boucherie. S'adresser: Alphonse Richard, Compton, tél. 837-2617.

MINI-FERMES 300 pieds de façade x 260 profondeur. (3 acres) 12ième rang, rue Des Pins, Magog. 3 milles du Mont-Orford. 2 1/2 milles de Magog. 1 mille de Sherbrooke. 8 dans le domaine. Encore un très beau chalet boisé, 2000 pi. ca. Hâtez-vous de vous joindre à ces gens de la nature. Prix avantageux. 843-4881, 843-8630.

ES496-MILAN - Rang 13, 100 acres boisés, étable, plantation épinettes pin, maison, grange, MONTREAL TRUST COURTIER 565-1933 (bur) Lorraine Lemelin, (819) 887-6703 (très vives acceptées).

ES594-BISHOPTON - 18 milles de Sherbrooke, ferme de 172 acres située près de route 112. Maison, grange, remise, MONTREAL TRUST COURTIER 565-1933 (bur) Lorraine Lemelin, (819) 887-6703 (très vives acceptées).

ES594-BISHOPTON - 18 milles de Sherbrooke, ferme de 172 acres située près de route 112. Maison, grange, remise, MONTREAL TRUST COURTIER 565-1933 (bur) Lorraine Lemelin, (819) 887-6703 (très vives acceptées).

ES594-BISHOPTON - 18 milles de Sherbrooke, ferme de 172 acres située près de route 112. Maison, grange, remise, MONTREAL TRUST COURTIER 565-1933 (bur) Lorraine Lemelin, (819) 887-6703 (très vives acceptées).

ES594-BISHOPTON - 18 milles de Sherbrooke, ferme de 172 acres située près de route 112. Maison, grange, remise, MONTREAL TRUST COURTIER 565-1933 (bur) Lorraine Lemelin, (819) 887-6703 (très vives acceptées).

ES594-BISHOPTON - 18 milles de Sherbrooke, ferme de 172 acres située près de route 112. Maison, grange, remise, MONTREAL TRUST COURTIER 565-1933 (bur) Lorraine Lemelin, (819) 887-6703 (très vives acceptées).

ES594-BISHOPTON - 18 milles de Sherbrooke, ferme de 172 acres située près de route 112. Maison, grange, remise, MONTREAL TRUST COURTIER 565-1933 (bur) Lorraine Lemelin, (819) 887-6703 (très vives acceptées).

ES594-BISHOPTON - 18 milles de Sherbrooke, ferme de 172 acres située près de route 112. Maison, grange, remise, MONTREAL TRUST COURTIER 565-1933 (bur) Lorraine Lemelin, (819) 887-6703 (très vives acceptées).

ES594-BISHOPTON - 18 milles de Sherbrooke, ferme de 172 acres située près de route 112. Maison, grange, remise, MONTREAL TRUST COURTIER 565-1933 (bur) Lorraine Lemelin, (819) 887-6703 (très vives acceptées).

ES594-BISHOPTON - 18 milles de Sherbrooke, ferme de 172 acres située près de route 112. Maison, grange, remise, MONTREAL TRUST COURTIER 565-1933 (bur) Lorraine Lemelin, (819) 887-6703 (très vives acceptées).

ES594-BISHOPTON - 18 milles de Sherbrooke, ferme de 172 acres située près de route 112. Maison, grange, remise, MONTREAL TRUST COURTIER 565-1933 (bur) Lorraine Lemelin, (819) 887-6703 (très vives acceptées).

ES594-BISHOPTON - 18 milles de Sherbrooke, ferme de 172 acres située près de route 112. Maison, grange, remise, MONTREAL TRUST COURTIER 565-1933 (bur) Lorraine Lemelin, (819) 887-6703 (très vives acceptées).

ES594-BISHOPTON - 18 milles de Sherbrooke, ferme de 172 acres située près de route 112. Maison, grange, remise, MONTREAL TRUST COURTIER 565-1933 (bur) Lorraine Lemelin, (819) 887-6703 (très vives acceptées).

ES594-BISHOPTON - 18 milles de Sherbrooke, ferme de 172 acres située près de route 112. Maison, grange, remise, MONTREAL TRUST COURTIER 565-1933 (bur) Lorraine Lemelin, (819) 887-6703 (très vives acceptées).

ES594-BISHOPTON - 18 milles de Sherbrooke, ferme de 172 acres située près de route 112. Maison, grange, remise, MONTREAL TRUST COURTIER 565-1933 (bur) Lorraine Lemelin, (819) 887-6703 (très vives acceptées).

ES594-BISHOPTON - 18 milles de Sherbrooke, ferme de 172 acres située près de route 112. Maison, grange, remise, MONTREAL TRUST COURTIER 565-1933 (bur) Lorraine Lemelin, (819) 887-6703 (très vives acceptées).

ES594-BISHOPTON - 18 milles de Sherbrooke, ferme de 172 acres située près de route 112. Maison, grange, remise, MONTREAL TRUST COURTIER 565-1933 (bur) Lorraine Lemelin, (819) 887-6703 (très vives acceptées).

ES594-BISHOPTON - 18 milles de Sherbrooke, ferme de 172 acres située près de route 112. Maison, grange, remise, MONTREAL TRUST COURTIER 565-1933 (bur) Lorraine Lemelin, (819) 887-6703 (très vives acceptées).

ES594-BISHOPTON - 18 milles de Sherbrooke, ferme de 172 acres située près de route 112. Maison, grange, remise, MONTREAL TRUST COURTIER 565-1933 (bur) Lorraine Lemelin, (819) 887-6703 (très vives acceptées).

ES594-BISHOPTON - 18 milles de Sherbrooke, ferme de 172 acres située près de route 112. Maison, grange, remise, MONTREAL TRUST COURTIER 565-1933 (bur) Lorraine Lemelin, (819) 887-6703 (très vives acceptées).

ES594-BISHOPTON - 18 milles de Sherbrooke, ferme de 172 acres située près de route 112. Maison, grange, remise, MONTREAL TRUST COURTIER 565-1933 (bur) Lorraine Lemelin, (819) 887-6703 (très vives acceptées).

ES594-BISHOPTON - 18 milles de Sherbrooke, ferme de 172 acres située près de route 112. Maison, grange, remise, MONTREAL TRUST COURTIER 565-1933 (bur) Lorraine Lemelin, (819) 887-6703 (très vives acceptées).

ES594-BISHOPTON - 18 milles de Sherbrooke, ferme de 172 acres située près de route 112. Maison, grange, remise, MONTREAL TRUST COURTIER 565-1933 (bur) Lorraine Lemelin, (819) 887-6703 (très vives acceptées).

ES594-BISHOPTON - 18 milles de Sherbrooke, ferme de 172 acres située près de route 112. Maison, grange, remise, MONTREAL TRUST COURTIER 565-1933 (bur) Lorraine Lemelin, (819) 887-6703 (très vives acceptées).

301 Appartements à louer
PRES WOOLCO: Rue Pavillon, 3 pièces meublées, chauffage, 5 adresses, 567-3877.
11/12 PIÈCES, meuble, chauffage, 5 adresses, 390, 116 Avenue Nord, app. 3.

301 Appartements à louer
109 WELLINGTON NORD - 1 1/2 pièces, chauffage, eau chaude, poêle, réfrigérateur, 575.00 mois, 562-2199 ou 567-5711.
ROCK FOREST, 4 1/2 pièces, non meublées, tapis, aspirateur mural, bain, laveuse, tranquille, Tél. 864-9411.

301 Appartements à louer
EST - Neuf logements, 2 1/2 pièces, meublés, 340, 12e Avenue Nord, 895-3580.
QUARTIER EST - 3 pièces, meublées, tranquille, près Centre ville et hôpital, 112-12.

301 Appartements à louer
WATERLOO, Bachelier pour âge de 20 à 30 ans. Personnes en santé, 514-569-3110.
1 1/2 PIÈCES, entrée privée du feu Quartier Nord, magnifique vue piscine intérieure, 885-3400. Réfrigérateur fournis, Meuble et désiré, Libre le jeudi 566-6777.

302 Logements à louer
DEMEMAGEMENT R. VEILLEUX INC.
Atlas Van Lines (Canada) Ltd
Emballage Entrepotage Agent "ATLAS VAN LINES"
TEL.: 569-5154

302 Logements à louer
DEMEMAGEMENT G. ROY
567-6733
emballage - entrepotage
AGENT "ATLAS VAN LINES"
302/16004

304 Logements chauffés à louer
QUEST, Construction neuve, 18 000, 1800, Goyette, 3, 4, 5 pièces, tapis, vacuum, intercom, juin, juillet, août, septembre, 567-3624.
LOGEMENTS 2 1/2 à 2 3/4 pièces, chauffage, eau chaude, réfrigérateur, désiré, 5 adresses, 445, 13e Ave Nord, app. 569-8006.

311 Chalet à louer
PLAGE SOUTHERNE - 5 pièces, chauffage, réfrigérateur, foyers, tapis, abri d'auto, Saison ou semaine, 562-3141, 843-6389.
LAC ST-FRANCOIS, Cte Frontenac pour 7 à 8 personnes avec chauffage, saison 850, mois 400, quinzaine 250, Tél: (418) 449-5385.

312 Entrepôt à louer
ENTREPOT à louer, 2000 pi. ca. 1 mille St-Denis de Bromston, sur grande route, 563-9749.
ENTREPOT OU GARAGE - 1200 pi. carrés, 1819, 478-4824, Drummondville.

501 Animaux à vendre
POMERANIENS, PAILLONS, Beagles, Small Fox, Boston Terriers, Dalmatians, Samoyeds, Danes, Dalmatians, Bergers Allemands, Dobermans, 562-5525.
CHIOTS EPAGNEULS, Malinois, entrecités, vaccinés, veaux, entrecités, vaccinés, 562-4647.

APPS. J.Y. SOUS
2450, King Est. 567-1574
EXEMPLE: 4 Sherbrooke log. \$170.00 mois plus taxe locative \$4.00 plus taxe eau \$4.00 plus taxe vidanges \$4.00 TOTAL \$182.00

APPS. MARIE-REINE
Quartier Est (700 Place Desormeaux)
3, 4, 4 1/2, 5 pièces, neufs, ultra modernes, toutes commodités, Concierge, Meublés ou non, Libre immédiatement.
563-6134 - 563-3626

APPS. J.Y. SOUS
2450, King Est. 567-1574
EXEMPLE: 4 Sherbrooke log. \$170.00 mois plus taxe locative \$4.00 plus taxe eau \$4.00 plus taxe vidanges \$4.00 TOTAL \$182.00

APPS. MARIE-REINE
Quartier Est (700 Place Desormeaux)
3, 4, 4 1/2, 5 pièces, neufs, ultra modernes, toutes commodités, Concierge, Meublés ou non, Libre immédiatement.
563-6134 - 563-3626

APPS. MARIE-REINE
Quartier Est (700 Place Desormeaux)
3, 4, 4 1/2, 5 pièces, neufs, ultra modernes, toutes commodités, Concierge, Meublés ou non, Libre immédiatement.
563-6134 - 563-3626

APPS. MARIE-REINE
Quartier Est (700 Place Desormeaux)
3, 4, 4 1/2, 5 pièces, neufs, ultra modernes, toutes commodités, Concierge, Meublés ou non, Libre immédiatement.
563-6134 - 563-3626

APPS. MARIE-REINE
Quartier Est (700 Place Desormeaux)
3, 4, 4 1/2, 5 pièces, neufs, ultra modernes, toutes commodités, Concierge, Meublés ou non, Libre immédiatement.
563-6134 - 563-3626

APPS. MARIE-REINE
Quartier Est (700 Place Desormeaux)
3, 4, 4 1/2, 5 pièces, neufs, ultra modernes, toutes commodités, Concierge, Meublés ou non, Libre immédiatement.
563-6134 - 563-3626

APPS. MARIE-REINE
Quartier Est (700 Place Desormeaux)
3, 4, 4 1/2, 5 pièces, neufs, ultra modernes, toutes commodités, Concierge, Meublés ou non, Libre immédiatement.
563-6134 - 563-3626

APPS. MARIE-REINE
Quartier Est (700 Place Desormeaux)
3, 4, 4 1/2, 5 pièces, neufs, ultra modernes, toutes commodités, Concierge, Meublés ou non, Libre immédiatement.
563-6134 - 563-3626

IMMEUBLES MARYMOUNT INC.
Voisins du Carrefour de l'Estrie, 2 1/2, 3 1/2, 4 1/2 pièces, modernes, Concierge.
567-8649 - 563-5039

62 APPS JARDINS FLEURIS - QUARTIER EST
Unités neuves des plus modernes, 3, 3 1/2, 4, 4 1/2 pièces. Occupation immédiate, juin, juillet. S'adresser: 1115 Jardins Fleuris, app. 206, 1135 Jardins Fleuris, app. 201, Tél. 563-7321, Tél. 566-5659.

CHAMBORD
Quartier Nord - Angle Prospect et Duvernay
studio, 3 1/2, 4 1/2, 5 1/2 pièces, meublées, à partir de \$130.
Inf.: 569-7096, 567-3170, 567-7214

APPS. MARIE-REINE
Quartier Est (700 Place Desormeaux)
3, 4, 4 1/2, 5 pièces, neufs, ultra modernes, toutes commodités, Concierge, Meublés ou non, Libre immédiatement.
563-6134 - 563-3626

APPS. MARIE-REINE
Quartier Est (700 Place Desormeaux)
3, 4, 4 1/2, 5 pièces, neufs, ultra modernes, toutes commodités, Concierge, Meublés ou non, Libre immédiatement.
563-6134 - 563-3626

APPS. MARIE-REINE
Quartier Est (700 Place Desormeaux)
3, 4, 4 1/2, 5 pièces, neufs, ultra modernes, toutes commodités, Concierge, Meublés ou non, Libre immédiatement.
563-6134 - 563-3626

APPS. MARIE-REINE
Quartier Est (700 Place Desormeaux)
3, 4, 4 1/2, 5 pièces, neufs, ultra modernes, toutes commodités, Concierge, Meublés ou non, Libre immédiatement.
563-6134 - 563-3626

APPS. MARIE-REINE
Quartier Est (700 Place Desormeaux)
3, 4, 4 1/2, 5 pièces, neufs, ultra modernes, toutes commodités, Concierge, Meublés ou non, Libre immédiatement.
563-6134 - 563-3626

APPS. MARIE-REINE
Quartier Est (700 Place Desormeaux)
3, 4, 4 1/2, 5 pièces, neufs, ultra modernes, toutes commodités, Concierge, Meublés ou non, Libre immédiatement.
563-6134 - 563-3626

APPS. MARIE-REINE
Quartier Est (700 Place Desormeaux)
3, 4, 4 1/2, 5 pièces, neufs, ultra modernes, toutes commodités, Concierge, Meublés ou non, Libre immédiatement.
563-6134 - 563-3626

NOUVEAU DANS LES APPARTEMENTS JARDINS PREVERTS
voisin de Quatre-Saisons, vers le CHU.
3, 3 1/2, 4, 4 1/2, 5 pièces, vidange à payer, Payer seulement votre appartement. Ni eau ni gaz.
563-0380

APPS. J.Y. SOUS
2450, King Est. 567-1574
EXEMPLE: 4 Sherbrooke log. \$170.00 mois plus taxe locative \$4.00 plus taxe eau \$4.00 plus taxe vidanges \$4.00 TOTAL \$182.00

APPS. MARIE-REINE
Quartier Est (700 Place Desormeaux)
3, 4, 4 1/2, 5 pièces, neufs, ultra modernes, toutes commodités, Concierge, Meublés ou non, Libre immédiatement.
563-6134 - 563-3626

APPS. MARIE-REINE
Quartier Est (700 Place Desormeaux)
3, 4, 4 1/2, 5 pièces, neufs, ultra modernes, toutes commodités, Concierge, Meublés ou non, Libre immédiatement.
563-6134 - 563-3626

APPS. MARIE-REINE
Quartier Est (700 Place Desormeaux)
3, 4, 4 1/2, 5 pièces, neufs, ultra modernes, toutes commodités, Concierge, Meublés ou non, Libre immédiatement.
563-6134 - 563-3626

APPS. MARIE-REINE
Quartier Est (700 Place Desormeaux)
3, 4, 4 1/2, 5 pièces, neufs, ultra modernes, toutes commodités, Concierge, Meublés ou non, Libre immédiatement.
563-6134 - 563-3626

APPS. MARIE-REINE
Quartier Est (700 Place Desormeaux)
3, 4, 4 1/2, 5 pièces, neufs, ultra modernes, toutes commodités, Concierge, Meublés ou non, Libre immédiatement.
563-6134 - 563-3626

APPS. MARIE-REINE
Quartier Est (700 Place Desormeaux)
3, 4, 4 1/2, 5 pièces, neufs, ultra modernes, toutes commodités, Concierge, Meublés ou non, Libre immédiatement.
563-6134 - 563-3626

APPS. MARIE-REINE
Quartier Est (700 Place Desormeaux)
3, 4, 4 1/2, 5 pièces, neufs, ultra modernes, toutes commodités, Concierge, Meublés ou non, Libre immédiatement.
563-6134 - 563-3626

APPS. MARIE-REINE
Quartier Est (700 Place Desormeaux)
3, 4, 4 1/2, 5 pièces, neufs, ultra modernes, toutes commodités, Concierge, Meublés ou non, Libre immédiatement.
563-6134 - 563-3626

IMMEUBLE NEUF CONSTRUCTION 1976 - QUARTIER EST
SERVICES INCLUS:
• Entrée contrôlée avec intercom • Concierge • Poêle et réfrigérateur fournis • Chambre de lavage • Entrée laveuse-sécheuse dans 4 1/2 • Balcon • Stationnement avec pris électrique.
TEL: JOUR: 864-4248 SOIR: 563-2774

IMMEUBLE NEUF CONSTRUCTION 1976 - QUARTIER EST
SERVICES INCLUS:
• Entrée contrôlée avec intercom • Concierge • Poêle et réfrigérateur fournis • Chambre de lavage • Entrée laveuse-sécheuse dans 4 1/2 • Balcon • Stationnement avec pris électrique.
TEL: JOUR: 864-4248 SOIR: 563-2774

IMMEUBLE NEUF CONSTRUCTION 1976 - QUARTIER EST
SERVICES INCLUS:
• Entrée contrôlée avec intercom • Concierge • Poêle et réfrigérateur fournis • Chambre de lavage • Entrée laveuse-sécheuse dans 4 1/2 • Balcon • Stationnement avec pris électrique.
TEL: JOUR: 864-4248 SOIR: 563-2774

IMMEUBLE NEUF CONSTRUCTION 1976 - QUARTIER EST
SERVICES INCLUS:
• Entrée contrôlée avec intercom • Concierge • Poêle et réfrigérateur fournis • Chambre de lavage • Entrée laveuse-sécheuse dans 4 1/2 • Balcon • Stationnement avec pris électrique.
TEL: JOUR: 864-4248 SOIR: 563-2774

IMMEUBLE NEUF CONSTRUCTION 1976 - QUARTIER EST
SERVICES INCLUS:
• Entrée contrôlée avec intercom • Concierge • Poêle et réfrigérateur fournis • Chambre de lavage • Entrée laveuse-sécheuse dans 4 1/2 • Balcon • Stationnement avec pris électrique.
TEL: JOUR: 864-4248 SOIR: 563-2774

IMMEUBLE NEUF CONSTRUCTION 1976 - QUARTIER EST
SERVICES INCLUS:
• Entrée contrôlée avec intercom • Concierge • Poêle et réfrigérateur fournis • Chambre de lavage • Entrée laveuse-sécheuse dans 4 1/2 • Balcon • Stationnement avec pris électrique.
TEL: JOUR: 864-4248 SOIR: 563-2774

IMMEUBLE NEUF CONSTRUCTION 1976 - QUARTIER EST
SERVICES INCLUS:
• Entrée contrôlée avec intercom • Concierge • Poêle et réfrigérateur fournis • Chambre de lavage • Entrée laveuse-sécheuse dans 4 1/2 • Balcon • Stationnement avec pris électrique.
TEL: JOUR: 864-4248 SOIR: 563-2774

IMMEUBLE NEUF CONSTRUCTION 1976 - QUARTIER EST
SERVICES INCLUS:
• Entrée contrôlée avec intercom • Concierge • Poêle et réfrigérateur fournis • Chambre de lavage • Entrée laveuse-sécheuse dans 4 1/2 • Balcon • Stationnement avec pris électrique.
TEL: JOUR: 864-4248 SOIR: 563-2774

IMMEUBLE NEUF CONSTRUCTION 1976 - QUARTIER EST
SERVICES INCLUS:
• Entrée contrôlée avec intercom • Concierge • Poêle et réfrigérateur fournis • Chambre de lavage • Entrée laveuse-sécheuse dans 4 1/2 • Balcon • Stationnement avec pris électrique.
TEL: JOUR: 864-4248 SOIR: 563-2774

IMMEUBLE NEUF CONSTRUCTION 1976 - QUARTIER EST
SERVICES INCLUS:
• Entrée contrôlée avec intercom • Concierge • Poêle et réfrigérateur fournis • Chambre de lavage • Entrée laveuse-sécheuse dans 4 1/2 • Balcon • Stationnement avec pris électrique.
TEL: JOUR: 864-4248 SOIR: 563-2774

ENCAN

Chez Camille Vézina Inc., 109, Principale, Fortierville, le samedi, 18 juin à 11h00 a.m.

Seront vendus: 1962 (Drot) 953M Caterpillar sur chenilles série 60 45064-100 forces. Aussi disponible: Chargeur 2 roues Fourchettes équipement pour installer. Page: 1963 Bulldozer 2010 John Deere Série 37847 Forces: 52 h.p. 1968 Camion Ford 6 roues avec pompe Série: F80EUA73232, 1966 Camion Ford 6 roues essieu auxiliaire pompe Série: F8 0FUT94220, 1962 Camion Ford 4 x 4 47000 lb pour pièces (block tendu) Série: F4RCH23509, 1969 Oldsmobile Delta 88 (455) Série: 36469M219542, 1968 Pontiac Laurentian pour pièces Série: 673369M02631 Dodge Polara pour pièces, 1972 Moto Yamaha 650cc pour pièces Série: 5650 122798, 1972 Moto Yamaha 650cc CHOPPER, 1970 Auto-neige Alouette 20 h.p. Série: 02813 - Modèle: 870-102, TRAILER 14' anciennes roues raies de bois, TRAILER 8' CLAM pour pelle du Drag Line 3/4 vps, PANIER A CIMENT pour crâne 1 vps, BOITE de camion 15' de long pompe neutre, Atre installée (ADJUTEUR Jaeger 250 (36" x 45") RADIAEUR Jaeger (36" x 36") TANK à AIR Jaeger 24 dia, x 48 Tank à GAZ pour camion 22" dia, x 30", AUXILIAIRE à essieu avec roues pour camion: 11" RAYON, FOU 13"7" avec 2 coudes, Rouleau neuf à WIRE pour garde-fou de 1000, Approx. 1000 de WIRE à Garde-Fou usagé avec crochets, turn buckles, et bolts; 2000 approx. de FER à armature de 1 1/2" 10 approx. FER d'armature de 1" PERCEUSE électrique 1/2 h.p., 2 WRENCH à tuyau 36" et 24", FILAIRE à tuyau Top 3/4", PINCE à CHAINES pour chaînes de roues, 2 PALANT à chaînes (tréfort), DYNAMITER CIL CD 48 condensateur explosif série 72, TRAILER simple pour auto-neige basculant par l'arrière, POMPE à EAU Jaeger à turbine 3" de suction 10' boyau de 3" approx. 210' de boyau de 2", CHARRUE A NEIGE Lessard en V 90' de coude, CHARRUE A NEIGE One-Way 108' de coude, CARCAN pour charrie V ou one-way, 2 RACK à BILLOTS pour camion 15' de long, 2 SETS D'EPES à BILLOTS pour nate forme de camion, TRAYLER fermé de 32' long, OFFICE A CHANTIER 10' x 12' FRAME de CAMION essieu et roues 22' de long, 2 SERRE-JOINT 4", 2 SERRES-JOINTS de 6", 3 BINDERS à chaînes, 3 POWER TAKE-OFF à transmission, POMPE à DOMPEUSE avec contrôle valve pour pièces, JOINT universel pour souffleur Vahlou Richardson, JOINT pour pompe à piquets, JOINT pour pompe, 2 JOINTS à camion, HOSES hydrauliques tous genres, POMPE hydraul. Richardson, Attachement pour Bulldozer, 2 JACK DRILLS avec 100' (approx) de boyau 1000' (approx) de rods, 2 POMPES à main pour 45 psi, 4 paires de CHAINES pour roues, PESE de roue pour tracteur, SEPARATEUR à crème Valring ANTI-QUE, 5 TUYAUX de drain en fibre 39 DALLER pour écoulement 18" x 27", 1 TUYAU CIMENT 48" x 54", 2 BAGUES en ciment 36" x 16", 1 BAGUE en ciment 30" x 18" Approx. 4 tonnes de VIEUX FER, Pelles, Pics, Pinces, Cantoups, Crochets, chaînes, filtres à huile pour D-6 D-7 pièces de maintenance, etc. etc. etc. Jules Grimard Encanteur licencié toujours à votre disposition: fermes, maisons de campagne coupes de bois (819) 344-2227 HAM-NORD 8478-17 juin

Dans le secteur de l'enseignement Droit de grève dès la fin de la convention

QUÉBEC (PC) — Les membres du Conseil supérieur de l'éducation prendront connaissance au

jour d'hui du rapport d'un comité ad hoc sur les négociations de conventions collectives dans le secteur de

l'enseignement qui recommande, entre autres, le droit de grève et de lock-out dès l'expiration de la convention collective.

Le document, daté du 3 juin 1977 et portant la mention "confidentiel", selon le quotidien Le Soleil propose le cheminement suivant: — Les négociations doivent en plus tard le 15 janvier précédant l'expiration

des ententes, avec le dépôt de propositions complètes de part et d'autre, dans une forme explicite et officielle.

— Trois mois plus tard, s'il n'y a pas d'entente conclue, la médiation est assurée par les observateurs de la commission permanente sur les négociations.

— Le 15 mai, la commission présente aux parties

une ou des propositions de règlement, selon qu'il y a cartel ou non.

— Quinze jours avant l'expiration de la convention collective, la commission rend sa ou ses recommandations publiques. Il s'agit alors d'une sorte d'arbitrage moral qui devrait avoir des effets salutaires, croit-on.

— A l'échéance de la convention, les enseignants acquièrent le droit de grève et les commissions scolaires le droit au lock-out.

— S'il n'y a pas de règlement, les commissions scolaires pourraient décider de ne pas ouvrir les écoles en septembre dans le but de forcer un règlement, comme les enseignants pourraient convenir de la grève.

Neuf détenus fraudent l'assurance-chômage

MONTREAL (PC) — Selon le quotidien Montreal Star, neuf anciens prisonniers de la prison de Bordeaux, dans la métropole, ont établi un système dans le but de frauder la Commission d'assurance-chômage d'une somme qui pourrait atteindre \$100 millions.

Citant une "source bien informée du milieu interlope", le journal précise que la combine a été préparée au moment où les neuf individus purgeaient de courtes sentences, l'an dernier, le plupart pour fraude, et que leur projet a commencé à être mis à exécution l'été dernier.

Selon le Star, ces activités frauduleuses se déroulent surtout au Québec et en Colombie-Britannique, mais elles se sont étendues à d'autres régions, y compris Calgary.

VOTRE HOROSCOPE

Capricorne du 22 déc. au 20 janv.
Sur le plan des amours il y a bien des risques pour que vous trouviez l'atmosphère peu excitante. Vous réfléchirez et vous chercherez à rendre tout plus intéressant. Vous chercherez à vous faire inviter chez autrui.

Verseau du 21 janv. au 19 fév.
Incompatibilité d'humeur et petites frictions que vous surmonterez en acceptant de vous montrer plus généreux et plus tendre. Votre bonheur pourra se stabiliser sur des bases solides.

Poisson du 20 fév. au 20 mars
Votre bonheur exagère des petites concessions et beaucoup de diplomatie. Envisagez certains projets pour l'avenir. Croquez fermement à la réalisation de certains de vos desirs. Vous démontrerez de la fidélité sur le plan amical.

Bélier du 21 mars au 20 avril
Vous regarderez plus vivement et avec plus d'intensité à tout ce qui touche vos affaires de cœur. Evitez les critiques et les conseils qui tomberaient à plat. L'amitié occupera une place privilégiée.

Taureau du 21 avril au 20 mai
N'accordez pas d'importance à des paroles en l'air. Bien des choses dépendront de votre discrétion. La personne qui vous aime se montrera particulièrement prévenante et vous vivrez un amour particulièrement roué.

Gémeaux du 21 mai au 21 juin
Des moments très agréables et un changement heureux sur le plan du cœur. Vous vous sentirez complice de la personne qui vous aime et vous saurez établir des liens plus profonds.

Cancer du 22 juin au 22 juillet
Le climat sur le plan sentimental sera mobile et capricieux; vous vous sentirez très indépendant. Vous aurez intérêt à vous montrer plus humble, plus compréhensif afin de vivre harmonieusement.

Lion du 23 juillet au 23 août
Eristes passerage mais période qui favorisera les déclarations d'amour. Vous serez l'objet d'un amour envahissant mais secret qui causera des hésitations, des retards, des tourments chez la personne aimée.

Vierge du 24 août au 22 sept.
Vous serez sincère, spontané, et vous ne refuserez pas de discuter sérieusement, d'aborder certains sujets. Vous vous ferez des relations importantes. Vous rencontrerez toutefois quelques entraves ou contretemps.

Balance du 23 sept. au 23 oct.
Excellente entente et amour constructif. Le climat sera très harmonieux et vous vous sentirez heureux, bien équilibré. Un beau changement pourrait même se dessiner. Vous aurez de l'inspiration, des encouragements de toute sorte.

Scorpion du 24 oct. au 22 nov.
Les aspects planétaires vous sont extrêmement favorables sur le plan du cœur et vous apportent des moments, exceptionnellement harmonieux. Vous n'hésitez pas à faire encore plus confiance à la vie.

Sagittaire du 23 nov. au 21 déc.
Soyez plus mesuré dans vos réactions que ce soit dans l'enthousiasme ou dans la colère, dans la fureur. Tout ne se déroulera pas selon vos desirs et vous aurez des petits problèmes.

CARRIÈRES ET PROFESSIONS

N.B. - Toutes les annonces publiées dans ces pages sous la Rubrique Carrières et Professions sont assujetties à la loi numéro 50. Les emplois annoncés s'adressent donc aux hommes et aux femmes.

569-9201

RESPONSABLE TECHNIQUE

TRAVAIL: Aura la responsabilité du contenu technique des programmes d'entretien préventif mécanique et électrique.

CANDIDAT: - 30 ans et plus.
- doit savoir parler et écrire le français et l'anglais parfaitement.
- avoir de l'expérience de direction du personnel industriel et commercial.
- doit avoir une grande capacité d'organiser son travail.
- personne sérieuse désireux de créer un avenir.

COMPAGNIE: Groupe de consultants en services techniques avec des bureaux au Québec, Ontario et les Etats-Unis.

DISPONIBILITE: le plus tôt possible.

CONDITION DE TRAVAIL: Salaire suivant l'expérience, assurance-groupe, dépenses de voyages payées par la Compagnie, voyage occasionnel en province et à l'extérieur. Résidence à Sherbrooke.

Le candidat devra écrire et envoyer un résumé de son curriculum vitae avec ses expériences de travail à l'adresse suivante:

Responsable technique a/s Personnel
Casier 91, La Tribune
1950, rue Roy
Sherbrooke, J1J 3X8

CANADIAN INGERSOLL RAND COMPANY LIMITED

A UN POSTE VACANT POUR: PROGRAMMEUR N/C

Ecrire des programmes pour centres de machines, foreuses et tours à contrôle numériques.

Sélectionner outils et méthodes de fabrication pour ces machines.

Collaborer avec le personnel de l'usine afin d'améliorer les programmes et éliminer les problèmes d'outillage.

La préférence sera accordée au candidat possédant cours de technologie.

Faites votre demande - discrétion totale - à:
M. L. LIBOTTE
SURVEILLANT DU PERSONNEL C.P. 1500,
Sherbrooke, Qué.
J1H 5M3

PAVILLON DU PARC INC. CENTRE ADMINISTRATIF

La Corporation du Pavillon du Parc est un Centre d'Accueil régi en vertu de la loi 85 sur les Services de Santé et Services Sociaux (chap. 48), et dessert une clientèle de Mésoadaptés sociaux affectifs et handicapés mentaux dans la Région 07.

RECHERCHE COUPLE-EDUCATEURS
(homme et femme) pour Handicapés mentaux en Foyer de groupe

DESCRIPTION DE TACHES:
Le couple visera à l'intérieur d'un foyer de groupe, à aider six (6) handicapés mentaux en les amenant à vivre une vie aussi normale que possible au sein de la communauté.

QUALITES REQUISES:
On recherche des personnes qui, de par leur formation et/ou leur expérience de vie, connaissent l'éducation spécialisée et le travail communautaire.

TRAITEMENT:
Contrat de service selon les normes du Ministère des Affaires Sociales.

LIEU DE TRAVAIL:
Aux environs de Hull, Québec.

PRIERE DE FAIRE PARVENIR VOTRE CURRICULUM VITAE AVANT LE 30 JUIN 1977 A:

Pavillon du Parc
Bureau du Personnel
253 boul. St-Joseph
Hull, Québec
J8Y 3X5

collège de sherbrooke

Collège de Sherbrooke (CAMPUS DE GRANBY) OFFRE D'EMPLOI

POSTE: Agent de la gestion du personnel SUPERIEUR IMMEDIAT: Le Directeur du Campus.

NATURE DU TRAVAIL:
Le rôle principal de l'agent de la gestion du personnel est d'effectuer le recrutement et la gestion du personnel et de voir à l'implantation et au respect des conditions de travail du personnel en accord avec la politique du collège et les conventions collectives en vigueur, s'il y a lieu.
De plus, le titulaire de cette fonction devra assurer le déroulement du contrôle budgétaire et financier avec le service de la comptabilité du Collège. Il assumera également la responsabilité de la planification et de l'exécution des services de l'équipement du Campus.

QUALIFICATIONS MINIMALES REQUISES:
— Diplôme universitaire terminal de premier cycle dans un champ de spécialisation approprié, notamment en administration, sciences commerciales, relations industrielles, ou autres.
— Trois (3) années d'expérience pertinente.

SALAIRE:
Selon la politique administrative et salariale. Toute personne intéressée à ce poste est priée de faire parvenir son curriculum vitae avant le 20 juin 1977, 15h. à: M. Gabriel Demeules 50, rue St-Joseph Directeur du Campus Granby, Qué. J2G 6T6.

COMMISSION SCOLAIRE REGIONALE MEILLEUR
requiert les services

(1) ANIMATEUR (TRICE) à l'Éducation aux Adultes

ATTRIBUTIONS CARACTERISTIQUES:
Dans le domaine de la formation des adultes, l'animateur s'occupe des adultes et des organismes en milieu défavorisé, pour les aider à découvrir, identifier et formuler les moyens de réaliser leurs objectifs à l'intérieur d'un processus éducatif. Il assiste également les adultes dans la planification, l'organisation et l'évaluation de programmes d'activités communautaires.

QUALIFICATIONS REQUISES:
Diplôme universitaire terminal de premier cycle dans un champ de spécialisation approprié. Expérience en animation auprès d'adultes de milieux défavorisés. Préoccupation éducative.

TRAITEMENT:
Selon la convention collective en vigueur chez les professionnels non-enseignants.

DATE D'ENTREE EN FONCTION:
Le plus tôt possible.

DATE LIMITE DES APPLICATIONS:
MERCREDI, LE 22 JUIN 1977.
Les intéressés(es) sont priés(es) de faire parvenir leur demande avec "CURRICULUM VITAE" LE PLUS TOT POSSIBLE à l'adresse suivante:
LA COMMISSION SCOLAIRE REGIONALE MEILLEUR a/s du Service du Personnel
55, rue Court, Granby, Qué. (J2G 4Y7)

Centre Hospitalier des Laurentides

DIRECTEUR(TRICE) AU SERVICE DES SOINS INFIRMIERS

Fonctions:
Sous l'autorité du Directeur Général, le(la) Directeur(trice) des Soins Infirmiers est responsable de la coordination et de l'évaluation des soins infirmiers dans le Centre Hospitalier, du contrôle et du fonctionnement de la direction, de la discipline et de la répartition du personnel en fonction des besoins.

Exigences:
— **Expérience:**
• Minimum de trois ans et demie (3½) d'expérience en milieu hospitalier.
— **Scolarité:**
• Détenir un diplôme universitaire de premier cycle en sciences de la santé (sciences infirmières) ou l'équivalent.

Salaire:
Selon la politique de rémunération du Ministère des Affaires sociales (classe 17: entre \$21,901 et \$30,873), et selon les qualifications et l'expérience.

Les candidats(es) intéressés(es) doivent faire parvenir leur curriculum vitae d'ici le 24 juin 1977, au:

Directeur Général
Centre Hospitalier des Laurentides
L'Annonciation
Cité Labelle, Québec
J0T 1T0

ENCAN

samedi le 18 juin 1977, à 1h.00 p.m. sur la ferme de Joseph et Aurèle Fillion, située dans le 3e rang de St-Pierre de Broughton.

SERA VENDU:
tout un ménage très antique complet comprenant: poêle à deux ponts; plusieurs chaises droites faites à la main; quantité de chaises berçantes très antiques; moulin à laver en bois en très bon état; 3 rouets; 1 métier à tisser; 1 dévidoir 1 berceau en pin; lits en fer très ancien; plusieurs anciennes valises; quantité de cadres antiques; machine à coudre antique; bureaux et commodes, dessus vitré; coffre antique; jarres et cruches en grès; vaisselle antique; aussi tout le stock de hangar qui est très ancien et qui comprend: voitures d'hiver et d'été pour chevaux; joug à boeufs doubles et simples; charrette à foin très antique; 1 cariole canadienne; outils antiques; chaudrons en fonte; bardeaux de cèdre antique, une foule d'autres articles trop nombreux pour être énumérés. Arrivez tôt, vu la grande quantité de stock. Invitation spéciale aux antiquaires et aux collectionneurs, car la maison est plus que centenaire et n'a jamais été vidée de son contenu. Cantine sur les lieux. L'encan est sous la direction de: Jacques & Fils de Thetford Mines, Tél.: bureau: (418) 335-3162, résidence: (418) 338-0637.

L'encanteur sera:
NELSON O. LESSARD,
encanteur licencié de Black Lake à votre disposition pour tous genres d'encans.
TEL: (418) 423-5951

Les encans du mardi soir auront toujours lieu à l'entrée de Coleraine à l'ancien entrepôt de l'Asbestos.

Mieux Vivre



REFRIGERATEUR SANS GIVRE 13 PI. CU.

congélateur d'une capacité de 100 lb. Tablettes ajustables, garde-beurre séparé, poignée profilée fini noyer, légumes en "Permalon" incassables. Fini jaune moisson sur demande.

L13JDM \$450.

REFRIGERATEUR SANS GIVRE 15 PI. CU.

parois minces, tablettes en porte-à faux ajustables, congélateur d'une capacité de 131 lb, fini jaune moisson sur demande, 30 1/2" x 29" x 59"

L15JDM \$495.

REFRIGERATEUR SANS GIVRE 17 PI. CU.

Congélateur d'une capacité de 165 lb, tablettes ajustables en porte-à-faux, compartiments à beurre et à fromage séparés, poignées fini noyer, contrôle séparé du réfrigérateur et du congélateur, fini jaune moisson sur demande.

L17JDM \$535

même modèle que ci-dessus auquel on a ajouté 4 demi-tablettes en porte-à-faux ajustables et une tablette pleine largeur dans le congélateur, roulettes, disponible en couleur.

L17JLN \$630

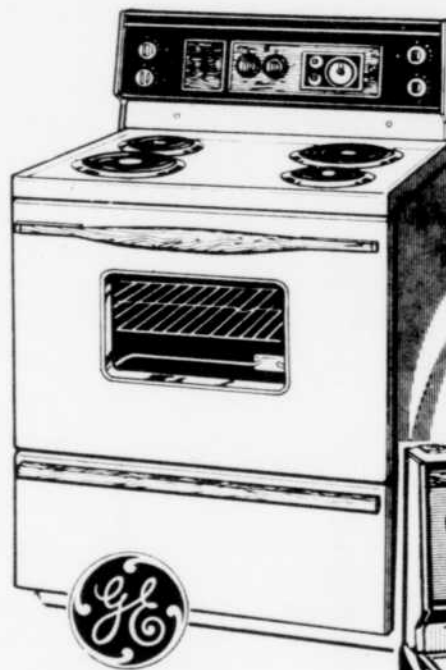

CUISINIÈRE 30" AUTOMATIQUE:

éléments amovibles: 2 de 6 pouces, 2 de 8 po., garantie de 5 ans, pièces et main-d'oeuvre, porte du four vitrée, rétractable, commutateur à chaleur infini, couleur jaune moisson sur demande.

J32DN \$320

mêmes caractéristiques que ci-dessus auquel on a ajouté: lumières au tableau de commandes garnitures de surface chromées.

J32LN \$350.



SECHEUSE A 3 CYCLES:

pressage permanent, duvetage par air froid, cycle minuté, dessus et tambour recouverts d'émail vitrifié. Peut s'appareiller à la lessiveuse W670 ou W672.

D671 \$220

SECHEUSE AUTOMATIQUE 4 CYCLES:

cycle normal, délicat, plis permanents et cycle minuté contrôlé par humidistat.

D672 \$245

LESSIVEUSE AUTOMATIQUE

Cycles normal, perma-press, délicat, trois niveaux d'eau, filtrage continu, choix de température de lavage et de rinçage.

W670 \$370

LESSIVEUSE AUTOMATIQUE

Capacité de 18 lb, cycles: normal, "perma-press" délicat, de trempage, mini-lavage, mini panier exclusif pour petites brassées, niveau d'eau infini, 2 vitesses, 3 choix de températures, disponibles jaune moisson ou vert avocat sur demande.

W672 \$405



CUISINIÈRE AUTOMATIQUE 30"

four auto-nettoyant "Rapid Clean" à action pyrolythique, tableau de commande vitrée et lumineux, éléments "Calrod" amovibles, à chauffage rapide. Garantie de 5 ans sur tous les éléments, pièces et main d'oeuvre.

J35LL \$539

prestige

Bureau & Bureau

600 ouest, rue Galt
Sherbrooke, 569-9585

PLAN DE FINANCEMENT AU TAUX BANCAIRE

MONTANT A FINANCER	FRAIS POUR 12 MOIS	PAIEMENT MENSUEL
\$1,000 ⁰⁰	\$74 ⁶³	\$89 ⁵⁶

LA TRIBUNE

..... les petites annonces
..... voilà!
569-9501 succès!

Décès - In memoriam - Remerciements

ROCK AGES
POUR UN MEILLEUR CHOIX
DANS L'ACHAT DE VOTRE MONUMENT
E. PROVOST
MONUMENTS INC.
à votre service depuis 50 ans
20, 15e Avenue Nord, Sherbrooke
Tél. 569-1700 Rés. 569-2822

Sherbrooke

Mme Ferdinand Roy

Est décédée à l'hôpital St-Vincent de Paul, le 15 juin, à l'âge de 73 ans, Mme Ferdinand Roy, née Délia



Mme Ferdinand Roy

Busque. Outre son époux elle laisse dans le deuil ses enfants: M. Mme Georges-Emile Roy (Yvette Gauthier) de Val St-Michel, M. Mme Armand Gauthier (Rose-Hélène) de Sherbrooke, M. Mme Antoni Binette (Thérèse) de Sherbrooke, L'abbé Clément Roy, aumônier à l'hôpital Frère André de Lac-Mégantic, M. Mme Wilfrid Vallières (Denise) de Chambly, M. Mme Marcel Roy (Claudette Binette) de Rock-Forest, M. Jean-Louis Roy, de Montréal; une soeur Mme Wilfrid Pépin, de Sherbrooke; ses frères: M. Victor Busque, de St-Georges de Beauce, M. Pierre Busque, de St-Georges de Beauce; ainsi que plusieurs petits-enfants et arrière-petits-enfants, neveux et nièces.

Drummondville-Sud

M. Claude Janelle

DRUMMONDVILLE (RJ) — A l'hôpital Ste-Croix de Drummondville, le 13 juin, est décédé subitement, à l'âge de 34 ans, M. Claude Janelle, célibataire, fils de feu André Janelle et de Stella Côté, demeurant au 1022 de la rue Goupil, à

Drummondville-Sud. Outre sa mère, le défunt laisse dans le deuil son frère et son épouse, M. et Mme Normand Janelle, et sa soeur et son mari, M. et Mme Denis Turgeon, ainsi que trois neveux et une nièce, tous de Belloeil.

Personnalités

Toronto—George Ross Culley, 55 ans, musicien de jazz connu surtout pour ses interprétations à Radio-Canada: victime du cancer.

Mexico—Alex Phillips Sr, 80 ans environ, caméraman qui fut un des pionniers du cinéma parlant au Mexique: victime d'une embolie cérébrale.

Robert Toth est libre

MOSCOU (AP) — Le correspondant à Moscou du Los Angeles Times, Robert Toth, qui a été interrogé à quatre reprises par la police soviétique pour ses articles et les contacts qu'il a eus avec des dissidents soviétiques, a été informé jeudi qu'il est libre de quitter l'URSS.

Le KGB, a-t-il dit, lui a téléphoné jeudi matin pour lui dire "qu'on n'a plus besoin de moi et que je peux partir si je le désire".

Robert Toth, 48 ans, avait prévu de partir au cours du prochain week-end après trois ans passés en URSS. Il compte prendre l'avion avec sa famille, comme initialement prévu, vendredi.

(Aux Etats-Unis, le Sénat avait voté mercredi une résolution condamnant comme "une grossière violation" des accords d'Helsinki les interrogatoires de Robert Toth et demandant à l'administration Carter de prendre "toutes mesures appropriées" pour obtenir qu'il puisse quitter l'URSS.

(Le département d'Etat, pour sa part, avait été informé mercredi soir qu'aucune inculpation ne serait retenue contre le journaliste.)



Cinq blessés dans l'explosion

Dans cette scène qui fait songer plus à Belfast qu'à Montréal, des pompiers de la Métropole se précipitent dans une rue couverte de débris de la Petite Bourgogne, après qu'une

explosion ait complètement dévasté un bâtiment, blessant au moins cinq personnes. A droite un camion de vidange stationné de l'autre côté de la rue est la proie des flammes... (Téléphoto PC)

Tous les pouvoirs à Brejnev

MOSCOU (Reuter) — Si la fonction de chef d'Etat en URSS consistait essentiellement jusqu'à présent à inaugurer des chrysanthèmes, elle va revêtir une tout autre importance maintenant que M. Leonid Brejnev a décidé de l'assumer en plus de son poste de secrétaire général du PCUS.

En combinant les deux responsabilités, ce qui ne s'était jamais fait avant lui au Kremlin, M. Brejnev bénéficie soudain de pouvoirs exécutifs semblables à ceux qu'exercent les présidents Carter et Giscard d'Estaing.

Officiellement, le chef d'Etat soviétique a le titre de président du présidium du Soviet suprême, le Parlement soviétique, qui a élu

jeudi M. Brejnev à sa tête et a limogé sans débat ni remerciements son prédécesseur, M. Nikolai Podgorny.

Le présidium est un organisme permanent qui formule les lois et les décrets et approuve les mesures gouvernementales durant les longues intervalles entre les sessions du Soviet suprême, lequel ne se réunit que deux fois par an pour deux ou trois jours.

Victoire de l'Alliance du centre en Espagne

MADRID (Reuter) — La mosaïque de petites formations politiques, hâtivement constituée en Alliance centrée par le premier ministre, M. Adolfo Suarez, est sortie nettement vainqueur des premières élections libres organisées en Espagne depuis 41 ans.

Frôlant la majorité absolue, l'Union du centre démocratique a largement devancé à la chambre des députés comme au Sénat—le Parti socialiste ouvrier (PSOE) qui peut toutefois s'enorgueillir d'être le plus important parti politique du pays.

Assurée de 170 des 350 sièges de la chambre et de 106 des 207 sièges en lice au Sénat.

Le Parti socialiste devra se contenter de quelque 115 sièges à la Chambre, mais, derrière, la marge est plus impressionnante encore puis que les communistes n'auront qu'une vingtaine de sièges au maximum. L'Alliance populaire (droite) guère plus d'une quinzaine et le Parti nationaliste basque et le Pacte démocratique de Catalogne une dizaine chacun. Les 10 derniers sièges seront éparpillés entre formations extrémistes ou marginales qui sont les grandes perdantes de cette consultation.

Sherbrooke

M. Irené Larochelle



M. Irené Larochelle

A Sherbrooke, le 16 juin 1977, à l'âge de 60 ans, est décédé M. Irené Larochelle, époux de Laurette Henri, demeurant au 65 rue Gordon app. 14 à Sherbrooke.

Il laisse dans le deuil, outre son épouse, ses enfants: M. Mme Raymond Larochelle (Réjeanne) de Tarnance, en Californie, M. Mme André Larochelle de Rock Forest, M. Mme Denis Larochelle (Lise) de Sherbrooke, M. Mme Guy Chayer (Yolande) de Sherbrooke, ainsi que ses frères et soeurs, cinq petits-enfants et plusieurs parents et amis.

Vel et Elkas
VOTRE SALON FUNERAIRE PRIVE
601, rue Conseil - Sherbrooke, Qué.
565-1155 Steve Elkas, prés. Pierre Brien, gérant

BACON (Joseph Omer)

—A l'hôpital St-Vincent de Paul le 14 juin 1977 à l'âge de 82 ans, est décédé M. Joseph Omer Bacon époux de Floristine Comtois demeurant 220-3ème avenue. Les funérailles auront lieu le vendredi 17 juin. Le convoi funèbre partira des salons funéraires

Vel & Elkas inc.
601 Conseil Sherbrooke
Tél: 565-1155
Steve Elkas prés.
Pierre Brien gér.

à 10:15 pour se rendre à l'église St-Jean Baptiste où le service sera célébré à 10:30 hres. Inhumation au cimetière St-Michel. Heures de visites 2 à 5 et 7 à 10 heures, vendredi à partir de 8:30 hres. (101)

CHAMPOUX (M. Henri)

—A Asbestos, le 16 juin 1977, à l'âge de 63 ans, est décédé M. Henri Champoux, époux de Germaine Beaudoin, demeurant au 230 boul. Simoneau à Asbestos. Les funérailles auront lieu le samedi 18 juin. Le convoi funèbre partira des salons funéraires:

Réal Desrochers
229 boul. Saint-Luc Asbestos
879-2232

à 1h.45 pour se rendre à l'église Saint-Isaac Jogues d'Asbestos où le service sera célébré à 2 heures. Inhumation au cimetière du même endroit. (102)

CUSSON (Mme Georges)

—A Sherbrooke le 14 juin 1977 à l'âge de 76 ans, est décédée Mme Georges Cusson, née Florette Trudel, demeurant 490 rue des Jonquilles. Les funérailles auront lieu le vendredi 17 juin. Le convoi funèbre partira des salons funéraires

Brien et Monfette
716 Short
565-9393

à 1h45 pour se rendre à l'église Sainte-Famille où le service sera célébré à 2 heures. Inhumation au cimetière Saint-Michel. Heures de visite: 2 à 5 heures et 7 à 10 heures. Vendredi, le salon sera ouvert à 11 heures. (101)

GENDRON (Mlle Thérèse)

—A Sherbrooke, le 14 juin 1977 à l'âge de 54 ans, est décédée Mlle Thérèse Gendron, fille de Dolard Gendron et de Anna Boudreau, demeurant à Saint-Elie d'Orford. Les funérailles auront lieu le vendredi 17 juin. Le convoi funèbre partira des salons funéraires

A. Bélisle (1971) Inc.
505 Short
562-8866
Germain Gendron président

LAROCHELLE (M. Irené)

—A Sherbrooke, le 16 juin 1977 à l'âge de 60 ans, est décédé M. Irené Larochelle, époux de Laurette Henri, demeurant au 65 rue Gordon app. 14 à Sherbrooke. Les funérailles auront lieu le samedi 18 juin. Le convoi funèbre partira des salons funéraires:

A. Bélisle (1971) Inc.
505 Short
562-8866

Germain Gendron président
à 10h.45 pour se rendre à l'église Christ Roi où le service sera célébré à 11 heures. Inhumation au cimetière Saint-Michel. Heures de visite: 2 à 5 heures et 7 à 10 heures. Samedi, le salon sera ouvert à partir de 9 heures. (102)

PICARD (M. Edmour)

—A Saint-Adrien le 14 juin 1977 à l'âge de 60 ans, est décédé M. Edmour Picard, époux de Mariette Lavallée, demeurant à Saint-Adrien. Les funérailles auront lieu le vendredi 17 juin. Le convoi funèbre partira de la salle paroissiale de Saint-Adrien sous la direction des salons funéraires

Réal Desrochers
229 boul. Saint-Luc
Asbestos
Tél: 879-2232

à 10h45 pour se rendre à l'église paroissiale de Saint-Adrien où le service sera célébré à 11 heures. Inhumation au cimetière du même endroit. (101)

ROY (Mme Ferdinand)

—A l'hôpital Saint-Vincent de Paul de Sherbrooke le 15 juin 1977 à l'âge de 72 ans, est décédée Mme Ferdinand Roy, née Délia Busque, demeurant au 474 rue Albanel app. 1 à Sherbrooke. Les funérailles auront lieu le samedi 18 juin. Le convoi funèbre partira des salons funéraires

Vel et Elkas Inc.
601 Conseil Sherbrooke
565-1155
Steve Elkas, président
Pierre Brien, gérant

à 2h.15 pour se rendre à l'église Christ-Roi où le service sera célébré à 2 heures. Inhumation au cimetière Saint-Michel. Heures de visite: 2 à 5 heures et 7 à 10 heures. Vendredi, le salon sera ouvert à 11 heures. (101)

SIMONEAU (M. Ovil)

—A Sherbrooke, le 16 juin 1977 à l'âge de 78 ans, est décédé M. Ovil Simoneau époux de Marie-Anne Grégoire, demeurant rue Fontaine à Rock Forest. Les funérailles auront lieu le lundi 20 juin. La dépouille mortelle sera exposée à partir de samedi, de 2 heures à 5 heures et 7 à 10 heures aux salons funéraires:

A. Bélisle (1971) Inc.
699 Chemin du Curé Rock Forest
562-8866

Germain Gendron président,
La dépouille mortelle sera exposée de nouveau aux salons funéraires:

Lépine et Cloutier

300 Chemin Sainte-Foy Québec

Le convoi funèbre quittera les salons à 9 heures 45 pour se rendre à l'église Saint-Martyrs Canadiens où le service sera célébré à 10 heures. Inhumation au cimetière Saint Charles de Québec. (102)

SAINT-ONGE (M. Simon)

—A Sherbrooke, le 15 juin 1977, à l'âge de 50 ans, est décédé M. Simon Saint-Onge, fils de feu Félix Saint-Onge et de Rose-Anna Hémond, demeurant au 399 Alexandre. Les funérailles auront lieu le vendredi 17 juin 1977. Le convoi funèbre partira des salons funéraires

Brien et Monfette
160 Ball
565-9393

à 2h.15 pour se rendre à l'église Christ-Roi où le service sera célébré à 2 heures. Inhumation au cimetière Saint-Michel. Heures de visite: 2 à 5 heures et 7 à 10 heures. Vendredi, le salon sera ouvert à 11 heures. (101)

MESSE ANNIVERSAIRE



M. RAYMOND BERGERON

En mémoire d'un ancien homme d'affaires bien connu M. Raymond Bergeron. Une messe sera célébrée à l'église Notre-Dame du Perpétuel Secours, vendredi le 24 juin 1977 à 4h.15 P.M.

PARENTS ET AMIS Y SONT INVITES

REMERCIEMENTS



M. Louis Goupil et ses enfants remercient bien sincèrement toutes les personnes qui, soit par offrandes de messes, fleurs, télégrammes, cartes de condoléances, visites au salon, assistance aux funérailles ou de quelque manière que ce soit, leur ont témoigné de la sympathie, lors du décès de

MME LOUIS GOUPIL
survenu le 12 avril 1977

On est prié de considérer ces remerciements comme personnels.

Londres rompt avec Kampala

LONDRES (AFP) — La Grande-Bretagne a décidé de rompre ses derniers liens diplomatiques avec l'Ouganda, a annoncé jeudi le Foreign Office.

pala, qui représentaient les intérêts du Royaume-Uni en Ouganda depuis la rupture des relations diplomatiques entre les deux pays en juillet dernier.

LA CINQUIEME SAISON INC.
FLEURISTE
"où l'arrangement floral est un art"
GALERIES QUATRE SAISON 900, 13e Av. Nord, Sherbrooke (Direction du CHU)
Tél: 566-2333
OUVERT LE DIMANCHE 10h.00 a.m. à 1h.00 p.m. LIVRAISON GRATUITE

FABI
Nous louons presque de tout. Nettoyeurs de tapis à la vapeur, mille et un articles sur demande
CENTRE DE LOCATION FABI INC.
906 King Ouest SHERBROOKE
569-9641

Les Fleurs Apportent une Consolation.
Pour un choix complet d'arrangements mortuaires, fiez-vous à votre fleuriste FTD.
FTD
Il possède la touche spéciale.

Procurez-vous la nouvelle HOMELITE XL
... et vous serez fier de la montrer à vos voisins!
Avec la nouvelle Homelite XL, c'est deux fois plus facile.
• Poids léger — ne pèse que 7.7 lb.
• Graissage automatique de la chaîne — Démarrage facile... et bien plus encore!
• Sans chaîne ni lame
\$99.95
avec lame et chaîne de 10". Prix de détail suggéré.
Voyez la gamme complète chez votre dépositaire Homelite.
L. TANGUAY & FILS INC.
419, rue Papineau, Sherbrooke 567-8474
4364, Boul. Bourque 569-8404
LAMBTON, P.Q. cté Frontenac (418) 486-2486

Québec veut faire approuver 34 projets de loi avant l'ajournement

Par Louis La Rochelle
QUEBEC (PC) — Le gouvernement péquiste compte faire adopter 34 projets de loi avant l'ajournement des travaux de l'Assemblée nationale pour les congés d'été.

C'est ce qu'a indiqué jeudi, au cours de sa conférence de presse hebdo-



René Lévesque

madinaire, le premier ministre M. René Lévesque a précisé que les deux derniers conseils des ministres ont été consacrés à la préparation des travaux législatifs à venir.

Le chef du gouvernement a notamment révélé que son conseil s'est entendu sur ce que sera la version définitive du projet de loi numéro 2 sur le financement des partis politiques, "celui sur les caisses occultes et on tiendrait, a ajouté M. Lévesque, à ce qu'il soit adopté avant l'ajournement d'été".

Par ailleurs, le premier ministre a aussi indiqué que le cabinet, au cours de sa dernière réunion, qui s'est terminée aux petites heures du matin jeudi, a complété de "façon intensive" l'exa-

xamen des projets de régle-
 ments sur la langue d'enseignement et du projet réimprimé de Charte de la langue française.

Assurance-automobile

Le chef du gouvernement péquiste a fait savoir que le Conseil des ministres a examiné également les projets législatifs en ce qui a trait à la réforme de l'assurance-automobile.

On a pu savoir que le gouver-
 nement compte faire approuver avant l'ajournement d'été un projet de loi établissant la régie de l'assurance-automobile.

Un autre projet de loi, fixant les modalités de la réforme entreprise par le ministre des Consommateurs, coopératives et institutions financières, Lise Payette sera également déposé avant l'été mais son examen et son adoption ne pourront être complétés avant l'automne prochain.

M. Lévesque a expliqué qu'il est nécessaire d'établir la structure de réforme de ce secteur longtemps avant que la réforme elle-même ne soit appliquée.

Evoquant les cas nom-
 breux où le gouvernement doit corriger les mesures législatives soumises à l'Assemblée nationale, le premier ministre, après avoir observé qu'un gouvernement ne peut se figer dans le ciment, a tout de même reconnu que le gouverne-
 ment péquiste a quelques ennuis avec une certaine non-permanence de son équipe de législateurs.

À L'AVANT COMME À L'ARRIÈRE, LA SAAB EST EN AVANT DES AUTRES.

A l'arrière, la Saab hatchback vous offre plus d'espace de chargement que les autres hatchbacks. A l'avant, elle a de la puissance à revendre à bien d'autres.

En repliant la banquette arrière, on obtient 53 pi. cu. d'espace de chargement (c'est plus que plusieurs petites familiales). Sous le capot, on trouve 118 h.p. de nerfs. Tout ça, avec une maniabilité qu'on ne retrouve que sur les tractions avant.

(Il y a aussi des freins à disque aux quatre roues, un système d'injection d'essence Bosch et des pneus radiaux).

Vous voyez, la Saab hatchback est capable d'en prendre dans les deux sens.



Saab hatchback à trois portières et à cinq portières

SAAB

La Suédoise grande performance

BROMPTONVILLE

Dominick Auto Sport Ltd. Box 10, Route 5-22 (819) 846-2734

SPECIAL D'OUVERTURE TIRAGE
BICYCLETTE PEUGEOT
 16 JUILLET '77 - 2H. P.M.
VENEZ VOIR NOS SPECIAUX.
CENTRE DE LIQUIDATION
 52, RUE ALEXANDRE — SHERBROOKE — 567-1655

ASSORTIMENT COMPLET
 • PLANTS DE FLEURS ET LEGUMES

GROS ET DETAIL

SERRES FERNAND CARON
 2480 est, rue King - Sherbrooke
 562-8834 ou 562-9009



Téléprêt

Lorsque vous recherchez un prêt, ne prenez pas la première compagnie de financement venue parce qu'elle est à côté. Prenez votre téléphone, passez quelques appels et obtenez des réponses à quelques questions qui pourraient bien changer complètement ce que vous devrez payer.

Que vous vouliez grouper vos factures, partir en vacances ou rénover votre maison, la succursale du "Crédit Commercial" est tout près de votre téléphone.

Appelez-nous et demandez les conditions de remboursement, notre rapidité d'exécution et bien sûr, les taux d'intérêts. Nous sommes confiants que la qualité et la rapidité de nos services vous conviendront.

*Service Financier offert par le Plan du Crédit Commercial Limitée.

Nous sommes en mesure de vous aider

LA CORPORATION DE CREDIT COMMERCIAL LIMITEE

un service financier de CONTROL DATA CORPORATION

Sherbrooke
 108 nord, rue Wellington
 Tél. 567-3965

Sears

CARREFOUR DE L'ESTRIE SHERBROOKE

PAS DE COMMANDES TELEPHONIQUES OU POSTALES SUR CES SPECIAUX. QUANTITES LIMITEES

SPECIALS du SAMEDI 9 à 10 hres

COUPE-VENT

Petit manteau léger pour les soirées fraîches. Tissu très léger, tons assortis, tailles: P/M/G. Quant: 30
 Rég.: 7.99 à 8.99

4.99

Complets Hommes rayon 45

PETITE FAUCILLE DE 11"

Avec un manche de 12", no 50362. Quant: 15 limite 1 par client.

Rég.: 2.49 **.99**

Quincaillerie rayon 09

CADRES

Jolis cadres décoratifs, avec reproduction, sujets variés, encadrement en plastique moulé 8" x 10" environ. Fini antique no. 74741. Quant: 10
 Rég.: 4.95

2.98

Appareils électro-ménagers-Rayon 34

CAFETIERE

Cafetière 10 tasses. Élément thermostatique le corps en aluminium et de couleur jaune ou avocat très rigide. Cette cafetière est de marque Kenmore de première qualité, no 67916. Quant: 20
 Rég.: 15.98

11.98

App. Electro-ménagers rayon 34

ENSEMBLE DE CUISSON

Shish Kebab pour BBQ, hibachi ou four quant: 12, limite: 1 par client no. 33914
 Rég.: 5.79

4.50

Articles ménagers rayon 11

FIBRE BLEU DENIM

100% Acrylique 4 brins 200 grammes, 7.4 oz. no. 69255 quant: 100
 Rég.: 3.49

1.99

Menus Articles rayon 25

PEINTURE POUR AUTOS

Retoucher votre auto avec la bonne couleur jusqu'à l'année 1977 no. 82910 limite 4 par client.
 Rég.: 1.79

.99

Access. Automobiles rayon 28

PANTALONS SPORT

FETE DES PERES



Rég: **9.99**
 16.99

Vêtements-sport-hommes-rayon 41

SERVIETTES

Coton et polyester, dans les tons de blanc, jaune, bleu, rose.

36235 serviettes de bains Rég.: 6.66 **3.33** Quant: 43

36236 Serviettes mains Rég: 3.99 **1.99** Quant: 44

36237 Débarbouillettes Rég: 1.66 **.83** Quant: 43
 Literie rayon 96

MANTEAUX EN VINYLE

Idéal pour porter avec pantalon, modèle chemisier, longueur 28" dans les tons de beige, tan tailles 8 à 14 ans quant: 40

Valeur de: 25.00 **9.99**

Manteaux-dames rayon 17

EXCELLENT CADEAU POUR LA FETE DES PERES CHAINE EN OR 10 K.

A mailles plates de différentes longueurs: 61-20", 57-25", 65-24 65-22"

Rég: 44.00 à 75.50 **22.00 à 37.75**

Bijouterie rayon 4

SANDALES POUR DAMES

Sandales de toilette ou sport en uréthane avec semelle plate-forme, talon compensé de 2 3/4" de haut ou ordinaire 4" de haut, no. 41026-025. Tons: brun ou tan, pointures désassorties.

Valeur de 29.99 **19.99**

Chaussures-dames-enfants rayon 54

GILETS ET BLOUSES

Gilets et blouses à manches courtes ou longues lavables à la machine, pour dames et jeunes filles. Tissus en acrylique, polyester, et coton, Tons: assortis, tailles 8 à 16 ans quant: 60

Rég: 2.99 et 3.99 **.99**

Accessoires-dames rayon 88

ENSEMBLES DEUX PIECES POUR ENFANTS

Pantalons et gilets, à manches courtes. Tons assortis, tailles 4 à 6x, ans, quant.: 24. Limite: 2 par client

Valeur de: 9.99 **1.99**

Vêtements-enfants rayon 29

JOLIES ROBES

Robes Pocos longues, manches courtes, dans des jolies couleurs de orange, vert, bleu, et jaune quant: 50

4.99

Lingerie-dames rayon 38

Simpsons-Sears Ltée