

Le plus beau choix
de manteaux en Mauricie...

Service de couturière sur place

Le plus grand spécialiste reconnu
dans la robe pour toutes occasions
Prix à la portée de tous
dans toutes les grandeurs.

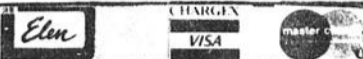

SALON

VETEMENTS POUR DAMES

Elen

CENTRE VILLE Tél.: 537-5484
604, 4e RUE SHAWINIGAN

l'hebdo

du SAINT-MAURICE

Shawinigan 14 novembre 1979

Soixante-quatrième année numéro 42

Courrier de deuxième classe. Enregistrement no 0970. Shawinigan. Port de retour garanti C.P. 67 Shawinigan



JOURNAUX
SELECT
DU QUEBEC



21,436 copies
certifiées par

OFFICE DE LA
DISTRIBUTION CERTIFIEE



VERIFICATEUR DE LA DISTRIBUTION
CERTIFIEE EN Q.C.

Gagnez un voyage
d'une semaine

AUX BAHAMAS

en collaboration avec:



Sous la direction technique de
VOYAGES MICHEL
DETENTEUR D'UN PERMIS PROVINCIAL

grâce à Banco-Noël
"Promenade"

Le transport en commun

Encore pour longtemps?



Les citoyens des villes de Shawinigan, Shawinigan-Sud, Grand-Mère et des environs seront-ils privés du transport en commun? Voilà la question qu'il faut se poser alors que le transporteur privé J.M Landry de Shawinigan vient de déposer une requête auprès de la Commission des transports du Québec afin de modifier ses

horaires. Selon la firme d'autobus Landry, si la Commission des transports n'accepte pas leur demande, le transport en commun dans notre région serait interrompu dès le 16 décembre prochain.

photo Robert Therrien

Spectacle

Richard Séguin au Cegep samedi
soir

—page 17

Le 1er gala sportif
s'en vient.

—page 37

Editorial

Une voix d'accès pour
Shawinigan-Sud.

par Jean-Marie Hammond
—page 4



St-Onge

sommaire

Jolie voisine..... p.5
Ils m'ont dit..... p.5
Spectacles..... p.6-11 et 17
Naissances..... p.10
Grand-Mère et
les environs p.25, 28, 29 et 31
Sports p.37, 38, 42, 46, 47, 49
A votre service..... p.55
Mots croisés..... p.52



Vente, service
pièces, location

UNIVERS FORD
SHAWINIGAN-SUD

536-2661

2065, 5e Avenue, Shawinigan-Sud

**POUR UNE MEILLEURE
TRANSACTION, VENEZ
RENCONTRER L'EQUIPE
DYNAMIQUE**

Petite administration = Petit Prix

**Liquidation
balance
des modèles 1979**

A la mi-décembre

Interruption du transport en commun?

Marcel Courchesne

Décidemment, Shawinigan traverse une période difficile.

D'une part, le débat entourant le projet de rénovation du centre-ville continue toujours de mobiliser l'opinion publique, tout en divisant la population.

Comme si ce n'était pas suffisant, voilà maintenant que le transporteur privé JM Landry de Shawinigan brandit la menace de cesser l'opération de son service de transport d'autobus, dès le 16 décembre.

Depuis plusieurs mois, la compagnie d'autobus JM Landry est l'objet de vives critiques en raison du service offert à la clientèle.

Tous les corps intermédiaires ont également déploré le service dispensé à la population du centre de la Mauricie.

De son côté, le transporteur privé JM Landry est catégorique; l'exploitation d'un service d'autobus est difficilement rentable.

Cette fois-ci, la compagnie JM Landry menace d'interrrompre le service de transport en commun, si la Commission des Transports du Québec ne l'autorise pas à réduire son horaire, pour porter son service aux deux heures, six jours par semaine.

Un tel horaire a été appliqué durant la dernière période estivale.

Le transporteur JM Landry

attend sous peu une réponse de la Commission des Transports du Québec, relativement à une requête qui a été déposée il y a déjà quelques temps déjà.

L'interruption du service de transport sera directement reliée à cette décision.

REACTION NEGATIVE

L'annonce de cette nouvelle n'a pas été sans créer de remous auprès de la population.

Le comité spécial sur le transport en commun demandera au gouvernement du Québec d'accélérer les démarches visant à effectuer une étude d'opportunité sur l'état du service de transport en commun au centre de la Mauricie.

Lors d'une réunion qui s'est

déroulée la semaine dernière, les membres du comité ont décidé de s'opposer à toute diminution des services, tant que le ministère des Transports n'aura pas dévoilé les conclusions de cette étude.

D'ailleurs, les 80 organismes sociaux du Centre-Mauricie seront appelés d'ici quelques jours, à embolter le pas dans un important consensus d'action, en faveur du transport urbain.

Tous les clubs de service seront invités à communiquer avec les députés Jean-Pierre Jolivet et Yves Duhaime pour activer l'étude d'opportunité visant à créer une commission intermunicipale de transport en commun au Centre-Mauricie.

Les affaires municipales à Shawinigan-Sud

Par Luc Juneau

L'assemblée publique du lundi 5 novembre dernier se tenait devant pas moins d'une quarantaine de personnes. Quelques points du procès-verbal méritent notre attention. Tout d'abord, mentionnons que le taux d'intérêt sur les arriérés de taxe est haussé à 15% par année, et ce à partir du premier janvier 1980.

Par une résolution la ville de Shawinigan-Sud signifie son adhésion à la corporation de développement industriel du centre-mauricie.

Nouveau règlement

Le conseil de ville adopte ce soir un tout nouveau règlement concernant la circulation et le stationnement. M. Pinel (Secrétaire-trésorier) qualifie le document de "brique". Le nouveau règlement a en effet 19 pages. Ce nouveau code intervient alors qu'il était rendu nécessaire d'abroger l'ancien. C'est donc à ce nouveau règlement, qui est très complet soit dit en passant, que les citoyens devront se conformer pour être en ordre avec la loi et éviter de payer... l'amende.

Manque de stationnement

Il y eut une requête d'une quinzaine de propriétaires de la 117ième rue. Ceux-ci, étant donné qu'il y a plus d'une auto par maison, manquent de stationnement l'hiver. Ils demandent qu'on leur permette de stationner dans la cour de l'arène. Le maire dit que le conseil de ville se penchera sur la question. Le "oui" serait cependant improbable étant donné les problèmes de déneigement de la dite cour, entre autres.

Le Domaine Clairval

Puis, ce fut aux pétitionnaires du domaine Clairval de se faire entendre. Ils sont une quarantaine de propriétaires. Ils désirent, essentiellement, trois changements à l'état actuel des choses. 1. Des signaux d'intersections sur la 136ième ou 138ième avenue, étant donné la vitesse excessive des voitures qui passent à cet endroit. A ce sujet, le maire consultera les forces policières pour savoir ce qu'il en est. Par la suite, il verra à agir en conséquence. 2. Un élargissement du ponteau près de la plage St-Michel, celui-ci étant devenu dangereux pour la circulation qui s'y fait actuellement. La voirie sera consultée. 3. Les résidents de ce coin de la ville désirent fortement avoir un terrain de jeux, balançoire, etc., etc. Mentionnant que sous son administration la ville a fait beaucoup pour les terrains de jeux et autres espaces verts, le maire dit prendre en sérieuse considération les demandes des gens du Domaine Clairval. Toutefois, les crédits nécessaires pour la réalisation du terrain de jeux seront pris dans le budget de 1980. De telle sorte que les résidents verront, peut-être, le parc se réaliser au cours de l'année prochaine.

L'accès à la 55

Lisant une lettre du président du C.P.R.V. 55, qui est M. Paul E. Nollet, le maire aborde le sujet de la voie d'accès à la 55. Essentiellement, le premier citoyen de la ville mentionne que malgré les retards, on devrait être en mesure de dévoiler le tracé définitif et les échéanciers des travaux d'ici trois semaines à un mois. Mentionnant son "appréciation pour la ténacité" du Maire, M. Nollet termine sa lettre en incitant le Maire à "continuer à user de tout votre poids" pour que la voie d'accès se réalise dans les meilleurs délais. Cette allusion à peine voilée a propos de la stature de M. Grondin eut l'effet de dérider l'auditoire.

"Achetez le bon cadeau et économisez!"

Les Editions du Service d'aide au consommateur vous offrent encore ce mois-ci de bonnes idées pour économiser: procurez-vous "Achetez le bon cadeau et économisez".

Serez-vous prêts cette année pour la période des fêtes? Le choix des cadeaux vous pose-t-il des problèmes? Connaissez-vous le jouet qui convient à votre enfant? Aimerez-vous présenter des emballages originaux? Avez-vous pensé à un budget?

Notre brochure "Achetez le bon cadeau et économisez" nous vous aideront à résoudre tous ces petits problèmes. Vous y trouverez des conseils sur le choix des jouets, des cadeaux pour

adultes, sur la façon d'économiser sur vos décorations de Noël, sur le choix de votre arbre de Noël. On vous informe également sur les formes de crédit mises à votre disposition dans divers magasins. Bref, c'est une brochure qu'il faut absolument avoir sur soi lors de ses emplettes des fêtes. Etre informé, c'est économiser.

Procurez-vous votre brochure pour \$1.00 (\$1.25 par la poste) en vous adressant aux Editions du service d'aide au consommateur, 511, 5 rue Shawinigan G9N 1E7. Encore mieux, abonnez-vous et économisez \$2.00, 12 brochures pour \$10.00, que vous recevrez tous les mois.

A Shawinigan-Sud

Les Entreprises Claude Caron et Delvista s'associent

François St-Onge

Un gars d'ici, Claude Caron, président de "Les Entreprises Claude Caron Inc.", et une autre compagnie d'ici, québécoise, "Delvista Construction" de Ste-Julie, se sont liées dans un projet de construction domiciliaire absolument épatant et avant-gardiste. Un projet qui unit le côté pratique, fonctionnel, dans un environnement de verdure et de loisir.

Le projet, d'une valeur de \$2,000,000 à Shawinigan-Sud, en est un de maisons à

logements multiples, de condominium et de maisons Delvista. Le tout s'échelonne de mai 1980 au début 1983. Il s'agit de Co-propriétés.

Ce principe fait rage présentement en Europe et aux Etats-Unis, et nous, au Québec, nous serons de plus en plus enclin vers ce système. En effet, le zonage agricole limite le potentiel de terrains disponibles à la construction, d'où la hausse du prix de ces terrains. Et comme ce n'est pas tout le monde qui peut avoir accès aux HLM, la co-propriété devient la solution pour pouvoir avoir sa maison, son

LA PLACE COTE A SHAWINIGAN-SUD

L'endroit retenu par Claude Caron, la Place Côté à Shawinigan-Sud. C'est près des centres commerciaux, près des services (hôpital Régional à deux pas) et près des voies d'accès. Mais en même temps, un peu en retrait de la circulation, et plein de verdure. D'ailleurs la municipalité locale doit y faire un parc. De plus, Claude Caron Inc. y arrangerait des espaces verts.

Les constructions consisteront en des boîtes modulaires pré-usinées, très moderne. Les plans officiels

doivent sortir en janvier ou février prochain.

Nous pouvons constater du travail de Claude Caron Inc. en se rendant sur l'emplacement d'un autre projet déjà en marche. Il s'agit de la Place St-Michel, près de l'édifice fédéral. Il est question, à cet endroit, d'une vingtaine de maisons unifamiliales construites sur place.

Pour les gens qui voudraient rencontrer Claude Caron, ceux qui seraient intéressés par le projet, vous pouvez le faire dès maintenant. A Trois-Rivières: 376-0022 et à Shawinigan: 539-2371.

M. Clément Vincent conférencier au Richelieu

Jean-Charles Neault

M. Clément Vincent directeur-adjoint au directeur général du bureau du financement des partis

politiques viendra à Shawinigan le mardi 27 novembre prochain.

au même poste: poste qu'il va occuper jusqu'en 1973.



Le directeur-adjoint au directeur général du bureau du financement des partis politiques, M. Clément Vincent.

A cette occasion, M. Vincent sera conférencier devant les membres du club Richelieu de Shawinigan.

Agé de 48 ans, père de sept enfants et cultivateur, M. Vincent possède une longue expérience de la vie politique ayant été élu député à la Chambre des Communes en 1962, 1963 et 1965. Puis, après coup, il passe sur la scène provinciale lors des élections générales de 1966 où il devient député du comté de Nicolet. Quatre ans plus tard, il est encore réélu

Cette année-là, il cesse de siéger à l'Assemblée nationale mais demeure en politique active à titre de directeur général de l'union nationale. Finalement le 27 avril 1978, il est désigné adjoint au directeur général du financement des politiques.

Devant les membres du club Richelieu, M. Vincent entretiendra son auditoire de la loi régissant le financement des partis politiques provinciaux et municipaux ainsi que la loi sur la consultation populaire (référendum)

Pour mieux renseigner la population

TransCanada PipeLines à la Plaza de la Mauricie

TransCanada PipeLines invite la population de Shawinigan et des environs à venir rencontrer ses agents d'information à la Plaza de la Mauricie les 15, 16 et 17 novembre prochain.

La visite, à la Plaza de la Mauricie, de cette équipe de TransCanada PipeLines s'inscrit dans le cadre d'une vaste tournée en vue d'informer le grand public des multiples usages du gaz naturel et des projets de TransCanada PipeLines de prolonger son gazoduc pour desservir le Québec et en particulier, la région de

Shawinigan.

Au kiosque d'information de TransCanada PipeLines, le public pourra rencontrer les agents d'information de la compagnie qui se feront un plaisir de répondre à leurs questions et de leur remettre la documentation détaillant les différents aspects du projet. Un espace a été aménagé afin de permettre aux visiteurs de prendre quelques minutes de repos tout en regardant les panneaux lumineux qui illustrent le tracé détaillé qu'empruntera le gazoduc au Québec. De plus, ils peuvent

entendre Pierre Nadeau, sur bande magnétoscopique, faire la présentation du gigantesque projet de plus de \$1,5 milliard de TransCanada PipeLines.

L'arrivée du gaz naturel dans la région constituera un événement important. Cette source d'énergie propre, économique et abondante contribuera à y assurer la croissance économique et à diminuer notre dépendance à l'égard du pétrole importé dont la sécurité d'approvisionnement et surtout les prix sont de plus en plus incertains.

Une vente de gâteaux

Campagne annuelle chez les Lions

Le Club Lions de Shawinigan lance sa vente de gâteaux aux fruits Lions. Le gâteau de 2lbs ½ reconnu par le grand public pour sa très grande qualité, se vendra encore cette année \$6.50.



C'est lors de leur dernière réunion que les Lions dévoilaient les détails de leur campagne annuelle du gâteau. Sur la photo: le président Georges Duroir (à droite) tient fièrement le gâteau Lion. Il est accompagné de Jacques Goyette et de Richard Brown.

En collaboration avec les Caisses populaires

Le "Noël du pauvre" approche à grand pas

C'est à l'Union régionale de Trois-Rivières des Caisses populaires Desjardins, ce mardi 6 novembre, que s'effectue le lancement officiel du "Noël du pauvre", édition 1979.

On connaît l'immense succès remporté l'an passé par cette importante activité annuelle qui permet de conjuguer les efforts de plus de 800 bénévoles, alliés à la participation soutenue de nombreux établissements et organismes, afin de procurer aux plus démunis de notre société un peu de réconfort, de chaleur humaine et de bien-être physique à l'occasion de Noël.

OBJECTIF

Sans objectif précis, mais avec l'espoir de dépasser de façon appréciable les 102,000 dollars recueillis l'an dernier, le Noël du pauvre reprend l'affiche à CKTM-TV le 13 pour la 21^e année consécutive, afin de solliciter encore cette année la générosité traditionnelle de la population du Centre du Québec.

NOËL DU PAUVRE, VERSION 1979

La soirée du Noël du pauvre 1979 se déroulera cette année le vendredi, 7 décembre prochain de 19h00

à la fermeture de la station CKTM-TV 13, selon la même formule que l'an passé, mais avec quelques éléments nouveaux des plus intéressants.

La soirée sera entièrement consacrée au Noël du pauvre, à l'exception d'une brève interruption à 20h30 pour céder la place à la lecture du bulletin d'information.

Les mêmes animateurs-vedettes Gaston l'Heureux et Guy Boucher reviennent, avec tout le talent qu'on leur connaît, solliciter à nouveau sur les ondes de CKTM la générosité de notre population.

Succès du diaporama d'Ozias Leduc et ses oeuvres!

Dimanche, le 21 octobre 1979, avait lieu à l'église Notre-Dame de la Présentation, le lancement d'un diaporama sur les tableaux qu'Ozias Leduc a peints dans cette église. Ce diaporama a été réalisé à la suite de la présentation d'un projet au Service d'Animation socio-culturelle du Ministère des Affaires Culturelles.

Ce diaporama a été conçu

DANS LE VOISINAGE



On se souvient!

Dimanche dernier à Shawinigan, une cérémonie spéciale marquait le Jour du souvenir: un hommage à tous les combattants canadiens morts au champs de bataille. Sur la photo, le défilé s'apprête à se mettre en branle pour se diriger vers le "Monument des Morts" situé sur le boulevard Saint-Maurice. [photo Guy Nollet]



Exposition d'Yvon Grenier

Cette photo fut prise lors du vernissage du peintre bien connu Yvon Grenier. L'artiste exposait plus de 30 tableaux très représentatif où il est très agréable de reconnaître des coins pittoresque de notre région. Félicitation à Yvon Grenier pour son infatigable ardeur au travail. A bientôt pour la prochaine exposition.



Vive le sport

Samedi dernier, à la polyvalente des Chûtes, la Commission scolaire régionale de la Mauricie dévoilait les grandes lignes de son programme visant à développer le sport de masse et d'élite. Sur la photo: MM. Michel Béliveau, directeur du Service aux étudiants; Roger Poulain, responsable de l'Education physique; le président de la CSRM, M. Jean-Charles Gilbert et Julien Houde, le directeur général de la CSRM. [photo Guy Nollet]

et réalisé par Mme Denise Lord et M. Jean Isabelle du C.E.G.E.P. de Shawinigan.

Les groupes de visiteurs, d'étudiants, de touristes qui se présenteront à l'église Notre-Dame de la Présentation pourront visionner ce montage audio-visuel qui leur permettra de mieux apprécier l'oeuvre de ce grand peintre québécois.

De plus, un autre

diaporama, exécuté aussi par Mme Lord et M. Isabelle, sur la vie et l'oeuvre d'Ozias Leduc, est à la disposition de tout groupe, école, club social ou organisme qui en fera la demande.

La présentation de ce document permettra aux personnes intéressées de se sensibiliser à l'oeuvre d'Ozias Leduc avant de se rendre à l'église de Shawinigan-Sud (en bas) pour y admirer

l'oeuvre maitresse de ce peintre. Ce diaporama constitue un très bon document pédagogique pour les institutions scolaires.

Pour obtenir des informations concernant le prêt de ce diaporama, on peut communiquer avec: le presbytère tél: 536-3652 Mme Lise Bergeron tél: 536-3542 Mme Michèle Tremblay tél: 537-1616.

éditorial

Une voix d'accès pour Shawinigan-Sud

Dernièrement, le maire Gilles Grondin faisait état de la nécessité vitale que sa municipalité soit reliée à tous les complexes routiers qui nous entourent. Il a tout fait raison de rappeler cet état de choses. Il est en effet inconcevable que Shawinigan-Sud ne soit pas reliée à une artère aussi importante que l'autoroute 55, ou une autre voie, n'ayant comme débouché que la route 153 [anciennement 19]. Il est donc important afin de permettre son rayonnement, et même celle des autres centres environnant, que la municipalité de Shawinigan-Sud améliore son réseau routier et par le fait même son infrastructure.

Un réseau routier croît continuellement, car il existe une interaction entre l'utilisation de nouveaux sites et l'expansion du réseau routier. L'ouverture

de nouvelles routes ou l'amélioration de routes existantes a pour effet de favoriser l'utilisation des terrains au voisinage de cette facilité, que ce soit pour la construction de résidences ou de petites et moyennes entreprises.

Une société est loin d'être une masse immobile et sans vie; il s'agit bien au contraire d'une masse en évolution constante aussi bien du point de vue nombre d'individus qui la compose qu'au point de vue des structures internes, des caractéristiques et du voisinage. Shawinigan-Sud a grandi; il lui donne l'occasion de respirer, de s'ouvrir sur la région et d'offrir ses services à la petite et moyenne entreprise. Cette industrialisation attirera la population et l'amélioration en procurant tout

d'abord de l'emploi puis en jouissant des bienfaits de la civilisation industrielle, ce qui augmentera la demande de consommation et de nouvelles hausses de revenus urbains. Enfin, les autres villes en bénéficieront également. Pour cela, il faut donner à Shawinigan-Sud la possibilité de croître et parmi ce moyen, il y a le réseau routier. Que ce soit le raccordement à la 55 ou par une autre voie dont un pont enjambrerait la rivière St-Maurice via Shawinigan ou par d'autres voies, ce sont des moyens à étudier afin de créer du nouveau capital et d'augmenter la consommation future. Ce serait une solution d'amenuiser les déséquilibres sectoriels ou régionaux.

Jean-Marie Hammond

Augmentation du nombre de cas de cécité chez les joueurs de hockey

Des rapports, reçus par le Dr Pashby, ophtalmologiste torontois et président du Comité ACNOR de l'équipement de protection pour joueurs de hockey et de crosse, indiquent qu'au cours de la saison dernière, douze joueurs ont été reconnus aveugles selon la loi, en comparaison de huit pour la saison précédente.

Aucun des joueurs blessés ne portait de protecteur facial, et de l'avis du Dr Pashby qui traite les traumatismes oculaires chez les joueurs de hockey depuis plus de 30 ans, ceci est très inquiétant.

"La plus jeune victime n'avait que 19 ans alors que les autres étaient dans la vingtaine ou la trentaine, d'ajouter le Dr Pashby. Les jeunes qui jouent dans des lignes sont tenus de porter des protecteurs faciaux, mais rien n'oblige les plus vieux, qui jouent à l'occasion seulement, de porter des masques. Il en résulte donc une augmentation du nombre de blessures chez les joueurs plus âgés".

L'ACNOR a publié des normes sur les protecteurs faciaux qu'elle met à l'essai et certifie. Cependant, ce programme étant encore volontaire, cela signifie qu'on peut trouver, côte à côte, sur les rayons, des masques certifiés et non certifiés.

"Le joueur de hockey prudent se doit d'acheter et de porter un masque certifié par l'ACNOR. Donc avant d'acheter, assurez-vous que le masque choisi porte le monogramme CSA de l'ACNOR, de poursuivre le Dr Pashby. Les statistiques attestent du succès de ce programme. En effet, l'année dernière, on a signalé 42 cas de traumatismes oculaires, 53 l'année d'avant, et en 74-75, avant que l'usage des masques ne soit répandu, on notait 253 cas de traumatismes et 42 cas où des joueurs ont perdu un oeil".

Selon le Dr Pashby, les gardiens de buts ne portent pas de masques moulés car les modèles présentement disponibles ne répondent pas aux exigences de l'ACNOR.

"Au cours des trois der-

nières saisons, douze gardiens de buts ont subi des blessures aux yeux. Ils portaient tous des masques moulés. De ces douze gardiens, cinq ont été reconnus aveugles selon la loi. La protection offerte par les masques moulés, et en particulier par ceux qui ne sont pas faits sur mesure, est inadéquate."

"Les nouvelles normes ACNOR ont été améliorées et les masques que portent les gardiens de buts assurent maintenant une protection adéquate. Le nombre de réclamations ayant trait aux dents ne cesse d'augmenter et nous nous pencherons sur la question pour décider des améliorations à apporter".

Mise en garde de l'O.P.C.

Monsieur Jacques Brochu, responsable régional du bureau de Trois-Rivières de l'Office de la protection du consommateur, tient à mettre en garde les commerçants de la région Mauricie - Bois-Francs et Drummond contre une entreprise de sollicitation téléphonique.

En effet, des personnes se faisant passer pour le "directeur régional" de l'Office de la protection du consommateur à Trois-Rivières ou encore en s'annonçant comme des représentants de la PME (sous-entendant Petite et moyenne entreprise) tentent de soutirer des sommes d'argent à des commerçants de la région dans le but de faire passer une annonce de bon commerçant dans une

revue supposément distribuée à la population. De plus, ils se disent subventionnés par le ministère de l'Industrie et du Commerce.

Or, il n'est absolument pas dans la politique de l'Office

de la protection du consommateur ni d'aucun organisme gouvernemental de cautionner de telles revues. Monsieur Brochu souligne qu'une initiative de ce genre ne saurait émaner du service qui est sous sa responsabilité.

Lecteurs, vous avez la parole

L'HEBDO du St-Maurice publie avec empressement chaque semaine les opinions personnelles de ses lecteurs. Cependant, notez que chaque lettre doit être signée et accompagnée de l'adresse de l'auteur. Aussi, le numéro de téléphone (non publié) doit être inscrit au cas où il serait nécessaire que l'HEBDO communique avec lui. S'il-vous-plaît, écrire à la machine et adressez votre lettre à:

"Vous avez la parole"
HEBDO du St-Maurice
442, rue Willow, Shawinigan. P.Q.

l'heβδο
du SAINT MAURICE

442 Willow, Shawinigan
Michel Matteau, gérant-général et président du Comité ACNOR de l'équipement de protection pour joueurs de hockey et de crosse, indiquent qu'au cours de la saison dernière, douze joueurs ont été reconnus aveugles selon la loi, en comparaison de huit pour la saison précédente.

J.-Charles Neault, chef de rédaction
Normand St-Cyr, directeur artistique
André Larivière, directeur de la production

Une publication de PUBLI-HEBDOS INC.
Claude Bérubé, président et éditeur
J.-Louis Bilodeau, adjoint au président
Jean Dupont, gérant

Imprimée aux presses de l'imprimerie
ARTHABASKA LTEE
Abonnement: \$15.00 par année
Courrier deuxième classe enregistrement 0970
Toute reproduction des articles et annonces est interdite sans autorisation.

JOURNAUX SELECT DU QUÉBEC
LES HEBDOS RÉGIONAL

ASSOCIATION DES ÉDITEURS DE LA PRESSE HEBDOMADAIRE RÉGIONALE FRANCOPHONE

21,293 copies vérifiées par

OFFICE DE LA DISTRIBUTION CERTIFIÉE

ODC

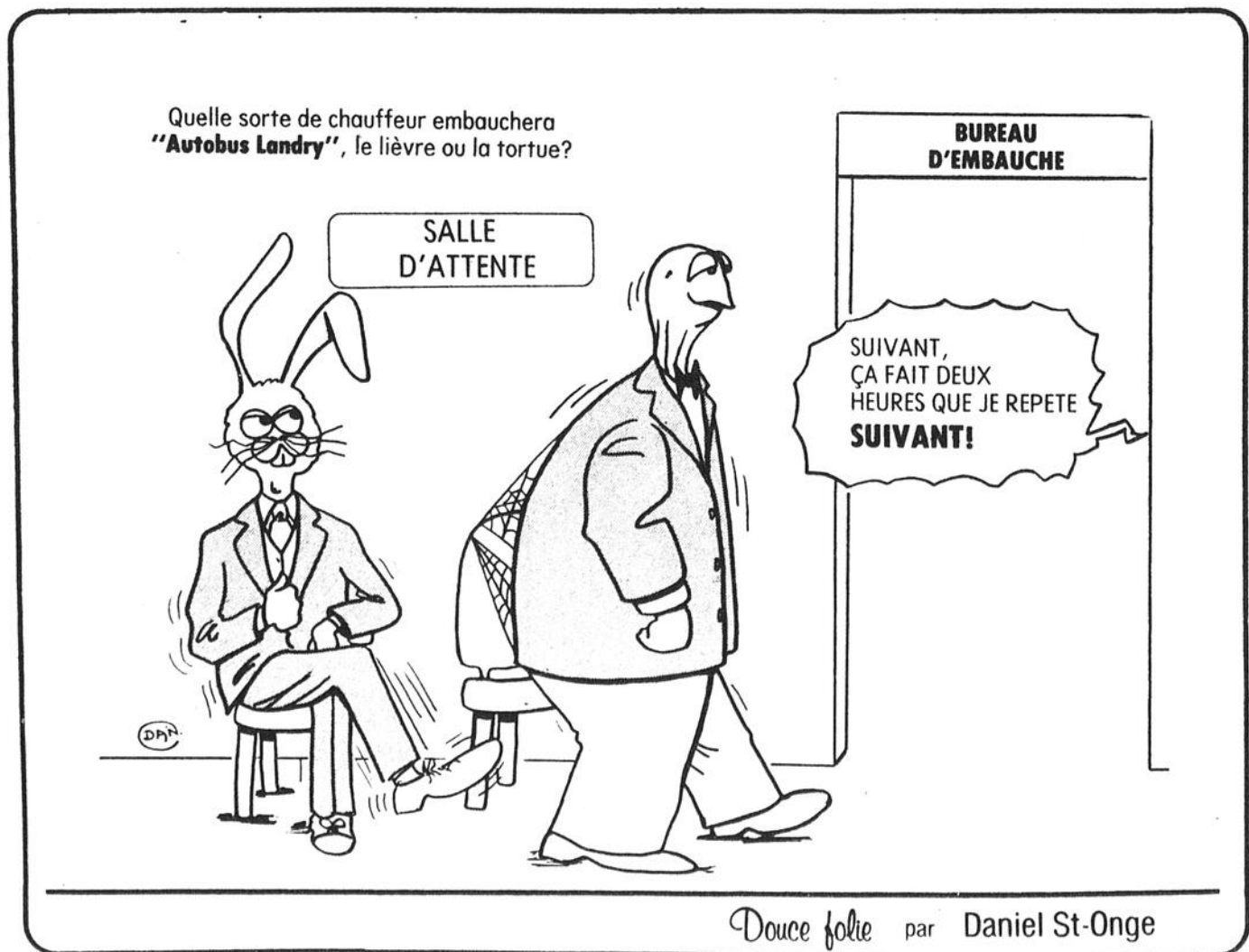

Douce folie par Daniel St-Onge

ILS M'ONT DIT DE VOUS DIRE

PAR MICHEL MATTEAU



A.F.E.A.S. St-Jean-Baptiste de Grand-Mère

L'A.F.E.A.S. St-Jean-Baptiste (G'M) invite toute la population à son assemblée régulière, mercredi, le 14 novembre à 19h30 en l'école Lafèche.

Le sujet qui sera traité ce soir-là est: La santé mentale et les médicaments. Un conférencier est invité à cette occasion et c'est M. Robert Dauphinais, pharmacien, attaché au Département des Services Communautaire (DSC) au C.H.R.M. qui traitera de l'abus des médicaments.

Nous profiterons de cette occasion pour souligner la fête de la Ste-Catherine.

Bienvenue encore une fois à toute la population.

Une invitation

L'invitation Molson aura lieu du 12 novembre 79 au 18 novembre au club Curling légion. Danse avec orchestre vendredi 16 novembre 79 les finals le dimanche 18 novembre 79.

Petit changement

Le concert de l'Orchestre Symphonique de Trois-Rivières qui devait avoir lieu le dimanche 2 décembre 1979 a été annulé.

Ce concert sera remplacé par un concert de Noël donné par l'Union Musicale de Grand-Mère avec le chœur Laurentien de Grand-Mère le mercredi 5 décembre 1979 à 20h30 au Centre Culturel de Shawinigan

L'ordre royal des Mooses

Il a été décidé à l'assemblée du mois de novembre que le comité d'admission, soit tenu le lundi de 7 hres à 9 hres, et le dimanche matin de 10 hres à 12 hres.

Donc nous souhaitons que les membres qui ont un candidat de bien vouloir se présenter avec leurs candidats.

Bienvenue aux membres et futurs membres.

Bonjour jolie voisine



Gérante à la boutique Glnette des Galeries Royales, Anne Boisvert aime beaucoup assister aux parties des Cataractes et être en compagnie de son "homme". [Photo Robert Therrien]

Bravo!

Dernièrement, quelques membres du club de patinage artistique les Tourne-Sol se distinguaient à Saint-Eustache lors d'une compétition de la zone 4. Julie Pelletier s'est méritée une médaille d'or en compagnie de Liette Bousquet tandis que Andrée Champagne elle se distinguait avec une médaille de bronze.

Pour les enfants...

Les Galeries Royales organisent un grand concours de dessins de cartes de Noël. Pour participer, les enfants doivent être âgés entre 5 et 12 ans et les cartes doivent être déposées dans l'arbre de Noël situé sur le mail des Galeries. Cinq prix de \$20.00 seront décernés aux plus belles cartes.

Une invitation

Tous les membres du Club Nautique de Shawinigan invite tous ses membres à une assemblée annuelle qui aura lieu lundi le 19 novembre au Club Nautique à 20:00 h. Il est important de noter que l'élection du commodore et de ses gouverneurs est à l'ordre du jour.

Un nouveau comité

Dernièrement, le Collège du 3ième Age de Shawinigan procédait à l'élection de son nouvel exécutif. Ont été élus: Mme Flore Trudel à la présidence, René Dion vice-président, Eva Dupont secrétaire ainsi que Julien Vallières au poste de trésorier. Finalement, Alcide Blais, Laurent Doyon, Simone Gélinas, René de Champlain, Ange Giroux Alida Arbour et Jeannette Gélinas ont été nommés directeurs.

Age d'Or de Shawinigan-Sud

Il y aura soirée de danse, samedi le 17 novembre à l'école St-André, 1350, 120e Rue. Tous les amateurs, jeunes et âgés, sont invités à se dégourdir les jambes à partir de 20h30 avec l'orchestre des Giralous. Un goûter est servi à la fin de la soirée.

Une vente spéciale

Le cercle d'Amitié Sainte-Hélène organise une vente de pâtisseries et d'artisanat les 17 et 18 novembre prochain après les messes de 19:15 et de 10:30 hres.

On va voir les Ice Capades

Le Club de l'Age d'Or St-Pierre, St. Bernard Inc. organise un voyage à Montréal jeudi le 15 novembre visiter les Ice Capades. Achetez tôt votre billet, 47 places seulement. Le 17 et 18 novembre un tournoi de cartes est organisé se terminant dimanche le 18 novembre par un souper. S.V.P. vous inscrire le plus tôt possible. Le 19 novembre une messe communautaire sera célébrée au local. Tout le monde est invité.

Accréditation officielle

Dans la Gazette Officielle du Québec, en date du 29 septembre dernier, l'Association du Personnel de Cadre de la Cité de Shawinigan a reçu son accréditation officielle sous la loi des syndicats professionnels et enregistré sous le nom de : "Association du Personnel de Cadre de la Cité de Shawinigan".

A sa première séance, les membres ont formé leur conseil d'administration qui est composé de: Jean-Marie Hammond, président, Jacques Sansfaçon, vice-président, Jean-Luc Houde, secrétaire, Raymond St-Onge, trésorier, Raymond Richard, directeur, Fabien Larochelle, directeur

La famille et l'économie à CFCQ-MF

La famille québécoise est-elle menacée d'éclatement? Telle est la question qui sera débattue mardi le 13 novembre dans le cadre de la série "Regard sur le Québec" diffusée tous les mardis à 19 heures sur les ondes de CFCQ-MF, 93,9. France Jacob, professeur de sociologie au Cegep de Shawinigan, répondra aux questions de André Hamel, l'animateur de cette intéressante série.

Le 20 novembre prochain, deux autres invités, enseignants du département des sciences de l'homme du Cegep de Shawinigan, traiteront cette fois d'économie. Jean-Yves Morin, qui enseigne les sciences politiques et l'économie, et Roger Robert, qui enseigne l'histoire et l'économie, essaieront de faire le bilan de l'économie québécoise. Les invités se demanderont si le Québec est, comme on le dit, un véritable réservoir de matières premières pour l'économie nord-américaine. La semaine suivante, ils seront de retour pour parler des problèmes actuels de l'économie québécoise pour

faire un bilan de la révolution tranquille et enfin pour s'interroger sur les perspectives d'avenir de l'économie québécoise.

La série "Regards sur le Québec" a été conçue par André Hamel, professeur au département des sciences de l'homme du Cegep de Shawinigan, dans le cadre d'un cours de Sociologie de la société québécoise.

C'est dans ce même esprit qu'a été préparée l'émission du 13 novembre prochain. Ceux qui veulent mieux connaître les défis qui se posent à la famille actuelle ont tout intérêt à écouter l'émission sur la famille qui sera diffusée mardi le 13 novembre à 19 heures sur les ondes de CFCQ-MF, 93,9 au cadran. Les deux émissions consacrées à l'économie du Québec seront diffusées les mardi 20 et 27 novembre à 19 heures. Diffusée d'abord le mardi soir, la série "Regards sur le Québec" est présentée en reprise la samedi matin à 10 heures. C'est un rendez-vous hebdomadaire que vous convie le département des sciences de l'homme du Cegep de Shawinigan.

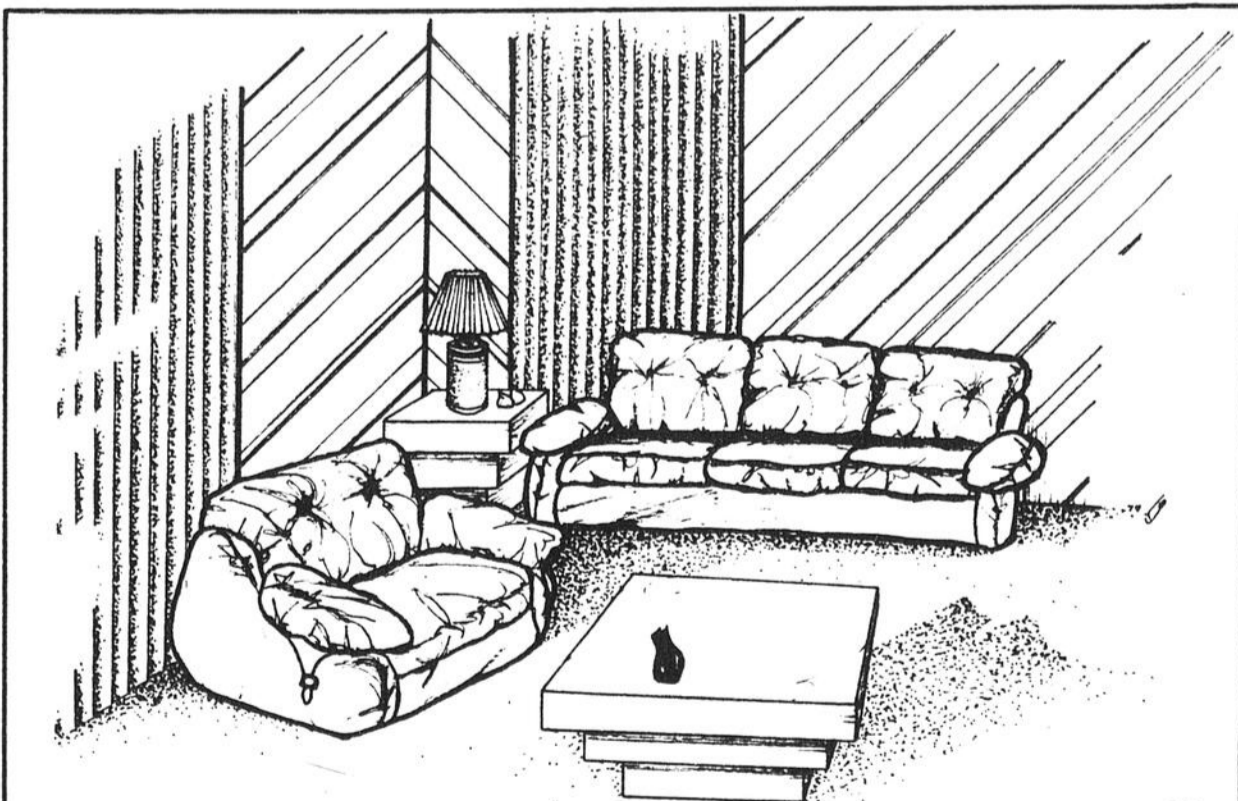

SOFA ET CHAISE DANS LE BRUN, ROSSE, BEIGE

599⁰⁰

Chez votre marchand prestige

Lucien Belanger
MEUBLES

2393, ST-MARC
SHAWINIGAN, 539-2241

LA MAISON D'AUJOURD'HUI
LES GALERIES ROYALES
SHAWINIGAN

MEUBLES ET ACCESSOIRES MODERNES - DECORATION

Au Cartier dès vendredi "Mourir à tue-tête" d'Anne-Claire Poirier

Voici une partie de la chronique de Luc Perreault qui paraissait dernièrement dans le journal La Presse concernant le film d'Anne-Claire Poirier "Mourir à tue-tête" qui prendra l'affiche du cinéma Cartier dès vendredi soir.

Au delà de l'agacement que provoque à certains moments le film d'Anne-Claire Poirier, au-delà du choix même d'une situation extrême comme cadre de l'action, un fait pourtant demeure: Mourir à Tue-Tête est un film bouleversant sur un sujet qu'on a toujours tenu comme tabou dans nos sociétés dites évoluées.

En voyant ce film, une double constatation s'impose: pour les femmes, la vie est dominée par une hantise permanente des hommes et du viol: pour les hommes, le viol constitue une donnée abstraite de l'existence. Le message d'Anne-Claire Poirier pourtant paraît clair: nous (les hommes) sommes tous des violeurs.

A la notion de tendre moitié qui a traditionnellement servi à étiqueter la femme, Anne-Claire Poirier a voulu cinématographiquement substituer son équivalent masculin qu'on pourrait appeler: la violente moitié. On ne peut pas s'empêcher de noter en passant une bonne part de provocation dans la démarche de la

cinéaste, provocation injectée à une dose suffisamment forte pour produire la réaction espérée mais pas trop de crainte de tuer le patient. L'objectif semble avoir été atteint si l'on se fie aux réactions du public: Mourir à tue-tête suscite beaucoup de réactions positives.

Sujet à la mode ces dernières années, le viol est devenu un thème qu'on galvaude avec instance sans toujours avoir le souci d'en déterminer les causes et les effets. Trop souvent exploité par le cinéma comme un moyen facile d'émotion (émotion toujours destinée au spectateur mâle évidemment) le viol avait rarement été décrit pour ce qu'il est vraiment, c'est-à-dire un acte sauvage comportant une victime et un agresseur.

Anne-Claire Poirier a choisi de présenter le viol dans sa réalité brutale. Au fond d'un "truck" (le mot est repris par la réalisatrice dans le film), un soir, un homme viole une infirmière. Il l'a choisie au hasard. Il la brutalise, l'humilie, la terrorise. Elle sortira de cette expérience brisée, intérieurement cassée. Elle ne redeviendra jamais plus la Suzanne d'avant. Comme d'autres qui ont connue la même expérience, elle trouvera dans le suicide le seul remède: approprié à sa détresse.



BORDELEAU — A Grand-Mère, le 3 novembre 1979, est décédé accidentellement à l'âge de 23 ans, M. Michel Bordeleau fils de Aimé Bordeleau et Yolande Buist. Les funérailles ont eu lieu le 5 novembre en l'Eglise St-Jean-Baptiste.

DESSUREAULT — A Shawinigan-Sud, le 1er novembre 1979, est décédé à l'âge de 70 ans et 3 mois, Mme Vve Horace Dessureault née Lucia Boisvert, demeurant à 719, 3e Rue, Shawinigan. Les funérailles ont eu lieu le 5 novembre en l'Eglise St-Bernard.

GODIN — A l'hôpital Régionale, le 5 novembre 1979, est décédé à l'âge de 70 ans, M. Eddy Godin, époux de feu Doria Samson, demeurant à 16, rue de

l'Eglise, Baie de Shawinigan. Les funérailles ont eu lieu le 9 novembre en l'Eglise de Baie de Shawinigan.

TREPANIER — Au centre hospitalier Lafleche de Grand-Mère, le 8 novembre 1979, est décédé à l'âge de 80 ans et 8 mois, M. Josaphat Trépanier, époux de feu Germaine Germain, demeurant à 1462, 9e Avenue, Grand-Mère. Les funérailles ont eu lieu le 10 novembre en l'Eglise St-Jean-Baptiste.



A VENDRE

Meubles modèle - style colonial

Ce ménage comprend: un réfrigérateur 2 portes, sans givre, une cuisinière de luxe 30 pouces, un mobilier de chambre, style colonial, un mobilier de salon, pouvant faire un lit avec fauteuil sur pivot, une table de centre, une table de bout, une lampe de table, un panier teint. Ce ménage est vendu avec garantie et service. Entreposage gratuit. aucun comptant.

Renseignements: Tél.: 536-4609 **\$159000**

SANTÉ ET CHIROPATRIQUE



Dr. Boisclair
B.S.P. ens. D.C.

L'hiver

Il n'est pas possible, surtout de nos jours, de passer l'hiver dans un état de repos complet comme Dame Nature. Mais il n'est pas nécessaire de sortir de l'hiver dans un état de vitalité appauvrie.

Pour rester en santé en hiver comme à n'importe quelle autre saison, il suffit tout simplement de maintenir la résistance de son corps à un niveau supérieur.

Un corps sain demeure la meilleure protection possible contre les dangers de la vie d'intérieur forcée. Habillez-vous bien, respirez autant d'air frais que possible et rappelez-vous qu'il vaut mieux prévenir que guérir. Des visites périodiques chez votre chiropraticien vous aideront à vous maintenir à un niveau de résistance à la maladie.



Clinique Chiropratique des Cascades

2200, Cinquième Avenue, Shawinigan-Sud,
(819) 537-1885

Pour les fêtes; confiez-nous la préparation de vos buffets.

Choix de viandes froides assorties

Noël est l'occasion tout à fait indiquée pour déguster quelque chose de nouveau. Donc, faites votre choix parmi 50 sortes de viandes froides telles que: jambon de bayonne, jambon polonais, capicolli, pâté de campagne, foie gras, salami hongrois, à l'ail, à la bière, jagdwurst, canard à l'orange, etc. Choix de 3 lb avec garnitures. 12 à 15 pers.

Prix: \$12.00

Délicieuse salade de pommes de terre, succulente salade de macaroni et salade de chou. 12 à 15 pers.

Prix: \$6.50

Plateau de marinades, céleri, olives

Dégustez nos délicieuses marinades, olives vertes et noires ainsi que céleri. Pour 20 personnes.

Prix: \$5.10

Choix de fromages assortis

Ayez l'eau à la bouche, faites votre sélection parmi 80 sortes de fromages délicieux présentés dans un plateau garni de fruits. Fromage au poivre flambé cognac, au kirsh, aux noix, fines herbes, Oka, esrom, Goudha, brie, Camembert, provolone havarti, Gruyère, montasio, emmenthal, alibrandi, etc. 15 à 20 pers.

Prix: \$12.00

Délicieux sandwiches

96 morceaux de sandwiches aux oeufs et jambon avec garnitures. Pour 25 personnes

Prix: \$13.00

Suggestions de repas

2 sandwiches, viande froide, fromage, salade chou, macaroni, pommes de terre, céleri, olives et marinades.

Prix: \$3.00 par personne

Sandwiches seulement

12 sandwiches (48 pointes). Oeuf et jambon

Prix: \$6.50

Succulentes tourtières préparées pour vous par la Grande Bouffe (1 lb de viande par tourtière). Commandez à l'avance

Prix: \$2.75 CH.

Pâté au saumon

Prix: \$2.50 CH.

Pâté aux patates

Prix: \$2.25 CH.

Pour servir comme entrées la Grande bouffe a aussi pensé à vous, servez donc:

Crêpes au four, fruits de mer

Prix: \$4.25 ch.

Coquilles St-Jacques et crevettes

Prix: \$2.50

Commandez à l'avance pour vos desserts tels:

Sapin de Noël	15 à 20 pers.	\$9.00
Charlotte russe	10 à 20 pers.	\$12.00
Charlotte russe	20 à 25 pers.	\$14.00
St-Honoré	10 à 12 pers.	\$12.00
St-Honoré	15 à 20 pers.	\$14.00
Bûche	10 à 12 pers.	\$6.95
Bûche avec souche	15 à 20 pers.	\$9.95



LA GRANDE BOUFFE
553, Place du Marché
Shawinigan
537-8795

Ouvert 7 jours par semaine
9h00 a.m. à 10h P.M.

Les louveteaux de Sainte-Croix à Montréal en visite...

Samedi dernier, 24 jeunes accompagnés de la maîtrise sont allés rencontrer leur frères louveteaux de la meute "LIANE" à Longueuil.

Le départ s'effectua par train. Pour la majorité, les petits loups sont à leur première expérience de ce genre. Tout est organisé durant le parcours: chants, épreuves... A leur arrivée à Montréal, nos jeunes ont visité la gare du C.N. avant

de s'engager dans le Métro. Les jeunes sont accueillis par la meute "LIANE" à leur arrivée au Métro de Longueuil.

Plusieurs activités sont au programme pour cet inter-meute. Le comité protecteur de Longueuil organisa un magnifique souper pour les jeunes des deux groupes. Ensemble, ils ont fraternisé lors de la fleur rouge comprenant: jeux, sketches,

mimes.

Nos jeunes connaissent une nouvelle meute et ainsi qu'une famille de louveteaux qui les héberge pour cette visite. Tôt dimanche matin, les jeunes des groupes "A COEUR JOIE" et "LIANE" se rencontrent pour la célébration eucharistique. Ensuite, il y eut la remise de souvenirs et échange de foulards par les deux meutes.



A l'arrivée du train dimanche dernier, il n'y avait pas que les parents des louveteaux qui attendaient... Le photographe de l'HEBDO y était aussi! [photo Guy Nollet].

J.M. Houde Meubles

St-Boniface

535-3224

AGENCE DE VOYAGES DUROCHER INC.

Pour un service personnel et amical



Marcel Côté
Gérant



Micheline Durocher
Secrétaire-agent



Chantal Vanasse
Agent

De la neige on en aura
Pensez à vos vacances soleil...
Passez prendre votre brochure

-Skylark -Club Med -Sunquest/Cat Tours -Sol-Vac
-Sunflight -Treasure Tours -Tours Mont-Royal -Mirabelle Tours

Agence de voyage Durocher
Les Galeries Royales
1702, 41e Rue
Shawinigan

539-6943
détenteur d'un permis du Québec

DEMONSTRATION
GRATUITE

SESSION EN RELATIONS HUMAINES (METHODE SYLVA BERGERON)

Vous, qui...



M. SYLVA BERGERON
Prés. et fondateur

- *manquez de confiance en vous,
- *manquez de courage, d'enthousiasme
- *subissez votre travail,
- *refusez des promotions
- *êtes (supposément) né pour un petit pain,
- *endurez votre vie plutôt que de la vivre,
- *souffrez de timidité, de gêne
- *craignez de faire rire de vous, de vous affirmer,
- *notez un certain vide dans votre vie,
- *êtes incompris, manquez d'amis, etc...etc...

Vous qui désirez remédier à cet état de choses, notre session en relations humaines est faite sur mesure pour vous. Aucun engagement à signer. Vous payez à la semaine. A combien évaluez-vous vos facultés?

Ai-je besoin de cela moi?

Quel sont les buts de ces rencontres?

Pour corriger

- Attitude défaitiste
- Faiblesse morale
- Inconstance
- Nervosité-Insomnie
- Gêne, Timidité
- Anxiété-Angoisie
- Peur du ridicule
- Indécision
- Attitude négative
- Solitude-Routine

Pour acquérir

- Confiance en soi
- Volonté ferme
- persévérance-Ambition
- Détente-Repos
- Assurance-Confiance
- Sérénité
- Maîtrise de soi
- Esprit de décision
- Attitude positive
- Amitiés-Initiative

Se rendre compte: Que vouloir, c'est pouvoir

La session comprend 12 soirées, soit une démonstration gratuite, 10 rencontres régulières. Une par semaine et une 12ième soirée spéciale et gratuite.

Prix: 10 rencontres à \$8.00 chacune.

DEMONSTRATION GRATUITE

VENDREDI 23 NOVEMBRE A 7H30 P.M.

SALLE MUNICIPALE

Rue St-Alphonse, Ste-Etienne des Grès

Si impossible le 23, rendez-vous le 30 novembre sans obligation

Institut de Culture Personnelle du Québec Inc.

Bureau, Yvan Bergeron dir., C.P. 383 Sation duvernay, Laval - H7E 4V1

Certificat de culture personnelle remis à la fin de la session. L'institut détient un permis du Ministère de l'Education RE: Culture personnelle

Merci aux anciens pour leur excellente collaboration

(fondé en 1959)
NO. 389507



MARCEL A. CHAMPAGNE
Animateur



Chroniqueur de tourisme bien connu

Claude Bérubé

LE NOUVEAU PROPRIÉTAIRE DE

BEAU-MONT

L'AGENCE DE VOYAGES

TROIS-RIVIERES • SHAWINIGAN • GRAND-MERE • LA TUQUE
1515 Royale 467 Station 704, 6e Avenue 360, St-François

Une histoire d'amour

Depuis cinq ans, j'ai parcouru 28 pays en tant que chroniqueur de tourisme. Je suis tombé en amour avec pays et voyages. J'ai tenté de partager mes émotions par mes écrits hebdomadaires.

Parce que j'aime le monde des voyages, je me suis porté acquéreur du réseau des Agences de voyages BEAU-MONT.

Beau-Mont

Beau-Mont, c'est l'histoire du monde des voyages en Mauricie

Beau-Mont, demeure toujours la plus grande agence de voyages en Mauricie.

Beau-Mont, regroupe le plus grand nombre des meilleurs conseillers en voyages dans la Mauricie.

Beau-Mont, s'est mérité la confiance d'une vaste clientèle

Beau-Mont, c'est le grand nom du monde des voyages dans la Mauricie depuis vingt ans.

A ma grande surprise

Pourquoi tant de gens vont-ils acheter leurs voyages à Montréal?
Pourquoi les agences de la région se livrent-elles une compétition "maladive" qui détruit la profession et n'apporte rien aux voyageurs?

Un défi à relever

Pour que vous tombiez en amour avec les voyages...
Pour que vous tombiez en amour avec BEAU-MONT comme moi...
Je suis prêt à relever le défi.

Mon défi consiste à

Garantir à ma clientèle la défense de ses intérêts auprès des grossistes et compagnies aériennes grâce à notre pouvoir d'achats.

Garantir à ma clientèle que les conseillers en voyages auront accès à un programme de formation afin qu'il soient encore plus qualifiés et en core plus au courant des nouveautés dans ce domaine.

Garantir à ma clientèle un personnel qui aura reçu une formation en géographie par des cours et des voyages à cet effet.

Garantir à ma clientèle une surveillance spéciale des dossiers grâce à des mécanismes et des structures administratifs modernes et efficaces.

Garantir à ma clientèle de proposer aucun rabais, réduction, escompte qui puisse mettre en péril la qualité du service et créer des risques pour les voyages de nos clients.

Garantir à ma clientèle le meilleur service et le même choix de destinations au même prix que les concurrents locaux ou montréalais à moins que ces prix puissent lui causer un préjudice.

Garantir à ma clientèle que l'argent qui nous est confié soit mis en fiducie et utilisé aux seules fins prévues.

Garantir à ma clientèle la sécurité d'une agence dotée de tous les permis nationaux et internationaux et représentant toutes les compagnies aériennes, maritimes, ferroviaires, terrestres ainsi que tous les grossistes.

Garantir à ma clientèle qu'elle tombera en amour avec le monde entier comme cela m'est arrivé.

Je demande à mes gérants et tout le personnel de se joindre à moi pour atteindre cet idéal au bénéfice des voyageurs de la Mauricie qui feront confiance à l'Agence de voyage BEAU-MONT.

Venez prendre le café à l'une de nos succursales

Gratis: nos brochures d'hiver sont maintenant disponibles

Gagnez

Un voyage au pays de "Disney World".
UNE SEMAINE POUR DEUX A

ORLANDO

au coeur de la Floride
Ce voyage peut être fait n'importe quand avant la fin d'avril 1980

(sujet à disponibilité deux semaines à l'avance)

à l'Hôtel Marriott

VOITURE INCLUSE POUR LA SEMAINE

Treasure Tours

Ce voyage doit être pris comme tel et ne peut être vendu, transféré, échangé pour un montant d'argent.

Le prix comprend:

- Voyage aller-retour par avion de Montréal à Orlando par Jet Nordair.
- Service de repas et de consommations à titre gracieux en cours de vol.
- Transfert au comptoir de location de voitures.
- Chambre climatisée avec salle de bains, pendant 7 nuits.
- Services d'un représentant Treasure Tours.
- Porte-documents et sac de voyages Treasure Tours
- L'automobile avec air climatisé pendant une semaine sans restriction de millage

Ne comprend pas:

- Taxe canadienne d'aéroport
- Taxe d'aéroport des Etats-Unis de \$3.50 (Can.) par personne.
- Frais de service et taxes indiqués dans la description de chaque hôtel, payables directement à l'hôtel.
- Les frais et l'essence de l'auto
- Les dépenses personnelles et les repas

DECOUPEZ CE COUPON ET VENEZ LE DEPOSER A L'UN DE NOS BUREAUX (AUCUN ACHAT REQUIS)

Les règlements du concours sont affichés dans nos bureaux.

Votre nom

Adresse.....

No. tél.....

Tirage à CKTM-TV LUNDI LE 10 DECEMBRE 1979

à l'émission "ATTACHEZ VOS CEINTURES"



Les voyages de

CLAUDE
BERUBE

Puerto-Rico, ce n'est pas ce que vous avez visité

La plupart des touristes qui vont à PUERTO RICO s'installent confortablement sur la CONDADO BEACH qui ressemble à MIAMI BEACH et se permettent une petite visite du vieux SAN JUAN, de la RAIN FOREST et de RIO MAR. Puis on revient de ce voyage en croyant avoir vu et connaître l'île de PUERTO RICO.

D'autres touristes ont séjourné sur l'ancienne base militaire de PUENTA BORINQUEN à l'autre bout de l'île.

Je suis porté à crier bien fort "MAIS VOUS N'AVEZ RIEN VU".

PUERTO RICO est une île longue de 150 milles et large de 50 milles environ. La plus grande superficie de l'île est constituée de montagnes dont le plus haut sommet se loge à 4,398 pieds.

L'infrastructure touristique semble retenir les touristes vers les grands centres. J'avoue que les journalistes sont privilégiés puisqu'ils ont un guide à leur disposition. Cela évite les pertes de temps à trouver et surtout de passer "à côté" des choses à voir parce qu'"ON NE LE SAIT PAS".

C'est le cas de PUERTO RICO (comme la Floride d'ailleurs). Les touristes utilisent Puerto Rico comme une plage au soleil, mais Puerto Rico c'est tellement plus.

Il faut visiter l'intérieur de l'île. J'ai roulé en voiture pendant quatre jours dans ces montagnes recouvertes d'une végétation tropicale. J'y serais demeuré au moins une semaine.

Vous connaissez les "PARADOR". Ce sont de petits hôtels et de petites auberges, propriétés du gouvernement et gérés par de petits hôteliers sympathiques, où vous êtes reçus comme des rois et où vous logez pour un prix modique \$15. à \$20. par nuit, il y a deux ans.

Je me souviens de l'accueil et du repas de ce parados juché dans la montagne "JUANITA HACIENDA". Une ancienne plantation de café. Un petit coin idyllique à faire rêver les plus coriaces.

Les villages de pêcheurs, non développés touristiquement, se retrouvent comme un chapelet tout au long de la côte.

Les villages historiques décorés de maisons somptueuses et de cathédrales si belles se cachent au creux des montagnes tout comme SAN GERMAN.

Il y a une BAIE PHOSPHORESCENTE dans le monde. Elle est là. Je l'ai constaté personnellement lors de mon passage au village LA PARGUERA. Le soir, quand la lune est haute, vous promenez votre main dans l'eau et le tourbillon s'illumine. Un baigneur dans l'eau devient un spectacle fascinant.

Imaginez! Il m'a fallu que j'aille dans les Caraïbes pour assister à un spectacle de ballet folklorique espagnol et visiter un musée de peintures du seizième et dix-septième siècles. Ce furent là deux expériences qui sont demeurées dans mes souvenirs. A SAN JUAN, il y a le plus beau petit théâtre avec des loges plein les murs comme on en voit seulement au cinéma. A PONCE, dans un édifice ultra-moderne, le musée devient une expérience rafraichissante dans un climat de détente vacancière.

De l'autre côté de l'île, à cause des montagnes, il pleut deux fois moins et il fait plus chaud. C'est pourquoi, on y trouve des complexes hôteliers de villégiature pour satisfaire les plus difficiles comme PALMAS DEL MAR à HUMACAO BEACH.

Un jour, j'écrirai plus longuement sur chacun de ces points. Aujourd'hui, je tenais à vous communiquer ma découverte de cette île tropicale.

Tombez en amour avec...



Vacances par Wardair®

RESERVEZ 30 JOURS A L'AVANCE • AGENCEZ L'HOTEL DE VOTRE CHOIX
AU VOL AERIEN • DEMANDEZ LES TARIFS SPECIAUX POUR LES ENFANTS

3 vols sans escale
par semaine

à partir de
\$ 159⁰⁰
TARIF AERIEN

La Floride

1 vol par semaine

\$ 279⁰⁰
A
\$ 369⁰⁰
TARIF AERIEN

La Barbade

Le Club SOLEIL du Hawaiian Isle.



à partir de

\$ 136⁰⁰ U.S.

OCCUPATION DOUBLE

Miami Beach

VOUS TOMBEREZ EN AMOUR AVEC...

L'AGENCE DE VOYAGES

Beau-mont

TROIS-RIVIERES • SHAWINIGAN • GRAND-MERE • LA TUQUE

1515 Royale
379-1212

467 Station
536-4442

704 6e Avenue
537-1701

329 Scott
523-3351

Bravo Daniell



Dernièrement, le Club Optimiste de Saint-Mathieu soulignait d'une façon spéciale les exploits du jeune Daniel Moreau à la course à pied. Sur la photo: MM. Réal Vallée et Nelson Moreau entourent le jeune récipiendaire.

La recette de l'Hebdo

TARTELETTES GRECQUES AUX EPINARDS

Qu'il s'agisse d'une collation ou d'un casse-croûte après le théâtre, ces tartelettes grecques aux épinards susciteront les meilleurs commentaires de vos invités.

Vous pouvez les préparer en début de journée et les garder au réfrigérateur pour les réchauffer plus tard au four à feu bas (250 F)

Ces tartelettes nutritives se congèlent aussi très bien et peuvent être réchauffées dans un four à micro-ondes ou dans un four ordinaire. Pour obtenir de meilleurs résultats avec le four à micro-ondes, il suffit de placer la tartelette sur un essuie-tout ou une serviette de papier pendant la cuisson

MODE DE PREPARATION

4 oeufs
1/2 tasse de yogourt ordinaire
1/2 tasse de lait

1/2 cuillerée à thé de sel
1/2 cuillerée à thé de moutarde sèche
1/2 cuillerée à thé d'estragon pincée de muscade
10 onces d'épinards hachés, cuits et égouttés
1/2 tasse de fromage feta émietté

Faire chauffer le four à 375F.

Batte les oeufs jusqu'à ce qu'ils soient bien mélangés et y ajouter le yogourt, le lait, le sel, la moutarde, l'estragon, la muscade, les

épinards et le fromage feta. Transposer, à l'aide d'une cuillère, dans des petites assiettes à pâtisserie.

Cuire au four, à 375 F pendant 25 minutes, jusqu'à consistance.

Fait 18 tartelettes.

La grande salle du MANOIR VENISE RESTE OUVERTE POUR LA SAISON HIVERNALE

Vendredi et samedi
L'ORCHESTRE L'OUEST

Fait les frais de la musique

Le 24 nov. Il y aura grande

SOIREE CANADIENNE

Le 30 nov. 1er et 2dec. Julie et ses musiciens

(Autrefois Julie et les Frères Duguay)

Donc une grande soirée Western

MANOIR VENISE

4661, ave. Tour du Lac

Lac-à-la-Tortue

538-7494

Salut Bout' chou

Bébé Yves Lajoie, Hélène Turner, heureuse maman d'un garçon de 6 lb et 12 oz qui a vu le jour le 2 novembre 1979 pour devenir le 1er enfant de la famille.

Bébé Michel Brousseau, Marie-Marthe Asselin, heureuse maman d'un garçon de 6 lb et 12 oz qui a vu le jour le 2 novembre 1979 pour devenir le 1er enfant de la famille.

Bébé Jacques Marchand, Céline Daneault, heureuse maman d'une fille de 7 lb et 2 oz qui a vu le jour le 6 novembre 1979 pour devenir le 2e enfant de la famille.

Bébé Pierre Désrosiers, Claudette Gauthier, heureuse maman d'un garçon de 7 lb et 5 oz qui a vu le jour le 6 novembre 1979 pour devenir le 2e enfant de la famille.

AUX QUATRE SAISONS

660, 4e Rue
Shawinigan, Qué.
Tél.: 536-5753

- VÊTEMENTS DE MATERNITÉ
- VÊTEMENTS POUR BÉBÉ DE 0 A 3X ANS
- CADEAUX POUR NOUVEAUX-NÉS



Surveillez notre spécial hebdomadaire

Tunique de maternité

à partir de **10⁹⁵**

du 14 au 21 novembre

Plan mise de côté accepté

Raymond est heureux de vous annoncer le retour de Marcelle.



Marcelle, Raymond, Sylvie

Pour vous servir trois coiffeurs compétents qui vous aideront dans le choix d'une coiffure adaptée à votre style.

Modeling et traitement capillaire.

Pourquoi ne pas prendre rendez-vous chez nous tout de suite?

537-6358

SALON RAYMOND

Coiffeurs pour hommes

525, 4e Avenue, Shawinigan



3625, avenue du Parc,
Montréal, Qué.
H2X 3P8
Tél: (514) 288-6666

Un hôtel pas ordinaire dans une ville pas ordinaire

Vivre à l'Hôtel Loews LaCité, c'est avoir une chambre luxueuse à un prix plus que raisonnable, c'est prendre un bain tourbillon, faire du jogging sur la piste, se maintenir en forme à l'un des centres de conditionnement physique le plus complet, c'est jouer au tennis, au squash. C'est aussi se détendre en goûtant des mets de gourmets à notre grand restaurant La Méditerranée ou danser jusqu'à trois heures du matin à notre discothèque enivrante. C'est profiter de la paix du Parc du Mont-Royal à quelques pas de l'activité du centre-ville montréalais.

*occupation double. Arrivée le vendredi ou le samedi pour un minimum de deux nuits.

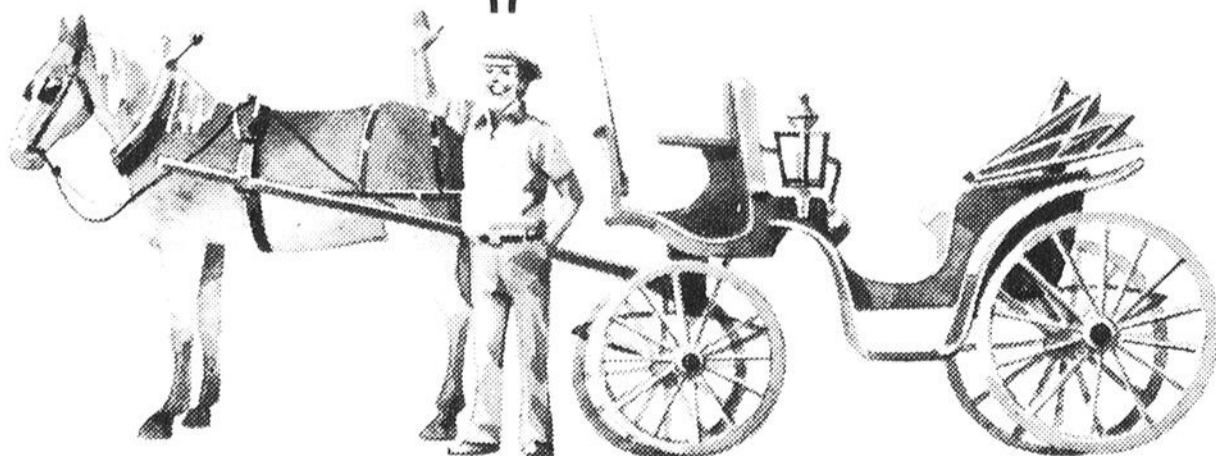

STEINBERG!



Le poisson: bon sur toute la ligne!



FRICADELLES
DE POISSON
SURGELÉES

HIGH LINER
12 OZ
69¢



FILETS
DE SOLE
SANS ARÊTE
SURGELÉS
F.P.
2 LB

\$4.89



FILETS
DE SÉBASTE
SURGELÉS
HIGH LINER
16 OZ

\$1.65



FILETS
DE MORUE
SURGELÉS
INDIVIDUELLEMENT
NICKERSON
20 OZ

\$2.39

CREVETTES
SURGELÉES
HIGH LINER
PELÉES ET DÉVEINÉES
12 OZ

\$6.19



PORTIONS
DE POISSON
SURGELÉES
AVEC FARCE AUX
CREVETTES
BLUE WATER
12 OZ

\$2.09



PORTIONS
CROU-
TILLANTES
DE POISSON
SURGELÉES
BLUE WATER
12 OZ

\$1.95



TRUITES
ARC-EN-CIEL
SURGELÉES
VIKING
10 OZ

\$1.58

FILETS DE MORUE
SURGELÉS
NICKERSON
28 OZ

\$2.79

FILETS DE SOLE
SURGELÉS
LA MARINIÈRE
3 LB

\$6.99

COCKTAIL
DE
CREVETTES
SURGELÉ
SAU SEA
3X4 OZ

\$2.89

HÛÎTRES
FRAÎCHES
EN VRAC
DE CHOIX
8 OZ

\$2.49



MORUE
EN PÂTE
SURGELÉE
HIGH LINER
14 OZ

\$1.59



PÉTONCLES
CRUS
SURGELÉS
HIGH LINER
7 OZ

\$2.99

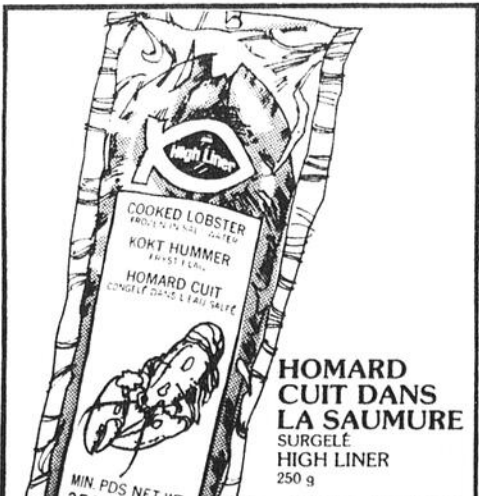

HOMARD
CUIT DANS
LA SAUMURE
SURGELÉ
HIGH LINER
250 g

\$2.79

Les prix indiqués dans ces pages sont valables jusqu'à la fermeture des magasins mardi prochain 18 h. Il est possible que certains articles ou formats de ces articles ne soient pas offerts dans tous nos magasins, particulièrement les articles non-alimentaires. Nous nous réservons le droit de limiter les quantités. Pas de vente aux marchands. Si un article en réclame venait à manquer en rayon, demandez un coupon de garantie de prix au comptoir d'information.

Oui, Steinberg est de votre côté.

Plus d'un million de Québécoises économisent chaque semaine chez Steinberg.

STEIN



MEILLEUR LE CHOIX,

Vous n'aimez pas une marque? Son prix est trop élevé? Chez Steinberg vous pouvez choisir parmi plus de 7000 produits. Dur à battre, n'est-ce pas? Et n'oubliez pas que

presque tous ces produits sont offerts dans une imposante variété de formats ou de marques. Alors pas de problème. Vous trouverez certainement ce qui convient à vos goûts et à

BOUCHERIE

PÂTE CHINOIS STEINBERG
2 LB

\$2⁰⁹

FOIE DE VEAU EN TRANCHES
PRODUIT DÉCONGÉLÉ
LA LB **\$1⁹⁹**

BOLOGNE EN TRANCHES HYGRADE
375 g **\$1⁵⁹**

JAMBON CUIT EN TRANCHES HYGRADE
PQT DE 6 OZ **\$1⁰⁹**

JAMBON MIGNON DÉOSSÉ HYGRADE
LA LB **\$2⁰⁹**

BOUCHERIE

JAMBON PRÊT À MANGER
AVEC OS, EN QUARTS
LA LB **98¢**

BACON EN TRANCHES SANS COUENNE
MAPLE LEAF
PQT DE 1 LB **\$1⁴⁹**

EPICERIE

NESCAFE

CAFÉ INSTANTANÉ
10 ON. **\$4⁹⁷**

SPAGHETTI, SPAGHETTINI, OU MACARONI COUPÉ
STEINBERG
BTE DE 2 KG **\$1⁴⁹**

EPICERIE

ROULÉS SUISSES OU MAE WEST
STUART
BTE DE 6 **99¢**

JUS DE TOMATES LIBBY'S
CANADA DE FANTAISIE
BTE DE 48 OZ LIQ.

ETIQUETTE VERTE

79¢

CAPICOLLI DOUX OU FORT JOHN MACHER
LA LB (AUX SEULS MAGASINS AVEC COMPTOIR DE CHARCUTERIE) **\$2⁹⁹**

PÂTE AU POULET SURGÉLÉ LA BELLE FERMIÈRE
8 OZ **95¢**

PASTRAMI DE BOEUF FUMÉ COORSH
OËL DE RONDE LA LB (AUX SEULS MAGASINS AVEC COMPTOIR DE CHARCUTERIE) **\$3⁹⁹**

SAUCISSES SURGÉLÉES RISSOLER ET SERVIR
SWIFT
8 OZ **\$1¹⁵**

COCA-COLA
CAISSE FAMILIALE DE 6 BOUT
CONSIGNÉES DE 750 mL
DÉPÔT EN SUS **\$2³⁹**

JUS D'ORANGE PUR OASIS
FAIT DE CONCENTRÉ
CARTON DE 1 LITRE
OU
JUS DE POMME
CARTON DE 1 LITRE

89¢
ETIQUETTE VERTE **79¢**

PRÉPARATION À POUDINGS
ROBIN HOOD
AU CHOIX
BTE DE 8.7 OZ **63¢**

MÉLASSE GRANDMA
CONT. DE 1.35 kg **\$1.45**

SAINDOUX TENDERFLAKE
MAPLE LEAF
POT DE 1 LB **76¢**

JUS DE RAISIN
WELCH
BOUT DE 40 OZ LIQ. **ETIQUETTE VERTE** **\$1.39**

NOURRITURE POUR CHATS
PAMPERS AU CHOIX
BTE DE 8.5 OZ. **ETIQUETTE VERTE** **31¢**

BOISSON AUX FRUITS
BESSEYS AU CHOIX
POT DE 94 OZ LIQ. **ETIQUETTE VERTE** **81¢**

CARRÉS GRAHAM
WESTON
POT DE 600 g. **ETIQUETTE VERTE** **\$1.49**

CHOCOLAT CHAUD NEILSON
POT DE 10 SACHETS
DE 1 OZ **\$1³⁹**

CAFÉ TOUT USAGE MAXWELL HOUSE
SAC DE 1 LB. **ETIQUETTE VERTE** **\$3⁷⁹**

BOUCHÉES POUR CHATS
PUSS N BOOTS AU CHOIX
POT DE 12 OZ. **ETIQUETTE VERTE** **72¢**

SAUCE AUX POMMES
LEAHY
CANADA DE FANTAISIE
POT DE 28 OZ LIQ. **ETIQUETTE VERTE** **87¢**

PETITS POIS STEINBERG
GROSSEUR 1 ET 2
CANADA DE FANTAISIE
BTE DE 10 OZ LIQ. **39¢**

BOULETTES DE VIANDE EN SAUCE
CORDON BLEU
BTE DE 29 OZ LIQ. **ETIQUETTE VERTE** **\$1.89**

BETTERAVES MARINÉES SUCRÉES EN TRANCHES
HABITANT. POT DE 24 OZ LIQ. **\$1.18**

CAFÉ MELLOW ROAST
BTE DE 1 LB. **ETIQUETTE VERTE** **\$3.99**

GROS POIS JAUNES ENTIERS POUR LA SOUPE
AVION
POT DE 1 LB. **51¢**

SARDINES BRUNSWICK
AU CHOIX
BTE DE 33 OZ. **ETIQUETTE VERTE** **29¢**

PRÉPARATION À SAUCE FRENCH BARBECUE
1 1/2 OZ
HOT CHICKEN 2 OZ OU
DINDE 7/8 OZ. **ETIQUETTE VERTE** **35¢**

RIZ FRIT INSTANTANÉ DAINTY
AU CHOIX
BTE DE 12 OZ. **63¢**

POULET DÉOSSÉ
COULET
BTE DE 7 OZ. **94¢**

SOUPE AUX TOMATES
CONDENSÉE, STEINBERG
BTE DE 10 ON. LIQUIDE. **ETIQUETTE VERTE** **20¢**

CORDIAL AU BOEUF
BOVril
BOUT DE 8 OZ LIQ. **\$1.90**

CORN FLAKES
KELLOGGS
BTE DE 675 g. **ETIQUETTE VERTE** **\$1.17**

MAP-O-SPREAD
CARRIÈRE
BTE DE 28 OZ. **ETIQUETTE VERTE** **\$1.57**

PAIN DE VIANDE
PREM
BTE DE 340 g. **\$1.22**

JAMBON
SWIFT PREMIUM
BTE DE 1 LB. **\$3.79**

CHOW CHOW AUX TOMATES ROUGES
CANADIANA
POT DE 15 OZ LIQ. **99¢**

CORNICHONS SUCRÉS EN TRANCHES
HABITANT
POT DE 32 OZ LIQ. **99¢**

CHIFFONS-J JOHNSON
COULEURS AU CHOIX
POT DE 10. **ETIQUETTE VERTE** **\$1¹⁹**

SAUCE SOJA
V-H
POT DE 5 OZ LIQ. **39¢**

RELISH À HOT DOG
ORCHARD KING
POT DE 16 OZ LIQ. **39¢**

DÉTERSIF LIQUIDE SURPUISSANT
STEINBERG
BOUT DE 1.5 LITRE. **ETIQUETTE VERTE** **\$1.69**

SHAMPOING À TAPIS EN AÉROSOL
BISEL
BTE DE 24 OZ. **\$2.49**

ÉPONGE TOUT USAGE
SCOUR FRESH
PIÈCE **59¢**

CIRE À PLANCHER À L'ACRYLIQUE
FUTURE
BOUT DE 40 OZ LIQ. **\$4.36**

DÉTERSIF LIQUIDE
LUX
BOUT DE 24 OZ LIQ. **\$1.19**

FROMAGE COTTAGE EN CRÈME
CRESCENT
CONT. DE 500 g. **\$1.24**

Les prix indiqués dans ces pages sont valables jusqu'à la fermeture des magasins mardi prochain 18 h. Il est possible que certains articles ou formats de ces articles ne soient pas offerts dans tous nos magasins, particulièrement les articles non-alimentaires. Nous nous réservons le droit de limiter les quantités. Pas de vente aux marchands. Si un article en réclame venait à manquer en rayon, demandez un coupon de garantie de prix au comptoir d'information.

BOULANGERIE
Tous nos produits de boulangerie sont faits de pur grain de blé.

GÂTEAU AUX DATTES
STEINBERG
14 OZ **79¢**

GÂTEAU À L'ANCIENNE
STEINBERG
16 OZ **99¢**

COURONNE DANOISE À LA CANNELLE
STEINBERG
10 OZ **99¢**

ROULÉ AU CARAMEL
STEINBERG
10 OZ **89¢**

BERG!

MEILLEUR LE MARCHÉ!

vosre budget. Votre choix de produits est le nôtre. Nous sommes convaincus que Steinberg peut répondre à vos besoins mieux que tout autre supermarché, car chez

nous, vous trouverez des produits de qualité, au plus bas prix possible, tous les jours de l'année.

Oui,
Steinberg
est de
votre côté.

EPICERIE

**STEINBERG
SIROP**
750 ML.

68¢

**SUNLIGHT
DETERGENT**
2.4 K

\$2.79

FRUITS ET LEGUMES



**PAMPLEMOUSSE
DE FLORIDE
À CHAIR BLANCHE
GROSSEUR 48
PIÈCE**

14¢

NON ALIMENTAIRES

**SACS À ORDURES
POUR LA CUISINE
STEINBERG
COULEURS AU CHOIX
PQT DE 15**

65¢

**BALAI SWEEP
KING OU
VADROUILLE
ZOOM-A-LON
O'CEDAR
PIÈCE**

\$5.69

**BAS-CULOTTE
STEINBERG
GOUSSET EN COTON
PIÈCE**

89¢

**MARGARINE
DURE
CREMEX
PQT DE 1 LB**

ETIQUETTE VERTE

59¢

**ORCHARD
KING
JUS D'ORANGE
CONGELE**
12 1/2 ON.

69¢

**GROSSES
BANANES
DÔLE
LA LB**

24¢

**GROS
POIVRONS
VERTS
DU TEXAS
CANADA NO 1 LA LB**

58¢

**POMMES DE
TERRE LAVÉES
RUSSET,
DU QUÉBEC OU DU
NOUVEAU BRUNSWICK
CANADA NO 1
SAC À FENÊTRE
DE 10 LB**

69¢

**RUTABAGAS
DU QUÉBEC
CANADA NO 1
LA LB**

10¢

**PRUNEAUX
DÉNOYAUTÉS
SUNSWETT
DE CALIFORNIE
PQT DE 12 OZ**

\$1.38

**GROSSES NOIX
NO 1
EN COQUILLES
VARIÉTÉ HARTLEY
LA LB**

\$1.19

**PLANTES
VERTES
DE MAISON, AU CHOIX
POT DE 3 1/2"**

88¢

**VERRES
OLD
FASHIONED
PQT DE 3**

\$2.88

**PELLE EN
ALUMINIUM
POUR L'AUTO
PIÈCE**

\$4.99

**CHOPES
À BIÈRE
HELDDELBERG
14 1/2 OZ - PQT DE 2**

\$1.59

**POUDRE
POUR GELÉES
JELL-O
AU CHOIX
BTE DE 3 OZ**

ETIQUETTE VERTE

27¢

**RABAIS
DE 50%**

Jusqu'au
1er décembre
Steinberg
offre à moitié prix:

- 2 jeux complets de photos
- 1 film Kodacolor II
- un service de 48 heures avec tout film Kodacolor II (C-110, C-126, C-135) apporté au comptoir d'information pour le développement.

À partir de
\$2.95 seulement.

PRODUITS SURGELÉS

**AIGLEFIN
ET FRITES
BLUE WATER
10 OZ**

\$1.09

**TARTES
À LA CRÈME
FARM HOUSE
AU CHOIX
12 OZ**

89¢

**BOISSON
À L'ORANGE
HONEY DEW
BTE DE 12 1/2 OZ LIQ**

69¢

**MINI-ROULÉS
AUX OEUFS
AU POULET
CHINATOWN
POT DE 6.5 OZ**

89¢

**POIS
STEINBERG
POT DE 2 LB**

83¢

BEAUTÉ & HYGIÈNE

**BROSSE
À DENTS
ORAL B-40
PIÈCE**

99¢

**COMPRIMÉS
ANALGÉSIIQUES
ANACIN
BOUT DE 100**

\$1.64

**DÉSODORISANT
SPEED STICK
AU CHOIX - 75 g**

\$1.79

**CRÈME NO 384
NIVEA
POT DE 120 mL**

\$2.07

**COMPRIMÉS
ANALGÉSIIQUES
ASPIRINE
BOUT DE 48**

79¢

**SHAMPOOING
POUR BÉBÉS
STEINBERG
BOUT DE 850 mL**

\$2.15

**HUILE
POUR BÉBÉS
STEINBERG
BOUT DE 650 mL**

\$2.03

**POUDRE
POUR BÉBÉS
STEINBERG
BTE DE 700 g**

\$2.34

**PIZZA
TOUTE GARNIE
GUSTO
1 LB 8 OZ**

\$2.59

**LASAGNE
PIAZZA TOMASSO
1.13 KG.**

\$2.99

**PÂTE
DENTIFRICE
COLGATE
AU CHOIX
TUBE DE 150 mL**

\$1.19

**SHAMPOOING
HALO
AU CHOIX
BOUT DE 225 mL**

\$1.39



Bientôt au Centre culturel

L'aventure du J.E. Bernier II ou "Cap au Nord"

Les plus grandes conquêtes de l'homme sont celles qui l'ont amené à dépasser ses propres limites. En quittant Lachine, en juillet 1976, le J.A. Bernier 11, sont chef de bord Réal Bouvier, et les membres de l'Expédition 74' Nord relevaient cet immense défi de forcer le passage du Nord-Ouest.

En 28 mois, et après 2 hivernements, ils atteignaient Vancouver, menant ainsi le plus petit voilier de l'histoire à travers les glaces de l'Arctique. La place, éternel compagnon d'aventure, se révèle au premier abord émouvante; sa beauté hypnotise. Mais plus le voilier remonte vers le Nord, plus la banquise devient menaçante, jusqu'à ce que l'inévitable se produise et que le pack de glace emprisonne le J.A. Bernier 11. Commence alors un combat acharné. L'équipage n'a plus qu'une question en tête: le bateau va-t-il résister. C'est toute la baie de Baffin qui enserre la coque. En plus, le brouillard s'en mêle.

Le Groënland, l'Arctique canadien, l'Alaska, tous les territoires traversés surprennent par leur diversité, leur exotisme et leur beauté. Un univers de couleurs pures et transparentes que la caméra a su bien capter. Tout au cours du voyage, l'expédition est entrée en contact avec les traditions de autochtones, et a assisté, à Godhavn au Groënland, au

dépeçage d'une baleine. A l'île Beekey, terre sacrée des explorateurs arctiques, dans les Territoires du Nord-Ouest, l'équipage s'est recueilli sur la tombe de Franklin pour rendre hommage aux 140 hommes de cette expédition qui ont combattu la glace, le froid, la mort même, avant de tous périr.

Le film "Cap au Nord" raconte l'aventure du J.E. Bernier 11 et de ses

équipiers aux prises avec le défi qu'ils s'étaient posé. C'est une co-réalisation de Jacques Pettigrew et de Marie-Eve Thibault, tous deux équipiers à bord. Les textes ont été tirés des commentaires et réflexions de chacun des neuf équipiers qui ont mené le J.E. Bernier 11 à bon port. Vous pourrez voir le film "Cap au Nord" au Centre culturel de Shawinigan ce mercredi 21 novembre à 20:00 hres.



Réal Bouvier
Chef d'expédition



Jacques Pettigrew
Cinéaste et producteur



Marie-Eve Thibault
Photographe et réalisateur

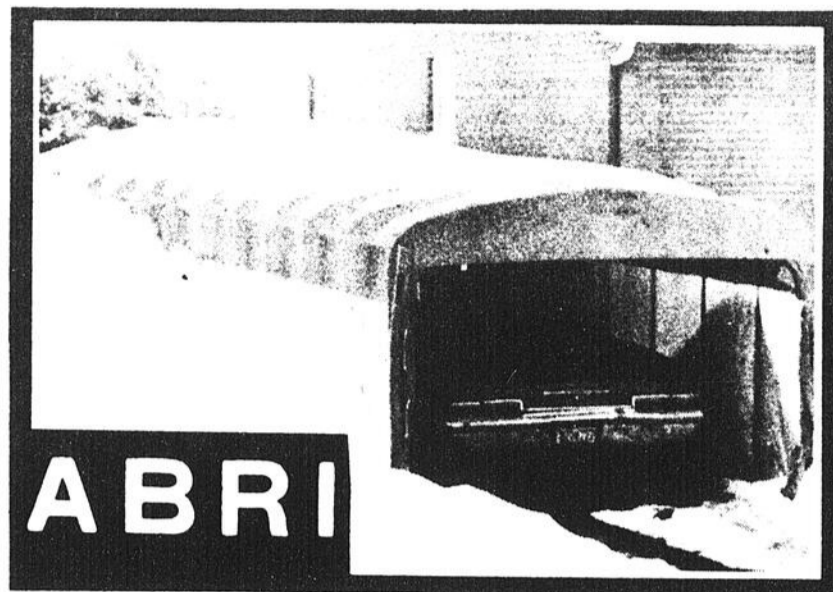

ABRI

en fibre et toile 10 pi.x20 pi.

Prix de l'abri \$ **499⁰⁰**

F **Foucher**
Inc. 539-5433

1053 St-Sacrement, Shawinigan,



MONTURES
de lit en fer
avec 4 roulettes à
tapis. Rég.: 32.95
SPECIAL

\$19⁹⁵

MONTURE
DE LIT

**Plein camion de matelas et
sommiers dépareillés**

Grandeur

36" 39" 48" 54"

Chaise Miracle

Modèle tel
qu'illustré

89⁹⁵

Tabouret en surplus si désiré

ENTREPOT DE MEUBLES

ROBITAILLE

1055-B, 5e Avenue Shawinigan-Sud

Face à l'Eglise Ste-Jeanne d'Arc

952 Dufresne Shawinigan



GRANDE VENTE

de tapis et prélartr

20% à 40%

de réduction

Spéciaux
sur toute la marchandise
en magasin tel que
carpette de toutes
les grandeurs

**Grand
spécial**
sur tous les tapis
de chambre et
sous-sol



**PRELART
ARMSTRONG**

sans cirage
Rég.: \$10.95

Spécial
7⁹⁵
v.c.

**PRELART
ARMSTRONG**

sans cirage
rég.: \$13.95

Spécial
10⁵⁰
v.c.

**PRELART
EXPANSOL**

à partir de **4⁵⁹** v.c.

**tapis boucle
coupe**

rég.: \$12.50

Spécial **9⁵⁰** v.c.

TAPIS-SEXSONY

rég.: \$9.95

Spécial **7⁵⁰** v.c.

**TAPIS BOUCLE
COUPE**

rég.: \$13.95

Spécial **10⁹⁵** v.c.

GRAND SPECIAL

sur tous les tapis de chambre et de sous-sol. Plusieurs autres spéciaux, en magasin telles que carpettes de toutes grandeurs

LES TAPIS

ANTOINE LAFRENIERE INC.

3023 de la Montagne Shawinigan-Nord 539-3835



Faut-il laisser brûler les enfants ?

Quand la maison brûle et que les enfants sont encore enfermés dans leur chambre, on ne s'arrête pas à chercher qui a mis le feu ni pourquoi: on sauve les enfants et on sort le plus de meubles possible. Vous allez me dire que cela est tout à fait

un an de loyer gratuit, du manger, un job". "Ca n'a pas de bon sens de lancer un intervenant! Nos pauvres, on en a ici, c'est à eux autres qu'il faut penser!"

Je parie que ces mêmes personnes vont de nouveau



logique et que c'est plein de bon sens. Penser autrement, ce serait manifester un "décollage de la réalité" assez surprenant.

Pourtant, c'est presque ce qui se passe vis-à-vis certains réfugiés du Sud-est Asiatique. Alors que les informations nombreuses ne cessent de nous montrer que là-bas, la maison brûle, et que des milliers d'hommes, de femmes et d'enfants sont en train de périr, voilà que notre réaction, à nous qui avons les pieds bien au frais, est de regarder notre standing de vie et vérifier si nos jobs ne seraient pas menacés par le "sauvetage" de ces malheureux.

J'ai entendu de nombreuses interventions à des émissions de ligne ouverte, à la radio, qui s'offensaient de voir tant de secours prodigués pour les Vietnamiens, les Cambodgiens et les Laociens. On s'offense de voir qu'on va leur "donner

appeler à la même ligne ouverte, à l'occasion du Noël du Pauvre, pour dénoncer l'aide que nous voulons apporter à nos pauvres d'ici. J'entends déjà: "ce sont tous des paresseux, des profiteurs qui se laissent vivre au crochet de la société; il faudrait couper les vivres à ce monde-là; ils ne font que boire l'argent qu'on leur donne, etc".

Je ne vous cacherais pas que cela m'enrage! Je ne suis pas porté à juger les personnes qui pensent ain-

si, mais je me dis que si Jésus Christ n'avait pas renversé notre façon de voir les relations entre les personnes, jamais plus il ne serait possible de croire en l'entraide. C'est très curieux de constater que notre petit démon intérieur nous fait nous préoccuper que de nous-même. Jésus nous dit lui que nous sommes responsables de notre frère; il nous dit que Dieu est bon pour tous, y compris les ingrats et les méchants; il nous montre que la "charité bien ordonnée" ne commence pas par soi-même; c'est au contraire en s'oubliant pour le "prochain" que nous faisons avancer le Royaume de Dieu.

Réfléchissez à cette parole: "A qui tu demande ton manteau, donne aussi ta tunique... ce que vous voulez que les hommes fassent pour vous, faites-le aussi pour eux". (Lc. 6,29)

EN BREF...

Les religieuses Filles de Jésus, de l'accueil Notre-Dame au Cap-de-la-Madeleine (566 rue Notre-Dame) poursuivent leur tradition de vente d'artisanat au profit du Noël du Pauvre. Tous sont invités, les 23, 24 et 25 novembre; c'est une bonne occasion de commercer l'achat de ses cadeaux de Noël et de donner un coup de main à une démarche d'entraide.

Le thème de l'Avent, cette période liturgique qui précède Noël, est: "Un Dieu si proche". Un instrument très approprié pour s'aider à réfléchir sur ce temps spécial de foi et d'espérance

**ACHETONS
MANTEAUX DE
FOURRURE USAGES
NOUS PAYONS COMPTANT
entre 10h a.m. et 5h. p.m.
Tél.: 537-0357**

En cas d'urgence, le "zéro" peut vous dépanner.

Cette mère dont l'enfant a avalé par mégarde des comprimés n'est que l'une des nombreuses personnes que Bell Canada dépanne quotidiennement. Des situations d'urgence semblables, où l'on doit pouvoir obtenir très rapidement de l'aide, peuvent se présenter dans votre foyer. Si cela devait vous arriver et que vous ne puissiez trouver ou composer le numéro de téléphone d'un service d'urgence donné, faites simplement le "0". Précisez au téléphoniste de Bell de quel type d'urgence il s'agit et il tentera de vous mettre en communication le plus rapidement possible

avec le service le mieux approprié à vos besoins.

Dans les cas d'urgence, vous pouvez compter sur Bell.



À l'oeuvre pour vous servir

Bell

MATTEAU

LAMPES



Abat-Jour "Classic" Modèle L-1

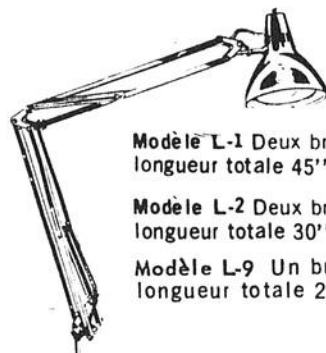

Modèle L-1 Deux bras, longueur totale 45"

Modèle L-2 Deux bras, longueur totale 30"

Modèle L-9 Un bras, longueur totale 25"

Abat-Jour "Flair" Modèle LS-1

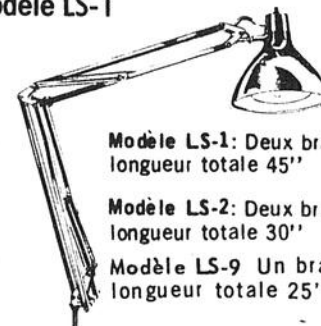

Modèle LS-1: Deux bras, longueur totale 45"

Modèle LS-2: Deux bras, longueur totale 30"

Modèle LS-9 Un bras, longueur totale 25"

Couleurs:

Blanc huître, gris, sable, noir (aussi jaune pour LS-1). LSX-1: chrome, LSXP-1: bras chrome et abat-jour noir. Le noir n'est pas disponible pour les bras de la série No. 2. L-9, LS-9, LB-9, blanc huître seulement.

Abat-Jour "Compact" Modèle LB-1

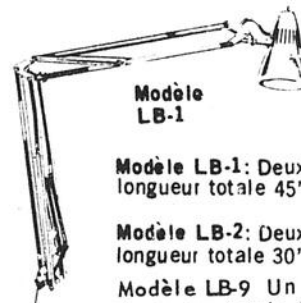

Modèle LB-1

Modèle LB-1: Deux bras, longueur totale 45"

Modèle LB-2: Deux bras, longueur totale 30"

Modèle LB-9 Un bras, longueur totale 25"

LOUPES ILLUMINÉES

Les loupes illuminées LUXO sont dessinées pour un choix varié de visibilité précise pour l'assemblage et inspection de petits morceaux, pour réparation, lecture et imprimerie délicate.



Lentilles standard 3 dioptries.

Modèle LFM-1 Deux bras, longueur totale 45"

Modèle LFM-2 Deux bras, longueur totale 30"

Modèle LFM-2-FE Bras de 30" encastré dans une base lourde, non-basculante

Ampoule: Un 22w CW T9 circulaire

TROIS-RIVIERES, 2045 ROYALE

375-4779

SHAWINIGAN, 1672 FRIGON

539-5431

Samedi soir au Cégep

Richard Séguin et trois musiciens

On l'appelle communément "Séguin". C'est déjà le signe d'une espèce de complicité entre lui et nous. Séguin, non pas comme dit Brel, Piaf ou Vigneault, mais comme on dit un prénom qui porte en lui une histoire qu'on aime à colporter, des flashes qu'on aime à se raconter. Séguin, c'est pas nécessairement un public assis, et un public qui danse n'est pas nécessairement un public hystérique. On a vu des salles entières se lever,

jeunes et plus vieux; on a vu des chœurs amoureux s'improviser au rythme de "Nous voyagerons".

La gang de ce temps-là s'est dispersée, mais l'esprit est resté chez le Séguin solitaire. On l'a vu dans des petites boîtes où le public "s'empilait" (et ce n'est pas une figure de style, c'était vraiment archi-plein) pour reprendre avec lui le fil du rythme et de la magie nommée Séguin.

Entre Séguin et la musique, c'est un histoire de désir. Entre Séguin et le public, c'est une relation de plaisir et de complicité. Ca semble tellement facile

à dire. Pourtant, par les temps qui courent, rien n'est plus difficile à rejoindre que la simplicité. Son nouveau spectacle ressemble à son premier disque: peu de

monde autour de lui mais beaucoup d'ambiance. Peu de moyens, mais beaucoup d'âme. Il est sur scène comme chez lui. Ca devient extravagant. On

pourra le voir en compagnie de ses musiciens Denis Farmer, Daniel Hubert et André Chiasson samedi le 17 novembre au Cégep de Shawinigan à 20:30 hres.



Avec Richard Séguin, c'est tout un monde de musique que l'on pourra voir et entendre samedi soir au Cégep.

Exposition de Marwan Shedid au Centre culturel

Luc Juneau

boutique à Sherbrooke. De plus, il exposa dans plusieurs villes de la province.

Un autre aspect de sa vie qui est digne de mention; c'est un nageur accompli. Il a participé au 24 heures de La Tuque, à la traversée du Lac St-Jean. Il a d'ailleurs compétitionné dans presque tous les marathons de nage du monde. Spécialement en Argentine et le Golf du Mexique.

Pour l'amateur de peinture, il est intéressant de connaître une facette de la vie de l'artiste. La peinture s'est révélée à lui alors qu'il avait 12-13 ans. Égyptien d'origine, il fit ses études à l'Université des Beaux-Arts au Caire. Il exposa ses peintures en Europe, et en Italie plus particulièrement. Sa première exposition au Québec remonte à 1971. Avant de s'établir à Shawinigan, il avait une

Aujourd'hui, se plaît-t-il à dire, "Je nage dans la peinture". Vous pouvez aller converser avec lui chez "Marwan" aux Galeries Royales. Dans sa boutique des Galeries, il est quelquefois épaulé de sa charmante fille, Amale.

Donc, du 18 au 25 novembre prochain, c'est un rendez-vous qu'on se donne au Centre culturel pour aller voir les peintures de Marwan Shedid.

POUR VOUS MESSIEURS



MANTEAUX DE MOUTON RENVERSE

extérieur fini suède avec véritable mouton

grandeur 36 à 46

Courts
à partir de

\$ 225⁰⁰

Trois-quart
à partir de

\$ 315⁰⁰

Paletots
à partir de

\$ 429⁰⁰

Paletots en cuir de première qualité

Spécial à partir de: \$ 259⁰⁰

Boutique
Chacalou

746, 4e Rue, Shawinigan
(voisin de Laflamme Fourrures)
537-5551

Radio Shack®

REALISTIC

Un véritable combiné haute fidélité: récepteur/magnétocassette AM/FM stéréo

Le SCR-1800: 16 W eff. par canal. Enregistrez directement à partir d'un tuner AM/FM, des prises du micro ou des prises d'entrée aux. et P.U. magn. Dispositif Dolby* réduit le bruit et prolonge la portée dynamique. Les sélecteurs de prémagnétisation et d'égalisation vous permettent d'obtenir des résultats optimaux de tout genre de bande. Deux appareils de mesure à double fonction (enregist./accord). 31-1966

*Marque déposée de Dolby Laboratories, Inc.

Cour. 449.95

349.95

rabais \$100

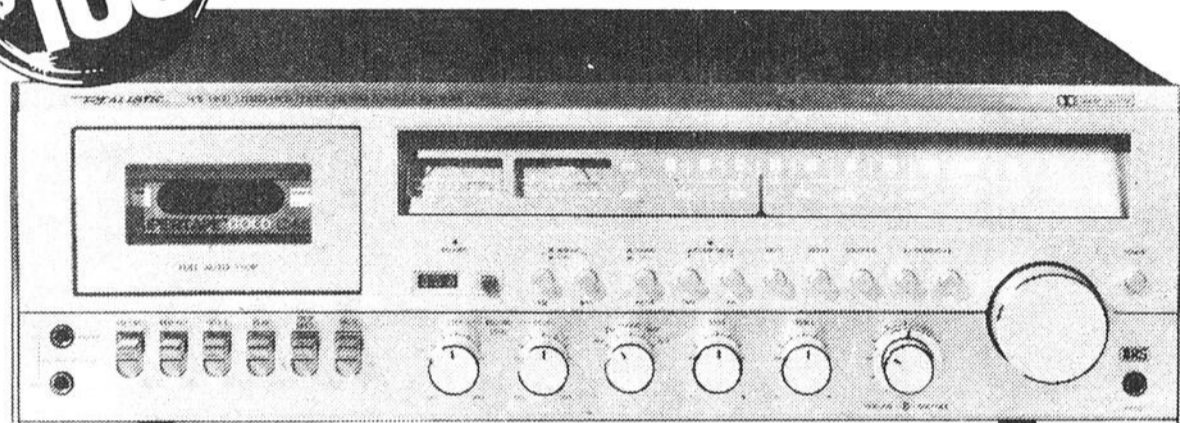

Cassettes à faible bruit **REALISTIC**

Haute fréquence, large gamme dynamique et réponse étendue

		Cour.	Soldé à
44-601	C-30	1.89	1.19
44-602	C-60	2.29	1.49
44-603	C-90	2.89	1.59
44-604	C-120	3.49	1.79

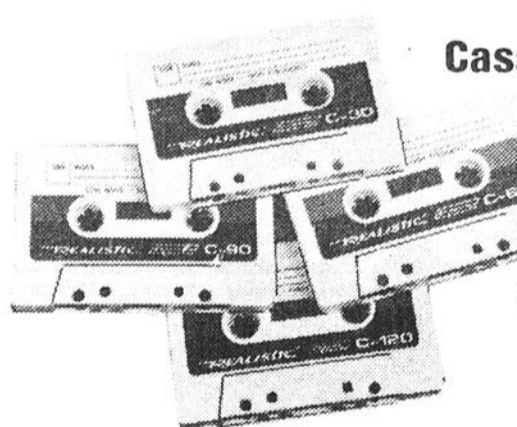

rabais jusqu'à concurrence de 48% chac.

119 et plus



vente

et choix d'articles courants, de nouveautés et offres spéciales.

Les prix de solde sont en vigueur du 14 au 17 novembre 1979



rabais \$20

Cour. 119.95
99.95

Un téléphone de style français

L'élégance même! S'agence bien aux meubles antiques et donne de la classe à tout décor. Filigrane or de 14K sur boîtier de couleur ivoire rappelant l'élégance des temps passés. Cordon de 7' et fiche modulaire. 43-320

Voiture de course télécommandée

Pas besoin d'installation particulière pour faire rouler la voiture «Elf» qui fonctionne grâce à une télécommande portative. Choix de la direction: marche avant, arrière et virage. Pour toute surface unie. Requiert 4 piles «AA» et 2 piles 9 V (non fournies). 60-3014

17.95



Casque de pompier à sirène

Les petits pompiers adoreront ce casque protecteur doté d'un feu rouge tournant et d'une sirène intégrée. Intérieur rembourré de mousse, mentonnière réglable. Plastique résistant. Pour enfants de 3 ans et plus. Requiert 2 piles «C» (excl.). 60-3005

8.95

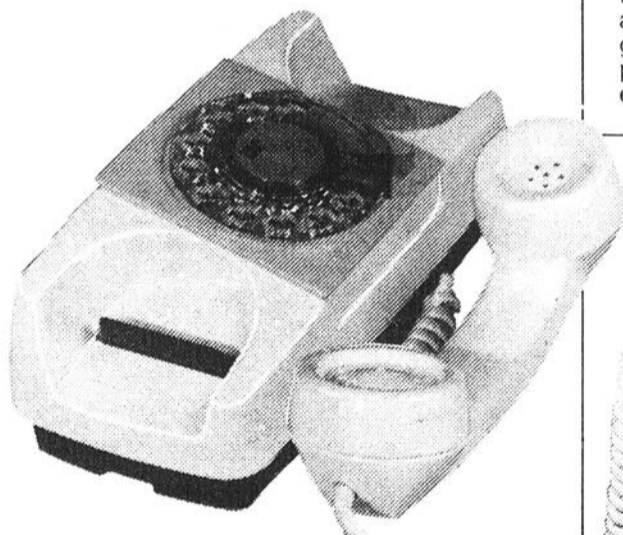

Téléphone de bureau compact

Un appareil de bureau aux lignes effilées; convient tout autant à la chambre à coucher qu'à la salle de réunion. Cadran rotatif. Conception ultramoderne; durable. Livré au complet avec cordon de raccordement et fiches modulaires.

Blanc.	43-8001
Brun.	43-8006
Beige.	43-8007

69.95

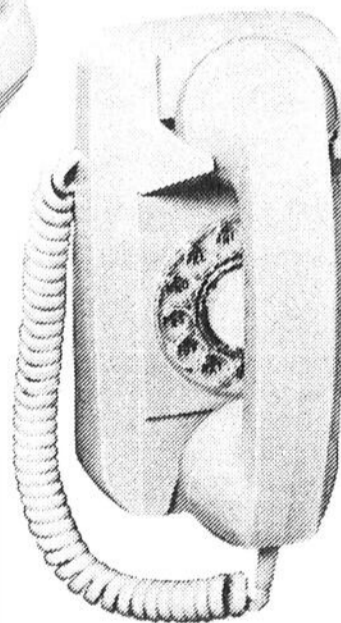

Téléphone mural à cadran rotatif

Ses lignes élancées et sa couleur ivoire l'harmonisent à tout décor. Les pièces furent choisies en fonction de leur durabilité et intégrées dans un élégant appareil. 43-8008

69.95

Radio Shack®

(RS) DIVISION, TANDY ELECTRONICS LIMITED

POLITIQUE DE RADIO SHACK AU SUJET DES ARTICLES ANNONCÉS

Les articles de cette publicité-pressé furent choisis à l'avance, c'est pourquoi il se peut que certains magasins ne disposent pas de tous les articles annoncés. Si le numéro de stock requis est temporairement épuisé, nous vous donnerons un bon de réduction différée vous permettant de vous le procurer à une date ultérieure au prix indiqué dans cette réclame. Les prix mentionnés sont en vigueur à tout magasin Radio Shack et constituent un maximum dans le cas des Centres de vente autorisés (détaillants). Ces derniers sont pas tenus de s'approvisionner mais peuvent obtenir tout article qui fait partie de notre gamme de produits. Nous ne sommes pas responsables des erreurs typographiques. Tandy Corporation détient les droits de propriété de toutes les marques déposées et Tandy Electronics Limited en est un usager inscrit.



- 4180, boul. des Forges, Trois-Rivières
- Galeries du Cap
- 1452, Notre-Dame, Trois-Rivières
- 390, 6e Avenue, Grand-Mère
- Plaza de la mauricie, Shawinigan

1/3 de rabais

Ensembles de ski alpin.

Chez Dan-Mark

on l'a!

ÉCONOMISEZ DÈS MAINTENANT!

Pedigree

Heinz Zinke

Rice sport

Utex

Cyclone

Pedegree plus

Pro-styled



Offre valable jusqu'au samedi 16 nov. 1979

Nous nous réservons le droit de limiter les quantités.

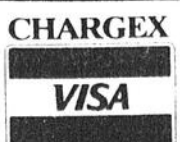

BOUTIQUE

DAN-MARK

539-9188

1471 47e Rue Shawinigan



Avant le temps des fêtes ,

C'est le temps de planifier

Nous traversons présentement les premières secousses du temps des fêtes où l'euphorie fait trop souvent place à l'endettement. Les achats sont devenus une corvée plutôt qu'un plaisir et un cadeau inapprécié devient le résultat d'un cadeau mal pensé. Afin



CLAIRE
VOYER

de vous aider dans l'orientation de vos achats, les Editions du S.A.C. (Service d'aide au consommateur) ont publié dans une brochure intitulée "Achetez le bon cadeau... et économisez", les principaux conseils relatifs à cette période.

En fait, un présent doit être choisi selon le goût du destinataire et non selon le vôtre, même si la publicité désoriente annuellement le consommateur. Il est plus difficile d'acheter un cadeau pour un adulte que pour un enfant et souvent, ce sont les petites attentions qui les touchent le plus, car ça devient un cadeau per-

sonnalisé. Pour cela, il faut tenir compte de 4 critères importants, soit: l'âge, les intérêts, les goûts et le prix versus la qualité. Aussi, il est préférable d'avoir sur soi, une liste des personnes concernées avec leurs goûts et leurs intérêts. Il est de plus recommandé de magasiner posément, dans le calme et de comparer les prix qui peuvent varier d'un endroit à un autre.

Le manque de réflexion porte certains à compenser par le prix du cadeau idéal qu'ils n'ont su trouver. Il est plus facile d'atteindre la satisfaction en puisant dans l'artisanat, le bricolage, la musique, les articles de cuisine ou autre plutôt que de s'arrêter au dernier gadget sorti. Et, quelle grand-maman ne serait pas contente d'un cadeau fabriqué uniquement pour elle par son petit-enfant!

Pour les cadeaux destinés aux enfants, il importe de vérifier s'il convient à l'âge, aux aptitudes et intérêts de l'enfant, la sécurité, l'apparence et le côté éducatif du jouet et son prix par rapport à la qualité. L'âge inscrit sur les boîtes contenant les jouets, ne sont qu'un indicateur et non une assurance que l'objet conviendra à votre enfant. Afin de protéger les tous petits, la mention "non toxique" doit être apposée.

RETOUR DES MARCHANDISES

Sachez que le marchand n'est pas tenu, par la loi, de rembourser l'objet acheté chez lui. Ce qu'il peut faire, tout au plus, c'est de vous accorder un échange ou une note de crédit équivalente. Pour que la garantie soit valide, l'acheteur doit conserver la preuve d'achat et remplir le formulaire qui accompagne toute garantie. Un marchand peut convenir à un remboursement ou une réparation pour une marchandise défectueuse dont l'achat a été constaté suite à un usage normal. Si c'est uniquement une question de préférence, le mode de satisfaction demeure à la discrétion du marchand.

Pour faciliter le retour des marchandises, il est important de conserver l'emballage original et le reçu de caisse qui confirme la preuve de l'achat. A cet effet, le Service d'Aide aux Consommateurs dénonce la façon dont le reçu de caisse est broché au sac parce qu'il se déchire facilement. Vous pouvez exiger qu'il soit placé à l'intérieur du sac et devez le conserver dans un bon état.

EMBALLAGE

Pour éviter que l'emballage coûte aussi cher que le cadeau et personnaliser le présent, diverses solutions

s'offrent à vous. Par exemple, présentez à une petite fille une poupée à l'intérieur d'une maison de carton que vous aurez confectionné; donnez à un jeune explorateur un livre sur la nature enveloppé dans une carte géographique où une boussole remplace le chou traditionnel; un livre d'histoire sera enveloppé d'une page de bande dessinée; le dictionnaire de l'étudiant dans un papier brun rehaussé de lettres de l'alphabet dessinées ou collées; une copie de plans pour des outils; un drapeau pour le fervent politicien; un foulard pour l'amateur de plein air; un instrument de musique avec des feuilles de musique; du papier transparent sur lequel vous déposez des branches de sapin et des cocottes, des restes de papier tenture ou des posters que vous recevrez gratuitement en écrivant à différents ministères.

ARBRE DE NOEL

Si vous avez décidé de faire l'achat d'un arbre de Noël naturel, prenez soin de le choisir minutieusement. Veuillez à ce qu'il ne soit pas trop desséché. Vérifiez les aiguilles et la base de l'arbre.

Remisez-le à l'extérieur jusqu'à son utilisation. A l'intérieur, placez-le dans un endroit frais et sec, recoupez la base et gardez-la immergée dans l'eau. Une fois l'arbre placé sur son pied, prenez soin de garder convenablement le niveau de l'eau. D'autre part, enduire l'arbre de produits chimiques ininflammables ne peut être considéré comme un substitut à l'immersion et est à déconseiller.

La seule façon de différencier les arbres de plastiques inflammables et ininflammables est de lire l'inscription sur la boîte et le feuillet d'instruction. Pour sa part, l'arbre métallique est conducteur d'électricité et

peut être une source de danger. Pour mieux vous protéger, éclairez votre arbre par des projecteurs placés au pied du sapin.

Pour décorer votre sapin, n'utilisez que des lumières certifiées C.S.A. et vérifiez chaque année vos vieilles ampoules. Afin d'éviter les incendies, ne décorez jamais avec de véritables chandelles, fermez les lumières du sapin à l'heure du coucher et lorsque vous quittez la maison et ne surchargez pas les circuits électriques.

Dans toute cette cohue des fêtes, le crédit est facile et souvenez-vous que vous pouvez bénéficier d'une réduction du coût de crédit si vous payez avant terme. Cependant, une bonne planification, vous évitera d'emprunter.

Pour toutes informations, consultez les Editions du SAC au 511, 5e Rue à Shawinigan, local 101 ou composez le 537-0154.



La Cité de Shawinigan

PROVINCE DE QUÉBEC • CANADA

AVIS PUBLIC

REGLEMENT NO 1722

CONSTRUCTION, ESCALIER EXTERIEUR

AVIS PUBLIC est par les présentes donné, que le Conseil municipal de la Cité de Shawinigan a adopté lors de sa séance régulière tenue le 5 novembre 1979, le règlement portant le numéro 1722, amendant le règlement No. 225, concernant la construction dans la Cité de Shawinigan, à savoir:

40e RUE: Sur le lot de cadastre no 37-99, les prescriptions de l'article 46-B du règlement No. 225, ne s'appliquent pas; il sera donc permis sur ce lot de cadastre que l'immeuble soit muni d'un escalier extérieur.

Le présent règlement peut être consulté aux heures régulières de bureau, au bureau de la soussignée, et prend force et effet à compter de sa publication.

DONNE A SHAWINIGAN, CE QUATORZIEME JOUR DE NOVEMBRE EN L'ANNEE 1979

Claudette Doucet Greffier

Ville de Shawinigan - Sud



SHAWINIGAN-SUD, QUE.

AVIS PUBLIC

PROVINCE DE QUEBEC
VILLE DE SHAWINIGAN-SUD

Avis public est par les présentes donné par le soussigné, secrétaire-trésorier, que le Conseil de cette municipalité, à une séance tenue le 5 novembre 1979, a adopté le règlement no 411 relatif à la circulation et au stationnement.

Avis public est aussi donné que ledit règlement est actuellement déposé au bureau du secrétaire-trésorier où toute personne intéressée peut en prendre connaissance aux heures de bureau.

Avis est en outre donné que ledit règlement entrera en vigueur après l'accomplissement des formalités édictées par la loi.

Donné sous mon seing, ce 6e jour de novembre 1979.

(Signé) Gilles Pinel, sec.-trés.

Paletots

Valeur rég. 200.00

Spécial \$79.95

Blazer marine et brun

Valeur rég.: \$99.95

Spécial \$69.95

CHARGEX

VISA



Nous acceptons vos chèques personnels.

CARTES DE CREDIT CARTIER

DISPONIBLES

Mercerie

Cartier

CARTIER
centre commercial
Les Rivières
Trois-Rivières

CARTIER
centre d'achats
de Trois-Rivières-Ouest

CARTIER
Plaza de la Mauricie
de Shawinigan

Les Optimistes s'unissent pour leur campagne de financement

Les Clubs Optimistes de Shawinigan et de Shawinigan-Sud se sont pour la première fois unis pour une seule campagne de financement dans le but de se procurer des fonds pour la jeunesse. Cette campagne se fera sous la forme d'un tirage d'une automobile de marque Grand Prix 1980 de Cascade Pontiac-Buick Ltée d'une valeur de \$10,000. Le prix du billet est de \$10.00 et le nombre de billets en vente est limité à 3,000. Le tirage aura lieu le samedi 22 décembre 1979 à la Plaza de la Mauricie à 17 heures.

Les deux présidents des deux clubs de Shawinigan et Shawinigan-Sud, Messieurs André Boisclair et Marcel Lavergne se sont dits très confiants de vendre tous les billets en circulation et la réaction des personnes déjà contactées indique que la campagne se terminera plus tôt que prévue.

Les personnes qui désirent prendre une chance à bon compte et peut-être devenir propriétaire d'une automobile Grand Prix n'ont donc qu'à s'adresser à l'un des 120 membres optimistes du Club Optimiste de Shawinigan-Sud ou de Shawinigan.

Une heureuse gagnante



Mlle Louise Quesy de la 5e Avenue à Grand-Mère, que l'on voit à droite sur la photo, a tenu à ce que sa mère et son frère partagent sa joie de recevoir le chèque de \$10,000 qu'elle a gagné à la Loto-Sports dernièrement.

Cette campagne a pour but de fournir aux deux clubs les argents nécessaires pour organiser les différentes activités pour la jeunesse. On connaît sans doute l'implication des membres optimistes dans l'organisation par exemple de la Semaine d'Appréciation de la Jeunesse, du grand débat oratoire, de la semaine de sécurité à bicyclette et du respect de la loi. Les deux clubs doivent également répondre à plusieurs demandes venant de la part des associations sportives et culturelles.

INSTALLATION DE SYSTEMES FM ET D'INTERCOM

POUR BUREAUX, COMMERCES, USINES, BANQUES, ETC...

RENE TV SERVICE

2520 Saint-Marc

REPARATION DE TELEVISIONS

Shawinigan

539-3146

BUFFET CHAUD

tous les midis du lundi au vendredi
Menus variés
à chaque jour

pour aussi peu que **\$5⁰⁰**

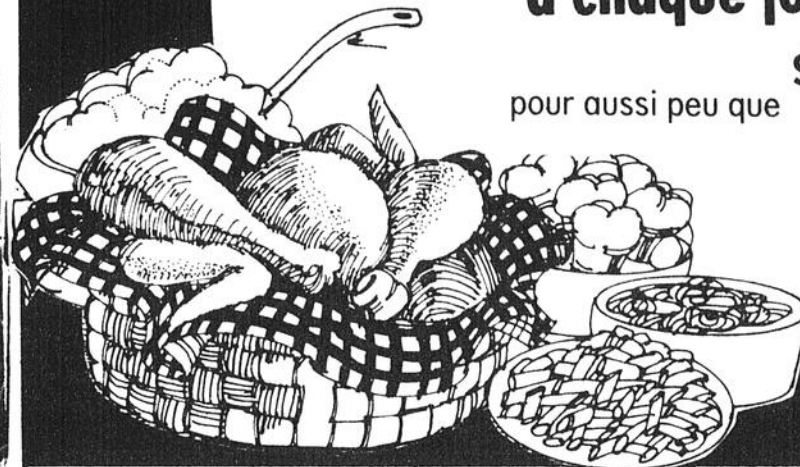

menu du jour

à partir de **\$3²⁴**

Il est temps de faire vos réservations pour la période des Fêtes

539-6911



3383, rue Garnier
Shawinigan-Nord

service, qualité, bas prix - service, qualité, bas prix - service, qualité, bas prix - service, qualité, bas prix - service, qualité, bas prix - service, qualité, bas prix -

SUNDOWN

	Uni	Frangé
27x58	\$ 5.70	\$ 8.85
36x70	6.95	10.25
42x70	8.95	12.95
48x70	11.80	16.25
54x70	13.40	18.60
63x70	22.65	28.45
72x70	25.35	32.75
77x70	38.25	46.25
84x70	40.60	49.95
96x70	43.00	53.25

EXLITE

	Uni	Frangé
27x58	\$10.40	\$15.40
36x70	11.00	16.25
42x70	13.80	19.50
48x70	16.30	22.75
54x70	18.60	25.95
63x70	30.85	39.00
72x70	35.70	44.70
77x70	52.70	62.55
84x70	59.29	69.85
96x70	66.55	78.70
108x70	87.75	103.12

ROYAL

27x58	\$ 5.50
36x70	5.99
42x70	7.65
48x70	9.99
54x70	12.99

Toile
sur mesure

25%
réduction

J.L. Bélanger Ltée

2354, St-Marc, Shawinigan

Le maître de la toile à châssis

service, qualité, bas prix -

service, qualité, bas prix -

La Maison Verte: un an déjà!... et ça continue

Publi-reportage: François St-Onge



Un an déjà, mais comme le temps passe vite. Depuis octobre 1978, les gens ont le plaisir de déguster les meilleurs p'tits plats au monde, dans une ambiance dont on ne fera jamais assez les éloges. Un an déjà que la Maison Verte accueille admirablement bien sa clientèle. Un an, et on est loin de sentir la fatigue; bien au contraire on redouble d'ardeur, d'imagination et de talent pour offrir le même service qui a fait le renom de la Brasserie (mais oui, avec un grand "B") de "La Maison Verte" sise à l'angle de la 5e et 12e Avenue à Shawinigan-Sud.

L'ATMOSPHERE

Lorsqu'on entre dans "La Maison Verte", on ne se sent nullement dépaycé. On est chez-nous, en famille. C'est que les propriétaires, Monsieur et Madame Jean et Nicole Trépanier ont eu cette intuition, ce don, de créer un décor, une atmosphère très spéciale. Il y a un an, dans ces mêmes pages, Marcel Courchesne nous disait: "Lumière tamisée, musique douce, décor simple et atmosphère chaude. Telles sont les premières constatations qui nous viennent à l'idée en pénétrant à l'intérieur de la brasserie "La Maison Verte". Et c'est toujours vrai aujourd'hui.

Nous avons tellement entendu parler de l'endroit, tant dans les journaux que par nos amis (es), qu'il est difficilement pensable que ne s'y soit pas encore rendu. Mais pour ces quelques malheureux, décrivons l'endroit.

Il y a la salle principale, coeur de l'établissement. Des tables où personne ne se sent à l'étroit, des chaises très confortables, un service rapide et courtois. Il y a la

mezzanine peut accueillir une cinquantaine de personnes et est idéale pour la réunion d'hommes d'affaires ou simplement d'amis afin de fraterniser ensemble. On peut réserver à l'avance en communiquant avec la direction. Et puis, la nouveauté...

LA MAISON VERTE S'AGRANDIT

... C'est l'annexe. Un p'tit

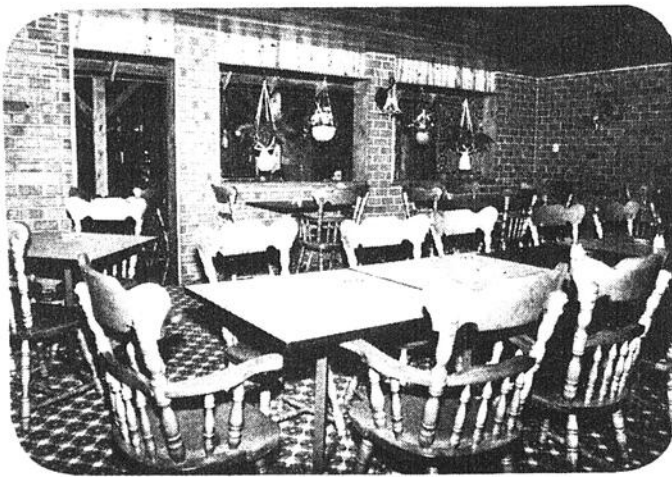

Une vue intérieure de la Brasserie La Maison Verte

mezzanine, joli refuge, où nous retrouvons les mêmes qualités qu'en bas. On y a installé un réfrigérateur et une pompe à bière, afin d'y

coûter par sa simplicité et son bon goût, mais une grande place par ses dimensions. L'annexe n'est nullement en retrait de brasserie, mais

complète celle-ci admirablement bien. On y retrouve cette chaleur humaine, et cette quiétude qui caractérise si bien l'établissement. Et puis, il n'y aura plus de file d'attente à la porte, la capacité de la brasserie passe maintenant de 150 personnes à 210.

ON Y MANGE BIEN, TRES BIEN

Mais, qu'est-ce qui attire tous ces gens à "La Maison Verte"? D'accord pour l'accueil, le service et l'atmosphère, mais il y a plus. Un menu où on ne peut se tromper. Les plus difficiles y trouvent satisfaction. Gourmets et gourmands sont unanime pour dire bien fort que le Chef a cette petite touche magique qui transforme les plats les plus simples en mets absolument délectables. On y mange bien, sans stress, entre amis. Hommes d'affaires, groupes de "chums" ou amoureux y trouvent menu, service et ambiance adéquat.

DU NOUVEAU!

Et puis, il y a encore plus. Le lundi midi, c'est le spécial "spaghetti" à \$1.75 (café et dessert) accompagné d'un

pain chaud. Le soir, il y a un orchestre. Le mardi, à 21h00, on projette un film, et il n'en coûte rien. Des films comme: Survivre et Vol au-dessus d'un nid de coucou. Le jeudi soir c'est le spécial "brochette de filet mignon sur riz" à \$4.50. C'est une des spécialités du "Chef". Et puis, du jeudi au samedi, à 21h00, il y a un orchestre. Les heures de repas sont très accessibles: lundi au mercredi 11h00 à 14h00 et 17h00 à 20h00; jeudi au samedi le souper se sert jusqu'à 21h30.

Si vous voulez réserver pour une occasion spéciale (les Fêtes par exemple) faites-le le plus tôt possible!

Spécial
Lundi midi
 Spaghetti 1.75
 Café, dessert compris
Mardi
 Film à 9h p.m.
Jeudi soir
 Brochette filet mignon sur riz 4.50
Vendredi soir
 Orchestre à 9h p.m. avec Gaston et Marcel
Samedi soir
 Orchestre à 9h p.m.



Photo, Robert Therrien

Reservez à l'avance durant les fêtes pour ne pas être déçus

Idéal Remboursseur
 Yvon Mongrain prop.
 Remodelage de meubles
REMOURRAGE antique et moderne
 Estimation gratuite
 20 ans d'expérience
 771 Viger, Shawinigan
 537-8298

LES TAPIS L.G. PAGE & FILS INC.
 1489, 5e Avenue
 Shawinigan-Sud
 536-4514

expansol

3980, 5e Avenue
Shawinigan-Sud
537-5364

RENE ST-CYR INC.
 Gros et détail
 Cerisier, acajou, teck, noyer, frêne, chêne, orme, cèdre, pin, merisier, érable.
 Shaw: 537-6578
 3-Riv.: 379-2202-03
 Venez visiter notre salle de montre
 3330 Rte 157, Mont-Carmel, Valmont

LES INDUSTRIES GERVAIS, INC.
 * MEUBLES *
 Tél. (819) 227-2269
 227-2260

GABRIEL GERVAIS, président
YVON GERVAIS, vice-président
 147, Boulevard est Maskinongé, P.Q. J0K 1N0

RENOVATION DES ARTISANS

Fabrique de fenêtres canadiennes
 680, Boul. St-Louis St-Louis-de-France 374-6327

Béton Mont-Carmel Inc.
 1450, rang St-Louis Valmont
 537-8689

CLAUDE SOULIERE
 Menuisier artisan
 538-1414

Votre marchand
BMR
EMILE D. LAVERGNE LTEE
 400, 12e Avenue, Shawinigan-Sud 537-1877

Lois
Lee
Liberté
Just
Patriote
Big Blue
Howick
Britania
GWG
Levis
Wrangler
Rainbow

La Liquidation de l'année dans le jeans

WOW 38 modèles de jeans denim 22 marques de corduroy INCROYABLE! 9,500 paires en inventaire INCROYABLE!

Thrifty
Culottier
Rodéo
Sassoon
Heck
Québec
Navy Blue
Vision 2
Alton
Love Jeans

Pour enfants 7-8-10-12-14 ans
PANTER PANTS CORDUROY
Rég.: \$18.95
PRIX LIQUIDATION 14⁹⁵

JEANS DENIN LE PATRIOTE
pour adultes
Rég.: \$26.95
PRIX LIQUIDATION 15⁹⁵

150 PAIRES CORDUROY
Rég. jusqu'à \$26.95 pour adultes
PRIX LIQUIDATION 9⁹⁵

WOW SALOPETTE CORDUROY
Painter (enfants)
Rég.: \$27.95
PRIX LIQUIDATION 19⁹⁵

1000 PAIRES DE JEANS
Corduroy pour adultes
Rég.: \$26.95
PRIX LIQUIDATION 18⁹⁵

100 JUPES CORDUROY
pour adultes
Rég.: \$23.95
PRIX LIQUIDATION 9⁹⁵

Lot de chemises
6⁹⁵

20%
escompte sur robes et jupes en corduroy

Lot de gilets
6⁹⁵

Painters pants et salopettes
10% escompte

et le super-spécial salopettes corduroy
Big Blue
rég.: \$30.98
en super-spécial **24⁹⁵**

Plan mise de côté

543, 5^e Rue, Shawinigan 537-8651
3525 de Courval TROIS-RIVIERES 379-0033
Face au CEGEP

JEAN'S LIB



la Solution...



SHAWINIGAN
647, 5ième Rue
536-5624
R. Gervais, C. Belzile PROP.

GRAND-MERE
765, 6ième Ave.
538-8606
C. Belzile, R. Gervais PROP.

PHARM-ESCOMPTE[®]
JEAN COUTU
JEAN COUTU
PROPRIÉTAIRE



Spéciaux en vigueur du 14 au 21 novembre 79

Laura Secord

MILK PLUS 6
SHAMPOING

Shampooing conditionné contenant sept éléments organiques et naturels. Format 350 ml.

Limite 3 par client
EXPIRATION: 21 NOVEMBRE

AVEC CE COUPON
\$1.89

UNE SUPER ÉCONOMIE de
\$1.00

COSMETIQUES
RENE GARRAUD
paris

Pour vos produits de beauté René Garraud vous conseille:

- Les laits démaquillants
- Les crèmes de soin
- Les crèmes de jour
- Les laits de corps
- Les maquillages
- Les eaux de toilette etc.

ET VENEZ CONSULTER NOS SPECIALISTES EN PRODUITS DE BEAUTE A VOS PHARM-ESCOMPTE JEAN COUTU OU LE CHOIX EST VASTE.

Klorane: lotion au bleuets gratuite avec achat de **\$12.00** de shampooing ou cosmétiques

Elancyl: pochette gratuite plus 2 sachets (bain et de gel) avec tout achat.

Max Factor: cadeau avec achat de **\$10.00** à **\$15.00**

clairesse

Spécial \$2.57

KLEENEX
TISSUS MOUCHOIRS

Tissus mouchoirs deux épaisseurs. Couleurs: bleu, blanc ou jaune. Format 200 feuilles doubles.

Limite 3 par client
EXPIRATION: 21 NOVEMBRE

67¢

UNE SUPER ÉCONOMIE de
12¢

HEMAREXIN
AMPOULES

Pour un regain d'énergie. Format 24 ampoules buvables.

Limite 3 par client
EXPIRATION: 21 NOVEMBRE

AVEC CE COUPON
\$5.99

UNE SUPER ÉCONOMIE de
\$1.40

MODELING "OREAL"

Un support d' mise en plus de longue durée.

Limite 3 par client
EXPIRATION: 21 NOVEMBRE

AVEC CE COUPON
\$2.87

UNE SUPER ÉCONOMIE de
72¢

PLAYTEX
ENSEMBLE

Ensemble de biberons, sacs à jeter après usage, languettes détachables.

Limite 3 par client
EXPIRATION: 21 NOVEMBRE

AVEC CE COUPON
\$5.89

UNE SUPER ÉCONOMIE de
\$2.10

FOAMY "GILLETTE"

Mousse à raser régulier menthol, lime, coconou ou face saver. Format 200 ml. PLUS 50 ml. en prime.

Limite 3 par client
EXPIRATION: 21 NOVEMBRE

AVEC CE COUPON
87¢

UNE SUPER ÉCONOMIE de
42¢

PERMANENTE "TONI"

La permanente nouvelle vogue. Régulier, super, douce ou souple.

Limite 3 par client
EXPIRATION: 21 NOVEMBRE

AVEC CE COUPON
\$2.29

UNE SUPER ÉCONOMIE de
\$1.00

STAYFREE MAXI

Maxi serviettes adhésives, sans épingle, ni ceinture. Format économique de 48.

Limite 3 par client
EXPIRATION: 21 NOVEMBRE

AVEC CE COUPON
\$3.67

UNE SUPER ÉCONOMIE de
72¢

SINEX
VAPORISATEUR

Vaporisateur nasal décongestionnant.

Limite 3 par client
EXPIRATION: 21 NOVEMBRE

AVEC CE COUPON
\$1.19

UNE SUPER ÉCONOMIE de
70¢

ATRA "GILLETTE"

Cartouches à raser avec ajustement automatique. Format 5.

Limite 3 par client
EXPIRATION: 21 NOVEMBRE

AVEC CE COUPON
\$1.16

UNE SUPER ÉCONOMIE de
37¢

CHIFFONS-J "JOHNSON"

Linges tout usage, rose, bleu, jaune, vert. Format 10.

Limite 3 par client
EXPIRATION: 21 NOVEMBRE

AVEC CE COUPON
99¢

UNE SUPER ÉCONOMIE de
14¢

PARAMETTE
COMPRIMÉS

Polyvitamines avec vitamine C plus FER. Format 125.

Limite 3 par client
EXPIRATION: 21 NOVEMBRE

AVEC CE COUPON
\$3.09

UNE SUPER ÉCONOMIE de
89¢

EFFERDENT
COMPRIMÉS

Nettoyeur effervescent pour dentiers. Enlève les taches. Format 48.

Limite 3 par client
EXPIRATION: 21 NOVEMBRE

AVEC CE COUPON
99¢

UNE SUPER ÉCONOMIE de
44¢

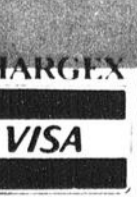

Spéciaux valides au comptoir seulement quantité limitée

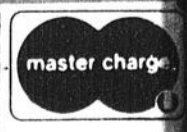

40 millions investis d'ici trois ans

Les travaux ont débuté à la Consol

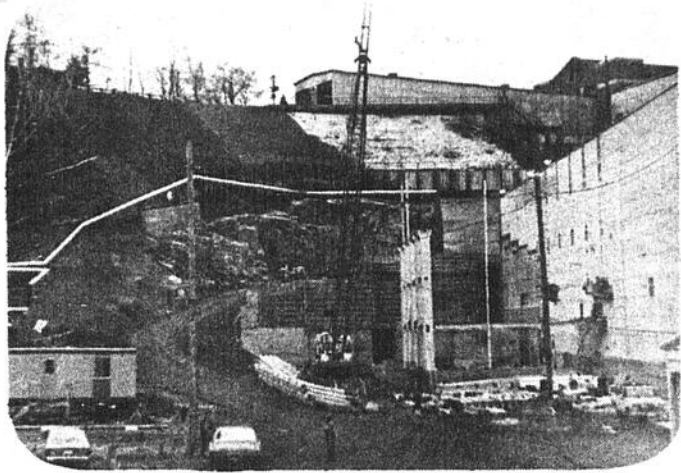

L'Hebdo est fier de présenter à ses lecteurs la première photo des travaux qui ont débutés à la Consol de Grand-Mère. [Photo Bob Fugère.]

Bob Fugère

C'est maintenant officiel, nous entreprenons la construction d'une usine de pâte chimique à très haut rendement. Ce projet

consiste dans l'installation de lessiveurs continus, raffineurs, tamis, laveurs et épaisseurs de pâte, d'une nouvelle usine de fabrication d'acide et de réservoirs tant pour la pâte que pour les copeaux et produits chimiques. Le tout sera

abrité dans une bâtisse qui sera construite près de la pile de bois, le long de la côte qui descend à l'usine. L'ensemble du projet coûtera près de \$25 millions. Cette nouvelle usine de fabrication de pâte chimique permettra de réaliser plusieurs objectifs: d'abord, le remplacement de l'usine de pâte sulfite qui est devenue désuète; aussi, la fabrication de pâte à haut rendement procurera les moyens de répondre à des normes antipollution de plus en plus exigeantes et nous serons ainsi en mesure de satisfaire aux nouveaux règlements relatifs à la demande biologique en oxygène en réduisant cette dernière de beaucoup; enfin, ce projet permettra également de réduire les coûts et conséquemment soutenir la compétitivité de l'usine sur les marchés mondiaux. Il est bon de noter que le procédé de fabrication de pâte à haut rendement qui sera utilisé est essen-

tiellement nouveau. Il a été approuvé par des essais en laboratoire au Centre de Recherche de Grand-Mère et des essais en usine réalisés à la Division Port-Alfred. Cet investissement n'est pas le seul, il s'ajoute à d'autres projets déjà en cours, par exemple: l'installation d'une suprecalandre, la modernisation des machines 8 et 9 qui consiste dans l'installation de nouvelles hottes de séchage et d'instruments de mesure et contrôle d'humidité et pesantur par ordinateur. Consolidated-Bathurst Inc. dépensera donc près de \$40 millions au cours des trois prochaines années pour améliorer l'Usine Laurentide de Grand-Mère. Nous sommes très fiers de vous faire part de ces investissements, car la modernisation de notre usine est regardée comme un heureux présage et, par conséquent, sert de sauvegarde contre la perte de nos emplois par les années à venir.

Près du Rocher



Toute une équipe

L'équipe des cuisiniers fait la bonne renommée d'un restaurant, dit-on. Bien, voici l'équipe du restaurant Palace à Grand-Mère: il s'agit de Réjean et Claude Gagnon [le chef cuisinier], Claude Déziel, Jocelyn Savole et de Louiselle Carignan [Photo Fugère].

La Cie Litec ouvre ses portes à Saint-Tite

Lundi dernier marquait un grand pas dans la ville de Saint-Tite en 1979. En effet, une nouvelle usine fabricant des bases de lits, côtés de lits, mécanisme de divan-lit et lits pliants employera une dizaine d'employés pour les prochains mois. Mais déjà les employeurs prévoient une augmentation d'employés dès l'an prochain. Cette jeune compagnie dirigée par Robert Trottier et Jean Adams est heureuse de remercier le député fédéral M. Michel Veillette qui travailla ardiement à la

subvention de \$57,300.00 dollars. C'est grâce au travail acharné de M. André St-Onge de l'expansion économique, à M. Jean Chrétien, au député Jean-Pierre Jollivet et à Raymond Marchant si la compagnie LITEC a vue le jour. Notons que la compagnie LITEC Inc. est la seule industrie au Québec à fabriquer des pièces de lits. Nous avons donc appris par le fait même que tous nos dessous de lits étaient fabriqués en Ontario ou ailleurs, mais jamais au Québec.

L'hebdo

**GRAND-MÈRE
NORMANDIE**

ter est l'objectif que s'est fixé le comité d'organisation et l'équipe de bénévoles de la présente campagne. C'est une grosse somme diront certains. D'accord mais c'est si peu

lorsqu'on sait que cette somme doit couvrir les besoins d'une région actuellement reconnue comme zone désignée. Face à l'inflation galopante, le nombre de familles dans le

grand besoin augmente à un rythme alarmant. \$ 27.500 c'est un minimum si l'on songe aux personnes à soulager.

Seule la coopération de tous et chacun nous permettra d'atteindre et de dépasser cet objectif, la moindre obole si petite soit elle, pourra faire rempart contre les attaques de la misère.

OPERATIONS "P'TITES BANQUES"

Environ 300 petites banques à l'effigie du "Noël des nôtres" seront placées en évidence dans les endroits publics pour attirer l'attention de la population. Ces banques sont surtout chargées de recueillir, les cinq, dix ou vingt-cinq sous que nous voudrions bien verser sous l'impulsion du moment, en attendant de faire votre large part lors de la "Veillée de la Charité".

C'est véritablement,

vendredi, le 7 décembre au soir, qu'éclatera le trop plein de générosité que chacun possède en lui. En effet de 19 heures à 1 heure le matin, le canal 11, cablodistribution Le Rocher Inc. "transmettra en direct tous les dons qui parviendront dans chacune des paroisses de St-Paul, St-Jean-Baptiste, Ste-Flore, St-Georges et St-Théphile du Lac à la Tortue.

Le poste de radio C.K.S.M. 120 sera également présent, suivant de minute en minute l'ascension du baromètre de la charité, afin que toute la population constate les résultats merveilleux qu'elle peut se mériter en agissant ensemble pour une cause communautaire.

Déjà des dizaines de personnalités nous ont assurés qu'elles prendraient part à cette télédiffusion du "Noël des nôtres" qui sera télédiffusé en direct de la salle de montre du garage



Lors de l'ouverture de la nouvelle manufacture Litec de Saint-Tite, nous retrouvons comme invités d'honneur: Michel Veillette, député fédéral; M. le maire Goulet, Mme et M. Adam, co-proprétaire; M. le curé, le député de Laviolette M. Jollivet, Mme et M. Ayotte, co-proprétaire [Photo Fugère].

"JM Auto", de la 6e Avenue à Grand-Mère. La population est invitée à venir porter elle-même son don lors de cette grande veillée de la charité. La salle de montre du garage JM Auto sera aménagée en un immense studio de télévision pour la circonstance, présentant la formidable équipe qui animera cette grande veillée de la charité.

L'hebdo



Le 8 novembre dernier, c'était le départ de la campagne de la générosité: "Noël des nôtres" à Grand-Mère. Sur la photo: M. Yvon Millette, animateur; M. Gilles Leboeuf, président et M. Laurier Matteau, président honoraire.

emprunter?

*Oui,
si vous le devez,
mais tel que vous
l'exigez*

À la caisse populaire

LES CHUTES

1105, Frigon, Shawinigan 539-6923

avec un service:

**RAPIDE, SÉRIEUX,
FRANC ET HONNÊTE
DES CONSEILS
FINANCIERS JUDICIEUX**



À la caisse populaire
**"ON SAIT PARLER
D'ARGENT"**



EPARGNEZ



AUX AUBAINES ALIMENTAIRES

Tous les prix sont en vigueur du 12 au 17 novembre 79

Nous nous réservons le droit de limiter les quantités

bonne aubaine

BIFTECK DE RONDE
Tranche entière
Boeuf, Canada cat. A

1⁹⁸
la lb.

épargnez **.58**

ANTIGEL A VITRES
-40°
Contenant de 4 litres
P.V.R.

.99
l'unité

bonne aubaine

BIFTECK
Ou rôti de boeuf
de pointe de surlonge
Boeuf Canada, cat. "A"

2⁵⁸
la lb.

bonne aubaine

**ROTI DE BOEUF
DE CROUPE**
Désossée
Boeuf Canada cat. A

2⁰⁸
la lb.

bonne aubaine

LAITUE EN POMME
Imp. Californie
Canada no.1
Grosneur 24

.47
l'unité

épargnez **.22**

BEIGNES AU MIEL
Vaillancourt
Pqt de 8

.89
l'unité

épargnez **.20**

BISCUITS VIAU
Thé ou petit beurre
Bte de 700 gr.

1³⁹

bonne aubaine

ORANGES SUNKIST
Variété Valence
Imp. Californie
Grosneur 113

1⁵⁹
la douz.

bonne aubaine

HARICOTS
Coupées Provigo
Jaunes, verts
Boîte de 19 on.

2/ .69

épargnez **.12**

SACS A ORDURES
Provigo, ext. 26''x36''
Pqt de 10

.99

épargnez **.54**

TIDE
Détergent en poudre
Boîte de 2.4 kg.

2⁸⁹

bonne aubaine

COLA LES FORGES
Bouteille de 739 ml.

6/ 1⁰⁰
plus dépôt

épargnez **.17**

JUS DE TOMATES
Libby's
Canada de fantaisie
Boîte de 48 on.

.69
l'unité

épargnez **.12**

LAIT CARNATION
Evaporé
Boîte de 385 ml.

.39
l'unité



Une scène du film, *Le vieux médecin accompagné de deux enfants*. Les rôles sont tenus par Christian Hamelin, Line Gallardetz et Bernard Royer.



On se prépare à tourner la séquence de l'absoute des défunts dans la fosse commune. On remarque sur la photo; les charretiers, le cocher, M. le curé, Omer Ferron de Saint-Elie ainsi que les enfants de chœur.

La grippe espagnole va revivre...

"Sursis"

Le 9e film de
René Brodeur

Jean-Charles Neault

René Brodeur achève de tourner son neuvième long métrage qui a pour titre "Sursis". D'ailleurs, il n'attend que la première neige automnale pour compléter les dernières scènes. Après quoi, il s'enfermera chez lui six mois de temps afin de figoler tout le montage et la sonorisation.

"Sursis"

Comme il l'avoue lui-même, "Sursis" n'est qu'en fait le premier d'une trilogie consacrée à la saga des Brodeur qui envahirent et peuplèrent la Mauricie. Et cette première partie "Sursis" jette un regard critique sur l'année 1918: année où un fléau baptisé grippe espagnole alita 250,000 québécois dont 45,000 se sautèrent jamais plus du lit.

Ce fut une époque tragique. Un cauchemar de quatre mois intenses où chacun vivait dans un climat d'incertitude et de suspicion alourdi par la conscription.

"Sursis", c'est l'histoire d'un vieux médecin de campagne à la retraite forcé de reprendre du service à cause de la grippe espagnole qui sévit.

"Sursis", c'est une tragédie vécue jour après jour: les mesures préventives, la course aux médicaments, le soin aux malades, l'agonie des mourants... "Ce film est une réflexion profonde sur le sens de la vie et de la mort: une sorte de requiem posthume à l'intention de toutes les victimes de la grippe espagnole de 1918", dira-t-il.

QUATRE ANNEES DE RECHERCHES

A partir d'une série d'in-

terviews réalisée avec de nombreux témoins de cette période trouble dont sa grand-mère Clémence Brodeur et à partir d'un long dépouillement de journaux et de livres du temps, le jeune cinéaste de Shawinigan a reconstitué toute une fresque régionale (Saint-Elie, Charette et les alentours). "Ce film constitue le fruit d'un patient travail de recherches qui s'étale sur près de quatre ans. Pour ce qui est des lieux, j'ai dû ratisser systématiquement la région pendant près de trois ans à temps perdu afin de trouver des lieux de tournage propices au scénario du film", avoue René Brodeur. Quant aux costumes, le réalisateur s'est inspiré de photographies d'époque. "C'est le plus important film de ma carrière, tant par son envergure et les recherches qu'il a exigées que par les gens qu'il touche, poursuit-il. Toute une génération va se reconnaître pendant que deux autres prendront contact avec une époque".

80 ACTEURS

Commencé cet été à Charette et à Saint-Elie, "Sursis", d'une durée d'une heure, réunit un nombre impressionnant d'acteurs: plus de quatre-vingts, tous non professionnels: "ils n'ont peut-être pas le titre d'acteurs, mais ils sont plus frais, plus naturels et surtout plus près de la réalité", souligne le réalisateur.

Tournée en 16 millimètres, "Sursis" ne pourra donc se frayer un chemin dans les salles de cinéma commercial qui n'utilisent que du 35 millimètres. En revanche, cela ne l'empêchera pas de connaître une tournée régionale (écoles, clubs sociaux...) au début de printemps 1980 au moment où le film sortira...

D'ici-là, nous aurons l'occasion d'en reparler!

épargner?



PLACEMENT-BONI
PLACEMENT-ASSURANCE

Les plans
d'épargne périodique
les meilleurs
sur le marché

À la caisse populaire  desjardins
"ON SAIT PARLER D'ARGENT"

RENÉ MATTON
SECTEUR NORMANDIE

\$30,000.00 dollars d'avocat

Les gens de Grand-Mère ne payent pas tous leurs taxes. La preuve en est que la cité déboursa près de \$30,000.00 dollars en frais d'avocat pour récupérer les sommes non payées. En somme ce sont les payeurs de taxes qui paient pour les non payants.

Femmes chefs de foyer

La F.C.D.F. (femmes chefs de foyer) nous informe que les activités sont en pleine expansion. Nous avons à vous offrir trois rencontres avec Mme Mariette Lessard sur la psychologie de l'enfant. Six dames du comité assisteront au congrès provincial (Carrefour monoparental du Québec). Il s'ensuivra un souper avec cérémonie pénitentielle le 13 décembre et pour terminer la saison 79 nous aurons le Noël des enfants. Les dames qui désirent se joindre au mouvement communiqué Tél: 537-7960 ou 538-6781

Béland à la présidence

Lors de la 28e assemblée du conseil d'administration du Foyer de Sainte-Thècle, on a procédé à l'élection d'un exécutif. Celui-ci se compose maintenant de Normand Béland à la présidence, Joachim Béland a été réélu à la vice-présidence, les directeurs sont M. Lucien St-Amand et Maurice Roy, Mmes Simone Magnan, Margot Paquin Moreau, Eva Thiffault, Lucienne Veillette, Wellie Cloutier, Jules Dumont, et Adrien Lebel. Pour sa part, le directeur général de ce centre, Léonce Groleau agira comme secrétaire. De plus, lors de cette même réunion, le conseil d'administration a octroyé à la firme B.C. Construction Enr. de Ste-Thècle, le contrat pour la construction d'une remise qui servira à entreposer des biens et effets du foyer. Cette remise attendue depuis longtemps, nécessitera un investissement de l'ordre de \$18,097.92.

Un succès

S'il faut en croire le bulletin "le Nordic" du club Optimiste de St-Tite, le pont payant tenu dernièrement dans la ville du cuir aurait rapporté la rondelette somme de \$1,200. Ces argents recueillis iront à l'aide aux p'tit gars

Soirée dansante

L'Association de l'Age d'Or de Sainte-Thècle organise pour samedi le 17 novembre sa soirée récréative à la salle Aubin à 20:00 hres. Au programme, de la musique avec l'orchestre Les Carillons, de nombreux prix de présence et un goûter...

Course à Ste-Thècle

Les membres du club Optimiste de Ste-Thècle ont décidé lors d'une récente réunion, de parrainer la course de 10 kilomètres qui se tiendra le 11 novembre dans les rues de Ste-Thècle. On a accordé un montant de \$80. à l'organisateur de cet événement, soit Guy Gervais. De plus, les Optimistes ont remis un montant de \$150. à M. Daniel Vallée pour venir en aide à l'Association de basket-ball de la zone Normandie. Et finalement, le club Optimiste de Ste-Thècle a accordé aux loisirs de Ste-Thècle 12 heures de glace pour les 4 clubs de hockey, ce qui totalise un octroi de l'ordre de \$504.

Pour la jeunesse

Le club Optimiste de Ste-Thècle tiendra sa semaine d'appréciation à la jeunesse du 25 novembre au 1er décembre.

PROBLEME 3569



Solution de la page 52

Bientôt 28 logements pour familles à faible revenus à Saint-Tite

La Société d'habitation du Québec construira 28 logements pour familles à faible revenu ou à revenu modique à Saint-Tite, pour un coût total de réalisation estimé à \$935,000. C'est ce qu'on révélé ce matin le député de Laviolette, monsieur Jean-Pierre Jolivet, et le ministre responsable de la S.H.Q. monsieur Guy Tardif.

La S.H.Q. a été autorisé à signer un contrat de construction avec la firme "Pisapia Inc" au montant de \$817,600. Le projet sera situé boulevard, Saint-Joseph. Il sera réalisé par la Société d'habitation du Québec et avec la participation financière de la Société canadienne d'hypothèques et de logement à titre de créancier hypothécaire. L'administration de ces logements, ainsi que la sélection des locataires, seront confiées à l'Office municipal d'habitation de la municipalité.

Le corbillard

Un corbillard passait et derrière un petit garçon le suivait en pleurant. Une vieille commère demanda au petit qui était mort? Le petit lui répondit que son père était le chauffeur et qu'il ne voulait l'embarquer pour lui faire un tour.

Groupe complet

BIENTOT
Session en "Relations humaines"
donné par: (Méthode Sylva Bergeron)
L'INSTITUT DE CULTURE PERSONNELLE DU QUEBEC INC.
(Permis no: 389507)

Sylva Bergeron
fondateur

Guy Désaulniers
animateur

A COMPTER de
LUNDI 3 DECEMBRE 1979
Ecole St-Tite
460 Du Couvent
Merci aux anciens pour leur collaboration

Carolle Archambault
C.d'A, ASS.

- vie
- automobile
- incendie
- responsabilité
- cautionnement

etc.

L'assurance c'est important...

Prévoyez!

Gérard Dufresne Inc.
Courtiers d'assurances générales
769, 5e Rue, Shawinigan
Edifice Banque Royale
537-8861

ELECTRO CENTRE D'ESCOMPTE

de tout en ELECTRONIQUE
AU PLUS BAS PRIX

GAIN

VIENNENT D'ARRIVER!

Offrez-vous un tout nouveau
Télécouleur XL-100

Le télécouleur XL-100 de RCA à écran de 26 po. avec châssis LONGUE VIE transistorisé à 100% et syntonisation électronique SignalLock.

Le châssis LONGUE VIE de RCA est conçu pour une faible consommation d'énergie, une grande efficacité et une longue durée de vie. L'autorégulation de la couleur et le système correctif des teintes du visage. Le tube-image à matrice noire Super AccuColor reproduit une image aux couleurs brillantes et très contrastées. La syntonisation VHF/UHF électronique à varactor avec commande à bouton unique. L'accord précis automatique (AFT). Meuble de style colonial au fini érable sur bois pressé et panneaux choisis en bois dur massif.

Prix du manufacturier \$829.95
Aubaine Electrogain \$639.95
Garantie 3 ans pièces et main d'oeuvre "optionnel"

magna sonic

AP45152AD
1-Récepteur MA-MF stéréo 5152
2-Haut-Parleurs 3 voies A230
1-Tourne-Disques semi-automatique, cellule magnétique SD978
1-Support AD508 optionnel
Aubaine Electrogain \$469.95

SOUND DESIGN

● GARANTIE ● SERVICE ● CREDIT SUR PLACE ● CHARGEX ● MASTER CHARGE

Galeries Royales
539-7132



LE GUIDE TOURISTIQUE

Avec

GILLES LAFRENIERE

Grand-Mère se raconte

En 1852, le gouvernement du Canada-Uni avait décidé que le territoire situé au nord des Trois-Rivières devait être exploité comme région forestière et qu'il fallait faciliter le flottage des billots sur le St-Maurice. Des barraques, des glissoires et des estacades furent installés à la Grand-Mère. Un employé de la Couronne a passé la journée du 28 octobre 1857 à Grand-Mère. A cette époque, il y avait un maître d'estacades, il avait sa résidence en haut de la chute. C'était un bâtiment en bois dont le coût avait été de \$2,500.00 de 50 pieds de longueur sur 35 de largeur. Cette maison était de deux étages. Le visiteur trouva cette maison trop grande pour le gardien et recommanda de la faire diviser en deux afin que l'autre moitié serve aux hommes qui pourraient venir y travailler. Sur le terrain entourant la maison, se trouvait un magasin. Donc en 1857, à la fondation de Ste-Flore à Grand-Mère il n'y avait pas de colon et le seul établissement était celui du gardien. Un de ces gardiens fut M. Alexis Latreille qui se fit tuer par un énorme pin en 1872. Son successeur, M. Théophile Larrie resta en fonction jusqu'en 1898. (à suivre).

Il resta retardé

Après avoir obtenu des gouvernements Provincial et Fédéral, la subvention de \$56,000.00 pour la confection d'une piste cyclable au parc de la rivière Grand-Mère se dirigeant vers le Parc National de la Mauricie nos édiles municipaux ont demandé au ministre des Transports de reporter le projet en 1980 ainsi que la subvention, les plans n'étant pas suffisamment avancés, l'A.P.T.G.M. a ce dossier à l'oeil.

Potins...potins...

Les membres du Conseil Municipal ont participé aux cours d'administration publique tenus à Québec... Dans le but d'assurer une continuité au sein de l'A.P.T.G.M., le Conseil a accepté que la constitution soit modifiée; en 1979, le représentant de l'assemblée publique M. Michel St-Onge et le représentant des Clubs Sociaux Henri-Jean Lord, ont été élus pour un an, en '80, celui du monde scolaire et ceux du Conseil de Ville le seront pour deux ans. On évitera que le Conseil d'Administration de l'A.P.T.G.M. change complètement... M. Jean-Louis Matteau est vice-président de l'Association Touristique de la Mauricie et membre du Conseil du Tourisme de la province de Québec... Le train du CN en provenance du Lac St-Jean n'arrêtera pas à Grand-Mère et continuera à en être ainsi. Monsieur Moisan vice-président en a avisé le Conseil... L'abbé J. Edmond Dubé compte 50 ans de prêtrise cette année, il est âgé de 76 ans... Lors d'une réunion, nos élus du peuple avaient changé le nom de la 8e Rue, Parc National. Toutefois, une erreur de description s'étant glissée dans la résolution, elle a donc été changée, la 8e Rue demeure inchangée jusqu'à la 17e Avenue, la 4e Rue conserve ce nom jusqu'à la courbe (maison Fernand Darchen) après, elle devient Parc National...

Savez-vous que...

Actuellement, l'A.P.T.G.M. est en train de fabriquer un plan directeur en tourisme qui sera présenté au Conseil de Ville en décembre, il désignera les priorités d'intervention de l'Association... Les 40 musiciens de l'Harmonie de Lachine du président Yvon Gauthier (ex-musicien de Grand-Mère) ont pris leur souper au Delicatessen lors du concert de fermeture de la semaine "Musicalement vôtre"... C'est un citoyen de Grand-Mère qu'a été confié la présidence de la Classique Internationale de Canots, il s'agit de M. Pierre Grenier...

Anciens noms de rues:

1ère Avenue B: rue Great Northern, 1ère Avenue A: rue Cartwright, 1ère Avenue: rue Marchand, 2e Avenue: rue Ross, 3e Avenue: rue Van Horne, 4e Avenue: rue Angus, 5e Avenue: rue St-Jacques, 6e Avenue: rue Ste-Catherine.

Mes habitudes de consommation:

Lorsque je me sens déprimé, est-ce que j'achète un nouvel objet, juste pour me remonter le moral? Suis-je capable de rentrer dans un magasin et d'en ressortir sans rien acheter? Quand je fais mon marché, est-ce que je me suis préparé une liste, ou si je me laisse tenter par tout ce qui traîne sur les comptoirs? M'est-il arrivé d'acheter un jouet aux enfants, juste parce que j'étais "tanné(e)" de me faire achaler? Combien de temps de réflexion je me donne avant de faire une "grosse dépense"? A vous de faire votre petit examen de conscience.

Calendrier des activités

L'assemblée générale de l'Amicale Sacré-Coeur se tiendra à la Salle des guides au 653, 8e Avenue. Programme: rapport annuel, élections, nouvelle orientation. Le 17 novembre à 15:00 heures.

Les parents invités à voir le film "Les vrais perdants"

Mardi soir prochain 20 novembre, le Service d'aide aux étudiants de la Commission scolaire de Grand-Mère invite tous les parents, éducateurs et animateurs sociaux à assister à la présentation du film "Les Vrais Perdants" de l'Office national du film.

La projection aura lieu à l'école Saint-Louis de Gonzague à 19:30 h. et les intéressés sont priés d'utiliser l'entrée située au 443, 5ième Avenue à Grand-Mère. Après la projection du film, une période d'échange de propos est au



NOUVEAU
BRONSARD PEINTURE
2451, des Hêtres
Shawinigan
539-9562



Glidden spread satin
PEINTURE MURALE AU LATEX

Spred Satin \$11.99 gallon

- Lisse, lavable
- Merveilleux pour murs et plafonds de salles de séjours, salles à manger et chambres

Blanc et 1200 couleurs.

Profitez des rabais Glidden!

TEL.: (819)536-2575

COMPTOIR MUSICAL FILION

465 et 479, 5e rue, SHAWINIGAN, QUE.

LIMITÉE LIMITED



PMC-7087
Mozart



PMC-7131
Wild About Chopin



PMC-7082
Beethoven "Archduke"
trio



PMC 7025
Clair de lune
Morton Gould



PMC-7114
Baroque Masterpiece
for Violin



PMC-7024
Morton Gould
Jean Martinon



PMC-7113
The Flute of Sans-Souci
Jean-Pierre Rampal



PMC-7099
Schubertiade



PMC-7012
Tchaikovsky's Greatest
hits Vol. 1



PMC-7106
Mozart



PMC-7061
Voices of Spring Favorite
Strauss Waltzes Vol. 2



PMC-7065
The Moldau

VOUS PRESENTE

la nouvelle sélection
QUINTESSENCE

plus de 75 numéros
différents
dans la même série

seulement à **4⁹⁸**

Venez, écrivez ou composez 536-2575

Par la même occasion, venez-vous rendre compte sur les lieux d'un grand choix de suggestions pour le temps des Fêtes.

Noël en novembre

RCA



Préparez-vous des fêtes en couleurs chez votre marchand RCA.

Rendez-lui visite! On ne reverra peut-être jamais plus des appareils à TÉLÉCOMMANDE à d'aussi bons prix!



Faites la joie de votre famille en lui offrant le luxe et la commodité d'un télécouleur RCA à télécommande à l'occasion des fêtes... sans toutefois payer beaucoup plus que pour un appareil semblable sans télécommande! Les marchands RCA participants, au cours de la campagne "Noël en novembre", vous offrent quatre télécouleurs RCA à télécommande ChannelLock, depuis les portatifs compacts jusqu'aux grands meubles... à des prix qui ne se reverront peut-être jamais plus. Hâtez-vous, car les quantités sont limitées.

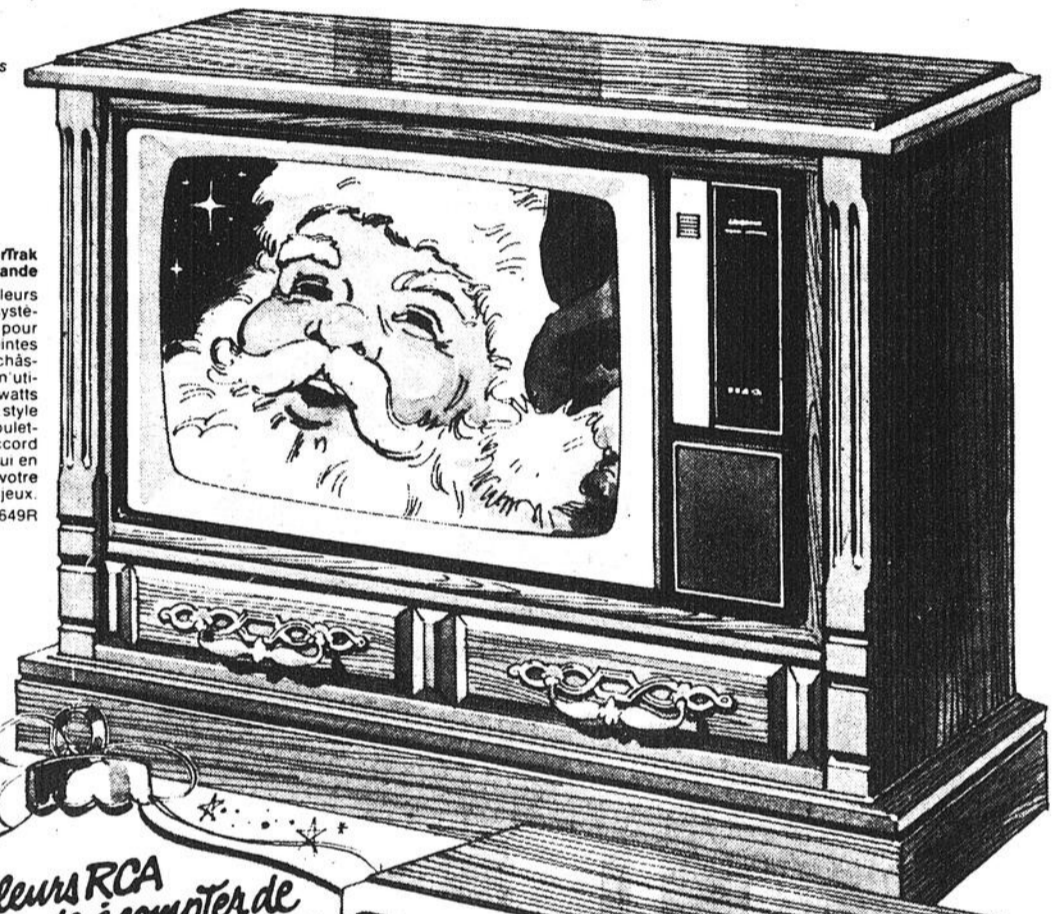

Meuble ColorTrak de 26 po" à télécommande
Le ColorTrak livre des couleurs intégrales — grâce à huit systèmes automatisés conçus pour fixer en place même les teintes les plus subtiles. Et le fiable châssis LONGUE VIE de RCA n'utilise en moyenne que 109 watts d'énergie. Un meuble de style méditerranéen muni de roulettes très mobiles et d'un raccord de télédistribution, ce qui en fait le meuble idéal pour votre salon ou votre salle de jeux.
GD649R

Modèle XL-100 portatif de 14 po" à télécommande

Le benjamin des appareils à télécommande de RCA... voici l'appareil complémentaire idéal pour votre chambre à coucher, votre cuisine ou votre coin détente. Parions que de nombreux clients l'adopteront comme premier appareil à cause de l'image XL-100 et de sa télécommande ChannelLock commode! Les antennes, l'écouteur et le raccord de télédistribution sont inclus.
ED339R



Télécouleurs RCA à télécommande à compter de **\$569.95** ou moins
MODÈLE ED 339R

La télécommande ChannelLock de RCA

Vous permet d'allumer et d'éteindre l'appareil, de régler le volume à tout instant et de choisir n'importe lequel des canaux VHF ou UHF... sans que vous ayez à quitter votre fauteuil ou à descendre de votre lit. L'affichage du canal et celui de l'heure apparaissent brièvement à l'écran lorsque l'on presse sur les boutons.

Modèle de table XL-100 de 20 po" à télécommande

Le XL-100 de RCA est renommé pour sa qualité, son rendement et ses caractéristiques... et c'est le modèle de table XL-100 RCA haut-de-gamme. Il est caractérisé par l'autorégulation de la couleur et la correction automatique des teintes du visage... la consommation d'énergie n'est en moyenne que de 83 watts. Antennes et raccord de télédistribution inclus. Si vous recherchez un appareil de dimensions moyennes à rendement supérieur, le FD468R est celui que vous choisirez!

FD468R



Modèle de table XL-100 de 18 po" à télécommande

Pour une plus petite pièce ou un petit logis, voici un télécouleur RCA à télécommande encore plus compact. Il comprend quand même toutes les caractéristiques les plus recherchées du XL-100, notamment l'autorégulation de la couleur et la correction automatique des teintes du visage... et, en plus, un écouteur enfichable pour l'écoute personnelle. Comprend les antennes et le raccord de télédistribution.

ED398R

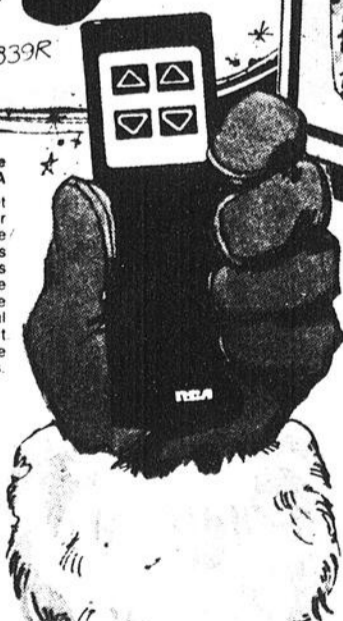

RCA fabrique constamment de meilleurs téléviseurs

Tube-image de 26 po — image de 53 cm en diagonale
Tube-image de 20 po — image de 48 cm en diagonale
Tube-image de 18 po — image de 43 cm en diagonale
Tube-image de 14 po — image de 33 cm en diagonale

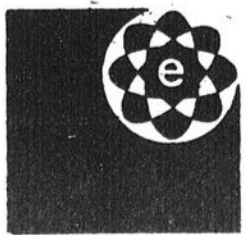

laforme

Trois-Rivières-O.
Centre d'achats
376-2212

Shawinigan
Plaza/Mauricie
539-2211

La Tuque
539 Commerciale
523-7584

Cap/Madeleine
Galeries du Cap
378-6189

Grand'Mère
758, 6e Avenue
538-7111

Victoriaville
Carrefour
des Bois-Francs
758-0681

Le Livre Blanc et les québécois

Depuis quelques jours, le Livre Blanc est publié. Le Premier ministre Lévesque en a dévoilé les grandes lignes, la discussion est maintenant ouverte. Il est important de savoir de quoi on parle lorsqu'on discute de Souveraineté-Association. Aussi dans cet article et quelques suivants, j'essayerai de cerner ce qu'est la Souveraineté-Association et vous verrez que ce n'est pas l'épouvantail à corneille que certains veulent bien croire.

La chronique du député

Ce que nous allons proposer aux québécois en tant que gouvernement, c'est un régime qui va plus loin que ce que tous nos autres Premiers ministres ont demandé. Nous allons demander aux québécois de choisir, non pas en fonction de leur allégeances partisans mais en tant que québécois conscients de leur identité, de leur histoire, de leur culture, de leur existence en cette terre d'Amérique où ils sont les seuls à porter le flambeau de cette civilisation, de cette culture extraordinaire que constitue la culture française.

C'est donc à tous les québécois, à leurs racines aussi bien qu'à leurs rêves, que nous allons nous adresser. Nous allons leur demander de choisir à partir d'une question qui va traduire l'évolution, le progrès et les aspirations du Québec.

En somme, dans la ligne, dans la foulée de ce que nos prédécesseurs ont déjà demandé sans pouvoir l'obtenir, nous allons marquer notre préférence pour un régime politique en vertu duquel le peuple québécois sera le seul maître de ses lois, de toutes les ressources dont il peut disposer au mieux de ses véritables intérêts et aspirations.

En même temps, ce que nous allons proposer aux québécois, c'est le maintien des liens économiques que nous avons noués au fil des siècles avec nos voisins. Le Québec et l'Ontario en particulier possèdent une économie intégrée. Leurs importations et exportations réciproques s'équilibrent. Le Québec importe de l'Ouest ses grains de provende et son boeuf mais lui fournit en retour, ses textiles et ses meubles. Le maintien de ces liens et échanges est mutuellement profitable. Nous négocierons donc avec nos voisins le maintien de cet espace économique, mais cette fois d'égal à égal. Cette négociation portera également sur les tarifs douaniers vis-à-vis les pays tiers que sont les Etats-Unis ou l'Europe du marché commun, sur le maintien de cette monnaie, le dollar, que nous utilisons depuis deux siècles, sur les tarifs d'escompte et de crédit ainsi que sur le fonctionnement d'une banque centrale commune. C'est ça que nous allons proposer aux québécois.

Impressions mémorables



Personne ne risque d'oublier le grand cachet
de votre vaisselle 'Harvest' de si tôt!

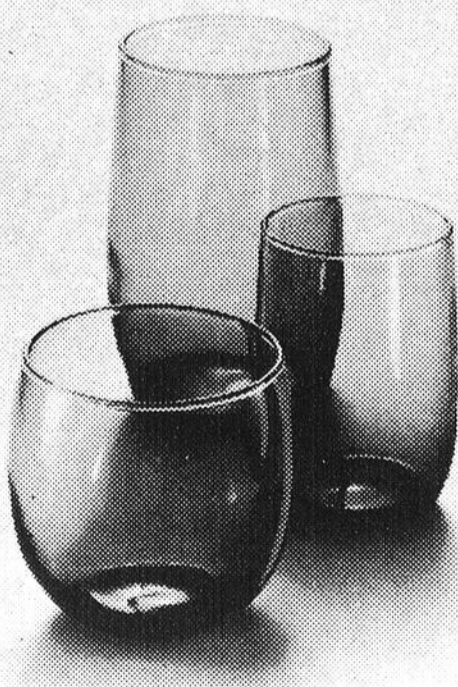

Pensez à l'excellente impression qui restera gravée dans tous les esprits lorsque vous utiliserez cette splendide vaisselle 'Harvest' pour recevoir vos invités. En grès de qualité supérieure, la vaisselle 'Harvest' résiste à l'ébrèchement et s'avère inaltérable en lave-vaisselle. Elle est fournie avec verres coordonnés topaze et couverts assortis, en acier inoxydable.

Service de vaisselle en grès 'Harvest'
32 pces, pour 6: 6 assiettes plates, 6 bols à soupe/céréales, 6 petites assiettes, 6 tasses, 6 soucoupes, 1 plat, 1 bol à légumes.
Service de couverts assortis acier inox,
24 pces: 6 fourchettes, 6 couteaux, 6 cuillers à dessert, 6 petites cuillers. **Service de 18 verres topaze:** 6 verres à hiball, 6 verres à jus, 6 verres old-fashioned doubles.

seulement **79⁹⁵**

Ensemble complet
de 74 pces, pour 6

Renseignez-vous quant à nos mises de côté pour Noël!

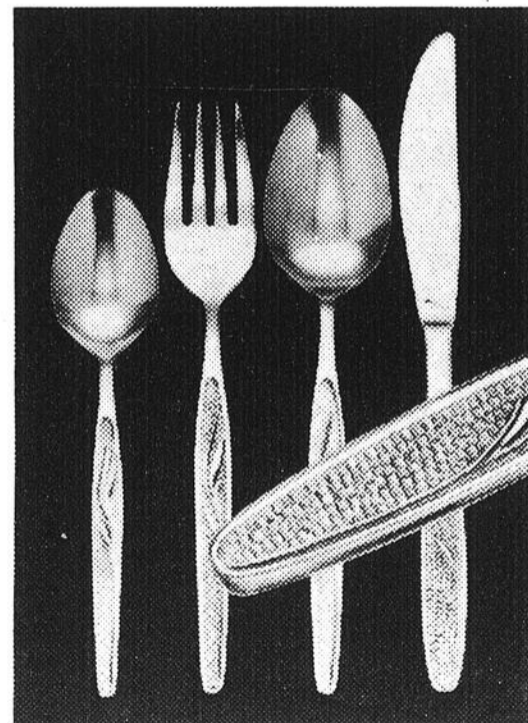

LES BIJOUTIERS-DIAMANTAIRES
PEOPLES⁺
Les diamantaires par excellence

PLAZA DE LA MAURICIE, SHAWINIGAN

WESTERN TIRE

VALEURS de NOËL

Prix spéciaux en vigueur du lundi 12 nov. à samedi 24 nov. Tant que dureront les quantités. Magasinez tôt et épargnez!

CHANDELLE EXTÉRIEURE GÉANTE 38"

Plastique rouge, 28" haut, avec flamme jaune 10". Douille électrique et fil. À l'épreuve des intempéries. Approuvé CSA. Nécessite une ampoule de 40 watt. (extra)

SPECIAL 10 JOURS 6⁹⁹

ENSEMBLE D'EMBALLAGE CADEAU POUR NOËL

CHOUX, ÉTIQUETTES & COLLANTS

6 rouleaux de papier, 26 x 50" chacun, 25 choux adhésifs, sac d'étiquettes et collants. Dessins assortis.

SPECIAL 10-JOURS 3⁸⁸

JEUX DE 25 LUMIÈRES EXTÉRIEURES

Ampoules "brillantes" ou "étincellantes"; couleurs assorties. Allumage indépendant. Douilles à torsion.

SPECIAL 10-JOURS 8⁹⁹

Approuvé CSA
Allumage garanti
À l'épreuve des intempéries

TAPIS D'AUTO

Avant/arrière 18 x 16 1/2" Couleurs Populaires

SPECIAL 1⁴⁴ ch.

LAMPES AUXILIAIRES/ QUARTZ-HALOGENE

Éclairage direct ou projecteur. Brouillard - ambre.

SPECIAL 14⁹⁹ ch.

COUSSIN MOUSSE/POILS

Tissu soyeux avec vinyle brun à l'endos.

SPECIAL CADEAU 3³³

VOLANT EN BOIS

Noyer. Pour la plupart des voitures. Chromé.

SPECIAL Rég. 29⁹⁹ CADEAU 38.99

TROMPETTE "00-GAH"

Trompette 10" chromée. Fait sur les voitures 12V.

SPECIAL CADEAU 21⁹⁹

AUDIOVOX HAUT-PARLEURS DELUXE

Haut-parleurs 5 1/2". Dans la porte ou tablier arrière.

SPECIAL 24⁹⁹ l'ens.

RADIO DE POCHE AM

4 1/2 x 2 1/2 x 1 1/4". Piles "penlite" en sus.

SPECIAL CADEAU 4⁴⁴

RADIO AM/FM - AC/DC

Fonctionne sur Fil AC, inclus ou 4 piles "C" (en sus).

SPECIAL CADEAU 27⁷⁷

ENREGISTREUSE A CASSETTE & RADIO AM AC/DC

Contrôles clés; enregistre de la radio.

SPECIAL CADEAU 44⁴⁴

BOUILLIÈRE AUTOMATIQUE

2-plé. Fermeture automatique. Protecteur contre la vapeur. Sans égouttement.

SPECIAL CADEAU 14⁸⁸ 1500 watt

DÉTECTEUR DE FUMÉE

Sonne l'alarme rapidement et bruyamment. Avec pile 9V, fonctionne sans électricité.

SPECIAL CADEAU 14⁸⁸

HACHOIR À VIANDE

Faites repas/salades, facilement et rapidement! Avec presse-jus.

SPECIAL CADEAU 38⁸⁸

ENSEMBLE DE SKI DE FOND

- Karhu fibre de verre
- Bottes Zermatt
- Bâtons
- Harnais

SPECIAL \$85⁰⁰

10 jours seulement

KEIL Fiberglass Rég. 109.00 **SPECIAL \$89⁹⁵**

MORVIL Touring Rég. 39.95 **SPECIAL \$29⁹⁵**

ATOMIC Fiberglass Rég. 109.00 **SPECIAL \$79⁹⁵**

JOFA-SPORT Rég. 44.99 **SPECIAL \$29⁹⁵**

LAMPINEN Fin Tur Rég. 55.00 **SPECIAL \$44⁹⁵**

TOUT POUR LE BRICOLEUR LA MAISON ET L'AUTO

1582 St-Marc Shawinigan 537-6540

Western Tire s'efforce de garder les quantités suffisantes des articles annoncés pour rencontrer les demandes des clients. Si des manques se produisent dus aux demandes plus fortes, veuillez accepter nos excuses.

A propos des obligations d'épargne ...

Le ministre des Finances, John Crosbie, a annoncé aujourd'hui que la nouvelle émission d'Obligations d'épargne du Canada de 1979-80 offrira aux investisseurs un rendement de 10.78 p. cent annuellement pendant sept ans à l'échéance en 1986. 1) 12% 1er année 2) 10½% six années suivantes.

LA NOUVELLE EMISSION

La nouvelle émission d'Obligations d'épargne du Canada sera une fois encore offerte sous deux formes: à Intérêt Régulier, versé chaque année par chèque ou déposé directement; et

Intérêt Composé, dont l'intérêt s'accumule et compose annuellement à l'échéance.

Les nouvelles Obligations d'épargne du Canada seront encaissables en tout temps. Toutefois, cette année pour la première fois, si les obligations sont encaissées avant le 31 décembre 1979, elles le seront à leur valeur nominale sans paiement de l'intérêt. Lorsqu'elles seront encaissées après le 31 décembre 1979, l'intérêt accumulé sera payé à l'égard de chaque mois complet depuis le 1er novembre 1979.

Elles ne pourront être

achetées que par des résidents bona fide du Canada et les successions de personnes décédées, ou être immatriculées au nom d'une fiducie régie par certains types de régimes d'épargne ou de revenu différé, dont les régimes enregistrés d'épargne-retraite et d'épargne-logement, les régimes enregistrés de pensions, les régimes de participation différée aux bénéfices, les régimes de participation d'employés aux bénéfices et les nouveaux fonds enregistrés de revenu de retraite.

Le plafond individuel de souscription a été établi à

\$25,000 pour cette nouvelle émission. Les titres seront disponibles dans les banques ou aux autres points de ventes agréés, c'est-à-dire, chez les négociants ou courtiers en valeurs mobilières, les sociétés de prêts et de fiducie, les caisses d'épargne et de crédit et les caisses populaires.

En outre, quelque 6,000 entreprises et organismes dans tout le pays offriront à leur employés le Régime d'épargne-salaire, qui permet d'acquérir des obligations à Intérêt Composé par retenues sur le salaire. Ces régimes en-

treront en activité sous peu. Les nouvelles obligations à Intérêt Régulier ou Composé sont en vente à compter du 9 octobre. Elles seront datées

du 1er novembre et les acquéreurs ne seront pas tenus de payer l'intérêt couru sur les obligations achetées au 15 novembre.

DÉPÔTS À TERME
jusqu'à
14%
d'intérêt

- Aucuns frais
- Taux sujets à confirmation

à votre Caisse
d'entraide économique

Institution inscrite à la Régie de l'assurance-dépôt du Québec.

TROIS-RIVIERES 1505 Royale 379-8031
CAP-DE-LA-MADELEINE 525 Barkoff 378-3680
SHAWINIGAN, 540 Broadway 536-2648

Sauvez des \$\$\$
Directement de l'usine



Nous faisons la livraison de nos fermes de toits (truss), directement sur votre charpente en construction. Par tout en Mauricie.

FERMCO LTEE
St-Aveline TEL: 1-(418)322-5747



J'exige ce qui se fait de mieux! Je porte
NEWMAN®

NewMan c'est ce qui se fait de mieux. Vous en avez la preuve sous les yeux. Je sais de quoi de parler, j'en ai essayé d'autres.

Le remplacement de cheveux le plus naturel qui existe
— Terry Bradshaw

Pour l'achat, ajustage, réparation, entretien, refrisage, voyez votre styliste NewMan.

SALON HOUDE
389 Notre-Dame, Cap-de-la-Madeleine
Tél.: 376-6078



SHOWTIME DOMINIQUE

Dimanche à 21h

Seule sur scène, Dominique Michel exploite à merveille ses talents de comédienne, imitatrice, chanteuse, danseuse... appuyée par d'excellents textes de Jacqueline Barrette.



avec CHEM, on est bien chez nous!



C'EST FOU!

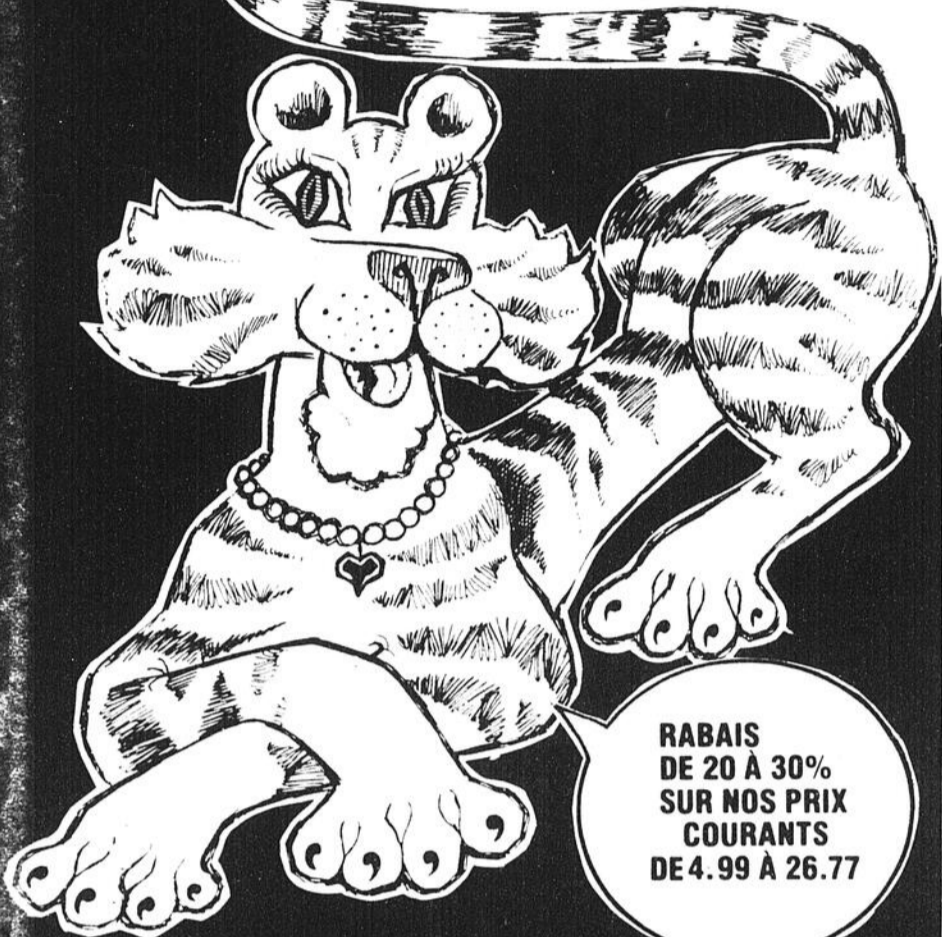

RABAIS DE 20 À 30% SUR NOS PRIX COURANTS DE 4.99 À 26.77

LES JUPES, CHEMISIERS, PANTALONS ET PULL-OVERS EN

Vente

Nous vous présentons une sélection de marchandise de première qualité dans un choix de modèles, tissus et couleurs.

DANS TOUS NOS MAGASINS À TRAVERS LE CANADA! ACHÉTEZ MAINTENANT ET ÉPARGNEZ SUR VOS CADEAUX DE NOËL!

Kmart



Rabais \$5.00

ÉLÉGANTES ROBES EN POLYESTER

Variété de modèles avec différentes encolures et longueurs de manches, quelques-uns avec ceinture. Disponibles dans un choix de noir, cerise, blanc ou bleu. Tailles dames 5 à 13; quelques modèles en 8 à 16. Un cadeau qui sera toujours apprécié!

Prix après soldes K mart 19.97
Prix de vente K mart

14.97 Ch



Rabais \$4.10

CHOIX DE 2 MODÈLES DE CHEMISES DE NUIT

90% polyester/10% acrylique. Rose, bleu ou menthe en tailles dames P, M, G.

Prix après soldes K mart 14.97

Prix de vente K mart **10.87** Ch

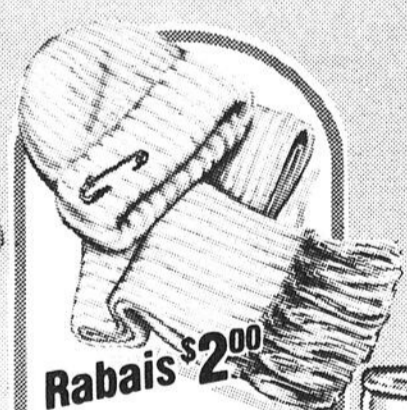

Rabais \$2.00

TUQUE ET BONNET EN ACRYLIQUE

Bel ensemble dans un choix de couleurs. Unitaillé.

Prix courant K mart 6.94

Prix spécial K mart **4.94** Ens



BOTTES FOURREAUX POUR LES BÉBÉS

Bottes imperméables dans un choix de marine ou brun. 6 à 12.

Prix spécial K mart **7.44** Paire

ÉLÉGANTES BOTTES MODE POUR DAMES

Faites au Canada. Noir ou ton cerise. Pointures 5 à 9.

Prix spécial K mart **14.91** Paire

Les cadeaux de Noël

Pensez Noël, pensez l'économie! Faites vos emplettes chez K mart et épargnez!

• Prix en vigueur jusqu'au samedi 17 novembre • Tant qu'il y en aura.
• Nous nous réservons le droit de limiter les quantités.

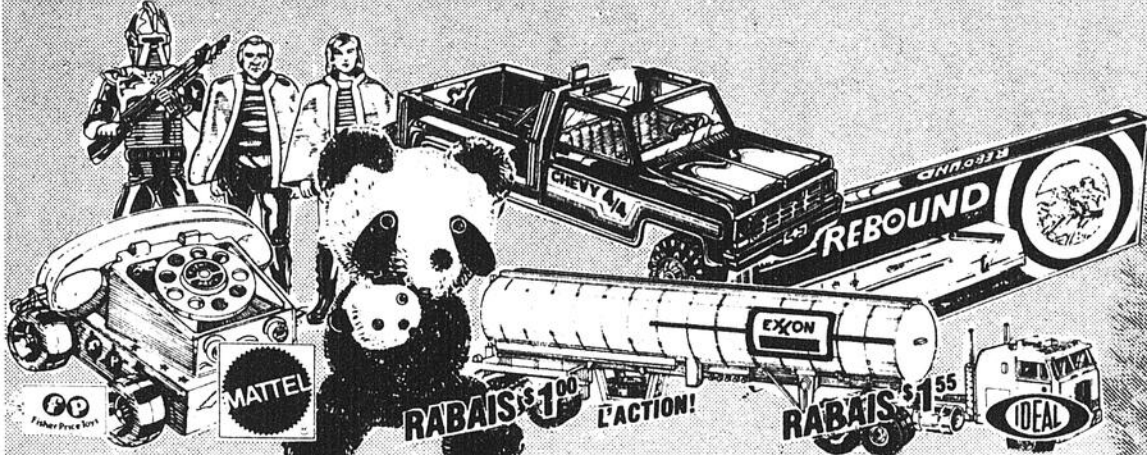

AMUSANT JEU DE TÉLÉPHONE
Cause quand on le tire!

Prix de vente K mart
486
Ch

6 FIGURINES GALACTIQUES
Cylon Centurian, Lt. Starbuck et d'autres.

Prix de vente K mart
222
Ch

DOUX ANIMAL AVEC BÉBÉ
Choix de chien, singe, panda ou koala.

Prix courant K mart 4.99
Prix spécial K mart
399
Ch

CAMION CHEVY EN PLASTIQUE
Comme un vrai camion!

Prix de vente K mart
484
Ch

LE TRACTEUR ET REMORQUE
En métal moulé et plastique.

Prix courant K mart 5.99
Prix spécial K mart
444
Ch

JEU DE REBOND À 2 COUSSINS
Pour 2 à 4 joueurs.

Prix de vente K mart
994
Ens

DES JOUETS FORMIDABLES!



633
ch.



Rabais \$366
POUPEE MOUSSE
Boit et mouille!
Prix courant K mart 9.99



Rabais \$366
LA SCIE AVEC SON
4 ans et plus.
Prix courant K mart 9.99

BATAILLE NAVALE
8 ans et plus.
696
Ch



Prix de vente K mart
564
Ch

POUSSETTE DE POUPEE
Env 21" haut x 11" x 12" long.

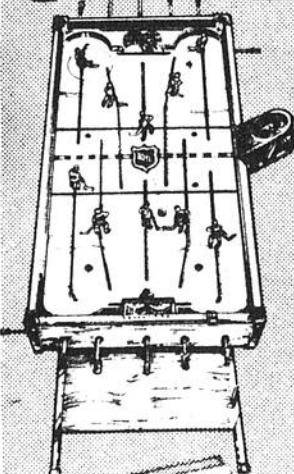

COLECO
JEU DE HOCKEY
Contrôles individuels, filets 5" et 3 joueurs.

Prix de vente K mart
5777
Ch

Passionnant!
JEU DE FOOTBALL
Jeu électronique pour les petits et les grands!

Prix de vente K mart
2588
Ch



Embellissez votre intérieur!

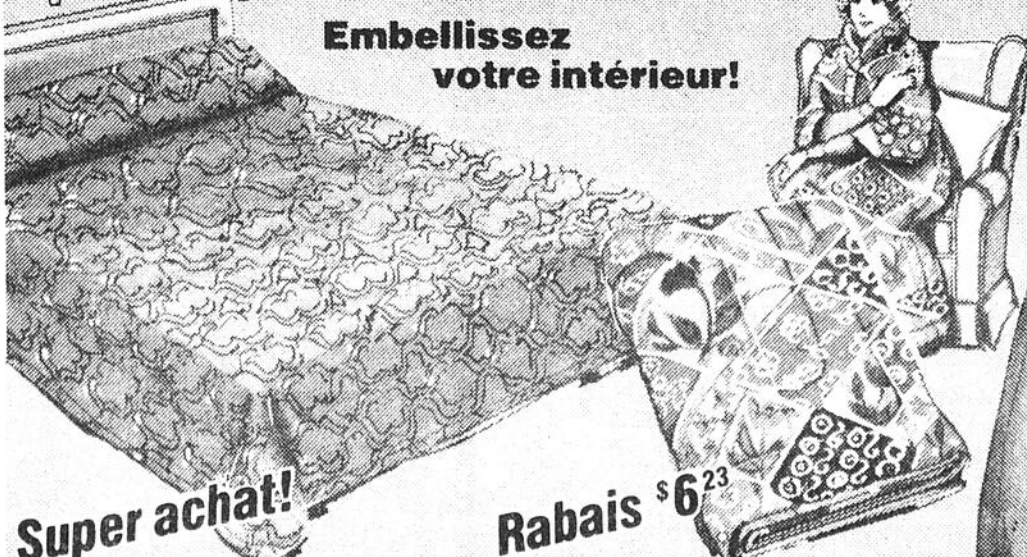

Super achat!

BEAUX COUVRE-LITS POUR VOS CHAMBRES À COUCHER

Variété de tons unis et motifs. Légères imperfections n'affecteront pas la durabilité.

Prix de vente K mart
1244
Ch

Rabais \$623

PRATIQUE ET DOUILLET SAC POUR VOUS PROTÉGER DU FROID!

Sac de 35 x 70" pour s'asseoir ou marcher! Emmittouffez-vous bien et riez du froid!

Prix courant K mart 29.77
Prix spécial K mart

2354
Ch

BEAUX COMPLETS TROIS PIÈCES

Complet pour hommes en polyester et doublure en acétate. Modèles pour garçons en gabardine de polyester avec doublure polyester. Agrandissez leur garde-robe avec ces tenues habillées à peu de frais!

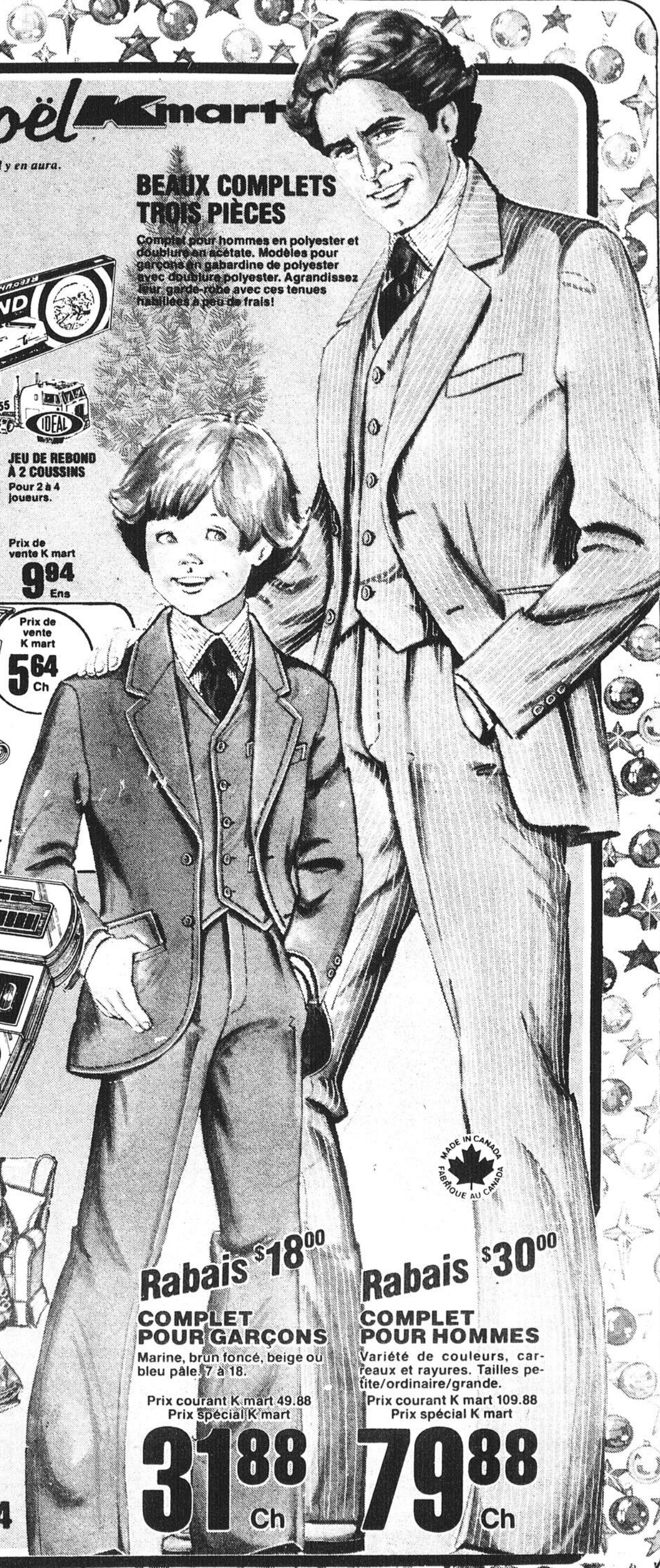

Rabais \$1800

COMPLET POUR GARÇONS

Marine, brun foncé, beige ou bleu pâle. 7 à 18.

Prix courant K mart 49.88
Prix spécial K mart

3188
Ch

Rabais \$3000

COMPLET POUR HOMMES

Variété de couleurs, carreaux et rayures. Tailles petite/ordinaire/grande.

Prix courant K mart 109.88
Prix spécial K mart

7988
Ch





• Prix en vigueur jusqu'au samedi
 • Tant qu'il y en aura
 • Nous nous réservons le droit de limiter les quantités.

Chaudes bottes d'hiver

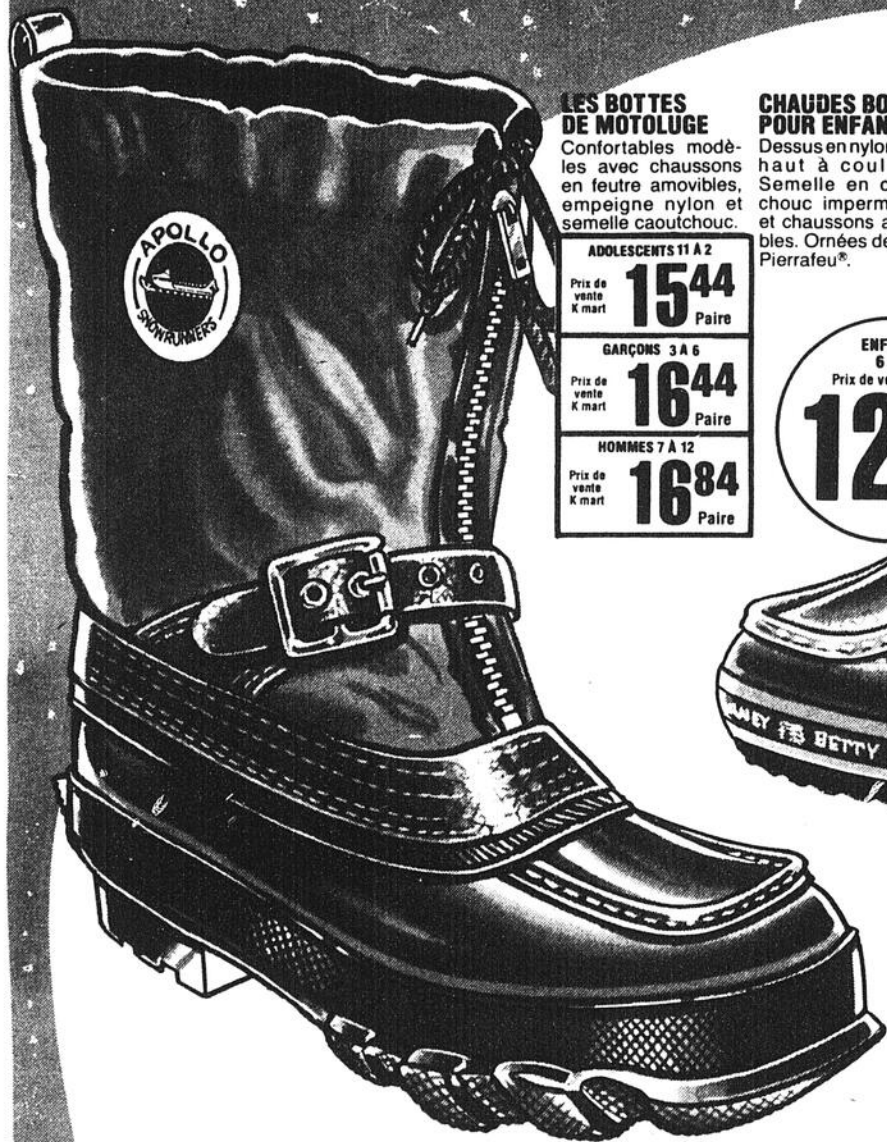

LES BOTTES DE MOTOLUGE

Confortables modèles avec chaussons en feutre amovibles, empeigne nylon et semelle caoutchouc.

ADOLESCENTS 11 À 2
 Prix de vente K mart **1544** Paire
 GARÇONS 3 À 6
 Prix de vente K mart **1644** Paire
 HOMMES 7 À 12
 Prix de vente K mart **1684** Paire

CHAUDS BOTTES POUR ENFANTS

Dessus en nylon avec haut à coulisse. Semelle en caoutchouc imperméable et chaussons amovibles. Ornées de motif Pierrafeu®.

ENFANTS 6 À 1
 Prix de vente K mart **1244** Paire



CHAUSSURES POUR LES HOMMES

Semelle en caoutchouc imperméable, empeigne cuir brun et doublure en feutre amovible. Fabrication canadienne. 7 à 12.

Prix de vente K mart **1981** Paire

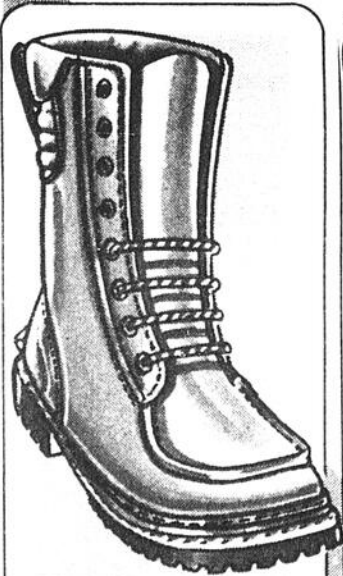

CONFORTABLES BOTTES SPORT

Modèles imperméables avec chaude doublure et isolation en caoutchouc mousse. Brun. Hommes 7 à 12.

Prix de vente K mart **1700** Paire

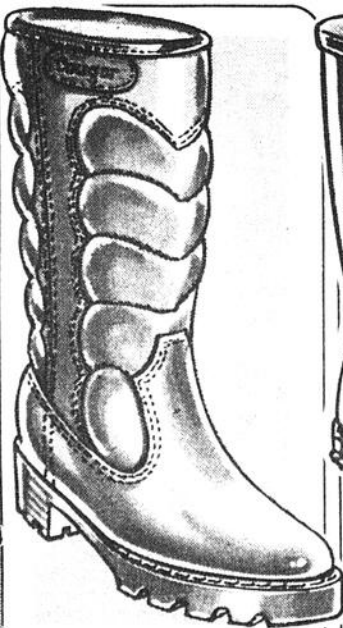

LES BOTTES POUR HOMMES ET GARÇONS

Passez l'hiver confortablement, les pieds au sec! Doublées et imperméables. Semelle traction.

GARÇONS 1 À 6
 Prix de vente K mart **1522** Paire
 HOMMES 7 À 12
 Prix de vente K mart **1722** Paire

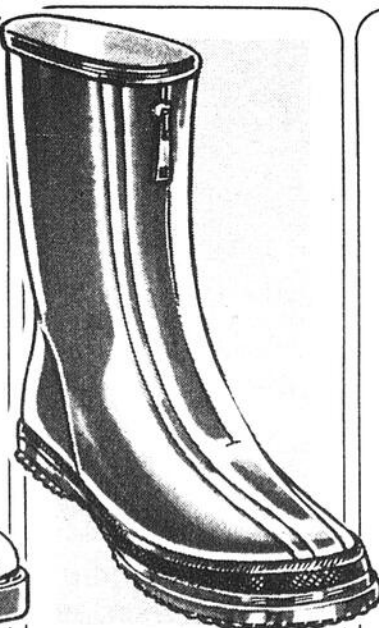

COUVRE-CHAUSSURES POUR LES HOMMES

Indispensables pour l'hiver! Noir avec glissière devant. Environ 10" haut. Pointures 7 à 12.

Prix de vente K mart **900** Paire

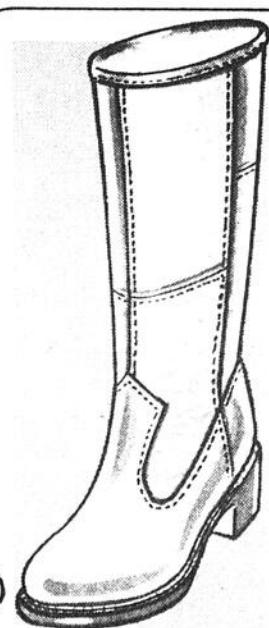

BOTTES FOURREUX POUR LES FILLETES

Confortables bottes imperméables avec doublure très chaude. Jaune or. Pointures 11 à 4. Faites au Canada

Prix de vente K mart **1094** Paire

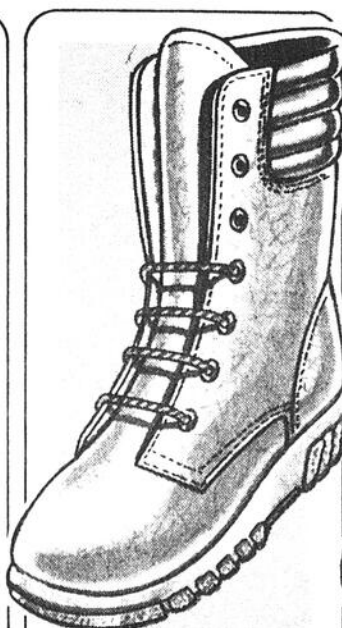

BOTTES LACÉES EN CUIR VÉRITABLE

Chaudes bottes doublées pour bien résister à l'hiver canadien! Environ 8" haut. Ton havane. Dames 5 1/2 à 9.

Prix de vente K mart **2987** Paire

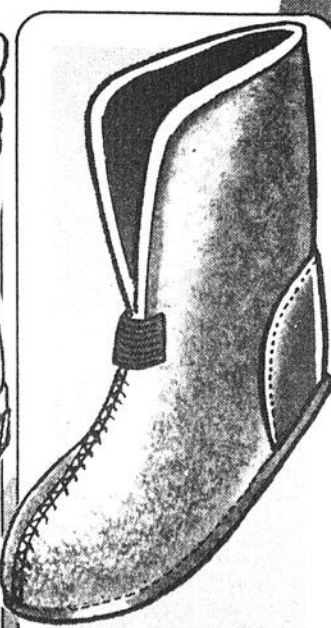

CHAUSSONS EN FEUTRE POUR TOUTE LA FAMILLE!

Chaussons en feutre bleu avec talons renforcés pour plus de chaleur. Fabrication canadienne.

ENFANTS 9 À 13
 Prix de vente K mart **386** Paire
 GARÇONS 1 À 6
 Prix de vente K mart **447** Paire
 HOMMES 7 À 12
 Prix de vente K mart **486** Paire

PLAZA DE LA MAURICIE SHAWINIGAN

Le Gala Sportif du cercle de presse

La fête de tous les sportifs

Jean-Marie
Hammond

Il faut signaler aujourd'hui l'excellente initiative du Cercle de Presse du Centre de la Mauricie en créant son premier gala sportif méritas pour les régions de Shawinigan, Grand-Mère et Saint-Tite. Le Cercle de Presse doit être félicité pour ce geste qui aura pour objectif d'honorer athlètes,

bénévoles et organisations sportives en même temps que l'événement sportif et la maison d'enseignement par excellence. Ce sera la grande fête au sport au Centre-Mauricie avec un souper, la remise méritas et une soirée dansante. Ce genre de gala sportif manquait dans notre région car il y a beaucoup d'athlètes qui se signalent d'une façon ou d'une autre sans être reconnus officiellement. Il y a longtemps qu'une telle chose ne soit pas mise sur pied.

En fait, les journalistes reprennent un idée qui avait pris naissance en 1966 et qui dura jusqu'en 1974 si ma mémoire est fidèle. En recherchant dans mes archives, j'ai trouvé le dossier en question avec noms des athlètes, noms des organismes et des personnes qui étaient en charge du comité. Il faut dire que le genre de gala sportif du temps comprenait au début Shawinigan et un peu plus tard Shawinigan-Sud. A ce moment-là, on récompensait

l'athlète de l'année mais uniquement au début l'athlète amateur masculin et féminin et la personnalité sportive de l'année et un peu plus tard l'athlète professionnel.

Ces athlètes recevaient des médailles d'honneur au mérite. Le tout a été abandonné et ce fut dommage.

Cependant, il y a une différence entre le présent

gala sportif et l'ancien. Le Cercle de Presse va beaucoup plus loin que l'ancien car il s'étend au Centre-Mauricie. Le présent gala englobera 90 mises en nomination et une trentaine de méritas seront décernées.

Il encouragera les athlètes, les organismes et les équipes à continuer, à se dépasser. Il créera une nouvelle émulation qui était en décroissance chez-nous. C'est un gala qui parlera, encouragera les gens de chez-nous.

En faisant ce gala sportif, une grande lacune qui existait dans le centre Mauricie sera comblée. Ce gala peut susciter un réveil mais plus important encore,

Nous félicitons le Cercle de Presse qui est à la base de ce gala en leur souhaitant le meilleur succès.

Gala Sportif Jacques Beauchamps sera le conférencier

Le samedi 1er décembre, le Cercle de Presse Centre de la Mauricie inc. honorera les athlètes du centre Mauricie qui se sont signalés au cours de l'année 1979. Le premier grand Gala Sportif qui se déroulera au sous-sol de l'église Christ-Roi de Shawinigan à 18:00 heures contient un programme qui satisfera sûrement les athlètes, les amateurs de sport et la population en général.

par Claire Voyer

Le programme de la soirée, comprend: un cocktail, un banquet où il sera servi un délicieux repas chaud et froid, une conférence par un invité de marque soit monsieur Jacques Beauchamp chroniqueur sportif au Journal de Montréal et au journal de Philadelphie, la remise des Méritas et une soirée dansante. Toutes les personnes désireuses de se procurer des billets doivent le faire rapidement en communiquant avec MM. Denis Pronovost et Royal St-Arnaud à 537-1801, Jean Huard à 537-8824, Gaston Langlois à 538-6230 et Claire Voyer à 539-2337. Le coût est de \$12.00 par personne et les billets s'enlèvent rapidement.

Une vingtaine de disciplines seront soulignées par l'attribution de 30 méritas répartis en 5 catégories: Méritas d'Excellence, Méritas au sport amateur, Méritas au sport scolaire et Méritas de Distinction. Les trophées remis sont formés d'un vase couleur or sur base de bois avec l'athlète olympique stylisé au sommet. L'inscription unique portera la mention: Méritas sportif Centre-Mauricie 1979

Par les 90 mises en nomination, le Gala Sportif vise à faire ressortir le talent de nos jeunes athlètes, de St-Boniface à St-Tite, que l'on ne connaît peut-être pas et qui, par notre encouragement pourront faire les manchettes dans quelques années.

Nul doute que toutes les associations sportives et scolaire se feront un honneur de participer à ce premier Gala, source de motivation pour nos jeunes.



CENTRE DE L'AUTO

• Prix en vigueur jusqu'au samedi 17 novembre • Tant qu'il y en aura • Nous nous réservons le droit de limiter les quantités.

SERVICE DE FREINS À DISQUES ET À TAMBOURS

Prix comprend: disques, coussinets et installation.

NOUS VÉRIFIERONS SANS FRAIS ADDITIONNELS:

- tuyaux et fils • maître-cylindre • rotors et tambours • les roulements

Remplacement de ces pièces et la main d'œuvre en sus. Les sabots très grands en sus.

POUR LA PLUPART DES VOITURES

Prix spécial K mart

43⁵⁰

REGARNISSAGES DES TAMBOURS

Prix spécial K mart

250

la roue, si nécessaire

REGARNISSAGE DES ROTORS

Prix spécial K mart

800

la roue, si nécessaire

PNEUS D'HIVER KM MS 150 2+2 EN POLYESTER A BANDES FIBRE DE VERRE

Pensez l'hiver et la sécurité! Pneus de qualité garantis contre les défauts de matériaux et de fabrication. Sans chambre avec flancs blancs. Plan. S.F.A. DESSIN DE LA SEMELLE PAS COMME ILLUSTRÉ SUR TOUTES LES DIMENSIONS.

E78-14 Prix de vente K mart	27 ⁷⁷ ch	G78-14 Prix de vente K mart	30 ⁷⁷ ch	H78-15 Prix de vente K mart	32 ⁷⁷ ch
F78-14 Prix de vente K mart	28 ⁷⁷ ch	G78-15 Prix de vente K mart	30 ⁷⁷ ch	L78-15 Prix de vente K mart	36 ⁷⁷ ch

PLAN S.F.A.

SANS FRAIS ADDITIONNELS: • Installation • Equilibrage • Soupape • Transport • Assurance • Achat d'un seul pneu

EN PLUS Tous les 5,000 milles soit 8,000 km faits sur vos pneus K mart, nous effectuerons à titre gratuit des services suivants: 1. Propre rotation des pneus. 2. Entière inspection des pneus. 3. Vérification de la pression d'air. 4. Vérification de la soupape. 5. Vérification d'équilibrage des pneus. 6. Rééquilibrage si nécessaire. 7. Vérification d'alignement avant. 8. Enlèvement saisonnier et installation des pneus K mart déjà installés sur les jantes. 9. Réparation des crevaisons.

* GARANTIE ET SERVICES D'ENTRETIEN HONORÉS DANS TOUS LES MAGASINS K mart A TRAVERS LE CANADA AVEC STATION SERVICE.



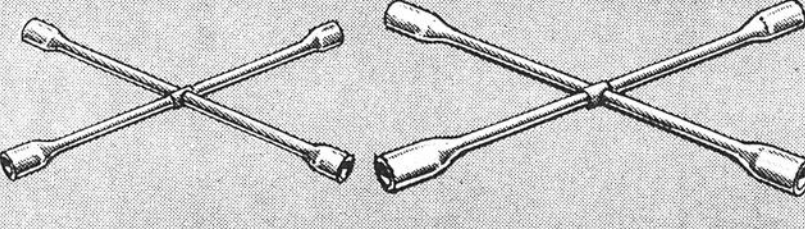

CLÉ À ROUE QUADRUPLE EN ACIER DE QUALITÉ

Pour écrous de 3/4", 1 1/16", 1 3/8" et 1 1/2". Forcée et chromée.

Prix courant K mart 4.47
Prix spécial K mart

2⁷⁷

Ch

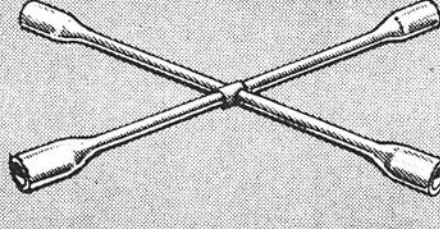

CLÉ À ROUE QUADRUPLE FAITE EN ACIER CHROMÉ

Dimensions de clés: 3/4", 3/4", 1 1/16" et 7/8". Fabriquée par Gray.

Prix courant K mart 7.77
Prix spécial K mart

4⁶⁷

Ch

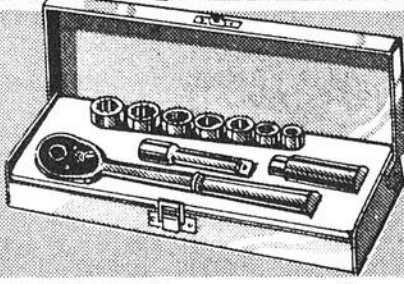

ENSEMBLE DE 11 DOUILLES DE 3/8"

Ensemble comprend: 7 douilles de 3/8" à 3/4", rochet, douille à bougie 1 1/16", rallonge de 3" et boîte en métal.

Prix courant K mart 33.77 Ens

Au choix

20⁷⁷

Ens

JEU DE 11 DOUILLES MÉTRIQUES DE 3/8"

Comprend: 7 douilles de 9 à 15 mm, rochet, rallonge de 7.5 cm, douille à bougie de 3/8" et boîte en métal.

Prix courant K mart 33.77 Ens

VENTE DE BATTERIES

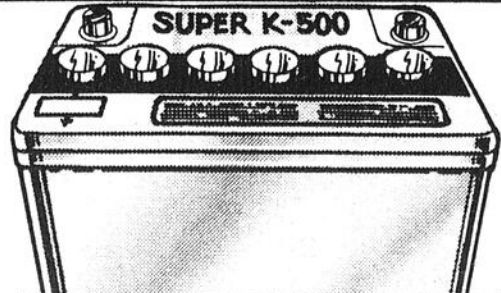

BATTERIE K500 SUPER DE K mart

Batterie 12 volts sans entretien, pas d'eau à ajouter! Garantie aussi longtemps que vous possédez la voiture. Pour la plupart des voitures. INSTALLATION INCLUSE.

Rabais de \$2.00 avec reprise

22FC-375 Prix courant K mart 65.07 Prix spécial K mart	72-375 Prix spécial K mart 73.97 Prix spécial K mart	24C-450 Prix courant K mart 77.17 Prix spécial K mart	24F-450 Prix courant K mart 77.17 Prix spécial K mart	74-450 Prix courant K mart 76.97 Prix spécial K mart	77-510 Prix courant K mart 68.77 Prix spécial K mart	27C-510 Prix courant K mart 85.17 Prix spécial K mart	27F-510 Prix courant K mart 85.17 Prix spécial K mart
53⁷⁷	58²⁷	60⁷⁷	60⁷⁷	62⁷⁷	68⁷⁷	70²⁷	70²⁷



RABAIS \$28.00

RABAIS \$24.00

RABAIS \$14.00

SPACIEUX COFFRE À NEUF TIROIRS

Doté d'un plateau amovible. Devant s'abaissant. Diviseurs.

Prix courant K mart 105.77
Prix spécial K mart

77⁷⁷

Ch

GRAND COFFRE DE MÉCANICIEN

Muni de six tiroirs et un plateau amovible. Fini email rouge.

Prix courant K mart 91.77
Prix spécial K mart

67⁷⁷

Ch

COFFRE À OUTILS À DEUX TIROIRS

Pour garder les outils bien rangés! Fini email rouge.

Prix courant K mart 48.77
Prix spécial K mart

34⁷⁷

Ch

PLAZA DE LA MAURICIE

Chasseurs et Pêcheurs Avertis Inc.

Une association dynamique!

HISTORIQUE

Organisme privé d'intérêt public, Pêcheurs & Chasseurs Avertis, Inc. existe depuis 1978.

Association québécoise d'un genre inédit, Pêcheurs & Chasseurs Avertis, Inc. a été créée pour répondre aux besoins de milliers de sportifs, adeptes de la nature, de la pêche et de la chasse, désireux de tirer avantage de leur nombre sans cesse croissant.

Depuis avril 1979, Pêcheurs & Chasseurs Avertis, Inc. occupe un spacieux local au 10202, boul. St-Michel, Montréal-Nord. H1H 5H1.

L'Association "Pêcheurs &

Chasseurs Avertis, Inc." s'efforce donc de pallier à une situation qui empêchait nos pêcheurs, chasseurs et campeurs québécois de jouir des avantages et des services auxquels ils ont droit. A cette fin, elle entend remplir les rôles suivants:

PROMOTION

TOURISTIQUE: rendre tout le Québec davantage accessible à ses citoyens ainsi qu'aux touristes de partout.

INFORMATION: vis-à-vis le public en général, groupes particuliers ou ses membres, campeurs, pêcheurs et chasseurs.

CONSULTATION: auprès des autorités gouver-

nementales, des organismes oeuvrant dans les milieux du camping sauvage, de la pêche et de la chasse.

CONCERTATION: avec les associations, clubs, individus et toute instance intéressée au développement harmonieux des loisirs privilégiés par ses membres.

REPRESENTATION: de ses membres ou associés, auprès des paliers de gouvernement ayant juridiction, corps publics ou para-publics, organismes privés d'intérêt public, sociétés privées ou commerciales, en toute matière touchant le bien-être de ses membres et du grand public.



ANDRÉ PERRÉAULT
L'APÉRO
PLEIN AIR DU MERCREDI

Son secrétariat assure aux membres tous les services auxquels ils ont droit. Diverses activités éducatives, susceptibles de mieux renseigner les campeurs, pêcheurs et chasseurs sur leur loisirs préférés, sont organisées dans sa salle de cours et de projections.

OBJECTIF

L'Association Pêcheurs & Chasseurs Avertis, Inc. vise les objectifs suivants:

- * Mise en valeur du pouvoir d'achat des pêcheurs, chasseurs et campeurs québécois.

- * Obtention d'avantages de toutes sortes pour ses membres, tant du secteur commercial que du secteur public.

- * Maximisation des privilèges disponibles aux membres de tout groupement bien structuré et représentatif.

- * Être le lien privilégié entre ses membres, une majorité de pourvoyeurs et compagnies de services, un large éventail de marchands d'articles de sport, et toutes les structures du monde du loisir québécois.

- * Augmentation du nombre des pêcheurs, chasseurs et campeurs qui entendent pratiquer leurs sports préférés avec un maximum de connaissances pour un maximum de satisfaction.

ROLES

L'évolution de la société québécoise et la prise de conscience que l'on constate sur plus d'un plan, notamment celui de la consommation, devaient amener divers groupes sociaux à rechercher les moyens de bénéficier de l'importance que possède tout groupement représentatif et bien structuré.

Service aux courtiers de la région



AETERNA-VIE, COMPAGNE D'ASSURANCE est heureuse de souligner le 1^e anniversaire de l'instauration de ce service aux courtiers. Aeterna-Vie tient aussi à souligner que M. Boucher est toujours aux services de sa clientèle en assurance-vie.

Bureau: 379-0141
Rés.: 537-8024

Jean-Guy St-Amant
directeur d'agence

Nous prenons un soin particulier de tous nos clients



- Estimation gratuite
- Assurance complète
- Déménagement local et longue distance
- Emballage et déballage
- Déménagement au lift
- Entrepôt chauffé et humidifié

Tél.: 536-3623

BEL-MAR EXPRESS
ENR.

TRANSPORT GÉNÉRAL
Déménagement — Assurance complète

752, 3e Rue

Shawinigan

Canada
Province de Québec
District de St-Maurice

Cour Provinciale
410-02-000107-79

Commission du salaire minimum -vs-
Auberge de Centre Shawinigan Inc.

Par encan et par suite de saisie, je prodèderai le 26 novembre 1979 à 11h00 A.M au No; 695 7ième Rue Shawinigan à la vente d'un four micro-ondes. Le tout sera vendu suivant la loi pour argent comptant au plus haut et dernier enchérisseur.
Simone Bourassa, huissier

Canada
Province of Quebec
District of St-Maurice

Provincial Court
410-02-000107-79

Commission du Salaire
Minimum -vs- Auberge de Centre
Shawinigan Inc.

By auction ans after seizure I will proceed on the 26th november 1979 at 11:00 o'clock a.m. at No. 695 7th street Shawinigan. To be sale of the moveable property by me seize in this cause. Consisting, one oven Micor-ondes. To be sold according to law for cash.

Simone Bourassa, huissier

CARREFOUR DES ARTS DE LA MAURICIE EN COLLABORATION AVEC LA "RADIO NO.1" CHLN-55 PRESENTE MERCREDI LE 5 DECEMBRE 1979 A 20H30, AU CENTRE CULTUREL DE SHAWINIGAN

L'Union Musicale de Grand-Mère et la Chorale Laurentienne de Grand-Mère dans un concert de Noël.

Avis

Ce concert remplace le concert de l'Orchestre Symphonique de Trois-Rivières du 2 décembre 1979 qui a été annulé

Billets \$4.00

Centre Culturel de Shawinigan	539-4822
Librairie Sauvageau Shawinigan	539-2490
Librairie Fontaine Shawinigan	537-0880
Librairie Servisco Shawinigan	539-5373
Librairie Gilles Matteau Grand-Mère	538-3748
Pharmacie Dessureault Shawinigan-Sud	537-1897



C'est le temps des Fêtes!

Un buffet excellent pour les réunions, les parties de bureaux, les réceptions à l'église, au club ou au foyer.

Le Buffet du Colonel Sanders peut nourrir des groupes de 30, 50, 200 personnes ou plus. Dans chaque boîte pratique et jetable, vous trouverez: 3 morceaux de Poulet frit à la Kentucky pour chacun, ainsi que de généreuses portions de salades, pain à la grecque, fourchettes, assiettes, serviettes de table, serviettes humides, cuillères de service et nappe de papier. Il suffit de commander par téléphone au gérant de la Villa du Poulet de votre voisinage deux heures à l'avance.



le buffet du colonel Sanders

\$2.00 par personne.

La Villa du Poulet.

RESTAURANT MONA LOA

1705, Garnier Shawinigan 537-1090

David Leung prop.

Heures d'ouvertures

Lundi, mardi, mercredi et jeudi 11h00 à 2h00 a.m.

Vendredi et samedi 11h00 à 4h00 a.m. Dimanche 11h00 à 2h00 a.m.

Maintenant ouvert

- Décoration unique
- Ambiance agréable
- Cuisine exquise
- Menu des plus variés
- Boisson tropical
- Cuisine polynésienne
- Steak sur charbon de bois
- Fruits de mer

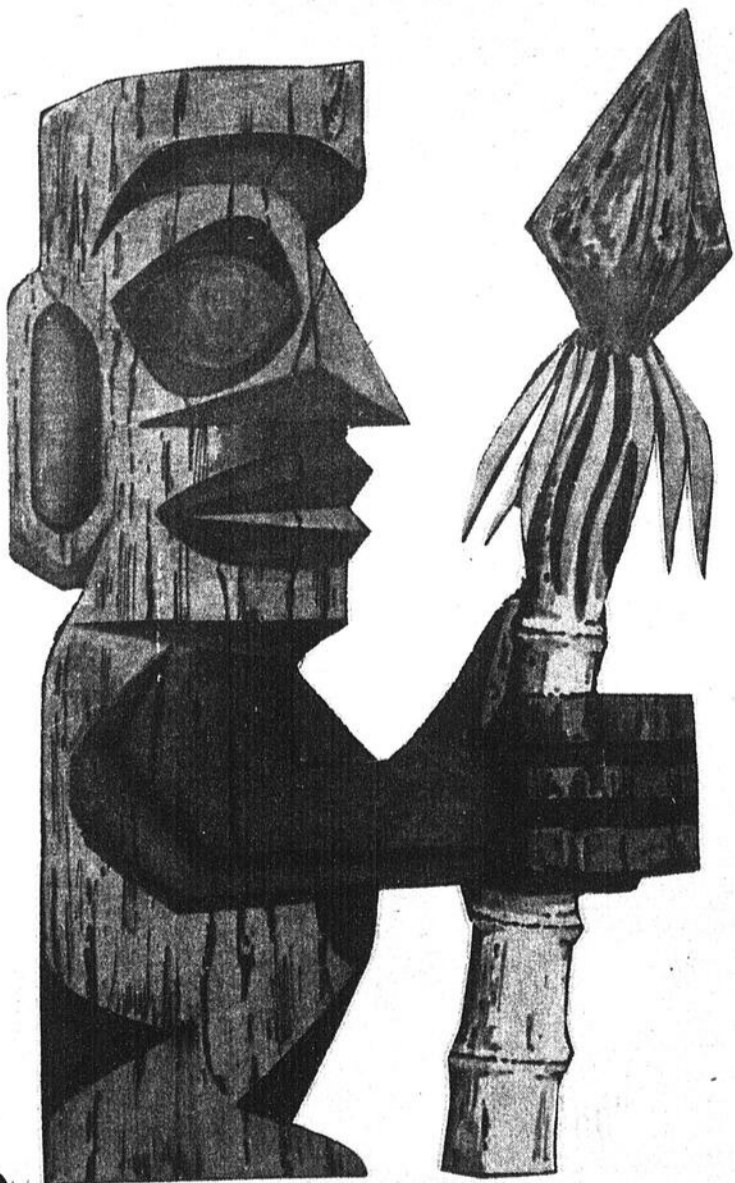

Buffet grandiose

Buffet chinois et
mets canadiens maison

bar à salade

de 11h00 a.m. à 3h00 a.m.

Du lundi au vendredi

Tout inclus **\$4⁵⁰** seulement

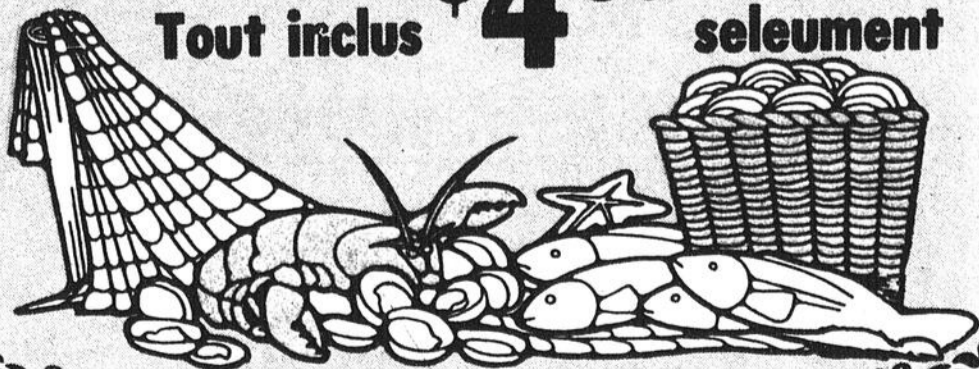

Promotion GAFSTAR

Jeudi - vendredi -
samedi

NEIGE DE BAS PRIX

chez **YVAN** Courteau

- ultra brillant

- sans cirage

- chaud grâce à la couche intermédiaire qui donne aussi confort et insonorisation.



Qu'importent les traces de bottes,
de crayons et de chiens, les revêtements de
sol Gafstar reluisent toujours.

- ★ café, beignes offerts à tous les clients
- ★ tirage de magnifiques plantes vertes
- ★ nombreux prix spéciaux sur les tapis

YVAN
Courteau

REVÊTEMENTS DE SOL

230, 6e Avenue, Grand-Mère
Les experts incontestés en revêtement de sol
depuis 27 ans.

EN COLLABORATION AVEC
Le nouveau concours

l'hebdo

LA MAMAN CHANCEUSE



une gracieuseté des marchands suivants:

LA Boutique-Beauté



La beauté est un droit,
un devoir social et une science
de l'équilibre

599, 5e Rue,
Shawinigan,
537-6400

Traitement du visage complet
Bul'Mask Melly de Vryst
valeur de **25⁰⁰**

Choix de cadeaux tels, poterie, aquarelle,
gravure émail sur cuivre, etc.
Ensemble beurrier, sucrier et
crémier en poterie

valeur de **25⁰⁰**

LA GIRELLE
627, des Cèdres
Shawinigan, 536-5348

Goûtez nos
excellents produits

Laiterie de la Mauricie

25⁰⁰ de produits

LA FITATEC

Boutique de laine
canevas, abat-jour,
macramé, etc.

373, 4e Rue, Shawinigan
536-2816

Ensemble de
simographie

valeur de **25⁰⁰**



GYMNO

CENTRE DE CULTURE PHYSIQUE

Sauna et massage etc.

Shawinigan, 536-5804

Accès au bain tourbillon,
pour les mois de janvier, février et mars

valeur de **35⁰⁰**

Lingerie l'Air du Temps

Suzanne Maillette, prop.

Spécialités: vêtements de base,
fine lingerie, vêtements chics et sports

432, Mercier Shawinigan

537-1643

Une magnifique
robe de nuit

valeur de **25⁰⁰**

Règlements:

**Vous voulez rendre votre épouse ou votre mère
très heureuse pour Noël alors écrivez-nous,
décrivez les qualités de votre mère et dites-
nous pourquoi elle devrait être:**

La maman chanceuse
tirage le 9 décembre 1979

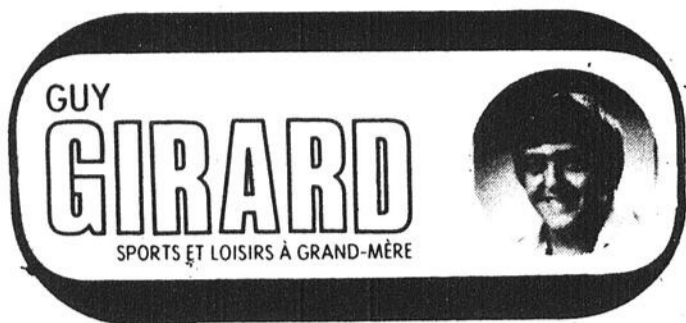

Du Junior au curling???

La rumeur se fait de plus en plus persistante à l'effet que le club de curling de Grand-Mère se doterait sous peu d'un comité qui aurait pour mission de mettre sur pied une ligue de curling pour juniors. D'ailleurs, les membres du club en parlent de plus en plus depuis quelques semaines et le "cabalage" en vue de recruter de nouveaux membres est déjà commencé. Cette initiative du club se veut certes un grand pas en avant pour ce sport qui s'est trop souvent vu "étiqueté" d'avance. Bonne chance aux organisateurs et pour ceux que ça intéresse nous n'avez qu'à communiquer avec Jacques Lacourse, à 538-2980, après 17:00 heures.

Ballon volant

Le Cégep poursuit son élan victorieux

Le cégep (fille) a continué leur élan victorieux, triomphant des Abeilles 15-5, 15-2, 15-4. Malgré la défaite, plusieurs joueurs se sont illustrés dont Sylvie Lesage, Madeleine Cloutier et Nicole Veillette.

Grace à une Sylvie Marcotte des plus habiles et des jeux très intelligents les Tigres (filles) ont triomphés du Montfort 1, 15-13, 15-6, 7-15 Sylvie a été élue le joueur féminin de la semaine.

Pour une deuxième semaine consécutive l'équipe de l'instructeur Suzanne Beaudoin, le S.S.M. a réussi un blanchissage au dépens du Montfort 11, 15-0, 15-9, 15-4.

Malgré le nombre restreint de joueurs cette semaine, les 69 ont triomphés des Tigres 15-2, 15-5, 11-15.

CANADA
PROVINCE DE QUEBEC
DISTRICT DE ST-MAURICE

DANS LA COUR SUPÉRIEURE
(Division des divorces)
No.: 410-12-0001025-79

DAME LAURENCE DIAMOND,
demeurant et résidant à 2544, rue St-Jean, à Shawinigan, district de St-Maurice,

Requérant(e)

-vs-
OVILA DELISLE, de lieux inconnus
Intimé(e)

ORDONNANCE

Il est, par les présentes, ordonné à l'intimé (e) de comparaître personnellement ou par le ministère de son procureur, au Greffe de la Cour Supérieure du district de St-Maurice, et ce dans un délai de SOIXANTE jours (60) à compter de la publication du présent ordre dans:

L'HEBDO DU ST-MAURICE

Prenez avis qu'une copie de la requête en divorce et de la requête pour mesures provisoires a été déposée audit greffe à votre intention.

BUREAU DU PROTONOTAIRE
DE LA COUR SUPÉRIEURE

Shawinigan, le 8 novembre 1979

Simon Laliberté
REGISTRARE DES DIVORCES.



SHAWINIGAN

1272, boul. St-Maurice MAISON A REVENUS

3 logements dont 1 libre au propriétaire. Revenu des 2 logements: \$4,500/an

LOGEMENT DU PROPRIÉTAIRE

4 chambres 12'x14', 9.5'x12', 9.5'x12', 16'x12'. Salon 13.5'x18'. Salle à dîner 13.5'x17'. Cuisine 12'x16'. Salle de bain et salle de lavage sur plancher principal.

SOUS-SOL

Bureau et bar. Salle de jeux 36'x12'. Toilette, garde-robe de cèdre.

GARAGE

3 autos, porte électrique. Très propre, sans entretien, adjacent au Parc Wilson (piscine)

"Une des belles propriétés à Shawinigan"

537-7008

Le festival du patinthon s'en vient...

Un événement à ne pas manquer à Grand-Mère le 9 décembre prochain est certes le Festival de Patinthon. Cette activité est coordonnée par Réal Maurais et à l'entendre, vous pouvez être sûr qu'on ne s'ennuiera pas. On parle même de la venue du "Père Noël" durant la journée.

Ca cloche quelque part...

Vous vous souvenez il y a quelques temps je vous avais promis un super-spécial sur les Sélects Inter-cités de Grand-Mère, et bien il semble que ce ne sera pas ce qui était prévu qui sortira. Car, voyez-vous, un spécial de cet envergure se devait d'être commandité (du moins, en partie) par les commerçants et ces derniers ne semblent pas vouloir répondre à l'appel. Dommage, car on avait préparé quelques chose de bien, et encore une fois on aura manqué le bateau...

Le Moose l'a eu son petit Moose...

Le gars le plus heureux ces temps-ci est sans aucun doute Pierre Lacombe, mieux connu sous le surnom de "Moose". La raison de cette joie est que sa charmante épouse a donné naissance à un beau gros garçon dernièrement. Inutile de rajouter que la mode est aux cigares dans le magasin de sports ces temps-ci.

Les Anciens Canadiens à Grand-Mère

C'est le jeudi 6 décembre que les amateurs de hockey de Grand-Mère pourront voir à l'oeuvre la formidable et extraordinaire équipe des Anciens Canadiens. L'admission sera de \$5.00 pour les adultes et de \$2.00 pour les enfants. Certains trouveront peut-être cela un peu cher, mais il faut souligner que cette fois-ci les Maurice "Rocket" Richard, Henri Richard, Red Storey, Phil Goyette, J.C. Tremblay, Robert Rousseau, et autres y seront, contrairement aux événements passés où l'on ne chargeait à peu près rien, pour voir à peu près rien. A noter que cette équipe demande quelques \$3700.00 pour venir se produire à Grand-Mère et que sur cette somme, \$3000.00 sont versés à des oeuvres de charité. Donc, le 6 décembre prochain, joignez l'utile à l'agréable et venez voir de près ces anciennes vedettes de la LNH.

Au Gala Sportif...

Plusieurs sportifs de Grand-Mère ont d'excellentes chances de se mériter un Méritas lors du Premier Gala Sportif du Cercle de Presse Centre-Mauricie qui se tiendra le premier décembre prochain. Je pense ici entre autres aux Luc Lacoursière, baseball, Serge Leclerc, Bénévole par excellence, Isabelle Garceau et Stéphane Lemay, tennis, et André Anctil, baseball junior. Chose certaine, le simple fait d'être mis en nomination accorde déjà beaucoup de crédit à ces athlètes.

Vente
Balance

d'écoulement modèles
1979

Tous nos modèles 1979
vendus en bas du prix coutant

pour cette vente du 12 au 24 novembre
Sauvez des \$\$\$

Exemples

Unité F9 187

LTD 2 portes 1979
Moteur V8-351 p.c.
très bien équipé
valeur de ~~\$8,549.00~~ pour

\$6,999.

Unité F9-295

LTS Landau 1979
2 portes
Moteur V8 351 p.c.
Très bien équipé
Valeur de ~~\$9,200.00~~ pour

\$7,575.

Unité TB9-369

Thunderbird 1979
2 portes Moteur V8-302 p.c.
Dégivreur électrique arrière
batterie à grand rendement
suspension renforcée
Valeur de ~~\$7,916.00~~ pour

\$6,699.

Unité LT9-414

F 150 P.up. 133 W. B.
Moteur 302 p.c.
Vitres ouv. arrière
valeur ~~\$7,690.00~~ pour

\$6,675.

Escompte spéciale durant cette vente sur tous nos modèles 1980



Vente, service
pièces, location

UNIVERS FORD
SHAWINIGAN-SUD

536-2661

Pour une meilleure
transaction, venez
rencontrer l'équipe dynamique
Petite administration = Petit prix
2065, 5e Avenue, Shawinigan-Sud.

Vos achats en secteur rural



Faites-le vous-même
avec des
panneaux préfinis
Canfor
Choix de 26 couleurs

M. ROY INC
241 du Moulin
St-Tite
365-5183

Monsieur
dis-mat
Bois, matériaux
tout pour la construction

Le salon des viandes sympathique et rassurant

Dis, grand-maman, tu te souviens quand tu me parlais de ton boucher du village. Celui-là même qui te réservais ses plus beaux morceaux. Bien, moi j'ai découvert la perle rare. Une boucherie d'antan. Pas une usine à servir le monde, mais un endroit où on se préoccupe de moi. C'est en me rendant à St-Boniface, chez "matante". Avant d'arriver au village, sur le boulevard Trudel Est. Son adresse c'est 1360 puis ça s'appelle "Le Salon des Viandes". Le propriétaire, Yvon Deschêne, est un bonhomme comme il s'en trouvait dans ton temps. Un gars qui fait ça par amour du métier. Puis, il est secondé par sa femme puis un expert-boucher, un autre gars qui connaît son affaire.

Tu serais sûrement contente d'aller y faire un tour. Tout est propre, sans superflu. C'est pas du "tape-à-l'oeil". Et puis, toi qui aime faire des provisions pour l'hiver, tu sera gâtée. Yvon fait un gros spécial. Son boeuf, sous tous les angles, bref toutes viandes pour congélateur, il vend ça au prix du gros. Il le vend au prix qu'il l'a payé. C'est vrai tu sais, ses factures le prouve! Seulement \$0.15 la livre pour le dépesage. Est-ce qu'il faisait ça ton boucher? Puis sa viande, c'est pas du "restant", elle est toute de catégorie "A-1".

la dernière minute. Bien Yvon à pensé à toi, encore une fois. Son steak haché extra-maigre est de \$2.29, puis son boeuf haché est à \$1.59! C'est presque donné. Comme ça tu pourras préparer tes tourtières puis tes pâtés à la viande. Cependant, en cas d'affluence, Yvon se réserve le droit de limiter les quantités. Il faudra y aller au plus vite! Puis, son lard est vraiment pas cher, tu verra bien sur place.

Ah oui, pour ce qui est de son spécial de viandes congelées, Yvon est prêt à te congeler tes morceaux, ça c'est du service!

Ecoute grand-maman, ne cherche pas plus longtemps le boucher idéal, moi j'en ai découvert un "pas battable". Si tu veux, je t'emmènerai avec moi la prochaine fois.

Signé: Ton petit-fils qui t'aime.

Texte

François St-Onge

Egalement, ses réfrigérateurs sont plein de bonnes choses comme du fromage (tout ce qu'il y a de plus frais) et puis des pâtés à la viande (en attendant les tiens).

Déjà le mois de novembre, toi qui n'aime pas être prise à

J.B. POTHIER & FILS (1977) INC.

216 route 153

365-5831

Pierre Filion, prop.

St-Tite, Québec



Spécial du mois
STIHL O42 AVEQ
20% D'ESCOMPTE

DEMARREUR
ELECTRIQUE
INCLUS



La nouvelle
CITATION SS
de Ski-Doo

Laissez-vous transporter par la rapide et nouvelle Citation SS de Ski-Doo. Ses caractéristiques vous assurent des performances et du plaisir. Sa maniabilité, sa légèreté et son prix vous emballeront. D'la maniabilité...et plus encore!



Le plus grand choix de scies à chaîne dans la région.

Chaînes de scies
mécaniques. 5⁹⁵

Quantité limitée
Heures d'ouverture

Lundi au vendredi: 8h30 à 9h
Samedi: 8h30 à 4h30

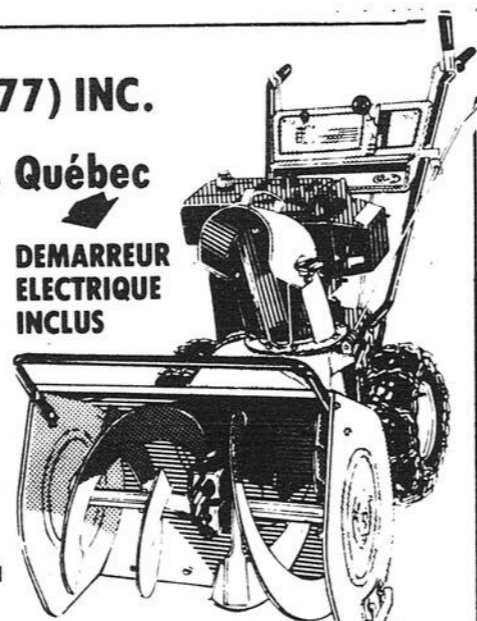

Columbia vous offre un choix de six modèles de
\$599. à \$1,139

Modèle 820/8 C.V./26"
(Deux phases)

- Moteur Tecumseh de 8 C.V.
- Démarreur manuel
- 5 vitesses avant et 2 vitesses arrière
- Hauteur d'admission 20"
- Largeur de débâiement 26"
- Pneus 14" x 4 50"
- Chaînes antidérapantes (STANDARD)

**PROMOTION SPECIALE
DES MARCHANDS DE SECTEURS
RURAUX.
PROFITEZ DES FORMIDABLES
AUBAINES.**

Vos achats en secteur rural

Evitez les encombrements de dernière heure
Profitez dès maintenant de nos spéciaux de pneus à neige à partir de \$ 39⁹⁹
 (600-12 Trail Maker polyester)

Nos spécialités: alignement et balancement de roues suspension - freins vitres d'autos et de camions

Richard Massicotte, prop.



D. HOUDE ALIGNEMENT ENR.
 1800, Trudel Est, St-Boniface, Qué. / 819, 535-3326



Profitez de nos supers spéciaux de novembre

Jambon cuit extra-maigre

2¹⁹ lb.

Boeuf haché mi-maigre

1⁵⁹ lb.

Boeuf haché extra-maigre

2²⁹ lb.

Steak de ronde

2⁶⁹ lb.



Choix, qualité service et prix

SALAISSON

AU P'TIT BONHEUR
 26, St-Jean, St-Elie

Livraison gratuite dans un rayon de 5 milles

221-5784

Pour une qualité de viande incomparable et un service impeccable

Nos spécialités:

- boeuf de l'Ouest
- coupe française
- provisions pour congélateurs

A votre service depuis 17 ans



Boucherie 535-3114

J.C. FORTIN INC.
 1411, rue Principale, St-Etienne des Grés

Super spécial d'avant saison



TORO

\$ 699.⁹⁵

Centre de réparation
 C. Normandin Inc.
 111, Du Moulin St-Tite

Une coupe au rasoir légère et douce au visage

idéale pour les cheveux fins



Salon Elle
 Clément Neault
 415 St-Paul St-Tite

Vos achats en secteur rural

VIENS FAIRE UN TOUR... ET ECONOMISE

Gamme de toutes sortes de vêtements d'hiver

- bottes
- chemise
- havre sac
- pantalon

On habille des pieds à la tête



SURPLUS ST-TITE ENR. *Des Forces Armées*

410, Rte 153, St-Tite, Co. Lav., Qué.

Tél.: 365-7126

VOITURES EN EXCELLENTE CONDITIONS ET TOUJOURS A TRES BON PRIX

1977 Dodge Aspen
Millage raisonnable
\$2,700.00

1972 Ford Ltd II
Toute équipé
\$3,750.00

1979 Chevrolet Nova
14,000 milles
\$4,850.00

Lave-auto
lavage à la main tout genre de cirage
ouvert du lundi au vendredi 8h a.m. à 5h30
Samedi 8h30 a.m. à 3h30 p.m.
pour informations 538-0821



Carrefour Auto

1001, 95e Avenue St-Georges de Champlain

(Carrefour des Routes St-Tite et La Tuque)



PORFITEZ DE CETTE OCCASION POUR REMPLIR VOTRE CONGELATEUR



Vous payez le prix indiqué sur la facture du grossiste plus .15¢ la livre pour le dépeçage, emballage et congélation comprise.

- côtes de boeuf
- derrière de boeuf
- surlonge
- demi-lard
- longe de lard



Super spécial
longe complète de porc
12 - 15 lbs

1²⁹ lb.

SALON DES VIANDES

1360, boul. Trudel Est, St-Boniface
535-5446



JACK ST-ONGE /

En bref...

Denis Houde: une sage décision

Denis Houde a pris une très bonne décision. Choisit le joueur le plus populaire de l'équipe par les partisans des Cats la saison dernière, Denis dont les études passent avant le hockey, a décidé de mettre un terme à sa carrière.

Sachant très bien que son avenir n'était pas dans le hockey et après une semaine de réflexion, Denis a pris cette sage décision. Ce que

je retiens de Denis même s'il n'avait pas le talent d'un Guy Lafleur, il a toujours donné son maximum quand il était employé par ses instructeurs Picard ou Racette.

Denis était considéré comme le policier de l'équipe... titre qu'il n'aimait pas du tout, mais une chose est certaine, il faisait le travail qu'on lui demandait. A ce que je sache, Denis n'a jamais perdu un combat. Du moins sur la glace locale.

C'était un joueur populaire auprès des jeunes du hockey Mineur de Shawinigan et des environs, Denis était devenu l'idole de ces jeunes. En dehors de la patinoire, c'était un chic type dans la force du mot.

Une chose est certaine la retraite de Denis Houde va faire plaisir à bien des joueurs des équipes adverses, mais du côté des Cats, son absence va créer

un grand vide.

Tous les joueurs le respectait et avaient une haute estime de lui.

L'ancien capitaine de l'équipe locale puisqu'il a déjà été capitaine, laisse aux partisans des Cats un très bon souvenir, sa décision est très sage, car pour lui, les études c'est primordiales. Denis au nom des lecteurs de l'Hebdo, bonne chance.

Les Cats pee-wee perdent contre les Barons du Cap jeudi dernier par le pointage de 6 à 3. Normand Vincent son premier avec les Cats pee-wee. Daniel Lacroix et Serge Mongrain ont été les compteurs pour les Cats qui étaient à Nicolet dimanche dernier.

Chez les Bantams, les Cats ont blanchi les Barons 2 à 0, Jean Mongrain a mérité le blanchissage. Guy "Speedy" Gaudet et Jacques Goulet ont marqué pour les Cats.

C'est dommage que François Laquerre ait été démis de ses fonctions. Certains joueurs ont mal pris cette décision de la haute direction. Yvan Leclerc qui le remplacera aura beaucoup de pain sur la planche, car on sait que se sont deux styles différents d'instructeurs. Même si les joueurs ont mal pris le renvoi de Laquerre, ils ont très bien accepté Yvan Leclerc qui est également un très bon instructeur.

Lors d'une joute au Cap dernièrement, certains parents dont je vais taire les noms, ont passé la joute à crier des bêtises à Pat Dunn des Elans. Pourtant, un membre de cette famille évolue lui aussi pour les Elans et suite à ces critiques assez sévères et aussi vulgaires, certaines personnes du Cap présentent à cette joute, ont ridiculisé les joueurs venant de Shawinigan. Je peux vous dire que ce ne sont pas les parents de Jean Houde ni de Pierre Goulet ni de Alain Gagnon qui sont concernés dans cet incident. J'espère que les parents en question vont se reconnaître.

Renversez les rôles chers parents concernés et que diriez-vous si on s'en prenait à votre fils comme vous l'avez fait contre le jeune Pat Dunn durant toute une joute???

C'est le 16 novembre prochain qu'aura lieu la soirée de fin de saison des Eclairs Junior. Le tout se tiendra à la Brasserie Labatt à compter de 20 h. Cette soirée sera précédée d'une réunion des actionnaires qui est cédulée pour 18 h.

Si vous rencontrez Réal Martineau, demandez-lui combien ça coûte un parcومتر à Sherbrooke. Au prix que tu as dû verser, il serait préférable de te louer un garage à l'année longue de cette façon, Réal tu pourrais assister aux assemblées de la ligue de Baseball Jr sans crainte...

Nos Cats inter-cités fiers de leur nouvel uniforme ont remporté deux victoires contre Louiseville. Dans la catégorie Midget, les Cats ont remporté leur première victoire de la saison grâce à un gain de 5 à 3. Alain Petit avec trois buts a été la bougie d'allumage des Cats. Robert Perron et le capitaine Marc Villemure ont complété le pointage. Dans le Jr C, Jean Rivard et Mario Leticq avec deux buts, Mario Laplante et Christian Descoteaux ont marqué pour les Cats. C'était un 7e gain sans revers. André Sauvé Jr a mérité le blanchissage. A Nicolet, nos deux équipes ont perdu. Pee-wee 4 à 1 et les Cats Bantam 3 à 0.

Dimanche c'était la fête de Loulou Fortin l'épouse de Marc. Loulou fêtait son ?? anniversaire... Bonne fête Loulou.

Gilles Gélinas portait fièrement tout comme Pierre Trudeau, la fleur à la boutonnière lors de l'ouverture de la saison du hockey mineur et inter-cités dimanche dernier... Ca lui a porté chance son équipe a remporté la victoire.

Dimanche dernier, c'était l'ouverture officielle de la saison du hockey Mineur et inter-cités. C'est le jeune Jean Courcy un jeune novice qui a fait la mise au jeu officielle en présence de plusieurs personnalités.

Roger "Boom Boom" Diamond a beaucoup de misère à digérer sa défaite contre St-Georges. Il avait toutes sortes d'excuses à fournir... mais la défaite est quand même enregistrée au classement. La défaite était la première en deux saisons pour les Cats Juvéniles dans ce circuit (en saison régulière).

Mémo à Raymond Proulx... La distance entre Nicolet et Victoriaville est assez éloignée que tu devrais le savoir sans que ça te coûte un sous... J'ai su que tu avais dû verser \$5.00 pour le savoir... Alors à ton âge, Raymond, tu te dois de prendre des informations avant de faire des gageures, j'espère et tes amis aussi, qu'à l'avenir tu vas aller aux sources avant de gager... ton message est passé René...

Gérard Gaudet fait maintenant parti de la ligue du vieux poêle des loisirs 3L... c'est lui qui chauffe... la truite...

Normand Vincent des Cats pee-wee a marqué ses deux premiers buts contre le Cap et le Nicolet. Normand terminera probablement la saison avec les Cats pee-wee.

Les Cats juvénile dominait le classement de la ligue juvénile de la Mauricie avec 8 pts soit un de plus que St-Georges et deux de plus que Pierreville, St-Pierre les Becquets et Grand-Mère. J. Boucher et J-Yves Brière des Cats dominent la colonne des pointeurs avec 13 pts.

Merci à René Pronovost de la maison Albert Chevalier représentant Coca-Cola qui a bien voulu commanditer les joutes inter-cités dimanche dernier en permettant aux jeunes du hockey Mineur d'assister gratuitement à ces joutes.

Merci aussi aux majorettes de Shawinigan qui ont fait les frais de la musique lors de cette ouverture officielle du hockey inter-cités.

D'où viennent nos "Cats"

Guy Fournier qui aura 18 ans en janvier est le premier choix des Cats en 1979.

Alain Labelle 19 ans vient d'une échange avec les Draveurs.

Pierre "Tiger" Rioux 17 ans est le 7e choix des Cats en 1979.

Pierre Dumouchel 19 ans il aura 20 ans en janvier vient de Hull dans un échange. Eric Morin 18 ans est le 2e choix des Dynamos en 1977.

Christian Thellend 18 ans a obtenu dans un échange avec Chicoutimi.

Mike Kennedy il aura 20 ans en mars prochain est le 3e choix des Cats en 1978.

Alain Boudreau est le 3e Joueur des Cats en 1979 il est agé de 17 ans.

Marc Guérette il aura 20 ans en septembre vient d'un échange avec Québec. André Daigle 18 ans 9e choix en 1979. Denis Houde 19 ans aura 20 ans en janvier joueur affilié

en 1976. Il jouait à Shawinigan-Sud.

Marclé Giguère 17 ans 2e choix en 1979. Michel Côté 18 ans 4e des Dynamos en 1977.

Alain Lavigne 17 ans 8e choix en 1979. Dany Rondeau 18 ans vient d'un échange avec Trois-Rivières.

Richard Turmel 17 ans 6e choix en 1979. Michel Audet 18 ans 7e choix en 1979. Michel Audet 18 ans 7e choix

en 1978 Sylvain St-Pierre 18 ans 5e choix des Dynamos en 1977. Gilles Hudon 19 ans repêché en 1976 par les Dynamos

Patrick Dodier 18 ans 6e choix en 1978. Steve Penny 18 ans 2e choix des Cats en 1978.

Paul Pageau 20 ans vient de Québec via un échange en décembre 1978. Combien de ce nombre seront avec les Cats après le 10 janvier?

Au hockey Mineur

La lutte s'intensifie

Catégorie Atome:

Nous retrouvons en tête du classement les North Stars avec 9 pts suivi des Eperviers avec 6 pts, les Aigles 4 pts, Nordiques 3 pts, Pinsons 2 pts et les Duc 0 pt.

François Gélinas (N. Stars) domine la colonne des compteurs avec 11 pts suivi de Sylvain Bédard (Aigles) 8 pts et les Luc Boisvert (Pinsons), René St-Pierre (Eperviers) Claude Poirier (N. Stars), Daniel Vincent (Aigles) et Richard Matteau avec 7 pts chacun.

Catégorie pee-wee:

En première position au classement les Eperviers 6 pts ainsi que les Ducs 6 pts suivi des North Stars, des Aigles et des Bruins avec chacun 4 pts, Pinsons et Cataractes 0.

Comme premier compteur, nous retrouvons Normand Vincent (Eperviers) 21 pts suivi de André Jr Dupont (Eperviers) 14 pts, Guy Deschesnes (Ducs) 12 pts, Jocelyn Thiffault (N. Stars) 11 pts, Robert Dagenais (N.

Stars) et Jules Cloutier (Aigles) 9 pts.

Catégorie Bantam:

En tête au classement les Cataractes avec 6 pts suivi des Ducs et des North Stars 4 pts, les Eperviers, les Nordiques et les Bruins 2 pts.

Michel Gagnon (Nordiques) domine la colonne des compteurs avec 18 pts suivi de Marc Bélisle (Ducs) 16 pts, Richard Poirier (Cataractes) 15 pts, Patrice Duchemin (Nordiques) 14 pts

et Michel Lacharité (Ducs) 13 pts.

Catégorie Midget:

En première position au classement les North Stars 6 pts suivi de l'HEBDO 5 pts, Cataractes 3 pts et Nordiques 2 pts.

Dominant la colonne des compteurs Christian Cloutier (Hebdo) 16 pts suivi de Guy Châteauneuf (Hebdo) 14 pts, Yves Lemay (Hebdo) 12 pts Alain Lacombe (N. Stars) 9 pts et Mario Richard (Nordiques) 9 pts.

Les Cataractes en plein élan victorieux

Après leur victoire morale suite à la joute nulle de 3 à 3 contre Sherbrooke, nos Cats qui soit dit en passant se sont améliorés de 75% défensivement on défait tour à tour Cornwall, Verdun, Hull et Montréal qui sont considérés comme les meilleures équipes présentement dans la ligue Jr.

Je l'ai dit et je le répète, les équipes qu'a dirigé Ron Racette ont toujours été lentes à démarrer mais depuis 2 semaines, les Cats ont prouvé que l'esprit de défaitisme n'existe plus et surveillez les... nos Cats

s'en viennent.

Deux victoires consécutives à l'extérieure ça faisait longtemps que la chose ne s'était pas vue à Shawinigan.

L'arrivée de Gilles Hudon va aider la cause des hommes de Ron Racette. A Hull, Gilles n'a pas joué un bon match, il semblait nerveux. Il a commis plusieurs erreurs mais Racette lui a quand même fait confiance durant toute la joute et à Montréal, il a marqué son premier filet dans la ligue Jr et ce ne sera pas son dernier. Gilles est peut-être le leader recherché par Racette et compagnie.

Les "Cats" en chiffres

Les Cats sont invincibles depuis le début du mois de novembre.

Gilles Hudon n'a pas perdu depuis qu'il s'est joint à la formation locale...

La dernière poussée victorieuse des Cats sur la route remonte à l'an dernier (2-0-1) entre les 21 et 26 février...

Les Cats ont amassé 9 de leur 10 gains contre les équipes de la division Lebel... (en date du 11 nov.)

Le dix minute infligé à Marc Guérette mercredi à Montréal, était la première fois cette saison qu'un joueur locale recevait un punition de plus de cinq minutes...

Après les joutes d'hier soir, les cerbères des Cats se retrouvent en 5e position chez les gardiens de la ligue...

Les Cats viennent d'aligner 3 victoires collées pour la deuxième fois cette année.

Nouvelle saison au hockey Mineur



Dimanche dernier à l'aréna locale, le hockey mineur entreprenait une nouvelle saison de hockey. Lors des cérémonies spéciales, l'HEBDO tenait à souligner la présence des différents commanditaires qui, grâce à leur générosité, fournissent les costumes de chacune des équipes. Ici, les équipes de l'Inter-cités de Shawinigan qui, grâce aux commanditaires, porteront un uniforme aux couleurs de leurs "grands frères" les Cataractes. [photo Guy Nollet]



A l'occasion de l'Année Internationale de l'enfant, la mise au jeu officielle était faite par le jeune Jean Courcy, un jeune novice de l'école de hockey de Shawinigan, en présence de nombreux invités d'honneur. Au centre, un joueur les Cats et un autre de l'équipe de Louiseville ainsi que Guy Lamy et Dominique Lebrun, deux joueurs Atome du Hockey mineur de Shawinigan. [photo Guy Nollet].

Aux quilles...

Ligue de St-Gérard

MOYENNE DES FEMMES: Boucher 132, Rosaire Descoteaux 480.

Pauline Vincent 131, Rose-Aimée Beaulieu 130, Marie Veillette 126, Pierrette St-Onge 125, Réjeanne Boutun 122, Lucile Larrivée 118, Mariette Ayotte 118,

Le plus haut simple et triple de la semaine: Rose Aimée Beaulieu avec 203 et 507.

MOYENNE DES HOMMES: Plus haut simple de la semaine (homme) Gaétan Boisvert 200.

Roger Veillette 140, Léo Déziel 139, Germain Carignan 138, Jean-Paul

Plus haut simple de la saison: Aimée Beaulieu 203, Gaétan Boisvert 200.

Plus haut triple de la saison: Aimée Beaulieu 507, Germain Carignan 519.

Positions des Clubs: Ours 62, Lions 46, Aigles 38, Renards 36, Loups 32, Castors 26

Des pieds et des mains



Voici les principaux organisateurs du 1er Gala sportif au Centre-Mauricie qui font "des pieds et des mains" pour que l'événement soit tout un succès. De gauche à droite on reconnaît: Denis Pronovost du quotidien régional et instigateur du projet; Royal Saint-Arneault, Gilles Francoeur et Claire Moyer respectivement président, vice-président et secrétaire du Cercle de presse en Mauricie et Jean Huard de CKSM qui également est responsable de la tenue de cet événement. [photo Robert Therrien]

PASSEZ **Une semaine de Rêve**

la plaza **DE LA MAURICIE** Avec CKSM 1220

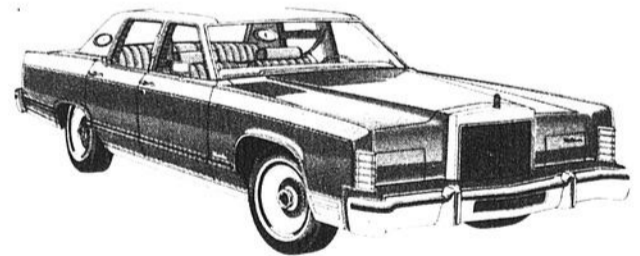

Votre Limousine

Tous les billets pour assister aux parties **DES CATARACTES** pendant cette semaine

- "LE FIACRE" Auberge des Gouverneurs
- "L'ESCAPADE" Shawinigan
- "LA FLAMBEE" Motel La Rocaille
- restaurant "L'ACCEUIL"
- restaurant "SANS NOM"
- brasserie "LA BRETECHE"
- restaurant "LE FARFADET"

7 repas dans les meilleurs restaurants de la Mauricie.

Billets pour les spectacles au Centre culturel de Shawinigan pendant cette semaine.

Une gardienne pendant cette semaine splendide.

Procurez-vous vos coupons de participations chez les marchands de la Plaza
jusqu'au **24 novembre 1979**
Tirage sur le mail de la Plaza
TOUS LES SAMEDIS A 10h30 A.M.

présence requise pour gagner

TOUJOURS PLUS CHEZ J. GUY ROY AUTO



**De la Mini toute garnie
jusqu'à la luxueuse SAAB ems**

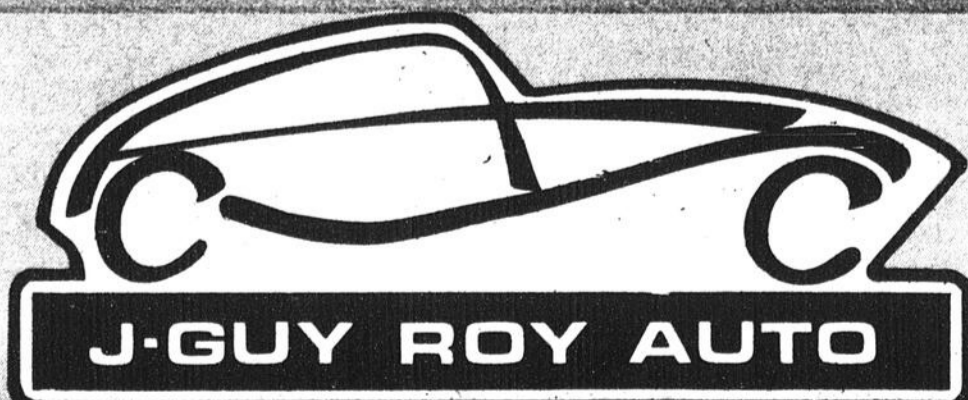

**778 des Cèdres
Shawinigan
537-1554**

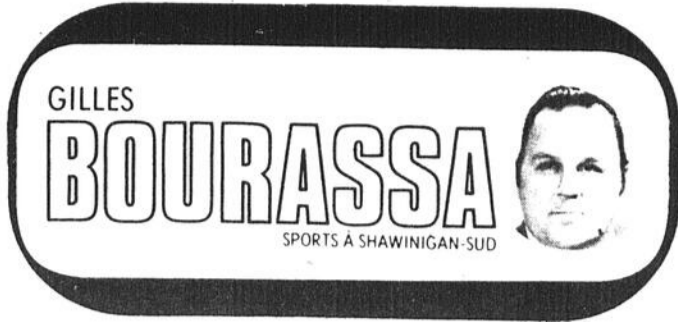

Hockey mineur

A Shawinigan-Sud le hockey mineur est en marche et on peut même dire qu'il est en grande. Déjà 4 ou 5 joutes ont été présentées par chacune des équipes et les pointages indiquent que les équipes sont assez bien balancées. Bravo à tous les instructeurs qui réalisent que nos jeunes ont besoin d'une motivation pour se rendre à l'arena et que cette motivation ne peut s'acquérir que par la présentation de joutes équilibrées.

Dans la ligue novice, les Nordiques sont dirigés par Roger Plante, les Coccinelles par Pierre Lafrenière et Jacques Garceau tandis que les Bisons de Mt-Carmel sont sous la responsabilité de MM René Lafontaine et Philippe Lessieur. Les loisirs de St-Boniface ont comme entraîneur Raymond Grenier.

Dans la ligue atome C-2, Les Moussees sont dirigés par Arthur Descoteau, Les Rapides par Marc Hébert, les Alouettes par Luc Guillemette, les Optimistes de St-Boniface par Alain Gervais et les Bisons de Mt-Carmel par Claude Cossette.

Dans la ligue atome C-1, Yves Hébert dirige les Lions, Martin Nobert Les Etincelles, Daniel Brousseau les loisirs de St-Boniface et Gérard Hébert les Bisons de Mt-Carmel.

La ligue pee-wee ne compte qu'une seule division cette année. Les As de Pierre Loranger et Jacques Huard, les Castors de Gaston Simard et Jacques Bonenfant, le National de Roger Delisle et Bernard Belzile, les Loisirs de Yves Bourassa, les Optimistes de Claude Toupin, les Bisons de Serge Levesque et les Eperviers de Jean-Louis St-Amant.

Egalement dans la ligue bantam, les instructeurs ont accepté de ne faire qu'une seule division et de jouer quelques 30 joutes au cours de la saison. Les Flammes sont dirigées par Bernard Tremblay, les Patriotes par Jean-Pierre Beaudoin, les Tigres par Dave McMurray, les Sabres par un nouveau venu M. Richard Francoeur les Loisirs de St-Boniface par Réjean Gervais et les Optimistes de St-Boniface par Léo Desaulniers. Les Bisons n'ayant aucune équipe pour la présente saison.

La ligue midget innove cette année avec la présentation de 2 périodes de 15 minutes et d'une de 12 minutes chronométrées. C'est donc dire que les joueurs se déplacent pour 80 minutes de jeu au lieu de 45 minutes. Michel Gélinas et Jean Héon dirigent les Patriotes, M. Bertrand Levesque est à la tête des Kings tandis que Gaston Blais est à la barre du St-Boniface. Mario Proulx et Normand Deziel qui ont des problèmes de gardien de buts dirigent la jeune équipe des Bisons de Mt-Carmel.

Les représentants de St-Boniface sont MM. Réjean Gervais et André Bournival tandis que Jean-Louis St-Amant est à la tête des équipes de Mt-Carmel. Marcel Bouchard de Shawinigan-sud abat un magnifique travail comme responsable des instructeurs de Shawinigan-sud et déjà on sent un nouvel esprit au sein de ces nombreux bénévoles.

La régistration a été confiée à Pierre Ricard tandis que Gilles Sicard prend un soin jaloux des finances du hockey mineur. André Ricard est le gérant des équipes intercity et il a comme aide Jean-Paul Massé et Gilles Vallée.

Les arbitres sont privilégiés d'avoir comme responsables MM. Raymond Hogue et Jacques Hébert deux vétérans qui ont à coeur la relève des chevaliers du sifflet dans notre zone.

Alain Massé pour sa part est le responsable du "booking". Du côté des marqueurs, Dave McMurray compte sur services de Jocelyn Descoteau. Daniel Lavergne, André Désy, Jocelyn Duplin, René Thellend et autres...

Pierre Lemoyne le directeur des loisirs à Shawinigan-Sud s'occupe du secrétariat M. Mme Roland Girard de la restauration et Rémy Pellerin est le grand responsable de l'école du hockey qui se déroule le samedi matin entre 9.00 et 11.00 heures.

A la boutique de hockey, Raymond Maurais est de retour comme préposé à l'équipement et son travail est toujours apprécié auprès des jeunes et des moins jeunes.

Voilà un tour d'horizon rapide des principaux responsables des équipes, des instructeurs, des arbitres et les dirigeants du hockey mineur de la Ville de Shawinigan-Sud avec notre humble serviteur comme président.

Du côté Intercités, André Ricard agit comme gérant de toutes les équipes et il est secondé dans le pee-wee par Marcel Brousseau, dans le bantam par Gille Vallée, dans le midget par Michel Gélinas et Jacques Lafrenière et finalement dans le junior C par Réjean Lompré et André Caron.

Ces équipes ont déjà sur le marché ses billets à vendre pour avoir des fonds supplémentaires et j'invite la population à les encourager.



**CANADA
PROVINCE DE QUEBEC
DISTRICT DE ST-MAURICE**

**COUR PROVINCIALE
NO.: 410-02-000219-79**

CAISSE POPULAIRE VAL MAURICIE,
corporation légalement constituée,
ayant une place d'affaires au numéro
1500, 5e Avenue, Shawinigan-Sud,
district de St-Maurice,
demanderesse

vs
ROBERT DUPONT, demeurant et
résidant au no. 972, 5e Avenue,
Shawinigan-Sud, district de St-
Maurice,
défendeur

ORDONNANCE

Il est, par les présentes, ordonné
au(x) défendeur(s) de comparaître
personnellement ou par le ministre
de son (leur) procureur, au Greffe de
la Cour Provinciale du district de St-
Maurice, et ce dans un délai de trente
(30) jours à compter de la publication
du présent ordre dans:

L'HEBDO DU ST-MAURICE
PRENEZ AVIS qu'une copie du bref
et de la déclaration a été déposée au
dit greffe à votre intention.

**Buffet chaud et froid
tous les dimanches soirs
de 5H00 à 9H00**

Entrée: Timbales de fruits de mer

- Roast beef au jus
- Salades assorties
- Viandes froides assorties
- Desserts assortis

**Ouverture de l'ancienne
DISCOTHEQUE**

**vendredi-samedi
HOTEL DES CHUTES
880 BOUL. ST-MAURICE
SHAWINIGAN
TEL.: 536-4414**

**Embarquez
donc avec
Goodrich
...des pneus
d'hiver pour
camions, motos
et véhicules
de plaisance**

**Milesaver
Radial Steel
LTT**

70⁵⁰

P. 155 80 R 13

Adhérence radiale supplémentaire pour pickups,
camionnettes, fourgonnettes et camionnettes de
camping

- Carcasse à plis multiples, en rayonne, pour une conduite douce quelle que soit la vitesse
- Deux ceintures d'acier solides résistant aux meurtrissures et aux entailles
- Barrettes mordantes et large bande pour une meilleure traction. Peut être équipé de clous lorsque la loi le permet
- Rembourrage protecteur contre la jante, augmentant la durée de la carcasse

BF Goodrich

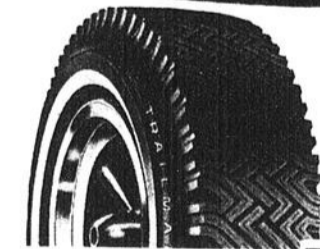

**Trailmaker
Belted 56⁹⁵**

E 78X14

- le compagnon d'hiver idéal de tous les pneus ceinturés
- enveloppe de corde de polyester avec double ceinture en fibre de verre
- plus de "meplats" causés par les basses températures
- dimensions convenant aussi bien aux nouveaux modèles qu'aux modèles de voitures moins récents



AUTO-SOIN

**STATION DE SERVICE
SYLVA SAVARD INC.
1525, 5e Avenue, Shawinigan-Sud 536-4870**



La Cité de Shawinigan

**AVIS PUBLIC
REGLEMENT NO 1720
CIRCULATION**

AVIS PUBLIC est par les présentes donné, que le Conseil municipal de la Cité de Shawinigan a adopté lors de sa séance régulière tenue le 5 novembre 1979, le règlement No 1720 amendant le règlement No. 1375, concernant la circulation et le stationnement dans les rues et avenues de la Cité de Shawinigan et ce par suite de la construction d'un viaduc sous l'autoroute 55, à la hauteur de la rue Garnier.

Par ce règlement, ont été abrogés à l'article 47 du règlement No. 1375, les sous-paragraphes qui interdisaient le stationnement sur l'avenue Garnier et sur la rue Du Moulin.

Le présent règlement peut être consulté aux heures régulières de bureau et prend force et effet le jour de sa publication

**DONNE A SHAWINIGAN, CE QUATORZIEME JOUR DU MOIS DE NOVEMBRE
EN L'ANNEE 1979**
Claudette Doucet Greffier

VOICI LA SEULE FAÇON DE COMMUNIQUER AVEC LA CAT DURANT LA GRÈVE DU SFPQ.

MESURES D'URGENCE DE LA CAT POUR L'INDEMNISATION DES ACCIDENTÉS

**La Commission des accidents du travail (CAT)
a pris des mesures d'urgence afin d'indemniser
les accidentés du travail absents du travail
depuis 15 jours et plus.**

VOICI L'UNIQUE FAÇON DE PROCÉDER.

Employeurs

1. Pour les accidents survenus depuis le 1er septembre 1979. Faire parvenir, à l'une des adresses ci-dessous, le formulaire habituel, ou une photocopie, pour tous les accidents qui ont entraîné une absence au travail de 15 jours et plus.

2. Pour les accidents survenus avant le 1er septembre 1979. Si les victimes sont encore absentes du travail ou sous traitement médical, faire parvenir une photocopie du formulaire, si ce n'est déjà fait.

Travailleurs

1. Si votre cas s'applique aux situations décrites ci-contre, assurez-vous que votre employeur nous fasse parvenir une demande de prestations.

2. Si vous êtes déjà indemnisé ou sous traitement, assurez-vous que votre employeur nous a déjà fait parvenir une demande de prestations.

3. Si vous recevez des allocations de réadaptation sociale, elles continueront de vous parvenir régulièrement, sans autre démarche, tant que vous y aurez droit.

Rentes mensuelles

Si vous recevez une rente mensuelle de la Commission des accidents du travail, elle vous sera versée à la date habituelle en novembre, sans autre démarche.

Régie de l'assurance automobile du Québec

Dans les cas urgents, les demandes d'acomptes d'indemnités des victimes d'accidents de la route peuvent être postées aux adresses ci-dessous, si le dossier est déjà en traitement.

**Adresses:
Suivant le lieu de rési-
dence de l'accidenté,
faire parvenir les de-
mandes de prestations
aux adresses suivantes:**

Bas St-Laurent/Gaspésie
C.P. 25 000
Rimouski, Québec
G5L 7P3

Cantons-de-l'Est
C.P. 25 000
Succursale postale
Jacques-Cartier
Sherbrooke, Québec
J1J 3X4

Côte-Nord
C.P. 25 000
Sept-Îles, Québec
G4R 4L9

Outaouais
C.P. 25 000
Succursale postale B
Hull, Québec
J8X 4C9

Nord-Ouest
C.P. 25 000
Rouyn, Québec
J9X 5Y8

Québec
C.P. 25 000
Terminus postal
Québec

Saguenay/Lac St-Jean
C.P. 25 000
Chicoutimi, Québec
G7H 6J6

**Trois-Rivières/
Bois-Francs**
C.P. 25 000
Trois-Rivières, Québec
G9A 5S3

**Île-de-Montréal/Laval/
Laurentides/Longueuil**
C.P. 3500
Montréal, Québec
H3C 4C3

 Commission des
accidents du travail
du Québec.



La Cité de Shawinigan

PROVINCE DE QUÉBEC • CANADA

AVIS PUBLIC ZONAGE ZONE B.6.K.1

Aux personnes inscrites le 5 novembre 1979 au rôle d'évaluation alors en vigueur dans la Cité de Shawinigan, comme propriétaire d'un immeuble situé dans la Zone B.6.K.1 ci-dessous décrite.

AVIS PUBLIC est donné par la soussignée greffier de cette ville, que lors d'une séance régulière tenue le 5 novembre 1979, le Conseil municipal de la Cité de Shawinigan a adopté le règlement No. 1723, ayant pour objet de modifier le zonage dans la Zone B.6.K.1, de façon à réduire la cour latérale à un pied et demie dans la ligne sud-est du lot de cadastre 34-165, faisant partie de cette zone, laquelle se délimite comme suit:

ZONE B.6.K.1

Parc industriel: Comprend les parties des lots 28 à 37 inclusivement situés entre le boulevard Royal au nord-ouest et la voie ferrée du Canadien Pacifique, au sud, moins la zone A-4, et comprend également la partie du lot 28 situé entre le boulevard des Hêtres et le boulevard Royal.

QUE les propriétaires parmi ceux-ci visés qui étaient majeurs et citoyens canadiens à la date du 5 novembre 1979, s'il s'agit de personnes physiques, ou qui auront satisfait dans le délai prescrit aux exigences du paragraphe 3, de l'article 399 de la Loi des Cités et Villes, s'il s'agit de corporations, sociétés commerciales ou associations, peuvent demander que le règlement No. 1723 fasse l'objet d'un scrutin secret selon la loi.

QUE cette demande a lieu selon la procédure d'enregistrement prévue par la Loi des Cités et Villes, permettant aux personnes habiles à voter sur le règlement en question et à s'enregistrer les 22 et 23 novembre 1979, au bureau du greffier, en l'Hôtel de Ville de la Cité de Shawinigan, de 09:00 heures à 19:00 heures.

QUE le nombre requis de demandes enregistrées pour que le règlement No 1723 fasse l'objet d'un scrutin secret est de SEIZE (16)

ET QU'A défaut de ce nombre, le règlement sera réputé approuvé par les personnes habiles à voter.

QUE toute personne habile à voter sur ce règlement peut le consulter au bureau du greffier, aux heures ordinaires de bureau et pendant les heures d'enregistrement.

QUE le résultat de cette consultation par la procédure d'enregistrement sera annoncé le 23 novembre 1979, à 19:00 heures, dans la salle réservée aux séances du Conseil de cette ville, en l'Hôtel de Ville de la Cité de Shawinigan.

DONNE A SHAWINIGAN, EN CE QUATORZIEME JOUR DU MOIS DE NOVEMBRE EN L'ANNEE 1979.

Claudette Doucet
Greffier



La Cité de Shawinigan

PROVINCE DE QUÉBEC • CANADA

AVIS PUBLIC ZONAGE ZONE B.6.V.

Aux personnes inscrites le 5 novembre 1979 au rôle d'évaluation alors en vigueur dans la Cité de Shawinigan, comme propriétaire d'un immeuble situé dans la Zone B.6.V., ci-dessous décrite.

AVIS PUBLIC est donné par la soussignée greffier de la Cité de Shawinigan, que lors d'une séance régulière tenue le 5 novembre 1979, le Conseil municipal de la Cité de Shawinigan a adopté le règlement No. 1721, ayant pour objet de créer une nouvelle zone désignée ZONE B.6.V., délimitée comme suit:

ZONE B.6.V.:

Cette zone couvre l'étendue de terrain comprise entre la ligne séparative des lots 68 et 69, du côté nord-est de la 94e Rue, jusqu'à la 104e Rue et entre la 18e Avenue et l'ancien chemin de fer abandonné.

QUE les propriétaires parmi ceux-ci visés qui étaient majeurs et citoyens canadiens à la date du 5 novembre 1979, s'il s'agit de personnes physiques, ou qui auront satisfait dans le délai prescrit aux exigences du paragraphe 3, de l'article 399 de la Loi des Cités et Villes, s'il s'agit de corporations, sociétés commerciales ou associations, peuvent demander que le règlement No. 1721 fasse l'objet d'un scrutin secret selon la loi.

QUE cette demande a lieu selon la procédure d'enregistrement prévue par la Loi des Cités et Villes, permettant aux personnes habiles à voter sur le règlement en question et à s'enregistrer les 22 et 23 novembre 1979, au bureau du greffier, en l'Hôtel de Ville de la Cité de Shawinigan, de 09:00 heures à 19:00 heures.

QUE le nombre requis de demandes enregistrées pour que le règlement No. 1721 fasse l'objet d'un scrutin secret est de DOUZE (12)

ET QU'A défaut de ce nombre, le règlement sera réputé approuvé par les personnes habiles à voter.

QUE toute personne habile à voter sur ce règlement peut le consulter au bureau du greffier de la Ville, aux heures ordinaires de bureau et pendant les heures d'enregistrement.

QUE le résultat de cette consultation par la procédure d'enregistrement sera annoncé le 23 novembre 1979, dans la salle réservée aux séances du Conseil de cette ville, en la Cité de Shawinigan.

DONNE A SHAWINIGAN, CE QUATORZIEME JOUR DU MOIS DE NOVEMBRE EN L'ANNEE 1979.

Claudette Doucet
Greffier



La Cité de Shawinigan

PROVINCE DE QUÉBEC • CANADA

AVIS PUBLIC REGLEMENT NO 1719 ZONAGE - ZONES A.7.2. ET B.6.U.

Aux personnes inscrites, le 5 novembre 1979, au rôle d'évaluation en vigueur dans cette ville, comme propriétaires d'un immeuble situé dans quelque zone contiguë à la Zone A.7.2.

AVIS PUBLIC est donné par le soussigné greffier de cette ville, que lors d'une séance régulière tenue le 5 novembre 1979, le Conseil municipal de la Cité de Shawinigan a adopté le règlement No. 1719, amendant le règlement No. 225 et ayant pour but de modifier le zonage en vigueur dans la Zone A.7.2. de la ville, de façon à soustraire de cette zone, le territoire de la Zone B.6.U., cette dernière devenant une nouvelle zone.

Ladite Zone A.7.2. étant délimitée comme suit: bornée à l'ouest par le lot 58, au nord-ouest et à l'est par la ville de Grand-Mère et au sud-est par l'ancienne voie ferrée du Canadien National (Boulevard Aldred);

QUE les propriétaires de quelques zones contiguës à la Zone A.7.2. sont habiles à voter sur ce règlement No 1719 et à demander par voie de procédure d'enregistrement prévue par la Loi des Cités et Villes, que ledit règlement No 1719 fasse l'objet d'un scrutin secret, moyennant la présentation à la soussignée dans les cinq (5) jours suivant la publication du présent avis, d'une requête signée, pour chaque zone contiguë à la Zone A.7.2., par au moins DOUZE (12) propriétaires habiles à voter sur ce règlement, ou par la majorité des propriétaires de cette zone contiguë si leur nombre est inférieur à VINGT-QUATRE (24)

DONNE A SHAWINIGAN, EN CE QUATORZIEME JOUR DU MOIS DE NOVEMBRE DE L'ANNEE DE L'ANNEE 1979

Claudette Doucet
Greffier



La Cité de Shawinigan

PROVINCE DE QUÉBEC • CANADA

AVIS PUBLIC REGLEMENT NO 1719 ZONAGE - ZONES A.7.2. ET B.6.U.

Aux personnes inscrites le 5 novembre 1979 au rôle d'évaluation alors en vigueur dans cette ville, comme propriétaires d'un immeuble situé dans la Zone A.7.2., telle que ci-dessous décrite:

AVIS PUBLIC: est donné par le soussigné greffier de cette ville, que lors d'une séance régulière tenue le 5 novembre 1979, le Conseil municipal de la Cité de Shawinigan a adopté le règlement No 1719, amendant le règlement No 225 et ayant pour but de modifier le zonage en vigueur dans la Zone A.7.2 de la ville, de façon à soustraire de cette zone, le territoire de la Zone B.6.U., cette dernière devenant une nouvelle zone. Ladite Zone A.7.2 étant délimitée comme suit: bornée à l'ouest par le lot 58, au nord-ouest et à l'est par la ville de Grand-Mère et au sud-est par l'ancienne voie ferrée du Canadien National (Boulevard Aldred); la nouvelle Zone B.6.U, couvre l'étendue de terrain comprise à l'intérieur du périmètre incluant les lots 68, 69, 70, jusqu'à l'emprise de l'autoroute trans-québécoise.

QUE les propriétaires parmi ceux-ci visés qui étaient majeurs et citoyens canadiens à la date du 5 novembre 1979 s'il s'agit de personnes physiques, ou qui auront satisfait dans le délai prescrit aux exigences du paragraphe 3 de l'article 399 de la Loi des Cités et Villes, s'il s'agit de corporations, sociétés commerciales ou associations, peuvent demander que le règlement No. 1719 fasse l'objet d'un scrutin secret selon les articles 399 et 410 de la même loi; que cette demande a lieu selon la procédure d'enregistrement prévue par la Loi des Cités et Villes, permettant aux personnes habiles à voter sur le règlement en question et à s'enregistrer les 22 et 23 novembre 1979, au bureau du greffier, en l'Hôtel de Ville de Shawinigan, de 09:00 heures à 19:00 heures;

QUE le nombre requis de demandes enregistrées pour que le règlement No 1719 fasse l'objet d'un scrutin secret est de TREIZE (13) et qu'à défaut de ce nombre, le règlement en question sera réputé, approuvé par les personnes habiles à voter;

QUE toute personne habile à voter sur ce règlement peut le consulter au bureau du soussigné, aux heures régulières de bureau et pendant les heures d'enregistrement;

QUE le résultat de cette consultation sera annoncé le 23 novembre 1979, dans la salle réservée aux séances du Conseil de cette ville, située en l'Hôtel de Ville de la Cité de Shawinigan, à 19:00 heures.

DONNE A SHAWINIGAN, CE 14E JOUR DU MOIS DE NOVEMBRE 1979

Claudette Doucet
Greffier

MOTS CROISÉS

PROBLEME 3569

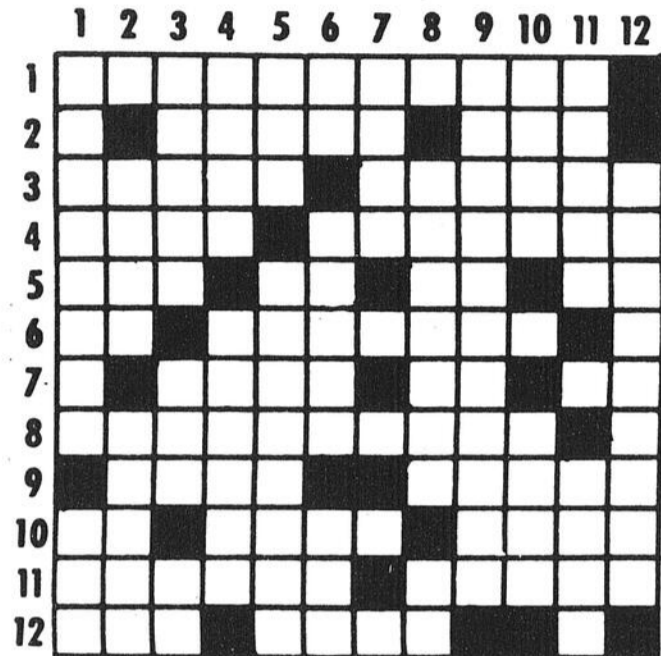

HORIZONTALEMENT

- 1- Avec qui on ne peut vivre (pl.).
- 2- De bouche en bouche. - Ville. du Pérou

- 3- Chemins. - Sur les pieds.
- 4- Riv. de France. - Star.
- 5- Poss. - Deux fois. - Inf. - Dans.
- 6- Abrév. d'Edouard. - Petit vase liturgique où l'on met l'encens destiné à être brûlé.
- 7- Premier miracle - Jumelles - Petit cube.
- 8- Distance en hauteur (pl.).
- 9- Emplacement d'un boucher. - Naturelle, ingénue.
- 10- Quatre. - Attache. - Profit bénéfique.
- 11- Petits traits. - Rend une chose empruntée.
- 12- Dans la rose des vents. - Exister.

VERTICALEMENT

- 1- Fortifié par le temps. - Allez, en latin.
- 2- Mot arabe signifiant cours d'eau. - Commandant en second sous Montcalm.
- 3- Fin du jour (pl.). - Dém. - Préfixe.
- 4- Bordure, limite. - Qui concerne les vaisseaux.
- 5- Événement fortuit. - Caractère de ce qui est banal.
- 6- Lui. - Acclamation. - Point cardinal.
- 7- Poète chanteur de l'époque primitive.
- 8- Publication. - Note.
- 9- Dérèglement de moeurs.
- 10- Quote-part. - Pays.
- 11- S'élève de terre avec effort. - Peintre français.
- 12- Entrepreneur.

Solution page 28

Quel monde que le nôtre!

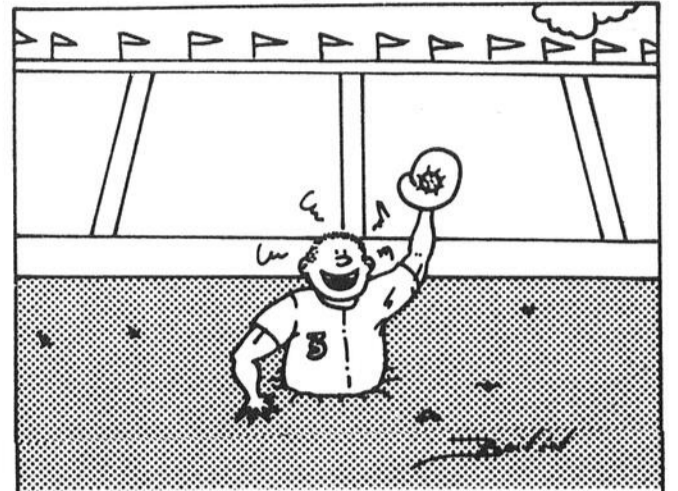

LE 3 AOÛT 1939, À SA 5^e TENTATIVE, JOE SPRIINTZ, RECEVEUR DU CLEVELAND, ATTRAPPA UNE BALLE LÂCHÉE D'UN AVION À 1,000 PIEDS D'ALTITUDE.

S.O.P. 237

C'EST PAS POSSIBLE...!



- Dans la jungle, je lui avais sorti une épine du pied.

SERVICES PROFESSIONNELS

Dr MARC GELINAS, O.D.

SPECIALISTES EN VISION
VERRES DE CONTACT
RIGIDES • SOUPLES • PROLONGES
EXAMEN DE LA VUE

2448, St-Marc
Shawinigan **539-3854**

DR. CHARLES A. BOUTET O.D.

*Optométriste
Verres de contact
Examen de la vue

649 5e Rue Shawinigan
Bur: 536-4027 Rés: 536-4860

Jean-Paul Monette

Architecte
Membre de l'Ordre des Architectes du Québec

875, 116e Rue Shawinigan-Sud
537-8335

bolduc gervais déry

architectes

CLAUDE BOLDUC architecte
ROLLAND GERVAIS architecte
JEAN-LOUIS DERY architecte

839 Cascade Ch. 201
C.P. 303 Shawinigan
G9N 6V1 537-1814

pour rendez-vous TEL.: 537-7169

René Miller, d.d.

DENTUROLOGISTE

CENTRE MEDICAL
1840 AVE. ST-MARC, SHAWINIGAN

CAMIRAND DUGAL ET ASSOCIES

Comptables agréés
Associés de Normandin Séguin et Associés
632, 5e Rue Shawinigan

Tél.: 537-8814

Bureaux à Hull, Ottawa, Hawkesbury, Montréal, Gatineau, Ville St-Georges, Baie Comeau, Grand'Mère.

Arpenteurs Géomètres ROCHETTE & LAHAIE



Jules Rochette B.A., b.Sc. A.A.G. Rés.: 537-6719
Jean-Guy Lahaie B.Sc. A.A.G. Rés.: 539-3787
116, 4e Rue Shawinigan 536-2877

Pour rendez-vous
539-5224



Alain Lemelin D.D.

Denturologiste

2513, RUE COUTU, SHAWINIGAN



Pour rendez-vous
Shawinigan: 539-2921
La Tuque: 529-3303

Claude Lamontagne d. d.

Denturologiste

9073, 21^e avenue Shawinigan-Est

DUGAL & DUGAL C.A.

Comptables agréés.
Associés de Normandin Séguin et Ass.
350, 5e Avenue Grand'Mère
Tél.: 538-1691

Bureaux à Montréal, Ottawa, Hawkesbury, Hull, Gatineau, ville St-Georges, Baie Comeau, Shawinigan.

Examen visuel complet
Lentilles cornéennes 539-3992



DR. JEAN-VICTOR BERGERON

L.Sc.O.

Spécialiste en vision
2493, St-Marc, Shawinigan

Dugré, Janna, Ricard & Cie

Comptables Agréés
681 - 5e Rue Shawinigan 537-7285
602-6e Avenue Grand'Mère 538-5233

L'heβδο

MOTS CACHES

6 lettres cachées

E	S	N	O	I	T	A	R	E	D	O	M	C	M	T
R	E	E	R	U	T	A	L	C	N	E	M	O	N	R
T	P	G	M	A	V	C	A	A	R	O	R	E	C	A
T	P	O	E	I	U	R	R	V	M	C	M	E	T	V
E	A	C	D	T	T	C	E	E	E	O	M	O	E	
M	R	I	R	L	I	I	N	L	L	L	I	R	I	R
R	T	E	M	S	L	T	L	L	R	E	S	A	R	S
E	O	R	S	L	A	E	E	O	E	S	I	L	E	E
P	U	E	E	N	M	U	G	T	M	T	S	V	S	R
O	C	S	E	E	T	T	A	E	E	E	S	E	T	V
N	H	A	N	E	S	I	L	R	T	S	U	O	E	I
D	E	T	P	O	I	L	I	I	T	T	R	L	R	T
R	R	R	E	U	N	E	T	E	R	E	E	E	E	E
E	E	M	E	T	T	R	E	S	E	R	E	R	F	U
P	R	T	N	E	M	E	L	B	M	E	S	S	A	R

- | | | |
|---|--|---|
| Alvéoles
ânes
avidité | moisissure
momentané
mortellement | rassemblement
remettre
répondre
retenue |
| Céleste | Narcisse
négocié
nomenclature
notoire | Serviteur |
| Emettre
ester | Orme | Tester
toucher
trac
trappes
traverser |
| Frères | Permettre
perpétuellement
poil | Utile |
| Larmes
légalité
loterie
loutre | Raser | |
| Merveilles
modération | | |

Réponse du no. CALMER

Jouez avec nous Trouvez les 7 erreurs

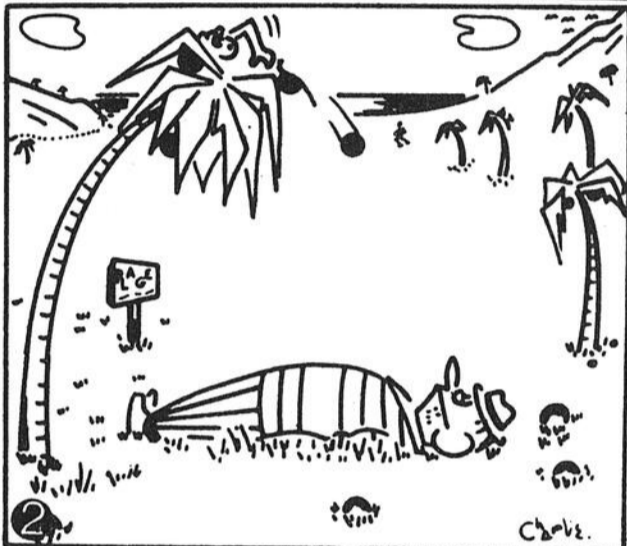
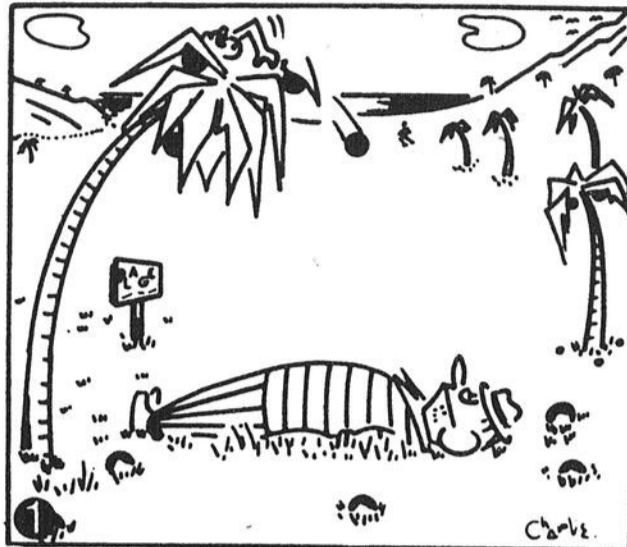

Trouvez les 7 erreurs.

VOTRE HOROSCOPE

Capricorne du 22 déc. au 20 janv.
Méfiez-vous de ceux qui cherchent à vous influencer. Pas trop de hâte, pas trop de précipitation aujourd'hui. Prenez le temps de réfléchir. En fin de journée, particulièrement n'acceptez aucun risque.

Verseau du 21 janv. au 19 fév.
Suivez vos inspirations et tout ira bien. Toutefois, il y a lieu de mettre de l'ordre dans vos affaires personnelles. Des rencontres intéressantes à prévoir pour aujourd'hui. Toutefois, soyez raisonnable.

Poisson du 20 fév. au 20 mars
Il se peut que vous soyez en vedette ou à l'honneur aujourd'hui. Toutefois, n'en tirez pas trop vanité. Vous pourriez éprouver d'amères déceptions. Votre impulsion et votre enthousiasme vous servent mal aujourd'hui.

Bélier du 21 mars au 20 avril
Ils peuvent vous inciter à poser des gestes regrettables. Acceptez donc les conseils que l'on vous donne. Avant de prendre une décision de quelque importance, vous feriez bien de consulter une personne de votre entourage.

Taureau du 21 avril au 20 mai
Des événements bénéfiques dans le cadre de votre vie sentimentale si vous avez la sagesse de renoncer à quelques distractions extérieures ou à certaines sorties, ou vous ferez une rencontre qui aura des conséquences heureuses.

Gémeaux du 21 mai au 21 juin
Vous serez d'humeur paresseuse et vous n'aurez pas envie de faire des efforts pour plaire. Tout vous semblera trop compliqué ou un peu décevant. Climat sentimental différent de vos espoirs.

Cancer du 22 juin au 22 juillet
Évitez les mensonges et ne faites pas de promesses que vous ne pouvez pas tenir. Ne laissez pas trop espérer à l'être cher. Il serait normal que vous participiez davantage à ce qui l'intéresse.

Lion du 23 juillet au 23 août
Votre humeur sera instable. Vous passerez facilement de l'exaltation à la dépression, de la nonchalance à l'agressivité. Un être qui vous aime sera étonné de ces changements d'humeur.

Vierge du 24 août au 22 sept.
Attention car il y a risque de déception, un déceptionnement sans gravité amènera chez vous une réaction profonde mettant votre sensibilité à vif et il vous faudra du temps pour en guérir.

Balance du 23 sept. au 23 oct.
Ne soyez ni soucieux, ni dépressif, de belles heures vous sont promises sur le plan sentimental. L'être cher vous souhaite tout le bonheur du monde et se montrera très coopératif.

Scorpion du 24 oct. au 22 nov.
Il y a une rencontre intéressante; ne flirtez pas trop. Donnez libre cours à votre fantaisie et ne laissez pas étouffer votre joie de vivre par les esprits chagrins et vieux jeux. Vives satisfactions sur le plan du coeur.

Sagittaire du 23 nov. au 21 déc.
Votre coeur consentira à battre plus vite que d'habitude. On vous aime et on vous le dit. Vous avez tellement le sens critique développé à l'égard de la vie que vous vous le ferez répéter. S.O.P.

SERVICES GÉNÉRAUX

GARAGE A.M.T. INC.
(Anciennement garage Lauzier et Désilets)
Alignement, mécanique, traitement à l'huile, balancement de roues
975, 5e Ave., Shawinigan-Sud
537-0007

Houde Transmission Enr.
Satisfaction en tout temps
Ouvrage garanti
automatique
1820 Trudel E St-Bon 535-3324

Tél.: Bureau: 536-4337 Tél. Rés.: 539-5809
GARAGE L. BERROUARD
Soudure générale
Réparation de radiateurs
Réparation générale sur auto et camion
Fer ornemental
540, 114e Rue Shawinigan-Sud

MOTEURS ÉLECTRIQUES
hugo 537-7398
Service 24 hres
● Vente ● Réparation ● Service
4440, 12e Avenue, Shawinigan-Sud

CLINIQUE DE LA BALAYEUSE
Vente et réparation
Entretien de petits appareils ménagers
tondeuse à gazon électrique
2442 CHAMPLAIN
SHAWINIGAN
539-3250
Service à domicile

Tél.: 536-5426
Papeterie L. Beaudoin Enr.
AMEUBLEMENT & ACCESSOIRES DE BUREAU
ARTICLES SCOLAIRES
FAIRE-PART - ENSEIGNES MAGNÉTIQUES
IMPRESSION DE TOUTS GENRES
Service de photocopie
1832, St-Marc Shawinigan, Qué.

TÉL. 538-5057 RES. 538-1580
Rancourt Auto Parts Enr.
Achetons autos accidentées et tous les autres modèles
Vendons pièces usagées de toutes sortes et pour tous modèles
10873, RANG DES HÊTRES SHAWINIGAN

ST-MAURICE TRANSMISSION ENR.
Remarquage 24 hres
Gaston Lacerte, prop.
6131 des Hêtres Shawinigan 539-3454 ou 539-9921

A VOTRE SERVICE

NOTAIRE

Tél: 536-5643 112, 4e Rue
(Angle Broadway)
Shawinigan

Beaumier et Pinard
Notaires
et conseillers juridiques

DENIS BEAUMIER CLAUDE PINARD

Cessionnaire des greffes:
G. E. LADOUCEUR
J. GUY TREPANIER
W. A. LAMY
EDITH GUILBERT
JACQUES FOUCHER

VETERINAIRE

**HOPITAL VETERINAIRE
VAL-MAURICIE**
(Dr. René Chaîné)

3633, 5e avenue
Shawinigan-Sud 536-5952

ARTISAN

**LES ARTISANS
DU VIEUX ROCHER INC.**

999A, 25e rue
Grand-Mère, G9T 3R7
Tél.: 538-7070



MATTEAU ET PARENTEAU

Notaires et conseillers juridiques

1262, 5e Avenue, Shawinigan-Sud

CONRAD MATTEAU
JEAN-JACQUES PARENTEAU 536-4478

HOPITAL VETERINAIRE SHAWINIGAN-SUD

Dr. François Massé

4470, 12e Avenue
Shawinigan-Sud 536-5746

REPARATION

REPARATIONS
d'accessoires électriques, tabagie

ROBICHAUD
VENTE D'APPAREILS ELECTRIQUES
SERVICE SUR GARANTIE

988, 6e Avenue
Grand-Mère 538-4370

JEAN TREPANIER

Notaire

644, 4e Rue
Grand-Mère 538-0771

ARPENTEUR

 **YVES BOIVIN A.G.**
Arpenteur géomètre

Edifice Matteau
602, 6e Avenue Grand-Mère
538-2515

SUSPENSION

2500 3e Avenue Grand-Mère, Qué.
Tél. (819) 538-5747

Autos - Camions - Autobus
RESSORTS DE SUSPENSION



RESSORTS GRAND'MERE INC.

ASSURANCE

Walsh Ouellette et Lahaie

Assurance vie, auto, feu,
Vol, responsabilité, résidentielle et
commerciale

559, 5e Rue, Shawinigan 536-5655

TENUE DE LIVRES

Tél (819) 539-6198

**TENUE DE LIVRES
MAURICIENNES LTEE**
Pierre A Troie prés.
TENUES COMPLETES DE LIVRES
SUR INFORMATIQUE POUR L'HOMME D'AFFAIRES RAPPORT D'IMPOT

2183, 87e Rue, Shawinigan

MANUTENTION

PAINCHAUD MANUTENTION ENR.
Tél: 536-4817
Aldège Painchaud prop.

Déménagement avec plate forme pouvant
s'élever jusqu'au troisième étage.

862 rue St-Hubert, C.P. 1648 Station B,
Shawinigan, P.O. G9N 1X3



0 livres

EVALUATEUR AGREE

YVON LANDRY, Cert. Adm. E.A.
ÉVALUATEUR AGRÉÉ

ÉVALUATION IMMOBILIÈRE pour fins de: VENTE ou ACHAT de propriétés
PRÊT HYPOTHÉCAIRE
ASSURANCE
EXPROPRIATION
FISCALITÉ
SUCCESSION
EXPERTISES DIVERSES

380, St-Félix, Mont-Carmel, Valmont
Co. Champlain, Qué. - GOX 3J0 Tél.: (819) 374-2786

Nous acceptons les frais d'appel

COUTURE

**SALON
DE COUTURE MADELEINE** 538-1990

Vente - confection - location
de robe de mariée et accessoires

1001, 12e Avenue Grand-Mère

TRANSPORT

BERGERON ET AUBRY INC.

TRANSPORT EN VRAC DENEIGEMENT
LOCATION PIERRE, SABLE, GRAVIER
DE MACHINERIES TERRE DE TOUS GENRES

1172, 47e Rue, Shawinigan 539-6151

OPTICIEN

Lentilles cornéennes rigides Simple foyers
Double foyers

Souples Hydrophile
Polymacon

Jean Hétu O.O.D.
Opticien d'ordonnances

539, ave. de la Station Prothèses oculaire
Shawinigan Qué. C.P. 606-G9N 6V6 Tél: 537-1834

DECORATION

DECORATION
Lucille et Jules Leblanc
les draperies





253, 6e AVE. GRAND-MERE, QUE. G9T 2G8
(819) 538-2562

DEBOSELAGE

536-3126
537-9110

TOWING



**P
L I N T E A U ENR.**

E Débosselage
R Peinture
R Remorquage
E 24 heures

605, boul. Industriel
Shawinigan-Sud, Qué. G9N 6T5

DESSINATEUR

Tél.: (819) 538-2868

Michel Dubois
DESSINATEUR CONSULTANT

- Surveillance de travaux
- Plans & devis (domiciliaire)
- Plans d'atelier, mécanique et construction
- Plans d'aménagement
- Services de copies de plans

440, 105e Ave.,
St-Georges de
Grand-Mère

NETTOYEUR

Tél: 537-5161 (2)

DUPLIN LAVAGE Enr.

Claude Duplin Enr.
Lavage de tapis (résidentiel commercial)
planchers, murs, plafonds

SATISFACTION GARANTIE-ESTIMATION GRATUITE

1225, 5e Avenue, Shawinigan-Sud



BIJOUX

 Bijouterie
Lise Grenier

776, rue Principale St-Boniface
Qué. tél.: (819) 535-2242

AVIS PUBLIC



M. André Mathon
Conseiller en
automobile

Pour une voiture
neuve ou usagée
consultez-moi
j'ai ce qu'il vous faut



Nos. 530-8280, 530-2881

TEL: 539-7105



Salon
Séduction

COIFFURE

1192 Rue Frigon Shawinigan P.Q.

ALCOOLIQUE ANONYMES

● Si vous désirez
boire et le pouvez,
c'est votre affaire.

● Si vous voulez
arrêter et ne le
pouvez, c'est notre
affaire.

Shawinigan
Grand-Mère

537-6817
St-Tite

1-418-365-6070

BESOIN D'ARGENT?

1ère, 2ième, 3ième hy
pothèque, prêts per-
sonnels, consolida-
tions, financements pe-
tites, moyennes entre-
prises. \$5,000 à 1 mil-
lion et plus.

Partout
en province

1(418)529-4101

A LOUER Shawinigan centre ville 1er Rue



Immeuble résidentiel ultra moderne
Idéal pour personnes du 3e âge
Studio - 1 chambre - 2 chambres

- Vue sur le St-Maurice
- près du foyer De Hauffe
- parc, boulevard, magasinage
- rue paisible et paysagée
- confort: contrôle électrique, balcon
privé, vacuum, tapis, mur à mur
- stationnement

Occupation immédiate
Il nous reste que quelques
appartements

INFORMATIONS:
Claude Bolduc

JOUR 537-1814

SOIR 536-4128

Toute question mérite une réponse...

Le représentant de la Régie des rentes
sera à votre disposition
pour vous informer à propos...

- de la rente de retraite
- des prestations payables au décès
- des prestations payables en cas d'invalidité
- des allocations familiales du Québec
- du remboursement de l'impôt foncier scolaire
aux personnes de 65 ans et plus

Le 21 novembre
de 10h à 12h et de 13h à 16h
au bureau des Affaires sociales
1319, 5ième Avenue
Grand-Mère
Tél.: 538-1628



En cas d'urgence, le "zéro" peut vous dépanner.

Cette mère dont l'enfant
a avalé par mégarde des
comprimés n'est que
l'une des nombreuses
personnes que Bell
Canada dépanne
quotidiennement.
Des situations d'urgence
semblables, où l'on doit
pouvoir obtenir très
rapidement de l'aide,
peuvent se présenter
dans votre foyer.
Si cela devrait vous arriver
et que vous ne puissiez
trouver ou composer
le numéro de téléphone
d'un service d'urgence
donné, faites simplement
le "0". Précisez au télé-
phoniste de Bell de quel
type d'urgence il s'agit et
il tentera de vous mettre
en communication le
plus rapidement possible

avec le service le mieux
approprié à vos besoins.

Dans les cas
d'urgence, vous
pouvez compter
sur Bell.



À l'oeuvre
pour vous servir

Bell



1435, 5e AVENUE SHAWINIGAN-SUD



537-7205

BIERE ET CIDRE
NOUS NOUS RESERVONS LE DROIT DE LIMITER LES QUANTITES

537-7205

PECHES DEMIES Del Monte Bte 19 on. .76	MAQUEREAUX High Liner Bte 7 on. .43	DETERGENT LIQUIDE Ivory Bte 32 on. 1³⁵ MARGARINE MOLLE Kraft Maxi Bowl Cont. 1 lb. .84	PAPIER DE TOILETTE Cotonnelle Blanc, rose, jaune, vert Pqt 4 rlx 1¹⁹	OLIVES Reine nature Mc Clarens Boc 15 on. 1¹⁵
JUS DE TOMATES Libby's Bte 19 on. .39	GATEAUX aux fruits Coop Cel. 2 lb. 2³⁹	COUCHES PAMPER Premiers pas Bte 24's 3⁵⁹ SACS A POUBELLES Int. Glad Cel 12's .63	SOUPE AYLMEYER Tomates & nouilles, consommé poulet & légumes, bte 10 on. .35	CORNICHONS Sucrés Mc Clarens Boc 12 on. 1¹⁹
GRAISSE Crisco Cont. 3 lb. 2²⁴	CRISTAUX ORANGE Rise-N-Shine 3.2 on., cel. 4 env. .78	RAISINS Sultana Jaffa Sac 2 lb. 2³⁹	CEREALES Nabisco Shreddies Wheat Bte 500 gr. .79	ESSUIE-TOUT Boutique imprimé Pqt 2 rlx 1¹⁹
CAFE MOULU Rég. Maxwell House Sac 1 lb. 3⁵⁴	JUS DE PRUNES Welch non sucré Bte 24 on. .87	DATTES Jaffa Sac 2 lb. 1⁹⁹	BEURRE DE SUCRE Map-O-Spread Bte 14 on. .85	SHAMPOOING Agree, Normal, gras, extra doux Bout 225 ml. 1⁵⁴
DETERGENT en poudre Oxydol Bte 12 lt 5⁴⁴	CONFITURE Laura Secord, fraises ou framboises, boc 24 on. 1⁸⁴	AMPOULES G.I. 40, 60, 100 watts B.B. Pqt 2's .87	SAUCE A LA VIANDE Kraft Boc 24 on. .97	NETTOYEUR Toilette Dainty Bol Rég., pin, bout. 12 on. .85
MOUCHOIR KLEENEX Blanc, rose, jaune, aqua Bte 200'f .70	POUDING INSTANT Jello Vanille, chocolat, butterscoth, caramel, bte 3.4 on. .33	DETERSIF Cascade Bte 50 on. 2⁰⁵	SAUMON Rose Clover Leaf Bte 7.7 on. 1²⁹	NOURRITURE POUR BEBES Pomme, fruits mél., pêches, poires Boc. 7.5 on. .37

VIANDES

ROTI DE LONGE DE PORC Partie du filet 1¹⁵ lb.	ROTI DE LONGE DE PORC Partie des côtes .85 lb.	POUDRE POUR BEBES Johnson's, 397 gr. 1⁷⁹	LOTION Pour la peau Coop 400 ml. 1⁰⁹
COTELETTES DE PORC Partie du centre 1⁴⁵ lb.	SAUCISSE FUMEE V.P. Maple Leaf Pqt 16 on. 1³⁹	MARMELADE Vachon, orange ou 3 fruits, 24 on. 1⁰⁹	SHORTCAKE Congelé aux fraises ou aux framboises Mc Cain 25 on. 1⁷⁹
BACON V.P. Maple Leaf Rég. ou à l'érable Pqt 16 on. 1⁴⁵	TOURTIERE FRAICHE Charcuterie Roy 16 on. 1⁵⁹	CRETON Charcuterie Roy Cont. 10 on. 1⁴⁵	BOEUF FUME Coorsh 4 pqt, 2 on. 2⁰⁹
FILET DE SOLE Congelé 2⁵⁹ lb.	CROQUETTES DE MORUE Congelées .69 lb.	HUITRES SUR ECALÉ Sac 2 1/2 lbs. 2²⁹	Aussi nous avons en magasin HUITRES PANNEES

FRUITS

LEGUMES

OIGNONS Produit du Québec Canada no. 1 Cello 5 lbs. .55	MAIS SUCRES Floride, Canada no. 1 Cello 5 .98
RAISIN VERT Produit importé Canada no. 1 lb. .75	POIVRONS VERTS E.U. A Gr. large lb. .58
POMMES JAUNES Imp., gr. 125, Canada, ext, fantaisie lb. .35	POIRES ANJOU Imp., gr. 135 Canada ext. fantaisie lb. .45