

Etude sur les eaux de la St-François

(p. 13)

Grave crise politique en Espagne

(p. 36)

Elections complémentaires au Québec dès le printemps

Par Claude PAPINEAU

Ottawa (pc) — Le premier ministre Trudeau a indiqué hier qu'il entend déclencher au Québec, dès le printemps, des élections complémentaires, dont les résultats, a-t-il dit, "pourraient avoir une grande signification pour notre parti, ses politiques et mon propre avenir en tant que leader".

Au cours de sa conférence de presse hebdomadaire, le premier ministre a

affirmé que ces élections dans les cinq comtés vacants du Québec seront la première "expérience démocratique" faisant suite à l'élection du Parti québécois, le 15 novembre dernier.

"Il est important d'établir où en est la population de ces comtés vis-à-vis la question du fédéralisme", a déclaré M. Trudeau, interrogé à savoir s'il allait accorder une valeur de "mini-référendum" aux résultats de ces élections.

M. Trudeau s'est toutefois refusé à

mettre son poste en jeu sur l'issue de ces élections.

"Je ne démissionne pas si aisément", a-t-il dit, interrogé sur l'attitude qu'il entend adopter advenant l'échec de son parti.

"Dans ce cas-là, il faudra travailler encore plus fort ou changer de politiques, ce qui pourrait conduire à la remise en question de mon leadership", a-t-il déclaré.

Six sièges doivent être actuellement comblés aux Communes, soit cinq au

Québec et un dans l'Ile-du-Prince-Édouard.

Au Québec, il s'agit des comtés de Louis-Hébert, à Québec, et de Témiscamingue, laissés vacants par le décès de Mme Albanie Morin et du chef du Crédit social, M. Réal Caouette.

Les comtés de Langelier, à Québec, de Verdun et de Terrebonne, sont également vacants suite à la décision de leur représentant, MM. Jean Marchand, Bryce Mackasey et Roland

Comtois, de briguer les suffrages lors du dernier scrutin provincial au Québec.

M. Trudeau a par ailleurs affirmé ne pas s'inquiéter outre mesure des résultats des récents sondages, selon lesquels lui-même et son parti sont gravement en perte de vitesse partout au Canada, et particulièrement au Québec, province traditionnellement libérale.

Il a soutenu qu'il est plausible que 60 pour cent des Québécois se déclarent insatisfaits du Parti libéral au 1er décembre, si le 15 novembre précédent, 65 pour cent d'entre eux ont défait un gouvernement libéral.

"Ces gens-là vont peut-être changer d'idée d'ici ce temps-là", a dit espérer M. Trudeau, le sourire aux lèvres. Le premier ministre Trudeau doit effectuer à partir d'aujourd'hui une tournée de deux jours à Québec.

Trudeau parle de tenir un référendum national

OTTAWA (PC) — Le pays n'est pas sur le bord de l'effondrement et les Canadiens ne doivent pas se sentir démoralisés par le discours de M. René Lévesque à New York, a affirmé hier M. Pierre Elliott Trudeau.

Commentant hier l'allocation du premier ministre du Québec au cours de sa conférence de presse hebdomadaire, M. Trudeau a indiqué qu'il n'y a pas de crise actuellement au Canada. Il devait ajouter un peu plus tard qu'il n'excluait pas la possibilité d'un référendum national sur l'accession au Québec à l'indépendance.

Le parallèle historique établi par M. Lévesque entre l'indépendance américaine et celle du Québec lui est paru assez boiteux. "Il s'agit d'une manœuvre tactique pour faire comprendre aux Américains que les Québécois se sentent un peu colonisés; pourtant le Québec n'est pas une colonie", de noter M. Trudeau.

Selon M. Trudeau, le premier ministre du Québec n'a pas donné les raisons qui doivent amener cette province à quitter la confédération. Son rôle sera donc maintenant de rassurer les investisseurs américains parce que, dit-il, "ce sera un peu plus dur d'emprunter".

Questionné sur la tenue d'un référendum national, le premier ministre a avoué que cette éventualité n'était pas exclue. Ce référendum permettrait aux Canadiens de se prononcer sur l'union économique proposée par le leader indépendantiste. M. Trudeau a signalé que "M. Lévesque se leurre s'il pense que le reste du pays n'a rien à dire sur l'établissement d'un marché commun".

Quant au référendum du Parti Québécois, dit-il, il est clair que M. Lévesque en reporte l'échéance jusqu'à la fin de son

mandat parce qu'il s'est rendu compte que ce sera plus long de convaincre les Québécois. Ce délai, selon lui, ne peut qu'augmenter les risques de confrontation.

Dans moins d'un mois, le premier ministre canadien aura l'occasion de s'adresser au



Pierre Trudeau

Congrès américain. Bien qu'il n'ait pas encore choisi le thème de son discours, M. Trudeau a fait remarquer qu'il devra traiter, directement ou indirectement, de la question de l'indépendance du Québec.

Les porte-parole des trois

Autres réactions: en 25 et 33

partis d'opposition ont demandé au premier ministre Trudeau d'exposer la ligne de conduite qu'il entend suivre en vue de sauvegarder l'unité du Canada.

M. Trudeau s'est par ailleurs

limité à affirmer que son gouvernement allait continuer, dans le cadre de son action quotidienne, à démontrer aux Québécois qu'il est préférable de demeurer dans la Confédération.

M. Trudeau a soutenu que le gouvernement s'attache à indiquer à la population canadienne de l'extérieur du Québec qu'il est à leur avantage de garder le Québec dans la Confédération.

A une question du chef du Nouveau parti démocratique, M. Ed Broadbent, le premier ministre a par ailleurs répliqué que M. Lévesque avait continué de prouver que la majorité des Québécois ne croient pas au séparatisme, dans son discours à New York.

"Il a énuméré les mesures que son gouvernement adopteraient, mais aucune d'entre elles ne demande un changement à la Constitution.

"Elles visent plutôt à favoriser une meilleure administration, à envisager les priorités, à économiiser les fonds publics, à accroître la sécurité sociale, à nationaliser l'amiant, mais ne requièrent pas la séparation.

"Il continue ainsi à prouver que la population du Québec ne croit pas en la séparation, mais qu'elle commencera à y croire si le reste du pays ne comprend pas les conditions suivant lesquelles le Québec demeurera dans la Confédération et que notre gouvernement préconise depuis des années", a-t-il dit.

M. Trudeau a par ailleurs simplement dit différer d'opinion en matière de théorie monétaire avec le leader du Crédit social, M. André Fortin, quand ce dernier lui a demandé de permettre à la Banque du Canada d'accorder des prêts sans intérêt aux provinces afin d'éviter qu'elles aient à solliciter des fonds sur les marchés étrangers.

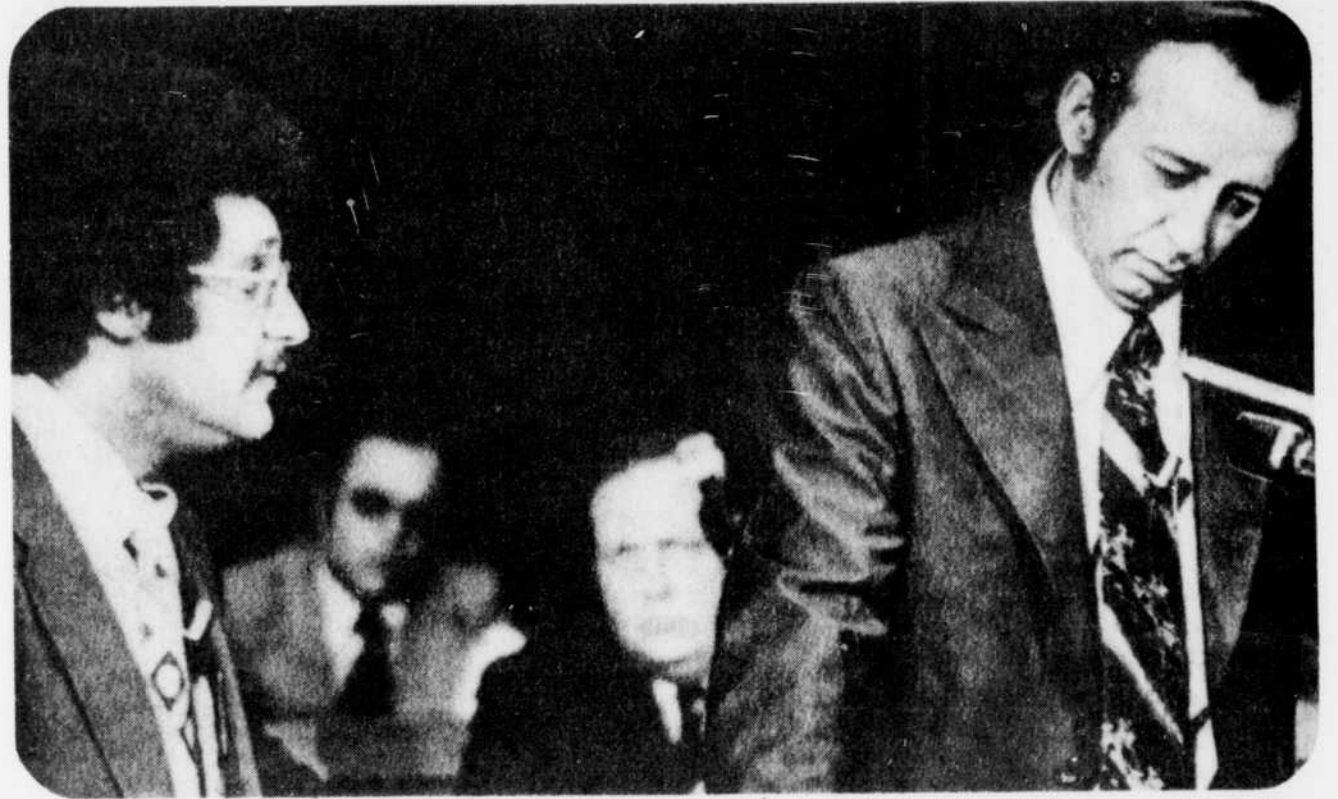

Richard "Ziggy" Wiseman (à droite) a témoigné hier devant la Commission d'enquête sur le crime organisé. Il répond ici aux questions du procureur Ronald Cohen. (Téléphoto PC)

"Ziggy" pas heureux en affaires

MONTREAL (PC) — Richard Ziggy Wiseman, si on se fie à son témoignage devant la CECCO, hier, n'a pas souvent été heureux en affaires. Lorsqu'il a trouvé le filon, soit les studios de massage, il n'a pas tardé à être neutralisé par l'action d'un policier, le sergent-détective Michel Lépine.

Au cours de sa déposition, il a appris aux nombreux curieux qu'il avait tenté d'organiser des "junkets", et qu'il avait perdu pas moins de \$178.000 dans un seul voyage.

Par la suite, il s'était lancé dans l'organisation d'un festival "pop" à Manseau où il n'a fait, selon un document déposé devant la CECCO, qu'un maigre profit de \$677.00.

Quant aux studios de massage, il a dû demander la permission aux frères Dubois, par l'entremise de Paul Calcé, pour les couvrir sur leur territoire. Lorsqu'il réussit à mettre sur pied un réseau d'une vingtaine de studios qui lui ont rapporté \$75.000 par année, il s'est fait avoir par l'action des policiers.

En plus de ses mésaventures, Wiseman a parlé de ses amis. Il a admis qu'après avoir organisé un premier "junket" en direction de l'Ile de Man, en Angleterre, il a été approché par Frank Cotroni qui lui a immédiatement offert une liste de bons joueurs pour une tranche de 50 pour cent des profits. Quand on sait que "Ziggy" payait la même tranche au gérant du casino, on comprend son malheur.

A son troisième voyage à l'Ile de Man, Wiseman perdait \$178.000 et le casino anglais fermait ses portes.

Avec associés Intéressé malgré tout à ce genre d'activités, il a tenté sa chance en Guadeloupe, deux ou trois fois, et à Monte-Carlo sans être, semble-t-il, plus chanceux. Il a admis hier, que dans les "junkets" il avait englouti, avec ses associés, pas moins de \$300.000.

La seule déclaration fracassante qui est sortie de ce récit des malheurs de Wiseman, c'est lorsqu'il a dit qu'il avait reçu trois appels de la BNC lui demandant d'utiliser la carte de crédit Chargex dans ses opérations.

Des coupures nuisibles...

QUEBEC (PC) — Le président du syndicat des fonctionnaires provinciaux, M. Jean-Louis Harguindeguy, a reconnu hier que la population va ressentir les conséquences des coupures de personnel et de certains programmes du ministère des Affaires sociales.

M. Harguindeguy, dont le syndicat regroupe environ 40.000 fonctionnaires, commentait ainsi la déclaration faite, en fin de semaine dernière, par le ministre Denis Lazure. M. Lazure avait alors confirmé officiellement que le gouvernement du Québec s'apprêtait à retrancher 10 pour cent de l'effectif de quelque 4.000 fonctionnaires de son ministère pour arriver à défrayer les programmes de soins dentaires gratuits et d'assurance-médicaments.

A Ottawa de sauver le textile!

(Rodrigue Tremblay)

Par NORMAN DELISLE
QUEBEC (PC) — Devant l'état critique dans lequel se trouve l'industrie textile du Québec, le ministre québécois de l'Industrie et du Commerce, M. Rodrigue Tremblay, a suggéré au gouvernement fédéral une série de mesures d'urgence pour faire face à la crise.

Ces mesures visent d'une part à



Rodrigue Tremblay

faire grimper le nombre d'emplois dans ce secteur au niveau de 1973, et d'autre part à mieux contrôler les produits textiles étrangers qui envahissent le marché canadien.

Lors d'une conférence de presse, M. Tremblay a rappelé que, dans le cadre fédéral actuel, seul le gouvernement d'Ottawa pouvait contrôler l'exportation. C'est au fédéral de prouver qu'il prend à coeur l'industrie textile québécoise, croit M. Tremblay.

Le ministre a rappelé que de 1961 à 1973, l'emploi a cru respectivement de six pour cent, 49 pour cent et 23 pour cent dans les trois secteurs de cette industrie, soit le textile primaire, la bonetterie et le vêtement.

Mais depuis 1973, qui fut la meilleure année de l'industrie textile, l'emploi a connu des baisses de 15 pour cent, cinq pour cent et trois pour cent dans les trois secteurs en question.

"Depuis le début de 1974, les importations ayant été supérieures aux années antérieures, la situation s'est détériorée dans les trois secteurs, a dit M. Tremblay. La production a diminué, de nombreuses mises à pied et des faillites ont été enregistrées."

"A l'automne 1976, les importations venant de l'extérieur ont pris une telle ampleur que l'avenir même de toute

l'industrie textile canadienne est en jeu, a poursuivi le ministre. Or l'industrie québécoise représente 60 pour cent de l'industrie textile canadienne."

Le fédéral avait établi en 1970 une politique spéciale visant à protéger les industries textiles canadiennes contre la concurrence étrangère et à relever la position textile du Canada sur le marché étranger.

"Cette politique de 1970 n'a pas donné les résultats escomptés, a jugé M. Tremblay. Pour le moment, le gouvernement fédéral doit se donner un objectif central clair."

1973

Selon le ministre québécois de

cette semaine

dan perspective

Le ski de randonnée

l'Industrie et du Commerce, cet objectif devrait être de maintenir l'emploi au niveau où il était en 1973, l'année où les choses ont commencé à mal aller.

Cet objectif devrait être atteint d'ici 1985, soit après un essai de huit ans, et ce, dans chacun des trois secteurs de cette industrie.

Parallèlement, on devrait permettre une utilisation maximale des capacités de production disponible des usines déjà existantes, afin de maintenir la part du marché domestique, croit M. Tremblay.

Il a cité le cas de l'industrie Dupont, à Coteau-du-Lac (Vaudreuil-Soulanges), qui, "malgré une usine des plus modernes, ne peut produire à cause du dumping".

Selon les chiffres de Statistiques-Canada, il y avait en 1973 plus de 106.000 Québécois qui travaillaient dans ce secteur manufacturier, dont 31.000 dans le textile primaire, 14.000 dans la bonetterie et 61.000 dans l'habillement.

Ces chiffres ne tiennent compte que des emplois directs. Plus de 50.000 autres Québécois trouvent des emplois dans des secteurs indirectement reliés aux textiles, tels transport et vente des marchandises, etc.

Aujourd'hui dans

LA TRIBUNE

Au féminin:5, 6, 7 et 10
Bandes dessinées: 30
Décès: 35
Economie et finances: 26 et 27
Éditorial: 4
Météo: 32
Mots croisés: 29
Mot perdu: 30
Petites annonces: 29 à 32
Sports: 19, 20, 21, 22
Variétés: 24
INFORMATIONS LOCALES
ET REGIONALES:
— Sherbrooke: 2 et 3
— Cantons de l'Est: 11
— Région métropolitaine: 12
— Drummondville: 13
— Thetford Mines: 14
— Victoriaville: 15
Informations provinciales, nationales et internationales: 17, 18, 25, 28, 32, 33, 34, 36

Persiflage

Le premier ministre René Lévesque s'est adressé aux 1.600 personnes les plus importantes de la finance et de l'industrie à New York. On n'a vu aucune femme...
Le persiflageur

Les enseignants retournent en classe mais menacent de débrayer à nouveau

par Yvon Rousseau
SHERBROOKE - Les cours re-

prendront normalement ce matin, dans les écoles secondaires du ter-

ritoire de l'Estrie après une demi-journée de débrayage des

enseignants.

Quant à l'élémentaire, les cours ne reprendront pas mardi de la semaine prochaine, aujourd'hui, vendredi et lundi étant des journées de planification prévues au calendrier scolaire adopté par les commissaires d'écoles.

Un jour de planification exige la présence des enseignants à l'école, tandis que les étudiants sont en congé.

La présidente du syndicat des enseignants de l'Estrie, Mlle Ginette Pépin, a par ailleurs exprimé sa grande satisfaction suite au débrayage de 95% des enseignants de niveau élémentaire et de niveau secondaire du territoire de l'Estrie, hier après-midi, en guise de protestation contre la lenteur des négociations dans les cadres de la négociation locale avec l'Association des commissions scolaires du diocèse de Sherbrooke, qui négocie au nom de sept des huit commissions scolaires du territoire de l'Estrie. A la Commission scolaire de Coaticook, où une entente a été signée par les deux parties, les classes élémentaires ont fonctionné normalement.

Mlle Pépin admet que quelques enseignants, principalement au niveau élémentaire, ont tenu à se présenter en classe hier. "C'est le petit nombre, dit-elle, et la solidarité syndicale des enseignants a quand même été manifestée".

Mlle Ginette Pépin a dit que les enseignants se sont montrés patients, mais que ça fait 21 mois qu'ils négocient et qu'ils sont déterminés à obtenir un contrat de travail qui intervienne avant l'expiration de ce der-

nier.

De retour ce matin

Mlle Pépin a déclaré que les enseignants seront tous à leur poste ce matin.

"Par rapport au débrayage d'hier, de poursuivre Mlle Pépin, nous avons dit qu'il s'agissait d'un avertissement". "J'espère, dit-elle encore, que la partie patronale prendra en considération le geste posé, sinon, ça pourrait vouloir dire qu'il y aura d'autres débrayages".

A la fin de la journée, hier, Mme Estelle Gobeil, présidente de l'Association des commissions scolaires du diocèse de Sherbrooke, a confirmé que les enseignants ont débrayé dans une proportion de 95%.

Elle a déclaré cependant qu'elle déplorait le débrayage des enseignants, "compte-tenu que nous avons fait tout en notre pouvoir pour assurer le bon fonctionnement des écoles, en demandant la conciliation, destinée à rapprocher les parties".

"Ce débrayage, a-t-elle commenté, nuit aux étudiants et n'apporte aucune

solution au conflit".

Par ailleurs, Mme Gobeil a nié que la partie patronale ait suspendu les négociations. "En ce moment même, de dire Mme Gobeil, l'Association des commissions scolaires est prête à négocier, mais comment retourner à la table des négociations, étant donné la demande d'offres globales faite par les enseignants, lesquelles doivent se rapprocher le plus possible de leurs demandes".

Elle signale qu'à date les enseignants, en les appelant au compromis, ont fait des compromis sur deux petits points sans importance, alors que les commissions scolaires ont consenti plusieurs concessions importantes. Elle cite l'éducation des adultes, où la partie patronale a offert, à un iota près, les demandes syndicales.

La présidente de l'Association des commissions scolaires cite qu'il y a quelques points essentiels sur lesquels les commissions scolaires ne peuvent pas céder, parce que de telles clauses iraient à l'encontre de l'entente provinciale, du code du travail et du code scolaire.

Examen de conscience théologique et socio-politique à Sherbrooke

SHERBROOKE - Plus de 60 étudiants en théologie, représentant quelque 600 de leurs confrères, se réuniront à l'Université de Sherbrooke les 28, 29 et 30 janvier.

Le thème de cette rencontre qui se déroulera au pavillon des sciences humaines, est "Conscience socio-politique et théologique".

Oreille spéciale

Dans un communiqué, M. André Castonguay, directeur des communications sociales de Sherbrooke, souligne: "Notre contexte social et politique actuel nous invite à prêter une oreille spéciale à l'évolution de pensée des étudiants en théologie face à leurs insertion dans le milieu".

Les conclusions de cette rencontre du fin du mois seront envoyées aux Evêques. Des politiques d'action seront également étudiées.



Pour les enfants du territoire de l'Estrie ce fut un congé inespéré hier après-midi, avec le débrayage des enseignants. (Photo La Tribune, par Dough Gerrish)

Un "développement considérable" de la protection du consommateur à l'horizon

SHERBROOKE (PR) - Le nouveau ministre des Consommateurs, Cooperatives et Institutions financières n'entend pas élaborer des lois en matière de protection du

gagés dans ce domaine.

Lors d'un bref passage à Sherbrooke au cours duquel il rencontrait les médias d'information, M. Pierre Meunier, sous-ministre de ce ministère et également directeur provincial de l'Office de la protection du consommateur, a souligné que les consommateurs de tous les coins de la province ont à affronter une foule de problèmes alors que les bureaux régionaux de l'Office ne bénéficient pas de toutes les ressources au niveau du support législatif pour régler ces problèmes.

"Or, explique-t-il, nous sommes à travailler actuellement sur le projet de loi 7 ou loi sur la protection du consommateur.

Ce que nous pouvons dire du nouveau projet de loi qui sera élaboré, c'est qu'il bénéficiera de tout le travail qui avait été engagé sur l'autre.

Sollicité à révéler si ce nouveau projet de loi présentera des changements majeurs par rapport au

projet de loi précédent, M. Meunier a avoué que l'on pouvait espérer qu'il soit maintenu et développé tous les mécanismes visant une meilleure protection du consommateur.

Ainsi, comparant la première loi de protection du consommateur la loi 45 et le premier projet de loi 7, il a souligné les améliorations que l'on trouvait au projet de loi, dont l'addition de la vente au comptant, l'introduction de la notion de louage de services, la vente des autos usagées, la réparation automobile et les pratiques interdites, ces dernières étant, selon le sous-ministre, le cœur de la protection du consommateur.

Effectifs améliorés

Soulignant qu'en matière de protection du consommateur, il faut, en plus des lois, disposer d'effectifs suffisants et adéquats, M. Meunier a révélé les grands progrès effectués au sein des structures de l'Office de la protection du consommateur.

Ainsi la dernière année a vu la création d'un service de relations pu-

bliques qui a été responsable du lancement de la campagne du "gros bon sens" et que l'on entend développer à l'avenir.

Le bulletin "Protégez-vous", disponible sur demande à toute personne, a vu son tirage passer de 15.000 à près de 100.000 aujourd'hui.

Un nouveau poste à l'éducation vient d'y être implanté et a pour objectif de faire l'inventaire complet des efforts d'éducation à la consommation déployés au Québec afin de rendre plus cohérente cette éducation et fournir des outils plus développés et plus efficaces au consommateur.

La liaison avec les divers paliers touchés par les problèmes de consommation a aussi été jugée importante.

Un dernier service qui est celui de la recherche a pour tâche de préparer documentaire et recherche en vue de l'élaboration de la nouvelle loi.

"Dans le développement de nos services, conclue M. Meunier, les progrès peuvent être considérés comme majeurs; toutefois, par rapport aux problèmes existants, nous aspirons à un développement qui sera encore plus considérable".

La sentence de Lauzon portée en appel

SHERBROOKE - Le ministère public en a appelé de la peine de quatre jours de détention et de l'amende de \$500 imposées à l'ancien commentateur radiophonique Mario Lauzon.

Le procureur Conrad Chapdelaine a allégué que ce châtiment est trop clémente pour le prévenu qui a commis un méfait public en rapportant faussement à la police qu'il avait été victime d'un vol à main armée.

Le ministère a déposé sa requête en cour de cassation contre Lauzon, âgé de 25 ans, de Sherbrooke.

Selon Me Chapdelaine, il est dans l'intérêt public que des sentences plus sévères soient imposées pour des actes criminels de cette nature, qui tendent à faire suspecter par la police voir même arrêter des personnes comme avant été les auteurs d'un crime alors que la réalité est tout autre.

Lauzon avait prétendu qu'il a été dé-

troussé par un bandit armé et masqué qui l'a filé jusqu'au cimetière communal.

Me Chapdelaine a invoqué dans sa procédure qu'il s'agissait d'un crime prémédité et que la sentence n'atteint pas l'un de ses buts, qui était de décourager la récidive et toute tentative d'imitation d'un tel geste.

En rendant sa sentence, le juge de première instance avait insisté sur le fait qu'il faut tenir compte non seulement de l'exemplarité mais encore de l'absence de degré de criminalité chez Lauzon.

On se rappellera que le prévenu avait caché une somme de \$4.000, provenant de la vente de chevaux de courses, en espérant ne pas avoir à en rendre compte à son associé.

Lauzon est passé aux aveux après un long interrogatoire des policiers qui ont trouvé que sa version était fantaisiste.



Pierre Meunier

consommateur qui deviendront des pièces de musée mais entend plutôt développer les ressources déjà en-

Le ministre Garon à Sherbrooke

SHERBROOKE (SG) - Le ministre québécois de l'Agriculture, M. Jean Garon, viendra dans la région des Cantons de l'Est vendredi. Il y rencontrera les milieux agricoles ainsi que le personnel du bureau régional du ministère de l'Agriculture et les représentants du bureau local de l'Union des Producteurs agricoles de Sherbrooke. Une rencontre avec les représentants des médias d'information et également prévue.

Radio-Canada: un complice

(Fernand Daoust)

MONTREAL - M. Fernand Daoust, secrétaire général de la Fédération des travailleurs du Québec, a déclaré hier, à Montréal, au cours d'une conférence de presse, que Radio-Canada doit mettre fin à sa complicité avec le poste CKSH-TV, de Sherbrooke.

M. Daoust a dit que ça fait sept mois aujourd'hui que la station CKSH-TV a jeté sur le pavé ses 18 employés syndiqués et les a remplacés par du personnel "scab".

"En agissant ainsi, dit-il, il apparaît évident que la direction de CKSH veut se débarrasser du syndicat que ses employés ont formé il y a un an et demi".

"Ce qui est particulièrement odieux, de poursuivre, M. Fernand Daoust, c'est que CKSH, pour mener son combat d'arrière-garde, peut compter sur la complicité tacite de la Société Radio-Canada".

M. Daoust a demandé à Radio-Canada de cesser d'alimenter le canal 9 de Sherbrooke, pour la durée du présent conflit.

Le vice-président de la FTQ conclut que le conflit coûte à date quelque \$450.000 à M. Audet.

LA TRIBUNE

Imprimé par LA TRIBUNE LTEE

1950, rue Roy, Sherbrooke - Tél.: 569-9201

Courrier de deuxième classe. Enregistrement No 1538

Abonnement: au Canada, territoire immédiat, sans emballage descriptif par mandat et ventes motorisées: 1 an \$40.00, 6 mois \$25.00, 3 mois \$18.00, 1 mois \$8.00. Hors de notre territoire immédiat: 1 an \$90.00, 6 mois \$55.00, 3 mois \$30.00, 1 mois \$15.00. Aux Etats-Unis 1 an \$90.00, 6 mois \$55.00, 3 mois \$30.00, 1 mois \$15.00. Autres pays, voir nos tarifs.

"La Tribune" est secrétaire de la Presse canadienne de l'Association des journalistes de langue française, membre de l'Association des journalistes de Canada, de la Fédération canadienne des éditeurs de journaux et périodiques catholiques, affilié à l'Audit Bureau et Circulation ABC et à l'Union internationale de la presse catholique. Sources d'informations: Presse canadienne, Presse associée, Reuters, Agence France-Presses. Le service de photos localisées de la Presse Canadienne et ses agences affiliées sont autorisés à reproduire les informations de la Tribune.

Une formation reconnue avec les Fusiliers

SHERBROOKE - Pour le jeune homme de 16 ou 17 ans et plus qui voudrait empocher \$1500 d'ici le mois de septembre et qui aimerait bénéficier d'une formation reconnue sur le marché du travail, est toujours temps de s'enrôler au sein des Fusiliers de Sherbrooke.

Selon les commentaires reçus, la période de recrutement va bon train et déjà 35 jeunes gens se sont présentés au manège militaire de la rue Belvédère.

La nature de l'emploi nécessite une

dizaine de fins de semaine d'ici juin, à raison de \$18.25 par jour. Ensuite, ceux qui auront complété le cours de recrue s'entraîneront huit semaines, à la base des forces canadiennes à Valcartier, au salaire hebdomadaire de \$147, repas et logement fournis.

Pour être admis au sein des Fusiliers, il faut avoir au moins 17 ans au 31 décembre 1977, être du sexe masculin, réussir un test d'aptitudes et subir un examen médical.

Les intéressés peuvent se rendre au manège de la rue Belvédère, les mardi et jeudi, entre 19h30 et 22h30.

Les problèmes d'emploi: la priorité de l'Odysée

SHERBROOKE (LO) - Bien que cette année, l'assemblée générale tenue cette semaine a réuni plus de jeunes que de représentants d'organismes, l'Odysée a reçu une confirmation de sa vocation et des orientations mises de l'avant au cours des dernières années.

Ainsi, les participants à l'assemblée ont exprimé le désir que l'Odysée, cet organisme principalement connu par son service de placement é à l'intention des jeunes de 15 à 25 ans, conserve comme préoccupation majeure la situation des adolescents et jeunes adultes face au marché du travail.

Une telle priorité n'étonne guère compte-tenu du fort taux de chômage parmi les 15-25 et du phénomène sans cesse croissant de "drop-out" ou abandon des études. Diverses suggestions d'intervention face à cette situation ont été émises par l'assemblée et le re-

viendra au conseil d'administration de les analyser et d'en discuter.

Ces suggestions proposent notamment que l'Odysée mène davantage d'activités de sensibilisation à la situation du jeune en quête d'emploi et que l'organisme s'implique davantage au niveau des programmes de création d'emplois.

Sur ce point, les participants souhaitent que l'Odysée recherche les moyens de mettre l'industrie à contribution pour que les programmes de création d'emplois présentent un caractère permanent plutôt que temporaire.

Fait nouveau cette année, deux représentants de la jeune clientèle visée par l'Odysée siègeront au conseil d'administration présidé par André-Gilles Brodeur en remplacement de Pierre Roy, le président sortant de charge.

Chronique syndicale

SHERBROOKE - Mme Jeannine Théoret, commissaire-enquêteur du ministère du Travail du Québec était à Sherbrooke, au Centre de formation professionnelle de la rue Vingt-Quatre-Juin, pour entendre la demande en accréditation des employés de "Les margarines Blanchet", de Rock Forest.

Le désaccord sur l'accréditation portait sur l'adhésion des contremaîtres au syndicat. La compagnie soutient que ces derniers donnent des ordres et ne sont pas syndicaux, alors que l'Union des employés de commerce allègue qu'ils ne congédient pas ni n'engagent, donc ils sont syndicaux. Une sentence arbitrale sera rendue plus tard. Cette unité de négociation comprendrait quelque 50 membres.

"Arrêt-Stop", une émission réalisée par Vidéomonde au canal 11, traitera de la sécurité et de la santé au travail à la Domtar, les 27 et 29 janvier, et les 3 et 5 février, à 19h.30. L'émission tentera par des entrevues de mettre en

lumière les dangers courus par les employés de la Domtar à Windsor. Il sera aussi question de la sécurité d'emploi de ces travailleurs.

Le ministre des Communications Louis O'Neil prendrait position sur le conflit de CKSH-TV, dans un avenir rapproché, selon M. Gerard Gosselin, député de Sherbrooke à l'Assemblée nationale.

Le local 613 de NABET se restructurera au début de la semaine prochaine, en formant un conseil d'administration regroupant des représentants de tous ses locaux affiliés de Sherbrooke et de la région immédiate. "Nous serons plus unis et plus en communication que jamais", de conclure M. Yves Olivier, président du local 613.

NOUS LOUONS PRESQUE TOUT
CENTRE DE LOCATION FABI INC.
3400 GUEST
RUE KING
569-9641
NETTOYEUR DE TAPIS A LA VAPEUR

"LES DOSSIERS DU MAIRE" chaque jeudi à 20h.

EN REPRISE LE VENDREDI 20H. ET DIMANCHE 20H.30 CABLEVISION, CANAL 11

Me Jacques O'Bready
MAIRE DE SHERBROOKE

Sujet: **QUESTIONS et REPONSES**

ANIMATEUR: JACQUES BEAULIEU



UNE FOIS
C'est souvent suffisant
QUATRE FOIS
C'est toujours MEILLEUR MARCHÉ
LES PETITES ANNONCES
de La Tribune

LA TRIBUNE de sherbrooke

GILLES SAVARD
pharmacien
2235 ouest, rue Galt 569-9349
CENTRE ORTHOPÉDIQUE
Vente et location
CHAISES ROULANTES — RÉGULIÈRES
CANNES — TOUT POUR LE MALADE ALITÉ

SHERBROOKE, JEUDI, 27 JANVIER 1977

● PETITES ANNONCES 569-9501 ● PUBLICITE 569-9201 ● REDACTION 569-9184 ● TIRAGE 566-6353 ● PAGE 3



Malades et accidentés devront attendre et payer... ou marcher

SHERBROOKE - Les malades ou les accidentés ayant besoin d'un transport ambulancier devront probablement attendre plus longtemps ce service même si leur vie en dépend et ils devront payer plus cher et comptant pour prendre place dans ces véhicules d'urgence.

Telles sont les conséquences des mesures annoncées hier par le président d'Ambulance Sherbrooke Métropolitain, M. Pierre Grégoire, mesures qui visent à rechercher la rentabilité du service qu'il opère depuis six mois et qui se traduiront par une diminution et une limitation des services ambulanciers à Sherbrooke et en périphérie.

Accompagné d'un conseiller en administration, M. Jean-Guy Thibault, M. Grégoire a précisé lors d'une entrevue, que dès maintenant il diminue de quatre à deux le nombre d'ambulances en disponibilité et réduit de 14 à 9 le nombre de ses employés.

En fait, Pierre Grégoire servi hier un ultimatum aux municipalités, déclarant qu'en l'absence du contrat sollicité depuis plusieurs mois, il mettrait fin le 13 février au service ambulancier dans les localités récalcitrantes.

Quant à "monsieur-tout-le-monde", il sera desservi, selon les dires de M. Grégoire et de Jean-Guy Thibault, seulement lorsque l'une ou l'autre des deux ambulances seront disponibles et lorsqu'il pourra payer comptant des tarifs qui seront haussés. A ce sujet, le président d'Ambulance Sherbrooke Métropolitain s'est refusé à dévoiler cette hausse de tarifs.

Non-rentabilité

Les motifs à la base de la limitation du service ambulancier ont été à plusieurs reprises exposés non seulement par Ambulance Sherbrooke Métropolitain mais également par la plupart des services ambulanciers du Québec.

"Nous fonctionnons à perte", de soutenir Pierre Grégoire qui, pour les six mois d'opérations du service, fait état de revenus de l'ordre de \$95.000 par rapport à des dépenses de \$129.000.

Le président de l'entreprise insiste également sur le manque de li-

quidité découlant notamment des mauvaises créances et des longs délais dans la perception des comptes.

Pierre Grégoire met en parallèle les coûts découlant des normes du ministère des Affaires sociales et ceux encourus par la multiplication des véhicules et du personnel requis pour assurer un service rapide (en 30 minutes au plus) et de qualité.

Le président d'Ambulance Sherbrooke Métropolitain ainsi que M. Thibault que la solution réside dans les contrats de service avec les municipalités alors que le tarif de \$1 par tête assurerait à l'entreprise le fond de roulement dont elle a besoin pour accéder à la rentabilité.

Or, d'indiquer M. Grégoire, malgré des démarches répétées, les municipalités refusent de verser ce qu'il appelle "un dédommagement" pour un service assuré 24 heures par jour et des factures moins élevées à la population.

C'est la goutte d'eau qui a fait déborder le vase!

Par contre, la présidente des Ambulances de l'Estrie, Mme Maude St-Amour, a révélé que l'entreprise qu'elle dirige fonctionnait également à perte, mais que pour le moment, il n'est pas question de changer quoi que ce soit aux tarifs en vigueur ni aux méthodes d'opérations de ce service ambulancier.

Comblé par son récent, et fort discuté, passage à San Francisco le conseiller Camille Fortier a décidé de ne pas se rendre à Atlanta avec certains collègues de l'hôtel de ville qui doivent y participer à un congrès... Camille soutient que "boule qui roule n'amasse pas mousse"...

Le premier Marcel Pélipin qui n'en est pas à une distraction près a mis tout dernièrement le comble à sa manie quand il est venu à un cheveu de réclamer que la police enquête sur la disparition de sa voiture qu'il avait comme par hasard oubliée à la caserne où il travaille...

Le sténographe judiciaire Roberto Diorio a étonné les passagers du paquebot "Le Rafiot" lors d'une croisière dans le sud en chantant "le paillardin" à la suite de sa performance, le capitaine lui a fait une proposition qu'il ne pouvait refuser... il s'agit du remboursement de son billet moyennant qu'il cesse de chanter...

Un groupe de citoyens de Sherbrooke seraient à former une association dont le principal objectif serait de faire échec à l'éventuel référendum concernant l'avenir constitutionnel du Québec, parmi ce groupe, on retrouverait l'avocat Dewey Zaor... celui-ci avait confié à des journalistes au lendemain des élections du 15 novembre que ces résultats lui donnaient envie plus que jamais de s'intéresser activement à la politique...

L'ex-journaliste de La Tribune, Guy Roy, vient de compléter un livre sur la violence au hockey... ce livre doit être lancé simultanément à Sherbrooke et à Montréal au milieu de février... pour l'auteur, ce sera sans doute l'un des jours les plus importants de sa vie...

L'ancien président du Conseil central des syndicats nationaux de Sherbrooke, M. Gérard Letarte, éprouve de bien drôle de succès, depuis qu'il tente de prendre des livres au collet, sur sa propriété de St-Claude. Aucun livre ne s'y est laissé prendre et pour cause: on n'y voit aucune piste de lièvre dans le secteur. Pourtant, attention si Gérard vous invite à manger du lièvre: un farceur lui a apporté cinq lapins, pour lui faire oublier ses déboires de trappage.

Ayant été nommé coq du mois lors du premier dîner de la série de huit du Festival des Cantons, le maire Jacques O'Bready a fait "recrêter" son toupet, remplacer son siège à la mairie par un perchoir et depuis... il a un appétit d'oiseau...

Toujours à ce même dîner auquel ont participé 55 personnes, l'animateur Bob Martimbeault a été élu maître-coq... pour savoir ce que ça fait un maître-coq, il faudrait aller au prochain dîner, le mercredi, 23 février...

Ceux qui oublient des articles à SERCO-VIE n'ont pas à s'inquiéter... A preuve, cet incident: un briquet oublié au début de l'automne dernier aux bureaux de cet organisme a été récupéré cette semaine bien que l'article en question soit toujours demeuré à un endroit en vue et ait même été utilisé occasionnellement... Qui dit mieux!...

Mimi Shea nage dans un bonheur éternel... le succès remporté par le deuxième concert "Sons et bricoches" l'a ravie au plus haut point... pour celle que certains surnomment malicieusement "l'ingénue avertie", c'est un nouveau départ de la musique classique à Sherbrooke...

Appels prioritaires

De plus, Ambulance Sherbrooke Métropolitain accordera la priorité aux appels des hôpitaux et des centres d'accueil consistant principalement en des demandes de transfert et aux appels provenant des municipalités qui auront signé un contrat de services assurant à l'entreprise \$1 par habitant.

Fillette libérée de sa prison par les pompiers

SHERBROOKE - Moins d'une semaine après avoir fait l'acquisition de leur appareil hydraulique pouvant servir de ciseaux ou de pinces, les sapeurs de Sherbrooke ont procédé au sautage d'une fillette de six ans, prisonnière d'un escalier, au parc St-Jean Baptiste, hier.

La fillette, Sally Cassidy, de la 6e avenue sud, s'amusait avec une copine près d'un escalier qui relie l'un à l'autre les paliers des courts de tennis et de la barboiseuse du

parc St-Jean Baptiste.

Sans doute par esprit d'adventure, les deux fillettes ont réussi à s'ouvrir un tunnel entre les ches de l'escalier et une fois l'oeuvre architecturale accomplie, Sally a pu s'y glisser; l'entrée s'est faite aisément... "mais ne sortait pas qui voulait!"

Voyant Sally en difficulté, sa petite amie s'est rendue près de la rue pour demander de l'aide à un passant. Il a été incapable de sortir l'enfant. Les policiers ont

été alertés et encore là, on semblait impuissant à pouvoir un jour sortir Sally de cet igloo.

Vers 14h45, les pompiers ont été alertés et une fois rendus sur place, ils ont réalisé que c'était un travail fait sur mesure pour les pinces hydrauliques.

En quelques minutes, l'escalier a été soulevé et Sally, libérée. Les policiers l'ont menée à l'hôpital par mesure de précaution au cas où il y aurait eu engelure.

Pluie de dollars nécessaire pour rénover la piste de l'aéroport

SHERBROOKE (CB) - La ville de Sherbrooke demandera d'ici quelques

semaines au ministère fédéral des Transports d'effectuer des répa-

rations majeures à la piste de l'aéroport de Sherbrooke, réparations qui, selon le conseiller Gaston Goulet, devront absolument être faites d'ici 1979 au plus tard et qui nécessiteront des déboursés de plusieurs centaines de milliers de dollars.

Le directeur des relations publiques de la ville et responsable de l'administration de l'aéroport municipal, M. André Collard, a expliqué que la ville avait dû dépenser \$9.000 en 1971 pour réparer la piste endommagée par le gel et le dégel, et que, depuis, elle devait consacrer à chaque année entre \$2.000 et \$2.500 pour réparer les bosses et les trous qui font leur apparition à chaque printemps.

Pour régler ce problème, il faudrait refaire le drainage de certaines sections de la piste et terminer le travail en la recouvrant entièrement d'une nouvelle couche d'asphalte MM. Goulet et Collard ignorent le montant exact que coûteront ces travaux, laissant aux experts du ministère fédéral des transports le soin de les établir avec exactitude. Cependant, les deux estiment qu'il faudra plusieurs centaines de milliers de dollars pour tout faire.

La situation n'est pourtant pas grave pour le moment. Mais elle pourrait se détériorer rapidement et c'est pour éviter que les avions ne subissent des dommages que la ville demandera au gouvernement fédéral d'intervenir le plus rapidement possible.

Il se peut cependant qu'il y ait des problèmes pour déterminer qui devra payer la note et dans quelle proportion. La ville estime en effet que les réparations majeures sont du ressort du gouvernement fédéral alors qu'un appel effectué auprès d'un responsable du ministère des transports a permis de déterminer que ce dernier considérait que la ville était responsable de l'entretien de la piste puisqu'elle en est propriétaire.

Grève illimitée à CJRS

Par Yvon Rousseau
SHERBROOKE - Les employés de la station radiophonique CJRS, de Sherbrooke, ont déclenché une grève totale illimitée, hier matin, en même temps que les employés des stations radiophoniques CJMS et CKMF (FM), de Montréal, appartenant également à la chaîne Radio Mutuel et des lignes de piquetage ont été mises en place face aux locaux du poste de radio, dès 5 heures, hier matin.

Il fut impossible hier d'atteindre M. Paul-André Paradis, directeur général de la station radiophonique sherbrookoise, afin d'obtenir ses commentaires sur l'affaire.

Les raisons

Au cours d'une entrevue, hier après-midi, M. Onil Proulx, président du Syndicat des employés de CJRS (CSN), a déclaré que plusieurs raisons motivent cet arrêt de travail.

Il cite les mises-à-jeu de trois employés syndiqués à Sherbrooke et de deux à Montréal. Les grévistes demandent donc la réinstallation des mis-à-pied, comme condition de retour au travail, et ils exigent également que cessent, à l'intérieur du poste "le harcèlement de la compagnie vis-à-vis les employés qui ont demandé l'accréditation". "Nous voulons, de dire M. Proulx, que la compagnie mette fin à nos conditions de travail et de vie intolérables, à l'intérieur du poste".

Le blanc d'ondes qui s'est poursuivi de 5h à 7h, hier matin a pris fin peu de temps après l'entrée des cadres dans le poste. Il ne s'est toutefois diffusé aucun bulletin de nouvelles local, au cours de la journée.

Les employés du poste n'ont pas encore obtenu leur accréditation, mais ils sont 26 à en avoir fait la demande.

Le président du syndicat a déclaré qu'il considère la chaîne Radio Mutuel comme anti-syndicale et il voit la raison des cinq congédiements comme étant les activités syndicales de ces derniers.

MM. Yves Bellavance et Carol Roy, respectivement ex-chef des nouvelles et ex-directeur des pro-

grammes, ont déclaré que le directeur général a souvent manifesté sa détermination de tout faire pour empêcher le syndicat d'entrer à CJRS. M. Bellavance déclare même avoir démissionné parce qu'on lui demandait d'exercer des mesures répressives à l'endroit des employés qui voulaient se syndiquer.

Vote de grève

C'est par un vote de grève à 85% que les employés ont donné le mandat à leur exécutif de déclencher l'action au moment jugé opportun.

A l'argument possible de la grève illégale, M. Proulx a déclaré qu'il s'agit d'une grève légitime.

On sait que le Conseil canadien des relations de travail reprendra lundi le 31 janvier ses audiences à Sherbrooke sur les congédiements qualifiés d'illégaux par le syndicat.

Il s'agit d'une grève d'une durée illimitée, qui, selon le syndicat, ne prendra fin qu'à la réinstallation des mis-à-pied et à la correction de l'attitude actuelle de la partie patronale.

"Les artistes, les groupements, les hommes politiques, toute la population est invitée à boycotter CJRS pendant la durée du conflit", de conclure M. Proulx.



Des lignes de piquetage furent établies dès 5 heures, hier matin, aux entrées de la station radiophonique CJRS, de Sherbrooke. (Photo La Tribune, par Dough Gerrish)

Textile: il faut attendre le rapport

SHERBROOKE (CB) - Le ministre fédéral de l'Industrie et du commerce, M. Jean-Chrétien, a répondu à une question posée en chambre, qu'il attendait le rap-

port d'une équipe de fonctionnaires pour savoir si les Etats-Unis pratiquaient du dumping au Canada de certains produits textile avant de prendre position.

La question, que le député de Sherbrooke à la Chambre des communes, M. Irénée Pelletier, avait demandé à un collègue de poser, faisait référence aux nombreuses mises à pied effectuées dernièrement au Québec et dans les Cantons de l'Est dans les usines fabriquant des draps et des taies d'oreillers et qui doivent subir les importations en prévalence des Etats-Unis et de d'autres pays.

Le ministre Chrétien a aussi répondu au député Pelletier, après la séance, que le rapport devrait lui parvenir au cours des prochains jours, ce qui voudrait dire, selon le député de Sherbrooke, environ une semaine.



Irénée Pelletier

Il mérite plus pour avoir volé son père selon la Couronne

SHERBROOKE - L'accusation a invoqué que la sentence de deux mois de prison imposée à Robert Boisvert, junior, qui avait volé \$3.500 à son père et deux manteaux est inadéquate.

C'est ce qui ressort de la requête d'inscription en appel du procureur Conrad Chappelaine.

La poursuite a aussi allégué que Boisvert, âgé de 22 ans, de Sher-

brooke, avait déjà bénéficié de la clé-

me des tribunaux antérieurement.

Le châtiment du prévenu, qui avait fait quatre mois de détention, est assortie de deux ans de liberté surveillée.

On avait appris lors des représentations sur sentence qu'une partie de l'argent volé a été utilisée pour l'achat de stupéfiants.

AVIS DE CONVOCATION

ASSEMBLEE GENERALE ANNUELLE

DE LA

CAISSE POPULAIRE STE-JEANNE D'ARC

Les membres de la Caisse populaire STE-JEANNE D'ARC sont invités à participer à leur assemblée générale annuelle. L'assemblée aura lieu le samedi 29 janvier 1977 à 19h.30 à la salle paroissiale Ste-Jeanne d'Arc.

On profitera de l'assemblée générale pour fêter le 35e anniversaire de la Caisse populaire.

Spectacle folklorique
Tirage de certificats d'épargne (valeur totale de \$1.500) LE CONSEIL D'ADMINISTRATION

ON VOUS Y ATTEND!

LIQUIDATION

COUTEAUX POL MARTIN
SERVICES DE VAISSELLE
COUTELLERIE
ARTICLES DE CUISINE

BOUTIQUE L'ILOT
149 NORD, RUE WELLINGTON, SHERBROOKE
VOISIN DE L'HOTEL DE VILLE

**HATEZ-VOUS
NOUS
FERMONS
LE
31
JANVIER**

BIJOUX EN OR
10 CARATS
Directement de l'importateur
• Brochettes • Zolies • Chaines
• Grand choix de bagues à diamant

A PRIX D'ESCOMPTE 10% à 50%

LA BRELOQUE DU ROI
22 nord, Wellington Carrefour de l'Estrie

LA PAGE EDITORIALE

Vivement un conciliateur

Lors du conseil des ministres libéraux d'octobre dernier, le ministre Jean Bienvenue de l'Education avait paru étonné d'apprendre que les négociations piétinaient encore entre les enseignants de l'Estrie et la partie patronale locale. Le renversement du 15 novembre a étonné encore davantage le ministre. Au lendemain d'une demi-journée de débrayage dans les écoles, on peut se demander si le ministre Jacques-Yvan Morin serait lui aussi surpris d'apprendre qu'à Sherbrooke les négociations progressent si mal qu'on en est rendu à utiliser la grève et l'invective par le biais des media à défaut de se parler autour d'une table.

Il est simplement honteux qu'après la signature de l'entente provinciale, les enfants soient encore à la merci de débrayages dans les écoles parce que l'entente locale n'a pas été ratifiée. Et les plaidoyers les plus enflammés de la partie syndicale ou de la partie patronale ne feront jamais admettre aux parents que les torts sont entièrement imputables à la partie adverse que le vocabulaire d'usage, chez les gens incapables de s'entendre parce qu'ils ne se comprennent pas eux-mêmes, qualifie de mauvaise foi. L'heure n'est plus aux explications et encore moins aux accusations quand de part et d'autre, négociateurs patronaux et syndicaux s'obstinent à demeurer sur leurs positions. La présidente de l'Association des Commissions scolaires, Mme Estelle Gobeil a suggéré l'appel à un conciliateur, ce que les enseignants rappellent avoir réclamé il y a un an, et cette proposition est éminemment louable.

Que les personnes en présence ne s'entendent plus à cause de conflits de personnalité ou pour d'autres motifs comme celui de passer la résistance syndicale ou celui de décrocher un record d'opiniâtreté syndicale, cela n'importe plus. Une chose compte: les

personnes en présence ont donné la preuve de part et d'autre qu'elles étaient impuissantes à s'entendre, il faudrait les remplacer ou nommer immédiatement ce conciliateur. Même si la présidente du syndicat des enseignants, Mlle Ginette Pépin, soutient qu'il s'agit là d'une tentative d'évitement, il n'y a plus à hésiter: Ginette Pépin doit bien savoir que l'entêtement syndical ou patronal constitue un moyen d'évitement encore plus efficace que la conciliation quand il s'agit de bloquer les négociations.

Un des obstacles majeurs à l'acceptation syndicale porte sur le droit de grève de l'employeur. On conteste le droit de l'employeur de suspendre sans solde un enseignant jugé indigne de remplir ses fonctions. Pourtant, à moins de renier ses responsabilités, l'employeur doit prendre des moyens pour obtenir un enseignement de qualité. Si la suspension survenant après les recours préalables constitue un moyen nécessaire, on ne comprend pas pourquoi l'enseignant serait suspendu avec plein traitement jusqu'à audition de la sentence arbitrale. A moins qu'un principal soit de mauvaise foi, il ne suspendra pas un enseignant par vengeance personnelle. Que cela plaise ou non au syndicat des enseignants, il est possible qu'un de leurs membres encourt une telle mesure disciplinaire.

Quant à la décision d'opter pour des journées de débrayage, que le syndicat des enseignants ne s'en réjouisse pas trop. Elle a été obtenue parce que les questions posées visaient à obtenir un mandat de grève. Les enseignants n'avaient pas le choix: ou bien ils acceptaient les offres patronales que la majorité rejette, ou ils votaient pour la grève. Il y avait peut-être un moyen terme entre ces extrêmes. Mais le syndicat des Enseignants de l'Estrie veut-il d'un moyen terme?

Jean Vigneault

M. Michel Dupuy, président de l'ACDI

C'est le destin qui a préparé Michel Dupuy à devenir président de l'Agence canadienne de développement international (ACDI).

Je le sais depuis six ans exactement. Reportons-nous à la fin de janvier 1971. Le premier ministre Trudeau s'était alors rendu à Singapour, où se déroulait une conférence du Commonwealth et, à cette occasion, il avait visité le Pakistan, l'Inde, Ceylan et l'Indonésie. A chacune de ces escales, il avait annoncé des prêts sans intérêt à ces divers pays qui essaient désespérément de relever leur niveau de vie. Les journalistes qui accompagnaient le premier ministre assistaient presque chaque jour à des séances d'information technique que présidait Michel Dupuy. Au début, nous l'écoutions avec scepticisme. Nous nous disions: "Bah! c'est encore un autre fort en thème du ministère des Affaires extérieures. Il a hérité d'un dossier par hasard. Il s'en est imprégné, il l'a appris par coeur, et au bout de trois jours, il a commencé à en disserter sur le ton d'un vieux expert. Merci pour la poudre aux yeux!" Tout de même, comme ce diplomate semblait aussi aimable que son père, le regretté Pierre Dupuy, qui fut Commissaire général d'Expo 67, je me décidai un jour à lui parler. Je lui demandai tout à trac: "Y a longtemps que vous vous occupez des problèmes du tiers monde?" Il répondit simplement "Depuis une bonne quinzaine d'années". C'est un de ses collègues, néanmoins son ami, qui me signala quelques jours plus tard, au cours d'une conversation à bâtons rompus, que Michel Dupuy est un docteur en droit international, dont le thèse s'intitule "L'Assistance technique et financière aux pays en voie de développement".

A l'époque, dans les milieux spécialisés, cet ouvrage a fait sensation. Il a été édité à Paris en 1966, aux frais du Centre national de la Recherche scientifique de France, qui en avait réclamé la publication.

Affamé de plus amples renseignements, je m'arrangeai pour obtenir le curriculum vitae du docteur. On y relève de précieuses indications.

Né à Paris en 1930, Michel Dupuy y a fait ses études primaires. Après quoi il venait au collège Stanislas de



La politique canadienne

Montréal, où il obtenait son baccalauréat, ès arts, d'ailleurs rehaussé du prix de la Sorbonne. Etapes suivantes: Balliol College, Oxford, l'Institut des études politiques de Paris; la Faculté de droit de l'université de Paris, dont il porte la toge. En 1954, du temps de Louis St-Laurent, Michel Dupuy entra ici au secrétariat du cabinet, où il se colléta avec des dossiers concernant la radio et la télévision, le Conseil des arts, le droit de la mer. De 1956 à 1960, il a été secrétaire d'ambassade à Washington. Rentré au Canada, il dirigea pendant trois ans le bureau de l'Europe occidentale, au ministère des Affaires extérieures. Plongé dans les brumes de Bruxelles en 1963, il y oeuvra jusqu'en 1969; au début, chef adjoint de la mission du Canada aux Communautés européennes; à la fin, ministre et représentant du Canada au Conseil de l'OTAN. "Rapatrié", il a été sous-ministre adjoint des Affaires extérieures, de 1971 à 1976, y présidant une foule d'organismes, y compris le comité des relations économiques avec les pays en voie de développement. Le diplomate a eu le temps de faire du sport et d'écrire des articles d'une rare pertinence sur des peintres canadiens; le courage d'assister à une "convention" pour appuyer un aspirant-député qui n'avait aucune chance; la délicatesse de se rendre à l'assemblée d'une petite association franco-ontarienne, pour donner son vote à un ami. Dans l'ombre des chancelleries, Michel Dupuy s'est distingué dans vingt missions spéciales. Ainsi, l'an dernier, à titre personnel d'ambassadeur, il a été adjoint du coprésident (M. Allan MacEachen) de la Conférence sur la Coopération économique internationale (dialogue nord-sud). On ne peut demander au destin une meilleure formation universitaire, de plus brillants états de service diplomatique, pour devenir président de l'ACDI.

Propos insolents et insolites

Un zélé à l'emploi d'une commission scolaire de Montréal a suspendu Reggie Chartrand comme entraîneur de boxe parce qu'il tenait à avoir dans sa salle un drapeau fleur de lys, i.e. le drapeau du Québec. Notre drapeau deviendrait-il suspect avec l'arrivée au pouvoir du PQ ou certains fonctionnaires sont-ils bornés au point d'identifier le drapeau à une cause révolutionnaire et indigne de figurer dans nos écoles?

— O —

Raymond Garneau accuse René Lévesque d'être allé faire des courbettes devant les financiers américains. Que faisaient MM. Garneau et Bourassa quand ils entreprenaient le même pèlerinage? Des genuflexions?

— O —

L'affiche indiquant l'interdiction de fumer au Palais des Sports est trop loin du champ de vision des joueurs à qui s'adresse cette invitation. La fumée dégagee par les centaines de spectateurs qui fument empêche les joueurs de voir les affiches et parfois même les spectatrices.

Le nombre de fonctionnaires diminuera au Québec, a prédit le souriant Jean-Luc, alias "Guillotine" Pépin. Mais faudra-t-il donc que les pénalisés qui resteront se mettent à travailler? Ils sont pourrants payés pour être fonctionnaires, non pour travailler.

— O —

Claude Wagner n'a pas l'intention de quitter les conservateurs. Ceux qui ont laissé planer cette rumeur ignorent l'attrait magique qu'exerce un fonds de 300,000 dollars pour garder son homme au bercail.

— O —

Le président Sadate d'Egypte a pu apprécier à sa juste valeur la bonté du niveau gouvernement américain. Voulaient emprunter quelques milliards, il a obtenu une réponse positive. A la simple condition que l'Egypte renonce à subventionner des denrées de base. Ou accepte de faire crever de faim une grande partie de la population.

— O —

Epaminondas

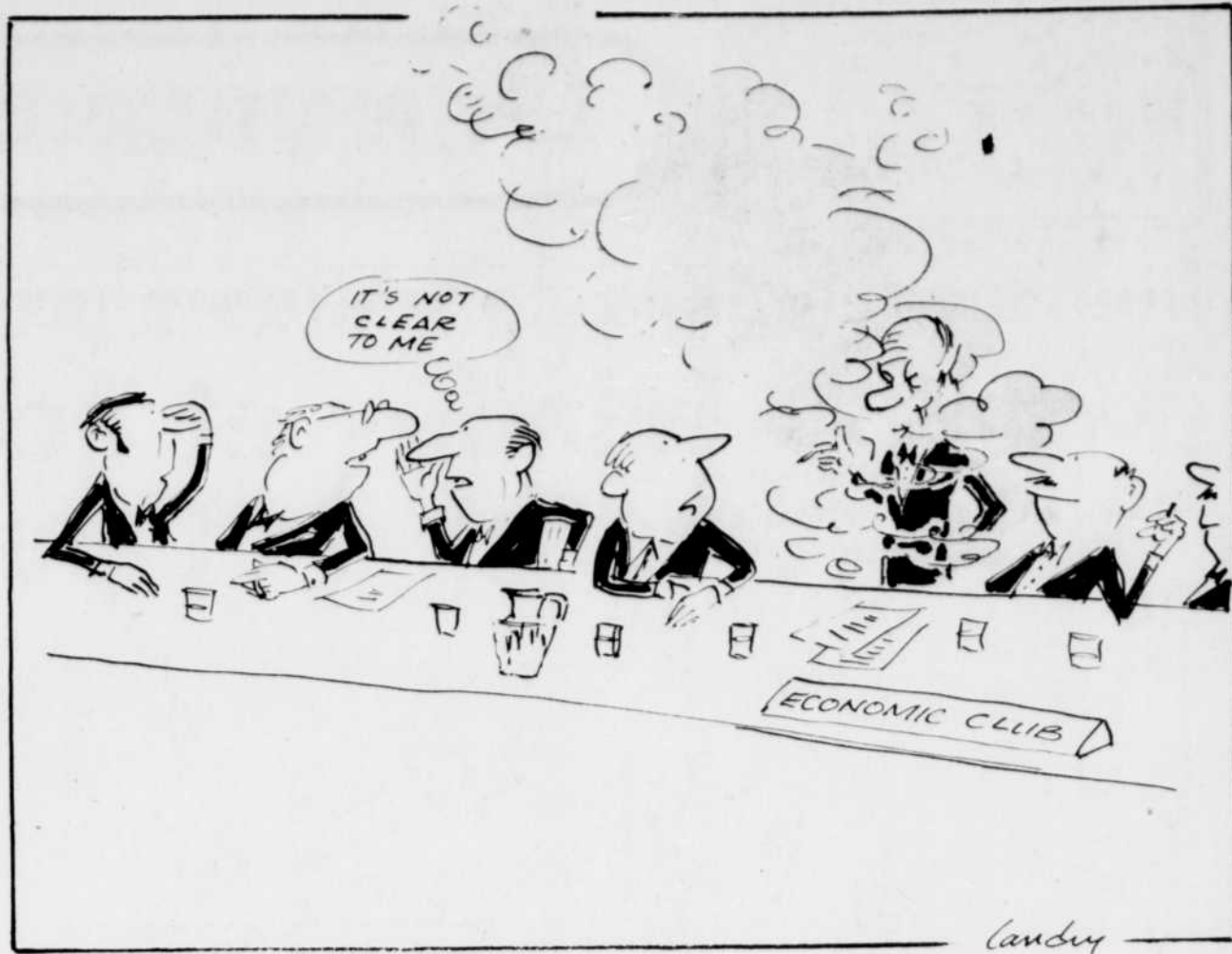

OPINION DES LECTEURS

Réponse à la question de vie ou de mort de M. Vallières

Il faut bien que vous ayez perdu votre siège à l'Assemblée Nationale pour avoir une opinion à exprimer. Qui êtes-vous, pour vous inquiéter de ce que vous appelez "l'indifférence de nos députés à Québec"? Vous avez été député pendant plus de trois ans et vous n'avez pas trouvé le moyen de vous occuper de vos électeurs, et, si votre attitude envers nous, vos électeurs, ne fut pas de l'indifférence, ça y ressemblerait drôlement. Nombreux sont les citoyens du comté de Richmond qui sont convaincus que votre unique activité au Parlement consistait à serrer la main des petits copains. Qu'avez-vous fait de si extraordinaire qui vous justifierait de vous inquiéter des gestes que nos élus du 15 novembre dernier n'ont pas encore eu le temps de poser?

Vous êtes d'une exigence inqualifiable quand vous demandez au gouvernement péquiste de réparer en deux mois de désastre dans lequel le gouvernement Bourassa a plongé la belle Province. Quand vous écrivez: "Je ne peux me faire à l'idée que nous serons représentés à l'Assemblée Nationale par des hommes politiques aussi peu agressifs et déterminés", c'est de vous et des gens comme vous qu'il faut s'inquiéter. Qu'avez-vous fait de valable comme député de Richmond? Les réalisations que vous vous êtes attribuées pendant la campagne électorale, avaient été mises sur pied par d'autres que vous et bien avant votre élection. Que vous ayez oeuvré avec et pour "un groupe de citoyens", je vous le concède; mais, à

mon avis, c'est le comté tout entier qui comptait sur vous. Quand on vous a élu, en 1973, nous ne pouvions savoir que vous seriez "aussi peu agressif et déterminé"; nous espérons, voilà tout. Pourquoi ne faites-vous pas de même?

Quant au projet du tronçon et de l'échangeur sur la Transquébécoise, je reconnais que c'est un projet important pour le développement de la région. Je reconnais aussi que le "groupe de citoyens" sympathiques à ce projet pouvait aussi y trouver son profit. Il y a tant de crasse au Ministère des Transports, comme dans tous les autres d'ailleurs, qu'il est vital de commencer par nettoyer. Le gouvernement Lévesque qui "gèle" des projets douteux fait preuve d'intelligence et c'est de bonne augure. Qu'il fasse des coupures afin d'arrêter le gaspillage de nos dollars, rien de plus sage!

Je loue la détermination du Ministre des Transports qui a mis en veilleuse, temporairement, le projet de construction du tronçon de la route 55 reliant Richmond à St-Albert. Notre Ministre a le courage de prendre ce dossier et de l'étudier afin de voir s'il est nécessaire d'investir tant de millions de nos dollars à cet endroit. Cela nous inquiète, Monsieur Vallières?

Avant de douter de notre Gouvernement Québécois, donnons-lui le temps de poser des gestes et soyons confiants en l'avenir. Vous le savez bien, Monsieur Vallières, nos élus de 1976 ne peuvent pas faire pire que ceux de 1973.

G. Descôteaux
St-Félix-de-Kingsey

Air Canada et les centres de ski du Québec

Au cours d'un récent vol à bord d'Air Canada entre Montréal et Québec, j'ai pris connaissance d'"en Route", publication bilingue mise à la disposition des passagers sur toutes vos lignes aériennes.

J'ai suivi la consigne: "Ce numéro d'enRoute est votre. Emportez-le", et c'est à titre d'usager que je commente l'article bilingue portant sur les stations de ski (enRoute no 10, volume 4, décembre 76/janvier 77).

Je dois vous dire d'emblée que j'ai été particulièrement choqué de constater à cette lecture que la version anglaise ne correspondait pas exactement à la version française.

La partie décrivant dans la version française le Mont Ste-Anne "le plus grand centre de ski de l'Est du Canada" a tout simplement été supprimée dans la version anglaise. Est-on incapable d'écrire en anglais ce que vous exprimez gentiment en français, et je cite: "Quand la montagne est aussi près d'une ville passionnante, quel skieur ne se sentirait comblé?" Skieur ou pas, nous le sommes en effet.

Je sais, la parade est facile. "Erreur technique" ou bien "les énoncés, opinions et points de vue formulés dans en Route sont ceux des auteurs et ne représentent pas nécessairement les vues de l'éditeur ou d'Air Canada". Alors, je dirai publiquement, puisque j'ai l'intention d'adresser co-

pie de cette lettre à la presse, qu'il est extrêmement regrettable que la compagnie aérienne nationale que vous dirigez se comporte d'une façon aussi trompeuse avec les passagers et offre parallèlement à ses lecteurs anglophones une information incomplète et partielle dans une revue bilingue et, quoi que vous en disiez, parainée par Air Canada.

Après la description de Banff, en Alberta, "une nouvelle venue parmi les stations de ski dans les montagnes Rocheuses canadiennes", la moindre honnêteté professionnelle aurait exigé que la version anglaise comprenne aussi la description, je le répète, "du plus grand centre de ski de l'Est du Canada".

Est-ce à dire que vos services estiment que les passagers anglophones, Canadiens, Américains ou autres, ne méritent pas de connaître les beautés du Québec, particulièrement le site et les avantages du Mont Ste-Anne? Pour une fois que la langue française n'est pas lésée, c'est le Québec qui l'est!

En appelant votre attention sur cette question, je suis convaincu, monsieur le président, que vous en connaissez d'ores et déjà la réponse. Veuillez agréer, monsieur le président, l'expression de mes salutations distinguées.

GERARD FRIGON
Sous-ministre des Communications

L'Eglise et les sciences

Vous, qui l'accusez d'obscurantisme, LISEZ!
— La grammaire française a été faite par des moines.

— Nos universités sont des créations ecclésiastiques.

— Notre philosophie est tout entière dans la Somme de S. Thomas d'Aquin.

— C'est un moine qui inventa la poudre.

— C'est un évêque de Munster qui inventa les bombes.

— C'est un dominicain, S. Albert le Grand, qui inventa la boussole.

— C'est un autre moine, Jacques de Vitry, qui l'appliqua à la conduite des bateaux.

— C'est un moine, Despina, qui inventa les lunettes.

— C'est le pape Sylvestre II qui inventa l'horloge à roues.

— C'est St-Bor' nature, une gloire dont se targuait le 19e siècle, qui posa en principe et qui révéla l'unité des forces physiques, à savoir que la chaleur, la lumière et la force émanent d'un même agent.

— Ce sont deux moines, Orthon et Ardoïn, qui inventèrent l'alphabet.

— C'est un religieux, Bède, qui explique les marées.

— Ce sont deux moines d'Espagne, précurseurs

de l'abbé de l'Epée, qui apprirent aux sourds-muets à parler.

— C'est un moine, Gerbert, qui introduisit chez nous les chiffres arabes.

— C'est un missionnaire, Guy d'Arezzo, qui inventa les 7 notes de musique.

— C'est un religieux, Magnan, qui inventa le microscope.

— Ce sont deux religieux, Lana et Baccaria, qui trouvèrent les lois de l'électricité.

— C'est un religieux, Barranti, qui trouva le frein des locomotives.

— Ce sont des Jésuites qui inventèrent le gaz.

— Ce sont les Jésuites qui au siècle dernier encore, dirigeaient presque tous les grands observatoires d'astronomie. (Le Père Emile Cambron, originaire de Sherbrooke, dirigeait encore l'observatoire d'Addis-Abebas, en Ethiopie, en 1963).

— La géographie tout entière a été faite par les missionnaires.

— C'est un religieux bénédictin, Don Pérignon, qui a trouvé le procédé de faire le "Champagne".

Chapeau bas devant ce beau travail au service de l'humanité!

Mgr Raoul Bruneau

LA TRIBUNE

..... les petites annonces
..... voilà!
569-9501 succès!

LA TRIBUNE au féminin



MEILLEURS PRIX PLUS SERVICE!
satisfaction garantie
OU ARGENT REMIS!
BIJOUTERIE
LEUDUC-TURCOTTE
Sherbrooke - 562-3311 1220

Les médecins américains contre la survie artificielle

CHICAGO (AP) — La plupart des médecins américains qui ont répondu à un questionnaire de l'American Medical Association déclarent qu'ils essaient de respecter le souhait des mourants qui ne voulaient pas être maintenus artificiellement en vie.

Près de 95 pour-cent des praticiens ont déclaré que les malades devraient pouvoir mourir "dignement", "en paix", ou "de mort naturelle".

Seulement 5,5 pour-cent n'ont pas cette philosophie. Sur 500 médecins consultés, 107 seulement ont répondu.

Les deux tiers ont dit que les obligations juridiques les empêchent de satisfaire les souhaits de leurs malades. Vingt-et-un pour-cent ont fait état de contraintes morales et d'autres de leurs convictions religieuses, des pressions de la famille du mourant ou des objections de celle-ci.

La légèreté domine la nouvelle mode parisienne

PARIS (AP) — La canicule peut revenir cet été, les Parisiennes, si elles obéissent aux canons de la mode, n'auront pas trop chaud: les tissus sont légers, crêpes de Chine et mousselines vaporeuses, et les jupes s'arrêtent au genou.

Chez Christina Dior, les robes s'arrêtent au genou et sont portées avec talons plats et fichus géants. De vastes chemises carrées deviennent des manteaux, des vestes, des robes sur-pantalons. Elles sont caractérisées par un col droit, de larges manches montées au carré et un empiècement à pli. On porte aussi le

blouson, souple, coulissé aux hanches, ceinturé à l'encolure, en crêpe de Chine ou en chevreau naturel le jour et, le soir, en jersey très souple, à très grandes manches.

Le jour, la ceinture des robes est basse, l'encolure coulissée et la jupe large. Le soir, les robes restent courtes avec beaucoup de plissés, le mot d'ordre étant à la légèreté. Le blanc, le beige naturel et le bleu dur ont la vedette, avec aussi du rouge et du fuchsia. Le soir, on se vêt essentiellement de blanc.

On se met aussi à l'aise, chez Christian Dior comme chez Pierre Cardin et chez



Emmanuel Ungaro présente dans sa collection d'été 1977 cet ensemble de soie aux larges manches et qui forme un tablier à l'avant... (Téléphoto)

Jean-ouis Scherrer: Chez Dior, même, les mannequins portaient des talons plats.

Le jour, les robes sont gaies et désinvoltes, taillées dans des péplums, des étamines imprimées, du crêpe de Chine ou de la coquille broderie anglaise.

Chez Pierre Cardin, Cardin a créé deux lignes: la ligne nymphette courte, de longueur irrégulière, et la ligne couture, pour clientes plus âgées...

Les tailleurs et les robes sont ceinturés, souples, à amplesurs. Si la ligne couture cache juste le genou, la ligne nymphette surprend par ses audaces. Elle évoque parfois les pâtres grecs ou bien la jupe est coupée en biseau, laissant voir toute une cuisse d'un côté et tombant, de l'autre, plus bas que le genou.

Toile légère, voile de laine, satin, mousseline ont des coloris pastels, fragile ou sont imprimés.

ACCUEIL A LA VIE
Chapitre de l'Estrie
569-2020
IR. HRIGHT INTERNATIONAL

ENCEINTE EN DETRESSE
Nous offrons aide, amour, compréhension

Une vraie **BOUTIQUE DE TAPIS**

Création-Décor-INC.
DRAPERIES — TOILES — TUILES
PAPIERS TENTURES
CONFECTION de DRAPERIES et POSE

979 OUEST, RUE KING - SHERBROOKE
ESTIMATION GRATUITE
TEL: 569-8856

Roch Guertin, prop.

RESTAURANT YILDIZ RUE KING OUEST
LE CHOIX DES Gourmets

VENEZ DEGUSTER NOS STEAKS, NOS BROCHETTES et nos FRUITS de MER

VENEZ FLATTER VOTRE PALAIS avec notre bon choix de vins à prix abordables.

Du lundi au vendredi
Dîners à la carte \$1.85 à \$2.45
TABLE D'HÔTE (Potage, petit steak, café, bière ou vin) \$3.50

RESERVATIONS: 569-7029

COURS DE COUTURE DONNES PAR L'ECOLE DE COUTURE GISELE et IRENE INC.
PERMIS: 270-571

Cours de couture privés pour adolescentes commençant le 5 février 1977. Session de 6 semaines. Inscription les 26-27-28 janvier de 7h. à 9h. p.m.

RENSEIGNEMENTS:
Bureau: 567-5496
Domicile: 563-1999 ou 562-5323
522 est. rue King, Sherbrooke

Zaforest GRAND Tapis INC. Cousiné-tuile
1360 Conseil, Sherbrooke Que
562-4751

SABLAGE DE PLANCHER FINI URETHANE PARQUET DE BOIS ET POSE

Spécial DE FIN DE SEMAINE
OUILLETS 3/\$1.49

Cette semaine AU COMPTOIR SEULEMENT!

Paul McKenna INC. FLEURISTE
236 AVENUE DUFFERIN et CARREFOUR de L'ESTRIE
Paul McKenna, propriétaire-gérant

VENTE DE Janvier

FOURRURE REDUITE DE 20 à 40 %

J.A ROBERT Ltée
1084, OUEST, RUE KING SHERBROOKE
Tél.: 562-4006

Vente d'inventaire
Rabais de 10% à 50%

sur toute la marchandise en magasin.

Pouf

113, rue Frontenac Sherbrooke 569-1555
René Parent, SDE et Nicole Clément SDE

Service de consultation, plans et design.

La Breloque du Roi

22 NORD, RUE WELLINGTON — 567-3462
CARREFOUR DE L'ESTRIE — 567-2252

BIJOUX Or 10 carats (aucun plaqué) **20 à 50% DE RABAIS**

A PRIX D'ESCOMPTE

IMPORTATIONS D'ITALIE ET D'ESPAGNE

POURQUOI PAYER PLUS CHER?

- BAGUES • DIAMANTS • BRELOQUES
- BOUCLES D'OREILLES
- BRACELETS • CHAINES • MONTRES
- JONCS • SIGNES DU ZODIAC • ETC.

DANS LES LOCAUX DU **ROI DU RADIO**
22 NORD, RUE WELLINGTON 567-3462
ET CARREFOUR DE L'ESTRIE 567-2252

Sears Whisper

CARREFOUR DE L'ESTRIE SHERBROOKE

Vente semi-annuelle de bas culotte

Epargnez à l'achat d'une paire et encore plus à l'achat de 3 paires.

C'est le temps de faire provision du populaire "Whisper One Size". Achetez-les une paire à la fois ou 3 paires et réalisez une Super économie. Dans un choix de cannelle ou épice. Tailles: 100 à 150 lb.

Rég.: .99
84¢ ch.
3/2.40

Bas culotte différentes grandeurs. Vous avez le même rabais maintenant sur les bas-culotte différentes grandeurs. Choisissez: P.M.G. T.G. Dans les tons de: cannelle ou épice.
Régulier: 75R 018025 B
Diaphane: 75R 018125 B
Rég.: 1.59 ch.

1.35
3/3.79
Bas pour dame. Rayon: 75

Whisper ALL SHEER SANDALFOOT TOUT DIAPHANE POINTES RENFORCEES
Whisper REGULAR-REGULIER
Whisper ALL SHEER SANDALFOOT TOUT DIAPHANE

Simpsons-Sears Ltée

La fortune est venue trop tard

NICE (AP) — Aide soignante à 800 ff par mois dans un établissement de Vallorès réservé aux jeunes handicapés, logeant dans une petite maison modeste de Golfe-Juan avec son frère Fablito, télégraphiste, et sa mère, invalide à charge complète, c'est ainsi que vivait il y a encore quatre ans à peine Marina Picasso.

Aujourd'hui, à 26 ans, elle est très riche, puisque la succession de son illustre grand-père, Pablo Picasso, qui est maintenant définitivement réglée, va lui rapporter un peu plus de 300 millions de FF.

Marina s'est installée il y a un an dans un deux-pièces luxueux à Ville-Neuve-Loubet, près de Nice, avec René, son compagnon, dont elle a eu un fils, Gael, il y a trois mois. Aucune oeuvre de Picasso n'est accrochée aux murs de l'appartement.

"Du vivant de mon grand-père, dit-elle, je n'en ai jamais reçu, fut-ce un bout de dessin. Maintenant toute l'oeuvre est placée sous scellés en attendant la liquidation."

Marina n'est pas mère, mais, pour elle, "cette fortune arrive un peu trop tard". Elle explique: "Vous ne pouvez pas savoir ce que c'est que de s'appeler Picasso quand il faut choisir entre payer son loyer et manger à sa faim. Il y a quelques années, le dixième de ma part d'héritage aurait bouleversé toute notre existence. Je serais devenue médecin pédiatre. Maintenant, je me contenterais de jouer le rôle

passif de bailleur de fonds. "Le génie n'est pas héréditaire."

"Je suis riche sans doute, mais j'ai peur. Peur de la responsabilité qui m'incombe avec la gestion de ce patrimoine, dont j'ai conscience qu'il ne m'appartient pas en propre. Peur de l'art qui ne m'avait jusqu'ici

a choisi un spécialiste. Elle n'a pas voulu adhérer à la société civile constituée dans le même but par Claude, Paloma et Maya, les enfants naturels du peintre disparu, qui l'ont toujours ignorée, tout comme le reste de la famille.

"Seule j'étais, seule j'entends rester, dit-elle. Je n'ai

(Marina Picasso)

gentiment, d'autres l'insultent, en disant par exemple: "Une telle fortune vous n'avez pas honte?"

Bientôt elle aura les créanciers à payer: trois pour-cent du total du legs doivent revenir à l'administrateur et aux experts, quatre millions de FF aux notaires et il faut ajouter les avocats et le fisc.

Marina a un projet qui tient à coeur: "Si j'avais à réunir les moyens et les concours nécessaires, je voudrais construire un établissement spécialisé dans l'accueil et le traitement des jeunes handicapés. Il porterait le nom de fondation Picasso".

LA TRIBUNE au féminin

donné que la misère en partage. Je suis peintre moi-même, mais si la fortune se transmet, le génie n'est pas héréditaire".

Pour la guider dans la gestion de son héritage, Marina

pas le moindre ressentiment, mais après tous ces événements, qu'aurions-nous à nous dire?"

En attendant, Marina Picasso est assaillie de sollicitateurs. Certains lui écrivent

Dépistage du cancer du sein: urgence

QUEBEC, le 24 janvier 77 - Lors de sa 26e assemblée régulière tenue à Québec, le conseil du statut de la femme en accord avec le ministre responsable, madame Lise Payette, a demandé expressément au ministre des affaires sociales de mener des recherches intensives pour être en mesure d'offrir au plus tôt aux Québécoises des méthodes sûres de dépistage du cancer du sein.

Dans un premier temps, le CSF s'est dit partager vivement l'inquiétude des femmes du Québec en rapport avec l'annonce récente par la régie de l'assurance-maladie du Québec que les frais de thermographie des seins dans les cliniques médicales privées ne seraient plus couverts par l'assurance-maladie.

C'est le groupe de femmes dont l'âge varie entre 35 et 64 ans qui risquent le plus d'être victimes du cancer du sein. En effet, 58 pour cent des décès partumeur du sein surviennent dans ce groupe d'âge; la proportion est de 47 pour cent pour les tumeurs des organes génitaux féminins et de 43 pour cent pour l'ensemble des tumeurs.

Au Québec les régions où les tumeurs du sein seraient le plus de dégâts sont celles du bas St-Laurent et de la Gaspésie. Or, dépisté précocement, le cancer du sein peut être guéri dans 85 pour cent des cas.

Considérant que les différents milieux impliqués dans l'utilisation de la méthode de thermographie des seins ne fournissent pas un éclairage suffisant de la question, le CSF souhaite que le MAS diffuse une information pertinente et poursuive des recherches intensives pour trouver des méthodes sûres de dépistage du cancer du sein.

Le CSF a recommandé enfin que le MAS formule le plus rapidement possible une politique globale de médecine préventive liée aux maladies spécifiques des femmes.

les plus jolies idées au bout de vos doigts

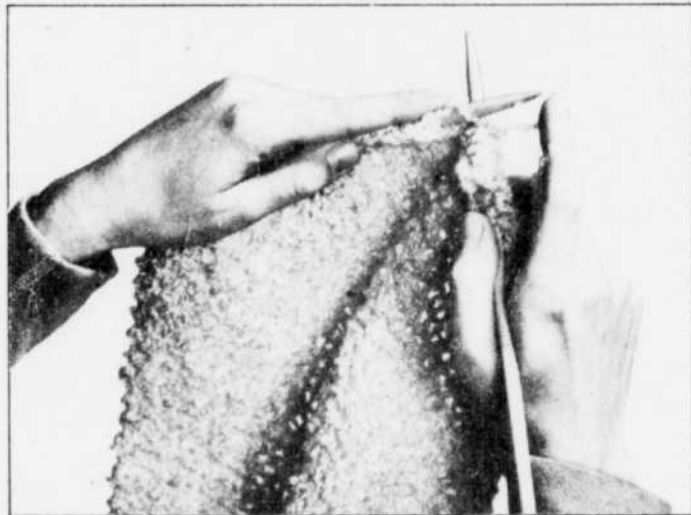

Les Doigts d'Or, c'est une toute nouvelle encyclopédie pratique des travaux d'aiguille, 120 fascicules abondamment illustrés et remplis d'idées jolies, pratiques et faciles à réaliser, des idées à la portée de tous.

Les Doigts d'Or, c'est un guide méthodique vous permettant d'aborder, leçon après leçon, les divers travaux d'aiguille tout en vous constituant, pour seulement \$1.25 par semaine, une documentation incomparable sur les métiers d'art contemporains.

Les Doigts d'Or, c'est une détente et un moyen de créer, selon votre budget, les choses simples ou sophistiquées dont vous avez envie pour vous et votre famille.

Et il est très facile de s'y retrouver, puisqu'un système de notation permet de voir au premier coup d'oeil si le modèle est simple ou élaboré (*modèle facile, **modèle moyen, ***modèle élaboré).

LES DOIGTS D'OR
120 fascicules hebdomadaires comprenant des rubriques telles que:

- LE TRICOT Modèles et technique
- LE CROCHET Modèles et technique
- LA COUTURE Modèles et technique
- LA BRODERIE Modèles et technique
- LE MAKRAMÉ
- LES TAPIS
- LA TAPISSERIE
- LES IDÉES DOIGTS D'OR



De plus, les Doigts d'Or vous offrent:

- un patron grandeur nature, gratis dans chaque fascicule
- un décalque de broderie trois fois par mois
- une magnifique reliure mobile, au coût de \$3.99, vous permettant d'assembler votre encyclopédie en 10 volumes attrayants.

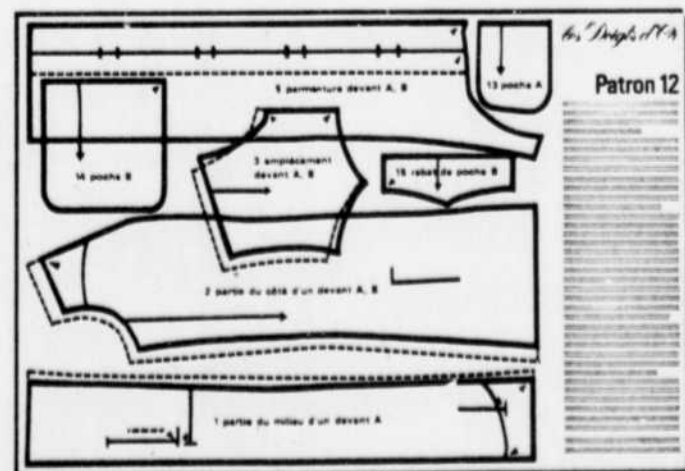

Offre de lancement

A l'achat du premier numéro des Doigts d'Or, vous obtenez le second gratuitement. Commencez votre collection dès maintenant! Les Doigts d'Or sont déjà en vente chez les dépositaires de journaux et dans les magasins d'alimentation. Ou encore mieux! Abonnez-vous! Il suffit de remplir ce coupon et de le retourner à l'adresse indiquée.

Vous trouverez ci-inclus la somme de \$1.25 représentant le coût des fascicules 1 et 2. De plus, je recevrai, sans aucune obligation de ma part, les détails concernant un abonnement à la nouvelle encyclopédie Les Doigts d'Or.

NOM

ADRESSE

TEL

Veillez retourner à:
Les Editions Vita Ltée
4711 Boulevard Couture
Montréal, Québec
H1R 3H7

L'ESCALE, C'EST QUOI?

- L'ESCALE est une maison d'accueil-dépannage.
- Cet accueil s'adresse spécialement aux dames et jeunes filles en situation de conflits.
- L'équipe sur place tente, par une écoute attentive et un contexte favorable, d'évaluer et d'atténuer l'état d'insécurité que la personne ressent. Selon le cas, nous orientons et nous accompagnons parfois la personne vers l'organisme ou vers la personne-ressource qui lui convient. L'ESCALE aide à cheminer vers une vie normale.
- Pour le côté dépannage, nous répondons à un besoin de gîte temporaire en cas de nécessité.
- Il est également de notre ressort d'offrir un étalage d'activités culturelles et artistiques qui répondent à un besoin spécifique (solitude); ceci toujours dans un but d'autonomie et de cheminement personnel.
- La naissance de L'ESCALE est le fruit et l'aboutissement normal de quatre années de travaux et de bénévolat auxquelles se sont greffés deux projets P.I.L.
- La maison de L'ESCALE est située à 671, rue Papineau, Sherbrooke.

Numéro de téléphone pour nous rejoindre sont: 569-8808 et 567-0390

LOUEZ DE TOUT
569-9548
LES ENTREPRISES
MARTINEAU INC.
2456 ouest, rue King
Machines à laver les tapis à la vapeur

SOUFFLEUSE A NEIGE
M. Massy-Ferguson
EN SPECIAL
et autres à \$44.95

VOUS SENTEZ LE BESOIN DE PARLER A QUELQU'UN? QUELQU'UN VOUS ECOUTE

SECOURS -AMITIE

563-5511

A TOUTE HEURE DU JOUR ET DE LA NUIT

LA TRIBUNE éminin

Les Canadiens aident à prévenir les troubles de la vue dans le Tiers-Monde

Les canadiens participent à l'oeuvre de restauration de la vue des habitants du Tiers-Monde. G.J. Collin, président national du Conseil Canadien des aveugles nous apprend qu'ils ont aidé 56.000 personnes du Tiers-Monde à retrouver la vue, l'année dernière.

Au cours d'une entrevue qu'il a accordée à l'occasion de la Semaine de la canne blanche, qui se déroulera du 6 au 12 février sous les auspices du Conseil canadien des aveugles et de l'Institut national canadien pour les aveugles, M. Collin a relaté un exemple de l'aide canadienne aux pays en voie de développement.

Il y a onze ans, les aveugles de chaque province ont offert des dons pour l'achat et l'équipement d'une camionnette de soins ophtalmologiques destinée à parcourir les routes de l'arrière pays aux Indes. Les ophtalmologistes des pays "riches" et travaillant avec la Royal Commonwealth Society for the Blind ont utilisé cette camionnette pour les camps d'examen ophtalmologiques organisés dans les campagnes, surtout orientés vers le traitement de la cataracte.

En Inde, les cataractes sont

l'un des 4 fléaux qui causent la cécité chez des masses de jeunes et de vieux et les médecins doivent opérer pratiquement à l'achaine. Des centaines d'autochtones voyagent ainsi plusieurs milles pour atteindre les camps ophtalmologiques et attendent parfois jusqu'à 3 semaines la visite du médecin.

A ciel ouvert

Les médecins pratiquent les interventions en pleine nature, à ciel ouvert, plutôt que dans des salles d'opération bien aseptisées. Les patients s'étendent sur des nattes et les médecins les traitent en circulant entre les rangées. Deux médecins membre d'une équipe peuvent opérer jusqu'à 400 cataractes en une seule matinée, a déclaré Collin. Les autochtones ne récupèrent pas toujours une vision de 20/20 mais suffisamment toutefois pour cultiver leur modeste coin de terre dans leur environnement rural.

Le Canada qui possède des normes d'hygiène élevées et d'excellentes techniques chirurgicales a obtenu d'intéressants résultats dans les cas de cataractes.

569-5511-12

LIVRAISON GRATUITE

Y GOUTER C'EST L'ADOPTER



LICENCE COMPLÈTE

Essayez nos délicieux mets italiens et canadiens.

SALLE À MANGER

SPECIAL AU COMPTOIR SEULEMENT
Du lundi au vendredi, inclus et sur présentation de cette annonce, AVEC CHAQUE ACHAT de \$3.00 ET PLUS AU COMPTOIR, **.50 DE RÉDUCTION VOUS SERA ACCORDÉ**
Offre valable jusqu'au 18 février 1977.

Bienvenue au

CARUSO PIZZA

2192 OUEST, RUE KING, SHERBROOKE, QUE.

LE LIVRE DE LA SEMAINE



CUISINE MICRO-ONDES

par **PAULINE SAINT-AMOUR**

En vente chez votre libraire **CLAUDE PAYETTE INC.**

30, Wellington Nord Sherbrooke-565-8885

Réservez maintenant en composant: 565-8885

J.A. HUBERT LIMITEE



CITÉ UNIVERSITAIRE SHERBROOKE

vous invite à venir déguster nos mets succulents à notre

Salle à manger **"Le Sommet"**

ouverte tous les jours de la semaine avec service de **BUFFET CHAUD À \$3.50**

de 11h.30 a.m. à 2h. p.m., et de 5h.00 p.m. à 7h.30 p.m. Entre le service de buffet chaud, menu à la carte jusqu'à 9h. p.m.

Aussi: **BAR SALON** ouvert de 11h. a.m. à 3h. a.m. dans une ambiance agréable avec panorama magnifique.

SERVICES DE **BANQUETS ET RECEPTIONS**

Pour réservations: **565-5440**

Jean-Guy Albert, directeur des services alimentaires.

Sears

CARREFOUR DE L'ESTRIE **SHERBROOKE**



COUTELLERIE

Rég.: 29.99

24⁹⁹

Coutellerie en acier inoxydable 66 pièces. 1 seul motif "charmante" Quant.: 10. No: 49034.

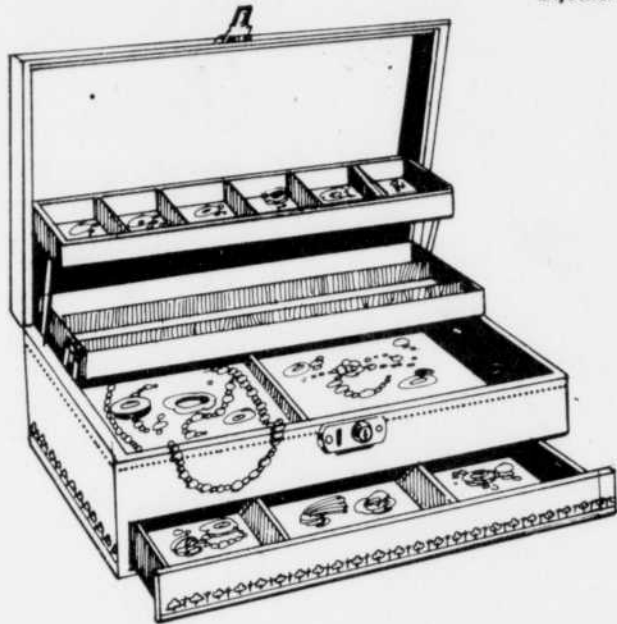

Bijouterie, rayon 4

COFFRES A BIJOUX

Rég.: 9.98 à 45.00

7⁴⁸ à 33⁷⁵

Coffres à bijoux pour dames et enfants. Choix de 8 modèles. Quant.: 53.



Hours/Minutes

38

Seconds

18

Date



Montres Quartz 4 fonctions tout en plastique noir. Garantie d'un an. Quant.: 13. No: 13020.

ENSEMBLES A DEPECER

Rég.: 13.98 à 16.98

10⁹⁸ à 13⁹⁸

Ensembles à dépecer 2 motifs Ensemble de couteaux à steak. 1 seul modèle. Quant.: 10. No: 42002-13-22



ENSEMBLES DE SKI

Rég.: 34.99

29⁹⁹

Magnifiques ensembles de ski très chauds disponibles dans des teintes variées. Tailles: P.M.

ENSEMBLES DE SKI

Rég.: 39.99

34⁹⁹

La pente neigeuse vous attend avec nos ensembles de ski. Nos ensembles sont disponibles dans des teintes variées. Tailles: P.M.

VESTES DE SKI

Réduction de 33 1/4% sur nos vestes de ski et qui sont disponibles dans des teintes variées. Tailles: P.M.

Rég.: 24.00 à 50.00

15⁸⁴ à 33⁰⁰

CHANDAILS ET CARDIGANS

2⁹⁹ à 6⁹⁹

Cardigans ceinturés à manches 3/4 épaules tombantes ainsi que des chandails disponibles dans des teintes variées. Tailles: P.M.G.



BLOUSES

Magnifiques blouses manches longues, unies fleuries dans les tons variés. Tailles: 10 à 16 ans.

9⁹⁹

PANTALONS

Pantalons 100% acrylique double tricot lavable à la machine, disponibles dans les couleurs variées. Tailles: 10 à 18 ans.

7⁹⁹

PANTALONS

Magnifique pantalons avec taille élastifiée. Disponible dans des teintes variées. Tailles 10 à 18 ans.

10⁹⁹

Rég.: 16.00



Vêtements sport pour dames, rayon 7



CHANDAILS

Valeur 12.00 à 16.00

6⁹⁹ à 8⁹⁹

Choix de chandails dans une gamme de couleurs et de styles différents qui pourront sûrement vous plaire. Couleurs variées. Tailles: P.M.G. Quant.: 35.



BLOUSES

9⁹⁹

Jolies blouses qu'on peut agencer avec un pantalon ou une jupe. Manche 3/4 ou manche longue avec ou sans col, de couleurs variées. Tailles: P.M.G. Quant.: 40.

Jeune Boutique, Rayon 19

JUPES

5⁹⁹

Choix de jupes ligne A ou évasées avec ceinture à la taille en velours côtelé ou en polyester. Couleurs variées. Tailles: 5 à 13 ans. Quant.: 25.

PANTALONS

1⁴⁹ à 9⁹⁹

Choix de pantalons dans des modèles, teintes différentes, glissière à l'avant, avec ou sans poches. Couleurs variées. Tailles: 5 à 13 ans.

Simpsons-Sears Ltée



CARREFOUR DE L'ESTRIE
SHERBROOKE 27-28-29
JANVIER

**SALON CONTEMPORAIN
2 MCX**

Rég.: 629.98 ens.

400⁹⁸

Ensemble 2 morceaux 100% oléfine dans les tons de beige. Quant.: 1 seulement. No: 51031/3



SALON COLONIAL 2 MCX.

Comprend un sofa et une chaise, recouvrement 100% oléfine, brun/beige. 2 seulement. No: 5214/3.

Rég.: 679.98

450⁰⁰

SALON COLONIAL 3 MCX.

Comprend un sofa, une chaise et un tabouret, recouvrement 70% acrylique, 30% polyester, marine. 4 seulement. No: 52251/3/4.

Rég.: 790.00

Meubles - Rayon 1

500⁰⁰

LIQUIDATION

**CARPETTES
"ALL BORG"**

Rég.: 349.98

249⁹⁹

Tapis à motifs, 100% laine. Choix de 3 teintes assorties: beige, brun, rouille. Dimensions approx. 8'2" x 11'2". #25364.

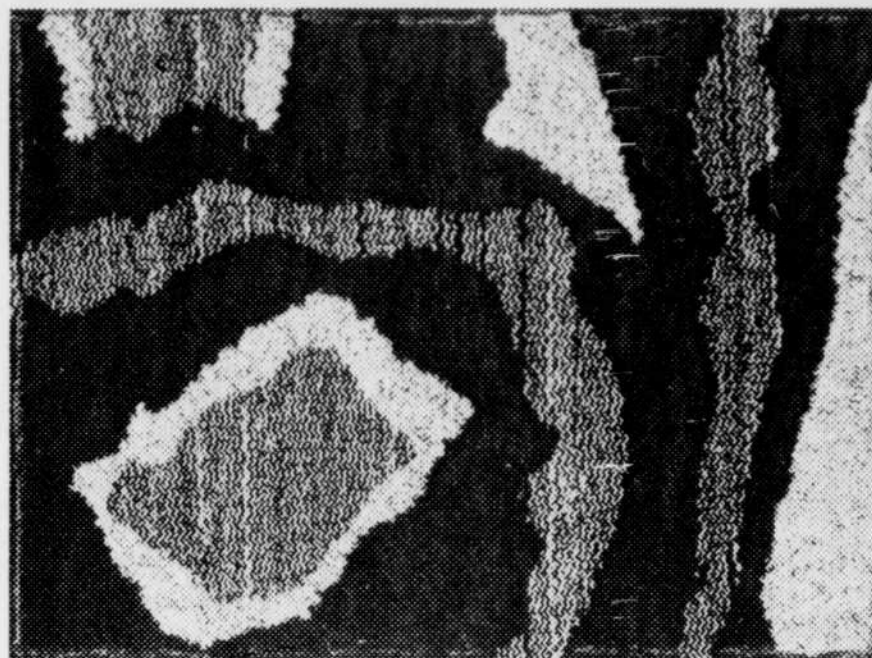

PROTECTEUR DE TAPIS

Rég.: 1.79

1³⁹

pi.

Protecteur 100% vinyle, 24" large. No: 96120.

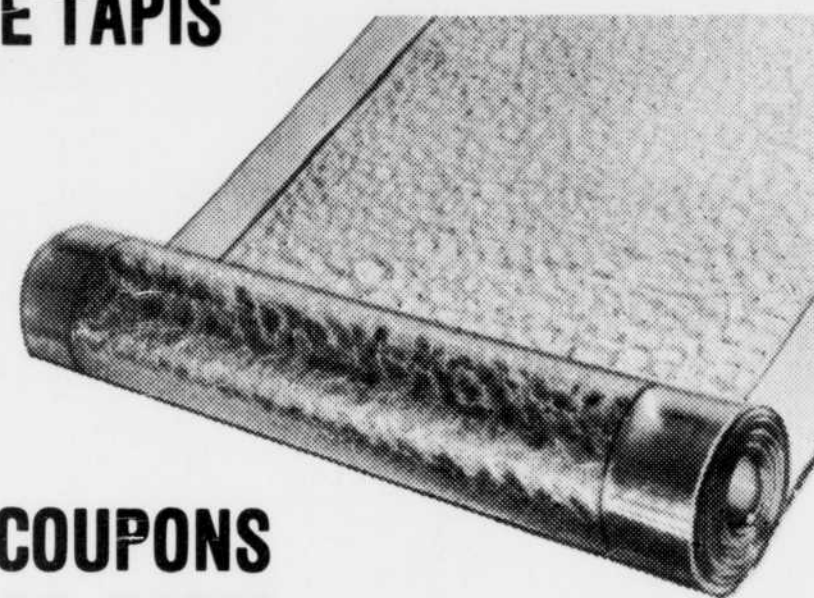

**COUPONS
DE TAPIS**

Rég.: 71.99

49⁹⁹

ch.

Tapis "Spanish" avec envers de caoutchouc. Choix de 5 teintes. Dimensions approx 9' x 12'. No: 30006.

Couvre-planchers - Rayon 37

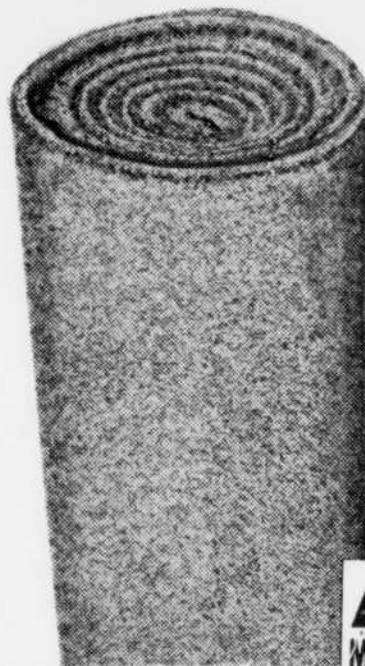

**ARMOIRES
MURALES**

Magnifiques armoires murales à évier simple ou double en chêne "Madeika". Eviers et robinets inclus. No: 54946. à 54995.

60" une cuvette **349⁹⁸**
Rég.: 399.98

72" une cuvette **389⁹⁸**
Rég.: 439.98

72" une cuvette **419⁹⁸**
Rég.: 469.98

96" une cuvette **504⁹⁸**
Rég.: 554.98

96" deux cuvettes **534⁹⁸**
Rég.: 584.98

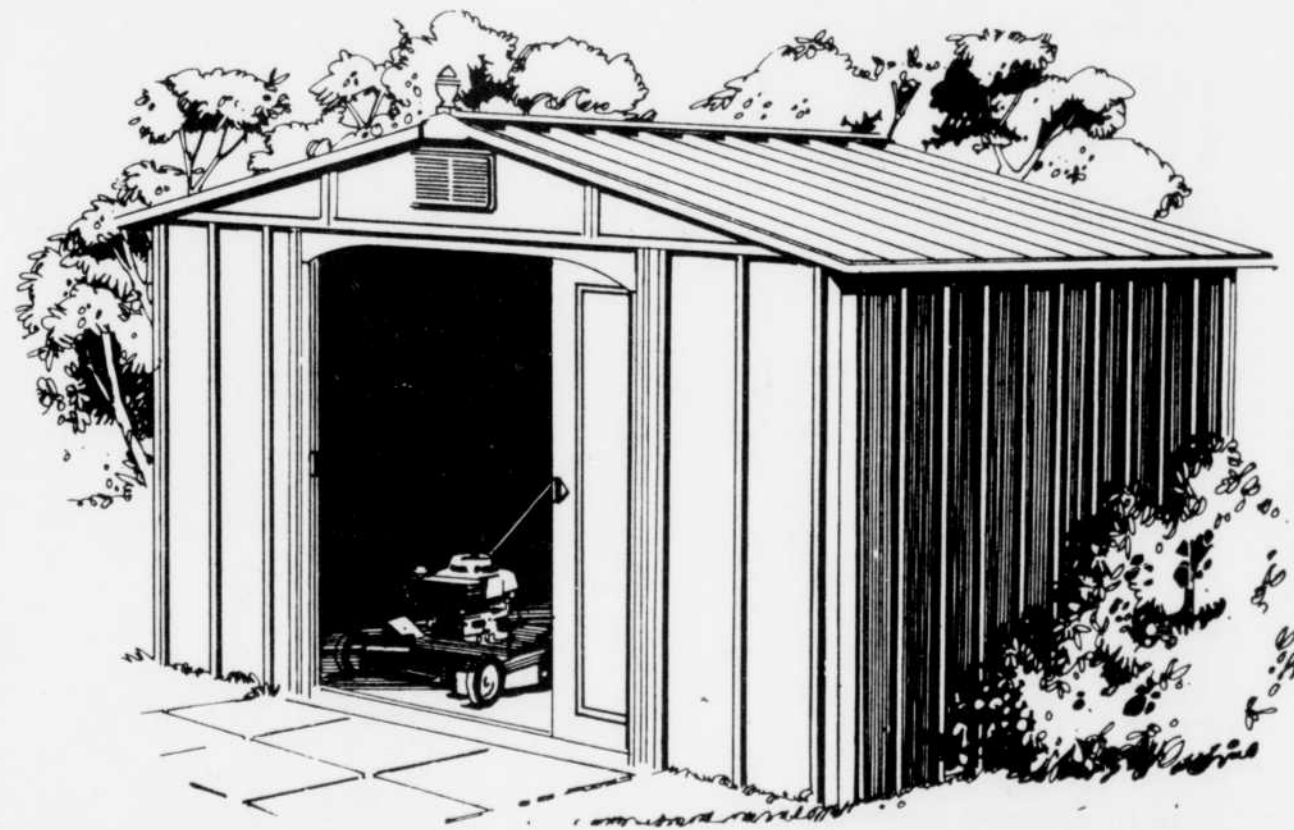

REMISE "SEARS" 10' x 11'

Grand espace de rangement à prix avantageux. En acier galvanisé, fini extérieur émaillé cuit au four, antirouille. Similaire à l'illustration. No: 58470.

279⁹⁸

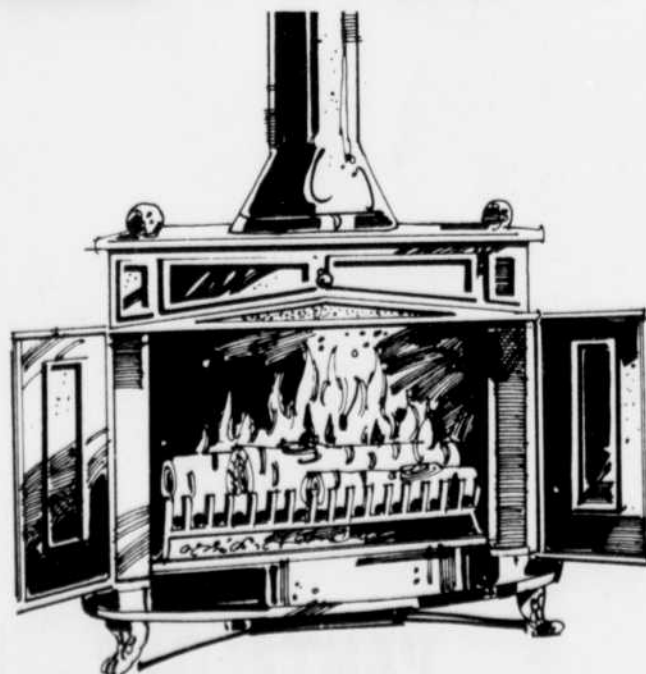

CHEMINEE "FRANKLIN"

De premier choix en fonte et en acier au fini noir.

- Ecran anti-rayonnement à l'arrière pour sécurité et perte minimum de chaleur.
- Porte-bûche inclus.
- 3 sections de tuyau de 24" inclus. No: 42121.

Rég.: 289.98

269⁹⁸



CHAUFFE-EAU

CASCADE 40 **99⁹⁸**
Rég.: 105.98

CASCADE 60 **149⁹⁸**
Rég.: 159.98



MARQUETERIE

Rég.: 12.99

10⁹⁹

Facile d'entretien et de pose notre marqueterie en chêne massif préfini et texturé. Couvre environ 10 pi. ca. No: 73001. Sur commande seulement.

**PORTES
"SEARS"**

Naturel:
Rég.: 134.99

104⁹⁹

Emaillé blanc
ou brun
Rég.: 139.99

109⁹⁹

Sur commande seulement.

Matériaux de construction. Rayon 84

Simpsons-Sears Ltée

Sears

CARREFOUR DE L'ESTRIE
SHERBROOKE

CHANDAILS POUR HOMMES

Rég: 9.98 à 12.98

6⁹⁹

Assortiment de cardigans, cols ronds, débardeurs. Laver et sécher en machine. Couleurs et tailles assorties. No: 15000.

CARDIGANS

100% acrylique. Modèle à boutons à l'avant. Très belle qualité. Couleurs et tailles assorties.

Rég: 14.98

7⁹⁹



CHEMISES DE TOILETTE

Rég: 8.98 à 12.98

Chemises de toilette manches longues. Perma-prest Laver et sécher en machine. Tailles et couleurs assorties.

4⁹⁹

CHEMISES SPORT

Manches longues motifs divers. Laver et sécher en machine. Tailles et couleurs assorties. Rég: 10.98 à 14.98

7⁹⁹

Accessoires pour hommes, rayon 33

ENSEMBLE DE SKI POUR GARÇON

Valeur: 34.98

19⁹⁸

Magnifique ensemble de ski 2 pièces avec bavette pour garçon. Lavable à la main. Couleur rouge et orange. Tailles: 10-12-12-16 Quant: 18. No: 3280

Vêtements pour garçons - Rayon 40



MANTEAUX DE CUIR POUR HOMMES ET JEUNES HOMMES

Rég: 99.00 à 145.00

74⁹⁹ à 120⁰⁰

Un assortiment de manteaux de cuir de couleurs et styles assortis. Marque réputée. Couleurs assorties. Tailles: 34 à 42. Quant: 18.



CHANDAILS POUR HOMMES

Rég: 9.00 à 28.00

5⁹⁹ à 19⁹⁹

Un assortiment de gilets pour hommes. Col en V, en rond et cardigans. Couleurs assorties. Tailles: P.M.G Quant: 36.

Boutique jeunes hommes - Rayon 48

Vente les
27, 28, 29
janvier



RABAIS 50%

Rég: 6.99 à 46.99

3⁴⁹ à 23⁴⁹

Sur assortiment de bottillons et mukluks pour dames et hommes en cuir suède nylon. Semelle crêpe ou caoutchouc et pour enfant en vinyl monopiece. Couleurs assorties. Pointures: désassorties. Ligne 56-57-46-93-92

Chaussures, rayon 54, 67



RABAIS 50%

Rég: 9.99 à 27.99

4⁹⁹ à 13⁹⁹

Sur assortiment de souliers sport pour dames cuir ou uréthane fourreau ou lacé. Semelle crêpe ou de composition. Talon compensé. Couleurs assorties. Pointures: désassorties. Ligne 48, 47.

CHAUSSURES POUR HOMMES

Valeur 23.99 à 43.99

6⁰⁰ à 11⁰⁰

Sur assortiment de bottillons et souliers pour hommes en véritable cuir avec semelle plate-forme de 1" 1/8 et talon 2 7/8". Couleurs brun, rouille et noir. Pointures désassorties. Ligne: 65



Simpsons-Sears Ltée

Bientôt centenaire!

WINDSOR (JA) - Mme Napoléon Rousseau, née Virginie Baril de Windsor native de Wotton célébrera son 100^e anniversaire le 13 février prochain.

Hospitalisée au Centre hospitalier St-Louis de Windsor depuis le mois d'août 1971, Mme Rousseau

est bien portante. Elle marche tous les matins avec son fils Théoval ou sa brue.

La centenaire est toutefois aveugle depuis juillet 1975.

Mariée en novembre 1907 à Biddeford, elle demeure à Windsor depuis cette date. De cette union sont nés cinq enfants dont le seul sur-

vivant est Théoval. Les quatre autres sont décédés en bas âge.

Toute la population de Windsor désireuse de féliciter Mme Rousseau pourra se rendre à l'hôpital St-Louis dimanche le 13 entre 14 heures et 16 heures alors qu'un cocktail sera servi.



Bienfaitrice

Le major Eva den Hartog de l'Armée du Salut, est en charge de tous les projets de l'Armée du Salut au Bangladesh, où elle a organisé des hôpitaux temporaires, des distributions de vivres et des garderies.

(Photo PC)

VENTE DE JANVIER

C. Martin & Co.
FOURRURES EXCLUSIVES

EXCELLENT CHOIX DE FOURRURES

Choix de chat sauvage, pattes de vison, loup, rat musqué, vison (peaux allongées), loutre, castor naturel.

569-2313 183, rue Frontenac



LUC

maître coiffeur, a le plaisir de vous annoncer qu'il est maintenant propriétaire du

SALON SHIRLEY

du 127, rue Frontenac

Pour une coupe-mode et une coiffure à la page s'harmonisant à votre personnalité et à votre physique, prenez rendez-vous avec Luc et son équipe.

Prix spécial pour étudiantes.

Profitez de l'occasion pour vous informer de la spécialité du Studio La Griffe: ongles permanents.

Salon Shirley

127, rue Frontenac, Sherbrooke 562-9101

304, rue Principale Ouest
 Tél.: 843-6229

De tout pour la mariée et son élégant entourage nuptial

- Robes de mariées de 30 modèles, et tout ce qu'il y a de plus
- Élégantes toilettes courtes pour la mère de la mariée
- Ensembles de voyage
- Fine lingerie
- Tenues de sport
- Accessoires
- Tailles: de 5 à 24 1/2

GRATUIT

- Réparations
- Jarretière
- Sac d'entreposage

CENTRE DE LA MODE SAUVE
MAGOS

JUSQU'À 36 MOIS POUR PAYER.

MENAGE COLONIAL
A PRIX
IMBATTABLE
\$899.
 POUR LES 3 PIECES

• ARRANGEMENT DE CREDIT SUR LES LIEUX

Plus de 20 ensembles de tous les modèles et styles en montre en magasin.

EN SPECIAL AVEC UN LEGER SUPPLEMENT

REFRIGERATEUR Admiral

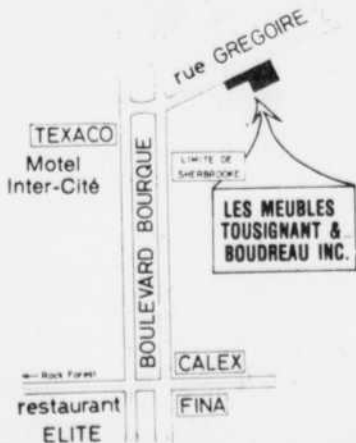
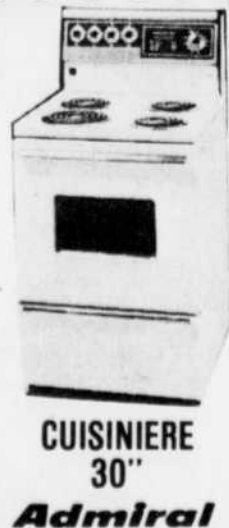

POUR VOTRE PROTECTION... nous sommes membre de LA CORPORATION DES MARCHANDS DE MEUBLES DU QUÉBEC

MOBILIER DE SALON "COLONIAL"

2 mcx FINI PIN



MOBILIER DE CUISINE "COLONIAL"

6 mcx, FINI PIN



MOBILIER DE CHAMBRE "COLONIAL"

3 morceaux, FINI PIN



VENDEUR AUTORISÉ Admiral

BOULEVARD BOURQUE, LIMITES DE LA VILLE
 1279, RUE GREGOIRE, ROCK FOREST

TEL: 565-7515

ACHETEZ DIRECTEMENT DE

LES MEUBLES TOUSIGNANT & BOUDREAU INC.

CHAMPIONS DES BAS PRIX

Chez nous, c'est vrai, c'est meilleur marché qu'ailleurs et le service est impeccable, tout le monde le dit.

Léo-Paul Tousignant, prop.

Paul Boudreau, prop.



Plus de procès pour les syndiqués de l'Hôtel-Dieu ayant bloqué les rues

ARTHABASKA (Paul Parenteau) - Les syndiqués de l'Hôtel-Dieu qui avaient procédé à un blocage de rues autour de l'hôpital le 30 juin dernier ne subiront pas de procès, pour la simple raison

que les plaintes portées contre eux ne sont pas les bonnes.

Une quarantaine de syndiqués devaient se faire entendre devant le juge Marc Choquette, des Sessions de la paix, pour

avoir obstrué les rues avec leurs véhicules, qu'ils avaient laissés fermés à clef, en rangs serrés sur les artères menant à l'Hôtel-Dieu.

Mais, le juge a rejeté les plaintes formulées par la

poursuite. Ces plaintes paraissent de méfait public. Or, avant même que des témoins aient été entendus, le juge Choquette a singé à la Couronne que les plaintes étaient rejetées, parce qu'elles auraient

dû être faites en vertu d'un autre article du code, article qui sanctionne quiconque force autrui à s'abstenir de faire, une chose qu'il a légalement le droit de faire, et quiconque obstrue ou bloque une grande route.

en appel sur cette décision du tribunal. Mais, elle ne peut plus utiliser l'article suggéré par le juge, parce qu'il y a prescription après 6 mois.

Deux autres procès concernant le conflit à l'Hôtel-Dieu ont été remis au 18 février. Raymond St-Louis est accusé de voies de faits simples sur les personnes de André Poliquin et Roland Hébert, le 22 juin.

Selon le juge Choquette, c'est cet article qui aurait dû être utilisé pour accuser les syndiqués. Sa décision est ve-

A Ville Saint-Georges Ouest

Pas de pénitencier avant 1978

SAINT-GEORGES (JD) - La construction d'un pénitencier à sécurité moyenne pouvant loger quelque 200 prisonniers à Ville Saint-Georges Ouest ne sera vraisemblablement pas effectuée avant la fin de l'année 1978.

On sait que le solliciteur général, M. Francis Fox, pré-

voit la construction de huit pénitenciers au Québec, au cours des quatre prochaines années.

Or, d'après les prévisions établies, un premier groupe de quatre doit être construit à la fin de 1978 et les autres en 1980 et il appert que celui de Saint-Georges Ouest fera partie du premier groupe.

Une lettre a été adressée hier à M. Fox par les autorités municipales lui indiquant qu'un site avait été réservé dans le parc industriel de Saint-Georges Ouest en vue de la construction future du pénitencier. Ainsi, on s'attend à ce que des représentants du bureau du solliciteur général prennent entente avec la municipalité au cours des

prochains mois en vue de l'achat du dit terrain.

Rappels que ce projet doit être réalisé au coût de \$15 millions, qu'il doit permettre la création d'environ 250 nouveaux emplois et qu'il doit avoir une retombée de masse salariale annuelle d'au-delà de \$3 millions.



Le Comité des neuf a besoin de la collaboration de la Celanese

DRUMMONDVILLE (GP) - Deux priorités doivent être remplies par le Comité des neuf, spécialement chargé d'étudier les décisions de la com-

mission de lutte à l'inflation, à propos des 1500 travailleurs de la Celanese à Drummondville.

Il faut en premier lieu que le comité obtienne la collabora-

tion de la compagnie pour obtenir copie des mémoires et documents que la Celanese a expédiés à la commission de lutte à l'inflation et, en deu-

xième lieu, que la partie syndicale établisse des comparaisons de salaires entre les tisserands de Drummondville et ceux de Sorel et Millhaven, entre autres.

nue après que les avocats, René Labbé pour la défense et Ginette Kirouac pour la Couronne, aient entamé très sérieusement les préliminaires du procès (plans des lieux, explications).

Quant à Pierre Bergeron, il devra répondre à l'accusation de méfait et d'intimidation, pour avoir tenté d'empêcher Hervé Hamel et René Carignan de procéder au remorquage des voitures qui bloquaient les rues devant l'Hôtel-Dieu, le 30 juin dernier.

Forêt enchantée

Le vent soulève un voile de neige blanc entre les arbres de la forêt et, pour ajouter au mystère que crée son jeu, il souffle dans les branches, qui rendent un son semblable à celui d'une flûte plaintive.

(Photo La Tribune, Jules Jeanson)

Québec annoncera bientôt ce qu'il fera pour Bellevue

QUÉBEC - Le ministre de l'Industrie et du Commerce, M. Rodrigue Tremblay, fait savoir que le Conseil des ministres, lors de sa réunion du 26 janvier 1977, a étudié les solutions possibles, compte tenu des engagements du gouvernement précédent, dans le cas des usines Bellevue Inc.

Compte tenu des implications financières et légales

complexes de ce dossier et de la nécessité de consolider l'industrie québécoise des roulettes et des maisons mobiles, tout en s'assurant des possibilités réelles de diversifier la production de certains producteurs dans ce secteur, le gouvernement fait savoir que les modalités pratiques de solution seront annoncées à brève échéance.

De l'influence des politiques du Québec sur la construction

QUÉBEC - L'influence des politiques générales du nouveau gouvernement québécois et plus particulièrement des politiques d'achat sur le secteur de la construction, tel sera le thème de la conférence que M. Bernard Landry, ministre d'Etat au développement économique, prononcera aujourd'hui devant les membres de l'Association des constructeurs de routes et grands travaux du Québec qui tiennent depuis hier son congrès annuel à Québec.

Outre M. Landry, le ministre québécois des Transports, M. Lucien Lesard, sera au nombre des conférenciers invités à ce congrès. M. Lesard entendra son auditoire des politiques de son ministère. Enfin, M. Pierre MacDonald, vice-président de la Société d'énergie de la Baie James, présentera un exposé sur les projets de développement des ressources énergétiques de cette partie du Québec.

Emission de 199 permis à Magog au cours de 1976

MAGOG (BG) - L'évaluateur permanent de la Cité de Magog, M. Dominique Beaulieu, faisait connaître dernièrement les statistiques retenues au domaine de la construction au cours de l'année 1976.

En dépit du fait que la construction en général soit demeurée presque stationnaire l'année dernière, M. Beaulieu s'accorde à dire que la cité de Magog a été un peu plus favorisée que d'autres municipalités au niveau des nouvelles constructions.

Le bureau d'évaluation a en effet émis 89 permis pour habitations unifamiliales, trois permis pour habitations multiples et un permis, on s'en souviendra, pour la construction d'un condominium. Il va de soi

que les basses commerciales et industrielles constituent un faible pourcentage du total de la construction, alors que seulement cinq permis ont été enregistrés à savoir deux pour basses commerciales et trois pour constructions industrielles.

\$4.447,125 d'évaluation nouvelle

Le bureau a aussi émis 51 permis pour des modifications de résidences et huit permis pour alterations commerciales. Un total de 34 autorisations ont été consenties pour érection d'abris d'automobiles et de garages. Tout compte fait, 199 permis ont été enregistrés au bureau d'évaluation représentant un montant total de \$4.447,125,00 d'évaluation.

Cueillette régulière des ordures à Austin

AUSTIN (BG) - Ce serait pour éviter d'éventuels problèmes que les autorités municipales d'Austin auraient décidé, qu'à compter du 30 janvier, les contribuables de la petite municipalité ne seront plus autorisés à jeter leurs déchets domestiques ou autres à l'endroit qui, depuis longtemps, servait de dépotoir public.

Le secrétaire d'Austin, M. Alvin Lee, précisait que dorénavant, c'est-à-dire dès le 1er février, le prélèvement des vidanges s'effectuera régulièrement et aussi plus convenablement par l'entremise du Service sanitaire Bessette de Magog. Cette décision du conseil améliorera sans aucun doute l'environnement de ce mignon petit village.

Motoneigistes arrêtés

COATICOOK (RD) - Le sergent Maurice Corbeil, en charge de la Sûreté du Québec, section de Coaticook, tient à rappeler aux motoneigistes de son secteur que l'action de traverser une traverse à niveau avec leur véhicule est passible d'une amende minimum de \$100. Le sergent Corbeil a souligné que huit motoneigistes ont été appréhendés que la surveillance

sera intensifiée et que les récalcitrants seront inévitablement traduits en cour de justice pour répondre à ces accusations.

L'officier provincial voudrait assurer la sécurité des motoneigistes et maintenir la bonne renommée de sa section au cours de la saison hivernale, ainsi que le bas pourcentage d'accidents qui s'y produisent.

LE ROI DU RADIO

22 NORD, RUE WELLINGTON
TEL.: 567-4244

LLOYD'S
STUDIO D'ENREGISTREMENT COMPLET COMPRENANT:

- Récepteur AM-FM stéréo
- Tourne bande 8 pistes
- Table tournante automatique
- Deux microphones
- 2 haut-parleurs air suspense
- Magnétophone d'enregistrement
- Casque d'écoute stéréo

\$185.
SPECIAL SUPPORT OPTIONNEL

DETSON STÉRÉO DETSON
COMPLET COMPRENANT:

- Récepteur AM-FM stéréo
- Tourne bande 8 pistes
- Tourne-disque automatique
- Entrée pour casque d'écoute
- 2 haut-parleurs de qualité
- Garantie 2 ans

NOTRE PRIX \$135.
SUPPORT OPTIONNEL

C.B. D'AUTO
• 23 CANAUX A PARTIR DE
59⁹⁵

Ensemble STEREO comprenant:

- Récepteur stéréo AM-FM
- Bande de huit pistes
- Deux haut-parleurs de qualité

89⁹⁵

ENREGISTREUSE A cassette A partir de
19⁹⁵

CALCULATRICE Prix à partir de
8⁹⁵

Sansui
2 Haut-parleurs de qualité Ecouteur stéréo Récepteur stéréo AM-FM STEREO 221
SPÉCIAL DU ROI
L'ENSEMBLE AU COMPLET
\$197.

PLAN DE FINANCEMENT

PIONEER
2 HAUT-PARLEURS ELECTRO-SOUND 2 WAY
PIONEER SX-450
TABLE TOURNANTE SANSUI MODELE EDS 10M AVEC CARTOUCHE MAGNETIQUE RECEPTEUR STEREO PIONEER 30 WATTS RMS Garantie de 5 ans sur pièces. Valeur suggérée du manufacturier \$530.
NOTRE PRIX 399⁹⁵

Sansui ENSEMBLE COMPLET 2 haut-parleurs de qualité à 2 voies chacun.
Table tournante Sansui Modèle EDS 10M avec cartouche magnétique.
Récepteur SANSUI AM-FM stéréo 50 watts RMS modèle 661.
NOTRE PRIX \$535.
SATISFACTION GARANTIE OU ARGENT REMIS.

AKAI GARANTIE 5 ANS SUR PIÈCES
2 haut-parleurs Electro-Sound de qualité
Table tournante Sansui MODELE EDS 10M AVEC CARTOUCHE MAGNETIQUE
Récepteur AKAI stéréo 40 watts RMS
NOTRE PRIX L'ENSEMBLE AU COMPLET 549⁹⁵
LIVRAISON GRATUITE

PIONEER Garantie de 5 ans
Haut-parleurs 3 voix
1 "Woofer" 10 pces
1 "Mid-range" 5 1/2 pces
1 "Tweeter" 3 1/2 pces
Table tournante E.D.S. avec cartouche magnétique
Modèle SX-650 — 70 watts RMS
Valeur globale \$800.00
NOTRE PRIX 599⁹⁵

20% DE RABAIS SUR FINITION DE FILMS

Au Petit lac Magog

"Moins de pollution due aux courses qu'à la municipalité elle-même!"

(Don Burke)

DEAUVILLE (MB) — Le conseil municipal de Deauville devrait chercher des solutions aux problèmes qui découlent de l'absence d'un réseau d'aqueduc et d'égouts sanitaires

inadéquats plutôt que de chercher noise aux promoteurs de spectacles courus par des milliers d'amateurs de courses d'automobiles. Les spectateurs et les concurrents contribuent

pour bien peu à la pollution du Petit lac Magog comparativement à la municipalité et à certains riverains qui utilisent le lac comme dépotoir.

Cette réaction du promoteur Don Burke qui organise chaque fin de semaine des courses d'automobiles sur le Petit lac Magog et de l'hôtelier Alfred Ginras qui a, si l'on peut dire, pignon sur eau à Deauville était à

prévoir et elle est venue alors que l'encre d'imprimerie qui avait été utilisée pour informer le public des intentions du conseil de Deauville était à peine sèche.

Le promoteur et l'hôtelier se sont dits estomacés du peu d'objectivité et de l'attitude négative des membres du conseil et ils ont nié que des débris de toute sorte, pièces d'automobile, balles de foin, cannettes et bouteilles vides, jonchent la glace après chaque course. "La piste de course est beaucoup plus propre que bien d'autres endroits, que ce soit sur le lac ou sur ses rives. Nous nous faisons un point d'honneur après chaque compétition de remettre les lieux dans l'état où ils se trouvaient avant la course, car nous savons pertinemment qu'il est de notre intérêt d'accueillir spectateurs et concurrents dans les meilleures conditions possibles et de protéger ce site merveilleux de la destruction".

MM. Burke et Ginras ont déclaré qu'ils n'iraient pas jusqu'à demander à la municipalité de subventionner les spectacles qu'ils présentent, mais ils ont tenu à rappeler que Sherbrooke subventionnait son Festival des Cantons et St-Tite, son Festival western.

Quant à interdire, en dehors des heures des compétitions, l'accès du lac aux automobilistes dont les voitures n'ont pas de silencieux ou circulent la nuit, ils ont déclaré ne pouvoir y faire quoi que ce soit, le lac ne leur appartenant pas et les votes d'accès étant nombreuses sur tout son pourtour. Ils ont ajouté qu'ils trouvaient discriminatoire qu'on s'en prenne à eux alors que les motoneuistes sont au moins aussi nombreux que les automobilistes sur le lac et qu'on ne dise mot du bruit causé par leurs engins. "Nous sommes disposés à collaborer avec les autorités municipales pour réfréner les abus, mais il n'est pas de notre pouvoir de distribuer des contraventions."

1976 à Deauville

Baisse de 7% de la criminalité

DEAUVILLE (MB) — La lecture du rapport annuel présenté aux autorités municipales par le directeur de la sûreté de Deauville, André Tessier, dénote qu'en 1976, le taux de criminalité a diminué de 7% en

comparaison avec l'année précédente.

Au cours de 1976, les policiers ont répondu à 1790 appels, soit une augmentation de 21% sur 1975. De ces appels, 34 concernaient des délits d'ordre cri-

minel. 18 de ces cas furent solutionnés, ce qui a valu l'arrestation de cinq adultes et de 15 jeunes. Un total de 182 incidents ont occupé les policiers, dont un cas de suicide. Dans le domaine de la circulation, six délits de

suite ont été rapportés à la sûreté municipale, 20 conducteurs ont été arrêtés pour facultés affaiblies.

En ce qui concerne les infractions aux règlements muni-

cipaux, les agents ont émis 2996 contraventions tandis que 160 autres étaient émises en vertu de la loi du code de la route. Les policiers de Deauville ont été appelés pour établir les constatations d'usage lors de 50 accidents de la circulation, à l'intérieur des limites de la municipalité. Cinq de ces accidents ont occasionné des blessures corporelles. Pour diverses raisons de sécurité, 37 véhicules ont été remis, ce qui représente une diminution de 31,3% sur l'an dernier. On note aussi que la sûreté de Deauville a porté assistance à des confrères des autres corps policiers 356 fois au cours de l'année.

Au domaine des incendies, les policiers se sont rendus sur les lieux lors de 14 feux survenus dans la municipalité dont six dans des résidences privées. Par ailleurs, le travail d'exécution d'ordres des tribunaux a exigé la signification de 26 citations, 8 sommations, 47 subpoenas, tandis que 15 mandats d'arrestation étaient dûment exécutés. Au total, 29 adultes ont comparu devant les tribunaux et 15 jeunes ont pris le chemin de la cour du Bien-être social. Pour tout ce travail effectué, l'auto-patrouille a parcouru 38,641 milles, soit 2% moins de mileage que l'année précédente.

Aide financière à Nantes pour régler le problème de l'eau?

LAC-MÉGANTIC (MB) — "La municipalité de Nantes demandera l'aide du gouvernement concernant le problème d'eau que rencontrent les contribuables de cette localité".

Député du comté

Le député du comté de Mégantic-Compton, M. Fernand Grenier, a déclaré

qu'il avait été mis au courant de la situation qui prévaut depuis quelques jours à Nantes, soit le manque d'eau qui produit le puits artésien de cette municipalité. A chaque année, une situation semblable se présente à Nantes et cause ainsi de sérieux problèmes d'approvisionnement en eau potable.

au ministère des Affaires municipales, et selon la déclaration du ministre, M. Tardif, à savoir que, lorsqu'une municipalité est fortement pressée et que cette localité peut aussi déséquilibrer son budget à cause de cette situation, à ce moment-là, la municipalité peut compter sur une aide financière qui viendrait du ministère si naturellement on peut faire la preuve que cette municipalité est dans une situation urgente et qu'elle a réellement besoin d'aide. "Je pense que c'est vraiment le cas pour la municipalité de Nantes présentement," de conclure M. Fernand Grenier.

tement," de conclure M. Fernand Grenier.



Fernand Grenier

Grève écartée à la Belding de Coaticook

COATICOOK (RD) — La grève de l'usine Belding Corticelli qui semblait imminente est écartée puisque les syndiqués ont accepté, les offres patronales à 90%. On se rappelle que quelques jours auparavant les travailleurs avaient conclu à la grève par un vote de 80%.

La nouvelle convention collective sera signée dès la semaine prochaine.

Les ouvriers ont obtenu le maintien pour toute augmentation du taux d'inflation qui serait supérieur à 6%, les mêmes congés sociaux, 35 cents d'augmentation applicable rétroactivement et le montant d'indexation payé sera continué.

Un premier accident au pont Vel...

MAGOG (BG) — Deux Magogois ont été plus ou moins grièvement blessés à l'entrée du pont Mgr Vel alors que deux véhicules étaient impliqués dans une collision frontale.

L'impact est survenu entre la rue Belvédère et l'embouchure du pont alors que la première voiture conduite par M. Luc Laporte de Magog circulait en direction Est de la rue Principale et que le deuxième, au volant de la quelle était M. Jean Pouliot, allait emprunter le pont.

Quoique les abords du nouveau pont aient été sensiblement améliorés, les ingénieurs n'ont pas réussi à éliminer complètement la courbe toujours gênante qui mène au pont. Ce se fait d'ailleurs dans cette courbe que M. Pouliot aurait vraisemblablement perdu la maîtrise de son auto qui, après avoir dérapé sur une mince accumulation de neige mouillée, serait venue couper la route du véhicule occupé par le jeune Laporte.

Blessés à la bouche

Aucun des conducteurs n'aurait pu faire quoi que ce soit pour éviter l'impact. L'agent Normand Gendron de la Sûreté municipale et les ambulanciers Pierre St-Jacques et Daniel Demers du Service Ambulance Magog se rendirent sur les lieux où déjà une foule de curieux s'étaient rassemblés. Les automobilistes furent immédiatement transportés à l'hôpital la Providence où ils furent tous deux traités pour des blessures à la bouche et quelques contusions. Selon l'agent Gendron, les deux véhicules seraient des pertes totales. Il s'agissait du premier accident grave à survenir sur le pont Mgr Vel qui, incidemment, n'est pas encore officiellement inauguré.

Les écoliers sur la pente

MAGOG (BG) — Grâce à un vigoureux coup de pouce financier donné par les clubs Optimistes de Magog-Orford, de Sherbrooke et de Lennoxville, des centaines d'écoliers pourront faire du ski gratuitement pendant toute la journée et toute la soirée de demain au centre de ski Mont-Joie, à North Hatley.

L'école de ski de Roland Lessard donnera de plus des leçons gratuites aux premiers arrivés.

Ce ne sera pas tout: dans le cadre de l'opération Alpin, le détachement de Coaticook de la Sûreté du Québec marquera au burin tout l'équipement que l'on voudra et la patrouille canadienne de ski veillera au grain.

En quelques lignes

Coaticook

COATICOOK (RD) — Une collecte à l'occasion de la Journée mondiale des lépreux sera faite aux portes des trois églises de la ville de Coaticook dimanche le 30 janvier.

Même l'inflation touche la mortalité. En effet, la direction du cimetière St-Edmond annonce qu'à partir du premier février, les tarifs seront augmentés.

Bientôt au canal 11 de Transvision, le chanoine Arthur Sideleau, ex-doyen de l'université de Montréal se racontera.

Lac-Mégantic

LAC MEGANTIC (MB) — Des cours de ski-Alpin seront bientôt dispensés à Lac-Mégantic.

L'âge d'or de St-Ludger tiendra son assemblée régulière; dimanche, le 30 janvier, au collège de St-Ludger à compter de 14 heures. Plusieurs sujets importants seront à l'ordre du jour de cette rencontre...

Samedi le 29 janvier, lors d'une soirée récréative des Châtelaines l'on procèdera au choix du couple qui sera responsable de la vente des billets afin que le groupe de Lac-Mégantic soit représenté au prochain congrès à Drummondville...

Magog

MAGOG (BG) — Malgré certains malaises qui gênent le bon fonctionnement du Centre communautaire, les organisateurs de la soirée du samedi se disent fiers des résultats obtenus puisque cette activité attire une centaine de personnes. Lors d'une récente fête, M. Hormidas Cournoyer et Mme D. Chabot étaient élus respectivement roi et reine de la soirée de danse.

Toutes les municipalités desservies par le Service Ambulance Magog étudient présentement les documents que leur a fournis le comité de conservation du Service Ambulance dans le but de les sensibiliser au sérieux problème qui menace la sécurité communautaire, advenant le départ du service ambulancier prévu pour la mi-février.

Villes frontalières

ROCK ISLAND (MD) — La firme Rediker Transport de Beebe, qui a toujours été très généreuse pour les sports dans le secteur des Villes frontalières, a versé une somme de \$200 afin qu'les jeunes de Beebe puissent patiner gratuitement à l'aréna du collège de Stanstead. A Stanstead et Rock Island, la municipalité et la ville ont déboursé pour défrayer cette activité.

A Beebe, le conseil ne subventionne pas cette activité puisqu'on entretient une patinoire extérieure à même les deniers de la municipalité.

Windsor

WINDSOR (JA) — Il semble que le montage audio-visuel que les membres du groupe Europe 76 ont réalisé est très intéressant. Donnage que pas beaucoup de personnes ait eu l'occasion de le voir.

Le club de ski Copains des neiges de Windsor compterait maintenant 1.500 membres ce qui est tout à l'honneur du président Roger Godbout et de son exécutif. Incidemment, la direction demande aux membres d'enlever leurs skis avant de traverser le pont, question de prudence.

Il est également à signaler le danger que courent les skieurs qui se promènent dans les sentiers réservés aux motoneués.

La campagne financière de la Croix-rouge de Windsor a rapporté la somme de \$1.636.83.

La ville de Windsor vendra par soumission les terrains suivants: ceux du 3 rue Dearden, du 109 rue Watapeka, du 111 rue Watapeka et du 21 rue Brown.

Plusieurs activités se dérouleront samedi à St-Claude. Une course de moto-neiges se déroulera en après-midi à compter de 13 heures et les inscriptions seront acceptées de 11 heures à 13 heures. Un souper et une soirée seront offerts à prix modique à la population. Il y aura également le couronnement de la reine.

La REGION METROPOLITAINE

- Magog - Asbestos
- Coaticook
- Rock Forest - Windsor
- Lac-Mégantic
- East Angus - Fleurimont
- Richmond - Bromptonville
- Villes frontalières
- Weedon

Technicien en loisirs à l'oeuvre à Deauville

ROCK FOREST (MB) — La municipalité de Deauville a obtenu les services d'un technicien en loisirs. M. Jean-Guy Tremblay sera responsable de la concrétisation du projet d'Initiative locale récemment accepté par le gouvernement fédéral. La subvention reçue se chiffre à \$34.000, incluant le salaire du moniteur.

parc municipal, en plus de la patinoire actuelle. De plus, M. Tremblay devra s'occuper d'organiser des compétitions de ski de fond et de patinage. La subvention fédérale permettra aussi de terminer l'aménagement intérieur du chalet.

Le projet Sports et loisirs sera réalisé en deux étapes, c'est-à-dire, d'une part, les travaux qui seront effectués au cours de l'hiver et qui comprennent: l'entretien de la piste de ski de fond d'une longueur totale de quatre milles et demi, la mise sur pied d'équipes de hockey et de ballon-balai, la restauration de la cabane pour les patineurs, l'entretien d'un rond de patinage dans le

En ce qui concerne le programme prévu à compter du printemps prochain, toujours à travers son projet PIL, la municipalité de Deauville procédera à l'aménagement de la plage municipale. Le vieux chalet situé sur ce terrain sera démolé, les salles de séchage et les unités sanitaires seront restaurées et le terrassement de la plage sera complété. En outre, on doit aménager un emplacement pour recevoir les bateaux à voiles et les embarcations non motorisées.

Vol par effraction à la Caisse de Beebe

BEEBE (MD) — Un ou des voleurs ont pénétré dans l'établissement de la Caisse populaire de Beebe située dans l'ancien bureau de poste de l'endroit. Le méfait a été constaté par le gérant à son arrivée hier matin.

La sûreté municipale poursuit son enquête en rapport avec cet effraction avec la Sûreté du Québec. Selon les renseignements obtenus le montant du vol serait de quelques centaines de dollars.

Les Datsun 77

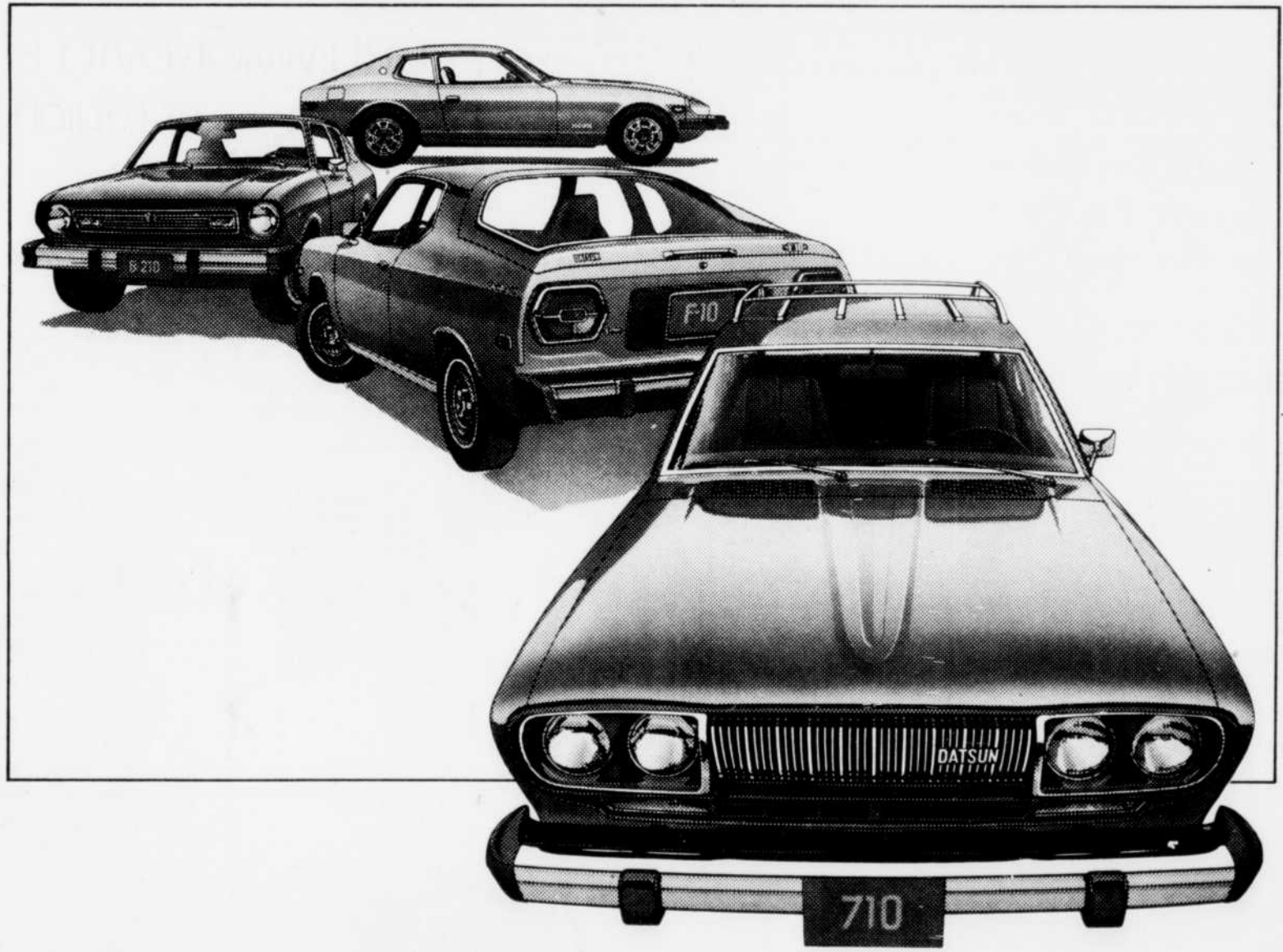

c'est plein de bon sens

Le prix des voitures augmente sans cesse... D'où l'importance de rechercher la meilleure valeur pour le montant que vous débourserez. C'est le sens commun qui vous y invite.

Voyons un peu comment se présentent les Datsun 77. Nos prix modestes ne nous empêchent pas de vous offrir des raffinements que d'autres marques font payer en supplément. Tachymètre, radio stéréo AM/FM, moquette à poils longs, et beaucoup d'autres caractéristiques de distinction classent la 200SX dans une catégorie bien à part.

L'une de nos moins chères, la B-210, est construite avec sièges baquet à dossiers réglables, elle est dotée de freins à disques assistés devant et possède un dégivreur de lunette électrique. Une Datsun, c'est de l'argent bien placé, si on pense à l'économie

d'essence dont elle est capable. Les tests ont prouvé que cette voiture se classe parmi les plus économiques. Voyez notre F-10 à traction avant, qui atteint 40 mi/gal en éprouves combinées ville-grande route. Mais une Datsun ne vous fait pas qu'économiser de l'essence. Elle réduit de façon substantielle vos



factures d'entretien. Le moteur de la superbe Z, de 2,8 litres, à arbre à cames en tête, roule sur un vilebrequin à sept paliers. Les circuits électriques sont de longue durée. Toutes nos voitures, y compris la spacieuse 710, sont de construction monocoque et reçoivent l'un des traitements antirouilles les plus modernes qui soient. Les prix, l'économie, l'endurance et l'ingénierie sont autant de raisons qui font que l'achat d'une Datsun en 77, c'est plein de bon sens.

Voyez tous nos modèles, y compris la toute nouvelle 200SX, chez le concessionnaire de votre voisinage.



*D'après les tests approuvés par Transport Canada. Votre millage peut être différent.

Carnaval

Lac-Mégantic

LAC-MÉGANTIC (MB) - C'est au Centre Mgr Bonin de Lac-Mégantic que les cinq duchesses convoitait le titre de Reine du Carnaval 1977 de Lac-Mégantic ont été présentées au grand public de la région.

Contrairement aux années passées on retrouve cette année pour le carnaval d'hiver 77, cinq duchesses sur les rangs. Il s'agit de Danielle Fillon, duchesse des Marmières, Manon Vallières, duchesse du Hockey Mineur, Ginette Bilodeau, duchesse du Royal Junior "A", Nicole Gagnon, duchesse du club de Moto-Cross et Lili Lafontaine, duchesse du Club de Motoneige. L'an dernier, le titre de Reine du Carnaval 76 avait été remporté par Mlle Chantal Veilleux, duchesse des Marinières. Les activités individuelles des duchesses ont déjà débuté et le Carnaval 77 prendra son essor au mois de février.



Lili Lafontaine Ginette Bilodeau Nicole Gagnon



Mireille Vallières Danielle Fillon

Stoke

STOKE (DB) - Les activités ne manqueront pas au Carnaval 1977 de Stoke qui prendra le départ samedi, le 29 janvier, en après-midi par une promenade en traineau, à 13h30, à partir du Centre civique et à 20 heures par une soirée de danse du club Splendor au cours de laquelle il y aura la présentation des cinq duchesses et une mise en nomination en vue du choix du plus bel homme de Stoke.

Les duchesses aspirantes à la royauté sont Nicole Lacasse-Goupil (AFEAS), Nicole Jetté (Cercle des fermières), Mireille Gamache (OTJ), Patricia Bernardis (Club de conservation chasse et pêche), Denise Coutu (Chevaliers de Colomb).

Dimanche, le 30 janvier: joute de ballon-balai entre le Club de conservation chasse et pêche vs Chevaliers de Colomb. Cette joute sera suivie d'une autre joute de la ligue régulière.

Toujours dimanche, à 17 heures, au Centre civique, souper canadien à prix populaire organisé par l'OTJ.

Mardi, le 1er février, à 20 heures, au Centre civique, le Club de conservation chasse et pêche présentera une nouvelle série de films.

Mercredi, le 2 février, à 20 heures, joute de hockey mettant en vedette les Old Timers.

Jeudi, 20 heures, à la patinoire municipale, joute de ballon-balai mettant aux prises les notables de la paroisse et un club surprise. Cet événement sera suivi, toujours sur la glace, d'une veillée d'auto-treffis avec musique de circonstance.

Vendredi, le 4 février, à 20 heures, au Centre civique, une soirée disco.

Samedi, le 5 février, à 20 heures, au club Splendor, soirée bavaroise avec orchestre. Les femmes voteront également pour leur plus bel homme.

Le carnaval 1977 de Stoke atteindra son point culminant dimanche le 6 février au club Splendor par le couronnement de la reine et l'élection du plus bel homme.

Un couple de l'âge d'or a été choisi par le comité du carnaval pour représenter la municipalité lors du gala de la Reine des reines, à la salle O-Grand-R, au mois de mars. Il s'agit de M. et Mme Philippe Ouellette.



Nicole Lacasse Goupil Patricia Bernardis Denise Coutu



Nicole Jetté Mireille Gamache

Valcourt

VALCOURT (DL) - Ça se fête depuis 11 ans. Tel est le slogan du 11e carnaval d'hiver de Valcourt. Cette année le comité organisateur a mis l'accent pour vraiment tout



Fitchbay

Lynda Gase est aussi une des cinq candidates en liste parmi lesquelles sera choisie la reine du Carnaval de Fitchbay.

Vie aquatique

Etude unique en son genre sur le cours inférieur de la St-François

DRUMMONDVILLE (FG) - Une étude intéressante et fort bien détaillée, portant sur les ressources fauniques de la rivière St-François, a été divulguée, hier à Drummondville, par des représentants du ministère du Tourisme, de la chasse et de la pêche.

Les deux signataires du document de plus de cent pages, MM. Jean-René Mongeau et Vianney Legendre, biologistes au service de l'aménagement de la faune et au service de la recherche biologique de ce ministère. Ils ont traité plus précisément du bassin inférieur de la rivière St-François. Une portion de 37 milles de long, depuis le village de l'Avenir jusqu'au lac St-Pierre, est comprise dans le document.

MM. Mongeau et Legendre, dans l'introduction de leur document, mentionnent qu'aucune étude n'a jamais été faite antérieurement dans la région. En effectuant leurs premiers relevés en 1965, mais la plus grande partie des travaux sur le terrain au cours de l'été 1974, puis des relevés complémentaires en 1975 et même 1976, ils ont en mesure d'affirmer que c'est le premier exposé du genre, sur une rivière du Québec.

Contenu

L'étude contient la description de l'endroit étudié et la topographie du plan d'eau au début. Ainsi, on y souligne que sur une distance de 27,6 milles de parcours, la chute du niveau de l'eau est de 290 pieds et produit une pente moyenne d'écoulement de l'ordre de 10,5 pieds par mille de rivière.

Une très large partie du document, près de la moitié de l'espace, est consacrée exclusivement à l'ichtyologie (science de l'étude des poissons). On a donc ainsi divisé la longueur totale du bassin de la rivière St-François en sept zones. A chacune d'elles, on a effectué une pêche expérimentale, soit à l'aide de filets maillants pour les essences de poissons les plus

grosses, soit à l'aide de seines pour les plus petites.

Aussi étonnant que cela puisse paraître, on a dénombré 48 espèces de poissons dans le cours inférieur de la rivière St-François. Encore plus stupéfiant, on y stipule que, pollution en moins, cette rivière serait l'une des plus propices à la venue du saumon. Sans la pollution industrielle aussi généralisée, avec des ensèvements appropriés et la construction de passes migratoires devenues nécessaires en raison des barrages, la St-François pourrait redevenir facilement un excellent habitat pour le saumon.

Pour l'ensemble des sept zones constituées pour cette recherche, l'espèce capturée le plus fréquemment fut le raseux-terre. Suivent ensuite dans l'ordre, le meunier noir, le fouilleroche, la perchaude et le mené d'argent. Mais on y retrouve également, en petite quantité cependant, toutes les sortes de truites, maskinongés, grands brochet et autres. C'est cependant dans la zone 1, entre le lac St-Pierre et le rapide de St-Elphège, que l'on a retrouvé le plus d'espèces, soit 42 des 48 recensés.

Constatations

Par la même occasion, MM. Mongeau et Legendre, ont découvert que la transparence de l'eau est d'environ 30 pouces et que son oxygène, par des analyses effectuées le long du parcours, montre que le taux de saturation est généralement très convenable par rapport aux exigences de la vie aquatique. Il se trouve cependant deux secteurs moins bien oxygénés: le bassin de Drummondville-Centre où aboutissent, sur la rive gauche, les nombreux égouts de la ville et le chenal la Verdure, à l'ouest de l'embouchure de la rivière St-François, à cause des égouts domestiques dans la région de l'île St-Jean.

Les biologistes, dans une étude illustrée de toutes sortes, montrent également la teneur en mercure de la chair des poissons. Au niveau de quatre

espèces, la carpe, le meunier noir, le poisson-castor et le doré jaune, la concentration en mercure qui est de 0,03 ppm chez la carpe, augmente d'une espèce à

la suivante jusqu'à 0,82 chez le doré jaune. La norme gouvernementale est fixée à 0,5 ppm et c'est précisément le doré jaune, parmi les plus avidement re-

cherchés à la pêche sportive dans la région, qui dépasse largement la norme, constatent finalement les biologistes.



R. POMINVILLE

La St-François, de Drummondville au St-Laurent, regorge de vie sous-marine, végétale et animale, ont fait savoir hier des experts du ministère de la Faune, dans une importante étude

qui porte sur 10 ans de recherches. Tirée de l'étude, cette photo, prise à la hauteur de St-Joachim de Courval, donne un aperçu de l'aspect du cours inférieur de la St-François.

Une rivière propice à la récréation

DRUMMONDVILLE (FG) - Si, dans la volumineuse étude du bassin de la rivière St-François, réalisée par deux biologistes du ministère du Tourisme, de la Chasse et de la Pêche, on y parle en majeure partie des poissons, plusieurs pages sont tout de même consacrées à d'autres espèces végétales et animales. On y fait également état de l'utilisation du bassin pour la récréation.

Par la même occasion, MM. Mongeau et Legendre, ont découvert que la transparence de l'eau est d'environ 30 pouces et que son oxygène, par des analyses effectuées le long du parcours, montre que le taux de saturation est généralement très convenable par rapport aux exigences de la vie aquatique. Il se trouve cependant deux secteurs moins bien oxygénés: le bassin de Drummondville-Centre où aboutissent, sur la rive gauche, les nombreux égouts de la ville et le chenal la Verdure, à l'ouest de l'embouchure de la rivière St-François, à cause des égouts domestiques dans la région de l'île St-Jean.

La sauvagine dont on peu parler reproduction dans cette région, jusqu'à l'embouchure du lac St-Pierre est constituée par les races suivantes: canards noirs, malards, piletts et sarcelles à ailes bleues.

En raison de vastes étendues boisées dans la région du bassin, il subsiste encore différents mamifères sauvages. C'est le cas du cerf de Virginie, protégé à l'intérieur des limites du sanctuaire de Drummondville. On en retrouve donc entre St-Majorique et St-Bonaventure. Quant au lièvre d'Amérique, il est encore présentement très abondant dans la région, mais beaucoup moins qu'il y a dix ou quinze ans. C'est principalement la modification de l'habitat, survenue au cours des dernières années, qui explique sa régression.

comme le rat musqué, il est passablement abondant, mais sa répartition se limite aux cours d'eau qui ne s'assèchent en aucun temps, vu qu'il s'agit pour lui d'un élément vital. Au niveau des canidés, renard roux, coyote, chien, leur présence se situe entre St-Elphège et St-Joachim de Courval et surtout le long de la rive nord du bassin en amont du barrage de Drummondville-Sud. Les biologistes du ministère titulé par M. Yves Duhaime se sont également penchés sur la question de l'utilisation du bassin de la rivière St-François pour ce qui est de la récréation. Selon eux, par la beauté et le pittoresque de plusieurs des "sites naturels étonnamment bien conservés", un potentiel récréatif reste encore à exploiter.

inexistante, constatent MM. Mongeau et Legendre. L'ensemble couvre à peine le dixième des cinquante milles de la rivière, incluant les principaux chenaux entre les îles. C'est la région de Notre-Dame de Pierreville qui est la plus peuplée.

De plus, dans l'ensemble de la région, dix sites de campement ont été dénombrés, dont le parc provincial des Voltigeurs. Bref, au niveau de la récréation en plein air, les activités sont nombreuses: camping, pique-nique, promenade en forêt, ski nautique, voile, yachting, canotage.

DRUMMONDVILLE
et région

- Acton Vale
- St-Germain
- St-Cyrille
- N.D. du-Bon Conseil
- St-Nicéphore

Abon.: 478-1328 Nouv.: 478-1328.

phanérogames, réparties en 12 familles. Les plantes les plus abondantes sont les potamois. Au niveau de la sauvagine, quelques centaines de bernaches survolent la région de

la mi-mai. On retrouve également quelques espèces de canards plongeurs dans cet endroit: garrot commun, macreuse à ailes blanches, grand morillon, harle commun, etc.

Tous les gens sont responsables de la protection de l'environnement

DRUMMONDVILLE (FG) - Parce que la faune fait partie intégrante de l'environnement dont l'être humain a besoin pour s'épanouir et survivre, et que, dans bien des cas, l'ensemble de la faune et de la flore demeure l'unique témoin du maintien de la qualité de la vie dans notre milieu, la protection et l'amélioration des conditions de vie de la faune n'incombent pas uniquement aux seules associations de chasse et de pêche, mais à toutes les personnes soucieuses de vivre dans un milieu salubre, viable.

ont trait à l'enrayement de la pollution des eaux qui sont les plus urgentes à trouver et à appliquer, car "c'est dans ce domaine que les erreurs les plus grossières sont commises". Toutefois, par leur constat et des analyses sur plusieurs années, ils ont en mesure d'affirmer que la situation s'est légèrement améliorée. Il y a une dizaine d'années, tout était beaucoup plus tragique dans ce domaine. Il faudra beaucoup d'efforts pour réduire cette pollution quand on pense que, dans la rivière St-François, 145 municipalités déversent leurs déchets domestiques et industriels, incluant deux importants centres: Drummondville et Sherbrooke.

Action

Selon les deux biologistes, l'action immédiate à prendre pour dépolluer le cours d'eau serait d'éliminer immédiatement tous les déversements de substances hautement toxiques, même à faible dose. Celles-ci dévient l'efficacité des méthodes utilisées dans la plupart des usines de traitement des eaux usées, comme, par exemple, les métaux lourds: mercure, cuivre, plomb et cadmium, ainsi que d'autres produits industriels comme les biphényles polychlorés (PCB). Il faudrait de plus, dans le plus bref délai possible, doter les principales agglomérations de systèmes de dépollution et favoriser le drainage souterrain à une grande échelle des terres en culture, afin que les différents produits utilisés comme engrais, herbicides ou insecticides, soient absorbés par le sol, plutôt que de les laisser se répandre immédiatement dans les cours d'eau à l'occasion de la fonte des neiges et des pluies abondantes.

C'est la principale conclusion à laquelle on est venu, au terme d'une étude d'une centaine de pages sur les ressources fauniques de la rivière St-François, deux biologistes du ministère du Tourisme, de la chasse et de la pêche.

Cette pollution est même extrêmement dangereuse pour l'être humain, quand on sait, par exemple, qu'en période de sécheresse prolongée, on en arrive alors à un point où le niveau des eaux vannes est égal ou même supérieur à celui de l'approvisionnement. Il en résulte tout simplement que les égouts sont repompés immédiatement dans l'usine de filtration.

Acton Vale en bref

ACTON VALE (GP) - C'est Mme Richard Beausejour qui vient d'être désignée comme responsable d'un comité de bien-être, formé chez les Filles d'Isabelle, pour dépanner les familles qui seront touchées par un incendie.

La municipalité St-André d'Acton vient de prendre la décision de faire inscrire, sous la plaque annonçant la municipalité, l'inscription suivante: "Permis de construction Obligatoire".

Le titre de reine du mois a été décerné récemment à Mme Germaine David qui a reçu, pour la circonstance, un cadeau.

La symphonie, vous connaissez? C'est l'art de faire des dessins avec des fils tendus. Un PIL d'Acton Vale, le groupe "Aux doigts agiles" donne des sessions d'animation à toutes les intéressées.

Logements visités par des voleurs

DRUMMONDVILLE (GP) - Une enquête est en cours sur le cambriolage de cinq appartements voisins, situés dans un même secteur, dans des maisons à appartements, sur le boulevard Lemaire. Dans chaque cas, les cambrioleurs ont pris des bijoux, des stéréos et des articles de valeur, pour des sommes variant entre \$150 et \$400 dans chaque cas.

IMMEUBLES
MCKINNON
GÉORGES HUBERDEAU

308, 4e Avenue,
près de l'église
WICKHAM
398-7410

A VOTRE SERVICE

maintenant
un plan
d'épargne
-retraite
enregistré

offert par votre caisse populaire desjardins
préparer sa retraite
c'est s'assurer des jours meilleurs
tout en épargnant sur ses impôts

LE GROS BON SENS

Votre caisse populaire
vous offre un plan adapté à vos besoins personnels

"C'EST LE GROS BON SENS"

"Canada au travail"

Un programme pour réduire le chômage

THETFORD MINES (JD) - Le ministère de la Main-d'Oeuvre du Canada envisage de réduire sensiblement le taux de chômage dans la région de l'Amiante par l'entremise du pro-

gramme "Canada au travail".
A ce sujet, soulignons que le taux actuel de chômage se situe à 21 pour cent de la main-d'oeuvre totale et qu'il se maintient à ce niveau.

soit entre 20 et 22 pour cent, depuis les deux dernières années, la période la plus creuse se situant entre les mois de décembre et mars.

Le but premier du programme est la création d'emplois en vue de l'utilisation des aptitudes des chômeurs de la région en offrant la possibilité d'offrir des services ou des installa-

tions utiles à leur collectivité. Il s'adresse à toute organisation, association ou société établie.

Pour être admissibles, les projets présentés doivent créer de nouveaux emplois qui s'assortissent aux aptitudes des chômeurs de la localité, qui s'ajoutent à ceux qui seraient créés normalement dans la col-

lectivité et qui sont conçus pour utiliser et améliorer les aptitudes des employés. De plus, ils ne doivent pas faire double emploi avec les installations et services existants ni les concurrencer et doivent être de caractère non lucratif.

Les demandes seront reçues deux fois l'an au centre de Main-d'oeuvre lo-

cal. Pour la première phase, les demandes doivent être reçues avant le 5 février 1977 et pour la deuxième, au plus tard le 26 août 1977. Il faut préciser enfin que les projets acceptés seront financés pendant un maximum de 52 semaines et ne devront pas entraîner des mises de fonds de plus de \$18 000.

Glanures thetfordoises

Moins de 25 membres de la Chambre de commerce de Thetford Mines ont participé à l'assemblée générale de cette semaine à la Loge des Elans... Et pourtant, la présente semaine est consacrée à cet organisme sous le thème "Succès proportionné à l'effort".

- 0 -

Le directeur général de la commission scolaire de Thetford Mines, M. Claude Lafrance, en est à sa dernière semaine à ce poste. A compter du prochain mois, il occupera une importante fonction au ministère de l'Éducation du Québec.

- 0 -

Un tournoi rotation de ballon-balai se déroulera le 5 février prochain à l'aréna d'East Broughton. Les quatre équipes de la ligue locale de ballon-balai participeront à cette compétition ainsi qu'une équipe formée de membres du département de génie industriel de la Société Asbestos Ltée.

- 0 -

Cet après-midi de 14 à 15 heures, il y aura clinique de périculture et d'immunisation contre DCT, polio, rougeole, rubéole et anti-varicelle au bureau du Service de médecine préventive situé sur la rue Pie XI à Thetford Mines.

THETFORD MINES et région

- Black Lake
- Coleraine
- Disraeli
- Robertsonville
- East Broughton
- Irlande-Sud

BUREAU: 338-4695

A la satisfaction des parents

L'aire un du Tournesol obtient un 3e enseignant

THETFORD MINES (PS) La commission scolaire de Thetford Mines a finalement réglé le litige qui l'opposait aux parents de l'école Le Tournesol de Thetford Mines en engageant un troisième enseignant à l'aire un.

Cette demande des parents, présentée depuis le mois de novembre 1976, avait été refusée par les commissaires du fait que tous les postes admissibles par le ministère de l'Éducation du Québec étaient comblés et qu'ils ne voulaient pas occasionner de dépenses inadmissibles par l'embauche de professeurs supplémentaires.

En raison du caractère particulier de l'école, soit le système à aire ouverte, et du fait que cette classe regroupe 59 enfants dont certains présentent des problèmes particuliers, les parents soutenaient que l'ajout d'un enseignant à l'aire un permettrait aux deux professeurs déjà en place d'offrir un enseignement de meilleure qualité.

Pour les parents, la situation était d'autant plus alarmante que l'un des deux enseignants de l'aire un bénéficie d'une période d'absence de 40 jours et que dans la deuxième moitié de l'année académique, il lui en reste 38 jours à prendre. En fait, il s'agit d'un enseignant Français qui travaille cette année à Thetford Mines dans le cadre de l'entente France-

Québec.
En raison des difficultés particulières que cette entente France-Québec occasionne, le Service général des personnels des organismes d'enseignement du ministère de l'Éducation autorise l'équivalent de 75 jours de suppléance pour permettre à la commission scolaire de Thetford Mines de trouver une solution à la situation existante.
Le problème des dépenses

inadmissibles étant résolu, la commission scolaire locale a donc affecté un enseignant supplémentaire à l'aire un de l'école Le Tournesol pour l'équivalent de 75 jours de suppléance. La solution semble plaire aux parents puisqu'aucun d'entre eux ne s'est présenté à la réunion de cette semaine contrairement à la trentaine de personnes présentes en décembre dernier.

\$2,050,794 en taxes scolaires

THETFORD MINES (PS) - La perception des taxes scolaires fut relativement importante au cours du mois de décembre 1976 pour la commission scolaire de Thetford Mines.

Au cours de cette dernière période, les services financiers ont recueilli \$1,224,667,55 soit plus de la moitié des montants perçus depuis juillet 1976. Depuis les derniers six mois, la commission scolaire locale a reçu \$2,050,794,86 sur un montant total à percevoir de \$2,984,465,46, comprenant l'imposition régulière 1976-77, l'imposition spéciale et les arrérages. Au 1er janvier 1977, le solde à recevoir se chiffrait donc à \$833,670,60.

Nouveau service

D'autre part, près de 5,000 contribuables de tout le territoire de la commission scolaire de Thetford Mines sont prévalus, en 1976-77, du droit d'acquiescer leur compte de taxe dans une coopérative d'épargne et de crédit. Cette entente, entre la commission scolaire locale et les caisses, est en vigueur depuis 1974-75 et il est évident que ce nouveau service remporte un franc succès. Au cours de la dernière période, les 13 caisses populaires du territoire et la caisse d'économie de Thetford Mines ont récolté \$684,659 en regard de \$515,127 en 1974-75 et \$615,104 en 1975-76.

Quelques patinoires extérieures pourraient bien disparaître...

THETFORD MINES (JD) - Une première vérification concernant la fréquentation des patinoires extérieures de la cité de Thetford Mines indique que certaines installations pourraient disparaître en 1977-78 et cela, indépendamment des objectifs de construction d'une deuxième glace artificielle.

En effet, selon M. Maurice Boulet, animateur en loisirs pour la cité, la clientèle réduite aux patinoires Ste-Marthe, Notre-Dame et St-Noël laisse percer quelques inquiétudes au niveau des besoins de glace des résidents de ces

quartiers.

On sait que la cité défraie le coût de l'entretien et d'opération de huit patinoires sur son territoire pendant la saison hivernale 1976-77 par l'entremise d'un budget de l'ordre de \$30,000. Or, selon les chiffres fournis par le représentant du Service des loisirs, le coût total pour ces trois patinoires seulement représenterait environ 50 pour cent du budget annuel. Il est donc évident que les dépenses devront être réduites si la population des paroisses concernées ne démontre pas

plus d'intérêt en ce qui a trait à l'utilisation des patinoires d'ici la fin du présent hiver.

Entretemps, le Service des loisirs poursuit sa campagne d'information auprès des gens sur les possibilités offertes par les patinoires de la cité au niveau du patinage libre. Ainsi, il précise que les patinoires doivent être disponibles pour fins d'activités de 17h.00 à 22h.00 les jours de semaine, de 9h.00 à 11.30 et de 13h.00 à 17h.00 les samedis et dimanche et enfin de 18h.00 à 21h.00 le soir.



Le faible taux de fréquentation de certaines patinoires extérieures laisse planer un doute quant à leur utilité. Certaines d'entre elles pourraient disparaître...

(Photo La Tribune, Thetford Mines)

AVIS DE CONVOCATION

L'assemblée générale annuelle de la compagnie d'assurance Mutuelle contre le feu du comté d'Arthabaska est convoquée pour mercredi le 9 février 1977 à 10h. a.m. à la salle du Canton à Warwick.

**Le conseil d'administration
La Compagnie d'Assurance
Mutuelle contre le feu
du comté d'Arthabaska,
Arthur Picard, secrétaire**

AVIS DE CONVOCATION

Une assemblée générale extraordinaire de la Compagnie d'Assurance Mutuelle contre le feu du comté d'Arthabaska est convoquée pour mercredi le 9 février 1977, à la Salle du Canton à Warwick, immédiatement après la tenue de l'assemblée générale annuelle.

Cette assemblée est convoquée aux fins demandées les règlements de la Compagnie d'Assurance Mutuelle contre le feu du Comté d'Arthabaska, pour lui permettre:

- A) d'assurer certaine catégorie d'assurance (non permise par les règlements actuels)
- B) augmenter la franchise dans le cas de perte partielle pour dommages matériels à cent (100) dollars.

**Le conseil d'administration
La Compagnie d'Assurance
Mutuelle contre le feu
du comté d'Arthabaska,
Arthur Picard, secrétaire.**

1955

FINIES LES RUMEURS

NOUS DESIRONS VOUS AVISER QUE LA MAISON D'ESCOMPTES RAYMOND BERGERON LTEE NE FERME PAS SES PORTES. LA DIRECTION DE CETTE POPULAIRE MAISON D'AFFAIRES DE SHERBROOKE ANNONCE LA NOMINATION DE MME RITA BERGERON A TITRE DE PRESIDENTE. EN 1976 RAYMOND BERGERON LTEE INNOVAIT DANS LE DOMAINE DU MEUBLE EN TRANSFORMANT SON COMMERCE EN UNE MAISON D'ESCOMPTES. CE NOUVEAU SYSTEME A ETE APPROUVE PAR DES MILLIERS DE CLIENTS ET TOUS SONT UNANIMEMENT D'ACCORD QUE LES BAS PRIX DE TOUS LES JOURS A LA MAISON D'ESCOMPTES RAYMOND BERGERON SONT UNIQUES.

L'ENDROIT OU VOUS TROUVEREZ TOUS LES JOURS: BAS PRIX COURTOISIE QUALITE SERVICE.

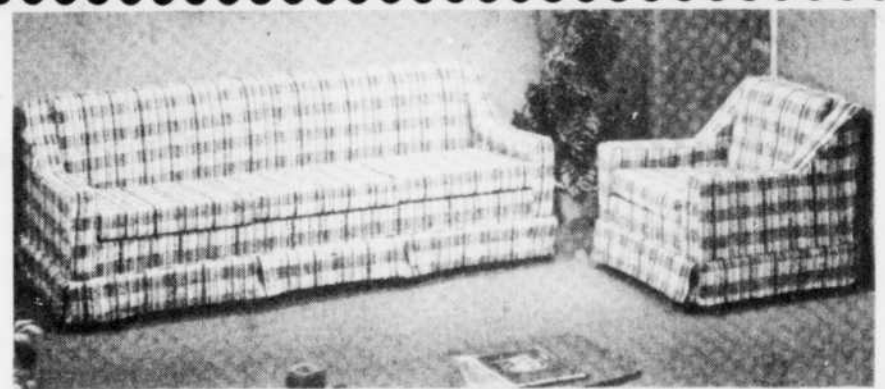

SALON 2 MCX SOFA ET FAUTEUIL

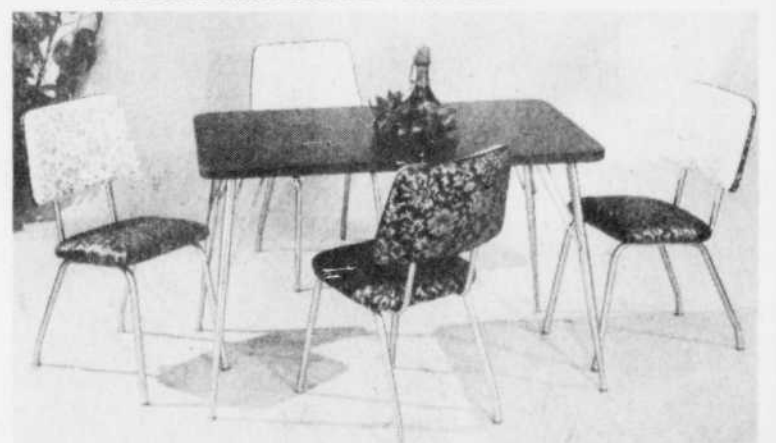

CUISINE 5 MCX TABLE ET 4 CHAISES



CHAMBRE 4 MCX: 1 BUREAU TRIPLE AVEC MIROIR
1 COMMODE 4 TIROIRS 1 TABLE DE NUIT, LIT 54"

Spécial ENSEMBLE CONTINENTAL 39" COMPLET

\$79⁰⁰

PROFITEZ DE NOTRE PLAN MISE DE COTE

AMEUBLEMENT 3 PIECES SPECIAL \$569⁰⁰



SPECIAL \$299⁰⁰
GARANTIE DE 1 AN AU COMPLET
5 ANS SUR LES ELEMENTS



SPECIAL \$419⁰⁰
GARANTIE DE 1 AN AU COMPLET
5 ANS LE MOTEUR.

LIVRAISON GRATUITE

MAISON D'ESCOMPTES: RAYMOND BERGERON LTEE

280, rue Marquette
Sherbrooke
Tél.: 562-3853

34 lits de l'Hôtel-Dieu fermés à cause d'un manque de personnel?

ARTHABASKA (PP) - La direction de l'Hôtel-Dieu se verra peut-être contrainte dans un très proche avenir à fermer une unité (34 lits), à cause d'un manque de personnel.

Le conseil d'administration de l'hôpital décidera vendredi soir si une telle mesure doit être prise, devant l'absence d'un nombre important d'infirmières.

Mme Claire Perreault directrice-générale de l'institution, explique que le personnel infirmier, par la convention collective qui les régit, a droit à des vacances en hiver. 85 infirmières ont ainsi décidé de prendre des vacances dans cette période-ci de l'année.

En vertu de la convention, des infirmières ayant atteint une certaine ancienneté peuvent prendre des vacances hors-période, c'est-à-dire en dehors de la saison de mai à octobre. Une quarantaine utilisent ce droit.

Un autre nombre d'infirmières a droit à prendre un mois de vacances sans solde. Un bon nombre d'entre elles se prévalent aussi de ce droit, dit Mme Perreault, elles gagnent de bons salaires et ce congé les avantagent pour l'impôt.

L'occasion est donc propice pour aller prendre des vacances au soleil.

VICTORIAVILLE et région

- Arthabaska
- Princeville
- Plessisville
- Warwick
- St-Louis de Blandford
- Kingsley Falls
- Ham Sud - Ham Nord
- Ste-Clothilde

Abon.: 758-8777 Nouv.: 758-8203.



Nature enchanteresse

Qu'elle est jolie la campagne, dans la région des Bois-Francs! Les amateurs de raquette et de ski de fond l'ont déjà constaté, pourquoi ne pas y aller faire un tour?

(Photo La Tribune, Jocelyne Richer)

Les activités reprennent à la Keystone mais pas chez Vic-Métal

VICTORIAVILLE (PP) - Alors que la compagnie Keystone a repris ses 40 employés mis à pied en novembre dernier, une trentaine de travailleurs de Vic-Métal attend toujours le feu vert pour reprendre le boulot.

Métal fabrique des feuilles de revêtement métallique. Le directeur de la production, M. Marcel Bédard, estime que la reprise pourrait avoir lieu vers les mois de mars ou d'avril, comme par les années passées; c'est vers cette époque que les agriculteurs bâtissent leurs installations.

Le directeur de la production, M. Marcel Bédard, estime que la reprise pourrait avoir lieu vers les mois de mars ou d'avril, comme par les années passées; c'est vers cette époque que les agriculteurs bâtissent leurs installations.

Le directeur de la production, M. Marcel Bédard, estime que la reprise pourrait avoir lieu vers les mois de mars ou d'avril, comme par les années passées; c'est vers cette époque que les agriculteurs bâtissent leurs installations.

Le directeur de la production, M. Marcel Bédard, estime que la reprise pourrait avoir lieu vers les mois de mars ou d'avril, comme par les années passées; c'est vers cette époque que les agriculteurs bâtissent leurs installations.

La petite histoire de Princeville à l'honneur

PRINCEVILLE (GAB) - Une conférence sur la petite histoire du milieu, une exposition de photographies et de choses anciennes ainsi que de la musique dont plusieurs gardent un bon souvenir sont à l'ordre du jour de la prochaine manifestation mixte à la Chambre de commerce de Princeville. Ce sera un souper-causerie inscrit au calendrier pour le lundi, 7 février, à l'hôtel Manoir.

Pour cette soirée du lundi, 7 février, à la Chambre de commerce de Princeville, avec l'hôtel Manoir comme lieu de rendez-vous, M. Georges-P. Nadeau fera entendre et voir une minime partie de ce qu'il collectionne depuis de nombreuses années dans les domaines de la photographie. Ce sera un retour sur le passé que l'invité de la Chambre de commerce présentera aux participants, un passé riche de souvenirs que M. Nadeau conserve très précieusement. On sait que M. Georges-P. Nadeau est l'un des descendants d'une famille illustre de Princeville et dont les ancêtres ont largement contribué au développement de la localité. Par cette présentation originale d'un passé glorieux, M. Nadeau désire "mousser" le projet de formation d'une société d'histoire de Princeville, organisme qui pourrait, par la suite, se greffer à la Société d'histoire d'Arthabaska. Ce sera donc une agréable surprise pour tous que ce souper-causerie du 7 février à la Chambre de commerce de Princeville.

Pour cette soirée du lundi, 7 février, à la Chambre de commerce de Princeville, avec l'hôtel Manoir comme lieu de rendez-vous, M. Georges-P. Nadeau fera entendre et voir une minime partie de ce qu'il collectionne depuis de nombreuses années dans les domaines de la photographie. Ce sera un retour sur le passé que l'invité de la Chambre de commerce présentera aux participants, un passé riche de souvenirs que M. Nadeau conserve très précieusement. On sait que M. Georges-P. Nadeau est l'un des descendants d'une famille illustre de Princeville et dont les ancêtres ont largement contribué au développement de la localité. Par cette présentation originale d'un passé glorieux, M. Nadeau désire "mousser" le projet de formation d'une société d'histoire de Princeville, organisme qui pourrait, par la suite, se greffer à la Société d'histoire d'Arthabaska. Ce sera donc une agréable surprise pour tous que ce souper-causerie du 7 février à la Chambre de commerce de Princeville.

Pour cette soirée du lundi, 7 février, à la Chambre de commerce de Princeville, avec l'hôtel Manoir comme lieu de rendez-vous, M. Georges-P. Nadeau fera entendre et voir une minime partie de ce qu'il collectionne depuis de nombreuses années dans les domaines de la photographie. Ce sera un retour sur le passé que l'invité de la Chambre de commerce présentera aux participants, un passé riche de souvenirs que M. Nadeau conserve très précieusement. On sait que M. Georges-P. Nadeau est l'un des descendants d'une famille illustre de Princeville et dont les ancêtres ont largement contribué au développement de la localité. Par cette présentation originale d'un passé glorieux, M. Nadeau désire "mousser" le projet de formation d'une société d'histoire de Princeville, organisme qui pourrait, par la suite, se greffer à la Société d'histoire d'Arthabaska. Ce sera donc une agréable surprise pour tous que ce souper-causerie du 7 février à la Chambre de commerce de Princeville.

A voir et à entendre

En quelques lignes

VICTORIAVILLE - Les futurs locataires des logements à prix modique pour personnes âgées ont commencé à visiter leurs futurs appartements et à remplir les dernières formalités. Selon le président de l'Office municipal d'habitation, les premiers déménagements pourront se faire dans la première semaine de février.

Les Chevaliers de Colomb d'Arthabaska fêteront 4 copies de leur conseil, samedi prochain, à la salle Windsor. Cette activité est organisée par le comité des activités de l'Age d'or.

La suite de l'enquête préliminaire de quelques leaders enseignants pour séquestration à l'endroit de quelques dirigeants de la Régionale a été remise au 2 mars.

Chantier 77 en préparation dans l'Amiante

THETFORD MINES (PS) - Les préparatifs, en vue de la tenue de Chantier 77 dans la région de l'Amiante, vont bon train et les responsables s'affairent présentement à l'organisation des soirées d'information qui permettront aux personnes intéressées d'en savoir plus long sur cette activité annuelle.

On sait qu'en continuité avec la préoccupation des évêques du Québec, les responsables de Chantier 77 ont choisi de faire porter le thème de chantier sur "les travailleurs" au niveau de leurs espoirs, leurs échecs, leurs aspirations, leurs luttes et leurs valeurs.

Ces soirées préliminaires se dérouleront le 30 janvier à la salle paroissiale d'East Broughton, le 31 janvier au centre communautaire St-Maurice de Thetford Mines et le 2 février à l'école St-Louis de Black Lake. Elles permettront aux participants de mieux connaître leur environnement humain par la remise des renseignements sur les travailleurs de la région. Il y aura également la projection d'un film produit par l'ONF et intitulé "La revanche".

Ce Chantier 77, qui durera de six à huit semaines à compter du 23 février, devrait regrouper environ 400 participants sur tout le territoire de l'Amiante. Les groupes ne seront pas formés exclusivement au niveau paroissial car les responsables favorisent le regroupement d'ouvriers du même milieu de travail.

Les participants seront, en outre, appelés à réfléchir et à dialoguer sur quatre points précis, soit de définir une situation qui a été améliorée dans le milieu depuis trois ans, de nommer une si-

tuation importante à changer actuellement dans le milieu, à décrire le rôle de l'Eglise en rapport avec ces situations et à faire savoir ce qui serait le plus important à dire aux prêtres de la région sur ce que vivent les travailleurs.

Rabais AMC de \$250 en argent comptant! Sur toutes les Hornet familiales, les Pacer et Pacer familiales neuves!



Hornet familiale
Quatre portières, plus une porte-abattant. Rabattue la banquette arrière libère 62,8 pi³ d'espace de charge. Certaines pièces d'équipement illustrées sont livrables moyennant supplément.

Ce rabais s'applique désormais à toutes les Hornet familiales, Pacer et Pacer familiales neuves, 76 ou 77, déjà en stock chez le concessionnaire AMC le 10 mars 77 ou commandées au plus tard le 10 février 77. Le rabais ne vaut pas pour les flottes de voitures.

Passez dès maintenant chez le concessionnaire American Motors et concluez le meilleur des marchés sur une Hornet familiale, une Pacer ou une Pacer familiale neuve, 76 ou 77. Après livraison de la voiture, American Motors vous fera une remise de \$250 en argent comptant. Si vous préférez, vous pouvez faire en sorte que ce montant de \$250 soit utilisé comme acompte sur la voiture achetée. N'oubliez pas que toute voiture AMC est appuyée par le Programme de Protection de l'Acheteur II... la garantie exclusive à American Motors.



Pacer familiale
La nouvelle Pacer familiale. Espace de charge de 47,8 pi³ une fois le siège arrière rabattu. Certaines pièces d'équipement illustrées sont livrables moyennant supplément.



Pacer Sedan
La large voie de la Pacer Sedan. Intérieur spacieux. Visibilité unique, presque sans angles morts, et porte du passager plus large. Certaines pièces d'équipement illustrées sont livrables moyennant supplément.

LE PROGRAMME DE PROTECTION DE L'ACHETEUR II

GARANTIE COMPLÈTE DE 2 ANS OU 24.000 MILLES DU MOTEUR ET DES ORGANES DE TRANSMISSION**
GARANTIE COMPLÈTE D'UN AN OU 12.000 MILLES DE TOUTES LES AUTRES PIÈCES (sauf les pneus)**

DE PLUS: VOITURE DE COURTOISIE ET PROTECTION INTERRUPTION DE VOYAGE, SANS FRAIS DE VOTRE PART.

**A PARTIR DE LA DATE OÙ LA VOITURE A ÉTÉ LIVRÉE OU UTILISÉE POUR LA PREMIÈRE FOIS, SELON LA PREMIÈRE ÉVENTUALITÉ.

AMC, c'est plus que plus.

L'offre de rabais de \$250 en argent comptant sur les Pacer et Pacer familiale est en vigueur depuis le 16 novembre 1976. Quant au rabais de \$250 en argent comptant sur la Hornet familiale, il s'applique depuis le 21 janvier 1977.

La maison du Couple

**CHOIX DE 25
AMEUBLEMENTS
DANS TOUS LES STYLES
de \$1529. à \$4,100.**

EXEMPLE #4



CHAMBRE COMPRENANT

Bureau triple et miroir.
Commode à portes, tête de
lit incorporant 2 tables
de chevet



SOMMIER-CAISSE ET MATELAS REST-ON-AIR DE SINGER

INCLUS:



CUISINIÈRE ELECTRIQUE

30 pouces, minuterie automatique,
Horloge et chronomètre.
Garantie de 5 ans sur les éléments
pièces et main-d'oeuvre.

REFRIGERATEUR

13 pi. cu., sans givre.
Congélateur d'une capacité de
100 livres, légumes jumeaux,
compartiment à beurre, compartiment
à fromage.
Garantie de 5 ans, pièces et main-
d'oeuvre sur unité scellée.

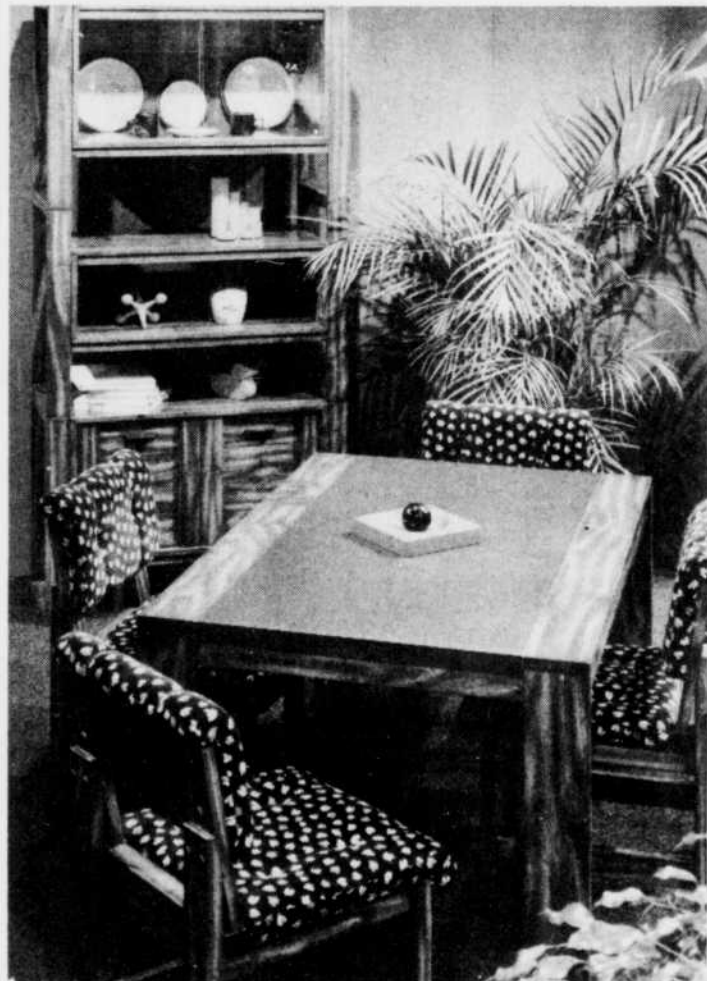

CUISINE COMPRENANT

Table 36 x 54 fermée, 36 x 70" ouverte. Dessus de
table en laminé. Montants de pin au fini
d'entretien facile et résistant. 4 fauteuils décoratifs
dont les coussins sont recouverts d'un tissu
au coloris riche.

Les matériaux utilisés pour la fabrication de ce
meubler sont choisis pour leurs qualités propres:
du pin nouveau pour la note de chaleur qu'il
apporte au décor, des poignées de
cuir originales et pratiques.
Un investissement sûr.



SALON COMPRENANT

Sofa 3 places et fauteuil
confortable sur un cadre de pin
nouveau au fini résistant reposent
des coussins moelleux de mousse
synthétique et de fibre Kodell,
recouverts de tissus gais et
originaux.

\$3,689.

BUREAU & BUREAU

MEUBLES

prestige

600 ouest, rue Galt
Sherbrooke, Québec
569-9585



En matière de construction

Le gouvernement doit se brancher (Roland Couillard)

QUEBEC (PC) — Le gouvernement du Québec doit se brancher et définir clairement sa politique en matière d'habitation, car il vient de freiner la construction domiciliaire alors que la province est en pleine crise du logement.

C'est ce qu'a soutenu mardi au cours d'une

conférence de presse, le principal constructeur de la région de Québec, M. Roland Couillard, en dénonçant la récente décision du gouvernement d'abolir l'exemption de cinq ans sur les nouveaux logements, avant qu'ils ne tombent sous le contrôle de la Commission des loyers.

En apportant des amendements à la loi 78 pour favoriser la conciliation entre locataires et propriétaires, juste avant Noël, le gouvernement a étendu le contrôle de la commission à tous les logements qui étaient occupés en date du 16 décembre dernier.

Or, l'ancien gouverne-

ment avait accordé une période de cinq ans pour les logements construits après le 31 décembre 1973. Cette période de "libre marché" devait permettre aux propriétaires de s'assurer de la rentabilité de leurs édifices, les premières années étant considérées comme les plus cruciales à ce chapitre.

Le juge Sauvé à la direction de la Commission des accidents du travail

QUEBEC (PC) — Le juge Robert Sauvé a été nommé président de la Commission des accidents du travail en remplacement du juge Maurice Tessier qui a été limogé par le nouveau gouvernement du Parti québécois.

C'est le ministre du Travail et de la Main-d'oeuvre, M. Jacques Couture, qui l'a annoncé hier, aux journalistes en précisant qu'il fallait un homme à cette fonction qui soit plus près de la philosophie et des objectifs de la nouvelle administration.

M. Tessier, dont le mandat à cette présidence était de dix ans, selon la loi, avait été nommé la veille des élec-

tions générales de 1973 après avoir été député et ministre des Affaires municipales dans le Cabinet Bourassa.

Quant au juge Sauvé, un ancien secrétaire général de la Confédération des syndicats nationaux, il a rempli les fonctions de sous-ministre du Travail de 1968 à 1971, juge au tribunal du travail le 1er avril 1971.

Depuis septembre 1972, il occupait le poste de président fondateur de la commission des services juridiques.

C'est à la demande même du ministre Couture que le juge Tessier a remis sa démission "après discussion".

Le PQ a recueilli 41.37% des suffrages

QUEBEC (PC) — Le rapport final et officiel du président général des élections, le juge François Drouin, révèle que c'est exactement 41,37 p.c. des suffrages exprimés que le Parti québécois a obtenus lors du scrutin du 15 novembre dernier.

Ce rapport, rendu public mardi, indique que le PQ a recueilli exactement 1.390.351 bulletins parmi les 3.360.506 déposés dans les urnes et jugés valides le 15 novembre.

Les libéraux, dirigés par M. Robert Bourassa, ont obtenu pour leur part 1.135.056 voix, ce qui se traduit par 33,78 p.c. de l'appui populaire.

Quant à l'Union nationale, elle est à presque deux pour cent du pourcentage de 20 p.c. des voix exprimées. Ce parti politique a obtenu 611.666 voix, soit exactement 18,20 p.c. de la faveur des Québécois.

Viennent ensuite le Ralliement créditiste avec 155.451 voix (4,63 p.c.), et le Parti national populaire avec 31.043 voix (0,92 p.c.).

Le rapport contient également les chiffres définitifs des résultats dans chaque circonscription électorale.

La plus forte majorité se retrouve dans Taillon, où le candidat péquiste et premier ministre, M. René Lévesque, a défait son adversaire libéral par 22.345 voix.

La plus faible majorité est celle de Mme Jocelyne Ouellette, péquiste dans Hull, qui a battu l'ex-ministre de la Fonction publique et candidat libéral, M. Oswald Parent, par deux voix.

Du nouveau!

Poulin Draperies

Même adresse: BOULEVARD BOURQUE

Nouvelle administration Mme Simone Gaudet, prop.

Entièrement rénové. Un personnel qualifié en décoration est à votre disposition pour vous aider à faire un choix judicieux qui enjolivera votre demeure, votre bureau, etc.

Nous avons beaucoup de tissus en magasin, et une sélection considérable d'échantillons.

- Confection maison
- Installation
- Prise de mesures et estimations gratuites

REDUCTION DE 10%

SUR LA MARCHANDISE EN MAGASIN:

- Rideaux plein-jour • Tringles de bois
- Toiles • Etc., Etc.

Nous vous assurons un service impeccable, des plus satisfaisants

Bienvenue... aux anciens et nouveaux clients

— Mme Simone Gaudet, prop.

POULIN DRAPERIES

4696, boul. Bourque — 567-1716

LOS ANGELES

Un tarif spécial en milieu de semaine: \$259

Air Canada vous offre deux vols quotidiens Montréal-Los Angeles en L-1011, avec cinéma. Et à un prix spécial! Partez le mardi ou le mercredi pour un voyage de 7 à 15 jours, jour du départ exclus. Vous n'avez qu'à réserver 7 jours avant le départ pour profiter du tarif spécial de milieu de semaine de \$259, en vigueur jusqu'au 31 mai 1977.

Air Canada vous offre aussi un circuit-vacances étourdissant en Californie: Destination Californie. Votre agent de voyage en connaît tous les détails.

Enfin, Air Canada fait honneur à sa réputation de compagnie aérienne de première classe par l'excellence du service, des repas et du service de réservation de 24 heures. Communiquez donc avec votre agent de voyage ou Air Canada, au 931-4411.

"Cinéma et musique en L-1011!"

Remarque: les films sont fournis par Inflight Motion Pictures Inc. et il y a des frais de location de l'écouteur de \$2 en classe économique.

AIR CANADA

On y va? On y va!

	<h2 style="margin: 0;">VOYAGES TRANS-OCEAN Inc.</h2> <p style="margin: 0;">66, KING OUEST — SHERBROOKE INTERURBAIN ZENITH 59010</p>	<p style="font-size: x-small;">MEMBRE</p> <p style="font-size: x-small;">Permis No: 74-01-50355</p>
<p style="font-size: x-small;">(Permis #5006)</p> <h3 style="margin: 0;">BOUTIQUE DU VOYAGE DE L'ESTRIE INC.</h3> <p style="font-size: x-small;">Pour les gens d'Asbestos, Lac-Mégantic demandez (sans frais) ZENITH 53870.</p>	<p style="font-size: x-small;">2339, Centre d'Achats King Sherbrooke — 563-7343</p> <h3 style="margin: 0;">AGENCE DE VOYAGES ROCK FOREST</h3> <p style="font-size: x-small;">L'Agence de Voyages qui offre du stationnement gratuit à sa porte</p> <p style="font-size: x-small;">565-8055 PLAZA ROCK FOREST</p> <p style="font-size: x-small;">Permis No: 50173</p>	<p style="font-size: x-small;">3050 BOUL. PORTLAND local 304 SHERBROOKE, QUEBEC J1L 1K1 — CANADA (819) 563-7131 — 563-7132</p> <h3 style="margin: 0;">Catherine Voyages</h3> <p style="font-size: x-small;">Permis #50141</p> <p style="font-size: x-small;">2578</p>

Intérêt croissant pour la langue française à Toronto

TORONTO (PC) — On signale un intérêt croissant de la population à l'égard de la langue française depuis les élections du 15 novembre dernier au Québec.

Médiateur à Port-Cartier

PORT-CARTIER (PC) — Le Syndicat canadien des travailleurs unis du papier réclame la nomination d'un médiateur spécial dans le conflit qui oppose la compagnie ITT-Rayonier à ses quelque 350 ouvriers d'usine qui sont sous le coup d'un lock-out depuis maintenant deux mois, à Port-Cartier.

Le président de l'unité syndicale, M. Bertrand Lapointe, a déclaré, mardi, que ce médiateur pourrait examiner à fond ce dossier litigieux et pourrait ouvrir la voie à des compromis dans le but d'en arriver à une entente.

Des pêcheurs, pas des mineurs

HAVRE-AUBERT (PC) — Si les Madelinots sont demeurés sceptiques, presque indifférents, lorsque le gouvernement du Québec a donné le feu vert la semaine dernière pour la construction d'un quai de transbordement de sel à Grande Ile, c'est parce qu'ils n'ont pas le goût de devenir mineurs.

"C'est bien beau une mine de sel chez-nous, mais le problème c'est que nous sommes des pêcheurs, pas des mineurs", affirme le préfet du comté des Îles-de-la-Madeleine et maire de Havre-Aubert, M. Gilbert Carboneau.

Selon lui, les Madelinots ont été bien plus touchés le printemps dernier par la coupe des quotas de pêche dans le golfe que par l'annonce que l'on va dépenser \$50 millions pour exploiter les gisements salifères de l'archipel.

"Tant mieux si, pour une fois, nous pouvons aider au

des Arsenault de la Commission des écoles séparées du Toronto métropolitain.

M. Arsenault a précisé que la commission scolaire a élaboré un programme pilote bilingue pour l'automne prochain. Cette commission

semaine, une nouvelle présentation de la clause du double métier, dans une tentative pour favoriser une reprise des négociations.

La compagnie et le syndicat divergent d'opinion sur plusieurs points dont les salaires et les vacances, les contrats aux sous-traitants et les garanties advenant d'autres arrêts planifiés ou d'urgence de l'usine de pâte dissolvante, encore en période de rodage.

ITT-Rayonier a décrété le lock-out le 2 décembre dernier à la suite de l'échec des négociations pour la renouvellement de la convention collective, échue depuis le 1er juillet.

scolaire deviendra ainsi la première de la région torontoise à offrir un programme bilingue à ses étudiants anglophones.

"A l'issue du scrutin du 15 novembre, plusieurs Canadiens ont craint un ressac contre l'enseignement de la langue française", de dire M. Arsenault.

"Mais on signale plutôt un intérêt plus fort, actuellement, et de plus en plus de Canadiens sont déterminés à tout faire pour conserver l'intégrité du Canada", a-t-il ajouté.

"Il me semble qu'ils réalisent que la meilleure façon pour eux de comprendre leurs concitoyens d'expression française c'est d'apprendre leur langue".

La commission scolaire a décidé que les huit classes de cinquième année seront entièrement bilingues. L'enseignement sera dispensé en français durant une moitié de la journée et en anglais le reste du temps.

Ce projet coûtera \$34.000.

Jules Léger hué

OTTAWA (PC) — Le chroniqueur Charles Lynch a révélé, mercredi, que le gouverneur général du Canada avait été hué, samedi, au début du spectacle de la chanteuse Monique Leyrac au Centre national des arts, à Ottawa.

Aucun journal n'avait mentionné l'incident jusqu'alors.

M. Lynch a raconté que plusieurs spectateurs étaient demeurés assis, à l'arrivée de M. et Mme Jules Léger, et que des huées s'étaient élevées au moment où le gouverneur général avait salué aux premières mesures du "God Save The Queen" et du "O Canada".

Un réflecteur, au même moment, éclairait l'enseigne royale qui drapait la loge royale.

A la fin du spectacle, Mme Leyrac a suscité les applaudissements les plus nourris en interprétant la chanson "Alouette en colère", qui traite de la crise d'octobre 1970.

La publicité est à la pointe de la mode

LE BUREAU CONSULTATIF DE LA PUBLICITÉ AU CANADA

EXPOSITION "PREMIERE 1977"

qui est la présentation officielle des produits Massey Ferguson 1977, qui a eu lieu à San Diego, Californie du 8 au 15 janvier '77. M. Paul Simoneau, concessionnaire Massey-Ferguson du 1621 est, rue King, à Sherbrooke, qui, grâce à son chiffre record de vente pour 1976, a gagné un voyage bon pour 7 personnes à cette exposition. M. Simoneau s'est donc retrouvé parmi le groupe d'élite des vendeurs du Québec et du Canada à titre de "Premier Vendeur" Massey Ferguson pour la région de Sherbrooke.

1577

(Publi-Reportage)

ATTENTION
RABAIS GENERAL
DE JANVIER

chez
J.H. MORIN & FILS LTEE
MAGASIN DE MEUBLES et APPAREILS ELECTRIQUES
WINDSOR — 79 rue St-Georges (en haut de la côte) — Tél. 845-2734

RABAIS 10% à 33 1/3%
DE
ET MEME JUSQU'A 50%

sur presque toute la marchandise en magasin, incluant:
— Ameublements de chambres à coucher — Mobiliers de salons — Mobiliers de cuisines — Fauteuils — Coffres en cèdre — Poêles — Réfrigérateurs — Laveuses-sécheuses — Tapis — Prêlarts — Téléviseurs — Stéréos — Tables tournantes

Les futurs mariés auraient avantage à venir voir nos meubles; ils en auront plein les yeux.

Votre magasin
prestige
A WINDSOR

J.H. MORIN & FILS LTEE
79, rue St-Georges (en haut de la côte) — WINDSOR, QUE. — Tél.: 845-2734

COMMISSION DE CONTROLE DES PERMIS D'ALCOOL DU QUEBEC
AVIS

Les personnes ci-après mentionnées ont demandé les permis suivants:

NOMS	ADRESSES:	CATEGORIE
(comté Johnson) PAQUETTE, Raymond (suite à une vente)	25, rue Principale Sud Windsor	Epicerie
(comté St-François) MEUNIER, Marcel R. (suite à une vente)	1356 Aéroport, Fleurbaey	Epicerie
(comté St-François) DION, Olivia	1103 Conest, Sherbrooke	Epicerie

Afin d'être valide, toute objection à ces demandes doit être faite par écrit, dûment motivée et assermentée dans les 15 jours du présent avis au:

SECRETARE GENERAL
Case Postale 200, Place d'Armes Montréal, P.Q. 34775

TAPISSERIE

LA VENTE SE CONTINUE

ECONOMIE de 50% à 60%

njw
decor

National Wallpaper & Paints Ltd
156 nord, rue Wellington — Sherbrooke — 565-8484

Le Fonds M du Trust Royal: nouvelle option "magot-maison".

Vous connaissez déjà le Régime enregistré d'épargne-logement du Trust Royal qui vous permet de placer jusqu'à \$1000. par année dans un compte d'épargne garanti... le tout déductible de votre revenu imposable. Or voici qu'une nouvelle option ajoutée au Régime vous permet d'investir cette même somme dans le Fonds M du Trust Royal. C'est un fonds composé de premières hypothèques à rendement maximal.

C'est nouveau. Et c'est un excellent moyen d'accumuler un joli magot pour acheter la maison de vos rêves.

Régimes enregistrés d'épargne-logement
Trust Royal
25 nord, rue Wellington, Sherbrooke
Tél.: 569-9371
Autres bureaux à Montréal, Québec, Trois-Rivières et Jonquière.

Le Régime enregistré d'épargne-logement "option Fonds M" est vendu exclusivement par l'intermédiaire du prospectus. Faites-en la demande.

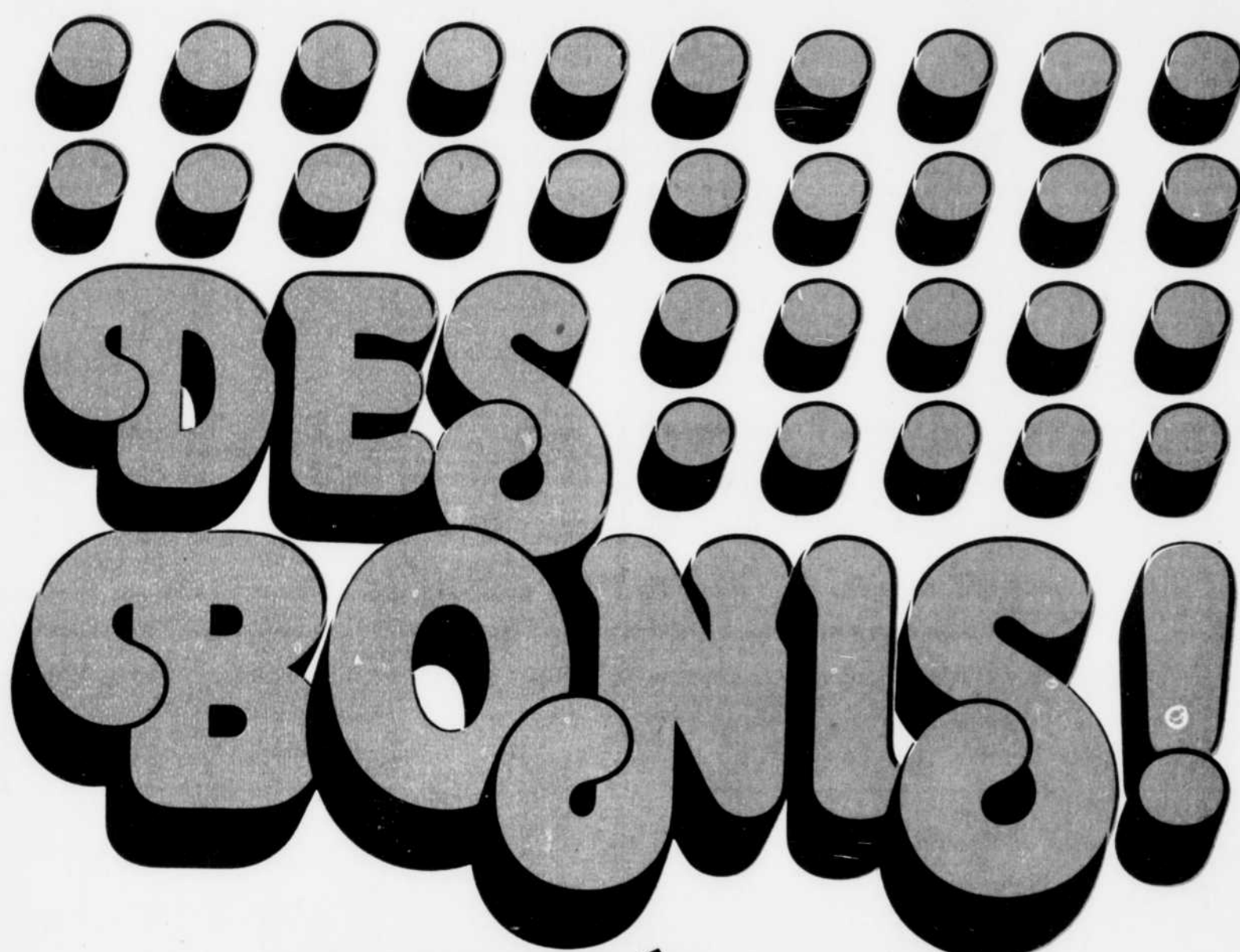

20 PRIX SPÉCIAUX DE \$100,000
ET
10 PRIX SPÉCIAUX DE \$25,000
ont été ajoutés au 2e tirage

12 \$1 Million & jusqu'à 150,000 prix offerts

Vingt prix spéciaux de \$100,000 et dix prix spéciaux de \$25,000 ont été ajoutés au deuxième tirage de Loto Canada. Il n'y a qu'une seule série dans le deuxième tirage de Loto Canada et on vous offre maintenant 12 grands prix de \$1 Million, 28 de \$100,000 et 10 de \$25,000 chacun. Tous les grands prix et les prix spéciaux seront attribués! Achetez vos billets, dès maintenant, dans les banques, les caisses populaires, la plupart des compagnies de fiducie, certaines caisses d'économie et chez nos détaillants partout au Canada. Vos chances de gagner sont meilleures que jamais auparavant!



Loto Canada

TIL'DEN AUTO-LOCATION
 Spécial "WEEK END" autos et camions
 567-2666
 LOCATION DE L'ESTRIE L.T.E.E.
 4141 G., rue King, Sherbrooke
 VAL ESTRIE FORD à court & long termes

LA TRIBUNE sportive

LE CHOIX DES CONNAISSEURS
Salon du Stéréo
 IN-PLANCHER
 310 OUEST, RUE KING
 SHERBROOKE
VIDEOTECH

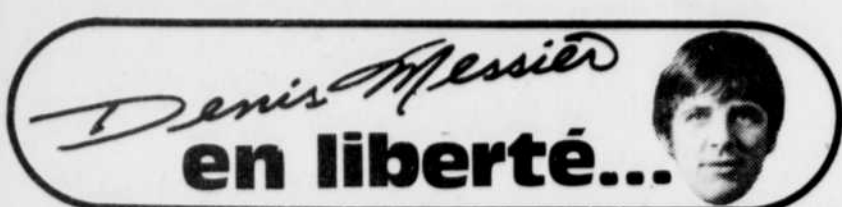

Qui arrachera le titre dans les différentes divisions?

A l'exception de la course au championnat de la Division Norris, qui n'en fut d'ailleurs jamais une en raison de la nette supériorité des Canadiens de Montréal dont l'avance est de 31 points sur Pittsburgh, il va être intéressant de suivre la lutte farouche que se feront un grand nombre de clubs de la LNH dans les autres Divisions. Les amateurs de hockey du Québec se contenteront eux d'applaudir un Guy Lafleur en quête d'un second championnat d'affilée des compteurs et le duo Ken Dryden et Michel Larocque au niveau de la course au trophée Vézina. Il y aura bien le rendement du Tricolore face au classement général, mais je serais surpris de voir le club de Scotty Bowman être menacé pour la peine d'ici la fin de la campagne. Le Tricolore amasse des points sur une note régulière. Son pourcentage de .790 le prouve d'ailleurs assez bien.

Au niveau de la Conférence Prince-de-Galles, qui vient de réaliser une victoire de 4-3 une troisième fois de suite, sur la Conférence Campbell à l'occasion du match des Étoiles, un des meilleurs depuis belle lurette, la bataille se fera surtout entre les Bruins de Boston et les Sabres de Buffalo. Boston, qui se tire fort bien d'embaras en dépit de la perte de Bobby Orr, ne devance que par quatre points les Sabres de Buffalo. Cette dernière équipe traverse d'ailleurs un mois de janvier difficile. Perreault en a fait allusion lors d'une entrevue alors que le club a manqué le bateau contre des clubs aussi "pauvres" que Minnesota, Vancouver et Washington sur sa propre glace. Si Buffalo a l'intention de livrer une bataille corsée aux Bostonnais, le club de Floyd Smith devra arrêter de faire des cadeaux.

Don Cherry, l'instructeur de l'année dans la LNH, l'an passé, conduit d'une main de maître ses Bruins de Boston. On ne compte plus à Boston une "grande" étoile comme Orr ou encore Phil Esposito. On oeuvre en équipe et les résultats sont bons. Le vétéran Jean Ratelle joue de l'excellent hockey et Peter McNab, que Sinden a volé aux Sabres de Buffalo, s'avère un meneur à l'offensive.

La formation entre Boston et Buffalo qui ne commentera le moins d'erreurs d'ici la fin de la campagne arrachera la première position. Toronto ne devrait pas avoir de problème à se mériter une 3e position.

La division Patrick fait elle aussi, voir une lutte corsée. Islanders et Flyers sont égaux et il est permis de croire que les deux clubs s'échangeront le poste de commande d'ici la fin de la campagne. A mon avis, la force de frappe à l'offensive des Flyers va favoriser les hommes de Shero. Bobby Clark se défend assez bien jusqu'à date, mais le duo Leach-MacLeish tarde à produire. Un Bernard Parent en forme - il semble l'être - est un plus pour les Flyers. La défensive des Islanders et peut-être l'une des meilleures de la LNH, mais son offensive manque de pouvoir et je ne crois pas que cette formation puisse arracher un championnat sans la présence d'un as compteur dans son alignement.

Atlanta pourrait être la 3e formation à se dénicher une place dans les séries. Il est regrettable tout de même de constater que les Rangers de New York avec ses 47 points, et certes beaucoup plus au terme de la saison, devra céder sa place à un club de la Division Smythe avec un nombre inférieur de points. New York partagerait avec St-Louis la tête de la Division Smythe. La Ligue nationale devra à mon avis se pencher sur cet actuel problème.

Chicago avec Bill White à sa tête a repris un peu du poil de la bête, mais encore là cette équipe est capable de faire beaucoup mieux. Il est vrai que "dame chance" ne favorise pas trop les Hawks. Si la LNH ne comptait que deux divisions, les clubs St-Louis, Chicago, Minnesota, Vancouver et Colorado seraient dans leurs petits souliers.

Je ne serais pas surpris de voir St-Louis tenir le coup devant les Hawks grâce à l'expérience d'un Emile Francis. On assistera à une lutte vive entre les trois autres clubs pour une place dans les séries.

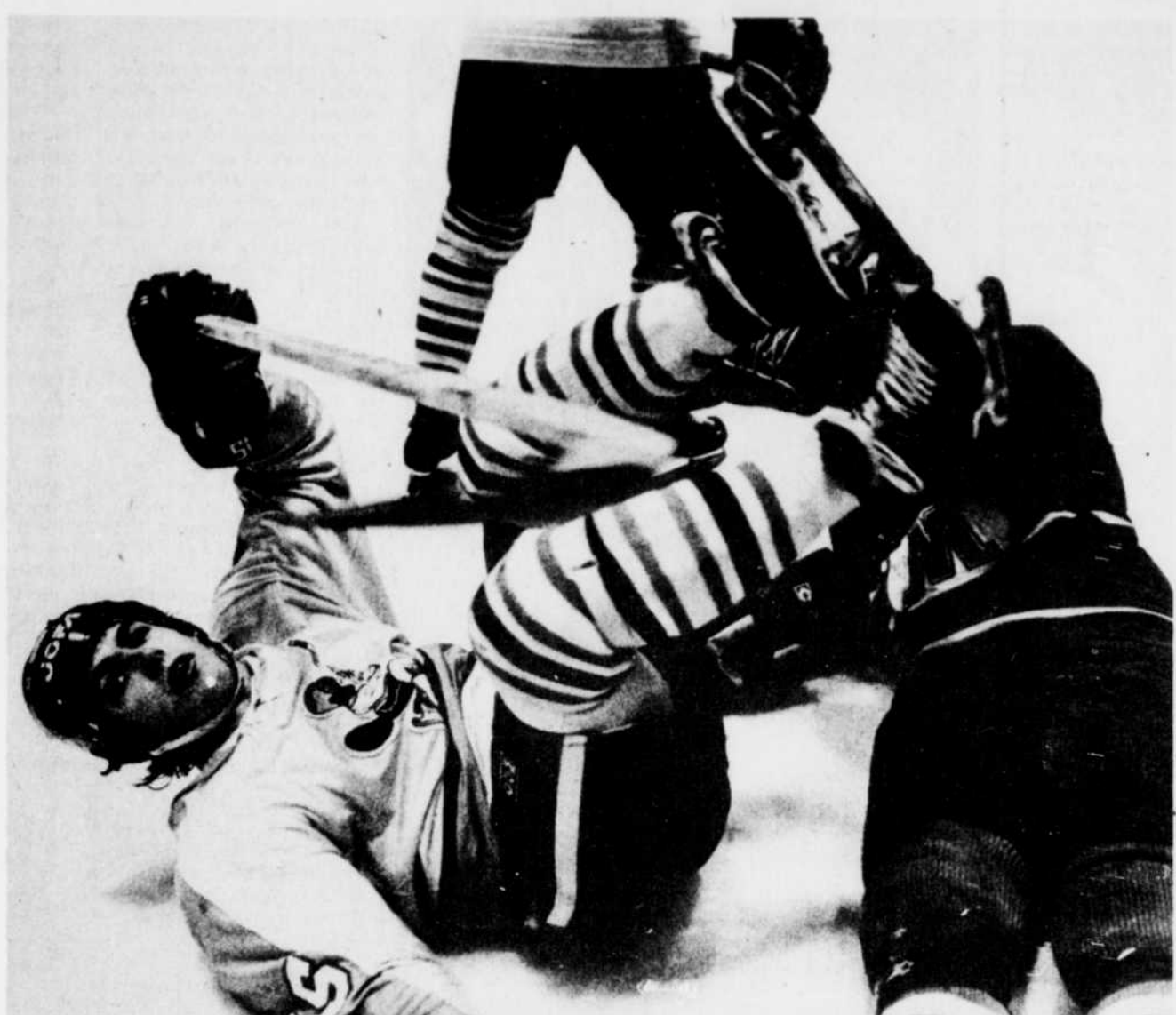

Sur le dos... ou sur ses patins, Daniel Chicoine est partout sur la glace et le Junior de Montréal peut s'attendre à en voir de toutes les couleurs ce soir. (Photo La Tribune, par Jules Jeanson)

"C'est à l'étranger que le championnat se gagnera"

(Chislain Delage)

Par Jean-Paul Ricard
 SHERBROOKE — Les Castors de Sherbrooke auront un autre "coup de coeur" à donner au cours des cinq prochains jours alors qu'ils auront quatre autres matchs, aussi importants l'un que l'autre, à disputer.

Après cet effort les Castors goûteront le rare privilège d'avoir une pause de cinq jours au calendrier régulier.

Ghislain Delage et ses joueurs se rendront au Forum de Montréal ce soir et ils tenteront de conserver une fiche vierge contre la formation montréalaise, n'ayant jamais baissé pavillon devant cette formation depuis le début de la saison.

Vendredi et dimanche les Castors évolueront devant leurs partisans, en affrontant les Esperviers de Sorel demain soir et les Drapeaux de Trois-Rivières dimanche. Les Sherbrookiens termineront cette série en rendant visite aux Remparts de Québec lundi soir.

Même si les rencontres contre Trois-Rivières et Québec sont particulièrement importantes, Ghislain Delage se concentre sur le match de ce soir à Montréal.

"C'est à l'étranger qu'il faudra ga-

ner le championnat" de dire Delage en précisant "Il y a présentement cinq équipes dans la course au championnat. Pour aspirer au titre, ces équipes devront demeurer invaincues à domicile et le titre ira à l'équipe qui remportera le plus de victoires à l'étranger. Chaque match est donc très important et il faut donner le plein rendement en tout temps. Il ne saurait être question de demi-mesures "car il n'y a pas de victoires faciles".

Les Castors se doivent d'ajouter des victoires à leur fiche car advenant une égalité au classement final, ils pourraient être obligés de céder le pas à l'autre équipe en raison des sept matchs nuls. En cas d'égalité, le règlement stipule qu'on doit tenir compte du plus grand nombre de victoires. S'il y a encore égalité on tient alors compte du moins grand nombre de défaites et au besoin du nombre de parties nulles. Si l'égalité persistait encore on s'en remettrait alors à l'équipe qui a marqué le plus de buts et finalement on aurait recours à la colonne des buts allous.

Ce règlement pourrait donc jouer un rôle important en fin de saison, si la lutte demeure toujours aussi serrée. Pour sa part Ghislain Delage

se dit convaincu que ce n'est pas avant le 15 mars que l'on pourra connaître le dénouement de cette éminente course au championnat. Les blessures peuvent aussi jouer un rôle important dans cette course au titre.

Michel Brisebois est le seul débütant douteux pour le match de ce soir. Il est blessé à un pied et doit encore se déplacer à l'aide de béquilles. Brisebois fête aujourd'hui son 17e anniversaire de naissance.

Les Castors font face à une "grosse commande" et comme le mentionnait l'instructeur Ghislain Delage, "les quatre prochaines joutes ne sont pas des matchs faciles".

Les équipes du Circuit Aimé Constantin ont maintenant disputé les deux tiers du calendrier régulier et entreprennent maintenant la dernière partie du parcours.

La fiche des Castors à domicile est de 18 victoires, cinq défaites et trois matchs nuls tandis qu'à l'étranger elle est de neuf victoires, neuf défaites et quatre verdicts nuls. Il faut toutefois noter que la formation de Ghislain Delage a grandement amélioré son sort depuis la mi-novembre n'ayant subi que trois défaites au cours des 19 dernières joutes.

Drummondville massacre les Citoyens de St-Hyacinthe 18-6

ST-HYACINTHE — Les Sabres de Drummondville se sont payés une petite fête hier en écrasant St-Hyacinthe 18-6 dans un match de la Ligue Junior Richelieu. La victoire permet aux Sabres de s'approcher à quatre points du Beloeil et de la première position de la division Sud. Drummondville a toujours une partie en mains sur les meneurs.

Denis Desrosiers a été la grande étoile offensive des Sabres avec un tour du chapeau et cinq passes. Il a participé à huit des 18 buts de son club. André Provencher a brillé lui aussi avec un tour du chapeau et deux passes alors que Yves Lessard marqua trois buts.

Henri-Paul Gallant, Serge Boisvert et Guy Lamarche ont récolté deux buts chacun. Gallant a engraisé sa production de la saison avec sept passes. Luc Leclerc, Paul Caron et Yvon Camirand ont complété le pointage des Sabres.

Yvon Pinsonneault s'avéra le meilleur dans l'uniforme des Citoyens de St-Hyacinthe avec un tour du chapeau et deux passes.

Drummondville a dominé complètement son rival avec 70 tirs sur les buts contre 20 seulement pour les Citoyens.

Québec perd en surtemps

QUEBEC — Les Nordiques de Québec ont marqué quatre fois dans la troisième période hier pour créer l'égalité 4-4, mais un but de Glen Sather après seulement deux minutes de jeu en prolongation devait permettre aux Oilers d'Edmonton de remporter une victoire de 5-4 dans un match de l'AMH.

Brian Campbell a marqué deux fois pour les Oilers d'Edmonton en plus d'être responsable du but gagnant de Sather. Barry Wilkins et Bill Flett ont marqué les autres filets des Oilers.

Christian Bordeleau avec son 23e filet de la saison, Marc Tardif (29), André Boudrias et Bob Fitchner ont répliqué pour les Nordiques.

Le match en prolongation était un second d'affilée pour les Nordiques. Québec avait eu le meilleur mardi sur Indianapolis en surtemps.

Les deux clubs ont dirigé un nombre identique de 33 lancers durant la partie qui fut jouée devant une foule de 8,102 personnes. Ce match était la reprise d'une joute annulée en raison d'une tempête de neige.

Québec demeure en tête de sa section avec 57 points en comparaison de 48 pour Cincinnati et Indianapolis.

Les Jeux du Québec été-'77 à Sherbrooke du 18 au 28 août 1977

Deuxième période

2	Edmonton, Wilkins 4 (Kirk, Antonovich)
5-02	Pénalités—Sather Edm 3-15, Guite Qué 4-15, Langvin Edm double mineures, majeure, Fitchner Qué mineure, majeure 10-35, C. Bordeleau Qué 18-13.

Troisième période

3	Edmonton, Campbell 9 (Flett) 1-11
4	Québec, C. Bordeleau 23 (Tardif, Dorey)
4-36	5. Québec, Tardif 29 (C. Bordeleau, J. Bernier)
6-09	6. Edmonton, Flett 8 (Sather, Campbell) 6-42
7	Québec, Boudrias 5 (Constantin, Lacombe)
7-11	8. Québec, Fitchner 3 (Cloutier, Tardif) 9-31
Aucune Pénalité	

Surtemps

9	Edmonton, Sather 14 (Campbell, Langevin)
2-01	Aucune Pénalité
Tirs au but	Edmonton 16 6 10 1-33
	Québec 11 10 12 0-33
Gardiens—Levasseur, Edmonton; Humphreys, Québec.	
A.—8,102	

Première période

1	Edmonton, Campbell 8 (Sather) 13-03
	Pénalités—Aucune

Hockey

Ligue Nationale

Hier

Minnesota à Los Angeles
 Ce soir

Pittsburgh vs Rangers
 Toronto vs Islanders
 Philadelphia à St-Louis
 Atlanta à Buffalo
 Detroit à Washington
 Chicago à Vancouver
 Colorado à Boston

Association Mondiale

Hier

Edmonton 5 Québec 4

Division Est							
	pj	g	p	n	pp	pc	pts
Québec	45	28	16	1	201	158	57
Cincinnati	46	23	21	2	209	170	48
Indianapolis	46	22	20	4	149	162	48
x-Minnesota	42	19	18	5	136	129	43
Nile Angle	50	18	27	5	161	188	41
Birmingham	49	16	32	1	161	197	33

Division Ouest							
	pj	g	p	n	pp	pc	pts
Houston	47	25	16	5	170	139	57
San Diego	47	26	19	2	156	152	54
Winnipeg	43	25	17	1	201	157	51
Edmonton	49	21	27	1	137	173	43
Calgary	45	19	23	3	145	148	41
Phoenix	47	19	26	2	164	215	40

x n est plus là

Ligue Junior Majeure

Ce soir

Sherbrooke à Montréal
 Hull à Cornwall
 Shawinigan à Sorel

Classement général

	pj	g	p	n	pp	pc	pts
T-Rivières	48	28	14	6	302	224	62
Chicoutimi	48	29	16	3	268	224	61
Québec	49	28	16	5	254	208	61
Sherbrooke	48	27	14	7	255	222	61
Cornwall	49	27	18	4	228	194	58
Montréal	47	19	22	6	201	234	44
Hull	47	19	22	6	192	201	44
Laval	47	14	26	7	216	252	35
Shawinigan	46	10	27	9	170	234	29
Sorel	49	9	35	5	203	296	23

Tournoi bantam Drummondville éliminé à Granby

GRANBY — Un autre club de l'Estrie a été éliminé au tournoi national bantam de Granby alors que le Drummondville Olympique s'est incliné 7-0 devant Verdun, l'un des favoris du tournoi.

Daniel Baron a été l'homme-clé du Verdun avec deux filets et trois aides. André Mercier et Paul D'Amico ont enfilé deux buts chacun. On se souvient qu'avant-hier, Sherbrooke avait lui aussi été éliminé dans la classe "AA" de ce tournoi.

Répentigny, Ass. St-Laurent, Longueuil et Ottawa Est ont remporté des victoires hier dans la classe "A". Laval-Sud disposait de Mercier 4-2 dans la classe "AA".

Le tournoi se poursuit aujourd'hui avec la présentation de sept rencontres. Asbestos, qui a gagné 7-0 à son premier match avant la limite du temps, affronte Terrebonne dans un match de la classe "B", et ce à 18h.30. Waterloo aura lui aussi dans le "B" le club Bedford comme adversaire alors que Thetford Mines fera face à Beauport dans le "AA" à compter de 20h.15.

"Ce Martin, quel compteur" (Bowman)

VANCOUVER (PC) — L'instructeur Scotty Bowman ne tarissait pas d'éloges à l'égard de l'ailier Richard Martin qui venait d'enfiler deux buts, dont celui de la victoire avec moins de deux minutes à jouer, dans le match d'étoiles.

"Ce Richard Martin, quel compteur s'est exclamé Bowman dans le vestiaire des joueurs du circuit de Galles après leur victoire de 4-3.

"C'est le meilleur de la ligue, auteur de 47 buts par saison depuis cinq ans", a renchéri Scotty.

Le pilote du Canadien a maintenant une moyenne de .500 en match d'étoiles.

"J'ai pensé qu'avec moins de 150 secondes à jouer c'était comme en supplémentaire. Il aurait fallu en jouer une de toute façon. J'ai eu l'intuition que nous pourrions nous en sauver", déclarait-il jubilant aux journalistes.

Scotty a enchaîné que selon lui c'était le meilleur match d'étoiles et que les curieux en avaient eu pour leur argent; robuste aussi avec neuf punitions mineures, le plus depuis 1966.

De l'autre côté, Fred Shero ne s'en faisait pas outre-mesure de sa troisième défaite en match du genre.

Il aimerait toutefois voir les gagnants de la coupe Stanley affronter les étoiles, de sorte que les curieux auraient davantage de quoi crier.

Selon le pilote des Flyers, Gary Dornhoefer et Bob Nystrom ont fort bien joué pour lui. Shero a commencé le match avec Parent devant le filet, même si Glenn Rech avait été choisi sur la première équipe d'étoiles.

"Bernard et Glenn en ont discuté avant le match et ils ont décidé qui jouerait le premier, a expliqué Fred. Chez les gagnants, Martin croyait que ses deux buts étaient chanceux.

"J'étais au bon moment au bon endroit sur le but gagnant. Resch s'est jeté par terre et la rondelle a passé sous sa mitaine", a fait remarquer l'ailier des Sabres.

Le sort du Cleveland demeure incertain

VANCOUVER (PC) — Le sort des Barons de Cleveland demeure incertain suite à une réunion entre le proprio des Barons, Mel Swig et les gouverneurs de la LNH.

"Les choses n'ont pas changé depuis hier soir, a déclaré Swig à l'issue de la réunion de 5 1-2 heures. Il se peut que tout s'arrange d'ici quelques jours, mais je ne suis pas trop optimiste."

Il a ajouté qu'il s'entretiendra cette semaine avec John A. Ziegler fils, président du bureau de la LNH, pour réviser la situation.

Swig ne veut plus déboursier d'argent avec les Barons et il demande maintenant à la LNH de lui venir en aide.

Les gouverneurs ont répondu que la LNH ne verserait aucun fonds aux Barons mais qu'elle attendrait la fin de la saison pour le paiement de la dette de l'équipe.

"M. Swig a tout le temps voulu pour régler son problème et c'est certain que la ligue ne lui fera aucun empêchement dans l'opération de la franchise", a expliqué pour sa part le président Campbell.

Swig a refusé de dévoiler la dette des Barons, mais a précisé aux gouverneurs qu'il lui faudrait plus d'un demi million pour terminer la saison.

Campbell a expliqué que Swig n'avait pas demandé le transfert des Barons ailleurs et que de toute façon la ligue ne l'approuverait peut-être pas, étant donné que cela nécessiterait l'approbation des 18 équipes.

Campbell a en outre révélé que la ligue avait prévu un nouveau

calendrier pour les matches impliquant les Barons et les équipes qu'ils doivent affronter, dans le cas où ils se désisteraient.

Il a ajouté que les joueurs du Cleveland avaient été payés sans délai et qu'il appartenait à Swig de décider du sort des Barons.

Seion le président de la LNH, les gouverneurs ont également étudié les problèmes financiers d'autres équipes, mais il n'y a rien d'alarmant pour l'instant."

Les concessions d'Atlanta, Pittsburgh et du Colorado ont été mentionnées le plus souvent comme "nécessiteuses".

"Ces équipes ont déclaré qu'elles étaient capables de poursuivre leurs opérations. Elles essaient d'emprunter à des banques," a poursuivi Campbell.

D'autre part, il a précisé que le calendrier de la saison prochaine avait été approuvé; il est essentiellement le même que cette saison avec 80 matches, s'échelonnant du 12 octobre au 9 avril.

Junior "B" Windsor perd 13-4 à Nicolet

NICOLET — Robert Lemire a réalisé un tour du chapeau pour conduire Nicolet à une victoire de 13-4 sur Windsor dans un match de la Ligue Junior "B" de l'Estrie.

Nicolet a dominé nettement ce match marqué de onze punitions mineures, huit majeures, une inconduite et une inconduite de partie à Pierre Dubuc. Nicolet a dirigé pas moins de 50 rondes 10 les vers la cage du Windsor, contre 20 seulement pour les Athlétiques.

Alain Gilbert et Guy Michon ont marqué deux fois chacun pour le Nicolet. Les autres filets sont allés à Charles Morvan, François Duval, Yvon Martin, Daniel Rousseau, Pierre Dubuc et Jacques Lemire.

Donald Dupré a été le meilleur pour Windsor avec un tour du chapeau. Michel St-Jacques a marqué l'autre but.

Le calendrier a été retardé d'une semaine pour attirer plus de curieux aux matches.

Aucun changement dans la formule des éliminatoires n'a été apportée, mais Campbell croit que cela se fera d'ici la prochaine saison. Les trois premières équipes de chaque division ont droit de participer aux séries selon la formule actuelle.

Quelques équipes, notamment les Flames d'Atlanta, ont demandé un changement à la formule.

Une recommandation a été présentée concernant les joueurs qui ont la vue faible. La loi stipule présentement qu'un joueur avec moins de 50 pour cent de vision ne peut jouer dans la LNH.

Campbell a par ailleurs expliqué qu'il pourrait continuer comme président tant que sa santé le permettrait.

Il doit prendre sa retraite en juin prochain et un comité spécial est chargé de lui trouver un successeur.

Drummondville à l'heure Midget!

par Richard Jean DRUMMONDVILLE - Un total de 94 équipes, pas moins de 114 joutes, deux

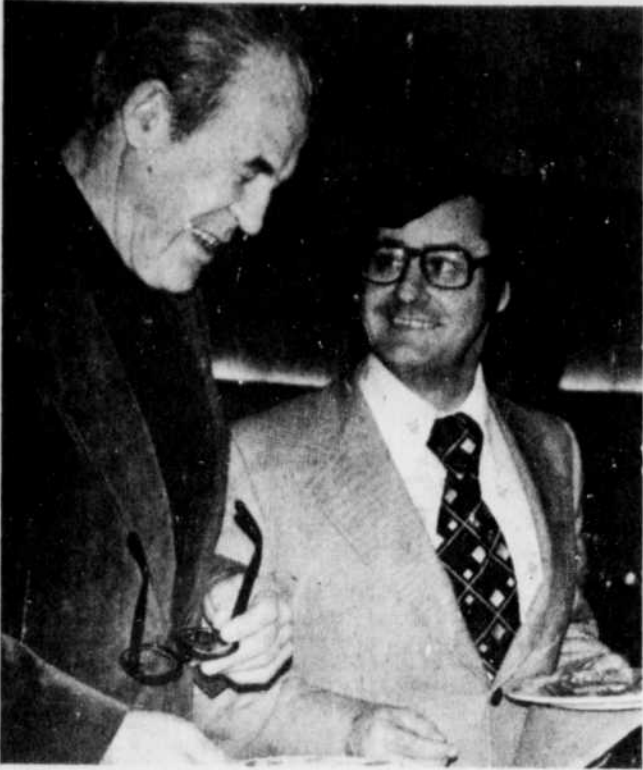

Emile "Butch" Bouchard, le président honoraire du 13e tournoi international de hockey midget de Drummondville et Lucien Cournoyer le président de cette classique annuelle refont leurs forces pour ne rien manquer de l'action qui se déroulera au Centre Civique de Drummondville au cours des 11 prochains jours.

(Photo La Tribune par Richard Jean)

Horaire du tournoi...

TOURNOI INTERNATIONAL MIDGET DE DRUMMONDVILLE
CEDULE DU 13e TOURNOI
JEUDI, 27 JANVIER 77

No.	Hrs.	Equipes	Equipes	Classe
1	8.30	Delta-Laval-Sud	Trois-Rivières	AA
2	9.45	St-Mathieu Rosemont	Sorel	A
3	11.00	Notre-Dame-de-Grâce	Thetford Mines	AA
4	12.15	Beloeil	Loisirs St-Denis	A
5	13.30	Waterloo	Sherbrooke	B
6	14.45	Joliette	Etoiles Mt-Nord	A
7	16.00	Longueuil	Charlesbourg	AA
8	17.15	Ahuntsic	Boucherville	A
9	18.30	Acton Vale	Beauharnois	B
10	19.45	St-Hyacinthe	Delta-Laval-Sud	A
11	21.00	Granby	Verdun	AA

VENDREDI, 28 JANVIER 77

12	8.30	Hochelaga	St-Eustache	A
13	9.45	Ste-Thérèse	St-Lambert	A
14	11.00	Immaculée-Hochelaga	Shawinigan-Sud	AA
15	12.15	Asbestos	Ste-Foy	B
16	13.30	St-Léonard	Sherbrooke	AA
17	14.45	Châteauguay	Duvernay-Laval Selects	AA
18	16.00	1	Fabreville	AA
19	17.15	Brossard	Pointe-Claire	A
20	18.30	Ville Emdard	Québec DSNCO	AA
22	21.30	Rosemont	Luléa Suède	T.INT.

SAMEDI, 29 JANVIER 77

23	8.30	Longueuil	Ancienne Lorette	A
24	9.45	Greenfield Park	Ottawa Voyageurs	A
25	11.00	Elites du Nord	Ottawa Nepeans	AA
26	12.15	Grumms Suède	Marquette USA	T.INV
27	13.30	South Ottawa Can.	Québec CH Ville	AA
28	14.45	11	7	AA
29	16.00	Niagara Falls	Détroit USA	T.INT
30	17.15	St-Catherine	Chicago USA	T.INT
31	18.30	Markham	Drummondville	T.INV
32	19.45	Ste-Foy	East Ottawa Bruins	AA
33	21.00	21	18	AA

DIMANCHE, 30 JANVIER 77

34	8.30	Westlake	Lachute	A
35	9.45	Mont-Royal	Salaberry	A
36	11.00	Rosemont	Chicago USA	T.INT
37	12.15	Lasalle	Hull	AA
38	13.30	KB Karlskoga Suède	Marquette USA	T.INV
39	14.45	10	8	A
40	16.00	23	24	A
41	17.15	Grumms Suède	Port-Huron USA	T.INV
42	18.30	St-Catherine	Luléa Suède	T.INT
44	21.00	17	37	AA

LUNDI, 31 JANVIER 77

45	8.30	13	4	A
46	9.45	34	35	AA
47	11.00	25	3	AA
48	12.15	12	2	A
49	13.30	19	6	A
50	14.45	Detroit USA	Chicago USA	T.Int.
51	16.00	Luléa Suède	Niagara Falls	T.Int.
52	17.15	KB Karlskoga Suède	Markham	T.Inv.
53	18.30	28	44	AA
54	19.45	Port Huron USA	Drummondville	T.Inv.
55	21.00	47	33	AA

MARDI, 1 FEVRIER 77

56	8.30	15	9	B
57	9.45	49	48	A
58	11.00	Gatineau	Georgetown	AA
59	12.15	North Shore	Cornwall	AA
60	13.30	Marquette USA	Markham	T.Inv.
61	14.45	Gloucester	Beaconsfield	A
62	16.00	Chambly	Hespeler	A
63	17.15	39	45	A
64	18.30	Drummondville	Grumms Suède	T.Inv.
65	19.45	St-Catherine	Detroit USA	T.Int.
66	21.00	59	Fed Sport Mercier	AA

MERCREDI, 2 FEVRIER 77

67	8.30	61	62	A
68	9.45	Magog	Terrebonne	B
69	11.00	32	66	AA
70	12.15	27	58	AA
71	13.30	Rosemont	Detroit USA	T.Int.
72	14.45	Richmond	Buckingham	B
73	16.00	Barrie	Toronto Blues	AA
74	17.15	Laval Sud	Toronto Wexford	A
75	18.30	KB Karlskoga Suède	Port Huron USA	T.Inv.
76	19.45	St-Catherine	Niagara Falls	T.Int.
77	21.00	69	70	AA

JEUDI, 3 FEVRIER 77

78	8.30	Melrose	Toronto Y Nationals	AA
79	9.45	Grumms Suède	Markham	T.Inv.
80	11.00	St-Catherine	St-Léonard	A
81	12.15	40	69	A
82	13.30	Marquette USA	Port-Huron USA	T.Inv.
83	14.45	Baie Comeau	Sydney N.E.	B
84	16.00	Windsor	Smith Falls	B
85	17.15	Sept-Îles	Kincardine	B
86	18.30	78	73	AA
87	19.45	80	74	A
88	21.00	Luléa Suède	Detroit USA	T.Int.

VENDREDI, 4 FEVRIER 77

89	8.30	86	42	AA
90	10.00	87	46	A
91	11.30	83	84	B
92	13.00	KB Karlskoga Suède	Grumms Suède	T.Inv.
93	14.15	72	85	B
94	15.30	Markham	Port-Huron USA	T.Inv.
95	17.00	68	5	B
96	18.15	Niagara Falls	Chicago USA	T.Int.
97	19.45	Rosemont	St-Catherine	T.Int.
98	21.00	Marquette USA	Drummondville	T.Inv.

SAMEDI, 5 FEVRIER 77

99	9.00	95	91	B
100	10.30	93	56	B
101	12.00	Luléa Suède	Chicago USA	T.Int.
102	13.30	63	81	A
103	15.00	Rosemont	Niagara Falls	T.Int.
104	16.30	57	90	A
105	18.00	89	100 FINALE	B
107	21.00	53	77	AA

DIMANCHE, 6 FEVRIER 77

108	9.30	101	104 FINALE	A
109	11.00	107	105 FINALE	AA
110	12.30	100	2 FINALE	T.Int.
111	14.00	100	99 FINALE	E
112	15.30	104	102 FINALE	A
113	17.00	105	107 FINALE	AA
114	18.30	1	2 FINALE	T.Inv.

phithéâtre de la rue Cockburn.
De fait, l'édition de cette année prendra encore un caractère plus international. Pour cette 13e classique annuelle, la direction du tournoi avec le président Lucien Cournoyer en tête et le président d'honneur Emile "Butch" Bouchard, est en effet heureuse de compter cette année sur la participation de trois équipes venant de Suède et de quatre des Etats-Unis. Ces formations évolueront dans le cadre des deux tournois-rotation.

Les tournois : un mythe à vaincre pour les Castors

par Mario Goupil SHERBROOKE - Les tournois de hockey de forte envergure représentent depuis plusieurs années déjà, un mythe absolu pour les Castors de Sherbrooke de la Ligue Inter-Cités "AA" du Québec, catégorie Midget.

L'édition 1976-77 des Castors tentera de vaincre ce mythe alors qu'elle s'attaquera au Tournoi International Midget de Drummondville.

Sous la férule des instructeurs Ghislain Lallier, Jean Landry et Michel Daigle, les jeunes Castors entreprendront la première ronde de cette prestigieuse classique demain alors qu'ils auront comme adversaire les Cougars de St-Léonard, champions de la classe "AA" l'an dernier.

Les As de Magog opposés aux Suédois

MAGOG (JGR) - La ville de Magog sera la première à accueillir l'une des trois formations de la Suède qui participent au tournoi Midget International de Drummondville alors que le Karlskoga se mesurera aux As Midget de Magog de la ligue Inter-Cités "B" des Cantons de l'Est ce soir à compter de 20 heures à l'aréna locale.

Cette occasion de se mesurer à une formation Européenne ne se présentera pas souvent pour les 17 joueurs qui endossent l'uniforme rouge des As de Magog. "Les gars sont extrêmement fiers d'affronter les Suédois" raconte le mentor des As Midget, Serge Lagueux. "Ce sera un événement mémorable pour plusieurs d'entre eux. Pas seulement la partie en elle-même, mais également le souper entre les joueurs, la rencontre à l'hôtel de ville, autant d'épreuves qui resteront gravées dans la mémoire de tous ces jeunes" mentionne Lagueux.

Lundi soir dernier à l'occasion d'un match local des Castors de Sherbrooke au Palais des Sports de la même ville, Lagueux a rencontré un des directeurs du tournoi de Drummondville qui a vu évoluer les Suédois Midgets l'an dernier. Ce sportif lui a déclaré que les chances seraient égales au départ, que les siens n'auraient pas à subir de complexe d'infériorité même s'ils affrontent une équipe Européenne pour la première fois.

Les échos du tournoi...

DRUMMONDVILLE (R) - On dit beaucoup de bien de la formation Luléa de Suède qui en sera cette année à sa première participation au 13e tournoi. Cette équipe, reconnue comme l'une des plus puissantes, vient du nord de la Suède. Rappelons qu'elle comptera dans la ronde "tournoi international" en compagnie des équipes Ste-Catherine, Rosemont, Détroit et Chicago.

La formation de Karlskoga, qui évoluera pour sa part dans la ronde "tournoi invitation", en sera à sa seconde présence à la compétition. On se souvient qu'elle fut la première équipe de Suède à venir au tournoi en 1975. L'équipe de Mora avait pris la relève l'an passé. En 75, l'équipe de Karlskoga avait subi l'élimination à sa deuxième sortie contre les Braves de Ahuntsic.

Même si le tournoi de cette année n'a pas encore pris son envol, les préparatifs sont déjà entrepris pour la compétition de 1978. Le président Lucien Cournoyer a d'ailleurs souligné qu'une équipe de la Finlande confirmera sa participation pour la compétition de l'an prochain. Quant à la possibilité d'enregistrer une équipe de la Russie, "il ne faut tout simplement pas y penser, de lancer Cournoyer. Vous savez comme moi qu'ils sont trop exigeants".

Comparativement à l'an dernier, il y aura moins d'équipes au tournoi mais plus de joutes. En 1976, il y avait 101 formations et 107 joutes, alors que cette année, on note 94 équipes et 114 parties. Avec les deux tournois à ronde de cette année, les spectateurs auront droit à un minimum de deux rencontres à caractère international par jour. Certains jours, il y aura jusqu'à quatre joutes du genre. Ceux qui ne voudront rien manquer de la compétition devront sans doute se lever très tôt, car au cours des 11 jours du tournoi, l'action débutera dès 8h30 le matin.

champions de la classe "AA" de l'an dernier, les Cougars de St-Léonard.

A ce sujet, l'instructeur Lallier affirme: "Il est certain que les Cougars de St-Léonard forment une équipe très respectable. Si nous parvenons à gagner ce premier match, j'ai bon espoir d'atteindre la ronde quart-finale et même demifinale".

Les Castors parviendront-ils à détruire ce mythe? On verra bien...

portants ou encore y faire excellente figure. N'ous avons tenté au cours des derniers jours de préparer nos joueurs aussi bien mentalement que physiquement et nous espérons que ça portera fruit" d'expliquer l'un des trois instructeurs des Castors, Ghislain Lallier.

Lallier n'en sera pas à sa première participation au Tournoi de Drummondville puisque l'an dernier il conduisait les Castors Midget 15 ans à une participation à la demi-finale de la classe "B". Les Castors s'étaient alors inclinés en 2e période supplémentaire, par le pointage de 2-1, devant les représentants de Beaconsfield.

Les Castors 15 ans participeront à nouveau à cette 13e édition du Tournoi de Drummondville et ils seront dirigés par le docteur Donald Demers-Henri Croteau. Les 15 ans seront à l'oeuvre aujourd'hui même alors qu'ils croiseront le fer avec l'équipe de Waterloo à compter de 13h30.

Pour en revenir aux Castors Midget "AA", il est à noter qu'ils n'auront pas la vie facile à leur première sortie demain alors qu'ils auront comme rivaux les

Equipe intégrale L'équipe Magogaise qui aura la tâche de croiser le fer avec les Suédois est la même qui compétitionne dans la ligue Inter-Cités "B" des Cantons de l'Est. Aucun nom n'a été ajouté à l'alignement des Magogois. C'est donc dire que les joueurs qui sauteront sur la glace à 20 heures ce soir seront les mêmes qui ont permis à l'équipe de Serge Lagueux de se maintenir au premier rang de la division Ouest du circuit Gérard Bélanger. "Vous savez, le hockey est au Canada ce que le rugby est à la France, le baseball aux Etats-Unis et le soccer au Brésil. Alors, je n'ai pas à aller chercher des forces dans d'autres équipes, car nous saurons très bien nous défendre avec notre équipe intégrale".

En ce qui concerne les cerbères Benoît Plante et André Benoît Lagueux a laissé savoir que les deux se partageront la tâche devant la forteresse Magogaise.

Chances égales Lundi soir dernier à l'occasion d'un match local des Castors de Sherbrooke au Palais des Sports de la même ville, Lagueux a rencontré un des directeurs du tournoi de Drummondville qui a vu évoluer les Suédois Midgets l'an dernier. Ce sportif lui a déclaré que les chances seraient égales au départ, que les siens n'auraient pas à subir de complexe d'infériorité même s'ils affrontent une équipe Européenne pour la première fois.

Deux autres bourses d'étude de \$500, seront à nouveau remis aux meilleurs joueurs (offensif et défensif) canadiens du tournoi. Cette initiative, mise de l'avant en 1975 par la brasserie Molson, a été appréciée de tous en plus de créer un vif intérêt. De plus, la journée du 5 février sera la "journée Roger Lauzon". Ce dernier permettra également à deux équipes de Suède d'assister à une joute des Canadiens au Forum.

L'admission sera aussi gratuite pour tous le mercredi, 2 février lors de la journée Georges Plamondon Liée.

Des milliers de parcs annonçant le tournoi de Drummondville sont par ailleurs placées à divers endroits stratégiques de la région et ce grâce à la participation de Loto-Québec. Comme autre contribution, Loto-Québec assumera les frais de l'organiste en devoir lors du tournoi.

Chicago, la formation de Luléa de Suède et finalement l'équipe de Niagara Falls.

D'autre part, la catégorie "tournoi invitation" accueillera outre l'équipe hôte, le Drummondville Olympique, deux autres formations des Etats-Unis, le Port-Huron et le Marquette du Michigan, les clubs Grumms et Karlskoga de Suède et le Markham, équipe de la province voisine.

Par ailleurs, le 13e tournoi regroupera 82 autres équipes dans les classes AA, A et B. La classe AA aura dans ses rangs 34 clubs, la classe A en aura 32 et finalement 16 équipes batailleraient pour le titre dans la classe B.

Il est à noter que toutes les régions championnes de l'an dernier seront de retour afin de défendre leur titre, soit le St-Catherine dans la classe rotation, les Cougars de St-Léonard dans la classe AA, le South Ottawa Canadiens dans la A et le Smith Falls dans la B.

Tel que cité antérieurement, le premier coup de sifflet sera donné très tôt ce matin à Drummondville et cette journée initiale du 13e

tournoi donnera lieu à un total de onze (11) intéressantes parties. Il en sera de même jusqu'à la toute fin de la compétition.

Ce sont les équipes du Delta-Laval-Sud et des Drapeaux de Trois-Rivières qui feront les frais du premier match ce matin, à 8h30.

Cependant, cette première tranche du tournoi pourrait être qualifiée de "journées des Cantons de l'Est" puisque pas moins de quatre équipes de la région sauteront dans le feu de l'action aujourd'hui.

Ce matin, à 11 heures, l'équipe de Thetford Mines se mesurera au Notre-Dame-de-Grâce dans la classe AA puis à 13.30, les Castors 15 ans de Sherbrooke, de l'instructeur Donald Demers, croiseront le fer avec les représentants de Waterloo dans un match de classe B et finalement en début de soirée, soit à 18h30 ce sera au tour des Optimistes d'Acton Vale de sauter dans la mêlée pour y affronter l'équipe de Beauharnois, également dans une joute de catégorie B.

Outre la foule de dignitaires qui s'amèneront sur la glace pour la mise en jeu du match initiale du "tournoi invitation" entre les équipes de Karlskoga de Suède et du Drummondville Olympique, les spectateurs présents dans les gradins du Centre civique auront l'occasion d'entendre la fanfare d'Asbestos, groupe musical reconnu comme l'un des meilleurs au Québec, sinon le meilleur selon certains.

compétition. Les cérémonies d'ouverture, qui mettront en présence une foule de dignitaires auront lieu en soirée, soit vers les 17 heures. Elles précéderont la première sortie de l'équipe drummondvilloise au tournoi. A cette occasion, les protégés d'André Ruel auront comme adversaires, le Karlskoga de Suède dans la première joute du "tournoi invitation".

La fanfare Il n'y a pas à dire, quand la direction du Tournoi Midget de Drummondville fait quelque chose elle le fait en grand.

Par exemple, demain, les cérémonies d'ouverture de la 13e classique seront à voir.

Outre la foule de dignitaires qui s'amèneront sur la glace pour la mise en jeu du match initiale du "tournoi invitation" entre les équipes de Karlskoga de Suède et du Drummondville Olympique, les spectateurs présents dans les gradins du Centre civique auront l'occasion d'entendre la fanfare d'Asbestos, groupe musical reconnu comme l'un des meilleurs au Québec, sinon le meilleur selon certains.

loto-québec VOUS INVITE TOURNOI INTERNATIONAL JOURNEE GRATUITE POUR TOUS LE 27 JANVIER 1977 DRUMMONDVILLE 1977 27 JANVIER au 6 FEVRIER

AHMM Echec de 3-2 des Fantastiques

MAGOG (JGR) - Les Fantastiques ont trouvé chassés à leur pied dans l'Association du Hockey Mineur de Magog en encaissant un revers de 3-2 aux mains des Kiwanis dans un match régulier de la division Atome "P".

- Atome "P"
- Kiwanis 3
 - Claude Maurice (1)
 - Michel Lacroix (1)
 - Eric Bombardier (1)
 - Fantastiques 2
 - Robert Gardner (1)
 - Honni Gaubier (1)

- Peewee "C"
- Leo 1
 - Alan Jacques (1)
 - Alan 1
 - Gilles Hébert (1)
 - Morles 9
 - Stephane Labonté (4)
 - Guy Vachon (3)
 - John Mary Larocque (1)
 - Robert Hesson (1)
 - Agles 2
 - Guy Raymond (1)
 - Jocelyn Lavenderie (1)

- Peewee "P"
- Faucons 3
 - Richard St-Martin (4)
 - Honni Truxas (1)
 - Hiboux 1
 - Alan Thivierge (1)
 - Michel Dufresne (1)
 - Honni Darné (1)
 - Bantam
 - Dus 6
 - Mario Giguère (2)
 - Pierre Dion (1)
 - Sylvain Pomerleau (1)
 - Richard Marotte (1)
 - Denis Veillette (1)
 - Cougars 3
 - Pierre Gosselin (2)
 - Michel Boutin (1)

Magog...

MAGOG (JGR) - Les Aramis montrent les dents dans la ligue de hockey du même nom. Ils se sont approchés à quatre points du Marco Sports, détenteur du premier rang, en prenant la mesure de l'Excavation Trépanier par le pointage de 7-4 après avoir tiré de l'arrière 4-0 dans le match...

Normand Tremblay a été l'origine du rattrapage des Aramis avec une performance de trois buts et deux aides. René Gaudreau (1-4) et Christian Langlois (2-2) ont aussi tiré l'épingle du jeu pour les vainqueurs. Richard Roy a été le meilleur des perdants avec deux des quatre filets des siens.

Surtout à sa performance de cinq points, Normand Tremblay a devancé Richard Roy au premier rang des pointeurs de la ligue Aramis. Tremblay totalise maintenant 39 points contre 37 pour Roy...

Dans la ligue de dards des Aramis, les Portos ont récolté 39 points depuis le début des hostilités. Les Aramis, le Dartagnan et les Athos ont pour leur part récolté 35 points. Le Dartagnan et les Athos ont fait belle figure lors du dernier programme en amassant chacun sept points. Les Aramis ont obtenu six points et les Portos quatre...

En ce qui touche les tournois de dards les tandems Jean-Guy St-Louis-Rock Fournier, Marc Corbeil-René Doyon et Val Ruel-Micheline Trépanier ont tour à tour mis la main sur les trois dernières compétitions qui ont été disputées...

À la veille de la partie d'exhibition entre le Karlskoga de la Suède et les As Midjet de Magog qui aura lieu jeudi soir le 27 janvier à l'aréna de Magog à compter de 20 heures, on en discute de plus en plus entre les sportifs Magogois. A vrai dire, jamais une partie n'a suscité autant d'intérêt depuis plusieurs années...

À l'instar des Barons de Magog, les As de Magog ont rapidement été éliminés au tournoi National Bantam de Granby en encaissant un revers de 7-0 devant Farnham...

Les Artisans sont morts. Vive les Entreprises Poulin-Roy. Ainsi s'appelle maintenant cette formation qui évoluait sous le nom des Artisans depuis le tout début de la ligue Molson Sans Pression. Les Entreprises Poulin-Roy ont complètement changé leur image et sont maintenant vêtus d'un nouvel uniforme...

Pourcentage de 97.5 pour cent
ASBESTOS (FL) - Le concours annuel de tir organisé par les policiers municipaux d'Asbestos a couronné un nouveau tireur d'élite. En effet, le constable François Charest, avec un pourcentage de 97.5, a devancé ses plus proches concurrents, en l'occurrence le sergent Viateur Laroche, 95, et le constable Jean-Guy Henry, 93.

Selon un des organisateurs et responsables de la compétition, c'est la première fois que cette activité se révélait "complète", en ce sens que le tir de combat était simulé par sept étapes de six balles (debout avec la main droite, debout avec la main gauche, à genoux et couché, ainsi que barricadé successivement à droite et à gauche), en plus du tir de 12 balles en 25 secondes.

Valcourt...
VALCOURT (DL) - Le club de judo de Valcourt sous la responsabilité de Michel Lavallée a délégué 8 représentants aux Jeux du Québec, région Estrie. Quatre se sont mérité une médaille. Il s'agit de Sylvie Dépôt et Michel Ponton qui se sont mérité une médaille d'or, Marion Favreau une d'argent et Isabelle Favreau, une de bronze. Les autres participants étaient Bertrand Favreau, Sylvio Blais, Alain Vaillancourt, et Mario Sanscartier.

Le sport à Drummondville

DRUMMONDVILLE (RJ) - L'instructeur des Sabres de Drummondville, Gérard Lefebvre, se souviendra longtemps de la dernière visite des Tigres de Beloeil à Drummondville. Lefebvre n'a pas pris l'attitude des Tigres dimanche dernier alors que ceux-ci ont utilisé de tactiques déloyales pour ralentir les gros canons des Sabres. "H.P. Gallant a été brutalisé plus souvent qu'à son tour mais il a quand même disputé tout un match. Chose certaine, on s'en souviendra de cette partie," de dire Lefebvre.

Pierre Dufort, qui subi des blessures à un rythme régulier cette saison, fut lui aussi victime d'un coup de bâton venant d'un joueur du Beloeil. Une autre blessure qui lui a nécessité des points de suture.

Denis Duchesne, autrefois de la station CHR D et aujourd'hui directeur de la programmation à CJTR de Trois-Rivières, est d'avis que les Draveurs seront encore plus forts la saison prochaine. "Il y a toute une relève qui se prépare au Cap-de-la-Madeleine, la filiale des Draveurs", a-t-il dit.

Duchesne s'est aussi dit très heureux de revoir le drummondvillois Richard Gardner reprendre l'action avec les Draveurs. "Richard sera un des hommes de confiance de Michel Bergeron l'an prochain", de lancer ce mord du hockey.

Gilbert Lepage, le sympathique professionnel du club de golf Hériot vient de renouveler son contrat pour les quatre prochaines années. Lepage devra cependant se démissionner d'un poste adjoint puis-que Yves Mandeville, qui a occupé ce poste au cours des deux dernières saisons, poursuivra sa carrière au club Beauchâteau dans la région de Châteauguay.

Toujours au club Hériot, c'est André Joyal qui assumera la responsabilité de capitaine pour la prochaine saison estivale. Joyal en sera à son second mandat. Celui-ci a d'ailleurs spécifié qu'il était à la recherche de deux assistants afin de prendre la relève plus tard.

Notons également que pour la saison hivernale, le club Hériot met à la disposition des skieurs de fond et des raquetteurs, deux pistes, une de sept milles et l'autre de trois milles. À l'intention de ces sportifs, il y aura une chasse au trésor dimanche prochain, le 30 janvier. Cette activité est commanditée par les Artisans. De nombreux prix seront distribués.

Tournoi Bantam de Thetford
"Qu'on se le dise"...
THETFORD MINES (AG) - "Qu'on se le dise". Telle est le slogan du 13e Tournoi Provincial de Hockey Bantam de Thetford Mines qui aura lieu les 18, 19 et 20 février.

Au cours d'une réunion tenue récemment, on a procédé à la sélection des équipes qui feront partie de chacune des deux sections. C'est ainsi que dans la section "A", on verra les équipes de Laval-Monteuil, Drummondville, Limoilou, Repentigny et Thetford Mines.

La section "B" comprendra: Gatineau, Sherbrooke, Cap-de-la-Madeleine, Granby et les Elites de Montréal-Nord.

Chaque équipe disputera une série à la ronde à l'intérieur de sa section. Dans les demi-finales, l'équipe qui se classera au premier rang dans la section "A" rencontrera celle qui terminera en deuxième place dans la section "B", tandis que la formation de deuxième position dans la section "A" affrontera celle qui se classera en première place dans la section "B".

Les équipes gagnantes en viendront aux prises dans la finale "A" pour l'obtention de la médaille d'or tandis que celles qui subiront la défaite se rencontreront pour trouver le vainqueur de la médaille de bronze.

Toutes les équipes qui prennent part au tournoi cette année sont de classe "AA". Les formations de classe "A", "B" et "C" ont été éliminées cette année afin de pouvoir être en mesure de présenter un très bon calibre de hockey.

Black Lake fait cavalier seul
BLACK LAKE (AG) - Les équipes de Black Lake et Garthby ont remporté la victoire dans un programme double de la Ligue Inter-médiaire Régionale O'Keefe.

Dans la première partie, le Restaurant Etoile-Handy Andy de Black Lake l'a emporté au compte de 7-3 sur Disraeli. Daniel Mercier a dirigé l'offensive des vainqueurs avec quatre buts. Serge Fortier y est allé d'un but et trois passes tandis que Richard Bouliane et Alain Huppé ont complété le pointage.

André Morin, Alain Girard et Jean-Luc Grégoire ont enregistré les filets du Disraeli.

Dans le deuxième match de la soirée, le Montmartre de Garthby a infligé un revers de 6-1 au Manoir du Lac de St-Ferdinand. Renaud Grenier a connu une excellente soirée avec deux buts et trois passes. Gilles Rousseau a fait scintiller la lumière rouge à deux reprises lui aussi tandis que les autres filets sont allés à Richard Pruneau et Alain Brochu. Mario Chamberland a évité le blanchissage.

Black Lake domine toujours le classement avec 43 et est suivi de Garthby avec 28. St-Ferdinand 26 et Disraeli 19.

Le prochain programme double aura lieu vendredi à compter de 20 heures. Disraeli rencontrera Garthby tandis que Black Lake affrontera St-Ferdinand.

Therrien récolte 6 points
THETFORD MINES (AG) - Le Aux Économies-Bruno Drouin et le Chez Roger-J.T. Bureau de Disraeli, ont remporté la victoire dans un programme double de la Ligue Commerciale Sport O'Keefe de Thetford Mines.

Dans la première partie, le Aux Économies-Bruno Drouin a cerné le Gaston Boily au compte de 11-3. Les étoiles à l'offensive ont été Henri Therrien avec trois buts et trois passes, Luc Nadeau avec tour du chapeau et deux aides et Alain Falardeau avec deux buts et deux assistances. Jacques Létourneau, Pierre Couture et Gérard Grenier ont complété le pointage tandis que Jacques Faucher et Yvon Meilleur ont obtenu trois passes chacun.

Alain Chainev fut le meilleur des perdants avec deux buts tandis que l'autre filet est allé à Renaud Perron.

Dans la deuxième partie, le Chez Roger-J.T. Bureau de Disraeli a emporté au compte de 5-3 sur le Thetford Toyota. Les compteurs du Disraeli ont été Yves Rousseau, Stéphane Perron, Bernard Poulin, Pierre Gagnon et Ronald Bilodeau. Du côté des perdants, Jean-François Lambert a fait scintiller la lumière rouge à deux reprises tandis que son frère Mario a complété le pointage.

Victoire serrée des Rois...
THETFORD MINES (AG) - Les Rois ont remporté une victoire difficile de 3-2 sur les Vikings, dans la première partie du programme double hebdomadaire de la Ligue du Vieux Poêle de Thetford Mines.

Jean Charles Labonté, Marcel Nadeau et Roger Dufort ont compté pour les Rois tandis que la réplique des Vikings est venue de la part de Marcel Vignola et Yvon Jolicoeur.

Dans le deuxième match, les Oracles et les Tigres ont annulé 2-2. Roger Drouin et Julien Nadeau ont marqué les buts des Oracles tandis que Gaëtan Thivierge et Paul André Drouin ont réussi ceux des Tigres.

Drummondville
Bonspiel mixte
DRUMMONDVILLE (RJ) - Le club de curling Celanese sera à nouveau le théâtre d'un important bonspiel du 13 au 19 février prochain, alors que se déroulera sur les glaces de l'endroit le Bonspiel Provincial Invitation Mixte.

Cette compétition, considérée comme l'une des plus importantes du calendrier du club, accueillera selon le publiciste Marcel Guilbeault, pas moins de 32 équipes venant de la région et de tout le Québec.

La compétition, qui prendra fin le 19 février en soirée, sera suivie par la remise des trophées et une soirée dansante.

Les équipes intéressées à s'y inscrire peuvent le faire en communiquant au club même, au numéro 472-4298.

Un zéro de Daniel Groulx

MAGOG (JGR) - La Brasserie de l'Est a pris possession du premier rang dans la Ligue O'Keefe en prenant la mesure de la Pizzeria Johnny par le pointage de 2-0.

Par cette victoire, la Brasserie de l'Est déloge ainsi la Pizzeria Johnny qui accuse maintenant un léger recul d'un point sur les nouveaux détenteurs, Daniel Groulx, Normand Tremblay et Gerry Ménard ont conjugué leurs efforts pour propulser la Brasserie de l'Est à ce triomphe par blanchissage. Le premier a repoussé tous les tirs dirigés vers lui, dont plusieurs dangereux, tandis que Ménard et Tremblay se sont partagés les deux buts des leurs.

Aver's Cliff menaçant
La formation d'Aver's Cliff se fait de plus en plus dangereuse au classement des équipes. Ces derniers ont enregistré une quatrième victoire consécutive lorsqu'ils ont disposé du Rivière au compte de 5-4. Tim Kennedy a dirigé l'attaque des gagnants avec un double Bill Goodsell, Bert Gosselin et Claude Dupuis ont aussi trouvé le fond du filet. Auteur d'une paire de filets, Mario Groulx n'a rien à se reprocher pour le revers du Rivière. Michel Cournoyer et Marc Perron ont complété le pointage.

Doublés de Roy et Giguère
MAGOG (JGR) - Les Entreprises Poulin-Roy et le Théo Langlois ont enregistré des victoires identiques de 5-3 à l'occasion du dernier programme double de la Ligue Molson Sans Pression.

Les Entreprises Poulin-Roy doivent une fière chandelle à Marcel Roy et Rosaire Giguère pour leur victoire aux dépens du Yvon Giguère. Ces deux joueurs ont été les plus productifs à l'attaque avec chacun deux buts. Claude Duquette a été l'autre pointeur des gagnants. Jean-Guy Lauzon, Yvon Giguère et André Hamel se sont partagés les buts du Yvon Giguère.

Gagnon, Poulin, Pomerleau les héros
Le Théo Langlois, qui a défait le Demers & Langlois 5-3, doit ce gain à trois joueurs, en l'occurrence Jean-Guy Gagnon et Jean-Marc Poulin qui ont tous deux obtenu un doublé et Ouil Pomerleau qui a enfilé un but en plus d'en préparer deux autres. Les filets des vaincus ont été le résultat du travail de Richard Blouin qui a marqué tous les buts des siens. Richard Langlois s'est fait complice de deux filets.

Rock Forest...
ROCK FOREST (MB) - Dans la catégorie atome, les Tigres de Sherbrooke ont raison des Flyers de Rock Forest par le compte de 2 à 1. Chez les vainqueurs, Stéphane Houde a marqué les deux buts de son équipe, assisté de Sylvain Beaulieu, Carl Préfontaine et Pierre Leclerc. Les Flyers, Yves Rancourt a évité le blanchissage des siens, aidé de Richard Ruest et Denis Dubé.

Dans la même catégorie, les Kings de Lennoxville ont subi un blanchissage de 4 à 0 aux mains des Flyers. Les compteurs ont été Richard Ruest qui a réussi un tour du chapeau et Alain Lefebvre a complété le pointage. Larry Côté et Yves Rancourt se sont mérités chacun une assistance. Le jeune Denis Roy en était à son troisième blanchissage dans les filets des Flyers.

Sherbrooke Cours de tir à l'arc
SHERBROOKE - Le club des Flechevores de Sherbrooke en collaboration avec le service des loisirs de la ville de Sherbrooke a fait part de cours de tir à l'arc.

Le gymnase de l'école L'Esprit servira de site pour les cours donnés par Daniel Benoit, et ce à compter du 29 janvier prochain. L'inscription se fera d'ailleurs le 29 janvier entre 13h et 17h et il en sera de même pour les cours.

L'invitation s'adresse à tous les jeunes et adultes désireux de se perfectionner dans la discipline du tir à l'arc.

Un équipement complet sera fourni pour la durée des cours et pour de plus amples informations en marge des cours, les intéressés peuvent communiquer avec le Service des loisirs ou André Dion, le régisseur.

Le Mont Sutton, site de la finale de la Coupe Pontiac

SUTTON - La Coupe Pontiac de ski alpin, section de l'Est et de l'Ouest, prend son envol au cours du prochain week-end avec des épreuves au Mont Ste-Anne en banlieue de Québec et à Revelstoke en Colombie Britannique.

À Mont Ste-Anne, les skieurs se disputeront deux descentes alors que dans l'Ouest, la bataille se fera dans deux slalom.

La Coupe Pontiac, que l'on considère comme le principal championnat amateur de ski alpin au Canada, a joué un rôle important en fournissant l'occasion de se faire valoir et d'entraîner les futurs participants de l'équipe nationale à la Coupe du Monde et les Jeux olympiques.

Une lutte corsée dans la Dépression
SHERBROOKE - Le Laliberté & Cross et Sherwood-Drolet ont remporté des victoires à l'occasion du dernier programme de la Ligue Dépression Laurentide et par le fait même la lutte se corse pour l'obtention du premier rang.

Le NB Camping domine avec 17 points, un de plus que le Sherwood-Drolet et Laliberté & Cross. Le Norpin Sports ferme la marche avec 11 points. Il ne reste plus que trois programmes d'ici la fin de la campagne, dont un ce soir mettant aux prises le Sherwood-Drolet au Laliberté & Cross ainsi que le NB Camping contre Norpin Sports.

Gerry Guillemette a marqué quatre filets dans une victoire de 6-5 du Laliberté & Cross sur Norpin Sports. Oscar Beaudoin et Yvon Lacoste ont complété le pointage. Guy Desruisseau a été le meilleur des perdants avec une paire de buts et les autres sont allés à Renald Beaudoin, Roger Lamarche et Jean-Guy Lord.

Réal Rousseau et Jacques Clément y ont allés de deux buts chacun alors que le Sherwood-Drolet a blanchi le NB Camping 6-0. Il s'agissait du second blanchissage de André Bergeron. Luc Laliberté et Marcel Labonté ont complété le pointage.

Réal Rousseau, Yvon Lacoste et Darie Laflamme se sont fait une chaude lutte dans la course au championnat des compteurs de la Ligue Dépression alors que seulement une couple de points ne les séparent. La même bataille se fait entre les cerbères André Bergeron et Jean-Yves Lévesques.

Une lourde perte pour le Norpin Sport suite à une dislocation du coude gauche de Pierre Bonneville. André Gaudette serait lui aussi sur la liste des blessés avec un ongle incarné.

Les divisions comprennent au total 16 équipes. La division de l'Est regroupant le Nord de l'Ontario, Sud de l'Ontario, Lac Supérieur, Capitale nationale, Laurentides, Québec et T.N. Labrador.

Le champion masculin de '76 pour la Coupe Pontiac avait pour nom Raymond Prairie de Rouyn et Bruce Hilland de Calgary et Chris McCready de

Jasper chez les femmes. De ces trois champions, Pratte fait donc pas éligible pour prendre la compétition dans la partie de la Can-Am. Il n'est donc pas éligible pour la série de la Coupe Pontiac.

A Montcalm dimanche

Compétition de water-polo de la catégorie cadette

SHERBROOKE - La piscine Montcalm de Sherbrooke sera le site dimanche d'une compétition de water-polo de la Ligue du Centre du Québec de la classe cadette regroupant six équipes.

Les Piranhas de Sherbrooke recevront pour l'occasion, et ce à compter de midi, les formations de St-Jean, deux clubs de Tracy, Grand-Mère et St-Hyacinthe. Vincent Létourneau et Luc Dumoulin sont les instructeurs au niveau des cadets et le club de Sherbrooke est favori pour l'emporter dans cette compétition.

Pierre Dussault, vice-président de la Fédération de Water-Polo, sera sur place pour officier un certain nombre de parties. La classe cadette regroupe des adeptes de 14 ans et moins.

À l'occasion d'une récente sortie des Piranhas de Sherbrooke de la classe junior, soit 18 ans et moins, les Sherbrookois se sont inclinés 5-1 et 5-3 devant des formations de Trois-Rivières en plus de livrer un match nul de 2-2 face à Tracy.

Vincent Létourneau et Yves Allard ont marqué deux fois chacun pour les Piranhas. Les autres filets sont allés à Luc Dumoulin et Richard Bruydon. François Delisio, le cerbère des Piranhas, a brillé devant la cage des Sherbrookois.

Sherbrooke était le plus jeune club de ce tournoi et jouait sans les services de son as compteur Michel Poirier.

Athlétisme au Salésien

SHERBROOKE - Une clinique d'athlétisme se tiendra au gymnase du Séminaire Salésien, mardi le 1er février prochain, à partir de 19h. Cette clinique sur les lancers s'adresse à tous les athlètes, masculin et féminin ainsi qu'aux entraîneurs désireux de parfaire leurs connaissances dans les lancers du poids, du disque et du javelot.

Raymond Bussière dispensera cette clinique et aucun coût n'est exigé pour y assister.

C'est un rendez-vous à ne pas manquer au Séminaire Salésien!

Louis Carry se mérite la palme

MONTREAL - Quelques coureurs des CAPS ont participé au Festival des CRACS tenu Centre Claude Robillars dans le cadre d'une compétition d'athlétisme invitation.

Louis Carry a affiché une performance de 1:56 pour arracher les honneurs de l'épreuve du 800 mètres. Le meilleur représentant des coureurs à pieds de Sherbrooke a été David Crossman, qui a réussi un temps de 2:01.

Dans le 1.500 mètres, le britannique John Beaton a enlevé l'épreuve avec un chrono de 3:55 pendant que Denis Fournier des CAPS franchissait l'étape en 4:02 pour mériter une cinquième position. David Crossman a pris la sixième place.

BIENVENUE AUX SKIEURS CANADIENS

HOTEL CHÂTEAU JAYMONT



Nouvelle direction. "Nous parlons français!"

- ☆ Salle à manger licenciée
- ☆ Cuisine française et continentale

26 chambres propres avec bain et T.V.

• SPECIALITES FLAMBEES

• VINS IMPORTES

Route 242 JAY, VERMONT 05859, RTE JAT PEAK, TEL: (802) 998-4450

Humidification contrôlée pour toute votre maison de Wait Skuttle.

Tous les humidificateurs sont fabriqués pour tous genres de construction conçus avec un système de chauffage à l'huile ou électrique.

Modèle 415.
Beau coffre genre meuble à fini similibois. Moteur d'éventail à deux vitesses avec nouveau commutateur rotatif. Roulettes à roulements à billes. Contrôle automatique de l'humidité. Grand réservoir à eau facile à retirer. Sortie supérieure de conception spéciale pour diffuser l'air et éliminer les courants d'air. Commandes dissimulées pour l'humidité et la vitesse de l'éventail. Débit certifié: 7.5 gallons (34 litres) par jour.



Modèle 90S
Les humidificateurs Wait-Skuttle et 90S sont livrés avec un humidistat Honeywell Universal 806. L'humidistat s'installe sur mur ou conduit. Les appareils présentent une construction tout en acier et se raccordent à tout conduit d'eau. L'air du conduit est forcé au travers et autour du tampon rotatif. Ils offrent un débit d'humidité supérieur à celui d'un humidificateur de toute autre marque. Leur fonctionnement vous coûte moins de 1/2 par jour.



Exigez de votre entrepreneur les grandes marques réputées pour un maximum de confort, ainsi que les services techniques de

MARCEL & HUBERT dufresne inc.

1150 est. rue Galt - Sherbrooke - 819/563-5310.

SPECIALITES: CHAUFFAGE HUMIDIFICATION - VENTILATION - FILTRATION SYSTEME D'EAU

ffurium
DIV. COIFFURAD INC.

Place Belvédère - 562-4729
Coiffure et Esthétique pour elle et lui

Carrefour de l'Estrie - 563-5663

ffurium
MARQUE DÉPOSÉE 205814

C'EST UN RENDEZ-VOUS AU

Le Bavarois

LES 27-28-29 JANVIER

ON FETE LE 3e ANNIVERSAIRE

avec le réputé orchestre **JOHN & GERRY**

Venez rire et vous amuser dans une atmosphère de Bavière. Surprise, jeux et "ben du fun".

Pour réservations, appelez **M. PIERRE** **565-0220**



Canadian Tire a tout pour sports d'hiver!

CANNE et LIGNE de pêche sur glace

BATTERIE MOR-POWER À MOTO-NEIGE



1.99

36.59 avec échange

avec plomb, hameçon et flotteur

Tout le nécessaire: canne de 28" en fibre de verre à forte poignée en bois et à plioir sur lequel enrouler la ligne de 50 pi. A ne pas manquer!

Sans échange: \$2.00 en sus

Avec dispositif antidéborde-ment; résiste parfaitement aux pires vibrations. A évents bouchons ou tuyau. Dessus anti-corrosion. Environ 7 3/4 x 5 x 7" de haut.

Garantie MOR-POWER de 6 mois

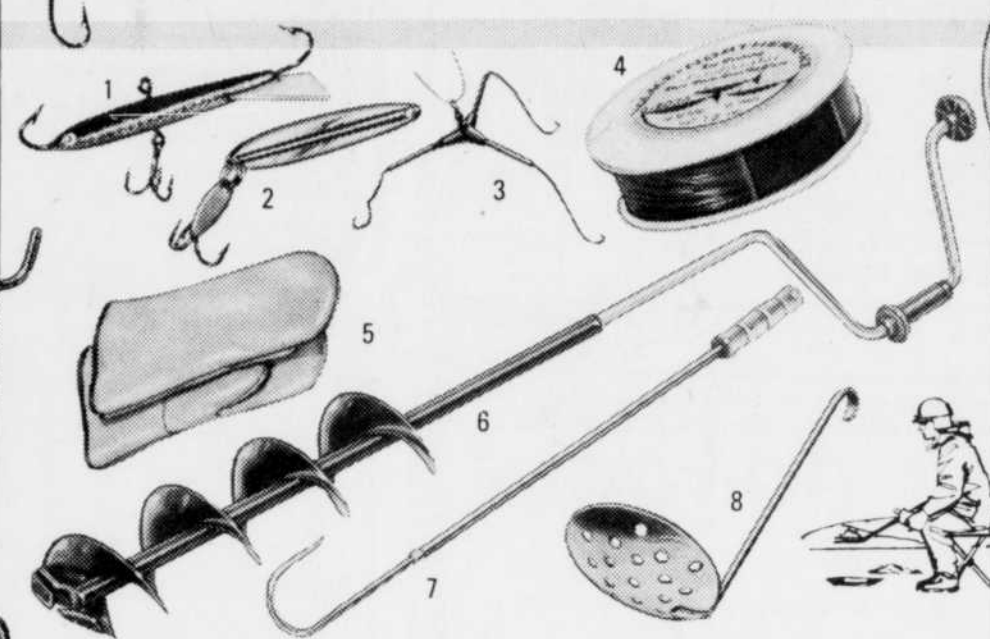
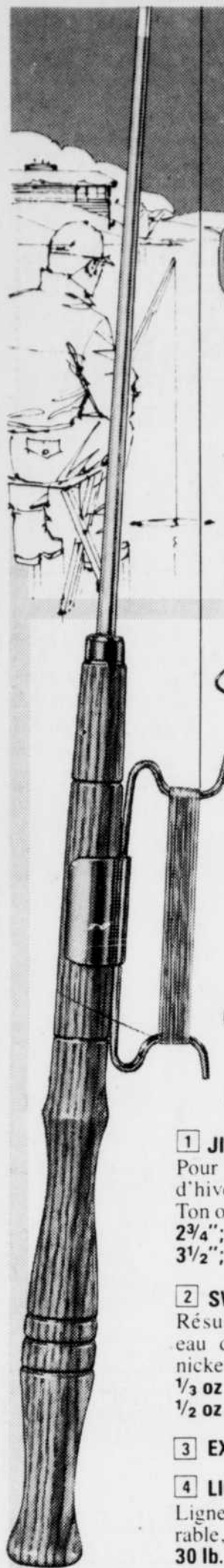

Nous avons tout pour pêcher sur glace

- 1 JIG RAPALA À GLACE DE 2"**
Pour tous poissons sportifs d'hiver/été. Nage en rond. Ton or ou argent **2.10**
2 3/4"; métal ton or ou argent \$2.55
3 1/2"; métal ton or ou argent \$2.85
- 2 SWEDISH PIMPLE FRÉTIILLANT**
Résultats exceptionnels en eau douce ou salée. Leurre nickelé de 1/4 oz **1.69**
1/3 oz \$1.79
1/2 oz \$1.89
- 3 EXTENSEUR À 3 LIGNES** **.69¢**
- 4 LIGNE NORTHERN 15 lb.**
Ligne monobrin verte, durable, de 1er choix. 30 lb. **85¢** **.99¢**
- 5 MOUFLES DE PÊCHE**
Imperméables; avec chaude doublure en peluche, amovible et lavable. Avec boucle de suspension sur manchette. Rouge fluorescent très visible. Très avantageuses à **9.95**
- 6 TARIÈRE À GLACE**
Lame acier suédois. Fore des trous de 6" **29.95**
Pour trous de 8" \$38.88
- 7 GAFFEAU 3 PCES**
28" assemblé, 11 1/2" démonté. Aluminium **3.29**
- 8 ÉCOPE PERFORÉE**
18". Aluminium. Enlève les débris de glace du trou. **1.29**

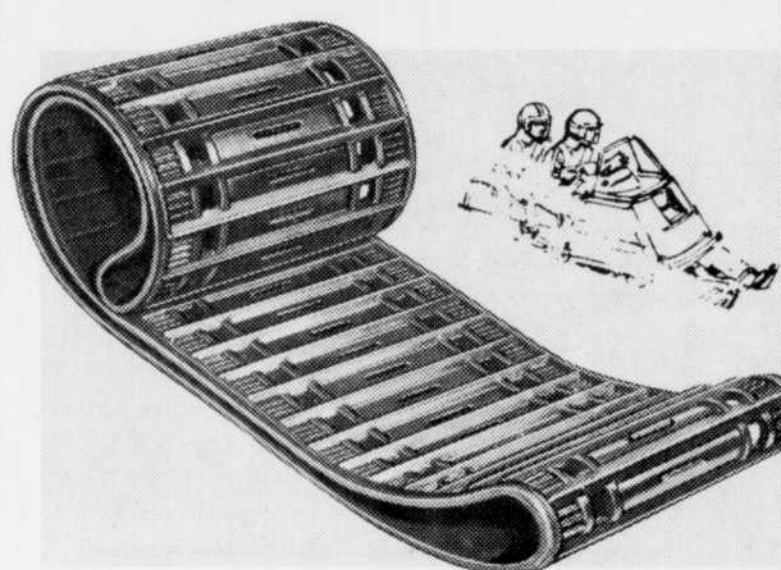

Chenille de 15"
79.95

Pour Bombardier. Relief de traction améliorée. En robuste caoutchouc à étriers de pignon moulés à même. Voyez notre garantie d'un an \$96.95
18", pour Bombardier \$96.95

Autres modèles à bas prix similaires



Bidon de 2 gallons

4.69

Pour votre sécurité, ayez toujours un bidon de carburant de secours. Bidon à essence en plastique, certifié par ACNOR et les assureurs.

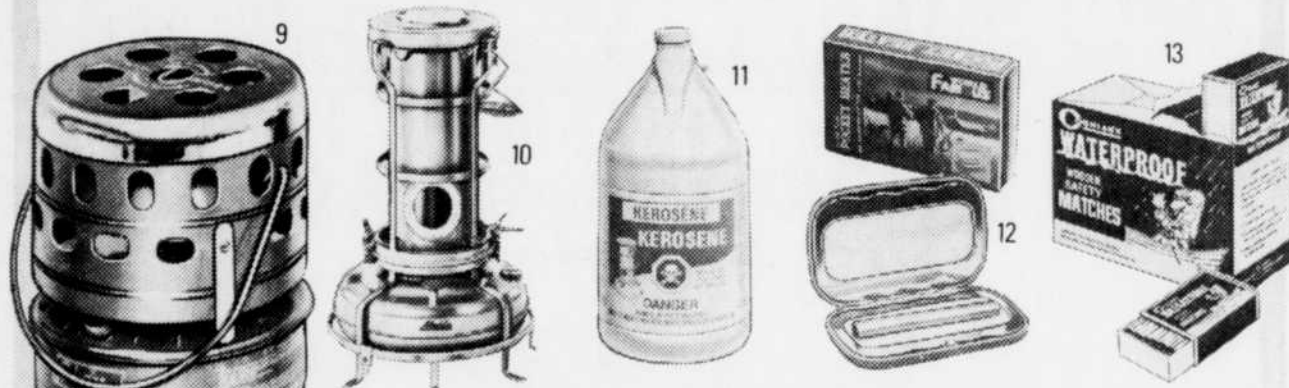

Réchauffez-vous à bon compte sur la glace

Coleman 3000 BTU catalytique

Réservoir de 1.71 litre **27.88**

9 Chauffe-fer fonctionnant 16 à 20 h sur combustible catalytique; idéale pour tente ou hutte sur glace. Allumage immédiat.

10 RADIATEUR ALLADIN AU KÉROSENE
Chauffe jusqu'à 24 h par remplissage. Dégage 5,870 à 9,320 BTU/heure. Arrêt de sûreté en cas de renversement; valve anti-fuite **87.95**

11 Combustible p. ci-dessus, gallon **\$2.99**

12 CHAUFFE-MAINS COMPACT
Chauffe durant 5 à 12 h. De poche. Carburant en plus **2.69**
Boîte de 12 bâtons de carburant **\$1.39**

13 ALLUMETTES IMPERMÉABLES
S'allument même sous la pluie. 4 boîtes d'env. 50 allumettes. **65¢**

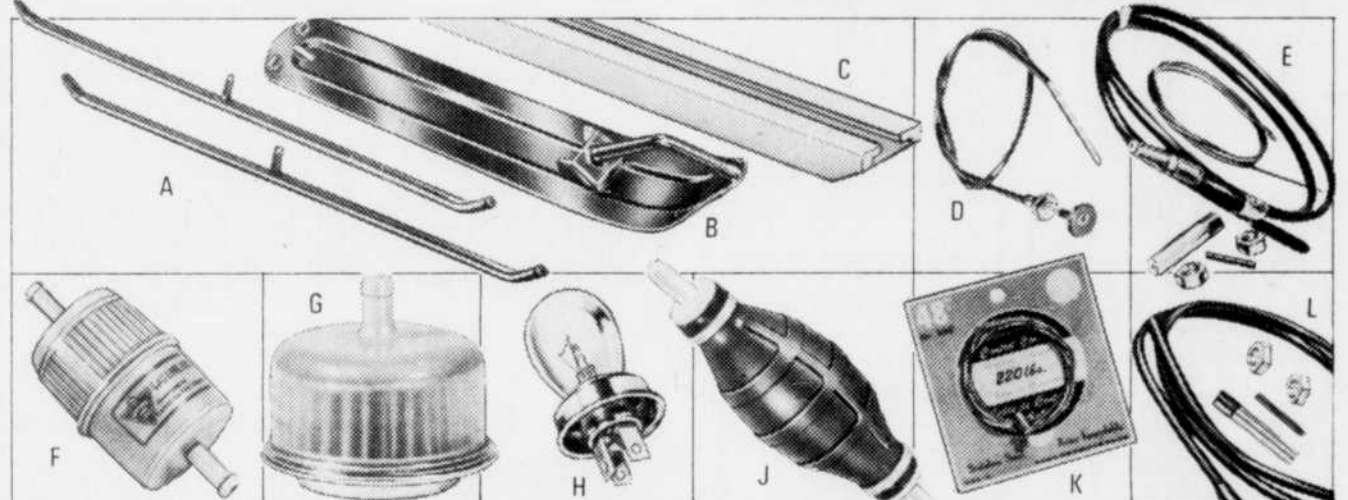

- A BARRES DE DIRECTION**
Normales à tringle. Pour SKI-DOO de 1970 à 1972 **2.25**
SKI-DOO 1973 à 1975, paire \$3.39
Autres modèles à prix similaires
- B SKIS DE RECHANGE**
Bonne qualité. Avec barre de direction. Pour plupart. Depuis Ski pour SKI-DOO sauf Elan **\$11.98**
- C FORTS COULISSEUX**
Très robuste polymer. Pour machines à suspension à coulisse. Pour plupart. Chacun **4.99** **11.49**
SKI-DOO 1968-74 \$4.99 à \$8.99
- D CÂBLE DE DOSEUR**
Avec gaine et ferrures. Montage universel. L'ensemble **1.98**
- E CÂBLE DES GAZ**
Avec gaine et ferrures. Montage universel. L'ensemble **3.35**
- F FILTRE SUR TUYAU**
Un filtre à essence encastré entrave le fonctionnement. 1/4 ou 3/16" diam. intérieur **99¢**
- G FILTRE À VISSER**
Filtre à essence pour carburateurs Tillotson. Améliore démarrages et performance. **1.49**
- H AMPOULES DE PHARE**
A culot Stanley et Osram **95¢** **1.69**
- J POIRE D'AMORÇAGE**
Diamètre intérieur 1/4 ou 3/16". Se place entre réservoir et carburateur **4.49**
- K CÂBLE de FREIN/GAZ**
Câble seul d'environ 48" et 3/64" de diamètre **99¢**
Long. 48", diamètre 1/16" \$1.19
- L CÂBLE DE FREIN**
Avec gaine. Universel. L'ensemble **3.45**

En plus! Billets-Bonis au comptant

Utilisez votre Carte Canadian Tire

CANADIAN TIRE
MAGASIN ASSOCIÉ

SHERBROOKE
1850 ouest, rue King
Tél.: 562-1558

MAGOG
333 ouest, rue Principale
Tél.: 843-3373

LOCATION DE TV
SEMAINE — MOIS
ANNÉE
G. DOYON T.V.
1115, rue Conseil
569-5746

VENTE
N & B - COULEUR
ADMIRAL
ZINITH - TOSHIBA
ACCESSOIRES MENAGERS

LA TRIBUNE des variétés

Spectacles - Théâtre - Cinema - Musique - Littérature - Expositions - Television

regardez pour voir...
de 16h. à 24h.
CANAL 11 - SHERBROOKE
153102

Sur les ondes et à l'écran

PF) - C'est ce matin, à 10h15, que débute une nouvelle série pour les jeunes téléspectateurs à Radio-Canada.

L'eau, le feu, la terre, l'air: quatre grandes dimensions de notre environnement. Pour le tout jeune enfant, ces aspects de son horizon constituent autant d'extraordinaires domaines de connaissance. L'émission "Une fenêtre dans ma tête" se propose de donner aux enfants les moyens de se lancer à la découverte du monde.

Cette "encyclopédie du quotidien" sera animée par les comédiens Pauline Martin et Yvan Panton.

Tout au long de cette série, ils recevront de nombreux visiteurs venus de deux autres émissions enfantines du matin: Francine et Robert (La boîte à lettres) et Rina et Serge (Du soleil à 5 cents).

La conception de cette émission s'écarte des schémas pédagogiques directs. Dans son développement, "Une fenêtre dans ma tête" suggère à ses téléspectateurs une forme de sensibilisation aux phénomènes qui les entourent.

Ainsi, au fil de quatre émissions, on pourra identifier diverses fonctions de l'air: par le jeu (gonfler un ballon), les odeurs, la musique. Les oiseaux et les insectes, de même que les machines volantes fabriquées par l'homme, inciteront à "voir" l'air à travers de nouveaux points de vue.

Cette sensibilisation de l'enfant à son environnement se présentera aussi sous forme de spectacles didactiques.

Chacun des quatre thèmes de base sera traité en fonction des trois règnes: animal, végétal et minéral.

Voilà donc une émission qui tentera de rejoindre l'enfant dans son quotidien, en essayant de construire avec lui une "petite encyclopédie" de son environnement.

Le livre d'ici

Services secrets et créditistes...

Par Daniel Latouche

Faites comme moi, lisez ces deux livres en parallèle. Après quelques pages vous finirez par tout confondre et c'est là que cela risque de devenir intéressant! Imaginez-vous un instant Réal Caouette en agent communiste, formé à l'Université Patrice Lumumba à Moscou, recherché par la CIA et les services secrets israéliens et qui partage son temps entre les attentats à la bombe et le lit d'agouchantes blondes. Ou encore, Carlos, en militant créditiste qui fait élire 26 députés en 1962, organise des soupers aux beans à \$0.50 le couvert et proclame tout haut son admiration pour le maréchal Pétain.

La grande qualité de ces deux livres, c'est qu'ils se lisent bien... et vite. Durant le temps des fêtes, ce sont des qualités qu'on apprécie. Celui de Landau et Eisenberg, Carlos: terroriste international (éditions Stanké), dans la tradition du roman d'espionnage nouvelle vague, nous transporte à tout moment de Moscou à Tel-Aviv, de Paris à Alger ou de Londres à Tripoli. Il n'y a pas d'intrigue à proprement parler car on vous annonce dès le début que ce qui rend Carlos si mystérieux n'est rien d'au-

tre que le fait qu'il a un double, Bondia, lui aussi un terroriste international. Inutile de préciser que dans ce livre ce sont les Israéliens qui sont les "bons" et les Arabes, les "méchants". Quant à la biographie, tout aussi romancée, de Réal Caouette, Réal Caouette: Canada! (éditions Héritage), on y apprend le point de vue de ce dernier sur la petite histoire créditiste depuis 20 ans. Les démentés du chef avec Maurice Duplessis, Gilberte Côté-Mercier et ses Béréts Blancs, Trudeau, Dupuis, Samson. L'impression qui s'en dégage: c'est que M. Caouette n'a jamais su se brancher entre les clichés démagogiques ("Les pauvres sont pauvres parce qu'ils sont paresseux") et les analyses percutantes mais combien véridiques sur la défense nationale et la Révolution Tranquille, et le tout entremêlé de bonnes blagues.



James Bond luttera contre le SPECTRE, ce soir, à Radio-Canada, à 19h30.

Sous une nouvelle administration

HOTEL BELAIR VALCOURT

OUVERTURE OFFICIELLE LE 29 JANVIER

Danse avec orchestre tous les vendredis et samedis.

Prix de présence

Bienvenue à tous!

à La Retraite de Soeur Edna

LES 27-28-29-30 JANVIER

MARJO

HOTEL NEW MAGOG-MAGOG

Vous ne voudrez pas manquer...

CETTE COCHONNE DE GARDIENNE

PLUS

Passez une heure avec Johnny! la VIRILITÉ

STEPHAN GREY MIRIAM MOOR

COMMENCANT DEMAIN

Cinéma CAPRI

McDonald's

OUVERT TOUTS LES JOURS

du dimanche au jeudi, 7 a.m. à 11 p.m.
ven., sam., 7 a.m. à minuit

Rte 5 — Derby-Newport — Sortie 28 sur la "91"

AUX MARCHES DU PALAIS

JUSQU'À DIMANCHE

LAPIN AUX PRUNEAUX

FLEURON DE LA CUISINE FRANÇAISE

FIAGEOLETS

SALADE VINAIGRETTE

\$ 4.00

DANS LE CENTRE VILLE

EN FACE DU PALAIS DE JUSTICE

RÉS. 566-6677

Monument national et... historique

QUEBEC (PC) — Le Monument national, boulevard Saint-Laurent, à Montréal, vient d'être classé monument historique, a annoncé le ministre des Affaires culturelles, M. Louis O'Neill.

Construit à la fin du 19e siècle, cet édifice, qui abritait l'Ecole nationale de théâtre, fut un des haut lieux de rassemblement politique et artistique de Montréal au début du 20e siècle.

Le ministre O'Neill a par ailleurs annoncé son intention de procéder au classement comme monument historique du manoir Rouville Campbell et de ses dépendances, situé au Mont Saint-Hilaire.

Construit vers 1812, le manoir Rouville Campbell comprend une quarantaine de pièces. Son architecture s'inspire du style anglais.

Nouveau film de Resnais

NEW YORK (AFP) — La première mondiale du dernier film d'Alain Resnais, "Providence", s'est déroulée dans un cinéma de Manhattan, en présence du réalisateur et de nombreuses vedettes, dont Jeanne Moreau.

"Providence" est le premier film tourné directement en anglais par Alain Resnais. Dirk Bogarde, Ellen Burstyn, John Gielgud, David Warner et Elaine Stritch en sont les principaux acteurs.

Cinéma CARREFOUR DE L'ESTRIE

2e film "Doucement les Basses"

DOMINIQUE MICHEL DENISE FILIATRAULT dans

Je suis loin de toi Mignonne

une comédie sentimentale de CLAUDE FOURNIER

2e film "Doucement les Basses"

HORAIRE: Je suis loin: 8:15 - 9:45
Doucement: 8:05

LA GONDOLE

A Venise — R.R. 5, Magog entre Deauville et Magog

SOUS NOUVELLE ADMINISTRATION

WESTERN REPAS CANADIENS

tous les samedis et dimanches tous les dimanches de 5h. à 9h.

• SLEIGH RIDE (randonnée en traineau)

• PISTE DE SKI DE FOND

NOCES, SHOWERS

Pour réservations: Tél.: 864-4484 André Therrien

Cinéma CARREFOUR DE L'ESTRIE

CLINT EASTWOOD

2e FILM "FRISSON D'OUTRE-TOMBE"

JOSEY WALES HORS LA LOI

HORAIRE: FRISSON: 7.15
JOSEY: 9.00

UN FILM A VOIR SI VOUS AIMEZ L'HORREUR

CARRIE

14 YEARS

HORAIRE: 6.10 P.M.
7.55 P.M.
9.40 P.M.

VOL AU-DESSUS D'UN NID DE COUCOU

5 OSCARS

MEILLEUR FILM

MEILLEURE MISE EN SCENE

MEILLEUR ACTEUR

MEILLEURE ACTRICE

MEILLEUR SCENARIO

UN NUAGE ENTRE LES DENTS

PHILIPPE NOIRET PIERRE RICHARD

EN 4e SEMAINE

HORAIRE: Un nuage entre les dents: 7.30
Vol au-dessus d'un nid de coucou: 9.20

LE CAPITOLE

Tél.: 569-6750 7h.30 18 ANS

"MON CORPS A SOIF DE DESIR ET DE SEXE"

"LES ETUDIANTES EN CAVALE"

A LOUER DISCOMOBILE

pour noces, showers, réceptions, etc.

S'adresser à 1115, rue Conseil

G. DOYON T.V. 569-5746

TABOU BAR

Boul. St-François Nord, via Bromont Anciennement l'Idorado

569-4130

DANSEUSES NUES et SERVEUSES

MERC., JEU., VEN., SAM. de 8h. à 3h. a.m.

LUNDI 7 FEVRIER un soir seulement GRAND GALA DE DANSEUSES

Surveillez nos prochaines annonces

En primeur à Sherbrooke

FILMS EROTIQUES présentés chaque soir dans le club

En vedette cette semaine

GISELE MARS CHANTEUSE ANIMATRICE

SIMON BLANCHETTE, à l'orgue RUDI MARVIN, au sax. JULOT, à la batterie

Artiste invité: ROCKY LE SURF chanteur de couleur

GRANDE FINALE

du CONCOURS D'AMATEURS

dimanche, le 30 janvier en soirée. Bienvenue à tous!

MERCI A NOS COMMANDITAIRES

Marché Dulac, Deauville Restaurant Le Roulier, Deauville

Salon Masculin, Plaza Rock Forest Cercle du Trousseau, Mme Diane Bérard

Boutique Chez Jeanette, Plaza Rock Forest Cinéma Belvédère 1 et 2, Sherbrooke

Taxi Rock Forest La Jonquille, 150 nord, rue Wellington, Sherbrooke Epicrerie St-Onge, 98 sud, rue Wellington, Sherbrooke

Auberge des Pins, DEAUVILLE 864-4234

La Nonnerie

NOUVEAU A WINDSOR! JEUDI, VENDREDI, SAMEDI

"DISCO CHARLES" MOTEL CHARLES

avec musique de tous genres au

Maintenant nouvelle administration.

Nouvelle direction: Marcel Tremblay, président Jacques Guay, vice-prés. Philippe Bourque, secrétaire Jocelyn Simard, directeur

BAR-SALON LICENCE COMPLETE

20 UNITES DE MOTEL chauffées

PRIX DE PRESENCE

donnés à toutes les heures les 27, 28 et 29 JANVIER 77

Rte 143 — Sortie de Windsor, vers Richmond — WINDSOR — 845-2791

Les Libéraux fédéraux renversent la vapeur

OTTAWA (PC) — Il n'y a pas d'analogie entre l'indépendance des États-Unis et celle du Québec et c'est d'ailleurs le "début du mensonge du Parti québécois" que de présenter l'indépendance du Québec comme une chose inévitable.

Visiblement un peu choqués de voir que le premier

ministre du Québec, M. René Lévesque, s'est servi de la plus vaste tribune économique des États-Unis pour faire passer son message, les libéraux fédéraux ont commencé à renverser la vapeur à l'issue de leur caucus hebdomadaire.

Mme Jeanne Sauvé, ministre fédérale des Communications, a d'abord affirmé aux journalistes à la sortie

du caucus que, contrairement à ce qu'a affirmé le premier ministre du Québec, la situation des États américains avant leur accession à l'indépendance ne ressemble en rien à celle du Québec.

"Les États américains n'étaient pas représentés au Parlement de Londres", a-t-elle noté, "si bien que j'ai l'impression qu'il a été très

mal perçu par nos voisins et que sa crédibilité va baisser auprès des Américains et des Québécois".

Elle s'est dit choquée de voir que l'indépendance du Québec était présentée comme inévitable et c'est là le "début du mensonge du Parti québécois, puisque cette question a été évitée durant la campagne élec-

torale. Quant à l'influence de ce discours sur les banquiers, Mme Sauvé a émis l'hypothèse que ceux-ci continueront de prêter aux organismes publics mais que les taux d'intérêt pourraient être plus élevés.

Marc Lalonde, ministre de la Santé et du Bien-être social, a abondé dans le

même sens quelques instants plus tard ajoutant que cette analogie est très mal choisie si l'on parle d'indépendance tranquille parce qu'il "ne s'agit pas d'un Boston Tea Party et qu'il y a eu une guerre à ce moment-là".

Pour ce qui est du caractère inévitable de l'indépendance tel que formulé

par M. Lévesque, le ministre fédéral a soutenu qu'il ne croit pas au déterminisme historique et que, de toute façon, "le pire n'est pas inévitable".

Par ailleurs, le ministre des Finances, M. Donald Macdonald, et celui des Travaux publics, M. Judd Buchanan, ont soutenu tour à tour que les projets de M.

Lévesque peuvent être réalisés à l'intérieur de la structure actuelle. "M. Lévesque a soulevé plus de problèmes qu'il n'en a résolu ce qui nous place devant une longue période d'incertitude et je doute qu'il ait réussi à rassurer les financiers puisqu'il n'a même pas précisé la date du référendum", de dire M. Macdonald.

Caucus
Interrogé par les journalistes sur le climat régnant chez les députés libéraux, le président du caucus, M. Peter Stollery, a affirmé qu'il était meilleur que ce à quoi il s'attendait compte tenu des derniers sondages.

Un discours partiel et partiel, selon Biron

L'indépendance n'est pas inévitable

(Gérard D. Lévesque)

QUEBEC (PC) — "Le gouvernement du Parti québécois n'a reçu aucun mandat pour séparer le Québec du reste du Canada", a affirmé mercredi le chef du Parti libéral, M. Gérard D. Lévesque.

Commentant le discours prononcé la veille à New York par son homonyme, le premier ministre, M. René Lévesque, le député de Bonaventure s'est dit "frappé par l'insistance mise à dire que le Québec était irrémédiablement engagé sur la voie de l'indépendance".

"Si le discours du premier ministre a semblé décevoir son auditoire et les observa-

teurs impartiaux de la vie politique québécoise, c'est principalement à cause de cette insistance sur le caractère inévitable de l'indépendance, alors que tout indique que l'immense majorité des Québécois est et demeure contre l'indépendance du Québec", affirme le chef de l'Opposition.

Malgré ce qu'il a appelé "le style direct et la bonne rédaction du discours", le chef libéral a déploré le manque d'explications suffisantes sur les grandes orientations politiques, économiques et sociales du gouvernement.

Climat d'incertitude
"Je ne crois pas que le premier ministre ait pu ainsi réussir à rassurer les milieux économiques américains, canadiens et québécois, et qu'il soit parvenu à dissiper l'incertitude que connaît le Québec depuis le 15 novembre 1976", a poursuivi le député de Bonaventure.

"Il faudra attendre quelque temps pour connaître l'attitude des investisseurs et des prêteurs et, dans ce dernier cas, au moment où le gouvernement négociera ses prochains emprunts", a

conclu M. Gérard D. Lévesque.



Gérard D. Lévesque

Le premier ministre Lévesque n'a probablement pas réussi à vendre le Québec du 15 novembre lors de son voyage à New York et il n'y a pas lieu de s'en réjouir en tant que Québécois.

C'est ce qu'a déclaré, hier à la presse, le chef de l'Union nationale, M. Rodrigue Biron, qui a qualifié le discours du leader péquiste de "partiel et partiel".

Son allocution a été partielle parce que M. Lévesque n'a pas précisé, notamment, son approche sectorielle concernant les investissements étrangers;

quels secteurs de l'économie seront ouverts aux inves-



Rodrigue Biron

tisseurs de l'extérieur et lesquels seront fermés complètement ou partiellement, selon M. Biron.

Par ailleurs, le premier ministre aurait dû préciser aussi la politique qu'entend adopter son gouvernement en matière de nationalisation ou de transformation en sol québécois de nos richesses naturelles.

Le discours a été partiel parce que M. Lévesque s'est comporté davantage comme un chef de parti que comme un chef d'État en parlant autant d'indépendance que de l'économie, a dit encore M. Biron.



Jeanne Sauvé

Réaction assez négative de la presse américaine

NEW YORK (AFP) — Le New York Times commente abondamment, mercredi, et d'une manière assez négative, le passage à New York de M. Lévesque, le Premier ministre québécois, et son discours devant l'"Economic Club".

Le quotidien new-yorkais note dans un article en bas de première page que ce discours a été accueilli "poliment mais froidement" par son auditoire d'hommes d'affaires américains et se fait l'écho de remarques plutôt négatives sur l'allocution du Premier ministre faites par des membres de l'assistance.

De son côté, l'un des principaux chroniqueurs du journal, M. James Reston, consacre un long commentaire à ce discours en constatant que "New York a entendu la voix éloquente de M. Lévesque avec admiration, mais aussi avec regret".

"Les problèmes qu'il soulève sont plutôt effrayants", "La mélodie du séparatisme... semble un peu démodée et presque tragique", poursuit M. Reston.

Emprunt
"Il est probable que M. Lévesque s'est trompé sur le compte de l'"Economic Club" de New York, des banquiers de la ville, comme David Rockefeller, des entreprises multinationales et même de la presse, tout aussi brillant journaliste qu'il ait été", ajoute le chroniqueur du "New York Times".

Après avoir noté que la notion d'un Québec indépendant séparé du Canada n'enchantait pas du tout les

investisseurs américains, M. Reston estime que "ce que M. Lévesque aussi brillant et éloquent soit-il, n'a pas compris c'est que les États-Unis croient au Canada" (ce dernier mot accentué dans le texte).

Le "New York Times" note par ailleurs dans son article sur le discours de M. Lévesque que les résultats de sa visite à New York apparaîtront bientôt quand le Québec viendra emprunter de l'argent sur le marché new-yorkais, ce qui, estime le ministre des Finances québécois, M. Jacques Parizeau, pourrait se reproduire très prochainement.

Wall Street Journal
De son côté, le "Wall Street Journal" se contente de constater dans un article assez court que le discours prononcé par le Premier ministre québécois "n'a pas révélé grand-chose de nouveau sur les plans d'avenir de son gouvernement pour le Québec".

L'influent quotidien des milieux d'affaires insiste par ailleurs sur le fait que M. Lévesque et le Parti québécois n'envisagent pas une politique de nationalisation et de prises de contrôle directes d'entreprises dans la province, à la seule exception de l'industrie de l'amiante.

Le "Wall Street Journal" note enfin que le Premier ministre a rencontré en ce début de semaine à New York un certain nombre d'hommes d'affaires et de banquiers américains et que, selon de nombreux observateurs, ces rencontres avaient plus d'importance que les remarques de M. Lévesque devant l'"Economic Club".

Attitude mitigée des hommes d'affaires

C'est par un mélange de louanges et de blâmes que les hommes d'affaires canadiens ont réagi au discours du Premier ministre René Lévesque à New York.

M. John Bulloch, président de la Fédération canadienne des marchands détaillants, a exprimé l'espoir que la menace séparatiste du Québec accélère la modification des structures socio-économiques du Canada.

L'indignation des Québécois devant la manie des grands, a-t-il dit, devrait se propager au Canada anglais.

Baisse des actions de la Johns-Manville...

NEW YORK (PC) — A midi, mercredi, les actions de la société Johns-Manville avaient baissé de plus de \$2,50, à la suite du discours du Premier ministre René Lévesque à New York.

Dans ce discours, M. Lévesque a déclaré que l'industrie de l'amiante était le seul secteur où le gouvernement québécois pouvait envisager la nationalisation.

A 10 heures du matin, à la Bourse de New York, on décidait d'arrêter temporairement les transactions des actions de la Johns-Manville, en disant qu'on n'arrivait pas à "balancer" les demandes.

Cette explication fut interprétée comme signifiant que les ventes dépassaient largement les achats.

Peu après la reprise, à 11 h 36, les actions se transigeaient à un peu moins de \$28.

La société Johns-Manville est la plus grande productrice d'amiante au monde. Situées à Asbestos, ses usines emploient des centaines d'ouvriers québécois.



Plymouth Fury Sport 1977 Hardtop 2 portes

PLYMOUTH FURY 1977.

Vous ne passerez pas inaperçu au volant de cette magnifique intermédiaire. Et pour cause: nouveaux phares, nouvelle calandre, nouveaux feux arrière et nouvelle gamme de couleurs métallisées "sunfire".



Les Plymouth 77, un charme sur toute la ligne.

PLYMOUTH GRAN FURY 1977.

Cette grande voiture met à votre portée tout un monde de luxe et d'élégance. Installez-vous au volant d'une Gran Fury 1977 et découvrez les plaisirs de conduire une voiture de grand luxe. Que vous choisissiez le modèle sedan 4 portes ou hardtop 2 portes, vous serez fier de posséder une Gran Fury.



Sedan Brougham Plymouth Gran Fury 1977

En 1977, la gamme des modèles Plymouth est de taille. Avec Plymouth, il est tellement plus facile de choisir le modèle qui vous convient parfaitement.

Plymouth Fury, une intermédiaire aux lignes élégantes et dont la performance vous charmera. Plymouth Gran Fury, la grande voiture qui possède tout ce que vous recherchez dans une voiture de luxe.

De plus, cette année, Chrysler introduit une caractéristique révolutionnaire: le nouveau système à mélange pauvre, contrôlé par ordinateur, qui procure une performance des plus régulières. Aussi, vous profiterez plus

longtemps de votre nouvelle voiture grâce au traitement inhibiteur de la rouille, un autre avantage Chrysler.

Oui, en 1977, les nouvelles voitures Plymouth sauront vous charmer sur toute la ligne.

Chez Plymouth, ça roule comme un charme!

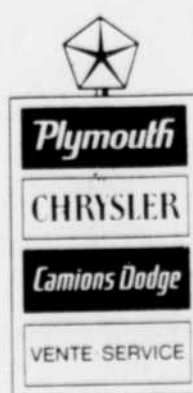

NEW YORKER
NEWPORT
CORDOBA
GRAN FURY
FURY
VOLARE
ARROW/COLT
CAMIONS DODGE

PONTIAC-BUICK-G.M.C.
DELUXE
 1567 OUEST, RUE KING
 TEL (819) 569-9351
 SHERBROOKE

LA TRIBUNE économique

ASPIRATEURS MURAUX
RP VACUUM
 Rosaire Pomeroy prop.
 Magog — Tél.: (819) 843-4677

AVIS AUX LECTEURS.
 A cause de difficultés techniques, il nous est impossible de publier aujourd'hui les tableaux de la Bourse Canadienne, de Toronto, de Montréal ainsi que les Fonds Mutuels.

L'Australie pourrait être le pays idéal pour l'exploitation de l'énergie solaire

CANBERRA (PC) — L'abondance du soleil, jadis la torture des premiers colons blancs d'Australie, pourrait devenir l'une des grandes richesses du pays.

La durée quotidienne d'ensoleillement varie de 5,8 heures à Hobart, dans l'extrême sud, à 8,5 heures à Darwin, sur la côte septentrionale. A midi, calculé-t-on, environ un kilowatt d'énergie se déverse sur chaque mètre carré de surface ensoleillée.

Les réserves pétrolières australiennes s'épuisent d'ici la fin du siècle et les chercheurs accélèrent leurs travaux sur l'exploitation de l'énergie solaire.

En 1973, le rapport d'un comité de l'Académie des sciences d'Australie recommandait que le pays s'efforce de tirer du soleil plus du tiers de ses besoins en chauffage et la moitié environ de ses besoins en combustibles liquides d'ici l'an 2000.

Un comité permanent du Sénat australien étudie l'énergie solaire et recueille les mémoires des intéressés.

C'est au début des années cinquante que l'organisme australien pour la recherche scientifique et industrielle se mit à l'étude de l'énergie solaire. L'organisme a depuis conçu les premiers chauffe-eau solaires, vendus au laboratoire de Melbourne.

La demande s'est accrue si vite que la production de ces appareils a augmenté de cinq fois en 18 mois. On exporte d'ailleurs ces chauffe-eau, tels quels ou en pièces détachées, dans neuf pays dont les Etats-Unis et le Japon.

L'eau se réchauffe en passant dans les collecteurs: elle se dépose ensuite dans un réservoir, comportant souvent un élément électrique à thermostat pour un surcroît de chauffage au besoin.

Des essais dans diverses régions d'Australie indiquent qu'on peut chauffer l'eau domestique durant 60 à 80 pour cent de l'année grâce

aux collecteurs d'énergie solaire donnant une température qui peut atteindre 60 degrés Celsius.

Les collecteurs, en forme de plaques de cuivre noir, absorbent la chaleur du soleil: on soude à une feuille de cuivre des tuyaux de même métal recouverts d'une couverture de verre et reposant sur un rang de matière isolante.

Une voiture sur deux vendues en Grande-Bretagne est étrangère

LONDRES (Reuter) — Près d'une voiture sur deux vendues en Grande-Bretagne en décembre était étrangère.

Le taux record de 46 pour cent du marché intérieur conquis par les importations inquiète les milieux gouvernementaux britanniques car il marque une progression de plus de 15 pour cent en un an (30,8 pour cent en décembre 1975).

Et pourtant les milieux automobiles ne semblent pas catastrophés. Ils expliquent que cette rapide croissance des importations est en partie due à "l'europanisation" du marché: la tendance des grandes sociétés multinationales américaines à traiter toute l'Europe occidentale comme un marché unique.

Dans cette optique les pièces détachées peuvent être produites dans un pays, la carrosserie dans un autre et le montage intervenir dans un troisième, de préférence la Belgique, l'Espagne ou l'Allemagne de l'Ouest.

Il en résulte qu'un nombre de plus en plus important de voitures, qui dans le passé étaient entièrement construites en Grande-Bretagne, sont maintenant fabriquées ailleurs et considérées comme importations, bien qu'une importante proportion des pièces entrant dans leur fabrication ait été produite en Grande-Bretagne.

La Grande-Bretagne se console en notant qu'elle est maintenant devenue le plus grand exportateur du monde de pièces détachées automobiles.

Pour le consommateur, l'europanisation a un autre sens: elle signifie un changement des mentalités.

"La production nationale a perdu de son prestige. L'idée d'avoir une voiture étrangère a une certaine valeur de snobisme", estime un vendeur d'automobiles.

D'autres facteurs expliquent aussi les chiffres de décembre: on reçoit plus rapidement livraison d'une voiture étrangère que britannique car il existe encore des goulets d'étranglement au niveau de la production et, dans un cas précis, Ford-Angleterre a ralenti sa production en prévision du lancement en février de sa nouvelle voiture familiale, la Fiesta.

La progression des importations d'environ 50 pour cent en un an ne peut être attribuée à l'offensive japonaise. Les Japonais n'ont augmenté leur part du marché que de neuf à 9,4 pour cent.

Datsun est resté en 1976 le premier exportateur automobile de Grande-Bretagne et les producteurs britanniques s'inquiètent de la pénétration du marché par les Japonais bien que ceux-ci aient accepté tacitement de limiter leurs ventes.

De source britannique on signale que des pressions s'exercent sur les plus petits producteurs, comme Honda et Colt, pour qu'ils se conforment aux restrictions volontaires que se sont imposées les géants comme Datsun et Toyota.

Mais le phénomène nouveau est la dimension européenne que les sociétés américaines donnent à leurs activités en Europe. "Surtout maintenant que la Grande-Bretagne appartient au Marché commun, nous considérons l'Angleterre et l'Europe occidentale comme un marché unique", ex-

plique un représentant de Ford.

Dans les milieux industriels on pense que

cette politique d'intégration en Europe sera activement poursuivie par les trois multinationales américaines.

LE COURTIER

PINEAULT PARADIS & ASSOCIES

COURTIERS EN IMMEUBLE



JEAN E. PINEAULT



GERARD PARADIS

MM. Jean E. Pineault & Gérard Paradis ont le plaisir d'annoncer à la population de Sherbrooke et de la région de l'Estrie la formation de leur nouvelle compagnie sous le nom de Pineault, Paradis & Ass. Inc., Courtiers en Immeuble.

MM. Pineault et Paradis avantageusement connus dans le domaine du courtage immobilier depuis de nombreuses années invitent leurs amis et clients à communiquer avec eux pour toutes transactions immobilières.

Leurs bureaux sont situés au 1650 ouest, rue King "Place Jacques-Cartier". (Tél.: 819/566-6644)

il n'est pas trop tard

Vous avez encore jusqu'au 1er mars pour réduire votre impôt 1976 avec un

REGIME ENREGISTRE D'EPARGNE-LOGEMENT

Si vous n'êtes pas présentement et n'avez pas été en 1976 propriétaire d'un immeuble d'habitation

Vous pouvez maintenant contribuer jusqu'à \$1.000,00 par année déductible d'impôt et ce jusqu'à un total maximum de \$10.000,00

Commencez dès maintenant à économiser pour la résidence de vos rêves.

Pour de plus amples renseignements communiquez avec Mme B. Blouin à notre siège social.

SHERBROOKE TRUST

75 nord, rue Wellington

Téléphone: 563-4011

Volkswagen pourrait acheter une usine d'American Motors

SOUTHFIELD, Mich. (AFP) — Volkswagen envisage d'acheter une usine d'emboutissage d'American Motors à South Charleston, Virginie occidentale.

Des discussions viennent de s'engager à ce sujet entre les deux constructeurs. Le prix de l'usine pourrait être compris entre \$15 et \$20 millions. Volkswagen a besoin d'une installation de ce

genre pour faire des pièces de carrosseries destinées à son usine d'assemblage de New Stanton, Pennsylvanie, qui devrait entrer en activité début 1978.

De son côté, American Motors, qui connaît de sérieuses difficultés financières, a besoin d'argent pour rembourser assez rapidement certains créanciers.



Nouvelle invention
 Un inventeur de Victoria, Frank Hillis, a inventé une "pompe à poissons". Cette machine peut aspirer 40 tonnes de poissons en moins d'une heure...

Offre SPÉCIALE d'entretien polaire

Pièces et main-d'oeuvre comprises.

- | | | | |
|---|--|---|--|
| 1 Changement d'huile (notre meilleure multigrade). | 5 Vérification du système de refroidissement. | 9 Lubrification des charnières et serrures de portières. | 13 Vérification des amortisseurs. |
| 2 Fourniture et installation d'un nouveau filtre à huile Gulf. | 6 Vérification et lecture de la densité de l'antigel. | 10 Vérification du système d'échappement. | 14 Vérification de la pression des pneus. |
| 3 Lubrification du châssis. | 7 Vérification de la batterie. | 11 Vérification des courroies et boyaux. | |
| 4 Fourniture et service de 6 oz d'antigel Gulf pour conduit d'essence. | 8 Vérification de tous les liquides. | 12 Vérification des phares et feux de signalisation. | |

Si le bonhomme hiver en fait voir de toutes les couleurs à votre voiture ces temps-ci, téléphonez ou venez pour prendre rendez-vous dès aujourd'hui à une station-service Gulf où vous voyez l'enseigne «Offre spéciale d'entretien polaire Gulf». Les pièces et la main-d'oeuvre sont comprises dans le prix et la garantie des détaillants Gulf (90 jours ou 4.000 milles selon la première éventualité) s'applique.

Contribuez à ménager l'énergie.

Un moteur bien entretenu permet à une voiture de rouler beaucoup mieux et de procurer un bien meilleur millage. Plus vous faites de milles au gallon, moins vous gaspillez d'énergie. De nos jours, il est important de ménager l'énergie. Faites votre part. Profitez dès aujourd'hui de l'Offre spéciale d'entretien polaire Gulf.

Offre spéciale en 14 opérations

\$1495*

ou moins



Utilisez votre Carte-Voyage Gulf, ChargeX ou Master Charge chez les détaillants participants.

*Pour la plupart des voitures de plaisance. L'offre se termine le 26 février 1977.



C'est plein d'allure!

NOMINATION



Ronald Marcoux

M. Ronald Marcoux, directeur de Immeubles Marcoux et Ass. Ltée, et vice-président de l'Association de l'Immeuble du Québec a été nommé pour siéger au Conseil d'administration de l'Association Canadienne de l'Immeuble (CREA) pour un terme de deux ans.

Le capital autorisé de Zellers passe de \$7 à \$75 millions

MONTREAL (PC) — Les actionnaires de Zellers réunis en assemblée extraordinaire ont décidé de porter le nombre d'actions ordinaires de 13.600.000 à 25.000.000. Ils ont aussi procédé à une augmentation du capital autorisé, qui passe ainsi de \$7 millions à \$75 millions.

Des actionnaires dissidents se sont élevés contre l'augmentation du capital de la société. Ils ont fait valoir que cette décision de l'assemblée constituait la première manœuvre d'une conversion de titres en vue d'absorber Field Stores Ltd. de Vancouver.

M. D. N. Byers, président du Conseil de Zellers, a déclaré que Dominion Securities Corp. Harris and Partners Ltd avait fait une juste évaluation de la situation, soit l'échange de trois actions de Zellers contre une action de Fields.

Mais des actionnaires présents à l'assemblée se sont élevés contre ce rapport de un à trois. L'un d'eux, M. Albert Turneau, de L'Orignal en Ontario, a dit que ce trac constituait la "plus grande escroquerie du siècle".

D'autres dissidents ont critiqué l'opération avec plus de modération, tandis qu'un représentant d'une maison d'analystes en placement a fait remarquer que la plupart des actionnaires n'étaient pas opposés à la transaction.

Selon M. Byers, la fusion des deux sociétés devrait se faire dès que possible. La nouvelle société aura ses bureaux à Montréal. Selon la fusion proposée, les magasins de Fields établis dans l'ouest canadien ne changeront pas immédiatement leur nom en celui de Zellers.

"Profitez de cette opportunité d'affaires!... Avec très peu de comptant, vous bénéficierez de 1.060 p.c. pour un commerce de cadeaux. Ce magasin possède déjà \$30.000 de décorations. Vous n'avez qu'à y aménager votre marchandise. Ne laissez pas passer une telle chance!..."

P.S. Pour information, appelez M. Oliva Boutin à Sherbrooke (819 / 563-0373) et à Montréal M. Ruby Stahl à 514 / 931-5811 LA CORPORATION TOULON DEVELOPEMENT

"Profitez de cette opportunité d'affaires!... Avec très peu de comptant, vous bénéficierez de 300 p.c. pour une bijouterie. Ce magasin est déjà décoré. Vous n'avez qu'à y aménager votre marchandise. Ne laissez pas passer une telle chance!..."

P.S. Pour information, appelez M. Oliva Boutin à Sherbrooke (819 / 563-0373) et à Montréal M. Ruby Stahl à 514 / 931-5811 LA CORPORATION TOULON DEVELOPEMENT

"Profitez de cette opportunité d'affaires!... Avec très peu de comptant, vous bénéficierez de 1.200 p.c. pour un commerce de cartes de souhaits, papeterie, livre. Ce magasin est déjà décoré. Vous n'avez qu'à y aménager votre marchandise. Ne laissez pas passer une telle chance!..."

P.S. Pour information, appelez M. Oliva Boutin à Sherbrooke (819 / 563-0373) et à Montréal M. Ruby Stahl à 514 / 931-5811 LA CORPORATION TOULON DEVELOPEMENT

Dividendes

Dividendes des sociétés déclarés mercredi, trimestriels sauf indication contraire.

Ashland Oil Inc., paiement d'arrérage: 47,5 cents; 15 mars, aux inscrits le 14 fév.

Bay Mills Ltd., le série A priv. 15 cents; 15 mars, inscr. le 1er mars.

Bell Canada, \$1,80 priv. 45 cents; \$2,28 cum. priv. 57 cents; les deux payables le 1er avril, inscr. le 2 mars; \$2,25 priv. 56 cents; 15 mars, inscr. le 15 fév.

Canada Trustco Mortgage Co., série B priv. 7,14 pour cent 36,25 cents; 1er avril, inscr. le 28 fév.; classe A 30 cents, plus un dividende supplémentaire de 10 cents; classe B 25,5 cents, plus un dividende supplémentaire de 8,5 cents; les deux payables le 1er avril, inscr. le 4 mars.

Central and Eastern Trust Co., classe A 19 cents, en hausse de deux cents; classe B 16,15 cents, en hausse de 1,7 cent; les deux payables le 1er avril, inscr. le 9 mars.

Cities Services Co., 75 cents, en hausse de cinq cents; 7 mars, inscr. le 7 fév.

Exquisite Form Brassiere Ltd., paiement d'arrérage: priv. 6 pour cent A 15 cents pour le trimestre clos le 31 déc.; 30 mars, inscr. le 22 mars.

Great West Life Assurance Co., 81 cents; 1er mars, inscr. le 14 fév.

Kaiser-Resourees Life Assurance Co., 21,5 cents; 31 mars, inscr. le 15 mars.

Bestiaux

MONTREAL (PC) — Les arrivages de bestiaux jusqu'à mercredi aux abattoirs de Montréal ont été modérément animés.

Les prix des bouvillons étaient assez stables alors que tous les autres prix sont demeurés fermes.

Les prix des veaux étaient stables. Jusqu'à mercredi, les arrivages comprenaient 1.317 bovins, 1.259 veaux et 22 pores.

Bouvillons: A1, A2 de \$37,50 à \$38; B de \$34,25 à \$35,75; catégorie commerciale de \$25,50 à \$33.

Génisses: catégorie commerciale de \$27 à \$32. Vaches: D1, D2 de \$24,50 à \$26,75; D3 de \$22 à \$24,25; D4 de \$17 à \$21,75.

Taureaux: de \$25 à \$32,25. Prix pour de bons veaux: de \$48 à \$70, certaines ventes atteignant \$72; moyens de \$32 à \$47; ordinaires de \$22 à \$31,50.

Prix moyen du porc ontarien, mardi: \$54,36.

Taux des monnaies

MONTREAL (PC) — Le dollar américain, converti en devise canadienne, a clôturé mercredi sur une hausse de 2-5 et cotait \$1,0176. La livre sterling aussi a monté, de 37-100 et valait \$1,7493.

A New York, le dollar canadien a fait une chute de 39-100 et s'est retrouvé à \$0,9827.

Fruits et légumes

MONTREAL (PC) — Prix payés au Marché central métropolitain pour les produits de première qualité. Ces prix sont fournis par le ministère de l'Agriculture du Québec.

Pommes: McIntosh, \$4,50 à \$5,00; Cortland, \$4,50 à \$5,00 la boîte de verger.

Légumes Betteraves: \$1,75 à \$2,00 le 25 lb; \$2,25 à \$2,50 pour 12 celloles de 2 lb; \$2,75 à \$3,00 le 50 lb.

Carottes: \$9,00 à \$9,50 pour 24 celloles de 2 lb ou 10 celloles de 5 lb.

Choux: verts, \$9,50 à \$10,00 le 50 lb.

Endives: \$1,15 à \$1,25 la lb.

Oignons: jaunes, \$5,75 à \$6,00 pour 50 lb; jaunes jumbo, \$5,75 à \$6,00 pour 50 lb; à bouillir, jaunes petits, \$0,70 à \$0,80 pour 10 lb.

Panais: \$4,50 pour 12 celloles de deux livres.

Poireaux: \$2,50 à \$2,75 la doz.

Rabiole: \$4,25 le 25 lb.

Rutabaga: \$2,50 le 50 lb et \$1,25 le 25 lb.

Pommes de terre de table: \$2,50 à \$2,60 le sac de 50 lb; arrivages: 1.862; pommes de terre de table lavées, \$5,00 à \$5,25 pour 10 celloles de 5 lb; arrivages.

"Quintrix II" de Panasonic avec sa lentille supplémentaire pour parfaire l'image et ses 40 millions de raisons.

Après avoir produit 40 millions de téléviseurs, les fabricants de Panasonic ont acquis une vaste expérience. Et ce savoir-faire se retrouve aujourd'hui dans notre "Quintrix II".

En effet, "Quintrix II" ne ressemble à aucune autre télé. Sa lampe-écran, dotée de la célèbre lentille de préfocalisation supplémentaire, possède désormais un masque craténel en ligne qui, allié à la concentration du faisceau d'électrons, offre une image couleur exceptionnellement détaillée, dont sa luminosité et ses contrastes la rapprochent du naturel.

En outre, avec le nouveau dispositif "Quick-On," permettant d'obtenir image et son en quelques secondes,

"Quintrix II" réduit la consommation électrique.

Toutes les télé-couleur "Quintrix II" de Panasonic, de 13 à 20 pouces, sont d'une transistorisation intégrale et possèdent l'auto-régulation "Q-Lock II" pour la couleur en plus du syntonisateur fin "Panalock".

Votre détaillant Panasonic se fera un plaisir de vous montrer la plus belle des images couleur que nous n'ayons produite.



CT-976C modèle de 20" avec télécommande aller-retour sans fil

CT-906C modèle de 20" avec coffret blanc ou grené noyer

CT-926C modèle de 20" avec indicateur de canaux électronique

CT-216C modèle de 13" avec coffret blanc ou bleu d'or

Panasonic à l'avant-garde du temps



La compagnie aux multi-millions de raisons d'être.

REPRESENTANTS

<p>Panasonic LE ROI DU RADIO</p> <p>22 nord, rue Wellington Sherbrooke — 567-4244</p>	<p>Panasonic VIDEOTECH INC.</p> <p>910 ouest, rue King Sherbrooke — 569-9963</p>	<p>Panasonic AUDET ET DELISIO ENR.</p> <p>144 Wellington Sud Sherbrooke — 562-2198</p>	<p>Panasonic BRUNELLE ELECTRONIQUE INC.</p> <p>10, Main O., Coaticook — 849-3608 Coin Aberdeen et Alexandre Sherbrooke 18, Passengeur, Rock Island</p>	<p>Panasonic RADIO SERVICE</p> <p>88, rue St-Joseph Ouest Thetford Mines Tel: 335-5045</p>	<p>Panasonic LUCIEN DION T.V. SERVICE</p> <p>142 St-Thomas Disraeli — 449-2700</p>
<p>Panasonic LUC E. GOSSELIN ENR. MEUBLES</p> <p>75, rue Angus — 832-2700 East Angus</p>	<p>Panasonic WATERLOO SPORT & T.V. ENR.</p> <p>4950, rue Foster Waterloo — 539-3686</p>	<p>Panasonic WINDSOR ELECTRONIQUE ENR.</p> <p>Vente et service 109A, Principale S. Windsor — 845-4202</p>			



QUESTION d'assurance-chômage

RECHERCHE D'EMPLOI:

LISTE DES EMPLOYEURS CONTACTES

La recherche d'un emploi est une des principales obligations du prestataire en chômage. La Commission d'Assurance-Chômage se réserve donc le droit de demander à tout prestataire en chômage (ne s'applique pas aux cas de maladie, maternité, retraite) de compléter une liste de recherches d'emploi où doivent figurer, pour chaque démarche:

1. La date du contact
2. Le nom et l'adresse de la compagnie visitée ou contactée
3. Le nom de la personne contactée
4. Le genre de travail que cherche le prestataire
5. Le résultat de sa démarche.

Cette formalité a pour but d'évaluer les efforts fournis par le prestataire et de lui donner la motivation à se trouver du travail. Le prestataire toujours prêt à fournir une telle liste démontrera facilement qu'il remplit ses obligations.

Il n'est pas nécessaire de faire signer l'employeur chez qui on s'est présenté pour demander du travail, car si un doute subsiste dans l'esprit de l'agent de l'assurance-chômage quant à l'authenticité des visites effectuées il vérifiera auprès de l'employeur.

Giscard d'Estaing charge Barre d'une "mission"

PARIS (AFP) — La crise politique que traverse la majorité parlementaire française à l'occasion de la préparation des élections municipales à Paris a connu un important rebondissement lorsque le président de la République a fait annoncer, à l'issue du conseil des ministres, qu'il avait chargé le Premier ministre Raymond Barre d'une mission pour "aboutir à une solution d'union".

La situation à Paris est actuellement la suivante: Michel d'Ornano, ministre de l'Industrie et de la Recherche, ami personnel du président de la République, a été chargé d'une mission de coordination de la majorité pour présenter des listes communes dans les 18 secteurs parisiens. M. d'Ornano avait annoncé à l'issue d'une audience du président, le 12 novembre dernier, qu'il avait été choisi comme futur-maire de la capitale.

Cette annonce insolite avait accredité l'impression que le choix de M. d'Ornano avait été décidé par le président de la République personnellement.

Il y a exactement une semaine, M. Jacques Chirac, ancien Premier ministre, annonçait avec fracas qu'il se présentait également à la mairie de Paris. Cette décision était considérée par l'ensemble des milieux poli-

tiques comme un défi au président de la République. M. Chirac justifiait cette décision en déclarant intolérable que M. D'Ornano ait présenté contre des conseillers sortants de la majorité des membres de l'actuel gouvernement.

Pluralité
Il assurait d'autre part qu'il se présentait dans l'esprit de la pluralité des candidatures préconisée par le président de la République au cours de sa conférence de presse du 17 janvier dernier.

Le président de la République a déclaré mercredi devant le conseil des ministres que "les conditions dans lesquelles s'engagent les élections municipales à Paris ne sont pas celles du pluralisme mais de la discordance". Il a indirectement déchargé M. D'Ornano de sa mission lorsqu'il a confié une mission d'union au Premier ministre Raymond Barre qui s'apprête à recevoir successivement tous les leaders de la majorité pour tenter de les mettre d'accord sur le choix d'un candidat commun à la mairie de Paris. On présume à ce propos que M. Raymond Barre pourrait présenter M. Pierre Christian Taittinger, secrétaire d'Etat AUX Affaires étrangères et élu de la capitale où madame Simone Veil, ministre de la Santé,

Quels que soient les résultats de la négociation qu'engage le Premier ministre sur instructions du président et avec l'accord du gouvernement, la nouvelle entrée en scène du chef de l'Etat dans cette affaire



Valéry Giscard d'Estaing

est le signe, pour la plupart des observateurs, que l'affaire des municipales de Paris a été "mal engagée".

Sondage
Ce jugement a été renforcé lorsqu'il a été publié, à l'heure même où se terminait le conseil des ministres, un sondage de l'Institut français d'opinion publique (IFOP) effectué avant l'entrée en lice de M. Chirac, et faisant apparaître que non seulement M. d'Ornano ne pouvait prétendre être maire de Paris mais qu'il n'avait pratiquement pas de chances d'être élu comme conseiller municipal dans le secteur qu'il avait lui-même choisi et où le candidat de M. Chirac l'emportait nettement devant lui.

La déclaration présidentielle publiée à l'issue du conseil des ministres confirme que pour le président, l'enjeu de la lutte pour la

mairie de Paris est politique et qu'il aura un impact à l'échelon national lors des élections législatives de 1978

En annonçant sa candidature mercredi dernier, M. Jacques Chirac avait lui-même déclaré que

les élections municipales des 13 et 20 mars prochain "qu'on le veuille ou non, ou-

vriraient et engageraient dans une large mesure la prochaine campagne législative".

SI TU VEUX BOIRE
c'est **TON** affaire
562-2334
c'est **NOTRE** affaire
ALCOOLIQUE
ANONYMES
SI TU VEUX ARRÊTER

ACUPUNCTURE
Centre d'Acupuncture de l'Estrie
Membre reconnu de l'Association d'Acupuncture du Québec et la Société Internationale d'Acupuncture.
EFFICACE POUR ARRÊTER DE FUMER
448 ouest, rue King, #6, Sherbrooke
Tél.: 562-8211

ASSEMBLEE PUBLIQUE D'INFORMATION
pour la population de Bromptonville et de la région, convoquée par le
FOYER DE BROMPTONVILLE INC.
(Centre d'Accueil pour personnes âgées de 60 ans et plus, mixtes).
Motifs de la réunion:
1- Description des services actuels.
2- Activités pour l'année 1976.
DATE: DIMANCHE, le 30 janvier 1977.
HEURE: 19.30 hres.
LIEU: Foyer de Bromptonville Inc. (15 De LaCroix, Bromptonville, P.Q.)
présidente du Conseil d'Administration, Mme Claire TREMBLAY

AVIS DE CONVOCATION
ASSEMBLEE GENERALE ANNUELLE
DE LA CAISSE POPULAIRE SOCIALE

Le conseil d'administration de la Caisse Populaire Sociale de Sherbrooke, convoque par la présente tous les membres à l'assemblée générale annuelle.

DATE: Jeudi, le 27 janvier 1977
ENDROIT: Salle Principale Ecole Secondaire St-Michel 135 ouest, rue King
HEURE: 8.00 heures du soir
Les représentants d'associations devront produire des lettres de créances pour le vote s'il y a lieu.

Nombreux prix de présence; un goûter sera servi.
Nous comptons sur votre participation.

J.O. HORACE TREPANIER, directeur et ass't-secrétaire
JULES PICHETTE, secrétaire

VALEUR \$649⁰⁰
\$485⁰⁰
ENSEMBLE COMPLET 5 MORCEAUX INSTALLATION INCLUSE

harman kardon White CEC

Nouveau modèle 330c 40 watts RMS
2 haut-parleurs Célestion modèle Hadleigh

Entraînement à courroie
1 cartouche Audio-Technic AT 11

GRATUIT
LA FAMEUSE BROSSE REPUTÉE **Decca**
AVEC CHAQUE ENSEMBLE
QUANTITE LIMITEE
Valeur de \$14⁹⁵

Enfin, voici un appareil qui nettoie efficacement la surface du disque et qui, en plus, neutralise les charges statiques; la brosse à disque DECCA ne nécessite aucun fluide ou autres produits spéciaux. Elle est livrée montée sur un pied spécial et accompagnée d'indications précises.

VIDEOTECH 910 KING O.
"Le rendez-vous des connaisseurs"

Woolco OFFRE SPECIALE DE SERVIETTES

De grandes réductions pour de légères imperfections!

Woolco vous offre des occasions extraordinaires! Ces attrayantes serviettes de bain en coton et polyester à bords rases et à bouts frangés vous raviront. Elles sont confectionnées au Canada et offertes dans une belle gamme de teintes unies ou imprimées. Ne râtez pas cette offre exceptionnelle!

2 pour \$5
Prix en vigueur tant que les stocks dureront.

Magnifique assortiment de serviettes de bain

Vous aimerez la douceur de ces serviettes de bain! Elles sont confectionnées en coton et polyester et imprimées de jolis motifs floraux. Modèles à bords rases et à bouts frangés. Légères imperfections. Motifs imprimés en bleu, rose, orange ou brun. 22" x 42".

2 pour \$6

Egayez votre salle de bain!

Choisissez parmi une belle collection de serviettes de bain 100% coton de teintes gaies Modèles à bords rases et à bouts frangés. Motifs floraux en vert, brun, rose, jaune ou bleu sur fond blanc. Aussi teintes unies de jaune, écru, vert, rose et abricot. 22" x 42".

2 pour \$7

OFFRE SPECIALE WOOLCO POUR COMBATTRE L'INFLATION

Woolco PLAZA ROCK FOREST 2000 boul. Bourque, Sherbrooke
HEURE D'OUVERTURE: LUNDI, MARDI et MERCREDI: de 9h à 18h
JEUDI et VENDREDI: de 9h à 21h, SAMEDI: de 9h à 17h

Il y a cent ans (dans les cantons de l'Est)

On lisait dans le "Pionnier de Sherbrooke" du 19 janvier 1877

Monstruosité

"Il y a quelques jours, une femme du nom de Marguerite Boisvert, épouse de François Durocher, mourait subitement à Ayers Flat. Le bruit s'étant répandu que Durocher en était la cause, il fut arrêté. L'enquête établit que Marguerite Boisvert était morte d'une maladie des poumons, mais que son décès avait été accéléré par une chute dans l'escalier."

Chalets (achat-vente)

106 LAC ST-FRANCOIS, maison hiver-été, 3 chambres à coucher, grand salon, foyer de pierre. Garage au sous-sol. Facade 150 du lac. Située environ 6 miles Lambert. Financement disponible. André Leclerc. CAISSE D'ETABLISSEMENT DE L'EST-TRIE, courtier, 569-9114, rés. 563-4422 (457-76).

Chalets (achat-vente)

106 PETIT LAC BROMPTON bord de l'eau 8 pièces, habitable à l'année. Lot 175-300, Garage 19-30, Louise Sergerie, 563-7428, courtier, 563-6013. SHERBROOKE TRUST MAGOG - Style Suisse, 4 saisons, 5 pièces, foyer, meublé, magnifique terrain, ruisseau, comptant minime, financement facile. IMMEUBLES CHARLAND, courtier, 843-9979.

107 Terrains

FLEURIMONT, Beau terrain boisé, borné, cadastré. Rue strictement résidentielle. Paver avec services, 6.712 pieds, carrés, prix raisonnable, 567-5064.

107 Terrains

BOUL. BOURQUE, Choix de terrains zones commerciales. Prix compétitif. Consultez le propriétaire D'ESTRÉE, NOYERS, DUCHÈRE, courtiers, 565-8205.

109 Commerces à vendre ou à louer

ACCOMMODATION située sur la rue Kienitz, d'installation 40 lots, 3 lots loyers High Rise, 567-4251, courtier, 563-4013.

109 Commerces à vendre ou à louer

STANDEED Parc de maisons-mobilières avec déplaçable installée 40 lots, 3 lots loyers High Rise, 567-4251, courtier, 563-4013.

301 Appartements à louer

QUARTIER OUEST - 1322 Carrefour Desjardins, 3 pièces, chauffage, réfrigérateur, four, 567-4251.

301 Appartements à louer

CHATELAIN APPARTEMENTS ultra-modernes, 3 à 5 pièces insonorisés, 2 salles de bains, réfrigérateur automatique, four mural, laveuse-sécheuse, thermostat, eau chaude, inconvénient piscine, concierge, 569-4434.

301 Appartements à louer

VILLA DEL SOL, voisin Carrefour Estrie - 4 1/2 pièces, meublé ou non, tapis, 295 Candiac, app. 70.

301 Appartements à louer

QUARTIER EST: apps. neufs, chauffés 5 1/2, 4, 3 1/2, 2 1/2, toutes commodités, tapis, vaisselle, 567-7239, 563-2913.

BLONDINETTE



107 Terrains

PRES EAST ANGLIS, sur ruisseau au saumon, magnifique chalet 4 1/2 pièces, tout bien fini, meublé, beau terrain, jardin, arrosage, haies de cédrès, patio. A qui la chance? André Leclerc, 563-4422, Normand Lapointe, 569-7795, CAISSE D'ETABLISSEMENT DE L'EST-TRIE, courtier, 569-9114 (480-76).

107 Terrains

PRES EAST ANGLIS, sur ruisseau au saumon, magnifique chalet 4 1/2 pièces, tout bien fini, meublé, beau terrain, jardin, arrosage, haies de cédrès, patio. A qui la chance? André Leclerc, 563-4422, Normand Lapointe, 569-7795, CAISSE D'ETABLISSEMENT DE L'EST-TRIE, courtier, 569-9114 (480-76).

107 Terrains

PRES EAST ANGLIS, sur ruisseau au saumon, magnifique chalet 4 1/2 pièces, tout bien fini, meublé, beau terrain, jardin, arrosage, haies de cédrès, patio. A qui la chance? André Leclerc, 563-4422, Normand Lapointe, 569-7795, CAISSE D'ETABLISSEMENT DE L'EST-TRIE, courtier, 569-9114 (480-76).

107 Terrains

PRES EAST ANGLIS, sur ruisseau au saumon, magnifique chalet 4 1/2 pièces, tout bien fini, meublé, beau terrain, jardin, arrosage, haies de cédrès, patio. A qui la chance? André Leclerc, 563-4422, Normand Lapointe, 569-7795, CAISSE D'ETABLISSEMENT DE L'EST-TRIE, courtier, 569-9114 (480-76).

M. ABERNATHY



107 Terrains

PRES EAST ANGLIS, sur ruisseau au saumon, magnifique chalet 4 1/2 pièces, tout bien fini, meublé, beau terrain, jardin, arrosage, haies de cédrès, patio. A qui la chance? André Leclerc, 563-4422, Normand Lapointe, 569-7795, CAISSE D'ETABLISSEMENT DE L'EST-TRIE, courtier, 569-9114 (480-76).

107 Terrains

PRES EAST ANGLIS, sur ruisseau au saumon, magnifique chalet 4 1/2 pièces, tout bien fini, meublé, beau terrain, jardin, arrosage, haies de cédrès, patio. A qui la chance? André Leclerc, 563-4422, Normand Lapointe, 569-7795, CAISSE D'ETABLISSEMENT DE L'EST-TRIE, courtier, 569-9114 (480-76).

107 Terrains

PRES EAST ANGLIS, sur ruisseau au saumon, magnifique chalet 4 1/2 pièces, tout bien fini, meublé, beau terrain, jardin, arrosage, haies de cédrès, patio. A qui la chance? André Leclerc, 563-4422, Normand Lapointe, 569-7795, CAISSE D'ETABLISSEMENT DE L'EST-TRIE, courtier, 569-9114 (480-76).

107 Terrains

PRES EAST ANGLIS, sur ruisseau au saumon, magnifique chalet 4 1/2 pièces, tout bien fini, meublé, beau terrain, jardin, arrosage, haies de cédrès, patio. A qui la chance? André Leclerc, 563-4422, Normand Lapointe, 569-7795, CAISSE D'ETABLISSEMENT DE L'EST-TRIE, courtier, 569-9114 (480-76).

LA FAMILLE FLOP



107 Terrains

PRES EAST ANGLIS, sur ruisseau au saumon, magnifique chalet 4 1/2 pièces, tout bien fini, meublé, beau terrain, jardin, arrosage, haies de cédrès, patio. A qui la chance? André Leclerc, 563-4422, Normand Lapointe, 569-7795, CAISSE D'ETABLISSEMENT DE L'EST-TRIE, courtier, 569-9114 (480-76).

107 Terrains

PRES EAST ANGLIS, sur ruisseau au saumon, magnifique chalet 4 1/2 pièces, tout bien fini, meublé, beau terrain, jardin, arrosage, haies de cédrès, patio. A qui la chance? André Leclerc, 563-4422, Normand Lapointe, 569-7795, CAISSE D'ETABLISSEMENT DE L'EST-TRIE, courtier, 569-9114 (480-76).

107 Terrains

PRES EAST ANGLIS, sur ruisseau au saumon, magnifique chalet 4 1/2 pièces, tout bien fini, meublé, beau terrain, jardin, arrosage, haies de cédrès, patio. A qui la chance? André Leclerc, 563-4422, Normand Lapointe, 569-7795, CAISSE D'ETABLISSEMENT DE L'EST-TRIE, courtier, 569-9114 (480-76).

107 Terrains

PRES EAST ANGLIS, sur ruisseau au saumon, magnifique chalet 4 1/2 pièces, tout bien fini, meublé, beau terrain, jardin, arrosage, haies de cédrès, patio. A qui la chance? André Leclerc, 563-4422, Normand Lapointe, 569-7795, CAISSE D'ETABLISSEMENT DE L'EST-TRIE, courtier, 569-9114 (480-76).

MICKY



107 Terrains

PRES EAST ANGLIS, sur ruisseau au saumon, magnifique chalet 4 1/2 pièces, tout bien fini, meublé, beau terrain, jardin, arrosage, haies de cédrès, patio. A qui la chance? André Leclerc, 563-4422, Normand Lapointe, 569-7795, CAISSE D'ETABLISSEMENT DE L'EST-TRIE, courtier, 569-9114 (480-76).

107 Terrains

PRES EAST ANGLIS, sur ruisseau au saumon, magnifique chalet 4 1/2 pièces, tout bien fini, meublé, beau terrain, jardin, arrosage, haies de cédrès, patio. A qui la chance? André Leclerc, 563-4422, Normand Lapointe, 569-7795, CAISSE D'ETABLISSEMENT DE L'EST-TRIE, courtier, 569-9114 (480-76).

107 Terrains

PRES EAST ANGLIS, sur ruisseau au saumon, magnifique chalet 4 1/2 pièces, tout bien fini, meublé, beau terrain, jardin, arrosage, haies de cédrès, patio. A qui la chance? André Leclerc, 563-4422, Normand Lapointe, 569-7795, CAISSE D'ETABLISSEMENT DE L'EST-TRIE, courtier, 569-9114 (480-76).

107 Terrains

PRES EAST ANGLIS, sur ruisseau au saumon, magnifique chalet 4 1/2 pièces, tout bien fini, meublé, beau terrain, jardin, arrosage, haies de cédrès, patio. A qui la chance? André Leclerc, 563-4422, Normand Lapointe, 569-7795, CAISSE D'ETABLISSEMENT DE L'EST-TRIE, courtier, 569-9114 (480-76).

DONALD DUCK



107 Terrains

PRES EAST ANGLIS, sur ruisseau au saumon, magnifique chalet 4 1/2 pièces, tout bien fini, meublé, beau terrain, jardin, arrosage, haies de cédrès, patio. A qui la chance? André Leclerc, 563-4422, Normand Lapointe, 569-7795, CAISSE D'ETABLISSEMENT DE L'EST-TRIE, courtier, 569-9114 (480-76).

107 Terrains

PRES EAST ANGLIS, sur ruisseau au saumon, magnifique chalet 4 1/2 pièces, tout bien fini, meublé, beau terrain, jardin, arrosage, haies de cédrès, patio. A qui la chance? André Leclerc, 563-4422, Normand Lapointe, 569-7795, CAISSE D'ETABLISSEMENT DE L'EST-TRIE, courtier, 569-9114 (480-76).

107 Terrains

PRES EAST ANGLIS, sur ruisseau au saumon, magnifique chalet 4 1/2 pièces, tout bien fini, meublé, beau terrain, jardin, arrosage, haies de cédrès, patio. A qui la chance? André Leclerc, 563-4422, Normand Lapointe, 569-7795, CAISSE D'ETABLISSEMENT DE L'EST-TRIE, courtier, 569-9114 (480-76).

107 Terrains

PRES EAST ANGLIS, sur ruisseau au saumon, magnifique chalet 4 1/2 pièces, tout bien fini, meublé, beau terrain, jardin, arrosage, haies de cédrès, patio. A qui la chance? André Leclerc, 563-4422, Normand Lapointe, 569-7795, CAISSE D'ETABLISSEMENT DE L'EST-TRIE, courtier, 569-9114 (480-76).

SCAMP



107 Terrains

PRES EAST ANGLIS, sur ruisseau au saumon, magnifique chalet 4 1/2 pièces, tout bien fini, meublé, beau terrain, jardin, arrosage, haies de cédrès, patio. A qui la chance? André Leclerc, 563-4422, Normand Lapointe, 569-7795, CAISSE D'ETABLISSEMENT DE L'EST-TRIE, courtier, 569-9114 (480-76).

107 Terrains

PRES EAST ANGLIS, sur ruisseau au saumon, magnifique chalet 4 1/2 pièces, tout bien fini, meublé, beau terrain, jardin, arrosage, haies de cédrès, patio. A qui la chance? André Leclerc, 563-4422, Normand Lapointe, 569-7795, CAISSE D'ETABLISSEMENT DE L'EST-TRIE, courtier, 569-9114 (480-76).

107 Terrains

PRES EAST ANGLIS, sur ruisseau au saumon, magnifique chalet 4 1/2 pièces, tout bien fini, meublé, beau terrain, jardin, arrosage, haies de cédrès, patio. A qui la chance? André Leclerc, 563-4422, Normand Lapointe, 569-7795, CAISSE D'ETABLISSEMENT DE L'EST-TRIE, courtier, 569-9114 (480-76).

107 Terrains

PRES EAST ANGLIS, sur ruisseau au saumon, magnifique chalet 4 1/2 pièces, tout bien fini, meublé, beau terrain, jardin, arrosage, haies de cédrès, patio. A qui la chance? André Leclerc, 563-4422, Normand Lapointe, 569-7795, CAISSE D'ETABLISSEMENT DE L'EST-TRIE, courtier, 569-9114 (480-76).

201 Hypothèque

HYPOTHEQUES • Taux à 2èmes • ville et campagne • \$2,000 à 1 million • taux compétitif • décisions rapides

201 Argent à prêter

ARGENT A PRETER • 1ère et 2ème hypothèque • Taux à partir de 10% • Spécialement pour prêt à la campagne • Argent disponible pour construction ou refinancement.

201 Occasion d'affaires

ANCIENS GERANTS de banque ou de caisse ou personnes qui s'occupent des affaires des autres, tels: rapports d'impôt, comptabilité, placements. Partez à votre compte dans un centre rural ou petite ville où vous êtes bien connus. Pas de limite d'âge. Vous êtes rémunérés en fonction de vos efforts. Entraînement complet. Écrivez à Dept. Y-500, St-Jacques, suite 601, Montréal, H2Y 1L3.

201 Appartements à louer

APARTÈMENTS DES HAUT BOIS Rock Forest (Face au Woolco) • INSONORISÉS • ASPIRATEUR MURAL • TRES GRANDS APPARTEMENTS MODERNES • ENDROIT TRANQUILLE • STATIONNEMENT

201 Appartements à louer

APARTÈMENTS DES HAUT BOIS Rock Forest (Face au Woolco) • INSONORISÉS • ASPIRATEUR MURAL • TRES GRANDS APPARTEMENTS MODERNES • ENDROIT TRANQUILLE • STATIONNEMENT

201 Appartements à louer

APARTÈMENTS DES HAUT BOIS Rock Forest (Face au Woolco) • INSONORISÉS • ASPIRATEUR MURAL • TRES GRANDS APPARTEMENTS MODERNES • ENDROIT TRANQUILLE • STATIONNEMENT

201 Appartements à louer

APARTÈMENTS DES HAUT BOIS Rock Forest (Face au Woolco) • INSONORISÉS • ASPIRATEUR MURAL • TRES GRANDS APPARTEMENTS MODERNES • ENDROIT TRANQUILLE • STATIONNEMENT

201 Appartements à louer

APARTÈMENTS DES HAUT BOIS Rock Forest (Face au Woolco) • INSONORISÉS • ASPIRATEUR MURAL • TRES GRANDS APPARTEMENTS MODERNES • ENDROIT TRANQUILLE • STATIONNEMENT

201 Appartements à louer

APARTÈMENTS DES HAUT BOIS Rock Forest (Face au Woolco) • INSONORISÉS • ASPIRATEUR MURAL • TRES GRANDS APPARTEMENTS MODERNES • ENDROIT TRANQUILLE • STATIONNEMENT

201 Appartements à louer

APARTÈMENTS DES HAUT BOIS Rock Forest (Face au Woolco) • INSONORISÉS • ASPIRATEUR MURAL • TRES GRANDS APPARTEMENTS MODERNES • ENDROIT TRANQUILLE • STATIONNEMENT

201 Appartements à louer

APARTÈMENTS DES HAUT BOIS Rock Forest (Face au Woolco) • INSONORISÉS • ASPIRATEUR MURAL • TRES GRANDS APPARTEMENTS MODERNES • ENDROIT TRANQUILLE • STATIONNEMENT

201 Appartements à louer

APARTÈMENTS DES HAUT BOIS Rock Forest (Face au Woolco) • INSONORISÉS • ASPIRATEUR MURAL • TRES GRANDS APPARTEMENTS MODERNES • ENDROIT TRANQUILLE • STATIONNEMENT

201 Appartements à louer

APARTÈMENTS DES HAUT BOIS Rock Forest (Face au Woolco) • INSONORISÉS • ASPIRATEUR MURAL • TRES GRANDS APPARTEMENTS MODERNES • ENDROIT TRANQUILLE • STATIONNEMENT

201 Appartements à louer

APARTÈMENTS DES HAUT BOIS Rock Forest (Face au Woolco) • INSONORISÉS • ASPIRATEUR MURAL • TRES GRANDS APPARTEMENTS MODERNES • ENDROIT TRANQUILLE • STATIONNEMENT

PLACE CHAMBORD Quartier Nord - Angle Prospect et St-Jovary 3 1/2, 4 1/2, 6 pièces. Info: 569-7096, 567-7214, 566-6266

APPS. JARDINS FLEURIS QUARTIER EST 62 Unités neuves des plus modernes. 3 - 3 1/2 / 4 - 4 1/2 pièces. Réservez pour le 1er mai.

Shamrock 3, 4 pièces, ultra-modernes, à louer. Prise de stationnement, aspirateur mural, Intercom.

APPS ASTER Quartier Ouest-Rue Bertrand 4 1/2 Pièces, ultra modernes, prêts pour 1er mars.

La Seigneurie de L'ESPLANADE FACE AU LAC DES NATIONS 3 1/2 PIÈCES \$172. par mois

LES JARDINS MI-VALLON VIA RUE MARTIN, ROCK FOREST

Le mot perdu GRILLE DU NO 155 4 lettres cachées

Grid for word search: 1 2 3 4 5 6 7 8 9 10 11 12 13 14 15

Allo après axes Base butin Contourne côte# Élévation égoter établi Gicler gîte graves Idole instantané ivre Même Nerfs nope notifier noix Omission onces Passe père pose potier Poux procès puritaines Recourir révéler rois roueront rousse Singe sise site solliciter sous suite Tenter trime trône tournée troubadours tous Usage Xénophobes xérés Réponse du numéro 154 pasteur

Ephémérides

Le 27 janvier Par la PC et l'AP / Le Manitoba accordait le droit de vote aux femmes il y a 61 ans aujourd'hui. Le 27 janvier 1916, après une dure campagne politique, Les députés de l'Assemblée législative avaient adopté le projet de loi à l'unanimité une fois son succès assuré mais des dissidents en contestèrent la constitutionnalité devant les tribunaux. Ils n'eurent pas gain de cause. L'exemple du Manitoba fut suivi en 1918 par le gouvernement fédéral. Au Québec, il faudra attendre jusqu'en 1940.

1967 — Les astronautes Grissom, White et Chaffee périssent dans l'incendie d'une capsule Apollo durant un lancement simulé. Signature d'un traité international limitant les activités militaires dans l'espace.

1965 — Des officiers renversent le gouvernement civil Trang Van Huong au Sud-Vietnam.

1964 — La France établit des relations diplomatiques avec la République populaire de Chine.

1950 — Les États-Unis acceptent de fournir des armes aux autres pays de l'OTAN.

1944 — Les Allemands sont chassés de Leningrad.

1926 — John Logie Baird fait la première démonstration de la télévision.

1916 — Le groupe communiste Spartacus est fondé à Berlin.

1901 — Mort du compositeur italien Giuseppe Verdi.

1822 — Proclamation de l'indépendance grecque.

Il s'est mort le 27 janvier: Wolfgang Amadeus Mozart, compositeur autrichien (1756-1791); Edouard Lalo, compositeur français (1823-1892); Jerome Kern, compositeur américain (1885-1949).

315 Demande à louer 315 Demande à louer 306 Divers à vendre BAS PRIX MENAGE NEUF 3 PIECES

BESOIN IMMEDIAT CENTRE-VILLE De 8,000 à 10,000 pi. ca., chauffé, rez-de-chaussée, plancher ciment, plafond 10 pi ou plus.

CONTACTEZ: C. CHAREST (courtier) 315/16282 569-4473.

316 Machinerie à vendre ou à louer 316 Machinerie à vendre ou à louer

IABCO MACHINERY LTD. 1190 Gall Est - Tél. 563-5626

403 Personnel 506 Divers à vendre

404 Perdu 506 Divers à vendre

BOIS DE FOYER Sec. coupé en bonne mesure

501 Animaux à vendre

501 Animaux à vendre

AVONS BEAU CHOIX DE Réfrigérateurs, congélateurs, lave-vaisselle, cuisinières

MEUBLES NEUFS

COMPARER ET VOUS CHOISIREZ

RAOUL FORTIER INC. 1026 Wellington Sud Sherbrooke

ECHANGE VENDONS AUSSI MEUBLES USAGES

RUBRIQUES PETITES ANNONCES PAR CATEGORIES

100- IMMEUBLES 200- FINANCE 300- LOCATION 400- DIVERS 500- MARCHANDISES 600- EMPLOIS 700- EDUCATION 800- SERVICES 900- VEHICULES AUTOMOBILES

LA TRIBUNE

CLEM BILLARD ENR. SPECIALITES: TABLES DE BILLARDS

506 Divers à vendre

506 Divers à vendre

506 Divers à vendre

506 Divers à vendre

506 Divers à vendre

506 Divers à vendre

506 Divers à vendre

506 Divers à vendre

506 Divers à vendre

506 Divers à vendre

506 Divers à vendre

506 Divers à vendre

506 Divers à vendre

506 Divers à vendre

506 Divers à vendre

506 Divers à vendre

506 Divers à vendre

506 Divers à vendre

506 Divers à vendre

506 Divers à vendre

506 Divers à vendre

506 Divers à vendre

506 Divers à vendre

506 Divers à vendre

506 Divers à vendre

601 Offres d'emplois

601 Offres d'emplois

601 Offres d'emplois

601 Offres d'emplois

601 Offres d'emplois

601 Offres d'emplois

601 Offres d'emplois

601 Offres d'emplois

601 Offres d'emplois

601 Offres d'emplois

601 Offres d'emplois

601 Offres d'emplois

601 Offres d'emplois

601 Offres d'emplois

601 Offres d'emplois

601 Offres d'emplois

601 Offres d'emplois

601 Offres d'emplois

601 Offres d'emplois

601 Offres d'emplois

601 Offres d'emplois

601 Offres d'emplois

601 Offres d'emplois

803 Garderies

803 Garderies

803 Garderies

803 Garderies

803 Garderies

803 Garderies

803 Garderies

803 Garderies

803 Garderies

803 Garderies

803 Garderies

803 Garderies

803 Garderies

803 Garderies

803 Garderies

803 Garderies

803 Garderies

803 Garderies

803 Garderies

803 Garderies

803 Garderies

803 Garderies

803 Garderies

302 Logements à louer

302 Logements à louer

302 Logements à louer

302 Logements à louer

302 Logements à louer

302 Logements à louer

302 Logements à louer

302 Logements à louer

302 Logements à louer

302 Logements à louer

302 Logements à louer

302 Logements à louer

302 Logements à louer

302 Logements à louer

302 Logements à louer

302 Logements à louer

302 Logements à louer

302 Logements à louer

302 Logements à louer

506 Divers à vendre

506 Divers à vendre

506 Divers à vendre

506 Divers à vendre

302 Logements à louer

909 Autos à vendre

73 MAZDA, 31,000 milles. Un seul propriétaire. Très propre. Garantie 1 an. ROBERGE AUTO. 567-4851.

909 Autos à vendre

PINTO 1973, Runabout, manuelle, radio, toit vinyle. Très propre. 31,500. 563-4718.

AVIS

AVIS est donné que Camille Dumais, 283, 3e Avenue, Weedon, détenteur des permis identiques nos M-500215-D-1, M-500215-E-2, M-500215-D-3, émis en vertu des décisions MCV-9781-1, MCV-9782-1, MCV-9783-1, catégorie entrepreneur, région 5, s'adressera à la Commission des Transports du Québec...

PROVINCE DE QUEBEC

PROVINCE DE QUEBEC DISTRICT DE ST-FRANCOIS No. 450 02 000687 76 DANS LA COUR PROVINCIALE CAISSE POPULAIRE ST-ESPRIIT DE SHERBROOKE partie demanderesse VS Jean Gagne et Solange Dionne défendants

PROVINCE DE QUEBEC

PROVINCE DE QUEBEC DISTRICT DE ST-FRANCOIS No. 450 02 000687 76 DANS LA COUR PROVINCIALE CAISSE POPULAIRE ST-ESPRIIT DE SHERBROOKE partie demanderesse VS Jean Gagne et Solange Dionne défendants

Entre Carter et Trudeau, le mois prochain Pas question de l'indépendance

Par GARRY FAIRBAIRN WASHINGTON (PC) — Le président James Carter évitera, par égard pour les règles de la diplomatie, de soulever la question du défi croissant posé par les provinces à l'autorité constitutionnelle d'Ottawa lors de sa première rencontre avec le premier ministre Pierre Trudeau le mois prochain.

La météo cantons de l'est

Aujourd'hui minimum de maximum à Sherbrooke neige -13 -6

au québec

Table with 3 columns: REGION, AU JOUR D'HUI, DEMAIN. Rows include Abitibi, Outaouais, Laurentides, etc.

au canada

Table with 3 columns: Province, ensoleillé/nuageux/neigeux, Vancouver/Edmonton/Regina/Winnipeg/Toronto/Fredericton/Halifax/Charlottetown/St-Jean.

dans le monde

Table with 3 columns: Min, Max, City. Rows include Boston, L. Angeles, N. Orleans, Amsterdam, Bruxelles, Hong Kong, Moscou, Paris, Stockholm, Varsovie, Acapulco, Mexico.

hington, que le gouvernement américain nourrisse des craintes quant à l'avenir de la confédération canadienne. Mais on reconnaît néanmoins, du côté américain, l'existence d'un intérêt soutenu pour l'évolution de la répartition des pouvoirs entre Ottawa et les provinces.

La météo

Aujourd'hui minimum de maximum à Sherbrooke neige -13 -6

au québec

Table with 3 columns: REGION, AU JOUR D'HUI, DEMAIN. Rows include Abitibi, Outaouais, Laurentides, etc.

au canada

Table with 3 columns: Province, ensoleillé/nuageux/neigeux, Vancouver/Edmonton/Regina/Winnipeg/Toronto/Fredericton/Halifax/Charlottetown/St-Jean.

dans le monde

Table with 3 columns: Min, Max, City. Rows include Boston, L. Angeles, N. Orleans, Amsterdam, Bruxelles, Hong Kong, Moscou, Paris, Stockholm, Varsovie, Acapulco, Mexico.

PROVINCE DE QUEBEC

PROVINCE DE QUEBEC DISTRICT DE ST-FRANCOIS No. 450 02 000687 76 DANS LA COUR PROVINCIALE CAISSE POPULAIRE ST-ESPRIIT DE SHERBROOKE partie demanderesse VS Jean Gagne et Solange Dionne défendants

AVIS PUBLIC

EST PAR LE PRÉSENT donné que les effets mobiliers des Défenseurs saisis en cette cause seront vendus au domicile du défendeur et gardien à 1010 Papineau #203 Sherbrooke le 7e jour de février 1977 à dix heures de l'avant-midi, savoir 1 téléviseur de marque Sylvania (en couleur); 1 radio à cassettes AM/FM de marque Sylvania et deux haut-parleurs.

PROVINCE DE QUEBEC

PROVINCE DE QUEBEC DISTRICT DE ST-FRANCOIS No. 450 02 000687 76 DANS LA COUR PROVINCIALE CAISSE POPULAIRE ST-ESPRIIT DE SHERBROOKE partie demanderesse VS Jean Gagne et Solange Dionne défendants

AVIS PUBLIC

est donné par le soussigné, greffier de la Ville de Sherbrooke, que lors d'une séance spéciale tenue le 24 janvier 1977, le Conseil Municipal de la Ville de Sherbrooke a adopté le règlement no 2455 décrétant un emprunt de \$719,000.00 et des travaux d'entretien, d'épousés, de pavage, d'ouverture et de reconstruction de rues et d'aménagement de terrain;

PROVINCE DE QUEBEC

PROVINCE DE QUEBEC DISTRICT DE ST-FRANCOIS No. 450 02 000687 76 DANS LA COUR PROVINCIALE CAISSE POPULAIRE ST-ESPRIIT DE SHERBROOKE partie demanderesse VS Jean Gagne et Solange Dionne défendants

AVIS PUBLIC

est par le présent donné que LUC GAGNE et SOLANGE DIONNE, défendants, ont été mariés sous le régime légal de la société d'acquits pour s'être mariés à St-Raymond de Fossambault, le 29 mai 1976 sans avoir préalablement été mariés, fait de contrat de mariage, l'intention de modifier leur régime matrimonial et d'adopter pour l'avenir le régime de la SEPARATION CONTRACTUELLE DE BIENS, tel que précisé dans un acte reçu par Me Yvon Gardiner, notaire à St-Raymond de Fossambault, le 29 mai 1976, sous le numéro 2905 de ses minutes.

ORDONNANCE

La Cour ordonne à l'intimé(e), de comparaître dans un délai de 60 jours à compter de la date de la présente ordonnance dans LA TRIBUNE DE SHERBROOKE. Prenez avis qu'une copie de la requête en divorce a été déposée à votre intention au greffe des divorces du district DE SAINT-FRANCOIS.

CHANGEMENT DE REGIME

MATRIMONIAL AVIS

est par le présent donné que LUC GAGNE et SOLANGE DIONNE, défendants, ont été mariés sous le régime légal de la société d'acquits pour s'être mariés à St-Raymond de Fossambault, le 29 mai 1976 sans avoir préalablement été mariés, fait de contrat de mariage, l'intention de modifier leur régime matrimonial et d'adopter pour l'avenir le régime de la SEPARATION CONTRACTUELLE DE BIENS, tel que précisé dans un acte reçu par Me Yvon Gardiner, notaire à St-Raymond de Fossambault, le 29 mai 1976, sous le numéro 2905 de ses minutes.

ENCAN

Pour André Croteau, 2e rang, Bromptonville, Cté Richmond, samedi le 5 février 1977 à 1h.30 précises.

ENCAN

Pour André Croteau, 2e rang, Bromptonville, Cté Richmond, samedi le 5 février 1977 à 1h.30 précises.

PAS D'INTERMÉDIAIRE

Pontiac Laurentien 1976, 28 000 milles, très propre, pneus Michelin, radio AM/FM, 567-4851.

FOX

SHERBROOKE AUTOMOBILES 776 CAMPER neuf, tout équipé 76 RABBIT neuf, 4 portes SPECIAL \$4 450 76 RABBIT 4 por., démo. Plusieurs de ces femmes-provenant des bureaux suivants: Agri Acres, Marquis, Ned Bond, Haven, Maple, Diplôme Fleming Dale, Perseus, Mark Cornarset, Centurion, Medalist, Huronia, Heights, Citadelle, AUSTRI un BULT TANK WOOD d'une capacité de 400 gals; rayé avec moteur, compresseur et 3 chaudières Del aval 700 balles de foin; 10 bols à minéral; 3 barrières; et quantité de bois de construction de 1 pce et 2 x 4.

ENCAN

Pour André Croteau, 2e rang, Bromptonville, Cté Richmond, samedi le 5 février 1977 à 1h.30 précises.

PROVINCE DE QUEBEC

PROVINCE DE QUEBEC DISTRICT DE ST-FRANCOIS No. 450 02 000687 76 DANS LA COUR PROVINCIALE CAISSE POPULAIRE ST-ESPRIIT DE SHERBROOKE partie demanderesse VS Jean Gagne et Solange Dionne défendants

PROVINCE DE QUEBEC

PROVINCE DE QUEBEC DISTRICT DE ST-FRANCOIS No. 450 02 000687 76 DANS LA COUR PROVINCIALE CAISSE POPULAIRE ST-ESPRIIT DE SHERBROOKE partie demanderesse VS Jean Gagne et Solange Dionne défendants

PROVINCE DE QUEBEC

PROVINCE DE QUEBEC DISTRICT DE ST-FRANCOIS No. 450 02 000687 76 DANS LA COUR PROVINCIALE CAISSE POPULAIRE ST-ESPRIIT DE SHERBROOKE partie demanderesse VS Jean Gagne et Solange Dionne défendants

Large advertisement for '32 MÉNAGES!' celebrating a 15th anniversary. Features a large '32' and '15e ANNIVERSAIRE' text, a '25% à 35% D'ESCOMPTE' offer, and the name 'La Grange à Pierre' with contact information.

Advertisement for 'édifice commercial à vendre' (commercial building for sale) located at 1950, rue Roy, Sherbrooke. Includes details about the building's features and contact information for Jean-Guy Fara.

Goyer reconnaît l'existence d'une liste noire

Par Paul BENNETT
OTTAWA (PC) — L'ancien Solliciteur général du Canada, M. Jean-Pierre Goyer, a reconnu hier, avoir en 1971 mis en garde quelques-uns de ses collègues contre les activités de certains fonctionnaires sympathisants ou appartenant à des groupes subversifs dont le but était de détruire les institutions démocratiques au Canada.

M. Goyer, aujourd'hui ministre des Approvisionnement et Services, était interrogé à sa sortie des Commun sur une lettre lue en Chambre par le député conservateur de Prince George-Peace River, M.

Frank Oberle, faisant état des activités d'un groupe d'opposition extra-parlementaire qui aurait eu des ramifications dans la fonction publique fédérale.

A cette lettre, datée du 5 juin 1971, était jointe une liste de 25 fonctionnaires susceptibles d'écouler des documents confidentiels du gouvernement vers ces groupes d'extrême-gauche.

M. Oberle s'est toutefois abstenu de mentionner leurs noms afin de ne pas nuire à leur réputation, plusieurs d'entre eux étant toujours à l'emploi du gouvernement et même à des postes de responsabilité élevés.

Pour sa part, le Solliciteur

général du Canada, M. Francis Fox, a nié que ces fonctionnaires aient figuré sur une "liste noire" en raison de leurs opinions politiques. La lettre de M. Goyer visait simplement, selon lui, à prévenir les ministres concernés contre le coulage de documents auquel ces fonctionnaires étaient "susceptibles" de se livrer.

Les soupçons de M. Goyer avaient été éveillés par un rapport des services de sécurité de la Gendarmerie royale du Canada portant sur les liens ou les sympathies de ces fonctionnaires avec certaines organisations révolutionnaires de gauche, que la lettre de

M. Goyer regroupe sous l'appellation de "Nouvelle gauche".

M. Goyer demande à ses collègues du Cabinet de "s'assurer que ces personnes soient pleinement informées des responsabilités qui leur incombent en matière de confidentialité des renseignements et que leurs activités soient surveillées de près".

La lettre est adressée à MM. Gérard Pelletier, John Munro, Otto Lang et Jean Marchand à cette époque respectivement Secrétaire d'Etat, ministre de la Santé nationale, de la Main-d'œuvre et de l'Immigration et de l'Expansion éco-

nomique régionale.

Selon le texte de la lettre de M. Goyer, les mouvements révolutionnaires dont il est question avaient pour objectif de créer des institutions parallèles qui auraient pu à peu sâpé les institutions démocratiques existantes. Ces groupes d'extrême-gauche auraient novauté certains organismes populaires et groupes de pression et se seraient infiltrés dans la fonction publique fédérale afin d'y organiser un réseau bien structuré.

L'identité de ces groupes dits subversifs demeure cependant un mystère puisqu'en lisant la lettre de M.

Goyer en Chambre, M. Oberle a soigneusement fait les noms des personnes et des groupes qui y apparaissent.

La lettre mentionne toutefois que ces groupes étaient principalement centrés à Montréal et à Toronto et, en ce qui concerne la fonction publique fédérale, avaient établi leurs "quartiers généraux" à la Société centrale d'hypothèques et de logement.

On se souviendra d'ailleurs qu'un fonctionnaire de ce ministère, M. Walter Runicki, avait été conédié de son poste en 1973, justement pour avoir écoulé des documents con-

fidentiels. Il avait cependant été dédommagé par le gouvernement fédéral après qu'un tribunal eût rendu un jugement en sa faveur. M. Runicki est d'ailleurs le seul fonctionnaire figurant sur la fameuse liste dont le nom ait été mentionné par M. Oberle en Chambre.

L'opposition conservatrice a d'ailleurs demandé que la lettre en question soit déposée en Chambre par le Solliciteur général, qui s'y est refusé. Aujourd'hui, le président de la Chambre, M. James Jerome, doit rendre sa décision à ce sujet.

Pour sa part, le premier ministre Trudeau, hier, au cours de sa conférence de

presse, a déclaré qu'il faisait peu de cas de cette affaire, qui date déjà de plus de cinq ans, étant donné le contexte qui prévalait à l'époque de ces événements.

Il a expliqué qu'il fallait tenir compte de la "dynamique de la société de cette époque", où les groupements radicaux faisaient beaucoup parler d'eux et où il était donc normal que le gouvernement se tienne au courant de leurs activités.

Il a dit se souvenir que M. Goyer l'avait avisé, à cette époque, de la situation mais qu'il n'avait trouvé là rien de vraiment inquiétant. Pour M. Trudeau, l'affaire est close.

"Je suis un "pea soup" et j'en suis fier"

TORONTO (PC) — Le ministre fédéral de l'Industrie et du Commerce, M. Jean Chrétien, a dénoncé mercredi le Premier ministre René Lévesque, pour avoir promu l'idéal séparatiste à New York.

M. Chrétien affirme que M. Lévesque a très peu men-

tionné son intention, lors de la récente campagne électorale, de faire sortir le Québec de la Confédération.

"Mais, quand il a parlé devant les hommes d'affaires de New York mardi soir, son thème principal fut le séparatisme", de dire M. Chrétien qui prononçait une allo-

cution devant les délégués à une conférence organisée par The Financial Post.

Le ministre fédéral a plus tard déclaré dans une interview que l'appel lancé par M. Lévesque aux hommes d'affaires américains s'est probablement révélé un succès.

"Je crois qu'ils lui prêteront de l'argent, mais j'aimerais savoir combien cela lui coûtera".

Avantages

Il a ajouté que le gouvernement fédéral, pour sa part, continuera d'offrir au Québec tous les avantages offerts au reste du Canada.

Il a admis qu'il lui était personnellement difficile, parfois, de dissuader certains Québécois d'opter pour le séparatisme.

"C'est presque un miracle que les électeurs votent encore pour moi", dit-il.

"C'est difficile de retourner au Québec et d'affirmer à la population qu'elle retire de grands avantages de la Confédération".

M. Chrétien a défendu la politique fédérale de bi-

linguisme, affirmant qu'elle n'est nuisible ni aux Canadiens anglophones ni aux Canadiens francophones.

"Croyez-vous que je serais devenu ce que je suis si j'étais encore unilingue, comme ce fut déjà le cas?", a-t-il demandé à son auditoire.

"D'aucune façon. Je suis un Canadien. Je suis un 'pea soup'. Et j'en suis fier".



Jean Chrétien

Campbell craint que les autres provinces imitent le Québec...

CHARLOTTETOWN (PC) — Ce n'est pas tellement l'indépendance du Québec en elle-même que le Premier ministre de l'Île-du-Prince-Édouard redoute, mais l'effet d'entraînement sur les autres provinces que cette décision pourrait provoquer.

Au cours d'une interview, à la suite du discours de M. René Lévesque à New York, M. Alex Campbell a soutenu que le Canada pourrait survivre sans le Québec, si les neuf autres provinces y demeureraient attachées.

Mais il a dit craindre que l'Alberta et la Colombie-

Britannique ne suivent l'exemple du Québec, ce qui marquerait sûrement la fin de la confédération.

Le départ des deux provinces de l'Ouest, a dit M. Campbell, se ferait particulièrement sentir dans les provinces de l'Atlantique.

"Privées des riches ressources naturelles du Canada, a-t-il souligné, l'Ontario et les provinces des Prairies hésiteraient avant d'assumer le fardeau financier du gouvernement fédéral à l'égard des provinces de l'Atlantique".

Il y a un réel danger (Clark)

MEDICINE HAT, Alberta (PC) — Le chef de l'Opposition aux Communes, M. Joe Clark, a invité les étudiants d'un high school albertain à ne pas se leurrer en croyant qu'il est impossible au Québec de se retirer de la Confédération.

Selon lui, "il y a un réel danger" que la séparation se produise et que les Albertains en soient affectés, même s'ils aimeraient penser autrement.

"Nous ne pouvons forcer personne à demeurer dans la Confédération s'ils ne veulent pas", a-t-il dit lors d'une conférence de presse, ajoutant qu'il préférerait utiliser le dialogue plutôt que la force pour convaincre le Québec de demeurer au sein de l'Etat canadien.

Informez la population

HALIFAX (PC) — L'ancien chef progressiste-conservateur Robert Stanfield a déclaré qu'on devrait montrer aux citoyens des provinces maritimes les effets qu'entraînerait l'indépendance du Québec.

"J'aimerais, a-t-il dit, qu'on mette en place un certain mécanisme pour expliquer la situation aux gens. Cela changerait probablement leur attitude".

M. Stanfield, qui a signalé l'indifférence des citoyens des Maritimes sur cette question, a suggéré qu'un organisme indépendant comme l'université pourrait remplir ce rôle d'informateur.

CARRIÈRES ET PROFESSIONS

N.B. - Toutes les annonces publiées dans ces pages sous la Rubrique Carrières et Professions sont assujetties à la loi numéro 50. Les emplois annoncés s'adressent donc aux hommes et aux femmes.

569-9201

LE C.L.S.C. DE MONT-LAURIER
RECHERCHE
CHEF SERVICES SOCIO - COMMUNAUTAIRE

Tâches: planifier, organiser et diriger la distribution des services sociaux, et de l'action communautaire du C.L.S.C.

Exigences: Diplôme universitaire en service social ou équivalent. Expérience et formation en additionnelle en gestion serait un atout appréciable.

Adresser votre candidature avec votre curriculum vitae à:
Concours - Chef des services socio-communautaires a/s Denis Paquin, T.S. Directeur Général C.L.S.C. de Mont-Laurier C.P. 84 Mont-Laurier, Cté Labelle P.Q.

LA COMMISSION SCOLAIRE REGIONALE DE L'ESTRIE
740, rue Galt Ouest, Sherbrooke, Qué.

la commission scolaire régionale de l'estrie
SERVICE DU PERSONNEL
SECRETARE GENERAL

L'emploi de secrétaire général comporte la responsabilité de l'enregistrement, de la publication, de la conservation, de la certification de l'authenticité des actes officiels de la commission ou du collège conformément aux dispositions des lois régissant les organismes d'enseignement et à la réglementation interne de la commission ou du collège. Cet emploi comporte la responsabilité de rassembler les informations demandées par le directeur général, de les analyser, d'en faire une synthèse et de proposer des solutions motivées.

L'emploi de secrétaire général comporte aussi l'exercice de toutes les fonctions de la gestion requises pour assumer les droits, pouvoirs et obligations de l'organisme qui ont été délégués à cet emploi.

QUALIFICATIONS MINIMALES REQUISES

SCOLARITE
Diplôme universitaire terminal de 1er cycle dans un champ de spécialisation approprié notamment en droit ou en administration.

Une préférence sera accordée au candidat possédant une formation JURIDIQUE.

EXPERIENCE
Huit (8) années d'expérience pertinente. Cependant un nombre moindre d'années d'expérience peut être considéré en autant que cette expérience fut acquise dans l'exercice de fonctions importantes en relation directe avec le poste.

TRAITEMENT: De \$18.011 à \$29.398, par année selon l'expérience, selon la Politique Administrative et salariale du personnel de Cadre.

N.B. Toute demande sera traitée confidentiellement.

Expédier demande et curriculum vitae complet au plus tard le 28 janvier 1977 à:

Monsieur Lucien Carrier
Coordonnateur de l'Emploi
La Commission Scolaire Régionale de l'Estrie
740, rue Galt Ouest
Sherbrooke, Qué.
565-3711

Université du Québec
Centre d'études universitaires dans l'Ouest québécois

PROFESSEURS

HULL

Le Centre d'études universitaires dans l'Ouest québécois (CEUOQ), constituante de l'Université du Québec, recherche pour le campus de Hull des professeurs dans les domaines suivants:

ADMINISTRATION

Comptabilité (5 postes)
Vérification (1 poste)
Fiscalité (1 poste)
Finance (1 poste)
Administration du personnel (1 poste)
Système d'information (1 poste)
Management (2 postes)
Comportement organisationnel (2 postes)
Droit des affaires (1 poste)

NURSING

(1 poste)

TRAVAIL SOCIAL

(1 poste)

EDUCATION

(6 postes)

EXIGENCES

Diplôme universitaire pertinent (2e ou 3e cycle ou l'équivalent)

TRAITEMENT

Selon les normes en vigueur

DATE D'ENTREE EN FONCTION

Juin 1977 (ou avant)

LIEU DE TRAVAIL

Hull

Prière de soumettre votre candidature avant le 15 février 1977 à l'adresse suivante:

Le Directeur des études et de la recherche
Université du Québec
Centre d'études universitaires dans l'Ouest québécois
335, boul. Cité des jeunes
Hull, Québec
J8Y 6M4

ROUYN

Le Centre d'études universitaires dans l'Ouest québécois (CEUOQ), constituante de l'Université du Québec, recherche pour le campus de Rouyn des professeurs dans les domaines suivants:

ADMINISTRATION

Comptabilité (2 postes)
Marketing (1 poste)
Administration du personnel (1 poste)
Administration publique (1 poste)

NURSING

(1 poste)

EDUCATION

(2 postes)

EXIGENCES

Diplôme universitaire pertinent (2e ou 3e cycle ou l'équivalent)

TRAITEMENT

Selon les normes en vigueur

DATE D'ENTREE EN FONCTION

Juin 1977 (ou avant)

LIEU DE TRAVAIL

Rouyn

Prière de soumettre votre candidature avant le 15 février 1977 à l'adresse suivante:

L'Adjoint au Directeur des études et de la recherche
Université du Québec
Centre d'études universitaires dans l'Ouest québécois
435, rue Gagné, case postale 700
Rouyn, Québec
J9X 5C6

LE BON VENDEUR DEVELOPPE SON TALENT

Notre entreprise implique la fabrication et la vente de produits chimiques, spécialisés, sur le marché industriel, institutionnel, automobile et commercial. Le territoire couvrirait la région de la ville de Sherbrooke et aussi, en partie, les Cantons de l'Est. Nous recherchons un représentant des ventes qui serait, non seulement monétairement motivé, mais qui aurait aussi un désir incontrôlable de vouloir s'affirmer et apprécier les bonnes choses de la vie. Nous sommes prêts à entraîner le candidat choisi et lui fournir également un salaire en plus d'une commission durant cette période d'entraînement. Le candidat devrait être bilingue, mature, dynamique, et capable de travailler avec un minimum de supervision. Doit posséder automobile.

Si cela vous intéresse, S.V.P. faites parvenir votre résumé à:

Canadien Industrial Chemicals Ltée
C.P. 173, Aéroport de Dorval
Dorval 300, P.Q.

ou
appelez (collect) Mr R. Latour 514-631-9041

BOEHRINGER INGELHEIM (CANADA) LTEE
DEMANDE LES SERVICES D'UN VISITEUR MEDICAL

Boehringer Ingelheim (Canada) Ltée, filiale Canadienne en plein essor d'une compagnie internationale, spécialisée dans la recherche pharmaceutique, offre un poste intéressant, mais exigeant. Nos visiteurs médicaux doivent pouvoir bien renseigner tous les membres du corps médical et para-médical sur nos produits pharmaceutiques. Les candidats doivent avoir reçu une formation scientifique et posséder l'art de vendre. Ils doivent avoir en outre, de l'initiative, de l'enthousiasme et le désir de travailler.

La personne choisie bénéficiera d'un très bon salaire et de gratifications et avantages sociaux intéressants. Voiture fournie. Excellentes possibilités d'avancement. Durant la période de formation, le candidat sera rémunéré et indemnisé de ses frais. Régions à visiter: Cantons de l'Est et la Beauce

Prière de faire parvenir le curriculum vitae à:

Monsieur Gérard St-Jean
Directeur régional des ventes
Boehringer Ingelheim (Canada) Ltée
2121, Transcanadienne
Dorval, Québec
H9P 1J3

Tricofil
LA SOCIETE POPULAIRE TRICOFIL INC.
demande des
TRICOTEURS
pour machines à velours
et ratine.
TISSERANDS et MECANICIENS
pour métiers à tisser.

Ecrire ou téléphoner à:
SOCIETE POPULAIRE TRICOFIL
a/s Marie-Paule Beauchamp
55, rue Castonguay
St-Jérôme
Tél.: (514) 430-4043

Ian Smith cherche à remettre le pouvoir aux modérés africains

SALISBURY (AP) — Après avoir juré qu'il n'y aurait pas de gouvernement noir en Rhodésie aussi longtemps qu'il vivrait, M. Ian Smith cherche maintenant à transmettre aux dirigeants africains modérés le pouvoir détenu par les Blancs depuis 1923.

Le Premier ministre rhodésien a rejeté lundi les nouvelles propositions britanniques de règlement du conflit, mais il a souligné qu'il n'avait pas dénoncé le plan Kissinger. "Nous avons accepté et nous sommes prêts à appliquer l'accord anglo-américain" mis au point par M. Henry Kissinger en septembre dernier, et "je suis prêt à négocier avec souplesse sur la base de cet accord initial", a-t-il assuré.

L'ennui est que le plan Kissinger a été rejeté par les quatre chefs de délégation noirs qui ont participé d'octobre à décembre aux pourparlers de la conférence de Genève: M. Joshua Nkomo (ZAPU), M. Robert Mugabe (ZANU), Mgr Abel Muzorewa (ANC) et M. NDabingi Sithole (ancien chef de la ZANU). MM. Nkomo et Mugabe, les plus extrémistes, sont alliés au sein du Front patriotique.

Tirant les conséquences de ce refus, et estimant qu'un règlement entre le gouvernement blanc et les dirigeants noirs modérés ne serait pas reconnu par les pays étrangers, la Grande-Bretagne a donc présenté un nouveau plan.

La principale différence entre les deux projets porte sur le partage du pouvoir entre Blancs et Noirs au sein du gouvernement de transition, et en particulier sur la communauté qui contrôlerait l'armée et la police.

Le plan Kissinger prévoit la création d'une part d'un conseil d'Etat suprême composé pour moitié de Blancs et pour moitié de Noirs et présidé par un Blanc, et d'autre part d'un conseil des ministres à prédominance noire mais dans lequel les portefeuilles de la Défense et de la Police seraient attribués à des Blancs.

Le plan Richard (du nom du président britannique de la conférence de Genève, M. Ivor Richard) prévoit pour sa part un conseil des ministres présidé par un Britannique et composé de 20 Noirs et de 10 Blancs, et un conseil de sécurité comprenant les quatre dirigeants noirs (MM. Nkomo, Mugabe et Sithole et Mgr. Muzorewa), les trois commandants-en-chef (Blancs) des forces de sécurité rhodésiennes et M. Ian Smith, qui contrôlerait l'armée et la police sous l'autorité du haut-commissaire britannique.

Tanaka jugé

TOKYO (Reuter) — Accusé d'avoir touché \$1.600.000 de la Lockheed pour favoriser la vente au Japon d'avions "Tristar", M. Kakuei Tanaka, ancien Premier ministre, comparait jeudi devant le tribunal du district de Tokyo. S'il est reconnu coupable, M. Tanaka — qui a démissionné de ses fonctions de Premier ministre en novembre 1974, à la suite d'une vie controversée sur ses affaires financières — risque une peine de cinq ans de prison et la confiscation des pots-de-vin touchés.

A ses côtés comparait son ancien secrétaire, M. Toshio Enomoto — accusé d'avoir servi d'intermédiaire lors de la remise de l'argent de la Lockheed — et trois cadres supérieurs de la compagnie Marubeni, qui fut l'agent de la Lockheed: MM. Hiro

Hiyama, ancien président de cette compagnie, et Toshiharu Okubo et Hiroshi Ito, anciens directeurs généraux. Ces trois hommes sont accusés de corruption, de parjure — comme M. Tanaka — de violation des règlements que cette affaire extrêmement compliquée pourrait durer... cinq ans, si l'on tient compte d'éventuels recours auprès de la Haute cour de Tokyo et auprès de la Cour suprême.

M. Tanaka, qui est âgé de 58 ans, sera représenté par neuf défenseurs, parmi lesquels huit anciens juges ou procureurs.

La première audience débutera par la lecture, faite par l'accusation, d'une déclaration d'une centaine de pages, dans laquelle figureront des faits nouveaux, déclare-t-on de source juridique.

Le monde en bref

Au Liban, ça continue

NICOSIE (Reuter) — De violents combats font rage dans le sud du Liban entre des milices chrétiennes bénéficiant d'un soutien de l'artillerie israélienne et des unités islamoprogressistes, rapportent des voyageurs arrivant à Nicosie en provenance de la région.

Les chrétiens conservateurs se sont emparés, mercredi, des villages d'Adaisse et de Taibeh, au terme de trois jours de combats, affirmant-ils.

Un troisième village, Marwahin, est actuellement investi et soumis à un bombardement intense. Au moins 22 habitations y ont été détruites.

Une histoire de pêche

WASHINGTON (AP) — Les problèmes posés par la décision des Etats-Unis d'étendre à 200 milles des côtes les limites de pêche américaines risquent, s'ils ne sont pas résolus d'ici le 1er mars prochain, de susciter une nouvelle guerre commerciale avec le Japon et la CEE, des tensions avec l'URSS, ainsi que des mesures de représailles de la part des pays latino-américains.

C'est en effet à cette date qu'entrera en vigueur une loi adoptée l'an dernier par le Congrès étendant unilatéralement la zone de pêche exclusive des Etats-Unis. Le département d'Etat s'efforce de mettre un point final à une série d'accords qui auront pour conséquence de faire passer sous juridiction américaine 20 pour cent du total des prises mondiales de poissons.

Mondiale à Berlin

BERLIN (AFP) — La nouvelle administration américaine entend maintenir son engagement, et conserver ses droits et ses responsabilités à Berlin sur la base du "strict respect et de la pleine application" de l'accord conclu en septembre 1971 entre les "trois" (Etats-Unis, Grande-Bretagne, France) et l'URSS.

Une bombe à Belfast

BELFAST (Reuter) — Une bombe a explosé, mercredi, près d'un poste de garde dans le centre de Belfast, blessant trois soldats, trois gardes et trois passants.

L'explosion de la bombe, qui avait été déposée dans une blanchisserie, a soufflé un mur qui s'est écroulé sur une guérite où sont filtrés les piétons désirant pénétrer dans le centre commercial de Belfast, entouré d'une barrière de protection.

Aucun des blessés n'est gravement atteint. L'armée républicaine irlandaise (IRA) a, par la suite, revendiqué la responsabilité de l'attentat.

Statu quo au Pérou

LIMA (AFP) — Le gouvernement militaire péruvien a décidé de prolonger de 30 jours la suspension des garanties constitutionnelles appliquée depuis juillet dernier, indique mercredi un décret officiel.

Cette décision prolonge la suspension du droit de réunion, de libre circulation et d'inviolabilité du domicile. Il permet également d'expulser une personne du pays sans décision judiciaire et d'appréhender un suspect sans le présenter à un juge dans les délais légaux.

Woolco

ÉGAYEZ VOS SOIRÉES

DE TOUT
POUR COMBLER
VOS GOÛTS
MUSICAUX

579

CHACUN



GILBERT BEAUD



THE RITCHIE FAMILY
Arabian Nights



GINO VANELLI
The Gist of the Gemini



QUEEN
A day at the Races



STYX
Crystal Ball



SEGUIN
festin d'amour



BOULE NOIRE
Les années passent



GERARD LENORMAN
Drôles de chansons



STYX
Equinox



CLAUDIA BARRY
Sweet Dynamite



The Best of
GEORGE HARRISON



REVERBERI
Timer



PETER FRAMPTON
Frampton Comes Alive!



JOE DASSIN
Le jardin du Luxembourg



The Allan Parsons Project
Tales of Mystery and Imagination
Edgar Allan Poe



HARMONIUM
l'heptade



KISS
Alive!



ELTON JOHN
Blues Moves



WINGS
over America



ROD STEWART
A Night on the Town

499

CHACUN



GUY LEMAIRE
Nostalgie
Disco

429

CHACUN

CARTOUCHES 8 PISTES A PRIX BUDGET

199

CHACUNE

- pièces instrumentales
- pièces vocales
- classique • pop • western



PLAZA ROCK FOREST

2000 boul. Bourque, Sherbrooke



HEURES D'OUVERTURE: LUNDI, MARDI et MERCREDI de 9h à 18h, JEUDI et VENDREDI de 9h à 21h, SAMEDI de 9h à 17h

LA TRIBUNE

..... les petites annonces
..... voilà!
569-9501 succès!

Décès - In memoriam - Remerciements

ROCK
POUR UN MEILLEUR CHOIX
DANS L'ACHAT DE VOTRE MONUMENT
E. PROVOST
MONUMENTS INC.
à votre service depuis 50 ans
20, 15e Avenue Nord, Sherbrooke
Tel: 569-1700 Rés: 569-2822

Sherbrooke

M. Antonio Létourneau



M. Antonio Létourneau

À l'hôpital St-Vincent de Paul, le 25 janvier 1977, à l'âge de 71 ans, est décédé M. Antonio Létourneau, demeurant au 1192 de la rue Larocque.

Il laisse dans le deuil son épouse, née Marguerite Beaulieu, une fille: Monique (Mme Gaston Rondeau) de Chamby, un fils: Denis du Centre Hospitalier Charlevoix, une sœur: Lucienne, une belle-sœur: Mme André Létourneau, trois petits-enfants, et plusieurs neveux et nièces.

Coaticook

M. Léo Lefebvre

COATICOOK (RD) - Est décédé M. Léo Lefebvre de Coaticook à l'âge de 72 ans. Outre son épouse, née Antoinette Riendeau, il laisse dans le deuil M. et Mme André Côté (Lise), Mlle Thérèse Boivin de Coaticook, M. et Mme Philippe Lamy (Raymonde) de Coaticook, M. et Mme Rosaire Lavigne (Madeleine) de Bridgeport, Conn. M. et Mme Guy Boivin de Sherbrooke, M. et Mme Bernard Boivin de Drummondville.

M. et Mme Yves Perras d'Hartford Conn., M. et Mme Adrien Hébert (Denise) d'Hartford Conn., Mlle Monique Boivin de Danville, M. et Mme Yvon Boivin d'Hartford Conn., M. et Mme Gilles Paquette (Huguette) de Coaticook, ses sœurs, Mme Lorenzo Bourgeois (Lucie) de St-Herménegilde, M. et Mme Jean-Noël Farley (Alice) de Drummondville ainsi que plusieurs petits-enfants, neveux et nièces.

Danville

M. Hermidas Plante

Au Centre Hospitalier d'Asbestos, le 25 janvier, est décédé M. Hermidas Plante, âgé de 64 ans, époux de Mme Lucille Fradette, demeurant au 54 rue Principale à Danville.

Il laisse dans le deuil un fils: Yves, de Drummondville, ainsi que deux beaux-frères et belles-sœurs: Messieurs Armand et Arthur Fradette, respecti-

vement d'Hartford, Con. et Dunberry Con., Mme Laura Martel de Bristol, Con., Mme Armand Dubois, Mme Henri Goulet, Mlle Laurette Fradette, M. Raoul Fradette, tous de Plessisville, M. Félicien Fradette de Belœil, Mme Armand Fortier de St-Pierre Baptiste, M. Arsène Fradette Easthardwick Verm., et M. Jean-Louis Fradette, de Plessisville.

St-Claude

M. André Desharnais

Est décédé le 25 janvier 1977, à l'âge de 56 ans, M. André Desharnais, demeurant à St-Claude. Outre son épouse née Gabrielle Verrette, il laisse dans le deuil ses enfants: Richard, Gisele, Michel, Claude, Claudette, et M. Mme Serge Bérard (Pierrette). Il laisse également son frère: M. Benoit Desharnais; ses beaux-frères et belles-sœurs: M. Mme Emilien Beaudin (Rita), M. Mme Léo Durand (Rita), M. Mme Léonard Verrette (Gilberte), Mme

Nelson Poudrier, M. Mme Gérard Verrette (Rachel), M. Mme Albert St-Onge (Marcienne), M. Mme Elói Fréchette (Berthe), M. Mme Roger Roy (Pierrette), M. Mme Roger H. Roy (Pauline), M. Mme Émile Verrette (Thérèse), M. Mme Guy Verrette (Madeleine), M. Mme Sylvio Verrette (Huguette), M. Mme André Couture (Diane), ainsi que plusieurs neveux et nièces, cousins, cousines, autres parents et beaucoup d'amis.

Viel et Elkas
VOTRE SALON FUNÉRAIRE PRIVE
601, rue Conseil - Sherbrooke, Qué.
565-1155 Steve Elkas, prés. Pierre Brien, gérant

Bellavance (M. Raymond)
— Au Centre hospitalier St-Vincent de Paul de Sherbrooke, le 24 janvier 1977, à l'âge de 60 ans, est décédé M. Raymond Bellavance, époux de Suzanne Cousineau, demeurant au 4900 rue Fontaine à Rock Forest. Les funérailles auront lieu le jeudi 27 janvier 1977. Le convoi funéraire partira de la

bre partira des salons funéraires de la **Coopérative Funéraire de l'Estrie**, 165, rue Mont-Plaisant, Sherbrooke 565-7646 à 10h.45 pour se rendre à l'église Coeur Immaculée de Marie où le service sera célébré à 11 heures. Inhumation au cimetière St-Michel. Ouverture du salon: mardi et mercredi de 2 à 5 et de 7 à 10 heures. Jeudi le salon sera ouvert à compter de 9 heures a.m. (289)

Coopérative Funéraire de l'Estrie
200 Kennedy Nord Sherbrooke
Monastère des pères du Sacrement
Tel: 565-7646

à 1h.45 pour se rendre à l'église St-Rock de Rock Forest, où le service sera célébré à 2 heures. Inhumation au cimetière du même endroit. Heures de visites de 2 à 5 et de 7 à 10 heures, jeudi à compter de 10 heures. (289)

DESHARNAIS (M. André)
— À St-Claude, le 25 janvier 1977, à l'âge de 56 ans, est décédé M. André Desharnais, époux de Gabrielle Verrette, demeurant à St-Claude. Les funérailles auront lieu le vendredi 28 janvier 1977. Le convoi funéraire partira des salons funéraires

LAMONTAGNE (Mme Alfred)
— À Sherbrooke, le 24 janvier 77 à l'âge de 78 ans, est décédée Mme Alfred Lamontagne, demeurant 766 McManamy app. 5, née Ozéline Claisse. Les funérailles auront lieu le jeudi 27 janvier. Le convoi funéraire partira des salons funéraires

A. Bélisle 1971 Inc.
505 Short 562-8866
Germain Gendron, président

à 9h.45 pour se rendre à l'église St-Joseph où le service sera célébré à 10 heures. Inhumation au cimetière St-Michel. Visites de 2 à 5 et de 7 à 10 heures. Le matin des funérailles à 8h.30. (289)

Antonio Boisvert et Fils
64 3e Ave Windsor,
Tél: 845-9004

à 1h.30 pour se rendre à l'église St-Claude, où le service sera célébré à 2 heures. Inhumation au cimetière de Windsor. Heures de visites de 2 à 5 et de 7 à 10 heures, vendredi à compter de 10 heures. (290)

DREW (M. Graydon Lyle)
— Accidentellement à Hatley, Qué., le lundi 24 janvier 1977, à l'âge de 28 ans, est décédé M. Graydon Lyle Drew (autrefois distributeur des produits "Magog Dairy", époux de Wendy May Hartwell, père de Tara et fils de Mme Elsie Drew de Massachussetts. La dépouille mortelle est exposée au **Webster Cass Funeral Home** 6, Belvédère, Lennoxville. Le service funéraire sera célébré à l'église United le jeudi 27 janvier à 2h30. Inhumation au cimetière de Hatley. Heures de visite: 2h à 4h, 7h à 9h. B-16205-289

GLAUDE (M. Gérard)
— Au Centre Hospitalier C.H. Universitaire le 24 janvier 1977 à l'âge de 53 ans, est décédé M. Gérard Glaude, époux de Jeanne-D'Arc Chauvette. Les funérailles auront lieu jeudi 27 janvier 77. Le convoi funé-

Lemay (M. Alphonse)
— À son domicile, le 25 janvier 1977, à l'âge de 91 ans, est décédé M. Alphonse Lemay, époux de feu Marie-Louise Paris, demeurant R.R. no 4 (Chemin Galipeau). Les funérailles auront lieu le jeudi 27 janvier 1977. Le convoi funéraire partira de la

Coopérative Funéraire de l'Estrie
610 Papineau (Eglise Ste-Famille)
Tel: 565-7646

à 2h.30 pour se rendre à l'église St-Stanislas d'Ascot Corner, où le service sera célébré à 3 heures. Inhumation au cimetière du même endroit. Heures de visites de 2 à 5 et de 7 à 10 heures, jeudi à compter de 10 heures. (289)

LETOURNEAU (M. Antonio)
— À St-Vincent de Paul, le 25 janvier à l'âge de 71 ans, est décédé M. Antonio Létourneau, époux de Marguerite Beaulieu, demeurant au 1192 Larocque, Sherbrooke. Les funérailles auront lieu le vendredi 28 janvier. Le convoi funéraire partira des salons funéraires

A. Bélisle 1971 Inc.
505 Short 562-8866
Germain Gendron, président

PLANTE (M. Hermidas)
— Au Centre hospitalier d'Asbestos subitement, le 25 janvier 1977, à l'âge de 64 ans, est décédé M. Hermidas Plante époux de Lucille Fradette, demeurant

au 54B rue Principale Danville. Les funérailles auront lieu le jeudi 27 janvier 1977. Le convoi funéraire partira des salons funéraires **Lafrance et Fils Enr.** 31 Collège Danville. Tél: 839-2975

à 2h.45 pour se rendre à l'église Ste-Anne de Danville, où le service sera célébré à 3 heures. Inhumation au cimetière du même endroit. Heures de visites de 2 à 5 et de 7 à 10 heures. (299)

POULIOT (M. Josphat)
— À l'hôpital Providence de Magog, le 25 janvier 1977, à l'âge de 78 ans, est décédé M. Josphat Pouliot, époux de Alice Nadeau, demeurant 36 rue Stanley Magog. Les funérailles auront lieu le vendredi 28 janvier 1977. Le convoi funéraire partira des salons funéraires **Robert et Marc Brien Ltée** 280 St-Patrice Ouest Magog. Tél: 843-3700 **Lionel Ménard** représentant

à 1h.45 pour se rendre à l'église St-Marguerite où le service sera célébré à 2 heures. Inhumation au cimetière St-Patrice. Heures de visites de 2 à 5 et de 7 à 10 heures; vendredi à compter de midi. (290)

RAYMOND (Mme Vve Etienne)
— À Asbestos, le 25 janvier 1977, à l'âge de 74 ans, est décédée Mme Vve Etienne Raymond née Florentine René, demeurant au 225 rue St-Jean Baptiste à Asbestos. Les funérailles auront lieu le vendredi 28 janvier 1977. Le convoi funéraire partira des salons funéraires

Réal Desrochers
229 Boul St-Luc Asbestos
Tél: 879-2232

à 9h.45 pour se rendre à l'église St-Isaac Juges d'Asbestos où le service sera célébré à 10 heures. Inhumation au cimetière du même endroit. (290)

TOMLINSON (M. John Henry)
— À Sherbrooke, le 25 janvier 1977, à l'âge de 75 ans, est décédé M. John Henry Tomlinson, époux de Laura Caron demeurant 1092 Courcellette app. 1 Sherbrooke. Les funérailles auront lieu le vendredi 28 janvier 1977. Le convoi funéraire partira des salons funéraires **A. Bélisle 1971 Inc.** 505 Short, Sherbrooke. Tél: 562-8866 **Germain Gendron** prés.

Drummondville

M. Gaston Lauzière

DRUMMONDVILLE (R.J.) - Le 24 janvier, est décédée à l'âge de 59 ans, Mme Gaston Lauzière, née Thérèse Houle et domiciliée au 2210 de la rue St-Nicolas à Grantham-Ouest.

Michel. Heures de visites de 2 à 5 et de 7 à 10 heures, vendredi à compter de midi. (290)

mondville, M. et Mme Serge Chrétien (Jocelyne), de Montréal et M. et Mme Yvon Chrétien (Denise), de Montréal, ainsi que 12 petits-enfants.

Mme Lauzière laisse aussi dans le deuil, sa sœur, Mme veuve Rosaire Fafard (Evangeline), de Drummondville et son frère, M. Bruno Houle, de Ste-Brigitte des Saullits, de même que plusieurs neveux et nièces.

Asbestos

Mme Vve Etienne Raymond

À Asbestos, le 25 janvier, est décédée Mme Vve Etienne Raymond, (née Florentine René), 74 ans, demeurant au 225 rue St-Jean Baptiste à Asbestos.

bestos, en plus de ses frères: M. Philippe René, d'Asbestos, Ubald, de Drummondville, Ovide et Euclide, de l'Abitibi; une sœur: Mme Henri Aucoin, d'Asbestos, ainsi que deux belles-sœurs: Mme Paul Lacharité, de St-Leonard d'Aston, Mme Marguerite René, de Drummondville.

REMERCIEMENTS
Mme Edouard Vallières et ses enfants remercient sincèrement les parents, amis et toutes les personnes qui, soit par assistance aux funérailles, visites au salon mortuaire, offrandes de messes, fleurs, télégrammes, cartes de condoléances ou de quelque manière que ce soit, leur ont témoigné de la sympathie lors du décès de **M. EDOUARD VALLIÈRES** décédé le 24 décembre 1976 et les prient d'accepter ce témoignage de leur gratitude. Toute personne ayant omis de s'inscrire ou d'ajouter son adresse est priée de considérer ces remerciements comme personnels.

REMERCIEMENTS
Mme Elodie Côté et ses enfants remercient toutes les personnes, qui soit par offrandes de messes, fleurs, télégrammes, cartes de condoléances, visites au salon, assistance aux funérailles ou de quelque manière que ce soit, leur ont témoigné de la sympathie lors du décès de **M. ARTHUR COTE** décédé le 2 décembre 1976. On est prié de considérer ces remerciements comme personnels.

MAISONS A VENDRE
à Fleurimont, rue Des Merisiers (à 1 mille de Sherbrooke), sur terrains boisés 68' x 100', prêtes à être habitées immédiatement.
Pour informations: (819) 567-6227

SPECIAL du MOIS
ZENITH
CHROMACOLOR 11
Télécouleur Zenith-Modèle H1928W. Ecran de 20 pouces. Entièrement transistorisé.
PRIX SPECIAL DOYON
Aussi un très beau choix de stéréos modulaires.
• Plan mise de coté.
• 5 techniciens à votre service
A. Doyon 1115, rue Conseil, Sherbrooke 569-5746
Là où il y a du service après-vente

MACHINERIE D'IMPRIMERIE A VENDRE

- 4 ELEKTRONS (2 magasins) avec Tape TTS
- 1 ELEKTRON "mixer" (4 magasins) avec Tape TTS
- 1 LINOTYPE Modèle 33 (4 magasins) scie, quadder hydraulique
- 1 LINOTYPE Modèle 31 (4 magasins) quadder hydraulique
- 1 COMET avec Tape TTS
- FONTES neuves et usagées pour linotype de 6 pts à 34 pts
- 1 NETTOYEUR manuel pour bandes d'espaces (spaceband)
- 2 LUDLOWS
- 2 ELRODS
- 5 CABINETS pour matrices ludlow
- 1 DEGAUCHISSEUSE "Ludlow" (Superfacer)
- 1 MACHINE à équarrer Nolan (Scie Carbide)
- 2 MACHINES a mordancer DM-48
- 1 PROCESSEUR à plaques "Micro-Plates Processor", de Ball.
- 1 PRESSE à épreuve "Vandercook" Modèle 325-A
- 2 MACHINES à équarrer "Hammond" (Thin Line Glider)
- 1 MACHINE à mordancer "Tasope" modèle 108126
- 1 FOURNEAU à refondre électrique "Nolan" d'une tonne
- 1 FOUR à brûler les flans
- 1 MACHINE à couler 6 col. de Hammond (électrique)
- 1 NETTOYEUSE à plongeurs "Ewald"
- 3 PERFOREUSES de rubans "Friden" avec LCC-R et 2 postes récepteurs
- 2 PERFOREUSES "Fairchild" pour rubans
- TABLES assorties, plusieurs petits outils trop long à énumérer.
- PIECES de rechange pour linos, ludlows, et Elrods
- 1 MATTEUSE, série 169, de Goss.
- 1 TOUPILLEUSE radiale "Royale", avec transmission par courroie.

S'adresser à: J. Jacques Delorme.

LA TRIBUNE
1950, rue Roy - Sherbrooke, Qué. - Tél.: 569-9201 ext. 26

HITACHI
Luminar 1
L'image la plus nette, la plus brillante qui soit!

Les téléviseurs traditionnels ne peuvent pas donner une image aussi nette et brillante que le système de Coloration Intégrale™ Luminar 1™. En effet le système Luminar 1 à canon unique comporte des lentilles électroniques qui produisent un faisceau couleur plus large que ceux des systèmes conventionnels, pour une image vraiment nette et brillante. Luminar 1 ne subit pas de perte de couleur, mais reproduit toute la couleur sur l'écran. Si vous êtes prêt pour l'image la plus nette et la plus brillante qui soit, allez voir les téléviseurs Hitachi Luminar 1 à coloration intégrale chez votre concessionnaire Hitachi.

HITACHI
Luminar 1
Coloration Intégrale™
A partir de \$549 (Modèle non illustré)

MEUBLES LENNOXVILLE Inc.
"Tout le monde en parle"
153, rue Queen, Lennoxville 562-2184

Plus grave crise politique depuis la mort de Franco

MADRID (AP) — Des dizaines de milliers d'ouvriers ont observé mercredi des arrêts de travail symboliques pour protester contre la vague de violence déclenchée par l'extrême-droite alors que le gouvernement s'efforce de dénouer la crise politique la plus grave depuis la mort du général Franco.

Le chef du gouvernement, M. Adolfo Suarez, a pour sa part annulé la tournée qu'il devait effectuer en Egypte, en Syrie et en Irak pour rester à Madrid.

Dans la capitale, plus de 10,000 personnes ont défilé en silence devant les cercueils de trois des cinq avocats de gauche abattus il y a deux jours par un commando prétendant appartenir à l'Alliance apostolique anticommuniste (AAA) d'extrême-droite.

Des cars et des jeeps de police ont été placés aux points stratégiques de Madrid pour tenter de prévenir tout nouvel accès de violence qui a fait par ailleurs deux autres victimes et risque de dégénérer en batailles rangées entre extrémistes de droite et de gauche.

Quant aux dirigeants de l'opposition démocratique—socialistes et communistes notamment—ils ont invité leurs adhérents à rester chez eux et désavoué l'ordre de grève nationale.

De sources syndicales, on estime néanmoins que 300,000 travailleurs ont cessé le travail pour protester contre ce que les journaux ont qualifié de campagne lancée par les nostalgiques d'franquisme pour discréditer le gouvernement réformiste de M. Suarez.

Grévistes

On estime notamment à plus de 50,000 le nombre des grévistes dans la capitale et à 200,000 ceux des provinces basques et catalane. Dans les industries, les écoles, les banques et les transports, il s'est agi tout aussi bien d'arrêts de travail de deux heures que de débrayages intégraux.

A Madrid, des militants maoïstes armés de barres de fer ont contraint plusieurs petits commerces à fermer et ont vainement essayé de bloquer une ligne de métro.

La police a signalé divers heurts avec des étudiants d'extrême-gauche malgré la fermeture des universités de Madrid et de Barcelone. Les mineurs de 16 mines nationalisées des Asturies, région où les sentiments anti-franquistes sont particulièrement vifs depuis la guerre civile, ont pour leur part débrayé.

Les principaux responsables de l'ordre des avocats madrilènes, le dirigeant des commissions ouvrières, M. Marcelino Camacho, et les membres du bureau politique du PCE—à l'exception de M. Santiago Carrillo, secrétaire général—sont venus s'incliner devant la dépouille mortelle des trois avocats dans la chapelle ardente dressée au Palais de justice.

La police a continué ses interrogatoires de militants d'extrême-droite notoire dans le cadre de son enquête sur les responsables des attentats de ces derniers jours. Le gouverneur civil a révélé que des renforts de police de province avaient été acheminés sur Madrid pour participer au maintien de l'ordre public.

En revanche, les autorités n'ont fait état d'aucun fait nouveau dans les deux affaires d'enlèvements revendiqués par le GRAPO.

VALEURS DOLLAR

Des aubaines formidables, jeudi, vendredi, samedi, 27, 28, 29 janvier.

Nous nous réservons le droit de limiter les quantités!

Tout ce que vous obtenez pour 100

Quantités Limitées

Épargnez maintenant Sacs "Glad" pour le frigo

11" x 14" en paq. de 20 **\$1**

2 PAQ.

6" x 10" en paq. de 25 **\$1**

3 PAQ.

Tout ce que vous obtenez pour 200

Papiers-mouchoirs "Facelle" 2/\$1

Les papiers-mouchoirs triples "Facelle Royale" dans une grande boîte. Couleurs assorties. Limite 4 par client.

Chaussettes pour hommes 2 PAIRES \$1

Chaussettes habillées en tricot de diverses couleurs, point 10-13. Aussi en vente: chaussettes pour garçons et enfants. 3 paires: \$1.

Brosses diverses Jusqu'à 97" ch. 2 POUR \$1

Choix de brosses pour divers usages culinaires ou ménagers, depuis les brosses à ongles jusqu'aux brosses à pots!

Tout ce que vous obtenez pour 300

Collants COUR. \$1.27 SACHET DE 3 \$1

Modèles unitaires en nylon clair, à pied sandale. Enchantement, intrigue, moka. Sachet de 3.

Achat Spécial Gobelets "Marquis" 2 PGT. POUR \$3

Gobelets de forme Marquis en verre épais décoré d'un dessin de filigrane. Verres à jus 6 oz à old fashioned 8 oz et à boisson sur glace 10 oz et à eau 13 oz. Paq. de 4.

Achat Spécial Oreillers de mousse 2/ \$3

Oreillers remplis de flocons de mousse. Coutil de coton imprimés de divers patrons et couleurs. Gr approx 18" x 25".

Tournevis divers de "Stanley" Achat Spécial 6/ \$3

Choix de 8 modèles différents pour divers usages. Tous avec poignée résistante en plastique. Une aubaine à ce prix!

Ruban à mesurer de "Stanley" \$3

Mesures en mètres ou en pouces, extensibles et biocables, avec chiffres et marques précises et bien lisibles.

Papier-tenture en plastique auto-adhérent ROUL. 5 VERGES \$3

Feuille de plastique en 8 motifs différents, adhérent bien au bois, au métal et aux surfaces peintes. Lavable et rebelle aux souillures 18" de largeur.

SERAIT ACHETEUR DE BILLOTS DE FRENE BLANC 5-10-15 PIEDS DE LONG (DIAMETRE 10 PO. ET PLUS) COOKSHIRE WOODS PRODUCTS M. L.C. ROSEBERRY REG'D TEL.: (819) 875-3854 Résidence après 6h.: (819) 569-6942

NE JETEZ PAS VOS VIEUX JOURNAUX!

Le papier peut être recyclé pour économiser l'énergie et protéger nos forêts.

RECUPEX enr.
Une initiative de Caritas Sherbrooke

Récupération de papier-rebut des bureaux, industries et commerces.

1650, RUE DENAULT SHERBROOKE, Qué.
(819) 569-9133

Vous pouvez aussi déposer votre papier-rebut au poste de pompiers le plus près de chez-vous (à Sherbrooke)

CARITAS-SHERBROOKE
reçoit avec reconnaissance DONS, LEGS ET TOUTES CONTRIBUTIONS Caritas-Sherbrooke Inc. C.P. 1235 Sherbrooke, Qué. AU SERVICE DES MOINS FORTUNES DEPUIS 20 ANS. (Dons déductibles de l'impôt)

N'oubliez pas... Jeudi, c'est mon jour de paye! mite et camelote de LA TRIBUNE

Tout ce que vous obtenez pour 200

Sacs à ordures 3 PAQ. \$2

Les sacs Zellers en plastique fort de 1.5 ml. mesurant 26" x 36" en sachet de 10.

Offre super! **Verre à feu AU CHOIX: \$2 CH.**

Verre à feu décoré d'un motif fleuri, jaune. Casseroles de 1 ou de 2 pintes avec couvercle; moule à cake de 8"; moule à pain de 1" pinte ou casserole à tout faire de 1 1/2 pinte.

Vente de brosses AU CHOIX \$2 CH.

Brosse pour l'entretien des encoignures et coins difficiles d'accès, balai d'usage courant, brosse de bois de cabinet avec support.

Caleçons en nylon extensible Achat Spécial SACHET DE 5 \$2

Modèles unitaires de qualité en nylon lavable à la machine avec fourchet en coton. Choix d'imprimés. Faites des provisions!

Soutien sans couture Achat Spécial \$2 CH.

Soutiens-gorges cousinés et sans couture en polyester, côtes et dos en nylon / Spandex. Blanc. A32-36, B32-38, C34-38.

Couverts Achat Spécial 5 PIÈCES \$1

En modèles variés, des couteaux, fourchettes, cuillers à thé, cuillers à dessert, fourchettes à salade, cuillers à sucre et couteaux à beurre.

Verrerie Achat spécial \$1 CH.

De "Wexford", des beurriers, sucriers, crémiers, carafes, etc. des légumes au lustre pêche et d'autres en tons avocat ou miel.

Ampoules dépolies "Softique" SACHET DE 6 POUR \$1

ÉPARGNEZ 42%

Une aubaine exceptionnelle! Paquet de 6 ampoules "Softique" de Zellers. 60 ou 100 watts. Faites des provisions!

Achat Spécial Oreillers de mousse 2/ \$3

Oreillers remplis de flocons de mousse. Coutil de coton imprimés de divers patrons et couleurs. Gr approx 18" x 25".

Tournevis divers de "Stanley" Achat Spécial 6/ \$3

Choix de 8 modèles différents pour divers usages. Tous avec poignée résistante en plastique. Une aubaine à ce prix!

Ruban à mesurer de "Stanley" \$3

Mesures en mètres ou en pouces, extensibles et biocables, avec chiffres et marques précises et bien lisibles.

Papier-tenture en plastique auto-adhérent ROUL. 5 VERGES \$3

Feuille de plastique en 8 motifs différents, adhérent bien au bois, au métal et aux surfaces peintes. Lavable et rebelle aux souillures 18" de largeur.

Zellers GALERIES LES QUATRE SAISONS 940 NORD, 13e AVENUE SHERBROOKE

CHARGEK master charge