

sciences et technologie



Les botanistes se réservent la curieuse amitié du «Taraxacum officinale»

OTTAWA — Le pissenlit, le péril jaune de vos pelouses! Peut-être...

Pourtant, la pharmacopée de nos aïeux faisait grand état du pissenlit. A preuve, son nom lui-même qui fait allusion à ses vertus diurétiques et qui signifie «pisser en lit». On l'appelle aussi dent-de-lion, à cause de ses feuilles dentelées (du latin dens leonis); nom dont s'inspire le mot anglais dandelion.

Quoi qu'il en soit, quelques bons verres de vin de pissenlit et une salade de jeunes feuilles vous feront découvrir les précieuses qualités de cette plante.

Vous pouvez aussi vous lier d'une amitié toute botanique avec le Taraxacum officinale; c'est comme ça que les botanistes appellent le pissenlit. En effet, cette soi-disant mauvaise herbe peut se reproduire par parthénogénèse, caractère rare dans le monde végétal. Car bien que le pissenlit produise des fleurs qui donnent du nectar et du pollen, la fécondation

n'est pas nécessaire à la production de graines viables.

Ce mécanisme inhabituel, qui n'existe que chez peu d'autres espèces, permet au pissenlit de se propager rapidement. Un seul plant peut produire toute une nappe de fleurs jaunes.

Notre pissenlit commun constitue en réalité un vaste complexe de variétés qu'il est difficile de dissocier. Il n'est pas indigène de l'Amérique du Nord. Il aurait été introduit ici, sous forme de graines, par les premiers colons européens, au cours du XVII^e siècle. En l'absence d'ennemis naturels, il s'est rapidement propagé.

Il existe cependant quelques espèces indigènes de pissenlit mais seulement dans les régions les plus septentrionales du Canada et elles ne créent aucun problème aux pelouses et aux jardins. A remarquer que ces espèces se reproduisent par le processus normal de polli-

nisation.

Si malgré tout vous désirez en finir avec les pissenlits de votre pelouse, vous trouverez sur le marché plusieurs herbicides efficaces.

Etant une plante à feuilles larges, le pissenlit est sensible à la plupart des herbicides employés dans la lutte contre les espèces de ce type. Plusieurs produits à base de 2,4-D ont été préparés à l'intention du jardinier amateur.

Le traitement doit être effectué à l'aide d'un matériel convenable et selon le mode d'emploi.

Traiter tôt, c'est-à-dire avant la formation des graines si possible, et appliquer le produit avec soin de manière à ce qu'il ne dérive pas sur les fleurs, les arbustes, les fruits et les légumes.

Habituellement l'arrachage ne sert pas à grand-chose, car le moindre morceau de racine laissé dans le sol peut produire un nouveau plant.

Les troglodytes ne seraient pas restés complètement isolés

par Ruben G. Alabastro

MANILLE (AFP) — Seize ans après la mise au jour d'un crâne humain vieux de 24,000 ans, la découverte d'une tribu de troglodytes où l'on ne connaît pas de vieillards et où le mouvement des étoiles sert à la mesure du temps, ressuscite le passé des Philippines.

Appelés «Tao't bato» ou gens des pierres, les 80 individus qui constituent cette tribu vivent dans des grottes, au flanc d'une montagne abrupte, dont l'une conserve des dessins muraux évoquant l'âge de la pierre d'il y a 2,000 ans.

L'annonce de la découverte a soulevé une polémique parmi les universitaires. Car, si les troglodytes ont des moeurs primitives, leurs outils et leurs moyens de subsistance semblent indiquer qu'ils ne sont pas restés complètement isolés.

Située dans l'île Palawan, la vallée des troglodytes est naturellement protégée des invasions, par des ravins profonds, un camouflage d'arbres et une brume épaisse qui rend risqué le seul accès possible, en hélicoptère.

Le Dieu des troglodytes, Umpo, (l'Etre Suprême) doit favoriser les dessins des étrangers pour qu'ils puissent découvrir ses fils.

L'île Palawan, située à 670 kilomètres de Manille, dans la mer de Chine du Sud, a la forme étroite et longue d'une dague, pointée vers Bornéo.

L'île possède de nombreux vestiges préhistoriques dont certains remontent jusqu'à 50,000 ans. Non loin de l'endroit où les Tao't bato ont été visités, un crâne humain fossile daté de 24,000 ans avait été trouvé en 1962 dans un autre réseau de 200 grottes.

L'existence de Tao't bato, connue des anthropologues, n'a été révélée que le mois dernier après la visite du président Marcos.

Les troglodytes vivent dans la cuvette d'une montagne calcaire haute de 500 mètres (et non pas dans le cratère d'un volcan), comme on le croyait).

Les quelques journalistes étrangers autorisés à visiter la tribu avant l'interdiction de toute excursion par le président Marcos, décrivent des hommes aux traits malaisiens, aux pommettes saillantes, aux yeux en amande et au menton pointu.

Les grottes sont taillées dans des falaises à pic, comme des appartements de différents étages, surplombant de 30 à 200 mètres les fonds de la cuvette.

Les hommes des cavernes et leurs femmes portent des pagnes en écorce et font du feu en frottant un fragment de roche ou un silex noir contre un morceau de fer.

Des outils en métal, comme le «bolo» (machette) ont remplacé les instruments primitifs. Les ustensiles, également en métal, sont apparemment apparus au village à l'occasion d'un troc avec une autre tribu.

Le tabac, cultivé dans une clairière, atteste également d'une influence extérieure.

Un anthropologue, le Dr Jesus Peralta, conservateur du Musée natio-

nal, a récemment séjourné 4 jours chez les Tao't bato. Il s'est familiarisé avec leur système — très efficace — de polyculture céréalière.

Selon la direction du vent, les Tao't bato savent prévoir l'arrivée de la mousson du sud-ouest et déterminent les périodes de plantation et de moisson d'après la position de trois étoiles par rapport à un point de la cuvette qu'ils habitent.

Cela semble être leur seule notion du temps car personne ne connaît son âge dans le village.

D'une taille moyenne d'1 m 70, les hommes des cavernes sont vigoureux. Aucun ne paraît souffrir du froid, mais ils redoutent la vermine, et l'un d'entre eux était tuberculeux.

Dans la tribu on ne trouve qu'un seul homme âgé, appelé Diklay; il exerce le métier de potier. Son art est condamné à disparaître avec lui car aucun des autres troglodytes n'a émis le désir de l'exercer après sa disparition.

La cuvette est criblée de cavernes, mais sept d'entre elles seulement sont habitées par 18 familles, à raison de deux à trois familles dans chacune d'elles.

A l'intérieur des grottes, des cloisons de palmes isolent chaque famille.

Les cavernes sont de dimensions variées, certaines petites, d'autres ont des proportions de cathédrales. Certaines sont bien éclairées et chaudes, d'autres très froides et sombres.

Pour atteindre l'entrée d'une de ces grottes, il faut se hisser à l'aide de lianes ou sur une échelle de bois tressée en risquant, si l'on manque un échelon, une chute de 200 mètres.

Sur les murs d'une caverne, le Dr Peralta a vu des dessins au charbon de bois figurant des hommes semblables à ceux d'autres sites préhistoriques, notamment d'une ville proche de Manille et de Sarawak.

Aussi loin que remonte la mémoire des Tao't bato, ces dessins ont toujours existé.

Les cavernes regorgent de provisions: escargots, lézards, oiseaux. L'une d'entre elles sert exclusivement à attraper les chauves-souris.

Chaque nourrisson reçoit un nom après 3 mois d'existence, lorsqu'on est assuré qu'il est viable.

La durée de vie semble courte puisque trois générations seulement sont représentées dans la tribu.

Les morts sont enterrés avec leurs bols d'aliments dans les anfractuosités de la montagne.

Les Tao't bato sont la seconde peuplade de troglodytes connue aux Philippines. En 1971, une tribu primitive de 24 personnes, appelée «Tasaday», avait été découverte dans les forêts du sud. Ces «Tasaday» vivaient de racines de céréales arrachées près de leurs cavernes.

L'existence des Tao't bato a cependant laissé indifférents certains universitaires. Un anthropologue américain, le père Frank Lynch, a déclaré à l'AFP ne rien trouver d'extraordinaire à ce groupe, à en juger par ce qui est publié à son sujet.

La cigarette douce



Craven "A", la marque de cigarettes douces qui inspire le plus de confiance au Canada, présente la Craven "A" Special Mild... une cigarette très douce qui offre le bon goût et la qualité exceptionnelle du produit original.



C'est encore le produit original qui est le meilleur.

CRAVEN "A" Special Mild

La cigarette la plus douce que nous ayons jamais faite.

Avis: Santé et Bien-être social Canada considère que le danger pour la santé croît avec l'usage — éviter d'inhaler. Moyenne par cigarette — "goudron" 5 mg, nic. 0.4 mg.

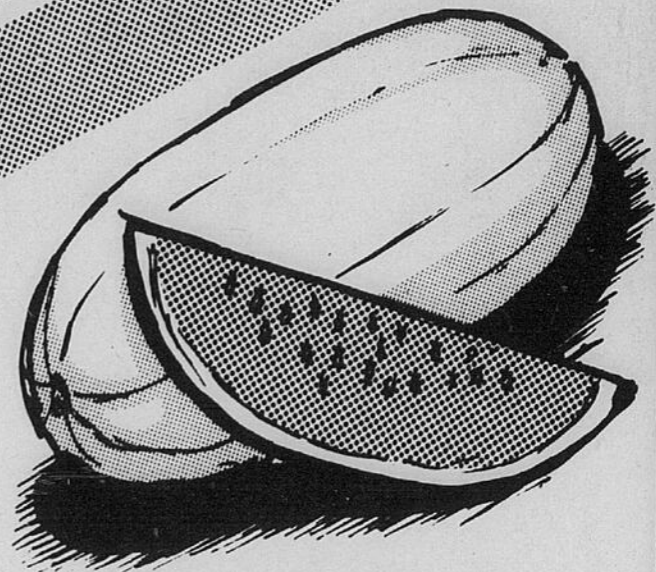

MACÉDOINE
MÉTRO

Canada Choix, bte 19 oz

3/1.00

MELON D'EAU

importés de la Floride
coupe rouge, moyen lb.

.17
lb



RELISH SUCRÉ
HABITANT
cont. 24 oz

.88



CRISTAUX
QUENCH
saveurs variées, 4 env. 3.5 oz

.85



FROMAGE
"SINGLES" KRAFT
mince 1 lb

1.48



**PAPIER-
MOUCHOIRS**
SCOTTIES,
blancs ou ass. bte 200f

2/1.00



MÉLANGE À
GÂTEAU-ÉCLAIR
DUNCAN HINES,
saveurs variées, bte 14 oz

.78



ORANGES
SUNKIST VALENCE
importées
de la Californie gr. 113

1.09
dz.

POMMES DE TERRE
nouvelles
importées de la Floride
Canada No 1

.79
5 lb.

LAITUE
EN FEUILLES

produit du Québec
Canada No 1
ch. **.29**

RHUBARBE
du Québec

6/.69

PRODUITS SURGELÉS

TV Diners
SWANSON,

boeuf, dinde, poulet frit, 11 oz

.99

SHORTCAKE

McCAIN:
fraises,
framboises

32 oz **1.59**

Frites

MÉRITE,
coupe régulière,
sac 2 lb

.59

ORANGEADE
CONCENTRÉE
HONEY DEW, 12.5 oz

.59

GOBERGE
ET FRITES
BLUE WATER,
32 oz

1.69

PRODUITS
MÉTRO

JUS D'ORANGE

SUCRÉ
MÉTRO, bte 48 oz **.96**

JUS DE
PAMPLEMOUSSE

SUCRÉ
MÉTRO, bte 48 oz **.72**

JUS MÉLANGÉ

SUCRÉ
MÉTRO 48 oz **.85**

HARICOTS JAUNES
& HARICOTS VERTS

COUPÉS
MÉTRO,
Canada Choix,
bte 19 oz **.35**

CHAMPIGNONS

MÉTRO DE PARIS,
entiers
bte 10 oz **.77**

CHAMPIGNONS

MÉTRO,
tiges et morceaux,
bte 10 oz **.67**

CAFÉ INSTANTANÉ

MÉTRO
bocal
10 oz **5.79**

MARGARINE
DURE

FLEISCHMANN
3 lb

3.32

FÈVES AU
LARD

PURITAN 16 oz

.49

MONTAGNE
RUSSE

CHEF BOYARDEE,
bte 15 oz

.55

RAVIOLI AU
BOEUF

CHEF BOYARDEE,
bte 15 oz

.58

PÂTES ALIMENTAIRES

SPLENDOR:
spaghetti,
macaroni coupé,
spaghettini, 2 lb

.59

POIS VERTS
CARRIÈRE

No. 2
Canada Choix,
bte 19 oz

.59

No. 3
Canada Choix,
bte 19 oz

.49

POUDRE POUR
BREUVAGE

KOOL AID,
non-sucré, saveurs
variées, env. ch.

.09

sucré, saveurs
variées
bte 660 g

1.59

THÉ EN SAC

RED ROSE,
papier 60
sachets

1.68

CRISTAUX
TANG,

savoir à
l'orange,
2 env. 7 oz

.88

CARAMELS
KRAFT

ass. 14 oz

.79

SOFT TOFFEE
MIX

KRAFT, 10 oz

.69

GUIMAUVES

KRAFT JET PUFF,
vanille ou fruits,
11 oz

.49

BEURRE D'ARACHIDES

KRAFT,
croquant ou
crèmeux,
bocal 48 oz

2.75

MÉLANGE TROPICAL ou

THÉ GLACÉ

NESTEA,
bocal 24 oz

2.09

SAUCE

FRENCH:
BBQ, Hot Chicken,
brune ch.

.31

RIZ

UNCLE BEN
converted 48 oz

1.89

PRIX EN VIGUEUR
JUSQU'AU 10 JUIN 1978

NOUS NOUS RÉSERVONS
LE DROIT
DE LIMITER
LES QUANTITÉS

A découvrir chez

MARCHE
ST-PIERRE

Lévesque

LES ENTREPRISES
GERTRAND PERRON
L'ÉE

NAMUR
426-2123

MARCHE
DINEL

99, rue Principale
CHÉNEVILLE
426-3966

J.P.
ISABELLE

166, rue
St-Rédempteur
HULL

JEAN
ST-DENIS

ST-ISIDORE
DE PRESCOTT
524-2194

MARCHE JEAN
RENAUD INC.

266, rue Victoria
THURSO
935-3259

MARCHE
TASSE

Centre d'achat Riviera
22 Des Flandres
TOURNAI



Des aubaines à pleins paniers!

**LONGES DE PORC
BOUT DES CÔTES**
environ 3 lb.

1.09
lb.

LONGES DE PORC
morceau
coupe du centre
lb. **1.89**

BACON SANS COUENNE
MAPLE LEAF
1 lb. **1.85**

SAUCISSES FUMÉES
MAPLE LEAF
1 lb. **1.08**

JAMBON CUIT TRANCÉ
MAPLE LEAF
6 oz. **1.28**

SAUCISSON PEPPERONI
MARTIN
emballage
à vide lb. **1.59**

CRETONS
MARTIN lb. **1.39**

SAUCISSON SALAMI
MARTIN
10 oz **1.28**

**LONGES DE PORC
BOUT
DU FILET**
environ 3 lb. lb. **1.29**

**JAMBON
MIGNON**
MÉTRO-RICHELIEU
prêt-à-servir 2-3 lb.
lb. **2.38**

**TRUITES
ARC-EN-CIEL**
congelées, importées
lb. **1.99**

**BISCUITS
RITZ CHRISTIE**
bte 16 oz **1.09**

**BISCUITS
CHRISTIE,
P'tite abeille**
600 g **1.19**

**BISCUITS
LIDO:**
Boule de neige,
boule coco,
guimauves ass.
12 oz **.69**

**MOUTARDE PRÉPARÉE
FRENCH,**
jarre 24 oz **.69**

**MIEL LIQUIDE
DOYON,**
jarre 16 oz **1.14**

**FARINE
ROBIN HOOD**
sac 3 kg **1.59**

**MARGARINE MOLLE
BLUE BONNETT**
1 lb. **.79**

**BEIGNES
MÉTRO-RICHELIEU,**
nature et au sucre
1 douz. **.59**

**YOGOURT
YOPLAIT**
aux fruits ass.
500 g **.73**

**GÂTEAUX
STUART,**
bte familiale ass. **.79**

VIAU:
Lacets rouges 6 oz
Cables rouges
et noirs 8 oz **.49**

**CÉRÉALES
CROQUE NATURE
QUAKER,**
raisins-dattes,
régulières 900 g **1.89**

**POUDRE POUR GELÉE
JELL-O,**
saveurs
variées, bte 6 oz **.53**

**EAU DE
JAVEL
LA PARISIENNE,**
128 oz **.79**

**ESSUIE-TOUT
WHITE SWAN, ass.**
paquet 2 rouleaux **.99**

**DÉTERSIF EN POUDRE
SUNLIGHT,**
bte 12 litres **4.99**
4.8 kg

**POLI À MEUBLES
PLEDGE,**
rég. ou citron, **2.29**
aérosol 12 oz

**CIRE LIQUIDE
CLAIR PLUS
JOHNSON,**
cont. 27 oz **2.32**

**SERVIETTES
HUMIDES
WET ONES,**
paquet 70s **1.67**

**NOURRITURE POUR
CHIENS
KEN L BURGER**
fromage 2 kg **2.59**

**PÂTE
DENTIFRICE**
PEPSODENT,
tube 100 ml **1.09**

**SAVON
DE TOILETTE
LUX,**
ass. format
régulier 3 pains **.79**

**POÈLE DOUBLE
HIBACHI,**
10 x 17 **5.99**

**BROSSE À DENTS
PEPSODENT,**
pour adulte ch. **.45**

**CIRE POUR CONSERVES
PAROWAX** 1 lb. **.67**

**POUDRE-
VAISSELLE
ALL**
65 oz **2.59**

**RINSE
CRÈME
AGREE,**
ass.
cont. 455 ml **1.69**

**PAPIER
DE TOILETTE
SWAN'S DOWN,**
blanc ou ass.
paquet 4
rouleaux **.99**

**JARRE
MASON**
16 oz ch. **.27**
32 oz ch. **.31**
64 oz ch. **.37**

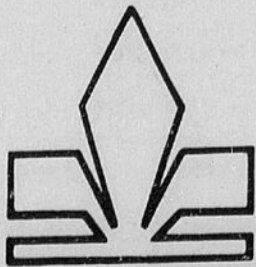

METRO

MARCHE CORBEIL ST-ANDRÉ-AVELLIN 983-7966	ARMAND LACROIX 242 Principale BUCKINGHAM	LORTIE CIE LTEE H & R rue Main VANLÉEK HILL 878-2302	MARCHE JEAN RENAUD INC. 79, ch. Montréal Mazon 986-6286	LORTIE CIE LTEE H & R 300 ouest rue Principale HAWKESBURY, Ont.	METRO JEAN LORRAIN ENRG. 87, rue St-Raymond HULL
---	---	--	---	---	---

• **En Australie**

Des scientifiques ont redécouvert la fourmi la plus primitive du monde

CANBERRA (PC) — Des scientifiques australiens ont redécouvert la fourmi vivante la plus primitive au monde, mettant fin à 46 ans de recherches par les entomologistes du monde entier.

Cette fourmi, connue sous le nom de *Nothomyrmecia macrops*, est considérée comme un fossile vivant, et on croit qu'elle a survécu, presque inchangée, depuis environ 80 millions d'années.

Le Dr Bob Taylor, un entomologiste de l'Organisation de recherches industrielles et scientifiques du Commonwealth australien, a découvert cette fourmi dans la péninsule d'Eyre, en Australie du sud, à 800 milles de la région d'Espérance, en Australie occidentale, où avaient été découverts en 1931, les deux seuls spécimens connus.

M. Taylor est retourné plus tard dans la péninsule et a recueilli plusieurs colonies de ces fourmis, qui sont présentement sous observation dans un laboratoire.

La fourmi en question est longue d'environ 10 millimètres; elle est de couleur fauve et ressemble à un petit taureau. Elle pique. Ses moeurs sont nocturnes, et elle fouille les arbres à la recherche de petites insectes et de substances sucrées.

M. Taylor dit que la redécouverte de cette fourmi a causé beaucoup d'émotion parmi les entomologistes d'Australie et d'ailleurs, étant donné que les spécimens antérieurs étaient très endommagés, et ne pouvaient facilement être étudiés en détail.

«Cette fourmi représente l'équivalent du Saint Graal pour les experts, depuis au moins quatre décennies. Plusieurs expéditions collectives et individuelles ont été effectuées pour tenter de la retrouver, a dit M. Taylor. Ce n'est pas seulement la fourmi vivante la plus primitive au monde, mais c'est la seconde plus primitive sur le plan

fossile. Seule une fourmi trouvée dans le New Jersey, dans de l'ambre vieux de 100,000 d'années, est plus primitive, et *Nothomyrmecia* représente un lien entre cette fourmi et les grands groupes contemporains.»

Elle vit en colonies

Les observations faites par M. Taylor sur les colonies de fourmis ont démontré que *Nothomyrmecia* vit en colonies comme les fourmis modernes. «Les origines et l'évolution du comportement social chez les fourmis sont un mystère, et certains chercheurs espèrent que cette fourmi fournira une clé à ce mystère, d'ajouter M. Taylor. Toutes les fourmis connues sont entièrement sociales, tandis que les guêpes et les abeilles, chez lesquelles les stades de comportement allant du stade solitaire au stade pleinement social sont représentés dans les espèces vivantes, fournissent des exemples d'étapes

probables dans l'évolution sociale.»

Le Dr Taylor a trouvé la fourmi par hasard. Il faisait partie d'une expédition de recherches qui campait pour la nuit dans la péninsule d'Eyre, en route pour Espérance.

«Bien qu'il fût très tard et qu'il fit très froid, je décidai de recueillir des échantillons des fourmis encore actives. *Nothomyrmecia* fut la première que je trouvai, dit-il. Ce fut une surprise extraordinaire, étant donné que nous étions à 800 milles de l'endroit où les spécimens originaux avaient été recueillis.»

M. Taylor étudie présentement le comportement social et prédateur des fourmis, ainsi que leurs habitudes de reproduction. Il dit qu'à son avis, ce type de fourmi est probablement très répandu dans la région où elle a été trouvée, mais que personne ne l'a découverte à cause de ses habitudes nocturnes et à cause du fait que l'entrée des nids est quasi-impossible à détecter.

Le boeuf musqué menacé

ANCHORAGE (AP) — Une action internationale a été décidée pour protéger le boeuf musqué, animal trapu aux longs poils, vivant dans le Grand Nord et dont les troupeaux ont la particularité de former un carré lorsqu'ils sont attaqués par les loups.

Plusieurs boeufs musqués vivant en Alaska ont été attaqués par un virus et les troupeaux d'Union soviétique pourraient également être touchés.

Le boeuf musqué, qui possède deux larges et puissantes cornes sur le front, avait été réintroduit en Alaska après que les chasseurs du 19e siècle eurent anéanti les populations originales.

En 1975, le gouvernement des Etats-Unis avait livré une quarantaine de jeunes veaux à l'Union soviétique où le boeuf musqué a disparu depuis deux siècles.

Les boeufs musqués sont atteints d'une maladie transmissible à l'homme, l'ecthyma ovine contagieuse, qui généralement se guérit d'elle-même lorsque la bête est en bonne santé.

Remède très efficace

PARIS (AFP) — Un nouveau médicament extrêmement efficace contre l'hypertension vient d'être mis au point par des chercheurs de l'Université de Boston, annonce «New England Journal of Medicine».

Selon cette revue, le médicament produit à partir d'acides aminés et appelé «SQ 14225», a notamment été essayé sur 12 malades souffrant d'hypertension, dont quatre ne réagissaient plus aux traitements couramment utilisés. Dans tous les cas, indiquent les chercheurs, la tension des patients est revenue à son niveau normal.

Le Dr Irene Gavras, l'un des chercheurs, a noté que le «SQ 14225» n'a pas d'effets secondaires et n'affecte pas le système nerveux. Il agit en bloquant la production d'une hormone rétrécissant les artères et en favorisant au contraire celle d'une hormone les dilatant.

La plus grosse du monde

PARIS (AFP) — La plus grosse plate-forme de forage du monde (600,000 tonnes — 180 m hors eau, 90 m sous l'eau) a été mise à l'eau, à Loch Kishorn (nord-ouest de l'Ecosse).

L'installation a été prise en remorque par huit bateaux qui, si les conditions météorologiques sont bonnes, mettront 15 jours pour atteindre son point d'ancrage, le champ pétrolier sous-marin de Nianian, dans la mer du Nord.

VENTE TROTTOIR

- Prix en vigueur jusqu'à samedi
- Nous nous réservons le droit de limiter les quantités
- Tant qu'il y en aura

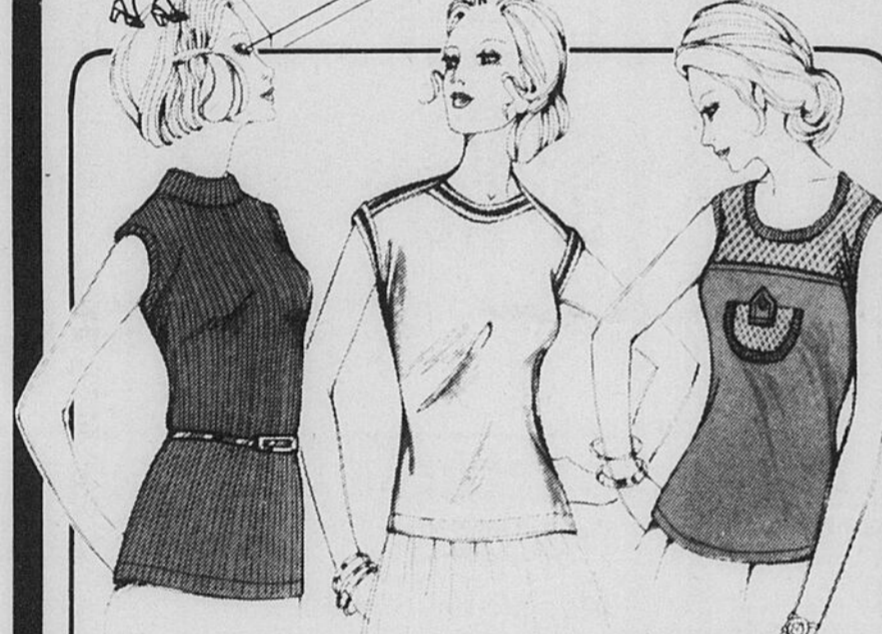

CHOIX DE T-SHIRTS D'ÉTÉ POUR DAMES AU CHOIX

Collection de T-shirts sans manches. 65% polyester / 35% coton, polyester filé ou 100% polyester. Choix de modèles: blousants, avec demi-patte de boutonnage, manches capes, encolure bateau, manches "T", col montant dans le groupe. Tous avec garnitures fantaisie. Choix de tons unis pour l'été. P.M.G.

2 \$5
POUR



JUPES TRICOT DOUBLE POLYESTER AU CHOIX

Confection canadienne. Tricot double 100% polyester facile d'entretien. Choix de modèles fourreaux ou avec bande de taille et glissière au dos. Choix de coloris printaniers ou estivaux. 8 à 20.

5 96

Voici la VENTE que vous attendiez tant!... Juste à temps pour vous procurer à bas prix sensationnels tous les vêtements d'été dont votre famille a besoin! Venez tôt pour un meilleur choix!

LaSalle



T-SHIRTS POUR GARÇONS

\$1

100% coton. Manches courtes, ras-du-cou. Choix d'imprimés ou de rayures horizontales multicolores. 8 à 16.

JEANS DENIM POUR GARÇONS

2 POUR \$7

Denim 100% coton pré-rétréci. Modèle style western à 5-poches. Bleu. 7 à 16. La tenue idéale pour l'école ou le jeu!

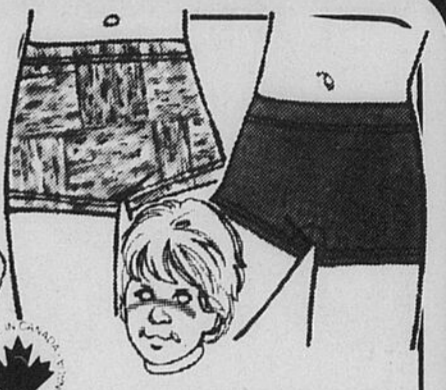

BEAU CHOIX DE CALEÇONS DE BAIN POUR GARÇONS

85% nylon / 15% spandex ou 100% spandex Lycra. Choix d'imprimés et de tons unis. Styles classiques. P.M.G. et 8 à 16.

2 \$7
POUR



SHORTS EN TWILL OU EN DENIM POUR GARÇONS

100% coton. Modèles classiques. Choix de shorts twill de coton ou denim de coton pré-rétréci. Coloris variés. 8 à 16.

2 \$5
POUR



ENS. SHORTS POUR FILLETES

Ensembles 2-pièces comprenant un haut bain-de-soleil et un short 100% polyester. Choix de modèles et coloris. 2-3x et 4-6x

2 \$3
POUR

Prix régulier LaSalle jusqu'à 2.16

T-SHIRTS OU SHORTS POUR FILLETES

T-shirts à manches courtes. 100% polyester / 100% coton, 100% nylon / 100% tissu éponge ou polyester filé. Choix de modèles et coloris. 4 à 6x. Shorts twill ou denim de coton. Modèles classiques. Coloris variés en bleu denim. 4 à 6x.

1 99
AU CHOIX

Prix régulier LaSalle jusqu'à 2.96



MAILLOTS DE BAIN, FILLETES

PRIX COUPÉ DE 1.63

4 33

Prix régulier LaSalle 5.96

Vaste collection de maillots de bain une-pièce. Choix de modèles, imprimés et coloris. 7 à 14.

• En Colombie

Le département de la Guajira serait devenu une plaque tournante du trafic de la drogue

par Daniel Sire

BOGOTA (AFP) — Quatre-vingt-dix soldats colombiens, armés jusqu'aux dents, au cours d'un raid éclair au pied des sommets enneigés de la Sierra Nevada mais sous une chaleur torride, à quelques kilomètres de la mer des Antilles, ont réussi le 27 avril dernier, la plus belle opération jamais réalisée dans le monde contre la Mafia des trafiquants de drogues.

Les chiffres donnés par le procureur délégué de la nation, M. Rodolfo Garcia Ordóñez, confirmés par les services secrets américains, parlent d'eux-mêmes: 647 tonnes de marihuana saisies, un DC 7 et huit véhicules dont cinq poids lourds, confisqués, quatre dépôts, dont deux souterrains, de pesage et d'emballage découverts, enfin, quatorze arrestations dont celles de trois Américains et d'un Irlandais.

Nulle part, on a fait aussi bien en une seule journée. Le succès est grand. La Maison Blanche envoie un message de félicitations et de remerciements au président colombien Alfonso Lopez.

Au cours des trois

dernières années, la Colombie et plus particulièrement son département de la Guajira, situé à l'extrême nord-est du pays, serait devenu la plaque tournante du trafic de la drogue en Amérique latine.

On y cultive la marihuana clandestinement mais sur de grandes étendues. On y traite la cocaïne venue des pays du Sud, Bolivie, Pérou et Equateur. Selon les services américains, 70 pour cent des stupéfiants consommés aux Etats-Unis proviendraient ou auraient transité par la Colombie.

Le fantastique coup de filet du 27 avril

Ce 27 avril, les trafiquants voient tourner les hélicoptères de l'armée au-dessus de leurs repaires. Pourquoi s'inquiéter? Il y a longtemps que la zone est militarisée. Ils se sentent sûrs d'eux, bien organisés, leur armement, leurs moyens de communication et surtout le pouvoir de leurs dollars les rend invulnérables dans cette région que le gouvernement central contrôle chaque jour avec plus de difficultés.

De plus leurs compar-

ses ne les ont pas avertis.

Le DC 7 doit décoller dans une heure pour ne pas manquer le rendez-vous donné en Floride. Il faudra encore survoler mer et terre pendant des centaines de kilomètres à moins de cent mètres d'altitude (altitude de croisière 70 mètres) pour échapper au contrôle des radars.

De leur côté, les camions sont attendus sur les contreforts de la sierra Nevada où fleurissent d'immenses plantations de la «yerba mala» — herbe maudite — ainsi appelée ici pour

les nombreux morts dont elle est la cause.

Dans quelques instants, les dépôts vont s'escamoter dans la nature, leur entrée sera camouflée. La végétation a été quelquefois reconstruite entièrement par les trafiquants qui ont acheté les terrains pour mieux dissimuler leur commerce illicite.

Les calculs, cette fois, son erronés. Dans leur treillis de campagne, les soldats du commando font irruption sur la piste clandestine, se saisissent sans ménagement des pilotes qui n'ont pas le temps de prendre

leurs armes.

Dana la zone c'est la débâcle. Les dépôts de marihuana sont abandonnés par leurs gardiens, les camions par leurs chauffeurs.

Les résultats sont inespérés. Le procureur délégué qui a assisté à l'opération, évalue, le lendemain, à 12 milliards de pesos — environ 300 millions de dollars — la valeur de l'herbe saisie, chiffre, dit-il, qui peut se multiplier par trois aux Etats-Unis — vente au détail.

Selon M. Peter Bensinger, chef du départe-

ment américain de la lutte contre les stupéfiants, c'est un des plus puissants réseaux que les Colombiens ont mis hors d'état de nuire. Il calcule que l'opération commerciale, préparée depuis de longs mois, devait pouvoir approvisionner pendant un an tous les consommateurs américains.

Selon lui, l'opération était arrivée dans sa «phase d'exportation».

En présence des autorités, la marihuana a été rapidement incinérée de peur que la Mafia ne tente de récupérer son bien.

Celle-ci réussit cependant de nuit à libérer le 4 mai, les quatre étrangers, incarcérés dans la prison locale de Riohacha, de style très tropical.

L'affaire fait grand bruit à Bogota. On soupçonne les deux gardiens de la prison d'avoir été payés pour permettre l'évasion. Une fois encore les succès de l'armée et de la police colombienne sont aussi incomplets qu'éphémères. On rappelle ici qu'en 1976, l'armée était tombée sur un champ de plus de 500 hectares de marihuana à peine camouflé, dans la même région, et qu'à Medellin, on avait saisi, la même année, 432 kilos de cocaïne pure prête à être embarquée à bord d'un hélicoptère. Cela constitue toujours un record mondial.

La Guajira, une «Sicile colombienne»

Ainsi malgré le coup d'éclat du 27 avril, la Mafia demeure bien installée dans un département grand comme l'Etat d'Israël (21.000 kilomètres carrés). Les trafiquants restent maîtres également, de la capitale du département, Riohacha, où le soir tombe, se déroulent des règlements de comptes dans le plus pur style Chicago de la belle époque.

La Guajira est devenue insensiblement la «Sicile colombienne» où la loi du silence est de rigueur.

Apparemment, les autorités laissent faire. Elles ne sont pas dupes. On a relevé l'existence de plus de 200 pistes clandestines, de plus de cinq cents criques avec embarcadères où viennent charger des bateaux fantômes, sans pavillon.

Mais que faire contre des organisations qui disposent de moyens supérieurs en armement, locomotion, et disposent d'un budget plus grand que celui de l'Etat, rétorque-t-on ici.

On estime que plus de 1.500 millions de dollars sont entrés en 1977 dans le pays pour payer les trafiquants colombiens.

Pierre votive dans le satricum

PARIS (AFP) — Une inscription latine gravée sur une pierre de tuf, a été retrouvée dans le temple de Mars dans l'antique Satricum. On y lit «les prêtres de Publio Valerio à Mars».

La pierre remonte à 550 ans avant Jésus-Christ et fait allusion à un personnage qui, avec Publio et Collatino, fonda la République romaine.

Jusqu'ici on ne connaissait qu'une seule inscription en latin archaïque, celle qui se trouve sur une tombe de Romulus, laquelle est toutefois détruite à moitié.

D'autre part, un temple a été mis au jour à Sora auprès duquel gisait une petite caisse remontant au premier siècle avant Jésus-Christ, destinée aux aumônes votives et renfermant quarante six monnaies, dont certaines en argent.

CHOIX DE SERVIETTES DE PLAGE À MOTIFS JACQUARD

PRIX COUPÉ DE 1.46

2 \$7

Prix régulier LaSalle 4.96 ch.

Tissu éponge 100% coton. Vaste choix de motifs jacquard et de coloris. Dimensions approximatives: 30 x 60 po. Achetez-en une pour chaque membre de la famille!

ENS. 5-PCES POUR SALLE DE BAIN

PRIX COUPÉ DE 4.46

15 \$50

Prix régulier LaSalle 19.96

75% nylon / 25% polyester. L'ensemble comprend un couvre-réservoir 2-pièces, un couvre-siège, un tapis contour et un tapis de bain. Choix de coloris décoratifs.

COUVERTURES FLANELLETTE

Flanellette 100% coton facile d'entretien. Choix de coloris. Dimensions approx.: 46 x 72 po.

PRIX COUPÉ DE 61¢

2 \$88

Prix régulier LaSalle 3.49

DEBARBOUILLETES JACQUARD

Debarbouillettes 100% coton à motifs jacquard variés. Choix de coloris. Env. 12 x 12 po.

PRIX COUPÉ JUSQU'À 40¢

3 \$79

Prix régulier LaSalle jusqu'à 3 pour 1.19

NAPPES EN PLASTIQUE

Nappes en vinyle de qualité à envers flanelle. Choix d'imprimés et de coloris. Modèle rond frangé.

52 x 70" 60", ronde

PRIX COUPÉS DE 99¢

\$4 \$5

Prix régulier LaSalle 4.99 Prix régulier LaSalle 5.99

ENSEMBLES DE DRAPS SANS REPASSAGE

JUMENTAU **\$12**

DOUBLE **\$15**

QUATRE RAVISSANTS MOTIFS IMPRIMÉS

Draps 50% Polyester / 50% coton au repassage permanent. Lit jumeau: un drap plat, un drap housse, une taie d'oreiller. Lit double, même composition mais avec deux taies.

VENTE TROTTOIR

LaSalle

TROIS PAQUETS DE CRACKER-JACK

Mais soufflé et arachides enrobés.

GUIMAUVES CARRÉES CHOIX DE 3 SAVEURS

Guimauves enrobées de noix de coco.

SAC DE 20 SUÇONS OURSONS

Le délice préféré des petits!

AU CHOIX 66¢

CRUSTILLES YUM-YUM

Paquet de 8 sacs à 15¢. Choix de saveurs.

SAC DE 1 LB. DE MENTHES ÉPAISSES

Très rafraichissantes! Une succulente friandise.

AU CHOIX 99¢

MENTHES ÉTOILES

Sac de 397 g. Fraîches et savoureuses!

MAÏS À ÉCLATER "TV TIME"

Quatre paquets pré-mesurés.

RÉGLISSE GÉANTE

Sac de 1 lb. Choix de réglisse noire ou rouge.

AU CHOIX 88¢

PAPIER DE TOILETTE "TIFFANY"

2-ÉPAISSEURS PAQUET DE 4 ROULEAUX

88¢

Personne ne vendra moins

Epargnez .24 lb



Gratis!
RECETTE DE
POL MARTIN AU MAGASIN

était 1.13

frais

Quarts de poitrines ou de poulet ailes tenantes

quarts de cuisses de poulet

lb .89

Epargnez .30 lb



Gratis!
RECETTE DE
POL MARTIN AU MAGASIN

était 1.69

décongelées

Petites côtes de flanc de porc

lb 1.39

Epargnez .20

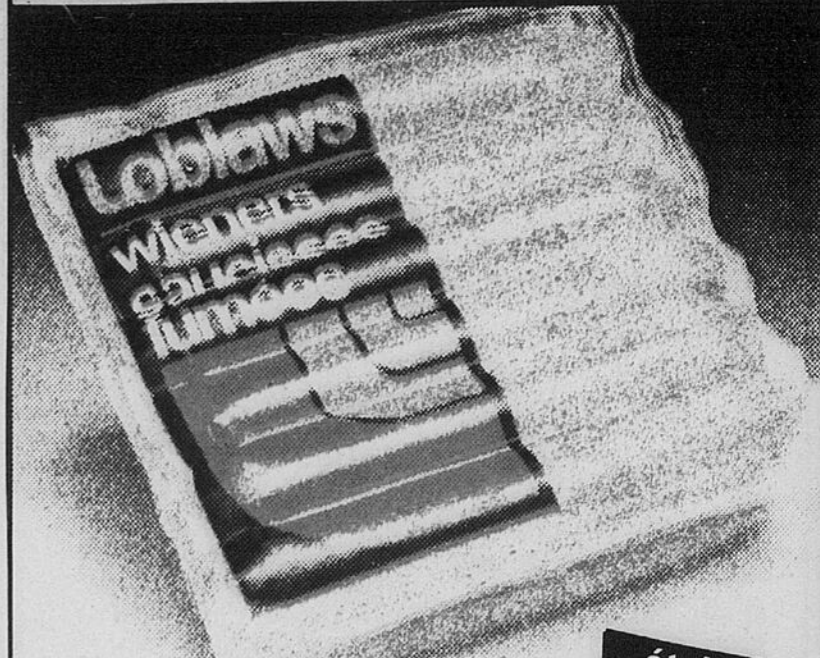

était 1.18

Loblaws Saucisses fumées

pqt 1 lb .98

Recette de la semaine par Pol Martin

Gratis! Recettes de Pol Martin au magasin

Hamburgers servis avec piments verts farcis

Hamburgers savoureux servis avec des piments verts frais farcis d'un délicieux mélange aux herbes - tomates riz et bacon

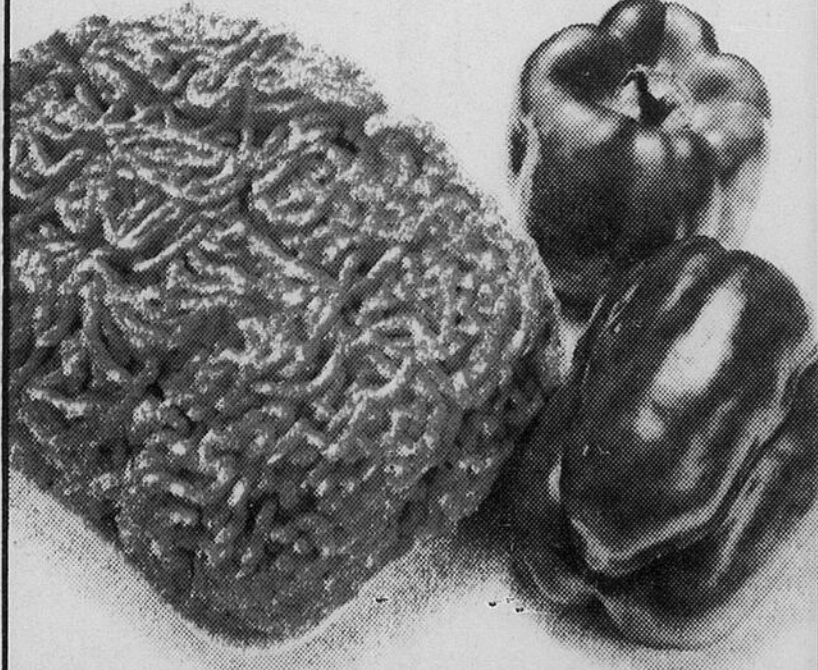

Epargnez .30 lb

Boeuf haché frais, maigre

était 1.98

lb 1.68

Epargnez .40 lb

Gros piments verts doux Cat. no 1 Produit des E.-U.

était .98

lb .58

Epargnez .19



était 1.68

congelées ord., ménagé à l'érable ou au boeuf

Schneiders mini sizzlers

pqt 1 lb 1.49

Epargnez .10 lb



était 1.59

Roulé Cottage mariné sucré

lb 1.49

Epargnez .10



était 1.35

congelées

Ponderosa Steak House Steakettes tout boeuf

pqt 1 lb 1.25

Epargnez .20



était 2.19

Billy Bee - Miel no 1 en crème

cont. plast. 2 lb 1.99

Epargnez et voyagez

avec les certificats-voyage Loblaws de \$5

Vous pouvez épargner sur le coût de vos prochaines vacances par avion en conservant les rubans de caisse Loblaws

Vous pouvez obtenir un certificat "épargnez et voyagez" de \$5.00 pour seulement 1\$ et une valeur de \$100 en rubans de caisse Loblaws (datés depuis le 15 mars 1978). Ces certificats-voyage de \$5.00 sont remboursables à l'achat d'un voyage par avion CP selon les horaires régulières. La valeur des certificats-voyage ne doit pas excéder 50% du coût total. Demandez à votre caissière de vous remettre votre enveloppe pour conserver les rubans de caisse. Vous obtiendrez plus de détails au magasin et sur l'enveloppe pour conserver les rubans de caisse.

Epargnez .10

Viandes cuites tranchées

Loblaws 5 sortes

pqt 6 oz .58

Epargnez .16

Bacon de flanc tranché

Mary Miles, pqt 1 lb

était 1.75

1.59

- Poitrine de boeuf salée **1.88** (était 2.08) la lb
- Boulettes de boeuf congelées **2.48** (était 2.58) bte 2 lb
- Ailes de dindes décongelées **.68** (était .79) la bte
- Volaille à bouillir plus de 4 lb **.69** (était .79) la lb
- Poulet frit dépecé **3.39** (était 3.59) smu 2 lb
- Cuisses de poulet frites **3.69** (était 3.99) bte 2 lb
- Hamdingers **1.88** (était 1.98) bte 16 oz chacune

- Saucisson d'été tranché **1.99** (était 2.29) pqt 1 lb
- Jambon cuit, tranché **1.38** (était 1.55) pqt 6 oz
- Salade de patate ou salade de chou **.99** (était 1.12) pqt 24 oz
- Viande fumée, tranchée **1.58** (était 1.69) pqt 2 oz
- Saucisson de foie braunschweiger **1.08** (était 1.25) lb
- Cornichons au fenouil entiers ou en moitiés **1.49** (était 1.69) pot de marque Claussen 33 oz
- Poisson et frites congelés **.69** (était .79) pqt 16 oz

- Ragouts Puritan **1.09** (était 1.23) bte 24 oz
- Thon blanc Albacore effiloché **1.19** (était 1.29) bte 6 1/2 oz
- Aliments Kal Kan pour chiens **.37** (était .40) lb
- Cristaux à saveur d'orange **1.09** (était 1.19) 4 sachets poly 14 oz
- Riz converti à longs grains **1.83** (était 1.94) bte 3 lb
- Margarine Imperial **2.09** (était 2.33) bte 3 lb
- Fromage ordinaire Cheez Whiz **1.49** (était 1.57) pot 1 lb

cher que Loblaws

sur le total
de votre
facture

Epargnez .31



était .79
Récolte de l'Ontario
Catégorie no 1

Gros concombres
longs anglais

chacun

.48

Epargnez .50

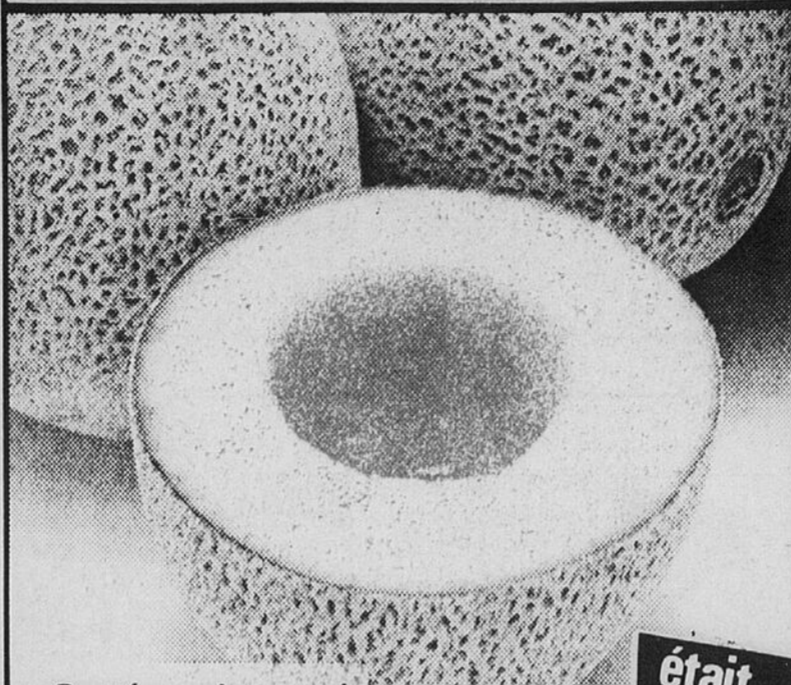

Catégorie no 1.

Produit des E.-U.

Cantaloups

1/2
prix

ch.

.48

Epargnez .49



était 1.48

Crème glacée
Valuplus vanille ou napolitaine

bte
2 litres

.99

Epargnez .12



Papier
hygiénique

Cottonelle — toutes les couleurs. 1 épaisseur

pqt
4 roul.

1.03

Epargnez .20



Essuie-tout

ordinaire jaune ou blanc ou à motifs floraux
Scottowels — épaisseur

pqt
2 roul.

.95

Epargnez .05



Macaroni
au fromage

Savarin

8 oz

.37

Epargnez .20



Tablettes
Croque-nature

Quaker — noix de coco, arachides, ordinaires ou cannelle

bte
200 g

1.09

Epargnez .10



Confiture
pure avec miel

Spencer Farm ou Farm King toutes les sortes

pot
9 oz

.79

Epargnez 6.00



Spécial
au rayon
des plantes

- Aréquiers
- Plantes-caoutchouc
- Benjamina
- Schefflera

Plantes de patio
3'-5' de haut

19.95
chacune

Epargnez .07

Kool-Aid ordinaire, toutes les saveurs
4 sachets 10 g **.43** était 2 pour 25*

Epargnez .24

Biscuits digestifs, shortcake ou Nice Peek Freans était 1.13
sac 15 oz **.89**

Epargnez seulement avec ce coupon **.50**

de crème glacée au lait malté,
aux amandes brûlées ou croquantes

était 1.75

Nouveautés
Neilson bte de 12 660 ml **1.25**

Garantie de bas prix
"double de la différence"

*Si vous trouvez dans l'ensemble des prix plus bas à toute autre chaîne de supermarché d'importance en Ontario cette semaine, Loblaws vous remboursera le double de la différence. Venez d'abord chez Loblaws. Achetez 25 articles différents au total de \$20.00 ou plus. Puis, comparez les prix des mêmes articles à tout autre supermarché d'importance. Si leur total est inférieur, apportez votre reçu de caisse Loblaws et les prix de l'autre marché au gérant du magasin Loblaws et nous vous remersons le double de la différence, en argent comptant! Loblaws des bas prix sur lesquels vous pouvez compter... et bien davantage.

Les prix sont en vigueur jusqu'au mardi, 13 juin, sauf les prix des fruits, des légumes et des pâtisseries qui sont en vigueur jusqu'au samedi, 10 juin. Nous nous réservons le droit de limiter les quantités.

Ottawa seulement
Loblaws
des bas prix et...
bien plus encore.

Shampooing Breck était 3.89
pour cheveux huileux, secs ou normaux bout. plast. 600 ml **2.99**

Beignes glacés au chocolat était 1.09
Hunts pqt de 6 **.99**

Papiers-mouchoirs Scotties était .63
bords de santé, blanc ou couleur, jaune ou vert menthe. 2 épaisseurs bte de 200 **.57**

Serviettes de table était 1.37
imprimées Scott pqt de 180 **1.25**

Fèves au lard Van Camp's était .51 ch.
dans sauce aux tomates 2 btes 14 oz liq. **.79**

Pois d'été sucrés était .48
de fantaisie Green Giant bte 14 oz liq. **.43**

Bromo seltzer était 1.95
bout. 225 g **1.83**

Sacs à lunch en papier Loblaws était .85
pqt de 100 **.79**

Mais en crème Niblet était .51
de fantaisie Green Giant bte 14 oz liq. **.47**

Jus de tomates était .59
de fantaisie Loblaws bte 48 oz liq. **.55**

Haricots verts coupe cuisine était .44
de fantaisie Green Giant bte 14 oz liq. **.41**

Lames en acier inoxydable à injection Schick était 1.24
bte de 7 **1.09**

Dentifrice Aquafresh était .81
tube 50 ml **.49**

Choucroute de fantaisie Libby's était .61
bte 28 oz liq. **.57**

Fèves au lard Van Camp's était .46 ch.
avec saisonade 2 btes 14 oz liq. **.79**

Mélanges à gâteaux Super moelleux était .97
Betty Crocker toutes les saveurs bte 18 oz **.89**

Sacs à ordures de cuisine était .55
Loblaws 20" x 22" pqt de 12 **.49**

Pâte à pain brun ou blanc, était .54
congelée, Loblaws 2 pains sac poly 32 oz **.49**

Petites crêpes anglaises Levy's était .69
pqt de 6 **.59**

Brioches Chelsea Weston était .89
pqt de 8 **.83**

Beignes ordinaires, était .75
au sucre ou à la cannelle Loblaws pqt de 12 **.69**

MOTS CROISES

HORIZONTALEMENT

- 1—Cercle de choses prescrites par la loi. — Débit de boisson.
- 2—Noix dépouillée de son écale. — Ville de Russie.
- 3—Cou. — Petites coiffes de toile qu'on met aux nouveaux-nés.
- 4—Ville légendaire bretonne. — Perdre son poil. — Pron. pers.
- 5—Lac éthiopien. — Roue d'une poulie.
- 6—Colline, éminence. — Préf.
- 7—L'Irlande. — Ville du Québec.
- 8—Maléfices de sorcier.
- 9—Anc. nom de la grenouille. — Grains du chapelet.
- 10—Bordée de maisons. — Peu fréquentés.
- 11—En évidence chez les maigres. — Métal. — Petit poème.
- 12—Peu grand. — Femme de l'âne.

VERTICALEMENT

- 1—Vase à parfum. — Plus qu'il en faut.
- 2—De l'Ecosse. — Affaibli.
- 3—Abrév. de gallon. — Déesse du matin.
- 4—Symb. chim. — Greffera. — Marque le dédain.
- 5—Dépt de France. — Voyelles. — Petit trait.
- 6—En outre. — Fabriquer.
- 7—Toi. — Petit rôle.
- 8—Canal qui conduit l'eau de la mer dans les marais salants. — Réitération. — Poète athénien.
- 9—Animal mou. — Contempler.
- 10—Pic des Pyrénées. — Piquant, de haut goût.
- 11—Os de poisson. — Qui sont à lui.
- 12—Très agréable, doux. — Petit cube.

PROBLEME 3980

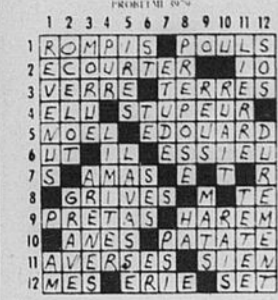
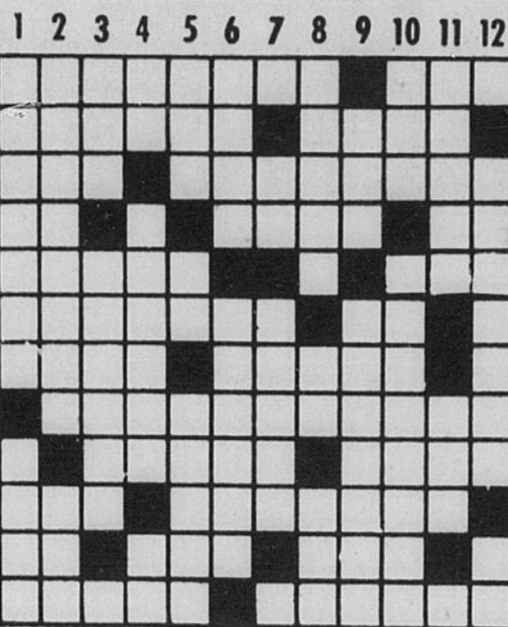

Réponse INGENIEUR

LE FANTOME



FERDINAND



PEANUTS



PHILOMENE

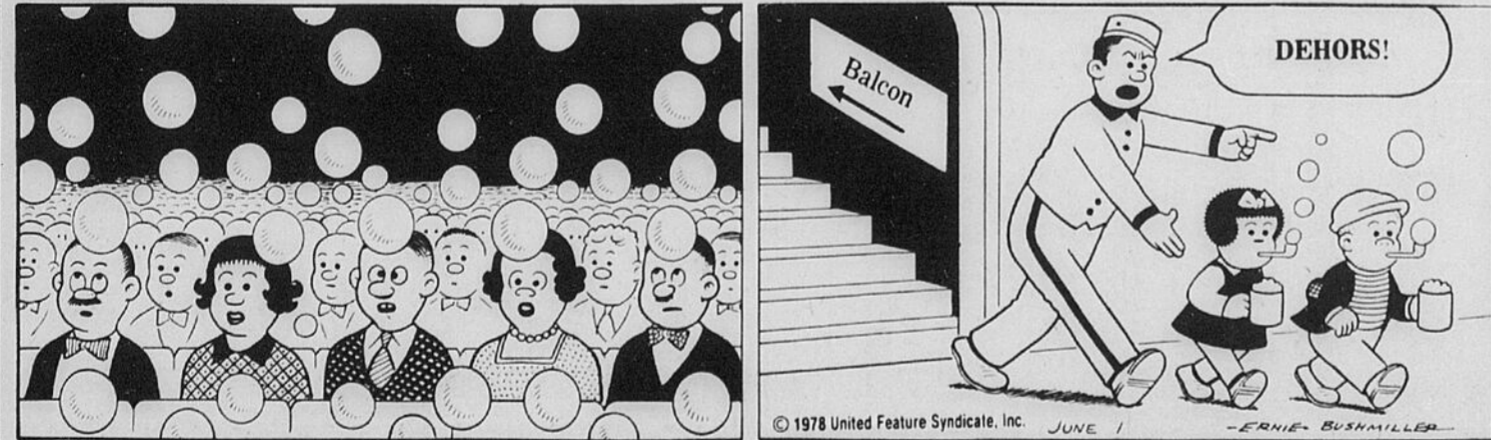

BLONDINETTE



POUR JEUNES ET MOINS JEUNES

HOROSCOPE

Jeudi le 8 juin 1978

- GEMEAUX** du 21 mai au 21 juin
Vous avez tendance à vous croire supérieur aux autres. Un peu plus de modestie vous attirerait des amitiés plus nombreuses.
- BALANCE** du 23 sept. au 23 oct.
Un événement heureux vous comblera de joie et vous traverserez une période particulièrement faste de votre existence.
- VERSEAU** du 21 janvier au 19 fév.
Soyez plus indulgent avec vos amis. Vous avez tendance, en effet, à critiquer leurs moindres actes. Vous finirez par les éloigner de vous.
- CANCER** du 22 juin au 22 juillet
Devez-vous faire confiance à cette personne qui vous manifeste une sympathie particulière? A votre place je me tiendrais sur mes gardes.
- SCORPION** du 24 oct. au 22 nov.
Tâchez d'être plus conciliant avec vos patrons. Vous risqueriez autrement de les lasser et de les faire se disputer de vous.
- POISSONS** du 20 fév. au 20 mars
Ne vous préoccupez pas tellement de l'opinion des autres. Faites simplement votre devoir, et tant pis pour le reste.
- LION** du 23 juillet au 23 août
Un projet que vous caressez depuis longtemps verra, bientôt, le jour. Vous en tirerez le meilleur profit.
- SAGITAIRE** du 23 nov. au 21 déc.
Vous connaissez, dans le cours de l'année, une personne du sexe opposée qui vous jouera de bien vilains tours. Méfiez-vous en.
- BELIER** du 21 mars au 20 avril
Vous vous laissez aller trop facilement à des accès de colère. Tâchez donc de vous maîtriser. N'oubliez pas que la colère est un court moment de folie.
- VERGE** du 24 août au 22 sept.
Ne vous laissez pas aller à vos instincts parfois pervers. Il faut savoir quand même réagir si l'on veut vivre en société.
- CAPRICORNE** du 22 déc. au 20 janv.
Vous êtes en train de vous surmener. Un conseil: freinez vos activités et ramenez-les à un rythme normal. Autrement, un danger vous menacerait.
- TAUREAU** du 21 avril au 20 mai
Votre caractère soupçonneux vous fait voir du mal partout. Cela vous rend méfiant et acariâtre et ne peut que vous faire du tort.

LE MOT CACHE QUOTIDIEN

"LE DROIT"

9 lettres cachées

1	2	3	4	5	6	7	8	9	10	11	12	13	14	15	
1	C	R	E	T	E	M	I	S	S	I	O	N	F	I	O
2	A	N	F	R	O	U	E	I	A	V	P	O	R	T	S
3	F	R	I	E	R	O	N	T	L	R	E	A	E	C	E
4	E	R	C	M	B	R	O	U	A	A	R	A	L	E	R
5	E	G	E	O	E	I	U	E	I	I	A	E	E	E	A
6	F	E	R	U	E	R	R	R	R	E	N	V	E	R	S
7	E	R	O	S	E	O	R	I	E	N	T	R	E	E	S
8	R	E	B	J	N	N	I	L	E	S	E	N	T	R	E
9	O	T	E	E	I	T	R	I	A	R	S	E	N	A	L
10	N	R	S	R	O	U	L	E	R	A	T	E	T	E	F
11	T	O	U	S	S	E	U	R	B	R	I	N	R	R	F
12	F	E	T	E	M	O	N	N	A	I	E	S	E	E	E
13	A	R	M	E	T	R	O	C	U	C	A	S	S	E	R
14	P	A	N	N	E	E	C	C	U	R	T	I	S	S	A
15	O	T	E	R	A	I	E	N	T	E	P	R	E	T	I

- Arsenal
- arme
- année
- Brin
- Crête
- court
- casser
- cape
- Ecrouera
- envers
- entre
- entreprise
- épice
- entrées
- Ivraie
- fles
- Févue
- ferai
- feront
- fête
- frêle
- Mission
- monnaies
- Nourrir
- noce
- Opérantes
- oseras
- ôteraient
- Pâles
- ports
- prieront
- preste
- proue
- pret
- Râler
- rire *
- robes
- rétro
- rose
- riront
- roulera
- Situer
- salaires
- solennellement
- Trémousser
- trac
- tête
- tousseur
- trousse
- troc
- tissa

Vous trouverez la solution de ce problème ailleurs dans cette page

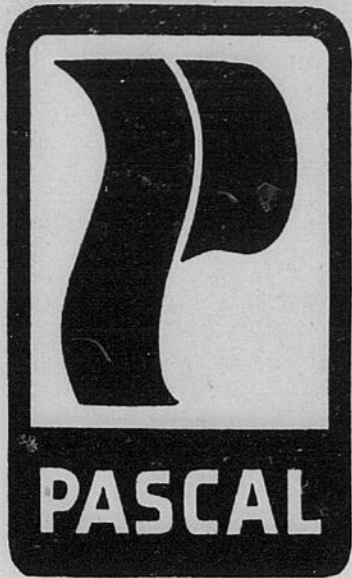

Peinture pour décoration

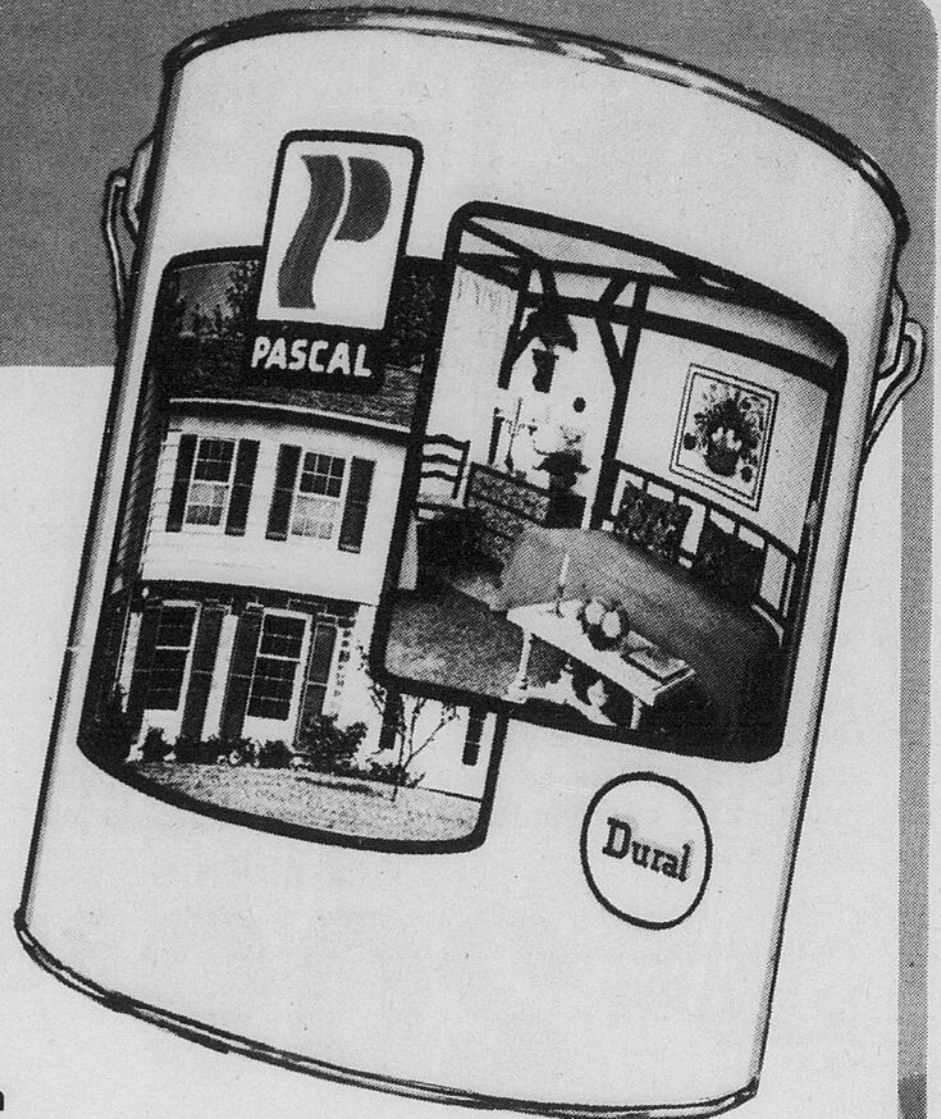

Nettoyant de pinceaux et de rouleaux

- Nettoie pinceaux et rouleaux rapidement et parfaitement par force centrifuge.
- Facile à utiliser.
- Prolonge la durée de vos pinceaux et rouleaux

7⁸⁸

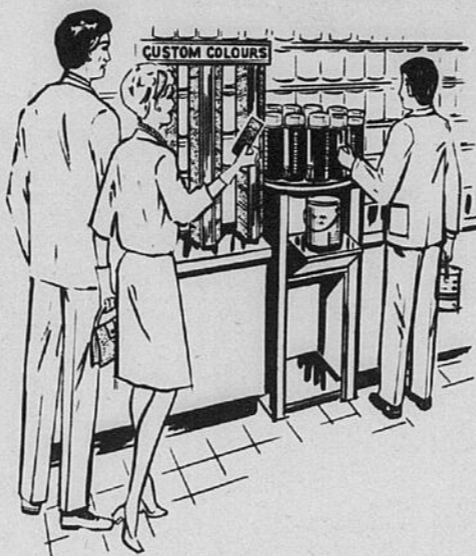
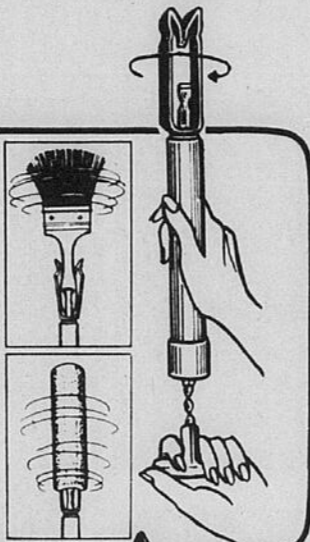

Pinceaux Pour usages professionnels

En véritable soie de porc à prix très abordables.

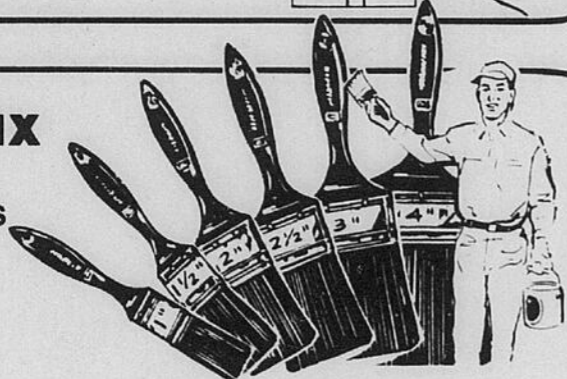

1" **1⁶⁹** 1-1/2" **2⁷⁹** 2" **4²⁹** 2-1/2" **5⁵⁹** 3" **6⁶⁹** 4" **10⁹⁹**

Choix de plus de 300 coloris mode, aussi en fini blanc. Tout ce choix en finis pour intérieur et extérieur.

Latex pour intérieur.

Finis mat, séchant rapidement. Lavable.

PRIX PASCAL **3.35** PTE. PRIX DE VENTE **2.69** PTE.
10.75 GALLON **8⁵⁹** GALLON

Semi-luisante pour intérieur Peinture de maison Alkyd

Finis dur, durable et séchant rapidement.

PRIX PASCAL **4.20** PTE. PRIX DE VENTE **3.39** PTE.
12.95 GALLON **10³⁹** GALLON

Peinture émaillée luisante

Finis de luxe émail luisant durable pour murs

PRIX PASCAL **4.20** PTE. PRIX DE VENTE **3.39** PTE.
12.95 GALLON **10³⁹** GALLON

Intérieur - extérieur Couche d'apprêt

PRIX PASCAL **4.15** PTE. PRIX DE VENTE **3.29** PTE.
11.10 GALLON **8⁸⁹** GALLON

Acrylique extérieur Peinture pour maison

Semi-luisante, finis durable, pour extérieur.

PRIX PASCAL **4.20** PTE. PRIX DE VENTE **3.39** PTE.
12.95 GALLON **10³⁹** GALLON

Extérieur Alkyd Peinture pour maison

PRIX PASCAL **4.20** PTE. PRIX DE VENTE **3.39** PTE.
12.95 GALLON **10³⁹** GALLON

Plastique protecteur

Pratique durant les gros travaux de peinture à l'intérieur; protège les meubles de jardin également.

No. P115 PRIX PASCAL **1.09** PTE. **.89**
9' x 12' 1 mm.
No. P211 PRIX PASCAL **2.15** PTE. **1⁶⁹**
10' x 20' 1 mm.



Émail résistant à la chaleur

Aluminium, Noir luisant ou mat, Jaune or, Vert, orange; peut-être utilisé pour la grille à barbecue, le bloc-moteur...

13 oz. en aérosol

PRIX DE VENTE **2⁷⁹**



Escabeau en aluminium Modèle EDS - 6

PRIX DE VENTE **14⁸⁸**
PRIX PASCAL **19.95**

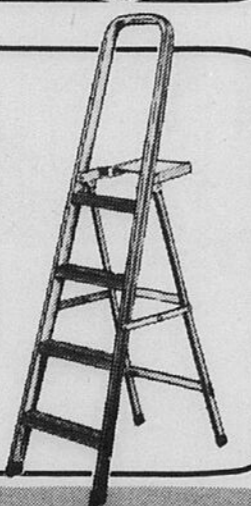

Mousse nettoyante

Pour murs et carreaux de céramique. Nettoie papier peint, boiserie et toutes surfaces lavables.

14 onces en aérosol

PRIX DE VENTE **.99**



Cire Acrylique "Pascal"

Brille instantanément sans polir, plus résistante que la cire ordinaire. À l'épreuve du frottement.

128 oz.

PRIX DE VENTE **5³⁹**



Cire à meubles au citron

Cire et nettoie en même temps. 14 onces en aérosol.

PRIX DE VENTE **1³⁹**



Nettoyeur ménager tout usage

Avec solvant pour dissoudre la graisse.

28 ONCES 128 ONCES
PRIX DE VENTE PRIX DE VENTE

1²⁹ **5⁴⁹**

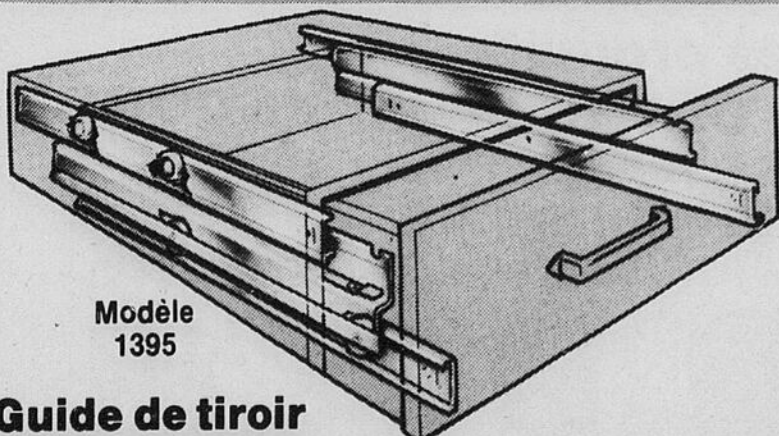

Modèle 1395

Guide de tiroir

Le guide idéal, pouvant s'étirer au maximum, facile à installer et glissant en douceur sur des billes à revêtement de téflon.

FORMAT	PRIX PASCAL	PRIX DE VENTE
14	8.95	6.99
16	9.15	7.33
18	9.40	7.52
20	10.55	8.44
22	10.75	8.76
24	11.10	8.88
26	11.40	9.12
28	12.10	9.68

Chaîne de sûreté avec alarme

Modèle 8700

Empêchez les intrus de s'introduire chez vous grâce à cette chaîne de sûreté à signal sonore. Facile à installer.

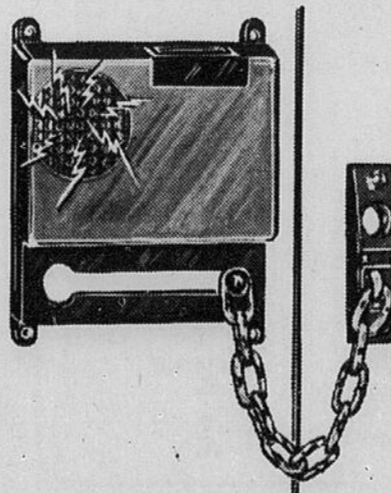

PRIX PASCAL **14.20** CH.

PRIX DE VENTE **11⁸⁸** CH.

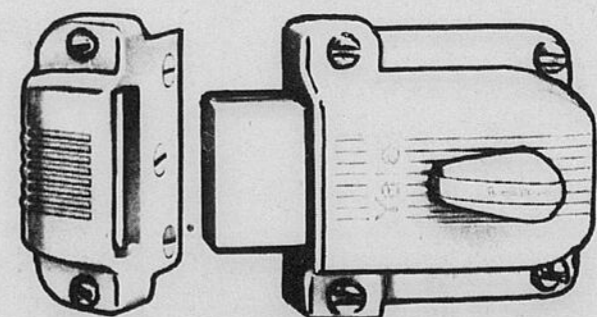

Verrou à pêne dormant

Modèle V112

Verrou à pêne "Yale", à gorge et à broche; commandé par une clé à l'extérieur et par un bouton à l'intérieur. Fait d'un alliage à haute densité résistant à la rouille. Fini laiton verni.

PRIX PASCAL **16.80** CH.

PRIX DE VENTE **13⁸⁸** CH.

MEADOWLANDS MALL 1585, CHEMIN MERIVALE, TEL: 224-6470
HEURES D'AFFAIRES: -9h a.m. à 10h p.m., TOUS LES JOURS

LIVRAISON MINIMUM \$10.00





PASCAL

Profitez du soleil !

Abri
jardin
"GAZEBO"
8 panneaux
9-1/2' diam.

Abri-patio entouré de moustiquaire. Toit de vinyle, panneaux à charnières. Idéal pour les repas, le jeu de cartes.

PRIX DE VENTE

PRIX PASCAL
229⁹⁵

209⁸⁸

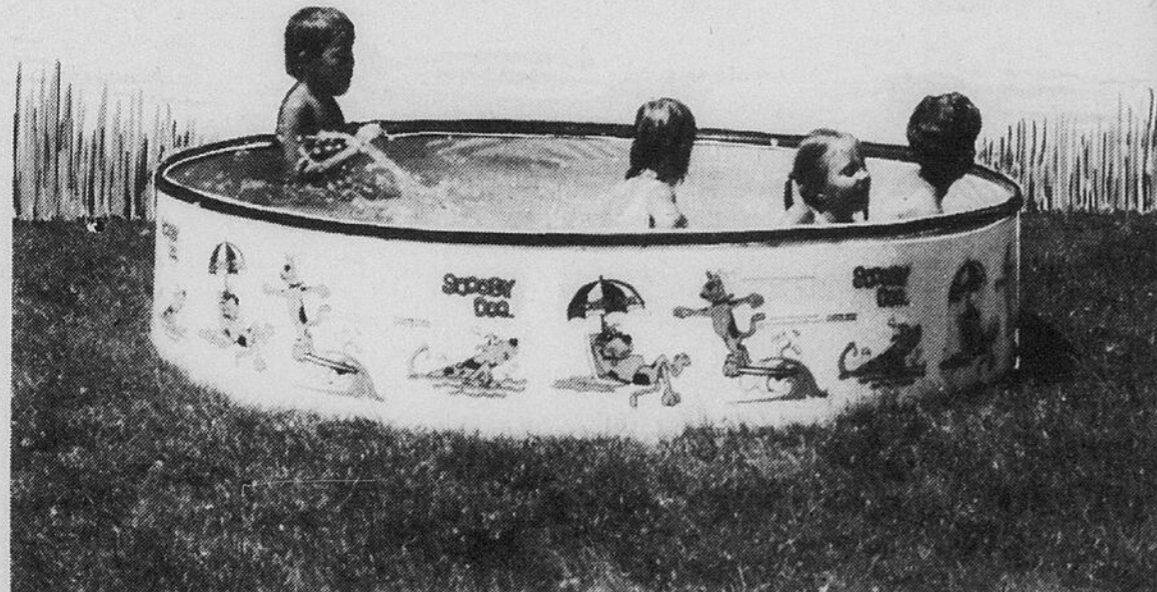
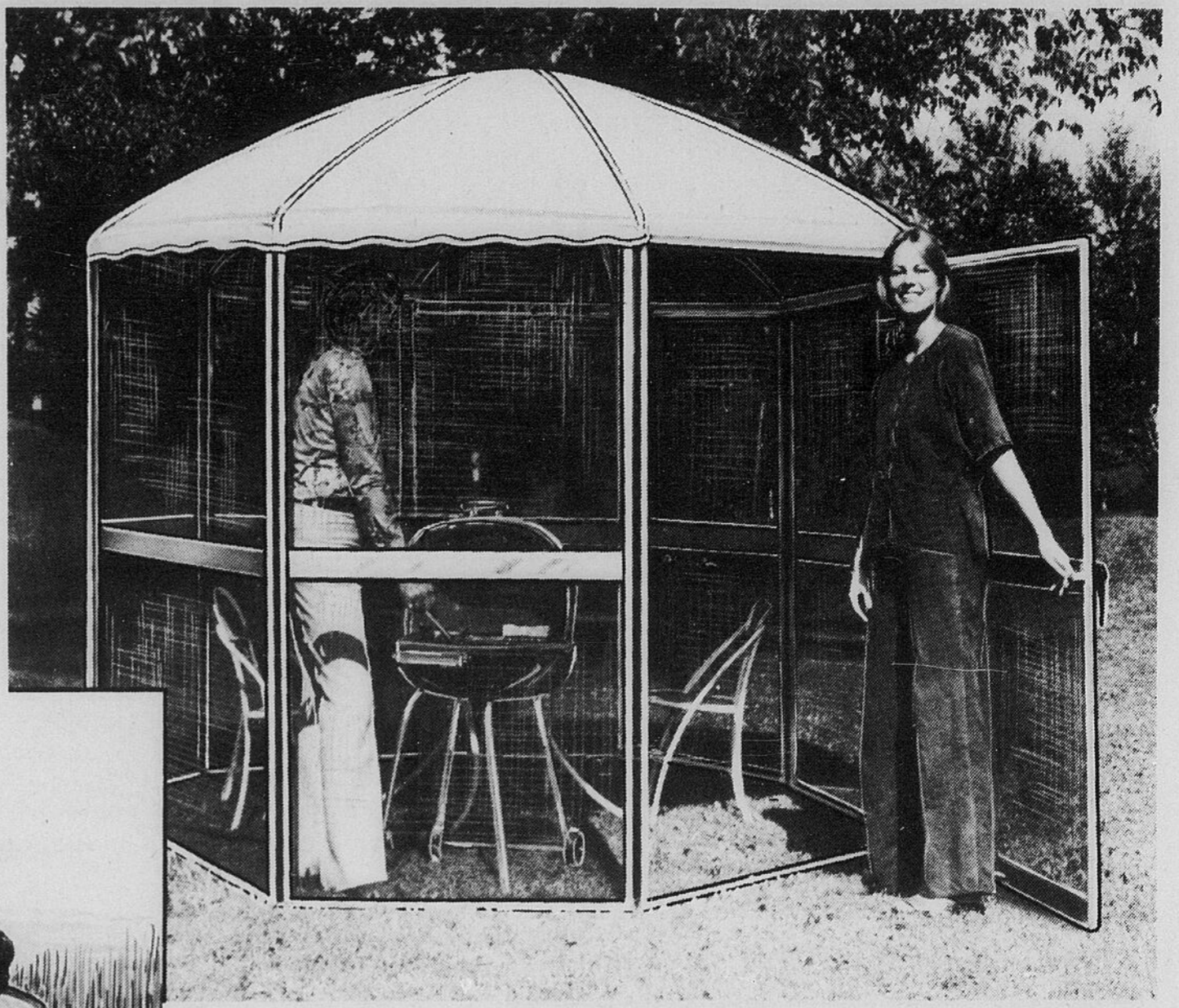

Pataugeoire "Scoobydoo Deco"

de "Coleco"
Pataugeoire 8' x 18" à paroi en polyéthylène, avec drain d'écoulement. Ornée de motif "Scoobydoo" en relief.

PRIX PASCAL
28⁹⁵

PRIX DE VENTE

24⁸⁸

Pataugeoire en polyéthylène "Mr. Turtle"

de "Coleco"

NO. 701

60" x 54" x 12" ayant l'apparence d'une tortue. Vert vif. Paroi en polyéthylène très résistant.

PRIX PASCAL
14⁹⁵

PRIX DE VENTE

12⁸⁸

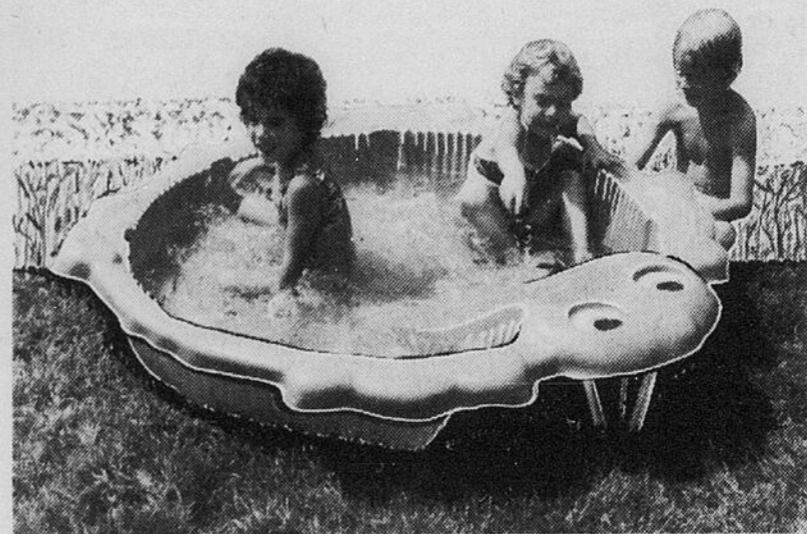

"Bug-a-way"

Insectifuge
Westinghouse



Ampoules jaunes de 60 watts pour chasser les insectes qui envahissent les abords de votre maison ou de votre chalet.

60 WATTS
PRIX PASCAL
120 PQT.
DE 2

PRIX DE VENTE

.78 PAQUET DE 2

Sièges de jardin de qualité

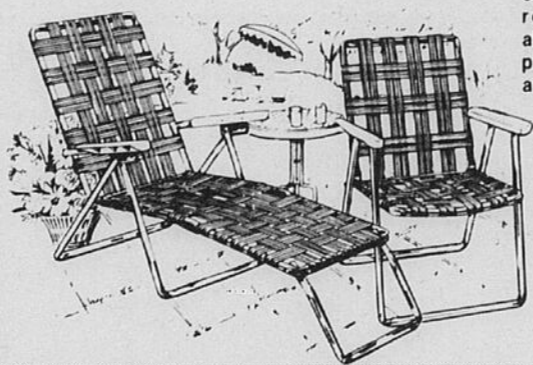

Pour le confort à l'extérieur, chaise longue et chaise à robuste structure en aluminium avec accoudoirs de plastique blanc. Couleurs assorties.

No. 515
Chaise longue 5 x 15 bandes

12⁸⁸

No. 506
Chaise 5 x 6 bandes

6³³

Lit de camp

No. 6. Réglable à 5 positions. Housse de tissu à motifs floraux.

11⁸⁸

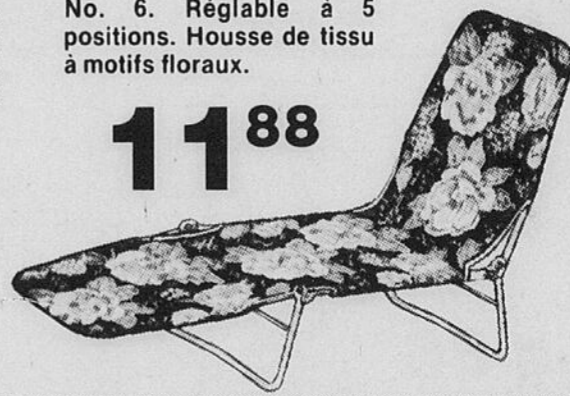

Chaise pliante à ressorts

5⁸⁸

No. 43S



Vaste choix de produits pour la santé de votre jardin...

Deritox "Green Cross"

NO. 161
Boîte 1 lb.
Pour le potager ou les arbustes fruitiers.

PRIX DE VENTE
2⁵⁹

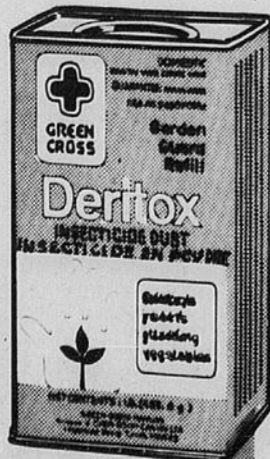

Des produits "Green Cross"

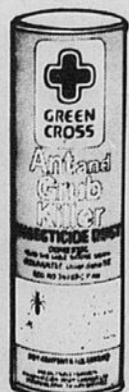

Insecticide pour détruire les fourmis et larves
NO 68

2⁰⁹



Cygon 2-E
NO 625

Liquide 8 oz. Insecticide organique pour la protection des arbres fruitiers, fleurs et arbustes.

4⁹⁹

Vigoro

Produits pour le jardinage



Fertilisant pour tomates 3 lb
Fertilisant pour conifères 3 lb
Fertilisant pour rosier 3 lb
"Pink Vigoro" 3 lb



2¹⁹
2¹⁹
2¹⁹
2¹⁹

Les produits ORTHO



Poudre pour rosiers et fleurs

NO. 188

2⁹⁹



Poudre pour tomates et légumes

NO 143

2⁹⁹

"Vapona"

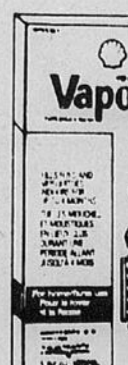

Plaquette anti-parasites pour l'intérieur

Tue les insectes volants en lieux clos pendant 4 mois. Utilisation domestique et commerciale.

PRIX PASCAL
2⁴⁹

PRIX DE VENTE
2¹⁹

MEADOWLANDS MALL 1585, CHEMIN MERIVALE, TEL: 224-6470.
HEURES D'AFFAIRES: -9h a.m. à 10h p.m., TOUS LES JOURS

LIVRAISON MINIMUM
\$10.00





Vaste choix de supports et tablettes

Supports et crémaillères

De teintes or, argent, brune ou blanche

À bas prix Supports

24 pouces **197** La paire
36 pouces **297** La paire

Crémaillères

6 pouces **119** La paire
8 pouces **129** La paire
10 pouces **149** La paire
12 pouces **169** La paire

Faites vos propres rayonnages muraux. Pour couvrir toute surface de façon décorative. Allez au plus proche Magasin Pascal et vous y trouverez un grand choix de tablettes de dimensions répondant à vos désirs. Tablettes de luxe de haute qualité disponibles en imitation bois et fini vinyle blanc uni, toutes au même bas prix.

	24"	36"	48"	60"	72"
8"	3.25 CH.	4.95 CH.	6.50 CH.	8.25 CH.	9.95 CH.
10"	4.25 CH.	6.25 CH.	8.25 CH.	10.25 CH.	12.50 CH.
12"	4.95 CH.	7.50 CH.	9.95 CH.	12.50 CH.	14.95 CH.
14"	5.75 CH.	8.75 CH.	11.50 CH.	14.50 CH.	17.25 CH.

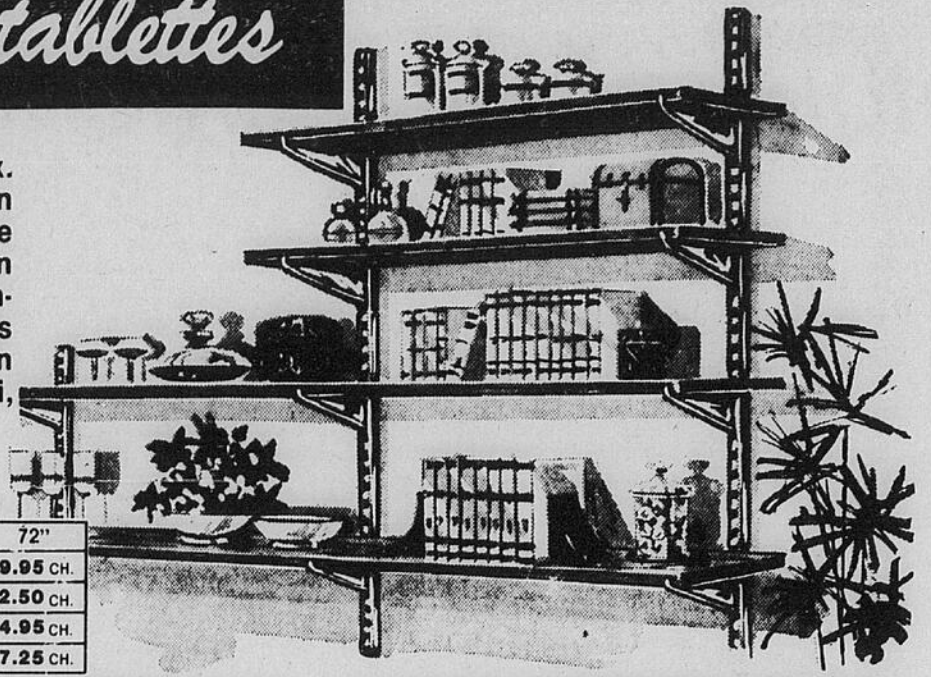

Élégantes reproductions en fonte moulée d'accessoires "à l'ancienne"

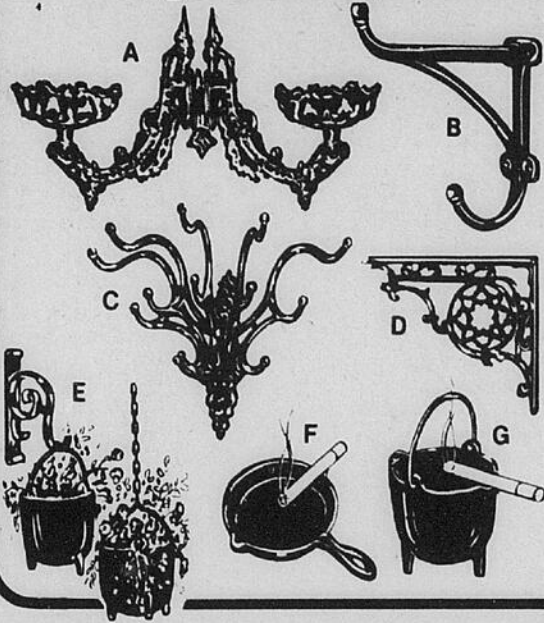

- A. Porte-lampe double **479**
- Porte-lampe simple **279**
- B. Crochet décoratif "harnais" **279**
- C. Crochet pour vêtements **299**
- D. Consoles de tablettes "4-1/2" x "6-1/2" 7" x 9" **.98**
- E. Jardinière murale et support **179** CH.
- F. Cendrier **395** CH.
- G. Cendrier **.89**
- G. Cendrier **139**

Bouilloires genre chaudron

De grand format

Vous pourrez les utiliser avantageusement comme jardinières ou les placer à côté ou dans votre foyer. Belles formes anciennes. Disponibles en noir seulement.

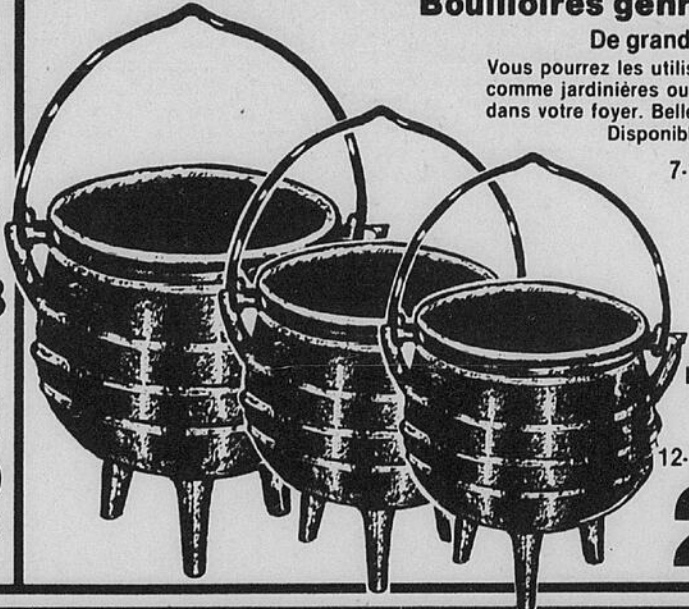

7-1/2 po de diamètre **6⁹⁵**
9-1/2 po de diamètre **13⁹⁵**
12-1/2 po de diamètre **23⁹⁵**

Liquidation de

Planches à découper

Composées de bois de chêne, merisier et érable.

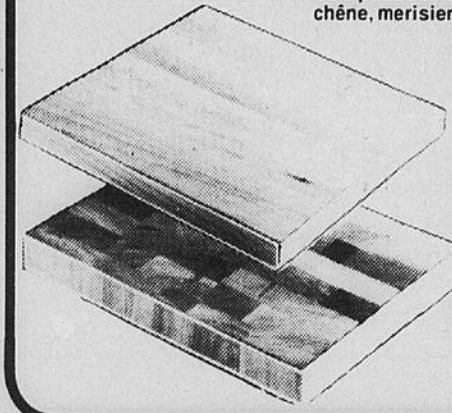

Vaste choix DE **2⁹⁵** À **6⁹⁵**

Tabourets en merisier

Bois naturel enduit de deux couches de vernis. Pour la cuisine, la salle de jeu etc... Parfaits pour la maison l'appartement ou l'atelier. Ils conviendront également devant un comptoir. Assise d'environ 13".

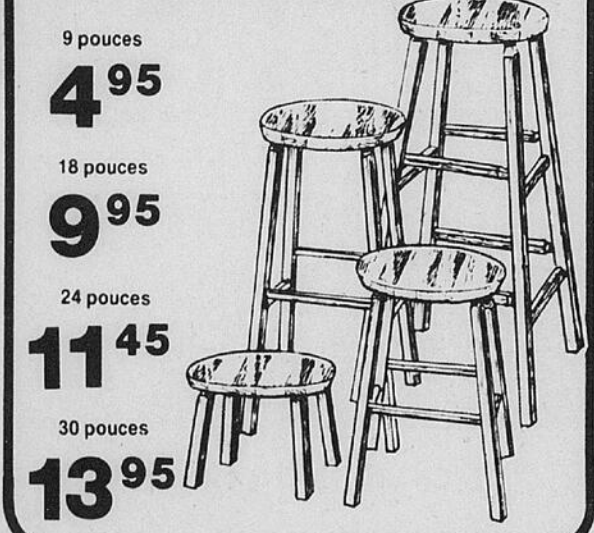

9 pouces **4⁹⁵**
18 pouces **9⁹⁵**
24 pouces **11⁴⁵**
30 pouces **13⁹⁵**

Tringles chromées avec ferrures

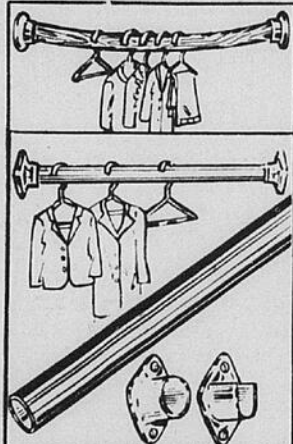

En remplacement de vos vieilles tringles qui fléchissent !

- Robuste tringle en acier
- Placage chrome poli
- Ferrures plaquées chrome

Tringles chromées

1 po de diam. **200**
1-1/2 po de diam. **240**
36" **325**
60" **385**
96" **620**
720

Ferrures à bout ouvert
1 pouce ou 1-1/2 pouce **190** PRE

Coutellerie en acier inoxydable, une offre spéciale à ne pas manquer !

Motifs classiques, en acier inoxydable de bonne qualité qui ne ternit jamais. Utilisez-les tous les jours ou aux grandes occasions. Achetez des ensembles pour 8, 12 ou 16... Vous pouvez aussi vous procurer des fourchettes à salade, à fruits de mer et des cuillères à thé glacé et à café.

POPULAIRES MOTIFS TRADITIONNELS OU MODERNES

Services de 48 pièces à prix spécial-2 motifs

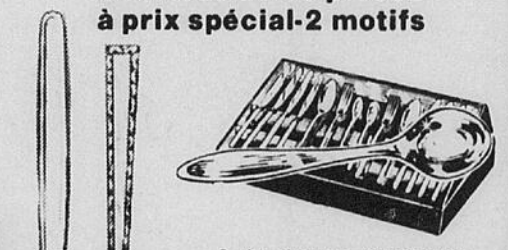

8 de chaque: fourchettes, cuillères, couteaux, fourchettes à salade et 16 cuillères à thé.

14⁹⁵ L'ENS.

Également disponible Services de 24 pièces 6 cuillères à thé, fourchettes, cuillères et couteaux à lame dentelée.

Coffret Fini Noyer

11⁹⁵ Coutellerie en sus **7⁸⁸** L'ENS.

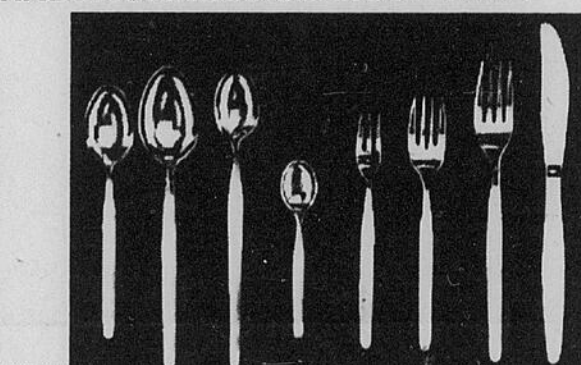

Économisez par paquet de 6

Achetez ces morceaux difficiles à trouver, mais dont l'usage est apprécié. Fourchettes à fruits de mer, fourchettes à salade, cuillères à thé glacé.

Cuillères à thé **6 POUR 1⁹⁹**
Cuillères à café
Fourchettes, cuillères, fourchettes à fruits de mer, cuillères à thé glacé. **6 POUR 2²⁵**
Couteaux à lame dentelée **3 POUR 2²⁵**

Économisez sur ces couteaux utilité

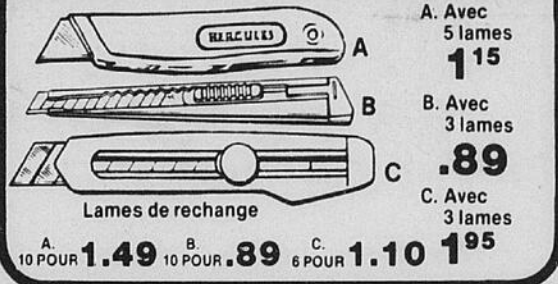

A. Avec 5 lames **115**
B. Avec 3 lames **.89**
C. Avec 3 lames Lames de rechange **1.49** 10 POUR **.89** 6 POUR **1.10** **195**

Nouveau ! Ciseaux inoxydables

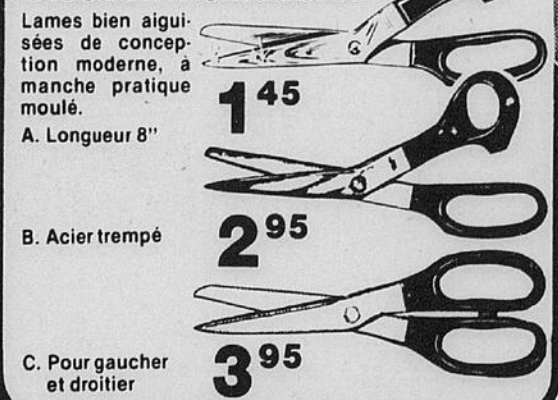

Lames bien aiguisées de conception moderne, à manche pratique moulé.

A. Longueur 8" **145**
B. Acier trempé **295**
C. Pour gaucher et droitier **395**

Mèches rapides De qualité industrielle

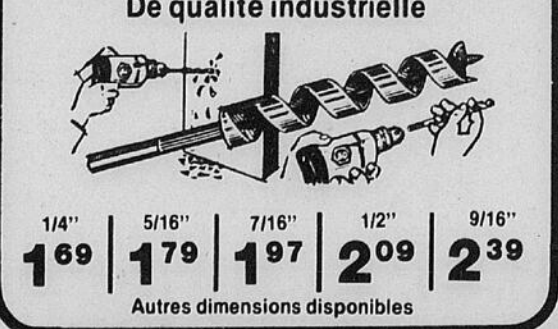

1/4" **169** 5/16" **179** 7/16" **197** 1/2" **209** 9/16" **239**
Autres dimensions disponibles

Cadres complets Sans frais supplémentaires

Pascal vous offre des milliers de cadres de toutes dimensions. Beaucoup moins onéreux. Désormais vous pouvez acheter ces encadrements à verre et dos inclus. Voici quelques-unes de nos dimensions.

DIM.	1/2" noir ou naturel	5/8" Chêne vert	3/4" Noyer	1-1/2" Chêne vert
5" x 7"	1.05	1.25	1.60	3.25
6" x 8"	1.10	1.35	1.75	—
8" x 10"	1.40	1.75	2.25	4.65
9" x 12"	1.65	1.95	2.70	5.19
12" x 16"	2.20	2.80	3.95	7.09
16" x 20"	4.30	—	5.25	8.69

Boulons d'ancrage Autoserage, prise d'alignement par expansion. Pour plâtre, planche murale. **6 POUR .89**
12 POUR **1.59**
Crochets de cadres **12 POUR .49**
Fils de métal 3 pieds Pour cadre. 1 crochet et deux vis à œil inclus **.23** POT. PRIX PASCAL

Scies "Sheffield"



3⁷⁷

Scies à découper

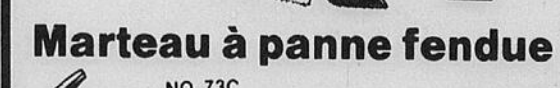

2⁹⁷

Marteau à panne fendue NO. 73C



3⁴⁵

Règle d'aluminium

Système métrique et standard 36" et 100 cm. **179**



Pour vos besoins quotidiens... les aubaines Pascal

<h4>Cheilles "Poly"</h4> <p>9 petites 7 moyennes 5 grandes</p> <p>À VOTRE CHOIX .25 LE PAQUET</p>	<h4>Compartiments de rangement</h4> <p>Fabriqués en plastique très résistant.</p> <p>Approx. 4" x 3-1/2" .79 Approx. 6-1/4" x 4-1/4" .98 Approx. 9" x 5-7/8" 1.98</p>	<h4>Arrache-clous</h4> <p>12" 119 24" 339 18" 229 30" .99</p>	<h4>Tournevis à percussion</h4> <p>Très robuste. Réversible avec 3 mèches</p> <p>795</p>	<h4>Riveteuse Industrielle</h4> <p>Pour 4 formats de rivets</p> <p>16⁹⁵</p>	<h4>Loquet à serrure chromé</h4> <p>Verrouillage précis</p> <p>3 pouces 249 4-1/2 pouces 295</p>	<h4>Évaseur à tuyaux</h4> <p>325</p> <p>Coupe-Tuyaux 259</p>	<h4>Tire-bouchon chromé</h4> <p>Fabriqués en Italie</p> <p>PRIX SPÉCIAL 157 CH.</p>
--	--	---	---	---	--	--	--

Des Britanniques réclament le retour des châtiments corporels

par Mac Fee Kerr

PARIS (AFP) — Parents, éducateurs, sociologues, policiers, criminologues et politiciens en Europe s'inquiètent de la recrudescence de la délinquance juvénile et voient dans ce phénomène un problème social majeur.

Après que deux garçons, âgés de quatre et six ans, eurent avoué qu'ils avaient frappé à mort à coups de brique une veuve de quatre-vingt-quatre ans, les policiers de Wolverhampton (où s'était passé ce drame) ont protesté contre la suppression des châtiments corporels décidée par la Cour européenne des Droits de l'Homme. Aucune charge, en effet, n'avait été retenue contre les deux meurtriers, l'âge minimum de la responsabilité criminelle étant de dix ans en Grande-Bretagne.

Ce genre de faits divers n'est, hélas, pas rare. A Halifax, dans l'ouest du Yorkshire, deux garçons de 14 et 15 ans ont été également accusés d'avoir bastonné jusqu'à ce que mort s'ensuive une femme âgée de 71 ans. A Nottingham, la police a arrêté quatre enfants, deux garçons et deux filles, qui avaient terrorisé pendant plusieurs

mois une femme de 70 ans et n'avaient pas hésité à lui briser les phalanges pour la contraindre à leur verser sa pension de veuve.

C'est à Glasgow, troisième ville de la Grande-Bretagne, et particulièrement dans le quartier de l'«Eastend» que la délinquance juvénile atteint des chiffres records. La police y a dénombré 180 «gangs» d'enfants dont certains, tels les «Toddler Toughis» s'entraînent au maniement des armes, (lames de rasoir, couteaux à cran d'artichaut, chaînes de bicyclettes) dès l'âge de 10 ans. Dans le complexe commercial de Drumchapel, le second d'Europe, les commerçants se lamentent devant leurs devantures brisées et leurs magasins pillés par des jeunes en rupture d'école. Au cours de l'année dernière, les dommages causés par le vandalisme se sont élevés, pour la seule ville de Glasgow, à cinq millions de livres sterling (9,2 millions de dollars).

En raison des progrès de la délinquance juvénile, la décision de la Cour européenne des droits de l'homme de condamner les châtiments corporels

(notamment l'application du fouet), rencontre une forte opposition de la part des juges, des pasteurs, des policiers et des éducateurs britanniques. Lord Shawcross, ancien procureur général, blâme l'indulgence des juges et des magistrats et la rend responsable de la recrudescence de la délinquance juvénile. Il invite les magistrats à infliger des peines plus fortes afin, dit-il, que «la crainte du châtimement exerce à nouveau son effet préventif».

«Punir les parents»

Nonnan Reece, président du Comité d'éducation d'Avon, a préconisé de poursuivre les parents des écoliers coupables d'actes de vandalisme dans les 600 écoles d'Avon, dont le coût total l'an dernier s'est élevé à 50,000 livres sterling. «Un enfant est le produit de son environnement», explique M. Reece, en ajoutant que «l'enfant ne passe qu'un dixième de son temps en classe et le reste hors de la responsabilité de ses professeurs».

Norman St. John Stevas, porte-parole à l'éducation du Parti conservateur, souhaite voir restaurer l'ensei-

gnement des valeurs morales et religieuses dans les écoles britanniques. Il plaide également pour l'enseignement des religions non chrétiennes à l'intention des élèves d'origines hindoue et pakistanaise.

Les pédagogues britanniques demandent également que les parents jouent un rôle plus responsable dans l'éducation de leurs enfants. Les magistrats de Newcastle ont récemment envoyé en prison pour un mois un ouvrier du bâtiment dont la fille faisait régulièrement l'école buissonnière. Selon David Hart, secrétaire général de l'Association nationale des directeurs d'écoles, le jugement de Newcastle pourrait être le premier d'une série.

L'île de Man, fidèle à la fessée

Depuis la suppression en Grande-Bretagne de l'usage du fouet (après l'interdit prononcé par la Cour européenne) une croisade pour «empêcher le pays de courir au désastre», a été lancée par l'association «Campagne d'Action contre le vandalisme et le hooliganisme». Son objectif: pousser le gouvernement à une sévérité accrue à l'égard

des jeunes délinquants. Son fondateur, Patrick North, un homme d'Eglise, préconise «l'usage du fouet et des punitions brèves mais sévères». L'organisation regroupe 50,000 adhérents, parmi lesquels Lord Thorneychoft, président du Parti conservateur, des magistrats, des pasteurs et des comités de femmes.

D'ores et déjà, la pratique consistant à administrer des coups de canne a été réintroduite dans trois communautés d'enfants dans le comté de Nottingham. Mais, aussitôt, l'Association britannique des travailleurs sociaux s'est élevée contre cette «forme de mauvais traitements illégale et moralement répugnante».

Pour leur part, les parlementaires de l'île de Man ont décidé de maintenir l'usage du fouet. Ils désapprouvent un projet de loi stipulant que ce châtimement serait exclusivement réservé aux moins de vingt et un ans coupables de vols et de violences.

Un juriste, Mr Simcocks, a déclaré pour sa part «si les criminels apprennaient que l'île de Man est devenue clémentine, ils pourraient bien revenir».

Philatélie



25 ans de règne

A l'occasion de l'Exposition philatélique internationale (CAPEX 78) à Toronto, du 9 au 18 juin, les visiteurs pourront voir plusieurs timbres émis à l'occasion du 25^e anniversaire du couronnement d'Elisabeth II, comme ceux qu'on voit ci-contre émis en Grande-Bretagne.

(Téléphoto PC)

Les Soviétiques à CAPEX 78

MOSCOU (Agence de Press Novosti) — Des philatélistes soviétiques participeront à l'Exposition philatélique internationale «CAPEX-78» qui aura lieu, du 9 au 18 juin, à Toronto. Elle sera organisée à l'occasion du centenaire de l'entrée du Canada à l'Union internationale des Télécommunications (UIT). La Société des philatélistes soviétiques y sera représentée par quatre collections.

Guenrikh Brynskikh, médecin d'Oulianovsk, a préparé l'exposition «Simbirsk-Oulianovsk, ville de Lénine». Vladimir Lénine Oulianov, est né dans l'ancienne ville de Simbirsk, rebaptisée plus tard Oulianovsk, qui se trouve au bord de la Volga. La collection comprend des timbres-poste, enveloppes, «Premier Jour», cartes postales et cachets spéciaux qui parlent de la jeunesse de Lénine, de l'histoire et de la vie actuelle de sa ville natale.

Youri Freidline, peintre léningradien, présentera la collection «Le Blocus de Leningrad». Cette ville a été assiégée pendant 29 mois par les troupes hitlériennes au cours de la Seconde Guerre mondiale. L'histoire de la défense héroïque de la ville est illustrée par des émissions postales. Parmi elles, les lettres envoyées de Leningrad assiégée retiennent le plus d'attention. Elles furent écrites par des soldats, par des habitants de la ville qui croyaient dans la victoire sur le fascisme.

La collection d'Anatoli Gueorguievski, professeur de médecine de Leningrad, est composée de timbres-poste des premières années du pouvoir soviétique et leurs variétés d'impression. Enfin, les

habitants du Canada, pays où le hockey est né, verront la collection «Le Hockey, Notre Ami» de Valeri Guer Tsov, un médecin de Riazan. Cette collection est composée de timbres-poste et d'autres objets de philatélie émis en URSS, au Canada, en Tchécoslovaquie et dans d'autres pays. Les timbres parlent de l'histoire du jeu populaire, des championnats du monde, olympiques et d'autres compétitions de hockeyeurs.

Ces quatre collections avaient déjà figuré à de nombreuses expositions internationales où chacune d'elles a reçu plusieurs récompenses supérieures.

En l'honneur de l'Exposition philatélique de Toronto, une enveloppe «Premier Jour» a été mise en vente par le ministère des Télécommunications de l'URSS. Dans la partie gauche de l'enveloppe se trouve l'emblème de l'exposition: les contours d'un fragment de timbre avec dentelure en rouge sur le fond du globe bleu, avec l'inscription en anglais «Capex-78» et une feuille d'érable écarlate. L'inscription circulaire en russe dit «Exposition philatélique internationale». Toronto. «Capex-78».

A droite, il y a sur l'enveloppe un timbre-poste standard rouge avec les armoiries de l'URSS.

L'auteur du dessin de l'enveloppe est Vladimir Katchinski. Le ministère des Télécommunications de l'URSS a également créé un cachet représentant l'emblème de l'exposition avec l'inscription «La Poste de l'URSS à l'Exposition CAPEX-78». On pourra faire oblitérer des enveloppes par ce cachet dans le kiosque soviétique de l'exposition.

Un pain blanc qui est différent.

Enfin, un pain blanc aux bienfaits du blé entier.



Le Pain Quotidien est un bon pain blanc au goût riche et naturel qui offre aussi la plupart des propriétés nutritives du blé entier.

Ce pain blanc aide à préserver l'équilibre alimentaire nécessaire à l'organisme. Et comme il ne contient pas d'agent de conservation, nous vous conseillons de garder notre pain au réfrigérateur.

Savourez tous les jours le pain qui est sainement différent: Le Pain Quotidien.*

* Dessin et mots — Marque de commerce sous licence à MULTIMARQUES INC.

VOYAGES LE DROIT

EN COLLABORATION AVEC
AGENCE DE VOYAGE DUFOUR ET

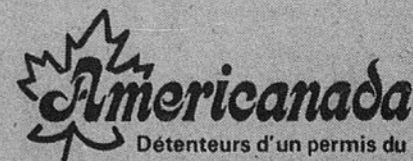

INTERNATIONAL
TOURS INC.

Détenteurs d'un permis du Québec

**VISITEZ
L'OUEST CANADIEN**
CALGARY, BANFF, LAC LOUISE, JASPER,
VICTORIA, VANCOUVER, ETC.
DU 12 AU 25 AOUT 1978

\$819 PAR PERSONNE
Taxe de transport
et assurance
annulation comprises

ADRESSEZ TOUTE DEMANDE D'INSCRIPTION ET DE DOCUMENTATION:

LE DROIT
A/s M. Jean-Louis de Leséleuc
375, rue Rideau
Ottawa, Ont. K1N 5Y7
Tél.: 237-3050 poste 306