

l'opinion de



Pierre Ladouceur

Il me semble que la saison 1972 vient à peine de commencer et pourtant on en est déjà arrivé à la conclusion. L'été 1972 restera cependant gravé à tout jamais dans ma mémoire. L'expérience du baseball majeur aura été enrichissante, mais c'est surtout la proximité de Gene Mauch qui l'aura été pour un journaliste à ses premières armes.

Le premier jour de la saison, l'omniprésence de Gene Mauch s'est fait sentir et il en était de même lors de la dernière journée de la saison. Mauch ne laisse aucun doute sur son autorité. Il est le seul patron chez les Expos et il ne tolère pas les compromis.

Mauch dirige son équipe avec une main de fer et comme tous les grands hommes, il possède les défauts de ses qualités. Son régime totalitaire a souvent versé dans l'é-

gocentrisme depuis ses débuts dans le rôle de gérant.

Mauch est toujours entiché de baseball. On n'acquiert pas la réputation du stratège par excellence dans le baseball sans effort. Il aborde un match de baseball comme un véritable joueur d'échecs. Sa pensée devance toujours le jeu de quelques manches.

De fait, Mauch a commis une seule véritable erreur tactique cette saison. Il s'était en effet permis une licence à Pittsburgh le 22 août en dixième manche. Il avait alors ordonné que le point égalisateur soit envoyé sur les sentiers. Vic Davalillo avait ensuite marqué le point gagnant.

On peut donc tenir Mauch directement responsable de ce revers. Il n'en demeure pas moins un stratège sans pareil. S'il fallait analyser toutes les victoires des Expos,

Une saison avec Gene Mauch

on en viendrait vite à la conclusion que le joueur le plus utile chez les Expos, ce n'est pas Mike Marshall, mais plutôt Gene Mauch!

Mauch a su obtenir le maximum de certains joueurs grâce au système d'alternance. Par contre ce même système a certes été néfaste aux Boots Day, Ron Woods, Jim Fairey et Clyde Mashore.

Day avait réussi à porter sa moyenne offensive à .280 lorsqu'il a été relégué au rôle de substitut alors que les Expos ont affronté cinq gauchers de suite. A son retour au jeu, il n'a jamais été en mesure de retrouver son rythme au marbre.

Woods a prouvé qu'il pouvait tout aussi bien faire contre les droitiers que les gauchers. Mauch en avait toutefois décidé autrement et ses trois circuits contre les lanceurs droitiers en une semaine n'ont pas réussi à faire entendre raison au petit général.

Fairey et Mashore ont tous deux travaillé de façon acharnée au commencement de la saison dans

le but d'obtenir une chance de jouer à tous les jours. Ni l'un ni l'autre n'a réellement obtenu cette chance. Rien n'indique qu'ils auraient réussi, mais leur travail acharné aurait pu être récompensé par un essai sérieux.

Mauch et le régime totalitaire
On a dit que Mauch avait les défauts de ses qualités. La cas de Fairey et Mashore jette une certaine lumière sur le régime totalitaire de Gene Mauch.

Ce régime a sûrement nui à quelques joueurs, il faut bien convenir qu'il a aidé la cause de l'équipe. Ainsi les manques de disciplines sont rares chez les Expos, voir même inexistant.

Mauch ne souffre pas la nonchalance et il exige que ses joueurs ne commettent aucune erreur de jugement. Il faut convenir que les Expos présentaient cette année une équipe bien rodée. Finalement, ce totalitarisme de Mauch entraîne nécessairement un esprit de corps au sein de son équipe.

Il est surprenant qu'il n'y ait pas

de "cliques" chez les Expos, surtout lorsque l'on note le favoritisme que Mauch peut avoir pour certains joueurs.

Mauch a préféré Bob Bailey à Coco Laboy, Ron Hunt à Hector Torres et Mike Marshall aux autres tout au long de la saison. Le cas de Bailey est le plus surprenant. Il faut même se demander si l'amour de Mauch pour Bailey ne serait pas plutôt de l'aversi on pour Laboy.

Mauch a préféré Bailey à Laboy surtout pour son potentiel à l'attaque. Laboy a cependant prouvé qu'il était supérieur à Bailey à la défensive et sur le plan offensif, sa poussée de fin de saison a laissé Mauch bouche bée.

Dans le cas de Hunt, il est évident que ce dernier est supérieur à Torres. Mais un Hunt blessé ne vaut pas un Torres en santé. Finalement, Mauch a permis à Marshall de devenir l'un des meilleurs lanceurs de relève de la ligue Nationale en l'utilisant fréquemment. Cela a sûrement porté des fruits cet été, mais reste à savoir quel

effet cela aura sur la confiance des autres lanceurs dans les années à venir? Les John Strohmayr, Tom Walker, Joe Gilbert et Steve Renko en ont pris pour leur rhume!

Mauch possède un caractère bouillant

Il serait impardonnable de faire une rétrospective de la saison 1972 sans parler du caractère bouillant de Gene Mauch. Le petit général a su imprégner ce désir de vaincre à ses joueurs. Il est directement responsable du jeu agressif préconisé par les Expos.

On revoit l'agressivité de Mauch lorsque ses joueurs glissent avec ardeur au deuxième but, lorsqu'il court avec vigueur du marbre au premier but.

On lui a reproché à juste titre certaines scènes disgracieuses telles que son attaque à l'endroit de Steve Carlton... mais à la toute fin, il faut admettre qu'il a les défauts de ses qualités.

Et ses qualités ont permis aux Expos de mériter le respect de toutes les équipes de la ligue Nationale de baseball.



Mike Marshall, pompier en Eldorado

photo René Picard, LA PRESSE

Mauch avait raison d'être patient avec Mike Marshall

par Pierre LADOUCEUR

"Je ne suis pas aussi âgé que Casey Stengel et je n'ai pas eu l'occasion de voir à l'oeuvre tous les grands lanceurs de relève. Je peux cependant vous affirmer que Mike Marshall est le meilleur lanceur de relève que j'ai eu la chance de gérer et je crois sincèrement qu'il est probablement l'un des meilleurs de l'histoire du baseball," a déclaré Gene Mauch lorsqu'on lui a demandé de commenter le choix de Mike Marshall à titre de joueur par excellence chez les Expos en 1972.

Marshall a connu une saison sensationnelle. Il a remporté 14 victoires et il en a protégé 13. Il a donc pris part à 32 des 70 victoires des Expos cette saison. Marshall succède donc à Ron Hunt, le joueur par excellence chez les Expos en 1971. Rusty Staub avait été le choix en 1969 et Carl Morton lui avait succédé en 1970.

"C'est un honneur pour moi d'avoir mérité un tel honneur et j'espère pouvoir continuer à aider la cause des Expos pendant de nombreuses saisons à venir," a révélé un Marshall qui était visiblement ému après le match.

"Je crois que cette année, je suis devenu le lanceur que j'avais toujours rêvé devenir. J'ai toujours eu une bonne balle rapide et une bonne glissante. La balle tire-bouchon est venue compléter mon répertoire," a-t-il conclu.

Les Expos ont toutefois perdu contre New York

Marshall a terminé la saison de belle façon. Les Expos ont essuyé un revers de 3 à 1 contre les Mets de New York, mais Marshall a tout de même blanchi les Mets en neuvième manche. Il a retiré dans l'ordre les trois frappeurs à lui faire face.

Balor Moore a toutefois été moins

chanceux lors de la soirée d'hier alors qu'il a encaissé son neuvième revers contre neuf victoires. Moore a permis trois points aux Mets en sixième manche et cela lui a été néfaste.

Theismann accuse les Eskimos

TORONTO (PC) — Joe Theismann a déclaré hier que les Eskimos d'Edmonton avaient reçu des instructions pour le rloguer de nouveau au rang des blessés dans le match de samedi dernier. Theismann, qui participait à un match pour la première fois depuis la rencontre d'ouverture au cours de laquelle il avait subi une blessure à la cheville affirmait: "J'ai appris après le match que les Eskimos ne devaient laisser passer aucune chance de s'attaquer à ma cheville".

Rejoint au téléphone Ray Jauch, l'instructeur des Eskimos, devait toutefois rejeter cette accusation: "Je ne sais même pas à quelle cheville il a été blessé", avouait-il.

Le quart-arrière étoile, qui a été blessé de nouveau à la suite d'un coup plaqué de Tom Gay, a toutefois permis à son équipe d'offrir sa meilleure performance offensive de l'année. Les Rough Riders ont tout de même dû s'incliner 31-30 devant les Eskimos.

Jim Fregosi a ouvert la manche en trappant un roulant à Tim Foli. Ce dernier a commis une erreur sur le jeu. Par la suite, Fregosi a marqué à la suite d'un mauvais lancer de Moore. Un but sur balles à Cleon Jones et un circuit de Jim Beauchamp ont produit les deux autres points du New York.

"Moore a été incapable de surmonter l'erreur de Foli. Mais je ne m'en fais pas outre-mesure. Ce gars-là va remporter plusieurs victoires pour les Expos dans les années à venir," a expliqué Gene Mauch.

Les Expos avaient marqué leur seul point en quatrième manche à la faveur de simples de Bob Bailey et Hal Breden suivie d'un double-jeu.

"John Matlack est l'un des meilleurs jeunes lanceurs gauchers de la ligue Nationale. Il nous a permis un point et il aurait fallu s'accrocher à cette avance parce que par la suite, il a lancé avec force," a poursuivi le gérant des Expos.

Mauch voulait une victoire

"Je suis cependant désolé de n'avoir pas servi une victoire aux amateurs de baseball lors de ce dernier match de la saison. Ce soir, c'était la fête des partisans et nous avons été incapable de leur donner le cadeau par excellence: une victoire!" a déclaré Gene Mauch.

"Je peux cependant vous affirmer que notre équipe fera honneur à ces amateurs dans les années à venir. Vous avez vu pour la première fois cette saison une équipe des Expos avec un excellent noyau de jeunes joueurs et ce n'est qu'un commencement," a-t-il conclu avant de rejoindre les autres membres de l'équipe dans le vestiaire.

Les Expos seront à Daytona Beach en '73

par Pierre LADOUCEUR

Les Expos ne seront pas de retour à West Palm Beach les printemps gérant des Expos, a en effet annoncé hier que les Expos avaient conclu une entente avec les autorités de la ville de Daytona Beach en l'oride.

Les Expos ont signé un bail de trois ans afin d'utiliser le City Island Park. C'est Danny Menendez qui a signé le bail pour le compte de l'organisation des Expos.

"Cela signifie qu'au cours des prochaines années, nous aurons seulement un camp. Il n'est plus question de séparer le camp des joueurs des ligues majeures de ceux des ligues mineures," a déclaré Jim Fanning hier soir. C'est un avantage pour nous puisque Gene Mauch et ses instructeurs seront en mesure de travailler plus étroitement avec nos jeunes joueurs des ligues mineures."

Les Braves n'offraient plus leur hospitalité

Les Expos avaient été les invités des

Braves d'Atlanta à West Palm Beach au cours des quatre premières années de leur existence. La direction des Braves a cependant suggéré aux Expos de se trouver un nouveau site au printemps de 1973.

Ce n'est pas que nous voulions chasser les Expos. Nous voulons toutefois réunir sous un même toit tous nos joueurs. Pour réussir cela, nous avons besoin de tous les terrains disponibles à West Palm Beach," a expliqué Donald Davidson, le vice-président des Braves.

"La direction des Braves nous a poliment suggéré de chercher un site en vue de la prochaine séance d'entraînement. Je me suis rendu à Daytona Beach en compagnie de Jim Fanning le mois dernier afin d'étudier les facilités à Daytona Beach et nous avons jugé que le tout était adéquat," a admis Danny Menendez avant notre départ pour Baltimore et Détroit.

"C'est un excellent site. C'est situé plus au nord que West Palm Beach, mais le climat y est sensiblement le

même. De plus, c'était devenu une nécessité pour nous d'avoir notre propre complexe," a révélé Jim Fanning.

POUSSIERES DE LOSANGE... Les Expos ont terminé la saison en essayant quatre revers consécutifs... leur dernière victoire de la saison aura été signée par Bill Stoneman... Ron Fairly aura été le meilleur frappeur chez les Expos cette saison avec une moyenne offensive de .278... de plus, il a dominé les Expos au département des doubles (15), des circuits (17) et des points produits (68)... Tim Foli a réussi le plus de coups sûrs (130)... Bob Baniay, lui, a dominé au département des triples avec quatre...

Larry Doby, Gal McLish et Jerry Zimmerman ont été réengagés hier soir... par contre, Jimmy Bragan ne sera pas de retour l'an prochain... "Laugan est un excellent dépisteur et il retournera à ses anciennes fonctions la saison prochaine," a expliqué Jim Fanning...

SAUVÉ

DAMON INTERNATIONAL

D'Italie...
...pour les connaisseurs

Damon est exagérément minutieux et demande à ses artisans italiens de soigner les petits détails tels que surpiques et boutonnières comme si le sort de l'Italie en dépendait. Le résultat? Magnifico!

Veste en suède et laine. Noir ou brun. \$135

Chemisier en laine et suède. Beige seulement. \$65

Les deux modèles en tailles P.M.G. et T.G. Autres modèles Damon à compter de \$42.50

3 MAGASINS POUR MIEUX VOUS SERVIR

6554, PLAZA SAINT-HUBERT (metro Beaubien) 273-6392

LES GALERIES D'ANJOU 351-6810

CENTRE LAVAL 332-4641

Utilisez votre carte SAUVÉ FRÈRES ou CHARGEX

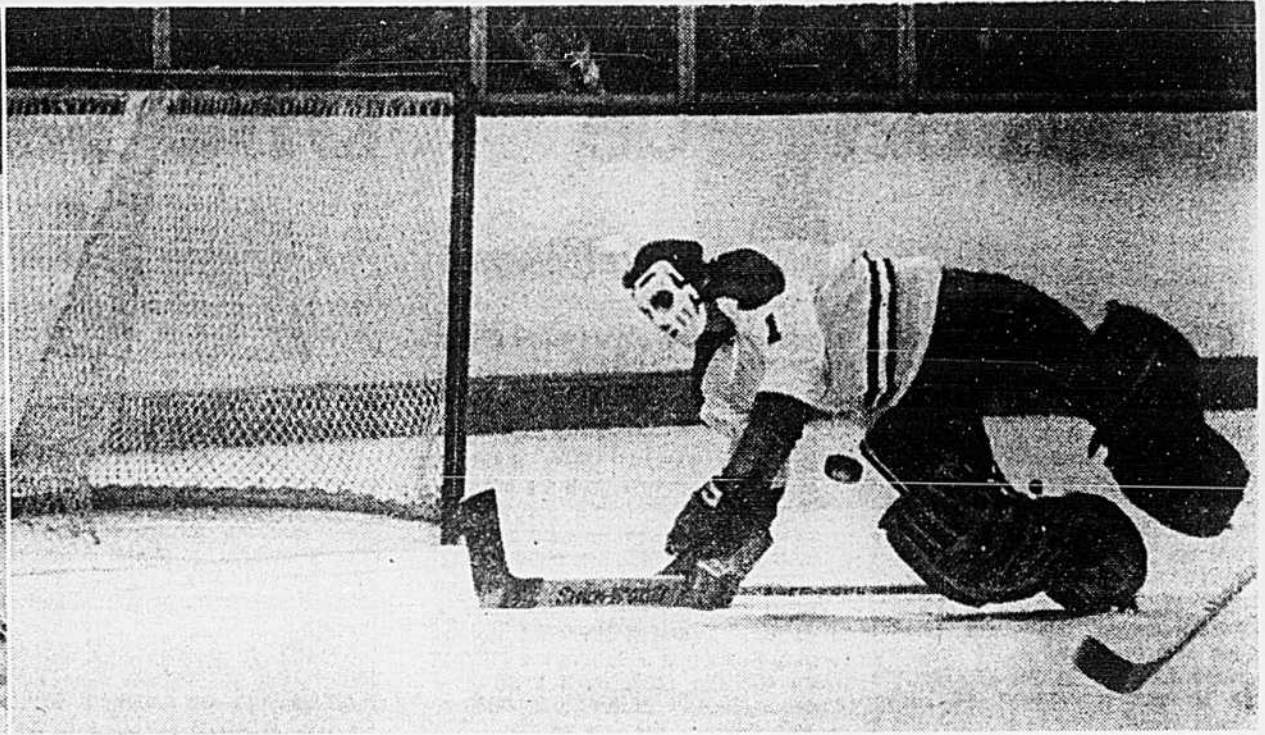
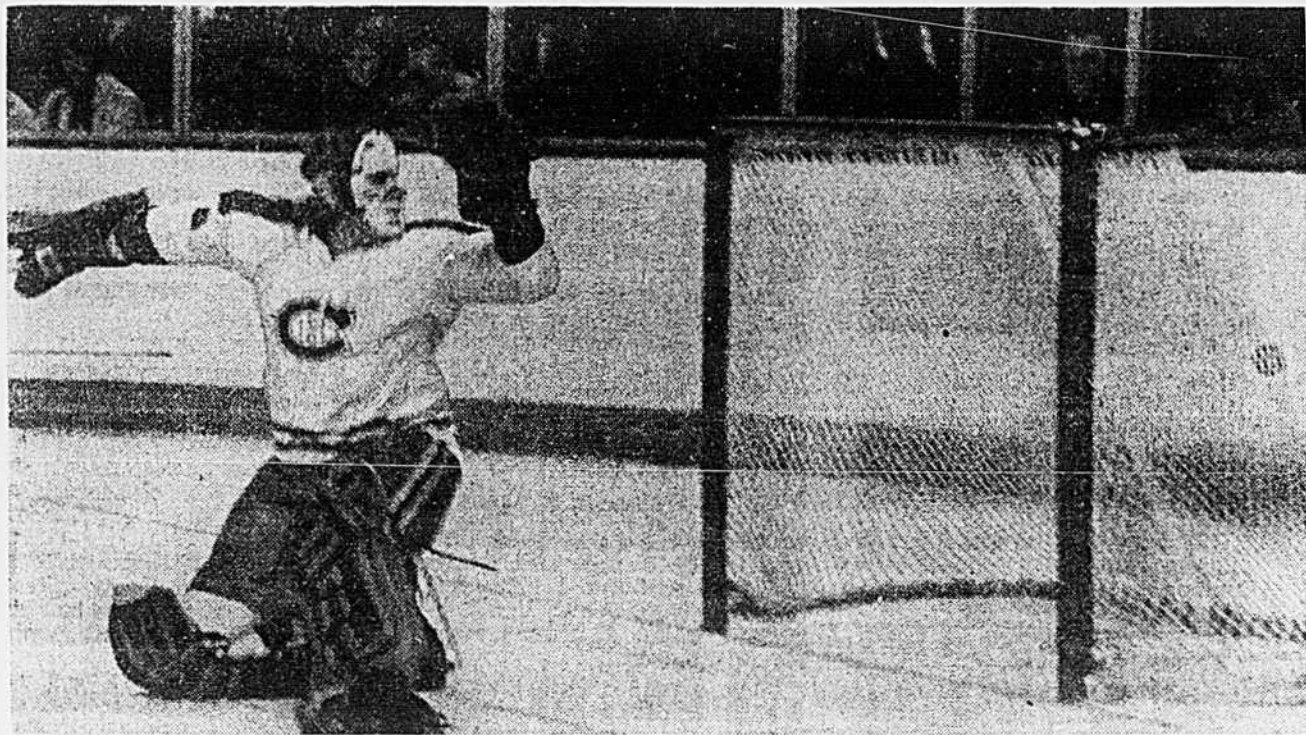

photos Pierre Côté, LA PRESSE

Ken Dryden, à gauche, et Michel Plasse ont fait match nul, allouant chacun deux buts aux Maple Leafs.

Les Leafs n'ont pas encore oublié Parent

par Yvon PEDNEAULT

John McLellan sait fort bien que les Maple Leafs de Toronto ne peuvent tout simplement pas commencer la prochaine saison avec un seul gardien expérimenté. Un gardien de 43 ans par surcroît.

Le directeur-gérant Jim Gregory le sait également et aussi le vice-président King Clancy.

Bien que ces trois hommes ne le laissent pas entrevoir, la situation est à l'armanté chez les Leafs. Gord McRae et Ron Low sont les deux gardiens, qui ont tenté de chasser les patins de Bernard Parent, maintenant avec les Blazers de Philadelphie, de l'Association mondiale, mais aucun n'a réussi l'exploit.

"Disons que McRae et Low n'ont rien renversé durant la période d'entraînement. Mais d'ici à samedi, je devrai quand même faire un choix," souligne McLellan.

L'instructeur des Leafs ajoute que le vétéran Jacques Plante lui avait formulé l'idée qu'il serait peut-être capable d'officialier dans 50 matches cette saison. McLellan a sûrement mal compris les propos de son vétéran gardien.

"Tout au plus 40 matches, mentionne Plante. Un fait est certain, je suis incapable de garder les buts deux soirs de suite."

Une transaction

L'unique solution au problème, vous l'avez sans doute deviné, est une transaction.

Mais qui offrir? Les Leafs ont passablement été touchés par le départ de Rick Ley, Larry Pleau et Jim Harrison. Ils ont des problèmes à la défensive et aussi à l'attaque. Donc, ils ne peuvent pas trop s'aventurer dans le marché des échanges.

Même si Gregory ne veut pas aborder le sujet, il ne fait plus l'ombre d'un doute que les dirigeants des Leafs ont frappé à la porte de certaines équipes.

"Il n'y a pas à le cacher, nous tentons d'embaucher un autre gardien, affirme Clancy. Nous devons solutionner ce problème, mais ce n'est pas facile."

Clancy et Gregory savent fort bien que la plupart des équipes de la ligue Nationale font face aux mêmes problèmes. Les Bruins de Boston, les Red Wings de Detroit, les Penguins

de Pittsburgh, les Golden Seals de la Californie et les Blues de Saint-Louis sont en détresse.

Le Canadien pourrait peut-être aider les Leafs d'une certaine façon. Des rumeurs ont circulé dans la Ville-Reine, il y a une semaine, que Wayne Thomas serait échangé aux Leafs mais les dirigeants du Tricolore se sont empressés de nier de telles spéculations.

"Il n'a jamais été question d'échanger Thomas," révèle Pollock.

Et Bernard Parent

Donc, il reste toujours Bernard Parent. Clancy a toujours été un homme

très coloré. Aussi, il dit qu'il voue une grande admiration pour Parent.

"Je préche peut-être pour ma paroisse mais je pense et je suis convaincu que Parent est un gardien supérieur à Ken Dryden. Il a toutes les aptitudes. Rapide, une main gauche efficace, bref, il est un excellent gardien."

Henderson blessé

Dans un autre ordre d'idée, en plus du problème d'un deuxième gardien d'expérience, McLellan sera peut-être privé des services de Paul Henderson pour le premier match de la saison,

samedi à Toronto, contre les Black Hawks de Chicago.

"Henderson s'est blessé à l'aine lors du dernier match de la série entre le Canada et l'URSS et son cas est douteux pour samedi. Quant à Ron Ellis, lui aussi soigne une blessure. Dès le premier match contre l'Union soviétique à Montréal, il s'est blessé au cou et il est toujours incommodé par un malaise," conclut McLellan en hochant la tête.

La saison pourrait bien être longue pour McLellan et les Leafs.

Mauvais souvenir pour Kompalla

BONN (PC) — "Lorsque je me rappelle ces matches, j'en ai la chair de poule", déclare Josef Kompalla, arbitre allemand dans la série Canada-URSS, dans le journal General Anzeiger.

"Dix autres parties semblables et j'aurais vieilli de plusieurs années. Je suis très heureux d'être revenu à la maison, sain et sauf."

L'agence soviétique Tass rapporte que Kompalla a déclaré dans le journal allemand:

"La conduite des pros canadiens sur la patinoire n'a rien à faire avec les sports... Ils menacent toujours la vie de leurs rivaux. Si le match ne va pas au goût des Canadiens, ils blâment les arbitres. Pour moi, les pros outre-Atlantique se conduisent de façon scandaleuse."

Kompalla a précisé que la conduite des Canadiens était mauvaise même dans les hôtels, "où ils harassent les visiteurs".

"Leurs instructeurs Harry Sinden et John Ferguson agissent de même."

Kompalla a ajouté que les Canadiens avaient nui aux arbitres dans les matches.

"Ils ont même attaqué mon compagnon Frantz Baader en lui lançant des restes de victuailles dans l'avion."

Justification

Kompalla croit que les arbitres étaient justifiés de punir les Canadiens.

"On reste avec l'impression que les Canadiens aimeraient jouer sans arbitres afin de faire ce qu'ils veulent."

Il a rappelé l'incident Parisé qui a finalement échappé d'une punition de match dans le dernier match à Moscou.

On sait également qu'on a lancé un banc et une chaise, plus une serviette, du banc des Canadiens à cette occasion.

Les Canadiens se sont opposés à la présence des arbitres allemands dans le dernier match à Moscou, mais on en est finalement venu à un compromis en utilisant Kompalla et l'arbitre suédois Uve Dalberg, choix des Canadiens.

Shutt jouera ... mais à Halifax

par Yvon PEDNEAULT

Seulement quelques mots sur le match d'hier soir et nous parlerons ensuite de la situation chez le Canadien. Des rumeurs en particulier.

A propos du match lui-même, une simple rencontre hors concours qui s'est soldée par une victoire du Canadien 5-4 aux dépens des Maple Leafs devant une faible assistance de 6,011 personnes.

Un match ordinaire qui a cependant été marqué d'un autre retour du Tricolore en dernière période. Le Canadien a enfilé deux buts sans réplique derrière Jacques Plante, la vedette incontestée du Toronto.

"Il a disputé un match colossal, disait Scotty Bowman. Nous avons eu au moins sept échappées durant la rencontre et il a été solide en chaque occasion."

"Je n'ai pas aimé la tenue de nos défenseurs durant les deux premières périodes mais en troisième, nous avons retrouvé un certain synchronisme", ajoutait-il.

Les compteurs du Canadien ont été Yvan Cournoyer, Pete Mahovich, Guy Lafleur, Serge Savard et Jacques Lemaire. "Les joueurs qui ont participé à la série Canada-URSS sont en bonne forme. Du moins, nous en avons eu une preuve ce soir. Même Brian Glennie a bien joué du côté des Leafs."

Dave Keon a réussi deux buts pour les Torontois. Randy Osburn et Denis Dupère ont complété le pointage. Le match a été ponctué de deux combats de boxe à la troisième. Marc Tardif a eu le meilleur sur Mike Pelyk et Larry Robinson a coupé Pierre Jarry au visage, la blessure a nécessité quatre points de suture.

Et la situation?

Parlons maintenant de l'alignement du Canadien pour le premier match de la saison régulière. Le calendrier

des rencontres hors concours est bel et bien terminé. Donc, il serait bon de jeter un coup d'oeil sur le rendement des recrues.

"Chuck Leifley a mérité un poste régulier, affirme Bowman. Il jouera avec Yvan Cournoyer. Chuck préconise un style semblable à Gilles Tremblay et par le fait même, Cournoyer pourra se concentrer davantage à l'attaque."

"Chuck Armason a connu son pire match de la période d'entraînement ce soir, mais il demeurera quand même avec l'équipe. Murray Wilson et Steve Shutt, leur cas est plutôt difficile à analyser."

"Wilson est un excellent joueur défensif. Il pourrait nous être d'une aide précieuse pour les matches disputés à l'étranger car la défensive joue toujours un rôle primordial en pareilles circonstances."

Shutt doit jouer

"Steve Shutt a démontré de belles aptitudes au cours des deux dernières semaines. J'aimerais le garder avec l'équipe, mais, par contre, je suis un peu inquiet à la pensée qu'il ne pourra pas jouer régulièrement. Ce gars-là ne peut demeurer sur le banc. Nous devons prendre une décision prochainement."

Reste Larry Robinson.

"J'ai l'intention d'utiliser cinq défenseurs et un autre jouera le rôle de spectateur, c'est-à-dire Robinson."

Conclusion, Dale Hoganson sera vraisemblablement cédé aux Voyageurs de la Nouvelle-Ecosse.

Et les gardiens de but?

On sait que Bowman a déclaré que le système de trois gardiens de buts était révolu. Cela ne veut pas nécessairement dire que Wayne Thomas a déjà reçu son billet d'avion pour Halifax.

"J'aurai recours aux deux mêmes gardiens mais Thomas et Michel Plasse demeureront à Montréal jusqu'à nouvel ordre. En terminant, je crois que Réjean Houle commencera la saison au centre."

BLOC-NOTES. — Les Red Wings de Detroit auraient obtenu les services du gardien Denis Dejordy, des Islanders de New York, selon un rumeur qui circulait dans les coulisses du Forum, hier soir... Rayez le nom du centre Henri Richard pour le premier match de la saison régulière contre les North Stars du Minnesota, samedi soir au Forum... Je ressens encore des douleurs au genou et je doute fort d'être en mesure de revêtir l'uniforme", a confié Richard... Jacques Laperrière n'a pas participé au match d'hier à cause d'une blessure à l'aine... Bobby Baun n'a pas fait le voyage à Montréal à la suite du décès de son père... Frank Mahovich est arrivé dans la métropole, hier après-midi, et il semblait en parfaite santé... Ken Dryden et Michel Plasse se sont partagés la besogne devant le filet du Canadien... ils ont été déjoués chacun deux fois...



Dryden sourit (voir sous le masque) en jonglant avec la rondelle

Les Alouettes recherchent un nouvel ailier défensif

par Jean-Marc DESJARDINS

Les Alouettes semblent lancés sur la bonne voie, non? L'offensive tout comme la défensive abattent, depuis deux matches, du travail satisfaisant, non? Sam Etcheverry n'entrevoit pas d'autres changements, non?

Erreur. La ligne défensive subira quelques modifications d'importance l'ici le match de dimanche prochain à Toronto, sinon, le plus tôt possible.

"Si nous voulons améliorer notre défensive, il faudra nécessairement trouver un bon ailier défensif, expérimenté et d'une taille respectable," a déclaré hier l'instructeur des Alouettes.

Depuis hier matin donc, et à la demande d'Etcheverry, J. I. Albrecht s'est attablé derrière son téléphone et tente par tous les moyens possibles de mettre le grappin sur la perle rare.

Smear joue trop bien

"Steve Smear se défend trop bien au poste de second de centre pour que je lui demande de retourner à celui d'ailier défensif, a ajouté Etcheverry.

"Quant à Brian Marcell, ce n'est pas le talent qui lui manque, mais plutôt la taille et le poids. Mike Maloney, lui, ne possède pas l'expérience suffisante et il est trop tard à ce stade-ci

de l'année pour lui enseigner toutes les ficelles."

Depuis le match des Alouettes à Winnipeg, la semaine dernière, Smear a repris la position de second de centre, suite à une blessure au nouveau venu, John Huard.

La direction des Alouettes, plutôt que de chercher à mettre sous contrat un véritable ailier défensif lorsque le besoin s'est fait sentir, a préféré importer un second de centre pour ensuite déplacer Smear.

Mais la tactique n'a pas fonctionné et Huard a éprouvé toutes les peines du monde à jouer un seul match.

Huard partira

Comme solution de rechange, on a accordé des essais à Maloney et Marcell au poste d'ailier défensif, mais malgré une bonne volonté évidente de leur part, ce ne fut pas concluant.

"Je prendrai une décision définitive cette semaine, en ce qui regarde le cas de Huard, a pour lui Etcheverry. Une chose est sûre, cependant, même si Huard n'est pas d'un précieux second cette saison, je voudrais bien le voir au camp d'entraînement, l'année prochaine."

En d'autres termes, Huard devrait faire ses valises d'ici quelques jours, afin de faire place à un véritable ailier défensif que dénichera Albrecht.

On ne sait d'où il viendra, ni qui il sera, mais le téléphone du gérant-général des Alouettes n'a pas dérogé de la journée, hier.

D'autre part, plusieurs joueurs des Alouettes ont subi des blessures légères, mais aucun d'entre eux ne sera trop handicapé pour ne pas participer à la rencontre avec les Argos.

L'état du quart-arrière George Mira est maintenant satisfaisant et après l'avoir vu s'exercer à l'Autostade, hier, il est facile de prévoir que Somy Wade disputera probablement son dernier match dimanche prochain.

On sait que Mira, à cause d'une blessure au genou, a dû s'absenter pour une période de quatre matches. Il sera en uniforme le 14 octobre à Montréal lors de la visite des Tiger-Cats de Hamilton.

On ne prévoit, par ailleurs, aucun autre changement dans l'alignement offensif et défensif... pour l'instant.

HORS LIGNES... Le sort de Hugh McKinnis avec les Rough Riders d'Ottawa tient à bien peu de choses. L'instructeur Jack Goffa vient, en effet, de faire signer un contrat à un nouveau centre-arrière américain, soit Jack Rizzo, anciennement des Giants de New York. Rizzo jouera lundi prochain contre les Stampedeers de Calgary. S'il fait bien, McKinnis devra boucler ses valises.

Sinden à Boston

Les dirigeants des Bruins de Boston annonceront cet après-midi la nomination de Harry Sinden à un important poste administratif.

Une conférence de nouvelles aurait d'ailleurs été convoquée pour 2 h. 30 cet après-midi. Sinden n'occuperait pas le poste de directeur-gérant ou d'instructeur des Bruins, mais il serait, selon toute apparence, le grand patron de l'organisation des champions de la coupe Stanley.

Le président Weston Adams junior, qui a confirmé que des pourparlers avaient été entamés avec Sinden, s'est déclaré enchanté du travail de Tom Johnson et Milt Schmidt, respectivement instructeur et directeur-gérant.

BASEBALL MAJEUR				
CLASSEMENT FINAL				
Ligue Nationale (Division Est)				
	G	P	Moy.	Diff.
Pittsburgh	96	59	619	—
Chicago	85	70	548	11
New York	83	73	532	13½
St. Louis	75	81	481	21½
Expos	70	86	449	26½
Philadelphie	59	97	378	37½
Ligue Nationale (Division Ouest)				
	G	P	Moy.	Diff.
Cincinnati	95	59	617	—
Houston	84	69	559	10½
Los Angeles	85	70	548	10½
Atlanta	70	84	455	25
S. Francisco	69	86	445	26½
San Diego	58	95	379	36½
Ligue Américaine (Division Est)				
	G	P	Moy.	Diff.
Detroit	86	70	551	—
Boston	85	70	548	1½
Baltimore	80	74	519	5
New York	79	76	510	6½
Cleveland	72	84	462	14
Milwaukee	65	91	417	21
Ligue Américaine (Division Ouest)				
	G	P	Moy.	Diff.
Oakland	92	62	596	—
Chicago	87	67	565	5½
Minnesota	77	77	500	15½
Kansas City	76	78	494	16½
Californie	75	80	484	18
Texas	54	100	351	38½



Keon semble jouer au baseball

Devant un Ken Dryden vigilant et un coéquipier indifférent, Dave Keon donne l'impression de vouloir frapper la rondelle tel un joueur de baseball. Malgré cette stratégie pour le moins révolutionnaire, les Maple Leafs ont dû s'incliner 5-4 devant le Canadien, hier, au Forum.

photo Pierre Côté, LA PRESSE

O'Brien a troqué son lit d'hôtel pour l'hôpital

par André TRUDELLE
envoyé spécial de LA PRESSE

LEXINGTON (Kentucky) — Depuis 48 heures, Joe O'Brien a déménagé. Au lieu du Campbell House Inn, luxueux motel qu'il habitait en compagnie de son épouse Ilene depuis le début de la semaine du Grand Circuit à Lexington, le pilote et entraîneur Joe O'Brien est installé de l'autre côté du Harrodsburg Road, à la chambre 258 du St. Joseph Hospital. Ilene est devenue son infirmière.

Au lendemain de l'accident qui l'a contraint à modifier tous ses plans, Joe O'Brien repose dans un état satisfaisant, mais écarté de toute activité pour au moins quatre, sinon six semaines. Il a subi cinq fractures aux côtes et une fracture de la clavicule, mardi, lorsque le cheval qu'il pilotait n'a pu éviter un amoncellement de conducteurs de chevaux et de sulkiés, peje-méle, au demi-mille de la piste rouge de Lexington. Le Dr Théodore Ehouse, juge-adjoint au départ, a été le premier à secourir O'Brien sur la piste. Il a dû lui administrer la respiration bouche à bouche alors que O'Brien était complètement hors de combat.

Il est maintenant 15 h. Depuis bientôt une heure, nous attendons le retour de Joe O'Brien de la salle d'opération. Toutes les cinq minutes, se présente un visiteur. Ilene le reçoit aimablement. Elle lui explique la situation. Même quand il retrouvera sa chambre, Joe ne pourra recevoir personne. C'est un ami. Puis un livreur qui apporte des fleurs. Puis un autre ami.

"Combien de fois ses propriétaires et ses amis ont-ils insisté auprès de lui pour qu'il s'en tienne à ses principaux engagements, déplore Ilene. C'est en vain. Conducteur un jour, conducteur toujours, semble-t-il."

Pour rendre service...

Car c'est en voulant rendre service, dans une course de \$500 que Joe O'Brien a été blessé. Au soir de l'accident, sous l'effet de calmants à l'hôpital, il avait expliqué: "Le cheval qui me précédait a tombé et je pensais l'avoir évité. Je me souviens ensuite avoir été soulevé dans les airs, mais rien d'autre. J'ai retrouvé mes sens ici à l'hôpital."

Joe O'Brien est canadien de naissance. Il est originaire de l'Île-du-Prince-Édouard. Il est âgé de 55 ans et son épouse et lui ont deux enfants, Stanley B., âgé de 20 ans, et Channing, âgé de 16 ans. Les deux garçons s'intéressent à l'entraînement et à la conduite des trotteurs et ambleurs. En l'absence de Joe, son épouse qui tient les livres de Stanley B., l'aîné, administreront ses affaires.

Joe est installé à Shafter en Californie. Sa ferme peut accueillir 90 chevaux et Joe a fait aménager une piste d'entraînement de 3/8 de mille. Il s'occupe chaque année d'une centaine de chevaux, dont une quinzaine environ lui appartiennent en totalité ou en partie. Son personnel comprend une cinquantaine de personnes.

O'Brien est un pilote fort respecté et très en demande. Il ne refuse jamais de conduire quand il n'est pas

lui-même engagé dans l'épreuve. On l'a souvent vu à l'oeuvre à Montréal.

Sans le fouet

Jules Giguère qui a succédé au regretté Yvan Dugré comme officier de liaison à Blue Bonnets, a bien connu Joe O'Brien au cours de sa carrière. "C'est le meilleur conducteur que je connaisse pour obtenir le maximum d'un cheval sans recourir au fouet", affirme Jules. "Il est dommage que les jeunes pilotes ne puissent apprendre le secret de Joe O'Brien..."

Ce dernier compte de nombreux records dans les annales du trot et amble. Il occupait le troisième rang chez les meilleurs gagnants de course à vie, derrière Hervé Filion et Billy Haughton, avec 3,032 victoires avant le début de l'année en cours. Il est quatrième, derrière Haughton, Dancer et Insko pour les gains en bourse avec \$10,523,763 avant 1972. C'est lui qui était aux rênes de Steady Star l'an passé, quand le cheval a établi le record mondial de 1:52 contre la montre ici même à Lexington. C'est encore O'Brien qui a réussi le plus de milles en moins de 2:00 minutes en courses; il en avait 151 avant 1972.

Joe O'Brien avait subi des fractures aux deux chevilles en 1955, le pire accident de sa carrière. Si le métier de conducteur peut durer toute une vie, il n'en comporte pas moins de grands risques qui n'épargnent pas les meilleurs. A cause de la pluie, le programme de courses d'hier a été annulé. Selon Georges Pinard, de Drummondville, accompagné ici de son programme sont remis pendant la semaine et de Me André Biron, c'est la première fois en douze ans que deux

Quatre gérants sont rengagés

par la Presse canadienne

Les gérants ont pris la vedette hier alors que les ligues majeures de baseball terminaient leur calendrier régulier 1972.

Billy Martin, du Detroit, Eddie Kasko, du Boston, Frank Quilici, du Minnesota, et Ken Aspromonte, du Cleveland, ont tous été rengagés dans la Ligue américaine.

Martin et Quilici ont signé des contrats d'un an; Kasko, un de deux ans et Aspromonte, un de plusieurs saisons.

L'entente de Martin avec les champions de la division Est est apparemment le résultat d'un changement d'opinion.

Il avait déclaré mardi soir, après que Detroit s'eût assuré le titre aux dépens du Boston, qu'il avait déjà refusé l'offre.

En rejoignant les rangs des Tigers il y a deux ans, Martin avait signé un contrat pour deux saisons. Après la saison 1971, son contrat a été reporté à 1973. Il s'agit d'une autre extension d'un contrat de \$85,000 par année.

Instructeurs de retour

Les Tigers ont aussi rengagé les instructeurs Dick Tracewski, Joe Schultz, Art Fowler et Charlie Silvera pour 1973.

Kasko, considéré sur le chemin du congédiement il y a deux mois, soit avant la poussée des Red Sox dans la course au championnat dans l'Est, a reçu une augmentation de \$10,000 portant son salaire annuel à \$60,000.

Tous les instructeurs des Red Sox ont aussi été rengagés.

Le rengagement de Quilici a mis fin à plusieurs semaines de spéculations, à savoir si le président Calvin Griffith retiendrait les services de l'homme qui avait pris les rênes du club à la mi-saison.

Quilici avait succédé à Bill Rigney le 6 juillet. Les Twins, qui avaient présenté une fiche de 36-34 sous Rigney, ont terminé avec 41-43 sous Quilici.

On ignore le salaire d'Aspromonte, mais on sait qu'il a signé un contrat pour plusieurs saisons.

Les instructeurs Joe Lutz et Warren Spahn ont été rengagés, mais Bobby Hoif-

man ne reviendra pas, a dit le club sans s'expliquer davantage.

On sait que Bob Lemon avait été remplacé par Jack McKeon mardi comme gérant des Royals de Kansas City.

Avis engage la partie.

VOIR EN PAGE C3

Avis louer des voitures de toutes les bonnes marques, Plymouth et Dodge en tête.

Les Obligations d'Epargne du Canada sont faciles à acheter

... au comptant ou par versements de toute banque, caisse populaire, société de fiducie ou courtier agréé
... ou au travail, selon le Mode d'Epargne sur le Salaire.
Pour moins de 30¢ par jour, vous pouvez acheter une obligation de \$100 de votre employeur.

Tu as raison d'acheter des Obligations d'Epargne du Canada



LEONARD

RIGON

UN CLASSIQUE DE GRANDE CLASSE EN CHEVREAU MARRON OU VEAU NOIR.

LARGEURS A, C et D.

\$50.

301 EST. STE-CATHERINE 844-1440

PLACE BONAVENTURE, MONTREAL 878-1140

J. R. LEONARD

SKI 73' PLACE DES ARTS

PAR LA BANQUE DES ARTS

2 SUPER FILMS DE SKI • 2 HEURES DE SPECTACLE

le Danque de Montréal International 72

EXPO-SKI • MODE

5 AU 9 OCT

voyez les 2 films et visitez ensuite l'expo-ski.

Sous les auspices de la ZONE DE SKI LAURENTIENNE

Cédule des spectacles à l'écran du Théâtre Maisonneuve.
Jeudi, 5 octobre: 7:00 p.m., 9:30 p.m.
Vendredi, 6 octobre: 4:00 p.m., 7:00 p.m., 9:30 p.m.
Samedi, 7 octobre et dimanche, 8 octobre: 11:00 a.m., 1:30, 4:00, 7:00 et 9:30 p.m.
Lundi, 9 octobre: 11:00 a.m., 1:30 p.m., 4:00 p.m., 7:00 p.m.
1,250 billets seront mis en vente 45 minutes avant chaque spectacle aux guichets de la Salle Wilfrid Pelletier.
ENTRÉE: Adultes: \$ 2.50 Étudiants (16 ans et moins): \$ 1.50

THÉÂTRE MAISONNEUVE
PLACE DES ARTS, Montréal 129 (Québec) Tél: 842-2112

AVIS
 A TOUS LES AMATEURS DE SKI DE FOND
 Le Club de Golf Mont Saint-Jacques de Redmond est prêt à mettre à la disposition des amateurs le terrain du club de golf. Le club possède actuellement 500 personnes, 100 à l'année, 100 par semaine. L'entretien est assuré par un club-house et un personnel de 100 personnes.
 Pour renseignements, Monsieur ou Madame Lapresse
 861-5985
 484-8055

A la découverte de nouvelles frontières.

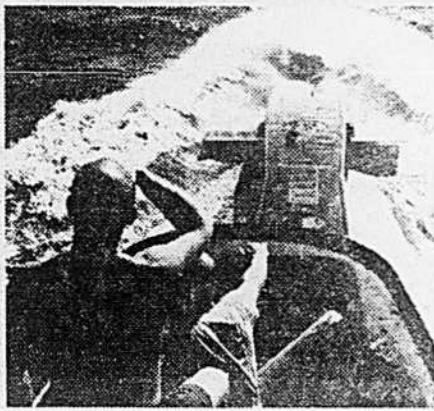

Tu recevras un entraînement en technique maritime, ou tu te familiariseras avec la technologie des armes, sous-marines; enfin tu te prépareras à prendre place dans une équipe spécialisée des Forces armées canadiennes. Tu recevras un bon salaire; l'avancement sera régulier; tu auras même 30 jours de vacances payées par année.

Si tu veux trouver la place, viens avec nous. Renseigne-toi à l'Unité de recrutement et de sélection suivante:

Recrutement des Forces canadiennes,
 1254 rue Bishop, Montréal
 50 rue Couture, Sherbrooke

LES FORCES ARMÉES CANADIENNES

CHASSE et PÊCHE
 avec HENRI POUPART

Collaboration spéciale

L'importance du choix des appeaux

Nous avons parlé, mardi, des différentes techniques de chasse et je vous ai dit que la méthode la plus courante était la chasse avec appeaux artificiels. Encore une fois, cette chronique s'adresse aux néophytes.

Les marchands vous offrent des canards en caoutchouc, en papier mâché, en bois ou en liège ou des silhouettes. Il vous faudra donc choisir ceux qui se prêteront le mieux au type de chasse que vous aurez décidé de faire. Exemple: le canard de caoutchouc et

coup de fusil; il est donc fragile et peu durable.

Les facteurs importants dans le choix des appeaux, en dehors de leur composition sont: la grosseur, leur flottaison et leur apparence. Il faut donc choisir un canard artificiel dont la grosseur est aussi fidèle que la grosseur normale. Pour ce qui est de la flottaison, dès que vous vous apercevez qu'un de vos appeaux ne flotte pas normalement, il faut absolument l'enlever et ceci est très important. J'ai déjà vu chasser toute une journée sans pouvoir faire

jours s'accommoder d'un minimum de 24. De plus, si vos moyens vous le permettent, je vous conseille de vous procurer 2 ou 3 outardes artificielles. Elles vous serviront à mettre en confiance les canards et spécialement les noirs.

Il faut toujours tenir compte du vent. Les oiseaux atterrissent et décollent vent devant. Il faudra donc vous placer de façon à avoir le vent dans le dos et les appeaux en avant de vous. Je vous illustre ci-joint, 2 façons d'installer vos appeaux. Il y a évidemment d'autres méthodes mais si l'on tient compte de la quantité de canards artificiels que je vous suggère, je crois que cela vous donnera des résultats.

Pour ce qui est des plongeurs, ils survoleront généralement les appeaux avant de se poser, tandis que les canards de marais pointeront directement sur vos canards de bois pour se poser, ou ils iront se jeter au large pour venir rejoindre le groupe à la nage. Il est important de ne pas mêler les canards plongeurs artificiels et les canards de marais. Vous pouvez évidemment avoir à proximité l'un de l'autre, les 2 plans que je vous indique, mais ne mêlez pas les appeaux. S'il vous reste quelques leurres que vous n'avez pas utilisés, il n'est pas mauvais d'en placer par couple de deux, dans les joncs avoisinants. Votre canard de bois le plus éloigné de la cache devrait être à moins de 45 verges et le plus prêt, à 20 verges. Un bon conseil: pour ne pas surestimer vos

distances, apportez avec vous une corde mesurant 45 verges et au moyen d'un piquet planté dans l'eau ou vous attacherez votre embarcation, vérifiez la distance. Cela vous permettra une meilleure évaluation à savoir si oui ou non les canards sont ou ne sont pas à la portée du fusil.

Vous êtes confortablement installé dans votre cache, les appeaux sont étendus et on n'attend plus que les canards (les vrais, ceux-là). Il y a plusieurs moyens de savoir si oui ou non vous devez tirer ou vous en abstenir. D'une part, vous avez votre marqueur, c'est-à-dire le canard le plus éloigné. Tout ce qui passera en dehors de cela, inutile de tirer et cela fait partie de l'étiquette de la chasse. Une autre façon est celle de ne pas tirer avant d'être capable de distinguer les couleurs de l'oiseau. Si vous pouvez faire la différence entre le gris et le brun, c'est qu'il est à votre portée. Les vieux chasseurs disaient qu'il était inutile de tirer si on ne voyait pas l'œil de l'oiseau. C'est encore là un truc valable. Ne tirez pas sur les canards hors de portée, il y aura sûrement d'autres chasseurs aux alentours qui veulent aussi tirer. Faites-vous un devoir de retrouver les canards que vous avez abattus. En d'autres mots, soyez un vrai sportif. Si vos moyens vous le permettent, le meilleur outil d'un chasseur de canard, c'est encore un bon chien rapporteur. Bonne chasse... et à samedi!

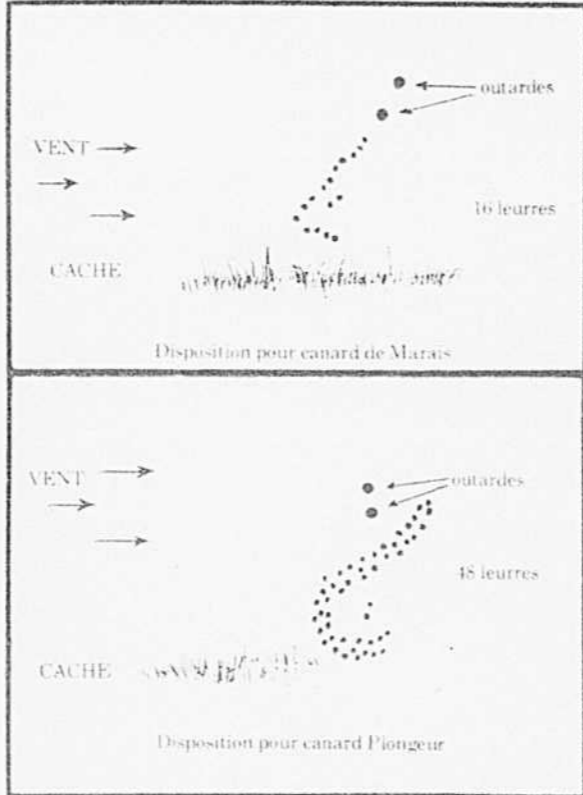

la silhouette sont idéals si on veut chasser dans les champs car ils sont légers et peu encombrants à transporter.

Par contre, le canard de bois qui demeure, à mon avis, ce qu'il y a de mieux sur le marché, est coûteux et très lourd. Mais c'est le canard idéal pour chasser avec une embarcation car il est résistant et durera plusieurs années. Le canard de papier mâché est évidemment moins cher mais tout aussi encombrant que le bois. Il est plus léger mais il se décompose rapidement si l'eau le pénètre, il est facile de le perforer lors d'un mauvais

approcher un seul canard, à cause de la mauvaise flottaison de canards artificiels. Pour ce qui est de l'apparence, assurez-vous qu'ils ont un fini mat car les canards vivants ne reluisent pas.

Nous avons fait la différence entre les canards de marais et les canards plongeurs, et les leurres les attirent de différentes manières. Je vous conseille donc, pour la chasse aux canards de marais, de vous procurer de 6 à 18 appeaux, selon vos moyens. Pour ce qui est des canards plongeurs, l'idéal serait d'avoir 48 canards artificiels mais on pourrait tou-

VOUS ÊTES CERTAIN D'ÉCONOMISER CHEZ

Kmart
 UNE DIVISION DE S.S. KRESGE CO. L.T.E.E.

GRANDE OUVERTURE À POINTE-CLAIRE LE 11 OCTOBRE

MAINTENANT 5 EMPLACEMENTS BIENTÔT 6 DANS LA RÉGION DE MONTRÉAL

MIDI MANTEAU style EUROPE

- DEVANT CROISÉ 6 BOUTONS
- PLI CREUX ET BOUTONNÉ AU DOS
- POCHE À RABATS
- DOUBLURE DE SATIN
- DES TWEEDS, DES PLAIDS, DES VELOURS
- GRANDEURS 34 À 46.

\$59.95

CHARGEX

Monnie Gold

385 OUEST, RUE SAINTE-CATHERINE
 STATIONNEMENT GRATUIT
 COIN JEANNE-MANCE ET SAINTE-CATHERINE

ça y est... TNT. 1973

Les **SKI-DOO 73** Bombardier sont arrivés chez **PIGEON MARINE ET SPORTS** le dépositaire qui a vendu le plus grand nombre de **SKI-DOO 72** en Amérique du Nord!

SPECIAUX PRE-SAISON! Un léger dépôt suffit pour le meilleur service après-vente qui soit!

SKIDOO CA CHANGE TOUT!

PIGEON 325-1010
 MARINE & SPORTS Inc.

6767 HENRI-BOURASSA E., MONTRÉAL-NORD

Salle de montre ouverte TOUS LES SOIRS jusqu'à 9 h. le **SAMEDI** jusqu'à 4 h.

Centre ESSO

JOURNÉES D'AUBAINES

Solde fin-de-série

MAGNÉTOPHONE D'ÉCOUTE PORTATIF, STÉRÉO 8 PISTES

49.95
 Prix de liste indicatif du fabricant: 79.95

- Fonctionne n'importe où, sur courant ordinaire, batterie d'auto ou sur pile rechargeable incorporée.
- Livré avec cordon électrique et prise sur allume-cigarettes
- Facile à transporter, deux haut-parleurs satellites se séparent du magnétophone principal
- Commandes de volume pour chaque haut-parleur
- 10 transistors, 4 diodes, 1 thermistor

NOTEZ CES AUBAINES EXCEPTIONNELLES

MAGNÉTOPHONE D'ÉCOUTE 8 PISTES AVEC MULTIPLEX AM/FM

149.95
 Prix de liste indicatif du fabricant: \$260.00

- Ensemble de magnétophone et de haut-parleurs, en tôle
- Indicateur de canal à éclairage indirect
- Commandes séparées de tonalité, d'équilibrage et de volume
- Prises d'entrée pour autres systèmes audio
- Prises d'entrée pour autres systèmes audio
- Prise phono pour casque d'écoute stéréo
- Dimensions: 19 1/2" L x 10 1/2" P x 4 1/2" H
- 25 transistors, 20 diodes, 4 thermistors
- Puissance de sortie: 20 watts par canal audio

SPÉCIAL; COMBINAISON STÉRÉO AM/FM MULTIPLEX

MAGNÉTOPHONE D'ÉCOUTE 8 PISTES **99.95**

Prix de liste indicatif du fabricant: \$119.95

- Livré avec enceintes de haut-parleurs assorties, en tôle
- Circuits à semi-conducteurs
- Commandes séparées de tonalité, d'équilibrage et de volume
- Prises d'entrée pour autres systèmes audio
- Prise phono pour casque d'écoute stéréo
- Dimensions: 15 1/2" L x 9 1/2" P x 4 1/2" H
- 19 transistors, 14 diodes, 4 thermistors

RUBANS HUIT PISTES - LES PLUS GRANDS ARTISTES **2.99**

395 AVENUE DORVAL, Dorval
 10290 ST-LAURENT, Montréal
 5998 AVENUE YERDUN, Verdun

10433 PIE-IX, Montréal-Nord
 3440 ST-LAURENT, Montréal
 3340 CHEMIN DES SOURCES, Dollard-des-Ormeaux

2010 rue PAPINEAU et ONTARIO, Montréal
 6270 MONTEE ST-LEONARD, Ville d'Anjou
 11300 boul. LACORDAIRE, Montréal-Nord

ESSO

ski a de mieux KTK

2 skieurs sur 3 préfèrent K T K

K Les skis Kneissl sont munis de carres Multiflex VS (enregistreur) et de semelles à double revêtement. Ils procurent toute la flexibilité et la versatilité exigées sur la glace, la neige durcie ou la poudreuse. Il y en a pour tous: 14 modèles différents.

T Les fixations Tyrolia, 8 modèles qui s'enfilent d'un mouvement. Ils vous libèrent de vos skis avec sécurité mais seulement au besoin. Vous pouvez vous fier aux fixations Tyrolia sur la poudreuse ou la glace... dans les courses comme dans le ski de récréation.

K Les bottes Koflach Faites pour le confort et la vitesse. 12 différents modèles pour satisfaire les besoins de tout skieur. Des styles tout nouveaux pour '73!

kneissl **TYROLIA** **koflach**

K T K... SKI A DE MIEUX

Beau retour de Lowell MacDonald

PITTSBURGH (PC) — De retour au jeu après une absence de deux ans et quatre opérations au genou, Lowell MacDonald a compté ses quatrième et cinquième buts de la période de matches hors-concours hier pour conduire les Pingouins de Pittsburgh à une victoire de 4-2 sur les Black Hawks de Chicago.

MacDonald jouait alors à l'aile gauche pour la première fois de sa carrière dans la ligue Nationale.

Ron Shock et Al McDonough ont compté les autres buts des Pingouins, tandis que Chico Maki et Jerry Korab replicaient pour les Hawks.

Lors d'un autre match disputé hier entre équipes de la ligue Nationale, les Kings de Los Angeles ont défait les Canucks de Vancouver 4-1 derrière une solide performance de Rogatien Vachon.

Butch Goring, Bob Berry, Gilles Marotte et Mike Corrigan ont été les compteurs des Kings tandis que Jocelyn Guévremont privait Vachon d'un blanchissage.

A Saint Louis, les North Stars ont également triomphé des Blues 4-1, suite à des buts de Judes Drouin, Dennis Hextall, Charles Burns et Buster Harsey. Mike Murphy avait auparavant réussi le premier but du match pour les Blues.

Jacques Richard en évidence

A Hershey, les Flames d'Atlanta ont triomphé de justesse des Bears, de la ligue Américaine, par le score de 4-3, comptant le but vainqueur alors que l'adversaire avait deux hommes au banc des punitions.

C'est Jacques Richard qui a réussi l'exploit après que Noel Price eut égalé le compte 42 secondes plus tôt.

D'autre part, les équipes de l'Association mondiale se sont disputé trois matches hors-concours hier soir.

Les Oilers d'Alberta ont disposé des Jets de Winnipeg 6-3; les Whalers de la Nouvelle-Angleterre, a l'ignant pour la première fois tous leurs professionnels, ont défait les Nationals d'Ottawa 5-2; et les Fighting Saints du Minnesota ont remporté une troisième victoire en quatre soirs, 3-2 aux dépens des Cougars de Chicago.

Ne pouvant jouer à cause d'un jugement de la Cour, Bobby Hull a toutefois dirigé les Jets de Winnipeg, à Edmonton.

Cahill est toujours à Toronto

TORONTO (PC) — John Bassett, le propriétaire des Argonauts de Toronto, a déclaré hier que les rumeurs du congédiement de Leo Cahill étaient sans fondement: "Il n'y a eu aucune décision de prise et le sujet n'a même pas encore été abordé", a souligné Bassett.

Lorsqu'au début de la saison, la position de Cahill apparaissait assez précaire, Bassett avait déclaré qu'il étudierait la situation à la fin du calendrier régulier.

L'instructeur des Argonauts, qui en est à la première année d'un contrat de trois ans, ne peut présenter à son employeur qu'une fiche de 1-9 dans la ligue canadienne de football.

ENTRE NOUS

Bunny Ahearne avait toujours redouté une confrontation entre une équipe d'Europe et une de la ligue Nationale. Car, même si, d'une part, il prétendait que quantité de nos professionnels avaient désappris au cours des dernières années les principes fondamentaux du hockey, il était d'opinion que nos joueurs vaincraient de façon concluante les Européens. Et cette perspective ne lui souriait guère en tant que principal organisateur du tournoi annuel pour le championnat mondial amateur. "J'ai pris des années pour monter ce tournoi. Et pour éprouver le simple plaisir de prouver leur supériorité, vos professionnels risqueront de détruire, du moins d'affecter quelque chose qui fonctionnait bien, qui comblait nos vœux", à nous en Europe avait-il dit.

Aujourd'hui, le président de la Fédération internationale de hockey sur glace doit difficilement se pardonner de ne pas avoir été capable de prévenir la série Canada-URSS car même si celle-ci n'a pas dégénéré en déroute pour les Soviétiques comme il avait pu le penser il y a quelques années, le résultat risque de compromettre encore plus sérieusement le succès de son tournoi mondial. Simples amateurs de hockey, joueurs, dirigeants de fédérations ou de clubs en Europe, leurs espoirs et leur confiance fortifiés par la lutte extrêmement serrée des Soviétiques, vont attacher désormais plus d'importance et plus d'intérêt à toute possibilité de séries intercontinentales qu'au tournoi mondial amateur. Celui-ci n'aura jamais plus la même importance. D'autant plus qu'on doute maintenant que le Canada ne retourne jamais à ce tournoi du moins dans sa conception actuelle. Déjà, il

est entendu que notre pays ne déléguera aucune équipe à celui de 1973 devant avoir lieu vers la fin de mars à Moscou.

Cela ne veut nullement signifier que la C.A.H.A. entend briser ses relations avec la Fédération Internationale car l'une et l'autre ont approuvé la venue au Canada de cinq équipes européennes au cours de l'hiver: le Timmeras de Suède, les Dynamos de Moscou, le Prague de la Tchécoslovaquie, le club national de l'Allemagne de l'ouest et les Sélects de Moscou. Ces derniers sont apparemment les seuls qui viendront au Québec.

D'autre part, une équipe de la Colombie-Britannique se rendra en Suède en décembre pour participer au tournoi

Ahearne doit maintenant se mordre les pouces...

pour la coupe Ahearne en Suède. Le Barry ira également prendre part au tournoi pour la coupe Star dans le même pays scandinave.

Bien fin celui qui pourrait aujourd'hui prédire l'avenir sur le front international du hockey à la suite de la tournée inattendue de la série Canada-URSS, remarquait quelqu'un de la ligue Nationale. Il ajoutait: "je ne pense pas que rien de concret, de bien défini soit instauré avant deux ans. On va élaborer de nombreux plans mais avant qu'un programme soit adopté, cela prendra du temps".

Chacun tire de son côté

Tous, bien entendu, vont vouloir et même insister sur

de nouvelles rencontres Canada-URSS ou Amérique du Nord-Europe, mais reste à savoir qui les organisera. La ligue Nationale a déjà laissé savoir qu'elle entend avoir son mot à dire à l'avenir car ce sont après tout ses joueurs. La C.A.H.A., qui se considère comme le seul agent officiel entre le Canada et la Fédération Internationale de hockey sur glace, soutient qu'elle doit recevoir un certain pourcentage des revenus de ces séries pour en faire profiter le hockey amateur au pays. L'association des joueurs recevra une telle somme pour le fonds de retraite de la série qui vient de se terminer qu'elle ne laissera pas lui glisser des mains une telle source de revenus.

Il y a aussi Hockey-Canada mais il appert que certains de ses directeurs ne voient plus sa raison d'être alors que d'autres pensent qu'il peut jouer un rôle encore plus important.

Ce que l'on se demande aujourd'hui dans les cercles de hockey c'est la question de savoir si c'est désormais le style du hockey canadien qui va influencer celui d'Europe ou vice-versa.

Un style influencera l'autre

Juckes, le directeur-gérant de la C.A.H.A., me dit à ce propos: "d'ici deux ans, les règlements seront identiques en Amérique et en Europe". S'il pense que les Nord-Américains vont chercher à améliorer leur conditionnement

physique, la pratique des passes précises, leur patinage à la suite de leur contact avec les joueurs de l'URSS, il est convaincu que les Européens vont s'efforcer de se familiariser avec un style de jeu plus robuste, à corriger une certaine tendance à l'interférence et à décrocher plus de lancers.

"Les Européens ne sont pas contre le jeu robuste, les rudes mises en échec mais ce à quoi ils s'objectent ce sont les interminables discussions avec les arbitres, les combats de boxe, les coups de bâton ou les menaces avec un bâton", dit-il.

"En Europe, on grandit avec l'image du soccer. Or, celui-ci ne permet pas qu'on mette en doute l'autorité de l'arbitre."

SKI-DOO ÇA CHANGE TOUT!



T'NT. 1973. La flèche d'argent.

Tellement nouveau qu'on a peine à le reconnaître.

Nouvelle couleur étincelante: gris argent.

Nouvelles lignes, basses et profilées.

Nouveau choix de moteurs 2 cylindres hautes performances: 294, 340, 440.

Et en équipement standard: compte-tours, indicateur de vitesse, phare-code deux positions, siège moulé, frein à disque, patins de ski en acier au carbure et, selon ce que vous préférez,

la suspension à bogie ou la nouvelle suspension à glissière.

Souple, rapide, robuste. T'NT. 1973. La GT des motoneiges.



Passez le voir chez le concessionnaire Ski-Doo.

- | | | | | |
|--|--|--|--|---|
| C. M. Sport Inc.
319, boul. Labelle
SAINTE-THERÈSE
435-1948 — 435-0098 | CLEMENT & FRÈRES LTEE
8520, boul. Parkway
VILLE D'ANJOU 351 0200
15 rue Babin
Repentigny 581 1789
Tous les soirs jusqu'à 9 h | DESJARDINS STE-ADELE MARINE
415, boul. Sainte-Adèle
SAINTE-ADELE 229 2231
et succursale Ste. Marguerite | R.-P. DUBOIS INC.
3635, boul. des Sources
DOLLARD-DES-ORMEAUX
684 2348
Téléphone 229 5666 | FOYER DU CADEAU INC.
2049, boul. Labelle
SAINTE-JEROME NORD
438 1253
MONTREAL 861 7621 |
| Nadon Sports Inc.
62 RUE ST-LOUIS
ST-EUSTACHE
473-5170 | Piedmont Sports
R.R. #11, PIEDMONT
227-2871 | PIGEON
325-1010
6767 est. Henri Bourassa
Montreal Nord
Le plus important depositaire
Ski-doo en Amérique du nord | RÉAL MOTO INC.
1240, Provost
LACHINE
634-4161 — 634-1440 | |

un chic pure laine

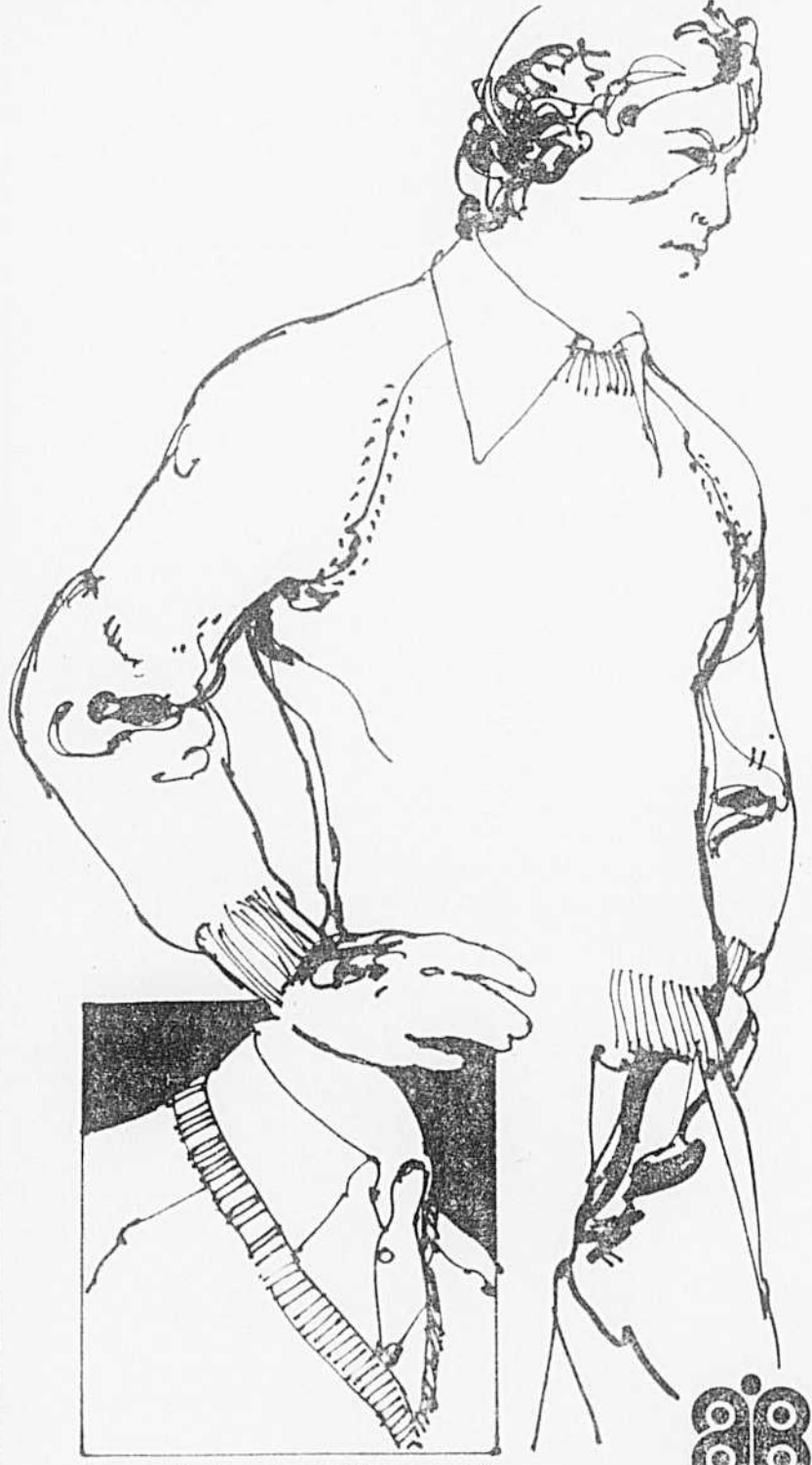

Aussi offerts avec encolures en V.

On ne peut pas tout vous montrer, vous devez voir par vous-même.

Armand Bourdrias
 6618, rue St-Hubert/Place Bonaventure



Clé 22 pièces à douilles
à prises de 1/4 et 3/8"



Husky



Douilles métriques à prise 1/4" 14 Pièces

Tout le jeu de 14 pièces pour entretenir la motoneige et autres petits appareils. Neuf douilles à 6 pans (9-19 mm), douille à bougie de 15", rochet réversible et deux rallonges de première qualité. Chaque pièce est usinée aux tolérances les plus strictes pour bien remplir sa fonction. Complet avec coffret métallique.

18.95

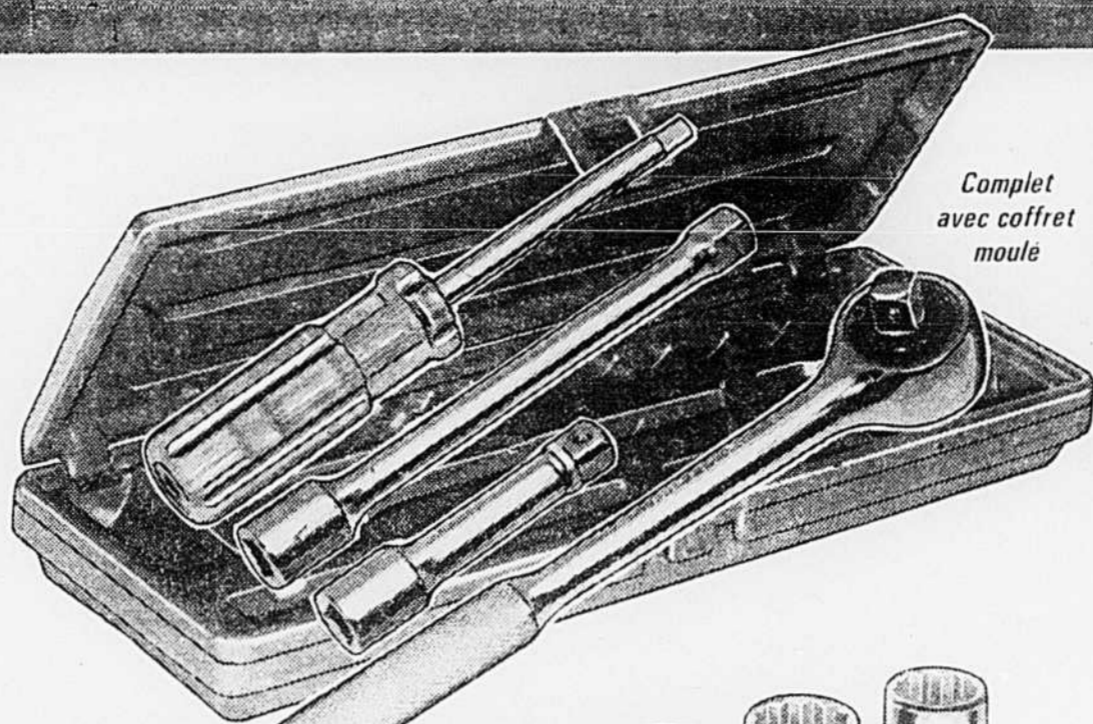

Complet avec coffret moule

Deux jeux en 1!

25.95

Douilles à parois minces extra-robustes et à rainures intérieures pour verrouiller automatiquement la douille. L'ensemble comprend: Quatre douilles de 5" à 6 pans (9" à 19"), cinq douilles de 5" à 12 pans (9" à 19"), six douilles de 5" à 6 pans (9" à 19"), rochet réversible, adaptateur réducteur de 5" à 3", rallonges de 3" et 6", tourne-douille 1/2" à manche en ambre. En acier de la plus haute qualité traité à chaud et magnétiquement vérifié. Triple placage de cuivre, nickel et chrome.

Employez notre CARTE-CRÉDIT CANADIAN TIRE

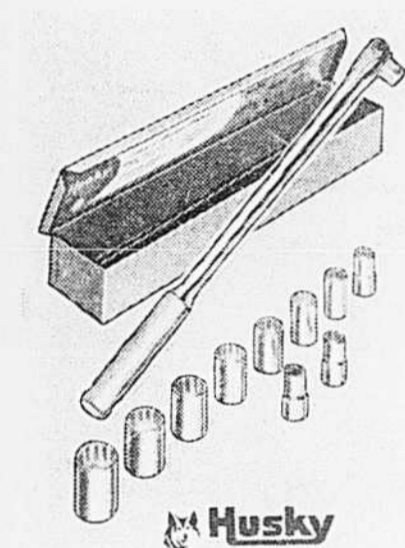

Jeu de 12 pièces de 1/2"

Les prises les plus utilisées en réparations courantes. Trois douilles à 6 pans (9", 11", 13") et sept à 12 pans (9", 11", 13", 15", 17", 19", 21"). Manche articulé 15". Acier forger chrome. Complet avec robuste coffret métallique.

18.99

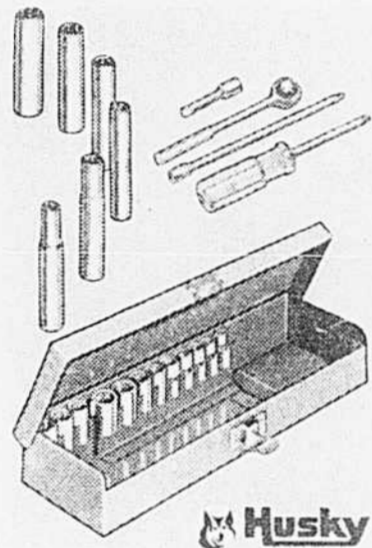

Jeu de 23 pièces de 3/4"

En acier chrome brillant. Comprend: 9 douilles à 6 pans (9" à 19"), 6 extra-profondes à 6 pans (9" à 19") et 3 à 8 pans (9" à 19"), rallonges de 2" et 6", rochet, tourne-douille et coffret.

24.95

Jeu de 16 pièces de 1/2" \$16.49



11 pièces de 1/4" pour allumage

Conçu et fabriqué pour les travaux d'électricité à la maison et pour l'allumage des moteurs. Neuf douilles à 6 pans (9" à 19"), manche à poignée ambre. Complet avec coffret de dimensions d'une boîte à gants.

7.59
AVEC COFFRET

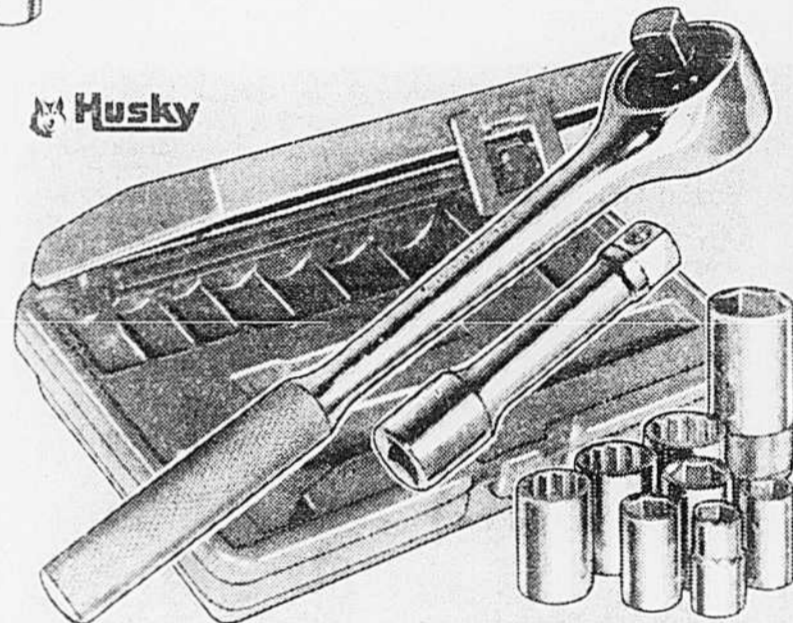

Jeu de 11 pièces de 3/8"

Prise de 3/8" pour les travaux lourds. L'ensemble comprend 4 douilles à 6 pans (9" à 19"), 3 douilles à 12 pans (9" à 19"), 1 rallonge de 3", une douille à bougie de 10", un rochet réversible et le coffret plastique.

16.95
AVEC COFFRET

LES CLÉS À DOUILLES Husky SONT TRÈS DEMANDÉES...ET NOUS LES AVONS!

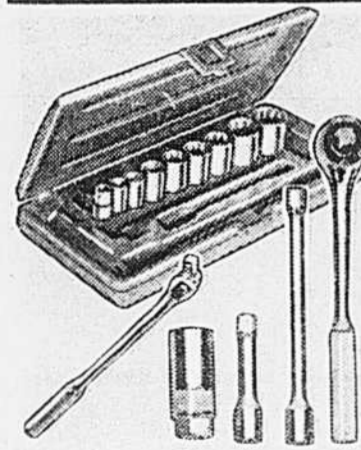

Jeu de 15 pièces de 1/4"

Quatre douilles à 6 pans (9", 11", 13", 15"), douille à bougie de 10", 5 douilles à 12 pans (9", 11", 13", 15", 17"), rallonges de 3" et 6", rochet réversible, manche articulé de 10". Plaque chrome.

COMPLET AVEC COFFRET **22.95**

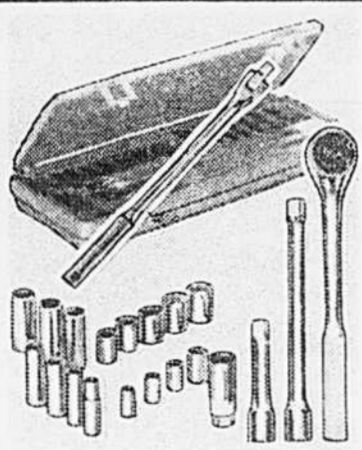

Jeu de 22 pièces de 3/8"

Douilles à parois minces. Quatre à 6 pans (9", 11", 13", 15") extra-profondes à 6 pans (9", 11", 13", 15"), douille à bougie de 10", 5 à 12 pans (9", 11", 13", 15", 17"), rallonges de 3" et 6", manche articulé de 10" et rochet réversible.

COMPLET AVEC COFFRET **29.95**

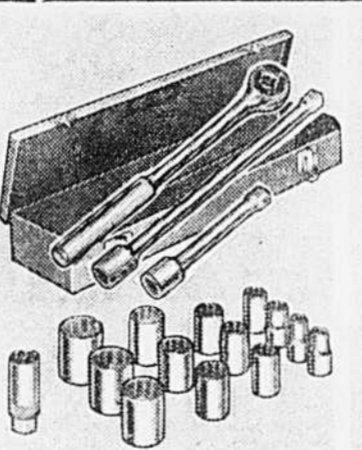

Jeu de 18 pièces de 1/2"

Treize douilles à 12 pans (9" à 19"), douille à bougie de 10", rallonges de 5" et 10", rochet réversible. Triple placage chrome sur chaque outil.

COMPLET AVEC COFFRET METALLIQUE **32.50**

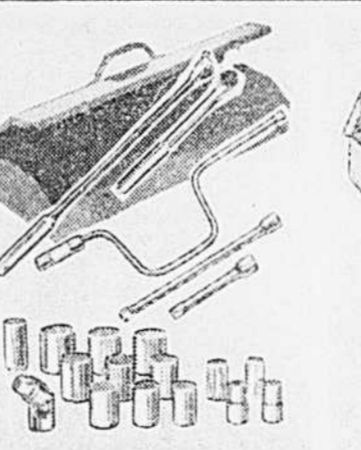

Jeu de 21 pièces de 3/4"

Trois douilles à 6 pans (9", 11", 13"), 10 à 12 pans (9", 11", 13", 15", 17", 19"), douille à bougie de 10", rallonges de 5" et 10", manche articulé de 18", rochet réversible, joint universel et vilebrequin de 19", Coffret couvercle bombe.

COMPLET AVEC BOITE METALLIQUE **44.95**

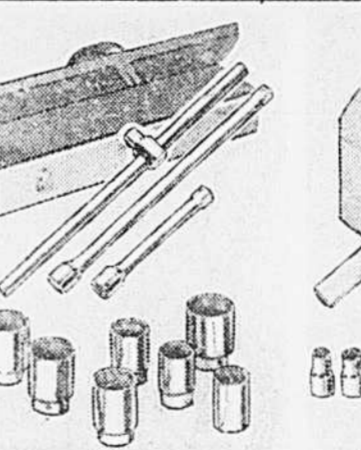

Jeu de 11 pièces de 1/4"

Extra-robuste pour camion et machinerie. Douze douilles à 6 pans (9", 11", 13", 15", 17", 19"), poignée T coulissante de 18", rallonges de 8" et 15". Acier forger chrome.

COMPLET AVEC COFFRET METALLIQUE **41.50**

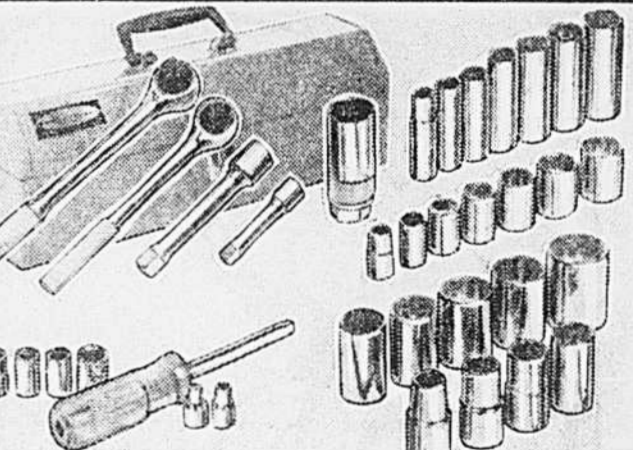

Jeu de clés de 38 pièces combiné

Comme si vous achetiez 3 jeux en 1! Prises de 1/4", 3/8" et 1/2". Pour professionnels, ateliers ou garages. Douilles à parois minces, adaptateurs, etc. en acier léger et extra-robuste à triple chromage. Toutes les douilles, manches à rochets, rallonges, joints universels, etc. tout ce dont vous pourriez avoir besoin. Grand, solide coffret métallique à couvercle bombe et plateau amovible mesurant environ 19" x 6" x 6". Comme pour tous les outils HUSKY, nous remplacerons celui qui traiterait défaut en usage normal.

56.95

GARANTIE DE REMPLACEMENT

Tout outil HUSKY acheté chez Canadian Tire sera remplacé SANS AUCUN FRAIS, advenant un défaut au cours de son utilisation normale sans excès.



CANADIAN TIRE
MAGASIN ASSOCIÉ

OUVERT LE JEUDI ET LE VENDREDI SOIR
SAMEDI JUSQU'À 5 HEURES P.M.

ÉCONOMIES EXTRA!
Payez et emportez
COUPONS BONI

ILE PERRGT 81 boulevard Gravel	453-4211
ST-EUSTACHE 413 boulevard Arthur-Sauvé	472-2270
DOLLARD-DES-ORMEAUX 2339 Montée Des Sources	684-9750
VILLE ST-LAURENT 1750 Goulet, face à LaSalle	747-4741
VILLE LASALLE 872 boulevard Newberry	365-8880

CHOMEDEY 435 boulevard Labelle	681-2503
PONT-VIAU 1500 boulevard de la Vallée	669-3503
VERDUN 1501 rue Wellington	766-8561
MONTREAL 1501 rue Jean-Jacques	729-1861
ROSEMONT 1501 rue Jean-Jacques	526-5905

ST-LEONARD 1000 rue de la Vallée	376-5100
MONTREAL-NORD 1000 rue de la Vallée	325-6010
CHATEAUGUAY 71 boulevard D'Amboise	691-4160
GREENFIELD PARK 1000 rue de la Vallée	676-1818
Lachute 1000 rue de la Vallée	562-8536

Ste-Agathe	326-3360
Joliette	753-7493
Sorel	743-5515
Beloeil	467-0235
St-Jean	348-3851

St-Hyacinthe	773-2531
Drummondville	478-1471
Granby	378-5383
Cowansville	263-4232
Valleyfield	371-2470

Votre "CENTRALE ÉLECTRIQUE"



'DUAL-DUTY'
MOR-POWER

22.50
en échange contre
votre vieille batterie

CONVIENT À PRESQUE TOUTES LES VOITURES Ford '65-'72; General Motors '56-'70; American Motors et Chrysler '56-'70; Datsun '68-'72; Toyota '67-'72; Volvo '63-'72 et autres.

La batterie qui s'anime vraiment lorsque vous en avez besoin.

L'énergie indispensable par grand froid. Le bac d'une pièce à paroi mince en polypropylène Co-Polymer offre plus d'espace intérieur pour l'électrolyte et les matières actives. Démarrages assuré avec Dual Duty!

**GARANTIE
30 mois**

**ÉCHANGE
SANS FRAIS**

Utilisez votre commode
CARTE de CRÉDIT
Canadian Tire



'SUPER-SERVICE' MOR-POWER

... à laquelle des milliers d'automobilistes se fient!

16.95
en échange contre
votre vieille batterie

CONVIENT À PRESQUE TOUTES LES VOITURES: Ford '65 - '72; General Motors '56 - '70; American Motors et Chrysler '56 - '70; Datsun '68 - '72; Toyota '67 - '72; Volvo '63 - '72 et autres

Pose .75 en sus pour la plupart des voitures.

La batterie économique de longue durée qui vous parvient directement de l'usine. Démarre aussi bien en été qu'en hiver. Nous la garantissons même pour une durée de 18 mois; échange sans frais supplémentaires (voyez notre catalogue pour détails).

AUBAINES INTÉRESSANTES!
COUPONS BONI
PAYER ET EMPORTER

**GARANTIE
18 mois
ÉCHANGE
SANS FRAIS**



Batteries Mor-Power pour voitures importées

Voyez toute notre gamme d'équipement de qualité ou de batteries de 6 et 12 volts pour la plupart des voitures importées.



ILE PERROT 87, boulevard Grand	453-4211	CHOMEDEY 435, boulevard Labelle	681-2503	ST-LEONARD 265, rue Vallée	376-5100	Ste-Agathe	326-3360	St-Hyacinthe	773-2531
ST-EUSTACHE 413, boulevard Arthur Sauvé	472-2270	PONT-VIAU 5000, boulevard des Laurentides	669-3503	MONTREAL-NORD 5500, boulevard Henri-Bouvier	325-6010	Joliette	753-7493	Drummondville	478-1471
DOLLARD-DES-ORMEAUX 3339, Montée Des Sources	684-9750	VERDUN 2180, rue Wellington	766-8561	CHATEAUGUAY 77, boulevard D'Anjou	691-4160	Sorel	743-5515	Granby	378-5383
VILLE ST-LAURENT 1750, Grenet (face à Canadien)	747-4741	MONTREAL 2450, est, rue Jean Talon	729-1861	GREENFIELD PARK 600, boulevard Taschereau	676-1818	Beloeil	467-0235	Cowansville	263-4232
VILLE LASALLE 8778, boulevard Newman	365-8880	ROSEMONT 5650, rue 110e Avenue	526-5905	Lachute	562-8536	St-Jean	348-3851	Valleyfield	371-2470

Le curling débute...et c'est gratuit

"Le curling est un sport vraiment méconnu et c'est dommage, surtout quand on considère que c'est l'unique sport international entièrement dominé par les Canadiens", affirmait hier soir le Montréalais André Emond, l'un des meilleurs curleurs canadiens-français.

"Je ne veux pas dire que le Canada ne domine pas le hockey. La dernière série contre les Soviétiques me ferait ravaler mes paroles. Mais ce n'est tout de même pas le Canada qui a remporté les quatre ou cinq championnats mondiaux de hockey... alors que nos professionnels n'étaient pas sur les rangs. Pour le curling, par contre, nos meilleurs amateurs — puisqu'il n'y a pas de pros dans cette discipline — ont conquis le titre mondial douze fois au cours

des 14 dernières années. Comme domination, c'est tout de même impressionnant."

André Emond pourrait néanmoins ajouter que la dernière fois, aux championnats mondiaux qui se sont déroulés à Garmish-Partenkirchen en Allemagne, l'équipe canadienne est passée à un cheveu de perdre le match décisif. Les Ecossais, inventeurs de ce sport, et les Américains sont de plus en plus de calibre international. Et... les Russes s'en viennent. Ils ont demandé d'être admis au sein de la fédération internationale.

Invitation gratuite

"On a dit que le curling s'adresse aux personnes d'un certain âge et que ça coûte cher. Je suis prêt à prouver le contraire, affirme Emond. Je joue régulièrement au golf et je puis vous assurer que je quitte les glaces de curling encore plus épuisé qu'à la suite d'un match de golf. Je connais aussi des joueurs de hockey et de football qui pratiquent ce sport comme mesure d'entraînement.

"Et croyez-moi, poursuit-il, ils sont en sueur quand ils retournent au vestiaire.

"Quant au prix, le curling exige peu d'équipement et ne coûte pas plus cher que le tennis, le golf, le hockey de loisir et la majorité des autres sports de compétition.

"Afin de prouver cela, j'invite toute la population montrealaise à venir pratiquer le curling ce soir et demain soir au club Caledonia, 11 rue Hillside à Westmount. C'est gratuit et je serai là avec d'autres instructeurs pour leur apprendre les notions de ce sport."

Pour le profane, disons que le club Caledonia est l'un des plus prestigieux clubs de curling du Québec et qu'il a plus de 100 ans d'existence. Les meilleurs joueurs de la province y ont appris à jouer. La clinique de curling organisée par Emond s'adresse à toute personne âgée de 20 ans ou plus et pour de plus amples informations, on peut le rejoindre à 384-6571 ou encore communiquer avec Bill Tobin à 934-0897.

Boxe amateur

Le club Olympique et l'entraîneur Abe Pervin organisent une soirée de boxe amateur qui se déroulera au 5711 de l'Avenue du Parc, mardi soir le 10 octobre, alors qu'une douzaine de combats seront au programme.

Parmi les boxeurs les plus connus, notons les poids moyens Brian Gibson, du Olympique, et Peter Contarini, de la Palestre Nationale, qui en viendront aux prises dans une troisième confrontation. Ils ont remporté chacun une victoire jusqu'à maintenant.

On pourra aussi voir à l'oeuvre Richard Doutra, un solide coqneur, contre Yvon Mecteau, qui a déjà vaincu deux fois le fils de Régis Lavesque, Daniel.

Parmi les autres combattants, notons Bruno Chevalier et Robert Lacroix, du club Olympique, qui affronteront deux porte-couleurs du club Drouin, Jean-Claude Leclerc et Alain Turenne.

Une autre ligue pour le tennis

NEW YORK (AFP) — La formation d'une ligue nord-américaine de tennis, dont le championnat, organisé de mai à août, opposera les équipes représentatives des principales grandes villes des Etats-Unis et du Canada, a été annoncée hier à New York par son président-fondateur, M. Charles Reichblum, ancien commentateur de radio et de télévision qui, depuis 1959, dirige sa propre agence de nouvelles et articles sportifs desservant plus de mille organismes de presse.

La ligue Nationale de tennis mettra aux prises par régions géographiques, avant la phase finale, des équipes mixtes de cinq représentants qui disputeront des rencontres inter-villes constituées d'un simple féminin, d'un simple masculin et d'un double masculin. Les deux simples vaudront un point chacun et le double deux points.

En cas d'égalité, un double-mixte sera prévu pour départager les deux équipes.

Pour rendre le championnat attrayant, Reichblum veut apporter plusieurs modifications au jeu lui-même, pour différencier sa compétition des autres épreuves de tennis classique. Entre autres, la tenue des joueurs sera "colorée" et plus "à la mode" et le système de décompte des points sera emprunté au tennis de table avec des manches de 21 points.

Le président de la ligue nouvelle, dont on ne connaît pas encore les composantes, est déterminé à organiser son premier championnat dès cette année, voulant au plus tôt donner le jour à ce qu'il appelle "une nouvelle qualité de tennis". Il n'a pas voulu préciser la façon dont seraient recrutés ou sélectionnés les joueurs et joueuses dans chaque ville participante, ni leur forme de rémunérations éventuelles.

Stewart craint surtout Cevert

WATKINS GLEN — Jackie Stewart, qui sera en quête d'une quatrième victoire en Grand Prix dimanche prochain au Grand Prix des Etats-Unis, a causé une certaine surprise en déclarant que son plus sérieux compétiteur serait son coéquipier François Cevert, victorieux à Watkins Glen la saison dernière.

"J'ai la nouvelle Tyrrell moi aussi maintenant, a dit Cevert, et quoique je ne me sois pas bien qualifié à Mosport, je gagnais du terrain sur tout le monde à l'exception de Jackie, et ce, au rythme d'une seconde par tour de piste."

Quant à l'Américain Peter Revson, qui a terminé au deuxième rang au Grand Prix du Canada, sa meilleure performance dans sa courte carrière de pilote de formule un, il a déclaré avoir eu des problèmes avec les lames d'injection d'essence qui restaient collées.

"C'était la poussière laissée sur la piste par les spectateurs alors qu'ils marchaient sur le circuit en attendant le début de la course, a expliqué Revson. Ce genre de

chose ne devrait pas être permis".

Revson, le seul Américain à conduire régulièrement sur le circuit des Grands Prix, estime que les McLaren sont maintenant de calibre pour triompher et espère connaître son premier succès à Watkins Glen, lors de la plus riche course automobile au monde, dotée de \$275.000 de bourses, dont \$50.000 iront au vainqueur.

Un total de 32 voitures sont attendues, soit un record d'inscriptions pour un Grand Prix. Il s'agira de la dernière course de la saison pour le championnat du monde des conducteurs et la plupart des équipes donneront le feu vert à leurs conducteurs réguliers et à leurs pilotes de relève au volant d'automobiles de réserve. Il ne sera plus question de négocier les mécaniques, ce qui devrait permettre une course à l'emporte-pièce.

Une foule record est attendue pour célébrer le 25e anniversaire de la piste Watkins Glen comme centre nord-américain de la course automobile, dont un plein d'autobus d'amateurs de Trois-Rivières

Handy Andy

QUARTIERS GÉNÉRAUX DE PIÈCES D'AUTO ET DU SERVICE

MAGASINEZ JEUDI ET VENDREDI JUSQU'À 9 P.M. SAMEDI JUSQU'À 5 P.M. FERMÉ LUNDI LE 9 OCT.

RADIO TRANSISTOR PORTATIF GARANTIE DE 3 MOIS

Batterie, courroie et écouteur personnel inclus.



285

PRIX DE HANDY ANDY

- * 6 transistors
- * couleurs assorties
- * batterie 9 v. de longue durée
- * écouteur magnétique
- * courroie pour facilité de transport

OU QUE VOUS SOYEZ, VOUS POURREZ SUIVRE LES SÉRIES MONDIALES!

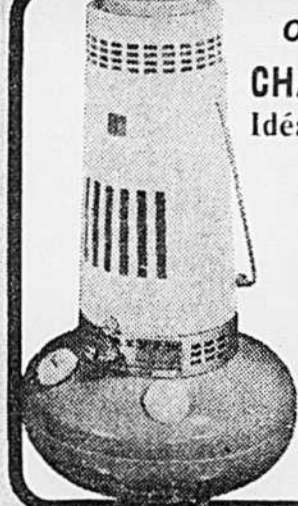

Offre spéciale pour le chasseur CHAUFFERETTE "KÉROSÈNE" Idéale pour la chasse d'automne.

3777

Dégage une chaleur de 20.000 BTU pour la tente, chalet, etc. 29-350-47.

Handy Andy

CARTE de CREDIT - CREDIT CARD

CREDIT PLAN PLAN DE CREDIT

PROCUREZ-VOUS LA CARTE DE CRÉDIT HANDY ANDY Tous les détails à votre magasin local

BOULLOIRE ÉLECTRIQUE
795
Grande capacité de 2 pintes. Fini chrome brillant. 32-585-06.

GRILLE-PAIN AUTOMATIQUE
1695
Par Westinghouse — votre meilleur achat. 32-904-34.

POÊLE ÉLECTRIQUE
1099
Ajustement facile. Cordon amovible. 32-678-04.

PATINS À GLACE
888 à partir de
Bottines en cuir de qualité, protecteur d'orteils, lames durables. Fabrication canadienne. Pour jeunes, garçons et hommes. 65-778-Ser.

CASQUE PROTECTEUR AJUSTABLE
Plastique solide avec rembourrage de mousse pour une protection accrue. Pour garçons 5 à 17 ans. 65-713-Ser.
288

BÂTONS DE HOCKEY
48 pouces. Sherbrooke. 65-855-58.
177

ÇA MORD... ÇA DÉMARRE!
GARANTIE DE 5 ANS CONTRE LES HASARDS ROUTIERS
QUALITÉ GARANTIE À VIE
GARANTIE D'USURE DE 32 MOIS
"CROSS COUNTRY"
SUPER DE LUXE "78"
PNEUS À NEIGE

MAGNÉTOPHONE À CASSETTE 8 PISTES
Un mini-magnétophone donnant une maxi-reproduction sonore. Accepte toutes les cartouches stéréo 8 pistes. 15-609-45.

REGARDEZ!
3477 RÉG. 39.95
VOUS ÉPARGNEZ!

HAUT-PARLEUR CONIQUE
Haut-parleur de 5", cabinet robuste. 15-705-06.
366

PHARE "ANTI-BROUILLARD" CLAIR OU AMBRE
Prix économique. Cadre robuste. 24-219-Ser.
449

2175
E78-14 Flanc blanc

Voici notre nouveau pneu conçu pour les hivers canadiens par un manufacturier canadien et usiné selon les rigides spécifications Handy Andy. Large semelle "78" avec l'éprouvée éprouvée du nylon. Rayures blanches jumelées avec crampons auto-nettoyants. Peu importe l'état de la route... vous passerez avec ce pneu!

GRANDEUR	EQUIVALENT	PRIX
E78-14	735x14	21.75
F78-14	775x14	22.75
G78-14	825x14	24.19
H78-14	855x14	25.95
G78-15	825x15	24.65
H78-15	855x15	26.25

S.V.P. ajouter 75¢ pour l'installation. AUTRES PNEUS À NEIGE POUR AUSSI PEU QUE 11.95 À 32.95

MAGASINEZ JEUDI ET VENDREDI JUSQU'À 9 HRES, SAMEDI JUSQU'À 5 HRES P.M.

UTILISEZ VOTRE CRÉDIT... c'est rapide et facile à HANDY ANDY

CENTRE D'ACHAT ROSEMÈRE
625-0146

1595 EST RUE MONT ROYAL
526-2514

6338 Boul. ST-LAURENT
277-6500

CENTRE D'ACHAT VILLE JACQUES CARTIER
677-3201

CENTRE D'ACHAT ST-MARTIN
681-1664

5580 CHEMIN CÔTE DE LIESSE
733-5391

3575 BOUL. TASCHEREAU
676-0231 (VILLE LAFLÈCHE)

8799 BOUL. NEWMAN
366-5323 (LAFLECHE)

CENTRE D'ACHAT MAISONNEUVE
527-2371

CENTRE D'ACHAT CHAMPLAIN
351-0590

4010 EST RUE ONTARIO
521-6663

5850 OUEST RUE SHERBROOKE
486-8743

CENTRE D'ACHAT LAYAL OUEST
627-3693

CENTRE D'ACHAT DUVERNAY
661-7733

(CENTRE D'ACHAT PM IX) 4245 EST JEAN-TALON
729-1880

8799 BOUL. NEWMAN
366-5323 (LAFLECHE)

MAGASINS AVEC CENTRES-SERVICE

Les déficients mentaux ont besoin d'être intégrés au monde du travail

par Jeanne DESROCHERS

"Je n'ai jamais de ma vie vécu une expérience aussi déshumanisante. Les gens parlaient de moi comme si je n'étais pas là." M. Bernard Posner, du comité présidentiel américain sur l'embauche des handicapés, a fait une tournée de deux jours auprès d'une quinzaine d'employeurs, accompagnée par un travailleur social qui le présentait comme un déficient mental.

C'est une expérience qu'il recommande fortement aux professionnels qui défendent les intérêts des déficients mentaux. "Rien comme se mettre à la place du client..." dit-il.

M. Posner parlait hier, aux participants d'un congrès international sur l'arriération mentale, des moyens de changer l'image que se fait du déficient mental le public et particulièrement les employeurs et les ouvriers.

Il a décrit ce qui s'est passé dans un Etat américain, quand un groupe de déficients a été engagé pour faire la cueillette des oranges.

Avant que le groupe n'arrive, des enquêteurs ont demandé aux travailleurs de l'endroit ce qu'ils pensaient de cette idée. Ils n'en pensaient rien de bon, n'avaient pas du tout envie de travailler avec des déficients, et croyaient que la place de ces gens-là, c'était dans une institution.

Même si le travail a été

bien fait et si l'expérience a été concluante, les travailleurs ont encore répondu aux enquêteurs, après la récolte, qu'ils n'aimaient pas l'idée de travailler avec des déficients. "Mais vous pourriez bien nous renvoyer ces gentils garçons qui sont venus ici..."

Il faut continuer

M. Posner en conclut qu'il faut faire abstraction des préjugés et continuer de placer les handicapés au travail. Chacun de ceux qui se font connaître comme quelqu'un de loyal et de stable est un ambassadeur de la cause", dit-il.

Un autre participant au congrès, M. David Morse, ancien directeur général de l'Organisation internationale du Travail à Genève, a rappelé qu'il y a de par le monde 300 millions de personnes handicapées, soit physiquement, soit mentalement, et que ces 300 millions d'individus, représentant neuf pour cent des populations, attendent le jour où ils auront une chance égale dans le monde du travail.

La cause de l'intégration des handicapés dans la société est de plus en plus défendue par les jeunes, qui assument le leadership dans ce domaine. La Suède a des clubs où jeunes normaux et jeunes handicapés partagent les mêmes activités. Aux Etats-Unis, 15.000 étudiants de niveau secondaire et collé-

gial entreprennent les tâches les plus ingrates et adoptent des objectifs de longue haleine qui ne sont pas habituellement compatibles avec l'impatience de la jeunesse.

Patience et sexualité

La patience est le mot clef de ceux qui s'intéressent aux déficients. Mme Yvonne Salignac, de Suisse, l'a souligné hier, parlant de l'éducation des déficients, et particulièrement de l'éducation sexuelle.

Les enfants déficients apprennent, comme les autres enfants mais plus lentement, grâce à l'expérience de la vie quotidienne.

Mme Salignac donne l'exemple d'une jeune fille qui voulait absolument se marier. "Ce n'était pas le mariage qu'elle voyait, mais le bébé qu'elle aurait dans les bras, avec qui elle pourrait jouer à la poupée. C'est en lui permettant d'aider aux soins d'un vrai bébé, jour après jour, qu'on lui a aidé à comprendre qu'élever un enfant c'est plus que jouer à la mère. "Je ne pourrais jamais faire tant de lessive", a-t-elle finalement conclu.

Pour sa part, M. Jean Vanier, qui vit quotidiennement avec des déficients mentaux adultes, dans une petite communauté à Trosly-Breuil, en France, croit que le problème de la sexualité des délinquants est mal posé par une société obsédée.

On croit généralement que les déficients sont des victi-

mes faciles pour les individus sans scrupules, à cause d'une faim insatiable d'affection qui les ferait suivre n'importe quelle personne un peu attentive à leur endroit.

Jean Vanier croit que les déficients qui ont pu établir une relation de confiance, soit avec leur famille, soit avec des éducateurs, ne sont pas en danger de suivre n'importe qui.

Mme Salignac croit qu'il arrive un moment dans la vie des déficients où ils acceptent le fait qu'ils sont différents des autres, qu'ils ne se marieront pas et n'auront pas d'enfants. "Et c'est une souffrance pour eux", dit-elle.

Mme Salignac est mère d'un fils de 21 ans, qui est encore trop enfant lui-même pour se poser la question. Il serait ridicule de s'inquiéter, pour lui, de réalités qui n'existent pas encore dans son monde. C'est peut-être un peu trop souvent ce qu'on fait, quand on généralise sur les problèmes sexuels des déficients, comme sur tout autre problème qui les concerne, ajoute-t-elle.

"Autrefois, on stérilisait à tour de bras. Maintenant, on respecte plus l'individu. On ne parle pas non plus d'interdiction, mais d'éducation."



Intensément pris par le jeu, des jeunes déficients mentaux de l'Institut Anbar et de l'hôpital Rivière-des-Prairies donnent une démonstration de hockey intérieur aux participants du congrès international sur l'arriération mentale, qui s'est terminé hier à l'hôtel Reine Elizabeth.

La malnutrition, grande cause de l'arriération

La malnutrition est la plus grande cause d'arriération mentale, à la grandeur de la planète. Le Dr Robert Guthrie, qui dirige à l'université de Buffalo des travaux de recherche en pédiatrie et en microbiologie, a dit hier aux congressistes rassemblés au Reine Elizabeth, pour discuter des droits des déficients mentaux, que la prévention doit commencer auprès des femmes enceintes mal nourries.

Chez les nourrissons de quelques jours, on peut déjà, dit-il, déceler à l'aide de prises de sang routinières une douzaine de maladies pouvant causer l'arriération mentale. Cependant, il faudrait, d'après le Dr Guthrie, dépister sur une base régionale quelques maladies rares, qui malheureusement font des ravages concentrés sur quelques familles. On peut,

dit-il, installer un seul centre de dépistage pour une région très étendue, et faire porter les efforts sur les familles dont l'hérédité est menaçante.

Le Dr Guthrie a souligné l'excellence d'une telle organisation au Québec, où quatre universités collaborent à analyser les prises de sang prélevées chez les nourrissons, quelques jours après leur naissance.

Programme-pilote

Le Dr Claude Laberge, de Québec, avait auparavant décrit aux congressistes ce système qui permet d'identifier trois importants facteurs d'arriération, pour tous les bébés de la province. Le Dr Laberge a aussi décrit un programme-pilote qui doit commencer bientôt en Gaspésie, pour déceler une défi-

cience de la glande thyroïde qui causerait aussi l'arriération. Cette déficience, quand elle est repérée, peut être traitée à l'aide d'un supplément d'hormones.

Le Dr Guthrie a aussi parlé d'un problème très important pour les Américains: l'empoisonnement d'une quantité de bébés et de jeunes enfants par des objets qu'ils portent à leur bouche, et dont la peinture contient du plomb.

D'après le Dr Guthrie, c'est jusqu'à 300.000 bébés américains qui s'empoisonnent chaque année avec des objets recouverts de peinture contenant du plomb. L'examen de 700 bébés des quartiers pauvres de Buffalo, chez qui on cherchait à repérer de l'anémie, a permis de découvrir 300 intoxications légères de ce genre, et 150 intoxications plus sérieuses.

À Montréal, c'est l'escalade de la guerre aux gros prix.



- 1 LAFLECHE
3535 boul. Taschereau, coin rue Charles.
- 2 PLACE VERSAILLES
7275 est, rue Sherbrooke.
- 3 DORVAL
2315 boul. Hymus, coin chemin des Sources.
- 4 DORVAL
305 av. Dorval, face au centre d'achats.
- 5 PLAZA ST-HUBERT
6580 rue St-Hubert, coin Beaubien.
- 6 LONGUEUIL
2930 chemin Chambly, coin Fontainebleau.
- 7 LASALLE
8371 boul. Newman, coin boul. Shevchenko.
- 8 LAVALL
3370 boul. St-Martin, coin Chomedey.
- 9 ST-LEONARD
9235 boul. Lacordaire.
- 10 VILLE SAINT-LAURENT
1120 boul. Laurentien, coin Côte-Vertu.
- 11 MONTRÉAL CENTRE-VILLE
1646 ouest, rue Ste-Catherine.
- 12 POINTE-AUX-TREMBLES
1480 boul. St-Jean-Baptiste.
- 13 CHATEAUGUAY
15-17 boul. St-Jean-Baptiste.
- 14 PLAZA CÔTE-DES-NEIGES
6700 chemin de la Côte-des-Neiges.
- 15 MASSON ET IBERVILLE
2565 rue Masson

Aujourd'hui, "Distribution aux Consommateurs" ouvre son 15e comptoir, 2565 rue Masson.

Un moyen simple de réduire le coût de la vie.

La compagnie "Distribution aux Consommateurs" vous fait profiter de prix réduits "au coton". Notre système est simple: au lieu de contribuer à augmenter le prix de détail des marchandises par des étalages de prestige, des services de livraison coûteux ou un personnel de vente trop nombreux, nous vous laissons faire vos emplettes par vous-même, à l'aide d'un catalogue illustrant ou décrivant quelque 4500 articles de grandes marques.

Après avoir fait votre choix parmi ces articles, vous remplissez un bon de commande que vous remettez à l'un de nos comptoirs et, sur-le-champ, vous recevez l'article désiré, en son emballage original. Voici quelques-unes seulement des grandes marques qui vous permettront d'économiser: Sunbeam et GE dans l'électro-ménager; Spalding et C.C.M. dans les articles de sport; Kodak et Polaroid en photographie; Wear-Ever et West Bend pour la cuisine; Timex et

Gruen en horlogerie; Samsonite et Globetrotter pour les bagages; Fleetwood et Juliette en radio-télévision; Oneida et Wm. A. Rogers en argenterie; Mattel et Ideal pour les jouets. Jetez un coup d'oeil sur la carte ci-haut et rendez-vous au comptoir "Distribution aux Consommateurs" le plus près de chez vous. Nos prix sont "au bas fixe" toute l'année.

Distribution aux Consommateurs. Pour consommateurs avertis.

iw.h.perron
Songez dès l'automne au printemps de votre pelouse!



ENGRAIS DE JARDIN
Pour renforcer pelouses, arbustes et arbres, contre moisissures des neiges, destruction par l'hiver, éclatement de l'écorce. Fertilisez cet automne.

HIBERNAL CIL
Employez 2 lbs par 100 pieds carrés.

SAC DE 50 LBS
\$4.95

Hibernat CIL

CH Produits pour pelouses et jardins



iw.h.perron

515 boul. Labelle, Chomedey, LAVAL

15 mille au nord du pont de Cartierville.
Vaste terrain de stationnement gratuit.
Ouvert du lundi au samedi, inclusivement.
8:30 a.m. à 5:00 p.m.

332-3610
(Montréal et banlieue)

Journées agricoles à la ferme Macdonald, à Sainte-Anne-de-Bellevue

La visite annuelle de la ferme du Collège Macdonald à Sainte-Anne-de-Bellevue aura lieu les samedi et dimanche, 14 et 15 octobre prochains.

chains, de 9 heures du matin jusqu'à la fin de l'après-midi. Le thème cette année sera "Le Collège Macdonald et la société".

En plus des attractions habituelles dans les étables et divers bâtiments d'animaux, tous les départements de la Faculté d'agriculture de McGill, y compris l'École de sciences de l'alimentation, présenteront quelques-uns de leurs travaux de recherche. Par exemple, le professeur Richard Douglas du département de physique fera visiter la station météorologique. Il expliquera également la méthode utilisée pour mesurer les unités thermiques servant à fixer les périodes d'ensemencement et à organiser certaines opérations de maturation et de croissance des plantes.

La Boutique du forgeron, restaurée cet été par un groupe d'étudiants et transformée en musée d'agriculture, exposera d'anciens instruments agricoles. On utilisera en outre un tracteur historique lors d'une démonstration de labour. Le ministère de l'Agriculture et de la Colonisation, division du machinisme agricole, donnera également une démonstration de labour à l'aide de différentes charrues.

La visite de la ferme Macdonald coïncidera cette année encore avec le 18e concours annuel de labour organisé par l'Association provinciale des agriculteurs du Québec.

Le samedi 14 octobre, les concours mettront en lice les agriculteurs des comtés de Deux-Montagnes, d'Argenteuil et de Vaudreuil-Soulanges, ainsi qu'une catégorie réservée aux visiteurs des quatre coins de la province. Le dimanche 15 octobre, les gagnants des différentes compétitions se rencontreront en vue du championnat provincial.

Il y aura également sur la ferme exposition commerciale de machinerie et d'équipement agricole organisée par différents manufacturiers de machinerie aratoire.

MARQUEUR - COUPEUR
Homme hautement expérimenté pour robes dames. Emploi stable. Bon salaire et agréables conditions de travail. Pour une entrevue: téléphoner DANNY 274-4414

AVIS AUX CONTRIBUABLES POUR EXAMEN DU ROLE D'ÉVALUATION
PROVINCE DE QUÉBEC
MUNICIPALITÉ SCOLAIRE DE HAVRE-ST-PIERRE
HAVRE-ST-PIERRE
QUÉBEC

Avis public est, par le présent, donné à tous les propriétaires de biens-fonds et habitants tenant feu et lieu de cette municipalité, que le rôle d'évaluation fait par ordre des commissaires d'écoles de cette municipalité est déposé dans mon bureau où il peut être examiné par les intéressés, pendant trente jours, à compter de cet avis; durant ce temps, tout contribuable intéressé peut porter plainte, par écrit, au sujet de ce rôle qui sera pris en considération et homologué à une session des commissaires qui aura lieu à une date qui sera fixée par un avis ultérieur.

Donne à Havre-St-Pierre, ce 29e jour de septembre 1972.
André Dueltette
Directeur général

**VILLE DE GREENFIELD PARK
APPEL D'OFFRES**
Des soumissions cachetées seront reçues par le sous-secrétaire jusqu'à 16 h le jeudi 19 octobre 1972. Les soumissions seront ouvertes à 20 h ce même jour, en vue du travail suivant:
Contract 374-85 Revêtement de chaussées et trottoirs
Boulevard Bellevue sud

Vous pouvez vous procurer les documents, plans, indications et formulaires au bureau du sous-secrétaire à l'Hotel de Ville de Greenfield Park pour la somme de vingt (\$20.00) dollars comptant ou cheque visé payable à Beauchemin-Béarion-Lapointe. Ce montant ne vous sera pas remboursé si vous retirez les documents. Chaque soumission sera accompagnée d'un cheque visé payable à la Ville de Greenfield Park et représentant 10% du montant total de la soumission. La ville de Greenfield Park ne s'engage pas à accepter ou exécuter le plus bas ou toute autre soumission.

J. Raymond Dumas, greffier,
Ville de Greenfield Park,
Hotel de Ville,
156 boulevard Churchill,
Greenfield Park, Québec.

**VILLE DE POINTE-CLAIRE
SOUMISSION**
Pour la fourniture de 4500 tonnes de gros sel de roche en vrac. (Soumission No. 488)
Des soumissions cachetées sont demandées pour la fourniture d'approximativement 4500 tonnes de sel de roche en vrac.

Les soumissions doivent être adressées au Conseil de la Ville de Pointe-Clare et livrées au Greffier de la Ville à l'Hotel de Ville, 451 Boulevard St-Jean, Pointe-Clare, Québec, au plus tard à trois heures de l'après-midi, heure avancée de l'est (3:00 p.m. H.A.E.) Mercredi le 11 octobre 1972.

Les soumissions seront ouvertes en présence des parties intéressées, dans l'après-midi à trois heures (3:00 p.m. H.A.E.) le 15 octobre 1972.
On peut se procurer les formules de soumissions en s'adressant au département des Achats, Hotel de Ville, Pointe-Clare, Québec.
La plus basse, ni aucune des soumissions, ne sera nécessairement acceptée.
Mme S. C. Larue, O.M.A., Greffier.

**VILLE DE CANDIAC
DEMANDE DE SOUMISSIONS
PROJET 2-175**
Des soumissions scellées dans des enveloppes portant l'inscription "SOUMISSION POUR LE PROJET 2-175" et adressées au sous-secrétaire seront reçues jusqu'à 17:00 heures (Heure locale) le jeudi 25 octobre 1972 pour la construction de:
1. Un égout principal, de 48" x 60" sur une longueur de 3,000 pieds.
2. Un fossé d'environ 2,000 pieds.

Ne seront considérées que les soumissions présentées sur des formules fournies par LALANDE, FÉTRÉAULT & ASSOCIÉS, Ingénieurs-Consultants, 1470 Chemin Chamblay, Longueuil, Qué. Les formules, de même que les plans et devis, pourront être obtenus au bureau des Ingénieurs-Consultants contre un paiement non remboursable de \$25.00 en argent ou en cheque visé à l'adresse de LALANDE, FÉTRÉAULT & ASSOCIÉS.

La Ville de Candiac ne s'engage à accepter la plus basse, ni aucune des soumissions reçues. Elle ne sera pas responsable également des frais encourus par le soumissionnaire.
Comme jour d'octobre 1972.
VILLE DE CANDIAC,
Mlle Hélène Sentenne,
Secrétaire-trésorière,
15 boulevard Montcalm,
CANDIAC, Qué.

**AVIS PUBLIC
ASA-72-9
LIQUIDATION DE
MATÉRIEL USAGE**

Liquidation de structures d'acier érigées pour être enlevées des lieux.
L'Hydro-Québec projette de liquider sous peu cent quarante-quatre (144) structures d'acier érigées (pylônes à treillis) de 40' de hauteur sur une distance approximative de 7 milles provenant de la ligne de transport souterrain entre la Centrale Sept-Îles à St-Férol-des-Neiges et le Moulin à papier Ste-Anne, à Beaulieu, Qué.

Toutes les personnes, sociétés, compagnies, corporations intéressées à la documentation pertinente doivent aviser par lettre avant le 19 octobre 1972, le:
Service Surplus d'Actif,
Bureau 817,
HYDRO-QUÉBEC,
75 ouest, boul. Dorchester,
Montréal 128, Qué.
Téléphone: 875-4311
Poste: 789

Les documents seront fournis gratuitement et transmis à ceux qui nous auront signifié leur intérêt. Les coordonnées:
B. Lacasse - W.E. Johnson

Toujours sur la Brèche... Pour Votre Economie

Bonimart

Splendide Mode Ménagère

Voyez les Grandes Valeurs, les Epargnes et la Superbe Qualité

A. Bouilloire C.G.E.
11.88 chacune

B. Malaxeur ou Fer Proctor Silex Au Choix
11.99 chacun

C. Fer à Sec/Vapeur/Jet de Vapeur, de Proctor Silex
Semelle à plusieurs trous, au fini éclatant. Avec vaporisation de vapeur. Guide de températures facile à suivre.
Notre Rég. 13.99, 11.99 chacun.

D. Poêlon Multi-Cuiseur Sunbeam
Style buffet de 10 1/2" avec couvercle haut. Guide de cuisson sur poignée. Élément électrique détachable pour nettoyage sans problèmes. Élément de 1250 watts à haute vitesse.
Notre Rég. 17.99, 15.99 chacun.

E. Grille-Pain 4 Tranches de Proctor Silex
Contrôle thermostatique, éjection automatique, plateau à miettes facile à ouvrir. Chrome éclatant avec panneaux latéraux couleur avoat.
Notre Rég. 15.25, 15.99 chacun.

F. Rôtissoire En Porcelaine Bleue au Fini Emailé
3 grandeurs, avec rainures à sauce incorporées, et couvercle "Drip Dips". Grande Ovale à Couvercle - 17 1/2" x 12 1/2" x 8 1/2". Prend une volaille de 15 lbs, ou un rôti de 18 lbs.
Notre Rég. 4.39, 2.99 chacune.
Moyenne Ovale à Couvercle - 15 1/2" x 10 1/2" x 7". Pour volaille de 9 lbs, ou rôti de 12 lbs. Notre Rég. 2.89, 1.99 chacune.
Ronde à Couvercle - 10" x 5 1/2". Pour volaille ou rôti de 3 lbs.
Notre Rég. 1.59, .99 chacune.

G. Boîtes à Gateaux Pour Noël... Ensembles Ronds ou Carrés
Jolies boîtes au fini éclatant, toutes avec fond amovible pour sortir le gâteau facilement. 99 l'ens.
Ensemble Carré
1 de 4 1/2" x 4 1/2" x 2 1/2"
1 de 6 1/2" x 6 1/2" x 3 1/2"
1 de 8 1/2" x 8 1/2" x 3 1/2"
Ensemble Rond
1 de 5 1/2" diamètre x 3 1/2" profondeur
1 de 6 1/2" diamètre x 3 1/2" profondeur
1 de 8" diamètre x 4" profondeur

H. Bols à Soupe d'Oignons... Faienco Résistant au Four
Jolis petits bols avec couvercles et poignées, parfaits pour servir cette soupe préférée... Soupe à l'oignon française. Série de 4... 2.49.

Rôtissoires avec Couvercles à Partir de .99 chacune

Série de 4 Carré ou Rond Au Choix
2.49 l'ens.

Poêlon Sunbeam Grille-Pain Proctor Silex Au Choix
15.99 chacun

Balayeuse Notre Rég. 23.97
17.99 chacune

Aspirateurs Lewyt
J. Balayeuse
7 1/2 lbs seulement... si facile à transporter, pour planchers ou escaliers, pour planchers ou escaliers. Moteur à une seule vitesse, brosse à 3 positions, tête pivotante, grand sac à déchets à jeter. Avoat ou érable. Se mane comme un balai, nettoie comme un aspirateur.
17.99 chacune.

K. Aspirateur
Avec puissance de succion à "rentrée d'air directe". Fait en Polystyrène robuste, avoat ou ivoire. Moteur à un temps. Interrupteur/commutateur à pied, porte-accessoires à même. Avec brosse à épousseter, suceur plat, suceur à meubles, 2 tuyaux et tuyau flexible durable. Economique et efficace pour faciliter votre travail.
33.99 chacun.

Aspirateur Notre Rég. 39.99
33.99 chacun

Prix en vigueur jusqu'à la fermeture samedi prochain. Nous nous réservons le droit de limiter les quantités.

Bonimart

HEURES D'AFFAIRES
LUN.-MAR.-MER. 9 A.M. À 6 P.M.
JEU. ET VEN. 9 A.M. À 9 P.M.
SAMEDI 9 A.M. À 5 P.M.
STATIONNEMENT GRATUIT

PLAZA CHATEAUGUAY
15-17 Boul. St-Jean-Baptiste
Châteauguay, Qué.

PLACE VIAU
7800, rue Viau
Montréal, Qué.

PLACE ST-JEAN
Boul. du Séminaire
et rue St-Louis, St-Jean, Qué.

PLACE DESORMEAUX
Angle Chemin de Chamblay et
Boul. Desormeaux, Longueuil, Qué.

GREENFIELD PARK
840 Boul. Taschereau
Greenfield Park, Qué.

CHARGE X
AVCO
PLAN DE MISE-DE-CÔTÉ
ALLOCAIONS FAMILIALES ACCEPTÉES

Réalité québécoise de l'alpinisme



Dollard MORIN
chroniqueur
des loisirs

Saviez-vous que l'alpinisme se pratique sur une grande échelle au Québec et que 1972 marque le 40e anniversaire de l'introduction de ce sport au Canada français ?

C'est ce que nous révèle le premier livre sur "L'alpinisme au Québec", écrit par André Hébert et récemment publié par les Editions du Jour. L'auteur a voulu mettre en lumière la "réalité québécoise" de l'escalade. Il écrit en effet :

"On grimpe au Québec depuis 1832 et la parution de cet ouvrage vient souligner quarante années d'efforts et de joies."

Il ajoute aussi : "Cet ouvrage veut montrer tout simplement que chez nous, comme dans plusieurs autres pays au relief géographique modeste, on peut fort bien pratiquer ce grand sport, sous une forme ou une autre : qu'on se spécialise en glace, en neige ou en rocher, dans des parois de 20, de 200 ou de 3.000 pieds, c'est toujours de l'alpinisme. Sans Alpes."

Un grimpeur

M. André Hébert est déjà bien connu comme annonceur à Radio-Canada, particulièrement en des émissions consacrées à la musique ou à de

grands reportages. Mais, en ses heures de loisirs, son sport favori est l'escalade; si bien qu'il est devenu un grimpeur de grande expérience et membre de l'École québécoise des sports de montagne.

Le volume d'André Hébert : "Alpinisme au Québec", est d'un style simple et agréable à lire. Il est également fascinant par ses récits d'aventures vécues, abondamment illustrés et révélateurs des traditions d'escalade déjà établies au Québec. A ce sujet, l'auteur précise :

"Si l'escalade demeure une belle inconnue, de plus en plus de gens veulent en pénétrer les mystères. Demain, ce sera presque la mode! Aussi pour aider un plus grand nombre de débutants et pour préparer leur action dans la Civilisation des loisirs, les clubs ont grandi, puis se sont regroupés."

Aujourd'hui, la Fédération des clubs de montagne du Québec ouvre largement ses portes à tout venant. Garçons et filles, hommes et femmes. Les plus jeunes ont 15 ans, le doyen en a 85. Pour ma part, j'avais doublé les plus jeunes lorsque le hasard me prit par la main pour me conduire à la montagne."

Il est particulièrement intéressant, en effet, de découvrir comment l'auteur en est venu à pratiquer le sport de l'alpinisme et les étapes, souvent dramatiques, parfois cocasses, qu'il a franchies sur



M. André HEBERT

les parois des différentes montagnes du Québec et du Canada qu'il sait nous révéler avec de savoureux détails.

La technique

Dans une seconde partie, également fort intéressante pour tous, André Hébert fournit une documentation précise et des plus utiles sur la technique de l'alpinisme: le matériel nécessaire, les noeuds à apprendre, l'âge approprié, la forme physique

Un jamboree en montagne

Tous les alpinistes du Québec ont rendez-vous à St-Siméon, en fin de semaine. Dès samedi matin, 7 octobre, un village de tentes se dressera au lieu appelé "les Palissades", à 8 milles au nord de St-Siméon (route 16, vers Chicoutimi). De là partiront diverses excursions guidées, randonnées en montagnes ou escalades de rochers.

Il s'agit d'un ralliement organisé par la Fédération des clubs de montagne du Québec, dont le secrétaire se trouve au 881 est, boul. de Maisonneuve, Montréal 132 (527-9311).

Ce jamboree se continuera les 8 et 9 octobre, avec démonstration de sauvetage en paroi, projection de documentaires sur la montagne, souper communautaire, etc. On a même prévu une garderie de jour pour enfants de plus de 3 ans. Tous les fervents de l'escalade y sont invités; l'inscription n'y sera pas exigée.

des grimpeurs, les temps propices à l'escalade, etc. Sy ajoute un appendice contenant d'autres renseignements fort pratiques: des ouvrages sur la montagne, la photo en montagne, etc.

Tous les amateurs de sports de plein air, désireux particulièrement de s'initier à l'escalade, auront tout avantage à lire "Alpinisme au Québec" d'André Hébert. Cet ouvrage pourra sûrement leur servir de guide pour "leurs premiers pas à la verticale".

Cross-country provincial

C'est le samedi 7 octobre que se tiendra le premier cross-country provincial de la saison. Il est organisé pour la 2e année consécutive par le Club d'athlétisme de Lachute et il se déroulera à la base de plein air "Bob Church", à St-Michel de Wentworth.

Cet événement sportif est également organisé sous les auspices du club des Lions de Lachute. L'an dernier, il avait connu le succès avec un total de 110 participants. Cette année, on y attend pas moins de 250 inscriptions dans toutes les catégories. Pour tout renseignement: (514) 436-4051.

La chasse aux champignons

Dans le cadre de ses activités automnales de plein air, la Société de Biologie de Montréal organise une excursion de mycologie. Le départ se fera le samedi 7 octobre, à 9 h, du matin, du métro Cremazie (stationnement, côté nord). Le public y est invité.

Cette chasse aux champignons s'effectuera à St-Hypolyte, à la station du biologie de l'Université de Montréal. Elle durera jusqu'à la fin de l'après-midi et chacun est prié d'apporter son lanch pour le dîner. Chaque participant doit aussi se munir d'un panier et d'un petit couteau ou canif. Pour de plus amples renseignements: Mme J. Bertrand (661-7441).

TARZAN

Des bras puissants emprisonnent Jana avant qu'elle ait pu tirer son couteau.



"Les femmes de Zorani sont connues pour leur beauté", dit l'homme avec admiration. "Je suis Carb, de Clovi. Tu seras ma compagne".



Pour empêcher Gridley de tomber dans le piège, Jana a délibérément menti. Mais elle pressent que Gridley va la suivre.

BOZO

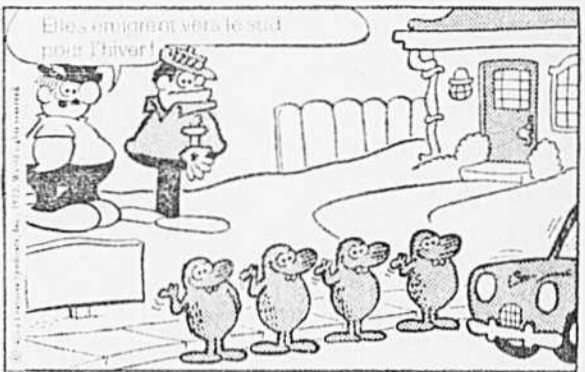
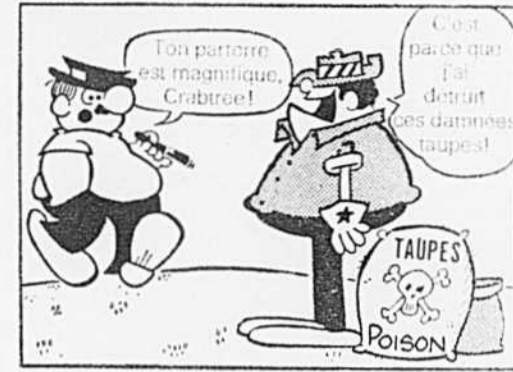

FERDINAND



MON ONCLE

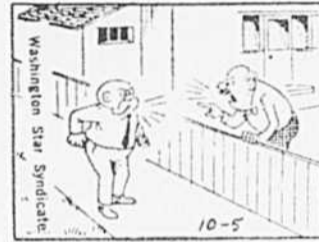

LE PAPA DE LILI



PHILOMÈNE

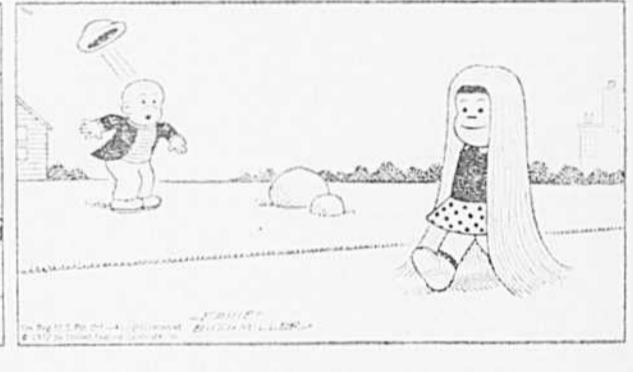
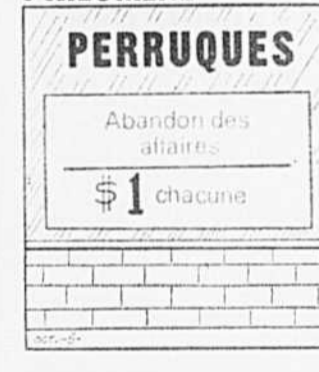

PEANUTS



KELLY



RUE DES FAINÉANTS

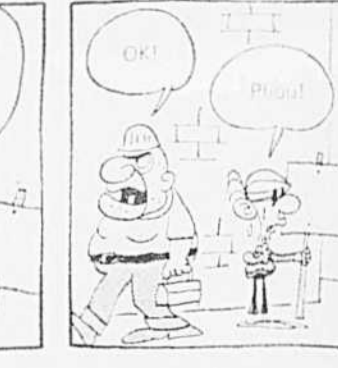

BATMAN ET ROBIN



VOUS ÊTES CERTAIN D'ÉCONOMISER CHEZ

UNE DIVISION DE S. & W. STORE CO. LTD.

GRANDE OUVERTURE À POINTE-CLAIRE LE 11 OCTOBRE

MAINTENANT 5 EMPLACEMENTS BIENTÔT 6 DANS LA RÉGION DE MONTRÉAL

Peter!



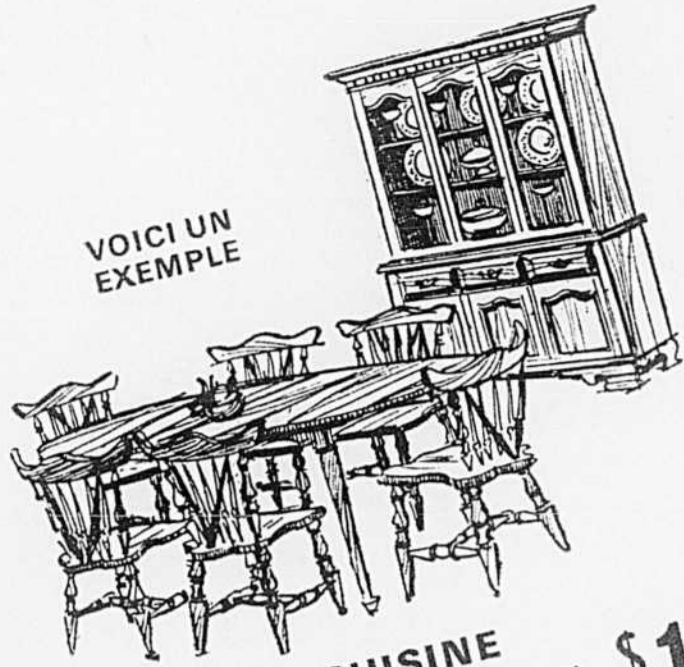

VOICI UN EXEMPLE

MOBILIER DE CUISINE

Une superbe création de style colonial. Une table et quatre chaises finies érable. De très solide fabrication. C'est vraiment un bijou.
Ord. \$289

\$189

NOTRE PRIX SPECIAL
Vaisselier en sus.



YVON GERVAIS
PRÉSIDENT
vous offre

30% à 50% de réduction
SUR TOUT NOTRE STOCK
C'EST NOTRE VENTE COLOSSALE DE L'ANNÉE. HÂTEZ-VOUS D'EN PROFITER.
Premiers arrivés, premiers servis! BIENVENUE À TOUS!

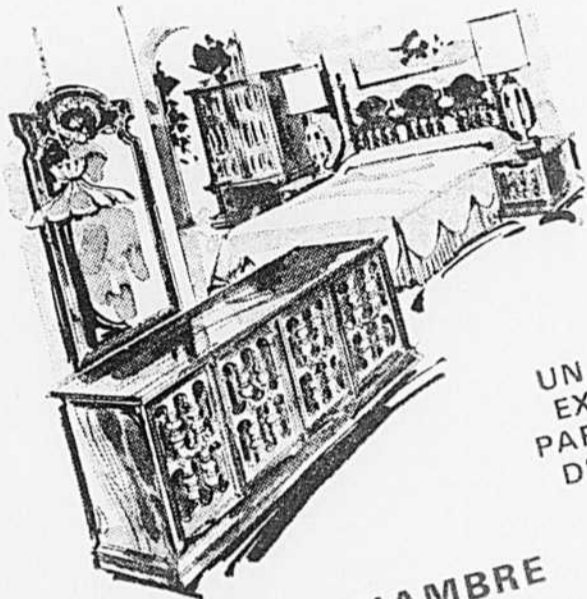

UN AUTRE EXEMPLE PARMITANT D'AUTRES

MOBILIER DE CHAMBRE

Style Espagnol. Bureau triple, 2 miroirs, tête de lit 108 pouces, chiffonnier, 2 tables de nuit. Une fabrication de grande classe.
NOTRE SPECIAL

\$479

AUCUNS FRAIS
Aucuns frais de livraison
Aucuns frais d'entreposage
Aucuns frais pour le service
Aucuns frais pour la garantie
SATISFACTION ASSURÉE
COMME TOUJOURS
CHEZ JEAN GERVAIS

ATTENTION
Nous vous remercions à l'avance de votre compréhension... Nous n'engageons pas de personnel supplémentaire afin de faire bénéficier nos clients des plus bas prix possibles; donc le moins de frais possibles pour nous... le plus d'économies possibles pour vous!
POUR FAIRE PLACE À NOS ARRIVAGES '73 IL NOUS FAUT ABSOLUMENT DE L'ESPACE. NOS PRIX SONT RÉDUITS EN CONSÉQUENCE

COLOSSALE VENTE-ESPACE



ENSEMBLE "CITATION"

LESSIVEUSE — 2 vitesses d'agitation, 2 vitesses d'essorage — 5 cycles: SUPER-LAVAGE et SUPER-PRESSAGE permanent. Retroussissement pour tissus de pressage permanent. 5 réglages de température d'eau. Réglage variable du niveau d'eau. Réglage pour brassée extra-pente. Filtre à charpie automatique. Distributeur de javel et distributeur électrique d'assouplisseur de tissus.
SECHEUSE — Réglage du degré de séchage. 2 cycles automatiques, plus séchage minute. Nouveau bouton-poussoir de sûreté pour mise en marche. 5 choix de température de séchage. Réglage spécial à chaleur basse pour tricots et articles fragiles. Réglage de détresse. Porte pleine largeur à 2 positions. Signal de fin de cycle.
Dans les tons avocodo et blanc.
BAS PRIX JEAN GERVAIS



SÉCHEUSE

Le sècheur compagneon fonctionnant sur le 110 VOLTS (prise de courant ordinaire). Capacité de 34 livres, tel que la plupart des sècheuses ne requiert que 24 pouces d'espace. Disponible dans les couleurs or, moirson, vert avocod.
BAS PRIX JEAN GERVAIS

LESSIVEUSE

Lessiveuse automatique convertible INGLIS ne requiert que 24 pouces d'espace; se transporte facilement grâce à son jeu de roulettes et peut aussi s'installer en permanence. Voyez ces caractéristiques: luxe. Deux vitesses, quatre cycles, moteur à force-accomplir la même besogne que les Inglis de dimension régulière.
BAS PRIX JEAN GERVAIS

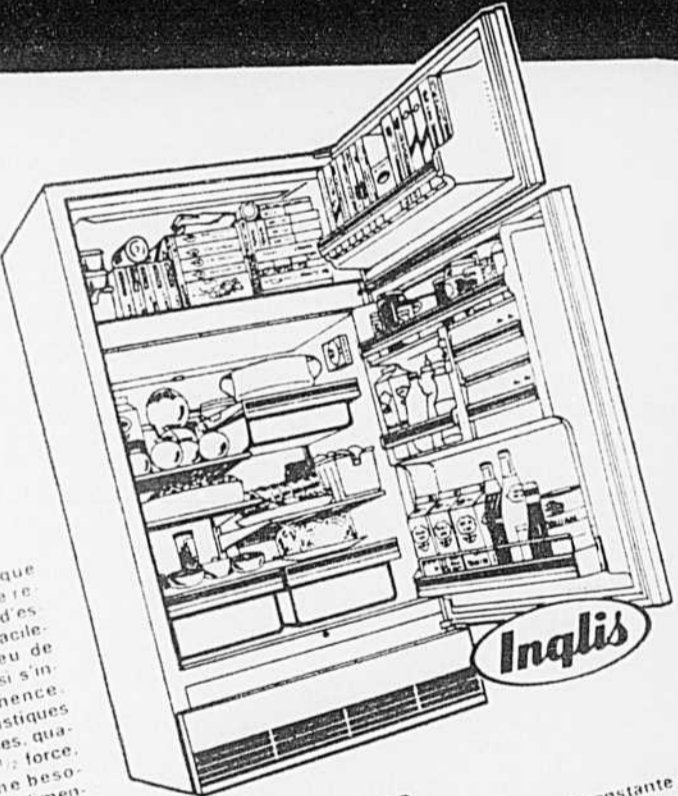

CITATION 73000

Refrigerateur 17 pi. cu. antigivre avec réserve constante de froid. Tablettes réglables en acier, conditionneur de beurre (3 temps), tiroir à viande réglable, émail porcelaine, légumier. Disponibles dans les couleurs blanc, cuivre antique, avocodo et or automnal. GARANTIE DE 1 AN qui couvre tout l'appareil (pièces et main-d'oeuvre) et une garantie additionnelle de quatre ans pour le système de réfrigération renfermé.
BAS PRIX JEAN GERVAIS

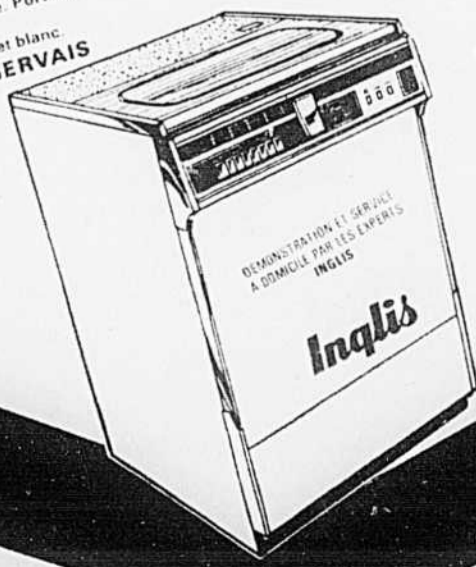

"ROYAL" LAVE-VAISSELLE

Nouveau panier supérieur à 5 positions. Deux vitesses de lavage, six cycles automatiques. Disponible en blanc, cuivre antique, avocodo, et or automnal.
BAS PRIX JEAN GERVAIS



Maison établie depuis 30 ans
Votre centre d'achat pour votre foyer
5270, rue HENRI-JULIEN
au coin de la rue BOUCHER
Tél.: 273-9171

Visite au Québec d'ex-maquisards bretons

par Madeleine BERTHAULT
Attention Québécois! Les Bretons sont arrivés... Il ne s'agit pas d'Astérix ou d'Obélix mais plutôt de 52 ex-résistants de la dernière guerre mondiale.

Autre caractéristique, ces Bretons ont travaillé avec des Canadiens: en effet, la majeure partie du groupe a oeuvré dans le réseau Shelburn du British Intelligence Service sous les ordres d'un Canadien français, le capitaine Lucien A. Dumais. Ce dernier a accueilli les 54 Bretons à Dorval.

Il était accompagné de plusieurs familles qui reçoivent "des-vieux-cousins-de-l'autre-bord" pendant leur séjour

d'une semaine au Canada. Des l'arrivée des Bretons à l'aéroport, on se rendait compte que M. Dumais était bien connu: il était le point central des retrouvailles entre les deux groupes.

En plus d'avoir mis en place un réseau à Plouha, durant la guerre, M. Dumais est retourné en France, particulièrement en Bretagne au mois d'août dernier. Le 19 août, il était à Dieppe, en Normandie, pour commémorer les événements tragiques auxquels il a lui-même participé. L'été dernier, il fut maître de cérémonie lors de la visite des autorités canadiennes et françaises au monument de son régiment, les

Fusiliers Mont-Royal, au bord de la plage de Dieppe.

Les Bretons connaissent aussi le colonel Raymond Labrosse qui était adjoint de Dumais dans le réseau, à Plouha, en Bretagne dans les Côtes du Nord. M. Labrosse est aujourd'hui commissaire des pensions à Ottawa et il est venu accueillir ses vieux amis.

Le séjour des Bretons au Canada sera court, ils reprennent l'avion lundi prochain le 9 octobre.

Malgré ce peu de temps, ils vont à Ottawa aujourd'hui, participer à une cérémonie au monument aux morts. Ils visiteront la ville et seront reçus pour le sou-

per par le ministère des Affaires des anciens combattants.

La journée de demain sera consacrée à la visite de la

ville de Montréal et le soir, il y aura réception des aviateurs de la RAF.

Samedi, les Bretons envahiront les Laurentides, en com-

pagnie des survivants canadiens du raid de Dieppe. Ils auront alors l'occasion de goûter à plusieurs mets québécois. Et enfin, dimanche, il

y aura visite de Québec, en passant par le chemin du Roy. Vers la fin de l'après-midi, les ex-résistants bretons seront reçus par le lieutenant-gouverneur de la province de Québec, son excellence Hugues Lapointe, ciennement lieutenant-colonel d'aviation.

tenant-gouverneur de la province de Québec, son excellence Hugues Lapointe, ciennement lieutenant-colonel d'aviation.



photo Paul-Henri Talbot, LA PRESSE
 Un groupe de 54 ex-résistants bretons est arrivé hier à Dorval pour un séjour d'une semaine au Canada. Ils visiteront Ottawa, Montréal et Québec et feront un petit tour dans les Laurentides. Sur la photo, M. Le Calvez et M. Lemée examinent le programme que leur réservent les "petits-cousins-canadiens".



photo Paul-Henri Talbot, LA PRESSE
 Le Canada, c'est pas tout à fait l'inconnu pour M. Eliens Salliu, maire de Le Merzer en Bretagne. En effet, il a un fils qui habite au Québec. M. Salliu, en compagnie de son épouse est arrivé à Dorval hier après-midi et fait partie du groupe de 54 ex-résistants bretons qui visitera les amis canadiens qu'ils ont rencontrés pendant la guerre de 39.

Stages en France offerts aux jeunes ingénieurs québécois

QUEBEC — Le ministère des Affaires étrangères de France offre, en collaboration avec le ministère des Affaires intergouvernementales du Québec, des bourses de stage en France à l'intention des titulaires d'un diplôme en sciences appliquées.

Ces stages sont destinés à permettre à de jeunes ingénieurs québécois de se familiariser avec les techniques françaises dans des entreprises de leur choix, suivant leur spécialité.

Ces stages pourront s'effec-

tuer immédiatement après les examens de fin d'année 1973. Ils seront d'une durée de six mois et seuls les détenteurs d'un diplôme en sciences appliquées des universités du Québec y sont admissibles.

Les candidats doivent être de nationalité canadienne, avoir moins de deux années d'expérience professionnelle, être domiciliés au Québec et avoir une bonne connaissance d'usage de la langue française.

Une allocation mensuelle

de 1.500 francs sera accordée aux stagiaires et le transport aller-retour Montréal-Paris sera pris en charge par les autorités françaises.

On peut obtenir des formules d'inscription des maintenant en s'adressant à M. Denise Demers, direction la coopération avec l'étranger, ministère des Affaires intergouvernementales, complexe H, Hôtel du gouvernement, Québec. La date limite pour la réception des candidatures a été fixée au 30 novembre prochain.

Nouvelles de dernière heure chez Avis.

VOIR EN PAGE C 3

Avis loue des voitures de toutes les bonnes marques, Plymouth et Dodge en tête.

Nominations au Conseil régional de santé et service social de Montréal

Seize des 21 membres du Conseil de la santé et des services sociaux pour la région de Montréal, structure de planification très importante dans la réforme proposée par la loi 65, ont été élus ou nommés au cours de la fin de semaine.

Ce nouveau conseil régional doit rencontrer vers le 19 octobre le ministre Castonguay, qui devrait annoncer la nomi-

nation des deux représentants des différents groupes socio-économiques de la métropole.

Il restera à nommer trois représentants des Centres locaux de services communautaires, organismes de base du nouveau réseau de santé et de services sociaux.

Ces organismes de base sont encore bien peu nombreux. Le ministère a donné le feu vert à 27 d'entre eux dans la province, mais ces 27 ne sont pas tous prêts à fonctionner.

Voici la liste des 16 candidats retenus pour faire partie du conseil d'administration du premier CRSSS pour la région de Montréal:

Mme Lorna Davis, représentante des CEPEPs (college Vanier); M. Guy Joron, McGill, et Mme Hélène Richard, UQAM, représentants des universités; MM. Jean-Guy Bonnier, de LaSalle,

Paul-Emile Olivier, de l'hôpital Jean-Talon, Cecil Solin, de McGill, Mme Win Taylor, du Conseil des Affaires sociales et de la famille, élus par les maires de la région; MM. Louis-Gaspard Massue, de Sainte-Justine, Jean-Claude Deschênes, de Saint-Luc, et Jean Morin, de Sainte-Jeanne-d'Arc, représentants des centres hospitaliers; MM. Claude Desjardins, du manoir Verdun, Paul-Emile Parent, de l'hôpital Rivière-des-Prairies, Marcel Roy, de la Résidence d'Anjou, représentants des centres d'accueil pour enfants et personnes âgées; Mlle Jeanne Cloutier, du programme fédéral Horizons Nouveaux, Mme Eliette Achille, de l'Université de Montréal, M. Omer Bourdreau, de la Société de service social aux familles, représentants des services sociaux.

**BALAYEUSES — POLISSEUSES
 LAVEUSES DE TAPIS**
**VENTE-LOCATION
 RÉPARATION**
 Pièces authentiques
 Sacs — Filtres — Courroies
VACUUM REBUILDERS MTL INC.
 5778 BOUL
 ST LAURENT 273-2821

Valiquette

160.

UNE BONNE INVITATION...

N. G. VALIQUETTE LTÉE 510 Ste-Catherine est 842-8811

du soleil,
 du soleil,
 du soleil...

Orange Maison presse pour vous de belles oranges fraîchement cueillies.

Ensuite on y ajoute du jus d'orange reconstitué pour avoir toujours le même bon goût d'orange fraîche. Avec ORANGE MAISON, la différence c'est les oranges fraîches.

Vous pouvez vous procurer ORANGE MAISON en contenants hygiéniques de 6, 32 et 64 oz.

Le matin, donnez du soleil à votre famille avec un bon verre de jus ORANGE MAISON.

Dans les magasins suivants:

I.G.A., RICHELIEU, SELECT, MÉTRO, CANTOR'S BAKERY, F.D.L., MAYRAND LTÉE, L'ÉQUIPE, COOPRIX, DÉPANNÉUR, LUCERNE, EXCEL, NORMANDIE, TRANS-KEBEC, IDEAL, METROPOLE, CORONET, NATIONAL, CHAMPION, ELITE, L.M., PRESTO, CHANTECLERC, MINI-PRIX, AINSI QUE LES ÉPICIERIS INDEPENDANTS — TABAGIES — RESTAURANTS

Pour recevoir gratuitement le livre Orange Maison contenant différentes recettes de plats et de cocktails à l'orange, remplissez et envoyez ce coupon à:

ORANGE À TOUT,
 Orange Maison (1971) Inc.,
 2323 rue Aubry, Montréal, P.Q.

Nom _____

Adresse _____ App. _____

Ville _____ Prov. _____

Les examens du Barreau Le bâtonnier Moisan confiant qu'une entente interviendra

Les travaux du "comité Moisan", destinés à résoudre les causes des échecs nombreux à l'examen du Barreau, progressent à un rythme satisfaisant et devraient aboutir au cours des prochains jours "si les étudiants en Droit veulent faire preuve de réalisme", a révélé hier le bâtonnier du Québec, Me Jean Moisan.

A ce jour, le comité a siégé à trois occasions et les deux dernières séances de travail ont vu dix étudiants — non pas deux comme l'ont laissé entendre certains médias — se joindre aux cinq représentants du Barreau et aux cinq doyens d'universités.

"Le Barreau n'attache pas une importance capitale à l'examen dans la forme sous laquelle il a été présenté par

les années passées. Cependant, il reste persuadé qu'il doit exercer une forme de contrôle de la compétence et des connaissances des candidats à la pratique du Droit", a affirmé le bâtonnier Moisan à la suite de cette dernière réunion.

"La protection du public exige impérativement que ce contrôle soit effectué de façon sérieuse et sévère. Il doit n'autoriser que les candidats qui ont les connaissances de base nécessaires pour rencontrer les besoins des citoyens qui se présenteront à leur bureau au lendemain de leur admission dans la profession", a ajouté Me Moisan.

Les étudiants d'accord sur le fond?

D'ailleurs, a-t-il révélé, les

représentants des étudiants semblent partager son point de vue sur ces principes élémentaires puisqu'ils lui ont déclaré admettre la nécessité d'un contrôle leur assurant une protection personnelle aussi bien que la protection du consommateur lui-même.

Depuis déjà une couple d'années, a également révélé le président du comité Moisan, le Barreau s'était attaché à examiner l'examen traditionnel et l'avait graduellement transformé pour l'intégrer aux cours de formation professionnelle qu'il doit donner aux étudiants. Cette intégration était prévue pour septembre 1973.

"Cette procédure sera accélérée seulement si les justes intérêts des citoyens et les droits acquis de tous les étudiants des facultés de Droit sont adéquatement protégés. Nous devrions pouvoir trouver des solutions possibles au cours des prochains jours, dans la mesure où on ne s'amusera pas à jeter des bâtons dans les roues pour le simple plaisir de la chose", a-t-il dit.

"Quant à la longue série d'affirmations souvent folichonnes qui sont jetées en l'air à l'occasion de cet accrochage, nous sommes trop occupés à trouver des solutions pour pouvoir y répondre présentement. Mais je trouverai bien le temps — durant les prochains jours — de remettre un certain nombre de choses en place", a conclu le bâtonnier Moisan.

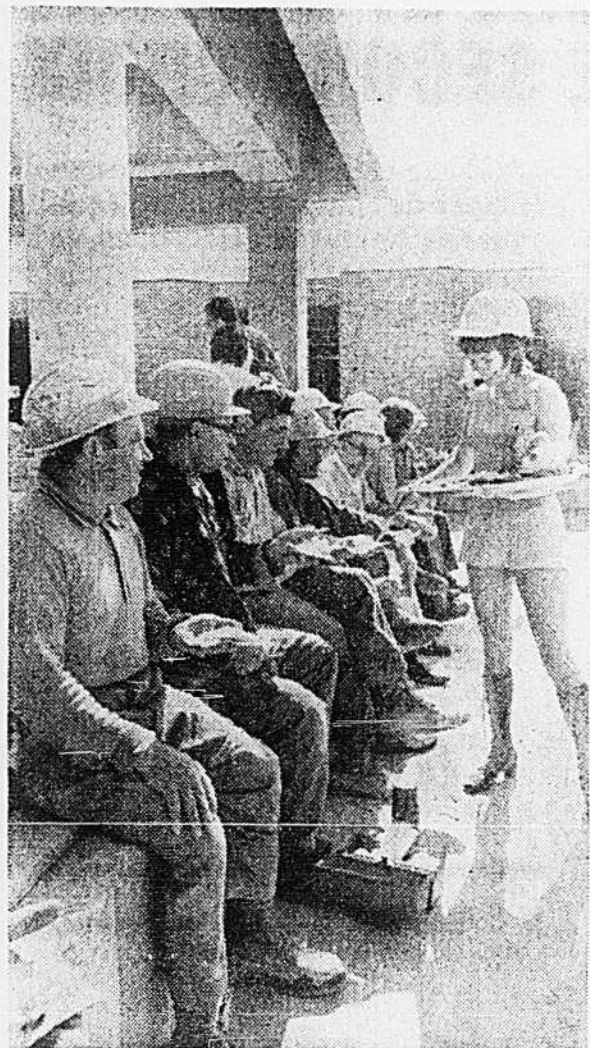

L'appétit vient en regardant...

Cette capiteuse jeune fille, en micro-jupe, a réussi, hier, à faire oublier les rudes contraintes du travail aux ouvriers qui termineront bientôt la construction d'un hôtel près de l'aéroport de Toronto. Bien plus, Mlle Margaret Lawlor a distribué des repas offerts gratuitement aux travailleurs par la direction du futur hôtel pour souligner leur précieuse contribution.

Boscoville diffuse son enseignement individualisé

Qu'est-ce qui fait le succès de Boscoville et a créé une réputation internationale à ses psycho-éducateurs?

Il semble que ce serait, en bonne partie, le système d'enseignement individualisé qui y est mis au point depuis vingt ans.

Boscoville a été l'un des principaux centres à donner naissance à cette nouvelle discipline, la psycho-éducation. Des stagiaires viennent d'un peu partout voir comment on peut adapter des adolescents de 16 à 21 ans, qui sont passés par les cours de Bien-être, et qui sont en difficulté assez sérieuse pour motiver le traitement en internat.

Pour diffuser encore plus largement un système que la maison ne cesse d'expérimenter depuis 20 ans, Boscoville a entrepris, en collaboration avec la maison d'édition FM, la publication d'une série de volumes qui mettront à la portée des écoles ce système d'enseignement individualisé.

M. Guy Lapointe, directeur de Boscoville, a présidé hier au lancement du premier volume. Il a fait remarquer que si la maladie permet de trouver des mesures pour améliorer la santé, l'adaptation oblige à inventer des mesures pédagogiques qui ne peuvent qu'assurer le développement harmonieux de tout élève.

Réflexion sur la langue

C'est par une "réflexion sur la langue" que les pédagogues de Boscoville proposent aux enseignants une porte d'entrée à leur système d'enseignement individualisé. Système qui fait de l'enseignant un animateur, qui, plutôt que de donner des notions, les fait découvrir, étape par étape.

Le programme de français fait d'abord réfléchir l'élève sur la pensée d'un auteur, pense qu'il découvre à travaillant sept fiches structurées en fonction de cette découverte. Quand l'élève a lu le volume, qu'il a fait les fiches concernant ce volume, il commence à découvrir sa propre pensée et peut l'exprimer. C'est alors le travail de rédaction sur lequel le professeur pourra s'appuyer pour suivre l'évolution de son élève en français.

C'est en cherchant une expression plus juste de sa pensée que l'élève découvrira ensuite les règles de grammaire et de stylistique.



ANNONCE LES HOMMES PERDENT-ILS LEUR VIRILITÉ?

L'homme devrait-il assurer seul la sécurité matérielle du ménage? Est-il tenu de toujours prendre l'initiative dans le domaine sexuel? Ne peut-il se montrer tendre sans qu'on y voie de la faiblesse? La virilité, telle qu'on l'a considérée pendant longtemps, n'est-elle pas une notion dépassée? Dans Sélection du Reader's Digest d'octobre, un psychologue nous éclaire sur le sujet. Selon lui, notre société est en train de réviser sa conception de la masculinité. Lisez comment cette évolution pourrait bien être pour l'homme non seulement un moyen de libération, mais, une nouvelle source de virilité. Achetez Sélection d'octobre aujourd'hui même.

LA CHAUSSURE

FLORSHEIM

Brown's

Le Spectateur: De notre collection-mode Florsheim

POUR HOMMES — de notre collection-mode Florsheim. Le spectateur, en noir et bourgogne antique, ne passe pas inaperçu. Un modèle classique adapté aux tendances de la mode. Le profil s'est sensiblement transformé; semelles et talons plus prononcés, en cuir foncé. Notre modèle à lacets et oeillets carrés. \$50. Modèles à enfiler au même prix. **AVEZ-VOUS VU NOTRE NOUVELLE COLLECTION DE BOTTES D'AUTOMNE?**

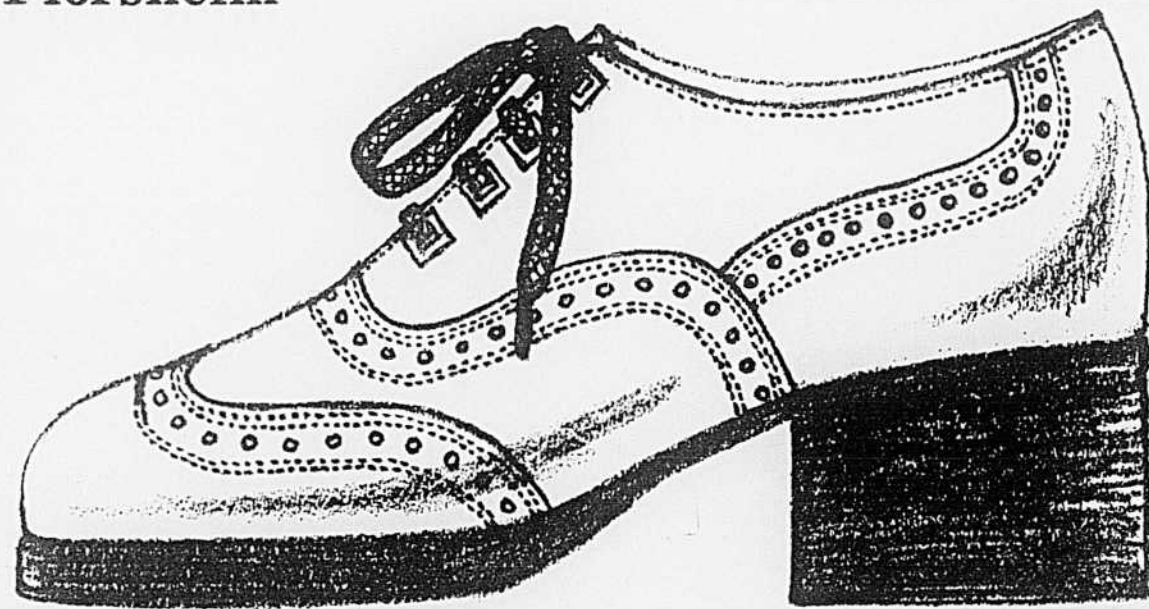

Les magasins de chaussures Florsheim situés à Place Bonaventure, Place Ville-Marie et Place Victoria et 1246 rue Peel, 739-4746. Les magasins de chaussures Brown's sont situés aux Centres d'Achats Rockland, Fairview, Pointe-Claire, Boulevard, Versailles, Les Galeries d'Anjou et Centre Laval, 739-4741. Et maintenant à Rive Gauche.

Visitez la Boutique pour hommes Brown's maintenant ouverte à Rive Gauche, Ste-Catherine et de la Montagne

"Ma Peugeot 304"



Je l'aime. Elle m'a redonné le goût de conduire. C'est une traction avant. Une des rares sur le marché... J'en fais ce que je veux. Sur la neige, la glace, les routes mouillées. Elle tient debout. Elle passe partout. Elle les prend "toutes"... dans sa catégorie. Une belle p'tite sportive.

Elle est pensée ma 304. Pensée pour rester sur la route! Regardez bien cet hiver. Vous verrez la 304 passer là où les autres dérapent, s'embourbent ou patinent sur place. Tout le poids du moteur repose sur les roues motrices: d'où stabilité et traction parfaites.

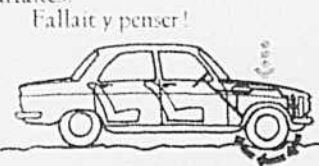

Foncer, foncer, c'est bien beau, mais faut encore pouvoir s'arrêter, en toute sécurité (pas dans le décor). Elle y a pensé ma 304: freins assistés, à disque à l'avant, à tambour à l'arrière.



En plus, un compensateur de freinage répartit automatiquement la pression sur les freins selon la charge à l'avant et à l'arrière. Alors je fonce, je fonce et s'il le faut, j'écrase le frein au plancher: je reste en ligne, en douceur. Faut voir ça!



Ma Peugeot 304. C'est le grand luxe à prix démocratique. Sièges baquets en cuirette et tissu.

totallement inclinables (équipement standard). Tiens, autre détail significatif: monte électrique dans tableau de bord fini simili-bois (équipement standard). De l'air? ... Trois circuits différents du système de climatisation renouvellent l'air frais (toujours en équipement standard!)

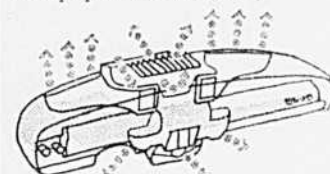

Je l'aime assez ma Peugeot 304! Je ne la changerais pour rien au monde. Rien... Bah, peut-être pour une Peugeot 504!

FICHE TECHNIQUE DE LA PEUGEOT 304

Dimensions:
Empattement 102 po
Longueur hors-tout 163 po
Largeur hors-tout 61 3/4 po
Hauteur hors-tout 55 1/2 po
Capacité de la malle 13,4 pi³

Places:
4 ou 5 adultes
Traction: Avant

Moteur:
4 cylindres avec arbre à cames en tête
cylindrée de 1288 cc (78,5 po.³ cu.)
Vitesse max.: 93 mi/h
Accélération de 0 à 60 mi/h en 15,6 sec.

Consommation (en moyenne):
30 milles au gallon
Transmission:
4 vitesses synchronisées avec levier au plancher

Freins:
assistés avec compensateur de freinage à disque à l'avant, à tambour à l'arrière.
Suspension:
quatre roues indépendantes avec barres anti-roulis
Carrosserie:
monocoque tout acier recouvert de peinture par électrolyse et traitement antirouille "Canada"

Peugeot 304 Station Wagon



Peugeot 504

PEUGEOT 304 Une belle p'tite mécanique!

TREADWELL DE HANES EN BOÎTE



VENTE SEMESTRIELLE DE BAS ET COLLANTS DE SECOND CHOIX

C'est une occasion dont il faut profiter! Hanes a de hauts standards de qualité. À cause de légères imperfections, ce lot de marchandises n'a pas été accepté dans la catégorie premier choix vendue à prix courant, ce qui vous permet de les obtenir à très bas prix. C'est un achat exceptionnel. Faites-en provision pour l'automne et l'hiver. Venez maintenant alors que la sélection est à son meilleur. Couleurs: beige et taupe pour tous les bas et collants.

A. Bas ordinaires. Pointures 9, 9½, 10, 10½ et 11.
Si parfaits 1.50 et 1.75
seulement

.49 6/2.59

B. Collants fins. Tailles: petite, moyenne, moyen-
ne-grande, grande et très grande.

Si parfaits \$2 et \$3
seulement

.99 3/2.59

C. Collants de soutien. Tailles: petite,
moyenne, moyenne-grande, et grande.

Si parfaits 5.95
seulement

2.49 3/6.99

Téléphoner à 842-6261 pour lots de 6 ou 3
articles selon la réclame. Baymart — Bas,
rayon 829, niveau du métro, centre-ville,
Laval, Dorval, Rockland et Boulevard.

Super aubaines! Lingerie et tenues de détente. Imparfaites

Fins de séries et articles imparfaits de manufacturiers
renommés. Légères imperfections qui ne devraient pas affecter
la durée ni l'apparence.

Peignoirs

Divers tissus incluant des matelasses.
Couleurs variées.

seulement
7.99
à
15.99

Lingerie de nuit

Tissus variés dont: nylon, nylon
brosse, Arnel® et nylon, et mélange
de coton.

® Marque déposée

seulement
2.99
à
4.99

Vêtements de détente

Choix de tissus.

S.V.P. Pas de commandes par téléphone. La Baie —
Lingerie de nuit "Petit Budget", rayon 820, Baymart,
niveau du métro, centre-ville, Laval, Dorval, Rockland
et Boulevard.

seulement
7.99
à
15.99

**Magasin
"Petit budget"**
DE LA BAIE D'HUDSON

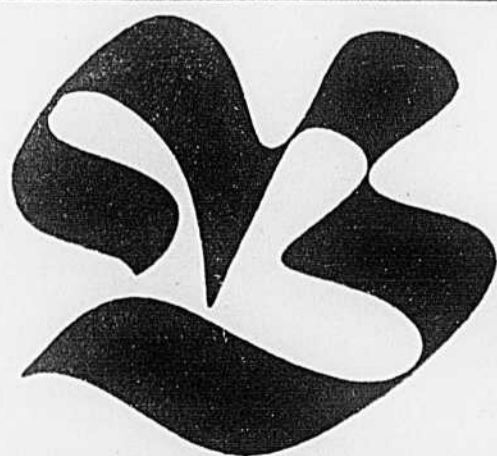

"Où les aubaines sont quotidiennes"

aymart

7 magasins à Montréal et en banlieue

10 autres
magasins
au Québec

CENTRE-VILLE
rue Ste-Catherine
811-1515

LAVAL
688-8970

DORVAL
631-6711

ROCKLAND
739-5521

BOULEVARD
728-4571

SNOWDON
5343 Chemin-de-la-Reine-Marie
811-2811

HEURES D'OUVERTURES
Lundi à mercredi 9 h 30 à 6 h. Jeudi et vendredi 9 h 30 à 9 h. Samedi 9 h à 5 h.
MAGASIN DE L'ENTREPÔT
2105, 23ième avenue, Lachine
636-9633