

TÉLÉPHONE:
373-8555

TOUJOURS BON PREMIER

TÉLÉCOPIEUR
373-8666

Le Soleil

DU ST-LAURENT

journal qui vous suffit!

BIB. ASS. NATIONALE
SERVICE DES PÉRIODIQUES
EDIFICE PAMPHILE LEMAY
QUÉBEC, QUÉBEC

Dossier: 00551

61A 1A5



MICHELINE AUDETTE

LE PLUS GRAND
CHOIX DE TISSUS
À LA VERGE
À L'EXTÉRIEUR DE MONTRÉAL

La Maison Du Tissue

55 GRANDE-ILE, VALLEYFIELD 371-5357

3380 athlètes en herbe



Les 3,380 élèves de niveau primaire de la Commission scolaire de Valleyfield ont pris part cette semaine aux traditionnelles Olympiades scolaires qui se déroulaient aux

écoles Frédéric-Girard et St-Joseph Artisan. Une vingtaine d'activités sportives étaient au programme. (Photo Le Soleil - Jacques Smith)

À LIRE EN PAGE A-2

Parc Sauvé
Les estrades
disparaissent

À LIRE EN PAGE A-4

Un aqueduc
sur le boul.
Bord de l'eau

À LIRE EN PAGE A-4

L'école
débutera le
31 août

À LIRE EN PAGE A-5

Fondation OLO
De l'aide pour les futures mères démunies
À LIRE EN PAGE A-3
Les avocats de l'aide juridique
haussent le ton
À LIRE EN PAGE A-2

ATTENTION
Vous trouverez dans
cette édition,
l'encart suivant:
• GROUPE
JEAN
COUTU



americanada
QUEST CANADIEN

Du 4 au 17 juillet 1992/14 jours
\$1464.00\$ par personne, occ. double plus 497.00\$ tarif aérien.
Guide - autocar - hébergement - activités et avion aller-retour.
Accompagnateurs:
Mme Raymonde St-Michel, 373-6476
M. Roland Massicotte, 267-1987

VOYAGES
LAPORTE
JEAN-CLAUDE LAPORTE, président

45 St-Laurent, Valleyfield 373-1475

L'EST DES
ÉTATS-UNIS

New-York - Philadelphie
Atlantic City - Washington
Du 2 au 12 Juillet 1992
11 jours
\$1,099 par personne
occupation double
Abbé Marcel Dandurand, guide



Claudette Leduc, Esthéticienne-visagiste

vous suggère
DE VOUS PROTÉGER DES RAYONS DU SOLEIL

LISE WATIER

CADEAU AVEC ACHAT. Avec tout achat de crème solaire
Recevez GRATUITEMENT une crème après-soleil
Service d'épilation de sourcils.

FAMILI-PRIX MICHEL VINET
76 chemin Larocque, Valleyfield, tél.: 373-5656

LE SOLEIL

LISE WATIER

15

Les Couleurs de L'Été
DE

LEVOLOR®

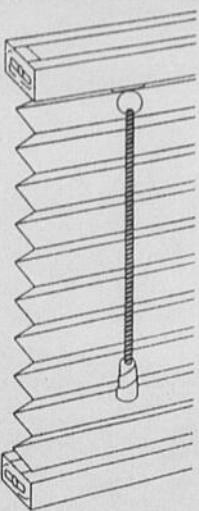

Stores Plissés
Crystale

ÉPARGNEZ
25%

Nous déflons toute compétition pour les
PRIX, la QUALITÉ, et le SERVICE

TAPIS GUY LEDUC

270 JACQUES-CARTIER • 377-2233 • VALLEYFIELD

Pour le meilleur
et contre
le pire!



En cas de sinistre, c'est important de se savoir bien protégé.
Alors, n'hésitez pas à choisir des partenaires fiables :
le courtier d'assurances et le Groupe Commerce.



LE GROUPE COMMERCE
Compagnie d'assurances

Une présence rassurante



Rochefort, Perron, Billette
& Associés Inc.
ASSURANCES GÉNÉRALES

VALLEYFIELD 373-1545 DORION 455-3325 COTEAU-LANDING 267-3515 BEAUHARNOIS 429-6421

Votre courtier d'assurances et le Groupe Commerce,
une équipe rassurante!

Justice pour tous

L'aide juridique subit des coupures et les plus démunis écopent encore

Les avocats de l'aide juridique de district judiciaire de Beauharnois s'opposent fermement aux récentes coupures du Conseil du Trésor qui sont de l'ordre de 6,15 millions \$ pour l'année 1992-93 et de 3,5 millions \$ pour les deux années suivantes.

Le Soleil
france cyrenne

Pour la Montérégie, ces chiffres représentent une somme de 833 000 \$, soit 11,5% du budget régional. "On en peut pas couper autant en pensant que les services ne seront pas affectés. Cela est inacceptable," a proclamé Me Harold Gagnon, président du syndicat des avocats de l'aide juridique de la Rive-Sud.

Depuis un mois, les gens qui sont arrêtés à Valleyfield ne peuvent retenir l'aide immédiate d'un avocat. Dans le but "d'économiser," le service de garde téléphonique a été aboli, même si cette compression brime les droits constitutionnels des détenus.

Dans cette même perspective de moindre mal, la région devient à la merci des imprévus. "En ce qui concerne les avocats, il n'y aura aucun remplacement des postes vacants qui pourraient être causés par les congés de maladies ou de maternité. De plus, le stagiaire qui est présentement à l'aide juridique de Valleyfield ne pourra être renouvelé. Est-ce qu'on veut abolir notre système judiciaire mixte au profit de la pratique privée," se demande Me Gagnon.

Face à toutes ces coupures, le bureau d'aide juridique de Dorion est des plus vulnérables. C'est qu'il n'emploie qu'un seul avocat. "C'est impensable que ce bureau ferme. Selon une étude, Dorion est une région en expansion du point de vue démographique. D'ailleurs, l'année dernière, Me Groulx a ouvert 620 dossiers. Sans moyen de



De gauche à droite, Maryse Toulouse du bureau d'aide juridique de Valleyfield, Denis Groulx du bureau de Dorion et Harold Gagnon, président du syndicat des avocats de l'aide juridique de la Rive-Sud. (Photo Le Soleil-Jacques Smith)

transport en commun, où iront tous ces gens," a déclaré Me Gagnon.

Il faut bien comprendre que les avocats de l'aide juridique touchent surtout les gens défavorisés. Les critères d'admissibilité sont stricts, la personne doit être seule et ne doit pas gagner plus de 170\$ par semaine. Les bénéficiaires de l'assurance-chômage et ceux qui travaillent au salaire minimum ne peuvent donc pas profiter de ce système. Il faut dire que ces barèmes n'ont pas été indexés depuis 1981. Mais ce problème est une autre histoire. "Tout de même, l'année dernière, le nombre de dossiers admis à l'aide juridique ont augmenté de 17%. La conjoncture économique actuelle porte à croire qu'une autre hausse est à prévoir," a soutenu Me Gagnon.

Environ 65% de ces dossiers sont traités par les avocats permanents de l'aide juridique. L'autre 35% est référé aux praticiens privés qui agissent en vertu d'un mandat pour lequel ils sont payés à l'acte.

"En coupant dans nos services, c'est évident qu'on ne sauvera pas d'argent," a renchérit Me Gagnon. "La pratique privée coûtera beaucoup plus cher." En moyenne, l'aide juridique a un budget annuel de 92 millions \$. En Ontario, le régime coûte 306 millions \$ en ne faisant appel qu'aux avocats de pratique privée.

Le système d'aide juridique est une créature du gouvernement québécois. Il existe depuis 16 ans et au fil des années, il a su se développer une expertise dans le droit de la jeunesse, les droits matrimoniaux, sociaux et criminels. Au Québec, on peut compter 14 000 avocats dont 4000 de l'aide juridique. Dans le but de sauvegarder ce système qui favorise les plus démunis, plusieurs groupes populaires prévoient faire des pressions communes avec les avocats. Reste à savoir si le gouvernement reviendra sur sa décision. C'est du moins ce qu'il a fait avec les employés de la fonction publique...

Les Olympiades scolaires

Mardi, mercredi et jeudi dernier, tous les élèves de niveau primaire de la Commission scolaire de Valleyfield ont pris part aux Olympiades qui se sont déroulées sur les terrains des écoles Frédéric Girard et St-Joseph Artisan.

Le Soleil
france cyrenne

Notons que ces olympiades ne ressemblent en rien à la compétition féroce que se livrent les athlètes des Jeux Olympiques. Au contraire, ces trois belles journées de printemps ont été l'occasion, pour les quelque 3380 moutons de se dégourdir les muscles tout en s'amusant.



Plus de 3 000 jeunes fréquentant les écoles primaires de la Commission scolaire de Valleyfield ont pris part cette semaine aux Olympiades scolaires. (Photo Le Soleil-Jacques Smith)



Une vingtaine d'activités différentes s'offraient aux jeunes qui ont participé aux Olympiades scolaires la semaine dernière à Valleyfield. (Photo Le Soleil-Jacques Smith)

Lors de ces olympiades, une vingtaine d'activités physiques adaptées aux âges étaient au programme. Afin d'aider les plus jeunes, les élèves de 6e année, se sont vus décerner un rôle de

"superviseurs". Mentionnons que les olympiades, qui existent déjà depuis plusieurs années, sont organisées par la dizaine de professeurs d'éducation physique en primaire de la Commission scolaire.

Services optométriques

Dès maintenant, les personnes âgées de 18 à 40 ans inclusivement devront payer les optométristes pour tous les services qu'ils leur rendent. Ces personnes devront

également payer les médecins, omnipraticiens ou ophtalmologistes, qui leur font passer un examen de la vue pour obtenir ou renouveler une ordonnance pour des lunettes ou des lentilles de contact.

Pour des bébés en santé

Création de la Fondation OLO du Sud-Ouest

La Fondation OLO du Sud-Ouest a officiellement été lancée mardi dernier lors d'un souper du Club Rotary de Valleyfield en présence de nombreux invités et des membres du conseil d'administration de la Fondation.



Cet organisme se veut la suite logique du programme OLO. "En 1977, le Club Rotary a lancé la Fondation du cœur du Centre hospitalier et cette année, nous lançons la Fondation OLO. Nous innovons en ce domaine et le gouvernement du Québec se servira de nous comme exemple" a déclaré le 1er vice-président de la Fondation, Claude Gendron.

Notons que depuis avril 1989, 96 femmes enceintes ont bénéficié du programme et ce nombre ne cessera d'augmenter, compte tenu des conditions économiques difficiles.

M. Gendron n'a pas manqué de rappeler que c'est le Dr Bertrand Tremblay, pédiatre, qui avait sensibilisé le Club Rotary. "Il a su nous vendre le projet et nous avons embarqué" a-t-il précisé.

Les statistiques démontrent qu'une alimentation inadéquate ou insuffisante des femmes enceintes de milieux défavorisés engendre des conséquences sur les enfants à naître. Des actions préventives ont été mises de l'avant dans la région pour offrir à ces femmes des suppléments alimentaires quotidiens et pour leur apporter un support pendant leur grossesse. Le programme OLO (œuf, lait, orange) a permis à plusieurs enfants de naître en santé.

Ainsi, mardi dernier, la famille Moise pouvait témoigner des bienfaits du programme puisqu'elle

compte deux enfants dont le plus vieux a été le premier à bénéficier du programme OLO.

La Fondation OLO est une corporation à but non-lucratif qui entend apporter un soutien élargi avant et après la grossesse aux familles de milieux appauvris. Cette Fondation est le fruit de la volonté de représentants du CLSC Seigneurie de Beauharnois et d'organismes partenaires, d'hommes d'affaires et professionnels de la région, de nombreux membres du Club Rotary et de bénévoles.

Elle s'est donnée pour objectifs de recueillir des fonds pour offrir des suppléments alimentaires aux femmes enceintes à faible revenu. Les mandats de la Fondation sont également d'assister ces mères, de favoriser leur regroupement et de contribuer à la satisfaction de leurs besoins essentiels. La Fondation sensibilisera les divers milieux sur l'importance de telles actions pour l'amélioration de la santé des jeunes enfants et des conditions de vie de ces familles.

"La Fondation OLO du Sud-Ouest fera parler d'elle au cours de la prochaine année. Une campagne de levée de fonds sera organisée en vue d'assurer aide et support à ces gens" a mentionné M. Gendron qui s'exprimait devant un magnifique décor illustrant très bien ce qu'est le programme OLO.

Le président du Club Rotary, Victor Lefebvre, s'est réjoui de la création de la Fondation OLO. "Ses buts sont louables et des plus humanitaires. Nous subventionnons le programme depuis déjà deux ans. Convaincus de l'importance de cette cause, nous annonçons qu'au cours des trois prochaines années, le Club Rotary versera annuellement 10 000\$ à la Fondation" a confié le président.

Mmes Christiane Brazeau-Patenaude et Henriette Lebrun, respecti-

vement directrice générale et coordonnatrice du module petite enfance au CLSC Seigneurie de Beauharnois, n'ont pas tari d'éloges à l'endroit des membres rotariens qui ont cru en l'importance du programme et dont les gestes concrets ont stimulé les responsables du projet.

Conseil
Le conseil d'administration de la Fondation OLO du Sud-Ouest est composé de Jocelyn Demers, président, Claude Gendron, 1er vice-président, Henriette Lebrun, 2e vice-présidente, Denis Desjardins, trésorier, Louise Pagé, secrétaire, Me Maurice Malouin, Denis Miron, Dr Bertrand Tremblay, Marcelle B. Trépanier, Me Claude Blanchard et Guy Leduc, directeurs.



Le lancement officiel de la Fondation OLO du Sud-Ouest a été fait en présence de Claude Gendron, Christiane Brazeau-Patenaude, Victor Lefebvre et Henriette Lebrun. (Photo: Le Soleil-Jacques Smith)

Ne laissez pas passer cette Passat.



Passat GL 21,695\$ PDSM

2 365 \$ d'options gratuites!

C'est inclus!

- Climatiseur
- Glaces électriques
- Verrouillage central
- Rétroviseurs chauffants
- Becquet arrière
- Roues en alliage léger
- Sièges chauffants
- Transport et préparation

C'est gratuit!

- Transmission automatique
 - Toit ouvrant
 - Déфлекteur de toit ouvrant vitré
 - Garantie prolongée Volkswagen 5 ans ou 100 000 km*
- * Groupe Moto-propulseur

Spécial 40e anniversaire
Faites vite, cette offre se termine le 15 juin 1992.

VCI

Crédit VW Canada Inc.

1952 Volkswagen Canada 1992



Antilles Automobiles inc.
649 chemin Larocque
Valleyfield 371-5563



80e anniversaire du naufrage du Titanic

Du 2 au 12 mai, dans le hall d'entrée du Collège de Valleyfield, se déroulait une activité dans le cadre du 80e anniversaire du navire Le Titanic, survenu le 14 avril 1914. Pour souligner cet

événement, M. Jean-Yves Spénard, employé du Collège de Valleyfield, a entrepris la construction d'une maquette à l'échelle du Titanic. La réalisation d'un tel projet a nécessité quelque 360 heures de travail. On se souviendra que Le Titanic était l'un des plus grands et des plus prestigieux paquebots jamais construits. Il était réputé insubmersible du fait de sa coque à double fond et de ses seize compartiments étanches. L'attention et le vif intérêt suscités par cette activité nous permettent de conclure que cette exposition a remporté un grand succès. Toutes nos félicitations à M. Jean-Yves Spénard. (Photo Le Soleil)

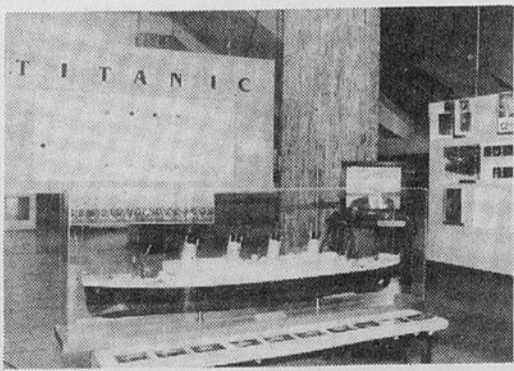

Rodger Brulotte conférencier



Jeudi soir à l'Hotel Delta Valleyfield avait lieu le banquet-bénéfice au profit du Championnat canadien majeur des Petites Liges (11 et 12 ans) qui se tiendra du 15 au 22 août prochain au Stade Roland Boyer de Valleyfield (parc Sauvé). Pour l'occasion, le conférencier invité était nul autre que le coloré Rodger Brulotte qui y est allé de nombreuses anecdotes. Sur la photo, Rodger Brulotte et André Mooney, directeur du journal Le Soleil, sont entourés de Robert Julien, président de l'association du baseball amateur de Valleyfield et de Jean-Marc Godbout, président du comité organisateur du tournoi. (Photo Le Soleil - Jacques Smith)

Les citoyens du Boul. Bord de l'eau auront leur aqueduc

Dans le cadre du projet de décontamination de l'île-aux-chats, la municipalité de Grande-Île et la compagnie Allied-Signal en sont parvenues à une entente qui stipule que cette firme investira plus d'un million \$ pour les infrastructures de la ville.



Cet accord, survenu après plusieurs mois de négociations engage l'industrie de produits chimiques à respecter trois volets. En plus de voir au prolongement de la rue Cardinal au boulevard Bord-de-l'Eau, la compagnie devra participer financièrement à la construction d'un poste de surpom-

page. Elle devra aussi s'assurer de la construction d'un réseau d'aqueduc pour les 61 résidences situées entre la voie ferrée et le boul. Bord de l'Eau.

Décontamination

On sait depuis plusieurs années qu'Allied-Signal, anciennement appelée Allied Chemicals, est responsable de la contamination de l'île-aux-chats. Afin de prévenir les coups, l'industrie a préféré s'atteler à décontaminer l'île avant que les problèmes environnementaux ne s'aggravent.

Déjà, des résultats d'analyse démontrent que l'eau qui entoure l'île-aux-chats est une fois sur deux trop riche en fer. Mentionnons que ce produit ne représente aucun risque pour la santé. Toutefois, il occasionne quelques inconvénients

teils les taches sur les vêtements.

Pour toutes ces raisons et d'autres qui auraient pu survenir, il vaut donc mieux, pour les riverains, de bénéficier du réseau d'aqueduc qui offrirait une eau de qualité supérieure. Ainsi, selon le contrat signé, Allied-Signal se doit de défrayer tous les coûts reliés à l'installation de ce système. Ces travaux devraient être effectués au cours du printemps 1993.

Rue Cardinal

L'étendue de la restauration de l'île-aux-chats, qui fait partie de Grande-Île, a provoqué une forte

augmentation de la circulation sur le boulevard Bord-de-l'Eau. Plusieurs riverains se sont d'ailleurs plaints à propos des machineries lourdes trop bruyantes.

Afin de protéger la quiétude des citoyens et l'infrastructure déjà existante, le protocole d'entente prévoit le prolongement de la rue Cardinal au boulevard Bord-de-l'Eau. Cette extension de 920 mètres de longueur et de 10 mètres de largeur, s'harmonise avec le plan d'aménagement de la zone industrielle. Le maire de Grande-Île, Serge Deslières tenait, en outre, à préciser

qu'un "certificat de conformité à l'égard du plan d'urbanisme de la ville" a été émis par la MRC de Beauharnois-Salaberry.

En plus d'un nouveau réseau d'aqueduc, si les riverains le désirent, ils pourront bénéficier d'un système d'égouts.

"Toutes ces concessions permettront à la municipalité de solutionner à court et à long terme, les problèmes engendrés par les travaux de décontamination de l'île-aux-chats, qui sont évalués à 14 millions \$", a déclaré le maire Serge Deslières.

Les estrades permanentes disparaissent

Il n'y aura plus d'estrades permanentes dans le parc Sauvé à Valleyfield, à proximité de la Tour des régates.



Lundi et mardi, les bénévoles et le personnel du comité organisateur des régates de Valleyfield sont passés à l'action et ont enlevé les estrades qui avaient été érigées en 1886. Notons que ces estrades permanentes pouvaient accueillir un millier de spectateurs.

"Nous étions conscients que ces estrades étaient là pendant toute l'année et qu'elles n'étaient utilisées que pendant une seule fin de semaine. Sur le plan esthétique, il faut convenir qu'elles ne s'intégraient pas parfaitement au parc Sauvé. Les autorités municipales avaient abordé la question avec le

comité organisateur mais aucune pression n'a été exercée pour que nous procédions à leur démantèlement immédiatement. Après mûre réflexion, nous avons pris la décision de les enlever puis de les remplacer par des estrades temporaires" a déclaré le directeur général des régates, M. Marc Rousse.

Le fer sera vendu tandis que le bois a été conservé par le comité organisateur qui l'utilisera à d'autres fins.

Les arrangements sont déjà faits en ce qui concerne la location d'estrades temporaires qui remplaceront celles qui ont été démolies. Elles seront installées deux ou trois semaines avant la tenue des régates. De plus, des gradins additionnels seront également aménagés afin d'accueillir quelques milliers de spectateurs additionnels.



En début de semaine, les estrades permanentes installées à l'extrémité ouest du parc Sauvé ont été démantelées. (Photo Le Soleil-Jacques Smith)

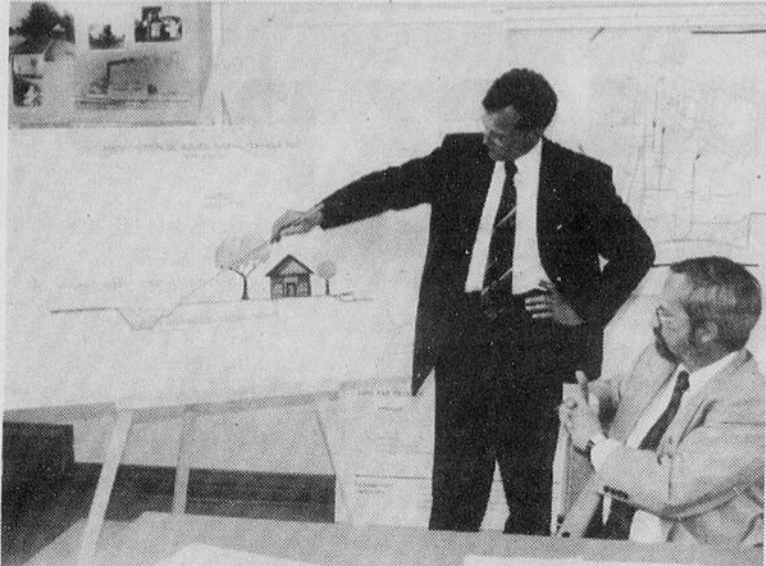

Charles E. Schneeberger, en remplacement de William J. Hogue de Allied-Signal, explique le schéma du réseau d'aqueduc proposé par la firme. À droite, on peut apercevoir le maire de Grande-Île Serge Deslières. (Photo Le Soleil-Jacques Smith)

AVIS DE NOMINATION

Monsieur Pierre E. Crépin, président de la Corporation de développement économique de Valleyfield, est heureux de vous présenter les membres du nouveau conseil d'administration 1992-1993.

La Corporation de développement économique de Valleyfield est un organisme sans but lucratif qui a comme objectif de promouvoir le développement et l'expansion des activités économiques de sa région.



PIERRE E. CRÉPIN
Président
C.D.E.V.
Président
les Breuvages
Crépin Inc.



DENIS CHATIGNY
Secrétaire-trésorier
C.D.E.V.
Coordinateur
Centre d'Emploi
du Canada



SERGE LUSSIER
Vice-président
C.D.E.V.
Directeur du contrôle
de la production et
approvisionnement
Goodyear Canada
Inc.



DANIEL DICAIRE
Directeur
général
C.D.E.V.



RÉJEAN MELOCHE
Président
Atelier d'usinage
Meloche Inc.



CLAUDE BOUCHARD
Vice-président
et Directeur
Grace Davison Ltée



JEAN-CLAUDE LÉCOMPTÉ
Directeur Services éducatifs
des adultes
Commission scolaire de Valleyfield



DENIS LAPOINTE
Président
Québec International Inc.



ANDRÉ-MARIE BOURDEAU
Président
Société du Port



MARIE LEGAULT
Avocate
Rancourt, Legault, Boucher,
Godbout et ass.



DIANE CADIEUX
Vice-présidente
Montréal-Sud
Banque Nationale
du Canada



DENIS VAUDRIN
Conseiller municipal
Salaberry-de-Valleyfield



ROGER LEVERT
Conseiller municipal
Salaberry-de-Valleyfield



LIONEL POMERLEAU
Conseiller en développement industriel
Ministère de l'Industrie,
du Commerce et de la Technologie

Pour soumettre une idée ou un projet d'entreprise dans l'intérêt de toute la communauté économique, veuillez contacter sans hésiter un membre de la

Corporation au 373-2214.

Nous sommes là pour ça!



**CORPORATION DE
DÉVELOPPEMENT
ÉCONOMIQUE DE
VALLEYFIELD INC.**

Tournoi de golf des Lions pour la Fondation Rêves d'Enfants

Les membres du Club Lions de Valleyfield ont décidé de s'associer à la Fondation Canadienne Rêves d'Enfants et d'organiser un tournoi de golf afin d'amasser des fonds.

Le Soleil
Normand Morand

Ce tournoi aura lieu vendredi le 14 août prochain au Club de golf de Valleyfield. Il s'agira d'un départ simultané donné à 13 heures. La ronde de golf sera précédée d'un brunch et suivie d'un souper et d'une soirée dansante.

Les billets sont actuellement en vente au coût de 80\$ mais ils disparaissent très rapidement puisque 60 p.cent d'entre eux ont déjà été vendus. Notons que 144 golfeurs sont attendus à cet événement.

Jean-Marc Rochon expliquait mardi, lors d'une conférence de presse, que le Club Lions avait décidé d'épouser la cause de la Fondation Canadienne Rêves d'Enfants puisqu'elle se voulait hautement humanitaire et qu'il connaissait personnellement le père d'un enfant atteint d'une grave maladie. D'ailleurs, les Lions ont déjà acheté un compresseur permettant à cette jeune enfant de mieux respirer et de pouvoir fréquenter l'école.

Quant à la réussite du tournoi,



Les principaux commanditaires du tournoi de golf du Club Lions sont Michel Robert, Normand Gauthier, Alain Schinck, Jean-Claude Campeau, Lucien Proulx, Edouard Bétournay et Jean-Marc Rochon qui entourent la petite Marilou Leboeuf. (Photo Le Soleil - Jacques Smith).

elle est déjà pratiquement assurée notamment à cause du soutien de nombreux commanditaires, presque

tous des membres Lions. Il ne reste plus qu'à souhaiter la collaboration de Dame Nature.

Aucun refus

La Fondation Canadienne Rêves d'Enfants a fait son apparition dans la région au début de 1989. Depuis cette date, dix-huit enfants ont pu réaliser leur rêve le plus cher et aucun refus n'a été enregistré.

M. Michel Leboeuf a livré un témoignage émouvant. Il est le père de Marilou, une fillette de onze ans atteinte du syndrome de Seckel, une maladie très rare qui affecte la croissance et qui cause notamment de graves difficultés respiratoires.

Jusqu'à maintenant, les coprésidents de la Fondation, Pierre et

Pierrette Lavoie, ont abattu un travail colossal. C'est réconfortant de constater que le Club Lions vient mettre l'épaulé à la roue afin de permettre à d'autres enfants atteints de graves maladies de réaliser leur rêve. En ce qui nous concerne, Marilou a réalisé son rêve en se rendant voir Mickey au pays de Disney et je souhaite vivement que d'autres enfants puissent réaliser leur rêve" a déclaré M. Leboeuf, la voix étranglée par l'émotion.

L'initiative du Club Lions permettra certainement la concrétisation de ces rêves.

DÉPANNEUR JEAN-LUC POMERLEAU
317 DUFFERIN, VALLEYFIELD 373-3377

Jovi

MAGASIN GÉNÉRAL
OUVERT 7
JOURS/SEMAINE de
7h00 à 23h00



JEAN-LUC POMERLEAU
propriétaire



SYLVIE MARTEL
propriétaire

38 CHOIX
DE
METS
CUISINÉS

Tous les midis
dès 11h30
MENU
DIFFÉRENT
"CHAUD"
prêt à apporter

METS CUISINÉS

- Pâté chinois
- Pâté au poulet
- Boeuf bourguignon
- Spaghetti
- Lasagne
- Macaroni
- Cuisses de poulet
- Chops de porc
- Fricassée
- Cigares au chou
- Steak au piment
- Pépites de poulet
- Rôti de boeuf
- Rôti de porc
- Pâté de saumon
- Hamburger steak
- Jambon à l'ananas
- Plat de saucisses B&L
- Saucisses italiennes
- Assiette de tourtières
- Ragoût de boulettes
- Ragoût de pattes
- Ragoût de boulettes et pattes
- Bouilli boeuf et légumes
- Assiettes de fèves au lard
- Pain de viande sauce aux tomates
- Pain de viande sauce aux champignons
- Cubes de boeuf et boucles
- Filet de perchaude en sauce
- Bouilli de légumes

- Poitrine de poulet
- Pâté au boeuf
- Filet de morue en sauce
- Assiette cantonnaise
- Spaghetti sauce tomate
- Macaroni sauce à la viande
- Roti de veau

CHOIX DE
SALADES

TARTES MAISON
MUFFINS 6/1.99
Assortis

20 REPAS Assortis \$65
40 REPAS Assortis \$120

Service de
BUFFET
disponible

Lundi: PÂTE CHINOIS \$3.50 pain et beurre inclus
Mardi: LASAGNE
Mercredi: RAGOÛT DE BOULETTES ET PATTES
Jeudi: CUBES DE BOEUF ET BOUCLES
Vendredi: PAIN DE VIANDE

L'école débutera le 31 août

La présente année scolaire n'est pas encore terminée que déjà l'on sait quand débutera la prochaine.

Ainsi, les élèves fréquentant les écoles de la Commission scolaire de Valleyfield retourneront en classe le 31 août prochain.

Le Soleil
Normand Morand

Pendant la période des Fêtes, ils auront congé du 22 décembre au 7 janvier. La semaine de relâche s'étendra au 22 au 26 février et la fin de la prochaine année scolaire est prévue pour le 23 juin.

Voilà. Le calendrier scolaire 1992-93 pour le préscolaire, le primaire et le secondaire a été

adopté lundi soir par les membres du conseil scolaire.

Structure

On ne jouera pas à la chaise musicale cette année à la Commission scolaire de Valleyfield. On se rappelle le branle-bas de combat de l'an dernier et les protestations qui ont suivi.

Ainsi, la structure demeure inchangée sauf un troisième directeur adjoint qui s'ajoute à la polyvalente Baie St-François.

Les commissaires ont décidé de créer un nouveau poste de conseiller pédagogique et un conseiller d'orientation sera muté à un poste de psychologue.

25 ans

La Commission scolaire a prêté

au syndicat la cafétéria et la salle d'accueil de la PBSF dans le cadre d'une fête à l'intention des enseignants comptant 25 ans de service. Il s'agit d'une valeur d'environ 900\$ et c'est la contribution de la Commission scolaire.

Un mandat a été confié à une firme d'avocats afin d'entreprendre des recours judiciaires concernant un droit de passage sur le terrain des Habitations H.P.R.

Polyjeux Inc. a été chargé d'aménager un parc-école à l'école Notre-Dame du Saint-Esprit au cours du prochain été.

Le gymnase de l'école Edgar-Hébert sera prêté à la ville de Valleyfield pour la tenue du scrutin du 31 mai prochain.

renovation



Mme Marie Boyer et M. Michel Grefford désirent refaire l'entrée de leur chalet.

Pierre Faucher leur a proposé cette idée.

"Profitez de ce service unique à prix abordable, comme l'on déjà fait plusieurs clients satisfaits de la région de Valleyfield, depuis trois ans".

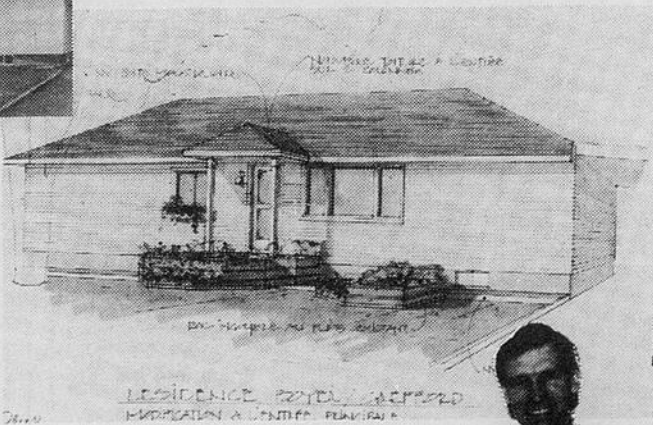

vous architecte

APCHD
ARCHITECTURE PROFESSIONNELLE INC.

PFA
ARCHITECTE

371-3888
(Frais d'appels acceptés)

Pour tous vos projets de rénovation, contactez Pierre Faucher

Vous verrez, vous aussi, combien il peut être rentable et intéressant d'investir dans de bonnes idées.

VOUS AVEZ DES TRAVAUX

- ✓ DE PEINTURE (intérieur ou extérieur)
- ✓ DE TAPISSERIE
- ✓ DE RÉPARATION DE JOINTS

FAITES APPEL
À UN EXPERT...

OUVRAGE
GARANTI
PROPRETÉ ASSURÉE



Première
qualité
garantie

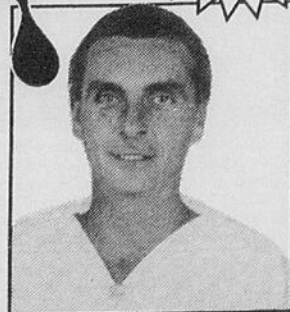

BENOÎT MARTEL

LES PEINTURES BENOÎT MARTEL

- * RÉSIDENTIEL
- * COMMERCIAL
- * INDUSTRIEL

ENTREPRENEUR SPÉCIALISÉ EN
PEINTURE ET TAPISSERIE

371-5011

Le Grand McDon au profit de l'Île Richelieu

La neuvième édition du Grand McDon aura lieu mercredi le 3 juin dans tous les restaurants McDonald's du Canada. A Valleyfield, 60 p.cent des sommes amassées dans le cadre de cette journée spéciale sera versé au Club Richelieu et le montant sera affecté à la Colonie de l'Île Richelieu.

Le Soleil
normand morand

Lors d'une conférence de presse tenue mardi, le propriétaire du McDonald de Valleyfield, M. Michael Cappelli, a révélé que l'objectif était d'atteindre 5 000\$. Notons que pour chaque Big Mac et chaque pizza vendus, McDonald's remettra un dollar aux oeuvres de bienfaisance pour enfants Ronald McDo-



Henri Salembrier, Peter Booth, Claude Simard et Michael Cappelli ont annoncé la tenue du Grand McDon le 3 juin prochain. (Photo Le Soleil - Jacques Smith).

nald du Canada et à d'autres organismes de bienfaisance locaux pour enfants. Rappelons qu'au cours des huit Grand McDon précédents, plus d'un million de dollars a été recueilli.

Les maires de Valleyfield et de Chateaugay, Gaétan Rousse et Bosco Bourcier, ont accepté de participer au défi du Grand McDon dans le but d'encourager la population de leur ville respective à supporter cette cause très louable.

Ainsi, le mercredi 3 juin, les organisateurs vont comparer les unités vendues à celles de la même journée de la semaine précédente. La ville qui aura la plus forte hausse d'unités vendues (en pourcentage) se verra proclamer gagnante.

Pendant toute la journée, des personnalités se joindront aux membres du Club Richelieu ainsi

qu'aux employés du restaurant McDonald afin d'accueillir et de servir les clients. De plus, des articles promotionnels seront en vente et les profits seront versés aux oeuvres.

Le président du Club Richelieu, Claude Simard, s'est dit heureux que son organisme soit associé pour une seconde fois au Grand McDon.

Il a rappelé que le Club Richelieu avait été fondé le 29 juin 1947 et qu'il s'était toujours occupé de soulager les jeunes dans le besoin. Depuis neuf ans, il supporte plus particulièrement l'Association de la paralysie cérébrale qui tient des camps estivaux dans les installations de l'Île Richelieu.

M. Simard a invité la population à prendre part au Grand McDon puisque les sommes recueillies permettront d'améliorer les installations.

Adjugé: la Chambre de commerce organise un encan-monstre

Cette année, la Chambre de Commerce de Valleyfield innove en troquant son traditionnel Salon commercial et industriel contre un "Encan-monstre" qui se tiendra le 13 juin prochain de 13h00 à 16h00 sous la tente des Régates.

Le Soleil
france cyrenne

Quant à la Beauce Carnaval, elle installera ses manèges et ses kiosques d'amusement sur le terrain du Parc Maril, les 12-13 et 14 juin. "Cet endroit est beaucoup plus

approprié que le Parc Marquette. Avec le bord de l'eau et une grande aire de stationnement, ce sera très agréable", a déclaré Sonia Isabelle, présidente du projet Encan 1992.

Enchères

En plus d'être la principale source de financement de la Chambre de Commerce, le Salon commercial et industriel, qui se tenait au Centre civique, donnait une visibilité accrue aux gens d'affaires de la région. L'Encan-monstre remplira sensiblement les mêmes objectifs.

En effet, les commerçants sont invités à mettre un objet provenant de leur commerce à l'encan. Le

montant de la vente perçu sera ensuite partagé également entre le marchand et la Chambre de Commerce. "Jusqu'à maintenant, nous avons reçu une cinquantaine d'articles. Les gens d'affaires ont jusqu'au 5 juin pour confirmer leur participation", a dit Sonia Isabelle.

Précisons que cet encan ne ressemblera en rien à une vente de garage. Claude Quenneville, un enquêteur professionnel, se chargera des ventes et les objets offerts doivent avoir une valeur minimum de 150\$. Il est à noter qu'avant que ne débute la vente aux enchères, les

éventuels acheteurs auront l'opportunité d'approcher les cent articles qui iront au plus offrant.

Afin d'agrémenter cet encan traditionnel, un "Encan-chinois" permettra aux gens d'acheter à plus petits prix. Le principe est simple. Les acheteurs intéressés misent par tranche de 5\$. Celui qui a la chance d'offrir le billet qui totalise le montant de la pièce s'approprie l'objet convoité. Celui-ci pourrait bien être les skis de pratique de Jean-Luc Brassard, membre de l'équipe canadienne de ski aux jeux Olympiques!

Soirée

Suite à cet Encan-monstre, il sera certainement bon de se remplir le ventre à défaut des poches. Un souper de "Fesse de Boeuf" sera donc offert entre 18h00 et 20h30, au coût de 13\$.

Gratuitement cette fois, à partir de 21h00, la chanteuse country Johanne Provencher se produira en spectacle, toujours sous la tente des Régates. Lors du dernier Gala de l'Adisq, on se souviendra que cette artiste avait rafé un Félix pour le meilleur microsillon dans sa catégorie.

Une nuée d'économies

DÉCENNIE DIGITALE

2 JOURS SEULEMENT
JEUDI - VENDREDI - 28-29 MAI

ÉLANCÉ ET PUISSANT. VOILÀ COMMENT ON QUALIFIE CES APPAREILS PERFECTIONNÉS. UNE RÉPONSE CLAIRE ET SANS BAVURE: VOILÀ COMMENT ON DÉCRIT CETTE NOUVELLE GAMME DE PRODUITS AUDIO POUR L'AUTO. FAITES L'ESSAI ROUTIER D'UN PIONEER AUJOURD'HUI ET APPRÉCIEZ TOUT LE RENDEMENT DU LEADER EN AUDIONUMÉRIQUE.

MEILLEUR ACHAT

PIONEER



L'AUTO PIONEER SERA SUR LES LIEUX

modèle KEH-7250



• Panneau de commande amovible • Multicommande CD avec cassette à auto-retour • Supersynthesiseur III électronique à quartz et boucle de verrouillage de phase • Réduction de bruit Dolby B • Programmation instantanée de plage (ITP: 32 plages X 16 magasins de possibilités de programmation)

\$449⁹⁵

GM-600 le GM-600 compact de Pioneer offre puissance et rendement pour votre investissement. Avec une puissance maximum de sortie de 35 watts par canal



KE-3838 24 stations préprogrammées avec touches à effleurement, une mémoire des meilleures stations, un balayage pré-régulé et le tout nouvel isolateur de Pioneer pour réduire les parasites provenant de l'alternateur. Il a également une tête à deux encoches HPX exclusive à Pioneer pour améliorer le contact entre la tête et le ruban, la durabilité et la grande qualité de la reproduction sonore.

\$199.⁹⁵

KEH 5200

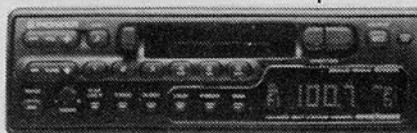

KEH-5200 • Panneau de commande amovible • Supersynthesiseur III électronique à quartz et boucle de verrouillage de phase • Préréglage 24 stations • Cassette haute puissance

\$379⁹⁵



CDX-M30

Les nouveaux chargeurs de Pioneer font appel à un chargeur à 6 DC (JD-M300) que vous pouvez utiliser dans les chargeurs Pioneer de votre résidence et de votre voiture. En plaçant jusqu'à 6 disques dans votre chargeur, vous avez un choix de 512 pistes! Le CDX-M30 peut être utilisé avec n'importe quel des 6 contrôleurs de DC AM/FM offerts par Pioneer.



DEH-680. LECTEUR DE DISQUE COMPACT AVEC SUPERTUNER III AM/FM Cet appareil vous est offert avec une amplification intégrée, une commande électronique de volume, l'équilibrage, une commande de sons graves / aigus, deux sorties RCA, un atténuateur de préamplification et une commande d'intensité acoustique. Sans parler du CND à 1 bit sans distorsion de passage à l'origine, un échantillonnage octuple et un Supertuner III.

\$489⁹⁵

modèle KEH-3200 pr

Conçu pour la sécurité et fabriqué pour donner le rendement Pioneer. Le dégagement rapide est le meilleur moyen de dissuasion contre le vol. Apportez la platine avec vous ou laissez-la dans le coffre de la voiture. Tout cela et un aspect raffiné qui ajoute aux tableaux de bord modernes. Un rendement de grande puissance, un total de 60 watts avec possibilité de 4 hauts parleur

\$249⁹⁵

BOULEVARD
ÉLECTRONIQUE

5271 boul. Hébert
St-Timothée
Tél. 371-0931

Les 6 et 7 juin

Une grande fête familiale: le Festival de la truite

Pour une septième année consécutive, le Festival de la truite se déroulera le long du vieux canal, en plein coeur de la ville de Valleyfield les samedi et dimanche 6 et 7 juin.



"La Caisse populaire Notre-Dame de Bellefleur, principal commanditaire de cet important événement, est fière de s'y associer depuis 1986. Elle se félicite également de compter sur des collaborateurs aussi précieux que la maison A.H. Besner et la Ville de Salaberry-de-Valleyfield ainsi que la Brasserie Labatt" a déclaré le président, Yves Halley, lors d'une conférence de presse tenue mercredi.

C'est donc samedi et dimanche, 6 et 7 juin, de 7h00 à 17h00 que des centaines de pêcheurs ambitieux tenteront de capturer leur part des milliers de truites arcs-en-ciel et mouchetées dont le vieux canal de Beauharnois aura été préalablement ensemencé en aval de l'édifice de Postes Canada de Valleyfield. A noter que les truites à taquiner mesureront entre 9 et 20 pouces. Parmi celles-ci, environ 250 truites seront étiquetées et rapporteront des prix variant de 25\$ à 1 000\$, pour une somme globale d'environ 8 000 \$. La truite étiquetée à 1000 \$ est une gracieuseté de la Ville de Salaberry-de-Valleyfield.

Pré-vente

Pour participer au Festival,

procurez-vous dès maintenant votre casquette, au coût de 8\$ pour les deux (2) jours, auprès des entreprises et des personnes suivantes:

- Caisse populaire Notre-Dame de Bellefleur
- Dépanneur Loiselle
- Dépanneur St-Eugène
- A. H. Besner/ Sport Expert
- Boutique Chasse & Pêche, Gaétan Leduc
- Magasin Fantaprix

Tous les membres organisateurs: René Brière, Jean-Guy Beaulieu, Jean-Guy Côté, Jean-Guy Lalonde, Gérard Lalonde, Alain Vallée, Bernard Usereau, Yvon Haineault, Normand Desrochers, Stéphane Latreille, Jacques Bougie et Yves Halley.

Il est à noter que le coût de la casquette sera de 10,00\$ si vous vous la procurez durant les 2 jours de l'événement. Des billets seront également disponibles sur le site au coût de 2,00\$ chacun et qui vous donneront la chance de remporter un des magnifiques prix suivants:

- 1 ensemble de patio d'une valeur de 700\$
- 1 ensemble de pêche d'une valeur de 500\$
- 1 poêle Bar-B-Q d'une valeur de 400\$.

Les tirages auront lieu à 17 heures le dimanche. De plus, des prix de présence seront tirés régulièrement durant toute la fin de semaine. Les casquette numérotées serviront à déterminer les gagnants.

La présidence d'honneur du Festival a été confiée à monsieur Jean-Paul Chartrand, chroniqueur au



Le maire suppléant Marcel Thibeault apparaît en compagnie des principaux organisateurs du Festival de la truite, Yves Halley, président, Bernard Usereau, René Brière, Jacques Bougie, André Cartier et Jean-Guy Beaulieu. (Photo Le Soleil - Jacques Smith).

réseau R.D.S. Quant à la présidence du Festival, c'est à monsieur Yves Halley qu'elle revient. Notons, de plus, que les pêcheurs auront l'occasion de dialoguer avec monsieur Jean Pagé, chroniqueur de pêche émérite, qui devrait être présent lors du Festival.

Les organisateurs du Festival sont aussi très heureux de faire part à la

population campivallensienne qu'à même les profits générés les années antérieures, des travaux sont présentement en cours pour aménager la partie "est" du canal. Ainsi, on procède actuellement au creusement du lit du canal, qui est peu profond à cet endroit, et à la construction d'une digue de ciment avec grillage ainsi qu'un pont en bois traité de 6

pieds de largeur sur une longueur de 25 pieds.

Les organisateurs nourrissent plusieurs projets dont celui d'aménager une pisciculture à l'extrémité "est" du canal. D'autre part, pour l'an prochain, ils songent à tenir un souper à la truite sous la terrasse aménagée à proximité du Club Nautique dans le cadre des régates.

M. Halley révélait que l'événement attire annuellement environ 3000 personnes dont de 1500 à 2000 pêcheurs. "C'est vraiment une fête familiale où il est possible de s'amuser à un coût raisonnable" a-t-il ajouté.

La grande partie des participants provient de Valleyfield et de la région immédiate mais les organisateurs ont constaté qu'il y avait des inscriptions provenant des Laurentides, de Montréal, de la Rive-Sud, etc.

Le maire suppléant, Marcel Thibeault, a rappelé que la Ville de Valleyfield commanditait la truite de 1000\$ et qu'elle fournissait un support technique aux organisateurs. Il a invité la population à participer en grand nombre.

L'ensemencement des truites aura lieu à 13 heures jeudi le 4 juin.

POUR UNE CLASSEE

373-8555

CHAUSSURES

Bimbo INC.

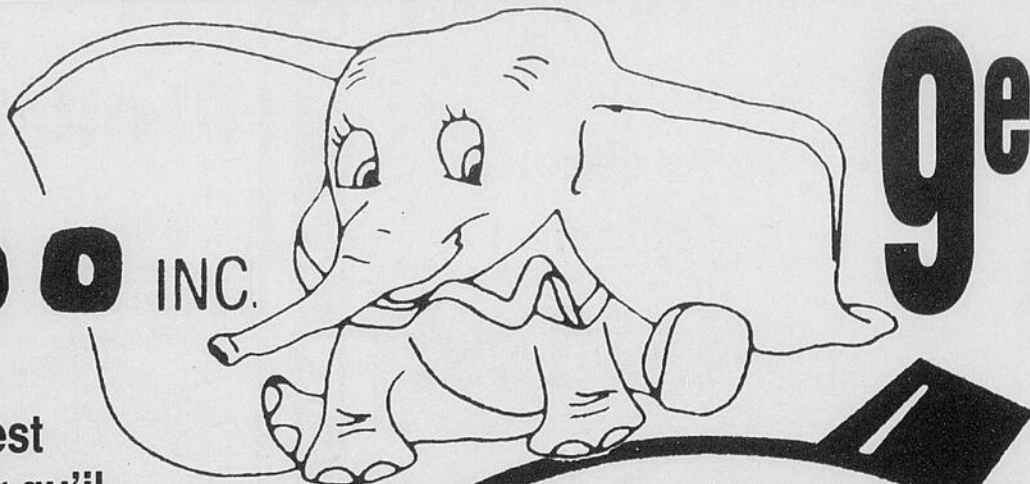

9^e

Anniversaire

Spécialité pour enfant est heureux de vous annoncer qu'il a gagné le prix du **MEILLEUR COMMERCE 1992** dans la catégorie

MAGASIN DE SOULIERS POUR ENFANTS

Suite à un sondage auprès des consommateurs

Pour **FÊTER** cet événement et **REMERCIER** les consommateurs qui ont participé à ce succès, Chaussures BIMBO vous offre un **COUPON RABAIS DE 9\$** à l'occasion du **9^e ANNIVERSAIRE**.

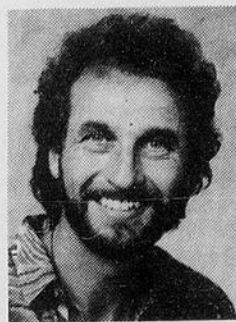

Richard Pilon propriétaire

Découpez et apportez

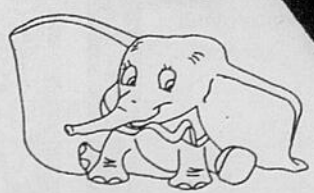

CHAUSSURES **Bimbo INC.**
50 DUFFERIN VALLEYFIELD
(Offre valide du 25 au 31 mai 1992)

COUPON RABAIS

9\$

de rabais applicable sur marchandise au prix régulier



50 DUFFERIN VALLEYFIELD • CENTRE VALLEYFIELD • 373-1313

DISSOCIATION ALIMENTAIRE



**CLAUDINE
DESFORGES**
371-6266

ÉTÉ = POIDS SANTÉ
Le beau temps vous fait-il songer à la remise en forme? L'été est à nos portes et vous voyez le temps des maillots revenir. Si vous cherchez un moyen efficace et permanent de perdre le surplus de poids des derniers mois, nous offrons un cours d'une durée de 3 semaines seulement (pas de nourriture spéciale à acheter). La D.A. c'est une façon simple et équilibrée de manger avec plaisir tous les jours. Du même coup, vous ferez le nettoyage de votre système digestif (estomac, foie, intestins) et la vie vous semblera plus facile et plus belle.
Pour informations 371-6266, demandez Claudine Desforges. Il me fera plaisir d'échanger avec vous sur votre cas personnel.

"La SSJB est une société diocésaine d'assurance-vie"

"Je me demande comment la Société Saint-Jean Baptiste du diocèse de Valleyfield peut en toute logique continuer à porter ce nom. C'est avant tout une société diocésaine d'assurance-vie qui compte 36 000 membres et dispose de millions de dollars accumulés" a déclaré mardi, M.Emile

Le Soleil
normand morand

St-Onge, lors d'une conférence de presse.

M.St-Onge est membre de la SSJB depuis de très nombreuses années et il considère que cet organisme ne remplit absolument pas sa mission première qui était basée sur le patriotisme. Dans sa charte adoptée en février 1955, les objectifs de la Société Saint-Jean Baptiste étaient identifiés ainsi: voir à l'avancement de la culture française, des intérêts religieux, culturels, sociaux, éducatifs, économiques et philanthropiques de ses membres.

Or, de l'avis de M.St-Onge, la SSJB du diocèse de Valleyfield manque vraiment de nationalisme et plusieurs des présidents des 27 sections ignorent tout du président fondateur Ludger Duvernay.

M.St-Onge se rappelle du moment où il est devenu membre. "On m'avait assuré tout simplement comme un client d'assurance-vie ordinaire sous le pseudonyme de service d'entraide avec

une carte de membre et retenue des cotisations à ma caisse. On ne m'avait pas informé des buts et des fins de cette société et je suis certain que cela se passe encore de la même façon aujourd'hui" confie-t-il.

Il est convaincu que les quelque 80 recruteurs sont en quelque sorte des vendeurs d'assurance-vie. Ils ne font pas des millions mais ce travail à temps partiel permet à certains de toucher jusqu'à 2 500\$ annuellement.

M.St-Onge a déjà été directeur de la section de Ste-Agnès de Dundee et il a pu constater com-

ment fonctionnait l'organisme. "Quand je suggérais de parler de langue, d'histoire, de constitution, etc., on me répondait que c'était de la politique et qu'il n'était pas question d'aborder ces sujets au sein de la SSJB. Par contre, il était constamment question d'assurance, des soupers et des danses du samedi soir que des directeurs se faisaient défrayer par la section, des voyages et séminaires, pour la plupart aux frais de la princesse" a lancé ce membre qui s'est souvent vu retourner ses lettres par des présidents diocésains qui ne prenaient même

...Emile St-Onge

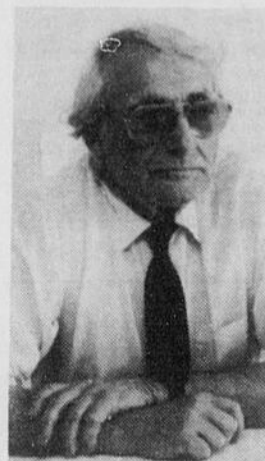

M. Emile St-Onge considère que la Société Saint-Jean Baptiste devrait devenir une société diocésaine d'assurance-vie. (Photo Le Soleil-Jacques Smith)

pas la peine de les lire. Ainsi, M.St-Onge considère que la SSJB du diocèse de Valleyfield devrait sérieusement songer à changer son appellation afin d'être plus conforme à la réalité.

MINI PRIX

Je ne suis peut-être pas millionnaire, mais j'aime en avoir l'air!



Allure dynamique!

COUPE
10\$
MISE EN PLI
10\$

Coiffure
écologique...

Sans rendez-vous HOMMES et FEMMES

OFFREZ-VOUS UN **Caprice** BIEN NATUREL!....

32 Ste-Cécile Valleyfield 373-4292 • Du lundi au samedi
Même sans rendez-vous, vous êtes toujours bien accueilli!

ENCAN • ENCAN • ENCAN • ENCAN



Nous
vieillissons
ensemble

ENCAN ANNUEL

La Fondation
des Centres d'accueil
du Haut St-Laurent

SAMEDI LE 30 MAI 1992

Au centre d'accueil de
Valleyfield

18 rue Fabrique (cour arrière)
de 9h30 à 12h30

Seront vendus:

Polisseuse à 3 brosses, matelas, tables de salon, mobilier de chambre à coucher, bureaux avec miroir, grille-pain, patins à glace, lavabos, toilettes, stéréo, bicyclettes, cage d'oiseaux, tuiles à plafond avec ferrures, abreuvoir, chaises pliantes, tableaux, fauteuils, lits d'hôpitaux, poêles électriques, réfrigérateurs, tables antiques, planche à repasser, séchoir à cheveux, chaises de boudoir, fixtures, stores vénitiens, lingerie, machine à coudre, coffre à outils pour camion, bancs de jardin en plastique, balayeuse Bissell, tabourets, chaises antiques, semoir à gazon, jeux pour enfants, planeur, convoyeur, projecteur, tables, pharmacie, néons, patère, vaisselle, télévision, bureaux, sècheuse, portes.

et beaucoup d'autres articles seront disponibles!
Au total, plus de 300 articles de toutes sortes.
Beau temps - mauvais temps, on sera là!

ENCAN • ENCAN • ENCAN • ENCAN

PROPRIÉTAIRES DE PISCINES

FINI LE CHLORE*

* À TOUS LES JOURS

NOUS AVONS LA SOLUTION!

- 1- FINI LES ODEURS DÉSAGRÉABLES
- 2- FINI L'IRRITATION DES YEUX
- 3- FAVORABLE À L'ENVIRONNEMENT

POUR
INFORMATIONS:

377-8888

Erbin

Marcel
Lacasse
Lisette
Lalonde



Soulanges:
Gilles 267-1163
Beauharnois:
225-4762
Huntingdon:
264-6894

Fermières St-Clet

C'est avec joie que le Cercle de Fermières de Saint-Clet vous invite à son exposition annuelle le 27 mai, de 13h00 à 21h00 à la salle communautaire, au 4 rue Du Moulin à Saint-Clet.

Vous pourrez voir des oeuvres artistiques et d'art culinaire ainsi que le travail de nos comités. Il y aura tirage de prix de présences et vente de pâtisseries. Pour la troisième année consécutive, Jeanne a invité des artistes locaux à se joindre à elle pour une exposition de peintures.

Alain
vous attend
avec une
brique et un
fanal...

Voir en page A-29

TISSUS D'ÉTÉ

RÉDUIT DE

20 à 50%

DU 18 AU 30 MAI 1992



LAURETTE TRAHAN
propriétaire

Coupons et tissus variés

49 NOTRE-DAME, ST-TIMOTHÉE
373-1393

FERMÉ LE
MERCREDI

Attention

VOUS VOULEZ ACHETER UNE PISCINE?

Pour votre sécurité faites affaire avec des spécialistes en qui vous pouvez avoir confiance et qui pourront honorer votre garantie au besoin.

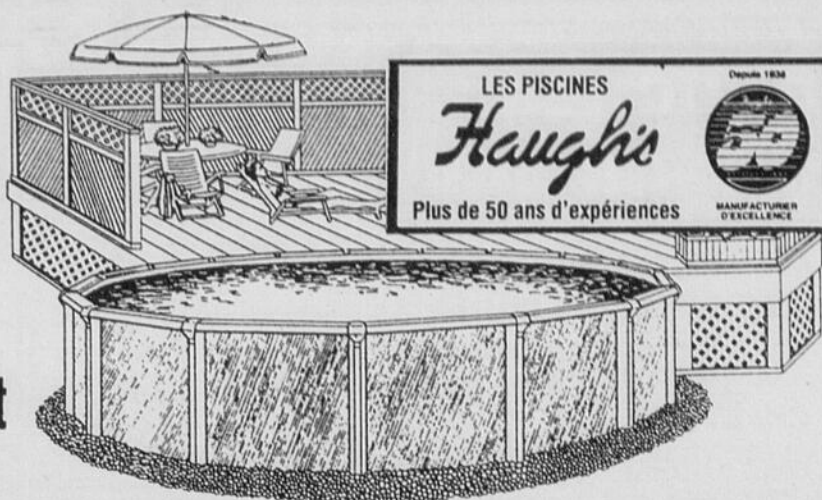

LA MAISON BESNER

18 NICHOLSON, VALLEYFIELD

377-9000

UNE
VALEUR
SÛRE!

MEMBRE:

Aqua
SÉLECT

**SUPER VENTE
AQUA SOLEIL**

JEU DE BALLON
PANIER
FLOTTANT

SPÉCIAL

99⁹⁵



CHLORINATEUR
ACM-94

Permet à la piscine
de prendre son
chlore d'elle-même
PRIX AQUA
SÉLECT



59⁹⁵

PROFITEZ DE NOTRE PLAN DE FINANCEMENT
POUR L'ACHAT D'UNE PISCINE

PRODUITS

ALGICIDE
5%
4L.

SPÉCIAL

39⁹⁵

CHLORE SUPER
DISQUE
6 KG.
(30 DISQUES)

SPÉCIAL

39⁹⁵

CHLORE H.T.H.
30 k. granulé
ÉCONOMISEZ
20\$

SPÉCIAL

89⁹⁵

TOILE
SOLAIRE
"Sealed air"
24'

SPÉCIAL

69⁹⁵

VENTE SOUS LA TENTE

A.H. BESNER

CHAISE
LONGUE
Dallas

SPÉCIAL

84⁹⁵



CHAISE
BERÇANTE
E5 pliante
SPÉCIAL

89⁹⁵

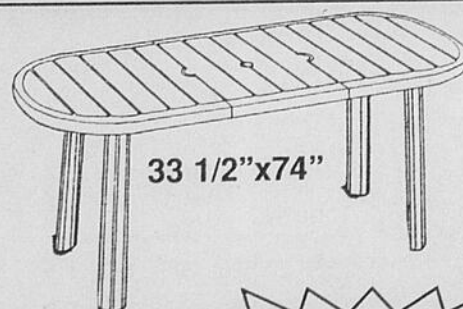
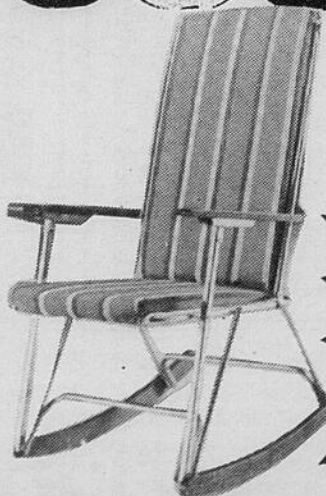

33 1/2" x 74"

TABLE
CORRIDA

Rég.: 139\$

99⁰⁰

VOYEZ LA GAMME COMPLÈTE DE B.B.Q.



à partir de

219⁹⁵

BOUCHERIE CHAMPLAIN

Bienvenue chez nous...

49 CHAMPLAIN, VALLEYFIELD 373-3141

- Bière, vin, fromage et charcuterie
- Pain cousin
- Satisfaction garantie à 100%



SLAB de SPARE RIB de PORC POUR BARBECUE 2.19\$ LB.

10 LBS. DE GRILLADES DE PORC 1.09\$ LB.

RÔTI DE BOEUF Mariné pour Barbecue 3.99\$ LB.

STEAK TOURNEDOS (Farci) 3.99\$ LB.

10 STEAK T-BONE Econo. (8oz. chacun) 14.95\$ LE TOUT

PATTES DE CRABE 5.99\$ LB.

SAUCISSES HOT-DOG (Budget) 99¢ PQT.

10 LIVRES DE BOEUF Haché (80% maigre) 1.99\$ LB.

RIB COMPLET A-1 (environ 40 livres) 2.39\$ LB.

Comprends: Steak Rib ou Faux Filet et Steak Haché

FILET de BOEUF (ECONO) 4 à 6 LIVRES 6.99 LB.

Les Cèdres

Le conseil va s'objecter au tracé de la route 30

Le diable est encore aux vaches... Décidément, le dossier de l'autoroute 30 ne semble pas parti pour la gloire. Des élus accusent le gouverne-

Lors d'une conférence de presse tenue mardi soir, les conseillers de la municipalité Les Cèdres ont affirmé que certains élus municipaux semblaient vouloir retarder la concrétisation du dossier.

Paul-Maurice Patenaude. "Ces gens-là nous accusent vainement car ils connaissent très bien toute l'affaire" a ajouté le conseiller.



ment de se traîner les pieds, les autorités gouvernementales piétinent, Hydro-Québec répare, la Voie maritime réplique et... le conseil municipal de Les Cèdres s'appête à adopter une résolution manifestant ouvertement son opposition au tracé tel que proposé.

"Il y en a qui veulent brouiller les cartes en nous accusant de nous objecter au tracé tel que proposé et entendu" a déclaré le conseiller Daniel Graham.

M. Graham rappelle qu'en 1989, un tracé a été adopté après consultation auprès des divers intervenants. Ce tracé prévoit que la route 30 doit passer à l'ouest de la centrale hydroélectrique des Cèdres.

M. Graham pointe du doigt le préfet-adjoint de la MRC de Vaudreuil-Soulanges, André Leroux, le préfet de la MRC Beauharnois-Salaberry, Gilles Demers ainsi que celui du Haut-St-Laurent,

En janvier dernier, un nouveau tracé est proposé. Celui-là passe à l'est de la centrale. "Immédiatement, nous avons manifesté notre opposition car ce tracé n'est pas celui que nous avions adopté et qu'il ne s'inscrit pas dans le schéma d'aménagement du territoire. Ainsi, en mars, nous avons rencontré les représentants du comité de l'autoroute 30 et après discussion, ils ont accepté de revenir au tracé original, soit celui de 1989. Puis, il n'y a jamais eu de résolution par la suite. Il y en a qui n'ont pas fait leurs devoirs et ils vont devoir les faire" a lancé M. Graham en précisant bien que la municipalité Les Cèdres n'avait pas l'intention de changer d'idée.

Dr André Besner, o.d. OPTOMÉTRISTE



EXAMEN DE LA VUE VERRE DE CONTACT RÉÉDUCATION VISUELLE

2 Ste-Cécile Valleyfield 140, 23e Avenue St-Zotique

373-8851

267-9177



Boutique Mirage enr.

Le plus beau choix de maillots dans la région

25% de réduction

MAILLOTS DE BAIN Pour homme et femme

59 GRANDE-ILE, VALLEYFIELD 371-4749



Denise Laniel Diplômée en Haute Couture, coupe et patrons

C'EST LE TEMPS DE VOUS INSCRIRE AUX COURS D'ÉTÉ DU

LE CENTRE DE COUTURE

- POUR:
- DÉBUTANTS
 - INTERMÉDIAIRES
 - AVANCÉS

Nouveau Série de cours de Couture pour vêtements d'enfants

Les Cours d'été se donnent le: Lundi — Mardi — Mercredi après-midi et soir

AIR CLIMATISÉ Soirée spéciale d'inscriptions et explications des cours

Mardi 26 mai • 19h à 21h Profitez de notre service de Confections et retouches avec Lise Morin, diplômée du Collège Sa Salle

Le Centre de Couture 101C, Cousineau Valleyfield • 371-9257

Quant au maire de cette municipalité, Armand Levac, il appert qu'il observe le mutisme lorsqu'il est question du dossier de l'autoroute 30 à la table du conseil. Les élus ont en mains une copie de son compte de taxes prouvant qu'il est propriétaire de terrains où le tronçon doit passer. Toutefois, que la route passe à l'est ou à l'ouest, ses terrains sont touchés quand même.

Musée Shelburne Un voyage est organisé au Musée Shelburne au Vermont dimanche le 19 août. Le forfait comprend le transport par autobus de luxe et l'entrée au musée. Le coût est de 35\$. Pour informations, Raymond Leduc au 373-6307

Éric vous attend avec une brique et un fanal... Voir en page A-29

50,829 copies

Votre 1er choix

Le Soleil

BUREAU DE CHATEAUGUAY: 82, Salaberry Sud Châteauguay, J6J 4J6 692-8555

BUREAU DE VALLEYFIELD: 139 rue Salaberry Valleyfield, J6T 2H8 373-8555

ANDRÉ MOONEY Directeur, secteur Valleyfield Les conseillers en publicité

PIERRE MONTREUIL JACQUELINE RICHER PETER ROZON JEAN-PIERRE TESSIER

UNE ÉQUIPE À VOTRE SERVICE

RÉDACTION: NORMAND MORAND 23 rue St-Hélène, Valleyfield, J6T 1S5 377-5722

PHOTOGRAPHIE: PHOTO-PRO JACQUES SMITH

RÉCEPTION: SYLVIE NOËL GINETTE GIGNAC COLLABORATEUR: BERNARD LOISELLE

Technicienne comptable GUYLAINE GLAUDE Composition et montage: ATELIER GRAPHICUBE 52 rue Nicholson, Valleyfield

Impression: ÉDITIONS DU RICHELIEU LTÉE 142, rue St-Pierre, St-Jean, QC.

Design graphique: IDÉES PAR I.D. 548, Hâvre de l'Île, Grande-Île

PUBLIÉ LE DIMANCHE PAR LE SOLEIL DU ST-LAURENT (1964) L.T.E.E. Desservant les régions de Valleyfield, Soulanges, Ormstown, Huntingdon et de Châteauguay, Beauharnois, Ste-Martine, St-Rémi.

INTERDICTION

Toute reproduction d'annonces publicitaires paraissant dans Le Soleil du St-Laurent et réalisées par les concepteurs publicitaires de ce journal est formellement interdite, que ce soit d'une façon intégrale, partielle ou déguisée. Les salariés du Soleil du St-Laurent sont syndiqués et affiliés à la Fédération Nationale des Communications CSN (FNC-CSN). Envoi postal de deuxième classe - No. enregistrement 2523. Imprimé dans les ateliers des Editions Richelieu Ltée, Division du groupe Québecor Inc. 142, rue St-Pierre, St-Jean, Qc.

Composition-montage: GraphiCube, 52A Nicholson, Valleyfield.

**Aux Habits
Valleyfield**

NOUS PAYONS LES TAXES
UNE SEMAINE ADDITIONNELLE
DU 25 AU 30 MAI 1992

*Avec l'achat d'un habit ou d'un veston et pantalon
vous n'avez aucune TAXE À PAYER*

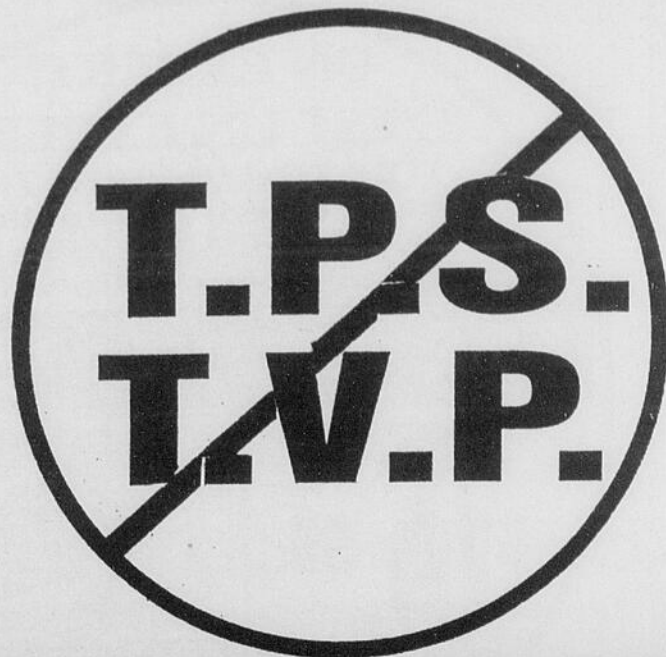

Nous paierons
les deux taxes
pour vous.
P.S. Dites le à vos amis



*Pour la belle
saison:*

- Chemises
manches courtes
imprimées
à partir de **18.95\$**
 - Chandails
manches courtes
à partir de **22.00\$**
 - Bermudas
à partir de **29.95\$**
 - Pantalons de
coton
à partir de **34.95\$**
- ... un choix
exceptionnel*

TOUS LES COUPES-VENT

COURT	TROIS-QUART
20%	40%
RABAIS	RABAIS

**AGE
D'OR
15%**

sur le
prix régulier
lundi, mardi,
mercredi

Altérations
GRATUITES
faites sur place
Mise de côté
Nous acceptons



Chèques personnels

Aux Habits Valleyfield

1468 Boul. Mgr. Langlois-Carrefour Mgr. Langlois - Valleyfield • 371-6651

UNE ODEUR DE FRAÎCHEUR



JOHANNE LUSSIER
ENTRETIEN RÉSIDENTIEL
COMMERCIAL ET SINISTRE
GRAND MÉNAGE

PORTE-POUSSIERE
ENTREPRISE DE NETTOYAGE

(514) 371-9793

Le Défi CrownVie Participation

Passez à l'action puis donnez votre nom

C'est ce mercredi 27 mai, que la population campivallennienne sera sollicitée en vue de faire quinze (15) minutes d'activité physique et aussi démontrer que les citoyens de Salaberry-de-Valleyfield sont plus nombreux à faire de l'exercice que les citoyens de la ville de Mascouche. Notre fierté est en jeu Fort des deux victoires

remportées l'année passée contre Aylmer et St-Bruno de Montarville, les citoyens de Salaberry-de-Valleyfield pourront maintenant démontrer à leurs nouveaux adversaires leur fierté d'appartenir à la collectivité campivallennienne. Tout le monde doit participer...

Le succès remporté lors d'une telle journée

nécessite la participation de l'ensemble de la population campivallennienne. Sans cet effort commun, Mascouche remportera facilement le défi.

Du plus petit au plus grand, en passant par le personnel des industries, commerces, écoles, etc...toute la population de Salaberry-de-Valleyfield est invitée à prati-

quer pendant 15 minutes une activité physique, quelle qu'elle soit.

Préparez-vous donc à marcher, danser, courir, faire du vélo ou encore venez pratiquer l'une des activités physiques qui seront organisées près de l'hôtel de ville. Un groupe de bénévoles sera sur place pour animer et superviser les jeux. Après votre 15 minutes d'activités physique, vous devez vous enregistrer, soit en téléphonant au 377-Défi (377-3334) entre 7h00 et 22h00 ou en vous rendant à l'Hôtel Valleyfield (Delta) où sera situé

le quartier général.

Alors rassemblons-nous et faisons l'effort nécessaire pour vaincre Mascouche.

Le Défi est lancé...A nous maintenant de le relever.

Vélo-Fête

Le 31 mai, une randonnée populaire de 50km est organisée par le Club de cyclisme Le Suroît. Départ de l'école St-Michel à Vaudreuil à 9h00. Inscription 5\$. Renseignements 424-2536 ou 455-0328.

UN EXPERT!

C'EST UN EXPERT ÉVITEZ TOUTE VIBRATIONS

Balancement de précision de vos roues "exclusif"

"directement sur votre véhicule"

FREINS À PARTIR DE \$59.95

CHANGEMENT D'HUILE

\$19.95



Stéphane Boutin, propriétaire

GARAGE JIMMY

685 Boul. Langlois, Valleyfield 371-1355

Le beau temps est revenu



LE VIGNOBLE LA VITACÉE

GRANDE VENTE POUR LA REPRISE DES ACTIVITÉS

- Vin blanc
- Vin rosé
- Vin rouge

Visites et dégustations GRATUITES mardi au dimanche de midi à 17h00

816 ch. de L'église
SAINTE-BARBE
373-8429

SUBARU • QUALITÉ • FIABILITÉ • DURABILITÉ

**AIR CLIMATISÉ
GRATUIT
OU
RABAIS DE
\$1,500**

À l'achat d'une Subaru Legacy

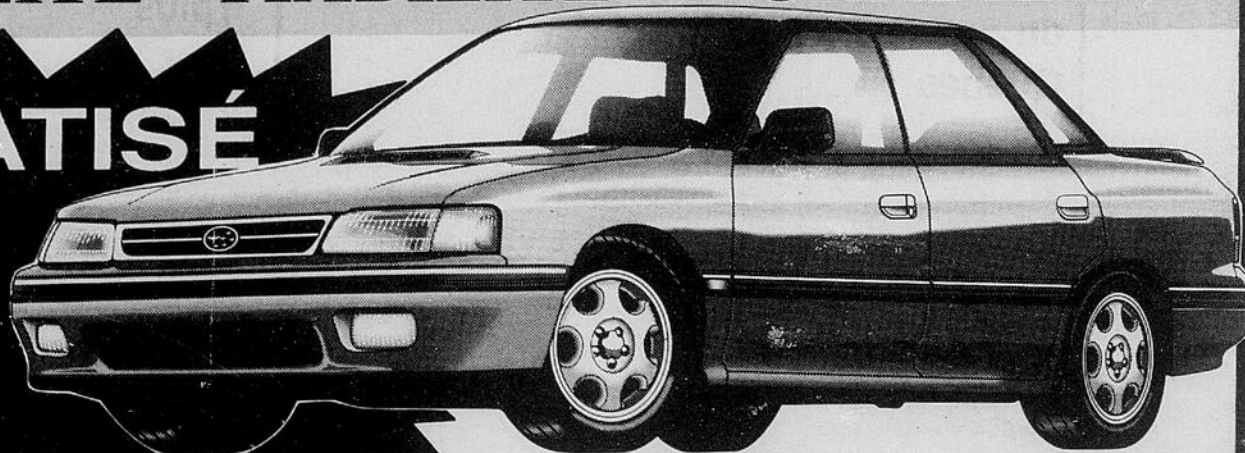

Économique! Pratique!

SUBARU LOYALE FAMILIALE 1992

\$12,409*

"La voiture idéale pour vos vacances"
(72 pi³ de chargement)

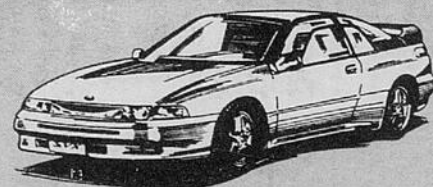

SUBARU SVX

* Transport, préparation et taxes en sus.



Jean-Guy Latreille
président

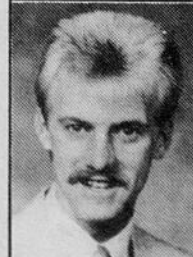

Tim Latreille
représentant



SUBARU
Valleyfield
2715 BOUL. HEBERT,
VALLEYFIELD
371-0322

EMBALLAGES ÉCONOMIQUES

FRUITS ET LÉGUMES

PRUNES

"Red Beauty"
produit
Californie
emballage
de 3 livres

EMB. DE **3** lbs

.99¢
LB

NECTARINES

Produit
Californie
emballage
3 lbs

EMB. DE **3** lbs

.99¢
LB

CANTALoupES

Produit de
Californie
gr. 23

.79¢
CH

CHAMPIGNONS

Produit Ontario
EMBALLAGE
8 ON.

1.29 ch

EMBALLAGES ÉCONOMIQUES

VIANDE

VIANDE

HOMARD

BOUILLI

¼ lb à 1 lb
Produit
du
Québec

3.99 lb

BOEUF

HACHÉ

MI-MAIGRE
4 lbs
et
plus

EMBALLAGE
DE 4 LBS ET PLUS

1.47 LB

BOEUF

BOURGUIGNON

Emb. de
4 lbs
et plus

EMBALLAGE
DE 4 LBS ET PLUS

2.98 LB

EMBALLAGES ÉCONOMIQUES

VRAC

BOULANGERIE

CAFÉ

VAN HOUTTE

Sac
de 225 gr.

3 / **6.99**
SACS

EMB. DE **3**

MUFFINS

Son, miel, raisins
50 gr.

12 / **2.99**

EMB. DE **12**

CROISSANTS

Blé et
miel
65 GRAMMES

12 / **3.59**

EMB. DE **12**

LES PRIX SONT EN VIGUEUR DU 25 MAI AU 31 MAI

LUN 25 MON MAR 26 TUE MER 27 WED JEU 28 THU VEN 29 FRI SAM 30 SAT DIM 31 SUN

DIMANCHE 31

TOUS NOS
RABAIS SONT
VALABLES LE
DIMANCHE



LE SUPERMARCHÉ **provigo** Maurice Legault

204 ch. Larocque, Valleyfield

Lettre ouverte

L'ADN craint pour la santé des citoyens

Nous, de l'ADN, de la Nature) nous opposons formellement à ce

Shaklee

SUPPLÉMENT ALIMENTAIRE
 PROTÉINES, VITAMINES,
 VITA-BAR, HERBES-FIBRES
 BETA-CAROTENE,
 A.G.L., ETC.

SPECIAL DE MAI
 Calcium 260 comprimés,
 Vita-Cal Plus 400
 comprimés, Basie H (1L)

D. Beaudoin 373-8365 - G. Primeau 377-1403
 C. Randall 265-3619 - M. Quenneville 763-1584
 Soirée d'information
 Mercredi, 3 juin 1992
 Presbytère St-Eugène Valleyfield



projet qui présente un danger réel, malgré les affirmations des promoteurs d'incinérateurs qui appellent "GESTION DE L'ENVIRONNEMENT", ce qui n'est qu'une vulgaire entreprise privée dont le but est uniquement de faire des profits, en brûlant chez nous des ordures qui ne sont pas les nôtres, sans s'occuper des conséquences pour la population.

Les affirmations des

promoteurs ne peuvent être prises au sérieux; les accidents écologiques étant inévitables tant par l'imperfection de leur technologie que par leur motivation. Voyons ce qui est arrivé ailleurs:

- En Angleterre et en Italie des incinérateurs sautent, tuent leurs surveillants et contaminent par dioxines et furannes les terres agricoles avoisinantes. Il faut interdire la vente du lait de plusieurs troupeaux.

- A Albany, capitale de l'État de New York, on découvre un nombre de cas de cancer anormalement plus élevé dans le voisinage de l'incinérateur qui a connu 32 explosions dans les dernières années; c'est pourquoi l'État met fin à l'incinération.

- A Chicago, par ailleurs, ce n'est pas seulement la technologie, c'est la cupidité humaine qui sévit: on débranche des détecteurs de pollution, on met de fausses étiquettes sur les barils pour contourner les règles de sécurité, on tient deux séries d'inventaires, une pour la maison, l'autre pour les inspecteurs et on dépasse les maxi-



Linda Julien participera à la première conférence internationale des jeunes leaders organisée par la Fondation Jean Sauvé pour la jeunesse. L'ex-gouverneur général du Canada a invité Linda Julien à la séance inaugurale de sa conférence qui sera présidée par le secrétaire général des Nations-Unies, Boutros Boutros-Ghali. La conférence a lieu aujourd'hui au siège de l'Organisation de l'aviation civile internationale à Montréal. Le premier ministre Mulroney sera également présent. Mme Julien a été choisie chef de groupe et elle apparaît en compagnie de Mme Sauvé et des jeunes participants. (Phot Le Soleil)

mums fixés par le permis sans scrupule, jusqu'à ce qu'un ex-employé éventa la mèche. Cet incinérateur termine ses opérations en 1992.

Et, plus près, beaucoup plus près de nous, à Mercier, 22 ans de contamination dans la région et 750 000 tonnes de sols contaminés. La société enfouissait tout simplement les déchets

qu'elle devait incinérer tout en se faisant payer le prix de l'incinération.

D'où on est forcé de constater qu'on ne peut se fier pas plus aux hommes qu'à la technologie. On pollue lentement, sans couleur, sans odeur, sans saveur. Il semble que tout va bien, mais tranquillement les poisons s'infiltrent dans le cycle de la nature. Toute

industrie polluée, mais l'incinération est la pire de toutes parce qu'elle concentre les poisons, les accumule et contamine des kilomètres carrés de terrain qui non seulement deviennent impropres à l'usage des hommes, mais les fait mourir. **Actions pour la Défense de la Nature** C.P. 218, Valleyfield, Qué. J6S 4V1

SERVICES COMPTABLE



Gilles Leduc
 36 ans d'expérience

GESTION GILDAN

Confidentialité assurée
 Daniel Leduc, superviseur informatique
 241 avenue Grande-Ile
 Valleyfield
 377-4349

EN TOUTE SIMPLICITÉ...

dans la cuisine



À la cuisine, le bon goût n'est pas exclusif aux mets cuisinés avec amour...

Quand vient le temps de penser décoration ou transformation, prenez rendez-vous pour un résultat à la hauteur de votre projet!

Bon goût assuré!

Manon Chevrier
 DÉCORATION

20, de la Gare, St-Stanislas,
 373-7864 (sur rendez-vous)

EN GRANDE PREMIÈRE

Les Nouvelles Escort "GT" 1993



Sont arrivées



Émile Garand,
 vice-président
 directeur des ventes



Claude Leduc,
 directeur commercial



Denis Lavoie,
 représentant



Mario Mack,
 représentant



Robert Cuerrier,
 représentant



Jean-Louis Pageau,
 représentant

LA OÙ ÇA BOUGE

Poirier

VALLEYFIELD



MERCURY

373 Ch. Larocque, Valleyfield 373-6444

Super Solde anniversaire

CHIC

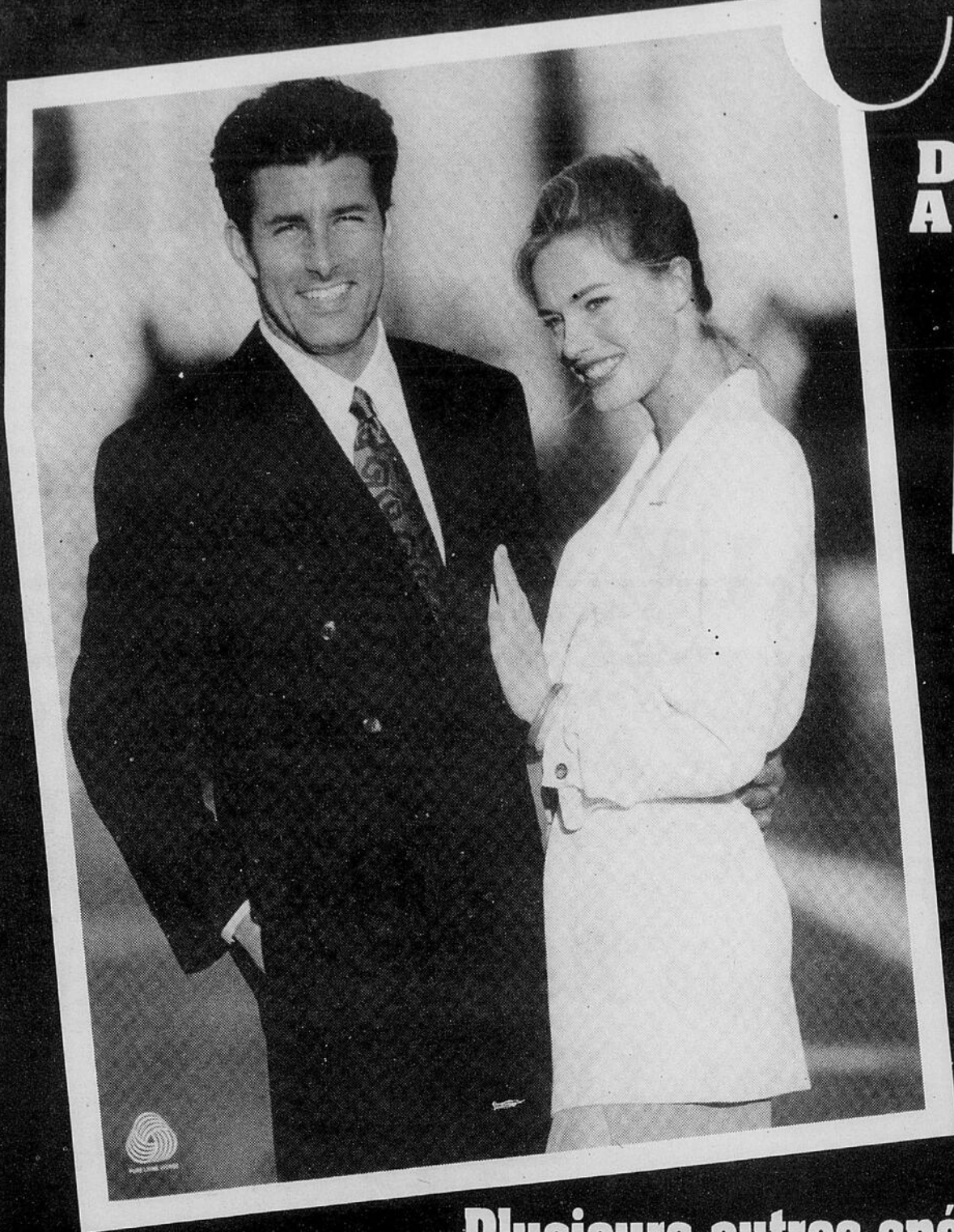

DES SPÉCIAUX ANNIVERSAIRE

COMPLET d'ÉTÉ

à partir de

150\$

Prix régulier:
295\$ à 550\$

VESTON SPORT

\$99⁵⁰ à \$250

prix régulier:
225\$ à 595\$

PANTALON de TOILE

39.95\$

Prix régulier:
65\$ à 75\$

CHEMISE SPORT

39.95\$

Prix régulier
jusqu'à 75\$

Plusieurs autres spéciaux en magasin
VÊTEMENTS POUR HOMMES

Lucien LEDUC

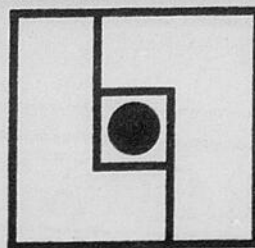

15, RUE NICHOLSON, VALLEYFIELD • 373-1505

MISE DE CÔTÉ



GIORGIO



377-2622
320 Boul. Mgr Langlois, Grande-Île, Valleyfield

Michel et Francine
Meloche, prop.

IGA Boniprix IGA



Super
Marché
Robert Pilon

Tél. 373-0251



CLAUDE MCKINNON
CO PROPRIÉTAIRE

1380 Boul. Langlois, Valleyfield



PIÈCES D'AUTO
VALLEYFIELD INC.

UNI-SÉLECT

John Shannon

940, Boul. Mgr. Langlois
Valleyfield, Qc.
J6S 1C3

Tél.: (514) 373-9505
Fax: (514) 373-4925



VALLEYFIELD TRANSVISION.

135 ALEXANDRE VALLEYFIELD 373-6616
EMILE PAGE, président



Lecompte, Boisvenue
Daoust et associés

Comptables agréés - Chartered Accountants

57, rue Victoria
Valleyfield, (Québec), J6T 1A1
Tél.: (514) 373-9993 / 1-800-363-5392



BANQUE NATIONALE DU CANADA

57, rue Ste-Cécile, Valleyfield (Québec) J6T 1L6
(514) 373-2992

Michel Larrivée, b.i.b.c.
Directeur

Tél.: 371-1791

**CONSTRUCTIONS
JOLICOEUR Inc.**

173, RUE ST-FRANÇOIS,
VALLEYFIELD, QUE., J6T 3Y7

GERARD JOLICOEUR, prés.



MARCHÉ MAURICE LEGAULT

204 Chemin Larocque
Valleyfield, Québec

M. LEGAULT

Tél.: (514) 373-6390

RÉGATE

Pontiac Buick GMC

VENTE LOCATION PIÈCES
SERVICE DÉBOSSÉLAGE
AUTOMOBILES REGATE

373-4372

318 DUFFERIN VALLEYFIELD

VALLEYFIELD METAL

Récupération et recyclage
des rebuts de métaux ferreux
et non ferreux

35 ouest, boul. Lecompte
Grande-Île, Valleyfield
Québec, Canada J6S 1A2
(514) 373-0568

CLAUDE SIMARD
vice-président

Division
Auto Rebut Valleyfield Inc.

NOTAIRES
Claude Houle
Gilles Poirier
Natalie Marcotte



**HOULE, POIRIER
& MARCOTTE**

371-9171
50 Jacques-Cartier
Valleyfield J6T 4R3

À L'ÎLE
RICHELIEU

Musique - Danse
Permis S.A.Q.

Adm.:

20⁰⁰\$

DU SOUPER DU HOMARD

organisé par:



LE CLUB RICHELIEU DE VALLEYFIELD

AU PROFIT DE

La Colonie Île Richelieu

**SAMEDI, LE 13 JUIN 92
à 18 heures**

ÇA CHANGE DE POILS

AUX
ÉQUIPEMENTS DE BUREAU A.V.S.
MÊME LE PATRON A CHANGÉ DE POILS!



AVANT

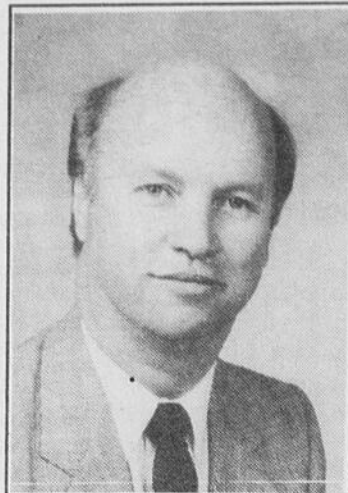

APRÈS

UN NOUVEAU DÉPARTEMENT D'INFORMATIQUE:

NOS ORDINATEURS AVS-386 ET 486 EN DÉMONSTRATION
DES LOGICIELS DE GESTION: LOTUS, WORDPERFECT, WINDOWS, ETC.
LES LOGICIELS COMPTABLES FORTUNE-1000
DES IMPRIMANTES MATRICIELLES ET AU LAZER
TOUT POUR RÉPONDRE À VOS BESOINS EN INFORMATIQUE.



LA NOUVELLE GÉNÉRATION D'APPAREILS TOSHIBA:

COPIEURS DE 12 À 60 COPIES PAR MINUTE • FAX AU PAPIER THERMIQUE • FAX AU LAZER
SYSTÈMES TÉLÉPHONIQUES
DE CONCEPTION NUMÉRIQUES ENTIÈREMENT PROGRAMMABLES.

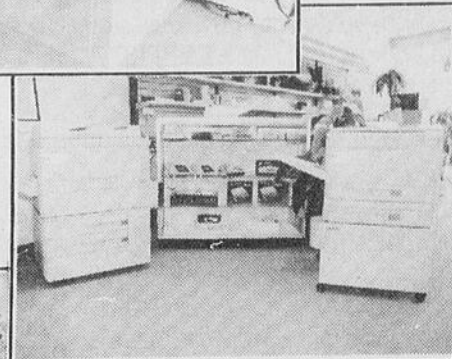

UN NOUVEAU DÉPARTEMENT DE FOURNITURES DE BUREAU:

DES RUBANS ENCREURS POUR TOUS LES MODÈLES DE
DACTYLO • TRAITEMENTS DE TEXTE • IMPRIMANTES
MATRICIELLES • ET CAISSES ENREGISTREUSES.
DES CARTOUCHES DE POUDRE POUR TOUS LES MODÈLES DE
COPIEURS • FAX AU LAZER • ET IMPRIMANTES AU LAZER.
RECYCLAGE DES CARTOUCHES DE POUDRE POUR
IMPRIMANTES LAZER DE TOUS LES MODÈLES ET
COPIEURS PC DE CANON.



UNE VENTE DE PAPETERIE À 50% DE RABAIS, DU JAMAIS VU, DANS LA RÉGION

TOUT NOTRE INVENTAIRE DE PAPETERIE DOIT ÊTRE VENDU:

CRAYONS, STYLO, MARQUEURS, CHEMISES À DOSSIER,
ÉTIQUETTES, TABLETTES, ACCESSOIRES DE BUREAU
TOUT EST EN VENTE À

50%

MÊME NOS
ÉTAGÈRES
ET NOS
TABLETTES
SONT EN
VENTE

*Oui ça change de poils chez A.V.S. mais soyez rassurés,
nous sommes toujours à votre service*

avs
À votre service!

ÉQUIPEMENTS DE BUREAU A.V.S. Inc.

• INFORMATIQUE • FOURNITURES • AMEUBLEMENTS •

Votre concessionnaire **TOSHIBA**

ÉQUIPEMENTS DE BUREAU ST-EUGÈNE (1979) INC.
46, rue Nicholson Valleyfield J6T 4M8 • FAX 377-2451

371-3040

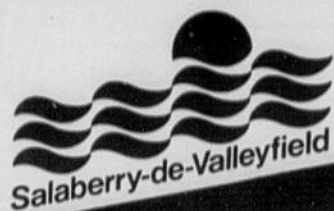

Salaberry-de-Valleyfield

Salaberry-de-Valleyfield vous informe...

Au Défi CrownVie ParticipACTION cette année...

Salaberry-de-Valleyfield affronte Mascouche!

Le Défi CrownVie ParticipACTION revient encore cette année. Cette fois, c'est la ville de Mascouche qui a lancé le défi au maire Gaëtan Rousse.

Forts des victoires remportées au cours des dernières années, les Campivallensiens et Campivallensiennes sont invités à répéter leur implication le mercredi 27 mai prochain en faisant 15 minutes d'activité physique et en inscrivant leur participation au 377-défi.

Notre fierté est en jeu!

Tout le monde doit participer...

Le succès remporté lors d'une telle journée nécessite la participation de l'ensemble de la population. Sans cet effort commun, Mascouche remportera facilement le concours. Du plus petit au plus grand, en passant par le personnel des industries, commerces, écoles, etc., toute la population de Salaberry-de-Valleyfield est invitée à pratiquer pendant 15 minutes une activité physique, quelle qu'elle soit.

Préparez-vous donc à marcher, danser, courir, faire du vélo ou encore, venez pratiquer l'une des activités physiques qui seront organisées près de l'hôtel de ville. Un groupe de bénévoles sera sur place pour animer et superviser les jeux. Après votre 15 minutes d'activité physique, vous pourrez vous enregistrer, soit en téléphonant au 377-DÉFI (377-3334) entre 7h00 et 22h00, ou en vous rendant à l'hôtel de ville.

Voici la liste des installations sportives aménagées près de l'hôtel de ville:

- de 11h00 à 14h00: - bicyclettes stationnaires
- de 11h00 à 19h00: - mur d'escalade artificiel d'une hauteur de 24 pieds;
- terrain de pratique de golf;
- filet de volleyball;
- parachute.

Au parc Sauvage:

- de 13h00 à 20h00: - pédalos et canots (gratuit);
- de 18h00 à 19h30: - bicyclettes stationnaires.

A l'hôtel Valleyfield delta:

- toute la journée: - bicyclettes stationnaires;

A la Cité des Arts et des Sports:

- toute la journée: - circuit d'entraînement dans le stationnement.

L'enjeu de ce concours:

voir flotter notre drapeau au mât de la ville rivale

Le gagnant de cette confrontation amicale (qui vise essentiellement à favoriser la bonne forme physique) verra son drapeau flotter au mât de la ville perdante pendant toute la semaine «Québec-Canada en forme». Alors, rassemblons-nous et faisons l'effort nécessaire pour vaincre Mascouche.

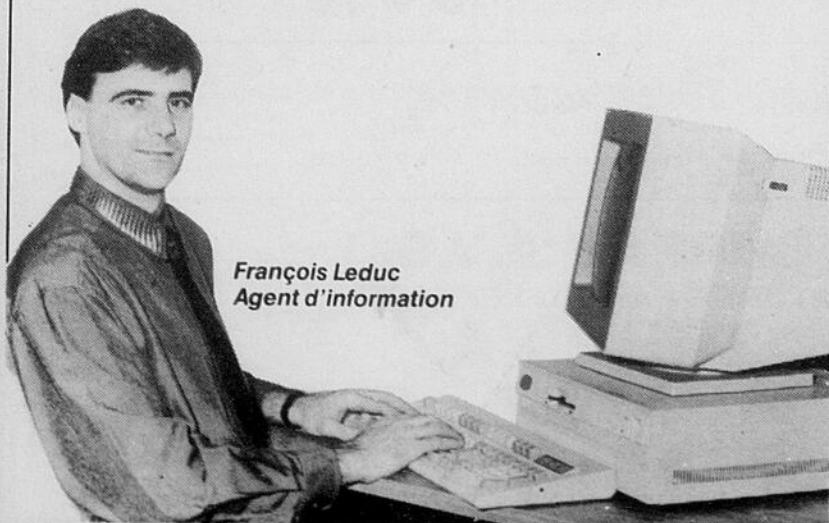

François Leduc
Agent d'information

Dans Lionel-Groulx

Jean St-Onge souhaite un répit en matière de taxation

Poursuivant son porte à porte dans le quartier Lionel-Groulx dans le cadre de l'élection municipale partielle du 31 mai prochain, le candidat Jean St-Onge déclarait au journal qu'il était évident que les citoyens et citoyennes de Lionel-Groulx souhaitent ardemment un répit en matière de taxation.

Non aux projets coûteux

"Le payeur de taxe en a assez des projets coûteux et extravagants! En période de récession par surcroît! C'est le genre de réplique que j'entends tous les jours depuis un mois et il est temps que les élus en tiennent compte à tous les niveaux."

Un engagement à se battre

Pour sa part, Jean St-Onge s'engage à faire l'impossible pour stopper l'augmentation des taxes.

"Après les grands projets des dernières années, aménagement du centre-ville et construction de l'axe nord-sud entre autres, déclare-t-il, les autorités municipales de

notre ville se doivent d'agir de façon responsable et d'effectuer une pause majeure à cet égard; le retour au bon vieux budget équilibré, sans emprunt, s'impose

pour quelques années. Avec l'appui des gens de Lionel-Groulx, comme conseiller municipal, c'est ce que je défendrai sans relâche, concluait le candidat Jean St-Onge."



Le chantier du projet de l'axe nord-sud sur la rivière St-Charles; selon le candidat Jean-St-Onge, ce projet qui s'imposait devrait marquer un temps d'arrêt important pour ces projets coûteux et en même temps un répit pour le payeur de taxes. (Photo Le Soleil)

Une fête pour les employés de Goodyear

L'atmosphère était à la fête, dimanche le 17 mai, alors que les associés de l'usine Goodyear de Valleyfield étaient à l'honneur.

En effet, le syndicat S.T.E.C., local 143, conjointement avec la direction de Goodyear Valleyfield, ont voulu

reconnaître et remercier, de façon toute particulière, leurs retraités et tous les associés qui ont accumulé 25 ans de service pour leurs années de dévouement.

Une réception a donc été organisée en l'honneur de ces associés et de leur conjointe a

l'hôtel Delta. Plus de 400 personnes étaient invitées à ce déjeuner bien spécial.

A cette occasion, chaque associé a reçu un magnifique blouson printemps-automne sur lequel figurent l'écusson du syndicat et celui de la compagnie, symboles de

l'esprit d'équipe et de l'harmonie qui règnent dans l'usine.

Diverses personnalités ont pris la parole devant l'assemblée. Et c'est par des témoignages de reconnaissance que MM. Jean-Yves Bériault, président du syndicat, et Lowell Dunckel, directeur de l'usine, ont clôturé l'événement.

Nos plus sincères félicitations à tous ces associés.

VENTE D'INVENTAIRE Dès lundi du 25 au 29 mai



ATELIER LIBRE

Micheline Péladeau prop.
Diplômée professeur Duncan

P.L. Céramique
Cru, Glacé, Cuisson

40% de rabais sur crus

10% de rabais sur peinture

30% de rabais sur pièces finies en magasin

8 rue Salaberry St-Timothée, 371-3035

Moisson Sud-Ouest

L'assemblée générale annuelle de Moisson Sud-Ouest se tiendra mardi le 9 juin à 19 heures au Centre Garneau.

Pascal vous attend avec une brique et un fanal...

Voir en page A-29

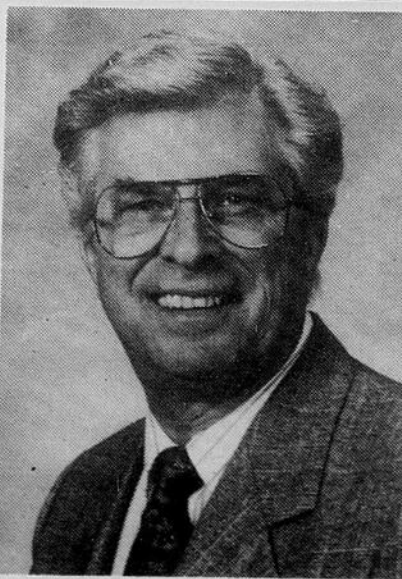

DANS LE DISTRICT "LIONEL GROULX"

LORS DE L'ÉLECTION DU 31 MAI 1992

LE SEUL CANDIDAT DISPONIBLE UN SEUL CHOIX



PIERRE-PAUL MESSIER

(Publicité payée et autorisée par Bernard Daigneault)

SEMAINE CANADIENNE DE L'ENVIRONNEMENT

Du 1 au 7 juin 1992



EXCURSION / OBSERVATION DE LA NATURE

(Iles Hébert)

Lundi 1 juin • Mardi 2 juin • (s'il pleut, le 3 juin) à 18h15
Rendez-vous dans le stationnement de la Voirie dans Grande-Ile
(coin Blvd Bord de l'eau et Blvd Mgr Langlois)

VIRÉE PLEIN-AIR

RANDONNÉE À BICYCLETTE (25 KM)

Samedi 6 juin 1992 • Départ 9h00 • Retour 15h00

Départ du Parc Sauvé de Valleyfield
Rang Saint-Joseph - Parc régional des Iles de St-Timothée

Dîner au Parc régional
Observations / jeux libres / animation

Pour s'inscrire, remplir le coupon de participation et le retourner à **CRIVERT**
pour le mercredi 3 juin 1992 ou téléphoner au 371-2492 ou 377-8289. **C'EST GRATUIT !**

GRATUIT

Coupon de participation

Je désire m'inscrire à la VIRÉE PLEIN-AIR: RANDONNÉE À BICYCLETTE

NOM: _____ TÉLÉPHONE: _____

ADRESSE: _____

VILLE: _____ CODE POSTAL: _____

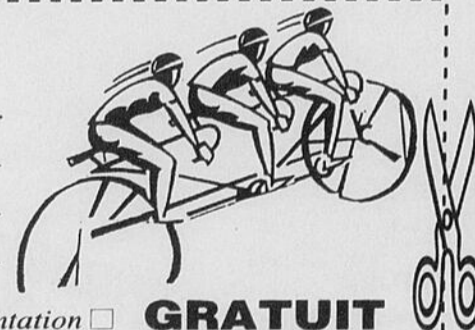

GRATUIT

J'aimerais recevoir des renseignements sur CRIVERT. S.V.P. envoyez-moi votre documentation

GRATUIT



« L'environnement, c'est l'affaire de tous! »

28 rue St-Paul, Valleyfield, Qué J6S 4A8 (514) 371-2492

Dans Lionel-Groulx

La disponibilité, pierre angulaire du mandat de Pierre-Paul Messier

"J'espère que la population de Lionel Groulx exercera en grand nombre son droit de vote, soit par anticipation aujourd'hui, ou encore dimanche prochain, pour choisir son représentant à la table du conseil municipal, à la suite de la démission de M. Régent Asselin."



Pierre-Paul Messier, candidat dans Lionel-Groulx. (Photo Le Soleil).

Tel est le vœu qu'exprime aujourd'hui le candidat Pierre-Paul Messier qui, au cours des dernières semaines a établi des positions bien spécifiques au sujet de l'environnement et de la relance économique.

M. Messier a cogné à toutes les portes du quartier et il a pu s'entretenir avec la grande

majorité des électeurs et électrices. "Vous avez eu l'occasion d'échanger avec moi, et soyez

assurés que je représenterai au cours des prochaines années les opinions que vous avez émises dans un dialogue constructif avec mes collègues. Je vous ai parlé d'incinérateur, d'environnement, de promotion économique et industrielle, et du

fardeau fiscal du citoyen. Ce furent des thèmes de grand intérêt comme le démontrent vos préoccupations sur ces sujets, et j'y porterai une attention bien particulière."

Hors de toute servilité politique, Pierre-Paul Messier sera maître de ses engagements, car il a

la disponibilité suffisante pour bien servir ses concitoyens. Il a refusé toute invitation à siéger sur des organismes publics pour pouvoir se consacrer à une seule et unique cause, celle de bien vous représenter et de défendre vos droits. "Voilà ce que sera ma

seule préoccupation: être constamment à votre écoute et agir en conséquence. Vous serez présents à la table du conseil en tout temps. Je serai disponible pour recevoir vos appels, disponible pour vous rencontrer, disponible pour vous représenter."

En terminant sa campagne électorale, Pierre-Paul Messier veut remercier publiquement M. Régent Asselin qui, au cours des dernières années, a su remplir des mandats de conseiller avec honnêteté, dynamisme et clairvoyance.

Luc Bergevin veut donner la parole aux jeunes

La situation actuelle de Salaberry-de-Valleyfield peut se résumer par:

- Économie essoufflée
- Environnement endommagé
- Rues cahoteuses
- Taxes élevées

Mais, selon moi, rien n'arrive par hasard. Depuis trop longtemps la grande industrie est roi et maître à l'hôtel de ville, alors que le simple citoyen se sert négligé. Depuis quelques années, j'assiste aux assemblées du conseil. A plusieurs reprises, j'ai vu des citoyens proposer des choses simples et peu coûteuses qui auraient amélioré la ville.

Malheureusement, c'est comme si les gens du conseil n'avaient pas le temps pour les choses simples et peu coûteuses.



Luc Bergevin, candidat dans Lionel-Groulx. (Photo Le Soleil).

Mais quand vient le temps d'accepter un incinérateur de déchet toxique américain, alors là, il y a pas d'hésitation. Même si des milliers de citoyens manifestent leur

opposition à ce projet, les élus en place nous reprochent d'être émotifs.

Que faut-il penser? Concernant le référendum sur ce projet (STABLEX), ceci nous laisse songeur. Au tout début du projet qui dure depuis près de 3 ans, le

conseil l'avait suggéré, plus tard ils se sont ravisés. Maintenant, il est à craindre que ce référendum arrive trop tard, car les promoteurs vont probablement dépenser des millions pour farder leur projet.

Bref, je propose aux

électeurs de donner une chance aux jeunes de se faire entendre, en permettant un roulement dans les générations à l'hôtel de ville. Un candidat à l'écoute des citoyens.

Luc Bergevin,
candidat dans Lionel-Groulx

Grande-Ile fleurie, Grande-Ile jolie

A sa quatrième année d'existence, qui coïncide avec le 60e anniversaire de fondation de notre municipalité, le concours Villes, Villages et Campagnes Fleuris, se veut avant tout l'élément motivateur par excellence pour l'embellissement de GRANDE-ILE.

Cette année une nouvelle catégorie vient s'ajouter aux deux existantes (résidentielle, commerciale) soit la classe "LOGEMENTS MULTIPLES", et ce dans le but de satisfaire la demande générale.

"Je m'inscris", voilà le mot d'ordre de cette campagne d'incitation. Amélioration du paysage, qualité de vie accrue, ne

sont pas seulement les responsabilités de nos dirigeants, mais aussi l'affaire de chacun d'entre nous.

Une ville propre et fleurie et bien paysagée sera toujours plus attirante au niveau touristique et chacun y trouvera son compte. Point n'est besoin de projet grandiose pour s'inscrire. Une fleur par ci, un arbuste par là, et hop! le tour est joué.

Et si vous ne vous sentez pas une âme de jardinier, le simple fait de continuer à garder vos terrains propres en coupant vos pelouses ou en balayant vos devantures, etc., aura grandement

contribué à améliorer la qualité de notre environnement. N'est-ce pas là, le but à atteindre?

C'est donc avec optimisme que le comité organisateur attend vos inscriptions d'ici le 19 juin.

OUI JE M'INSCRIS.

Jean-Marc Chaput

L'assemblée générale annuelle de la Chambre de commerce de Valleyfield aura lieu lundi le 25 mai à 17 heures à l'Auberge Salaberry. Vers 18h30, il y aura un souper-conférence avec Jean-Marc Chaput qui traitera de l'importance à apporter au client.

- AVIS -

Peinture automobile
 Réparation de véhicules accidentés

Acceptons tous les estimés des compagnies d'assurance

Estimé gratuite

Auto de courtoisie

15 ans d'expérience Prix très compétitif

SYLVAIN GUIMOND 373-4876

NOUVEAU

DÉPARTEMENT DE VITRERIE

Résidentiel - Commercial - Industriel

ESS Entreprise Spec Sol inc.

Portes et fenêtres solaris et de tous genres

Réparation de moustiquaires

Vitres de tables

Miroirs

Vitrerie générale

Salariums

ÉCOULEMENT DE THERMOS EN ENTREPÔT

HEURES D'OUVERTURE

Lundi au vendredi 8h00 à 17h00

Samedi 8h00 à 15h00 sur appel

Ouvert sur l'heure du diner

Venez voir!

60, rue Narcisse, Valleyfield 377-5277

Fax: 377-5459
1-800-463-5983
Ungence 24 heures: 1-551-3837

de retour

SOPHIE MCSWEEN
coiffeuse

Lise Campeau, propriétaire d'art & beauté coiffure au 261 Victoria à Valleyfield est heureuse d'aviser sa nombreuse clientèle que Sophie McSween est de retour au travail. C'est le temps de vous offrir une nouvelle coiffure pour la saison estivale et Sophie se fera un plaisir de vous conseiller dans les nouveautés de l'été 1992.

art & beauté coiffure 261 Victoria
LISE CAMPEAU Valleyfield J6T 1B1
PROPRIÉTAIRE (514) 373-6261

ASSURANCES REVUES... ET CORRIGÉES

FRANCINE LAVALLÉE
Assureur-vie
452-2424

DOMINIQUE JANELLE
Assureur-vie
455-7655

Assurance-vie Desjardins

PROTÉGER L'ASSURABILITÉ DE SON ENFANT!

L'avenir de votre enfant dépend de vous, question d'assurance-vie.

Si votre enfant est bonne santé jusqu'à l'âge de la maturité et que ce dernier décide ou non de souscrire une assurance-vie: aucun problème. Mais si, en cours de route, votre enfant était atteint d'une maladie grave il "pourrait" devenir non-assurable.

Il nous est difficile de vous donner des exemples, car toutes les personnes sont différentes et chaque cas est traité au département de la sélection des risques par des médecins qui, après consultation des dossiers médicaux personnels, décident de l'assurabilité des individus.

Advenant le cas où les parents ont souscrits une assurance sur la vie d'un enfant et que peu de temps après ce dernier est atteint d'une maladie incurable, le contrat doit être respecté par la compagnie pour la vie. Nous excluons, bien entendu, les cas de fraudes ou de réticences.

Si vous avez des doutes ou questions touchant cette probabilité, n'hésitez pas à contacter votre assureur-vie!

L'ART D'EXPLORER TOUTES LES POSSIBILITÉS. FORD EXPLORER 1992

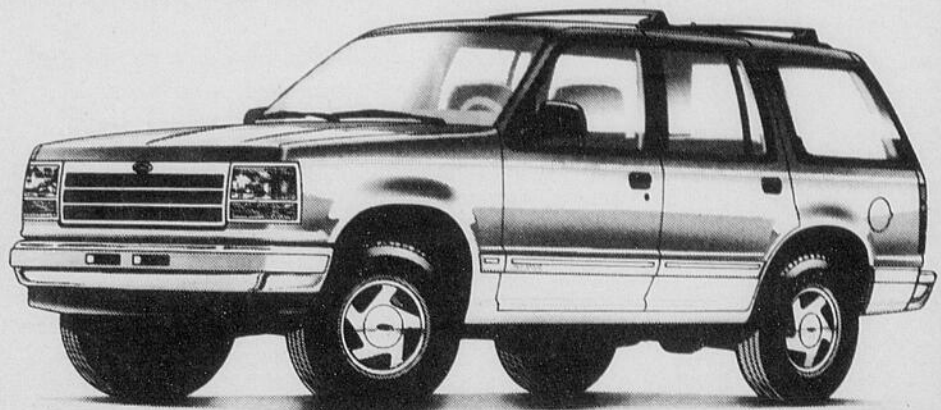

**FORD EXPLORER SPORT 1992
4X4 DEUX PORTIÈRES**

À PARTIR DE

20,195\$

* Transport en sus
* Taxes en sus

**FORD EXPLORER 1992
4X4 QUATRE PORTIÈRES**

À PARTIR DE

21,095\$

* Transport en sus
* Taxes en sus

EXPLORER

CAFÉ CHAUD

Il y a toujours un
café chaud qui vous
attend chez nous.



*N'achetez pas
ailleurs avant de
venir nous voir!*



MICHEL GENDRON
président



CLAUDE HAINEAULT
Directeur commercial



FLORENT CHOUINARD
Représentant



ALBERT VALIQUETTE
Représentant

La solution face aux mensualités élevées

LOCATION AUTOMOBILE

**EXPLORER
TAUX SPÉCIAL DE
FINANCEMENT SUR
24 MOIS**

DEMANDEZ LES DÉTAILS À VOTRE VENDEUR

GENDRON



VALLEYFIELD

"DES GENS DE CHEZ NOUS"

1275 Boul. Langlois, Valleyfield

371-0711



L'ACUPUNCTURE?

avec Christiane Rainville B.Sc. D.Ac.
diplômée en 1978



Les points Source "yang" du pied

Les points source "yang" du pied sont le 40^e du méridien Vésicule Biliaire, le 42^e du méridien Estomac et le 64^e du méridien Vessie. Ils sont yang, car situés sur la partie plus externe du pied. Nous savons qu'ils débloquent un méridien bouché dont l'énergie circule mal et qu'ils rééquilibrent le niveau d'énergie du méridien et de l'organe qui lui correspond.

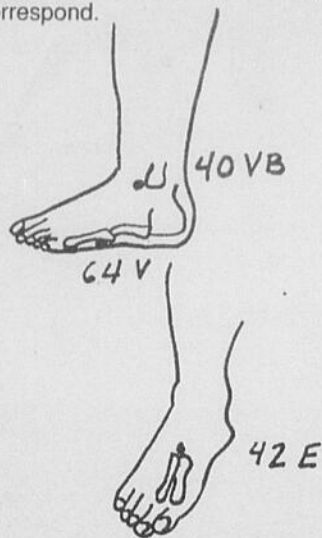

Comme nous l'avons expliqué, il y a un an et demi, lors de la description des méridiens principaux, chaque ligne d'énergie (méridien) porte le nom de l'organe par lequel elle passe. toutefois, l'acupuncture traditionnelle chinoise nomme les méridiens selon les critères suivants:

- 1° la polarité d'énergie: yang ou yin
- 2° la topographie: face externe ou interne
- 3° la qualité d'énergie: grande, petite
- 4° le membre (pied, main) par lequel le méridien passe.

Le nom chinois correspond mieux à la réalité du méridien dont le champ d'action dépasse largement l'organe énergisé. Ainsi le méridien vésicule biliaire se nomme "Shao (petit) yang du pied", le méridien Vessie, "Tai (grand) yang du pied" et le méridien Estomac: "Yang ming (lumineux) du pied".

CENTRE PROFESSIONNEL DU HAVRE
523, boul. du Havre
Valleyfield, Qu'ébec, J6S 1T9
Tél.: 371-6755

La Caisse de Bellerive et Moisson Sud-Ouest

Depuis 1991, la Caisse Populaire Notre-Dame de Bellerive met à la disposition de Moisson Sud-Ouest une camionnette nous permettant de recueillir les surplus de denrées alimentaires chez les marchands, grossistes, producteurs agricoles et manufacturiers de la région.

Grâce à la générosité des membres de cette caisse, Moisson Sud-Ouest a récupéré, depuis ses débuts, **139 531, 89 kg** (statistique avril 1992) de denrées périssables et d'aliments secs évalués à plus de **368 763,04\$**. La nourriture offerte à Moisson Sud-Ouest fut

redistribuée à plus de 22 organismes de dépannage alimentaire, desservant ainsi les MRC de Vaudreuil-Soulanges, Beauharnois-Salaberry et le Haut St-Laurent.

Vous pouvez maintenant reconnaître notre camionnette arborant les logos de la Caisse Notre-Dame de Bellerive et de Moisson Sud-Ouest; la conception graphique réalisée par M. Bernard Morin de P.C.G.

Moisson Sud-Ouest remercie les dirigeants de la Caisse Populaire Notre-Dame de Bellerive et ses nombreux membres pour la confiance qu'ils nous témoignent.



Steve Hickey, directeur, Moisson Sud-Ouest, J. Sylvio Gosseil, administrateur, Caisse populaire Notre-Dame de Bellerive, Jean-Louis Deschamps, trésorier, Moisson Sud-Ouest et commissaire de crédit à la Caisse populaire Notre-Dame de Bellerive, Monique Larivière, présidente, Moisson Sud-Ouest, Jean Reid, secrétaire au c.a. de la Caisse populaire Notre-Dame de Bellerive et Gilles Clément, directeur général, Caisse populaire Notre-Dame de Bellerive devant la camionnette servant au transport. (Photo Le Soleil)

La Voie maritime réplique

A la défense du pont levant

Suite à un article paru récemment dans vos pages et qui traitait de "tas de ferraille" la partie levante du pont Larocque, permettez-nous d'apporter les commentaires suivants:

Bien que cette structure ait été mise en service en 1959, elle n'en demeure pas moins, encore aujourd'hui, très fonctionnelle et même indispensable compte tenu de la présence de la voie ferrée sur le tablier du pont.

De plus, nous aimerions mentionner que le pont levant est l'objet d'un entretien suivi, effectué par un personnel hautement qualifié; c'est d'ailleurs suite aux travaux de réfection du pont du côté de la voie ferrée que se sont produits les délais à la circulation mentionnés dans votre article. En effet, ces travaux ont nécessité, par la suite, un rééquilibrage majeur de la partie levante.

Conscient des désagréments causés à la population par ces tra-

vaux et dans le but d'en minimiser les impacts, le personnel a permis le passage du trafic véhiculaire, lorsque la situation le permettait et de façon ponctuelle, en actionnant manuellement les barrières de sécurité.

Nous nous efforçons de servir la population de la région le plus efficacement possible et nous

nous excusons auprès des usagers du pont pour les inconvénients qu'ils ont eu à subir dans ces circonstances.

La population comprendra que la Voie maritime est une société d'état qui a le mandat d'assurer le passage des navires et dont le financement provient des

revenus générés par son exploitation; elle n'a ni l'autorité, ni les moyens financiers pour construire un nouveau pont au-dessus d'un canal qui a été creusé, en premier lieu, pour la production d'électricité.

L'Administration de la voie maritime du St-Laurent Région Maisonneuve.

Eglise de Saint-Timothée: Fête des anniversaires de mariage

A l'église de St-Timothée, c'est dimanche le 7 juin à la messe de 11h00 que nous invitons tous les couples qui fêtent en 1992 un des anniversaires de mariage (mariés à St-Timothée ou ailleurs) multiple de 5, soit les 5e-10e-15e-20e-25e-30e et plus...

Dès 10h40, nous aurons des chants variés de mariage qui nous feront revivre de beaux moments. Une équipe de chœurs, avec violon,

guitare et orgue sera de la fête.

A 11h00, nous aurons une messe spéciale pour souligner ces différents anniversaires, avec renouvellement des engagements de mariage tout en restant dans nos bancs.

À la suite de la célébration, le "Brunch des marguilliers" sera ouvert à toute la population. Le Buffet Bernard assumera le service au Centre Sportif de St-Timothée. Il y a possibilité de réserver des tables pour être avec sa famille ou ses ami(es) en télé-

phonant à Monique Daoust au 373-0867 avant lundi le premier juin.

Les billets pour le "Brunch des marguilliers" sont disponibles au presbytère (373-2343) au prix de 6,00\$ pour les adultes et 4,00\$ pour les 12 ans et moins.

N.B.: On demande aux couples qui soulignent un anniversaire en 1992 de s'inscrire au presbytère avant dimanche le 31 mai. Un merci particulier au Club Unico de St-Timothée qui coordonne ce projet... Bon Anniversaire...

Un conseil rajeuni à St-Louis

Un conseil municipal rajeuni à St-Louis de Gonzague grâce au Club Optimiste St-Louis de Gonzague.

Le 1^{er} juin à St-Louis de Gonzague, nos représentants municipaux céderont leur place à des jeunes de 4^e année de l'école Omer-Séguin à St-Louis.

En effet, ceux-ci couronneront leur

apprentissage du rouage gouvernemental par l'élection d'un maire et de conseillers. C'est alors qu'ils représenteront nos élus municipaux pour débattre les divers points de leur ordre du jour.

Bonne chance à nos jeunes élus municipaux et bienvenue à tous pour cette occasion spéciale. Optimistement
Lise Leduc

Moisson Sud-Ouest

Pendant le mois d'avril, Moisson Sud-Ouest a récupéré 27 731 kilos de nourriture évaluée à plus de 63 565\$. Grâce à de nombreux fournisseurs ayant à coeur le bien-être des défavorisés et désirant enrayer le gaspillage, Moissons sud-

Ouest a pu récupérer et partager cette nourriture entre différents organismes de la région. Des gens souffrant de la faim ont pu recevoir, gratuitement, un dépannage alimentaire tous les jours. En récupérant, on évite le gaspillage et on peut mieux partager. Pour informations, Moisson Sud-Ouest au 377-7696.

POUR VOS RÉNOVATIONS

LISEZ CEÇI...
C'EST DANS VOTRE
"INTÉRÊT"!

Des outils financiers qui simplifieront vos projets de rénovations: Voilà ce qu'on vous offre à la Caisse populaire Notre-Dame de Bellerive.

Rénover ou agrandir sa maison demande bien des efforts, mais aussi une bonne planification. Nous vous donnons les moyens les mieux adaptés pour réaliser en toute quiétude votre grand projet:

- L'épargne systématique Desjardins;
- le prêt à la rénovation;
- la marge de crédit personnelle Desjardins.

Et en plus, à la Caisse populaire Notre-Dame de Bellerive, on trouve tous les services financiers à l'habitation sous un même toit:

- L'Assurance habitation Desjardins;
- L'Assurance prêt Desjardins (vie et invalidité);
- la carte VISA Desjardins.

Pour en savoir plus sur ces services adaptés à vos besoins, n'hésitez pas à rencontrer les ressources professionnelles de la Caisse populaire Notre-Dame de Bellerive.



GINETTE HALLEY
CONSEILLÈRE

VOTRE PRÊT HYPOTHÉCAIRE

Disponible à la
Caisse populaire
Notre-Dame de Bellerive

Siège social
120, rue Alexandre, Valleyfield
Tél. 373-4055
Centre de service Grandilois
540, boul. Grande-Île
Tél. 377-8083

LAISSEZ PASSER

POUR ASSISTER SANS FRAIS À UN SOIR
DU COURS ÉCOUTE TON CORPS
POUR UNE DURÉE DE 3 HEURES

Cours de croissance personnelle

ÉCOUTE TON CORPS

à VALLEYFIELD

Nouvelle session de 7 semaines:

dès le lundi 1^{er} juin à 19h30

Endroit: Hôtel Delta

40 Avenue du Centenaire, Valleyfield.

Téléphonez pour réserver!

sans frais d'interurbain
1-800-361-3834

RIEN À PAYER AVANT MAI 1993

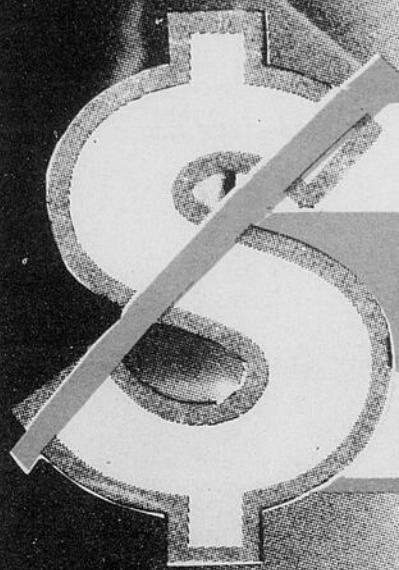

AUCUN DÉPÔT
AUCUN VERSEMENT
AUCUN INTÉRÊT

NOTHING
TO PAY
BEFORE
MAY 1993!

NO DEPOSIT... NO INTEREST... NO PAYMENT.
Buy now, get your merchandise now in your home and don't pay anything before May 1993.



Causeuse
349\$

UN CHOIX JUDICIEUX
Ligne impeccable, confort moderne. Couleurs éclatantes se retrouvent dans ce magnifique mobilier, coussins d'appoints inclus.

A GOOD CHOICE!
Add color to your comfort with this superb living room suite. Accent cushion included.

Sofa
449\$

Chaise
269\$



**CHAISE ET OTTOMAN
TOUT CUIR**

À armature de métal aux coussins de cuir véritable.

**ALL LEATHER CHAIR
AND OTTOMAN**

169\$



899\$



POUR UN REPAS MÉMORABLE

Mobilier 5 mcx. Une table au fini texturé, 4 chaises au design confortable. Buffet disponible. Disponible en noir ou blanc.

MODERN DESIGN AT ITS VERY BEST

New texturized finish table and 4 high design comfortable chairs.

+ Si payé en entier le ou avant le 12 mai 1993. Sujet à l'approbation du service de crédit.

MEUBLES
domon

C'est vraiment la place!

**LIVRAISON
GRATUITE**

incluant le soir et le samedi

**OUVERT LE
MERCREDI SOIR
jusqu'à 21h**

LACHINE
1360 Notre-Dame

CHATEAUGUAY
12 boul. St-Jean-Baptiste

VERDUN
5355 rue Wellington

DEUX MONTAGNES
1600 Chemin d'Oka

LAVAL, PONT VIAU
111 boul. des Laurentides

DORION
127 Boul. Herwood

IGA

VOS ÉPICIERS-PROPRIÉTAIRES DE LA RÉGION

IGA

Vous gagnez toujours à mieux les connaître... ils sont impliqués dans votre communauté

4 Super Spéciaux

DU 25 AU 31 MAI 1992

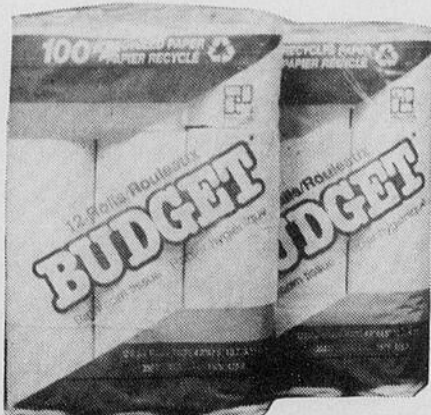

**PAPIER HYGIÉNIQUE
BUDGET**
24 rouleaux

\$3.99

Vente à la caisse



**EAU JAVEL
IGA**
3.6 litres

89¢

BEURRE LACTANTIA PURE ET SAIN



\$1.99

454 gr.

MAYONNAISE HELLMAN



4 litres

\$10.49

Format institutionnel

MICHEL ET JACQUES
VINCENT



ALIMENTATION
VINCENT ET FRÈRES
95 ALEXANDRE, VALLEYFIELD
373-2515

JEAN-GUY THIBEAULT ET
BÉATRICE PAQUETTE



IGA LANCTÔT
50 ST-LOUIS
VALLEYFIELD
373-5445

TANCRÈDE BOYER



T. BOYER INC.
4 BRIDGE
ORMSTOWN
829-2252

BENOIT ET CLAUDE
VINCENT



ALIMENTATION
VINCENT ET FRÈRES
183 ST-EUGÈNE
371-8255

CLAUDE MCKINNON ET
ROBERT PILON



SUPER MARCHÉ R. PILON -
C. MCKINNON
1380 MGR LANGLOIS VALLEYFIELD
373-0251

ROBERT PLOUFFE

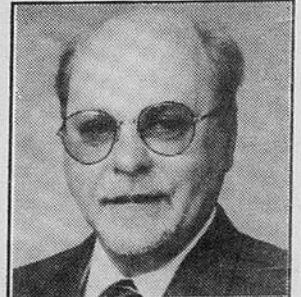

MARCHÉ ROBERT PLOUFFE
1, BOUCHETTE
HUNTINGDON
264-2909

**PROFITEZ
DE NOS
EMBALLAGES
FAMILIALES
VOUS ÉCONOMISEREZ**

**UN CHOIX
COMPLET
ET DES
NOUVEAUTÉS
À TOUTES LES
SEMAINES**

**À TOUTES LES
SEMAINES
DE SUPER PRIX
DANS LES
"VENTES À LA CAISSE"**

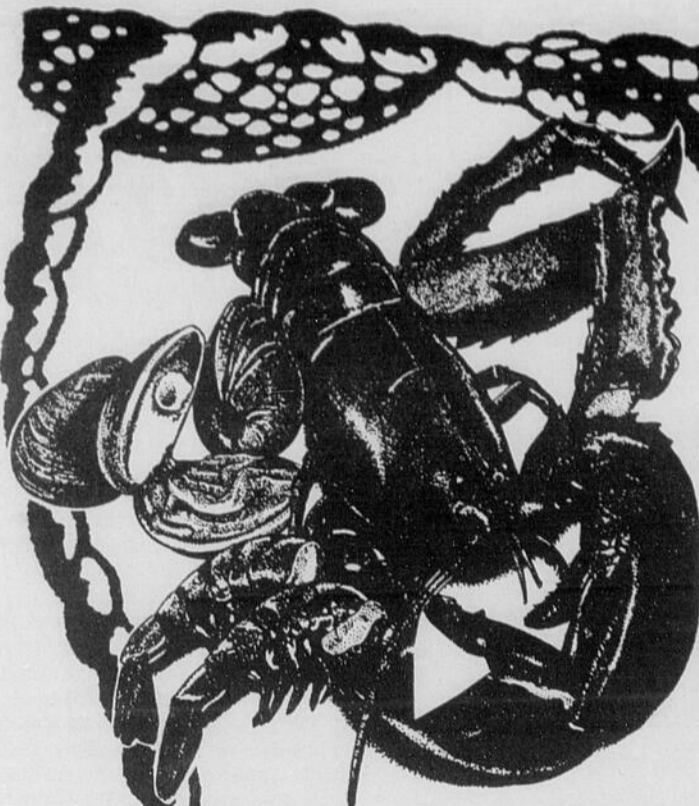

Pour les amoureux de bons fruits de mer FESTIVAL DU HOMARD



Venez choisir
votre homard
vivant dans
notre aquarium

POISSON

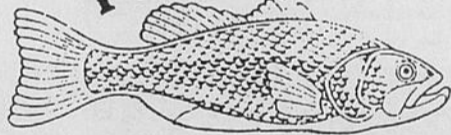

Cuisson dégustation
Préparation Recettes



CLAUDE McKINNON
propriétaire



ROBERT PILON
propriétaire

Découpez
ce coupon
dans la
circulaire
IGA
et
économisez

ÉCONOMISEZ / SAVE 5,00\$

HOMARD FRAIS
Cuit/Cooked
Produit du Nouveau-
Brunswick
FRESH LOBSTER
227 g à/à 340 g
(8 oz à/à 12 oz)
Prix annoncé: 6/19,00\$

6/14.99
Avec ce bon
With this
coupon

Du 25 au 31 mai 1992 seulement. Limite d'un bon
par client/From May 25 to 31, 1992 only. Limit one
coupon per customer.

SUPERMARCHÉ
IGA

SPÉCIMEN

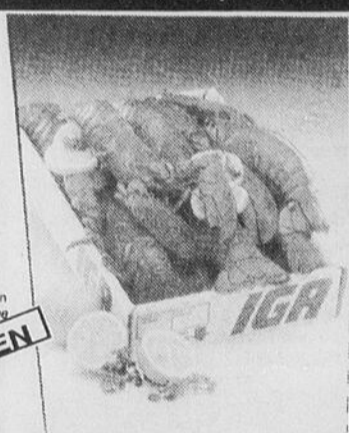

Faites vos provisions de poisson frais:

- Morue Fumée
- Filet de Truite
- Filet de Turbot
- Filet de Morue
- Crevettes Nordiques
- Morue Mariné Citron
- Filet d'Aiglefin
- Truites Arc-en-Ciel
- Harang Fumé
- Darne de Turbot
- Filet de Sole
- Flétan

HOMARD FRAIS

Pétoncles fraîches • Pincés de crabe • Crevettes • Moules • Scampies

Nous vous offrons un
département complet
de charcuterie
fromages, pain et
pâtisserie

À L'OCCASION DE L'OUVERTURE
OFFICIELLE DE NOTRE NOUVEAU
DÉPARTEMENT
CLAUDE McKINNON et ROBERT PILON
VOUS INVITENT À UNE

**SOIRÉE D'INFORMATION ET DÉGUSTATION
DE POISSONS ET FRUITS DE MER**

Réservez tôt votre place

**Mardi
26 mai
19h00**
au 1380
Boul. Mgr
Langlois

Canapés de
poisson et fruits
de mer servis

IGA PILON - McKINNON
1380 Boul. Mgr Langlois - Valleyfield, J6S 1E3

Nom:.....
Adresse:.....
Ville:.....
Code Postale:..... Téléphone:.....

C'EST GRATUIT
Venez porter ce coupon ou téléphonez

IGA ROBERT Pilon CLAUDE McKinnon
1380, BOUL. MGR LANGLOIS, VALLEYFIELD • 373-0251

Plus de 200 personnes
déjà inscrits

Votre denturologiste vous informe



avec JACQUES LOISELLE denturologiste

LES BASES MOLLES (partie 1)

Vos dentiers vous blessent-ils constamment? Avez-vous souvent des ulcères causés par vos dentiers? Peut-être bien alors qu'une base molle pourrait s'avérer bénéfique et alléger vos souffrances. Je dis peut-être car la base molle n'est pas la solution miracle à tous les problèmes.

Mais avant de continuer ouvrons une parenthèse pour définir la base molle. La base molle est un produit synthétique mou que l'on place à la base du dentier (partie qui s'appuie sur la gencive) et qui sert de "cousin amortisseur" absorbant ainsi les chocs et les forces masticatrices.

Quand doit-on utiliser une base molle? En dernier recours lorsque tous les ajustements possibles sur un dentier ont été faites et qu'il ne reste plus beaucoup d'alternatives. On doit tout d'abord être certain que le dentier a été bien fait car une base molle sur un dentier mal fait n'est guère souhaitable. Les bases molles s'appliquent surtout aux personnes n'ayant plus de gencives (ou très peu) ou encore les personnes avec une crête résiduelle très pointue.

L'ulcération, lorsqu'elle n'est pas de nature virale, est causée par une irritation prothétique locale. Prenons l'exemple d'une personne n'ayant plus de gencive du bas: sa prothèse dentaire aura de la difficulté à tenir en place car il n'y a aucune force latérale pour la retenir. Si cette prothèse (ce dentier) bouge constamment, il y aura donc par déduction une friction entre ce dentier et la muqueuse et/ou la gencive de la personne concernée d'où l'irritation peut survenir et causer avec le temps l'ulcération. Si cette même personne avait une base molle les risques d'ulcération seraient moins élevés car cette base molle absorberait le choc ou la friction du dentier sur la gencive atteinte.



TEL.: 377-3009
FINANCEMENT DISPONIBLE
JACQUES LOISELLE, d.d.
Denturologiste

8, rue Isabella Valleyfield, Qué.

Dissolution de l'Albatros

Vous êtes convoqués à une assemblée générale spéciale du Centre l'Albatros. Elle se tiendra au 159, rue Dufferin à Valleyfield, mardi le 9 juin à 19:30. Nous comptons sur vous. Confirmez votre présence à 371-5075. Cela sera très apprécié.

Course de canards à Ormstown

La fameuse course de canards organisée par le Club Lions d'Ormstown aura lieu pour une

troisième année consecutive. Elle se tiendra dimanche le 31 mai à 13 heures au pont du Chemin de l'Île. Les billets se vendent 5\$ chacun. Le premier prix est de 3,500\$ et la valeur totale des prix s'élève à 5,900\$. Pour informations, 829-3390 ou 829-3826.

Les Oiseleurs

Cette année la Chorale "Les Oiseleurs" présente son concert printanier le dimanche le 31 mai en l'église de St-Zotique à 20:30 heures. L'admission est de \$6.00. La variété de nos chants saura sûrement vous

charmer et nous espérons vous voir en grand nombre.

Retrouvailles du textile

Le Club Elan d'Or invite tous les retraités du textile à une soirée de retrouvailles qui se tiendra le 30 mai au Club de curling de Valleyfield. Le repas sera servi à compter de 18 heures. Le coût est de 12\$ pour le repas et la danse et de 5\$ pour la soirée. Pour informations, J.H. Martin au 373-6074 ou M. Pitre au 373-7964.

Légion canadienne

Soirée des violoneux

et des amateurs à la salle de la Légion canadienne tous les vendredis soirs à compter de 19 heures. Pour informations, Marie Roy au 371-0496.

Maigrir une fois pour toutes!



avec Mireille Montpetit diététiste

Amaigrissement et torture... Vouloir maigrir, peu importe son âge, signifie que l'on doit revoir ses habitudes alimentaires et ses habitudes de vie. Mais pour bien des gens cela prend des dimensions dramatiques lorsqu'ils décident de bouleverser radicalement leurs habitudes: pas étonnant que l'on laisse tout tomber après une ou deux semaines...

Pourtant, elle est révolue l'époque des régimes torture, des diètes punitives et restrictives. Pourquoi vouloir à tout prix se punir lorsqu'on décide de maigrir? Il est important de maigrir de façon sensée tout en mangeant sainement. Des repas et menus intéressants, qui ne nous mettront pas à la torture sont essentiels. N'essayez pas de tout changer la première semaine. Soyez réalistes et non pas extrémistes. Et surtout mettez des chances de votre côté en prenant votre temps.

Cessez de vous torturer. Pensez en terme de bonne alimentation. Il est important d'apprendre à faire une meilleure gestion alimentaire mais ça ne donne rien de partir en lion et de tout laisser tomber en cours de route. Vous ne serez pas plus avancé. Allez-y en douce!



MIREILLE MONTPETIT
Diététiste
185A, Victoria
Bureau 201
Valleyfield
371-1512

KILOCONTROL

CENTRE D'AMAIGRISSEMENT ET DE MAINTIEN

UN "PSY" QUI PARLE PAS

Description de comportement: Mme X hésite à prendre rendez-vous avec une personne ressource à cause de sa dernière expérience. Elle a déjà demandé de l'aide, il y a plusieurs années. À ce moment, l'intervenant auquel elle avait eu à faire ne parlait pas du tout. Elle s'était sentie mal à l'aise et avait eu l'impression qu'il ne pouvait rien pour elle. Lors de sa deuxième tentative, Mme X prend plus de temps avant de choisir une aidante. Elle sait qu'il y a plusieurs approches dans ce domaine. Dans sa recherche, elle dit clairement ce qu'elle attend aux intervenants(es). Lors de sa 2e tentative, Mme X découvre que certains aidants s'impliquent plus que d'autres, qu'ils peuvent lui proposer des exercices, des lectures, des nouveaux points de vues ainsi que lui expliquer certaines notions de psychologie. Elle découvre combien c'est facile et plaisant de se faire aider, quand on choisi bien son aidant(e).

POUR VOIR PLUS CLAIR DANS TA VIE



Brigitte Cadieux TRA
(thérapeute en relation d'aide)
371-8684

conférence, thérapie individuelle
cours en communication

CLINIQUE D'ÉVALUATION DES MAUX DE DOS

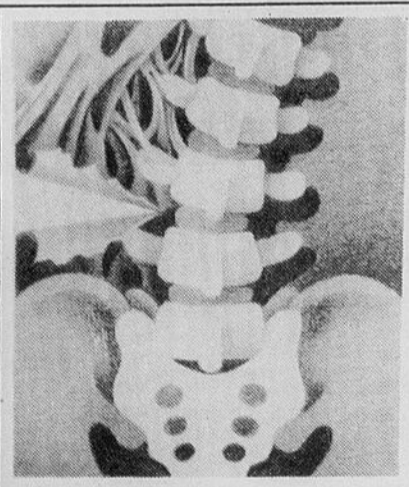

- Les maux de dos, soit entre les omoplates ou dans le bas du dos, peuvent être causés par différents problèmes.

- Une des causes les plus importantes est le déséquilibre et le mésalignement des

vertèbres de la colonne ou des structures du bassin — produisant des irritations sur les nerfs et donnant

lieu à des tensions ou des spasmes au dos.

- Des études démontrent qu'il y a des solutions aux maux de dos — même chroniques.



Clinique d'évaluation des maux de dos

Afin d'évaluer si le mal est d'origine vertébral.
Offerte sans frais du 11 mai au 12 juin (Radiographies non comprises)



CHIRO-CLINIQUE VALLEYFIELD
DR. ANDRÉ HOULE
412 Boul. du Hâvre, 371-0321
Valleyfield, Québec, 371-0198



L'ART DE BÂTIR... avec



Serge Massicotte architecte



Pierre Dignard architecte

Les irritants d'une maison neuve différents d'un vice de construction

L'humidité excessive

Plusieurs acheteurs de maisons neuves se plaignent des effets de l'humidité excessive contenue à l'intérieur des pièces. Ceci est chose normale au cours des premiers mois, voire de la première année de la maison. Cela tient au fait que les matériaux utilisés lors de la construction recèlent une certaine quantité d'eau dont l'évaporation normale s'étale sur plusieurs mois. C'est notamment dans le béton des fondations et dans le bois de la charpente qu'on identifie les plus grands volumes d'eau.

Afin d'accélérer le séchage, on vous suggère qu'en été vous assuriez la ventilation du sous-sol en y ouvrant les fenêtres. En hiver, le taux d'humidité peut être diminué grâce à un déshumidificateur.

La pose d'un hygromètre sur un mur du rez-de-chaussée vous aidera à identifier le seuil de confort souhaité. pendant la saison froide, alors que la température oscille aux alentours de -5° C, un taux d'humidité de 40% procure un confort acceptable et plus la température extérieure diminue, moins il doit y avoir d'humidité dans la maison. Une température variant entre -11°C et -6°C exige un degré d'humidité ne dépassant pas le 30%.

les architectes MASSICOTTE DIGNARD

Ormstown: 33 rue Bridge 829-3629
Valleyfield: 223 Victoria 377-5665

Des parents et des commissaires se rencontrent Pour parler décrochage

"Il faut que ça change!" Ce cri d'alarme entendu à la rencontre amicale entre commissaires scolaires et des parents faisait consensus.

Tant les commissaires que les parents se sont dits touchés personnellement par le décrochage, leur jeune déjà décroché ou manifeste un désintérêt pour l'école. Aux dires des participants à la rencontre qui se déroulait le 28 avril dernier, le décrochage prend l'allure d'un fléau social et il est impérieux d'en limiter la croissance et les dégâts.

Les commissaires ont profité de la rencontre pour annoncer les mesures que comptait prendre la Commission scolaire pour septembre: un ajout de ressources pour venir en aide aux jeunes en difficultés d'apprentissage; un service de support aux jeunes de 16-17 ans; un plan de consolidation qui donnera des orientations claires à la Commission scolaire dans ce domaine; la possibilité d'État généraux pour changer les mentalités;

une amélioration de rapport entre directeurs et intervenants sociaux.

Les moyens pour lutter le décrochage devront être trouvés dans le milieu. Devant les compressions budgétaires provinciales, la Commission scolaire devra trouver des solutions originales qui ne coûtent pas nécessairement grand chose. Ce qui est sûr, c'est que le système scolaire en vigueur à Valleyfield est à repenser. Le malaise est tellement grand qu'on parle du décrochage des enseignants.

Selon les commissaires scolaires présents à la rencontre, le contraste entre le primaire et le secondaire est trop grand. L'encadrement fait aussi défaut. Quant à la politique de qualité de vie, elle suscite beaucoup de commentaires et d'interrogations particulièrement au niveau du nombre surélevé de suspensions qu'elle occasionne.

Les parents ont apprécié cette rencontre. Peut-

on parler pour autant d'un vent de changement à la Commission scolaire? Il est trop tôt

pour se prononcer. En attendant, comme parent, on n'a pas le droit de se taire. Face aux

difficultés des jeunes, la Commission scolaire doit offrir de l'aide. C'est une priorité.



Le 41e cérémonial annuel des Cadets de l'armée avait lieu vendredi dernier à l'aréna du Collège de Valleyfield. Une foule nombreuse et plusieurs dignitaires ont assisté à cet événement où rien n'était laissé au hasard. (Photo Le Soleil- Jacques Smith)

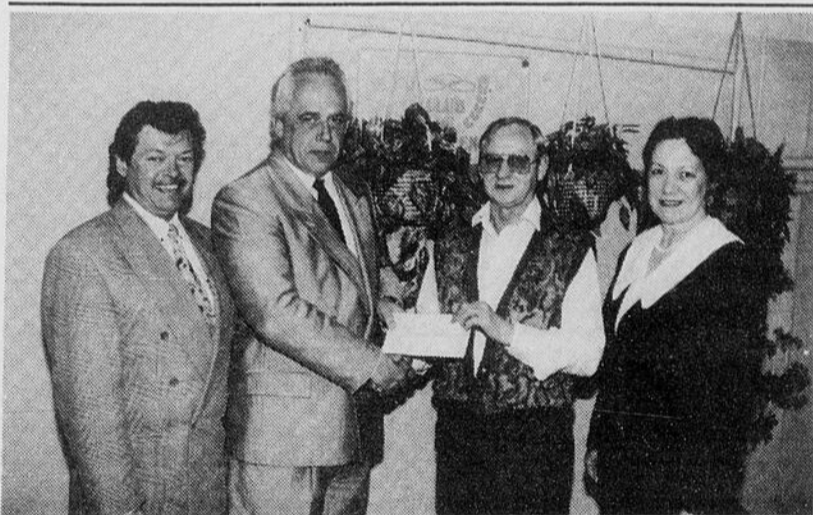

Le syndicat eXPRO est heureux de participer au projet d'acquisition d'un scanner de la Fondation du Centre hospitalier de Valleyfield. M. Bertrand Beauchamp, trésorier, a fait don de 826.08\$ à M. Jean-Marie Larivière, président de la Fondation. Le chèque a été remis en présence de M. André Mooney, directeur général du journal Le Soleil, membre du comité de communication de la Fondation, et de Mme Marie-Claire Daigneault-Bourdeau, administratrice chez A.M. Bourdeau et associés et vice-présidente de la Fondation. (Photo Le Soleil)

Fermières Saint-Timothée

Les Fermières de Saint-Timothée invitent la population à venir visiter leur exposition annuelle. Les membres ont travaillé fort encore cette année afin de vous présenter plein de belles choses, comme le tissage, tricot, couture, peinture et bijoux. Un comptoir de vente sera mis à votre disposition, des billets seront vendus à la porte pour le tirage de très

beaux prix. Venez nous voir, c'est avec plaisir qu'on vous accueillera aujourd'hui de 10h à 20h à l'école Marie-Rose sur le boulevard Hébert à Saint-Timothée. Entrée libre.

Manoir des Laurentides

Belle fin de semaine au Manoir des Laurentides à Saint-Donat. Départ le 4 juillet de Valleyfield. Retour le 6. Pour informations: Noëlla au 371-7565.



À la Chambre de Commerce
région Salaberry-de-Valleyfield

DERNIÈRE CHRONIQUE "On se mêle de nos affaires"

Lorsque se termine un mandat aussi monopolisant que celui de présidente à la chambre de commerce, il devient difficile d'exprimer ce double état d'âme que je ressens. Celui de satisfaction pour un mandat bien rempli avec la meilleure des volontés et l'autre, un sentiment d'interruption pour un engagement tirant déjà à sa fin.

En juin 1991, mon "butin" était composé de toute cette volonté que je mettais à la disposition des membres et de mes trois objectifs. J'avoue en avoir atteint deux seulement. Le premier étant un rapprochement avec les différents paliers gouvernementaux, le deuxième étant de bien communiquer et de faire connaître la chambre et sa mission, le dernier étant d'atteindre un niveau: de membres permettant un fardeau plus léger de nos défis financiers, et ce dernier ne fut pas atteint.

J'ai tenté à l'aide de ces chroniques de me faire connaître davantage comme femme d'affaires impliquée et je remercie les personnes qui ont eu la patience de me lire, d'approuver ou de critiquer les idées et opinions que je faisais miennes. Je remercie surtout la direction du Journal "Le Soleil" laquelle à l'occasion a démontré de l'audace en publiant mes rebuffades, parfois arrogantes mais toujours sincères.

Je suis une personne qui ne croit jamais que la voie délimitée par la ligne jaune va se poursuivre de l'autre côté du virage c'est pourquoi je crois que l'on doit vivre intensément et honnêtement les différentes étapes et engagements de notre existence.

Assemblée générale: Lundi 25 mai 1992, 17 heures,
Auberge Salaberry,
Conférencier: Jean-Marc Chaput
\$25,00



*Au revoir et
Merci*

**MARIE-ANDRÉE
McSWEEN**
présidente

POUR MIEUX CONNAITRE VOS DROITS



**Me Manon
Bourbonnais**
avocate

SAISIES DE SALAIRES (3)

Lorsqu'un employeur reçoit une saisie de salaires d'un employé, comment doit-il y répondre?

Il doit d'abord déclarer sous serment, si la personne saisie est ou non à son emploi; si oui, l'employeur doit déclarer le jour de la paye, la fréquence de la paye, le salaire brut, et la partie saisissable du salaire à être déposé.

Pour connaître la partie saisissable du salaire à déposer, vous pouvez consulter les documents que vous recevez avec la saisie ou encore communiquer avec votre avocat, ou le greffier de la Cour d'où provient la saisie.

Il est important de noter que l'employeur doit continuer de retirer et de déposer au greffe de la Cour, la partie saisissable du salaire de son employé, tant et aussi longtemps qu'il n'a pas reçu un avis contraire de la cour ou de l'avocat du créancier saisissant.

Si vous rencontrez la moindre difficulté dans le traitement d'une saisie de salaire, n'hésitez pas à contacter votre avocat qui pourra vous conseiller utilement.

Manon Bourbonnais L.L.B.
AVOCATE
DE L'ÉTUDE LÉGALE
BLANCHARD, PLANTE ET BOURBONNAIS
70 rue Nicholson
Valleyfield Québec, J6T 4N2 Tél.: 373-1414

VOICI UNE AUTRE BONNE RAISON
DE MAGASINER "AU COCHER"

TOUT NOUVEAU! TOUT NOUVEAU! TOUT NOUVEAU!

ADRIENNE VITTADINI
SPORT

POUR FEMMES

Pour lui et maintenant pour ELLE

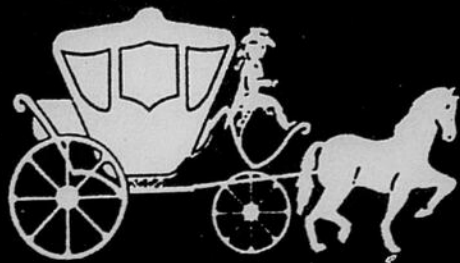

173 Victoria, Valleyfield 377-3517

Célibataires, c'est le temps de bouger, l'été s'en vient

Quand le mois de juin est à nos portes, la nature est à la fête: l'odeur du muguet, les lilas en fleurs, le soleil se fait plus généreux. Quelle merveille que cette saison! On entrevoit aussi des beaux jours de douce détente. On a le goût des vacances, le goût de

bouger, de voir des gens, de s'amuser. "L'Evasion" offre aux célibataires cette occasion de nouveauté, de rompre la routine, d'évasion qu'il "L'Evasion" vous invite donc à son spécial de fin de mois, vendredi, le 29 mai, au Rustik, à Châteauguay, à comp-

ter de 19 heures. On offrira le champagne, le buffet gastronomique, des prix de présence. La soirée se terminera par une danse sociale. "L'Evasion" a aussi préparé des thèmes et spéciaux intéressants pour juin: 5 juin: Soirée des

"Gémeaux" (tous sont bienvenus) Thème: "Comment être près de l'autre sans perdre son identité?" 12 juin: Homard à volonté ou menu à 5 services

Thème: "La distance est-elle un obstacle à une relation?" 19 juin: Bar à salades et table de desserts (en plus du menu régulier) Thème: "Chez-

nous ou des fois chez moi, des fois chez toi?" 26 juin: Bal en blanc-champagne-buffet gastronomique-prix de présence. Vous êtes invités à vous vêtir de blanc si vous

le désirez. Thème: "Que faites-vous cet été? (projets de vacances)" Bienvenue! Au plaisir de vous rencontrer. Réservations: Mireille au 371-0612.

MARTEL ÉLECTRONIQUE POUR UN SERVICE APRÈS-VENTE ASSURÉ

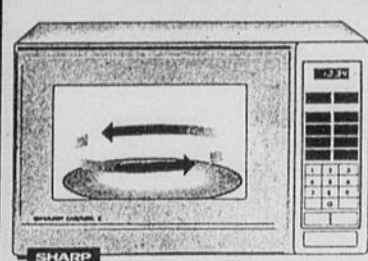

SHARP
CAROUSEL II

R3A53

- 10 touches "Instant action"
- Fonction "Express Defrost"
- Mise en marche automatique
- Réglage du niveau sonore
- Capacité de 0.9 pi.
- PUISSANCE 800 WATTS

• DISPOSITIF DE SÉCURITÉ POUR ENFANTS
2 ans pièces et service
5 ans tube magnétron

229⁹⁵

Club vidéo ouvert 7 jours

VENTE ET LOCATION
RÉPARATION
LOCATION
OPTION D'ACHAT
TECHNICS
PANASONIC
SHARP



YVON MARTEL
Propriétaire

MARTEL ÉLECTRONIQUE

286 JACQUES-CARTIER, VALLEYFIELD
373-1294

Lancement du livre sur l'histoire de Grande-Ile

A l'occasion du 60^e anniversaire de la municipalité de Grande-Ile, un livre historique est publié et son lancement aura lieu le dimanche 31 mai, à 14h00, à l'hôtel de ville.

Ce volume retrace l'histoire de la Municipalité de Grande-Ile depuis l'arrivée des premiers colons au début du 18^e siècle.

Nous y retrouvons plus de 150 photos illustrant les personnages et les grands moments de notre histoire. C'est la firme de publicité "Idée par I.C." de Grande-Ile qui est le maître d'oeuvre de la mise en page et de la présentation de ce volume.

Il n'y aura qu'une seule édition de 350

volumes. Le prix sera de 15.00\$ (couverture populaire) et 25.00\$ (couverture de luxe).

Ce volume se veut un hommage aux femmes et

aux hommes qui ont bâti notre milieu et contribué à son dynamisme. C'est par un travail acharné qu'ils ont développé notre patelin.

Nous vous invitons à assister au lancement de ce volume, le 31 mai prochain à 14h00 dans la municipalité de Grande-Ile.



Dimanche dernier, la Garde Dollard des Ormeaux avait organisé un défilé dans les rues de Valleyfield. Notons que d'autres corps de tambours et trompettes avaient été invités. (Photo Le Soleil - Jacques Smith)

ENCORE PLUS ITALIEN QUE JAMAIS!

Giorgio ajoute de la saucisse italienne à 3 de ses fameux plats.

À compter de
4,95\$*



Valable en salle à manger seulement, jusqu'au 7 juin 1992.
*Taxes en sus.

Goûtez-moi cette "sauce si sauce" sur ces plats:

Spaghetti, sauce tomate et saucisses **4.95\$**

Pizza salcicce 9" (saucisse italienne, oignons et mozzarella) **5.95\$**

Gratin saucisses (Rigatoni, sauce tomate, saucisse italienne et fromage gratiné) **6.95\$**



MICHEL MELOCHE
PROPRIÉTAIRE



FRANCINE LANCTOT
MELOCHE
PROPRIÉTAIRE

GIORGIO

320 Boul. Mgr. Langlois
Valleyfield



377-2622

Brunch Camp Bosco

ANTIROUILLE

ZIEBART

HUILE ET
GRAISSE

PROTECTION
INTÉRIEUR SIÈGE
ET TAPIS
PROTECTION À
PEINTURE
EXTÉRIEURE

LE SEUL SPÉCIALISTE
DANS LA RÉGION
DEPUIS 21 ANS



Propriétaire
LAURENT BERGEVIN

927 Boul.
LANGLOIS
Valleyfield
(face à Farand
Meubles)

371-5560

Une invitation officielle est lancée à la population de Valleyfield et des environs pour venir se régaler à l'occasion de notre 7^e Brunch annuel du printemps.

Il y aura de l'animation, de nombreux prix de tirage et pour ceux qui le désirent, il y aura une célébration à 11 hres A.M.

Le Brunch aura lieu dimanche le 7 juin entre 10 hres et 14 hres sur l'île du Camp Bosco et,

s'il pleut, nous vous accueillerons dans la cafétéria et sous notre immense abri.

Voilà une excellente occasion pour revoir des amis(es) et faire de nouvelles connaissances. Les profits du Brunch serviront à l'oeuvre du Camp de Vacances familiales de Valleyfield Inc. (Camp Bosco).

Pour venir nous voir, c'est facile: pour les gens à l'ouest du pont Langlois, vous traversez le pont et vous tournez à gauche à la première sortie. Pour les gens de Valleyfield et de la région plus à l'est, vous tournez à droite immédiatement avant le pont Langlois. Le Brunch se tiendra à environ un kilomètre de cette intersection.

Si on se réfère aux années précédentes, les "bruncheux" seront fort nombreux.

Beau temps, mauvais temps, on vous attend. Des billets sont en vente au 20 rue St-Pierre, Valleyfield.

Pour information, téléphonez au: 371-6825 ou 377-4380

Communications
Maclean Hunter inc.
TELEAVERTISSEURS TELEMESSAGES

Bip Bip



VALLEYFIELD
373-5555

CHATEAUGUAY
699-5555

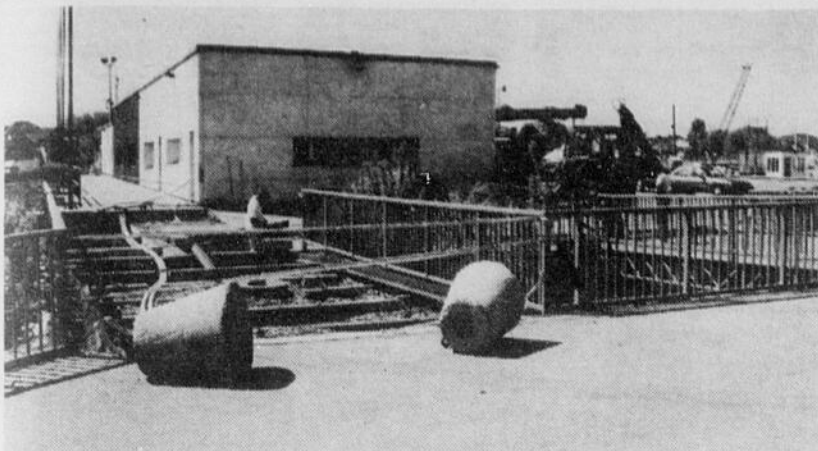

Des travaux de réfection ont été exécutés sur la passerelle qui relie le Club Nautique au parc Sauvé à Valleyfield. Déjà, on commence à astiquer en vue des régates. (Photo Le Soleil - Jacques Smith)

Congrès des professeurs de mathématique

Le monde des mathématiques au secondaire vivra un grand rassemblement à Valleyfield du 16 au 19 juin 1992, sous le thème "Symphonie en RE... Solution de problèmes, tous à l'unisson!" Des enseignants et enseignantes viendront de tous les coins de la province pour participer au 19e congrès du GRMS.

La cité de Salaberry-Valleyfield ainsi que les commissions scolaires de Huntingdon, des Moissons, Vaudreuil-Soulanges et de Valleyfield s'unissent pour accueillir les congressistes et leur souhaiter la bienvenue dans notre région. Les ateliers mathématiques se vivront tous sur le site du Cégep de Valleyfield. Il y aura des activités sociales au Club Nautique ainsi qu'à l'Hôtel Delta.

De plus, au point de vue culturel, des visites touristiques et industrielles sont prévues à

l'horaire.

La résolution de problèmes est une préoccupation constante en mathématique et c'est ce que Monsieur Richard Pallascio, professeur au département de mathématique et d'informatique de l'U.Q.A.M., nous démontrera dans son exposé d'ouverture. La résolution de problèmes est également une préoccupation dans la vie de tous les jours et de son côté, Madame Andrée Ruffo, juge à la Chambre de la jeunesse, le confirmera lors du dîner-conférence qui clôturera cette 19e session de perfectionnement.

Nous souhaitons grandement que cet événement "donne le goût" aux congressistes de revenir chez nous et de parler de nous! Luce Paquet-Lessard, Conseillère pédagogique en Mathématique Commission Scolaire de Valleyfield

Embauchez des étudiants

Les portes du Centre d'emploi du Canada pour étudiants (CEC-E) sont maintenant ouvertes pour les employeurs désirant compléter leur équipe de travail. Nous invitons donc les employeurs à engager des étudiants car le CEC-E compte déjà un nombre important d'inscriptions. C'est avec l'appui des employeurs de la région que les étudiants pourront mettre à l'épreuve leurs compétences. Que ce soit dans le domaine de l'administration, de la vente, de la restauration, de l'animation, de l'information, du secrétariat, des travaux journaliers et autres, nous avons l'étudiant qu'il vous faut!

Notre service est gratuit et vous pouvez bénéficier d'un service de pré-sélection où seuls les candidats répondant à vos besoins et à vos exigences vous sont présentés. De plus, propriétaires de maison, pour la réalisation de vos

menus travaux tels la garde d'enfants, la tonte de pelouse, les travaux ménagers et de menuiserie, etc., nous disposons d'une banque de candidats prêts à remplir ces fonctions. Alors, vous avez besoin d'un étudiant cet été? Que ce soit pour un travail spécialisé ou pour des menus travaux, le Centre dispose d'une équipe d'agentes de placement dynamiques et efficaces, prêtes à vous assurer le meilleur service possible. Situé au 30 Avenue du Centenaire, à Valleyfield, le Centre est ouvert du lundi au vendredi de 8:30 hres à 16:30 hres. N'hésitez pas à communiquer avec nous pour toute information, au 371-8313. Nous nous ferons un plaisir de vous servir.

L'équipe du CEC-E: Josée Bédard, Agente de placement Marie-Claude Raymond, Agente de placement Linda Lepage, Agente supérieur du placement étudiants.

DR. ROBERT BOULÉ, O.D. OPTOMÉTRISTE

- Examen de la vue
- Lunetterie
- Verre de contact
- Vision des enfants



2 rue Ste-Cécile Valleyfield

371-0141
373-8851

K 60 pour 1295\$

1 10x13, 4 8x10, 4 5x7, 20 format portefeuille, 12 petits portraits tout occasion, et 19 mini-portraits

Plus de grands portraits!



Le prix comprend un dépôt de 2 \$, payé au moment de la prise de photographie. Chaque sujet additionnel pris en photo ajoute 2 \$ au prix de l'ensemble, payé au moment de la prise de photographie. Les poses des portraits annoncés sont à notre choix, et le fond est à votre choix. Apportez vos accessoires favoris. Jusqu'à cinq poses additionnelles prises pour collection optionnelle sans obligation d'achat. L'offre ne peut être combinée à aucune autre offre. Un seul ensemble en solde par famille. Les formats des portraits sont approximatifs.

Les produits AGFA vous offrent de meilleurs portraits

© 1992 PCA Int'l. Inc.

Nous ajusterons notre offre et prix, si vous trouvez une offre moins chère.

CE STUDIO K MART EST OUVERT EN PERMANENCE:
Mardi et Mercredi: 10h à 13h; 14h à 17h. Jeudi et Vendredi: 10h à 14h; 15h à 19h
Samedi: 10h à 13h; 14h à 17h
VALLEYFIELD (K mart Plaza, Mgr. Langlois Blvd.)

GARANTIE DE SATISFACTION À LA CLIENTÈLE

Nous accordons une grande importance à votre patronage et garantissons votre entière satisfaction.

ÉRIC
PASCAL,
ALAIN
VOUS
ATTENDENT
AVEC
UN
FANAL

«L'idée, c'était de vous attendre avec une brique et un fanal... Malheureusement, on a tellement acnéié de pavés qu'il nous faut tout faire pour les vendre... afin de retrouver nos briques!»

Et nous avons tout un lot de pavés à **25%** de rabais, de quoi confectionner des centaines d'entrées...

À PARTIR DE:

1.42 pi.2

Apportez-nous un

fanal
et nous vous accorderons

5%
de rabais
supplémentaire...

Cette vente sans précédent commence jeudi et durera jusqu'à épuisement des stocks...

Cette super-vente «Brique et Fanal» a germé dans l'esprit désespéré de notre gérant de cours... Il a trop acheté...!

Venez profiter de sa bêtise chez:

BRIQUE ET PIERRE PROVINCIALE

1153, Harwood, Vaudreuil - 455-5658

et n'oubliez pas votre fanal!



BERNARD LOISELLE

les gens d'affaires... ...à la page



PIERRE MONTRÉUIL



JACQUELINE RICHER



JEAN-PIERRE TESSIER



PETER ROZON



«HII HAI!» LALONDE...

«Quand le cheval dit bonjour...!» Ne reculant devant rien, le sympathique représentant de la BRASSERIE LABATT, Michel Lalonde, n'a pas hésité à monter sur ce magnifique cheval, la semaine dernière, pour faire la promotion du «Festival équestre de Valleyfield», qui se déroulera au mois d'août prochain. L'histoire ne dit pas cependant si notre valeureux cavalier a réussi à faire avancer sa monture! Notons que la BRASSERIE LABATT sera le principal commanditaire du Festival équestre.

Mariane Moreau, des INTÉRIEURS MICHEL CADIEUX (sur le chemin Larocque à Valleyfield), a plein d'idées ces jours-ci pour rafraîchir l'intérieur de votre propriété. N'hésitez pas à recourir à ses services dès maintenant en appelant au 377-3232. La réputation de cette dernière n'est plus à faire. Elle est impliquée activement dans la décoration de maisons modèles pour le compte de plusieurs constructeurs de renom. LES INTÉRIEURS MICHEL CADIEUX, un monde de bon goût et d'excellence à votre portée!

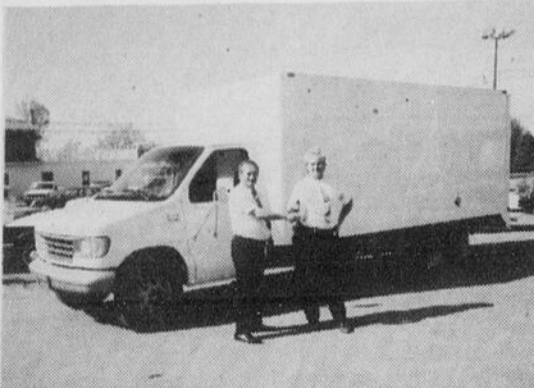

La renommée de POIRIER AUTOMOBILES, le géant de l'auto sur le chemin Larocque à Valleyfield, n'est plus à faire. Ainsi récemment, Réjean Gaudreault (que l'on voit à droite sur la photo), un fidèle client de POIRIER, n'a pas hésité un seul instant à se procurer un superbe camion E-350 1992. Nous le voyons ici recevant les clés de son véhicule des mains de Robert Cuerrier, représentant des ventes.

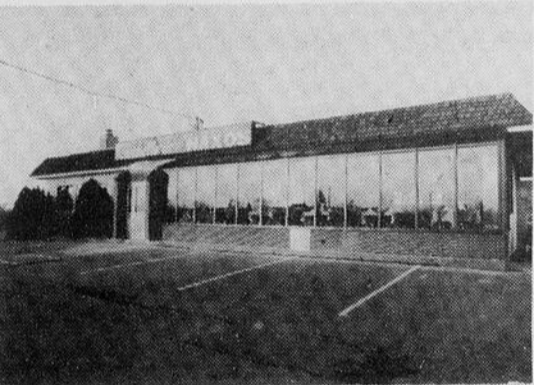

FESTIVAL DU HOMARD

Au restaurant NAXOS (situé sur le boul. du Havre à Valleyfield), c'est le cas de le dire, ces temps-ci, ça ne dérouguit pas! Le «Festival du homard» bat son plein, au grand plaisir de la nombreuse clientèle. Venez déguster le succulent homard du Québec, qui est arrivé la semaine dernière, vous vous régalez!



Pour l'achat ou la vente d'une propriété, vous pouvez faire confiance au dynamique Roland Haineault, courtier aux IMMEUBLES ROLHAIN (situé à la Plaza K-Mart). Il possède une vaste expérience dans le domaine immobilier et connaît très bien la région. Pour le rejoindre, vous n'avez qu'à composer le numéro 377-2223. Informez-vous sur la garantie universelle d'un an de l'acheteur.

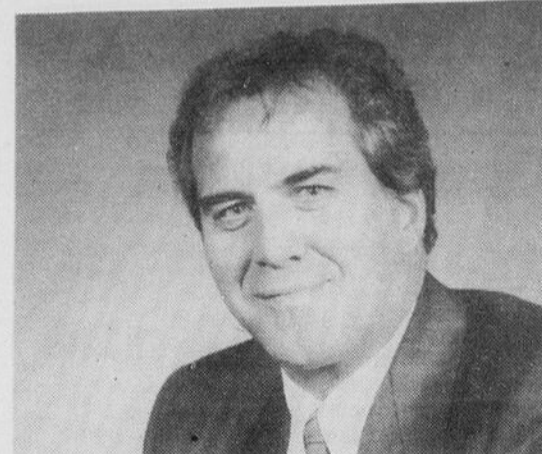

L'ACHAT D'UNE MAISON

Gilles Clément, directeur général de la CAISSE POPULAIRE DE NOTRE-DAME DE BELLERIVE, nous apprend que le mardi 9 juin prochain, de 19 heures à 21 heures, se tiendra une soirée d'information sur l'achat d'une maison à la CAISSE (120 Alexandre à Valleyfield). Tous les futurs propriétaires pourront y puiser une série de renseignements qui leur seront fort utiles pour entreprendre leurs démarches personnelles. La mise de fonds, le choix du quartier, le choix de la maison, l'offre d'achat, le prêt hypothécaire, le rôle du notaire, sont autant de sujets qui y seront traités. C'est donc avec plaisir que le personnel de la CAISSE POPULAIRE NOTRE-DAME DE BELLERIVE vous accueillera le mardi 9 juin prochain, à compter de 19 heures. Comme le nombre de participants est limité, vous êtes priés de confirmer votre présence auprès de Manon Brault en composant le 373-4055.



Marcel Nolet, un mécanicien qui possède au-delà de 8 années d'expérience, vous annonce que la nouvelle MARINA DE LA POINTE (située au 4698 Saint-Charles à Saint-Anicet) est maintenant ouverte. Ce dernier offre les services d'entretien et de réparation générale de toutes les marques de bateaux et de moteurs. De plus, un service sur route est également disponible. Pour de plus amples informations, vous pouvez rejoindre Marcel au numéro suivant: 264-4662.

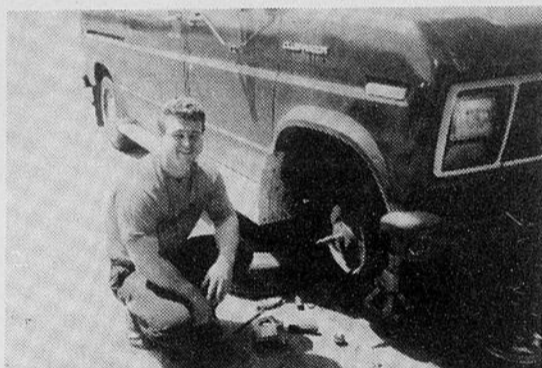

Il n'y a qu'un seul nom à retenir lorsque l'on parle de balancement et alignement des roues, et de remplacement de freins neufs: GARAGE JIMMY, propriété du sympathique Stéphane Boutin. Pour une durée de temps limitée, ce spécialiste de l'auto vous fait une offre que vous ne pouvez pas refuser. Passez vite le voir au garage!



La semaine dernière, le GARAGE AUTO PRO LIONEL LÉGER (situé au 2685 boul. Mgr Langlois à Valleyfield) procédait au tirage d'un magnifique vélo de montagne parmi sa nombreuse clientèle. Et c'est Gaston Doyon, (à gauche sur la photo), de Valleyfield, qui s'est mérité le prix. Sur ce cliché, nous le voyons recevant le vélo des mains de Lionel Léger, propriétaire du garage.

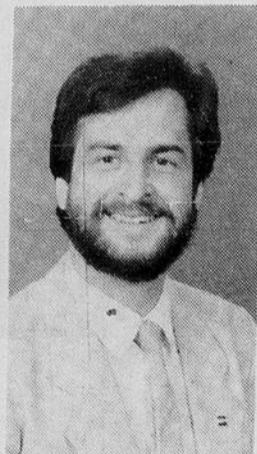

Quand on pense immeuble, on pense immédiatement à François Ringuette, de RE/MAX, un vieux routier dans le domaine qui connaît le tabac. Pour l'achat ou la vente de votre maison, n'hésitez pas à le contacter au 371-8878. Il se fera un plaisir de vous conseiller et de réaliser la transaction immobilière.



La fête marquant le 45^e anniversaire de la BIJOUTERIE FAUCHER a connue un véritable succès. Nombreux ont été les clients qui ont répondu à l'invitation de LOUISE FAUCHER et son personnel. Un gros merci à toute cette clientèle si fidèle depuis 45 ans.



La boutique CHAUSSURE BIMBO (située au Centre Valleyfield) a remporté dernièrement le titre de meilleur commerce de l'année dans la catégorie du magasin de souliers pour enfants. Elle s'est vue décerner pareil honneur suite à un sondage auprès de centaines de consommateurs. Pour souligner l'événement, et pour célébrer le 9^{ème} anniversaire du commerce, Richard Pilon a décidé d'offrir à sa nombreuse clientèle un coupon-rabais de 9\$. Découpez-le dans l'annonce qui paraît dans la présente édition du SOLEIL.

les petites annonces
● le soleil
373-8555

Communications
Maclean Hunter inc.
TELEAVERTISSEURS TELEMESSAGES



VALLEYFIELD
373-5555

CHATEAUGUAY
699-5555



Clavériste Chanteur
Eddy Godin
24 mai

44 Nicholson Valleyfield
PIANO BAR
Le
Luxembourg

PIANO MAN
Michel Burton

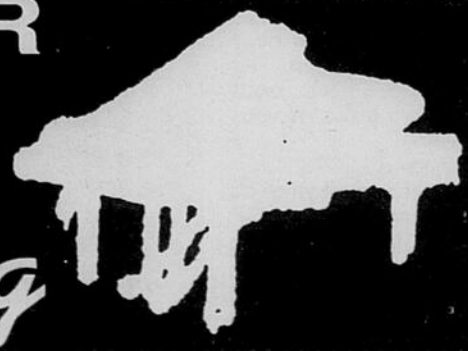

Sports

Votre 1er choix
Le Soleil

Le Soleil
UN COUP DE TELEPHONE
SUFFIT POUR PLACER
UNE ANNONCE CLASSEE
373-8555

Le hockey à l'école Edgar-Hébert

A l'école Edgar-Hébert, on fait ça en grand. Ses responsables savent reconnaître la participation de ses étudiants-hockeyeurs en leur organisant dans un décor sportif un party qui a su répondre à l'attente de chaque invité.

Nous sommes en tant que responsable de la Ligue de Hockey bien satisfaits des résultats obtenus quant aux grands objectifs que nous nous étions fixés en début de saison.

Tout d'abord, la participation personnelle qui tenait compte des possibilités de chacun fut atteinte. Certains ont éprouvé le plaisir de jouer au hockey tout le long de la saison. D'autres, par ailleurs, ont réalisé des objectifs plus performants quant à leur performance individuelle.

L'engagement personnel de participer à tous les matchs du calendrier a été un deuxième objectif accompli par la très grande majorité.

Enfin, un dernier objectif qui fut suffisamment réussi pour pouvoir le mentionner est l'importance accordée à l'esprit d'équipe. Chacun fut appelé à le développer sous la direction de son entraîneur(e).

Nous tenons à remercier particulièrement les personnes suivantes:

Monsieur Jean-Louis Daigneault, directeur, Madame Denise Langevin, Monsieur Stéphane Langevin, Madame Lise Gagné, Monsieur Michel Rodrigue, Monsieur Claude Tétrault et Monsieur Serge Groulx.



Éric Dubé des Rouges s'est vu remettre le trophée accordé aux vainqueurs des séries éliminatoires par Jean-Louis Daigneault en compagnie de Claude Tétrault et Lise Gagné. (Photo Le Soleil - Jacques Smith)

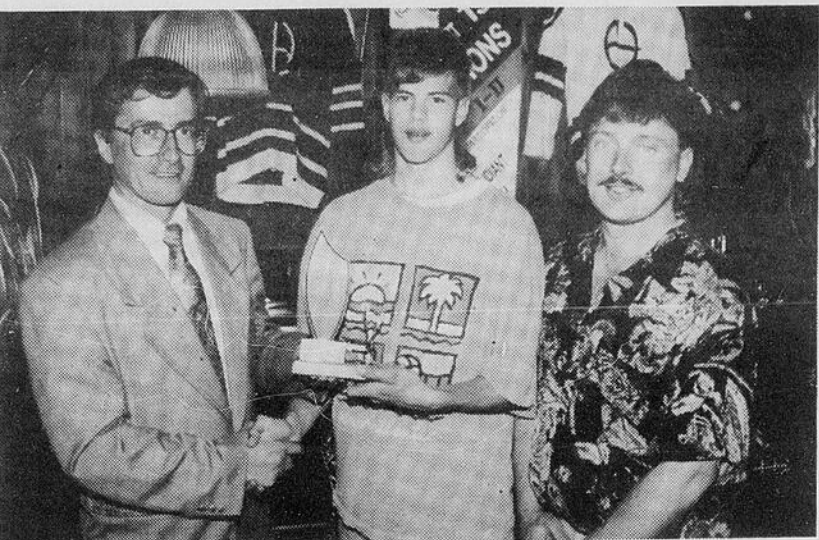

Jean-Louis Daigneault a remis le trophée des champions de la saison, les Blancs, à Yan Ganong en présence de Serge Groulx. (Photo Le Soleil - Jacques Smith)

Les 6 et 7 juin

Tournoi de pêche à Saint-Anicet

Avec la collaboration de la marina de Port-Lewis et la Pourvoirie John Winmill, le club Optimiste de St-Anicet vous invite à participer à son 3ième tournoi de pêche. Malgré que d'autres tournois ont lieu à la même date à but lucratif, nous, comme vous savez, un Club Optimiste marche toujours dans la voie à but non lucratif.

C'est à dire, aide à la jeunesse et service à la communauté.

Ce tournoi est un moyen pour que les

jeunes de nos municipalités puissent jouir des fonds perçus des activités lors des organisations tels que: festival, carnaval ainsi que le tournoi de pêche.

A signaler qu'à l'achat d'un billet, vous êtes automatiquement illigibles au tirage d'un:

Moteur Johnson 2.3 H.P. valeur 745\$ et d'un Pédalo Rio de 575.00\$

Grâce à nos commanditaires nous vous offrons plus de 2,000\$ en prix de présence.

Voici, le déroulement du tournoi: 10.00\$ par

personne, permis SAQ, kiosque pour la bouffe.

Ouverture samedi à 6 hres a.m. et la fermeture à 16 hres dimanche. Tirage à 17 hres dimanche. L'évènement se déroulera à la Pourvoirie John Winmill dans le village de St-Anicet.

Pour de plus amples informations, vous pouvez contacter:

André Mailloux 264-6908, John Winmill 264-5505, Denis Savard 264-5801, Michel Chrétien 264-6007.

André Mailloux, responsable.

En route vers
le championnat
canadien majeur
Petite ligue



Avis de recherche: Familles d'hébergement

Plus d'une soixantaine de jeunes joueurs provenant des Maritimes, de l'Ontario, du Québec, des Prairies, de l'Alberta et de la Colombie-Britannique seront de passage chez nous dans le cadre du Championnat canadien 1992 de la Petite Ligue qui se déroulera du 15 au 22 août prochain.

Déjà 15 familles inscrites

Encore 25 autres à trouver...

Plusieurs familles ont déjà signifiées leur intention d'héberger des jeunes joueurs lors de la semaine du championnat. Cependant, le comité organisateur est encore à la recherche d'une vingtaine de familles intéressées à héberger un ou deux jeunes garçons de 11 - 12 ans, pendant la durée complète du championnat.

Les familles intéressées doivent entrer en communication avec Manon Bourbonnais, responsable de l'hébergement des joueurs, au 373-1414 le jour ou au 267-3848 le soir. Vous pouvez également communiquer avec Claude Laniel, responsable de l'accueil, au 371-6612 le jour ou encore, au 373-8803 le soir.

Ces derniers vous feront parvenir toute la documentation relative à l'hébergement des jeunes joueurs, ainsi qu'un formulaire d'inscription. Il est à noter que cette invitation s'adresse à tous les résidents de la région de Salaberry-de-Valleyfield.



CLUB DE GOLF ST-ANICET INC.

690 ROUTE 132, OUEST, ST-ANICET

TARIFS POUR SAISON 1992

	TPS INCLUSE
GREEN FEE FIN DE SEMAINE	24.00\$
GREEN FEE FIN DE SEMAINE APRÈS 3:00 HRES	15.00\$
GREEN FEE FIN DE SEMAINE APRÈS 6:00 HRES	10.00\$
GREEN FEE SUR SEMAINE	20.00\$
GREEN FEE SUR SEMAINE APRÈS 2:00 HRES	15.00\$
GREEN FEE SUR SEMAINE APRÈS 4:00 HRES	10.00\$
GREEN FEE SUR SEMAINE APRÈS 6:00 HRES	8.00\$
GREEN FEE PAR 3	12.00\$
GREEN FEE PAR 3 APRÈS 3:00 HRES	6.00\$

TVQ EXTRA SI APPLICABLE

264-3511 • 264-2010 • 1-800-361-3145 • Fax 264-6996



RABAIS **express**

DÈS LUNDI, UNE SEMAINE SEULEMENT

À L'ACHAT D'UNE **PROBE**

DE FORD

RABAIS
CHÈQUE

750\$

OU

Financement du
manufacturier
jusqu'à
48 mois

PLUS

RABAIS

DE

750\$

DE GENDRON
FORD

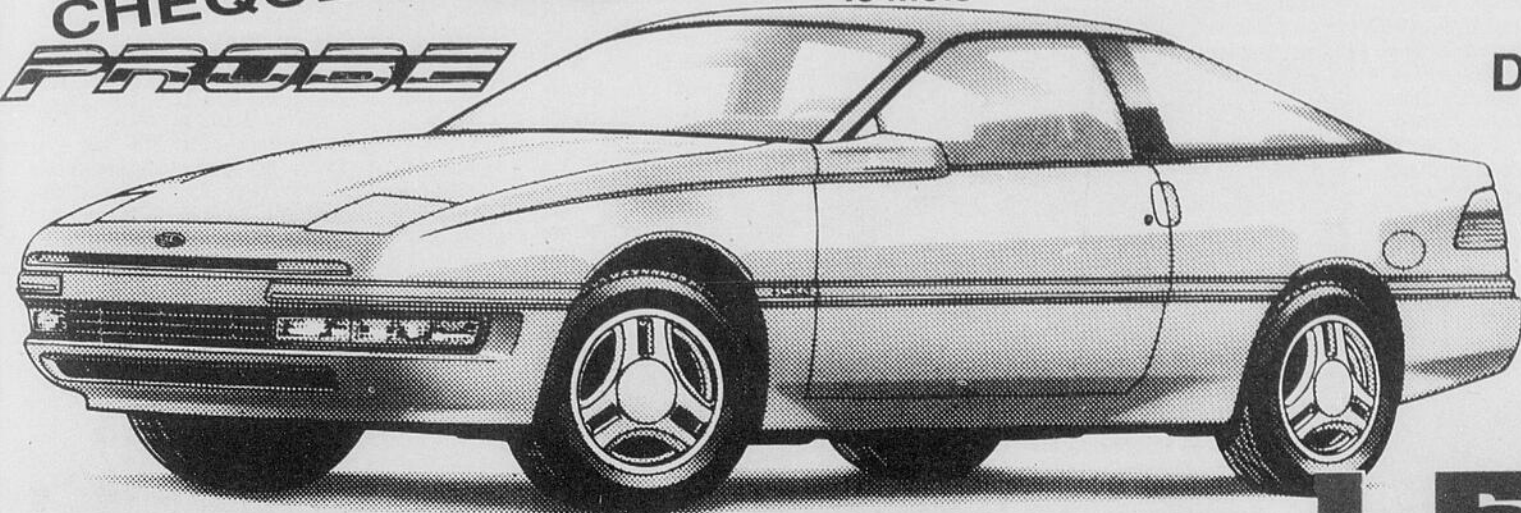

UN TOTAL POSSIBLE DE **1,500\$**

D'ÉCONOMIE

PROBE 1992 • STOCK #2036

INFORMATION SUR LE PRIX

PRIX DU VÉHICULE DE BASE	\$15795.00
ÉQUIPEMENT EN OPTION	
LA TAXE D'ACCISE FÉDÉRALE	\$100.00
GEP D'ÉQUIPEMENT PRÉFER 051A	\$3,004.00
• VOLANT RÉGLABLE	
• CLIMATISATION	
• AM/FM ÉLEC/CASS/SONOR HTE QUA	
• SPORT OPTION	
• MIROIR D'COURT ÉCLAIRÉ PAR-SO	
• GROUPE COMMODITÉ 1	
AUTO. 4 VIT. A SURMULTIPLIÉE	\$871.00
P205/60HR15 FN	
ESSUIE-GLACES BALAYAGE ARRIÈRE	\$165.00
JANTES EN ALLUMINIUM	NC
GLACES TEINTÉS	NC
TOTAL - OPTIONS	4,140.00

"VÉH. N'EST PAS DESTINÉ À LA VENTE
NI À L'IMMATR. AUX E-U"
PRIX DE DÉTAIL NE COMP. PAS LA TPS.

TOTAL VÉHICULE ET OPTIONS 19,935.
TRANSPORT & MANUTENTION 540.
TOTAL AVANT LA REMISE 20,475.

Réduction obtenue grâce au groupe d'options par rapport au prix de chacun de ces options achetée séparément.

-604.00

TOTAL \$19,871.00

RABAIS
1500\$

RABAIS FORD - 750\$ • RABAIS GENDRON - 750\$
PRIX GENDRON FORD \$18,371.

PROBE 1992 • STOCK #2048

INFORMATION SUR LE PRIX

PRIX DU VÉHICULE DE BASE	\$15795.00
ÉQUIPEMENT EN OPTION	
LA TAXE D'ACCISE FÉDÉRALE	\$100.00
GEP D'ÉQUIPEMENT PRÉFER 051A	\$3,004.00
• VOLANT RÉGLABLE	
• CLIMATISATION	
• AM/FM ÉLEC/CASS/SONOR HTE QUA	
• SPORT OPTION	
• MIROIR D'COURT ÉCLAIRÉ PAR-SO	
• GROUPE COMMODITÉ 1	
P205/60HR15 FN	
ESSUIE-GLACES BALAYAGE ARRIÈRE	\$165.00
JANTES EN ALLUMINIUM	NC
GLACES TEINTÉS	NC
TOTAL - OPTIONS	3,269.00

"VÉH. N'EST PAS DESTINÉ À LA VENTE
NI À L'IMMATR. AUX E-U"
PRIX DE DÉTAIL NE COMP. PAS LA TPS.

TOTAL VÉHICULE ET OPTIONS 19,064.
TRANSPORT & MANUTENTION 550.
TOTAL AVANT LA REMISE 19,614.

Réduction obtenue grâce au groupe d'options par rapport au prix de chacun de ces options achetée séparément.

-604.00

TOTAL \$19,010.00

RABAIS
1500\$

RABAIS FORD - 750\$ • RABAIS GENDRON - 750\$
PRIX GENDRON FORD \$17,510.



MICHEL GENDRON
président



CLAUDE HAINEAULT
Directeur commercial



FLORENT CHOUINARD
Représentant



ALBERT VALIQUETTE
Représentant

*Avant d'acheter,
il faut nous consulter*

CAFÉ CHAUD

Il y a toujours un
café chaud qui vous
attend chez nous.



GENDRON



VALLEYFIELD

"DES GENS DE CHEZ NOUS"

1275 Boul. Langlois, Valleyfield

371-0711

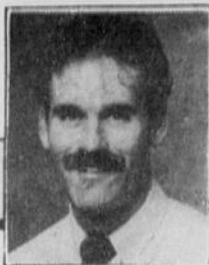

BERNARD LOISELLE

les gens d'affaires... ...à la page



PIERRE MONTRÉUIL



JACQUELINE RICHER



JEAN-PIERRE TESSIER



PETER ROZON



La LINGERIE TENDRESS'E (située au Moulin de la Tourelle) vous invite à venir voir sa toute nouvelle collection de maillots 92. Ils sont tout simplement irrésistibles! Par ailleurs, dans le cadre du 1er anniversaire de sa boutique, Gisèle Lalonde faisait tirer dernièrement de nombreux prix parmi sa clientèle. Voici les neuf gagnantes photographiées en compagnie de Gisèle. Entre parenthèses; vous avez le nom de la marque de vêtements qu'elles se sont méritées. De gauche à droite: Janine Auclair (Phantom), Lyne Caza (Alep), Gisèle Leduc (Montelle), Carole Loisel (Grenier), Colombe Emond (Warner's), Gisèle Lalonde (propriétaire de TENDRESS'E), Lorraine Bourgeault (Classik), Colette Perry (Le Jaby), Louise Lalonde (Triumph) et Isabelle Rousse (Claudel).



UNE BRIQUE ET UN FANAL!

Présentement, on vous attend avec un «fanal» chez BRIQUE ET PIERRE PROVINCIALE (situé au 1153 boul. Harwood à Vaudreuil)! Vous rêvez de posséder une belle entrée en pavé uni? Le commerce vous offre un très grand choix de pavés, ces jours-ci, réduit de 25%. De plus, si vous leur apportez un «fanal», vous bénéficierez d'un rabais additionnel de 5%! Cette offre est valable jusqu'à l'épuisement des stocks. A vous d'en profiter!



Toujours dans le but d'offrir un meilleur service à la clientèle, le spécialiste des voitures usagées, DM AUTOMOBILES, situé au 1075 boul. Mgr Langlois à Valleyfield, a décidé d'agrandir ses locaux. Entre-temps, il nous informe qu'il possède un choix incomparable de véhicule présentement à des prix défiant toute compétition. Passez vite faire un tour chez DM AUTOMOBILES.



Toute la famille et les amis de Pierrette Barrette et Marcel Haineault désirent souhaiter un heureux anniversaire de mariage à ce sympathique couple, qui célèbre aujourd'hui (dimanche) ses 35 ans d'union. Bravo et longue vie aux heureux jubilaires.

VENEZ VOIR!

La boutique de vêtements pour enfants MODA-PRIX (voisine de VICTOR VICTORIA), située en plein centre-ville sur la rue Victoria, a installé un magnifique mannequin, qui se balance tout seul (!), dans sa vitrine. C'est à voir absolument!

LISE & CIE, le groupe de Lise Tessier, présentera son prochain souper-chantant, le 10 juin, au RESTAURANT DU BOULEVARD. Lors des représentations précédentes, l'endroit était rempli à capacité. Il est donc recommandé de réserver vos billets au plus tôt en appelant au numéro 371-2476.



Laurette Trahan, propriétaire de la boutique COUPONS ET TISSUS VARIÉS (située au 49 Notre-Dame à Saint-Timothée), nous informe que tous ses «tissus d'été» sont actuellement réduits de 20% à 50%. Ces rabais seront en vigueur jusqu'au 30 mai. Dépêchez-vous d'en profiter. Prenez note que la boutique est fermée le mercredi.



JULIE MASSE A KOD 137

La populaire chanteuse Julie Masse, interprète de «C'est zéro», était de passage dans les studios de KOD 137, la semaine dernière, afin de faire la promotion de son nouvel album. Elle a été interviewée à l'émission «Le Major Show», pilotée par le sympathique animateur et propriétaire de la station de radio, Jean-Pierre Major. A chaque dimanche, ne manquez pas de consulter le palmarès «Top 10» de KOD 137 dans les pages du SOLEIL.



Micheline Péladeau, propriétaire de P.L. CÉRAMIQUE (au 8 Salaberry à Saint-Timothée), vous invite à profiter de sa grande vente du printemps, qui durera toute la semaine jusqu'au 29 mai. 40% de rabais sur les «crus», 30% de rabais sur les pièces finies en magasin et 10% de rabais sur les peintures. Mais faites vite, la vente ne dure qu'une semaine!

GRATUIT 30e Revue Annuelle GRATUIT de l'Escadron 729 Salaberry Dimanche le 31 mai 92 à 13h30 à l'Aréna du CÉGEP



DÉMONSTRATIONS

- Section de marche militaire
- Gymnastique
- Harmonie
- Secourisme



VISITE DES KIOSQUES

- Souper & soirée dansante à l'Auberge Salaberry à compter de 18h30

QUESNEL, MASSE & ASSOCIÉS

COMPTABLES AGRÉÉS • CHARTERED ACCOUNTANTS

99, rue Salaberry
Valleyfield, P.Q. J6T 2H5
(514) 373-6400

Tél.: 371-3047

Restaurant au Carrefour
TRUCK STOP

SERGE BEAUDOIN

"Déjeuner à partir de 5:00 a.m."
Menu du jour et licence complète

55 Boul. Langlois, Valleyfield

André Villeneuve, prop.

VALLEYFIELD HOBBY ENR.

25, rue Nicholson
Valleyfield (Québec) Canada, J6T 4M5

TÉL.: (514) 373-9346

AVIONS, BATEAUX ET AUTOS TÉLÉ-GUIDÉS
TRAINS ÉLECTRIQUES H.-O. ET ACCESSOIRES

AVENTURE

Boutique

20%
DE RÉDUCTION SUR
DISQUES & CASSETTES
à prix régulier
**50 DERNIÈRES NOUVEAUTÉS
DU TOP 50**

Le Club
AVENTURE
ELECTRONIQUE
Carte de membre
Accumulez vos points et
profitez d'escomptes substantiels
LES POINTS CORRESPONDENT AU PRIX DE L'APPAREIL SANS LES TAXES

SPÉCIAUX DE LA SEMAINE Régulier

PIONEER PD4700 Lecteur laser simple/Télec.	199\$	179\$
PIONEER PDM450 Lecteur laser multiple (6)	299\$	249\$
PIONEER SX240 Récepteur 60w.	299\$	249\$
PIONEER VSX4800 Récepteur/Ambio.	649\$	549\$

RABAIS DE 80\$

PIONEER CTW350R Double cass. 329\$ 249\$

QUANTITÉS LIMITÉES

**NE PAYEZ RIEN
AVANT NOVEMBRE 92**

Sujet à l'approbation du crédit. Sur les produits SANYO (téléviseur) CARRIER de 400\$ et plus, HARMAN/KARDON et JBL de 300\$ et plus

6 MOIS
SUR ARTICLES
PRÉSELECTIONNÉS

**RECHERCHÉZ
CE SÉAUX!**
**AUCUN INTÉRÊT,
AUCUN PAIEMENT, AUCUN DÉPÔT**

Shintom **MAGNÉSCOPE 4 TÊTES**
Fabriqué au Japon

POINTS **279**

279\$ Rég.: 319.00

RABAIS DE 40\$

SONY
ENSEMBLE AUDIO avec LECTEUR LASER & TÉLÉCOMMANDE

AMPLIFICATEUR
• 220 watts total
• Egalisateur 5 bandes
• Syntonisateur numérique
LECTEUR LASER
• Quadruple échantillonnage
DOUBLE CASSETTE
• Dolby B • Copie rapide
HAUT-PARLEURS
• 3 voies - 10 po.

RABAIS DE 200\$

699\$ Rég.: 899.00

Meuble & lecteur laser optionnels

POINTS **699**

SANYO
RÉCEPTEUR/MONITEUR avec TÉLÉCOMMANDE

RABAIS DE 50\$

6 MOIS FINANCEMENT

449\$ Rég.: 499.00

21" STÉRÉO

POINTS **449**

harman/kardon **JBL** **ENSEMBLE AUDIO HAUTE PERFORMANCE**

MEILLEUR DESIGN, MEILLEURE SONORITÉ ET FACILITÉ D'UTILISATION

RABAIS DE 190\$

999\$ Rég.: 1189.00

6 MOIS FINANCEMENT

POINTS **999**

SANYO
GAMESCOPE 8mm ZOOM 8X/3 LUX

ACCESSOIRES GRATUIT

RABAIS DE 50\$

699\$ Rég.: 749.00

POINTS **699**

Carrier **POINTS 399**

À PARTIR DE

POUR UN ÉTÉ TOUT EN FRAICHEUR...

399\$ Rég.: 499.00

6 MOIS FINANCEMENT

CLIMATISEUR 5000-BTU

POINTS **399**

CENTRE VALLEYFIELD
50 boul. Dufferin **377-3422**

Cyclo-Optival dimanche prochain

Où? Départ à la Polyvalente Baie St-François. Quand? Dimanche, le 31

mai à 9:30 a.m. Inscription à partir de 8:00 a.m. Comment? Le cyclo-

optival est une randonnée à bicyclette, qui se veut familiale, un 20 Km

dans les rues de Valleyfield, une promenade pour jeunes et moins jeunes, pour enfant, parent, pour tous ceux qui ont un vélo.

Pourquoi? Le cyclo-optival a pour but de ramasser des fonds pour le scanner, pour le diabète juvénile, pour le Téléthon des Étoiles. Chaque dollar remporté sera divisé en trois parts égales entre ces 3 organismes.

Combine? L'inscription coûte \$2,00 par personne. Un reçu sera émis pour des inscriptions de \$10,00 et plus.

Qui l'organise? Ce sont des jeunes entre 10 et 14 ans qui ont décidé de faire cette activité, 21 jeunes du Club Junior Optival de Valleyfield.

Que gagne-t-on? Des prix seront offerts en prix de présence à tous les participants inscrits. Tirage de bicyclette, casque de sécurité, chandail, etc.

Des mécaniciens de chez Lalonde Sport

seront présents le matin du cyclo-optival. Donc ceux qui ont des problèmes avec leurs vélos, pourront, dans la mesure du possible, faire réparer leurs bicyclettes.

Le cyclo-optival est inscrit aux "Défis Vélos-y" de Canadian Tire,

avec plusieurs prix qui s'y rattachent: montres, vélos, casque de sécurité.

Des bouteilles d'eau de source seront offertes gratuitement aux 400 premières personnes inscrites, une commande de "Eau de Source Cristalline."

Un tirage spécial sera offert parmi les jeunes qui auront eu l'idée de décorer leur vélo!

Faites comme nous, entrez dans la fête! **Annie Simard, prés. Sarah Giroux, secr. Pour le club Optimiste Junior Optival**

TOURNOI DE GOLF

ANCIENS ET ANCIENNES DU COLLÈGE AU CLUB DE GOLF DE ST-ANICET **30 MAI 1992**

Visite guidée de l'Alma Moter à 6 p.m. suivie d'un souper communautaire au Collège à 7h30 p.m.

Donnez votre nom ou formez votre quatuor et communiquez-le à

Bernard Trépanier 373-6636

Jean Brossard 371-4450

Golf seul - 28.⁰⁰ - Souper seul - 18.⁰⁰ - Golf et souper - 42.⁰⁰

S.V.P. Répondre le plus tôt possible pour nous aider à vous fabriquer une rencontre extraordinaire! Vous n'aurez pas le temps de vous ennuyer - C'est promis!



Dites-le à vos amis

Ligue de balle Restaurant Bada Les Rebels ont joué la longue balle

Les Rebels ont claqué 8 circuits et produit 12 points grâce à la longue balle et ils ont défait les C.A.T.. 4 joueurs se sont illustrés chez les Rebels. Marc Daigneault a réalisé le 1er carrousel de l'histoire de la ligue. Claude Thivierge est devenu le 1er joueur à claquer 3 circuits dans une rencontre. Sébastien Gaudreau a claqué 2 circuits pour terminer la

soirée avec 7 points produits. Enfin, Christian Houle a également propulsé 2 balles par-dessus la clôture et a fait produire 5 points. Du côté des C.A.T., il s'agissait d'un 1er revers. Avant cette rencontre, les C.A.T. n'avaient alloué que 5 points en 2 parties mais, malheureusement, il n'y a aucune défensive contre la longue balle.

Le bar l'Alibi a connu une 7e manche de 9 points et arraché une 1re victoire de 16-8 sur le bar Bada. Quelle partie excitante! Le bar Bada prend les devants 3-0 en 1re manche grâce à un triple de Serge Varin et le 1er circuit de Dominic Lecompte. En 2e manche, le bar l'Alibi crée l'égalité sur un circuit de 3 points de Manuel Bougie. Un double d'Alain Pagé brise cette égalité. En 6e, le 2e circuit de Dominic Lecompte force un nouveau match. De retour au bâton, Jacques Lecompte débloque avec son 1er coup de 4 buts et permet au bar l'Alibi de reprendre les devants, 5-4. En début de 7e, un circuit intérieur de Serge Varin redonne les devants 6-5 au bar Bada. En fin de 7e manche, l'Alibi expose avec 9 points sur un circuit de 2 points de Jacques Lecompte et un simple de 2 points

d'Alain Joannette. En 8e manche, le bar l'Alibi ajoute 2 points et Daniel Barr a tenté une remontée du bar Bada avec un triple de 2 points en 9e, mais la menace a étouffé. Ce fut une bataille de bars. Dominic Couillard (5 P.P.) et Sylvain Ménard (4 P.P.) ont uni leurs efforts pour permettre aux Chevaliers de Colomb d'arracher une 2e victoire de 16-7 sur Snap-On. Les Chevaliers marquent 4 points en 1re, dont 3 sur un retentissant circuit de Dominic Couillard. En 2e, Snap-On réduit l'écart à 4-3 sur un simple de 2 points de Robert Montreuil. En fin de 2e, un

solide simple de François Bougie augmente l'avance des Chevaliers à 5-3. En 3e, les Chevaliers compte un autre point en 5e et 7e. Snap-On se rapproche à 5 points avec une poussée de 2 points mais 2 coureurs étaient en position de marquer. En 8e, les Chevaliers croisent le marbre à 6 reprises. Sylvain Ménard y va de son 2e circuit, une claqué de 2 points. Dominic Couillard enchaîne avec un triple qui fait marquer. Il marquera sur le même jeu quand le voltigeur ratera l'intercepteur. Snap-On clôturera la rencontre avec leurs 2 derniers points en 9e.

Luc Poirier a claqué son 1er circuit de la saison et produit 6 points et la Salle de Billard Bada a remporté une 2e victoire sur les Gouttières D.G. Son coéquipier Benoit Latour a connu un bon match en attaque avec un circuit intérieur et 5 points produits. Le fait saillant de la rencontre est survenu en 6e manche quand, après 2 retraits, un faible ballon de Francis Roy a échappé au voltigeur. Cette erreur devait ouvrir les écluses pour la Salle de Billard Bada qui a marqué 6 points, tous non-mérités. Francis Roy, Sylvain Latour et Alain Faubert ont connu des soirées de 3 P.P. chacun.

Classement
1- Rebels (2-0-0-4) 2- Chevaliers de Colomb (2-0-0-4) 3- Billard Bada (2-1-0-4) 4- C.A.T. (2-1-0-4) 5- Bar Bada (1-1-1-3) 6- Bar l'Alibi (1-2-0-2) 7- Snap-On (0-2-1-1) 8- Gouttières D.G. (0-3-0-0)

Frappeurs
1- Sylvain Ménard (Chevaliers): .800 2- Claude Thivierge (Rebels): .727 3- Marc Daigneault (Rebels): .700 4- Christian Houle (Rebels): .636 5- Luc Poirier (Billard Bada): .625 6- Eric Ledoux (C.A.T.): .615, 7- Pierre Phoenix (Chevaliers): .600; 8-5 joueurs à égalité à .5555.

Mario Dignard, publiciste

Jouez vos meilleures cartes!



Personnes pré-retraité(e)s et retraité(e)s, jouez vos meilleures cartes pour votre sécurité et votre tranquillité en choisissant:

La Tourellière résidences et jardins

- Appartements 1 1/2, 3 1/2, 4 1/2
- Accès intérieur au Complexe le Moulin de la Tourelle et à l'Hôtel Delta.
- Repas variés facultatifs
- Piscine, bain tourbillon
- Salon de coiffure
- Compétence et bienveillance du personnel
- Au centre ville, à proximité de tout
- Plusieurs autres services sont à votre disposition



RÉSIDENCES ET JARDINS

377-9458

45, rue Buntin, Valleyfield, J6S 5X5

La vie commence à 50 ans.



le soleil

UN COUP DE TELEPHONE SUFFIT POUR PLACER UNE ANNONCE CLASSEE

373-8555

Au profit du Café des Deux Pains

Cinquième tournoi de golf dimanche le 7 juin

Le principal organisateur du tournoi, Edouard Boyer, nous informe que le 7 juin prochain aura lieu le tournoi de golf annuel au profit du Café Des Deux Pains.

Les principales raisons de ce tournoi: sensibiliser la population à la cause du Café des Deux Pains, aider les plus démunis tout en s'amusant,

amasser des fonds pour continuer cette oeuvre humanitaire, le nombre de bénéficiaires se faisant de plus en plus nombreux.

Grâce à la grande générosité des participants et commanditaires, ce tournoi a toujours été couronné d'un éclatant succès et a permis de

remettre jusqu'à présent un montant de plus 12,000\$ au Café des Deux Pains.

Encore cette année, les participants auront la possibilité de se mériter, en réunissant un trou d'un coup, une magnifique voiture Honda Civic 1992 d'une valeur approximative de

12,000\$, gracieuseté de Boutin Moteur Inc., de Nitro.

Le nombre de participants sera limité à 144 et une possibilité de 250 personnes pour le

souper, lequel sera servi à L'Auberge Salaberry.

Voici pour l'instant les faits saillants du tournoi: Date: dimanche le 7 juin. Endroit: Club de Golf de St-Anicet. Nombre de

golfeurs: 144 Coût: 60\$ par personne, golf et souper inclus. Pour le couper seulement, 25\$ par personne. Endroit du souper: Auberge Salaberry. Heure du souper:

19h. Pour de plus amples renseignements, communiquez avec Edouard Boyer au Club de Racquetball au 373-0419 ou 373-3748.

Finale de tir à l'arc

Les Archers du Sud-Ouest de Coteau du Lac vous invite à la grande finale régionale Rive-Sud (A.R.T.A) qui se tiendra le dimanche 31 mai.

Le parcours comprendra 50 cibles animalières (éthafom). L'inscription se fera de 9h00 à 10h00 A.M. départ progressif à 9h15.

De nombreux tireurs de chaque région soit: Richelieu-Yamaska, Rive-

Sud et Sud-Ouest qui comprend 15 clubs sont attendus lors de cette finale régionale.

Les règlements de la fédération de tir à l'arc du Québec seront en vigueur lors de cette compétition. Un officiel de la F.T.A.Q. sera sur place pour les faire appliqués.

De nombreux prix de présence seront attribués

parmi les participants. Restauration sur place. Il y aura deux qualifications:

1- sans classification: prix 10\$ senior et junior, gratuit cadet minime.

2- avec classification F.T.A.Q.: prix 15\$ senior et junior, gratuit cadet minime.

Venez compétitionner en grand nombre. Info. St-Germain Sport au 763-0179.

Cyclothon du Club Richelieu Soulanges

Le 18e cyclothon annuel du Club Richelieu soulanges aura lieu dimanche le 31 mai. Le départ aura lieu à 12:00 (midi) à la plage de St-Zotique. Il s'agit d'une randonnée cycliste familiale d'environ 30 kilomètres sur les routes de la région de Soulanges.

À mi-parcours, des fruits et jus de fruits seront servis. En plus, à la fin du parcours, des hot dogs seront servis aux participants.

Chaque participant qui amassera des commandites pour une valeur de \$40.00, recevra un chandail souvenir ainsi qu'un sac à dos. Il participera également au

tirage d'une bicyclette ainsi que d'autres prix de participation. Des enveloppes de commandite sont disponibles en communiquant au 267-

3343 ou au 267-3559. Nous invitons toute la population à participer à cette activité sportive et familiale.

Scouts et Guides St-Esprit

L'assemblée générale annuelle des Scouts et Guides 7e St-Esprit aura lieu mardi le 2 juin à 19h30 au sous-sol de l'église St-Esprit. Dans le cadre des inscriptions pour septembre, la présence des parents est obligatoire. Rappelons les âges: Jeannettes: 9, 10 et 11 ans; Louveteaux: 9, 10 et 11 ans; Eclaireurs: 12 et 13 ans; Pionniers (mixte): 14, 15 et 16 ans.

Les 20 ans de l'Age d'Or

Présidents et membres, vous êtes au courant l'anniversaire au niveau régional. Banquet 13 juin, Centre Civique Valleyfield. Billets en vente dans les clubs. Servi par le Buffet Simon. Danse avec la Disco Fernand Ravary. Animatrices de danse Raymond St-Michel, Thérèse Castonguay. C'est la fête de tous et nous l'avons préparée en pensant à vous.

FESTIVAL C'EST PARTI
du homard



Tous les midis: Menu du jour

Tous les soirs: Grand choix de table d'hôte

RESTAURANT
BROCHETTERIE
ILE ★ NAXOS ★
885 BOUL. DU HAVRE VALLEYFIELD 371-5242

ENCADREMENTS

DÉCOUPEZ ET ÉPARGNEZ

Comparez nos "PRIX" du 25 mai au 20 juin

LAMINAGE À "PRIX RIDICULES"

25% de rabais



284 St-Jean-Baptiste, Valleyfield
373-7265

Madeleine Miron, prop.

MIRON

Bijou

OUVERT 7 JOURS

DE 13h00 à 3h00

SPECTACLE CONTINUEL

Jusqu'à 10 jolies danseuses (du lundi au samedi)

TOUS LES SOIRS SURPRISE

DÈS 23h00

Bijou

191 PRINCIPALE 267-1946

St-Zotique (Face au Marché aux puces)

Accessible par bateau Quai d'amarrage

Le Soleil du St-Laurent - 24 mai 1992 - Page A-37

NOUVEAU

CAHIER DES VÉHICULES D'OCCASION DES CONCESSIONNAIRES DE VALLEYFIELD

Depuis la venue du cahier automobile, les concessionnaires de Valleyfield se sont placés "BON PREMIER" dans la vente des voitures d'occasion dans la région.

La raison est simple: **LES FAMEUSES GARANTIES INTERELIÉES ENTRE LES CONCESSIONNAIRES**



ANTILLES AUTOMOBILES inc.
649 CH. LAROCQUE,
VALLEYFIELD
371-5563



1989
VOLKSWAGEN FOX CLUB
2 portes,
5 vitesses,
climatisé
6,495\$



DODGE RELIANT
automatique
1987
A-1
2,995\$



SUBARU
1987
très propre
3,495\$



HONDA ACCORD
1985
Stock M083B
Très propre
3,495\$



FORD TOPAZE
1988
5 vitesses,
bas millage
3,995\$



RÉGATE
PONTIAC BUICK GMC
318 DUFFERIN
VALLEYFIELD
373-4372
GILLES FABI

SIDEKICK 1991



10,495\$

Convertible,
5 vitesses,
radio cassette,
bijoux,
balance
garantie
36 m/80,000 km

SUNBIRD SE 1990



29,000 km

2 portes, 4 cyl., air,
auto., roues
aluminium, radio
cassette, bijoux,
balance de garantie
GM 72
mois/100,000 km.
9,995\$

REGAL CUSTOM 1991



16,595\$

4 portes, blanc, v-6,
3.1 litres, auto., air,
tilt, cassette, vitres
et portes
électriques, tout
équipé, balance de
garantie GM,
36/80,000 km.

TRANSPORT SE 1991



25,000 km

Équivalent GT 1992, 7
passagers, v-6, 3.1 litres,
auto., siège, vitres,
portes électriques,
cruise, tilt, cassette, etc.
Démarreur à distance,
système d'alarme, anti-
rouille, bijoux.

TOPAZ L 1987



2,995\$

4 portes,
air,
radio AM/FM
stéréo,
73,000 km,
très propre.

NOUVEAU

CAHIER DES VÉHICULES D'OCCASION DES CONCESSIONNAIRES DE VALLEYFIELD



**ST-FRANÇOIS
AUTO INC.**
440 CH. LAROCQUE,
VALLEYFIELD
371-5103



**1991 DODGE
CARAVAN SE**
V-6, automatique,
O.D., 7 passagers,
air, cruise, tilt,
cassette
17,995\$



**1991 DODGE
SPIRIT**
2.5,
automatique,
air,
cruise,
tilt
10,495\$



**1990 DODGE
SHADOW**
Automatique,
air cond.,
bandes
décoratives
8,995\$



**1988 FORD
AÉROSTAR XLT**
Toute toute
équipée, v-6,
automatique,
marches-pieds
9,495\$



**1986
PLYMOUTH
RELIANT**
Familiale, 4 cyl,
automatique,
mags, cassette,
bas millage
4,995\$



GENDRON FORD INC.
1275 BOUL. LANGLOIS, VALLEYFIELD
371-0711



**2038 A
TOPAZ L, 88,**
Manuel,
5 vitesses,
bleu,
\$3,995



**O/S 285C
RANGER
SUPER CAB,
1989,**
bleu, balance
garantie Ford
6/100,000 km.

**SPÉCIAL
DE LA SEMAINE**



**O/S 226
1989
PONTIAC
SUNBIRD,**
rouge,
33,000 km,
balance garantie
GM



**O/S 293
1990
CHEVROLET
CAVALIER**
bleu,
38,500 km,
balance garantie
GM



**O/S 326
TOPAZ L**
Blanc, 2 portes,
balance de
garantie Ford
4/80,000 km,
air climatisé

**N'IMPORTE QUI PEUT VENDRE DES AUTO BALANCE DE GARANTIE
DU FABRICANT MAIS SEUL LES CONCESSIONNAIRES PEUVENT LES RÉPARER.**



**G. COUILLARD
AUTOMOBILES INC.**
460 CHEMIN LAROCQUE, VALLEYFIELD
373-0850



**1990 TOYOTA
COROLLA
FAMILIALE,**
Stock #920041,
5 vitesses,
gris
9,995\$



**1989 TOYOTA
VAN LE**
Stock #N361A
automatique,
groupe
électrique, gris 2
tons, très propre
11,495\$



**1990 TOYOTA
PICK-UP 1/2 tonne,**
Stock #N204B
4 cylindres,
5 vitesses, boîte
courte, rouge,
comme neuf
8,995\$



**1989 TOYOTA
PICK-UP 4x4**
Stock #379A
V-6, 5 vitesses,
longue boîte,
1/2 tonne,
rouge
10,495\$



**1989 RABBIT
CABRIOLET**
Stock #910128,
blanc,
automatique,
25,000 kilom. À
qui la chance?
16,495\$



SUBARU VALLEYFIELD
2715 BOUL. HÉBERT, VALLEYFIELD
371-0322



MAZDA MIATA 1990,
5 vitesses, radio am-fm
stéréo cassette,
balance de garantie de
Mazda de 5 ans ou
100,000km.
PAS CHERE
11,750\$



TOPAZ L 1989,
Automatique, rack sur
valise, air climatisé,
balance de garantie 6
ans ou 100,000 km.
AIR CLIMATISE
5,950\$



**OLDSMOBILE
CIERRA
BROUGHAM 1987,**
Automatique, vitres
électrique, portes
électriques, volant
ajustable.
BIJOUX
5,450\$



**SUBARU
FAMILIALE GL-10
4X4, 1988,**
tout équipée
incluant, air
climatisé, toit
ouvrant électrique,
automatique
4 vitesses
TOUT ÉQUIPÉE
8,750\$



**SUBARU LIFT
BACK 1988,**
Automatique, servo
direction, toit,
balance de garantie
de Subaru de 5 ans
ou 100,000 km.
BLANC
5,450\$

NOUVEAU

CAHIER DES VÉHICULES D'OCCASION DES CONCESSIONNAIRES DE VALLEYFIELD

HONDA

BOUTIN MOTEUR
2550 BOUL. HÉBERT, VALLEYFIELD
373-2924



CORSICA 89,
noir, automatique,
garantie prolongé,
"belle voiture"
6,395\$



FIREBIRD 1986,
rouge,
automatique,
v-6,
super propre,
t-top,
etc.
4,995\$



**PONTIAC
FIREBIRD 1985,**
super propre,
bleu,
v-8,
bas millage,
t-top
3,995\$



**ESCORT G.T.
1989**
53,000 km,
super propre,
balance de
garantie
6,995\$



**HONDA CIVIC
S.I. 1991,**
31,000 km,
5 vitesses, rouge,
balance de
garantie Honda
5 ans ou
100,000 km
11,495\$

mazda

MAZDA VALLEYFIELD
3333 BOUL. LANGLOIS, VALLEYFIELD
377-5533

VENDU



**TOYOTA
COROLLA LS
1991**
couleur blanc,
4 portes,
automatique,
régulateur de
vitesse, volant
inclinable, radio am-
fm stéréo cassette,
double servo-
direction & freins
11,550\$



**EAGLE VISTA GT
1991,**
Couleur gris,
2 portes,
radio am-fm stéréo
cassette,
5 vitesses manuelle,
très propre.
7,225\$

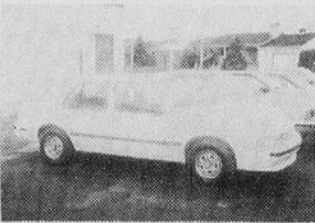

**CHEVROLET
CAVALIER 1989,**
4 portes,
couleur blanc,
radio am-fm stéréo
cassette,
automatique,
servo-freins,
servo-direction
5,775\$



**MAZDA 323 DX
1986**
2 portes, couleur gris
charcoal, radio am-
fm stéréo cassette, 5
vitesses, manuel,
cache bagage
3,295\$



MAZDA MIATA 1990
couleur blanc,
5 vitesses, manuel,
radio am-fm
stéréo cassette,
freins à disque
aux 4 roues,
mag wheels
13,525\$

ATTENTION POUR PRENDRE SOIN DE VOTRE INVESTISSEMENT, QUOI DE MIEUX QUE DE VRAIS PROS

CHRYSLER
Plymouth
Comics Dodge

**VALLEYFIELD
PLYMOUTH
CHRYSLER**
2745 BOUL. HÉBERT,
VALLEYFIELD
371-9551



**NISSAN
PICK-UP 4x4
1987,**
gris,
bas millage
7,495\$



LASER 1991
turbo, démo,
4,000 km, toute
équipée, blanche,
1er paiement
dans 120 jours.
17,565\$



**FIFTH AVENUE
1991,**
2 en inventaire,
bien équipé, avec
garantie Clé
Crystal.
17,995\$



ACCLAIM 1991
air, tilt, cruise,
cassette, 4 en stock
dont 1 v-6,
10,599\$



VOYAGER 91
modèle allongé
et courte, 4 en
stock, tous v-6
avec air, 7
passagers, bas
millage, balance
de garantie de 7
ans ou
115,000km,
17,995\$

SUZUKI

GILLES CARON AUTO
860 BOUL. LANGLOIS, VALLEYFIELD
371-8511



**1990
VOLKSWAGEN
JETTA**
Auto, 4 portes,
comme neuf
9,495\$



**1989
VOLKSWAGEN
FOX**
4 portes,
manuel,
69,000 km.
5,995\$



**90 SUZUKI
BERLINE**
Automatique,
noir, aussi 2-
1991 en stock
7,995\$



**91 MAZDA
MPV**
Automatique,
blanc,
bas millage,
comme neuf
FAUT VOIR!



**1989 CAMION
FORD
AEROSTAR XL**
Automatique,
11,995\$
SPECIAL
10,995\$
FAUT VOIR!

NOUVEAU

CAHIER DES VÉHICULES D'OCCASION DES CONCESSIONNAIRES DE VALLEYFIELD



MAJOR AUTOMOBILES inc.
1325 BOUL. MGR LANGLOIS, VALLEYFIELD
373-3344



LUMINA 1991,
bas millage, v-6,
air, cruise,
cassette, door
lock, 3 en stock
14,995\$



**OLDSMOBILE
REGENCY
ÉLITE 1992,**
10,500 km,
toute équipée,
blanc, balance
de garantie,
Spécial
27,995\$



CIERA 1991,
toute équipée,
v-6, 21,000 km
Spécial
15,995\$



3 en stock

CAVALIER 1991
Sedan,
automatique, air
climatisé, 24,000
km, garantie
jusqu'au 29 avril
1994 ou 80,000
km.
8,995\$

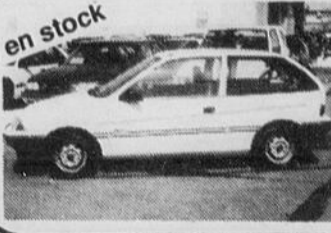

3 en stock

SPRINT 1991
Automatique,
13,400 km, blanc,
stock 10623-A,
balance de
garantie jusqu'au
7 juin 1994 ou
80,000 km.
7,195\$

NISSAN

HÉBERT AUTOMOBILES
430 CH. LAROCQUE, VALLEYFIELD
373-9465/455-7149



SENTRA 1992,
7000 km,
P.S.,
P.B.,
balance de
garantie
Nissan.
11,495\$



CAMION NISSAN
1989,
Noir,
P.S.,
P.B.,
balance de
garantie
8,295\$

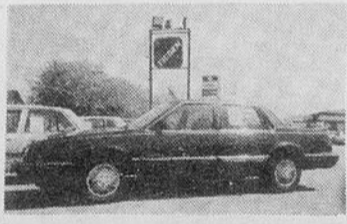

**PONTIAC 6000
LE, 1989,**
38,000 km,
tilt,
cruise,
air,
balance de
garantie GM
9,995\$



STANZA 1992
Auto.,
tilt,
cruise,
5,000 km,
balance de
garantie
13,895\$



SENTRA 1990,
28,000 km,
P.B.,
P.S.,
balance de
garnatie Nissan
8,495\$

ATTENTION POUR PRENDRE SOIN DE VOTRE INVESTISSEMENT, QUOI DE MIEUX QUE DE VRAIS PROS



EUROLUX
2500 BOUL. HÉBERT,
VALLEYFIELD
377-1985



SCOUPE 1991
Manuelle,
comme neuve
**PRIX
RÉDUIT**



**PORSCHE 944,
1986**
turbo, blanche,
5 vitesses,
comme neuve
**PRIX
À DISCUTER**



**À QUI LA
CHANCE?
ELANTRA GLS
1992**
Automatique,
très bien équipée,
seulement
13,900 km.



**EXCEL
1989**
3 portes
3,995\$



**EXCEL CX
1991,**
Blanche,
manuelle
6,850\$

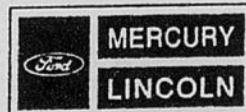

POIRIER AUTOMOBILES
373 CH. LAROCQUE, VALLEYFIELD
373-6444



**LINCOLN
TOWN CAR
1991,**
18,000 km,
garantie carte
Lincoln, gris
foncé,
26,995\$



**TRACKER SLE
1991,**
4x4, 21,000 km,
blanc, manuelle,
balance de
garantie GM.
UN BIJOU



**PICK-UP F150
1990,**
bleu, avec boîte
Fibrobec,
automatique, v-
8 balance de
garantie PEP
de Ford
À VOIR



**PICK-UP S-10
1989,**
45,000 km,
manuelle, 4 cyl.
bleu, balance
de garantie GM,
EN SPÉCIAL



CAVALIER 1988,
4 portes, gris
argent, 4 cyl.,
automatique,
28,000 km,
seulement,
**À QUI LA
CHANCE**



**AVEZ-VOUS
ACHETÉ
VOTRE BILLET?
FAITES VITE, C'EST
POUR UNE BONNE
CAUSE**

3^e TOURNOI DE GOLF

ANNUEL Fondation

ORGANISÉ CONJOINTEMENT AVEC



DANS LE CADRE DE LA
CAMPAGNE DE LEVÉE DE FONDS 1992-1993
Coût: 100\$ incluant un buffet gastronomique
(un reçu de 60\$ pour fins d'impôts vous sera remis)



du Centre hospitalier
de Valleyfield inc.

MERCREDI LE 17 JUIN 1992
CLUB DE GOLF ST-ANICET

Départ des "Foursomes"
à compter de 10h00

BILLET EN VENTE:

Vous pouvez obtenir des billets
en contactant:
M. Sylvain Marleau,
directeur de la Fondation
au 377-3667

Ainsi que: auprès des membres du Conseil
d'administration de la Fondation

**"UN SCAN AU C.H.V., UNE NÉCESSITÉ...
... EN 1992, UNE RÉALITÉ"**

Brunch Garde Champlain

Le 31 mai aura lieu au sous-sol de l'église Sacré-Coeur, rue St-Laurent, Valleyfield, un brunch au profit de la Garde Champlain dans le cadre des fêtes du 65^e anniversaire de fondation.

Nous profitons de l'occasion pour inviter tous les membres et amis

de la Garde Champlain. Une invitation spéciale est lancée aux anciens membres.

Il y aura exposition de photos prises à différentes dates et occasions. (Parades, soupers traditionnels, mariages militaires).

Pourrez-vous vous reconnaître? Ou si vous avez beaucoup chagné? A

vous de venir vérifier. Aussi, il y a peut-être de vos photos que vous voudriez nous montrer, alors apportez-les et nous les regarderons ensemble.

Le brunch se tiendra entre 10h00 et 13h00. Vous pourrez aussi entendre le corps de musique de la Garde. Brunch 6.00\$.



Centre Terre d'Emeraude

hébergement pour personnes en phase terminale

L'IMPORTANCE DE LA MAITRISE DE LA DOULEUR (volet 2)

Nous terminions le mois passé sur l'importance d'être à l'écoute de la douleur. Etre à l'écoute se fait autant chez les intervenants-accompagnateurs que chez le patient. Chez les intervenants, être à l'écoute veut surtout dire être Présent au malade, en ce sens qu'ils écoutent non seulement ce que le patient a à dire mais également ce qui ne se dit pas: la crispation du visage, l'apparente difficulté dans la mobilité, etc. Les intervenants ont comme instrument de mesure la règle d'évaluation de la douleur et principalement leur propre capacité d'accueillir le patient dans ce qu'il vit. C'est le malade lui-même qui évalue sa douleur étant donné que la perception de la douleur est personnelle et subjective. Majoritairement, les patients connaissent bien leurs réactions physiques à la douleur et aux médicaments; les intervenants peuvent faire confiance à ce que le malade leur exprimera. Rares sont les circonstances où le patient exagère sa situation et ce malgré la peur profonde et pénible de souffrir davantage.

Soyez des nôtres le mois prochain, nous aborderons le sujet de l'écoute chez le patient dans ses peurs et angoisses.

Si vous êtes intéressés aux soirées conférences, pour vous inscrire, il suffit de communiquer avec Judith Larin au 477-9441. Le Centre Terre D'Emeraude veut profiter de l'occasion pour remercier tout d'abord M. Richard Auger des Distributrices Mirage et le Club Kiwanis de Valleyfield pour leur générosité, leur confiance et leur compréhension face à l'importance des services que le Centre offre. Merci infiniment.

LE DÉCOMPTÉ

Votre 1^{er} choix
Le Soleil

KOD 137
Radio Express



DIMANCHE
DE MIDI À 14 HEURES
AVEC

DANNY POULIN
CETTE SEMAINE

FRANCOPHONE



- 1 Joane Labelle OÙ est celui?
- 2 Francis Martin Quand on se donne
- 3 Céline Dion Je danse dans ma tête
- 4 Johanne Blouin Je t'aime déjà
- 5 Alex Sohier Ils sont deux
- 6 Luc De Larochellière Si fragile
- 7 Jean-Pierre Ferland Montréal est une femme
- 8 Papparazzi A contre-courant
- 9 Roch Voisine La promesse
- 10 Renée Martel Je reviens
- 11 Marie Philippe Mais oui je sais
- 12 Tango Tango Laisse-moi te deviner
- 13 Gildor Roy Je parle à la lune
- 14 Katée Chicago
- 15 Kathleen Tu t'en fais pas

FRANCE D'AMOUR
Lundi 25 mai
LE GRAND MANÈGE
Mercredi 27 mai
au 5 à 7 du Major

ANGLOPHONE

- 1 Céline Dion If You Asked Me To
- 2 Big House Baby Doll
- 3 Darby Mills Give It All Up
- 4 Buffy Ste-Marie The Big Ones Get Away
- 5 Robbie Robertson Shake This Town

Ligue de balle Vidéo Montmarquet

Le 14 mai dernier avait lieu la deuxième rencontre de la ligue de balle Vidéo Montmarquet.

Dans la première rencontre, Clôture Illimitée vs Lalonde Sport. En fin de la 4e manche, Lalonde Sport menait 3-1. Mais Clôture Illimitée revient en tête en 5e, avec une manche de 5 points. Avec deux hommes sur les buts,

Stéphane Latreille frappe un double qui produit un point. C'est au tour d'Eric Brunet de frapper un double pour produire 2 autres points. Brian Langelier et Léon Lanteigne produisent chacun 1 point pour prendre une avance de 6-3.

En 6e et 7e, Pierre Bouchard, Eric Brunet, Stéphane Latreille et Jacques Bouchard produi-

sent les 4 derniers points pour remporter la victoire 10-5.

Très belle partie pour Eric Brunet avec 3 points produits et des super plongés au champ centre. Mario Noël revient plus fort cette semaine pour produire son premier point de la saison.

Dans la deuxième rencontre, les "Pas Nous" ont eu le dessus sur Casa Lora par la marque de 8-1. Rien à signaler dans cette partie à part un coup circuit intérieur de Patrick Rousse. **Christine**

Inscriptions au Club de tennis

Si vous êtes intéressés à devenir membre du Club de Tennis de Valleyfield, une dernière chance s'offre à vous. En effet, mardi et mercredi prochain, de 18h00 à 20h00, un représentant du Club sera présent aux terrains de tennis du Parc Sauvé pour vous inscrire.

Cette année, la carte de membre est de 10\$ pour les adultes et de 5\$ pour les moins de 18 ans. Quel que soit votre âge vous êtes donc tous les bienvenus, débutants, intermédiaires ou avan-

cés. En devenant membre du Club de Tennis, une panoplie d'activités et de ligues s'offre à vous. Des exemples: tournois locaux et régionaux, fin de semaine de cours pour débutants, ligue de double, double-mixte, ligue des ados, pyramide... Que demander de plus, sinon devenir membre? Mardi et mercredi, on vous attend donc en grand nombre!

Le Club de Tennis de Valleyfield



Étaient présents lors de la conférence de presse de la Chambre de Commerce: Charles Larin, Thérèse Simard, Sonia Isabelle, présidente du projet Encan-Monstre et Mario Villeneuve. (Photo Le Soleil - Jacques Smith)

VISITE LIBRE CE DIMANCHE 14H00 à 16H00

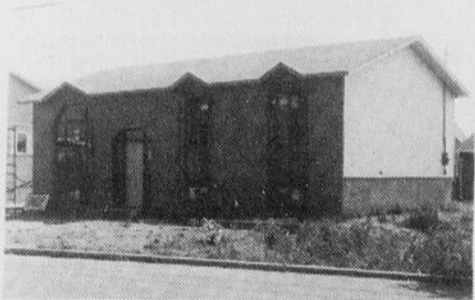

357 St-Jean Baptiste Valleyfield

Le groupe immobilier

Méritas enr.

377-6636

110 St-Jean-Baptiste, Valleyfield



QUELQU'UN A BESOIN DE VOUS. SEREZ-VOUS LÀ?

Les personnes âgées aiment la visite comme tout le monde.

Le Centre d'Action Bénévole de Valleyfield se préoccupe depuis plusieurs années, de l'isolement que vivent nos aînées.

C'est la raison pour laquelle aujourd'hui nous sollicitons un peu votre générosité afin de continuer notre tradition.

Quelques heures par semaine suffisent pour une visite qui ensoleillera toute la semaine de celui ou celle qui la reçoit.

Depuis quelques semaines une dame de 80 ans attend votre visite avec impatience... serez-vous là !!! Je vous attends. Contactez-moi au 373-2111.

À bientôt!

Lisette Poisson
Directrice par intérim

Grande-Ile
1932-1992



60^{ème} Anniversaire

AVIS PUBLIC Nouvel horaire des heures d'ouverture de bureau

La municipalité de Grande-Ile avise la population que les heures régulières d'ouverture des bureaux seront les suivantes à compter du 25 mai:

du lundi au vendredi
de 8h30 à 12h00
et de 13h00 à 17h00

Les bureaux sont fermés
de 12h00 à 13h00

Pour la période du 24 juin au 7 septembre:

Les bureaux seront ouverts

du lundi au jeudi
de 8h00 à 12h00

et de 12h45 à 16h00

le vendredi
de 8h00 à 12h00

Les bureaux seront fermés
de 12h00 à 12h45

DONNÉ À GRANDE-ILE, ce 21 mai 1992.

Le secrétaire-trésorier,
Alain Gagnon

La Capitale

VALLEYFIELD INC. COURTIER IND.



SYLVIE LECOMTE
COURTIER



AGATHE BEAUDOIN
DIRECTRICE

29 LEDUC, GRANDE-ILE
371-3141



RACHEL SAUVÉ



YVON FYFE



SYLVAIN CAMPEAU



LOUISE FOURNIER



ANDRÉ POIRIER



HÉLÈNE CAZA



RIVIÈRE BEAUDETTE: Attention cottage de 4 c.c., 2 s.d.b., éligible au programme P.A.R.C. À vous pour "29,000". **SYLVAIN 267-2266**



FERMETTE ST-LOUIS: La tranquillité, aucun voisin, bien situé, quelques minutes de Valleyfield. À voir! **HÉLÈNE CAZA 371-3141**



VALLEYFIELD: rue May, 3 plex 2x3-1/4, 1x5-1/2. Être propriétaire pour le prix d'un loyer. **YVON** pour visiter 699-6100



VALLEYFIELD: Vous avez un petit capital qui rapporte peu. Faites un bon placement. Triplex jamais de vacances sur loyer, près du Centre d'achat et des commodités. **RACHEL 225-0826**



Personnes aimant des grandes pièces vous serez à votre aise dans cette spacieuse maison et alentour, car il y a terrain de 18,788 p.c., très bien paysagé. **SYLVIE 371-3141**



BEAUHARNOIS: 100 St-Charles, prix réduit, intérieur décoré avec goût, bain tourbillon adjacent à la c.c. **LOUISE 699-6100**



VALLEYFIELD: Bungalow très bien entretenu avec piscine, site très intime, sous-sol fini. Une visite s'impose. **SYLVAIN 267-2266**



ST-TIMOTHEE: Maison tout briques située sur une rue très calme, impeccable, sous-sol fini, 4 c.c., armoire en chêne. À voir! **RACHEL 225-0826**



ST-STANISLAS: Petite maison à rénover, piscine creusée, sauna tout clôturé, bas prix. Faites une offre! **HÉLÈNE CAZA 371-3141**



COTEAU DU LAC: Bungalow tout brique, beau site, situé à l'avant du Vieux Canal, sous-sol peut-être loué pour logement. Très intéressant. **ANDRÉ & RACHEL**



COTEAU DU LAC: Maison de prestige, terrain boisé, planchers bois franc, beaucoup d'inclus. À voir! **SYLVAIN 267-2266**



GRANDE-ILE Maison romantique et chaleureuse, foyer en pierre au salon, située sur un grand terrain à 2 minutes de marche du lac. Idéal pour la pêche ou la baignade. **ANDRÉ 267-9422**



INVESTISSEUR: Bord de l'eau, St-Stanislas, 5 chalets, bon revenu, plus revenus du club à voile. **HÉLÈNE CAZA 371-3141**



RIVIÈRE BEAUDETTE: Bungalow, sous-sol fini, terrain aménagé professionnellement accès facile au lac St-François, près du golf. **SYLVAIN 267-2266**



68,000\$
Propriété tout rénover avec bachelors au sous-sol, taxes base, 629\$/année **SYLVIE 371-3141**



ST-ZOTIQUE: Superbe maison située dans un secteur tranquille, impeccable, pas de sous-sol, marquetterie dans les 3 c.c., abri d'auto double. **ANDRÉ 267-9422**



COTEAU STATION: Superbe cottage split tout brique, construction supérieure, 5 c.c., propriété d'un constructeur 1989, maison luxueuse, très bon prix. **ANDRÉ 267-9422**



DES FRANCS TIREURS COTEAU LANDING: Sermi détaché répartitions payées, taxes foncières gratuite 1ère année, 50% la 2e. Offrez-vous la paix pour le prix d'un loyer. Visite libre dimanche 2 à 4. **SYLVAIN 267-2266**

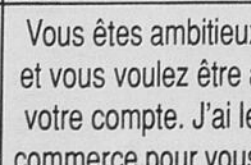

Vous êtes ambitieux et vous voulez être à votre compte. J'ai le commerce pour vous.
Consultez moi
SYLVIE 371-3141



COTEAU LANDING: Propriété impeccable, près du lac St-François, descente de bateau à proximité, grand terrain, paysagé, arbres mûres. **ANDRÉ 267-9422**



ST-POLYCARPE: Tout brique, bonne construction, très grande cuisine très éclairée, sous-sol en partie fini, très grand terrain près de tous les services. **RACHEL 225-0826**

nécrologie

Depuis 1939



ERNEST MONTPETIT & FILS INC.

MAINTENANT 4 SALONS FUNÉRAIRES

CREMATORIUM PRE-ARRANGEMENTS

373-3511



MONUMENTS M. GOSSELIN INC.

15, rue Dion, Valleyfield, Tél.: 373-6191

VENTE — REPARATIONS — INSCRIPTIONS

Monette, Rollande Boyer

A Valleyfield, le 13 mai 1992, à l'âge de 67 ans, est décédée Mme Rollande Boyer Monette épouse de Rosaire Monette demeurant à Valleyfield. Outre son époux, elle laisse dans le deuil Claude, Camil ses

deux fils ainsi que 3 petits-enfants. Les funérailles ont eu lieu samedi le 16 à 10h30 en l'église St-Augustin. Inhumation au cimetière de St-Timothée. Direction funéraire J.A. Larin & Fils, 317 Victoria, Valleyfield.

Vaillancourt, Yvette Brière

A Valleyfield, le 14 mai 1992, à l'âge de 79 ans, est décédée Mme Ronald Vaillancourt née Yvette Brière demeurant à Valleyfield. Les funérailles ont eu lieu samedi le 16 mai à 15h30 en l'église cathédrale, inhumation au columbarium de J.A. Larin & Fils Inc., 317 Victoria, Valleyfield.

Sœur Imelda Gadoua (en religion sœur Alice-Gabrielle)

de la Congrégation des Sœurs des Saints Noms de Jésus et de Marie est décédée le dimanche 17 mai 1992 au Centre hospitalier de Valleyfield

à l'âge de 82 ans. Les funérailles ont eu lieu dans la chapelle du couvent de Valleyfield au 27, rue de l'Église le mercredi 20 mai à 14h. Pas d'exposition et incinération après les funérailles. Inhumation au cimetière de Longueuil. Direction funéraire Centre J.A. Larin & Fils, 317 Victoria Valleyfield. Elle laisse dans le deuil ses frères et sœurs: Rodrigue (Rhéa Sénécal), Juliette (feu Jack Pearson), Germaine (feu Armand Cardinal) de Chateaugay, Raymond (Sheila Timmins) de St-Hubert, Solange (feu Lionel Simon) de Mercier, Marie-Berthe (Jean Jodoin) de Ste-Martine, Raymonde (Bernard Paquette) de Maple Grove, neveux et nièces.

Cadieux, Albini

A St-Zotique, le 16 mai 1992, à l'âge de 77 ans, est décédé M. Albini Cadieux époux de feu Isabelle Filiatrault demeu-

Notre-Dame-du-Cap

Voyage organisé à Notre-Dame-du-Cap le 30 mai. Départ de Valleyfield à 6h30 et retour à 19 heures. Pour informations, Raphael Fortin au 371-2483.

Vaccination

Mercredi le 27 mai de 13h30 à 16 heures, Centre communautaire Wilson de Coteau du Lac.

Véhicules téléguidés

Le circuit "off road" Vall-Trac est à la recherche de membres pour former

un club de véhicules téléguidés. Il y aura une piste intérieure, une des plus grandes de la région. Si vous en avez assez de vous amuser seuls, joignez-vous au club. Il n'est pas nécessaire de posséder un véhicule. Tout le monde est bienvenue. Pour informations, 373-9346 (le jour), 373-4576 ou 371-2122 (entre 19 et 21 heures).

Echange-Cancer

L'Organisation de Valleyfield des Personnes atteintes de Cancer, (OVPAC) invite toutes les personnes atteintes de cancer ainsi que leurs proches à la prochaine rencontre (Echange-Cancer) qui aura lieu le 1er juin à 19h30 au Centre Garneau situé au 28 rue St-Paul à Valleyfield.

Animé par un responsable de l'OVPAC, la formule (Echange-Cancer) permet aux partici-

5e anniversaire



JOSEPH BOURCIER

Le 31 mai 1987, tu nous quittais en laissant un grand vide autour de nous. Depuis ce jour, cinq années se sont écoulées et maintenant nous pouvons penser à toi avec un sourire. Nous avons gardé de toi un très bon souvenir, car tu seras toujours pour nous, un homme extraordinaire. Protège-nous. Une messe sera célébrée le 30 mai 92 à 19 heures à l'Église de Coteau-Station. Ta femme Jeannette Bourcier, tes filles Diane (Régean Meilleur) et Gislaine (Gilbert Beaulieu); tes petits-enfants France (Johnny Collins), François, Guylaine (Guy Boyer) et Nathalie (Éric Auclair); tes arrière-petits-enfants Mélanie et Yorhy.

PRIÈRE AU ST-ESPRIT

St-Esprit, toi qui m'éclaircis tout, qui illumines tous les chemins pour que je puisse atteindre mon idéal, toi qui me donnes le don divin de pardonner et oublier le mal qu'on me fait et que dans tous les instants de ma vie tu es avec moi, je veux pendant ce court dialogue te remercier pour tout et confirmer encore une fois que je ne veux pas me séparer de toi à jamais même et malgré n'importe quelle illusion matérielle. Je désire être avec toi dans la gloire éternelle. Merci de ta miséricorde envers moi et les miens. (La personne devra dire cette prière pendant trois jours de suite). Après les 3 jours, la grâce demandée sera obtenue même si elle paraît difficile. Faire publier aussitôt la grâce obtenue sans dire la demande, au bas, mettre les initiales de la personne exaucée.

M.V.

pants(es) de partager les réalités de cette maladie. L'entrée est libre.

Café des Deux Pains

La compagnie Goodyear a récidivé cette année encore dans ses bonnes habitudes et a fait don au Café des Deux Pains d'un montant de 2,500\$. C'est fantastique de constater le support que le Café reçoit des compagnies de Valleyfield. Depuis 10 ans, le Café a toujours été assumé par des dons et aujourd'hui que nous servons plus de 400 repas par jour; c'est encore la générosité des gens de la région qui donne un bon repas chaud par jour aux plus démunis. C'est avec beaucoup de chaleur et

de gratitude que nous vous disons merci. Suzanne Lupien pour le Café des Deux Pains.

A tous les diabétiques

Il y aura assemblée générale et élections, mercredi le 3 juin au 280 rue St-Thomas à Valleyfield. Nous aurons des professionnels de la Clinique de jour et un agent d'assurance comme invités. Nous vous attendons en grand nombre.

La Gaspésie

Sept jours et six nuits dans le plus beau coin de la province du 24 au 30 juillet. Départ de Valleyfield. Informations, Denise à 287-1199 ou Lionel à 373-8570.

REMERCIEMENTS

JEANNE D'ARC POULIN BÉRUBÉ

Messieurs Alain et Mario Bérubé ainsi que les membres de leur famille désirent exprimer leur profonde reconnaissance à toutes les personnes qui leur ont témoigné des marques de sympathie lors du décès de Mme Jeanne D'Arc Poulin Bérubé, survenu le 5 mai 1992 à l'âge de 66 ans. Toutes ces personnes sont priées de considérer ces remerciements comme personnels.

REMERCIEMENTS

COLOMBE LEGAULT LEDUC

À la suite du décès de Mme Colombe Legault Leduc survenu le 18 avril 1992, à l'âge de 59 ans. Son époux Richard Leduc, ses enfants Pierre (Marie Viau), Nicole (Jean-Pierre Ledoux) les petits enfants désirent remercier sincèrement tous les parents et amis qui ont manifesté des marques de sympathie, soit par dons, offrandes de messes, fleurs ou assistance aux funérailles. Que chacun trouve ici l'expression de notre reconnaissance en considérant ces remerciements comme leur étant adressés personnellement.

1er anniversaire de décès



ALBONDIE BROSSOIT
Cher papa, il y a un an que tu nous a quittés pour un monde meilleur. Cela a été très pénible pour nous. C'est un départ qui est très douloureux, tu as laissé dans nos coeurs plusieurs souvenirs qui resteront gravés à jamais, même si tu n'es plus près de nous, nous savons que du haut du ciel tu nous protèges et nous aides à continuer le chemin de la vie. Papa tu nous manques beaucoup, un jour nous serons tous réunis avec toi, tous heureux. Tes enfants: Jean-Claude, Marielle, Richard, Thérèse, Rita, Madeleine, Denis, Denise, Marie-Claire, Roger, leur conjoints(es) tes petits-enfants ainsi que tes arrière petits-enfants. Nous t'aimons, veilles sur nous.

REMERCIEMENTS



ELSIE HIBBERT MORIN

Suite au décès de Mme veuve Joseph Morin née Elsie Hibbert survenu le 29 janvier 1992 à l'âge de 87 ans ses enfants Suzanne (Roger) et Dennis, ses petits-enfants Jocelyne (Omer) Louise (Ed), Christine (Pierre), Brigitte et Jean-Luc, ses arrière-petits-enfants Jessy-Jos, James, Gabrielle, Marie-Pier désirent remercier tous les parents et amis qui leur ont témoigné des marques de sympathie soit par offrandes de messes, fleurs, cartes, visites au salon ou assistance aux funérailles. Que chacun de vous trouve ici l'expression de notre reconnaissance et considère ces remerciements comme personnels. Nous voudrions également remercier les ambulanciers et le personnel du centre hospitalier de Valleyfield.

REMERCIEMENTS



PAUL-ÉMILE LANGEVIN

Suite au décès de Paul-Émile Langevin survenu le 1er avril 92, à l'âge de 67 ans, son épouse Rita Payant, ses enfants René, Diane, Carole et Manon, leurs conjoints(es) ainsi que les 5 petits-enfants remercient sincèrement tous les parents et amis qui ont bien voulu leur témoigner des marques de sympathie soit par offrandes de messe, fleurs, cartes, dons, visite ou assistance aux funérailles. Que chacun et chacune trouvent en ces remerciements, un message de profonde gratitude et les considèrent comme leur étant personnellement adressés.

REMERCIEMENTS

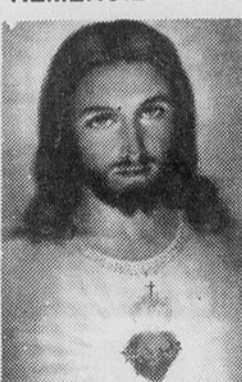

Remerciements au Sacré-Coeur pour faveur obtenue. Que le Sacré-Coeur de Jésus soit loué, adoré et glorifié à travers le monde pour des siècles et des siècles. Amen. Dites cette prière 6 fois par jour pendant 9 jours et vos prières seront exaucées même si cela semble impossible. N'oubliez pas de remercier le Sacré-Coeur avec promesse de publication quand la faveur sera obtenue.

L.G.

REMERCIEMENTS

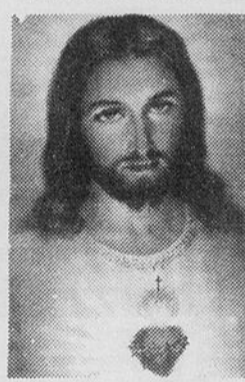

Remerciements au Sacré-Coeur pour faveur obtenue. Que le Sacré-Coeur de Jésus soit loué, adoré et glorifié à travers le monde pour des siècles et des siècles. Amen. Dites cette prière 6 fois par jour pendant 9 jours et vos prières seront exaucées même si cela semble impossible. N'oubliez pas de remercier le Sacré-Coeur avec promesse de publication quand la faveur sera obtenue.

R.P.

2^e ANNIVERSAIRE



Isabelle Fleurent

19 juin 68 29 mai 90

Deux longues années se sont écoulées depuis ton départ subit. Tout s'est passé si loin de nous que personne n'a pu te dire: "Aurevoir Isabelle nous t'aimons beaucoup". Nous sentons toujours ton doux regard posé sur nous avec tant d'amour et de tendresse. Après un chagrin comme le nôtre, il est faux de dire que la vie continue; tu combais si bien notre vie chère fille. Depuis deux ans, il existe une cassure profonde bien difficile à cicatriser. Seuls ceux qui ont subi la perte d'un être aussi cher, peuvent savoir le mal que l'on ressent toujours. Continue de nous donner ton courage et ton énergie pour que, malgré ton absence si lourde à supporter, nous cheminions vers la Lumière Éternelle où un jour nous serons réunis. En attendant de te revoir, chère Isabelle, sois très heureuse et sois assurée que ton souvenir est sans cesse présent à notre mémoire et qu'on te manque énormément.

Tes parents Georgette et Omer et tes nombreux amis.

Une messe anniversaire sera célébrée à tes intentions, dimanche le 31 mai à 11h30 en la Basilique Cathédrale de Valleyfield.

FTD

Roger Fleuriste

371-2555

15% de rabais sur cartes de remerciement et d'invitation

313 rue Victoria, Valleyfield

LA FORMULE 1 DE L'IMMOBILIER

110 St-Jean-Baptiste (Coin Nicholson)
VALLEYFIELD

377-6636



En avant: Christian Gareau courtier et Mario Léger.
À l'arrière: Serge Haineault, Lucien Roy et André Clément.



UNIQUE GRANDE-ILE: Vous voulez sortir de l'ordinaire? Cette maison répondra sûrement à vos attentes. Style particulier, grand terrain. A visiter absolument. **Christian Gareau, 377-6636.** 1



PRENDRAIT ECHANGE CONTRE DUPLEX VALLEYFIELD: Bungalow 4 CAC, sous-sol aménagé d'un bachelor 3 1/2 pièces, terrain 5400 pi.ca. avec remise et piscine. Pour information, **S. Haineault, A. Clément, 377-6636.** 2



2 LOGIS 79 500\$ DUPLEX BRIQUES, DUPLEX BRIQUES: Bien situé, près de chemin Larocque. Investissement de choix. Prix pour vendre inf. **Lucien Roy, 377-6636.** 3



PRENDRAIT ECHANGE CONTRE IMM. REVENU VALLEYFIELD: Bungalow bricole/vinyle, offrant 3 CAC, arm. chène pôle, sous-sol aménagé avec comb. lente, patio et pisc. 24', intérieur très propre. Pour inf. **S. Haineault, A. Clément, 377-6636.** 7



PENSEZ RENDEMENT...PENSEZ PROFIT: J'ai plusieurs immeubles à revenus à vous proposer. C'est le temps d'agir. Aucune hésitation. Appelez-moi **Lucien Roy, 377-6636.** 8



CONST.1981 COTTAGE EN VINYLE: 2 CAC à l'étage, salle de bains avec bain tourbillon et douche en coin, cuis. armoires mélamine, salon et SAM latte d'érable. Terrain 30,000 p.c. **Faut voir! Mario Léger, 377-6636.** 9



SECTEUR PAISIBLE: Maison pierre et brique avec grand terrain paysager. Intérieur pratique si bien agencé. Venez constater. **Inf. Lucien Roy, 377-6636.** 13



BORD DE L'EAU, STE-BARBE: Cottage en pierre offrant 7 pièces, garage 18x18, propriété impeccable. Emplacement de rêve. Contactez-moi **Mario Léger, 377-6636.** 14



COTEAU-DU-LAC: Bungalow pierre et brique, 3 CAC, abri d'auto, taxes basses, situé rue Richelieu. **S. Haineault, A. Clément, 377-6636.** 15



BORD DE L'EAU ST-STANISLAS: Luxueuse propriété offrant pos. spacieuses, aires couvertes, bain thérapeutique et sauna, garage adjacent à la demeure, quel ciment avec levier à bateau, le tout sur un terrain de 2,311 m.c. Pour inf. **S. Haineault, A. Clément, 377-6636.** 19



INVESTISSEZ DANS L'IMMOBILIER: L'appartement très bonne condition, auto-finance par lui-même. Communiquez **Christian Gareau, 377-6636.** 20



PRIX REDUIT GRANDE-ILE: 10 rue Miron. Bungalow 3 CAC au rez-de-chaussée, foyer au salon, plaque de cuisson, four encastré, piscine creusée. **Faut voir! Mario Léger, 377-6636.** 21



IMMEUBLE A REVENUS: 4 logis, 4 x 5 1/2, tout brique, baux 92, duplex, triplex 6 logis. **S. Haineault, A. Clément, 377-6636.** 25



ST-STANISLAS: Cottage offrant 3 c.a.c. à l'étage plaque de cuisson, four encastré. Thermopompe, garage 24x13. Impeccable. **Faut voir! Mario Léger, 377-6636.** 26



VALLEYFIELD: Bungalow tout brique, const 87, plancher bois franc, intérieur décoration supérieure. Terrain 9726 pi.ca., sous-sol terminé. **S. Haineault, A. Clément, 377-6636.** 27



HUNTINGDON: Pour investisseurs, immeuble à revenu offrant 4-4 1/2 sur terrain de 6 458 p.c. **Pour inf. S. Haineault, A. Clément, 377-6636.** 31



SAINT-TIMOTHEE: près du club de golf. Split offrant 3 c.a.c. Plusieurs extras, garage alléant. Pour information, **Christian Gareau, 377-6636.** 32



COTEAU-DU-LAC: Tout ce que le rêve permet vous le retrouverez dans ce luxueux cottage situé face au lac St-François. Innombrables caractéristiques. Indescriptible. **Faut voir! S. Haineault, A. Clément, 377-6636.** 33



GRANDE-ILE: Split 3 c.a.c., toit cathédrale, plancher de bois, sous-sol fini, bain tourbillon 5 places, propriété impeccable. A voir absolument. **S. Haineault, A. Clément, 377-6636.** 37



VALLEYFIELD: Bungalow const. 1975, 3 CAC au rez-de-chaussée, sous-sol fini, superbe terrain de 9,078 p.c. impeccable, venez voir! **Mario Léger, 377-6636.** 38



NITRO: Bungalow 30x40 brique, 3 CAC, sous-sol aménagé, comb. lente, garage double adjacent à la propriété, sur terrain de 10,200 p.c. **Pour inf. S. Haineault, A. Clément, 377-6636.** 39

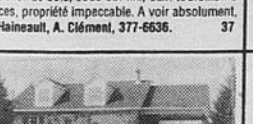

VALLEYFIELD: Bungalow brique/pierre, 33x40 offrant 2 CAC, plafond cathédrale, solarium 16x20 avec 2 portes-patio et SPA 5 places, abri d'auto, garage 20x24, ainsi que plusieurs extras. Impeccable. **S. Haineault, A. Clément, 377-6636.** 43

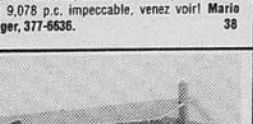

ST-TIMOTHEE: Bungalow brique, 4 CAC, sous-sol aménagé avec comb. lente, asp. central, terrain de 7500 p.c. incluant piscine et remise. Pour information, **S. Haineault, A. Clément, 377-6636.** 44



NOUVEAU VALLEYFIELD: Bungalow tout brique, const. 1981, 2 CAC au rez-de-chaussée, cuis. et salle céramique, salon et CAC latte de chêne. Propriété impeccable, endroit paisible. **Mario Léger, 377-6636.** 45

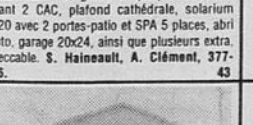

AUBAINE VALLEYFIELD: Bungalow 1990, vinyle offrant 3 CAC, armoires mélamine + office 8x12 isolé et électrique, garage isolé avec compresseur SHP et les outils, plancher béton. Contactez **Christian Gareau, 377-6636.** 49

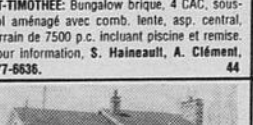

ABORDABLE ST-STANISLAS: Vous aimez les grands espaces? Si oui vous devez de voir cet emplacement. Cette maison est recouverte de pierres et son intérieur comprend un foyer splendide au salon. **A voir! Lucien Roy, 377-6636.** 50



NOUVEAU VALLEYFIELD: Cottage tout brique entièrement rénové, 7 pces dont 3 CAC, sur un terrain de 4,500 p.c. incluant garage et piscine. **Pour inf. S. Haineault, A. Clément, 377-6636.** 51

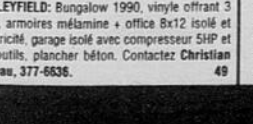

VALLEYFIELD: Bungalow 1990, vinyle offrant 3 CAC, armoires mélamine + office 8x12 isolé et électrique, garage isolé avec compresseur SHP et les outils, plancher béton. Contactez **Christian Gareau, 377-6636.** 49

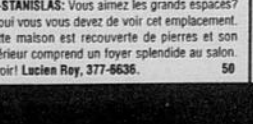

NOUVEAU VALLEYFIELD: Cottage tout brique entièrement rénové, 7 pces dont 3 CAC, sur un terrain de 4,500 p.c. incluant garage et piscine. **Pour inf. S. Haineault, A. Clément, 377-6636.** 51

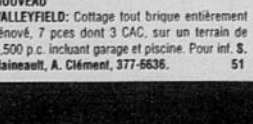

RIVIERE BEAUDETTE: Terrain situé au bord de la rivière d'une grandeur de 110,000 pi.ca., dont 400 pieds de façade. Pour inf. **S. Haineault, A. Clément 377-6636.** 52

Soyez votre propre patron en 1992

DÉPANNEUR

VALLEYFIELD: Dépanneur offrant excellent chiffre d'affaires et autres possibilités. Contactez-moi **Christian, 377-6636.**

RESTAURANT

RESTAURANT: Possibilité de vous lancer en affaires avec minimum de comptant. Vous êtes dynamique et enthousiaste, contactez-moi **Christian Gareau, 377-6636.**

CANTINE MOBILE

CANTINE MOBILE: Offrant un équipement. Casse-croûte et crème moelle. Contrat pour année 1992 en main. Contactez **Christian Gareau, 377-6636.**

PÂTISSERIE

COMMERCER DE PÂTISSERIE: À Valleyfield, excellent chiffre d'affaire. **Christian Gareau 377-6636.**

MAISON POUR PERSONNES ÂGÉES

MAISON PERSONNES ÂGÉES: Très bien structurée, offrant excellent revenu. Idéal pour couple qui aiment les gens du troisième âge. Une sécurité en emploi assuré. Contactez **Christian 373-6636**

CLUB VIDÉO

CLUB VIDÉO: Veuillez noter que ce commerce fera de vous la personne qui réussira très bien en affaires. Ligne en progression constante. **Lucien Roy, 377-6636.**

COMMERCER FRUITS ET LÉGUMES

COMMERCER FRUITS ET LÉGUMES: Établi depuis années, potentiel assuré, clientèle fidèle, très bien situé, revenus très intéressants. **Inf. Lucien Roy, 377-6636.**

RESTAURANT BIEN ÉTABLI

RESTAURANT BIEN ÉTABLI: Établi depuis plusieurs années, très bon chiffres d'affaires. **Mario Léger 377-6636**

DÉPANNEUR

DÉPANNEUR: 2 dépanneurs, contactez moi! **Mario Léger 377-6636**

TERRAIN COMMERCIAL

TERRAIN COMMERCIAL: RUE ALEXANDRE VALLEYFIELD: Superbe terrain 175x200 (35,000 p.c.) endroit stratégique. **Mario Léger 377-6636.**

COMMERCER VENTE AU DÉTAIL ET GROSSISTE

COMMERCER VENTE AU DÉTAIL ET GROSSISTE: En articles de sport, commerce spécialisé avec approvisionnement exclusif. La grande aventure. **S. Haineault, A. Clément 377-6636**

FOND DE COMMERCER - IMM. REVENUS

RÉGION DE VALLEYFIELD, CHATEAUGUAY, VAUDREUIL, ILE-PERROT: Pour peu d'investissement, fonds de commerce de tout genre, ainsi qu'imm. à revenus de 4 à 52 logements. Faites un bon placement. **S. Haineault, A. Clément, 377-6636**

SALON DE COIFFURE

SALON DE COIFFURE: Établi depuis plus de 20 ans avec bûisse et terrain d'équipe commerciale. **S. Haineault, A. Clément, 377-6636**

AGENCE DE VOYAGE

RÉGION VALLEYFIELD: Agence de voyages. Information sur rendez-vous seulement. **S. Haineault, A. Clément, 377-6636**

COMMERCER AUDIO-VIDÉO

RÉGION VALLEYFIELD: Commerce audio-vidéo établi depuis de nombreuses années. Excellent chiffre d'affaires. **S. Haineault, A. Clément, 377-6636**

DÉPANNEUR

VALLEYFIELD: Dépanneur établi depuis de nombreuses années. Sotez votre propre patron, terrain, bûisse. **S. Haineault, A. Clément, 377-6636**

IMMEUBLE COMMERCIAL

IMMEUBLE COMMERCIAL: Abritant 5 locaux commerciaux, centre-ville de Valleyfield. Idéal pour prop. occupant. **S. Haineault, A. Clément, 377-6636.**

TERRAIN

RIVIERE BEAUDETTE: Terrain situé au bord de la rivière d'une grandeur de 110,000 pi.ca., dont 400 pieds de façade. Pour inf. **S. Haineault, A. Clément 377-6636.**



PRIX REDUIT VALLEYFIELD: Bungalow vinyle. Const 83, 3 chambres à coucher au rez-de-chaussée, sous-sol semi-fini, terrain 6287 p.c. tout câblé, prix abordable. **Faut voir! Mario Léger, 377-6636.** 4



VALLEYFIELD: Bungalow 7 pces, bois franc, cuis. équipée, échangeur d'air, sous-sol fini, comb. lente, bain tourbillon, terra 8,600 p.c. avec garage. **Faut voir! S. Haineault, A. Clément, 377-6636.** 5



AUBAINE REGION DE VALLEYFIELD: Spacieux bungalow offrant nombreux extra + garage. Tout isolé. Faites une offre. **Christian Gareau, 377-6636.** 6



VALLEYFIELD: Bungalow brique, 4 CAC, parqueterie, sous-sol incluant comb. lente, piscine ainsi qu'un garage adjacent à la propriété. **Pour inf. S. Haineault, A. Clément, 377-6636.** 10



SEMI-DÉTACHÉ GRANDE-ILE, COTEAU-DU-LAC, VALLEYFIELD, NOTRE-DAME-DU-SOURIRE: Neuf avec garanti APCHD. Contactez-moi **Christian Gareau, 377-6636.** 11



GRANDE-ILE: Bungalow 2 c.a.c., parqueterie, sous-sol fini avec comb. lente, terrain 5100 p.c. Propriété impeccable, services payés. Pour information **S. Haineault, A. Clément, 377-6636.** 12



NOTRE-DAME-DU-SOURIRE: 111 Deneault, cottage const. 1990, armoires stratifiées, fenêtre serre à la cuisinette, plaque de cuisson, halogène, four encastré, terrain 7,700 pi.ca. propriété de construction supérieure. **Faut voir!** 16



VALLEYFIELD: Duplex rénové, offrant 2 4 1/2. Le bati du 2e garanti pour 2 ans. Par subvention, terrain 6,400 p.c. avec garage. **S. Haineault, A. Clément, 377-6636.** 17



TRIPLEX RUE DUFFERIN VALLEYFIELD: Const. 1984, aucune vacance, bon revenu, 2 terrains, idéal pour investisseur. Venez voir. **Mario Léger, 377-6636.** 18



VALLEYFIELD: 4 logis tout brique, baux juillet 1992, très propre, bien situé, idéal pour propriétaire occupant. **Pour information S. Haineault, A. Clément, 377-6636.** 22

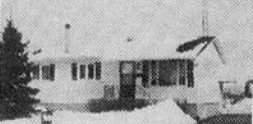

SECTEUR POLYVALENTE: Bungalow 3 CAC, sous-sol fini, incluant comb. lente, piscine HT 24', intérieur ultra moderne avec aire ouverte. **Faut voir! S. Haineault, A. Clément, 377-6636.** 23



PRIX REDUIT GRANDE-ILE: Niveau multiple, offrant 3 c.a.c., terrain 80x100, tout paysager, plusieurs extra. **Christian Gareau, 377-6636.** 24



ST-CLET: Petite fermelette offrant 4 c.c., 1 garage 20x30, et 1 garage 30x100 sur terrain de 57,000 p.c. **Pour inf. Christian Gareau, 377-6636.** 28



GRANDE-ILE: Propriété superbe, 2 c.a.c. sous-sol fini, foyer au salon. **Pour information S. Haineault, A. Clément, 377-6636.** 29



GRANDE-ILE: Split en agrégats, const. 1991, offrant 3 CAC, foyer au salon, sous-sol fini, Garage 14x33. **Faut voir! Mario Léger, 377-6636.** 30



VALLEYFIELD, 31 RUE MARCIL: Bungalow 3 CAC au rez-de-chaussée, sous-sol fini, superbe terrain de 10,599 p.c. **Faut voir! endroit paisible. Mario Léger, 377-6636.** 34



VALLEYFIELD: situé sur artère commerciale, ce triplex tout brique vous offre 1-3 1/2, 1-5 1/2 et 1-6 1/2 incluant plusieurs extras dont pisc. et garage. Immeuble très propre et en bon état. **Pour inf. S. Haineault, A. Clément, 377-6636.** 35



A VENDRE OU A LOUER HOWICK: Près de Saint-Louis, spacieux bungalow. Bord de la rivière. Terrain tout paysager. Contactez-moi **Christian Gareau, 377-6636.** 36



REGION VALLEYFIELD: Cottage complètement rénové et d'un style très chaleureux. Contactez-moi pour information. **Christian Gareau, 377-6636.** 40



PRIX REDUIT ST-TIMOTHEE: Idéal comme 1ère demeure. Bungalow offrant 2 CAC, SBD avec tourbillon, taxes basses, à vous d'en profiter. **S. Haineault, A. Clément, 377-6636.** 41



NOUVEAU VALLEYFIELD: Bungalow brique et vinyle, 3 CAC au rez-de-chaussée, arm. mélamine. **Faut vendre, transférer! Mario Léger, 377-6636.** 42



PRESTIGIEUX ST-TIMOTHEE: Cottage en pierre, 3 c.a.c., foyer au salon, aspirateur central, piscine, terrain 10,762 p.c. Propriété impeccable. **Prix réduit, Mario Léger, 377-6636.** 47

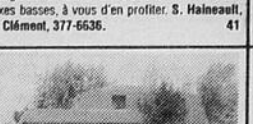

66 500,00 \$ Vous êtes à la recherche de votre 1ère maison??? Enfin la voilà! Elle est entièrement rénovée, elle est située en campagne et elle est à un prix très abordable, taxes très basses. **Inf. Lucien Roy, 377-6636.** 48



NOUVEAU VALLEYFIELD: Bungalow brique, 3 CAC, toit cathédrale, cuisine équipée, sous-sol aménagé, décor très moderne. **Faut voir! Pour inf. S. Haineault, A. Clément, 377-6636.** 54

Déjeûners parler pour parler

Prendre note qu'a compter du 31 mai, soit pour la période estivale, le comité fait relâche. La formule des "Déjeûners pour parler" est quelque peu modifiée. La salle de la Brochetterie Le Napoléon, au 155 Victoria, Valleyfield, est toujours disponible pour les célibataires, le dimanche de 9h00 à 12h00. Un service à la carte vous est offert en remplacement du buffet. Le Comité vous remercie de votre grande participation et de votre intérêt, et espère vous revoir en grand nombre à l'automne. Bonne saison estivale.

MAISON À VENDRE

17 St-Yves, Notre-Dame du Sourire, cause transfert.



Bungalow 5 1/2 pièces, 2 c.c., s. bains, salon, salle à manger, grande cuisine, sous-sol fini, garage + abri 2 autos, piscine creusée 16x32, patio béton. Construite sur 2 terrains plus garage 20x40 int. fini. • 373-3046

SUPER, FAUT VOIR

BUNGALOW 52x31

3 c.c., salon, cuisine, cuisinette, 2 salles de bain, 1 salle familiale transformable en bureau ou commerce. Sous-sol fini en salle de jeu d'une part et en bachelors de l'autre avec entrée privée sur terrain de 150x100 comprenant piscine creusée "clôturée" arbres fruitiers, grand jardin, 3 remises, foyer et patio, le tout encadré d'une haie de cèdre. Secteur paisible, près école, église et parc. Visitez sur rendez-vous seulement.

S'adresser à: Michel Séguin, 80 Virginie, Valleyfield

373-4229

P.S.: Pas d'agent

IMMEUBLES ROLHAIN inc.

COURTIER Roland Haineault



ROLAND HAINEAULT
Courtier

Nous donnons la garantie universelle d'un an à l'acheteur si nous faisons la vente d'une propriété



RUE MAY: Duplex avec garage, allée pavée, logement 4 1/2 + inclus. Contacter Roland Haineault.



RUE McLAREN: Bungalow 9 pièces, 4 c.a.c., solarium, garage et cabanon, toiture refaite à neuf, terrain paysagé. Contactez Roland Haineault.

PLAZA K-MART

377-2223

VISITE LIBRE

CE DIMANCHE 14h00 à 16h00



529 ST-LAMBERT, VALLEYFIELD
SYLVAIN FILION: 371-3792

Des jeunes citadins s'imprégneront de campagne et d'agriculture

Le 29 mai prochain, niveau primaire et plus de 80 étudiants de secondaire, auront une

occasion toute particulière, de plonger à fond au coeur même de la ruralité et de l'agriculture locale. Cette activité, organisée par le syndicat de l'U.P.A. d'Ormstown vise essentiellement à offrir aux jeunes, une opportunité de voir et toucher de près, le journalier de l'agriculteur, de sa famille et de l'agriculture qu'il entoure. Les dirigeants du Syndicat et les agriculteurs et agricultrices impliqués dans le projet ne ménagent aucun effort afin de faire de

cette activité une réussite sur tous les plans.

En plus de découvrir ce que sont et font ces gens de la terre, nos jeunes pourront s'informer à fond sur ce qu'est et représente, cet important secteur économique régional. A ce niveau, des personnes ressources seront sur place afin d'appuyer les agriculteurs et agricultrices et s'assurer que toute question trouvera réponse.

A chaque étape de leur périple, d'une journée, les étudiants(es) pourront de plus goûter

sur place, certaines spécificités, certains produits de la ferme, ce qui sera certes un complément fort apprécié de tous et toutes.

Il s'agit là, somme toute, d'une activité originale, nouvelle, qui saura permettre à ces jeunes, une meilleure compréhension de leur environnement, de leur milieu, de leur voisinage. Qui saura également lui permettre de se conscientiser davantage, à cet important fleuron de l'industrie québécoise, qu'est l'agriculture.

IMMEUBLE À REVENUS



Valleyfield, 6 logements 4x5-1/2, 2x4-1/2.
Revenus: 25,440\$/année.
377-1522 (agent s'abstenir)

MAISON À VENDRE



4 c.c., chauffage électrique, sous-sol fini + combustion lente, 2 remises à l'arrière, garage chauffé, grand terrain 36,000 p.c., 92,500\$. • 265-3870

ESPACE COMMERCIAL À LOUER



PLUS QUE 2,500 pi.² de disponible
118 Maden, Valleyfield

INFORMATIONS
373-3981

PLACE AUX DÉCAPOTABLES



JEEP 1990, 6 cyl., bas kilométrage, balance de garantie 7 ans/115,000 km.

12,995\$

294\$ PAR MOIS

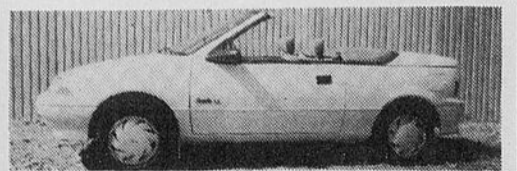

FIREFLY 1991, 500 km, décapotable, comme neuve, balance de garantie GM.

9,995\$

158\$ PAR MOIS



SIDEKICK 1990, Blanc, bas kilométrage, balance de garantie.

SPECIAL 9,995\$



371-8888

1075 Boul. Langlois Grande-Ile Valleyfield

Base sur 60 mois, taxes en sus
Financement sur place
(Suite à l'approbation du crédit)

BIENVENUE CHEZ NOUS

Cours en espagnol pour débutants

Le Service d'éducation des adultes du Collège de Valleyfield offre des cours en espagnol pour débutants à Valleyfield, au mois de juin.

- Vous êtes intéressé par la connaissance de l'espagnol;

- Vous voulez découvrir une façon de communiquer lors de vos voyages en pays hispanophones;

- La culture et la langue des hispanophones vous attirent.

Dates des cours:

- Les mercredis 3, 10, 17

juin 8 et 15 juillet 1992, de 19h00 à 22h00

et - Les samedis 6, 13, 20, 27 juin et 4 juillet 1992.

Vous pouvez vous joindre à nous. Pour plus d'information, contactez: Louise Carrier, Conseillère pédagogique, Education des adultes, 373-9441, poste 417 ou 1-800-465-2095.

Inscriptions:

Jusqu'au 29 mai, du lundi au vendredi de 8h00 à 12h00 et de 13h30 à 16h30 au Collège de Valleyfield (local A-105) 169, rue Champlain, Valleyfield.

VISITE LIBRE

Le Dimanche 14h00 à 16h00

En tous temps sur appel.

Semi-détaché neuf à vendre, libre, clef en main. Gazonné et cloturé, Taxes peu élevées. Garantie "Maison Neuves"

HERVÉ LECOMTE + FILS

373-4551 ou 373-0974

527 ARMAND-FRAPIER, VALLEYFIELD.



RE/MAX
défi A.P. inc.

courtier immobilier indépendant

Pour l'achat ou la vente de votre propriété Contactez un professionnel

ANDRÉ PERRIER
courtier

371-8878 • 377-9669



Communications Maclean Hunter inc. TELEAVERTISSEURS TELEMESSAGES



VALLEYFIELD
373-5555

CHATEAUGUAY
699-5555

Gérard TRUDEAU 373-3396
Construction Inc.

MAISON À VENDRE

473 Champlain, Valleyfield

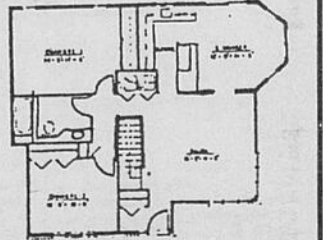

Visite libre: Dimanche le 24 mai de 14h à 16h

MODÈLE EXCLUSIF TRÈS SPACIEUX

Contrat notarié gratuit

Terrain tourbé à la grandeur

**LES EXPERTS
EN VOITURES
D'OCCASION!**

PLACE

**• AU BAS PRIX
• AU MEILLEUR SERVICE
• AU PLUS GRAND CHOIX**



AÉROSPORT 1991 7 passagers, toute équipée, bas kilométrage, balance de garantie. **361\$/mois**
Comparez nos prix

15,995\$



TOPAZ 1990-1991: aut., air, balance de garantie. Comme neuf. Faut voir! **158\$/mois**
À PARTIR DE 6995\$

**158\$
PAR MOIS**



CARAVAN SE 1990, v-6, balance de garantie 7 ans/115,000 km. (Aussi Plan D'Or) **12,995\$**

**294\$
PAR MOIS**



FIREBIRD 1991, T-top, mags, balance de garantie GM. Faut voir!
294\$/mois

Rég.: 13,995\$
12,995\$

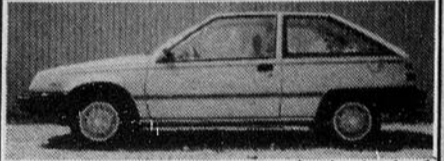

DODGE COLT 100E, 1991, Aut., balance de garantie, comme neuf.
6,995\$

**158\$
PAR MOIS**



SABLE S/W LS 1989, Blanc, toute équipée, balance de garantie 6 ans/100,000 km, comme neuf.
271\$/mois

11,995\$



SUNDANCE 1991: Aut., blanc, 21,000 km. Balance de garantie 7 ans/115,000 km. **203\$ par mois.**

8,995\$



DINASTY 1991: Blanc, v-6, air, comme neuf, balance de garantie 7 ans/115,000 km. **305\$ par mois**

13,495\$



EXCEL 1991, Bas kilométrage, balance de garantie, comme neuve.
SPÉCIAL 6,495\$

**146\$
PAR MOIS**



CAVALIER Z-24, Décapotable, 22,000 km, comme neuf, très rare.
SPÉCIAL 13,495\$

**305\$
PAR MOIS**



BLAZER 1991: Blanc, 4 portes, 4x4, aut., toute équipée, balance de garantie GM. Faut voir!

**SPÉCIAL
18,995\$**



AÉROSTAR 1990, 6 cyl., marche pieds, 39,000 km, balance de garantie 6 ans/100,000 km. **264\$/mois**

11,695\$



MAZDA KING-CAB 1989: Bas kilométrage, balance de garantie.
8,995\$

**203\$
PAR MOIS**



CAVALIER 1991, 4 portes, air, cassette, 27,000 km, balance de garantie GM.
SPÉCIAL 9,995\$

**226\$
PAR MOIS**



FORD PROBE 1989: Aut., bas kilométrage, balance de garantie 6 ans/100,000 km.
SPÉCIAL 7,495\$

**169\$
PAR MOIS**



DODGE CARAVAN SE 1991: 7 passagers, air, balance de garantie 7 ans/115,000 km.
SPÉCIAL

16,995\$



SPIRIT 1990, v-6, 20,000 km, balance de garantie 7 ans/115,000 km.
SPÉCIAL 9,995\$

**226\$
PAR MOIS**



SPRINT 1990, aut., 43,000 km, balance de garantie GM. Comme neuve.
SPÉCIAL 5,995\$

**135\$
PAR MOIS**



NISSAN PATHFINDER 1990: aut., v-6, 4x4, toute équipée, balance de garantie 6 ans/100,000 km, comme neuve. **384\$ par mois.**

16,995\$

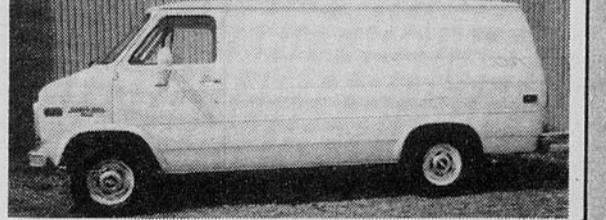

CHEVY VAN 1989, Aut., 49,000 km, blanc, balance de garantie. Faut voir!
8,995\$

**203\$
PAR MOIS**



DAYTONA ES 1990: v-6, aut., blanc, toit ouvrant, mags, 17,000 km, balance de garantie 7 ans/115,000 km.
9,995\$

**226\$
PAR MOIS**



EAGLE TALON 1990, bas kilométrage, balance de garantie. Bon achat.
12,995\$

**294\$
PAR MOIS**



AUTOMOBILES

371-8888

**1075 Boul. Langlois
Grande-Ile Valleyfield**

Basé sur 60 mois, taxes en sus
Financement sur place
(Suite à l'approbation du crédit)

**UNE ÉQUIPE
INCOMPARABLE**



MICHEL



DANIEL



JEAN-PAUL



ROBERT

TIGRE GEANT



12^e PRIX
ACHAT SPÉCIAL

ROBES SOLEIL
TOUT-ALLER POUR DAMES

7.99

REG. \$16.99

POLY/COTON INTERLOCK
FACILE D'ENTRETIEN.
POPULAIRE MODÈLE AVEC
DÉBARDEUR À ENCLURE EN
"V". JUPE PLISSÉE À L'AVANT
ET BOUTONNIÈRE COMPLÈTE
AU CÔTÉ. NOIR, BLANC, ROSE
ET MAUVE. P.M.G.



ARTICLES ANNONCÉS DISPONIBLES
JUSQU'AU SAMEDI 30 MAI.

12^e PRIX
ENSEMBLES COURTS
POUR BÉBÉS ET TOUT-PETITS

2.99
COMPARÉ À 5.99

GRAND CHOIX DE
MODÈLES POUR
GARÇONS ET FILLES EN
POLY/COTON. BÉBÉS:
12-24 MOIS. TOUT-
PETITS: 2-3X.

**T-SHIRTS, DÉBARDEURS
ET CAMISOLE SPORTS**
POUR TOUT-PETITS, ENFANTS ET ADOLESCENTS

GRANDE VARIÉTÉ
VOTRE CHOIX

1.99

100% COTON
PEIGNÉ. GRAND
CHOIX DE MODÈLES,
COULEURS ET
MOTIFS POUR
GARÇONS ET FILLES.
GRANDEURS: 2-3X /
4-6X / 7-14.

SONY
CASSETTES VIDÉO

2.96

T-120

JUSQU'À
6 HEURES
D'ENREGIS-
TLEMENT

**GROS BARILS POUR
BULLES DE 64 oz.**

2.99

1890ml
*BPRC

COMPRENANT 2
GRANDES BAGUETTES

**SERVICE 20 PCES
DE VAISSELLE
EN PORCELAINE**

15.66

SERVICE POUR 4
COMPRENANT:
• ASSIÈTES À RÉPAS DE 18"."
• ASSIÈTES À DÉSSERT DE 7"."
• BOLS À SOUPE DE 8"."
• TASSES ET SUCIERS.

**SERVIETTES DE BAIN
À MOTIFS JACQUARD**

1.97

*BPRC

POT DE 5
DÉBARBOU-
LETTE

22" X 44"

**SAC DE COUCHAGE
FORMAT POUR ADULTES**

19.97

*BPRC

LONGUEUR
DE 80"

**POT DE 6 GRANDS
LINGES À VAISSELLE
OU POT DE 12
LAVETTES**

4.77

*BPRC

LE PQT

**lampe de
table**

8.99

AVEC PILE DE
6 VOLTS

Les plus
BAS* PRIX
AU CANADA
A tous les jours
NOUS VOUS LE
GARANTISSONS

*VOIR DÉTAILS EN MAGASIN

**ASSIÈTES
CHINET**
DE 8 3/4"

1.36

PQT DE
20

**POÉLON
ANTI-DÉRAPANT**

1.99

DIAMÈTRE DE 10"

**ALBUM DE 40 PAGES
POUR PHOTOS**

2.99

*BPRC

CHOIX DE COU-
VERTURES. PAGES
AUTO-ADHESIVES.

**WIZARD
RAFRAÎCHISSEUR
D'AIR, EN SOLIDE**

8.88

**J - CLOTH
PLUS**

9.99

PQT DE 4

12^e PRIX
T-SHIRTS
À LA MODE POUR DAMES

4.99

COMPARÉ À 9.99

CHOIX DE PLUSIEURS STYLES ET
COULEURS. P.M.G.

**T-SHIRTS ET
DÉBARDEURS
POUR HOMMES**

3.99

RÉG. 4.56

100% COTON. À ENCLURE
ARRONDIE. T-SHIRTS À
MANCHES COURTES ET
DÉBARDEURS DE COULEURS
ESTIVALES. P.M.G.TG.

**BLOUSES D'ÉTÉ
POUR DAMES**

7.99

POLY / COTON. MODÈLES À MANCHES
COURTES OU SANS MANCHE AVEC
ENCLURE GARRIE. BLANCHES OU
MULTICOULEURS. TAILLES P.M.G.

**T-SHIRTS OU
SHORTS**
À MOTIFS POUR JEUNES HOMMES

5.99

*BPRC
CHACUN

T-SHIRTS AMPLES AVEC MOTIFS
D'AQUAPLANE, SHORTS À ENFILER
AVEC TAILLE ÉLASTIQUE. P.M.G.TG.

SOULIERS DE BATEAU
EN TOILE, GARNIS DE CUIR
POUR HOMMES

7.99

SEMELLE ORIGINALE
"PERRY TOP SIDER"
BEIGE, BLANC OU MARINE. 7-12.

MAILLOTS DE BAIN
UNE PIÈCE POUR FILLES

3.99

7-14

VARIÉTÉ DE MODÈLES DANS
UN CHOIX DE COULEURS
À UNES OU DE MOTIFS.

CULOTTES COURTES
EN TOILE POUR FILLES 7-14

8.99

MODÈLE EN TISSU
FACILE D'ENTRETIEN
AVEC CINTURE.
BLANC, ROSE,
TUMBOISE, CARRÉ
ET VERT MARIN.
7.M.S.

signalman
**LAMPE DE
TABLE**
AVEC PILE DE
6 VOLTS

8.99

**White
Swan**
**ESSUIE-TOUT
WHITE SWAN**

PQT DE 2

LIMITE 1 COUPON PAR CLIENT.
VALIDE JUSQU'AU SAM.30 MAI.

36¢

**Crunch-
in Munch-
N'MUNCH**

141 g

67¢

LIMITE 1 COUPON PAR CLIENT.
VALIDE JUSQU'AU SAM.30 MAI.

**Baby's Own
SOAP**

**SAVON
BABY'S OWN**

PQT BONI
DE 3 + 1

LIMITE 1 COUPON PAR CLIENT.
VALIDE JUSQU'AU SAM.30 MAI.

99¢

**WIZARD
3M**

2.99

454g - 136g
= 590g

**MAÏS SOUFFLÉ
CRUNCH
N'MUNCH**

141 g

67¢

LIMITE 1 COUPON PAR CLIENT.
VALIDE JUSQU'AU SAM.30 MAI.

**SOUPE DE TOMATE
AYLMER**

284 ml

3/87¢

LIMITE 1 COUPON PAR CLIENT.
VALIDE JUSQU'AU SAM.30 MAI.

**SUCETTES GLACÉES
ROCKY ROAD**

88¢

PQT DE
10

**GATEAUX
VACHON**

1.79

JOE LOUIS ET
FEUILLETÉ AUX
POMMES ET
FRAMBOISES.

**DE NOTRE RAYON DE PRODUITS
ALIMENTAIRES ET COLLATIONS**

**BOISSONS RAFRAÎCHISSANTES
ROCKY ROAD**

2/98¢

VARIÉTÉ

**PRÉPARATION
POUR THÉ
GLACÉ
THIRST-ADE**

500 g

1.49

*BPRC

**THÉ GLACÉ
TETLEY**

BOISSONS TETRA
3 X 250 ml

1.17

*BPRC

**CORNETS POUR CRÈME GLACÉE
PRIDE OF
THE WORLD**

PQT DE 24

99¢

*BPRC

**SAUCE
BARBECUE
BRANDING IRON**

97¢

BOUTEILLE COM-
PRIMABLE.
455 ml

**PETITS
BISCUITS
CHRISTIE**

250 g

1.77

**POUDRE
POUR
GELÉE**

3/99¢

VALIANT 85 g

*BPRC = BAS PRIX RÉGULIER COURANT

HEURES D'OUVERTURE
Lundi - mardi 9h30 à 17h30
Mercredi - jeudi - vendredi
9h30 à 21h00
Samedi 9h00 à 17h00

Nous nous réservons le droit de restreindre la quantité. Toutes les descriptions de produits sont basées sur les représentations des fabricants. Giant Tiger, Tigre Géant et les symboles du Tigre Géant sont des marques déposées au Canada des magasins Tigre Géant Limitée.

TIGRE GÉANT
73A MADEN, VALLEYFIELD

