

25 ANS  
LE  
**REFLET**  
RÉGIONAL

635-9146

Dimanche le 9 juin 1991, 24e année No. 40 — 100 pages

NOUVEAU  
PASÉO



CANDIAC  
TOYOTA INC.

185, Boul. de L'Industrie  
Candiac

659-6511 MTL 366-3306

Aussi  
Voitures d'occasions

VIZUEL  
COIFFURE



NOUS UTILISONS ET RECOMMANDONS  
PAUL MITCHELL  
PRODUITS PROFESSIONNELS POUR SOINS CAPILLAIRES

Nouveau: Permanente sans rouleau  
avec ou sans rendez-vous

268, Blvd. Taschereau  
La Prairie Tél.: 444-7645

CLINIQUE DENTAIRE

Dr Ronald Ferland D.D.S.  
CHIRURGIEN DENTISTE  
93 ST-PIERRE  
St-Constant

Dr. Louis-Paul Aird DMD

Dr. Mario Lalonde DMD

Chirurgiens-Dentistes

632-9229 - 454-3918

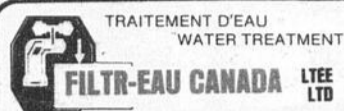

6740 Route 132, Suite "C" Ste-Catherine  
Bur.: 632-7299 - Fax 632-0074

ANALYSE  
MICROBIOLOGIQUE  
GÉNÉRALISTIQUE  
CHIMIQUE

TRAITEMENT  
VENTE  
LOCATION  
FINANCEMENT

EXPERTISE GRATUITE  
MEILLEUR PRIX & RÉSULTAT GARANTI  
30 JOURS D'ESSAI GRATUIT

TERRASSEMENT  
TI-BEAU ENR.

- Aménagement paysager
- Terrassement
- Pavé-Unis

ESTIMATION  
GRATUITE

635-3404



UNE PREMIÈRE  
AU QUÉBEC  
UNE EXPOSITION  
DES SCIENCES DE  
LA TERRE À  
L'ÉCOMUSÉE DE  
SAINT-CONSTANT

SALUT HUGUES!

C'est avec tristesse que nous avons appris le décès de Hugues Bouchard de Ste-Catherine. Hugues est décédé mardi dernier des suites d'une embolie. Nous offrons nos sincères condoléances à la famille éprouvée.

LANCEMENT OFFICIEL DE LA  
CAMPAGNE DE FINANCEMENT  
DE LA FONDATION  
ANNA-LABERGE

SOUS LE  
THÈME:  
« ÇA FAIT  
BATTRE  
MON COEUR »

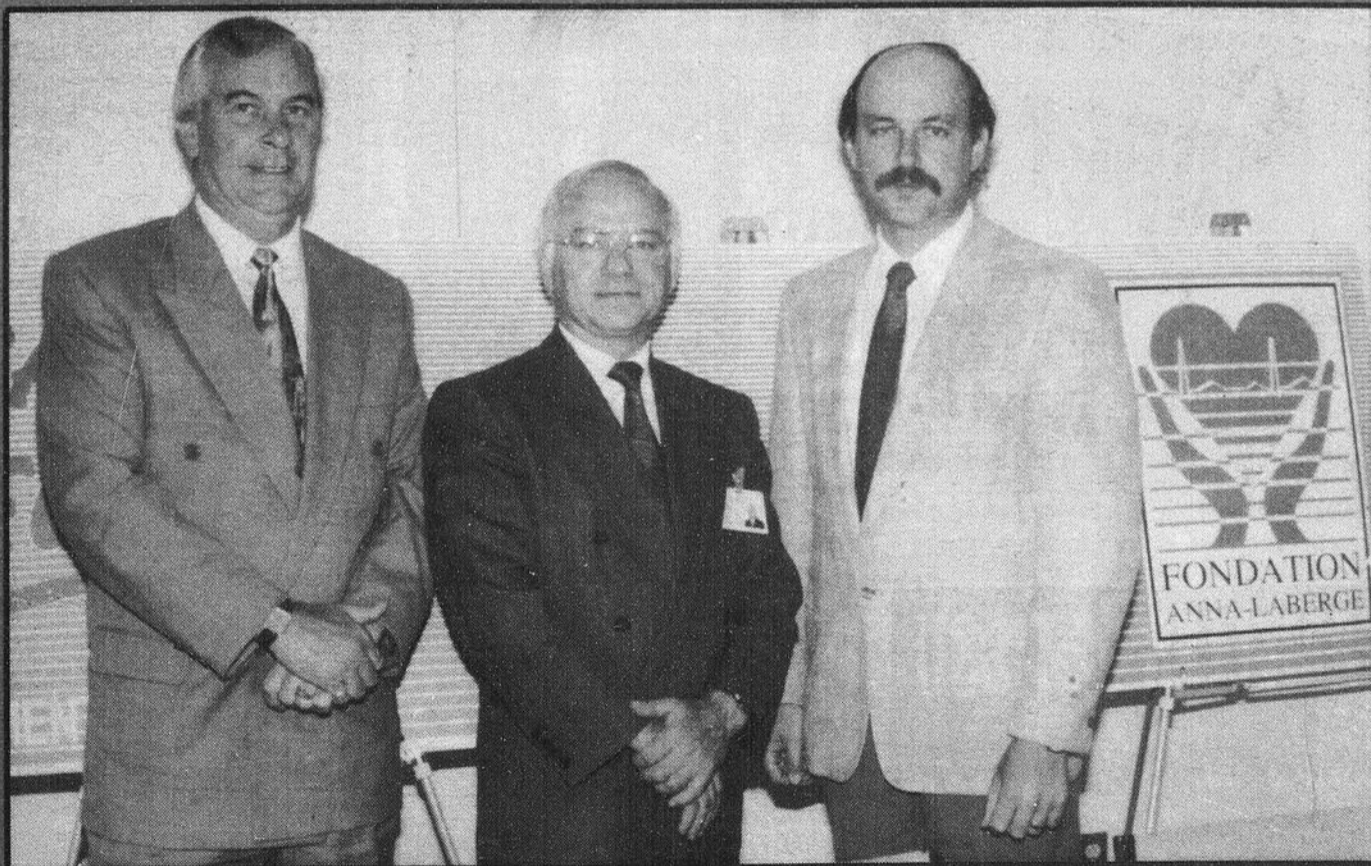

École et Magasin de Musique  
**DIANORGUES**  
Cours d'orgue, piano, guitare,  
chant et batterie  
clavier, flûte  
1105 Centrale  
Ville Ste-Catherine  
638-4003

AMÉNAGEMENT PAYSAGER **L.G.**  
**PAVÉ-UNI • CIMENT**  
BORDURES — PATIOS —  
TERRASSEMENT — MURS —  
TRAVAUX DE CIMENT ET PIERRE  
**ASPHALTE**  
— Pavéuse électronique — Excavation  
659-4177 — 676-3911  
ESTIMATION GRATUITE  
TRAVAIL GARANTIS

**MAXI PNEU**  
DÉPOSITAIRE DE PNEUS  
■ BF GOODRICH ■ MICHELIN  
■ YOKOHAMA ■ PIRELLI  
■ ETC. ALIGNEMENT  
**CENTRE DU PNEU**  
de ST-CONSTANT inc.  
632-5438 632-4140  
77, rue St-Pierre  
ST-CONSTANT

PIZZA PIZZA PIZZA  
COMPOSEZ  
632-0150  
**JENNINA PIZZERIA**

ÉCOLE  
DE  
GOLF  
BENOIT MORIN  
**COURS EXTÉRIEUR**  
Le Golfeur  
La Prairie 444-2789

9

9

9

**INFO-DATA M.R. INC.**  
**SUPER SPÉCIAL**  
 MICRO ORDINATEUR  
 AT-286 12 Mhz DATEK  
 LECTEUR 1.2 Meg.  
 1 MEG MÉMOIRE VIVE  
 DISQUE DUR 40 MÉGA-OCTETS  
 ÉCRAN VGA BLANC 14" + CARTE 256K  
 CLAVIER BILINGUE  
 MS-DOS 4.01 + LIVRES INCLUS  
**PRIX INCROYABLE**  
**\$99900**  
 9 BOUL. MONTCALM, BUR 410, CANDIAC  
 444-5900 444-5900

**Sommaire**

■ Normand Laberge	p. 4	■ Robert Nault	p. —
■ Robert Fichaud	p. 8	■ Statistiques	p. 54
■ Flash Commerce	p. 72	■ Chronique Auto	p. —
■ Caricature	p. 8	■ Confrontation	p. 61
■ Mag Express	p. 76	■ Immeubles	p. 77
■ Faits divers	p. 3	■ Spécialistes	p. 83
■ Chronique Vidéo	p. 63	■ Annonces Classées	p. 84
■ Josée Monastesse	p. 22	■ Avis Publics	p. 98
■ Sports	p. 39	■ Professionnelles	p. 99
■ Spectacles	p. 40	■ Album Photo	p. —

**Panne de courant de plus de 4 heures à Saint-Constant**

Une bonne partie de la population de Saint-Constant et de ville Sainte-Catherine a été privée d'électricité pendant plus de quatre heures dans la soirée du 29 mai dernier alors qu'un camion de l'Hydro-Québec dont l'échelle aurait été laissée élevée par mégarde aurait accroché en se déplaçant des fils tant de l'Hydro-Québec, du Bell Canada que la compagnie Vidéotron. Donc en plus d'avoir été privés d'électricité, les citoyens n'ont pu se désennuyer à placoter au téléphone puisque le service téléphonique aussi a été interrompu.

Nécessairement des techniciens de ces trois entreprises ont été dépêchés sur les lieux pour effectuer les réparations nécessaires pour rétablir le tout à la satisfaction de tous.

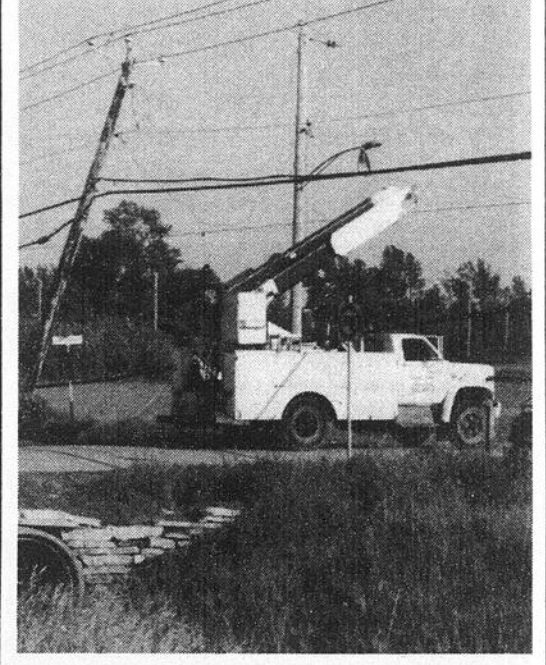

**LES ENTREPRISES F.S.T. INC.**  
 MURS - CIMENT - SABLE - PIERRE - PATIO  
 ASPHALTE - PAYSAGISTE - PAVÉ UNI  
 RÉPARATION DE MAISON  
 - ESTIMATION GRATUITE -  
**659-2147 - 282-1894**  
**659-5576**

**RIDOFLEX**

**STORES VERTICAUX**  
 AUSSI: Horizontaux  
 Plissés  
 Toiles, etc...

**Super Spéciaux**

**LAMELLES DE TISSU**  
 pour porte patio  
 Incl. insertion de valence inc.)  
**2499**

**NOUS PAYONS LA TPS POUR VOUS**

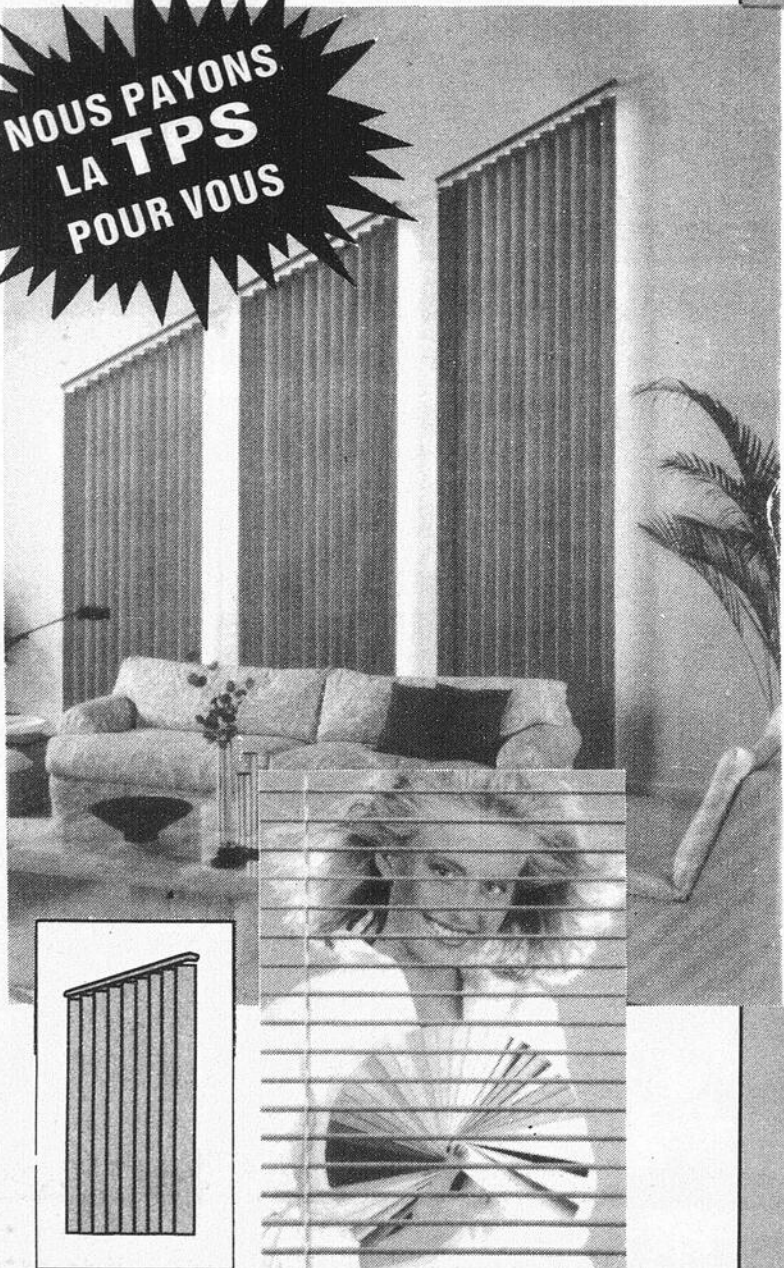

**"Meilleure qualité au meilleur prix"**  
**6260 Route 132, Ville Ste-Catherine 638-2196**  
 1701 DOLLARS, LA SALLE AU SUD DE NEWMAN 367-3344  
 235 BOUL. D'ANJOU CHÂTEAUGUAY 692-6610

**Les Volkswagen**

**Venez les voir de près.**  
**Intermonde Auto**  
 Châteauguay  
**698-2261**

## Les voleurs du restaurant Chez Johnny s'en sont pris au restaurant COMO Pizzeria

Deux individus, un de race blanche et un de race noire, cagoulés et armés, ont perpétré un vol qualifié au restaurant chez COMO Pizzeria du boulevard Taschereau à La Prairie le 2 juin dernier vers 23 h 10.

Louise Leclaire

En effet, les deux individus ont procédé de la même façon que lors du vol au restaurant chez Johnny dont nous faisons état il y a de cela quelques semaines, ce qui porte les autorités policières à croire que ce pourrait être les mêmes individus. Les voleurs se sont introduits dans l'établissement par la porte arrière. Un des deux comparses est alors descendu au sous-sol en séquestrant deux employés dont le propriétaire du restaurant tandis que le deuxième individu ordonnait au livreur de descendre également au sous-sol. L'individu a toutefois agressé ce dernier en lui infligeant un coup de cross de revolver à l'arrière de la tête qui lui a nécessité des soins médicaux. Après avoir dérobé leurs victimes, ils ont quitté les lieux. Les deux individus répondent à la description suivante : 1 mètre 70, 68 kg, parlant l'anglais et le français. Une série de vols similaires ont été perpétrés à Montréal récemment pour maintenant se produire dans notre région ce qui fait que les Services de police de Montréal ainsi que de certaines municipalités de la Rive-Sud sont concernés dans ce dossier. À La Prairie, l'enquêteur Mauril Turbide est chargé de l'enquête.

## Vol à main armée au Provi-Soir du boulevard Taschereau

Un individu armé d'un revolver possible de type 44 magnum s'est enfui avec le contenu du tiroir-caisse du Provi-Soir sis au 210, boulevard Taschereau à La Prairie le 5 juin dernier à 00 h 05. L'individu aux cheveux bruns, mesurant environ 5'4", pesant approximativement 150 lbs, portait des verres fumés, une casquette noire, une veste noire et une chemise blanche. Il aurait pris la fuite au volant d'une voiture récente style deux portes de couleur bleu pâle. Comme le voleur a été filmé par la caméra vidéo du dépanneur, l'enquêteur Mauril Turbide prévoit une arrestation imminente dans ce dossier.

## Vol d'un bateau à Ste-Catherine

Mercredi soir dernier, deux individus déjà connus du milieu policier ont volé un bateau hors-bord avec sa remorque au magasin Descoteaux à Ste-Catherine. Toutefois, en s'enfuyant avec leur butin, le bateau accroché à l'arrière de leur voiture, s'est décroché pour se retrouver dans le fossé. Les deux individus sont alors partis puis revenus sur les lieux quelque temps plus tard pour le récupérer. C'est à ce moment qu'une auto-patrouille les aurait aperçus. Comme les deux individus n'avaient pas les papiers d'immatriculation du bateau, ils ont donc été arrêtés à la suite de quoi ils ont avoué avoir volé le bateau. Ils ont comparu le jeudi 30 mai à la Cour de sessions de la paix à Longueuil pour répondre à des accusations de vol et de recel.



(Photo journal Le Reflet — Marc-André Grenier).



C'est mardi dernier qu'a été lancée officiellement la campagne de financement de la Fondation Anna-Laberge, laquelle a principalement pour but d'amasser des fonds pour permettre l'achat d'équipements spécialisés au Centre hospitalier Anna-Laberge.

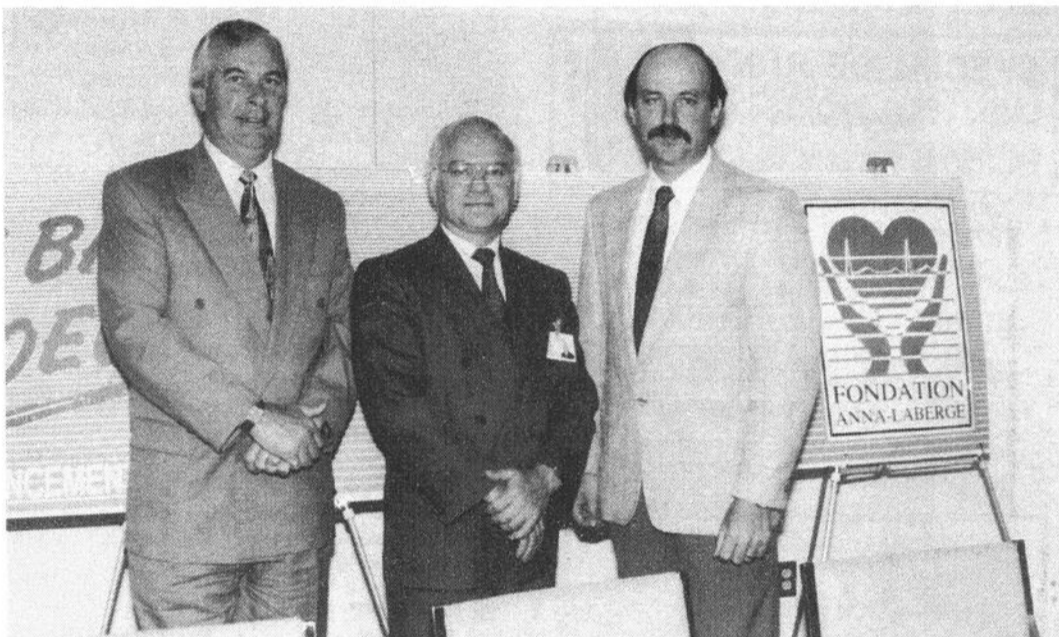

On reconnaît sur la photo le président de la Fondation Anna-Laberge Claude Monette, le directeur général du centre hospitalier Anna-Laberge Gaëtan Doré et le directeur général du Reflet Robert Fichaud qui agit cette année à titre de parrain pour cette levée de fonds. (Photo journal Le Reflet — Normand Laberge).

Sous le thème « Ça fait battre mon cœur »

## Lancement officiel de la campagne de financement de la Fondation Anna-Laberge

C'est mardi dernier qu'a été lancée officiellement la campagne de financement de la Fondation Anna-Laberge, laquelle a principalement pour but d'amasser des fonds pour permettre l'achat d'équipements spécialisés au Centre hospitalier Anna-Laberge.

Normand Laberge

Sous le thème « Ça fait battre mon cœur », cette campagne de financement sera publicisée à travers tous les médias de la Rive-Sud. Cette année, contrairement aux années passées, il n'y a pas de président d'honneur. On compte plutôt sur l'appui de parrains et de marraines, issus de la Fondation, pour promouvoir les activités de la Fondation du Centre hospitalier Anna-Laberge.

Ces parrains et marraines dont les personnalités sont reconnues dans le milieu sont monsieur Lucien Bergevin de Châteauguay, monsieur Robert Fichaud de Delson, monsieur Guy Gibeault de Châteauguay, monsieur Denis Hébert de Saint-Constant, monsieur Pierre Proulx de

Sainte-Catherine, madame Rolande Cormier de Howick, Me Robin Giroux de Mercier, madame Marthe Leblanc de Léry et madame Nicole Turcot de Châteauguay.

Rappelons que la Fondation a besoin de 500 000 \$ pour faire l'acquisition d'équipements spécialisés qui permettront au département de radiologie d'être à la fine pointe de la technologie.

Dans un premier temps, la Fondation compte recueillir environ 200 000 \$ grâce à des envois postaux qui seront envoyés au cours des prochaines semaines dans environ 70 000 foyers du territoire desservi par le centre hospitalier. La deuxième partie de cette campagne de financement se poursuivra au cours de l'année par le biais de diverses activités qui seront annoncées un peu plus tard.

Notons enfin que la Fondation juge essentiel de réaliser une levée de fonds auprès de l'ensemble de la population. Ce type de campagne annuelle est d'autant plus importante qu'elle permet aussi de mieux renseigner la population sur les objectifs poursuivis par le centre hospitalier.

Pour vos  
assurances  
HABITATION

**LUSSIER ASSURANCE INC.**

300 Longtin La Prairie 659-1933

HABITATION  
COMMERCIAL  
AUTOMOBILE  
ETC.

Dr. Jacques Brunelle, m.d.  
omnipraticien

## CLINIQUE DE VARICES ET D'OBÉSITÉ

CENTRE MÉDICAL MIRA

1560, boul. de Rome  
Suite 100, Brossard

466-1880

# DIRECTEMENT DU MANUFACTURIER

SPÉCIAL DE JUIN 91  
LAMELLES pour PORTE-PATIO  
EN TISSUS (insertion de valence)

19\$

Réparation et  
coupe de  
stores  
horizontaux et  
verticaux

\* service à  
domicile  
gratuit

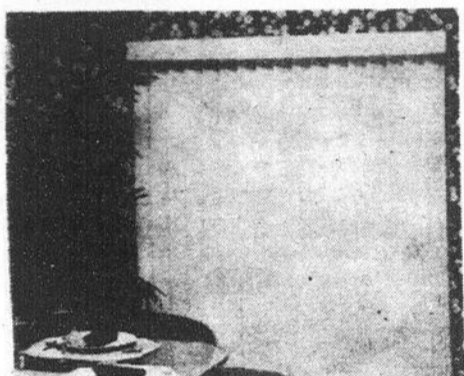

STORES  
HORIZONTALS  
À DES PRIX  
INCROYABLES

- Bergemont
- Draco
- Vertico
- Toile
- Plissé
- Altex

\* couvre-lits,  
coussins et  
doublettes  
disponibles

• apportez  
vos mesures

• installation  
disponible

• vaste choix  
en magasin

## Le SALON du STORE M.C.

7587 boul. Taschereau  
Plaza Ventura, Brossard  
(entre McDonald's et Dunkin' Donuts)

À deux pas de La Prairie

445-2260



## FLASH ACTUALITÉ



### Le téléthon Opération Enfant Soleil à Saint-Constant rapporte 15 880 \$

Le téléthon Opération Enfant Soleil qui a eu lieu en fin de semaine dernière a rapporté 15 880 \$ à Saint-Constant.

Normand Laberge

Comme par les années passées les gens de Saint-Constant, Sainte-Catherine, Delson, Saint-Rémi et les environs ont été très généreux, de souligner l'agent Remax, Ronald Ménard. « Nous allons faire en sorte maintenant que les dons recueillis soient utilisés pour la recherche et l'achat d'équipement pour soigner les enfants malades. »



Rappelons que les bureaux de Remax Saint-Constant étaient ouverts tout le temps du téléthon afin de recueillir les dons sur place par téléphone. Les bureaux étaient aussi ouverts pour permettre la vente de billets d'un tirage commandité à la fois par Remax, la compagnie Ford et le Trust Royal.

Monsieur Ménard tient en terminant à remercier les jeunes qui ont fait du porte à porte afin de recueillir des dons : Marie-Claude Corbeil, Alexandra Corbeil, Isabelle Robidoux de Saint-Rémi (138 \$), Vanessa Godin et Nancy Bouchard, de Ville Sainte-Catherine (67 \$).

### André Robert élu président de l'Association des pompiers du Québec

L'Association des chefs de pompiers du Québec a un nouveau président depuis le 26 mai dernier. Il a pour nom André Robert. Ce dernier est bien connu dans la région puisqu'il est le directeur du Service des incendies de Saint-Constant. Monsieur Robert a été élu à la présidence de cette association lors du congrès annuel qui avait lieu du 23 au 26 mai dernier. Notons que

cette association compte tout près de 950 membres.

Monsieur Robert qui est aussi responsable de la Croix-Rouge pour les municipalités de Saint-Constant, Sainte-Catherine et Delson, profite de l'occasion pour rappeler à la population qu'il est toujours possible de donner des dons à la Croix-Rouge. Vous pouvez faire parvenir vos dons à l'Hôtel de Ville de Saint-Constant, 147 St-Pierre, J5A 2G2, a/s André Robert.

### En route vers la souveraineté

Le comité des jeunes du Parti Québécois du comté de La Prairie invite tous les militant(e)s à son rallye automobile « En route vers la souveraineté ». Ce rallye est ouvert à toutes les personnes âgées de 15 ans et plus. Des équipes de deux personnes seront admises. Le départ aura lieu le samedi 15 juin prochain au centre commercial Les Galeries Monchamp, 400 route 132 à Saint-Constant. L'heure des départs sera inscrite sur les billets qui sont mis en vente au coût de 5 \$. Des prix seront remis aux vainqueurs à la fin de la journée. Pour renseignements et réservations communiquez avec Éric Cardinal au (514) 638-0784 ou Jean-François Corriveau au (514) 632-1582.

### Élection du nouveau comité exécutif pour l'année 91-92

L'AGA clôturera ses activités régulières de la saison 90-91 par un dernier déjeuner mardi prochain le 11 juin à 7 h 30 à la Brasserie Chez Suzanne, de Place La Citrière. Pour l'occasion il y aura élection, d'un nouvel exécutif, pour la prochaine saison. Trois postes sont à combler et plusieurs membres se sont montrés intéressés à prendre la relève.

On demande donc à tous les membres en règle de l'AGA de venir assister à cette dernière rencontre afin de participer à cette élection et peut-être même à poser leur candidature si c'est leur désir.

On rappelle par ailleurs que les billets pour le tournoi de golf qui aura lieu le 7 août seront mis en vente dès la semaine prochaine ; tous ceux qui veulent déjà réserver, acheter ou s'informer sur cette activité n'ont qu'à contacter le président monsieur Gérard Rousseau au 659-0271. À noter l'organisation a été confiée à Organigolf.



413, STE-ÉLISABETH, LA PRAIRIE

**M**royaire lavalée  
MERCIER ET CHAUSSEUR

## Promotion Fête des Pères

# 20%

sur shorts  
bermudas  
chemises sports  
t-shirts

659-1301

Une première au Québec

## Une exposition permanente des sciences de la terre à l'Écomusée de Saint-Constant

Une exposition permanente traitant des sciences de la terre se tient présentement à l'Écomusée de Saint-Constant. L'ouverture officielle de cette exposition a eu lieu le 7 juin dernier, en présence de plusieurs dignitaires.

Normand Laberge

Il s'agit d'une première au Québec. Essentiellement, cette exposition vise à sensibiliser la population des problèmes environnementaux auxquels nous sommes confrontés depuis bon nombre d'années. Par cette démarche, les organisateurs de cette exposition (Jérémie Giles, à la fois artiste-peintre, géologue amateur et environnementaliste autodidacte, ainsi que Denis Lord, père-fondateur de l'Écomusée) partent du principe qu'une meilleure connaissance de notre écosystème favorise une prise de conscience accrue des effets néfastes générés par nos habitudes de vie. Ils souhaitent donc que le grand public pourra retirer une meilleure compréhension des phénomènes naturels reliés à la planète terre.

« L'exposition est d'abord didactique, note M. Giles, d'où l'importance de vulgariser l'information, en d'autres termes, ne pas monter une exposition savante, inerte et inutile pour le grand public. »

« Les exhibits sont plutôt faits de cartes, de maquettes et de montages dynamiques. Le tout vise à informer, à éveiller et à conscientiser le visiteur. À la limite, nous souhaiterions semer chez les jeunes et les moins jeunes un doute quant aux effets de nos actions quotidiennes sur notre environnement. Le doute étant le début de la sagesse, nos objectifs seraient alors atteints » d'ajouter M. Giles.

De la naissance de la terre jusqu'à aujourd'hui, le visiteur pourra être témoin de l'évolution des espèces de la courte époque des dinosaures et bien entendu, de l'arrivée de l'homme.

Par cette exposition, le visiteur pourra du même coup admirer une superbe collection de roches et de minerais. Il pourra par ailleurs visualiser un tremblement de terre, l'éruption de la lave d'un volcan et enfin, comment des minéraux peuvent servir pour fins de médicaments, colorants, etc.

La population de Saint-Constant et des environs est donc invitée à visiter cette exposition permanente des sciences de la terre située à l'Écomusée de Saint-Constant, 66, rue Maçon et ce, pour la modique somme de 2 \$ (adulte) et 1 \$ (enfant). À noter que pour la population de Saint-Constant, l'entrée est gratuite jusqu'au 10 août prochain.

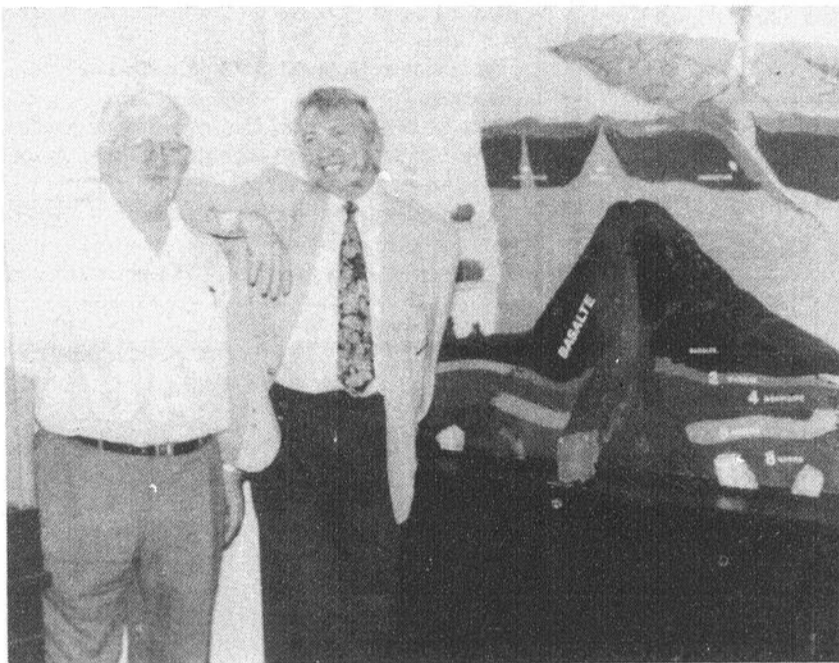

Jérémie Giles, à la fois artiste-peintre, géologue amateur et environnementaliste autodidacte, ainsi que Denis Lord, père-fondateur de l'Écomusée.

## Les sujets traités de l'exposition

- 1) La naissance de notre planète
- 2) Les différentes couches géologiques
- 3) La lune et les étoiles
- 4) Le calendrier terrestre
- 5) L'évolution des fossiles et l'apparition de l'homme
- 6) Parc préhistorique
- 7) Les basses terres du Saint-Laurent
- 8) Les roches magnétiques
- 9) Les roches radioactives
- 10) Les roches fluorescentes
- 11) Le cycle des roches
- 12) L'atome, les éléments, les minéraux et les roches
- 13) Les pierres précieuses et semi-précieuses
- 14) L'origine des volcans
- 15) L'origine des tremblements de terre
- 16) Les cristaux
- 17) De beaux spécimens
- 18) Les minéraux et leurs usages
- 19) La glaciation et la mer Champlain
- 20) Le charbon
- 21) Les minéraux du mont Saint-Hilaire
- 22) L'exploitation de la carrière Lafarge
- 23) L'apparition et la disparition des dinosaures
- 24) Les minéraux et la pharmacie
- 25) Les minéraux et la peinture
- 26) L'atmosphère et la couche d'ozone
- 27) La climatologie
- 28) Les phénomènes de l'érosion

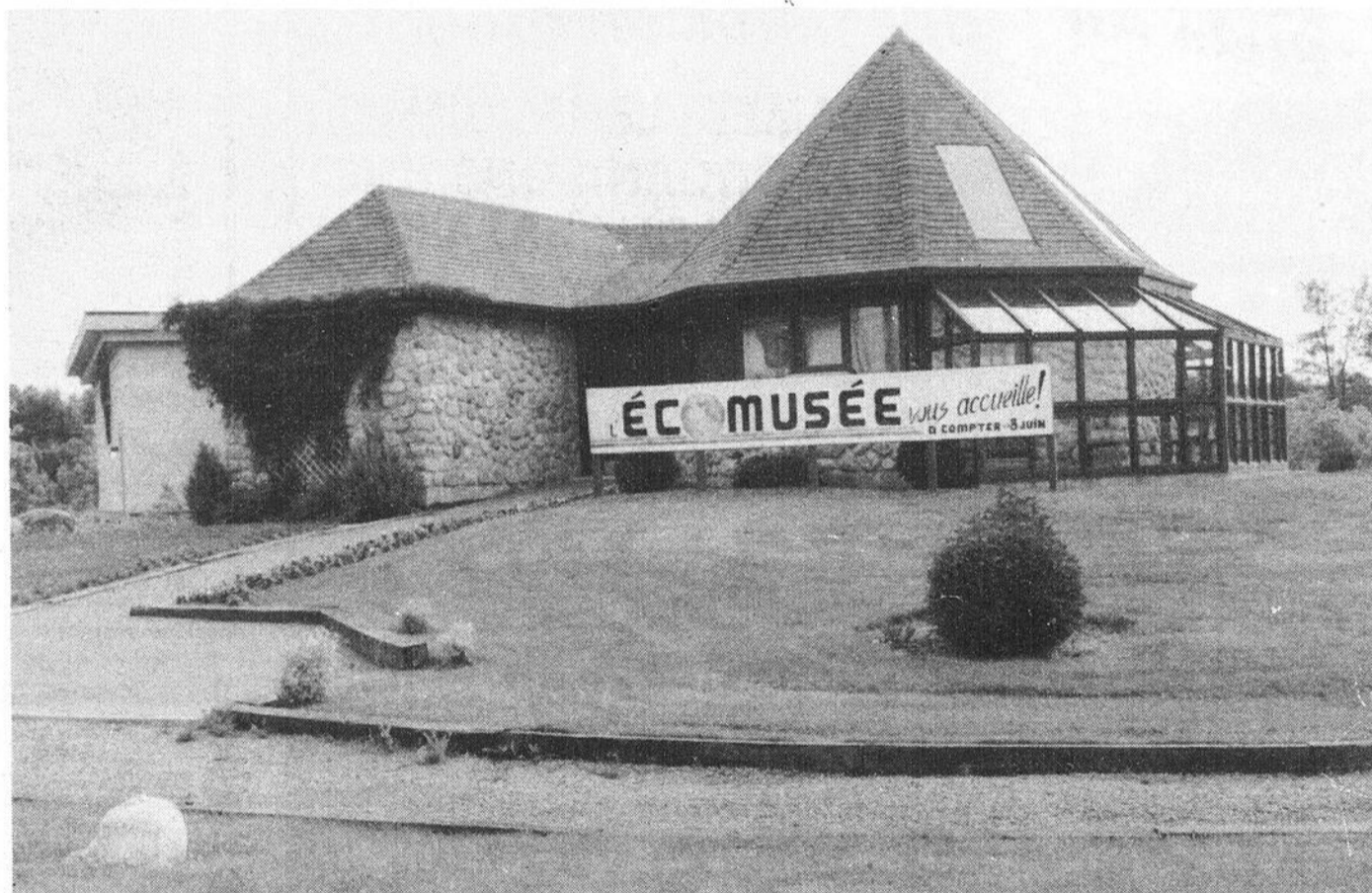

**REGINE**

Le Chic et Sport de la Mode

T.P.S. INCLUSE

50 boul. Taschereau, La Prairie (Place La Citrière) 659-7123

**IMPERMÉABLES  
LONG ET 3/4**

**49<sup>95</sup> à 69<sup>95</sup>**

(valeur jusqu'à 300\$ + plus)

**ROBES ET  
2 PIÈCES**

**59<sup>95</sup> à 69<sup>95</sup>**

(valeur jusqu'à 250\$)

**NOUVELS ENSEMBLES  
SPORT ET CHIC**

**60%**

**T-SHIRTS  
BLOUSES**

(valeur jusqu'à 180\$)

**29<sup>95</sup> à 39<sup>95</sup>**



**VENTE  
D'ÉTÉ  
60% à 80%**

**SHORTS-  
PANTALONS**

**29<sup>95</sup>**

(valeur jusqu'à 120\$)

**CAMISOLES,  
CEINTURES, FOULARDS**

**9<sup>95</sup> à 19<sup>95</sup>**

(valeur jusqu'à 80\$)

**ENSEMBLES  
SHORTS**

**69<sup>95</sup>**

(valeur jusqu'à 180\$)

**SPÉCIAL DE LA SEMAINE**

**NOUVEAUX BLAZERS &  
PANTALONS BLANCS**

**60%**

## ORDINATEUR ALPHA PC

### MICRO-ORDINATEUR AT-286 12 MHZ

1 lecteur 1.2 MEG  
1 MEG de mémoire  
1 clavier bilingue  
1 disque dur 40 MEG  
1 écran VGA couleur 14" +  
1 carte VGA 256 K  
1 SOFTMENU (valeur 64,95\$)  
1 PMT (valeur 34,95\$)

**925\$**

Boîte de 10 disquettes 360K **350\$**  
Boîte de 10 disquettes 1.2 M **575\$**

Chèque certifié, comptant, Visa ou Master Card + 2%

**58 PRINCE, ST-CONSTANT 635-4985**

### Vols divers à Candiac

Camion Chevrolet 85 rouge, deux portes, volé dans la nuit du 20 au 21 mai rue De Genève à Candiac.

Louise Leclaire

Deux anneaux de basket-ball ont été volés dans la cour de l'école Champlain du boulevard Champlain entre le 1er avril et le 21 mai.

Quatre grillages métalliques d'entrée ont été volés au Centre d'Achat de Candiac entre le 15 et le 22 mai.

Vol de deux bicyclettes d'enfant 20" et 24" rue Georges.

Vol de 20 plants de lilas dérobés boulevard Marie-Victorin entre l'automne dernier et ce printemps. Valeur de 400 \$.

Deux gants de baseball valeur de 225 \$ volés rue Nice le 26 mai.

La recette d'un commerce du boulevard de

l'Industrie a été dérobée par des voleurs le 26 mai en plus de 10 bouteilles de bière. Toutefois, un suspect est identifié et son arrestation est imminente.

Vol d'un porte-monnaie le 26 mai vers 15h00 alors que son propriétaire l'a oublié le laissant sur le court de tennis où il venait de jouer. A son retour, pour le récupérer, quelqu'un d'autre avait mais la main dessus.

Vol d'un sac à main le 27 mai dans un édifice institutionnel du Chemin Handel. Le suspect, un mineur de moins de 14 ans a été identifié et le sac à main restitué. Le jeune contrevenant verra son dossier transféré à la Direction de la protection de la jeunesse.

Une bicyclette rally 26, 10 vitesses, couleur marine a été dérobée le 25 mai entre 21h00 et 7h30 sur le boulevard Champlain.

Un tapis d'entrée en caoutchouc a été volé le 27 mai entre 12h00 et 16h00 dans une résidence de la Place de Guise. Valeur 75 \$.



# Supérieur

PROPANE INC.

Journée  
"Plein Air"

célèbre la fête  
des pères en grand!



SAMEDI LE 15 JUIN  
NOUS ORGANISONS UNE  
JOURNÉE DU "HOT-DOG"  
cuit sur B.B.Q. au gaz

De 10.00 à 14.00 (10.00 a.m. à 2.00 p.m.)  
HOT DOGS ET LIQUEURS DOUCES: 50¢ ch.



Apportez votre bouteille de 20 lb  
Remplissage à 6,50\$ taxe incluse.

1,00\$ sur chaque remplissage sera remis à l'organisation de la Spina-Bifida (maladie infantile) ainsi que tous les profits des ventes de hot-dogs.

VENEZ NOUS RENCONTRER  
ET PROFITER DE NOS  
"SPECTACULAIRES"  
AUBAINES"  
CHAUFFE-PISCINE  
AU GAZ EN SPÉCIAL

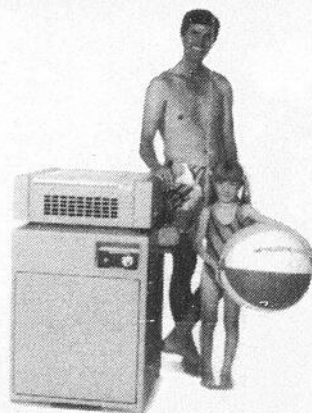

FAITES TOUT AU PROPANE !



**SUPÉRIEUR PROPANE inc.**  
720, St-Régis Sud, Saint-Constant 363-5352

## AUX DEUX SOEURS

RABAIS JUSQU'À

**50%**

VOIR MESSAGE PAGE 11

## LE PAVAGE ROYAL CITY INC.

Depuis 1969

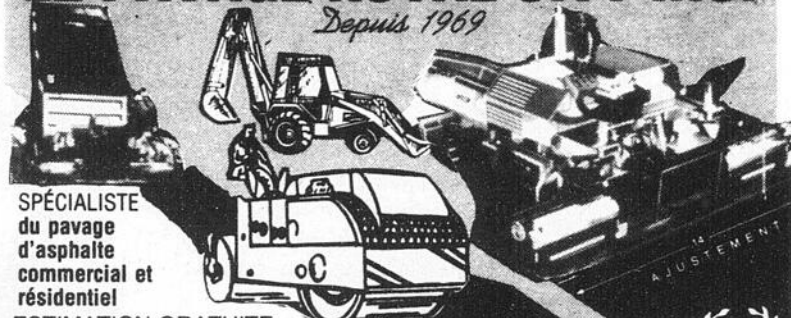

SPÉCIALISTE  
du pavage  
d'asphalte  
commercial et  
résidentiel

ESTIMATION GRATUITE  
OUVRAGE GARANTI

*Vous servir  
est un plaisir*

20  
ANS

8205 Le Creusot Joe Tallarita, prés.  
St-Léonard 327-9162 / 327-9165

ASPHALTE

## LES POUMONS: POUR RESPIRER SANS CONTRAINTES

Il est étonnant de constater combien le larynx et les poumons sont étroitement liés à la colonne vertébrale. Les liens neurologiques qui les unissent se situent en effet au niveau des vertèbres dorsales et cervicales.

### DONNEZ-MOI DE L'OXYGÈNE

L'organisme a un besoin vital d'oxygène et, pour satisfaire ce besoin, il est indispensable que le système respiratoire fonctionne adéquatement. Le problème de l'asthme vient justement du fait que ses poumons se débarrassent difficilement de l'air qu'ils contiennent et ne peuvent renouveler aisément l'oxygène nécessaire à la santé et au bien-être de l'être humain.

Lorsqu'il est en présence d'un patient qui présente des symptômes d'asthme, le chiropraticien examine minutieusement les structures de la colonne cervicale et dorsale ainsi que celles qui en dépendent. Il évalue donc le fonctionnement de la cage thoracique lors des phases d'inspiration et d'expiration. Son examen porte également sur l'état général de la musculature; hypertendus ou mal développés, les muscles exercent une influence négative sur la posture et par conséquent, sur le fonctionnement général de la colonne vertébrale et de la cage thoracique.

### L'APPORT CHIROPRATIQUE

Le chiropraticien est un professionnel de la santé habilité à diagnostiquer et à traiter les problèmes vertébraux et les désordres qu'ils occasionnent. Ses traitements ont souvent pour effet d'éliminer les symptômes de bronchite, de laryngite chronique et d'asthme bronchitique nerveux simple.

On peut consulter le chiropraticien en toute quiétude. Si le problème d'un patient ne relève pas de son champ de compétence, il est en mesure de le référer au spécialiste approprié.

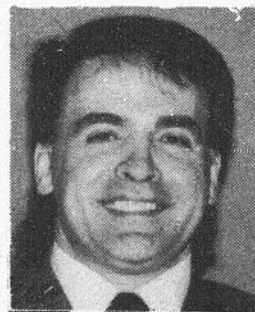

RÉJEAN  
CHATELOIS DC

CLINIQUE CHIROPRATIQUE  
STE-CATHERINE  
1110 Union, Ste-Catherine

Lundi au jeudi 13h à 20h  
Vendredi 10h à 14h



**638-1244**

6 ANS D'EXISTENCE, VOTRE MEILLEURE GARANTIE

CENTRE INTERNATIONAL  
MATHERS

50 BOUL.  
TASCHEREAU  
LA PRAIRIE  
PLACE LA CITIÈRE

NAUTILUS

FRAIS D'INSCRIPTION

GRATUIT

AVIS

DU 2 JUIN  
AU 15 JUIN

Jean-Guy Mathers  
offre la possibilité à  
tous les membres du  
défunt Physiforme La  
Prairie de s'entraîner  
(**gratuitement\***) dans  
un vrai centre sportif.  
On vous attend.

\*N.B.: sur présentation de votre  
carte de membre (Physi-  
forme).

CONDITIONNEMENT PHYSIQUE

INCLUS:

- NAUTILUS "APPAREILS"
- POIDS + HALTÈRES
- DANSE EXERCICE
- BICYCLETTE
- PISTE DE JOGGING
- PISCINE
- TOURBILLON
- SAUNA

AUSSI DISPONIBLE:

- APPAREILS CARDIO VASCULAIRE VO<sup>2</sup>
- RACQUETBALL
- SQUASH

659-7641

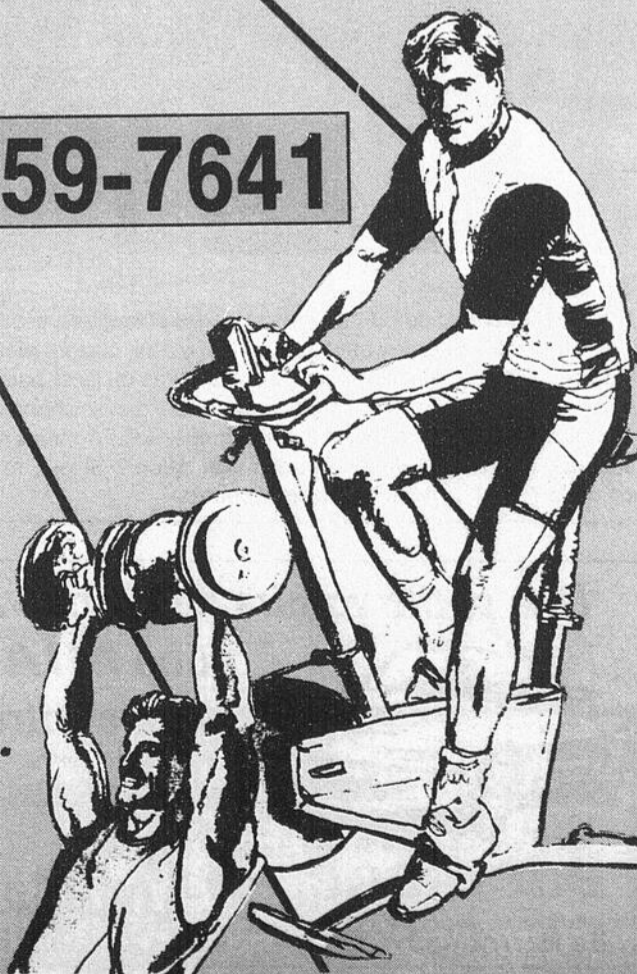

C'est Fou... Fou... Fou...



**La meilleure de la semaine !**

Encore au gouvernement Bourassa !! On a appris cette semaine que le conseil du Trésor n'a pas fait parvenir les chèques pour le financement de la Fête Nationale. Ce retard est-il volontaire ? Une chose est sûre, c'est que les milliers de bénévoles qui travaillent de près ou de loin à l'organisation de cette grande fête... ne la trouvent pas drôle !!

**Concours de «lipsing» !**

Comme je vous le mentionnais la semaine dernière, le comité pour la Fête Nationale de Delson organise cette année un concours de « lipsing » pour les jeunes de 0 à 14 ans. Il y aura quatre catégories soit 0 à 6 ans, 6 à 10 ans, 10 à 14 ans et une dernière catégorie pour les groupes. Les gagnants se partageront près de 300 \$ en prix. Pour renseignement et/ou inscription communiquez avec Yves Tremblay au 638-0037.

**Parents sportifs ?**

Les parents modernes voient aujourd'hui un problème !! Le manque de temps pour... respirer. Horaire type d'une journée normale ? Soccer à 18 h 00 à St-Constant, baseball à 18 h 30 à Ste-Catherine, cours de natation à 20 h 30, et tout ça en l'espace de 3 heures. Imaginez les parents avec quatre ou cinq enfants, ont-ils le temps de dormir ? Bref, faut toujours voir le bon côté de la chose, et la bonne dans ce cas-ci, c'est que de cette façon, on ne s'ennuie pas !!

**Un 4 juin pas ordinaire !**

Le 4 juin dernier était jour de recensement. Chacun a dû remplir son petit formulaire pour que les fonctionnaires fédéraux calculent combien nous sommes au Canada. Justement, en rapport avec ce formulaire, une fidèle lectrice du journal, Josée Nault, me faisait remarquer qu'elle a ajouté un mémo avec l'envoi de son questionnaire. Le voici : « Chers fonctionnaires, vous avez omis de me souhaiter un joyeux anniversaire de mariage, moi qui me suis mariée un 4 juin, de plus est-ce que le fait d'avoir enduré « Bob » depuis déjà 14 ans, ne me donne pas droit à l'ordre du Canada ou n'importe quelle médaille ». Elle attend toujours la réponse !! P.S. à Robert Nault, ton épouse mérite une médaille, et comme il est peu probable qu'elle la reçoive du fédéral, cours vite lui en acheter une !! (sans rancune).



**Qu'arrive-t-il à Pierre ?**

Pierre Marchand de D.P. Marchand portes et fenêtres, a la réputation de ne rien « toucher » pour les travaux à faire chez-lui. Gazon, plomberie, partir la piscine, tailler la haie, combien ça coûte ? Pas qu'il est paresseux, mais... il n'aime pas ça. Quelle ne fût pas la surprise de tous ses bons voisins si gentils et amicaux de prendre Pierre à peindre chez-lui... À moins que la photo fût simulée. Pierre a-t-il vraiment peint son salon ? Si oui, reviendra-t-il à la normale ? Tant de questions sans réponses.

**Une petite voiture de grande AIR...**

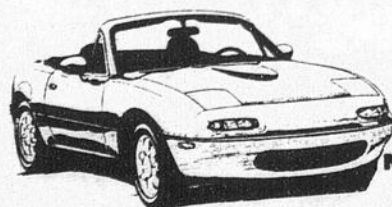

**une MIATA  
ferais votre affaire**

Mazda 1<sup>er</sup> AU CANADA  
**St-Constant Auto**  
St-Constant 632-0700  
Île Perrot 453-7220

**REFLET L.V.L.**  
3500 boul. Matte, suite 224, Brossard J4Y 2Z2  
**659-6514**

- Photocomposition
- Montage
- Graphisme
- Films - Vélox
- Travaux d'imprimerie

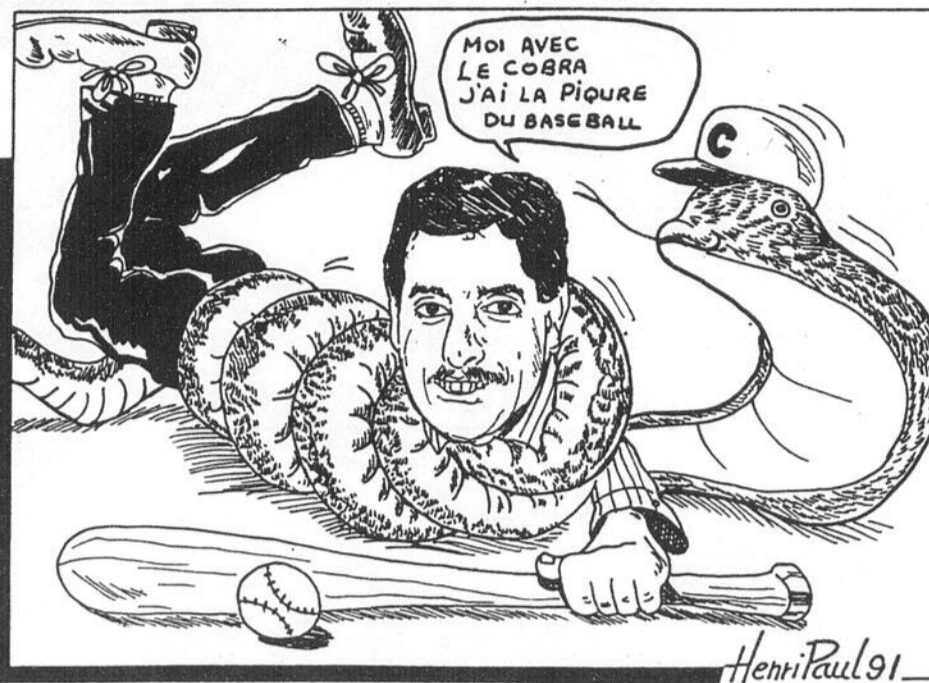

Directeur général: Robert Fichaud  
Directeur adjoint: Sylvain Fournier  
Rédacteur en chef: Normand Laberge  
Photographe: Richard Fournier  
Directrice de la publicité: France Martin  
Publicité: Hélène Rondeau, Josée Monastesse, Francine Tanguay, Marie-Claude Simard, Françoise Duquette  
Atelier de montage: Lithographie du Vieux La Prairie  
Imprimerie: Imprimerie Transmag (Anjou)  
Distribution: Distribution G.P.F. 449-2265  
Caricaturiste: Henri-Paul Rousseau

**AVANT DE NOUS ÉCRIRE...**

Le Reflet publiera avec plaisir, et gratuitement, tout commentaire ou nouvelle d'intérêt public pourvu que les conditions suivantes soient respectées. Les communiqués d'information générale doivent être parvenus au journal avant le mercredi 17h. Ils doivent être dactylographiés à double interligne et comporter le nom et le numéro de téléphone de leur auteur ou d'une personne responsable. Les commentaires ou les lettres ouvertes doivent comporter le nom, l'adresse et le numéro de téléphone du signataire. seuls le nom et la ville seront publiés. Le Reflet ne peut s'engager à faire paraître intégralement tous les communiqués qui lui parviennent, ni à renvoyer les textes et photos. Le même communiqué ne sera pas répété et la priorité va aux textes traitant de sujets locaux ou régionaux. Veuillez prendre note que les opinions émises dans ce journal par nos rédacteurs ou nos lecteurs ne sont pas nécessairement celles de la direction du journal. Pour les cas particuliers, n'hésitez pas à nous contacter.

Hebdomadaire édité par le Reflet de La Prairie inc. desservant les municipalités de:

Candiac 3667 copies	Saint-Édouard 128 copies
Delson 2344 copies	Saint-Isidore 50 copies
La Prairie 6252 copies	Saint-Mathieu 250 copies
Sainte-Catherine 3390 copies	Saint-Michel 250 copies
Saint-Constant 6294 copies	Saint-Philippe 1250 copies
	Saint-Rémi 1950 copies

Abonnement annuel 90\$ Envoi 2e classe  
Tirage certifié 26 200 copies

LES HEBDOS MONTRÉGIEUX, OFFICE DE LA DISTRIBUTION CERTIFIÉE, LES HEBDOS RÉGIONAUX, VÉRIFICATEUR DE LA DISTRIBUTION, Samson Bélar, ASSOCIATION DES ÉDITEURS DE LA PRESSE HEBDOMADAIRE RÉGIONALE FRANCOPHONE, PELH, 54 Boul. Marie-Victorin, Delson Qc. J0L 1G0 (514) 635-9146, Tirage certifié 26 500 copies

**LA MAGIE DE LA RÉNOVATION**  
Les entreprises en construction JAFAR ltée  
DONNEZ DE LA VALEUR À VOTRE MAISON

AVANT APRES

- Plan réalisé à partir de vos idées et de vos besoins
- Budget détaillé sur système informatique

**25 ANS D'EXPÉRIENCE**

Tél.: 638-5527  
JACQUES FORTIN, président  
SYLVAIN GIRARD

- Surveillance des travaux
- Tout ce qui est fait mérite d'être bien fait.

**VENEZ  
FÊTER  
AVEC**

**CANDIAC  
TOYOTA INC.  
LE 1er  
ANNIVERSAIRE  
DE NOS  
NOUVEAUX  
LOCAUX**

**VENTE  
1er  
ANNIVERSAIRE**

**MR 2\*  
1989  
NEUVE**

**DÉMONSTRATEUR\*  
1991**

**DÉMONSTRATEUR\*  
1990**

**TOYOTA\*  
CELICA  
GTS  
"1990"  
NEUVE**

**GRAND CHOIX  
DE VOITURE USAGÉES**

**COUPON-RABAIS  
TOYOTA  
de 400\$  
à 1,000\$**

**NOUVEAU  
MODÈLE  
1992  
PASEO**

**9.9%\*  
(1 AN)  
Financement  
sur 48 mois**

**CANDIAC TOYOTA INC.  
185 BOUL. DE L'INDUSTRIE, CANDIAC  
659-6511 MTL. 366-3306**



**Fleuriste  
La Prairie enr.**  
445 rue Levée, La Prairie



**Les fleurs s'offrent  
toujours au masculin  
JOYEUSES FÊTE DES PÈRES**

Ouvert dimanche  
10h à 15 hres **659-2612**

## De quel droit, monsieur Blanchet ?

Depuis près d'un an, à tout moment, que voyons-nous dans la Boîte aux lettres sinon les rêves de monsieur Denis Blanchet qui se proclame le Représentant des citoyens de La Prairie ; je pense, monsieur Blanchet, que vous travaillez surtout pour vos intérêts.

La rivière St-Jacques, c'est peut-être intéressant, mais il y a bien d'autres choses à faire dans une municipalité au niveau, par exemple, des parcs de quartiers, la réfection des rues, la construction d'écoles, etc. Je n'accepte pas d'être représenté par UN-TEL Inc. au nom de tous les citoyens.

Au début, il s'agissait pour vous, monsieur Blanchet, de développer un sentier piétonnier et une piste cyclable. Je trouve étrange qu'à l'époque, en 1984-85, l'Administration Dupré-Lamarche n'ait pas embarqué à fond dans votre projet. Maintenant, pour attirer l'attention, vous tirez sur tout ce qui bouge, à passer par la TPS, les taxes, les monuments historiques, les écoles, le boulevard municipal, et j'en passe...

Votre projet, monsieur Blanchet, n'est pas gratuit, et de toute façon, si l'on en croit le plan d'urbanisme paru dans le Communic-Action de La Prairie, les rives de la rivière St-Jacques, sur le côté de La Prairie sont zonées Parc.

Alors, monsieur Blanchet, pourquoi paniquer ? D'autres citoyens ont peut-être eux aussi de bonnes idées et d'autres besoins.

Un citoyen de La Prairie  
Yves Perreault

Au cégep André-Laurendeau

## Vicky Rouillard obtient une bourse de 8 000 \$

Vicky Rouillard figure parmi les douze diplômés en sciences du cégep André-Laurendeau qui ont obtenu chacun une bourse du Canada d'une valeur maximale de 8 000 \$, représentant un montant de 2 000 \$ par année d'études universitaires en sciences ou en génie.

C'est donc avec un immense plaisir que monsieur Yvon Lamarre, président du Conseil d'administration du cégep André-Laurendeau, lui a remis un certificat du premier ministre honorant les Boursiers du Canada issus du cégep en 1990. La cérémonie officielle s'est déroulée devant les membres du Conseil d'administration, le lundi 20 mai dernier.

Vicky a réussi ses deux années d'études collégiales en sciences avec une moyenne générale de 84,5 %. Devenir boursière du Canada signifie non seulement qu'elle figure parmi les 2 500 meilleurs étudiants en sciences du Canada, mais aussi qu'une carrière prometteuse l'attend dans le domaine des sciences et de la technologie. En effet, en plus d'avoir la possibilité d'obtenir un stage de recherche industrielle, son nom figure désormais au Répertoire des Boursiers du Canada diffusé à plus de 1 000 entreprises canadiennes.

Vicky vient de terminer avec succès une première année d'études en génie chimique à l'École Polytechnique de l'Université de Montréal. Elle rêve d'appliquer un jour ses compétences d'ingénieure à la protection de l'environnement : nul doute qu'avec son intelligence et sa détermination elle y parviendra.

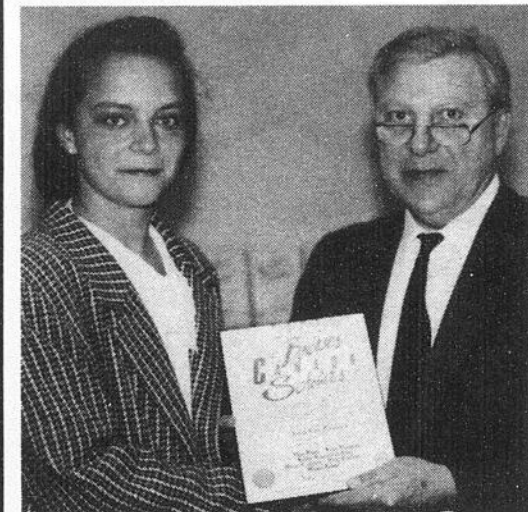

Monsieur Yvon Lamarre, président du Conseil d'administration du cégep André-Laurendeau, remet à Vicky Rouillard un certificat du premier ministre honorant les Boursiers du Canada issus du cégep en 1990.

# La Folie

Vêtements pour dames  
Grandeur 5 - 18 ans

## RABAIS D'OUVERTURE

JUSQU'À

# 80%

Promenade St-Constant  
400 Rte 132, local 23  
Tél.: 635-8894

HEURES D'OUVERTURE:  
Lundi au mercredi: 9h30 à 6h00  
Jeudi - vendredi: 9h30 à 9h00  
Samedi: 9h30 à 5h00



Chèque personnel

LES PETITS TOUCHE À TOUT  
DE CANDIAC  
LA PRAIRIE, ST-CONSTANT  
**PRÉ-MATERNELLE**  
2 À 5 ANS

- \*ACTIVITÉS DE GROUPE
- \*ATELIERS DE BRICOLAGE & JEUX ÉDUCATIFS
- \*ACTIVITÉS PSYCHOMOTEUR
- \*ÉVEIL DE SOI
- \*ACCENT SUR L'ÉCOUTE, LA DICTION & L'AUTONOMIE
- \*INTRODUCTION À L'ANGLAIS OU IMMERSION TOTALE
- \*ÉDUCATRICE DIPLÔMÉE
- \*1-2-3- DEMI-JOURNÉES/SEM.
- \*TRANSPORT DISPONIBLE



**INSCRIPTION IMMÉDIATE**  
POUR SESSION AUTOMNE '91  
COMPOSEZ

**659-8851**  
**638-6945**

ENTRE 9H ET 17H

## « Salut Hugues »

Nous avons appris la triste nouvelle du décès de Hugues Bouchard qui a rendu l'âme mardi soir dernier, à la suite d'une embolie, à 19 h 15 heure du Colorado et 21 h 15 heure du Québec. Hugues devait revenir au Québec jeudi dernier chez lui à Sainte-Catherine. Dans sa lettre qu'il nous avait adressée au journal, à tous ses amis il disait qu'il avait hâte de tous les revoir ; le destin en a décidé autrement.

Robert Nault

Nous sommes persuadés que tous les gens de la région se joindront à nous pour offrir à Claude, Michelle et David, ainsi qu'aux proches, leurs plus sincères condoléances dans la douleur qui les afflige.

À toi Hugues, nous te disons que nous conserverons à tout jamais le souvenir de ton courage et de ta force de caractère, tu nous a appris beaucoup de la vie, tu seras à tout jamais près de nous. SALUT CHAMPION !



# AUX DEUX SOEURS

JUSQU'À  
**50%**

DE RÉDUCTION

SIMON CHANG  
JAC DALE  
MARCELLE DANAN  
STEILMANN  
BRITTA  
K.S.  
LANCEL  
NABUKI  
LYSE SPÉNARD  
NAF-NAF  
TAKARA  
ADRIENNE VITADINI  
FAME  
TRIANGLE

COMMENÇANT DIMANCHE LE 9 JUIN 1991  
DE 11 HEURES A.M. À 5 HEURES P.M.  
(FERMÉ LE LUNDI)

1145 CENTRALE, VILLE STE-CATHERINE 638-2578

VOUS RÊVEZ D'UN NOUVEAU DÉCOR  
NE CHERCHEZ PLUS!

DES STORES... ET PLUS INC.



**SPÉCIAL DE JUIN**

TOUS LES STORES

DRACO

LEVELOR

COMPAREZ NOS PRIX

DISPONIBLE EN MAGASIN

STORES

TISSUS

COUVRE-LITS

PAPIER-PEINTS

PEINTURE

ACCESSOIRES DE

SALLES DE BAINS, ETC...

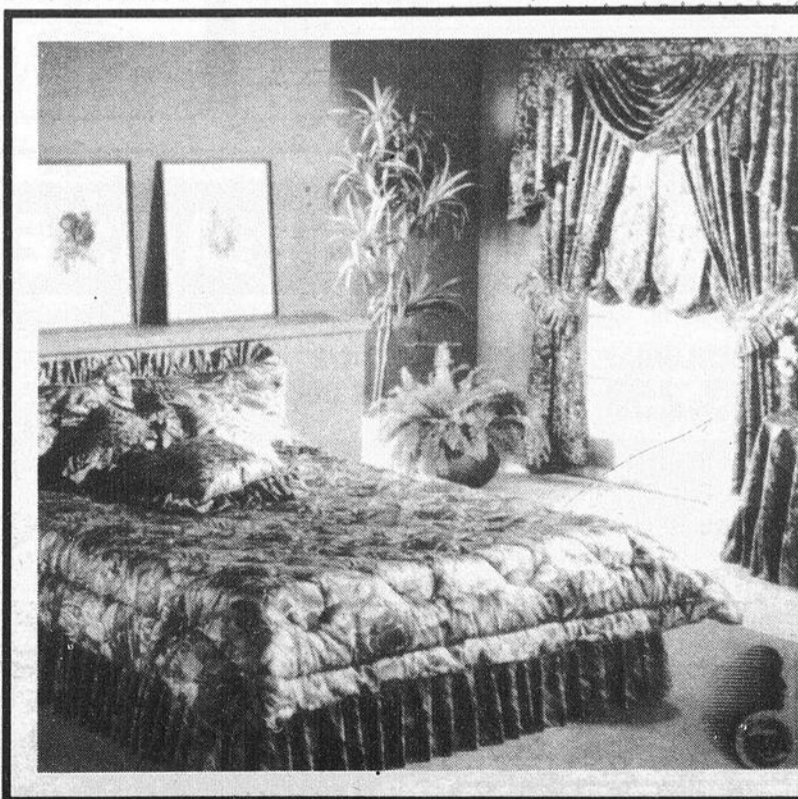

UN PERSONNEL COMPÉTENT ET COURTOIS SE FERA  
UN PLAISIR DE VOUS AIDER - SERVICE À DOMICILE

81A GEORGES-GAGNÉ, DELSON

(Galerie  
Delson

638-1686



PICK UP SPACECAB

- RABAIS ÉTUDIANT DIPLÔMÉ \$750
- 1er ACHETEUR \$500

PASSEPORT AUTOMOBILES LA PRAIRIE  
1055 Taschereau 659-8994

*Trivolité*  
COIFFURE  
UNISEXE

**NOUVEAU**

POSE D'ONGLES  
ET  
MANUCURE

**ÉPILATION**

JAMBE  
COMPLÈTE  
\$20.00

1/2 JAMBE  
\$10.00

BIKINI-  
AISSELLE  
\$6.00  
"TPS INCLUSE"

TERRASSE LOUIS ALEXANDRE  
170  
BOUL. TASCHEREAU (local 220)  
LA PRAIRIE

**444-3762**

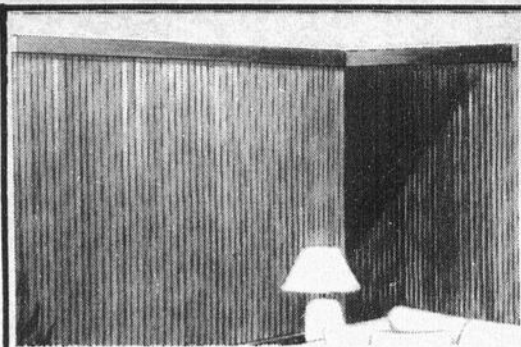

# Stores

Personne ne vend moins cher que Décors Experts

**SPECIAL PORTE PATIO**  
75'x84"  
PVC à partir **39,99\$**  
Discontinuer

**STORES HORIZONTAUX**  
**DÉCORS EXPERTS**  
**PRIX TRÈS SPÉCIAL**

**STORES VERTICAUX**  
**tissus, P.V.C.**

Choix immense, fabriqués dans nos ateliers à des prix imbattables. Prenez vos mesures et venez nous voir.

**STORES VERTICAUX**  
**DÉCORS EXPERTS**  
**25% EXTRA DE** TISSUS en stock  
**NOTRE PRIX**

**NOUVEAUTÉS 1991**  
**TISSUS, P.V.C.**  
**DISPONIBLE EN MAGASIN**

**STORES VERTICAUX**  
**DÉCORS EXPERTS**  
**25% EXTRA DE** Fin de ligne  
**NOTRE PRIX** discontinuer

**STORES FANTAISIES**  
**DISPONIBLES**  
Laissez aller votre imagination nous vous les fabriquons à PRIX RÉDUITS.

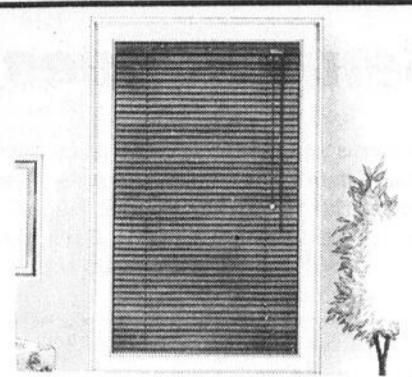

**Super SPÉCIAUX**  
**SUR STORES HORIZONTAUX**

**DÉCORS EXPERTS**  
en aluminium, choix de 50 couleurs très à la mode

## Céramique

Choix de céramique de tous styles et grandeurs

**PLANCHER**  
6''X6''  
Fini satin **99¢** p.c.

**PLANCHER**  
12-1/2''X12-1/2''  
Fini granite **2,59\$** p.c.

**PLANCHER**  
8''X8''  
Fini satin **1,99\$** p.c.

**PLANCHER**  
13''X13''  
Fini glacé **2,69\$** p.c.

**PLANCHER**  
12''X12''  
Fini marbré **2,19\$** p.c.

**MUR**  
6''X6''  
Fini satin **99¢** p.c.

PRODUITS DE POSE DISPONIBLES SUR PLACE

## Tapis

**TAPIS COMMERCIAL**  
Choix de 6 couleurs en stock • 16-18 onces anti-tache, anti-statique **6,99\$** V.C.

**TAPIS APPARENCE BERBER**  
100% nylon en stock 20 onces anti-tache, anti-statique **11,99\$** V.C.

**TAPIS 100% NYLON**  
style pelucheux  
**POSE ET SOUS TAPIS INCLUS** **15,99\$** V.C.

**TAPIS TYPE CISELÉ**  
magnifique couleurs, 100% nylon  
**POSE ET SOUS TAPIS INCLUS** **21,99\$** V.C.

**TAPIS À MOTIF**  
GRANDE SÉLECTION À PARTIR DE **129,99\$**

\* Pose surface plane minimum 20 V.C.

## Prélarts

**MODÈLE DISCONTINUÉ**  
**EN MAGASIN**  
Quantité limitée à partir de **4,99\$** V.C.

**SUPER SPÉCIAL**  
Prélarts Diamond Floor  
8 modèles 20 ml de couche d'usure  
\* POSE INCLUSE  
**BIENVENUE AUX CONTRACTEURS** **11,99\$** V.C.

Nous sommes des experts dans le recouvrement de vinyl. Nous avons en magasin plus de 150 rouleaux de prélaris à des prix à partir de

**4,99\$** et **21,99\$** V.C.

**DISPONIBLE POUR INSTALLATION RAPIDE**

Minimum 20 v.c. surface prêt-à-poser

## BOIS FRANC DE PLANCHER

(Déjà verni, facile à poser, fini la poussière et les mauvaises odeurs)

**CHÈNE COLONIAL**  
2-1/4'' **3,25\$** P.C.

**ÉRABLE 2-1/2'' ou 3-1/4''**  
SÉLECTION DÉCORS EXPERTS **3,99\$** P.C.

**CHÈNE SÉLECTION**  
DÉCORS EXPERTS  
2-1/2'' ou 3-1/4''  
**4,39\$** P.C.

**CHÈNE 3-1/4'' BLANCHI**  
**4,99\$** P.C.

(Nos prix sont aux prix carrés couvrant, aucune perte)

## Section Liquidation

**TAPIS COMMERCIAL** **4,99\$** V.C. QUANTITÉ LIMITÉE

**DOUILLETES**  
(Liquidation d'inventaire) à partir de **49\$ à 279\$**

**PAPIER PEINT** (en stock) jusqu'à **70% RABAIS**

# DECORS EXPERTS INC.

SERVICE GRATUIT D'ACHAT À DOMICILE 466-4847

**BROSSARD**  
8080 TASCHEREAU  
466-4847

**LONGUEUIL**  
3388 CH. CHAMBLY  
651-8265

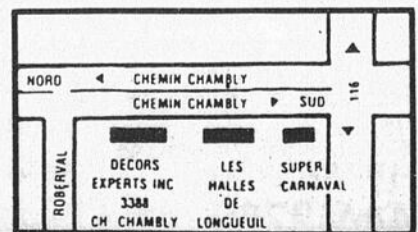
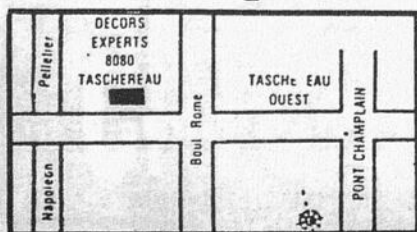

Au cégep André-Laurendeau

# Annie St-Amour de La Prairie, décroche une mention d'excellence en sciences

C'est avec plaisir que monsieur Yvon Lamarre, président du Conseil d'administration du cégep André-Laurendeau, remettait une mention d'excellence ainsi qu'une bourse de 200 \$ à Annie St-Amour, pour avoir terminé brillamment sa première année d'études collégiales en sciences de la santé. La remise officielle s'est effectuée devant les membres du Conseil d'administration, le lundi 20 mai dernier.

Annie n'a pas encore fixé son choix de carrière. Après le cégep, elle compte poursuivre des études universitaires. Actuellement, deux domaines l'intéressent plus particulièrement: la santé et la psychologie.

Annie rêve de travailler un jour à l'étranger. Il y a quelques années, elle est allée au Pérou avec un groupe de la pastorale de la polyvalente La Magdeleine et en garde un souvenir inoubliable. « J'ai visité des bidonvilles et constaté qu'il existe une extrême misère dans le monde », dit-elle. « Ça m'a beaucoup touchée, c'est pourquoi je désire m'orienter vers la coopération internationale pendant quelques années. »

Annie est une jeune fille intelligente, sensible et méthodique. Nul doute qu'elle possède toutes les qualités pour décrocher l'an prochain la bourse d'excellence en sciences et qui sait, peut-être devenir boursière du Canada. C'est ce que nous lui souhaitons tous et toutes.

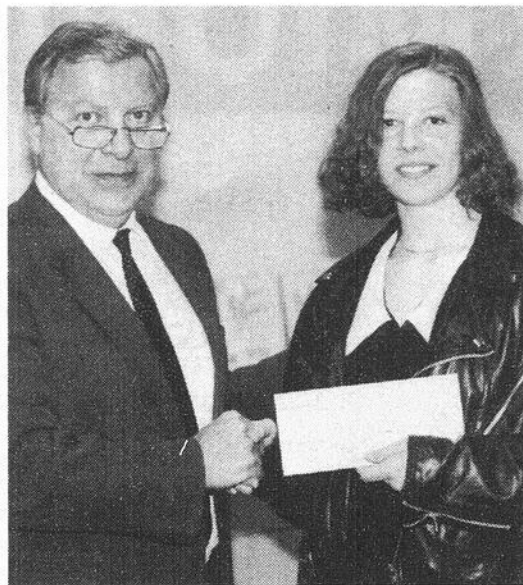

Monsieur Yvon Lamarre, président du Conseil d'administration du cégep André-Laurendeau, remet une bourse de 200 \$ à Annie St-Amour pour l'excellence de son dossier scolaire en sciences de la santé, première année.



### STYLUS 1991

- RABAIS ÉTUDIANT DIPLÔMÉ \$750
- 1er ACHETEUR \$500

**P** ASSEPORT AUTOMOBILES LA PRAIRIE  
1055 Taschereau 659-8994

Camp de jour - programme de garde

## Réunion d'informations à Saint-Constant

Qu'est-ce qui se passe au camp de jour cet été ? Comment l'équipe du camp de jour de Saint-Constant occupera-t-il vos enfants durant l'été ? Vous avez des questions au sujet du programme de garde. Et plus encore, vous avez toujours la crainte de confier votre enfant durant l'été ? Pour répondre à toutes vos interrogations et faire la lumière sur les programmes estivaux, l'équipe du camp de jour de Saint-Constant vous offre une soirée d'informations qui, on l'espère, saura vous donner l'heure juste.

Date : 18 juin

Heure : 19 h 30 à 21 h 30

Endroit : Centre Municipal, 160, boul. Monchamp à Saint-Constant.

Pour plus d'informations, contactez Nathalie Leclaire au Service de Loisir, au 635-8414.



Gérard et Fils

Rénovateur

20 ans d'expérience

- Salle de bains
- Cuisine
- Sous-sol
- Escalier
- Agrandissement
- Plancher bois franc
- Solarium
- Etc...

Travail de qualité supérieure

**638-6616**

ESTIMATION GRATUITE

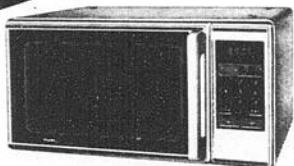

### FOUR MICRO-ONDES "ÉLECTRONIQUE"

- Complètement automatique
- Décongélation par le poids automatique

**17999\$**

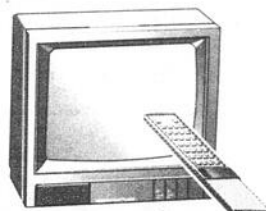

### TÉLÉCOULEUR 14" PO. "TÉLÉCOMMANDE"

- Affichage à l'écran
- Télécommande toutes fonctions.

**29999\$**

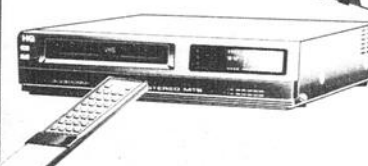

### VIDÉO "VHS" STÉRÉO HAUTE FIDÉLITÉ

- Réception en stéréo haute fidélité.
- Télécommande toutes fonctions.

**42999\$**



### ALPINE POUR L'AUTO

- AM/FM à 18 pré-sélections digital.
- Cassette à inversion automatique
- 2 haut-parleurs 6" x 9" inclus.

**24999\$**

PRIX  
INCROYABLE

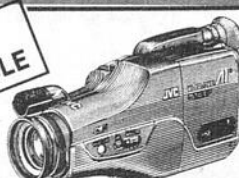

### JVC COMPACT CAMÉRA VIDÉO "COMPACTE"

- Complètement automatique.
- Zoom électrique 6X.
- Tête d'effacement volante

**69999\$**



### YAMAHA SYSTÈME AUDIO HAUTE FIDÉLITÉ

- Syntonisateur AM/FM digital à pré-sélection
- Amplificateur et égalisateur graphique 5 bandes
- Double-cassette à copie rapide, Dolby B
- 2 enceintes acoustiques 2 voies.

**89999\$**



55 MAGASINS.



CONDITION: Sujet à l'acceptation du dept. de crédit. Les photos sont à titre indicatif.

**SAINT-CONSTANT**  
47, RUE ST-PIERRE

**638-3145**

Saint-Jean-Baptiste 91, Saint-Rémi

## Heureux d'être ensemble!!!

C'est avec beaucoup de chaleur que les dirigeants du Comité organisateur des Fêtes de Saint-Rémi (C.O.F.St-Rémi) ont reçu les journalistes mardi soir dernier afin de présenter l'horaire des activités qui se dérouleront sur 6 jours soit du 19 au 24 juin prochain.

TEXTE ET PHOTOS :  
SYLVAIN FOURNIER

C'est aussi en présence de Marie Carmen, artiste bien connue qui présentera son spectacle durant les fêtes, que les organisateurs ont procédé à cette réunion.

Le comité est formé de messieurs Denis Perron, Michael Racine, Alain Robidoux ainsi que mesdames Denise Denault, Diane Goneau et Josée Valiquette.

Voici maintenant un résumé des activités prévues :

**Foire et manège** : Du 19 au 24 juin, au Centre communautaire, ouvert de 10 h à minuit, passe quotidienne 14 \$ ou billets à l'unité.

**Partie de balle-molle** : Le 19 juin à 20 h, les Quatre Chevaliers visiteront les St-Rémi Royals. Coût : 3 \$ par personne.

**Exposition d'autos** : Le 22 juin de 10 h à 17 h, plus de 60 voitures antiques. Coût : Port du macaron.

**Compétition boîtes à savon** : Le 22 juin, inscription 9 h, compétition 10 h.

**Spectacle** : 22 juin dès 21 h, Marie Carmen, 1ère partie Mario Turbide. Coût : 10 \$ pers. (prévente 7 \$).

**Feu d'artifice musical** : 22 juin vers 23 h, 300 obus, 15 minutes de son et lumière.

**Site des petits** : 23 juin dès 13 h, clown, maquillage, jeux, prix.

**Maison des jeunes** : 23 juin, midi, tir au poignet, volley-ball, chant, rap.

**Partie de balle-molle** : 23 juin dès 14 h, l'équipe Labatt 50 visite une équipe locale.

**Spectacle** : 23 juin, 20 h 30, Mario Turbide, scène extérieure de l'école Pierre Bédard.

**Levée du drapeau** : 24 juin, 10 h 30, levée du drapeau, envolée d'oiseaux, discours patriotique, messe, pique-nique. Coût : 3 \$.

**Activités 2e et 3e âge** : 24 juin, jeu de poches, jeu de cartes, intérieur Centre sportif.

**Chars allégoriques** : 24 juin, 15 h, parade avec chars allégoriques et corps de clairon « Les duchesses de Trois-Rivières »

**5 à 7** : 24 juin, 17 h, précédé d'un marchethon vers le site, dégustez 2 hot-dogs pour le prix d'un.

**Spectacle** : 24 juin, 20 h 30, Groupe District, soirée consacrée à la chanson québécoise.

**Feu de joie** : 24 juin à 21 h 30.

En cas de pluie, les activités seront remises au lendemain sauf pour les spectacles qui seront présentés à l'intérieur aux heures prévues comme par les années passées, le port du macaron est nécessaire pour la totalité des activités qui se dérouleront sur le site. Vous pouvez présentement vous le procurer au coût de 3 \$ auprès des commerçants participants de Saint-Rémi et sur le site même.

Une Fête grandiose organisée bénévolement pour le bon plaisir de la population de Saint-Rémi.



De gauche à droite : Alain Robidoux, Josée Valiquette, Diane Goneau, Marie Carmen, Denise Denault, Mario Turbide, Michaël Racine et Denis Perron. Le comité organisateur des Fêtes de Saint-Rémi entoure Marie Carmen qui sera en spectacle samedi le 22 juin. Les billets sont présentement en prévente au coût de 7 \$ et seront aussi disponibles le jour même du spectacle au coût de 10 \$ (photo Sylvain Fournier).

# VENTE À PLEIN CAMION!

À PARTIR DU 14 JUIN  
\*jusqu'à épuisement des stocks



ALWAYS  
3.29\$

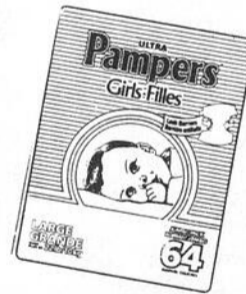
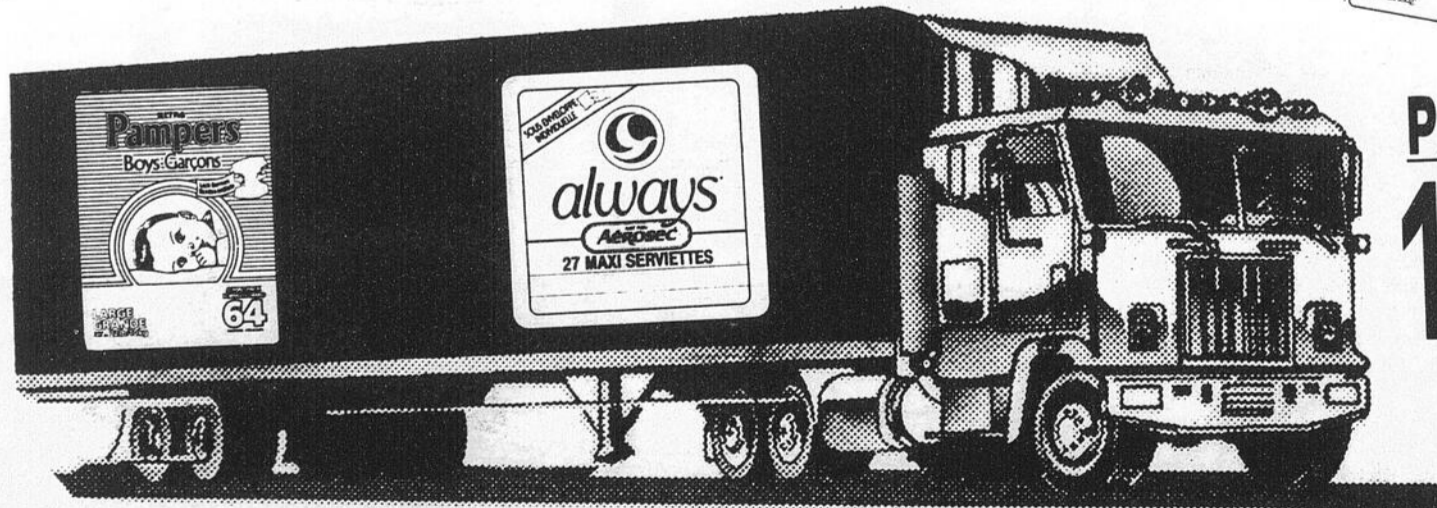

PAMPERS  
16.99\$

# PHARMAPRIX

LES GALERIES MONCHAMP 400 RTE 132, ST-CONSTANT 638-4317

**Pauline  
Marois parle  
de plein-  
emploi à  
Beauharnois**

Dans le cadre d'une tournée qui l'amène aux quatre coins de la région pour discuter d'économie et de plein-emploi, le Parti Québécois, avec en tête madame Pauline Marois, députée de Tailleur à l'Assemblée Nationale, s'est arrêté le 29 à Beauharnois.

En compagnie de monsieur Roger Paquin, président du Parti pour la Montérégie, la porte-parole de l'Opposition officielle en matière d'industrie et de commerce s'est entretenue avec bon nombre d'intervenants, dont le maire de Beauharnois, monsieur Hervé Charest, et plusieurs représentants syndicaux dont ceux d'Elkem, firme qui ferait ses portes la semaine dernière. Également présents lors des discussions, plusieurs représentants du Syndicat des travailleurs du papier de la Domtar, qui ont dénoncé l'incohérence du gouvernement du Québec qui achète du papier Rolland aux États-Unis alors que la firme Domtar est en sérieuse difficulté chez nous.

Le contexte économique particulièrement pénible de la région de Beauharnois fut au centre des discussions et madame Marois a profité de l'occasion pour rappeler à ses interlocuteurs qu'en matière de relance économique et de plein-emploi, comme pour toute autre préoccupation fondamentale, c'est la souveraineté qui donnera au gouvernement les ressources fiscales et la latitude nécessaire à la mise en place de politiques efficaces et parfaitement adaptées aux besoins de notre région.

Pour sa part le candidat du Parti Québécois lors des élections de 1989 et porte-parole du Parti pour le comté de Beauharnois-Huntingdon, monsieur Jean-Marie Latreille, a dénoncé l'incapacité du député actuel à mettre en place des mesures concrètes de soutien et de relance de l'industrie, mettant ainsi en péril l'économie de notre comté. Il déplore en particulier les fermetures récentes d'usines à Beauharnois, fermetures dont les motifs sont inacceptables.



**DESCÔTEAUX MARINE**  
**POUR MIEUX VOUS SERVIR**  
 Nous avons acquis le service d'un nouvel **EXPERT en MÉCANIQUE.**

**MERCURY HORS-BORD**  
 VENTE & SERVICE  
 6340 ROUTE 132, VILLE STE-CATHERINE  
 632-9195 - 632-0248

**RCA RCA RCA RCA RCA**

**CONSULTEZ NOTRE  
CIRCULAIRE 1991**

**PAPA EST CINÉASTE  
BONNE FÊTE DES PÈRES**

**NE PAYEZ RIEN  
AVANT...**  
*la  
Saint-Valentin  
février 1992*

<p><b>RCA</b>  <b>Récepteur-moniteur de table ColorTrak 2000 de 28 po</b></p> <ul style="list-style-type: none"> <li>• Télécommande complète avec syntonisation par «menu» à l'écran</li> <li>• 10 prises AV</li> <li>• Stéréo MTS dbx*</li> <li>• Stéréo étendue</li> <li>• Auto programmation</li> </ul> <p><b>698\$</b></p>	<p><b>RCA</b>  <b>Magnétoscope VHS RCA</b></p> <ul style="list-style-type: none"> <li>• Câblodélecteur 111 canaux</li> <li>• Programmation 4 émission, 2 semaines</li> <li>• Compatible avec la télécommande unifiée TV RCA</li> <li>• Enregistrement express</li> </ul> <p><b>298\$</b></p>	<p><b>RCA</b>  <b>Caméscope VHS</b></p> <ul style="list-style-type: none"> <li>• Télécommande</li> <li>• Exploration et arrêt sur image</li> <li>• Rendement vidéo VHS HQ</li> </ul> <p><b>899\$</b></p>	<p><b>RCA</b>  <b>Caméscope «Sportable» md Pro8 md RCA</b></p> <ul style="list-style-type: none"> <li>• Portabilité pour le vidéaste sérieux, seulement 2,2 lb</li> <li>• Objectif à zoom motorisé 6,1</li> </ul> <p><b>899\$</b></p>
--	--	--	---

maison

**ETHER**

(saint-jean) inc.

126, rue Jacques-Cartier Nord  
 Saint-Jean-sur-Richelieu  
 (FACE AU COLLEGE MILITAIRE)

**MEUBLE BUDGET**  
 845, rue Saint-Jacques, Saint-Jean-sur-Richelieu  
 346-6129, 346-1390  
**346-1090,  
658-4812 (Mtl)**

**LE 16 JUIN  
JOUR DE LA  
FÊTE DES PÈRES**

**DRACKAR  
NOIR**  
LOTION APRÈS RASAGE  
100 ML  
SPÉCIAL

**\$24<sup>99</sup>**  
(Quantité limitée: 1 par client)

**20%**  
DE RABAIS  
SUR LA LIGNE  
DE PRODUITS  
DE SOINS  
"ROCK"  
POUR HOMMES

**RENÉ  
GARRAUD  
POUR MONSIEUR**

**\$500** DE RABAIS  
SUR TOUS LES PRODUITS DE  
\$20.00 (PRIX RÉGULIER) OU PLUS  
ET

**\$300** DE RABAIS  
SUR TOUS LES PRODUITS  
MONSIEUR DE MOINS DE \$20.00

**CARTES  
DE SOUHAITS  
CHOIX VARIÉS**

FILMS  
**JEAN COUTU**  
35 MM - 24 POSES

**299**

**CIRCUIT  
À TOUT COUP**

**TIRAGE**

**2 PAIRES  
DE BILLETS  
POUR LE BASEBALL  
D'UNE VALEUR TOTALE DE**

**\$7000**  
(VALIDE AVEC TOUT ACHAT DE PRODUITS  
COSMÉTIQUES POUR HOMMES).

**CAMÉRA  
CONCORD CAM II**  
35 MM  
EN KIT

**\$39<sup>97</sup>**

POUR ELLE  
NOUVEAUTÉ  
**MASCARA  
COVER GIRL**  
Extension et Anti-Bavure

**\$2<sup>99</sup>**

VALIDE DU 9 AU 15 JUIN / LIMITE DE 3 PAR CLIENT

Page 16 - Dimanche le 9 juin 1991 - REFLET

1000, Georges-Gagné  
Delson  
PHARMACIEN-PROPRIÉTAIRE  
ANDRÉ PALARDY  
638-1414

 **JEAN COUTU**

50, Boul. Taschereau  
La Prairie  
PHARMACIEN-PROPRIÉTAIRE  
ANDRÉE LACHAPELLE  
659-1936



BONNE  
À  
FÊTE

# PLAZA DELSON

1000 boul. Georges-Gagné  
angle Route 132, Delson

## PAPA!



**Le No 1 GRÂCE À VOUS!**

- Plus de 5000 films
- Plus de 200 cassettes NINTENDO
- et plus de 6000 membres...

**TOUJOURS DISPONIBLE**

- Notre carte de membre 2/1
- Notre carte location gratuite et beaucoup plus.
- **Notre chronique info-vidéo**

☎ 635-4931



Disques compact et  
cassettes aussi posters

*Ouverture d'une 2e succursale*

1067 Boul. Taschereau  
La Prairie

Tél.: 635-4460



**SUCRE 2 kg**  
«STEINBERG»

**1 39\$**

**BOISSONS GAZEUSES**

ASSORTIES 2 l  
«STEINBERG» + dépôt

**99¢**

**CRÈME GLACÉE**

«STEINBERG»  
AU CHOIX ASS. 2 l

**2 99\$**

**PUNCH AUX FRUITS**

CONGELÉ  
«MINUTE MAID»  
CONCENTRÉ 355 ml

**79¢**

**OUVERT LE DIMANCHE**  
DE 10h à 17h

**CHAUSSURES PLUS**  
*Toujours un pied en avant...*

*Chaussures pour  
toute la famille  
Vaste choix de bourses*

**CHAUSSURES PLUS**



*pour elle*

Tél.: 638-3290

**ENSEMBLE BERMMUDA**

à partir de

**59<sup>95</sup>\$**  
ET PLUS

*2* **Votre Beauté**  
Coiffure Elle et Lui

8 coiffeurs  
à votre  
service



ALINE

PLAZA DELSON 638-1240



**Bonne Fête Papa!**

Obtenez  
**15%**

sur toutes les jumelles en magasin

AUTRES SERVICES:

Service 1h - Passeport - Agrandissement - Laminage  
**1000 GEORGES-GAGNÉ**  
PLAZA DELSON 638-4288

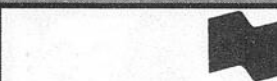

1000 boulevard Georges Gagné

Delson (Québec) J0L 1G0  
(514) 638-1601

RÉGENT SÉGUIN  
Directeur

**NOTRE BANQUE NATIONALE**

STEINBERG 638-5041  
LA CAVA GREC 632-5320  
FOTO PLUS 638-4288  
ALPAGA POUR ELLE 638-3290  
VOTRE BEAUTÉ  
COIFFURE ELLE & LUI 638-1240  
JEAN COUTU 638-1414  
OPTOMÉTRISTE 638-5212  
CHAUSSURES PLUS 632-4532

ALPAGA POUR LUI  
ARRÊT VIDÉO STOP  
DISQUES NELSON  
NATURISTE  
BANQUE NATIONALE  
WISE  
RADIO SHACK

632-5748  
635-4931  
635-4460  
632-9481  
638-1601  
632-9647  
632-0070

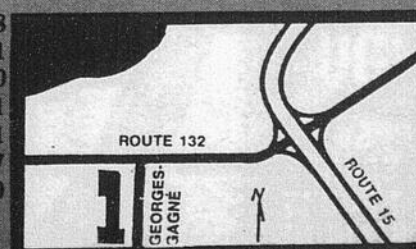



## Julie Perras reçoit la médaille du mérite étudiant du Gouverneur Général du Canada

Dimanche soir dernier, le 2 juin, monsieur Fernand Jourdenais, Député fédéral du comté de La Prairie, remettait à mademoiselle Julie Perras la médaille du mérite étudiant du Gouverneur Général du Canada.

Cette remise fut effectuée dans le cadre du gala méritas étudiant qui avait lieu à la polyvalente La Magdeleine. Mademoiselle Perras s'est mérité cette haute distinction pour avoir obtenu la plus haute moyenne générale au niveau du secondaire 5.

Sur la photo, on aperçoit Mme Lise Perras, mère de la récipiendaire ; M. Bernard Perras, père de la récipiendaire ; Julie Perras, la récipiendaire ; M. Fernand Jourdenais, Député fédéral du comté de La Prairie ; Mme Clarice Jourdenais, épouse de M. Jourdenais et M. Serge Langevin, Directeur Général de l'école secondaire La Magdeleine.

*Station Soleil*  
*Rive Sud*  
Clinique de bronzage

*Joyeuse*  
*Fêtes*

**Équipement Ultra moderne Dr. Müller**

*des*  
*Pères*

*Grand Spécial d'Été*

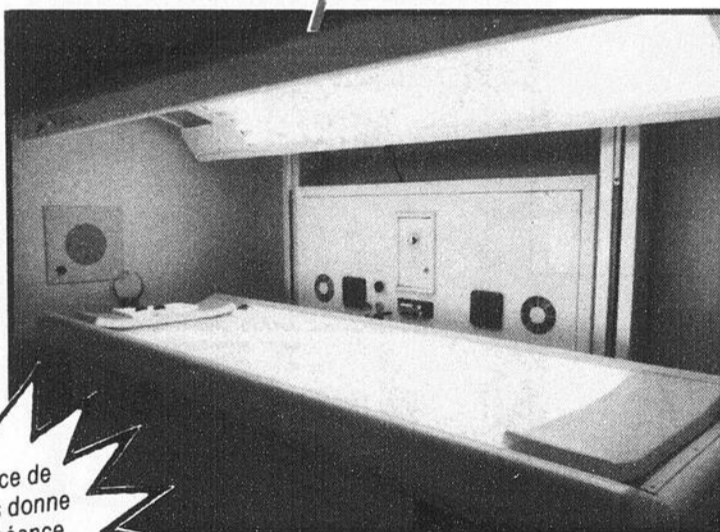
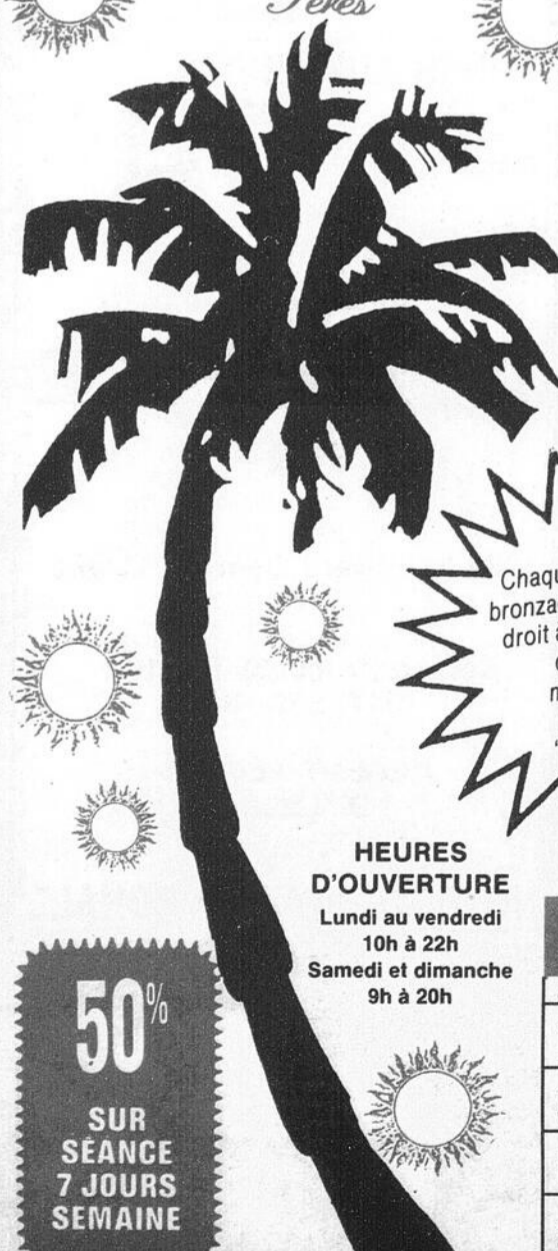

Chaque séance de bronzage vous donne droit à une séance de champ magnétique pulsatoire "GRATUIT".

Séances de champs magnétiques pulsatoires.

Favorisent une meilleure utilisation de l'oxygène procurant ainsi relaxation, détente et repos.

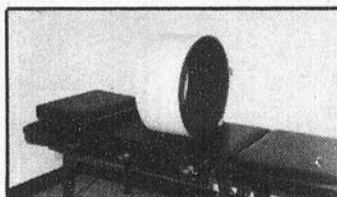

**HEURES D'OUVERTURE**  
Lundi au vendredi  
10h à 22h  
Samedi et dimanche  
9h à 20h

**50%**  
SUR  
SÉANCE  
7 JOURS  
SEMAINE

### SPÉCIAL D'ABONNEMENT

ABONNEMENT (prix TPS incluse)	150 MIN.	230 MIN.	300 MIN.
RÉGULIER	\$28.85	34.20	\$44.90
SUPER	\$39.55	\$44.90	\$55.50
FACIAL 2000 - UVA	\$28.85	\$34.30	\$44.90
SPÉCIAL ÉTÉ	50 MIN. GRATUITES	70 MIN. GRATUITES	100 MIN. GRATUITES

Centre d'achats St-Constant  
113, rue St-Pierre, St-Constant (à côté de Uniprix)

**638-3377**

Technicienne en pose d'ongles  
OUVERT 7 JOURS  
Ongles acrylique, acétate, acryfil  
résine, soie, manucure  
*P. M. A.*  
ST-CONSTANT RÉSIDENCE: 632-3861

**DANIEL PROVOST**  
représentant  
des ventes

**St-Constant Auto**

**mazda** 632-0700  
48 ST-PIERRE, ST-CONSTANT 366-3848



**ST-CONSTANT**  
Nouvelle adresse  
à partir de septembre  
88A ST-PIERRE  
ST-CONSTANT  
(face à Sports Roussillon)

### PRÉ-MATERNELLE "AU COIN D'ÉVEIL"

À PARTIR DE 3 ANS

- Activités de groupe (9 enfants/groupe)
- Ateliers de bricolage
- Jeux dirigés
- Activités psycho-motrices
- Diction
- Chansons, comptines
- Notions préscolaires
- Sortie de groupe

**1 - 2 - 3 DEMI-JOURNÉES  
PAR SEMAINE**

**DIANE VILLENEUVE**  
professeur diplômée en enseignement  
au préscolaire et à l'élémentaire

INSCRIPTION IMMÉDIATE POUR SEPTEMBRE

COMPOSEZ LE **638-2285**



BONNE  
FÊTE

PLAZA **DELSON**

1000 boul. Georges-Gagné  
angle Route 132, Delson

# PAPA!

Jean-Marc Brunet  
**LE NATURISTE**

**Gagnez en vitalité!**

**ATHLÉTIQUE PLUS**

30 sachets rég. 20,99\$

Spécial **17<sup>99</sup>\$**

Apportez votre vin **RESTAURANT LA CAVA GRECQUE BROCHETTERIE** Menu spécial pour enfants

**MENU SPÉCIAL DU MIDI**  
**2 POUR 1**  
(pour 2 personnes) à partir de 9,90\$  
Tous les plats sont servis avec:  
- Riz maison - Salade maison - Patates fraîches  
- Soupe du jour ou jus de tomate - Café et dessert  
**Spécial 2 pour 1 lundi au jeudi 17h à la fermeture**

**SUPER SPÉCIAL DU MOIS**  
**À TOUS LES JOURS**  
Lundi au vendredi de 11h à 17h - Samedi et dimanche de 11h à 15h  
**OUVERT 7 JOURS - 11 HEURES À MINUIT**  
Réservez tôt pour la Fête des pères **632-5320**

**WISE**

*Suggestion  
cadeaux  
pour la fête des Pères*

Chemisiers d'été

Shorts de ville

T-Shirts Polo

Téléphones sans fil

Gril B.B.Q. au propane

De **7<sup>97</sup>\$** À **139<sup>97</sup>\$**  
**SUPER SPÉCIAUX**

**NOMBREUX  
SPÉCIAUX  
EN MAGASIN**

**Radio Shack**  
DIVISION **INTERMIX CANADA LTD.**  
**INTERMIX CANADA LTEE**

*Alpaga*  
pour lui

Tél.: **632-5748**

**ENSEMBLE SPORT  
DÉCONTRACTÉ POLY-COTON**

**119<sup>99</sup>\$**

**GRAND CHOIX  
DE  
T-SHIRTS  
ET  
BERMUDAS  
MODE**

**JEAN COUTU**  
On trouve de tout  
... même un ami

**ANDRÉ PALARDY PROPRIÉTAIRE**

**HEURES D'OUVERTURE**

LUNDI AU VENDREDI: 9h à 22h

SAMEDI: 9h à 21h

DIMANCHE: 10h à 21h

**Plusieurs spéciaux en magasin**

1000 Georges Gagné  
PLAZA DELSON **638-1414**

**GRATUIT!** LUNETTES  
ou CONTACT

Avec tout achat de lunettes, obtenez une deuxième  
paire de lunettes de valeur équivalente  
(verres et monture) GRATUITE ou 1 paire de verres  
de contact souples réguliers

*Centre de Vision*

Offre valable pour 2 personnes différentes.

**COUPON BONI:**  
AVEC CE COUPON VOUS OBTENEZ UNE TEINTE  
POUR LENTILLES PLASTIQUE GRATUITE  
AVEC TOUT ACHAT DE LUNETTES

LE CONSOMMATEUR SERA AVISÉ 15 JOURS AVANT LA FIN DE SPÉCIAL **PLAZA DELSON B. PARKER OOD**  
**638-5212** opticien d'ordonnances

STEINBERG	638-5041	ALPAGA POUR LUI	632-5748
LA CAVA GREC	632-5320	ARRÊT VIDÉO S. CP	635-4931
FOTO PLUS	638-4288	DISQUES NELSON	635-4460
ALPAGA POUR ELLE	638-3290	NATURISTE	632-9481
VOTRE BEAUTÉ		BANQUE NATIONALE	638-1601
COIFFURE ELLE & LUI	638-1240	WISE	632-9647
JEAN COUTU	638-1414	RADIO SHACK	632-0070
OPTOMÉTRISTE	638-5212		
CHAUSSURES PLUS	632-4532		

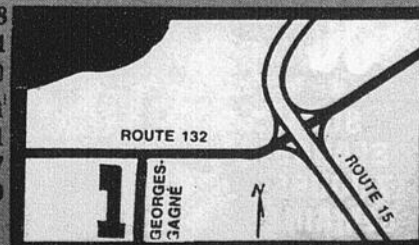



De gauche à droite : Roland Laurence, directeur général ; Dr Evelyn Morin, médecin familial ; Dr Sarkis Yeretsian, chirurgien général ; Dr Conrad Kavalek, ophtalmologiste ; Jean-François Fortin, opticien d'ordonnance.

Un mini-hôpital à La Prairie

## Ouverture de la Polyclinique RL à La Prairie

Le 30 mai dernier avait lieu à La Prairie un 5 à 7 soulignant la pré-ouverture de la nouvelle Polyclinique RL située aux Terrasses Louis-Alexandre à La Prairie. Plus de 300 personnes ont profité de cette occasion pour visiter les locaux de la polyclinique en présence du maire de La Prairie Jean-Guy Tessier, des attachés politiques des députés Lazure et Jourdonnais et de plusieurs représentants d'organismes sociaux de la région. De plus, le 31 mai et le 1er juin, ce sont 400 personnes qui ont profité de deux journées portes ouvertes pour visiter à leur tour cette première polyclinique d'envergure dans la région.

En effet, les citoyens de La Prairie et des villes avoisinantes peuvent désormais jouir de services médicaux complets et hautement spécialisés à quelques pas de chez-eux grâce à la nouvelle Polyclinique RL qui a maintenant pignon sur rue au cœur même de La Prairie aux Terrasses Louis-Alexandre.

Il aura fallu 15 mois aux instigateurs du projet pour réaliser leur rêve d'installer une polyclinique à La Prairie afin de répondre aux besoins d'un bassin de 150 000 personnes réparties dans les villes de La Prairie, Candiac, Ste-Catherine, Delson et St-Philippe, citoyens qui se devaient de se rendre soit à l'Hôpital Charles-Lemoyne ou à Anna-Laberge ou encore à Montréal pour obtenir certains soins médicaux spécialisés. Ainsi, la venue de la Polyclinique RL permettra de désengorger les hôpitaux et permettra également une économie de temps aux gens qui n'auront plus à parcourir terre et mer pour recourir aux services dont ils ont besoin.

Forte de 15 000 pieds carrés de superficie, abritant comme son nom l'indique plusieurs cliniques autonomes sous un même toit, la Polyclinique RL se veut être un endroit accueillant, chaleureux et rassurant où l'accent est mis sur le côté humain du service médical depuis l'accueil à la réception jusqu'aux soins médicaux prodigués comme tel. Ainsi, la polyclinique veut-elle irradier une image originale de son mandat relatif à la santé et ce dans un décor d'ensoleillement, de confort et de détente allié à des relations teintées de respect et de sollicitude envers ses patients plutôt qu'être empreinte d'une atmosphère de gravité déprimante et froide souvent reliée au monde de la médecine.

« D'autres motifs ont incité à la concrétisation de la polyclinique de mentionner son représentant Gilles Léger. En effet, nous considérons que, par suite des conditions économiques précaires qui affligeaient tant les gouvernements que le secteur public de la santé et qui, cela étant, occasionnaient au Québec tout un branle-bas de remise en question du système, le moment était peut-être venu pour l'entreprise privée de prendre la relève et d'exercer un certain leadership en matière de santé. De plus, nous constatons enfin que le débat public semblait de plus en plus favorable à la présence de l'entreprise privée sur l'échiquier de la santé et que l'avenir immédiat des soins de santé du Québec laissait déjà présager de profonds changements dans le sens notamment d'une privatisation sans cesse grandissante. »

Ainsi, ce qui distingue la Polyclinique RL des autres est le fait qu'elle offrira non seulement les services de consultation habituels d'une clinique mais en plus, certains services d'interventions cliniques que l'on retrouve ordinairement que dans un hôpital. Pour ainsi dire, la Polyclinique RL est un mini-hôpital, pouvant répondre aux besoins courants si l'on peut dire et aux urgences et ce sans rendez-vous, avec ses trois salles d'examen.

Ainsi, gynécologie, obstétrique, cardiologie, endoscopie, prélèvements et analyses, physiothérapie, denturologie et centre de chirurgie sont au nombre des spécialités que l'on pourra retrouver à la Polyclinique RL. Et à peine née de ce printemps, la Polyclinique RL agrandit dès cette semaine ses locaux de 5 000 pieds carrés afin d'abriter d'autres services d'importance soit un centre de radiologie, un centre d'optique d'ordonnance, un centre de médecines industrielles et en primeur au Québec, un centre de la douleur ? ? ?



Sur la photo, on reconnaît le Dr Sarkis Yeretsian, chirurgien ; Roland Laurence, directeur général et Michelle Henrichon, infirmière.

### AMÉNAGEMENT RAMEL INC.

### PAYSAGISTE

(depuis 5 ans chez Groupe Prével)  
du travail professionnel  
Mur de soutènement  
Pavé uni, patio en bois traité  
Plantation, tourbe

**MICHEL CARRIER, prop.**

\*membre APCHQ

\*membre RECQ 331179

**659-4367**

**594-1612**

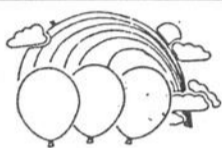

### L'ATELIER DU BALLON DM INC.

115, St-Pierre, St-Constant,  
Québec J5A 2G8



- location de costumes
- livraison de ballons
- service de décoration
- boutique de cadeaux

Arrangements spéciaux  
de fleurs naturelles à  
l'intérieur de ballons.

Apportez-nous votre  
cadeau nous

"L'EMBALLONNERONS"

**635-8550 635-8551 FAX**



## TIN-TIN PHILATÉLISTE

### VENTE 1<sup>er</sup> ANNIVERSAIRE

dans de nouveaux locaux

**761 BOUL. TASCHEREAU, LAPRAIRIE**

**444-5670**

- CARTES
  - CASSE-TÊTE
  - MONNAIE
  - TIMBRES
- LIQUIDATION DE CASSE-TÊTE USAGÉS

#### VENTE CLASSEURS

(16 pages)

**\$6<sup>95</sup>**

(rég.: \$8.95)

#### CATALOGUE "SCOTT"

Spécialisé Canada  
SPÉCIAL

**\$11<sup>95</sup>**

(rég.: \$13.95)

#### "BECKETT"

Catalogue pour cartes de hockey,  
baseball, football, basketball.

**\$350**

SPÉCIAL



### TIN-TIN PHILATÉLISTE 10% DE RABAIS

sur toute la marchandise en magasin  
(non valide sur items déjà en spécial)

Fête nationale

# Soyez au rendez-vous les 23 et 24 juin à Saint-Constant

Bonjour ! Gens de Saint-Constant.

En ce début de juin, tous les yeux sont dirigés vers la plus grande fête de la région, la Saint-Jean-Baptiste. Partout dans le comté, nous multiplions nos efforts pour que cette fête traditionnelle nous rappelle que quelle que soit notre origine nous devons tous fournir un petit geste pour démontrer qu'au Québec nous formerons toujours un peuple avec une fierté très spéciale.

Ce petit geste est très simple, il suffit de participer. Soyez au rendez-vous, dimanche le 23 juin et lundi le 24 juin '91 à Saint-Constant. Jeux, animations, feux d'artifice, tout est gratuit. Dimanche soir, notre artiste invité sera Jean-Pierre Lalonde qui, l'an dernier, fut reçu par un « déluge » d'applaudissements, il saura sûrement vous divertir. Le lundi, vous aurez le plaisir d'assister au spectacle du chansonnier René Buisson, artiste grandement couru dans la région.

Cette année l'animation générale pour toutes les autres activités sera dirigée par monsieur Claude Pépin qui saura vous informer en tout temps sur le déroulement de la fête.

La gratuité de la fête est possible grâce à nos précieux commanditaires et à la vente des billets de l'autofinancement de la Fête Nationale dont 50 % des profits nets iront au Mouvement Guides et Scouts de Saint-Constant qui sont les vendeurs officiels des billets. Encourageons-les !

Le comité organisateur aimerait aviser tous les bénévoles impliqués dans la fête, que la soirée d'information aura lieu lundi le 17 juin à 19 h 30 au Centre Municipal de Saint-Constant, 160 boul. Monchamp, Saint-Constant.

Surveillez nos prochains communiqués pour ne rien manquer sur le déroulement des activités.

Michel Dubois, publiciste

## SPÉCIAL JUSQU'AU 15 JUIN '91

VERRE  
ÉNERGÉTIQUE  
"DUOLOX"

"GRATUIT"

SUR FENÊTRE ALUMINIUM  
OU P.V.C.

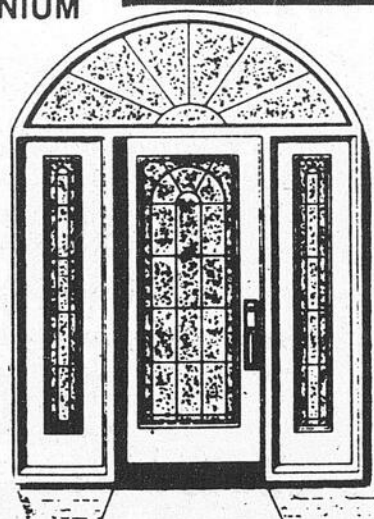
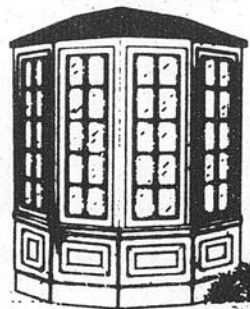
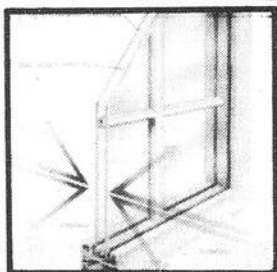

ESTIMATION GRATUITE  
HEURES D'AFFAIRES  
Lundi au mercredi 9h à 18h  
Jeudi et vendredi 9h à 21h  
Samedi 9h à 17h

FABRICATION ET  
INSTALLATION  
PROFESSIONNELLES  
PRODUIT EXCLUSIF

VISITEZ NOTRE SALLE DE MONTRE

FENESTRATIONS  
I.P.L. RIVE-SUD

Rive-Sud 632-2872  
Montréal 393-1801  
À votre service  
depuis 1978

246 ST-RÉGIS, ST-CONSTANT

BOUTIQUE

# Alpaga

## Pour la Fête des Pères

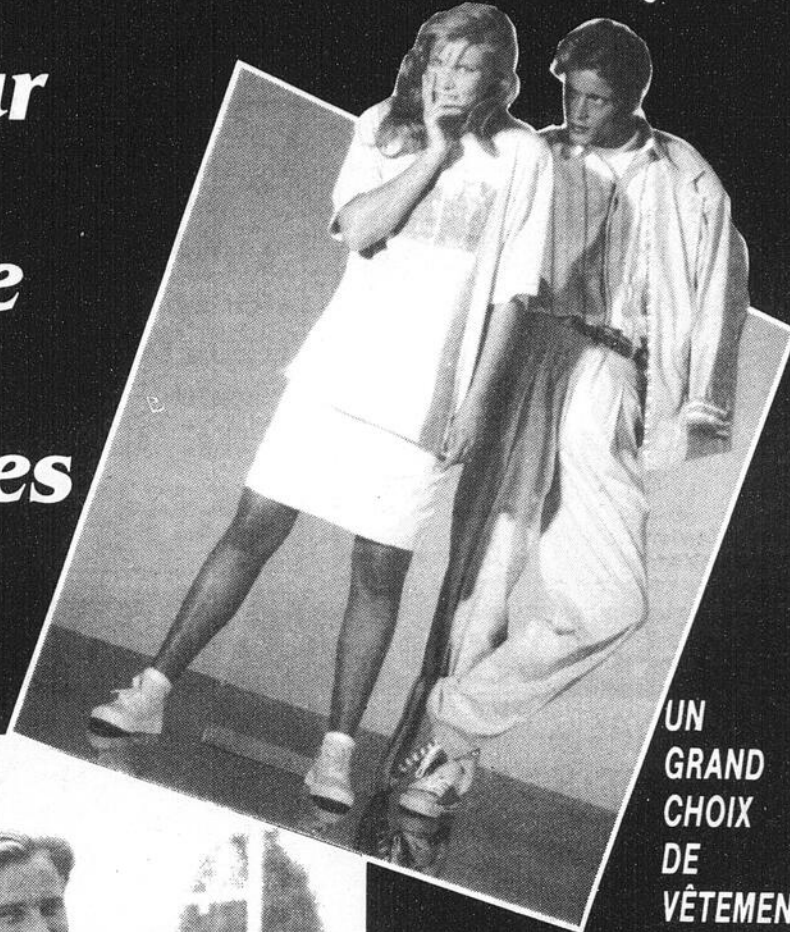

UN  
GRAND  
CHOIX  
DE  
VÊTEMENTS  
DE  
QUALITÉ



À PRIX TRÈS  
SPÉCIAL

LOT D'ENSEMBLES  
DE PLAGE  
(très belle  
couleur)  
rég.: 85\$  
**44<sup>99</sup>**

LOT DE CHEMISES  
MODE  
rég.: 45\$  
**24<sup>99</sup>**

BERMUDA  
**24<sup>99</sup>**

ENSEMBLE SPORT  
DÉCONTRACTÉ  
**119<sup>99</sup>**

Question de bon goût

1000 GEORGES-GAGNÉ  
PLAZA DELSON

**632-5748**

MERCERIE

REFLET - Dimanche le 9 juin 1991 - Page 21

9

9

9

## Le bébé de la semaine

Je m'appelle Manuel. Je suis né en Colombie Britannique. Mon papa est Michel Gonsalves (G.R.C.), il travaille à l'aéroport de Vancouver, B.C. Ma maman est Odette Scully, elle travaille bien fort à prendre soin de leur petit garçon. Je viendrai à Delson à la fin de juin pour connaître mes grands-parents et me faire baptiser en l'église Ste-Thérèse de l'Enfant-Jésus de Delson. Comme vous le constatez, je ressemble beaucoup à mon papa.



JOSÉE MONASTESSE



## Pour vous, Messieurs!

Ne pouvant passer sous silence, la Fête des Pères, par crainte peut-être de sous-estimer la gent masculine ; je me suis dit : Pourquoi pas ? Une chronique sur les hommes ! Il faut dire que je les néglige un peu ces temps-ci... alors, pour vous messieurs ! sur un plateau d'argent !...

Il faut bien admettre que le paysage a changé, quant à l'image de l'homme nouveau telle que véhiculée dans les médias. Bien sûr qu'il a changé le paysage et c'est vrai qu'il est plus joli ! C'est exactement cette réflexion que je me faisais l'autre jour à l'école de mes enfants, lors de la rencontre des professeurs faisant suite à la remise des bulletins. Il n'y avait pas autant de pères que de mères, mais tout de même... l'écart n'était pas si grand. C'est vrai aussi que dans la rue, dans les parcs, aux portes des garderies ou dans les restos, la vue d'un homme accompagné d'un enfant est devenue chose courante.

Et même si on sait que la vie de couple traverse une crise pour le moins intense, il faut reconnaître que les rapports entre les hommes et les femmes sont plus aérés. Les contacts sont plus directs et les échanges plus spontanés, la grille des intérêts partagés plus diversifiée.

Du changement il y en a eu. Tout un remue-ménage. En dix ans l'image de l'homme s'est trouvée complètement métamorphosée au point que la meilleure façon de vendre un produit est maintenant de l'associer à « un homme » bien musclé, torse nu, qui tient dans les bras un nouveau-né. Cette métamorphose constitue on le sait une réponse au mouvement des femmes. Personne n'a oublié, cette époque flamboyante où à force de luttes acharnées les féministes avaient fini par occuper la place publique. Les hommes ont dû se remettre en question, réévaluer leurs attitudes et leurs comportements sexistes. Ceux-ci avaient à se défaire des stéréotypes de la VIRILITÉ (homme fort, compétitif et performant) pour se rapprocher de leurs vraies émotions.

D'aussi loin qu'on se souvienne les discussions entre hommes tournaient invariablement autour de la carrière, de la politique, du sport ou des voitures ! Souvent des femmes aussi, mais c'était rarement à notre avantage ! De plus en plus les hommes essayent d'approfondir des thèmes aussi divers que la responsabilité sexuelle, la paternité, le pouvoir, l'implication amoureuse et la difficulté de VIVRE ses émotions. Enfin ! Il était temps ! car les communications entre les hommes et les femmes étaient très limitées.

Le paysage a changé, bien sûr ! mais la nature, elle, ne semble pas s'être transformée pour autant. Les hommes en sont encore à se pencher sur leur vécu individuel, et de la théorie à la pratique des rapports égalitaires, le pas est encore loin d'être franchi. Il le sera quand les hommes consentiront à s'attabler en toute bonne volonté avec les femmes, pour décider ensemble d'une véritable action concertée.

Sur ce je vous souhaite, à vous Messieurs, une Joyeuse Fête des Pères ! Mais vous savez pertinemment que nous les femmes ne pouvons nous passer de vous, malgré tout !

## SPÉCIAL FAMILLE 50\$

SÉANCE DE POSE  
incluant  
(jusqu'à 5 pers.)

2 "8x10"

*Michel Létourneau*  
PHOTOGRAPHIE

26, MTÉE DES BOULEAUX  
ST-CONSTANT

635-3833

## DE L'EAU

Transport et remplissage  
d'eau pour piscine, disponible  
de 9 hres AM à 22 hres.

Tr. 905 RIVE-SUD

659-0223

## À DES PRIX JAMAIS VU!

SPÉCIAL

### PISCINE CREUSÉE

15' x 29' octogonale

\$7,990

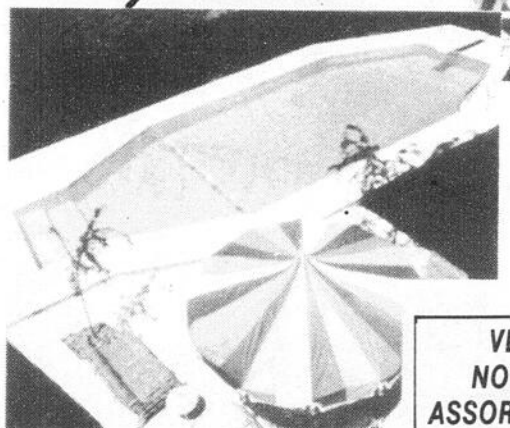

Même propriétaire  
depuis 20 ans

### PISCINE HORS-TERRE

Toute équipée, patio et installation inclus.

La photo  
peut différer  
du produit  
annoncé.

Nous faisons l'installation  
(pas de sous-contrac-  
teur).

- ✓ Installation garantie 5 ans  
(piscine creusée ou hors-  
terre).
- ✓ Piscine garantie 25 ans.
- ✓ Financement disponible.
- ✓ Ventes.
- ✓ Service (estimation gra-  
tuite).
- ✓ Installation.

**VEZ VOIR  
NOTRE GRAND  
ASSORTISSEMENT DE  
MEUBLES DE PATIO**



**PISCINES CARAVELLE Inc. 632-0466**

6440 Route 132, Ville Ste-Catherine, Qué. **632-4489**

## AUX DEUX SOEURS

RABAIS JUSQU'À

50%

VOIR MESSAGE PAGE 11



## LE SOLEIL EN SOI

### GARDERIE

- Pour enfants de 2 à 6 ans
- Programme éducatif
- Reconnue par l'O.S.G.E.
- Une expérience de vie enrichissante pour votre enfant
- Inscription immédiat pour été et automne 91
- Places disponibles maintenant
- Subventions aux parents allant jusqu'à \$12.70/jour.

### CAMPS DE JOUR

### ENFANTS DE 6 À 9 ANS

- Plein air
- Grands jeux, jeux collectifs et coopératifs
- Hébertisme
- Sorties hebdomadaires
- Ateliers d'arts plastiques et créations collectives
- Baignade

**Un milieu où votre enfant trouvera amour, amitié et sécurité**

186 rue St-Georges, La Prairie

659-3030



Toitures Provinciales RDM inc.

Une  
équipe fiable

Permis R.E.C.O.  
No 339416

Dépositaire de:



ESTIMATION  
GRATUITE

Bur.: **635-0910**

Cell.: **594-3606**

Rés.: **635-4114**

44 STE-MARIE, ST-CONSTANT

**TRAVAIL GARANTI 10 ANS**

## Maurice Monière, 24 ans de bénévolat

Lors de l'assemblée générale annuelle de la Caisse populaire de Saint-Rémi, les dirigeants ont souligné le départ de trois des leurs. En effet, au cours du dernier exercice financier, madame France Leblanc avait laissé son poste d'administratrice afin de se consacrer davantage à son travail auprès de la Ville de Saint-Rémi. Au cours des 4 années passées au sein du Conseil d'administration de la Caisse populaire, elle a occupé le poste de secrétaire du Conseil et contribué au comité de marketing.

Quant à madame Diane Goneau, elle avait décidé de ne pas renouveler son mandat afin de s'inscrire à des cours de formation. Durant son séjour comme dirigeante de la Caisse populaire, elle a assuré la présidence du comité de marketing, participé au comité du personnel et s'est impliquée bénévolement dans le comité organisateur des Fêtes de la Saint-Jean dans notre milieu. Madame Goneau a tenu à mentionner qu'elle avait vécu, au cours de ses 3 années au Conseil d'administration, une expérience très enrichissante et une très grande satisfaction dont le directeur général, monsieur Pierre A. Bourdeau, tenait à informer les dirigeants.

Par la suite, le président, monsieur Réjean Boyer, a fait état des 24 années de contribution de monsieur Maurice Monière à titre de dirigeant de la Caisse populaire de Saint-Rémi, dont 17 ans au poste de président. Monsieur Monière aura



participé à tous les comités de la Caisse populaire et même aux besoins il en a créé. Sa vision, son engagement et son dynamisme ont eu des effets d'entraînement qui auront permis à la Caisse populaire de Saint-Rémi de connaître une croissance d'actif de 2,7 millions \$ en 1967, à 69,0 millions \$ en 1991, et des résultats de 27 820 \$ en 1967, par rapport à 603 722 \$ en 1991.

Monsieur Monière aura été un vif promoteur de l'éducation coopérative tant auprès des jeunes, du personnel, des dirigeants et des membres. Tout au long de son séjour au sein des dirigeants de la Caisse populaire, il a développé et inculqué l'esprit d'équipe.

Par ailleurs, monsieur Serge Lapointe, président de l'Association des caisses populaires et d'économie du secteur des Vieux-Forts a rendu hommage à monsieur Monière en rappelant que son implication ne s'était pas limitée à sa caisse populaire, mais également auprès des caisses du secteur, ayant été l'un des pionniers de l'Association. Il a mentionné qu'il diffusait également des cours de formation pour les dirigeants des caisses au niveau de la Fédération des caisses populaires Desjardins de Montréal et de l'Ouest-du-Québec. Il a félicité les membres d'avoir un Maurice Monière pour promouvoir la coopération, et a souhaité que chacune des caisses populaires Desjardins puissent avoir un « Maurice Monière ».

En terminant, il faut souligner que les dirigeants de la Caisse populaire de Saint-Rémi se répartissent de la façon suivante : AU CONSEIL D'ADMINISTRATION : monsieur Réjean Boyer, président ; madame Ginette Pigeon-Cloutier, vice-présidente ; madame Sylvie Gagnon-Breton, secrétaire ; madame Yvette Poupard éCharland et messieurs Jean-Claude Lamontagne, Jean-Claude Monière et Denis Prud'homme ; À LA COMMISSION DE CRÉDIT : madame Thérèse Martin-Genest, présidente ; monsieur Michel Lécuyer, secrétaire et monsieur Yvon Létourneau ; AU CONSEIL DE SURVEILLANCE : monsieur Michel Marotte, président ; monsieur Pierre Sauriol, secrétaire et madame Reine Martin.

Prix  
spéciaux  
sur congélateur

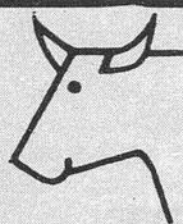

## BOUCHERIE LE CHAROLAIS

Ouvert le  
dimanche  
de 10h à 17h

### SPÉCIAL 5e ANNIVERSAIRE

**BOEUF HACHÉ**

mi-maigre  
3.95 kg

**1.79** lb.

**BROCHETTE DE POULET**  
(mariné)

**2.69** ch.

**BIFTECK VIRGINIEN**

6.59 kg

**2.99** lb.

**BROCHETTE DE BOEUF**  
(mariné)

**2.19** ch.

**TOURNEDOS BOEUF**

10.99 kg

**4.99** lb.

**CUBES À BROCHETTES**  
ou fondue bourguignonne

15.40 kg

**6.98** lb.

**RÔTI DU ROI**

10.99 kg

**4.99** lb.

**BIFTECK**  
"LE CHAROLAIS"

13.20 kg

**5.99** lb.

Bière & Vin

- Plats cuisinés en magasin
- Pâté au saumon
- Tourtières
- Sauce à spaghetti à la viande
- Creton maison
- Fèves au lard
- Buffet froid

5446 St-Laurent, Ville Ste-Catherine  
JACQUES LEBLANC Prop.  
**638-3798**

MARQUE "A" ROUGE SEULEMENT  
POULET CHAUD ET PAIN CHAUD



**IMPULSE 1991**

- RABAIS ÉTUDIANT DIPLÔMÉ \$750
- 1er ACHETEUR \$500

**P** ASSEPORT AUTOMOBILES LA PRAIRIE  
1055 Taschereau 659-8994

REFLET - Dimanche le 9 juin 1991 - Page 23

9

9

9

## Spécial Fête des pères Fotoplus voir page arrière

### Camp de Jour d'Immersion Anglaise de La Prairie, Candiac et St-Constant

#### NOS MASCOTTES ÉTÉ '91:

**Les Teenages Mutant  
Ninja Turtles : Léonardo,  
Michaelangelo, Raphaël et Donatello !!!**

— un de ceux-ci visitera nos camps à chaque semaine entre 8h00 et 18h00 pendant les huit semaines du camp: 24 juin au 16 août inclusivement.

— En attendant leur visite le campeur aura le choix de participer à des ateliers :

- |                               |                              |
|-------------------------------|------------------------------|
| 1) de Sports                  | 3) d'introduction au dactylo |
| 2) de "Professeur Scientifex" | 4) de danse et de comptines  |

En plus de participer à deux cours d'anglais par jour sur un thème différent chaque semaine.

**Faites vite !**

**Inscrivez-vous pour une ou plusieurs semaines. Places limitées !  
659-8851 ou 638-6945**



## CLINIQUE MÉDICALE ST-CONSTANT 632-1630

UNE CLINIQUE QUI SE VEUT PRÈS DE VOUS

### MÉDECINE GÉNÉRALE

- |                     |                        |
|---------------------|------------------------|
| ■ DR LISE DALLAIRE  | ■ DR MAURICE PLOUFFE   |
| ■ DR MICHÈLE HUOT   | ■ DR DANIEL POULIN     |
| ■ DR GONTRAN LAROSE | ■ DR MARLÈNE LANGELIER |

### MÉDECINE GÉNÉRALE ET OBSTÉTRIQUE

■ DR RENÉ LORD

### OPTOMÉTRISTES

- |                      |
|----------------------|
| ■ DR JEAN BOUCHARD   |
| ■ DR NICOLE LAPIERRE |

### CHIRURGIEN DENTISTE

- |                     |
|---------------------|
| ■ DR LUCIE MARCHAND |
| ■ DR MICHÈLE HÉTU   |
| ■ DR LUC LOCAS      |

### DENTUROLOGISTE

■ CHARLES BEAULIEU, d.d.

### SERVICE D'URGENCE MÉDICALE SANS RENDEZ-VOUS

Lundi au vendredi 9h à 21h. Samedi et dimanche de 10h à 14h.

**113 ST-PIERRE, ST-CONSTANT**

Phase II du Centre commercial et Professionnel de St-Constant

# UNIPRIX

PHARMACIEN  
DESSUREAULT et LORD  
**632-2730**

## Soirée V.I.P. au Club Optimiste de Delson

Récemment avait lieu au Centre Communautaire de Delson la soirée Amitié/Reconnaissance du Club Optimiste de Delson. Soirée à l'intérieur de laquelle le Club Optimiste a souligné l'apport de ses bienfaiteurs en remettant à titre de reconnaissance une plaque souvenir pour les remercier de leur grande contribution aux services jeunesse et communautaire du Club Optimiste à l'intérieur de leur municipalité.

Comme récipiendaire cette année, deux bienfaiteurs ont été reconnus par le Club Optimiste de Delson soit : Nettoyeur Chatel, monsieur Réal Dubuc, président et Les Transports Monette & Fils, monsieur Claude Monette, président.

En plus de la reconnaissance aux bienfaiteurs, le Club Optimiste de Delson a remis son trophée

Amitié Jeunesse, ce trophée reconnaît l'apport auprès de notre jeunesse et le soutien des services au Club Optimiste. Le Club Optimiste de Delson a décerné ce trophée à madame Andréa Payette, une dame fort bien connue de tous les milieux et organismes de la municipalité de Delson, elle soutient avec cœur le mouvement Optimiste ainsi que sa contribution auprès des jeunes et de la communauté. C'est avec beaucoup d'émotion que cette grande dame de Delson a reçu son trophée des mains du président du club, monsieur Jean-Guy Berlinguette et en présence du Maire de Delson, monsieur Georges Gagné. Félicitations à tous ces récipiendaires et au Club Optimiste de Delson pour cette magnifique soirée.



## LES PAVAGES AUGELLCO INC.

NOUS DESSERVONS TOUTE LA RIVE-SUD

Permis O.P.C. Régie des Entreprises  
de Construction du Québec B.B.C.

### SPÉCIALISTE D'ASPHALTE ASPHALT SPECIALIST

Ouvrage garanti avec paveuse automatique  
Automatic paver all our work is guaranteed

Pour une entrée 50 verges  
carrées et moins  
À PARTIR DE

# 495\$\*

TOUT TRAVAIL GARANTI

\*EXCAVATION NON INCLUSE

ENTREPÔT À SAINTE-CATHERINE



Rouleau  
vibrant



Paveuse  
automatique

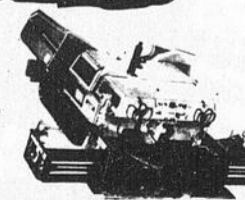

Appelez le propriétaire/call Tony owner

ESTIMATION  
GRATUITE

# 385-3358

FREE  
ESTIMATE

Résidentiel et commercial - Residential & commercial

# METRO

**500\$**  
À GAGNER  
AVEC LA  
**SUPER  
COURSE**  
**METRO**



## FAITES VOTRE MÉTRO

EN EFFET, PARTEZ AU PAS DE COURSE EN 3 MINUTES, CHEZ VOS MARCHANDS MÉTRO, ET GAGNEZ LE MONTANT DE VOTRE COURSE JUSQU'À CONCURRENCE DE 500\$ PAR MAGASIN, CE SUPER CONCOURS EST RENDU POSSIBLE GRÂCE À TAILLEFFER ET À VOS MARCHANDS MÉTRO DE ST-CONSTANT ET VILLE STE-CATHERINE

*Participez  
en grande nombre*



TIRAGE DE COURREUR  
20 JUIN

LA COURSE AURA LIEU LE 21 JUIN



*Bonne fête des Pères*

ST-CONSTANT  
**MARCHÉ D'ALIMENTATION  
MARCHAND INC.**  
115 St-Pierre

VOIR LES  
RÈGLEMENTS  
DU CONCOURS  
CHEZ NOS  
MARCHANDS  
PARTICIPANTS

STE-CATHERINE  
**MARCHÉ CARDINAL INC**  
5480 boul. St-Laurent

# COMMUNAUTAIRE

## Assemblée générale du Centre de Femmes l'Éclaircie

L'Éclaircie, organisme communautaire régional du Bassin La Prairie, tiendra son assemblée générale mercredi, le 12 juin à 19 h 30 au Centre municipal de St-Constant, Salle 3, situé au 160, boul. Monchamp.

À toutes les femmes de la région, à nos membres, c'est un rendez-vous à fixer à votre agenda. Notez qu'un léger goûter sera servi suite à cette assemblée; veuillez confirmer votre présence à Rollande Vigneault, s.v.p. en composant le 638-1301.

## Le Club Optimiste de La Prairie vous remercie

Le Club Optimiste de La Prairie remercie tous les citoyens et citoyennes qui ont participé à la cueillette du verre. Un bon pas vers le recyclage. Merci aux bénévoles du Club Optimiste de La Prairie, à ceux des Scouts et Guides Candiak/La Prairie et aussi à l'Escadrille 811 pour leur aide tout au long de la journée. Merci à ceux et celles qui ont prêté leur véhicule et remorque et plus particulièrement à monsieur Almonzar Savard pour son aide. Enfin, des mercis également aux commanditaires qui ont grandement contribué au succès de cette cueillette de verre.

## L'Âge d'Or de La Prairie

Sorties : Le 11 juillet, théâtre d'été La Relève à Michaud : « Un pigeon sur un toit ». Coût : 19,25 \$ plus souper. Voyage à Val Marguerita journée organisée pour des loisirs. Coût 25 \$, dîner compris. Pour information : Jeannine Lauzon, 659-5817, 659-5667 ou 659-3620. Ces deux sorties doivent être payées avant le 18 juin. Merci.

## L'Association Marie-Reine de St-Rémi

L'Association Marie-Reine de St-Rémi tiendra sa dernière assemblée à la Salle communautaire le 11 juin. Léger goûter sera servi. Bienvenue à toutes.

## L'AFÉAS de La Nativité de La Prairie

L'AFÉAS de La Nativité de La Prairie tiendra sa dernière assemblée mensuelle le 12 juin prochain à 19 h 30 à la Maison-à-tout-le-monde. Comme vous le savez c'est une assemblée importante, c'est le soir des élections. Si vous désirez vous impliquer ou voter pour la personne de votre choix vous devez être présente et surtout n'oubliez pas de renouveler votre carte de membre ce soir-là. Alors on vous attend en grand nombre, soyez de la partie. À bientôt.

## Inauguration du centre municipal de St-Constant



C'est lundi dernier que les membres du conseil municipal de St-Constant ont inauguré officiellement leur centre municipal situé dans le Domaine Roussillon. Contrairement à la tradition, on a demandé aux responsables des différents organismes de la municipalité à procéder à la coupe du ruban symbolique. (Photo Journal le Reflet — Normand Laberge).



Sur la photo, on reconnaît les membres du conseil, le maire Bernard Giroux, les conseillers Denis Capes, Micheline Chouinard, Yves Longtin, Lucille Houle, Gilles Pépin et Claude Bertrand. Ils sont accompagnés de Jocelyne Nadeau, de la caisse populaire Roussillon, et Jeanne-D'Arc Roy, du club Optimiste Les Lucioles.

# Vente d'été

## GRANDS EFFETS À PETITS PRIX

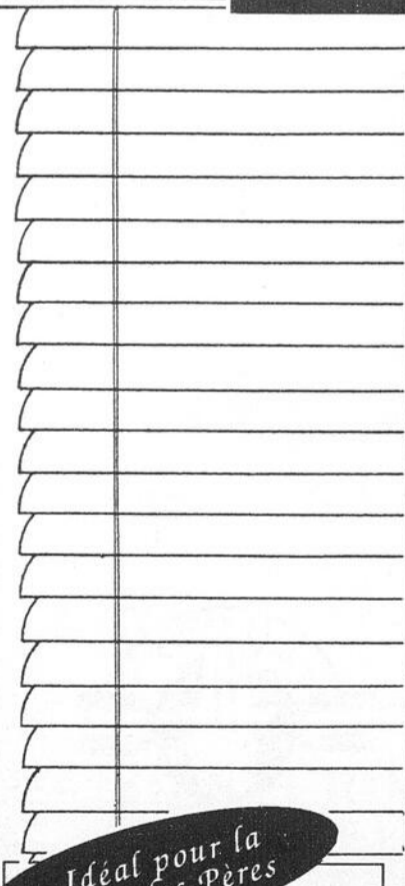

ÉPARGNEZ  
**50%**

**HORIZONTALAUX EN P.V.C.**

"Micro" de Kirsch

Offerts en un vaste éventail de grandeurs et de couleurs mode.

À PARTIR DE  
**3.99**

**HORIZONTALAUX 1" EN P.V.C. ET EN ALUMINIUM**

Grand choix de couleurs et de grandeurs.  
**TANT QU'IL Y EN AURA!**

À PARTIR DE  
**39.99**

**VERTICAUX EN P.V.C.**

Choisissez parmi nos modèles de notre ligne régulière pour porte-patio.

ALL TECK (75" X 84")  
GIMINI (75" X 84")  
BELVEDERE (76" X 84")

PRÊTS EN  
**48** hres

**VERTICAUX EN P.V.C.**

de marque BouClair  
.FAITS SUR MESURE  
.LAMELLES DE 2" OU 3 1/2"  
.UNIS OU CANNELÉS

**VALENCE GRATUITE!**

Idéal pour la Fête des Pères

**SERVIETTES DE PLAGE "Spirella"**

avec dessins de Corvettes, Porsche, Mercedes etc.

ÉPARGNEZ  
**20%**

SERVICE-À-DOMICILE

**GRATUIT**  
**331-1300**

BOUCLAIR...

...offre à sa clientèle l'exclusivité des stores faits sur mesure. Choisissez parmi les couleurs, textures et styles que vous offrons plusieurs compagnies renommées.

EN PROMOTION CE MOIS-CI  
**LES STORES DRACO**

diacc

# BouClair

400 Route 132, ST-CONSTANT, 635-8407

## SPÉCIAUX

TUILES CÉRAMIQUES SURPLUS DE «STOCK»

	PRIX RÉG.	SPÉCIAL
Tuiles mur 6" x 6"	1.75	0.99
Tuiles mur 6" x 6"	1.85	1.29
Tuiles plancher 8" x 8"	2.25	1.89
Tuiles plancher 12" x 12"	3.85	1.69
Tuiles plancher 13" x 13"	3.50	2.39
Tuiles plancher 13" x 13"	4.25	2.89

**PAYEZ ET EMPORTEZ!**



10A GEORGES-GAGNE  
DELSON 638-6261

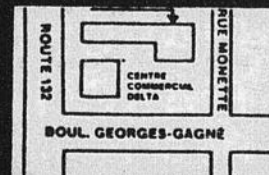

# Communautaire

## Sincères remerciements!!!

La ville de Saint-Constant tient à remercier les commanditaires qui ont participé à la réception des nouveaux résidents qui a eu lieu le 26 mai. Les nouveaux résidents invités étaient ceux arrivés de mars 1990 à juin 1990. D'autres réceptions auront lieu à l'automne pour les mois de juillet 1990 à août 1991.

## Tu désires une expérience de travail

Bénado offre aux décrocheurs et décrocheurs potentiels le projet d'atelier d'orientation au travail (A.O.T.) comme les années précédentes. C'est un programme qui te permettra de prendre une décision entre le travail et l'école. Tu dois être âgé entre 14 et 18 ans et t'inscrire avant le 21 juin 1991. Dépêches-toi, il y a que 10 places. Pour information : Claudine au 632-1640.

## Coordonnateur pour l'activité bouts-choux

La commission des Loisirs et de la Culture de la ville de Delson recherche une personne responsable pour occuper la fonction de coordonnateur(trice) pour l'activité des Bouts-Choux faisant partie de ses activités pour la prochaine session. La préférence ira aux résidents de Delson.

Fonctions : Préparer et animer le programme d'amusements, jeux etc...  
Les personnes intéressées sont priées de faire parvenir leur curriculum vitae au Service des loisirs, C.P. 242, Delson (Québec) J0L 1G0.  
Pour informations : 635-4821.

## Festivités carnavalesques à Delson

La commission des Loisirs et la Culture de la ville de Delson, offre la possibilité à toutes les personnes intéressées et résidant à Delson, à former un comité pour les festivités carnavalesques de l'année 1991-1992.

Vous êtes invités à laisser vos noms, adresses et numéros de téléphone en appelant au Secrétariat des loisirs, au 635-4821.



## La Garderie Communautaire Kateri inc.

La Garderie Kateri est un service de garde pour les enfants de 6 mois à 6 ans.

Elle est un centre de jour visant à assurer l'épanouissement complet de l'enfant. Pour ce faire, elle offre un programme d'activités structuré en fonction des besoins individuels et collectifs des enfants.

Quelques places sont présentement disponibles. Pour renseignements et inscription, téléphoner à:

Florence P. Bolduc  
444-5680  
90 Boul. Marie-Victorin, Candiac

CIT Richelain

## Vers un nouveau transporteur

C'est mardi dernier qu'a été dévoilé officiellement le nouvel autobus du CIT Richelain, en présence des dirigeants du nouveau transporteur, MM. Jean-Claude Dubuc et Serge Gingras ainsi que des membres du CIT Richelain Val Vallières,

de Candiac, André Péladeau, de La Prairie, Serge Paré, de l'Acadie, Simone Duval, de St-Luc et Claude Hébert maire de Candiac. (Photo journal Le Reflet — Normand Laberge).



# Vente d'été



TISSUS D'ÉTÉ LÉGERS ET CONFORTABLES  
RÉDUITS JUSQU'À 50%

ÉPARGNEZ 50%

Venez voir nos tissus d'été réduits de 50%, vous n'en croirez pas vos yeux... Des unis et des imprimés pour tous les goûts aux couleurs qui sauront vous séduire!

• BENGALINE UNIE  
70% rayonne, 30% polyester, 150cm  
Ord. 12.99m

• VOILE CORALINE  
85% polyester, 35% coton, 115cm  
Ord. 11.99m

• SHANTUNG TOPAZE  
100% polyester, 150cm  
Ord. 10.99m

• TRICOT CORALINE  
50% coton, 50% polyester, 150cm  
Ord. 14.99m

ET PLUSIEURS AUTRES...

ÉPARGNEZ 25%

• DENIM INDIGO  
100% coton, 115cm  
Ord. 8.99m

• TOILE TISSERAND  
55% polyester, 45% coton, 115cm  
Ord. 7.99m

• COTON NÉON  
100% coton, 150cm  
Ord. 8.99m

• ALLURE LIN  
100% polyester, 115cm  
Ord. 11.99m

• CHALLIS MONACO  
100% rayonne, 115cm  
Ord. 8.99m

• IMPRIMÉS BRÉSIL  
100% coton, 115cm  
Ord. 9.99m

• IMPRIMÉS MIMOSA  
Composition et largeur variées  
Ord. 5.99m

• IMPRIMÉS BOUQUET  
100% coton, 150cm  
Ord. 7.99m

ET PLUSIEURS AUTRES...

ET PLUSIEURS AUTRES...

PATRONS  
VOGUE  
et  
BUTTERICK  
50%

LA SÉLECTION  
PEUT VARIER  
D'UN MAGASIN  
À L'AUTRE.

FIL KOBAN  
33 1/3%

ÉPARGNEZ  
\$1.30m

COTON  
PERMAPRESS  
65% polyester, 35% coton, 115cm

Idéal pour vêtements  
d'enfants, chemisiers etc...  
Offert en plus de 50  
couleurs.

3.49m  
Ord. 4.79m

Ces items ainsi que plusieurs  
autres sont en vente jusqu'au  
15 juin 1991.

PENSEZ À NOUS  
POUR TOUS VOS  
BESOINS EN  
COUTURE...

# Bouclair

400 Rte 132, ST-CONSTANT, 635-8407





Gilles Guérette

### Les prothèses dentaires immédiates

Les prothèses dentaires immédiates sont mises en bouche tout de suite après l'extraction des dents naturelles. Ces prothèses sont dites complètes lorsque toutes les dents doivent faire l'objet d'une extraction; elles sont dites partielles si seulement quelques dents sont à extraire. Les prothèses dentaires immédiates sont fabriquées par votre denturologiste avant même l'extraction des dents. Ainsi, vous vous rendez chez le dentiste, en apportant vos prothèses, et lorsque celui-ci a procédé à l'extraction des dents, il effectue la mise en bouche des prothèses. Dans certains cas, la mise en bouche est faite par le denturologiste lui-même.

Les prothèses dentaires immédiates sont souvent choisies par les personnes qui travaillent en public car de telles prothèses permettent un prompt retour au travail sans modification notable dans l'aspect physique du visage. Ces prothèses offrent aussi d'autres avantages. Elles assurent une protection aux tissus buccaux en limitant les saignements et elles permettent une guérison uniforme de la gencive, ce qui favorise l'obtention d'une cavité buccale saine. En plus des avantages esthétiques déjà mentionnés, ce type de prothèses permet également un rétablissement immédiat de la fonction masticatrice et de la phonétique.

D'un autre côté, de telles prothèses présentent aussi quelques inconvénients. Il est probable que la gencive soit quelque peu douloureuse au début. Toutefois, cette douleur disparaît, en général, après la première semaine. Un autre désavantage de la prothèse dentaire immédiate est son instabilité rapide, ce qui nécessite plusieurs ajustements au fur et à mesure que la gencive guérit. Après une période d'environ un mois, la gencive s'est résorbée considérablement; le denturologiste doit alors procéder à une modification ou même à un renouvellement de la prothèse. Cette étape est primordiale car, si une personne continue à porter sa prothèse telle quelle, elle peut causer des torts considérables aux tissus buccaux.

Bien que temporaires, nous croyons que les prothèses dentaires immédiates présentent des avantages certains.

SUJET DE LA PROCHAINE RUBRIQUE: LES PROTHÈSES DENTAIRES COMPLÈTES

## COMMUNAUTAIRE

### La manne à linge de Delson

La manne à linge de Delson invite la population à sa vente de fermeture le 14 juin de 13 h à 17 h. La vente se déroulera au 8, 2e Avenue à Delson. Bienvenue à tous !

### Les Filles d'Isabelle Cercle St-Georges # 802

Voici le résultat de l'élection tenue le 13 mai dernier au Centre municipal : Réjeanne L'Heureux, régente ; Louise Roy-Dagenais, vice-régente ; Jeanne Robidoux, ex-régente ; Nicole Guénette, secrétaire-financière ; Odette Plante, secrétaire-archiviste ; Lucie Inkel, trésorière ; Florence Lemire, vérificatrice ; Solange Thériault, chancelière ; Lucie Giguère, gardienne ; Linda Soucy, musicienne. Félicitations et fructueux règne aux nouvelles élues ! Remerciements aux officières qui terminent leur mandat.

Voici un bilan sommaire pour l'année qui se termine.

Plus de mille heures de bénévolat en travaux et services auprès de nos malades, des enfants de nos écoles et à la paroisse. Nos activités furent nombreuses et permirent à notre groupe de verser en dons divers la rondelette somme de 3 138 \$.

Les Filles d'Isabelle ont sonné l'alarme et les premières ont commencé à travailler pour cette cause. D'autres groupes ont suivi notre exemple et se sont impliqués. Merci et félicitations à vous toutes et tous, et spécialement au journal Le Reflet. Veuillez prendre note que l'assemblée mensuelle a lieu le 10 juin à 19 h au Centre municipal de Saint-Constant.

## Lancement des fêtes du 10e anniversaire de fondation de l'A.Q.D.R.



C'est dimanche le 2 juin dernier qu'a été lancé officiellement la semaine des fêtes de l'A.Q.D.R. à La Prairie. Lors de la cérémonie d'ouverture plusieurs personnes se sont fait un devoir d'être présentes. On pouvait noter entre autres la présence de madame Fournier, fondatrice de l'A.Q.D.R. La Prairie ; monsieur Jean-Guy Tessier, Maire de la ville de La Prairie ; monsieur René Perron, Curé de la paroisse de La Nativité ainsi que messieurs Denis Lazure et Fernand Jourdenais, respectivement député provincial et fédéral du comté de La Prairie.

Sur la photo, on reconnaît monsieur Fernand Jourdenais, Député fédéral du comté de La Prairie, remettant une plaque commémorative soulignant les 10 ans d'existence de l'A.Q.D.R. La Prairie à monsieur Bernard Bonnetterre, Président de l'A.Q.D.R.



## La caisse populaire de Saint-Rémi

Félicitations à **Mme Cécile Ste-Marie** qui a été choisie finaliste au concours du « Bénévole de l'année » organisé par la Caisse populaire de Saint-Rémi pour l'année 1991.



Elle s'est distinguée grâce à son action communautaire, surtout pour :

- sa participation dans la chorale des jeunes ;
- son implication à titre de responsable de l'initiation sacramentelle ;
- sa compétence comme formatrice de catéchètes ;
- sa disponibilité dans diverses activités spéciales tel que, la Fête de la St-Jean et le 150e anniversaire de l'église.

**HOMMAGE À M. PIERRE DUFOUR** qui a remporté le concours du « Bénévole de l'année » organisé par la Caisse populaire de Saint-Rémi pour l'année 1991.



Il s'est distingué grâce à son action communautaire, surtout pour :

- son engagement au Club Optimiste de Saint-Rémi ;
- sa disponibilité au niveau de l'organisation d'activités pour les jeunes tel que, sorties de ski, disco-jeunesse, journée sécurité à bicyclette, sorties à la piscine olympique ;
- son engagement lors de la fondation du Club Ski-ri et son aide apportée aux jeunes au cours de leurs activités ;
- son implication au niveau des jeunes handicapés ;
- sa participation au Comité des nouveaux arrivants ;
- sa participation à la Fondation Anna-Laberge.

**FÉLICITATIONS À MME MARIELLE THIBAUT** qui a été choisie finaliste au concours du « Bénévole de l'année » organisé par la Caisse populaire de Saint-Rémi pour l'année 1991.



Elle s'est distinguée grâce à son action communautaire, surtout pour :

- sa participation au sein du Club de patinage artistique, particulièrement au niveau du PCP (programme canadien de patinage), du PCPA (programme canadien de patinage artistique) et de l'ACPA (association canadienne de patinage artistique) ;
- son implication à l'organisation de la revue sur glace ;
- sa disponibilité lors de l'organisation du tournoi du Centre sportif ;
- son engagement au Club de balle molle pour femmes.

**UNE PRÉSENCE ACTIVE DANS SON MILIEU  
SA FORCE = SES MEMBRES  
SON SUCCÈS = LEUR ENGAGEMENT**

**LE RAL-LIT**  
*en fête!*  
FONDATION  
CHARLES LeMOYNE  
16 JUIN 1991

OBJECTIF:  
**150 000\$**

145 000
140 000
135 000
130 000
125 000
120 000
115 000
110 000
105 000
100 000
95 000
90 000
85 000
80 000
75 000
70 000
65 000
60 000
55 000
50 000
45 000
40 000
35 000
30 000
25 000
20 000
10 000
5 000

ACHETEZ DES BILLETS  
OU FAITES UN DON!

**651-4402  
670-4658**

À  
TOUS  
LES  
PAPAS

Joyeuse  
Fête  
des Pères!

À NE PAS MANQUER  
LE 15 JUIN  
À 12.00 hres  
LE GROUPE

**"Les B.B."**  
viendront signer des autographes  
à notre supermarché!

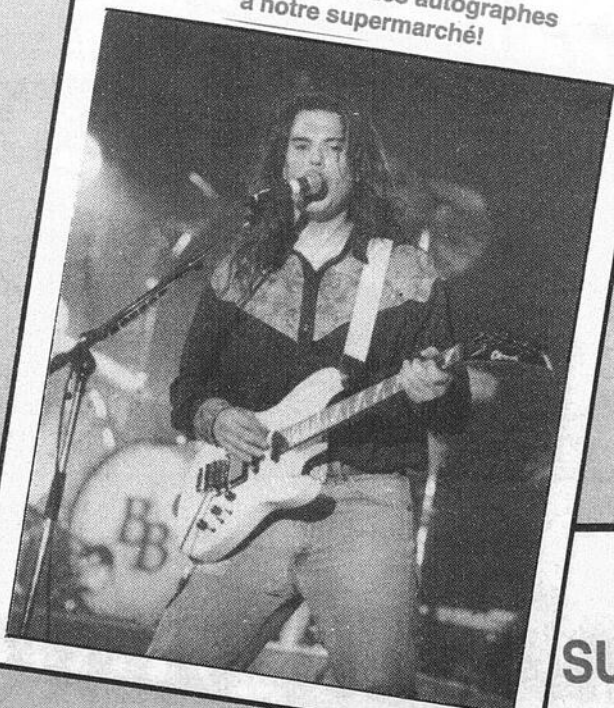

**TIRAGE**  
**LE 15 JUIN**  
à 16.00 heures  
d'un ensemble de  
**BÂTONS de GOLF**  
et d'une  
**GLACIÈRE**  
remplie de produits "NESTEA"

**IGA**

**SUPERMARCHÉ LAMBERT inc.**

400 RTE 132, ST-CONSTANT

(Galeries Monchamp) PROPRIÉTAIRE: M. SERGE LAMBERT

**632-2778**

LE SERVICE AUX CLIENTS ET LA QUALITÉ DES PRODUITS  
SONT NOTRE PRIORITÉ EN TOUT TEMPS!

# La promotion se poursuit



Prenez ça cool...  
de l'air frais

Pour un temps limité  
St-Constant Auto  
vous offre la  
climatisation gratuite  
sur nos **MAZDA** 91 ou  
un rabais équivalent

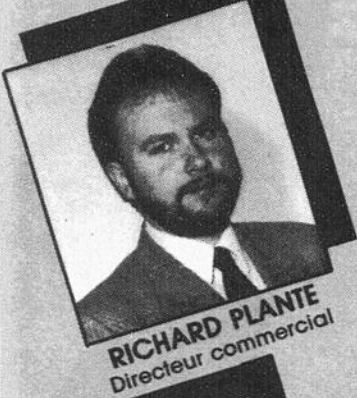

**RICHARD PLANTE**  
Directeur commercial

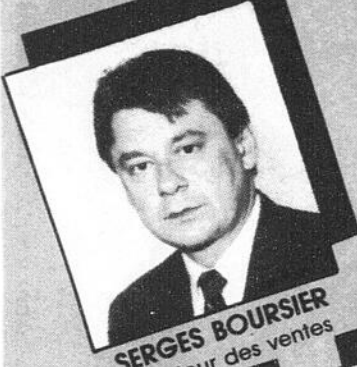

**SERGES BOURSIER**  
Directeur des ventes

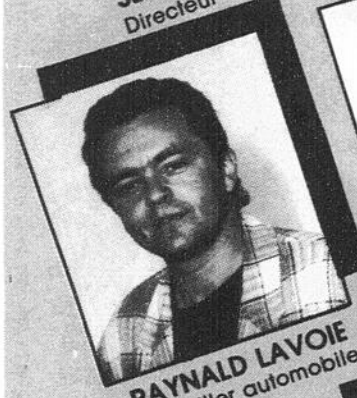

**RAYNALD LAVOIE**  
Conseiller automobile

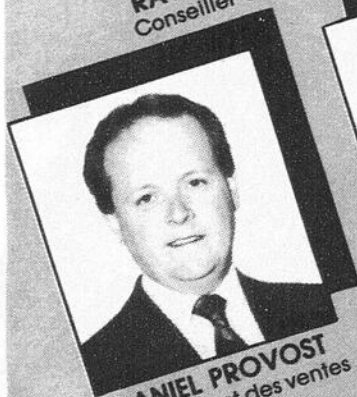

**DANIEL PROVOST**  
Représentant des ventes



**CHRISTIAN DORÉ**  
Représentant des ventes

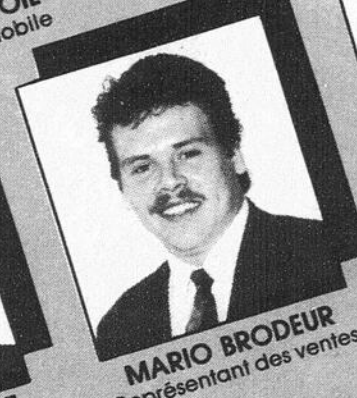

**MARIO BRODEUR**  
Représentant des ventes



**DANIEL PORTANT**  
Représentant des ventes

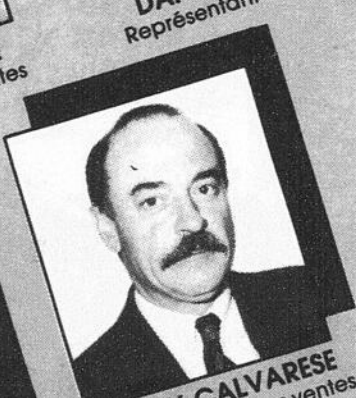

**TONY CALVARESE**  
Représentant des ventes

**MAZDA MPV** M5J2  
À PARTIR DE  
**15650\$.**



**MAZDA 626** 64SJ  
À PARTIR DE  
**13940\$.**



**MAZDA MX6** 62SJ  
À PARTIR DE  
**14170\$.**

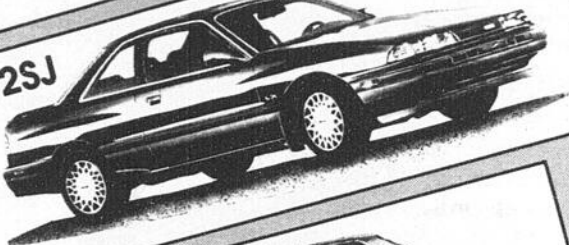

**MAZDA PROTÉGÉ** 34DJS  
À PARTIR DE  
**10330\$.**

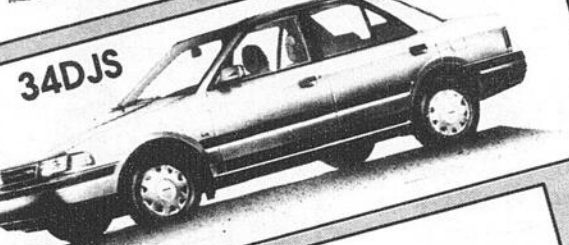

**MAZDA SÉRIE B** P6B2  
À PARTIR DE  
**7760\$.**



**MAZDA 323** 33RJ  
À PARTIR DE  
**7480\$.**



• TRANSPORT, PRÉPARATION ET TAXES EN SUS  
• RABAIS MAZDA INCLUS.

Page 30 - Dimanche le 9 juin 1991 - REFLET



**St-Constant Auto**  
48 St-Pierre, St-Constant  
632-0700 MTL : 366-3848

## Communautaire

### Aux artisans de la région

À l'occasion des fêtes de la Saint-Jean, dimanche le 23 juin, à la salle municipale de St-Philippe, on réitère l'invitation aux artisans de la région, qui sont intéressés à vendre leurs travaux, à réserver leur table dès maintenant. Cette invitation s'adresse aussi à ceux et celles qui veulent seulement montrer leurs travaux. À cette occasion, les visiteurs pourront se procurer des pâtisseries à bon prix. Pour information : Denise, 659-8768 ; Fernande, 659-8775.

### L'AFÉAS du Christ-Roi

L'AFÉAS du Christ-Roi vous invite à sa dernière assemblée de l'année à l'endroit habituel. Par exception à 18 h le 12 juin, il y aura élection et aussi renouvellement de la carte de membre. Pour finir en beauté, nous irons souper au restaurant.

### Messe de la Saint-Antoine à La Nativité

Pour clôturer les mardis dédiés à Saint-Antoine de Padoue, et pour honorer dignement ce grand saint, vous êtes invités à venir participer à l'eucharistie du soir, à 19 h 30, à l'église de La Nativité, jeudi le 13 juin prochain. Au sein de cette veillée de prière, il y aura bénédiction des petits pains de Saint-Antoine, ainsi que des lys de Saint-Antoine. Après la messe, et selon l'ancienne coutume, nous mangerons le pain de Saint-Antoine avec un café d'amitié, à la sacristie.

### Scouts - éclaireurs Delson

Suite au « Poste de péage » du 25 mai dernier, les éclaireurs de Delson tiennent à remercier chaleureusement toute la population pour sa générosité. On tient à remercier monsieur le Maire Georges Gagné pour sa coopération ainsi que le Service de Police de Delson pour la sécurité et tout spécialement monsieur Henley du Studio Henley qui, comme à chaque occasion, a contribué à l'imprimerie du matériel requis pour une telle activité. Tout le monde s'est donné la main pour faire de cette journée une des plus profitables. L'objectif de 1 500 \$ a été largement dépassé. Encore cette année, ces jeunes profiteront d'un camp d'été des plus inoubliables.

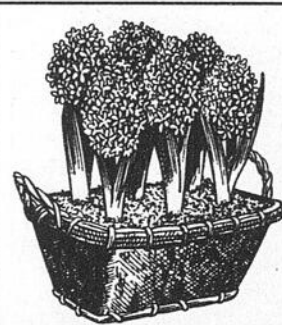

**BOÎTES DE FLEURS  
ET LÉGUMES  
À VENDRE  
2.50\$ la boîte**  
\* toutes taxes comprises  
Venez vite au  
500 Rang St-Régis sud  
St-Constant  
Pour info:  
**632-5288**  
4078

**RÉPARATION  
DE CHÂSSIS  
ET MOUSTIQUAIRES**

**VITROPLUS**

92 ST-PIERRE  
ST-CONSTANT

638-0184

Heures d'affaires  
Lundi au jeudi 8h à 17h30  
Vendredi 8h à 21h00  
Samedi 8h à 12h00

**NOUVEAU  
À ST-CONSTANT**

**VERTICOULEUR**  
MANUFACTURE DE STORES VERTICAUX  
**GRANDE OUVERTURE**  
**LUNDI 10 JUIN**

**SPÉCIAL D'OUVERTURE**  
**STORE**  
**PORTE-PATIO**  
(75 x 84) EN P.V.C.  
(VALANCE INCLUSE)  
1ère qualité (32 ml de po. d'épaisseur)  
**PRIX RÉG.: \$119.99**

**\$4995**

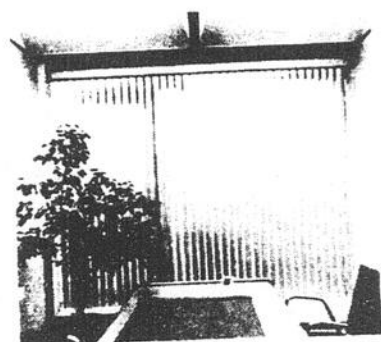

**TOUT POUR LA DÉCORATION!**

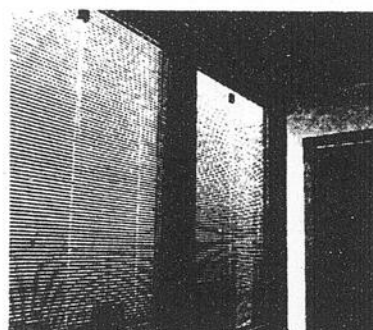

- STORES HORIZONTAUX
- CANTONNIÈRES
- ACC. SALLE DE BAINS
- TAPIS
- STORES VERTICAUX
- TUILES CÉRAMIQUE
- PAPIERS PEINTS
- DRAPERIES
- COUVRE-LITS
- ETC.

**DÉPOSITAIRE DES MARQUES**

- GILEMCO
- HUNTER DOUGLAS
- STORATEC
- HOLICAN
- VERTICO
- LEVOLOR
- VAL-ABEL
- DRACO
- KIRSCH
- BANYO
- SHELLY'S
- LA PETITE
- BERGEMON
- DECORLUX

**SERVICE À DOMICILE DISPONIBLE**

Prop. Marc Lemieux

5 années d'expérience

HEURES D'OUVERTURE

Lundi - Mardi - Mercredi: 9h30 à 18h00    Jeudi - Vendredi: 9h30 à 21h00  
Samedi: 9h30 à 17h00

**237-B Ste-Catherine, St-Constant 638-0742**

## COMMUNAUTAIRE

### La Maison des Jeunes

La Maison des Jeunes est un endroit de rencontre où les jeunes d'une communauté donnée vont passer une partie de leur journée et où ils organisent leurs propres activités de loisir (activités culturelles, sportives, de plein air, de tourisme, etc...). C'est un milieu adapté à la réalité du monde adolescent. La Maison des Jeunes a pour objectif, l'établissement d'une présence quasi-constante et disponible, la constitution de liens avec des adultes, la promotion d'activités récréatives qui viseront à développer toutes les possibilités de l'adolescent et à dépanner ces derniers en cas de pépin par une intervention à court terme. Ouverte en moyenne six jours par semaine, la Maison des Jeunes accueille des individus qui ont pour la plupart, entre 12 et 17 ans et qui y pratiqueront toutes sortes d'activités récréatives et sportives, des ateliers, assisteront à des rencontres-informations, à des événements spéciaux de type « spectacle » et organiseront des activités d'autofinancement.

### L'Association de Moto-Tourisme de St-Constant

Avis aux intéressés. Ste-Agathe des Monts devient la capitale de la moto pour la concentration organisée par la Fédération de Moto-Tourisme du Québec les 21, 22, 23 et 24 juin prochains. Plusieurs associations de motocyclistes seront présentes durant cette fin de semaine. Il y aura des spectacles, des essais routiers, des compétitions de tire de moto, des concours d'habileté, des conseils de sécurité, exposition, etc... Pour informations, contactez Simon Giguère au 632-6406.

Simon Giguère, relationniste

### Corps de Cadets 2938 St-Constant

Le 14 juin prochain, à 19 h, au Centre du Portage aura lieu la revue annuelle du Corps de Cadets 2938 St-Constant. Venez les encourager en grand nombre. L'entrée est gratuite. On profite de l'occasion pour remercier les parents bénévoles qui ont accompagné les cadets samedi et dimanche dernier, les 1er et 2 juin, lors de la distribution des pamphlets de l'Écomusée à St-Constant. On tient aussi à féliciter le Corps de Cadets.

### L'Association Marie-Reine Cercle Marie-Thérèse

À tous les membres de l'Association Marie-Reine, il y aura la dernière assemblée de l'année lundi le 10 juin prochain à 19 h 30 au Centre municipal à St-Constant. Il est très important que vous assistiez à cette assemblée, car il y aura des élections. On profite de l'occasion pour vous souhaiter un bel été, de belles vacances et à l'an prochain.

Madame Pauline Gaudreau, responsable pour St-Constant remercie par ailleurs toutes les personnes, les bénévoles, les généreux donateurs, les donatrices, les membres du Club de l'Age d'Or, les gérants de Banque et Caisse populaire pour le magnifique encouragement lors de la Journée de l'œillet le 9 mai dernier. L'Association a recueilli la jolie somme de 1 841 \$.

### Rencontre mensuelle d'Amitié Matern'Elle

Vous êtes nouveaux parents, vous avez des questions ou tout simplement vous voulez échanger sur ces moments uniques d'après l'accouchement, la prochaine rencontre du groupe Amitié Matern'Elle aura lieu au CLSC Kateri, lundi le 17 juin à 19 h 30. Cette rencontre est gratuite, elle est pour vous, ne la manquez pas. Pour renseignements contactez Chantal au 632-3413 ou Johanne au 638-1105.

## Le Quille-o-thon de l'école John Adam : un succès



Les enfants de la maternelle et les enseignants de l'école John Adam tiennent à remercier Christian Ouellette et Charles Leblanc, de ImmoBec Inc., pour leur commandite lors du Quille-o-thon du 4 mai dernier. Un merci à tous les enfants et parents qui ont participé à cette activité.

## Gagnants du concours «Fête des Mères» de PLACE PORTOBELLO

### Chère Maman,

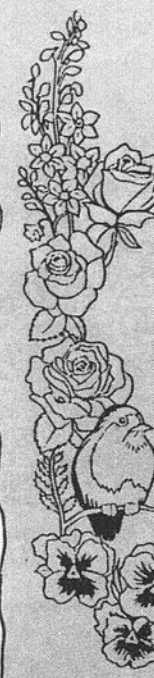

Te dire combien je t'aime n'est pas facile. Je pourrais te dire que je t'aime «gros comme une montagne» mais ce ne serait pas assez. Je pourrais te dire «aussi grand que l'océan» mais ce ne serait pas encore assez! Alors, je vais simplement laisser parler mon cœur d'enfant. J'ai pour toi une très grande affection et je t'aime très fort. Je voudrais que tu restes longtemps près de moi. Je te remercie pour tout ce que tu me donnes et m'apprends. Je suis un garçon chaceux d'avoir une mère telle que toi.

Tu sais, maman, quand tu as de la peine, j'en ai aussi; ça prouve combien je t'aime et combien tu es précieuse à mes yeux. Tu sais, maman, je te compare souvent à un jardin fleuri. C'est resplendissant, coloré et joli comme toi. Lorsque les pétales des fleurs s'ouvrent le matin, c'est un peu comme toi quand tu m'ouvres tes bras. Je sais qu'en grandissant je m'éloignerai un peu de toi mais tu auras toujours une place dans mon cœur.

Maman, je te souhaite une très belle journée avec plein de bonheur, de tendresse, de bonté, de gaieté, d'amour, de joie et plein d'autres belles choses.

Pierre-Luc Moreau  
11 ans

C'est avec cette très belle lettre que le jeune Pierre-Luc Moreau 11 ans de Brossard s'est mérité le premier prix de 50\$ offert par les marchands de Place Portobello dans le cadre du concours de la fête des Mères.

Le 2e prix de 35\$ et le 3e prix de 15\$ sont allés respectivement à Marianne Larue (11 ans) et à Tamara Bertaud (10 ans).

Vu le succès de cette promotion, des «Mentions honorables» de 10\$ chacune (non-annoncées) ont été remises aux enfants suivants:

Catherine Lecours (6 ans)	Priscilla Aboulehaf (7 ans)
Julie Poirier (8 ans)	Éric de Angelis (6 ans)
Francis Loiseau (7 ans)	Pierre Farley (8 ans)
Bruno Leduc (9 ans)	Jean-François Cyr (9 1/2 ans)
Nicolas Corbeil (10 ans)	Marie-Eve Larente (10 ans)
Mylène Cyr (9 ans)	Maxine Skerrett (10 ans)
Stéphane Provost (13 ans)	Victor Gonzalze (10 ans)
Michel David (11 ans)	Stéphanie Fortier (11 ans)
Bernice St-Aimé (12 ans)	Natacha Dorélien (13 ans)

Nos plus sincères félicitations à tous ces gagnants et gagnantes.

# Aubaine LEVOLOR®

pour un temps limité...

## Stores à lames Riviera

à lames 1po et 1/2po

**RABAIS  
40%**

Des stores à des prix incroyables. Fabriqués sur mesure par Levolor, le chef de file en décoration des fenêtres. Garantis à vie.



PROFITEZ DE CETTE OCCASION POUR ÉCONOMISER ET...  
OFFREZ-VOUS LA DIFFÉRENCE LEVOLOR

## MEUBLES SÉLECTION PolyDécor

SERVICE DE  
DÉCORATION  
À DOMICILE

7205, boulevard Taschereau, Brossard, 656-1162





**SPÉCIALISTE  
TOITURE DE BARDEAUX**

Permis R.E.C.O.  
#342139

*N'attendez pas que votre  
toit coule. Confiez vos tra-  
vaux aux spécialistes.*

• Travail garanti

**ESTIMATION  
GRATUITE**

**632-3495**

**LES TOITURES  
N. LEGAULT INC.**

46, Ste-Marie, St-Constant

## Une quarantaine d'enfants défilent sous les yeux éblouis d'environ 300 personnes

Plus de 300 personnes ont assisté au défilé de mode organisé par les Tissus et machines à coudre Pénélope qui avait lieu au Centre communautaire de Sainte-Catherine le 1er juin dernier.

TEXTE : NORMAND LABERGE

PHOTO : RICHARD FOURNIER

Réalisé par le propriétaire Mario, ce défilé de mode a permis de voir parader une quarantaine d'enfants âgés entre 6 et 16 ans. Fait à noter que les vêtements portés par ces enfants étaient de leurs propres créations.

Ces vêtements, a noté Mario Ouellette, avaient été confectionnés durant l'année par ces enfants dans le cadre de leur cours de couture. Chaque année, les Tissus et machines à coudre Pénélope donnent une série de cours de couture à l'intention des enfants. Ces cours sont donnés par trois professeurs, Ginette Labrie, Danielle Roy et Monique Hutchison.

Chose certaine, le défilé de mode qui a été présenté samedi dernier a été une fois de plus grandement apprécié. Cette soirée animée par Christian Ouellette était sous la direction musicale de la disco-Isab.

Le propriétaire Mario Ouellette profite de l'occasion pour remercier deux commanditaires soit Pikolo de Candiac et l'Atelier de ballons DM pour leur précieuse collaboration.

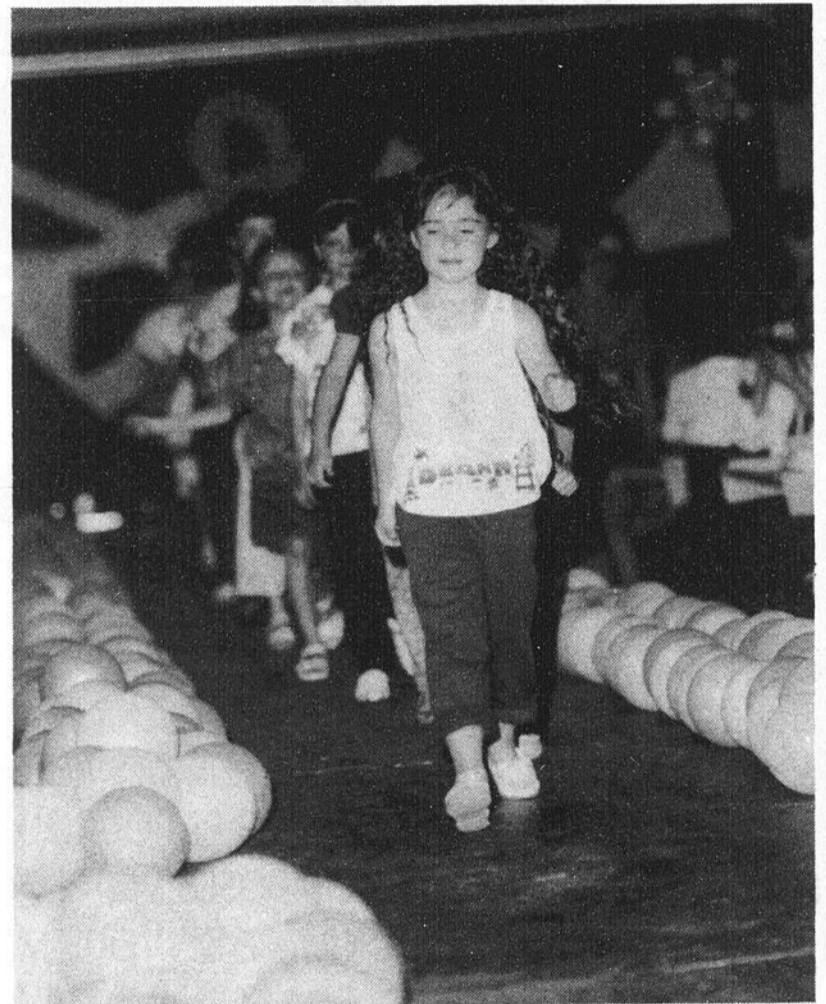
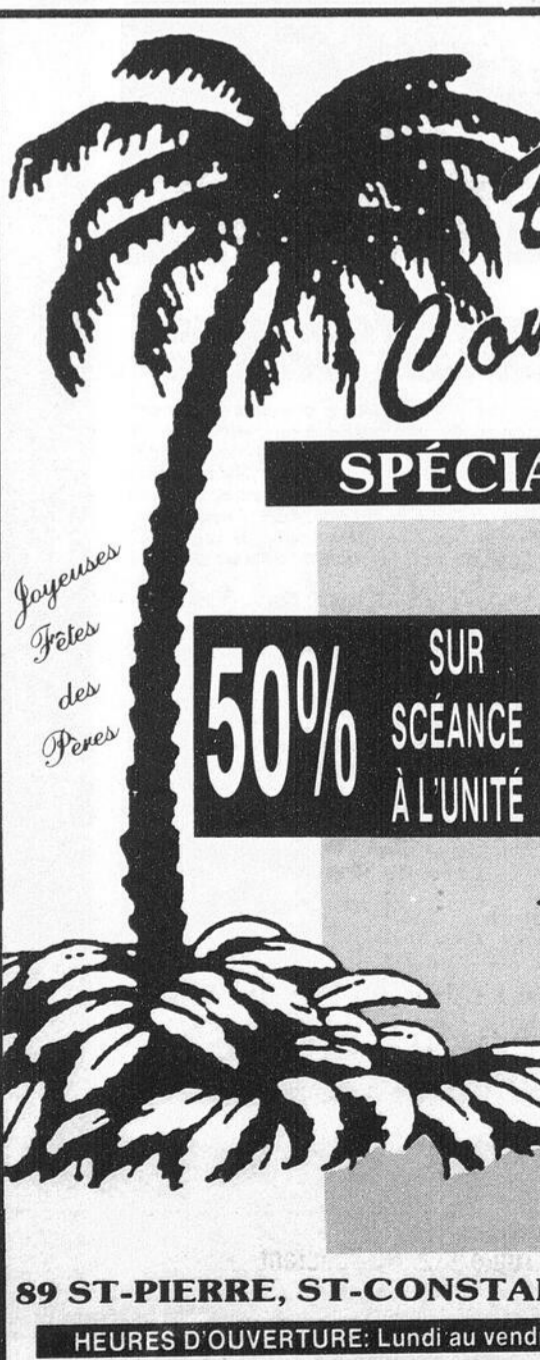
*Joyeuses  
Fêtes  
des  
Pères*

*Bronzage  
Constant Env.*

**SPÉCIAL D'ÉTÉ**

**50% SUR  
SCÉANCE  
À L'UNITÉ**

SPÉCIAL D'ABONNEMENT TPS INCLUSE	
FACIAL	SUPER
150 minutes	
27 <sup>95</sup>	38 <sup>50</sup>
60 minutes gratuites	
200 minutes	
32 <sup>95</sup>	43 <sup>95</sup>
80 minutes gratuites	
300 minutes	
43 <sup>95</sup>	54 <sup>95</sup>
110 minutes gratuites	

**89 ST-PIERRE, ST-CONSTANT**      **638-5188**

HEURES D'OUVERTURE: Lundi au vendredi: 9h à 22h Samedi et dimanche: 9h à 19h



**PEPINIERE  
DELSON**  
71 ROUTE 132- DELSON  
**632-9667**

VENEZ COMPARER! PRIX TRÈS COMPÉTITIFS

**Savez-vous que en pot, ils se plantent  
tout l'été?**

	<b>CÈDRE PYRAMIDAL - EMERALD 4-5 PIEDS</b>	<b>39<sup>50</sup>\$</b>
	<b>SPIRÉE GOLDMOUND</b> Arbuste nain et dense feuillage jaune crème devenant jaune doré durant l'été, avec des taches de orange et pourpre à l'automne	<b>8<sup>50</sup>\$</b>
<b>GRAND CHOIX ARBRES ARBRISSEAUX - CONIFÈRES VIVACES - ETC.</b>	<b>SPIRÉE ANTHONY WATERER</b> Arbuste nain et com- pacte à floraison mau- ve roseâtre, idéal en bordure ou pour ca- moufler une fondation	<b>8<sup>50</sup>\$</b>

	RÉG 35.99 Spéc. <b>28.99</b>	<b>18 KG. ROSIER</b> <b>9.50\$</b>		<b>TERRE</b> 3 sacs/ <b>5.00\$</b>
---	------------------------------------	---	---	--

# JUSQU'AU 13 JUILLET ON MANGE NOS PROFITS!!!



## VOICI L'OFFRE BANCAIRE DE L'ANNÉE:

**- 1/4%** sur nos hypothèques\*  
Taux garanti pendant 90 jours, pour un terme d'un an fermé, sur les nouvelles hypothèques ou les transferts. Nous assumons les frais de transfert et une partie des frais d'acquittement et d'évaluation.

**- 1%** sur nos prêts personnels\*  
Sur le taux courant fixe pour un nouveau prêt ou un transfert.

**+ 1/4%** sur nos CPG et nos REER-CPG  
Nouveaux ou transferts. Nous assumons les frais de transfert.

### ET PLUS ENCORE...

- 50% sur les frais de REER autogéré\*\*  
- 50% sur les frais des comptes de courtage à escompte\*\*

- 50% sur les coffres de sûreté  
+ 200 chèques personnalisés gratuits  
+ une Visa noire sans frais d'adhésion la première année

Aucune autre institution financière n'est prête à manger autant de profits en vous offrant autant! Alors, si vous déménagez ou si vous recherchez une meilleure institution financière, croquez cette occasion pour transférer vos affaires à la Banque Laurentienne!

\*Sur nos taux courants. \*\*Frais d'administration annuels pour 1991.  
Cette offre ne peut être jumelée à aucune autre et elle comporte des termes, conditions et restrictions disponibles dans les succursales participantes.

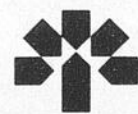

**BANQUE  
LAURENTIENNE**

DEPUIS 1846

400, route 132, St-Constant



## LE REFLET SANTÉ

par Adrien Gagnon, N.D.

### LA VITAMINE B6

■ Les études portant sur la vitamine B6 sont relativement récentes. Il s'agit pourtant d'une vitamine qui a été découverte en 1934. Cinq ans plus tard, la vitamine B6 a été synthétisée en laboratoire, mais ce n'est qu'en 1952 qu'on a pu démontrer qu'elle était essentielle dans la nutrition humaine. C'est à partir de problèmes de convulsions observés chez des enfants qu'on a constaté la nécessité de la vitamine B6.

■ En 1961, suite aux recherches du Dr John M. Ellis, l'un des pionniers dans l'étude de la vitamine B6, on a montré que celle-ci était importante dans le traitement de l'arthrite. Il fut démontré aussi que les picotements et les engourdissements, de même que les mains froides et blanches, étaient des symptômes pouvant indiquer une carence en vitamine B6. Les travaux du Dr Ellis montrèrent également que la vitamine B6 peut corriger les problèmes de spasmes nocturnes dans les jambes.

#### Autres avantages de la vitamine B6

■ La vitamine B6 s'est de plus avérée utile dans la prévention des calculs rénaux. On l'a aussi utilisée avec avantage chez les enfants qui présentent des troubles mentaux, particulièrement chez ceux qui sont agressifs. On a aussi donné de la vitamine B6 à des patients atteints de schizophrénie. Les résultats ont été excellents.

■ D'autres travaux ont montré qu'une carence en vitamine B6 peut favoriser les maladies cardiaques. On a démontré que les gens qui manquent de vitamine B6 sont plus touchés par l'athérosclérose.

■ La vitamine B6 est requise pour assurer un métabolisme normal des protéines. Les gens qui consomment des aliments riches en protéines ont besoin de plus de vitamine B6 et risquent davantage d'en manquer.

■ Il existe un type d'anémie dans lequel l'organisme ne manque pas de fer, mais n'arrive pas à fixer celui-ci sur l'hémoglobine. Dans ce cas, la vitamine B6 est essentielle puisqu'elle entre dans la production de l'hémoglobine.

■ Sans le traitement de certains problèmes respiratoires, l'asthme en particulier, la vitamine B6 est efficace. Cette vitamine a en fait sa place dans le traitement de l'ensemble des troubles allergiques.

#### La femme et la vitamine B6

■ La vitamine B6 est très importante pour la femme. Celle qui prend des contraceptifs oraux en a particulièrement besoin puisque ce moyen de contraception détruit les réserves de vitamine B6. Cette vitamine est également fort utile pour contrôler le syndrome prémenstruel. Les femmes qui font de la rétention ion d'eau dans les jours qui précèdent leurs menstruations ont avantage à prendre un supplément de vitamine B6. On a remarqué que les jeunes femmes qui font des poussées d'acné avant la période menstruelle, peuvent aussi tirer grand avantage d'un supplément de vitamine B6. (Tous droits réservés)

Les produits naturistes  
Adrien Gagnon

Vendu dans les pharmacies et les magasins d'aliments naturels

### SANTÉ NATURELLE

Place Longueuil Place Portobello  
Promenades Drummondville Promenades St-Bruno  
Place La Cité Galeries Richelieu  
Carrefour Angrignon Place Versailles

## Initié de l'année !!



Johanne Lamanque, courtier aux Assurances Louis P. Lamanque Inc., a été élue l'heureuse récipiendaire du titre de l'Initié de l'année 1991 parmi les membres du Club des Initiés de Cadiac. La présence assidue aux petits déjeuners, la quantité et la qualité des échanges d'affaires apportées aux autres membres par Johanne, son implication dans un projet-spécial : Les jeunes Initiés et son intérêt au recrutement de nouveaux membres au sein du club fait de cette coéquipière une Initiée de première ordre.

Johanne reçut, lors du Congrès de la Fédération des Clubs des Initiés du Québec, au Château Royal de Laval le 10 mai, une plaque pour signaler ses initiatives.

Mlle Lamanque est accompagnée de membres de l'exécutif du Club : Paul Deckers, secrétaire-trésorier (conseiller en gestion d'entreprise), Louise Grenier, vice-présidente (Boutique Fleur Design) et Louisanne Lamothé-Ouellette, présidente (Boutique Jouatan). « Félicitations Johanne ! »

### BIENTÔT OUVERTURE

## MARCHÉ AUX PUCES LA PRAIRIE

Location de stands pour début sept. 91

POUR INFORMATIONS CONTACTEZ:  
LES IMMEUBLES R. GOUYER

444-3254  
OU DENIS LAMONTAGNE

444-4600



## COMPTOIRS DE CUISINE ET SALLES DE BAINS



Vous désirez améliorer l'apparence de votre cuisine ou salle de bains, nous pouvons vous aider en changeant vos dessus de comptoir et cela à très bon prix. Plus de 90 couleurs et 8 modèles disponibles. Aussi portes, armoires, installation sur demande.

APPELEZ-NOUS POUR  
ESTIMATION GRATUITE

TOUT PRÈS DU SUPER CANARVAL À VILLE LASALLE  
CENTRE DU COMPTOIR LASALLE INC.  
2405 LÉGER, LASALLE 364-9772

## Nouveautés à la biblio- thèque de Ste-Catherine

À dix kilos du bonheur / Danielle Bourque.  
Avec l'été / Raymond Plante.  
Bourassa / Michel Vastel.  
Ce qu'ils ont vu au seuil de la mort / Karlis Osis.  
Cher Daddy / Danielle Steel.  
Dans les cavernes du monde / Jean-Claude Lalou.  
Deux semaines en septembre / André Girard.  
La fortune des Collingwood / Fred Mustard Steward.  
Les fourmis / Bernard Werber.  
Le globe terrestre / K.J. Gregory.  
Histoires de déserteurs / André Major.  
Ian Borts le procès des speakers / Kenneth Webb.  
Le journal d'Édith / Patricia Highsmith.  
Liberté pour les ours / John Irving.  
La médecine en observation / Yannick Ville-dieu.  
Merlyne / Manon Barbeau.  
La passion des fruits / Frédéric Lebain.  
Le poids de la preuve / Scott Turow.  
Le prochain sur la liste / Dan Greenburg.  
Québec 1765-1832 / David Thierry Ruddel.  
René Lévesque : textes en entrevues / 1960-1987.

**Boutique Originale enrg.**

Venez visiter la maison des idées!  
L'endroit par excellence pour un choix unique!

— Service de décoration à domicile  
— Conseillère en décoration sur place

Draperies - Stores - Couvre-lits - Bibelots  
\*Consultante en décoration florale

217 STE-CATHERINE  
ST-CONSTANT 632-1156

FINIS LES PROBLÈMES D'ARAIGNÉES ET DE FOURMIS - NO MORE SPIDERS AND ANTS

Aucune toile d'araignées sur votre maison cette année  
Protégez vos enfants contre les piqures  
Satisfaction garantie  
No spider webs on your house this year  
Protect your children against bites  
Satisfaction guaranteed

SUGGESTION DE PRIX BUNGALOW 60\$

LES PELOUSES UTRI-PLUS inc. 364-6884

BONNE FÊTE DES PÈRES

# Studio H

Coiffures pour HOMMES seulement sans rendez-vous



Hélène Pitre, prop. Manon

Bienvenue à tous nos clients et amis.  
5628 Boul. St-Laurent, suite 101  
(coin Centrale, face au Sergaz)  
Ste-Catherine 632-2239

## Céramique SRB

BOUTIQUE  
CADEAUX

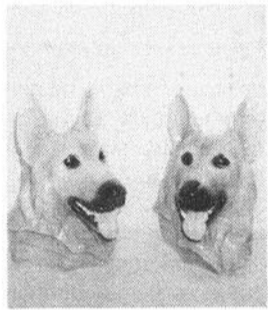

- cours séminaire
- fleur, crue cuisson
- glaçure
- prof. diplômé

- Pièces décoratives artisanales
- Bibelots
- Lampes
- Acc. salle de bains
- Vases à fleurs avec arrangement si désiré

heures d'ouvertures:  
Lundi de 18h30 à 22h  
Mardi au vend. 12h à 22h  
samedi 10h à 15h  
(fermé: 16:30 h à 18:30 h)

288 Ch. St-Jean, La Prairie (2e étage)  
(autres magasins siège social St-Joseph du Lac, succ. 466 Grande-Côte St-Eustache)

BIENVENUE  
659-1558

## Une tradition au Club Optimiste Jean-de-la-Mennais

Depuis sa fondation en 1980, le Club Optimiste Jean-de-la-Mennais présente, chaque année, le Concours d'Art Oratoire, le thème du discours était: « Si seulement... ». Sept candidates et candidats de l'école secondaire Jean-de-la-Mennais se sont présentés à ce concours: Guillaume Bégin (12), François Bernier (25), Karine Bleau (15), Catherine Chagnon (13), Josée Gauthier (13), Marie-Christine Gélinas (10) et Anne-Marie Monette (33).

Cette activité a eu lieu le 12 février sous la présidence d'honneur de Michel Parent, président du club et de son épouse Manon. Ces jeunes orateurs, âgés de moins de 16 ans, ont eu le goût de dire aux adultes ce qu'ils pensent, ce qu'ils rêvent et ce qu'ils vivent; de plus, ils ont appris à mieux parler en public. C'est un atout qui

leur sera précieux toute leur vie. Au niveau du club, la gagnante a été Marie-Christine Gélinas et le gagnant, Guillaume Bégin. Ils ont représenté le club à la zone 24 le 18 mars. Gagnante à la zone, Marie-Christine Gélinas a représenté le club à la région. La grande finale au niveau du district Centre du Québec a eu lieu le 10 mai 1991 au Sheraton Laval, mais le club n'avait pas de représentant.

Le Club Optimiste est fier de tous ces jeunes orateurs qui savent oser et vaincre la peur de parler en public. Le club les encourage de revenir l'année prochaine! En terminant, on désire remercier Lise Bibeault, présidente du comité d'aide à la jeunesse et Yvon Berniqué, responsable de ce concours. Le Club Optimiste Jean-de-la-Mennais est fier de poursuivre cette tradition optimiste, vieille de 70 ans!



Chaussures

# Milé

SOULIERS POUR TOUTE LA FAMILLE  
IMPORTÉS ET CANADIENS

## LE PLUS GRAND MAGASIN DE LA RÉGION (3,000 pi. ca.)

Grand Choix  
de souliers, espadrilles, sandales  
pour hommes, femmes, enfants

- SANDALES POUR DAMES, HOMMES, ENFANTS

5\$  
ET PLUS

- SOULIERS TALONS HAUT ET BAS (COULEUR) POUR DAMES

9.99

- SOULIER DE COURSE POUR GARÇON

6.99  
ET PLUS

EN PLUS DE NOS BAS PRIX  
OBTENEZ **10%** DE RABAIS

SUR PRÉSENTATION DE CETTE ANNONCE

## AU SOUS-SOL

PLACE  
LA CITIÈRE  
50 boul.  
Taschereau O.  
La Prairie  
444-3463



## Chanis Coiffure

ELLE & LUI

Diane Alary invite ses clientes et amies à  
venir la rencontrer chez Chanis.  
Pour vous servir: Claudy - Diane - Chantal

SPÉCIAL  
PERMANENTE  
**3800**  
(taxes non incluses)  
COMPRENANT:  
COUPE ET MISE EN PLIS

COUPE ET  
MISE EN PLIS  
**1800**  
(taxes non incluses)

NOUVEAU: LES LUNDIS ET MARDIS SEULEMENT

5124 St-Laurent, Suite 500  
Ste-Catherine (en haut du Buffet Lalumière) 632-9384

## EN SPÉCIAL

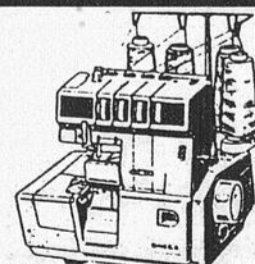

OMEGA OVERLOCK 2 Aiguilles, 3 - 4 fils

La surjeteuse la plus vendue en Amérique du Nord. 3 et 4 fils. Enfilage facile grâce à des symboles codés-couleur. Fonctionnement en douceur. La plupart des pieds facultatifs sont disponibles — pieds pour ourlets invisibles, pour fronces, pieds ganseurs, pieds pour point perlés.

**39900\$**

TISSUS PÉNÉLOPE

"L'unique petite maison  
rose de la région!"

79 ST-PIERRE, ST-CONSTANT 632-7186

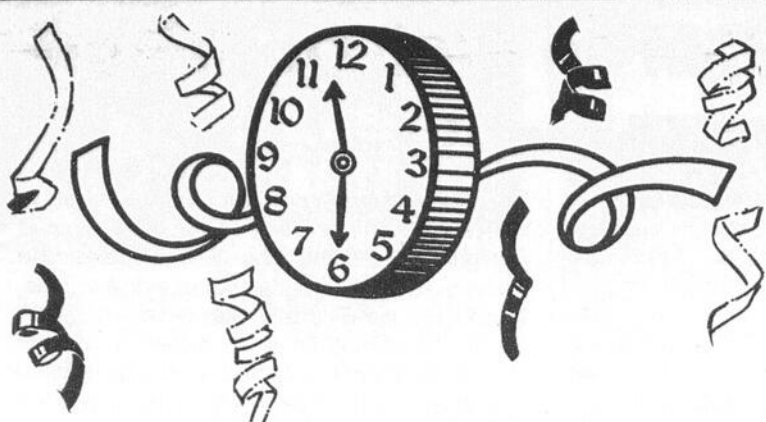

**LE TEMPS EST VENU  
POUR LE 1er ANNIVERSAIRE**

**AVEC TOUT ACHAT DE  
\$5.00 OBTENEZ UNE  
MONTRE ANALOGIQUE  
SHIVAS D'UNE VALEUR  
DE \$3.99 À L'ÉPREUVE  
DE L'EAU POUR .99¢**  
TANT QU'IL Y EN AURA

**MINI PUCES MINI PRIX  
1022 UNION, STE-CATHERINE  
638-5649**

**Les Serres  
& Vergers  
René Dauphinais**

Aut. 15 sud  
Sortie 29  
Suivre les  
panneaux  
bleus

516, Rang des Sloans  
St-Édouard  
à seulement 10 minutes  
de Candiac

**Spéciaux  
printanniers...**

**NOUVEAU - NOUVEAU  
ARBRES & ARBUSTES  
MAINTENANT DISPONIBLES**

**PLANTES ANNUELLES**  
Pétunia, Bégonia, Impatiens, etc... Également  
Pétunia Cascades et Cosmos, etc.

Paniers fleuris, Paniers plantes vertes,  
Assortiment de Géraniums, Vignes,  
Lières, etc...

**VIVACES**  
Plus de 100 variétés de vivaces (Iris, Lilium, Hosta,  
Astible, etc). 8 plants par cassettes. Aussi dispo-  
nible en pots de 10 cm.

Également choix de Géranium, Paniers fleuris, Fines  
herbes. Également Fleurs Annuelles et Vivaces.

MINI-FERME À VISITER POUR LES ENFANTS

**Accueillir un étudiant étranger :  
c'est plus facile  
que vous pouvez l'imaginer**

Accueillir un étudiant étranger, ça peut avoir l'air difficile. Qu'est-ce qui arrivera si ça ne marche pas ? Est-ce que ça coûte cher ? Qui paie les frais médicaux ? Ne faut-il pas être une famille riche ? Deux choses sont vraies : c'est peut-être plus facile que vous le pensez et c'est une expérience enrichissante pour toute la famille. Il suffit de voir ce qu'en pensent les 1 637 familles canadiennes qui ont accueilli un étudiant du réseau AFS depuis le début du programme en 1978. Il est probable qu'elles vous diraient que c'est une des meilleures choses qu'elles aient jamais faites pour leur famille.

Selon Micheline Larouche, une bénévole de Brossard, « chaque année, AFS Interculture Canada amène au Canada près de 300 étudiants étrangers en provenance de plus de 30 pays à travers le monde et des bénévoles à travers le pays se mettent à la recherche de familles d'accueil. Il y a maintenant, quelque part, un étudiant ou une étudiante qui attend que nous lui disions qu'on lui a trouvé une famille ». Les étudiants sont âgés de 15 à 18 ans et AFS Interculture Canada les sélectionne consciencieusement avant de les accepter dans le programme. AFS Interculture Canada choisit les jeunes en raison de leur flexibilité, leur adaptabilité, leurs bons antécédents académiques et leur sincère intérêt à partager leur culture avec les autres et à en découvrir une nouvelle.

Le critère principal de AFS Interculture Canada lors de la sélection d'une famille d'accueil est qu'elle doit pouvoir apporter à l'étudiant soutien et bien-être. En effet, Micheline Larouche pense que « la chose principale qu'une famille doit offrir, c'est une ambiance familiale. Ce qui ne veut pas nécessairement dire le noyau familial traditionnel. Les étudiants étrangers ont tout simplement besoin de la même chose que n'importe quel autre adolescent : un engagement et de l'affection. Il s'agit d'adolescents qui sont vraiment intéressés par le monde qui les entoure. Tout ce qui leur faut, c'est une famille prête à les recevoir et à partager avec eux les coutumes et les habitudes canadiennes. » AFS Interculture Canada assume les frais d'assurance-maladie pour les étudiants pendant la durée de leur séjour.

Une des raisons pour laquelle les familles hésitent à accueillir un étudiant étranger est la crainte que cela ne marchera pas. « C'est une inquiétude normale, » pense Micheline Larouche, « mais ce qui est merveilleux de AFS Interculture Canada, c'est qu'il entoure la famille et l'étudiant



de tout un réseau de personnes qui sont prêtes à offrir leur aide. En fait, on reconnaît AFS Interculture Canada au soin et au soutien qu'il accorde à tous les participants. Lorsque les étudiants arrivent au Canada, on s'assure, au niveau local, que les familles et les étudiants aient toute l'attention dont ils ont besoin. Puisque parfois il y a des barrières culturelles et linguistiques, il est très important que la famille et l'étudiant ne se sentent pas seuls. Nous faisons très attention de ne pas nous immiscer dans l'expérience, mais l'étudiant et la famille savent que s'ils ont besoin de nous, nous sommes là. »

AFS Interculture Canada est fier d'engendrer des amitiés qui durent toute la vie. L'expérience ouvre aussi une fenêtre sur le monde et cela peut être particulièrement bénéfique pour les plus jeunes membres de la famille.

Les familles d'accueil peuvent prendre part au programme pour une période de 6 à 12 mois. Si vous êtes intéressés et que vous désirez de plus amples renseignements sur le programme d'accueil, appelez dès aujourd'hui la représentante de AFS Interculture Canada dans votre région, Micheline Larouche au (514) 672-5859 ou le bureau national, sans frais, au 1-800-361-7248

AFS Interculture Canada est un organisme composé de bénévoles, sans but lucratif et dont l'objectif est de promouvoir l'éducation universelle et le développement international par des programmes d'échanges interculturels. AFS Interculture Canada envoie également près de 300 étudiants canadiens à l'étranger chaque année.

**COIFFURE**

*Invitation O'look*

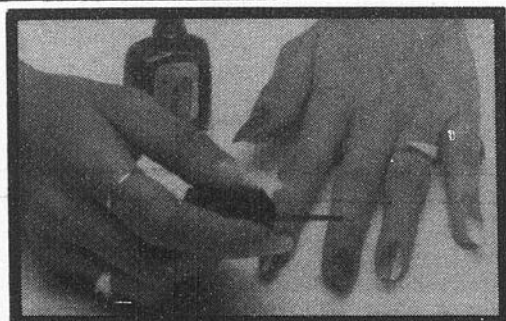

Nous utilisons les produits Jocelyne Casavant.

**MANUCURE: \$700**

**POSE D'ONGLES: \$3000** (rég.: \$40.00)

**RÉSINE - SOIE - FIBRE DE VERRE  
AVEC RENDEZ-VOUS**

**79, CH. ST-FRANÇOIS-XAVIER  
CANDIAC 632-4030**



**PAYSAGISTE**

**S. PASQUALE  
LANDSCAPE**

**RÉNOVATIONS**

Terrassement  
Rocailles  
Bloc décoratifs  
Tremca  
Tourbe  
Bloc à patio  
Pavé-uni  
Bloc talau  
Ciment

**COMMERCIAL  
RÉSIDENTIEL**

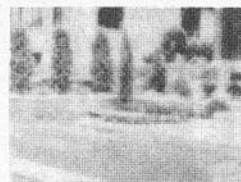

**ESTIMATION GRATUITE  
TRAVAIL EXÉCUTÉ  
PAR DES EXPERTS**

**DELSON**

**632-3394**

**25 ANS!**  
**LE REFLLET**  
**SPORTS ET LOISIRS**

Dimanche le 9 juin 1991

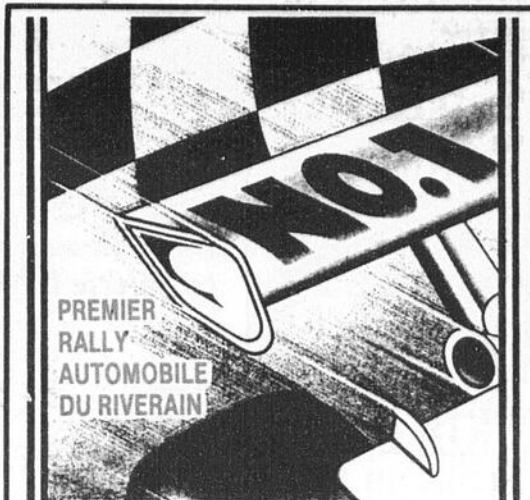

PREMIER RALLY  
 AUTOMOBILE  
 DU RIVERAIN

Pour informations:

6280 St-Laurent  
 Ste-Catherine  
 635-0660



Salon de Quilles  
 RIVERAIN

HEURES  
 D'OUVERTURE D'ÉTÉ

Judi 17h à MINUIT  
 Vendredi 17h à 2h30 A.M.  
 Samedi 17h à 2h30 A.M.  
 Dimanche 12h à MINUIT

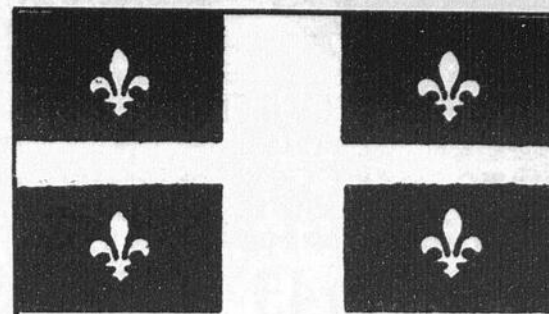

ÉTUDIANTES-ÉTUDIANTS

Vous voulez des revenus  
 durant vos vacances  
 J'ai la solution pour vous  
 Appelez sans tarder  
**JEAN LADOUCEUR**

**635-4537** (répondeur)  
 ou après 19:00 hres

UN PREMIER TOURNOI  
 DE BALLE MOLLE  
 RÉUSSI POUR  
 LES PRÉ  
 NOVICES DE  
 SAINT-CONSTANT

UN 4<sup>e</sup> MANDAT  
 POUR SERGE  
 LARAMÉE À LA  
 PRÉSIDENTE DU  
 CRL



LES JOURS SE SUIVENT  
 MAIS NE SE  
 RESSEMBLENT PAS  
 POUR LES COBRAS  
 DE SAINT-CONSTANT

**ELECTRI-TOUT®**

**CENTRE LUMINAIRE**

1075 TASCHEREAU  
 LA PRAIRIE  
 659-2881

RÉPARONS TOUTES  
 LES MARQUES DE  
 LAMPES, MÊME HALOGÈNE



Ventilateur 42"  
 Luminaire inclus  
 Blanc

ÉVALUATION  
 pour maison neuve  
 ou rénovation

**\$65<sup>00</sup>**

Rég.: \$85<sup>00</sup>

**SPECIAL DU MOIS**

LUNDI AU VENDREDI  
DE 11H00 À 23H00  
SALADE — SOUPE — CAFÉ

**POULET**  
SUR CHARBON  
AVEC CREVETTES  
STYLE LANGOUSTINES  
AVEC UN VERRE DE VIN

**\$8.45**

**STEAK D'ENTRECÔTE**  
SUR CHARBON  
AVEC CREVETTES  
STYLE LANGOUSTINES  
AVEC UN VERRE DE VIN

**\$8.45**

**RESTAURANT BROCHETTERIE ELLI**

OUVERT POUR DÉJEUNER DE 7H À 11H  
DIMANCHE DE 7H À 14H \$3.25



**FÊTE DES PÈRES**  
PREMIER ARRIVÉ, PREMIER SERVI

58 Marie-Victorin, Delson **635-0932**

*Mon cher papa!*

Les «BUFFETS DE RÊVE» à

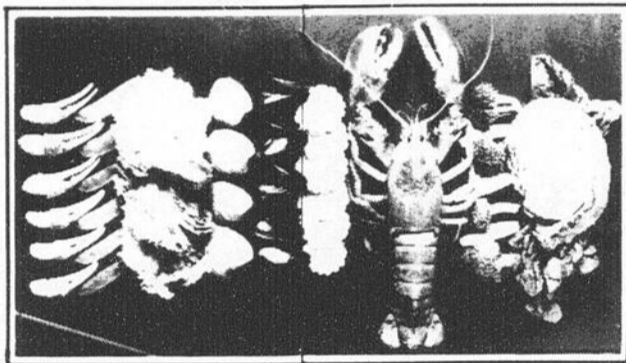

**LE BUFFET DES GOUVERNEURS**

**VENDREDI: 22,50\$ par personne**

Homard thermidor • Fruits de mer armoricains • Cuisses de grenouilles • Moules  
Huitres fraîches • Saumon en bellevue • Crevettes de Matane  
Le rôti de boeuf • La raclette • Les fines charcuteries  
Asperges • Coeurs de palmier • Artichauts et plus encore

**LE BUFFET TERRE ET MER**

**SAMEDI: 35,95\$ par personne**

Homard à volonté • Crevettes géantes • Huitres fraîches  
Les meilleurs coquillages • Saumon fumé • Saumon en bellevue  
LA SUPERBE CÔTE DE BOEUF  
les autres plats cuisinés du plus haut raffinement  
Pourquoi pas un peu... ou beaucoup... de tout!  
Savourez votre repas sur une note musicale et terminez la soirée au piano-bar  
en vedette: DIETER FESS

**«DIMANCHES FAMILLE»**

**Brunch - à compter de 10h30**

Adulte	Âge d'or	Enfants (12 ans et moins)
<b>15,50\$</b>	<b>13,50\$</b>	<b>8\$</b>

**Buffet familial - à compter de 17h**

Adulte	Âge d'or	Enfants (12 ans et moins)
<b>15,95\$</b>	<b>13,95\$</b>	<b>8,50\$</b>

Un accordéoniste animera votre repas

RÉSERVATIONS: 651-6510



HÔTEL  
DES GOUVERNEURS  
île Charron

2405, Île Charron, Longueuil (Québec) J4G 1R6  
(Autoroute 20, sortie exit 89)

TAXES  
ET SERVICE  
EN SUS



**MURIELLE FOURNIER**



**La galerie à l'Ombre du Clocher**

Jusqu'au 24 juin, la galerie à l'Ombre du Clocher présente une exposition intitulée « Regard sur l'œuvre de René Hébert ». On peut visiter l'exposition tous les jours de midi à 17 h. La galerie est située au 144, chemin St-Jean, Vieux La Prairie. Pour renseignements : 659-8228.

**Anne Létourneau n'a pas une seconde à perdre**

Tel est le titre du film dont elle vient de participer en compagnie de Michel Leeb, tourné au Portugal. Sans dénigrer ce qu'elle a fait dans le passé, la comédienne se dit par ailleurs ravie de pouvoir enfin jouer des personnages qui font preuve d'humour. Dernièrement Anne Létourneau se retrouvait aux côtés de Serge Dupire, Mario Bouchard, Marie-Josée Gauthier sur le plateau de « L'automne sauvage », un film écrit et réalisé par Gabriel Pelletier et produit par Velvet Camera et Cleo 24 et ONF. Le 18 juin à Lisbonne elle tournera dans « Maxime et Vanda » une télésérie avec Francis Perrin. C'est un rôle d'espionne qui se spécialise dans l'art du déguisement. À l'automne ce sera « Les dames galantes » suivies de « L'homme de ma vie » un rôle à la Carole Lombard. Elle n'a pas une seconde à perdre...

**Le festival se prépare à fêter son 15e anniversaire**

1991 marquera le 15e anniversaire du Festival des Films du Monde de Montréal créé en 1977.

Cette quinzième édition aura lieu du 22 août au 2 septembre et la direction du Festival entend bien souligner de façon éloquente cet important anniversaire.

C'est ce qu'a annoncé le président du Festival des Films du Monde, Serge Losique, en présence de ses trois vice-présidents, Danièle Cauchard, Robert Roy et Richard Gay qui ont, chacun, révélé quelques éléments des fêtes du quinzième anniversaire.

La direction du Festival dévoilait ainsi l'affiche de la quinzième édition. Une affiche qui porte une signature célèbre, celle du cinéaste italien de renommée mondiale, Federico Fellini.

L'affiche représentant un visage de femme a, en effet, été spécialement conçue par Fellini pour le 15e anniversaire du Festival des Films du Monde.

« Une preuve évidente, a affirmé Serge Losique, de l'intérêt de Fellini pour le Festival de Montréal et de l'importance qu'il accorde à cette grande fête du cinéma. »

**« L'amoureux fou » un film passion avec Rémy Girard**

« L'amoureux fou » se déroule principalement dans la ville de Montréal, dans son architecture, son activité, la solitude des individus de ses foules. C'est un film rythmé, actif, comme l'impose la vie citadine. Sur cette toile de fond froide et turbulente, un drame d'amour va se dessiner et débalancer le bel équilibre de quatre personnes amoureuses de la paix qui soudainement se trouvent catapultées dans le tourbillon des passions et des déchirements. C'est avant tout un film d'acteurs. Jean Rochefort dans le rôle de l'époux légitime, Nathalie Gascon la maîtresse impulsive, Danielle Proulx l'épouse de Rémy Girard, c'est une réalisation de Robert Ménard. C'est un très beau film tendre et c'est à voir sans faute.

**Exposition des oeuvres d'Alain Surprenant**

Vous êtes cordialement invités à assister à l'exposition d'Alain Surprenant qui se déroule jusqu'au 28 juin au Centre Communautaire Elgar 260, rue Elgar à l'Île des Soeurs de Verdun.

**Le Riviera Disco Club de Delson**

Le tournoi de golf annuel du Riviera Disco Club se déroulera le 17 juin. Le départ de la joute se fera dès 8 h 30 et c'est à Hemmingford. Le propriétaire du Riviera Disco Club me fait savoir que le prix du billet est de 90 \$ et comprend la participation au golf, la voiturette, les rafraichissements, le souper : roast-beef servi par le Buffet Demers, le bar ouvert. En plus, pour vous divertir gaiement le magicien Alain Tremblay. Le tout taxes incluses bien sûr. La soirée débutera à 20 h et sera animée par Benoit Daignault sur une musique disco de D.J. Robert Voyer qui, d'ailleurs, est en nomination au concours du meilleur disquaire. Michel, viens de me téléphoner pour me dire qu'il reste très peu de place pour le 17 juin, donc faites vite et composez le 632-1620.

**Concours « Miss Hawaïen Tropic »**

Le 12 juin débutera le concours de Miss Hawaïen Tropic pour se poursuivre jusqu'au 17 juillet. Tous les mercredis soirs les présentations se feront au Riviera Disco Club. Chaque semaine 2 gagnantes seront choisies par un jury et seront candidates aux semi-finales. Les 2 grandes gagnantes à la fin du concours, participeront au concours provincial de St-Sauveur et se mériteront 20 000 \$ en prix. Le concours est ouvert. Contactez Michel au 632-1620.

OUVERT 7 JOURS SEMAINE DE 11H00 À MINUIT

RESTAURANT LA CAVA GRECQUE

RÉSERVATION POUR LA FÊTE DES PÈRES 632-5320

<p><b>MENU SPÉCIAL DU MIDI 2 POUR 1</b> (POUR 2 PERSONNES) À PARTIR DE <b>\$9.90</b></p> <p>Tous les plats sont servis avec</p> <ul style="list-style-type: none"> <li>- Riz maison</li> <li>- Salade maison</li> <li>- Patates fraîches</li> <li>- Soupe du jour ou jus de tomate</li> <li>- Café et dessert</li> </ul> <p>Lundi au vendredi de 11h à 17h Samedi et dimanche de 11h à 16h</p>	<p><b>FESTIVAL DU HOMARD \$13.95</b></p> <p>- 1 - <b>2 Homards grillés</b></p> <p>- 2 - <b>1 Homard et filet mignon</b></p> <p>- 3 - <b>1 Homard et filet de poulet</b></p> <p>- 4 - <b>1 Homard et 3 crevettes</b></p> <p>Servis avec soupe et salade César, riz, patates et beurre à l'ail.</p>	<p><b>MENU SPÉCIAL DU SOIR 2 POUR 1</b> (POUR 2 PERSONNES) À PARTIR DE <b>\$16.90</b></p> <p>POUR 2 PERSONNES Tous les plats sont servis avec</p> <ul style="list-style-type: none"> <li>- Riz maison</li> <li>- Salade maison</li> <li>- Patates fraîches</li> <li>- Soupe du jour ou jus de tomate</li> <li>- Café et dessert</li> </ul> <p>Lundi au jeudi de 17h à la fermeture</p>
--	---	--

APORTEZ VOTRE VIN

SPÉCIAL DU MIDI Menu Mets Méditerranéens à partir de 4.95

1000 Georges-Gagné Delson (Plaza Delson)

Menu spécial pour enfant

**Spécial Fête des pères Fotoplus voir page arrière**

Suite à l'adoption de la nouvelle charte, le 26 mai dernier, voici les membres du comité pour la saison 1991 :

**Conseil exécutif**

Ronald Gougeon, président ; Marcel Gosselin, vice-président administratif ; Denis Lafournaise, vice-président technique ; Raymond Bouliane, directeur et Normand Beaupré directeur.

**Conseil administratif**

Raymond Frenette, gérant général ; Francine Lafournaise, registraire ; Normand Beaupré, publiciste ; Michel Giroux, directeur du financement ; Diane Pilon, secrétaire ; Jim Luce, directeur de l'équipement ; Raymond Bouliane, directeur des terrains ; Richard Paquette, directeur des marqueurs ; Mario Emard, directeur novice ; Bernard Aquin, directeur atome ; Serge D'Andrieu, directeur moustique ; Raymond Frenette, directeur pee-wee ; Huguette Leblanc, directrice bantam ; Claude Charlebois, directeur midget.

Félicitations à tous les nouveaux membres du comité et sincères remerciements à tous ceux qui ont travaillé fort pour la réorganisation du baseball à ville Sainte-Catherine, y compris les anciens membres du comité.

**Avis de recherche**

L'équipe Bantam B est présentement à la recherche de 4 à 5 joueurs âgés de 14 ou 15 ans. Le prix de l'inscription est fixé à 95 \$ et les intéressés n'ont qu'à communiquer avec la registraire Francine Lafournaise au 635-1560.

**Moustique A**

Le Moustique A a respectivement annulé et perdu ses deux dernières rencontres soit contre Varennes 9 à 9 vendredi soir et Sorel 7 à 6

dimanche après-midi. L'équipe a joué du baseball de rattrapage lors des deux parties.

Lors du match contre Varennes, le pointage était de 9 à 3 après seulement une manche de jeu et l'équipe s'est très bien ressaisie grâce aux conseils et au calme de l'entraîneur Robert St-André.

Dans la deuxième rencontre contre Sorel, Victor Arsenault a aidé à réduire l'écart et à donner la frousse à l'adversaire grâce à deux coups de quatre buts.

Venez encourager l'équipe Moustique A qui dispute toutes ses parties locales le lundi soir à 18 h 30 au parc Fleur de Lys.

**Midget B**

Avec trois victoires à leurs quatre dernières parties, l'équipe Midget B constitue une puissance dans la ligue avec son rival, Boucherville.

Des victoires convaincantes de 8 à 2 contre les Braves de St-Jean, de 9 à 4 et de 12 à 2 aux dépens des Expos de St-Jean permettent de croire que l'équipe ira loin cette saison.

Les hommes de Claude Charlebois ont subi leur seul revers de la saison à Boucherville par le pointage de 7 à 4 malgré une superbe performance du lanceur Philippe Courchesne qui a lancé tout le match. Certaines erreurs ont été très coûteuses à l'équipe.

Prenez note que la prochaine partie locale des Aigles Midget B aura lieu lundi le 10 juin prochain, au parc Fleur de Lys à 20 h 30 contre Boucherville. Pour du baseball à son meilleur, cette joute est à ne pas manquer.

Normand Beaupré, publiciste

Monchamp  
VOUS INVITE À SA  
**SUPER SOIRÉE RÉTRO**

Samedi 15 juin  
à compter de 19h00

MUSIQUE RÉTRO ET PLUS  
AVEC LE GROUPE AVENU

FORMÉ DE 3 MUSICIENS ET  
UN SAXOPHONISTE

LA NOUVELLE ADMINISTRATION

CLAUDE et MANON  
FYFE ALLARD

convie ses clients et  
amis à un cocktail  
et buffet de bienvenue

210, rue Ste-Catherine  
St-Constant, J5A 2J4  
Té.: 632-8920

BAR-ASSERIE

Monchamp

BIENVENUE À TOUS



**SOUPER SPECTACLE**



691-2444 **RUSTIK** 691-9620

CHATEAUGUAY



**JOE  
BOCAN**

INTERPRÈTE FÉMININE  
DE L'ANNÉE 1990!

VENDREDI, 21 JUIN

**75\$**  
PAR PER.

AU MENU: CÔTES DE BOEUF  
AU JUS

**ATTENTION LES ENFANTS**

Concours de "lipsing"

dans le cadre de la fête nationale de Delson  
au parc LA TORTUE

**LUNDI LE 24 JUIN 13h00**

4 catégories

• 0 à 6 ans • 6 à 10 ans • 10 à 14 ans et groupe

**MAGNIFIQUES PRIX À GAGNER**

Règlements:

- 1- Vous devez faire une chanson de langue française
- 2- Apportez votre cassette

INSCRIPTION: **638-0037**

## 565 élèves de La Magdeleine dans les rues de La Prairie et un nouveau record

Le 30 mai à 10 h, 565 coureurs prenaient le départ de la course du 3 km ; examen d'éducation physique pour tous les élèves de 4e secondaire. Nous félicitons tous les coureurs et tous les élèves affectés à la sécurité routière qui ont fait un excellent boulot puisqu'aucun incident n'a été signalé.

De plus, nous tenons à remercier monsieur Lessard, directeur de la police, et son personnel qui veillaient à la sécurité des coureurs en collaboration avec nos élèves exemptés. Merci

Restaurant  
**Château Grec**

TOUS LES DIMANCHES  
DÉJEUNER COMPLET  
**3 25\$**

**FESTIVAL DU HOMARD**  
Lundi - Mardi - Mercredi - Jeudi soirs

BROCHETTE CHOIX DE  
DE POULET  
VEAU PARMESAN  
CUISSSES DE  
GRENOUILLES  
CREVETTES  
PAPILLONS

Spécial pour la Fête des Pères

**895\***

SPÉCIAL DU MOIS ..... **995\***

\* Servi avec soupe à l'oignon ou escargots, salade du chef ou César, dessert & café.

SPÉCIAL DU MIDI À PARTIR DE **450**

**638-1782**  
97, St-Pierre, St-Constant



Le classement : Les 5 premières positions

#### GARÇONS

Charles-André Munger	10'03
Martin Déry	10'43
Richard Legos	10'43
Danny Lupien	10'45
François Séguin	10'46

#### FILLES

Julie Bernier	12'55
Josianne Lussier	13'35
Fanny Neveu	13'40
Hélène Darche	13'55
Vickie Rioux	14'25

DISCO-BOUFFE

*L'Année*

**MERCREDI  
GILET MOUILLÉ**

**Venez faire  
tomber le  
staff dans  
la  
piscine**

**Jeudi - Vendredi - Samedi  
ACTIVITÉ DIVERS**

BIÈRE EN FÛT  
AU  
FRAIS DU BOSS  
de 19h à 21h

N'oubliez pas  
vos bermudas  
et verres fumés

votre D.G. Joël

264 rte 132, St-Constant  
(voisin de l'aréna) 632-0853

également à monsieur Castonguay, directeur des travaux publics, pour avoir fourni les barrières de sécurité ; à Madame Claire Lavallée, infirmière, pour avoir assumé la responsabilité des premiers soins et monsieur Claude Séguin, appariteur, pour son support au matériel. Merci aussi à tous les professeurs et aux directeurs qui ont collaboré avec nous ; leur efficacité et leur implication ont permis de faire de cette course un franc succès.

Enfin, nous profitons de l'occasion pour remercier notre commanditaire soit le magasin Provigo situé à la Cité qui a fourni les jus et les fruits pour rafraîchir nos coureurs.

Pour terminer, nous tenons à mentionner que chez les garçons, il y a eu 38 participants qui ont fini l'épreuve en moins de 12 minutes ; ce qui représente un excellent chrono.

Du côté féminin, il y a eu seulement 15 participantes qui ont terminé l'épreuve en moins de 15 minutes. Finalement, chez les filles, c'est Julie Bernier qui s'est rapprochée le plus du record du parcours détenu par Édith Montpetit avec un chrono de 13'11. Du côté masculin, le record de parcours établi l'an passé par Jean-Sébastien Bercier a été battu de deux secondes par Charles-André Munger avec un excellent chrono de 10'03.

**RÉPARATION  
DE CHÂSSIS  
ET MOUSTIQUAIRES**

**VITRO PLUS**

92 ST-PIERRE  
ST-CONSTANT

Heures d'affaires  
Lundi au jeudi 8h à 17h30  
Vendredi 8h à 21h00  
Samedi 8h à 12h00

**638-0184**

**Le Moustique A connaît un début de saison extraordinaire**

L'équipe Moustique A, deuxième année, connaît un début de saison extraordinaire : quatre victoires et une partie nulle. Les jeunes travaillent ensemble et leurs qualités de joueurs se complètent bien. Monsieur André Petit, leur entraîneur, et aussi président de la Ligue de Soccer, est très fier de son équipe et il les encourage à continuer.

Pour les parents des joueurs et aussi pour les entraîneurs, le comité de la Ligue de Soccer de Delson organise une « amicale ». Soit une joute entre « adultes », ceux et celles qui sont intéressés à faire partie d'une équipe de soccer et de jouer pour le plaisir. Contactez l'entraîneur de votre fils ou fille.

Au moment de la tombée du journal, la campagne de financement est déjà commencée. Samedi le 8 juin, plusieurs entraîneurs et joueurs ont ramassé des sous à l'aide d'un barrage dans les rues. Alors je tiens, au nom de toute la Ligue, vous remercier pour vos dons.

Un autre genre d'autofinancement s'exécutera dans quelques jours. Celui de la vente de porte-crayons par nos « Novices » et nos plus jeunes.

Maintenant passons à une devinette. Combien de bénévoles copèrent à la Ligue de Soccer à Delson ? Réponse la semaine prochaine...

Continuez à bien jouer, votre participation lors des pratiques tout comme lors des joutes, est très importante. À la fin de l'été, nous déterminerons un « Joueur mérite ».

Martine Létourneau, publiciste

Étoiles du St-Laurent

**Entraîneurs-chefs saison 91-92**

La direction des Étoiles du St-Laurent invite toutes les personnes intéressées à un poste d'entraîneur-chef pour une des équipes soit : Atome « AA » et « BB », Pee-Wee « AA » et « BB », Bantam et Midget « AA », à contacter Pierre « Buddy » Lanctôt avant le 24 juin 1991 au 659-6511 ou 454-2572. N'oubliez pas, la date limite est le 24 juin.

**Villa Massimo**

**FESTIVAL DU HOMARD**

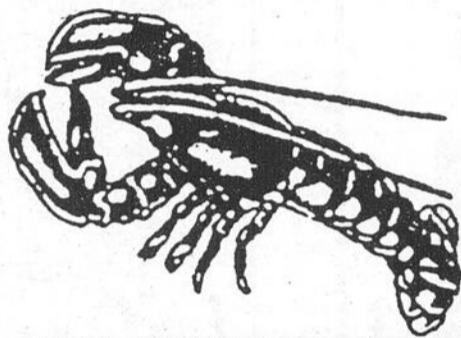

**750\$**

**120 BOULEVARD TASCHEREAU LA PRAIRIE Tél.: 444-3416**

Crevettes — Pétoncles — Huitres — Langoustines

**POISSONNERIE LA PRAIRIE**

LA POISSONNERIE PAS COMME LES AUTRES!

• SERVICE PERSONNALISÉ  
• CHEF CUISINIER SUR PLACE POUR VOUS CONSEILLER...

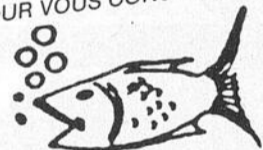

**FRUITS DE MER POUR PAPA, MAIS OUI!**

• **HOMARD**  
3/4 lb (environ) **3/10\$ ou 7/20\$**

• **HOMARD**  
1 1/4 à 3 lb vivant **5.95\$ cuit sur place 6.95\$**

• **CREVETTES EN ÉCAILLES**  
gr. 36-40 **8.95\$ lb**

• **SAUMON DU PACIFIQUE**  
"Red Spring" 2 à 4 lb **4.95\$ lb**

Attention: La saison du B.B.Q. est arrivée nous avons des suggestions pour vous! Spéciaux valides jusqu'au 17 juin

**Pour vos réceptions nous préparons: fruits de mer à VOTRE CHOIX pour TOUT BUDGET.**

**254 TASCHEREAU DIMANCHE OUVERT LA PRAIRIE 659-0559 DE MIDI À 17H00**

Crabe d'Alaska — Queues de Homard — Rouget

Dauphin — Cuisines de Grenouilles — Moules — Calmar — Perchaudes

Homards — Truites — Saumon — Flétan — Requin — Raie

**RESTAURANT CARLO**

Ouvert le soir du jeudi au dimanche.

**SPÉCIAL**

**STEAK AU POIVRE OU RIB STEAK**  
Soupe, café et dessert

**9<sup>95</sup>**

**SPÉCIAUX DU MIDI**

Du lundi au vendredi de 11h00 a.m. à 2.00 p.m. Soupe, café et dessert.

**5<sup>95</sup>**

AUSSI MENU LÉGER

**TABLE D'HÔTE À COMPTER DE 6.95**  
incluant soupe, café et dessert

DÉJEUNER

À COMPTER DE 5:30 HEURES

**141 Marie-Victorin 659-5662**

**SUPER PARTY "POPCORN"**

**VENDREDI ET SAMEDI 14 ET 15 JUIN PLUSIEURS CONCOURS ET PRIX À GAGNER**

**ÉCOUTE CKMF 94 ET LE SHOW GÉNÉRATION '91**  
par Stéphane Chérit

**BAR OUVERT**

**SUR BIÈRE EN FÛT ET FORT RÉGULIER TOUS LES JEUDIS**

**(7\$ FEMME - 13\$ HOMME) DE 21H A 3H**

**TOUS LES VENDREDIS**  
(ENTRÉE GRATUITE)

**2 POUR 1**

de 21h à 22h

**SPÉCIAL**

DE 22 HEURES À LA FERMETURE SUR BIÈRE ET FÛT ET FORT RÉGULIER

**SAMEDI EN FOLIE**

ADM. \$5.00

**VENEZ DÉCOUVRIR NOS PRIX COUPÉS**

**TOUTES CONSOMMATIONS AUX PRIX COÛTANT OU PRESQUE**

**LA DISCOTHÈQUE LA PLUS HOT EN VILLE**

SUR PRÉSENTATION DE CE COUPON CONSOMMATION

**Gratuite**

VENDREDI OU SAMEDI (1 COUPON PAR CLIENT)



**La boîte au Clair de Lune**

240 boul. Saint-Luc, Saint-Luc

**359-6040** (Galerie St-Luc)

(Anciennement la Puerta Del Sol)

REFLET - Dimanche le 9 juin 1991 - Sports et loisirs - Page 43

**RÉPARATION  
DE CHÂSSIS  
ET MOUSTIQUAIRES**

**VITRO PLUS**

**638-0184**

**92 ST-PIERRE  
ST-CONSTANT**

Heures d'affaires  
Lundi au jeudi 8h à 17h30  
Vendredi 8h à 21h00  
Samedi 8h à 12h00



Messieurs Serge Laramée, Jorge Pinho et Mario Bastien étaient bien fiers de présenter la toute nouvelle brochure « Un plus pour vous » expliquant les différents services professionnels de l'organisme ainsi que le logo du 1er gala de l'excellence en loisirs de la Rive-Sud. (Photo Sylvain Fournier)

## Un quatrième mandat pour Serge Laramée à la présidence du CRL

M. Serge Laramée, a été élu pour un quatrième mandat à la présidence du Conseil régional des loisirs de la Rive-Sud, le 4 juin, lors de la 26e assemblée générale annuelle que tenait cet organisme à l'hôtel de Saint-Luc.

En outre, trois nouvelles figures viennent se joindre au conseil d'administration. Ce sont Mme Lucie Dallaire, de Saint-Jean-sur-Richelieu, et MM. Jean Chabot, de Saint-Constant, et Michel Piché, de Longueuil. Ces personnes se joignent à Mmes Josée Beauchamp et Christine Brunet (Club de plongeon Agami de Brossard), Diane Goulet (Commission scolaire Saint-Exupéry) et Lucette Messier (Saint-Alexandre), ainsi qu'à MM. Mario Bastien (Candiac), Michel Huot (Brossard), Claude Jutras (Calixa-Lavallée), Réal Raymond (La Prairie) et Élie Saab (Commission scolaire Saint-Exupéry).

Les quatre membres qui ont composé le comité exécutif du CRL Rive-Sud, au cours des deux dernières années, ont été réélus : le président, M. Serge Laramée ; la 1re vice-présidente, Mme Diane Goulet ; le 2e vice-président, M. Réal Raymond ; et le trésorier, M. Michel Huot. Un cinquième poste à l'exécutif, celui de directeur, a été créé lors d'une assemblée spéciale, et il sera occupé par Mme Lucie Dallaire.

M. Laramée a remercié chaleureusement les trois administrateurs dont le mandat a pris fin à cette assemblée générale, soit MM. Pierre Dion, de Saint-Jean-sur-Richelieu, Robert Gingras, de Longueuil, et Jacques Perreault, de Saint-Constant.

C'est donc dans la continuité que s'amorce l'exercice 1991-1992 au Conseil régional des loisirs de la Rive-Sud !

# 4 au prix de 3

### RADIAL TOUTES SAISONS DE PREMIER CHOIX

Dimension, flanc blanc	Prix de solde, 4 pneus	Économies
P155/80R13	269,97 \$	88,99 \$
P195/75R14	371,97	123,99
P205/75R15	413,97	137,99
P215/75R15	431,97	143,99
P185/70R14	404,97	134,99

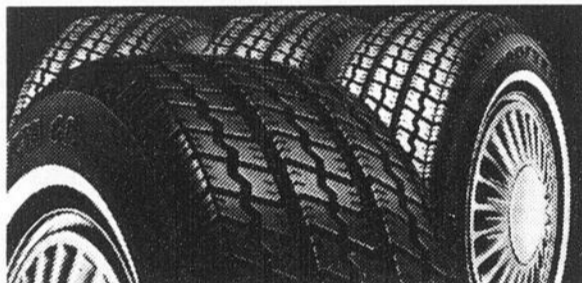

### RADIAL DE PERFORMANCE DE LUXE

Dimension, lettres noires dentées	Prix de solde, 4 pneus	Économies
P195/70R14	443,97 \$	147,99 \$
P215/60R14	464,97	154,99
P215/65R15	491,97	163,99
P225/70R15	515,97	171,99
P225/60R16	515,97	171,99

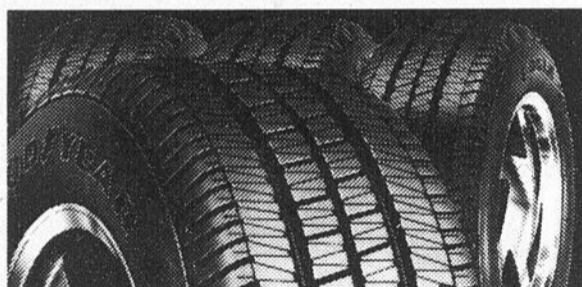

### AUTRES PNEUS AVANTAGEUX

RADIAL TOUTES SAISONS À PRIX AVANTAGEUX		RADIAL TOUTES SAISONS HAUTE PERFORMANCE LE MOINS CHER		NOTRE RADIAL TOUTES SAISONS LE MOINS CHER	
TIEMPO		EAGLE ST		S4S	
Dimension, flanc blanc	Prix de solde	Dimension, lettres blanches en relief	Prix de solde	Dimension, flanc blanc	Bas prix courant
P155/80R13	49,99 \$	P185/70R13	72,79 \$	P155/80R13	42,99 \$
P185/80R13	62,99	P205/70R14	87,19	P185/75R14	56,99
P195/75R14	70,99	P215/60R14	86,39	P195/75R14	57,99
P205/75R15	76,99	P215/65R15	91,99	P205/75R15	65,99
P215/75R15	82,99	P245/60R15	105,59	P215/75R15	69,99
P225/75R15	86,99				

Prix de solde en vigueur jusqu'au 13 juillet. Veuillez nous téléphoner pour les prix des dimensions non représentées.



AUCUN ACOMPTÉ • AUCUN INTÉRÊT • JUSQU'À SIX VERSEMENTS MENSUELS\*

\*Pour les pneus et les services automobiles de plus de 250,00 \$. Versement calculé d'après un programme de financement offert à l'usage de la carte VISA, MasterCard ou American Express. En exclusivité chez les détaillants Goodyear participants. Rendez vous chez votre détaillant Goodyear pour tous les détails.



**VILLE STE-CATHERINE**  
5280, route 132  
635-1869

**LA PRAIRIE**  
430, Ste-Elisabeth  
659-1994



J'AI LA QUAMANTÉ

# 50% DE RABAIS

Sur une journée entière pour enfants (5 à 11 ans) du 5 juin au 25 août 1991. Non applicable sur les tarifs de groupe et autres promotions. Un billet par personne seulement.

Parc aquatique **Bromont**

Autoroute 10, sortie 78. Bromont (514) 534-2200

GRÂCE AU



CODE 21

CRL Rive-Sud

## Après la reconnaissance

« Autant la dernière année a été importante pour notre reconnaissance, autant la prochaine le sera pour notre financement. » Ainsi M. Serge Laramée, président du Conseil régional des loisirs de la Rive-Sud, a-t-il conclu le rapport annuel qu'il a livré aux membres du CRL, réunis en assemblée générale, le 4 juin, à l'hôtel de ville de Saint-Luc.

M. Laramée a fait un rappel des démarches qui ont finalement amené le ministère du Loisir, de la Chasse et de la Pêche à rejeter l'hypothèse d'une fusion forcée des trois conseils régionaux de loisirs de la Montérégie. Les municipalités, les corporations scolaires, les associations régionales, les partenaires régionaux, les députés et leurs caucus ont manifesté un très grand soutien au CRL Rive-Sud, et le MLCP a emboîté le pas.

Néanmoins, les compressions budgétaires de 7,5 pour cent l'an dernier et de 9,2 pour cent cette année entraînent des pertes de subventions de 51 000 \$ sur deux ans. Pour éviter tout déficit budgétaire — et malgré une entrée de fonds exceptionnelle de 28 000 \$ grâce à l'intervention du caucus des députés ministériels de la Montérégie à l'Assemblée nationale —, le CRL Rive-Sud a aboli un poste de secrétaire et déménagé son siège social dans des espaces moins vastes. De sorte que les services aux membres ont pu être maintenus.

Mais M. Laramée a mis en garde les membres du Conseil régional des loisirs : « Les compressions imposées à la Montérégie — et à la Rive-Sud — par le MLCP dans sa Politique de financement des CRL pour 1989-1992 devront être levées pour la période 1992-1995, à défaut de quoi la reconnaissance qu'on vient de nous confirmer ne signifiera plus rien : il nous serait impossible, dès l'an prochain, d'offrir le minimum de services sur lesquels vous pouvez actuellement compter. »

Le président du Conseil régional des loisirs de la Rive-Sud a profité de la 26e assemblée générale annuelle de cet organisme pour annoncer plusieurs activités nouvelles au cours des prochains mois : la présentation du 1er Gala de l'Excellence en loisir sur la Rive-Sud, le lancement du cahier promotionnel sur les services d'expertise-conseil, une analyse des moyens pour mieux desservir le milieu scolaire, la révision de tous les programmes du CRL (l'actuelle politique d'intervention et de services ayant été adoptée en 1989), une étude sur le rôle et les responsabilités des comités de loisir ruraux, l'identification des meilleurs mécanismes pour développer les sports dans la région, l'organisation d'une soirée d'information aux nouveaux élus municipaux, la coordination d'un projet pour la jeune relève culturelle amateur, et la confection d'une carte régionale des réseaux cyclables.

### Et des services maintenus...

Parmi les services que continuera d'offrir l'organisme régional des loisirs, M. Laramée a mentionné : « La publication du bulletin de liaison *Loisir Rive-Sud*, l'amélioration des centres de documentation et de références, le soutien aux tables régionales de concertation en loisir, la tenue de stages de formation (pour administrateurs bénévoles, pour moniteurs de terrains de jeux, pour entraîneurs sportifs), l'organisation des Jeux régionaux du Québec, éditions d'été et d'hiver, avec une délégation à la 27e Finale provinciale, du 2 au 11 août, à Laval. Et, bien sûr, pour nous amuser nous aussi, la présentation de la huitième édition annuelle de notre tournoi de golf, le vendredi 13 septembre, au club Triangle d'or de Saint-Rémi, sous la présidence d'honneur du préfet de la MRC des Jardins-de-Napierville. »

« Un plus pour vous ! »

## Le CRL Rive-Sud dévoile ses nouveaux services d'expertise-conseil

Le Conseil régional des loisirs de la Rive-Sud a dévoilé, devant ses membres réunis en assemblée générale le 4 juin à Saint-Luc, une brochure qui présente les nouveaux services que le Conseil offre maintenant à ses membres.

Ces services, dits d'expertise-conseil, viennent compléter la gamme d'interventions qu'offre déjà le CRL à la région. Ces services ne sont subventionnés d'aucune façon et s'adressent aux membres du Conseil, soit les municipalités, les commissions scolaires, les associations régionales et les membres affinitaires. Ils appellent une tarification préférentielle pour ceux-ci et concurrentielle avec le marché.

Cela fera bientôt six ans que le CRL offre ces services, mais jusqu'à présent ils n'avaient fait l'objet que de très peu de promotion.

Les domaines d'expertise-conseil dans lesquels le CRL a été particulièrement actif, ces dernières années, sont l'aménagement récréatif, l'animation-consultation, le recrutement de personnel et la formation. À ces services s'ajoutent la confection de plans de développement, le secteur études et recherches, l'expertise-comptable, les communications, les ressources humaines et l'expertise juridique pour les organismes sans but lucratif.

Jusqu'à ce jour, le CRL a réalisé plus d'une vingtaine de contrats en relation avec ces services spécialisés un peu partout sur son territoire qui couvre une soixantaine de municipalités.

# OUBLIEZ ÇA!

## LES CRAVATES, LES OUTILS ET LE PARFUM POUR UN PAPA SPORTIF

### NOUS AVONS CE QU'IL VEUT

### POUR SA FÊTE

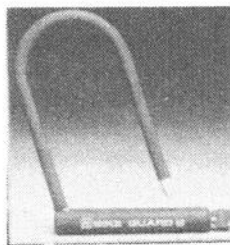

**CADENAS EN "U"**  
À PARTIR DE  
**\$28.99**  
AUTRES MODÈLES DISPONIBLES  
À PARTIR DE \$12.99

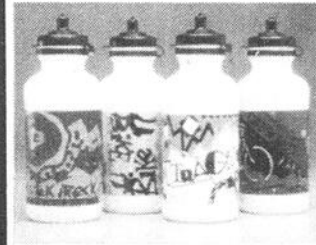

**BOUTEILLE POUR VÉLO**  
À PARTIR DE  
**\$ 4.99**



**GANTS DE VÉLO**  
À PARTIR DE **\$12.99**



**SACS DE VÉLO**  
À PARTIR DE  
**\$ 7.99**



**CASQUE DE VÉLO**  
À PARTIR DE **\$54.99**



**ORDINATEUR POUR VÉLO**  
À PARTIR DE  
**\$39.99**



**PORTE-BAGAGE FLUO**  
RÉG.: \$24.99 SPÉCIAL **\$19.99**

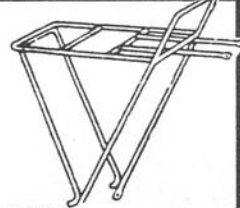

**CUISSARD**  
À PARTIR DE  
**\$35.99**



**BALLES DE TENNIS WILSON**  
BOÎTE DE 3 RÉG.: \$5.99  
SPÉC. **\$3.89**



**CASQUETTE STARTER**  
À L'EFFIGIE DE SON ÉQUIPE FAVORITE  
À PARTIR DE **\$15.99**



**GANT DE FRAPPEUR MIZUNO**  
RÉG.: \$19.99  
**\$15.99**

CES SPÉCIAUX SONT VALIDES À LA PRAIRIE SEULEMENT  
LES QUANTITÉS SONT LIMITÉES

# —sport— NERON —cycle—

**516 CH. ST-JEAN,  
LA PRAIRIE 659-9293**

2647 LAPINIÈRE,  
BROSSARD  
678-5880  
  
532 DU SÉMINAIRE,  
ST-JEAN  
348-7373

**QUAND  
ON PARLE  
VÉLO**

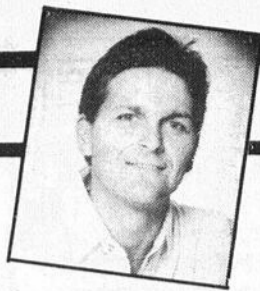

**RÉPARATION  
DE CHÂSSIS  
ET MOUSTIQUAIRES**

**VITRO PLUS**

92 ST-PIERRE  
ST-CONSTANT

Heures d'affaires

Lundi au jeudi 8h à 17h30  
Vendredi 8h à 21h00  
Samedi 8h à 12h00

638-0184

Lorsque vous exécutez un élan, il est primordial de bien compléter la rotation des épaules. Pour ce faire, il est essentiel de détendre le haut du corps afin de permettre aux muscles de s'étirer librement.

Afin de développer un élan qui soit à la fois gracieux et efficace, je vous suggère l'exercice suivant. En utilisant un manche à balai que vous maintenez à l'horizontale derrière vos épaules, prenez votre position de départ (comme pour frapper une balle que vous aurez placée huit pieds devant vous, tel qu'illustré).

En maintenant les genoux fléchis, faites pivoter les épaules comme lorsque vous vous élancez. En maintenant le haut du corps souple, assurez-vous de maintenir la colonne vertébrale inclinée vers l'avant.

Il est normal que vous ayez de la difficulté à demeurer penché vers l'avant. Beaucoup de gens ont de la difficulté à frapper avec constance car ils sont tendus au niveau des épaules. Ils débutent leur élan en position inclinée mais se redressent lors de la montée arrière. C'est ce qui les fait « topper » leur balle ou passer carrément dans le vide.

En pratiquant cet exercice régulièrement vous éduquerez vos muscles à bien travailler et deviendrez plus souple du torse. En effectuant vos mouvements veuillez à ce que le manche à balai pointe en direction de la balle lorsque vous êtes au sommet.

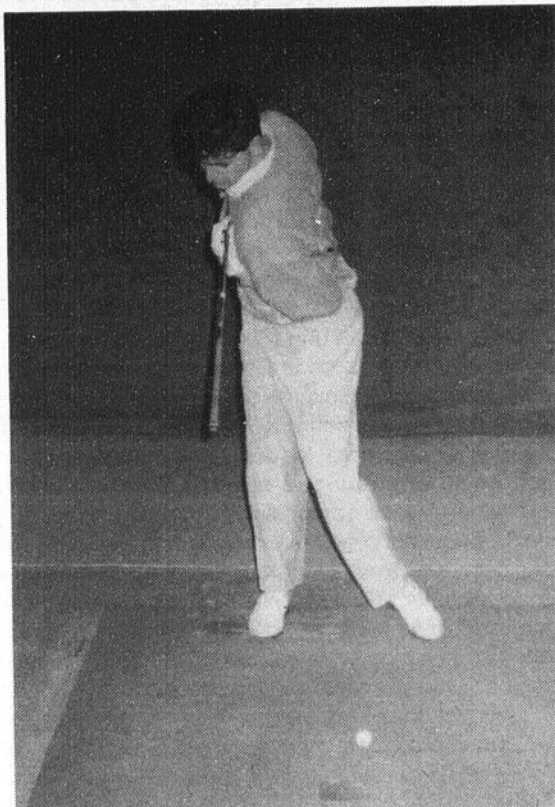

**c'est le jour et la nuit**

le service est ouvert de 8h a.m. à 3h a.m.

BONNE NOUVELLE • BONNE NOUVELLE • BONNE NOUVELLE • BONNE NOUVELLE

**ESCORT LX 1991  
AIR CLIMATISÉ**

2 portes, 5 vitesses, servo freins, servo direction, radio AM-FM stéréo, groupe éclairage, groupe commodité, peinture métallique.

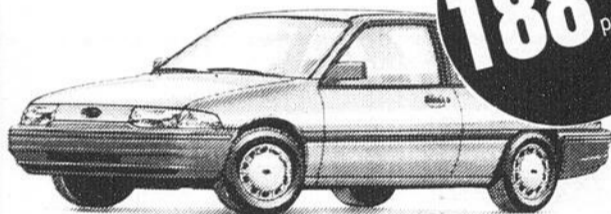

**18888\$\***  
par mois

**TEMPO L 1991  
AIR CLIMATISÉ**

2 portes, automatique, deux miroirs électriques, radio AM-FM, instruments sports, essuie-glace intermittents, chauffe-moteur.



**17888\$\***  
par mois

**AEROSTAR XL 1991  
AUTOMATIQUE**

5 passagers, dégivreur arrière, essuie glace arrière, groupe d'éclairage, radio AM-FM, programmeur de vitesse, volant inclinable, moteur 3.0 litres, chauffe-moteur, porte bagage.



**27888\$\***  
par mois

**TAURUS L 1991  
AIR CLIMATISÉ**

4 portes, automatique, servo freins, servo direction, radio AM-FM stéréo, programmeur de vitesses, peinture métallique, coussin gonflable, etc.



**28888\$\***  
par mois

Service jour et nuit  
8h AM à 3h AM



\* Location bail 48 mois, 1 000\$ comptant ou échange équivalent, rabais Ford inclus, transport et préparation et taxes en sus

**MONTMORENCY  
FORD.**

7225 BOUL. TASCHEREAU, BROSSARD 678-9940



Multi Coiffure inc.

**15% DE RABAIS**

SUR LES PRIX AFFICHÉS

445-6042  
7575 A, TASCHEREAU  
BROSSARD

HEURES D'OUVERTURE:  
mardi et mercredi 9h à 17h  
jeudi et vendredi 9h à 21h  
samedi 9h à 17h  
AVEC OU SANS RENDEZ-VOUS

**3 JOURS  
SEULEMENT**  
mardi, mercredi, jeudi

**BIG BEAR**  
SPECIAL 4x4  
**5,195\$**  
YAMAHA  
rég.: \$6.100.  
350 cc, 10 vitesses,  
gris  
QUANTITÉ  
LIMITÉE  
245, St-Jacques, Napierville  
245-3663  
sans frais: 848-7093

**GRATUIT**

**FRAIS**

**D'INSCRIPTION**

Centre international  
MATHERS

**NAUTILUS**

50 boul. Taschereau O.  
La Prairie

**659-7641**

# G. LÉCUYER

TRANSPORT inc.

*est heureux de vous offrir  
les services de sa nouvelle division*

## Rénova Béton

**Pour vos rénovations**

RÉSIDENTIEL - COMMERCIAL ET INDUSTRIEL  
PETITE - MOYENNE OU GRANDE QUANTITÉ



LIVRAISON  
DANS UN TEMPS  
MINIME  
SELON VOTRE VILLE  
du lundi au samedi inclus  
de 7h00 à 19h00

PIERRE  
SABLE

TERRE NOIRE  
TAMISÉS

TOP SOIL

SABLE À CIMENT

PIERRE BLANCHE

PIERRE À

ROCAILLE

AU SAC

À LA TONNE

À LA VERGE

AU VOYAGE

TÉLÉPHONER  
POUR CONNAÎTRE  
NOS SPÉCIAUX  
DU MOIS DE MAI  
ET JUIN '91

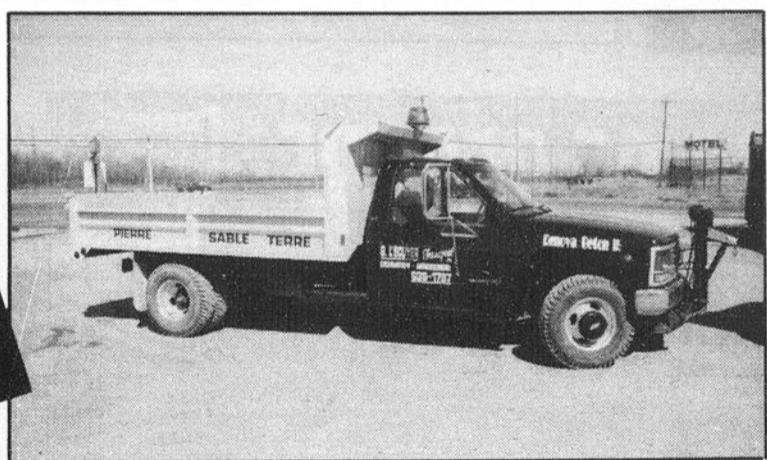

**TERRE  
NOIRE  
TAMISÉS**



59 rte 132 Delson 638-1797

# Spécial Fête des pères Fotoplus voir page arrière

## KARATE KYOKUSHINKAI AUTO-DÉFENSE



Sébastien Couture, 11 ans, Ceinture noire  
1ère Dan, instructeur pour les jeunes.

**SPÉCIAL  
3 MOIS**  
Juin - Juillet - Août  
**89\$**

**+**  
**KIMONO**  
(valeur 45\$)  
**1/2 PRIX**

1. CONDITIONNEMENT PHYSIQUE ET AUTODÉFENSE
2. DISCIPLINE, RESPECT DE SOI ET DES AUTRES
3. LA MAÎTRISE ET LA CONFIANCE EN SOI
4. LA CONCENTRATION ET LA RELAXATION

Maintenant, le Karaté est devenu une forme de thérapie sur le plan physique, mental et émotionnel à laquelle tous les gens peuvent avoir recours. Bienvenue, hommes, femmes et enfants.

Affilié à la fédération KYOKUSHIN CANADA.

CHIHAN André Coulombe  
7e dan chef canadien

JEAN COUTURE, ceinture noire 4e DAN

**É COLE DE KARATÉ ST-CONSTANT**  
78, ST-PIERRE **638-0908**

## Les jours se suivent mais ne se ressemblent pas pour les Cobras de Saint-Constant

Eh oui, les réjouissances suite à la victoire des Cobras, équipe de calibre Junior « AA », n'auront pas duré longtemps car ils se sont inclinés dimanche dernier face à l'équipe de Saint-Hyacinthe au compte de 8 à 7 puis mercredi soir au Parc Leblanc face aux Pirates de Saint-Jean au compte de 3 à 1.

Sylvain Fournier

Comme le disaient les partisans des Expos lors du congédiement de Buck Rodgers « Ce n'est pas l'entraîneur qui frappe les balles », la même maxime pourrait s'appliquer aux joueurs des Cobras qui ont beaucoup de difficulté à réussir des coups sûrs.

Dimanche soir à Saint-Hyacinthe, les Cobras ont réussi 12 coups sûrs soit le même nombre que leurs adversaires. La partie s'est tout de même rendue en huitième manche mais 3 buts sur balles du lanceur Steve Raymond ont permis au St-Hyacinthe de se sauver avec la victoire.

Rappelons toutefois que le St-Hyacinthe avait pris une confortable avance de 7 à 1 en sixième manche mais qu'il a laissé les joueurs des Cobras faire un tour complet de la rotation des frappeurs, réussissant 7 coups sûrs.

Lors du match de mercredi les Cobras ont été menottés par le lanceur des Pirates de St-Jean qui a inscrit à sa fiche 10 retraits sur des prises. Les Cobras n'ont aussi réussi que 3 coups sûrs. Eric Morin a lancé la majorité de la partie n'allouant que 2 coups sûrs aux visiteurs.

Les joueurs devront se concentrer davantage afin de produire les points nécessaires afin de soulager leur lanceur. La saison est encore jeune mais les victoires sont difficiles à obtenir.

Dans un autre ordre d'idée, la direction des Cobras m'indiquait qu'il pourrait y avoir des postes d'ouverts au 3e but et à l'arrêt-court. Vous pourrez obtenir de plus amples informations en vous présentant lors de la prochaine joute locale des Cobras au Parc Leblanc mercredi le 12 juin à compter de 19 h 30. Cette offre est valide pour les jeunes de 17 à 20 ans.



# UN PARE-BRISE, ÇA SE RÉPARE

## COMME DU NEUF!

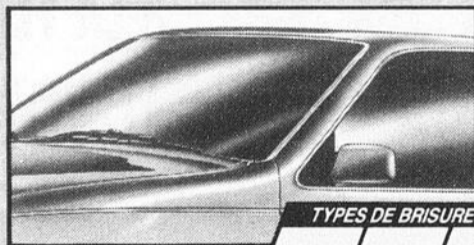

TYPES DE BRISURES RÉPARABLES



**FAITES RÉPARER VOTRE PARE-BRISE  
PLUTÔT QUE DE LE REMPLACER**  
LA PLUPART DU TEMPS REMBOURSABLE PAR  
VOTRE ASSUREUR.

# VITRO PLUS

Votre expert en vitres et accessoires d'auto

92 ST-PIERRE  
ST-CONSTANT  
**638-0184**

Heures d'affaires

Lundi au jeudi 8h à 17h30  
Vendredi 8h à 21h00  
Samedi 8h à 12h00



# BANCO VITRO

tentez  
votre  
chance  
avec

**20000\$**

- VITRO PLUS**  
1x4x4  
(valeur 15 000\$)
- VITRO PLUS**  
1x1000\$
- VITRO PLUS**  
3x500\$  
10x100\$

### POUR PARTICIPER

Remplissez le bon de participation et venez le déposer dans la boîte de tirage chez votre marchand Vitro Plus. Les tirages ont lieu du 22 avril au 28 juin. En tout 15 tirages, 15 gagnants, 20 000\$ en prix à gagner.



NOM: \_\_\_\_\_  
ADRESSE: \_\_\_\_\_  
Tél.:(Rés.) \_\_\_\_\_ (Trav.) \_\_\_\_\_ Age: \_\_\_\_\_

Les règlements du concours sont disponibles chez votre marchand Vitro Plus. Aucun achat n'est requis pour participer. Aucun facsimilé accepté.

*Santé* vous bien au marché **LOUISE MÉNARD**

## Hommage à nos papas

Pour la fête des pères, amenez votre jeune artiste au Marché Louise Ménard. Nous fournirons tout le matériel pour qu'il puisse réaliser votre portrait

Assurez-vous qu'il a bien indiqué ses coordonnées (en lettres moulées) au verso de l'oeuvre et déposez-la au comptoir de courtoisie.

Nous vous remettrons un billet de participation au tirage d'un certificat-cadeau gracieusement offert par :



## A Tribute to our fathers

For Father's Day, bring your young artist to Marché Louise Ménard. We will supply art materials for him to draw your picture.

Make sure that he writes his name and adress in block letters on the back of his masterpiece and hands it over at the service counter.

We will give you a ticket to enter our draw of a gift certificate, courtesy of :

### ***Club Vidéo Candiatic inc.***

174-A, boulevard de l'Industrie, Candiatic

Toutes les créations seront exposées dans le magasin. Il y aura une animation toute particulière le 15 juin pour tous les papas.

All the drawings will be exhibited in the store. There will be special activities for all fathers on June 15.

***Bonnes vacances à tous mes amis écoliers!***  
***Happy Summer Holidays to all schoolchildren!***

*Igar*

**IGA**

3, rue Montcalm nord, Candiatic, 444-3412

**LES  
12, 13, 14, 15  
JUN**

# VENTE

## CENTRE D'AC

**Attention :**  
Ballon,  
clowns sur place  
pour maquiller  
les enfants

BOUTIQUE  
*Marie-Lor*  
inc.

Toutes  
taxes incluses  
dans le  
prix

Spéciaux  
sur toute  
la collection  
d'été 91

VÊTEMENTS POUR ELLE **659-1616**

Restaurant

# Miss Candiac

DRAFT  
DISPONIBLE

Pizzeria

N'oubliez  
pas nos  
délicieux  
déjeuners  
à partir de 6 hres!

SPÉCIAUX POUR  
2 PERSONNES  
7 JOURS/SEM.

SUPER SPÉCIAL  
PIZZA  
EXTRA-LARGE  
+ obtenez 1 small all dress  
**GRATUITE**  
(au comptoir seulement)

**SPÉCIAUX  
DU MIDI**

12-13-14-15  
SPAGHETTI  
**3.99\$**

LIVRAISON  
**659-5483**  
**659-1852**

**SPÉCIAL 2 POUR 1**  
SPÉCIAL MISS CANDIAC  
SALLE À MANGER SEULEMENT  
15 HEURES À LA FERMETURE

JEUDI-VENDREDI-SAMEDI  
DÉGUSTATION DE  
FRUITS FRAIS  
ASSORTIS

# les Duraprix IGA

Gracieuseté de votre  
MARCHÉ  
LOUISE MÉNARD  
CANDIAC INC.

Centre de beauté

«Candiac»

Dépositaire  
de produits  
VAGHEGGI  
RENÉ GUINOT  
FRANCE LAURE  
MATIS  
ÉDITH SEREI

- traitements Bio Phyl
- facial
- électrolyse
- épilation
- manucure
- pédicure

**20% à 30% de rabais  
sur certains produits  
en magasin**

(2e étage)

**659-0601**

«Resto Café Candiac»

(voisin IGA)

**SUPER DÉJEUNER**  
2 oeufs, bacon, jambon  
saucisses, fèves au lard, crêpe  
patate du chef, rôties,  
jus d'orange, café

**3.45\$**  
taxes incl.

**3.45\$**  
taxes incl.

**SPÉCIAL DU JOUR**  
hamburger-jumbo  
frite-coke

Repas servis  
de 7h à 16h  
tous les jours

Prop. Francine Russel

**659-0955**

# TROTTOIR

LES  
12, 13, 14, 15  
JUIN

9

## CHAT CANDIAC

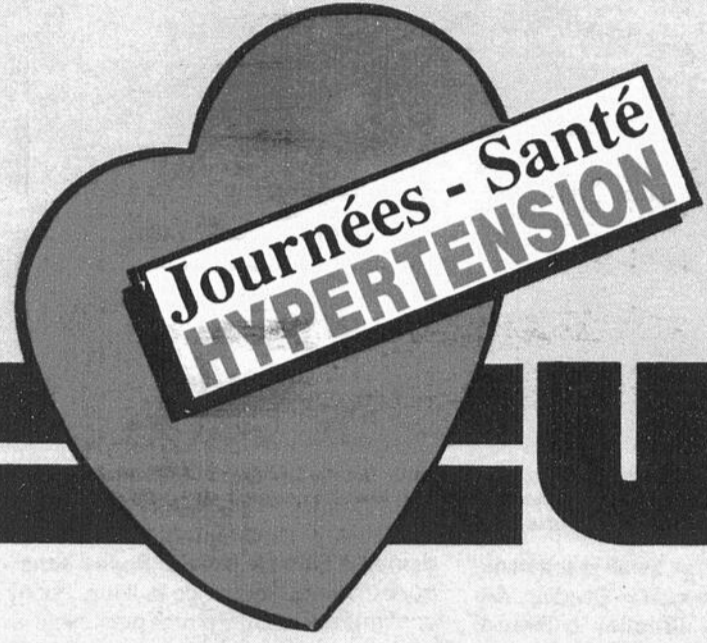

# UNIPRIX

Vous êtes cordialement invités  
à venir participer à nos  
journées-santé HYPERTENSION

CHEZ UNIPRIX  
GARIÉPY ET DESSUREAULT  
RUE 15 NORD, BOUL. MONTCALM  
CANDIAC (seulement)

mercredi, le 12 juin 1991  
jeudi, le 13 juin 1991  
entre 11h00 et 19h00

9

Un(e) infirmier(e) sera sur place pour prendre votre tension artérielle, vous donner de l'information sur l'hypertension et vous conseiller sur les moyens de prévention.  
Un dépliant vous sera remis gratuitement.

<p><b>EAU PURE OPTION</b> 4 litres <b>.69c</b></p>	<p><b>PÂTE DENTIFRICE CREST</b> 100 ml <b>.69c</b></p>	<p><b>CASSETTES POLAROID</b> T-120 <b>2.79\$</b></p>	<p><b>SERVIETTES SANITAIRES ALWAYS ULTRA</b> <b>3.99\$</b></p>
<p><b>NUTRI-DIÈTE DUO</b> <b>7.39\$</b></p>	<p><b>10%</b> sur les parfums pour hommes</p>	<p>Tirage d'un bon d'achats Valeur 25\$ Tous les jours de la <b>VENTE TROTTOIR</b> (Candiac)</p>	
<p><b>113 ST-PIERRE. ST-CONSTANT 632-2730</b></p>		<p><b>BOUL. MONTCALM, CANDIAC 659-5426</b></p>	



*...ça fait du bien!*

REFLET - Dimanche le 9 juin 1991 - Sports et loisirs - Page 51

9

## Le C.R.L. Rive-Sud : un organisme pour les loisirs

Le Conseil régional des loisirs de la Rive-Sud vous connaissez ? Mieux connu sous son abréviation C.R.L. Rive-Sud se veut pour les intervenants en loisirs municipaux et scolaires un organisme de soutien et de référence. Toutefois pour les simples mortels, le C.R.L. ne peut être qu'un autre organisme financé par l'État et avec lequel vous n'aurez jamais à transiger.

Détrompez-vous, car le C.R.L. Rive-Sud n'est pas qu'un organisme de soutien à nos directeurs de loisirs, mais aussi aux corporations scolaires et organismes de tout genre.

Depuis 25 ans le C.R.L. Rive-Sud, un organisme sans but lucratif subventionné en partie par le M.L.C.P., travaille au développement du loisir dans sa région.

### Richelieu

**Portes et Fenêtres**  
St-Constant Aluminium Inc.)  
87 MONTÉE DES BOULEAUX, SAINT-CONSTANT

**PRIX PAYEZ ET EMPORTEZ**

#900-1  
**219,00\$**  
+ TAXES



#900-0  
**152,00\$**  
+ TAXES

**MANUFACTURIER**

- PORTES D'ACIER 34 PO.
- PRÉMONTÉE CADRE 1 1/4"
- COUPE-FROID MAGNÉTIQUE
- SEUIL P.V.C.

**JUSQU'À ÉPUISEMENT DES STOCKS**

**PROMOTION**

- BATTANT P.V.C.
- 50% D'ESCOMPTE
- SUR VERRE ÉNERGÉTIQUE
- CARRELAGE SANS FRAIS

(VALIDE JUSQU'AU 31 JUILLET '91)

*Vente et installation*

**ESTIMATION GRATUITE**

**RIVE-SUD**
**ST-JEAN**
**BELOEIL**

**632-7484 • 359-0080 • 649-8927**

Ligue de quilles Candiak

## Félicitations Peggy !!!



Les dix capitaines, les membres de la Direction ainsi que la famille Imbault ont été invités à l'avant pour présenter à madame Peggy Imbault une chaîne or pour son travail accompli au cours des trente dernières années au sein de la Ligue de quilles de Candiak.

Samedi, le 25 mai dernier, se tenait la soirée de fin de saison de la Ligue de quilles Candiak. Au cours de cette soirée, la direction a tenu à souligner le travail acharné de deux grandes dames de Candiak.

Dans un premier temps, madame Francine Robichaud, épouse de feu André Robichaud, ex-président de ladite ligue, a reçu une ovation debout pour son titre de bénévole de l'année au sein de l'Association du Hockey Mineur de Candiak, édition 1990-91.

Par la suite, les dix capitaines, les membres de la Direction ainsi que la famille Imbault ont été invités à l'avant pour présenter à madame Peggy Imbault une chaîne en or pour son travail accompli au cours des trente dernières années au sein de la Ligue de quilles de Candiak.

Madame Imbault est l'une des fondatrices de la ligue et les membres actuels ont tenu à la remercier pour son infatigable travail dans le monde des quilles de la région. C'est sous le coup de l'émotion qu'elle a reçu son présent. Ce 30e anniversaire restera gravé à jamais dans la mémoire de ces deux Grandes Dames de Candiak dans le domaine du bénévolat. Pourquoi pas la signature du Livre d'Or de la ville pour ces deux

dames ? Sait-on jamais. Soyez sans crainte, quilleuses et quilleurs de la ligue, Peggy nous a confirmé son retour comme présidente et responsable pour la prochaine saison. Félicitations Mesdames et continuez votre travail exemplaire pour plusieurs saisons à venir.

### Les lauréats 1990-91

« Les Couples », du capitaine Glen Gudgeon, ont remporté le championnat de la saison alors que le titre des séries a été décerné à l'équipe du capitaine Robert « Bob » Bélair, « Les Jovials ». Madame Shirley Angelini et monsieur Maurice Labrecque se sont attribués le titre de champion pour la meilleure moyenne de la saison, division féminine et masculine. Félicitations aux heureux gagnants.

Pour tous ceux et celles qui désireraient évoluer au sein de la Ligue de quilles Candiak, vous n'avez qu'à contacter madame Peggy Imbault au 659-4895. La saison dernière, la ligue évoluait au Salon Le Riverain, le mercredi soir à partir de 18 h 45. Bienvenue à tous. Pour terminer, un merci spécial aux joueurs et joueuses des 10 équipes et tout spécialement aux capitaines pour leur ponctualité et leur jovialité tout au cours de la saison. Ce n'est qu'un au revoir.

**ÉCOLE DE GOLF**  
**BENOÎT MORIN**

**SPECIAL SESSION GRATUITE**  
à la personne qui organise un groupe de 8 à 10 personnes

## COURS DE GOLF



- Leçons de groupe 1h/semaine
- Leçons privées
- Jour - soir - fin de semaine
- Équipements fournis
- Cours pour débutants, intermédiaires et avancés
- Trappe de sable

INSCRIVEZ-VOUS DÈS MAINTENANT 444-2789

TERRAIN DE PRATIQUE LE GOLFEUR, LA PRAIRIE

**CERTIFICATS CADEAUX POUR LA FÊTE DES PÈRES**

FINANCEMENT  
48 MOIS 89%



PICK UP SPACECAB

- RABAIS ÉTUDIANT DIPLÔMÉ \$750
- 1er ACHETEUR \$500

PASSEPORT AUTOMOBILES LA PRAIRIE  
1055 Taschereau 659-8994

FINANCEMENT  
48 MOIS 89%



IMPULSE 1991

- RABAIS ÉTUDIANT DIPLÔMÉ \$750
- 1er ACHETEUR \$500

PASSEPORT AUTOMOBILES LA PRAIRIE  
1055 Taschereau 659-8994

À Saint-Constant

## Un premier tournoi de balle fort réussi pour les pré-novices

Lors du week-end dernier avait lieu, au parc des Jardins de Saint-Constant, un tournoi de balle-donnée, afin d'amasser des fonds pour les joueurs pré-novices qui évolueront au sein de l'association lors de la saison 91-92. Les fonds recueillis seront utilisés pour acheter, entre autres, des heures de glace supplémentaires pour les 5, 6 et 7 ans.

Robert Nault

Les deux principaux organisateurs de ce premier tournoi, messieurs Denis Houle et Michel Noël, étaient fort satisfaits de la tournure du tournoi qui fut une réussite sur toute la ligne. Personnellement, je ne m'attendais pas à un tournoi d'une telle envergure, j'ai été agréablement surpris du sérieux de l'organisation. Michel Noël a trouvé le week-end tout simplement super, les résultats à tous les points de vue ont dépassé leurs attentes. Quant à Denis Houle, il était heureux comme un roi du succès de ce premier tournoi. Les deux organisateurs ont tenu à remercier les autorités municipales pour leur

collaboration, ainsi que messieurs Albert Arsenault et Claude Sauvé pour avoir agi comme officiels durant le week-end.

L'équipe de Denis Houle a défait les placiers du forum en grande finale; les vainqueurs ont remis la bourse de 400 \$ au fonds des pré-novices. Il y a eu tirage au sort d'un sac de golf et l'heureux gagnant fut Daniel Beauvais. Michel et Denis remercient infiniment tous les bénévoles qui ont donné de leur temps durant toute la fin de semaine, ainsi que tous les commanditaires. Il serait trop long ici de tous les nommer, mais les organisateurs tiennent à leur dire de prendre ces remerciements comme personnel.

Messieurs Pierre Touzin et Claude Venditti ont remis l'argent du moitié-moitié qu'ils avaient remporté, félicitations pour votre beau geste messieurs. Messieurs Noël et Houle, au nom de tous les parents des joueurs pré-novices qui évolueront durant la saison 91-92, merci pour ce beau week-end qui a permis d'amasser un très bon montant qui permettra d'épargner des sous aux parents.

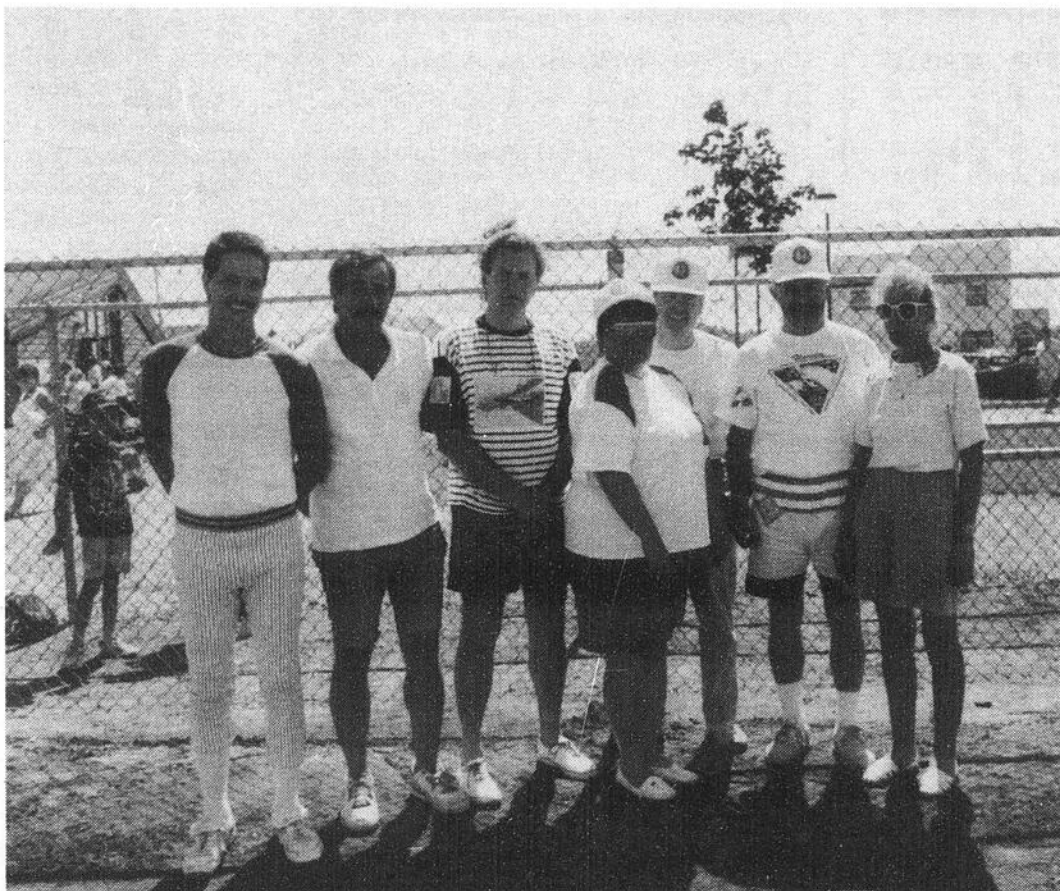

Quelques membres de l'exécutif de l'AHMSC s'étaient fait un devoir d'assister à l'ouverture officielle du tournoi de balle au profit des pré-novices. On reconnaît les deux organisateurs Michel Noël et Denis Houle accompagnés de Robert Gauvreau relationniste, Nicole Gervais la présidente, Réal Beaulieu 2e vice-président, Michel Robert 1er vice-président et Jocelyne Bédard registraire.

**Spécial  
Fête  
des  
pères  
Fotoplus  
voir  
page  
arrière**

**André**  
CENTRE DE  
**Sports**

SERVICE - PIÈCES - ACCESSOIRES  
HARLEY-DAVIDSON - HONDA  
KAWA - SUZUKI - YAMAHA  
V.T.T.  
1462 CENTRALE, STE-CATHERINE  
**635-6686**

**PLUS DE  
400  
BICYCLETTES  
EN MONTRE SUR 2 PLANCHERS  
VENTE ET RÉPARATION**



VENTE & RÉPARATIONS

N'OUBLIEZ PAS  
votre carte de service  
d'entretien gratuit  
avec l'achat d'une  
bicyclette neuve

**PLUS DE 1500 BICYCLETTES EN UN SEUL ENDROIT**

**LEADER PEUGEOT**

VELO SPORT  
SPECIALIZED

**NORCO**

DIAMOND BACK - BRC

**RALEIGH BIANCHI**

ALPINESTARS USA

**GARDIN**

CONCORDE

**SPÉCIAL  
FÊTE DES PÈRES**

Venez nous visiter  
pour l'achat d'une  
bicyclette ou choix  
d'articles de sports  
pour la FÊTE des PÈRES  
*Bonne fête papa*



**RAQUETTE  
DE TENNIS**  
Pour adultes  
et juniors

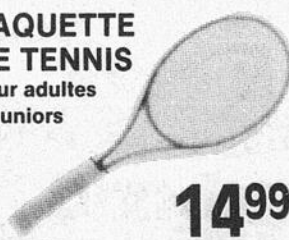

**1499**

**NOUVEAU**  
SOULIER DE  
COURSE

**LA GEAR**

SYSTÈME À AIR



**À VOTRE SERVICE DEPUIS 36 ANS**

**R. DÉS AUTELS  
SPORT INC.**  
620 RUE LAVOIE, LA PRAIRIE 659-1255

**mini putt**  
DELSON

**PRIX:  
MINI:**

**3.25**  
ADULTE

**2.25**  
ENFANT

**MAXI:**

**4.25**  
ADULTE

**3.25**  
ENFANT

**TOURNOI TÉLÉVISÉ AU RÉSEAU R.D.S.**

**SPÉCIAL: 36 TROUS**

**\$6.00 ADULTE  
\$5.00 ENFANT  
T.P.S. INCLUSE**

**TOUS LES VENDREDIS  
SOIRS À 21.30 HRES  
TOURNOI: 2 BALLES -  
MEILLEURE BALLE**

**MINI-PUTT DELSON**

VALIDE POUR 1 PARTIE GRATUITE  
À L'ACHAT D'UNE PARTIE AU PRIX RÉGULIER  
(Valable pour tout le mois de juin du lundi au vendredi)

**PRIX SPÉCIAUX POUR:  
• GROUPES  
• CLUBS DE L'ÂGE D'OR  
• ÉCOLES**

**136 PRINCIPALE, DELSON**

(à côté de Candiac Automobiles  
coin rte 132 et Principale)

**635-0356**

LIGUE DE SOCCER DE LA VOIE MARITIME

CATÉGORIE PEE WEE GARÇON A  
DIVISION ROSS

ÉQUIPE	PJ	PG	PN	PP	PD	BP	BC	PTS	DIF
St-Constant	3	2	1	0	0	12	3	8	9
St-Luc	2	1	1	0	0	8	4	5	4
Candiac	3	1	0	2	0	9	9	5	0
Ste-Catherine	2	0	0	2	0	1	14	2	-13

CATÉGORIE PEE-WEE GARÇON B  
DIVISION ROSS

ÉQUIPE	PJ	PG	PN	PP	PD	BP	BC	PTS	DIF
Delson	2	2	0	0	0	10	0	6	10
Ste-Catherine	1	1	0	0	0	3	2	3	1
St-Luc	1	1	0	0	0	2	1	3	1
La Prairie	2	0	0	2	0	1	5	2	-4
St-Constant1	2	0	0	2	0	2	10	2	-8

CATÉGORIE SENIOR GARÇON B  
DIVISION ROSS

ÉQUIPE	PJ	PG	PN	PP	PD	BP	BC	PTS	DIF
Candiac1	3	3	0	0	0	19	3	9	16
La Prairie 1	3	1	0	2	0	3	4	5	-1
Candiac 2	3	1	0	2	0	7	11	5	-4
St-Constant 2	2	1	0	1	0	4	4	4	0
St-Constant 3	2	1	0	1	0	3	5	4	-2
Lasalle	2	1	0	1	0	2	6	4	-4
La Prairie 2	1	1	0	0	0	2	1	3	1
St-Constant 1	2	0	0	2	0	4	10	2	-6

CATÉGORIE NOVICE GARÇON 1  
DIVISION ROSS

ÉQUIPE	PJ	PG	PN	PP	PD	BP	BC	PTS	DIF
Ste-Catherine 1	2	2	0	0	0	8	1	6	7
Delson	2	1	0	1	0	5	1	4	4
Ste-Catherine 2	2	1	0	1	0	5	7	4	-2
St-Constant	2	0	0	2	0	0	9	2	-9

CATÉGORIE NOVICE GARÇON 2  
DIVISION ROSS

ÉQUIPE	PJ	PG	PN	PP	PD	BP	BC	PTS	DIF
Delson 2	4	4	0	0	0	16	3	12	13
Ste-Catherine 1	4	3	0	1	0	10	7	10	3
Ste-Catherine 2	4	2	0	2	0	11	8	8	3
St-Constant 2	3	2	0	1	0	9	4	7	5
Delson 1	3	1	0	2	0	4	9	5	-5
St-Constant 3	3	1	0	2	0	3	9	5	-6
St-Constant 1	4	0	1	3	0	3	11	5	-8
Ste-Catherine 3	3	0	1	2	0	5	10	4	-5

CATÉGORIE MIDGET GARÇON B  
DIVISION ROSS

ÉQUIPE	PJ	PG	PN	PP	PD	BP	BC	PTS	DIF
Candiac	1	1	0	0	0	5	4	3	1
Delson	1	0	0	1	0	4	5	1	-1

CATÉGORIE PEE WEE FILLE B  
DIVISION ROSS

ÉQUIPE	PJ	PG	PN	PP	PD	BP	BC	PTS	DIF
Ste-Catherine	2	1	1	0	0	5	2	5	3
St-Constant	2	1	1	0	0	7	4	5	3
La Prairie	2	1	1	0	0	5	3	5	2
Delson	2	1	1	0	0	3	1	5	2
St-Luc	2	0	1	1	0	2	5	3	-3
Candiac	3	0	0	3	0	1	8	3	-7
Ste-Catherine	1	0	1	0	0	1	1	2	0

CATÉGORIE MOUSTIQUE GARÇON A  
DIVISION ROSS

ÉQUIPE	PJ	PG	PN	PP	PD	BP	BC	PTS	DIF
Delson	4	3	1	0	0	11	3	11	8
La Prairie	4	2	1	1	0	10	6	9	4
Ste-Catherine	3	2	0	1	0	6	2	7	4
Candiac	4	1	1	2	0	6	11	7	-5
St-Luc	3	1	1	1	0	6	6	6	0
St-Constant	4	0	0	4	0	5	16	4	-11

CATÉGORIE MOUSTIQUE GARÇON B  
DIVISION ROSS

ÉQUIPE	PJ	PG	PN	PP	PD	BP	BC	PTS	DIF
St-Constant	2	1	1	0	0	5	1	5	4
La Prairie	2	1	1	0	0	3	2	5	1
St-Luc	1	0	0	1	0	1	2	1	-1
Candiac	1	0	0	1	0	0	4	1	-4

CATÉGORIE MOUSTIQUE GARÇON C  
DIVISION ROSS

ÉQUIPE	PJ	PG	PN	PP	PD	BP	BC	PTS	DIF
St-Luc	2	2	0	0	0	10	4	6	6
St-Constant 1	2	2	0	0	0	7	4	6	3
Ste-Catherine	2	0	1	1	0	1	2	3	-1
Delson	2	0	1	1	0	2	4	3	-2
Candiac	2	0	0	2	0	5	11	2	-6

CATÉGORIE MOUSTIQUE FILLE B  
DIVISION ROSS

ÉQUIPE	PJ	PG	PN	PP	PD	BP	BC	PTS	DIF
La Prairie	3	2	0	1	0	5	1	7	4
Ste-Catherine 2	2	2	0	0	0	6	3	6	3
Delson	2	1	0	1	0	7	5	4	2
St-Luc	2	1	0	1	0	2	2	4	0
Candiac	2	0	0	2	0	1	9	2	-8
Ste-Catherine 1	1	0	0	1	0	0	1	1	-1

CATÉGORIE MOUSTIQUE GARÇON 1  
DIVISION ROSS

ÉQUIPE	PJ	PG	PN	PP	PD	BP	BC	PTS	DIF
Candiac	3	3	0	0	0	12	4	9	8
St-Constant	2	2	0	0	0	9	0	6	9
St-Luc	2	2	0	0	0	7	2	6	5
La Prairie	4	1	0	3	0	4	11	6	-7
Ste-Catherine	4	0	1	3	0	6	12	5	-6
Delson	3	0	1	2	0	3	12	4	-9

CATÉGORIE BANTAM FILLE C  
DIVISION GEROLI

ÉQUIPE	PJ	PG	PN	PP	PD	BP	BC	PTS	DIF
Ste-Catherine	3	2	0	1	0	11	11	7	0
St-Constant	2	1	0	1	0	7	5	4	2
Delson	2	1	0	1	0	3	4	4	-1
St-Luc	1	1	0	0	0	4	2	3	2
La Prairie	2	0	0	2	0	4	7	2	-3

CATÉGORIE BANTAM GARÇON B  
DIVISION ROSS

ÉQUIPE	PJ	PG	PN	PP	PD	BP	BC	PTS	DIF
La Prairie	6	5	1	0	0	11	5	17	6
Candiac	4	3	0	1	0	19	8	10	11
St-Luc 2	3	3	0	0	0	9	2	9	7
Ste-Catherine 1	5	2	0	3	0	7	9	9	-2
St-Luc 1	4	1	1	2	0	8	7	7	1
St-Constant 1	4	1	1	2	0	8	17	7	-9
Ste-Catherine 2	3	1	1	1	0	6	5	6	1
St-Constant 2	4	0	0	4	0	4	13	4	-9
Delson	3	0	0	3	0	7	13	3	-6

CATÉGORIE MIDGET FILLE C  
DIVISION GEROLI

ÉQUIPE	PJ	PG	PN	PP	PD	BP	BC	PTS	DIF
Ste-Catherine	2	2	0	0	0	5	2	6	3
La Prairie	2	1	0	1	0	3	3	4	0
Candiac	1	0	0	1	0	1	2	1	-1
St-Hubert	1	0	0	1	0	0	2	1	-2

CATÉGORIE ATOME GARÇON B  
DIVISION ROSS

ÉQUIPE	PJ	PG	PN	PP	PD	BP	BC	PTS	DIF
Ste-Catherine	4	2	0	2	0	8	5	8	3
St-Luc	3	2	0	1	0	10	5	7	5
St-Constant	2	2	0	0	0	5	1	6	4
La Prairie	2	1	0	1	0	4	3	4	1
Candiac	3	0	0	3	0	0	13	3	-13

CATÉGORIE ATOME GARÇON C  
DIVISION ROSS

ÉQUIPE	PJ	PG	PN	PP	PD	BP	BC	PTS	DIF
Delson	3	2	0	1	0	6	5	7	1
Candiac	2	2	0	0	0	8	2	6	6
Ste-Catherine 2	3	1	0	2	0	3	8	5	5
St-Luc	1	1	0	0	0	4	0	3	4
St-Constant 2	2	0	1	1	0	2	3	3	-1
St-Constant 1	2	0	1	1	0	3	5	3	-2
Ste-Catherine 1	1	0	0	1	0	0	3	1	-3

CATÉGORIE ATOME FILLE B  
DIVISION ROSS

ÉQUIPE	PJ	PG	PN	PP	PD	BP	BC	PTS	DIF
La Prairie	4	2	1	1	0	13	5	9	8
St-Luc	2	2	0	0	0	8	1	6	7
St-Constant	3	1	1	1	0	4	6	6	-2
Ste-Catherine	2	0	0	2	0	1	9	2	-8
Delson	1	0	0	0	1	0	5	0	-5

# Statistiques

LIGUE DE BALLE DONNÉE  
"JOURNAL LE REFLET"

ÉQUIPE	POINTS
PROVI-SOIR	
CHALOUX	18½
LÉGER (NOIR)	
AKI COIFFURE (VERT)	12
SPORT NÉRON (BLANC)	11

LIGUE DE BALLE  
MOLSON-O'KEEFE ST-MATHIEU

	PJ	V	D	N	PP	PC	PTS
Bois Met M	9	8	1	0	87	52	16
Bar 38	9	4	4	1	46	57	9
Sonic	9	2	5	2	54	65	6
J.G.R.	9	2	6	1	56	69	5

Meilleurs frappeurs

1-Gaétan Monette M et M	680
2-Alain Oligny Bar 38	461
3-Rodrigue Desbiens J.G.R.	444
4-Daniel Ouellette Sonic	421
5-Richard Lamarre M et	

## La journée de l'espadrille



Le personnel du CLSC s'est impliqué à la journée de l'espadrille en pratiquant du sport lors de leur pause. Plusieurs d'entre eux avaient même décoré leurs espadrilles de façon très symbolique. (Photo Sylvain Fournier)



Les résidents du Domaine des Cascades de Ste-Catherine ont aussi participé à cette journée de l'espadrille. Certains d'entre eux ont même fait le trajet jusqu'au CLSC en espadrilles. (Photo Sylvain Fournier)

### LIGUE JUNIOR RIVE-SUD-MÉTRO

	G	P	MOY	DIFF
Brossard	7	1	,875	—
St-Bruno	5	2	,714	1½
Longueuil	5	3	,625	2
St-Julie	3	3	,500	3
St-Hubert	4	5	,444	3½
St-Hyacinthe	4	5	,444	3½
St-Jean	2	5	,286	4½
St-Constant	1	7	,125	6

### LIGUE DE BALLE MOLLE FILLES DE CANDIAC

ÉQUIPE	PJ	V	D	N	PP	PCPTS
BLANCS	3	3	0	0	48	15 6
NOIRS	3	2	1	0	42	33 4
ROUGES	3	1	2	0	36	50 2
ORANGES	3	0	3	0	18	45 0

### LIGUE DE BALLE-MOLLE LES COPAINS DE DELSON

ÉQUIPES	PJ	V	D	N	PP	PCPTS
Buffet Fran-Claude	4	4	0	0	54	31 8
Rôtisserie de l'As	4	2	2	0	46	39 4
Ami Vidéo Stop	4	1	3	0	39	61 2
Riviera	4	1	3	0	33	41 2

# STATISTIQUES

### TENNIS CANDIAC

#### ÉQUIPES

ÉQUIPES	Parties gagnées	Points	Parties gagnées	Points
Équipe John McEnroe	6	34	21	102
Capit: J.P. Therrien				
Équipe Chris Evert	4	31	15	98
Capit: M. Cardinal				
Équipe Gabriela Sabatini	8	32	17	93
Capit: A. Paquette				
Équipe Steffi Graf	6	30	19	92
Capit: C. Rémillard				
Équipe Yannick Noah	7	31	19	90
Capit: B. Duplessis				
Équipe André Agassi	5	27	17	87
Capit: A. Demers				

### LIGUE DE BALLE MOLLE FILLES DE CANDIAC

ÉQUIPE	PJ	V	D	N	PP	PCPTS
GRIS	1	0	1	0	6	14 0
BLEU MARIN	1	0	1	0	2	5 0
BOURGOGNE	1	1	0	0	5	2 1
VERT	1	1	0	0	14	6 1

### MINI-PUTT DELSON

Qualification locale 36 trous	
Steve Guénard	66
Serge Guérin	67
Bryan Hudon	68
Marco Dumont	69
Bruno Laliberté	69
Pierre Molleur	69
Valérie Noël	69
Michel Allard	71
Patrick Perreault	71
Alain Trépanier	71
Francis Trudeau	71
Alain Bédard	72
Sylvain Boucher	72
Jacques Giasson	73
Benoît Hamel	73
Céline Lemyre	74
Martin Noël	74

Ces joueurs seront au tournoi régional 2e étape le 6 juillet. Bonne chance à tous.



## M.L. Coiffure

COIFFURE MASCULINE

81, St-François-Xavier, Candiac  
632-1610

*Vous souhaitez une Bonne Fête des Pères!*

**SPÉCIAL: COUPE DE CHEVEUX \$9.75**

(SAMEDI LE 15 JUIN)

Pour vous servir:  
DENISE  
LILIANE  
GUYLAINE

EN DÉCOUPANT CETTE ANNONCE

BÉNÉFICIER DE **\$100** DE RABAIS  
SUPPLÉMENTAIRE

(Valide le 15 juin seulement M.L. COIFFURE)

EN JUIN -  
JUILLET -  
AOÛT  
NOUS  
FERMONS  
À 2.00 hres  
LE SAMEDI

## ACTION ET ENCHANTEMENT



# LES RÉGATES INTERNATIONALES DE CHAMBLY

**21.22.23  
JUN 1991**

*Chambly, le seul "stade naturel" au Québec*

Un bassin d'eau calme protégé des vents par des rives surélevées.

La meilleure garantie de vitesse et de records pour l'amateur de régates.

CLASSES:  
2.5 I.  
5 I.  
CAN-AM  
JERSEY  
GRAND NATIONAL  
GRAND PRIX

**RENSEIGNEMENTS**  
TÉL.: (514) 447-5887

Pré-vente: **10\$** pour 3 jours de compétitions

Enfants moins de 12 ans accompagnés des parents  
**GRATUIT**

REFLET - Dimanche le 9 juin 1991 - Sports et loisirs - Page 55

**STANLEY**  
Depuis 1979

PORTES • FENÊTRES • SOLARIUM  
REVÊTEMENT

Salle de démonstration

**GARANTIE 5 ANS**

**ALUMINIUM MGL** INC

42A ST-PIERRE, ST-CONSTANT 632-8860

## Place à l'Atome « AAA »



Les protégés de monsieur John Green se sont inclinés en demi-finale contre le Lac St-Louis lors du tournoi aux 4 Glaces de Brossard. Un des nôtres Michel Périard a été sélectionné au sein de cette équipe Atome AAA.

Tel que mentionné la semaine dernière, nous consacrons quelques lignes à l'équipe de hockey de la catégorie Atome « AAA » de la région du Richelieu.

Robert Nault

Contrairement au Pee-Wee qui aligne trois joueurs de notre zone, nous retrouvons qu'un seul joueur de la zone 5 dans cette équipe. Michel Périard est le seul des nôtres à nous représenter, lors de la saison 90-91 ; Michel évoluait pour les Étoiles du St-Laurent Atome « AA ».

Monsieur Jacques Landry, le gérant de l'équipe, a mentionné qu'il a été surpris du bon départ de l'équipe lors du tournoi aux 4 Glaces. L'Atome s'est incliné 7-6 en prolongation face au Lac St-Louis en demi-finale. Monsieur Landry a poursuivi en disant : « nous avons commencé à nous entraîner un mois après les équipes tel que le Lac St-Louis, Laval, Laurentides donc, on ne s'attendait pas à un tel départ lors de ce tournoi ».

Au moment où vous lirez ces lignes, l'équipe

sera à Cornwall, afin de participer au tournoi de la province voisine. Au mois de mai, les joueurs Atome ont patiné au moins 25 heures incluant les parties hors-concours, les entraînements, etc... Ils seront à Québec les 15 et 16 juin et rendront la politesse aux québécois les 22 et 23 juin aux 4 Glaces.

Les joueurs de cette équipe proviennent de Sorel et Saint-Jean et ont chacun quatre joueurs, les 47 du Richelieu et Champlain ont trois joueurs et Saint-Hubert, Boucherville et les Étoiles du St-Laurent ont chacun un joueur.

Nous avons profité de l'occasion pour demander au gérant de nous donner ses commentaires sur le seul joueur de la zone 5 soit : Michel Périard. Monsieur Landry nous a confié que Michel travaillait très fort et qu'il pouvait jouer dans les deux sens de la patinoire.

L'entraîneur-chef de l'Atome est monsieur John Green de Brossard, ses adjoints sont Wayne Veary de Vaudreuil et Normand Bélanger de Brossard. La meilleure des chances à l'Atome et bravo à Michel Périard pour avoir été sélectionné au sein de cette équipe.

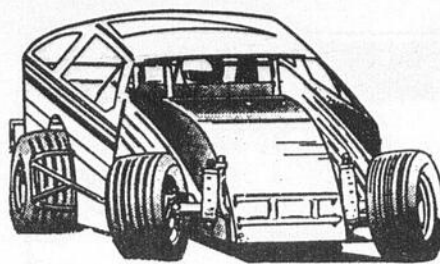

## EN PISTE...

Mélanie Kahle

### Une lutte serrée en finale DE RUE

La finale spéciale de 30 tours chez les DE RUE samedi le 25 mai dernier à l'AUTODROME RIVE-SUD nous a permis d'apprécier à sa juste valeur le spectacle complet et régulier donné par ces voitures STOCK. Près d'une vingtaine de pilotes étaient présents pour se disputer la victoire. Luc Carmel et René Lussier ont chacun remporté une qualification. En finale, la lutte était serrée entre Luc Carmel, Louis Desjardins, Gilles Perreault et Germain Bélaïr : à puissance égale, c'est le pilote qui devrait faire la différence. C'est finalement Desjardins qui a remporté la course, suivi de Perreault et de Carmel. À l'heure actuelle, c'est Luc Carmel qui domine le classement général, suivi de Louis Desjardins.

Chez les SUPER DE RUE, une catégorie faisant l'objet de beaucoup moins de restrictions que les DE RUE et donc beaucoup plus rapide et puissante, le 30 tours spécial du 8 juin prochain s'annonce bien. En effet, les SUPER DE RUE sont plus nombreux, rapides et compétitifs que jamais ! Le 25 mai, Ghislain Derome, meneur au classement général, a remporté haut la main une qualification et la finale, tandis que Jean-Philippe Fortin, très performant au début de la soirée, a remporté la seconde qualification mais n'a pu terminer la finale. C'est Gilbert Lussier qui s'est classé second en finale, suivi de Vincent Bisson.

Les MODIFIÉS ont été durement éprouvés puisque trois d'entre eux (Yvon Perron, Claude Lafaille, Patrice McGrail) ont sauté leur moteur. Même celui d'Alain Langlois semblait montrer des signes de fatigue ! En effet, dans leur rage compétitive, les équipes poussent leur machine au maximum : ils la modifient, y ajoutent des équipements dont ils ne peuvent connaître d'avance l'efficacité et la résistance. Alors, ce qui arrive souvent en début de saison, le bolide ne résiste pas. Mais ce stade expérimental tire à sa fin et on pourra bientôt voir des MODIFIÉS compétitifs et au sommet de leur forme comme Alain Langlois, qui a remporté les qualifications et la finale, prenant ainsi les devants sur Claude Lafaille au classement général. Rodolphe Désilets et Daniel Lewis ont obtenu respectivement les 2e et 3e positions.



C'était une des premières fois que Louis Desjardins remportait une finale DE RUE... mais sûrement pas la dernière.

## LE RELAIS CARAVANIER inc.

ROULOTTES - TENTES ROULOTTES - FIFTH WHEEL  
MOTORISÉS (CLASSE A - CLASSE C)  
CAMIONS POUR FIFTH WHEEL  
SERVICE COMPLET - PIÈCES - ACCESSOIRES

LE PLUS GRAND MAGASIN DE LA RÉGION POUR VOS  
PIÈCES, ACCESSOIRES OU RÉPARATIONS

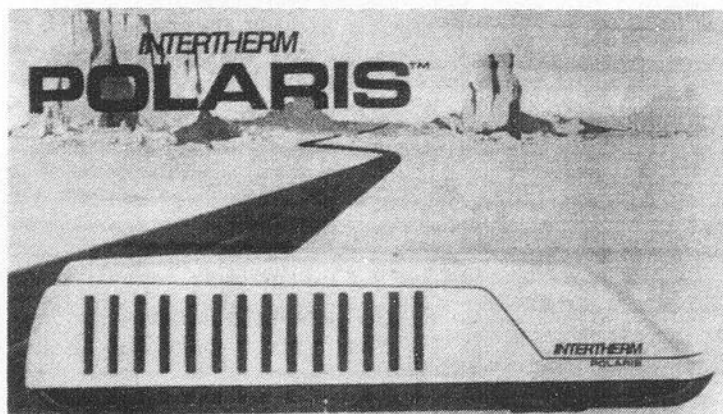

AIR CLIMATISÉ  
avec profil surbaissé  
13,500 btu  
Prix spécial

**850\$**

installation incluse  
(jusqu'à épuisement  
des stocks)

PINNACLE



Cabriolét



6757 Route 132,  
Ville Ste-Catherine

photo à titre indicatif seulement

AIRSTREAM

**638-5429**

À 5 MINUTES  
DU PONT MERCIER  
OUVERT 6 JOURS



## LES GAZONS TRANSPORTS D. CINQUINO INC.

GAZON CULTIVÉ KENTUCKY  
TERRE NOIRE - SABLE - PIERRE

SPÉCIALISTE  
transport en vrac  
(tourbe, gravier,  
terre, sable)

- Tourbe cultivée
- Terre noire ou tamisée
- Blocs de ciment
- Pierre

- Top soil
- Bloc de talus
- Pavé-uni PERMACON
- 12 ÉLÉMENTS NUTRITIFS engrais fertilisateur

"BOOSTER"  
couvre 800m<sup>2</sup>  
sac 15 kg  
Transport de blocs  
Terreau en vrac  
LIVRAISON MONTRÉAL  
ET BANLIEUE



119, rue Principale, Delson

632-0825 - 364-3595

Arrière de Candiac Auto

## Album photo

### La Prairie lève le drapeau de Val Béclair



Mardi dernier le directeur des loisirs de La Prairie, Pierre Brodeur, accompagné de Yvon Bibeau, régisseur des sports et de Andrée Tremblay, régisseur socioculturel ont procédé à la levée du drapeau de la municipalité de Val Béclair. Rappelons qu'un Défi Participation avait été accepté par les loisirs de La Prairie mais qu'ils ont dû s'avérer vaincus. Meilleure chance l'année prochaine. (Photo Sylvain Fournier)

### Une rencontre impromptue

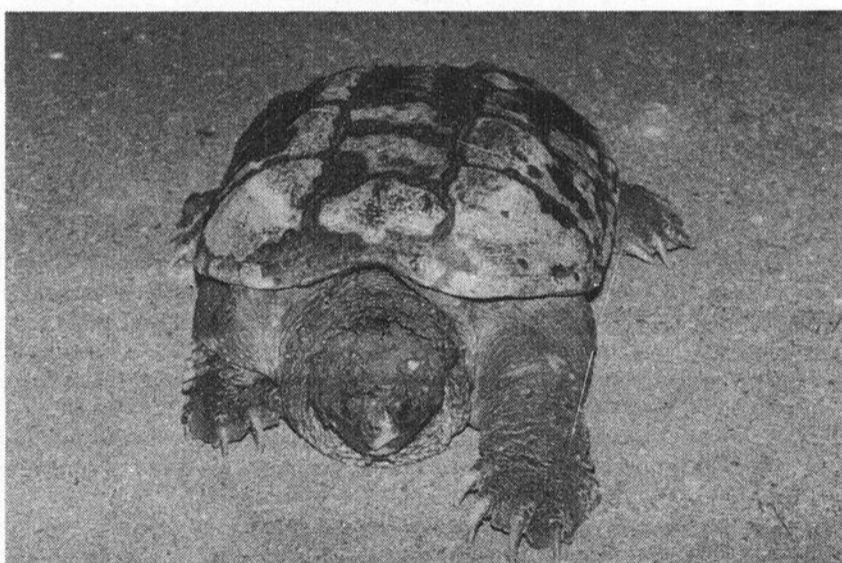

Un lecteur nous a fait parvenir cette photo très spéciale ayant été prise dans l'entrée d'un immeuble à appartement à Candiac près de la rivière à La Tortue. Maintenant vous savez d'où vient son nom.

### Un bien cuit pour Louise



Vendredi soir dernier se déroulait à la Bar-Asserie Monchamp de Saint-Constant un bien cuit pour l'anniversaire de naissance de Louise Roy. Plusieurs amis s'étaient donnés rendez-vous afin de lui payer la traite. Une soirée fort réussie pour une personne très attachante. (Photo Sylvain Fournier)

## Le 1er Gala de l'Excellence en loisir de la Rive-Sud, bientôt une réalité

C'est le vendredi 25 octobre 1991 qu'aura lieu le 1er Gala de l'Excellence en loisir de la Rive-Sud à la Place Desaulniers, à Longueuil. Au cours de ce gala, des prix seront remis dans quatre sphères d'intervention, soit le sport, le plein air et l'environnement, le loisir culturel et le loisir communautaire. Un prix loisir sera aussi décerné à un intervenant ou à une manifestation du milieu scolaire ou municipal.

En 1989, suite à une vaste consultation réalisée auprès de ses membres, le Conseil régional des loisirs de la Rive-Sud identifiait différents dossiers prioritaires en matière de loisir pour les trois prochaines années.

De cet exercice, il est apparu d'un grand intérêt pour les membres d'organiser un événement d'envergure régionale où seraient honorées différentes personnes et organismes du monde du loisir de notre région.

Depuis septembre dernier, un comité consultatif a été mis sur pied afin de concrétiser le projet. Organisé sous forme de souper-soirée, le 1er Gala de l'Excellence en loisir devrait rejoindre pas moins de 200 personnes.

Le compte à rebours est déjà enclenché. Les formulaires de mises en candidature seront

disponibles dès le 25 juin et devront être retournées au CRL Rive-Sud avant le 6 septembre. Par la suite, un comité de sélection formé d'experts dans chaque sphère d'intervention, procédera à la sélection.

#### Le financement du Gala, une préoccupation majeure

Compte tenu des compressions budgétaires qu'a dû absorber le CRL au cours des dernières années, les membres du CRL associés à la réalisation du 1er Gala de l'Excellence en loisir de la Rive-Sud travaillent ardemment à la recherche de financement pour, non seulement réaliser l'événement, mais aussi pour lui donner une touche particulière à l'image de notre région.

M. Mario Bastien, responsable du comité, lance donc un appel au milieu afin d'associer le Gala à un ou quelques partenaires majeurs.

Le 1er Gala de l'Excellence en loisir de la Rive-Sud, un événement attendu qui saura sûrement prendre ses racines dans un milieu préoccupé par le loisir et par sa qualité de vie.

Pour plus d'information concernant le Gala ou les possibilités d'association, veuillez communiquer avec Mme Christianne Caya, au 444-7979.

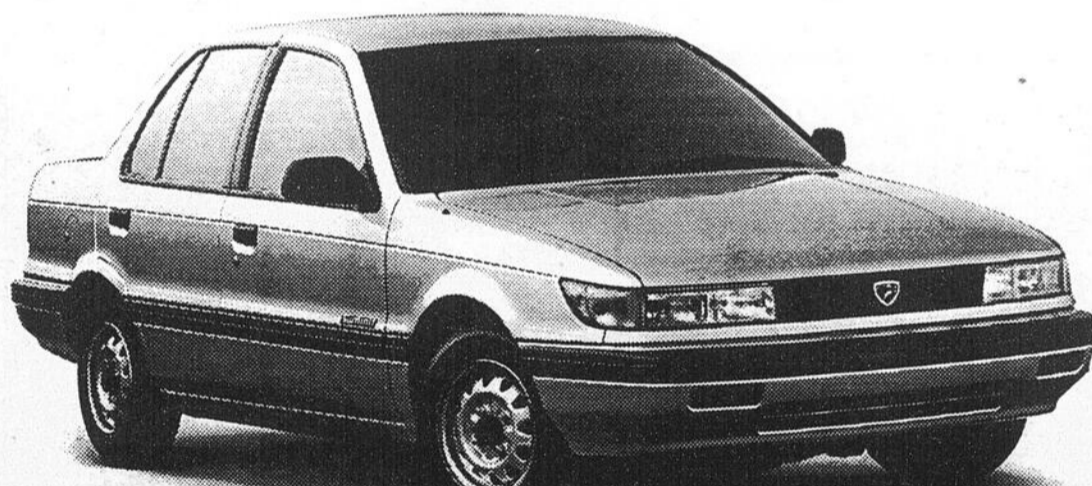

Eagle Summit 1991  
A PARTIR DE

9907\$\*

GARANTIE 5/100

INCLUANT LA REMISE DU FABRICANT OU 8.9% MAXIMUM 48 MOIS

C'est la Japonaise de génie au prix d'une Américaine  
VOUS DEVEZ ABSOLUMENT

considérer la Eagle Summit si vous êtes sur le marché pour une Toyota Corolla ou une Honda Civic, une Nissan Sentra DLX ou une Mazda Protégé DX.

Passez faire l'essai d'une Eagle Summit. Vous n'avez rien à perdre et beaucoup à gagner.

- moteur 1.5 L à arbre à cames en tête
- injection électrique multipoint
- garantie pare-chocs à pare-chocs
- garantie pare-chocs à pare-chocs sans franchise de 3 ans / 60 000 km et de 5 ans / 100 000 km du groupe propulseur

CHEZ LE PLUS IMPORTANT DÉPOSITAIRE JEEP EAGLE SUR LA RIVE-SUD

**AUTOMOBILE ST-LAMBERT inc.**

VENTES, SERVICES, DÉBOSELAGE, PIÈCES

860 boul. Taschereau, Greenfield Park

676-7901

(à l'arrière de Canadian Tire) (voisin de Bonimart)

Ouvert de 9h à 21h

Location à long terme à taux réduit.



## Le Tai Chi Taoïste à l'honneur

Une session de Tai Chi Taoïste vient de prendre fin au Centre Communautaire de Ville de Sainte-Catherine.

L'assistance à ces classes, majoritairement des femmes, fut très bonne; mais il faut féliciter les hommes qui y étaient présents, car le Tai Chi

convient à tout le monde. Il cultive le corps et l'esprit et pratiqué avec diligence, c'est un moyen efficace pour retrouver et conserver la santé.

On vous invite donc à poursuivre cette activité et pour ceux qui ne le connaissent pas, à tenter l'expérience à la prochaine session, au Centre Communautaire de Ville de Sainte-Catherine.

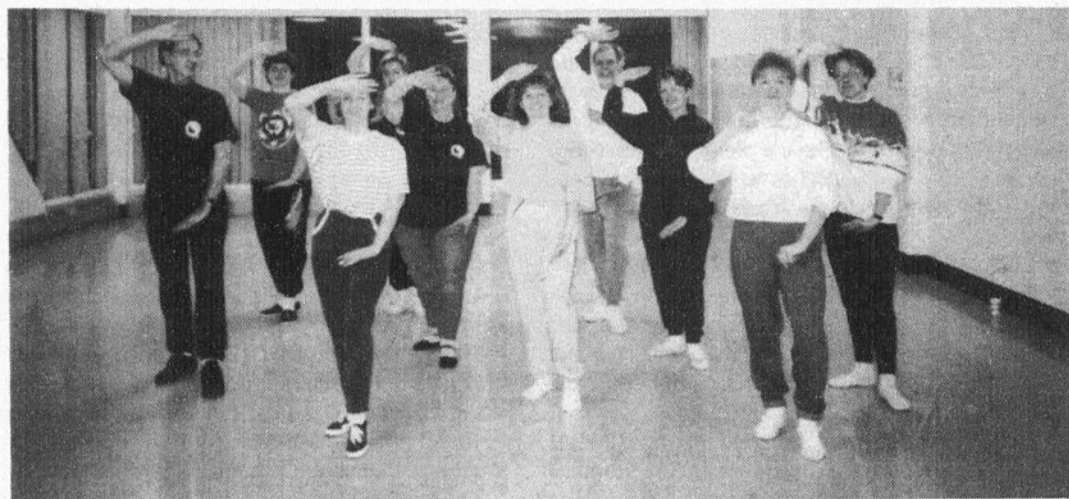

Autodrome Rive-Sud

## Midgets : Une première au Québec

Dimanche dernier, j'ai eu la chance d'assister, en primeur, au superbe spectacle donné par les 3/4 MIDGETS du American Racing Drivers Club à la « New Utica-Rome Speedway » dans le centre de l'état de New York. Malgré une piste très poussiéreuse comme le sont la plupart des pistes de terre battue américaines, les MIDGETS m'ont plu énormément: ils sont rapides, puissants et aussi nombreux. En effet, 58 pilotes en moyenne font partie de cette association créée en 1939, ce qui implique que plus d'une vingtaine de MIDGETS participent à chacun des programmes de leur tournée nord-américaine.

Mélanie Kahle

Le 29 juin prochain à l'AUTODROME RIVE-SUD de St-Philippe, ce sera la première fois que des courses de MIDGETS seront présentées au Québec et au Canada. Il est d'ailleurs reconnu qu'avec les MIDGETS ARDC, le public en a pour son argent de sensations, d'action et d'excitation. C'est une organisation de qualité, disputant environ 20 rencontres par saison comportant deux ou trois qualifications et une finale de 20 ou 30 tours. Le fameux Mario Andretti (Formule Indy) a d'ailleurs déjà fait partie des MIDGETS ARDC. En fait, sur une petite piste, les MIDGETS donnent un « show » aussi bon que les SPRINTS (8 cylindres) des World of Outlaws ou URC. Ceux qui connaissent ces voitures-courtes, légères, dotées d'un aileron sur le toit qui leur permet de rester au sol (!) savent qu'elles peuvent présenter des courses parmi les plus spectaculaires qui soient sur la terre battue. Je vous invite donc à venir les rencontrer et à assister à leurs courses le 29 juin prochain dès 19 h 30 où ils seront en vedette à l'AUTODROME RIVE-SUD en plus des courses régulières DE RUE, SUPER DE RUE et MODIFIÉS et de feux d'artifices.

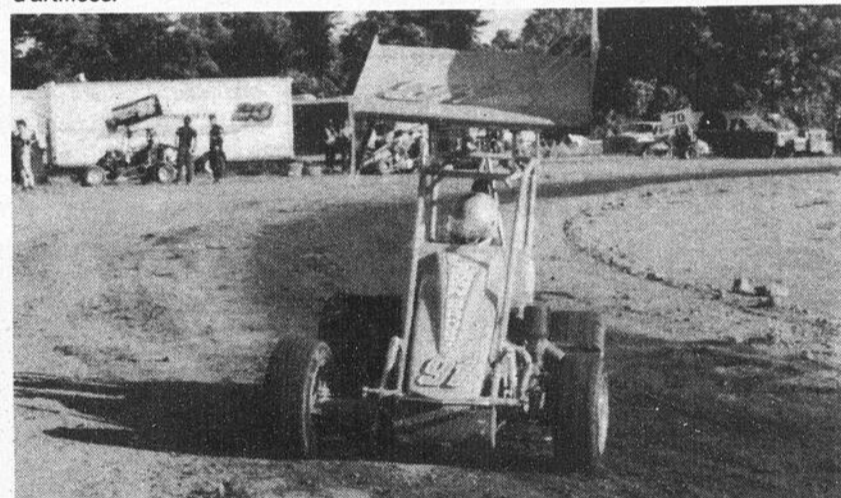

Le 1er juin dernier, on a assisté à des courses calmes et disciplinées chez les DERUE, où la finale fut remportée par Jean-Guy Robert qui était de retour après une suspension d'une semaine. C'est une recrue. Christian Tremblay, qui a remporté la seconde palce, suivi de Gilles Perreault. C'est le vétéran Luc Carmel qui domine le classement, suivi de Louis Desjardins. Chez les SUPER DE RUE, Ghislain Derôme et son super bolide ont encore tout raflé. Par contre, il y a beaucoup de compétition au niveau des deuxième et troisième positions avec Gilbert Lussier et Vincent Bisson.

On a eu des doubles 20 tours chez les MODIFIÉS où la résistance des machines fut mise à dure épreuve. En effet, Alain Langlois, qui a remporté plusieurs victoires cette saison, n'a pas pu participer à la seconde finale de 20 tours qui fut remportée par son rival René Germain, suivi du champion en titre Claude Lafaille. C'est Langlois, suivi de Lafaille et Germain, qui domine le classement général. Du côté des Handicapés Visuels, qui se sont énormément améliorés depuis leur première expérience chez nous en 1988, c'est Jean-Guy Lafrenaye qui a remporté la finale et c'est également lui qui a accumulé le plus de points au classement. Jean-Paul Guay et Bruno Séguin ont respectivement remporté la seconde et troisième places en finale.

Enfin, la saison 91 à l'AUTODROME RIVE-SUD est bien partie mais cependant, il serait très apprécié de recevoir vos commentaires, questions ou suggestions car c'est pour vous, spectateurs et compétiteurs, qu'on fait des courses à l'AUTODROME RIVE-SUD. Alors venez nous rencontrer, appelez-nous ou écrivez-nous au 514 St-Georges, La Prairie, J5R 2N3. 659-8945 ou 444-3621. On vous attend tous les samedis soirs à 19 h 30, au 4, boul. Édouard VII à St-Philippe, pour LES courses de la Rive-Sud!

# Rock n' Roule

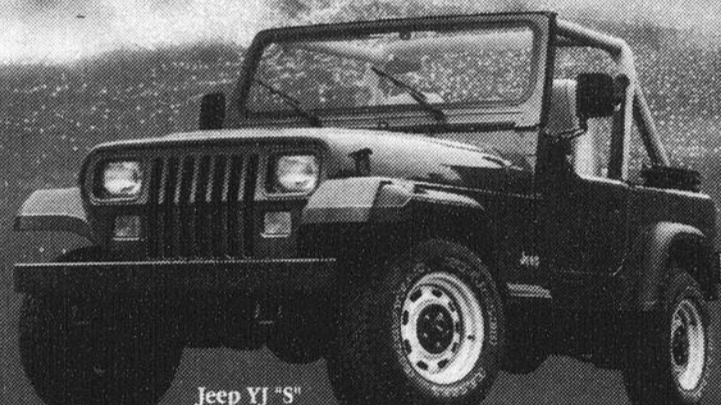

Jeep YJ "S"

Un petit prix pour avoir le grand plaisir de rouler cheveux au vent, libre comme l'air.

à partir de **11 825\$<sup>†</sup>**

Cet été, sortez vraiment des sentiers battus...

Passez chez votre concessionnaire Jeep et Eagle faire l'essai du légendaire YJ "S" au système de 4 roues motrices convertible à la volée et au moteur le plus puissant de sa catégorie.

Dans le bois comme sur les boulevards, y'a rien comme un Jeep YJ!



<sup>†</sup> Transport, immatriculation et taxes en sus. Voir un concessionnaire pour les détails. En vigueur entre le 1<sup>er</sup> mai 1991 et la date à laquelle Chrysler Canada Ltée mettra fin au programme. Offre valable pour les véhicules en stock chez les concessionnaires.

Le prix indiqué est le prix de détail suggéré par le fabricant pour le modèle de base. Le concessionnaire peut vendre moins cher. Le concessionnaire peut devoir commander ou échanger des véhicules. Les quantités sont limitées. Voir un concessionnaire pour les détails sur des modèles spécifiques. Transport, T.P.S., T.V.P. et immatriculation en sus.

\* Voir un concessionnaire pour les détails.



L'Avantage Jeep et Eagle

Lestage Jeep/Eagle Ltée  
St-Rémi 454-7591/861-4435



Venez chez Jeep et Eagle pour toutes les bonnes raisons.

# St-Constant Auto

LE #1 DE LA VOITURE USAGÉE



MARC TREMBLAY

Vous êtes invités à visiter leur nouvel emplacement pour choisir votre voiture



DANIEL DESPONS

138 PRINCIPALE, DELSON 635-0700



## HOCKEY MINEUR



# Inscriptions du Hockey Mineur saison 91-92

Filles et garçons, de Saint-Mathieu et de ville Sainte-Catherine, une équipe de bénévoles vous attend en grand nombre, ce vendredi 14 juin, de 19 h à 21 h et samedi le 15 juin de 9 h à 12 h, au Centre Communautaire de ville Sainte-Catherine situé au 5365, boulevard St-Laurent.

Le coût de l'inscription a été fixé à 90 \$ pour chaque enfant et la carte d'assurance-maladie est obligatoire lors de l'inscription.

Particulièrement, nous désirons souhaiter la bienvenue aux jeunes âgés de 5 ans (au 31 décembre 1991), 6 ans et 7 ans. Une équipe d'instructeurs qualifiés vous attendent et ils se feront un plaisir de vous enseigner les rudiments des techniques du hockey (patinage avant, arrière, virage, ...). Même si vous n'avez jamais patiné, vous apprendrez rapidement grâce à la méthode d'apprentissage du hockey sur glace (M.A.H.G.)

Normand Beaupré, publiciste



## HOCKEY MINEUR



# Inscriptions pour la saison 91-92

La session d'inscriptions pour la saison 91-92 aura lieu à l'Olympia les 17, 18 et 19 juin de 19 h à 21 h. Le coût de l'inscription est de 70 \$ pour chaque enfant. Ceux qui n'ont pas encore retourné leur équipement devront le faire lors de leur inscription. Veuillez aussi prendre note que l'école de hockey « du mois d'août » n'aura pas lieu cette année.

C'est le 25 mai dernier qu'avait lieu le party de nos bénévoles qui fut une réussite complète. Lors de cette soirée, monsieur Pierre Hurteau s'est vu remettre le trophée « Frère Lacombe ». Messieurs Pierre-Paul Groulx et Serge Lavallée se sont mérités des applaudissements de tous les bénévoles pour toutes les années consacrées à notre Association. Merci à monsieur R. Prézeau pour son dévouement tout au long de cette soirée inoubliable.

Normand Chassé, publiciste



## HOCKEY MINEUR



# Inscriptions saison 1991-1992 et pré-camp

Eh oui déjà ! Les inscriptions se tiendront au Salon Candiac du Centre Socio-culturel du lundi 17 juin au vendredi 21 juin, de 19 h à 21 h ainsi que le samedi 22 juin de 9 h à midi.

L'âge d'admissibilité est fixé cette année aux individus nés en 1971 (Junior) jusqu'à ceux nés au cours de l'année 1986 (école). Les frais d'inscription sont de :

- . 95 \$ pour un enfant,
- . 180 \$ pour deux enfants,
- . 255 \$ pour trois enfants, et
- . 320 \$ pour quatre enfants.

À noter qu'un rabais de 25 \$ s'appliquera aux enfants de la catégorie école (nés en 1985 et 1986).

Le paiement devra être effectué comptant ou par chèque ; vous aurez également la possibilité d'effectuer trois paiements en date des 20 juin, 20 juillet et 20 août 1991.

Le pré-camp, qui consiste en une session d'une heure d'entraînement sur glace par jour, sera tenu au Centre du Portage les 12, 13, 14, 15, 19, 20, 21 et 22 août 1991. Le coût est de seulement 20 \$ ; alors inscrivez-vous en grand nombre !!! Veuillez noter que ce pré-camp s'adresse aux individus nés en 1984 et ultérieurement seulement et que les honoraires quotidiens seront disponibles plus tard.

Bon été et bonnes vacances à tous !

Gilbert Beaudoin, publiciste

Spécial  
Fête des  
pères  
Fotoplus  
voir  
page  
arrière

**VOYAGES!!!**  
**AVERTISSEMENT**  
DE VENTES ABONDANTES

ÉCONOMISEZ  
100\$ par couple  
vers le sud cet été

- Carthagène • Costa Rica
- Venezuela • Mexique • Floride
- République dominicaine
- Bahamas • Cuba • Jamaïque

Demandez la brochure **MIRABELLE TOURS**.  
Nouvelle réservation seulement.  
\* Sujet à certaines conditions.

**AGENCE DE VOYAGES NO 1 DE LA RÉGION**  
**Les Voyages Rive-Sud Inc.**  
24, St-Pierre, St-Constant  
632-8252

Détenteur d'un permis du Québec  
IATA ACTA

**MAXI PNEU** \*GARANTIE RISQUE ROUTIER INCLUS\*

**MICHELIN**  
LA SUPÉRIORITÉ À TRÈS BON PRIX!

<p><b>XH M+S</b> Le radial 4-saisons de durabilité exceptionnelle.</p>	<p><b>XGT H4</b> Le nouveau radial performance toutes-saisons.</p>
<p><b>EP-X</b> Une performance superbe... toute l'année</p> <p>185-70-14 = 83.88* 205-70-14 = 96.53* 215-65-15 = 104.78* LETTRES</p> <p>*Balancement en sus</p>	<p><b>XA4</b> Le radial vraiment 4-saisons, vraiment durable</p> <p>À partir de: <b>64,05*</b> 155-80-R13</p> <p>*Balancement en sus</p>

**FREINS**

VÉRIFICATION GRATUITE

AVANT DISQUES À PARTIR DE 9995\$  
ARRIÈRE TAMBOURS À PARTIR DE 7595\$

PLAQUETTES ET SEGMENTS DE FREIN TANT ET AUSSI LONGTEMPS QUE VOUS POSSÉDEZ VOTRE AUTO

GARANTI

**AMORTISSEURS**

À partir de:  
**3595\$**

INSTALLATION INCLUSE

**CENTRE DU PNEU de ST-CONSTANT inc.**  
77 rue St-Pierre  
ST-CONSTANT

**MAXI PNEU**

SPÉCIALISTE EN MÉCANIQUE  
PROPRIÉTAIRE SUR PLACE  
PNEUS DE QUALITÉ SUPÉRIEURE

632-5438  
632-4140

REFLET - Dimanche le 9 juin 1991 - Sports et loisirs - Page 59

9

9

9

**Spécial Fête des pères  
Fotoplus voir page  
arrière**

**POURQUOI PAYER  
PLUS CHER AILLEURS ?**

**PCLUB  
PISCINE**

LE SUPERMARCHÉ DE LA PISCINE  
LES PLUS BAS PRIX JAMAIS VUS !

**MAGASINS-  
ENTREPÔTS**

**PISCINES CREUSÉES (15' X 28')**

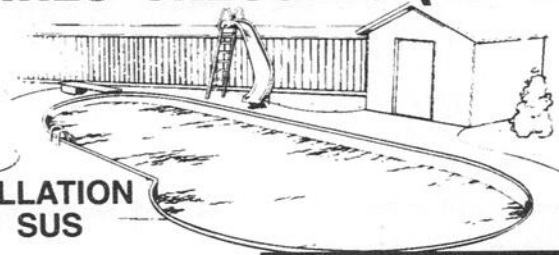

INSTALLATION  
EN SUS

À PARTIR DE **2999\$**

**PISCINES HORS-TERRE (21')**

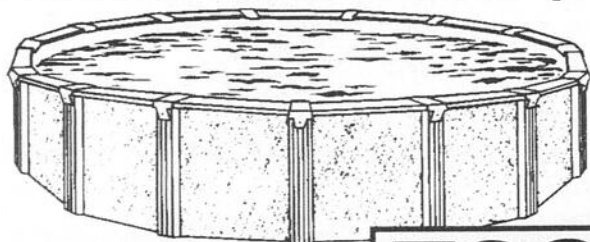

À PARTIR DE **798\$**

**CHAISES DE PATIO  
EN RÉSINE  
DE SYNTHÈSE  
À PARTIR  
DE 6.99\$**



**GARANTIE  
DE 5 ANS**

**PUROX 5L  
1.99\$**

**ACCESSOIRES, SERVICE,  
RÉPARATION ET INSTALLATION  
À PRIX D'ENTREPÔT!**



**HEURES D'OUVERTURE:**  
Lundi au vendredi: 9h à 21h  
Samedi: 9h à 17h



**BROSSARD**  
6655, boul. Taschereau, Tél.: 678-5333  
**LONGUEUIL**  
480, Place Trans-Canada, Tél.: 463-3112



LIGUE DE BALLE DONNÉE DE CANDIAC

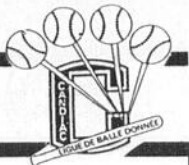

## Devrons-nous congédier l'entraîneur ?

Enfin lundi est passé, malheureusement demain c'est encore lundi ! Moi j'mais les lundis ! Premièrement il faut se lever le lundi matin... c'est pourquoi j'ai décidé de ne plus me coucher le dimanche soir, ainsi, il me sera encore plus facile d'haïr les lundis.

Le lundi c'est la journée la plus « plate » de la semaine, c'est en fin de compte la première journée de la semaine, bien que plusieurs personnes vous diront que la première journée de la semaine est le dimanche ? Ceux-ci font partie des patrons qui veulent que les employés soient de bonne humeur le lundi.

De toute façon le lundi est sûrement la plus longue journée de la semaine car il faut attendre jusqu'à 21 h pour pouvoir jouer à la balle-donnée. Nos fervents joueurs haïssent autant que moi les lundis, surtout lorsqu'il pleut...

Malheureusement lundi dernier il « mouillait » et quelques joueurs ont décidé de demeurer tout douillet à la maison alors que les plus courageux se sont présentés au parc pour jouer à la balle. Je vais en surprendre plusieurs mais la partie entre les Bleus et les Verts a eu lieu au Parc Handel. Toutefois la joute prévue entre les Noirs et les Blancs n'a pas eu lieu au Parc Montcalm, mais au Parc Handel!!! Plusieurs valeureux joueurs ne supportant pas de ne pas être en mesure de fraterniser après la partie ont procédé à une joute amicale au Handel 1.

L'arrivée de ces nouvelles équipes dans le terrain a sûrement pris au dépourvu les gens d'Hydro-Québec car encore une fois nous avons eu droit à une superbe panne électrique.

Pour en revenir aux parties du lendemain du dimanche (lundi s'il faut le préciser) seuls les

Bleus ont joué... les Verts eux ont regardé ! Eh oui ! les Verts ont encore perdu. C'est pas grave direz-vous, on ne joue que pour le plaisir ? Mais s.v.p. cela me ferait plaisir de gagner !

Anyway, il n'y a pas eu de circuit, pas de retrait sur trois prises non plus mais, et je répète, mais il y a eu des petits trouble-fête qui sont venus gâcher le plaisir des joueurs des Verts en réussissant des attrapés à vous couper le souffle. Messieurs Bastien et Wood, oui vous, s.v.p. ne dépensez pas tant d'énergie à courir, à plonger et laissez notre balle rouler, si vous ne le faites pas pour nous, faites-le haut moins pour notre entraîneur qui sera sûrement congédié lundi (le lendemain de dimanche) prochain.

Maintenant place à notre commère qui a de plus en plus de difficulté à trouver des anecdotes puisque les joueurs se sauvent lorsqu'il arrive.

ÇA A L'AIR, que Richard Landrigan a inventé une nouvelle façon de retirer un coureur au premier but même en n'ayant pas son pied sur le but. Toutefois l'explication est beaucoup moins facile à comprendre !

ÇA A L'AIR, que Clément Pépin a un nouveau surnom, on l'appelle maintenant « L'OS », rassurez-vous il ne s'agit pas d'une abréviation mais bien la représentation d'une section non abrégée de son anatomie.

ÇA A L'AIR, que les photos de pêche seront disponibles bientôt, souhaitons-le...

ÇA A L'AIR, que deux équipes de la ligue se sont procuré des casquettes. La première équipe les ont réquisitionnées tandis que la deuxième équipe se les sont fait imposer.

ÇA A L'AIR, qu'il fera beau à Fort Lauderdale lundi, souhaitons que ce sera pareil à Candiac.



L'équipe des Bleus entoure leur commanditaire François Rivard du Provi-Soir de Candiac.

**André**  
CENTRE DE  
**Sports**  
VENTE  
SERVICE  
RÉPARATION  
1462 CENTRALE, STE-CATHERINE  
**635-6686**

**Spécial Fête  
des pères  
Fotoplus voir  
page arrière**



Robert Nault

## CONFRONTATION



Sylvain Fournier

Salut tout le monde, il y a longtemps que Sylvain et moi n'avons pas échangé sur un sujet en particulier ou encore, donné un commentaire sur ce qui se passe sur la scène sportive dans notre belle région.

Bon, Sylvain, y a-t-il un sujet particulier que tu aimerais aborder cette semaine ou aurais-tu des commentaires à nous émettre sur ce qui s'est passé chez-nous au cours des dernières semaines.

En somme, Robert, il y aurait une multitude de sujets sur lesquels j'aimerais donner mes commentaires. Pensons au hockey mineur de Candiac ou encore, à l'interdiction de jouer au hockey dans les rues de Candiac, aux Cobras Junior « AA » qui ont beaucoup de difficulté à accumuler des victoires ou à l'annulation totale de l'équipe de hockey Junior « AA ».

Comme je peux le constater Sylvain, tu aurais beaucoup de choses à nous dire, mais cette semaine, j'aimerais te demander de nous entretenir du difficile début de saison des Cobras vu que tu es le publiciste et que je n'ai pas encore eu la chance de voir évoluer cette équipe.

Il ne faudrait pas paniquer que l'équipe a de la difficulté à accumuler des victoires toutefois, il est vrai que les Cobras perdent plusieurs parties par leur propre faute, beaucoup d'erreurs et peu de coups sûrs.

Sylvain, je me dois de te poser la question, on sait que les Expos viennent de remercier Buck Rodgers d'après toi, est-il beaucoup trop tôt de parler d'un changement d'entraîneur chez les Cobras ?

Tu sais, Robert, au début de la saison 90-91 des Étoiles du St-Laurent, il aurait peut-être fallu remercier quelques entraîneurs vu

que certaines équipes connaissent un mauvais début de saison, mais la direction a laissé la chance aux coureurs et il devrait en être ainsi avec le gérant des Cobras.

Sylvain, dans notre prochaine édition nous reviendrons avec un autre sujet, bonne semaine à tous.

*Nous apprenions cette semaine le décès de Hugues Bouchard, à la famille nous aimerions offrir nos plus sincères condoléances.*

*A la dernière assemblée annuelle de la zone 5, plusieurs intervenants ont souhaité qu'un prix soit remis à l'officiel s'étant le plus distingué au cours de la saison. Je suggérerai que cette gratification soit faite à la mémoire d'un autre officiel, Hugues Bouchard.*

Tous les amateurs de soccer sont invités à participer aux différents jeux d'habileté qu'il y aura le 15 juin prochain au Parc Pierre Benoit rue Clermont à Saint-Luc. La journée débutera à 9 h pour se terminer à 16 h. Les parents pourront également participer aux différents jeux et les joueurs âgés de 5 ans et plus auront la chance de démontrer leurs habiletés. Il y aura de la musique et des rafraîchissements. Cette journée est organisée par l'Association de Soccer de Saint-Luc en collaboration avec Kino-Québec.

*Plusieurs personnes semblent ignorer que nous pouvons faire paraître les statistiques et communiqués des ligues de balle-molle de la région. N'hésitez pas, pour de plus amples informations contactez Sylvain Fournier ou Robert Nault au 635-9146 ou encore faites-nous parvenir votre documentation par télécopieur au 635-4619. Cette offre est aussi valide pour tout organisme sportif de la Région.*

*Samedi le 15 juin aura lieu au Salon de quilles Riverain une soirée son, chanson et lumière. Toutes personnes intéressées à y participer sont invitées à communiquer au 635-0660.*

*Le Mini Putt de Delson a procédé en fin de semaine dernière à ses qualifications locales. Ainsi 17 personnes seront invitées aux qualifications régionales.*

*Le tournoi de golf du Riviera Disco Club se déroulera cette année au Triangle d'or de St-Rémi, lundi le 17 juin. Plusieurs bonnes places sont encore disponibles alors contactez le 632-1620 sans délai.*

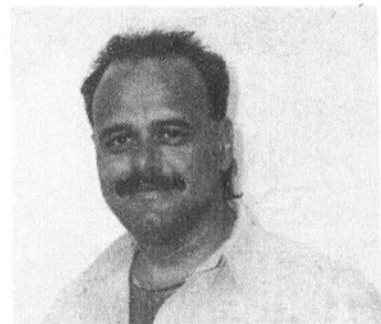

*Normand Brown, président des Automobiles Normand Brown, a célébré son anniversaire de naissance cette semaine. Pour cette occasion, Normand a festoyé avec son dentiste, ouvrez la bouche et dites AHHHHH...*

*Robert Fichaud s'est bien amusé la semaine dernière au Salon de quilles Riverain et il a joué 200, très belle performance. Toutefois, pour deux parties ce n'est pas beaucoup.*

*Le Service des loisirs de La Prairie arborera le drapeau de Val Béclair cette semaine suite à leur défaite lors du Défi Participation. Pierre Brodeur nous a avoué que la défaite était due au manque d'expérience... toutes les défaites sont bonnes!*

Lors de leur dernière partie au tournoi de balle-donnée des pré-

novices de Saint-Constant, l'équipe de Yvon Landry s'est inclinée seulement 1-0. La veille, cette même équipe s'était inclinée 19-1, trouvez l'erreur... La veille, le lanceur était Luc Lesiège et lors de la défaite de 1-0, Dan Groulx était au monticule, avez-vous trouvé l'erreur ?

*Les 28, 29 et 30 juin prochains, dans le cadre des Régates internationales de la Montérégie à Beloeil, une grande fête sera organisée. Les organisateurs sont à la recherche de talents locaux tels amateurs de rue, ensembles musicaux, troupes de danse, clowns, jongleurs, magiciens, caricaturistes, humoristes, artisans, peintres, céramistes, etc... Pour information communiquez avec Normand L'Ecuyer au 464-1481.*

*C'est maintenant officiel, il n'y aura plus de Junior « AA » au hockey dans la région. La décision a été rendue dernièrement à la suite de plusieurs problèmes provoqués par des tierces personnes non impliquées. Un jour cependant nos enfants seront d'âge junior et devront soit jouer « Tier II » s'ils en ont le talent? Ou encore demeurer à la maison. Un dossier malheureusement clos. Merci aux personnes nous ayant supportés.*

*Le 22 juin, les optimistes de Ste-Catherine procéderont à une journée sécurité à bicyclette au parc Fleur de Lys de 10 h à 15 h. Les jeunes sont invités en grand nombre.*

La charmante Présidente du Hockey Mineur de Saint-Constant, Nicole Gervais, était bien fière de son ti-gars lors du tournoi de balle pour les pré-novices.



*Mme Peggy Imbault travaille avec acharnement depuis trente ans pour la Ligue de quilles de Candiac. La ligue a souligné cette performance avec brio et de notre côté nous ne pouvons que la féliciter de son travail.*

Réal Gordon a évolué au tournoi de balle-donnée des pré-novices de Saint-Constant. Réal pratique tous les sports, tout un athlète ce Réal et un gentleman dans toute la force du mot.

*Les personnes intéressées à appliquer pour un poste d'entraîneur au niveau des équipes des Étoiles du St-Laurent (Atome à Midget) doivent communiquer avec Pierre Lantôt au 454-2572 (soir) ou le jour au 659-6511 avant le 24 juin 1991.*

*Le Ral-fit au profit de la Fondation de l'Hôpital Charles-LeMoigne nous revient cette année. Le départ se fera de La Prairie le 15 juin. Voici l'équipe partante de La Prairie. Dans l'ordre Chantal Thibodeau, Manon Fortin, Lucie Berger, Francine Thibodeau, Monique Monpetit et Diane Beaudry. Avec de tels sourires, l'équipe ira sûrement loin.*



### SUR TERRE

BEAUCOUP D'AUTRES SPÉCIAUX SUR PLACE RÉDUCTION de 50\$ ET PLUS

RÉG. 554<sup>95</sup> SPÉCIAL 454<sup>95</sup> L20-ZPR

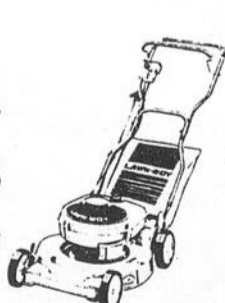

*Pour la fêtes des Pères*

**Bordures coupées à prix coupés!**

Nous avons cassé les prix de nos coupe-bordures. Dotés d'un moteur Lawn-Boy à 2 temps qui délivre une puissance supérieure, d'un système de dégagement de fil automatique, commande d'accélérateur au bout des doigts, et allumage électronique. Une occasion à saisir. Venez nous voir dès aujourd'hui.

Prix régulier 229\$

Prix cassé 179\$

BEAUCOUP D'AUTRES SPÉCIAUX SUR PLACE

VOUS POUVEZ VOUS FIER À

**LES SERVICES MARINS L.A.C. INC**

7505 CHEMIN ST-JEAN, LA PRAIRIE

659-6768

### COMME SUR MER

PRIX COMPÉTITIF

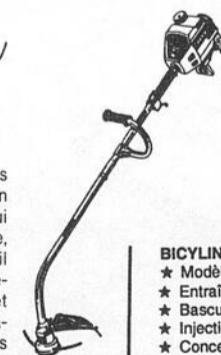

BICYLINDRE 9,9 puissance et élégance  
★ Modèles à démarrage électrique ou manuel  
★ Entraînement pour hauts-fonds.  
★ Bascule programmé.  
★ Injection d'huile automatique AccuMix® disponible  
★ Conception à profil bas.

**LAWN-BOY**

- VENTE
- SERVICE
- RÉPARATION

LOUIS-AIMÉ CHARBONNEAU PROPRIÉTAIRE

**EVINRUDE**  
OUTBOARDS

\* QUANTITÉ LIMITÉE

# ÇA SE CONTINUE...

## UNE OCCASION À NE PAS MANQUER!

NE PAYEZ RIEN  
AVANT LA...

St-Valentin  
1992

AUCUN DÉPÔT!  
AUCUN VERSEMENT!  
AUCUN INTÉRÊT!

Cette offre fabuleuse  
de Meubles Domon s'applique  
**SUR TOUTE  
LA MARCHANDISE...**

*Si payé en entier le ou avant le 14 février 1992.  
Sujet à l'approbation du service de crédit.*

**NOTHING TO PAY BEFORE  
VALENTINE'S DAY 1992!**  
(If payed in full by or before February 14, 1992.  
Subject to credit department approval.)

**NO** DEPOSIT  
INTEREST  
INSTALMENT

- Meubles
- Électroménagers
- Electronique

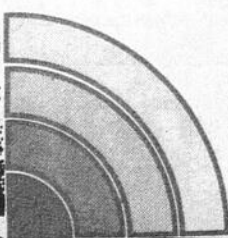

MEUBLES  
**domon**

*C'est  
maintenant  
la place!*

LACHINE  
1360 Notre-Dame

CHATEAUGUAY  
12 boul. St-Jean-Baptiste

VERDUN  
5355 rue Wellington

DEUX MONTAGNES  
1600 Chemin d'Oka

LAVAL, PONT VIAU  
111 boul. des Laurentides



## Des productions de qualité

Cette semaine, j'ai pour vous des productions de qualité. Évidemment, on ne peut pas plaire à tous (toutes). Toutefois, sachez que je cote mes productions en fonction de la qualité du tournage et du possible divertissement apporté. Quant au scénario, ce qui est remarquable pour une personne peut être médiocre pour une autre personne. Par exemple, l'amateur de films d'horreur n'appréciera pas toujours un bon drame psychologique et vice versa...

**L'amour de Jenny** : La mère de Jenny quitte Lindsay, son ami de cœur. Ce dernier fera tout pour retrouver Jenny car il l'aime vraiment comme si c'était sa propre fille. Si vous êtes sensible, vous allez pleurer. Ça m'a pris dix minutes à consoler ma chère épouse. Ma cote : très bon.

**Warlock (fantastique)** : Un adepte de Satan est projeté du 17<sup>e</sup> siècle au 20<sup>e</sup> siècle. Son but est de détruire le monde. Il sera poursuivi dans le temps par un chasseur de sorcières. On aurait pu faire mieux avec cette production mais il s'agit quand même d'un bon film à visionner. Ma cote : bon.

**La recrue (The Rookie)** : Un vétéran de la police de L.A. est obligé de travailler avec une recrue. Sauront-ils s'adapter pour déjouer les plans d'un redoutable réseau de voleurs d'automobiles. Bien qu'il s'agisse d'un très bon tournage, je m'attendais à mieux d'une combinaison Clint Eastwood-Charlie Sheen. Ma cote : bon.

Le film « Les sirènes » est maintenant disponible.

L'autre jour, un monsieur m'a demandé de décrire des films d'adulte (de sexe si vous préférez). Non mais monsieur! vous m'imaginez en train de décrire des positions, des proportions et satisfactions de toutes sortes. Toutefois, je vous remercie beaucoup, car vous m'avez fait rire de bon cœur en m'expliquant comment le faire.

À la prochaine!

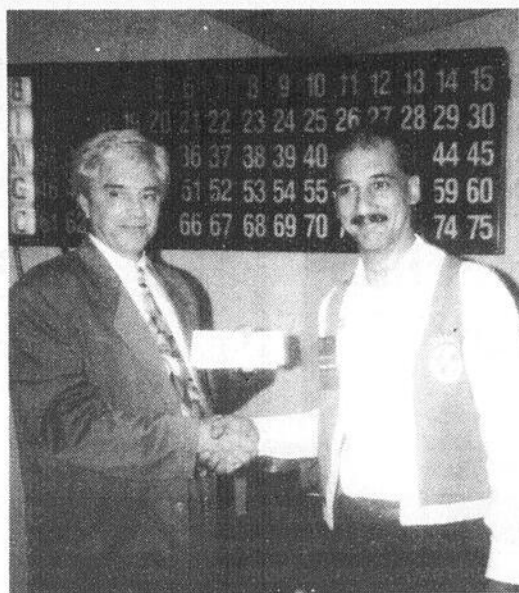

On aperçoit sur la photo de gauche à droite, M. Yvon Marcil, directeur de l'école Louis-Lafortune, M. Donald Gionet, directeur du bingo

## 650 \$ pour l'achat d'un ordinateur

Le Club Kinsmen de Delson a remis le 29 mai dernier une somme de 750 \$ au directeur de l'école Louis-Lafortune, Yvon Marcil. Cette somme provient du bingo qui a eu lieu récemment. Monsieur Marcil a fait part que 650 \$ sera versé pour l'achat d'un ordinateur, afin d'accroître le nombre d'appareils et ainsi permettre un travail individuel pour l'étudiant et un montant de 100 \$ sera utilisé pour couvrir les frais de location de salle lors de la soirée des finissants de sixième année.

## HOTPOINT

RÉFRIGÉRATEUR 17' CU.  
SANS GIVRE  
689\$

AMEUBLEMENT  
Guy Moquin

462, St-Henri. LA PRAIRIE. 659-9628



STYLUS 1991

- RABAIS ÉTUDIANT DIPLÔMÉ \$750
- 1<sup>er</sup> ACHETEUR \$500

PASSEPORT AUTOMOBILES LA PRAIRIE  
1055 Taschereau 659-8994

## LE REFLET REGIONAL JEUX VIDÉO



## Un simple rappel

Depuis plusieurs semaines maintenant, nous tentons de vous aider à passer au travers de vos jeux Nintendo et Game Boy. Toutefois cette chronique est aussi ouverte à vos commentaires. Ainsi vous pourriez nous faire connaître vos trucs, suggestions, « deal » d'échange et même nous faire parvenir une photo démontrant votre réussite complète d'un jeu. N'hésitez pas à nous contacter.

### Votre section...

Vous avez des commentaires, suggestions, question ou solution intéressante concernant votre jeu vidéo! N'hésitez pas à nous écrire au: Jeux Vidéos, Journal Le Reflet, 54, Marie-Victorin, Delson (Québec) J0L 1G0.

### Club échange...

Vous possédez un jeu vidéo et certaines de vos cassettes ne vous procurent pas de plaisir? Pourquoi ne pas les échanger avec un autre de nos lecteurs. Écrivez-nous afin de nous faire connaître votre « Deal ». Ce service est gratuit.

Nous recevons régulièrement du courrier pour le club échange, toutefois comme ce service est gratuit et qu'il nous est impossible de savoir si votre « Deal » a été conclu, il ne paraîtra qu'une semaine à moins que vous ne m'avisiez au 635-9146 (demandez Sylvain). Notez qu'aucun « Deal » ne sera pris par téléphone, alors vous devez m'écrire à l'adresse suivante : Chronique Jeu Vidéo, a/s Sylvain Fournier, 54, Marie-Victorin, Delson J0L 1G0.

### Club des champions

Avez-vous terminé un jeu en particulier? Faites-nous le savoir en nous envoyant une photo de vous et de l'écran final de la cassette (pour prendre la photo utilisez préférentiellement un 35MM et ce, sans flash), assurez-vous que la lumière ambiante est suffisante. Faites-nous parvenir votre photo (n'oubliez pas de vous joindre à côté de l'écran de télévision) à l'adresse mentionnée plus haut.

DELSON VIDEO 635-4931  
PLAZA DELSON

MultiVidéo  
444-3291  
166 BOUL. INDUSTRIE  
CANDIAC

MultiVidéo  
638-3279  
69 ST-FRANÇOIS-XAVIER  
CANDIAC

# Sonic

## SPÉCIAL FÊTE DES PÈRES

samedi 15 juin 1991

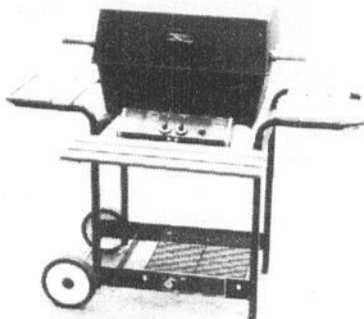

### BARBECUES

- MODÈLE 3000-3
- 45 000 B.T.U.
  - surface de cuisson de 2903 cm carrés
  - thermomètre sur couvercle
  - brûleur jumelé
  - grille en «fonte» fini porcelaine
  - allumeur Piezo
  - assemblé
  - livré
  - service après vente

# 229\$

### SPÉCIAL

SUR LE REMPLISSAGE DE VOTRE 20 LBS

# 850\$

+ tx

\* Pour tout achat de nos produits recevez une magnifique cassette Sonic

(quantité limitée)

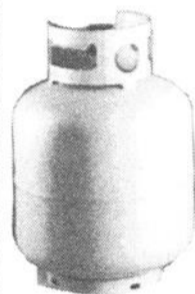

### SPÉCIAL 20 LBS

# 1650\$

#### VENTE ET RÉPARATION:

- appareils au propane
- pièces et accessoires de barbecues
- accessoires de camping au propane

**3580 Isabelle, Brossard — 444-5530**

SUR VISITE DE NOTRE SALLE DE MONTRE OBTENEZ 2\$ DE RABAIS SUR VOTRE PROCHAIN REMPLISSAGE DE BOMBONNE

#### HEURES D'OUVERTURE:

lundi au vendredi 8h à 18h  
samedi 9h à 17h

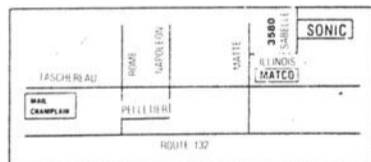

Une division de  
Coopérative Fédérée de Québec

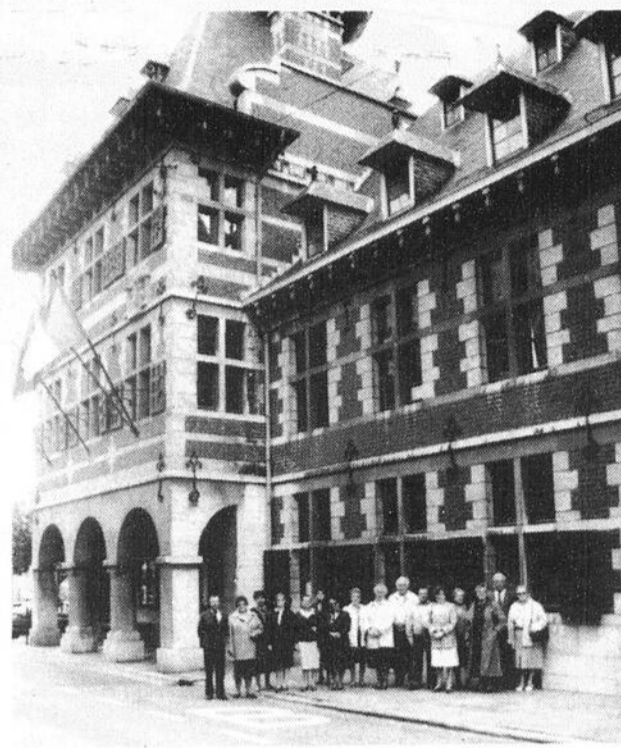

## En attendant le 15 juin!

Il n'y a pas si longtemps, on vous parlait d'un échange culturel entre la municipalité de Ste-Catherine et la municipalité de Visé en Belgique. Et bien cette semaine, nous publions une photo du groupe Belge qui sera de passage bientôt à Ville Ste-Catherine. L'arrivée du groupe, nous dit-on, est prévue pour le 15 juin prochain.

## Toutes nos félicitations!!!



Ce sont Mesdames Lise Langlois et Lorraine Blanchette qui se sont mérités les paniers de fruits gracieusement des marchés d'alimentation IGA de Saint-Constant et La Prairie. Toutes nos félicitations! (photos Armand Lelièvre).

# André

CENTRE DE Sports

VENTE - SERVICE - PIÈCES - ACCESSOIRES  
HARLEY DAVIDSON — HONDA —  
KAWASAKI — YAMAHA —  
SUZUKI — VTT

635-6686  
1462 CENTRALE  
STE-CATHERINE

## VENTE de PNEUS

DUNLOP  
MICHELIN  
METZELER  
KENDA  
CHENG  
SHIN

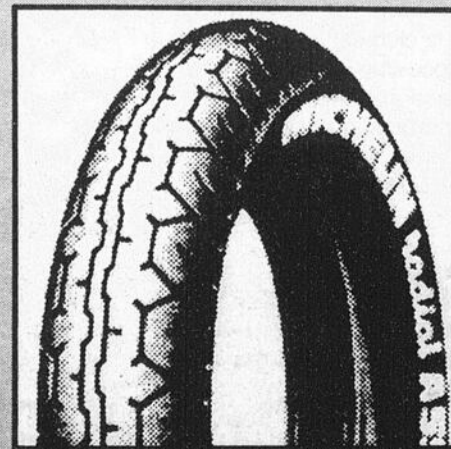

# 20% 35%

de réduction

**Spécial  
Fête des  
pères  
Fotoplus  
voir page  
arrière**

**Un grand merci au Club  
Kinsmen et au Club  
Optimiste de Delson**

La direction et le personnel de l'école John Adam ainsi que les élèves tiennent à remercier sincèrement le Club Kinsmen et le Club Optimiste de Delson. Grâce à un généreux don monétaire de la part du Club Kinsmen, plusieurs élèves de l'école pourront faire un voyage éducatif au centre « Le Petit Bonheur ». La direction et le personnel de l'école ne peuvent taire l'excellente participation du Club Optimiste dans l'organisation de plusieurs activités pour les élèves et les professeurs telles que : un concours oratoire, une journée d'étude concernant les Premiers soins... Par les années passées, le Club Kinsmen et le Club Optimiste ont toujours su seconder l'école John Adam au niveau des projets éducatifs et ils viennent de le prouver une fois de plus.

# RABAIS 40%

## SUPERGUARD RESPONSE EN PLUS DES POINTS DU CLUB SEARS

**NOUVEAU!  
POSE DE  
PARE-BRISE  
ET AUTRES  
VITRES D'AUTO  
UN SERVICE  
RAPIDE  
ET EFFICACE!**

**POURQUOI ACHETER DES PNEUS SEARS**

- ✓ Garantie contre l'usure\* pour pneus des voitures de tourisme.
- ✓ Tous les pneus sont garantis\* contre les avaries routières.
- ✓ Service partout au Canada.
- ✓ Pas de frais pour la pose sur jante standard en acier\*\*.

\*Détails complets de la garantie en magasin  
\*\*Ou les services pour l'auto sont offerts

GARANTI  
CONTRE L'USURE  
**95 000 km**  
59 031 miles

Les membres obtiennent des points pour les achats portés à leur compte. Détails en magasin.

Les pneus Superguard Response possèdent une semelle à sculpture toute saison avec ceinture pliée en aramide sur acier en plus d'une garantie contre les avaries routières\*. Série 41000.

Pour votre sécurité, ne montez pas de pneus radiaux avec d'autres types de pneus

### RABAIS 15%

Batterie DieHard<sup>MD</sup> DualStart à système auxiliaire. Garantie de 72 mois\*. Ord. 159,99\$. Ch. 144,99\$†

Batterie Sears 55, garantie de 55 mois\* No 66700. Ord. 79,99\$. Ch. 74,99\$†

Rabais 10\$ sur batterie RV/marine pour décharges fréquentes. Les prix ord. mentionnés sont des prix Sears

Dimensions	Sears ord. ch.	Soldé ch.
P155/80R13	99,99\$	59,99\$†
P165/80R13	104,99\$	62,99\$†
P175/80R13	109,99\$	65,99\$†
P185/80R13	113,99\$	68,39\$†
P185/75R14	117,99\$	70,79\$†
P195/75R14	123,99\$	74,39\$†
P205/75R14	129,99\$	77,99\$†
P205/75R15	134,99\$	80,99\$†
P215/75R15	140,99\$	84,59\$†
P225/75R15	146,99\$	88,19\$†
P235/75R15	155,99\$	93,59\$†
P175/70SR13	118,99\$	71,39\$†
P185/70SR13	121,99\$	73,19\$†
P185/70SR14	123,99\$	74,39\$†
P195/70SR14	128,99\$	77,39\$†

## RABAIS 35%

### ROADHANDLER<sup>MD</sup> TREDLOC 'T'

Pneus toute saison haute performance, garantis 110 000 km contre l'usure\*. Série 27000. Ord. 139,99\$-179,99\$. Ch. 90,99\$-116,99\$†

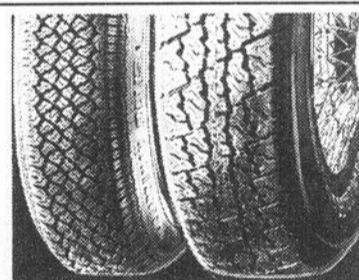

Rabais 15%. Pneus toute saison, tout terrain Trailhandler AT. Série 65000. Ord. 159,99\$-196,99\$. Ch. 135,99\$-167,44\$†

Pneus radiaux toute saison Guardsman Plus. Ceinturés d'acier, garantis 60 000 km contre l'usure\*. Série 39000. Ch. 39,99\$-81,99\$†

## AMORTISSEURS GABRIEL<sup>MD</sup>

Amortisseurs LT à gaz. No 63000. Sears ord. 48,20\$. Ch. 36,15\$†  
Amortisseurs Gas Ryder. No 69000. Sears ord. 40,75\$. Ch. 30,56\$†  
Red Ryder à gaz. No 81000. Sears ord. 28,45\$. Ch. 21,34\$†  
Garantis aussi longtemps que vous possédez votre auto (pour usage non commercial). Pour la plupart des voitures

**RABAIS 40%\*\*\*  
À L'ACHAT DE 2 JAMBES  
DE FORCE OU  
2 CARTOUCHES INSTALLÉES**  
Chargées de gaz et garanties aussi longtemps que vous possédez votre auto (pour usage non commercial). Demandez notre service d'installation pour les amortisseurs  
\*\*\*Rabais applicable sur le coût total pièces et main-d'œuvre. Pour la plupart des voitures.



†Les prix annoncés ou affichés ne comprennent ni la TPS ni la taxe provinciale de vente. PRIX EN VIGUEUR JUSQU'AU SAMEDI 15 JUIN 1991, SAUF AVIS CONTRAIRE, DANS LA LIMITE DES STOCKS DISPONIBLES

# SEARS

vous en avez pour votre argent...et plus

SATISFACTION OU  
REMBOURSEMENT

SERVICE APRÈS-VENTE ASSURÉ  
DANS TOUT LE CANADA

LA CARTE DE CRÉDIT NO 1 DES  
MAGASINS À RAYONS AU CANADA

LE MAGASIN DES MARQUES KENMORE  
DIEHARD, CRAFTSMAN

Les mentions 'Ord.' ou 'Était' de Sears Canada Inc. se rapportent à des prix Sears. Région de Montréal: Anjou: 353-7770, Brossard: 465-1000, LaSalle: 364-7310, Laval: 682-1200, St-Bruno: 441-6603, Ville St-Laurent: 335-7770. Région de Québec: Québec: 529-9861, Lévis: 833-4711, Ste-Foy: 658-2121. En province: Alma: 662-2222, Arthabaska: 357-4000, Chicoutimi: 549-8240, Drummondville: 478-1381, St-Jean: 349-2651, St-Jérôme: 432-2110, Sherbrooke: 563-9440, Sorel: 746-2508, Trois-Rivières: 379-5444. Copyright Canada, 1991, Sears Canada Inc.

Tous les articles ou dimensions annoncés dans cette page n'ont pas été offerts dans tous les magasins Sears.

REFLET - Dimanche le 9 juin 1991 - Page 65

9

9

9

NOUVEAU MEMBRE



Maître Prêteur



Lucie Miller

M. Gilles Jarry, Premier vice-président, Direction du Québec a le plaisir d'annoncer la nomination de Mme Lucie Miller en tant que Maître Prêteur de la Banque de Montréal. Ce mérite lui est accordé en reconnaissance des résultats exceptionnels qu'elle a obtenus au chapitre du service à la clientèle.

Mme Miller oeuvre à la Banque de Montréal depuis 1987 et vient de se joindre récemment à notre équipe de St-Constant.

Elle vous invite d'ailleurs à venir la rencontrer puisqu'elle offre un service financier professionnel et des plus personnalisés. Son baccalauréat en administration des affaires vous assure des conseils judicieux dans plusieurs domaines.

La Banque de Montréal qui compte 210 succursales au Québec, s'est engagée à mettre à la disposition de sa clientèle un personnel compétent et très qualifié toujours soucieux d'offrir le meilleur service.



Banque de Montréal

## Remise de don à l'école John Adam

L'école John Adam de Delson a participé cette année à plusieurs campagnes de financement afin de défrayer les dépenses d'une activité qui aura lieu les 12, 13 et 14 juin prochains à l'Auberge le Petit Bonheur dans les Laurentides. Pendant ce court séjour, les élèves seront sensibilisés au

travail de groupe et à participer à différentes activités sociales. Lors de son bingo, le Club Kinsmen de Delson a remis à trois professeurs de cette école une somme de 500 \$. Le Club Kinsmen de Delson est très heureux de pouvoir encourager une telle cause.



On aperçoit sur la photo de gauche à droite l'annonceur du bingo, Gilles Veilleux, Heather Languay, Candy Seath, Sandra St-Cyr et Bruce LeGros.



PAR ICI

# Les Vacances

## JOINS TOI À NOUS POUR VIVRE L'AVENTURE!

EXIT est de retour, avec des activités à t'en couper le souffle. Du plaisir, des découvertes, de folles escapades et plus encore! EXIT 91 offre durant l'été, pour les jeunes de 9 à 14 ans, une grande diversité d'activités. Encadrés par des moniteurs qualifiés, les jeunes profiteront de leurs vacances en s'amusant et en côtoyant de nouveaux amis.

**INSCRIS-TOI VITE... LES PLACES SONT LIMITÉES. DATE LIMITE DES INSCRIPTIONS 30 JUIN**

### EXIT D'UN JOUR



Durant 8 semaines tous les jeudis, les jeunes pourront participer à une sortie d'une journée.

**27 juin:** RAFTING - CANOT-KAYAK **COÛT 38\$**

**4 juillet:** RAPIDES DE LACHINE ET IMAX **36\$**

**18 juillet:** ESCALADE **39\$**

**25 juillet:** SPÉLÉOLOGIE **29\$**

**1er août:** PLAGE **17\$**

**8 août:** AQUARIUM ET ÉQUITATION **26\$**

**15 août:** VÉLO DE MONTAGNE **24\$**



### EXIT D'INITIATION

Pour une durée de 6 semaines à raison d'une journée par semaine, les jeunes pourront s'initier à une activité de leur choix...

**2 juillet au 6 août** **COÛT 129\$**  
PLANCHE À VOILE

**8 juillet au 12 août** **169\$**  
ÉQUITATION

**3 juillet au 7 août** **179\$**  
PLONGÉE SOUS-MARINE



### EXIT DE FIN DE SEMAINE

Les jeunes pourront bénéficier de 2 fins de semaines de plein air et d'aventures...

**6 au 8 juillet** **COÛT 145\$**  
VOILE-AVENTURE

**2 au 4 août** **75\$**  
BASE DE PLEIN-AIR

### EXIT PERFORMANCE



Pour perfectionner une discipline durant une semaine intensive (30 heures d'encadrement)...

**du 11 au 16 août** **COÛT 219\$**  
BADMINTON

**du 19 au 23 août**  
DANSE CLASSIQUE - MODERNE - JAZZ **89\$**



### CHANDAILS EXIT

Auront droit à un chandail EXIT gratuit:

- les personnes s'inscrivant à EXIT performance
- les personnes inscrivant un(e) ami(e) à un des deux forfaits EXIT.

Les chandails seront aussi en vente au coût de 14\$ au Collège Charles-Lemoyne.

**EXIT T'OFFRE AUSSI**  
une chance d'économiser et de gagner...

### FORFAIT #1

1 EXIT de fin de semaine  
2 EXIT d'un jour  
1 EXIT d'initiation

**TOTAL -20% PRIX À PAYER**

### FORFAIT #2

1 EXIT de fin de semaine ou d'initiation  
2 EXIT d'un jour

**TOTAL -15% PRIX À PAYER**

Veuillez adresser votre demande au: Collège Charles-Lemoyne Campus 2 3507, Boul. Marie-Victorin, Ville Ste-Catherine (Québec) J0L 1E0 A/S EXIT. Pour toute information, appelez-nous: 638-1282, poste 146. Date limite des inscriptions: le 30 juin.

Nom \_\_\_\_\_ Tél.: à la maison \_\_\_\_\_

Prénom \_\_\_\_\_ Âge \_\_\_\_\_ Tél. au bureau \_\_\_\_\_

No. d'ass. maladie de l'enfant: \_\_\_\_\_ Adresse: \_\_\_\_\_

Maladie ou allergies à spécifier: \_\_\_\_\_ Activité(s) choisie(s) \_\_\_\_\_

École fréquentée: \_\_\_\_\_ Total: \_\_\_\_\_

Noms des parents: \_\_\_\_\_ (chèque émis à l'ordre du Collège Charles-Lemoyne).

N.B.: Une confirmation écrite et tous les détails suivront par la poste. Le Collège Charles-Lemoyne se réserve le droit d'apporter toute modification à cet horaire. Il n'y aura aucun remboursement pour annulation sauf en cas de désistement deux semaines avant l'activité.

\*LE TRANSPORT ET LE MATÉRIEL EST FOURNIS

## À l'adoption cette semaine à la SPCA de la Montérégie

Beaux yeux : beau gros chat mâle, tigré et blanc, très gentil qui se demande à quand sera son tour ?

Beau chow-chow (plus précisément un Eurasier) semblable au chow-chow, mâle, couleur rousse, méfiant au premier contact car a subi de mauvais traitements, mais ami par la suite.

La SPCA Montérégie est ouverte à tous les jours entre 13h00 et 17h00. Afin de venir adopter un animal ou pour toutes autres raisons, vous devez appeler avant de vous rendre au refuge.

La SPCA Montérégie a un grand besoin de foyers stables pour ces animaux.

Sont bienvenus aussi ceux et celles qui aimeraient devenir foyers d'accueil temporaires. Afin d'avoir plus de renseignements, composez le 447-6926. La SPCA Montérégie est située au 2265, boulevard Industriel à Chambly.

P.S. : Étant donné le grand nombre d'animaux et les coûts d'opération reliés à cette œuvre vos dons sont plus qu'appréciés.

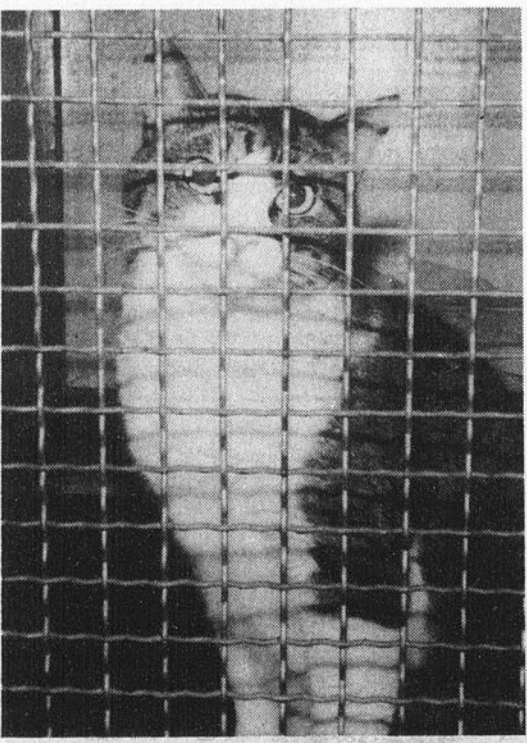
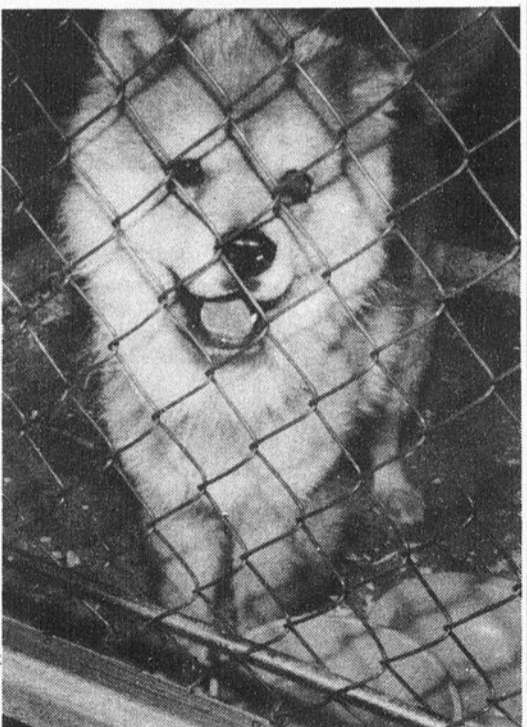

# NOMA DES PRIX SUPER-CHOC CANADIANA

L'innovation à votre portée

## LES GAGNANTS NOMA POUR LA BELLE SAISON

TONDEUSE SAC ARRIÈRE

TONDEUSE À SIÈGE

MOTEUR BRIGGS 2 TEMPS 5,0 C.V.  
MODÈLE GPRB-21-2C

MOTEUR BRIGGS 5,0 C.V.  
MODÈLE 2650-010



PRIX  
SPÉCIAL  
SUPER-  
CHOC

NOTRE  
PRIX  
279\$

GARANTIE  
2 ans Pièces et  
Main d'œuvre

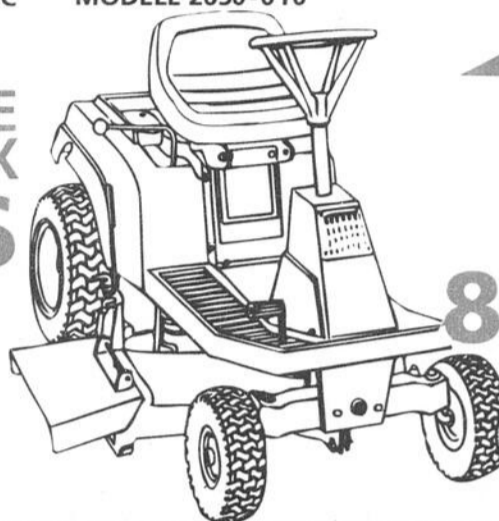

PRIX  
SPÉCIAL  
SUPER-  
CHOC

NOTRE  
PRIX  
849\$

GARANTIE  
2 ans Pièces et  
Main d'œuvre

## TRACTEUR DE PELOUSE 12 C.V.

MOTEUR BRIGGS 12,0 C.V.  
DÉMARREUR ÉLECTRIQUE  
5 VITESSES  
FREINS À DISQUES  
MODÈLE 3812-010



PRIX  
SPÉCIAL  
SUPER-  
CHOC

SAC RÉCUPÉRATEUR  
INCLUS DANS LE PRIX

NOTRE  
PRIX  
1699\$

NOTE: P.A.L. en sus.

GARANTIE  
2 ans Pièces et  
Main d'œuvre

## DIRECTION AUX 4 ROUES

MOTEUR BRIGGS 12,0 C.V.  
INDUSTRIEL & COMMERCIAL  
DÉMARREUR ÉLECTRIQUE  
6 VITESSES "SHIFT ON THE GO"

COULEUR GRISE  
MODÈLE B4012-121

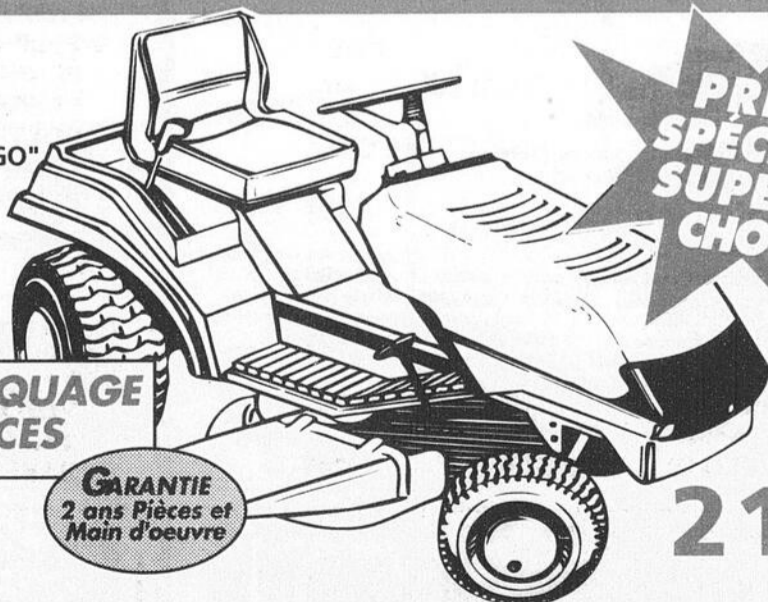

PRIX  
SPÉCIAL  
SUPER-  
CHOC

RAYON DE BRAQUAGE  
DE 12 POUCES

NOTRE  
PRIX  
2199\$

NOTE: P.A.L. en sus.

GARANTIE  
2 ans Pièces et  
Main d'œuvre

LOCATION D'OUTILS DUCEAN  
6390, Route 132  
Ville Ste-Catherine, (Québec) J0L 1E0  
Tél.: 638-3554

GARAGE WOLFE INC.  
519, Notre-Dame  
St-Rémi, (Québec) J0L 2L0  
Tél.: 454-9343

## Notre journal est maintenant membre des HEBDOS RÉGIONAUX

C'est avec beaucoup de satisfaction que nous faisons part à nos lecteurs que le journal Le Reflet est devenu membre de l'Association des éditeurs de la presse hebdomadaire régionale francophone (connue sous le nom usuel LES HEBDOS RÉGIONAUX).

Cette Association d'éditeurs de caractère professionnel existe depuis 1932 et est aujourd'hui reconnue comme le plus important groupe de presse de langue française au pays.

Le journal Le Reflet est donc maintenant membre de la grande famille de la presse hebdomadaire qui compte quelques cent journaux au service de toutes les régions. Ces hebdomas sont publiés à près d'un million et demi d'exemplaires et ils sont lus chaque semaine par près de 4 000 000 de personnes.

En admettant notre journal à titre de membre, l'Association LES HEBDOS RÉGIONAUX a reconnu qu'il se conformait à ses normes d'admission. De notre côté, nous nous sommes engagés à respecter le code d'éthique de la presse hebdomadaire régionale. On trouvera d'ailleurs le texte de ce code d'éthique en page 74 du présent numéro.

Nos lecteurs et nos annonceurs se réjouiront avec nous de notre entrée dans l'Association LES HEBDOS RÉGIONAUX. Nous avons l'assurance que notre participation à cette Association dynamique contribuera à l'amélioration de notre journal.

Notre fierté d'aujourd'hui témoigne de notre souci d'excellence. Avec le concours de tous les intéressés, nous tendrons à ce que le journal Le Reflet contribue à la vitalité et au prestige de la presse hebdomadaire régionale.

## Les familles Demers

Tous les descendants des ancêtres Demers sont instamment invités à joindre les rangs de "l'Association des familles Demers inc." qui vient d'être légalement constituée.

Votre appartenance à cet organisme vous permettra de connaître la généalogie et l'histoire de votre belle famille et de participer à de nombreuses activités préparées exclusivement pour ses membres, et éventuellement à un grand rassemblement de tous les Demers d'Amérique.

Pour INFO: L'Association des familles Demers inc. Case postale 6700, Sillery (Québec) G1T 2W2. Téléphone: (418) 831-0965.

## Les familles Champagne

Une association regroupant tous les porteurs du patronyme CHAMPAGNE vient d'être légalement constituée sous la raison sociale de:

**L'ASSOCIATION DES FAMILLES CHAMPAGNE INC.**

Elle invite donc tous les descendants de l'ancêtre en ligne directe ou par alliance à entrer en contact avec l'organisme pour connaître les buts et les objectifs qu'elle entend poursuivre, histoire généalogie, grand rassemblement, etc...

**INFO:**

L'Association des familles Champagne inc.  
C.P. 6700  
Sillery (Qc)  
G1T 2W2  
Tél.: (514) 653-3824

## L'hébergement temporaire au Centre d'Accueil La Prairie

**Vivre chez soi malgré tout... Tel est le plus grand souhait des personnes qui doivent apprendre à vivre avec de sévères pertes d'autonomie suite à un grave problème de santé. C'était le souhait de Raymond lorsqu'il est sorti de l'hôpital après qu'il eut fait un accident cérébro-vasculaire qui a laissé son côté droit presque complètement paralysé.**

Sa femme Lorette était prête à tout pour l'aider à bien vivre son retour à la maison. « Maintenant que Raymond va mieux, il n'est plus question de le laisser à l'hôpital ou dans un autre établissement de santé. Il y reçoit de bons soins mais il ne veut plus vivre dans ces institutions », a expliqué Lorette à ses amies.

Pour Lorette, ces « institutions » incluent également le Centre d'Accueil La Prairie. Ce que ne sait pas Lorette, c'est qu'il n'est pas nécessaire pour son mari d'être hébergé en permanence par le centre d'accueil pour profiter de ses services. Également, elle ne sait probablement pas que, sans aide extérieure, l'énergie de ses 62 ans malgré toute sa bonne volonté ne suffira pas pour aider pleinement son mari qui aura besoin d'être régulièrement stimulé pour poursuivre son adaptation à sa nouvelle condition.

Le Centre d'Accueil La Prairie met des lits à la disposition de personnes qui ont besoin temporairement d'être hébergées parce que leur état de santé s'est momentanément détérioré ou que leur conjoint ou les membres de leur famille ont besoin de répit.

Par exemple, pour reprendre le cas de Lorette et Raymond, il peut arriver que notre madame ait besoin de repos ou doit s'absenter pour des raisons de santé pendant quelques jours ou quelques semaines. Or, si un lit d'hébergement temporaire est libre, il sera possible pour Ray-



L'équipe du centre de jour tient à remercier les personnes âgées du Centre d'Accueil La Prairie, du Centre de Jour et du personnel d'avoir permis la réalisation du projet d'aide alimentaire à des familles défavorisées.

mond d'être hébergé par le Centre d'Accueil La Prairie.

Le temps de réponse à une demande d'aide dépend beaucoup de la disponibilité de lits.

Il faut préciser que le passage à l'hébergement temporaire n'est pas une étape préliminaire à l'hébergement permanent. Avant d'être admis en permanence au centre d'accueil, votre demande devra avoir été analysée et acceptée par le comité d'admission régional. Cette démarche est complètement indépendante du processus d'hébergement temporaire qui vise à répondre à un besoin urgent mais également occasionnel.

Pour information, vous pouvez communiquer au Centre d'Accueil en appelant au 659-9148.

Nous voulions vous offrir le climatiseur le plus rafraîchissant et le plus silencieux qui puisse être. Le voici donc: le climatiseur Climaconfort de Panasonic. Il s'agit d'un climatiseur qui se pose à l'extérieur, sous le châssis de la fenêtre. Non seulement vous ne l'entendez pas, mais vous ne le voyez pas.

Nous avons placé le compresseur à l'extérieur et sous la fenêtre car le mur de la maison constitue une excellente paroi

insonore. Et du fait que l'appareil se trouve sous le châssis, il ne coupe pas la vue. La seule chose visible est une petite grille de 16,5 cm. Et vous obtenez une pièce pleine d'air frais.

Chez Panasonic, nous passons notre temps à jongler avec de bonnes idées. Celle-ci est tout simplement passée par la fenêtre.

(Disponible en 6 000 et 8 000 Btu.)

**ATELIERS ÉLECTRONIQUES BROSSEAU**

St-Hubert: 3256, Grande-Allée, 678-3430  
Brossard: 8025, Taschereau o., 443-4488  
Granby: 31, Évangéline, 378-0139

Profitez de la carte de crédit **electro max**

**Du service, de l'expertise, sur place!**

**SOLDE SIMMONS**

**MATELAS BEAUTYREST "Queen" 479\$**

**Guy Moquin** AMÉUBLEMENT  
462, St-Henri, LA PRAIRIE, 659-9628

**FINANCEMENT 48 MOIS 8,9%**

**SAAB**

- RABAIS ÉTUDIANT DIPLÔMÉ \$750
- 1er ACHETEUR \$500

**PASSEPORT AUTOMOBILES LA PRAIRIE**  
1055 Taschereau 659-8994

**PARCOURS EXCEPTIONNEL**  
 environ 1h30 minutes  
**UNIQUE AU CANADA**

• Grotte • Cascade d'eau • Pont • Lac

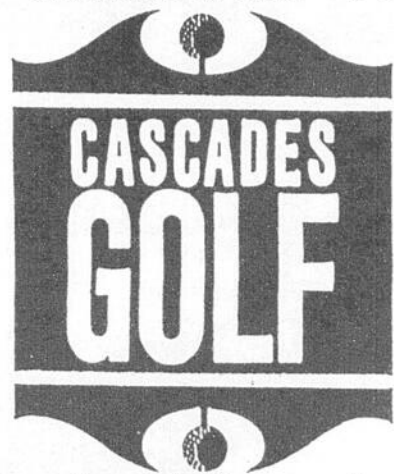

**525, chemin St-Jean, Laprairie**  
 (à l'arrière de Fruits & Légumes Taschereau) (coin chemin St-Jean et boul. Taschereau)  
**MAINTENANT OUVERT**  
 7 JOURS/SEMAINE de 10h à 23h



**MAINTENANT  
 OUVERT SUR  
 LE SITE DE  
 CASCADE GOLF**

**UNIQUE EN SON GENRE**



2 locations

**BOUL. TASCHEREAU  
 St-Hubert & Laprairie**  
 Ouvert dès maintenant, pour vous  
 offrir de rafraîchissantes gâteries

FRUITS ET LEGUMES

**TASCHEREAU**



3805, boul. Taschereau  
 St-Hubert  
 ☎ 676-1981



559 Chemin St-Jean  
 LaPrairie  
 ☎ 659-6449

**PLUS DE 300  
 VARIÉTÉS  
 DE FRUITS  
 & LÉGUMES**

Prix en vigueur du 11 au 15 juin 1991, jusqu'à 17 h

Prix en vigueur du 11 au 15 juin 1991, jusqu'à 17 h

**FRUITS**

**LÉGUMES**

**CERISES**

Produit de  
 la Californie  
 3,28\$ kg

**1,49\$<sup>lb</sup>**

**BLÉ D'INDE**

Produit  
 de la  
 Floride

**4 POUR 1,19\$**

**LAITUE**

**ROMAINE**  
 Produit  
 du  
 Québec

**59¢<sup>chacune</sup>**

**RAISINS VERTS**

**PERLETT**  
 Sans pépins (qualité supérieure)  
 Produit du Mexique  
 3,06\$ kg

**1,39\$<sup>lb</sup>**

**CHARCUTERIE «SUPER SPÉCIAL»**

**SMOKED  
 MEAT**

Œil de ronde  
 marque Coorsh

6,99\$ kg  
**3,17\$<sup>lb</sup>**

**SAUCISSES**

Viennoises, Knocwurst  
 Weisswurst

marque



5,99\$ kg  
**2,72\$<sup>lb</sup>**

**SALAMI  
 À L'AIL**

marque



5,99\$ kg  
**2,72\$<sup>lb</sup>**

**FROMAGE  
 EDAM**

Finlandais

6,99\$ kg  
**3,17\$<sup>lb</sup>**

**SPÉCIAUX DE LA BOUCHERIE**

Les spéciaux de la boucherie sont disponibles au magasin de LaPrairie seulement

**PANIER DU BOUCHER**

5 lb BOEUF HACHÉ MAIGRE  
 2 lb BOEUF BOURGUIGNON  
 2 lb RÔTI POINTE SURLONGE  
 2-1/2 lb BIFTECK SURLONGE DÉSOSSÉ  
 2 lb CÔTELETTES DE PORC  
 1 POULET RÉGULIER (env. 3 lb)

*Spécial* **45,38\$<sup>chacun</sup>**

Obtenez 500 ml de sauce à spaghetti  
 maison GRATUITEMENT  
 à l'achat d'un panier  
**MERCI!**

**CUBES DE BOEUF  
 POUR BROCHETTES**

Catégorie A 9,98\$ kg **4,53\$<sup>lb</sup>**

**BIFTECK D'INTÉRIEUR  
 DE RONDE**

Catégorie A 6,39\$ kg **2,90\$<sup>lb</sup>**

**POITRINE DE POULET  
 DÉSOSSÉE FRAÎCHE**

11,98\$ kg **5,43\$<sup>lb</sup>**

**FOIE DE VEAU SÉLECT**

7,98\$ kg **3,62\$<sup>lb</sup>**

**RÔTI POITRINE DE  
 POULET DÉSOSSÉ**

7,98\$ kg **3,62\$<sup>lb</sup>**

**QUART DE JAMBON  
 «TOUPIE»**

4,98\$ kg **2,26\$<sup>lb</sup>**

**PRODUITS SURGELÉS**

**CREVETTES DE MATANE**

Grosceur 80/100 17,19\$ kg **7,80\$<sup>lb</sup>**

**COUPE CONGÉLATEUR**

**ARRIÈRE  
 DE BOEUF**

Catégorie A Environ 170 lb 5,05\$ kg **2,29\$<sup>lb</sup>**

**LONGE LONGUE**

Catégorie A Environ 55 lb 8,13\$ kg **3,69\$<sup>lb</sup>**

**FESSE  
 DE BOEUF**

Catégorie A Environ 90 lb 3,95 kg **1,79\$<sup>lb</sup>**

**BOEUF HACHÉ  
 MAIGRE**

Catégorie A 10 lb et plus 4,61\$ kg **2,09\$<sup>lb</sup>**

5 L  
MEILLEUR RENDEMENT EN EAUFROIDE!  
**av**  
La propreté avant tout  
DÉTERGENT ALL 5 L  
**2,79**



**EAU DE JAVEL LA PARISIENNE**  
3.6 L

Garden Cocktail Garden Cocktail Garden Cocktail  
**1,79**  
JUS DE LÉGUMES GARDEN COCKTAIL  
6 x 162 mL



**BIFTECK DE SURLONGE**  
Boeuf approuvé Canada "A"

**CERISES BING**  
Produit de la Californie  
Catégorie no 1

**351** \$/kg



Cashmere  
RECYCLED RECYCLE  
PAPIER HYGIÉNIQUE Blanc CASHMERE 4 roul.  
**99¢**

**IGA**

affilié à  
**Hudon et Deaudelin Ltée**

Nous nous réservons le droit de limiter les quantités. Pas de vente aux marchands. Le texte prévaut sur la photo lorsque celle-ci ne correspond pas à la description du produit annoncé.

\* marque de certification d'IGA Canada Ltée

Notre cahier publicitaire vous propose de nombreuses autres aubaines. (Si vous ne recevez pas ce cahier publicitaire, demandez-en un à votre marchand IGA)

Page 70 - Dimanche le 9 juin 1991 - REFLET

PLUS DE **500** AUTRES PRODUITS À PRIX RÉDUITS DE LONGUE DURÉE.

les **Duraprix IGA**

Augmentez vos économies en achetant les produits identifiés sous l'appellation "LES DURAPRIX IGA"

**CANDIAC**  
Marché Louise Ménard  
Candiac inc.  
3, rue Montcalm

**LA PRAIRIE**  
Alimentation J.D.G. inc.  
1032, boul. Ste-Élizabeth

**ST-CONSTANT**  
Supermarché Lambert inc.  
400, route 132

# Les femmes se joignent aux hommes dans le Service Optimiste à la Jeunesse et la Communauté

Les femmes ont joué un rôle important dans le service Optimiste à la jeunesse et la communauté depuis juin 1987, quand le recrutement dans l'organisation leur a été ouvert.

Plus de 10 000 femmes font maintenant partie des 167 000 membres de l'Optimist International, le quatrième plus grosse organisation de service au monde.

Des centaines de femmes occupent à l'heure actuelle des postes de présidentes et de secrétaires-trésorières ainsi que d'autres postes de direction au sein de leurs clubs Optimistes. De plus, au cours de l'exercice financier ayant débuté le 1er octobre 1988, sept femmes étaient lieutenant-gouverneurs de leurs districts.

Exemple typique parmi les dirigeants féminins de clubs Optimistes, Cynthia Neary est présidente-fondatrice du club Optimiste de North Hollywood (Californie). Fondé en 1987, le club compte autant de femmes que d'hommes dans ses effectifs.

« Les femmes ont d'excellentes idées et puis elles ont aussi cette attention particulière pour les enfants », de dire Cynthia Neary. « Nous sommes pleines d'énergie et nous voulons que notre implication soit ressentie à travers toute l'organisation Optimiste ».

En effet, les dirigeants de l'Optimist International reconnaissent le rôle important que les femmes peuvent jouer. Dans une lettre adressée aux dirigeants de club, le comité du recrutement et de la participation de l'Optimist International disait que « les femmes adoptent avec enthousiasme les principes de l'Optimisme. La nature positive de notre philosophie, l'opportunité de se sensibiliser à l'esprit de camaraderie et de communauté, la chance de s'impliquer activement en répondant aux besoins urgents de nos jeunes, ne sont pas moins des facteurs attrayants pour les femmes que pour les hommes. » La lettre encourage les clubs à recruter des membres féminins ou à fonder de nouveaux clubs comptant des femmes dans leurs effectifs.

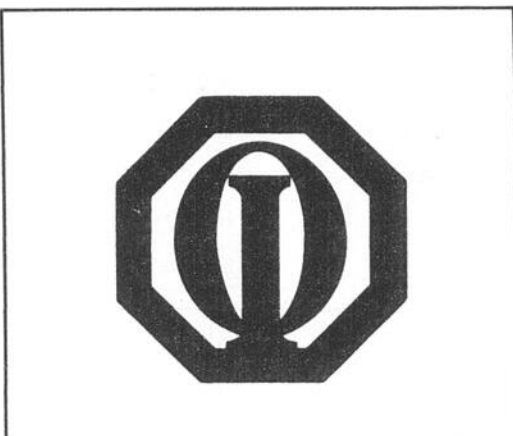

Fondée en 1919, l'Optimist International compte 167 000 membres dans 4 000 clubs Optimistes aux États-Unis, au Canada et dans les Antilles. Les clubs Optimistes entreprennent chaque année plus de 71 000 projets de services que profitent à plus 4,8 millions de jeunes annuellement.

## Fiche de renseignements

### Optimist International

Fondation : 1919.  
Nombre de clubs Optimistes : 4 300.  
Nombre de membres : 173 000.  
Siège social : St. Louis (Missouri).  
Situation géographique : États-Unis, Canada, Antilles, Hongrie.

### Principaux programmes de service :

« Disons non ».  
Semaine de la sécurité cycliste (12-18 mai 1990).  
Semaine du respect de la loi (1er-7 mai 1990).  
Championnat mondial Optimiste de golf junior (16-21 juillet 1991, San Diego, Californie).  
Semaine d'appréciation de la jeunesse (11-17 novembre 1990).  
Concours d'Art oratoire (plus de 150 000 \$ en bourses d'étude remis annuellement).  
Concours d'Essai littéraire.  
Clubs Jeunesse (18 000 membres répartis dans 700 clubs Octogones et Optimistes junior).  
« Aidons-les à entendre ».  
Sports Trois-étoiles.

### Étendue des services :

Plus de 50 000 projets de service chaque année.  
Plus de 5 millions de jeunes servis directement chaque année.  
Plus de 34 millions \$ consacrés chaque année à des projets de service communautaire.

### Effectifs :

Clubs Optimistes locaux regroupés autour d'une communauté.  
Ouverts à tous les adultes de la communauté.  
Le nombre de membres continue d'augmenter régulièrement chaque année.

### Officiers, exercice prenant fin le 30 septembre 1991 :

Président : Tate Thigpen, M.D., Jackson (Mississippi).  
Président élu : Donald-B. Mills, Harlan (Kentucky).  
Directeur exécutif : Richard-E. Arnold.

### Historique :

Premier club Optimiste : Club Optimiste de Buffalo (New York), 1911.  
Plus ancien club Optimiste toujours existant : Indianapolis (Indiana), 1916.  
Premier Congrès International : Louisville (Kentucky), 1919.  
Le **Credo Optimiste** a été écrit par Christian-D. Larson en 1912 et adopté par l'Optimist International en 1922.

### Congrès internationaux :

30 juin - 3 juillet 1991 — Nashville (Tennessee).  
28 juin - 1er juillet 1991 — Anaheim (Californie).

8 SUCCURSALES

**Monsieur PATIO**

Venez nous rencontrer à notre nouvelle salle de montre

Plan de financement 1er paiement en septembre 1991

Ouvert dimanche 12h à 4h

• Patio • Clôtures en P.V.C. • Portes patio • Pavé uni • Terrassement  
• Clôtures en bois traité • Clôtures en maille de chaîne

**PLAN DE FINANCEMENT ESTIMATION GRATUITE**

8245 boul. Taschereau, Brossard 656-4004  
1471 A. Ampère, Boucherville 641-4000

**BRIQUES ST-CONSTANT LTÉE**  
810, St-Pierre Nord, St-Constant  
Tél.: 638-6350

DISTRIBUTEURS DE PRODUITS EN MAÇONNERIE

• BRIQUES • PIERRE • BLOCS  
• FOYERS ET ACCESSOIRES DE FOYERS ETC.

**PAVÉ**  
À PARTIR DE **\$1.20** pi. ca.

PAYEZ ET EMORTEZ QUANTITÉS LIMITÉES

**NOUS SOMMES AUSSI DÉPOSITAIRE DE:**

- DALLES MARLUX
- DALLES STONEX
- MARBRE DU PORTUGAL
- AGREGATS
- STUCCO
- CIMENT À JOINT
- PRODUITS TECHNI-SEAL POUR PAVÉ ET ASPHALTE

FOYERS ET CHEMINÉES PRÉ-FABRIQUÉES

HEURES D'OUVERTURES:  
LUNDI AU VENDREDI  
7:00 A.M. À 18:00 HRES  
SAMEDI  
8:00 A.M. À 12:00

TÉL.: 638-6350  
MTL.: 866-8289

REFLET - Dimanche le 9 juin 1991 - Page 71

**Flash commerce... Flash commerce... Flash commerce...**

**Tirage d'un ensemble patio chez Expansol Décormat**



Samedi le 25 mai avait lieu chez Expansol Décormat le tirage d'un ensemble patio. Félicitations à l'heureuse gagnante Mme Huguette Robert de St-Mathieu. On reconnaît sur la photo M. Gilles Létourneau gérant, Mme Huguette Robert la gagnante, Mme Line Brosseau, Mario Perreault et Jean-François Bouchard. Plus de \$ 25,000 en prix sera attribué à travers le réseau Expansol.

**Ouverture d'un nouveau U.A.P.**



La semaine dernière avait lieu l'ouverture officielle d'un nouveau U.A.P. sur la rue Centrale à Ste-Catherine. Nous reconnaissons sur la photo MM. Michel Bourgeois représentant de U.A.P., Sylvain Cousineau, Serge Riendeau, Sylvain Lemire, Patrick McKay, Roger St-Louis propriétaire et Marcel Dionne président de U.A.P.

**Une gagnante à la Boutique aux Deux Soeurs**



Samedi le 11 mai dernier, à l'occasion de la Fête des mères, la Boutique aux Deux Soeurs procédait à un tirage d'une valeur de \$ 200 en vêtements; au choix de la gagnante. Sur la photo, de g. à d.: Mme Aimé Hébert qui a procédé au tirage et la gagnante: Mme Ginette Carignan, de la rue Prince à St-Constant. Bravo à la chanceuse! La Boutique aux Deux Soeurs situé au 1145 Centrale Ste-Catherine, tél: 638-2578, vous invite à venir visiter leur boutique de vêtements pour dames, à la fine pointe de la mode.

**CONFORT MODERNE INC.**  
 • Distributeur autorisé Heil  
 (Chauffage et climatisation)

**HEIL**  
**GARANTIE DE 5 ANS**  
 PIÈCES ET MAIN-D'OEUVRE  
 CLIMATISATION  
 CHAUFFAGE  
 THERMOPOMPE  
 Vente et installation  
 ESTIMATION GRATUITE

**SPÉCIAL D'OUVERTURE**  
 Du samedi 8 juin 1991 au  
 samedi 15 juin 1991  
 inclusivement  
 QUANTITÉ LIMITÉE

IWPA-06A 6000 BTU/H	<b>390\$</b>
IWPA-08A 8000 BTU/H	<b>495\$</b>
IWPA-10A 10 000 BTU/H	<b>645\$</b>

**280 boul. Fort St-Louis, suite 22**  
**Boucherville (Qué.) J4B 1S1**

**641-9929**

**Du nouveau Au Carrefour Mode Suz-Anne**



Suzanne Ayotte, propriétaire, est heureuse de vous offrir sa nouvelle Collection de tailles fortes, 18 à 22 ans. Quel bonheur de faire entrer la mode dans la vie des tailles fortes. N'oubliez pas, Mesdames, le Prêt-à-porter grandeur 4 à 16 ans pour la femme qui se veut différente et qui recherche la qualité à prix abordables. Plusieurs spéciaux en magasin. Visa, Master Card, American Express, chèques, plan mise de côté (Taxes incluses dans les prix). 400 Rte 132 (voisin IGA) St-Constant 638-4510.

## À propos de Jean-de-la-Mennais

Retour sur le congrès : « Jeunes, Amour et sexualité » qui avait lieu du 12 au 14 avril 1991 à Charny Québec. Malheureusement, nous ne pouvons vous présenter le témoignage d'une étudiante tel que promis, désolé. 10 étudiants de JDLM y ont participé : Yannick St-Pierre, Martin Lessard, Julie Surprenant, Brigitte Marcotte, Ginette Lamothe, Martine Fortier, Julie Forget, Isabelle Racicot, Marie-Andrée Marinier et Stéphane Sofio. Ils étaient accompagnés de Marie-Josée Houle (promotion 88), Valérie Lapointe (promo 88), Sylvie Morin (promo 84) et Yvon Roy (enseignant). En parlant d'Yvon Roy, sympathique animateur de pastorale en quatrième et cinquième secondaire, il m'a remis le bilan des activités de l'année 90-91. Le voici :

« À l'automne et en hiver, chaque groupe d'enseignement religieux de 4ème et 5ème a participé à une journée-rencontre qui est le prolongement des cours reçus. Il en est de même pour les groupes d'enseignement moral.

Une vingtaine de jeunes des groupes d'enseignement moral ont vécu une sensibilisation aux problèmes liés à la violation des droits de la personne, grâce à des représentants d'Amnistie internationale.

Près de quarante élèves des groupes d'enseignement religieux se sont rendus à La Trappe d'Oka pour réaliser une expérience de silence et de prière animée par le père Julien Faucher et prendre contact avec la vie monastique en côtoyant les religieux cloîtrés quelques heures durant.

Une soixantaine de jeunes des groupes d'enseignement religieux et moral ont vécu un Camp de la bûche. Cette expérience leur a permis d'approfondir l'héritage qu'ils ont reçu de l'école, de leur famille et de leurs expériences passées, et ce qu'ils ont le goût de bâtir comme projet de vie. Les élèves d'enseignement religieux sont aussi invités à faire le point sur la dimension spirituelle de leur vie et sur leur relation à Dieu au cours d'une expérience de nuit.

Quant aux élèves de 4ème secondaire, ils sont invités à bénéficier d'une expérience de silence et d'intériorisation à la période d'étude.

À Noël dans le cadre des cours d'enseignement religieux et d'enseignement moral de 4ème et 5ème secondaire, des élèves de 4ème se sont engagés activement et financièrement auprès des Petits Frères des Pauvres tandis que ceux de 5ème se sont impliqués auprès d'une garderie populaire du quartier Hochelaga-Maisonneuve, auprès du centre d'hébergement la CASA et auprès de famille défavorisées. Les jeunes engagés dans les activités ODIE, Vanier et les Petits Frères des Pauvres ont vécus des rencontres de Noël avec ces groupes respectifs.

Au niveau des engagements, une soixantaine d'élèves ont payé de leur personne à l'Accueil Bonneau, dans différents centres d'hébergements pour femmes victimes de violence des garderies populaires, dans des centres d'hébergement, à l'Arche de Vanier, chez les Petits Frères des Pauvres et dans le mouvement Odie (activité d'intégration d'enfants handicapés physiques et mentaux).

Une centaine d'élèves participent à divers ateliers : drogue et toxicomanie chez les décrocheurs avec une représentante de la maison Jonathan ; les sans-abris avec Jean-Yves Sédillot de la CASA, la réinsertion sociale des détenus avec Carole Plante ; l'environnement avec les Amis de la Terre ; Amnistie internationale avec Mario Fermin ; le sida avec Térrence et le suicide avec Mélanie de Suicide-Action-Montréal.

En hiver, trois groupes d'enseignement religieux ont subventionné et servi un repas par mois à la CASA (centre d'accueil pour sans-abris à Longueuil).

En avril, une trentaine d'étudiants de 5ème secondaire et d'anciens ont vécu une journée d'échange sur leurs valeurs.

Voilà donc une année très chargée et très enrichissante pour tous ces étudiants et animateurs, qui avant tout, ont les autres à cœur.

La semaine prochaine, je vous parle du championnat Scolaire de gymnastique, de la pièce Ben-Ur qui avait lieu le 23 mai, du voyage à Boston, de Richard Myre, de Carl Dessurault et de l'omnium Réal Brodeur. Bonne semaine.

Jean-Michel Roy

## Spécial Fête des pères Fotoplus voir page arrière



## Bravo Anne-Marie!

Après avoir remporté le concours d'Art oratoire dans son école et sa ville, voilà que Anne-Marie Tremblay de Saint-Rémi se sauvait avec le trophée au niveau de la région, grâce à son excellente performance sous le thème « Si seulement j'avais un grand frère ». Élève au secondaire Pierre-Bédard, Anne-Marie est une oratrice née. C'est contre plusieurs autres jeunes filles représentant elles aussi leurs clubs optimistes respectifs que Anne-Marie se mesurait. La direction, le personnel et les élèves de l'école Pierre-Bédard de Saint-Rémi ainsi que tous les membres du Club Optimiste t'offrent leurs plus sincères félicitations.

## Le nouvel exécutif de l'Age d'Or de La Prairie



De gauche à droite, Aline Pomminville, directrice ; Thérèse Landry, directrice ; Rolande Lapikas, secrétaire ; Ange-Aimée Bilodeau, présidente ; Jeannine Lauzon, vice-présidente ; Lucille Lareau, trésorière et Anne-Marie Roy, directrice.



## Voyez les mille et un visages des Parcs du Saint-Laurent!

Cet été rassasiez-vous des invitants paysages qu'offrent les parcs du Saint-Laurent ! Au Fort Henry à Kingston, découvrez la tradition militaire. Au Upper Canada Village à Morrisburg, vous revivrez la vie paisible des années 1860.

Relaxez à l'un des 12 parcs et terrains de camping répartis

sur 250 kilomètres le long du fleuve. Zigzaguez entre les Mille-Îles ou baladez-vous sur la promenade du Long Sault. Allez à vélo sur les pistes cyclables, jouez au golf sur le terrain de championnat ou visitez le sanctuaire des oiseaux migrants. Et, bien sûr, s'ajoutent à cela d'innombrables visages accueillants.

Pour recevoir votre guide touristique gratuit, composez le (613) 543-3704 ou écrivez au Parcs du Saint-Laurent, R.R. 1, Morrisburg (Ont.) K0C 1X0.



## RAL-LIT EN FÊTE 1991 FONDATION CHARLES-LEMOYNE J'Y SERAI!

### 15 JUIN

**Bazar — marché aux puces** de 10 h à 17 h.

Place Greenfield Park,  
345, boul. Taschereau (ex-Toyville)

### BESOIN PRESSANT D'OBJETS USAGÉS

Cueillette : 6, 7, 13, 14 juin : de 17 h à 21 h  
8, 9 juin : de 10 h à 17 h

**OBJECTIF 150 000 \$**

**FAITES UN DON À LA FONDATION CHARLES LEMOYNE**

INFORMATION : 670-4658

### 16 JUIN

**Départ de la course** 10 h 45

Polyvalente de la Magdeleine  
La Prairie

**Animation dans les relais**

**Arrivée de la course** 12 h — 13 h

Parc de la voie maritime  
Saint-Lambert

**Animation dans le parc** de 10 h 30 à 16 h

- encaissement d'objets de vedettes et d'articles donnés par les commerçants (plus de 100) ;
- expo-vente d'œuvres d'art ;
- présence de Patrick Roy (de 13 h à 15 h) ;
- remise de trophées ;
- tirage du cabriolet Sprint 1991 ;
- concours de lipsinc ;
- maquillage d'enfants ;
- mascottes.

INFORMATION : 670-4658

## Hommage à Marie-Thérèse

Le 26 avril dernier, Marie-Thérèse Joseph, âgée d'à peine 9 ans, nous a quittés.

Atteinte de leucémie depuis mai 1990, elle poursuivait sa 3e année à l'école St-Jean malgré des traitements réguliers à l'Hôpital de Montréal pour Enfants.

Toujours souriante et désirant vivre à tout prix, elle nous avait parlé de sa maladie en nous assurant qu'elle guérirait. Depuis deux mois, son état s'était détérioré, mais elle continuait de lutter avec acharnement.

Trois semaines plus tôt, elle était venue nous rencontrer pour distribuer elle-même des serin-

gues qu'elle avait accumulées au cours de ses traitements.

C'est faux de dire que Marie-Thérèse n'est plus. Chacun(e) de ses ami(e)s de 3e garde son image dans son cœur avec le souvenir d'une belle leçon de courage et d'espoir.

Comme nous a déjà dit le Petit Prince :  
« **L'essentiel est invisible pour les yeux, on ne voit bien qu'avec le cœur.** »

Francine Léonard Langlois,  
Christine Chabot Bouchard  
et les élèves de 3e de l'école St-Jean

## Bravo St-Mathieu!

La campagne 91 pour la Société Canadienne du Cancer est terminée et elle fut formidable. Notre objectif de 2 500 \$ a été dépassé, nous avons atteint 2 945 \$, c'est un grand succès, vu les temps difficiles que nous vivons.

Ce grand succès, nous le devons à nos bénévoles, qui ne comptant pas leur temps, ont su ramasser cette somme pour les recherches et pour aider les gens atteints du cancer. Je dois remercier très sincèrement Marie-Jeanne Derome, Francine Brien, Réjeanne Dupuis, François Gendron, André Jutras, Liliane Bigonese, Guyanne Quirion, Madeleine Robert, Danielle Brossard, Nicole Smith, Jeannine Barbeau, Lucie

Barbeau, Yvette Viens, Marie-André Beauchamp, André Beauchamp, Francine Provost, Lucille Dulude, Louise Philie, Luce Guéveneux, Jocelyne Bastien, Christian Robidoux, Annie Guéveneux, Marie-Claire Caron, Nicole Robert, Colette Goulet et Fernando Goyette.

Je me dois aussi de remercier grandement les généreux donateurs, votre générosité est grandement appréciée, merci infiniment pour votre participation.

À l'an prochain.

Hughette Robert,  
responsable de St-Mathieu

## code d'éthique professionnelle de la presse hebdomadaire

Le journal hebdomadaire est un medium d'information qui a une influence profonde sur la vie des personnes et des groupes auxquels il s'adresse.

Le journal hebdomadaire a donc une grande responsabilité envers ses lecteurs et le milieu qu'il sert. Les éditeurs d'hebdomadaires reconnaissent le droit strict de l'homme et surtout de l'homme contemporain à être bien informé, à se former librement une opinion et à l'exprimer, et ils entendent contribuer à son information.

C'est pourquoi les hebdomadaires adhèrent au principe de la liberté de recueillir et de diffuser les informations; ils le considèrent comme une base essentielle au libre épanouissement de l'homme et de la communauté humaine. Les hebdomadaires croient aussi que la liberté de presse est la garantie d'une libre discussion indispensable au fonctionnement d'un État démocratique.

Les journaux hebdomadaires s'engagent à accomplir leur mission première qui est de servir la société dans la liberté et la vérité. En conséquence, ils adoptent le code d'éthique suivant.

### RECHERCHE DE LA VERITE

Le journal hebdomadaire a pour premier et constant souci d'apporter à ses lecteurs une information exacte, complète, honnête et de bon goût.

1. Le journal hebdomadaire ne tente pas d'obtenir des informations, des photographies ou des documents au moyen d'abus de confiance, de subornation, de chantage ou d'autres procédés malhonnêtes.
2. Le journal hebdomadaire respecte les engagements pris et particulièrement le secret professionnel concernant les sources de ses informations, même au prix de sanctions pénales.

### COMMUNICATION DE LA VERITE

Le journal hebdomadaire situe la vérité au-dessus de tout et la respecte en raison du droit qu'ont ses lecteurs de la connaître.

3. Le journal hebdomadaire recherche la fidélité aux faits dans toute l'information et relate les activités humaines sans en déformer le sens et sans tromper ses lecteurs.
4. Le journal hebdomadaire s'interdit de diffuser délibérément de la publicité ou des informations qu'il sait être fausses, mensongères et contraires à la moralité publique.
5. Le journal hebdomadaire rejette les informations douteuses ou s'il les publie, précise leur degré de probabilité et les limites de ses propres possibilités d'investigation.
6. Le journal hebdomadaire évite d'escamoter les faits ou les idées qui lui déplaisent, de masquer ou de maquiller la vérité.
7. Le journal hebdomadaire évite d'accentuer le côté sensationnel des nouvelles de caractère morbide ou trivial.
8. Le journal hebdomadaire s'interdit les titres en contradiction avec le contenu des informations, les truquages ou l'emploi malhonnête des illustrations et documents.
9. Le journal hebdomadaire rectifie promptement et loyalement les informations qui se révèlent erronées, surtout si elles sont préjudiciables.

10. Le journal hebdomadaire, pour éviter toute forme de compromission, n'acceptera aucun cadeau, aucune prime aucune faveur qui risque d'aliéner sa liberté et d'amener ses collaborateurs à violer l'éthique professionnelle.

11. La direction du journal hebdomadaire assume la responsabilité de tout ce qui se publie dans le journal.

### RESPECT DES JOURNALISTES

12. L'éditeur ou le propriétaire d'un journal hebdomadaire détermine la politique éditoriale mais il n'oblige aucun éditorialiste à écrire à l'encontre de sa conscience.

13. Le journaliste au service d'un hebdomadaire ne subira aucune représaille de la part de la direction pour la publication d'informations d'intérêt public conformes à la vérité.

### DROITS DU PUBLIC

Le journal hebdomadaire place l'intérêt général au-dessus de l'intérêt particulier, étant sauf les droits inaliénables de la personne humaine.

14. Le journal hebdomadaire s'interdit tout ce qui peut causer un préjudice grave sans raison suffisante en s'immisçant dans la vie privée des personnes.

15. Le journal hebdomadaire s'interdit la diffamation, le chantage, les accusations sans preuve et ne diffuse les accusations fondées et les informations défavorables concernant une personne, un groupe ou une institution que si leur caractère public et l'intérêt général l'imposent.

16. Le journal hebdomadaire ne préjuge pas des décisions de la Justice et évite de les influencer par des comptes rendus tendancieux.

LES HEBDOS RÉGIONAUX  
ASSOCIATION DES ÉDITEURS  
DE LA PRESSE HEBDOMADAIRE  
RÉGIONALE FRANCOPHONE

**STÉRÉO plus**  
AUDIO • VIDEO

# présente: LA TOURNÉE ESTIVALE DE CÉLINE DION



VOUS INVITE



Madame, monsieur, les conseillers Stéréo Plus ont **L'IMMENSE PLAISIR** de vous présenter la « Tournée Céline Dion en Stéréo Plus »!

Avec plus de 55 boutiques à travers le Québec, l'Ontario et les Maritimes, **STÉRÉO PLUS** est le plus grand regroupement de conseillers en équipements électroniques audio et vidéo au pays. Notre mission : vous doter d'appareils perfectionnés qui vous permettent **D'APPRÉCIER PLEINEMENT** les oeuvres de vos artistes préférés. Pour s'acquitter de cette mission, nos membres vous recommandent des appareils qui conviennent à l'usage que vous comptez en faire et, surtout, des appareils dont les éléments sont parfaitement agencés. En d'autres mots, **NOTRE ART**, c'est de vous faire apprécier celui des autres...

Dans cette perspective, il est tout à fait normal de notre part de promouvoir les artistes québécois dont les créations exigent, pour en transmettre toute la beauté, des **COMPÉTENCES TECHNIQUES** étendues comme celles que possèdent nos conseillers. C'est donc, à nouveau, avec le plus grand plaisir que nous vous présentons la « Tournée Céline Dion en Stéréo-Plus », laquelle, nous l'espérons, vous fera vivre **L'UN DES MOMENTS LES PLUS FORTS** de votre été.

Céline Dion... Son **DERNIER DISQUE, UNISON**, s'est vendu à plus d'un million d'exemplaires à travers le Monde. Un tel succès n'a rien d'étonnant: Céline Dion est au faite de son art. Rarement a-t-on entendu voix aussi claire, riche, ample et bouleversante que celle de Céline Dion. Cette voix a traversé les frontières et conquis le Monde... et été, Céline Dion revient vers **SON MONDE**, le public québécois. Si celui-ci l'apprécie comme au premier jour où elle lui est apparue, candide et tremblotante, c'est qu'elle est restée franche, simple et chaleureuse, en somme, elle-même. Mais ce que le public apprécie peut-être encore plus, c'est que **CÉLINE DION AIME CE QU'ELLE FAIT** et qu'elle le fait de main de maître.

Maintenant, madame, monsieur, place à l'émotion, **PLACE À L'ÉNERGIE**, voici Céline Dion!



Le Reflet est fier de s'associer à ce grand événement

## COUREZ LA CHANCE DE GAGNER l'une des 10 PAIRES de BILLETS pour voir CÉLINE DION au FORUM le 19 JUIN

Déposez ce coupon  
Chez Stéréo Plus  
47 St-Pierre,  
St-Constant

**638-3145**

Une collaboration de

**JVC**  
AUDIO/VIDÉO



NOM \_\_\_\_\_

ADRESSE \_\_\_\_\_

TÉL.: \_\_\_\_\_

ÂGE: \_\_\_\_\_

# MAG EXPRESS

Il y a très longtemps, Charlemagne, fils de Pépin le Bref et de Bertrade, né le 2 avril 742 et peu instruit, professait beaucoup d'admiration pour le savoir. Il eut l'idée très originale de renouer avec l'épanouissement culturel abandonné pendant des siècles d'ignorance. Mais loin de ses espérances lui serait venu à la tête qu'un jour tout serait basé sur la performance à l'école et les diplômes acquis. Eh bien aujourd'hui, cette réalité, aussi malheureuse soit-elle, existe dans toutes les sociétés modernes sous forme de collège, d'école, d'université ou de toute autre institution que l'on dit scolaire. Je ne suis pas persuadée que la vision qu'eut Charlemagne de l'épanouissement culturel concorde avec la réalité que l'on vit aujourd'hui. Que ce soit au niveau de l'art, des solutions et du rapport qui existe entre telle profession et telle matière scolaire.

Premièrement, je trouve injuste et illogique que l'instruction sur laquelle se basent les instructeurs, les directeurs de personnel et les autres personnes dites « intelligentes », soit axée sur la performance, les notes de l'étudiant et les diplômes obtenus. Il y a toutes sortes de façon de s'instruire. Il faut savoir être créatif et utile avec ses mains et son imagination. Je sais sans contredit que la tête vaut plus que les deux mains réunies, mais je crois fortement qu'elle représente aussi autre chose que des facultés intellectuelles. Elle peut résoudre, solutionner et inventer, mais elle peut aussi imaginer, créer et exprimer... exprimer des sentiments qu'aucune note scolaire ne peut égaler, étant donné qu'elle ne se base que sur les performances mentales de l'étudiant.

Deuxièmement, je crois que les établissements scolaires publics et privés devraient considérer le talent des jeunes. Personnellement, j'adore écrire des poèmes et des nouvelles littéraires, mais à mes propres conditions. Je me laisse aller et j'écris. Mais à l'école, lorsqu'il est question d'écrire, il y a des restrictions qu'il faut considérer. Cela limite la capacité d'expression de l'étudiant. Il doit se conformer à certaines règles et ce qu'il écrit alors est machinal et impersonnel. Je le sais, car la qualité de mes textes n'est point comparable à l'école et devant ma machine à écrire ! Pourquoi ne pas offrir différents ateliers et concours artistiques où l'étudiant pourrait se faire valoir et accumuler des points de mérite ? Peut-être que cela lui remonterait le moral, s'il n'est pas très performant sur le plan scolaire ! Ces ateliers pourraient se tenir dans le domaine du dessin ou de la mécanique ! Peu importe ! Tous les talents méritent une grande attention !

Enfin, quel rapport direct existe-t-il entre l'horticulture ornementale et les mathématiques, la physique et la chimie ? Stupidité ! Et pourtant, pour pratiquer cette profession, il faut avoir réussi ces trois matières avec une certaine facilité. Foutaise ! Mais c'est un art ! Du chirurgien jusqu'au comédien, en passant par l'avocat, tous les professionnels ont un rôle à jouer et à exprimer. C'est de l'ART ! Quand viendra le jour où nous mettrons de l'ordre dans l'être humain et arrêterons de ne considérer que les facultés intellectuelles et les performances « mentales » de l'homme comme seuls atouts et talents particuliers ? L'horticulture et les mathématiques... quelles blagues !

Pour conclure, une question se pose : que devons-nous faire ? Notre avenir dépend de quoi ? Une personne n'est pas embauchée, soit parce qu'elle a un diplôme, mais pas d'expérience ou bien parce qu'elle a de l'expérience, mais pas de diplôme. Le monde à l'envers ! Mais que devons-nous faire ? Vous savez tous « qu'à l'impossible nul n'est tenu ». « C'est à l'œuvre que l'on connaît l'artisan ». « Au royaume des aveugles, les borgnes sont rois », me direz-vous ? Et je le croirai, car « c'est en forgeant que l'on devient forgeron ! » Je sais qu'« il n'est point de sot métier », oh ! ça je le sais ! Mais avec ces histoires de diplômes et de performance, « la faim chasse le loup hors du bois ». Je commence à croire réellement, que « Rome ne s'est pas faite en un jour ! » Mais qui sait ? Peut-être qu'un jour le soleil luira pour tout le monde ! D'ici là, « à chaque jour suffit sa peine », mais « à cœur vaillant rien d'impossible »...

Mélanie Gagnon, 5e secondaire

## Des doigts de fée à l'exposition de couture de La Prairie

Le Service des loisirs de La Prairie était heureux de présenter à sa population lors d'une exposition le résultat des travaux de ses élèves inscrits aux cours de couture.

Cette exposition aura permis de constater l'évolution croissante des participantes et la beauté de leur création, ils ont su allier à la

perfection les éléments de couleur, simplicité et du confort dans la fabrication des vêtements. Une telle progression dans l'art de la couture est due à la qualité du professeur. Le Service des loisirs tient à exprimer sa reconnaissance à Madame Ghislaine Contant et à ses élèves pour leur persévérance.



à la découverte du C.H.A.L.



## L'ORTHOPHONIE À ANNA-LABERGE



Josée Laplante, orthophoniste

Photo: Jacques Turcot

Josée Laplante, détentrice d'une maîtrise en orthophonie, répond aux besoins des bénéficiaires du Service de réadaptation physique. Actuellement, l'orthophoniste en poste rencontre une clientèle d'enfants de 0 à 5 ans et des patients hospitalisés présentant des problèmes de communication pour lesquels elle assure également le suivi en externe.

Dès septembre toutefois, quatre orthophonistes devraient être disponibles au CHAL dont une anglophone. Ces orthophonistes desserviront également les établissements de la région.

Le champ d'activités de l'orthophoniste se situe au niveau de la prévention, du dépistage précoce, de l'évaluation (nature et étendue des difficultés), du traitement des troubles de langage oral et écrit et de la parole. Les thérapies dispensées sont de type individuel ou de groupe.

Parmi les cas les plus fréquents

traités en orthophonie, on retrouve les personnes qui, suite à un accident cérébro-vasculaire, ont perdu totalement ou partiellement la capacité de communiquer, c'est-à-dire de parler et/ou de comprendre ce qu'on leur dit (aphasie). On retrouve également les enfants de 0 à 5 ans qui manifestent un retard de langage (après 5 ans, ce sont les orthophonistes en milieu scolaire qui assurent généralement le suivi, selon leur disponibilité), ceux qui ont des difficultés de communication reliées à une fissure labio-palatine, les personnes qui bégaient et les enfants avec une déficience auditive.

De plus, l'orthophoniste peut recevoir des bénéficiaires référés par des oto-rhino-laryngologistes (ORL). C'est le cas parfois des patients présentant un trouble de voix. En effet, il arrive qu'une personne, en forçant sa voix, provoque un frottement des cordes vocales créant ainsi l'apparition de petites bosses (nodules). Étant donné la

présence de ces nodules sur les cordes vocales, la voix devient plus rauque, moins claire, moins belle et le patient en vient à consulter.

L'orthophoniste dispose de techniques visant à rétablir une bonne hygiène vocale permettant, dans plusieurs cas, de diminuer ou faire disparaître ces nodules. Dans ce dernier cas, on évite ainsi de subir une intervention chirurgicale.

Le problème de communication n'est pas un problème isolé. Quel qu'il soit, il a presque toujours un impact sur la vie sociale et/ou professionnelle de la personne concernée.

Quand consulter en orthophonie? Quand on a un problème de communication. "L'orthophonie ne traite pas seulement ceux qui ont des problèmes de parole mais elle traite également toute personne qui a de la difficulté à comprendre le sens d'un message et/ou à l'exprimer clairement."

### VILLA BROSSARD DIVISIONS DES CONSTRUCTEURS MONTÉRÉGIENS LTÉE

Maison à partir de **\$81,400.**

**6.5%** **3 ANS**

Si éligible au programme "Mon taux, mon toit" durée limitée



LAUREÁT DE LA PALME D'OR DE L'APCHQ

LA QUALITÉ À BON PRIX

659-0730  
750 Du Maire,  
La Prairie

membre  
de  
L'APCHQ

638-6818  
665 Des Cascades,  
Ste-Catherine

**Urgent  
besoin  
de  
transporteur !**

Le Centre de Bénévolat de la Rive-Sud à Candiac est constamment à la recherche de bénévoles. En ce moment, il a un urgent besoin de transporteurs occasionnels.

**Qui peut être transporteur ?**

Le transporteur est une personne bénévole qui dispose d'une voiture et de période de temps libre le jour durant la semaine. Le Centre de Bénévolat de la Rive-Sud défraie le kilométrage du transporteur bénévole à raison de 28 ¢ du kilomètre.

Le transporteur est une personne importante dans la société. Tu possèdes une voiture et tu as quelques heures de disponible. Tu aimes le public et tu as le goût d'aider ton prochain moins fortuné.

On t'offre l'occasion d'être en contact avec des gens sympathiques, d'ajouter à ton bagage d'expériences, de contribuer à soulager le fardeau que portent les gens moins fortunés, de te faire des nouveaux amis.

Aucune expérience particulière n'est requise. On t'offre la formation nécessaire. Tu n'as qu'à composer le 659-9651 et quelqu'un se fera un plaisir de t'accueillir parmi la grande famille de bénévoles.

**Recherche  
personnes voulant  
rentabiliser leur  
"van" ou camion  
pour faire la  
distribution de  
journaux deux fois  
par semaine  
659-0910**

# CONCOURS

UNE COLLABORATION DU



**MOLSON O'KEEFE**

**COUREZ LA CHANCE DE  
VOUS MÉRITER L'UNE DES 10  
PAIRES DE BILLETS POUR:  
"URGENCE EN FOLIE"  
AU THÉÂTRE MOLSON  
VENDREDI LE 14 JUIN**

*Vous n'avez qu'à compléter ce coupon  
et le retourner au Reflet, 54  
Marie-Victorin, Delson J0L  
1G0. Le tirage aura lieu le 11  
juin.*

Nom \_\_\_\_\_

Adresse \_\_\_\_\_

Tél. \_\_\_\_\_

QUESTION: Quel est le nom de la nouvelle bière sans alcool de Molson?

**INDICE: VOIR TEXTE DANS LA PRÉSENTE ÉDITION !**



Ville de Saint-Constant  
147, rue Saint-Pierre, C.P. 130  
Saint-Constant (Québec)  
J5A 2G2

**ASSEMBLÉE RÉGULIÈRE  
Sera tenue le lundi 10 juin  
1991 à 20 h 00**

L'ordre du jour présenté est le suivant:

- 1- Acceptation de l'ordre du jour;
- 2- Information aux citoyens;
- 3- Acceptation des procès-verbaux;
- 4- Approbation des comptes du mois de mai 1991;
- 5- Avis de motion;
- 6- Adoption de règlement;
  - a) Règlement 777-91 concernant les coûts de refinancement d'un montant de 454 000 \$.
- 7- Résolutions:
  - a) Adoption d'un projet de plan d'urbanisme et tenue d'une consultation publique;
  - b) Nomination des inspecteurs agraires;
  - c) Nomination des inspecteurs en environnement;
  - d) Embauche de personnel;
  - e) Modification de la politique — achats de biens et services;
  - f) Modification de la résolution 77-91 concernant les soumissions pour fourniture d'étagères à la Bibliothèque;
  - g) Acquisition d'une servitude contre le lot P-259-83 - 212 du Bassin;
  - h) Expropriation du lot 260-136 (partie de la rue Létourneau);
  - i) Approbation d'une description d'une partie de la rue Létourneau pour laquelle la Ville désire se prévaloir de l'article 422 de la Loi sur les cités et villes;
  - j) Interdiction de stationner sur le terrain de l'aréna intermunicipal;
  - k) Interdiction des véhicules lourds sur le pont St-Joseph;
  - l) Demande au M.T.Q. - Nettoyage des fossés;
  - m) Fonds d'assurance-responsabilité professionnelle du Barreau du Québec;
  - n) Mandat - Récupération financière de certains coûts dans les dossiers d'accident du travail;
- 8- Rapport des différents services;
- 9- Lettres diverses;
- 10- Dépôt de documents;
- 11- Période de questions;
- 12- Levée de l'assemblée.

**Me Martine Savard, greffière**

## Compétition de pompiers

À Cap-de-la-Madeleine, les 21, 22 et 23 juin prochain se tiendra la compétition provinciale de pompiers organisée par l'Association des pompiers de la Société d'Aluminium Reynolds du Canada. Ouverte aux corps de pompiers municipaux, industriels et institutionnels, cette compétition sera une occasion pour les participants de rivaliser d'habileté dans un esprit de franche camaraderie. Des bourses totalisant \$ 3 000.00 seront décernées aux équipes gagnantes.

Les pompiers de toute la province sont donc invités à participer à cet événement et peuvent obtenir de plus amples informations en communiquant avec les responsables au no. de téléphone (819) 373-6388.

## Accueillir c'est voyager

Ouvrez vos yeux sur un monde nouveau. Offrez à un jeune de 15 à 18 ans la chance de sa vie et la possibilité de vivre une expérience unique où la langue et les coutumes québécoises formeront un tout. La famille donnera le gîte, le repas et surtout la chaleur de votre famille, à un de ces jeunes d'une quinzaine de pays différents qui ne demandent qu'à participer à votre vie familiale, il ne s'agit pas d'un invité mais d'un membre de la famille à part entière qui vivra à votre rythme et sera scolarisé en secondaire 4 ou 5 pendant l'année scolaire 1991/1992.

Je vous présente Bettina, jeune allemande de 16 ans qui pratique le tennis, le ballet-jazz, le hockey et aime le cinéma, le théâtre, les musées et les langues, elle viendra au Québec pour l'année scolaire 1991/1992 sous l'égide de ASSE Programmes Internationaux d'Échanges Étudiants, elle possède son propre argent de poche ainsi que son assurance médicale.

Désirez-vous devenir famille d'accueil pour Bettina ??? ou pour un(e) autre étudiant(e) ASSE ???

Communiquez avec votre représentant(e) local(e) : Carole et Jacques DUCASSE. Tél. : 649-0268. Ou avec le bureau canadien au 1-800-361-3214 (sans frais).

## La culture ornementale

**Le doux temps est arrivé et vous avez commencé à laisser s'exprimer l'horticulteur en vous. Quel plaisir pour les yeux dans un environnement habité par des jardiniers amateurs comme vous et moi. Avant d'entreprendre votre projet d'aménagement, connaissez-vous le travail des spécialistes de la culture ornementale ?**

Lors de l'établissement d'un futur producteur en culture ornementale, le rôle du ministère de l'Agriculture, des Pêcheries et de l'Alimentation du Québec (MAPAQ) consiste fondamentalement à participer à la planification du projet à réaliser. Il peut s'agir de conseils techniques : régie des cultures, approvisionnement en fourniture et en équipement, protection des cultures. Il peut également s'agir de conseils en financement, planification budgétaire, rentabilité, subventions agricoles et en mise en marché.

Si on veut écrire l'histoire d'une potée fleurie qu'on achète chez un marchand de fleurs, quel serait le chemin à parcourir par le spécialiste d'un géranium bouturé par exemple ? Premièrement, le producteur devra s'assurer, après consultation auprès du professionnel du MAPAQ, que l'installation de ses serres soit adéquate. Les serres seront construites de préférence avec une structure de métal et recouvertes de deux films en plastique afin de créer un climat propice à la production printanière.

Le producteur aura besoin d'un système de chauffage efficace, d'équipements de ventilation, de circulation d'air, d'arrosage et d'éclairage artificiel. Des tables amovibles seront nécessaires pour la disposition des potées fleuries.

Dans le cas du géranium bouturé, l'agriculteur devra se procurer des boutures exemptes de maladies et d'insectes, auprès d'un producteur spécialisé. Fin février, ces boutures arrivent déjà enracinées dans un terreau léger en petits contenants alvéolés. Avant de procéder à la transplantation dans un substrat approprié, le producteur aura pris soin de faire analyser son terreau par un laboratoire du MAPAQ et d'appliquer les recommandations de fertilisation de son agronome.

Le rôle de l'agronome consiste donc, dans ce cas, à donner au producteur les meilleurs conseils de production et de protection pour que la potée fleurie qui parvient au consommateur soit d'excellente qualité. La potée sera d'ailleurs vérifiée par les inspecteurs du MAPAQ dans les différents points de vente.

Les spécialistes du ministère de l'Agriculture, des Pêcheries et de l'Alimentation du Québec ayant préparé le terrain, nos horticulteurs en herbe peuvent donc s'amuser dans leur petit coin fleuri et contribuer à l'embellissement de notre environnement.

## VENTE de HOMARDS

SAMEDI  
LE 15 JUIN  
de 9.00 à 17.00  
(ou jusqu'à épuisement des stocks)

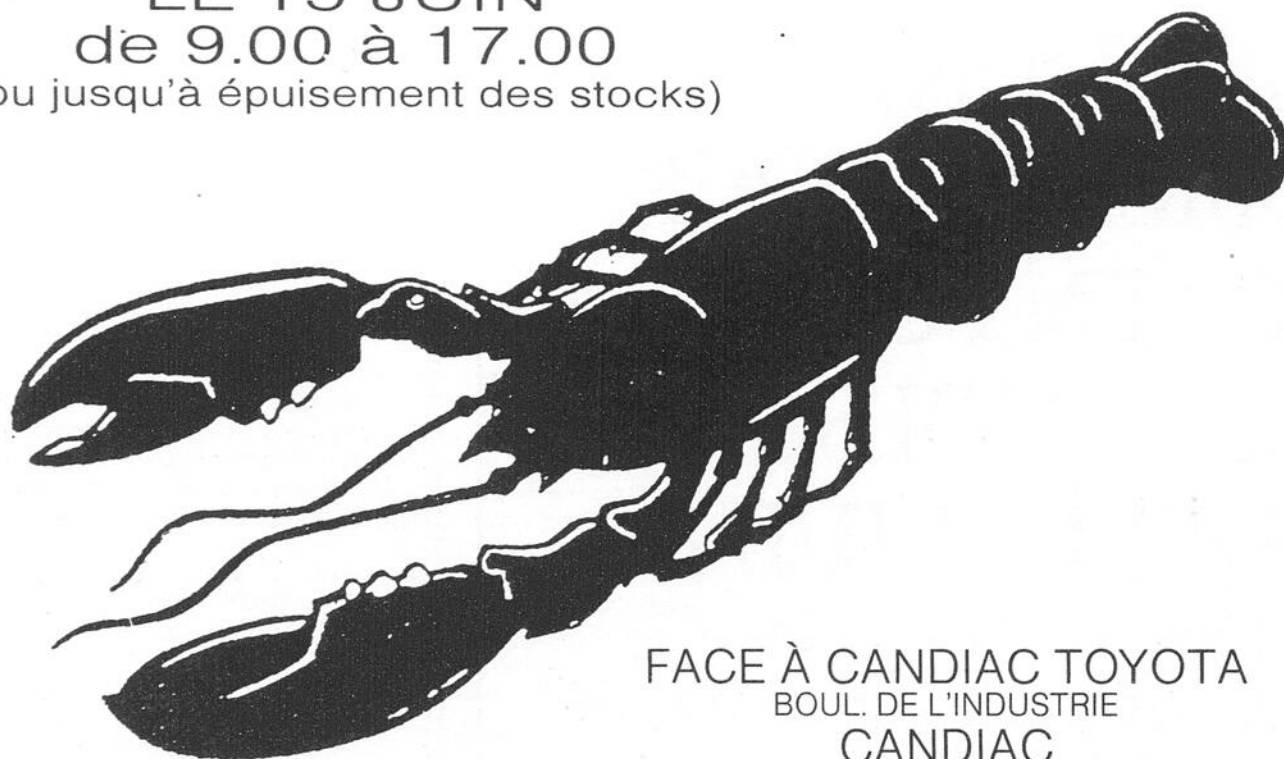

FACE À CANDIAC TOYOTA  
BOUL. DE L'INDUSTRIE  
CANDIAC  
ORGANISÉ PAR LE  
CLUB RICHELIEU CANDIAC  
AU PROFIT DES  
ORGANISMES DE JEUNESSE  
DE CANDIAC ET DE LA RÉGION

PREPAREZ  
VOTRE FÊTE  
DES PÈRES



Club Richelieu Candiac

FRAIS  
CUITS  
(PEUVENT ÊTRE  
CONGELÉS ENTIERS)

L'ARGENT  
NE Pousse PAS DANS LES ARBRES

**DONNEZ**  
À LA FONDATION QUÉBÉCOISE  
EN ENVIRONNEMENT  
1 800 361-2503



Opération  
Enfant Soleil

RE/MAX®

IDÉAL INC.  
courtier immobilier indépendant  
3 rue St-Pierre  
St-Constant 638-3027



**UNIQUE**

1- ST-CONSTANT: Unique, incomparable, luxueuse. Une 4 CAC avec toit cathédral dans CUI et SFM plus foyer. Lattes de chêne, taxes basses. Inf: HUGUETTE OU GÉRARD LEDUC 638-3027 / 632-2171.



2- ST-CONSTANT: Belle propriété, secteur calme, habité depuis peu de temps. Aucune T.P.S. Cuisine blanche, aire ouverte, 2 CAC, moderne. FRANCINE A. BERGERON 638-3027 ou 635-0721.



7- DELSON: Construction 1987, briques aluminium, fenêtres à manivelle, foyer, 2 CAC, armoires mélamine. Bien éclairée, clôturée, paysager. Infrapayées. À VOIR! CAROLE DESROSIERS 638-3027 / 444-3723.



**125,000 \$**

12- STE-CATHERINE: AUBAINE, pour moins de 129,000. Offrez-vous ce superbe cottage de 9 pces, 4 CAC, s/s fini, belles grandes pièces. Doté d'un superbe garage de 13.5 x 23 et beaucoup plus. FAITES VITE! Appelez-nous GÉRARD OU HUGUETTE LEDUC 638-3027 / 632-2171.



17- ST-CONSTANT: Spacieux bungalow 4 CAC, chauffage électrique, le sous-sol est presque terminé. Situé dans secteur tranquille et près de tous les services. BERNARD POISSANT 638-3027 / 454-4390.

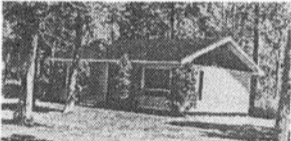

22- CHALET à St-Anicet sur grand terrain. 2 ou 3 CAC. Monte bateau, quai, droit de passage au lac. Tout meublé. Occupation immédiate. Inf. LISE C. POUPART/LÉO SAMSON 638-3027 / 635-4646.



**TRANSFERT**

27- Magnifique cottage à papiers multiples. Garage. Plancher de lattes dans SAM et SAL. Puit de lumière. Clôturé. Piscine creusée. Secteur homogène de Ste-Catherine. Pour inf. LISE C. POUPART/LÉO SAMSON 638-3027 / 635-4646.



**ON ATTEND UNE OFFRE**  
32- ST-CONSTANT: Grand cottage avec planchers lattes. Thermopompe et air climatisé central. 4 CAC de grandeur raisonnable. Plusieurs arbres fruitiers. FAUT VENDRE! Inf. LISE C. POUPART/LÉO SAMSON 638-3027 / 635-4646.



**POURQUOI PAYER UN LOYER?**  
Cottage avec un cachet tout spécial. Rénové, garage double détaché, foyer, planchers de lattes, armoires et escalier en chêne. Sous-sol fini. Arbres matures. Tout près du fleuve. Taxes très basses. TÉLÉPHONÉZ IMMÉDIATEMENT CAROLE DESROSIERS 638-3027 / 444-3723.



Claude Gauthier



GÉRARD LEDUC



HUGUETTE LEDUC



BERNARD POISSANT



SERGE LEFEBVRE



3- ST-CONSTANT: Bungalow tout briques, secteur tranquille, bien paysager. Pour inf: SERGE LEFEBVRE 638-3027 / 638-2299.



8- SPACIEUSE À BON PRIX! St-Michel: Superbe coll. de 8 pces, 1987. Sur terrain de 31,055 p.c.; 2 salles de bain. Piscine H.T. Taxes 1205 \$. À VOIR! CLAUDE GAUTHIER 638-3027 / 638-0140.



13- ST-CONSTANT: Split level, 4 CAC, salle familiale avec foyer. Bachelor au s/s. Piscine creusée, garage double. Grandes pièces. FAUT VOIR! FRANCINE A. BERGERON 638-3027 ou 635-0721.



**74,500 \$**

18- FAITES VITE! Joli cottage à bon prix. 4 CAC, 7 pièces avec garage. Plancher de lattes, grande cuisine, près de tous les services. Téléphonez CAROLE DESROSIERS 638-3027 / 444-3723.



23- ST-CONSTANT: Bungalow de 9 pces., 4 CAC, super propre dans joli secteur. Aspirateur central et beaucoup plus. Pour inf. GÉRARD OU HUGUETTE LEDUC 638-3027 / 632-2171.



28- ST-MICHEL: Maison de campagne. 4 CAC, 1 écurie, un parc pour cheval. Terrain 150 x 150. Située dans un secteur tranquille. Prix pour vendre. BERNARD POISSANT 638-3027 / 454-4390.



**RÉDUIT**

33- ST-CONSTANT: Bâtisse commerciale léger 33 x 40, 3 portes de 10 x 10. Totalemment pavée. FAUT VENDRE. Pour inf. GÉRARD OU HUGUETTE LEDUC 638-3027 / 632-2171.



**MOINS DE 79,000 \$**

39- DELSON: Une véritable aubaine! Pourquoi rester locataire. Offrez-vous ce duplex pour moins que le loyer que vous payez actuellement. N'attendez pas, téléphonez-nous vite. GÉRARD OU HUGUETTE LEDUC 638-3027 / 632-2171.



**OCCASION**

4- DOMAINE ROUSSILLON! St-Constant. Superbe propriété de 7 pièces. Foyer, salle de séjour. Construction 1987. Je suis muté donc je dois vendre. Une visite, une entente. RONALD MÉNARD 638-3027 / 691-3688.



**85,000 \$**

9- ST-CONSTANT: 19,000 p.c. de terrain. Une maison spacieuse, un chauffage radiant, armoires de mélamine, fenêtres à manivelle, garage. Inf: GÉRARD OU HUGUETTE LEDUC 638-3027 / 632-2171.



14- ST-RÉMI: Joli bungalow, grandes pièces, grand terrain. Beau secteur tranquille près des services. Pour inf: SERGE LEFEBVRE 638-3027 / 638-2299.



19- ST-CONSTANT: Const. 89 - aires ouvertes, plafond cathédrale - 3 ch. au même niveau, CUI, et salle de bain moderne. Infrapayées 100%. CLAUDE GAUTHIER 638-3027 / 638-0140.



24- ST-CONSTANT: Superbe bungalow construction 1990. 2 CAC, 2 SDB, sous-sol fini, terrain gazonné et haie. Taxes très basses. FAUT VOIR! FRANCINE A. BERGERON 638-3027 ou 635-0721.



29- PROFITEZ DES TAUX! De l'espace, du rangement. Immense cuisine avec armoires de chêne pâle. Bain tourbillon double. Frais peinturer. À qui la chance? CAROLE DESROSIERS 638-3027 / 444-3723.



34- ST-CONSTANT: Bungalow avec armoires chêne. Moderne, salon en corcort-bas, sous-sol fini, planchers en lattes. 2 salles de bain, 3 CAC, piscine. Beau secteur. FRANCINE A. BERGERON 638-3027 ou 635-0721.



40- ST-CONSTANT: Fait pour l'aimer. Site de choix, de construction supérieure. Mieux que neuf. Tout sur le même plancher, pas de voisin à l'arrière. Clôturé, près école. JEAN TREMBLAY 638-3027 ou 659-1258.



5- STE-CATHERINE: C'est très jol. Split 3 CAC, s/s fini 80%. Aucun voisin arrière, grand terrain, infra payées. Très bon prix et très propre. Inf: LISE C. POUPART/LÉO SAMSON 638-3027 / 635-4646.



**URGENT**

10- STE-CATHERINE: À qui la chance, de l'espace pour grandir. Terrain 8086 p.c., entrée pavée. Bungalow aire ouverte, cuisine fonctionnelle et grande salle à manger. JEAN TREMBLAY 638-3027 ou 659-1258.



**79,900 \$**

15- PRIX REVISÉ, AUBAINE! Ville Ste-Catherine. Charmant 8 pièces, construction 1987. 2 pièces fini au sous-sol. Piscine H.T., terrain clôturé, paysager. APPELÉZ TOUT DE SUITE RONALD MÉNARD 638-3027 / 691-3688.



**NOUVEAU**

20- ST-CONSTANT: Superbe bungalow 1987, 3 CAC avec garage, modèle "Lucerne" dans Domaine Roussillon. Taxes basses. VENEZ VOIR! GÉRARD OU HUGUETTE LEDUC 638-3027 / 632-2171.



25- ST-CONSTANT: Bungalow très bien éclairé, très propre. Secteur recherché, 2 + 1 CAC. Inf. SERGE LEFEBVRE 638-3027 / 638-2299.



**82,000 \$**

30- ST-CONSTANT: À petit prix, 4 CAC, dans secteur tranquille près école et autres facilités, transport, clôturé, gazonné, inf. GÉRARD OU HUGUETTE LEDUC 638-3027 / 632-2171.



**SUPERBE**

35- BELLE ET GRANDE! St-Constant. Plus de 1120 pieds carré de plancher. 3 CAC au rez-de-chaussée. Beaucoup d'extra. Piscine H.T. sous-sol aménagé. RONALD MÉNARD 638-3027 / 691-3688.



41a. ST-CONSTANT: Plus de 1000 p.c. Local commercial à louer. Inclus électricité et chauffage. Grand stationnement. Inf. LISE C. POUPART/LÉO SAMSON 638-3027 / 635-4646.

41b. REPRISE DE FINANCE. Beaucoup de travaux de fait. Armoires mélamine, bain podium, garage. Prix? 56,000 \$. Inf. LISE C. POUPART/LÉO SAMSON 638-3027 / 635-4646.



6- SHERRINGTON: Ferme de 69 arpents, 20 boisés et 49 avec un sol de culture maraichère. Située sur route principale et ayant maison, serre, remise et grange, à un prix pour vendre. BERNARD POISSANT 638-3027 / 454-4390.



**TRANSFERT**

11- ST-CONSTANT: TRANSFERT, FAUT VENDRE! 89,900 \$. Près de tout. 3 + 1 CAC, belle véranda, gros cabanon, secteur P. VENEZ VOIR! LISE C. POUPART/LÉO SAMSON 638-3027 / 635-4646.



16- C'est à St-Constant que vous trouverez cette propriété unique sur terrain de plus de 60,000 p.c. Très grandes pièces, beaucoup de bois naturel. CONTACTEZ LISE C. POUPART/LÉO SAMSON Pour plus d'informations. 638-3027 / 635-4646.



**TRANSFERT**

21- ST-CONSTANT: Bungalow 1990, entrée pavée. Grande cuisine, planchers parqueterie, sous-sol fini. Secteur en croissance. Vous serez comblé. Tout offre sera considérée. JEAN TREMBLAY 638-3027 ou 659-1258.



26- IMPECCABLE! RENOVÉ! Ste-Catherine, construction 1967. Sous-sol aménagé. Chauffage électrique. Fenêtres aluminium. Occupation à discuter. Une visite s'impose. RONALD MÉNARD 638-3027 / 691-3688.



**TRANSFERT**

31- ST-CONSTANT: Doit vendre. Propriété très bien entretenue. Grande salle de bain avec douche. Cuisine blanche. Grande salle à manger. Prix raisonnable. Faites une offre. JEAN TREMBLAY 638-3027 ou 659-1258.



36- DELSON: Cottage moderne sur grand terrain aménagé. Clôturé, pavé. 3 + 2 CAC. Garage. Il ne manque que vous! Inf. LISE C. POUPART/LÉO SAMSON 638-3027 / 635-4646.



**AVEC REVENU**

42- Bungalow avec revenu de 470 \$/mois au sous-sol. Éligible à la subvention. Très bon pour premier achat. Demandez inf. à GÉRARD OU HUGUETTE LEDUC 638-3027 / 632-2171.



CAROLE DESROSIERS



LÉO SAMSON



RONALD MÉNARD



LISE C. POUPART



FRANCINE A. BERGERON



JEAN TREMBLAY



37- DELSON: Libre pour le 1er Juillet. Bungalow 2 CAC, 1 garage auto 30 x 20. Près de tous les services et à un prix pour vendre. VENEZ VOIR. BERNARD POISSANT 638-3027 / 454-4390.



**79,900 \$**

43- STE-CATHERINE: Maison tres coquette, salle à manger très spacieuse, grand salon, armoires refait à neuf. FAUT VOIR. GÉRARD OU HUGUETTE LEDUC 638-3027 / 632-2171.



BECOR INC. COURTIER

1555 PROVENCHER, BROSSARD

1-ROUTE 132, Place Commercial avec 2 bâtisses. Faut vendre. Toute offre raisonnable sera acceptée. Pour information Mireille Potvin. 632-4065.



MIREILLE POTVIN

2-Face au fleuve propriété entièrement fini, propre, piscine creusée, taxe raisonnable. Vente pour hypothèque. Pour inform. Mireille Potvin. 632-4065.

3-ST-Constant: Propriété avec revenu 2x4 1/2 construction récente. Moins cher qu'un loyer. Pour information Mireille Potvin 632-4065.

4-Delton: Bungalow près du centre commercial, sous-sol fini, piscine, atelier pour bricoleur. Impeccable. Pour information Mireille Potvin 632-4065.

5-St-Constant: Propriété tout brique avec grand terrain, cachet spécial, très propre. Taxes basses. Faut voir. Mireille Potvin 632-4065.

Mireille Potvin

632-4065

### MAISON DE RÊVE

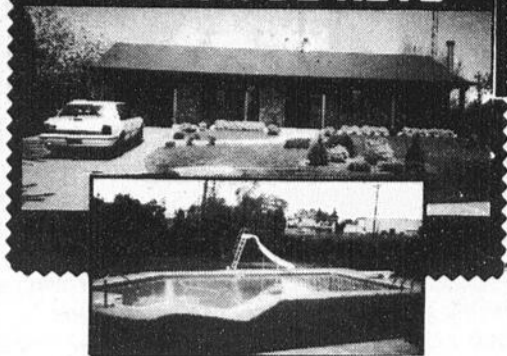

CHAMBLY: Bung. de luxe, 4 cac, 2 salles de bains, sous-sol fini, garage, grand terrain, piscine creusée, beaucoup d'extra. « La richesse du chêne y règne ». Sise au 1333 rue Lemoyne, Chambly.

Pour inf.: **658-7389**

## TERRAINS et CHALETS

### CANTONS DE L'EST

5 MILLES DES PENTES DE SKI ALPIN ET DU GOLF  
GRAND SPÉCIAL: TPS incluse dans le prix des terrains  
DÉVELOPPEMENT QUATRE-SAISONS INC.

(819) 562-3155 — (514) 297-3530

DOMAINE OUVERT À L'ANNÉE, lac naturel non pollué (bateau à moteur non admis). CARTE DE MEMBRE vous donnant droit à quatre belles plages; natation, canotage, pédalos, planche à voile, pêche, chasse, ski de fond et raquette. Tous des sports que vous pouvez pratiquer à votre guise.

TERRAINS BORD DE L'EAU GRAND LAC: 2,00\$ le pied carré (minimum 40 000 pi. ca.)

TERRAINS BORD DE L'EAU PETIT LAC: 90¢ le pied carré (minimum 40 000 pi. ca.)

TERRAINS 20 000 à 50 000 pi. ca. à partir de 7 000\$, léger comptant, balance 109,60\$ par mois.

PLUSIEURS MODÈLES DE CHALET SEMI-FINI sur solage à partir de 29 900\$. NOUS CONSTRUISONS SUR DEMANDE FINI ou SEMI-FINI.

Développement Quatre-Saisons Inc., est situé à 1-1/4h de Montréal, 4 milles de l'autoroute des Cantons de l'Est.

Rendez-vous à la sortie 115 (Magog, St-Benoit du Lac), prenez le chemin Miletta situé en face du restaurant «Le Ranch du Spaghetti» et suivez les panneaux indicateurs qui vous conduiront directement au chalet modèle du développement.

Le bureau sur place est ouvert le samedi et le dimanche de 10h30 à 17h30.



IMMOBEC INC.  
courtier en immobilier

820 NOTRE-DAME, ST-RÉMI

LUC MARTEL  
Tél.: 594-4434

RICHARD POTVIN  
Tél.: 594-5707



... VENDRE OU ACHETER... VENDRE OU ACHETER...

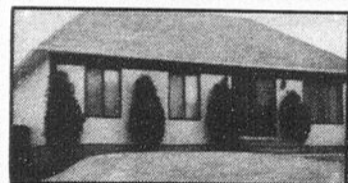

1-STE-CATHERINE: Bungalow 4 c.a.c., planchers de parquetterie, sous-sol fini, 2 sdb, TRÈS BEAU SECTEUR.



2-ST-CONSTANT: 99 900\$ propriété 3 c.a.c., foyer au salon, 2 sdb plaque chauffante, four encastré et plus encore. IMPECCABLE ET MODERNE.



3-CANDIAC: Superbe condo 1988, 3 c.a.c., foyer au salon mezzanine, très ensoleillé, faut visité absolument. VUE SUR MONTRÉAL.



4-CANDIAC: Spacieuse propriété de 9 pièces. Terrain de 6,000 p.c. coin de rue. Faut voir.



VISITE LIBRE  
DIMANCHE LE 9 JUIN  
DE 2 hres à 4 hres p.m.

AU 13 POTVIN-LAZURE  
ST-RÉMI  
PRIX \$89,500.

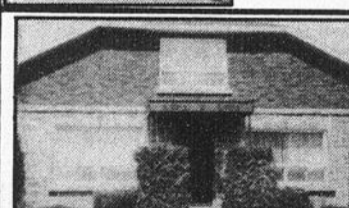

6-St-Rémi: Cottage de 11 pièces, 4 c.a.c., armoires en chêne. Près des écoles.

ST-CONSTANT  
**84,500**



1- Faites vite, faut vendre. 4 cac, piscine, poêle Franklin, à côté de l'école, très propre, secteur recherché. Christian Ouellette 952-6106.

STE-CATHERINE  
**99,500**



2- Const. 1983, 2 salles de bains, poêle combustion lente, système d'alarme, taxes 1,459\$, piscine 24 pieds, pas voisin à l'arrière. Christian Ouellette 952-6106.

DELSON  
**84,900**



3- 5 cac, sous-sol fini en 1989, patio ciment, piscine 21 pieds, à côté des écoles, parcs, arène, super propre. Christian Ouellette 952-6106.

ST-CONSTANT  
**98,500**



4- Superbe split, terrain 10,000 pieds carrés, puits lumière, pas de voisin à l'arrière, hypothèque 8 1/2% sur 2 ans. Christian Ouellette 952-6106.

HEMMINGFORD  
**59,500**



5- Bungalow rénové, 2 chambres, atelier, cabanon, taxes \$308., terrain 9,995 p.c. Un bijou à la campagne. Bas prix! Charles Leblanc 952-4574.

ST-CONSTANT  
**124,900**



6- Split, 3 papiers de qualité, 8 pièces, 3 chambres, 2 s-bains, décoration superbe. N'hésitez pas! Charles Leblanc 952-4574.

DELSON  
**117,000**  
TRANSFERT



7- Cause transfert, split 3 chambres au palier, armoires mélamine et chêne, foyer au salon, négociable. Info. Charles Leblanc 952-4574.

Page 80 - Dimanche le 9 juin 1991 - REFLET

CHRISTIAN OUELLETTE 952-6106

IMMOBEC INC. 10-D Georges-Gagné, Delson

CHARLES LEBLANC 952-4574



ROBERT NOËL courtier associé

"Grand maître vendeur" 465-2000/246-2644  
Pour un service professionnel  
7400, boul. Taschereau, Brossard

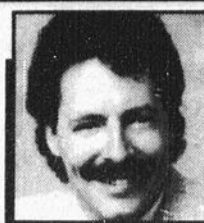

1- RIVE-SUD: Bord de l'eau, chalet 27x20, 2 chambres, terrain 64,000 p.c. dont une partie au bord de l'eau. Une occasion de s'évader! Réduit 25,000\$.



2- RIVE-SUD: Duplex 2x5 1/2, chauffage électrique, locataire, près des services, idéal pour propriétaire occupant ou pour investisseur. Réduit 49,900\$.



3- RIVE-SUD: Rénové 1985, fenêtres manivelles, toiture, plomberie, électricité, 3 chambres, terrain clôturé. Bien situé. Impeccable. 59,900\$.



4- RIVE-SUD: Construction supérieure, bien éclairé plancher parqueterie. S/sol fini. Accès au Richelieu. 62,500\$. À voir.



5- RIVE-SUD: Fermette avec maison rénovée 88, 4 chambres, garage isolé 33x23, grange 32x80, en très bonne condition, 79,900\$.



6- RIVE-SUD: Duplex avec location 46x30, terrain 100x192. 89,900\$, taxe minime. L'occasion! Pour votre commerce. Demandez sur place et touchez un loyer.



7- ST-CONSTANT: Québécoise, pierre des champs 26x48, planchers bois franc, fenêtres manivelles, spacieuse, thermopompe. Garage 24x32. 89,900\$.



8- RIVE-SUD: Terrain 145x100. Paysager, canadienne rénovée. Intérieur style moderne, 5 chambres, secteur commercial. Réduit 99,900\$.



9- ST-CONSTANT: Tout rénové s/sol fini. Thermopompe, terrain 90x153, avec garage détaché 30x30, beaucoup d'inclus. Elle saura vous plaire.

### IMMEUBLES

DISTINCTION INC.  
COURTIER

4 boul. Montcalm Sud,  
Suite 235, Candiac

444-0666



1- CANDIAC: Cottage construction récente, salle à manger, salle de lavage au RDC, grand terrain, plusieurs extras. R. Rajotte 444-0666.



2- ST-PHILIPPE: MAISON MOBILE 7 pces, foyer salon, beau terrain. FAUT VOIR? Claudette Desmeules 638-2998.



3- CANDIAC: Coquet bungalow, sous-sol fini, cuisine mélamine, très propre, moins de \$100,000. R. Rajotte 444-0666.

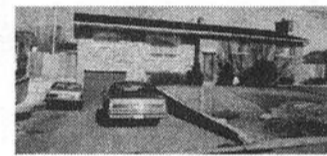

4- CANDIAC: BUNGALOW PIERRE-BRIQUE 11 pces, piscine creusée, garage. Claudette Desmeules 638-2998.



5- CANDIAC: Cottage jumelé presque neuf, très bon prix, sous-sol fini, grande cuisine. R. Rajotte 444-0666.



6- CANDIAC: TRANSFERT - spacieux cottage 4 chambres, aucune offre raisonnable refusée. R. Rajotte 444-0666.



7- CANDIAC: Split level, taxes basses, grande salle de bain moderne, impeccable. R. Rajotte 444-0666.



8- CANDIAC: MAISON IMPECCABLE, split level, grand garage, sous-sol fini, terrain clôturé. R. Rajotte 444-0666.



9- CANDIAC: Parc Laurier - décoration professionnelle, foyer au salon, cuisine récente, grand terrain. R. Rajotte 444-0666.

10- LA PRAIRIE: LA CITIÈRE - cottage moderne, 5 cc., foyer, piscine, chauffage bi-énergie, air cli., impeccable.

11- ST-PHILIPPE: Bungalow TRÈS GRAND TERRAIN, 3 cc., foyer. PRIX RAISONNABLE. Estelle C. Paré 659-1836/444-0666.



IMMEUBLES  
**GADOURY INC.** COURTIER

18, rue St-Pierre  
St-Constant  
Québec  
J5A 1A1

# 632-8414

9



FLORENCE LAVOIE  
635-4013



DORI DUBÉ  
632-8195



MARTINE BENOIT  
635-1268



ANDRÉ RICHARD  
635-3181



FERNAND GEMME  
454-7829



MICHEL MALO  
635-2530



ROGER PROVOST  
632-8414



ÉMILE SOREL  
246-4575



SERGE GADOURY  
COURTIER

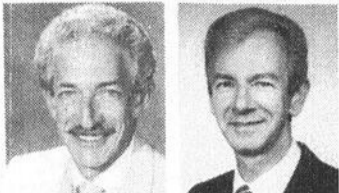

OSCAR MICHAUD  
632-8302

LUCIEN GEMME  
638-2873

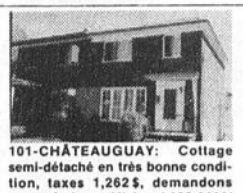

101-CHATEAUGUAY: Cottage semi-détaché en très bonne condition, taxes 1,262\$, demandons 79,500\$. Oscar Michaud 632-8414/632-8302.

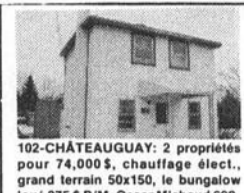

102-CHATEAUGUAY: 2 propriétés pour 74,000\$, chauffage élect., grand terrain 50x150, le bungalow loué 375\$ P/M. Oscar Michaud 632-8414/632-8302.



103-ST-MATHIEU: Maison mobile située dans Domaine Val Boisé, beaucoup d'extra: cabanon, garage tempo, À QUI LA CHANCE? André Richard 632-8414 / 635-3181.



104-ST-CONSTANT: Joli cottage dans secteur tranquille, foyer au salon, paysager, faut voir! André Richard 632-8414 / 635-3181.



105-ST-JACQUES LE MINEUR: Jolie ferme de 12 arpents, située près Route 15 avec bâtiments, idéal pour gentlemen farmer, faut voir! André Richard 632-8414 / 635-3181.



106-ST-CONSTANT: Bungalow à aire ouverte, situé dans un croissant, grand terrain de 15,000pc, sous-sol fini avec foyer, info: André Richard 632-8414 / 635-3181.



107-STE-CATHERINE: Bungalow avec grand terrain, piscine, beaucoup d'extra, 4 chambres, 2 s. de bains, paysager, faut voir! André Richard 632-8414 / 635-3181.



108-STE-CATHERINE: Joli cottage situé dans secteur tranquille, 3 chambres, garage, près des écoles, vraie aubaine, venez voir et comparez! André Richard 632-8414 / 635-3181.

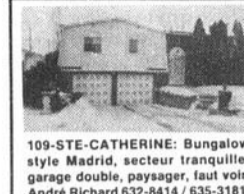

109-STE-CATHERINE: Bungalow style Madrid, secteur tranquille, garage double, paysager, faut voir! André Richard 632-8414 / 635-3181.



110-STE-CATHERINE: Joli bungalow, secteur tranquille, paysager, clôturé, près école, faut voir! André Richard 632-8414 / 635-3181.



111-ST-PHILIPPE: Jolie maison située à la campagne avec grand terrain, 4 chambres, beaucoup d'extra, garage, idéal pour la tranquillité. André Richard 632-8414 / 635-3181.



112-DELSON: Bungalow en extra condition, 3 chambres, planchers refaits, très bien décoré, dans très beau secteur. André Richard 632-8414 / 635-3181.



113-ST-RÉMI: Vous cherchez une maison impeccable? 4 chambres, piscine, patio, clôturé, franklin et plus, dans secteur très recherché. Fernand Gemme 632-8414 / 454-7829.



114-ST-MICHEL: Bungalow 1989, terrain 93x100, 2 chambres, planchers de parquet en érable partout, superbe armoires mélamine, taxes 430\$ par année. Fernand Gemme 632-8414 / 454-7829.



115-ST-CONSTANT: Maison mobile 1978, 2 chambres, armoires mélamine, très éclairée, grand cabanon, moins cher qu'un loyer. Fernand Gemme 632-8414 / 454-7829.



116-DELSON: Magnifique bungalow, 3 chambres au même niveau, superbe s. de bains, clôturé, gazonné, dans secteur neut. Fernand Gemme 632-8414 / 454-7829.

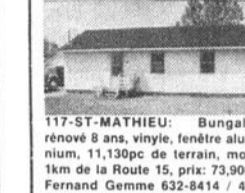

117-ST-MATHIEU: Bungalow rénové 8 ans, vinyle, fenêtre aluminium, 11,130pc de terrain, moins 1km de la Route 15, prix: 79,900\$. Fernand Gemme 632-8414 / 454-7829.



118-STE-CATHERINE: Bon investissement, 6 logements de 4 1/2 pièces, tout briques, info: Serge Gadoury 632-8414.



119-ST-CONSTANT: Joli bungalow 1988, 3 chambres, garage, situé près école et parc. Serge Gadoury 632-8414.



120-ST-CONSTANT: Joli bungalow 6 pièces, 3 chambres, piscine, situé près parc et centre d'achats. Serge Gadoury 632-8414.



121-ST-CONSTANT: Situé dans un croissant, bungalow avec 4 chambres, piscine, poêle à bois, info: Serge Gadoury 632-8414.



122-ST-CONSTANT: Spacieux split level 1989, 3 chambres, sous-sol fini, foyer, piscine, garage. Serge Gadoury 632-8414.



123-ST-RÉMI: Joli bungalow 3 chambres, foyer, garage double, grand terrain. Serge Gadoury 632-8414.



124-STE-CATHERINE: Superbe bungalow 1988, 4 chambres, armoires chêne, S/S fini, terrain avec arbres matures, borné par rivière. Serge Gadoury 632-8414.



125-STE-CATHERINE: 84,500\$, joli bungalow, 4 chambres, sous-sol fini, piscine, taxes basses. Serge Gadoury 632-8414.



126-ST-CONSTANT: Propriété très coquette, armoires mélamine & chêne, planchers parquet, patio directement sur piscine, secteur calme. Serge Gadoury 632-8414.



127-ST-CONSTANT: Terrain vacant 0.85 \$ le pied carré, cabanon de 12x16, plan de maison disponible, électricité sur place, aubaine, secteur privé. Roger Provost 632-8414.



128-STE-CATHERINE: Bungalow avec 3 chambres même niveau, planchers de chêne, terrain 7.175pc, gazonné, clôturé, situé près de l'eau. Roger Provost 632-8414.



129-ST-CONSTANT: Modèle Lucerne 1988, bay window 3 chambres, sous-sol fini, foyer, 2 s. de bains, belle propriété, bien située. Roger Provost 632-8414.



130-LA PRAIRIE: Bungalow rénové, 4 chambres, 2 salles de bain, bain tourbillon, thermo-pompe, un bijou de maison dans un secteur recherché. Roger Provost 632-8414.



131-ST-CONSTANT: Cottage de luxe, foyer, s. de bains superbe, 3 chambres, 2 patios et clôture de style California, secteur recherché, une visite s'impose! Joy Martin 632-8414 / 635-2444.



132-STE-CATHERINE: Bungalow avec beaucoup d'inclusions: foyer, garage, piscine creusée, 3 + 1 chambres, balcon en ciment, très grand terrain, prix abordable! Joy Martin 632-8414 / 635-2444.



133-STE-CLOTHILDE: Bungalow 1980, 4 chambres, cuisine et salon à aire ouverte, secteur tranquille, taxes basses. Émile Sorel 632-8414 / 246-4575.



134-CHATEAUGUAY: Split 1987, 3 chambres, foyer au salon, aspirateur central, grand terrain, à voir! Émile Sorel 632-8414 / 246-4575.



135-ST-MATHIEU: Très joli bungalow 1987, 3 chambres même niveau, taxes basses, à voir! Émile Sorel 632-8414 / 246-4575.



136-ST-CONSTANT: Bungalow tout briques, 3 chambres au même niveau, élect. refaite ainsi que la plomberie, secteur tranquille, demandons 79,000\$. Michel Malo 632-8414/635-2530.



137-ST-CONSTANT: Cottage 89, SDB de grand luxe, puits de lumière, gazonné, paysager, allée et patio pavé-uni, piscine et encore plus, faut voir, secteur de la Mairie. Michel Malo 632-8414/635-2530.



138-ST-CONSTANT: Bungalow alum., 4 chambres, plaque chauff., four encastré, stores, combustion lente, thermo-pompe, piscine creusée, grand patio, carport et encore plus, prix très compétitif! Michel Malo 632-8414/635-2530.



139-CHATEAUGUAY: Superbe propriété historique, terrain 42,069pc, au bord de la rivière, 7 chambres, idéal pour centre d'accueil, bon potentiel, faut voir! Michel Malo 632-8414/635-2530.



140-ST-MATHIEU: Bungalow 1970 avec logement de 5%, terrain toutes les facilités à pied, 105,900\$ négoc. Martine Benoit 632-8414/635-1268.



141-STE-CATHERINE: Agréable, four encastré, plaque chauffante, puit de lumière, pos. de bachelor, à un prix exceptionnel! Martine Benoit 632-8414/635-1268.



142-ST-CONSTANT: Cottage avec logement 295\$ P/M, garage pour bricoleur, 3 CAC, foyer, bain tourbillon, à voir! Possibilités commerciales. Martine Benoit 632-8414/635-1268.



143-STE-CATHERINE: Const. récente, joli secteur, armoires chêne pâle, 3 chambres, sous-sol fini, bien divisé, très éclairé, nommée maison fleurie 1990. P.V.C., secteur prestigieux. Martine Benoit 632-8414/635-1268.



144-ST-CONSTANT: Const. 1990, cuisine moderne, planchers lattes sur 2 niveaux, fenêtres panoramiques en P.V.C., secteur prestigieux. Martine Benoit 632-8414/635-1268.



145-DELSON: Bungalow rénové, 3 chambres, planchers lattes, toiture refaite, armoires mélamine, taxes basses. Florence Lavoie 632-8414 / 635-4013.



146-STE-CATHERINE: Secteur de choix, triplex neuf, 3 chambres, entrées privées, beaucoup d'armoires de cuisine mélamine, bains tourbillons, près des services. Florence Lavoie 632-8414 / 635-4013.



147-ST-CONSTANT: Split unique par la grandeur de ses pièces et la qualité des matériaux, 3 CAC, s. familiale, s. de jeux, piscine creusée, etc... demandez une visite! Florence Lavoie 632-8414 / 635-4013.

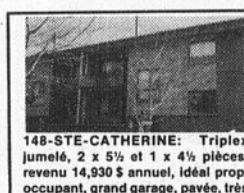

148-STE-CATHERINE: Triplex jumelé, 2 x 5% et 1 x 4% pièces, revenu 14,930\$ annuel, idéal prop. occupant, grand garage, pavée, très propre et bien entretenu. Florence Lavoie 632-8414 / 635-4013.



149-STE-CATHERINE: Bungalow 3 chambres, s. à manger, planchers lattes, très éclairé, combustion lente, patio 16x16, immense terrain 60x165, potager et piscine. Florence Lavoie 632-8414 / 635-4013.



150-ST-RÉMI: Rénovée 1978, 3 chambres, s. familiale avec comb. lente + s. de jeux, garage 20x30, idéal premier achat, faut voir! Dori Dubé 632-8414 / 632-8195.



151-ST-CONSTANT: Maison mobile très bien située, terrain loué 50x80 app., gazonné, paysager, arbres matures. Dori Dubé 632-8414 / 632-8195.



152-STE-CATHERINE: Québécoise à aire ouverte, 3 chambres même niveau, planchers bois franc, foyer au salon + poêle à bois au sous-sol, patio + pergola, etc... Lucien Gemme 632-8414 / 638-2873.



153-CANDIAC: Voici une maison à visiter absolument, luxueuse par tout, vestibule et s. à manger séparés, magnifiques planchers, grandes pièces, garage et plus encore. Lucien Gemme 632-8414 / 638-2873.



154-ST-PHILIPPE: Maison mobile sur son terrain de 7,200pc, très bien aménagée, grand jardin, arbres matures, maison impeccable, à voir absolument! Lucien Gemme 632-8414 / 638-2873.



155-ST-CONSTANT: Restaurant licencié, établi depuis 25 ans, bien situé, info: Serge Gadoury 632-8414.

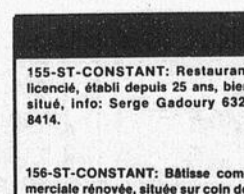

156-ST-CONSTANT: Bâtisse commerciale rénovée, située sur coin de rue. Serge Gadoury 632-8414.



157-ST-CONSTANT: Charcuterie très bien située, bon chiffre d'affaires à la hausse, excellent investissement, informations: Joy Martin 632-8414 / 635-2444.



158-ST-CONSTANT: Locaux commerciaux à louer, très bien situés, beaucoup de possibilités. Joy Martin 632-8414 / 635-2444.



159-Dépanneur très bien situé, établi depuis 28 ans, chiffre d'affaires de plus de 1/2 million par année et à la hausse, faites vite! Fernand Gemme 632-8414 / 454-7829.

REFLET - Dimanche le 9 juin 1991 - Page 81

DEPUIS 15 ANS A VOTRE SERVICE

9

9



# MONTREAL TRUST

COURTIER  
IMMOBILIER

Chez nous, vous serez vite chez vous.

### MOINS DE 90 000\$

1 — 3 GRANDES CHAMBRES:  
7 000\$ de subvention sans  
intérêts, plus de 6 000 p.c. de  
terrain et en plus elle est situé  
à CANDIAC. Micheline Laporte,  
678-0729, 672-6450.



2 — CANDIAC: Croissant tranquille, 3 cac.,  
piscine creusée, près du golf, taxes basses.  
Louise Durocher. 672-6450.



3 — CANDIAC: Parc Champlain, transfert,  
cottage 4 cac, cuisine moderne, s.a.m.,  
garage, taxes basses. Très bien situé, éco-  
les, loisirs. À moins de 129 000\$. D. Kirk-  
wood, 659-3688, 672-6450.



4 — CANDIAC: Transfert, parc Laurier, prix  
réduit, faut vendre. Bungalow rénové, fenê-  
tres à manivelle, cuisine stratifiée. Occupa-  
tion immédiate. D. Kirkwood, 672-6450.



5 — ST-PHILIPPE: À louer. Immense cottage  
rustique, 4 cac., grand terrain de 70 000  
p.c., pisc. cr. chauffée. Libre immédiatement.  
D. Kirkwood, 672-6450.



6 — CANDIAC: Acheteurs avertis, voici votre  
chance. Cottage récent, la meilleur valeur  
dans le secteur. Hélène Larouche, 672-6450.



7 — STE-CATHERINE: Charmant bungalow  
à prix spécial, sans entretien, garage détaché,  
tout y est pour vous. Hélène Larouche,  
672-6450.



8 — LAPRAIRIE: Ce bijou plaira aux plus exi-  
geants! Adossé à un parc, 2 foyers, sous-sol  
superbe, chauffage E.A.C. Mme Chartrand,  
465-9800, 672-6450.

### 672-6450

7250 boul. Taschereau, Place Portobello, Brossard

## ST-CONSTANT

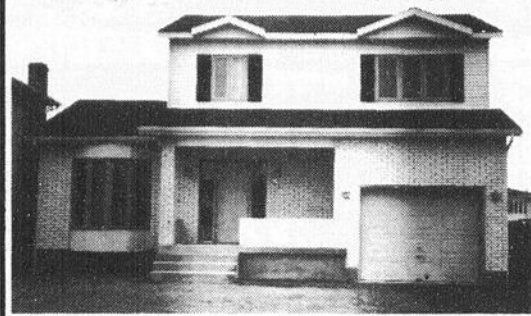

Brique, aluminium, construit 1989, cot-  
tage détaché, 3 c/c sur le même palier,  
taxes, infrastructure payées, garantie  
maison neuve, foyer, patio, beaucoup  
d'extra. Faut vendre. Prix demandé:  
145 900\$.

CASSELL RESSOURCES CANADA LTEE. COURTIER



## La Capitale

MAÎTRE COURTIER INC.



Est fier de accueillir au  
sein de son équipe des  
plus dynamique, M.  
DANIEL DAIGNEAULT.  
Avec plus de quatre  
années d'expérience  
comme conseiller en  
immobilier dans notre  
région, son intégrité, sa  
compétence et son  
dynamisme font mainte-  
nant figure de pro dans  
le milieu.

De par son association, DANIEL vous offre maintenant,  
en plus de la TÉLÉVISION la fameuse garantie APEC  
exclusive à LA CAPITALE MAÎTRE COURTIER.

Pour tous genres de transactions immobilières n'hési-  
tez pas à communiquer avec DANIEL. Il saura vous  
recommander adéquatement.

DANIEL sera rattaché à la succursale de Brossard.

bureau: 466-7350 auto: 594-9172

## Le Permanent

COURTIER MLS #1  
AU QUÉBEC

VENDRE OU ACHETER

**RICHARD GIROUX**  
*nettement plus  
sympathique*  
11 ANS DE SERVICE  
"PERMANENT"



Grand Maître  
Vendeur

ÉTOILE  
6e au Québec  
pour 1989 et 1990

MEMBRE CLUB DU MILLION  
CLUB DES LEADERS

632-2147 - 465-2000

## TURGEON

& assoc. Itée  
COURTIER EN IMMOBILIER

DENISE TURGEON

38  
Place D'Auvergne  
Candiac

444-0833



## CANDIAC LA PRAIRIE



1- CANDIAC: Plein pied  
accueillant, chaleureux,  
réduit à 159,000\$, 8  
pièces plus piscine creu-  
sée. FAITES OFFRE.



2- LA PRAIRIE: PAS DE  
NOTAIRE À PAYER. Der-  
nier cri, finition d'expert,  
bureau avec porte patio, 3  
grandes chambres, 3 sta-  
tionnements, 2 s./bains.



3- CANDIAC: Élegante  
maison pour profession-  
nel, offrant QUALITÉ,  
ESPACE, CONFORT  
SALLE FAMILIALE EN  
CONTRE-BAS. PRIX  
RÉDUIT DE 30,000\$.



4- LA PRAIRIE: TAXES  
1,099\$/an, comptant  
minimum requis, occupa-  
tion rapide, rez-de-  
chaussée très luxueux, on  
demande 82,000\$.



5- BROSSARD: Prix très  
réduit, condo de luxe,  
VIDE, POUR OCCUPATION  
IMMÉDIATE, proprio  
transféré, immense  
chambre des maîtres,  
1,304 p.c.



6- RUE MARCOTTE:  
132,000\$ avec garage  
cottage comme neuf,  
immense cuisine, nom-  
breuses armoires méla-  
mine blanches, s/bains  
luxueux. À VOIR.



7-RUE LOCAS: FINI À  
100%, avec 4 chambres,  
2 s./bains et piscine, mai-  
son comme neuve. Vaut le  
déplacement.

# Le Permanent

Le Permanent Québec Inc./Courtier

BROSSARD, 2205 LAPINIÈRE (face au Mail Champlain) 443-2323

BROSSARD, 7400 BOUL. TASCHEREAU (Place Portobello) 465-2000



1 — CANDIAC: Triplex situé  
près bord de l'eau, grand  
logement plus 2x 3-1/2 au  
sous-sol. Jacqueline McKen-  
zie, 465-2000, 659-1356.

«TRÈS COQUETTE»



2 — CANDIAC: Parc Cham-  
plain, garage, 3 chambres,  
sous-sol complètement fini,  
foyer. Jacqueline McKenzie,  
465-2000, 659-1356.

«2 FOYERS»



3 — CANDIAC: Parc Cham-  
plain, sous-sol complètement  
fini avec foyer, très belle  
cour. Jacqueline McKenzie,  
465-2000, 659-1356.

«NOUVEAUX PRIX»



4 — DELSON: Joli bungalow  
construction 1987, lave-  
vaisselle, armoires et plan-  
chers en chêne, dans un  
croissant. Tony Paolucci,  
465-2000.

«PETIT PRIX»



5 — LAPRAIRIE: «Domaine  
des Fleurs», bungalow 3  
chambres, grand terrain,  
cabanon, hypothèque  
9-3/4%, faites vite! Tony Pa-  
lucci, 465-2000.

«À QUI LA CHANCE»



6 — STE-CATHERINE: Duplex  
rénové, armoires blanches,  
planchers lattes, 109 500\$.  
Jacqueline McKenzie,  
465-2000, 659-1356.

«POUR L'ÉVALUATION»



7 — STE-CATHERINE: Triplex  
avec garage, tout loué, élec-  
trique locataires, revenu  
annuel 18 500\$, possibilité  
balance de vente. Tony Pa-  
lucci, 465-2000.

«TRANSFERT»



8 — ST-CONSTANT: Secteur  
paisible, sous-sol complète-  
ment fini avec foyer, 2 salles  
de bains, 6 Métras, 114 900\$.  
Tony Paolucci, 465-2000.

«ATTENTION»

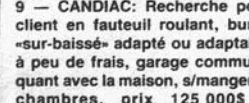

9 — CANDIAC: Recherche pour  
client en fauteuil roulant, bung.  
«sur-baissé» adapté ou adaptable  
à peu de frais, garage communi-  
quant avec la maison, s/manger, 2  
chambres, prix 125 000\$ à  
180 000\$. Pierre Robillard,  
465-2000.

10 — CANDIAC: Parc Laurier  
4 c.a.c., foyer dans SFM,  
p/patio donnant sur jardin,  
grand terrain. Claus Jacob,  
443-2323.

ST-PHILIPPE: Magnifique  
bung. SFM, foyer, garage,  
terrain 22 200 p.c. prix  
139 000\$ réduit 95 000\$.  
Alberto Valdivia, 443-2323.



11 — CANDIAC: Split bien  
entretenu, secteur paisible,  
grandes pces, terr. 7 500 pi.  
ca., véranda superbe à  
l'arrière. L. Asselin,  
656-4400.

12 — STE-  
CATHERINE: Bung-  
dét. 3 CAC, peut  
convertir un bache-  
lor au s-sol, piscine  
hors-t., terrain  
18 000 pi. J. Desga-  
gné, 363-7000.

# IMMUEBLES



MARTINE BENOIT  
635-1268



## la bonne porte

Les immeubles Gadoury Inc. tiennent personnellement à **FÉLICITER MME MARTINE BENOIT** pour sa **GRANDE PERFORMANCE** qui lui a permis de se classer la **MEILLEURE VENDEUSE** des Immeubles Gadoury Inc. pour le mois de mai 1991.

Pour une **ÉVALUATION GRATUITE, L'ACHAT ou LA VENTE** de votre propriété, n'hésitez pas à faire confiance en communiquant avec elle et ce sans obligation de votre part au **632-8414** ou rés.: **635-1268**. Disponibilité 7 jours.



FLORENCE LAVOIE  
635-4013



## la bonne porte

Les immeubles Gadoury Inc. tiennent personnellement à **FÉLICITER MME FLORENCE LAVOIE** pour sa **GRANDE PERFORMANCE** qui lui a permis de se classer le **MEILLEUR INSCRIPTEUR** des Immeubles Gadoury Inc. pour le mois de mai 1991.

Pour une **ÉVALUATION GRATUITE, L'achat ou LA VENTE** de votre propriété, n'hésitez pas à lui faire confiance en communiquant avec elle et ce sans obligation de votre part au **632-8414** ou rés.: **635-4013**. Disponibilité 7 jours.



**MONTRÉAL TRUST**

COURTIER  
IMMOBILIER

*Chez nous, vous serez vite chez vous.*

**PRIX AVANTAGEUX  
TAUX D'INTÉRÊTS TRÈS BAS  
C'est le temps d'acheter...  
APPELÉZ POUR UN RENDEZ-VOUS**

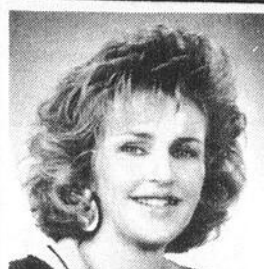

DOREEN KIRKWOOD  
AGENT VENDEUR  
# 1



**CANDIAC:** Proprio transféré, sa perte sera votre gain! Cottage 4 cac au niveau, air climatisé central, terrain 8 000 p.c. 139 000\$.



**CANDIAC:** Sur magnifique terrain de 15 000 p.c., bungalow avec plafond cathédrale, cuisine moderne, 3+2 cac, pisc. cr., faut voir.



**CANDIAC:** Une vraie aubaine! Split rénoverée, 3 cac, cuisine stratifiée, pisc. cr., faites vite. À moins cher que l'évaluation.



**CANDIAC:** Canadienne, 4 cac au niveau, grande s.f.m., magnifique cour, pisc. cr., bon prix.



**CANDIAC:** La voir de l'extérieur ne suffit pas, 5 cac, 3 salles de bains, 2 foyers, pisc. cr., secteur de prestige. Venez visiter.



**CANDIAC:** L'espace vous intéresse? 4 cac, cuisine de rêve, garage double, pisc. cr.



**CANDIAC:** Cottage vraiment exceptionnel, 4 cac, cuisine de rêve avec fenêtre serre, s-sol fini, grand terrain, pisc. cr.



**CANDIAC:** La voir c'est la vouloir! Spacieuse propriété complètement rénovée, grande ccp., salle de bains marbre, garage dble, taxes basses.



**CANDIAC:** Triplex avec garages doubles, 2 grands 5-1/2 et bachelor, grand terrain, bon revenu.



**CANDIAC:** Près écoles primaires et secondaires, 4 niveaux finis, cuisine ouverte sur s.f.m., magnifique terrain, pisc. cr., à ne pas manquer.

**APPELÉZ  
MAINTENANT  
672-6450**



Jean Bourdeau  
FINANCEMENT  
21 ANS  
D'EXPÉRIENCE

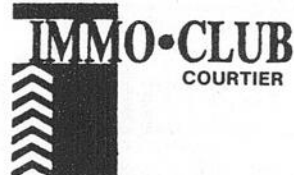

**14 SAINT-PIERRE  
SUITE 100  
ST-CONSTANT  
635-3784  
CELL.: 945-3440**

Gilles Pépin  
ÉVALUATION  
21 ANS  
D'EXPÉRIENCE

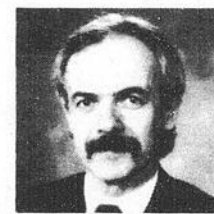

### REPRISE DE FINANCE

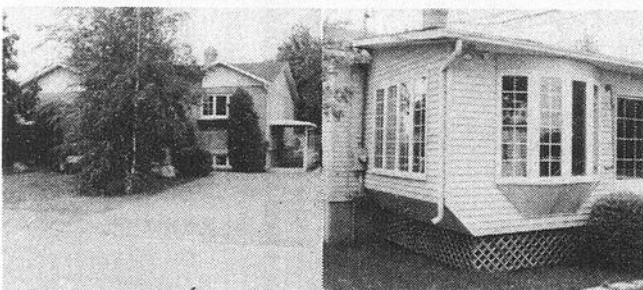

Bungalow brique et al. 3 c.a.c., sous-sol fini, foyer, 2 salles de bain, air climatisé central, véranda, piscine, remise, prix inférieur à l'évaluation municipale. Faites une offre.



**ST-CONSTANT**  
Bungalow brique et al., 3 c.a.c., sous-sol fini, garde-robe en cèdres, com. lente, balay. centrale. Piscine ht 24', terrain 6943 pi<sup>2</sup>. Très propre.



**ST-CONSTANT**  
Bungalow brique et al. 4 c.a.c., sous-sol fini, 2 foyers, sys. d'alarme, thermo-pompe, piscine ht 27', grand patio, grand terrain.



**ST-CONSTANT**  
Bungalow brique et aluminium, 3 cac, sous-sol fini, terrain de 7845 pi<sup>2</sup>, paysager et clôturé, secteur recherché près des écoles.



**ST-CONSTANT**  
Bungalow brique et al. 2 c.a.c. bain tourbillon, spa, foyer au salon, armoires en chêne, piscine creusé, secteur paisible.



**DELSON**  
Bungalow très propre, près des écoles, 3 cac, piscine ht 24', sous-sol fini, armoires en chêne, terrain de 5651 pi<sup>2</sup>, paysager et clôturé. Faites une offre.



**ST-CONSTANT**  
Bungalow en brique, 4 c.a.c., grand terrain paysager de 8928 pi<sup>2</sup>, piscine HT 24', grand patio, sous-sol semi-fini. Prix réduit.



**ST-MATHIEU**  
Maison mobile en vinyle, 14 x 64, 3 c.a.c., comb. lente, antenne, remise, taxes \$ 233/an.



**ST-CONSTANT**  
Propriété brique et aluminium, 3 cac, sous-sol semi-fini, près des écoles, secteur paisible, bon prix.



**ST-CONSTANT**  
Duplex, rue Lasalle, complètement rénové en 1990 (toiture, châssis, revêtement), terrain de 5800 pi<sup>2</sup>, pièces 5/4, prix réduit.



**ST-MICHEL**  
Superbe cottage 1988 proximité du terrain de golf. Taxes basses. Terrain de 25,000 pl. ca., 3 chambres à coucher, impeccable.



**ST-CONSTANT**  
Magnifique cottage, 3 c.a.c., sous-sol fini avec foyer, garage, patio, entrée et trottoir en pavé uni, très bien paysager, secteur tranquille.



**ST-CONSTANT**  
Bungalow 1990 brique et al., 3 cac, armoires mélamine, bain romain. Bachelor 4 1/2 pi au sous-sol loué à 450\$/mois. Bon prix.



**ST-CONSTANT**  
Bungalow brique et al. 3 cac, armoires en chêne, bain tourbillon, bachelor 3 1/2 pi. au sous-sol loué à 400\$/mois. Entrée pavé très propre.



**STE-CATHERINE**  
Bungalow fraîchement rénové (aluminium et fenêtres), 3 c.a.c. terrain de 65x127. Taxes basses, thermopompe, chambre froide, remise, système d'alarme. Entrée pavée.



**ST-CONSTANT**  
Bungalow 1990 brique et al. 3 cac, grand patio, armoires en mélamine, verrerie, échangeur d'air, planchers en bois franc, vernis cristal. Beau secteur.



**ST-CONSTANT**  
Bungalow brique et vinyle, 4 cac, sous-sol fini, armoires en chêne, 2 patios, piscine HT 24', entrée en pavé-uni. Terrain 6,000 pi<sup>2</sup> clôturé et paysager.

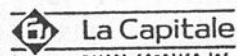

**STE-CATHERINE**  
Bungalow rénové en partie avec grand cabanon, garage 550 élect. Inscrit à 73 000\$.

**STE-CATHERINE**  
Bungalow 3 chambres rdc, sous-sol fini, secteur de maisons récentes occupation flexible.

P. GUILBERT  
**466-7350**

**Immeubles Gadoury Inc.**  
courtier

Oscar Michaud  
632-8414  
632-8302

**POUR ACHAT OU VENTE**



A-ST-CONSTANT: rue Boyer, coltage 8 pièces, 3 CAC, cuisine équipée avec Jenn-Air, four encastré, lave-vaisselle, robot culinaire, broyeur à déchets, tous les stores sont inclus, foyer au salon - combustion lente au sous-sol, syst. d'alarme, garage, entrée pavé-uni, demande 169,000\$.



B-DELSON: Bungalow de 7 pièces, 4 chambres, salon avec grande verrière et foyer, s. de bains avec bain tourbillon, garage demande 139,000\$.

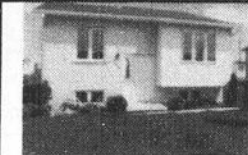

C-ST-REMÉ: rue Potvin Lazure, bungalow 6 pièces, 2 chambres plus sous-sol fini, terrain 60x130, demande 90,000\$.

**Le Permanent**  
courtier



**THÉRÈSE ROY**  
CONTACTEZ-MOI  
À 443-2323

ST-CONSTANT: Une occasion en or, SUPERBE split 1985, avec garage, dans secteur recherché.



99 800\$ Bung. 4 c.a.c., près tous services, 7 026 p.c. Ne manquez pas cette chance. À vendre ou à louer.

**SPECIALISTES**

**Les entreprises C. Lafrance (1988) inc.**  
paysagiste - déneigement

- Entretien complet tonte de pelouse - arbuste - rocaille...
- Aménagement paysager pose de tourbe - rocaille - plantation...
- Commercial • Industriel • Résidentiel

ESTIMATION GRATUITE

632-5471  
672-8848

CARRIÈRE EN IMMOBILIER **GAGNEZ** CARRIÈRE EN IMMOBILIER

**30 000\$ - 75 000\$ OU PLUS**

JOIGNEZ-VOUS À L'ÉQUIPE GAGNANTE MLS N°1 AU QUÉBEC

Vous êtes dynamique, sociable et audacieux(se)  
**Alors l'immobilier, c'est pour vous!**

UN SALAIRE ÉGAL À VOS EFFORTS  
Nos cours débutent bientôt  
SOYEZ PRETS POUR L'AUTOMNE

APPELEZ MAINTENANT **443-2323**  
2205 boul. Lapinière  
Brossard



Normand Harvey  
Directeur

**Le Permanent**  
Le Permanent Québec inc. Courtier

**Le Permanent**



JACQUELINE MCKENZIE  
41ème AU QUÉBEC  
POUR L'ANNÉE 89  
659-1356  
465-2000

1er pour la Rive-Sud, et dans les 10 premières au Québec, '83 - '84 - '85 - '86 et '89, membre du Club des Leaders et du Million depuis 13 ans.

**GRAND MAÎTRE VENDEUR**  
★ ÉTOILE ★

+ DE 1000 PROPRIÉTÉS VENDU EN 13 ANS

1ère succursale au Québec  
2ième au Canada pour '90

**les sols brossard LTÉE**  
EXCAVATION - TRANSPORT - TERRE TAMISÉE  
ENLÈVEMENT DE NEIGE

**GERRY BROSSARD, prop.**  
BUREAU 2970 Boulevard des Prairies, Brossard, Québec J4Z 3H6  
GARAGE 9555 rue Illinois, Parc Industriel, Brossard, Québec  
TÉLÉPHONE: (514) 656-7104 - 659-5376

**J.G. MARSOLAIS**  
PAYSAGISTE

- coupe de la pelouse
- engrais
- entretien général
- aménagement paysager
- résidentiel et commercial
- dessin extérieur sur demande

ESTIMATION GRATUITE  
632-0399

**L'INDUSTRIELLE ALLIANCE**  
COMPAGNIE D'ASSURANCE SUR LA VIE

Une assurance hypothécaire pour protéger la sécurité de votre famille

Services offerts:  
Assurances  
• Hypothécaire  
• Vie  
• Invalidité  
• Résidentiel  
• Automobile  
• REER



Alain Parent

1850, avenue Panama, Bur. 410, Brossard QC  
Bur. : 672-3510

**GÉRARD FORGET**  
Le spécialiste du "Deck" pour piscine, galerie, etc.  
659-5882



**RE/MAX** BROSSARD 466-6000  
courtier immobilier indépendant 659-2428

**L'ÉQUIPE RÉJEAN/MADELEINE RIVARD LA CLÉ DU SUCCÈS**





1-CANDIAC: NOUVEAU SUR LE MARCHÉ! Très grand plein-pied en bonne condition, 3-1 chambres, taxes basses, cour arrière complètement réaménagée.



2-STE-CATHERINE: TRÈS TRÈS URGENT! Construction "90". Bungalow très clair et très moderne 2 chambres, 96,000\$.



3-ST-MATHIEU: Vous voulez LA PAIX! La voici avec ce super bungalow 3 + 2 chambres, cuisine mélamine & chêne.

**PAYSAGISTE**

**P.M.P. INC.**

- Murs, ciment, pierres
- Pavé-uni, asphalte
- Patio, rocaille
- Entretien de jardinage, etc...

ESTIMATION GRATUITE

**659-9030 - 3405 - 1826**

**CANDIAC**

*Faubourg Laurier*

Comptant minimum 5000\$  
**8 1/2% ANS**

BUREAU GROUPE CLEARVIEW DES VENTES  
444-2344 12, Baffin Candiac

MAX TAPIA **659-4203**



HEURES:  
lun. au jeu. 13h à 17h., 18h à 20h.  
sam. et dim. 13h à 17h.



**SERVICE D'ENTRETIEN MÉNAGER**  
LAVAGE

Murs - Fenêtres - Planchers - Tapis

**NOUVEAUTÉ**  
Lavage d'aluminium à la main et pression

ESTIMATION GRATUITE  
638-3465

**ALUMINIUM**  
gouttières La Prairie

Installation de revêtement d'aluminium et vinyle  
gouttières sans joint, portes et châssis.

**632-7368**

**Claude Lestage**  
St-Rémi

Gouttières sans joint, rampes de patio, auvents, persiennes

Produits aluminium de première qualité

Cell.: 944-2342  
Rés.: 454-2890  
Fax: 692-7323

**RE/MAX**



Jean-Paul Lapointe  
courtier



Guy Lapointe  
agent

St-Lambert

<b>BROSSARD</b> Joli condo près du Mail Champlain, autobus à la porte, grandes pièces éclairées.	<b>DELSON</b> Superbe bungalow sous-sol complètement fini. Piscine hors-terre. Beau terrain.	<b>CANDIAC</b> Luxueux cottage adossé au Golf de Candiac aménagement intérieur moderne et soigné. Une visite vous convaincra!	<b>DELSON</b> Faites vite! Achetez vite ce superbe bungalow (impeccable) 4 c.a.c., sous-sol fini, pisc. creusée.
---	---	--	---

N'hésitez plus faites affaires avec la bonne équipe.  
pour un **RESULTAT MAXIMUM** 651-8331 / 659-4276

# SPÉCIALISTES

**CLAUDE GARIÉPY** 659-4914  
RÉSIDENTIEL — COMMERCIAL — INDUSTRIEL



LES ISOLATIONS  
CLAUDE GARIÉPY

Uréthane giclé • Laine soufflée  
33 Rouillier, C.P. 24, St-Philippe J0L 2K0

**PAYSAGISTE INC.**  
ENTRETIEN et AMÉNAGEMENT PAYSAGER  
Patio — Pavé-Uni — Terrassement  
Bordures — Ciment design — Galerie suspendue  
★ ESTIMATION GRATUITE ★

ANDRÉ PEARSON 444-2448  
RICHARD PELLETIER 632-2812

**PATIO de la MONTÉRÉGIE**  
SPÉCIALITÉ : BOIS TRAITÉ ET CÈDRE

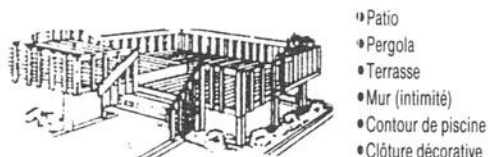

ESTIMATION GRATUITE 676-2421

**PAYSAGISTES S.A.M. Enrg.**

- PAVÉ-UNI
  - CIMENT
  - BOIS
  - ASPHALTE 659-4000
  - TERRASSEMENT 635-2211
  - MURS DE PIERRE 325-1872
- ESTIMATION GRATUITE

*Salle de Réception* **LES ÉCLUSES**

ENCORE QUELQUES BONNES DATES DISPONIBLES

- MARIAGE
- PARTIE DE BUREAU
- SALLE DE CONFÉRENCE
- SERVICE DE BAR
- POSSIBILITÉ DE MUSIQUE ET ANIMATION
- SERVICE DE TRAITEUR
- ANNIVERSAIRE
- BAPTÊME
- GRADUATION
- VASTE STATIONNEMENT

SALLE DE RÉCEPTION DE 10 A 300 PERSONNES  
4625 MARIE-VICTORIN, STE-CATHERINE  
(EN FACE DES ÉCLUSES) 635-3601



**EXCAVATION SYLVAIN BOURDON ENR.**

- ENTREPRENEUR
- EXCAVATION
- INSTALLATION DE TOURBE
- TERRASSEMENT
- TRANSPORT EN VRAC
- 454-3693/952-8945



- CLÔTURE
- PAYSAGEMENT
- PAVÉ-UNI
- UNI-TALUS
- PATIO
- TERRASSE
- PERGOLA
- BOÎTE À FLEURS
- REMISE DE JARDIN
- TABLE À PIQUE-NIQUE
- BORDURE UNIVERSELLE
- MUR EN PIERRE NATURELLE

4900, Des Jacinthes, Ville Ste-Catherine  
François - 635-4502 • Roger - 1-294-2526



**PIERRE CHAMOIX**  
638-1691  
634-4538

RÉSIDENTIEL - COMMERCIAL - INDUSTRIEL  
TOIT EN TOUT GENRE  
ESTIMATION GRATUITE  
PRIX IMBATTABLES



**EXCAVATION ST-RÉMI inc.**



Excavation - transport  
champs d'épuration

- pierre concassée
- terre de remplissage et finition
- gravier • sable • nivelage



Machinerie octroyée par  
le ministère de l'agriculture  
7 ST-HUBERT, ST-RÉMI  
454-6995

**FISSURE DE BETON DRAIN FRANÇAIS**



- RÉPARATION DE FISSURE À L'EPOXY
- EFFONDREMENT DE SOL
- RÉFECTION DES PLANCHERS DE GARAGE

L'UNIQUE le VRAI et le SEUL

5 SUCCURSALES POUR MIEUX VOUS SERVIR  
RIVE-SUD 656-8356  
(Nous acceptons les frais d'appel)

**"NOUVEAU"**

**Les Excavations Gilles Dinelle Inc.**  
situé au 15 BOUL. ÉDOUARD VII - St-Philippe  
téléphone: 659-1550

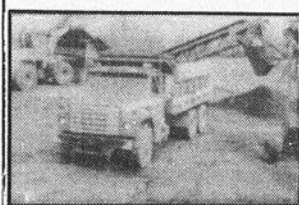

- VOUS OFFRE:
- terre végétale
  - #1 tamisée
  - terre noire
  - top soil
  - pierre
  - dormant
  - sable à mortier
  - transport disponible

Alors "bienvenue" à tous les  
paysagistes, camionneurs-artisans  
ainsi qu'aux particuliers

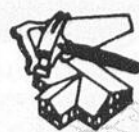

Spécialistes  
Rénovation de  
toiture

**GICLO ENR.**  
SPÉCIALITÉ

- BARDEAUX D'ASPHALTE
- ESTIMATION GRATUITE
- GARANTIE DE 10 ANS

*Une équipe d'avenir...*

**638-6694**  
**462-9543**

POUR  
UNE  
ANNONCE  
CLASSÉE  
ADRESSEZ-  
VOUS  
À NOUS  
AU  
NUMÉRO  
635-9146

**LACHINE MAZDA**

(Division Automobiles Louis Daoust Inc.)  
2895 NOTRE-DAME, LACHINE, QUEBEC H8S 2H3

**JEAN-PIERRE DE REPENTIGNY**  
Directeur commercial  
Business Manager

637-1153

**TERRASSEMENT TI-BEAU ENR.**

Aménagement paysager  
Terrassement  
Pavé-unis

ESTIMATION GRATUITE  
635-3404

**COMMUNICATIONS**



• COMMERÇANTS • PROFESSIONNELS

*Lelièvre*  
Communications

Armand Lelièvre

- Service DE MISE EN ATTENTE TÉLÉPHONIQUE
- Relations de presse
- Enregistrement de conférences

CONFIDENTIALITÉ ASSURÉE



Profitez des avantages  
que vous offre le  
système d'échange  
commercial  
TROC CANADA



659-9831

LELIÈVRE COMMUNICATIONS  
472 RUE LAVOIE  
LA PRAIRIE, QC J5R 2Z8

# ANNONCES CLASSÉES TARIFS

Annnonce classée simple 15 mots ou moins: **5.50\$** 10¢ chaque mot additionnel  
 Heures limites : dépositaire : mercredi jusqu'à la fermeture du dépositaire  
 Bureau : Jeudi 16 h 00

Les cartes sont acceptées par téléphone Avant le jeudi 16 h. **635-9146**  
**TÉLÉCOPIEUR 635-4619**  
**INDEX**

- 1- Maisons à vendre
- 2- Maisons à louer
- 3- Condominiums
- 4- Propriétés à revenus à vendre
- 5- Propriétés demandées
- 6- Maisons mobiles
- 7- Fermes, terres
- 8- Chalets à louer ou à vendre
- 9- Commerces
- 10- Terrains à vendre
- 11- Logements à louer
- 12- Logements à partager
- 13- Logements demandés
- 14- Chambres à louer
- 15- Foyers, maisons d'accueil
- 16- Bureaux, espaces commerciaux à louer
- 17- Animaux à vendre
- 18- Bois de foyer
- 19- Matériaux de construction
- 20- Divers à vendre
- 21- Autos à vendre
- 22- Camions à vendre
- 23- Motocyclettes
- 24- Motoneiges
- 25- Bateaux, Yachts
- 26- Roulottes
- 27- Machineries
- 28- Ventes de garage
- 29- Achèterait, on demande
- 30- Services offerts
- 31- Déménagements
- 32- Co-voiturage
- 33- Voyages, vacances
- 34- Offres d'emploi
- 35- Gardiennes demandées
- 36- Garderies
- 37- Rapports d'impôts
- 38- Cours
- 39- Perdus, trouvés
- 40- Astrologie, Cartomancie
- 41- Autres
- 42- Amitiés — Rencontres
- 43- Remerciements

## 25 DÉPOSITAIRES

La cueillette des petites annonces se fait le jeudi à 9h00.

- CANDIAC**  
 NETTOYEUR RYAN - 21 Montcalm 659-9762  
 PROVI-SOIR - 172 Boul. De l'Industrie, Candiac 659-2537
- LA PRAIRIE**  
 CIGAROBEC LTÉE - 50 boul. Taschereau 659-0800  
 MONSIEUR RASOIR - 769 Ste-Élisabeth, 659-2272  
 BEAU-SOIR - 705 Chemin St-Jean 444-4825  
 PHARMACIE JEAN COUTU, 50 boul. Taschereau  
 DÉPANNEUR PROPRIO - 1225 pl. Fournelle 659-5961  
 DÉPANNEUR BOUDREAU - 784 Lamarre 444-0087
- DELSON**  
 JOURNAL LE REFLET - 54 Marie-Victorin, Place Le Riverain 635-9146  
 DÉPANNEUR DELSON - 63 boul. Georges-Gagné, 632-3360  
 ACCOMMODATION DELSON - 105 Principale, 638-0037  
 PHARM-ESCOMPTE JEAN-COUTU - Plaza Delson, 638-1414
- SAINT-CONSTANT**  
 DÉPANNEUR STE-CATHERINE - 247 Ste-Catherine, 638-6127  
 IMMEUBLES GADOURY - 18 rue St-Pierre, 632-8414  
 DÉPANNEUR ST-CONSTANT - 99 Saint-Pierre, 632-4810  
 DÉPANNEUR SAINT-RÉGIS - 46 Saint-Régis, 632-3885  
 DÉPANNEUR ROUSSELET ENR - 15 Maçon, 638-2590  
 DÉPANNEUR J.C. ENR - 1A Levasseur 632-0500
- SAINTE-CATHERINE**  
 DÉPANNEUR ROLAND - 1010 Union, 632-0900  
 DÉPANNEUR BRODEUR - 780 Centrale, 638-0851
- SAINT-RÉMI**  
 DÉPANNEUR PARC ST-RÉMI - 81 Ste-Thérèse, 454-3164  
 PHARMACIE NADEAU - 899 Notre-Dame, 454-3981
- SAINT-PHILIPPE ET SAINT-MATHIEU**  
 DÉPANNEUR CLAUDINE - 7 St-Joseph S. St-Philippe, 659-2319  
 PROPRIÉTAIRE ENR - 219 boul. Édouard VII, St-Philippe, 659-1098  
 DÉPANNEUR RAYMOND ET CADRIN - 372 Principale, St-Mathieu, 632-1774

### MAISONS À VENDRE

ST-PHILIPPE Bungalow 76, tout briques, 26 x 32, garage 20 x 30, piscine 2 decks, terrain 17,000 pi.ca. Très propre, disponible 1er juillet, \$82,000. Taxes \$400. 444-7277. 9 JUIN

CANDIAC Bungalow détaché, 4 c.a.c., salle à diner, cuisine rénovée, foyer au sous-sol, lave-vaisselle, ventilateurs et fixtures inclus. 635-0608. 9 JUIN

ST-CONSTANT Maison de luxe, située au 185 Du Bassin pas de voisin en arrière, cuisine et salle de bain luxueuse, faut vendre, appareils ménagers fournis. Faites une offre. Evaluation \$136,000. 444-8406. 9 JUIN

ST-CONSTANT, Construction JSB, maison neuve, 2 c.a.c., infrastructures payées à 100%, \$81,500. 638-5286. J.N.O.

ST-MICHEL 3 c.a.c., patio, garage, jardin, arbres fruitiers, près du club de golf, taxes basses, à environ 30 minutes de Montréal, à 454-3037. 9 JUIN

ST-CONSTANT 39 Mondat, Lucerne 87, façade pierres, garage porte électrique, sous-sol fini, foyer encastré, piscine creusée, clôture, paysager, infrastructures payées, balayeuse centrale, fixtures, ventilateurs inclus, beaucoup d'extra. \$130,000. négociable. 638-1394. 9 JUIN

DELSON Luxueux, grand 4 1/2 neuf, solarium, tapis, bain tourbillon, balayeuse centrale, insonorisé, prise auto, stationnement, cabanon, tranquille. 151 principale, après 5 hres. 635-8356. 9 JUIN

CONSTRUCTION 1976, bungalow 4 c.a.c., sous-sol semi fini, patio, piscine 24 pi. terrain paysager, à Ste-Catherine. 632-3677. 16 JUIN

CANDIAC Bungalow 26' x 42', const. 1980, 3 ch. à coucher, planchers de parqueterie, dinette avec porte patio, sous-sol entièrement fini avec tapis comprenant 1 ch. à coucher, salle familiale, salle de jeux, 1 salle de bains complète et place de rangement. Paysagement aménager fait par professionnel, patio de 16' x 20' et remise. Prix: \$115,000.00. Après 5:00 P.M. 632-9359. 16 JUIN

DELSON Bungalow briques, 7 pces, salle familiale, foyer Franklin, thermopompe, \$87,500. Louise Adey Royal LePage 672-0235. 23 JUIN

ST-PHILIPPE Maison à vendre avec garage pour mécanique et débosselage, chambre à peinture, directement du propriétaire, personne sérieuse seulement. 659-7355. 23 JUIN

ST-CONSTANT Maison à revenus, idéal pour jeune couple, bungalow 1984 avec logement 4 1/2, piscine 24', ventilateurs, fixtures, verticaux inclus. 638-1581. 9 JUIN

ST-CONSTANT Construction 89-90, terrain 7,011 pi<sup>2</sup>, garage 13 x 29, complètement fini, ouvre-porte électrique, 3 c.a.c., 2 salles de bains complètes, sous-sol fini, plancher en lattes de merisier, sous-sol en marqueterie, céramique, beaucoup d'extra, prix \$119,900 nég. Frais de notaire gratuits. Sans agent. 638-3910. 9 JUIN

MAISON MODERNE 5 1/2, bien située, terrain 10,000 pi.ca. Prix raisonnable. Faut voir. Yvon 454-4955. 9 JUIN

ST-PHILIPPE De La Prairie, maison 48 x 28, avec bachelor, terrain 220 pi. x 109, 2 garages 30 x 32, et 12 x 30, bon prix: \$150,000. Tél. 659-8246. 9 JUIN

(À QUI LA CHANCE?). Maison, 1 1/2 étage, 1989, tout briques, 10 pièces, 2 salles de bains, 4 grandes chambres, planchers marqueterie et bois franc, armoires en chêne, sous-sol 8 pieds, terrain 6 acres, beaucoup d'arbres, remise, poulailler, hangar, très bien située à l'Acadie, \$115,000. cause transfert. 762-3587/347-0486. 9 JUIN

ST-CONSTANT Bungalow tout briques, 25' x 40', 3 c.a.c. + 1 c.a.c., 2 s.d.b., sous-sol fini avec foyer, bar, piscine ht 24', cabanon, clôturé et paysager. \$105,500. 632-9773. 16 JUIN

VILLE STE-CATHERINE Bungalow, 4 c.a.c., s-sol fini, 2 s-bains, foyer, garage, piscine creusée avec cascade, grand terrain paysager. AUBAINE \$98 000 632-3262 4078

VILLE STE-CATHERINE \$87,000 pour vente rapide. Bungalow, 3 c.a.c., sous-sol fini avec foyer, piscine hors-terre, patio, grand terrain paysagé. Jeannette Chartrand 672-6089. CENTURY 21 LIAISON INC. 2260

La Prairie \$105,000 bungalow, 4 chambres, 2 bains romains, subvention. Wally Amos 672-0321 Royal LePage Ctr. 4364

Maison NEUVE 4 niveaux avec garage, hyp. 8 1/2%, 3 ans garanti par le vendeur, pas de TPS à payer; grand terrain, infrastructures payées, 3 chambres à coucher, salle de bain + salle d'eau, planchers de chêne, foyer. Possibilité d'échange contre maison à revenus ou plus petite. 386-6982 444-5051 Florian FORTIN, ctr 710

**VIVIANE GENDRON**  
 technicienne en architecture

releves plan de maison, d'aménagement, ou de rénovation détails techniques rendus architecturaux connaissances en acoustique dessins par ordinateur

59 Jacques, Candiac (Québec) 638-2058 6270

**ST-CONSTANT**  
**\$169,000.**  
**SUPER**



Merveilleux multi-palier de luxe  
 - foyer au salon  
 - bain tourbillon (2 pers.)  
 - sous-sol fini  
 - piscine creusée-chauffée  
 - rien à faire (à voir)

**Danielle Parent**  
 Re/Max Action courtier 364-3222

**À ST-CONSTANT,**  
 const. 89, moderne, cour clôturée, directement du propriétaire  
**638-4179** 4078

**LA RELANCE**

MAISON MODÈLE  
 AU 1125 DES CASCADES - VILLE STE-CATHERINE

**À PARTIR DE 595\$ MOIS**  
 CAP. + INTÉRÊTS



Ch. 2 9'6" x 10'6"  
 S. à Diner 10'3" x 10'9"  
 Cuisine 7'0" x 10'6"  
 Ch. des Maîtres 13'0" x 11'0"  
 Salon 14'6" x 12'0"

POUR INFORMATIONS:  
**habitations Accès**

**JACQUES GAGNON**  
 Consultant en habitation 635-8606 - 635-5000



STE-CATHERINE, maison à vendre par le propriétaire, bungalow 85, sur terrain de 160 x 60, 3 CAC, 2 SDB et sous-sol semi-fini. Piscine 21', cabanon et autres. Faut voir...  
\$114.000 638-2152 4078

**POUR VOS  
ANNONCES  
CLASSÉES  
UN SEUL  
NUMÉRO  
635-9146**

**MAISONS À LOUER**

2

NAPIERVILLE Maison à louer, planchers bois franc, sous-sol, garage, \$550/mois. 245-0222/245-7293. 9 JUIN

CHATEAUGUAY Prix réduit, libres avec option d'achat, 2 bungalows, 4 chambres, salle de jeux et bar, 1 avec foyer, aussi 3 cottages, face à l'eau, 1 à 4 chambres, \$299 à \$895. 515-519-521 Boul. Youville, 71 Bréboeuf, 110 Oliver, 49 Lefebvre à St-Constant. Tous avec chauffage électrique. 384-2811. 23 JUIN

BUNGALOW À Delson, au 18-3e Avenue, 5 1/2 app. 2 s.d.b., avec garage, sous-sol non fini, \$550/mois. 632-0416. J.N.O.

St-Michel, occasion, 4 1/2 pièces avec demi sous-sol, terrain privé avant et arrière, à 15 minutes du pont Mercier.  
454-9383 8718

MAISON Seule à louer pour le 1er juillet 91, \$650/mois, place De Bussy, La Prairie. 461-3543 ou laissez message. 9 JUIN

13 LOUIS RIEL, St-Philippe, semi-détaché, 2 étages, 3 ch. à coucher, clôturé. 444-0688. 9 JUIN

STE-CATHERINE Bungalow, 8 pièces, à louer ou à vendre, 2 s.d.b., planchers et armoires en chêne, sous-sol fini, grand garage, financement possible pour achat. 635-1546/632-9232. 23 JUIN

MAISON Neuve à louer, rue Daigneault, St-Édouard, prêt 8 juillet 91. Tél: 454-9959. 30 JUIN

STE-CATHERINE Rue Centrale, maison, avec garage, 5 1/2 pces. 632-6839. 9 JUIN

**CONDOMINIUMS À VENDRE**

3

LA PRAIRIE Très beau condo, béton, rabais \$5,000 si acheté avant juin '91, 2 c.a.c., \$59,500. 3 c.a.c. \$74,500 et plus. Aucun comptant exigé si qualifié. 659-6916/444-5866. 9 JUIN

SANS COMPTANT à La Prairie à partir de \$550/mois devenez propriétaire. 4 1/2 béton et 5 1/2 neuf, 217 Ste-Marie. 444-5866/659-6916. 28 JUIN

À ST-LUC à 15 minutes du Pont Champlain, condo 1,200 pi.ca. 3 c.a.c., lave-vaisselle, système d'alarme, comptant \$3,500. Prix \$69,000. 658-3108/359-1901. 23 JUIN

**LAPRAIRIE  
CONDOS  
À LOUER**

Stationnement intérieur.  
1 mois gratuit  
4 1/2 - 5 1/2  
923-1277

Moins cher que vous pensez  
Condo 4 1/2, Candiac & Longueuil, à vendre ou à louer  
★ Mois gratuit ★  
Une visite vous convaincra  
445-5444 801

**SANS COMPTANT  
à La Prairie à partir de \$550/mois  
devenez propriétaire**

4 1/2 béton et 5 1/2 neuf  
217 Ste-Marie  
444-5866 - 659-6916 4078

**Dernière chance  
Devenez propriétaire**

pour seulement \$441/mois.  
Condo 4 1/2, patio, tourbillon.  
Visite libre sam-dim. 13h00 à 17h00 et du lun. au vend. de 15h00 à 20h00  
au 23 rue Picardie à Candiac  
Info: Sylvie 444-2009 3897

**SUPER SPECIAL À VENDRE  
CONDOS 4 1/2 NEUFS**

450\$/MOIS GARANTIE 36 MOIS  
TOUT FRAIS INCLUS  
VISITE LIBRE AU 6 PICARDIE de 13h à 17h  
8 MINUTES DU PONT CHAMPLAIN  
AUTOBUS DIRECT CENTRE-VILLE MONTRÉAL  
2 STATIONNEMENTS  
445-4020  
AUSI LOCATION DISPONIBLE

**CONDO NEUF JUIN 91  
5 1/2 DANS TRIPLEX**

1 330 Pieds Carré  
LOGEZ-VOUS POUR SEULEMENT  
\$580.00 TOUT INCLUS  
Comptant \$7,300.00  
Hypothèque à 8% et 8 1/2% 3 ans  
Foyer, bain romain, planchers béton  
4887 DES ORMES, VILLE STE-CATHERINE  
923-4303 635-8624 4418

**CONDO  
ST-CONSTANT**

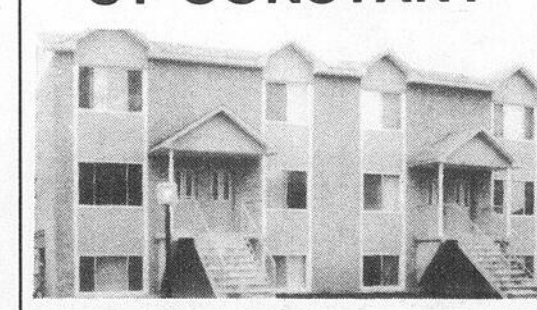

Mon taux, mon toit 8 1/2 %  
Super insonorisation, plancher de béton,  
balcon 10'x10' (à partir de 588\$/mois).  
2 stationnements. Boul. Monchamp.  
Visite libre  
942-0784 159a Boul. Monchamp  
676-9908 13 hres à 16 hres  
Soir sur rendez-vous

**CANDIAC  
DERNIER  
CONDO  
À VENDRE**

Condo: mezzanine, neuf, spacieux, salon, orientation sud, bien éclairé, 2 ch. à coucher, 2 salles de bains, foyer, balcons.

PRIX EXCEPTIONNEL  
intérêt  
8-1/2%  
3 ANS  
Appelez pour visiter  
Max Tapia  
659-4203

**PROPRIÉTÉS À REVENUS À VENDRE**

4

DELSON HUITPLEX, \$345,000.00, revenus de \$37,000.00, bonne opportunité, const. 3 ans. 444-3583 après 16 hres. J.N.O.

ST-PHILIPPE Duplex avec garage et bachelor, \$17,100.00 revenu annuel, taxe basse, très propre. 276-2852. J.N.O.

ST-CONSTANT Const. J.S.B., triplex construit en '89, 2-4 1/2, 1-5 1/2, services payés à 100%, mise de fonds disponible, \$180,500.00. 1 Rue Ouellette. 638-5286. J.N.O.

CANDIAC 6 logements, tous loués, bons revenus, bien situés, téléphonez après 18 h 00, 659-0498. J.N.O.

TRIPLEX À Vendre ou à louer, avec 3 1/2-4 1/2-7 1/2, avec garage, bain tourbillon, foyer, asphalté, terrassé. 632-4668/984-3244. 9 JUIN

LA PRAIRIE Quadruplex 4 1/2, avec 6 garages, revenus \$20,955/année. Prix \$175,000. pas d'agent. 632-3816. 16 JUIN

STE-CATHERINE 685 Bréboeuf, duplex 1968, rénové, garage, clôturé, 2 x 5 1/2, rapportent \$11,940/année, excellent état, prix \$136,500. 632-0974/632-1786. 30 JUIN

St-Rémi  
32 logements  
\$1 100 000.00  
financement  
10 3/4 %  
349-4284 5823

STE-CATHERINE  
Triplex détaché,  
const. 89, tout bri-  
que, 3 - 5 1/2, idéal  
pour propriétaire  
occupant.  
199 000.00 \$  
659-4280 806

Cause décès  
Ste-Catherine, 1 - 12  
logements 1987. Del-  
son 2 - 8 logements  
1986 rue Principale,  
planchers ciment,  
bons revenus, tous  
loués.  
692-2147  
699-5767 615



**TRANSFÉRER - ST-CONSTANT - DOIT VENDRE  
28 Marcoux - PRIX RÉDUIT  
FAITES UNE OFFRE! JEAN TREMBLAY 638-3027 RE/MAX idéal inc., courtier**

**8 1/2% - 2 ANS**

**SAVIEZ-VOUS...**

Il y a un endroit où acheter un condo avec un emplacement imbattable...

**EN FACE DU GOLF DE LA PRAIRIE**  
Avec une mise de fond de \$7200.  
Vous pouvez acheter, 1000 pi. ca.  
de construction de haute qualité avec foyer

Ne manquez pas cette opportunité

Les Condominiums du Golf 956-8490

Bureau des ventes  
44 Ernest Rochette #204  
444-8246  
MAR-VEND. 18h à 21h  
SAM-DIM. 13h à 17h

**À PARTIR DE \$71,900.  
AUCUNE TPS**

REFLET - Dimanche le 9 juin 1991 - Page 87

PROPRIÉTÉS À REVENUS À VENDRE

4

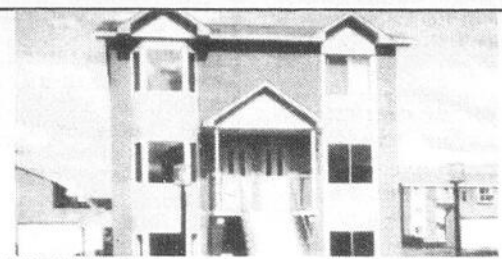

**VENTE  
TRIPLEX  
DE LUXE**

**8 1/2%**  
max: 5000\$

**4 1/2 & 5 1/2**

Visite libre 13h à 16h

Tous les jours

Soir, sur rendez-vous

159a Boul. Monchamp, St-Constant

**942-0784 / 676-9908**

SUBVENTION  
DE LA  
VILLE  
1.200\$

**À VENDRE  
TRIPLEX  
NEUF**

**8 1/2%**  
(1 AN)

revenu 19,980\$

SPÉCIAL 1er ACHETEUR

**175,000\$**

VILLE STE-CATHERINE

**632-8439**

**CANDIAC**  
**3-PLEX ET 4-PLEX À VENDRE**  
AUCUN COMPTANT REQUIS.  
POUR INFORMATIONS  
JACQUES GAGNON  
**635-5000**

MAISONS MOBILES

6

**NAPIERVILLE** Maison mobile, refait à neuf, grand terrain, 37,000 pi.ca., soyez propriétaire pour moins de \$400/mois. 632-7299. J.N.O. 638-0848.

**ST-PHILIPPE** Maison mobile, avec terrain de 60 x 120, 3 c.a.c., intérieur, extérieur refait à neuf. 659-0742/444-4884. 23 JUIN J.N.O.

**ST-PHILIPPE** Maison mobile, 3 chambres, foyer au salon, porte patio avec grand patio extérieur, cabanon, plusieurs inclusions. Bernard Lussier 659-8113 Imm. Probe 444-7711. 9 JUIN J.N.O.

CHALET À LOUER OU À VENDRE

8

**CHALET À LOUER**, à la semaine, à Orford, loge 6 personnes, Franklin, près du centre de ski, site enchanteur. Jour 466-3344. Soir 672-9075. J.N.O.

**OFFREZ-VOUS CE** Merveilleux petit oasis de nature et de calme à Val-des-Lacs au cœur des Laurentides. Chalet à vendre tout meublé, sur le bord du lac à l'Original, terrain 7,165 p.c. Eau de source 6 mois/année, 3 c.a.c., foyer, super propre, cha-loupe fibre de verre, etc. \$56,500. 444-4459. J.N.O.

TERRAINS À VENDRE

10

TERRAIN À Vendre pour tri-plex à St-Constant. Rue Olivier. 68 x 110. Infrastructures payées. 635-1546/632-9232. 23 JUIN

**ST-PHILIPPE** 44,659 pi. ca. prêt à construire, appelez entre 16 h30 et 18 h00 à 632-0708. 16 JUIN

TERRAIN À Vendre rue Beaudry, St-Constant. 632-2718. 16 JUIN

LOGEMENTS À LOUER

11

**LA PRAIRIE** Libre immédiatement, 3 1/2, 2 1/2, \$375/mois, meublé, chauffé, éclairé, \$340/mois, non chauffé, non éclairé, meublé. 659-5944. J.N.O.

**ST-CONSTANT** 4 1/2, 5 1/2 frais peinturé, insonorisé béton, locker dans logement, cuisine laboratoire, salon, salle à manger à aire ouverte. 638-0848/638-2871/638-5020. J.N.O.

**ST-CONSTANT** Grand 4 1/2, style condo, 2 belles chambres, cuisine, salle à manger, salon à aires ouvertes, entrée lav./séch., balcon, baie vitrée, intercom, stationnement, prix régulier, condition spéciale de location. Pour visiter 632-4785 ou 635-0789. 11 place Lanctôt apt 2 ou 8 proprio, 739-1929/731-9501. J.N.O.

**CANDIAC** Grand 4 1/2 chauffé, eau chaude fournie, près parc, école, grande cour, 1 mois gratuit. 635-8314. J.N.O.

**ST-CONSTANT** Grand 5 1/2, const. 90, entrée lav./séch., lave-vaisselle, balayuse centrale, tapis, plancher de béton, système intercom, prise extérieure, libre 1er juillet. 632-4141, 638-2871 ou 638-0848. J.N.O.

**ST-CONSTANT** Grand 4 1/2, salon, salle à diner 25 x 12, chambres 11 x 12, tranquillité assurée, juillet '91. 638-2871/638-0848, 635-3639 après 18 h 00. J.N.O.

**LA PRAIRIE** La Citérie, 60 Beauchemin, 4 1/2, foyer, lave-vaisselle, près centre d'achats, 2 portes patio et balcons, insonorisé, alarme. \$550. Libre. 659-6869 jour. 670-5234 soir. J.N.O.

**VILLE STE-CATHERINE** Grand 4 1/2 demi sous-sol, pour juillet, \$395/mois, bien situé, bien éclairé et grande cour. 934-0846/468-6582. J.N.O.

**DELSON** 50 Principal, grand 4 1/2, spacieux, électricité locataire, transport à proximité. 1 mois gratuit. Après 18 h 00, 677-7829. J.N.O.

COMMERCES

9

**À LA PRAIRIE** Bâtisse commerciale à vendre, sur le boul. Ste-Élisabeth coin St-Charles. Bon prix. 659-9703. J.N.O.

**BISTRO BAR** avec bâtisse à La Prairie, permis spectacles et terrasse. 659-9544. 16 JUIN

**TERRAINS À VENDRE**

6,000 p.c.

Prêt à construire à Saint-Constant

Info: **638-5198**

**FINANCEMENT 8 1/2% 2 ANS**

**À VENDRE PARC INDUSTRIELLE**

Delson Soir 638-0351 Jour 638-1114

119,500\$



1989

40x60, 15,000 p. terrain aménagé  
COMPTANT 19,500.\$  
PAIEMENT cap. int. \$795.00 mois

**St-Constant**  
domaine  
Roussillon  
terrains de 6000  
à 11 500 p.c.  
prix intéressant  
Paul Laroche  
632-1018 5284

**CANDIAC**  
TERRAINS À VENDRE  
PRIX À PARTIR DE  
\$5.50 P.C.

INFRASTRUCTURES INCLUSES  
ÉLIGIBLE À 8 1/2% POUR 3 ANS  
SUBVENTION DE LA VILLE DE \$1.750.  
NOUS ASSISTONS LES AUTOS CONSTRUCTEURS

**MAISONS CANDIAC INC.**

635-5000

**CONDOS À VENDRE**

**MAISONS DE VILLE EN CONDO AU COEUR DU VIEUX SAINT-LAMBERT**

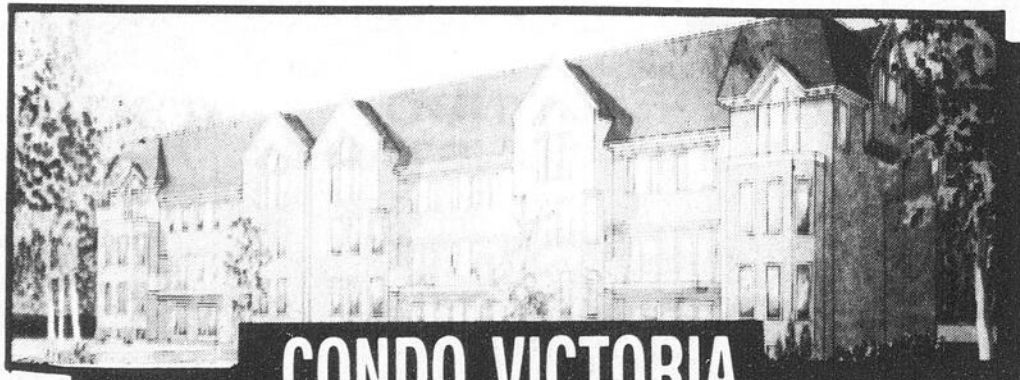

**CONDO VICTORIA**

À partir de

**144 000<sup>00</sup>\$**

343, ave Victoria, Saint-Lambert

**MANON CHARETTE**

Sur rendez-vous seulement **671-7118**

**VISITE  
LIBRE**

tous les  
dimanches de  
14h à 17h

**TERRAINS  
3PLEX - 4PLEX  
À VENDRE  
STE-CATHERINE  
PRIX À PARTIR  
DE**

**5.\$ p.c.**

infrastructures incluses

**635-5000**

LOGEMENTS À LOUER

11

**CANDIAC** 3 1/2, 4 1/2, 5 1/2, logements spacieux, lave-vaisselle, entrée lav./séch., secteur de choix, 1 mois gratuit, à partir de \$ 410. 635-1717.

J.N.O.

LOGEMENT 4 1/2 sous-sol \$ 350. Libres immédiatement, 5 1/2 1er étage, \$ 520. Libre 1er juillet. 435-1882.

J.N.O.

ST-CONSTANT: Rue St-Alexandre, arrière Caisse Populaire, grand 4 1/2, grand 3 1/2, entrée lav./sècheuse. 632-6481 entre 17 h 00 & 22 h 00.

J.N.O.

4 1/2 SOUS-SOL DE MAISON à St-Philippe, poêle, frigidaire, lave-vaisselle, électricité inclus. Prix \$ 425. À voir. 444-1885.

J.N.O.

VILLE STE-CATHERINE Grand 4 1/2, entrée laveuse/sècheuse, stationnement, remise, près magasin et transport. 638-2871/638-0848.

J.N.O.

ST-CONSTANT Grand 4 1/2, 2 chambres 12.6 x 11, cuisine 13 x 11, salon 17 x 11, bien situé, dans quartier tranquille, libre 1er juillet. 638-2871/638-0848.

J.N.O.

CANDIAC (1987), 4 1/2 plus salle de lavage et espace de rangement. Très propre, paisible, concierge sur place. 8 min. du Pont Champlain. 444-3181/444-1169.

30 JUIN

ST-CONSTANT 4 1/2 près des services, 2e étage, grand cabanon, secteur tranquille, info: 466-9836, libre immédiatement.

J.N.O.

STE-CATHERINE Boul. des Écluses, luxueux 5 1/2, const. 1989, grand stationnement, cabanon, 1er juillet, \$ 575/mois. 659-4280.

J.N.O.

LA PRAIRIE Grand 4 1/2 dans triplex neuf, près du golf, plancher de béton, insonorisé, superficie 1,000 p.c., rabais sur mois juillet. 466-8220.

23 JUIN

LA PRAIRIE Place Dan-rose, grand 4 1/2 dans un triplex neuf, planchers béton, 445-2012/444-5965.

30 JUIN

DELSON Grand 3 1/2 sous-sol de duplex, libre 1er juillet, semi meublé, chauffage électrique. 676-3830.

J.N.O.

DELSON Grand 5 1/2, bas duplex, sur 5ième Avenue, près de tout, libre 1er juillet. 676-3830.

J.N.O.

ST-CONSTANT Immédiatement ou juillet, grand 4 1/2, tapis, entrée lav./sècheuse, demi sous-sol, 1er & 3e étage, 1 mois gratuit, 678-6248.

J.N.O.

CANDIAC Rue Jolliet, triplex, const. 87, 4 1/2, haut, occupation 1er juillet. 659-4285 après 17 hrs.

J.N.O.

LA PRAIRIE: 4 1/2 demi sous-sol, chauffage électrique locataire. \$ 335/mois. 659-6927/659-6978.

J.N.O.

STE-CATHERINE Boul. Des Écluses, grand 5 1/2, demi sous-sol, const. 89, cabanon, 1er juillet. \$ 500. 659-4280.

J.N.O.

LA PRAIRIE 2 mois gratuits, 4 1/2, 5 1/2, possibilité d'achat condos de \$ 500 à \$ 650. Béton, site exclusif, très grand, libre. 659-6916/444-5866.

21 JUIN

DELSON 4 1/2 récent, 1er et 3e étage, pour juillet, balcon, porte patio, entrée laveuse/sècheuse, lave-vaisselle inclus, stationnement avec prise, cabanon, 638-4795.

9 JUIN

ST-CONSTANT Grand 4 1/2, dans sixplex, très tranquille, idéal personne seule ou âgée ou monoparentale. 635-3639/638-2871

J.N.O.

LA PRAIRIE Très grand 4 1/2, clair et propre, entrée lav./séch. Stationnement, 2 mois gratuits, \$ 400. 444-5991/931-4925.

9 JUIN

DELSON 4 1/2, 2 stationnements, grande remise, entrée lave-vaisselle, de \$ 420 à \$ 430. Entrée lav./séch. 638-5731.

16 JUIN

LA PRAIRIE 3 1/2 et salon double, \$ 300.00 à \$ 370/mois. Chambre \$ 150. Hydro chauffage inclus, meublé si désiré. 444-5866.

16 JUIN

LA PRAIRIE 524 Dufort, 3 1/2 haut de triplex, \$ 327.00/mois, libre le 1er juillet. 659-5020.

16 JUIN

STE-CATHERINE Grand 3 1/2 à louer, \$ 325.00 par mois, libre le 1er juillet, 632-5310/632-0419.

16 JUIN

CÔTE STE-CATHERINE 4 1/2 à louer, 465 et 467 Centrale, cour et cabanon, stationnement, libres 1er juillet, 257-7171.

30 JUIN

LA PRAIRIE Grand 4 1/2, dans triplex neuf, occupez votre logement 3 ou 4 semaines avant 1er juillet sans payer. 445-2012/444-5965.

9 JUIN

ST-CONSTANT 5 1/2 et 3 1/2 avec entrée lav./séch., chauffage élect., planchers marquetrie, 4 Lanctôt. 632-3195.

16 JUIN

**LA PRAIRIE luxueux 4 1/2**  
tranquille, planchers béton, double mur, insonorisation supérieure, entrée lave-vaisselle, balayeuse centrale, intercom. Face autobus.  
ST-JEAN/MONTRÉAL à partir de \$490.00  
**659-5939**

4198

**\$400. - \$425. NEUFS**  
4 1/2 à louer  
plancher insonorisé style condo

**Domaine Des O St-Constant**  
635-9164  
443-8175

6277

À ST-CONSTANT 4 1/2 style condo, 1 mois gratuit, libre 1er juillet, entrée lav./séch., stationnement double, 638-4087/632-1513/632-4795.

16 JUIN

LA PRAIRIE 3 1/2, terrain jeux, autobus, avant 16 h 00, 444-4977.

30 JUIN

ST-CONSTANT Très grand 4 1/2, demi sous-sol, triplex neuf, paisible, 1 mois gratuit, libre 1er juillet. 462-0133.

9 JUIN

CANDIAC, 4 1/2 et 3 1/2 chauffé, très éclairés, libre 1er juillet, stationnement, secteur tranquille. 659-0497, fins de semaine 386-6027.

16 JUIN

STE-CATHERINE 4 1/2 électrique, récent, tapis, remise, stationnement, clôture, tranquille, juillet. 353-0797/321-0381.

16 JUIN

ST-CONSTANT Grand 4 1/2 demi sous-sol de triplex, \$ 385/mois, secteur résidentiel, tranquille. 638-3843.

9 JUIN

ST-CONSTANT 4 1/2, 5 1/2, insonorisé, cuisine, salle à manger, salon à aire ouverte avec verrière, grand stationnement, construction 1987. 638-3673/638-2871/638-0848.

9 JUIN

ST-CONSTANT 5 1/2, aussi 4 1/2, frais peint, marquetrie, neuf au crystal, chambre 12.6 x 11, bonus. 638-2871/638-0848.

J.N.O.

DELSON ET ST-CONSTANT 4 1/2, style condo, 2 portes patio, salon avec palier, lave-vaisselle inclus. 638-2871/638-0848/632-3559.

J.N.O.

ST-RÉMI Grands 2 1/2, 3 1/2, libre immédiatement ou 1er juillet, au mois avec bail, 1 an "1 mois gratuit", stationnement, concierge, près de tout. 454-5452/676-3830.

J.N.O.

STE-CATHERINE Rue St-Laurent, grand 4 1/2, 3ème étage, info: 638-2871/638-0848.

J.N.O.

BACHELOR NEUF semi meublé dans un duplex, tout compris, références requises. \$ 335/mois après 18 h 00. 659-0187.

9 JUIN

ST-RÉMI 5 1/2 haut duplex, \$ 385/mois. Info: 454-9924.

9 JUIN

LA PRAIRIE 5 1/2 eau chaude fournie, foyer, chauffage élec., situé sur boul. Ste-Élisabeth, \$ 450/mois.

9 JUIN

CANDIAC 1 mois gratuit, grand 5 1/2, tapis neuf, prêt à louer, ensoleillé, à côté parc, école, ménage de printemps. 635-2250.

9 JUIN

À ST-CONSTANT Très grand 3 1/2, rénové à neuf, entrée lav./séch., stationnement privé, libre immédiatement, proche de toutes les commodités. 632-5655/632-6280.

9 JUIN

ATTENTION En construction 3 1/2, sous-sol sera prêt pour juillet avec foyer, \$ 250 à \$ 300/mois. 366-6098 après 18 h 00.

9 JUIN

GRAND LOGEMENT 2e étage, rue Union à Ville Ste-Catherine, libre 1er juillet 91. \$ 475/mois. 368-6885 ou 365-4110.

16 JUIN

ST-CONSTANT Haut de duplex, 5 1/2, près de tous les services, école primaire, etc. 638 5125 ou 638-6494.

23 JUIN

**ST-CONSTANT**  
grand 4 1/2, 440\$/mois, bail de 2 ans, mois gratuit ++?, près école primaire. Faut voir! secteur tranquille, libres 1er juillet  
**635-8973**

4078

**PLACE DES BEAUX JOURS CANDIAC À LOUER**

3 1/2 - 4 1/2 - 5 1/2  
**1 MOIS GRATUIT**

INFORMATIONS: 444-8084  
Le Groupe Maisons Candiack Inc.  
a/s Daniel Fournier

**À LOUER 5 1/2 TRIPLEX DE LUXE**



RUE ST-HENRI, LA PRAIRIE  
LES IMMEUBLES R. GOUYER INC.  
444-4600 ou 444-8114

À Ste-Catherine rue Des Cascades  
**1 MOIS GRATUIT**  
Triplex neuf à louer grand 5 1/2 avec garage, salle à diner  
Aussi 4 1/2 et 3 1/2 libres immédiatement  
jour **632-0046**, soir **635-3349**  
**635-8857**

**À LOUER**  
**ST-RÉMI:**  
2 1/2 meublé 250\$/mois  
**ST-CONSTANT:**  
2 1/2 meublé, chauffé, éclairé, 360\$/mois.  
**STE-CATHERINE:**  
Grand 4 1/2, demi sous-sol, libre 1er juillet 410 /mois.  
4 1/2, demi sous-sol, garage, libre 1er juillet, 430\$/mois.  
**SERGE 632-8414**

**LA PRAIRIE luxueux 4 1/2**  
tranquille, planchers béton, double mur, insonorisation supérieure, entrée lave-vaisselle, balayeuse centrale, intercom. Face autobus.  
ST-JEAN/MONTRÉAL à partir de \$490.00  
**659-5939**

**\$400. - \$425. NEUFS**  
4 1/2 à louer  
plancher insonorisé style condo

**Domaine Des O St-Constant**  
635-9164  
443-8175

6277

**CANDIAC**  
• 3 1/2, 4 1/2, 5 1/2  
• logement spacieux  
• lave-vaisselle  
• entrée lav./séch.  
• secteur de choix  
• 1 mois gratuit  
• à partir de 410\$  
**635-1717**

4633

**La Prairie, bienvenue grands appartements**  
**5 1/2 - libre immédiatement**  
**3 1/2 - 4 1/2 - 5 1/2 pour juillet**  
**1 mois gratuit**  
Venez nous voir  
**659-8465**

774

**VENEZ DÉCOUVRIR LE NOUVEAU DOMAINE DES CASCADES à Ville Ste-Catherine**

HABITEZ À DES PRIX ABORDABLES VOTRE LUXUEUX APPARTEMENT DE RÊVE  
4 1/2 - 3 1/2 - 2 1/2

**NOUVEAU Grand 2 1/2 940\$/mois "tout compris"**  
Meublé, électricité, chauffage, câble, 3 repas par jour.

**AUTONOMES RECHERCHANT LE LOISIR CONFORT SÉCURITÉ**

VENEZ TENTER VOTRE CHANCE!!!  
Plusieurs promotions vous sont offertes, dont possibilité d'un bail de 3 ans, SANS AUGMENTATION!

RETRAITÉS SEMI-RETRAITÉS **635-8441** PERSONNES 35 ANS ET PLUS

REFLET - Dimanche le 9 Juin 1991 - Page 89

**Place Leblanc À LOUER**

2 1/2 - 3 1/2 - 4 1/2

**INF.: 632-8439**

(AUSSI occupation 1er juillet)

De L'élégance Pour Votre Style

\* SAUF 2 1/2

**1 MOIS GRATUIT\***

**635-8581**

**OCCUPATION IMMÉDIATE**

9

9

9

LOGEMENTS À LOUER

11

LA PRAIRIE Près de La Cité, 5 pièces, foyer, près des services. 444-3555/646-7444. 23 JUIN

SPECIAL DELSON, 35 Desrochers, 4 1/2, construction récente, à l'étage, stationnement 2 voitures, prise extérieure, \$ 415/mois. 493-1059. 30 JUIN

2-3 1/2 À LOUER au 242 et 244 St-Paul à La Prairie, \$ 260 et \$ 320. Libre 1er juillet. 1-264-6931. 9 JUIN

ST-CONSTANT 4 1/2 dernier étage, 1 mois gratuit, peinture et tapis à neufs, lave-vaisselle et micro-ondes fournis, \$ 460/mois. 632-5900. 16 JUIN

À LOUER 4 1/2 à 400\$ ou 5 1/2 à 425\$

sur nouvelle administration, avec service de concierge sur place ainsi que service d'intercom. S'adresser au 1215 Fournelle app. 14, La Prairie, ou au 659-3223 après 3 hres. Libre immédiatement 486

VISITE LIBRE LE DIMANCHE de 12h00 à 4h00. Candiac 5 rue Papi-neau, maison neuve, grand 4 1/2, style condo, insonorisation supérieure, 2 balcons ensoleillés, bain podium thérapeutique, air climatisé, chambre bois franc, 2 stationnements. Une visite vous convaincra. 444-0853. 23 JUIN

ST-CONSTANT Grand 4 1/2, plancher béton, style condo, libre juillet, 1 mois gratuit, info. 632-8115. 16 JUIN

LA PRAIRIE 3 1/2 meublé, chauffé, éclairé, libre immédiatement. \$ 365.00. 659-8864. 30 JUIN

À STE-CLOTHILDE Grand 4 1/2, très propre, au 1er étage, libre 1er juillet. 454-7715. 9 JUIN

STE-CATHERINE 4 1/2 très propre, demi sous-sol, cour clôturée, stationnement privé, entretien de la neige, tranquillité, \$ 385/mois. 632-5900. 9 JUIN

1 mois gratuit

La Cité, La Prairie, 5 1/2 avec foyer, lave-vaisselle, libre 1er juillet, chauffage électrique locataire, pour visite, 50 Beau-séjour app. 401, 550\$/mois. 659-6730 468-1672 5318

UN MOIS GRATUIT

Grand 4 1/2 avec salle à manger. 2e étage, super propre. Insonorisé et luxueux. Portes patios, 2 stationnements, remise. À ville Ste-Catherine.

ROBERT au 364-3222 5112

STE-CATHERINE, RUE ST-LAURENT

1 MOIS GRATUIT

Grands 4 1/2, 3ème étage \$420/mois, pour juillet

Tapis mur/mur, porte-patio, remise, cour asphaltée avec stationnement arrière, concierge sur place.

765-0654 - 632-1779 143

CANDIAC

LOGEMENTS 2 1/2 - 3 1/2 - 4 1/2 2 MOIS GRATUITS

Frais peinturé, béton insonorisé, constr. 87, service d'autobus, tapis, porte-patio, stationnement et prise électrique, concierge sur place, poêle, réfrigérateur et lave-vaisselle si désirés. Entrée lav./séch.

632-0506 923-1020 6358

3 minutes du pont Champlain BROSSARD

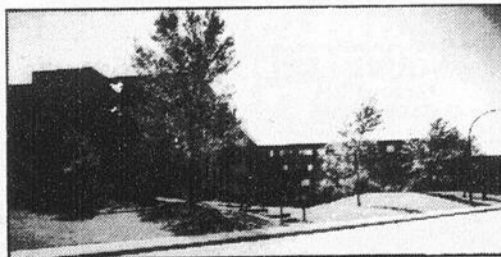

- 3 1/2 patio ou balcon
- 5 1/2 patio
- 4 1/2 balcon
- de 371\$ à 556\$

à voir sans faute sur rendez-vous: 443-0366 6240 Bienville, app. 201B

DELSON 4 1/2 récent, tapis, intercom, entrée lav./séch., lave-vaisselle, rangement, stationnement avec prise. 655-9277. 9 JUIN

BROSSARD 1490 Provencher, 2 pas du Mail Champlain, très grand 4 1/2, planchers bois franc, chauffé, eau chaude incluse. 1er juillet. \$ 465. 444-1773 aussi 3 1/2 disponible. 30 JUIN

CÔTE STE-CATHERINE 6 1/2 avec garage, foyer, beaucoup d'extra, neuf, \$ 750/mois. Après 5 hres, 638-3534/444-7582. 9 JUIN

LA PRAIRIE Grand 4 1/2 & 3 1/2, propres, poêle/frig., eau chaude fournis, buanderie dans l'immeuble près centre d'achat. \$ 436 & \$ 357. 444-2301. 9 JUIN

ST-RÉMI

2 1/2 - 3 1/2 - 4 1/2 1 MOIS GRATUIT

SUR APPROBATION DE CRÉDIT Grands appartements insonorisés, balcon 5 x 10. Laundromat sur place.

454-4300

349-4284 (Frais virés) 2, YVAN MÉNARD, ST-RÉMI 5823

LA PRAIRIE 4 1/2 La Cité, foyer, lave-vaisselle, près centre d'achats, 2 porte patio et balcons, insonorisé, alarme, tapis, 60 Beauchemin, \$ 535. Libre 1er juillet. 659-6869 jour. 670-5234 soir. J.N.O.

STE-CATHERINE Bachelor tout meublé, chauffé, éclairé, vaisselle batterie de cuisine, couellerie, niveau terre, cour privée, stationnement. 635-2871/638-0848. J.N.O.

LOGEMENT À Louer 4 1/2 meublé. 632-3752. 9 JUIN

ST-RÉMI 4 1/2 chauffé, entrée laveuse/sécheuse, grand stationnement, bien situé, après 5 hres, 454-9524. 9 JUIN

ST-CONSTANT 5 1/2 haut de triplex, \$ 585.00/mois. Info: 638-0140. 9 JUIN

À St-Constant, construction récente, 4 1/2, tapis mur à mur, entrée lav./séch., lave-vaisselle, stationnement privé, près de toute commodité, libre 1er juillet, visite libre. jour 638-4794 (répondeur) soir 692-7802 5068

DELSON STE-CATHERINE

GRAND 3 1/2 - 4 1/2 NEUF PLANCHER CIMENT INSONORISÉ, LUXUEUX MEUBLÉS SI DÉSIRÉ

692-2147 - 699-5767

ST-CONSTANT

Grand 5 1/2, neufs, spacieux, occupation immédiate, insonorisation béton, intercom, choix des étages, près autobus

635-8481

1-348-7542. 6356

LAPRAIRIE

À PARTIR DE

440\$ par mois

4-1/2

Style condo

659-7425

659-6505

466-8468

- quartier tranquille
- autobus vers le centre-ville de Montréal à la porte
- près écoles, magasins, banques



- piscine extérieure
- terrain de jeux privé pour enfants
- immense stationnement gratuit
- très grand terrain paysagé
- balcon ou patio à chaque appartement

PARTICIPEZ À NOTRE CONCOURS & GAGNEZ 6 MOIS DE LOYER GRATUIT

- cuisinière et réfrigérateur fournis
- buanderie
- chute à déchets à chaque étage
- service de concierge sécuritaire

À LOUER Rue St-Pierre à St-Constant, 4 1/2 app. \$ 395.00/mois. Tél 632-9114. 9 JUIN

LA PRAIRIE Beau 4 1/2 style condo, libre 1er juin ou 1er juillet. Tél: 659-4449 et, 655-6407. 9 JUIN

STE-CATHERINE 5 1/2 et 2 1/2 Bachelor, stationnement, après 6 hres, P.M. 632-0922. 16 JUIN

STE-CATHERINE 4 1/2 très propre, et 2 1/2 semi meublé, près de toutes commodités. 659-8641. 23 JUIN

À LOUER STE-CATHERINE

promotion spéciale, 4 1/2, boul. St-Laurent, 2 portes patios, armoires de chêne, tapis mur à mur, entrée laveuse/sécheuse, remise, prise pour auto, très propre et tranquille.

454-4720

467-1669 998

CANDIAC

Handel, duplex 5 1/2, premier étage 3 c.a.c., grand, frais peint, planchers bois franc, entrée lav./séch., 2 stationnements, grand terrain, chauffage électrique, libre 1er juillet. \$525/mois.

632-5424 4078

4 1/2

CONSTRUCTION

NEUVE

STYLE CONDO

8 m. du pont Champlain

autobus direct Montréal luxueux, très bien insonorisé, salle de bain SUPERBE.

VENEZ VISITER...

445-4020

485\$ à 630\$

(950 p.c.) (1100 p.c.)

STE-CATHERINE Grand 4 1/2, propre, tranquille, près de toutes commodités, grand locker, libre 1er juillet. 632-1453. 23 JUIN

ST-PHILIPPE Édouard VII, grand 5 1/2 très clair, très propre, tél. 659-8312. 30 JUIN

ST-CONSTANT 16-B Olivier, haut de triplex, grand 5 1/2, très éclairé, très moderne. 638-0447. J.N.O.

STE-CATHERINE 3 1/2, meublé, chauffé, \$ 375/mois. Libre mi-juin. 638-4459 avant-midi seulement. 9 JUIN

LA PRAIRIE 3 1/2, 4 1/2, 5 1/2

Nouvelle administration

Frais peint

Entrée lav./séch.

Eau chaude et taxe d'eau incluses

Près de tous services

1 mois gratuit - Bail d'un an

2 mois gratuits - Bail 2 ans

444-8044 / 1-963-9635

CANDIAC

Très ensoleillé, très grand, très moderne, superbe 4 1/2, haut triplex, const. 89, stores verticaux de 1ere qualité inclus (valeur \$800), libre 1er août ou avant. \$550/mois.

444-4459 5193

VILLE STE-CATHERINE

À LOUER

GRAND 5 1/2

Tapis, céramique, grand patio, libre le 1er juillet

635-1394

632-2525

Club d'investissement du Haut-Richelieu enr.

Gestionnaire et promoteur Société Guy Benoit et Associés Logis 3 1/2 - 4 1/2 - à louer

disponible immédiatement gratuit jusqu'au 1er juillet

minimum garanti = 1 mois gratuit

À partir de \$350.00 dollars

Daniel Barabé 454-7400

Lundi au vendredi 9h à 17h

1-349-6701 Élalne

À LOUER

NE CHERCHEZ PLUS, J'AI TROUVÉ POUR VOUS!

Candiac, St-Constant, Ste-Catherine, Delson, La Prairie...

3 1/2 - 4 1/2 - 5 1/2

Informations: ABRISOL INC.

Sylvie Arseneault

638-5392 - Cel.: 945-4526

**LOGEMENTS À LOUER**

11

**LA PRAIRIE** Superbe 4 1/2, 390 Conrad Pelletier, face au parc, planchers bois franc, entrée lav./séch., porte patio, \$385. 444-1773. 30 JUIN

**CONCIERGE** Demandé Delson, 4 1/2 pour juillet, \$400/mois, 1er étage \$445. Libre immédiatement, incluant lave-vaisselle, stationnement. Info: 497-6180/468-3120/468-2653. J.N.O.

**ST-LAMBERT** 4 1/2 près du métro, lav./séch., appartement 6, 460-4848/651-1994. 9 JUIN

**CHATEAUGUAY** Bas de duplex, 5 1/2, garage, cour clôturée, lave-vaisselle, piscine, entrée lav./séch., \$550.00. Libre 1er septembre ou avant. 691-5169. 9 JUIN

**ST-CONSTANT** Bachelor, 2 1/2 meublé, chauffé, éclairé, taxe, résidentiel, près des services, personne non-fumeuse, propre. 632-3735. 9 JUIN

**LA PRAIRIE** 5 1/2 à louer au 1er plancher, \$420. Cour arrière. 632-1519 après 5:30 hrs. 9 JUIN

**À LASALLE** Haut de duplex, grand 5 1/2 près du bord de l'eau, secteur tranquille, références s.v.p. 366-6346. 9 JUIN

**LOGEMENT À Louer** à Delson, 4 pièces, 5e Ave. 659-9983. 16 JUIN

**ST-CONSTANT** Grand 6 1/2 chauffé, libre immédiatement, 2e étage, rue St-Pierre, 444-8406. 16 JUIN

**VILLE STE-CATHERINE** Grand 2 1/2, meublé, disponible 1er juillet. 632-0460. 16 JUIN

**À LA PRAIRIE** Dans duplex, grand 6 1/2, chauffé, éclairé. 635-1271. 16 JUIN

**CANDIAC** Rez-de-chaussée de duplex, 5 1/2, avec sous-sol & garage. 632-4305. 16 JUIN

**CANDIAC** Bachelor 1 1/2, meublé, chauffé, éclairé, stationnement, \$280/mois. Libre 1er juillet. 632-2470. 16 JUIN

**LA PRAIRIE** La Cité, grand 5 1/2, propre, stationnement, libre 1er juillet ou immédiatement. 659-4959. 30 JUIN

**MOIS GRATUIT** Ville Ste-Catherine, 4 1/2 neuf, propre, lave-vaisselle, \$400.00 Rue St-Laurent, libre juillet. Tél: 639-1770. 30 JUIN

**ST-CONSTANT** 1 mois gratuit, 5 1/2, installation de lave-vaisselle, intercom, balayuse centrale, stationnement pour 2 voitures, pour visite 43 De L'Olivier #6. 447-4936. 30 JUIN

**À SOUS-LOUER** 4 1/2, 1er étage, moderne, ménage fait en entier, location 7 l'Obier #3, St-Constant. \$480. Libre 1er juillet. 635-0971. 30 JUIN

**VILLE STE-CATHERINE** Grand 5 1/2 refait à neuf, stationnement, remise à jardin, salon avec foyer, grande cuisine 16x17, \$530/mois. 692-2001. 30 JUIN

**LA PRAIRIE** 3 1/2, très propre, et situé dans un emplacement tranquille, stationnement privé, chauffé électrique, situé près de toutes les commodités. 632-6041/659-0157. 30 JUIN

**À DELSON** 30 Desrochers, grands 5 1/2, tapis, entrée lav./séch., 2 portes patio, stationnement extérieur, \$475/mois. 638-6219/365-0929/634-6125. 30 JUIN

**LA PRAIRIE** Grand 5 1/2, près de tous services, \$455. 659-7017. 30 JUIN

**TRIPLEX** À Place La Cité à louer, 4 1/2 avec garage, et 5 1/2, libres 1er juillet. Jour 444-5484. Soir 659-6922. 30 JUIN

**ST-CONSTANT** Rue de l'Olivier, triplex luxueux, béton insonorisé, grand 5 1/2, très éclairé, 2 stationnements, cabanon, \$585/mois. 672-7535. 21 JUIN

**STE-CATHERINE** Rue Des rapides, grand 4 1/2, très propre, 1er étage, const. récente, endroit tranquille, 1 stationnement avec prise + stationnement visiteur, grande cour, 1 mois gratuit, \$428/mois. 638-0982. J.N.O.

**LA PRAIRIE** Luxueux 4 1/2 style condo, clair et propre, sécuritaire, locataire de choix. \$490. 659-5939. J.N.O.

**ST-CONSTANT** Spacieux 3 1/2 dans triplex moderne, situé sur croissant tranquille, porte d'entrée privée, planchers béton qui assure une bonne insonorisation, grande salle de bains avec entrée lav./séch., armoires mélamine blanche et noire, cabanon, stationnement 2 voitures, faut voir! 635-0400. 9 JUIN

**ST-CONSTANT** 3 1/2 chauffé, éclairé, meublé, comprend laveuse/sècheuse et balayuse centrale, entrée & stationnement privés. \$375/mois. Libre 1er juillet. 632-3737. 9 JUIN

**LA PRAIRIE** Bachelor, 1 1/2, meublé à neuf, chauffé, éclairé, tapis mur à mur, \$250/mois. Libre 1er juillet. Après 18 h 00, 659-5702. 9 JUIN

**ST-CONSTANT** Grand 5 1/2, très ensoleillé, patio rez-de-chaussée, cabanon, entrée asphaltée, rue De L'Olivier, 638-3158. 9 JUIN

**ST-CONSTANT** 4 1/2, const. récente, porte patio, planchers marquetterie, rideaux fournis, libre 1er juillet. 670-1472. 9 JUIN

**DELSON** 2 DESROCHERS 4 MOIS GRATUITS 4 1/2, sous-sol, 2 stationnements, cabanon. \$400/mois 632-4686 APRES 16 HRES 4078

**La Prairie "La Cité"** 5 pces, 2 chambres, style condo, foyer, lave-vaisselle et + inclus. 30 rue Beauséjour 444-4222 272

**St-Édouard, grand** 4 1/2 à louer, construction 89, \$405/mois. St-Rémi, spacieux 5 1/2 à louer, style condo. Inf.: 454-3078 5894

**ST-RÉMI** Logement à louer, 2 1/2, 3 1/2, 4 1/2, 5 1/2, libres. Meublé si désiré. 454-5151 632-5927 5740

**ST-CONSTANT** 3 1/2 et 4 1/2 libre ou juillet, 390\$, mois gratuits. 635-8123 368-3131 4287

**3 1/2 rue St-Charles à La Prairie.** 632-5927 454-5151 5740

**ST-CONSTANT** 4 1/2, entrée lav./séch., stationnement 2 autos, + espace extérieur de rangement + entrée lave-vaisselle, \$425/mois, 1er mois gratuit. 454-2316 566

**CANDIAC** 3 1/2 - 4 1/2 ET 5 1/2 À LOUER. INFO: 632-7082 4078

**St-Constant, triplex** neuf, construction 90, 1 loyer 5 1/2, libre 1er juillet 91, 2 stationnements, \$575/mois, 1 mois gratuit. Appelez le soir frais virés 1-348-8828 4078

**4 1/2-5 1/2 neufs** à louer pour 1er juillet, au 182 ch. Ste-Catherine, St-Constant. Pour info: 7 de l'Oseille #6 632-3715 346-3101 4078

**CANDIAC** 2 1/2 - 3 1/2 - 4 1/2 2 mois gratuits si vous signez tout de suite, nouvelle bâtisse, près de toute commodité. 632-1983 638-5770 635-4147 4731

**CANDIAC** 4 1/2 • Foyer • Lave-vaisselle • Insonorisé béton • Style condo • 2 stationnements • 2 mois gratuits 659-4675 ou 676-7662 5153

**La Prairie** Chemin St-Jean et Ste-Catherine, bachelor 2 1/2, sous-sol, poêle, frigidaire, électricité, chauffage et stationnement fournis. 330\$/mois avec bail annuel 659-2047 3925

**STE-CATHERINE**, 4 1/2 app. dans triplex, peinture fournie, clôture, grand stationnement libre immédiatement, après 19 hrs. 632-1058 4078

**ST-CONSTANT** 4 1/2 libre, insonorisé, rangement intérieur, entrée lav./séch., lave-vaisselle, cable, intercom, alarme incendie, 2 stationnements, \$445. 632-7312 4028

**Candiac** 3 1/2 - 4 1/2 - 5 1/2 35 et 45 ch. Handel • près de la caisse populaire • à 2 min. du centre d'achat • occupation immédiate ou juillet Info: Païnce Rioux du lundi au jeudi entre 9h00 et 16h30 638-1424 5713

**Candiac** vérifiez nos bonis, 4 1/2 moderne, armoires mélamine, salle de lavage/rangement, secteur paisible, parc, piste cyclable, s'adressez à Lise Latendresse. 671-3266 466-9687 771

**PLACE FERLAND** Ville Ste-Catherine, style condo, à louer, 3 1/2, 4 1/2. 632-8285 8417

**ST-CONSTANT** 9 rue Ouellette grand 5 1/2 dans triplex avec foyer, 3ième étage, \$565./mois. 1-347-0449 833

**ST-CONSTANT** 3 1/2 semi-meublé, dans triplex, très propre, entrée privé, porte-patio, 2 stationnements, secteur neuf après 18h00. 635-3899 4078

**ST-CONSTANT** style condo, 4 1/2, semi sous-sol 410\$ libre immédiatement, 635-8232 4078

**ST-CONSTANT** 4 1/2 haut triplex, construction récente, tapis mur à mur, porte patio, stationnement, cabanon, prise extérieure. 638-2306 4078

**CANDIAC** Loyer de faveur \$399 Superbe 4 1/2 à aires ouvertes, secteur paisible, entouré d'espaces verts, immeuble récent. 672-0624 4078

**LA PRAIRIE** Promotion 1 mois gratuit NOUVEAU 4 1/2 Béton, entrée pavé uni "La Cité", parc autobus, centre d'achats. 659-0730 659-4137 6252

**BORD DU FLEUVE** UNIQUE À DELSON 3 1/2-4 1/2-5 1/2 chauffé + eau chaude, piscine, quai pour bateaux. 632-6688 635-1837 638-1616 3807

**Logements à louer** à St-Constant • 2 1/2, 4 1/2 • Près de l'aréna • Insonorisés • Au mois ou à l'année • 1 mois gratuit 632-7283 635-2378 (soir) 1704

**CANDIAC** 4 1/2 moderne, tranquille, près d'un parc et piste cyclable, salle de rangement. Boni à discuter 444-2484 951-4440 4078

**La Prairie, La Cité** Escompte particulière pour bail de 2 ans, grand 4 1/2, plancher béton, lave-vaisselle, 2 rangements, libre ou 1er août. Immeuble de 8 logements 676-7662 659-9986 5682

**ST-CONSTANT** Rue Maçon 3 1/2 et 4 1/2 libre ou juillet mois gratuit secteur tranquille grandes pièces 390\$ et + 635-8123 368-3131 4287

**CANDIAC** 3 1/2 - 4 1/2 - 5 1/2 très grands près services, prix réduit + mois gratuit 635-9003 651-1392 5298

**LA PRAIRIE** Grands 5 1/2 - 6 1/2, duplex, chauffé, avec garage, après 18 hrs. 444-3724 1112

**LA PRAIRIE** GRAND 3-1/2 - 4-1/2 Modernes, entièrement rénovés, stores verticaux fournis, entrée lav./séch., surintendant, stationnement éclairé. 444-7683 5971

**La Prairie, libre ou juillet**, 3 1/2, 4 1/2, 5 1/2 La Prairie 1 mois gratuit, grands, propres, clairs, entrée lav./séch., porte-patio, frais peint, grand stationnement, service concierge \$380. et plus, comparez. 659-4237, 672-9090 462-2052 6334

**1 MOIS GRATUIT** Super spécial Grand 4 1/2 Ville Ste-Catherine stationnement et cour 595-3553 635-1430 6335

**La Prairie** 4 1/2 - 5 1/2, nouvelle bâtisse, sur 2 étages, style condo, près de toutes commodités. 444-0568 465-1685 4731

**La Prairie**, 4 1/2, \$400/mois, bâtisse béton, chauffage électrique, stationnement, occupation juillet. 670 St-Henri #3 367-3670 659-0492 4078

**LA PRAIRIE** 4 1/2 Eau chaude fournie Tapis mur à mur Entrée lav./séch Très propre Près école et magasin. 659-2218 5832

**St-Constant**, rue Maçon, 3 1/2 et 4 1/2 libre ou juillet, mois gratuit, \$390.00 635-8123 4287

**Ville Ste-Catherine**, grands 4 1/2, plancher béton, remise, clôturé. 367-5997 4078

**STE-CATHERINE** 4 1/2 demi sous-sol de bungalow, stationnement et cour privée. \$410.00/mois. 632-4351 4078

**LOGEMENTS À LOUER**

**11**

**STE-CATHERINE** Rue Des Rapides près Marie-Victorin, 4 1/2, demi sous-sol avec porte patio, dans immeuble de 6 logements. Grand terrain, très tranquille, \$398. Stationnement privé, entrée lav./séch., poêle, frigidaire, si désirés, libre 1er juillet. 1 mois gratuit. Avec références. 672-2970. 30 JUIN

À LA PRAIRIE 5 1/2 demi sous-sol, chauffage électrique, eau chaude fournie, situé sur le boul. Ste-Élisabeth, libre 1er juillet, \$410/mois. 466-4143. 16 JUIN

LA PRAIRIE 3 1/2, 4 1/2, 5 1/2 à louer. 659-8374. 30 JUIN

ST-CONSTANT 4 1/2, 1er étage, \$440/mois, libre en juillet, sixplex 88, intercom, stationnement avec prise, entrée lave-vaisselle, lav./séch. 659-4156. 16 JUIN

LA PRAIRIE 1 1/2, 2 1/2, 3 1/2 tout compris, libre 1er juillet, s'adressez au 444-0667. 9 JUIN

ST-RÉMI Grand 4 1/2, chauffage électrique, grand stationnement, \$375.00, libre 1er juillet, 454-2115. 9 JUIN

STE-CATHERINE Duplex 4 1/2, à louer, \$420.00/mois, chauffé, grand balcon, cour, stationnement, Rue Centrale, 632-7981. 9 JUIN

STE-CATHERINE Très grand 5 1/2, haut de duplex, stationnement, \$430.00, Claudette jour: 391-2140. Soir: 638-0415/632-6751. 9 JUIN

3 1/2 RUE BRÉBEUF, Ste-Catherine, chauffé, éclairé, libre le 1er juillet. Semi meublé. 632-0128. 9 JUIN

DELSON 34 Desrochers, grand 4 1/2, très propre, demi sous-sol, stationnement, 1er juillet, moderne, prix \$375.00 par mois. Un mois gratuit. Tél. 365-9219. 9 JUIN

ST-RÉMI 3 1/2 neuf, 5 1/2, rénové, insonorisé, entrée laveuse/sécheuse. 454-2584/382-4944. 9 JUIN

BACHELOR À louer, 3 1/2 meublé, chauffé, à St-Mathieu, our info: 638-0827. 9 JUIN

CANDIAC Bachelor à louer, fraîchement rénové, meublé, chauffé, taxes d'eau et électricité payées, stationnement. \$300.00/mois. Tél. 444-4462. 9 JUIN

4 1/2 À LOUER, \$405.00 par mois. Libre 1er juillet, rue Desrochers à Delson. Après 4:30 P.M. au 638-2864. 9 JUIN

CANDIAC 3 1/2 à sous-louer, pour le 1er juillet, 632-1230 après 5 hrs. 9 JUIN

LUXUEUX Appartement 4 1/2, moderne, vue sur Montréal, rabais de \$300.00 sur le premier mois. Candiac, soir 659-5044. 9 JUIN

DELSON 4 1/2 rue Desrochers, frais peint, stationnement, libre 1er juillet, \$405/mois, sous-sol, après 16 h 30, 638-2864. 9 JUIN

STE-CATHERINE 3 1/2, demi sous-sol, chauffé, éclairé, libre immédiatement, \$340/mois, 632-8134 ou 638-5181. 16 JUIN

STE-CATHERINE 4 1/2, tapis mur à mur, 2 portes patio, entrée laveuse/sécheuse, 454-4720/467-1669. 16 JUIN

GRAND 3 1/2, 4 1/2, \$365.00, \$410.00. Demi sous-sol et 3e étage, balcon, porte patio, air climatisé, tapis mur à mur, bloc propre et tranquille. 659-6689. 16 JUIN

LA PRAIRIE 4 1/2 chauffage électrique, entrée laveuse/sécheuse, stationnement 1 auto, 1 mois gratuit, 245 St-Henri. 463-0382. 16 JUIN

STE-CATHERINE 4 1/2, cour clôturée, stationnement, \$375/mois, pas chauffé, 1er juillet, 367-1919. 16 JUIN

2 GRANDS 4 1/2, Rue Union, Ste-Catherine, libre 1er juillet, 466-9044. 23 JUIN

À LOUER 4 1/2, 5 1/2, au 890 de la Pomerai à St-Rémi, un mois de loyer gratuit. 454-7621. 23 JUIN

**LOGEMENTS À PARTAGER**

**12**

ST-CONSTANT Jeune fille cherche jeune fille pour partager grand et beau 4 1/2. Homme cherche homme pour partager beau et grand 4 1/2. Jour 739-1929 ou 632-4785. Soir 731-9501. J.N.O.

RECHERCHE COLOCATAIRE: Splendide maison Parc Laurier, secteur privilégié, Candiac, homme de préférence. Bur: 444-2708. Rés: 444-7177. 9 JUIN

**CHAMBRES À LOUER**

**14**

STE-CATHERINE 2 c.a.c., meublée, avec accès à la cuisine, \$260/mois ou \$75/sem. Libre mi-juin. 638-4459 avant-midi seulement. 9 JUIN

CHAMBRE À Louer, meublée, chauffée, toilette & douche privées, idéal pour personne seule, \$210/mois. 466-4143. 16 JUIN

**FOYERS, MAISONS D'ACCUEIL**

**15**

RÉSIDENCE D'AMOURS pour personnes âgées autonomes, semi autonomes, chambres disponibles, excellente cuisine, votre meilleur choix. 245-0243. J.N.O.

RÉSIDENCE POUR Personnes âgées autonomes seules ou couple et viste du médecin. 659-6693. 16 JUIN

1 CHAMBRE de disponible, comme chez-soi. Enfin une place pourra vous sentir à l'aise. Claudette 632-3204. 30 JUIN

**BUREAUX, ESPACES COMMERCIAUX**

**16**

BUREAUX Vue panoramique sur le fleuve, faut voir. 635-3601. J.N.O.

ST-CONSTANT à louer \$750/mois rez-de chaussée dans un quadruplex situé au 59 St-Pierre. Amélioration locative incluse, location avec option d'achat si désiré. À qui la chance? Mme Lazure 342-1320 poste 255, après 18 h 00 733-8700. 9 JUIN

LOCAUX COMMERCIAUX à louer 659-8945. J.N.O.

CENTRE D'ACHAT Candiac: 2 bureaux fermés, 11 x 15, très propres, meublés, téléphone inclus. Service de réceptionniste et fax 444-5900. J.N.O.

TRÈS GRAND garage pour entreposage, 65 x 25, Jacques Leclerc 444-1155. 9 JUIN

ST-CONSTANT Garage pour entreposage, grandeur 20 x 24 environ, porte 10 pi. Libre 1er juillet, sur rue St-Pierre. \$190/mois. Après 17 h 00, 444-2826. 16 JUIN

ST-CONSTANT Local commercial (55 St-Pierre), clef en main, différentes grandeurs à partir de \$595 par mois. 444-8406. 23 JUIN

ST-CONSTANT Espaces pour entreposage 12 x 12 (144 pi.carrés), chauffé, éclairé, \$89/mois. Facile d'accès. 444-8406. 23 JUIN

GARAGE À Louer pour faire peinture auto, compresseur fourni, peut aussi servir pour mécanique, chain lock, soudure électrique, à louer à la journée, semaine ou \$200/mois. 632-6623. 9 JUIN

ENTREPÔT LIBRE accès à louer, chauffé, facile d'accès, sécuritaire, à .69 pi.ca., de \$65/mois. 635-3601. J.N.O.

**DELSON ENTREPÔT**

réfrigéré à vendre ou à louer, capacité 20,000 pi. cu. unité de réfrigération 3 tonnes, super isolé. G. Beauregard.

**691-1017**

imm. Châteauguay ctr. 2584

**Entrepôts commerciaux**

30 x 60 libre immédiatement \$850/mois.

40 x 60 libre 1er juin \$1000/mois

190-192 Théberge Delson

**449-5398** 786

**6 MOIS GRATUITS**

Châteauguay à louer condos industriels neufs construction supérieure. Un endroit qui fera l'envie de vos fournisseurs, clients et amis. G. Beauregard.

**691-1017**

imm. Châteauguay ctr. 2584

**Espace commercial à louer 20 x 60**

pare industriel, Delson

**638-1727** 4078

**CENTRE D'ACHAT GALERIE DELSON**

Locaux commerciaux à louer

495\$/mois. Tout compris

**638-1521 ou 386-0615**

**Delson**

318 St-François Xavier

• local à louer 60 x 20, \$550 T.P.S. incluse

• terrains à louer pour entreposage de roulotte, bateau, Wannabago, etc.

**632-5865**

**632-4107**

**638-5100**

785

**À LOUER VILLE**

**STE-CATHERINE**

Local commercial, air climatisé inclus, électricité payé, vue sur Montréal.

**3 MOIS GRATUITS 632-8439**

**Entrepôt commercial 20 x 40**

42 St-Pierre, St-Constant occupation immédiate

**659-4276**

129

**BUREAUX AVEC SERVICES Ville Ste-Catherine**

Réceptionniste • Secrétariat bilingue

Traitement de texte • Impression laser

Présentations pour réunions

Photocopieur • Télécopieur

Baux flexibles

**SERVICE 40 PLUS INC.**

**632-6392**

681

**Parc industriel**

**DELSON**

**IMMÉDIATEMENT**

Locaux neufs à louer ou à vendre.

Plusieurs grands disponibles.

**20 x 40**

**20 x 60**

**25 x 60**

**30 x 60**

Et plus

**638-1521**

**386-0615**

715

JUMENT 9 ans et Pouliche, 1 mois, enregistrées, à vendre, \$1,500, selle et selkie. 635-2128/632-4964. 9 JUIN

PERRUCHES Calopsite, 1 an, gris, blanc, jaune et orange, cage sur pied blanche, perchoir et accessoires. Valeur \$300.00. Toute offre raisonnable sera considérée. 638-0583/659-5519. 9 JUIN

TRÈS BEAUX Chatons persans à vendre. 632-5079. 9 JUIN

CHIOTS 5 semaines, mélange Berger Anglais & Berger Allemand, super beau, \$50.00. Couleur noire et blanche, après 5 hrs P.M. 444-0469. 9 JUIN

MINI COLLEY Mâle, Boston Terrier, fem. Shit Zhue, mâle. Papa Doc. 632-6598. 9 JUIN

LHASA APSO 6 semaines, parfaite santé, couleurs variées. 659-3891. 9 JUIN

**SALON LE**

**TOUTOU-CHAT ENR**

TONTE

TOILETTAGE

PROFESSIONNELLE

**635-8678**

(service tél. 24hrs)

9B St-Pierre, St-Constant 4078



NOUVELLE ADMINISTRATION

**LA CABRIOLE**

**COURS**

**D'ÉQUITATION**

POUR ENFANTS ET ADULTES

VENTE ET PENSION DE CHEVAUX

INSTRUCTEUR F.E.Q.

775 BOUL. ST-LUC ST-LUC

**359-7007**

720

9 JUIN

9 JUIN

9 JUIN

9 JUIN

9 JUIN

9 JUIN

9 JUIN

9 JUIN

9 JUIN

9 JUIN

9 JUIN

9 JUIN

9 JUIN

9 JUIN

9 JUIN

9 JUIN

9 JUIN

9 JUIN

9 JUIN

9 JUIN

9 JUIN

9 JUIN

9 JUIN

9 JUIN

9 JUIN

9 JUIN

9 JUIN

9 JUIN

9 JUIN

9 JUIN

9 JUIN

9 JUIN

9 JUIN

9 JUIN

9 JUIN

9 JUIN

9 JUIN

9 JUIN

9 JUIN

9 JUIN

9 JUIN

9 JUIN

9 JUIN

9 JUIN

9 JUIN

9 JUIN

9 JUIN

9 JUIN

9 JUIN

9 JUIN

9 JUIN

9 JUIN

9 JUIN

9 JUIN

9 JUIN

9 JUIN

9 JUIN

9 JUIN

9 JUIN

9 JUIN

9 JUIN

9 JUIN

9 JUIN

9 JUIN

9 JUIN

9 JUIN

9 JUIN

9 JUIN

9 JUIN

9 JUIN

9 JUIN

9 JUIN

9 JUIN

9 JUIN

9 JUIN

9 JUIN

9 JUIN

9 JUIN

9 JUIN

9 JUIN

9 JUIN

9 JUIN

9 JUIN

9 JUIN

9 JUIN

9 JUIN

9 JUIN

9 JUIN

9 JUIN

9 JUIN

9 JUIN

9 JUIN

9 JUIN

9 JUIN

9 JUIN

**DIVERS À VENDRE**

**20**

LIT SIMPLE érable, tête, pied, demi-roue, matelas 39", table ronde avec parasol pour patio, système de son, ampli, radio, table tournante, haut-parleur, douillette plus couvre-oreiller, beige/abricot, lit double. Meilleure offre acceptée. Yolande 635-3948/330-6565. 9 JUIN

ARTICLES Complet pour bébé, à vendre. Après 17 h 00, sur semaine 635-0357. 9 JUIN

COUCHETTE À Vendre, \$35.00. Le matelas n'est pas inclus. Banc de scie Rockwell 9" comme neuf. \$275.00. 638-0485. 9 JUIN

CONGÉLATEUR VERTICAL 17 pi.cu., comme neuf, 2 ans d'usage, blanc, payé \$1,000.00 vendrait \$400.00. Jour 638-1785. 9 JUIN

4 PNEUS gr. P175R13, 2 pneus gr. 145R13, 2 pneus gr. 215/60 R13, presque neufs, prix à discuter. 659-7355. 9 JUIN

PISCINE HORS-TERRE 27', pompe à eau neuve, filtre un an d'usage, produits chimiques valant \$100.00. 659-2247 après 18 h 00. 9 JUIN

MOBILIER DE CHAMBRE Provincial français, lit baldaquin, 39 po., 6 mcx, \$300. 638-4487 après 16 h 00. 9 JUIN

RÉFRIGÉRATEUR-Congélateur, 3 portes, blancs, Médaille de General Electric, \$450.00. 659-5702 après 18 h 00. 9 JUIN

MARCHETTE \$25. Linge de bébé 0-3 fille et garçon, linge de maternité 9-10, hiver-été, 638-4596. 9 JUIN

MOBILIER DE CHAMBRE blanc, 5 mcx, comprenant pupitre, bibliothèque, commode, table de chevet, petit bureau et lit 39 po. Matelas non compris. \$160.00. 638-1472. 9 JUIN

PIERRES, SABLE, Gravier, terre noire, top soil, fumier pour jardin, sable à piscine. Léo Ste-Marie. 454-3315. 7 JUIN

LINGE POUR DAMES, grandeur 9 à 18 ans, vêtements de toutes sortes sur rendez-vous, super aubaines, prix de fermeture. 444-8406. 16 JUIN

**TOP SOIL**

- pierres concassées  
- remplissage  
- excavation

**632-8174**

laissez message répondre 742

**CLIMATISEUR**

**19 000 BTU.**

Peut servir pour résidence ou commerce.

**635-5012**

4078

**HANGAR DU MEUBLE**

467, ST-GEORGES LA PRAIRIE

Achetez poêles et réfrigérateurs, vendons également appareils électroménagers usagés, très propres. Vendons aussi meubles neufs.

**659-2292**

PORTE EN ACIER + cadrage 36 1/2 x 83 1/2. Porte d'intérieur 32 x 80. 2 stores verticaux 72 x 48, 48 x 40. 2 cadres de châssis 48 x 60 avec vitre, auvent 132" x 44" en fibre. 632-5700. 9 JUIN

PORTE PATIO 6 pieds, émaillée blanc, porte en cèdre, très bonne condition, 635-8489 ou 632-3391. 9 JUIN

SET DE SALON colonial, avec fauteuil berçant, \$150. 632-3966 après 16 hres. 9 JUIN

POÈLE & RÉFRIGÉRATEUR avocado à vendre, après 18 h 00, 659-6342. 9 JUIN

SET DE CUISINE Colonial en érable, table ronde, \$75.00. 632-3966 après 16 hres. 9 JUIN

ARMOIRES DE CUISINE en mélamine, \$650.00. 444-3208. 9 JUIN

SET DE CUISINE en frêne avec vaisselier, 5 chaises capitaines, table 56 x 36, \$400. 632-3966 après 16 hres. 9 JUIN

MACHINE À COUDRE Kenmore, presque neuve, \$300. 632-4908. 9 JUIN

ROBE DE MARIÉE 5 ans, \$350.00. Set de patio, \$550.00. 632-4006. 9 JUIN

À VENDRE: Table tournante avec 4 haut-parleurs et radio, et petite glacière, négociable. 444-7861. 9 JUIN

BICYCLETTE Pour femme, 10 vitesses, couleur bleue, \$50.00. 632-2438(soir). 9 JUIN

PIANO DROIT Wormwith, bon état, après 18 h, 638-0600. 9 JUIN

FAX À VENDRE Sharp UX 150, valeur \$1,400 usage de 2 ans, prix \$595.00. 444-8406. 9 JUIN

POÈLE COULEUR Jaune, 30 pouces, usagé, prix \$95.00. 444-8406. 9 JUIN

2 MOBILIERS DE Cuisine, \$175. \$90. Commode \$20. Bassinette, table panneaux à battants \$40. Fauteuil, buffet en pin, reproduction \$125. Chaises colonial Antiquités: causeuse et fauteuil \$175. Piano pattes de lion \$800. Salle à dîner en chêne \$2,700. Mobilier de chambre 121 ans, très beau \$1,600. Chaises, commodes, table ronde en chêne \$100. 6 chaises Press-Back \$125. 2 lits métal 39 po. \$25 chacun. Divers. 676-3460. 9 JUIN

SET DE SALLE à manger, table couleur naturelle, 4 chaises rembourrées, balançoire métal avec banc 2 places, fauteuil berçant, ensemble lampes à même la table colonial. 638-6074. 9 JUIN

BERCEAU Entièrement fait à la main, modèle unique, intérieur fini capitonné, simili cuir, bourgogne, idéal pour placer près du lit des parents. Céline 638-3988. 18 JUIN

**MOBILIER DE BUREAU**

(Fauteuils, classeurs, bureaux, etc.)

Contactez

**FOURNITURE DE BUREAU LALLIER**

71 Boul. Georges-Gagné Delson 638-2810 2813

• Top soil tamisé  
• Terre mixte  
• Pierre  
• Sable  
**638-0731**  
5209

SET DE SALON Colonial, comprenant 1 divan, 3 places, 1 fauteuil 1 place, 1 pouf, 1 pouf sur bearing, 2 tables de coin et 1 de centre, 2 lampes de table et 1 sur pied, cendrier sur pied, \$425. 638-5788. 16 JUIN

MOÏSE À Vendre, 632-8351 après 18 h 00. 16 JUIN

DIVAN-LIT bleu marin, 76 po. large, 24 po. haut, 2 ans d'usage, demande \$300.00. 635-1831. 16 JUIN

CUISINIÈRE Roy, amande, porte noire, comme neuve, \$300.00. Cuisinière GE, avocado, \$150.00. 454-9720. 9 JUIN

SET DE CUISINE en bois: table, 4 chaises, vaisselier, buffet en coin. Pour \$400. Aussi vendu séparément. 638-5582. 9 JUIN

ENSEMBLE DE Cuisine en bois, 4 chaises, 2 panneaux, \$100.00. Set de salon en velours avec 2 tables, \$100.00. Idéal pour chalet. 444-1610 ou 444-5497. 9 JUIN

POÈLE USAGÉ gold, bonne condition, \$165. Bicyclette garçon 19 po. \$60. Go Kart en métal pour enfant 5 à 10 ans, \$75. Bâtons de golf: bois no 1 Daiwai, no 3 et no 5 Wilson Staff \$125/3. 632-3816. 9 JUIN

SET DE CHAMBRE modulaire, noir et blanc stratifié, très moderne, acheté en 90, 444-4468. 9 JUIN

PALETTES POUR Agriculteur, 40 x 48, \$3.50 l'unité. 635-1764. 9 JUIN

POÈLE GENERAL ELECTRIC, four autonettoyant, gold, très propre, \$300.00. 632-2666. 16 JUIN

FUSIL CALIBRE 12 Browning, semi automatique, modèle Belge, meilleure offre, Clavier Technics S.K. 200 valeur \$900. meilleure offre, 4 feuilles de treillis en P.V.C. blanc, neuves, valeur \$90 ch. meilleure offre. 444-0276. 9 JUIN

CLIMATISEUR 19,000 BTU, peut servir pour résidence ou commerce. 635-5012. 9 JUIN

PLANCHE À Voile débutant ou intermédiaire, équipement complet \$500. 444-3630. 9 JUIN

SYSTÈME DE SON Alpin Radio, amplificateur, equalizer, 6 speakers, pour inf. communiquez avec Junior 635-3604. 9 JUIN

FENDEUSE À Bois, moteur V4, Wisconsin, A-1, Tél: 632-7385 Marc. 9 JUIN

1 SET DE CUISINE, 6 chaises, comme neuf, \$125.00. Tél. 632-8069. 9 JUIN

SET DE CHAMBRE à coucher en chêne, à vendre, \$1,100.00, après 4 heures, 638-1170. 9 JUIN

SET DE CUISINE en orme, 1 table ronde avec 1 rallonge, 6 chaises, 1 buffet, très propre, prix \$600.00. Delson. 638-3534. 9 JUIN

DECK DE PISCINE avec échelle à vendre, \$60.00. S'adressez à 35, 1ère Avenue, Delson. 9 JUIN

TRACTEUR À GAZON, 8 forces, \$350. Pièces Mazda 1981, Monte Carlo 79, Cutlass 80. Pneus 145/13, \$50. la paire. Tél. 659-8246. 9 JUIN

ATTACHE POUR JIMMY ou Blazer, fixation simple, prix \$30.00. Et pneu radial Firestone (neuf), P205-75 R15 M/S, prix: \$60.00. Tél: 444-4076. 9 JUIN

DOUCHE EN FIBRE de verre, blanche en forme 1/4 rond, très propre, \$150.00. Bicyclette de fille, 16 pouces, en bon état, couleur fluo \$75.00. 635-3603. 9 JUIN

BON POUR CHALET: Porte de côté en aluminium avec moustiquaire \$30. Porte en bois avec vitre, set poignées \$50. 22 portes d'armoires et tiroirs entre \$3 et \$5. Un lazy-boy \$45. Un fauteuil berçant, style ancien \$35. Stores verticaux en tissu beige 72" x 98", \$40. Balayeuse électrolux \$30. Réfrigérateur d'eau pour cruche, 18 litres, \$190. 444-1093. 9 JUIN

SET DE CUISINE mélamine blanc, chaises tweed beige/ brun \$175.00. Petit bureau à bibelots, bois naturel, deux portes, \$25.00. Grosse berceuse chêne, coussin tweed avec appuie-tête, \$150.00. Bibliothèque lumière, 3 étages, porte vitrée/porte bois, \$50.00. Table roulette pour télé \$10.00. T.V. 12 po. n. blanc \$50.00. Bibelots. Tél. 444-0634. 9 JUIN

CONTAX RTS II, Zeiss 85mm, f1.4, Zeiss 25mm, f2.8, Zeiss 50mm, f1.7, Yashica FX-3, Winder W-3 pour RTS II, Doubleur de focale. Prix à discuter. Tél: 632-4922 Richard Fournier. J.N.O.

DISTRIBUTEURS AMWAY livraison à domicile. Tél: France 635-0982. 16 JUIN

CLIMATISEUR 8,000 BTU, excellente condition, rideau pêche, pour porte patio et fenêtre 51 x 44, rideau rose bonne femme. 632-0325. 9 JUIN

TRACTEUR À GAZON White, 8 forces, 1 an d'usage, comme neuf. \$950.00. 659-8515. 9 JUIN

DRAPERIE DOUBLÉE, couleur beige, rideaux tergal, plein-jour avec crochets, valeur \$400 pour \$50. Siège pour voiture de sac de golf \$20. Tél: 632-3184. 9 JUIN

À VENDRE Poêle et frigidaire, propres et en bon état, \$500.00. Set de chambre adulte, matelas neuf pas utiliser \$450.00. Très propre, 2 sets de chambre d'enfant, \$75.00 chacun. 3 tables de salon \$50.00. 1 T.V. couleur, meuble, \$100.00. 632-7242. 9 JUIN

CHASSIS USAGÉS avec vitres coulissantes (3), 75 1/2 x 45, 1 avec vitre thermos 88 x 69 1/2, 444-0667. 9 JUIN

625 BRIQUES EN Argile avec 3 trous au centre, jamais utilisées, \$125. Set de chambre antique 1931, plusieurs meubles et fauteuils, idéal pour chalet. 659-1653. 9 JUIN

POÈLE MCCLARY, Frigidaire Bélanger, amande, très propre, prix à discuter, téléphone: jour 454-9814. Soir: 632-1034. 9 JUIN

BICYCLETTES: Atelier, vente, réparation, neuf, usagé, alignement roues. 454-4935. 30 JUIN

**AUTOS À VENDRE**

**21**

BUICK CENTURY LIMITED 1987, Grise 2 tons, 62,000 km, air clim., vitres/portes électriques. Radio AM/FM/stéréo/cassettes, \$7,500. 462-2729/659-3562. J.N.O.

HONDA PRÉLUDE 1986, rouge, auto., 36,000 mi., un vrai bijou, seulement \$6,900 discutable. 659-6295. 9 JUIN

BUICK 1984, 6 cyl., autom., 4 portes, équipée complet, réduit à \$3,900. discutable. 659-6295. 9 JUIN

CAVALIER 89, rouge 2 portes, automatique, radio AM/FM, 36,000 km, comme neuve. \$7,650. 632-3526. Particulier. 9 JUIN

HONDA ACCORD LX 1986, 86,000 km, 5 vit., peinture originale, aucune rouille, freins pneus et silencieux en bon état. \$6,999.00. Soir 632-6899. 9 JUIN

**VOUS VOULEZ VENDRE VOTRE AUTO!**

**40,000 PERSONNES LA VERRONT CHAQUE JOUR**

- AUCUNE COMMISSION À PAYER
- TRANSFERT DISPONIBLE SUR PLACE

**INFO: 638-1178 RICHARD LABELLE**

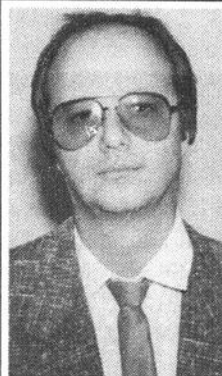

**DENIS POTVIN**  
AUTOMOBILE

**VOITURE NEUVE OU USAGÉE?**

Un choix judicieux s'impose!  
Votre budget, vos besoins et vos goûts seront les facteurs à analyser. Consulter un mécanicien de plus de 10 ans d'expérience dans le domaine automobile et maintenant à votre service dans la vente de voitures neuves ou usagées.

Pour l'achat de votre prochaine voiture, faites confiance à: Denis Potvin Automobile 17 route 132 Delson, Qué. J0L 1G0 Tél.: 638-4635, 594-3616

**DES VÉHICULES POUR AFFRONT L'ÉTÉ**

**PROMOTION DE JUIN**

1991 RÉGAL, 4 portes, tout équipé	<b>18 000 \$</b> TPS include
1990 PICK-UP "SS" 454 tout équipé	<b>18 000 \$</b> TPS include
1990 CUTLASS SUPRÊME INTERNATIONAL	<b>17 500 \$</b> TPS include
4 portes, noir	
1990 TEMPEST, Air climatisé	<b>10 995 \$</b> TPS include
1990 TRANS-AM, toute équipée	<b>15 795 \$</b> TPS include
1989 FIREFLY TURBO, rouge	<b>7 995 \$</b> TPS include
1989 BROUGHAM CADILLAC	
FLEETWOOD	<b>19 395 \$</b> TPS include
1987 TRANS-AM, t-top rouge	<b>9 695 \$</b> TPS include

**1991, c'est notre année**

**632-2220**

MTL.: 878-9621

**AUTOMOBILES**  
**CANDIAC**  
PONTIAC • BUICK • GMC

30 route 132 Delson

**AUTOS À VENDRE**

21

ACURA INTEGRA LS 90, 52,000 km, mags, pneu d'hiver, garantie 6 ans, km illimité, 5 vitesses, \$ 14,700. discutable. 635-5049. 9 JUIN

RENAULT ALLIANCE DL 84, 4 portes, très propre, \$ 1,800. 632-6901. Datsun Sentra 83, 5 vitesses, A-1, \$ 1,800. 632-6901. 9 JUIN

CAMION DODGE 1978, 90,000 km, 4x4, grappe hydrolique. Bon pour terrassement, entrées, bonne condition. \$ 3,200.00. 632-8314/638-1423. 9 JUIN

AUTOS DE \$ 500 à \$ 1,500 avec financement privé. 444-3993. J.N.O.

FORD TEMPO GLX 1985, portes et vitres élect. Cruise control, toit ouvrant, volant ajustable, pneus-silencieux et freins neufs. \$ 2,000 ferme. 444-5461. 9 JUIN

MAZDA 626 LX 1986, tout équipée, sauf air, 110,000 km, très propre, \$ 5,500. 638-1677. 9 JUIN

MUSTANG LX 89, 32,000 km, 5 vitesses, blanche, très propre, équipée, \$ 7,800. 635-0329. 9 JUIN

ACHAT DE VIEILLES VOITURES  
Aussi autos ou camions accidentés. Très bon prix. Démolisseur d'autos. N. Legault.  
364-1684  
632-2168 5760

CAMARO 1980 automatique, 305, prix \$ 600.00. 638-0378. 9 JUIN

BUICK RÉGAL Limitée 1981, bourgogne, très propre. \$ 3,500.00. 444-8291. 9 JUIN

DODGE DART 68, 318, carrosserie A-1, 4 mags, 3 radial + à neuf, idéal pour bricoleur, \$ 1,500 discutable. 4 center line, pneu bonne condition, \$ 150.00. Sylvain 638-4599. 9 JUIN

OLDS. C. SUPREME Brougham, tout équipée, 305, V-8, 4 portes, très bonne condition, \$ 3,800. 349-5764/323-1735. 9 JUIN

**AVONS URGENT BESOIN DE VÉHICULES USAGÉS**  
632-6168 6205

**URGENT BESOIN D'AUTOS USAGÉS PAYONS COMPTANT**  
**AUTO ÉLITE**  
635-5030

HONDA CIVIC 83, demande \$ 1,700 discutable, freins, pneus, suspension refaits à neuf. Mécanique A-1. Stéphanie 635-8817. 9 JUIN

BUICK PARK AVENUE, 109,000 km, mécanique et carrosserie en parfaite condition, prix discutable, Tél: 632-9434. 9 JUIN

FOX FAMILIALE 87, balance de garantie, très propre, \$ 4,200. 632-6804. 9 JUIN

NISSAN 300ZX, 84, tout équipée, 108,000 km, \$ 3,000. Prix à discuter. 632-5134. 9 JUIN

**Autos importées pour ferrailles**  
632-1741 0234

**RAMASSONS et achetons autos pour scrap même journée, ainsi que fer, fonte, alum., cuivre, batterie, etc.**  
au 659-4963 ou Cell.: 984-4696 4634

**AUTO/MAX LIQUIDATION/AUBAINES**

88 TEMPEST aut. air, équipé 68,000 kms	\$6425.
87 EXCEL GSL 4 ptes, 5 vit. stéréo 36,000 kms	\$3875
87 OMNI 5 vit. 4 ptes, radio am 72,000 kms	\$2415
86 MUSTANG LX 3 ptes, toit ouvrant 78,000 kms	\$3430
86 TRANS-AM, aut., t-top, équipée, 73,000 kms	\$6510
85 PONY GSL, 5 vit. radio-cassette 59,000 kms	\$1425
85 PONY GL, 4 vit. radio-cassette 69,000 kms	\$1175
85 ACCORD LX, 4 ptes, auto, équipée 89,000 kms	\$4610
84 ALLIANCE, 4 ptes, 5 vit. radio 102,000 kms	\$ 975
88 ESCORT LX, 4 ptes, aut. air 72,000 kms	\$4735

857 BOUL. TASCHEREAU, LONGUEUIL  
442-0985 - 945-4184 837

À LOUER Ford Aérostair, 88, 7 places, pour balance de location, 8 mois, \$ 350/mois tout compris. 659-2381. 9 JUIN

TOYOTA TERCEL 82, manuelle, AM/FM stéréo cassette, toit ouvrant, silencieux et freins avant neufs. Bonne condition. \$ 1,200. 632-3174. 9 JUIN

MAZDA GLC 1983, 115,000 km, 5 vitesses, 4 portes, bonne condition, \$ 775. 444-2763 après 5 hres. 9 JUIN

BUICK SKYHAWK 1982, 4 cylindres, 1.8 l. 67,000 km, très propre, très bonne mécanique. \$ 1,950. 659-4425. 16 JUIN

FORD ESCORT 1983, station wagon, modèle ELX, très bons pneus, très bonne mécanique, demande \$ 850. 638-4670. 16 JUIN

CAVALIER 85, familiale, 4 portes, bon état, 135,000 km, \$ 1,600.00, prix négociable. 444-4414. 16 JUIN

**MOTOS USAGÉES**

**YAMAHA**

YZ 80 motocross 1986 \$1,195.00

MAXIM 750 1982 \$1,295.

VIRAGO 750 1990, 2609 km \$4,495.00

MX YZ250 1990, très propre, \$2,750.

VMAX 1985, très propre, \$4,295.

**HONDA**

SABRE 750 1984, liquide, \$1,495.

**SCOOTER**

YAMAHA 125cc, \$950.



245, rue St-Jacques Napierville  
245-3663 - 245-7671  
Sans frais 848-7093

**AUTO ÉLITE**

6270 Route 132 Ste-Catherine

635-5030

**FINANCEMENT BANCAIRE SUR PLACE**

DODGE DIPLOMAT	'79	595\$
STELLAR	'85	695\$
MUSTANG	'81	850\$
TOYOTA TERCEL	'82	1295\$
CHEVETTE DIESEL	'84	1500\$
PONTIAC J 2000	'84	1495\$
ESCORT AUTOM.	'83	1595\$
ESCORT	'82	1795\$
PONY	'85	1895\$
CAMARO RS, AUTOM.	'79	1950\$
PONY	'86	1995\$
MERCURY LYNX	'85	1995\$
NISSAN NX	'84	2495\$
RELIANT K	'86	2995\$
CHEVROLET CELEBRITY	'84	2995\$
PONY 5 VITESSES	'87	3395\$
MAZDA GLC	'85	3495\$
MAZDA GLC, AUTOM.	'84	3495\$
BUICK REGAL	'84	3495\$

**SPÉCIAL DE LA SEMAINE**

AÉROSTAR '86 7495\$

comme neuf  
**PLUS DE 50 MODÈLES EN INVENTAIRE**

**CANDIAC TOYOTA**

**USAGÉES**

FINANCEMENT DISPONIBLE SUR PLACE

GARANTIE DISPONIBLE

**SPÉCIAUX DE LA SEMAINE**

**CAMRY LE**  
familiale 1988  
autom., 70,000 km,  
champagne  
SPÉCIAL

**11,800\$**



**CHRYSLER**  
DAYTONA 1988  
rouge, 5 vitesses,  
65,000 km  
SPÉCIAL

**7,450\$**



- |   |  |  |   |
|---|--|--|---|
| 1990 LE BARON GT blanc tout équipée 8,000\$   | 1988 DAYTONA, rouge, 5 vit. bas millage 8,000\$                            | 1988 CHRYSLER DYNASTIE LE, blanche, toute équipée, 91,000 km 8,995\$           | 1986 MERCURY TOPAZ LS, autom., air, vitre élect., 45,000 km, exceptionnel.                    |
| 1989 GRAND VOYAGEUR SE, autom., 6 cyl. air, 52,000 km 14,995\$                      | 1988 HONDA CIVIC LX, autom. air, toute équipe 8,600\$                      | 1988 FORD ESCORT, LX, 5 vitesses, 44,300 km très propre, bleu, 5,995\$         | 1986 CUTLASS SUPRÊME, 4 portes, autom. 2 tons de bleu, V6, 34,000 km, propriétaire dame bijou |
| 1989 TOYOTA COROLLA LE, blanche, autom. 82,000 km 8,995\$                           | 1988 CAMRY LE, s/w, autom., 70,000 km, à qui la chance!                    | 1988 CADILLAC, sedan de ville, toute équipée, seulement 70,000 km, vrai bijou. | 1986 PICK-UP FORD RANGER '86 King-Cab boîte Fibrobac, 54,520 km 5,995\$                       |
| 1989 HONDA ACCORD EXI, blanche 5 vitesses, air toute équipées 31,000 km. Vrai bijou | 1988 HONDA ACCORD LTD charcoal, toute équipée, 11,500\$                    | 1987 PLYMOUTH VOYAGEUR, bourgogne, autom., 4 cyl. 76,827 km, 8,995\$           | 1986 GMC S-15 autom. boîte Fibrobac, 4 cyl. Garantie 1 an, 20,000 km 6,995\$                  |
| 1989 FORD TEMPO, autom., blanche, 48,000 km 6,995\$                                 | 1988 FORD BRONCO, 5 vitesses, 70,000 km 10,850\$                           | 1987 DODGE LANCER, autom. bien équipée 4995\$                                  | 1986 PONTIAC 6000, autom. 6 cyl. 5,700\$  |
| 1989 CAVALIER Z24, 5 vitesses, 6 cylindres, route, 9,450\$                          | 1988 ARIES, ST-W, blanche, 6,995\$   | 1987 CHRYSLER LE BARON, toute équipée, sauf air, bleu, 75,000 km.              | 1986 DODGE 600, bleu, autom., très belle voiture seulement 4,500\$                            |
| 1989 TOYOTA MR2, neuve, blanche 18,995\$  | 1988 COLT E 5 vitesses, 83,000 km, seulement 4,795\$                       | 1987 SHADOW, 4 portes noir, viens voir, 4,995\$                                | 1985 HONDA CIVIC CRX, noir, bijou, 4,995\$  |
| 1989 PLYMOUTH SUNDANCE, rouge, air 13,000 km. Faut voir                             | 1988 ACURA INTÉGRA, rouge, 5 vitesses, comme neuve, 9,995\$                | 1987 VOLKS JETTA CARRAT, autom., toute équipée, 78,000 km 8,995\$              | 1985 ARIES STW, autom. 68,000 km 3,995\$  |
| 1989 JEEP WAGONNEER, bas millage, toute équipée, blanc. Faut vendre.                | 1988 TOYOTA COROLLA, autom., air, cassette, 50,000 km, bijou, 9,500\$.     | 1986 BONNEVILLE LE traction arrière, toute équipée (sauf air), 82,000 km       | 1985 FORD TEMPO, 4 portes 5 vit. 2,995\$  |
| 1989 TOYOTA CAMRY LE, blanche, 40,000 km. autom. toute équipée, sauf air.           | 1988 CHEVROLET CORSICA, blanche autom., V6, air, toute équipée, 47,000 km. | 1986 PONTIAC 6000, 2 portes, autom., 4 cyl., 48,000 km, bijou!                 | 1984 PONTIAC FIREBIRD, autom. très propre 3,995\$   |

183, BOUL. DE L'INDUSTRIE, CANDIAC

659-6511 - 366-3306

**AUTOS À VENDRE**

**21**

**CELEBRITY EUROSPO**  
Familiale 89, 80,000 km, V6,  
air climatisé, 4 pneus neufs, 4  
pneus d'hiver inclus, \$8,750.  
659-4790/659-4241. 9 JUIN

**SENTRA FAMILIALE** 87,  
90,000 km, 5 vitesses, toit  
ouvrant, impeccable, faut  
voir, \$5,200. 659-4790/  
659-4241. 9 JUIN

**CAMARO BERLINETTA**  
1982, moteur 305, propre,  
bon état. \$3,800. 638-1581.  
9 JUIN

**OLDSMOBILE CUTLASS**  
1977, 2 portes, moteur V8,  
350, 4 barils, \$575.00 négo-  
ciable. 638-1459. 9 JUIN

**RÉUSINAGE DE MOTEUR** et  
de culasse (partiel ou com-  
plet), autos, bateaux, indus-  
triels et autres, **bas prix**,  
632-3504. 9 JUIN

**BUICK 1977 Regal**, carrosse-  
rie et moteur, très bon état,  
prix \$600.00. avant 5:00 hres,  
856-0370 après 5:00 hres,  
632-1277. 9 JUIN

**MERCURY MARQUIS** à ven-  
dre. 632-9062. 9 JUIN

**AUTO DE 20 ans**, Chevrolet  
Caprice 1971, propre, plu-  
sieurs pièces neuves, prix à  
discuter, téléphone, le soir  
632-9863. 9 JUIN

**HONDA PRÉLUDE** 1982,  
bonne condition, 98,000 km,  
clutch neuve, silencieux et  
freins de sureté neufs,  
\$2,200. Tél. 659-8246.  
9 JUIN

**RELIANT** 84, 4 p. automatique,  
P.B. P.S. bonne mécanique,  
147,000 km, \$1,200.00.  
659-7387. 9 JUIN

**REGAL LIMITED** 81, excel-  
lente condition, peinture  
récente, 4 mags cragar SS,  
toit ouvrant, etc. Prix discuta-  
ble. 659-8246. 9 JUIN

**FORD FAIRMONT** 81, 2  
portes, 6 cylindres, radio AM/  
FM stéréo cassette, air clima-  
tisé, très bonne condition.  
\$500.00. 659-8246. 9 JUIN

**TOPAZ L "87"**, en très bon  
état, \$3,500. Tél: 635-3660.  
9 JUIN

**BUICK SKYHAWK** 1985, 4  
portes, 154,000 km, \$600.00.  
635-4139. 16 JUIN

**CAMIONS À VENDRE**

**FORD PICK UP F150**, Lariat,  
1985, 302 automatique,  
excellente condition.  
638-4085. 9 JUIN

**PICK-UP Dodge Dakota**,  
1987, modèle LE, 3.9 litres,  
80,000 km, avec boîte et cof-  
fret en plastique, comme  
neuf. \$6,500. 659-8367.  
9 JUIN

**FORD AEROSTAR XL** 87,  
automatique, 5 passagers,  
105,000 km, garantie transfér-  
able, 1 an, freins neufs sur 4  
roues, prix: \$7,900. 638-1522  
après 16 h 30 635-1444.  
16 JUIN

**TOYOTA VAN** 84, automati-  
que, vitrés, 7 passagers, tout  
équipé, très bonne condition,  
151,000 km, \$3,600 négocia-  
ble. 632-0857. 16 JUIN

**TOYOTA PICK-UP** 2 x 4, 89,  
31,000 km, impeccable, véhi-  
cule pour promenade seule-  
ment. \$7,450.00. 659-8427.  
9 JUIN

**DODGE VAN** ¾ tonne, pneus  
neufs, \$2,000. GMC Van 77,  
V8, \$1,000. 632-0389. 9 JUIN

**J'AI BESOIN D'UNE** petite  
camionnette Mazda B2000,  
pour les pièces, avant de  
scraper votre camionnette,  
appelez-moi. 444-7253. 9 JUIN

**PLYMOUTH CARAVELLE**  
84, automatique, 2.2. Pick-Up  
Ford 85 avec boîte fibre de  
verre, fuel injection. Tél:  
632-2353. 9 JUIN

**SUZUKI SAMOURAI** 84,  
convertible, très bon état,  
noir, AM/FM cassette,  
\$2,900. Après 18 heures,  
659-2131. 9 JUIN

**MOTOCYCLETTES**

**SCOOTER JOG '89**, bleu et  
noir, \$800. 632-3966 après 16  
hres. 9 JUIN

**MOTO YAMAHA SR 500 cc**,  
1978, rouge, 10,000 km, roues  
magnésium, \$600.00 négo-  
ciable. 638-1459. 9 JUIN

**MOTO HORS ROUTE** Can  
Am, 250 cc, 1980, propre,  
demande \$550.00. 659-8438.  
16 JUIN

**SCOOTER  
HONDA**  
Année 1986 (ré-  
gion Château-  
guay). Appelez  
entre 9.00 et  
6.00 p.m.

**632-9623**

**BATEAUX, YATCHS**

**25**

**BAYLINER CAPRI CUDDY**  
'90, modèle 2052, 20 pieds  
(neuf, seulement 20 heures)  
avec équipement complet,  
toilette portative et toit cam-  
peur, prix \$16,500. Remor-  
que Load Rite 1990, modèle  
19-2500 W. Prix \$2,000.  
952-0065. J.N.O.

**BAYLINER 2655 Ciera** 1988,  
27 pieds x 9.6", équipement  
complet, plus dessus vinyle  
transparent pour tapis, 2 bat-  
teries, cabinet d'aisance (toi-  
lette) de 20 gallons et moteur  
force 460. Cobra OMC, prix  
\$54,000. 952-0065. J.N.O.

**CHALOUPÉ** 18 pi. Acajou,  
fond V, couverture sterring,  
632-1964/766-6091. 9 JUIN

**BATEAU DE MARQUE**  
Owens, 16 pieds avec moteur  
Johnson et power trin. 140  
forces, 1985, presque neuf.  
638-3006. 16 JUIN

**BATEAU North Craft** 17 pi.  
Moteur in board, 140 hp,  
\$6,500 avec remorque,  
635-3534. 16 JUIN

**BATEAU PIGEON** avec  
remorque, moteur 70 forces  
Mercury, open deck, 3  
coques, 16 pieds. 632-2353.  
9 JUIN

**VOILIER  
OLYMPIC 23'**  
Genois: moteur 9.9 HP 2  
batteries, remorque, VHF,  
profondimètre, compas,  
compte-noeuds, système  
d'alarme. Expertise mari-  
time juillet '87 Prix:  
12,500\$ au  
(514) 632-0260  
ou 363-5423

**ROULOTTES**

**26**

**ROULOTTE TRILLIUM** 15 pi.  
Ultra légère, air climatisé et  
auvent. \$7,500. 659-9270.  
9 JUIN

**TENTE ROULOTTE** Bellevue  
1986, 6 places, inclus auvent  
8 x 12, frigo, \$1,700.  
632-2447. 9 JUIN

**ROULOTTE** 4 places marque  
Tarre 1971, très bon état,  
etpropre. Prix \$3,000.00.  
638-3535. 9 JUIN

**AUVENT DE TENTE** Rou-  
lotte, neuve, 20 pi. beige &  
orange, valeur \$750.00, prix  
ferme \$550.00. 632-0931.  
9 JUIN

**ROULOTTE** 1986, Taurus  
Cadet, 13 pieds, poids 900  
lbs, fibre de verre, très, très  
propre, 632-6253. 9 JUIN

**TENTE ROULOTTE** Jayco  
Cardinal 89, roues doubles, 8  
places, tout équipée, 24'  
ouverte, auvent, dinette, toi-  
lette, support à chaloupe,  
valeur: \$14,000. Prix de-  
mandé: \$9,500. 638-1522  
après 16 h 30 635-1444.  
16 JUIN

**VEGA "77"**, 22 pi, Couche 8  
personnes, douche, bain,  
chauffage central, pneus  
neufs, \$6,000. 632-9444/  
638-6417. 16 JUIN

**SHASTA "80"**, 28 pi. Très  
propre, tout équipée, air cli-  
matisé, douche, bain, auvent,  
\$9,000. toute complète.  
632-9444/638-6417. 16 JUIN

**TENTE ROULOTTE** Lionel, 6  
places, bon état. \$1,500 dis-  
cutable. 951-3799. 9 JUIN

**À LOUER** Petite tente rou-  
lotte Lionel, 80, 6 places, toit  
rigide, \$200/semaine, ou  
vendue \$1,950. 659-2381.  
9 JUIN

**RAMBLER** 1970, 20 pieds,  
couche 6 personnes, tout  
équipée, sauf air, parfaite  
condition, prix \$2,900 nég.  
638-1098. 9 JUIN

**TENTE ROULOTTE** 1973,  
toit mou, 4 places, demande  
\$350.00. 454-6824. 9 JUIN

**ROULOTTE** 4 places, mar-  
que Tabbe 1971, très bon  
état, et propre, prix  
\$3,000.00. 638-3534. 16 JUIN

**MACHINERIES**

**27**

**MOISSONNEUSE** BAT-  
TEUSE Massey Ferguson,  
300. 454-2468. 9 JUIN

**VENTES DE GARAGE**

**28**

**★ SUPER VENTE DE GARAGE ★**

2 set salle à diner, érable  
et chêne, 1920 et 1940.  
Coffre en pin de couleur  
bleue, et plusieurs autres  
choses. 15 - 16 juin à par-  
tir de 10 a.m. **33 Mté. des  
Bouleaux, St-Constant** ★

15-16 JUIN de 9 hres à 4 hres,  
3 familles, un peu de tout,  
pluie sem. suivante. 1545  
Brébeuf, Ste-Catherine.  
9 JUIN

15 ET 16 JUIN de 9 à 4 h. 4  
familles, au 125 Marie-Victo-  
rin, Candiac. Articles, bijoux,  
jouets, bibelots et un peu de  
tout. 9 JUIN

**MINI PUCES** tous les sam.  
dim. TV/couleur, 14 po. \$150.  
Lit capitaine \$50. Bicycles  
\$25. Tente roulotte  
\$1,000.00. Poêle 110 \$75.  
Bicycles d'exercice \$55.  
Balançoire, livres, linges, etc.  
25 Édouard VII, St-Philippe.  
659-7105. 9 JUIN

**SUPER VENTE DE GARAGE**  
samedi le 15, dimanche 16  
juin, 6700 Rte 132, Ville Ste-  
Catherine. En face des rou-  
lottes le Relais Caravanier.  
9 JUIN

**VENTE DE GARAGE**, 9 & 10  
juin, au 172 boul. Édouard  
VII, St-Jacques Le Mineur.  
Réfrigérateur, Franklin, etc.  
9 JUIN

**ACHÈTERAIS, ON DEMANDE**

**29**

**ACHÈTE ANTIQUITÉS**, et  
vieux objets de toutes sortes.  
Denis 659-1224. 10 MARS

**MEUBLES ANTIQUES**  
ancien jouet en métal (voiture  
ou train Lionel), vaisselle  
antique, poupée. Paul  
638-1090. 9 JUIN

**SERVICES OFFERTS**

**30**

**À PRIX RAISONNABLE**  
ouvrage général, menuiserie,  
 finition complète, sous-sol,  
balcon, patio, plomberie,  
etc... **OUVRAGE GARANTI**,  
ESTIMATION GRATUITE:  
Réal: 638-0785. J.N.O.

**L.G.S. Nettoyage** de tapis,  
divan en velours, nettoyage à  
la vapeur, lavage de murs et  
plafonds. Grand spécial pour  
un mois. Estimation gratuite.  
Daniel Leduc 671-2725.  
J.N.O.

**TRAVAUX DE TOUT Genre**  
en rénovation, sous-sol,  
peinture, céramique, etc.  
Référence, à l'heure ou au  
contrat, estimation.  
638-5744. J.N.O.

**LAISSEZ-MOI** exécuter vos  
travaux de plâtre, stucc,  
décoratif, joints de gyproc, 35  
années d'expérience, tarif  
raisonnable. M. Martin après  
18 h 00 659-1408. J.N.O.



**UN CHOIX LOGIQUE  
OUVERT LE SAMEDI JUSQU'À 5h00**



**Normand Brown, président**



**Normand Legris, dir. des ventes**

# NOUS PAYONS ENCORE LA T.P.S.



 <p><b>PONTIAC 6000 LE 1987</b> Blanc, 4 portes, 53,000 km seulement, siège baquet, console 6 cyl., entièrement équipée, voiture comme neuve. <b>\$11,995 TPS INCLUSE</b></p>	 <p><b>MERCURY TOPAZ L 1991</b> 8,000 km seulement, 4 portes, aut., air climatisée, balance garantie Ford. <b>\$11,995 TPS INCLUSE</b></p>	 <p><b>MAZDA 323 1988 DX</b> Blanc, automatique, voiture superbe. <b>\$5,995 TPS INCLUSE</b></p>
 <p><b>PLYMOUTH VOYAGEUR 1988</b> 6 cylindres, 3 Litres, air climatisée <b>\$10,995 TPS INCLUSE</b></p>	 <p><b>CHEVROLET SPRINT 1990</b> 2 portes, gris, aut., 39,000 km. <b>\$5,995 TPS INCLUSE</b></p>	 <p><b>CADILLAC CIMARON 1985</b> Blanc, 72,000 km seulement, complètement équipée <b>\$6,995 TPS INCLUSE</b></p>

**LES AUTOMOBILES NORMAND BROWN**  
**169 LASALLE, ST-CONSTANT**

# 632-6168

REFLET - Dimanche le 9 juin 1991 - Page 95

SERVICES OFFERTS

30

**RÉNOVATION GÉNÉRALE**, menuiserie, peinture, plâtre, plomberie, céramique, etc... Richard 454-6941 (St-Rémi). 876-8955 (Montréal). J.N.O.

**A-1 TIBO**  
**PLANCHERS** Enrg.  
-Sablage de bois franc.  
-Réparation, pose et finition au choix.  
-PRIX COMPÉTITIF  
**638-2994** 4481

**PEINTRE CUSSON & FILS ENR.**  
Peinture  
Joint de gyproc  
Tapisserie  
Réparation de tout genre, ouvrage garanti, estimation gratuite.  
**638-0072** 4118

**RÉPARATIONS CLAUDE PLANTE INC.**  
SERVICE À DOMICILE  
30 ANS D'EXPÉRIENCE  
SUR TOUTES MARQUES  
DE LAVEUSES, SÈCHEUSES, POÊLES, LAVE-VAISSELLE, RÉFRIGÉRATEUR  
La Prairie  
659-1383

**SURPLUS DALCO**  
**Marché aux puces**  
Matériaux: Électricité, plomberie, lavabo, portes, boulon, vis, équipements industriels.  
Dessus de comptoir, 5', 6', 8', 10', 12', toutes les couleurs — 54.00 le pied. Peinture: Résidentiel, commercial et industriel 59.00 le gallon.

**Robert Dallaire**  
14, rue industrielle, suite 604  
(Parc industriel, Delson)  
Tél.: (514) 635-8626

**LES ATELIERS ASHTON ET FILS INC.**  
310 ST-FRANÇOIS-XAVIER  
DELSON (QUÉBEC) TÉL.: (514) 638-6531  
DELSON (QUÉBEC) TÉL.: (514) 638-6532  
JUL 1GO FAX: (514) 638-6986

**FER ORNEMENTAL - MÉTAL OUVRÉ**

**RÉNOVATION**  
• NETTOYAGE AU JET DE SABLE  
• POUDRE ÉLECTROMAGNÉTIQUE CUITE AU FOUR  
• TRAVAUX EN ATELIER  
• SATISFACTION GARANTIE  
• LIVRAISON RAPIDE



**DISCO ISAB**  
**632-6323**  
ORGANISATION: BUFFET  
FAIRE-PART - SERVICE DE BAR  
SALLE - DÉCORATIONS

**RÉNOVATION:** Deck, menuiserie, tirage de joints, céramique. Estimation gratuite. Gérard Forget 659-5882. J.N.O.

**TRAVAUX DE RÉNOVATION** en vue demandez conseil Serge Rénovation pour des travaux propres et garantis, estimation gratuite. 638-5361. J.N.O.

(DENTUROLOGISTE) Fabrication, réparation de prothèse dentaire. 635-3988. J.N.O.

**Planchers Gilles Bossé enr.**  
Spécialités: vieux planchers, remis à neuf, pose et finition au choix. Estimation gratuite.  
**638-3546** 4078

**Grilles SOS**  
Spécialité: en grille de sécurité, fer forgé, etc.  
Estimation gratuite  
R. Demers (514) 293-7908

**POSE TAPISSERIE, peinture** intérieure, extérieure, lavage murs, plafonds, fenêtres, travail garanti. Rodrigue, Estimation gratuite. 659-5045. 30 JUIN

**ENTRETIEN PAYSAGER** et terrassement complet. Bon prix. Tél: 632-4079 et 468-2640. 30 JUIN

**RÉPARATION T.V.** toute marque, magnétoscope (vidéo), câble-sélecteur, système de son, caméra vidéo, prix raisonnable, service garanti. André 635-4378. 9 JUIN

**TIREUR DE JOINTS**, Estimation gratuite, après 18 h 00, Pierre 632-0082. 9 JUIN

**PLANCHERS DUBÉ INC.**  
Pose - Sablage  
Finition  
réparation  
**635-2472** 224

**Électricien pour travaux résidentiel, commercial, industriel.**  
Estimation gratuite après 18h00  
Michel  
466-7994 4078

**INSTALLATION DE TUILES CÉRAMIQUE MARBRE GRANITE**  
Pose au ciment sur demande  
**638-1266**

**SUNRIDER**  
ALIMENTATION DE L'AN 2000  
Aimeriez-vous augmenter votre capacité physique et mentale? Améliorer votre silhouette tout en vous bâtissant une sécurité financière.  
**LÉO ST-ONGE**  
**632-4866**  
après 18h.

**NOUVEAU**  
Vente & Livraison  
• Terre  
• Pierre  
• Sable  
(Petite ou grosse quantité)  
Entreprises C. Lafrance  
**632-5471**  
**672-8848**  
Entrepôt  
6480 Route 132  
Ville Ste-Catherine

**LES ENTREPRISES MICHEL ENR.** Rénovation générale, peinture int. & ext., armoires mélamine. 659-6623. 9 JUIN

**RÉPARATION DE MOTEUR** et pompe de piscine de toutes marques, demandez P. Tardif Enr. 638-0980. 9 JUIN

**TIREUR DE JOINTS** de gyproc, ouvrage garanti, François Gauthier 638-0023. 16 JUIN

**POSE & JOINT** de gyproc, peinture Jean Lauzon Enr. Peintre & Décorateur. 635-3557. 16 JUIN

**ENTREPRISE GÉNÉRALE** Charpente, finition, rénovation, éligible au 8% const. maisons neuves, estimation gratuite, ouvrage garanti, 35 ans d'expérience. 444-7692/653-9442. 30 JUIN

**ENTRETIEN** Gazon, coupe, nettoyage, découpage, ramassage. Mario 659-0515. 9 JUIN

**LES GAZONNIÈRES SAFARI**  
ACHÉTEZ VOTRE TOURBE  
AU PRIX DU GROS  
DIRECTEMENT DU PRODUCTEUR  
**594-3990**

Peinture, teinture  
extérieure, intérieure  
réparation tout genre  
gyproc + plâtre + joints  
Claude  
**659-6108**  
(page 749-2383) 602

**FUMEUR ARRÊTEZ**  
HYPNOSÉ LASER  
Clinique Debien  
**651-8681**

**PARQUET DESIGN D. & D. INC.**  
Pose, sablage, finition,  
★ cristal inodore ★ teinture  
★ planchers à motifs  
**635-3105** 488

**COUCHES JETABLES**  
Toutes grandeurs  
aucun défaut  
Très bonne qualité  
**1 seul prix \$28.99**  
**466-0311**  
**678-0751** 4078

**SECRÉTARIAT SUR MESURE**  
Traitement de texte • Impression laser  
Présentations pour réunions  
Photocopieur • Télécopieur  
(Bureaux disponibles)  
Tarifs raisonnables  
SERVICE 40 PLUS INC.  
**632-6392** 681

**ARRÊTEZ DE FUMER**  
Traitement au lazer doux. Garanti à 95%.  
Prix: 1 personne \$75.00, 2 personnes et plus \$70.00 ch., traite aussi le stress et l'obésité. Pour rendez-vous entre 9:00 et 20:00 heures.  
**444-5577 / 445-2421** 406

**SERVICE DE DÉCORATION** complet, prix compétitifs, dû au service à domicile plutôt qu'en magasin. Verticaux, horizontaux, etc. Décor mode 635-1048/737-2446. 9 JUIN

**ÊTES-VOUS FATIGUÉ** de tondre votre pelouse? Si oui, laissez-moi le faire pour vous à un prix plus que raisonnable. Pour un estimé, communiquez avec moi, 659-4326. 9 JUIN

**ACCORDEUR ET RÉPARATEUR** de pianos. Rive-Sud, M. Létourneau, tél. 632-8308. 16 JUIN

**AMÉNAGEMENT C.M. ENR.** Peinture, pose de tapisserie très minutieux, ouvrage garanti, estimation gratuite. Claude après 18 h 00, 632-2457. 23 JUIN

**ARRÊT DE FUMER** par hypnose, maigrir, insomnie, stress, asthme, désintoxication, allergies, rongement d'ongles, douleurs menstruelles, traumatismes, régression, difficultés scolaire, etc... "Étudiants(es) 50% réduction". Sur rendez-vous 444-4755. 9 JUIN

**MÉCANICIEN POUR** Vos réparations et mise au point à domicile, aussi peinture, débosselage, demandez le mécanicien. 632-2898. 9 JUIN

**ARMOIRES DE CUISINE**  
mélamine, stratifié, résidentiel et commercial. 15 ans d'expérience.  
**LE PIC-BOIS ENR.**  
104 ST-GEORGES,  
LA PRAIRIE  
**659-8383** 706

**Creusage de trous pour clôtures et patios**  
Claude  
**632-4076** 6891

**RÉNOVEZ** Vos salles de bains, changement de bain, tuyauterie toilette, vanité, céramique, lumières, travail de "gyproc, joints" trottoirs de ciment, clôtures, peinture, armoires de cuisine, etc. Satisfaction assurée. ERNEST FAISTOUT. 632-2898. 9 JUIN

**POUR TOUT GENRE** de rénovations, appelez un expert. Je me ferai un plaisir de vous servir. Contactez Jacques Fortin, 638-5527. J.N.O.

**LES ENTREPRISES MICHEL Savaria Enr.** rénovation générale, peinture int. & ext., armoires mélamine, 659-6623. 9 JUIN

**INSTALLA-PRO ENR.** Installation de piscines hors-terre et réparation et soudure de toile et changement de toile, prix compétitif, estimation gratuite. 358-3784. 9 JUIN

**FAITES VOTRE PRIX** on fait votre ouvrage, peinture, teinture clôture, pelouse, lavage de murs, plafonds et vitres. Marc 635-2291. Phil 638-2486. 16 JUIN

**PEINTRE DÉCORATEUR** reconnu pour qualité, propreté et satisfaction, estimation gratuite, ouvrage garanti. 659-4692. 9 JUIN

**VOUS N'AIMEZ** pas repasser ou vous n'avez pas le temps, appelez Suzanne au 632-1435. 9 JUIN

Réparations à domicile sur appareils électroménagers  
Laveuses - sècheuses  
cuisinières  
lave-vaisselles  
Très bon prix  
Laurent  
laissez message  
**638-2024**  
**638-3511**  
**638-3904** 4015

**Les Entreprises Luc Bourdeau Inc.**  
Coupe de foin sur terrain vacant.  
Perçage de trous pour clôture.  
**632-9168**  
**632-2970** 4078

**PLANCHER MARINEAU**  
Sablage et finition au choix.  
35 ans d'expérience  
Ouvrage garanti.  
**678-0169** 256

**Pour tout vos travaux de peinture** consultez des experts. Appareils ménagers, meubles, portes, bicyclettes etc.  
**638-5158** 743

**Paysages Arc-En-Ciel Enr.**  
Aménagement de terrain, tourbe, entretien complet, d'arbres, arbustes, trottoirs, patio, gazon. CRO-QUIS.  
Paget **362-2352**  
**659-3737** 6526

**SABLAGE DE PLANCHERS**  
Finition crystal ou polyuréthane.  
30 ans d'expérience.  
ESTIMATION GRATUITE  
**M. BLANCHARD**  
**367-0900** 5949

**PAYSAGISTE SEMI RETRAITÉ**, peut vous aider pour vos travaux, pelouse, bordure, excavation, driveway, pavé uni et patio. Possède outillage. Bon prix, appelez 659-5607 ou après 16 hres, 444-0424. 9 JUIN

**MASSAGE SUÉDOIS Thérapeutique.** Combattez le stress en relaxant dans une atmosphère apaisante. Bienvenue aux dames et aux aînés. Appels sérieux seulement. Praticienne diplômée. 632-7466. 9 JUIN

**DAME FERAIT.** Entretien ménager dans maison privée, expérience et référence. Pour information 638-0586. 16 JUIN

**PLÂTRIER, TIREUR** de joints enr. et peintre. Petits ou gros travaux, résidentiel ou commercial, 10 ans expérience, Réjean 444-1422. 7 JUIN

**RÉNOVATION INTÉRIEUR** résidentiel et commercial, par des spécialistes avec permis et assurances. Sous-sol, salle de bains, fabriquons tous genres de meubles. Cuisine, vanité, à des prix qui défient toute compétition. 659-0624 Clément Roy. 7 JUIN

**SERVICE COMPLET** de décoration à domicile et non en magasin. Voilà pourquoi nos prix sont imbattables. Service garanti ou argent remis. Verticaux, horizontaux, valences, toiles, etc... Décor Mode Louise 635-1048. 23 JUIN

**BRIQUELEUR** Feraid foyer, cheminée, et murs de sous-sol, installations de combustion lente, réparation joints, briques, et pierres. 30 ans d'expérience. 659-6746/1-819-847-3280. 16 JUIN

**Consultant en construction AVANT PENDANT APRÈS**  
S.V.P. appelez D. Baron  
25 ans d'expérience  
**638-3071** 4078

**Entreprise Nor-Syl enr.**  
Lavage de vitres, murs, plafonds, entretien ménager, commercial, résidentiel, peinture int. ext., papier peint, travail garanti, assurance, estimation gratuite.  
**989-7850** 702

**Mini excavation, creusage de trous pour clôture et patios.**  
**Terrassement A. Leclerc**  
**659-3254** 4078

**Rénovation**  
Travail professionnel garanti. Menuiserie, pose céramique, salle de bains, deck en bois ou béton, pose de pierre, finition de sous-sol, etc. Estimation gratuite.  
**659-8641** 834

**Rénovation A-Z,** gyproc, peinture, céramique, finition de sous-sol, rénovation et réparation diverses, portes et fenêtres  
Guy Rouillier  
**638-4808** 586

SERVICES OFFERTS

30

DÉMÉNAGEMENT local et longue distance. Assurance, équipement professionnel. Demandez René 454-6053. 9 JUIN

DÉMÉNAGEMENT: À bon prix avec équipement, camion seulement, boîte 24 pi. \$ 30.00 l'heure. Camion avec chauffeur (aide), \$ 45.00 heure. APPELEZ: 632-2783. 16 JUIN

DÉMÉNAGEMENT à bon prix. Appelez Daniel 444-2724. 30 JUIN

PEINTRE CUSSON & FILS inc. Peinture, joints de gyproc, tapisserie, réparation de tout genre, ouvrage garantie, estimation gratuite. 638-0072. 23 JUIN

ÉTUDIANTE UNIVERSITAIRE cherche travail: entretien ménager, 632-8420 demandez Marie-Élaine. 9 JUIN

LAVAGE DE TAPIS et lavage de divan à la main. 444-5387. 9 JUIN

RÉPARATION DE Moustiquaire, toutes grandeurs, travail professionnel, prix compétitif, Léonard 632-8765. 16 JUIN

NETTOYAGE TAPIS ET DIVANS à la vapeur, lavage murs, plafonds, fenêtres, stores, etc. Travail garanti, estimation gratuite, prix très raisonnable. Inf. J.P. Pitre 454-9131. 30 JUIN

DÉMÉNAGEMENTS

31

À BAS PRIX APPELEZ

Pierre déménagement en tout temps. Bien-Être accepté. Estimation gratuite. Aussi boîtes et garde-robes disponibles. 937-9491

DÉMÉNAGEMENT À BAS PRIX APPELEZ

Déménagement en tout temps. Bien-Être accepté. Estimation gratuite. Aussi boîtes et garde-robes disponibles. 659-1666 5039

DÉMÉNAGEMENT ET ENTREPOSAGE LA PRAIRIE INC.

Local, longue distance, meubles assurés, boîtes et garde-robes disponibles. Permis M305 263. 444-2020 1136

AGENCE DE DÉMÉNAGEMENT



Estimation gratuite Free estimate

Restez à l'affût de nos spéciaux printemps-été Check our spring and summer specials

DEMANDER PIERRE PANNETON: 444-8300

DÉMÉNAGEMENT et Entreposage. "LOCAL ET LONGUE DISTANCE." Camion fermé jusqu'à 35 pieds avec équipement professionnel et assurance. Robert 632-9310. J.N.O.

Mini entrepôt vous entreposez vous verrouillez et vous gardez la clé 635-3764 200

VOYAGES, VACANCES

33

Profitez pleinement de vos vacances quelque soit la période de l'année à Fort Lauderdale c'est garanti. Le Robindale suites à 300 pieds de la plage et à quelques minutes de plusieurs terrains de golf. Appelez maintenant pour profiter du spécial.

Floride  
Armand Legaré (305) 565-4123  
Montréal  
Caroline Legaré (514) 444-4042  
Rive sud  
Bertrand Legaré (514) 638-3104 4078

OFFRES D'EMPLOI

34

"JOCUS" avec promotion spéciale du printemps. Devenez conseiller en jouets éducatifs pour aussi peu de 11.56\$. Vente directe. Informations: Huguette Guillemette 632-2692 4327

Serveuses et livreurs demandés 444-5841 Johnny 4370

FLEUR MANIA PLUS ENR. recherche représentant(e) avec auto pour un nouveau concept de démonstration à domicile. Pour de plus amples informations 1-349-2466 demandez Sylvie. 9 JUIN

ACTUALITÉ VOYAGES

Vous aimez travailler  
- dans une ambiance agréable  
- au sein d'une équipe dynamique  
- à des conditions avantageuses  
Joignez-vous à nous. Nous recherchons  
- agents seniors - agents juniors - agents extérieurs  
I.A.T.A. ACTA PERMIS DU QUÉBEC  
UNIGLOBE Voyages Horizon Inc.  
18 avenue Papineau, Suite 3, Faubourg Papineau  
Candiac (Québec) J5R 5S8  
Téléphone: (514) 444-8191 / (514) 635-0934 Lucie ou Carole

Nouvelle compagnie de distribution recherche CAMELOTS pour livraison de journaux dans votre secteur Rejoindre M. Ouellette 659-0910 JNO

Réceptionniste demandée samedi-dimanche de 8h00 à 16h00 doit être bilingue

Préposé à l'entretien Samedi - dimanche + 3 jours/sem. Se présenter du lundi au vendredi entre 9h00 et 15h00 au 8350, boul. Taschereau, Brossard 4078

Le Centre Goodyear Ste-Catherine est à la recherche d'un MÉCANICIEN classe B. Temps plein Connaissance d'alignement Cartes d'expérience Se présenter au 5280 Route 132 Ste-Catherine demandez Stéphane 635-1869

- Cuisinier(e) avec expérience, soir  
- Livreur avec auto, temps plein/partiel  
- Serveurs(es) de fin de semaine avec expérience  
s'adresser au 19, boul. Montcalm Candiac

ATTENTION ATTENTION EMPLOI IMMÉDIAT

DE 25,000\$ à 35,000\$ par année  
Revenu garanti à discuter lors de l'entrevue  
- Avantages sociaux  
- Formation à nos frais  
Si vous détenez un sec. V ou l'équivalent ainsi qu'une automobile.  
Téléphonez pour entrevue à LORRAINE GIROUX 373-1212 Entre 9h00 et 20h00 4078

CAMELOT DEMANDÉ Journal de Montréal

Serais-tu intéressé(e) à devenir camelot?

Si tu habites La Prairie, Delson, St-Constant, Ste-Catherine, Candiac, ou St-Philippe

Si tu as entre 12 et 72 ans, ta candidature nous intéresse!  
INFORMATIONS: M. ou Mme Schneider au: 632-3521 5147

REVENU SUPPLÉMENTAIRE, distributeur, distributrice, coton ouaté, bas sport, bas culotte, qualité et prix exceptionnels. 443-5467. J.N.O.

Opératrice, minimum 5 ans d'expérience dans la robe au complet, possédant machine plain et overlock 5 fils, travail à l'année, Longueuil 646-3151 4078

MARCHÉ BELLEMARE INC. 4 marchés Métro sur la Rive-Sud DEMANDE -Commis d'épicerie -Emballleurs -Commis fruits et légumes Contactez Claude Bellemare au 672-8394 5238

Les services de placement FRANCINE ST-ONGE INC. CENTRE DE FORMATION MAXIMUM 4 ÉLÈVES/CLASSE JOUR/SOIR OU SAMEDI -WORDPERFECT 5.0 ou 5.1 225\$/15h plus 3 heures de pratique gratuite -Cours de mise à niveau 4:2 à 5.0 à 5.1 (Wordperfect) 100\$/7h -LOTUS 1-2-3 ou BEDFORD 225/18h Cours disponibles en ANGLAIS POUR LE Lotus et le Bedford -DACTYLOGRAPHIE DE BASE JOUR / SOIR 125\$/12h - Tous les cours comprennent les manuels, ou notes de cours, l'attestation ainsi que le suivi téléphonique. COURS PRIVÉ PERSONNALISÉ 40\$/h - Pratique libre 5\$/h SERVICE DE PLACEMENT GRATUIT P.S.: Succès garanti ou nous vous offrons de recommencer le cours au complet  
RABAIS DE 25\$ Sur présentation de ce coupon. Cette promotion est valide à compter du 9 juin au 12 juillet 1991 inclusivement. ST-LAMBERT. MINISTÈRE ÉDUCATION PERMIS CP0853 466-8615

30 000\$ - 50 000\$ 75 000\$ OU PLUS  
Un revenu selon vos capacités. Vous avez 28 ans et plus, sec. V, automobile, aimez le public, êtes une personne déterminée. Une carrière en immobilier vous conviendra  
NORMAND HARVEY Le Permanent courtier 443-2323

COMMIS COMPTABLE Avec expérience sur ordinateur Dial et réception pour concessionnaire auto. Communiquez avec Normand Legris 632-6168 Directeur des ventes

Courtier d'assurance de La Prairie recherche producteur(trice) de lignes personnelles pour sollicitation téléphonique. Connaissances en assurances générales requises. Lussier Assurances Inc. 659-1933 1303

ÉTUDIANTS(ES) Vends du chocolat dans ton secteur et fais-toi les meilleurs profits. Claude 596-1125. J.N.O.

FEMME DE MÉNAGE avec expérience, pour motel Frandy. Veuillez ne pas téléphoner, se présenter entre 9 h 00 & midi, 3520 Rte 132, Ville Ste-Catherine. 9 JUIN

Chauffeur déménageur demandé, 2 ans d'expérience, permis classe 1. 444-2020 1136

COUTURIÈRE DEMANDÉE à contrat ou à temps partiel. Nettoyeur Michel Forget. 659-6096 4292

Coiffeur coiffeuse demandé(e) pour secteur de Candiac 444-4440 671-2246 (soir) 4246

GAGNEZ JUSQU'À \$265.00. En assemblant 50 paires de boucles d'oreilles à domicile. \*\* Aucune vente à faire \*\* Travail disponible partout au Canada. Info.: Envoyez une enveloppe pré-adressée et timbrée: Bolan Inc., 655, Boul. Jean-Paul Vincent, Longueuil, Qc. J4G 1R3. 5193

Commis comptable La personne recherchée doit posséder l'expérience  
- Travail général de comptabilité  
- Coût de production  
- Inventaire  
- Etc.  
Les personnes intéressées doivent faire parvenir leur C.V. et téléphoner à l'attention de Marie-Lou 454-3961, C.P. 750, St-Rémi, Qc. J0L 2L0 4078

OFFRES D'EMPLOI

34

**LE CENTRE D'EMPLOI DU CANADA (691-4350) est à la recherche:** Conducteur/trice de presse offset, Château-guay, temporaire, pour l'été, 35-40 hres/semaine, salaire: \$ 7.50 — \$ 8.00 selon expérience. Expérience sur presse Multith et Amala (T.S.I.), connaissance presse platine un atout. Opérer une presse, brûler les plaques, impression. No. 1612883. 9 JUIN

**RECHERCHE TÉLÉPHONISTE** entre 30 et 50 ans, très sérieuse, fiable. 635-8193. 16 JUIN

**LES COSMÉTIQUES FINELLE** vous offre l'opportunité de devenir conseillère avec notre appareil "Nouveau Visage" ainsi que d'autres services pour la beauté des femmes, 20 ans et plus, sérieuse et désireuse d'avoir un surplus d'argent, appelez entre 8 h 00 et 21 h 00. Information J.D. Duceppe 632-8890. 16 JUIN

**COIFFEUSE** Demandée. 638-1240. 9 JUIN

**BESOIN DE PERSONNES** pour travail à domicile. Téléphone entre 3h. et 4 1/2. 638-3197. 9 JUIN

**CHAUFFEUR DE TAXI** demandé, pour fin de semaine de nuit. 632-7070. 9 JUIN

**ACCOMPAGNATEUR (TRICE)** de 16 ans et plus pour assurer l'intégration aux loisirs d'été. Deux enfants handicapés, âgés de 11 ans. 35 hres par semaine. \$ 5.25 l'heure. Endroit St-Rémi. Tél: 454-2919. 16 JUIN

**ÉTUDIANT UNIVERSITAIRE:** Ferais travaux de tous genres: gazon, ménage, peinture, piscine et autres. 638-5127. 9 JUIN

**COIFFEUR (SE)** demandé(e), avant 18 h 00, 635-8232, après 18 h 00, 632-2930. J.N.O.

**LE CENTRE D'EMPLOI DU CANADA (691-4350) est à la recherche:** Manoeuvre — production de béton. St-Rémi, temporaire, possibilité de permanence, 44 hres/sem. Salaire: \$ 10.14/hres. Avec ou sans expérience. Manutention lourde dans une usine de pièces de béton pré-fabriquées. No. 1613443. 9 JUIN

**DE LA CITÉ nettoyeur de tapis PERSONNEL DEMANDÉ avec ou sans expérience 638-6824** 4078

**URGENT** On demande aide-cuisinier, serveuses, barmaid, SE PRÉSENTER 264 ROUTE 132 DEMANDER LINA 791

**Coiffeuse demandée à St-Constant avec clientèle 635-2403** 6031

**Urgent** coiffeuse pour homme avec expérience demandée à temps partiel à Ste-Catherine **632-2239** 4078

**Aimeriez-vous augmenter votre capacité physique et mentale? Améliorer votre silhouette tout en vous bâtissant une sécurité financière. Travail partiel ou à plein temps. Écrivez à: C.P. 251 LA PRAIRIE en inscrivant votre nom, adresse et no. tél. 0438**

GARDIENNES DEMANDÉES

35

**CANDIAC** recherchons une gardienne, 5 jours/sem. pour un garçon de 10 ans. La personne aura également quelques travaux ménagers à effectuer, références exigées. Après 18 h 00, 635-0524. 16 JUIN

**DELSON** Recherche gardienne pour septembre, 3 jours/sem. pour 2 enfants dont 1 à l'école, personne non-fumeuse. Inf: 632-0193. 16 JUIN

GARDERIES

36

**CANDIAC** Garderie en milieu familial pour enfants 2 à 5 ans, 5 jours/semaine seulement. 444-7795. J.N.O.

**Garderie en milieu familial**  
• bébés, enfants jusqu'à 12 ans  
• du lundi au samedi  
• de 7h00 à 21h30  
• cuisine canadienne et naturaliste  
• donne reçu  
Que ce soit pour:  
• quelques heures  
• demi-journée  
• journée  
• semaine  
**Rejeanne Lévesque**  
150 Des Pensées  
La Prairie  
444-3033 236

**GARDERIE SPÉCIALE:** Secteur Ste-Catherine. Ouvert 7 jours/semaine, 24 heures/jour. 11 mois/année. Diners d'écoliers, etc. Mère de famille. **632-7101** 5712

**Service de garde Lyette** Bienvenue aux tout petits, 2 places de disponibles à partir du 1er août 91, activités dirigés (bricolage - peinture - jeux libres) De 7h00 à 18h00 reçu pour fin d'impôt âge 1 à 6 ans **444-5602** 6432

**DELSON** Garderai enfants de 1 an et plus à la semaine, pour plus de renseignements. 638-0787. 30 JUIN

**DELSON RUE** Bretagne, garderai enfants 0 à 5 ans, journée ou semaine. Michèle 632-7972. 25 AOÛT

**ST-CONSTANT** Garderai enfants de tout âge, dès 6 A.M., cour clôturée, salle de jeux, repas chauds, et collations, journée, semaine, ou période de vacances, expérience et bons soins, rue Larivière. 632-2571. 9 JUIN

**GARDERAI VOS ENFANTS** chez moi à la semaine, rue Levasseur à St-Constant. Andrée 632-4866. 23 JUIN

**VACANCES SCOLAIRES,** garderai enfants 6 à 8 ans. De juin à septembre. De 7 h 00 à 18 h 00. 632-9314. 9 JUIN

**RUE LARIVIÈRE** St-Constant, garderai enfants de 0 à 5 ans, du lundi au vendredi, expérience, bons soins. 635-1328. 23 JUIN

**BONJOUR!** Tu veux une bonne gardienne? Alors ma maman est là. Tu demeures à Ste-Catherine, St-Constant, Delson. Tu veux de bons repas, du bricolage, des jeux, etc., ma maman est là. Tu peux nous rejoindre 765-3925. 23 JUIN

**GARDERAI ENFANTS** de 1 an et +, à la journée ou à la semaine, bons repas, petite sortie, cour clôturée, bons soins, \$ 50/sem. ou \$ 10/jour. 638-2107. 30 JUIN

**GARDERIE EN MILIEU** Familial, chaleur et sécurité, repas chauds, activités structurées intérieures et extérieures, horaire flexible: possibilité d'arrangement pour maman travaillant sur chiffres de soir, nuit et fin de semaine. Domaine Roussillon 638-2225. 16 JUIN

**GARDERAI ENFANTS** chez moi, près d'un parc, cour clôturée, repas chauds et collations. Endroit agréable, avec beaucoup d'amusement. Encore quelques places disponibles, réservez tôt. Références et prix abordables. 638-0166. 9 JUIN

Mini garderie, 3 mois et plus, repas équilibrés, grande salle de jeux, activités extérieures, jeux, bricolage, enseignement, amour, respect et sécurité. **Deison Marlène 632-8620** 4078

**LE P'TIT PRINCE DANSANT ENR.** vous offre un service de garde de qualité pour votre enfant de 2 1/2 à 6 ans avec personnel qualifié. Du lundi au vendredi de 6h45 à 18h. **638-1266** 184

**GARDERIE CHÂTEAU DE RÊVE** Notre personnel qualifié est à la disposition de votre enfant avec un programme bilingue d'activités créatives et éducatives.  
• Enfants de 2 mois à 6 ans.  
• Lundi au vendredi de 7h00 à 18h00  
• Repas chaud et 2 collations  
• Maternelle privée  
**676-4600**  
8975 BOUL. TASCHEREAU  
BROSSARD

**AIMERAIS GARDER** Enfants de 2 ans et plus. Sur semaine ou fin de semaine. Je suis étudiante de 16 ans. Téléphonnez après 5 hres. Demandez Louise 635-4664. 9 JUIN

**ADOLESCENTE** 14 ans, aimerais garder des enfants pour l'été, semaine, fin de semaine. Je suis responsable et aime la jeunesse. Après 5 hres à St-Philippe et environ, Kara 444-0469. 9 JUIN

**MAMAN & GRAND-MAMAN** garderai chez moi enfant, adorent enfants, repas sains, collations, jouets éducatifs, tout âge, expérience & références, jumeaux, jumelles, bienvenue. Manon Rue Jackson (Candiac). 632-8363. 9 JUIN

**DAME MATURE** pour garder occasionnellement, soir ou fin de semaine. Téléphonnez de soir 659-0278. 9 JUIN

**GARDERAI ENFANTS,** expérience et bons soins, près d'un parc, à St-Rémi. 454-5541. 16 JUIN

**GARDERAI ENFANTS** de tout âge, à partir de 6:00 h A.M., bonnes références. St-Constant. 635-2324. 16 JUIN

COURS

38

**WORDPERFECT** Lotus 1-2-3, etc... Cours privé de base (\$ 60) ou avancé, soir ou weekend, SIMR Enr. 638-1925. J.N.O.

**COURS DE BATTERIE,** privé, avec très bonnes techniques et méthodes fournies. Pour renseignements 442-3562. J.N.O.

**COURS DE MUSIQUE**

**SESSION ÉTÉ**  
clavier, orgue, piano, guitare, chant, flûte, accompagnement (formation d'accords et rythmes), composition instrumentale et chansons), diction - privé ou groupe pour enfants, jeunes et adultes, professeurs diplômés, qualifiés.  
**638-5784** 4078

PERDUS, TROUVÉS

39

J'AI TROUVÉ un chien près de Medoc et Place Mercier. Appelez au 632-5765. J'ai un répondeur, laissez les renseignements adéquats. Merci. 9 JUIN

TROUVÉ SET DE CLÉS sur la rue Soucy à Delson, dimanche le 2 juin. 638-4872. 9 JUIN

ATTENTION Perdu petit chien noir et brun (Yorkshire), mardi (28 mai) à St-Constant. S.V.P. me contacter, si trouvé au 638-1109 ou 635-4689. 9 JUIN

ASTROLOGIE, CARTOMANCIE

40

**CARTOMANCIENNE** offre ses services. Sur rendez-vous. 638-0676. J.N.O.

AMITIÉS, RENCONTRES

42

**AGENCE REVIVRE** une solution intelligente à la solitude, en 4 ans, 92% de notre clientèle a été satisfaite. 634-9132. J.N.O.

**AGENCE DE RENCONTRE** Affinités — Affinity, sérieuse, confidentielle, rencontres garanties, selon vos goûts et personnalités. Tout âge, consultation personnalisée à votre domicile, info gratuite. 462-3022 Brossard. 26 JUIN

**À TOUS LES Gens** libres, souper-rencontre dansant, vendredi 19 h 00, chic Hôtel Roussillon, Longueuil, réservez tôt. Lorraine 928-1930. 9 JUIN

REMERCIEMENTS

43

**REMERCIEMENTS** au Sacré-Coeur pour faveur obtenue. G.L. 9 JUIN

**REMERCIEMENTS** au Sacré-Coeur de Jésus pour faveur obtenue. J.R. 9 JUIN

**REMERCIEMENTS** au Sacré-Coeur pour faveur obtenue. J.S.C. 9 JUIN

**REMERCIEMENTS** au St-Esprit et au Sacré-Coeur de Jésus pour faveur obtenue. L.B. 9 JUIN

REMERCIEMENTS AU SACRÉ-COEUR



Remerciements au Sacré-Coeur pour faveur obtenue. Que le Sacré-Coeur de Jésus soit loué, adoré et glorifié à travers le monde pour des siècles et des siècles. Amen. Dites cette prière 6 fois par jour pendant 9 jours, et vos prières seront exaucées même si cela semble impossible. N'oubliez pas de remercier le Sacré-Coeur avec promesse de publication quand la faveur sera obtenue. M.B. 9 JUIN

AVIS PUBLIC

SPECIALISTES

*Entretien A.R.P. env.*  
Entretien de gazon et déneigement à contrat et à l'heure  
RÉSIDENTIEL — COMMERCIAL  
TERRAIN VACANT - RENÉ POIRIER  
**632-2950**

Professionnels

NOTAIRE

**ALAIN BROSSARD** B.A.L.L.L.D.N.

NOTAIRE - NOTARY  
CONSEILLER JURIDIQUE  
TITLE ATTORNEY

915 STE-ÉLISABETH  
LA PRAIRIE, J5R 1W5  
**(514) 444-1802** 5347

OPTOMÉTRISTES

*Dr Jean Bouchard, o.d.*  
*Dr Nicole Lapierre, o.d.*  
*Dr Josiane Hébert, o.d.*

OPTOMÉTRISTES

Examen de la vue  
Entraînement visuelle  
Examen des enfants de 0 à 6 ans  
Vision industrielle  
Lunetterie  
Verres de contact port quotidien teintés  
permanent double foyer  
Solaire de toutes marques

**EXAMEN SUR RENDEZ-VOUS**  
**CLINIQUE MÉDICAL ST-CONSTANT**  
113, St-Pierre, St-Constant  
**632-1630**

**Dr JEAN I. COHEN o.d.**  
**Dr FRANCINE BOURDEAU o.d.**  
**OPTOMÉTRISTES**

**CENTRE DE LENTILLES CONTACT**  
PLAZA DELSON

1 000 GEORGES-GAGNÉ,  
DELSON  
**638-5213**  
EXAMEN DE LA VUE SUR RENDEZ-VOUS:  
**8 SUCCURSALES**  
Maintenant prescription disponible en 1 heure pour la plupart des prescriptions

# PROFESSIONNELS

## ACUPUNCTEUR



*Colette Perron Desjardins*  
INFIRMIÈRE  
ACUPUNCTEUR

79, PRINCIPALE  
DELSON, QUÉ J0L 1G0

SUR RENDEZ-VOUS  
(514) 632-8573

## ASSURANCE

### LAREAU ASSURANCES

assurance générale  
automobile  
résidentiel  
comercial  
ferme

**Robert Landry, courtier**

55-G, St-Pierre, C.P. 161  
St-Constant, Québec J5A 2G2

**632-3552**

## AVOCATS

### Me Hélène Ste-Marie Avocate

DROIT DE LA FAMILLE

8675 Océanie, Brossard

**656-4246**



### LUSSIER & LANCTÔT AVOCATS

Michel Lussier, LL.L.  
Robert Lanctôt, LL.B.  
Carole Rodrigue, LL.B.

472 Lavoie, La Prairie  
Québec, J5R 2Z8 Tél.: (514) 659-2093

### Me Lucie F. Roussel avocate

663 boul. Ste-Élisabeth  
bureau 1A, La Prairie

**659-7135**

### ELAINE ZAKAIB AVOCATE

Droit commercial  
immobilier et  
matrimonial

58 De Bercy  
Candiac

**444-8038**

### DANCOSE ET BOILEAU

AVOCATS  
ROBERT DANCOSE  
LOUISE BOILEAU

35 ST-PIERRE  
ST-CONSTANT **632-6466**

## COMPTABLES

Rocheleau, Beaudry, Labranche

196, Alfred Laliberte  
Boucherville, Québec, J4B 1B9  
Tél: (514) 449-3930  
Fax: (514) 449-3978

225 Place François Le Ber  
La Prairie, Québec, J5R 5L9  
Tél: (514) 444-5617  
Fax: (514) 444-5619

comptables agréés

**Sylvain Beaudry, c.a., c.m.a.**  
**Yves Labranche, c.a., c.m.a.**  
**Daniel Rocheleau, c.a., c.m.a.**



Tel.: (514) 638-6938  
(Mtl.): (514) 366-3542  
FAX: (514) 638-6939

*Jean-Claude Michelin* CGA  
COMPTABLE GÉNÉRAL LICENCIÉ

53 BOUL. GEORGES-GAGNÉ, DELSON,  
QUÉBEC J0L 1G0

## CHIROPRACTIENS

### DR MAURICE BONVOULOIR CHIROPRACTICIEN

HEURES D'AFFAIRES:  
Lundi Mercredi - Vendredi  
10 heures à midi - 14h00 à 19h00

545 GODIN, LAPRAIRIE  
**659-5511**

### DR DANIEL ARSENAULT CHIROPRACTICIEN

SUR RENDEZ-VOUS  
**363-2223**  
101, AVENUE DELSON  
DELSON  
(Face au centre Sportif)



### CLINIQUE CHIROPRACTIQUE GUY BRIAND

Dr. Guy Briand  
chiropraticien

138, rue Victoria  
Greenfield Park  
J4V 1L8  
466-8535

1215, ch St-jean  
Laprairie  
J5R 2L6  
444-5677

## CLINIQUES

La Clinique Métro-médic de  
Longueuil est fier de vous  
annoncer le retour de Dr.  
Samir Habeichi pédiatre, pour  
rendez-vous.

**651-3010**

841

### CLINIQUE DE PHYSIOTHERAPIE ST-CONSTANT

Lise Lanoue  
PHYSIOTHERAPEUTE

35, rue St-Pierre, Suite 03  
St-Constant (Québec) J5A 2E4  
Tél.: 632-5132

### Clinique médicale Sainte-Catherine 632-5530 — 632-2455

Médecins spécialistes:  
Gynécologue - Obstrétricien  
Pédiatrie (enfant)  
Chirurgie ORL (nez, gorge, oreilles)

Médecine générale  
Lundi au vendredi 8h30 à 20h30  
1042, rue Union, Ville de Sainte-Catherine  
Qué, J0L 1E0

### GUY COLPRON M.D. et ASSOCIÉS

Clinique de Médecine  
et Nutrition

TRAITEMENT DE L'OBÉSITÉ  
Guy Colpron M.D.  
Louise Lachance M.D.  
Marie-Cécile Laroche M.D.  
OMNIPRACTIENS

6985, boul. Taschereau  
Brossard **676-5076**

## DENTISTES



CLINIQUE DENTAIRE  
ISABELLE GIRARD  
DR ISABELLE GIRARD, DENTISTE

270 boul. Ste-Élisabeth **444-4333**  
La Prairie (Québec) J5R 1T5  
SUR RENDEZ-VOUS ET URGENCE

**Dr Lucie Marchand**  
**Dr Michèle Héту**  
**Dr Luc Locas**

Chirurgiens-dentistes

CLINIQUE MÉDICALE ST-CONSTANT  
113, RUE ST-PIERRE, ST-CONSTANT

**632-1630**

## DESIGNER

### D... COMME DESIGN

- Consultation de couleurs d'éclairage ou du mobilier
- Planification et aménagement des espaces commercial et résidentiel
- Design de meubles sur mesure ou intégrés
- Plans techniques
- Intégration du bureau à la maison
- Service de décoration à domicile
- Consultation pour un environnement résidentiel sain

**444-7633** 35 des Jacinthes, La Prairie J5R 2E9

## FINANCE

### Les Services Investors Limitée

MEMBRE DU GROUPE  
INVESTORS

*Je peux vous aider  
à payer moins d'impôt.*

Richard Tétreault

255D rue Ste-Catherine  
St-Constant, J5A 2J6  
Tél.: 638-0203 / 395-2260

POUR ANNONCER  
DANS NOTRE  
RUBRIQUE  
PROFESSIONNELS  
**635-9146**



# Fête des Pères

**JUMELLES**

**15%  
DE RABAIS**

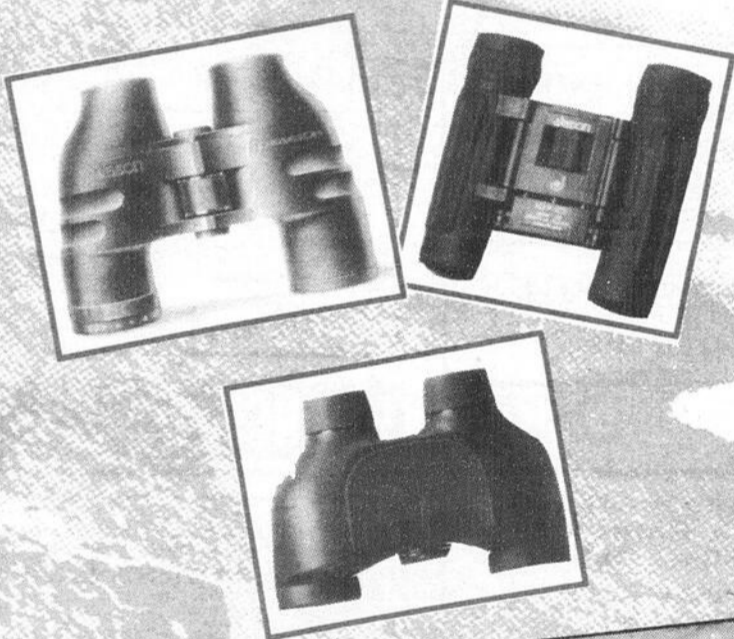

À l'achat  
d'un film  
24 poses\*  
développement  
inclus pour  
**14 99**  
OBTENEZ  
GRATUITEMENT  
2 autres films  
24 poses\*  
développement  
non inclus  
100 ASA KONIKA



**SUGGESTION CADEAUX**



**1000 GEORGES GAGNÉ, DELSON (PLAZA DELSON) 638-4288**

**DÉPANNEUR  
BRODEUR ENR.**  
638-0851  
780 Centrale  
Ste-Catherine

**SNOOPY  
FRUITS**  
638-5979  
5390 route 132  
Ste-Catherine

**Provi-Soir**  
638-2537  
172 boul. De l'Industrie  
Candiac

**Beau-soir**  
444-4825  
705 Ch. St-Jean  
La Prairie

**Provi-Soir**  
444-3135  
210 Ste-Élisabeth  
La Prairie

**ACCOMODATION  
DELSON ENR.**  
638-0037  
105 Principale  
Delson

**DÉPANNEUR  
DELSON**  
632-3360  
63 Georges-Gagné  
Delson

**SONIC  
BEAU-SOIR**  
3885 Marie-Victorin  
Ste-Catherine