

Jacques Villeneuve finit cinquième à Monza

PAGE 55



Deuxième Omnium canadien pour Jones

PAGE 54

Mobutu emporté par son cancer

PAGE 19



www.ledroit.com



Max: 21° Min: 11°



6 20818 12345 8 *

LeDroit



1924 Alexandra David-Néel, pèlerine sage et téméraire

845

Vers l'an 2000

85e ANNÉE - NUMÉRO 136 •

LE LUNDI 8 SEPTEMBRE 1997

• 65¢ PLUS TAXES DU LUNDI AU VENDREDI

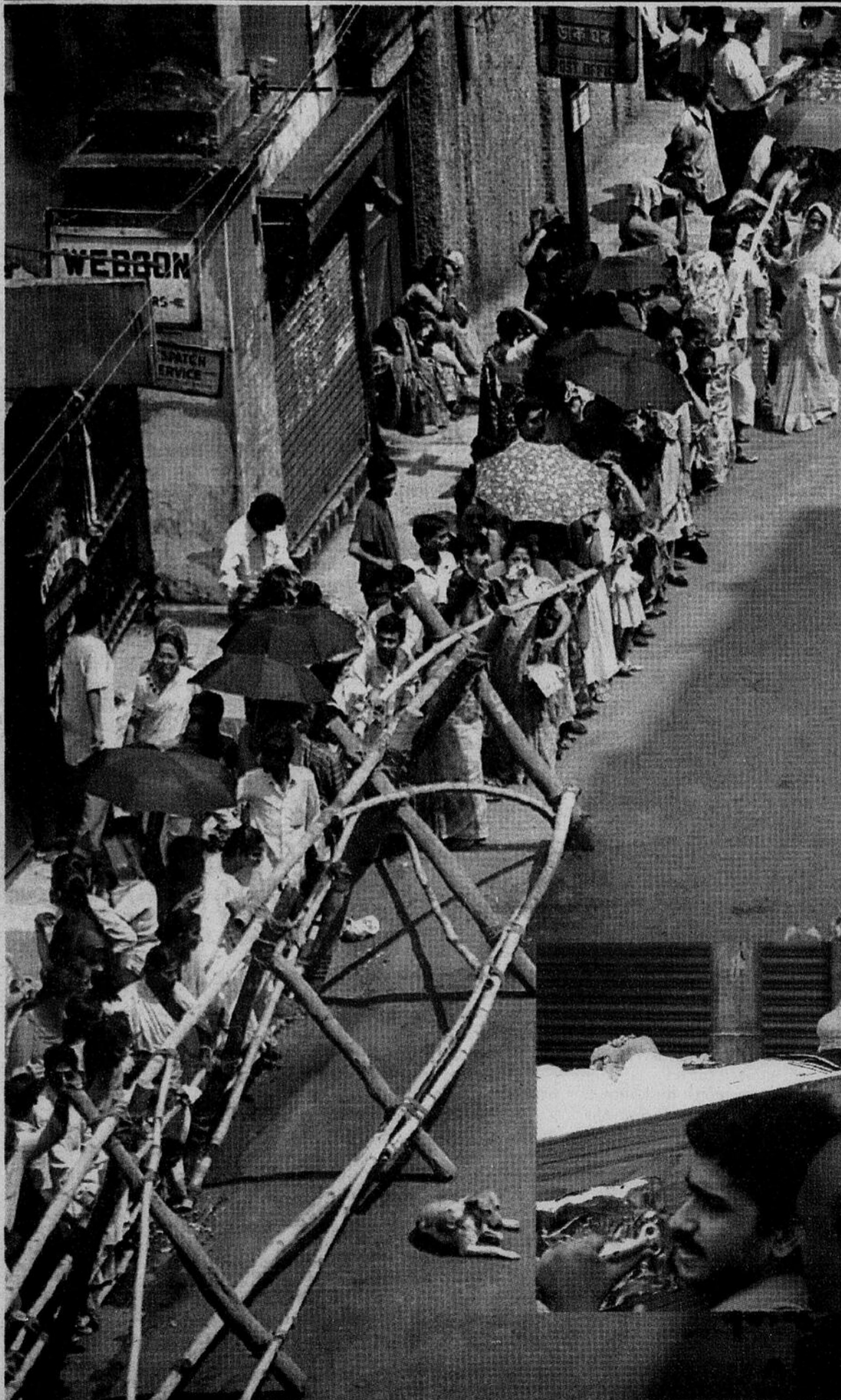

L'Inde pleure Mère Teresa

La dépouille mortelle de Mère Teresa a été transférée dimanche du couvent des Missionnaires de la Charité vers l'église Saint-Thomas de Calcutta, où des milliers de personnes, dont le premier ministre indien, sont venues rendre un dernier hommage à la religieuse disparue vendredi.

RANJAN ROY
AP - Calcutta

Acueillis par les cris et les pleurs de la foule, des porteurs sont sortis du couvent en transportant le simple cercueil de bois dans lequel avait été placé le corps embaumé. Le cercueil était orné d'une plaque en argent où l'on pouvait lire «À notre très chère Mère Teresa, RIP» (abréviation de «Repose en paix»). Escortés par des soeurs et des enfants de chœur tenant des cierges et un crucifix, les porteurs ont déposé le cercueil dans une ambulance, qui a ensuite fait les quatre kilomètres jusqu'à l'église Saint-Thomas.

Le corps de Mère Teresa sera exposé jusqu'à samedi, jour des obsèques, dans cette église, l'une des plus vastes de Calcutta.

Les fidèles de Mère Teresa suivent le cortège qui transporte sa dépouille du couvent des Missionnaires de la Charité vers l'église Saint-Thomas de Calcutta.

ASSOCIATED PRESS

suite page 2: l'Inde

La deux

Une vieille haine entre Spencer et les paparazzis

Reuter - Londres

Les relations entre Charles Spencer et les médias sont tortueuses et amères depuis plusieurs années, et la mort de sa soeur Lady Diana dans une voiture poursuivie par des paparazzis n'a fait qu'accroître sa haine envers la presse.

Aux funérailles de sa soeur, samedi, le comte Spencer a accusé les médias d'avoir pourchassé Lady Diana, de s'être moqués de ses oeuvres de bienfaisance et de se trouver «à l'autre extrémité de l'échelle morale», une sortie qui a suscité des applaudissements nourris autant à l'intérieur qu'à l'extérieur de la cathédrale de Westminster.

Charles Earl Spencer, âgé de 33 ans, a déménagé en Afrique du Sud en 1995 pour échapper aux paparazzis et a eu gain de cause dans plusieurs poursuites pour diffamation contre des journaux. Il a même déjà fait paraître une fausse histoire dans un journal britannique pour débusquer une «taupe» dans son entourage.

Pourtant, le comte Spencer a travaillé à la télévision et s'est servi de ses contacts royaux alors qu'il était à l'emploi de la chaîne américaine NBC. En outre, en 1994, des



Le comte Spencer

journaux affirmaient qu'il avait tenté d'obtenir un poste à l'agence de presse financière Bloomberg.

Le principal emploi du neuvième comte de Spencer, toutefois, est de gérer les avoirs de la résidence familiale d'Althorp House, un domaine du 16^e siècle où Lady Diana a été inhumée.

Charles a pris la tête de la famille à la mort de son père en 1992. Ce

dernier avait rompu avec les traditions familiales en se mariant en secondes noces en 1976, après avoir divorcé de la mère de la princesse Diana, Frances.

Celle-ci avait quitté Althorp au beau milieu de la nuit affirmant ne plus pouvoir supporter d'être tyrannisée par son époux.

La princesse Diana et son frère détestaient la seconde épouse de leur père, Raine, et l'avaient surnommée «Acid Raine» (pluie acide).

Les frais de gestion pour le domaine de 121 pièces et 6000 hectares sont énormes. En 1996, Charles Earl Spencer a vendu ses titres, incluant celui de seigneur de Wimbledon, pour éviter une «saignée financière» du côté de l'impôt.

Par ailleurs, Charles Earl Spencer épousa l'ex-mannequin Victoria Lockwood, ce qui devint une union fort populaire auprès des journaux à potins britanniques. Le mariage s'est toutefois effondré en 1996 lorsque Mme Lockwood a dû suivre des traitements pour alcoolisme et anorexie.

Le couple a trois filles et un garçon et vit séparément en Afrique du Sud.

Quel millénaire!

PATRICE BERGERON
collaboration spéciale

La pèlerine intrépide



Une pèlerine mendicante erre entre les sommets de l'Himalaya jusqu'à Lhassa, capitale du Tibet, univers interdit et repère inaccessible. Qui est cette ermite qui s'aventure accompagnée d'un lama, son fils adoptif, en des contrées si hostiles? Ce costume cache une des femmes les plus sages et téméraires de ce siècle. Alexandra David-Néel n'en est pas à sa première expédition quand elle prend le chemin de Lhassa en 1924 — première Occidentale à mettre les pieds dans la cité depuis 1846. La curieuse orientaliste s'est embarquée pour l'Inde en 1891, à l'âge de 23 ans. La suite? Elle a parcouru le Japon, Ceylan (Sri Lanka), la Corée et la Chine, relatant ses impressions, apprenant des langues, étudiant des textes, rencontrant les ascètes. Elle en retire des leçons de courage et de sérénité qu'elle répand dans de nombreux livres. Dès son jeune âge, elle a fait sienne cette sagesse d'Asie: «Soyez à vous-même votre propre lumière.» Baptisée «lampe de sagesse» par le lama qui l'initia, elle meurt centenaire en 1969.

Vers l'an 2000, à 6 h 55, à Info-Réveil

CJRC 1150

Sommaire

Les arts	25 à 27
Bridge	37
Éditorial	12
Horoscope	36
Internet	14
La région	3 à 11
Le monde	19 à 24
Le pays	13 à 18
Les petits bonshommes	48
Mots croisés	35
Mot mystère	34
Nécrologie	41 et 42
Petites annonces	31 à 42
Santé	8
Sports	43 à 56
Statistiques	46 et 47
Vastel, Michel	13

**Appelez-nous
562-0333**
Vous êtes témoin
d'un événement
dont on devrait parler
dans le journal de demain?
Appelez-nous!

La météo

Les prévisions Ottawa / Hull

Aujourd'hui



Ensoleillé avec passages nuageux
21/11

Demain



Nuageux avec averses isolées
20/10

Mercredi



Nuageux avec averses dispersées
22/12

Judi



Nuageux avec averses dispersées
21/12

Nord de l'Outaouais

Maniwaki / Pontiac / Lièvre

Aujourd'hui

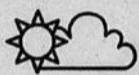

Ensoleillé avec passages nuageux
20/6

Demain

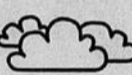

Ensoleillé avec passages nuageux
22/10

Lever du soleil:6 h 32
Coucher du soleil:19 h 28

Les records

Maximum:32,2° (1945)
Minimum:-2,0° (1986)

La phase des lunes



Le pays

	Max	Min
Calgary	20	2
Edmonton	20	8
Frédéricton	18	9
Halifax	20	12
Montréal	21	11
Québec	18	10
Régina	20	6
Saint-Jean, N.-B.	18	9
Saint-Jean, T.-N.	16	10
Saskatoon	19	5
Sudbury	20	10
Thunder Bay	20	6
Toronto	20	11
Vancouver	22	12
Whitehorse	17	7
Windsor	21	14
Winnipeg	20	10

Le monde

	Max	Min
Acapulco	33	25
Athènes	28	18
Berlin	21	13
Bermudes	29	26
Bruxelles	23	12
Genève	24	13
Hong Kong	28	27
Jérusalem	29	16
Las Vegas	36	26
Londres	23	12
Los Angeles	31	21
Mexico	25	13
Miami	32	26
Myrtle Beach	31	21
New York	25	17
Orlando	24	9
Paris	24	9
Rio de Janeiro	27	20

Environnement Canada



Les informations météo ont été fournies par Environnement Canada.
Renseignements: 1-900-565-4455 (Frais applicables)

La loterie

Tirage du jour dimanche 7 septembre

Quotidien 448 8800

Tirage du mercredi 3 septembre

649 13 - 14 - 18
23 - 24 - 27 - (7)

de la page 1

Elle est située dans un quartier aisé, à l'opposé des bidonvilles de la Cité de la joie.

À l'arrivée du cortège à l'église, escorté par la police, les cloches de l'église ont retenti. Bien avant l'arrivée du cercueil, les nombreuses personnes qui souhaitaient rendre hommage à Mère Teresa avaient formé une file qui s'étendait sur près de un kilomètre jusqu'à l'entrée de cette église construite en briques jaunes.

Le premier ministre Inder Kumar Gujral, qui a annoncé deux jours de deuil national, est venu dès hier rendre hommage à la religieuse.

Il a déposé une grande couronne de fleurs blanches au pied de l'autel, et devant le corps, a déclaré aux journalistes que son pays «avait de la chance que Mère Teresa ait commencé sa mission de compassion en Inde».

La veille, le premier ministre avait ordonné des funérailles nationales, un honneur réservé ordinairement aux présidents et aux premiers ministres décédés pendant leur mandat. Dans toute l'Inde, les drapeaux ont été mis en berne pour 48 heures.

Les témoignages d'émotion ont continué d'affluer du monde

L'Inde pleure Mère Teresa

Le premier ministre a ordonné des funérailles nationales

entier. Le président russe Boris Eltsine a envoyé dimanche au premier ministre indien un télégramme de condoléances déplorant la mort de la religieuse, «personnification des plus hautes valeurs humaines de chaleur, de compassion, d'altruisme et de foi».

Un changement social

Mais c'est la population indienne, très nombreuse, qui continue de rendre l'hommage le plus fort à la religieuse vénérée comme une sainte. «Mère représente le symbole d'un changement social en Inde», expliquait Rana Chakravaty, un cheminot hindou arrivé samedi soir devant l'église pour prendre la première place dans la queue. Il a ajouté qu'il rêverait Mère Teresa autant que Vivekananda, un réformateur du XIX^e siècle considéré comme un saint par beaucoup d'Hindous.

Dès l'arrivée du corps, les premières personnes qui attendaient ont pu entrer dans l'église pour s'incliner devant le corps, sorti du cercueil et placé sur un catafalque à environ un mètre de hauteur. Le corps frêle (Mère Teresa mesurait 1,50 m) porte toujours le sari blanc à lisérés bleu clair des Missionnaires de la Charité, l'ordre qu'elle avait fondé en 1949.

Dans les premières heures, ce sont des milliers de pèlerins qui ont défilé pour ce dernier hommage, s'arrêtant brièvement devant la dépouille du prix Nobel de la paix 1979. De puissants appareils à air conditionné ont été placés dans l'église pour lutter contre la chaleur humide et préserver le corps jusqu'à samedi.

Avant le transfert du corps, une messe avait été dite dans la chapelle du couvent, en mémoire de Mère Teresa. «Aujourd'hui, plus que jamais, nous remercions Dieu pour le don que Mère nous a fait et a fait au monde entier», a déclaré le père Camille Bouche devant une assemblée composée de 30 orphelins et de 200 soeurs de l'ordre.

«Mère représente le symbole d'un changement social.»

Dehors, une femme nommée Mala s'est mise à pleurer quand elle a appris qu'elle ne pourrait pas entrer dans la chapelle. Elle a expliqué qu'elle se rendait là tous les jours pour prier pour sa fille de quatre ans, atteinte d'une grave maladie aux reins, et que Mère Teresa s'agenouillait souvent à son côté pour l'accompagner.

Petites annonces (613) 562-0222
1-800-267-9555

Lundi au vendredi: 8 h 30 - 19 h
Samedi: 9 h - 13 h

Abonnements (613) 562-0555
1-800-267-9561

Lundi au vendredi: 6 h - 17 h
Samedi: 6 h - 13 h

LeDroit

FONDÉ LE 27 MARS 1913
«L'AVENIR EST À CEUX QUI LUTTENT»

Renseignements (613) 562.0111
Salle des nouvelles (613) 562.0333

Publicité (613) 562-7747
Lundi au vendredi: 8 h - 17 h

LeDroit:
47, rue Clarence
Pièce 222
C.P. 8860, Succ. T
Ottawa (Ontario)
K1G 3J9

Promenades de l'Outaouais
C.P. 82050,
Gatineau (Qué.)
J8T 8E1

La région

Hausse de 33 % des dossiers de violence conjugale à Hull

Flambée de femmes battues

LeDroit publie aujourd'hui le premier d'une série d'articles sur la violence conjugale.

Loin de régresser, la violence conjugale ne cesse de progresser au point où on prévoit cette année une augmentation de 33 % du nombre de ces dossiers qui aboutiront vraisemblablement devant les tribunaux.

RÉGIS BOUCHARD
LeDroit

Malgré toute une série de mesures préventives autant que dissuasives qui ont été mises en place au cours des dernières années pour contrer ce phénomène, diront certains, les statistiques révèlent une augmentation importante du nombre de dossiers du genre ouverts annuellement.

En 1996, Claire Beaulieu, une criminologue par qui transigent, depuis plus d'un an, tous les dossiers de violence conjugale qui entrent au bureau des substituts de la Couronne à Hull, a dû traiter environ 400 dossiers de violence conjugale.

Entre janvier et juin 1997, après seulement six mois, M^{me} Beaulieu a vu atterrir sur sa table de travail pas moins de 300 autres nouveaux dossiers. Ce qui, par simple projection, pourrait représenter au-delà de 600 dossiers sur une base annuelle. À ce chiffre, il faut ajouter ceux qui ont été initiés l'année précédente et qui sont toujours actifs.

Cette augmentation importante, selon M^{me} Beaulieu, s'explique notamment par le fait que les mentalités changent face à ce problème. Ce que l'on appelait auparavant de «petites chicanes» fait aujourd'hui l'objet de dénonciations.

Organismes submergés

Cette même recrudescence du nombre de cas de violence conjugale dénoncée a aussi des répercussions sur d'autres organismes voués à la cause comme les maisons d'hébergement qui, malgré des moyens financiers précaires, doivent répondre à une demande qui ne cesse d'augmenter.

Si le nombre de cas judiciairisés connaît une augmentation, le taux de fréquentation des maisons-refuges pour femmes violentées va lui aussi en s'accroissant. Car les établissements concernés doivent non seulement dépanner les femmes qui ont choisi de recourir aux tribunaux, mais encore celles qui frappent à leur porte à la recherche d'un abri temporaire après avoir quitté un conjoint, un époux ou encore un simple ami en proie à une crise d'agressivité.

Comme partie à la résolution du problème sont également venus se greffer, au cours des dernières années, différents programmes. Sous forme de thérapies, ils offrent de l'aide et du soutien à tous les auteurs de violence conjugale dans l'espoir de modifier des comporte-



Y-a-t-il davantage de violence conjugale ou de dénonciations?

ments qui sont ancrés au plus profond de l'être humain, héritage d'une mentalité et de stéréotypes qui tardent à s'éclipser.

D'autres programmes visent aussi à venir en aide aux enfants témoins de scènes de violence conjugale qui, en plus d'être à l'origine de traumatismes, peuvent inciter des enfants à adopter des valeurs, voire des comportements que la société tente d'éliminer.

Mais, pour les différents intervenants, la lutte à la violence tarde à livrer la récolte escomptée. Selon Claire Beaulieu, si les différentes thérapies démontrent une efficacité relative en ce qui a trait à la violence physique, elles ne

réussissent guère en matière de violence verbale.

Autre statistique révélatrice: près de la moitié des femmes qui ont recours aux tribunaux réclament, en cours de procédures, le retrait de leur plainte en précisant ne plus vouloir témoigner en cour.

«Il y en a qui s'en sortent et c'est ce qui nous donne espoir», avouera M^{me} Beaulieu.

C'est donc ce portrait d'ensemble que LeDroit analysera au cours des prochains jours dans le cadre d'une série d'articles sur le phénomène de la violence conjugale et les correctifs qui y sont apportés.

Éboueur écrasé

Pas de collecte pour cause d'obsèques

La collecte des matières recyclables n'aura pas lieu aujourd'hui, sur tout le territoire de la Communauté urbaine de l'Outaouais (CUO), afin de permettre aux compagnons de travail de Pierre Saint-Jean, écrasé à mort dans son camion de recyclage jeudi dernier, d'assister aux funérailles de ce dernier.

LeDroit

Cette initiative de la compagnie Rebutis solides canadiens, pour laquelle travaillait M. Saint-Jean, devrait exaucer les vœux des employés qui connaissaient bien la victime. «Il se crée une relation d'amitié entre les chauffeurs», indique Alain Duron, directeur régional de Rebutis solides canadiens.

Une vingtaine de camionneurs devraient se rendre au service religieux qui aura lieu, à compter de 13 h, à l'église Saint-Jean-Marie-Vianney, au 160, rue Laval, à Gatineau. Pierre Saint-Jean, âgé de 37 ans, était originaire de Gatineau.

Le moral des troupes a été passablement affecté depuis le décès tragique de M. Saint-Jean.

Les employés de Rebutis solides canadiens, qui détient le contrat de cueillette des produits recyclés de la CUO, ont pourtant dû mettre les bouchées doubles pour terminer la collecte des matières recyclables.

«Les gars ont même dû travailler samedi pour rattraper le retard accumulé», a fait savoir hier M. Duron.

Cette fois, la cueillette des matières recyclables est tout simplement remise au lundi 15 septembre.

Rappelons que M. Saint-Jean est mort écrasé par le bélier mécanique de son camion de recyclage alors qu'il tentait de pousser du papier à l'intérieur de celui-ci, jeudi après-midi. Il a fallu 45 minutes avant de dégager son corps de la benne.

JETTA TDI

À PARTIR DE

19 910\$*

*Transport, préparation, taxes, options en sus.



TURBO DIESEL INCROYABLE

Consommation d'essence

Transport Canada

5.9 L/100 km ville (48 m.p.g.)

4.4 L/100 km route (96.4 m.p.g.)

Maintenant disponible chez vos concessionnaires Volkswagen.



St-Louis Volkswagen

1299, BOUL. DE LA VÉRENDRYE, GATINEAU • 243-2733

Êtes-vous fait pour Volkswagen ?



Hull Volkswagen

850, BOUL. ST-JOSEPH, HULL • 770-0220

Une Gatinoise originaire de l'Inde oeuvre dans sa patrie

Theresa a rencontré son homonyme à Calcutta

Elle s'appelle Theresa, elle vient de l'Inde et oeuvre auprès des démunis dans son pays natal.

JEAN-MICHEL GAUTHIER
LeDroit

Non, il ne s'agit pas de Mère Teresa, mais bien d'une Gatinoise d'adoption, Bala Theresa, qui a eu l'occasion d'échanger quelques mots avec sa célèbre homonyme, en août 1995, à Calcutta.

«Je l'ai vue pendant seulement 10 minutes. J'étais déçue, mais elle était très pressée. Nous n'avions pas parlé de grand-chose», s'est souvenue Bala Theresa, lorsque le journaliste du *Droit* l'a contactée dans les bureaux de l'organisme Sopar, à Warangal, dans le centre-sud de l'Inde, hier matin.

Refusant poliment de révéler la teneur des propos qu'elle a échangés avec Mère Teresa, Bala a préféré s'attarder sur les sentiments qui l'ont animés lors de cette rencontre.

Aussi étonnant que cela puisse paraître aux yeux du commun des mortels, Bala n'a pas eu l'impression de rencontrer un être divin.

«Je n'ai pas été particulièrement touchée par cette personne. Je n'ai rien ressenti de spécial, avoue-t-elle sans détour. Mais attention, ce que je dis n'a rien de négatif. Mère Teresa a passé sa vie à aider les mourants, elle a beaucoup de mérite.»

Bala Theresa dit avoir été davantage touchée au contact de gens qui, comme elle le fait avec Sopar, oeuvrent dans l'ombre et aident les peuplades de l'Inde pauvre à se bâtir une communauté prospère.

«J'ai souvent rencontré des prêtres, des soeurs et des religieuses qui travaillent pour les pauvres et dont on n'entend jamais parler. Je vois beaucoup de gens qui travaillent très fort, et eux, ils me touchent beaucoup parce qu'ils aident les démunis à gagner leur vie avec dignité. Mais eux, ils n'ont pas de publicité, déplore-t-elle. J'éprouve énormément de respect pour ces personnes, tout comme j'en éprouve pour Mère Teresa.

«Elle avait une mission différente de la nôtre, poursuit Bala Theresa. Mère Teresa travaillait avec les mourants, nous, nous travaillons avec des gens bien en vie, des gens pauvres que nous aidons à mieux vivre.»

La disparition de la fondatrice des Missionnaires de la Charité, qui s'est éteinte vendredi à Calcutta, lui a toutefois fait un pincement au coeur.

«Parmi les catholiques, il y a un cercle de tristesse en Inde. Les écoles chrétiennes seront fermés et, aujourd'hui (dimanche) les églises nous ont demandé de prier pour Mère Teresa. Il va y avoir des messes spéciales toute la semaine.

«Mais les catholiques ne représentent que 2 % de la population de l'Inde», rappelle Bala Theresa,

qui a pu constater que la mort de la «sainte de Calcutta» est étonnamment passée inaperçue parmi les villageois, les pauvres et les gens ordinaires qui vivent éloignés de la capitale de l'Inde.

«Je dirais même que cette mort n'a pas eu d'effet sur ces gens. Hier (samedi), je suis allée dans un endroit où des personnes provenant de 50 villages s'étaient réunis. Ils ne savaient même pas que Mère Teresa était morte. Ils n'étaient pas au courant de la nouvelle et y étaient peu intéressés parce que son travail ne les concernent pas. Dans bien des cas, les gens ne connaissent même pas Mère Teresa!» Nul n'est prophète dans son pays, dit-on...

«Mais elle était une religieuse, et dans les milieux chrétiens, tout le monde pleure sa perte», ajoute celle qui partage son temps entre les bureaux de Sopar en Inde et la résidence familiale de Gatineau.

Un mari trop occupé

Bala Theresa est mariée au Gatinois André Gingras, qui a travaillé pendant 20 ans en Inde pour l'Agence canadienne de développement international (ACDI) et dont il a déjà été le vice-président.

Bala et André se sont rencontrés aux Philippines, en 1969, et se sont épousés peu de temps après.

De cette union est né Éric, qui accompagnait sa mère lorsqu'elle a rencontré Mère Teresa.

«Nous n'avions pas parlé longtemps, parce que c'est une madame très occupée, dit-il. Je me souviens qu'elle m'avait béni avant de m'offrir une médaille. Elle était toute petite et très vieille. Mère Teresa a fait de grandes choses dans sa vie et c'est dommage qu'elle ne soit plus de ce monde. Mais j'espère que les Missionnaires de la Charité continueront le travail qu'elle avait entrepris.»

André Gingras, lui, avoue qu'il était trop occupé pour aller à la rencontre de Mère Teresa!

«C'était un dimanche et nous étions en train de terminer le montage d'un film ailleurs à Calcutta, alors je ne suis pas allé, c'est tout», explique le fondateur de Sopar. Le culte des personnalités, très peu pour lui.

«En Inde, les gens étaient vraiment impressionnés par le travail de Mère Teresa, poursuit-il. Mais on fait un plus grand cas de sa mort dans les pays occidentaux qu'en Inde, où il a plusieurs autres femmes qui font un travail semblable. Et il faut mettre un bémol à ce travail. Certes, elle fournissait un soutien important aux mourants, mais que faisait-elle pour le développement?»

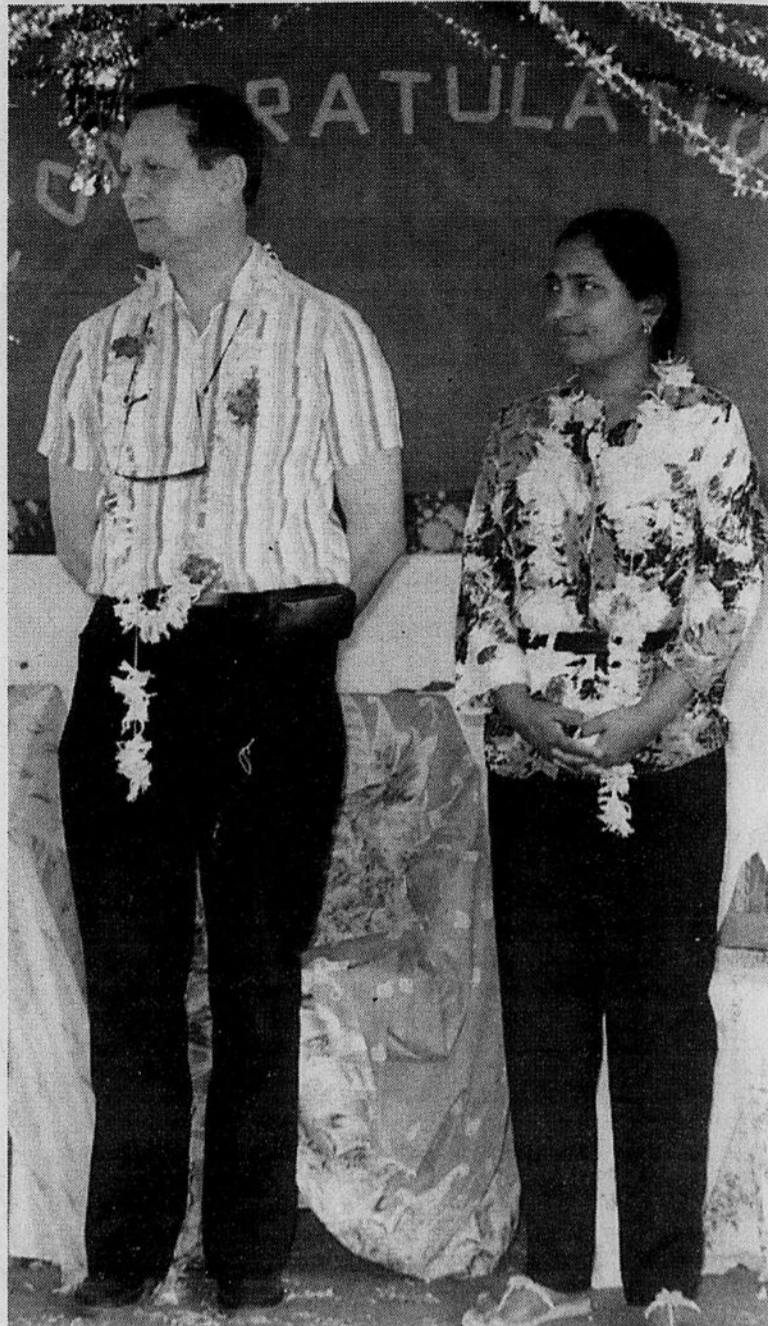

André Gingras et Bala Theresa sont honorés dans un village indien.

Le candidat à la mairie d'Ottawa sabrera les règlements

Watson part la machine

Les citoyens d'Ottawa craignent davantage une hausse marquée de leur compte de taxes que le principal candidat à la mairie, Jim Watson, qui repousse à plus tard l'examen des livres de la Ville.

ANNIE MORIN
LeDroit

En inaugurant son quartier général, M. Watson, conseiller municipal depuis 1991, a précisé ses thèmes de campagne.

Une centaine de personnes s'étaient rassemblées au 529, rue Bank, pour appuyer son initiative. Du lot, Dalton McGuinty, chef du Parti libéral de l'Ontario, Peter Clark, président sortant de la municipalité régionale d'Ottawa-Carleton, et John Manley, député libéral à la Chambre des communes.

Sabrer les règlements

M. Watson croit que la diminution de la taille du gouvernement local va de pair avec une diminution de la réglementation municipale.

«Il faut 'couper' dans les règle-



MARTIN ROY, LeDroit

Jim Watson a reçu de ses organisateurs un manteau à son effigie. Plusieurs partisans bien connus s'étaient rassemblés dans son quartier général, dont le président de la MROC, Peter Clark, et des figures libérales régionales.

ments», dit-il.

La création d'emplois et la protection du citoyen font aussi partie des thèmes inscrits sur la liste des priorités du conseiller municipal.

Quant à une éventuelle hausse des taxes des contribuables, conséquence des multiples transferts de responsabilités du gouvernement provincial vers les municipa-

lités ontariennes, le candidat à la mairie ne semble pas s'en faire outre mesure.

Pour y faire face, celui-ci préfère parler de «contrôle des taxes» que de gel des taxes. «C'est un temps difficile pour toutes les municipalités», note-t-il.

Réaction des francophones

Jim Watson ne craint pas les réactions négatives de l'électorat francophone après le report de la décision sur l'avenir d'une subvention de 250 000 \$ pour le projet de Centre de théâtre francophone, qui devrait voir le jour dans l'ancien Atelier du Centre national des arts (CNA).

«Je ne suis pas contre ce projet: on n'a tout simplement pas d'argent à mettre là-dedans. Les francophones sont aussi des contribuables et plusieurs sont d'accord avec mes principes», explique-t-il.

Trois autres candidats peu connus, dont Robert Gauthier et Raymond Looner, font la lutte à Jim Watson dans la course à la mairie.

Mais ce dernier est le seul à disposer d'une grosse machine électorale.

Les aspirants maires ont jusqu'au 10 octobre pour soumettre leur candidature.

Les Algériens d'origine craignent pour leurs parents

Loin d'Alger la morte

À tous les matins en lisant son journal, Mourad a un pincement au coeur: sa mère, ses trois soeurs et ses trois frères sont-ils toujours en vie?

MARCO FORTIER
LeDroit

Cette question, le bonhomme de Hull d'origine algérienne se la pose avec plus de pertinence que jamais: la folie démentielle qui frappe l'Algérie atteint une ampleur sans précédent.

«C'est le retour à l'âge de pierre», dit Mourad, attablé dans un bar de Hull.

Quand il a quitté l'Algérie il y a 13 ans, pour trouver du travail, Mourad était loin de se douter que son pays natal, au climat de rêve, sur le bord de la Méditerranée, allait sombrer dans une spirale de violence qui tient du délire.

À toutes les semaines, des villages entiers sont massacrés à coups de haches, de sabres, de scies. Tout le monde y passe, du bébé de trois jours au vieillard de 90 ans. Des femmes sans défense sont brûlées vives.

Plus de 60 000 Algériens ont ainsi péri par la terreur des groupes terroristes armés, depuis cinq ans, selon des sources occidentales.

Encore en fin de semaine, le quartier de Béni Messous, dans la banlieue ouest d'Alger, a subi coup sur coup deux terribles mas-

sacres, qui ont emporté plus de 130 victimes innocentes.

«Grâce à Dieu, ma famille est intacte. Mais si jamais je perds un proche aux mains de ces fous furieux, je prends les armes et je m'engage comme mercenaire!» lance Mourad, sur un air blagueur.

Le petit homme, trapu et chauve, âgé de 39 ans, prend une gorgée de Black Label. Il s'essuie la bouche et raconte que sa famille, qui habite Alger et la banlieue — où sont survenus la majorité des massacres — vit dans la terreur constante des attentats.

Difficile de dormir quand on sait que la plupart des tueries se produisent selon le même scénario: en pleine nuit, une bande de jeunes armés jusqu'aux dents envahit un quartier, défonce les portes des maisons et égorge tout le monde.

À l'exception des jeunes femmes, épargnées quelques minutes, le temps de les violer.

Parfois, des attentats à la bombe et des assassinats à bout portant se produisent en plein jour.

La paranoïa

Au début, les meurtres, attribués aux terroristes islamistes, visaient surtout les intellectuels.

Journalistes, écrivains, professeurs, ingénieurs, avocats. Tous des auteurs de troubles, qui osent remettre en question le bien-fondé du Front islamique du salut (FIS), vainqueur au premier tour des

élections de décembre 1991.

Après l'annulation des élections et la dissolution forcée du FIS, en mars 1992, les islamistes purs et durs s'en remettent aux intégristes du Groupe islamique armé (GIA). Le GIA est une organisation extrémiste qui cherche à prendre le pouvoir par les armes en renversant le gouvernement, un peu comme les talibans en Afghanistan.

Mais depuis un certain temps, les simples représailles religieuses ne suffisent plus à expliquer ces tueries à répétition. Les barbares ne se contentent plus d'attaquer uniquement les personnes: ils dévalisent aussi les maisons.

Mourad croit aussi que dans un excès de paranoïa, de simples citoyens en profitent pour régler leurs comptes.

Plus confiance en personne

«On se méfie du voisin. On ne fait plus confiance à personne. Ton voisin te doit de l'argent, tu le soupçonnes d'activités louches, tu profites de la terreur ambiante pour le liquider en douce.»

En outre, les groupes terroristes font miroiter une job aux jeunes, aux prises avec le chômage et qui représentent la vaste majorité de la population.

Des observateurs ont aussi accusé le gouvernement de perpétrer lui-même des attentats, pour discréditer les islamistes.

«Le gouvernement contribue à créer cette peur. J'ai lu le Coran et ça ne dit pas de tuer ton prochain», dit Malika Meznagei, 30 ans, une Marocaine originaire d'Oujda, ville située à une douzaine de kilomètres de la frontière algérienne. Elle et son mari Hussein Boutchiche, 35 ans, sont installés à Hull depuis quatre ans. Les deux ont de la famille en Algérie.

Ils disent être musulmans non pratiquants et dénoncent les terroristes du GIA.

«Mais si j'étais en Algérie, j'accepterais tout ce que disent les islamistes. À cause de la peur. C'est terrible ce qu'ils font. C'est une catastrophe», dit Hussein Boutchiche.

Donner une chance

Qu'est-ce qui mettra fin à la crise? Qui pourra rétablir l'ordre?

«Ce qui manque en Algérie, c'est un pouvoir fort», dit Hussein, qui rêve à une intervention américaine.

«Nous avons besoin de la France! Alger la blanche, c'était merveilleux! Nos ancêtres, ce sont les Gaulois!» lance notre ami Mourad, qui entend décidément à rire, après avoir bu sa Black Label et 35 ans après la guerre d'indépendance arrachée aux Français.

Sur un ton plus sérieux, il ajoute: «La seule solution, c'est de donner une chance au FIS. Si on n'est pas contents, on les sortira quatre ans plus tard, aux prochaines élections. Comme le dit le pape: que la paix revienne!»

Et hop! une autre bière. Après tout, on n'est pas à Alger.



ARCHIVES

En haut, les cadavres du dernier massacre à Raïs, la semaine dernière. En bas, Malika Meznagei et Hussein Boutchiche racontent les horreurs d'Algérie.

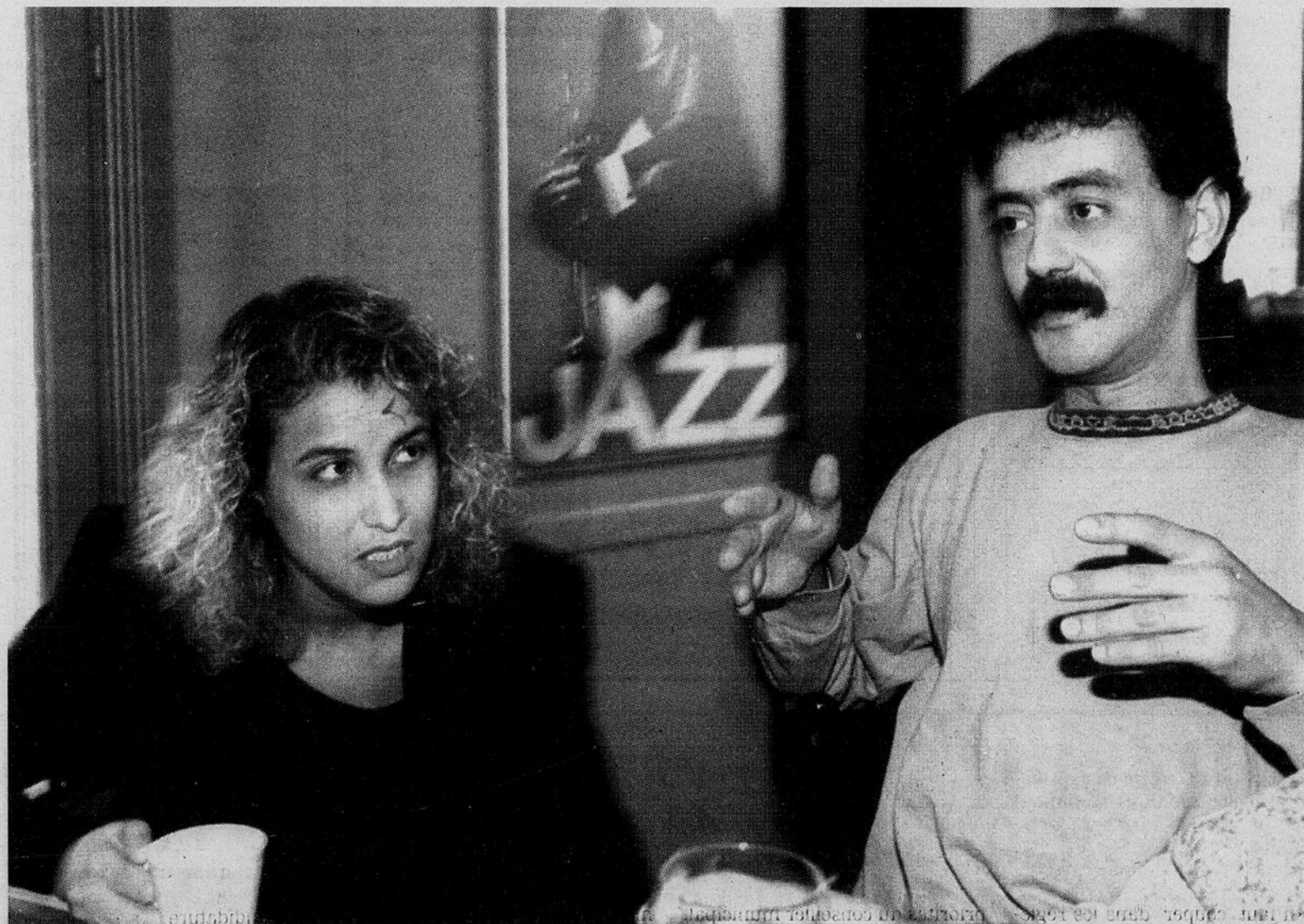

MARTIN ROY, LeDroit

La région

Jacques Bilodeau, représentant du Canada aux funérailles de Lady Di

Le diplomate n'a jamais connu une telle émotion en 30 ans

Même un froid diplomate a cédé sous le charme de la princesse Diana.

MARCO FORTIER
LeDroit

«C'était absolument extraordinaire. Je n'ai jamais rien vu de tel en 30 ans de carrière diplomati-

que», dit le haut-commissaire adjoint du Canada en Grande-Bretagne, Jacques Bilodeau, qui a représenté le pays aux funérailles de Lady Di.

M. Bilodeau est allé signer le



ASSOCIATED PRESS

«Les gens ordinaires» dont parle Jacques Bilodeau, les voici se recueillant devant l'ancienne résidence de Lady Di, hier.

livre de condoléances de la princesse, au palais St. James, au nom du gouvernement canadien.

Il dit avoir livré un message en

deux temps: «l'attachement des Canadiens» à la princesse et «le travail qu'elle a fait contre les mines antipersonnel».

Le Canada mène une croisade internationale pour faire bannir ces mines, qui tuent ou amputent des milliers de personnes même après la fin des guerres. Ottawa doit accueillir une assemblée mondiale sur les mines antipersonnel, en décembre.

Silence dans les rues

Jacques Bilodeau, qui habite tout près de Hyde Park, au cœur de la capitale britannique, a assisté à une semaine historique.

«Londres est une ville très animée de 10 millions d'habitants et comme d'habitude, les rues étaient pleines de monde, mais cette semaine, les gens étaient recueillis, silencieux.»

Le silence s'est fait encore plus pesant, plus respectueux, lors du passage du cortège funèbre samedi matin, dit-il.

«Toutes les couches de la société, en particulier les gens ordinaires, ont été touchées. C'était vraiment un mouvement spontané.»

50^e ANNIVERSAIRE DE MARIAGE



Maurice et Florence Desjardins (née Laniel)
8 septembre 1997

Félicitations à mes parents pour leur 50^e anniversaire de mariage. Avec beaucoup d'amour et de reconnaissance. Santé et bonheur.

Votre fille Linda, votre gendre Yvon Parker et vos petits-enfants Isabelle, Annie et Dominic

LeDroit CINEMA 9 ALLIANCE SRC Télévision Ontario / Outaouais

ont le plaisir de vous inviter au visionnement du film

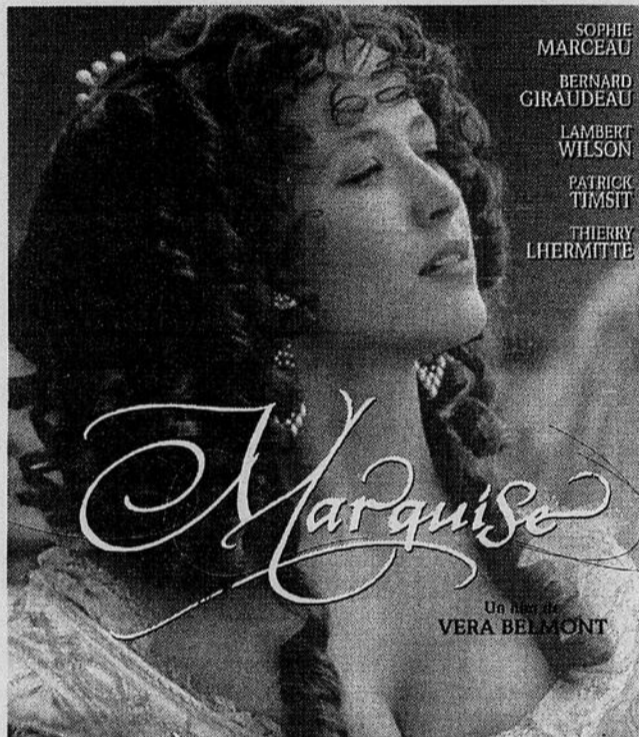

SOPHIE MARCEAU
BERNARD GIRAUDEAU
LAMBERT WILSON
PATRICK TIMSIT
THIERRY LHERMITTE

au Cinéma 9
Coin Maloney et l'Hôpital
à Gatineau
le jeudi 11 septembre à 20 h 30

POUR PARTICIPER :

- 1 - Remplissez le coupon de participation qui sera publié les 6, 8, 9 et 10 septembre 1997. Les fac-similés ne sont pas acceptés.
- 2 - Les 90 premières personnes qui présenteront ce coupon de participation au guichet du Cinéma 9 (à compter de 18 h le mercredi 10 septembre) recevront chacun un laissez-passer double pour la représentation du 11 septembre, 20 h 30.
- 3 - Aucun coupon ne sera accepté ailleurs qu'au Cinéma 9. UN SEUL COUPON par personne en échange de deux laissez-passer.
- 4 - Le laissez-passer double est valable pour le 11 septembre 1997 à 20 h 30 seulement.
- 5 - Aucun laissez-passer ne sera acheminé par la poste.

CONCOURS MARQUISE

Présentez ce coupon au guichet du Cinéma 9 à Gatineau le 10 septembre 1997, à compter de 18 h. Un seul coupon par personne accepté. Voir détails ci-haut.

Nom: _____
 Adresse: _____
 Ville: _____
 Province: _____ Code postal: _____
 Tél. dom.: _____ Tél. trav.: _____

Question 12 x 7 + 4 - 1 = _____

loto-québec

Tirage du 97-09-06		résultats	
GAGNANTS	LOTS	GAGNANTS	LOTS
6/6	1	2 148 753,80 \$	
5/6+	4	161 156,50 \$	
5/6	276	1 868,50 \$	
4/6	15 990	61,80 \$	
3/6	281 489	10,00 \$	
Ventes totales: 15 805 328,00 \$		Prochain gros lot (approx.): 2 000 000,00 \$	

Tirage du 97-09-06		résultats	
GAGNANTS	LOTS	GAGNANTS	LOTS
6/6	0	1 000 000,00 \$	
5/6+	0	12 681,80 \$	
5/6	6	3 522,70 \$	
4/6	586	67,30 \$	
3/6	10 159	5,00 \$	
Ventes totales: 503 550,00 \$		Gros lot à chaque tirage: 1 000 000 \$	

Tirage du 97-09-05		résultats	
GAGNANTS	LOTS	GAGNANTS	LOTS
7/7	0	14 500 000,00 \$	
6/7+	4	88 177,70 \$	
6/7	115	2 683,60 \$	
5/7	8 194	134,50 \$	
4/7	170 009	10,00 \$	
3/7+	155 888	10,00 \$	
3/7	1 392 666	partic. gratuite	
Ventes totales: 19 825 018,00 \$		Prochain gros lot (approx.): 17 000 000,00 \$	
Prochain tirage: 97-09-12			

Tirage du 97-09-06	
05 06 11 20 27	
30 31 33 38 39	
41 44 46 48 53	
57 59 62 67 68	

Tirage du 97-09-06	
3	4
249	6027

Tirage du 97-09-05	
NUMÉRO	LOT
083253	100 000 \$

Tirage du 97-09-06	
NUMÉRO	LOT
249861	100 000 \$

Tirage du 97-09-07	
NUMÉRO	LOT
353745	100 000 \$

Tirage du 97-09-07	
04 05 12 13 17	
22 26 29 30 36	
39 44 47 48 53	
56 58 60 64 67	

Tirage du 97-09-07	
3	4
448	8800

TVA, le réseau des tirages de Loto-Québec
 Les modalités d'encaissement des billets gagnants paraissent au verso des billets. En cas de disparité entre cette liste et la liste officielle, cette dernière a priorité.



Info Réveil
de 5h45 à 9h30
avec Daniel Séguin et toute l'équipe

Offrez-vous ce qu'il y a de mieux à la radio le matin

CJRC 1150
RADIO MÉDIA

La télévision toutes nouvelles est arrivée.

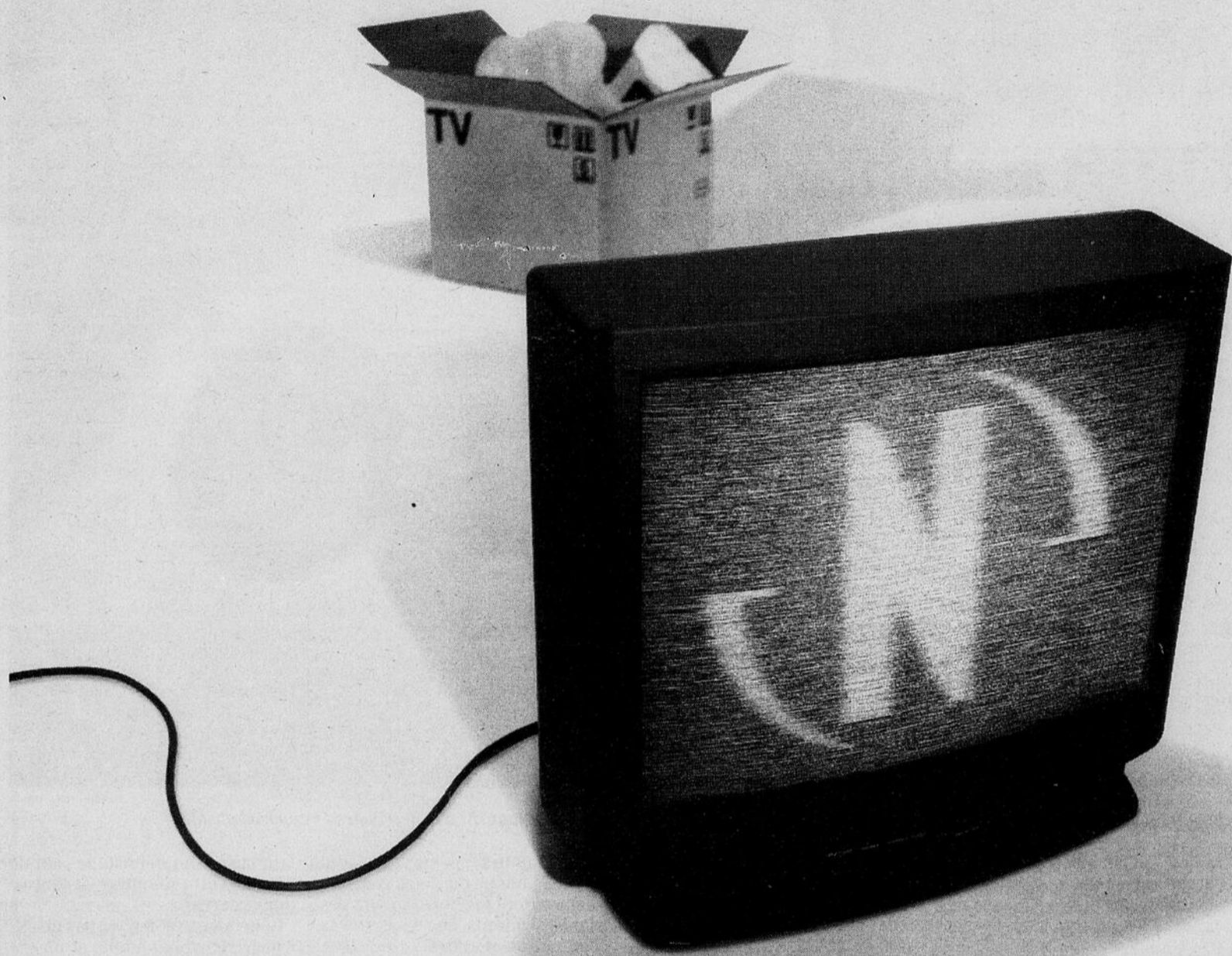

Le Canal Nouvelles TVA, dès midi sur le câble.

Le Canal Nouvelles TVA, au moment qui vous convient.

46	Gatineau	46	Masson
46	Hull	18/46	Mont-Laurier
46	Buckingham	18	Fort-Coulonge
46	Aylmer	18	Matagami
46	Maniwaki		



LE CANAL NOUVELLES
TVA

Santé

Une visite chez le dentiste confirme que la prévention coûte moins cher

Pas de quoi grincer des dents

Les dents sont probablement les parties du corps qui travaillent le plus. Y avez-vous déjà pensé? Non seulement elles servent à déchieter, à écraser et à mastiquer, mais elles ont également un rôle prépondérant dans la prononciation et dans l'esthétique corporelle. Pour qu'elles puissent remplir leur rôle encore longtemps, il ne faut pas lésiner sur les examens dentaires.

ANGELEY-MARIE BONENFANT
LeDroit

C'est la raison pour laquelle il est fortement conseillé de visiter votre dentiste au moins deux fois l'an, question de déceler les maux avant qu'ils ne deviennent trop sérieux. Contrairement à la pensée populaire, ce n'est pas le dentiste qui coûte cher, mais bel et bien les soins que vous apportez à vos dents.

Du moins, c'est ce que soutient Madalina Soarec, dentiste à la clinique dentaire du centre Marie-Curie sur le campus de l'Université d'Ottawa.

«Certains patients attendent jusqu'à la dernière minute ou encore ils attendent que leurs dents leur fassent vraiment mal avant de venir nous voir. Parfois et dans la majeure partie des cas, c'est beaucoup trop tard. Nous sommes alors obligés de faire des traitements beaucoup plus sophistiqués et malheureusement beaucoup plus dispendieux.

Autrement dit, avant de déchirer votre dentiste à belles dents, sachez que c'est lorsque vous lui rendez visite régulièrement que vous économisez.

«Les prix varient tout dépendant de ce que vous avez dans la bouche, explique M^{me} Soarec. Pour une carie, par exemple, le coût du plombage peut aller de 36 \$ à 200 \$ selon la grandeur. C'est la raison pour laquelle on demande aux gens de ne pas attendre. Car non seulement cela peut être de plus en plus coûteux au niveau de la santé, mais aussi au niveau du portefeuille.»

Examen dentaire

D'où l'importance de ne pas sous-estimer les bienfaits des examens dentaires qui comprennent deux parties: l'examen radiologique où le dentiste prend des radiographies pour voir ce qui se passe entre les dents du patient et l'examen en bouche où il examine autant les tissus mous que les tissus durs.

«Dans l'examen radiologique, précise M^{me} Soarec, on prend des



Estelle Chénier-Russo, assistante dentaire, et Rosaleen Fedek, hygiéniste dentaire, s'attaquent à la dentition de l'appareil photo...

RENÉ BINET, LeDroit

radiographies tout dépendant de ce que recherche le dentiste. On cherche à savoir si le patient a des caries, s'il a un problème de gencives, s'il a des dents de sagesse incluses, s'il a des tumeurs, etc. Tandis que dans l'examen en bouche, on vérifie l'état des tissus mous: les lèvres, la langue, le pharynx et le palais.»

L'examen dentaire ne se résume pas uniquement qu'à cela. C'est également un moyen efficace de vérifier le visage au niveau de la bouche, des muscles d'articulation et des gencives. «Souvent, déplore M^{me} Soarec, les gens croient qu'aller chez le dentiste équivaut seulement à voir si on a des caries. Alors que c'est bien plus que ça.»

En ce qui concerne les gencives, les dentistes examinent si elles sont rouges, enflées, saignantes ou encore si elles recouvrent bien les dents. Car, si elles ne le sont pas, il peut y avoir une accumulation de pus qui, plus souvent qu'autrement, provoque la mauvaise haleine. Des gencives en mauvaise santé peuvent se rétracter et créer des interstices, c'est-à-dire des poches où les bactéries se logent. Elles peuvent également produire un branlement de dent, voire une chute de dent.

Pas de panique, «ces cas ne se voient pas souvent. On les constate généralement chez les gens de

30, 40 ou 50 ans. Chez les jeunes dans la vingtaine, c'est très rare», a dit M^{me} Soarec. Les cas de maladie dentaire les plus communs sont les caries, les dents de sagesse incluses, les abcès et les maladies périodontales.

Prévention

Détecter une maladie dentaire n'est pas une chose facile: certains patients peuvent avoir un gros trou dans la bouche sans qu'ils ne ressentent aucune douleur, tandis que d'autres peuvent avoir un tout petit trou et souffrir le martyr.

C'est la raison pour laquelle il ne faut pas attendre qu'on ait mal dans la bouche avant d'aller chez le dentiste et qu'il ne faut pas négliger de se brosser les dents.

«La meilleure chose, c'est de se brosser les dents deux fois par jour et de se passer la soie dentaire une fois par jour, explique M^{me} Soarec. Il faut utiliser une brosse à poils souples afin de ne pas abîmer les dents. Les brosses à poils durs ont tendance à enlever de la substance dentaire et de rendre les dents sensibles au chaud et au froid.» Un mouvement elliptique, qui nettoie les dents et la gencive, est préférable à un mouvement horizontal.

Si vos dents sont sensibles au froid, au chaud, à tout ce qui est sucré; si vous avez mal à la mâchoire, au visage, au cou; si vous

avez toujours un mauvais goût dans la bouche ou si vos gencives saignent tout le temps, ce sont des signes évidents que vous devez aller chez le dentiste.

«Normalement, explique M^{me} Soarec, les gencives ne devraient pas saigner.»

Une fois de temps en temps, elle le conçoit, quand vous vous coupez la bouche avec de la soie dentaire ou par un brossage un peu trop brusque, les dents saignent.

«Mais si vous saignez à chaque fois que vous vous brossez les dents, c'est qu'il y a un problème. De même si vos amis vous disent que vous avez toujours mauvaise haleine, il y a quelque chose qui ne marche pas.»

Soit dit en passant, la mauvaise haleine peut être provoquée par divers facteurs. Les aulx, des caries infectées de bactéries, le saignement de gencives, une accumulation de pus ou encore le stress peuvent provoquer une mauvaise odeur de la bouche. Mais cela peut également être le résultat d'une infection à la gorge ou de problèmes gastriques tels un ulcère. Dans ces cas-là mieux vaut consulter un médecin.

À la maison, il est toujours difficile de dépister un problème. Une petite carie peut s'avérer une grosse carie, un petit bobo peut être un gros problème. C'est pour cela, au risque de se répéter, qu'il

faut laisser au dentiste le soin de vérifier votre dentition et tout ce qui y est relié.

Généralement, il n'y a pas de différence entre un adulte et un enfant quand vient le temps de faire un examen dentaire. Le procédé est le même. «Sauf que je ne m'attends pas à ce qu'un jeune de cinq ans ait des maladies périodontales ou un cancer de la bouche», précise M^{me} Soarec.

Néanmoins, certaines précautions sont à prendre. Par exemple, il est conseillé pour les personnes plus âgées de ne pas fumer. Non seulement la cigarette diminue l'apport d'oxygène auprès des gencives, mais elle contribue grandement au cancer oral.

On recommande également aux mamans de ne pas mettre de miel sur les sucettes de biberon ou encore de ne pas laisser un enfant s'endormir avec un biberon de jus à la bouche. Au lit, mieux vaut donner à l'enfant un biberon d'eau, ce qui est moins nuisible pour les dents.

Manger des friandises n'est interdit pour personne. Au contraire, si votre poids ne vous cause aucun problème, laissez-vous aller. Un bémol, brossez-vous les dents. «En fait, soutient M^{me} Soarec, les gens peuvent manger et boire ce qui leur plaît. Pourvu que par la suite, ils brossent leurs dents.»

Le voleur d'une station-service court toujours

Un braqueur perd son chargeur, mais s'empare du magot

Échec au crime et le Service de la police de la Municipalité régionale d'Ottawa-Carleton demandent l'aide de la collectivité afin d'identifier l'auteur d'un vol à main armée dans un poste d'essence à Gloucester.

Le mardi 22 juillet, à 19 h 10 environ, un suspect est entré seul au poste d'essence Mr. Gas, situé au 1410, chemin Star Stop, à l'intersection du chemin Cyrville, à Gloucester.

Le suspect s'est approché des deux employés en poste et a immédiatement brandi une arme semi-automatique qu'il portait devant lui, à la ceinture. Le chargeur s'est alors délogé de l'arme et est tombé par terre.

La situation a semblé brièvement comique, mais est redevenue sérieuse lorsque le suspect a rechargé son arme et l'a pointée

dans le cou de l'un des employés en demandant de l'argent et en menaçant de tirer.

Le suspect a obtenu tous les billets et la monnaie de la caisse et il s'est enfui à pied vers un véhicule qui l'attendait, stationné près de l'entreprise.

L'un des employés l'a poursuivi un moment. Un autre inconnu conduisait le véhicule des fuyards.

Le suspect, assis du côté du passager, a passé la tête par la fenêtre et menacé de tirer si l'employé continuait de le suivre.

Description des suspects

Le véhicule, une Oldsmobile 1983-1984 vert foncé, a été vu pour la dernière fois en direction sud vers le chemin Innes.

Voici la description du suspect: homme de race blanche, âgé d'environ 27 ans, mesurant 5'7", pesant 150 livres.

Il a les cheveux bruns coupés court. Il portait des lunettes de

soleil foncées, un jeans et des bottes de chantier de construction.

Voici la seule description que le service de police a obtenu du conducteur: homme de race blanche ayant les cheveux noirs longs.

L'arme de poing du suspect ressemblait beaucoup aux armes semi-automatiques, du calibre 9 mm, puis elle était très luisante et

semblait presque neuve, selon les témoins.

Échec au crime versera jusqu'à 1000 \$ pour obtenir de l'information qui aidera à résoudre ce vol qualifié et à retirer cette arme des mains criminelles.

Si vous avez des renseignements sur cette affaire ou sur tout autre crime, téléphonez à Échec au cri-

me en composant le 233-TIPS (c'est-à-dire 233-8477) ou le numéro sans frais 1 800 222-8477. Vous n'avez pas à vous identifier et votre appel ne sera ni repéré ni enregistré.

Échec au crime n'a pas l'affichage d'appels. Tout ce que nous voulons, c'est votre information. Téléphonez dès aujourd'hui!



Chez Villa Toyota c'est le solde en stock des véhicules d'occasions

 <p>1996 Plymouth Voyageur Rally Automatique, vert, 32 642 km. # U-0531 garantie 14 mois</p>	<p>1993 Mercury Topaz V6, automatique, a/c, vert, 44 482 km. # 7-11035A garantie 12 mois</p>	<p>1995 Toyota Corolla DX 5 vitesses, vert, a/c 55 233 km. # 710589-A garantie 33 mois</p>
<p>1995 Saturne SL2 Cuir, automatique, bleu, a/c, 58 604 km. # 0547 garantie 12 mois</p>	<p>1996 Toyota Camry LE Automatique, noir, 27 100 km. # 7-10005A garantie 50 mois</p>	<p>1995 Eagle Summit 5 vitesses, bleu, 27 184 km. # 710509A garantie 18 mois</p>
<p>1994 Mazda Protégé SE Automatique, vert, 57 412 km. # 7-10789A garantie 35 mois</p>	<p>1995 Toyota Corolla LE Automatique, vert, 47 600 km. # U-0511 garantie 42 mois</p>	<p>1994 Volkswagen Jetta 5 vitesses, rouge, 46 800 km. # U-0520 garantie 12 mois</p>
<p>1997 Toyota Corolla SD 5 vitesses, beige, 7 383 km. # 7-10873A garantie 52 mois</p>	<p>1995 Ford Contour SE Automatique, bourgogne, 30 610 km. # 7-10284A garantie 12 mois</p>	<p>1994 Nissan Altima SE Automatique, vert, a/c 80 879 km. # E-0688-C garantie 36 mois</p>
<p>1995 Toyota Corolla SD Automatique, taupe, 60 124 km. # 7-10451A garantie 33 mois</p>	<p>1995 Acura Integra RS 5 vitesses, rouge, 4 portes, 50 300 km. # 7-10080A garantie 26 mois</p>	<p>1993 Toyota Camry LE Automatique, beige, 96 095 km. # 710539A garantie 12 mois</p>
<p>1995 Ford Explorer Limited Automatique, blanc, 58 900 km. # 40541 garantie 24 mois</p>	<p>1994 Toyota Camry LE Automatique, taupe, 83 900 km. # 7-10125A garantie 25 mois</p>	<p>1991 Toyota Corolla LS Automatique, gris, 87 535 km. # 7-10818A garantie 12 mois</p>
<p>1995 Chrysler Intrepide Automatique, bourgogne, 52 374 km. # 7-10601A garantie 12 mois</p>	<p>1993 Toyota Camry LE V6, automatique, blanc, 70 089 km. # 7-10930-A garantie 18 mois</p>	<p>1995 Toyota Corolla DX 5 vitesses, vert, 52 700 km. # 7-0829A garantie 43 mois</p>
<p>1994 Toyota Corolla SD Automatique, bleu, 98 800 km. # 40518 garantie 12 mois</p>	<p>1992 Toyota Tercel DX Automatique, a/c, bleu, 53 115 km. # 7-10986A garantie 12 mois</p>	<p>1995 Dodge Néon Sport Automatique, vert, 12 194 km. # 7-10574A garantie 12 mois</p>
<p>1993 Toyota Paseo 5 vitesses, turquoise, 90 471 km. # 7-10854A garantie 21 mois</p>	<p>1994 Buick Century Automatique, blanc, V6, a/c, 70 717 km. # 7-10803A garantie 12 mois</p>	<p>1993 Toyota Camry LE Automatique, vert, 80 200 km. # 7-10900-A garantie 18 mois</p>

Des spéciaux à prix aiguisés

« LE CONCESSIONNAIRE TOYOTA »

Maintenant OUVERT LE SAMEDI de 9 h à 17 h

Villa Toyota Inc.
965, St-Joseph, Hull 776-0077

LeDroit **CJRC 1150** **MUSICA MONETTE** **FRIDOLIN** **G/R**
vous invitent à participer au concours **NANA MANIA**



À GAGNER : deux laissez-passer pour le spectacle de Nana Mouskouri le 19 septembre au CNA
un souper pour 2 personnes au Restaurant Fridolin le 19 septembre
le disque compact double Tout simplement de Nana Mouskouri

COMMENT PARTICIPER :

- Écoutez CJRC tous les matins à 8 h 10, du 8 au 17 septembre. Martine Lagacé donnera le titre d'une chanson interprétée par Nana Mouskouri depuis le début de sa carrière.
- Remplissez le coupon de participation publié dans LeDroit du 8 au 17 septembre et inscrivez le titre de la chanson.
- Déposez votre coupon ou faites-le parvenir à CJRC, 22 rue St-Louis, Gatineau (Québec) J8T 2R9 avant 18 h, le 17 septembre 1997.
- Le tirage aura lieu sur les ondes de CJRC le jeudi 18 septembre, à 8 h 10, parmi toutes les bonnes réponses reçues.
- 4 gagnants mériteront l'ensemble des prix ci-haut mentionnés.

COUPON DE PARTICIPATION CONCOURS NANA MANIA

Faites parvenir ou déposez à CJRC, 22 rue St-Louis, Gatineau (Québec) J8T 2R9

Titre de la chanson :

Nom :

Adresse :

Ville : Province :

Tél. : rés. () bur. ()

LeDroit **CJRC 1150** **MUSICA MONETTE** **FRIDOLIN** **G/R**

20 mairies sur 27 sont à conquérir

Si le ministre des Affaires municipales réclame des élections municipales cet automne à Bowman à la suite des démissions du maire et de quatre conseillers, il y aura une possibilité d'élections dans 20 municipalités des 27 de la MRC Papineau.

PAUL GAUTHIER
correspondant régional — MRC Papineau

Malheureusement, Renée-Claude Boivin, du bureau du ministre, n'a pas encore confirmé la décision du ministre en ce qui a trait à Bowman. Cependant, à la municipalité, on prétend que des élections se tiendront un peu plus tard que le 2 novembre, cet automne.

L'année 1997 est donc une très grosse année au niveau municipal, puisque 19 maires terminent leur mandat cette année et le maire de Bowman a démissionné de son poste. Ce sont exactement 71 postes de conseillers (4 de plus en incluant Bowman) qui pourront rencontrer de l'opposition.

Et quatre municipalités voient tous leurs représentants terminer leur mandat cette année. Il s'agit des cantons-unis de Mulgrave et Derry, Sainte-Angélique, Montpellier et Fassett. Les autres municipi-

palités qui pourraient connaître des élections sont Boileau, Duhamel, Lac-des-Plages, Lac-Simon, Lochaber canton, Lochaber Partie Ouest, Montebello, Notre-Dame-de-la-Paix, Papineauville, Plaisance, Ripon village, Ripon canton, Saint-Émile-de-Suffolk, Saint-Sixte, Val-des-Bois et peut-être Bowman.

Enfin, la paroisse et le village de

Saint-André-Avellin ne connaîtront pas d'élection en 1997 en raison de la fusion éventuelle des deux municipalités.

Maires sortants

Souignons que la période de mises en candidature débute le 5 septembre et se clôturera le 10 octobre. Le scrutin municipal se tiendra le 2 novembre.

Déjà, *LeDroit* a appris qu'une élection à la mairie devrait se tenir à Lac-Simon. Le maire sortant, Marcel Ladouceur, devra faire face à un nouveau venu sur la scène municipale, Roland Martel.

Les maires sortants Roger Legault, Roch Martel et Luc Ménard respectivement de Plaisance, Papineauville et Montebello, ne solliciteront pas un autre

mandat. Cependant, la conseillère de Plaisance, Paulette Lalande, présentera sa candidature à la mairie, tandis que le conseiller de Montebello, Jacques Coulombe, fera de même dans sa municipalité.

Enfin, à Papineauville, l'ancien maire Henri Hébert a annoncé son retour cet automne et présentera sa candidature à la mairie.

La CSVL s'injecte du sang neuf

L'implantation de la maternelle à plein temps, l'accroissement du nombre d'élèves et le départ à la retraite anticipée de près d'une trentaine d'enseignants ont entraîné l'embauche de 43 profs à la commission scolaire Vallée-de-la-Lièvre (CSVL).

YVES SOUCY
correspondant régional — Buckingham

À sa dernière année d'existence avant d'être fusionnée à la Seigneurie, la CSVL a atteint un nouveau sommet en accueillant la semaine dernière 5200 élèves, soit

quelque 200 de plus que l'an dernier.

Cette augmentation de la clientèle scolaire provient particulièrement du secteur Masson-Angers qui connaît une forte croissance.

D'ailleurs, cette tendance devrait se maintenir au cours des prochaines années puisqu'en septembre 1998, on y ajoutera une quatrième école dans ce secteur.

Subventions en hausse

Malgré les compressions gouvernementales, l'augmentation de la clientèle scolaire a permis à la CSVL de recevoir des sommes additionnelles lui permettant de maintenir tous ses services pédagogiques aux élèves.

En première secondaire, on s'est

même permis l'implantation d'un nouveau programme de voie sportive qui permettra à un groupe d'élèves d'intégrer les matières académiques à partir d'activités sportives.

Précisons que contrairement au programme sports-études, s'adressant à l'élite sportive, celui de la voie sportive est offert à la clientèle étudiante en général.

Quant aux 5200 bouts de chou du niveau préscolaire, mentionnons qu'ils ne sont pas touchés par la rentrée progressive comme dans certaines autres commissions scolaires.

Transport scolaire

Rappelons qu'avec la nouvelle politique de transport scolaire, les

enfants du niveau préscolaire résidant à moins de 0,6 kilomètre de l'école qu'ils fréquentent devront marcher. Les autres devront dorénavant se présenter aux mêmes arrêts et utiliser les mêmes autobus que ceux du primaire.

Pour le niveau secondaire, la distance de marche pour être admissible au transport scolaire passe de 1,6 kilomètre à 2 kilomètres, alors que celle du primaire est maintenue à 1,6 kilomètre.

La direction de la CSVL a reconnu qu'avec ces nombreuses modifications, le transport scolaire a connu quelques problèmes de logistique lors de la rentrée. Mais certains correctifs ont été apportés et tout devrait rentrer dans l'ordre au cours des prochains jours.

GRANDE LIQUIDATION!

au Centre du camion Chevrolet

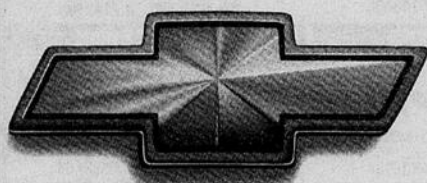

1997

Pick Up Chevrolet
CABINE ALLONGÉE

Location†

327\$*

Achat

à partir de 23 995\$*

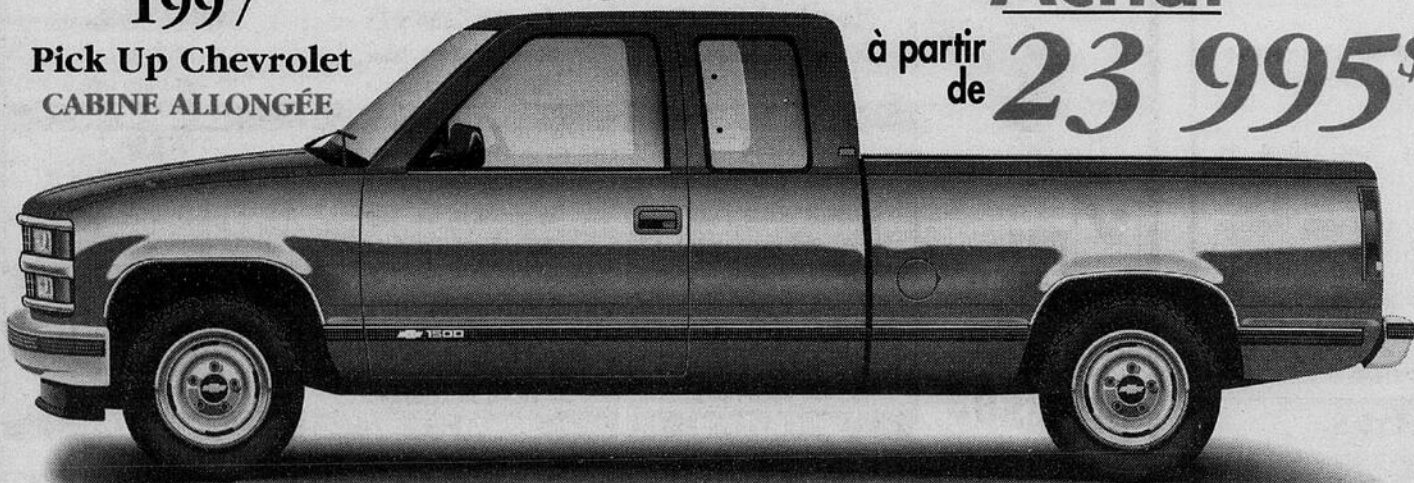

- Moteur V8, 5 Litres
- Transmission automatique 4 vitesses
- Roues en chrome
- Volant inclinable et régulateur de vitesse
- Radio am/fm cassette
- Vitres teintées foncées
- Climatiseur
- Calandre de luxe
- Pare-chocs arrière March.
- Sacs gonflables conducteur et pass.
- Système freinage antiblocage
- Chauffe-moteur

†Location 36 mois, 60 000 km, valeur résiduelle 16 133 \$, transport 895 \$. 1^{er} paiement 373 \$.
Dépôt de sécurité 375 \$.

*Taxes, transport, préparation et immatriculation en sus.
Modèle non tel qu'illustré.



DEMERS
CHEVROLET OLDSMOBILE GÉO

Notre mission, c'est votre satisfaction!

868, boul. Maloney Ouest, Gatineau

(819) 568-5811

Élections municipales à Hawkesbury: un ex-administrateur scolaire en lice Lucien Berniquez affrontera Marcel Massé

Un ancien administrateur scolaire devient le premier adversaire du maire Lucien Berniquez en vue des élections municipales du 10 novembre, à Hawkesbury.

les séparées catholiques de langue française de Prescott-Russell, où il a occupé le poste de surintendant à l'éducation. M. Massé habite Hawkesbury depuis 20 ans.

L'actuel maire de Hawkesbury, Lucien Berniquez, n'a pas subi le test des élections municipales pour occuper la mairie. Conseiller municipal, politicien

d'expérience, il a été désigné par le conseil municipal pour remplacer le maire démissionnaire de la municipalité, Yves Drouin, en 1994.

PATRICK LAGACÉ
correspondant régional - Hawkesbury

Marcel Massé (aucun lien de parenté avec son homonyme de la scène fédérale) a annoncé, jeu-

di, son intention de briguer les suffrages. Soulignant l'importance d'offrir aux Hawkesburois «une véritable vision», le retraité de 56 ans a oeuvré 20 ans au Conseil des éco-

SPÉCIAUX D'ENTRETIEN OFFERTS PAR LES SEULS PROFESSIONNELS GM DE GATINEAU

INSPECTION AUTOMNALE

- De l'état et du niveau d'antigel
- Du thermostat
- Des boyaux
- Du radiateur
- Des freins avant et arrière
- Du système de direction
- De la suspension avant et arrière
- Du système d'échappement
- De l'état des courroies
- Du niveau de tous les liquides
- Ainsi que de plusieurs autres points



995\$*

*Une estimation vous sera fournie pour tout service additionnel (si nécessaire)

PLAQUETTES ET SABOTS DE FREINS

GRATUI

Pièces garantie à vie • Vous ne payez que l'installation

Comprend :

- Pose de plaquettes ou sabots pièces garanties aussi longtemps que vous gardez votre auto
- Inspection des fixations et axes d'étriers.
- Inspection complète des disques.

- Inspection du système hydraulique pour détecter les fuites.
- Appoint du liquide de frein.
- Essai sur route.

FREINS AVANT 6800\$*

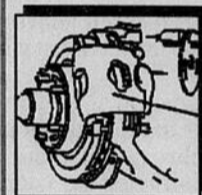

FREINS ARRIÈRE 5800\$*

PLUPART DES VOITURES GM

*Réusinage des disques ou tambours en sus, si nécessaire

ALIGNEMENT COMPLET AUX 4 ROUES

- Comprend :
- Le service par nos techniciens GM
 - L'utilisation d'un équipement informatique de pointe prolongeant la durée de vie des pneus
 - L'inspection des pièces principales, et le réglage des angles de chasse, de carrossage ainsi que du parallélisme des 4 roues

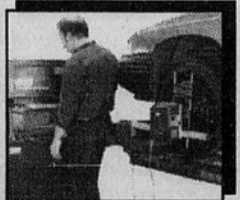

4900\$

CHANGEMENT D'HUILE ET DE FILTRE

- Comprend :
- Remplacement de l'huile et du filtre.
 - Inspection visuelle en 25 points.
 - Lubrification des charnières, serrures et châssis (au besoin)

995\$*

(Offre applicable avec l'achat d'un autre service offert dans cette page.)

Nous offrons des prix* égaux ou meilleurs que tous nos concurrents

* Pour véhicules GM/Tels qu'offerts dans la région de la capitale nationale
Nous honorons les évaluations écrites de tous nos concurrents

Notre mission, c'est votre satisfaction!

868, boul Maloney Ouest, Gatineau

Département de service



DEMERS
CHEVROLET OLDSMOBILE GÉO

(819) 568-5814

* Cette offre est pour une durée limitée et s'applique à la plupart des véhicules Chevrolet-Oldsmobile-Pontiac-Buick. Les taxes en sus. Heures d'affaires: Lundi au mercredi: 7h à 18h • Jeudi: 7h à 20h • Vendredi: 7h à 18h

OPTIQUE LAURIER

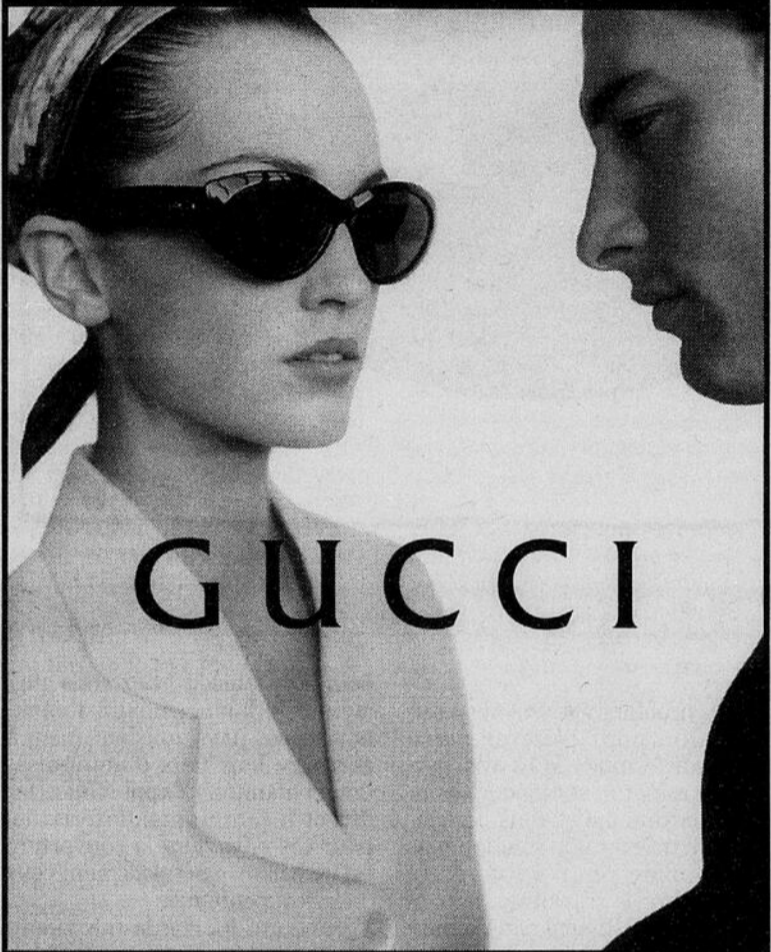

GUCCI



Section spéciale Internet

Princesse Diana



1961 - 1997

Textes et photos

www.ledroit.com

LE SITE INTERNET DE L'OUTAOUAIS

Éditorial

Début de la fin?

Clinton Archibald

Il y a cinq jours,
la monarchie agonisait presque

Après un accident fatal qui a marqué notre dernier week-end, tout comme la dernière semaine en entier, après un deuil partagé par des millions de personnes, d'un bout à l'autre des pôles nord et sud, après des palabres dans les chaumières un peu partout sur la planète, après surtout des funérailles grandioses (que beaucoup n'ont pas voulu louper, en se réveillant comme cela au début de la nuit pour regarder la télé, ou en ne s'étant pas couché tout simplement), il n'est pas superflu de se mettre à réfléchir sur l'avenir des rois et reines de ce monde. Et surtout de la monarchie qui est la nôtre finalement. Quoi qu'on en dise dans ce pays encore divisé par des atavismes différents qui marquent les perceptions et l'affection qu'on a (ou qu'on n'a pas) pour la reine.

N'y a-t-il pas d'ailleurs un grand paradoxe à déblatérer contre l'inutilité des gens qui héritent de la Couronne en fait, de dire aussi du même souffle que leur richesse est scandaleuse et même d'affirmer que les anecdotes à leur sujet ne nous intéressent rien, puis de vouloir tout connaître, voir et entendre ce que les membres de leur famille auront à dire des paparazzis, ces gens qui nous nourrissent, semaine après semaine, des moindres faits et gestes des monarques de ce monde? On dira certes que Lady Diana était différente et que la marée de sympathies qu'on a manifestée à son égard montre bien qu'on l'aimait plus que les autres. Parce qu'en fait, dira-t-on encore, elle ne serait jamais devenue reine et elle n'avait que faire de telles ambitions.

On aura peut-être raison de dire qu'on aime cela connaître aussi les vies des riches, des célébrités, des présidents élus. Mais la monarchie est là depuis longtemps. Et elle captive parce que, malgré le fait qu'il y ait belle lurette qu'elle a laissé à nos élus le véritable contrôle de nos vies, elle fait partie de notre histoire. Il y a cinq jours, celle des Britanniques, la nôtre aussi, agonisait presque. Les gens ordinaires, attristés par la perte d'une princesse qui avait su gagner leurs cœurs, se scandalisaient du silence de la famille royale. De son manque de partage d'un deuil qu'on disait universel. Mais il aurait fallu se brancher: on ne veut rien savoir des rois et reines, mais ils devraient venir en public dire leur désarroi.

Charles Spencer, frère de Diana, dans son allocution dont la poésie et le charme britannique pour les beaux mots n'étaient pas absents, a fait écho à des sentiments d'un bon nombre de personnes. La princesse, et combien de fois n'avons-nous pas entendu au cours de la dernière semaine les mots «notre princesse», n'avait pas eu besoin de titres royaux pour faire ce qu'elle faisait. Et qui a marqué des causes que nous trouvons aussi très nobles, mais que très souvent nous n'aidons pas, nous négligeons et que nous reléguons au dernier plan de nos priorités terrestres.

La monarchie survivra au départ de Diana Spencer. Mais pour combien de temps encore? Il y a à peine six mois, on apprenait qu'une majorité de citoyens du Royaume-Uni pensait que la monarchie était devenue caduque et qu'elle disparaîtrait de leur vivant. C'était la première fois en ce siècle qu'on faisait, par sondages interposés, de la sorte. Mais la royauté en a vu d'autres. Elle a survécu aux scandales, aux divorces les plus spectaculaires. Elle vient même de survivre aux premiers mois d'une gouverne travailliste, dirigée par Tony Blair, pas plus entiché que cela de la Couronne, dont les membres ne devraient plus siéger, par exemple, à la Chambre des Lords, selon lui.

Mais Tony Blair, un peu comme la plupart d'entre nous, ne se trouve-t-il pas à s'en prendre plutôt aux privilèges que nos rois et reines tirent d'un héritage naturel? Et pourtant, combien de fois n'avons-nous pas entendu dire que le futur roi William sera comme sa mère. Cela veut-il dire que nous l'aimerons davantage, parce qu'il sera, comme sa mère justement, un être humain comme nous d'abord, un monarque vers qui nous nous tournons ensuite parfois pour oublier nos vies bien ordinaires?

Perte de vitesse?

Il est bien tôt pour conclure que les trois élections partielles perdues, la semaine dernière, par le gouvernement conservateur ontarien de Mike Harris sonnent l'alarme pour un parti qui ne pourra plus maintenant survivre à une opposition aguerrie. Vraiment? Les trois sièges en question (Windsor, Ottawa-Ouest et Oriole) ne lui appartenaient pas. Et les gouvernements n'ont pas habituellement le don de gagner des partielles. Et puis, de quelle opposition parle-t-on?

C'est plutôt l'attitude du PM Harris envers les syndicats qui montre que le gouvernement se rend compte qu'il doit s'adapter et tenir compte des mécontentements des uns et des autres face aux autres mesures omnibus qu'il nous garroche à la pelle, depuis six mois. Cela risque de lui gagner des points et calmer les ardeurs des opposants.

C.A.

LeDroit

Éditeur et président-directeur général
Pierre Bergeron
562-7560Directeur de l'information
François Roy
562-7569

L'HÉRITAGE DE DIANA

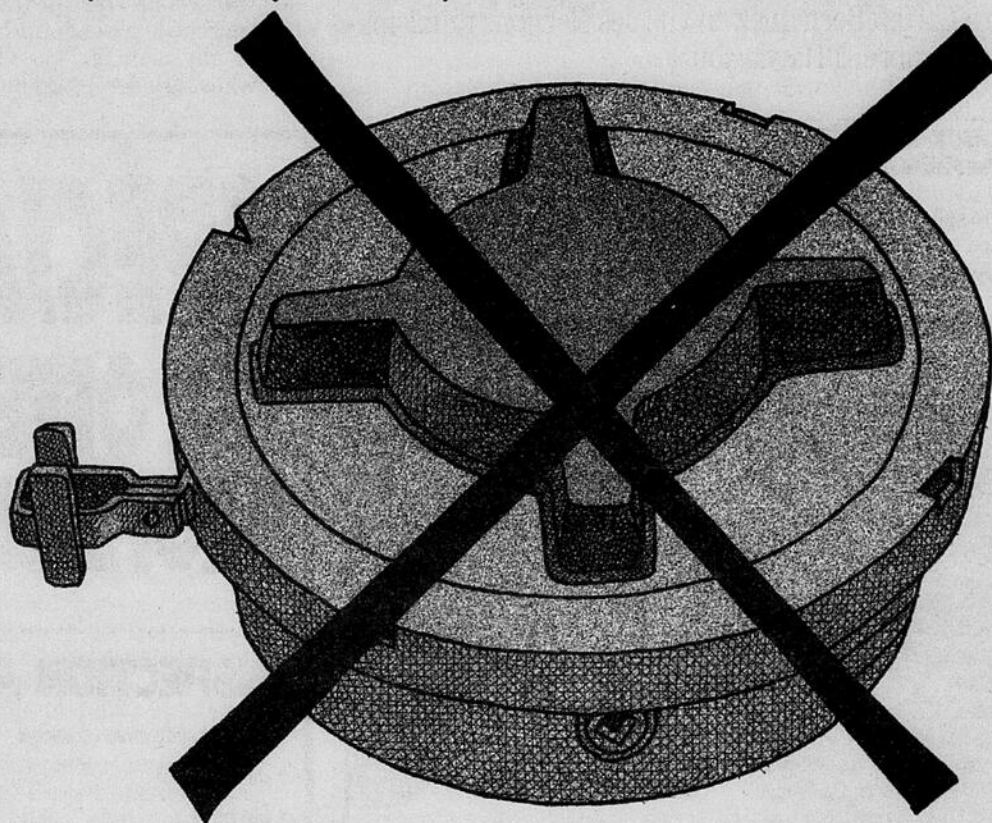

À vous la parole

La culture, soulignée et reconnue

À Yves Ducharme, maire de Hull

Le Service des arts et de la culture de la Ville de Hull vient de lancer officiellement les *Cultura*des, pour reconnaître «ses artistes et la qualité de leur production». Nous nous félicitons d'une telle initiative de la part du conseil municipal pour que la visibilité culturelle de la ville soit soulignée et mieux reconnue.

À titre de président de la Société d'histoire de l'Outaouais, nous nous devons d'assurer que ne soient pas oubliées les personnes qui oeuvrent dans le secteur du patrimoine et de l'histoire. Que ce soit par leurs recherches, leur engagement dans des activités ou leurs réalisations, elles travaillent d'une façon bénévole, au meilleur de leur compétence, pour que Hull ait sa place dans leur domaine d'expertise.

Contrairement aux années antérieures, le patrimoine a été regroupé aux arts et à la culture. Depuis l'abolition malheureuse du Comité du patrimoine, notre champ d'intérêt semble trop souvent ignoré et nous en sommes profondément blessés. Pourtant, nous sommes convaincus de contribuer à une meilleure qualité de vie à Hull par nos activités et interventions, de même qu'à améliorer les perceptions qu'ont de la ville nos propres citoyens ainsi que ceux des autres villes. Pensons seulement à l'impact régional qu'ont eues cet été les fouilles archéologiques au parc du lac

Leamy.

Nous profitons également de cette réalité pour réitérer notre demande formulée le 13 avril dernier de remettre sur pied le Comité du patrimoine et vous demandons de trouver une solution plus appropriée pour appuyer et reconnaître le travail de ceux et celles qui investissent dans la mise en valeur du patrimoine et de l'histoire de Hull et de l'Outaouais.

Michel Prévost,
président,
Société d'histoire
de l'Outaouais

La rentabilité avant
le bien-être des enfantsÀ Diane Marleau,
ministre de la Coopération internationale et de la Francophonie et responsable de l'ACDI

Il est regrettable que l'ACDI ait cru bon d'éliminer le Programme canadien d'immunisation internationale (PCII), et ce, en vue de donner appui aux systèmes et institutions de santé, alors que même dans ce domaine, on ne peut s'empêcher de se poser des questions. Il est en outre dommage que le bien-être des enfants dépende de la rentabilité d'un gouvernement. Avant d'être ministre, vous êtes avant tout une femme, et c'est à ce titre, Madame la Ministre, que je souhaite attirer votre regard du côté des plus démunis à travers le monde.

Puisqu'il s'agit, à prime abord, d'une question de rentabilité,

peut-être considéreriez-vous augmenter le financement à l'intention de ces pays qui s'engagent à accroître leur taux d'immunisation et maintenir l'appui financier direct à l'immunisation actuel pour ces pays dont la couverture est en baisse, essentiellement ceux de la francophonie.

En ce qui touche le micro-crédit, j'aimerais savoir ce que vous comptez faire dans ce dossier au cours des quelques prochaines années. Vous n'êtes pas sans savoir que ce type de crédit permet à des êtres humains extrêmement démunis, dont la majorité des emprunteurs se veut des femmes, de retrouver la dignité et la confiance en soi. Il en résulte que plus d'enfants survivent, mangent mieux et reçoivent des soins de santé adéquats, ont un toit solide au-dessus de leurs têtes et peuvent aller à l'école. J'espère, Madame, que vous accorderez une attention toute particulière à ce dossier, car la vie et le bien-être de bon nombre d'enfants dépendent de votre décision.

Pour terminer, je voudrais aussi vous demander de jeter un regard compatissant sur les démunis de notre propre pays, le beau Canada, où, semble-t-il, il fait bon vivre. Tous les jours, je côtoie des gens sur les trottoirs qui ont perdu tout espoir de jours meilleurs et je sais pertinemment que bien des enfants canadiens sont à la merci des bonnes oeuvres de charité pour pouvoir fonctionner au minimum.

Hélène Bélanger,
Hull

Contrôle des armes à feu

L'Alberta entame sa contestation judiciaire

George Duffy dit qu'il n'est pas d'accord avec la nouvelle loi qui exige l'enregistrement de toutes les armes à feu, parce qu'il veut préserver la tradition qu'il a toujours connue.

PC - Edmonton

«J'ai grandi dans une culture qui favorisait la chasse et la vie agricole», dit M. Duffy, qui est président du groupe des Propriétaires d'armes à feu responsables de l'Alberta.

«Cette tradition me vient de mon père, qui la tenait de mon grand-père et de mon arrière-grand-père. Aucun de nous n'a jamais utilisé une arme à feu pour commettre un geste violent.»

Le gouvernement fédéral soutient que l'objectif de la loi est d'éviter que des armes dangereuses ne se retrouvent dans les mains de gens irresponsables.

Selon ceux qui s'y opposent, rien ne prouve que l'enregistrement des armes à feu améliorera la sécurité publique; ils croient qu'elle transformera plutôt en criminels des individus respectueux de l'ordre public tels que M. Duffy.

Devant un tribunal, à Edmonton

Les deux parties se retrouveront aujourd'hui devant un tribunal d'Edmonton lorsque le gouvernement de l'Alberta contestera la loi fédérale devant la Cour d'appel.

«L'Alberta soutient que les armes à feu sont une propriété privée et que les autorités fédérales n'ont pas la compétence vou-



ARCHIVES

lue pour légiférer dans ce domaine», dit Gordon Parry, du Centre canadien des armes à feu à Ottawa.

Le procureur général de l'Alberta, Jon Havelock, qui est à l'origine de la contestation avec les gouvernements de la Saskatchewan, de l'Ontario, du Manitoba et du Yukon, dit que le gouvernement d'Ottawa ne peut prétendre sans preuve à l'appui que la loi est un outil de prévention contre les actes criminels.

M. Duffy, qui est maintenant entrepreneur pour la défense nationale après avoir passé 27 ans dans les Forces armées canadiennes, croit que les pressions favorables à la loi sont exercées par «certains groupes de gens des grandes régions métropolitaines, qui ignorent de quelle façon l'on vit dans d'autres parties du pays et ne s'en soucient guère».

Les appuis à la loi fédérale pro-

viennent notamment des villes de Montréal et Toronto, ainsi que de l'Association canadienne des chefs de police.

Wendy Cukier, de la Coalition pour le contrôle des armes à feu à Toronto, a fait circuler des informations indiquant que l'Alberta, qui est la province où il y a le plus grand nombre de propriétaires d'armes à feu au pays, a également le taux le plus élevé de blessures et de décès par armes à feu.

La ministre fédérale de la Justice, Anne McLellan, elle-même députée d'Edmonton, dit que la plupart des Albertains habitent maintenant les centres urbains et appuient le contrôle des armes à feu, ainsi que l'indiquent les résultats d'un sondage mené dans la province. «Il y a partout au Canada des gens qui sont d'accord avec l'objectif de la loi et la tradition de sécurité qu'elle tente de créer», dit la ministre.

C'est le jour J pour Eaton

PC - Toronto

Les efforts déployés depuis six mois pour redresser la situation financière d'Eaton atteignent aujourd'hui un point crucial.

Les bailleurs, fournisseurs et autres créanciers auxquels Eaton doit environ 400 millions \$ tiendront l'avenir du détaillant entre leurs mains lorsqu'ils se prononceront sur le plan de redressement proposé. Un refus de la majorité des créanciers dans l'une ou l'autre catégorie pourrait acculer l'entreprise à la faillite.

«C'est le jour J», dit Stanley Kershman, avocat d'Ottawa spécialisé dans les faillites. M. Kershman doute que l'un ou l'autre des créanciers soit intéressé à torpiller le plan pour une raison bien simple: tous ont eu la promesse d'un remboursement complet par des paiements en espèces et des billets portant intérêt payables l'an pro-

EATON

L'avenir d'Eaton se décidera aujourd'hui alors que les créanciers doivent se prononcer sur le plan de redressement du détaillant en difficulté. Quelques faits:

L'argent: Eaton doit 400 millions \$ à ses créanciers, incluant banques, bailleurs et fournisseurs.

Le plan: prévoit le remboursement en espèces et en billets portant intérêt.

Le vote: afin que le plan aille de l'avant, la moitié de chaque catégorie de créanciers doit se prononcer en faveur de celui-ci. Au total, 75 % des créanciers doivent approuver le plan.

Le risque: Eaton pourrait se retrouver en état de faillite si le plan est rejeté. Afin de poursuivre ses opérations, Eaton s'était placée en février sous la protection de la Loi sur les arrangements avec les créanciers. Cette protection arrivait à terme vendredi.

L'histoire: Eaton, fondée il y a 127 ans, a subi d'énormes pertes lors de la récession du début des années 90.

chain.

«Je pense que ça s'arrangera», dit M. Kershman. Mais tous n'affichent pas la même confiance.

Le dernier groupe de créanciers à négocier pour obtenir un remboursement en espèces plus élevé est celui des propriétaires de centres commerciaux où Eaton a fermé ou prévoit fermer des magasins. Ils ont moins à perdre et ils sont furieux parce qu'il leur sera difficile de garder leurs autres locataires et de trouver des remplaçants pour les locaux abandonnés par Eaton.

«Ils sont imprévisibles», explique John Winter, analyste du commerce de détail pour John Winter Associates, de Toronto. «Rien ne sera réglé avant que le dernier n'ait voté.»

Eaton a demandé en février la protection de la Loi sur les arrangements avec les créanciers.



Michel Vastel

Le Soleil

Sur quoi pleure-t-on?

Les deux femmes les plus célèbres du monde sont disparues presque simultanément. L'une et l'autre avaient mis leur célébrité au service des pauvres, des victimes de la guerre, des malades du sida.

Pourtant, ni l'une ni l'autre ne faisait partie de ceux qu'on pourrait appeler «les grands de ce monde». Lady Diana avait été dépouillée de ses titres de noblesse. Mère Teresa croyait davantage au pouvoir d'une prière qu'à l'efficacité d'une loi ou à la suprématie d'une armée.

Est-ce un hasard que ces deux femmes, parmi les plus influentes du monde, venaient de pays où la participation des femmes à la politique est la plus faible: huit pour cent des sièges de parlementaires sont occupés par des femmes au Royaume-Uni, et sept pour cent en Inde, comparativement à 20 % au Canada et jusqu'à 40 % dans les pays scandinaves?

Les «grands» de ce monde, chefs d'État et de gouvernement, leur ont rendu hommage, ont partagé le deuil de la famille royale d'Angleterre et des Missionnaires de la Charité. Pourtant, ce sont souvent leurs politiques et l'appétit de leurs banques qui créent les drames humains dont Teresa et Diana voulaient débarrasser l'humanité.

On dit que le président Clinton a pleuré en entendant Elton John chanter *Candle in the Wind*. Mais sur quoi pleurerait-il? Sur la disparition de Diana ou sur son impuissance de chef d'État à régler des problèmes que la jeune femme ne voulait pas qu'il oublie? Elle avait en effet sensibilisé le monde au fléau du sida, mais 94 % des victimes se trouvant dans des pays en développement, on le croyait lointain, comme la peste ou la malaria. Pourtant, il s'agit avant tout d'une maladie de pauvres qui n'épargne pas les États-Unis: le sida y a progressé de 14 % parmi la population masculine blanche depuis cinq ans, contre 61 % pour les Hispaniques et 79 % pour les Afro-Américains.

Avec sa suite de photographes de presse, Diana réveillait la conscience des grands de ce monde en s'assoiant sur le lit d'un sidatique, en marchant dans un champ de mines, en visitant les faubourgs de Calcutta avec Mère Teresa. Et les deux femmes tellement différentes - l'une dans sa jeune et provocante beauté, l'autre avec sa petite silhouette courbée - forcent aujourd'hui le monde, l'instant d'un long deuil, à réfléchir sur le sens de leur vie.

«Une sainte femme», disent de Mère Teresa les chefs de gouvernement. Jean Chrétien lui a rendu hommage lui aussi, tout en disant qu'il ne l'avait point rencontrée. Pourtant, il était en Inde récemment, avec une importante délégation de gens d'affaires et de chefs de gouvernements provinciaux. On ne lui reprochera pas de ne pas avoir fait le détour par le couvent de Calcutta, mais on peut tout de même s'interroger sur les vertus des politiques qui, après la Chine, l'Indonésie ou le Vietnam, avaient amené Team Canada en Inde.

C'est au nom de la «mondialisation» que nos premiers ministres parcourent le monde avec leur suite de gens d'affaires. C'est au nom de la «mondialisation» qu'ils retrouvent, dans les réunions des Sept ou de l'APEC, les Bill Clinton, Li Peng et autres Boris Eltsine.

C'est aussi au nom de la «mondialisation» qu'on a sacrifié les pays les plus pauvres et qu'à l'intérieur des pays les plus pauvres, comme l'Inde justement, on a sacrifié les plus pauvres des pauvres.

On ne peut pas expliquer autrement le fait que le cinquième des individus les plus pauvres du globe doivent aujourd'hui se contenter de la portion misérable de 1,1 % du revenu mondial alors qu'elle n'était déjà que de 1,4 % en 1991 et de 2,3 % en 1960. Le rapport entre les revenus des 20 % d'individus les plus riches du monde et les plus pauvres est ainsi passé de 30 contre 1 en 1960 à 78 contre 1 aujourd'hui.

Bien sûr que les missions commerciales comme celles de Team Canada contribuent à accélérer le développement de pays comme la Chine, l'Indonésie ou l'Inde. Mais en créant de nouvelles activités industrielles, on augmente les revenus de la main-d'œuvre qualifiée et marginalise encore plus ceux qui n'ont aucune formation. Par exemple en Inde, où le Produit intérieur brut par habitant est de 1400 \$, la part des plus pauvres n'est que de 527 \$ alors que celle des plus riches est en moyenne de 2641 \$.

On dira que c'est la même chose au Canada et dans tous les pays du monde. Mais en Inde, un peu plus de la moitié de la population - 53 % - vit avec un revenu de moins d'un dollar par jour! Et la moitié des enfants de moins de quatre ans qui sont sous-alimentés en Inde, cela fait tout de même 60 millions d'enfants, deux fois la population du Canada!

Le dernier rapport (juin 1997) du Programme des Nations unies pour le développement) établissait à 40 milliards \$ les sommes nécessaires pour assurer à toutes les populations du monde les soins sociaux élémentaires - éducation, santé et alimentation de base, gynécologie et planning familial, et eau potable. C'est beaucoup? Tout de même vingt fois moins que l'ensemble des dépenses militaires et quatre fois moins que le chiffre d'affaires annuel de General Motors! Tout est donc relatif! Alors, on peut aussi bien se demander ce qu'on aurait pu faire avec les 45 millions \$ que les Britanniques ont dépensés en bouquets de fleurs pour Lady Diana. Comme on peut bien se demander sur quoi pleure-t-on... Sur la disparition de ces deux femmes? Ou sur la misère qu'elles laissent derrière elles parce qu'on ne les a pas assez écoutées...

Carrefour Internet



Un détour qu'il vaut la peine de faire La toile scolaire

La période estivale passée, la publication hebdomadaire du Carrefour internet reprend sur une note de retour à l'école, évidemment. Les sites scolaires, éducatifs ou pédagogiques sont nombreux et de grande qualité, tant dans la région qu'à plus grande échelle.

Un bon point de départ, pour les sites locaux, c'est la section Éducation, du Carrefour W3 de site web du journal. On y accède à l'adresse internet suivante: http://www.ledroit.com/encours/communautes/CaW3_top.html, ou encore en cliquant sur Carrefour W3 dans la colonne grise de navigation, à la page d'accueil.

C'est moins fastidieux que de recopier cette longue adresse.

Vous y trouverez les principales maisons d'enseignement de la région, l'Université d'Ottawa, l'Université du Québec à Hull, la Cité collégiale, le Cégep de Hull, ainsi que plusieurs commissions scolaires ou écoles de la région.

Plusieurs des quelque 25 sites recensés sont de véritables petits bijoux, comme «Les Mathématiques», de Gilles Jobin, ou Explore!, de l'école Sainte Marguerite d'Youville.

Sur la toile provinciale, il vaut la peine de faire un détour par le site Allô prof!, dans lequel est impliqué Télé-Québec. On y offre entre autres un service téléphonique pour aider aux travaux scolaires, principalement en mathématiques et en français. Il est directement en lien avec le programme scolaire et offre aux élèves une aide supplémentaire qu'ils ne demandent pas toujours en classe ou qu'ils ne peu-

UNIVERSITÉ D'OTTAWA
UNIVERSITY OF
Ottawa

Université du Québec à Hull



Collège de l'Outaouais
CÉGEP

seul signet éducatif, l'Infobourg, un recueil de quelques centaines de sites, avec évaluation en plus, serait sûrement un bon point de départ pour votre navigation internet.

Côté ressources pédagogiques, ajoutez par contre Rescol canadien et CyberScol à vos signets, deux incontournables qui vous mèneront très loin sur la grande toile scolaire. CyberScol est d'ailleurs le point de départ d'une longue liste de projets sur le net, qui se traduisent par autant de sites à visiter.

La toile ontarienne a aussi ses rendez-vous

francophones sur le web, à commencer par le REO, le réseau éducatif de l'Ontario, qui offre des services aux enseignants et éducateurs qui peuvent travailler en ligne avec leurs collègues sur des projets d'école.

vent pas toujours obtenir de leurs professeurs ou de leurs parents. En Outaouais, on peut joindre ce service sans frais au 1-888-776-4455 ou au 771-6284.

Deux autres suggestions particulières, les sites «Exercices de français», de Réal Saint-Jacques, et «Littérature québécoise». Le premier offre exactement ce que son nom annonce, le deuxième est un recueil des auteurs québécois, avec biographies et commentaires, et un babillard des activités littéraires au Québec.

La liste des bons sites éducatifs, en français par surcroît, est tellement longue qu'il faudrait plusieurs pages simplement pour en donner un aperçu. C'est d'ailleurs ce qu'a fait le magazine Guide internet en publiant un «Spécial éducation» dans son édition imprimée de septembre. Une véritable mine d'informations. Si vous ne deviez avoir qu'un

Les signets

Pour les signets de tous les sites mentionnés, veuillez consulter la version internet de la présente page. Sur le site du journal LeDroit (www.ledroit.com), cliquez sur **Chroniques**, dans la colonne grise de navigation, puis sur **Internet**, dans le menu des chroniques qui apparaîtra alors sur le côté droit de votre écran. Vous pouvez aussi accéder directement à la page en recopiant l'adresse suivante: http://www.ledroit.com/encours/chroniques/ChNet_top.html

Visitez nos annonceurs internet

Adresses dans la version de cette page sur notre site Internet

- Fromagerie Saint-Albert
- La Cité collégiale
- Librairie du Centre
- Société Radio-Canada - Ontario/Outaouais
- La Capitale Outaouais
- Université d'Ottawa - Faculté d'administration Internet
- Cactus Communications
- Université du Québec à Hull
- Centre national des arts

publi-reportage



www.ledroit.com

De bonnes adresses



Votre argent et le portefeuille boursier

La section spéciale «Votre argent», avec son portefeuille boursier, est maintenant activée et vous pouvez y accéder, à partir de la page d'accueil du site du Droit. Grâce à cet outil exceptionnel, il vous est possible de créer des portefeuilles boursiers ou de fonds mutuels, réels ou fictifs, et d'en suivre l'évolution. Vous pouvez aussi vérifier et obtenir une foule d'informations sur les titres nord-américains en bourse ou tous les fonds mutuels canadiens.



Un autre courrier électronique gratuit

Excite, le deuxième outil de recherche en importance sur le web, après Yahoo, fait concurrence à Hotmail sur le marché du courrier électronique gratuit. Le géant de la recherche offre à tous les internautes une adresse gratuite accessible via son web. Un gros avantage si vous changez de fournisseur Internet, parce que vous n'aurez pas à changer d'adresse électronique. Et vous pouvez accéder à votre courrier à partir de n'importe quelle porte d'entrée sur le web à travers le monde, que ce soit à partir de votre lien internet ou de celui de n'importe quel internaute.



1961 - 1997

Princesse Diana

LeDroit consacre une section spéciale fort documentée en textes et en photos sur le décès de la princesse Diana. On y retrouve, sur quelque 40 pages, toute l'information essentielle. Vous pouvez AUSSI offrir vos condoléances à la famille royale, via un lien avec le site du gouverneur général que vous retrouverez à la page d'accueil de notre section spéciale.



Carrefour W3 de l'Outaouais

• Le site de la semaine

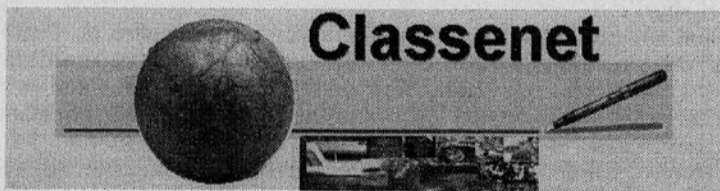

Classenet

Toutes les semaines, nous vous suggérerons un site de qualité mis en ondes dans la région de l'Outaouais et que l'on retrouve dans la liste impressionnante du Carrefour WWW du Droit.

Une arrivée récente et remarquable sur la toile régionale. L'objectif principal de ce site, selon son auteur, Gaétan Desrosiers, sera de faire en sorte que les ressources existantes sur Internet puissent permettre aux enseignants de se familiariser avec Internet que ce soit au niveau de la formation personnelle ou des applications directes en salle de classe.

Un deuxième objectif sera de rendre le contenu français sur l'internet plus présent. «Il permettra de plus à l'apprenant anglophone d'y trouver une grande variété d'exercices afin de parfaire ses connaissances du français en tant que langue seconde», ajoute M. Desrosiers, dans la présentation de son site internet.

La loi du milieu
La loi du plus fort
La loi du silence

OMERTÀ

PREMIÈRE ce soir 21h

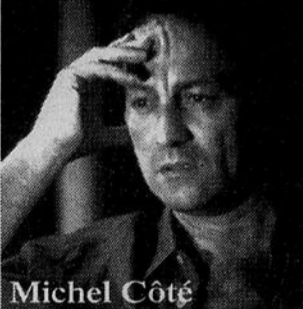

Michel Côté

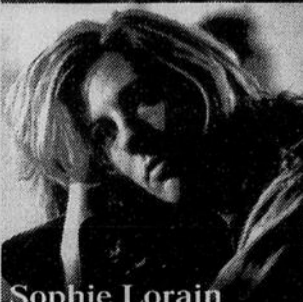

Sophie Lorain

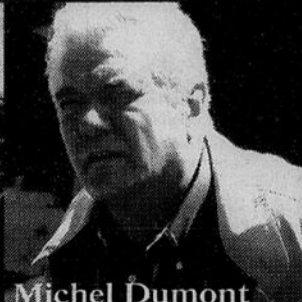

Michel Dumont

Scénario : Luc Dionne
Réalisation : Pierre Houle

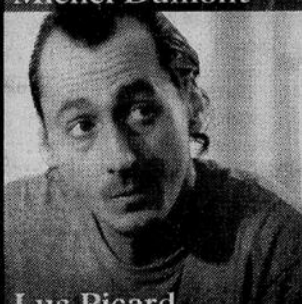

Luc Picard

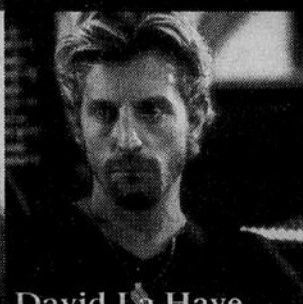

David La Haye

Ici Radio-Canada

 Télévision

www.radio-canada.com

MOLSON
DRY

 CHRYSLER
CANADA

Les Cris se font entendre aux États-Unis

PC - Montréal

Les Cris du Québec sont intervenus auprès de la Commission américaine de réglementation de l'énergie pour empêcher qu'Hydro-Québec n'obtienne le statut de «distributeur d'électricité» dans les États de la Nouvelle-Angleterre.

Les Cris craignent que ces nouveaux marchés pour Hydro-Québec ne provoquent des développements sauvages dans le Nord québécois qui, non seulement mineraient leur culture et leurs droits, mais endommageraient les terres vierges près de la rivière Grande-Baleine.

Les Cris ont fait valoir que la construction de barrages et les projets de déviation qui inonderaient les territoires de chasse détruiraient selon eux l'habitat faunique.

«La Commission n'a certes pas l'autorité nécessaire pour imposer l'une quelconque de ces mesures à Hydro-Québec (comme elle peut le faire pour les entreprises de service public américaines), mais elle peut et devrait s'abstenir d'accorder le statut de distributeur d'énergie à Hydro-Québec», a déclaré le grand chef des Cris, Matthew Coon Come, par voie de communiqué.

«Hydro-Québec a déclaré qu'elle a l'intention de créer de nouvelles capacités et d'élargir son potentiel énergétique pour devenir l'un des principaux acteurs au sein des marchés américains de l'électricité. Cela se traduira par d'autres inondations et la destruction d'habitats fauniques de premier ordre sur les territoires cris. Nous n'acceptons pas cela», a-t-il ajouté.

En 1975, les Cris disent avoir signé «sous la contrainte», la Convention de la baie James et du Nord québécois «qui n'autorisait qu'un seul projet, La Grande».

1,3 million d'analphabètes au Québec

PC - Montréal

Le Québec compte 1,3 million de personnes analphabètes, a rappelé hier le Regroupement des groupes populaires en alphabétisation du Québec, constatant que le phénomène est en progression depuis 1990, alors que 900 000 personnes ne savaient ni lire ni écrire.

Profitant de la 31^e Journée internationale de l'alphabétisation, le regroupement juge cette situation intolérable et a demandé au gouvernement Bouchard d'adopter un plan d'action pour s'attaquer au problème.

Le Québec aurait le taux d'analphabétisme le plus élevé au Canada, «un bilan qui démontre, une fois de plus, la nécessité d'une vision globale de l'analphabétisme

me et de l'adoption d'un plan national d'action en alphabétisation», écrit le regroupement dans un communiqué.

Le regroupement insiste sur la nécessité de favoriser la sensibilisation, la formation, la recherche et l'engagement de tous les acteurs sociaux pour contrer le phénomène.

Actuellement, à peine deux pour cent des analphabètes du Québec ont accès à de la formation.

«L'analphabétisme est étroitement associé à la pauvreté», a souligné à ce sujet le vice-président de la Centrale de l'Enseignement du Québec (CEQ), Marc-André Gagnon. Selon lui, ce problème doit devenir «une véritable priorité sociale».

Pour une séparation réussie

Consultez un notaire-médiateur

Si votre couple désire prendre ses distances, il y a une solution à portée de main. Optez pour la médiation et consultez un notaire. À titre de conseiller juridique impartial, il vous aidera à réussir votre séparation... sans tordage de bras. Coupez court aux chicanes en évitant que le tribunal vous impose une solution. Faites plutôt appel à un notaire dont les services de médiation vous aideront à conclure une entente durable et satisfaisante pour vous... et vos enfants. Pour une séparation réussie, consultez un notaire-médiateur.

Service de références
1 800 NOTAIRE

Chambre des notaires du Québec

Le personnel de l'Industrielle-Alliance de Hull, à votre service.



Richard Robitaille, Directeur d'agence, Agent en assurance de personnes, A.V.C.



Daniel Cronier, Directeur des ventes, Agent en assurance de personnes, A.V.C.



Jean-Marc Brazeau, Directeur des ventes, Agent en assurance de personnes



Maurice Bélanger, A.V.C. Directeur des ventes, Agent en assurance de personnes

• **Fonds mutuels** très performant et aussi placements garantis.

• **Évaluation personnelle de vos besoins** Retraite, allocation de départ, jeunes familles.

• **Assurance collective et individuelle** Vie, médicament, soins dentaires.

• **Travailleur(se) autonome** Gamme de produits diversifiés à votre service



Michel Gratton, Agent en assurance de personnes, A.V.C.



André Séguin, Agent en assurance de personnes



Jean-Luc Gauthier, Agent en assurance de personnes, A.V.C.



Jean-Pierre Beaudoin, Agent en assurance de personnes



Jacques Bisson, Agent en assurance de personnes, A.V.C.



Claude Guindon, Agent en assurance de personnes, A.V.C.



René Tremblay, Agent en assurance de personnes



Michel Tessier, Agent en assurance de personnes



Luc Lauzon, Agent en assurance de personnes, A.V.C.



Michel Charbonneau, Agent en assurance de personnes, A.V.C.



Gérard Bélanger, Agent en assurance de personnes, A.V.C.



Armand Legault, Agent en assurance de personnes



Hélène Royer-Prud'homme, Agent en assurance de personnes



Eric Patry, Agent en assurance de personnes



François Tardif, Agent en assurance de personnes



Rémi Bachand, Stagiaire, agent en assurance de personnes



Réjean Tremblay, Stagiaire, agent en assurance de personnes



Nancy Pétrin, Stagiaire, agent en assurance de personnes



Danyka Provencher, Stagiaire, agent en assurance de personnes



Alfred Rwigema, Stagiaire, agent en assurance de personnes



L'INDUSTRIELLE ALLIANCE
COMPAGNIE D'ASSURANCE SUR LA VIE

Un partenaire de confiance
DEPUIS 1892

Succursale de Hull
880, boul. de la Carrière, suite 200
Hull, Qc J8Y 6T5

Tél. : (819) 771-6646
Fax : (819) 776-5751

Le pays

Tavullia se rappelle le courage des soldats canadiens

Environ 80 anciens combattants ont assisté hier à l'inauguration d'un monument commémorant la prise de la crête de Rimini par des soldats canadiens, en 1944.

JOHN WARD
PC - Tavullia

Ce sont les citoyens de Tavullia, un village italien perché dans les montagnes surplombant l'Adriatique, qui ont tenu à saluer ainsi le courage des soldats canadiens qui ont repoussé les Allemands hors d'Italie.

Vive émotion

L'émotion était à fleur de peau parmi les vétérans canadiens alors que les organisateurs de la cérémonie évoquaient le souvenir de leurs camarades qui avaient donné leur vie pour libérer l'Italie du nazisme et ouvrir la voie à la démocratie.

Quelque 300 citoyens de Tavullia ont également assisté à la cérémonie, de même qu'une garde d'honneur composée de casques bleus canadiens en poste en Bosnie.

Le ministre Art Eggleton était présent

Le ministre canadien de la Défense, Art Eggleton, a rendu hommage aux anciens combattants et aux villageois qui ont amassé 100 000 \$ pour ériger le monument, tout en haut de l'historique crête.

La prise de cette colline stratégique a modifié le cours de la guerre en Italie. Les Allemands, qui l'ont maîtrisée jusqu'en 1944, pouvaient de là-haut surveiller l'avancée des forces alliées, principalement composées de Canadiens.

Pendant un an, les Alliés, partis



Le ministre canadien de la Défense, Art Eggleton, à gauche, a rendu hommage aux anciens combattants, hier, à Tavullia, en Italie.

de Sicile, ont progressé vers le nord de l'Italie. Puis, les crêtes qui sillonnent cette région montagneuse d'est en ouest ont ralenti leur course. Car expulsés d'une crête, les Allemands n'avaient qu'à se replier derrière une autre.

Or, la crête de Rimini avait ceci de particulier qu'elle était le dernier rempart derrière lequel pouvaient se retrancher les troupes nazies. De l'autre côté s'étendaient les basses terres du Pô, un territoire sans barrières naturelles.

Au cours des mois d'août et de

septembre 1944, le First Canadian Corps a eu pour mission de briser les lignes allemandes, de s'emparer de la crête et de repousser les nazis vers le nord, ce qu'il a réussi avec brio.

Le lieutenant-colonel qui ignorait la défaite

Le Montréalais Bernard Firestone, qui dirigeait une unité de chars de combat, a rendu hommage à son commandant, le lieutenant-colonel Fred Vokes, qui a su inspirer les Alliés. «Il ignorait la défaite, a dit M. Firestone. Il devait prendre cette colline et il l'a fait.»

Mais le commandant Vokes en a payé le prix: il est mort à quelques centaines de mètres de l'emplacement du monument.

CRTC Avis public Canada

Avis public CRTC 1997-111. Le CRTC a été saisi de la demande suivante : 1. À TRAVERS LE CANADA. Demande présentée par LIFESTYLE TELEVISION (1994) LIMITED (WTN) en vue de modifier la condition de licence relative à la distribution de matériel publicitaire afin d'augmenter la quantité de publicité de 8 minutes à un maximum de 12 minutes par heure. EXAMEN DE LA DEMANDE : 1661, ave. Portage, Pièce 300, Winnipeg (Man.). Le texte complet de cette demande est disponible en communiquant avec la salle d'examen du CRTC à Hull, (819) 997-2429. Les interventions écrites doivent parvenir à la secrétaire générale, CRTC, Ottawa (Ont.) K1A 0N2 et preuve qu'une copie conforme a été envoyée au requérant le ou avant le 2 octobre 1997. Pour de plus amples renseignements sur le processus d'intervention, communiquez avec les Affaires publiques du CRTC à Hull au (819) 997-0313, fax (819) 994-0218, ATS (819) 994-0423, ou en consultant notre site Internet : <http://www.crtc.gc.ca>. L'avis public est disponible, sur demande, en média substitut.

Conseil de la radiodiffusion et des télécommunications canadiennes Canadian Radio-television and Telecommunications Commission

Votre C.A.

avec lui, vos affaires sont entre bonnes mains
Comptabilité, vérification, fiscalité, gestion, informatique...
votre C.A. peut faire tout ça



Serge Lavallée, c.a. Joanne Chenail-Trépanier, c.a.
André Loyer, c.a. Lionel Nolet, c.a.
Michel Coulombe, c.a. Gilles Berger, c.a.

J. Bernard Marcil, f.c.a./conseil

MARCIL, LAVALLÉE, LOYER

COMPTABLES AGRÉÉS

500-214, chemin Montréal, Ottawa (Ontario) K1L 8L8 Tél. : (613) 745-8387



Comptables
agréés
du Québec

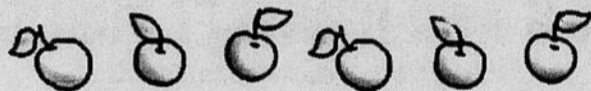

JAMAIS N'AURONT-ILS
ÉTÉ SI BIEN CHAUSSÉS

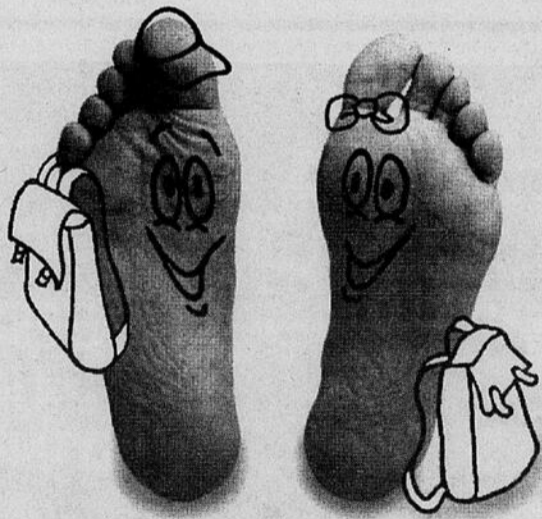

Pour la rentrée, seul un spécialiste peut vous rassurer sur le choix de chaussures réellement adaptées à leurs besoins.

Un produit beau, durable, ajusté, confortable, pour tous les jours... ou pour le sport. Ils seront beaucoup plus performants en se concentrant ailleurs que sur un mal de pieds, de genoux ou de dos.

Pour la rentrée courez vite chez Pouliot



POULIOT

LÀ OÙ CHAUSSURES ET SANTÉ VONT DE PAIR

430, boul. de l'Hôpital,
Gatineau (Québec) 243-7433

Apprenez l'anglais
chez Berlitz sinon...

vous paierez
encore,
et encore,
et encore!

Cours d'anglais
à partir de 275 \$

Berlitz, l'unique école de langues où vous parlerez et comprendrez l'anglais dès le premier cours. C'est prouvé! Berlitz vous propose la méthode la plus rapide, la plus efficace et la plus agréable pour apprendre l'anglais. Le prix est abordable, en cours privés ou de groupe. Téléphonnez-nous aujourd'hui même pour obtenir une évaluation gratuite.

Berlitz

350, rue Sparks

234.8686

© 1997 Berlitz Canada Inc.

DEVINEZ
QUI SE CACHE
dans la pièce...

CJRC 1150
RADIO MEDIA

LeDroit

ameublement
LEFEBVRE
vous invitent...

à identifier
la personnalité qui
se cache dans
la pièce

68^e anniversaire

10 000 \$

de meubles et
d'électroménagers
à gagner !!!

gracieuseté d'amic, Julien et
LEFEBVRE



pour participer, écoutez
Info Réveil
de 5h45 à 9h30

avec Daniel Séguin et toute l'équipe

EN COLLABORATION AVEC

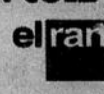

Le pays

Une décision est imminente

La Banque Laurentienne pourrait être vendue

ALLAN SWIFT
PC - Montréal

De grands bouleversements attendent la Banque Laurentienne, qui pourrait bien passer aux mains d'une autre banque ou d'une compagnie d'assurance.

Selon la direction, une décision est imminente, trois mois après que son actionnaire majoritaire, la Société financière Desjardins-Laurentienne, eut émis l'intention de se départir de la Laurentienne, la plus petite banque canadienne. Jusqu'à présent, deux préten-

dants se sont signalés: la compagnie d'assurance-vie Industrielle Alliance s'est dite intéressée par les succursales québécoises de la banque, tandis que la Banque nationale lorgne les actifs hors Québec de la Laurentienne.

Bien que les grosses banques à charte de Toronto ne parlent que de consolidation et de fusion, un analyste a indiqué qu'il était improbable qu'une seule d'entre elles prennent le risque politique d'acheter une banque montréalaise et de fermer son siège social.

Et Desjardins, qui détient une

de certaines de ses succursales.

La Banque Laurentienne est rentable, mais pas autant que ses grandes soeurs. Les bénéfices des grandes banques canadiennes, au cours du troisième trimestre, seront de loin supérieurs au record de 6,3 milliards \$ de l'an dernier.

Après que la Banque Laurentienne eut annoncé le mois dernier un maigre profit de 15 millions \$ pour son troisième trimestre, l'agence Canadian Bond Rating Service a fait passer sa cote de stable à négative.

Ses actions n'ont rapporté que 12 %, contre une moyenne de 18 % pour la Royale, la CIBC, la Banque de Montréal, la Scotia, la TD et la Nationale.

L'agence a indiqué que l'écart des revenus moyens de la Laurentienne et des autres banques continuaient de s'élargir, notamment parce que les activités de la banque montréalaise sont concentrées au Québec.

Et bien que l'économie québécoise connaisse une croissance constante tout comme ailleurs en Amérique du Nord, la performance reste plus faible, estime Maria Berlettano, analyste chez CBR.

Du reste, plusieurs compagnies pourraient se laisser tenter par une banque bien administrée et

détenant 247 succursales, dont plus de la moitié au Québec.

L'analyste Michel Tessier croit que l'acquisition de la Laurentienne par l'Industrielle Alliance pourrait être la meilleure issue, parce que tous s'attendent à une déréglementation en vertu de laquelle les banques canadiennes pourraient offrir des services d'assurance.

CSN: un rendement de 4 %

PC - Montréal

Au semestre achevé le 30 juin, le Fonds de développement de la CSN a connu un rendement de 4,03 %. La valeur de l'action a atteint 11,01 \$ vendredi, indiquant un communiqué de l'institution, comparé à 10 \$ lors du démarrage du fonds, en janvier 1996.

À mi-parcours de son deuxième exercice annuel, le Fonds CSN a un avoir net de 23,2 millions \$. Le nombre d'employeurs offrant aux salariés la déduction à la source pour l'achat d'actions est passé à 357, contre 226 au début de 1997; le nombre d'actionnaires a progressé durant ce même laps, de 5751 à 9748.

Banque Laurentienne

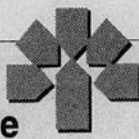

La plus petite des banques de propriété canadienne, ayant son siège à Montréal, est sur le point de subir un bouleversement, probablement d'être vendue; quelques données:

Effectif: 3820 personnes

Succursales: 247 dont 161 au Québec, les autres en Ontario, dans l'Ouest ainsi qu'en Nouvelle-Ecosse

Actifs: 13 milliards \$

Principal actionnaire: Société financière Desjardins-Laurentienne à 57,5 %.

Acquisitions récentes: North American Trust, Standard Trust, Trust général, Prenor Trust, ManuLife Bank.

(-PC)

participation de 57,5 % dans la Banque Laurentienne, ne permettrait pas que l'on réserve un tel sort à sa filiale. De tels risques existent aussi pour sa rivale, la Banque nationale, qui devrait payer le prix d'une fermeture du siège social de la Laurentienne et

Un cours d'impôt donné par des experts

Découvrez comment réduire au minimum vos impôts et garder le maximum de votre paye. Apprenez du numéro un canadien en fiscalité comment tirer profit des lois sur l'impôt. Vous pourriez ensuite gagner de l'argent en travaillant comme conseiller fiscal.* Inscrivez-vous à un cours de H&R Block. Pour obtenir un supplément d'information, composez le : 777-1553

H&R BLOCK

Enseignement sur ordinateur

*Réussir le cours n'est pas une offre ni une garantie d'emploi.

AVIS D'INTÉRÊT PUBLIC

L'association de l'Hôpital Montfort tiendra son assemblée annuelle le lundi 15 septembre 1997 à 19 h 00 à la cafétéria de l'hôpital.

Bienvenue à tous!

Hôpital Montfort
718, chemin Montfort
Ottawa (Ontario)
K1K 0T2
(613) 746-4621

EMMAÜS

Nous avons besoin de vous tous pour aider ceux qui en ont besoin.

Composez 771-5309 ou 771-4566

Nous ferons la cueillette avec plaisir.

Poêles, réfrigérateurs, vêtements, meubles, etc.

Oeuvre de l'Abbé Pierre

Merci à tous

LE COMPTOIR D'EMMAÜS

175, rue Eddy, Hull



159\$*
LOCATION par mois/24 mois
Incluant entretien sans frais!

Protegé SE

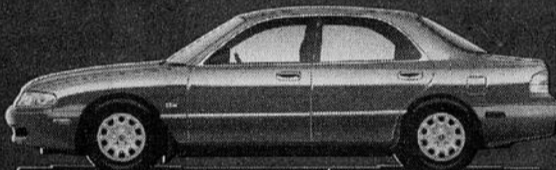

239\$*
LOCATION par mois/24 mois
Incluant entretien sans frais!

626 DX



159\$*
LOCATION par mois/24 mois
Incluant entretien sans frais!

B2300 4X2 DX

OU
3,9%
FINANCEMENT**

Financement illimité à l'achat, jusqu'à 48 mois

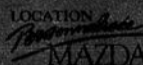

GO!

C'EST LA GRANDE LIQUIDATION D'INVENTAIRE 1997 CHEZ MAZDA.

Les concessionnaires Mazda du Québec



EMPORTE-MOI
Visitez notre site internet: www.mazda.ca



961, boul. St-Joseph, Hull — 776-6700

On se conduit bien



Une façon de bien faire les choses

1255, boul. De La Vérendrye ouest, Gatineau — 246-7000

À Rabat au maroc

Mobutu Sese Seko emporté par le cancer

L'ancien président zaïrois, Mobutu Sese Seko, est décédé hier soir à 21 h 30, à l'hôpital militaire Mohammed V, à Rabat au Maroc, a annoncé l'agence marocaine MAP. Âgé de 66 ans, il souffrait d'un cancer de la prostate et était hospitalisé dans cet établissement depuis le 30 juin.

AP - Rabat

L'information, qui avait été également annoncée par un membre de la famille de Mobutu à Kinshasa en République démocratique du Congo (ex-Zaïre), a été confirmée à l'hôpital militaire Mohammed V.

Après 32 ans de règne, le maréchal-président avait renoncé à ses pouvoirs et quitté le Zaïre en mai dernier, contraint à l'exil par les forces de l'Alliance des forces démocratiques de libération du Congo-Zaïre de Laurent-Désiré Kabila. Il était arrivé au Maroc le 18 mai.

Le ministère français des Affaires étrangères, joint la nuit dernière, a fait savoir qu'aucune réaction officielle ne serait donnée par le Quai d'Orsay avant ce lundi matin.

Au Congo-Zaïre, la radio et la télévision n'ont pour l'instant diffusé aucune information concernant la mort de Mobutu.



ARCHIVES

L'ancien maréchal-président, âgé de 66 ans et qui souffrait d'un cancer de la prostate, avait renoncé le 16 mai dernier à « intervenir dans les affaires de l'État » et avait quitté Kinshasa pour son palais de Gbadolite dans le nord du pays. Le lendemain, les premiers soldats rebelles entraient dans la capitale. Le 18 mai, Mobutu avait pris le chemin de l'exil, laissant Laurent-Désiré Kabila se proclamer président et rebaptiser son pays République démocratique du Congo.

Un second massacre en autant de jours à Béni Messous

AP - Alger

Un groupe armé a massacré 45 personnes dans la nuit de samedi à dimanche à Béni Messous dans la banlieue ouest d'Alger, là même où, la veille au soir, 87 personnes avaient été tuées et une centaine d'autres blessées.

Hier, des scènes de panique se sont produites dans le quartier, après l'annonce de ce nouveau massacre et à la suite d'une intense fusillade. Plusieurs centaines d'habitants fuyaient leurs habitations.

Selon des rescapés de la tuerie de samedi soir, qui se sont réfugiés dans des cités avoisinantes, il semble que le même groupe armé qui avait perpétré le premier massacre soit revenu dans le quartier de Sidi Youssef à Béni Messous (à 12 km du centre d'Alger), après le départ des forces de sécurité, et ait

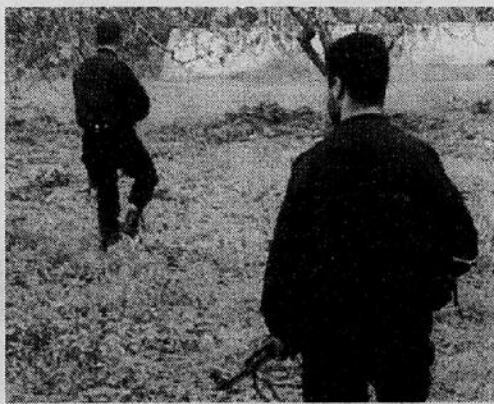

ASSOCIATED PRESS

Une patrouille de l'armée en banlieue d'Alger.

exécuté 45 habitants qui n'avaient pas fui la veille.

Hier, l'armée algérienne est intervenue à nouveau, alors que les habitants quittaient leurs maisons et le quartier a été bouclé.

La plupart des habitants de Béni Messous ont reflué vers le centre et se sont réfugiés dans des cités d'habitation.

Après l'intervention de l'armée, les habitants du quartier de Sidi Youssef ont à leur tour bouclé la zone et ont entrepris d'assurer leur propre défense. Ils ont dressé des barricades sur les voies d'accès et, à l'aide de hachettes, couteaux et gourdins, interdisaient l'entrée du quartier à toute person-

ne étrangère.

Selon l'un de ces groupes d'auto-défense, la fusillade de la mi-journée aurait fait des morts et des blessés, mais on ignore leur nombre.

Puissant séisme à Tokyo

AP - Tokyo

Un puissant séisme d'une amplitude de 5,2 sur l'échelle de Richter a secoué la région de Tokyo tôt ce matin, mais il n'y aurait pas eu de victimes ni de dégâts. La secousse a toutefois été suffisamment forte pour ébranler des gratte-ciel de la capitale japonaise. Selon l'agence centrale météorologique japonaise, l'épicentre du séisme était située à environ 110 kilomètres en-dessous de la baie de Tokyo. L'agence centrale météorologique a ajouté qu'il n'y avait pas de danger de tsunami.

La pluie plus forte que le maire de Moscou

AP - Moscou

C'est avec des feux d'artifice, une prière et... Luciano Pavarotti que Moscou a conclu trois jours de festivités dimanche pour le 850^e anniversaire de la ville. Comme lors des deux jours précédents, plusieurs millions de personnes ont défilé dans le centre de la capitale russe et tout s'est passé dans la bonne humeur. Mais les tentatives du maire, Youri Loujkov, d'étendre son influence, déjà considérable, jusqu'aux cieux (en tentant de disperser les nuages avec avions et hélicoptères) ont finalement échoué: la pluie a commencé à tomber peu après le début des cérémonies de clôture au stade Loujniki, tout juste rénové. Hormis la pluie, les festivités du week-end (cortèges historiques et concerts sur la Place rouge, un grand spectacle musical laser sur les monts Lénine avec Jean-Michel Jarre, un défilé sur la grande rue Tverskaïa, tous ces événements donnaient l'image d'une ville cherchant désespérément à chasser la grisaille soviétique pour apparaître comme une grande cité moderne et colorée. Il faut dire que Youri Loujkov n'a pas ménagé ses efforts ces dernières années et que ceux-ci ont porté leurs fruits, la capitale russe ayant effectivement beaucoup changé. Dans son discours de clôture des cérémonies du 850^e anniversaire, le maire a fait part de son objectif pour Moscou: «Incarnar la grandeur et la puissance que nous avons le droit de déclarer à la face du monde». On aurait pu remplacer le mot «Moscou» par «Russie». Youri Loujkov aurait en effet pour ambition de franchir le prochain millénaire en déménageant de la mairie au Kremlin. Lorsque Boris Eltsine aura pris sa retraite...

Représentant du Hamas arrêté en Jordanie

AP - Amman



Ibrahim Ghosheh.

La police jordanienne a arrêté Ibrahim Ghosheh, le représentant du mouvement islamique Hamas à Amman, a-t-on appris hier auprès de son fils. Selon Omar Ghosheh, les forces de sécurité ont fait irruption samedi soir dans la maison de son père, avant de l'emmener. Il a ajouté qu'il ne connaissait pas le motif de cette arrestation. De nationalité jordanienne, Ibrahim Ghosheh est âgé d'une cinquantaine d'années. Il est le seul dirigeant du Hamas incarcéré en Jordanie. Le mois dernier, Ibrahim Ghosheh avait mis en garde Yasser Arafat contre l'instauration d'une coopération avec Israël en matière de sécurité, expliquant que cela servirait uniquement les intérêts du gouvernement Nétanyahou. Opposé à tout accord de paix entre Israël et les Palestiniens, le Hamas a été accusé par Israël d'avoir organisé le triple attentat-suicide qui a tué quatre israéliens, jeudi, dans un centre commercial de Jérusalem. La direction du mouvement islamique a nié ces accusations.

Israël veut le chef de police palestinien

AP - Jérusalem

Le ministre israélien de la justice a signé une requête dimanche demandant l'extradition du chef de la police palestinienne, soupçonné par Jérusalem d'avoir ordonné des attaques armées anti-israéliennes.

Dans un communiqué, le ministère de la Justice souligne que le général Ghazi Djebali doit «faire face à une enquête concernant son implication dans un complot visant à commettre des actes criminels et une tentative de meurtre». Les autorités israéliennes, qui n'ont pas précisé si cette requête avait été remise à l'Autorité palestinienne, accusent M. Djebali d'avoir ordonné d'ouvrir le feu en juillet contre un colon juif d'Eilon Moreh en Cisjordanie. Celui-ci était sorti indemne de l'embuscade. Par la suite, les forces israéliennes avaient arrêté trois policiers palestiniens qui ont été accusés de préparer une attaque contre des colons juifs. Un message du général Djebali ordonnant aux trois hommes de mener une attaque a été intercepté, affirment les Israéliens. L'Autorité palestinienne a démenti ces accusations expliquant que la police palestinienne poursuivait une voiture volée. Dans le passé, Israël a déjà demandé l'extradition de 31 Palestiniens, demande qui avait été rejetée par Yasser Arafat.

100 Palestiniens arrêtés depuis l'attentat

AP - Jérusalem

Les forces de sécurité israéliennes ont procédé à 100 arrestations de militants palestiniens présumés depuis le triple attentat-suicide qui a endeuillé Jérusalem jeudi, a annoncé, hier, l'armée israélienne. Selon le communiqué de l'armée, les arrestations ont eu lieu en Cisjordanie. Les personnes arrêtées ont été emmenées pour des interrogatoires.

Le pays

Une décision est imminente

La Banque Laurentienne pourrait être vendue

ALLAN SWIFT
PC - Montréal

De grands bouleversements attendent la Banque Laurentienne, qui pourrait bien passer aux mains d'une autre banque ou d'une compagnie d'assurance.

Selon la direction, une décision est imminente, trois mois après que son actionnaire majoritaire, la Société financière Desjardins-Laurentienne, eut émis l'intention de se départir de la Laurentienne, la plus petite banque canadienne. Jusqu'à présent, deux préten-

dants se sont signalés: la compagnie d'assurance-vie Industrielle Alliance s'est dite intéressée par les succursales québécoises de la banque, tandis que la Banque nationale lorgne les actifs hors Québec de la Laurentienne.

Bien que les grosses banques à charte de Toronto ne parlent que de consolidation et de fusion, un analyste a indiqué qu'il était improbable qu'une seule d'entre elles prennent le risque politique d'acheter une banque montréalaise et de fermer son siège social. Et Desjardins, qui détient une

Banque Laurentienne



La plus petite des banques de propriété canadienne, ayant son siège à Montréal, est sur le point de subir un bouleversement, probablement d'être vendue; quelques données:

Effectif: 3820 personnes

Succursales: 247 dont 161 au Québec, les autres en Ontario, dans l'Ouest ainsi qu'en Nouvelle-Ecosse

Actifs: 13 milliards \$

Principal actionnaire: Société financière Desjardins-Laurentienne à 57,5 %.

Acquisitions récentes: North American Trust, Standard Trust, Trust général, Prenor Trust, ManuLife Bank.

-(PC)

participation de 57,5 % dans la Banque Laurentienne, ne permettrait pas que l'on réserve un tel sort à sa filiale. De tels risques existent aussi pour sa rivale, la Banque nationale, qui devrait payer le prix d'une fermeture du siège social de la Laurentienne et

de certaines de ses succursales.

La Banque Laurentienne est rentable, mais pas autant que ses grandes sœurs. Les bénéfices des grandes banques canadiennes, au cours du troisième trimestre, seront de loin supérieurs au record de 6,3 milliards \$ de l'an dernier.

Après que la Banque Laurentienne eut annoncé le mois dernier un maigre profit de 15 millions \$ pour son troisième trimestre, l'agence Canadian Bond Rating Service a fait passer sa cote de stable à négative.

Ses actions n'ont rapporté que 12 %, contre une moyenne de 18 % pour la Royale, la CIBC, la Banque de Montréal, la Scotia, la TD et la Nationale.

L'agence a indiqué que l'écart des revenus moyens de la Laurentienne et des autres banques continuaient de s'élargir, notamment parce que les activités de la banque montréalaise sont concentrées au Québec.

Et bien que l'économie québécoise connaisse une croissance constante tout comme ailleurs en Amérique du Nord, la performance reste plus faible, estime Maria Berlettano, analyste chez CBRS.

Du reste, plusieurs compagnies pourraient se laisser tenter par une banque bien administrée et

détenant 247 succursales, dont plus de la moitié au Québec.

L'analyste Michel Tessier croit que l'acquisition de la Laurentienne par l'Industrielle Alliance pourrait être la meilleure issue, parce que tous s'attendent à une déréglementation en vertu de laquelle les banques canadiennes pourraient offrir des services d'assurance.

CSN: un rendement de 4 %

PC - Montréal

Au semestre achevé le 30 juin, le Fonds de développement de la CSN a connu un rendement de 4,03 %. La valeur de l'action a atteint 11,01 \$ vendredi, indiquant un communiqué de l'institution, comparé à 10 \$ lors du démarrage du fonds, en janvier 1996.

A mi-parcours de son deuxième exercice annuel, le Fonds CSN a un avoir net de 23,2 millions \$. Le nombre d'employeurs offrant aux salariés la déduction à la source pour l'achat d'actions est passé à 357, contre 226 au début de 1997; le nombre d'actionnaires a progressé durant ce même laps, de 5751 à 9748.

Un cours d'impôt donné par des experts

Découvrez comment réduire au minimum vos impôts et garder le maximum de votre paye. Apprenez du numéro un canadien en fiscalité comment tirer profit des lois sur l'impôt. Vous pourriez ensuite gagner de l'argent en travaillant comme conseiller fiscal.* Inscrivez-vous à un cours de H&R Block. Pour obtenir un supplément d'information, composez le : 777-1553

H&R BLOCK

Enseignement sur ordinateur

*Réussir le cours n'est pas une offre ni une garantie d'emploi.

AVIS D'INTÉRÊT PUBLIC

L'association de l'Hôpital Montfort tiendra son assemblée annuelle le lundi 15 septembre 1997 à 19 h 00 à la cafétéria de l'hôpital.

Bienvenue à tous!

Hôpital Montfort

718, chemin Montréal
Ottawa (Ontario)
K1K 0T2
(613) 746-4621

EMMAÛS

Nous avons besoin de vous tous pour aider ceux qui en ont besoin.

Composez 771-5309 ou 771-4566

Nous ferons la cueillette avec plaisir.

Poêles, réfrigérateurs, vêtements, meubles, etc.

Oeuvre de l'Abbé Pierre

Merci à tous

LE COMPTOIR D'EMMAÛS

175, rue Eddy, Hull



159\$*
LOCATION par mois/24 mois
Incluant entretien sans frais!

Protegé SE



239\$*
LOCATION par mois/24 mois
Incluant entretien sans frais!

626 DX



159\$*
LOCATION par mois/24 mois
Incluant entretien sans frais!

B2300 4X2 DX

OU

3,9%
FINANCEMENT**

Financement illimité à l'achat, jusqu'à 48 mois

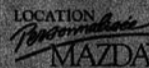

GO!

C'EST LA GRANDE LIQUIDATION D'INVENTAIRE 1997 CHEZ MAZDA.

Les concessionnaires Mazda du Québec



EMPORTE-MOI

Visitez notre site internet: www.mazda.ca

**L'offre de financement s'applique pour un terme allant jusqu'à 48 mois à tous les modèles neufs de Protegé, de 626 et de camionnettes en stock seulement à compter du 2 juillet 1997, pour un temps limité seulement. Sur approbation de crédit de Mazda Crédit Canada inc. *Offre de location personnelle Mazda: Offre valable sur toute location au détail seulement basée sur 24 mois. Coût initial ou échange équivalent, le paiement du premier mois et le dépôt de sécurité sont dus au moment de la transaction. Protegé SE (modèle 4X1.5/AA10) avec comptant initial de 1 900 \$ et dépôt de sécurité de 200 \$. 626 DX (modèle F4DSS/AA00) avec comptant initial de 1 600 \$ et dépôt de sécurité de 200 \$. Frais de transport et de préparation avant livraison de 795 \$ pour les deux premières offres. B2300 4X2 DX (modèle XBRAS/AD00) avec comptant initial de 1 900 \$ et dépôt de sécurité de 200 \$. Frais de transport et de préparation avant livraison de 1 035 \$. Immatriculation, assurances et taxes en sus. Maximum de 20 000 km par an. Frais de 8 \$ le kilomètre additionnel. Certaines conditions s'appliquent. Renseignez-vous auprès des concessionnaires participants. Les véhicules en stock peuvent venir d'un concessionnaire à l'autre. Certaines restrictions s'appliquent à l'offre d'entretien. Renseignez-vous au préalable chez votre concessionnaire participant.



On se conduit bien
961, boul. St-Joseph, Hull — 776-6700



Une façon de bien faire les choses
1255, boul. De La Vérendrye ouest, Gatineau — 246-7000

À Rabat au maroc

Mobutu Sese Seko emporté par le cancer

L'ancien président zaïrois, Mobutu Sese Seko, est décédé hier soir à 21 h 30, à l'hôpital militaire Mohammed V, à Rabat au Maroc, a annoncé l'agence marocaine MAP. Âgé de 66 ans, il souffrait d'un cancer de la prostate et était hospitalisé dans cet établissement depuis le 30 juin.

AP - Rabat

L'information, qui avait été également annoncée par un membre de la famille de Mobutu à Kinshasa en République démocratique du Congo (ex-Zaïre), a été confirmée à l'hôpital militaire Mohammed V.

Après 32 ans de règne, le maréchal-président avait renoncé à ses pouvoirs et quitté le Zaïre en mai dernier, contraint à l'exil par les forces de l'Alliance des forces démocratiques de libération du Congo-Zaïre de Laurent-Désiré Kabila. Il était arrivé au Maroc le 18 mai.

Le ministère français des Affaires étrangères, joint la nuit dernière, a fait savoir qu'aucune réaction officielle ne serait donnée par le Quai d'Orsay avant ce lundi matin.

Au Congo-Zaïre, la radio et la télévision n'ont pour l'instant diffusé aucune information concernant la mort de Mobutu.



ARCHIVES

L'ancien maréchal-président, âgé de 66 ans et qui souffrait d'un cancer de la prostate, avait renoncé le 16 mai dernier à « intervenir dans les affaires de l'État » et avait quitté Kinshasa pour son palais de Gbadolite dans le nord du pays. Le lendemain, les premiers soldats rebelles entraient dans la capitale. Le 18 mai, Mobutu avait pris le chemin de l'exil, laissant Laurent-Désiré Kabila se proclamer président et rebaptiser son pays République démocratique du Congo.



Un second massacre en autant de jours à Béni Messous

AP - Alger

Un groupe armé a massacré 45 personnes dans la nuit de samedi à dimanche à Béni Messous dans la banlieue ouest d'Alger, là même où, la veille au soir, 87 personnes avaient été tuées et une centaine d'autres blessées.

Hier, des scènes de panique se sont produites dans le quartier, après l'annonce de ce nouveau massacre et à la suite d'une intense fusillade. Plusieurs centaines d'habitants fuyaient leurs habitations.

Selon des rescapés de la tuerie de samedi soir, qui se sont réfugiés dans des cités avoisinantes, il semble que le même groupe armé qui avait perpétré le premier massacre soit revenu dans le quartier de Sidi Youssef à Béni Messous (à 12 km du centre d'Alger), après le départ des forces de sécurité, et ait



ASSOCIATED PRESS

Une patrouille de l'armée en banlieue d'Alger.

La plupart des habitants de Béni Messous ont reflué vers le centre et se sont réfugiés dans des cités d'habitation.

Après l'intervention de l'armée, les habitants du quartier de Sidi Youssef ont à leur tour bouclé la zone et ont entrepris d'assurer leur propre défense. Ils ont dressé des barricades sur les voies d'accès et, à l'aide de hachettes, couteaux et gourdins, interdisaient l'entrée du quartier à toute person-

exécuté 45 habitants qui n'avaient pas fui la veille.

Hier, l'armée algérienne est intervenue à nouveau, alors que les habitants quittaient leurs maisons et le quartier a été bouclé.

ne étrangère.

Selon l'un de ces groupes d'auto-défense, la fusillade de la mi-journée aurait fait des morts et des blessés, mais on ignore leur nombre.

Puissant séisme à Tokyo

AP - Tokyo

Un puissant séisme d'une amplitude de 5,2 sur l'échelle de Richter a secoué la région de Tokyo tôt ce matin, mais il n'y aurait pas eu de victimes ni de dégâts. La secousse a toutefois été suffisamment forte pour ébranler des gratte-ciel de la capitale japonaise. Selon l'agence centrale météorologique japonaise, l'épicentre du séisme était située à environ 110 kilomètres en-dessous de la baie de Tokyo. L'agence centrale météorologique a ajouté qu'il n'y avait pas de danger de tsunami.

La pluie plus forte que le maire de Moscou

AP - Moscou

C'est avec des feux d'artifice, une prière et... Luciano Pavarotti que Moscou a conclu trois jours de festivités dimanche pour le 850^e anniversaire de la ville. Comme lors des deux jours précédents, plusieurs millions de personnes ont défilé dans le centre de la capitale russe et tout s'est passé dans la bonne humeur. Mais les tentatives du maire, Youri Loujkov, d'étendre son influence, déjà considérable, jusqu'aux cieux (en tentant de disperser les nuages avec avions et hélicoptères) ont finalement échoué: la pluie a commencé à tomber peu après le début des cérémonies de clôture au stade Loujniki, tout juste rénové. Hormis la pluie, les festivités du week-end (cortèges historiques et concerts sur la Place rouge, un grand spectacle musical laser sur les monts Lénine avec Jean-Michel Jarre, un défilé sur la grande rue Tverskaïa, tous ces événements donnaient l'image d'une ville cherchant désespérément à chasser la grisaille soviétique pour apparaître comme une grande cité moderne et colorée. Il faut dire que Youri Loujkov n'a pas ménagé ses efforts ces dernières années et que ceux-ci ont porté leurs fruits, la capitale russe ayant effectivement beaucoup changé. Dans son discours de clôture des cérémonies du 850^e anniversaire, le maire a fait part de son objectif pour Moscou: « Incarner la grandeur et la puissance que nous avons le droit de déclarer à la face du monde ». On aurait pu remplacer le mot « Moscou » par « Russie ». Youri Loujkov aurait en effet pour ambition de franchir le prochain millénaire en déménageant de la mairie au Kremlin. Lorsque Boris Eltsine aura pris sa retraite...

Représentant du Hamas arrêté en Jordanie

AP - Amman



Ibrahim Ghosheh.

La police jordanienne a arrêté Ibrahim Ghosheh, le représentant du mouvement islamique Hamas à Amman, a-t-on appris hier auprès de son fils. Selon Omar Ghosheh, les forces de sécurité ont fait irruption samedi soir dans la maison de son père, avant de l'emmener. Il a ajouté qu'il ne connaissait pas le motif de cette arrestation. De nationalité jordanienne, Ibrahim Ghosheh est âgé d'une cinquantaine d'années. Il est le seul dirigeant du Hamas incarcéré en Jordanie. Le mois dernier, Ibrahim Ghosheh avait mis en garde Yasser Arafat contre l'instauration d'une coopération avec Israël en matière de sécurité, expliquant que cela servirait uniquement les intérêts du gouvernement Nétanyahou. Opposé à tout accord de paix entre Israël et les Palestiniens, le Hamas a été accusé par Israël d'avoir organisé le triple attentat-suicide qui a tué quatre israéliens, jeudi, dans un centre commercial de Jérusalem. La direction du mouvement islamique a nié ces accusations.

Israël veut le chef de police palestinien

AP - Jérusalem

Le ministre israélien de la justice a signé une requête dimanche demandant l'extradition du chef de la police palestinienne, soupçonné par Jérusalem d'avoir ordonné des attaques armées anti-israéliennes.

Dans un communiqué, le ministère de la Justice souligne que le général Ghazi Djebali doit « faire face à une enquête concernant son implication dans un complot visant à commettre des actes criminels et une tentative de meurtre ». Les autorités israéliennes, qui n'ont pas précisé si cette requête avait été remise à l'Autorité palestinienne, accusent M. Djebali d'avoir ordonné d'ouvrir le feu en juillet contre un colon juif d'Eilon Moreh en Cisjordanie. Celui-ci était sorti indemne de l'embuscade. Par la suite, les forces israéliennes avaient arrêté trois policiers palestiniens qui ont été accusés de préparer une attaque contre des colons juifs. Un message du général Djebali ordonnant aux trois hommes de mener une attaque a été intercepté, affirmant les Israéliens. L'Autorité palestinienne a démenti ces accusations expliquant que la police palestinienne poursuivait une voiture volée. Dans le passé, Israël a déjà demandé l'extradition de 31 Palestiniens, demande qui avait été rejetée par Yasser Arafat.

100 Palestiniens arrêtés depuis l'attentat

AP - Jérusalem

Les forces de sécurité israéliennes ont procédé à 100 arrestations de militants palestiniens présumés depuis le triple attentat-suicide qui a endeuillé Jérusalem jeudi, a annoncé, hier, l'armée israélienne. Selon le communiqué de l'armée, les arrestations ont eu lieu en Cisjordanie. Les personnes arrêtées ont été emmenées pour des interrogatoires.

Liquidation 97

TA-DAM!!!

3333 \$

par mois/
location 48 mois*

0 \$ COMPTANT

transport et préparation inclus

Camry **CE** 97



Essuie-glaces à balayage intermittent . Appuis-tête à l'arrière . Enjoliveurs de roues complets . Rétroviseurs jumelés à télécommande . Et bien plus...

COMPTANT**	MENSUALITÉS
1 100 \$	308 \$
2 200 \$	280 \$

- Corolla
- RAV4
- Avalon
- 4Runner
- Tacoma
- T-100

Financement à l'achat

4,5%[†]

Programmes de location et de financement au détail de Toyota Canada Inc. sur approbation de crédit par Toyota Credit Canada Inc. valables pour les modèles 1997 neufs, loués et livrés avant le 30 septembre 1997. Immatriculation, assurance et taxes en sus. *Offre valable pour les modèles 1997 Camry BG22KP-BA. Premier versement de 379,47\$ et dépôt de garantie de 400\$ exigibles au moment de la livraison. Basée sur un maximum de 96 000 km. Des frais de 10¢/km s'appliquent pour les kilomètres excédentaires. **Ou échange équivalent, taxes en sus. † Offre de financement de 4,5% applicable sur tous les modèles Corolla, Avalon, Celica, Supra, RAV4, 4Runner, Tacoma et T-100 1997. Photos aux fins d'illustration seulement. Détails chez votre concessionnaire Toyota participant.

Votre concessionnaire



T U M ' É P A T E R A S T O U J O U R S !

GATINEAU
Toyota Gatineau
568-0066

HULL
Villa Toyota
776-0077

THURSO
Auger & Frères
985-2218



Le prince Charles demande «du temps et de l'espace» pour ses fils

Le deuil ne fait que commencer

Diana repose désormais à l'ombre des arbres de la propriété des Spencer, mais pour sa famille, comme pour les Britanniques qui continuent de la pleurer, le deuil ne fait que commencer. Des services à la mémoire de la princesse ont été célébrés, hier, dans tout le pays, tandis que des bouquets étaient encore jetés dans l'océan de fleurs qui encercle depuis dimanche dernier les palais londoniens.

AP - Londres

Au lendemain des funérailles de Lady Di, le prince Charles est intervenu, par la voix de l'une de ses porte-parole, pour demander à la presse anglaise de respecter la douleur des princes William et Harry. De son côté, le premier ministre britannique Tony Blair a évoqué la création d'un fonds particulier qui puisse témoigner du profond changement apporté par la jeune femme au sein de la nation.

Après le frère de Lady Di, Charles Spencer, qui a fait le serment samedi lors des obsèques de protéger ses neveux de la presse, qu'il tient pour responsable de la mort de sa soeur, c'est Charles lui-même qui a demandé aux photographes de laisser en paix ses fils. «Le prince Charles souhaite du temps et de l'espace pour les garçons, pour qu'ils puissent surmonter cette perte et se préparer à l'avenir», a déclaré dimanche sa porte-parole, qui s'exprime traditionnellement sous couvert de l'anonymat.

«La dernière chose dont ils aient besoin, c'est d'être exposés au mitraillage des flashes quand ils rentreront à l'école», a ajouté cette porte-parole depuis Highgrove, la résidence de campagne du prince Charles, à environ 150 km à l'ouest de Londres, dans le Gloucestershire, où il s'est rendu avec ses deux fils après les funérailles.

La veille, William, 15 ans, et Harry, 12 ans, avaient suivi le cercueil de leur mère, avant son entrée dans l'abbaye de Westminster. Les deux enfants avaient contenu leur émotion sous les objectifs des caméras et les regards des centaines de milliers de personnes qui s'étaient massées le long du trajet de la procession.

La compassion et la tendresse des Britanniques sont tout entières dirigées vers ces deux enfants. Mais il reste à craindre que les petits princes, qui retournent au pensionnat ce mois-ci, ne soient, à leur tour, victimes de la même attention médiatique qui, selon Charles Spencer, menait leur mère «au désespoir».

Tony Blair a lui aussi souligné que l'attitude de la presse vis-à-vis de William et Harry serait un test-clé. Le premier ministre se dit favorable à une autorégulation des

médias car, a-t-il déclaré dans un entretien à BBC Télévision, les lois ne sont pas efficaces en la matière. «C'est un problème qui demande plus que le respect de la loi à la lettre. Il demande un certain consensus sur ce qui est une attitude correcte avec les gens, et ce qui ne l'est pas.»

Le premier ministre, qui a déjeuné dimanche avec la reine Elizabeth dans son château écossais de Balmoral, où elle s'est retirée après les obsèques, a également commenté la polémique soulevée par l'attitude de la famille royale, jugée distante par la presse, face à la mort de l'ex-épouse du prince Charles.

«La dernière chose dont ils ont besoin, c'est d'être exposés au mitraillage des flashes quand ils rentreront à l'école.»

— la porte-parole du prince Charles

«La famille royale a vécu une semaine très dure et je pense que les critiques contre elle ont souvent été injustes», a tenu à souligner Tony Blair. «La manière dont ils ont fait face à cela est à mettre à leur crédit.»

Toutefois, hier matin, le débat sur l'avenir de la monarchie restait à la «une» de nombreux journaux britanniques qui soulevaient la nécessité pour la Couronne d'Angleterre de se réinventer.

Tony Blair a quant à lui reconnu que la disparition de Lady Di avait mis en évidence le changement qui s'est opéré au sein du peuple britannique. «Les gens veulent que quelque chose de positif émerge de tout cela», a déclaré le chef du gouvernement. «Ils veulent que quelque chose nous permette de voir, en conséquence de ce qui s'est passé, que nous avons changé.»

Samedi, un porte-parole de Tony Blair avait révélé que le premier ministre et Lady Di avaient discuté des nouvelles fonctions qu'auraient pu occuper la princesse de Galles. Mais les services du premier ministre ont démenti qu'il s'agissait d'un poste d'ambassadeur extraordinaire, comme le rapportait hier, l'*Observer*.

Une semaine après la mort de la princesse, tuée dans un accident de voiture à Paris avec le milliardaire égyptien qui la courtisait, Dodi al Fayed, il suffisait dimanche de contempler le champ de fleurs amoncelées devant le palais de Kensington — la pile dépasse désormais un mètre de hauteur — pour mesurer l'ampleur inimaginable de l'émotion des Britanniques.

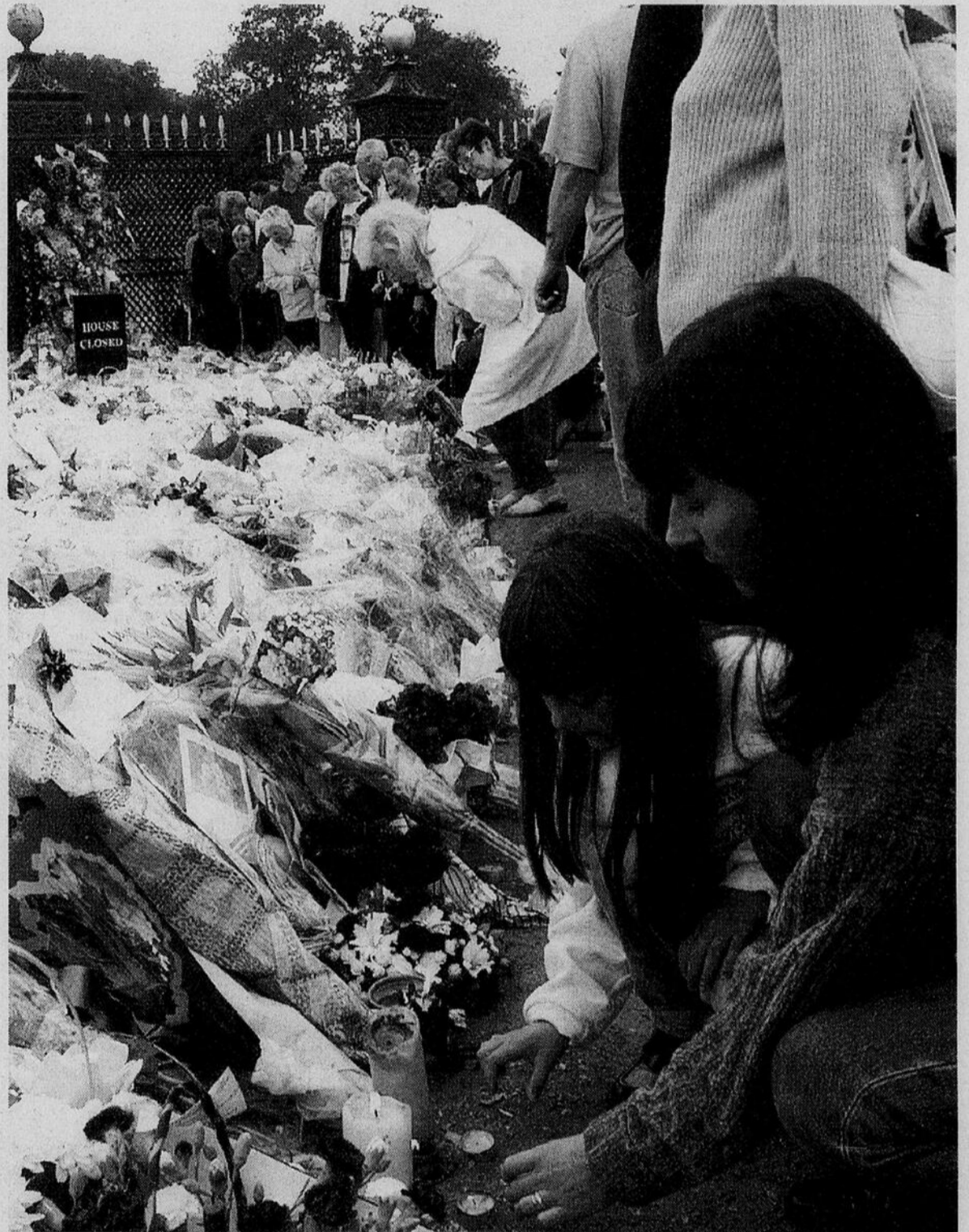

À Althorp, le domaine de la famille Spencer où la «princesse du peuple» a été inhumée, la foule affluait, hier, devant les grilles de la propriété. L'entrée est déjà tapissée de fleurs et de cartes de condoléances.

Les tabloïds ignorent les critiques du comte Spencer

AP - Londres

Les journaux tabloïds anglais ne se sont pas sentis visés par l'oraison funèbre du comte Spencer. Hier, les journaux à scandales ignoraient ou minimisaient les critiques du frère de Diana.

News of the world, le journal le plus vendu le dimanche, a rapporté le discours de Charles Spencer en page 10 sous le titre «Spencer déclare la guerre aux Windsor». Le tabloïd ne cite les critiques faites à la presse qu'au 25^e paragraphe de son article.

Le *Sunday Mirror*, le journal qui avait publié cet été la photo du

baiser entre Diana et Dodi Al Fayed, précise que le comte Spencer s'est engagé à protéger ses neveux, sans faire allusion à ses critiques contre la presse.

«du sang sur les mains»

Le comte Spencer avait demandé aux directeurs de sept tabloïds de ne pas assister à la cérémonie de Westminster. Il avait été le premier, juste après le tragique décès de Diana, à s'en prendre à la presse, l'accusant d'avoir «du sang sur les mains». Il a réitéré ces attaques dans l'abbaye de Westminster, lisant un texte qui n'avait pas

été présenté à Buckingham Palace pour imprimatur.

«Elle parlait sans cesse de quitter l'Angleterre, principalement en raison du traitement dont elle faisait l'objet de la part des journaux», a-t-il notamment déclaré. «Je ne pense pas qu'elle ait jamais compris pourquoi les médias se moquaient de ses intentions authentiquement bonnes.»

Seul le *Mail on Sunday*, édition dominicale du *Daily Mail*, a publié le texte complet de l'oraison funèbre, mais en mettant en évidence les critiques contre la famille royale.

Il était chargé de protéger Diana et Dodi et le pire est tout de même arrivé

Le garde du corps se sentirait coupable

Le garde du corps de Diana et de Dodi Fayed, seul survivant de l'accident de Paris, se sent coupable, a rapporté l'*Observer*, hier, en citant des membres de sa famille.

AP - Londres

Le journal britannique rapporte que Trevor Rees-Jones a pu parler à sa mère et à son beau-père lorsqu'il a repris conscience à l'hôpital parisien de la Pitié-Salpêtrière où il est toujours en soins intensifs. Il aurait déclaré qu'il se sentait en partie responsable de l'accident du 31 août dans lequel la princesse Diana, son amant Dodi Fayed et le chauffeur Henri Paul ont trouvé la mort. Coupable car il était chargé de les protéger et que le pire est tout de même arrivé.

Interrogée sur l'état de M. Rees-Jones, la porte-parole de l'Assistance publique, Hélène Chai-brillant, a répondu: «Les informations selon lesquelles il a eu la langue coupée n'ont pratiquement aucun sens. Tout ce que nous pouvons dire à ce stade c'est que nous n'avons pas eu une véritable conversation avec lui.»

Pour sa part, la grand-mère de Trevor Rees-Jones, Sarah Ann Reeves, se dit «totalement confiante que (son) petit-fils va se rétablir». Elle a ajouté, selon l'*Observer*: «Lundi, le beau-père de Trevor m'a appelée et m'a dit que Trevor vivrait et qu'il redeviendrait le Trevor que nous connaissons. Je m'accroche à ça.»

Le garde du corps, surnommé «l'ombre de Dodi», est un ancien parachutiste de l'armée britannique. Il était assis sur le siège avant droit de la Mercedes lors de l'accident dans le tunnel de l'Alma.

50 millions d'Américains

AP - New York

Quelque 50 millions d'Américains ont regardé tout ou partie des funérailles de la princesse Diana, samedi à la télévision, malgré un décalage horaire qui les a contraints à se lever très tôt.

En 1981, ils auraient été 58 millions de téléspectateurs à suivre le mariage de la défunte avec le prince Charles, selon les estimations des réseaux de télévision.

Auditoire télé record

AP - Londres

Auditoire télé record pour les funérailles de la princesse Diana: quelque 31,5 millions de téléspectateurs, soit 59 % de la population britannique, ont suivi les cérémonies samedi à la télévision, selon les chiffres publiés, hier, par le Bureau national de recherche sur l'audience.

Ce chiffre éclipsé les 22 millions de téléspectateurs qui avaient suivi le mariage du prince Charles et de Diana en 1981.



La foule se pressait encore à Kensington Park, à Londres, hier, au lendemain des funérailles de la princesse Diana. Le palais de Kensington, ancienne résidence de Diana, est situé tout près.

ASSOCIATED PRESS

Les messages des Canadiens

De Rideau Hall à Londres

Presse Canadienne

Les milliers de messages de sympathie provenant de Canadiens touchés par la mort de la princesse de Galles seront transmis au palais de Buckingham et à la famille de la défunte.

D'ici la fin de la semaine, les consulats britanniques feront parvenir à Londres les livres de condoléances mis à la disposition du public au cours des derniers jours.

Des centaines de personnes ont signé les livres de condoléances aux consulats de Montréal, Vancouver et Toronto, a dit le haut commissaire britannique Anthony Goodenough à l'issue d'une messe célébrée samedi à la mémoire de la princesse Diana.

«À Montréal, nous avons dû mettre quatre livres à la fois à la disposition du public pour accommoder les nombreuses personnes désireuses de venir partager leur chagrin avec nous, a dit M. Goodenough. Nous l'apprécions beaucoup. Nous avons été submergés par les réactions tout au long de la semaine. C'est vraiment touchant.»

Il a ajouté que les fleurs envoyées à Ottawa seront livrées à des hôpitaux, tandis que les cartes seront postées à Londres.

Fin des messages

Par ailleurs, depuis samedi, il n'est plus possible d'inscrire son mot dans le livre de condoléances du gouverneur général ni sur son site électronique.

Plus de 5000 personnes ont afflué la semaine dernière à Rideau Hall et quelque 20 000 ont signé le livre de condoléances disponible sur le site Web du gouverneur général.

Si la plupart de ces messages proviennent de Canadiens, d'autres portent la signature d'internautes indiens, australiens et malais, a indiqué la porte-parole de Rideau Hall, Kate McGregor. Ils seront emmagasinés sur un cédérom et envoyés en Angleterre.

Le palais de Buckingham devrait recevoir d'ici une semaine les livres du gouverneur général qui s'ajouteront aux nombreuses cartes et lettres déposées devant l'enceinte de la résidence royale.

Le message de Soha Arafat

AP - Gaza

«C'est la volonté divine; elle sera au paradis», a déclaré dimanche l'épouse du dirigeant palestinien, Soha Arafat, au sujet de Diana, après avoir écrit dans le livre de condoléances ouvert au siège du British Council de Gaza.

Soha Arafat a présenté ses condoléances, hier, à la famille de la princesse Diana, ainsi qu'aux représentants de l'Inde pour la

En bref

disparition de Mère Teresa.

«Nombre d'entre nous ont été émus hier en voyant les funérailles de la princesse Diana», a-t-elle déclaré à la presse. La photo de Diana a d'ailleurs été affichée chez certains commerçants palestiniens.

Les dons affluent

AP - Londres

Les dons versés au fond en mémoire de la princesse Diana vont d'une pièce de 20 pence (50

cents) déposée par un enfant à trois millions de livres sterling (4,8 millions de dollars US).

Mishcon de Reya, la société chargée d'administrer ce fonds, n'a pas donné d'estimation quant au total des sommes recueillies, se contentant de parler d'un «énorme volume de dons dont le montant varie largement». «Nous avons eu des dons touchants aussi minimes que 20 pence - de l'argent de poche d'un enfant scotché sur une carte faite à la main - et des dons de sociétés», a annoncé un porte-parole.

Une commission présidentielle pousse un cri d'alarme

Internet: une menace pour les infrastructures

L'eau, l'électricité, les télécommunications, les banques, les transports... Aux États-Unis, un nombre sans cesse croissant de réseaux s'interconnectent chaque jour via Internet. Au point qu'une commission présidentielle vient de pousser un cri d'alarme: par un effet de cascade, une incident informatique mineur et localisé, criminel ou non, pourrait un jour plonger le pays dans le chaos si aucune précaution n'est prise.

AP - Washington

La Commission présidentielle de protection des infrastructures critiques a identifié huit domaines sensibles: l'électricité, les télécommunications, la banque, l'eau, les transports, les hydrocarbures, les services d'urgences et l'administration fédérale.

Ces réseaux forment «le système nerveux de la nation», selon l'expression du président de la Commission, Robert T. Marsh, général de l'Armée de l'air en retraite. «Ils sont vitaux, pas seulement au quotidien, mais aussi pour la sécurité nationale, pour notre compétitivité économique mondiale, pour notre modèle de vie.»

Selon la Commission, dont le comité consultatif tenait sa première réunion officielle vendredi,

le budget annuel de recherche et développement contre les atteintes aux infrastructures sensibles, actuellement de 250 millions \$, devrait être doublé d'ici 1999. La Commission estime souhaitable de l'augmenter ensuite de 100 millions \$ par an, afin d'arriver en 2004 à un budget de un milliard de dollars.

«Nous ne voulons pas être alarmistes. En fait, il n'y a jamais eu d'attaque sérieuse contre nos infrastructures», modère toutefois le général Marsh. «Ce que nous demandons, ce sont des mesures de précaution pour prévenir ce genre de crise.»

Aux États-Unis, une grande part des infrastructures appartient au secteur privé, mais la Commission recommande au gouvernement de prendre l'initiative pour garantir

la pérennité des réseaux. «Le gouvernement fédéral a un intérêt vital à s'assurer qu'ils sont en permanence opérationnels», affirme M. Marsh.

Internet, de jour en jour plus indispensable, fait figure de

maillon faible du système. Le réseau des réseaux «offre accès à toutes les infrastructures», soit directement soit indirectement, souligne Robert Marsh. Un membre de la Commission, John Davis, représentant l'Agence nationale

de sécurité, préconise la création d'un «Internet nouvelle génération», plus sûr et réservé aux usages officiels.

La Commission présentera son rapport final au président Clinton le 13 octobre.

Manifestations anti-ETA en Espagne

AP - Madrid

Alors que des manifestations anti-ETA étaient organisées ce week-end dans plusieurs villes d'Espagne, des centaines de personnes ont suivi, hier, le cercueil du policier Daniel Villar, dernière victime en date de l'organisation terroriste basque.

Explosion

Le policier, qui a été enterré dans sa ville natale d'Orgaz, à 60 km au sud de Madrid, est mort vendredi soir dans l'explosion de sa voiture à Basauri, dans la banlieue de Bilbao, au Pays basque. Une charge explosive avait appa-

remment été reliée au démarreur.

L'attentat attribué à l'ETA a soulevé l'indignation. Dans la ville basque de Basauri, une manifestation a rassemblé samedi soir 20 000 personnes. Le ministre de l'Intérieur, Jaime Mayor Oreja, a déclaré hier que Basauri avait ainsi donné «une leçon magistrale» à tous les Espagnols. À Alicante, sur la côte méditerranéenne, un groupe pacifiste a appelé à une marche, hier soir, pour protester contre l'assassinat du policier. Le maire de la ville méridionale d'Algésiras a appelé de son côté à un rassemblement silencieux ce soir en hommage au policier.

Le pape rend de nouveau hommage à Mère Teresa

AP - Castel Gandolfo

Le pape Jean-Paul II a rendu un nouvel hommage, hier, à Mère Teresa, saluant en elle «un exemple éloquent pour tout le monde, croyants et non-croyants».

Lors d'une messe célébrée en sa résidence d'été de Castel Gandolfo, le souverain pontife a rappelé l'importance qu'attachait la religieuse de Calcutta à la vie de famille et à la prière. «Une famille qui prie est une famille heureuse», a déclaré le pape en citant une phrase prononcée une fois par le prix Nobel de la paix 1979. Jean-Paul II, qui se rend le mois

prochain au Brésil, a l'intention de consacrer l'essentiel de ce voyage de cinq jours à la famille.

Depuis la mort vendredi à Calcutta de la religieuse d'origine albanaise, le pape lui a rendu hommage à plusieurs reprises, saluant l'amour qu'elle portait aux autres, notamment aux plus défavorisés, son désintéressement et sa foi.

Samedi, le pape avait ainsi célébré une messe privée en son honneur. «Avec courage, elle a défendu la vie. Elle a toujours servi chaque être humain avec dignité et respect», avait-il alors déclaré.



L'ÉVÉNEMENT

PRENEZ L'VOLANT



Toute bonne offre a une fin. Hâtez-vous!

LE 1^{ER} OCTOBRE, IL SERA TROP TARD!

OFFRE DE FINANCEMENT DE

3,8%*

TERMES DE 24 À 60 MOIS

SUR TOUTES LES ACCORD 1997 NEUVES

ACCORD 1997

* Offre de financement d'achat faite par Honda Canada Finance Inc. Programme de financement à 3,8 % portant sur toutes les Accord 1997 neuves pour des termes de 24, 36, 48 ou 60 mois. Exemple de financement : 20 000 \$ au taux annuel de 3,8 % = 449,79 \$ par mois pendant 48 mois. Coût de l'emprunt : 1 589,92 \$. Coût total : 21 589,92 \$. Un versement initial pourrait être exigé. Sujet à l'approbation du crédit. Tous les détails chez vos concessionnaires Honda.

VOS CONCESSIONNAIRES HONDA DU QUÉBEC



CONÇUES ET CONSTRUITES SANS CONCESSION.

Arafat, Mubarak et Hussein se rencontrent au Caire

Israël invité à reprendre les pourparlers

Réunis hier au Caire dans un sommet exceptionnel, le président égyptien Hosni Mubarak, le président de l'Autorité palestinienne Yasser Arafat et le roi Hussein de Jordanie ont «condamné» le terrorisme et appelé à une reprise rapide des négociations de paix israélo-arabes, dans l'impasse après le triple attentat suicide qui a tué quatre Israéliens jeudi à Jérusalem.

AP - Le Caire

Dans un communiqué commun



ASSOCIATED PRESS

Le roi Hussein de Jordanie, le président égyptien Hosni Mubarak et le président de l'Autorité palestinienne Yasser Arafat se sont rencontrés, hier.

CANADA **COUR SUPÉRIEURE**
PROVINCE DE QUÉBEC
DISTRICT DE HULL
 NO : 550-04-002912-976
 (Chambre de la famille)
 PRÉSENT : Céline Dubé, Greffière-adjointe
KATIA JEAN-BRICE, domiciliée et
 résidant au 14 rue Chénier,
 app. 3 en les cité et district
 de Hull, province de Québec, J8X 4E2,
 Demanderesse
 c.
HERMANN ALTHÉMA, adresse inconnue,
 Défendeur

PAR ORDRE DE LA COUR :

Le défendeur, **HERMANN ALTHÉMA**, est, par les présentes, requis de comparaître dans un délai de trente (30) jours de cette publication, personnellement ou par l'entremise de ses procureurs.

Une copie de la DÉCLARATION a été laissée au greffe de la Cour supérieure du district de Hull, à son intention.

De plus, PRENEZ AVIS qu'à défaut par vous de signifier ou déposer votre comparution ou contestation dans lesdits délais, la demanderesse procédera à obtenir contre vous un jugement par défaut conforme aux conclusions qu'elle sollicite.

VEUILLEZ AGIR EN CONSÉQUENCE.

HULL, le 29 août 1997.

Céline Dubé, greffière de la Cour

CANADA **COUR SUPÉRIEURE**
PROVINCE DE QUÉBEC
DISTRICT DE HULL
 NO : 550-05-005596-971

PRÉSENT : Gérard Lacroix
 Greffier-adjoint
KELLY LEDUC LIMITÉE
 Partie demanderesse
 c.
3325083 CANADA INC. et ALI DIA
 Partie défenderesse

ASSIGNATION

ORDRE est donné à **3325083 CANADA INC. et ALI DIA** de comparaître au greffe de cette cour situé au 17, rue Laurier, à Hull dans les 10 jours de la date de la publication du présent avis dans LeDroit.

Une copie de la requête en résiliation de bail a été remise au greffe à l'intention de **3325083 CANADA INC. et Ali Dia**.

Soyez de plus avisés, que la présente requête sera présentée pour adjudication, le lundi 29 septembre 1997, à 9 h 15, en la salle d'audience numéro 1, au Palais de Justice de Hull, 17 rue Laurier.

Lieu : Hull

Date : 2 septembre 1997

publié au terme de trois heures de discussion, les trois dirigeants arabes «condamnent les actes de terrorisme et la violence qui prend les civils et les innocents pour cibles».

Mais ils demandent aussi à Israël de s'abstenir de toute initiative qui pourrait menacer la paix, comme «la colonisation israélienne, la confiscation de terres palestiniennes, la mise en oeuvre de sanctions collectives contre le peuple palestinien et la tentative d'anticiper le statut juridique de la ville de Jérusalem».

Les trois hommes estiment que «la situation actuelle dans la région fait peser une grave menace sur tout son peuple» et appellent la communauté internationale

à «redoubler d'efforts» pour remettre le processus de paix sur les rails.

L'appel s'adresse en premier lieu au Secrétaire d'État américain Madeleine Albright, qui entame mercredi sa première tournée au Proche-Orient. Outre Israël et les territoires palestiniens, le chef de la diplomatie américaine doit se rendre en Égypte, Jordanie, Syrie et Arabie saoudite.

Prévue de longue date, le voyage de Madeleine Albright prend maintenant des allures de mission impossible. Le triple attentat de Jérusalem, attribué au Hamas, a en effet remis en cause le principe de «la paix contre les territoires».

Selon les accords signés avec les Palestiniens, les Israéliens auraient dû commencer ce dimanche à retirer leurs troupes de vastes secteurs de Cisjordanie et de la bande de Gaza. Mais le premier ministre israélien Benjamin Nétanyahou a décidé qu'il n'en serait rien, accusant Yasser Arafat de ne pas combattre suffisamment et efficacement les terroristes palestiniens.

Selon David Bar-Illan, conseiller de Benjamin Nétanyahou, seul les Américains, parrains du processus de paix, peuvent convaincre les Palestiniens de détruire les infrastructures des groupes terroristes dans les territoires autonomes.

Jusqu'à présent, l'armée israélienne s'est retirée des huit principales villes et de 500 villages de Cisjordanie ainsi que de la plus grande partie de la bande de Gaza.

Hier, alors qu'aurait dû commencer selon les Palestiniens la deuxième phase de son retrait, l'armée israélienne a au contraire annoncé avoir procédé en Cisjordanie à une centaine d'arrestations de militants palestiniens présumés depuis jeudi.

Au Liban-Sud, Israël est également sur le pied de guerre. Des miliciens chiites libanais du Hezbollah ont attaqué hier des positions israéliennes situées à la limite de la zone de sécurité, faisant un mort parmi les soldats de Tsahal, ont annoncé des responsables de l'armée libanaise. Israël a répliqué par des tirs d'artillerie sur deux villages environnants et sur la banlieue de Nabatiyeh.

Ces combats surviennent deux jours après la mort de 12 soldats israéliens, tués au cours d'une expédition punitive ratée. Les victimes faisaient partie d'un commando infiltré au Liban-Sud, vraisemblablement pour y mener un raid de représailles contre le Hezbollah après l'attentat de Jérusalem. Les soldats israéliens se seraient heurtés à des milices chiites appuyées par l'armée régulière libanaise.

Incendie dans une prison

AP - Casablanca

Un incendie a eu lieu en fin de semaine dans une prison de Casablanca, au Maroc, faisant 28 morts parmi les prisonniers, selon le bilan officiel rendu public hier par le ministère marocain de la justice. Une enquête a été ouverte pour déterminer les responsabilités et connaître les causes de cet incendie qui a eu lieu samedi vers sept heures du matin à la prison d'Oukacha. Selon le directeur de la prison, le sinistre, qui s'est déclaré dans l'aile quatre du pénitencier réservée aux détenus purgeant de lourdes peines, serait dû à un court-circuit.



MRC DES
COLLINES-DE-L'OUTAOUAIS

DEMANDE DE SOUMISSIONS

POUR L'ACQUISITION D'ÉQUIPEMENTS ET DE LOGICIELS DE GESTION MUNICIPALE ET DE COMMUNICATIONS

Les sept municipalités membres de la MRC des Collines-de-l'Outaouais (Cantley, Chelsea, L'Ange-Gardienn, La Pêche, Notre-Dame-de-la-Salette, Pontiac et Val-des-Monts) ainsi que la MRC des Collines-de-l'Outaouais elle-même, demande des soumissions pour l'acquisition d'équipements et de logiciels de gestion municipale et de communications. Les principales caractéristiques demandées ainsi que les conditions de l'appel d'offres sont contenues dans le cahier des charges qui sera disponible à l'endroit suivant à compter du 9 septembre 1997 :

MRC des Collines-de-l'Outaouais
 a/s Marc Gauthier
 216, chemin Old Chelsea
 Chelsea (Québec)
 JOX 1N0

Les soumissionnaires intéressés peuvent se procurer les documents de soumissions moyennant un dépôt non-remboursable de 25,00 \$.

Quel que soit le mode d'envoi que le soumissionnaire choisit d'adopter, toute soumission doit, pour être valablement reçue, être sous pli cacheté, porter la mention «Soumission pour informatique», et se trouver physiquement avant 10 h, le mardi 30 septembre 1997, au :

Bureau du directeur général et secrétaire-trésorier
MRC des Collines-de-l'Outaouais
 216, chemin Old Chelsea
 Chelsea (Québec)
 JOX 1N0

Les soumissions seront ouvertes en public le mardi 30 septembre 1997 à 10 h 05 dans la salle du conseil de la MRC à Chelsea et toutes les personnes intéressées peuvent assister à cette ouverture de soumissions.

La MRC des Collines-de-l'Outaouais ne s'engage à retenir ni la plus basse, ni aucune des soumissions qui seront présentées et n'encourt aucun frais ou obligation pour les pertes subies par les soumissionnaires.

Normand Vachon
 Secrétaire-trésorier



MRC DES
COLLINES-DE-L'OUTAOUAIS

DEMANDE DE SOUMISSIONS

FOURNITURE D'UNE RÉTROCAVEUSE

La MRC des Collines-de-l'Outaouais désire recevoir des soumissions pour la fourniture d'une rétrocaveuse pour son poste de transbordement de déchets.

Les devis et autres documents de soumission seront disponibles à compter de mardi le 9 septembre 1997 au Centre administratif de la MRC sis au 216, chemin Old Chelsea, Chelsea (Québec) JOX 1N0.

Les documents de soumission dûment complétés seront reçus aux bureaux de la MRC dans des enveloppes scellées et clairement identifiées quant à leur contenu jusqu'au mercredi le 17 septembre 1997 à 15 h. L'ouverture des soumissions se fera à 15 h 05 le même jour au Centre administratif de la MRC.

La MRC des Collines-de-l'Outaouais ne s'engage à retenir ni la plus basse, ni aucune des soumissions qui seront présentées et n'encourt aucun frais ou obligation pour les pertes subies par les soumissionnaires. A noter que seules les soumissions conformes au devis seront considérées.

Normand Vachon
 Directeur général et secrétaire-trésorier

«Prenez avis que MELHEM ABDUL-SATER domicilié au 14, rue Jeanne-d'Arc, Hull (Québec) J8Y 2H2, présentera au directeur de l'état civil une demande pour changer son nom en celui de MEL SATER.

MELHEM ABDUL-SATER
 HULL, le 26 août 1997

AVIS AUX CRÉANCIERS ET HÉRITIERS LÉGAUX

TOUTES les personnes ayant des réclamations contre la succession de **ALBINA MARIE GABRIELLE BOURQUE**, ayant résidé dans la ville d'Ottawa, dans la municipalité régionale d'Ottawa-Carleton et province de l'Ontario, décédée le 18^e jour du mois de juillet 1997, sont priées de déposer une preuve de ladite réclamation auprès du soussigné le ou avant le 29 septembre 1997. Après cette date, la succession sera distribuée en ne tenant compte que des réclamations dont le soussigné aura été avisées.

Daté à Ottawa le 5 septembre 1997.

Docteur Pierre Bourque et Monsieur Jean Turpin, fiduciaires de la succession testamentaire de **ALBINA MARIE GABRIELLE BOURQUE** par ses procureurs, Séguin, Landriault et Lamoureux, 141, avenue Laurier ouest, Pièce 1110, Ottawa, Ontario, K1P 5J3, en compétence de Maître Pierre R. Lamoureux.

Télévision



LE SOLEIL

À gauche et en haut, des protagonistes d'Omertà 2. On reconnaît David La Haye (deuxième dans la photo de gauche). En bas, Luc Dionne, auteur de la télésérie.

Luc Dionne, l'auteur de la télésérie à succès, parle de son art

«Jouer à Dieu» avec *Omertà 2*

Giuseppe Scarfo aurait pu ne pas mourir. Quand les producteurs d'*Omertà* ont vu à quel point le parrain était devenu populaire, ils ont failli décider de lui sauver la vie.

JOSÉE LAPOINTE
collaboration spéciale — Montréal

«J'avais un scénario tout prêt, ça aurait été facile de retourner quelques scènes», raconte l'auteur Luc Dionne.

Après quelques hésitations, il a préféré laisser l'histoire telle quelle. «Je me suis dit pourquoi? Il y a plein de gens qui meurent dans la vraie vie et ça ne nous fait pas plaisir. Alors je n'ai rien modifié.»

Qu'on ne s'étonne pas, alors, lorsque le papa d'*Omertà* affirme qu'il adore écrire un scénario parce qu'il aime bien «jouer à Dieu» en créant un univers et en inventant des personnages. Luc Dionne a un petit côté intraitable qui fait de lui un auteur rigoureux et sans concession. Exemple: on lui reproche de ne pas beaucoup écrire de rôles de femmes. Il opine, mais explique.

«Un monde d'hommes»

«C'est un monde d'hommes. Mais les femmes qui sont dans la série ne sont ni stéréotypées ni des bibelots. Je refuse d'être racoleur. En fait, je suis l'enfer pour un réalisateur. J'écris très peu de scènes de sexe parce que je ne vois pas l'intérêt et lorsqu'il y en a une, je suis du genre à indiquer 'et ils font l'amour' sans donner de détails.»

Luc Dionne est étonnamment serin à la veille de la diffusion d'*Omertà 2*, qui commence ce soir à Radio-Canada. La série est assurément la plus attendue de l'année, mais n'allez surtout pas lui

parler de pression. «Quelle pression? J'ai fait du mieux que je pouvais dans la mesure de mes moyens. Alors si ce sera meilleur, moins bon, je n'ai pas le contrôle là-dessus.»

Luc Dionne a travaillé pendant un an sur *Omertà 2*. Un an intensif? «C'est toujours intensif!»

Bien sûr, la fin du premier était assez ouverte et lui donnait un éventail de possibilités. Pas de problème de ce côté et il ne regrette pas les personnages qui ont disparu. «D'autres aussi forts viendront les remplacer et les gens s'adapteront.»

C'est plutôt la mécanique d'écriture qui a été ardue, avoue-t-il. «C'était une torture de m'asseoir et de taper. J'avais l'impression de refaire des exercices de doigté, comme lorsque j'étudiais la trompette. C'est extraordinaire de créer, mais écrire, c'est emmerdant. Ça ne va pas assez vite par rapport à ce qui se passe dans ta tête.»

Surtout, explique l'ancien attaché politique, qu'il a eu beaucoup de difficulté à se concentrer. «Je me suis laissé déranger par les réactions à la première série et ça m'a retardé. Cette situation n'arrivera pas pour la troisième. J'ai appris à garder le focus et à me fermer complètement à ce qui m'entoure quand j'écris.»

En effet, les textes d'*Omertà 3* sont déjà avancés, et Luc Dionne devrait clôturer sa trilogie en janvier 1999. «Ça veut dire que je serai à l'extérieur pendant une bonne partie de la diffusion du

deuxième. C'est mieux ainsi.»

Une toile d'araignée, *Omertà 2*, on le sait, s'aventurera du côté des motards et des grandes stars, en plus de toujours s'intéresser à la mafia et aux policiers. Il faut dire que Luc Dionne semble patauger avec délectation dans ce monde.

«J'aime la magouille», lance-t-il en souriant, ajoutant tout de même qu'il n'est pas un «groupie de la mafia».

Prêts à tout pour le magot

Mais rien ne le fascine autant que ce que les gens sont prêts à faire pour récolter un magot.

«Ça donne libre court à l'imagination, parce que tout est permis, il n'y a pas de règles. Il y a des structures dans le crime organisé, mais à part ça, tout le monde rivalise d'inventivité.»

Pour lui, les relations entre la mafia et les policiers sont intimes. Chacun a besoin de l'autre, croit-il. «C'est comme une énorme partie d'échec. C'est amusant de jouer avec ça, d'imaginer les stratégies.»

Omertà 2 est d'ailleurs bâti comme tel, et chaque pion qui avance détermine le mouvement de l'autre.

«Tout est imbriqué. C'est comme une énorme toile d'araignée. Il n'y a pas de lousse, contrairement au premier, qui avait des failles.»

La première série, estime-t-il, a permis la mise en place de la deuxième, dans laquelle il a pu enfin aller aussi loin qu'il le désirait.

Cette fois, la psychologie des per-

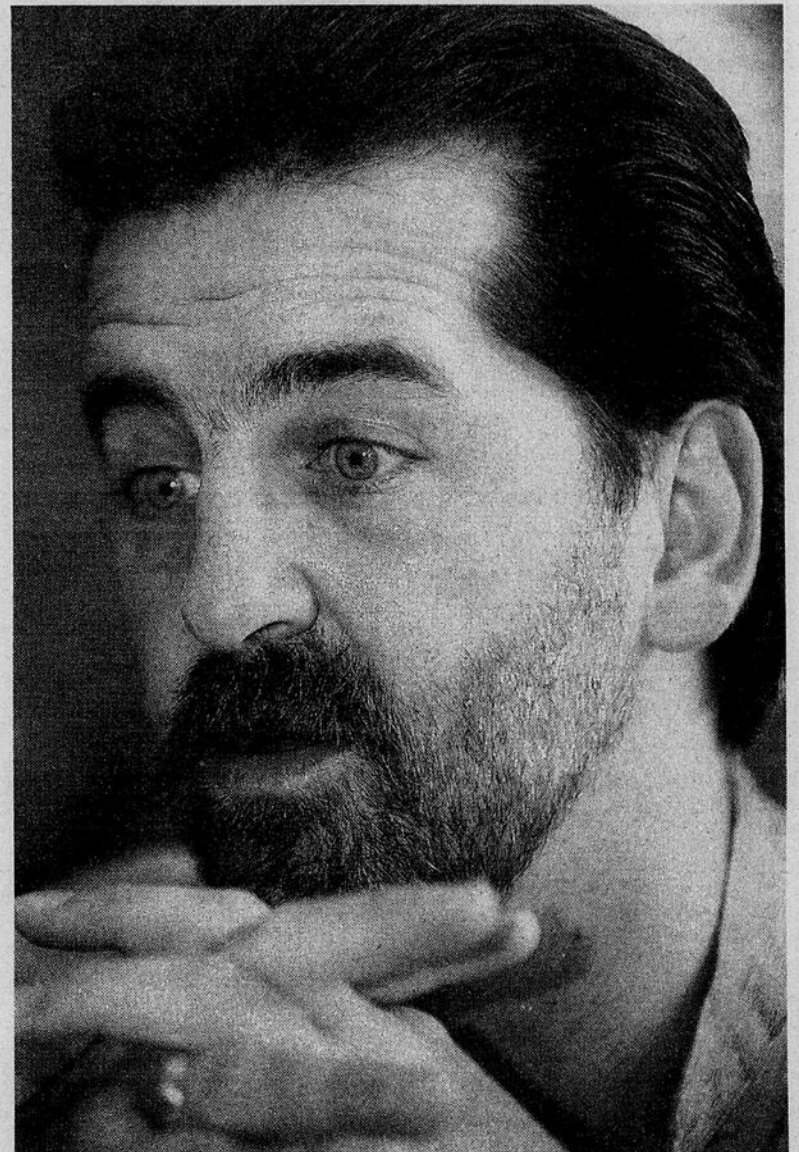

sonnages est poussée au maximum. «Ce qui me fascine, c'est la complexité de l'être humain. Ses paradoxes aussi.»

La quintessence du paradoxe, d'ailleurs, réside dans le personnage de l'agent double joué par Luc Picard. «Il est trop gentil pour être un *bum*, et trop *bum* pour être gentil.»

Dénouement à la fin

L'histoire d'*Omertà 2* ne se conclura qu'à la fin du 13^e épisode. Cette structure permet des liens plus serrés, mais a aussi ses désavantages. «Ça nous oblige à commencer plus lentement. Mais quand ça part, c'est implacable.»

Luc Dionne ne croit pas que ses histoires soient si compliquées. Mais il admet qu'il demande un peu plus de réflexion aux téléspec-

tateurs. «Il faut toujours être cinq secondes en avance sur le public qui regarde. Selon moi, c'est ce qui donne de la profondeur à une oeuvre.»

Pour Luc Dionne, si *Omertà* doit un jour passer à l'histoire, ce n'est pas parce que la série a marqué l'imaginaire québécois. Non, c'est plutôt à cause de son mode de fonctionnement très collégial. «*Omertà* est un vrai travail d'équipe. Nous avons toujours fonctionné au consensus avec le réalisateur Pierre Houle et la productrice Francine Forest. Nous avons discuté, analysé et scruté chaque détail.»

L'objectif suprême était *Omertà*. «Tout le monde a mis son ego de côté et seul le résultat comptait. Il n'y a jamais rien eu de plus important que la série.»

Les arts

Un film sur la Formule un pour bientôt

Stallone au volant

L'acteur américain Sylvester Stallone a annoncé, hier, sur le circuit de Monza qu'il va réaliser prochainement un film à grand spectacle sur la Formule un.

AP - Monza, Italie

Stallone sera à la fois réalisateur et acteur de ce film, où figureront certaines séquences réelles des Grands Prix de Formule un.

En préparation

«Il (le film) est en préparation. Il s'agira d'une plongée dans les différentes coulisses d'un sport très émotionnel, l'un des plus passionnants», a déclaré Stallone en visitant les stands et les caravanes de plusieurs écuries de F-1, à quelques heures du départ du Grand Prix d'Italie sur le circuit de Monza.

L'acteur américain est venu spécialement de Milan pour voir la course et signer un contrat avec Bernie Ecclestone, le grand argentier de la Formule un, afin de s'octroyer le droit d'utiliser des images des Grands Prix.

Nouvelle aventure

«Je suis sûr qu'il va réaliser un grand film, excellent pour la Formule un», a déclaré Ecclestone après la signature du contrat.

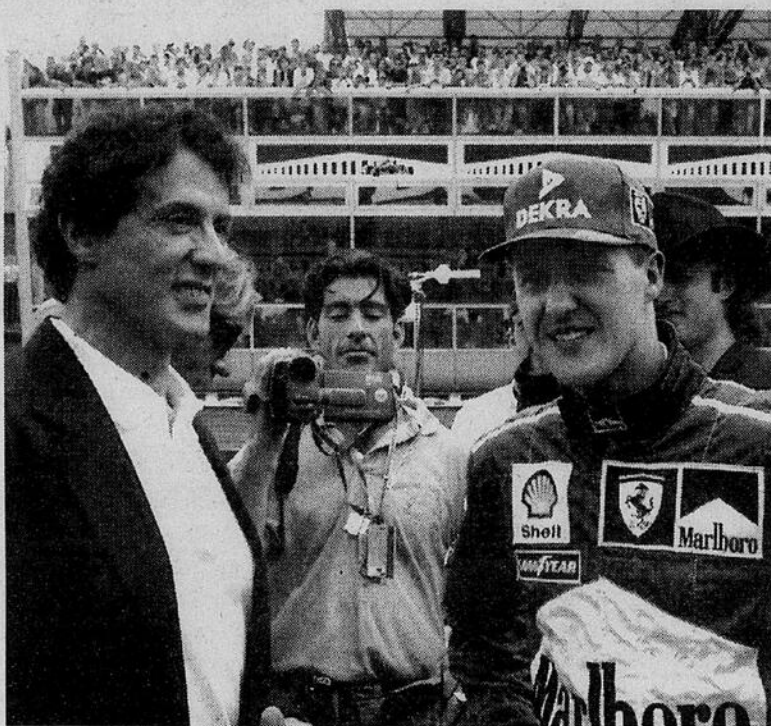

De passage à Monza, en Italie, lors du Grand Prix d'hier, l'acteur américain Sylvester Stallone en a profité pour saluer le coureur Michael Schumacher, de l'écurie Ferrari. Stallone devrait jouer dans un film sur la Formule un, en plus de le réaliser.

«C'est une nouvelle aventure pour moi... Nous allons utiliser une technologie révolutionnaire pour montrer ce qui se passe sur la piste et dans les cockpits, a déclaré Stallone. Je suis sûr que le public sera comblé.»

Le tournage de ce film au casting international devrait durer 18 mois, essentiellement en Europe. Il s'agira du deuxième film sur la Formule un, après *Grand Prix*, réalisé en 1966 par Mike Frankenheimer.

Premier album à 37 ans d'une ex-choriste

Claire Pelletier a nagé dans la musique

Certains artistes n'ont pas grandi dans une ambiance où la musique était très présente. D'autres, en revanche, ont été submergés. C'est le cas de Claire Pelletier.

PC - Trois-Rivières

Ses chansons à forte connotation celtique et sa voix claire en séduisent plus d'un. Quand on l'entend, on n'est pas surpris qu'elle ait été bercée dans la musique.

Claire Pelletier a vu le jour à Saint-Pascal-de-Kamouraska.

«Mes deux grands-pères se sont connus alors qu'ils chantaient à l'église, où ils étaient les deux solistes. Et c'est à cause de cela que mon père et ma mère se sont rencontrés. Dans la musique.»

La musique était si omniprésente que les Pelletier avaient leur chorale familiale. «On était dix enfants, plus nos parents et mon grand-père qui chantaient. Mon frère jouait du piano, mon père, de l'accordéon. On a baigné dans la musique depuis notre naissance.»

Elle a participé à son premier concours amateur à six ans. Déjà, elle avait la piqûre. «Je savais que je voulais faire cela.» Toutefois, elle a tellement aimé l'histoire et la géographie à l'école qu'elle a emprunté une autre voie, temporairement.

Quittant Kamouraska pour Rimouski à 17 ans, pour des études en océanographie, elle a fait la

rencontre d'un duo de chanteurs auquel elle s'est jointe. «On a participé au concours Chantons français en 1981 et nous l'avons gagné.» La piqûre venait de refaire son effet, plus vive que jamais. «J'ai abandonné les études pour me consacrer à la musique.»

De 1984 à 1990, elle a accompagné des artistes de sa voix. Sur disque, mais aussi en spectacle. «J'ai fait la tournée *Un chanteur chante* avec Claude Dubois. Mais le plus important et le plus satisfaisant a été *Un trou dans les nuages* avec Michel Rivard. Ça a duré deux ans et demi: ça a été merveilleux. Les salles étaient pleines à craquer.»

Johanne Blouin a été la dernière pour qui elle a chanté. Pendant toute cette période de choriste toutefois, Claire savait qu'un jour elle serait soliste. «J'étais sûre de cela, mais je voulais m'engager dans la composition de la musique.»

Même si elle avait d'autres buts, elle ne regrette rien de cette époque-là. Surtout qu'elle vit de la chanson depuis ce temps-là. «Sortir un premier album à 37 ans, c'est certain que c'est un peu tard. Mais j'ai vécu de belles années comme choriste. Ça m'a permis de chanter dans des salles que je n'aurais jamais pu faire, de faire des voyages que je n'aurais jamais pu m'offrir et de travailler avec des gens comme Michel Rivard et Gilles Vigneault.»

Identité retrouvée

Après une expérience à la télévision, à l'émission *Le Petit Champ-plain*, dans laquelle elle interprétait deux pièces par jour, elle a eu une phase de remise en question.

«Je cherchais une identité, quelque chose qui allait me distinguer.» Elle ne voulait pas faire de la chanson populaire. «Je voulais me diriger dans un créneau distinct.» Elle était aussi à la recherche d'auteurs. C'est là qu'est entré en scène Richard Séguin, qu'elle connaissait déjà parce que son *chum* est son bassiste.

«Richard venait travailler à la maison où on enregistrerait dans notre studio l'album de Jeff Lamothé. Il venait souvent à la maison et un jour, autour de la table, je lui ai fait part de mes désirs. C'est lui qui a été le déclencheur d'une réflexion. Il m'a dit: 'Pourquoi tu ne retournes pas à ce que tu faisais à tes débuts?' Quand je suis partie de chez mes parents, en 76, je m'accompagnais seule à la guitare. Je faisais du folklore, des complaintes à capella.»

À partir de là, Richard Séguin lui a présenté Marc Chabot avec qui elle a fait son disque *Murmures d'histoire*. Depuis la sortie de son disque, Claire Pelletier va de succès en succès. La critique a été élogieuse.

Ce soir au petit écran...

STATION	LH	LR	RO	19 h 00	19 h 30	20 h 00	20 h 30	21 h 00	21 h 30	22 h 00	22 h 30	23 h 00	23 h 30	
2	CBFT	47	17	-	Virginie	La Petite Vie	4 et demi...	Omertà - La Loi du silence	Le Téléjournal	Le Point (22:25)	Sport	Découv. (23:20)		
4	CBOT	2	8	8	Voyage to the Happy Island	Abso. Fabulous	Comics!	Father Ted	This Hour Has...	National / CBC News	News	Comics		
5	CHRO	6	6	6	Hard Copy	Smart Guy	In the House	Malcolm... Eddie	Buffy the Vampire Slayer	Unhappily After	Fashion TV	Late Edition	Tonight (23:35)	
6	GLOBAL	12	3	3	E.T.	Hercules	Fired Up	Caroline in...	Grace Under Fire	Chicago Hope		World Tonight	Sportsline	
8	WROC	21	21	13	Wheel of Fortune	Jeopardy	Cosby	Loves Raymond	Cybill	Murphy Brown		News	Late Sh. (23:35)	
9	CBOFT	3	11	5	Virginie	La Petite Vie	4 et demi...	Omertà - La Loi du silence	Le Téléjournal	Le Point (22:25)	Sport	Découv. (23:20)		
10	CFTM	44	44	-	Monopoly	Ailes de la...	Beverly Hills, 90210	Place Melrose	Le TVA	Le Poing J		Sports / Loteries		
10	WHEC	20	20	9	Cheers	Inside Edition	Suddenly Susan	Cinéma / PERFECT BODY avec Amy Jo Johnson, Brett Cullen	1997 Canadian Country Music Awards	CTV News	Pulse / Sports	Tonight (23:35)		
12	CFCE	43	43	-	E.T.	Suddenly Susan		1997 Canadian Country Music Awards		CTV News	Pulse / Sports			
12	TFO	-	12	12	Panorama	Chacun sa route	Bouillon de culture	Cinéma / ROMÉO (4) avec Monique Van de Ven, Johan Laysen / Ciné. (22:50)		Panorama				
13	CJOH	7	7	7	Wheel of Fortune	Jeopardy	Melrose Place	1997 Canadian Country Music Awards		CTV News	Nightline			
13	WOKR	19	19	20	E.T.	Mad About You	I Survived a Disaster 2	NFL Football / Chiefs - Raiders						
15	TV5	15	15	35	Journal FR2	Paris Lumières	Le Coeur au show		Télétourisme	Journal belge	Évasion	40 Degrés à...		
18	WNPE	11	18	16	Nightly Business	Rod & Reel	Planet Neighborhood					I. Claudius		
24	TVO	18	2	2	For the Birds	Global Family	Studio 2	TVO Mystery / Fatal Inversion	Soong Sisters: Destiny's Children			Studio 2		
30	CIVO	8	63	63	Christiane Charette en direct	Anima	...pas né d'hier	Plaisir de lire	Les Pays du Qc	Pignon sur rue	Montagne	Qc...écran	Lectures...	
40	CHOT	10	10	10	Monopoly	Ailes de la...	Beverly Hills, 90210	Place Melrose	Le TVA	Le Poing J		Sports / Loteries		
49	CFGS	5	5	11	La fin du monde	Box Office	Cinéma / JACK REED: RENDRE JUSTICE (4) avec Brian Dennehy	Au-delà du réel				Le Grand Journal	Sports Plus	
A&E	A & E	28	28	31	Law and Order		Biography / Dutch Schultz	Poirot		Miss Marple		Law and Order		
BRAV	Bravo	35	35	40	Bravo! Videos	Foot Notes	No Guilt	Flamenco at 5:15	Cinéma / SALSA (5) avec Robby Rosa, Magali Alvarado		Homicide: Life on the Street			
CD	Canal D	29	29	-	Força brute / Armes individuelles	Services secrets / De Lincoln...	La Famille Getty ou le malheur d'être riche	Ray Bradbury			Cosmos 1999			
FOX	WUTV	31	31	36	Home Improv.	The Simpsons	Melrose Place / Début	Ally McBeal / Début	Seinfeld	Cops	Vibe			
LN	Life Network	37	37	45	Craftscapes	Family & Friends	Animal Adv.	Ribbons of Steel	Martha Stewart Living	Collector's Guide	...for Dinner?	Craftscapes	Family & Friends	
MP	Musique Plus	30	30	37	Portes... (12:00)	1 x 5	Portes ouvertes M + / Se poursuit jusqu'à 3h30.							
NW	NewsWorld	24	24	26	Ann Petrie's Talk TV	The Lead	Money Show	The National		Pamela Wallin		BBC World News	Business News	
RDI	RDI	23	23	28	Le Monde ce soir	Grands Reportages	Le Journal RDI	Maison neuve à l'écoute	Atlant. et Ontario	Éd. québécoise	Éd. de l'Ouest			
RDS	RDS	33	33	41	Sports 30 (19:30)	Baseball / Blue Jays - Angels				Sports 30 Mag		Magazine golf		
DISC	DISC	34	34	42	@ discovery.ca	Behaving Like Animals	Flightpath		Spies Week		@ discovery.ca			
TLC	TLC	36	36	34	Hometime	Extreme Machines	Unexplained - Witches...		Cyber Warriors		Extreme Machines			
TSN	TSN	32	32	30	Baseball / Blue Jays - Angels						Sportsdesk			
YTV	YTV	45	25	20	Lassie	...Shirley Holmes	Goosebumps	Are You Afraid of the Dark?	Madison	Catwalk		Tarzan	Dave Osborne	
CV	Canal Vie	N/D	N/D	N/D	Des Histoires de famille	Ailleurs sur la terre	Tonus	Méd. d'enquête	Santé et Société		Allô docteur			
MMX	Musimax	N/D	N/D	N/D	Série Rétro	Portrait de Star	Mouvements classiques	MusiMax Collection						
TOON	Télétoon	N/D	N/D	N/D	Cow & Chicken	Sacré Dragons	Les Graffitos	Splat!	Les Simpson	Y'en a maré	Santo Bugito	Highlander	Les Simpson	WildC.A.T.s
CITY	City-TV	N/D	N/D	N/D	Friends	Seinfeld	The New Music	Cinéma / DEVIL IN A BLUE DRESS (4) avec D. Washington, T. Sizemore	CityPulse		Fashion (23:35)			

LP - Laurentien Rolland

RO - Rodgers Ottawa

LR - Laurentien Rolland

Station Francophone

Michael y sera-t-il?

Réunion des Jackson pour une collecte de fonds

Le chanteur Jermaine Jackson, l'un des quatre frères de Michael, a annoncé samedi que la famille allait se reformer l'an prochain pour un nouveau show télévisé destiné à amasser des fonds pour des associations caritatives.

AP - Princeton, New Jersey

Earthvision 98 (Vision de la Terre 1998) sera diffusé en direct le 2 juillet 1998 depuis le théâtre de l'Heridon, à Athènes.

Ce programme de 90 minutes aura le même format que le show organisé à Las Vegas en 1994, première reformation publique de la famille Jackson.

Accompagnés d'autres vedettes, les membres de la famille chanteront et rendront des hommages spéciaux à Mohammed Ali, Sophia Loren, Stevie Wonder et M^{gr} Desmond Tutu.

Pas encore d'engagements

L'argent amassé à l'occasion de cette soirée spéciale ira à une fondation américaine qui aide les malades en phase terminale, les handicapés et les enfants victimes d'agressions sexuelles.

Selon Jermaine Jackson, toute la famille a été invitée à participer. Cependant, un porte-parole a précisé que tous ne s'étaient pas encore engagés à venir.

En 1994, la soirée de Las Vegas avait recueilli un faible auditoire, notamment parce que Michael Jackson avait refusé de chanter en solo.



ASSOCIATED PRESS

Michael Jackson, croqué hier à Valladolid, en Espagne, se joindra-t-il à la croisade familiale?

FAMOUS PLAYERS

MATINÉE À 4.99\$^S SEMAINE 6.50\$^S SAM. ET DIM.
REPRÉSENTATIONS DÉBUTANT AVANT 6:00
13 ans et moins 4.25\$^S

LES PROMENADES 568-1706 1100 Boul. Maloney O. Gatineau	MAT. MAR. 3:30 HERCULES (F) MAT. MAR. 1:00 AIR FORCE ONE (AA) 7:30 10:10 MAT. MAR. 2:00 4:45
SOIRÉES À PETITS PRIX mardi et mercredi en soirée 4.99\$ adultes 4.25\$ 13 ans et moins	BRITANNIA 828-8121 3090 ave. Carling
CENTRE RIDEAU 234-3712 50 rue Rideau	FIRE DOWN BELOW (AA) 7:00 9:40 G.I. JANE (AA) 7:30 10:10 CONSPIRACY THEORY (AA) 7:15 10:00 pas de rep. jeudi à 7:15 LA CONFIDENTIAL JEUDI SEULEMENT 7:00
GLOUCESTER 5 745-7995 1980 chemin Ogilvie	FIRE DOWN BELOW (G) 7:05 9:25 G.I. JANE (13+) 7:00 9:30 HOODLUM (16+) 7:10 9:40 GEORGES DE LA JUNGLE (G) 7:15 KULL THE CONQUEROR (V.F.) (13+) 9:35
FIRE DOWN BELOW (AA) 7:00 9:30 MAT. MAR. 1:15 3:45 HOODLUM (18) 7:10 10:00 MAT. MAR. 1:30 4:15 G.I. JANE (AA) 7:20 9:50 MAT. MAR. 1:45 4:30 CONSPIRACY THEORY (AA) 6:45 9:40	FIRE DOWN BELOW (AA) 7:00 9:40 MAT. MAR. 1:00 3:50 HERCULES (F) MAT. MAR. 1:30 CONSPIRACY THEORY (SP) 7:10 10:15 MAT. MAR. 3:40 MEN IN BLACK (SP) 7:30 MAT. MAR. 12:50 EVENT HORIZON (SP) MAT. MAR. 3:30 GEORGES OF THE JUNGLE (SP) 6:50 MAT. MAR. 1:40 4:20 HOODLUM (18+) 7:15 10:00 MAT. MAR. 1:20 4:10 G.I. JANE (AA) 7:20 10:10 MAT. MAR. 1:10 4:00
FIRE DOWN BELOW (AA) 7:00 9:30 MAT. MAR. 1:15 3:45 HOODLUM (18) 7:10 10:00 MAT. MAR. 1:30 4:15 G.I. JANE (AA) 7:20 9:50 MAT. MAR. 1:45 4:30 CONSPIRACY THEORY (AA) 6:45 9:40	CAPITOL SQUARE 237-6655 230 rue Queen HOODLUM (18+) 7:15 10:00 KISS ME GUIDO (AA) 7:30 9:45 CONTACT (SP) 7:00 EVENT HORIZON (18+) 10:10

CINÉ-GUIDE

Le lundi soir, c'est partout pareil.
Partout on regarde Radio-Canada.

Virginie 19 h
La Petite Vie 19 h 30
4 et demi... 20 h
Omertà 21 h

CINEMA 9 GATINEAU 568-6070
coin Maloney et De L'hôpital

MATINÉES DU WEEK-END: 6.00\$ (avant 18h00)
MARDI - MERCREDI 4.99\$ adultes - 4.25\$ 13 ans et moins

ALERTE SOUS LA TERRE (G) (déconseillé aux jeunes enfants)
(version française de FIRE DOWN BELOW)
★ lun. à jeu.: 7:00 - 9:25

LUCIE AUBRAC (version originale française) (G)
★ lun. à jeu.: 7:05 - 9:30

SHE'S SO LOVELY (version originale anglaise) (13+)
★ lun. à jeu.: 7:15 - 9:40

COP LAND (version originale anglaise) (13+ violence)
★ lun. à jeu.: 7:25 - 9:45

DÉTECTIVES (v.f. de COP LAND) (13+ violence)
★ lun. à jeu.: 7:10

COMLOT MORTEL (v.f. de CONSPIRACY THEORY) (13+)
★ lun. à jeu.: 6:45 - 9:20

EXCESS BAGGAGE (version originale anglaise) (G)
★ lun. à jeu.: 7:20 - 9:45

AIR FORCE ONE (v.o. anglaise) (13+ violence)
★ lun. à jeu.: 6:45 - 9:15

KULL THE CONQUEROR (v.o. anglaise) (13+)
★ lun. à jeu.: 7:30 - 9:50

MIMIC (en version originale anglaise) (13+ horreur)
★ lun. à jeu.: 9:35

★ SON DIGITAL

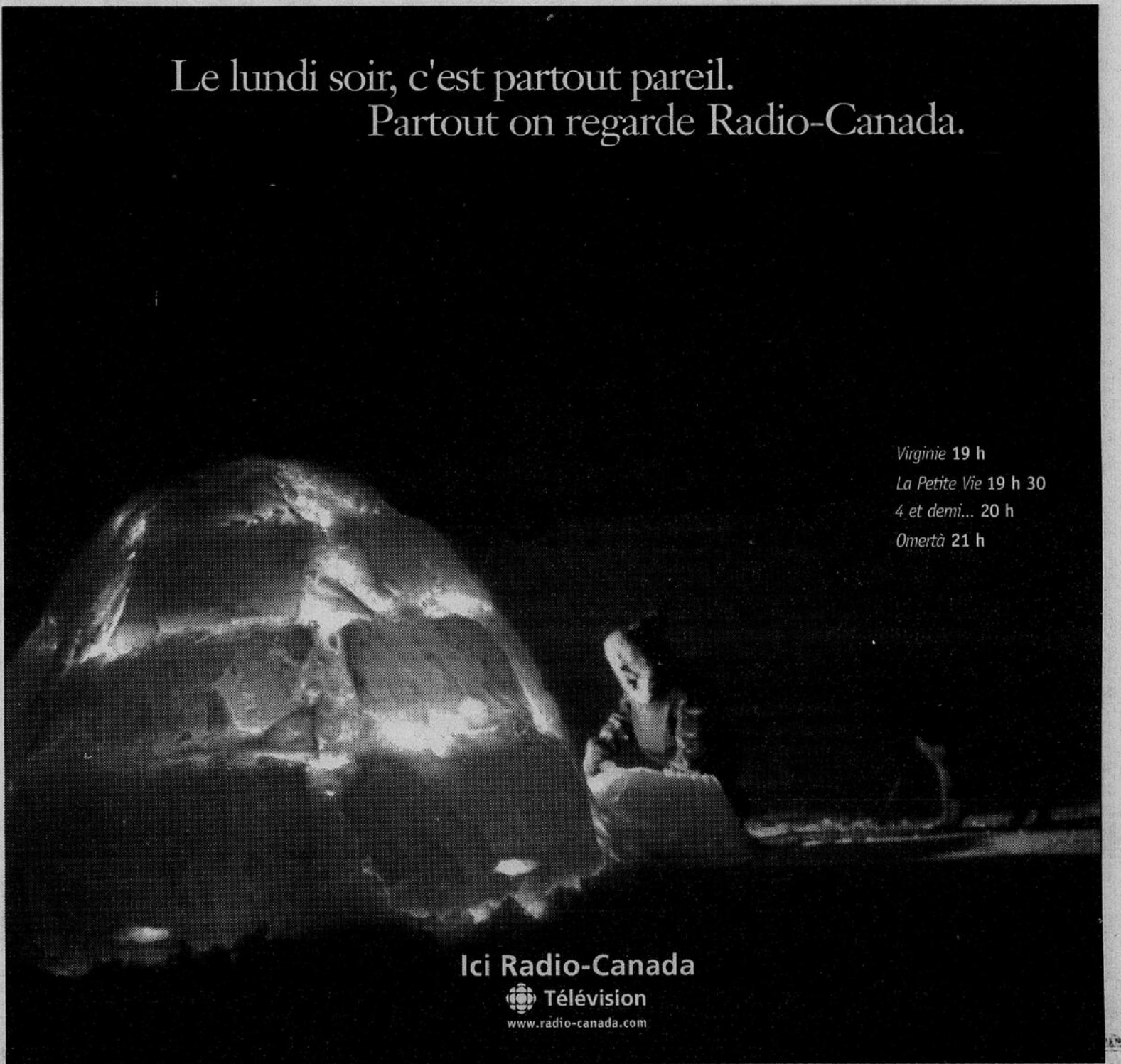

Ici Radio-Canada
Télévision
www.radio-canada.com

PARTEZ SUR UN COUP DE FÊTE!

SOLDE MONDIAL 60^E ANNIVERSAIRE JUSQU'À 60% DE RABAIS!

RÉSERVEZ AUJOURD'HUI À DES PRIX À NE PLUS SAVOIR OÙ DONNER DE LA FÊTE!
OTTAWA ALLER-RETOUR À PARTIR DE

Antigua 509\$	Athènes* 899\$	Atlanta 314\$	Barbade 539\$	Berlin/Munich* 649\$	Boston 210\$	Bruxelles 549\$	Calgary/Edmonton 279\$	Chicago 286\$	Cincinnati 199\$ du 10 nov. au 17 déc.
Copenhague* 699\$	Dallas/Fort Worth 364\$	Düsseldorf*/Francfort 599\$	Genève/Zurich** 619\$	Halifax 299\$	Hong Kong 1219\$	Kelowna 359\$	Kiev* 899\$	Las Vegas 389\$	Londres 499\$
Los Angeles 396\$	Miami 359\$	Milwaukee 199\$ du 17 nov. au 17 déc.	Montego Bay/Kingston 439\$	Montréal 129\$	Newark 190\$	Oslo/Stockholm* 699\$	Paris 519\$	Pittsburgh 199\$ du 27 oct. au 17 déc.	Regina/Saskatoon 289\$
Sainte-Lucie 519\$	San Francisco 402\$	Seoul 1099\$	Tampa 329\$	Toronto 99\$ du 13 sept. au 31 oct.	Trinidad 539\$	Vancouver 279\$	Washington 252\$	Windsor 199\$ du 13 sept. au 31 oct.	Winnipeg 179\$



AIR CANADA

airAlliance airBC airNova airOntario

Téléphonez à votre agent de voyages ou à Air Canada au 247-5000. Service aux personnes malentendantes (ATS): 1 800 361-8071.

*En coopération avec les membres de Star Alliance^{MS}, Lufthansa et SAS. **En coopération avec Swissair.

Le rabais peut varier entre 10% et 60% et est basé sur un tarif excursion avec achat préalable de 7 jours. Tarifs en vigueur au moment de la publication et applicables aux nouvelles réservations seulement. Les billets ne sont pas remboursables. Les tarifs sont sujets à l'approbation du gouvernement. Taxes et droits d'aéroport en sus. Les billets doivent être achetés au plus tard le 15 septembre 1997 (Caraïbes: 30 septembre 1997). Les tarifs pour les destinations au Canada et entre le Canada et les États-Unis s'appliquent aux voyages effectués jusqu'au 17 décembre 1997. Les tarifs pour les destinations internationales s'appliquent pour des voyages effectués jusqu'au 19 décembre 1997. Les tarifs pour les destinations des Caraïbes s'appliquent pour des voyages effectués jusqu'au 14 décembre 1997. Les sièges sont limités et sont sujets à la disponibilité. Les tarifs peuvent varier selon les périodes de voyage, la journée de la semaine, les dates et l'heure de départ et de retour. Achat à l'avance, séjour minimal et maximal, d'autres conditions s'appliquent et peuvent varier selon les destinations. Visitez notre site Internet à l'adresse suivante: <http://www.aircanada.ca>





Automobile



Peu de changements pour un modèle populaire

La Nissan Maxima 1997: très douée

Depuis sa refonte en 1995, la Maxima jouit d'une grande popularité. C'est pourquoi l'édition 1997 ne présente que des changements esthétiques mineurs et la modification de certains niveaux d'équipement. Cette berline est disponible en versions GXE, SE, GLE. Notre essai porte sur la sportive de la famille soit la SE.

RAYLAND COTÉ
collaboration spéciale — CAA Québec

La Maxima permet au conducteur d'avoir facilement accès à un siège des plus confortables à partir duquel il pourra apprécier l'excellente visibilité dans toutes les directions, ainsi que la bonne disposition des instruments et des commandes. Les instruments de la SE se distinguent par leur côté réversible: noir sur blanc le jour et l'inverse la nuit. Cet environnement, fort agréable, pourrait quand même être amélioré par la présence d'une mémoire de réglage du siège, par une position MIST pour les essuie-glaces et, pour les conducteurs de grande taille surtout, par la relocalisation du levier du frein d'urgence qui se loge derrière le genou droit en créant une pression fatigante.

Les passagers

À condition qu'ils soient au nombre de trois, les passagers bénéficient de sièges très confortables.

Nous parlons de trois puisqu'à l'arrière le fait de faire asseoir un adulte sur la protubérance au centre de la banquette risque de vous faire perdre un ami pour longtemps. Le dossier de la banquette n'est pas rabattable, mais une trappe permet de transporter des objets longs comme des skis.

Le coffre

Spacieux avec un plancher plat et un seuil bas, le coffre est malheureusement handicapé par une ouverture un peu étroite. En effet, la capacité du coffre lui permettrait d'accepter des objets assez gros si l'étroitesse de l'ouverture ne l'empêchait pas.

Commodités et sécurité

Très bien assemblé, l'habitacle possède de nombreux espaces de rangement, mais il pourrait mieux isoler les occupants des bruits provenant de la route et parfois du vent. Par ailleurs, le climatiseur

s'avère assez efficace bien qu'il est un peu lent à refroidir l'habitacle. D'excellente qualité, le système de son possède une caractéristique que plusieurs constructeurs

auraient avantage à imiter. Ainsi, lorsqu'on fait jouer une cassette ou un disque compact, l'antenne électrique demeure fermée ce qui en protège le mécanisme. Au cha-

pitre de la sécurité, notons la présence de deux coussins gonflables et le système de verrouillage, en position élevée, des appuie-têtes avant.

Un V6 de 3,0 litres

Un moteur onctueux

RAYNALD COTÉ
collaboration spéciale — CAA Québec

Le V6 de 3,0 litres est sans contredit l'un des moteurs les plus onctueux qui existe. En plus de son onctuosité il se distingue par l'aisance avec laquelle il anime la Maxima. Toujours prêt à monter en régime sans effort il vous permet de ne pas ralentir la circulation, bien au contraire. D'ailleurs vaut mieux garder un oeil sur l'indicateur de vitesse puisqu'il est très facile d'attirer l'attention des forces constabulaires. Très douce en accélération, il arrive que la boîte automatique à quatre vitesses tarde à rétrograder lorsqu'on doit ralentir. Ceci se traduit par un changement de vitesse un peu brusque lorsqu'on accélère de nouveau puisque la transmission

doit alors rétrograder vivement. D'autre part, Nissan devrait, dans une voiture de cette qualité, reproduire la grille de sélection de vitesses dans le panneau d'instruments.

Comportement routier

La suspension de la SE se distingue de celle des autres versions par la plus grande fermeté de plusieurs de ses éléments. Ceci lui confère un comportement routier alliant avec bonheur un confort authentique et une tenue de route intéressante. Donc le confort des occupants n'est jamais menacé tandis que les routes sinueuses peuvent être abordées avec confiance et enthousiasme. Et cela d'autant plus que la direction et les freins se révèlent à la hauteur en tout temps.

Conclusion

La Maxima constitue toujours une voiture dont le rapport qualité/prix est l'un des meilleurs du marché. Agile, spacieuse, confortable et agréable à conduire elle peut vous séduire également par sa discrétion et sa fiabilité.

Pour

Comportement routier
Confort général
Moteur onctueux
Maniabilité
Assemblage de qualité

Contre

Insonorisation perfectible
Ouverture du coffre étroite
Pas de position MIST pour les essuie-glaces
Transmission automatique tarde à rétrograder à l'occasion

<http://www.ledroit.com>

562-0222

DU LUNDI AU VENDREDI
À COMPTER DE 8 H 30
SAMEDI
9 H 00 À 13 H 00

La section "Les Experts" de même que les annonces placées sous les rubriques identifiées par un astérisque * sont payables à l'avance. Nous nous réservons également le droit d'exiger les paiements à l'avance de toute autre annonce.

INTERURBAIN
1-800-267-9555
TÉLÉCOPIEUR
(613) 562-7782

Toute annonce recue AVANT 18H45 du lundi au jeudi et AVANT 18H le vendredi sera publiée le lendemain. Toute annonce recue AVANT 13H le samedi sera publiée le lundi suivant. Ces heures s'appliquent également pour les annulations, les modifications et les prolongations d'annonces.

LeDroit, division du groupe UniMédia inc., est publié au 47, de la rue Clarence, pièce 222, Ottawa, Ontario, K1N 9K1 et imprimé à l'imprimerie Qualimax, au 130, de la rue Adrien-Robert, Hull, Québec, J8Y 3S2. La Presse Canadienne détient des droits exclusifs de republication de toutes les dépêches qui lui sont attribuées ou qui sont attribuées à The Associated Press ou à Reuter dans ce journal ainsi que toutes les nouvelles locales qui y sont publiées. Tout droit de reproduction des dépêches spéciales contenues dans ce journal est aussi réservé.

Abonnement: livraison à domicile: 163.80 \$ pour 52 semaines payable à l'avance, 3.40 \$/semaine payable au camelot.
(613) 562-0555 • 1-800-267-6961
Service par la poste: au Canada 356.00 \$ par année, et les autres pays: 420.00 \$ par année. Tous ces tarifs n'incluent pas les taxes.



INDEX DES RUBRIQUES

AVIS	
*Activités diverses	103
*Agences de rencontre	105
*Amitié, rencontres	108
*Ésotérisme	111
*Messages personnels	109
*Perdu	104
Trouvé (gratuit)	106
*Présentations à domicile	107
*Services d'escorte	112
*Services professionnels	118

SERVICE ET VENTE	
À donner	121
À échanger	123
Accessoires de parterre	186
*Alimentation et aliments naturels	222
Ameublement	120
Aménagement de terrain	190
*Animaux	174
*Animaux, pension, nourriture et soins	176
Antiquités	122
Appareils ménagers	124
Articles de sports d'hiver	191
Artisanat	192
*Argent demandé	218
*Argent disponible	220
Bicyclettes	136
Camping	164
Centres de villégiature	166
Chasse, pêche, articles de sport	168
*Chauffage, climatisation	202
Coin du bébé	150
Coin du collectionneur	216
Conditionnement physique	200
*Décoration intérieure	194
Divers à vendre	152
Divers à louer	154
*Divers demandés	156
Encans	151
*Enseignement, cours	196
*Équipement de bureau	212
*Équipement commercial	214
Fleurs, plantes	188
Formation professionnelle	197
Fournitures, entreposage	146
Jeux, jouets	178

LES EXPERTS

(Payable à l'avance)

*Affilage	241
*Alarmes	242
*Aménagement paysager	243
*Appareils ménagers	244
*Arbres	245
*Architecture et dessins	246
*Assurances	247
*Automobiles	248
*Bijouterie	249
*Chauffage, climatisation	250
*Cheminées	251
*Clôtures	252
*Comptabilité	253
*Confiserie	254
*Construction	255
*Cordonnerie	256
*Couture	257
*Décapage de meubles	258
*Décoration intérieure	259
*Déménagement, transport	260
*Démolition	261
*Déménagement	262
*Divers	264
*Ébénisterie	266
*Échafaudages	267
*Électricité	268
*Esthétique, coiffure	269
*Extermination	271
*Ferblanterie	272
*Fer ornemental	273
*Foyers, poêles à combustion	274

*Gouttières	276
*Impôts	277
*Imprimerie	278
*Informatique	280
*Isolation	279
*Jardinage	281
*Machines à coudre	282
*Maçonnerie	283
*Maisons, réparations et rénovations	284
*Menuiserie	285
*Montres et horloges	286
*Nettoyage, ménage	287
*Pavage	288
*Piscines	289
*Plâtre, peinture	290
*Plomberie	291
*Photographie	292
*Rembourrage	294
*Rénovations	295
*Réparations	297
*Réparations petits appareils	298
*Restaurants	299
*Serrurerie	300
*Services 24 heures	301
*Soudure	302
*Tapis, carreaux, céramiques	303
*Taxis	304
*Téléviseurs	305
*Toitures	296
*Traduction	309
*Traitement de textes	310
*Ventilation	306
*Vidéocassettes et magnétoscopes	307
*Vitreries	308

EMPLOIS

Aide demandée	311
Aide domestique demandée	312
Éducation	379
*Emplois demandés	314
*Cordonnerie	314
*pour étudiant(e)s	315
Esthétique, coiffure	317
Gardiennes demandées	320
*Garderies enfants	322
Offres d'emploi	325
Personne de compagnie demandée	371
Personnel de bureau	372
Personnel médical	373
Personnel hôtelier	374
Personnel de métier	375
Personnel de restaurant	376
Personnel spécialisé	377
Personnel de vente	378
Professeurs, instituteurs	380
Services d'emploi	382

LOGEMENTS

*Garçonnières	406
*Logements à louer - Aylmer	400
*Logements à louer - Buckingham	404
*Logements à louer - Cantley	407
*Logements à louer - Gatineau	401
*Logements à louer - Hull	402
*Logements à louer - Masson-Angers	411
*Logements à louer - Ontario	403
*Logements à louer - autres	405
*Logements meublés	408
*Logements à partager	409
*Logements à sous-louer	410
*Logements demandés	435
*Maisons à louer	432
*Maisons à partager	433

CHAMBRES

*Chambres à louer	440
Chambres avec pension	466
*Chambres demandées	467

CONDOMINIUMS

*Condominiums à partager	471
*Condominiums à louer	470
Condominiums à vendre	475
*Condominiums demandés	476
Condominiums à l'extérieur	477

MAISONS

Maisons à vendre ou à louer	478
Maisons à vendre - Ontario	479
Maisons à vendre - Québec	480
Visites libres - Ontario	481
Visites libres - Québec	482
Maisons à échanger	484
Maisons à vendre - bord de l'eau	483
*Maisons demandées	495
Maisons à l'extérieur	496

MAISONS À REVENU

Maisons à revenu - Ontario	520
Maisons à revenu - Québec	521
*Maisons à revenu demandées	532
Maisons à revenu à l'extérieur	533
Services immobiliers	534

AUTRES PROPRIÉTÉS

*Chalets demandés	559
Chalets à vendre	560
Chalets à louer	561
Fermes	562
Maisons de campagne	563
Maisons mobiles	564
Maisons préfabriquées	565
Terres	570
Terrains	575
Villégiature - Ontario	577
Villégiature - Québec	578
Villégiature à l'extérieur	579

COMMERCES ET INDUSTRIES

Bureaux à louer	580
Bureaux à vendre	581
Commerces	585
Commerces demandés	586
Condos industriels	594
Entrepôts	590
*Franchises à vendre	598
Locaux	595
Possibilités d'affaires	596
Propriétés commerciales	597

VÉHICULES

Abris d'auto	656
Autos à vendre	605
*Autos à louer	615
Autos de prestige	611
*Autos demandées	620
Avions	623

Bateaux, moteurs et voiliers	684
Camions à vendre	625
Camions 4x4	628
Camions à louer	630
Camions demandés	635
*Dépannage	636
Équipement agricole	637
Fourgonnettes	621
Garages à vendre	650
Garages ou stationnements à louer	655
Garages ou stationnements demandés	660
Machinerie	663
Motocyclettes	665
Motoneiges	670
*Pièces et accessoires	672
Remorques	673
*Réparations et entretien	674
Roulottes	677
Véhicules tout terrain	680

AVIS

Autres services	795
Avis de décès	705
Cadre des funérailles (gratuit)	715
Cartes de remerciements	720
Cartes mortuaires	735
Entrepreneurs de pompes funèbres	785
Faveurs obtenues	760
Fleuristes	780
In Memoriam	730
Monuments funéraires	790
Naissances	763
Retrouvailles	797
Services anniversaires	725

Veuillez lire attentivement votre annonce. En cas d'erreur, veuillez nous aviser le plus tôt possible, car notre responsabilité se limite à 48 heures, soit à la période comprise entre la première parution erronée et le premier jour ouvrable suivant cette parution. Nous ne sommes responsables que du montant facturé pour la période précitée. Frais pour numéro de case 10 \$, retour par la poste 15 \$.

Bien que tous les efforts soient faits pour assurer un service adéquat, l'annonceur accepte que l'éditeur ne soit pas tenu responsable des dommages qu'il pourrait subir lors de l'utilisation de ce service particulier de livraison du courrier. Pour payer vos petites annonces utilisez MASTERCARD ou VISA.

POUR VOUS ABONNER, COMPOSEZ LE 562-0555

103 ACTIVITÉS DIVERSES

QUILLEURS demandés pour ligue mixte, mercredi 21h15, Centre St-Joseph, 122 Berri, Hull. Il est possible de former votre équipe. Thérèse 568-3730

104 PERDU

ÉPAGNEUL blond, mâle, 6 mois, rue Clermont, Gatineau. 243-5287.

105 AGENCES DE RENCONTRE

ACCROCHE COEUR (agence à but sérieux). Si la solitude te pèse, appelle au 771-8186. Service confidentiel.

AGISSEZ maintenant! Pourquoi être seul? Appelez les experts: Intro Options, consultation gratuite. 233-9697.

DYNAMIQUE
Choix sans limite de femmes et hommes de 18 à 50 ans vous surprendra. Sur rendez-vous, 246-4116.

RENCONTRES POUR CÉLIBATAIRES
Dame \$25, homme \$50 -- 5 introductions, + de 2.500 membres. 860-0590. Internet WWW.INTRO4SINGLES.COM

RENCONTREZ un bon compagnon, tous âges, confidentiel. Suzy, 820-7940

TRISTAN ET ISEUT. La simplicité de la distinction. 669-6512.

108 AMITIÉ, RENCONTRES

FEMME cultivée 52 ans aimerait rencontrer amie libre. Amitié +. Case 2 LeDroit, C.P. 82050, Gatineau, J8T 8E1

GRAND hindou, belle apparence, 39 ans, cherche femme bilingue, mince, pour relation sérieuse. 247-0928.

HOMME désire rencontrer femme de 35 à 50 ans. Gilles, 772-8444.

109 MESSAGES PERSONNELS

100% ABORDABLE et agréable

*** CINDY ***
Massage sensuel et intime
Air conditionné. 243-5451.

ADMIRABLE ♥ Francesca ♥ jeune, sexuelle, vous reçoit; massage inoubliable. 10h à 17h, lun. au ven. 770-8287.

AGRÉABLE et chaleureuse, bon massage. Sylvie au 663-2091

109 MESSAGES PERSONNELS

ABORDABLE
JOLIE, 23 ans
5'4", 115 lb, sexy
Toujours douce et souriante
Je reçois chez moi
en toute discrétion
Satisfaction assurée
climatisé, 771-9324

ALISHA belle et sexy (42D), massage, Ottawa. 567-4988.

ATTRAYANTE, aguichante AUDREY pour massage inoubliable. De 9h à 16h, 773-7971.

BEAU jeune blond pour massage, 24h. 230-3098, 739-1140 poste 3098

BELLE BLONDE, 40D, Val-des-Monts \$50/30 min. 9h a.m. à minuit, 671-7448

BELLE demoiselle pour tous tes désirs. 772-6902.

BELLE femme, super massage, privé. Appelle Joëlle, 798-1203.

BIENVENUE, massage corporel, énergétique/relaxant, h.f. par h.f. 567-9127, 328-2080.

CHANTAL massage de relaxation professionnelle. Gatineau. 789-4713.

*** DERETOUR ***
Plus en forme que jamais.
Michelle, 243-8457.

DISCRÈTE, massage chez toi ou chez moi, Jizelle. Tarots. 778-5222.

ERIC, massage pour homme avec homme, 233-7184.

ERIK, massage et plus pour hommes, Ottawa. 234-7613.

FEMME d'expérience, mature, 24h. 682-0153.

Jeune et sexy. Spécial: massage \$20. 682-0153.

LIGNE de rencontre d'Ottawa-Hull. Appelez 1-900-451-3443, poste 371, \$2.99/min. 18 ans+. V.E. Inc.

LIGNE de rencontre, gay et lesbienne. Appelez 1-900-451-3443, poste 671, \$2.99/min. 18 ans+. V.E. Inc.

*** LOLITA (44D) ***
Belle et sexy. Massage \$20. 682-2654.

** MAGIC SPÉCIAL ** Massage relaxant. 728-4573. 868 Merivale, suite 102 (près Carling), Ottawa.

MAÎTRESSE HÉLÈNE ET MAÎTRESSE CLAUDIA, 10h à 22h. 770-2560.

109 MESSAGES PERSONNELS

MANON te reçoit. Super massage, 24h. 772-2495

MASSAGE californien, relaxant et sensuel par homme. 777-8216.

MASSAGE de luxe, traitement professionnel, atmosphère chaleureuse, près du pont Champlain. 728-1110.

MASSAGE ÉROTIQUE...
pour (h) par beaux mecs. Jour: 777-6313; soir: 777-5445

MASSAGE - ISABELLE
SUPER BON. 243-5054

MASSAGE musculaire qui enlève le stress. Doux et pas cher. Line 10h à 18h, 669-9253.

MASSAGE ou + pour homme, chez toi seulement. Serge, 985-1859.

MASSAGE pour femmes seulement qui ont le goût d'avoir leur propre masseur personnel. Appelez-moi, Sylvain, pag.: 772-7868

MASSAGE pour homme, satisfaction garantie, privé, \$25. Steve, 568-2392

MASSAGE pour homme par homme, seulement lundi. 775-8208.

MASSAGE sensuel très discret par femme cultivée. 243-6750, Barb.

MASSAGE super relaxant, Caro au 663-2091

*** NOUVEAU ***
Jeunes et belles. Discret, privé. 770-8235.

*** NOUVEAU ***. Super massage. Jolie 20 ans. \$25./30min. 770-1055.

*** NOUVELLES ***
100% garanti, discret
378 Notre-Dame. 663-2091

POUR VOUS Mesdames. Moments inoubliables, sensualité et discrétion assurées. Alex, 779-0125.

POUR VOUS MESDAMES, massage par jolies blondes, yeux bleus. 24h. Stéphane, 230-3098, 739-1140 poste 3098.

PROVOCANTE et existante *** SAMANTHA *** 44DD, massage sensuel, 24h. 682-1568.

RELAXER AVEC NOUS
858 Somerset Ouest, 230-7190

SENSUALITÉ "MAX", douceur assurée, discrétion. Suzy, 663-7094.

SPECIAL/MASSAGE
chambres privées
de 10h30 à 1h a.m.
175 chemin Montréal, suite 303
VANIER, 744-7487

109 MESSAGES PERSONNELS

SPECIAL DU MOIS
\$25 pour 30 min.
DISCRÈTE ET PROPRE
Jeunes et charmantes
5 nouvelles hôtesses
565-1114. 397 Catherine

SPECIAL SEPTEMBRE
MASSAGE RELAXATION
7 superbes hôtesses
De 10 h à 23 h.
6 jours
744-0869, 75 Beechwood.

SUPER massage, propre et discret. Christine, 595-0695, 9h à 23h, 7/7 jours.

SUPER MASSAGE elle et lui ouvert à 8 a.m. Appeler *JULIE* 643-3748

TA VOISINE se déchaîne avec des inconnus. Ecoute-la!

120 AMEUBLEMENT

ENSEMBLE salon 7 mrc., ensemble cuisine; unité murale 3 mrc. 777-4180
ENSEMBLE s/manger, 4 chaises, cuir. 595-0523
 LIT D'EAU, 4 poteaux en bois foncé, \$150 nég. 281-0934.
 LIT SIMPLE, structure métallique rose pâle, matelas Sealy neuf, valeur \$425, demande \$250. 772-4053.

MATELAS-SOMMIER

Ensembles neufs, qualité ferme, garantie 15 ans, 39": \$179; 54": \$229; 60": \$279. 145 Eddy Hull. 595-4898.

MEUBLES usagés Ti-Mousse, 592 St-Joseph, Hull. Nous achetons, vendons, livrons, démontageons 773-4286

NEUF, lit simple, bureau et matelas. Prix à discuter. 281-0914

SURPLUS gouvernement Québec, récupérons ordinateurs. 643-9175.

TÉLÉVISION Hitachi 27 po., \$500. Unité murale noire, \$300. 771-9199

UNITE murale style moderne, valeur \$600 pour \$375 nég. 243-6317.

122 ANTIQUITÉS

ANTIQUITÉS ST-JOSEPH-99 St-Joseph Achat-vente-réparations. 772-8992

PIANO mécanique 1920 approx. Martin-Orme avec 5 rouleaux de musique, \$1,200. Après 18h, 568-7671.

POËLE à bois 1940 Master Climax chromé, état A1, \$1,600. 819-449-1349

124 APPAREILS MÉNAGERS

114 CH. MARIER, VANIER 744-7610
FRANK'S APPLIANCE. A vendre: laveuses, sècheuses, poêles, réfrigérateurs, pièces. Service. Garantie.

15e ANNIVERSAIRE 73 ST-JOSEPH
 Meubles usagés Guindon. Achetons et vendons. 777-9855

4 APPAREILS Gibson, utilisés 3 mois, valeur \$2,600, faites offre. 594-2047

ACHAT d'appareils ménagers et meubles usagés. 771-1445.

ACHAT ET VENTE, RÉPARATIONS poêle et réfrigérateur. 771-8508

BEAU-BON-PAS-CHER, pièces/appareils/meubles usagés, 387 Notre-Dame, Gatineau. 669-0697.

FRIGO-PLUS LAV./SEC., à partir de \$300 la paire. 130, Jean-Proulx, Hull. 775-2753.

LAVEUSE, sècheuse, bon état, prix à discuter. 663-1886.

LAV./SEC., \$250; LAVE-vaisselle Hot Point, neuf, \$350; clim., \$40. 246-6566

LAV./SEC., \$250 la paire, garantie Rey-Tech Entreprise. 749-4004.

LAV./SEC., congélateur, mini lav./sec., poêle, réfrig. 771-1445

LAV./SEC. G.E. blanches, \$300; poêle 30". \$100. 776-0127.

LAV./SEC., poêle, réfrig., à vendre. Bons prix. 243-9439.

LAV./sec., réfrig., garantie, livraison possible. 568-0703, 760-4411.

MINI laveuse-sècheuse, Inglis et Kenmore, \$225. 643-2267.

OUELLETTE RÉFRIGÉRATION Service 24h. Achat et vente. 561-0727.

POËLE et réfrig. Kenmore "Mark 4", amande, très propre, \$500. Après 17h: 281-3359

POËLE, réfrig., lav./sec., blancs, 3 ans d'usage, excellent état, prix à discuter. 770-8180 (laissez message).

RÉFRIGÉRATEUR 15 pi cu., amande, \$150. 243-5755.

132 ORDINATEURS

100% ACCÈS INTERNET \$19.95 par mois. Installation gratuite à domicile. 770-3922.

386, 486, Pentium, MMX, multimédia et plus. Système complet à partir de \$199, CD-ROM 12X, \$109. 777-8893

486 120, 16 Mo, Multimédia, CD-ROM 6X, imprimante couleurs, Windows 95. Vaut \$2,800 pour \$1,300. 663-0888, de 19h à 22h.

ACCÈS illimité à l'Internet, \$24.95/mois, avec technologie X2. 1-888-834-2901 Vegacom

Acheteurs ordinateurs

Modèles:
 • TANDY 1100FD;
 • TANDY 1100HD;
 Recherche ces 2 modèles seulement. Contacter Louis au 562-7504 ou simoneau@sympatico.ca

EBM INFORMATIQUE, 669-0611 "Upgrade" IBM 6x86-P200+, \$229 ATI 3D XPression 2 Mo, \$69

INFORMATIQUE L'APANAGE Fournisseur de produits informatiques de qualité, service et installation à domicile disponible. 779-4543.

ORDINATEUR, 486DX33 ou 66 complet. Pierre, 684-8376 ou 566-5894

PC RECYCLÉ, PENTIUM 166, \$1,299 complet, multimédia, neuf, internet. 777-0101.

PENTIUM 166 complet, \$1,299. Carte et C.P.U. 686-P166+ \$189. Ordizak Enr., 772-9850, 775-1414.

PENTIUM, CD-ROM et modem pour Internet, 2 ans de garantie, Windows 95+, imprimante couleurs HP680C. 669-2391, soir et fin de semaine.

RÉPARATION DE MONITEUR, estimation gratuite. 777-7847.

134 MUSIQUE

ACHETERAIS guitare, ampli. Gibson, Fender. 459-3878

AU VIEUX PIANO Pianos à partir de \$1,295. 130 Jean-Proulx, Hull. 775-5496.

DISCO Mobile Le Studio. L'expérience fait la différence! 595-4657.

DISCO mobile "Magic Touch". Où le service fait la différence. 246-3633.

GROUPE alternatif recherche batteur (drummer). 243-9189 pag. 772-5593

ORGUE électronique Yamaha, MC400, valeur \$4,000 pour \$1,700. 827-0414

PIANO droit Hamilton de Baldwin, très bon état, \$2,500. 741-9633.

PIANO Mason & Risch, noyer 41 po., excellent état, environ 20 ans, \$2,200. 778-0734.

SOJIN Baby Grand Piano, blanc, \$6,789. Après 18h: 772-0116.

136 BICYCLETTES BICYCLETTE de femme, comme neuf, prix nég. 663-2317.

142 MATÉRIAUX BOIS pour ébénisterie séché au four, chêne, cerisier, etc. 827-1353.

BRICOLEURS, pin, chêne, bruts/planés. Meilleurs prix. 248-3681

CHÊNE BLANC, séché au séchoir, planches 1 1/4 po., très bonne qualité. 985-2468 (819).

144 OUTILLAGE LIQUIDATION D'OUTILS DE CONSTRUCTION ET CAMION. Cause: accident de travail. 746-9590.

148 VÊTEMENTS À VENDRE ROBE de mariée, 8 ans, diadème, valeur \$1,425 pour \$800; Josée 246-4283; robe fille d'honneur, vert chasseur, 7-8 ans, valeur \$345 pour \$150; robe bouquetière, 3 ans X, valeur \$145 pour \$80; Sylvie 669-2858.

ROBE de mariée 18-20 en satin garnie de perles avec accessoires, valeur \$1,500, laisse pour \$700 ou meilleure offre. Soir, 643-1665.

ROBE longue mère de mariée, 10 ans, vaut \$795 pour \$250. 986-5435.

TRÈS beaux vêtements pour dame, 7 à 11 ans. Après 16h30, 663-6318

150 COINDUBÉ

BASSINETTE et matelas, \$70; table à langer, \$30. 281-2916

BASSINETTE Morigeau blanche, beaucoup d'extra, \$500. 243-1594

LIT pour bébé, \$75; carrosse; siège d'auto; jouets et acc. 669-8532.

151 ENCANS

RECHERCHE piano à donner ou à bon prix pour club de l'âge d'or. 457-2286

152 DIVERS À VENDRE

2 PORTES aluminium, brunes, avec moustiquaire. 684-0492.

ADULTES XXX, super liquidation 3 films pour \$19.99. Achetez et vendez disque compact usagé. 663-9999.

À LOW, liquidation: portes, fenêtres en PVC, neufs et usagés; contenants en plastique 225 gallons. 819-422-3805.

ASPIRATEURS Electrolux, Regina, Black & Decker, Iona, etc. 777-8293.

ASPIRATEUR Electrolux, accessoires inclus, 1 an de garantie, \$275 ou meilleure offre. 772-5499.

ASPIRATEURS, beaux, bons, pas chers. 748-7587.

ASPIRATEUR Tri-Star, 1 an d'usage, très bon prix, garantie à vie. 243-4630

BATTERIE Pearl 11 morceaux + extra, prix à discuter. Livres de mécanique auto. Banc de moteur. Outils pour injection. 986-9627.

DERNIÈRE CHANCE, chaise de coiffure antique hydraulique, valeur \$2,000 pour \$295 jusqu'à samedi. 669-0098

DORMANTS de chemin de fer (tail). \$6 ch. 568-9474

ENSEMBLE d'alliances, neuf, \$350 nég. 772-0562.

ENSEMBLE de 3 unités murales, noir et blanc, \$125; rameuse (exercices) \$55; gros pupitre solide \$75. 827-3394

EXERCISEUR Health Rider, neuf, valeur \$650 pour \$350. 827-0414.

FABRICANT de portes de garages, fenêtres faites sur mesure, fini vinyle ou bois. Prix négociable. Léo Groulx Mfg Ltée. (613) 764-2956, 721 St-Joseph, Casselman Ontario.

INVENTAIRE de magasin à vendre ou à échanger. Jasmin, 985-0844.

LIT d'eau queen et siège d'auto Fisher-price, très bonne condition. 669-6884

PLANCHERS BOIS FRANC \$1.50 et +. 669-6172, 1-800-407-6172.

PORTES de garage neuves et usagées. 663-0761.

REMORQUE tout usage, roues 12 po, \$230; unité murale 3 morceaux, grise, \$180. Après 16h, 669-5965.

RÉPARATION de télé et vidéos à bon prix. Luc, 643-5883.

RÉSERVOIR à eau chaude, tout à portée. Meilleure offre. 827-2647.

152 DIVERS À VENDRE

SOFA, \$450; 2 causeuses, \$400 chacune; chaise bergère en velours vieux rose, \$250. 669-8532.

SUPER Nintendo, 11 cassettes, 9 volumes-guides, 63 volumes extra, \$300. 669-8250.

SURPLUS-FAILLITES

Ameublement et équipement bureau-atelier-maison-commerce **COMME NEUF**. 145 Eddy Hull, 595-4898

TABLE de billard Citadelle, neuve, tout équipée, \$2,600. 685-0851.

TABLE de billard avec accessoires, excellent état. 281-0633.

TAPIS oriental chinois 6x9, valeur \$2,000 pour \$700; nettoyeur à piscine automat. Flanger, neuf; mobilier de chambre, \$300. 830-3205.

TRACTEUR Craftman à herbe, moulin 38", 1993, 12.5 forces, \$825. 986-1867

VOITURE \$325 et attelage \$75 pour chevaux. 821-2646

156 DIVERS DEMANDÉS

CHAISE roulante. Appeler au 243-2866.

162 PISCINES

PANNEAUX solaires usagés pour piscine, 12 avec raccords. Faites une offre. 777-3244.

PISCINE 18 pi hors-terre, 3 ans d'usage, sans accessoire, \$350. 663-9878, après 17h.

PISCINE creusée, 16x32, + tous les access. Faire une offre. 568-7180

164 CAMPING

CAMPING Barbe (Lac Perreault). A louer sites saisonniers avec tous les services. Entreposage gratuit pour l'hiver avec réservation pour 1998. P.S.: Pas d'animaux. 463-3494.

NOUVEAU camping saisonnier au bord rivière de l'Outaouais, 2699 Principale, Wendover, Ont. 613-673-5421.

168 CHASSE, PÊCHE, ARTICLES DE SPORT

12 WINCHESTER semi-automat., modèle 140 (Winchok) avec étui et cartouches, a servi une fois, \$350. Georges, 663-2380.

BROWNING citri lightning, calibre 12, tube d'étranglement, \$1,150 ferme, excellent état. 594-1791.

ÉQUIPEMENT de gardien de but complet, Koho Jocelyn Thibeault. 669-6568

174 ANIMAUX

3 LAMAS de 2 à 5 ans. 455-9140, pag. 751-0934.

3 SIAMOIS pure race, à vendre, \$90 chaque. Pag. 783-9962.

ACADEMIE Canine Le Sir, cours d'obéissance, 25 sept. 770-9053, 778-7628

BASSE Music Man, \$1,100. 595-6670, soir pag. Marc: 827-1499.

CANICHE "Toy", femelles, \$325 chacune. 595-0959, 595-1328.

CHAT, 1 an, couleur caramel, vaccinée, opérée, dégriffée, avec acc., prix à discuter. 243-7523, 663-9047.

CHATS persans, himalayens et 3 adultes, \$250 et +. Animalerie Ani-Mange. 561-0446. Élevés par nous.

CHEVAL pur sang, ongre 11 ans, bien dressé, 16.2 mains, \$3,700 meilleure offre. 983-2942, 777-6584 poste 512

CHIOTS, caniches "toy", \$300, 1 chi-huahua, \$200. 457-1660, 243-5001.

CHIOTS caniches toy, pure race, vermifugés. 243-4800, 243-0868.

CHIOTS: caniches toys, shauziers nains, shih-tzu. A venir, poméraniens, bichons maitais. Avant 18h: 623-5915.

CHIOTS Eskimos américains miniatures blancs, vaccinés. 281-1007.

CHIOTS labrador, enregistrés CKC, jaune et noir, garantis. 819-669-8726

CHIOTS labrador pure race, vermifugés, vaccinés, prêts. 819-463-3671.

CHIOTS labradors, chocolats, enregistrés, vaccinés, vermifugés. 454-2640.

CHIOTS poméraniens, pure race, 1 femelle, 2 mâles. \$250 ch. 669-6141.

CHIOTS Rottweilers, enregistrés, queue et ergot coupés, \$350. 773-4523, pag.: 593-5633.

COLLIE mâle, 4 mois, vaccinée, vermifugée, \$75. CHATONS, 8 semaines, vaccinés, vermifugés, \$40. 777-1333

DALMATIENS chiots, pure race non enregistrés. 819-422-3283

DOIT réduire le chenil: 3 chiens de traîneau husky sibérien, \$125 ch. ou \$300 pour les 3. (613) 673-4320.

ÉPAGNEULS bretons chiots pure race, aussi adultes. 587-3542.

ÉPAGNEULS cockers américains chiots mâles, vaccinés, 819-459-3410

FOX terrier (milou) beau mâle, 20 sem., propre et doux, \$500. 682-2082

HUSKY SIBÉRIEN chiots, ressemblent au loup, \$200. 682-4933.

HUSKY sybérien noir et blanc, yeux bleus, 8 sem., pure race sans papiers, mâles, \$100. Niches, \$30 568-8829.

PEKINOIS, 2 mois, \$200 chacun. 281-2979.

SCHNAUZER nain, pure race, mâle, 3 mois. 568-4777.

174 ANIMAUX

SHIH-TZU, mâle, 8 mois, vacciné, + accessoires, \$200 au 561-1121

TRÈS beaux chiots Rottweiler, parents sur place, \$300 chacun. 671-4116.

176 ANIMAUX, PENSION, NOURRITURE ET SOINS

FOIN À VENDRE 827-4122

FOIN à vendre, très bon, balles rondes, balles carrées. 488-3841

LABRADOR chocolat, américain, enregistré, vermifugé, vacciné, excellente lignée. (613) 678-2976, aussi service de pension.

PENSION pour chevaux, 2 min. de la 50, manège éclairé, etc. 281-6766.

196 ENSEIGNEMENT, COURS

ANGLAIS base, soir, jeunes et adultes, 30 ans d'expérience. 243-3884.

AXÉ sur la conversation. ESPAGNOL voyages, affaires. 595-9393

CONVERSATION anglaise! sur mesure. Jour/soir. Groupe/seul. 777-6564.

COURS de couture privé, devenez professionnel avec professeur diplômé de grande exp.. Noëlla 243-7595

COURS de guitare, professeur d'expérience diplômé. Possibilité de cours à domicile. Références disponibles. Contacter Yanic au 776-0784.

Programmeur(e) analyste
 (Offert en français ou en anglais)
Spécialiste de réseau
 (Offert en anglais seulement)

Ottawa 236-8282 Téléphoner dès aujourd'hui

Realisez votre avenir

COLLÈGE CDI
 DE TECHNOLOGIE ET DES AFFAIRES

1.800.267.9555

LES EXPERTS

RUBRIQUES 241 310

562.0222

AMÉNAGEMENT PAYSAGER	DÉMÉNAGEMENT, TRANSPORT	NETTOYAGE, MÉNAGE
À BON PRIX, tailles de haies de cèdres. Pag.: 598-5480.	DÉMÉNAGEMENT LANCE-DÉFI 568-4722 ou pag. 787-2966.	VOUS n'avez pas le temps pour les travaux ménagers? Appelez-moi! Exp., références et estimation gratuite. Sylvie: 643-2432.
AMÉNAGEMENT COMPLET , mur de soutien, patio, pavé uni (interlock), garantie, 30 ans d'exp. R. Bélanger Inc. 663-4273.	DÉMÉNAGEMENT MAJOR Service courtis 7 jours. Assurance. Courte et longue distance. 773-7576.	PAVAGE Scellant & Asphalte de l'Outaouais Réparation d'asphalte, petit pavage et scellant. 246-7283.
Cèdres & Pelouses de l'Outaouais Tonte de pelouses, haies de cèdres, abattage et émondage d'arbres, assurance. 246-7283.	MODERN Installation, 3 hommes, 1 camion (28"), \$60/h. 770-9539.	PLÂTRE, PEINTURE 1 PEINTRE d'exp., int./ext., ouvrage au fusil. 779-4204, 246-0983.
HOMME À TOUT FAIRE ENR. Tonte et entretien de gazon, taille de haies de cèdres, paysage, mur de soutènement. 782-4933 ou 827-2173.	TAILLE d'arbustes et de cèdres, pelouses. Jardin D'Hi-Vert 243-6250	20 ANS D'EXPÉRIENCE petites et grosses réparations de joints, plafonds texturés. 568-1650.
APPAREILS MÉNAGERS DEPUIS DÉJÀ 20 ANS SERVI-SECOURS LTÉE Travaux exécutés par technicien diplômé. 663-1414, 776-1414.	MAISONNÉRIE BRIQUE bloc, réparation de cheminée et de tous genres. 773-0308 J.G. LESAGE MAÇONNERIE. Estimation gratuite. 827-5061, 827-2690.	25 ANS d'exp., peintres honnêtes, travail propre à bon prix. 643-5377. 773-7667. Peintre professionnel, bons prix. Estimation gratuite. PEINTRE d'expérience résidentiel, qualité, prix. 246-7513. PEINTURE int./ext. et réparation de joints, estimation gratuite. Michel, (819) 98

220 ARGENT DISPONIBLE

J&A Jean Fortin & Associés Inc.
 Syndic de faillite - Agent gestionnaire
 Associés Inc.
 Redressement & réorganisation financière
 Faillites personnelles & corporatives
 Arrangement avec les créanciers
 Consultation initiale gratuite
 561-3260
 1-800-465-3809

SL
Sam Lévy & Associés Inc.
 Syndic de Faillite
ROBERT BÉLAIR
 • Faillites personnelles & corporatives
 • Consultation initiale sans frais
 Sur rendez-vous
568-5554

220 ARGENT DISPONIBLE

Syndic de faillite
Lebel
 VOS DETTES VOUS TROUBLENT?
 Consultez un expert, votre syndic.
 Consultation GRATUITE.
 Aylmer, Hull, Gatineau
595-1800
 JEAN-FRANÇOIS LEBEL, L.L. D.D.N. C.P.
 SYNDIC DE FAILLITE

220 ARGENT DISPONIBLE

Évitez la faillite!
 Une expertise développée avec plus de 2 000 clients satisfaits
 La solution... Un paiement mensuel ** sans intérêt **
Consultation gratuite
 Consolidation de crédit J.P. Inc.
745-0333
 Achat ou refinancement de propriétés (1^{er} et 2nd hyp., fonds de commerce)
Gilles P. Lorrain (F.C.I.)
 Courtier spécialiste en financement de dossiers à déf.
(819) 243-8699
 Groupe financier Norbec

314 EMPLOIS DEMANDÉS

FERAI entretien ménager, expérience, bonne références. 643-2703

FERAI peinture de tout genre, 10 ans d'exp., travail garanti. Daniel 246-5405.

317 ESTHÉTIQUE, COIFFURE

COIFFEURS(ses) voulant être auto nome, avec location de chaise, très bon prix, avec clientèle. 243-4903.

PATRICK ATTALI COIFFURE recherche coiffeur(se) avec clientèle, esthétique et technique en pose d'ongles. 246-9911.

320 GARDIENNES DEMANDÉES

À DOMICILE, Vanier, non-fumeuse, disponible sur appel, menus travaux domestiques, 4 enfants. 742-6458

CHERCHE gardienne non-fumeuse à domicile, bébé de 11 mois, Hull. Après 17h: 771-4438

CHEZ MOI, 2 sem./mois, heures flexibles. 669-9927.

CHEZ MOI, non-fumeuse, bébé 18 mois, pour le 15 sept. 246-1987.

CHEZ MOI, secteur boul. Lorrain, 1 sem.: 2 jours, 1 sem.: 3 jours, enfants 4 et 8 ans, possibilité surtemps, reçus. 669-2644, 788-1372.

DAMÉ sérieuse, non-fumeuse, pour garder bébé de 5 mois chez moi à Old Chelsea, débiter le 1er nov., + références. 827-2694

325 OFFRES D'EMPLOI

300 OCCASIONS d'affaires, créez votre emploi, bulletin mensuel. Écrire à: D.-CL. Vannier. 88-1078, Wellington, Ottawa, K1Y 2Y3

5 FEMMES 18-48 ans pour service d'escorte très achalandé. 850-9403.

AGENCE PERFECTO MANNEQUINS recherchés pour SUPER GALA MODE Collection designers
 • Aucune expérience requise.
 • Recevez cours et diplôme.
 • Possibilité d'emploi par la suite.
 Cours: lundi soir 8 sept., à 20h. lieu: église St-Joseph 245 Boul. St-Joseph, Hull. 770-8724

AIDEZ-NOUS à sauver la planète, Greenpeace Ottawa recherche des recruteurs bilingues, porte-à-porte, salaire garanti + commission. Appeler Laurent, 234-8900.

ATTENTION! Recherchons personnes ambitieuses, d'apparence soignée, pour notre service à la clientèle, auto un atout. Horaire flexible. 778-2881

Tuas entre 16 et 35 ans? Tu veux trouver un emploi rapidement? Tu veux de nouveaux trucs pour ta recherche? Ça t'intéresse? Gratuit. Contacte Lisa à 561-3631, Carrefour Jeunesse Emploi de l'Outaouais, 75% de réussite en emploi

AUXILIAIRE optométriste demandé(e), expérience service à la clientèle souhaitable, maîtrise convenable de l'anglais parlé est requise, poste temps plein, jour, soir et samedi. Veuillez apporter votre C.V. à la Clinique d'optométrie Miosif au Village Gilles Cartier, 425 boul. St-Joseph, Hull. Un questionnaire devra être complété.

AVIS IMPORTANT
 De retour aux études, pas beaucoup de temps, besoin d'argent? Appelez moi pour un emploi facile, payant et plaisant, 770-9193, entre 10h et 16h.

DÉBOSSSEUR d'expérience, 48 rue Frontenac, Roger ou Alain, 777-7692

325 OFFRES D'EMPLOI

CLUB LA RELANCE
 Services gratuits offerts à toute la population. Possédez-vous les trucs et les techniques de recherche d'emploi qui vous permettent de vous démarquer? Appelez-nous immédiatement au 770-6444.

CONCIERGERIE: couple mature résident, pour immeuble de 32 logis, app. de 2 chambres gratuit, chauffé, éclairé. Aucune réparation à effectuer. 568-5151 du lun. au ven. entre 9h et 17h.

DANSEUSES demandées, avec ou sans expérience, région Montebello. 773-2499.

DANSEUSES demandées, 18 ans et plus, pour bar à l'extérieur de la ville. Appelez de 18h à 1 h a.m., 850-6635.

DANSEUSES demandées avec ou sans expérience. Yves, (819)985-2056, pag: (819)772-5497.

FAITES DES AFFAIRES D'OR!
 Vendez AVON. 232-8585.
 FAITES faire votre C.V. et vos lettres de façon professionnelle. Appelez Jean-Guy au 771-9828.

325 OFFRES D'EMPLOI

NOUS recherchons adjoint(e) au directeur. Possibilité de commencer à \$300/sem. Composer le 561-7130.

PARTEZ une entreprise lucrative Message enregistré. 819-246-9444.

PERSONNE au pressage de chemises pour entreprise achalandée, avec exp. seulement. Se présenter avant 14h, 218 Laurier, Ottawa, Betty Brite Cleaners, 235-6501, Claudette.

PERSONNEL de reluiere demandé. Se présenter avec C.V. au 220 Edmonton, Hull.

RECHERCHE couturière avec expérience, travail à domicile, machine simple, surjeteuse "overlock". 561-2547.

RECRUTONS personnes ambitieuses et motivées, possibilité de faire \$25,000, \$45,000 et +, prime d'encouragement. Auto obligatoire. Si vous désirez réussir et si vous avez une bonne attitude. Composer le 561-7130.

REPRÉSENTANT(E) des ventes de mandé dans le système de chauffage et climatisation. Avant 16h30: 669-1189

372 PERSONNEL DE BUREAU

COMMIS-COMPTABLE, temps plein, exp. avec Fortune 1000. Envoyez C.V. par fax au: 775-9334 ou par tél. au: 775-9333.

COMMIS DE BUREAU - TEMPS PLEIN
 Salaire: \$612,36 par semaine
 Semaine de 5 jours ouvrables.

Le ou la titulaire doit:
 • parler et écrire couramment le français et l'anglais,
 • connaître l'utilisation de divers micrologiciels;
 • être capable de travailler pour diverses personnes et savoir organiser les priorités dans le travail et respecter les échéances;
 • pouvoir soulever des objets lourds, boîtes, etc., et déplacer l'ameublement de bureau;
 • pouvoir tenir un inventaire des fournitures de bureau.
 • être flexible en ce qui concerne l'assignation des tâches et avoir la capacité de bien travailler avec les autres.

Veillez faire parvenir votre curriculum vitae à:
 Syndicat canadien des communications de l'énergie et du papier
 a/s Française Dicairé
 350 rue Albert - 19^e étage
 Ottawa, ON, K1R 1A4
 Télécopieur: (613) 230-5801

Les demandes doivent être reçues pour le 12 septembre 1997.

NOUS recherchons secrétaire bilingue, avec notions de comptabilité (5 ans d'exp.), pour 3 jours/sem. Composer le 561-7130.

374 PERSONNEL HÔTELIER

BESOIN de serveurs pour travailler dans une taverne. Se présenter au 359 Taché, Hull.

375 PERSONNEL DE MÉTIER

BESOIN immédiatement d'un ébéniste avec plus de 5 ans d'expérience. Prendre rendez-vous au 643-9010, demander Yves ou Pierre.

376 RESTAURANT

CHEF Thaïlandais avec 10 ans d'exp. pour prendre charge complète de la cuisine et préparer des plats sur le menu. Doit parler Thaïlandais et français ou anglais. Excellentes références. Appelez Somn Oï à 770-2029.

CLAIR de lune à besoin de préposé(e)s au bar et service aux tables, expérience, références. Pour entrevue présenter votre C.V. en personne à M. Ayad de 15h à 17h, 81-B Clarence, Marché By.

PLONGEUR pour service du soir, restaurant Chez Jean-Pierre. 235-0135

SERVEUR(ES), bilingue, expérience. Se présenter avec C.V. au Stan's Diner, 1188 Newmarket, Ottawa.

SERVEURS(SES) avec expérience. Se présenter avec C.V. au Bar LE BOP, 5 rue Aubry, Hull.

VOUS CHERCHEZ DU TRAVAIL?
 Inscrivez-vous au Centre de placement hôtelier. Cours de service de table débutant bientôt. 243-3802.

377 PERSONNEL SPÉCIALISÉ

MASSOTHÉRAPEUTE ou orthothérapeute demandé(e), clientèle. Centre nature et vie, près du pont Alonzo Wright. 246-2829.

PANTORAMA
 Nous sommes présentement à la recherche d'assistant(e)-gérant(e) et de vendeur(se)s. Si vous avez de l'expérience que vous aimez les défis et êtes une personne enthousiaste. Venez nous rencontrer le lundi 8 septembre ou mercredi 10 septembre entre 10h et 17h au Pantorama, Galeries de Hull. 776-6196.

RECHERCHE vendeur(euse) pour la vente et le service d'instincteur. Expérience dans la vente et véhicule obligatoires. Formation fournie. Commission seulement. (613) 488-2247.

REPRÉSENTANT(E) des ventes de mandé(e), excellente atmosphère de travail, excellent plan de rémunération, démonstrateur disponible, expérience en ventes serait un atout. Pour entrevue, s.v.p. contactez Stéphane Girard, 568-4646.

CHRÉTIEN HONDA
 814 boul. Maloney Ouest
 Gatineau
REPRÉSENTANT(E)S
 Clientèle établie, diplôme d'études collégiales ou l'équivalent, programme de formation, avantages sociaux, revenu selon qualifications. Daniel Cronier ou Jean-Marc Brazeau au 771-6645.

REPRÉSENTANT(E)S, expérience dans la vente de maison, nouveau projet, meilleurs sites dans l'Outaouais, prêt dès maintenant. 782-4940.

REPRÉSENTANT(E)S, grillage antivol, temps plein et temps partiel. Bonne rémunération. Stéphane, 788-2451

VENDEUR(ES) motivé(e)s (closer), avec exp., pour Qc et Ont. 749-8601.

400 LOGEMENTS À LOUER - AYLMEYER

1 CHAMBRE, central, haut de duplex, jardin, stat., balcon, bois franc, lucarnes, portes françaises, 4 appareils, chauffé, éclairé. 684-2430.

1 CHAMBRE, chauffé, éclairé, haut duplex, poêle, réfrig., \$395, libre. Pag.: 787-8795.

1 CHAMBRE, chauffé, éclairé, très propre, une personne, \$460. 682-7559

1 CHAMBRE, chauffé, éclairé, 4 appareils, 1er oct., très propre, pas d'animaux, 2 stat., \$575. 682-3298.

1 CHAMBRE, libre, très grand, appareils, \$430, bien situé. 684-0100.

2-2 CHAMBRES, pas chauffés, ni éclairés, 2 stat., prises lav./sec., pas d'appareils, \$550 semi s/sol, \$650 haut. 684-1490 ou 684-7196.

2 CHAMBRES, 4 appareils, chauffé, stat., très spacieux, non-fumeur, libre ou 1er sept., \$570. Soir, 684-8767.

2 CHAMBRES, béton, rénové, vue sur rivière, mois gratuit, allocation déménagement, \$479, 773-6336.

2 CHAMBRES, chauffé, éclairé, poêle, réfrig., \$540. 682-1609.

2 CHAMBRES, duplex, \$495, pas chauffé ni éclairé, pas d'appareils, 1er nov., 684-6168

2 CHAMBRES, duplex neuf, prises lav./sec., non chauffé, 1 stat., 1er sept., \$520. 682-6584.

2 CHAMBRES, haut duplex, près Marina, stat., prises lav./sec., \$243-8697

2 CHAMBRES, joli, moderne et tranquille, poêle, réfrig., stat., pas chauffé ni éclairé, libre, \$525. 819-458-2361

2 CHAMBRES, libre, neuf, très grand, paisible, prises lav./sec., stat., à partir de \$520. 770-1572.

2 CHAMBRES, libre, entrée privée, prises lav./sec., stat., \$540. 684-0357

2 CHAMBRES, poêle, réfrig., pas chauffé, pas éclairé, \$499, 1 mois gratuit, rue Thomas. 595-8550.

2 CHAMBRES, propre, prises lav./sec., stat., eau chaude, \$490. 684-9348

2 CHAMBRES, près Marina, prises lav./sec., stat., non chauffé ni éclairé, libre, \$550. 684-7668.

2 CHAMBRES, près Marina, 4 appareils, rénové. 521-4446.

3 CHAMBRES, triplex neuf (1991), 1,300 pi car., style condo, patio, 2 stat., près écoles, \$625, pas chauffés, ni éclairés, libres. Joe 595-1967, soir 684-3163, Gaetan 682-2808.

LEDELVOYE
1 CHAMBRE et garçonnière, chauffés, éclairés, poêle, réfrig., câble, stat., piscine int. 684-8887, 593-8531.

LE STRASBOURG
 Garçonnière, 1, 2 et 3 chambres à louer immédiatement. 685-1760.

MAISON, 3 chambres, \$675 pas chauffée, ni éclairée. 613-592-9857.

POUR ÉTUDIANTS
 À 10 min. de U.Q.A. Hull
 Tous services inclus.
 684-8887, 593-8531.

401 LOGEMENTS À LOUER - GATINEAU
 \$0 COMPTANT, avis aux locataires, devenez propriétaire pour \$522/mois. Inf. 780-6907 (RAAP + financ.)

1,000' CAR., 2 chambres, lave-vaisselle, poêle, réfrig., stores, \$495 chauffé. 2 chambres + s/manger, garage possible, \$560 chauffé. 827-8728

1 1/2 CHAMBRE, grand, Touraine, \$450, non-fumeur, libre. 246-5582

Domaine du Parc
 Grand logis rénové
 À partir de
 Garçonnière 320\$
 1 chambre 395\$
 2 chambres 450\$
 3 chambres 495\$
246-3307
243-5353

1015 NOTRE-DAME, Aire ouverte, moderne, spacieux, 1 chambre, stat. privé, appareils, chauffé, éclairé, paisible, libre, non-fumeur. 669-1300.

1 CHAMBRE, RUE JACQUES CARTIER
 Août, chauffé, pas éclairé, 2 appareils. 775-0350 soir, 568-4498 jour.

1 CHAMBRE, petit logis, 1er étage, personne tranquille. 663-4600

1 CHAMBRE, 12 Rousseau, chauffé, éclairé, prises lav./sec., avec ou sans appareils, balcon, stat., non-fumeur, \$500, libre. 568-5083.

1 CHAMBRE, 127 Champlain, chauffé, \$400/mois. 568-8528.

1 CHAMBRE, 13 Monette, poêle, réfrig., prises lav./sec., \$350, libre. 243-4745, 568-1480

1 CHAMBRE, 1er oct., Mont-Luc, \$400, pas chauffé ni éclairé, prises lav./sec. 246-7403.

1 CHAMBRE, 1er sept., chauffé, éclairé, poêle, réfrig., stat., remise, buanderie. 643-3246.

1 CHAMBRE, 1er oct., dans triplex, entrée privée, grand, propre, tranquille, lav./sec., stores, stat., \$400. Après 18h: 669-9109.

Joignez vos forces à la nôtre!

Vous cherchez un emploi? Vous désirez apprendre un métier? Dans les Forces canadiennes, nous offrons autant aux hommes qu'aux femmes la possibilité de devenir opérateur, technicien ou employé de soutien. Faites partie de notre équipe et obtenez des compétences pour le restant de votre vie dans un esprit canadien empreint de fierté. Pour de plus amples renseignements, passez à un centre de recrutement ou composez le

1 800 856-8488
 www.dnd.ca

FORCES CANADIENNES

Régulière et de réserve



Canada

Défense Nationale / National Defence
VOTRE CHOIX. VOTRE AVENIR. VOTRE FIERTÉ.

DEVENEZ PROGRAMMEUR(EUSE), GESTIONNAIRE ET RÉPONDEZ À LA DEMANDE DES EMPLOYEURS.
 770-6756

MAIGRISSEZ 15, 20, 30 lb et plus, en super forme, 100% naturel. Résultat garanti ou argent remis. Nous sommes heureux de vous servir depuis 14 ans, Rolande et Joanne, 247-8384.

MANNEQUINS recherchés pour Super Gala Mode V.I.P. Collection Designer
 • Aucune expérience
 • Recevez formation
 • Attestation de l'agence
 Devenez notre SUPER MODELE
 Possibilité d'emploi par la suite
 Mardi 9 sept., à 19h, à Hull. 246-8196.

NOTRE client a besoin d'un programmeur en intranet/internet et 1 programmeur en Unix Script, Windows NP, avec expérience. Appelez le centre du résumé au: 741-0032.

SECRÉTAIRE MÉDICALE
 Personne bilingue avec expérience, pour bureau de médecin de famille, salaire: \$11/h. Envoyer C.V. à: L. Duval, suite, 100, 311 ch. McArthur, Vanier, Ontario, K1L 6P1

SOIT ton propre patron, travail intéressant et valorisant, horaires flexibles, 2 à 3 soirs/sem., nombreux bonus. Rejoignez Nancy, 669-8808.

SURINTENDANT résident demandé, bilingue, Aylmer, responsable de 60 unités, entretien espaces communs et location. C.V. par télécopieur au: 742-7740.

TECHNICIEN avec au moins 5 ans d'exp., doit connaître système d'injection. Appeler au 777-1627.

Le Permanent COURTIER IMMOBILIER AGRÉÉ

L'IMMOBILIER, ÇA VOUS INTÉRESSE?

- Avec une équipe dynamique
- Ambiance de bureau agréable
- 2 postes sont disponibles
- Cours débutent bientôt
- Coût 1 000 \$

DEMANDEZ MARCEL JOLY
776-3332

TÉLÉPHONISTES demandé(e)s, le jour ou le soir. Salaire de base + commission. Demander Héléne, 643-9542

TRAVAIL À LA MAISON!
 Assemblez nos produits. Matériel gratuit. Débutez immédiatement. Pour détails gratuits (en anglais seulement) envoyez une enveloppe préaffranchie avec vos nom et adresse au JASPER ENTREPRISES, 139478 rue Rideau, Ottawa, Ont., K1N 5Z4.

TU CHERCHES UN EMPLOI? TUN OBTIENS PAS DE RÉSULTAT?
 Viens au Carrefour jeunesse-emploi. Nous t'offrons une préparation au marché du travail; t'aidons dans ta recherche d'emploi et t'accompagnons en emploi. Tu as entre 16 et 30 ans, pas de secondaire 5. Les places sont limitées. Appelle Christiane au 561-9223.

UN emploi comme programmeur analyste ou comme gestionnaire de réseaux vous intéresse? Le Collège informatique Multi-Hexa vous offre des programmes de formation menant à une attestation d'études collégiales. Possibilité d'aide financière. (819) 777-3288.

URGENT besoin de professeurs expérimentés, avec niveaux A, B, et C, postes temps plein et temps partiel disponibles. Faites parvenir votre C.V. au (613) 232-9493.

GARDERAIIS ENFANTS

322 GARDERAIIS ENFANTS
 0-10 ANS, 10 ans d'exp., grande s/jeux, repas chauds. 243-3332.

0-10 ANS, menus affichés, grande s/jeux, avec reçus. 243-3871.

0-12 ANS, Magnus O., près écoles Raymond et La Montée. 643-6437.

0-12 ANS, près école du Dôme, activités, bons repas, reçus. 778-7638.

0-3 ans, avec exp., Mtée Paiement, près parc, lun. au ven. 243-3247.

0+, 5 MINUTES école St-Rosaire. Aussi dineurs. Temps partiel ou permanent. Manon 246-5075.

0 à 2 1/2 ans, "Les Petits Pas", temps plein ou partiel, infirmière. 778-2937.

0 à 4 ANS, places disponibles, exp., bonne référence, bienvenue! 246-8278

0 à 6 ANS, 70 Scott, Hull, repas chauds, de 6h à 17h. 776-5933

0 ET +, 12 ans d'exp., bonnes références, reçu, près coin Maloney et Montée Paiement. 663-1232.

0 ET +, activités éducatives int./ext., reçu, Davidson/Guibault. Bienvenue dineurs. Suzanne, 669-3696.

0 ET +, repas chauds, bons soins, près du Club Prix. Expérience. 669-1936

5 à 7 jours/sem., 24h/jour, dans Buckingham. 986-5435.

322 GARDERAIIS ENFANTS
 0 ET +, temps plein ou partiel, activités ext./int. secteur Gibeault-Davidson, près école Escalade, bienvenue dineurs. Line: 643-5551.

6 MOIS + et dineurs, près école L'Oiseau Bleu, expérience, références, non-fumeuse. Héléne 246-0671.

AVANT, après l'école et dineurs, près école St-Paul, Hull. 778-5356.

BOUL. RIEL, 2 éducatrices, 0-5 ans, ouverture à 6h, temps plein et temps partiel. Ferais navette, école Côte du Nord et St-Paul pour préscolaire. Pour info.: 771-2720.

CHEZ MOI, 0 à 3 ans, bons soins. Claudette, 595-0667.

CONFIEZ-MOI vos enfants en toute confiance. Ils grandiront entourés d'affection. Très bonnes références. Secteur Main/Labrosse. 669-8939.

DÎNEURS bienvenus, secteur école Lavigne, Gatineau. 669-4754.

GARDERAIIS à votre domicile, temps plein/partiel, non-fumeuse. 246-8160

GARDERAIIS enfants de tous âges, secteur école Le Triplet. 243-0282.

GRAND-Maman, 50 ans, garderais vos enfants chez vous ou chez moi, à la sem., bonnes références. 770-9838

322 GARDERAIIS ENFANTS
GARDERIE ENF

120 AMEUBLEMENT
ENSEMBLE salon 7 mrc., ensemble cuisine; unité murale 3 mrc. 777-4180
ENSEMBLE s/manger, 4 chaises, cuir, 595-0523
LIT D'EAU, 4 poteaux en bois foncé, \$150 nég. 281-0934
LIT SIMPLE, structure métallique rose pâle, matelas Sealy neuf, valeur \$425, demande \$250. 772-4053

MATELAS-SOMMIER

Ensembles neufs, qualité ferme, garantie 15 ans, 39", \$179; 54", \$229; 60", \$279. 145 Eddy Hull, 595-4898
MEUBLES usagés Ti-Mousse, 592 St-Joseph, Hull, Nous achetons, vendons, livrons, démenageons 773-4286
NEUF, lit simple, bureau et matelas. Prix à discuter. 281-0914
SURPLUS gouvernement Québec, récupérons ordinateurs. 643-9175
TÉLÉVISION Hitachi 27 po., \$500. Unité murale noire, \$300. 771-9199
UNITE murale style moderne, valeur \$600 pour \$375 nég. 243-6317

122 ANTIQUITÉS

ANTIQUITÉS ST-JOSEPH-99 St-Joseph Achat-vente-réparations. 772-8992
PIANO mécanique 1920 approx. Martin-Orme avec 5 rouleaux de musique, \$1,200. Après 18h. 568-7671
POÈLE à bois 1940 Master Climax chromé, état A1, \$1,600. 819-449-1349

124 APPAREILS MÉNAGERS

114 CH. MARIE, VANIER 744-7610 FRANK'S APPLIANCE. A vendre: laveuses, sècheuses, poêles, réfrigérateurs, pièces. Service Garantie.
15e ANNIVERSAIRE 73 ST-JOSEPH Meubles usagés Guindon. Achetons et vendons. 777-9855
4 APPAREILS Gibson, utilisés 3 mois, valeur \$2,600, faites offre. 594-2047
ACHAT d'appareils ménagers et meubles usagés. 771-1445
ACHAT ET VENTE, RÉPARATIONS poêle et réfrigérateur. 771-8508
BEAU-BON-PAS CHER, pièces/appareils/meubles usagés, 387 Notre-Dame, Gatineau. 669-0697.
FRIGO-PLUS LAV./SEC., à partir de \$300 la paire. 130, Jean-Proulx, Hull, 775-2753.
LAVEUSE, sècheuse, bon état, prix à discuter. 663-1886.
LAV./SEC., \$250; LAVE-vaisselle Hot Point, neuf, \$350; clim., \$40. 246-6566
LAV./sec., \$250 la paire, garantie Rey-Tech Entreprise, 749-4004.
LAV./SEC., congélateur, mini lav./sec., poêle, réfrig. 771-1445
LAV./SEC. G.E. blanches, \$300; poêle 30". \$100. 776-0127.
LAV./SEC., poêle, réfrig., à vendre. Bons prix. 243-9439.
LAV./sec., réfrig., garantie, livraison possible. 568-0703, 760-4411
MINI laveuse-sècheuse, Ingis et Kenmore, \$225. 643-2267.

OUELLETTE RÉFRIGÉRATION

Service 24h. Achat/vente. 561-0727
POÈLE et réfrig. Kenmore "Mark 4", amande, très propre, \$500. Après 17h. 281-3359
POÈLE, réfrig., lav./sec., blancs, 3 ans d'usage, excellent état, prix à discuter. 770-8180 (laisser message).
RÉFRIGÉRATEUR 15 pi cu., amande, \$150. 243-5755.

132 ORDINATEURS

100% ACCÈS INTERNET \$19.95 par mois. Installation gratuite à domicile. 770-3922.
386, 486, Pentium, MMX, multimédia et plus. Système complet à partir de \$199. CD-ROM 12x, \$109. 777-8893
486 120, 16 Mo, Multimédia, CD-ROM 6x, imprimante couleurs, Windows 95. Vaut \$2,800 pour \$1,300. 663-0888, de 19h à 22h.
ACCÈS illimité à l'Internet, \$24.95/mois, avec technologie X2. 1-888-834-2901 Vegacom

Achèterais ordinateurs

Modèles:
• TANDY 1100FD;
• TANDY 1100HD;
Recherche ces 2 modèles seulement. Contacter Louis au 562-7504 ou simoneau@sympatico.ca
EBM INFORMATIQUE, 669-0611 "Upgrade" IBM 6x86-P200+, \$229 ATI 3D XPression 2 Mo, \$69
INFORMATIQUE L'APANAGE Fournisseur de produits informatiques de qualité, service et installation à domicile disponible. 779-4543.
ORDINATEUR, 486DX33 ou 66 complet. Pierre, 684-8376 ou 566-5894
PC RECYCLÉ, PENTIUM 166, \$1,299 complet, multimédia, neuf, internet. 777-0101.
PENTIUM 166 complet, \$1,299. Carte et C.P.U. 686-P166+ \$189. Ordizak Entr., 772-9850, 775-1414.
PENTIUM, CD-ROM et modem pour Internet, 2 ans de garantie, Windows 95+, imprimante couleurs HP680C. 669-2391, soir et fin de semaine.
RÉPARATION DE MONITEUR, estimation gratuite. 777-7847.

134 MUSIQUE
ACHETERAIS guitare, ampli. Gibson, Fender. 459-3878
AU VIEUX PIANO Pianos à partir de \$1,295. 130 Jean-Proulx, Hull, 775-5496.
DISCO Mobile Le Studio, L'expérience fait la différence! 595-4657.
DISCO mobile "Magic Touch". Ou le service fait la différence. 246-3633.
GROUPE alternatif recherche batteur (drummer). 243-9189 pag. 772-5593
ORGUE électronique Yamaha, MC400, valeur \$4,000 pour \$1,700. 827-0414
PIANO droit Hamilton de Baldwin, très bon état, \$2,500. 741-9633.
PIANO Mason & Risch, noyer 41 po., excellent état, environ 20 ans, \$2,200. 778-0734.
SOJIN Baby Grand Piano, blanc, \$6,789. Après 18h: 772-0116.

136 BICYCLETTES

BICYCLETTE de femme, comme neuf, prix nég. 663-2317.

142 MATÉRIAUX

BOIS pour ébénisterie séché au four, chêne, cerisier, etc. 827-1353.
BRICOLEURS, pin, chêne, bruts/planés. Meilleurs prix. 246-3681
CHÈNE BLANC, séché au séchoir, planches 1 1/4 po., très bonne qualité. 985-2468 (819).

144 OUTILLAGE

LIQUIDATION D'OUTILS DE CONSTRUCTION ET CAMION. Cause: accident de travail. 746-9590.

148 VÊTEMENTS À VENDRE

ROBE de mariée, 8 ans, diadème, valeur \$1,425 pour \$800; Josée 246-4283; robe fille d'honneur, vert chasseur, 7-8 ans, valeur \$345 pour \$150; robe bouquetière, 3 ans X, valeur \$145 pour \$80; Sylvie 669-2858.
ROBE de mariée 18-20 en satin garnie de perles avec accessoires, valeur \$1,500, laisse pour \$700 ou meilleure offre. Soir. 643-1665.
ROBE longue robe de mariée, 10 ans, vaut \$795 pour \$250. 986-5435.
TRES beaux vêtements pour dame, 7 à 11 ans. Après 16h30, 663-6318

150 COINDUBÉ

BASSINETTE et matelas, \$70; table à langer, \$30. 281-2916
BASSINETTE Morigeau blanche, beaucoup d'extra, \$500. 243-1594
LIT pour bébé, \$75; carrosse; siège d'auto; jouets et acc. 669-8532.

151 ENCANS

RECHERCHE piano à donner ou à bon prix pour club de l'âge d'or. 457-2286

152 DIVERS À VENDRE

2 PORTES aluminium, brunes, avec moustiquaire. 684-0492.
ADULTES XXX, super liquidation 3 films pour \$19.99. Achetez et vendz disque compact usagé. 663-9999.
À LOW, liquidation: portes, fenêtres en PVC, neufs et usagés; contenants en plastique 225 gallons. 819-422-3805.
ASPIRATEURS Electrolux, Regina, Black & Decker, Iona, etc. 777-8293.
ASPIRATEUR Electrolux, accessoires inclus, 1 an de garantie, \$275 ou meilleure offre. 772-5499.
ASPIRATEURS, beaux, bons, pas chers. 748-7587.
ASPIRATEUR Tri-Star, 1 an d'usage, très bon prix, garantie à vie. 243-4630
BATTERIE Pearl 11 morceaux + extra, prix à discuter. Livres de mécanique auto. Banc de moteur. Outils pour injection. 986-9627.
DERNIÈRE CHANCE, chaise de coiffure antique hydraulique, valeur \$2,000 pour \$295 jusqu'à samedi. 669-0098
DORMANTS de chemin de fer (tail), \$6 ch. 568-9474
ENSEMBLE d'alliances, neuf, \$350 nég. 772-0562.
ENSEMBLE de 3 unités murales, noir et blanc, \$125; rameuse (exercices) \$55; gros pupitre solide \$75. 827-3394
EXERCISEUR Health Rider, neuf, valeur \$650 pour \$350. 827-0414.
FABRICANT de portes de garages, fenêtres faites sur mesure, fini vinyle ou bois. Prix négociable. Léo Groulx Mfg Ltée. (613) 764-2956, 721 St-Joseph, Casselman Ontario.
INVENTAIRE de magasin à vendre ou à échanger. Jasmin, 985-0844.
LIT d'eau queen et siège d'auto Fisher-price, très bonne condition. 669-6884

PLANCHERS BOIS FRANC

\$1.50 et +. 669-6172, 1-800-407-6172
PORTES de garage neuves et usagées. 663-0761.
REMORQUE tout usage, roues 12 po, \$230; unité murale 3 morceaux, grise, \$180. Après 16h. 669-5965.
RÉPARATION de télé et vidéos à bon prix. Luc, 643-5883.
RÉSERVOIR à eau chaude, tour à poterie. Meilleure offre. 827-2647.

152 DIVERS À VENDRE
SOFA, \$450; 2 causeuses, \$400 chacune; chaise bergère en velours vieux rose, \$250. 669-8532.
SUPER Nintendo, 11 cassettes, 9 volumes-guides, 63 volumes extra, \$300. 669-8250.

SURPLUS-FAILLITES

Ameublement et équipement bureau-atelier-maison-commerce COMME NEUF. 145 Eddy Hull, 595-4898
TABLE de billard Citadelle, neuve, tout équipée, \$2,600. 685-0851.
TABLE de billard avec accessoires, excellent état. 281-0633.
TAPIS oriental chinois 6x9, valeur \$2,000 pour \$700; nettoyeur à piscine automat. Ranger, neuf; mobilier de chambre. \$300. 830-3205.
TRACTEUR Craftsman à herbe, moulin 38", 1993, 12.5 forces, \$825. 986-1867
VOITURE \$325 et attelage \$75 pour chevaux. 821-2646

156 DIVERS DEMANDÉS

CHAISE roulante. Appeler au 243-2866.

162 PISCINES

PANNEAUX solaires usagés pour piscine, 12 avec raccords. Faites une offre. 777-3244.
PISCINE 18 pi hors-terre, 3 ans d'usage, sans accessoire, \$350. 663-9878, après 17h.
PISCINE creusée, 16x32, + tous les accès. Faire une offre. 568-7180

164 CAMPING

CAMPING Barbe (Lac Perreault). A louer sites saisonniers avec tous les services. Entreposage gratuit pour l'hiver avec réservation pour 1998. P.S.: Pas d'animaux. 463-3494.

NOUVEAU camping saisonnier au bord de la rivière de l'Outaouais, 2699 Principale, Wendover, Ont. 613-673-5421.

168 CHASSE, PÊCHE, ARTICLES DE SPORT

12 WINCHESTER semi-automat., modèle 140 (Winchok) avec étui et cartouches, a servi une fois, \$350. Georges, 663-2380.
BROWNING citior lightning, calibre 12, tube d'étranglement, \$1,150 ferme, excellent état. 594-1791.
ÉQUIPEMENT de gardien de but complet, Koko Jocelyn Thibault. 669-6568

174 ANIMAUX

3 LAMAS de 2 à 5 ans. 455-9140, pag. 751-0934.
3 SIAMOIS pure race, à vendre, \$90 chaque. Pag. 783-9962.
ACADEMIE Canine Le Sir, cours d'obéissance, 25 sept. 770-9053, 778-7628
BASE Music Man, \$1,100. 595-6670, soir pag. Marc: 827-1499
CANICHE "Toy", femelles, \$325 chacune. 595-0959, 595-1328.
CHAT, 1 an, couleur caramel, vacciné, opéré, dégriffé, avec acc., prix à discuter. 243-7523, 663-9047.
CHATONS persans, himalayens et 3 adultes, \$250 et +. Animalerie Ani-Mange. 561-0446. Elevés par nous.
CHEVAL pur sang, ongrie 11 ans, bien dressé, 16 2 mains, \$3,700 meilleure offre. 983-2942, 777-6584 poste 512
CHIOTS, caniches "toy", \$300, 1 chihuahua, \$200. 457-1660, 243-5001.
CHIOTS caniches toy, pure race, vermifugés. 243-4800, 243-0868.
CHIOTS: caniches toys, shnauzers nains, shih-tzu. Avenir, poméraniens, bichons maltais. Avant 18h: 623-5915.
CHIOTS Eskimos américains miniatures blancs, vaccinés. 281-1007.
CHIOTS labrador, enregistrés CKC, jaune et noir, garantis. 819-669-8726
CHIOTS labrador pure race, vermifugés, vaccinés, prêts. 819-463-3671.
CHIOTS labradors, chocolats, enregistrés, vaccinés, vermifugés. 454-2640.
CHIOTS poméraniens, pure race, 1 femelle, 2 mâles. \$250 ch. 669-6141, nég. 772-0562.
CHIOTS Rottweilers, enregistrés, queue et ergot coupés, \$350. 773-4523, pag.: 593-5633.
COLLIE mâle, 4 mois, vacciné, vermifugé, \$75. CHATONS, 8 semaines, vaccinés, vermifugés, \$40. 777-1333
DALMATIENS chiots, pure race non enregistrés. 819-422-3283
DOIT réduire le chenil: 3 chiens de traineau husky sibérien, \$125 ch. ou \$300 pour les 3. (613) 673-4320.
ÉPAGNEULS bretons chiots pure race, aussi adultes. 587-3542.
ÉPAGNEULS cockers américains chiots mâles, vaccinés. 819-459-3410
FOX terrier (milou) beau mâle, 20 sem., propre et doux, \$500. 682-2082
HUSKY SIBÉRIEN chiots, ressemblent au loup, \$200. 682-4933.
HUSKY sibérien noir et blanc, yeux bleus, 8 sem., pure race sans papiers, mâles, \$100. Niches, \$30. 568-8829.
PEKINOIS, 2 mois, \$200 chacun. 281-2979.
SCHNAUZER nain, pure race, mâle, 3 mois, 568-4777.

174 ANIMAUX
SHIH-TZU, mâle, 8 mois, vacciné, + accessoires, \$200 au 561-1121
TRES beaux chiots Rottweiler, parents sur place, \$300 chacun. 671-4116.

176 ANIMAUX, PENSION, NOURRITURE ET SOINS

FOIN à VENDRE 827-4122
FOIN à vendre, très bon, balles rondes, balles carrées. 488-3841
LABRADOR chocolat, américain, enregistré, vermifugé, vacciné, excellente lignée. (613) 678-2976, aussi service de pension.
PENSION pour chevaux, 2 min. de la 50, manège éclairé, etc. 281-6766.

196 ANGLAIS base, soir, jeunes et adultes, 30 ans d'expérience. 243-3884.

AXÉ sur la conversation. ESPAGNOL voyages, affaires. 595-9393
CONVERSATION anglaise! sur mesure. Jour/soir. Groupe/seul. 777-6564.

COURS de couture privé, devenez professionnel avec certificat diplômé de grande exp. Noëlla 243-7595
COURS de guitare, professeur d'expérience diplômé. Possibilité de cours à domicile. Références disponibles. Contacter Yanic au 776-0784.

196 ENSEIGNEMENT, COURS

ANGLAIS base, soir, jeunes et adultes, 30 ans d'expérience. 243-3884.
AXÉ sur la conversation. ESPAGNOL voyages, affaires. 595-9393
CONVERSATION anglaise! sur mesure. Jour/soir. Groupe/seul. 777-6564.
COURS de couture privé, devenez professionnel avec certificat diplômé de grande exp. Noëlla 243-7595
COURS de guitare, professeur d'expérience diplômé. Possibilité de cours à domicile. Références disponibles. Contacter Yanic au 776-0784.

180 AMÉNAGEMENT PAYSAGER

À BON PRIX, tailles de haies de cédras. Pag.: 598-5480.
AMÉNAGEMENT COMPLET, mur de soutien, patio, pavé uni (interlock), garantie, 30 ans d'exp. R. Bélanger inc. 663-4273.
Cédras & Pelouses de l'Outaouais Tonte de pelouses, haies de cédras, abattage et émondage d'arbres, assurance. 246-7283.
HOMME À TOUT FAIRE ENR. Tonte et entretien de gazon, taille de haie de cédras, paysage, mur de soutien. 782-4933 ou 827-2173.
TAILLE d'arbustes et de cédras, pelouses. Jardin D'Hi-Vent 243-6250

APPAREILS MÉNAGERS

DEPUIS DÉJÀ 20 ANS SERVI-SECOURS LTÉE Travaux exécutés par technicien diplômé. 663-1414, 776-1414.
J.M.H. Réparation d'appareils ménagers à prix compétitifs. Demander Maurice, 669-7431, 593-5448.

ARBRÉS

ABATTAGE et taille professionnels, estimation gratuite, "scierie" portative, enlèvement de souches. Scierie et Emondage R.D., 243-3615
COUPE d'arbres, déboisement, tailles haies de cédras. Estimation gratuite. Garantie. 776-3984, 243-6610.

CHAUFFAGE, CLIMATISATION

GAZ NATUREL Chauffage, foyers agent autorisé de Gazifère. Inf: Marcel Fortget 243-1040
CONSTRUCTION CALFEUTRAGE PERMANENT Caulking, coupe froid, ventilation toit, réparation vitres, thermos etc. peinture. 786-8773
CONSTRUCTION ET RÉNOVATION 25 ans d'exp. Marcel. 243-5542.

DÉMÉNAGEMENT, TRANSPORT

À BON PRIX. CLAUDE TRANSPORT 561-1686, pagette: 231-8701
ALLO TRANSPORT Déménagement, livraison. Service professionnel. 771-1995.
DÉMÉNAGEMENT RO-DÉL-669-8842 Local et longue distance, prix économique. Si occupé: 669-2642
DÉMÉNAGEMENT HERVÉ Montréal/Toronto sur sem. Assurance complète, local, 773-1015, 1-800-231-7661

DÉMÉNAGEMENT PELLETIER

Service courts et professionnels, local/longue distance. 246-2866
DÉMÉNAGEMENT PELLETIER Service courts et professionnels, local/longue distance. 246-2866

196 ENSEIGNEMENT, COURS
COURS de piano privés. Tout âge. Demander Marie-France. 568-7641
COURS de piano privés, enfants et adultes, Riviera, bon prix. 568-7033.
DESSIN, couleurs et peinture. 776-1993, après 11.00 a.m.
ECOLE Suzuki offre cours de piano à Gatineau. Concerts, récitals. 569-7995
THÉÂTRE, formation d'acteurs, diction, gestuel, mime, improvisation. Tout âge, début 20 sept. 243-9390

202 CHAUFFAGE, CLIMATISATION

95% ERABLE, semi-sec, \$55; sec: \$60 la corde. 775-0797, 671-6225.
95% ERABLE, semi-sec, \$50 la corde. 669-3437.
BOIS de chauffage, chêne en longueur de 16 pi., \$700 pour un voyage (camion et remorque). Normand 986-8998
BOIS de foyer, chêne rouge, érable, 16", livré. 671-4256.
BOIS de poêle à vendre, érable et bouleau. (819) 463-4132.
ERABLE #1, 20 po-\$65, 16 po-\$55, bois d'allumage gratuit. 986-3438.
POÈLE à bois Chaleurux, combustion lente, avec cheminée. 777-4615.
POÈLE à granules, 40,000 BTU. Envirofire, prix nég. 281-5037.

212 ÉQUIPEMENT DE BUREAU
VENTE en bloc, ameublement et accessoires de bureau, Caisse Populaire Ste-René Goupil. 663-7723.

214 ÉQUIPEMENT COMMERCIAL

10 LAVEUSES: 10 sècheuses à gaz, moitié prix. 643-3822.
AUBAINE sur équipement usagé pour restaurant. 775-8305
CONGÉLATEUR horizontal, 7 pi, \$1,200. 983-7322.
EQUIPEMENTS de boucherie, de restaurant, pizzéria; mélangeur 20 et 30 pintes; réfrig.; four à pain; barbecue. 776-3611, 827-4765.
FOUR à pizza, réfrig., tables, chaises, équipements de bar, doit vendre! 281-9177, 986-1352.
PONT ÉLEVATEUR (HYDRA-LIFT) 9,000 lb; 2 ans d'usage, \$3,500. 684-3439

220 ARGENT DISPONIBLE

\$10 À \$200, petits prêts de paye en paye enr. 772-4978
1ER, 2E, 3E ACTE. Acheter, refinancer. On vous refuse. N'hésitez pas. Fernand Nadon, 771-6641, 773-2926.
ARGENT? problèmes? Nous avons des solutions abordables. 224-7898.
ATTENTION PRÊTS 2e hypothèque, aucune évaluation requise, service rapide. 771-3392
GOUVERNEMENT, prêts et subventions pour petites entreprises nouvelles ou existantes. (Détails, informations) 1-800-567-2383 poste 201.
PRÊTEUR SUR GAGES, acheteurs bijoux, or, diamants, montres Rolex, payons comptant. Bijouterie Trudel Inc. Buckingham, 986-5121.
PROBLÈMES FINANCIERS? Vous voulez vendre votre propriété... Je suis acheteur. André Roberge, 773-7978.

Programmeur(e) analyste
(Offert en français ou en anglais)
Spécialiste de réseau
(Offert en anglais seulement)
COMMENCEZ !
Ottawa 236-8282
Téléphonez dès aujourd'hui

Realisez votre avenir
COLLÈGE CDI
DE TECHNOLOGIE ET DES AFFAIRES

LES EXPERTS RUBRIQUES 241 310
1.800.267.9555 562.0222

AMÉNAGEMENT PAYSAGER À BON PRIX, tailles de haies de cédras. Pag.: 598-5480. AMÉNAGEMENT COMPLET, mur de soutien, patio, pavé uni (interlock), garantie, 30 ans d'exp. R. Bélanger inc. 663-4273. Cédras & Pelouses de l'Outaouais Tonte de pelouses, haies de cédras, abattage et émondage d'arbres, assurance. 246-7283. HOMME À TOUT FAIRE ENR. Tonte et entretien de gazon, taille de haie de cédras, paysage, mur de soutien. 782-4933 ou 827-2173. TAILLE d'arbustes et de cédras, pelouses. Jardin D'Hi-Vent 243-6250	DÉMÉNAGEMENT, TRANSPORT DÉMÉNAGEMENT LANCE-DÉFI 568-4722 ou pag. 787-2966. DÉMÉNAGEMENT MAJOR Service courts 7 jours. Assurance. Courte et longue distance. 773-7576. MODERN Installation, 3 hommes, 1 camion (28"), \$60/h. 770-9539. TRANSPORT par mini van, région Hull à région Montréal. Livraison même jour, du lun. au ven. Pag. (819) 773-3511.	NETTOYAGE, MÉNAGE VOUS n'avez pas le temps pour les travaux ménagers? Appelez-moi! Exp., références et estimation gratuite. Sylvie: 643-2432. PAVAGE Scellant & Asphalte de l'Outaouais Réparation d'asphalte, petit pavage et scellant. 246-7283. PLÂTRE, PEINTURE 1 PEINTRE d'exp., int./ext., ouvrage au fusil. 779-4204, 246-0983. 20 ANS D'EXPÉRIENCE petites et grosses réparations de joints, plafonds texturés. 568-1650. 25 ANS d'exp., peintres honnêtes, travail propre à bon prix. 643-5377. 773-7667. Peintre professionnel, bons prix. Estimation gratuite. PEINTRE d'expérience résidentiel, qualité, prix. 246-7513. PEINTURE int./ext. et réparation de joints, estimation gratuite. Michel, (819) 983-6120, pag. 786-5746. TRÈS bon prix, gyproc, joint, peinture et finition de s/sol. 771-8967.
APPAREILS MÉNAGERS DEPUIS DÉJÀ 20 ANS SERVI-SECOURS LTÉE Travaux exécutés par technicien diplômé. 663-1414, 776-1414. J.M.H. Réparation d'appareils ménagers à prix compétitifs. Demander Maurice, 669-7431, 593-5448.	ÉLECTRICITÉ MAÎTRE-ÉLECTRICIEN, semi-retraité. François. 771-6121. MAÇONNERIE BRIQUE bloc, réparation de cheminée et de tous genres. 773-0308 J.G. LESAGE MAÇONNERIE Estimation gratuite. 827-5061, 827-2690. MAISONS, RÉPARATIONS ET RENOVATIONS CONSTRUCTION et rénovation de tous genres. Pag. 760-3183, 766-2576 MENUISIER 25 ANS D'EXPÉRIENCE pour tous genres de travaux (aussi fabricant d'armoires, meubles commerciaux et de restaurant). 243-2170.	MAISON, RÉPARATIONS ET RENOVATIONS CONSTRUCTION et rénovation de tous genres. Pag. 760-3183, 766-2576 MENUISIER 25 ANS D'EXPÉRIENCE pour tous genres de travaux (aussi fabricant d'armoires, meubles commerciaux et de restaurant). 243-2170. ★ MONSIEUR FISSURE ★ PROBLÈMES D'EAU AU S/SOL? ACCRÉDITÉ PAR L'A.P.C.H.Q. Financement disponible. 643-6403.
ARBRÉS ABATTAGE et taille professionnels, estimation gratuite, "scierie" portative, enlèvement de souches. Scierie et Emondage R.D., 243-3615 COUPE d'arbres, déboisement, tailles haies de cédras. Estimation gratuite. Garantie. 776-3984, 243-6610.	CHAUFFAGE, CLIMATISATION GAZ NATUREL Chauffage, foyers agent autorisé de Gazifère. Inf: Marcel Fortget 243-1040 CONSTRUCTION CALFEUTRAGE PERMANENT Caulking, coupe froid, ventilation toit, réparation vitres, thermos etc. peinture. 786-8773 CONSTRUCTION ET RÉNOVATION 25 ans d'exp. Marcel. 243-5542.	MAISON, RÉPARATIONS ET RENOVATIONS CONSTRUCTION et rénovation de tous genres. Pag. 760-3183, 766-2576 MENUISIER 25 ANS D'EXPÉRIENCE pour tous genres de travaux (aussi fabricant d'armoires, meubles commerciaux et de restaurant). 243-2170. ★ MONSIEUR FISSURE ★ PROBLÈMES D'EAU AU S/SOL? ACCRÉDITÉ PAR L'A.P.C.H.Q. Financement disponible. 643-6403.
AMÉNAGEMENT PAYSAGER À BON PRIX, tailles de haies de cédras. Pag.: 598-5480. AMÉNAGEMENT COMPLET, mur de soutien, patio, pavé uni (interlock), garantie, 30 ans d'exp. R. Bélanger inc. 663-4273. Cédras & Pelouses de l'Outaouais Tonte de pelouses, haies de cédras, abattage et émondage d'arbres, assurance. 246-7283. HOMME À TOUT FAIRE ENR. Tonte et entretien de gazon, taille de haie de cédras, paysage, mur de soutien. 782-4933 ou 827-2173. TAILLE d'arbustes et de cédras, pelouses. Jardin D'Hi-Vent 243-6250	DÉMÉNAGEMENT, TRANSPORT DÉMÉNAGEMENT LANCE-DÉFI	

220 ARGENT DISPONIBLE

JF & Co Jean Fortin & Associés Inc.
 Syndic de faillite - Agent gestionnaire
 Associés Inc.

Redressement & réorganisation financière
 Faillites personnelles & corporatives
 Arrangement avec les créanciers
 Consultation initiale gratuite

561-3260
 1-800-465-3809

SL

Sam Lévy & Associés Inc.
 Syndic de Faillite

ROBERT BÉLAI

- Faillites personnelles & corporatives
- Consultation initiale sans frais

Sur rendez-vous
 568-5554

220 ARGENT DISPONIBLE

Syndic de faillite
Lebel
 Trustée

VOS DETTES VOUS TROUBLÉNT?

Consultez un expert, votre syndic. Consultation GRATUITE.
 Aylmer, Hull, Gatineau

595-1800

JEAN-FRANÇOIS LEBEL, L.L.C. D.D.N. CIP
 SYNDIC DE FAILLITE

220 ARGENT DISPONIBLE

Évitez la faillite!

Une expertise développée avec plus de 2 000 clients satisfaits

La solution... Un paiement mensuel sans intérêt **

Consultation gratuite

Consolidation de crédit J.P. Inc.
 745-0333

Achat ou refinancement de propriétés (1^{er} et 2^e hyp., fonds de commerce)

Gilles P. Lorrain (F.C.I.)

Courtier spécialiste en financement de dossiers à défi.

(819) 243-8699
 Groupe financier Norbec

314 EMPLOIS DEMANDÉS

FERAIS entretien ménage, expérience, bonne références. 643-2703

FERAIS peinture de tout genre, 10 ans d'exp., travail garanti. Daniel 246-5405

317 ESTHÉTIQUE, COIFFURE

COIFFEURS(ses) voulant être auto-entrepreneurs, avec location de chaise, très bon prix, avec clientèle. 243-4903.

PATRICK ATTALI COIFFURE recherche coiffeur(se) avec clientèle, esthétique et technique en pose d'ongles. 246-9911.

320 GARDIENNES DEMANDÉES

À DOMICILE. Vanier, non-fumeuse, disponible sur appel, menus travaux domestiques, 4 enfants. 742-6458

CHERCHE gardienne non-fumeuse à domicile, bébé de 11 mois, Hull. Après 17h: 771-4438

CHEZ MOI, 2 sem./mois, heures flexibles. 669-9927.

CHEZ MOI, non-fumeuse, bébé 18 mois, pour le 15 sept. 246-1987.

CHEZ MOI, secteur boul. Lorrain, 1 sem.: 2 jours, 1 sem.: 3 jours, enfants 4 et 8 ans, possibilité surtemps, reçus. 669-2644, 788-1372.

DAME sérieuse, non-fumeuse, pour garder bébé de 5 mois chez moi à Old Chelsea, débuter le 1er nov., + références. 827-2694

325 OFFRES D'EMPLOI

300 OCCASIONS d'affaires, créez votre emploi, bulletin mensuel. Écrire à: D. CL. Vannier, 88-1078, Wellington, Ottawa, K1Y2Y3

5 FEMMES 18-48 ans pour service d'escorte très achalandé. 850-9403.

AGENCE PERFECTO MANNEQUINS

recherchés pour SUPER GALA MODE Collection designers

- Aucune expérience requise.
- Recevez cours et diplôme.
- Possibilité d'emploi par la suite.

Cours: lundi soir 8 sept., à 20h, lieu: église St-Joseph 245 Boul. St-Joseph, Hull, 770-8724

AIDEZ-NOUS à sauver la planète. Greenpeace Ottawa recherche des recruteurs bilingues, porte-à-porte, salaire garanti + commission. Appeler Laurent, 234-8900.

ATTENTION! Recherchons personnes ambitieuses, d'apparence soignée, pour notre service à la clientèle, auto un tout. Horaire flexible. 778-2881

ATTENTION

Tu as entre 16 et 35 ans? Tu veux trouver un emploi rapidement? Tu veux de nouveaux trucs pour ta recherche? Ça t'intéresse? Gratuit. Contacte Lise à 561-3631, Carrefour Jeunesse Emploi de l'Outaouais, 75% de réussite en emploi

AUXILIAIRE optométriste demandé(e), expérience service à la clientèle souhaitable, maîtrise convenable de l'anglais parlé est requise, poste temps plein, jour, soir et samedi. Veuillez apporter votre C.V. à la Clinique d'optométrie Miosif au Village Place Cartier, 425 boul. St-Joseph, Hull. Un questionnaire devra être complété.

AVIS IMPORTANT

De retour aux études, pas beaucoup de temps, besoin d'argent? Appelez-moi pour un emploi facile, payant et plaisant. 770-9193, entre 10h et 16h.

DÉBOISSELEUR d'expérience, 48 rue Frontenac, Roger ou Alain, 777-7692

325 OFFRES D'EMPLOI

CLUB LA RELANCE Services gratuits offerts à toute la population. Possédez-vous les trucs et les techniques de recherche d'emploi qui vous permettent de vous démarquer? Appelez-nous immédiatement au 770-6444.

CONCIERGERIE: couple mature résident, pour immeuble de 32 logis, app. de 2 chambres gratuit, chauffé, éclairé. Aucune réparation à effectuer. 568-5151 du lun. au ven. entre 9h et 17h.

DANSEUSES demandées, avec ou sans expérience, région Montebello. 773-2499.

DANSEUSES demandées, 18 ans et plus, pour bar à l'extérieur de la ville. Appelez de 18h à 1h a.m., 850-6635.

DANSEUSES demandées avec ou sans expérience. Yves, (819)985-2056, pag. (819) 772-5497.

FAITES DES AFFAIRES D'OR! Vendez AVON. 232-8585.

FAITES faire votre C.V. et vos lettres de façon professionnelle. Appelez Jean-Guy au 771-9828.

325 OFFRES D'EMPLOI

NOUS recherchons adjoint(e) au directeur, exp. avec Fortune 1000. Envoyez C.V. par fax au: 775-9334 ou par tél. au: 775-9333.

PARTEZ une entreprise lucrative Message enregistré. 819-246-9444.

PERSONNE au pressage de chemises pour entreprise achalandée, avec exp. seulement. Se présenter avant 14h. 218 Laurier, Ottawa, Betty Brite Cleaners, 235-6501, Claudette.

PERSONNEL de reliure demandé. Se présenter avec C.V. au 220 Edmonton, Hull.

RECHERCHE couturière avec expérience, travail à domicile, machine simple, surjeteuse "overlock". 561-2547.

RECRUTONS personnes ambitieuses et motivées, possibilité de faire \$25,000, \$45,000 et +, prime d'encouragement. Auto obligatoire. Si vous désirez réussir et si vous avez une bonne attitude. Composez le 561-7130.

REPRÉSENTANT(E) des ventes de matériel dans le système de chauffage et climatisation. Avant 16h30: 669-1189

Joignez vos forces à la nôtre!

Vous cherchez un emploi? Vous désirez apprendre un métier? Dans les Forces canadiennes, nous offrons autant aux hommes qu'aux femmes la possibilité de devenir opérateur, technicien ou employé de soutien. Faites partie de notre équipe et obtenez des compétences pour le reste de votre vie dans un esprit canadien empreint de fierté. Pour de plus amples renseignements, passez à un centre de recrutement ou composez le

1 800 856-8488
 www.dnd.ca

FORCES CANADIENNES
 Régularité et de réserve

FORCES CANADIENNES

Defense Nationale / National Defence

VOTRE CHOIX. VOTRE AVENIR. VOTRE FIERTÉ.

DEVENEZ PROGRAMMEUR(EUSE), GESTIONNAIRE ET RÉPONDEZ À LA DEMANDE DES EMPLOYEURS.

770-6756

MAIGRISSEZ 15, 20, 30 lb et plus, en super forme, 100% naturel. Résultat garanti ou argent remis. Nous sommes heureuses de vous servir depuis 14 ans. Rolande et Joanne, 247-8384.

MANNEQUINS

recherchés pour Super Gala Mode V.I.P. Collection Designer

- Aucune expérience
- Recevez formation
- Attestation de l'agence

Devenez notre SUPER MODELE

Possibilité d'emploi par la suite
 Mardi 9 sept., à 19h, à Hull, 246-8196.

NOTRE client a besoin d'un programmeur en intranet/internet et 1 programmeur en Unix Script, Windows NP, avec expérience. Appelez le centre durésumé au: 741-0032.

SECRÉTAIRE MÉDICALE

Personne bilingue avec expérience, pour bureau de médecin de famille, salaire: \$11/h. Envoyer C.V. à: L. Duval, suite, 100, 311 ch. McArthur, Vanier, Ontario, K1L6P1

SOIT ton propre patron, travail intéressant et valorisant, horaires flexibles, 2 à 3 soirs/sem., nombreux bonus. Appelez Nancy, 669-8808.

SURINTENDANT résident demandé, bilingue, Aylmer, responsable de 60 unités, entretien espaces communs et location. C.V. par télécopieur au: 742-7740.

TECHNICIEN avec au moins 5 ans d'exp., doit connaître système d'injection. Appeler au 777-1627.

Le Permanent
 COURTIER IMMOBILIER AGRÉÉ

L'IMMOBILIER, ÇA VOUS INTÉRESSE?

- Avec une équipe dynamique
- Ambiance de bureau agréable
- 2 postes sont disponibles
- Cours débutent bientôt
- Coût 1 000 \$

DEMANDEZ MARCEL JOLY
 776-3332

TÉLÉPHONISTES demandé(e)s, le jour ou le soir. Salaire de base + commission. Demander Hélène, 643-9542

TRAVAIL À LA MAISON! Assemblez nos produits. Matériel gratuit. Débutez immédiatement. Pour détails gratuits (en anglais seulement) envoyez une enveloppe pré-affranchie avec vos nom et adresse au JASPER ENTREPRISES, 13947 rue Rideau, Ottawa, Ont., K1N 5Z4

TU CHERCHES UN EMPLOI? TU N'OBTIENS PAS DE RÉSULTAT? Viens au Carrefour jeunesse-emploi. Nous t'offrons une préparation au marché du travail; t'aiderons dans ta recherche d'emploi et t'accompagnerons en emploi. Tu as entre 16 et 30 ans. Pas de secondaire 5. Les places sont limitées. Appelle Christiane au 561-9203.

UN emploi comme programmeur analyste ou comme gestionnaire de réseaux vous intéresse? Le Collège informatique Multi-Hexa vous offre des programmes de formation menant à une attestation d'études collégiales. Possibilité d'aide financière. (819) 777-3288.

URGENT besoin de professeurs expérimentés, avec niveaux A, B, et C. postes temps plein et temps partiel disponibles. Faites parvenir votre C.V. au (613) 232-9493.

372 PERSONNEL DE BUREAU

COMMIS - COMPTABLE, temps plein, exp. avec Fortune 1000. Envoyez C.V. par fax au: 775-9334 ou par tél. au: 775-9333.

COMMIS DE BUREAU - TEMPS PLEIN

Salaire: \$612,36 par semaine
 Semaine de 5 jours ouvrables.

Le ou la titulaire doit:

- parler et écrire couramment le français et l'anglais.
- connaître l'utilisation de divers micrologiciels;
- être capable de travailler pour diverses personnes et savoir organiser les priorités dans le travail et respecter les échéances;
- pouvoir soulever des objets lourds, boîtes, etc., et déplacer l'ameublement de bureau;
- pouvoir tenir un inventaire des fournitures de bureau.
- être flexible en ce qui concerne l'assignation des tâches et avoir la capacité de bien travailler avec les autres.

Envoyez votre curriculum vitae à:
 Syndicat canadien des communications de l'énergie et du papier
 c/o Françoise Dicaire
 350 rue Albert - 15e étage
 Ottawa, ON, K1R1A4
 Télécopieur: (613) 230-5801

Les demandes doivent être reçues pour le 12 septembre 1997.

NOUS recherchons secrétaire bilingue, avec notions de comptabilité (5 ans d'exp.), pour 3 jours/sem. Composez le 561-7130.

374 PERSONNEL HÔTELIER

BESOIN de serveurs pour travailler dans une taverne. Se présenter au 359 Taché, Hull.

375 PERSONNEL DE MÉTIER

BESOIN immédiatement d'un ébéniste avec plus de 5 ans d'expérience. Prendre rendez-vous au 643-9010, demander Yves ou Pierre.

376 PERSONNEL DE RESTAURANT

CHEF Thaïlandais avec 10 ans d'exp pour prendre charge complète de la cuisine et préparer des plats sur le menu. Doit parler Thaïlandais et français ou anglais. Excellentes références. Appelez Somn Ol à 770-2029.

CLAIR de lune à besoin de préposé(e)s au bar et service aux tables, expérience, références. Pour entrevue présenter votre C.V. en personne à M. Ayad de 15h à 17h, 81-B Clarence, Marché By.

PLONGEUR pour service du soir, restaurant Chez Jean-Pierre, 235-0135

SERVEUR(se), bilingue, expérience. Se présenter avec C.V. au Stan's Diner, 1188 Newmarket, Ottawa.

SERVEURS(SES) avec expérience. Se présenter avec C.V. au Bar LE BOP, 5 rue Aubry, Hull.

VOUS CHERCHEZ DU TRAVAIL? Inscrivez-vous au Centre de placement hôtelier. Cours de service de table débutant bientôt. 243-3802.

377 PERSONNEL SPÉCIALISÉ

MASSOTHERAPEUTE ou orthothérapeute demandé(e), clientèle. Centre nature et vie, près du pont Alonzo Wright. 246-2829.

378 PERSONNEL DE VENTE

FANTASIA, présentations à domicile de lingerie et produits, formation gratuite, aucun investissement. Sylvie 643-5251.

PANTORAMA Nous sommes présentement à la recherche d'assistant(e)-gérant(e) et de vendeur(se)s. Si vous avez de l'expérience que vous aimez les défis et êtes une personne enthousiaste. Venez nous rencontrer le lundi 8 septembre ou mercredi 10 septembre entre 10h et 17h au Pantorama, Galeries de Hull, 776-6196.

RECHERCHE vendeur(euse) pour la vente et le service d'instincteur. Expérience dans la vente et véhicule obligatoires. Formation fournie. Commission seulement. (613) 488-2247.

REPRÉSENTANT(E) des ventes demandé(e), excellente atmosphère de travail, excellent plan de rémunération, démonstrateur disponible, expérience en ventes serait un atout. Pour entrevue, s.v.p. contactez Stéphane Girard, 568-4646.

CHRÉTIEN HONDA 814 boul. Maloney Ouest
 Gatineau

REPRÉSENTANT(E)S Clientèle établie, diplôme d'études collégiales ou l'équivalent, programme de formation, avantages sociaux, revenu selon qualifications. Daniel Cronier ou Jean-Marc Brazeau au 771-6645.

REPRÉSENTANT(E)S, expérience dans la vente de maison, nouveau projet, meilleurs sites dans l'Outaouais, prêt dès maintenant. 782-4940.

REPRÉSENTANT(E)S, grillage antivol, temps plein et temps partiel. Bonne rémunération. Stéphane, 788-2451

VENDEUR(ES) motivé(e)s (closer), avec exp., pour Qc et Ont. 749-8601.

400 LOGEMENTS À LOUER - AYLMEYER

1 CHAMBRE, central, haut de duplex, jardin, stat., balcon, bois franc, lucarnes, portes françaises, 4 appareils, chauffe, éclairé. 684-2430.

1 CHAMBRE, chauffé, éclairé, haut duplex, poêle, réfrig., \$395, libre. Pag.: 787-8795.

1 CHAMBRE, chauffé, éclairé, très propre, une personne. \$460. 682-7559

1 CHAMBRE, chauffé, éclairé, 4 appareils, 1er oct., très propre, pas d'animaux, 2 stat., \$575. 682-3298.

1 CHAMBRE, libre, très grand, appareils, \$430, bien situé. 684-0100.

2-2 CHAMBRES, pas chauffés, ni éclairés, 2 stat., prises lav./sec., pas d'appareils, \$550 semi-sol, \$650 haut. 684-1490 ou 684-7196.

2 CHAMBRES, 4 appareils, chauffe, stat., très spacieux, non-fumeur, libre ou 1er sept., \$570. Soir, 684-8767.

2 CHAMBRES, béton, rénove, vue sur rivière, mois gratuit, allocation démenagement, \$479. 773-6336.

2 CHAMBRES, chauffé, éclairé, poêle, réfrig., \$540. 682-1609.

2 CHAMBRES, duplex, \$495, pas chauffé ni éclairé, pas d'appareils, 1er nov., 684-6168

2 CHAMBRES, duplex neuf, prises lav./sec., non chauffé, 1 stat., 1er sept., \$520. 682-6584.

2 CHAMBRES, haut duplex, près Marina, stat., prises lav./sec., 243-8697

2 CHAMBRES, joli, moderne et tranquille, poêle, réfrig., stat., pas chauffé ni éclairé, libre, \$525. 819-458-2361

2 CHAMBRES, libre, neuf, très grand, paisible, prises lav./sec., stat., à partir de \$520. 770-1572.

2 CHAMBRES, libre, entrée privée, prises lav./sec., stat., \$540. 684-0357

2 CHAMBRES, poêle, réfrig., pas chauffé, pas éclairé, \$499, 1 mois gratuit, rue Thomas, 595-8550.

2 CHAMBRES, propre, prises lav./sec., stat., eau chaude, \$490. 684-9348

2 CHAMBRES, près Marina, prises lav./sec., stat., non chauffé ni éclairé, libre, \$550. 684-7668.

2 CHAMBRES, près Marina, 4 appareils, rénove, 521-4446.

3 CHAMBRES, triplex neuf (1991), 1,300 pi car., style condo, patio, 2 stat., près écoles, \$625, pas chauffés, ni éclairés, libres. Joe 595-1967, soir 684-3163, Gaetan 682-2808.

LE DELVOYE

1 CHAMBRE et garçonnière, chauffés, éclairés, poêle, réfrig., câble, stat., piscine int. 684-8887, 593-8531.

LE STRASBOURG

Garçonnière, 1, 2 et 3 chambres à louer immédiatement. 685-1676.

MAISON, 3 chambres, \$675 pas chauffée, ni éclairée. 613-592-9857.

POUR ÉTUDIANTS

À 10 min. de U.Q.A. Hull
 Tous services inclus.
 684-8887, 593-8531.

401 LOGEMENTS À LOUER - GATINEAU

SO COMPTANT, avis aux locataires, devenez propriétaire pour \$522/mois, Int. 780-6907 (RAAP + financ.)

1,000' CAR., 2 chambres, lave-vaisselle, poêle, réfrig., stores, \$495 chauffé. 2 chambres + s/manger, garage possible, \$560 chauffé. 827-8728

1 1/2 CHAMBRE, grand, Touraine, \$450, non-fumeur, libre. 246-5582

Domaine du Parc
 Grand logis rénové

À partir de

Garçonnière 320\$
 1 chambre 395\$
 2 chambres 450\$
 3 chambres 495\$

246-3307
 243-5353

1015 NOTRE-DAME. Aire ouverte, moderne, spacieux, 1 chambre, stat. privé, appareils, chauffe, éclairé, paisible, libre, non-fumeur. 669-1300.

1 CHAMBRE, RUE JACQUES CARTIER Août, chauffe, pas éclairé, 2 appareils. 775-0350 soir. 568-4498 jour.

1 CHAMBRE, petit logis, 1er étage, personne tranquille. 663-4600

1 CHAMBRE, 12 Rousseau, chauffe, éclairé, prises lav./sec., avec ou sans appareils, balcon, stat., non-fumeur, \$500, libre. 568-5083.

1 CHAMBRE, 127 Champlain, chauffe, \$400/mois. 568-8528.

1 CHAMBRE, 13 Monette, poêle, réfrig., prises lav./sec., \$350, libre. 243-4745, 568-1480

1 CHAMBRE, 1er oct., Mont-Luc, \$400, pas chauffé ni éclairé, prises lav./sec. 246-7403.

1 CHAMBRE, 1er sept., chauffe, éclairé, poêle, réfrig., stat., remise, buanderie. 643-3246.

1 CHAMBRE, 1er oct., dans triplex, entrée privée, grand, propre, tranquille, lav./sec., stores, stat., \$400., Après 18h: 669-9109.

GARDERAI ENFANTS

322 GARDERAI ENFANTS

0-10 ANS, 10 ans d'exp., grande s/jeux, repas chauds. 243-3332.

0-10 ANS, menus affichés, grande s/jeux, avec reçus. 243-3871.

0-12 ANS, Magnus O., près écoles Raymond et La Montée. 643-6437.

0-12 ANS, près école du Dôme, activités, bons repas, reçus. 778-7638.

0-3 ans, avec exp., Mttée Paiement, près parc, lun. au ven. 243-3247.

0+, 5 MINUTES école St-Rosaire. Aussi dîneurs. Temps partiel ou permanent. Manon 246-5075.

0 à 2 1/2 ans, "Les Petits Pas", temps plein ou partiel, infirmière. 778-2937.

</

401 LOGEMENTS À LOUER-GATINEAU

1 CHAMBRE, 1er oct., rue Berthe, pas chauffé, ni éclairé, 2 appareils, \$325, pas d'animaux, stat. 778-2764.

1 CHAMBRE, 1er sept., chauffé, appareils, \$420. 643-4477, 751-8431.

1 CHAMBRE, 1er oct., grand, pas chauffé ni éclairé, 2 appareils, très propre, \$415. 663-1498.

1 CHAMBRE: 1 MOIS GRATUIT moderne, chauffé, éclairé, appareils. \$465, prime déménagement \$200. 561-5578

1 CHAMBRE, 2 appareils, libre, Pointe-Gatineau, \$425 chauffé, éclairé. 521-8554.

1 CHAMBRE, 2 appareils, libre, s/sol, chauffé, éclairé, \$450. 669-7509.

1 CHAMBRE, 2 appareils, chauffé, \$390: 1er sept., \$425: 1er oct. 643-1248

1 CHAMBRE, 2 mois gratuits, \$425, pas chauffé, pas éclairé, prises lav./séc., poêle, réfrig., rue Chenier. 595-8550.

1 CHAMBRE, 318 rue Main, chauffé, éclairé, stat., neuf, \$425. 276-2798

1 CHAMBRE, 32 de Sauternes app. 2, haut Mée Paiement, 2 stat., \$440, sept. gratuit. 643-9197.

1 CHAMBRE, 337-B Albert, poêle, réfrig., tapis neuf, repeint, remise, \$350 ni chauffé ni éclairé. 651-3763.

1 CHAMBRE, \$400, chauffé, pas éclairé, prises lav./séc., libre, haut Métro Limbour, Luc 561-3772.

1 CHAMBRE, \$415, chauffé, éclairé, poêle, réfrig. 669-7724.

1 CHAMBRE, \$425, triplex, pas chauffé ni éclairé, rangements, prises lav./séc., charmera étudiant sérieux ou personne seule, 2 stat., 776-4988

1 CHAMBRE, \$425, dans s/sol, prises lav./séc., chauffé, éclairé, libre. 643-4060.

1 CHAMBRE, \$460, prises lav./séc., poêle, réfrig. 643-3704, pag.: 751-4725

1 CHAMBRE, \$475, libre, foyer, 4 appareils, stat. 246-2765, 770-8880.

1 CHAMBRE, 7 Cravier, pas chauffés ni éclairés, pas d'appareils, entrée privée, stat., libre, \$300. EXCÉLÈTE, 771-7177.

1 CHAMBRE, 89 MONTCALM, \$375 CHAUFFÉ, ÉCLAIRÉ, poêle, réfrig. (819) 986-3552 OU SOIR, PAG: 760-9417.

1 CHAMBRE, appareils et stores inclus. 669-0282.

1 CHAMBRE, bois franc, céramique, stat., secteur Notre-Dame. Faut voir. 663-6099 ou 663-5162.

1 CHAMBRE, câble, \$430 pas chauffé ni éclairé. Georges: 669-1473, 643-9430

1 CHAMBRE, chauffé, éclairé, possibilité poêle, réfrig., stat., libre, \$375/mois. 663-1466.

1 CHAMBRE, chauffé, \$415, 1er 2 mois \$145. 669-8190, 561-5657.

1 CHAMBRE, chauffé, eau chaude, 2 appareils, \$400, libre. 669-3767.

1 CHAMBRE, chauffé, éclairé, poêle, réfrig., \$395, libre. 828-2434.

1 CHAMBRE, chauffé, éclairé, poêle, réfrig., stat., \$375. 772-1946.

1 CHAMBRE, chauffé, éclairé, \$460, près Lorrain et Maloney. 669-4636

1 CHAMBRE, chauffé, éclairé, propre, 4 appareils. 778-7271, 643-5610.

1 CHAMBRE, dans 4 logis, propre, entrée privée, près boul. Labrosse, \$490 chauffé, éclairé, 2 stat., remise, 1er oct. ou nov. 663-5648, 566-1376.

1 CHAMBRE, dans triplex luxueux, rue de Malartic, prises lav./séc., 2 stat., libre, \$395 et plus. 771-LOGE(5643)

1 CHAMBRE, entrée privée, chauffé, tapis, stat., \$350. 643-9518.

1 CHAMBRE, foyer, chauffé, buanderie poêle, réfrig. \$475. 643-5031, 669-9950

1 CHAMBRE, grand, poêle, réfrig., chauffé, éclairé, câble, secteur de luxe, non-fumeur, \$440. 663-6333

1 CHAMBRE (grande), Touraine, en haut d'un 6 logis, balcon en biais avec la rivière, appareils, prises lav./séc., \$460, 1er sept./oct. 669-4029.

1 CHAMBRE, grand app. rue Notre-Dame, balcon, poêle, réfrig., s/lavage, rénové. 776-0593.

1 CHAMBRE, haut, poêle, réfrig., chauffé, stat., \$360. 669-8974

1 CHAMBRE, impeccable, libre, rue Renaud, grand, prises lav./séc., moderne, frais peint, secteur calme près Promenades, stat., remise, seulement \$400 pas chauffé ni éclairé. 568-2372

1 CHAMBRE, libre, prises lav./séc., pas chauffé ni éclairé, \$465. 643-2919.

1 CHAMBRE, pas chauffé ni éclairé, entrée privée, stat., \$420/mois, 1er sept. 246-0015.

1 CHAMBRE, pas chauffé ni éclairé, \$365/mois. 246-9308, après 15h30.

1 CHAMBRE, personne tranquille, \$375 chauffé, éclairé. 643-3442

1 CHAMBRE, poêle, réfrig., buanderie, balcon, stat., libre, \$375. 561-1122

1 CHAMBRE, poêle, réfrig., chauffé, éclairé, stat. 669-1384.

1 CHAMBRE, poêle, réfrig., très moderne, près arrêt autobus, \$375 pas chauffé ni éclairé. 669-8295.

1 CHAMBRE, poêle, réfrig., stat., 1er oct., \$375. 669-6556, pag.: 239-8932.

1 CHAMBRE, poêle, réfrig., eau chaude fournie, stat., libre, \$340, rue Labelle. 643-4975.

1 CHAMBRE, prises lav./séc., stat., près autoroute, libre, \$450 pas chauffé ni éclairé. Mess.: 770-6520.

1 CHAMBRE, remise de \$250, propre, appareils et... \$420: 1er oct. 771-8460

401 LOGEMENTS À LOUER-GATINEAU

1 CHAMBRE, semi s/sol, libre, pas chauffé ni éclairé, entrée privée, stat., personne seule, \$325. 663-3668.

1 CHAMBRE, s/sol, chauffé, éclairé, câble, stat. Touraine. 568-5970

1 CHAMBRE, St-Louis/St-Antoine, \$395 chauffé, appareils. 738-1136

1 CHAMBRE, Templeton, poêle, réfrig., stat., transfert inattendu, 1er sept., \$400. 663-7218.

1 CHAMBRE, Templeton, chauffé, éclairé, 1er septembre. 643-2225.

1 CHAMBRE, Templeton, poêle, réfrig., prises lav./séc., stat., non chauffé ni éclairé, \$385. 663-8923.

1 CHAMBRE, Touraine, 1/2 s/sol, chauffé, éclairé, \$485. 246-7190

1 CHAMBRE, très grandes pièces, tout rénové à neuf, meuble, chauffé, éclairé, câble, \$500. 243-6137

1ER OCT., 1 chambre, non chauffé, non éclairé, prises lav./séc., remises int./ext., stat. double, \$425, 669-7029

1 ET 2 CHAMBRES, chauffés, éclairés, stat., près de tout, sept. 246-3432.

401 LOGEMENTS À LOUER-GATINEAU

2 CHAMBRES, 1er sept., rue Laurier, non chauffé ni éclairé, \$375. 243-5296.

2 CHAMBRES, 1er sept.-oct., grand, chauffé, éclairé, prises lav./séc., stat., \$550. Faut voir. Michel 243-7072 ou Mario 770-2794.

2 CHAMBRES, 1er sept., 2 appareils, chauffé, éclairé, cour, \$475. 643-2838

2 CHAMBRES, 1er sept., pas chauffé ni éclairé, stat., \$500. 643-9802.

2 CHAMBRES: 1 MOIS GRATUIT moderne, chauffé, éclairé, appareils. \$530, prime déménagement \$200. 561-5578.

2 CHAMBRES, 126 de Charny, libre, ensolleillé, entrée privée, réduit à \$545. 643-3118.

2 CHAMBRES, 1er sept. et 1er oct., 56 Matapédia, grands logements entièrement rénovés, poêle, réfrig., 1 stat. avec prise, 246-3363

2 CHAMBRES, 1er sept. et 1er oct., 59 Curé Préseauit, école primaire, grands logements entièrement rénovés, poêle, réfrig., stat., 246-9144.

401 LOGEMENTS À LOUER-GATINEAU

2 CHAMBRES, 2 stat., libre, rue Nobert, remises int./ext., prises lav./séc., près services. 663-2594

2 CHAMBRES, 246 à 266 Davidson, près Labrosse, voisinage agréable et paisible, petit immeuble récent, moderne, impeccable, entrée privée, prises lav./séc., lave-vaisselle neuf, verdure et fleurs, porte patio, 2 balcons, appareils possibles, excellent service, chauffé/éclairé ou pas. Jour: 956-2627, 778-3227, 561-5491.

2 CHAMBRES, 321 bd de l'Hôpital, 1 mois gratuit, pas chauffé ni éclairé, prises lav./séc., stat., \$535. 777-5932.

2 CHAMBRES, 390\$, prises lav./séc., semi-s/sol, pas chauffé ni éclairé, stat. 669-0221.

2 CHAMBRES, 30 Claire, spacieux, propre, chauffés, éclairés, \$495, balcon. GESTION CONFORT. 775-1622.

2 CHAMBRES, \$495, bois franc, grand, libre, Templeton. 671-4849, 827-3829

2 CHAMBRES, \$480/mois et GARCONNIERE \$375/mois. Chauffés, éclairés. 778-2441 ou 778-9050 pag.

2 CHAMBRES, 410 Gréber, béton, pas chauffé/éclairé, poêle, réfrig., stat., août-sept. 1 mois gratuit. 568-8679.

2 chambres, \$450, rénové, prises lav./séc., poêle, réfrig. 568-9496.

2 CHAMBRES, 400 Plouffe, prises lav./séc., stat., chauffé, 1er oct. 771-1716.

2 CHAMBRES, 41 de Pontbriand, modernes, sept. et nov. près de tout, clim., très propres. 595-8430.

2 CHAMBRES, \$480, chauffé, éclairé, câble, libre. 643-4279.

2 CHAMBRES, 5 appareils, pas chauffé/éclairé, stat., \$500. 246-8159

2 CHAMBRES, \$560, prises lav./séc., chauffé, éclairé, câble, p.c.l., 568-3604

401 LOGEMENTS À LOUER-GATINEAU

2 CHAMBRES, 54 Campeau, édifice neuf, prises lav./séc., libre. Spécial 1er mois. 663-6053.

2 CHAMBRES, \$500 chauffé, éclairé, neuf, salon avec foyer, s/sol, libre, près des écoles. 568-9108.

2 CHAMBRES, \$525, neuf, près école primaire, pas chauffé, ni éclairé, prises lav./séc., stat. 663-6170

2 CHAMBRES, \$515 pas chauffé, ni éclairé, prises lav./séc., 2 stat., situé face école La Sablonnière et arena Campeau, libre. 669-9149.

2 CHAMBRES, \$500, oct., spacieux, chauffé, prises lav./séc. 243-4585, 685-1743.

2 CHAMBRES, 61 Drapeau, 3 appareils, 1 stat., eau chaude, 2 mois gratuits. 561-7515, 594-0872.

2 CHAMBRES, 86 Main, pas chauffé ni éclairé, stat., \$425. 669-3087, 456-4813

2 CHAMBRES, boul. de l'hôpital, \$520, libre. VENEZ VOIR. 561-0094.

2 CHAMBRES beaucoup pour votre \$\$\$! Condo, 2 chambres, récemment décoré, 5 appareils, foyer, balcon, orientation ensolleillée, rangement supplémentaire, stat. + prise. \$680. Gratuit du 20 oct. au 1er nov. 243-8539, 991-0495.

2 CHAMBRES, chauffé, poêle, réfrig., stores, sept. 1/2 prix, \$525. 663-3437.

2 CHAMBRES, chauffé, libre 1er oct., \$475. 669-1302.

● 2 CHAMBRES, Curé Presseault, 1 mois gratuit. FAIS UNE OFFRE! Refaits à neuf, prises lav./séc., juin à sept., réduit à \$520-\$530. 643-1459

2 CHAMBRES, chauffé, éclairé, \$470-\$490, oct. 776-2694, 243-6232.

2 CHAMBRES, chauffé, éclairé, stat., \$450. Claude: 776-9950

2 CHAMBRES, chauffé, prises lav./séc., libre, \$425. 243-6923.

401 LOGEMENTS À LOUER-GATINEAU

2 CHAMBRES - Coop. de la Vérendrye 1 mois gratuit, 2 mois à 1/2 prix. Pag.: 231-1971

2 CHAMBRES, chauffé, tapis, foyer, prises lav./séc., 2 appareils, très tranquille, \$465. 643-6448

2 CHAMBRES, chauffé, pas éclairé, \$400, libre, pas d'animaux. 521-5662.

2 CHAMBRES, chauffé, éclairé, meublé, 4 appareils, balcon, remise, 2 stat., bail au mois/année, 66 Chamberland, \$500. 568-9544, 775-8964.

2 CHAMBRES, chauffé, éclairé, balcon, \$460, rue Hélu. 827-0429.

2 CHAMBRES, chauffé, éclairé, balcon, entrée privée, \$460. 663-1536

2 CHAMBRES, chauffé, \$495, 1er 2 mois \$175. 561-5657.

2 CHAMBRES, chauffé, éclairé, appareils, stat., Promenades. 561-7371.

2 CHAMBRES, entrée privée, prises lav./séc., très propre, \$500, libre. 246-9000, soir, 246-8000.

2 CHAMBRES Ferme Limbour, style condo, moderne, grand, \$635. 246-2227.

2 CHAMBRES, grand, Mée Paiement, mois gratuit, libre. 243-6253

2 CHAMBRES, Gréber, dans un 6 logis, oct.-nov., tranquille, s/manger, prises lav./séc., remise, \$520. 568-3133

2 CHAMBRES, grand salon 21'X11', chauffé, éclairé, \$530. 246-3692

2 CHAMBRES, grande cour, près autobus, stat., \$500 pas chauffé ni éclairé, libre. 669-8345.

2 CHAMBRES, libre, boul. de l'hôpital, peinture et tapis neuf, pas chauffé ni éclairé, poêle et réfrig. inclus, \$495. 243-4221, 669-9124.

2 CHAMBRES, libre, semi-s/sol rénové, \$425 pas chauffé ni éclairé, 1 stat., près des Promenades. 561-3744

BIENVENUE CHEZ-VOUS!

2 chambres 243-5182
561-5486
246-3363
246-9144

3 chambres 643-1794
246-3363
246-9144
561-5486

Nous améliorons votre qualité de vie en vous offrant des logements entièrement rénovés et sécuritaires à Gatineau.

Condos luxueux en béton avec foyer 246-1751

GESTION IMMOBILIÈRE
IMMOGEST
immogest@sympatico.ca www3.sympatico.ca/immogest

1 CHAMBRE TRANQUILLITÉ, Complexe la Savane, entrée privée, foyer, remise, stat. + prise, appareils, proximité de tout, (s.v.p. pas d'animaux), \$430, sept./oct./nov., 663-5648, 566-1376

1 ET 2 CHAMBRES, ch. de la Savane, chauffé, éclairé, poêle, réfrigérateur, grand, stat., remise. 243-8577.

1 ET 2 chambres, secteur Templeton, libre immédiatement, remise, 2 stat., etc. 643-3435.

1 ET 2 CHAMBRES, 1 mois gratuit, chauffé, éclairé, poêle, réfrig., stat. 246-1676.

1 ET 2 CHAMBRES, prises lav./séc. 827-0359, 669-4328.

1 ET 2 CHAMBRES 150 Gréber, paisible, chauffé, éclairé, poêle, réfrig., ascenseur, buanderie, excellent état, à partir de \$415. 561-3324

1 ET 2 CHAMBRES, 2 appareils, eau chaude, stat., balcon, cour, à partir de \$345, libre. 241-1741, 778-5773.

1 MOIS GRATUIT 2 chambres, 23 Du Barry, chauffé, éclairé, sept./oct./nov. 243-2901

1 MOIS GRATUIT, 2 CHAMBRES 1er sept., 1177 Principale, Limbour, 4 logis récents, \$510-\$525. 561-4405.

1 MOIS GRATUIT 1 et 2 chambres, chauffés, éclairés, poêle, réfrig. \$450 et \$550. 246-9245

1 MOIS GRATUIT, 2 chambres, pas chauffé ni éclairé. 643-1658, 669-7790

1 MOIS gratuit, 2 chambres, chauffé, poêle, réfrig., lav./séc., \$450. 565-5005

2-1 CHAMBRE, \$400 pas chauffé ni éclairé/\$375 chauffé, éclairé, près de la marina, 437 Plouffe. 663-4303.

2-2 CHAMBRES, libre/sept./oct., impeccables, adultes, pas chauffé, ni éclairé, près Promenades. 568-0568.

2-2 CHAMBRES, chauffés, éclairés, tapis, personne tranquille. 561-0461.

2-2 CHAMBRES, chauffés, éclairés, appareils, bien situés, tranquille, stat., libres, \$540. 243-7953, 738-7579.

2-2 CHAMBRES, libre, très grand, semi s/sol, pas chauffé ni éclairé, prises lav./séc. 669-7312.

2-2 CHAMBRES, libres, 446 Martin, beaux, grands, chauffés, + + +, \$525. PETIT IMM. TRÈS PAISIBLE. 246-0850

2-3 CHAMBRES, 2e étage, avec foyer, à partir de \$550. 669-1737 après 16h.

2-3 CHAMBRES, très grands, lave-vaisselle, prises lav./séc., remise, stat. 663-2294, 643-3704.

2 BELLES chambres, 1er sept. et 1er oct., près école primaire, (complètement rénové), chauffé, éclairé, poêle, réfrigérateur, stat. 243-5182

2 BELLES chambres, Templeton, libre maintenant. Après 18h, 778-8852

2 CHAMBRES, 195 DE LA SAVANE 1 mois gratuit, prises lav./séc., tranquille, près des centres commerciaux et des autobus. Réservé aux gens de 40 ans et plus. 246-3703, 775-0350, 243-1479, 568-4498.

2 CHAMBRES - 1 MOIS GRATUIT 31 Cléry, chauffés, éclairés, 2 appareils. 568-4099, 568-4498.

2 CHAMBRES - 1 MOIS GRATUIT 35 Cléry, chauffé, éclairé, 2 appareils. 568-4099, 568-4498.

2 CHAMBRES, 3365, pas chauffé ni éclairé, 1er oct., semi-s/sol. 663-5305.

MOT MYSTÈRE © Édimédia Inc.

NO 2569

6 LETTRES — LE MOT CLÉ: CABINE TÉLÉPHONIQUE

abonné	carte	guide	parole	seul
accès	code	heure	payé	sonne
acheminer	composer	huit	placer	standard
afficheur	contact	liaison	prix	tard
allô!	débit	libre	rac-	tarif
annuler	deux	ligne	crocher	téléphone
appareil	dire	neuf	renvoi	viré
appel	douze	occupé	réuni	zéro
attendre	filtre	parle	rompre	
bip	fin		sans-fil	
but	garde		service	
cadran			sept	

Solution du problème précédent: problème

F	I	L	T	R	E	H	C	O	R	C	C	A	R	A
T	I	B	E	D	N	R	P	P	S	O	N	N	E	C
E	P	A	R	O	L	E	I	L	R	D	L	R	U	H
L	M	A	P	E	T	U	B	A	E	E	P	L	O	E
E	G	T	C	A	T	N	O	C	S	M	V	R	A	M
P	T	A	R	D	Y	I	A	E	O	E	E	I	E	I
H	H	F	O	E	R	E	T	R	P	Z	C	T	R	N
O	I	U	R	D	L	U	T	U	M	A	R	C	N	E
N	Z	B	I	I	R	U	E	E	O	A	P	O	A	R
E	I	T	G	T	C	A	N	H	C	C	S	P	E	N
L	D	N	P	A	D	B	D	N	C	I	C	N	E	T
R	E	I	D	E	X	O	R	N	A	I	V	U	A	L
A	R	R	U	I	S	N	E	I	A	O	F	R	P	U
P	A	X	R	G	R	N	L	O	I	T	I	F	E	E
N	A	P	P	A	R	E	I	L	I	F	S	N	A	S

401 LOGEMENTS À LOUER - GATINEAU

2 CHAMBRES, libre, non chauffé non éclairé, stat., remise, foyer, prises lav./sec., \$425. Nathalie, 561-1487.
2 CHAMBRES, libre, 5 appareils, stores, pas chauffé ni éclairé, 1 stat. int./ext., \$585. Après 18h30: 568-0567.
2 CHAMBRES, libre, pas chauffée ni éclairée, r.-de-ch., 2 états., rue Campeau, 669-6418.
2 CHAMBRES, lav./sec., câble, remise, stat., \$410. 643-3828, 952-8021.
2 CHAMBRES, libre, très grand, propre, prises lav./sec., stat., 663-8853.
2 CHAMBRES, libre 1er oct., \$495/mois (oct. gratuit), 663-2022.
2 CHAMBRES, libre, prises lav./sec., 778-0079.
2 CHAMBRES, luxueux, bain tourbillon, 2 stat., 669-8119.
2 CHAMBRES, libre, 4 appareils, \$495, 1 mois gratuit, 663-0372, 246-2527.
2 CHAMBRES, moderne, remise, stat., libre, Jour: 663-5853, soir: 663-3675.
2 CHAMBRES, non chauffé/éclairé, 155 boul. de l'Hôpital, \$505. 568-3632.
2 CHAMBRES, ni chauffé ni éclairé, remise, libre, \$400. 246-2621, 246-1093.
2 CHAMBRES, libre, non chauffé ni éclairé, 1 mois gratuit, \$425-827-3163.
2 CHAMBRES, neuf, près des Promenades, pas chauffé ni éclairé, prises lav./sec., 2 stat., cour, 643-4195.

401 LOGEMENTS À LOUER - GATINEAU

2 CHAMBRES, oct., chauffé/éclairé, 2 appareils, semi-sol, \$525. 669-4464.
2 CHAMBRES, prises lav./sec., non chauffé, stat., libre, \$420. 771-6367.
2 CHAMBRES
Près Loblaws, moderne, frais peint, chauffé, éclairé, 2 appareils, \$500, 13e mois gratuit, (s.v.p. pas d'animaux), sept./oct./nov. 663-5648, 566-1376.
2 CHAMBRES, près hôpital, immaculé, 2e étage, parfaitement insonorisé (béton), garage int. chauffé, petit immeuble moderne, ensoleillé, 5 appareils, portes patio, balcon, chambre des maîtres 11x15, 561-5491, 778-3227.
2 CHAMBRES
Près Promenades, chauffé, éclairé, poêle, réfrig., remise, ascenseur, piscine, frais peint, excellent état. 561-3324.
2 CHAMBRES, pas chauffé ni éclairé, rue Oak, \$447. 595-8550.
2 CHAMBRES, prises lav./sec., pas chauffé ni éclairé, \$475. 643-3625.
2 CHAMBRES, poêle, réfrig., chauffé, éclairé, libre, \$550. 663-3835, 643-2416.
2 CHAMBRES, prises lav./sec., rue Broadway, \$415, libre. 771-3601.
2 CHAMBRES, poêle, réfrigérateur, \$525, av. Gatineau. 595-8900, 568-8881.
2 CHAMBRES, prises lav./sec., 1-2 stat., options appareils, \$495-561-4838.
2 CHAMBRES, poêle, réfrig., 28 av. Gatineau, libre. 243-4745, 568-1480.
2 CHAMBRES, pas chauffé, pas éclairé, \$400, libre. 643-3822.

401 LOGEMENTS À LOUER - GATINEAU

2 CHAMBRES, prises lav./sec., très propre, \$575. 561-5818.
2 CHAMBRES, poêle, réfrig., stat., \$490 pas chauffé. 246-3846.
2 CHAMBRES, pas chauffé ni éclairé, \$560. 986-7723, 281-6045.
2 CHAMBRES, refait à neuf (tapis, armoires cuisine, s/bains, etc.), prises lav./sec., oct., 246-8969, 827-0855.
2 CHAMBRES, St-André, pas chauffé/éclairé, \$450. 669-8216, 427-5456.
2 CHAMBRES, semi-sol, rénové, bien éclairé, partiellement chauffé + place d'affaire, \$500. 778-1709.
2 CHAMBRES, salon, cuisine, s/bains, pas chauffé/éclairé. 561-5203.
2 CHAMBRES, s/sol, chauffé, éclairé, 5 pièces, complètement rénové, libre 1er sept., rue d'Auvergne, Touraine, 787-9208 Benoit.
2 CHAMBRES, secteur Templeton, \$525/mois pas chauffé, ni éclairé, immédiatement. 663-8896.
2 CHAMBRES, secteur du Moulin, r.-de-ch. dans maison privée, stat., prises lav./sec., près de tout, personne seule ou couple, 1er oct., 669-3178.
2 CHAMBRES, sept/oct., \$475, 2 appareils, chauffé, éclairé, 663-7741, après 16h: 643-2522, 643-1300.
2 CHAMBRES, Touraine, pas chauffé ni éclairé, semi-sol, \$460, libre, stat. 243-7739.
2 CHAMBRES, très grand, repeint, tapis neufs, chauffé, \$545. 663-5977.
2 CHAMBRES, triplex neuf, près école Maria Goretti. 671-6367, 663-4093.
2 CHAMBRES, très grand, prises lav./sec., secteur Labrosse, 682-4584.
2 CHAMBRES, vaste condo, dernier étage, près Maxi, \$650, 561-4838.
2 ET 3 chambres, dans triplex récent, près hôpital, 2 stat., foyer, prises lav./sec., cour, \$555 et plus. 771-LOGE(5643).
2 ET 3 chambres, \$490/\$530, sept.-oct. 243-8818.
3 CHAMBRES, 1er oct., récent, grand, cour clôturée, \$525. 663-7685.
3 CHAMBRES, 104 Marengère app. 2, foyer, 2 stat., oct., \$645. 568-7436.
3 CHAMBRES, 1,260 pi car., grande cuisine, remise, 2 stat., prises lav./sec., frais peint, \$600. 594-6813, 777-1817.
3 CHAMBRES, 1er juil., foyer au gaz, prises lav./sec., pas chauffé, ni éclairé, stat., \$585. 777-5626.
3 CHAMBRES, 1er mois gratuit, beau secteur, libre, à partir de \$550. 671-4333.
3 CHAMBRES, 1er août, haut de duplex, chauffé, \$575. 663-5791.
3 CHAMBRES, 1 mois gratuit, 3e de triplex, près Paiement, 2 stat., repeint, insonorisé, nov., \$645. 568-7436.
3 CHAMBRES, 1 mois gratuit, neuf, moderne, prises lav./sec., 2 stat., remise ext. 243-4779.
3 CHAMBRES, 1 mois gratuit, neuf, secteur Lorrain, 643-2363.
3 CHAMBRES, 1er oct., 72 Matapédia grands logements entièrement rénovés, poêle, réfrig., eau chaude fournie, 1 stat. avec prise. 246-9622.
3 CHAMBRES, 1er nov., 75 Curé-Présault grands logements entièrement rénovés, poêle, réfrig., lave-vaisselle, 1 stat. avec prise. 561-5486.
3 CHAMBRES, 1er sept., 56 Matapédia grands logements entièrement rénovés, poêle, réfrig., eau chaude fournie, 1 stat. avec prise. 246-3363.
3 CHAMBRES, 1er nov., 59 Curé-Présault grands logements entièrement rénovés, poêle, réfrig., eau chaude fournie, 1 stat. avec prise. 246-9144.
3 CHAMBRES, 1er sept. et 1er oct., triplex, jumelé neuf, prises lav./sec., remise int. et ext., 2 stat. 643-1794.
3 CHAMBRES, 1 mois gratuit, style condo, patio ou balcon, stat., Côte d'Azur, \$595/mois. 232-1121.
3 CHAMBRES, 1er oct., style condo, spacieux, paisible, rue de Morency, stat. 830-7390, 243-3478.
3 CHAMBRES, 1,500 pi car., boul. Labrosse, céramique et tapis neufs, près de tout, \$575. (819) 427-5686.
3 CHAMBRES, 1 mois gratuit, 1,400 pi car., lave-vaisselle, pas chauffé ni éclairé, \$595. Après 17h: 663-5144.
3 CHAMBRES, 1 mois gratuit, neuf, spacieux, libre, \$575. 827-3660, 643-5545.
3 CHAMBRES, 1er oct., prises lav./sec., pas chauffé ni éclairé, remise, \$550. Après 17h: 986-7706.
3 CHAMBRES, 271 St-René Ouest, stat., à partir de \$475. 778-3591.
3 CHAMBRES, 376 Gauthier, rez-de-chaussée duplex, prises lav./sec., pas chauffé ni éclairé, cour, remise, 2 stat., 1er oct., \$540. 986-6686.
3 CHAMBRES, 3 stat., triplex, impeccable, bien situé, \$560. 663-3645.
3 CHAMBRES, 3 appareils, cul-de-sac, clôturée, secteur recherché, 1er oct., \$585 et \$600. 243-6652.
3 CHAMBRES, \$550, spacieux, pas chauffé, ni éclairé, cour clôturée, stat., près Promenades, libre. 243-1509.
3 CHAMBRES, \$565, repeint, près Lorrain, 684-5615, 663-7767, 669-2702.
3 CHAMBRES, \$555, 1 mois gratuit, moderne, stat., remise, libre. 669-1017.
3 CHAMBRES, balcon, stat., stores fournis, près polyvalente, sept. gratuit. A visiter! 568-3802.
3 CHAMBRES, boul. de l'Hôpital, pas chauffés ni éclairés. 669-4767 ou 663-6222.

401 LOGEMENTS À LOUER - GATINEAU

3 CHAMBRES, chauffé, éclairé, \$575, frais peint, libre. 243-7220.
3 CHAMBRES, Coop La Montée, foyer, 1er nov., \$575. 663-9896, 669-8765.
3 CHAMBRES, chauffé, prises lav./sec., libre. 663-8351.
3 CHAMBRES, chauffé, non éclairé, \$500, 1er oct. Après 17h: 643-4317.
3 CHAMBRES, de luxe, foyer, s/lavage, 1,200 pi car., central, école, immédiat, \$640 nég. Jour 568-7815, soir 243-5871.
3 CHAMBRES, dans semi-dét., neuf, 1er oct., \$750. 669-7129.
3 CHAMBRES, foyer, chauffé, éclairé, porte patio, spacieux, buanderie, \$625. 643-5031, 669-9950.
3 CHAMBRES, grand, prises lav./sec., pas chauffé, ni éclairé, \$620. 643-3780.
3 CHAMBRES, grand, prises lav./sec., 2 stat., 1107 boul. Maloney Est, libre, \$575. 663-6354.
3 CHAMBRES, haut bungalow, libre, bien situé, paisible, 2 stat. Laissez message à Muriel au 231-1488.
3 CHAMBRES, haut de bungalow, foyer, très propre, près école, chauffé, garage, \$700/mois. 986-3551.
3 CHAMBRES, joli duplex récent, quartier tranquille, remise, jardins potager et aromatique, 2 stat., \$568. 669-4962, 669-6391.
3 CHAMBRES, libre, tranquille, frais peint, spacieux. 281-3595, 643-3034.
3 CHAMBRES, libre, haut triplex, près hôpital, cour clôturée, 3 appareils, \$570. 243-0745.
3 CHAMBRES
Libre, propre, bien éclairé, spacieux, tapis, balcon, 2 stat., \$598. 771-8614.
3 CHAMBRES, libre, neuf, spacieux, prises lav./sec., parc, \$550. 663-5104.
3 CHAMBRES, libre, chauffé, prises lav./sec., 613-487-3581.
3 CHAMBRES, libre, haut duplex, garage, prises lav./sec., pas chauffé ni éclairé, \$550, 212 East. 663-5655.
3 CHAMBRES, libre, bien éclairé, très propre, stat., \$585. Guy: 664-0819.
3 CHAMBRES, maison, très propre, pas chauffé/éclairé, \$600. 243-7188.
3 CHAMBRES, moderne, chauffé, éclairé, appareils, \$600. 561-5578.
3 CHAMBRES, neuf, prises lav./sec., 2 stat., 2 remises, \$595. 243-3048.
3 CHAMBRES, prises lav./sec., libre, \$600. 230-3905.
3 CHAMBRES, pas chauffé ni éclairé, haut triplex, spacieux, système d'alarme, 2 stat., remises int./ext., libre, \$620/mois. 643-9196, 243-1860.
3 CHAMBRES, pas chauffé, ni éclairé, \$625. 243-0609, 776-3855.
3 CHAMBRES, prises lav./sec., 2 stat., remise. 776-6379.
3 CHAMBRES, rue Main, \$495, rabais en échange de services. Pag. 783-8786.
3 CHAMBRES, s/sol, cour, pas chauffé ni éclairé, \$550. 457-2668.
3 CHAMBRES, style condo, 1,300 pi car., luxueux, spacieux, bain romain, stat., La Vérendrye, \$610. 663-5288.
3 CHAMBRES, spacieux, rue Esiambre, clôturée, \$560. 669-1119.
3 CHAMBRES, triplex, paisible, chauffé, \$578. 663-9397, 731-7083.
3 CHAMBRES, très grand, propre, Hurtubise, \$535. Après 17h et fin de sem. 741-1348, jour: 281-1295. A visiter.
3 CHAMBRES, très grand, prises lav./sec., \$500. 241-5412, soir: 761-3272.
816 MAIN - \$500
3 CHAMBRES dans triplex, prises lav./sec., remise, 2 stat., pas chauffé ni éclairé, libre, 669-4629.
À VOIR
3 CHAMBRES, concept unique, sur 2 étages, 1,100 pi car., foyer, prises lav./sec., remise, cour arrière, stat., proximité des services, \$620, libres août à nov. (s.v.p. pas d'animaux). 663-5648, 566-1376.
CENTRE-ville, semi-loué avec option d'achat, 1,356 pi car., situés à l'arrière Place Wal-Mart, \$800/mois. 568-2555, 787-2672.
GRAND 3 1/2, tout incl., meublé ou non. 669-2607, 737-5788.
LEMONT-JOYE
Faites vite! 1 et 2 chambres, endroit impeccable. 243-4410.
PRÈS LABROSSE/LA VÉRENDRYE
2 chambres, sept.-oct.-nov., à partir de \$545, bain giratoire, prises lav./sec., remise ext., 2 stat. 246-3868.
SPÉCIAL LOCATION SEPTEMBRE
2 chambres, 2 mois gratuits, prises lav./sec., chauffés, éclairés, ascenseur, 22 Du Barry, parc à l'arrière. 561-9802.
TOURAINNE, 442 Principale, foyer, \$545 tout inclus, intéressant. 241-3156.

402 LOGEMENTS À LOUER - HULL

1-2 CHAMBRES
MONTMAGNY/MONT-BLEU
\$450/\$585. Nous avons les meilleurs! Complètement rénovés, très spacieux, tout inclus chauffage compris, sauf électricité. Sécurité et beaucoup plus. Même 2 mois gratuits sur certains logements avec 1er bail! (Nouveaux locataires seulement.) Ouvert 7 jours/sem., 9h à 21h, 156 Mont-Bleu app. 5. 777-8857.
1,2 ET 3 CHAMBRES, libres, à partir de \$300. Jour: 741-2911, soir: 777-7386.
135 BOUL. Gamelin, propre, tranquille, immeuble bien géré près des Galeries, confortable, 1 chambre, \$450 chauffé. M. Lavigne, 595-2733.
175 MUTCHMORE/1 MOIS GRATUIT
Garçonnière, 1-2 chambres, chauffés, éclairés, 2 appareils, câble. 778-3449, 775-0350, 568-4498.
17 DUFFERIN, 1 chambre, 2e étage d'un triplex, personne seule, chauffé, 1er oct., \$410. André, 771-1642.
1 CHAMBRE, libre/oct./nov./déc., chauffés, eau chaude, non éclairés, poêle, réfrig., stat., buanderie, \$430 et +, 79 Prévost. Possibilité de conciergerie. 770-6907, 777-2651.
1 CHAMBRE, rénové, libre/oct./nov./déc., \$390 et +, possibilité chauffé, éclairé, 2 appareils, stat., buanderie. 59 Lancôt. 770-6907, 777-3813.
1 CHAMBRE, 113 Papineau, \$385, libre, rénové, poêle, réfrig. 776-0147.
1 CHAMBRE, 16 Rouville, app. 3, pas chauffé, ni éclairé, 2 appareils, stat., \$400, libre. 762-2306.
1 CHAMBRE, 1er sept., chauffés, éclairés, \$380/\$450. 776-2694.
1 CHAMBRE, 1er nov., pas chauffé ni éclairé, \$395, 772-1890, 777-5577.
1 CHAMBRE, 1er sept.-oct., Mont-Bleu, \$425, 2 appareils. 664-3363.
1 CHAMBRE, 1er oct., chauffé, \$475, 2 appareils, près Galeries. 777-5098.
1 CHAMBRE, 1er niveau, \$370, appareils, près universités, frais peint, non chauffé, libre, 827-3829, 778-4130.
1 CHAMBRE, 1er sept. ou oct., centre-ville, bois franc, poêle, réfrig., chauffé. 593-7056, 236-3366.
1 CHAMBRE, 1er étage, appareils, prises lav./sec., concept ouvert. 824-2092.
1 CHAMBRE, 1er oct., 4 appareils, très propre, \$560, chauffé, éclairé, stat., 145 Laurier. 243-6678, 246-0885.
1 CHAMBRE, 1er oct., chauffé, poêle, réfrig., rue Wright, \$425. 770-2526.
1 CHAMBRE, 1er oct., 2 appareils, \$350, chauffé, éclairé, stat. 669-7069.
1 CHAMBRE, 1 mois gratuit, rénové, chauffé, stat., \$450, 566-9620.
1 CHAMBRE, 2 appareils, chauffé, éclairé, stat., 824-7193.

402 LOGEMENTS À LOUER - HULL

1 CHAMBRE, 3 appareils, tranquille, près du Casino. 595-9067.
1 CHAMBRE, 4 appareils, près Pl. du Portage, remise, balcon, non chauffé ni éclairé, \$465. 745-3320, 749-6696.
1 CHAMBRE, 54 Amherst, dans 4 logis, poêle, réfrig., propre, remise, stat., \$405, pas chauffé, ni éclairé, animaux interdits. 778-4322.
1 CHAMBRE, 78 St-Henri, poêle, réfrig., stat., pas chauffé ni éclairé, \$320. 776-2211.
1 CHAMBRE, boul. Gamelin, 2 appareils, stat., propre et tranquille, \$380, libre. 770-5065.
1 CHAMBRE, central (musée), \$485 (bois franc, spacieux). Libre. 729-5106.
1 CHAMBRE, centre-ville, 2 appareils, chauffés, \$375/\$395. 771-7307.
1 CHAMBRE, chauffé, poêle, réfrig., stat., 17-A Rochon, \$440. 561-5006.
1 CHAMBRE, chauffé, 2 appareils, entièrement rénové. 771-7206.
1 CHAMBRE, chauffé, poêle, réfrig., \$385, 5 Fortier. 771-9905.
1 CHAMBRE, chauffé, éclairé, 1er oct., 778-5356.
1 CHAMBRE, chauffé, éclairé, \$450. 770-0337.
1 CHAMBRE, chauffé, éclairé, meublé ou non, poêle, réfrig., pas d'animaux, 1er oct., \$440/mois. 772-2524.
1 CHAMBRE, chauffé, poêle, réfrig., 1er oct.: \$350. 771-4886.
1 CHAMBRE, chauffé, poêle, réfrig., sans animaux, \$340, secteur Emond-Fontaine. Renée: 772-8496.
1 CHAMBRE, chauffé, stat., réfrig., poêle, près du Loblaws. 777-6503.
1 CHAMBRE, couple/femme seule, \$400 chauffé, éclairé, 1er nov. 772-1943.
1 CHAMBRE, côté de maison, secteur Mont-Bleu, très belle vue, meublé ou non, chauffé, éclairé, personne d'un certain âge, non-fumeur. 771-8438.
1 CHAMBRE, grand, secteur du Dôme, semi-meublé, chauffé/éclairé. 777-6361.

* À VOIR *
TOUT INCLUS
Garçonnière, 1 ou 2 chambres, CHAUFFÉ / ÉCLAIRÉ
appareils ménagers, garage option.
MÉNAGE REFAIT AU COMPLET
770-9700 • 770-9720

MOTS CROISÉS
NO 117
LILIANE CHRÉTIEN
© Edimédia Inc.
HORIZONTELEMENT
1. Certitude.
2. Touffu - Opposée à d'autres pour l'obtention d'un avantage.
3. Sourire d'un jeune enfant à l'adresse de quelqu'un - Manière d'être.
4. Aperçus - Rotondité.
5. Mets à base d'oeufs - Partie d'une voile destinée à être serrée sur une vergue pour la soustraire à l'action du vent.
6. Situé - Rend moins lourd.
7. Oui - Est couché, étendu sans mouvement - Ration.
8. Surveillai secrètement - Tantale.
9. Indignée - Particule d'insistance.
10. Embellissent - Clan constitué par des personnes ayant la même idéologie.
11. Relié - Prénom masc.
12. Forme de socialisme pratiquée dans la Yougoslavie dirigée par Tito - Parcours des yeux.
VERTICALEMENT
1. Une bière - Qui est hors de combat.
2. Fumé ou maché, il provoque un état d'euphorie suivi d'un sommeil onirique - Il fut l'un des défenseurs du maréchal.
SOLUTION DU PROBLÈME 116
1 2 3 4 5 6 7 8 9 10 11 12
1 N A G U E R E B A T S
2 I S A R E M O U D R E
3 C A P S E P T R E S
4 O N E R E U S E E S T
5 D A R A I S E A S S E
6 H O N D E V I S E R
7 M O N D E P A G E C
8 E R O M E N U C E
9 V A N T E R I V E
10 B E N N E C R E O L E
11 O T H E C H A R M E R
12 A S T E R I E E I R E
Pétain.
3. Paniers pour capturer le poisson - Sanctionne.
4. Existence humaine - Plafond.
5. Ch.-I. d'arr. des Bouches-du-Rhône - Frères du sud de l'Europe.
6. De bonne heure - Arbrisseau des forêts tropicales.
7. Environ trente - Sélénium.
8. Deux - Lettre grecque - Saint.
9. Qui a la forme d'un oeuf (f.) - Platonique.
10. Absence d'affectation dans les manières - Accumulateur électrique.
11. Petite flûte pastorale - Breuvage.
12. Utile en laboratoire - Qui sont en forme de soie de porc (f).

Le nouveau 700 St-Joseph
QUALITÉ
VENEZ VOIR LA DIFFÉRENCE
ENTIÈREMENT RÉNOVÉ
APPARTEMENTS REFAITS À NEUF.
SERVICE
Appartements chauffés et éclairés
Piscine intérieure avec bain tourbillon
Dépanneur et salon de coiffure
Salle communautaire avec activités
Service de première classe.
PRIX
STUDIO 410\$
1 CHAMBRE à partir de 460\$
2 CHAMBRES à partir de 595\$
3 CHAMBRES 2 salles de bain à partir de 695\$
Promotion spéciale!
Sécurité et tranquillité
700, St-Joseph, Hull
777-7410
1 CHAMBRE, 206 Kent, rénové, chauffé, 2 appareils, stat., parfait pour étudiant. \$395. 748-7016.
1 CHAMBRE, 2 appareils, chauffé, éclairé, \$390, libre. 778-3723, 682-4662.
1 CHAMBRE, 2 mois gratuit (sept.-oct.), chauffé, éclairé, rénové, poêle, réfrig., buanderie, \$500, 230 Mutchmore. 777-5444.
1 CHAMBRE, 35 Lanauillère, UQAH, construction neuve, \$500. 777-2501.
1 CHAMBRE, \$350 chauffé, pas éclairé, 1er oct. 243-1682.
1 CHAMBRE, \$350-\$450 non chauffés ni éclairés, 99 1/2 rue Lois et 222 Montcalm. 682-7077.
1 CHAMBRE, 37 Frontenac, rénové, poêle, réfrig., \$400. 276-2798.
1 CHAMBRE, \$385, sept. ou oct. près UQAH. 594-4225, 664-0867.
1 CHAMBRE, dans duplex (petite maison), près UQAH, 2 appareils, chauffé, prises lav./sec., stat., \$500, oct. 561-3775.
1 CHAMBRE, grandes pièces, très propre, prises lav./sec., sécuritaire, sept./oct. 243-0906.
1 CHAMBRE, haut duplex, rénové, poêle, réfrig., pas chauffé ni éclairé, près UQAH, stat., 1er oct., \$425. 778-3016.
1 CHAMBRE, Hautes-Plaines, oct. neuf, prises lav./sec., balcon. 772-9383.
1 CHAMBRE, lav./sec., \$500 et garçonnière, \$300, poêle, réfrig., chauffés, éclairés, libres. 777-6740.
1 CHAMBRE, "Le Blackburn", Hull, face Loblaws, spécial âge d'or. 777-9550.
1 CHAMBRE, libre, près Galeries, chauffé, eau chaude, 770-0641.

402 LOGEMENTS À LOUER - HULL

1 CHAMBRE, libre, \$425. Boni: 2 mois gratuits. Tito 772-5719.
 1 CHAMBRE, libre, \$325, poêle, réfrig., 2 stat. 771-5422.
 1 CHAMBRE, Mont-Bleu, \$435, chauffé, éclairé, près CEGEP, non-fumeur. 776-1914.
 1 CHAMBRE, Mont-Bleu, poêle, réfrig., \$370/mois. 595-0489.

Hull
 Chemin de la Montagne
 1 - 2 - 3 chambre(s)
 • Poêle • Frigo • Stat. • Salle de lavage
 Tout près de:
Wal-Mart et Maxi
778-1956 435^e et +

1 CHAMBRE, Mont-Bleu, demi s/sol, prises lav./sec., 2 appareils, 2 stat., \$370. 561-3429, 751-6734.
 1 CHAMBRE neuve, centre-ville, \$475 pas chauffé ni éclairé. 771-2787
 1 CHAMBRE, poêle, réfrig., stores, pas chauffé ni éclairé, \$320, 135 St-Jacques, 1er oct. 770-2686.
 1 CHAMBRE, poêle, réfrig., \$340, libre, 21 St-Hyacinthe. 776-6040.
 1 CHAMBRE, poêle, réfrig., non chauffé, \$400. 243-0609. 776-3855.
 1 CHAMBRE, poêle, réfrig., bois franc, propre, frais peint, 29 Delorimier, près U.O.A.H., stat. \$375. 771-9264
 1 CHAMBRE, poêle, réfrig., pas chauffé ni éclairé, \$400. 561-3463.
 1 CHAMBRE, poêle, réfrig. inclus, 1er oct., 21 Lavigne, \$290. 684-8451.
 1 CHAMBRE, propre, poêle, réfrig., chauffé, stat., \$350. 728-2013.
 1 CHAMBRE, près UQAH, 4 appareils, 1er oct., 827-4879.
 1 CHAMBRE, près de tout, récemment rénové, poêle, réfrig., \$350 pas chauffé ni éclairé. 771-1853.
 1 CHAMBRE, PRÈS UQAH
 Chauffés, éclairés, poêle, réfrig., édifice tranquille. \$475. 777-9261.
 1 CHAMBRE, près UQAH, 173 Caron, \$315-\$335. 770-0954.
 1 CHAMBRE, près UQAH, 2 appareils, ball au mois. 777-1861.
 1 CHAMBRE, près UQAH, très grand, poêle, réfrig., chauffé, buanderie, 1er oct. 776-5003, 777-9261.

402 LOGEMENTS À LOUER - HULL

1ER sept.-oct., Plateau de la Capitale, triplex, 2 chambres, s/manger, remise ext. André, 595-4603.
 1 ET 2 CHAMBRES, libre/oct./nov./déc., \$400 et \$490, poêle, réfrig., possibilité chauffés, éclairés, stat., buanderie, 76 Richard. 770-6907.
 1 ET 2 CHAMBRES, libre/oct./nov./déc., \$390 et \$460, poêle, réfrig., possibilité chauffés, éclairés, stat., buanderie, 82 Richard. 770-6907, 772-1992

1 ET 2 CHAMBRES, libre/oct./nov./déc., \$390/\$460, poêle, réfrig., possibilité chauffés/éclairés, stat., buanderie, 65 Lanctôt. Possibilité de conciergerie. 770-6907
 1 ET 2 CHAMBRES, \$460 et +/\$575, libre/oct./nov./déc., poêle, réfrig., buanderie, stat., chauffés, éclairés, 230 Mutchmore. 770-6907, 777-2851

1 ET 2 CHAMBRES - INCROYABLE!
 6 logis rénovés à neuf, super propres et tranquilles, \$390/\$480 pas chauffés ni éclairés. 772-0189, 243-3740.
 1 ET 2 chambres, chauffés, poêle, réfrig., frais peint, rue Fortier, libres, \$330 à \$445, rabais \$200 pour 1er mois, références. 770-0203.
 1 ET 2 chambres, rénovés, pas chauffés ni éclairés, poêle, réfrig. inclus, près UQAH. 328-2117.
 1 ET 2 chambres, 402 Cité des Jeunes, chauffés, éclairés, très grands, stat., remise, buanderie, 6 logis. 770-6834.

402 LOGEMENTS À LOUER - HULL

29 DEAUVILLE, 2 chambres, belle vue sur la ville, secteur de choix, prises lav./sec., stat., \$575. 747-9716.
 2 ATTRAYANTES chambres, \$525, 99 Lesage. 671-6902, 660-3648.
 2 BELLES chambres, \$399, grand, propre, balcon, stat., Mont-Bleu. 777-4159
 2 BELLES chambres, près St-Joseph, propre, chauffé, éclairé, 663-0474.
 2 CHAMBRES, libre/oct./nov./déc., très grand logis, prises lav./sec., stat., 75 Richard, à partir de \$470. Possibilité de conciergerie. 770-6907.

2 CHAMBRES, libre/oct./nov./déc., \$460, stat., prises lav./sec., 46 Daniel Johnson. 770-6907.
 2 CHAMBRES, 175 Ste-Marie, \$380, cour, pas chauffé ni éclairé. 243-0870
 2 CHAMBRES, 1er oct., chauffé, éclairé, 2 appareils, \$500. 595-1461
 2 CHAMBRES, 1 mois gratuit, face Cegep, \$500, 1er sept. 775-9873, 246-8893
 2 CHAMBRES, 165 Joffres, rénové à neuf, 1er nov., \$500/\$525. 777-2501.
 2 CHAMBRES, 106 Delorimier, pas chauffé, prises lav./sec., ni éclairé, 1 stat., libre, \$460. 772-0998.

2 CHAMBRES, 1 mois gratuit, condo, Hautes Plaines, stat., prises lav./sec., pas chauffé ni éclairé, à partir de \$530. Soir, fin de sem.: 777-0216, EXEC LTEE 771-7177.
 2 CHAMBRES, 1er sept.-oct., prises lav./sec., Mont-Bleu, \$460. 664-3363.

402 LOGEMENTS À LOUER - HULL

2 CHAMBRES, 2 MOIS MOIS GRATUITS, prises lav./sec., balcon, stat., pas chauffé ni éclairé, frais peint, \$475, Mont-Bleu. 224-3886, 722-4862.
 2 CHAMBRES, \$395, lav./sec., central, balcon, libre. 770-2917.
 2 CHAMBRES, \$350, bois franc, pas chauffé, 85 St-Hyacinthe. 775-3307.
 2 CHAMBRES, 3 Gauthier, chauffé, poêle, réfrig., stat., \$450. 770-3569.

2 CHAMBRES, face CEGEP, beau et spacieux, s/lavage, appareils, août, stat., \$450. 777-6252.
 2 CHAMBRES, face UQAH, 288 Taché, chauffé, 2 appareils, beau et spacieux, 2 stat., août. 777-6252.
 2 CHAMBRES, grande cuisine, balcon, prises lav./sec., sécuritaire, frais peint, oct./nov. 243-0906.

Le Salaberry
 1-2-3 ch. à coucher
 Site enchanteur, alliant les avantages de la ville à ceux de la campagne.
 Face au Parc de la Gatineau. Édifice sécuritaire en béton. Chauffé, éclairé, cuisinière et réfrigérateur.
 Surintendant 24 heures
 Piscine extérieur, tennis.
SPECIAL RETRAITE
10%
 Promotion étudiante(e)s
778-3103

2 CHAMBRES, \$335, stat., 1er oct., laverie. 777-3762.
 2 CHAMBRES, \$475, FREEMAN demi s/sol, clair, grand, 2 appareils, pas chauffé, ni éclairé. 827-4918.
 2 CHAMBRES, \$440, lav./sec., 771-2679.
 2 CHAMBRES, \$525 chauffé, éclairé, tranquille, libre, Mont-Bleu. 733-0620
 2 CHAMBRES, 56 St-Etienne, chauffé, éclairé, poêle, réfrig., \$560. 772-9182
 2 CHAMBRES \$525-\$545
 Mont-Bleu, grands logis, balcon, tout inclus, buanderie, tapis de qualité, repeints. 771-6286, 685-0424.
 2 CHAMBRES, 50 Dussault #807: \$790, #1003: \$765, Tourelle sur le parc, stat., foyer, pas chauffé, ni éclairé. 1er oct. EXEC LTEE, 771-7177.

402 LOGEMENTS À LOUER - HULL

2 CHAMBRES, eau chaude fournie, prises lav./sec., AUBAINE \$450. 663-3800.
 2 CHAMBRES, étage complet, 183 Champlain, pas chauffé/éclairé, près Musée, libre, \$670. 771-9100, soir/fin sem. 771-0739.
 2 CHAMBRES, face CEGEP, beau et spacieux, s/lavage, appareils, août, stat., \$450. 777-6252.
 2 CHAMBRES, face UQAH, 288 Taché, chauffé, 2 appareils, beau et spacieux, 2 stat., août. 777-6252.
 2 CHAMBRES, grande cuisine, balcon, prises lav./sec., sécuritaire, frais peint, oct./nov. 243-0906.

2 CHAMBRES, Hautes-Plaines, libre, spacieux, propres, tranquille, 2 appareils, prises lav./sec., stat., pas chauffés ni éclairés, \$550 semi-s/sol. 771-0279 ou 777-9581.
 2 CHAMBRES, Hull-Ouest, luxueux, poêle, réfrig., câble, prises lav./sec., chauffé, éclairé, \$600. 827-4151
 2 CHAMBRES, Hautes-Plaines, \$620, oct./nov., prises lav./sec. 797-8644.
 2 CHAMBRES, luxueux, 3 appareils, foyer, pas chauffé ni éclairé, idéal pour personnes âgées, libre, \$650. 281-8110.
 2 CHAMBRES, libre, \$525, chauffé, éclairé, 14 Morin. 568-3654.

2 CHAMBRES, libre, chauffé, eau chaude, prises lav./sec. 778-0079.
 2 CHAMBRES, libre, 24 Normand, chauffé, éclairé, 2 appareils, \$530. 595-4721, 664-1593.
 2 CHAMBRES, libre, 45 Georges Bilodeau, pas chauffé ni éclairé, 1 mois gratuit, \$445 et +. 595-4721, 664-1593.
 2 CHAMBRES, libre immédiatement, chauffé, prises lav./sec., stat., 30 Georges Bilodeau, \$480. 684-7808
 2 CHAMBRES, libre, ni chauffé ni éclairé, \$420. 777-2366

402 LOGEMENTS À LOUER - HULL

2 CHAMBRES, Mont-Bleu, balcon, prises lav./sec., frais peint, stat., libre. 771-9925, 746-7283.
 2 CHAMBRES, Mont-Bleu, prises lav./sec., chauffé, \$495. 775-8389.
 2 CHAMBRES, Mont-Bleu, 2 appareils, \$490, 1 mois gratuit. 777-5140
 2 CHAMBRES, modernes, neufs, près UQAH et C.H.R.O., 49 Montpetit, \$495, 403 Taché, \$550. 777-2501.
 2 CHAMBRES, Mont-Bleu, repeint, propre, tranquille, prises lav./sec., stat., août. 777-6252.

LUXUEUX TRIPLEX
 PLATEAU DE LA CAPITALE
 Secteur résidentiel
 Grand 2 chambres, foyer
 Loyer à partir de
685\$/mois
 octobre
595-0362

2 CHAMBRES, MONT-BLEU
 près CEGEP, grand, chauffé, balcon, stat., \$575. 738-1411, 770-8389.
 2 CHAMBRES, Mont-Bleu, très propre, non chauffé, appareils, buanderie, \$480. 771-6826.
 2 CHAMBRES, NE CHERCHEZ PLUS
 \$480/\$520 tout inclus, Mont-Bleu, balcon, stat., 2 appareils, libre. 772-0189, 243-3740.
 2 CHAMBRES, oct., chauffé, éclairé, prises lav./sec., \$615. 663-2567.
 2 CHAMBRES, oct., chauffé, non éclairé, 2 appareils, pas de stat., 171-A Leduc. 777-1591.

LA CAMPAGNE EN VILLE
 • Vue panoramique
 • Buanderie 24 heures
 • Aire de pique-nique
 • Porte-patio 8', balcons
 • Logements clairs et spacieux
 • À cinq minutes du centre-ville
 • Près du Casino, lac Lemay, piste cyclable
Inclus : poêle et réfrigérateur neufs, chauffé et éclairé, stationnement avec prise.
Visitez nos logements modèles dès maintenant!
BUREAU DE LOCATION: 65 FOURNIER, SUITE 108
 Heures de visite:
 Lundi au vendredi 8 h à 21 h
 Samedi et dimanche 12 h à 17 h
771-2666
 1 CHAMBRE, rue Montcalm, 50 ans et+, sécuritaire. 771-LOGE (5643)
 1 CHAMBRE, rue St-Laurent, \$360 non chauffé, non éclairé, 2 appareils, stat., libre, pas d'animaux. 778-2764.
 1 CHAMBRE, rue Leduc, chauffé, \$330. Laisser mess.: 745-6201
 1 CHAMBRE, rue Leduc, \$375 non chauffé, ni éclairé, 2 appareils, pas d'animaux, libre. 778-2764.
 1 CHAMBRE, secteur St-Raymond, chauffé, non éclairé, poêle, réfrig., \$410, meublé ou non. 770-7135
 1 CHAMBRE, s/sol, chauffé, éclairé, poêle, réfrig., stat., propre, \$445. 777-1221, 771-5118
 1 CHAMBRE, St-Joseph coin Amherst, \$375 pas chauffé ni éclairé et 1 garçonnière, \$300, chauffée/éclairée. 771-2332 (laisser mess.)
 1 CHAMBRE, St-Florent, chauffé, propre, juil., \$375+hydro. 837-9498
 1 CHAMBRE, triplex, libre, \$460, prises lav./sec., stat., 1,000 pi car. approximatif, 11 Montpetit. 778-6384
 1 CHAMBRE, vue sur rivière Outaouais, bien situé, 1er oct., \$590. (\$630 avec stat.) 595-0523.
 1ER OCT., 2 chambres, prises lav./sec., propre, frais peint, tapis neufs, \$540/mois chauffé, éclairé. 243-3308

LIBRE MAINTENANT
 2 C.C.
 575\$/mois
NOUVEAU PROPRIÉTAIRE
ENTIÈREMENT RÉNOVÉS
3 C.C.
 620\$/mois
Les appartements Jacques Cartier HULL

LA CAMPAGNE EN VILLE
 • Vue panoramique
 • Buanderie 24 heures
 • Aire de pique-nique
 • Porte-patio 8', balcons
 • Logements clairs et spacieux
 • À cinq minutes du centre-ville
 • Près du Casino, lac Lemay, piste cyclable
Inclus : poêle et réfrigérateur neufs, chauffé et éclairé, stationnement avec prise.
Visitez nos logements modèles dès maintenant!
BUREAU DE LOCATION: 65 FOURNIER, SUITE 108
 Heures de visite:
 Lundi au vendredi 8 h à 21 h
 Samedi et dimanche 12 h à 17 h
771-2666
 1 ET 2 CHAMBRES, 1 mois gratuit, près St-Joseph/St-Raymond, \$425-\$485. 773-4507.
 1 ET 2 CHAMBRES
 Près village Place Cartier, à partir de \$425. 776-6379.
 1 ET 2 CHAMBRES, rénovés, appareils, stat., \$375-\$450-\$495. 771-9214
 1 ET 3 chambres, quadrex, 2 appareils, chauffé, eau chaude. 230-9803
 1 MOIS GRATUIT
 1 ET 2 chambres, garçonnière, poêle, réfrig., bois franc, buanderie. Pas chauffés ni éclairés, à partir de \$350. 25 Chouinard. 777-3676, 777-9038.
 208 MAISONNEUVE, 4 1/2, poêle, réfrig., lav./sec., stat., libre, non chauffé ni éclairé. 744-7610, 671-6000
 20 CHARLEVOIX, 1 chambre, 2 appareils, pas chauffé ni éclairé, \$395, 1 mois gratuit, libre. Lise. 770-1441.
 2 1/2, CHAUFFÉ, éclairé, poêle, réfrig., 73 Laval, \$400. 749-3333.
 2-1 CHAMBRE, pas chauffés ni éclairés, poêles, réfrig., stat., \$325 et \$350. 770-3257.
 2-2 CHAMBRES, libres, stat., prises lav./sec., repeint, tapis neuf, \$485. 70 bd Mont-Bleu. 770-1800, 684-2514
 2-2 CHAMBRES, 1er sept., \$415, Mont-Bleu, propre, prises lav./sec. 663-0438.
 2 + 2 CHAMBRES, 336 Cité des Jeunes, grands, 2 appareils, prises lav./sec., 3e étage, \$550/\$575. 243-7418
 2-2 CHAMBRES, BAILÉUDIANT poêle, frigo, chauffés, rénovés, \$490. TRIPLEX TRÈS PAISIBLE. 246-0850
 ●●2-2 CHAMBRES - MONT-BLEU, ●● poêle, réfrig., chauffés, éclairés, balcon, buanderie, stat. 741-2519, 749-3672
 2-2 CHAMBRES, 23 rue de l'Astrolabe, grands, à voir. 778-1528
 ●●2-2 CHAMBRES - MONT-BLEU, ●● poêle, réfrig., chauffés, éclairés, balcon, buanderie, stat. 741-2519, 749-3672
 2-2 CHAMBRES, 23 rue de l'Astrolabe, grands, à voir. 778-1528
 29 DANIEL JOHNSON
 2 chambres, libre, spacieux, tapis, stat., prises lav./sec., \$480, 771-6614, 777-9925

2 CHAMBRES, 1er sept.-oct., St-Raymond, 2 appareils, \$440. 664-3363 773-4507.
 2 CHAMBRES, 1 mois gratuit, sept., câble, poêle, réfrig., \$495-\$535, 10 des Prés, coin ch. la Montagne. 595-3156
 2 CHAMBRES, 1 mois gratuit, très grand, grande remise, non chauffé, non éclairé, pas de poêle ni réfrig., prises lav./sec., tapis et vinyle coussiné, stat., 1er juil. \$550; 1er août \$480. Après 16h: 770-2344, 241-1709
 2 CHAMBRES, 1 mois gratuit, \$450, \$480, grands, très propres, frais peint, tapis et tuiles, libres, 1 chambre, \$390, 776-4351, 825-0467.
 2 CHAMBRES, 1er oct.-nov., 6 logis, chauffés, éclairés, stat., balcon, buanderie, \$595, près Cegep. 772-5782
 2 CHAMBRES, 1er sept., frais peint, 40-1 Nicolet, près St-Joseph/casino, 2 appareils, prises lav./sec., chauffé, stat., \$535. 794-5059.
 2 CHAMBRES, 1er sept., chauffé, éclairé, \$500 et \$540. 776-2694.
 2 CHAMBRES, 1er nov., 177 Richer (casino), tranquille, très grand, repeint, chauffé, eau chaude, stat., prises lav./sec., \$575. 771-9096.
 2 CHAMBRES, 1er oct. nég., Val-Tétreau, 2 min. UQAH, étage supérieur 6 logis, bord rivière, bois franc, appareils ou non, \$545. 799-9479
 2 CHAMBRES, 223 Champlain (cul-de-sac), dans 4 logis, 2e étage, entrée privée, stat., propre, \$500, sept/oct./nov. 663-5648, 566-1376
 2 CHAMBRES, 2 derniers mois gratuits sur bail de 14 mois (offre pour période limitée), non chauffés ni éclairés, 2 appareils, câble, quartier tranquille, 20 rue Des Prés, près du Parc de la Gatineau, stat., \$500, \$580. 771-9100, soir 595-9106.
 2 CHAMBRES, 2 derniers mois gratuits sur bail de 14 mois (offre pour période limitée), chauffé, éclairé, très propre, stat., 2 km du Casino, 65 rue Lesage, \$560. 771-9100, soir/fin sem. 778-5271,
 2 CHAMBRES, 2 appareils, près UQAH, prises lav./sec., non chauffé ni éclairé, stat., \$500. 561-3775.

VOTRE HOROSCOPE

BÉLIER du 21 mars au 20 avril
 Votre jugement vous guide. Une complication n'en est pas une. Votre sort est entre vos mains. Vous adorez l'autre sexe qui vous le rend bien. Une solution n'est que passagère. Vous prenez le dessus.

BALANCE du 23 sept. au 23 oct.
 On peut tout quand on est convaincu. Vos plans ne sont plus les mêmes. Attention aux faux pas. On dirait que vous êtes affecté. N'essayez pas de rétablir le passé. Une affaire est confuse.

SCORPION du 24 oct. au 22 nov.
 Jamais vos perspectives n'ont été plus belles. Vous êtes véritablement fort. Rendez-vous proposé. Vous n'entendez malheureusement qu'un son. Il faut d'adresser à la bonne personne. Ne faites pas de chichis.

TAUREAU du 21 avril au 20 mai
 On adore votre compagnie. Votre expérience s'adapte à de nouveaux moyens. Les coeurs s'assemblent. Votre patience est taxée au plus haut degré. Vous réglez un problème avec un art consommé. La chance rôde.

GÉMEAUX du 21 mai au 21 juin
 Tant va la cruche à l'eau qu'à la fin elle se brise. Les heures ne se ressemblent que très rarement. Votre avenir fait le sujet d'une conversation. Une chose vous est rendue au centuple. Un voyage vous attire.

CANCER du 22 juin au 22 juillet
 Vous subissez un léger revers. La franchise est une belle vertu. Vous méditez une affaire nouvelle. Entrevue significative. Renseignements précieux. Vous vous révélez esthète. Une rumeur vous enchante.

LION du 23 juillet au 23 août
 Tout s'effectue en vitesse. L'entrain s'accroît. Vous avez une pensée remarquable. On reconnaît vos aptitudes. Une personne provoque des ennus. Ne reculez pas devant la marée montante.

VIERGE du 24 août au 22 sept.
 Un charme vous séduit. On est rempli de sollicitude envers vous. L'autre sexe vous inspire. Vous devenez sensible. Une déception se transforme en joie. Vous créez une impression durable. Vous pardonnez aisément. On a confiance en vous.

402 LOGEMENTS À LOUER - HULL

2 CHAMBRES, propre, tranquille, poêle, frigo, prises lav./sec., 1er août, \$385 + hydro, bd Moussette. 770-8548

2 CHAMBRES, pas chauffé ni éclairé, près du Casino. \$475. 827-0806

2 CHAMBRES, près de St-Joseph, chauffé, éclairé, buanderie, balcon, \$540. Après 17h. 772-4922.

2 CHAMBRES, près Loeb, Mont-Bleu, grandes pièces. 246-3560, 778-6256.

2 CHAMBRES, pas chauffé ni éclairé, \$525/mois, 1 coin du CHRO. 777-3263

2 CHAMBRES, propre, tranquille, 5 appareils, foyer, stationnement, libre, à partir de \$635. 778-3561.

2 CHAMBRES, peinture fraîche, prises lav./sec., pas chauffé ni éclairé, très grand. 771-1552, 775-2149.

2 CHAMBRES près Village Cartier, non-fumeur, stat., \$420. 772-9822.

2 CHAMBRES, poêle, réfrig., avec options. 772-9545, pag: 751-0096

2 CHAMBRES, prise lav./sec., libre, rue Montclair, à partir de \$450. 827-8806

2 CHAMBRES, près Cegap, oct., 6 logis, chauffé, eau chaude, 2 appareils ou non, spacieux, bois franc, balcon, buanderie, 2 stat., \$575. 595-9362.

2 CHAMBRES, près CEGEP, poêle, réfrig., libre, \$500 (possibilité chauffé, éclairé). 827-8806.

2 CHAMBRES, rue Eddy, non chauffé, ni éclairé, prises lav./sec., très grand, \$500. 778-2764.

2 CHAMBRES, secteur Mont-bleu, poêle, réfrig., stat. 776-3601, 771-6706.

2 CHAMBRES, stat. avec prise, prises lav./sec., poêle, réfrig., \$450-\$475 non chauffé ni éclairé, libre. 777-5405

2 CHAMBRES, spacieux, luxueux, foyer, libre, \$685. 775-3745.

2 CHAMBRES, s/lavage, semi-s/sol bien éclairé, 2 stat. avec prise, Hautes-Plaines. 684-5401.

402 LOGEMENTS À LOUER - HULL

2 CHAMBRES, semi-s/sol, Val-Tétreau, prises lav./sec., bois franc au salon, \$500, chauffé. 669-7069.

2 CHAMBRES, sept./oct./nov, Mont-Bleu, dans 6 logis, prises lav./sec., avec ou sans balcon, à partir de \$425, 1 stat. Jour: 663-5868, soir: 643-5301

2 CHAMBRES, s/sol, chauffé, Hull, 682-0579

2 CHAMBRES, très beau condo, grandes pièces, 2 appareils, moderne, foyer au bois, piscine creusée, terrain de tennis, grande terrasse, paysager, libre, \$625. EXEC LTEE: 771-7177, soir: 561-1720

2 CHAMBRES, très grand, chauffé, tranquille, bois franc, buanderie, \$595, sept./oct./nov. 777-4128.

2 CHAMBRES, Val-Tréteault, condo avec une superbe vue, 5 appareils, clim., stat., libre. 776-2292.

2 CHAMBRES, Val-Tétreau, chauffé, 2e étage, balcon, prises lav./sec., \$600. Pag: 779-4287, 778-3020.

2 CHAMBRES, Val-Tétreau, semi-s/sol, 2 stat., prises lav./sec., \$550 chauffé, libre. 669-0097

30 RICHARD, 3 chambres, \$630 chauffé, pas éclairé, 1 mois gratuit, 1er sept., 595-4721, ou 664-1593.

3 CHAMBRES, libre/oct./nov./déc., très grands logis, chauffés, pas éclairés, stat., prises lav./sec., 85 Richard, \$650. 770-6907, 772-1992

3 CHAMBRES, 1er oct., très grand, tranquille, grande cour, rue Scott, chauffé, \$760. 827-8799.

3 CHAMBRES, 1 mois gratuit, Hautes-Plaines, condo, stat., pas chauffés ni éclairés, août-sept., à partir de \$590. EXEC 771-7177-777-0216

3 CHAMBRES, 1er oct., rue Guertin, \$550 pas chauffé ni éclairé. 776-5666

3 CHAMBRES, 1er oct., chauffé, prises lav./sec., stat., \$635. 778-7571.

402 LOGEMENTS À LOUER - HULL

3 CHAMBRES, 1er nov.-déc., Plateau de la Capitale, foyer, 2 stat., neuf, pas chauffé, ni éclairé, \$700. 778-3516

3 CHAMBRES, 20 Vaudreuil, 2 appartements, chauffé, éclairé, \$650. 772-9461.

3 CHAMBRES, \$590, 1 mois gratuit, 2 étages, grand, rénové, balcon, prises lav./sec., 84 St-Joseph. 663-7539

3 CHAMBRES, central, s/manger, 6 appareils, balcon, tapis, toiles, rideaux, chauffé, etc., \$730. 770-2031.

3 CHAMBRES, centre-ville, s/manger, salon, grande cuisine, poêle, réfrig., lav./sec., rue Wellington, libre, C'est à voir. 668-9000.

3 CHAMBRES, chauffé, éclairé, boul. Maisonneuve, oct., \$550. 772-2058.

3 CHAMBRES, chauffé, prises lav./sec., près de St-Joseph. 771-7206.

3 CHAMBRES, frais peint, propre, beau condo, prises lav./sec., pas chauffé ni éclairé, \$545, libre, Hautes-Plaines/ de La Falaise. 747-5530, 770-7155.

3 CHAMBRES, Hautes-Plaines, libres maintenant. 595-2048, 771-6059

3 CHAMBRES, Hautes-Plaines, remise, entrée privée, \$625. 521-2408

3 CHAMBRES, Mont-Bleu, propre, spacieux, calme, \$675 chauffé, 771-7278.

3 CHAMBRES, propre, tranquille, 5 appareils, foyer, stationnement, libre, à partir de \$675. 778-3561.

3 CHAMBRES, près Galeries Hull, prises lav./sec., \$650 chauffé/éclairé, \$575 non chauffé non éclairé. 663-5099, pag. 783-8153.

3 CHAMBRES, près Galeries, chauffé, eau chaude, \$600. 770-0641.

3 CHAMBRES, très grand, bois franc, nov., \$675. 243-6678, pag. 780-3829.

405 LOGEMENTS À LOUER - AUTRES

1 CHAMBRE, 5 appareils, chauffé, \$385, droit passage pour bateau sur lac McGregor, 22 min. centre-ville Ottawa. 778-7812.

1 CHAMBRE, chauffé, éclairé, prises lav./sec., \$425, St-Pierre. 778-9528.

2 CHAMBRES, Masham, libre, \$300. Jour: 459-2090, soir: 456-2325.

APP. meublés/semi meublés, rénovés, site enchanteur au bord de rivière, 630 (suite) ou 1, 125 pi car. (1 chambre), entrées privées, stat., à partir de \$495/mois. 669-1933.

CHELSEA, maison 4 chambres; app. 2 et 1 chambre, 1 ou 2 stat. 737-5788.

DUCCLOS, neuf, 2 chambres, \$400 chauffé, prises lav./sec. 456-2556.

LUSKVILLE, 1 chambre, poêle, réfrig., 1er oct., \$325. (819) 455-9216.

MASHAM, 2 chambres, très grand, \$535, chauffé, éclairé, 595-9208

ST-PIERRE, 1 chambre, 2 appareils, vue sur le lac. 457-2252 ou 457-2219.

406 GARÇONNIÈRES

MONT-BLEU, meublée, poêle, réfrig., chauffée, éclairée, stat., tranquille, \$365. 685-1743, 776-4096.

PRÈS des Galeries de Hull, chauffée, éclairée, câble, \$375. 595-8573.

PTE-GATINEAU, rue Marengère, \$295, libre. 568-8529.

RUE EDDY, \$310 pas chauffé, ni éclairé, grand, libre, stat. 778-2764.

ST-RAYMOND, libre, chauffée, éclairée, meublée, personne tranquille, \$300/mois. 595-0271.

TEMPLETON, 2 1/2 pièces, chauffée, éclairée, meublée, \$325. 669-8295.

411 LOGEMENTS À LOUER - MASSON-ANGERS

3 CHAMBRES, libre, 2 s/bains, grande cour, piscine, \$560, cause transfert. Jour 243-4095, soir 986-1687.

3 CHAMBRES, sortie autoroute 50, Angers, 1 mois gratuit. 986-8160.

432 MAISONS À LOUER

\$0 COMPTANT, \$600 à \$800/mois, Hull et Gatineau, 786-2722.

\$0 COMPTANT, avis aux locataires, devenez propriétaire pour aussi peu de \$485/mois. Pour inf., Réjeanne, 231-1626 pag. ou 669-0984.

\$0 COMPTANT À QUI LA CHANCE? Pourquoi louer? Devenez propriétaire pour aussi peu de \$485/mois. Pour inf., Réjeanne, 231-1626 pag. ou 669-0984.

\$0 COMPTANT Arrêtez de louer et DEVENEZ PROPRIÉTAIRE MAINTENANT d'une maison en rangée, d'un semi ou d'une maison unifam. et cela sans aucun déboursé. Où: Hull et Gatineau (maisons neuves). Appelez Pierre Bélair, 783-1954.

\$0 COMPTANT À louer avec option d'achat, bungalow avec garage, 3 chambres, clôturé, très bon secteur, pas de s/sol. Joris Corthals, affilié C.W.I., 566-1350

\$0 COMPTANT, notaire payé, pourquoi louer? semi dét., garage. 772-2994

1115F ST-RENÉ, Gatineau, maison-jardin condo, 3 chambres, 1 1/2 s/bains, s/sol. 243-1986.

1ER DÉC., 247 rue Baudoind, Gatineau, semi-dét., 3 chambres, 1 1/2 s/bains, s/sol fini, piscine clôturée avec deck, près école primaire, \$800/mois. Jour: 246-9080, soir: 671-6831.

1ER NOV., Masson-Angers, 2 chambres, stat. double, pas chauffée ni éclairée, \$515. 663-1259.

1er OCT, 21 Leblanc, Hull, près Village Cartier, 2 + 1 chambres, s/sol fini, 3 appareils, bois franc, pas chauffé ni éclairé, \$800. EXEC 771-7177

1ER OCTOBRE Gatineau, près Club Price, semi-dét., 3chambres, \$735/mois. 243-1053.

1ER oct., Touraine, unifam, 3 chambres, stores, remise, \$760. 568-3623

1er SEPT., 20 Inuvik, Mont-Cascades, 15 min. de Hull, près du Golf, 3 chambres, 2,000 pi car., à pailiers, garage, pas chauffé ni éclairé, p.c.i. \$1,000/mois. EXEC 771-7177

1ER SEPTEMBRE Aylmer, Terrasse Eardley, belle maison, style condo, 2 étages, 3 chambres, \$695. 827-0708.

3 CHAMBRES, bien située, cour clôturée, 2 stat., pas chauffée ni éclairée, 1er oct. ou avant, \$560. Jour: 770-8700; soir: 771-2783.

3 CHAMBRES, quadrex, 2 s/bains, clim., cour clôturée, pas chauffé ni éclairé, oct.-nov., \$670. Le Baron, Pte-Gatineau. Après 16h30, 986-9749

3 ÉTAGES, 3 chambres, cour, stat., très belle, propre, \$585. 246-8652.

4 CHAMBRES, garage, cour clôturée, bois franc, Gatineau, \$675. Après 17h: 595-2036, 663-9325.

78 DE Pincourt, 3 chambres, 1 1/2 s/bains, s/manger, cour clôturée, s/sol, libre, \$700. 243-3996.

90 LE Baron, 3 chambres, 1 1/2 s/bains, 2 salons, propre, grand stat., clôturée, \$675, libre (613)487-4025

A 10 MIN. d'Aylmer, bord de l'eau, style unique, boiserie pin, s/familiale, 3chambres. 455-2655, 455-2596.

A Gatineau, 55B Parker, semi-dét., 3 chambres, \$650/mois, oct. 986-2625

AUBAINE, à 20 min. d'Ottawa, 1,800 pi car., 2 chambres, salon 16X25, 2 s/bains, chauffée, éclairée, 5 appareils, \$725/mois. 663-0888, de 19h à 22h.

AYLMER, 3 chambres, 1er oct., poêle, réfrig., 2 s/bains, \$750. 568-4651

AYLMER, 54 Tibérius, 4 chambres, cuisine en chêne, grand terrain, avec gros garage double, sur la rue Goulet, \$774, 1er oct. 775-0563.

AYLMER, bungalow, 3 chambres, 1 acre, \$850, 1er sept. 827-2306.

AYLMER, grand, 3 chambres, 2 s/bains, piscine, tourbillon, \$800. Après 16h30: 521-4446.

AYLMER, libre immédiatement, grand semi-dét., 3 chambres, 2 s/bains, s/sol fini, foyer, clim. central, \$775/mois. 682-2909.

AYLMER, maison 3 chambres, 1 1/2 s/bains, s/sol fini, près services, ni chauffée ni éclairée, \$700, libre. 682-2865

AYLMER, maison en rangée, unité de coin, complètement rénovée (\$15,000), 3 chambres, salon, s/manger, cuisine, s/familiale, libre, \$700/mois. 684-7899, 684-3536.

AYLMER, semi-dét., 3 chambres, s/sol fini, libre, grande cour, \$725, appareils inclus. 771-5740.

AYLMER, semi-dét., 5 André-Préseault, 3 chambres, 1 1/2 s/bains, secteur tranquille, \$745/mois, libre. (819) 682-0888.

AYLMER, semi-dét., 3 chambres, pas chauffé ni éclairé, \$700. 827-5429.

AYLMER, Terrasse Eardley, 3 chambres, 1 1/2 s/bains, s/sol fini, 2 appareils, \$695, 1er oct. ou avant. 682-3266

AYLMER, unifamiliale, 3 chambres, 2 s/bains, quartier tranquille, cour, près parc, école, immédiatement. 684-1586.

BORD de l'eau, grande, 3 chambres, avec s/sol, pas chauffée, ni éclairée, Val-des-Monts. 457-1413.

BUNGALOW high ranch, 4 + 1 chambres, 2 s/bains, foyer, bois franc, chauffé au gaz, \$850 pas chauffé ni éclairé. 724-7356

BRIDGE

JEAN-FRANÇOIS BOUCHER

NO 134 PAS D'ABSENCE

La donne d'aujourd'hui ne représentera pas un énorme problème pour les réguliers de mes chroniques. Elle touche à un thème qui m'est cher: comment ne pas faire l'impasse?

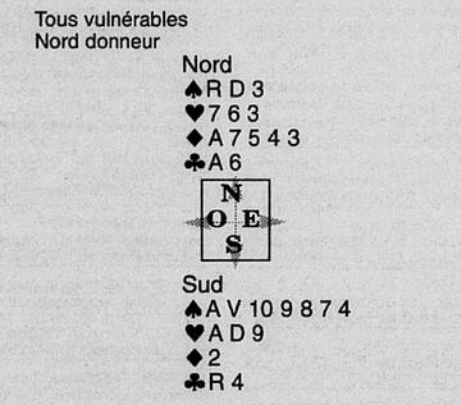

Tous vulnérables Nord donneur

Ouest entame du Valet de trèfle. Si je vous donne comme indice que les deux adversaires n'ont pas d'absence, pouvez-vous garantir votre contrat contre toute défense? Il y a deux perdantes dans la main de Sud, toutes deux à cœur. L'impasse au Roi pourrait éliminer une. Il y a la possibilité de trouver les carreaux 4-3, ce qui donnerait une défausse sur le cinquième. De plus, la présence du neuf de cœur pourrait donner un sérieux coup de main. Voyons la bonne manière de procéder. Pour garder les communications avec le mort, il faut prendre l'entame avec le Roi de trèfle. Le deux de carreau suit pour l'As de Nord, et vous coupez un carreau avec un atout maître. Pique vers le Roi, un troisième carreau est joué, que vous coupez. Si les deux adversaires fournissent, le coup est terminé et vous pouvez même risquer une levée supplémentaire en prenant l'impasse au Roi de cœur. Admettons donc que la couleur accroche. Si c'est Est qui possède la longue à carreau, il faut retourner au mort à trèfle et jouer cœur vers votre main en ne faisant que couvrir la carte jouée. Ouest devra rejouer cœur dans la tenace ou coupe et défausse. Maintenant, si c'est Ouest qui est long à carreau, comme dans le diagramme, la fin sera un peu différente. Vous retournez au mort à l'As de trèfle et cette fois vous demandez le dernier carreau, sur lequel vous défaussez le neuf de cœur. Encore là, ouest doit ouvrir les cœurs ou jouer trèfle dans coupe et défausse. Beaucoup mieux qu'une impasse n'est-ce pas?

AUBAINES

Mois gratuit, grandes pièces, propre impeccable, beaucoup d'extra, libre. 777-6698, 820-3265.

LEBLACKBURN

295 St-Joseph, 1 chambre, chauffé, éclairé, clim., câble, poêle, réfrig., stat. sous-terrain, piscine, libre immédiatement. 771-2787, pag. 770-8414.

LE CITADIN

1 ET 2 chambres à partir de \$405. 770-0384.

COOP DU COTEAU

2 chambres, \$500, possibilité de subvention, libre. 776-6488, 595-0850, 9h-20h seulement.

LE VERDUN, 240 MAISONNEUVE CONDO DE LUXE, 2 CHAMBRES

5 appareils, \$729 incluant 1 stat. int., pas chauffé ni éclairé. 777-7685, 568-4498, 778-4090.

NE CHERCHEZ PLUS!

403 LOGEMENTS À LOUER - ONTARIO

2 CHAMBRES, Hammond, chauffé, éclairé, poêle, réfrig., libre. 487-2524.

2 CHAMBRES, Oriéans, grand, beau, propre, tranquille, grande cour, entrée privée, stat., autobus, 1er nov., \$600. 830-1454 ou 824-2679.

2 CHAMBRES, s/sol, Oriéans, poêle, réfrig., libre, \$625. 443-0984.

APP. qualité supérieure, tranquille, 3 chambres, près promenade Vanier. Attention, spécial âge d'or. 748-0105.

CASSELLMAN, 2 chambres, avec s/sol; 2 CHAMBRES sans s/sol; disponibles immédiatement; poêle, réfrig. inclus. Après 17h, 764-5429.

EMBRUN, 1 chambre, neuf, libre, chauffé, éclairé, entreposage, stat. déblayé, références. 443-5362.

LIMOGES, grand 2 chambres, chauffé, stat., \$535. Gérard au 524-2776

ORLÉANS, maison en rangée, frais peint, tapis neufs, clim., \$905 771-1716

VANIER, 1 chambre, haut duplex, rénové, \$435, sept. ou oct. 246-3724.

VANIER, 2 chambres, rénové, repeint, chauffé, \$700, libre. 747-0486.

VANIER, libre, 1 chambre, chauffé, poêle, frigo, eau chaude, stat., propre, \$490. Pag.: 782-5897, 741-3954

VANIER, libre, 2 chambres, poêle, réfrig., chauffé, éclairé, stat., \$675. Après 16h: 746-4570

406 GARÇONNIÈRES

1 1/2, VAL-TÉTREAU, près rivière, balcon, stat., poêle, frigo, \$309. 682-8500

1 CHAMBRE (2 1/2), 11 St-Alexandre, Hull, chauffée, éclairée, câblevision, stat., meublée, tranquille, 1 personne, \$450, 1er oct. 328-3333, 776-3755.

29 BOUCHERVILLE, 2 1/2, s/sol, tranquille, près UQAH, 2 appareils, chauffé, éclairé, \$350. 771-0316.

\$300, HULL, propre, tout inclus, câble, près autobus. 770-4434.

\$375 CHAUFFÉE, éclairée, près université, Hull, libre. 836-3928

\$390/MOIS tout inclus, Gatineau, foyer, câble, propre, stat. 772-0937.

AYLMER, 2 1/2, tout inclus, \$395. 682-8757, 751-1165.

GATINEAU, 1er oct., chauffée, éclairée, meublée, \$340/mois. 669-9747.

GATINEAU, 2 1/2, stat., poêle, réfrig., très propre, \$300, références. Après 17h: 561-4498.

GATINEAU, 2 1/2, rénovée, complètement meublée, pas chauffée ni éclairée, \$350, 643-1000, 643-3579.

GATINEAU, \$350 chauffée, éclairée, 2 appareils, stat., vaste, très propre, dans un 3 logis, 2e étage, entrée privée, libre. 663-5648, 566-1376.

GATINEAU, \$365, pas chauffée ni éclairée, 2 appareils. 663-7741, après 16h: 663-0751.

GATINEAU, chauffée, éclairée, stat., meublée, 4 appareils, \$400, libre. 246-8159.

GATINEAU, chauffée, éclairée, meublée, \$385, pour travailleur. 663-0647

GATINEAU, libre, tout inclus, 1 personne, travailleur(se), \$355. 663-4965

GATINEAU, meublée, chauffée, éclairée, non-fumeur, \$355, soir: 643-3644

GATINEAU, meublée, chauffée, éclairée, non-fumeur, libre. 663-1385.

GATINEAU, meublée, chauffée, éclairée, très propre, stat., \$375. 243-8771

GATINEAU, poêle/réfrig., non chauffé ni éclairé, \$325. 568-5989.

GATINEAU, propre, meublée, 2e étage, \$325. 663-4054.

GATINEAU, s/sol, meublée, chauffée, \$325, libre. 769-3133.

GATINEAU, Templeton, 2 1/2 chauffé, éclairé, 2 appareils, stat., \$350, libre immédiatement. 669-6105

GRANDE, près UQAH, poêle, réfrig., buanderie, stat., \$340. 771-8479

HULL, 1er sept., près Galeries, meublée, chauffée, éclairée, stat., \$375. 777-6150.

HULL, 2 1/2, près Place Cartier, tout incl., homme mature, \$420. 777-7124

HULL, 24 Normand, \$410, 1 mois gratuit, pas chauffée ni éclairée, poêle, réfrig., libre. 595-4721, 664-0864.

HULL, \$285 chauffée, éclairée, rue Notre-Dame. 776-6590, 771-8455.

HULL, 2 appareils + clim., stat., Place Langevin. 595-9067.

HULL, 42 Charlevoix, \$400 chauffée, éclairée, poêle, réfrig., stat., libre. 663-5648, 566-1376.

HULL, 65 Jagues, meublée, chauffée, éclairée, libre, \$350. 771-4558.

HULL, boul. Moussette, 4 appareils, \$400. Après 16h: 827-8554.

HULL, boul. St-Raymond, tout inclus, stat., entrée privée, \$400. 827-2750.

HULL, centre-ville, grande garçonnière meublée, très propre et tranquille, \$465. 771-5183.

HULL, chauffée, éclairée, meublée, pas stat., \$360, sept.-oct. 771-1317.

HULL, chauffée, spacieuse, poêle, réfrig., près du Casino. 771-7206.

HULL, coin Frontenac/Leduc, chauffées, éclairées, \$290. 778-3591.

HULL, meublée, chauffée, éclairée, câble, lav./sec., pas stat., libre immédiatement, \$350. 663-4168.

HULL, poêle, réfrig., chauffée, stat., libre, 73 Binet, \$325. 561-5006.

HULL, près des Galeries, poêle, réfrig., rénovée, câble, \$360. 777-9212

HULL, près UQAH, grand 2 1/2 meublé ou non, \$345. 594-4225, 664-0867

LIBRE immédiatement, centre-ville, Pte-Gatineau. 246-5374.

LIBRE immédiatement, semi-meublée, propre, \$350. 663-4166

MEUBLÉE, Hull, 146 Archambault. 777-3276

407 CANTLEY

2 CHAMBRES, semi-s/sol, chauffé, éclairé, prises lav./sec., grand stat., libre, \$420. 827-3249.

408 LOGEMENTS MEUBLÉS

1-2 CHAMBRES, adultes, ameublement complet, chauffés, éclairés, durée flexible. 773-2322, 568-5321

1 CHAMBRE, chauffé, éclairé, libre, très propre, près UQAH. 772-2994

1er SEPT., 1 chambre, très grand, chauffé, foyer, \$450. 643-4477, 751-8431.

1er SEPT., 4 1/2, garçonnière, chambre, buanderie, air cli., Hull. 776-4514.

1 ET 2 CHAMBRES, meublées, planchers de bois ou tapis, termes flexibles, 2 stat. 685-0585.

1 OU 2 chambres, Pte-Gatineau, belle vue sur la rivière Outaouais, meublée au complet, lav./sec., balcon, stat., libre. 561-0603.

2 1/2, près de St-Joseph, chauffé, éclairé, \$380. Après 17h: 772-4922.

BOWMAN, maison, 2 chambres, meublée, foyer, \$395. 281-0788.

CENTRE-VILLE Gatineau, 1 chambre, chauffé, éclairé, très sécuritaire, buanderie. 243-5533, 246-2384

GARÇONNIÈRE, libre/oct./nov./déc., chauffées, éclairées, buanderie, stat., \$450 et plus (sem.: \$160), 230 Mutchmore. 770-6907, 777-2651.

GATINEAU, toute meublée, chauffée, tranquille, travailleur. 663-5577.

HULL, 1 chambre, chauffé, éclairé, stat., buanderie, \$425. 777-9980.

HULL, 1 chambre, propre, stat., adulte tranquille, \$350. 776-4123

HULL (Cegap), 2 1/2, chauffé, éclairé, câble, non-fumeur, \$525. 777-0163

HULL, central, 2 chambres, s/manger, salon, 6 appareils + télé et vidéo, chauffé, etc., \$650. 770-2031

HULL, centre-ville, 2 chambres, chauffé, éclairé, durée flexible, stat. 777-8886, 778-9993.

LES SUITES DU PORT D'ATTACHE

669-2234
Gatineau, luxueux, 2 chambres avec foyer, bain giratoire, vaisselle, literie, libre, durée flexible.

MAGNIFIQUE SUITE MEUBLÉE

Mieux que le motel, 2 chambres, chauffé, éclairé, durée flexible, libre. 568-0381, 243-6463.

409 LOGEMENTS À PARTAGER

5 1/2, CÂBLE, prise téléphone, non-fumeur(ce), meublée, \$280. 568-4605

APP. CONDO, Plateau de la Capitale, non fumeur, stat., lav., sec., auto bus, \$250, libre. 595-1434.

GATINEAU, 1er sept., près hôpital, grand condo, 5 1/2, foyer, terrasse, tout équipé, \$390. 246-3172.

GATINEAU, maison, centre-ville, tout compris, stat., \$300. 246-7309.

GRANDE maison, Gatineau, tout compris, \$300. 669-1155, 243-5755.

HULL, 2 min. de l'UQAH, idéal pour étudiante. \$290/mois. 773-4576

PRÈS CEGEP, Gatineau, électricité, chauffé, câble, lave-vaisselle, laveuse, \$280. (819) 983-6578.

410 LOGEMENTS À SOUS-LOUER

2 CHAMBRES, grand, salon spacieux, balcon, libre, \$535. 568-5515.

HULL, 1 chambre, pas chauffé, ni éclairé, stat., \$395. 777-3096.

HULL, 2 chambres, 2 étages, stat., \$540 chauffé, 2 appareils. 770-4325.

411 LOGEMENTS À LOUER - MASSON-ANGERS

19 ST-JEAN BAPTISTE, 1 chambre, rénové, propre, grandes pièces, entrée privée, stat., aucun appareils, pas chauffé, ni éclairé, \$350. EXEC LTEE, 771-7177, 593-9657.

1 CHAMBRE, complètement rénové, \$425, chauffé, éclairé, libre 1er sept. Stéphane Bisson, 281-1704.

2 CHAMBRES, 1er sept., pas chauffé ni éclairé, 2 stat., \$450, 643-1158

2 CHAMBRES, poêle, réfrig. incl., \$450, pas chauffé ni éclairé. Après 18h: 281-4106.

2 CHAMBRES, semi-s/sol, cour privée, remise, \$390 pas chauffé, ni éclairé, références. 767-3333.

2 CHAMBRES, semi-s/sol, presque neuf, prises lav./sec., stat., idéal pour couple, \$395, libre. Chantal, 985-0557.

3 CHAMBRES, \$595, neuf, prises lav./sec., près école neuve. 776-0147

432 MAISONS À LOUER

CHELSEA, 2 étages, 2 chambres, 2 solariums, 2 portes patio, 2 1/2 s/bains, garage, clim. central. 827-0204.

CÔTE D'Azur, Beauvallon, 4 chambres, s/familiale, foyer, 3 1/2 s/bains, garage double, 1er sept. 789-4132.

EDELWEISS, 2 chambres, près pentes de ski. 457-2714.

EMBRUN, bungalow, très privé, 2 chambres, s/sol partiellement fini, garage, grand terrain, 5 min. de la 417, \$850 pas chauffé ni éclairé. (613) 443-2866, (613) 538-2717.

EN RANGÉE, 3 chambres, du Progrès Ouest, \$585, 561-3317, 747-1557.

GATINEAU, 163, rue de Sabrevoie, semi 3 chambres, 1 1/2 s/bains, s/sol partiellement fini, clôturé, entrée asphaltée, non chauffé ni éclairé, libre immédiatement, \$750. Soir. 243-3523.

GATINEAU, 1er oct., semi-dét., 3 chambres, 2 étages, s/manger, s/sol, \$760, près Club Price. 745-8227.

GATINEAU, 1er octobre, 3 chambres, aire ouverte, garage, cour clôturée, \$600/mois. 243-8842

GATINEAU, 2 + 1 chambres, libre, \$595. 643-9233, 663-3455.

GATINEAU, 272 de St-Emilien, semi-dét., 3 chambres, grand terrain, \$725/mois, libre. 613-824-3376.

GATINEAU, 28 de Pincourt, 1er oct., 3 chambres, 1 1/2 s/bains, cour clôturée, près Promenades. \$695. 243-1652

GATINEAU, 40 des Marguerites, 4 chambres, libre, 5 ans, \$850. 568-8528

GATINEAU, 449 St-Luc, 3 chambres, maison de ville, cour, stat., 1er nov. ou 1er déc., \$575. 669-3231.

GATINEAU, belle maison ancienne rénovée, 2 étages, 3 chambres, 2 s/bains, s/sol, salon double, terrasse, grande cour clôturée, chauffée, éclairée, appareils, \$800. 663-8611.

GATINEAU, boul. St-René est, semi-dét., équipé avec privilège d'achat, financement disponible, libre. 237-7614.

GATINEAU, bord de l'eau, non chauffée, non éclairée, très propre, \$750. 568-9787.

GATINEAU, centre-ville, projet Les Jardins Morency, constr. neuve, maison de ville, 1,360 pi car., 2 chambres, 1 1/2 s/bains, prises lav./sec./lave-vaisselle, entrée privée, garage, patio au niveau du sol 10' X 10'. 246-3563

GATINEAU, en rangée, 670 Main, 4 chambres, garage, \$725. 663-2567.

GATINEAU, exécutif, bord de l'eau, 3 chambres à coucher, chauffée, éclairée, \$1,250. 568-9787.

GATINEAU, immédiatement, 183 Jules Bordet, 3 chambres, cour clôturée, 1 1/2 s/bains, \$700. 737-3390.

GATINEAU, maison en rangée, rue St-Luc, 3 chambres, \$570 pas chauffée, ni éclairée, libre. 824-5482

GATINEAU, maison jardin luxueuse, bord de l'eau, 3 chambres, s/sol fini, garage, 1 1/2 s/bains, clim. central, chauffé au gaz naturel, libre. 760-8620, 663-5557.

GATINEAU, Notre-Dame, 3 chambres, 1er oct., \$650. 986-7224, 773-7652

GATINEAU, quadrex, 3 chambres, 2 s/bains complètes, cour clôturée, libre. 243-9345.

GATINEAU, semi-dét., 3 chambres, \$750. 246-3868.

GATINEAU, unifam., 10 minutes du parlement, paliers multiples, 3 chambres, s/familiale, 2 s/bains, garage, cour clôturée, aspirateur central, 1600 pi car., \$820, 1er sept. 246-3936

HULL, Carrefour des Brises, semi-dét., 2 chambres, bois franc, \$825, 1 mois gratuit, libre. 595-0362

HULL, centre-ville, 2 chambres, 2 s/bains, très propre, \$650. 778-6074.

HULL, Manoir des Trembles, unifam., 3 chambres, garage, \$750/mois. 778-7064.

HULL, Plateau de la Capitale, 3 chambres, bois franc partout, 5 appareils, garage, \$1,175/mois non nég., libre 15 déc. 684-8231, 685-5025.

HULL, près CEGEP, maison jardin, 3 chambres, 1 1/2 s/bains, garage, \$720, libre, frais peint. 771-1557

432 MAISONS À LOUER

RUE Maybury, Hull, 3 chambres, poêle, réfrig., lav./sec. si nécessaire, sept., \$749. 748-3247.

SEMI-DÉTACHÉ, rue Lucienne Bourgeois. Pour information, Richard Lafleur, 663-5382.

ST-Pierre, coquette maison, 2 chambres, vue splendide, accès au lac, grand terrain, 1er oct., \$495. 457-2252.

ST-PIERRE DE WAKEFIELD, 2 chambres, libre ou 1er oct., chauffé, éclairé, poêle à combustion lente. 457-1371.

TEMPLETON, en rangée, 3 chambres, clim. central, 2 stat., \$675. 568-5712.

TEMPLETON, maison mobile, 2 chambres, pas chauffée, ni éclairée, \$590. 663-3098.

THURSO, bois franc, solariums, foyer, grand terrain, références. 235-2024.

TOURNAINE, 45 De Turin, 3 chambres, semi-dét. 243-6121, 568-8333

UNIFAMILIALE, libre, près polyvalente, 4 chambres, grand salon, s/manger, s/sol fini, chauffage gaz, cour clôturée, piscine creusée. 669-6366.

VAL-DES-MONTS, 1er oct./nov., bungalow, 1 chambre, \$375. 771-6562.

433 MAISONS À PARTAGER

1 CHAMBRE dans maison de 4 chambres, idéal pour stagiaire, universitaire ou gens de l'ext., tout inclus, non-fumeur, \$250 ou \$275. Après 16h sur semaine. 778-3343.

\$325, CÔTE D'AZUR, étudiant ou travailleur de l'ext., non-fumeur. 568-4318

ACCÈS à tout, stat., chambre meublée ou non. Après 17h: 669-2693.

ACCÈS à tout, Hull, non-fumeur(se), stat., tout inclus, \$300. 776-0910

À GATINEAU, non-fumeur-se, meublé, 2 s/bain, stat., libre. 561-3093.

AVENUE Joliette, Vanier, de préférence homme gai francophone, stat., \$350 + 742-8963

AYLMER, 10 min. d'Ottawa, cherche femme non-fumeuse pour partager maison, accès à tout, stat., libre octobre. 685-0328, après 18h.

CANTLEY, 3 chambres, 2 s/bains, non fumeurs, \$425/mois. 827-8071

CANTLEY, très beau, non-fumeur/ fumeur, 15 min. du centre-ville de Hull, \$300 tout inclus. 827-5192.

FEMME seulement, Manoir des Trembles, Hull, 783-1954.

GATINEAU, cherche colocataire non-fumeuse, belle résidence. 663-6495.

GATINEAU, près autobus et auto route, accès à tout, non-fumeur(se), \$350. Lucie. 669-8872.

GATINEAU, près Promenades et autobus, accès à tout, piscine, personne non-fumeuse de préférence, \$350, 1er sept. 568-1055, soir: 243-6242.

GATINEAU, travailleur(se) non-fumeur(se) aime chien. 568-8704.

HULL, accès à tout, jolie maison, près C.H.R.O., idéal pour étudiant(e), non-fumeur(se), \$350. 778-2667.

HULL, centre-ville, bois, 2 s/bains, appareils, cour, libre. 772-0737.

HULL, grande, privée, propre, non-fumeur, \$300. 772-9838, pag.: 786-8176

HULL, près services, personne calme et propre, petit salon privé, 776-4290

HULL, secteur Hautes-Plaines, non-fumeur, homme ou femme, stat., cour privée, \$400 tout compris. 778-6080.

RECHERCHE personne pour partager ma maison (constr. neuve), personne travaillante et mature, sans enfants, \$450/mois. Personne sobre seulement. 246-1026.

440 CHAMBRES À LOUER

FEMME seule ou étudiant(e), non-fumeur(se), stat., libre. 643-9988.

FEMME seulement, Manoir des Trembles, Hull, 783-1954.

GATINEAU, accès à tout, travailleur ou étudiant, \$250. 663-5825.

GATINEAU, chambre propre et récente à louer, \$250. 561-2123

GATINEAU, coquette chambre près hôpital. 944-1602 ou 246-8941.

GATINEAU, maison Sahara, à la sem./mois, (cuisinette, réfrig., s/bains privée), à partir \$325, stat. 246-5621.

GATINEAU, Maloney Est, pour travailleur, \$270/mois. 663-6376.

GATINEAU, meublée, éclairée, cuisin., central, \$225. 663-5059

GATINEAU, non-fumeuse, auto nome, accès à la maison et cour, partage des tâches, \$300. 669-6352.

GATINEAU, près Cegep, grand 2 1/2 meublé, stat., libre, pour étudiant(e) ou professionnel(le), non-fumeur, \$300 tout inclus. 561-7737.

GATINEAU, rue Jules-Bordet, accès à tout. Michel: 979-0946, 243-8912 (soir)

GRANDES CHAMBRES D'HOTEL tout équipées, tout compris, centre Hull, près des autobus, boutiques et restaurants, \$399/mois. 771-0000.

HULL, 2 chambres, propres, tranquille, accès à tout. 771-6318.

HULL, belle chambre, propre, accès cuisine et buanderie. 777-2219.

HULL, boul. Hautes-Plaines, stat., accès à tout, \$280. 770-2917.

HULL, centre-ville, prix imbattables à partir de \$195/mois. Bienvenue aux étudiants et travailleurs à contrat, location au mois ou à la sem., meublée, chauffée, éclairée, réfrig. privé, concierge à tous les jours, cuisine commune, s/bains privé disponible, libre. 775-0135 ou 776-4947.

HULL, centre-ville, meublée, à partir de \$250. 771-7307

HULL, meublée, réfrig., micro-ondes. Partage: toilette, douche, lav./sec. Non-fumeur, \$300. 770-2587.

HULL, près de Jean Coutu, \$275, chauffée, éclairée, câble. 777-2905.

HULL, près Galeries, chambre meublée, homme tranquille, permis de cuisson, \$225/\$250/mois. 777-6150.

HULL, travailleur ou étudiant, sem. ou mois, paisible. 953-4793, 776-6133.

IDEAL pour personnes de l'ext., tout inclus, stat. int., non-fumeur. Références. 776-4437.

LIBRE, non-fumeuse, tout inclus, \$250. 775-3381.

PRÈS Cegep de Hull, meublée, \$225 tout compris, non-fumeur(se), pas de stat., buanderie. 776-9950.

PRÈS du CEGEP de Hull, étudiant ou travailleur, meublée, plusieurs extra, à partir de \$200/mois. 595-1415.

PRÈS du lac Beauharnois, très grande, meublée ou non, tout compris: \$240/mois. 643-4247.

PTE-GATINEAU, chambres 17'x10' neuves, cuisine, s/bains, s/lavage, meublées ou non, câble, porte-patio, cour arrière, tranquille, non-fumeur(se), \$275. 568-9544, 775-8964.

TRÈS grande chambre à louer, toute meublée en noir, stat. pour voiture, située à Aylmer, 2 min. des magasins, libre. Neila: 684-3364, 567-9741.

466 CHAMBRES AVEC PENSION

ACCÈS à tout, nourri, blanchi, \$450. Montpellier. 819-428-3539.

ACCES à tout, nourri, blanchi, Gatineau, \$500. Faut voir. 669-7559.

470 CONDOMINIUMS À LOUER

2 CHAMBRES, 2 rues de Place du Portage, 5 appareils, \$650/mois. 276-2620

2 CHAMBRES, 2 portes patio, libre, grand condo, Village Normand, Hull, foyer, grande terrasse. 643-2951.

2 CHAMBRES, condo, 5 appareils, ch. Freeman. 827-1568, 778-1904.

2 CHAMBRES, Hull, rue des Carouges, pas chauffé ni éclairé, \$750. 777-5626

2 CHAMBRES, Jardins du Château, chauffé, éclairé, lave-vaisselle, stat. int., libre, possibilité de location avec option d'achat. 776-5155, 778-4105.

2 CHAMBRES, libre, Hautes-Plaines, sept. gratuit, \$570. 771-2167.

2 CHAMBRES-VILLAGE NORMANDIE Luxueux, 7 appareils, 1 stat., foyer, vue panoramique, autres commodités, \$725. 595-1815, 771-6230.

3 CHAMBRES, CÔTE D'AZUR, 1,200 pi car., avec ou sans appareils, à partir de \$630/mois. 775-3386.

3 CHAMBRES, Hautes-Plaines, bien situé, \$570. 684-0100.

CENTRE-ville Gatineau, condos 970 pi car., 2 chambres, \$590/mois. 568-2555, 787-2672.

CENTRE-ville Gatineau, 1 et 2 chambres, planchers béton, prises lav./sec., à partir de \$500. 243-3663.

CONDO luxueux, de la Montagne, 2-3 chambres, 4 appareils, foyer, stat., piscine, tennis, \$650-\$725 613-825-2766

GATINEAU, 2 chambres, 2 balcons, foyer, garage, 5 appareils, + extra, propre, libre, 997-3656, 827-5395.

GATINEAU, 2 et 3 chambres, boul. Maloney Est, 975 et 1,150 pi car., \$550 et \$575. Animaux acceptés. 243-7418.

GATINEAU, 3 chambres, luxueux, foyer, 2 stat., 4-5 min. du casino et Parlement, 1er sept. 568-7462.

GATINEAU, 3 chambres, oct., bain romain, r.-de-ch. \$580. 643-8635

GATINEAU, Faubourg 4 saisons, penthouse, moderne, poêle, réfrig., stat., remise, 1er sept. \$775. Josée: 243-6290

GRAND 2 chambres, foyer, garage, balcon, très bien situé, près hôpital et autoroute 50. 829-9058.

HULL, 1 chambre, 2 appareils, tennis, piscine, garage. 593-5986.

HULL, Place des Sorbiers, grand condo, 2 chambres, neuf, \$575, libre. 561-1315, 561-3960.

LUXUEUX 2 chambres, Gatineau, 10 min. Hull-Ottawa, \$600. 560-3947.

LUXUEUX penthouse 2 étages, centre-ville de Hull, 1,700 pi car., 2 chambres + vivoir, 2 s/bains, escalier en spirale, planchers entrée et s/manger en marbre, foyer, 2 balcons, 5 appareils ménagers, stat. int. disponible, piscine ext., \$1,350 pas chauffé, ni éclairé. 770-0145, cell. 794-6386.

MONT-BLEU, 2 chambres, \$560, 1er oct. Alain Dussault, La Capitale, courtier immobilier agréé, 684-6363.

MONT-BLEU, près CEGEP, 2 étages, 2 et 3 chambres, 1 1/2 s/bains, 3 appareils, \$580/\$760, libre. 776-6245.

1067 ST-René Ouest, Gatineau, près CEGEP et hôpital, \$69,995. Soir: 663-9065, 243-4544.

CENTRE-ville Gatineau, 970 pi car., 2 chambres, à partir de \$315/mois, (c.i.) 568-2555, 787-2672.

COTE D'Azur, 3 chambres, très propre, r.-de-ch. Aubaine \$56,000. 669-2716

GATINEAU, transfert, 2 chambres, garage, possession rapide. Prix spécial \$52,000. 684-5130.

MONT-BLEU, près CEGEP, 2 étages, 3 chambres, 1 1/2 s/bains, 3 appareils, libre. 776-6245.

MONT-BLEU, rue Deauville, 2 chambres, foyer, \$76,500. 777-0677.

PENTHOUSE À VENDRE 1604-295, boul. St-Joseph Hull, Québec TÉL.: 819-777-1332 Visites après 18h et sur rendez-vous Courtier s'abstenir Superficie totale 152 mètres car. avec possibilité d'expansion de 65.5 mètres car.

480 MAISONS À VENDRE- QUÉBEC

\$0 COMPTANT À QUI LA CHANCE? Pourquoi louer? Devenez propriétaire pour aussi peu de \$485/mois. Pour inf., Réjeanne, 231-1626 pag. ou 669-0984.

\$0 COMPTANT Arrêtez de louer et DEVENEZ PROPRIÉTAIRE MAINTENANT d'une maison en rangée, d'un semi ou d'une maison unifam. et cela sans aucun déboursé. Ou: Hull et Gatineau (maisons neuves). Appelez Pierre Bélair 783-1954

0\$ COMPTANT Bungalow avec garage, 3 chambres, cour clôturée, très bon secteur, pas de s/sol, \$74,900. Joris Corthals, affilié C.W.I., 566-1350.

\$0 COMPTANT, notaire payé, pourquoi louer? semi dét., garage. 772-2994

2% ET + Pourquoi payer plus si l'on peut payer moins. Investissements Laurentiens, courtier immobilier agréé. 663-8343, 11 Richer, \$79,900, 34 Se av, \$27,900

36 DESCHAMPS, Gatineau, 3 chambres, revenu au s/sol, piscine 16' X 32'. 568-0669.

CENTRE-ville Gatineau, 1 et 2 chambres, planchers béton, prises lav./sec., à partir de \$500. 243-3663.

CONDO luxueux, de la Montagne, 2-3 chambres, 4 appareils, foyer, stat., piscine, tennis, \$650-\$725 613-825-2766

GATINEAU, 2 chambres, 2 balcons, foyer, garage, 5 appareils, + extra, propre, libre, 997-3656, 827-5395.

GATINEAU, 2 et 3 chambres, boul. Maloney Est, 975 et 1,150 pi car., \$550 et \$575. Animaux acceptés. 243-7418.

GATINEAU, 3 chambres, luxueux, foyer, 2 stat., 4-5 min. du casino et Parlement, 1er sept. 568-7462.

GATINEAU, 3 chambres, oct., bain romain, r.-de-ch. \$580. 643-8635

GATINEAU, Faubourg 4 saisons, penthouse, moderne, poêle, réfrig., stat., remise, 1er sept. \$775. Josée: 243-6290

GRAND 2 chambres, foyer, garage, balcon, très bien situé, près hôpital et autoroute 50. 829-9058.

HULL, 1 chambre, 2 appareils, tennis, piscine, garage. 593-5986.

HULL, Place des Sorbiers, grand condo, 2 chambres, neuf, \$575, libre. 561-1315, 561-3960.

LUXUEUX 2 chambres, Gatineau, 10 min. Hull-Ottawa, \$600. 560-3947.

LUXUEUX penthouse 2 étages, centre-ville de Hull, 1,700 pi car., 2 chambres + vivoir, 2 s/bains, escalier en spirale, planchers entrée et s/manger en marbre, foyer, 2 balcons, 5 appareils ménagers, stat. int. disponible, piscine ext., \$1,350 pas chauffé, ni éclairé. 770-0145, cell. 794-6386.

MONT-BLEU, 2 chambres, \$560, 1er oct. Alain Dussault, La Capitale, courtier immobilier agréé, 684-6363.

MONT-BLEU, près CEGEP, 2 étages, 2 et 3 chambres, 1 1/2 s/bains, 3 appareils, \$580/\$760, libre. 776-6245.

1067 ST-René Ouest, Gatineau, près CEGEP et hôpital, \$69,995. Soir: 663-9065, 243-4544.

CENTRE-ville Gatineau, 970 pi car., 2 chambres, à partir de \$315/mois, (c.i.) 568-2555, 787-2672.

COTE D'Azur, 3 chambres, très propre, r.-de-ch. Aubaine \$56,000. 669-2716

GATINEAU, transfert, 2 chambres, garage, possession rapide. Prix spécial \$52,000. 684-5130.

MONT-BLEU, près CEGEP, 2 étages, 3 chambres, 1 1/2 s/bains, 3 appareils, libre. 776-6245.

MONT-BLEU, rue Deauville, 2 chambres, foyer, \$76,500. 777-0677.

PENTHOUSE À VENDRE 1604-295, boul. St-Joseph Hull, Québec TÉL.: 819-777-1332 Visites après 18h et sur rendez-vous Courtier s'abstenir Superficie totale 152 mètres car. avec possibilité d'expansion de 65.5 mètres car.

PRÈS C.H.G., superbe condo, vue panoramique, r.-de-ch., 2 chambres, foyer gaz. 669-7445 soir.

478 MAISON À VENDRE OU À LOUER

ANGERS, unifam. 1993, 1,026 pi car., cause transfert. 281-6445, 281-6877.

AYLMER, 1er oct., 3 chambres, maison en rangée, aire ouverte, s/sol fini, 1 1/2 s/bains, bois franc, 230-3459

AYLMER, luxueux jumelé, 2,110 pi car., 4 chambres, foyer, garage double, \$950/mois, \$126,900. 685-0233.

480 MAISONS À VENDRE- QUÉBEC

CREDIT AUTOMATIQUE Choix illimité de terrains et de maisons. 246-4115.

FAUT VENDRE, bungalow 3+1 chambres, rénové, s/familiale, gaz naturel, belle cour, près de tout, Gatineau. \$88,500 nég. M. Bouvier, Re/max Vision, 568-5141.

FERME LIMBOUR, prix d'aubaine, unifam., 2

482 VISITES LIBRES- QUÉBEC

CHELSEA, 5 min. de Hull, grand bungalow ensoleillé, immaculé, 4 ans, 3 chambres, s/familiale et salon, 2 s/bains dont 1 avec jacuzzi, très grand s/sol non fini, avec beaucoup de potentiel, 1 acre avec clôture, garage double, idéal pour les enfants. Jackie Smith, Gauvin Immobilier, 459-3780.

483 MAISONS À VENDRE - BORDE DE L'EAU

3 CHAMBRES, rénovation, plage, vue du lac, prix réduit, cause divorce, financement, dépôt, échange. 456-4404

AYLMER, 15 Jubilee, magnifique résidence, éval. mun.: \$455,000 réduite à \$338,000. 771-6266, 685-0424.

BELLE vue, endroit paisible et privé sur 2 acres boisées. Venez voir, faites une offre. Val-des-Monts. 669-3761.

DOIT VENDRE, grande maison patrimoniale en brique de 5 chambres sur 2 terrains étages, située près rivière des Outaouais, 30 min. à l'ouest d'Aylmer. Très bien entretenue, planchers bois franc, clim. central, satellite, grande véranda ronde, grès d'église et école, idéale pour Gîte du passant, \$95,900. Don. 819-458-2032.

GATINEAU, luxe, espace, bateau, \$330,000, échange/financ. 663-5033

495 MAISONS DEMANDÉES

PROBLÈMES FINANCIERS? Vous voulez vendre votre propriété... Je suis acheteur. André Roberge, 773-7978.

521 MAISONS À REVENU - QUÉBEC

199 JOQUES, Gatineau, 4 logis, revenus \$22,200, prix: \$144,000. 561-4753

3 LOGIS, Hull, neuf, avec garage, bois franc, rentable. 771-7278.

7ST-AMOUR, Masson, 5 logis, revenus \$24,300, prix: \$155,000. 561-4753

9,800 PI car. de choix, central, rivière, près Parlement, bâtiments, revenus, lot vacant. \$499,000. (613) 824-3256

AYLMER, 5 logis de 2 chambres, revenus mensuels: \$2,530 non chauffés ni éclairés, beau secteur facile à louer, demande \$220,000. 682-3936.

AYLMER, duplex, prix réduit de \$99,900 à \$69,900. 613-592-9857.

DUPLEX \$134,900. Imposant duplex + logement pour beaux-parents, 3 étages, tout brique, décor raffiné, proprio occupant, 7 stat., secteur résidentiel, possibilité d'échange-informez-vous.

AINSI QUE Gatineau 3 logis \$89,000 Gatineau 4 logis \$104,900 Hull 3 logis \$84,900 Diane Tremblay, Countrywide G.R. Lauzon, 566-1376, 663-5648.

GATINEAU, 4 maisons jardins toutes louées, \$61,500 ch., 3+1 chambres, s/manger, 1 1/2 s/bains. 745-8227.

GATINEAU, luxueux triplex, proprio occupant, 2 app. de 3 chambres, 1 de 1 chambre, 3 stat., garage. 669-7029.

HULL, duplex, revenus \$10,400, toiture neuve, \$69,900. 684-4050.

REPRISES HULL, duplex vacant, occupation immédiate.

HULL, 10 unités commerciales + logement, évalués \$304,400 C.U.O. A vendre pour \$239,000.

GATINEAU, 9 logis, 3 bâtisses, évalués C.U.O. à \$290,800. A vendre pour \$185,000. Informez-vous. Guy Bélanger 778-4500 Agent immobilier agréé G.R. Lauzon & Ass.

TRIPLEX, à 2 pas de l'UQAH, bien entretenu, tous loués, idéal comme premier investissement. 682-4767.

560 CHALETS À VENDRE

15 MIN. MONT-TREMBLANT, 4 saisons, aire ouverte, bord de rivière, 4 chambres, foyer, s/sol. 819-425-8675

2 CHAMBRES, lac Cabaret, bord de l'eau, plage, eau potable, \$60,000 ferme. 613-726-8158, 819-422-1112

2 CHAMBRES, vue fantastique, à 20 min. de Buckingham, bord du lac, \$65,000. 986-9192.

3 CHAMBRES, Notre-Dame-du-Laus, Lac des Sables, meublé, plage, terrain 48'x125', \$32,900. 669-0983.

ATTENTION chasseurs et pêcheurs! Beau site, chalet sur chemin Picanock (Otter Lake), \$23,500 nég. 684-3146.

BORD du lac 31 milles, 3 ch. Baie Davis, Ste-Thérèse de la Gatineau, grand, 4 saisons. Gérard ou Marie 778-7541.

CHALET 3 saisons, 3 chambres, bord de l'eau, 30 min. de la ville, meublé, \$49,000 nég. 243-8290

GRAND chalet sur le Lac Campion, N.-D. du Laus, Qc, belle plage, privé, patio 24x24. (819) 767-3017, 243-4435.

LAC BLUE SEA, bord Lac Perreault, 60 min. Hull, 4 saisons, meublé, \$70,000. 771-5582, (819) 463-3511.

LAC La Truite, 40 min. de Hull, bord de l'eau, tout meublé, chalupe, pédalo, beaucoup possibilités. 771-6715.

LUSKVILLE (plage Carcajou), 4 saisons, bord de rivière Outaouais, grand terrain: 8,175 pi car., \$31,000. 455-2426

MAYO, rivière La Blanche, hivernisé, \$39,000. Prendrais échange bateau, camion ou Winnebago. 682-8704

PETIT lac à l'Ours, chasse et pêche. Ou à louer. 669-4730, 733-1122.

PETIT lac Simon, 4 saisons, meublé, s/bains complète, 2 chambres, bord de l'eau, \$63,900. 246-1990, 613-760-4128

560 CHALETS À VENDRE

POLTIMORE, Val-des-Monts, ruisseau du Prêtre, 2 chambres, meublé, puits artésien, terrain de 30,671 pi car., prix à discuter. (819) 663-8110.

561 CHALETS À LOUER

2,3,4 CHAMBRES, foyer, chasse, fêtes. Domaine Denis. 819-767-2575.

2-3 chambres, fin de sem./sem./mois, lac Bitobi, Gracefield. (819) 463-2540

AU Lac Profond, à Blue Sea, 4 saisons, sem. et fin de sem. 819-463-2524.

BEAU chalet, 4 saisons, meublé, 25 miles d'Ottawa. 837-1355.

BELLE plage, pêche, privé, foyer, bain, luxueux. N.-D. du Laus: 243-6917

BELLE plage, pêche, très grand, couche 14, foyer, 2 s/bains, août. 243-5101

BLUE SEA LAKE, 2 chambres. 1-819-463-2534.

BORD de l'eau, Val-des-Bois, à la semaine. 643-5007, 598-9688.

CHALET 2 chambres + roulotte 31 pi., bord de l'eau et camping. 986-7947.

LAC des Sables, N.-D. du Laus, endroit de rêves, plage magnifique, chasse, pêche, repos, à l'année, bateau et moteur inclus, 2 chambres, maximum 4 personnes, prix spécial à la semaine et au mois, \$50/jour par personne. 770-0028.

LAC en Coeur, vue panoramique, chasse et pêche. 281-6479.

LAC O'Neill, chalet privé, foyer, sem., fin de sem. 281-4881, 767-2160.

MONT Ste-Marie, équipé, foyer, bateaux, sem., fins de sem. 748-0655.

NOTRE-Dame du Laus, tout équipé, pêche au doré ou repos. (819) 767-2343

VILLAGE Tremblant, 3 chambres, tout incl., fin de sem. ou sem. 684-0679.

562 FERMES

FERME 193 acres, 140 acres cultivables, 1 mille de façade, voisin du terrain de golf de Thurso, ruisseau, maison rénover, grange neuve isolée, 5 bâtiments, \$175,000. 733-9179.

OTTAWA Est, 27 acres, maison, bâtisses, garage, \$137,900. 488-3593

PETITE ferme, 5 acres, maison très propre, écurie, étable, 3 granges, Cantley. Prix à discuter. 246-2265

563 MAISONS DE CAMPAGNE

23 MONTÉE Ranger, 4 km nord de Thurso, 3 chambres, rénovation, redécouverte, 1.2 acres, \$59,000. 733-9179.

LAC DU CERF (région Mont-Laurier), maison pièce sur pièce avec mezzanine 28 X 36, terrain paysager 300 X 100, garage 24 X 36 constr. 4 ans, isolé, \$140,000. 819-597-2191

564 MAISONS MOBILES

MAISON neuve, 450 pi car., beaucoup de fenêtres, valeur \$34,000 pour \$24,000. 243-1202, 783-7977.

PARC Riviera, 31 8e Avenue, grand 2 chambres, \$600/mois pas chauffée ni éclairée, libre. 663-1215.

570 TERRES

100 ACRES zonés blanc, près Buckingham. 986-8188, pag. 778-9300.

200 ACRES, domaine près Chénéville ou lac Simon, 38 terrains arpentés, 8 sur le lac, Route 315, cour d'eau à la longueur du terrain, financement de 8% disponible. (819) 426-2476

FORT-COULONGE, 105 acres, plantation et ruisseau avec maison, très bonne eau, près école secondaire, \$65,000 nég. Après 17h: 683-2318

575 TERRAINS

133 ACRES, canton de Suffolk, près de Chénéville, lot 12, rang 7, Vinoy, \$21,000. (819) 426-2476.

1 ACRE +, Domaine St-Alexandre, Gatineau. Début des ventes phase 1, ch. Denis et Taché, pavés. 1er arrivé, 1er servi. Seulement 25 terrains boisés. Percy Gagnon, 819-328-2073.

1 ACRE +, Edelweiss Valley, accès lac, \$3,000 ch. Financ. 819-459-3364

1 ACRE, Les Châteaux du Faubourg, boisés, panoramique, 671-1900, 663-5104.

3e PHASE, 22 nouveaux terrains à Gatineau pour unifamiliales, prêts à construire, services inclus. 663-5113

AUBAINE, 1 terrain 1 acre, bord de l'eau, Lac Roddick, \$14,999; 1 terrain 1 acre, Bte Confort, \$2,499. 243-3048

AUX ABORDS DU PARC LA GATINEAU LE CARTEL

- lotissement de 21 terrains
 - adjacents aux montagnes
 - secteur unique dans la région
 - voisin des chutes de Luskville
 - près du sentier équestre
 - terrain de 1 acre +
 - à vendre de \$12,500 et plus
 - aucun comptant
 - financ. sans intérêt pour 3 ans.
- Pour inf., Louis-Henri Vaillant
Jour: 455-2444, soir: 455-2722

AYLMER, secteur Wychwood près rivière, 60 X 100, prix réduit à partir de \$25,000. 771-6237, soir: 457-2652

CANTLEY, 1 1/2 acre boisé, près à bâtir, 8 min. Promenades. 669-5840.

CANTLEY, terrains résidentiels, 1 acre et +, à partir de \$14,500. 827-0171.

CENTRE du village de Perkins, prêts à construire. 819-671-2355.

575 TERRAINS

COTE D'AZUR, nouveau développement, 51 X 100, cadastré, \$9,900. 568-6026.

DOIT VENDRE!, terrain 65 X 150, 48 de Tellier, Côte d'Azur, 561-2599

GATINEAU, terrains pour semi-dét.: \$19,500 nég. chaque côté. 669-1898.

HULL, Hautes-Plaines, 8,300 pi car., à côté golf du Dôme. Pas taxe. 771-1189

LAC SINCLAIR, 45 min. Hull, superbes lots, 200' + de façade. 819-770-7744, soir/fin de sem.: 819-682-0169.

MONT-LUC, 49 X 100, \$15,000, évalué à \$20,800. 775-0797, 671-6225.

NOTRE-DAME-DU-LAUS, Lac Poisson blanc, bord de l'eau, 4 superbes terrains, avec services. 682-9259.

PERKINS, 1 acre +, bord de l'eau ou droit de passage, aucun comptant. Financement par proprio. 819-767-2182

REPRISES Chasseurs: Ch. Corriveau, St-Pierre-de-Wakefield, 22.5 acres, à bon prix. St-Pierre-de-Wakefield, 73 acres, à super bon prix.

***** Reprise rue des Pruniers, Cantley, 1 acre, prêt à construire. Guy Bélanger 778-4500 Agent immobilier agréé G.R. Lauzon & Ass.

SECTEUR BLUE SEA, plusieurs terrains riverains, bon prix, financement avec proprio. (819) 463-2444.

TERRAIN commercial, 111,000 pi car., avec maison, rue Georges, Buckingham. 986-8188.

575 TERRAINS

585 COMMERCES

AYLMER, commerce à vendre dans un centre d'achats. Pour de plus amples renseignements, s.v.p. téléphoner entre 18h30 et 21h30, 682-7203.

CENTRE vidéo à Hull. Aucune offre raisonnable ne sera refusée. Doit vendre! 778-2960.

CORDONNERIE ou équipement de cordonnerie à vendre, bien situé, en affaires depuis 1983. L'équipement doit être acheté en bloc. Cause de vente: retraite. Prix à discuter. 561-4474, (819) 956-1575.

DÉPANNÉUR à vendre, bien situé, inventaire et équipements, \$7,000. 243-5105, 566-9500.

DÉPANNÉUR avec résidence, tout équipé, bon revenu, à Bouchette. Inf: 819-465-2831.

DÉPANNÉUR, casse-croûte + résidence, gens sérieux seulement. 643-9137.

ÉPICERIE, bon achalandage, à louer, tout équipé, Gatineau. 565-5005

FACE AU GALERIES DE HULL Magasin spécialisé dans les articles neufs et usagés, but expansion rapide. \$50,000 + inventaire. 684-6625

FLEURISTE, \$49,900. PIZZERIA, \$35,000, BISTROT, \$150,000. ENTREPÔT, \$199,900. J.C. Gouin, Royal LePage 778-4379.

LAVE-AUTO/bar laitier, prix: éval. mun. 986-8188, pag. 778-9300.

MAGASIN de vélo à vendre, matériel et nom de compagnie: \$9,000 nég. 777-2965.

RESTAURANT à vendre, Gatineau, 92 places, licencié, prix nég. 643-1645

575 TERRAINS

594 CONDOS INDUSTRIELS

À VENDRE, 485 St-René, Gatineau, 1,900 pi car., 2 étages. 762-2020.

595 LOCAUX

À LOUER: 1,200 pi car., porte 12' X 14'. Gatineau, \$600/mois. 613-769-9300.

AYLMER ou Gatineau, 0 à 4,000 pi car., plafond 20', porte garage. 663-5104.

595 LOCAUX

À LOUER: 1,200 pi car., porte 12' X 14'. Gatineau, \$600/mois. 613-769-9300.

AYLMER ou Gatineau, 0 à 4,000 pi car., plafond 20', porte garage. 663-5104.

E. TASSÉ
Locaux commerciaux à louer
Centre Riviera
22, Des Flandres
Centre Templeton
922, boul. Maloney
193 de la savanne
anciennement salon de coiffure
568-5151

ANGLE boul. Labrosse et La Vénéry, 5 nouveaux locaux à être construits, automne 1997, grand potentiel, achalandage: 15,000 autos par jour. 643-1014.

575 TERRAINS

595 LOCAUX

GATINEAU, pour bureau ou commerce; 460 Gréber, 46 et 141 de la Savane. Prix à négocier. Gilles Dulac, Progrès Courtier immobilier, 568-8815.

IDEAL pour boutique ou bureau, 300 à 900 pi car., chauffé, clim., r-de-ch., centre Hull, entouré d'édifices du gouvernement et de Bell Canada, à partir de \$300/mois. 772-9672, 684-0956.

596 POSSIBILITÉS D'AFFAIRES

70 ACRES, lac privé, \$75,000; 185 acres, 80% boisé, lac, \$60,000; 150 acres boisés, \$60,000; 206 acres, lacs privés, \$125,000. (819) 456-2254.

À ÉCHANGER, édifice comm. avec logement. Faites une offre! 986-2561.

PHARMACIEN(NE) DEMANDÉ(E)
Occasion d'affaire exceptionnelle
Pour plus d'information : 819-986-3552

575 TERRAINS

LES PLATEAUX DE LA LIÈVRE

TERRAINS RIVERAINS

Sur "Rivière Du Lièvre" et "Ruisseau Des Prêtres"

à partir de **8 800\$**

L'acre riveraine

1 000 \$ de l'acre additionnelle

Pour informations : (819) 777-2777

579 VILLÉGIATURE À L'EXTÉRIEUR

COUPLE retraité responsable cherche logis de 2 chambres à louer près Fort Lauderdale pour févr./mars. 568-4726

FLORIDE, Pembroke Park, bord de l'eau, maison mobile double, à vendre ou à louer. 682-3783.

580 BUREAUX À LOUER

15 BUTEAU - Bureaux à frais partagés Vous partez en affaires ou vous désirez rentabiliser votre entreprise, optez pour cette solution. Abaissez vos coûts administratifs en partageant les frais de réceptionniste, secrétariat, téléphone et photocopieur. Plusieurs dimensions disponibles. 770-3028.

209 GAMELIN, idéal pour une ou deux personnes en relation d'aide. 772-2901

221 FREEMAN, neufs, professionnel-médecine douce. 770-2222, 772-9383.

360 MALONEY Est, Gatineau, disponible, 600 à 3,000 pi car., \$6 et + tout inclus, stat. 669-0746, 669-6886.

400 MALONEY E. édifice professionnel, 250-5,000 pi car. disponibles, \$9/pi car. +. Entreprises Michel Charette 243-5260

569 ST-JOSEPH, près St-Raymond, 650 à 2,500 pi car., beaucoup de stat. 771-6266, 685-0424, fax: 771-5150

98 RUE LOIS, Hull, 2,880 pi car., bureaux de tous genres, chauffage, clim. et électricité compris, beaucoup de stat, construction 5 ans, central, près voies rapides et ponts, 2 mois gratuit, courtier protégé. 771-2787

BUREAU avec entrepôt et porte de garage, \$7 le pi car. 684-1056

CLINIQUE bien établie en Outaouais, à ouverture immédiate pour location de bureau, PSYCHOLOGUE. 741-4352

PETIT bureau à louer, à l'heure ou journée, tout équipé, bien situé, s.p. psychothérapie, Gatineau. 663-9316.

585 COMMERCES

À VENDRE Commerce planchers de bois franc. • Etabli depuis 5 ans. • Chiffre d'affaires, pleine expansion. • Clientèle privilégiée. 1-819-669-6172

585 COMMERCES

TAVERNE à vendre, centre-ville Hull, grand stat. 663-8848, 595-3710.

UNE MINED'OR À EXPLOITER bar, hôtel, restaurant, 2 grandes salles de réception, 375 places, 3 acres, 10 min. centre-ville. 276-2798.

VOULEZ-VOUS gérer votre propre commerce? Tabagie variétés à vendre, bien située, très bonne clientèle. Prix discutables. Informations: 243-9797.

À LOUER

Terrain pour commerce de voiture sortie Archambault, autoroute 50 (coin Archambault, St-Jean Baptiste) 10 000 pi.ca terrain et bureau des ventes.

775-8272

590 ENTREPÔTS

1,600 PI car., avec quai de chargement, 23 Juneau, Hull. 770-8911.

GARAGE 11x22, centre commercial, coin boul. St-Raymond, 1 stat. 772-9822

GATINEAU, 1,000 pi car., porte de garage 12 x 12, situé au 31 de Bécan-cour. 663-8664, 773-2449.

PARC Gréber, Gatineau, 1,000 à 3,000 pi car. d'entrepôt, façade vitrée, portes garage, plafond 20 pi, \$6.50 /3net. Les entreprises Michel Charette, 243-5260.

595 LOCAUX

84 JEAN-PROULX, HULL À LOUER 6,000 PI CAR., voisin du terminus, loyer avantageux, usages multiples, immense stationnement. Marcel Joly, agent immobilier agréé, Le Permanent, 776-3332.

Espaces commerciaux

à partir de 600 pi.ca. jusqu'à 3 600 pi.ca., centre commercial situé au 415 Maloney ouest, Gatineau, voisin du MacDonald). Vaste espace de stationnement disponible.

775-8272

CENTRE D'AFFAIRES DE HULL \$200/mois et +. Des frais compris et autres à partager. 777-1128, 9h à 21h.

ENV, 3,000 pi car., 3 portes de garage, Gatineau, 17 rue Varennes. 243-3727

ESPACE commercial à louer, 140 Eddy, 750 pi

Spéciaux du bricoleur !

1982 Mazda 626
960574C

495 \$

1988 Passeport Optima
P2529B

995 \$

1988 Tempo
P2670B

1 595 \$

1986 Ford Crown Victoria Familiale
970462A

2 295 \$

1988 Celebrity, 4 portes
P2628A

2 995 \$

1989 Eagle Vista
960490A

2 995 \$

1988 Mercury Grand Marquis
P2676A

2 995 \$

1988 Mercury Sable
980050A

2 995 \$

1988 Lincoln Town Car
980073A

3 995 \$

1991 Sundance, 2 portes
960517B

3 995 \$

1991 Tempo, 4 portes
950483A

4 995 \$

1989 Dodge Caravan
P2302B

5 995 \$

A HULL SEULEMENT

ont-Bleu

22, boul. Mont-Bleu,

Hull

776-1571

La majorité de ces véhicules seront vendus tels quels.

605 AUTOS À VENDRE

1981 LINCOLN Continental Mark 6, moteur 302, 2 portes, \$800. 770-7236

1982 CAMARO V-6, manuelle, bon état. Meilleure offre. 595-9284.

1982 PONTIAC J2000, bon état, transmission défectueuse, tel quel, pas cher. 819-281-3440.

1983 CAMARO mauve, moteur 267, bon état, \$1,500 nég. 669-5824

1983 PONTIAC Grand Le Mans, 3.8, V6, automat., très bonne condition, très fiable, \$1,800 nég. 281-7344

1984 CAMARO Berlinetta, automat., moteur 305 4 barils, certifié, \$800. 671-3353.

1984 FIREBIRD pour pièces, \$850 nég. 770-2667

1984 GRAND Prix, bonne condition, nouveau moteur et radiateur. 737-4481

1985 BMW 318i, automat., très bonne condition, \$4,700. 771-5243, 776-6679

1985 CHEVROLET Cavalier, 2 portes, type 10 C.L., V6, automat., très bon état, certifié, \$1,200. 773-0827.

1985 FIFTH AVENUE, bon état, \$1,000 nég. 671-6842.

1985 PONTIAC 6000, 4 cyl., 4 portes, bon état, \$850 nég. 281-2455.

1985 TOYOTA Camry, \$800 nég., 4 portes, blanche, bonne condition, pas de rouille. 746-7614.

1985 TRANS-AM, automat., noire, bas km, \$1,495. Principale auto, 568-2591.

1986 BUICK Somerset pour pièces, \$150. 671-0496.

1986 CAVALIER, mécanique parfaite, \$500 ferme. 454-2138

1986 CELEBRITY, 4 portes, 4 cyl., \$1,700. Auto Bitar, 684-3372.

1986 CHEVETTE, automat., pas de rouille, prête pour l'hiver, \$1,200 ou meilleure offre. 770-5412.

1986 CHRYSLER Le Baron, 165,000 km, \$900. Pag.: 751-8636.

1986 CUTLASS Supreme, très propre, \$1,900 nég. 669-3963.

1986 HONDA Accord, automat., \$600 nég. 684-4671.

1986 HYUNDAI Pony 1600 GLS, manuelle, 89,000 km, \$1,200. 456-2393.

1986 OLDSMOBILE Cutlass Ciera, mécanique bon état, besoin un peu de peinture, \$800 nég. 682-0252.

1986 PLYMOUTH Reliant K, meilleure offre. 595-3197

1986 PONTIAC TRANS AM, toit en T, mécanique A1, jamais sortie hiver, équipée, pneus neufs, \$4,900. 819-463-2395

LOCATION LAPERRIERE
Si vous avez un problème de crédit, appelez-nous, on a la solution pour vous! 643-1226

1986 TOYOTA Cressida, automat., tout équipé, très bonne condition, \$2,800 nég. 776-4114.

1986 TOYOTA Celica GT, manuelle, \$1,700. 780-6341.

1986 VOLKSWAGEN Jetta Carat, 176,000 km, bon état, \$1,000.

1983 VOLVO 240DL, \$300. 770-5791

1987 CADILLAC Brougham d'Elegance, bleu marine, tout équipée, excellent état. \$6,450. 773-0827.

1987 FORD Escort, 130,000 km, excellente condition, \$1,850 ou meilleure offre. 776-6398.

1987 FORD MUSTANG 5.0 L., très bonne condition, bas km, femme seule proprio, \$7,700. 243-1526

1987 FORD Taurus familiale, très bon état, 139,000 km, \$1,900. 776-1406 ou 777-2222.

1987 LE BARON, pas rouille, \$1,750. 770-9125

1987 MR2, très propre, 130,000 km, \$3,500. Et 1983 Toyota 4x4. 985-1676

1987 MUSTANG, 4 cyl., automat., système de freins, de silencieux, de mise au point neufs, très propre, 130,000 km, \$2,350. 827-4329.

1987 NEW YORKER, légèrement accidenté, en état de marche, \$600 nég. Tel quel. 772-8433

1987 PLYMOUTH Sundance sport, moteur 2.2 L. turbo, manuelle, \$1,500 telle quelle ou échangerai pour 4 roues tout terrain. 457-4024.

1987 PONTIAC, 1 proprio, bon état, \$1,800. 568-7325.

1987 TOYOTA Camry LE, excellente condition, meilleure offre. 773-3082.

1987 TOYOTA Supra turbo, tout équipée, très bon état. 685-2045, 779-3913

1987 VOLVO 760 GLE, noire, très propre, \$8,500. 682-5635.

1988 INTEGRA LS, 77,000 km, financ., \$5,795. Principale auto, 568-2591.

1988 PULSAR, très bon état, toit en T, certifiée, \$2,800. 664-1234.

1988 SUNBIRD, automat., peinture neuve, état A-1, \$2,595. 671-4750.

1988 TEMPEST, 2.8L., 4 portes, automat., \$475. 684-6906, 685-0064.

1988 TOYOTA Tercel Sedan, 5 vit., certifiée, \$2,650. 243-5691

1989 BONNEVILLE, 6 cyl., tout équipée, \$2,950. Auto Bitar, 684-3372.

1989 BONNEVILLE SSE, tout équipée, sièges, vitres, serrures à commande électrique, clim., AM-FM cassette, V6, 3.8 L., modèle de luxe, \$4,500. 595-6756.

1989 CAVALIER RS, très bonne condition, peinture neuve. 281-9321.

1989 CHRYSLER Daytona, propre, 140,600 km. Après 16h: 776-4766.

1989 DODGE Colt GT 200, automat., clim., certifiée, \$2,350. 773-0827.

605 AUTOS À VENDRE

1989 DODGE Aries, 4 portes, automat., 68,000 km, \$2,250. Après 16h: 772-4654.

1989 HONDA Accord LX, 4 portes, automat., excellent état, \$4,900. 561-7170

1989 HYUNDAI, automat., bon état, \$1,150. 243-3315

1989 MAZDA 626 LX, équipée, automat., \$3,895. Principale auto, 568-2591.

1989 PROBE, automat., financ. rapide, \$3,895. Principale auto, 568-2591.

1990 BONNEVILLE, équipée, état #1 \$4,950. 671-7380, pag.: 778-9217.

1990 CAMRY, automat., financ., \$5,795. Principale auto, 568-2591.

1990 CAVALIER, faut voir! 83,000 km, \$4,399. J.C. Galipeau, 669-4004.

1990 CHEVROLET Lumina, automat., rég. de vitesse, démarreur, très propre, \$4,150 nég. 778-3472.

1990 JETTA, mécanique A1, 8 pneus et roues, clim., \$4,200. 772-2229.

1990 LUMINA, 4 portes, clim., \$2,500, tel quel. 776-1860.

1990 LUMINA, 4 portes, V6, excellent état, \$5,500. 671-6350, 760-9234.

1990 OLDSMOBILE Cutlass Supreme SL, 4 portes, V6, 3.1, automat., tout équipé, \$6,000. 568-8589.

1990 SENTRA XE, 90,000 km, financ., \$4,895. Principale auto, 568-2591.

1990 SHADOW, automat., \$1,995. Principale auto, 568-2591.

1991 ACCLAIM, équipée, financ., \$4,995. Principale auto, 568-2591.

1991 CAPRICE Classic, 123,000 km, très propre, \$7,000. 243-4567, 775-0254

1991 CAVALIER RS, 2 portes, V6, \$5,299. J.C. Galipeau, 669-4004.

1991 COROLLA, automat., financ., \$6,995. Principale auto, 568-2591.

1991 FORD Mustang LX, à vendre, clim., rég. de vit., vitres électriques, très bonne condition. 246-4141.

1991 GRAND AM LE, 4 portes, très propre, \$5,299. J.C. Galipeau, 669-4004.

1991 NISSAN NX 2000, beaucoup d'automoteur, très propre, noire, \$6,995. 770-3380, 777-7853.

1991 SUNBIRD, 117,000 km, peinture neuve, très propre, bijou, \$4,700. 777-6622, 682-4800.

1991 SUZUKI SWIFT, 137,000 km, très propre, 5 vit., \$3,500 nég. 986-1258

1992 CAVALIER, 4 portes, moteur neuf, \$5,299. J.C. Galipeau, 669-4004.

1992 CAVALIER Coupe, financ., \$4,995. Principale auto, 568-2591.

1992 CORSICA LT, 3.1, 72,000 km, clim., \$6,499. J.C. Galipeau, 669-4004.

1992 EAGLE TALON, financ., manuelle, \$7,400. Denis Auto, 643-5262

1992 EAGLE Talon rouge, int. gris, 2 L., 16 valves, excellent état, 5 vit., 116,000 km, \$8,300 nég. Marc 986-2017.

1992 FESTIVA, 71,000 km, excellent état, \$4,300. Après 17h: 669-8336.

1992 HONDA CIVIC DX, automat., démarreur, 92,000 km, \$8,500. 669-5099

1992 HONDA Civic Si, 149,000 km, \$7,500, excellente condition, 1 seul proprio. 246-8666, s.v.p. laisser mess.

1992 PRELUDE SR, super propre, complètement équipée, 8 pneus, vert forêt, \$13,700. 819-983-4156

1992 PROTÉGÉ, équipée, 86,000 km, \$8,400. Denis Auto, 643-5262

1992 PROTÉGÉ, garantie, financ., \$4,995. Principale auto, 568-2591.

1992 SUNBIRD GT, équipée, financ., \$6,895. Principale auto, 568-2591.

1992 SWIFT, excellente condition, 5 vit., 52,000 km, \$4,999 nég. 771-1499

1993 ACHIEVA, clim., 106,000 km, \$6,699. J.C. Galipeau, 669-4004.

1993 BONNEVILLE SSE, très équipée, propre, garantie 1 an, démarreur, \$14,500. Après 18h, 643-3704.

1993 CHRYSLER Intrepid ES, 3.3 L., excellent état, \$9,500 nég. Jour 850-6671, soir: 671-6387.

1993 ESCORT LX, 5 vit., 96,000 km, \$4,999. J.C. Galipeau, 669-4004.

1993 FESTIVA, manuelle, bonne condition, faut vendre, \$4,000 nég. Laisser message, 669-9235.

1993 GEO Metro, 4 portes, financ., \$4,595. Principale auto, 568-2591.

1993 TEMPO GL, 72,000 km, automat., \$5,899. J.C. Galipeau, 669-4004.

1994 CAVALIER rouge, 5 vit., très propre, 2 pneus d'extra, 44,200 km, prix réduit. Après 17h: 568-7866

1994 CHEVROLET Cavalier RS, 2 portes, 5 vit., 6 cyl., tout équipée, 63,000 km, \$8,800. 775-7777.

1994 GOLF TD, clim., noire. Appeler au 719-1061.

1994 HONDA Civic, manuelle, 3 portes, 65,000 km, \$9,995. 663-6988.

1994 HYUNDAI Excel, 5 vit., 3 portes, 78,000 km, \$5,500 nég. 685-2257.

1994 MAZDA Precidia, noir, 32,600 km, \$13,600. 770-2703 après 18h.

1994 SIERRA SL, 53,000 km, équipée, \$10,800. Denis Auto, 643-5262

1994 SUNBIRD LE, certifiée, noire, \$5,999. J.C. Galipeau, 669-4004.

1995 CONTOUR GL, 54,000 km, équipée, \$9,800. Denis Auto, 643-5262

1995 FIREFLY, 67,000 km, 2 portes, 5 vit., \$6,900. Denis Auto, 643-5262

1995 HONDA Civic LX, automat., 4 portes, 59,000 km, garantie prolongée 4 ans 160,000 km, \$15,000. 827-8897.

1995 HYUNDAI Accent, manuelle, 5 vit., 33,000 km, + balance de garantie, \$8,500 nég. 776-0518

1995 SUNFIRE, 4 portes, 41,000 km, radio cassette, clim., comme neuve. Jour: 777-7888, soir: 720-2142.

1995 VOLKSWAGEN Passat GLX VR6, tout équipée. 827-4122

1996 BUICK Skylark, V-6, tout équipée, non-fumeur, femme proprio. 561-7257

1996 GOLF GL, automat., clim., 18,200 km, doit vendre. 770-4396

1996 STRATUS, 46,000 km, équipée, \$13,900. Denis Auto, 643-5262

1996 TOYOTA Corolla DX, 27,000 km, beaucoup d'extra, 15,000, garantie jusqu'en 2,002. 243-8290 soir.

1997 PONTIAC Sunfire, 2 portes, clim., volant ajustable, rég. de vit., cassette, bas millage, \$12,000. 684-2472.

PEU IMPORTE VOS ANTÉCÉDENTS DE CRÉDIT
Vous pouvez conduire un modèle 1990 ou plus récent.

Acompte peu élevé!

L&R Grégoire
AUTO PLAZA
772-8000

Imitable mais inégalable!

Denis Auto, 643-5262
VENDUS TELS QUELS

1988 New Yorker, \$2,495, 029.
1988 Cutlass Supreme, \$3,400, 089.
1987 Tempo, bon km, \$1,495, 8082.
1985 Jetta, 4 portes, \$1,595, 8092.
1984 Civic, \$450, 010.
1989 Sprint, automat., \$1,195, 7934.
1989 Tempo, manuelle, \$2,495, 059.
1988 Excel, manuelle, \$995, 055.
1988 Civic familiale, \$1,795, 8078.
1984 Celebrity, \$695, 113.
1990 Tempo, manuelle, \$1,995, 8146.
1991 Festiva, \$695, 7904.
1987 Jeep YG, \$2,995, 068.
1990 Corsica, 6 cyl., \$2,495, 8107.
1988 Fox Wagon, \$1,495, 7940.
1991 Mazda, King cab, \$2,495, 059

LAUZON AUTO, 669-0142
1991 GRAND Am, \$5,900
1987 LeSabre, \$3,500
1991 Civic DX, \$4,900
1988 Camaro IROC Z, \$7,500
1993 Festiva, automat., \$4,500
1992 Eagle Summit, \$2,800
1989 Corsica, \$2,200
1990 Accord, \$6,800
1991 Cavalier, V6, 3.1, \$4,900
1993 Topaz GS, 84,000 km, \$5,500
1992 Caravan, 7 places, V6, \$7,500
Garantie 6 mois.

611 AUTOS DE PRESTIGE

1989 FLEETWOOD blanche, 115,000 km, équipée. Denis Auto, 643-5262

1993 RIVIERA, équipée, 85,000 km, int. cuir, \$13,800. Denis Auto, 643-5262

620 AUTOS DEMANDÉES

\$100 + 1 (819) 777-7107. Achetons autos, camions accidentés ou non.

GARAGE DE L'AÉROPORT, achetons et vendons autos. 663-7669, 986-1463.

NOUS RAMASSONS votre vieille voiture gratuitement, payons pour voitures complètes. 663-1539.

NOUVEAU, achetons voiture au poids pour ferraille. Les Entreprises Gaucher. 643-3667.

621 FOURGONNETTES

1984 DODGE Ram Van, 8 places, 318, automat. 643-3988.

1985 DODGE Voyager, 5 places, propre, mécanique A1, \$1,600. 568-0171

1985 FORD Econoline, 6 cyl., certifiée, \$2,000 nég. 671-7095.

1985 PLYMOUTH Voyager, automat., 5 places, \$1,500. 561-1524

1986 GMC, fonctionnelle, telle quelle, \$1,100 nég. 777-2319.

NÉCROLOGIE



BERTRAND - M. Eugène, membre de la marine et vétéran de la 2e guerre. M. Bertrand est décédé au centre de santé Perley et Rideau pour anciens combattants, le samedi 6 septembre 1997, à l'âge de 74 ans. Outre son épouse Maria Hurtubise, il laisse ses enfants: Ginette (Jacques Lalonde), Pierre (Gail) et Lise (Yvon Daigle); sept petits-enfants et quatre arrière-petits-enfants; ses soeurs: Elaine Bertrand et Yvette Soutard ainsi que plusieurs neveux et nièces. Parents et amis sont invités à un service religieux le mercredi 10 septembre en l'église Notre-Dame-de-Lourdes de Vanier à 14h. Des dons au centre de santé Perley et Rideau pour anciens combattants, 1750 ch. Russell, Ottawa, K1G 5Z6, seraient appréciés. Direction par **RACINE, ROBERT ET GAUTHIER, DIRECTEURS DE FUNÉRAILLES**, 241-3680.



CODERRE - Mme Marguerite de Hull, est décédée le dimanche 7 septembre 1997, à l'âge de 67 ans. Elle laisse dans le deuil 3 enfants: Claudette, Bellemare (Marcel), Florian Bellemare (Sylvie) et Josée Poulin, ainsi que ses frères et soeurs: Louise, Françoise, Cécile, Alex, Laurier, Victor, Cléo, Gérard, Jean-Noël et Colette. Elle laisse également dans le deuil 6 petits-enfants, 4 arrière-petits-enfants. Il n'y aura pas de visites salon cependant, un service religieux aura lieu en l'église St-René-Goupil de Gatineau (date et heure à confirmer). La direction des funérailles a été confiée à Rideau Memorial Ltée. Au lieu de fleurs, des dons à la Société canadienne du cancer ou au Centre hospitalier de Gatineau seraient appréciés. Pour de plus amples renseignements, veuillez composer le (819) 770-0798.

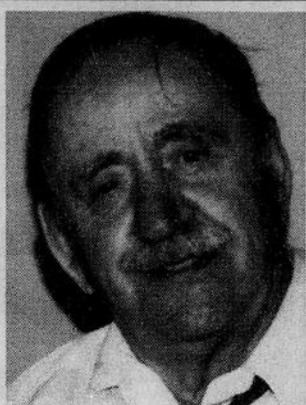

GENDRON - M. Marcel est décédé paisiblement au centre Elisabeth Bruyere, le vendredi 5 septembre 1997, à l'âge de 75 ans. Époux bien-aimé de Aline Clément. Il laisse dans le deuil ses enfants: Louise Fortin (Laurent), Daniel (Danielle Letang) et Paul (Lise Beaulieu); précédé par ses enfants: Philippe, Charles et Nicole. Il laisse également ses petits-enfants: Mélanie, Eric, Jean-François, Caroline et Patricia; ses frères et soeurs: Elvina, Blanche, Claire (Roger), René (Marguerite), Roland (Liliane), Adélar (Laurette); ses belles-soeurs: Yvette Dumoulin, Lucille Gendron et Juliette Gendron ainsi que plusieurs neveux et nièces; précédé par ses 5 frères. La famille recevra parents et amis à la **MAISON FUNÉRAIRE ST-LAURENT** de Hulse, Playfair et McGarry, 1200 ch. Ogilvie (angle prom. Aviation) le mardi 9 septembre de 14h à 17h et de 19h à 22h et mercredi à compter de 9h30. La célébration eucharistique aura lieu en l'église Notre-Dames-de-Lourdes de Vanier, 435 ch. Montréal, mercredi à 11h. Des dons à Centraide seraient grandement appréciés.

plusieurs belles-soeurs, neveux et nièces. Il n'y aura pas de visites, toute fois parents et amis pourront assister à la célébration eucharistique qui aura lieu le jeudi 11 septembre à 11h, en l'église Notre-Dame-de-Lourdes de Vanier, 435 ch. Montréal, Vanier, suivie de l'inhumation au cimetière Notre-Dame d'Ottawa. Des dons à la Société canadienne du cancer seraient appréciés. Les arrangements funéraires ont été confiés à la **MAISON FUNÉRAIRE ST-LAURENT** de Hulse, Playfair et McGarry. Pour renseignements, s.v.p. composer le 748-1200.



MADORE - Mme Jeannette, née Vaive, est décédée au foyer St-Joseph à Rockland le samedi 6 septembre 1997, à l'âge de 86 ans. Mère bien-aimée de Gisèle (Lucien Pageau), Jean-Pierre (Alice Perrier), Claudette (Jean-Guy Lalonde) et de Claude (Paulette Dufour); grand-mère chérie de Marc, Jean, Louise, Danielle, Sylvie, François, Serge, Yves, Julie, Luc et de Marc; très chère arrière-grand-mère de 10 arrière-petits-enfants. Elle laisse aussi le père de ses enfants, Aimé Madore et de nombreux neveux et nièces. Les visites auront lieu chez **RACINE, ROBERT ET GAUTHIER, DIRECTEURS DE FUNÉRAILLES**, 300 rue Olmstead, Vanier, le lundi 8 septembre de 14h à 17h et de 19h à 22h. Le service religieux aura lieu le mardi, en l'église Notre-Dame-de-Lourdes de Vanier à 11h. Inhumation au cimetière Notre-Dame d'Ottawa.

LARIVIÈRE - Simon de Rockland est décédé accidentellement le vendredi 5 septembre 1997, à l'âge de 8 ans. Simon était le fils bien-aimé de Rhéal et Sylvie (Lacroix) Larivière. Il laisse également ses soeurs: Karine et Joanie; ses grands-mères: Laurette (Bergeron) Larivière et Renée Duplessis ainsi que plusieurs oncles, tantes, cousins et cousines. Les visites auront lieu à la **MAISON FUNÉRAIRE BRUNET**, 2419 Laurier, Rockland, (446-4691), le lundi à compter de 10h. Les funérailles auront lieu le lundi 8 septembre à 11h, en l'église Ste-Trinité de Rockland. Des dons au C.H.E.O. seraient appréciés.



LEDUC - Mme Adrienne, née D'Aoust (elle fut enseignante pour plus de 41 ans), est décédée le 5 septembre 1997, à l'âge de 76 ans. Épouse de feu Lucien Leduc. Elle était native et demeurait à Alfred, Ont. Elle laisse dans le deuil 2 fils: Gaston (Solange Beaudoin) de New Liskeard, Ont. et Benoit (Rachel Moreau) de Gatineau; 1 fille, Denise (Robert Meunier) d'Ottawa; 1 soeur, Mme Germaine Pilon d'Alfred; 3 petits-enfants: Manon (Waine Bigras), Gaetan et Mireille, ainsi que

BERTHIAUME LTÉE, 103 rue High, Vankleek Hill, Ontario, (613) 678-3000, le lundi de 14h à 17h et de 19h à 22h et mardi à compter de 9h30. Les obsèques auront lieu en l'église Paroisse St-Bernardin de St-Bernardin le mardi 9 septembre 1997 à 11h; inhumation au cimetière de St-Bernardin, Ont. Pour ceux qui le désirent, des dons à la Société d'arthrite du Canada seraient appréciés.

MEUNIER - Mme Françoise est décédée à Ottawa le 6 septembre 1997, à l'âge de 71 ans. Fille de feu Louis-Joseph Chatelain et de feu Blanche Bastien. Elle laisse son époux, Paul-Emile Meunier et ses enfants: Marie-France, Denys, Claude, Jacynthe et Martine. Elle laisse ses soeurs: Marguerite, Marie-Luce, Denise, Michelle et ses frères: Rémi, Bernard, Pierre et Marcel. La célébration eucharistique aura lieu mardi le 9 septembre à 10h, à l'église St-Charles. Les arrangements funéraires ont été confiés à la **MAISON FUNÉRAIRE ST-LAURENT DE HULSE, PLAYFAIR ET MCGARRY**, 1200 ch. Ogilvie (angle prom. Aviation), 748-1200.

OTIS - M. Jean Albert est décédé le vendredi 5 septembre 1997, à l'âge de 69 ans. Il était le fils de feu Alfred Otis et de feu Flavie Carroll; frère de Maurice (feu Alice Brennan) et d'Adrienne (feu Roméo Latulippe) et de ses frères défunts: Julien, Georges, Réal et Yvon. Il laisse aussi plusieurs neveux et nièces. Parents et amis sont invités au service religieux le mercredi 10 septembre, en l'église Ste-Geneviève (angle Arch et Saunderson) à 16h30. Direction des funérailles par **RACINE, ROBERT ET GAUTHIER, DIRECTEURS DE FUNÉRAILLES**, 241-3680.



ST-JEAN - M. Pierre, est décédé accidentellement le 4 septembre 1997 à Hull, à l'âge de 37 ans. Fils de Hervé St-Jean et de Pauline Séguin-St-Jean, il laisse dans le deuil sa conjointe Thérèse Madore; 2 frères: Mario, Alain (Julie Boisvenue) de Gatineau; 2 soeurs: Francine (Richard Demers), Céline de Gatineau. Précédé d'une soeur, Martine. Il laisse également plusieurs oncles et tantes. Il sera exposé à la **COOPÉRATIVE FUNÉRAIRE DE L'OUTAOUAIS** au 1369 boul. La Vérendye Ouest, Gatineau, le dimanche 7 septembre de 14h à 17h et de 19h à 22h, le lundi 8 septembre à compter de 10h. **SERVICE RELIGIEUX** en l'église St-Jean-Marie-Vianney au 160 rue Laval à Gatineau à 13h30. Pour renseignements, 778-2425.

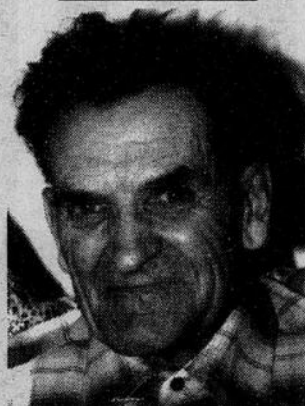

METHOT - M. Isaie de Vankleek Hill est décédé le 6 septembre 1997, à l'âge de 92 ans. Il était l'époux de Marie Anne Piette Methot; fils de feu Hormidas Methot et de feu Emma Levac. Il laisse ses enfants: Marie Claire Boulanger (André) de Hull, Colombe d'Orléans et Mario (Lise Charlebois) de Gatineau. Il laisse ses petits-enfants: Sébastien, Marc et Michèle-Anne; précédé par ses frères et soeurs: l'abbé Emile, Hilaire, Joseph, Philippe, Georges, Emilia, Eugénie, Emma et Yvonne. Il laisse ses beaux-frères et belles-soeurs: Annette et Pauline Methot, Lucien et Laurette Piette, Lionel Levac, Adrienne Lalonde, Laurent Borris et Gisèle Piette. Il laisse également plusieurs neveux, nièces et amis au **SALON FUNÉRAIRE**

1er ANNIVERSAIRE

ROMUALD BÉLANGER

Tu as été un père chaleureux et dévoué. Nos prières t'accompagnent chaque jour. Nous ne t'oublierons jamais.

Ta femme et tes enfants Une messe anniversaire sera célébrée le 21 septembre à l'église de St-André-Avellin à 10h30.

5e ANNIVERSAIRE



CLOUTIER - À la douce mémoire d'un époux, père et grand-père très cher, Marcel Cloutier, qui nous a quittés le 8 septembre 1992. Cinq longues années se sont écoulées depuis ton départ pour un monde meilleur. Le temps pourra s'enfuir, mais il n'effacera jamais de nos coeurs ce que tu as été pour nous. Ton souvenir reste toujours vivace et nous accompagne partout où nous allons. Ton épouse Pierrette, tes enfants et tes 4 petits-enfants

4e ANNIVERSAIRE



ROSE DESJARDINS (née Marengère)

En cet anniversaire, une prière se récite dans nos coeurs pour cette femme qui aimait tant prier. Maman, ton départ si soudain laisse un grand vide en chacun de nous. Et nous voulons en ce jour, redire tout notre amour et notre respect à la mère aimante et généreuse que tu as été. Veille sur nous.

Tes enfants, petits-enfants et arrière-petits-enfants: Alessia-Rose et Miguel Une messe anniversaire a été célébrée le 24 août au couvent des Soeurs de Ste-Marie, 156 boul. Lorrain, à Gatineau

REMERCIEMENTS

REMERCIEMENTS au Sacré-Coeur de Jésus pour faveur obtenue.

R.D.

Funérailles

MARDI

MADORE - Mme Jeannette

Le service religieux sera célébré à 11h, en l'église Notre-Dame-de-Lourdes de Vanier.

METHOT - M. Isaie

Départ du Salon funéraire Berthiaume Ltée, 103 rue High, Vankleek Hill, Ont., pour obsèques à 11h, en l'église Paroisse St-Bernardin de St-Bernardin.

MEUNIER - Mme Françoise

La célébration eucharistique sera célébrée à 10h, en l'église St-Charles.

DESABRAIS - MME CÉCILE

de Hull, est décédée paisiblement au foyer du Bonheur, le dimanche 7 septembre 1997, à l'âge de 82 ans. Elle était la fille de feu Osias Desabrais et de feu Alda Larose. Elle laisse dans le deuil son frère, Paul (Simone Laviolette); ses soeurs: Noëlla (feu Arthur Séguin), Rita (feu Oscar Fortin) et Dolorès (feu Gérard Letang). Elle fut précédée par ses frères: René (feu Juliette Sauvé) et Marcel (Marie-Reine Bigras) et par sa soeur, Gertrude (feu Fred Jeannotte). Elle laisse également plusieurs neveux et nièces. Il n'y aura pas de visites au salon cependant, selon les volontés de la défunte, **une cérémonie commémorative privée sera célébrée**. Pour ceux qui le désirent, des dons à la Fondation des maladies du coeur du Québec seraient appréciés. Les arrangements funéraires ont été confiés au:

FUNÉRARUM BEAUCHAMP
271 boul. St-Joseph
Hull, Qc
770-1300

REMERCIEMENTS

REMERCIEMENTS au Sacré-Coeur de Jésus pour faveur obtenue.

G.D.

Nécrologie

**LA FAMILLE PERIARD
a le regret de vous faire part du décès de
MADAME ROSA PERIARD**

À Ripon, le 6 septembre 1997 à l'âge de 77 ans, est décédée Mme Rosa Periard, née Lanthier, de Notre-Dame-de-la-Paix. Elle était l'épouse de feu Horace Periard. Elle laisse dans le deuil 6 enfants: Rémi (Muguette Gauthier) de Notre-Dame-de-la-Paix, Hervé de Vaudreuil, Noëlla (feu Gaspard Lauzon) de Notre-Dame-de-la-Paix, Réjean (Madeleine Leblanc) de St-André-Avellin, Mirette (Claude Denis) de Notre-Dame-de-la-Paix, Michel (Marie Bélisle) de Lac Simon; 18 petits-enfants, 26 arrière-petits-enfants; 2 arrière-arrière-petits-enfants ainsi que plusieurs neveux et nièces. Elle repose à la:

MAISON FUNÉRAIRE SHIELDS ET FILS
rue Principale, Notre-Dame-de-la-Paix

Les funérailles auront lieu le lundi 8 septembre 1997, à 14h en l'église paroissiale de Notre-Dame-de-la-Paix suivies de l'inhumation au cimetière du même endroit. Heures de visites, le lundi de 9h à 14h.

REMERCIEMENTS

PRIÈRE AU ST-ESPRIT

Saint Esprit, toi qui m'éclaires en tout, toi qui illumines tous les chemins pour que je puisse atteindre mon idéal, toi qui me donnes le don divin de pardonner et d'oublier le mal qu'on me fait; toi qui es avec moi dans tous les instants de ma vie, je veux pendant ce court dialogue te remercier pour tout et confirmer encore une fois que je ne veux jamais me séparer de toi, malgré n'importe quelle illusion que je pourrais éprouver. Je désire être avec toi dans la gloire éternelle. Merci de ta miséricorde envers moi et les miens. Remerciements au Saint Esprit pour faveurs obtenues.

(Approuvée par l'Ordinaire d'Ottawa)

F.L.

2e ANNIVERSAIRE

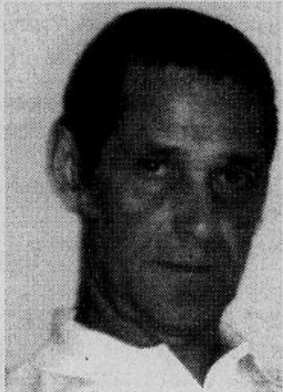

LOUIS HÉBERT

Déjà deux ans depuis ton départ. Ta présence parmi nous nous manque énormément. Le grand vide que ton départ a causé dans nos vies demeure aussi douloureux qu'au premier jour. Papa, nous t'aimons.

Ton épouse Jeannine, tes 2 enfants: Roch et Yves, ta fille Manon et tes petits-enfants

MERCI MON DIEU

Dites 9 "Je vous salue Marie" par jour durant 9 jours. Faites 3 souhaits: le premier concernant les affaires, les deux autres pour l'impossible. Vos souhaits se réaliseront même si vous n'y croyez pas. Merci mon Dieu, c'est incroyable mais vrai.

Publication sur demande.

M.L.

MERCI MON DIEU

Dites 9 "Je vous salue Marie" par jour durant 9 jours. Faites 3 souhaits: le premier concernant les affaires, les deux autres pour l'impossible. Vos souhaits se réaliseront même si vous n'y croyez pas. Merci mon Dieu, c'est incroyable mais vrai.

Publication sur demande.

N.L.

MERCI MON DIEU

Dites 9 "Je vous salue Marie" par jour durant 9 jours. Faites 3 souhaits: le premier concernant les affaires, les deux autres pour l'impossible. Vos souhaits se réaliseront même si vous n'y croyez pas. Merci mon Dieu, c'est incroyable mais vrai.

Publication sur demande.

M.R.

MERCI MON DIEU

Dites 9 "Je vous salue Marie" par jour durant 9 jours. Faites 3 souhaits: le premier concernant les affaires, les deux autres pour l'impossible. Vos souhaits se réaliseront même si vous n'y croyez pas. Merci mon Dieu, c'est incroyable mais vrai.

Publication sur demande.

C.D.

MERCI MON DIEU

Dites 9 "Je vous salue Marie" par jour durant 9 jours. Faites 3 souhaits: le premier concernant les affaires, les deux autres pour l'impossible. Vos souhaits se réaliseront même si vous n'y croyez pas. Merci mon Dieu, c'est incroyable mais vrai.

Publication sur demande.

R.C.

MERCI MON DIEU

Dites 9 "Je vous salue Marie" par jour durant 9 jours. Faites 3 souhaits: le premier concernant les affaires, les deux autres pour l'impossible. Vos souhaits se réaliseront même si vous n'y croyez pas. Merci mon Dieu, c'est incroyable mais vrai.

Publication sur demande.

J.C.

IN MEMORIAM

TEL-JEUNES

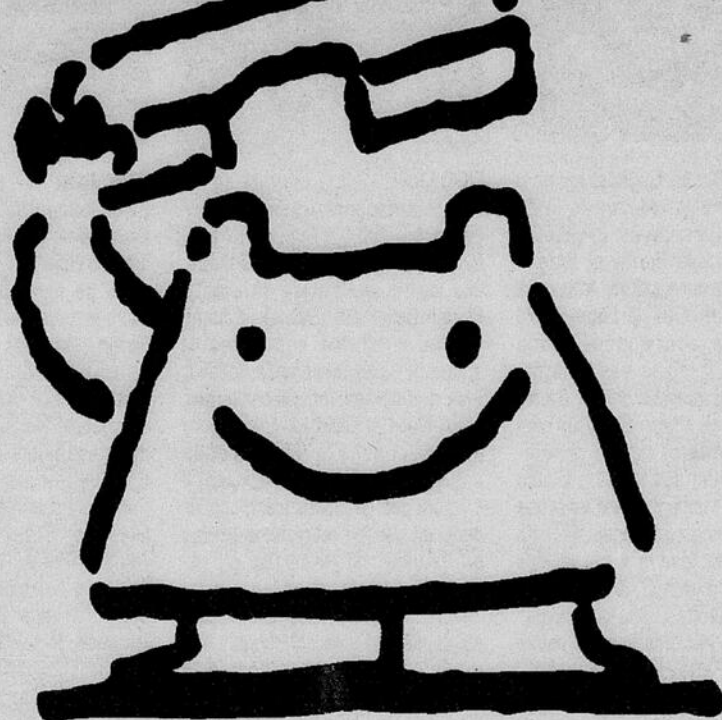

**à l'écoute
des 5-20 ans**

**Un don
peut faire
toute
la différence.**

**C.P. 186, succ. place d'Armes
Montréal, Québec H2Y 3G7**

Les Dolphins vainquent les Oilers 16-13

Marino avait des choses à prouver

Les Oilers du Tennessee auraient préféré voir Dan Marino au bout du banc.

Associated Press — Miami

L'entraîneur Jimmy Johnson avait évoqué la possibilité de retirer Marino de la formation partante en cours de semaine, mais le quart des Dolphins a reçu le ballon du match de son entraîneur après avoir mené Miami à une victoire en prolongation de 16-13 face aux Oilers.

«Il s'est présenté sur le terrain comme s'il avait quelque chose à prouver, a noté l'ailier défensif des Oilers, Kenny Holmes. Et il l'a prouvé.»

«Nous avons gagné le match. C'est tout ce qui compte, a rétorqué Marino. J'ai effectué les passes qu'il fallait.»

Marino a récolté 324 verges de gains et il a permis aux Dolphins (2-0) d'effacer un déficit de 13-6 au dernier quart.

Le quart du Miami a ainsi effectué la 33^e remontée de sa carrière en 15 saisons. Fait rare, il n'a toujours pas de passe de touché à son actif cette saison. Marino a quand même franchi la marque des 300 verges de gains aériens pour une première fois sous Johnson après avoir réussi 24 de ses 43 tentatives de passes.

«Je me fiche si j'amasse 100 ou 400 verges, a dit Marino. Je lance toujours de la même façon, mais parfois, certains jeux penchent en votre faveur.»

Irving Spikes a retourné le botté d'envoi de la prolongation sur 48 verges et le botté de précision de

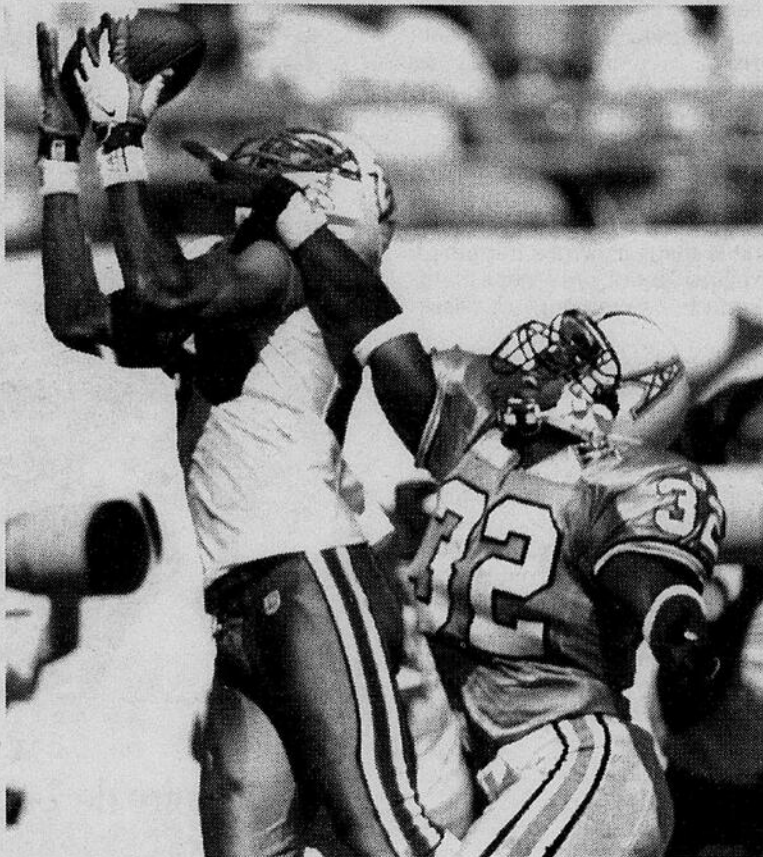

ASSOCIATED PRESS

Charles Jordan, des Dolphins, capte une longue passe de Dan Marino au dernier quart. Le jeu a toutefois été annulé parce que l'ailier éloigné des Dolphins avait un pied à l'extérieur des lignes de côté.

29 verges d'Olindo Mare a mis un terme au match. Mare a d'ailleurs couru dans la zone de buts afin de récupérer le ballon qu'il venait de botter.

«Tu ne sais jamais combien de fois tu vas te retrouver dans une telle situation, a dit le botteur recrue. Il y avait beaucoup de pression.»

Les Oilers (1-1) ont raté une occasion de l'emporter à la régulière quand la tentative de 43 verges d'Al Del Greco avec 11 secondes à faire au cadran s'est retrouvée à la droite des poteaux. Del Greco n'avait pas raté un placement en cinq tentatives cette saison.

Des à faire au cadran s'est retrouvée à la droite des poteaux. Del Greco n'avait pas raté un placement en cinq tentatives cette saison.

Del Greco a précisé que le vent avait influencé la trajectoire du ballon, mais pas comme il l'avait prévu. «J'ai botté le ballon où je le voulais, mais il est demeuré à trois ou quatre pieds à la droite des poteaux. Il n'est jamais revenu vers l'intérieur», a conclu Del Greco.

La LNF en bref

49ers 15, Rams 12

À St. Louis, Jim Druckenmiller a passé la soirée de samedi et l'après-midi d'hier avec une caméra vidéo dans les mains. La pression de succéder à Steve Young? Bof.

Druckenmiller n'a pas joué un match qui passera à l'histoire, mais les 49ers de San Francisco ont poursuivi leur domination des Rams de St. Louis avec un gain de 15-12.

Druckenmiller, premier choix des 49ers en avril dernier, a dirigé une passe de touché, mais a aussi commis quelques erreurs, dont trois interceptions.

Le touché gagnant est survenu avec 7:50 à faire quand Garrison Hearst a franchi 35 verges jusqu'à la zone des buts. Les 49ers, privés de Jerry Rice pour le reste de la saison, ont aussi commis quatre revirements dans l'un des plus mauvais matches jamais disputés entre ces deux clubs en 48 saisons.

Les 49ers (1-1) ont trouvé le moyen de l'emporter sans Rice (genou), Young (commotion) et

leur quart substitut, Jeff Brohm, qui souffre d'une fracture du doigt. L'unité défensive, menée par McDonald, le secondeur Ken Norton et le plaqueur Dana Stubblefield a été à la hauteur.

Broncos 35, Seahawks 14

À Seattle, John Elway a rejoint Ed McCaffrey pour deux touchés, hier, et les Broncos de Denver ont battu les Seahawks de Seattle 35-14.

Les Seahawks menaient 14-13 à la demie, mais Elway a décoché les 252^e et 253^e passes de touché de sa carrière pour garder immaculée la fiche des Broncos (2-0).

Pour leur part, les Seahawks (0-2) étaient battus à leurs deux premiers matches pour une troisième saison consécutive sous la férule de Dennis Erickson.

Warren Moon, 40 ans, était le partant des Seahawks en raison de la blessure de John Friesz. Moon a lancé sa 255^e passe de touché, un jeu de 12 verges à Carlester Crumpler en première demie.

Jaguars 40, Giants 13

À Jacksonville, deux semaines après avoir été réclamé au ballottage, le quart Steve Matthews a mené les Jaguars de Jacksonville à un gain de 40-13 sur les Giants de New York.

Matthews a réussi 23 de ses 35 tentatives de passes pour 252 verges, Natrone Means a inscrit deux touchés au sol et la défensive des Jaguars a neutralisé l'attaque des Giants (1-1).

La défensive des Jaguars (2-0) a limité les Giants à 39 verges de gains au sol et Dave Brown a complété 15 passes pour 204 verges.

Steelers 14, Redskins 13

À Pittsburgh, Jerome Bettis a récolté 72 verges à lui seul sur une poussée décisive au quatrième quart et les Steelers de Pittsburgh ont vaincu les Redskins de Washington 14-13.

Bettis a amassé 134 verges pour les Steelers (1-1) face à la pire défensive contre le course au sol l'an dernier.

Soccer: défaite des Lynx de Toronto 4-0

L'Impact se propulse en deuxième ronde

L'Impact de Montréal a accédé à la deuxième ronde des séries éliminatoires en défaisant les Lynx de Toronto 4-0, hier après-midi, au stade du centre Claude-Robillard.

PC - Montréal

L'ancien joueur des Lynx Darren Tilley s'est révélé la grande vedette du match avec un tour du chapeau. Il s'agit d'une première dans l'histoire du club montréalais.

«Je viens d'apprendre que c'est un nouveau record, mais tout cela est beaucoup moins important à mes yeux que les succès de l'équipe. Tout semble bien fonctionner pour nous en ce moment et nous sommes confiants de pouvoir bat-

tre nos prochains adversaires, les Roughs Riders de Long Island», a commenté l'attaquant britannique après la rencontre.

Le premier but de Tilley a été inscrit à la 17^e minute sur un tir de pénalité. L'arbitre Johnny Jerome a accordé ce tir après qu'Elvis Thomas de Toronto eut accroché Bill Sedgewick à l'intérieur de la surface de réparation.

Tilley a marqué ses deux autres lors des 25^e et 26^e minutes de jeu. Sedgewick a finalement inscrit le quatrième but des siens quelques secondes avant la fin de la première demie en déviant un tir de Bruno Xavier devant le gardien des Lynx, Joe Ciaravino.

La prochaine rencontre de l'Impact aura lieu vendredi soir au stade Hofstra. La formation montréalaise rendra visite aux Rough Riders de Long Island.

Qualifications pour le Mondial

Le Canada s'éloigne du ballon

PC - Kingston, Jamaïque

Les chances du Canada de se qualifier pour la Coupe du Monde de soccer de 1998 sont presque nulles.

Les Canadiens ont perdu un match qu'ils devaient absolument gagner, hier, s'inclinant 1-0 contre la Jamaïque.

Deon Burton a inscrit le seul but du match à la 55^e minute.

«Heureusement pour eux et malheureusement pour nous, la meilleure équipe a gagné, a commenté l'entraîneur de l'équipe canadienne, Bob Lenarduzzi. Nous les avons assez bien contenus tôt dans la rencontre, mais lorsque la fatigue s'est emparée de nous, ils nous ont anéantis.»

Les attaquants canadiens n'ont toujours pas trouvé le chemin du but adverse, éprouvant toute la misère du monde à seulement diriger un lancer vers le gardien jamaïcain. En six matches depuis le tour final, les hommes de Lenarduzzi n'ont inscrit qu'un but.

Plusieurs observateurs au Canada ont critiqué Lenarduzzi pour ne pas avoir choisi au sein de sa formation Dominic Mobilio, qui avait inscrit trois buts lors des qualifications de la Coupe du Monde de 1994.

Mobilio, qui joue pour l'équipe de Vancouver de la Ligue A, n'a pas perdu sa forme, lui qui a compté trois buts vendredi dernier lors d'un match des séries éliminatoires.

«Dominic Mobilio a brillé dans la Ligue A mais, pour le Canada, il n'a que trois buts en 21 matches, s'est défendu Lenarduzzi. Pour moi, c'est un facteur décisif.»

Le Canada est au dernier rang du groupe du Concacaf. Il a toujours une chance mathématique de se qualifier.

La Jamaïque a grimpé au troisième rang sur un pied d'égalité avec le Costa Rica, défit 1-0 par les États-Unis.

Le Canada disputera son septième match dimanche prochain à San Salvador.

Seuls les trois premiers mériteront un laissez-passer pour la France, l'an prochain.

Championnat

L'aviron mène à l'argent

PC - Chambéry, France

Emma Robinson et Alison Korn figurent désormais parmi l'élite mondiale de l'aviron. Robinson de Winnipeg, âgée de 25 ans, et Korn, de Nepean, 26 ans, qui ont gagné la médaille d'or en couple samedi, ont participé à la finale du huit féminin, hier, et elles ont mérité l'argent. Robinson et Korn sont les seules membres de l'équipe canadienne de 41 membres à revenir de France avec deux médailles. «Deux doubles médaillées au sein d'une équipe, c'est un phénomène unique, a mentionné l'entraîneur canadien Al Morrow. Cela arrive rarement.» Au total, le Canada ramène quatre médailles de ces championnats. L'équipage féminin du quatre de couple poids léger a enlevé la médaille d'argent hier, au lendemain de la médaille de bronze du huit messieurs poids léger.

Vasser gagne la course et Zanardi le championnat

Les coéquipiers Alex Zanardi et Jimmy Vasser se sont partagé les honneurs, hier.

Associated Press — Monterey, Cal.

Si Vasser a remporté l'épreuve de Laguna Seca, la troisième place de Zanardi l'a pour sa part assuré du championnat de la série CART.

C'est presque le scénario inverse de l'an dernier lorsque Zanardi avait enlevé la course, méritant le titre de recrue de l'année, tandis que Vasser de l'équipe Ganassi s'était emparé du titre en terminant quatrième.

Vasser s'est montré dominant, hier, alors qu'il a décroché sa première victoire en 16 mois, la précédente ayant été acquise au U.S. 500 en mai 1996.

Zanardi, qui a pris le départ de la course en sachant qu'il avait seulement besoin d'une huitième position ou mieux pour s'assurer une avance insurmontable sur Gil de Ferran au championnat, a connu quelques moments d'inquiétude, mais il ne s'est jamais retrouvé en deçà de la

sixième position ou derrière de Ferran, qui s'est classé cinquième. «Si je dois céder la coupe PPG à quelqu'un, c'est le gars à qui je veux bien la donner», a commenté Vasser, souriant à son coéquipier italien.

De Ferran, qui devra se contenter du titre de vice-champion, a mentionné, «nous savions que ce ne serait pas facile (de rattraper Zanardi). Nous misions sur l'inattendu mais cela ne s'est pas produit.»

Vasser, qui a dominé les 58 derniers tours, a devancé l'Anglais Mark Blundell par une demie seconde.

Zanardi est passé de la cinquième à la troisième place lors des cinq derniers tours.

Au 79^e tour, Zanardi a gagné deux positions après un contact entre Scott Pruett et Andre Ribeiro. L'accrochage a ralenti Ribeiro tandis que Pruett s'est retrouvé dans le bac à gravier. Il s'est en-

suite retrouvé en troisième place quand Mauricio Gugelmin, le coéquipier de Blundell, est sorti de piste pendant le dernier tour.

Le Canadien Greg Moore de l'équipe Player's n'a pu se faire justice lorsqu'il a été victime d'un bris de moteur au 65^e tour. Le pilote de 22 ans occupait alors la huitième position.

«Outre le fait que nous avons perdu deux positions au départ, tout allait bien et nous n'étions qu'à 18 tours de fil d'arrivée lorsque le mauvais sort a frappé», a expliqué Moore, qui occupe maintenant le sixième rang au classement.

Le Torontois Paul Tracy a également été victime d'un ennui de moteur.

Absent pour une deuxième épreuve consécutive afin de soigner une blessure à la clavicule, Patrick Carpentier de Joliette a conservé son avance (27-10) pour le titre de recrue de l'année.

La dernière étape de la saison sera disputée dans trois semaines sur le super ovale de Fontana, situé dans le sud de la Californie.



Alex Zanardi

Victoire de 7-5 sur les Foreurs

Les Olympiques tiennent le coup

LeDroit

Contrairement à la veille face aux Huskies de Rouyn-Noranda, les Olympiques ont tenu le coup face à l'une des formations les plus puissantes du circuit Courteau hier soir, quittant finalement le Palais des sports de Val-d'Or avec une victoire de 7-5 sur les Foreurs en match hors concours.

Ce gain des Olympiques, leur deuxième en trois soirs après celui récolté aux dépens des Faucons de Sherbrooke vendredi soir, a par surcroît été enregistré en dépit du fait que c'était Roberto Luongo qui protégeait la cage des Abitibiens, hier soir.

Pas de miracle

Mais le premier choix, quatrième au total, des Islanders de New-York au dernier repêchage de la LNH n'a pas fait de miracle, cédant deux fois devant Alexandre Audet, puis laissant Jiri Fisher, Paul Spadafora, Marty Johnston et Bruno Lemire marquer chacun leur tour. Spadafora a ajouté un autre but dans un filet désert en fin de rencontre.

C'est plutôt à l'autre extrémité de la patinoire que les choses se sont jouées. «(Philippe) Bergeron a vraiment offert une très belle sortie, a expliqué l'entraîneur-adjoint Guy Lalonde au sujet du gardien des Olympiques. Les Foreurs ont eu le meilleur 39-34 au chapitre des lancers, mais Bergeron a fait les arrêts-clés et nous a gardés dans le match.»

Voilà une bonne nouvelle pour Philippe Bergeron, qui lutte avec Sébastien Montminy et Marc Tan-

guay pour le poste de gardien numéro un advenant le non-retour de Christian Bronsard.

Mais Bergeron n'a pas été le seul à connaître une bonne soirée. «Samedi contre Rouyn, les gars ne s'étaient pas tout bien adaptés au voyage d'autobus, a rappelé Guy Lalonde. Mais là, tout le monde était dans le match. On ajouté du hockey de base, le gardien a fait les arrêts, les défenseurs ont bien sorti la rondelle et les attaquants ont su profiter de leurs chances de marquer. On voit que les gars commencent à bien appliquer le système. C'est une excellente victoire, surtout sur la route.»

Les Olympiques sont donc revenus à Hull au cours de la nuit. Ils devront toutefois reprendre la route pour disputer leurs deux prochaines rencontres, soit jeudi, à Drummondville, et le lendemain, à Sherbrooke.

67's: verdict nul

De leur côté, les Bulls ont interrompu la série victorieuse des 67's d'Ottawa en matches hors-concours à trois, hier, à Belleville, livrant un verdict nul de 3-3 aux protégés de Brian Kilrea.

Eric Thomson, Dan Tessier et Mark Bell ont été les marqueurs pour les 67's, qui présentent donc une fiche de 3-0-1 jusqu'ici en matches préparatoires.

Ils disputeront leur prochain match jeudi, à Peterborough, et seront de retour au Centre municipal le lendemain soir, alors que les Petes seront les visiteurs.

Griffey claque son 50^e coup de circuit

Clemens égale le record de victoires pour un lanceur des Blue Jays

Presse Canadienne — Toronto

Roger Clemens n'a alloué que deux coups sûrs, égalant le record d'équipe de Jack Morris pour le plus de victoires en une saison en signant son 21^e gain, et les Blue Jays de Toronto ont blanchi les Rangers du Texas 4-0.

Clemens (21-5) a retiré 14 frappeurs au bâton et c'est la 12^e fois cette saison qu'il obtient 10 retraits sur des prises ou plus et la 80^e fois en carrière. Il a retiré au bâton six des neuf derniers frappeurs, dont les trois dans l'ordre en neuvième.

Il n'a cédé aucun but sur balles et signé son troisième blanchissage de la saison et son 41^e en carrière. Il a abaissé sa moyenne de points mérités à 1,85, la meilleure de la Ligue américaine.

Clemens a permis seulement deux simples, un à Juan Gonzalez en quatrième et un à Rusty Greer en sixième.

Qu'à 11 circuits du record

À Minneapolis, Ken Griffey fils a obtenu son 50^e circuit, un sommet personnel, mais les Mariners de Seattle se sont inclinés 9-6 face aux Twins du Minnesota.

Griffey n'est qu'à 11 circuits du record de 61 établi par Roger Maris en 1961. Les Mariners, meneurs de la section Ouest de la Ligue américaine, ont encore 19 matches à disputer cette saison.

Griffey, qui avait amassé 49 circuits l'année dernière, est devenu le 15^e joueur différent à réussir 50 circuits en une saison.

Meneur des ligues majeures à ce chapitre, Griffey a produit deux points à l'aide de son circuit aux

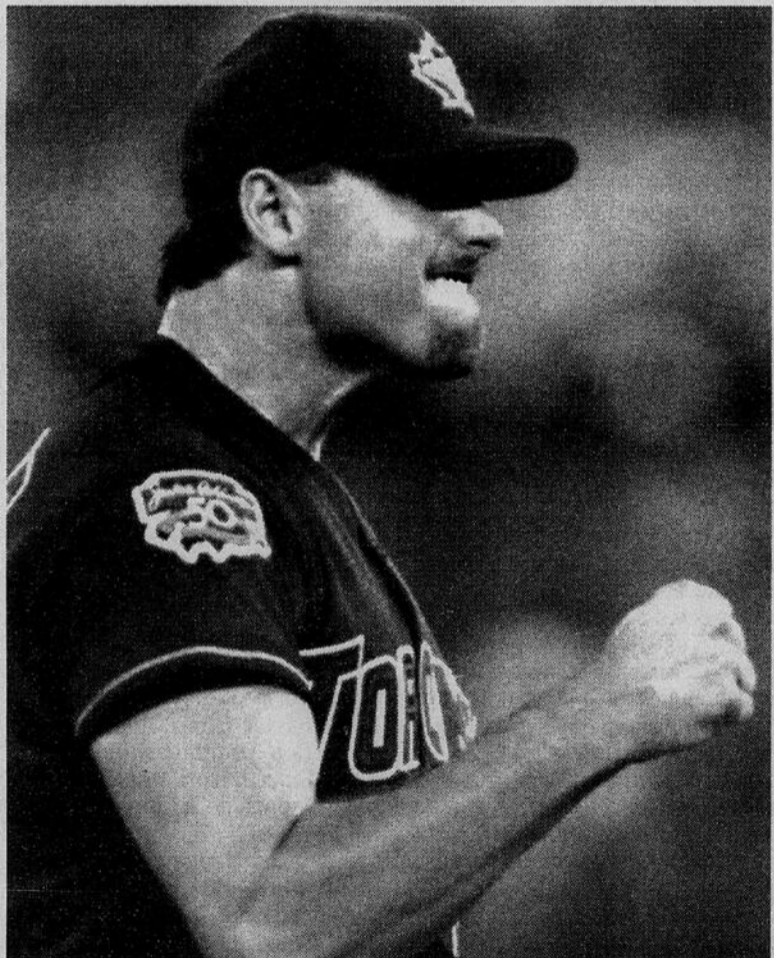

Rogers Clemens savoure sa 21^e victoire cette saison et sa 41^e par blanchissage en carrière.

dépens de Bob Tewksbury en quatrième.

C'est la troisième saison de suite que la barrière des 50 circuits est atteinte. Mark McGwire en avait réussi 52 avec les A's d'Oakland et Brady Anderson 50 pour les Ori-

oles de Baltimore l'année dernière tandis que Albert Belle en avait totalisé 50 avec les Indiens de Cleveland en 1995.

Tewksbury (6-11) a aidé les Twins à mettre fin à une série de cinq défaites.

PRESSE CANADIENNE



Luc Perron et un coéquipier saluent le premier but de l'Intrépide, qu'a réussi Steve Waters (à gauche). L'Intrépide l'a emporté 2-1.

L'Intrépide défait les Gaulois 2-1

Une victoire au goût de Sanscartier

L'entraîneur de l'Intrépide de Gatineau est réaliste et il sait bien que son équipe devra à tout prix se tenir loin des parties aux scores élevés.



MARC ANDRÉ JOANISSE
LeDroit

Il est donc normal qu'Alain Sanscartier soit particulièrement ravi de la première sortie de la saison à l'aréna Baribeau de ses jeunes joueurs, qui ont eu raison des Gaulois du Collège Antoine-Girard, 2-1, devant plus de 500 spectateurs, hier, à Gatineau.

Une victoire pour laquelle les locaux ont dû travailler sans cesse pour gagner les luttes le long des rampes et qui a vu le gardien Jean-François Laniel et les défenseurs se montrer à la hauteur.

En partant de la ligne bleue

«J'ai toujours bâti mes équipes en partant de notre ligne bleue, a insisté Alain Sanscartier. Ce sera encore plus évident, cette saison. Et c'est comme ça qu'on va gagner notre part de matches.»

Le coach de l'Intrépide sait très bien qu'on ne remplace pas du jour au lendemain un Bruno Lemire, qui a fait le saut avec les Olympiques de Hull, un Ian Joseph ou un Domenic Forget, deux anciens de l'équipe gatinoise qui sont retournés avec les Riverains du Collège Charles-Lemoyne après le redécoupage de la Ligue de développement midjet AAA.

Et comme si ce n'était pas suffisant, Justin Mongeon s'est trouvé une place parmi l'alignement de 24 joueurs des Voltigeurs de Drummondville et Steven Levac, un joueur d'avant du Lac-Saint-Louis, s'est tourné vers un Prep School américain plutôt que se présenter au camp de l'Intrépide.

«C'est pour ça qu'on ne pourra pas se permettre de participer à trop de festivals de buts et de jouer du hockey de rattrapa-

ge, a admis Sanscartier. Les gars travaillent fort en attaque, mais on voit que ce n'est pas naturel. Ces jeunes-là apprennent sur le tas et il faudra être patient. Patient derrière le banc et dans les gradins.»

La rencontre d'hier a quand même permis au jeune gardien Jean-François Laniel de se racheter, lui qui avait accordé trois buts, vendredi, dans les dix premières minutes de jeu du match, perdu 7-4 par l'Intrépide aux mains des Lions du Lac-Saint-Louis.

«Jean-François nous a montré qu'il avait suffisamment de caractère pour rebondir après une mauvaise sortie, a indiqué son entraîneur. Il n'a pas performé, vendredi, et je souhaitais qu'il rebondisse comme il l'a fait aujourd'hui (hier).»

Des 20 joueurs qui ont tapé leurs bâtons sur la patinoire quand on a dévoilé la bannière des champions de la division CCM, la saison dernière, un seul avait acquis une certaine expérience du midjet AAA, le défenseur Luc Perron, qui jouait sur une base irrégulière, l'an passé.

Pour enseigner

Tout ça sans oublier que l'Intrépide était jumelé à une autre région, une partie du Lac-Saint-Louis.

«On est ici pour enseigner, a rappelé Sanscartier qui est aussi le responsable du hockey au programme sport-études de l'école secondaire Nicolas-Gatineau. C'est justement ce qu'on va faire cette saison et plus que jamais.»

Steve Waters et Léon Martin, avec le but gagnant avec 10 minutes à écouler en troisième, ont marqué pour l'Intrépide. La réplique des Gaulois est venue de Philippe D'Amico.

L'Intrépide disputera sa prochaine partie à domicile vendredi à 20 h, à Baribeau, contre les Riverains du Collège Charles-Lemoyne, une équipe qui peut compter sur sept vétérans.

Les petits bonshommes

HAGAR DUNOR



PEANUTS



PHILOMÈNE



BLONDINETTE



GARFIELD



SAVATE



FERDINAND



LE FANTÔME



Les statistiques



Serge Lafortune



Jean-Michel Gauthier



Jean-François Plante



LIGUE NATIONALE

Section est

G	P	Moy	Diff	Séq	Dom	Ext
Atlanta	89	54	.622	—	G 2	43-27 46-27
Floride	83	58	.587	5	P 3	46-23 37-35
New York	77	64	.546	11	G 1	43-26 34-38
Montréal	71	71	.500	17 1/2	P 2	41-32 30-39
Philadelphie	56	83	.403	31	G 2	31-36 25-47

Section centrale

G	P	Moy	Diff	Séq	Dom	Ext
Houston	72	71	.503	—	P 3	39-31 33-40
Pittsburgh	70	74	.486	2 1/2	P 1	36-34 34-40
St. Louis	66	77	.462	6	P 2	37-33 29-44
Cincinnati	64	77	.454	7	G 1	37-35 27-42
Chicago	59	84	.413	13	P 1	39-35 20-49

Section ouest

G	P	Moy	Diff	Séq	Dom	Ext
Los Angeles	81	62	.566	—	G 3	46-27 35-35
San Francisco	79	64	.552	2	G 3	43-31 36-33
Colorado	73	71	.507	8 1/2	G 2	44-29 29-42
San Diego	67	77	.465	14 1/2	P 2	34-39 33-38

Calendrier et lanceurs prévus

Vendredi 5 septembre

Philadelphie 1 Montréal 7
New York 3 Chicago 8
Pittsburgh 6 Cincinnati 8
St. Louis 4 Colorado 11
Floride 4 Los Angeles 7
Houston 1 San Francisco 4
Atlanta 2 San Diego 6

Samedi 6 septembre

Philadelphie 5 Montréal 3
Pittsburgh 13 Cincinnati 4
St. Louis 10 Colorado 7 (13 m., 1^{er})
St. Louis 6 Colorado 7 (2^e match)
New York 5 Chicago 7
Houston 3 San Francisco 5
Floride 5 Los Angeles 9
Atlanta 9 San Diego 1

Dimanche 7 septembre

Philadelphie 2 Montréal 1
Pittsburgh 3 Cincinnati 6
New York 9 Chicago 2
St. Louis 4 Colorado 7
Floride 5 Los Angeles 9
Atlanta 4 San Diego 0
Houston 1 San Francisco 5

Lundi 8 septembre

Chicago à Cincinnati, 19h35
(Clark 11-7 c. Tomko 10-5)
Philadelphie à New York, 19h40
(Grace 2-0 c. Isringhausen 2-0)
Floride à Los Angeles, 22h05
(Brown 12-8 c. Nomo 13-10)



LIGUE AMÉRICAINNE

Section est

G	P	Moy	Diff	Séq	Dom	Ext
Baltimore	88	52	.629	—	P 1	41-26 47-26
New York	80	61	.567	8 1/2	G 1	40-31 40-30
Boston	69	74	.483	20 1/2	G 2	35-39 34-35
Détroit	68	74	.479	21	P 1	39-34 29-40
Toronto	68	74	.479	21	G 3	36-37 32-37

Section centrale

G	P	Moy	Diff	Séq	Dom	Ext
Cleveland	75	63	.543	—	G 4	40-32 35-31
Milwaukee	71	70	.504	4 1/2	G 1	43-26 29-43
Chicago	69	73	.486	8	P 5	38-30 31-43
Minnesota	58	83	.411	18 1/2	G 1	31-42 27-41
Kansas City	57	83	.407	19	P 3	29-43 28-40

Section ouest

G	P	Moy	Diff	Séq	Dom	Ext
Seattle	79	64	.552	—	G 4	39-31 40-33
Anaheim	75	68	.524	4	G 1	41-29 34-39
Texas	67	76	.469	12	P 3	34-36 33-40
Oakland	57	86	.399	22	G 3	31-38 26-48

Calendrier et lanceurs prévus

Vendredi 5 septembre

Texas 1 Toronto 5
Anahelm 1 Detroit 6
Milwaukee 7 Boston 1
Chicago 1 Cleveland 11
Baltimore 13 New York 9
Seattle 10 Minnesota 6
Oakland 9 Kansas City 6

Samedi 6 septembre

Texas 1 Toronto 2
Chicago 7 Cleveland 9
Anahelm 5 Detroit 7
Milwaukee 2 Boston 10
Baltimore 4 New York 1
Seattle 9 Minnesota 0
Oakland 9 Kansas City 3

Dimanche 7 septembre

Texas 0 Toronto 4
Milwaukee 2 Boston 11
Anahelm 5 Detroit 4 (15 m.)
Baltimore 3 New York 10
Seattle 6 Minnesota 9
Oakland 9 Kansas City 4
Chicago 2 Cleveland 5

Lundi 8 septembre

Texas à Detroit, 19h05
(Witt 11-9 c. Blair 15-6)
Baltimore à Cleveland, 19h05
(Kamienicki 9-5 c. Hershiser 13-5)
Anahelm à Toronto, 19h35
(May 2-1 c. Person 5-10)

Section ouest

Milwaukee à Chicago, 20h05
(Karl 10-11 c. Navarro 9-13)
Oakland à Minnesota, 20h05
(Rigby 1-5 c. Serafini 0-0)
Seattle à Kansas City, 20h05
(Oltavares 6-9 c. Pittsley 3-7)

Mardi 9 septembre

Texas à Detroit, 13h05
Milwaukee 7 Boston 1
Chicago 1 Cleveland 11
Baltimore 13 New York 9
Seattle 10 Minnesota 6
Oakland 9 Kansas City 6

Samedi 10 septembre

Texas 1 Toronto 2
Chicago 7 Cleveland 9
Anahelm 5 Detroit 7
Milwaukee 2 Boston 10
Baltimore 4 New York 1
Seattle 9 Minnesota 0
Oakland 9 Kansas City 3

Dimanche 11 septembre

Texas 0 Toronto 4
Milwaukee 2 Boston 11
Anahelm 5 Detroit 4 (15 m.)
Baltimore 3 New York 10
Seattle 6 Minnesota 9
Oakland 9 Kansas City 4
Chicago 2 Cleveland 5

Lundi 12 septembre

Texas à Detroit, 19h05
(Witt 11-9 c. Blair 15-6)
Baltimore à Cleveland, 19h05
(Kamienicki 9-5 c. Hershiser 13-5)
Anahelm à Toronto, 19h35
(May 2-1 c. Person 5-10)

Meneurs

Ligue nationale

Moyenne au bâton

MJ	Ab	P	Cs	Moy
LWalker Col.	138	512129	192	.375
Gwynn S.D.	134	534	83	.369
Piazza L.A.	133	482	91	.359
Lofton Atl.	105	436	82	.346
Joyner S.D.	118	407	53	.339
Alfonzo N.Y.	130	445	71	.326
McGrace Chi.	133	491	77	.322
Galarraga Col.	137	535	106	.318
Bichette Col.	134	502	71	.315
Biggio Hou.	143	561	125	.310

Points - LWalker, Col., 129;
Biggio, Hou., 125; Galarraga, Col., 106; Bonds, S.F., 102; EYoung, L.A., 98; Bagwell, Hou., 95; Piazza, L.A., 91.

Points produits - Galarraga, Col., 126; Bagwell, Hou., 116; LWalker, Col., 113; Gwynn, S.D., 110; Sosa, Chi., 109; Chones, Atl., 107; Kent, S.F., 107.

Coups sûrs - Gwynn, S.D., 197; LWalker, Col., 192; Biggio, Hou., 174; Piazza, L.A., 173; Galarraga, Col., 170; Mondesi, L.A., 167; Castilla, Col., 167.

Doubles - Grudzielanek, Mon., 49; Gwynn, S.D., 43; Lansing, Mon., 42; LWalker, Col., 42; ChJones, Atl., 38; Morandini, Phi., 37; Mondesi, L.A., 36.

Triples - DeShields, St.L., 12; WGuerrero, L.A., 9; Randa, Pit., 9; Womack, Pit., 9; EYoung, L.A., 8; Daulton, Fla., 8; 5 à égalité à 7.

Circuits - LWalker, Col., 42; Castilla, Col., 38; Bagwell, Hou., 38; Galarraga, Col., 36; Piazza, L.A., 33; Sosa, Chi., 32; Bonds, S.F., 32.

Buts volés - DSanders, Cin., 56; Womack, Pit., 51; DeShields, St.L., 46; EYoung, L.A., 41; Biggio, Hou., 38; QVeras, S.D., 31; LWalker, Col., 31.

Lanceurs (16 déc.) V-D %V Mpm

Lanceur	V	D	%V	Mpm
Neagle, Atl.	20	3	.870	2.62
Estes, S.F.	18	4	.818	3.07
GMadux, Atl.	18	4	.818	2.31
Kile, Hou.	17	6	.739	2.42
Martinez, Mon.	16	7	.696	1.78
Juden, Mon.(Cl.)	11	5	.687	4.22
Park, L.A.	13	6	.684	3.31

Retraits - Schilling, Phi., 290; P.JMartinez, Mon., 266; Smoltz, Atl., 208; Nomo, L.A., 202; KJBrown, Fla., 185; Kile, Hou., 184; AnBenes, St.L., 175.

Victoires protégées - Beck, S.F., 35; JoFranco, N.Y., 35; ToWorrell, L.A., 34; Hoffman, S.D., 33; Shaw, Cin., 33; Eckersley, St.L., 33; Nen, Fla., 32; Wohlers, Atl., 32.

Ligue nationale

Phillies 2 Expos 1

Ab	P	Cs	Moy	
McMigs cc.	4	0	0	.000
Sofak 2b.	4	0	2	.000
Mrdnd 2b.	0	0	0	.000
Jfferies cg.	4	0	0	.000
Rolen 3b.	3	0	0	.000
Brogna 1b.	4	1	1	.000
Lbrthal r.	4	0	1	.000
Barron cd.	3	1	1	.000
Stocke ac.	3	0	0	.000
Sphsnr l.	1	0	1	.000
Kjordan fs.	1	0	1	.000
Gomes l.	0	0	0	.000
Karp l.	0	0	0	.000
Sprdin l.	0	0	0	.000
Amaro fs.	1	0	0	.000
Btallo l.	0	0	0	.000

Totaux...32 2 7 2 Totaux...30 1 6 1

Philadelphia

MJ	Ab	P	Cs	Moy
Stephenson	6	4	1	.27
Gomes	2	1	0	.00
Karp (G, 1-0)	2	1	0	.00
Spradin	2	0	0	.00
Bottalco (VP, 28)	1	0	0	.00

Montréal

MJ	Ab	P	Cs	Moy
Hernanson	6	3	0	.37
Telford (P, 4-5)	2	4	2	.33
Kline	1	0	0	.00

Arbitres-Marbre, Gregg; 1^{er} but, Bonin; 2^e but, Davidson; 3^e but, Rieker.
Durée-2 h 42. Assistance-18 058.

Braves 4 Padres 0

Ab	P	Cs	Moy	
Lofton cc.	3	1	1	.000
Blauser ac.	4	0	0	.000
Chines 3b.	4	2	2	.000
McGriff 1b.	4	1	1	.000
Tucker cg.	4	1	2	.000
AJones cd.	4	0	0	.000
J Lopez r.	4	0	1	.000
Griffin 2b.	3	0	0	.000
Neagle l.	3	0	0	.000
Embree l.	0	0	0	.000
Whlers l.	0	0	0	.000

Totaux...33 4 7 4 Totaux...29 0 4 0

Mets 8 Cubs 2

Ab	P	Cs	Moy	
Everett cc.	4	3	2	.000
Alfonzo fs.	5	1	2	.000
Olerud 1b.	4	0	1	.000
Hildley r.	5	1	3	.000
Gilkey cg.	4	1	1	.000
Baerga 2b.	4	1	1	.000
Ochoa cd.	1	0	0	.000
Huskey cd.	4	1	2	.000
Gilbert 2b.	0	0	0	.000
Rodriguez ac.	4	0	0	.000
B.Jones l.	3	1	1	.000
McMhl l.	0	0	0	.000
Hrdtke fs.	1	0	0	.000
Lidle l.	0	0	0	.000

Totaux...39 9 13 8 Totaux...34 2 8 2

New York 10 San Diego 1

Ab	P	Cs	Moy	
RJohnson fs.	7	4	0	.000
McMichael	1	3	2	.000
Lidle	1	0	0	.000

Totaux...7 4 0 0 3 4

Cardinals 4 Rockies 7

Ab	P	Cs	Moy	
Clayton ac.	5	0	1	.000
Brblng 2b.	3	0	0	.000
McGee cd.	1	0	0	.000
McGee 1b.	5	1	2	.000
Lkndr cd.	3	1	1	.000
Pluier cd.	2	0	0	.000
DeShid 2b.	1	0	0	.000
Gant cg.	4	1	1	.000
Difelice r.	2	0	0	.000
Lvngst fs.	1	1	1	.000
Dabell 3b.	2	0	0	.000
Lampkin fs.	0	0	1	.000
AnBens l.	2	0	0	.000
Pukys l.	0	0	0	.000
Haggio l.	0	0	0	.000

Totaux...31 11 11 11 11 11

Marlins 5 Dodgers 9

Ab	P	Cs	Moy	
DWhite cc.	5	1	3	.000
Rnteria ac.	4	1	2	.000
Shfield cd.	3	0	0	.000
Bonilla 3b.	3	1	0	.000
Esriuch cg.	3	1	0	.000
Alou cg.	1	0	1	.000
Conine 1b.	3	0	1	.000
Hrdia l.	0	0	0	.000
Powell l.	0	0	0	.000

Totaux...33 4 7 4 Totaux...29 0 4 0

Rendement des Expos

Les statistiques

Sommaires de baseball

Ligue américaine

Rangers 0 Blue Jays 4

Ab	P	CS	P	B	B	R
1	0	0	0	0	0	0

TGwin cc 4 0 0 0 Stewart cc 5 1 1 1
 DCeno 2b 4 0 0 0 Duncan 2b 4 0 0 0
 Greer cg 4 0 1 0 Cruz Jr cg 4 1 2 0
 JuGnz fd 4 0 1 0 Carter fd 4 1 2 2
 LStvns 1b 3 0 0 0 CDglo 1b 4 0 1 1
 Leyritz r 3 0 0 0 TEvans 3b 3 0 1 0
 FTras 3b 3 0 0 0 SnGren 3 1 1 0
 Diaz cd 3 0 0 0 O'Brien r 1 0 0 0
 Gil ac 2 0 0 0 TPerez ac 4 0 0 0
Totaux 30 0 2 0 **Totaux** 32 4 8 4

Arbitres - Marbre, Barrett, 1^{er} but, Hirschbeck; 2^e but, Culbreth; 3^e but, Joyce. **Durée** - 2 h 28. **Assistance** - 30 212.

Orioles 3 Yankees 10

Ab	P	CS	P	B	B	R
4	2	4	2	4	2	2

Hrnrd cc 4 2 4 0 Raines fd 4 1 2 2
 Walton cg 5 0 2 1 Boggs 3b 4 2 2 0
 CRipkn 3b 4 1 1 1 Fox 3b 0 0 0 0
 Ldsma 3b 1 0 0 1 O'Neill cd 4 2 2 2
 Berroa cd 4 0 1 0 Pose cd 0 0 0 0
 RPrmo 1b 3 0 0 0 BeWms cc 5 1 2 3
 Holles fd 4 0 0 0 TMruz 1b 3 0 0 0
 Wbster r 3 0 1 0 Curtis cg 4 0 0 0
 RBoulet 2b 4 0 0 0 Jeter ac 4 2 2 0
 Bordick ac 4 0 2 0 Posada r 4 2 2 3
Totaux 36 311 3 **Totaux** 35101210

Arbitres - Marbre, McKean; 1^{er} but, Clark; 2^e but, Hendry; 3^e but, Hickox. **Durée** - 3 h 17. **Assistance** - 47 945.

Angels 5 Tigers 4

Ab	P	CS	P	B	B	R
5	2	1	0	5	2	1

Hndrsn fd 5 2 1 0 BLIntr cc 7 1 3 0
 Phillips 2b 6 1 3 1 Clnotto 2b 2 0 0 0
 Erstad 1b 4 0 0 0 Easley 2b 3 0 0 0
 Salmon cd 5 2 1 1 Hggson cg 7 1 2 1
 Enhorn 3b 0 0 0 1 ToClrk 1b 7 1 1 2
 Edmnd cc 7 0 2 1 Frym 2b 4 1 2 1
 Hollins 4 4 0 1 Nevin 3b 2 0 0 0
 Grbeck 3b 1 0 0 0 Hmelin fd 4 0 1 0
 GAndsn cg 5 0 0 0 Barlee fd 0 0 0 0
 Turner r 3 0 1 0 Nieves fd 2 0 1 0
 OPmro pr 0 0 0 0 Eneren cd 4 0 1 0
 Emerc r 0 0 0 0 Casova r 6 0 1 0
 Alcea fs 1 0 0 0 DCruz ac 6 0 0 0
 Kreuter r 2 0 0 0
 DScna ac 5 0 0 0
Totaux 48 5 8 5 **Totaux** 54 412 4

Arbitres - Marbre, McKean; 1^{er} but, Clark; 2^e but, Hendry; 3^e but, Hickox. **Durée** - 3 h 17. **Assistance** - 47 945.

Brewers 2 Red Sox 11

Ab	P	CS	P	B	B	R
2	1	0	0	2	1	0

Vina 2b 4 0 1 0 Grepp ac 5 1 1 0
 Dunn cc 1 0 0 0 JhValn 3b 5 2 3 2
 JsValn ac 4 0 0 0 MVghn fd 3 1 0 0
 Vogt cg 2 0 0 0 Jfrson 1b 4 2 2 1
 Nlsson cg 2 1 2 0 Crdero cg 4 1 1 2

Arbitres - Marbre, Everett; 1^{er} but, Kosc; 2^e but, Barnett; 3^e but, Morrison. **Durée** - 5 h 02. **Assistance** - 25 602.

Rangers 1 Blue Jays 2

Ab	P	CS	P	B	B	R
1	0	0	0	1	0	0

TGwin cc 4 0 0 0 Crespo 2b 3 0 1 0
 Rldgrz r 4 0 1 0 SnGren cd 4 1 3 0
 Greer cg 4 0 0 0 Cruz Jr cc 2 0 1 0
 JuGnz fd 4 1 3 1 Carter fd 1 0 0 0
 LStvns 1b 2 0 1 0 Stewart fd 2 0 0 0
 Buford pr 0 0 0 0 CDglo 1b 4 0 0 0
 BRipkn 1b 0 0 0 0 BSngo r 4 0 0 0
 FTras 3b 4 0 0 0 BBile cg 3 0 0 0
 DCeno 2b 3 0 0 0 TEvans 3b 3 1 2 1
 Sgmn cd 4 0 0 0 TPerez ac 3 0 2 0
 Gil ac 3 0 1 0
 Leyritz fs 1 0 0 0
Totaux 33 1 6 1 **Totaux** 29 2 8 2

Arbitres - Marbre, Joyce; 1^{er} but, Barrett; 2^e but, Hirschbeck; 3^e but, Culbreth. **Durée** - 2 h 36. **Assistance** - 31 232.

Brewers 2 Red Sox 11

Ab	P	CS	P	B	B	R
2	1	0	0	2	1	0

Vina 2b 4 0 1 0 Grepp ac 5 1 1 0
 Dunn cc 1 0 0 0 JhValn 3b 5 2 3 2
 JsValn ac 4 0 0 0 MVghn fd 3 1 0 0
 Vogt cg 2 0 0 0 Jfrson 1b 4 2 2 1
 Nlsson cg 2 1 2 0 Crdero cg 4 1 1 2

Brewers 2 Red Sox 11

Ab	P	CS	P	B	B	R
2	1	0	0	2	1	0

Vina 2b 4 0 1 0 Grepp ac 5 1 1 0
 Dunn cc 1 0 0 0 JhValn 3b 5 2 3 2
 JsValn ac 4 0 0 0 MVghn fd 3 1 0 0
 Vogt cg 2 0 0 0 Jfrson 1b 4 2 2 1
 Nlsson cg 2 1 2 0 Crdero cg 4 1 1 2

Brewers 2 Red Sox 11

Ab	P	CS	P	B	B	R
2	1	0	0	2	1	0

Vina 2b 4 0 1 0 Grepp ac 5 1 1 0
 Dunn cc 1 0 0 0 JhValn 3b 5 2 3 2
 JsValn ac 4 0 0 0 MVghn fd 3 1 0 0
 Vogt cg 2 0 0 0 Jfrson 1b 4 2 2 1
 Nlsson cg 2 1 2 0 Crdero cg 4 1 1 2

Brewers 2 Red Sox 11

Ab	P	CS	P	B	B	R
2	1	0	0	2	1	0

Vina 2b 4 0 1 0 Grepp ac 5 1 1 0
 Dunn cc 1 0 0 0 JhValn 3b 5 2 3 2
 JsValn ac 4 0 0 0 MVghn fd 3 1 0 0
 Vogt cg 2 0 0 0 Jfrson 1b 4 2 2 1
 Nlsson cg 2 1 2 0 Crdero cg 4 1 1 2

GOLF

Omnium Canadien Bell

Présenté sur le parcours bleu du club Royal Montréal d'une longueur de 6810 verges à normale 70.

(270 000 \$)

Steve Jones	71-68-67-69-275
Greg Norman	66-72-69-69-276
Phil Taurangi	69-67-72-69-277
David Ogrin	69-70-72-67-278
Frank Lickliter	68-72-68-70-278
Davis Love III	70-67-77-65-279
Justin Leonard	68-77-69-69-283
Fulton Allem	69-69-73-69-280
David Frost	71-69-71-69-280
Payne Stewart	66-72-72-70-280
Chris Perry	71-72-72-67-282
Hal Sutton	71-69-71-71-282
Bradley Hughes	72-72-71-68-283
Anthony Rodriguez	73-70-71-69-283
Jay Don Blake	68-77-69-69-283
Blaine McCallister	69-72-72-70-283
Mike Standly	71-71-71-70-283
Brad Fabel	72-69-72-70-283
Scott Dunlap	72-71-69-71-283
Nolan Henke	71-68-69-75-283
Richard Zokol	71-71-66-75-283
Kevin Sutherland	69-74-74-67-284
Len Mattiace	72-73-71-68-284
Michael Christie	71-73-71-69-284
Tommy Tolles	69-71-74-70-284
Andrew Magee	69-72-73-70-284
Rocco Mediate	67-68-78-71-284
Scott Gump	71-71-69-73-284
Larry Mize	73-67-77-68-285
Brett Quigley	70-71-74-70-285
John Morse	70-74-71-70-285
Jimmy Johnston	73-70-70-285
Lanny Wadkins	71-72-71-71-285
Todd Demsey	71-72-71-71-285
Bob Tway	71-73-73-69-286

(52 000 \$)

Craig Parry	73-71-72-70-286
Rick Gibson	69-74-72-71-286
Jim Carter	72-71-72-71-286
Jim McGovern	72-72-70-72-286
Steve Hart	73-69-71-73-286
Grant Waite	68-73-79-67-287
Joel Edwards	72-71-74-70-287
Jim Gallagher	71-71-74-72-288
Joey Sindelar	69-73-74-72-288
Robert Damron	65-75-75-73-288
Paul Azinger	73-69-73-73-288
Keith Clearwater	72-71-72-73-288
Doug Barron	72-71-71-74-288
Gabriel Hjertstedt	66-74-72-76-288
Glen Hnatuk	71-69-72-76-288
David Edwards	74-69-76-70-289
P.H. Horgan III	72-72-74-71-289
Vijay Singh	72-71-74-72-289
Joe Durant	75-69-72-73-289
Philip Jonas	70-72-69-78-289
Mike Reid	72-70-76-72-290
Stuart Hendley	71-74-73-72-290
Kelly Gibson	70-74-73-73-290
Sonny Skinner	72-73-73-73-290
Brad Sutterfield	74-71-74-72-291
Adam Mednick	70-74-74-73-291
Tom Kite	69-75-75-73-292
Bruce Fleisher	72-71-74-73-292
Allen Doyle	72-73-77-71-293
Stéphane Talbot	67-76-77-73-293
John Huston	73-71-76-73-293
Shaun Michael	70-75-74-74-293
Ronnie Black	74-70-78-72-294
Ted Tryba	70-74-77-73-294
Rick Todd	70-73-76-75-294
Lee Rinker	69-76-74-75-294
Mike Springer	72-72-76-75-295
Omar Uresti	72-72-76-75-295

TENNIS

Omnium des États-Unis

Disputé au Centre national de tennis à Flushing Meadows, New York. Tournoi du grand chelem doté d'une bourse de 11,82 millions \$ US.

Messieurs

Simple, finale
 Patrick Rafter (13), Australie, bat Greg Rusedski, G.-B., 6-3, 6-2, 4-6, 7-5.

Double, finale
 Lindsay Davenport, É.-U., et Jana Novotna, République tchèque (3), bat Gigi Fernandez, É.-U., et Natasha Zvereva, Biélorussie (1), 6-3, 6-4.

Simple, finale
 Martina Hingis (1), Suisse, bat Venus Williams, É.-U., 6-0, 6-4.

Simple, finale
 Arnaud di Pasquale (4), France, bat Wesley Whitehouse (3), AFS, 6-7 (4-7), 6-4, 6-1.

Simple, finale
 Cara Black (1), Zimbabwe, bat Kildine Chevalier, France, 6-7 (5-7), 6-1, 6-3.

Simple, finale
 Cara Black (1), Zimbabwe, bat Kildine Chevalier, France, 6-7 (5-7), 6-1, 6-3.

Sport automobile

Grand Prix d'Italie de Formule un

Les résultats des essais libres du Grand Prix d'Italie:

1. David Coulthard, G.-B., McLaren-Mercedes, 53 tours de piste, une heure 17.04.609 minutes ou 238.036 km-h
2. Jean Alesi, France, Benetton-Renault, 53, 1.937 secondes derrière
3. Heinz-Harald Frentzen, Allemagne, Williams-Renault, 53, 4.343
4. Giancarlo Fisichella, Italie, Jordan-Peugeot, 53, 5.871
5. Jacques Villeneuve, Irberville, Williams-Renault, 53, 6.416
6. Michael Schumacher, Allemagne, Ferrari, 53, 11.481
7. Gerhard Berger, Autriche, Benetton-Renault, 53, 12.471
8. Eddie Irvine, G.-B., Ferrari, 53, 17.639
9. Mika Hakkinen, Finlande, McLaren-Mercedes, 53, 49.373
10. Jarno Trulli, Italie, Prost-Mugen Honda, 53, 1.02.706
11. Shinji Nakano, Japon, Prost-Mugen Honda, 53, 1.03.327
12. Gianni Morbidelli, Italie, Sauber-Petronas, 52
13. Rubens Barrichello, Brésil, Stewart-Ford, 52
14. Tarso Marques, Brésil, Minardi-Hart, 50

N'ont pas terminé la course

15. Damon Hill, G.-B., Arrows-Yamaha, 46
16. Ralf Schumacher, Allemagne, Jordan-Peugeot, 39
17. Johnny Herbert, G.-B., Sauber-Petronas, 38
18. Mika Salo, Finlande, Tyrrell-Ford, 33
19. Jan Magnussen, Danemark, Stewart-Ford, 31
20. Jos Verstappen, Pays-Bas, Tyrrell-Ford, 12
21. Ukyo Katayama, Minardi-Hart, 8
22. Pedro Diniz, Brésil, Arrows-Yamaha, 4

Classement de pilotes

1. Michael Schumacher 67
2. Jacques Villeneuve 57
3. Jean Alesi 28
4. Heinz-Harald Frentzen 27
5. David Coulthard 24
6. Gerhard Berger 21
7. Eddie Irvine 18
8. Giancarlo Fisichella 17
9. Olivier Panis 15
10. Mika Hakkinen 14
11. Johnny Herbert 14
12. Ralf Schumacher 11
13. Damon Hill 7
14. Rubens Barrichello 6
15. Alexander Wurz 4
16. Jarno Trulli 3
17. Mika Salo et Shinji Nakano 2
19. Nicola Larini 1

Classement des constructeurs

1. Ferrari 85 points
2. Williams-Renault 84
3. Benetton-Renault 53
4. McLaren-Mercedes 38
5. Jordan-Peugeot 28
6. Prost-Mugen Honda 20
7. Sauber-Petronas 15
8. Arrows-Yamaha 7
9. Stewart-Ford 6
10. Tyrrell-Ford 2

Hockey

Midget AAA

Section CCM

MJ	G	P	D	B	P
2	2	0	0	11	6

Amos 2 2 0 0 11 6 4
 Lac-St-Louis 1 1 0 0 7 4 2
Gatineau 2 1 1 0 6 8 2
 A-Girouard 2 0 2 0 8 10 0
 L.L.L. 2 0 2 0 2 7 0
 Mon.-Bourassa 1 0 1 0 1 7 0

Section Tacks

C.-LeMoyné	2	2	0	0	10	1	4
Sto-Foy	2	2	0	0	8	5	4
Magog	2	2	0	0	13	11	4
Lévis	1	0	0	0	6	3	2
Cap-Mad.	1	0	1	0	3	6	0
Jonquière	3	0	3	0	9	15	0

Vendredi 5 septembre

Lac-St-Louis 7 **Gatineau** 4
 Charles-LeMoyné 7 M.-Bourassa 1
 Amos 5 Jonquière 3
 Lévis 6 Cap-de-la-Madeleine 3
 Magog 8 André-Girouard 7

Samedi 6 septembre

L.L.L. 2 Sto-Foy 4
 Amos 6 Jonquière 3
Dimanche 7 septembre
 A-Girouard 1 **Gatineau** 2
 Sto-Foy 4 Jonquière 3
 Lévis 4 Magog 5
 C.-LeMoyné 3 L.L.L. 0

LHJMQ

Hors-concours

Dimanche 7 septembre

Hull 7 Val-d'Or 5

Jeu 11 septembre

Hull à Drummondville

Vendredi 12 septembre

Hull à Sherbrooke

Ligue de l'Ontario

Hors-concours

Dimanche 7 septembre

Ottawa 3 Belleville 3

Jeu 11 septembre

Ottawa à Peterborough

Vendredi 12 septembre

Peterborough à Ottawa

Courses sous harnais

Hippodrome Rideau Carleton

Dimanche 7 septembre 1997

Course 1. Amble. Bourse 3300 \$
 5. Mattelite 2,80 2,60 2,10
 3. Rumpus Bumpus 5,40 2,30
 9. Cedric Hanover 2,10
 Durée: 1:58,2
EXACTA: 21,40 \$
TRICAL: 95,80 \$

Course 2. Trot. Bourse 6600 \$
 4. Dunmore Quigley 10,803,50 2,10
 2. Di Centa 2,90 3,00
 5. Ashley Baker 4,20
 Durée: 1:58,2
EXACTA: 35,70 \$

Course 3. Amble. Bourse 2000 \$
 4. Prime Time Miles 11,307,70 3,90
 2. Little Bobbie 9,90 4,70
 1. Brin De Folie 3,30
 Durée: 2:02
EXACTA: 141,50 \$
TRICAL: 518,40 \$

Course 4. Amble. Bourse 3100 \$
 2. Pontiac Cam 4,00 3,40 2,50
 4. Ladrailair 3,40 2,40
 3. Riklees Franze 3,70
 Durée: 2:01,3
EXACTA: 17,50 \$
TRICAL: 167,60 \$

Course 5. Amble. Bourse 3200 \$
 7. Le Roy Colonial 4,50 3,70 3,60
 2. Pocket Fulla Gold 10,40 3,80
 4. Talk About Tough 3,10
 Durée: 1:59,1
EXACTA: 62,50 \$
TRICAL: 179,30 \$

Course 6. Amble. Bourse 5300 \$
 5. Lukes Gayfryd 5,20 4,10 2,10
 1. Grand Pere 6,



Toutes les Bourses sur le bout des doigts!

- Créez vos propres portefeuilles réels ou fictifs d'actions en bourse ou de fonds mutuels à partir du clavier de votre ordinateur
- Suivez les fluctuations de vos avoirs mis à jour toutes les 20 minutes
- Vérifiez instantanément la valeur de n'importe quelles actions d'une bourse nord-américaine ou de fonds mutuel
- Obtenez toute l'information boursière sur n'importe quelle entreprise
- Un service entièrement gratuit offert via l'édition Internet du journal LeDroit

Pour accéder à ce service, cliquez sur l'icône de la section «Votre argent» ou sur le lien «Portefeuille boursier» à la page d'accueil de notre site Internet.



www.ledroit.com



ASSOCIATED PRESS

Bryce Paup, des Bills, plaque Neil O'Donnell, le quart-arrière des Jets, derrière la ligne de mêlée au premier quart.

Les Bills défont les Jets 28-22

Paup réussit huit sacs du quart

Les Bills de Buffalo ont vaincu les Jets de New York 28-22, hier, inscrivant une cinquième victoire consécutive en terrain new-yorkais.

AP— East Rutherford, New Jersey

Les Jets (1-1), qui avaient remporté une spectaculaire victoire à l'étranger la semaine dernière, perdaient ainsi une 13^e rencontre consécutive à domicile.

Dans ce match ponctué de jeux spectaculaires, Todd Collins a eu le dernier mot avec trois passes de touché. En défensive, Bryce Paup a réussi huit sacs du quart pour les Bills (1-1).

Les Jets ont raté une excellente

occasion de l'emporter au dernier quart quand le botteur des Bills, Chris Mohr, a échappé une remise et n'a pu dégager. Il a été plaqué au 27 du Buffalo, mais les Jets n'ont pu inscrire de touché.

La recrue John Hall a effectué un placement de 52 verges pour une avance de 22-21 en faveur de New York, mais les Bills ont eu le temps d'effacer le déficit quand Collins a rejoint Jay Riemersma sur 10 verges pour le majeur décisif.

La LNF en bref

Patriots 31, Colts 6

À Indianapolis, Drew Bledsoe a dirigé quatre passes de touché pour un deuxième match de suite, hier, lors d'une victoire de 31-6 des Patriots de la Nouvelle-Angleterre face aux Colts d'Indianapolis.

Les champions en titre de l'Association américaine inscrivent ainsi deux gains successifs en début de campagne pour une première fois depuis 1986. Bledsoe a amassé 607 verges par la voie des airs en deux matches après avoir complété 15 de ses 25 tentatives de passes pour 267 verges face aux Colts (0-2).

Terry Glenn n'était pas disponible en raison d'une foulure à la cheville gauche, mais Bledsoe a atteint quatre receveurs différents pour les majeurs et Curtis Martin a porté le ballon 25 fois pour 121 verges de gains au sol.

Shawn Jefferson (34 verges), Martin (21), Vincent Brisby (6) et Troy Brown (21) ont été les cibles de Bledsoe.

La défensive des Patriots (2-0) a complètement embouteillé le demi des Colts Marshall Faulk qui n'a récolté que 23 verges en 15 courses.

Vikings 27, Bears 24

À Chicago, Brad Johnson a rejoint Chris Walsh sur neuf verges avec 37 secondes à disputer dans le match et les Vikings du Minnesota ont remporté un court gain de 27-24 face aux Bears de Chicago.

Les Vikings (2-0) ont franchi 61 verges en trois minutes pour marquer le touché décisif. Johnson a réussi sept passes durant cette séquence et Cris Carter en a capté trois.

Johnson a conclu sa journée avec une fiche de 33-en-44 pour 285 verges. Raymont Harris avait lancé les Bears (0-2) en avant 24-20 avec une course de 59 verges pour le touché.

Les sports

La LNF bref

Panthers 9,
Falcons 6

À Atlanta, un botté de précision de 39 verges de John Kasay avec une seconde à faire au match a permis aux Panthers de la Caroline d'arracher un gain de 9-6 face aux Falcons d'Atlanta.

Le placement décisif a pu avoir lieu quand le quart Steve Beuerlein a réussi à jeter le ballon au sol avec une seconde au cadran.

Les deux équipes étaient privées des services de leurs quarts partants et tous les points ont été inscrits par les botteurs.

Les Falcons ont perdu Chris Chandler à la suite d'une commotion au deuxième quart.

Deux bottés de Morten Andersen avaient permis aux Falcons (0-2) de prendre les devants 6-0 après trois quarts, mais Kasay en a réussi trois au dernier engagement pour éviter que les Panthers (1-1) n'entreprennent la saison avec deux revers consécutifs.

Chargers 20,
Saints 6

À la Nouvelle-Orléans, Jim Everett et les Chargers de San Diego ont vaincu les Saints de la Nouvelle-Orléans de Mike Ditka 20-6, hier, mais les vainqueurs n'auront guère l'occasion de pavoiser.

Si Everett a ainsi battu son ancienne équipe et l'entraîneur Ditka, l'homme qui l'a évincé de la formation, il est à noter que les deux attaques ont été exécrables.

Les Chargers (1-1) ont récolté 229 verges d'attaque et seulement 11 premiers jeux, les Saints, 243 verges et 14 premiers jeux.

Everett, qui estime que Ditka ne lui a pas donné une chance honnête de conserver son poste de partant avec les Saints, a couronné une poussée décisive de 52 verges avec une passe de 21 verges à Freddie Jones pour le touché. Les Chargers ont inscrit un autre majeur quand ils ont recouvert un ballon dans la zone des buts des Saints (0-2). Everett a réussi 17 passes pour 195 verges de gains aériens.

Ravens 23, Bengals 10

À Baltimore, une passe de 23 verges de Vinny Testaverde à Eric Green au quatrième quart a permis aux Ravens de Baltimore de l'emporter 23-10 contre les Bengals de Cincinnati.

Une course de cinq verges de la recrue Jay Graham avait lancé les Ravens (1-1) en avant 13-10 au début du quatrième quart, ce qui était peut-être un mauvais présage pour une formation qui avait perdu neuf de ses 11 dernières parties quand elle détenait une avance en deuxième demie.

Mais cette fois, les Ravens ont résisté aux Bengals (1-1) qui avaient effacé un déficit de 18 points pour l'emporter la semaine dernière contre les Cardinals de l'Arizona.

Il éclipse Sanders dans la victoire de 24-17 des Buccaneers sur les Lions

Dunn refuse de voir petit

Warrick Dunn n'a jamais douté qu'il avait sa place dans la LNF. Après avoir eu le meilleur sur le grand Barry Sanders, hier, le demi recrue des Buccaneers de Tampa Bay a de sérieuses attentes.

Associated Press — Pontiac, Michigan

« Je ne veux pas voir petit, a dit Dunn après le triomphe de 24-17 des Buccaneers face aux Lions de Détroit.

Je vois gros. J'ai de grandes attentes pour moi et pour mes coéquipiers. »

Dunn a porté le ballon 24 fois pour 130 verges de gains, incluant une course de six verges pour un touché. Les Buccaneers (2-0) avaient perdu leurs cinq premiers matches l'an dernier. Quant à la défensive du Tampa Bay, qui avait empêché les 49ers de San Francisco d'inscrire un touché la semaine dernière, elle a limité Sanders à 20 verges en 10 courses.

« Nous avons le genre d'équipe qui peut neutraliser Barry, a noté l'entraîneur des Buccaneers, Tony Dungy, dont la jeune et combative unité défensive a transformé son équipe. Nos secondeurs sont très rapides et nous avons une solide première ligne. »

Les Buccaneers ont toujours éprouvé des ennuis face à Sanders qui a amassé 1763 verges en 15 rencontres contre eux.

« Nous n'avons pas bien paru, a dit Sanders. Nous n'avons pas la rage de gagner et nous ne jouons pas avec beaucoup d'émotion. »

Non seulement Sanders n'a pu se justifier, mais les Lions n'ont

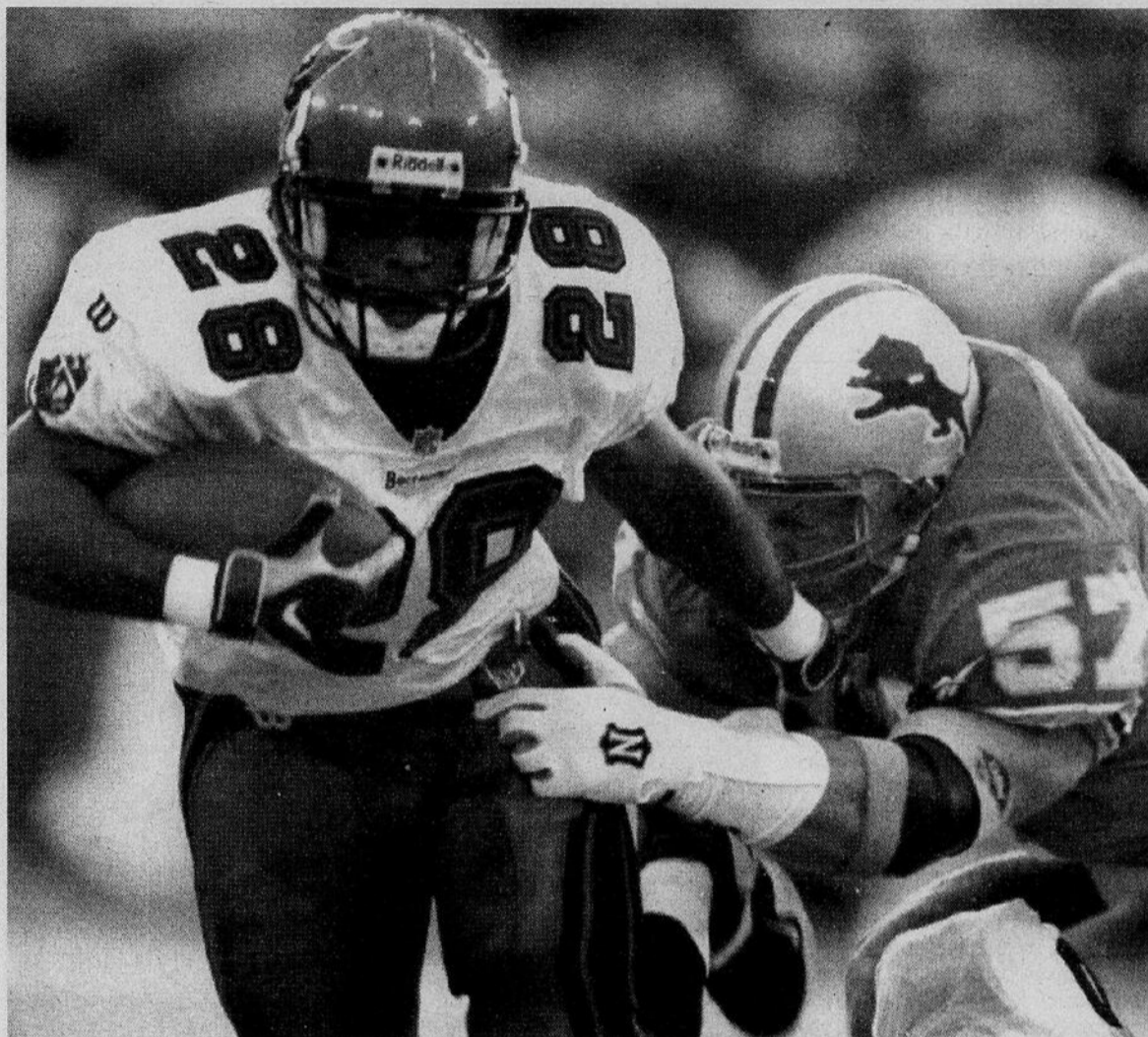

Warrick Dunn, des Buccaneers, échappe au secondaire Stephen Boyd, des Lions, et sa course lui procure un gain de 48 verges au premier quart.

pas aidé leur cause avec 11 pénalités pour 129 verges.

« Je m'excuse auprès des partisans des Lions pour cette performance, a déclaré l'entraîneur Bobby Ross. Nous avons été domi-

nés et nous méritons de l'être. »

« Chaque fois que nous faisons quelque chose de valable en attaque, nous écopions d'une pénalité. Ça ne survient que lorsque vous n'êtes pas dans le match. C'est du

calibre de petites ligues et c'est gênant. »

Trent Dilfer a tenu la défensive des Lions hors d'équilibre avec 12 passes complétées pour 115 verges et un touché.

Les Packers peuvent oublier leur saison parfaite

Associated Press — Philadelphie

Oubliez la saison parfaite pour les Packers de Green Bay.

La recrue Ryan Longwell a raté ce qui aurait été le botté de la victoire avec 11 secondes à faire dans le match, hier, permettant aux Eagles de Philadelphie de vaincre les champions du Super Bowl 10-9.

Longwell, qui n'avait pas raté un seul botté de précision au camp d'entraînement et lors du premier match des siens, a manqué la cible d'une distance de 28 verges. Sa déconvenue a été soulignée avec éclat par les partisans des Eagles (1-1).

Il s'agissait de la première tentative de botté de Longwell afin de trancher l'issue d'une rencontre, tant dans les rangs collégiaux

que chez les professionnels. Le jeune homme n'a pas mis sur le compte de la fine pluie sa tentative ratée.

« Peut-être que la pluie a eu un effet sur mon botté, mais ce n'est pas la raison pour laquelle je l'ai manqué, a déclaré Longwell. Je dois apprendre à conserver mon calme et à ne pas précipiter mes gestes. »

Ty Detmer aura donc lancé la passe de touché décisive avec 1:56 à faire, quand il a rejoint Freddie Solomon sur deux verges dans la zone de buts.

Premier revers en 10 parties

Les Packers (1-1) subissaient une première défaite en 10 rencontres, incluant les dernières séries éliminatoires. Ils n'ont pas

inscrit un touché dans un match pour une première fois en 85 parties, soit depuis une défaite de 17-6 face aux Browns de Cleveland le 18 octobre 1992.

Les médias, pas les joueurs

Reggie White a précisé que ce sont les médias, et non pas les joueurs des Packers, qui ont évoqué la possibilité d'une première saison parfaite depuis les Dolphins de Miami en 1972.

« Toute cette histoire était basée sur vos questions les gars, a dit White. Il y a toujours moyen de disputer une saison sans défaite. Quand tu commences un match, n'importe lequel, tu veux le gagner. Si ce n'est pas le cas, il est inutile de jouer au football. »

Lors du camp d'entraînement

toutefois, LeRoy Butler avait déclaré qu'une saison parfaite était « un objectif réaliste. »

Brett Favre a conclu le match avec un dossier de 19-en-42 pour 279 verges.

« Cette défaite va sonner le réveil, a noté l'entraîneur des Packers, Mike Holmgren. La futilité de notre attaque représente notre plus grande déception. »

La défensive des Eagles a favorisé le blitz contre les Packers, qui ont marqué 456 points l'an dernier. Green Bay n'a pas inscrit plus de 10 points dans un match pour une troisième fois en quatre saisons.

Autres textes

page 43

CJRC 1150

RADIO MÉDIA

présente
le baseball
des ExposLes Expos affrontent
demain à 19h20
PITTSBURGH

En collaboration avec :

LeDroit

La voix du baseball en Outaouais.

Les Phillies défont les Expos 2-1

Broгна tranche le débat

Deux jeunes coqs s'affrontaient au monticule, hier, et c'est dommage que ni Garrett Stephenson ni Dustin Hermanson n'aient pris part à la décision parce qu'ils nous ont offert une belle bagarre.



MICHEL LAJEUNESSE
Presse Canadienne — Montréal

C'est après leur départ du monticule que les choses se sont gâtées.

C'est finalement le 18^e circuit de la saison de Rico Broгна en huitième manche contre le releveur Anthony Telford (4-5) qui a tranché le débat et permis aux Phillies de remporter une victoire de 2-1.

Telford a été victime des deux points des visiteurs quand il a cédé quatre coups sûrs en deux manches.

Hermanson n'avait pas lancé au cours des 10 derniers jours en raison d'une blessure au dos. Il a mal commencé le match, donnant un but sur balles et un simple aux deux premiers frappeurs des Phillies. Mais il a fermé la porte... solidement.

Il a alors montré qu'il était complètement rétabli et a fourni une performance remarquable par la suite.

En six manches, il n'a permis que trois coups sûrs et trois buts sur balles et a retiré sept frappeurs sur des prises. Il a une fiche de 5-1 depuis la pause du match des étoiles. À ses 24 dernières manches, soit en quatre matches, il n'a permis que deux points et huit coups sûrs. Pour toute sa peine, il n'a mérité qu'une seule vic-

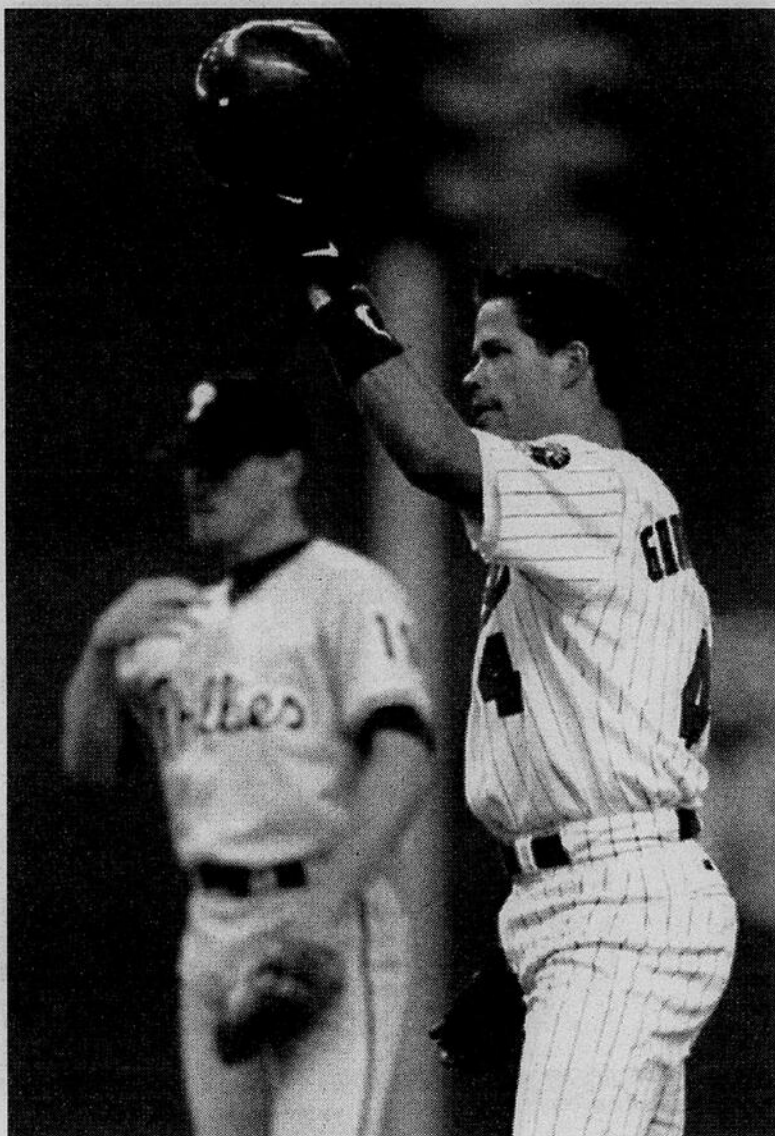

PRESE CANADIENNE

Mark Grudzielanek salue la foule qui lui a réservé ses applaudissements après qu'il eut réussi son 49^e double de la saison à la huitième manche. Il s'agit d'un record de la Ligue nationale de baseball pour un arrêt-court.

toire au cours de cette période et a été écarté de la décision trois fois.

Belle ovation mais...

Hensley Meulens a claqué un solide simple au centre en cinquième manche. Il n'en croyait pas ses yeux en arrivant au premier

sac quand on a pu lire sur le tableau que c'était son premier coup sûr dans les ligues majeures.

Le vétéran de 31 ans a alors reçu une belle ovation pour rien. Meulens, un ancien des Yankees, avait déjà obtenu 101 coups sûrs dans la Ligue américaine.

Mais tout n'est pas perdu parce qu'il a ensuite été poussé au troisième par un double d'Andy Stankiewicz dans la gauche et a marqué quand Mark Grudzielanek a été retiré sur un roulant à l'avant-champ.

Les Phillies ont marqué un premier point en septième contre le releveur Telford.

Tony Barron, un ancien Expo, a parti le bal avec un simple et Terry Francona, a «joué le livre» en montrant à Felipe Alou qu'il avait bien appris ses leçons comme gérant. Il a commandé un amorti à son huitième frappeur, Kevin Stocker, et a envoyé un frappeur suppléant, Kevin Jordan, à la place de son jeune lanceur Stephenson. Jordan a frappé un double dans la droite et a créé l'égalité 1-1.

Stephenson, en qui les Phillies fondent beaucoup d'espoir, a limité les Expos à quatre coups sûrs en six manches. Il a lui aussi retiré sept frappeurs sur des prises.

Les Phillies ont pris les devants contre Telford en huitième quand Rico Broгна a claqué un circuit en solo au champ centre-droit après deux retraits. C'était son 18^e de la campagne.

Les Expos ont raté une chance incroyable en fin de huitième quand Grudzielanek a entrepris la manche avec un double au centre, son 49^e de la saison, ce qui représentait un nouveau record dans la Ligue nationale pour un joueur d'arrêt-court. L'ancienne marque datait de 1932 et appartenait à Dick Bartell, des Phillies.

Mais après un amorti-sacrifice, Grudzielanek a joué d'audace en tentant de marquer quand Vladimir Guerrero a frappé un ballon à l'entre-champ gauche.

«Grud» a été harponné facilement au marbre. On se demandait bien où il allait.

Le releveur Jerry Spradlin (4-6) a été le gagnant et Ricky Bottalico a mérité un 28^e sauvetage.

Son 49^e double améliore un record datant de 1932

Grudzielanek écrit une page d'histoire

MICHEL LAJEUNESSE
Presse Canadienne — Montréal

Dans une saison difficile qui se termine sur une note qui semble peu encourageante, Mark Grudzielanek pourra dire qu'il a encore accompli quelque chose d'exceptionnel.

À sa première saison complète l'an dernier, il avait dépassé le cap des 200 coups sûrs. Voilà qu'il a réussi, hier, son 49^e double de la saison, effaçant du même coup un record de Dick Bartell, record qui datait de 1932.

«Oui, pour moi, c'est quelque chose de très important, a dit Grudzielanek. Il en est passé de grands joueurs d'arrêt-court dans la Ligue nationale en 65 ans et dire que j'ai réussi ce qu'aucun

d'entre eux n'avait pu accomplir, c'est quelque chose qui me touche.»

Mais Grudzielanek a encore une vingtaine de matches devant lui pour atteindre la marque des 60 doubles.

«Franchement, je ne pense pas avoir connu une seule vraie bonne semaine dans toute ma saison, a dit Grudzielanek. Je me sens bien lors d'une présence ou deux. Mais je n'ai jamais connu de séquences comme l'an dernier par exemple. Je me dis que si tout commence à bien aller, je peux sans doute réussir.»

Grudzielanek a été retiré en tentant de marquer quelques minutes plus tard quand Vladimir Guerrero a frappé un ballon à l'entre-champ gauche. C'est le joueur

d'inter Kevin Stocker qui a capté la balle.

«Quand je l'ai vu reculer, je me disais que si c'était lui qui captait la balle, je tentais ma chance. Je n'aurais pas couru si le voltigeur avait capté, mais Stocker allait être hors d'équilibre et je croyais pouvoir marquer.

«De toute façon, c'est mon style de présenter du jeu combatif. Je ne l'ai pas fait vraiment souvent cette saison. Je voulais provoquer des choses et peut-être bâtir un peu pour l'avenir.»

Un sommet important

Felipe Alou a reconnu que Grudzielanek avait atteint un sommet important.

«Oui, c'est certes un haut fait d'armes. Il a connu des moments

difficiles au cours de la saison. Mais ce record est très significatif.»

«J'y pensais depuis quelque temps, a dit Grudzielanek. Je me disais que j'étais capable d'y parvenir. Maintenant, j'aurai moins de pression.»

Par ailleurs, Alou a reconnu que Hermanson avait encore très bien lancé.

Il n'a pas permis de point à ses trois derniers départs, soit en 17 manches, mais il n'a pris part à aucune de ces décisions. «Il était un peu rouillé au début, mais il s'est bien ressaisi. Nous l'avons retiré du monticule après 96 tirs. Nous voulons protéger son bras.»

Hermanson a reconnu lui aussi qu'il ressentait les effets d'un congé forcé de 10 jours.

Les Expos en bref

Une première pour Meulens

Pour la première fois de sa carrière, Hensley Meulens a commencé un match au premier but dans la Ligue nationale, hier.

«Bam Bam» Meulens, comme on le surnommait à son arrivée avec l'organisation des Yankees de New York, a déjà disputé 159 matches dans la Ligue américaine. Il a claqué 12 circuits et produit 46 points, mais il a été retiré sur des prises 149 fois, soit un rythme encore plus effarant que celui auquel nous a habitués Henry Rodriguez.

Avec les Lynx d'Ottawa cette saison, Meulens a claqué 24 circuits et 20 doubles et a produit 75 points, mais il a aussi fendu l'air 119 fois en 121 matches.

À sa première présence comme frappeur suppléant jeudi, Meulens avait fendu l'air également.

Lansing au repos

Felipe Alou avait fait reposer certains de ses vétérans pour le match d'hier. C'est ainsi que Mike Lansing, qui a déjà pris part à 129 matches cette saison, avait cédé sa place au deuxième sac à Andy Stankiewicz.



Un premier congé depuis le 18 août

Pour la première fois depuis le 18 août, les Expos ont congé aujourd'hui. Ils ont disputé 20 matches d'affilée et ils termineront la saison en jouant pendant 20 autres jours de suite. Ils n'auront donc eu qu'une seule journée de repos en 41 jours.

Les célébrités et la défensive...

Les amateurs montréalais ont pu voir à l'oeuvre les Patricia Paquin, Annie Pelletier, Isabelle Charest, Nathalie Lambert, Marcel Leboeuf, Mario Jean, Alain Dumas, Alain Choquette et plusieurs autres à l'oeuvre, hier, lors du match des célébrités.

On a pu voir quelques bons coups de bâton. Mais pour ce qui est du jeu en défensive, il y a encore beaucoup de travail à faire.

Les Pirates, puis 12 parties à l'étranger

Après la journée de congé d'aujourd'hui, les Expos disputeront une courte série de deux matches aux Pirates de Pittsburgh au Stade olympique. Ils entreprendront ensuite leur dernier voyage de la saison, voyage de 12 matches en autant de jours à New York, Pittsburgh, Cincinnati et Atlanta.

Mardi, dans le premier match contre les Pirates, Esteban Loaiza (10-10, moyenne de 4,55) affrontera Carlos Perez (12-10, moyenne de 4,13).

Dans le deuxième match, les lanceurs en présence seront Jon Lieber (9-13) et Pedro Martinez (16-7).

Les sports

Rusedski perd la finale des Internationaux des États-Unis

Rafter est au pays des rêves

Dans un style rappelant les héros du tennis australien, Patrick Rafter a défait le puissant serveur britannique Greg Rusedski lors de la finale masculine des Internationaux de tennis des États-Unis.

Associated Press — New York

Après l'avoir emporté 6-3, 6-2, 4-6 et 7-5, Rafter, dans un geste rappelant celui de son compatriote Pat Cash après sa victoire à Wimbledon en 1987, a grimpé dans les estrades pour embrasser sa famille, ses amis et son entraîneur Tony Roche.

«Je ne peux pas le croire. Je suis vraiment au pays des rêves, a commenté Rafter.

L'Australien a su résister au service de plomb de son adversaire qui a établi une nouvelle marque lorsque il a servi une balle à la vitesse de 143 milles à l'heure au quatrième set. Après ce coup de canon, Rafter a longuement regardé sa raquette comme si la balle y avait percé un trou.

Premier Australien à remporter les Internationaux des États-Unis depuis John Newcombe en 1973, Rafter a suivi la tradition australienne en adoptant un superbe jeu de service-et-volée et en se fiant à un flair qui ne l'a jamais trompé. Son style n'est pas sans faire penser à celui des anciens australiens comme Newcombe, Rod Laver, Tony Roche et Ken Rosewall.

Rusedski, un natif de Pointe-Clair, a tenté d'exercer de la pression en remportant le troisième set, mais Rafter a continué d'attaquer au filet, réussissant des volées à première vue impossibles à réaliser.

Seul les réels mordus du tennis connaissent le deux joueurs en présence qui ont disputé une grande finale. Rafter et Rusedski. Les deux hommes n'avaient aupa-

ravant jamais franchi le premier tour des Internationaux des États-

Unis.

«J'ai raté quelques volées faciles, j'ai parfois raté la balle d'un pouce, c'est ce qui a fait la différence, a mentionné Rusedski. Pat était le meilleur joueur aujourd'hui (hier). Je crois en avoir appris, comme je l'avais fait lors des quarts de finale de Wimbledon. J'ai appris à me donner à fond.»

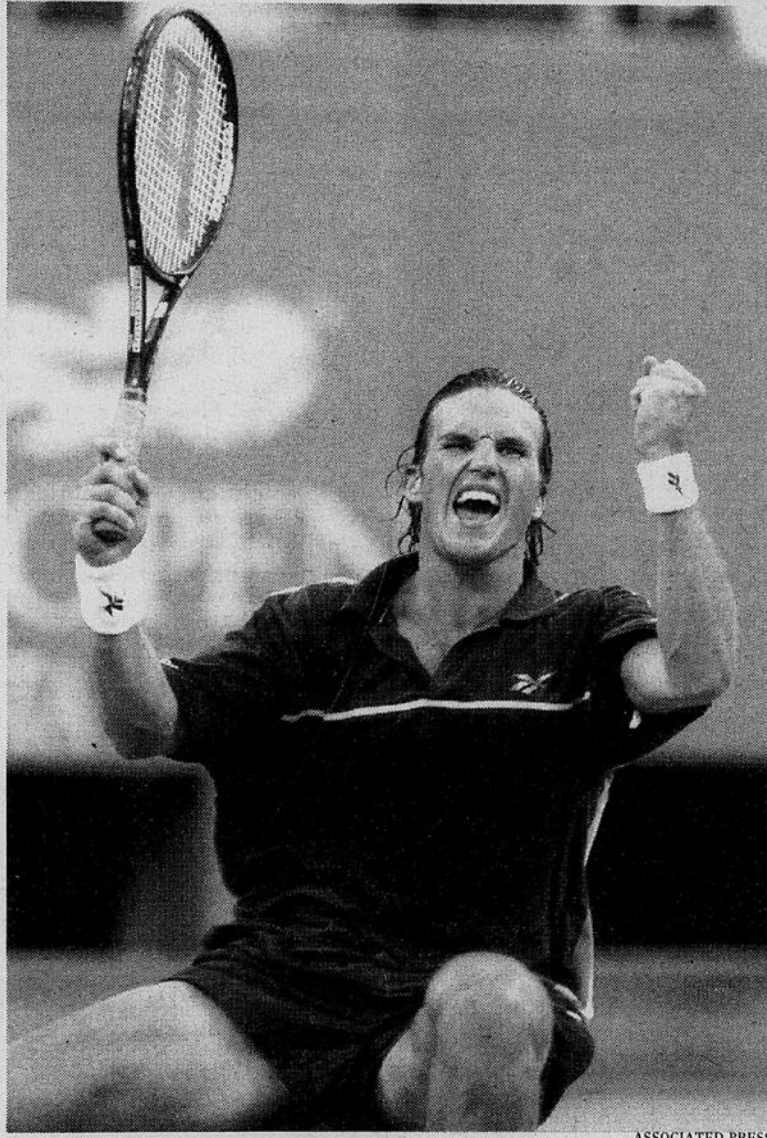

Patrick Rafter n'arrive pas à croire à sa victoire.

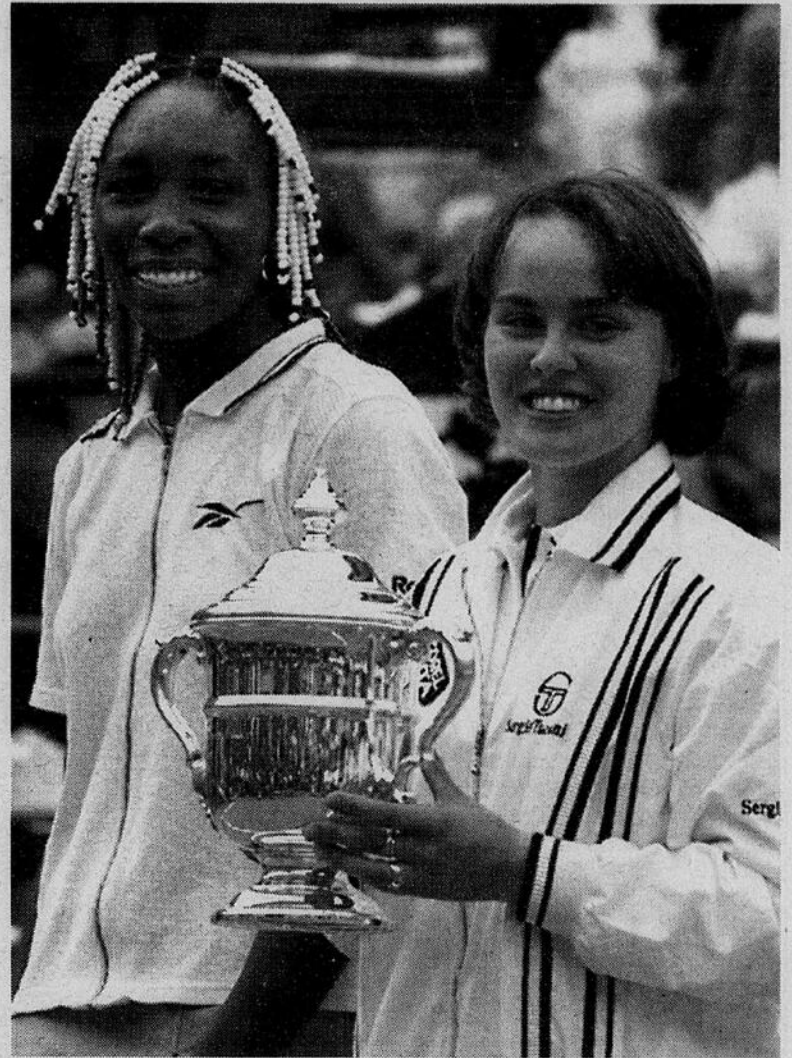

ASSOCIATED PRESS

Martina Hingis tient fièrement le trophée remis à la gagnante de la finale des Internationaux de tennis des États-Unis. Elle n'a mis que 62 minutes pour vaincre Venus Williams.

Hingis ne perd pas de temps contre Williams

Associated Press — New York

Se battant contre une jeune championne au jeu combaif, sans peur mais ressentant, apparemment pour la première fois de la quinzaine, une certaine nervosité, affrontant aussi un central bondé de 21 000 spectateurs acquis à la cause de Venus Williams, la star fraîchement éclos du tennis mondial, Martina Hingis a apporté encore une fois la preuve de sa domination du jeu féminin en remportant les Internationaux de tennis féminin des États-Unis sur le score de 6-0, 6-4 en 62 minutes.

C'était sa première victoire à Flushing Meadow, le troisième titre majeur de sa carrière et de son année après ceux empêchés en Australie et à Wimbledon, Hingis ayant échoué en finale à Roland-Garros face à la Croate Iva Majoli.

Hingis, numéro un mondial, a confirmé, à un mois de son 17^e anniversaire, qu'elle appartenait déjà à un groupe restreint de championnes d'exception. Elle se trouve maintenant aux côtés des Margaret Court, Billie Jean King, Martina Navratilova, Steffi Graf et Monica Seles, toutes ayant remporté au moins trois tournois du Grand Chelem en une seule saison. Cette année, elle compte 62 victoires pour deux défaites seulement.

La confiance de Venus Williams, sa puissance et le soutien populaire dont elle bénéficiait n'ont pas suffi, hier. S'alignant dans son troisième tournoi majeur après une défaite au deuxième tour à Roland-Garros et un échec d'entrée à Wimbledon, Williams, qui n'en était qu'à son 19^e tournoi

professionnel, n'a pu maîtriser la situation en finale, commettant 38 erreurs et cédant son engagement à cinq reprises.

Un premier set à sens unique (6-0 pour Hingis en seulement 17 minutes) a vu Williams accuser un passif de 17 erreurs, alors qu'elle se montrait incapable d'imposer la puissance de ses premières balles.

Bref relâchement

Un bref relâchement d'Hingis à 6-0, 4-2 a permis à Williams de rêver d'un sursaut, l'Américaine revenant à égalité 4-4 sur la première perte d'un service du match d'Hingis. Mais la Suisse resserrait aussitôt son étreinte, ravissant le service de Williams puis conservant le sien pour la victoire sur une magnifique volée basse en coup droit.

«Je remercie la foule pour m'avoir beaucoup aidé pendant la quinzaine, a déclaré Hingis après le match. Sans ma chute de cheval qui m'a écartée des courts pendant sept semaines, j'aurais peut-être pu tenter ma chance d'un Grand Chelem. Mais je crois que j'aurai beaucoup d'occasions encore à l'avenir.»

C'est une certitude, Williams, malgré son talent brut et un physique exceptionnel, a encore du chemin à faire pour se battre à armes égales avec Hingis. «J'étais peut-être un peu nerveuse en finale, dira une Williams tout à coup moins exubérante. Mais elle a été une adversaire bien différente aujourd'hui, quelqu'un qui ne donne pas de points et contre laquelle on ne peut pas simplement frapper pour refaire surface.»

Le père de Williams dénonce l'agression «raciste» contre sa fille

Associated Press — New York

Après le face-à-face tendu entre sa fille Venus et Irina Spirlea, vendredi en demi-finale des Internationaux de tennis des États-Unis, Richard Williams a dénoncé le caractère «raciste» de l'incident.

«J'ai vu beaucoup de choses racistes arriver à mon enfant. Je pense que ce qui est arrivé à Venus vendredi était un incident raciste», a expliqué Richard Williams, interrogé par téléphone depuis sa résidence de Palm Beach (Floride).

Alors que les deux joueuses

regagnaient leur chaise respective, à 4-3 au deuxième set, la Roumaine et l'Américaine ont failli se rentrer dedans, donnant l'impression qu'aucune n'était disposée à s'écarter pour laisser passer l'autre.

Interrogée sur l'incident après le match remporté par la jeune Noire américaine, Irina Spirlea a répondu: «Je n'allais pas changer de direction pour elle; elle n'avait manifestement aucune intention de m'éviter. Je voulais voir si elle allait m'éviter mais elle ne l'a pas fait. Elle avançait comme si elle voulait montrer qu'il n'y avait

qu'elle, 'the fucking Venus Williams'» (sic).

Répondant par une autre amabilité, le père de Venus a traité Spirlea de «grande dinde blanche».

De son côté, Venus a préféré minimiser l'incident.

«Ce contact physique ne m'a pas blessée. Je crois que nous étions toutes les deux dans nos pensées, concentrées sur le match. Moi, je n'y ai même pas pensé sur le coup. Ça n'a aucune espèce de gravité et je suis désolée si elle croit que je l'ai fait exprès.»



François Gagnon

LeDroit — le-Bizard

Stéphane Talbot n'aura plus à courir les tournois pour survivre

Une étoile est née

Peu importe que Stéphane Talbot ait terminé à 18 coups de Steve Jones à l'Omnium canadien Bell, il sort grand gagnant du tournoi qui a pris fin hier sur les allées du club de golf Royal Montréal.

Talbot, grâce à un 67 jeudi et au fait qu'il se soit taillé une place en rondes éliminatoires quand Tiger Woods n'a pu s'y faufiler, est passé au rang des vedettes.

Hier midi, en rentrant au 18^e trou avec une fiche de 13 au-dessus de la normale, Talbot a eu droit à une ovation debout de la part des amateurs entassés dans les gradins.

Le pouce en l'air, il a salué une dernière fois ses nouveaux partisans. Son coup roulé, qui a raté la coupe de quelques pouces, l'a forcé à se contenter d'une normale.

«J'aurais tellement voulu leur donner un *birdie*. Les gens ont été fantastiques de jeudi matin à cet après-midi. Le meilleur dans tout ça, c'est qu'ils m'ont soutenu malgré le fait que je n'ai pas vraiment bien joué lors des trois dernières rondes. Peut-être qu'ils voulaient me dire que j'ai réalisé quelque chose en me rendant en finale. Peut-être que je le réaliserai à mon tour, une fois la pression du tournoi disparue.

«Mais j'ai vécu une semaine merveilleuse. J'ai été bercé par toutes sortes d'émotions. Je suis venu ici sans pression, l'esprit tranquille, mais mon score de jeudi a tout changé. L'expérience a été très enrichissante et je sais que ça m'aidera à percer.»

Daniel Talbot n'a pas fait sauter

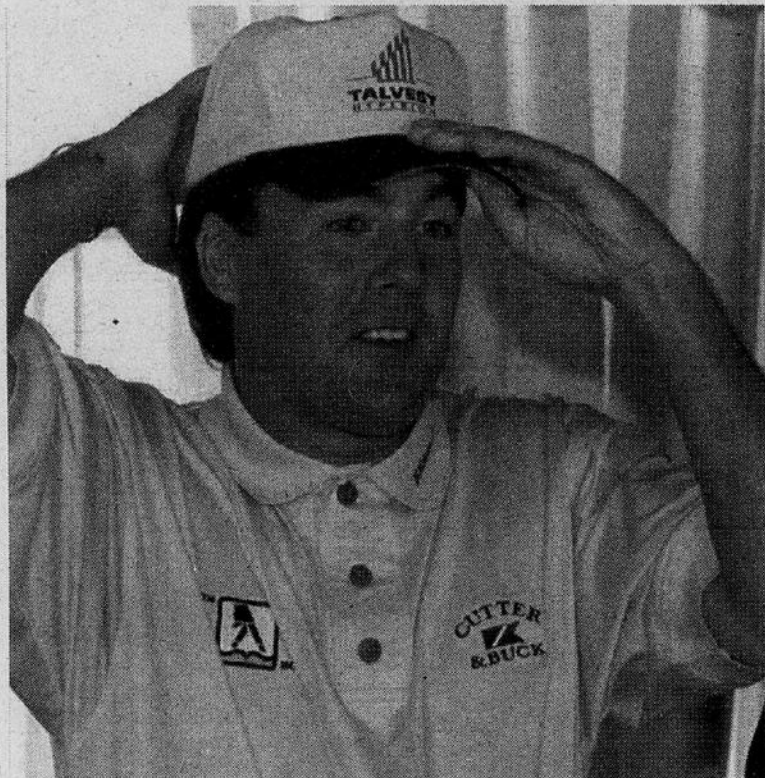

ARCHIVES

Après avoir eu l'appui d'un nouveau commanditaire, Stéphane Talbot a vécu une semaine merveilleuse à l'Omnium canadien Bell.

la banque hier en encaissant un chèque de 3105 \$ (en devises américaines) pour sa performance, mais il a fait beaucoup plus. Il s'est taillé une place dans le coeur des amateurs du Québec.

Il y a une semaine encore, Talbot régnait en maître sur le circuit québécois, mais disputait ses rondes devant des poignées d'amateurs.

Cette semaine, après Tiger Woods, Greg Norman et un petit groupe d'autres vedettes de la PGA, c'est Stéphane Talbot qui traînait dans son sillon la plus grosse horde de partisans.

En raison de la pluie qui s'abat-tait sur le terrain hier matin, Tal-

bot a décidé de retarder son réchauffement sur l'aire de pratique. Il en a profité pour lire les messages d'encouragement récoltés par le réseau Internet mis à la disposition des joueurs par le biais du réseau Internet de Bell.

«J'ai reçu beaucoup de messages. Même un qui venait d'Afrique du Sud, où réside un Québécois qui suivait le tournoi par Internet. J'ai un site personnel — WWW.total.net/~stalbot — et je vais bientôt m'acheter un ordinateur portable qui deviendra mon compagnon de voyage. J'ai été touché par l'appui des gens et je vais tenter de garder le con-

tact le plus possible.»

Dorénavant, ses performances seront suivies à la trace. Lui et sa compagne seront reconnus et les gens anticiperont de bons résultats.

Ses commandites avec Talvest, les Pages jaunes et Réno-Dépôt lui permettront de ne plus avoir à se rendre dans les centres commerciaux ou de courir tous les petits tournois de golf pour faire quelques sous et pouvoir se rendre en Floride afin de s'entraîner durant les mois d'hiver.

Sa carrière a pris un virage au cours de l'été lorsqu'il a pris part à un tournoi organisé par Ronald Corey, le président du Canadien de Montréal.

Campé sur le tertre d'une normale trois au club de golf Carling Lake, Talbot invitait les membres des quatuors qui défilaient devant lui à l'affronter. Si personne dans le groupe n'arrivait à loger sa balle plus près du trou que Talbot, ce dernier encaissait 10 \$. La journée lui a permis d'amas-ser 1200 \$. Au souper, il a remercié poliment les hommes d'affaires en prenant bien soin de révéler à quel point cette somme était importante dans sa quête d'une qualification pour la PGA.

Surpris, voire étonnés, les golfeurs amateurs qui brassent beaucoup d'argent dans leur vraie vie ont saisi le message, d'où les nouvelles commandites qui permettront à Talbot de se soucier uniquement de ses crochets de gauche et de droite au lieu de ses fins de mois.

De vrais tournois

C'est justement cette nouvelle approche qui permettra à Talbot d'atteindre la PGA ou à tout le

moins de pousser son rêve jusqu'à la limite.

«Ma saison est finie, mais si j'étais sur ce circuit, sur le Nike tour ou même sur le Circuit européen, je quitterais demain pour une autre ville où je jouerais sur un autre terrain comme celui-ci. Cela veut dire des entraînements avec des balles neuves, sur des aires de jeu parfaitement préparées, dans de vraies fosses de sable. Pour rivaliser avec des gars comme ceux que vous avez vu cette semaine, il faut jouer sur les mêmes terrains, dans de mêmes conditions.»

Le Québec, selon Talbot, regorge de joueurs de talent qui n'ont toutefois pas l'occasion de se développer en raison du manque de commandites qui l'oblige à l'inactivité durant l'hiver.

«Et en plus, nous n'avons pas de terrains de ce genre. Sur le circuit du Québec, on joue des terrains trop faciles. C'est bien beau de jouer 62 ou 63, mais si c'est sur un terrain court, arrangé pour aider les golfeurs, ça ne donne rien. Ce qu'il faut, c'est jouer dans des conditions semblables à celles de cette semaine. C'est là que tu vois comme il n'y a pas de marge d'erreur. Avec ce qui m'est arrivé cette semaine, je peux maintenant me consacrer au golf et si jamais ça ne fonctionne pas, ce sera de ma faute. Mais je sais que j'ai ce qu'il faut pour y arriver.»

Stéphane Talbot affiche une confiance qui militera en sa faveur pour atteindre son objectif. Et si sa carte de 67, jeudi, lui a ouvert le coeur des Québécois, elle lui a aussi permis de grimper sur le seuil de la porte de la PGA.

À lui maintenant de réaliser les performances nécessaires pour la porte du circuit américain.

100 000 personnes ont lancé un message clair

L'Omnium canadien a sa place au Québec

Cent mille personnes ont pris d'assaut le club de golf Royal Montréal au cours des quatre derniers jours pour épier les coups, bons et moins bons, des vedettes de la PGA.

Cent mille personnes, c'est du monde. Beaucoup de monde et ça prouve à quel point le golf occupe une place importante dans le coeur des sportifs québécois.

Des amateurs, on en a vu de toutes les sortes: des pincés, habitués aux terrains de golf et à l'atmosphère feutrée qu'on y retrouve, aux gens ordinaires qui tranchaient avec les allures habituelles du Royal Montréal.

Mais peu importe qu'ils étaient vêtus de Polo de la tête aux pieds,

ou de jeans coupés, de survêtements en coton ouaté ou chaussés de «gougounes» et coiffés de casquettes des Expos, les amateurs ont prouvé que l'Omnium canadien a une place au Québec.

S'ils ont parfois prouvé qu'ils n'y connaissent pas grand-chose en applaudissant des coups de départ spectaculaires, mais qui terminaient leur course dans l'herbe longue, des normales décevantes, ou même des coups purement et simplement ratés, ils ont gâté les joueurs en les encourageant sans relâche.

Polis et chaleureux, les amateurs ont fait parler d'eux autant que le terrain, ses allées étroites et ses verts minuscules.

«Sur une échelle de 10, ils méri-

tent un 9,5», a même avancé Greg Norman, l'un des golfeurs de la PGA reconnu pour sa sévérité à l'endroit des amateurs.

Et lorsqu'on lui a demandé ce qu'il fallait pour avoir une note de 10, le requin blanc a répliqué: «Il y a bien peu de choses dans ce monde qui soient parfaites.»

L'engouement suscité par cette rare visite de l'Omnium canadien en terre québécoise permet de croire qu'il ne faudra pas attendre 17 ans avant de revoir cette classique dans notre cour arrière.

De la place

L'ennui, c'est que bien peu d'endroits peuvent accueillir pareil tournoi. Il faut un terrain

très long — au minimum 7000 verges — difficile et dont l'aménagement permet d'installer les infrastructures imposantes requises par la PGA. «Ça prend de la place, beaucoup de place pour recevoir 25 000 personnes par jour, installer les tentes corporatives, les gradins autour des verts, les caméras de télévision et tout ce qui entoure le tournoi», faisait remarquer Roger H. Legault coprésident du tournoi.

À Montréal, seuls les terrains Royal Montréal, Pinergrove et (peut-être) Summerlea pourraient être les hôtes d'un tournoi pareil.

«Chez vous en Outaouais, il n'y a que le Eagle Creek qui pourrait, après quelques modifica-

tions, être à la hauteur. Le Royal Ottawa, le Rivermead, le Hunt ne peuvent pas accueillir ces tournois. La région, le réseau routier, l'hébergement sont tous à point, mais les terrains ne sont pas en mesure de résister à ces joueurs. Dans la région de Québec, il n'y a rien non plus. Ces endroits, par contre, pourraient être parfaits pour des tournois seniors», ajouta Legault.

Ottawa a reçu la Classique DuMaurier il y a deux ans.

Les grosses légumes de la LPGA ont bien aimé.

Imaginez un peu l'Omnium Bell disputé sur les allées du Eagle Creek en 2004, ou encore une étape du circuit senior au Royal Ottawa ou au Ottawa Hunt.

Davis Love III s'offrira du repos avant la coupe Ryder

À quatre petits pieds du record du parcours

Un coup roulé raté de quatre pieds a privé Davis Love III de passer à l'histoire, hier après-midi, au club de golf Royal Montréal.



FRANÇOIS GAGNON
LeDroit — Île-Bizard

Fort de six oiselets récoltés au fil de sa ronde finale, Love s'est présenté au 18^e tertre à moins six.

Comme il l'a fait sur 17 des 18 trous, Love a atteint le vert en coups réglementaires, mais s'est laissé un roulé d'une quarantaine de pieds pour l'oiselet. Non seulement a-t-il laissé son premier roulé à court de quatre pieds, mais il a raté la normale pour encaisser son seul bogey de la journée.

«C'est une façon bien décevante de compléter une ronde. Avec mon 77 de samedi, je savais que je n'avais pas vraiment de chances aujourd'hui, mais toutes les facettes de mon jeu étaient à point aujourd'hui. À un certain moment donné, je me suis dit qu'une ronde de six sous la normale pourrait me donner des chances, mais avec un cumulatif de moins un, je ne me fais pas d'illusions. C'est la première journée où les conditions sont favorables et je suis convaincu que plusieurs joueurs ramèneront des cartes intéressantes», a analysé Love.

S'il avait pu caler l'un ou l'autre de ses deux premiers roulés, Loves serait passé à l'histoire. Son 65 le place sur un pied d'égalité avec Jack Nicklaus et Tom Weiskopf, qui ont réalisé l'exploit en 1975, Jerry Pate, en 1980, et Ro-

bert Damron, qui a amorcé l'Omnium Bell avec une ronde de 65, jeudi.

Repos mérité

Champion en titre du tournoi de la PGA, Love a indiqué hier qu'il s'accordera des vacances d'ici à la coupe Ryder qui opposera les États-Unis à l'Europe.

«Je suis un peu fatigué. Les trois derniers tournois ont été disputés sur des parcours très difficiles. J'aimerais prendre ça un peu plus doucement d'ici à la coupe Ryder. J'ai connu une saison remplie de hauts et de bas. Les émotions reliées au titre de la PGA m'ont vraiment motivé, et il est temps de me bien préparer pour la coupe Ryder qui sera très intéressante.»

De son séjour à Montréal, Love gardera un bon souvenir.

«Avec mon frère qui est mon cadet, nous allons toujours au baseball et nous sommes allés voir les Expos cette semaine. Mais j'ai bien aimé le tournoi. On voit que les gens aiment le golf et qu'ils étaient heureux de revoir la PGA ici après une si longue absence.»

Questionné à savoir si le parcours de Glen Abbey était supérieur en qualité ou inférieur à celui du Royal Montréal, Love s'est bien gardé de créer de l'animosité.

«Je suis plus intelligent que ça. Glen Abbey est un terrain de qualité, mais les gens d'ici ont su donner à l'Omnium canadien l'importance qu'il revêt. Personnellement, je suis d'avis que des tournois de ce genre devraient pouvoir être bougés de façon à satisfaire le plus de gens possible.»

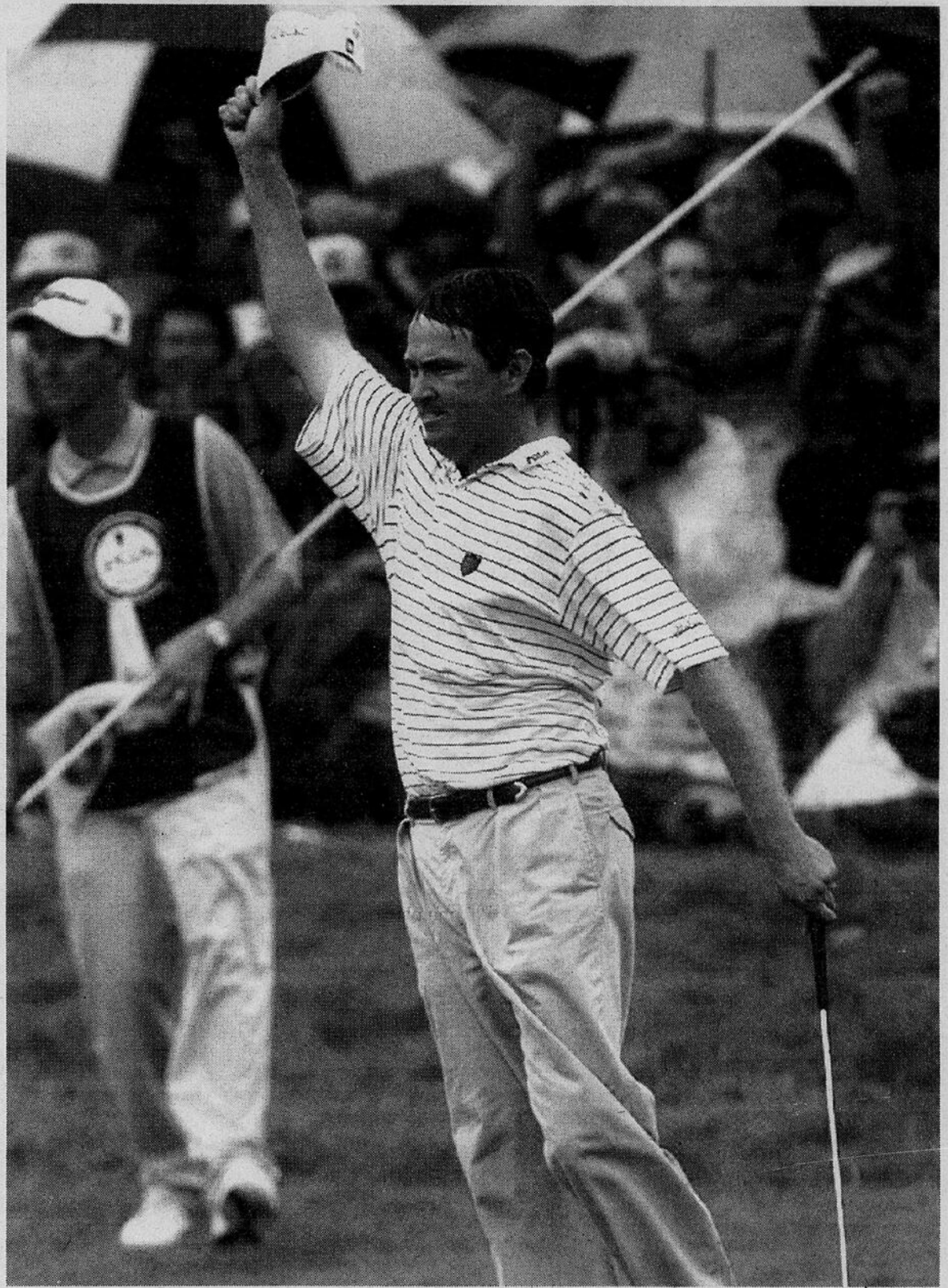

Davis Love III: «Les gens d'ici ont su donner à l'Omnium canadien l'importance qu'il revêt.»

Heureux d'avoir lutté jusqu'à la fin

Zokol cogne à la porte de la PGA

FRANÇOIS GAGNON
LeDroit — Île-Bizard

Parti du tertre de départ numéro un avec deux coups de retard seulement sur Steve Jones, le Canadien Richard Zokol n'a pu répéter son exploit de samedi et a ramené une carte de 75.

En dépit de cette sortie décevante qui l'a relégué du 4^e au 13^e rang — neuf autres golfeurs partagent le 13^e rang — Zokol était heureux et souriant à sa sortie de la tente où il a remis sa carte de pointage.

«Je n'ai pas été en mesure de prendre mon envol aujourd'hui. Mais je suis satisfait. C'est loin d'être facile de se retrouver en

position de remporter un tournoi de ce calibre un dimanche matin, et j'y étais aujourd'hui. Ce qui importe, c'est que je me suis donné la chance de gagner. Je suis tout juste à la porte de mon retour sur la PGA et ce n'est qu'une question de temps avant que cette porte s'ouvre toute grande devant moi.»

Avant de prendre congé des journalistes, Zokol a tenu à commenter l'attitude des amateurs de golf qui ont suivi le tournoi au cours de la semaine.

«Ces gens ont été d'une gentillesse extrême. Je suis de la Colombie-Britannique et je me sentais chez nous ici. Avec une telle

réponse, les gens forceront la main de l'Association royale de golf du Canada et je peux dire sans me tromper que ce tournoi devrait revenir ici en 1999.»

Les autres Canadiens

En vertu de sa 13^e place, Richard Zokol a pris le premier rang chez les Canadiens.

Rick Gibson — il a joué 71 hier — le suit au 36^e rang avec un score de 286, six au-dessus de la normale.

Glen Hnatiuk et Philip Jonas ont connu des rondes difficiles de 76 et 78 et ils ont glissé aux 44^e et 52^e rangs.

L'Omnium vaut son pesant d'or

FRANÇOIS GAGNON
LeDroit — Île-Bizard

Steve Jones et plusieurs de ses amis de la PGA empocheront de bons chèques de paye pour leurs efforts déployés au cours des quatre derniers jours à l'Île-Bizard.

Mais ils ne sont pas les seuls à avoir profité de la manne reliée par la tenue de l'Omnium canadien Bell. Plusieurs résidents de l'Île-Bizard, qui ont transformé leur terrain en stationnement, ont fait une petite fortune cette semaine.

Les organisateurs de l'Omnium canadien Bell ont bien tenté de louer plusieurs terrains sur l'Île-Bizard, à Pierrefonds et Pointe-Claire afin d'y aménager des terrains de stationnement, mais certains propriétaires à l'esprit plus entrepreneur ont balayé du revers de la main ces offres et décidé de se lancer en affaires.

Et les affaires ont été bonnes.

Aux abords de la montée de l'Église, qui conduit au terrain Royal Montréal, tous les parterres ont été transformés en stationnement. Et pour s'assurer de rivaliser avec les organisateurs du tournoi, les entrepreneurs de quatre jours utilisaient leur voiture pour transporter leurs clients du stationnement à l'entrée des spectateurs.

Certains propriétaires ont garé jusqu'à 300 voitures par jour. À 10 \$ par auto, ça donne un revenu de 3000 \$ par jour et de 12 000 \$ pour l'ensemble du tournoi. Tout ça, exempt d'impôts.

Pour récolter pareille somme, les propriétaires entrepreneurs du coin auraient dû terminer le tournoi de quatre jours entre les 33^e et 34^e places. Et encore, Lanny Wadkins, qui a empoché une somme équivalente, devra donner 10 % de ses gains à son cadet et déboursier les frais de voyage et d'hébergement pour leur séjour d'une semaine à Montréal.

Il remporte son deuxième Omnium canadien un coup devant Norman

Jones s'est bien amusé

Steve Jones n'avait qu'une idée en tête lorsqu'il a entrepris son duel contre Greg Norman: s'amuser.

FRANÇOIS GAGNON
LeDroit — Île-Bizard

Du plaisir, il en a eu, surtout au 18^e trou où un coup roulé de moins d'un pied pour sauver un bogey lui a permis de remporter l'Omnium canadien Bell avec un dossier de 275, cinq coups sous la normale. Il quitte Montréal avec le premier prix de 378 000 \$.

Arrivé au vert du 18^e sous les yeux d'une foule qui scandait son prénom comme elle le faisait pour les Guy Laffeur et Guy Carbonneau à leurs beaux jours avec le Canadien de Montréal, Jones a lancé des balles et son gant et distribué des tas de poignées de main en se rendant à la tente des marqueurs pour officialiser sa victoire.

C'était son deuxième gain cette saison et son septième titre en carrière, lui qui a remporté l'Omnium des États-Unis, en 1996.

Pas mal pour un gars qui a failli déclarer forfait il y a deux semaines.

«Rater la sélection de l'équipe américaine en vue de la coupe Ryder a été une épreuve difficile. De fait, toute ma saison a été difficile, car je passais mon temps à me plaindre de mon sort. Mes roulés ne tombaient pas, mes scores ne reflétaient pas la qualité de mon jeu et finalement j'ai été laissé de côté. À un moment donné, je me suis dit: 'On arrête ça là pour un bout de temps' et j'avais l'intention de téléphoner aux organisateurs pour leur dire que je ne me présenterais pas. J'ai effectué un voyage de pêche et à mon retour, mon épouse m'a dit que je devais aller au Canada — il a déjà remporté l'Omnium canadien à Glen Abbey en 1989. La dernière fois qu'elle m'a conseillé ainsi, c'était avant ma victoire à l'Omnium des États-Unis. Je devrai l'écouter plus attentivement à l'avenir.»

Boute-en-train

C'est en jouant les chefs d'orchestre au son des applaudissements de la foule autour du tertre numéro un que Jones a entrepris sa ronde finale. Il a poursuivi ce manège tout au long du parcours



Greg Norman a félicité le vainqueur Steve Jones après la ronde d'hier.

en répondant aux encouragements des amateurs.

«À un moment donné, je croyais m'être transformé en Lee Trevino tellement je parlais. Au moins, je ne me suis pas répondu!»

Jones, qui avait entrepris la ronde finale avec une priorité d'un coup devant Norman, a joué 79 hier, le même score que son adversaire. Après un excellent départ sur le neuf d'allée, il a réussi à creuser un écart de quatre coups au 12^e trou où Norman a été victime d'un double bogey.

Mais dès le 13, Norman a réalisé un oiselet alors que Jones a été victime d'un bogey. Son avance a alors fondu à deux coups.

Les choses se sont corsées au 16^e, où Norman a calé un long roulé de près de 40 pieds. «J'avais le goût d'applaudir tellement son coup était beau, mais je me suis

dit: 'OK! il faut répliquer tout de suite'. J'ai frappé la balle directement où je voulais et je suis passé si près de réussir mon oiselet moi aussi que j'ai failli rater mon roulé pour la normale», a raconté un Jones enjoué.

Puis au 18^e, Jones a bien failli rire jaune. Les deux hommes ont frappé leur coup de départ dans l'herbe longue, mais Jones y a perdu au change.

«J'avais un coup difficile. Les pieds au-dessus de la balle, dans une pente qui s'éloignait de moi, j'ai fendu littéralement ma balle qui est restée dans l'herbe longue. J'étais dans le trouble, et je me suis dit à ce moment que je serais chanceux de m'en sortir avec une ronde éliminatoire. Mais Greg n'a pu atteindre le vert à son tour», se remémorait Jones dont le troisième coup a laissé sa balle trop loin

du vert.

«À ce moment, j'étais dans tous mes états. J'ai regardé la direction de la balle moins de 20 secondes. Il me fallait la frapper au plus tôt sinon la pression allait me faire exploser. Je me suis dit: 'Mets la balle le plus près possible du trou'. Le roulé me semblait droit et c'est exactement ce qui est arrivé. Je suis heureux de ne pas avoir eu un plus long coup pour finir, car je ne sais pas ce qui serait arrivé.»

Steve Jones quitte Montréal avec de bons souvenirs en tête.

«Je ne comprenais rien de ce qu'ils me disaient à l'exception de mon nom. Et comme ils avaient l'air gentils, je répondais: 'Merci beaucoup'. Peut-être ont-ils ri de moi toute la fin de semaine, je ne sais pas. Ce que je sais, c'est que j'ai eu du plaisir.»

Des spectateurs plus «enjoués» qu'à Toronto

FRANÇOIS GAGNON
LeDroit — Île-Bizard

«J'ai tout tenté, mais Steve a été le meilleur aujourd'hui. Chaque fois que j'ai attaqué, il a répliqué et il mérite amplement le titre de champion aujourd'hui.»

Greg Norman a été bon joueur dans sa défaite; même s'il est passé à un cheveu de remporter son troisième Omnium canadien.

Au 18^e, alors qu'il n'accusait qu'un coup de recul, il a été témoin d'un coup raté de Jones dont la balle n'a franchi qu'une trentaine de verges dans l'herbe longue à son deuxième élan. Norman n'a pu atteindre le vert en deux coups et a dû se contenter d'un bogey.

Le 11^e trou a aussi été coûteux pour l'Australien, qui a encaissé un double bogey.

«Je ne me suis pas laissé abattre et je me suis dit qu'il restait encore beaucoup de trous. J'ai réalisé deux autres oiselets après coup, mais Steve a été excellent.»

Avec des gains de 226 800 \$, Norman, qui a mis le cap sur Paris quelques heures seulement après avoir complété l'Omnium canadien, était satisfait de son tournoi.

«J'ai bien joué, j'ai bien frappé la balle même si le vent et les conditions climatiques ont rendu le terrain particulièrement difficile lors des trois premières rondes. Et encore aujourd'hui, les gens ont été d'un enthousiasme tout à leur honneur. Franchement, ils sont plus enjoués ici qu'à Toronto», a lancé Norman, en dépit du fait que deux amateurs l'ont invectivé lors de la ronde.

«La foule était partagée et c'est bien comme ça», a simplement commenté le «Requin blanc».

«De la classe»

Ironiquement, c'est son adversaire du jour, Steve Jones, qui a été le plus touché par ces remarques.

«Je n'en suis pas revenu. Ce qu'ils ont dit — en anglais — ne se répète pas, et cela démontre à quel point Greg est un homme de caractère et à quel point il a de la classe. Ces quolibets, il les essuie à tous les tournois et jamais ne se laisse-t-il distraire ou s'abaisse-t-il à répliquer.»

Derrière Norman, le Néo-Zélandais Phil Taurangi a pris seul le troisième rang à deux coups du vainqueur et les 142 800 \$ qui lui sont rattachés.

David Ogrin et Frank Lickliter partagent le quatrième rang et la somme de 184 800 \$.

Davis Love III, qui a joué la meilleure ronde de la journée avec un 65 hier, s'est faufilé en cinquième place en compagnie de Justin Leonard.

Payne Stewart, Fulton Allem et David Frost complètent le tableau des 10 meilleurs, regroupés qu'ils sont au huitième rang.

Les golfeurs de la PGA échappent au fisc

FRANÇOIS GAGNON
LeDroit — Île-Bizard

Les 74 golfeurs qui ont complété l'Omnium canadien Bell, hier, se sont partagé un magot de 3,1 millions \$ en devises canadiennes.

Si vous avez suivi les cérémonies à la télé, vous avez vu Steve Jones saluer la foule en brandissant, bien haut, le chèque de 378 000 \$ que lui ont remis les bonzes de Bell, de l'Omnium

canadien et de l'Association royale canadienne de golf.

Mais Jones est parti de Montréal sans le sou. Le chèque remis hier n'était qu'une frime avant le vrai paiement qui sera envoyé au cours des prochaines heures.

En soirée hier, un représentant de la PGA dépêché à Montréal a fait parvenir le classement final du tournoi au siège social du circuit situé à Ponte Vedra Beach, dans la région de Jacksonville, en Floride.

À leur entrée au bureau, ce matin, des argentiers de la PGA prendront cette liste et émettront les vrais chèques.

Et l'impôt dans tout ça?

Eh bien tout compte fait, les joueurs, Américains, Européens ou d'ailleurs dans le monde, ne perdront rien.

«Dans les faits, nous retenons 15 % du montant de la bourse qui est envoyé aux gouvernements en guise de retenue d'impôt. Mais au cours des prochains mois, les

joueurs recevront un formulaire de crédit semblable à ceux remis pour dons de charité et ils pourront par le biais de cette formule réclamer le pourcentage retenu. Quant aux joueurs canadiens, ils versent le 15 % comme les autres, mais en fin de compte, ils sont traités sur le même pied que tous les autres Canadiens puisque cette bourse fait partie de leurs revenus annuels», a indiqué Bill Paul, directeur général des champions professionnels canadiens.

Grand Prix de Formule un d'Italie

Coulthard «vole» la victoire à Alesi dans les stands

Double une seule fois, qui plus est dans les stands, Jean Alesi a laissé échapper une victoire qui lui semblait promise, hier, lors du Grand Prix d'Italie remporté par l'Écossais David Coulthard (McLaren-Mercedes).

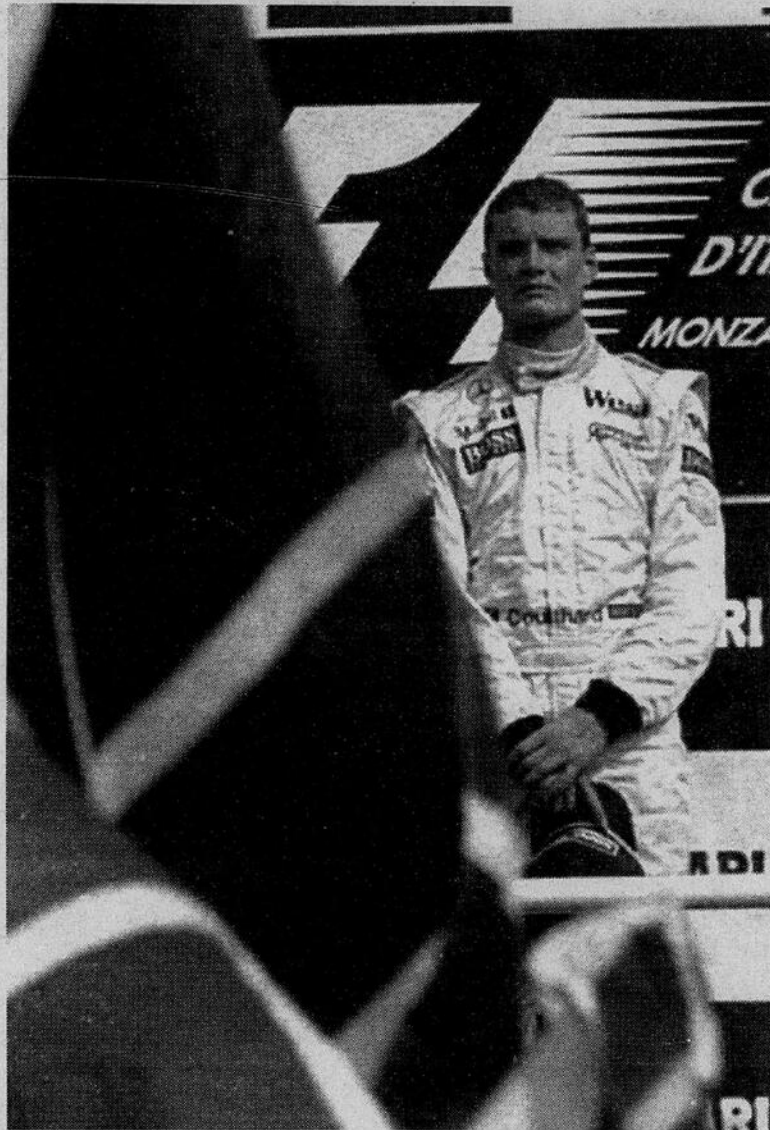

David Coulthard, pendant l'hymne national de l'Écosse à la suite de sa victoire au Grand Prix d'Italie de Formule un, hier.

Harald Frentzen (Williams-Renault), parti en première ligne aux côtés de Jean Alesi. Frentzen a fini troisième de la course, devant la Jordan-Peugeot de l'Ita-

lien Giancarlo Fisichella.

Cette 13^e épreuve de la saison de Formule un était surtout attendue pour le duel pour la première place du classement, entre l'Alle-

mand Michael Schumacher (Ferrari) et le Canadien Jacques Villeneuve (Williams-Renault). En finissant cinquième de la course devant Schumacher, Villeneuve a repris un point pour revenir à 10 points de l'Allemand, alors que quatre courses restent à disputer. Prochain rendez-vous, le Grand Prix d'Autriche aura lieu dans deux semaines.

«J'avais de bons espoirs, en partant en première position. L'arrêt au stand a fait la différence», a déclaré Alesi, conscient de n'avoir rien à se reprocher.

Samedi, le Français de 33 ans avait signé la deuxième position de tête de sa carrière, survenue comme la première à Monza. Mais le palmarès d'Alesi reste fixé à une seule victoire, remontant au Grand Prix du Canada en 1995.

«Tout s'est joué sur la qualité des départs et la réussite dans les stands, a confirmé Bernard Dudot, le directeur technique de Renault Sport, après avoir suivi la course dans le stand Benetton. David effectue un départ excellent et Jean perd la course dans les stands.»

Coulthard a devancé sur la ligne Jean Alesi de 1,9 seconde au terme des 53 tours de 5,77 km. Sur le circuit le plus rapide de la saison, l'Écossais n'a mis qu'une heure 17 minutes 4,609 secondes pour parcourir les 305,785 km. Leader de la course pour quelques instants après l'arrêt au stand du duo Alesi-Coulthard, le Finlandais Mika Hakkinen (McLaren-Mercedes) a signé le tour le plus rapide en course, à la moyenne de 244,929 km-h.

Au classement du championnat du monde des constructeurs, Williams-Renault est revenue à un point de Ferrari (85 contre 84).

Grâce à son cinquième rang, il a repris un point sur Schumacher

«C'est mieux que de finir derrière lui ou de ne pas finir du tout» — Villeneuve

Presse Canadienne — Monza, Italie

Jacques Villeneuve avait espéré réduire de moitié son retard de 11 points sur Michael Schumacher en tête du championnat du monde au Grand Prix d'Italie. C'était sans compter sur le resserrement des valeurs en tête de la hiérarchie.

Villeneuve a certes devancé l'Allemand mais il a dû se contenter du cinquième rang, après avoir pris le départ de la quatrième place sur la grille.

«C'est mieux que de finir derrière lui ou de ne pas terminer du tout, a philosophé le pilote québécois. Évidemment, je comptais bien tirer mon épingle du jeu et

réduire ce retard au moins de moitié. C'est manqué et c'est d'autant plus dommage que décidément les négligés deviennent nombreux.»

Le Grand Prix d'Italie, remporté par l'Écossais David Coulthard (McLaren-Mercedes) devant Jean Alesi (Benetton-Renault) et Heinz-Harald Frentzen (Williams-Renault), a donné lieu à une course où le chronomètre a pointé huit pilotes en moins de 12 secondes. Il s'agit d'un record dans les annales de la Formule un.

«Il reste quatre courses, nous sommes loin d'avoir terminé et les circuits qui viennent devraient

nous être plus favorables.»

La prochaine épreuve représente une inconnue puisqu'il s'agit de tout nouveau tracé ressuscité en Autriche «dont le dessin ne semble toutefois guère favoriser les dépassements», a pronostiqué Villeneuve.

Prudence au départ

Même s'il a évité le délicat écueil de la chicane au départ, il n'empêche que Villeneuve a perdu une place à la suite du départ canon de Coulthard.

«Quand j'ai vu Coulthard surgir comme une fusée, j'ai préféré le laisser batailler avec Fisichella,

plutôt que de me défendre car j'avais trop à perdre. C'était dommage mais préférable, plus prudent.»

Il s'est ensuite rapidement retrouvé coincé entre la Jordan de Fisichella et la seconde McLaren de Mika Hakkinen.

«J'étais plus rapide que Fisichella mais je ne pouvais pas le passer.

«Les voitures dépendent beaucoup des appuis aérodynamiques et quand on suit une voiture de trop près, on en perd tout le bénéfice à cause des turbulences, si bien que l'on ne parvient pas à décoller et doubler.»

Aujourd'hui

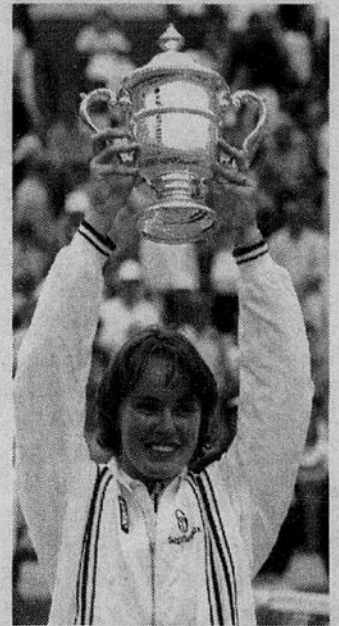

Hingis domine encore

Martina Hingis, la numéro un du tennis mondial féminin, a donné une nouvelle preuve de la domination de son sport en disposant en 62 minutes seulement de l'Américaine Venus Williams en finale de l'Omnium des États-Unis. Dans la finale masculine, Patrick Rafter a défait Greg Rusedsky.

Page 51

Baseball

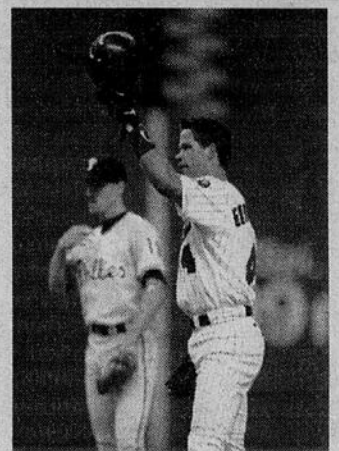

Grudzielanek écrit une page d'histoire dans la défaite des Expos

Page 50

football

Paup réussit huit sacs du quart dans la victoire des Bills

Page 48

La parole est à vous.

Pour tout commentaire sur l'actualité sportive, pour suggérer des idées de reportage ou pour dénoncer une situation, laissez votre message au numéro suivant:

562-7547



Partir vers de nouvelles découvertes...

Dès aujourd'hui, Vidéotron vous offre encore plus de chaînes télé, plus de choix, plus de divertissement et plus d'information. Et toutes ces nouvelles chaînes supplémentaires vous sont offertes en période d'essai et sans frais additionnels. Aussi, puisque plusieurs canaux changent aujourd'hui de position, profitez-en pour vous familiariser avec la nouvelle grille que vous avez déjà reçue. Explorez toutes les nouvelles chaînes et un nouveau monde de rêve et d'imagination.

Partez vers de nouvelles découvertes à compter d'aujourd'hui.



Vidéotron
Vive le monde... libre !