

# LE PEUPLE

1/4

**COURRIER DE LA CÔTE DU SUD**



CAHIER C

Mercredi 11 octobre 1978

Paquin, Rousseau & Laprise

AVOCATS ET PROCUREURS

1, Place de l'Eglise  
Montmagny

Tel.: 248-4848

Nous dispensons aussi l'Aide Juridique

Au C.L.S.C. de Montmagny-Sud

## Semaine du dépistage des troubles visuels, du 23 au 27 octobre



(P.B.) Le C.L.S.C. de Montmagny-Sud organisera une semaine de dépistage des troubles visuels du 23 au 27 octobre prochain en collaboration avec le Club Lions de Panet, et avec la participation des infirmières du C.L.S.C. et celles de l'I.N.C.A. Ces examens de dépistage s'adresseront aux enfants d'âge pré-scolaire, soit de deux à cinq ans.

Mlle Lorraine Lapointe, infirmière au C.L.S.C. de Montmagny-Sud, indique que les examens de dépistage se tiendront en deux endroits différents; d'abord à l'Ecole La Colline St-Paul, les 23 et 24 octobre, et au Collège St-Fabien, les 25, 26 et 27 octobre.

Ce service est tout à fait gratuit pour les enfants du territoire desservi par le C.L.S.C. de Montmagny-Sud, c'est-à-dire, St-Philé-

mon, Ste-Euphémie, Ste-Apolline, Notre-Dame du Rosaire, St-Paul, Ste-Lucie, Lac Frontière, et enfin St-Fabien. Par ailleurs, il est important de s'inscrire du 16 au 20 octobre en téléphonant au C.L.S.C. car les examens se font sur rendez-vous seulement.

Inutile d'insister sur l'importance d'une bonne vision sur le développement de l'enfant. Et, dans cette optique, l'examen de l'enfant s'avère tout à fait prioritaire si les parents veulent s'assurer qu'il n'y a aucun problème de vision, si mineur soit-il.

Mlle Lapointe précise que

les problèmes les plus souvent rencontrés chez les enfants d'âge pré-scolaire, sont le strabisme (oeil qui louche) et l'amblyopie (vision basse de l'oeil). Il faut d'ailleurs corriger ces anomalies avant l'âge de six ans, car l'oeil atteint sa maturité entre six et huit ans, d'où la nécessité d'un dépistage précoce, poursuit-elle.

Rappelons en terminant que les troubles de vision qui présenteront des cas douteux seront retenus et orientés vers les ressources appropriées; ophtalmologistes et optométristes, de conclure Mlle Lapointe.

**LM LOCATION MONTMAGNY ENR.**  
Montmagny Drive Yourself  
AUTOS - CAMIONS - TENTES ROULOTTES  
116, St-Jean Baptiste Ouest, Montmagny Tel. 248 1989

**L'ESCADRILLE 853 VEND DU CHOCOLAT.** Le Capitaine Raynald Couillard, commandant de l'Escadrille des Cadets de l'Air 853 Lions, et la cadette Sylvie Fournier lançaient mercredi dernier leur campagne de souscription financière par la vente de barres de chocolat au Premier Magistrat de Montmagny, le maire Cajetan Gauthier. La vente se poursuit jusqu'au 22 octobre prochain par du porte à porte, au coût de \$1 l'unité. L'objectif est de 1,500 barres et les profits réalisés permettront de financer diverses activités tels des voyages d'échanges culturels, la disco et des exercices locaux. Le Capitaine Couillard invite la population à être généreuse et il rappelle aux jeunes gars et filles de 13 à 18 ans qu'ils peuvent toujours s'enrôler dans l'Escadrille 853. Le corps compte actuellement 45 cadets et on peut aller jusqu'à 50. Pour plus d'information, on n'a qu'à se présenter le vendredi soir entre 18 et 21 heures à l'entrée arrière du Pavillon no 1 de la Polyvalente Casault (l'ancienne salle). [C.M. Peuple-Courrier]

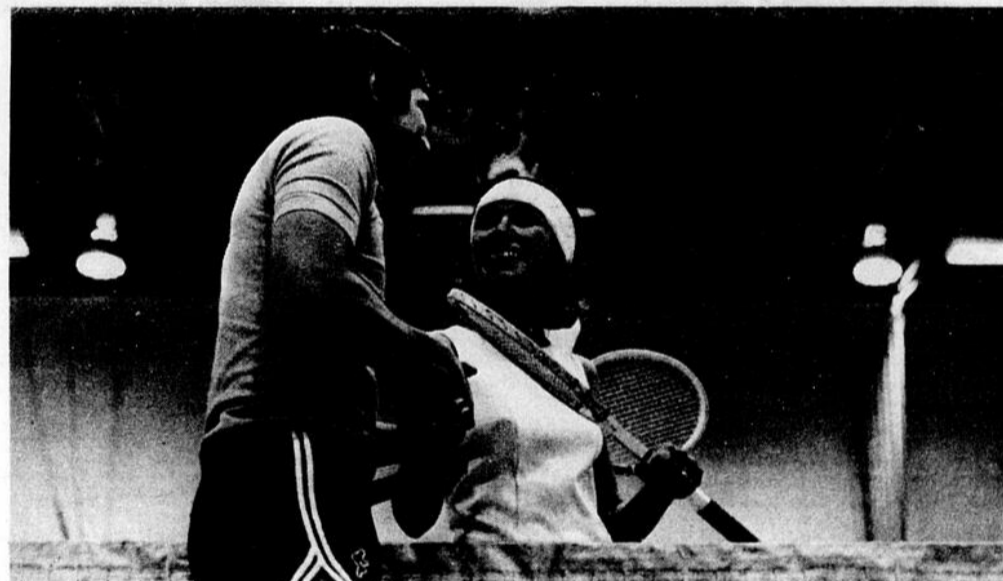

**LE RÉGIME ENREGISTRÉ D'ÉPARGNE-RETRAITE DES CAISSES D'ENTRAIDE ÉCONOMIQUE VOUS RAPPORTE AUTRE CHOSE QU'UNE SIMPLE RÉDUCTION D'IMPÔT.**

Depuis la fondation de l'Entraide économique, toutes les caisses ont toujours payé un intérêt d'au moins 10% à la fin de chaque année. Voilà un avantage unique. Mais ce qui fait toute la différence entre le REER de l'Entraide et n'importe quel autre régime, c'est qu'à l'Entraide,

les plans d'épargne-retraite sont toujours réinvestis dans notre économie régionale. C'est ainsi que nous mettons l'épargne d'une région à la disposition des membres de cette même région.

Bien sûr, le régime enregistré d'épargne-

retraite de l'Entraide vous permet de déduire les sommes investies de votre déclaration d'impôt.

C'est ce qui nous fait dire que l'Entraide économique, c'est une coopérative d'argent et d'idées.

**COUVRE-SIEGES D'AUTOS**

**COUVRE-LITS**

**SUR MESURE**

**TAPIS, COUSSINS**

(En mouton australien, en chèvre ou mouton d'Iceland)

**Différentes couleurs**

**AUSSI PEAUX DE**

Chèvres, lapins, ours, poneys, veaux, vaches, loups, renards, chats sauvages, agneaux d'Iceland.

**PELUCHE A LONGS POILS**



Boutique

**Peaux Décor Enr.**

MAURICE BLAIS, prop.

Ouvert tous les soirs

Chats-sauvages, renards et loups pour chapeaux

Cap St-Ignace Station

246-3132



**Caisse d'Entraide Economique**

70 Palais de Justice

Montmagny

248-4822

# Les produits laitiers

Le lait n'est pas un aliment destiné seulement aux enfants. Tous les gens quel que soit leur âge doivent prendre du lait ou des produits laitiers à tous les jours pour satisfaire leurs besoins en calcium. Le calcium est un minéral qui sert à la formation, l'entretien et la réparation des tissus osseux (os et dents), il prévient le rachitisme chez l'enfant et l'ostéoporose (démminéralisation de l'os - fractures) chez les adultes et les personnes âgées. Les produits laitiers sont la meilleure source alimentaire de calcium. De plus, les produits laitiers sont de bonnes sources de vitamine A et de protéines.

**Vitamines A:** Pour la peau (teint), cheveux, yeux  
Prévient aussi les infections (intégrité des voies respiratoires)

**Protéines:** Croissance, entretien et réparation de toutes les cellules de l'organisme. Formation d'hormones et d'anticorps.

Le guide alimentaire canadien nous recommande à chaque jour:

enfants: 2 à 3 portions de produits laitiers

adolescents: 4 portions

adultes: 2 portions

femmes enceintes et allaitantes: 4 portions

N.B.: 1 portion de produit laitier - 1 tasse de lait ou yogourt ou fromage cottage, soupe au lait, sauce blanche ou dessert au lait ou 1/2 once, fromage cheddar.

On encourage fortement la consommation de produits laitiers maigres pour prévenir l'obésité et les maladies cardiovasculaires:

## LA DIETETIQUE CHEZ-VOUS

PAR

DENYSE HUNTER



•Lait écrémé ou 2%: le lait écrémé en poudre est le meilleur choix car il est moins dispendieux, il contient les mêmes éléments nutritifs que le lait entier, sauf qu'il contient moins de gras, donc moins de calories. Sa saveur est meilleure si on le prépare la veille et qu'on le laisse au réfrigérateur toute la nuit.

•Fromages maigres: fromage cottage (seulement 4% de matières grasses)  
fromage au lait écrémé  
fromage mozzarella 2%

N.B. Eviter tous les fromages à la crème

•Yogourt: yogourt au lait écrémé ou 2%

Le yogourt nature est préférable car il contient moins de sucre. (ajoutez plutôt des fruits frais).

Le yogourt maison est beaucoup moins dispendieux que le yogourt commercial.

N.B.: Le yogourt améliore le fonctionnement intestinal

à cause des bactéries lactiques qu'il contient.

On recommande d'éviter les produits laitiers trop gras et trop sucrés tels que: crème glacée, milk shake, sundaes, breuvages au chocolat, etc... Le beurre et la crème liquide ou fouettée ne sont pas considérés comme des produits laitiers car ils contiennent trop de matières grasses et presque pas de calcium.

Les produits laitiers sont souvent la cause des intoxications alimentaires, il est très important de les conserver au réfrigérateur et de bien surveiller la date limite lors de l'achat. Par contre le lait en poudre, s'il n'est pas dilué, se conserve très bien dans l'armoire, mais aussitôt qu'on lui ajoute de l'eau, il doit être réfrigéré. Les laits évaporés en conserve et stérilisés (UHT) se conservent très longtemps sans réfrigération, mais dès que le contenant est ouvert, il doit être conservé au réfrigérateur.

Il existe plusieurs "mythes" à propos des produits laitiers. N'oubliez pas que:

•le lait et le fromage ne constipent pas

•le lait n'est pas un aliment complet: il renferme très peu de fer et pas de vitamine C.

•le yogourt est un bon aliment, mais il ne prolonge pas la longévité

•il n'est pas dangereux de boire du lait avec des aliments acides tels que les tomates et les oranges.

•tout le monde (sauf les nourrissons de 0-1 an) peuvent prendre du lait écrémé.

Denyse Hunter, dt.p.,

CLSC des Trois-Saumons  
St-Jean Port-Joli

## Elections chez les Filles d'Isabelle du Cercle Mgr. Faucher 1183

Quelques 50 membres étaient présents à l'assemblée mensuelle du 26 septembre 1978, des Filles d'Isabelle du cercle Mgr. Faucher.

Après avoir souhaité la bienvenue à l'assistance, la Régente Mme Berthe Asselin, visiblement heureuse de ce retour après les vacances,

donna tout d'abord un rapport du congrès de Québec, puis de celui de Cincinnati. Elle a d'ailleurs fait mention de changements importants, avant de passer à l'élection du nouveau conseil qui se composera dorénavant comme suit: Régente Bertha Asselin, Vice-régente Noëlla Audet, Ex-Régente Léopol-

dine Langlois, secrétaire financière Thérèse Labrie, secrétaire Archiviste Louise Laflamme, secrétaire-trésorière Véronique Roy, 1-syndic Yvonne Girard, 2-syndic Emilienne Boutin, 3-syndic Jacqueline Boucher, Chancelière Rose-Anne Roy, Gardienne Imelda Chabot, Monitrice Yvette Asselin,

porte-drapeau Viviane Thibodeau, rédactrice Gisèle Gagnon, 1- guide Gilberte Laliberté, 2- guide Lydia Goupil, garde extérieur Doria Breton, garde intérieur Germaine Martineau, musicienne Yolande Chabot, le tout c'est terminer par un goûter à la prochaine réunion.



**MATELAS CONDOR ENR.**

C.P. 98, Cap St-Ignace  
246-5611

Salle de montre  
29 St-Jean Baptiste Ouest,  
248-3185

MANUFACTURIER DE MATELAS ET DE LITS CONTINENTAUX  
SPECIALITE fabrication de matelas particuliers pour personnes souffrant de déviation de la colonne vertébrale.

## UN NOUVEAU MAGASIN OUVRE SES PORTES

Profitez de nos spéciaux d'ouverture

Du 10 au 21 octobre

### Tissus à la verge

Valeur: \$5.95 v. pour **\$3.00 v.**

Valeur: \$3.50 v. pour **\$2.00 v.**

Valeur: \$2.25 v. pour **\$1.00 v.**

### Fil à tisser

Blanc

Couleurs assorties

Cônes 1/2 livre

**Prix très spécial**

## Le Centre du Tissu

Oliva Vachon, prop.

**309 Boul. Taché Est, Montmagny**

(voisin de l'imprimerie Marquis)

**248-3966**

### Fibre à tapis

Couleurs et

pesanteurs variées

**\$1.50** la livre

### Tissus à la livre

Tricolette blanche, taillée **0.30** la livre

Tricolette, fleurie ou unie couleurs variées **0.55** la livre

**Bienvenue à tous**

# L'Exécutif du Parti Québécois de Bellechasse à Rouyn-Noranda

Les 23 et 24 septembre derniers se tenait à Rouyn-Noranda le dernier conseil national du Parti québécois. Ces rencontres se tiennent à tous les trois mois et elles permettent un rapprochement entre l'aile parlementaire du parti au pouvoir et les militants de la base.

## Rencontre de M. Claude Lachance avec les ministres du Gouvernement

Comme à l'habitude, le comté de Bellechasse était présent à ce dernier conseil national du Parti québécois. M. Claude Lachance, président de l'Exécutif du P. Q. de Bellechasse, et l'attaché de presse, M. Raymond Fleury, ont participé à ces deux jours de réunions. Ces rencontres, on le sait, sont l'occasion d'échanges entre les militants du parti et le conseil des ministres et cette fois encore, M. Claude Lachance n'a pas manqué l'occasion de discuter avec les ministres présents des principaux problèmes vécus dans le comté de Bellechasse, et des projets envisagés pour redresser la situation économique de notre milieu. Avec le ministre Yves Bérubé des Terres et forêts, M. Lachance a parlé du projet de l'usine de transformation des feuillus. A ce sujet, le ministre Bérubé a dit que le projet lui semblait intéressant et que certains de ses volets avaient déjà porté à son attention.

## Les principaux dossiers du présent gouvernement

Le conseil national est également l'occasion de rencontrer le Premier ministre, M. René Lévesque, et de l'entendre produire le rapport de l'aile parlementaire. A ce dernier conseil national, le Premier ministre a entretenu son auditoire sur les grands dossiers auxquels devra s'attaquer son gouvernement. Le Premier ministre a parlé entre autre de la nécessité absolue de proté-

ger nos terres agricoles. Il a dit en substance que "d'ici l'an 2000, l'alimentation deviendra probablement au centre des préoccupations planétaires". C'est donc dire tout le soin que son gouvernement met à bien réaliser cet important projet.

Un autre grand projet auquel va s'attaquer l'administration Lévesque est la refonte globale de la loi concernant la protection du consommateur. On sait que le gouvernement a déjà un grand pas de fait dans cette direction avec l'adoption de la loi 39, dite loi du recours collectif. Par cette loi, un groupe de citoyens pourra poursuivre une compagnie ou une maison d'affaires qui n'aura pas su respecter les droits des consommateurs.

M. Lévesque a également parlé de la priorité économique de son gouvernement qui est la réorganisation de la structure industrielle du Québec. A ce sujet, il a cité l'exemple de l'industrie de l'amiante qui devrait connaître, avant la fin de l'automne, un heureux dénouement. Déjà, a dit le Premier ministre, les compagnies minières songent à des projets de transformation de la fibre d'amiante ici, et cela à cause de notre intervention énergétique en ce domaine.

Pour ce qui est des mesures économiques à court et à moyen termes, M. Lévesque a dit qu'il n'était pas facile, par les temps qui courent, de planifier des projets, puisque les chiffres et les données venant d'Ottawa sont, depuis quelques mois, dans une sorte "équilibre instable". Que fera Ottawa demain en matière économique et industrielle? Personne ne le sait, y compris les députés et les ministres fédéraux eux-mêmes, de dire M. Lévesque. On sait que les coupures budgétaires du gouvernement central entraînent

des déboursés supplémentaires pour les provinces.

A ce sujet, M. Lévesque a parlé du cafouillage dans lequel se trouvent les mesures annoncées par le Gouvernement fédéral. C'est là, a dit le Premier ministre, une cascade d'improvisation accompagnée d'un mépris solennel des engagements déjà pris par le gouvernement central. L'exemple de l'usine d'eau lourde de Laprade illustre bien, selon M. Lévesque, le manque de sérieux dans les décisions prises par les administrateurs fédéraux. On sait que le Gouvernement de M. Trudeau s'était engagé par contrat pour une somme d'environ 150 millions dans la réalisation de ce projet, et que les dernières coupures fédérales ont justement annihilé cet engagement.

## L'option constitutionnelle du

présent gouvernement: la souveraineté-association

Il fut également question à ce conseil national de la thèse constitutionnelle du présent gouvernement, soit la souveraineté-association. Cette option constitutionnelle, a dit M. Lévesque, va dans le sens de la tendance du monde d'aujourd'hui, et elle s'inscrit dans le courant de l'histoire. La souveraineté permet, selon le Premier ministre, le maintien de notre identité et de notre auto-développement; quant à l'association, elle est le partage des responsabilités sur des points qui sont d'un intérêt commun. Cette formule répond, a dit le Premier ministre, au besoin des peuples d'avoir la sécurité de leur être, dans un rapprochement avec les autres peuples par l'interdépendance de plus en plus nécessaire

et de plus en plus évidente; cette formule constitutionnelle s'inscrit donc dans une logique de continuité, d'ajouter M. Lévesque.

Car loin d'être une formule ambiguë et contradictoire, la souveraineté-association présente toute la cohérence voulue: l'une n'allant pas sans l'autre. Et pour le peuple du Québec, cette option constitutionnelle traduit la maturité des Québécois qui ont atteint un point tournant de leur histoire. Du "Maître chez-nous" des années 1960, en passant par "L'égalité ou l'indépendance" de Daniel Johnson et "la souveraineté culturelle" de Robert Bourassa, voilà le cheminement de la pensée québécoise qui aboutit inéluctablement à son point ultime, à savoir la souveraineté politique assortie d'une association économique, de

dire le Premier ministre Lévesque.

## La question posée lors du référendum sur notre avenir constitutionnel

Au sujet de la question référendaire, M. Lévesque a donné l'assurance qu'elle sera claire, honnête et précise. Et d'ici le référendum, les Québécois auront toutes les données pertinentes voulues pour bien apprécier la valeur de l'option constitutionnelle du présent gouvernement. Au sujet de cette rencontre avec l'histoire, M. Lévesque demande et souhaite la participation de tout le Québec. Quant à nous, gens du beau comté de Bellechasse, nous ne manquerons certainement pas ce rendez-vous historique.

Par Raymond Fleury,  
Ste-Justine de Bellechasse

## Prenez de 2 à 7 jours de PÊCHE OU DE VILLÉGIATURE dans nos parcs et réserves.



6,000 Québécois auront le privilège de choisir une réservation dans les auberges, chalets et pavillons des parcs et réserves du Québec pour la saison de pêche 1979. Sont exclus les pavillons réservés pour la pêche au saumon et les auberges Gîte du Mont-Albert et Fort-Prével.

### Inscription

Les formules d'inscription sont disponibles à compter du 1<sup>er</sup> octobre 1978 dans tous les bureaux du Ministère. Pour être sûr de participer au tirage, la formule d'inscription doit parvenir au Service de l'accueil et des réservations avant le 1<sup>er</sup> novembre 1978. Une seule inscription par participant sera acceptée. Les dames doivent s'inscrire en utilisant leurs prénom(s) et nom à la naissance, tels qu'indiqués sur leur carte d'assurance-maladie. Les personnes de moins de 18 ans au 1<sup>er</sup> octobre 1978 ne sont pas éligibles à agir comme participant ou substitut.

### Mode de tirage

Parmi les inscriptions reçues et valides, on choisira par tirage au sort, à l'aide d'un ordinateur, une liste de 6,000 noms en ordre numérique.

### Résultat du tirage

Chaque participant dont le nom aura été retenu au tirage sera avisé par écrit du numéro qu'il a obtenu. Les autres recevront également un avis du Service de l'accueil et des réservations.

### Appels pour réservations

Afin de faire les réservations, le Service de l'accueil et des réservations communiquera par téléphone avec chacun des gagnants, dans l'ordre numérique croissant déterminé lors du tirage. Cette opération commencera au début de janvier 1979 pour se terminer au plus tard le 1<sup>er</sup> mars 1979. Les appels logés hors du Québec seront aux frais de l'utilisateur.

### Réservations par le réseau téléphonique

À compter du 17 mars 1979, les disponibilités restantes dans les parcs et réserves y compris les auberges Gîte du Mont-Albert et Fort-Prével seront mises à la disposition du public via le réseau de réservations par téléphone, en communiquant sans frais, aux numéros suivants:

Si vous êtes à Québec  
643-5349  
Si vous êtes à Montréal  
873-5349  
Si vous êtes ailleurs au Québec  
1-800-462-5349  
De l'extérieur du Québec  
(avec frais d'appel)  
1-418-643-5349



Parcs Québec

## Prenez l'tour du Québec

## Communication-Québec

Octobre

L'énergie est une denrée précieuse qu'il faut utiliser judicieusement. Faites votre part pour économiser l'énergie.

Vous avez des questions à poser concernant l'économie d'énergie, les richesses naturelles ou concernant tout autre ministère?

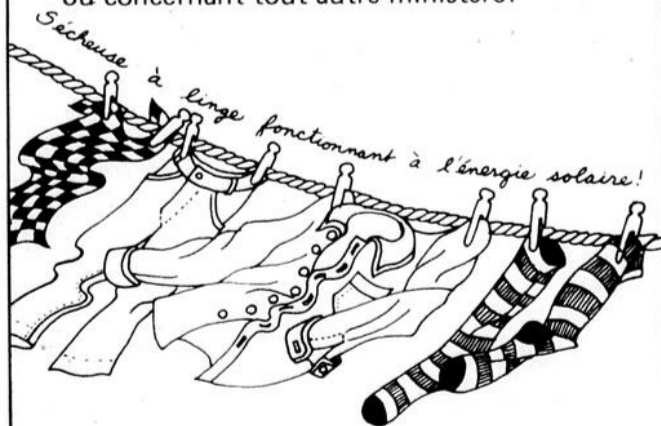

Appelez Communication-Québec  
Faites le "zéro" et  
demandez ZENITH 2-6770...  
C'est gratuit!



# Les Comités d'école en soirée d'étude

Quelque 70 personnes, membres des comités d'école de la Commission Scolaire de Montmagny se réunissaient le lundi 2 octobre 1978 au Centre administratif de la Commission Scolaire pour une soirée sous le thème: "Formation et information."

Cette rencontre convoquée par le Comité de parents avait à l'ordre du jour:

- Bienvenue par la présidente Nicole Boileau
- Rôle des comités d'école par la vice-présidente Rolande Raby
- Exposé de M. Alphonse Guillemette, directeur général de la Commission Scolaire de Montmagny sur la participation des parents à la chose scolaire.
- Fonctionnement des comités d'école par Nicole Boileau.
- Ateliers sur la motivation à faire parti des comités d'école.

D'après la loi 27 qui modifia la loi de l'instruction publique en 1971, Mme Rolande Raby définit le comité d'école comme un organisme de collaboration auprès des directions d'école et auprès des Commissions Scolaire pour l'amélioration de la vie de l'école. Le comité d'école a trois fonctions principales: l'information, la participation et les recommandations. Le comité se doit d'être bien informé, de créer un climat de confiance avec l'équipe-école, d'être acceptable pour se faire accepter et d'être tenace dans ses demandes ou suggestions.

M. Alphonse Guillemette enchaîne par la suite en proposant à l'auditoire de répondre à quelques interrogations qu'il se pose vis-à-vis tant d'instabilité et du non-engagement des parents au comité d'école. Mais il assure l'entière collaboration de la Commission Scolaire aux parents qui travaillent en collaborateurs avertis avec les équipes-école.

Nicole Boileau insiste d'abord sur le rôle très important du président du comité d'école sur qui repose une bonne part de responsabilité du comité. Le principal et l'enseignant y sont des personnes-ressources. Parmi les quelques suggestions pour le bon fonctionnement, on retrouve: - répartition des tâches - se tracer un

programme pour l'année - une réunion par mois - préparer un rapport annuel - se servir du budget venant d'une subvention de la Commission Scolaire pour le fonctionnement du comité.

Elle poursuit en recommandant:

- 1- préparation de l'ordre du jour par le président et le secrétaire du comité.
- 2- convocation par écrit.
- 3- réunion intéressante en suivant l'ordre du jour et en observant les règles de la procédure.
- 4- faire un procès-verbal.
- 5- réaliser les décisions prises et informer les parents.

Au moment des ateliers,

on apprend qu'un bon nombre des membres ont accepté un peu de force et d'autres y sont venue pour s'informer sur la vie de l'école. On désire des réunions bien préparées et que le président remplisse bien son rôle et répartisse les tâches. On remarque que les parents en général, ont peur de s'engager, peur des responsabilités et manquent d'information et de motivation pour faire partie des comités d'école.

On termine la soirée, contents de cette rencontre et peut-être un peu plus motivés à continuer le travail entrepris dans nos différents comités d'école.

## Franc succès de l'expo des Fermières de St-Fabien

L'exposition qui a été présentée à St-Fabien de Panet le 7 septembre dernier a connu une popularité sans précédent. Félicitations aux dames qui nous ont permis d'apprécier leurs talents.

Les Fermières sont actives et les 480 exhibits en démonstration le prouvent

d'ailleurs. Tissage, couture, tricot, tapis de fantaisie, macramés, art-culinaire, conserve de légumes, et fleurs furent autant d'éléments qui retinrent l'attention des visiteurs. Soulignons que 63 exposants ont participé à cet événement.

Fermière de Panet  
Mme Laura Noël  
secrétaire

### LEANDRE BOUTIN

ASSUREUR-VIE

#### L'ASSURANCE-VIE DESJARDINS

Bureau et résidence, Cap St-Ignace, Montmagny (Québec)  
Bur.: 23 Ouest, de Gaspé, St-Jean Port-Joli (Québec)  
Téléphone Bur.: [418] 598-3041 Bur.: Rés.: 246-5510



### SERVICE SANITAIRE

CLAUDE BRIE, Prop.

Nettoyage de Fausses Septiques

et Puisards de tous genres

CAP ST-IGNACE,

Tél. rés.: 246-3111

### La Pépète d'Or Bijouterie

117 A, St-Jean Baptiste Est  
Montmagny, tél.: 248-1267

VOUS INVITE AU

## PARTY D'HUITRES

à la mezzanine de Place Festival,

Vendredi 20 octobre à 20 hres

CARTES EN VENTE: L'Entre-Deux, Royaume du Fumeur  
Tabagie Chez Marie, Accomodation Têtu, Tabagie St-Mathieu

Entrée: \$5.00



Montmagny Fest'Oie



#### KILOMETRAGE ET EQUIPEMENT STANDARD

Si vous avez l'intention de ne consommer en essence que 6,5 litres les 100\* kilomètres dans votre future familiale, ne comptez pas sur la Pinto. Vous seriez plus chanceux avec la nouvelle Datsun 210. Ajoutons que la Pinto vous ferait dépenser un supplément pour certains accessoires que la Datsun possède en standard.

#### TRANSMISSION ET HABITACLE

Vous ne pouvez pas acheter une familiale Honda Civic avec transmission économique à 5 vitesses, parce qu'elle n'existe pas. Mais vous pouvez acheter la familiale à 5 vitesses de Datsun, une 210 familiale sportive. Même chose pour l'espace intérieur. La 210 est plus longue que la Civic d'un peu plus de 8 pouces et aussi plus large de 3 pouces.

#### MANIABILITÉ ET ESPACE DE CHARGEMENT

La 210 familiale sportive effectue un virage complet en un rayon de braquage de 16,4 pieds. Pour le chargement, elle vous donne 12 pieds cubes de plus que la Corolla familiale. Dans les deux cas, l'avantage va à la 210.



## LÀ OÙ LES AUTRES COMMENCENT À LÂCHER LA DATSUN 210 ROULE HEUREUSE

La Datsun 210 familiale sportive, toute nouvelle en 79. Elle roule les 100\* kilomètres avec au moins 2 litres de moins que la Pinto. Et sa liste d'accessoires standard est beaucoup plus longue que l'autre.

Son habitacle est plus spacieux - surtout pour les jambes - et plus large encore que celui de la Honda Civic familiale. La 210 familiale existe aussi avec une boîte à 5 vitesses, pour consommation minimum, ce qui n'est pas le cas non plus de la Civic familiale. Et elle a 12 pieds cubes de plus que la Corolla familiale en espace de chargement. Elle vous arrive même avec

une déclaration écrite à propos du régime Datsun de six ans de protection contre la rouille.

Alors au prix que vous paierez pour l'acquérir, la nouvelle 210 familiale sportive représente une valeur imbattable. Voyez-la tout de suite chez le concessionnaire Datsun.

**L'AVENIR ROULE EN DATSUN**

DATSUN

210-510-SPORTRUCK-200 SX-280 ZX

## LA NOUVELLE 210. L'AVENIR ROULE EN DATSUN

\* Ces chiffres obtenus en laboratoire, selon les méthodes approuvées de Transport Canada, seront certes différents en conduite réelle de ville et en hiver. Le Guide de l'année 79 de Transport Canada contient tous les détails. Les renseignements sur les voitures des concurrents correspondent à ceux fournis par l'industrie au moment de mettre sous presse.



M. Martin Mercier, président du Club de Montmagny remet à M. Garry Quinn, de la compagnie Hewitt, une plaque en souvenir de son passage parmi les Lions.

## Le Club Lions reçoit

Lors de son dernier souper, Le Club Lions de Montmagny avait le plaisir de recevoir certains représentants de la compagnie Hewitt Equipements, de Québec.

En effet, M. Garry Quinn et M. Michel Bouchard, respectivement gérant général et gérant des ventes, représentaient cette importante compagnie spécialisée dans l'équipement de machineries lourdes en venant présenter aux membres Lions, différents films documentaires portant sur les travaux gigantesques de la Baie James et des chutes

Churchill.

A cette occasion, la plupart des Lions étaient accompagnés d'invités spéciaux ce qui a réuni environ soixante-quinze hommes d'affaires de Montmagny et de la région au club sportif Le Bûcheron.

C'est d'ailleurs à cet endroit qu'a eu lieu, samedi le 7 octobre 1978, la réunion du bureau du Gouverneur du district A-10. Cette importante rencontre réunira les plus hautes instances des clubs Lions pour tout le district et d'importantes décisions seront prises concernant le lionisme en 1978.

(D.G.) A l'occasion de l'adoption du procès-verbal de la commission d'urbanisme référant à la réunion du 19 septembre, le conseiller Paul Simoneau rendait compte des motifs qui ont dicté l'enregistrement de sa dissidence, à propos du refus d'accorder un permis de chalet, à l'individu qui en faisait la demande, sous prétexte qu'il veut y installer une maison-mobile. On sait qu'un règlement de la Cité interdit l'installation des roulotte autre part que dans l'emplacement réservé à cette fin. Se rapportant au cas figurant dans le procès-verbal, M. Simoneau jugeait trop sévère l'application du règlement.

Par ailleurs, à cette séance publique du 2 octobre, le Conseil autorisait le maire Gauthier à signer, au nom de la Cité, l'entente contractuelle avec l'Hydro-Québec prévoyant la fourniture d'électricité nécessaire au chauffage du poste de police. **Location à la C.S.M.**

Dans une résolution, la Cité faisait part de sa décision de louer le deuxième étage du Garage Municipal à la Commission Scolaire de Montmagny. Le bail est consenti

pour une durée de neuf mois, du 1er octobre 1978 au 30 juin 1979, avec possibilité de renouvellement pour trois ans. En terme de revenus, cet accord permettrait d'injecter quelque \$9,500. annuellement dans les coffres de la Ville. La C.S.M. utiliserait ces locaux pour y dispenser des cours spéciaux aux adultes.

### Comité de toponymie

La toponymie s'intéresse à l'appellation des rues. Les autorités, considérant la pertinence de former un comité chargé d'émettre des recommandations au Conseil relativement à la toponymie, divulguaient la composition du groupuscule attelé à cette tâche. On retrouve MM Raymond Paré et Robert Proulx, assistés de Mme Gabrielle Denault, déléguée par le Conseil et M. Claude Coulombe, représentant de l'administration de la Cité.

### Engagement de surnuméraires

Afin d'exécuter des tra-

voux conformément à certains règlements, la Ville devait engager des surnuméraires pour une période déterminée, d'ailleurs effectivement dépassée. D'autre part, on embauchait M. Sylvain Gagnon, au poste d'inspecteur-calculateur pour compléter la confection du nouveau rôle d'évaluation.

Finalement, le Conseil déposait un avis de motion indiquant la présentation prochaine d'un règlement d'emprunt au montant de \$18,000. pour finaliser certains règlements en suspens. Entrent dans cette catégorie, en partie du moins, les

coûts en rapport avec le procès C.A. Norton, concernant des travaux municipaux effectués il y a quelques années sur la 6e avenue. Des divergences entre l'ingénieur-conseil et l'entrepreneur sur ce dossier faisaient que ce dernier actionnait la Ville pour une somme de \$55,000. En Cour Suprême, plus tôt cette année, la Ville reconnaissait devoir \$15,000., en plus des \$10,000 encourus pour les frais de Cour. Ce sont les explications que nous apportait le gérant de la Cité, M. Jean-Marie Déom, sur cette affaire, mercredi le 4 octobre dernier.

Tél. 247-5791

**Conrad Clavet**  
Excavation Nivelage

30 - 5ème Ave

Ville L'Islet

## Les Loisirs de Ste-Apolline, toujours vivants

(D.G.) La crainte de voir disparaître les Loisirs de Ste-Apolline, faute d'implication de la population à des postes décisionnels, ne fut que passagère puisque à l'assemblée du 30 septembre, les sièges en élection étaient comblés.

Les nouveaux venus au sein du bureau de direction sont: Paul-Eugène Couture, à titre de vice-président, Louise Bertrand, trésorière, Normand Nadeau, secré-

re ainsi que les conseillers Paul-Yvon, Jean-Yves, Gyslaine Lachance. Ces personnes prennent la relève de Pauline Couture, Huguette Langlois, Line Langlois, Gaétan Nadeau, Thérèse Marceau et Damien Bernard. Poursuivront leur mandat cette année, André Bernier, président, Jacques Langlois, publiciste, Sr Pierrette Leblond et Claude Lachance, conseillers.

Lors d'une conversation

téléphonique transmettant ce message, le publiciste, au nom des Loisirs, félicitait les nouveaux directeurs et remerciait leurs prédécesseurs. Parmi les activités figurant sur le programme annuel de l'organisme, mentionnons le carnaval d'hiver et le tournoi de charlemagne. Pour conclure, notons que MM Paul-Yvon Lachance et Denis Bernard gagnaient les prix de présence offerts à cette réunion du 30 septembre.

## Dirigeants d'entreprises La BFD peut-elle vous aider?

- Aide financière
- Gestion-Conseil
- Formation de gestion
- Information sur les programmes gouvernementaux disponibles

Judi, 12 octobre  
REGION de  
MONTMAGNY

M. MICHEL PAQUETTE  
se rendra au Conseil Economique de  
Montmagny, 29 rue Bélanger, prendre  
rendez-vous à 248-4825 (ou à Lévis  
837-0282).

Vous avez besoin de fonds pour la mise sur pied, la modernisation et l'expansion de votre entreprise et vous ne pouvez vous les procurer ailleurs à des conditions raisonnables? Notre représentant se fera un plaisir de répondre à toutes vos questions.



POUR PLUS DE RENSEIGNEMENTS COMMUNIQUEZ AVEC NOS BUREAUX AUX HEURES D'AFFAIRES

LEVIS — 113 ouest, St-Georges, G6V 4L2 (837-0282)

NEZ-GOÇIONS



UN NEZ-CHALOTTE

**10%**  
sur tapisseries

**LES TAPIS MONTMAGNY INC.**

ALAIN BERNIER, prop.

391 Boul. Taché Est, Montmagny

**248-6110**

# AVOYAGE

## LA LOUISIANE Le seul état américain ayant un statut bilingue

Texte, L.M. Blais

Cette touche française que l'on retrouve un peu partout dans cet Etat est sans doute ce qui ajoute au plaisir de visiter la Louisiane, spécialement pour nous francophones. Et, elle nous permet de découvrir des coins qui piquent notre curiosité, un langage frais et coloré, le rythme du Sud, une succulente cuisine et une effervescence bien particulière.

La Nouvelle-Orléans et sa "joie de vivre"

Célèbre par son carnaval et son "fameux Mardi Gras" cette ville l'est aussi par son festival de jazz qui se tient en avril. Si vous avez la chance d'y être à ce moment, allez déambuler sur le terrain de cette grande foire musicale pour entendre les différents groupes de musique de jazz, de rock, de country, et de Soul dans les différents kiosques ou sous les tentes du festival... Vous pourrez peut-être y rencontrer des célébrités de ce monde bien particulier.

C'est encore avec enthousiasme que vous entreprendrez la tournée de la ville à pieds. Dans son Vieux Carré, vous découvrirez ses monuments, ses vieux édifices et vous pourrez ainsi parcourir quelques pages de son histoire pleine d'aventures mouvementées et parfois colorées de romantisme. Comme exemple, qu'il suffise de mentionner que la Louisiane a changé de

drapeau 10 fois selon qu'elle fut sous la domination espagnole, française avant de passer aux États-Unis.

Magasins, boutiques d'antiquités et d'artisanat, galeries de peinture à la portée de toutes les bourses, se succèdent sur la rue Royal. La rue Bourbon, fermée aux voitures, permet aux piétons d'y flâner tout en écoutant des airs de jazz venant des cabarets. C'est la fête qui continue. Il faut voir l'animation de cette rue le soir; les gens se regroupent le long des trottoirs et entrent malgré eux dans le jeu de cette musique aux rythmes endiablés, tapant du pied ou claquant des mains. Et comme il est amusant d'apercevoir ce noir dans la soixantaine avancée "danser à la claquette". C'est presque de l'euphorie qui anime autant les résidents que les touristes. Il semble que cette musique soit le laisser-passer de ce quartier. Tous les grands noms s'y retrouvent; car on ne saurait oublier que c'est à la Nouvelle-Orléans qu'est né le Jazz. Parmi les temples du jazz, le Preservation Hall, à l'intérieur vieillot, ou pas un coup de pinceau n'a été donné depuis sa construction, en est un des plus réputés. Peu importe s'il faut attendre quelques minutes pour y entrer, l'atmosphère y est envoûtante. Admission: \$1.00 Le Jackson Square est un autre coin plein d'attractions. S'y côtoient, peintres, artisans à l'oeuvre, (leurs toiles sont exposées).

Des groupes de deux ou trois musiciens interprètent des airs de blues, comme pour prolonger le festival. Ce parc de verdure fait face à la cathédrale Saint-Louis érigée entre les années 1789-94. C'est la plus vieille cathédrale des États-Unis et sans doute la plus photographiée. Du côté est, le vieux Marché français aux colonnades et arcades gracieuses accueille depuis plus de 160 ans les fermiers qui viennent y vendre fruits et légumes.

De là, s'effectuent les départs de calèches tirées par des chevaux décorés de fleurs, de rubans, et de chapeaux farfelus pour faire un tour à travers ce Vieux Carré. Une autre façon de continuer à découvrir ces vieilles maisons au caractère français qui ne manquent pas de charme. Vous êtes également à deux pas du port de la ville, le deuxième en importance aux États-Unis. De là, vous avez le choix de plusieurs minicroisières sur le Mississippi et les bayous.

Ballades

Mais, il y a encore beaucoup à voir à la Nouvelle-Orléans, comme une ballade dans un tramway électrique de la rue Saint-Charles, un tramway qui a inspiré le roman "Un Tramway nommé Désir". Dans les quartiers résidentiels, les rues sont larges et bordées d'arbres, les maisons sont ornées de balcons aux rampes de fer forgé dont les dessins rappellent la dentelle. Il faut visiter aussi leurs cimetières bien particuliers.

Un tel programme éveille nécessairement l'appétit. Vous aimeriez faire un repas gastronomique?

Chez Broussard dans le Vieux Carré, vous pourrez prendre l'apéritif dans le jardin intérieur joliment décoré. La cuisine y est excellente et la carte des vins, superbe!

C'est aussi l'occasion de goûter à la cuisine créole, met caractéristique de la Nouvelle-Orléans. Et si votre budget crie famine, allez au Old Spaghetti Factory; la nourriture est bonne et les prix fort raisonnables. Vous pourrez manger soit dans un lit, dans un vieux tramway ou dans une chaise de prédicateur.

La capitale Baton Rouge

C'est une ville propre et calme qui tire son nom d'un point de démarcation établi par Pierre LeMoynes, sieur d'Iberville, entre les terrains de chasse des tribus Houma et Bayougoula. Son Capitole construit de 32 sortes de pierres et de marbre dont la tour mesure 350 pieds de haut, permet une vue panoramique des environs.

Le vieux Capitole, un château de style gothique, vaut également une visite avant de reprendre la route vers Lafayette, tout en passant par des villages, paroisses et bayous aux noms charmants comme Grosse Tête, Bayou Sorrel, Maringouin, Butte la Rose. Cette balade donne l'occasion de voir plusieurs rizières et plantations de canne à sucre, de visiter une superbe résidence d'avant la Guerre Civile, nommée Shadow on the Têche.

Lafayette, le pays des cajuns

Lafayette a une origine étroitement liée à la légende d'Évangéline. Cette ville, cœur de la Louisiane francophone, est devenue une cité débordante d'activités.



A Saint-Martinville, le chêne des retrouvailles d'Évangéline.

Elle compte plus de 80,000 habitants et s'impose par les bureaux des principales compagnies pétrolières du monde. L'originalité de Lafayette est unique en son genre. Le français a droit de cité, les vieilles traditions et coutumes ancestrales se perpétuent et offrent un curieux mélange du passé et du présent. Les Acadiens vous accueillent avec une chaleur qui n'a d'égal que le rythme de leur musique et leur détermination à parler le français. Les danses du samedi soir sont très populaires. Ce sont les fameux "fait-dodo", ainsi nommés parce que les parents amenaient leurs enfants au bal et les faisaient dormir dans une salle voisine de la salle de danse. Si vous avez la chance d'y assister, vous aurez l'occasion de vous familiariser avec des complaintes racontant l'oppression, ses reuls ou ses-gigues qui ne sont pas sans affinité avec ceux de certains coins du Québec.

En reprenant la route vous passerez à Breau Bridge, la capitale des écrevisses. Son festival des écrevisses, fin avril, attire plus de 50,000 personnes.

En vous dirigeant vers le Parc Commémoratif Évangéline/Louqfellow, tout au

long de la route vous croirez de superbes résidences ante-bellum. Le parc est situé sur l'emplacement d'une ancienne plantation et la maison est meublée telle qu'elle était autrefois. Vous arriverez ainsi à Saint-Martinville, que l'on surnommait autrefois, "le petit Paris d'Amérique" avec la statue d'Évangéline et le célèbre chêne des retrouvailles d'Évangéline Labiche et de François Arceneaux. L'église catholique de Saint-Martin de Tours est un exemple du renouveau de l'architecture grecque. Ses fonts baptismaux seraient un présent de Louis XVI et Marie-Antoinette. A côté de ce monument historique, le Petit Musée de Paris recèle de meubles, porcelaines, cristaux anciens et renferme une collection de costumes de Mardi-Gras d'une richesse incroyable.

A quelques milles du village de Delcambre, à Avery Island, Les Jardins de la Jungle méritent de s'y arrêter. La flore extrêmement variée, qui comprend une variété de camélias, d'azalées, et de plantes rares, la présence d'animaux sauvages en liberté, font de ce parc un endroit indiqué pour passer une journée de détente.



La maison des Acadiens dans le parc d'Évangéline. (Photos des bureaux du Tourisme américain),



Sur la rue Bourbon, la boutique de la Nouvelle-Orléans. Elle date de forgeron du pirate Lafitte un "héro" de 1772.

## Le Comité d'implantation de la salle communautaire rend public son rapport, à Cap St-Ignace

Un important rapport a été rendu public par le comité pour l'implantation d'une salle communautaire à Cap St-Ignace, auprès de la Corporation Municipale de Cap St-Ignace, lors de la tenue de la séance du conseil du 2 octobre dernier.

Attendu depuis quelques mois, le rapport de ce groupe de travail apporte

des recommandations touchant l'avenir de l'édifice municipal actuel et fait une projection sur la possibilité de construire une salle communautaire à vocations multiples.

Une première recommandation précise que l'on apporte des rénovations à la salle municipale qui date de 1930. Tandis que la seconde

recommandation, dit que l'on devrait voir à la construction d'une salle communautaire, vu les frais engendrés par les rénovations à la salle municipale actuelle.

De même le comité pour l'implantation de la salle communautaire, précédé par M. Laurent Deladurantaye, a aussi joint un plan d'édifice, qui pourrait servir d'en-

trée à la dernière recommandation citée plus haut.

En effet, le comité, avait aussi éclairé la Corporation municipale de Cap St-Ignace, sur un choix d'édifice qui pourrait convenir aux besoins de la Municipalité pour l'ensemble de ces activités municipales, et aussi pour les organismes municipaux qui auraient à utiliser ces locaux, pour les années qui suivront.

Bien que ce rapport soit maintenant déposé auprès de la Corporation municipale de Cap St-Ignace, une étude très élaborée devra être entreprise afin d'approfondir d'avantage toutes les implications qui suivront la décision à apporter vis-à-vis ce projet qui se parle depuis quelques mois à Cap St-Ignace.

Le maire, M. André Deladurantaye, que nous avons rejoint mercredi dernier, a donné la substance de cette nouvelle, que nous communiquons à ce jour aux

lecteurs du Peuple-Courrier.

Quant à savoir le moment où le Conseil municipale de Cap St-Ignace devrait faire connaître la position officielle face à la salle communautaire, il a été fixé au début de 1979.

Les nombreuses activités qui se dérouleront tout au long de la présente année, sont de nature à porter la décision au début de 1979, devait conclure le maire Deladurantaye.

**Le garage municipal**

Abordant sur la construc-

tion du garage municipal, présentement confié à la firme Raymond Caron Inc; de Montmagny, M. André Deladurantaye a confié que les travaux se déroulent normalement depuis le 25 septembre. On croit pouvoir être en mesure, de livrer la future bâtisse, vers la fin de décembre prochain, et ce, à la condition qu'aucune difficulté majeure, ne vienne perturber le cours des travaux d'exécution.

Fernand Guimond.



LA MUNICIPALITE DE ST-FABIEN SUBVENTIONNE.- Le maire de St-Fabien de Panet, M. Gérard Bélanger remet un chèque de \$800. à la présidente des Fermières de St-Fabien de Panet, Mme Aimé Chabot. Cette somme servira à l'achat d'un métier à tisser, estimé à environ \$1,200. De ce chèque de \$800., le H.C.J.L.S a versé une subvention de \$400. dans le cadre du programme d'assistance aux groupes de loisirs socio-culturel en milieu municipal. L'autre \$400. est une contribution de la municipalité tel que le prévoit un accord en ce sens avec le H.C.J.L.S.

### DENTUROLOGISTE



André Normand

21 Valcourt, Montmagny

248-0849

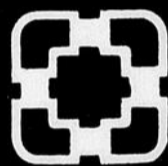

### LABRECQUE & FILS ENR.

ENTREPRENEUR PLOMBERIE-CHAUFFAGE

358 est, Boul. Taché, Montmagny

Tél: 248-1261

Rep.: A. AUDET

248-2430

248-1948

248-1745

VENTE — INSTALLATION — REPARATION

## NOUVEAUTES POUR 1979

Notre renommée  
repose sur  
la traction aux 4 roues!

# JEEP 79

Jeep  CJ-5

Jeep  CJ-7

Jeep  Cherokee

Jeep  Wagoneer

Jeep  Pickup

JEEP WAGONEER... LE «SUMMUN» DES MOYENS POUR GARDER LA MAIN HAUTE EN «TERRITOIRE JEEP»

«L'aristocrate» des quatre par quatre ... une noblesse de caractère qui s'adapte admirablement aux conditions de roulement et aux caprices des saisons.



Jeep Wagoneer Limited

JEEP CHEROKEE... TOUTE UNE JEEP DONT LA REPUTATION EN «TERRITOIRE JEEP» EST LOIN D'ETRE SURFAITE.

Quand il faut, franchir des sentiers impossibles

Un tout-terrain qui met autant d'ardeur à s'amuser qu'à rendre service!



Jeep Cherokee Golden Eagle

Ouvert tous les soirs jusqu'à 10 heures

# Raby Auto Inc

Sortie 225, Autoroute 20 St-François, Cté Montmagny

259-7736

# L'éducation en conservation

Depuis quelques années on entend toutes sortes de commentaires au sujet de la destruction de la nature. Les plaignants sont nombreux: "Il y a de plus en plus de chasseurs et pêcheurs et de moins en moins de gibier rapporté". "On coupe nos forêts comme du gazon". "On retrouve des déchets partout". "Certains lacs sont impropres à la baignade" etc... Le but de cet article n'est pas de continuer cette longue liste de méfaits que vous connaissez tous bien, mais plutôt de parler de solutions. Certes les lois et règlements concernant l'utilisation rationnelle du patrimoine naturel sont de plus en plus sages, et constituent une partie de la solution. Mais, est-ce vraiment suffisant? Je crois personnellement que non et je favorise une solution beaucoup plus complète: L'éducation de la population à la conservation de la nature. C'est précisément de ce sujet dont j'aimerais vous parler.

Le but de l'éducation en conservation est de faire prendre conscience aux gens de l'importance du milieu naturel et donc d'engendrer chez les individus des gestes concrets de conservation. Evidemment, ce n'est pas du jour au lendemain qu'une population prendra vraiment en main son patrimoine naturel. C'est une solution à long terme demandant beaucoup d'efforts, mais c'est la seule solution remédiate au mal de la nature.

Fort heureusement ce phénomène relativement nouveau a vite pris une ampleur considérable. Par exemple, voici quelques organismes qui travaillent en ce sens:

—Le Ministère des Terres et Forêts a créé le service de l'Education en conservation qui gère cinq centres d'interprétation de la nature.

—Dans certains parcs et réserves, le ministère Tourisme Chasse et Pêche offre des visites guidées par des naturalistes.

—Le Service Canadien de la Faune exploite le potentiel éducatif de ses refuges d'oiseaux migrateurs tels Cap Tourmente et L'Île Bonaventure.

—Le ministère de l'éducation a implanté des cours de science de la nature à l'élémentaire.

—Les Associations, Forestières et de Chasse et Pêche insistent de plus en plus sur l'éducation de leurs membres.

—Les Clubs 4H, le Cercle des Jeunes Naturalistes sont autant d'organismes qui visent à créer chez les jeunes un esprit de conservation.

Ce n'est qu'un très bref inventaire mais c'est suffisant pour laisser une lueur d'optimisme tant qu'à la Sauvegarde de nos richesses naturelles.

Dans la région de L'Islet-Sud nous ne sommes pas en retard à ce sujet. Le Comité pour la Sauvegarde de la Vie Sauvage de L'Islet-Sud travaille déjà depuis trois ans avec l'objectif suivant: promouvoir au niveau des citoyens et organismes locaux, l'idée de conservation et de préservation du milieu naturel. Ce comité n'a-t-il pas écrit des articles dans le Peuple-Courrier, participé à des expositions régionales, donné des soirées d'information dans les sept paroisses de L'Islet-Sud? Il a surtout été promoteur de 2 projets Jeunesse Canada au Travail pour faire connaître la nature.

Même si la situation demeure critique, il est heureux de constater qu'il n'y a pas que des plaignants. Il y a aussi des gens qui cherchent des solutions et qui les appliquent. Nous pouvons facilement devenir de ceux-là. Nous n'avons qu'à prendre de petites habitudes de Conservation et celles-ci serviront d'exemples pour ceux qui nous suivent. Donc à chacun de nous de s'y mettre pour préserver la vie sur terre.

Daniel Bélanger  
Pour le C.S.V.S.L.S. Inc

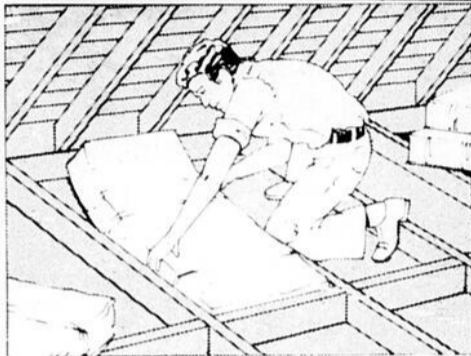
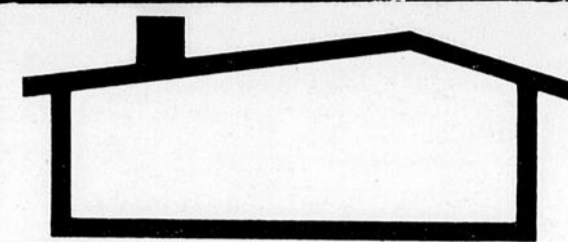

## CENTRE DE RÉNOVATION

Prix en vigueur jusqu'au samedi 14 octobre ou jusqu'à épuisement des stocks s'il y a lieu avant cette date.

### ISOLANT EN FIBRE DE VERRE

Les jours froids approchent à grands pas, ne tardez pas à bien isoler votre maison si vous voulez réduire vos coûts de chauffage. Nous vous offrons du fibre de verre léger et facile à poser. Longueurs et épaisseurs au choix.

R 8 **25<sup>15</sup>** R10 **23<sup>35</sup>**  
R12 **22<sup>45</sup>** R20 **31<sup>45</sup>** R28 **20<sup>65</sup>**

**pour faciliter vos achats**

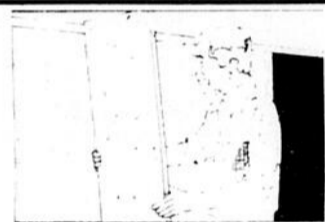
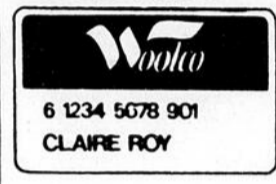

### ISOLANT EN FEUILLES DE STYROMOUSSE

Matériau en mousse, léger. Idéal pour isoler la salle de jeu ou le garage.

4 X 8 X 1 **3<sup>99</sup>** 4 X 8 X 1 1/2 **5<sup>99</sup>**  
4 X 8 X 1 **3<sup>39</sup>**



### MONTANTS D'ÉPINETTE PRECOUPÉS

2 X 3 X 8 **.53** 2 X 4 X 8 **.72**  
2 X 3 X 12 **1<sup>29</sup>** 2 X 6 X 12 **4<sup>20</sup>**  
2 X 8 X 12 **6<sup>40</sup>**

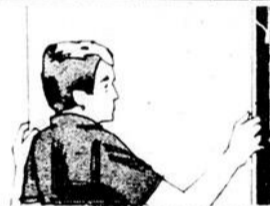

### PANNEAUX DE PLACOPLÂTRE

Panneaux de 4 pi. X 8 pi. offerts en 2 épaisseurs. Ils sont parfaits pour décorer la salle de jeu ou pour toutes sortes de renovations. Faciles à installer, ils peuvent être peints ou recouverts de papier peint.

Épaisseur de 3/8 po. **3<sup>39</sup>**  
Épaisseur de 1/2 po. **4<sup>49</sup>**



### PANNEAUX DE COPEAUX

Pour faire des cloisons ou comme revêtement à la maison ou ailleurs.

4 X 8 X 1/4 **3<sup>99</sup>** 4 X 8 X 7/16 **5<sup>99</sup>**

Quantité limitée. Livraison non comprise.



### PANNEAUX DE PARTICULES

Ils sont indispensables pour réussir tous vos projets de bricolage.

4 pi. X 8 pi. X 5/8 po. **8<sup>59</sup>**

Chacun.

### ARMOIRE DE CUISINE "PARIS KITCHEN"

Armoire de cuisine, dessous première imitation noyer. Prête à être posée. Comprend le haut et le bas.

5' **\$339** 6' **\$359** 8' **\$469**

### PORTE DE SERVICE

Porte de service double, extérieur et intérieur, avec fenêtre combinée, pratique. Pre-montée dans un cadre de 7, sans quincaillerie.

Chacune **\$199**

### TABLETTES DÉCORATIVES

Tablettes de 10 X 42, recouvertes de vinyl imitation acajou.

Chacune **1<sup>99</sup>**

### DECLIN DE MASONITE "COLOR LOCK"

Declin de masonite Color lock pour l'extérieur. Garantie 20 ans. Nous gardons les accessoires nécessaires à la pose.

1000 pieds. **\$599**

**La STIHL 031**

**la tronçonneuse professionnelle légère la plus vendue au monde**

**Voici pourquoi:**

- petite, légère et maniable
- facile d'entretien
- moteur d'une puissance de 6 cv
- allumage électronique
- sécuritaire (protège main, frein de chaîne et manette des gaz à double action)
- économique d'opération
- Système anti-vibratoire silencieux
- De plus, l'achat d'une Stihl 031 vous donne droit au tirage d'un voyage à Nassau pour 2 personnes.

Vendue exclusivement par **STIHL** En spécial chez: **La plus vendue au monde.**

**Langlois & Frère Enr.**  
143 St-Jean Baptiste Ouest,  
Montmagny **248-3276**

# Le C.A.F. et son évolution

C'est quoi? C'est le Centre d'Apprentissage et de Formation pour adultes handicapés. Ca consiste à développer des travailleurs handicapés physiquement, mentalement ou socialement. Nous essayons de leur redonner confiance en eux avec l'aide du travail, adapté à leurs connaissances. Ceci permet d'accroître leur potentiel. Un tel type d'atelier de travail ne peut fonctionner qu'avec l'aide totale de la population qui fournit son aide et son support à l'organisme et ce, sous forme de contrat de travail.

capage, sablage, assemblage, montage, couture industrielle... et nous tenons à remercier publiquement tous ceux qui nous ont fait confiance jusqu'à maintenant. Vous avez aidé la cause des handicapés dans la région Pascal-Taché. Dans nos projets futurs, nous anticipons travailler à la continuité de ce qui a été amorcé et ce par tous les moyens. Le travail déjà fait nous donne confiance sur l'avenir du C.A.F. et votre collaboration est indispensable. La cause juste et

équitable que nous défendons aura sa poursuite dans la limite où la masse que nous représentons, revendiquera ses droits face aux handicapés.

Nous avons recensé 833 personnes handicapées dans toute la sous-région Pascal-Taché, lesquelles attendent que vous les aidiez.

Pour renseignements, communiquer avec nous à 248-1198.

Les moniteurs par: Rayjean Messervier

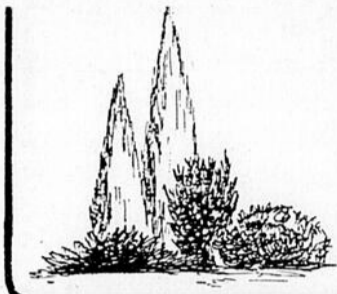

## CHRONIQUE HORTICOLE

PAR: DIANE ROBICHAUD HUDON, TECHNOLOGISTE EN HORTICULTURE



### Arrachage et entreposage

#### des bulbes tendres

Avec les premières gelées, les plates-bandes ont perdu leur beauté, et le temps est venu d'enlever les fleurs annuelles, de couper le feuillage des fleurs vivaces et d'entreposer les bulbes tendres. Après ce nettoyage, il est possible d'ajouter à la plate-bande des bulbes rustiques à floraison printanière.

laisse sécher quelques heures au soleil à l'extérieur.

A l'intérieur, on les place quelques semaines, puis on coupe le feuillage séché et on nettoie les bulbes.

C'est également le moment de les diviser et de les classer par grosseurs et couleurs. Avant l'entreposage, il est important de traiter les bulbes avec une poudre insecticide-fongicide afin de prévenir des dégâts causés par les insectes ou maladies.

Une cave ou un endroit frais et sec, où la température se maintient entre 4 et 10°C. est idéal pour la conservation. Il est préférable de garder les bulbes et racines sur des tablettes, plutôt que sur le sol ou le ciment. Afin d'éviter la déshydratation, il est bon de recouvrir les bulbes de sable ou de mousse de tourbe. Au cours de l'hiver, une visite des bulbes et des racines permet d'en contrôler l'hivernement.

Diane Robichaud Hudon. Technologiste en Horticulture Ornémentale.

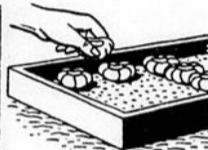

BÉGONIAS TUBÉREUX

C'est avec l'arrivée d'octobre, qu'il faut songer à l'arrachage des bulbes de glaïeuls, de cannas, de bégonias tubéreux et des racines de dahlias. Une bonne pratique consiste à arracher les bulbes ou racines en laissant une partie du feuillage, puis on les



248-3091

Vous invite à la soirée

## La Bavard'Oie

Samedi le 14 octobre à 21 hres

Place Festival

Prix d'entrée: \$3.00

Orchestre: MARCEL THIBAUT

CARTES EN VENTE  
L'Entre-Deux  
Royaume du Fumeur  
Tabagie St-Mathieu  
Tabagie Chez-Marie  
Accommodation Têtu

### Montmagny Fest'Oie

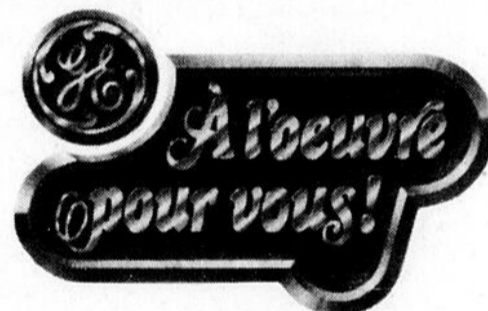

## Medallion 850

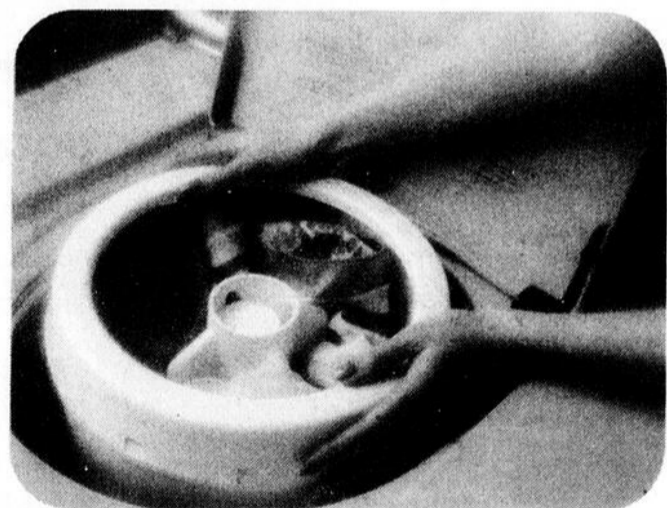

H-Mini-panier Mini-Basket® pour les petits chargements ou les tissus délicats qui exigent des soins spéciaux. Allié au cycle mini-rapide Mini-Quick®, il vous permet d'économiser temps, eau et détergent.

#### SOIN DES TISSUS SPÉCIAUX

Les appareils de buanderie GE sont conçus dans le but de répondre aux exigences de tous les types de tissus, des cotons classiques jusqu'aux nouveaux tissus à apprêt permanent.

# René Samson Inc.

81 St-Jean Baptiste Ouest, Montmagny 248-0210



CHEZ-NOUS

*Polyvalente Louis-Jacques Casault*

CA BOUGE

# Un pensionnat à Casault

Cet article aurait bien pu porter le titre suivant "Saviez-vous qu'il y a des résidents à la polyvalente?" et aurait sans doute provoqué le même étonnement.

Eh bien oui! et ce depuis la construction de l'ancienne école Casault, soit depuis 16 ans, il y a des pensionnaires à la polyvalente. Cette année le responsable de la résidence, M. Roch Langlois, s'occupe de 60 étudiants provenant de diverses localités environnantes, notamment La Pocatière, St-Pacôme, St-Pamphile, St-Fabien, et qui sont inscrits ici parce qu'il y a un certain nombre d'options qu'on ne donne pas chez eux mais qui sont offertes à la polyvalente aux niveaux 111 PC et IV et V et VI professionnel. On y retrouve

également des pensionnaires de d'autres régions où il y a les mêmes lacunes en ce qui a trait à des options bien particulières. Il est à noter de plus que la résidence relève de la Régionale Pascal-Taché.

Chaque résident doit déboursier la somme de \$1.250. pour l'année pour couvrir les frais de logement, de nourriture, d'inscription et de tous les services mis à leur disposition en cours d'année. Sur ce montant, \$1.050.00 proviennent d'une bourse d'aide à la pension à condition cependant que l'option où il est inscrit ne soit pas offerte dans sa localité, par conséquent les parents déboursent \$200. pour bénéficier de ce pensionnat pendant 1 an.

Bien que comblant une lacune, là n'est pas le seul but de la résidence. En fait selon les dires du responsable, la résidence a également comme objectif de fournir aux résidents un encadrement éducatif susceptible de garantir le succès dans leurs études et le complément de formation désiré par les parents. Cet objectif principal est de plus étoffé par un ensemble de possibilités que l'étudiant a à sa portée et qui leur permettent de connaître un développement adéquat.

Ainsi l'étudiant peut donc profiter, outre ses périodes de cours normales, de plusieurs activités intégrées à l'horaire de sa journée de résident, sports, étude, activités socio-culturelles, etc...

Les résidents arrivent nor-

malement le dimanche soir et quittent l'école le vendredi après-midi après la dernière période de cours. Durant la semaine il est soumis aux règlements de l'école de 8h50 à 3h50 et à ceux de la résidence le reste du temps dont voici l'horaire-type:

7h15 Lever  
7h30 Déjeuner  
8h45 Fermeture de la résidence  
15h45 Ouverture de la résidence  
16h. Salon des résidents, T.V., jeux, sports, sorties, étude libre.  
17h15 Souper  
17h45 Salon des résidents, T.V., sports, etc....  
18.30 Etude obligatoire (1 heure)  
19h30 Etude libre, salon, sports, jeux, etc.  
Mardi et jeudi, sortie libre à l'extérieur jusqu'à 22h30  
21 h. Collation  
23h. Coucher

Les résidents peuvent en outre bénéficier de deux locaux à la polyvalente. Ces deux locaux sont d'ailleurs en voie d'être bientôt totalement finis et équipés. Un premier sert de salle de jeux; on y retrouve deux tables de billard, des tables

de ping-pong et un système de son de même qu'une télévision couleur tandis que le second petit salon près du dortoir, servira pour la détente: télévision, jeux de cartes, autres jeux de société tout en grignotant des friandises apportées de la maison.

Outre les divers sports que les résidents peuvent et doivent pratiquer (au moins un sport collectif et un individuel) comme le handball, basketball, hockey, ballon-balai, quilles, natation, etc., les résidents peuvent également participer à des activités spéciales et ce sans aucun frais à savoir, voya-

ges aux Nordiques, Grand Théâtre, Carnaval de Québec, soirée mensuelle au cinéma, etc... Mentionnons enfin que des périodes gratuites pour les pensionnaires sont prévues dans les gymnases, à la piscine, au Pavillon des Quilles, à l'aréna, etc... Il s'agit donc d'un secteur peut-être méconnu de la polyvalente mais qui répond à une demande quand même importante de la population et à laquelle on tente de répondre par l'offre d'un service qui, comme on a pu le constater, semble répondre plus qu'adéquatement aux attentes des étudiants.



Vue du dortoir réservé aux pensionnaires de la résidence.

[Photo R. Dubé]

## Elections... Elections... Elections...

Tout va bon train dans la campagne électorale de la polyvalente en vue de l'élection des 7 comités exécutifs devant représenter les étudiants de chacun des niveaux.

En effet, une première phase a été complétée vendredi dernier alors qu'on a procédé à l'élection de 90 représentants, soit environ de 12 à 15 par niveau parmi lesquels seront élus les 5 représentants de chaque niveau soit un président et 4 conseillers qui formeront les conseils exécutifs.

D'ici l'élection de ces conseils, soit le 12 et 13 octobre, où tous les étudiants auront à se prononcer sur le choix des candidats se présentant aux postes de président et conseillers, les représentants de chaque niveau auront l'occasion de se rencontrer lors de dîner communautaire ou encore lors d'une rencontre informelle à un moment de

la journée.

Suite à ces élections nous serons en mesure de vous faire connaître d'abord les membres des conseils et

présidents de chaque niveau et par la suite les noms des représentants de chaque niveau à raison d'un niveau par semaine.

### Election:

### Comité de parents

Assemblée générale annuelle pour l'élection des membres du Comité d'école 1978-79, jeudi le 12 octobre 1978 à 20h.00.

ENDROIT: Auditorium de l'école polyvalente Ls-Jacques-Casault

#### ORDRE DU JOUR

- 1) Mot de bienvenue.
- 2) Rapport du Président
- 3) Procédure d'élection
- 4) Election des membres.
- 5) Varia...

André Laplante,  
principal

## Test d'aptitude et d'intérêt en Sec. 111

Les conseillers d'orientation administreront des tests d'orientation à tous les étudiants de sec. 111. Cette évaluation est une occasion pour l'étudiant de connaître les goûts et talents qui lui sont propres.

C'est dans la perspective de la préparation de l'étudiant au choix de cours que les conseillers d'orientation proposent cette activité au niveau de secondaire 111 d'autant plus que c'est à ce niveau que les étudiants ont à faire un choix entre la formation générale et la formation professionnelle.

Ces tests sont cédulés pour le 16 octobre pour la moitié de la clientèle et le 17 octobre pour les autres. Des précisions seront d'ailleurs fournies aux parents par une lettre à leur intention.

Les résultats de ces tests seront communiqués personnellement à l'étudiant dans le cadre d'une rencontre groupe-classe prévue pour janvier. Les parents intéressés à aider l'étudiant à ce sujet peuvent entrer en communication avec le conseiller.

Roger Breton  
Cons. Orientation  
Sec. 111



## Mini-nouvelles

—Les 17 et 19 octobre prochain, les étudiants de sec. 1 et 11 assisteront à un dîner communautaire au Palais de l'Agriculture dans le cadre du Festival de l'Oie Blanche. C'est à cette occasion que seront dévoilés les noms des présidents et membres des conseils exécutifs de chaque niveau; le 17 octobre pour sec. 11 et le 19 octobre pour sec. 1.

—Harmonie sénior sec. V a débuté ses pratiques et le tout semble se dérouler à merveille. Ces étudiants sont sous la direction de Mme Ginette Normand et les pratiques ont lieu les lundi et jeudi de 4h. à 5h30 et le midi à tous les jours 1.

—Activité guitare: Une douzaine de jeunes font partie de cette activité sous la direction de Mme Claudette Fortin et les pratiques ont lieu le jour 2 à midi; cette dernière est de plus à mettre au point le groupe chorale-chorégraphie-décor et danse qui paraît-il va très bien. Enfin Harmonie junior qui groupe des étudiants de sec. 11 et 111 a débuté ses activités également.

—Ca bouge déjà fort du côté musique et on nous promet des résultats dépassant toute attente!

—Ca bouge aussi beaucoup du côté sport d'élite puisque la plupart des équipes devant représenter la polyvalente à l'extérieur sont sur le point d'être formées définitivement. L'entraînement va bon train.

—Info-Futur: La semaine les conseillers d'orientation rencontreront les étudiants pour les entretenir sur le système de prêts-bourses accordés aux étudiants du Cegep.

|        |       |       |       |       |
|--------|-------|-------|-------|-------|
| —M(11) | J(12) | V(13) | L(16) | M(17) |
| 2      | 3     | 4     | 1     | 2     |

# La Clé des Mondes Secrets, à Place Le Gerموir

Que de secrets murmurés, que de clés toutes dorées tapissent nos contes enfantins ainsi que les fables de nos grands-mères. La majorité d'entre nous accordent à ces fables une existence plus ou moins réelle tirée de l'inspiration et de l'imagination.

Et si le conte de fée existait au même titre que la réalité physique? N'y-a-t-il pas d'autres réalités que celle de notre vie sur terre? Et comment parvenir à la conscience de ces mondes différents de notre monde physique et qui nous sont inconnus? Les mondes ésotériques, spirituels, les mondes de l'Ame!

Paul Twitchell, un écrivain américain, nous révèle dans un de ces nombreux écrits: "Eckankar, La Clé

des Mondes Secrets", qu'il nous est tous possible de connaître et d'expérimenter individuellement l'existence de mondes inconnus où les vibrations, les couleurs, les sons et les lois sont plus qualitatifs et spirituels que sur la terre. Cette connaissance Expérimentale et Individuelle des mondes invisibles est réalisable par la pratique d'une science qui s'appelle: La Science du Voyage de l'Ame.

Par la Science du Voyage de l'Ame, l'homme apprend qu'il est esprit et qu'en prenant en charge son corps spirituel il peut se mouvoir du monde visible jusque dans les mondes invisibles à volonté. Celui qui maîtrise cet art se libère ainsi du monde matériel, de l'énergie, de l'espace et du temps,

en se plaçant au-dessus des conditions de la conscience physique et en parvenant à des hauteurs spirituelles telles que celles décrites dans la Bible Chrétienne, la Torah, la Bhagavad-Gita et le Shariyat-Ki-Sugmad.

Eckankar ou la Science du

Voyage de l'Ame a pour conséquence, chez celui qui pratique cette science, l'épanouissement de l'Etre véritable: l'Ame. On dit du Voyageur de l'Ame qu'il possède une Conscience Totale. Il vit dans le monde physique en même temps

que dans les mondes spirituels mais il n'appartient pas au monde matériel. Il est libre.

Eckankar, La Clé des Mondes Secrets, sera présentée jeudi soir le 12 octobre à 20 heures, à Place le Gerموir, 105 des Poiriers,

Montmagny. Entré libre. Il y aura projection de film à cette occasion.

Pour information:  
Yvan Caron  
C.P. 13  
Saint-Cyrille  
Comté L'Islet  
GOR 2W0



### MAQUILLAGE AUTOMNE-HIVER

Pour ceux qui sont encore bronzés de cet été. Votre teint est encore doré, appliquez un fond de teint dans les mêmes tons avec une poudre doré transparente.

Pour vos pommettes, elles seront rehaussées par un fard dans les tons de beige doré.

Vos yeux, soulignez la paupière inférieure avec un crayon brun beige et à l'intérieur du Khol brun foncé. La paupière supérieure aura un dégradé dans un ton de brun, commençant par un brun plus foncé, brun marron et un brun beige pour finir.

Pour les cils, du mascara brun foncé ou noir.

Les lèvres seront dans un ton de rouge brun doré.

Line Rouillard

## La Gam'Animalerie

Le rendez-vous pour vos animaux domestiques



Solange Forgues, prop.

123 Est, St-Jean Baptiste

Montmagny

248-3766

VOUS INVITE A

## L'EXPO FELINE

Dimanche le 15 octobre à 14 hres

à Place Festival

BOURSES ET TROPHEES

Entrée: \$1.75 adultes  
0.75 enfants

Montmagny Fest'Oie



## avec les spéciaux Sico!



STUDIO  
émail  
semi-lustré  
à l'alkyde  
pour l'intérieur  
Vous ne payez pas plus que

\$9.49\*  
le gallon



SICORÉTHANE  
vernis plastique  
à base de  
polyuréthane  
ultra-brillant  
Vous ne payez pas plus que

\$13.99  
le gallon

\$3.99  
la pinte



STUDIO  
peinture  
mate-satinée  
au latex pour  
l'intérieur  
Vous ne payez pas plus que

\$8.49\*  
le gallon

\* Ces prix sont en vigueur pour le blanc seulement. Ces peintures peuvent être teintées dans une variété de tons pastel, moyennant un léger supplément.

## SICO SICONNAÏT

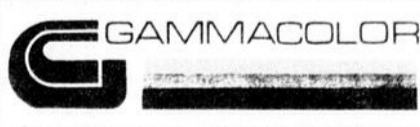
|   |  |
|---|--|
| <br>JACQUES DUMAS<br>St-Francois,<br>Cté Montmagny<br>Tél.: 259-7741 | <br>GAMMACOLOR<br>119, Est,<br>St-Jean Baptiste,<br>Montmagny<br>Tél.: 248-3743 |
| <b>GIASSON INC.</b><br>52, St-Jean Baptiste Ouest, Montmagny<br>Tél.: 248-1424  | <b>ROBERT PINEL INC.</b><br>St-Damien, Cté Bellechasse<br>Tél.: 789-2942   |
| <b>QUINC. MARCEL BOUTOT ENR.</b><br>Cap St-Ignace, Cté Montmagny<br>Tél.: 246-5874  | <b>RICHARD CAMPAGNA</b><br>La Durantaye, Cté Bellechasse<br>Tél.: 884-3156   |
| <b>MARCEL LABRECQUE</b><br>St-Raphaël, Cté Bellechasse<br>Tél.: 243-2086  | <b>LE CENTRE DU CADEAU</b><br>L'Islet-sur-Mer<br>Tél.: 247-5148  |
| <b>QUINCAILLERIE DE L'ARTISAN</b><br>St-Jean Port-Joli, Cté L'Islet<br>Tél.: 598-9249   | <b>A. FORGUES &amp; FILS ENR.</b><br>Berthier-sur-Mer<br>Tél.: 259-7718  |

# ta coop t'informe

en vigueur du 9 oct. au 14 oct. Nous nous réservons le droit de limiter les quantités.

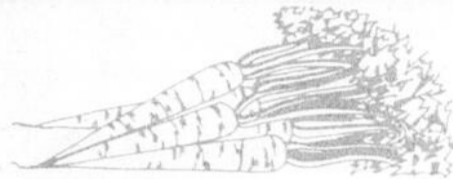

CAROTTES  
PRODUIT DU QUÉBEC  
CANADA NO 1  
CELLO 5 LBS

**.48**

BETTERAVES  
PRODUIT DU QUÉBEC  
CANADA NO 1  
CELLO 2 LBS **.28**

RUTABAGAS "NAVETS"  
PRODUIT DU QUÉBEC  
CANADA NO 1  
CELLO 5 LBS **.48**

POMMES ROUGES  
DÉLICIEUSES  
PRODUIT WASHINGTON  
GR: 25  
CANADA EXTRA FANTAISIE  
LB **.48**



KETCHUP ROUGE HEINZ  
BOUT 32 OZ

**1.21**



RÔTI DE PORC DANS  
L'ÉPAULE, GENRE "PICNIC".  
LB

**.95**



SOC DE PORC FUMÉ  
LEGRADE  
LB

**1.69**



PURE BARBADE  
MÉLASSE CROSBY  
CONT 1 KG

**.81**

BACON, V.P. LEGRADE  
PQT 16 ON **1.59**

BOUDIN FRAIS TAILLEFER  
LB **.79**

BOLOGNE TRANCHÉ  
TAILLEFER  
PQT 12 ON **1.15**

HAUT DE PATTE  
DE PORC, FRAIS  
LB **.59**

PORC HACHÉ 85% MAIGRE  
LB **1.35**

TURBOT SALÉ,  
LB **.83**

FILET DE SOLE CONGELÉ,  
PQT 16 ON **1.99**

ÉPERLANS PRÉPARÉS  
PQT 16 ON **.87**

PRODUITS COOP 

- TOMATES DE CHOIX COOP  
BTE 19 OZ **.47**
- PÂTES ALIMENT. COOP  
SPAGHETTI, MACARONI COUPÉ  
BTE 2 LBS **.69**
- PAPIER CIRÉ COOP  
BTE 100 PI **.65**
- SOUPE COOP  
POULET & RIZ  
BTE 10 OZ **.31**
- SOUPE COOP  
POULET & NOUILLES  
BTE 10 OZ **.28**
- ACHATS AVANTAGEUX**
- TIRE À LA MÉLASSE JACALIN  
SAC 2 LBS **1.49**
- CRISTAUX KOOL-AID  
ORANGE, FRAISE  
ASST. ENV 4 OZ **.37**
- JUS DE TOMATES DE FANT. HEINZ  
BTE 48 OZ **.74**
- BLÉ D'INDE NIBLETS  
CRÈME DE FANT.  
BTE 14 OZ  
EN GRAINS  
BTE 12 OZ **.45**
- PÂTE CORDON BLEU  
FOIE,  
JAMBON-VEAU-BACON-LANGUE,  
VEAU-PORC-POULET,  
JAMBON-VEAU-BACON-TOMATE  
BTE 7 OZ **.72**



**SAUCE À HOT CHICKEN  
CORDON BLEU  
BTE 14 OZ**

**.29**

MAGASIN CO-OP MONTMAGNY, 70 Ouest, Bouf. Taché, Montmagny  
 MAGASIN CO-OP ST-JEAN PORT-JOLI, Route de l'Eglise, St-Jean Port-Joli, Cté L'Islet.  
 MAGASIN CO-OP L'ISLETVILLE, 93, 7ième rue, L'Isletville, Cté L'Islet  
 MAGASIN CO-OP STE-PERPETUE, C.P. 159, Ste-Perpétue, Cté L'Islet  
 MAGASIN CO-OP ST-PAMPHILE, 6 rue Principale, St-Pamphile, Cté L'Islet  
 MAGASIN CO-OP MONT-CARMEL, C.P. 8 Mont-Carmel, Cté Kamouraska  
 MAGASIN CO-OP RIVIERE-OUELLE, C.P. 70, Rivière-Ouelle, Cté Kamouraska  
 MAGASIN CO-OP STE-LOUISE, Ste-Louise, Cté L'Islet  
 MAGASIN CO-OP ST-PAUL, St-Paul, Cté Montmagny  
 MAGASIN CO-OP ST-DAMASE C.P. 70 St-Damase, Cté L'Islet  
 S.C.A. ST-VALLIER, St-Vallier, Cté Bellechasse



**CÉRÉALES SPÉCIAL K  
KELLOGG'S  
BTE 475 GR**

**1.23**



**DÉTERGENT EN POUDRE  
FORM. ÉCON. TIDE  
BTE 12 LT**

**5.49**



**SOUPE LONEY'S  
POULET & NOUILLES  
ENV 2.2 OZ**

**.18**

|   |      |
|---|------|
| MARMELADE GOOD MORNING SHIRRIFF BOC 24 OZ                             | 1.14 |
| GELÉE EN POUDRE ROYAL CERISE, FRAISE, FRAMBOISE, ORANGE BTE 3 OZ      | .25  |
| THÉ O.P. EN SACHETS SALADA BTE 60' S                                  | 1.73 |
| CAFÉ INSTANTANÉ MELLOW ROAST BOC 8 OZ                                 | 3.99 |
| CÉRÉALES MINI WHEATS SUCRÉES KELLOGG' BTE 375 GR                      | .79  |
| LAIT ÉVAPORÉ CRINO BTE 16 OZ  | .42  |
| LAIT INSTANTANÉ EN POUDRE CRINO BTE 3 LBS                             | 3.79 |
| CÉRÉALES DE PABLUM SOBEE, MÉLANGÉES, D'AVOINE DE GRUAU, RIZ BTE 16 OZ | 1.09 |
| NETTOYEUR LIQUIDE ODEUR DE PIN LESTOIL BOUT 28 OZ                     | 1.23 |
| LINGE TOUT USAGE CHIFFON J JAUNE, ROSE, VERT, BLEU BTE 10' S          | 1.19 |
| DÉTERGENT LIQUIDE IVORY BOUT 32 OZ                                    | 1.29 |
| DÉTERGENT EN POUDRE LAVE VAIS. CASCADE BTE 65 OZ                      | 2.75 |
| GAUFRES CONGELÉES EGGO DE KELLOGG'S BTE 11 OZ                         | .79  |
| BONBONS ASST. WESTON SAC 16 À 24 OZ                                   | 1.19 |

|  |      |
|--|------|
| BISCUITS SODA SALÉS MC CORMICK'S BTE 1 LB  | .75  |
| BISCUITS DARE CRÈME FRANÇAISE, CROQUIGNOLE, CAPUCHONS DE CHOCOLAT, FONDANTS AU CHOCOLAT SAC 16 OZ  | 1.29 |
| CROUSTILLES À L'ANCIENNE DULAC SAC 200 GR  | .89  |
| GÂTEAU ÉCLAIRS AU CHOCOLAT RICH BTE 4 OZ   | .94  |
| BARRES DE CHOCOLAT RÉG. LONEY'S T.V. CARAVAN, CHERRY BLOSSOM, GLOSETS AU RAISIN, OH HENRY CEL 4' S |      |
| ALCOOL À FRICTION ALKO-ISOL BOUT 16 OZ   | .59  |
| INHALATEUR NASAL EN AÉROSOL DRISTAN CONT 15 OZ   | 1.59 |
| SHAMPOING HERBAL DE CLAIROL CHEV. NORMAUX, GRAS BOUT 350 ML  | 2.19 |
| AMPOULES I.F. SYLVANIA 40, 60, 100 WATT/2P PQT 2' S  | .89  |
| PURIFICATEUR D'AIR EN AÉROSOL LYSOL CONT 13 OZ   | 1.99 |
| SAUCE À PIZZA GATTUSO BTE 8 OZ   | .36  |
| PÂTE DE TOMATES HEINZ BTE 5.5 OZ   | .32  |
| SIROP DE MAÏS DORÉ CROWN BRAND BOUT 3 LBS  | 1.09 |

|   |      |
|---|------|
| HUILE VÉGÉTALE MAZOLA BOUT 32 OZ                                  | 1.85 |
| FARINE À PIZZA GATTUSO SAC 6 OZ                                   | .32  |
| NOURRITURE POUR CHIENS KEN L BURGER BOEUF, FOIE, FROMAGE BTE 2 KG | 2.59 |
| LITIÈRE POUR CHATS SAULAR SAC 4 KG                                | 1.35 |
| NETTOYEUR EN AÉROSOL À ÉVIER ET À BAIN LYSOL CONT 15 OZ           | 1.29 |
| SERVIETTES SANITAIRES MINI STAY FREE BTE 48' S                    | 3.09 |
| COUCHES POUR LA NUIT SCOTT PQT 24' S                              | 2.49 |
| CORDIAL DE BOEUF BOVRIL BOUT 16 OZ                                | 2.99 |
| MARGARINE COLORÉE BLUE BONNETTS CONT 3 LBS                        | 1.99 |

**FESTIVAL DES FROMAGES**

|   |      |
|---|------|
| FROMAGE VELVEETA KRAFT BTE 16 OZ            | 1.59 |
| FROMAGE TRANCHÉ "SINGLES" KRAFT CEL 8 OZ    | .85  |
| FROMAGE TRANCHÉ MOZARELLA KRAFT CEL 6 OZ    | .98  |
| FROMAGE PHILADELPHIA "PLAIN" KRAFT BET 8 OZ | .81  |

Spéciaux en vigueur jusqu'au 4 novembre 1978

**SPECIALS D'ÉTÉ**

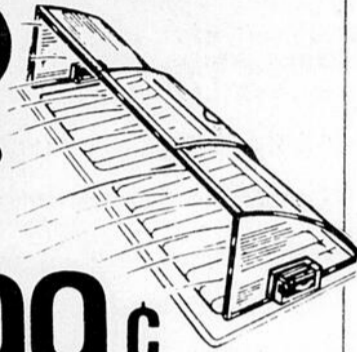

**99¢**  
487013

**DÉFLECTEURS D'AIR**

Améliorent l'efficacité du chauffage en dirigeant l'air chaud vers le bas. En plastique transparent avec puissants aimants permanents. Réglables de 10 à 15 po. Paquet de 2.



**ÉVENT DE SÈCHEUSES**

**3 49**  
487012

Capuchon de vinyle robuste. Tuyau en aluminium et boyau flexible de 6 pi. avec collets.

**COFFRE À OUTILS \$27**

Modèle 2 tiroirs. 1 cabaret à outils. Fermeture double et œillet pour cadenas. Totalement soudé par points. Fini émail cuit rouge.

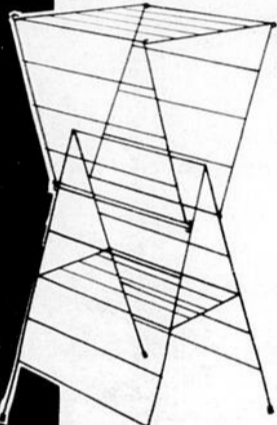

**SÉCHOIR À LINGE**

"Empro". Se plie. Rangement facile. Inoxydable. Muni d'embouts de caoutchouc. Équivaut à une corde à linge de 50 pi.

**8 88**  
103103

**PINCE-ÉTAU "VISE-GRIP"**

Pince-étau ultra-robuste de 10 po. de longueur avec mâchoires recourbées et coupe-fil puissant. Pincez facilement tout ce qui doit l'être.

**5 44**  
244004

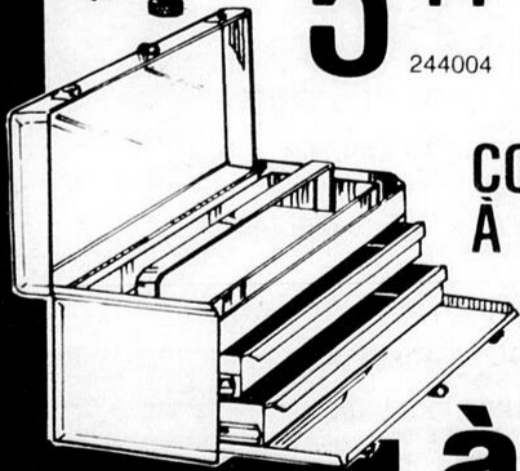

**LUMINAIRE FLUORESCENT**

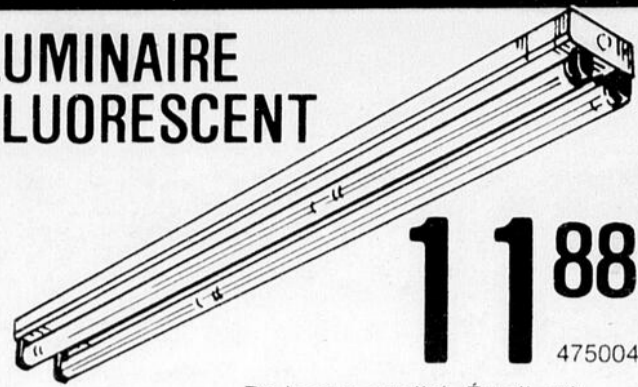

**11 88**  
475004

De bonne qualité. Émail cuit blanc. Pour deux tubes de 48 po de longueur. Un excellent achat.

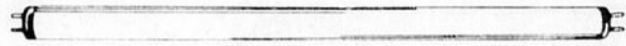

**TUBE FLUORESCENT 1 99**

Longueur de 48 po. "Day light" universel de Sylvania. 40 watts. La meilleure qualité au plus bas prix.

317104

**18 44**  
260047

**LANTERNE SPORTSMAN**

La fameuse lanterne 6 volts de Ray-O-Vac. Faisceau scellé et clignotant rouge. Avec pile longue durée. Un article indispensable.

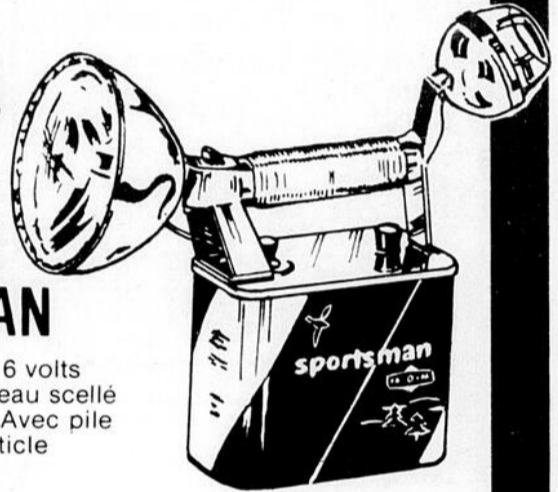

**COUSSIN D'AUTO CHAUFFANT**

**3 99**  
214001

Le grand confort pour les matins d'hiver. Assure un bien-être continu. Dimensions: 18 po. x 36 po.

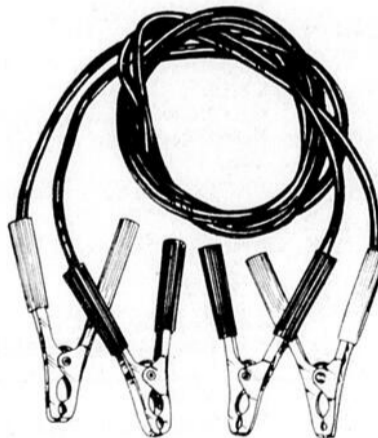

**CABLES DE RENFORT**

Démarrez sûrement et rapidement avec ces câbles de 8 pi. en fils de cuivre de 6 ga. Gaine de PVC. Capacité 200 ampères. Ne s'emmêlent pas. Pincés plaquées cuivre.

**4 99**  
642001

**à l'échelle du Québec**

|   |   |  |   |
|---|---|--|---|
| <p><b>Glasson Inc.</b><br/>52 St-Jean Baptiste Ouesl.<br/>Monimagny <b>248-1424</b></p> | <p><b>Robert Pinel Inc.</b><br/>Quincaillerie - Matériaux de Construction - Alimentation<br/>St-Damien de Bellechasse <b>789-2942</b></p> | <p><b>Jos Proulx Inc.</b><br/>C.P. 99, Ville de L'Isle<br/>G0R 2C0 <b>247-5262</b></p>                     | <p><b>Quincaillerie A&amp;D Inc.</b><br/>350 rue Principale Ste-Perpétue, Côté L'Islet<br/><b>359-2251</b></p>                    |
| <p><b>Jacques Dumas Inc.</b><br/>St-François, Comté Monimagny<br/><b>259-7741</b></p>   | <p><b>Edouard Madeau Ltée</b><br/>190, rue Principale, St-Gervais<br/>Co. Bellechasse <b>887-3979</b></p>                                 | <p><b>Legros &amp; Frères Enr.</b><br/>94, rue Principale,<br/>St-Pamphile Co. L'Islet <b>356-3818</b></p> | <p><b>Pièces &amp; Accessoires St-Jean Inc.</b><br/>Vendeur de pièces d'automobiles<br/>St-Jean Port-Joli<br/><b>598-3388</b></p> |

**BABY SCOTT**  
30 couches jetables Régulières  
Nouveau-né  
**1 69 2 19**  
ECONOMISEZ 43c\*  
ECONOMISEZ 49c\*

**TAMPAX**  
49 tampons Super. Plus  
**1 99**  
ECONOMISEZ 1.09\*

**CLAÏRESSE**  
Shampooing colorant  
**2 59**  
ECONOMISEZ 1.56\*

**CIGARETTES**  
Marques populaires, au Québec seulement  
Cartons de 200  
**7 29 7 39**  
REG. KING

**CLAÏROL**  
Shampooing Herbal Essence 450ml  
**1 99**  
ECONOMISEZ 1.96\*

**SCOTT**  
Essuie-tout 2 rouleaux  
**99c**  
ECONOMISEZ 37c\*

Spéciaux du 11 au 21 octobre 1978

"Valide au comptoir seulement"

# ECONOMIES UNIPRIX

|   |  |  |  |  |  |   |   |  |
|---|--|--|--|--|--|---|---|--|
| <b>UNIPRIX JOHNSON</b><br>Shampooing pour bébé<br>150ml<br><b>2 39</b>    | <b>UNIPRIX CHIFFONS "J"</b><br>Essuies-accouchés<br>120ml<br><b>1 99</b>     | <b>UNIPRIX ROWNTREE</b><br>L'antiallergène<br>Mullinex<br><b>1 59</b>        | <b>UNIPRIX TICKLE</b><br>L'antirougeur parfums assortis<br>7.5 oz<br><b>1 69</b> | <b>UNIPRIX BABY SCOTT</b><br>Diaper<br>P. M. G.<br><b>75c</b>  | <b>UNIPRIX MENNEN</b><br>Baume désodorisant<br><b>1 49</b>                 | <b>UNIPRIX ATRIXO</b><br>Crème<br>Pot 120ml<br><b>1 39</b>                                  |   |  |
| <b>UNIPRIX TRAC II</b><br>14 cartouches de lames perforées<br><b>1 89</b> | <b>UNIPRIX DR. WEST</b><br>Bismars à dents<br><b>2/73c</b>                   | <b>UNIPRIX AYDS</b><br>Végétal amincissant<br><b>3 19</b>                    | <b>UNIPRIX AVEENO</b><br>Huile de bain<br>240ml<br><b>2 39</b>                   | <b>UNIPRIX OIL OF OLAY</b><br>Lotion 100ml ou Crème de nuit 50g<br><b>4 09</b>                           | <b>UNIPRIX ARRID</b><br>Désodorisant en aérosol<br>9 oz<br><b>1 69</b>     | <b>UNIPRIX ANTIPHLOGISTINE</b><br>Rub A 535<br>Désinfectant analgésique 128g<br><b>2 19</b> |   |  |
| <b>UNIPRIX ALBERTO VO5</b><br>Shampooing<br>450 ml + 137<br><b>2 19</b>   | <b>UNIPRIX ALBERTO VO5</b><br>Crème de rinçage<br>450ml + 137<br><b>2 19</b> | <b>UNIPRIX NEW FREEDOM</b><br>30 maxi-serviettes sans couture<br><b>2 19</b> | <b>UNIPRIX NEW FREEDOM</b><br>10 mini-serviettes sans couture<br><b>63c</b>      | <b>FAITES COMME MOI!</b><br>Apportez vos films chez<br><b>UNIPRIX</b><br>Enfin un service-photo commode! | <b>UNIPRIX ASPIRIN</b><br>300 comprimés<br><b>2 49</b>                     | <b>UNIPRIX JOHNSON</b><br>L'opacifiant régulier pour mat de dos<br><b>1 89</b>              | <b>UNIPRIX JOHNSON</b><br>L'opacifiant régulier pour mat de dos<br><b>2 79</b>              | <b>UNIPRIX NIVEA</b><br>Lait de beauté<br>325ml<br><b>2 69</b> |
| <b>UNIPRIX SHY</b><br>Vouche vaginale<br>liquide 227ml<br><b>5 19</b>     | <b>UNIPRIX ONE-A-DAY</b><br>100 vitamines multiples avec fer<br><b>3 89</b>  | <b>UNIPRIX JUMBO</b><br>100 tampons<br>à usage<br><b>1 49</b>                | <b>UNIPRIX VISINE</b><br>Gouttes pour les yeux<br>15ml<br><b>1 09</b>            | <b>UNIPRIX SCOTTIES</b><br>Mouchoirs de papier<br><b>3/99c</b>   | <b>UNIPRIX DRY LOOK</b><br>Frais pour hommes<br>250ml - 30g<br><b>1 59</b> | <b>UNIPRIX MODESS</b><br>12 serviettes féminines<br><b>85c</b>                              | <b>UNIPRIX DESERT FLOWER</b><br>Désodorisant crème ou à bille<br>Papier doux<br><b>2 19</b> |  |

**UNIPRIX A VOTRE SERVICE**

LIMITÉ DE 3 PAR CLIENT  
Certains articles peuvent se vendre au-delà de nos prévisions de sorte que nous ne pouvons garantir les quantités pour la durée de la vente.

**UNIPRIX** là où vous profitez du pouvoir d'achat énorme de 350 membres associés

# HORAIRE TV - HORAIRE TV

## 4 QUEBEC CANAL 4 QUEBEC CANAL

\*\*\*\*\*

Blynn  
02.10 Musique Marc Legrand  
02.25 Fin des Emissions

### VENREDI 13 OCTOBRE 1978

6.30 Mire et musique  
6.39 Musique Marc Legrand  
6.45 Dessins animés  
7.15 Les cadets de la forêt  
7.45 Le 745  
9.00 A vous de jouer  
9.30 Bienvenue Mesdames  
10.00 Ma Sorcière bien-aimée  
10.30 Bonjour Madame  
11.15 Saturnin, le petit canard  
11.30 Les Satellipoppettes  
11.45 Nouvelles et Météo  
12.00 De tout de tous  
13.00 Personnalité  
13.30 Ciné-Matinée: Mardi c'est donc la Belgique  
15.30 Dessins animés  
16.00 Le monde de monsieur Tranquille  
16.30 Les Tannants  
17.30 Parle, parle, jase, jase  
18.30 Aujourd'hui le 13 Octobre  
19.00 Faut le faire  
19.30 Médecin d'aujourd'hui  
20.30 Le Saint  
21.30 Découvertes du Québec  
22.00 La vill... à Pierre  
22.30 Les Nouvelles TVA  
23.00 Sport et météo  
23.10 Ciné-nocturne: Un tramway nommé désir  
01.12 2e film: Les cinglés du camping  
02.40 Musique Marc Legrand  
02.46 Fin des Emissions

### SAMEDI 14 OCTOBRE 1978

7.45 Mire et musique  
7.54 Musique Marc Legrand  
8.00 Fan Fan Dédé  
8.30 Patof voyage  
9.00 Batman  
9.30 Les cadets de la forêt  
10.00 Flipper  
10.30 Goldorak  
11.00 Dessins animés  
11.15 De tout de tous  
12.00 Samedi midi  
14.00 Samedi-Jeunesse  
14.30 Le Ranch L  
15.30 Sports d'ici  
16.00 Cette semaine aux Communes  
17.00 Samedi informations  
17.30 Fourmi Atomique  
18.00 Et ça tourne  
19.00 Soirée Canadienne  
20.00 Cinéma du samedi: Bandolero  
22.00 Gens d'affaires  
22.30 Les Nouvelles TVA  
23.00 Sport et Météo  
23.10 Les Incorruptibles  
24.10 Ciné-nocturne: Maison du diable  
02.02 Musique Marc Legrand  
02.08 Fin des Emissions

### DIMANCHE 15 OCTOBRE 1978

7.45 Mire et musique  
7.54 Musique Marc Legrand  
8.00 Fan Fan Dédé  
8.30 Patof voyage  
9.00 Rex Humbard  
10.00 C'était l'bon temps  
11.30 2000 Ans après Jésus-Christ  
12.00 Bon dimanche  
14.30 Les Arpents verts  
14.30 Au delà du Réel  
15.30 Les Débats de l'Assemblée Nationale

16.30 Michel Vaillant  
17.00 Les Chemins de l'Inconnu  
17.30 Mode en liberté  
17.55 La Corne d'abondance  
18.00 Au Royaume des Animaux  
18.30 Les Joyeux Naufragés  
19.00 Jardin des Etoiles  
20.00 Soirée au Cinéma  
Opération caprice  
22.00 Les ennuis de Marie  
22.30 Les Nouvelles TVA  
23.00 Les Gens qui font l'évènement  
24.00 Hawaii 5-0  
01.00 Musique Marc Legrand  
01.06 Fin des Emissions

### LUNDI 16 OCTOBRE 1978

6.30 Mire et musique  
6.39 Musique Marc Legrand  
6.45 Dessins animés  
7.15 Fusée XL-5  
7.45 Le 745  
9.00 A vous de jouer  
9.30 Bienvenue Mesdames  
10.00 Ma Sorcière bien-aimée  
10.30 Bonjour Madame  
11.15 Saturnin, le petit canard  
11.30 Les Satellipoppettes  
11.45 Nouvelles et Météo  
12.00 De tout de tous  
13.00 Personnalité  
13.30 Ciné-Matinée: Point limite 0  
15.30 Dessins animés  
16.00 Le monde de monsieur Tranquille  
16.30 Les Tannants  
17.30 Parle, parle, jase, jase  
18.30 Aujourd'hui le 16 octobre 78  
19.00 Patrick et Renée  
19.30 Clan Beaulieu  
20.00 L'homme de \$6,000,000  
21.00 Ciné-Choix: Duel dans la ville

### MARDI 17 OCTOBRE 1978

6.30 Mire et musique  
6.39 Musique Marc Legrand  
6.45 Dessins animés  
7.15 Les cadets de la forêt  
7.45 Le 745  
9.00 A vous de jouer  
9.30 Bienvenue Mesdames  
10.00 Ma Sorcière bien-aimée  
10.30 Bonjour Madame  
11.15 Saturnin, le petit canard  
11.30 Les Satellipoppettes  
11.45 Nouvelles et Météo  
12.00 De tout de tous  
13.00 Personnalité  
13.30 Ciné-Matinée: Point limite 0  
15.30 Dessins animés  
16.00 Le monde de monsieur Tranquille  
16.30 Les Tannants  
17.30 Parle, parle, jase, jase  
18.30 Aujourd'hui le 17 octobre  
19.00 Dans tous les cantons  
19.30 Oscar et Félix  
20.00 Les ennuis de Marie  
20.30 Qui dit vrai?  
21.00 Têtes d'affiches  
22.00 Tic Tac Toc  
22.30 Les Nouvelles TVA  
23.00 Sports et Météo  
23.10 Ciné-nocturne: Les missiles d'octobre  
01.45 Musique Marc Legrand  
01.51 Fin des Emissions

### MERCREDI 11 OCTOBRE 1978

6.30 Mire et musique  
6.39 Musique Marc Legrand  
6.45 Dessins animés  
7.15 Super Car  
7.45 Le 745  
9.00 A vous de jouer  
9.30 Bienvenue Mesdames  
10.00 Ma Sorcière bien-aimée  
10.30 Bonjour Madame  
11.15 Saturnin, le petit canard  
11.30 Les Satellipoppettes  
11.45 Nouvelles et Météo  
12.00 De tout de tous  
13.00 Personnalité  
13.30 Ciné-Matinée: Sept femmes de Barberousse  
15.30 Dessins animés  
16.00 Le monde de monsieur Tranquille  
16.30 Les Tannants  
17.30 Parle, parle, jase, jase  
18.30 Aujourd'hui le 11 octobre 78  
19.00 La petite maison dans la prairie  
20.00 Drôle de monde  
20.30 Chansons et récits du Québec  
21.00 Kojak  
22.00 Confrontation sur glace  
22.30 Les Nouvelles TVA  
23.00 Sport et météo  
23.10 Ciné-nocturne: L'esclave libre  
01.37 Musique Marc Legrand  
1.43 Fin des Emissions

### JEUDI 12 OCTOBRE 1978

6.30 Mire et musique  
6.39 Musique Marc Legrand  
6.45 Dessins animés  
7.15 Escadrille sous-marine  
7.45 Le 745  
9.00 A vous de jouer  
9.30 Bienvenue Mesdames  
10.00 Ma Sorcière bien-aimée  
10.30 Bonjour Madame  
11.15 Saturnin, le petit canard  
11.30 Les Satellipoppettes  
11.45 Nouvelles et Météo  
12.00 De tout de tous  
13.00 Personnalité  
13.30 Ciné-Matinée: Jour ou les poissons  
15.30 Dessins animés  
16.00 Le monde de monsieur Tranquille  
16.30 Les Tannants  
17.30 Parle, parle, jase, jase  
18.30 Aujourd'hui le 12 octobre 1978  
19.00 Dominique  
19.30 Monsieur Pointu S.V.P.  
20.00 Jeudi 20h00 Situation sans issue  
22.00 Regards sur le Monde  
22.30 Les Nouvelles TVA  
23.00 Sport et météo  
23.10 Ciné-nocturne: Cette nuit ou jamais  
2e film: Le Commando du sergent

## 11 QUEBEC CANAL 11 QUEBEC

\*\*\*\*\*

23.10 Nouvelles du sport  
23.20 Jason King  
24.20 Cinéma: Trouble fête

### VENREDI 13 OCTOBRE 1978

8.55 Ouverture et horaire  
9.00 En mouvement  
9.15 Les 100 Tours de Centour  
9.30 Cinéastes de la faune  
10.00 La boîte à lettres  
10.15 Virginie  
10.30 Magazine Express  
11.00 Grandeur nature  
11.30 Au pays de l'arc-en-ciel  
12.00 Prince Noir  
12.30 Les Coqueluches  
13.30 Le téléjournal  
13.35 Femme d'aujourd'hui  
14.30 Les ateliers  
15.30 Fanfreluche  
16.00 Bobino  
16.30 Es-tu d'accord  
17.00 L'heure de pointe  
18.00 Ce soir  
18.50 Nouvelles du sport  
19.00 Les fantômes du Château  
19.30 Sous le signe du Lion  
20.00 La série mondiale de Baseball  
22.30 Le téléjournal  
23.10 Nouvelles du sport  
23.20 Cinéma: Blondy  
1.15 Ciné-Nuit: Galilée

### SAMEDI 14 OCTOBRE 1978

8.55 Ouverture et horaire  
9.00 Candy  
9.30 Le petit lord Fauntleroy  
10.00 L'odyssée de Scott Hunter  
10.30 Les héros du samedi  
11.30 Téléjeans  
12.00 La semaine parlementaire  
13.00 La course autour du monde  
14.00 La série mondiale de Baseball  
17.00 Bagatelle  
18.00 Hebdo-Samedi  
19.00 La femme bionique  
20.00 La soirée du hockey  
22.30 Le téléjournal  
22.45 Nouvelles du sport  
23.00 Politique fédérale  
23.30 Cinéma: Une fille très avertie  
1.15 Ciné-nuit: Cowboys dans la brousse  
3.15 Fin des Emissions

### DIMANCHE 15 OCTOBRE 1978

8.55 Ouverture et horaire  
9.00 Woody le pic  
9.30 Les Floump  
9.45 Une fleur m'a dit  
10.00 Le jour du Seigneur  
11.00 Les débats de l'Assemblée Nationale du Québec  
12.00 La semaine verte  
13.00 Initiation à la musique  
13.30 Aux frontières du connu  
14.00 La série mondiale de Baseball  
17.00 Second regard

18.00 Hebdo dimanche  
19.00 A cause de mon oncle  
19.30 Les beaux dimanches  
22.30 Le téléjournal  
22.45 Sport dimanche  
23.00 Politique provinciale  
23.10 Ciné-Club: Toutes ces femmes

### LUNDI 16 OCTOBRE 1978

8.55 Ouverture et horaire  
9.00 En Mouvement  
9.15 Les Oraliens  
9.30 Passe-partout  
10.00 Une fenêtre dans ma tête  
10.15 Virginie  
10.30 Magazine express  
11.00 Les trouvaillies de Clémence  
11.30 Harold Lloyd  
12.00 Vers l'aventure  
12.30 Les Coqueluches  
13.30 Le téléjournal  
13.35 Femme d'aujourd'hui  
14.30 D'Amour et d'eau fraîche  
15.30 Au jardin de Pierrot  
15.45 Les Chiboukis  
16.00 Bobino  
16.30 Le Gutenberg  
17.00 L'heure de pointe  
18.00 Ce soir  
18.50 Nouvelles du sport  
19.00 Les cirques du monde  
20.00 Les élections partielles fédérales  
20.05 Terre humaine  
20.35 Les élections partielles

### MARDI 17 OCTOBRE 1978

8.55 Ouverture et horaire  
9.00 En mouvement  
9.15 Les 100 tours de Centour  
9.30 Passe-partout  
10.00 Animagerie  
10.15 Minute Moutoute!  
10.30 Magazine Express  
11.00 Les trouvaillies de Clémence  
11.30 Le monde en liberté  
12.00 Cher oncle Bill  
12.30 Les Coqueluches  
13.30 Le téléjournal  
13.35 Femme d'aujourd'hui  
14.30 Cinéma: Quatre garçons dans le vent  
16.00 Bobino  
16.30 Les Egrégories  
17.00 L'heure de pointe  
18.00 Ce soir  
18.50 Nouvelles du sport  
19.00 Le monde de Disney  
20.00 La série mondiale de Baseball  
22.30 Le téléjournal  
23.10 Nouvelles du sport  
23.20 Rencontres  
23.50 Propos et confidences  
24.20 Cinéma: Vautrin

## 7 RIVIERE-DU-LOUP CANAL 7 RIVIERE

\*\*\*\*\*

23.22 Jason King  
00.22 Cinéma: Cinq pour l'enfer

### VENREDI 13 OCTOBRE 78

8.57 O Canada  
9.00 En mouvement  
9.15 100 Tours de Centour  
9.30 Cinéastes de la faune  
10.00 Boîte à lettres  
10.15 Virginie  
10.30 Magazine Express  
11.00 Grandeur nature  
11.30 Au pays de l'arc en ciel  
12.00 Le prince noir  
12.30 Les Coqueluches  
13.31 Téléjournal  
13.36 Femmes d'aujourd'hui  
14.31 Les Ateliers  
15.30 Fanfreluche  
16.00 Bobino  
16.30 Es-tu d'accord  
17.00 L'heure de Pointe  
18.00 Ce soir  
18.30 Présent Régional  
18.49 Résumé des émissions de la Soirée  
18.54 Nouvelles du sport  
19.00 Les fantômes du chateau  
19.30 Sous le signe du lion  
20.00 Baseball: Série mondiale  
22.31 Téléjournal Nat. Int.  
23.00 Météo  
aéi. & Téléjournal Régional  
23.13 Nouvelles du sport  
23.23 Cinéma: Blondy  
01.00 Ciné-Nuit: Galilée galilée

### SAMEDI 14 OCTOBRE 1978

8.57 O Canada  
9.00 Candy  
9.30 Le petit Lord Paunt Leroy  
10.00 L'odyssée de Scott Hunter  
10.30 Héros du samedi  
11.30 Téléjeans  
12.00 A communiquer  
13.00 La course autour du monde  
14.00 Baseball  
16.30 Tampon au téléciné  
17.00 Bagatelle  
18.00 Hebdo samedi  
19.00 La femme bionique  
20.01 La soirée du hockey  
22.31 Téléjournal  
22.47 Nouvelles du sport  
23.01 Cinéma: La conquête de l'ouest  
00.30 Ciné-Nuit: Couloys de la brousse

### DIMANCHE 15 OCTOBRE 1978

8.57 O Canada  
9.00 Woody le pic  
9.30 Flumps  
9.45 Une fleur m'a dit  
10.00 Le jour du Seigneur  
11.00 Initiation à la musique  
11.30 Aux frontières du connu  
12.00 Magazine de la semaine verte  
13.00 D'hier à demain  
14.00 Baseball  
16.31 Tampon au téléciné  
17.00 Second regard  
18.00 Hebdo dimanche

19.00 A cause de mon oncle  
19.31 Les Beaux dimanches  
22.30 Téléjournal  
22.46 Sport dimanche  
23.00 Politique provinciale  
23.09 Ciné-Club: Toutes ses femmes

### LUNDI 16 OCTOBRE 1978

8.57 O Canada  
9.00 En Mouvement  
9.15 Les Oraliens  
9.30 Passe partout  
10.00 Une fenêtre dans ma tête  
10.15 Virginie  
10.30 Magazine Express  
11.00 Les trouvaillies de Clémence  
11.30 Harold Lloyd  
12.00 Vers l'aventure  
12.30 Les coqueluches  
13.31 Téléjournal  
13.36 Femmes d'aujourd'hui  
14.31 D'amour et d'eau fraîche  
15.30 Au jardin de Pierrot  
15.45 Les Chiboukis  
16.00 Bobino  
16.30 Le Gutenberg  
17.00 L'heure de pointe  
18.00 Ce soir  
18.30 Présent régional  
18.49 Résumé des émissions de la soirée  
18.54 Nouvelles du sport  
19.00 Cirques du monde  
20.00 Elections partielles fédérales  
22.30 Téléjournal Nat. Int.  
22.59 Météo  
23.05 Nouvelles Régionales

### MARDI 17 OCTOBRE 1978

8.57 O Canada  
9.00 En mouvement  
9.15 100 Tours de Centour  
9.30 Passe partout  
10.00 Animagerie  
10.15 Minute Moutoute  
10.30 Magazine Express  
11.00 Les trouvaillies de Clémence  
11.30 Le monde en liberté  
12.00 Cher oncle Bill  
12.30 Les Coqueluches  
13.31 Téléjournal  
13.36 Femmes d'aujourd'hui  
14.31 Cinéma: Quatre garçons dans le vent  
16.00 Bobino  
16.30 Les Egrégories  
17.00 L'heure de pointe  
18.00 Ce soir  
18.30 Présent Régional  
18.49 Résumé des émissions de la soirée  
18.54 Nouvelles du sport  
19.00 Walt Disney  
20.00 Série mondiale  
22.31 Téléjournal Nat. Int.  
23.00 Météo  
23.06 Nouvelles Régionales  
23.13 Nouvelles du sport  
23.23 Rencontres Mgr Lefebvre  
23.53 Propos et Confidences  
00.23 Cinéma: Vautrin

### MERCREDI 11 OCTOBRE 1978

8.57 O Canada  
9.00 En mouvement  
9.15 L'Evangile en papier  
9.30 Les Cinéastes de la faune  
10.00 Tam Tam  
10.15 You Hou  
10.30 Magazine Express  
11.00 Les Trouvaillies de Clémence  
11.30 Les exclus  
12.00 Les chevaux du soleil  
12.30 Les Coqueluches  
13.31 Téléjournal  
13.36 Femmes d'aujourd'hui  
14.31 Le temps de vivre  
16.00 Bobino  
16.30 Le Grenier  
17.00 L'heure de pointe  
18.00 Ce soir  
18.30 Présent Régional  
18.49 Résumé des émissions de la Soirée  
18.54 Nouvelles du sport  
19.00 Tes filles et mes garçons  
19.30 La petite patrie  
20.00 Baseball  
22.31 Téléjournal Nat. Int.  
23.00 Météo  
23.06 Téléjournal Régional  
23.13 Nouvelles du sport  
23.23 Reflets d'un pays  
00.23 Cinéma: Koenig Smark

### JEUDI 12 OCTOBRE 1978

8.57 O Canada  
9.00 En mouvement  
9.15 Les Oraliens  
9.30 Cinéastes de la faune  
10.00 Animagerie  
10.15 Minute Moutoute  
10.30 Magazine Express  
11.00 Les Trouvaillies de Clémence  
11.30 Le comportement animal  
12.00 Demetan  
12.30 Les Coqueluches  
13.31 Téléjournal  
13.36 Femmes d'aujourd'hui  
14.31 Cinéma: Le gendarme de St-Tropez  
16.00 Bobino  
16.30 Sol et Gobelet  
17.00 L'heure de pointe  
18.00 Ce soir  
18.30 Présent Régional  
18.49 Résumé des émissions de la Soirée  
18.54 Nouvelles du sport  
19.00 Lettre de Nouvelle France  
19.30 Du Tac au Tac  
20.00 Le travail à la chaîne  
20.30 Grands Films: Rendez-vous des dupes  
22.30 Téléjournal Nat. Int. Prov.  
22.59 Météo  
23.05 Téléjournal Régional  
23.12 Nouvelles du sport

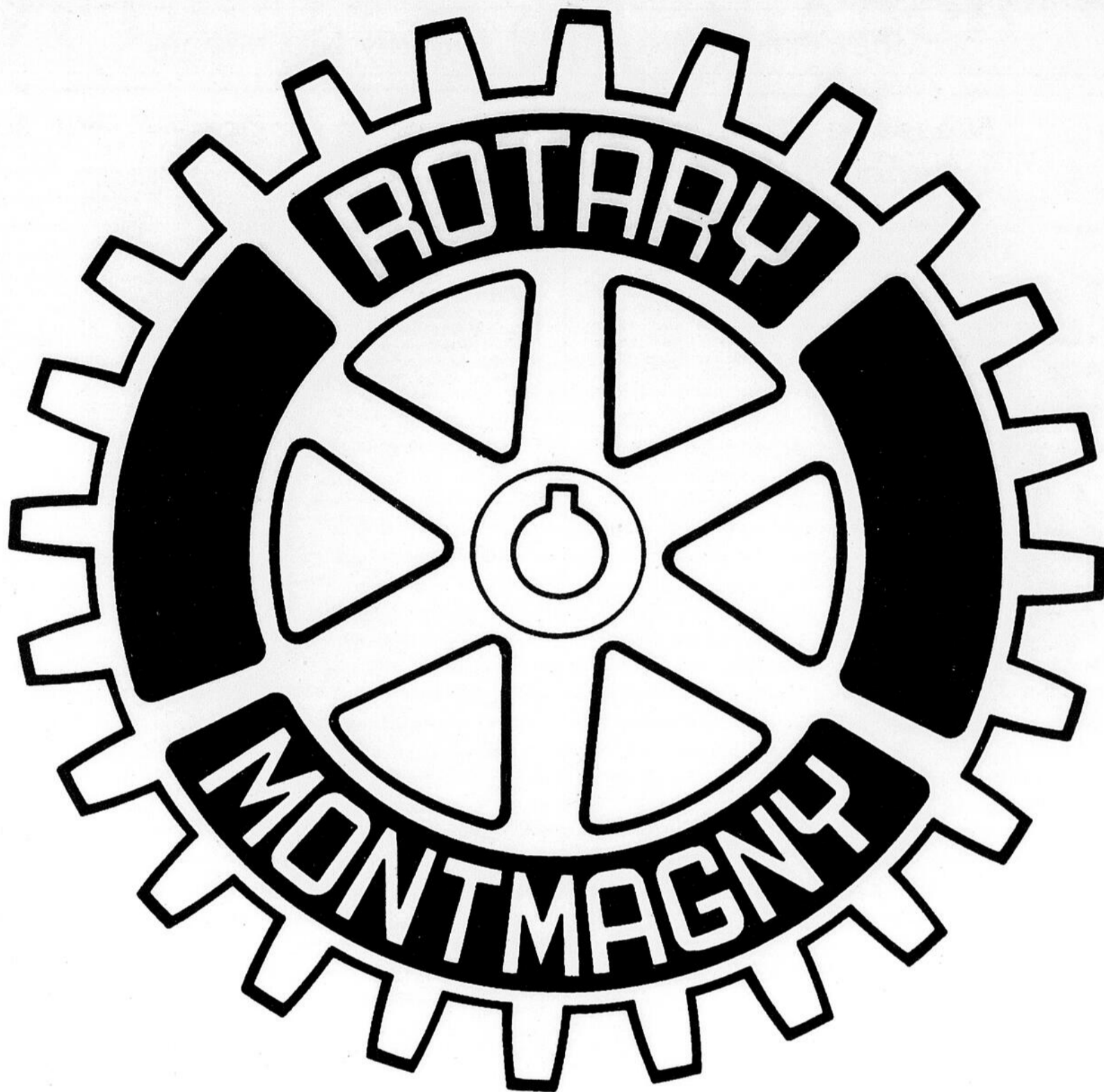

# Le Rotary Montmagny: 35 ans de formation et de dévouement

(C.M.) Fidèles à l'idéal de leur président fondateur le Dr Philippe Richard, qui désirait regrouper des hommes d'affaires et autres professionnels pour en faire des amis respectueux, charitables et dévoués envers la communauté, les Rotariens de Montmagny ont oeuvré durant 35 ans au service de la collectivité.

Soucieux d'être toujours des bons citoyens, les Rotariens ont aussi pris l'habitude d'aider financièrement et moralement certains groupes

et individus qui en manifestaient le besoin. Ainsi, tout au long de ces années, ils ont procuré de l'équipement orthopédique et de loisirs à des gens démunis; ils ont de plus permis à plusieurs organismes, notamment des jeunes, de réaliser plusieurs projets.

Qu'il suffise de rappeler la campagne du Timbre de Pâques au printemps et la vente de la Pomme Rotarienne à l'automne pour aussitôt situer le Club et ses membres.

A l'occasion de ce 35ième anniversaire, c'est

précisément à ces hommes entre-autres MM le Dr Claude Gagné, président, Guy Hould, vice-président, Lionel Gaudreau, secrétaire, Bertrand Hudon, trésorier, Jacques Ruel, directeur, Ghyslain Lavoie, directeur, Bernard Landry, président ex-officio, de même qu'à tous les membres du Club, d'aujourd'hui et d'hier, que nous voulons rendre un hommage particulier pour leur contribution bénévole au mieux-être collectif à l'instar de leurs confrères des 154 Club Rotary dans le monde.

35e Anniversaire



Rotary Montmagny

**Message du président international**

**ALLEZ VERS LES AUTRES...**



message du président

Cher ami Rotarien, L'avenir du monde est entre nos mains... des mains d'hommes conscients, dévoués, qui vont au-devant des autres. Tels sont les Rotariens, ouverts à l'idée du service et disposés à aider leur prochain dans son existence.

Depuis trois quarts de siècle, nous avons été des pionniers dans les voies du service, entraînés par l'esprit de notre mouvement à entreprendre tout ce qui fait de nous de véritables Rotariens, et non simplement des membres de Rotary clubs. Le Rotarien efficace cherche à comprendre les besoins des hommes sachant qu'il peut ainsi contribuer à forger l'avenir.

"Servir d'abord" n'est pas une simple tournure d'esprit.

Dans un monde tellement privé d'humanité, d'amitié et de compréhension cette philosophie inhabituelle du service mérite que nous lui consacrons notre temps et nos talents... car elle fait appel à notre dévouement. Allons donc

vers les autres en faisant un effort pour les atteindre.

Puisse au long de l'année à venir ma prière être la vôtre - cette prière si bien formulée par Helen Keller: "Ne demandons pas des tâches à la mesure de nos forces, mais des forces à la mesure de nos tâches, avec le perpétuel souci d'aller de l'avant, selon ce que nous dicte notre coeur."

Sincèrement à vous,  
Clem Renouf  
Président, Rotary International,  
1978-79



**Hommage du gouverneur du district**

Trente-cinq ans! Plus d'un tiers de siècle au service de la communauté de Montmagny!

C'est un anniversaire important que vous avez bien fait de souligner d'une façon spéciale. En ma qualité de gouverneur du district 779, je veux rendre hommage à tous ceux qui ont donné naissance au Club Rotary de Montmagny et à ceux qui l'ont fait progresser au cours des an-



nées. Le Club Rotary de Montmagny est un maillon de la grande chaîne d'amitié et de service qui entoure la terre depuis près de 75 ans et qui continue de donner, aux Rotariens de votre région, de travailler au mieux être de l'humanité.

Félicitations et meilleurs voeux!  
L.-Philippe Matte  
gouverneur  
du district 779

**Message du président local**

Après trente-cinq années de service, la plupart d'entre nous allons songer à une retraite bien méritée. Ce n'est pas le cas du Club Rotary de Montmagny, loin de là, car le Club est en pleine effervescence et son activité est débordante.

Si le Club Rotary a su rester jeune et actif, c'est grâce au dynamisme et au dévouement de tous ses membres qui se sont succédés et c'est grâce aussi à la population de no-

tre région qui a toujours soutenu ses oeuvres.

Le Club Rotary de Montmagny continuera avec l'aide de tous les bénévoles, à servir la population, en veillant au développement du milieu et en étant toujours présent aux besoins sociaux économiques des défavorisés. C'est l'esprit même du Club Rotary dont la devise est: "Servir d'abord."

Claude Gagné  
Président 1978.



Nous sommes heureux  
de rendre un hommage particulier  
aux membres du Club  
Rotary-Montmagny à l'occasion  
de leur 35e anniversaire.  
Messieurs, continuez votre travail  
de bénévolat, au service des autres...

**HOTEL CENTRE**  
CIVIQUE DE MONTMAGNY INC.

RESTAURANT-BRASSERIE — SALLE A MANGER

BAR-SALON — RECEPTIONS

DANSE TOUS LES SOIRS AVEC DISCOTHEQUE

3 Boul. Taché Est, Montmagny 248-3623

**LE CLUB ROTARY DE MONTMAGNY A 35 ANS**

*Nous voulons saluer les artisans  
de la première heure comme ceux  
qui viennent de joindre les rangs  
de ce club social dynamique  
et humanitaire!*

**Bolduc & Fils Inc.**



DISTRIBUTEUR AUTORISE DE PEPSI-COLA  
76 De la Fabrique, Montmagny  
248-0330

35e Anniversaire



Rotary Montmagny

## Le président-fondateur fut le Dr Philippe Richard

En effet le club Rotary de Montmagny est heureux en ce 35e anniversaire de rendre hommage à son président fondateur, M. Philippe Richard, md. Il n'est pas facile d'évaluer aujourd'hui avec justesse tous les efforts qu'a dû déployer pour mettre

sur pied à Montmagny un Club Rotary.

Nous nous devons également de souligner le travail efficace et soutenue de ceux qui lui ont succédé, des hommes bien connus à Montmagny, et qui ont oeuvré dans des milieux les plus

divers. Bien sûr quelques uns sont disparus mais leur souvenir sont restés dans la mémoire des Magnymontois.

Voici la liste des Présidents qui se sont succédés depuis 1943-44.

Liste des Présidents.

Dr Philippe Richard 1943-44  
Gérard Collin 1944-45  
Sam Marcotte 1945-46  
Adrien Collin 1946-47  
Charles A. Bergeron 1947-48  
André Rousseau 1948-49  
Maurice Collin 1949-50  
André Béchard 1950-51  
Dr Lomer Lemieux 1951-52  
Pierre Fournier 1952-53

Jacques Roy 1953-54  
Robert Daveluy 1954-55  
Paul J. Gros D'Aillon 1955-56  
Charles A. Bergeron 1956-57  
Claude Verret 1957-58  
Léandre Roy 1958-59  
Clément Matte 1959-60  
Louis Jobidon 1960-61  
Gérald Gaudreau 1961-62  
Robert Daveluy 1962-63  
Pierre Fournier 1963-64  
Jos D'Avignon 1964-65  
Roger Blanchet 1965-66

Viateur Duchesne 1966-67  
Réal Paradis 1967-68  
Rodolphe Marois 1968-69  
Raymond Collin 1969-70  
Yvon Dallaire 1970-71  
Pierre Dumont 1971-72  
Aimé Ouellet 1972-73  
Réal Paradis 1973-74  
Rénald Filion 1974-75  
Jacques Gaudreau 1975-76  
Jean Samson 1976-77  
Claude Gagné 1978-79



Pierre Boutin, notaire  
130 Est, St-Jean Baptiste  
Montmagny  
248-1115

*Au Club Rotary de Montmagny  
nos meilleurs voeux de succès pour continuer votre  
bon travail au sein de notre population*

*"J'en ai pour tous les goûts..."*

**MOLSON LEVIS**

**LIMITEE**

Jean-Luc Doyon, Agent

Guy Bélanger, Représentant-Montmagny

Robert Lemieux, Représentant-Lévis



*...servez-vous!"*



# L'origine et le développement du Rotary

Le premier club Rotary du monde fut fondé à Chicago, au début du siècle, par Paul P. Harris, un jeune avocat. Il désirait organiser un club qui réunirait un groupe d'hommes d'affaires et de représentants de professions libérales, un club où tous les membres retrouveraient l'amitié, la camaraderie et la compréhension mutuelle propres à la vie d'une petite ville que beaucoup d'entre eux avaient connues dans leur jeunesse.

Le 23 février 1905, la première réunion du club eut lieu. Il devint le noyau de milliers de clubs Rotary créés par la suite, à travers le monde. Paul Harris donna cette nouvelle organisation «Rotary Club» parce qu'au début de son existence les réunions avaient lieu par rotation, dans les bureaux d'affaires de ses membres. Le nombre des membres du nouveau club s'accrût rapidement. Il fut bientôt si élevé qu'il devint impossible de se réunir dans un bureau. Les Rotariens prirent l'habitude de se retrouver une fois par semaine autour d'une table de déjeuner. Ces réunions hebdomadaires, au moment du déjeuner ou du dîner, ont lieu maintenant dans tous les clubs Rotary du monde.

Chacun des amis de Paul

Harris qui se joignit à lui pour former ce petit club appartenait à une autre branche du «service au public». Cette base de l'effectif du club - un membre actif pour chaque genre d'affaires ou chaque profession - devint une des pierres angulaires du Rotary.

De Chicago, le Rotary s'étendit bientôt à d'autres villes. Le second club Rotary fut fondé à San Francisco, Californie, en 1908, et l'organisation d'autres clubs suivit avec rapidité. En 1910, seize clubs existaient aux E.U. et l'Association Nationale des Clubs Rotary fut fondée.

Deux ans plus tard, afin de pouvoir délivrer des chartes aux clubs Rotary du Canada, de l'Irlande et de l'Angleterre, on forma l'Association Internationale des Clubs Rotary, nom qui fut abrégé en 1922 en celui de «Rotary

International». Paul Harris fut le premier président de l'organisation et au moment de sa mort, survenue en 1947, il était Président Émérite du Rotary International.

Le premier club Rotary organisé en dehors des États-Unis d'Amérique fut celui de Winnipeg, Canada, formé en 1910. Le premier club qui vit le jour en dehors de l'Amérique du Nord fut celui de Dublin, Irlande, en 1911; le premier de l'Amérique latine, celui de La Havane, Cuba, en 1916; le premier d'Asie, celui de Manille, aux Philippines, en 1919; le premier de l'Europe continentale, celui de Madrid, Espagne, en 1920; le premier d'Afrique, celui de Johannesburg, Afrique du Sud, en 1921; enfin, le premier club d'Australie, celui de Melbourne, fut créé également en 1921.

### STATISTIQUES DE L'ÉVOLUTION DU ROTARY INTERNATIONAL

| Date             | Nombre de clubs | Nombre de membres | pays représentés |
|------------------|-----------------|-------------------|------------------|
| 1 juillet 1950   | 7100            | 342000            | 83               |
| 10 juin 1970     | 14310           | 676500            | 148              |
| 1 septembre 1978 | 17813           | 830300            | 154              |



20 FEVRIER 1954.— "Barn Dance" une photo qui rappellera des souvenirs à MM Daveluy, Hébert, Plourde et compagnie.

*Hommages aux  
membres du Club  
Rotary de Montmagny  
à l'occasion de leur  
35e anniversaire.*

*Notre population  
a besoin de vous.*

*Le Conseil Municipal.*

**LA CITE  
DE MONTMAGNY**

L'équipe de

**"Ti-Douard Bricole"**

remercie et félicite le  
Club Rotary de Montmagny  
pour toutes les réalisations  
accomplies au cours  
de ses 35 ans d'existence.



VOTRE CENTRE DU BRICOLEUR  
Bois - Matériaux de construction et de rénovation  
**EDOUARD GENDREAU INC.**  
111 Boul. Taché Ouest, Montmagny 248-0845



35e Anniversaire



Rotary Montmagny

# Le Rotary de Montmagny: Financement et oeuvres

La Population de Montmagny et des environs est maintenant familière avec le club Rotary, car elle a l'occasion d'en entendre parler par la voix des médias locaux, journaux et radio, lors de la Campagne du Timbre de Pâques au printemps et également au début de l'automne avec sa vente de Pommes qui est en pleine action au moment d'écrire ces lignes.

Ces deux campagnes servent à amasser des fonds destinés à l'aide aux handicapés de la Région par l'achat d'appareils tel chaises roulantes, marchettes, cannes, souliers orthopédiques, béquilles, lits d'hôpital etc.

En plus le club Rotary tient à faire sa part pour la jeunesse; c'est ainsi que plusieurs mouvements de jeunesse tant culturels que sportifs reçoivent une aide financière.

Le club Rotary de Montmagny est toujours prêt à venir en aide à une cause qu'il juge souhaitable et qui rencontre ses buts premiers ceci bien sur dans les limites de ses moyens.

Voici quelques détails des sommes dépensées en 1977-

78: Achat de 6 chaises roulantes, 13 marchettes, 7 cannes, 1 paire souliers orthopédiques et 1 téléviseur pour l'Hôpital de Montmagny. Coût total \$2,813.63.

Au niveau de la jeunesse le club Rotary de Montmagny, a souscrit aux oeuvres suivantes.

Le club de Natation de

Montmagny, La Brigade Scolaire, Les Marionnettes de Montmagny. Le Hockey Mineur, Le Stade de Baseball, Le club de Tennis de Montmagny, Les Echanges étudiants à travers le Canada, Le Patriotisme Vécu et plusieurs autres ceci pour un montant de \$1,520.10, pour un total de \$4,333.63.



Une soirée à l'Orientale

## Remerciements

La population de Montmagny et des alentours est merveilleuse, et le Club Rotary de Montmagny est fier de souligner son 35e anniversaire. Cette célébration n'est possible que par la générosité soutenue de cette population qui a toujours appuyée les oeuvres du Club Rotary de Montmagny.

Pour la majorité de nous qui sommes bien nantis il n'est pas facile d'évaluer tout le bonheur et le bien-être d'une petite contribution pour aider des personnes dans le besoin.

Pour notre part nous recevons régulièrement des témoignages de gratitude pour l'aide reçue. Ce sont ces témoignages que nous voulons vous transmettre dans ce message.

Au nom des centaines de personnes ou organismes dans le besoin qui ont bénéficiés, via le Club Rotary de Montmagny, de la générosité de cette population, nous disons merci et encore merci!

Le Club Rotary de Montmagny

*Nous sommes fiers  
d'appuyer un groupe  
d'hommes constamment  
dévoués à la population.*

*Au Club Rotary de  
Montmagny, nous disons  
merci pour ses 35 ans de  
loyaux services et nous vous  
souhaitons: Bonne Chance!*

**René Samson Inc.**

81 St-Jean Baptiste Ouest, Montmagny

**248-0210**

**Meilleurs voeux de succès au Club Rotary**

Rodolphe Marois  
ex-président



Détenteur d'un permis provincial 1978

**A VOTRE SERVICE  
aux Galeries Montmagny Inc.**

Rodolphe Marois et Jean Marchand, détenteurs de la franchise pour Montmagny.

CONSULTEZ NOS EXPERTS:

JEAN MARCHAND, gérant  
RODOLPHE MAROIS, directeur commercial  
ROBERT PROULX, organisateur de groupes

**248-0710**

35e Anniversaire



Rotary Montmagny

# Le but du Rotary

Le but du Rotary consiste à encourager et à cultiver l'idéal de servir comme base de toute entreprise honorable, et en particulier à encourager et à cultiver

1. Le développement des relations personnelles d'amitié entre ses membres en vue de leur fournir des occasions de servir l'intérêt général;
2. L'observation des règles de haute probité et de délicatesse dans l'exercice de toute profession; la reconnaissance de la dignité de toute occupation utile; l'effort pour honorer sa profession et en élever le niveau de manière à mieux servir la société;
3. L'application de l'idéal de servir par tout Rotarien dans sa vie personnelle, professionnelle et sociale;
4. La compréhension mutuelle internationale, la bonne volonté et l'amour de la paix, en créant et en entretenant à travers le monde des relations cordiales entre les représentants des diverses professions, unis dans l'idéal de servir.



Ceux et celles, tous des jeunes exception faite du réputé Jacques Amyot, qui ont traversé le fleuve à la nage entre l'Île-aux-Grues et Montmagny, sont à coup sur de valeureux athlètes. Jean Pelletier, entre-autres, qui est ici félicité par le président Rotary '76, Jean Samson, a réalisé une excellente performance en rapportant les honneurs de la deuxième traversée. Le Club Rotary a supporté cette initiative sportive de 1975 à 1977.



FELICITATIONS AU CLUB ROTARY POUR SES 35 ANS DE PRESENCE...

**Dr. Claude Gagné** D.M.D.

CHIRURGIEN-DENTISTE

5 est Boul. Taché  
Montmagny 248-2455

Meilleurs vœux au Club Rotary

**Serge Marcoux**

Pharmacien



Galeries Montmagny  
248-3791

St-Fabien de Panet  
249-2391



Centre d'Achat Galeries Rond-Point  
Lévis, Québec, G6V 6R4  
Rés. 35, Bernatchez  
Montmagny, Québec, G5V 1H5

Gérald Gaudreau  
Agent

Bureau 837-5063

Rés. 248-3516

**Prudentielle**

Depuis 35 ans

Le Club Rotary réunit des gens dynamiques qui travaillent au bien-être de notre population.

*Félicitations!*

**DESPRES, LANDRY & ASS.**

Ingénieurs conseils

Montmagny

248-0622

Amis Rotariens

Célébrons nos 35 ans

De vie active

**Jacques Gaudreau**

courtier en valeurs mobilières  
actions - obligations

158 Ave Collin Montmagny

248-2700



Nos plus sincères félicitations  
aux membres du  
Club Rotary-Montmagny  
à l'occasion de leur 35ème  
Anniversaire.

Bon succès pour l'avenir

35e Anniversaire



Rotary Montmagny

# Les activités du Club Rotary



La fameuse Soirée Bavaroise annuelle du Club Rotary réunissait plus de 400 participants au Centre Sportif Le Bûcheron. Cet événement s'est poursuivi jusqu'en 1974 grâce à la merveilleuse collaboration de Denis et Raymond Collin et de leur équipe.



Partout où des clubs Rotary sont établis - dans l'un ou l'autre des 154 pays ou régions géographiques - leurs activités relèvent des mêmes principes généraux.

Il est vrai que les Rotariens se réunissent autour de la table du déjeuner ou du dîner hebdomadaire, mais leurs activités dépassent largement le cadre de ces réunions. Les Rotariens trouvent de nombreux moyens d'exercer leur activité, que ce soit dans le travail des comités ou individuellement. Ils sont actifs dans les oeuvres de charité, s'efforcent de montrer la voie aux jeunes gens pour qu'ils deviennent de bons citoyens, viennent en aide à des mouvements de jeunesse.

Les Rotariens font leur possible pour développer des règles de haute probité dans leurs propres maisons de commerce et leur professions, ainsi que celles de toute la branche d'affaires à laquelle ils appartiennent.

Dans le monde entier, les Rotariens de diverses nationalités et de races différentes travaillent en commun au développement de la compréhension mutuelle internationale et de la paix.



LES INDUSTRIES AMISCO LTÉE  
AMISCO INDUSTRIES LTD

B.P. 128, L'ISLET, QUÉ. CAN. G0R 2C0  
(418) 247-3986 - TELEX 051-3968



banque provinciale

1, PLACE DE L'ÉGLISE  
MONTMAGNY, P.Q. G5V 2L9  
248-2255

GUY HOULD  
DIRECTEUR

A Montmagny,  
Au fil des ans  
Le Club Rotary  
A conservé une vigueur  
Digne des membres qui le compose

Nos Hommages aux Rotariens

35 ANS DE VIE CHEZ-NOUS!

Nos meilleurs voeux aux membres du  
Rotary-Montmagny

**La Banque Royale du Canada**

MARCEL BOISVERT, directeur  
SUCCURSALE DE MONTMAGNY

72 Palais de Justice  
Montmagny



MONTMAGNY

C.P. 218, MONTMAGNY, G5V 3S6

Tél. 248-1442

succursales

MONTREAL, 5680 de Lanaudière

Tél. 273-8827

QUEBEC,

1401 D'Estimauville

Tél. 667-7751

Félicitations au Club Rotary  
de Montmagny pour 35 ans de service  
à la population

 **LES ENTREPRISES JAPIRO inc.**  
MONTMAGNY QUE.

 **CARON & FILS**  
TRANSPORT INC.

**248-0612**

 **PLAZA 232 enr.**  
MONTMAGNY QUE.

 **CHABOT AUTO inc.**  
MONTMAGNY QUE.

On se diversifie  
pour mieux servir Montmagny

**ROGER CHABOT** Club Rotary

**PIERRE CHABOT** Président  
Club Optimiste