



La Feuille d'Érable

PLESSISVILLE - M.R.C. DE L'ÉRABLE

50¢ la copie (+ taxes)

1 cahier - 28 pages - Vol. 47, No 07, mardi, 18 février 1992

Junior CC
Les Ambassadeurs
trébuchent

page 19

INVERNESS
Le retour de
MANON

page 6



Comtois
plaide
COUPABLE

page 7



G.A.T.T.: QUATRE LETTRES
QUI FONT PEUR!!!

PAGES 4-5

Avec les "Midis fous" de Montréal



Plessisville sur la carte de l'humour???

page 8



Laurierville
Chantal 1ère

page 16

RE/MAX
BOIS-FRANCS INC.

1457 St-Edouard - Plessisville



FLORENT GRENIER



HUGUETTE THIVIERGE

362-6362 bur. 362-3812 rés.

PRIX REDUIT



1122 Cormier

Toute en briques



1072 Tardif Sud

Près du CLSC



1565 St-Charles

Reprise de finance



A qui la chance?

Vue sur les montagnes



568, Rang 10

Pour tous les budgets
De \$15,000. à
\$92,000.
Appelez-nous!

Un prix pour vendre



2344 Lacerte

Arrêtez de rêver



C'est possible

Spacieuse



536, Rte 265 Nord

Près de la campagne



Mais en ville



Des événements et des gens

AVIS AUX UTILISATEURS DE CETTE CHRONIQUE

Cette chronique s'adresse UNIQUEMENT AUX ORGANISMES COMMUNAUTAIRES OU AUX ASSOCIATIONS À BUT NON LUCRATIF qui doivent être BIEN IDENTIFIÉS. Les textes doivent nous parvenir à nos bureaux PAR ÉCRIT avant le JEUDI MIDI (AUCUN MESSAGE NE SERA PRIS PAR TÉLÉPHONE). Un maximum de DEUX SEMAINES de parution est accordé.

par Marie-Claude Bernier CLINIQUE DE MEDECINE PREVENTIVE

Il y aura clinique de puériculture et d'immunisation au CLSC de l'Érable de 13h00 à 16h00 le mardi 11 février et le jeudi 13 février. Cette même clinique aura également lieu à Princeville le mardi 18 février de 9h00 à 10h00.

Les gens de Laurierville pourront bénéficier de ce service le jeudi 5 mars entre 9h30 et 10h30 et ceux de Lyster entre 13h30 et 14h30. La même clinique, pour Villerooy se tiendra le 25 février. Il y aura aussi clinique de vaccination pour adultes voyageurs le mercredi 19 février au CLSC de l'Érable de 13h00 à 16h00.

N'oubliez pas de prendre rendez-vous avec Lise Vachon au 362-6301

18 FEVRIER—CONFERENCE SUR LA COMMUNICATION

Il y aura une conférence présentée sous le thème "La communication, un défi", pour tous ceux qui veulent améliorer leur communication avec leur conjoint, leur patron, leurs employés, leurs amis.....C'est au Pavillon André Morissette au service de l'Éducation aux Adultes, le mardi 18 février de 19h à 22h00.

18 FEVRIER—PARTICIPATION FEMMES

Mme Suzanne Routhier sera l'invitée de la prochaine rencontre Participation Femmes qui aura lieu le mardi 18 février à 13h30 au Centre d'Études. Il sera question des activités du Festival de l'Érable. Les cours de danse suivront à 15h00

18 FEVRIER—CERCLE DE FERMIERES PLESSISVILLE

L'assemblée du cercle de Fermières de Plessisville aura lieu le mardi 18 février à 19h30 au Centre Communautaire. Le conférencier invité, M. Gérard Dubois, parlera de culture biologique. Concours du mois: carré d'épaule, camisole pour dames, garniture de fauteuil, sachet d'amour, sucre à la crème.

19 FEVRIER—ASSEMBLEE AFEAS STE-SOPHIE

L'assemblée mensuelle de L'AFEAS de Ste-Sophie se tiendra le mercredi 19 février à 20h00 au Centre Communautaire de l'endroit. Le sujet étudié ce mois-ci sera le partage des tâches domestiques au sein de la famille, il sera aussi question de la germination des plantes.

19 FEVRIER—ASSEMBLEE FERMIERES DE LAURIERVILLE

L'assemblée mensuelle du Cercle de Fermières de Laurierville se tiendra le mercredi 19 février à 20h00 au sous-sol du presbytère. Il y aura une conférence sur la violence faite aux femmes. Les articles demandés ce mois-ci sont: couverture de laine, nappe pique-nique, vide-poche, bas de laine, biscuits frigidaire.

20 FEVRIER—SOUPER AGE D'OR PRINCEVILLE

Il y aura un souper pour les membres de l'Age d'Or de Princeville le jeudi 20 février à 17h30 au local de l'Age d'Or. Le souper sera suivi d'une soirée récréative pour souligner la St-Valentin.

21 FEVRIER—ASSEMBLEE CHAS-

SE ET PECHE STE-AGATHE

L'Assemblée annuelle de l'Association Chasse et Pêche de Ste-Agathe de Lotbinière aura lieu le vendredi 21 février à 20h00 au Centre Municipal de Ste-Agathe. Bienvenue à tous.

21 FEVRIER—DANSES DE LIGNE PLESSISVILLE

Une soirée de danses de ligne avec l'orchestre "Les Surprenants" est organisée par le Club de l'Age d'Or de Plessisville pour le vendredi 21 février prochain au Centre Communautaire.

22 FEVRIER—SOIREE DE BINGO A LYSTER

Les Filles d'Isabelle de Lyster organisent une soirée de Bingo à la salle des Chevaliers de Colomb le samedi 22 février à 20h30.

22 FEVRIER—AGE D'OR INVERNNESS

Le Club de l'Age d'Or d'Invernness organise un souper et une soirée avec l'orchestre "Marc Huppé", le samedi 22 février à 18h00 à l'école Jean XX III. Réservation avant le 15 février auprès de Rita Gingras au 453-2207 ou Emilienne Mercier au 453-2961.

22 FEVRIER—SOIREE DANSANTE PRINCEVILLE

Le Cercle social et culturel de Princeville organise une soirée dansante le samedi 22 février à 20h30 à la salle Dupré de Princeville. Orchestre au programme; "Frank et Guy".

22 FEVRIER—SOIREE AGE D'OR PLESSISVILLE

L'orchestre "Les Etoiles d'Or" sera au programme de la prochaine soirée de danse du Club de l'Age d'Or de Plessisville qui aura lieu le samedi 22 février au Centre Communautaire.

23 FEVRIER—ASSEMBLEE ANNUELLE UNITE DOMREMY

Veillez prendre note que l'Assemblée générale annuelle de l'Unité Domrémy de Plessisville, annoncée pour le 16 février est remise au dimanche 23 février à 13h00 au local de Domrémy, 1552 rue St-Edouard, 2e étage.

23 FEVRIER—BRUNCH LES AMIS DES SCOUTS

Il y aura un brunch familial organisé par les Amis des Scouts de Plessisville à l'occasion de la fête Baden Powell, le dimanche 23 février à 10h30 au Centre Communautaire. Les billets sont en vente auprès des responsables et à la tabagie Bélanger ainsi qu'à la tabagie du Centre. Information: Pierrette Breton 362-3914 après 14h00.

23 FEVRIER—BINGO LAURIERVILLE

Le comité de la St-Jean organise un Bingo le dimanche 23 février à 19h30 à l'édifice municipal de Laurierville. Dernier tour d'une valeur de 325\$

23 FEVRIER—BRUNCH ST-PIERRE BAPTISTE

Le club Optimiste de St-Pierre Baptiste organise un Brunch familial à la salle municipale le dimanche 23 février de 10h30 à 13h00. A cette occasion, il y aura le tirage de la loterie. Bienvenue à tous.

25 FEVRIER—PARTICIPATION

FEMMES

M. Eric Bergeron, pharmacien sera l'invité de la prochaine rencontre de Participation Femmes qui aura lieu le mardi 25 février à 13h30 au centre d'Étude de Plessisville. Celui-ci parlera de l'homéopathie. Les cours de danse suivront à 15h00.

25 FEVRIER—CONFERENCE MALADIE PARKINSON

Il y aura une conférence sur la maladie de Parkinson le mardi 25 février à 13h30 au Centre Communautaire, Edifice Laval Ltée, 709 Kirouac, Québec avec Anne Monat, Ergothérapeute. Pour inf: Caroline Gagnon, infirmière au 418-649-5593. Entrée gratuite.

26 FEVRIER—FEMMES CHRETIENNES PLESSISVILLE

Le mouvement des Femmes Chrétiennes de Fatima et celui de St-Calixte auront une réunion le mercredi 26 février à 13h30 au Centre d'Étude de Plessisville. Toutes sont invitées à y assister.

26 FEVRIER—UNE ARTISTE ET SON OEUVRE

La télévision communautaire de Plessisville (canal 11), diffusera un reportage sur le peintre "Pierrot", Pierrette C. Girouard de Plessisville, le 26 février à 13h00 et 18h30 et en reprise le vendredi 28 février à 13h00.

28 FEVRIER—SOIREE DISCO 14-18 PLESSISVILLE

Le Service des loisirs de Plessisville organise une soirée Disco pour les jeunes de 14-18 ans au pavillon André Morissette le vendredi 28 février à 20h30.

1er MARS—BRUNCH A VILLEROY

Il y aura un brunch au profit de la Fabrique de Villerooy le dimanche 1er mars à la salle municipale de Villerooy de 10h à 13h00.

1er MARS—BRUNCH STE-SOPHIE

Il y aura un brunch au profit de la Fabrique de Ste-Sophie, le dimanche 1er mars à la salle paroissiale de Ste-Sophie, après la messe de 10h00. Invitation à tous

6-7-8 MARS—RENOUEMENT CONJUGAL

Renouement conjugal invite les couples à renouveler leur amour lors d'une fin de semaine de couple qui aura lieu les 6-7 et 8 mars prochain à Cap-Rouge. Tout se passe dans l'intimité et le respect du couple, et pour ceux qui le souhaitent un suivi est offert par la suite. Information; Louise et Benoit Gilbert (418) 832-2162 ou Dorothy et Marquis Grenier (418) 871-5678

SESSION DE PREPARATION AU MARIAGE

Le Service de Préparation au Mariage organise des fins de semaine de relâche les 20-21-22 mars et 24-25-26 avril prochain. Pour informations et inscriptions: Nathalie et Marquis au 362-3370

SOIREE "VEILLEZ ET PRIEZ"

Le Comité Marial vous invite au soirée "Veillez et Priez", à tous les jeudis de 19h à 21h00 à l'église St-Calixte. Bienvenue à tous.

Horoscope



Capricorne

du 22 déc. au 20 janv.

En horoscope féminin, tendance aux coups de foudre mais ce n'est pas une raison pour tout planter là et s'enfuir à tire-d'aile vers une aventure qui ne vous apportera que des soucis et des regrets!

Verseau

du 21 janv. au 19 fév.

Un point s'éclaircit. Tout n'est pas dans les livres. A Rome on agit comme les Romains. Vous faites une trouvaille. Un refus n'est pas de mise. On vous attribue un succès.

Poisson

du 20 fév. au 20 mars

Écoutez les conseils éclairés de ceux qui sont bien intentionnés à votre égard. La chance vous sourira sous peu. Ne laissez pas assombrir votre humeur par les contretemps. appréciez les défis.

Bélier

du 21 mars au 20 avril

Soyez prudent dans vos paroles et ne laissez échapper aucune phrase perfide. juste pour voir la réaction de la personne qui vous aime. Cherchez plutôt à améliorer votre personnalité.

Taurus

du 21 avril au 20 mai

Vous changerez d'avis un peu trop souvent au gré de la personne qui vous aime. Cela vous empêchera de réaliser certains projets. Les contacts amicaux vous apporteront de bons résultats

Gémeaux

du 21 mai au 21 juin

Ne vous laissez pas submerger par des soucis non fondés. Matez votre imagination. faites appel à votre sens de la réalité, ce sera le seul moyen d'être de bonne humeur et de ne pas briser votre énergie. Ambiance sentimentale monotone.

Cancer

du 22 juin au 22 juillet

Vous éprouverez un grand besoin d'affection et de compréhension, mais ce n'est pas auprès de nouvelles relations que vous trouverez le réconfort moral que vous cherchez. Ne remettez pas sans cesse de vieux problèmes sur le tapis.

Lion

du 23 juillet au 23 août

Ne soyez pas de mauvaise foi dans les discussions. Vous trouverez le climat trop calme en ce qui concerne vos affaires de coeur. Vous ne serez pas d'ailleurs d'excellente humeur, ni disposé à extérioriser vos sentiments.

Vierge

du 24 août au 22 sept.

Pourquoi cherchez vous constamment à être rassuré en amour? Forcez vous davantage à avoir confiance en vous et agissez de même envers la personne qui vous aime. Faites les premiers pas, démontrez votre grande tendresse.

Balance

du 23 sept. au 23 oct.

Vous connaîtrez les prémices d'un amour solide et durable car vous rencontrerez une personne qui saura vous intéresser. N'hésitez pas à mettre vos qualités en relief et soignez votre mise.

Scorpion

du 24 oct. au 22 nov.

Il flottera un peu de jalousie dans l'air sentimental. Si des disputes éclatent, ne les laissez pas s'animer: ne craignez pas l'emploi de mots aimables et les explications franches, et tout rentrera dans l'ordre.

Sagittaire

du 23 nov. au 21 déc.

Ne faites pas le jeu des autres. La musique adoucit les moeurs. On a pensé à vous. Vous n'attendez pas inutilement. Il faut vous frayer un nouveau chemin. Vous avez un geste délicat. Vous vous émerveillez avec raison.

BINGO TELEVISION COMMUNAUTAIRE PLESSISVILLE

Tous les lundis à 18h00 la télévision communautaire de Plessisville (canal 11) invite la population à jouer au Bingo. Plusieurs prix en argent sont remis chaque semaine aux gagnants.

RESEAU SUICID'AIDE

Tu penses à te suicider??? Tu peux m'en parler!!! Le Réseau Suicid'Aide est là au 362-6301 en tout temps.

LA BONNE SEMENCE

Il y a un message biblique différent à tous les jours si tu composes le 362-6144

On passe d'une période de consolidation à une ère de développement

La SCA des Appalaches verse ses premières ristournes depuis la fusion

par Jean Fontaine
PLESSISVILLE —

Au cours de la dernière année, la Société Coopérative Agricole des Appalaches est véritablement passée d'une période de consolidation à une ère de développement. L'annonce, la semaine dernière, du versement de ristournes aux sociétaires est d'ailleurs venue confirmer cette étape historique.

Mais si le versement de ristournes totalisant 135 364\$, passe pour spectaculaire parce que c'est la première fois depuis la fusion de 1983 que les administrateurs sont en mesure d'en faire la suggestion, la bonne santé financière transparait également par le rachat des parts privilégiées.

Un premier bloc de 83 947\$, des années 1962 à 1974, a en effet été payé aux sociétaires tout comme un second estimé à un peu plus de 86

000\$ et datant des années 1975, 76 et 77.

Le président Michel Pomerleau indique que ce rachat graduel représentait une préoccupation importante pour les administrateurs qui voulaient ainsi rajeunir l'âge de ce capital privilégié. Le nouveau président mentionnait aussi que remboursement de 150 000\$ des actions privilégiées détenues par la Coopérative Fédérée.

Faisant un clin d'oeil à ceux qui n'avaient pas cru, en 1983, au projet de fusion, M. Pomerleau a d'ailleurs profité de l'assemblée annuelle de la semaine dernière pour remercier la Fédérée de son support. «Ils ont cru à notre projet dès le départ alors que pour plusieurs individus c'était voué à l'échec.

RECESSION

En dépit de la situation économique de 1991, la SCA des Appalaches dit avoir

maintenu sa performance financière. Les ventes ont certes baissé de quelques dixièmes de pourcent (0,85%) mais on se dit satisfait des 14 109 044\$ puis que le coût des marchandises a également baissé ce qui laissait un trop perçu brut de 2 621 652\$, supérieur à celui de 1990.

Les frais d'opération ont cependant augmenté de 2 052 352\$ à 2 203 304\$ malgré des frais financiers qui ont chuté de 77,7%. Il restait donc, au 31 octobre dernier, un trop perçu d'opération de 418 348\$ semblable à 1990 auquel s'ajoutent 181 032\$ de revenus extérieurs. En tout, ce sont donc 599 380\$ que les membres ont partagé à raison de 135 364\$ pour les ristournes, de 124 624\$ pour les impôts et de 339 392\$ pour la réserve générale qui, elle, s'établira ainsi à 1 938 103\$.

Avec un nombre de sociétaires qui de-



La SCA des Appalaches entreprend une nouvelle étape, celle de son développement. Cette coopérative créée en 1983 par la fusion des SCA de Plessisville, Laurierville et Lyster reste cependant très solidaire d'une agriculture en transformation.

meure stable, un peu en dessous des 400, 397 en 1989, 381 en 1990 et 397 en 1991, la SCA des Appalaches augmente cependant sa part de marché avec les sociétaires. Celle-ci est de 51,6% et l'on a admis 32 nouveaux membres en 1991.

En diminuant sa dette à long terme, qui est passée d'un million \$ en 1987 à 289 800\$ en 1991 la SCA des Appalaches a aussi diminué ses frais d'intérêt qui é-

taient de 100 700\$ en 1987 à 14 000\$ en 1991. Les trop perçus d'exercice, depuis 3 ans, se maintiennent autour des 600 000\$ avec 580 600\$ en 1989, 607 200\$ en 1990 et 599 300\$ en 1991. Dans ces chiffres on retrouve les trop perçus d'opération qui sont, eux, de 238 000\$ pour 1989, de 435 600\$ pour 1990 et de 418 300\$ pour 1991.

Le président Michel Pomerleau ajoute aussi une dimension

humaine à son rapport mentionnant que plusieurs activités professionnelles et sociales avaient eu lieu au cours de son premier mandat toujours pour rapprocher les sociétaires entre eux et avec leurs élus.

L'année aussi été marquée par des investissements pour mettre en place un centre de matériaux de construction à Plessisville, par la fermeture du poste d'essence de la rue Savoie et par la vente du

troupeau porcé élevé à Ste-Sophie de Mé-gantic ce qui aura aidé à consolider les efforts d'un jeune producteur. Lors des élections, Roland Breton du secteur St-Norbert-Princeville a été réélu tout comme Réal Tanguay de St-Pierre Baptiste, Donald Langlois de St-Ferdinand et Marcel Beaudoin de Lyster. Pour Laurierville, Ghislain Michaud a cependant été élu pour remplacer Yvon Bergeron.

Le tournoi Pee-Wee aura lieu du 28 février au 8 mars

Quarante-huit équipes viendront fêter les 15 ans de Wee-Pee

par Jean Fontaine
PLESSISVILLE —

«Tu as 15 ans cette année; tu as grandi dans le bénévolat, prospéré dans les bras de tes commanditaires, été visité par des gens extraordinaires et joué par des hockeyeurs experts»,

Le président du 15e tournoi Pee-Wee de Plessisville s'est senti l'âme d'un poète, la semaine dernière lorsqu'il a dévoilé les grandes lignes de cette manifestation prévue pour la période du 28 février au 8 mars prochain.

René Fortier estime en effet que les gens de Plessisville et principalement les personnes qui y ont consacré des milliers d'heures de bénévolat ont beaucoup appris au contact de cette véritable cause. «Confiance, partage,

amitié et entraide» dit-il en indiquant que le tournoi Pee-Wee est bien plus qu'un événement sportif.

Car cette manifestation a rapidement dépassé ce stade original pour devenir un complément important pour notre industrie touristique et une véritable machine de promotion pour la grande région de Plessisville.

Cette année, le tournoi accueillera 48 équipes qui viendront principalement de l'extérieur. Dans la classe CC, on retrouvera évidemment nos Caravelles de l'Erable mais également 7 autres formations. Des équipes de la MRC de l'Erable seront également présentes dans la classe C où le nombre des clubs atteint 16.

Mais l'on retrouvera aussi 16 groupes



Mme Yvette Côté, présidente d'honneur en compagnie du président René Fortier.

de jeunes dans la classe B et 8 dans le

«Nous avons une

très bonne réputation. On a encore refusé 40 équipes» énonce même M. René Fortier qui espère maintenant que les gens de Plessisville et des environs entreront eux aussi dans la fête.

Avec la présidente d'honneur, Mme Yvette Côté, l'épouse d'un des grands artisans de ce tournoi, M. Fernand Côté, il espère que les gens seront nombreux à aller encourager les jeunes et à s'impliquer comme bénévoles, parrains (et marraines) ainsi que pour l'hébergement.

Conscient de la situation économique, M. Fortier explique que les dirigeants ont réussi cette année à trouver un petit quelque chose pour aider les familles d'accueil. «On va donner une passe par famille pour

le tournoi et instaurer un tirage avec des prix pour ceux et celles qui vont nous donner un coup de main à l'hébergement. Mais M. Fortier soutient que le plaisir d'héberger un jeune vaut à lui seul les efforts et le dérangements. «Souvent, les gens réapprennent à découvrir leur ville avec des yeux neufs, ceux de ces jeunes visiteurs».

Les familles intéressées peuvent communiquer avec Michel Tourigny au 362-7809 ou avec Maurice Jacques au 362-6135. Pour ce qui est des parrains et marraines, le responsable est Raymond Tousignant au 362-3534.

SURPRISE

Les organisateurs nous promettent quelques surprises, surtout lors de l'ouver-

ture officielle du vendredi 28 février. Ils invitent aussi les gens à la soirée sociale du samedi 29 à la salle du Motel Le Phare.

Les principaux responsables de cette manifestation sont le vice-président Guy Provencher, le registraire Fernand Bédard, la secrétaire Louise Boulé, le trésorier Richard Taschereau, le gérant de l'aréna, Serge Guillemette ainsi que Raymond Tousignant (parrains), Marc Desrochers, Gaétan Cloutier (sécurité), Réjean Poirier (arbitrage et mascotte), Sylvain Marcoux (publicité) et Michel Tourigny (hébergement).

Tous se disent confiants du succès: «Le tournoi nous a donné un but à atteindre... quel qu'il soit... nous partons gagnants»

On entend marcher sur Ottawa le 21 février

Les négociations du GATT font craindre pour l'économie de la MRC de l'Erable

par Jean Fontaine
QUEBEC —

Les agriculteurs et agricultrices de la MRC de l'Erable ont lancé, la semaine dernière, une campagne de sensibilisation et de mobilisation afin de forcer le gouvernement fédéral à négocier des ententes commerciales qui respecteront non seulement l'intégrité des structures créées au fil des ans pour protéger l'agriculture québécoise mais aussi les fondements de ce secteur agricole.

Les représentants de l'Union des Producteurs Agricoles des secteurs Lac William, Rivière Bécancour et Plessisville de même que ceux de Princeville estiment en effet que l'allure des négociations pour le renouvellement de l'Accord Général sur les Tarifs Douaniers et le Commerce (GATT)

est de nature à nuire à l'économie régionale qui est grandement dépendante du secteur agricole.

«Les 908 fermes de Mégantic employaient 1300 personnes en 1989 et on pouvait compter au moins 600 autres emplois dans les entreprises reliées directement aux services agricoles», commente le président régional, M. Gilles Marchand, qui dit s'interroger sur le nombre de ces emplois qui pourraient être perdus dans un mauvais renouvellement des ententes du GATT.

M. Marchand, un producteur agricole de St-Ferdinand, estime en plus que c'est toute la structure économique de la MRC de l'Erable qui est en jeu. S'il se dit persuadé, que l'agriculture ne va pas disparaître complètement, il précise cependant que la MRC pourrait être

particulièrement vulnérable puisque les premières victimes pourraient bien être les entreprises de

Les agriculteurs et agricultrices du Québec et du Canada sont fiers des structures qu'ils se sont

puis dans le milieu, des appuis venant des secteurs connexes mais aussi d'autres intervenants comme

Mercredi et il a déclaré que les agriculteurs et agricultrices n'accepteront jamais qu'on leur

consommateurs risquent de devenir eux aussi victimes.

«Il faut se mobiliser plus que jamais. Ca met l'économie rurale en danger et c'est même une attaque à notre souveraineté»

Quant aux promesses fédérales, Proulx juge que ces gens doivent maintenant livrer la marchandise. «Est-ce que le libre échange a amené la prospérité?»

«Le GATT veut diminuer le nombre des agriculteurs dans le monde mais il vient ici perturber la sécurité et créer de la misère.

Le député Lewis Camden était présent à la rencontre et il a manifesté son appui à



Pas moins d'un millier de participants, agriculteurs, agricultrices, et intervenants, étaient à Québec mercredi dernier pour s'informer et se préparer pour le 21 février à Ottawa

transformation situées en région de même que toutes les fermes qui ne peuvent supporter une baisse importante des prix.

Dans les milieux agricoles et régionaux,

donnés et ils ne veulent surtout pas qu'elles soient abolies ou, pire encore, rendues inopérantes.

C'est pourquoi ils recherchent, et trouvent, de solides ap-

le sont le Mouvement Desjardins, la Coopérative Fédérée, l'ACEF et plusieurs petites entreprises.

Ce sont donc les quatre piliers de l'agriculture canadienne, c'est-à-dire la gestion de l'offre et de la demande, l'assurance stabilisation de leurs revenus, le crédit agricole ainsi que l'assurance récolte qu'on veut maintenir parce qu'ils ont fait leur preuve.

A Québec, mercredi dernier, ils étaient plus d'un millier à s'informer. Mais on s'attend à une mobilisation encore plus grande pour le 21 février alors que les gens de la MRC de l'Erable, agriculteurs et leurs alliés, iront s'unir à ceux de tout le pays pour une manifestation devant le Parlement Canadien.

JACQUES PROULX

Le président de l'UPA, M. Jacques Proulx, était à Québec

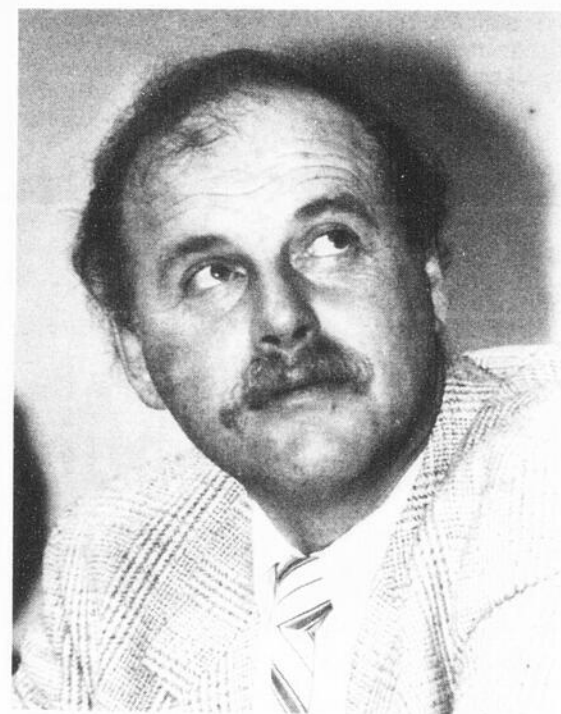

Gilles Marchand est président régional de l'UPA pour Lotbinière et Mégantic.

passé sur le corps et qu'on s'attaque à une qualité de vie qu'ils ont durement acquis au fil des années.

Et s'il craint pour la ruralité, Jacques Proulx juge que les

la coalition. A son avis, Lotbinière serait très durement touché par la disparition des protections mises en place depuis des années pour assurer la stabilité de notre agriculture.



Jacques Proulx a vertement critiqué l'attitude du fédéral et réclamé une vaste mobilisation.

les lettres G.A.T.T. ont pris, depuis quelques semaines, une couleur très sombre et ce malgré les appels à la confiance lancés par des membres du gouvernement canadien.

Mais voilà, les agriculteurs demeurent sourds à ces messages considérant qu'on leur a déjà servi cette salade il n'y a pas si longtemps pour faire passer le libre échange avec les Etats-Unis.

QUATRE PILIERS

Débat sur la constitution

Une occasion d'exprimer notre opinion aux gens de Mission, B.C.

par Jean Fontaine
MISSION, BC ---

Le journal «Fraser Valley Record» de Mission, en Colombie Britannique, propose aux lecteurs de «La Feuille d'Erable» un échange de lettres sur le sujet constitutionnel.

L'éditrice, Mme Michelle Mallette, espère ainsi pouvoir susciter un échange sur l'avenir du Canada.

Mme Mallette indique que les gens de sa communauté connaissent peu le rôle du Québec dans le Canada ainsi que l'opinion de nos citoyens sur ce sujet.

Les lettres seraient publiées le 26 février à Mission.

Les personnes intéressées doivent faire parvenir leurs missives avant le 22 février aux bureaux de La Feuille d'Erable.

L'échange se fera par nos télécopieurs.

La Feuille d'Erable

PLESSISVILLE - M.R.C. DE L'ERABLE

Publié par
Les Publications Appalaches Ltée
Andrée Wright, Présidente
1646 Av. St-Laurent - C.P. 160
Plessisville, Qc.
G6L 2Y7 - 819-362-7049

Au service du territoire de la
M.R.C. de l'Erable

Fondé en 1945 par Jean-Paul Houde
et Adrienne Savoie Houde

Editeur (362-6164)

Andrée Wright

Conseiller publicitaire
Conseiller publicitaire

Michel Bourgouin
André Cloutier

Directrice de l'atelier
Atelier-Montage
Réception - Abonnements

Sylvie Tremblay
Sylvie Drolet
Céline Jean

Directeur de l'information
Journaliste
Journaliste

Jean Fontaine
Marie-Claude Bernier
François Pellerin

Toute reproduction d'annonces, de textes ou de photos est strictement interdite sans l'autorisation de la direction. Les textes qui sont adressés au journal deviennent la propriété de La Feuille d'Erable.

La Feuille d'Erable ne se tient pas responsable des erreurs pouvant survenir dans les textes publicitaires, mais s'engage à reproduire la partie du texte où se trouve l'erreur.

Abonnements: Canada \$16.00 /1 an (TPS + TVP incl.)
\$13.00/6 mois (TPS + TVP incl.)
Etats-Unis \$20.00/1 an (TPS + TVP incl.)



Imprimé aux ateliers de
L'Imprimerie d'Arthabaska Inc.
Arthabaska, Qc

Distribué par la
La Société Canadienne des Postes
Envoi de publication
Enregistrement No. 0592
Plessisville, QC

Abolition des services communs

La Ville attend quelques jours pour se prononcer

par Jean Fontaine

PLESSISVILLE —

Si la Paroisse de Plessisville a procédé avec une très grande rapidité pour l'adoption d'un train de résolutions visant à mettre un terme aux services communs, la Ville de Plessisville, elle, préfère attendre quelques jours encore avant d'énoncer sa

position.

On ne s'entend cependant pas à ce que les élus de la Ville en viennent à prendre des mesures drastiques qui pourraient être perçues comme une vengeance à l'encontre des citoyens de la Paroisse.

Les élus semblent en effet préférer recourir à des méthodes

exemptes d'émotion ou d'agressivité mais qui, le temps venu, seront de nature à protéger l'équité de leurs contribuables.

Pas question, croit-on, d'expulser les jeunes de la Paroisse d'activités comme le hockey mineur ou le patinage artistique et ce même si aucun accord n'est encore

intervenue entre les deux municipalités sur la valeur de ce service pour les premiers mois de 1991.

Les observateurs de la scène municipale craignent cependant des accrochages lorsque viendra le temps de fixer la facture. On doute, en effet, de voir les deux conseils en venir rapidement à une entente sur la valeur des loisirs sur les mois d'hiver.

REUNION SPECIALE

A la Paroisse, on a donc fait les choses très rapidement en déposant des avis de motion dès 20h00 le lundi 10 février pour ensuite approuver les règlements à minuit et une minute... le mardi 11 février.

On a donc annulé les règlements autorisant la conclusion d'ententes avec Ville pour une régie des incendies et la délégation de pouvoir en matière de loisirs.

La date du 1er avril a été choisie pour la fin des ententes sur les loisirs et celle du 31 juillet pour la protection contre les incendies.

Du même souffle on a réclamé une somme de 443,17\$ pour la valeur (dépréciée) de la caserne, affirmé la propriété pleine et entière de certains équipements (comme le camion citerne) en plus de manifester l'intention de conserver la propriété d'un camion pompe (celui datant de 1972) et de certains autres équipements) moyennant le paiement de

50% de leur valeur.

La Paroisse a aussi pris les dispositions légales pour obtenir une étude des besoins en matière de protection contre les incendies ainsi que pour participer au plan d'aide mutuelle de la MRC de l'Erable.

ET LES FRAIS?

Quant aux frais de fonctionnement d'ici les dates du 1er avril et du 31 juillet, la Paroisse a informé la Ville qu'elle n'assurera aucun autre frais que les dépenses courantes qui pourraient être faites par le service d'incendie en commun d'ici la fin juillet et qu'elle offrirait

22 182\$ pour les loisirs soit 25% du fameux budget de 80 000\$ convenu lors de la signature des ententes intermunicipales auquel s'ajoutent une indexation de 5%.

Reste maintenant à savoir ce que la Ville fera de ces propositions.

Les négociations du GATT... (suite de la page 4)



Les agriculteurs et agricultrices de Mégantic étaient nombreux à Québec mercredi dernier. On les reverra le 21 février à Ottawa avec leurs alliés.

15 MINUTES DE PRÉVOYANCE AURAIENT PU ÉVITER CECI

De nombreuses pathologies au pied peuvent découler d'une compensation anormale, de mauvaises habitudes de postures ou de chaussures mal adaptées. Une visite préventive permet de dépister ces problèmes avant qu'ils ne s'aggravent.

CLINIQUE DE DÉPISTAGE GRATUITE

dans le cadre de

LA SEMAINE DE LA SANTÉ DES PIEDS

18 FÉVRIER
CLINIQUE MÉDICALE DE PLESSISVILLE
 1971, rue Bilodeau, Plessisville

pour obtenir un rendez-vous composez **sans frais** le
1-800-363-6172

LABORATOIRE POULIOT

ACHETEZ MAINTENANT ET PAYEZ EN MAI '92!

AUCUN DÉPÔT, AUCUN INTÉRÊT AVANT LE 19 MAI '92 (sur approbation de crédit)

ASPENITE 7/16" 5.70	PLANCHER CHÊNE 2 1/4" = .68 *1 = .89 Select = .99	GYPSE #1					BARDEAUX D'ASPHALTE 10-15 ANS 5.58			LAINES #1
		4'X8" 4.36	4'X12" 7.09				PRÉFINI 5.07	TUILE À PLAFOND 2x4 1.70	PARQUETERIE PRÉ-VERNI 12" X 12"	
PLYWOOD	PRÉ-VERNI 1 1/2" = 1.50 2 1/4" = 2.01 3 1/4" = 2.21	BOIS D'ÉPINETTE					9.15	PORTE D'ACIER UNIE 35.67	CHÊNE ET MERISIER 1.60	R20X15 17.82
		8'	10'	12'	14'	16'	TUILES SALLE DE BAIN 12.21			R20X23 27.51
		3/8" 8.42	2X4 .97	1.28	1.53	1.68	2.09	MATÉRIAUX IMPARFAITS... PRIX PARFAITS!	1.60	R28X23 28.02
		1/2" 10.17	2X6 1.32	1.79	2.19	2.55	3.15			2% escompte argent comptant. Vente du 17 fév. au 29 fév. '92
5/8" 13.23	2X8 2.04	2.55	3.06	3.57	4.34			1020 CH. OLIVIER		
	2X10 2.55	3.26	3.92	4.57	5.36			(418) 836-3636		

GROUPE MATÉRIAUX À BAS PRIX Ltée

Un lancement spécial à Inverness pour les gens de chez-nous

Manon d'Inverness attend la population le 22 février

par Marie-Claude Bernier

INVERNESS—

Propulsée parmi les vedettes de la chanson, Manon d'Inverness alias Manon Fradette sera de retour dans son village natal cette fin de semaine pour présenter

son album à la population de son coin.

Les amis de la chanteuse dont c'était le lancement du premier microsillon il y a quelques semaines à Montréal, ont organisé un événement spécial à l'intention des gens de chez nous, qui sont invités à aller la

rencontrer au bureau d'enregistrement d'Inverness, le samedi 22 février à compter de 14h00.

Lors de cet après-midi, elle présentera son vidéo-clip "On s'en dira long" qui a d'ailleurs été tourné à Inverness et elle inter-prétera accompagnée

de quelques musiciens, quelques-unes des chansons qui composent l'album.

Près de mille invitations ont été faites et on compte sur la présence du député Lewis Camden et du ministre Marcel Marcel au cours de cette journée. Les responsables s'attendent d'ailleurs remplir la salle du bureau d'enregistrement à pleine capacité.

Ceux qui n'auront pas la chance de rencontrer Manon d'Inverness lors de cet après-midi pourront se reprendre en mars, alors qu'elle effectuera une visite au Disco bar l'Evasion dans le cadre des soirées "Je danse en français".

L'EGYPTE

La jeune chanteuse qui est actuellement en tournée de promotion de son album, se rendra égale-

ment à l'extérieur du pays en juin prochain pour un spectacle organisé par les Forces armées canadiennes pour ses effectifs can-

tonnés en Egypte. L'artiste qui a déjà participé à une expérience semblable l'automne dernier au Pôle Nord avait beaucoup

apprécié l'expérience qui lui avait permis de se familiariser davantage avec la scène.



Manon d'Inverness donne rendez-vous à la population ce samedi 22 février



Collecte de sang à St-Ferdinand L'objectif a été atteint: plus de 223 donneurs

par Jean Fontaine

ST-FERDINAND ---La collecte de sang, c'est une véritable tradition à St-Ferdinand. Les membres des Chevaliers de Colomb (conseil 9149) et la Croix Rouge ont une fois de plus fait un succès de cette activité tenue le mardi 28 janvier à l'Hôpital St-Julien.

Le responsable, M Onil Grégoire, et son épouse Thérèse, étaient très heureux, une fois de plus, d'annoncer que l'objectif avait été atteint et que le bénévolat avait permis de recevoir 223 donneurs alors que l'objectif était de 200.

On se félicitait aussi d'un grand nombre de personnes qui en étaient à un premier don ainsi que du concours toujours très apprécié des collaborateurs et des commanditaires.

Notons que cette année, les gens devaient avoir avec eux des documents d'identité. Cette mesure est une question de sécurité.

C O N C O U R S

UN REER TRIPLANT!!!

Souscrivez à un REER de la Banque Nationale: vous pourriez voir votre contribution tripler!!!

Trois fois par semaine, les lundis, mercredis et vendredis du 6 janvier au 2 mars 1992, la Banque Nationale versera à une personne gagnante deux fois le montant contribué dans son REER*, triplant ainsi la contribution initiale.

Triplant!!! D'autant plus qu'en souscrivant à un REER de la Banque Nationale, vous bénéficiez de taux concurrentiels sur toute une gamme de régimes d'épargne-retraite, y compris les REER Fonds mutuels à rendement élevé.

3 gagnants par semaine!

Hâtez-vous de participer! Plus tôt vous contribuez, à plus de tirages vous êtes admissible.

Vous pouvez compter sur la Banque Nationale pour vous aider à choisir le REER qui répond le mieux à vos besoins. Pour obtenir plus d'information ou pour effectuer une contribution, composez sans frais le 1 800 463-REER ou présentez-vous à votre succursale.

BANQUE NATIONALE
Notre banque nationale

* Voir restrictions applicables au règlement de participation. * Offert au Québec seulement.

Gagnants du concours St-Valentin du 14 février

Merci de votre grande participation

- Bijouterie Bellemare-
Carmen Breton, Plessisville
Coif'Elle - Florence Boulanger, Plessisville
Quincaillerie V. Rachel
Rollande Nolin, Plessisville
Esthétique Olivia
René Guillemette, Plessisville
Electrocentre 2000
Léonia Turcotte, Plessisville
Fleuriste Plessis -
Noëlla Bergeron, Plessisville
Restaurant Jessica
Simone Moore, Plessisville
John Jalléo & Fils
Lucienne Deshamais, Plessisville
Feuille Érable - Hélène Hallé, Plessisville

NOUVEAU

TREUIL À BALLE RONDE AIRABLO

- CAPACITÉ DE 1000 LB
- VITESSE DE DÉPLACEMENT 2.5 PI/SECONDE
- IDÉAL POUR PLACER VOS BALLEES RONDES DANS VOTRE GRANGE

Les Équipements A. Provencher & Fils Inc.
2175 St-Jean, Plessisville, 362-6479

Page 6 La Feuille d'Érable, mardi, 18 février 1992

- Poitrines de poulet frais, sans dos 1.98 lb 4.37 kg
Cuisses de poulet frais, sans dos 1.18 lb 2.60 kg
Bacon tranché, vrac 1.48 lb 3.26 kg

TÉLÉPHONEZ ET PROFITEZ DE NOS BAS PRIX POUR LE BOEUF À CONGÉLATION

CENTRE DE LA VIANDE PLESSIS
1575 Rousseau - Plessisville - 362-6140

- Egg roll au poulet 3/1.00
Jambon désossé, dans la fesse, un bout ou l'autre 2.28 lb 5.03 kg
Steak de jambon 3.28 lb 7.23 kg
AUSSE 6 AUTRES SPÉCIAUX EN MAGASIN

Auteur du vol à la caisse d'Inverness

Mario Comtois sera derrière les barreaux pour les trois prochaines années

par Marie-Claude Bernier
ARTHABASKA—

Mario Comtois de Plessisville passera les trois prochaines années derrière les barreaux. L'auteur du vol à main armée perpétré à la Caisse populaire d'Inverness il y a quelques semaines et de la tentative de vol à la Caisse populaire de Laurierville, a en effet plaidé coupable au palais de justice de Thetford Mines, à deux accusations de complot en vue de commettre un vol qualifié, et usage d'une arme à feu.

Son présumé complice dans cette affaire, Serge Marcoux de Plessisville également, a quant à lui plaidé non coupable à ces mêmes accusa-

**Prix Forand-Rousseau
Derniers
jours pour
les
candidatures**

PLESSISVILLE----

C'est samedi le 14 mars prochain que se tiendra la soirée du Gala Forand-Rousseau.

L'événement se déroulera à la Salle St-Louis et le Club Lions vous invite à venir célébrer en grand nombre. Voilà bien une occasion unique pour toute la population de venir dire «Merci» à ceux et celles qui s'impliquent d'une façon particulière dans notre communauté.

Soyez des nôtres et réservez vos cartes dès maintenant auprès des membres Lions.

Pour de plus amples informations, communiquez avec le Lion président Jules Paquette au 362-6213, le Lion Yvette Brassard 362-2520 ou Lion François Fortier 362-8821.

Lion Louise V. Gagnon, Club Lions de Plessisville

tions. Il subira son enquête préliminaire le 26 février, jusque là toute remise en liberté lui a été interdite, il est présentement détenu à la prison d'Orsainville.

**St-Ferdinand
On
recherche un
voleur de**

médicaments
par Marie-Claude Bernier

ST-FERDINAND—
Les agents de la Sûreté du Québec,

détachement de Thetford Mines sont à la recherche d'un individu qui aurait tenté de s'emparer de médicaments à la pharmacien Roland Quinton de St-Ferdinand la

semaine dernière.

Le propriétaire de la pharmacie qui avait entendu des bruits surpris l'homme alors qu'il venait de faire main basse sur des médicaments et une

somme d'argent.

Ce dernier a abandonné le fruit de son crime avant de prendre la fuite. Les agents de la Sûreté du Québec poursuivent l'enquête à ce sujet.

PLOMBERIUM*
Un environnement à votre image

American Standard

**UNE GAMME
COMPLÈTE À
VOTRE PORTÉE!**

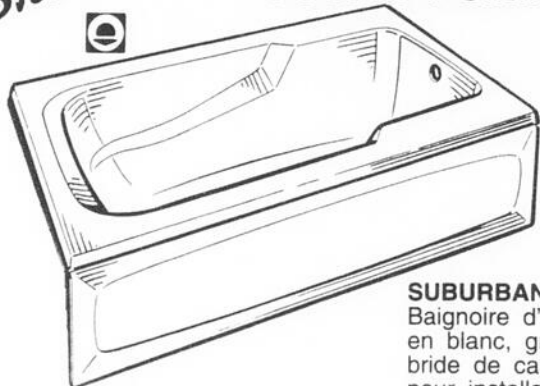

SUBURBAN
Baignoire d'acrylique offerte en blanc, gris ou os avec bride de carrelage fournie pour installation en niche. 60" X 34" X 19"

À remous (tourbillon)
6 jets de couleur assortie

725 \$

Modèle ordinaire

260 \$

(Aussi disponibles: 66" X 36" X 19" et 72" X 36" X 19")

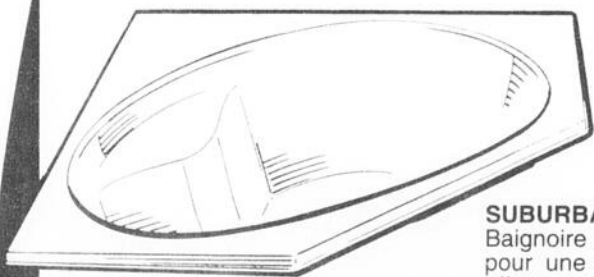

SUBURBAN
Baignoire en coin d'acrylique pour une ou deux personnes offerte en blanc, gris ou os. 60" X 60" X 19 1/2"

À remous (tourbillon)
6 jets de couleur assortie

1100 \$

Modèle ordinaire

519 \$

PRIX SPÉCIAUX VALIDES JUSQU'AU 29 FÉVRIER 1992



**LES MEILLEURS
ROBINETS QUI SOIENT!**

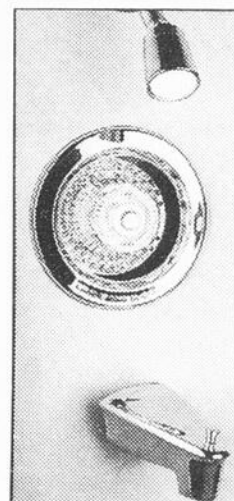

**POUR LE BAIN/DOUCHE:
LEGEND/MOENTROL**
Robinet avec mécanisme à pression balancée évitant les changements drastiques de température!

Inverseur à la plaque

no. 3270

182 \$

Inverseur au bec de bain

no. 3170

152 \$

**MOEN II
ROBINET DE LAVABO**

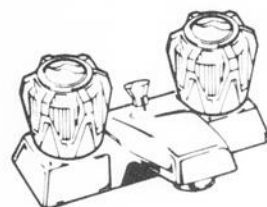

Avec poignées chromées,
no. 74978

ou poignées d'acrylique.
no. 74976

29 \$

**MOEN II
ROBINET DE CUISINE**

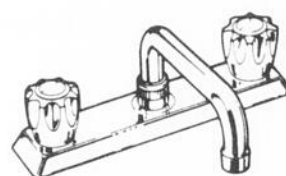

Avec poignées chromées,
no. 77918

ou poignées d'acrylique.
no. 77914

35 \$

Venez nous rencontrer
au **SALON NATIONAL
DE L'HABITATION!**

Billets en pré-vente
chez les marchands
participants.

5,35\$ (régulier 8,00\$)



Fernand Breton (1975) inc.

839, rue St-Louis
Plessisville

Tél.: (819) 362-7388



Les Midis fous de Ghislain Taschereau à la radio de Montréal «Bob Binette» en train de mettre Plessisville sur la carte québécoise de l'humour???

par Jean Fontaine
MONTREAL —

Si les gens de Montréal ont appris où se trouvait Drummondville en regardant CROC... ils sont maintenant en train d'apprendre que Plessisville existe en écoutant CKOI-MF.

Dans l'émission qu'il anime avec ses célèbres comparses

Richard Z. Sirois et Jacques Chevalier Longueuil, Ghislain Taschereau manifeste en effet, à l'occasion, un humour parfois féroce à l'endroit de sa région d'origine.

Gaston Nadeau, directeur par intérim à la Polyvalente La Samare, en sait maintenant quelque chose puisque le trio s'est un

peu, et même beaucoup, payé sa tête il y a quelques jours.

Taschereau n'hésite même pas à mettre à contribution sa mère, Simone, une résidente de Plessisville. Pour l'un des «Midis fous» où l'invité du jour était nul autre que Serge Laprade, Mme Taschereau a tout simplement démontré

que l'humour était une affaire de famille. «Quand Serge Laprade l'a appelée en onde pour lui lire un poème en son honneur, elle lui a répondu «Ha non, pas encore la police», s'est amusée à le mettre en boîte et l'a félicité pour son émission... Jeopardy... On avait arrangé ça d'avance et elle a été bien bonne» confie Ghislain.

Pour Mme Taschereau, c'était une première expérience à la radio. Auditrice fidèle, elle suit avec intérêt les frasques délirantes de son fiston et en parle avec une fierté plus qu'évidente.

Mais elle raconte aussi que même ces grands humoristes n'étaient à l'abri de coups pendables. «Ils ont fait un commercial et le patron de la radio est venu leur dire que le client n'était pas content du tout, qu'il voulait les poursuivre pour 50 000\$ et qu'il voulait les rencontrer...» Or le client en question était tellement «mécontent» qu'il leur a remis des billets... pour la Floride, toutes dépenses payées.

TRES POPULAIRE

L'humoriste natif de St-Pierre-Baptiste, a fait, on le sait, ses premières armes à la télévision de Quatre Saisons. Il avait alors créé un personnage original, Bob Binette, qui s'était parfaitement intégré à la gang de «100 limites».

Or voici que depuis septembre, les Sirois,



Devant les cotes d'écoute: Richard, Ghislain et Jacques, les fous des... Midis fous.



Entre le hot-dog typiquement Montréalais et la poutine des Bois-Francis: nos trois comparses en compagnie d'Anne-Marie Leblanc, une restauratrice 100% Madelinoise.

Chevalier Longueuil et Taschereau sont passés à la radio de CKOI à la faveur des coupures budgétaires que Quatre Saisons se préparait à effectuer.

Ghislain Taschereau explique en effet que la réduction de 50% des budgets de «100 limites» ne leur plaisait guère et que cette situation aurait

trop modifié la formule qu'ils avaient bâtie.

Des «100 limites» à la télévision on est donc passé aux «Midis fous» de la radio et personne ne semble s'en plaindre. Les animateurs misent sur un humour débridé, tranchant... sans limite apparente, le public apprécie et la station de Verdun... compte les auditeurs.

Selon les plus récents sondages BBM, les montréalais leur accordent en effet, une cote d'écoute de 162 000 auditeurs, une performance qui a contribué à faire de CKOI une station millionnaire. «On était premier mais c'est la première fois qu'on atteignait 1 027 900 auditeurs... du jamais vu».

du 1er Nov 91 au 30 Avril 92

Hôtel Maritime

Chambre de luxe en occupation Simple ou Double

~~\$77.00~~ **\$59.95**

Au coeur du centre-ville
MONTREAL

(514) 932-1411
1-800-363-6255

Membre de la chaine

EN MONTRÉAL
nouveaux modèles
portes et fenêtres

C'est à voir!
Les modèles les plus récents de tous genres et de tous styles
DU 17 AU 22 FÉVRIER SUR LE MAIL
DES GALERIES DE L'ÉRABLE
Plan de financement disponible sur place

Garantie à vie limitée
sur produits et installation

FENEXPERT
G. GOSSELIN
portes, fenêtres aluminium inc.
1235 Route 116, Laurierville, 819-365-4441

**L'exploitation agricole c'est l'affaire:
d'Assurance Dupont inc.**

55, rue Chainé, C.P. 279
St-Apollinaire, Qc
G0S 2E0

Tél.: 881-2443
Sans frais: 1-800-463-3422

JEAN-GUY DUPONT
président
FIAC, CD'A. ASS

DANIELLE DUPONT
C D'A. ASS

DIANE DUPONT
C D'A. ASS

DENS LORD
C D'A. ASS, AIAC

CÉCILE OLIVIER
C D'A. ASS, AIAC

Nous sommes à l'écoute de vos besoins en vous offrant des protections étendues. Nous négocions auprès de plusieurs assureurs pour votre exploitation agricole. Nous sommes l'intermédiaire entre vous et l'assureur en cas de sinistre. NOS PRIX SONT COMPÉTITIFS: OUI !!! TRES COMPÉTITIFS. N'hésitez pas à communiquer avec un de nos courtiers pour des informations supplémentaires.

UNE COMPAGNIE DYNAMIQUE PRÊTE À VOUS SERVIR
POUR TOUS VOS BESOINS EN ASSURANCE:
- Ferme - Résidence - Logements - Automobile, moto - Commerce
- Responsabilité - Vie, salaire, médicaments

Frontenac

Alain Boulanger présidera le Bloc Québécois

par Jean Fontaine
THETFORD-MINES

C'est une homme d'affaires de Plessisville, M. Alain Boulanger, qui présidera l'association de comté du Bloc Québécois dans la circonscription de Frontenac.

Connu des milieux sportifs, M. Boulanger est également conseiller municipal à la Ville de Plessisville depuis 1989.

Une soixantaine de personnes auront donc participé à l'assemblée de formation tenue le dimanche 9 février à Thetford Mines.

Trois autres résidents de la MRC de l'Érable ont également été choisis, M. Serge Bouchard et Alain Bélanger de Plessisville et M. René Tardif de St-Ferdinand.

Dans un communiqué de presse, M.

Boulanger a indiqué en début de semaine que le recrutement sera ne première préoccupation. On veut en effet atteindre le cap des 500 membres d'ici l'été. Le Bloc Québécois compte actuellement 130 membres dans Frontenac.

Prévoyant des élections au printemps de 1993, M. Boulanger prévoit aussi que les administrateurs travailleront à l'organisation du comté avec des personnes ressources dans chaque municipalité et avec

une campagne de financement à l'automne.

Notons ici que les membres de l'exécutif sont le vice-président Martial Tousignant de Thetford-Mines, le secrétaire Raynald Paré de Thetford Sud ainsi que les directeurs Charlotte Bergeron Cyret, Nicole Huppé de Thetford-Mines, Mario Patry de St-Adrien d'Irlande ainsi que Stéphane Therrien de Sacré-Coeur de Marie.

En l'absence du député François Géri, un des fondateurs

du Bloc Québécois, c'est Jean-Guy Chrétien qui a été le conférencier invité du 9 février dernier. Celui-ci est le candidat pressenti du Bloc Québécois dans Richmond. A son avis, la nouvelle formation politique pourrait gagner 760 des 75 circonscriptions du Québec lors du prochain scrutin, en autant, toutefois, que la fièvre nationaliste se poursuive. Le niveau critique serait, à son avis, de 26% des votes, les trois autres parties se partageant les autres voix.



CLSC de l'Érable Cesser de fumer en cinq jours

par Gilles Després
PLESSISVILLE---

L'Association des non-fumeurs des Bois-Francs en collaboration avec les CLSC Suzor-Côté et de l'Érable, organise une nouvelle clinique pour cesser de fumer pour le printemps 1992.

La clinique se tiendra du 26 au 30 avril prochain, au CLSC Suzor-Côté. Elle consiste en une série de cinq (5) rencontres consécutives de deux (2) heures, portant sur des thèmes destinés à soutenir la personne dans sa décision de cesser de fumer. Les rencontres ont lieu de 19h00 à 21h00.

Un minimum de trente (30) inscriptions payées est nécessaire pour débiter la clinique. L'Association des non-fumeurs des Bois-Francs assure un suivi au groupe la première, la deuxième et la quatrième semaine après la clinique.

Pour vous inscrire, communiquez avec Thérèse Desrochers, au CLSC Suzor-Côté, 758-7281 ou avec Suzanne Carignan, au CLSC de l'Érable, 362-6301.

\$ PRÊTS \$

BESOIN D'UN PRÊT?

BON OU MAUVAIS CRÉDIT

Appelez à frais virés: TORONTO -
Les téléphonistes prendront vos
appels 24 heures par jour.

(416) 947-0707

WATERLOO

ÉQUIPEMENT D'ÉRABLIÈRE

- OSMOSE INVERSÉ
- ÉVAPORATEUR
- BOIS, HUILE, TURBO
- TUBULURE
- BARIL À SIROP
- POMPE À VIDE
- RECEVEUR

Les Équipements
A. Provencher & Fils Inc.
2175 St-Jean, Plessisville, 362-6479

VENTE ANNUELLE

2 POUR 1

SUR MARCHANDISE DE SAISON

bottes, bottillons, souliers hommes et dames

BOTTES

2 pour 89.99\$

2 pour 59.99\$

SOULIERS

2 pour 39.99\$

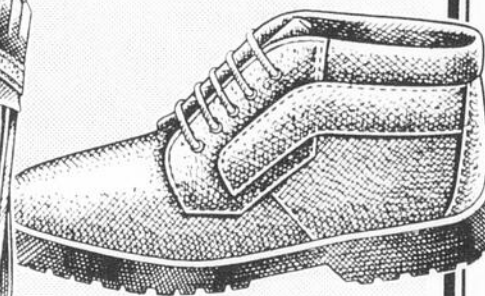
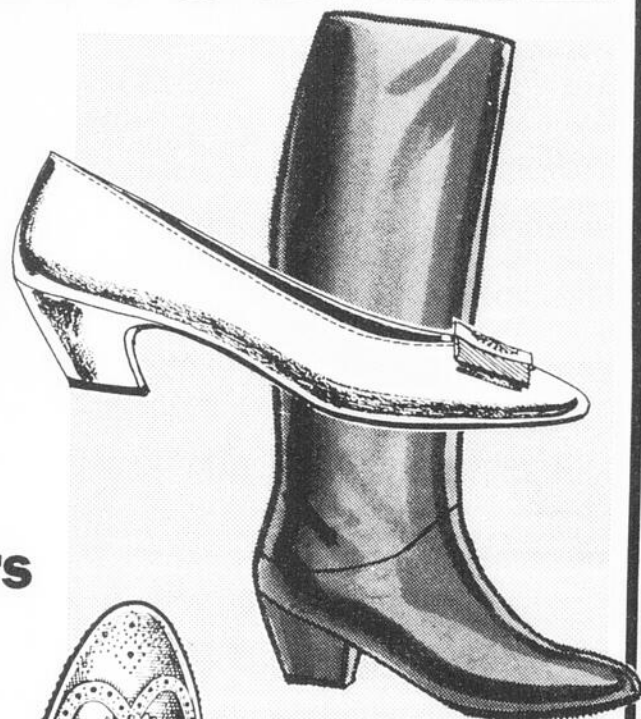

4 jours seulement

19 au 22 février 92
jusqu'à épuisement
VENTE FINALE

Plusieurs autres spéciaux et vaste choix sur marchandise de saison

FOURNIER ET GREGOIRE

Chaussures
et
Bourses

1587 ST-LOUIS
PLESSISVILLE
(819) 362-2777

Dans le cadre de la Semaine nationale des Arts

La polyvalente La Samare reçoit le sculpteur José Pouliot d'Inverness

par Marie-Claude Bernier

PLESSISVILLE—

La polyvalente La Samare a donné le coup d'envoi à la première Semaine nationale des Arts en recevant la semaine dernière le sculpteur José Pouliot d'Inver-

ness.

L'activité qui se voulait un pas dans la vulgarisation des arts à la polyvalente, était présentée dans le cadre des cours d'arts plastiques. « Nous avions pour objectif de "démystifier" l'artiste, de présenter le

sculpteur comme une personne comme un autre, qu'il nous présente son travail, qu'il explique aux étudiants son cheminement, ce qu'il ressent, sa manière de voir la vie etc... » explique Mme Céline Brissette enseignante chargée de la formation en arts

plastiques.

Ainsi, tout en présentant aux étudiants quelques bronzes et sculptures réalisés avec différents objets hétéroclites, l'artiste a parlé de sa démarche, de ses sources d'inspiration et de ce que l'art signifiait pour lui.



Le sculpteur José Pouliot entouré des étudiants en arts plastiques à la polyvalente La Samare.



Les étudiants ont également visionné un vidéo réalisé par Radio-Canada à L'Atelier du Bronze et dans lequel José Pouliot explique les nombreuses étapes de création d'oeuvre en bronze.

De l'avis de Mme Brissette, la rencontre avec l'artiste a permis aux étudiants de connaître davantage la sculpture et a servi du même coup à développer leur sens créa-

teur.

« Les étudiants ont été emballés, José a su les toucher, aller les rejoindre dans ce qu'ils vivent, ses sculptures sont le reflet de lui-même, de ce qu'il a vécu, c'est du vrai et pour les étudiants c'était extraordinaire de rencontrer un artiste qui était près d'eux, à leur portée ».

Une première qui a donc été positive pour la polyvalente et aussi

pour l'artiste dont c'était la première expérience de travail auprès d'étudiants.

Selon José Pouliot, ce genre d'activité est autant bénéfique pour l'artiste que pour les étudiants. « On apprend beaucoup au contact des adolescents, ils ont l'imagination développée, ont conservé leur capacité d'émerveillement et sont ouverts à de nouvelles choses. Pour un artiste, c'est aussi une possibilité de palper le pouls de la jeunesse, de voir où se situe l'intérêt des jeunes ».

Il confie d'ailleurs qu'il aimerait renouveler l'expérience, peut-être dans d'autres établissements scolaires « je n'avais pas vraiment pensé exploiter cette partie de moi, mais je constate que c'est une expérience enrichissante qui me stimule dans mon travail et si ça donne le goût des arts aux étudiants, c'est très positif ».

Février: mois de la viande

BIFTECK DE RONDE «BRACCHOLES»

Raisins secs	200 ml	3/4 t.
Vin rouge sec	250 ml	1 t.
Bifteck de ronde de 1 cm (1/2 po.) d'épaisseur	1 tranche	750 g 1 1/2 lb
Ail haché en lamelles	1 gousse	
Persil frais	20 ml	4 c. thé
Parmesan râpé	20 ml	4 c. thé
Sel et poivre	Au goût	
Farine	50 ml	1/4 t.
Huile	30 ml	2 c. T.
Jus de tomates ou de légumes	1,36 L	48 oz
Pâte de tomates	156 ml	5 1/2 oz
Origan	2 ml	1/2 c. thé
Ail haché finement	2 gousses	
Sucre	5 ml	1 c. thé
Sel et poivre	Au goût	

- Laisser tremper les raisins secs dans le vin envi-

ron 12 heures. Les égoutter et garder le vin.

- Couper le bifteck de ronde en 4 portions. Dégraisser s'il y a lieu.

- Piquer des morceaux d'ail (1 gousse) dans la viande.

- Verser 5 ml (1 c. à thé) de persil et 5 ml (1 c. à thé) de parmesan sur chaque portion de viande.

Assaisonner et répartir les raisins égouttés de façon uniforme. Rouler les portions de viande et les ficeler solidement.

- Enfariner les rouleaux de viande.

- Chauffer l'huile dans une casserole épaisse.

- Dorer les rouleaux de boeuf dans l'huile.

- Ajouter le reste des ingrédients et le vin dans lequel les raisins ont trempé. Bien mélanger.

- Couvrir et laisser mijoter à feu doux environ 4 heures.

Redécouvrez le goût de bien manger

COOP IGA

Galeries de l'Érable, Plessisville
362-6357

FÉVRIER le mois de la viande

SPÉCIAUX en vigueur jusqu'au samedi 23 février 92

**Bifteck
d'intérieur
de ronde**
2,98\$
lb

Jus de légumes
V-8
6 X 156 ml
2,39\$

Pâte de tomates
Primo ou sauce aux
tomates
5/1,99\$

Huile végétale
Primo, 3 litres
2,99\$

Sucre blanc
granulé
Redpath 2kg
1,39\$

Feuilles d'origan
Club House, 13 g.
2,59\$

Persil frais
59¢



LES PLANCHERS
**MARC
GRÉGOIRE**
ENR.

Sablage et
vernissage de planchers

**Ma devise: du travail et des
produits de qualité**

2102 av. Thibodeau
Plessisville, G6L 3G1
Tél.: (819) 362-6231



En bref...

Société canadienne du cancer A Princeville, on se pré- pare pour la campagne de souscription

par Marie-Claude Bernier

PRINCEVILLE—

La campagne annuelle de souscription de la Société canadienne du cancer qui aura lieu en avril prochain s'annonce très active pour la section de Princeville.

Déjà, un comité organisateur a été formé en vue de mener à bien cette activité annuelle. Celui-ci se compose de Roger Bilodeau au secrétariat et à la trésorerie, Jeannine Leclerc, Thérèse Houle et Gilles Boutin au comité de cueillette, Olive Caouette au comité d'éducation, Simone Provencher au comité du service aux patients, Benoit Therrien et Jean-Claude Leclerc au comité du quillethon, responsable du secteur Norbertville, ainsi que de la présidente, Mme Réjeanne Thiboutot.

C'est ce dimanche 23 février Invité spécial au brunch des Amis des Scouts

par Marie-Claude Bernier

PLESSISVILLE—

Le Brunch familial organisé par le mouvement les Amis des Scouts de Plessisville dans le cadre de la fête Baden Powell aura lieu ce dimanche 23 février au centre communautaire de Plessisville et les organisateurs ont fait appel à un invité spécial à cette occasion.

Le président de l'Association nationale des scouts du Canada, l'abbé Denis Prescott, qui a fait ses débuts dans le scoutisme à Plessisville en 1965 sera en effet de cet événement et parlera d'un livre sur le scoutisme qu'il a écrit et dédié au scouts de Plessisville.

L'activité qui débutera vers 10h30 sera précédée d'une messe à 9h00 à l'église St-Calixte. Toute la population est invitée à se procurer des billets, en vente auprès des responsables ainsi qu'à la Tabagie Bélanger et la Tabagie du Centre. Pour information ou billets on peut rejoindre Mme Pierrette Breton au 362-3914, après 14h00.

Concours de sculpture sur neige à Inverness

Ça débute en fin de semaine

par Marie-Claude Bernier

INVERNESS—

Les participants au concours de sculpture sur neige organisé par le Mouvement Vert des Bois-Francis et la corporation municipale du village et du canton d'Inverness se mettront à l'oeuvre en fin de semaine, le 22 février.

Pour cette quatrième édition du concours les participants sont invités à développer leur oeuvre sur neige à partir du thème: La planète je m'en occupe.

Les gens du village d'Inverness érigeront leur sculpture sur la façade de leur terrain alors que les participants du secteur rural d'Inverness de même que ceux de l'extérieur réaliseront leur sculptures sur le terrain de l'école Jean XX III.

Les gagnants seront connus lors d'un souper qui clôturera le concours, le samedi 7 mars à 17h00 à l'école Jean XX III. Des prix seront alors remis pour les plus belles oeuvres.

Les personnes qui souhaitent s'inscrire peuvent encore le faire en se rendant à la caisse populaire d'Inverness, avant demain mercredi 19 février.

CHOISISSEZ VOTRE DESTIN.

À la retraite, pourrez-vous vivre d'amour et d'eau fraîche?

Vous pouvez bien croire aux lignes de la main, vous en remettre à la providence ou à vos chances microscopiques de gagner à la loterie.

Mais le mieux, c'est de choisir vous-même votre destin,
en cotisant chaque année à un REER personnalisé Desjardins.

Cela vous permet de payer moins d'impôt. Voilà pour «aujourd'hui».

Et cela vous permettra de bien profiter de la vie au moment de la retraite. Voilà pour «demain».

REER À TAUX FIXE

8 1/2%

Nouvelle cotisation, 52 mois, minimum 500\$. Les taux peuvent varier sans préavis.

* Taux d'intérêt en vigueur le 12 février 1992

Avec sa gamme complète de REER et des taux d'intérêt hautement concurrentiels, votre caisse Desjardins vous propose les meilleurs moyens de choisir votre destin.

Pour obtenir tous les détails sur les REER personnalisés Desjardins, voyez sans tarder le meilleur conseiller, celui de votre caisse Desjardins.

LES REER PERSONNALISÉS DESJARDINS



La caisse populaire
Desjardins



Desjardins L'incroyable force de la coopération.

Robert Béliveau quitte la SCA des Appalaches avec le sentiment du devoir accompli Les objectifs recherchés lors de la fusion sont atteints

par Marie-Claude Bernier

PLESSISVILLE—

Directeur général de la Société Coopérative agricole des Appalaches durant trois ans, Robert Béliveau a entrepris le 3 février dernier la direction générale de la Société Coopérative agricole des Bois-Francs.

C'est toutefois avec le sentiment du devoir accompli et la satisfaction de laisser aux membres une société en excellente santé qu'il a quitté son poste chez nous pour entreprendre un voyage semblable avec la SCA des Bois-Francs.

Celui qui avait été nommé directeur général de la SCA des Appalaches en 1989, après y avoir travaillé à titre de conseiller technique pendant trois ans a en effet réussi à faire grimper le chiffre d'affaire de la SCA à 14 millions de dollars et la semaine dernière lors de l'assemblée générale annuelle, il annonçait la distribution d'une première ristourne aux membres.

«Les objectifs recherchés lors de la fusion des coopératives sont aujourd'hui



Robert Béliveau apportera son expertise à la SCA des Bois-Francs pour en faire une coopérative en aussi bonne forme que la SCA des Appalaches

atteints, la SCA va bien, les membres sont solidaires et le sentiment d'appartenance qu'ils démontrent permet de croire qu'ils continueront à contribuer au développement de leur coopérative.»

Selon lui, il reste cependant du travail à faire pour que la coopérative puisse demeurer encore longtemps dans son milieu. «L'avenir de la SCA dépendra de la manière dont les prochains investissements seront faits, le nouveau directeur général aura certainement encore du travail pour

assurer le développement de la SCA tout en maintenant sa rentabilité et son efficacité.»

Lors de l'assemblée générale annuelle tenue à la Salle St-Louis mercredi dernier, l'ex-directeur général a remercié les administrateurs de la coopérative pour la confiance qu'ils lui ont accordé au cours de ses six années de travail. «Je dois humblement vous avouer que j'ai beaucoup appris de vous, et j'espère avoir été à la hauteur de vos attentes au moment où j'ai été conseiller technique et

ensuite à titre de directeur général.»

Jusqu'à la nomination du prochain d.g. qui devrait se faire à la mi-mars, M. Béliveau demeurera directeur général par intérim.

DEFI DE TAILLE

À la SCA des Bois-Francs, M. Béliveau affirme s'être donné pour mandat d'arriver à une aussi belle coopérative que celle des Appalaches.

«Mon mandat à la SCA des Bois-Francs représente un défi de taille, c'est un "challenge" différent d'ici, tout est trois fois plus

gros, les membres, le personnel, le chiffre d'affaire qui est de 40 millions au lieu de 14 millions, c'est un nouveau défi»

Chez les gens du milieu on croit que le départ de Robert Béliveau permettra d'exporter à la SCA des Bois-Francs, l'exper-

tise de redressement que la Société coopérative agricole des Appalaches a acquise depuis la fusion.

Club Optimiste de Plessisville 1ère participation au concours «Essai littéraire»



Sur la photo de gauche à droite: Martin Nadeau, président; Bertrand Gentes, enseignant à la Polyvalente La Samare; Yannick Dubois, participant et Gérald Gingras (nouveau membre), responsable de l'activité.



ART DE S'EXPRIMER

Mercredi le 29 janvier dernier se tenait à l'École St-Édouard, le concours Art de s'Exprimer. Sur la photo: Léo Dutil, représentant des juges; Robert Hébert, responsable de l'activité; Jean-Sébastien Camiré, gagnant garçons; Marie-Pierre Paquet, gagnante filles et Martin Nadeau, président du Club Optimiste.



VOTRE JOURNAL

La Feuille d'Érable
PLESSISVILLE - M.R.C. DE L'ÉRABLE

pour être bien informé dans votre région
pour aussi peu que **\$16.00** par année

ABONNEMENT
JOURNAL LA FEUILLE D'ÉRABLE
1646 St-Laurent, C.P. 160, Plessisville, G6L 2Y7

Nom:

Adresse:

Tirage du 92-02-15		Tirage du 92-02-15	
NUMEROS	LOTS	4	5
274702	100 000 \$	29	31
74702	1 000 \$	45	46
4702	250 \$	56	58
702	50 \$		
02	10 \$		
2	2 \$		

Tirage du 92-02-15		Tirage du 92-02-15	
NUMEROS	LOTS	4	5
274702	100 000 \$	29	31
74702	1 000 \$	45	46
4702	250 \$	56	58
702	50 \$		
02	10 \$		
2	2 \$		

Tirage du 92-02-15		Tirage du 92-02-15	
NUMEROS	LOTS	4	5
274702	100 000 \$	29	31
74702	1 000 \$	45	46
4702	250 \$	56	58
702	50 \$		
02	10 \$		
2	2 \$		

PLESSISVILLE----
Étudiant en Sec. V, Yannick Dubois ainsi que deux de ses collègues de classe devaient faire un texte sous le thème suivant: «Le défi d'une société libre». Le texte de Yannick sera soumis à un jury et si son texte est choisi, il représentera le District Sud du Québec en Pennsylvanie en juillet 1992.

La Feuille d'Érable
No. 1
de l'information



Culturel... en bref

Ciné Plus

«Le château de la mère»

par Jean Fontaine

VICTORIAVILLE — Après «La gloire de mon père» le Ciné Plus du CEGEP de Victoriaville présente «Le château de la mère» les vendredi 21 et samedi 22 février. C'est le second volet des souvenirs d'enfance de Marcel Pagnol. C'est à 20h00 au grand auditorium.

Télévision communautaire En ondes le mercredi

par Jean Fontaine

PLESSISVILLE — La télévision communautaire de Plessisville a repris la diffusion de ses émissions sur les ondes du canal communautaire le 12 février dernier et poursuivra cette pratique à tous les mercredis d'ici le 1er avril. Ces émissions, au nombre desquelles se retrouvent quelques productions locales sont diffusées en après-midi à compter de 13h00 et en soirée dès 18h30. Il y a aussi une reprise le vendredi après midi à 13h00. Le bingo est toujours diffusé les lundis à 18h00.

Salon International Jeunesse Recyclez vos idées!

MONTREAL — Recyc-Québec s'associe cette année au Salon International Pepsi Jeunesse en commanditant le concours «Action Jeunesse Environnement» en collaboration avec le Service Canadien des Parcs, Énergie, mines et ressources Canada et MétéoMédia. Les jeunes sont invités à soumettre leurs idées de recyclage et de récupération sous forme de messages d'intérêt public de 30 secondes.

Un jury choisira 15 messages, dont un sera déterminé grand gagnant. Celui-ci sera produit et diffusé sur les ondes de MétéoMédia. Les 15 messages seront diffusés en rotation sur la station CKMF '94, dans le cadre de la chronique «le bulletin vert». De plus, les gagnants et les gagnantes se mériteront une bourse de 100\$ et une vacance de 4 jours au parc national de la Mauricie où ils pourront s'adonner à différentes activités de plein air. La remise des prix aura lieu le dimanche 12 avril à l'aréna Maurice Richard.

La date limite pour participer est le 13 mars. Renseignez-vous auprès de votre professeur de sciences de la nature ou composez le (514) 383-6124.



En bref...

Opération Enfant Soleil Dans les bananes

par Jean Fontaine

MONTREAL — Si vous aimez les bananes et que vous aimez aussi les bananes, Chiquita et Provigo verseront 1 cent par livre de bananes Chiquita achetées dans les magasins Provigo jusqu'au 1er mars. Les sommes ainsi recueillies serviront à aider les hôpitaux pédiatriques Ste-Justine, de Montréal pour enfants et Centre hospitalier Universitaire Laval de Québec

Construction

Un petit mois de janvier

par Jean Fontaine

PLESSISVILLE — Le service de la construction de la Ville de Plessisville aura finalement connu un très petit mois de janvier avec des investissements totalisant à peine 26 000\$. Il s'agit de 8 permis de rénovation, 6 résidentiels et 2 commerciaux dont le plus gros s'élève à tout juste 6 000\$.

QUESTION DE 50\$

Les chutes du Niagara doivent couler
pendant combien d'heures pour laisser passer
57 milliards de litres d'eau?

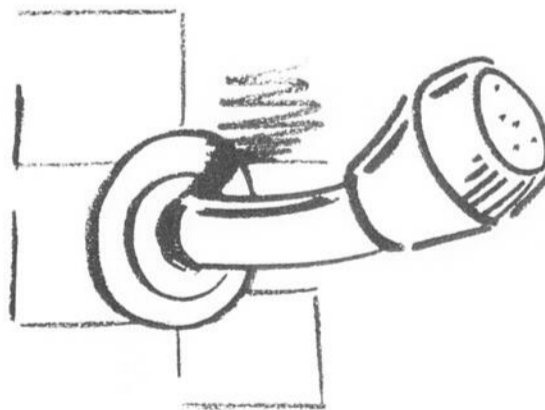

RÉPONSE : Ouf! Commençons donc par 1 + 1. Lorsque vous installez une pomme de douche à débit réduit, vous pouvez économiser 50 \$ sur votre facture annuelle d'électricité. Lorsque tous les foyers québécois l'auront fait, cela représentera une économie collective de 130 millions de dollars et de 57 milliards de litres d'eau, soit le débit des chutes du Niagara pendant trois heures! Des chiffres qui devraient donner le goût à chacun de se mouiller...

Pour plus de renseignements, composez le 1 800 ÉNERGIE. C'est aussi en nous efforçant de donner réponse à vos questions que nous vous donnons le meilleur de nous-mêmes.



Hydro-Québec

Le meilleur de nous-mêmes

Six enseignants passent aux aveux

Concours des détecteurs de mensonge à la polyvalente La Samare

par Marie-Claude Bernier

PLESSISVILLE—

Vérité ou mensonge ?

Le professeur Réjean Gosselin a déjà empaillé un rat, son confrère Rémi Morin a osé se promener en travesti tandis que l'enseignante Danielle Béliveau est une rescapée de la méningite ?

Il fallait être à la polyvalente La Samare la semaine dernière pour découvrir la justesse de ces affirmations lancées dans le cadre d'une activité "détecteurs de mensonge" organisée par les étudiants du groupe Top Secret.

Six enseignants; Claude Labbé, Agathe Fortin, Réjean Gosselin, Gilles Pelletier, Rémi Morin et Danielle Béliveau se sont en effet prêtés au jeu et y sont allés chacun de trois affirmations dont une était fautive, surprenant les étudiants qui ont pris plaisir à se prononcer sur la vérité des allégations de leurs professeurs.

Le trophée du meilleur menteur a été



Un succès total pour l'activité "détecteur de mensonge" organisée par le groupe Top Secret de la polyvalente La Samare.

remis à l'enseignante Agathe Fortin qui a réussi à tromper le plus d'étudiants avec ses affirmations.

L'activité qui visait à rejoindre les jeunes qui sont seuls dans l'école et permettre par la même occasion un rapprochement entre les étudiants et les professeurs a été une réussite totale. Les responsables ont même dû refuser l'entrée à des étudiants faute de place dans l'auditorium qui était plein à craquer.

Pour les membres du groupe Top Secret cette activité s'inscrit au nombre de leurs interventions pour briser l'isolement dans la polyvalente. Ce groupe qui rassemble 19 jeunes de 16 et 17 ans s'est en effet donné pour mission d'améliorer la communication entre les jeunes ainsi que de dépister et d'offrir un support aux jeunes qui vivent différentes difficultés propres à l'adolescence; solitude, peine d'amour, idées suicidaires. dé-

pendances aux drogues, dépression ou simple besoin de parler.

Depuis le début de l'année scolaire, les aidantes naturelles qui sont sous la responsabilité de Sylvie Gingras, psycho-éducatrice et de Annie Côté travailleuse sociale du CLSC de l'Erable qui oeuvre à la polyvalente, ont réalisé quelques 130 interventions auprès d'étudiants en difficultés.

Selon Annie Côté, cela démontre que le



Les membres de Top Secret se sont donnés pour mission d'aider les jeunes qui vivent des difficultés à la polyvalente

projet Top Secret qui en est à sa deuxième année d'existence commence à être connu des étudiants. «L'an dernier nous avons fait 150 interventions et cette année nous en avons déjà 130, c'est positif, on voit que Top Secret répond à un besoin réel».

Cette année encore le projet est financé par le Club Lions de Plessisville et lors de l'activité des détecteurs de mensonge, les responsables ont bénéficié de la collaboration de la polyvalente, du CLSC de

l'Erable, de la SIDAC Librairie-papeterie LG (centre-ville) et de la enr.

Club Automobile du Québec Oui à la photo, non aux frais

par Jean Fontaine

QUEBEC — Le Club Automobile du Québec se dit d'accord avec l'ajout d'une photo sur le permis de conduire des Québécois et Québécoises mais s'oppose, au nom de 586 000 automobilistes québécois, aux frais additionnels qui sont proposés. «A 22\$ par année, c'est 4 fois plus cher qu'en Alberta, 6 fois plus cher qu'en Floride et 8 fois plus cher qu'en Californie» explique-t-on en indiquant que les économies des vignettes (qui disparaîtront) comblera pour les frais associés au permis.

*Les REER personnalisés
Desjardins*

**Votre Caisse populaire
de Plessisville
EST OUVERTE**
lundi mardi mercredi
24-25-26 février
de 18h00 à 20h00
pour vous!
1658 St-Calixte, 362-3236

AVIS IMPORTANT

Cher(e) client(e)

Étant donné que je ne trouve pas de local adéquat, je suis dans l'impossibilité de continuer mes activités en mécanique.

Je cesserai donc pour une période indéterminée.

Je vous remercie de votre encouragement durant la période où j'ai eu le plaisir de vous servir.

J'apprécie la confiance que vous m'avez témoignée.

Merci et à bientôt
Alain & Jean-Marc Côté

DATE DE FERMETURE : 24 FÉVRIER 92

Côté **M**ise au **P**oint inc.

MÉCANIQUE GÉNÉRALE

1815 Savoie, Plessisville, 362-8688 rés. 362-7463

Failite de Meubles Princeville Les ex-travailleurs intentent une poursuite

par Jean Fontaine
PRINCEVILLE —

Informés que la famille Sénécal aurait investi un montant de 835 000\$ pour faire renaître Meubles Princeville 1991 Inc à St-Justin dans la MRC de Maskinongé, les ex-travailleurs de Meubles Princeville ont décidé d'intenter une poursuite de 344 492\$ contre leurs ex-employeurs afin de

recupérer des vacances impayées, des cotisations à l'assurance collective ainsi que les préavis de mise à pied.

Selon le conseiller syndical Rolland Simoneau, les 71 ex-travailleurs ont déposé leur poursuite en Cour Supérieure au début de février en utilisant le canal de la CSD. Ils réclament cette somme de 344

492\$ des administrateurs Pierre et Robert Sénécal qui étaient en poste lorsque la compagnie a fermé ses portes puis a fait faillite en avril 1991.

PROGRAMME D'ADAPTATION

Dans ce même dossier, une vingtaine de travailleurs âgés de 55 à 64 ans de la firme Les Meubles Princeville Inc pourraient bien avoir droit

aux prestations du Programme d'adaptation pour les travailleurs âgés (PATA). Le bureau du député de Lotbinière, M. Maurice Tremblay a fait savoir que cette mesure fédérale-provinciale se voulait un moyen d'aider les travailleurs comptant plus de 15 ans d'ancienneté et qui sont victimes de licenciement majeur et permanent.

Prix Forand-Rousseau Un peu d'histoire!

«Ce prix sera remis annuellement à une personne qui se sera particulièrement illustrée au service de ses concitoyens dans le domaine social, culturel, économique ou du loisir».

Voilà l'annonce faite le 28 janvier 1982 lors de la création du Prix Forand-Rousseau. C'est ainsi que, chaque année, le Club Lions a souligné de façon tangible l'apport des personnes dévouées ayant contribué au mieux-être individuel ou collectif.

POURQUOI LE NOM DE FORAND-ROUSSEAU?

C'est à la mémoire de M. J.A. Forand que Forand Ltée a fait un don au Club Lions. Cette somme a servi à créer un fond de protection de la vue. La préservation de la vue est l'élément fondamental qui a amené notre président fondateur, le Lion Arsène Rousseau, à oeuvrer dans ce Club de services. Voilà pourquoi le prix a été nommé Forand-Rousseau.

QUEL EST AU JUSTE CE PRIX?

C'est une sculpture signée «Bourgault», oeuvre originale, créée spécialement pour cette occasion ainsi qu'une bourse de \$750. que le récipiendaire verse à l'organisme ou comité de son choix.

DE 1982 A 1992...

Des personnalités de marque ont reçu cette distinction depuis 1982. Mesdames Thérèse Garneau et Irène Breton, Messieurs Camille Gagnon, Daniel Bouffard,

Jean-Marie Fortier, Mme Marcelle Garneau-Jutras, Messieurs Jean-Marie Painchaud et Benoit Jalléo ainsi que Mesdames Florence J. Véraquin et Odette Doyon.

Plusieurs conférenciers émérites se sont également succédés lors de ces galas mais les responsables de la soirée ont convenu de surseoir à cette partie du programme pour cibler davantage le vécu de la personne honorée. Et comme il devenait de plus en plus irréaliste de garder le caractère «secret» du nom du ou de la récipiendaire; cette personne sera connue à l'avance. Ainsi, il sera plus facile pour les individus, familles et organismes de l'honorer de leur présence lors de cette soirée.

C'est donc un rendez-vous, samedi le 14 mars 1992 à la Salle St-Louis. D'ici là, souvenez-vous que les formulaires de mises en candidature sont disponibles auprès des Caisses populaires Desjardins de Plessisville et que la date limite d'inscription a été fixée au mardi 25 février à minuit.

SI J'AI QUELQU'UN À PRÉSENTER...

Pour une onzième année consécutive, le Club Lions de Plessisville décernera son prix Forand-Rousseau le 14 mars prochain.

Ce prix institué en 1982 est remis à une personne qui s'est particulièrement illustrée au service de ses concitoyens dans le



L'an dernier, Mme Odette Doyon recevait de Mme Véraquin une sculpture signée «Bourgault». Le Club Lions lui offrait également une bourse de \$750.

domaine social, culturel, économique ou du loisir. C'est une façon de souligner l'apport de gens dévoués au service des autres, rémunérés ou non, mais ayant contribué au mieux-être individuel et collectif en mettant leurs ressources à la disposition de leurs semblables.

Le récipiendaire se verra remettre une sculpture signée «Bourgault», une oeuvre originale créée spécialement pour cette occasion et une bourse de \$750. offerte à l'oeuvre de son choix.

Cette personne sera choisie par un jury composé de sept représentants d'organismes de Plessisville.

PQ Arthabaska Déjeuner à Plessisville

par Jean Fontaine

PLESSISVILLE — La campagne de financement du Parti Québécois d'Arthabaska prendra l'allure d'un déjeuner le dimanche 23 février prochain à Plessisville. C'est toute la population qui est invitée à rencontrer le député Jacques Baril à la salle du Motel Le Phare. Il en coûtera 5\$ par personne et ça débute à 9h30.

Ces derniers siègent à titre personnel et sont choisis pour leur appartenance à des organismes solidement implantés dans notre milieu, leur engagement au sein de la communauté et leur crédibilité.

Il est important de savoir que tous les documents accompagnant les mises en candidature sont détruits à chaque année et que les membres du jury sont tenus de ne rien dévoiler de leurs délibérations.

Donc, relevez le défi de parrainer un(e) candidat(e) en utilisant le formulaire dûment préparé à cet effet et disponible aux Caisses populaires Desjardins.

Vous avez
toutes
les raisons
du monde
de choisir

BIEN
PLUS
QU'UN
PRÊT
HYPOTHÉCAIRE

Fort d'une équipe compétente de conseillers et du produit le plus souple sur le marché, le plus grand prêteur hypothécaire a pour vous une gamme complète de services financiers à l'habitation sous un même toit.

Pour vos besoins de financement, d'épargne ou d'assurance, consultez nos spécialistes.

SERVICES FINANCIERS À L'HABITATION DESJARDINS



La caisse populaire
Desjardins

Desjardins L'incroyable force de la coopération.

Treizième édition du Carnaval Yogi de Laurierville

Chantal Manningham a reçu la couronne

par Marie-Claude Bernier

LAURIERVILLE—

Le Carnaval Yogi de Laurierville a couronné sa treizième reine samedi soir dernier lors d'une soirée qui clôturait ses festivités

annuelles.

Se retrouvant à égalité après la pige de plusieurs capsules, les trois duchesses, Chantal Manningham, Chantal Côté et Annie Côté étaient au paroxysme de l'attente quand

le hasard a voulu que ce soit Chantal Manningham qui ait l'avantage sur ces deux compagnes.

Celle-ci a reçu la couronne des mains de sa cousine Annie Manningham, qui avait eu le titre de reine l'an dernier. Emue la nouvelle reine a remercié la population de sa présence et de l'avoir encouragée dans la vente de ses billets.

remporté le second prix de 250\$ alors que Mme Marthe St-Pierre et Mme Jeanne d'Arc Tanguay ont gagné chacune un prix de 50\$.

Le comité de loisirs de Ste-Julie de Laurierville remercie les commanditaires et organisateurs qui ont contribué à faire une réussite de cette treizième édition du Carnaval.

TIRAGE

Lors de la soirée du couronnement les organisateurs ont également procédé au tirage des prix pour les billets vendus par les duchesses au cours des dernières semaines. Ainsi, Mme Yvon Manningham s'est méritée le premier prix, soit 350\$, M. Dave Gosselin a

Selon le président du comité organisateur, M. Daniel Fortin, la population a bien répondu à l'invitation exception faite du ralley à pied qui a dû être annulé faute d'un assez grand nombre de participants. «mais les gens ont été nombreux à la soirée yoginess et particulièrement à la journée familiale de plein air qui



Les trois duchesses, Annie Côté, Chantal Manningham et Chantal Côté étaient à égalité quant la capsule gagnante a été pigée.

a beaucoup été appréciée».



La nouvelle reine a ouvert la danse sur un pas de valse au bras de son intendant



Les duchesses et leurs intendants au côté de la dame de compagnie, de l'animateur et de Boubou et Yogi.



Chantal Manningham a été couronnée par sa cousine Annie Manningham qui avait été reine l'an dernier

MUNICIPALITÉ DE BERNIERVILLE APPEL D'OFFRES

La municipalité de Bernierville offre à vendre un tracteur de marque SATOH, modèle Buck, 1979, diésel, 3 cylindres, avec pelle et cabine.

Le tracteur pourra être vu sur rendez-vous en contactant monsieur Claude Faucher au 428-3380 ou 428-9404.

Les soumissions, sous enveloppe cachetée, portant la mention TRACTEUR BUCK, seront reçues au bureau municipal, 821 rue Principale à St-Ferdinand jusqu'à 17 heures le 2 mars 1992 et seront ouvertes le soir même à 19:30 heures au même endroit.

Le conseil municipal ne s'engage à accepter ni la plus basse, ni la plus haute, ni aucune des soumissions.

Donné à Bernierville, ce 12 février 1992.

Sylvie Tardif
Sec.-Trés.

VENTE par ENCAN

Jeudi, 20 février '92 à midi (12 heures) pour Jules-Henri Poulin

La ferme est située au 174, 8e rang ouest à St-Odilon de Cranborne, cté Beauce.

En cas de tempête, remis au lendemain.

SERA VENDU: Un bon troupeau Holstein de 34 bêtes dont: 21 vaches dont 8 fraîches vèlées, les autres en février et mars. 3 taures de 2 1/2 ans saillies. 6 taures de 1 an ouvertes. 4 jeunes veaux. Ce troupeau provient de l'insémination artificielle depuis 20 ans.

LA LAITERIE COMPREND: Pipeline De Laval en stainless 2", installation pour 31 vaches avec compresseur De Laval No. 76. Bulk tank De Laval 400 gallons. Chauffelette de laiterie. Réservoir à eau chaude Géant 40 gallons. Clipper à vaches Esculade. An-ruade. Pompe à mouches.

LA MACHINERIE COMPREND: Tracteur Case 1210, 4153 heures d'ouvrage. Presse à foin M. Ferguson No. 124 avec lance balles No. 22 à l'état de neuf. Faucheuse conditionneuse Hesston PT10. Râteau N. Holland No. 256, dents de caoutchouc. Râteau M. Ferguson. Faneur Lely Lotus 300. Monte balles de 40' avec moteur silé 1 HP Lessard. Convoyeur Lessard 60' avec moteur silé de 1 HP. Séchoir à foin GE 5 HP, 7 palettes, mangeoire à foin avec couverture. 4 wagons à foin dont un de 20', un de 21' tandem avec côté à lance balles en bois et un de 16' plate forme, wagon Valac neuf de 8x24 tandem avec plate forme et côté à lance balles en acier. Epaneur à fumier NH 675 tandem. Charrue kverneland à ressorts 3 versoirs, nouveau modèle. Herse à ressorts 3 sections hydraulique. Semoir engrais chimique entonnoir. Semoir MH pour les pièces. Chariot à fumier Jutras. Set de chaînes à anneaux et un set de chaînes à pitons. Sleigh double. Chopper Int. No. 8. Récolte de 3500 balles de foin. 200 balles de paille. 4 tonnes de luzerne env rac. Foule d'articles trop long à énumérer.

Inf. du propriétaire: 1-418-464-2782.

Conditions: Comptant. Cantine sur les lieux.

ALBERT ET LUC BRETON
Encanteurs bilingues

418-453-2681 ou 418-453-2281

A votre disposition pour tous genres de ventes par encan et acheteurs de terres et de roulants de ferme au complet.

Transports
Québec

Québec

APPELS D'OFFRES

Sont admis à soumissionner les entrepreneurs dont le principal établissement (place d'affaires) est situé au Québec, qui possèdent une licence de la Régie des entreprises en construction du Québec dans la ou les catégories pertinentes (lorsque cette licence est exigée) et qui ont commandé à leur nom propre une copie du dossier d'appel d'offres du contrat.

On peut obtenir cette copie du dossier moyennant la somme indiquée à la rubrique «coût du dossier». Ce coût incluant les taxes est payable en espèces, par chèque ou mandat-poste à l'ordre du ministre des Finances et est non remboursable.

Les intéressés peuvent consulter ou obtenir le dossier d'appel d'offres, de même que les renseignements nécessaires à la présentation d'une soumission, en s'adressant aux bureaux suivants:

QUÉBEC
Service des contrats
Ministère des Transports
700, boul. Saint-Cyrille Est
20^e étage
Québec (Québec) G1R 4Y9
Tél.: (418) 644-8848

MONTREAL
Service des contrats
Ministère des Transports
35, rue de Port-Royal Est
1^{er} étage
Montréal (Québec) H3L 3T1
Tél.: (514) 873-6061

Le Ministère ne s'engage à accepter ni la plus basse ni toute autre soumission.

Le sous-ministre,
Jean-Marc Bard, F.C.A.

CONTRAT NO 4034-92-0203 - Réparation aux deux culées du pont au-dessus de la rivière Noire sur le chemin du Rang 1 (St-Louis Ouest), dans la municipalité de Notre-Dame-de-Lourdes, par., M.R.C. de l'Érable, circonscription électorale de Lotbinière.

GARANTIE DE SOUMISSION EXIGÉE:

- cautionnement 1 500 \$ ou chèque visé: 750 \$
COUT DU DOSSIER: 10 \$

La réception des soumissions au bureau de QUÉBEC prendra fin le mardi, 3 MARS 1992 À 15H, alors que débutera l'ouverture des plis.

Investissez localement pour
des retombées économiques
dans le milieu
Contactez-nous
La Feuille d'Érable
362-7049

Participation Femmes

par **Christiane Bédard, publiciste**
PLESSISVILLE---

A l'approche de la St-Valentin, nous avons voulu célébrer cette fête de l'amour avec toutes nos amies en chantant et en dansant. Pendant l'après-midi, quelques-

unes des participantes nous ont aussi informé de la venue prochaine du Dr Roland Lauzon dans notre municipalité ainsi que d'une activité spéciale pour la Société Canadienne du Cancer.

L'après-midi a déb

buté par des chansons que notre amie Germaine nous a interprétées. Puis Mme Pierrette Fradette nous a fait voir «La vie en rose» en interprétant cette belle chanson d'amour. Pendant l'après-midi, Mme Doris Faucher est venue nous infor-

mer d'une rencontre avec le Dr Roland Lauzon qui aura lieu pendant la fin de semaine des 14 et 15 mars. Pendant cette fin de semaine, le Dr Lauzon fera un bilan de santé à chacun des participants et donnera des informations sur les principes

de la bonne alimentation. Puis, ce fut au tour de Mme Claire Rousseau de nous parler de la journée de la Jonquille qui est parrainée par la Société Canadienne du Cancer qui aura lieu le 2 avril. En plus de nous informer, Mme Rousseau a chanté quelques airs connus comme: le ciel au fond du cœur, et la Tyrolienne.

Pendant l'après-midi, nous avons dansé avec notre amie Jeannine Gagnon qui

nous a aussi chanté des refrains entraînants accompagnée à l'accordéon par Mme Thérèse Bergeron et au piano par Mme Irène Mercier.

Nous remercions toutes nos amies qui

ont bien voulu participer à cette fête. Je remercie mes amies Thérèse Lemire et Marie-Anne Fortin qui ont chanté avec moi une chanson spécialement composée pour l'occasion par Thérèse Lemire.

Chez les Jeannettes



Paniers de Noël. Profitant de la période des Fêtes, les Jeannettes ont préparé deux paniers de Noël pour l'Oeuvre du Partage. Mme Suzanne Morin est venue partager son expérience auprès de l'Oeuvre avec les Jeannettes.



Malgré le froid, elles ont pleinement profité des activités proposées: jeux, bricolage, glissade. Elles ont également présenté divers travaux réalisés à la Ronde.



Les 17 et 18 janvier dernier, les Jeannettes ont vécu leur camp d'hiver à Ste-Sophie.



Un party de Noël a été organisé pour nos Jeannettes. Souper et échange de cadeaux furent au programme. Quelle belle soirée!

Chronique Colombienne

Déjeuner-Diner

Le dernier déjeuner diner qui aura lieu dimanche le 16 février sera consacré à la famille. Pour l'Ordre des Chevaliers de Co-lomb, la famille est très importante, c'est pour cela qu'une attention particulière y est apportée. Amenez votre famille.

Réunion mensuelle

Au mois de mars, la réunion aura lieu le 10 mars 1992 à 20h au local. Bienvenue à tous.

Bonne semaine.

Daniel Moisan



Mackenzie

Le Groupe de fonds Industriel



CAMILLE COUTURE
Rés.: 819-362-6692



JEAN-LOUIS ROYER
Rés.: 819-362-6176



CÉLINE GOSSELIN
Rés.: 819-362-8186

REER autogéré INSAISSISABLE: taux 10.7%

OBLIGATIONS MUNICIPALES: 5 ans - 8 3/4% semi-annuel
Cert. dépôt: 1 an: 6 3/4% + 1/4% pour 60 ans et plus

RER RER RER RER RER
SOIRÉE D'INFORMATION GRATUITE

FÉVRIER: 19-26

HEURES: 19H00 À 21H00

LIEU: LÉVESQUE, BEAUBIEN, GEOFFRION

Inscriptions: (819) 362-8836

Hâtez-vous de vous inscrire...les places sont limitées



LÉVESQUE BEAUBIEN GEOFFRION INC.

2095 Paradis, Plessisville, Qué., G6L 2C1

* Les taux sont sujets à changements

**ALLOCATIONS
D'AIDE AUX
FAMILLES**
le dépôt direct



... Une économie

DE TEMPS

Finis les déplacements et les risques de retard postal !

D'ARGENT

5 000 000 \$ épargnés annuellement en frais postaux et administratifs !

DE RESSOURCES NATURELLES

80 tonnes de papier, soit 1 500 arbres sauvés chaque année !

Pour profiter du dépôt direct, il suffit de remplir le formulaire d'adhésion qui accompagne régulièrement votre chèque d'allocation familiale.

Des formulaires d'adhésion sont également disponibles dans les établissements financiers.

Pourquoi ne pas bénéficier vous aussi de ce service sûr et pratique ?

Régie des rentes
du Québec

Québec



Naissances

Bar des Vallons Ste-Sophie

les 21 et 22 février
**ORCHESTRE
MYSTICROC**

Bienvenue à tous



745 St-Louis
Plessisville
362-3761

**SERVICE
DE TRAITEUR
et BUFFET
chaud ou froid
pour apporter.**
Party d'employés,
baptêmes, fêtes ou
toutes autres
occasions

Brunch Organisé par le

Club Optimiste de
St-Pierre Baptiste
De 10h30 à 13h00 à la
Salle Municipale

A cette occasion, il y aura tirage
de la Loterie
Bienvenue à tous!

ABATTOIR: VENTE AU DÉTAIL

MÉCHOUI

Réception - Mariage
Party - etc

Sylvie ou Bertrand: (819)356-2256



VIANDE:

- boeuf
- lard
- etc

MENU:

- viande
- pomme de terre
- salade, crudité
- café, dessert

Réservez dès maintenant



ECKANKAR

"Nous nous approchons de la vérité
selon le degré de conscience
spirituelle que nous avons
individuellement développé."

La clé des mondes secrets.
Paul Twitchell



**TOUT LE
MOIS
DE
FÉVRIER**

**ORCHESTRE
Summer Night's**

les jeudis, vendredis,
samedis et dimanches soir

Lundi, 10 février

Rollande Jutras, Mme
Alain Grenier, Prince-
ville, garçon: 3 kilos
220 gr.
Lyne Marcoux, Mme
André Côté, St-Sa-
muel, fille: 3 kilos 740
gr.

Mardi, 11 février

Nathalie Tourigny,
Mme Pierre Gagnon,
Victoriaville, garçon: 3
kilos 750 gr.

Mercredi, 12 février

Guylaine Provencher,
Mme Claude Beau-
doin, St-Louis de
Blandford, fille: 4 kilos
280 gr.
Barbara Reisser, Mme
Gaétan Désilets, St-

Samuel, garçon: 3 ki-
los 410 gr.
Guylaine Marcoux,
Mme Réjean Caron,
Arthabaska, fille: 3
kilos 250 gr.

Jeudi, 13 février

Sylvie Crête, Mme
Denis Ducharme, St-
Albert, fille: 3 kilos
500 gr.
Anne Bélanger, Mme
Gilles Racette, Ste-
Hélène de Chester,
garçon: 3 kilos 270 gr.

Vendredi, 14 février

Diane Maheu, Mme
Michel Morin, Dave-
luyville, fille: 3 kilos
110 gr.
Chantal Vachon, Mme
Francis Adam, War-
wick, garçon: 3 kilos

890 gr.
Marie-Josée Dubuc,
Mme Michel Therrien,
Plessisville, fille: 2 ki-
los 660 gr.
Jeannine Couturier,
Mme Martin Desro-
chers, St-Albert, fille:
3 kilos 290 gr.

Dominique Goulet,
Mme Georges Cro-
teau, Notre-Dame de
Ham, fille: 3 kilos 120
gr.
Nancy Bergeron,
Mme Pierre Ancil, St-
Valère, fille: 3 kilos
490 gr.

Sylvie Bédard, Mme
Martin Brochu, Inver-
ness, garçon: 3 kilos
180 gr.
Sonia Bossé, Mme
Yannick Lamontagne,
Warwick, fille: 3 kilos
080 gr.

Femmes Chrétiennes de Princeville Les faux bonheurs du matérialisme

Tel était le sujet dé-
battu par les mem-
bres du MFC de Prin-
ceville lors de leur
dernière réunion gé-
nérale du 28 janvier
dernier.

Par matérialisme,
on entend une mani-
ère de vivre qui nous
fait rechercher un
pouvoir accru de dé-
penser afin de satis-
faire nos besoins de
surconsommation. De
plus, le matérialisme
est fait de faux bon-
heurs qui nous font
négliger l'essence
même de l'être soit la
vie intérieure.

Afin de nous sensi-
biliser davantage à
ces faux bonheurs, un
sketch humoristique
nous a été présenté. Il
faisait ressortir des
attitudes excessives
du matérialisme vé-
cues par la majorité
d'entre nous. Mais
quels sont-ils donc
ces faux bonheurs?

Au premier rang,
nous retrouvons la
surconsommation, qui
est l'excès de con-
sommation au-delà de
nos besoins.

Vient ensuite l'illu-

sion du bonheur où
l'on retrouve les piè-
ges de la publicité et
des médias qui nous
font rêver à des va-
leurs superficielles qui
seraient pour nous
des gages d'autono-
mie, d'impression de
sécurité, de consid-
ration et surtout des
gages de grand bon-
heur. Arrivent après
l'ambition qui nous in-
cite à toujours vouloir
posséder autant, si-
non plus que le voisin,
le souci de la beauté
jusqu'à l'idolâtrie du
corps, nous fait sacrifier
temps et argent,
et la liste serait enco-
re longue.

Afin de contrer ces
faux bonheurs, cer-
taines attitudes pour
combattre la pollution
du matérialisme ont
été proposées en at-
elier. Premièrement,
nous devons garder
une attitude vigilante
face au gaspillage; ne
pas se laisser influen-
cer de manière néga-
tive par les pièges de
la publicité et des mé-
dias, ainsi que par
tout ce que la société
nous propose. Vivre
selon nos moyens, ré-

fléchir avant d'agir,
trouver un sens à nos
actions, changer nos
comportements et nos
valeurs.

En conclusion, nous
devons toujours
rester vigilants face
aux pièges du maté-
rialisme en mettant en
évidence les valeurs
évangéliques et en
n'accordant pas trop
d'importance aux faux
bonheurs, car bon-
heur et paradis ne s'a-
chète pas avec du
matériel.

En conclusion, nous
devons toujours
rester vigilants face
aux pièges du maté-
rialisme en mettant en
évidence les valeurs
évangéliques et en
n'accordant pas trop
d'importance aux faux
bonheurs, car bon-
heur et paradis ne s'a-
chète pas avec du
matériel.

Message biblique quotidien 362-6144

"Heureux ceux qui écoutent la
Parole de Dieu" (Luc 11:28)

Messe Anniversaire

En souvenir de

Mme Rachel
Boutin

Le 23 février
1992 à 10h30
à l'Église
St-Calixte de
Plessisville

Parents et amis sont invités
à y assister



REMERCIEMENTS

Nous remercions très
sincèrement tous les
parents et amis qui ont
témoigné des marques
de sympathie, de
reconnaissance, de
messes et de présence
lors du décès de
**Rose-Alma
Labrecque Côté**

décédée le 26 janvier '92
à l'âge de 73 ans et 3 mois

Antonio Côté et les enfants: Raymond,
Raymonde, Roselyne, Irène, Clément.

Veuillez considérer ces remerciements comme personnels



Remerciements

Mme Lisette Marcoux, Alain Martineau (Nicole
Paquet), Denis (Lucie Lévesque), Hélène
(Sébastien) remercient tous les
parents et amis(es) qui leur ont
témoigné des marques de
sympathie soit par
offrandes de messes,
fleurs, dons, visites ou
assistance aux funérailles
lors du décès de



**M. FERNAND
MARTINEAU**

survenu le 6 novembre 91
à l'âge de 58 ans

Veuillez considérer ces remerciements comme personnels

Pour une 5e année La Troupe Écran Soleil est de retour

NOTRE-DAME DE
LOURDES---

Depuis 5 ans que
nous vous présen-
tons, cher public, des
pièces choisies avec
soin pour vous diver-
tir.

Cette année, vous
verrez «A frais virés»
(ou je trompe mon père
et tu trompes ta
mère), d'André Jean.

Vous vous amuse-

rez en voyant les «en-
touloupettes» que
deux jeunes de 20
ans font pour dissimu-
ler la vérité à leurs pa-
rents.

Comment vivent
ces jeunes?
Comment leurs par-
ents croient-ils qu'ils
passent leur temps?
Que vivent ces
mêmes parents? Est-il
possible de «dis-

simuler» la vérité bien
longtemps?

C'est ce que vous
verrez lors de nos re-
présentations les 25
avril, 1, 2 et 9 mai à la
Salle Municipale de
Notre-Dame de Lour-
des.

Vous aurez plus de
détails par le biais de
ce journal un peu plus
tard.

Entre temps, nous-
continuons de travail-
ler chacun de ces
merveilleux personna-
ges qui seront joués
par Richard Boutin,
Réal Bédard, Louise
Losier, Hélène Turcot-
te et Michel Pépin.

La mise en scène
est faite par Michelle
Caron.

A bientôt!



MÉDICAMENT SANS SOMNOLENCE POUR LES SINUS

Les Ambassadeurs se retrouvent au second rang avec Coleraine et Pont Rouge

par Marie-Claude Bernier
PLESSISVILLE—

Les prochains matchs des Ambassadeurs seront très importants puisqu'ils partagent présentement la deuxième position du classement

avec deux autres équipes ayant chacune 29 points.

Avec 13 parties gagnées, trois nulles et douze défaites, les Ambassadeurs sont assis au second rang avec Coleraine, 14 victoires et Pont Rou-



Les Ambassadeurs devront redoubler d'efforts pour les prochains matchs.



Les Ambassadeurs seront à Pont Rouge vendredi soir prochain

ge 12 victoires.

Les joueurs devront donc redoubler d'efforts et ne pourront pas se permettre de relâchement comme ils l'ont fait dimanche soir dernier.

Leur défaite lors du dernier match qu'ils disputaient au club des 9 de St-Agapit à l'aréna local a en effet fait dire à l'entraîneur Jacques Lamontagne que les gars vont devoir y mettre plus d'énergie s'ils veulent aller plus loin dans les

séries.

Les joueurs auraient en effet tout avantage à mettre autant d'intensité dans leur jeu quand ils rencontrent les autres équipes de la ligue junior de la rive sud que lorsqu'ils affrontent Coleraine.

Dans ce match contre St-Agapit, les Ambassadeurs ont laissé leurs adversaires marquer le premier but en deuxième période et alors qu'ils se trouvaient à égalité

2-2 au dernier tiers, se sont fait compter un troisième but à 1.47 de la fin de la joute. Denis Ratté et Jean-François Gagnon ont marqué pour les Ambassadeurs lors de ce match.

PONT ROUGE

Vendredi prochain, les Ambassadeurs visiteront Pont Rouge et Jacques Lamontagne compte sur ses joueurs pour remporter ce match qui risque d'influencer le classement.

A Richmond

Une première défaite cette année... en grande finale du tournoi Mousquiri

par Jean Fontaine
RICHMOND—

Trente huit aura finalement été un chiffre malchanceux pour les Caravelles de l'Érable Atome qui ont

subi une première défaite dimanche dernier.

Les troupiers de l'instructeur Claude Fortier auront en effet connu une série de 37

joutes sans revers depuis le début de la campagne 1991-1992.

C'est donc à leur 38e joute, la 83e de la compétition Mousquiri

Atome de Richmond, que les Caravelles de l'Érable ont concédé ce premier match, perdant 1-3 devant les Optimistes d'Acton Vale. Eric Vigneault a

été l'unique compteur du CC de Plessisville et Princeville. Ce but, inscrit au milieu de la 3e période venait cependant trop tard puisque l'Acton Vale menait déjà 3-0.

Les Caravelles avaient atteint cette finale en éliminant, en demi-finale, les Ambassadeurs de Sherbrooke 4-2 dimanche matin. André Martineau, Eric Vigneault, Dominic Robichaud et Eric Fortier avaient alors marqué pour les porte-couleurs de la MRC de l'Érable.

Trois buts rapides, deux en une minute et un troisième dans les 5 minutes suivantes, avaient donné le ton à cette élimination.

En surtemps

Les Nomades finissent bons premiers à Black-Lake

par Jean Fontaine
BLACK-LAKE --

Le tournoi provincial Atome de Black Lake a pris fin dimanche dernier et dans la classe C c'est une équipe de la MRC de l'Érable qui a remporté les honneurs.

Les Nomades, une équipe

de Plessisville, s'est en effet permis de battre le Fleurimont 4-3 lors de l'ultime match de cette compétition.

La victoire a été acquise en surtemps au grand plaisir des joueurs, des instructeurs et des parents présents pour l'occasion à l'aréna de Black Lake.

Selon nos copains de CFJO-FM, dans la classe B, Thetford Mines a battu Black Lake 3-2 en finale tandis que dans le groupe CC, le St-Jean Chysostome a disposé du Fleurimont 5-0.

Lors du premier week end, Terrebonne avait remporté les honneurs de la classe A.

Piscine de Princeville Bains gratuits pour les jeunes

par Jean Fontaine

PRINCEVILLE — La piscine de Princeville et le Club Optimiste de cette municipalité ont conclu un accord pour la présentation de bains libres gratuits pour les jeunes de 17 ans et moins les 2, 3, 4, 5, 6 et 9 mars (relâche) de 15h00 à 16h00. Pour les adultes, le tarif est de 2,25\$. Mme Marie-France Fournier lance donc une invitation aux gens de Princeville mais aussi à tous les jeunes étudiants des autres localités de la MRC de l'Érable. «Princeville c'est à moins de 10 minutes de Plessisville et dans les grandes villes, leur propre piscine est souvent bien plus loin que ça»

Ligue de volleyball Les Couche Tard ne sommeillent pas

par Jean Fontaine

PLESSISVILLE — Les Couche-tard ne sommeillent pas dans la ligue de volleyball du même nom. Enfin presque tous, puisque les Silencieux Houle dormaient peut être un tout petit peu mercredi dernier lorsqu'ils ont accordé 4 victoires sans réplique au Brasserie l'Emoustille. On était cependant très réveillé dans l'autre rencontre puisque le Mode plus et le Librairie Lepage se sont laissés sur un verdict nul de 2 victoires de chaque côté.

Gestion de l'original Réunion... hier soir

par Jean Fontaine

TROIS-RIVIERES — Quand le ministère du Loisir, de la Chasse et de la Pêche rédige un communiqué de presse le 7 février et qu'il l'expédie pour qu'on nous le livre le mardi 11 février, nous ne pouvons guère faire mieux que de dire à nos lecteurs qu'une importante consultation publique sur le plan de gestion de l'original a eu lieu... hier, lundi le 17 février à Victoriaville et que la prochaine aura lieu demain, mercredi le 19 février (18h30) à la polyvalente La Poudrière de Drummondville. Pour de plus amples informations: 373-4444 à Trois-Rivières.

Chasse et Pêche

Ils ne perdront pas le nord

par Marie-Claude Bernier

PLESSISVILLE — Une quinzaine d'amateurs de plein air ont suivi avec intérêt les cours d'orientation et de boussole donnés par Jacques Paradis en collaboration avec l'Association Chasse et Pêche de Plessisville. Notre collègue Jean Fontaine, au nom de l'Escadrille de plaisance Rabaska, a même trouvé le tour de s'y faire inviter et de donner des informations sur les cartes nautiques et la navigation.

Patinage artistique D'autres succès pour les Chrysalides

par Jean Fontaine

PRINCEVILLE — Les patineuses du club Les Chrysalides de Princeville continuent de remporter des succès. Lors d'une compétition tenue à Valleyfield, Angélique Boisvert a remporté une médaille d'or tandis que Caroline Boisvert a terminé en 5e place. A Drummondville, Marie-Michèle Dubois, Cindy Vézina et Luce Vézina ont pu toucher à l'or tandis que Geneviève Gagnon obtenait l'argent. Annie Morin (4e), Julie Lamontagne (6e), Chantal Perreault (7e), Cathy Perreault (8e) et Amélia Goulet (8e) ont également fait bonne figure.



Résultats de Quilles

LIGUE CS JEAN RIVARD Petits quilles Rencontres du 10 février PLUS HAUT SIMPLE Homme Luc Nadeau (Goélands) 164 PLUS HAUT SIMPLE Femme Lise Lainé (Geais Bleus) 155 PLUS HAUT TRIPLE Homme Marcel Guay (Gobe Mouche) 447 PLUS HAUT TRIPLE Femme Suzanne GUay (Colibris) 428 LES RENCONTRES Hirondelles 6 VS Gobe Mouche 2 Colibris 2 VS Goélands 6 Harfangs 6 VS Geais Bleus 2	Lise Bergeron (Benoit Daigle) 404 LES RENCONTRES E. Tremblay 2 VS Agropur 6 B. Daigle 4 VS Pétro Can. 4	Gilles Tremblay (Houde & Ass.) 686 LES RENCONTRES Maison Prél. 6 VS Goult. Dubois 2 Plomb. 1750 0 VS Carbotech 8 Taxi Réal 2 VS Roy. Patate 6 Mach. BV 2 VS Houde & Ass. 6	PLUS HAUT SIMPLE Femme Lise Dubois (Création Philippe) 200 PLUS HAUT TRIPLE Homme Gérald Marcoux (Ass. R. Pépin) 635 PLUS HAUT TRIPLE Femme Lise Dubois (Création Philippe) 498 Gaétane Filion (Maison Prélart) 498 LES RENCONTRES Louis Philippe 6 VS Dubois Fr. 2 Richard Pépin 6 VS PE Ouellet 2 Tr. Somerset 6 VS Coiff Design 2 Pronto Pasta 0 VS Maison Prél. 8
LIGUE ST-PIERRE Grosses quilles Rencontres du 10 février PLUS HAUT SIMPLE Homme Jocelyn Fillion (Bar Central) 226 PLUS HAUT SIMPLE Femme Sylvie Fortier (Acériculteurs) 204 PLUS HAUT TRIPLE Homme André Tardif (Attache Matic) 600 PLUS HAUT TRIPLE Femme Sylvie Fortier (Acériculteurs) 548 LES RENCONTRES Rép. Dom. AA 0 VS Attache Matic 8 Acériculteurs 6 VS Promutuel 2 St-Pierre Auto 8 VS Bar JoJo 0 Bar Central 2 VS Y. Levasseur 6	LIGUE LAURIERVILLE Petites quilles Rencontres du 11 février PLUS HAUT SIMPLE Homme Alain Bergeron (Inconnus) 195 PLUS HAUT SIMPLE Femme Solange Lamontagne (Ciboules) 171 PLUS HAUT TRIPLE Homme Denis Lamontagne (Copains) 456 PLUS HAUT TRIPLE Femme Solange Lamontagne (Ciboules) 438 LES RENCONTRES Jonquilles 2 VS Abeilles 6 Copains 2 VS Inconnus 6 P'tits Amis 2 VS Ciboules 6	LIGUE LAURIERVILLE Grosses quilles Rencontres du 13 février PLUS HAUT SIMPLE Homme Gérald Marcoux (AS R. Marcoux) 212 PLUS HAUT SIMPLE Femme Françoise Labrie (Arc-En-Ciel) 203 PLUS HAUT TRIPLE Homme Gérald Marcoux (AS R. Marcoux) 615 PLUS HAUT TRIPLE Femme Aline Côté (Arc-En-Ciel) 528 LES RENCONTRES Maison Bl. 2 VS GM Beaudoin 6 R. Marcoux 2 VS Arc-En-Ciel 6 B. Marcoux 2 VS Pet. Méc. 6 Daigle Boutin 2 VS Alf. Charest 6	LIGUE LES VOLATILES Rencontres du 16 février PLUS HAUT SIMPLE Homme Armand Desrochers (Les Pinsons) 183 PLUS HAUT SIMPLE Femme Louise Desrochers (Les Pinsons) 170 PLUS HAUT TRIPLE Homme Marc Manningham (Canaris) 507 PLUS HAUT TRIPLE Femme Louise Desrochers (Pinsons) 426 LES RENCONTRES Moineaux 2 VS Canaris 6 Colombes 4 VS Pinsons 4
LIGUE BONS AMIS Grosses quilles Rencontres du 10 février PLUS HAUT SIMPLE Homme Bertrand Gagnon (Bert. Gagnon) 234 PLUS HAUT SIMPLE Femme Danielle Perreault (Ep. Thibault) 186 PLUS HAUT TRIPLE Homme Yvan Bourque (Rona V. Rachel) 569 PLUS HAUT TRIPLE Femme Danielle Perreault (Ep. Thibault) 509 LES RENCONTRES J-Luc Paradis 2 VS Ep. Thibault 6 G. Painchaud 2 VS Aut. Demers 6 Fab. Meuble 2 VS V. Rachel 6 Const. CDG 2 VS Bert. Gagnon 6	LIGUE BONS VIVANTS Grosses quilles Rencontres du 11 février PLUS HAUT SIMPLE Homme Marcel Houle (Bon Menu) 229 PLUS HAUT SIMPLE Femme Denise Levasseur (Y. Levasseur) 179 PLUS HAUT TRIPLE Homme Marcel Houle (Bon Menu) 573 PLUS HAUT TRIPLE Femme Denise Levasseur (Y. Levasseur) 493 LES RENCONTRES Y. Levasseur 0 VS Bijoux Tech 8 Timistes 8 VS Optis 0 Balances 6 VS Bij. Marcel 2 Bon Menu 6 VS Durs A Battre 2	LIGUE PRODUITS SANITAIRES GG Rencontres du 13 février PLUS HAUT SIMPLE Homme Yves Demers (Motel Le Phare) 198 PLUS HAUT SIMPLE Femme Denise Levasseur (Blais et Breton) 189 PLUS HAUT TRIPLE Homme JM Laliberté (Motel Le Phare) 541 PLUS HAUT TRIPLE Femme Denise Levasseur (Blais et Breton) 488 LES RENCONTRES Voyageurs 2 VS Produits GG 6 Service MC 0 VS Service MP 8 Le Phare 8 VS Débutants 0 Ep. Nadeau 4 VS Blais Breton 4	LIGUE TIRS AUX SPOTS - 16 février PLUS HAUT SIMPLE Homme Denis Pelletier (Denis Pelletier) 244 PLUS HAUT SIMPLE Femme Linda Gagnon (Lise Beaulieu) 190 PLUS HAUT TRIPLE Homme Denis Pelletier (Denis Pelletier) 579 PLUS HAUT TRIPLE Femme Linda Gagnon (Lise Beaulieu) 447 Lise Beaulieu (Lise Beaulieu) 447 LES RENCONTRES Johanne Jean 2 VS B. Levasseur 6 Rita Fournier 2 VS D. Pelletier 6 M. Laliberté 0 VS L. Beaulieu 8
LIGUE DYNAMITES Grosses quilles Rencontres du 11 février PLUS HAUT SIMPLE Homme Jean Brière (Vibrotech) 238 PLUS HAUT SIMPLE Femme Brigitte Levasseur (BBCDJ) 191 PLUS HAUT TRIPLE Homme Jean Brière (Vibrotech) 630 PLUS HAUT TRIPLE Femme Brigitte Levasseur (BBCDJ) 527 LES RENCONTRES Imparfais 6 VS R. Pelchat 2 Essoufflés 0 VS Vibrotech 8 L'Émoustille 8 VS L'Oriental 0 Luc Jacques 2 VS BBCDJ 6	LIGUE COUCHE TARD Grosses quilles Rencontres du 12 février PLUS HAUT SIMPLE Homme Yvon Levasseur (Y. Levasseur) 223 PLUS HAUT SIMPLE Femme Brigitte Levasseur (Distrib. GB) 201 PLUS HAUT TRIPLE Homme Yvon Levasseur (Y. Levasseur) 577 PLUS HAUT TRIPLE Femme Brigitte Levasseur (Distrib. GB) 517 LES RENCONTRES Coiff Mod 0 VS Distrib. GB 8 Sanofi 2 VS Y. Levasseur 6 Ti-Roulants 4 VS Mario Ruel 4 Frad. Lev. 2 VS Débutants 6	LIGUE LES MORDUS - 14 février PLUS HAUT SIMPLE Homme Aldéi Gosselin (Princesse) 210 PLUS HAUT SIMPLE Femme Lyse Corriveau (Remb. Plessis) 167 PLUS HAUT TRIPLE Homme Jean-Guy Martineau (Const. CDG) 536 Martin Bellemare (Pétroles Irving) 536 PLUS HAUT TRIPLE Femme Lyse Corriveau (Remb. Plessis) 468 LES RENCONTRES Pét. Irving 2 VS Princesse 6 Const. CDG 6 VS Remb. Plessis 2	LIGUE DIMANCHE SOIR Petites quilles Rencontres du 16 février PLUS HAUT SIMPLE Homme Stéphane Séguin (Les SBG) 197 PLUS HAUT SIMPLE Femme Hélène Soucy (Lourdois) 164 PLUS HAUT TRIPLE Homme Léo Gosselin (Simpsons) 422 PLUS HAUT TRIPLE Femme Hélène Soucy (Lourdois) 391 LES RENCONTRES Club Golf 8 VS Jockers 0 Simpsons 2 VS 2 de Pique 6 Lourdois 4 VS Les SBG 4
LIGUE PATRIARCHES Petites quilles Rencontres du 11 février PLUS HAUT SIMPLE Homme Denis Pelletier (Péto Canada) 235 PLUS HAUT SIMPLE Femme Lise Bergeron (Benoit Daigle) 145 PLUS HAUT TRIPLE Homme Denis Pelletier (Péto Canada) 591 PLUS HAUT TRIPLE Femme	LIGUE PAS D'ALLURE Petites quilles Rencontres du 12 février PLUS HAUT SIMPLE Homme Denis Pelletier (L'Oriental) 193 PLUS HAUT SIMPLE Femme Andrée Pelletier (Ep. Mercier) 166 PLUS HAUT TRIPLE Homme Denis Pelletier (L'Oriental) 507 PLUS HAUT TRIPLE Femme Andrée Pelletier (Ep. Mercier) 430 LES RENCONTRES Amb. 416 8 VS P. Mercier 0 Ecole Cond. 2 VS L'Oriental 6 M. Côté 4 VS M. Marcoux 4	LIGUE DYNAMIQUES Petites quilles Rencontres du 14 février PLUS HAUT SIMPLE Homme Michel Montreuil (Etoiles) 166 PLUS HAUT SIMPLE Femme Cécile Gosselin (Simpsons) 154 PLUS HAUT TRIPLE Homme Donald Bourque (Clair de Lune) 433 PLUS HAUT TRIPLE Femme Cécile Gosselin (Simpsons) 412 LES RENCONTRES Clair de Lune 2 VS Rapidos 6 Luminas 6 VS Etoiles 2 Simpsons 8 VS Soleils 0	LIGUE BONNE ENTENTE Rencontres du 16 février PLUS HAUT SIMPLE Homme Normand Faucher (AJ Hébert) 234 PLUS HAUT SIMPLE Femme Chantal Quirion (Le Phare) 189 PLUS HAUT TRIPLE Homme Carol Grondin (Bar Central) 573 PLUS HAUT TRIPLE Femme Chantal Quirion (Le Phare) 522 LES RENCONTRES Bar Central 4 VS Roy. Patate 4 Goult. Dubois 2 VS D. Nadeau 6 Chez Terry 8 VS Le Phare 0 AJ Hébert 6 VS Maison Prél. 2
LIGUE COMMERCIALE Grosses quilles Rencontres du 12 février PLUS HAUT SIMPLE Homme Gilles Tremblay (Houde & Ass.) 256 PLUS HAUT TRIPLE Homme	LIGUE BONNETERIE GO YET Rencontres du 14 février PLUS HAUT SIMPLE Homme Gérald Marcoux (Ass. Pépin) 223		

HEURES D'OUVERTURE

Lundi au vendredi
de 13h à 24h
Samedi, dimanche
de 9h à 24h
Vendredi et samedi soir
CLAIR DE LUNE
Minuit à 2h30



Salon de Quilles de l'Érable

2211 St-Louis, Plessisville

362-8438

Tournoi Provincial Pee Wee de St-Romuald/St-Jean

Le «Sports Excel» Pee Wee «C», champion

par Céline V. Tousignant
ST-ROMUALD—

Les équipes Pee Wee Sports Excel et Fondations Plessis se sont affrontées, une

fois de plus, lors de la finale du tournoi Provincial Pee Wee de St-Romuald/St-Jean.

L'équipe du Sports Excel l'a emporté 1-0 (but de Etienne Bisson) remportant ainsi les honneurs de la finale «C».

Dans les rondes préliminaires, le Sports Excel s'était incliné 5-1 face au Fondations Plessis., (Jean-François Tousignant étant le seul à marquer pour les siens).

Samedi le 8 février, les joueurs se sont alors repris et ont éliminé en matinée les Mariniers de Chicoutimi au compte de 3-2, après deux périodes supplémentaires. Le but vainqueur fut marqué par Stéphane Mathieu. En début de soirée, ils ont ensuite éliminé le Drummondville 2-1, sur un filet de Etienne Bisson en première ronde de fusillade, après deux

périodes supplémentaires.

Après cette journée essoufflante, ils se sont donc amenés en demi finale et remporte une autre victoire serrée de 3-2 sur les favoris, le St-Romuald/St-Jean, (but

vainqueur de Steve Laliberté), pour ainsi accéder à la finale et rejoindre une équipe de leur ligue régionale.

Les instructeurs Clément Tousignant, Normand Gagné et Claude Breton ont été

fiers de leurs protégés qui n'ont pas ménagé leurs efforts au cours de ces derniers matchs, et du gardien, Jean-François Gagné qui a obtenu une moyenne de 2.00 au cours de ce tournoi.

Ligue Commerciale de hockey

Le massacre de la St-Valentin...

trois jours avant

par Jean Fontaine
PLESSISVILLE —

Le ligue de hockey Commerciale de Plessisville aura eu son massacre de la St-Valentin mais celui-ci se sera produit 3 jours avant, mardi le 11 février lorsque le Bar Terry a écrasé le V. Boutin Express 12-6.

Martin Labrecque a participé à 8 des 12 buts du Terry. Il en a inscrit lui même 5 en plus d'aider Guy Gosselin à 2 reprises et Dominic Marcoux. Ce dernier a donc marqué 2 fois, les autres filets étant ceux de Daniel St-Pierre, Johnny Gianopoulos et... Paul Maynard.

Ce dernier avait cédé son poste de gardien régulier à Yves Brassard. Assurés du championnat, le Terry se permet donc quelques expériences qui s'avèrent finalement très profitables.

Pour les perdants, c'est également un réserviste qui occuperait l'avant cage. Il s'agit de Jérôme Jr Lecours. Leurs compteurs: Marcel Bélanger (2), François Goulet, Stéphane Filion, Eric Lehoux et Richard Gagnon. On notait l'absence de 7 joueurs réguliers dans la formation du V. Boutin Express.

Ce même soir du 11 février, trois buts de Steve Fréchette ont été suffisants pour que le Buanterie Paul Maurice puisse l'emporter 3-1 sur le Sports Excel. Cette victoire, acquise également sur 3 passes de Richard Lemelin, aura permis au Paul Maurice de retrancher 2 points à l'avance de leurs rivaux.

Quant à la soirée du 14 février, elle a vu le Sports Excel l'emporter 7-3 sur le V. Boutin Express. Richard Gagnon a ins-

crit 3 buts, François Laliberté 2 et Judes Faucher 2 autres. Frédéric Levasseur, Guy Poitras et Stéphane Filion ont répliqué pour le Boutin.

Le Paul Maurice, lui, a pu conserver son écart par rapport au deuxième rang en battant les meneurs, le Bar Terry, 3-2. Richard Lemelin, Richard Gagnon et Mi-

chel Lehoux ont marqué pour les gagnants, Martin Labrecque et Mario Allaire pour les perdants.

Au classement: le Terry est premier avec 47 points, le Sport Excel; second avec 33, le Paul Maurice troisième avec 31 et le V. Boutin Express bon dernier avec 21 points.

AVIS DE NEIGE: DÉGEL D'INVENTAIRE DE FÉVRIER

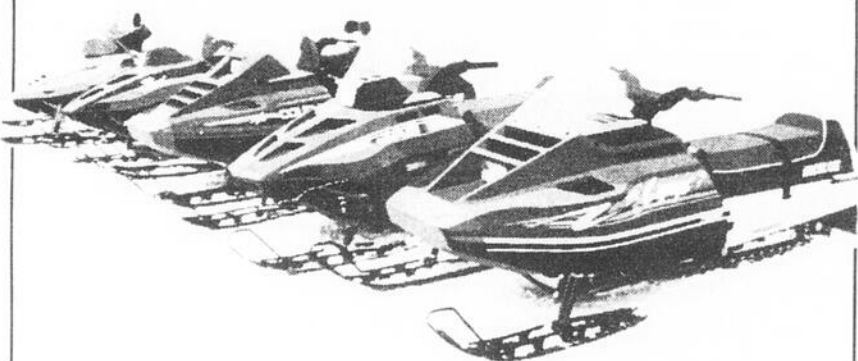

LA COURSE À L'AUBAINE S'ARRÊTE ICI.

En vigueur du 1^{er} février au 29 février 1992.

Les prix Arctic commencent à réchauffer! Le froid de février fait dégeler les prix sur une sélection de modèles Arctic Cat. De la Wildcat 700 EFF à l'économique Lynx. Achetez maintenant et épargnez jusqu'à 1399\$ sur une sélection de modèles 1992. Dépêchez-vous de venir voir notre collection légendaire de motoneiges. Valable chez les détaillants participants seulement.

RABAIS FANTASTIQUES!

PANTHER	PROWLER	JAC
PDS: \$5,599	PDS: \$6,268	PDS: \$4,934
Epargne \$ 904	Epargne \$1,028	Epargne \$ 739
PRIX DE VENTE \$4,695	PRIX DE VENTE \$5,240	PRIX DE VENTE \$4,195

MOTOSPORT 116 INC.

100, ROUTE 116, VICTORIAVILLE, 752-3103
(face au chemin de l'aéroport)

ARCTIC CAT®

Motoneiges de classe mondiale®

©Arctic Inc. 1991® sont des marques de fabrique de Arctic, Inc.

VOUS VOULEZ AUGMENTER \$ VOS VENTES?



Pour vos besoins publicitaires,
contactez

Pierre-Yves Renaud
819-752-2785
ou **Maryse Gosselin**
418-338-1009

CFJO FM
... le son en tête! **103.3**
101.7

CARTES COMMERCIALES

ÉBÉNISTES

Ebénisterie Normand Bélanger enr.

Fabrication de meubles sur mesure:
Résidentiel et commercial
Armoires de cuisine bois et mélamine
 841, Av. des Chardonnerets
 Plessisville, Qué. G6L 2Y2
Estimation gratuite
(819)362-6110

(819) 362-7263

Noël Bourque
 Rés.: 362-6640

La Fabrique du Meuble Enr.

Fabrication d'armoires de cuisine STRATIFIE en mélamine et bois

- Meubles sur mesure
- Meubles commerciaux
- Vernissage - Peinture - Laque

ESTIMATION GRATUITE
3191, 8e rang Est, C.P. 182
Plessisville, Qué., G6L 2Y7

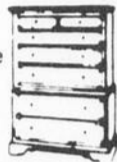

VENTE AUTOS

Bur.: 819-362-3212
 Rés.: 819-362-3493

1500, av. Forand, C.P. 65
 Plessisville, QC G6P 2Y6

RÉAL BEAULIEU
 VENDEUR

Beaudoin
 DODGE CHRYSLER INC.
 CHRYSLER • DODGE • CAMIONS DODGE

mazda LOCATION VP.

Maurice Côté Automobiles Inc.

637 St-Louis,
 C.P. 214, Plessisville
362-7324
BERTRAND CARRIER
 Conseiller

THIBODEAU PONTIAC BUICK GM

Gérard Brochu
 conseiller
 (819) 758-6448
 Rés.: (819) 362-2011

387 Notre-Dame Est, C.P. 979,
 Victoriaville, G6P 8Y1

SERVICE DE NETTOYAGE

Mario Cillis

Service de lavage MC ENR

Div 2518-2543 QUEBEC INC.

NETTOYAGE & ENTRETIEN
 SERVICE APRÈS SINISTRE

2255, av. Vallée (819) 362-2305
 Plessisville, Qué. G6L 2Y7 (819) 758-0262

CONSTRUCTION - RÉNOVATION

NOUVEAU RÉPARATION À DOMICILE ENR.

Meuble, porte, fenêtre, escalier
Pose de moulure
362-6150
 André Aucoin

ÉLECTRICIENS- PLOMBIERS

Residentiel Commercial Industriel

Brassard Electrique inc

ENTREPRENEUR ELECTRICIENS
 Spécialité CHAUFFAGE ELECTRIQUE

MICHEL BRASSARD 1876 AV. ST-ALFRED
 362-2820 Plessisville, Que.

N. BLAIS ENR.

ENTREPRENEUR ELECTRICIEN
 RESIDENTIEL-COMMERCIAL INDUSTRIEL

2100 Coop Plessisville
 G6L 1X1 **362-6574**

Marius Marcoux Inc

ENTREPRENEUR ELECTRICIEN
 Résidentiel - Commercial - Industriel
 Spécialiste en chauffage électrique

229, Route 265, N.D. de Lourdes
385-4806
 Estimation gratuite

PLOMBERIE 1750

PLOMBERIE CHAUFFAGE VENTILATION INC

935, ST-LOUIS PLESSISVILLE, Qc

VENTE • INSTALLATION
 819 362-3956

Que manque-t-il à votre régime alimentaire?

Shaklee Distributeur Independent

Shaklee naturellement!
365-4511

Gisèle Fortin

COIFFURE - ESTHÉTIQUE

S.A.L.O.N

1778 ST-CALIXTE PLESSISVILLE, QUE, G6L 1R5

Coiff'Elle 362-9158

Marie-Claude Poirier
 propriétaire

Esthétique Olivia

Faubourg Jean Rivard
 1624 St-Calixte - 2e étage
 Plessisville G6L 1P9

Sur rendez-vous
362-8139
 Soins esthétiques (elle et lui)

- Nettoyage de la peau (acné, points noirs)
- Nettoyage du dos - Bio Lift (rides)
- Epilations (cire chaude + tiède)
- Maquillage professionnel
- Manucure - Pédicure - Électrolyse
- Dépositaire des produits:

LABORATOIRE DR RENAUD
 PARIS FRANCE

DIVERS

Réparation d'appareils domestiques de toutes marques

SPECIALITE: REFRIGERATION

SERVICE AUTORISEISE

SERVICE DE REPARATION DCL enr.

1331 ST-JEAN PLESSISVILLE, QUE.
DENIS GUAY
 (819)362-6586

REPARATION:
 - Cuisine
 - Réfrigérateur
 - Laveuse
 - Lave-vaisselle
 - Broyeur d'ordures

Vente d'appareils usagés

RÉFRIGÉRATION CHAREST ENR.

RÉPARATION • VENTE • SERVICE
819-362-7685

1858, VAILLANCOURT PLESSISVILLE
 G6L 1L6

(819) 362-8400
Alarme Plessis enr.

VENTE et SERVICE

Équipement contre les incendies
 Vente et réparation de systèmes d'alarme, feu, vol, surveillance par caméra, lumières d'urgence

STATION D'AIR POUR POMPIERS ET PLONGEURS

Résidence - Commerce - Industrie

1240, BEAUDETTE PLESSISVILLE, QUÉ
 G6I 3C8
 Yvon Beaudet

Au club Lystania de Lyster

Des «bazous» et des «4 roues» en action

par Marie-Claude Bernier
LYSTER---

Samedi dernier le 15 février, au club Lystania de Lyster, il y a eu courses de 4 roues sur les sentiers. Selon M. Léon



Daniel Montreuil, 1er au 4e et 2e temps, Sylvain Daigle 2e au 4 temps et Claude Moreau, 2e au 2e temps.

Boissonneault, responsable et Mme Francine Boissonneault, animatrice, l'activité a été un succès.

LES GAGNANTS

1^{ere} COURSE:

4 TEMPS

1^{er}: Daniel Montreuil

2^e: Sylvain Daigle

3^e: Marc Vigneault.

2^e COURSE:

4 TEMPS

1^{er}: Stéphane Daigle

2^e: Eric Fable

3^e: René Côté.

3^e COURSE:

2 TEMPS

1^{er}: Daniel Montreuil

2^e: Claude Moreau

3^e: Clément Fortier.

COURSE DE BAZOUS

En ce qui concerne la course de bazous qui, elle, a eu lieu dimanche le 16 février, 52 participants se sont livrés à leur sport favori.

FREE FOR ALL, 8 CYLINDRES

1^{er}: Bernard Boissonneault

2^e: Denis Turmel

3^e: Sylvain Boissonneault.

FREE FOR ALL, 4 CYLINDRES

1^{er}: René Côté

2^e: James Roberts

3^e: Ghislain Vanable.

FREE FOR ALL,

FEMMES

1^{ère}: Sylvie Corribeau

2^e: Guylaine Paradis

3^e: Johanne Beauvoisin.

Les organisateurs et les participants étaient très fiers du déroulement des ces

courses au cours de ce week-end autant pour les 4 roues que les courses de bazous.

A noter qu'à tous les dimanches après-midi, il y a des courses de bazous sur les parcours du Club Lystania de Lyster.

Pétanque

Compétition le 23 février

par Jean Fontaine

PLESSISVILLE — La prochaine compétition de pétanque du boulodrome de Plessisville aura lieu le dimanche 23 février avec inscription de 10h00 à 11h00 pour des équipes formées d'un capitaine, d'une femme et d'un troisième joueur choisi à la pige.

Le 9 février, Réjean Champagne, Monique Champagne et Aurélien Simoneau ont remporté le championnat devant Alain Fradette, Marie-Rose Isabelle et Armand Demers ainsi que Bernard Breton, Thérèse Breton et Paul Hébert. Dans la consolante, Yvon Lemelin, Mado Guillemette et Paul Côté ont terminé au premier rang devant Jean-Pierre Laprés, Hélène Fradette et Charles Boisvert. Henri Platz, Aline Brunelle et Marc Aurèle Bergeron ont gagné la désolante au nez de Gilles Vigneault, Andrée Houde et Armande Pellerin. Enfin, dans la réconfortante, André Paradis, Cécile Paradis ont vaincu Yvon Roberge, Laurette Filion ou Fernand Vigneault lors du dernier match.

Escadrille Rabaska

Conférence lundi prochain

par Jean Fontaine

VICTORIAVILLE — Les membres de l'Escadrille de plaisance Rabaska de la région des Bois-Francs sont particulièrement invités à une conférence qui aura lieu lundi prochain, 24 février, au Club de Racquetball de Victoriaville. C'est à 19h00 avec Claudette et Robert Petitpas, deux plaisanciers qui ont vécu un long et intéressant périple motonautique l'été dernier. Pour de plus amples informations: Eddy Ruel au 362-8009 à Plessisville.

Votre cuisine planifiée et dessinée par ordinateur

BOLDUCO INC.
VAL-ALAIN, QUÉ. G0S 3H0
TÉL.: (418) 744-3344

BIENVENUE CHEZ JO-DRÉ AUTOS ENR.
1550 St-Désiré, Black Lake, 423-5763

PICK-UP
FORD 1/2 tonne F150, 6 cyl. automatique, 86,000 km, 1981
FORD 1/2 tonne F150, 6 cyl., full injection, 4 vitesses, 1987
FORD RANGER 4 cyl. 5 vitesses, 87,000 km, 1987
VAN DODGE 250, petit V8-318, très économique, 1987

4 X 4
FORD BRONCO automatique, propre, 1979

AUTOS
CHEVROLET 1957, 2 portes, hard-top, 283, auto à projet
FORD GALAXIE 500, 1965, convertible originale
PINTO 1977, 4 cyl. 4 vitesses
PLYMOUTH RELIANT 1984, 4 portes
BUICK CENTURY Limited 1986, tout équipé, V-6, 4 portes, très économique, très propre, 93,000 km
PONTIAC SUNBIRD 1989, blanc, 2 portes, 4 cyl., automatique, 43,000 km, garantie prolongée jusqu'en 1995.

2 km des lumières
Bl. Lake
Thet. Mines
Sherb.
Plessis

Rabais de 5% pour tout le mois de février, à vous d'en profiter!

Taux offerts par vos caisses populaires Desjardins de la région

DE L'EXPERTISE EN CONSEILS FINANCIERS, DU PERSONNEL DISPONIBLE ET DES TAUX D'INTÉRÊTS CONCURRENTIELS...

Épargne à terme
Placement: 30 jours à 5 ans
Taux variant de **3 1/2 % à 8 1/4 % ***
Taux spécial pour un dépôt de \$25,000 et plus

Prêt personnel
Taux variant de **8 1/2 % à 13 1/2 % ***
Remboursement sans pénalité
Taux moindre avec garantie d'épargne

Prêt hypothécaire
Taux variant de **8 1/4 % à 9 3/4 % ***
Terme de l'emprunt de 6 mois à 5 ans
Hypothèque ouverte ou fermée

* Taux sujet à changement sans préavis. Caisses populaires participantes affiliées à la Fédération des Caisses populaires Desjardins de Québec.

C'est Desjardins!

La caisse populaire Desjardins

CARTES PROFESSIONNELLES



OPTOMÉTRISTES

Examen de la vue
Lunettes - Verres de contact



Yvon Bédard, o.d.
OPTOMÉTRISTE

1484 Av. St-Louis - Tél.: 362-3939
PLESSISVILLE



Louise Gagnon, o.d.
Optométriste

Pour mieux voir la vie... (819) 362-8787

1843, ST-CALIXTE
PLESSISVILLE (QUÉBEC)
G6L 1R7

CHIRURGIENS-DENTISTES

Dr. Jacques Fortier

D.D.S.
CHIRURGIEN-DENTISTE
1457 St-Édouard
(Édifice Pelletier) app. 2
Plessisville
362-6553

Clinique Dentaire
François Raymond
CHIRURGIENS-DENTISTES
Service d'urgence

HEURES D'OUVERTURE
Lundi au vendredi de 9h à 21h
1457 Av. St-Édouard, suite 3
Plessisville, Qué. 362-6381

Centre Dentaire Ouellette



Dr Isabelle Ouellette
Chirurgien - dentiste

1457 ST-ÉDOUARD
PLESSISVILLE
G6L 2K4
(819)362-7016

Heures de bureau
Sur rendez-vous
Lundi au samedi

MEDECINS

CLINIQUE DE MÉDECINE FAMILIALE

Dr Pierre Belle-Isle
Dr Jeannot Breton
Dr Charles Lévesque
Dr Robert Piuze
Dr Pierre Fournier
Dr Réal Racine et Dr Monique Nitka
1971 Bilodeau Plessisville
362-6337

COMPTABLES

Guillemette, Longchamps, Pellerin, c.a.

COMPTABLES AGRÉÉS



Phil Guillemette, C.A.
Clermont Longchamps, C.A.
Jean Pellerin, C.A.

2284, rue de la Coopérative Plessisville (Québec) G6L 1X2
Tél. Bur: (819) 362-3203
Télécopieur: (819) 362-3456



RAYMOND, CHABOT,
MARTIN, PARE
Comptables agréés

257, rue Notre-Dame Sud
Thetford Mines (Québec)
G6G 5R9
Tél.: (418) 335-7511
Télécopieur:
(418) 335-2105

LA FORCE DU CONSEIL

Ruel, Giroux, C.A.

Comptables agréés
79 Notre-Dame Est
Victoriaville
(819) 758-6236



La Corporation professionnelle
des comptables généraux licenciés
du Québec

Jean Gosselin C.G.A.

Comptable général licencié
802 St-Louis, Plessisville
G6L 2M1
Bur: 362-8585 Rés: 362-6767
Fax: 362-9288

**Rouleau, Potvin
Pellerin & Associé, CA**

Comptables agréés

117, Est, Notre-Dame Case Postale 36
Tél.: 758-3161
Victoriaville, Qué. G6P 6S4
Roger Rouleau, C.A.
Jacques Potvin, C.A.
Yvon Pellerin, C.A.

CHIROPRACTIENS



Clinique Chiropratique
Marcel Veilleux, DC
Johanne Malenfant, DC

Sur rendez-vous 2222, de la Coopérative
(819) 362-6161 Plessisville G6L 1X2

Consultez votre
chiropraticien d'abord *c'est naturel*

DENTUROLOGISTES

Clinique de denturologie



André Côté, d.d.
denturologiste
(819) 362-7837

(Fabrication de prothèses
complètes et partielles)

1776, St-Calixte, Plessisville, G6L 1R5

**MICHELE
PERREAU**



DENTUROLOGISTE

FABRICATION ET RÉPARATION
DE PROTHÈSES DENTAIRES

1628 ST-LOUIS
PLESSISVILLE, QUÉ.
G6L 2M9

(819) 362-6494

VÉTÉRINAIRES

Tél.: (819) 362-2728



Clinique Vétérinaire

BÉLANGER BOUCHARD, D.M.V.

Dr Joseph Bélanger - Dr Pierre Bélanger - Dr Luc Bouchard
1253, rue St-Louis - Plessisville (Québec) G6L 2M6

Dr Lyne Guérard

Médecin Vétérinaire
Consultation pour
petits animaux seulement

817 Av. Forand Plessisville
G6L 2Y2 362-8309

AVOCATS

**Moisan, Bellavance,
Aubert & ass.**

Jules Bellavance
Claude Aubert
Yvan Moisan
Jean Gagné
Sylvain Allard
Danye Daigle

AVOCATS ET PROCUREURS

702 boul. Bois-Francs sud, Arthabaska

HEURES DE BUREAU
tous les jours de 9h à 17h

357-8266

*L'achat chez nous
c'est logique!*



Solidarité rurale Québec, Chaudière-Appalaches

A la suite des États généraux du monde rural et à l'engagement des 28 représentants et représentantes d'organismes qui se sont engagés à relancer le monde rural, 18 organismes de la grande région de Québec s'associent

en partenaire au sein de Solidarité rurale Québec, Chaudière-Appalaches.

Les membres actuels sont: les représentants de l'Association coopérative d'économie familiale (ACEF), de la Com-

mission de formation professionnelle (CFP), du Cégep Lévis-Lauzon, du Département d'économie rurale de l'Université Laval, du CCFA-02, du DSC - Hôtel Dieu de Lévis, des CRCD de Québec et de Chaudière-Appalaches, de la Di-

rection régionale du ministère de l'Agriculture, des Pêcheries et de l'Alimentation, de la Corporation des agronomes de la région de Québec, de l'Office des producteurs de bois, du mouvement des Cais-

s populaires Desjardins, du CLSC Arthur-Caux, des Fédérations de l'UPA de Lévis-Bellechasse, Rive Nord et Lotbinière-Mégantic dont M. Gilles Marchand est président, l'Association de la relève agricole de la région de Québec, le Syndicat des agricultrices de la région de Québec, représenté par Mme Chantal Doyon de Plessisville, le Conseil central Québec CSN, la Conférence des préfets de la région Chaudière-Appalaches, l'Association de la jeunesse rurale du Québec.

Solidarité rurale Québec, Chaudière-Appalaches entend donc: sensibiliser la population et les divers intervenants socio-économiques aux conséquences de la désertification de l'espace rural, assurer une vigilance quant au respect de la Déclaration du monde

rural, favoriser la concertation des intervenants dans la coordination de leurs actions, créer une banque de ressources régionales et faire des représentations publiques sur tout sujet d'intérêt pour le monde rural.

La présidence de Solidarité rurale Québec, Chaudière-Appalaches a été confiée à M. Christian Lacasse, agriculteur de Saint-

Vallier et également président de la Fédération de l'UPA de Lévis-Bellechasse.

On sait que la ruralité de la grande région de Québec présente de nombreuses caractéristiques et que les ruraux vivent de nombreux problèmes. Au cours des prochaines années, Solidarité rurale Québec, Chaudière-Appalaches se fera le porte-étendard de notre ruralité.

Des érables canadiens dans l'espace

OTTAWA---

Lorsque l'astronaute Roberia Bondar est montée à bord de la navette *Discovery* le mercredi 22 janvier dernier, elle arborait fièrement un symbole familier aux Canadiens. Mais elle ne faisait pas que porter une combinaison de vol ornée du drapeau canadien; parmi les souvenirs qu'elle emportait avec elle était un lot de graines d'érables.

Mme Bondar répondait ainsi à un vœu formulé par le Musée national des sciences et de la technologie, qui est sur le point d'inaugurer

l'exposition d'envie Le Canada dans l'espace: Destination terre. Mme Bondar est membre du Conseil d'administration du Musée.

Les graines ont été fournies par des spécialistes du Centre national de semences forestières qui fait partie de l'Institut national de Petawawa de Forêts Canada, situé à Chalk River (Ontario). Elles ont été récoltées principalement dans la partie supérieure de la vallée de l'Outaouais et dans la péninsule du Niagara. Un petit lot de ces graines sera retourné à des scientifiques de l'Institut, qui se char-

geront de les faire germer et de comparer les résultats avec un groupe-témoin de semences.

Des arbres issus des graines revenues de l'espace doivent être plantés sur les terrains du Musée national des sciences et de la technologie à Ottawa, et de l'Institut forestier national de Petawawa à Chalk River. De plus, d'autres semis seront plantés à un certain nombre d'endroits choisis à travers le pays, sensibilisant ainsi le public à l'exposition Le Canada dans l'espace et au rôle du Canada dans l'espace.



Agro-Revue

18 FEVRIER—JOURNEE SYNDICALE PLESSISVILLE

Il y aura une journée syndicale organisée par l'UPA de Plessisville le mardi 18 février à compter de 10h00 au motel Le Phare.

19 FEVRIER—CERCLE D'AMELIORATION DU BETAIL

L'assemblée annuelle du Cercle d'Amélioration du Bétail (CAB) de Plessisville se tiendra le mercredi 19 février à la salle St-Louis de Plessisville à compter de 20h30.

19 FEVRIER—CLUB ENCADREMENT TECHNIQUES DES APPALACHES

Le club d'encadrement techniques des Appalaches tiendra une journée d'information sur la fertilité des sols avec pour conférencier M. Serge Grenier agronome, le mercredi 19 février de 9h à 16h30 au restaurant Le Phare de Plessisville.

19 FEVRIER—ASSOCIATION RELEVÉ AGRICOLE BOIS-FRANCS

L'assemblée générale annuelle de l'Association relève agricole des Bois-Francis se tiendra le mercredi 19 février à la salle du Centenaire de Victoriaville à 20h15.

19 FEVRIER—VOYAGE ORGANISE PAR GERA

Il y aura un voyage à Drummondville organisé par le GERA le mercredi 19 février. Le transport est gratuit, départ à 8h30 du terrain de l'Exposition de Victoriaville et retour à 15h30. Visite d'équipements agricoles, dîner à la Cage aux sports (aux frais du participant) et visite de la ferme Landry-

noise.

20 FEVRIER—JOURNEE INFO TRANSFERT DE FERME

Journée d'information sur le transfert de ferme le jeudi 20 février à l'Auditorium de l'Institut de technologie agro-alimentaire de St-Hyacinthe.

23 FEVRIER—SYNDICAT DES AGRICULTRICES

Dîner-conférence sur la prévention organisé par le Syndicat des agricultrices de Mégantic Nord, à la salle municipale de Ste-Agathe à 12h00 (midi). Sujet: Les maladies du travail en agriculture avec le Dr. Benoit Gingras. Nombreux kiosques d'information. Inf. et réservation de cartes pour le dîner: Chantal Doyon 362-6417 ou Claire T. Vigneault 362-6983.

25 FEVRIER—INFO CONCOURS ORDRE DU MERITE AGRICOLE

Il y aura une rencontre d'information sur le concours de l'Ordre du Mérite Agricole 1992, dont Plessisville fera partie cette année. La rencontre se tiendra à la salle municipale de Villeroy à 13h00 le mardi 25 février. Les candidats intéressés à y participer sont priés d'assister à cette rencontre. Information: Louiselle Lebel 362-7336

27 FEVRIER—SYNDICAT GESTION AGRICOLE MEGANTIC NORD

Le Syndicat de Gestion agricole de Mégantic Nord tiendra une soirée d'information au Bar le Jaseur de Lyster le jeudi 27 février. M. Denis Beaudoin, comptable agréé sera l'invité.



Vaches vedettes

Cette chronique est rendue possible avec la collaboration du personnel du PATLQ.

Normes exigées pour publication:

50 kg pour les Holstein, 40 kg pour les Ayrshire.

Lactation terminée avec un MCR supérieur de 550 (lait-grasprotéines)

Date du vêlage	Age au vêlage	Nom de la vache	Race	Class.	Lait Kg.	Date	Nom du propriétaire
91-01-12	4 - 6	Belfontaine Anthony Omega (459 9782)	HO	B	50,0	91-12-19	Ferme Bergelain Enr. (Bernard et Alain Couture) Lyster
91-12-02	5 - 3	Racanby Beatra Starbuck (143-91-93B)	HO	B+	54,2	91-01-21	Normand et Louise Raby Lyster
91-12-01	5 - 3	Aules Telle Max (441 6118)	HO	B+	52,8	91-01-29	Maurice et Jules Fillion Lyster
91-12-07	6 - 8	Claustar Renette (415 5561)	HO	B	52,5	91-01-07	Claude et Céline Trottier Princeville
Lactation terminée:							
Date du vêlage	Age au vêlage	Nom de la vache	Race	Class	MCR	Date fin lactation	Nom du propriétaire
90-08-18	10 - 2	Jani Barby	HO	B+	688	91-10-11	Ferme Mybel Plessisville
90-10-18	2 - 8	Lecomte Jack Cherry	HO	B+	619	91-12-19	Ferme Léo-Paul Lecomte Inc. Princeville
91-01-31	2 - 8	La Cédrière Verda	AY	B+	592	92-01-18	La Cédrière (Gaston Marcoux) Plessisville
91-01-03	2 - 9	Micha Rebel Xenone	AY	B	601	91-12-16	Ferme Micha Enr. Laurierville
90-06-12	4 - 3	Vidia Barake Tempo	HO	B+	576	91-05-28	Vital Turcotte St-Adrien d'Irlande
91-02-28	7 - 11	Marineau Borel Enhancer	HO	TB	586	92-01-22	Ferme Marineau Ste-Agathe
90-12-18	3 - 4	Bonvach Tempo Fièrè	HO	B	676	91-12-13	Rachel et Peter Eugster Lyster
91-01-01	3 - 2	Ben Tar Joker Watta	AY	B	679	91-12-16	Ferme Ben-Tar Inc. Plessisville

CETTE CHRONIQUE EST COMMANDITÉE PAR VOTRE DISTRIBUTEUR PURINA

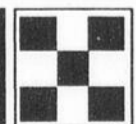

PURINA CHOWS

MEUNERIE PLESSIS INC.

2042 St-Laurent, Plessisville

Tél.: 362-3907

GILLES BOUTIN & FILS

UNE VACHE BIEN ALIMENTÉE PRODUIT MIEUX
FÉLICITATIONS AUX PROPRIÉTAIRES DE CES VACHES



Les petites annonces

Divers à vendre

1 TV couleurs, 1 TV noir et blanc. Set de cuisine antique, 6 chaises, poêle, réfrigérateur. Set de chaudrons, bouilloires, fer à repasser, lustre suspendu. Lampes de bureau, bureaux et miroirs. 362-7814. (25-02-P)

60 paires de tiges d'oreiller à \$4.00, taxe incluse. Edredons, légères imperfections \$2.00 à \$5.00. Jacket Joff 2 saisons 362-8278 (18-02-P)

Bois de chauffage, bois franc 16 pces, sec. \$36.00 la corde, prendre sur place. Aussi Overlock Industriel 3 fils. \$350.00. 362-7863. (03-03-P)

Bois de chauffage, 16 pces, bois franc. \$34.00 la corde. 362-6707. (25-02-P)

Achetez maintenant et payez en mai 92! Aucun dépôt, aucun intérêt avant le 19 mai 92 (sur approbation de crédit). 2x4x8: .97, 2x6x8: 1.32, 2x6x12: 2.19, 2x10x14: 4.57. Plancher de chêne 2 1/4": .68, select: .99, pré-verné 1 1/2": 1.50, plywood 1/2": 10.17, 5/8": 13.23, Aspenite 7/16": 5.70, Laine No. 1 R12-15: 19.86, R20-15: 17.82, Porte d'acier unie: 35.67. Jusqu'au 29 février 92 Matériaux Imparfais, Prix Parfaits! Bernières 418-836-3636. (25-02-C)

Sleigh d'hiver 2 sièges, à prix réduit. Cause d'espace. 819-292-2012. (25-02-P)

Store vertical à vendre, gris avec 2 lignes noires, 85"x64" de long. Valeur: \$75.00. 428-9288. (25-02-P)

Engin stationnaire diesel; 35 HP avec sécurité (température, pression d'huile, RPM). Aussi moteur Wisconsin 22 HP démarreur électrique. Inf: 362-2696. (25-02-P)

StuDiomaster 6 entrées, Peavey CS-800, 2 caisses Peavey 112-PS: 1,543.21\$. Guitare électrique Gibson ES-335: 1,111.11\$. Ampli Peavey Stéréo Chorus 400: 678.90\$ «comme neuf!!!» (819) 389-5774. (10-03-P)

Meubles à vendre

VENTE DE MEUBLES USAGES à La Grange de Ste-Sophie: Réfrigérateurs, laveuses, sècheuses, cuisinières, etc. Mobilier de cuisine, de salon, de chambre, etc. Pour information ou rendez-vous: A Marcoux, 362-8629 ou 362-9250 (25-02-P)

Lave vaisselle Kelvinator. Poêle à bois Lislet. Poêle à bois Bélanger. Yvon Ramsay, 365-4440. (18-02-P)

Poêle Kelvinator, couleur amande, porte noire, pratiquement neuf. Prix: \$400. 362-6648. (18-02-P)

Cuisinière électrique, mobilier de cuisine en bois dur. Evier en

stainless double. 362-7034. (18-02-P)

Orgue Fantasy 500, 2 claviers. 362-3833. (18-02-P)

Autos à vendre

Mercury Topaz 1990, blanc, 27,000 km, 4 portes, manuel 5 vitesses. Jour 362-6479 et Soir 362-2055. (18-02-P)

Festiva 1990, bleu turquoise, manuelle 5 vitesses, 27,000 km. 55 milles au gallon. Balance de garantie 100,000 km. UNE SEULE PROPRIÉTAIRE Prix: \$5,900. 362-3319. (03-03-P)

Mazda 89, Pick Up B 2200, King Cab, 30,000 km, balance de garantie 6 ans-100,000 km. Comme neuf. Très bien équipé. \$8,900. 362-3880 le soir. (25-02-P)

Pick Up S-15, 1985, diesel, très propre. (819) 365-4767 à partir de 18h00. (18-02-P)

Motoneiges à vendre

Motoneige Yamaha SRV 1990, parfaite condition. Prix: \$3,450. Demander Eric 382-2727. (25-02-P)

Motoneige Kawasaki 1978, moteur 440, en très bonne condition. 362-7008 laisser le message. (25-02-P)

Fermes à vendre

Terre à vendre dans le rang du Golf. Avec bâtisses et maison neuve de 11 ans. 362-2619. (18-02-P)

Ferme de 42 acres avec grange fonctionnelle, hangar et petit garage, avec boisé. Maison 9 pièces, bien située à Laurierville. Richard 365-4788. (18-02-P)

Maisons à vendre

Maison à vendre (ou à louer). 2 logements. Très propre. Grand stationnement. Terrain 70'x105'. Garage 12'x20' à 2 étages. Balayuse centrale. 362-8935. (03-03-P)

Rte 265, St-Ferdinand. Directement du propriétaire. Maison 30x40 en briques, patio, carport, remise 12x16. A prix très raisonnable. Faut vendre! 418-428-9684. (17-03-P)

Maison à vendre au 1763 St-Charles. Garage, grand terrain, pommiers, cèdres, fleurs, etc... Près des écoles et arène. Très bon prix. 362-2916. (25-02-P)

Impeccable. Maison 2 étages, 28'x28', repeinte à 100%. Garage. Village Ste-Sophie de Mégantic. \$32,000. 357-7668. (25-02-P)

Maison unifamiliale à Ste-Julie de Laurierville. Intérieur rénové. 8 1/2 pièces. Grand terrain. 362-6511. (18-02-P)

Bungalow 4 côtés briques, 4 chambres, abri d'auto, près école, centre d'achat. Terrain 80'x100', entrée asphaltée. Négociable. Tél: 362-3065. (25-02-P)

Chalets à vendre



Chalet: 401, Rg 10 Sud, St-Pierre Baptiste. Habitable à l'année. 2 ch. 4 1/2 pièces. Tout meublé. Raymond Rouillier, 362-7102 ou 758-5258. (18-02-C)

Chalet: Rue Morissette, Dom. Somerset. Habitable à l'année. 3 ch. Mobilier inclus. Le tout à bas prix. Raymond Rouillier, 362-7102 ou 758-5258. (18-02-C)

Chalet: Rue Thériault, Dom. Somerset. Terrain 83x100. Un petit bijou. C'est à voir! A qui la chance? Raymond Rouillier, 362-7102 ou 758-5258. (18-02-C)

Domaine Lac William. Terrain merveilleux pour construction de résidence d'été ou vaste camping. 408,196 pi. ca. Chalet 35x40 (2 étages), le bs semi fini. Raymond Rouillier, 362-7102 ou 758-5258. (18-02-C)



Commerces à vendre

Dépanneur à vendre. Possibilité d'acheter inventaire et louer le local avec option d'achat. A Black Lake. 418-423-5887. (25-02-P)

Resto-Cantine à vendre pour déménager. 28 pi. par 24 pi. équipé au gaz et électricité. \$15,000. A 16 rue Prince. Tél: 369-9237. (18-02-P)

A sous-louer

4 1/2 pièces au 2090 Fortier. Libre immédiatement. 362-7836. (18-02-P)

Logements à louer

4 1/2 pièces, conciergerie, moderne, très propre, entrée laveuse et lave-vaisselle, vacuum central, tapis, intercom, stationnement \$290. par mois. Aussi 5 1/2

pièces \$340. par mois 3 1/2 pièces \$265. 362-6405 (01-05-JNO) Logements neufs. 4 1/2, 5 1/2 pièces, rue Savoie. Libre immédiatement. 362-3807 le soir. (14-05-JNO)

Grand 4 1/2 pièces dans un jumelé, 1797 Rousseau. Entrée et terrain privés. Libre immédiatement. \$375. par mois. Pour inf: Après 5h à 758-1218. (17-09-JNO)

6 1/2 pièces au premier étage avec sous-sol. 1740 Des Marguerites. \$335/mois. 362-6451. (18-02-P)

3 1/2 pièces, meublé et chauffé. Entrée laveuse sècheuse. Tél: 362-7456. (25-02-P)

4 1/2 pièces, au centre ville, entrée laveuse sècheuse, repeint à neuf, grand stationnement. Meublé si désiré. 362-8660 ou 362-2264. (11-02-JNO)

Grand 3 1/2 pièces, entièrement rénové, meublé ou non. Aussi très grand 4 1/2 entièrement

repeint à neuf, planchers bois dans un duplex. Aussi 1 1/2, libre immédiatement. 362-7230. (18-02-P)

Au centre ville, 5 1/2 pièces, chauffé, au premier plancher, très propre, repeint à neuf, planchers de bois franc, entrée laveuse sècheuse, près de tous les services, stationnement. Situé au 1737 St-Louis, Plessisville, au 362-3610 ou 362-2450 demander Diane. (18-02-P)

3 1/2 pièces, semi meublé ou non, libre immédiatement. Centre ville. Prix: \$185. par mois. 362-6072. (03-03-P)

5 1/2 pièces, au 1455 St-Louis, libre 1er avril. Aussi local commercial au 1459 St-Louis, libre immédiatement. 385-4806. (18-02-JNO)

Logements à louer: Dans un HLM, 3 1/2 pièces, chauffé et éclairé, stationnement, semi meublé. Informations: 418-453-2368. (10-03-P)

5 1/2 pièces, 2e étage, entrée laveuse sècheuse, libre immédiatement. Rue Des Erables. 385-4671 après 18h. (03-03-P)

Appartements à louer

3 1/2 pièces meublé, chauffé, éclairé. Service de laveuse sècheuse à proximité. 362-7245 le jour ou 362-3163 et 362-7235 le soir. (21-01-JNO)

2 1/2 pièces meublé. Libre immédiatement. 1510 Savoie, app. 1. 362-2300. (18-02-P)

A Plessisville. 2 1/2 pièces, meublé, chauffé, éclairé. Au 1840 St-Edouard. 364-2902 ou 362-2107. (11-02-JNO)

Chambres à louer

Chambre meublée, chauffée, éclairée, avec cuisine et salle de bain privée. Grand stationnement. 362-7815 aux repas ou 362-8833 le jour. (18-02-P)

758-5258 ou Paget 758-5757

Profitez de nos garanties
Sous-sol au grenier et
garantie hypothécaire
en cas de perte d'emploi

 RAYMOND ROUILLIER 362-7102	 1682 Du Collège	 824 Princ. Lourdes	POUR LE COUPLE AMBITIEUX Commerce avec bon revenu APPELER 362-7102
	 1775 Vallée	 Petite municipalité Multiples possibilités	 1331 Mailhot
 1871 St-Charles	 1962 St-Edouard	 1691 Ste-Anne	 1225 Rte 8 Laurierville
 2060 Savoie	 1935 Du Collège	 1908 St-Edouard	 218 Rang 10
 1481-1483 St-Calixte	 Pour gonfler vos revenus Grandes possibilités Appeler 362-7102	 1875 Des Sucrieries	 559 de l'Eglise, St-Pierre

POUR VOUS LOCATAIRES, PROPRIÉTÉS A BON PRIX

136 De La Station, Ste-Julie de Laurierville. \$37000	1753 Rousseau, Plessisville, \$57000
320 Chemin Grosse Ile, Notre-Dame de Lourdes \$37000	1781 Inverness \$57000
1664 St-Laurent de Plessisville VENDU \$17000	1126 Dublin, Inverness, \$47000
8 rue Noël, Domaine Somerset, Plessisville, maison mobile, \$27000	402 Rte Kelly, Plessisville VENDU \$57000
336 Chemin Grosse Ile, Notre-Dame de Lourdes, \$37000	2096 Des Erables, Plessisville, \$57000
2325 Bergeron, Plessisville, \$47000	2215 Simoneau, Plessisville, \$57000

LINA MARTIN
362-8519

 1680 Painchaud \$67000	 1341 Mailhot	 362 Rg Du Golf \$77000	 1221 St-Louis
----------------------------	------------------	----------------------------	-------------------

AFIN DE MIEUX VOUS SERVIR

Nous avons 2 dépositaires pour les ANNONCES CLASSÉES

Celles-ci devront être reçues à ces 2 endroits avant le jeudi midi qui précède la parution

Épicerie
Chez Ti-Mousse Enr.
1609 St-Nazaire, Plessisville
362-6269

Tabagie
de l'Érable Enr.
1244 St-Calixte, Plessisville
362-7866



Les Petites Annonces

DEMANDE POUR UNE ANNONCE CLASSÉE
1 ou 2 semaines: \$4.00 + TPS par semaine
3 semaines: \$11.50 + TPS (7%)
4 semaines et plus: \$3.50 + TPS (7%) par semaine
Ce tarif est pour 20 mots ou moins.

Plus de 20 mots, 0.05\$ par mot additionnel
Toute annonce classée doit être payée avant publication.
Aucun remboursement après parution.
Les annonces classées devront être annulées, renouvelées et nouvelles avant le jeudi midi au plus tard pour la parution du mardi suivant.

NOMBRE DE SEMAINES MONTANT

CHEQUE MANDAT POSTE COMPTANT

Retournez le tout par le retour du courrier à:
LA FEUILLE D'ÉRABLE,
C.P. 160, PLESSISVILLE, G6L 2Y7

Chambre et cuisine meublée, éclairée, chauffée, laveuse fournie. Stationnement. Libre immédiatement. 362-3430. (18-02-P)

Chambre meublée, devenez colocataire dans grand 5 1/2. Grand passage. Prix \$100.00 et plus suivant grandeur. Pour dame ou fille seulement. 362-6044. (18-02-P)

Chambre à louer: refaite à neuf, meublée, chauffée, éclairée, cuisine et salle de bain et très grand salon communautaire, stationnement. Au centre ville, près de tous les services. 362-3610 ou 362-2450 demander Diane. (18-02-P)

Maisons à louer

Maison de campagne, 9 1/2 pièces, semi meublée. Libre immédiatement. 1-514-354-2362. (03-03-P)

Maison de campagne à louer, 9 1/2 pièces, semi meublée. Libre immédiatement. 1-514-354-2362. (03-03-P)

Divers à louer

Local à louer, 600' climatisé, 800' climatisé pour professionnel ou groupe social. 1400 St-Calixte, Plessisville. Inf: J. Couture, 362-2155 ou 365-4296. (01-10-JNO)

Local commercial 1699 St-Louis, 1000 p.c. Aussi A VENDRE OU A LOUER bâtisse commerciale, 1700 St-Laurent. Idéale pour bureau ou industrie légère. 362-6666 le jour ou 362-2816 le soir. (01-10-JNO)

Entrepôt à louer à Lyster. 14000 p.c. En tout ou en partie. (418) 744-3344. (01-10-JNO)

Divers

Je récupère, pour les pièces: laveuse, sècheuse, poêle, réfrigérateur et congélateur, etc... Le soir: Réfrigération Charest au 362-7685. (11-02-JNO)

GRATUIT
CATALOGUE D'ARTICLES
DE SEXE
LINGERIE ET VIDÉO!

Vous pouvez l'obtenir en écrivant à
S.D. Variations Inc.
1818 A, ave. Laurier Est
Montréal, Qc H2H 1B2
ADULTES 19 ANS ET +

Nom _____
Adr. _____
Ville _____
Code _____

Sans aucune obligation de votre part
SANS FRAIS 1-800-387-6286

Si vous voulez rejoindre d'autres régions que celles desservies par notre journal, nous vous offrons ce service. Communiquez avec La Feuille d'Érable, 1646 St-Laurent, Plessisville, 362-7049. (JNO-P)

AMOUREUX DU NORD. Inscription gratuite aux dames. 6620-5 Cachée, St-Damien, JOK 2E0. 514-835-3820. Fax (514) 835-1840. (25-11-P)

Attention: Vous avez besoin d'un musicien professionnel pour vos soirées de danse sociale, banquet, noces, partys. Demander Sylvain, 8 ans d'expérience. Prix avantageux. Inf: 362-8355. (03-03-P)

Je suis disponible pour tous vos travaux de peinture, intérieur ou extérieur. Prix raisonnable et conscience professionnelle. PRIX SPÉCIAUX JUSQU'AU MOIS DE MARS. Demander Denis 362-2232. (25-02-P)

Garderais des enfants à la maison à partir de 2 ans. Grande salle de jeux, grand terrain, rue Forand. 362-6648 demander Gylaine. (03-03-P)

Remerciements au St-Esprit pour faveur obtenue. G.B. (18-02-P)

Remerciements au Sacré-Coeur de Jésus pour faveur obtenue. G.N. (18-02-P)

Remerciements au St-Esprit pour faveur obtenue. G.B. (18-02-P)

Offres d'emploi

NOUVEAU. Compagnie établie depuis 8 ans ouvre futures distributions. Possibilité de \$800 à \$1600 semaine et plus. Temps plein, partiel, 25 ans et plus. Léger investissement. 1-800-463-6995. (03-03-P)

CHOCOLAT \$\$ VENDS-EN DU «BON PETIT QUÉBÉCOIS» et fais-

toi beaucoup de FRIC \$\$\$. Nous livrons. Pour un service professionnel, appelez-nous: 1-800-561-2395. (18-02-P)

OCCASIONS D'AFFAIRES: Partez votre commerce. Produit révolutionnaire. Possibilité revenu 590\$ - 1300\$/semaine. Temps plein, partiel. Investissement (514) 449-4011 - 1-800-561-1518. (10-03-P)

MAISON À VENDRE

Maison 1 1/2 étage, 2 salles de bain, terrain 140 X 145, avec grange, hangar 2 étages, atelier de travail 24 X 30 à 2 étages, idéal pour bricoleur. Située au 113 rue de la Station, Laurierville. Possibilité de louer avec option d'achat. 819-365-4572

RÉPARATION DE MACHINES A COUDRE

Réparation seulement
A domicile

Depuis 28 ans au service de la population
R. Marchand 758-8539

DU PROPRIÉTAIRE

STATION SERVICE

Petit restaurant avec maison familiale
situé autoroute 20, 1/2 heure de Québec
418-744-3658

ENTREPÔT À LOUER

A Lyster, 14 000 p.c.
En tout ou en partie
(418) 744-3344

1 MOIS GRATUIT

3 1/2 pièces, meublé avec des meubles neufs,
centre ville, chauffé, éclairé, stationnement. Libre
immédiatement.
362-6666 le jour ou 362-2816 le soir
ou 752-5721 demander Noël

IMPOT IMPOT IMPOT

Je suis disponible pour faire vos rapports d'IMPOT
Prov. et Féd. Service rapide et confidentiel.
Claudette B. Filion (Mme Laurent)
Inf: 362-6127

EMPLOIS

Courrier / Représentant
des ventes pour
travail de soir + fin de semaine
Appelez (416) 947-1104
Ouvert 24 hres

MANOIR BOURBON

de PLESSISVILLE, (819) 362-8340
Le MANOIR vous offre:
* le CONFORT de l'hôtel (3 repas et collation, literie, entretien ménager...)
* des SERVICES diversifiés (salle communautaire, animation, surveillance de la prise des médicaments si désirée...)
* la SÉCURITÉ par une surveillance discrète de 24 heures.
Situé en plein cœur de Plessisville, nous voulons que vous viviez, dans cette maison, des jours paisibles et agréables.
OCCUPATION SIMPLE OU DOUBLE à compter de 600\$/mois par personne.
COURT SÉJOUR peut être disponible lors de convalescence, de vacances de ceux ou celles qui prennent soin de leurs parents...
Venez nous rendre visite au 1684 ST-CALIXTE VENEZ CONSTATER LE BIEN-ETRE DE CETTE RÉSIDENCE

IMPOTS pour particuliers

F. Guilbert
2043 Vallée, Plessisville
(819) 362-7971

FAUT VOIR!

A louer. 4 1/2 pièces, refait à neuf, au 1er étage, frais peint, semi meublé si désiré. A qui la chance? PRIX TRES AVANTAGEUX.
Pour inf: 362-2120

La Capitale



1871 St-Charles, 30x36, briques, 4 chambres, terrain 90x98, très bien paysagé, secteur recherché. Raymond Rouillier 362-7102

LOGEMENTS NEUFS À LOUER

4 1/2 et 3 1/2 pièces
RUE DUPONT, PLESSISVILLE
Disponibles immédiatement

NOUVEAU

GRANDS 5 1/2 PIÈCES
Disponibles immédiatement
Inf. 362-2033 G. Carrier

MAISON DE CAMPAGNE A VENDRE

DIRECTEMENT DU PROPRIÉTAIRE
Située dans
une érablière
à 4 km de
Thetford
Mines,
25x50 pi.ca.,
7 1/2 pièces.



418-335-3789

LOCAUX À LOUER

Industriel Ht: 20 pi libre
Commercial Dim: 50 x 80 = 4000
40 x 50 = 2000
80 x 150 = 12000

Structure d'acier
Finition intérieure: béton
Entrée électrique: 1200 ampères
Stationnement: 100 x 100
Quai de chargement
Pour informations supplémentaires ou visite, contactez:
JEAN GOSSELIN 362-8888

MAISON NEUVE A VENDRE

DIRECTEMENT DU PROPRIÉTAIRE



4 1/2 pièces, sous-sol semi fini. Garage 18x22 isolé et fini à l'intérieur. Planchers d'érable.
1405 GÉRIN LAJOIE À PLESSISVILLE
362-3726

*Achat chez nous
c'est
profitable!*

Logements à louer pour le 1er juillet

Grand 6 1/2 pièces (chauffage eau chaude) et 4 1/2 pièces (chauffage électrique), rue St-Calixte, près d'épicerie et CLSC (possibilité de garage). 5 1/2 pièces (chauffage électrique) à la sortie de la ville vers Victo, 2e étage, très belle vue, pour ceux qui aiment la tranquillité.
MAISON MOBILE A LOUER
à la campagne à 15 min. de la ville, grande cuisine et grand salon, 3 chambres, salle de bain.
362-7275 aux repas

\$ PRÊTS \$

BESOIN D'UN PRÊT?
BON OU MAUVAIS CRÉDIT

Appelez à frais virés: TORONTO -
Les téléphonistes prendront vos
appels 24 heures par jour.
(416) 947-0707

A VENDRE

Bois de chauffage frais coupé, plaine, merisier, érable, 4' long. \$58.00 la corde. 10 cordes et plus: \$55.00 la corde. 16" longueur: \$43.00 la corde. 10 cordes et plus: \$40.00 la corde.
Inf.: Jour: 362-9282 ou Soir: 362-6780

LOCAL A LOUER

Commercial et industriel - 32'x42'
Situé dans le Parc Industriel
362-8465

MAISON A VENDRE

DIRECTEMENT DU PROPRIÉTAIRE



Sous-sol fini sous le garage. Grand terrain.
5 1/2 pièces avec grande salle de bain. Foyer.
Aménagée pour bureau d'affaires ou autres.
2222 de la Coopérative, Plessisville.
PRIX TRES INTÉRESSANT.
819-362-6161

Impôt

Galeries de l'Érable,
Plessisville

* Traitement des impôts par ordinateur
* Impôts particuliers et PME
* Relevé 4 pour les logements

PRIX COMPÉTITIFS.
10 ANS D'EXPÉRIENCE.
TRAITEMENT EN 24 HEURES.

Informations:
Réjean Fournier
362-2188



organisée par le
**CLUB OPTIMISTE
DE PRINCEVILLE**

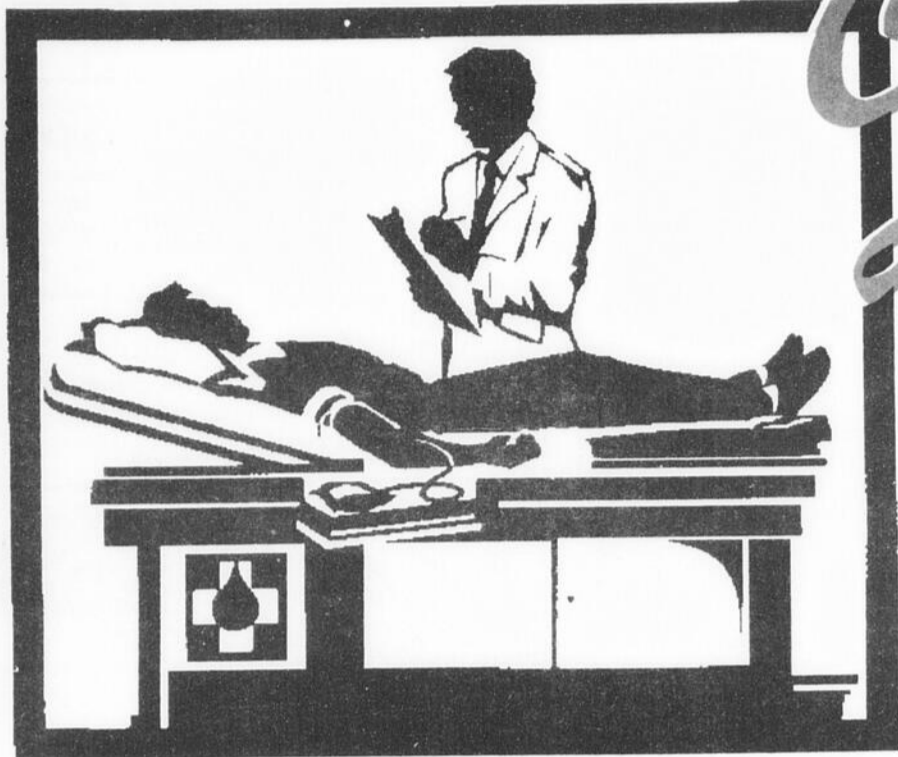

Clinique de sang

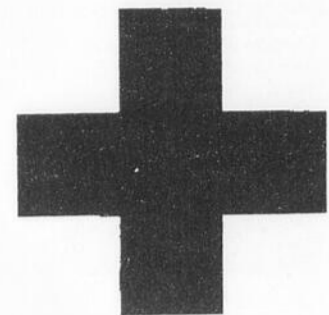

Lundi 24 février '92
à l'école Ste-Marie
de Princeville
de 14h à 17h et de 19h à 21h

*Une invitation des commanditaires suivants
à venir faire preuve de BON SANG*

*Posez un geste
humanitaire,
donnez de votre sang!*



Caisse populaire de Princeville

26 rue Richard, Princeville, 362-2311
Télécopieur: 364-3297

M. Gérald Fauteux, directeur

Beauchesne & Therrien Inc.

Courtier en assurances générales
et services financiers

MEMBRE DU "GROUPE SERVI-COURTAGE INC"

75, St-Jean Baptiste Nord,
Princeville (819) 364-5127
Fax: (819) 364-3157



SERVICES FINANCIERS

- * Certificat de placement
- * Prêts hypothécaires

Aussi

- * assurance vie
- * assurance collective
- * assurance voyage
- * assurances générales

FAITES UN BON GESTE, DONNEZ DE VOTRE SANG

**Personne ne
voulait venir
si nous
n'apportions
pas notre
Yamaha!**

Les génératrices portatives de Yamaha vous procurent toute la puissance dont vous avez besoin, quand vous en avez besoin et où vous en avez besoin. Comme au chalet! N'est-ce pas agréable de savoir que les activités que vous mettez toute la semaine à préparer se dérouleront comme prévues, même en cas de panne...



Les génératrices de Yamaha: La tranquillité d'esprit jour et nuit!



Eugène Fortier & Fils

100 Boul Baril,
Princeville,
364-5339