



NOUVEAU
la façon idéale de
budgétiser la vie de
votre animal!
ACCIVET
549-7191

le **QUOTIDIEN**

du Saguenay—Lac-Saint-Jean

23e ANNÉE No 246

LE MERCREDI 24 JUILLET 1996

40 PAGES

70¢ plus taxes - Camelot 3.99\$/semaine taxes incluses

DENTISTES
Dr Marc Deschênes
Dr Jean-Yves Munger
Dr Christof Kuberek
URGENCE
Jour/soir
545-7180
Place Barrette
PROTHÈSES DENTAIRES



Les programmes expliqués aux sinistrés

La grande corvée commence

17 pages

(Photo Sylvain Dufour)



Evans et Stéphane sauvent Laurent Boulianne

6



Black Vous invite à participer en grand nombre

JONQUIÈRE en Musique

DU 25 JUILLET AU 4 AOÛT 1996

Black

324387



La région se remet rapidement en branle

par Christine Tremblay

CHICOUTIMI (CT) - Maintenant la menace d'un second gros coup d'eau écartée, le Saguenay-Lac-Saint-Jean se remet en branle pour rétablir la situation sur le terrain et auprès des personnes évacuées de leurs résidences.

C'est effectivement hier que les autorités municipales des zones évacuées ont tenu les premières rencontres d'information avec les personnes directement concernées. A Laterrière et à Chicoutimi, les questions ont été nombreuses et d'autres rencontres suivront prochainement.

Les premières réintégrations ont commencé à se faire hier, particulièrement dans le quartier St-Philippe du secteur Arvida où près de 800 personnes ont retrouvé leur foyer. Le rétablissement progressif du courant électrique à Laterrière et dans le secteur du Bassin et de la Côte-Réserve à Chicoutimi permettra dès

aujourd'hui à plusieurs familles de retourner chez-elles.

Du côté des bassins d'eau, le niveau du lac Kénogami est en baisse, il atteignait hier soir 164,8 mètres alors que le niveau normal est de 164,15 mètres. Le débit du barrage du Portage des Roches est maintenant de 540 mètres cubes/seconde alors que celui du barrage Pibrac est de 430 mètres cubes/seconde.

La rivière Chicoutimi et la Rivière-aux-Sables continuent de diminuer de niveau mais elles restent dans le nouveau lit quelles se sont tracé depuis quelques jours. Selon le ministère de l'Environnement et de la Faune, le débit du barrage Abitibi-Price demeure élevé et se maintiendra ainsi pendant encore quelques jours.

Les rivières à Mars et des Ha! Ha! sont presque revenues à la normale mais la difficulté demeure leur détournement de leur lit habituel.

Du côté d'Hydro-Québec, quelques pannes d'électricité sévissaient encore un peu partout sur le territoire régional, hier soir, et privaient environ 150 abonnés. Environ 38 équipes techniques étaient toujours à l'oeuvre particulièrement dans le secteur de Grande-Baie où les travaux de reconstruction d'une ligne sur la rivière Ha! Ha! promettaient un rétablissement du courant en début de soirée aujourd'hui.

A L'Anse-St-Jean, les travaux ont porté fruits et seulement une quinzaine de clients, dans le secteur des chalets, étaient toujours privés d'électricité hier soir.

Au chapitre des liens routiers, les routes étaient toujours bloquées hier soir entre Petit-Saguenay et La Baie. Dans le secteur de

Jonquière, la circulation reste fermée du côté ouest du boulevard Mellon et les travaux prennent plus de temps que prévu, notamment en raison de l'affluence de curieux qui retarde la circulation des camions. On prévoit toutefois une réouverture pour ce matin ou pour le début de l'après-midi. Cela devrait permettre de limiter l'engorgement du rang St-Damien.

A l'intersection du rang 6 de Larouche vers Saint-Bruno, les équipes s'affairent à construire une voie d'évitement pour contourner un cratère. Il faudra encore un certain temps pour rétablir ce lien routier.

Sur la rive nord du Saguenay, plus aucun problème de circulation n'est relevé. Les autorités du

ministère des Transports ont toutefois dû exiger la fermeture du pont Dubuc vers 22 h hier pour permettre à ses camions de circuler librement. Encore une fois, le ministère rappelle aux gens d'emprunter le pont seulement lorsqu'ils doivent expressément se rendre à leur travail et d'éviter autrement de créer un engorgement qui retarde l'évolution des travaux de réfection des routes. Le pont Dubuc devrait rouvrir ce matin.

Dubé accusé d'entrave

CHICOUTIMI (GL) - Les procureurs de la Couronne s'objectent à la remise en liberté d'individus qui font entrave au travail des policiers qui travaillent en situation d'urgence durant la période de crise que traverse la région du Saguenay.

Hier, le procureur Laurent Bouchard a porté des accusations et s'est objecté à la remise en liberté d'un homme et d'une femme qui auraient causé des problèmes aux policiers dans l'exercice de leurs fonctions.

Ainsi, Dany Dubé du 434 du Chemin de la Réserve à Chicoutimi a été accusé d'entrave au travail des policiers par suite d'événements survenus dans la nuit de lundi à mardi.

Selon Me Bouchard, l'individu en question aurait refusé d'obtempérer à un policier qui lui

demandait d'évacuer le secteur du Chemin de la Réserve. Dubé, qui était en état d'ébriété, a été amené à la centrale policière. Dans sa cellule, Dubé aurait bloqué les toilettes, provoquant l'inondation du plancher de la cellule. L'individu subira son enquête sur remise en liberté vendredi prochain.

A La Baie

Par ailleurs, des accusations de voies de fait ont été portées, hier, contre Anne-Marie Murray, une femme demeurant au 3265 de la Rivière à Jonquière.

La dame en question était à Ville de La Baie lundi soir vers 22 h 30 et aurait refusé d'obéir à un policier alors qu'elle se trouvait sur le boulevard de la Grande-Baie Nord où des employés de la voirie effectuent d'importants travaux de stabilisation des berges de la Rivière-à-Mars.

Selon Me Bouchard, Mme Murray (qui avait un verre de vin à la main) aurait frappé au visage le policier Carl Langlois qui lui demandait d'évacuer le secteur.

Une fois au poste de police baieriverain, la dame en question aurait frappé un autre policier, Steve Gilbert. Elle est accusée d'entrave au travail d'un policier et de voies de fait sur les deux policiers. Encore là, Me Bouchard s'est objecté à la remise en liberté et l'enquête a été fixée au 26 juillet.

Plainte rejetée

OTTAWA (CT) - Un tribunal des droits de la personne a rejeté les plaintes conjointes de 105 femmes, dont une Jonquéroise, selon lesquelles la politique du congé de maternité du gouvernement fédéral était discriminatoire.

Les deux premières plaintes ont été déposées auprès de la Commission canadienne des droits de la personne par Suzanne Gauthier, de Jonquière, et Jo-Anne Dumont-Ferlatte, de Saint-Laurent. Avant la tenue de l'enquête du tribunal et au cours de celle-ci, 103

autres femmes ont déposé des plaintes analogues.

Ces dernières alléguaient qu'elles s'étaient vu refuser le droit d'accumuler des congés de maladie et des congés annuels lorsqu'elles étaient en congé de maternité.

Le tribunal a pour sa part statué que la politique du gouvernement n'était pas discriminatoire. Selon le tribunal, le gouvernement classe le congé de maternité au même titre qu'un congé sans solde, qui ne permet pas d'accumuler des congés de maladie ou annuels.



PAS POSSIBLE

Campagne de Perrier...à l'eau!

BRUXELLES (AP) - La société Perrier a annoncé, mardi, qu'elle mettait un terme à sa dernière campagne d'affichage en Belgique, sous la pression de groupes féministes qui la jugent sexiste.

Les affiches représentent trois femmes portant des capsules Perrier pour tout soutien-gorge, au-dessus le slogan Wonderbubbles.

«Certaines personnes ont été choquées, ce n'est pas notre politique», a déclaré Eve Magnan, porte-parole de la société à Paris.

La semaine dernière, le Lobby européen des femmes, qui regroupe des associations des pays de l'Union européenne, avait appelé au boycott de Perrier, qualifiant la campagne «d'insulte à toutes les femmes».

Perrier avait d'abord refusé d'interrompre la campagne, la justifiant par une allusion aux soutien-gorge Wonder-Bra. L'affichage commencé au début de juillet devait s'achever mercredi.



Grand admirateur de la monarchie, cet homme se rendait souvent dans un magasin où il se procurait plusieurs marques de thés. Ainsi, il avait l'illusion de posséder les «principaux thés»!!! (P. Bourdon)

SOMMAIRE

Arts	22
Bandes dessinées	24
Bourse	26-27
Détente	25
Décès	33
Finances	28
Horoscope	25
Petites annonces	29 à 32
Sports	34 à 39
Télévision	24

Édité et imprimé par:
LE PROGRÈS DU SAGUENAY
Division du Groupe
UNIMEDIA Inc.
1051, boul. Talbot, Chicoutimi
G7H 5C1
Tél.: 545-4474

Dépôt légal:
Bibliothèque Nationale
du Québec
«Envois de publications
canadiennes -
contrat de vente n° 0534714»

Port de retour garanti
Audition 2^e semestre

Recyclez
ce journal

30 564
abonnés

Président-éditeur: Claude Gagnon
Éditeur adjoint: Bertrand Genest
Contrôleur: Serge Vallières
Adjoint au rédacteur en chef: Carol Néron
Adjoint au rédacteur en chef: Richard Banford
Chef des nouvelles: Gilles Lalancette
Chef de pupitre: Pierre Bourdon
Directeur du marketing: Jean Tremblay
Directeur de la publicité: Yvon Girard
Directeur du tirage: Jean-Louis Lavoie
Responsable de la distribution: Jean Béland
Directeur des opérations: Jean Simard
Représentant publicité nationale: Probec 5 Ltée
Montréal: 514-285-7308
Toronto: 416-967-1814

LA MARÉE

CHICOUTIMI - La marée sera haute à 09h45 (3m7) et basse à 16h30 (1m2). Elle sera à nouveau haute à 22h15 (4m1) et basse à 05h30 (1m5).

LA BAIE - La marée sera haute à 09h20 (4m1) et basse à 15h25 (1m4). Elle sera à nouveau haute à 22h00 (4m5) et basse à 04h25 (1m6).

Lever:
5 h 09
Coucher:
20 h 31

DANGER feux en forêt

Indices de danger d'incendie	Feux en activités
Bas Réserve des Laurentides	0
Bas Lac-St-Jean	0
Bas Saguenay	0
Bas Réserve Ashuapmushuan	0
Bas Chibougamau - Lac Mistassini	0
Bas Monts Valin - Chutes des Passes	0

POUR TOUT LE QUÉBEC

Feux actifs aujourd'hui: 0
Total de la saison: 831

SIGNIFICATION DES INDICES

Bas (Bas): Le feu se développe lentement
Modéré (Mod): Le feu avance modérément vite
Élevé (Élevé): Le combustible s'enflamme facilement et le feu se propage assez rapidement
Extrême (Ext): L'allumage se produit à partir d'une petite source de chaleur et la propagation du feu peut atteindre 50 mètres à la minute

Produit en collaboration avec la Société de protection des forêts contre le feu

MÉTÉO

MAX: 24
ENSOLEILLÉ

NUAGEUX
AVEC ÉCLAIRCIES

Hier soir et la nuit dernière le centre du Québec a eu des averses et quelques orages. Aujourd'hui, les secteurs les plus au nord seront plutôt nuageux, tandis que les régions les plus au sud auront une belle journée. Jeudi sera une journée avec des averses sur toutes les régions.

Saguenay-Lac-Saint-Jean, aujourd'hui, nuageux avec éclaircies et 60% de probabilités d'averses. Maximum près de 24. Vents du sud-est de 15 à 30 km/h. Jeudi, nuageux avec éclaircies et 60% de probabilités d'averses. Minimum près de 13. Maximum près de 24.



RECONSTRUCTION- Des centaines de travailleurs sont déjà à pied d'oeuvre dans le secteur de Saint-Alexis de Grande-Baie pour restaurer et tenter de remettre en état les lieux profondément ravagés et dévastés par le récent déferlement des eaux tumultueuses de la rivière Ha! Ha!

(Photo Sylvain Dufour)



Tronçon de la route 170

Véritables travaux d'Hercule à Grande-Baie

LA BAIE (YB)- Un véritable méga-chantier de (re)construction avait cours, hier, sur la rive ouest de la rivière Ha! Ha! dans le secteur St-Alexis de Grande-Baie.

Des dizaines de béliers et pelles mécaniques et plus d'une trentaine de camions transportaient du roc et du gravier, dans un va-et-vient incessant, afin de rétablir dans les meilleurs délais le tronçon de la route 170 (Grande-Baie Sud) littéralement emporté par le déferlement des eaux à l'embouchure de la rivière Ha! Ha!

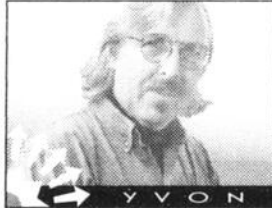

YVON BERNIER

transformé depuis, en cratère de lune.

Ailleurs, des dizaines d'équipes de travail s'affairaient diligemment à rétablir les communications électriques, à maintenir la sécurité des lieux, ou à diriger la circulation des quelques véhicules autorisés à y circuler.

A flanc des collines avoisinant le secteur du Centre d'éducation pour adultes Durocher, des groupes de résidents non évacués surveillaient à la fois

Photo de la une

Que de tristesse en voyant cette scène de fin du monde captée à l'endroit où se trouvait Ha! Ha! Baie Fruits enr. sis sur la rue Mgr Dufour, dans le secteur Grande-Baie.

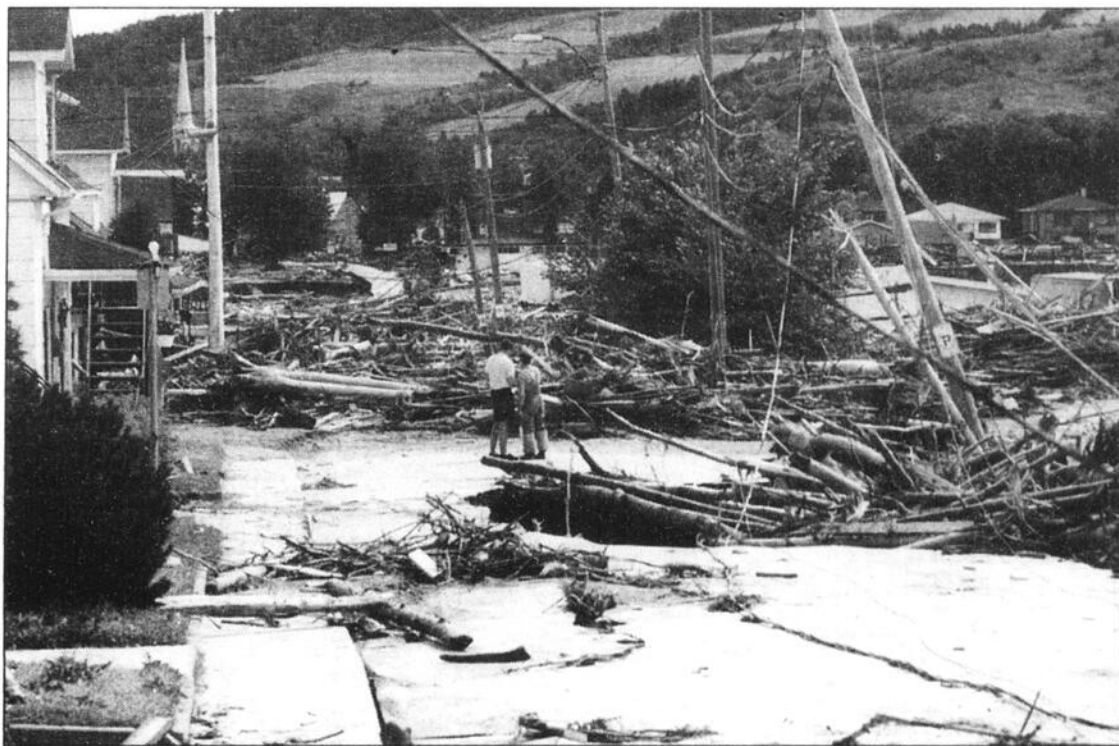

DESASTREUX - Les citoyens du Chemin Saint-Jean, dans la paroisse Saint-Alexis de Grande-Baie, ont été terriblement touchés par le désastre du 19 juillet. Cette photo se passe de commentaires.

La main d'un titan

Ces mêmes eaux qui ont charrié dans la baie des Ha! Ha! des milliers de tonnes de sol argileux, une quantité ahurissante de débris de toutes sortes provenant de divers bâtiments situés il y a quelques jours à peine aux abords de la rivière reliée au lac Ha! Ha!

le chantier et les zones très largement dévastées par la crue du dernier week-end.

Baieriverain natif de St-Alexis de Grande-Baie, le géographe Ghislain Sylvain a commenté ainsi l'envasement hallucinant du delta nouvellement formé à l'embouchure de la rivière: «On a peine à reconnaître les éléments qui composaient ce paysage qui m'était pourtant bien familier. Plusieurs tronçons du chemin Saint-Jean, des rues de la Rivière, William, Sacré-Coeur, et Mgr Dufour, de même que plusieurs commerces et maisons de ce secteur commercial et résidentiel ont disparu. La structure de l'un des deux ponts a été balayée. La force

titanesque de la crue a stoppé au dépanneur Kelley, au pied du Monument des Vingt et Un et au Musée du Fjord.»

Coordonnateur également de l'organisme ZIP Saguenay, Ghislain Sylvain, signale que le projet de revégétation de la rive amorcé au cours des dernières semaines et avoisinant la propriété de Stone Consolidated est devenu «dans un tel contexte totalement dérisoire. Il faudra désormais tout recommencer et multiplier les projets qui s'imposent dans un contexte d'urgence.»

Il avance par ailleurs: «On aurait dû prêter oreille à ce que la rivière avait à nous dire au lieu de s'écouter.»

Vision dantesque

Historien et auteur d'une étude réalisée sur Ville de la Baie, Rusel Bouchard, qui s'est rendu hier sur chacune des rives de la rivière Ha! Ha! a résumé ainsi ce qu'il a observé dans le secteur de Saint-Alexis de Grande-Baie: «C'est absolument dantesque. On avait dénaturé cette partie du territoire en l'endiguant, la canalisant et en l'harnachant. La nature a maintenant repris tous ses droits et a restauré son ordre à sa façon. Contrairement aux hommes, elle est extrêmement patiente et ne connaît pas pour ainsi dire, elle, le temps.»

Il fait remarquer de plus que les

centaines de travailleurs déjà à pied d'oeuvre sont les descendants des premiers bâtisseurs. Des gens qui ont bâti ce royaume à bout de bras et qui n'ont jamais craint d'affronter les fléaux et l'adversité.

«Il ne faudrait surtout pas répéter les erreurs du passé. Il va falloir maintenant développer des réseaux de solidarité tricotés serrés, et faire la preuve à la face du monde, que les gens du Saguenay-Lac-Saint-Jean ne se laissent pas abattre. Les gens, ici, sont à l'image du Monument des Vingt-et-Un. Debouts. Et prêts à reconstruire. Reste maintenant à trouver la manière la plus sage d'y parvenir», conclut-il.

LE QUOTIDIEN, le Mercredi 24 Juillet 1996 - 3

Photos de

Jeannot Lévesque

Sylvain Dufour

Steeve Tremblay

Rocket Lavoie

Michel Tremblay

Presse Canadienne

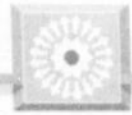

Formulaires disponibles ce matin

L'allocation de 2500 \$ fait jaser

par Denis Bouchard
LATERRIERE (DB) — L'indemnisation de subsistance de 2500 \$ que le gouvernement du Québec alloue le plus rapidement possible aux personnes évacuées pour une durée de 14 jours et plus soulève déjà plein de questions.

Hier, à l'issue des trois rencontres des évacués de Laterrière, les premiers touchés par le déluge, plusieurs se sont demandés comment la municipalité arrivera à gérer ce plan temporaire du gouvernement, si bien intentionné soit-il.

La mairesse de Laterrière, Françoise Gauthier admet qu'il pourrait y avoir des cas «difficiles à évaluer», surtout qu'il va falloir agir avec diligence. Ces cas, a ajouté la mairesse, ne représen-

tent pas plus de 10 pour cent des 2000 victimes. Les formulaires de demande sont disponibles ce matin et les cas les plus évidents pourront vraisemblablement encaisser leur indemnité au cours de la journée.

Les autorités de Laterrière ont commencé le travail d'évaluation de la situation des maisons sinistrées, de sorte qu'elles sont en mesure de procéder rapidement dans le cas des dommages évidents, telle une perte totale ou de bris majeurs.

Quant à la descente du niveau d'eau, il s'agit de l'élément qui fait foi de tout dans la détermination de la durée d'évacuation, personne ne peut faire de prévision. Pourtant, les administrateurs municipaux doivent y voir clair

dans l'administration du programme.

Assurances

Afin de bien informer ses citoyens, Laterrière a invité à l'assemblée publique un spécialiste du Bureau des assurances du Canada, Marcel Tassé, qui n'a pas laissé grand espoir aux sinistrés.

Les désastres naturels ne sont pas couverts par les assureurs, à l'exception des refoulements d'égout causés par des pluies diluviennes. Certains contrats peuvent comporter une clause sur les frais de subsistance. Quant aux véhicules, ils sont couverts.

La meilleure chose à faire, a expliqué M. Tassé, est d'entrer en contact le plus tôt possible avec son courtier ou son assureur. Il a

Produits forestiers Alliance de Dolbeau

L'aréna sert d'entrepôt

par Lise Fortin
DOLBEAU (LF) — La compagnie Produits forestiers Alliance de Dolbeau doit entreposer sa production de papier dans l'aréna de poche de la ville, en raison des problèmes de transport que

l'on connaît actuellement. Le directeur de l'usine de Dolbeau, Daniel Laliberté, a expliqué que la compagnie ne peut expédier sa production ni par train et les liens routiers sont réduits. Les dirigeants ont donc trouvé cette solution. Le stock entreposé correspond à environ 4 jours de production.

Le directeur Laliberté a expliqué que cette situation entraîne des frais additionnels pour la double manutention et la main d'oeuvre cependant, relativement faible comparativement à ce que vivre d'autres compagnies de la région qui sont fermés pour plusieurs semaines.

La production de l'usine de Produits forestiers Alliance de Dolbeau n'a pas diminué. Les dirigeants se sont rapidement adaptés à la situation. Le transport routier qui sort de la

ville est réduit mais aussi celui qui entre dans la région.

La production de Produits forestiers Alliance de Dolbeau se maintient à 450 tonnes par jour, c'est pourquoi la compagnie doit entreposer l'excédent en dehors de ses propriétés.

Apport d'eau dans le lac-Saint-Jean

Le niveau d'eau du lac Saint-Jean devrait augmenter puisque l'on s'attend à un apport d'eau important. Le niveau du lac est actuellement à 16,3 pieds, il devrait monter entre 16,5 et 16,8 pieds.

La situation est sous contrôle et n'a rien d'alarmante. Cet apport d'eau provient entre autres du parc des Laurentides.

Ce phénomène est historique depuis 10 ans cependant, avant 1986 le niveau du lac a déjà atteint 17,3 pieds.

Stone-Consol Réunions d'information

par Yvon Bernier
LA BAIE (YB) — Le directeur des ressources humaines des installations Stone-Consolidated de la Baie, Claude Vincent, a précisé, hier, que des réunions d'information se tiendront aujourd'hui à la Baie pour l'ensemble du personnel concernant le redémarrage prochain des opérations de l'usine.

«A 13h00, des membres de la direction rencontreront les employés du secteur de Bagotville dans les locaux de l'Atelier des arts près de l'église St-Marc. A la même heure également (13h00), les employés qui résident dans le secteur de Port-Alfred seront informés des intentions de la compagnie concernant la reprise des opérations.»

Le directeur précise par ailleurs que des représentants de la compagnie se rendront dans le courant de l'après-midi à la base de Bagotville pour échanger avec les employés qui ont été évacués (sinistrés) et les aider dans toute la mesure du possible.

«La compagnie de concert avec les autorités gouvernementales met tout en oeuvre pour accélérer le processus de remise en production de l'usine. Samedi dernier, il a fallu quitter les lieux rapidement. Nous estimons que d'ici 2 à 3 semaines les travailleurs seront de retour à leur poste de travail», résume-t-il.

Tout s'est passé dans l'ordre, assure le MEF

La gestion du lac remise en question

par Denis Bouchard
LATERRIERE (DB) — Les sinistrés du Portage-des-Roches à Laterrière en ont gros sur le coeur contre le ministère de l'Environnement et de la Faune du Québec qu'il accuse de gérer à distance le niveau d'eau du lac Kénogami, ce qui explique selon plusieurs d'entre eux, l'ampleur des dommages causés par les pluies de vendredi et samedi dernier.

La critique est fort simple: le MEF a attendu trop longtemps vendredi en fin de journée pour ouvrir les vannes du barrage du Portage-des-Roches, alors que le niveau du lac montait et celui de la rivière demeurerait stable.

«On va se sortir de la m..., a dit un sinistré présent à la réunion publi-

que de Laterrière, hier, après on va remettre à l'horaire la gestion du lac Kénogami. Ça ne doit pas se faire à distance.»

Une autre victime accuse le MEF de ne pas avoir réagi à temps. «Vingt-deux heures après le début des précipitations, le débit n'avait pas encore été modifié. On sentait venir les problèmes.»

Pourtant, Réjean Langlois, agent d'information au bureau régional du MEF, assure que tout s'est passé dans l'ordre des choses et que la gestion des dernières semaines est comparable à la gestion des étés 1993 et 1994. La cause est vraiment la quantité «imprévisible et exceptionnelle» des pluies.

Même avec ses stations de mesure éparpillées sur le bassin hydro-

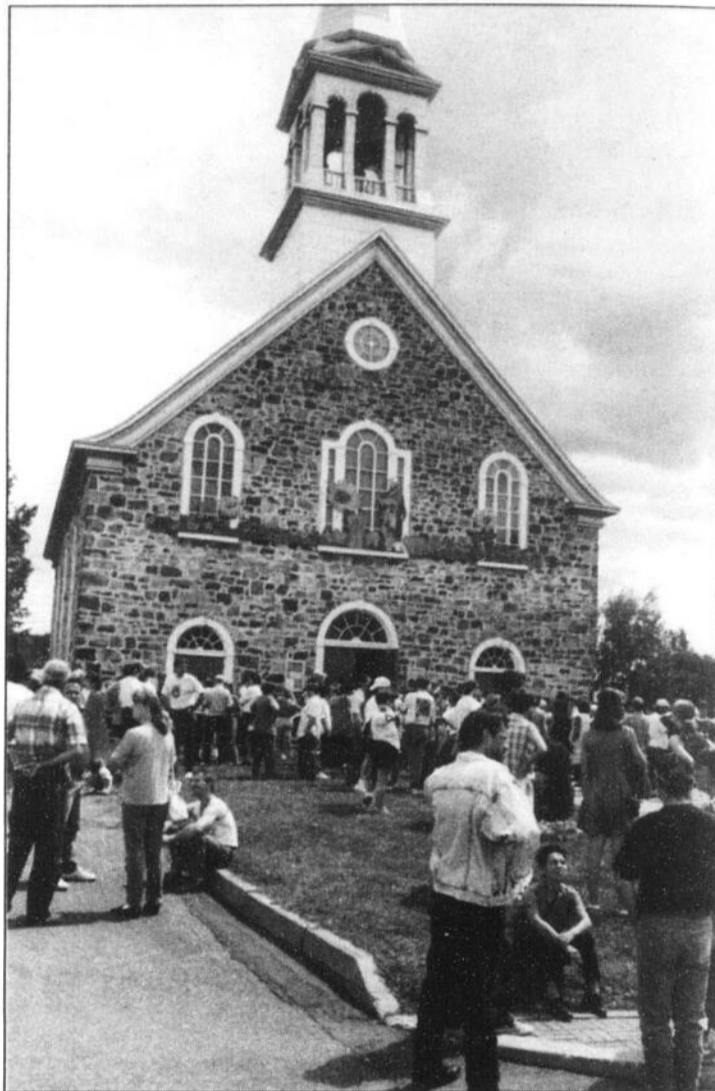

ATTENTE — Plusieurs centaines de personnes ont attendu plus d'une heure à l'extérieur avant de pouvoir assister à une séance d'information, à l'église de Laterrière.

(Photo Jeannot Lévesque)

laissé un numéro de téléphone pour ceux qui voudraient en savoir davantage: 1-800-361-5131.

Relation d'aide

Un représentant du CLSC des Coteaux a voulu sensibiliser la population aux effets d'un tel sinistre et l'a invitée à être vigilante. Il a avisé les victimes qu'il n'est pas facile de gérer ses émo-

tions de façon normale dans un tel cas, surtout quand elles sont décuplées par d'autres traumatismes telle une séparation.

Les gens peuvent atténuer les impacts de leurs malheurs en parlant de leurs émotions seuls avec un psychologue ou un travailleur social ou en groupe. Il suggère à ceux qui doivent faire de l'écoute de ne pas juger les émotions de leur interlocuteur.



Incertitude et insécurité

Les ennemis des sinistrés

par Christine Tremblay

CHICOUTIMI (CT) - L'incertitude et l'insécurité sont actuellement les pires ennemis des personnes évacuées et sinistrées. Ces facteurs entraînent avec eux des symptômes de stress que les intervenants psycho-sociaux des CLSC de la région tentent d'apaiser.

Psychologue au CLSC des Côteaux et ancien responsable régional des mesures d'urgence, Robert Gaudin rappelle que le seul moyen d'aider ces gens à vivre leurs émotions est de les écouter, encore et encore. « Ces gens ont besoin de sentir qu'ils ne sont pas seuls dans leur malheur et de sentir l'affection des autres », dit-il.

Effectivement, devant les pertes qui les affligent, les gens sont blessés dans leur estime de soi et perdent la confiance en eux-mêmes. « Ils deviennent très insécures puisqu'ils n'ont plus de repères familiers pour se redonner confiance. En plus, ils ressentent beaucoup de colère et de révolte devant l'injustice de ce qui leur arrive », indique M. Gaudin.

Les symptômes sont variés et variables: plus les pertes sont importantes, plus les réactions seront fortes. Les gens ressentent donc, selon leur cas et leur degré de fragilité, des symptômes physiques comme l'insomnie, la migraine, les problèmes digestifs, et des symptômes émotifs comme la crainte, l'irritabilité, la colère, la perte de confiance dans les autres.

Chez d'autres personnes, les réactions émotives peuvent être retardées parce qu'elles rationalisent ce qui arrive. « Tant que la menace immédiate n'est pas disparue, ces gens se servent du rationnel pour éloigner les émotions. Ils essayent de comprendre ce qui arrive, de s'organiser pour combattre mais ils doivent savoir que les émotions devront sortir tôt ou tard », mentionne le psychologue.

Certains peuvent également être plus fragiles devant la gravité des événements. Une personne qui vient de vivre un divorce, la perte d'un proche ou d'un emploi, ou qui a affronté la maladie peut réagir plus fortement qu'une autre.

Les intervenants psycho-sociaux écoutent tous ceux qui ont besoin d'être entendus mais rassurent aussi les gens sur le fait que les émotions ressenties sont tout à fait normales dans les circonstances.

La montée d'énergie provoquée dans l'organisme par le stress doit également pouvoir être éliminée. « Il est important pour les évacués de faire un peu d'exercice, de prendre une marche pour dépenser l'énergie développée en réaction au stress. Normalement cette énergie devrait servir à combattre ou à fuir un danger mais dans le cas des évacués, elle ne fait que provoquer de l'impatience, de l'insomnie et autres

symptômes », explique l'intervenant.

A court terme donc, la meilleure

aide à apporter est celle de l'écoute et de la compréhension. Les proches de personnes évacuées

doivent veiller à ne pas porter de jugement sur ce que ces dernières devraient faire ou ressentir. « Personne dans ces gens n'a choisi de souffrir », rappelle-t-il.

A plus long terme, les personnes évacuées et sinistrées pourront compter sur un suivi des interve-

nants des CLSC de la région. Des séances de « verbalisation », très efficaces dans les cas de sinistres, seront organisées pour les plus affectés. En attendant, les intervenants voient au plus urgent et préparent un plan d'intervention pour les prochaines semaines.

TOYS "R" US

Cadeaux gratuits!* Offres sensass!

TOYS "R" US Jusqu'au 28 juillet

GRATUIT



Savon Dove pour bébé, valant 1,79 \$

à l'achat de deux emballages de débarbouillettes ou couches HUGGIES, ou culottes Pull-ups ou GoodNites.



14⁹⁹ anc.



Une seule offre par achat. Non valable avec une autre offre de Toys "R" Us. Valable au Canada seulement. Ce bon expire le 28 juillet 1996.

TOYS "R" US Jusqu'au 28 juillet

GRATUITS



Jouets à presser Soleil et Lune, valant 3,99 \$

à l'achat d'un emballage jumbo de couches Pampers



14⁹⁹ anc.

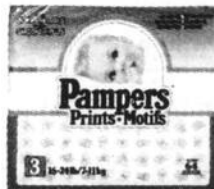

Une seule offre par achat. Non valable avec une autre offre de Toys "R" Us. Valable au Canada seulement. Ce bon expire le 28 juillet 1996.

Little Tikes
Lit classique de bambin
704261
Matelas et literie vendus séparément
Jusqu'à épuisement des stocks!!
8 unités seulement par magasin!!
Achats en personne seulement!
(Cette offre n'est pas valable pour le lit sarcelle et blanc)

50% DE RABAIS sur prix initial

54⁹⁸ Anc. 109,99 \$

* À l'achat d'articles dont le nom figure sur les bons.

Rose Dormeuses en coton ou en tissu éponge
303224, 303216

40% DE RABAIS sur prix initial

7⁷⁹ Ch. Anc. 12,99 \$



Playskool Grand bavoir Bébés Disney ou Rue Sésame
014265, 166030

4⁹⁹ ch.

- MONTREAL**
- Anjou 7200, boul. Louis H.-Lafontaine
 - Brossard 6855, boulevard Taschereau
 - LaSalle 7125, boulevard Newman
 - Laval 2600, boul. Daniel-Johnson
 - Pointe-Claire 6301, autoroute Transcanadienne
 - Saint-Laurent 3610, chemin de la Côte-Vertu
 - Saint-Bruno 655, boul. Des Promenades

- CHICOUTIMI**
Place du Royaume,
SHERBROOKE
3050, boulevard Portland
QUÉBEC
•Vanier 475, rue Soumande
•Saint-Foy Place Laurier,
2700, boul. Laurier

- TROIS-RIVIÈRES**
Galeries les Rivières,
3925, boul. des Forges
GATINEAU/OTTAWA
•25 rue de La Savane
•1683 Merivale Rd.
•1200 St. Laurent





Emporté par une crue exceptionnelle

Deux hommes sauvent un septuagénaire

METABETCHOUAN (CC) — Laurent Boulianne, un septuagénaire de Métabetchouan, doit la vie à deux jeunes hommes du rang Deux de Lac-à-la-Croix qui, au cours de la matinée de dimanche dernier, l'ont tiré des eaux d'une rivière qui allait l'emporter vers la mort.

Il était vers 9 h 30, dimanche, lorsque Stéphane Ouellet, un jeune avocat d'Alma, et Evans Labonté, un cultivateur qui exploite une ferme dans le rang Deux de Lac-à-la-Croix en face de la résidence de Ouellet, se sont présentés à la hauteur de cette rivière. Voyageant ensemble à bord d'un véhicule 4 X 4, les deux hommes allaient chercher de l'eau de source dans le rang Quatre de Métabetchouan, une route montagneuse qui se dirige vers les Laurentides.

Faisant fi d'une interdiction de passer, Ouellet et Labonté ont poursuivi leur chemin en direction de la source jusqu'à ce que la route soit bloquée par le débordement d'une rivière. C'était un vrai déluge et, en plein milieu de la rivière déchaînée, il y avait une voiture que l'eau atteignait jusqu'aux fenêtres. «Au premier abord, il semblait n'y avoir personne à l'intérieur; mais, après avoir insisté pour bien voir, nous avons aperçu un bras qui bougeait et qui laissait croire qu'une personne cherchait à se déplacer du siège du conducteur à celui du passager avant», a raconté Me Ouellet, au cours d'une entrevue téléphonique avec le journaliste du Quotidien.

Ouellet et Labonté ont dès lors compris que la personne en détresse, ne pouvant pas ouvrir la portière du conducteur en raison de la pression que le fort cou-

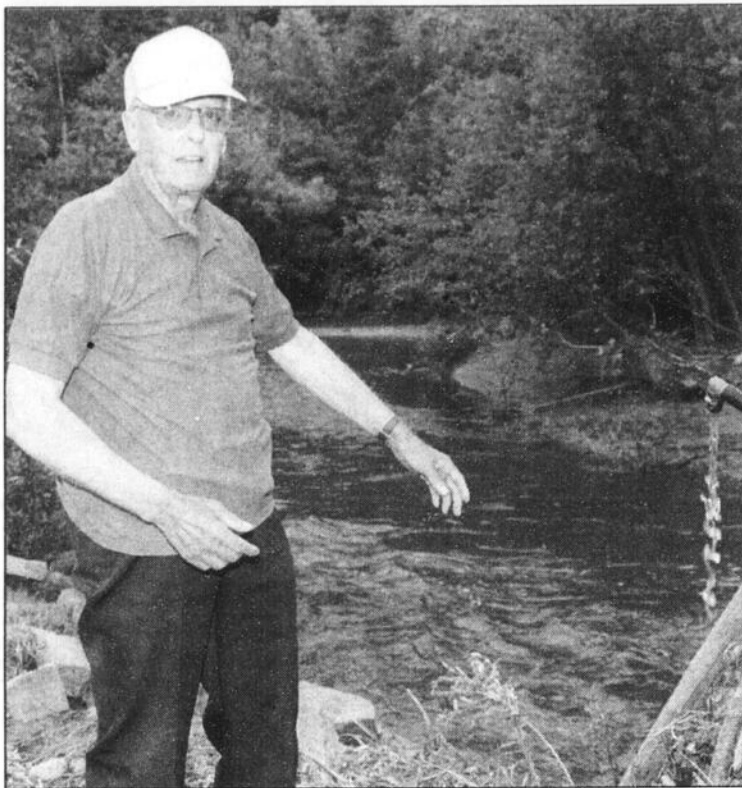

RUISSEAU — Laurent Boulianne, sauvé d'une noyade certaine, montre le ruisseau où il a failli trouver la mort.

rant exerçait sur elle, allait tenter de sortir de sa voiture par la portière du passager. Evidemment, comme la voiture était un

peu de travers et qu'ils en apercevaient davantage le côté gauche, Ouellet et Labonté ont perdu de vue la personne au cours de cette manœuvre. Descendus de leur véhicule, les deux

hommes ont couru le long de la rivière torrentielle, afin de mieux voir ce qui se passait à droite de la voiture en détresse. «Nous avons aperçu un homme qui, bal-

lotté par l'eau d'une rivière qui le charroyait avec toute sa furie, semblait en difficulté», raconte Ouellet.

Convaincus que cet homme ne pouvait s'en sortir seul, Ouellet et Labonté ont entrepris de le suivre en courant en bordure de la rivière. «Nous lui avons crié de s'accrocher à quel-

que chose et nous avons cherché une occasion de le secourir», mentionne le jeune avocat, encore tout retourné par cet événement qu'il n'est pas prêt d'oublier.



CLAUDE CÔTÉ

Accalmie

Parvenant à un endroit où le courant semblait moins violent et la profondeur de l'eau moins importante, l'homme à la dérive est parvenu à s'agripper aux roches.

Constatant qu'il ne tiendrait pas longtemps et qu'il repartirait de plus bel, Stéphane Ouellet s'est empressé de sauter à l'eau pour lui saisir la main.

Comme Ouellet était incapable de tirer seul l'homme en détresse et parvenait tout juste à le retenir, Labonté est sauté à l'eau à son tour pour lui prêter main

forte. «C'était un septuagénaire d'une grande stature et, comme il n'était pas capable de marcher et même de se tenir sur ses jambes, nous avons dû le supporter sur une distance de 500 pieds, jusqu'à notre véhicule», précise l'avocat Ouellet.

Le rescapé a ensuite été confié à une équipe de travailleurs de la municipalité qui venaient d'arriver sur les lieux. «Evidemment, avoue Ouellet, nous avons oublié l'objet de notre voyage dans le secteur, d'autant plus qu'il était impossible de se rendre jusqu'à la source.»

Boulianne désire que ses héros soient honorés

par Claude Côté

METABETCHOUAN (CC) — Stéphane Ouellet et Evans Labonté, de Lac-à-la-Croix, ont posé un geste héroïque que Laurent Boulianne, sauvé d'une noyade certaine, entend mentionner aux autorités gouvernementales afin que ces deux hommes en soient honorés.

Comme il l'a raconté au cours d'une entrevue téléphonique, Boulianne, un homme de 74 ans domicilié au 15 des Jasmins à Métabetchouan, se rendait lui aussi à la source du rang Quatre de Métabetchouan lorsqu'il s'est retrouvé dans une situation dramatique. «J'ai bien vu qu'il y avait un filet d'eau qui traversait la route, mais je me suis dit que mon auto n'aurait aucun problème à passer», affirme-t-il.

Mais, il avait tort! Au moment de traverser ce filet d'eau à la hauteur d'un petit ruisseau alors devenu un torrent déchaîné, la voiture de Boulianne s'est brusquement enfoncée dans la chaussée. «Il y avait de l'eau jusqu'aux vitres», raconte le septuagénaire.

Comme son véhicule s'est rapidement rempli d'une eau extrêmement froide et craignant le pire, Boulianne a rapidement compris qu'il devait sortir au plus vite. Il a donc ouvert la portière de droite et s'est jeté dans les rapides. «J'ai alors vu ma voiture soulevée par la force du courant et entraînée plus loin», fait-il observer.

Froid

Laurent Boulianne, qui affirme être un bon nageur, parvenait difficilement à nager, car il ne réussissait pratiquement pas à bouger ses jambes. «Elles étaient gelées», soutient-il.

Il a donc nagé sur le dos et, entraîné par le courant, il cherchait tant bien que mal à s'approcher du bord. «Lorsque je suis arrivé à la tête des rapides où l'eau était beaucoup moins profonde, j'ai réussi à m'accrocher à des roches et c'est là que deux jeunes hommes m'ont secouru», dit-il.

Le septuagénaire estime qu'il a eu toute une chance que Stéphane Ouellet et Evans Labonté se soient trouvés à cet endroit juste à ce moment-là. «Autrement, constate-t-il, je ne m'en serais pas sorti car je n'étais pas capable de bouger mes jambes.»

Et, s'il avait continué à dévaler la rivière, Boulianne est convaincu qu'il aurait trouvé la mort en se heurtant à certains obstacles, notamment à une «broche piquante» qui traverse le ruisseau un peu plus bas afin de délimiter le territoire aux bêtes à cornes qui évoluent dans le secteur. «Mais, en aucun moment je n'ai pensé à la mort», précise celui qui a toujours été confiant de s'en sortir.

Prêts habitation et automobile

Les caisses suspendent les paiements; les banques se montrent conciliantes

par Christine Tremblay

METABETCHOUAN (CT) — Sans emboîter directement le pas derrière la Fédération régionale des caisses populaires qui suspend jusqu'à nouvel ordre les paiements sur les prêts habitation et automobile pour les sinistrés, les grandes banques ont opté pour traiter de manière conciliante les dossiers de leurs clients sinistrés.

Les caisses populaires Desjardins ont été les premières à donner une réponse à l'une des grandes inquiétudes des personnes sinistrées: comment vais-je faire pour payer mes emprunts? La suspension des prêts habitation concerne toutes les personnes dont la résidence a été détruite ou inondée de manière importante.

«La suspension tiendra jusqu'à nouvel ordre, c'est-à-dire jusqu'à

ce que nous connaissons en détail les programmes d'aide gouvernementaux», a indiqué le responsable des communications, Jacques Desbiens.

Ce dernier a signalé qu'il s'agit d'une décision à court terme qui évoluera avec la situation des sinistrés. «Nous regardons aussi ce que nous pouvons faire à plus long terme et envisageons même l'éventualité de créer un fonds spécial à titre de contribution des caisses Desjardins», a mentionné M. Desbiens.

Pour l'instant, la fédération s'est préoccupée prioritairement des clients et des employés de la Caisse St-Alexis. Ainsi, une partie des effectifs a été relocalisée à la Caisse d'économie de Bagotville et à la Caisse populaire de Bagotville où des équipements supplémentaires ont aussi été ajoutés. Ces deux

points de services sont ainsi en mesure de répondre à la clientèle habituelle de la Caisse St-Alexis. Quant aux rumeurs voulant que le coffre-fort de la caisse détruite ait été retracé hier par les employés de Secur, Jacques Desbiens a été catégorique: le coffre-fort n'est toujours pas localisé. Le coffre contient de 150 000 à 175 000 \$ en liquidités, en plus des coffrets de sûreté et des registres.

Banque Nationale

Au bureau montréalais de la Banque Nationale, on ne savait pas encore si le mouvement de la Fédération des caisses populaire serait suivi. Le responsable des communications pour la BN, Jocelyn Dumas, a précisé qu'une directive avait été donnée aux succursales régionales pour que les dossiers des clients sinistrés

soient examinés de «façon conciliante».

«Nous faisons pour l'instant du cas par cas mais il est certainement possible pour les personnes sinistrées de reporter leurs versements au moins pour le 1er août», a-t-il indiqué. Les personnes qui souhaitent prendre des informations peuvent signaler le 1-800-235-5566.

À la Banque Royale, le directeur régional Richard Côté s'attendait à ce qu'une décision allant dans le même sens que les caisses populaires se prenne d'ici demain. «Pour l'instant on y pense mais il faut d'abord vérifier les programmes de couverture d'assurances habitation. En attendant, nous traitons les dossiers cas par cas mais il est certain que nous nous montrons très compréhensifs avec ces clients», a avancé M. Côté.



La région serait en mesure de faire face à un incendie

par Denis Bouchard

JONQUIERE (DB) - En dépit d'infrastructures sérieusement endommagées, le Saguenay est en mesure de faire face à un incendie important, estime Charles Côté, sous-ministre au ministère de la Sécurité publique.

Interrogé sur la précarité des

ressources au Saguenay, hier, à l'issu d'un point de presse sur la situation régionale, M. Côté a indiqué que les secteurs sinistrés ont accès à suffisamment de ressources pour combattre un incendie.

«Je me sens à l'aise face à cette éventualité», a-t-il noté.

De son côté, le maire de La Baie,

Claude Richard, était moins convaincu la veille qu'un autre drame, comme un incendie, pourrait être combattu convenablement, surtout dans le secteur Grande-Baie.

Toutefois, la situation s'améliore à Grande-Baie, même s'il ne faut pas prévoir un retour à la maison avant encore cinq ou six

jours, a prévenu le maire Richard, hier.

Un lien routier sera établi d'ici deux à trois jours, un service d'électricité pourrait être installé aujourd'hui et pour l'eau, le maire Richard parle «de plus rapidement possible». Pour faciliter le travail des équipes d'ouvriers, les autorités demandent à la population de ne pas circuler sur les boulevards Bagot et Grande-Baie sud et nord.

L'hôpital de La Baie a un nouveau système d'appoint de traitement d'eau, qui lui est fourni par l'armée canadienne. Ce système

peut traiter 5000 litres à l'heure.

Partout, les autorités ont établi des plans de réintégration. A Laterrière, par exemple, la mairesse Françoise Gauthier a avisé les sinistrés de ne pas se laisser emporter par de faux espoirs. «Nous devons suivre les règles strictes», dit-elle.

Chaque propriétaire réintégré sera précédé d'un officier municipal, d'un maître électricien et d'un employé de la Sécurité publique qui évalue les sols. Les évacués seront réintégré si et seulement si il n'y a plus aucune menace.



NOUVELLE

Mazda Protegé SE 1996

TOUT CE QUI EST PETIT, C'EST LE PRIX.

La toute nouvelle Mazda Protegé SE vous offre le meilleur rapport qualité-prix sur le marché.

Remarquez ce que vous obtenez comme équipement standard : siège arrière rabattable 60-40, volant inclinable, essuie-glace à balayage intermittent et radio AM/FM stéréo avec lecteur de cassette et 4 haut-parleurs.

Côté mécanique ? Un moteur nerveux de 1,5 litre à 16 soupapes DACT et direction assistée - elle tourne sur un 10 € ! - suspension arrière à double bras trapézoïdal brevetée et barre stabilisatrice avant.

Et non seulement il s'agit de la voiture la plus spacieuse de sa catégorie... non seulement elle est économique à l'achat... mais de plus, elle est fiable et consomme très peu d'essence. Voyez la nouvelle

Protegé SE chez votre concessionnaire Mazda.

Une voiture de qualité. Faites pour durer !

Les concessionnaires Mazda du Québec



EMPORTE-MOI

Seulement 1 400 \$ d'acompte.

LOCATION 179\$*

par mois / 24 mois

ou 13 895\$

LOCATION
Personnalisée
MAZDA

* Ces offres s'appliquent à l'achat ou à la location au détail de véhicules neufs en stock chez les concessionnaires participants à partir du 5 juin et ce, pour un temps limité. Les modèles en stock peuvent varier d'un concessionnaire à l'autre. Sujet à l'approbation du crédit. Cette offre s'applique seulement au modèle neuf Mazda Protegé SE 1996 (modèle D4XJ56AA00). Cette offre de location ne peut être jumelée à aucune autre offre. Modèle illustré : Protegé SE. Location personnalisée Mazda. Les mensualités sont calculées pour une location de 24 mois avec un acompte de 1 400 \$, ou échange équivalent, et un dépôt de 250 \$ payables au moment de la transaction. L'obligation totale, en vertu du contrat de location, est de 5 946 \$. Les concessionnaires peuvent louer moins cher. Frais d'immatriculation, assurance, taxes, préparation et livraison de 600 \$ en sus. Maximum de 20 000 km par an. Frais de 8 cents le kilomètre additionnel. Renseignez-vous auprès des concessionnaires participants.

326208

Se retrouver tout nu

Le temps reprend difficilement son cours au pays des Bleuets. A mesure que les rivières refoulent leur fureur, le doute et l'angoisse s'installent dans la population éprouvée.

Même le mouvement de solidarité sans précédent que démontre tout le Québec à l'égard de la région ne parvient pas à faire oublier la disparition du travail de toute une vie pour certains et des projets d'avenir pour les autres. Les personnes évacuées doivent se contenter, depuis samedi, du strict minimum dans des camps de fortune. Le 2 500\$ que le gouvernement leur a offert, hier, servira strictement à défrayer le coût de leur logement à l'hôtel et à payer leur nourriture.

Mais outre ces 15 000 sinistrés, l'angoisse gagne aussi tous ces travailleurs affectés par les fermetures d'usine. Autant chez Consol que chez Price, on ne prévoit pas reprendre les opérations normales avant un mois. Tout comme pour Cascades, le «déluge» tombe bien mal. Les carnets de commandes étaient remplis à capacité. Les pertes seront considérables et les travailleurs temporairement mis à pied.



RICHARD BANFORD

Chez Alcan, on n'envisage pas mettre de travailleurs à pied. Cependant, les opérations risquent tout de même de demeurer au ralenti jusqu'à ce que soit rétablie la voie ferroviaire entre La Baie, point d'arrivée de la bauxite, et l'usine Vaudreuil de Jonquière, où on la transforme en alumine.

En plus de l'insomnie causée par la peur de ne pas être en mesure de respecter ses obligations financières, plusieurs, peut-être une couple de mille, estimait-on hier, ont tout perdu dans ce débordement des forces de la nature. Comme ce policier retraité de Jonquière, Alain Tremblay et son épouse Lisette, qui venaient de s'installer sur les bords de la rivière Chicoutimi, à Laterrière, pour y couler des jours heureux jusqu'à la fin de leur vie.

Ce grand amateur de photos possédait sans doute l'une des plus impressionnantes collections de photos de toute la région. Le couple a dû quitter à l'épouvante ne sauvant que le linge qu'ils portaient au moment de l'évacuation.

Ils étaient des centaines, hier, à Laterrière, pour former les rangs de ces sinistrés ayant assisté impuissants à la disparition du fruit de longues années de labeur. L'annonce rassurante de la création d'un fonds spécial de 200 millions \$ auquel s'ajoute le fonds de secours pour canaliser les divers dons affluant de partout au Québec, enlève un peu de stress mais soulève beaucoup de questions. Quand ces mesures s'appliqueront-elles et de quel ordre seront-elles?

Même avec le meilleur des règlements, tous les sinistrés comprennent qu'ils sortiront perdant de l'aventure. Pour s'accrocher, il leur reste l'espoir que la région sache tirer profit de cette catastrophe pour relancer son économie.

Cette éventualité a clairement été évoquée, lundi, par le ministre des Finances, Bernard Landry: «Ca peut devenir un levier, cette catastrophe. Parce que la région va se transformer en véritable chantier...».

CLIN D'OEIL

Chapeau à la radio

Plusieurs groupes de travailleurs ont eu l'occasion de démontrer leur esprit de collaboration au cours des derniers jours. Parmi eux, soulignons le travail exceptionnel des gens de la radio, ceux de CKRS en particulier, qui «n'ont pas nié avec le puck» pour rapporter, de minute en minute, toute l'information nécessaire aux milliers de sinistrés. Ces gens-là travaillent sur un fil de fer, sans filet. La spontanéité et l'improvisation peuvent mener à de dangereux dérapages qui, en temps de crise, peuvent mener à la panique totale...

R. Banford

À TOUS CEUX APRÈS QUI ON CHIALE TOUT L'TEMPS...
MERCI BEAUCOUP !!



L'OPINION DES AUTRES

Une grande corvée pour le Saguenay

Si les mots compassion et solidarité ont un sens, c'est le moment ou jamais de le prouver! La tragédie humaine qui frappe les gens du Saguenay soulève sympathie, tristesse et étonnement. Les forces de la nature ont vaincu les constructions humaines. Mais une crise aussi grande que celle provoquée par la tempête de pluie de vendredi dernier, et dont les effets se répercuteront encore longtemps sur les vies de dizaines de familles de Jonquière, Chicoutimi, La Baie et ailleurs, peut aussi aiguillonner une société, en extraire le meilleur d'elle-même.

Que peuvent les québécois pour aider les familles qui ont tout perdu: maison, appartement, terrain, automobile, meubles, souvenirs, et qui souffriront dans quelques jours de l'inévitable traumatisme psychologique du lendemain de crise, une fois l'attention du public et des médias retournée au train-train quotidien? Simplement, aider les victimes à ne pas dépendre uniquement des secours gouvernementaux. La Croix-Rouge doit annoncer aujourd'hui l'organisation d'une vaste campagne de souscription en collaboration avec un certain nombre d'entreprises privées dont LE SOLEIL et la Banque Laurentienne, pour ne nommer que deux d'entre

elles. Des programmes gouvernementaux existent, certes, pour aider les sinistrés. Québec consacre environ 4,5 millions \$ chaque année, mais comme l'a déjà reconnu le ministre responsable, Robert Perreault, la catastrophe grèvera tous les budgets. L'Etat devra en outre réparer les routes brisées, reconstruire les ponts, inspecter tous les barrages, assumer les dégâts causés aux édifices publics.

Ce travail incontournable d'ingénierie coûtera cher.

Dix milles personnes ont dû quitter leur domicile. Un nombre encore inconnu ne retrouvera jamais le sien, détruit par la violence des flots ou encore, rendu totalement inhabitable et destiné à la démolition. Eux, ils ont besoin de signes tangibles de solidarité. Eux, ils risquent de se sentir abandonnés.

Il ne faut pas prendre le gouvernement pour une compagnie d'assurances. Même améliorées, étirées au maximum et tournées dans tous les sens, les règles du jeu imposées par les pouvoirs publics ne pourront compenser qu'une partie des pertes. En plus, les chèques prennent du temps à venir: trois mois, dans le cas des victimes de l'inondation de Châteauguay, en janvier. C'est trop pour le moral des familles qui ne possèdent plus que les vête-

ments qu'ils ont sur le dos.

Des centaines de milliers de personnes au moins suivent la catastrophe devant leur téléviseur et décortiquent les détails dans les journaux. Ils expriment leur horreur devant le drame en famille ou entre amis; il faut dépasser ce stade et aider vraiment les victimes de l'inondation à surmonter la crise.

Comment? En proposant ses services, pour ceux qui possèdent une certaine expérience des situations d'urgence. En donnant des vêtements et de la nourriture pour pallier les besoins les plus urgents. En offrant de l'argent, pour couvrir l'ensemble des besoins des sinistrés «permanents».

Plusieurs entreprises ont déjà amorcé le mouvement d'aide en procurant aux sinistrés des téléphones cellulaires ou de l'eau embouteillée: leur exemple doit devenir contagieux.

Les Saguenéens méritent un appui concret, ferme, de la part de tous leurs concitoyens. Trop souvent passifs et voyeurs devant les catastrophes, les Québécois jouissent d'une occasion unique de montrer leur ouverture d'esprit et de cœur: une grande corvée, quoi!

Source Raymond Giroux
(Le Soleil)



Une heure de solidarité, c'est 50 millions \$

Entre restaurant et mon bureau, en un petit quart d'heure de marche hier midi, six mendiants m'ont tendu la main. Un clochard tous les 150 mètres, cela fait beaucoup tout de même. Mais les boîtes de carton, les chapeaux et les gobelets de fer blanc me paraissent bien vides. «La solidarité s'effrite au Québec» protestait d'ailleurs un groupe d'activistes de gauche dans une lettre ouverte aux journaux du Québec.



V A S T E L
MICHEL

C'est vrai que les «pauvres» suscitent bien peu de sympathie. Même les personnes âgées et les assistés sociaux n'arrivent plus à soulever l'opinion publique contre le régime d'Assurance-Médicaments. Alors, d'où vient que les Québécois se précipitent chez leur banquier pour verser leur obole au «Don de la solidarité» de la Croix-Rouge du Québec?

Il y a d'abord l'impact médiatique de cette catastrophe qui, survenant en été et alors que les Canadiens gagnent bien peu de médailles aux Olympiques et que l'enquête sur l'écrasement du Boeing de la TWA piétine, a été l'objet d'une couverture sans précédent.

Des heures d'antenne de tous les réseaux de télévision, des pages et des pages de reportages dans tous les quotidiens, et ces images d'apocalypse ont pris une telle place qu'on en a oublié le visage de deux enfants de neuf et sept ans

emportés dans leur sommeil par un torrent de boue... Terrible pouvoir de la presse qui grossit les cataclysmes au point de banaliser le visage de ses victimes!

Et puis, l'Homme a toujours réagi avec plus de force aux catastrophes naturelles qu'aux désastres qu'il provoque par sa bêtise. Toutes proportions gardées, les trois cents femmes et enfants Tutsis massacrés au Burundi, les 230 passagers du vol 800 engloutis dans l'océan Atlantique sont des événements aussi dramatiques que le séisme du Saguenay.

«An act of God»!

Une guerre civile ou un acte de terrorisme sont des drames contre lesquels on ne se sent pas tout à fait impuissants puisqu'on finit toujours par en connaître les auteurs. Mais peut-on savoir la chaîne d'événements qui, soudain, transforme une nuit comme les autres en cauchemar?

Quelle main a soudain poussé l'eau des rivières à se ruer follement contre les maisons, les usines, les églises? «An act of God»! disent les assureurs pour éviter de chercher une réponse à l'inexplicable.

L'eau des rivières pourtant, c'est comme l'éternité: elle coule vers l'infini. Apprivoisée ou harnachée, on la mesure sur son passage en truites ramenées sur la berge, en kilowatts envoyés vers les villes, en turbines qui tournent dans les usines... Et puis soudain, elle se déchaîne, comme si elle en avait assez de couler sagement dans son lit. C'est sans doute pour cela que cette catastrophe a suscité un tel élan de solidarité, comme si les hommes voulaient montrer à une nature déchaînée qu'ils sont capables de serrer les coudes et de résister à ses pires moments de folie.

La lettre ouverte des Michel Chartrand, Guy Bouthillier, Pierre de Bellefeuille et autres gauchistes ne pouvait donc plus mal tomber. Ils accusaient au début de la semaine le gouvernement du Québec d'avoir perdu tout sens de la solidarité, de revenir «au temps de l'Union nationale». Eh bien justement, il n'y a plus d'État Providence! Pas plus qu'il n'y en avait encore au temps de Duplessis.

Mais ce n'est pas pour cela que les gens sont plus démunis devant l'adversité, au contraire. D'un bout à l'autre du pays, et pas seulement au Québec, de simples citoyens

veulent faire leur part. N'y eût-il plus d'État, ni les 200 millions de dollars débloqués par les deux gouvernements, que les gens du Saguenay rebâtiraient leurs maisons, nettoieraient leurs usines et les remettraient en marche, reprendraient leur vie sur les berges de leurs rivières.

Peut-être même que les gouvernements ont annoncé trop tôt la création d'un Fonds spécial d'indemnisation. Certes il appartient aux pouvoirs publics de rouvrir les routes, de relancer les ponts, de rétablir la distribution d'eau et d'électricité.

Mais pour le reste, comme on le dit de plus en plus, c'est aux Québécois à organiser entre eux une gigantesque corvée. «On a une histoire de corvées» disait hier le président du Mouvement Desjardins. Et justement, comme cette histoire est récente puisque l'État Providence est venu plus tard au Québec de Duplessis que partout ailleurs au Canada, on n'a pas perdu la main.

Le gouvernement du Québec a eu l'excellente idée de faire de la Division du Québec de la Croix-Rouge le seul fiduciaire des dons que la population voudra faire à l'intention des victimes des inondations survenues dans le Nord-Est du Québec. Les grandes banques canadiennes ont suivi l'exemple des institutions québécoises qui, dès lundi, mettaient leurs succursales au service de la collecte.

L'objectif a été fixé à deux millions de dollars... S'est-on au moins rendu compte à quel point cette somme est ridicule par rapport à ce que le Québec peut faire? Deux millions, c'est un peu moins de 62 cents par Québécois au travail en mai 1996! Si par exemple chaque Québécois au travail donnait une heure de salaire, c'est près de 50 millions \$ qu'on recueillerait!

Une toute petite heure de travail chacun pour les victimes des inondations... Il n'en faudrait pas plus pour donner tort à ceux qui prétendent que «la solidarité s'effrite au Québec».



RECONSTRUCTION - Ce couple regarde en direction de la côte de la rue Bossé où leur maison inondée se trouve dans un état lamentable. Espérons que pour eux, la solidarité sera au rendez-vous à l'heure de la reconstruction.

(Photo PC)

Scierie Saguenay lance un appel

LA BAIE (DB) - La scierie Saguenay, qui se trouve en bordure de la rivière à Mars, demande à la population de lui rapporter le bois de construction que le déluge a emporté dans la baie de la rivière Saguenay.

Le bois que la compagnie a perdu est évalué à 100 000 \$ et il est prêt pour la vente. La scierie dédommagera les personnes qui veulent collaborer à la récupération de son bois.

Un montant de 50 \$ du 1000 pieds sera remis aux bons samaritains. La scierie attend le public à sa balance, au coin des rues des Pins et Gravel, dans le secteur Bagotville.

De plus, pour chaque 1000 pieds rapportés, la scierie s'engage à verser 25 \$ au Fonds d'aide régional.

Votre meilleur siège pour Atlanta.

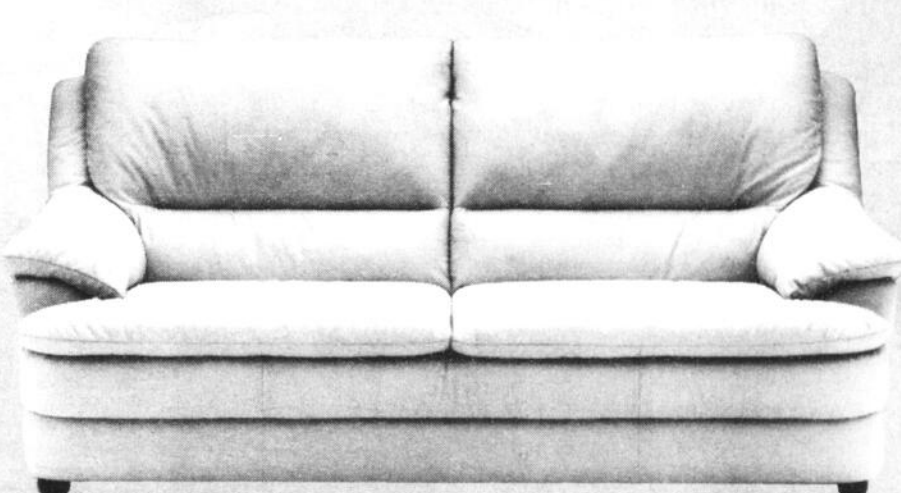

Ensemble sofa et causeuse en cuir à 2 595 \$
Prix régulier : 3 595 \$ • Quantités limitées!



POTVIN TREMBLAY
MEUBLES

1685, boulevard Talbot, Chicoutimi (418) 545-4667



LOCATION D'OUTILS
BRI-LOC INC.

VENTE, LOCATION ET RÉPARATION
Dépositaire HILTI

2766, RUE DE LA SALLE, JONQUIÈRE
Tél.: (418) 548-1353 - Fax: (418) 548-6543

322968

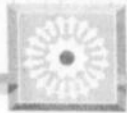

par Christine Tremblay

Complexe Sagamie

CHICOUTIMI (CT) - Les opérations ont repris leur cours normal hier matin aux Cliniques externes du Complexe hospitalier de la Sagamie.

Même si les cliniques étaient fermées lundi, environ 50 pour cent des gens qui avaient rendez-vous se sont présentés et ont reçu des services. Pour les autres, il sera nécessaire de reprendre un rendez-vous pour passer leurs examens.

Par ailleurs, des patients qui avaient reçu leur congé mais ne pouvaient retourner chez eux sont hébergés temporairement à l'Hôpital de Chicoutimi.

Le personnel de l'hôpital pourra également avoir recours à des services en cas de sinistre ou d'impossibilité de se rendre au travail. Une ligne téléphonique a été installée spécifiquement pour donner de l'information au personnel ou garder le contact avec les employés. Il s'agit de téléphoner au 541-1234 extension 2201.

Collecte des déchets

Le service de la collecte sélective des matières recyclables a été interrompu hier mais la MRC du Fjord et la compagnie Laidlaw évaluent la situation de jour en jour sur les routes du Saguenay avant de reprendre le service.

Pour ce qui est des ordures ménagères, la collecte se fait là où les camions ont accès mais il faut prendre des informations auprès des autorités municipales de chaque secteur pour en savoir davantage.

A noter que le dépôt de matériaux secs est ouvert comme d'habitude.

Services aux sinistrés

Les sinistrés de La Baie ont accès depuis ce matin à deux Centres de services aux sinistrés où ils pourront trouver de l'information et du support général pour être référés aux bonnes ressources d'aide et de dépannage.

Ces centres sont ouverts de 8 h à 20 h et sont situés à la Maison des jeunes, 482 rue Albert (secteur Bagotville) et à l'École Ste-Cécile, 511 de la 5e rue (secteur Port-Alfred).

Rendez-vous important à La Baie

Contrairement à ce qui a été annoncé précédemment, les sinistrés de La Baie visés par le programme de dépannage du gouvernement québécois doivent se rendre aujourd'hui, à compter de 9 h, à la Salle des délibérations de l'hôtel de ville, au 422, rue Victoria à La Baie.

Logements recherchés

La municipalité de La Baie est à la recherche de tous les logements disponibles dans les secteurs de Port-Alfred, Bagotville et les environs immédiats. Ceux qui ont des logements à offrir peuvent transmettre leurs coordonnées à la Société de développement économique de La Baie au numéro 697-5070.

Centre fiscal ouvert

Le Centre fiscal de Jonquière reprend ses activités normales aujourd'hui, aux heures habituelles. Les employés qui ne peuvent se rendre au travail doivent téléphoner au 698-5556.

Appel à la solidarité

Le président de la FTQ, Clément Godbout, lance un appel à la solidarité des 480 000 membres partout au Québec pour contribuer financièrement au Fonds de secours, mis sur pied par le gouvernement du Québec, et pour offrir de l'aide bénévole

pour ceux qui le peuvent. Plusieurs membres ont perdu leurs biens et, temporairement, leur emploi. Le président Godbout demande également la collaboration et la compréhension des employeurs.

Convocation chez Abitibi-Price

Les employés d'Abitibi-Price Kénogami-CSN sont convoqués au Centre de Curling de Kénogami pour leur inscription à l'assurance-chômage. Les employés pourront s'y rendre de 8 h à 16 h demain et vendredi. Des personnes ressources seront sur place et la paie et les relevés d'emploi seront donnés sur place.

Ligne téléphonique

Le ministère de la Sécurité publique offre une ligne sans frais pour obtenir toutes les informations relatives aux programmes d'aide financière ou pour adresser des offres de dons en argent, en vivres ou autres. Il suffit de composer le numéro sans frais 1-888-

643-2433 de 8 h à 20 h, les jours de semaine.

Examen de reprise en français

Les élèves des commissions scolaires de Chicoutimi, De la Jonquière et Baie des Ha! Ha! ainsi que ceux du Lycée et du Séminaire de Chicoutimi pourront passer leur examen de reprise «Français, production d'un discours écrit» (132-560) le vendredi, 9 août, de 9 h à midi. La session régulière de reprise fixée le mardi 30 juillet aura quand même lieu à la date prévue. Pour l'instant, aucune autre modification n'est prévue concernant les examens de reprise qui auront lieu la semaine du 5 août.

Tolérance «zéro»

Le service de police de Chicoutimi a arrêté un individu, Dany Dufour, qui tentait de s'introduire dans le périmètre de sécurité dans la nuit du 23 juillet. Ce dernier a été accusé d'entrave aux policiers. Les autorités policières

rappellent à tous les citoyens qu'il est primordial de respecter les périmètres établis et que les policiers n'auront aucune tolérance face aux infractions.

Vaccination reportée

Devant les services exceptionnels à rendre à la population, les CLSC de la région doivent annuler leurs activités régulières, dont la vaccination des jeunes bébés. Les CLSC sont toutefois ouverts et disponibles. La population doit donc différer leur demande de services si le besoin n'est pas absolument urgent. Les services reprendront dès que la situation reviendra à la normale.

Navette Chicoutimi-Jonquière

La CITS effectue la navette entre Jonquière et Chicoutimi en passant pas Shipshaw. Ce matin, les départs de Chicoutimi et de Jonquière se font à 7 h 15 et 8 h 15. Par la suite, la fréquence des départs devrait être aux 30 minutes.

jusqu'à **50%** DE RABAIS

SUR LE BASEBALL, LES SACS DE GOLF ET RAQUETTES DE TENNIS

jusqu'à **30%** DE RABAIS

SUR TOUS LES VÉLOS ET ACCESSOIRES

jusqu'à **50%** DE RABAIS

SUR LES CHAUSSURES
(Modèles printemps/été 1996)

jusqu'à **30%** DE RABAIS

SUR TOUS LES ENSEMBLES DE GOLF

sports experts

GRANDE VENTE

fermeture

POUR RÉNOVATION

sports experts

PLACE DU ROYAUME
CHICOUTIMI
545-4945

25\$ à **100\$** DE RABAIS

SUR LES PATINS À ROUES ALIGNÉES POUR ADULTE

jusqu'à **30%** DE RABAIS

SUR LES VÊTEMENTS SPORT

jusqu'à **60%** DE RABAIS

SUR LES MAILLOTS DE BAIN

jusqu'à **60%** DE RABAIS

SUR LES VÊTEMENTS MODE ÉTÉ

10 - LE QUOTIDIEN, le Mercredi 24 Juillet 1996

loto-québec		résultats	
Panço		Quotidien	
Tirage du 96-07-23		Tirage du 96-07-23	
03 04 07 14 15	20 21 24 26 31	3	4
35 40 49 52 54	56 57 63 64 69	302	3224
NUMÉRO: 275525		EXtra Tirage du 96-07-23	
T.V.A. LE RÉSEAU DES TIRAGES			

INCROYABLE

- ✓ PAS DE COMPTANT INITIAL
- ✓ PAS DE DÉPÔT DE SÉCURITÉ
- ✓ TAXES INCLUSES
- ✓ FRAIS DE TRANSPORT INCLUS



neon

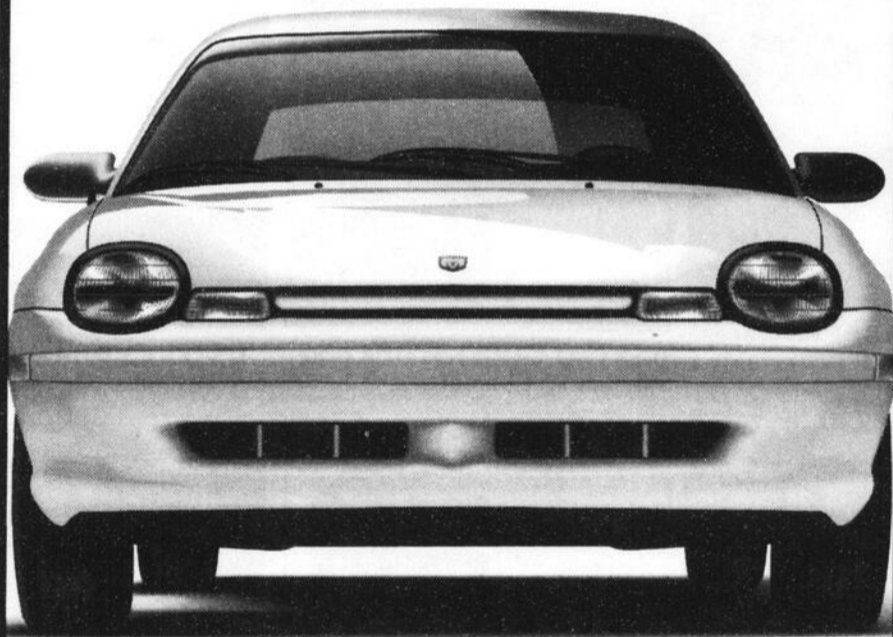

NEON HIGHLINE 4 PORTES 1996

L'ENSEMBLE 22D COMPREND :

- Climatiseur • Boîte automatique • Deux coussins de sécurité • Direction assistée • Freins assistés à disques à l'avant • Moteur 2 litres, 16 soupapes, 132 chevaux
- Habitacle avancé • Radio AM/FM stéréo • Et plus encore...

SEULEMENT

299\$*

PAR MOIS

(Location, terme de 30 mois/aucun comptant initial)

CHRYSLER CANADA
Commanditaire officiel de l'équipe
olympique canadienne



A.O.C.

Association publicitaire des concessionnaires Chrysler Inc.



750 \$ AUX DIPLÔMÉ(E)S



Remise en argent additionnelle de 750 \$ à l'achat du véhicule Chrysler 1996 de votre choix en plus de tout autre rabais offert. Cette offre se termine le 31 décembre 1996.



Programme d'aide pour handicapés physiques

Tous les détails chez le concessionnaire.

VOTRE CONCESSIONNAIRE

CHRYSLER

QUELQU'UN DE FIABLE

*Tarif mensuel établi d'après la description du véhicule ci-haut. Immatriculation et assurances en sus. Sous réserve de l'approbation de Crédit Chrysler Canada Ltée. Le premier versement mensuel sera exigé. Rachat non requis. Location pour usage personnel. Le locataire est responsable de l'excédent de kilométrage après 51 000 km, au taux de 9 c le km. Offre d'une durée limitée. Chez les concessionnaires participants. Le concessionnaire peut louer à un prix moindre. Jusqu'à épuisement des stocks.

MESSAGE D'INTÉRÊT PUBLIC

Suite aux récentes inondations, nous invitons les assurés des Assurances générales des caisses Desjardins et de La Sécurité, assurances générales à communiquer avec nos services d'indemnisation pour connaître la portée de la couverture dont ils bénéficient dans leurs contrats d'assurance habitation et d'assurance automobile.

Si vous avez subi des pertes ou des dommages causés par ces récents événements, téléphonez dès aujourd'hui à un agent d'indemnisation des Assurances générales des caisses Desjardins ou de La Sécurité, assurances générales.

Nos agents reçoivent vos appels 7 jours sur 7.



Assurances générales
des caisses Desjardins

1 800 463-5168



La Sécurité,
assurances générales

PREMIER CHOIX EN ASSURANCE DE GROUPE

1 800 268-4722



Desjardins pour s'aider soi-même



Au pied du barrage Price

Le moulin Riverin a su résister

CHICOUTIMI (DC) - L'une des images-symboles du déluge restera celle de l'ancien moulin Riverin, une construction située au 205-207 rue Price ouest, à Chicoutimi. Depuis samedi, elle résiste vaillamment aux assauts de la rivière Chicoutimi qui a jeté des millions de litres d'eau à ses pieds. Comme si ses racines plongeaient trop profondément dans l'histoire de la ville pour que la nature rendue folle arrive à les extraire.



DANIEL CÔTÉ

A l'oeil, il est difficile d'imaginer que cette maison à logements de trois étages revendique une telle importance. Ses murs blancs sont de facture contemporaine et si ce n'était d'une section située à la base du côté est, qui laisse voir une structure de pierre et de briques en forme d'escalier, rien ne trahirait son riche passé. Or, c'est l'un des plus vieux témoins de la présence de Price à Chicoutimi, l'avatar moderne du premier moulin à farine.

Dans «Chicoutimi: guide d'excursion et d'interprétation du patrimoine», l'historien Rusel Bouchard lui consacre une page, signalant qu'après Peter McLeod et Price, la longue filiation des propriétaires comprend Roger Savard (1866), arrière-grand-père de Mgr Félix-Antoine Savard, de même que le marchand Jérémie Ouellet (1893). Il note également que la meunerie a été reconstruite entre 1908 et 1909, cette fois sous l'autorité de ses gendres.

C'est à cette époque que le bâtiment a été identifié sous le nom de moulin Riverin, du nom de l'un de ses copropriétaires, l'homme d'affaires Pitre Riverin. Personnalité forte, qui fut aussi l'un des fondateurs de l'ancienne Filature du Saguenay, il en a supervisé les opérations jusqu'à sa fermeture en 1942, année de sa transformation en édifice à logements. On en comptait cinq, au total, qui étaient tous occupés lorsqu'est survenu le déluge.

«Il y a une dame qui y habitait depuis 48 ans, alors qu'à l'inverse, un jeune homme avait emménagé vendredi, avant d'y passer sa première nuit», précise le notaire Jean Riverin. Petit-fils de Pitre et fils du notaire Jacques Riverin, qui fut propriétaire de l'ancien moulin de 1960 jusqu'à son décès, survenu l'an dernier, c'est lui qui désormais, en compagnie de son frère et de ses deux soeurs, assume la gestion de l'édifice dont il est copropriétaire.

Murs de quatre ou six pieds

Encore samedi matin, à quelques heures du déferlement, Jean Riverin a eu l'occasion d'apprécier la qualité de construction de l'édifice, à la faveur d'une inspection au sous-sol. Entouré de murs

de pierre et de béton dont l'origine est plus que centenaire, il se souvient d'avoir été impressionné par leur épaisseur, qu'il évalue à quatre ou six pieds. La structure, faite pour supporter une lourde machinerie, ne donnait aucun signe de fatigue.

«J'ai alors réalisé à quel point c'était solide, bien construit par les ouvriers du temps. Ce qui fait qu'au plus fort du déluge, j'ai été plus ou moins surpris de voir la bâtisse tenir debout», commente le notaire, qui s'inquiète néanmoins pour le logement du rez-de-chaussée et pour le mur arrière, qui lui ont paru endommagés lors d'un examen visuel effectué à l'aide de jumelles, hier après-midi.

S'il souhaite voir l'ancien moulin résister, c'est d'abord pour les locataires, afin qu'ils puissent récupérer le plus grand nombre de biens possible. Mais à l'entendre décrire l'histoire de l'édifice, évoquer la décision de la famille de le conserver à la suite du décès de son père, on le sent également animé par un sentiment de fierté lequel va bien au-delà de la performance actuelle des fondations et des murs.

«C'est l'un des premiers établissements de la ville de Chicoutimi, une construction dont le sous-sol renferme encore la vieille turbine, ainsi que le moteur électrique utilisé à partir des années 30», indique Jean Riverin, qui se rappelle aussi des luttes auxquelles il a donné lieu, en particulier celle qui a opposé Pitre Riverin à la compagnie Price, un épisode savoureux qu'on le laissera raconter en guise de conclusion.

«Après avoir vu que le courant avait trop faibli pour alimenter sa turbine, une fois le barrage construit (en 1923), il a poursuivi Price et perdu jusqu'en Cour Suprême, commence le notaire. Mais mon grand-père avait la tête dure et il s'est rendu jusqu'au Conseil Privé, à Londres, où il a finalement gagné. La compagnie a donc été obligée de le dédommager, ce qu'elle a fait jusqu'à samedi, en fournissant gratuitement l'électricité nécessaire pour alimenter l'édifice.»

Donner à LEUCAN un geste à imiter!



Montréal : (514) 731-3696
Québec : (418) 654-2136



HISTORIQUE - Rendu célèbre par le déluge, cet édifice à logements est intéressant à plus d'un titre, puisqu'il s'agit d'un ancien moulin à farine dont les murs épais, de même que quelques pièces d'équipement abandonnées au sous-sol, témoignent toujours du riche passé.

(Photo Michel Tremblay)

CARNET MONDAIN

★ BONNE FÊTE ★

BONNE FÊTE en retard à ma grande amie **Martine St-Hilaire** que j'aime beaucoup.
Louissette XXX

À moins d'indication contraire, les photos ne seront pas retournées.

ANNONCE AVEC PHOTO

15.95\$ SUR UNE COLONNE

29.95\$ SUR DEUX COLONNES

RÉSERVATION 2 JOURS AVANT IMPRESSION

SANS PHOTO

TEXTE DE BONS VŒUX **7\$**
JUSQU'À 20 MOTS (30¢ par mot additionnel)

- ☛ MESSAGE PERSONNEL
- ☛ NAISSANCE
- ☛ POÈME
- ☛ PROMPT RÉTABLISSEMENT
- ☛ VŒUX
- ☛ ANNIVERSAIRE DE MARIAGE
- ☛ ANNIVERSAIRE DE NAISSANCE
- ☛ FIANÇAILLES
- ☛ GÉNÉRATIONS
- ☛ GRADUATION
- ☛ MARIAGE

BONNE FÊTE ET BONNE JOURNÉE À TOUS

POUR INFORMATIONS: 545-4014

VIDÉOTRON GARDE LE CONTACT

Pour vous permettre de garder le contact avec le développement des événements dans notre région, la télévision communautaire câble 9 mobilise son antenne.

Dès aujourd'hui, nous donnons priorité aux communications relatives aux activités locales, suite au sinistre.

Ces informations en provenance des différentes autorités municipales et gouvernementales constituent un point de contact direct entre vous et les services publics.



Le réseau
Vidéotron

La télévision communautaire câble 9



PATIENCE - Les membres et proche parent de la famille McLean du secteur de St-Alexis de Grande-Baie vont patienter jusqu'à ce que le lien routier soit restauré. En attendant pourquoi pas un peu d'accordéon!

(Photo Sylvain Dufour)

Grande-Baie

Les McLean se portent bien!

par Yvon Bernier

LA BAIE (YB)- Comptant parmi la poignée de rares familles du secteur de St-Alexis de Grande-Baie qui n'ont pas été évacuées par hélicoptère, les McLean de la rue du Centenaire ont tenu à signaler, hier, à leurs proches parents et amis qui ont été évacués à la hâte, qu'ils se portent bien.

Benoit McLean, son fils Gervais, et Paulo Perron ont expliqué sommairement qu'ils ont tenu à demeurer dans leur demeure respective et à surveiller leurs biens et propriétés.

Patience

«Nous avons tout ce qu'il faut pour tenir jusqu'à ce que les travailleurs qui tentent de rétablir le tronçon routier ravagé par les eaux de la rivière Ha! Ha! parviennent de ce côté-ci de l'église St-Alexis», soulignent-ils.

Gervais McLean dit considérer comme «tragique» et comme du «jamais vu» la crue plus que soudaine intervenue au milieu de la saison estivale.

Soulignant qu'il est profondément attaché à son lieu de naissance (St-Alexis), Benoit McLean dit avoir le coeur encore tout bouleversé par la scène de désolation qu'il a sous les yeux depuis quelques jours.

Les mêmes résidents ajoutent que dans la nuit de vendredi à samedi alors que les eaux étaient déchaînées, les maisons emportées et détruites faisaient un vacarme d'enfer.

«Les événements de Saint-Jean Vianney ont été une tragédie dont tout le monde se souvient. Si le début de ce déchaînement des eaux était survenu la nuit, cela

aurait été beaucoup plus grave», avance pour sa part, Paulo Perron.

Alma versera 100 000 \$

ALMA (CC) - La municipalité d'Alma versera, en regard des événements de la fin de semaine dernière, 100 000 \$ à l'intention des sinistrés de tout le Saguenay-Lac-Saint-Jean.

Les membres du conseil municipal d'Alma en ont décidé ainsi, au cours d'une séance extraordinaire qu'ils ont tenue hier soir, afin de signifier clairement la solidarité de la population almatoise à l'égard de ces gens qui doivent vivre les conséquences tragiques du déluge de la fin de semaine dernière.

Selon les informations communiquées par le maire Jean-Maurice Harvey, ces 100 000 \$ seront versés sous deux formes différentes: une somme de 50 000 \$ sera immédiatement remise à la Croix-Rouge afin de l'aider à défrayer les premières nécessités des sinistrés; puis, dans le sens de l'invitation lancée par l'Union des municipalités du Québec (UMQ), un autre montant de 50 000 \$ sera dépensé sous forme de services et d'équipements qui seront mis à la disposition des sinistrés, moyennant une demande adressée à la ville d'Alma.

«Comme la ville d'Alma n'a, à vrai dire, pas été affectée par les pluies diluviennes de samedi et dimanche derniers, à part quelques petits inconvénients mineurs, il est normal que nous

manifestions notre solidarité envers les autres secteurs qui ont été lourdement touchés dans la région du Saguenay-Lac-Saint-Jean», a commenté le maire Harvey.

Inconvénients

Les quelques inconvénients vécus dans la ville d'Alma se résument, selon le maire Harvey, à un glissement de terrain dans le quartier Naud, dans le secteur de la pente de ski et de la rue Jean XXIII. Les occupants de trois maisons d'habitation ont été évacués, par mesure préventive. Ils ont pu réintégrer leur maison après des analyses de sol par les ingénieurs de la municipalité.

Les gens ont également remarqué que le bateau «La Tournée» et les quais reposent sur le fond de la baie de la Dam-en-Terre qui, depuis quelques jours, est à sec. L'eau qui remplissait cette baie a été entièrement siphonnée lorsqu'on a dû ouvrir les vannes du barrage d'Isle-Maligne afin d'abaisser le niveau de l'eau du lac Saint-Jean. La situation devrait revenir à la normale à compter de vendredi.

Hébertville

Quelque 150 personnes ont assisté, hier soir, au Centre communautaire d'Hébertville, à une

soirée d'information tenue par la Sécurité civile, la Croix-Rouge, le CLSC le Norois et, bien entendu, la municipalité.

On se souviendra qu'il y a également des sinistrés dans cette localité où, par suite de la destruction de leur maison et d'importants dégâts subis à leur propriété, 81 personnes ont été évacuées. Les secteurs les plus lourdement touchés sont ceux de la Belle-Rivière dans le rang Trois et du chemin des Sables, à l'entrée du parc des Laurentides.

Ces gens ont été informés des différentes mesures prises afin d'assurer leur sécurité et des programmes mis à leur disposition pour leur venir en aide.

Le jeune député de Lac-Saint-Jean aux Communes, Stéphan Tremblay, participait lui aussi à cette soirée. Il a d'ailleurs affirmé qu'il veillerait à ce que le gouvernement fédéral verse sa juste part au gouvernement du Québec, sur le plan des indemnités aux sinistrés.

Quant au maire Léonard Côté, il a voulu, devant l'absence de protection par la Sûreté du Québec, rassurer ses concitoyens sinistrés inquiets par suite de la visite de pillards. «Nous avons droit à l'assistance de la SQ comme toute municipalité qui vit un problème terrible», dit-il en substance.



Liste des gagnants

Mme Cécile Bérubé
2543, Pelletier
Jonquière, G7X 8R2

Mme Cécile Lapointe
290, route Villeneuve
Canton Tremblay, G7H 5A8

Mme Louise Joncas
3905, d'Orléans
Jonquière, G7X 8R3

M. Henri Bergeron
4181, des Ormes
Jonquière, G8A 1S2

Mme Thérèse Savard
1991, de Montfort
Jonquière, G7X 4S5

M. Roger Desmeules
1782, rue Colette
Chicoutimi, G7J 4N6

M. Éric Gravel
2193, Sainte-Geneviève
Chicoutimi, G7H 5B2

Mme Claudette Lecours
1067, Angoulême
Chicoutimi, G7H 5A2

M. Dave Tremblay
907, du Barrage
Chicoutimi, G7J 4Y4

M. Evens Maltais
1272, des Cèdres
Ville de La Baie, G7B 3X3

M. Doris Lavoie
212, Potvin Sud
Hébertville, G8N 1T3

Tous les laissez-passer seront expédiés par la poste

Une collaboration

le QUOTIDIEN et



320444

LA RANDONNÉE DES GOUVERNEURS
8^e édition
Saguenay - Lac-Saint-Jean
Randonnée de 64 à 128 kilomètres
1996 Au profit du sport amateur
SLSJ Chibougamau/Chapais
Saguenay - Lac-Saint-Jean

Sous la présidence d'honneur de:
Les employé(es) d'Alcan



Dimanche 25 août 1996

Formulaires d'inscription disponibles chez:
HÔTEL DES GOUVERNEURS - CANADIAN TIRE DE CHICOUTIMI
GENDRON BICYCLE ET DANS TOUS LES MAGASINS
DE SPORT DU SAGUENAY - LAC-SAINTE-JEAN

CONSEIL D'ADMINISTRATION:

Président: M. Raymond Langevin	Directrice technique: Mme Danielle Pelchat
Secrétaire: M. Antoine Tremblay	Directeur: M. Bernard Larouche
Trésorier: M. Mario Dionne	Relationniste: M. J.-Claude Martel
Aide juridique: M^e Jocelyne Brunel	Vérificateur: Bertin Houde

Pour informations: **549-6244** ou **690-2555**

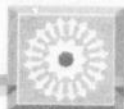

Aide monétaire aux victimes

La Croix-Rouge fiduciaire des dons

MONTREAL (PC) - Les Québécois désireux de participer à la collecte de fonds pour aider les victimes d'inondations et de glissements de terrains sévissant en Haute-Mauricie, au Saguenay et

en matière de nourriture, de logement et de vêtement.

Le gouvernement du Québec a désigné la Croix-Rouge fiduciaire des sommes qui seront recueillies.

400 \$ à 500 \$ par personne. Dans ce cas-ci on ne connaît pas les conséquences physiques, monétaires, financières et psychologiques», a-t-il ajouté.

M. Séguin a assuré que la Croix-Rouge ne retiendra aucun pourcentage des sommes recueillies pour frais d'administration. La totalité de l'argent ira aux sinistrés.

Le comité de gestion qui verra à convertir les dons publics en aide concrète sera présidé par Mgr Jean-Guy Couture, de Chicoutimi. Celui-ci sera entouré de représentants des municipalités touchées par les inondations, du gouvernement du Québec et de sinistrés, notamment.

La Croix-Rouge a jugé important que l'ensemble des dons en argent fournis par les Québécois soit dirigés en un seul endroit de façon à ce que les sinistrés sachent à qui s'adresser et qu'il n'y ait pas de doublons.

«S'il y a d'autres groupes qui veulent répondre à d'autres besoins, libres à eux», a dit M. Séguin.

Autres groupes

C'est le cas des Restaurants McDonald's du Canada, qui comptent cinq points de ventes au Saguenay, dont le représentant André Lachance s'est engagé, hier, à distribuer une aide alimentaire aussi longtemps que

cela sera nécessaire dans les abris d'urgence.

En outre, la Société des alcools du Québec (SAQ) invitera sa clientèle les 26 et 27 juillet à contribuer financièrement à l'opération d'aide aux victimes. Une somme égale à celle recueillie à cette occasion sera versée par la SAQ.

Enfin, la Société Saint-Vincent de Paul indique qu'elle amorce une cueillette de meubles, électroménagers, vêtements et nourriture qui seront acheminés aux régions sinistrées au moment opportun. Il suffit de joindre le bureau de la Saint-Vincent de Paul le plus près de chez vous.



VÊTEMENTS - Le jeune Lindsay Tremblay, 6 ans, un évacué de Boilleau quitte une tente de la Croix-Rouge sur la base militaire de Bagotville en possession de vêtements gracieusement de généreux donateurs.

(Photo PC)

sur la Côte-Nord pourront le faire à plusieurs endroits d'ici le 30 août.

Leur aide pourra être déposée soit dans une des 1320 caisses Desjardins, soit dans les banques ou encore dans une des 197 succursales Jean Coutu.

Ces sommes seront recueillies au fur et à mesure par la Croix-Rouge qui verra, aidée par un comité de gestion, à combler les besoins essentiels des sinistrés

Pour l'heure, l'objectif de la campagne «Le don de solidarité» est de 2 millions \$, a indiqué le directeur général de la division du Québec de la Croix-Rouge, Ré Jean Séguin, en conférence de presse.

«Il s'agit d'un objectif préliminaire. On ne sait pas ce qui va se passer dans les prochains jours», a-t-il précisé.

«On sait qu'un feu coûte 328 \$ par personne, une inondation de

PLUS QUE TOUT, VOUS VOULEZ UNE VOITURE ÉCONOMIQUE.

BRAVO!

LA CAVALIER EST FAITE POUR VOUS.
CAR, EN PLUS DE SON PRIX TRÈS RAISONNABLE,
ELLE EST ÉQUIPÉE D'UN MOTEUR 2,2 LITRES QUI NE
CONSOMME PRESQUE RIEN. ET SA CONCEPTION
ROBUSTE VOUS ASSURE UN MINIMUM
DE FRAIS D'ENTRETIEN. EN MATIÈRE D'ÉCONOMIES,

LA CAVALIER EST LE CHOIX ÉVIDENT.



CAVALIER Z2
AILERON ARRIÈRE
2 SACS GONFLABLES
FREINS À ANTIBLOCCAGE
AUX 4 ROUES
MOTEUR 2,2 LITRES

199\$
/mois*
LOCATION 36 MOIS

CAVALIER 4 PORTES
2 SACS GONFLABLES
FREINS À ANTIBLOCCAGE
AUX 4 ROUES
MOTEUR 2,2 LITRES
BOÎTE MANUELLE À 5 RAPPORTS
AVEC SURMULTIPLIÉE

OFFRE VALABLE JUSQU'AU 31 JUILLET

LES CONCESSIONNAIRES

CHEVROLET
Geo • Oldsmobile

Assistance ROUTIÈRE GARANTIE TOTAL 750 L'Association marketing des concessionnaires Chevrolet Geo Oldsmobile du Québec *Offre d'une durée limitée, réservée aux particuliers, s'appliquant aux véhicules de base neufs 1996 en stock comportant l'ensemble des équipements décrits ci-dessus. Photos à titre indicatif seulement. Paiements mensuels basés sur un bail de 36 mois avec versement initial (ou échange équivalent) de A. 1 381 \$, B. 1 456 \$. Sujet à l'approbation du crédit. Préparation incluse. Transport (595 \$), immatriculation, assurances et taxes en sus. Frais de B 4 du kilomètre après 60 000 km. L'Assistance Routière et la Garantie GM TOTAL, sont offertes sur tous les véhicules neufs Chevrolet Geo Oldsmobile 1996 pour une durée de 3 ans ou 60 000 km selon la première éventualité. **Rébas aux diplômés taxable et accordé selon les critères établis par le manufacturier. Voyez votre concessionnaire participant pour tous les détails.

325991

LOCATION ET VENTE DE POMPES

TECHNIQ-EAU inc.

Membre du GROUPE EAU PURE SAGLAC INC.

510, rue Morin, Suite B
Chicoutimi, QC

1-800-699-PURE

Service 24 heures

549-3121 poste 162, 543-3281, fax: 543-6712

POMPES INDUSTRIELLES, MUNICIPALES, RÉSIDENTIELLES

Solidaire.

Les Supermarchés Provigo et MAXI donnent 50 000\$ en denrées alimentaires aux victimes des inondations. Ces sommes ont été remises au cours des derniers jours, soit à la Croix Rouge, soit directement aux familles éprouvées. De plus, nos marchands travaillent sans relâche avec les responsables de nos entrepôts pour répondre en absolue priorité aux besoins de la région. Provigo et MAXI sont solidaires des gens du Saguenay et fières du dévouement dont fait preuve leurs marchands et employés depuis le début du sinistre.



Son fils commence sa vie en casse-cou

«Prénomé Christopher parce que ça sonne comme catastrophe»

CHICOUTIMI (PC) - Il n'a pas fallu bien longtemps à Patricia Lapointe pour décider du nom de son fils, né in extremis avant-hier à l'hôpital de Chicoutimi.

«Cet enfant-là va s'appeler Christopher. Parce que ça sonne comme catastrophe.»

Le nouveau-né de Mme Lapointe et de son mari, Jeannot Simard,

ne devait pourtant se pointer le nez que la semaine prochaine. Dans sa hâte de venir au monde, il a failli naître dans un hélicoptère dépêché d'urgence par l'armée canadienne pour évacuer Mme Lapointe de La Baie, où elle était retenue prisonnière à cause du désastre naturel qui s'est abattu sur la région du Saguenay.

Il y a deux jours, elle et son mari ont dû quitter le domicile de ses parents, à La Baie, pour la polyvalente de la ville, où étaient rassemblés des milliers de résidents. Après une nuit mouvementée, le petit Christopher a commencé à

donner des signes d'impatience: le couple a vainement tenté de gagner l'hôpital de Bagotville, où il ne restait plus un seul médecin.

Finalement, elle s'envole, une demi-heure et quelques contractions plus tard, pour l'hôpital de Chicoutimi, où elle accouche à peine deux heures plus tard.

«J'avais des contractions aux trois minutes dans l'hélicoptère», relate Patricia Lapointe, qui en était à sa première balade dans ce genre d'engin.

«Cet enfant-là commence sa vie en casse-cou. Il n'aura pas une vie tranquille», prévoit la jeune

maman, qui a eu une petite fille il y a quatre ans dans des circonstances beaucoup plus calmes.

«Lorsqu'il a fallu traverser le pont de La Baie, je pensais qu'on allait y passer. Pendant qu'on traversait, on a vu la caisse populaire s'effondrer derrière nous. Une fois passés, les gens ont tous applaudi. Je n'ai jamais senti un tel soulagement», raconte le père.

Le couple a eu de la chance: pas une goutte d'eau n'a filtré dans leur maison située dans une petite localité du Saguenay. Le torrent s'est arrêté juste aux limites de leur propriété, engloutissant au passage un terrain de camping.

«On n'est pas trop mal pris, on n'a rien perdu», constate M. Simard.

M. Simard remercie encore le ciel d'avoir eu la présence d'esprit de quitter son travail, dans la forêt saguenéenne, quelques heures avant que le déluge ne devienne vraiment sérieux.



NOUVEAU-NE - Les heureux parents, Patricia Lapointe et Jeannot Simard en compagnie de leur fillette de quatre ans entourent leur nouveau-né Christopher qui a bien failli naître en plein ciel.

Les grosses averses plus fréquentes Les efforts de prévision et de prévention insuffisants

TORONTO (PC) - Les inondations qui ont frappé les régions de l'est du Québec ce week-end mettent à jour les faiblesses dans les efforts de prévision et de prévention de tels désastres liés au climat, soutiennent des scientifiques et des hauts fonctionnaires du gouvernement canadien.

Le type d'averses qui a causé les inondations devient plus fréquent, alors que la coordination entre les météorologues et les autorités locales est déficiente, ont conclu en début de semaine les participants réunis à Toronto lors d'une conférence.

Quelques-uns des participants ont prévenu que les compressions dans les services météorologiques menacent de rendre plus difficile la prévention des désastres. «La plupart des gens ignorent que les risques augmentent», a souligné Jim Bruce, un haut fonctionnaire à Environnement Canada et membre de l'Organisation mondiale des météorologues.

M. Bruce a fait remarquer que les compressions budgétaires avaient forcé Environnement Canada à fermer progressivement 57 de ses bureaux locaux de météorologie.

Les inondations, qui ont coûté la vie à au moins sept personnes et ont chassé plus de 12 000 personnes de leur domicile, ont été provoquées par de fortes averses vendredi et samedi. Ce déluge de pluie était précédé d'un printemps pluvieux qui a eu comme effet de saturer le sol.

Les fortes averses deviennent plus sévères et fréquentes dans le sud du Canada et aux États-Unis, a indiqué M. Bruce.

Un haut fonctionnaire à Envi-

ronnement Canada a dit que la coordination n'est pas assez bonne entre les météorologues fédéraux, les autorités provinciales responsables des voies navigables et les gouvernements locaux.

Le sous-ministre Gordon McBean a expliqué qu'Environnement Canada avait fait beaucoup de progrès dans la prédiction des climats. Les autorités locales doivent toutefois faire un meilleur travail lorsqu'elles avertissent les gens des dangers et ce afin qu'elles prennent les actions appropriées, a ajouté le fonctionnaire.

M. McDean a de plus expliqué que la qualité des cartes situant les régions inondables est «extrêmement variée» au Canada. «Il y a des régions où le recensement des zones inondables a été pris au sérieux et d'autres pas», a-t-il observé.

Plusieurs des conférenciers ont fait référence à la couverture médiatique des inondations dans l'est du Québec. Le fait que des gens continuent de vivre sur les rives près de barrages comme à Chicoutimi prouve que la planification locale est déficiente, a insisté le président de la conférence, l'universitaire Mohammed El-Sabh.

«Nous ne prenons pas ces choses assez au sérieux au Canada», a-t-il dit. «Nous croyons que ça ne se produira qu'ailleurs.»

M.D. Hewson, un conseiller politique à Environnement Canada, estime de son côté que les spécialistes de prévention des sinistres ont accordé trop d'importance aux tremblements de terre au détriment d'incidents comme les inondations et les tempêtes.

**LA FIABILITÉ
EST CE QU'IL Y A
DE PLUS IMPORTANT
À VOS YEUX.**

ON EST BIEN D'ACCORD!

**ET SI LA CAVALIER EST LA PLUS VENDUE AU
QUÉBEC, C'EST QUE LA QUALITÉ DE SA FINITION ET
DE SON ASSEMBLAGE ONT FAIT LEUR PREUVE.**

**EN TOUT TEMPS, HIVER COMME ÉTÉ,
VOUS POURREZ TOUJOURS COMPTER SUR CETTE
ROBUSTE PETITE VOITURE. NIVEAU FIABILITÉ,**

**LA CAVALIER
EST LE CHOIX ÉVIDENT.**



CAVALIER Z22

AILERON ARRIÈRE
2 SACS GONFLABLES
FREINS À ANTIBLOCAGE
AUX 4 ROUES
MOTEUR 2,2 LITRES

199\$
/mois*

LOCATION 36 MOIS

CAVALIER 4 PORTES

2 SACS GONFLABLES
FREINS À ANTIBLOCAGE
AUX 4 ROUES
MOTEUR 2,2 LITRES
BOÎTE MANUELLE À 5 RAPPORTS
AVEC SURMULTIPLIÉE

OFFRE VALABLE JUSQU'AU 31 JUILLET

LES CONCESSIONNAIRES



CHEVROLET
Geo • Oldsmobile



L'Association marketing des concessionnaires Chevrolet Geo Oldsmobile du Québec. *Offre d'une durée limitée, réservée aux particuliers, s'appliquant aux véhicules de base neufs 1996 en stock comportant l'ensemble des équipements décrits ci-dessus. Photos à titre indicatif seulement. Paiements mensuels basés sur un bail de 36 mois avec versement initial (ou échange équivalent) de A 1 381 \$; B 1 456 \$. Sujet à l'approbation du crédit. Préparation incluse. Transport (595 \$) immatriculation, assurances et taxes en sus. Frais de B & du kilomètre après 60 000 km. L'Assistance Routière et la Garantie GM TOTAL sont offertes sur tous les véhicules neufs Chevrolet Geo Oldsmobile 1996 pour une durée de 3 ans ou 60 000 km selon la première éventualité. **Rébais aux diplômés valable et accordé selon les critères établis par le manufacturier. Voyez votre concessionnaire participant pour tous les détails.

325992



LES EAUX EN FURIE



▲ LE PORTAGE sur le territoire de la municipalité de Laterrière est complètement inondé.



▲ UNE PHOTO devenue célèbre que ces HLM en bordure de la rivière-aux-Sables.



▲ DOULOUREUX souvenir que cette coulée de boue qui a entraîné deux enfants dans la mort dans le secteur St-Alexis à Ville de La Baie.



▲ UNE FERME située sur le Chemin Saint-Jean à Ville de La Baie au bord du gouffre.



◀ LA VOIE ferrée qui enjambe la rivière-aux-Sables près de Place Nikitoutagan à Jonquière est dans un piteux état.

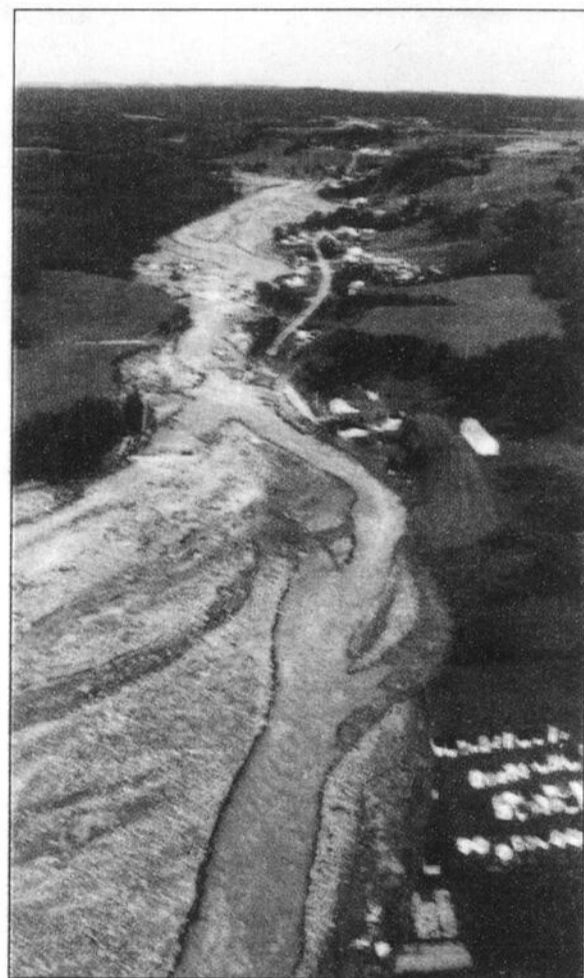

▲ LA ROUTE qui relie Ville de La Baie à Ferland-Boilleau n'est plus qu'un torrent de boue.



▲ UNE VUE imprenable et surtout impressionnante du barrage du Portage des Roches à Laterrière.



▲ LES SINISTRES du secteur Grande-Baie et du Bas-Saguenay habitent des tentes montées par des militaires de Valcartier à la Base de Bagotville.



LES EAUX EN FURIE

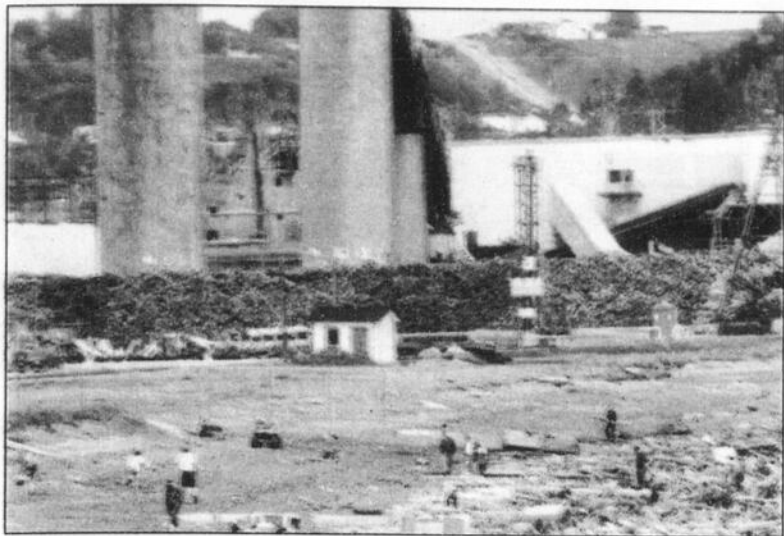

FOUILLES - Sur les grèves de la baie des Ha! Ha!, des gens de Ville de La Baie fouillent dans les débris à la recherche de différents objets.



DEBRIS - C'est la désolation sur la rue Mgr Dufour à Ville de La Baie. L'eau a complètement ravagé l'infrastructure de la rue et des amoncellements de débris jonchent partout.

(Photo Sylvain Dufour)



C'EST TRISTE - Cette maison située à l'angle des rues Mgr Dufour et Chemin St-Jean à Ville de La Baie est complètement entourée de débris laissés par la crue des eaux.



EROSION - La forte montée des eaux de la rivière Ha! Ha! dans le secteur St-Alexis à Ville de La Baie a complètement grugé la rue de la Rivière. Cette route menait à Ferland-Boilleau. L'eau a aussi grugé l'infrastructure de la rue Thomas-Lalancette.



PAS CHANCEUX - La construction de cette maison dans le secteur du Portage à Laterrière était presque complétée. Malheureusement, la crue des eaux est venu gâcher le rêve de ce propriétaire. Pour les autres, c'est aussi le cauchemar.

**POUR VOUS,
UNE VOITURE DOIT ÊTRE
SÉCURITAIRE
AVANT TOUT.**

ÇA TOMBE BIEN!

LA CAVALIER EST LA SEULE VOITURE DE SA CATÉGORIE À OFFRIR - DE SÉRIE - DES FREINS ANTIBLOCCAGE AUX QUATRE ROUES, DEUX SACS GONFLABLES ET DES POUTRELLES DE SÉCURITÉ DANS LES PORTES. POINT DE VUE SÉCURITÉ,

**LA CAVALIER
EST LE CHOIX ÉVIDENT.**



CAVALIER Z22

AILERON ARRIÈRE
MOTEUR 2,2 LITRES
BOÎTE MANUELLE À 5 RAPPORTS
AVEC SURMULTIPLIÉE
SYSTÈME ANTIVOL PASSLOCK

199\$
/mois*
LOCATION 36 MOIS

CAVALIER 4 PORTES

MOTEUR 2,2 LITRES
BOÎTE MANUELLE À 5 RAPPORTS
AVEC SURMULTIPLIÉE
SYSTÈME ANTIVOL PASSLOCK
ESSUIE-GLACE À BALAYAGE
INTERMITTENT

OFFRE VALABLE JUSQU'AU 31 JUILLET

LES CONCESSIONNAIRES

CHEVROLET
Geo • Oldsmobile



L'Association marketing des concessionnaires Chevrolet Geo Oldsmobile du Québec. *Offre d'une durée limitée réservée aux particuliers, s'appliquant aux véhicules de base neufs 1996 en stock comportant l'ensemble des équipements décrits ci-dessus. Photos à titre indicatif seulement. Paiements mensuels basés sur un bail de 36 mois avec versement initial (ou échange équivalent) de A 1 381\$ B 1 456\$. Surtout à l'approbation du crédit. Préparation incluse. Transport (595\$), immatriculation, assurances et taxes en sus. Frais de 8¢ du kilomètre après 60 000 km. L'Assistance Routière et la Garantie GM TOTAL sont offertes sur tous les véhicules neufs Chevrolet Geo Oldsmobile 1996 pour une durée de 3 ans ou 60 000 km selon la première éventualité. **Rabais aux diplômés taxable et accordé selon les critères établis par le manufacturier. Voyez votre concessionnaire participant pour tous les détails.

325993



Tout comme les sites touristiques

Événements artistiques durement touchés

CHICOUTIMI (CL) - Des mois de création, d'efforts, de risques financiers pour créer des spectacles et événements artistiques d'été subissent le contrecoup du désastre qui a frappé la région du Saguenay-Lac-Saint-Jean, en fin de semaine.

La Pulperie, à peine venait-elle de prendre son élan sous son nouveau visage, a été très durement touchée. Le Conseil de Ville de La baie s'interroge sur l'avenir immédiat de son spectacle de «La Fabuleuse histoire d'un royaume», le Service des loisirs de Jonquière a suspendu toutes ses activités, incluant expositions et théâtre au Centre culturel du Mont Jacob. Certains théâtre d'été ont annulé leur représentation. Paris-Folie et L'Osstid'show à Chicoutimi subissent un vent de panique.

Pour plusieurs producteurs, la situation est pénible et l'épreuve, pour certains, est jumelée avec le sinistre personnel de leur résidence. Il faudra du courage, mais pour la plupart la vie continue.

Hier, nous avons voulu faire un tour d'horizon afin de vérifier auprès de chacun ce qu'il en est.

Folko-Fête

On sait que la Folko-Fête internationale de Chicoutimi a dû interrompre toutes ses activités samedi et dimanche, à la grande déception des troupes invitées.

Beau geste de Québécois

La troupe Québécois a elle aussi apporté sa collaboration aux sinistrés des derniers jours. A l'occasion du spectacle d'hier soir, les sinistrés étaient admis gratuitement pour assister à cette rétrospective musicale québécoise, parmi les grandes performances de l'été, depuis que Mario Simard, technicien chef à la Fabuleuse, a apporté sa collaboration.

LES CINÉMAS CINÉ-ENTREPRISE

CINÉMA IMPÉRIAL 1120 boul. TALBOT CHICOUTIMI	CINÉMA JONQUIÈRE 2445 ST-DOMINIQUE JONQUIÈRES
---	--

★ INFO-HORAIRE ★
549-9022

CINÉMA PLACE DU ROYAUME
1451 BOUL. TALBOT 545-4260

EN APRÈS-MIDI ET MAR., MERC. SOIR: 3.25\$

INDEPENDENCE DAY (V.F.) (13+)
Tous les jours: 12h45 - 3h45 - 7h00 - 9h55

CHASSEURS DE FANTÔMES (13+)
Tous les jours: 1h15 - 3h40 - 6h50 - 9h10

LE COURAGE À L'ÉPREUVE (13+)
Tous les jours: 1h10 - 3h35 - 7h10 - 9h35

ALMA: 668-0141 C.P. SAGUENAY 549-4337

Pourtant, le festival s'annonçait parmi un des plus réussis.

Heureusement, confie Stéphanie Leblond, dès le vendredi, la Folko-Fête avait atteint son objectif financier grâce à la vente de 3000 macarons, lesquels servaient de droit d'entrée pour toutes les activités présentées sur la zone portuaire.

Il n'y aura donc pas de déficit et la Folko-Fête sera de retour l'an prochain.

Au Lac-Saint-Jean

Le théâtre de la Dam-en-Terre se poursuit. On y présente «J.F. cherche homme désespérément» de Carole Tremblay. Même s'il y a beaucoup d'annulations, surtout provenant de gens de l'extérieur, on demeure en activité tel que prévu.

À Hébertville, on espère continuer les représentations «La magie de l'été» avec Luc Fortin. La saison sera modeste mais on fait tout ce qui est possible pour maintenir les spectacles.

À Saint-Félicien, le théâtre continue au Centre Bellevue. Dimanche 46 personnes étaient présentes, mais lundi seulement huit sont venues voir «Chez Paulette». Hier (mardi) en matinée il y avait déjà plusieurs réservations pour la soirée.

Au Saguenay

Le spectacle Québécois présenté au Montagnais poursuit sa saison qui s'avère intéressante.

Au Vio-Rest-O-Rang, «Michou» est annulé cette semaine, on avisera pour la suite. Les représentations devaient se poursuivre jusqu'au 11 août. On n'a pas encore pris de décision finale concernant le spectacle de magie, les jeudi et vendredi. Il sera souhaitable de téléphoner pour connaître la décision.

À La Baie tout est présente-



LA PULPERIE - Cette photo fort révélatrice nous démontre à quel point la Pulperie a subi les affres des inondations de la fin de semaine dernière qui ont dévasté une partie de notre région. (Photo Jeannot Lévesque)

ment annulé. Le Conseil de Ville devait se réunir hier soir pour analyser le sort de La Fabuleuse. Quant au Musée du Fjord, il se situe dans une zone critique et l'on ne peut encore évaluer les conséquences des événements.

À Jonquière, tous les services de loisirs sont fermés. Un communiqué de presse avisera la population en temps et lieux de la reprise des activités. Outre les expositions présentées au Centre national d'exposition, il y avait la présentation des deux pièces de Feydeau et Labiche dont la première avait lieu le 19 juillet, à la salle Pierrette Gaudreault.

Il y avait des réservations pour ce soir, mercredi. La troupe est impatiente de savoir quand continuer les représentations qui devaient se dérouler au mardi au samedi jusqu'au 31 août.

DON À LA FONDATION DE MA VIE



Chicoutimi, le 25 juin 1996 - Mme Lucette Lapointe, directrice des ventes et Mme Nicole Harvey, employée chez Sears à Place du Saguenay remettent un chèque de 315,00 \$ à la directrice générale de la Fondation de ma vie, Mme Geneviève Gagnon. Ce don provient du Fonds de Charité de Sears Canada qui, lors de la vente par des employés et bénévoles du livre de recettes Coup de Pouce de Noël, s'était engagé à remettre 1,00 \$ à la Fondation de ma vie par exemplaire vendu à leur succursale de Place du Saguenay.

Apparaissent sur la photographie, de gauche à droite, Mme Nicole Harvey, employée chez Sears, Place du Saguenay; Mme Lucette Lapointe, directrice des ventes; Mme Geneviève Gagnon, directrice générale de la Fondation de ma vie.

CROISIÈRES Gastronomiques CFIX ROCK-DÉTENTE

À bord de «LA TOURNÉE»...
sous l'ambiance musicale des Grands Slows
Bienvenue aux groupes!

- Tous les samedis soirs - Départ à 19h00
- Du 29 juin au 31 août 1996
- 3 heures de croisière sur le lac Saint-Jean
- Croisière gastronomique de cinq services
- Sur demande, autres soirs disponibles
- Vins à la carte
- 39,95\$ / pers. (taxes en sus)

Aussi disponible
croisière régulière

En collaboration avec:



Raynald Ferland
Chef de fine cuisine
Propriétaire du restaurant
Bobbie d'Alma
Deux fois récipiendaire
au Gala Culinaire du Québec

complexe touristique
DAM-EN-TERRÉ
alma, lac-st-jean

Au menu

- Pâté de campagne du Capitaine
- Barquette du pêcheur
- Consommé Marmiton
- Mignon de porc dijonnaise
(pommes châteaux, salade verte)
- Délices aux fruits sauvages
- Thé, café ou tisane



RÉSERVEZ TÔT! **668-3016**



Tout s'annonçait si bien!

Les pertes seront immenses à La Pulperie

par **Christiane Laforge**

CHICOUTIMI (CL) - Après bien des tribulations et des déboursés de plus de 7 millions \$, la Pulperie de Chicoutimi ouvrait avec fierté le premier Musée de site du Canada. On comptait entreprendre le volet culturel, incluant l'installation du Musée du Saguenay-Lac-Saint-Jean dès 1997.

Près de quarante emplois étaient ainsi actifs cet été. L'eau a fait ses ravages, emportant la salle de spectacle où devait se tenir la première de «Show Bise» avec Jean-François Lapointe.

Le pavillon abritant la Maison Villeneuve aurait été épargné mais le labyrinthe aurait subi des dommages.

A travers toutes les urgences, il n'a pas été possible d'avoir des précisions sur l'étendue des dégâts et les espoirs (s'il y en a) de pouvoir ouvrir avant la fin de la saison.

Quant à Jean-François Lapointe, il attend l'autorisation de venir au Saguenay pour trouver une nouvelle salle où produire «Show Bise», dès la semaine prochaine. On explore du côté des auditoriums des écoles Lafontaine ou Charles-Gravel, à moins

que la Pulperie ne trouverait une alternative.

Paris-Folie

Les représentations de samedi et dimanche derniers promettaient de faire salle comble au Cabaret de la Saguenéenne. Les secrétaires des Farandoles ont travaillé sans relâche pour rejoindre tous les clients et commencer les remboursements.

Il est encore trop tôt pour évaluer la perte réelle occasionnée par les remboursements qui seront faits pour les représentations annulées.

Pas question de fermer le

rideau, affirme la directrice artistique, Ariane Blackburn. Les représentations vont continuer comme prévu. De toute façon la population régionale fait partie de leur spectateurs réguliers.

«Il y a eu un moment de panique pour certains mais on n'a pas le choix, dit-elle. On doit continuer.»

Dès ce soir, «L'Osstid'Show», l'autre spectacle du Cabaret, sera de nouveau présenté.

Enfin, au Vieux Port de Chicoutimi, la bâtisse est maintenue fermée jusqu'à nouvel ordre et il n'y a donc aucun service offerts, précise Éric Murray. La décision se prendra jeudi quant à la poursuite du programme de spectacles prévu.

Rendez-Vous musical

La conférence de presse qui

devait avoir lieu aujourd'hui au sujet du septième Rendez-Vous musical de Laterrière a été reportée à une date ultérieure.

Rien n'est décidé sur ce qu'il adviendra de la prochaine édition.

Il est possible que le Rendez-Vous musical soit annulé. On parle aussi d'un éventuel concert bénéfique avec les musiciens du Rendez-Vous. Tout est en réflexion et nous sera annoncé sous peu lors d'une rencontre de presse.

Producteurs, diffuseurs, artistes, tout le milieu artistique est consterné. Mais tous ont fait part d'une belle unanimité quant à la détermination, la volonté de faire front, chacun fort conscient qu'il se joue un drame humain beaucoup plus grave encore sur la grande scène régionale.

Dans 4 HLM de Jonquière

Récupération des biens

par **Denis Bouchard**

JONQUIÈRE (DB) - C'est peu sur des dommages de plusieurs centaines de millions \$, mais c'est beaucoup aux yeux des personnes concernées.

Les autorités jonquiéroises ont encadré une entreprise fort délicate, hier, en procédant à la récupération des biens personnels des occupants de quatre habitations à loyer modique (HLM), derrière celles qui ont été emportées par un glissement de terrain majeur, du côté ouest de la Rivière-aux-Sables.

Cette décision permet à 16 familles de récupérer tous leurs biens, qui vont être par la suite entreposés jusqu'au moment de la relocalisation.

Des experts en sol, des ingénieurs de la ville et des policiers ont surveillé à la loupe et pas à pas, pendant plusieurs heures, le travail des équipes de déménagement. Les locataires, contents de revoir leurs biens, ont aussi participé à l'entreprise.

Les quatre édifices de l'Office municipale d'habitation se trouvent à une centaine de pieds du gouffre et les risques ont été bien calculés, selon Jeannot

Allard, du service des communications de la ville.

D'autre part, la réintégration s'est poursuivie dans le quartier Saint-Philippe, grâce au rétablissement de certains rou-

tes. La rue Saint-Denis, qui relie le secteur Jonquière à Arvida est maintenant carrossable. Des travaux d'aqueduc sont effectués dans la rue Saint-Emile.



AL'OEUVRE - Les déménageurs étaient à l'oeuvre, hier, à Jonquière.

(Photo Michel Tremblay)

THÉÂTRE DE LA DAM-EN-TERRE

J.F. cherche HOMME désespérément

QUALITÉ DAM-EN-TERRE

SERGE THIBODEAU

LOUISE HARVEY

JACQUES LEBLANC

MARIE-THÉRÈSE FORTIN
mise en scène

LINE NADEAU

CAROLE TREMBLAY
auteure

FORAITS
Croisière-Souper-Théâtre

Du 2 juillet au 17 août
du Mardi au Samedi 20h45

Admission (taxes en sus)
16,45\$ adulte
7,02\$ - 6 à 14 ans
16,01\$ - Groupe

SALLE CLIMATISÉE

complexe touristique DAM EN TERRE
alma, lac-st-jean

Réservations (418)668-3016

ptp Association des producteurs de théâtre d'été professionnel
En collaboration avec les Productions Serge Thibodeau inc.

PRODUCTION RENOUVELÉE CHAQUE ANNÉE

PARIS FOLIES
à CHICOUTIMI

DU 20 JUILLET AU 1^{ER} SEPTEMBRE 1996

35 DANSEURS - 400 COSTUMES

Pour les amateurs de bonne nourriture, profitez de notre **forfait «Souper-spectacle»**
(à partir de 49 \$) une combinaison gagnante!

au Cabaret du Complexe La Saguenéenne

FARANDOLES

RÉSERVATIONS
par téléphone:
1-800-563-4101
549-4101 • 545-8326

Inter-Canada >n

LE QUOTIDIEN le Mercredi 24 juillet 1996 - 23

POUR LE MEILLEUR ET POUR LE PIRE PEANUT



AUJOURD'HUI À LA TÉLÉ

	8h00	8h30	9h00	9h30	10h00	10h30	11h00	11h30	12h00	12h30	13h00	13h30	14h00	14h30	15h00	15h30	16h00	16h30	17h00	17h30
CKRS	Bon Matin (8h30)		Atlanta 1996						Le Midi	L'enfer c'est nous autres	Seinfeld	Atlanta 1996 / Se poursuit jusqu'à 18h00.								
CFRS	Les émissions débutent à 16h00																Images du Québec	Toutfous et Polluards	Le Grand Journal	
CJPM	Salut, bonjour! (8h00)	Les Héritiers du rêve		Des Jours et des Vies		Bon Appétit		Bugs Bunny / ...Ligne	Le TVA (11h58)	Première Ligne (12h25)	Les Feux de l'amour		Légendes du monde	Le Journal de l'histoire	Bibi et Geneviève	Top Modèles	Alerte à Malibu		Côté Cour avec Métro	
R.Q.	Les émissions débutent à 13h00										Québec School Telecasts	Madame Pepperpote	Don Quichotte	Arts et Technologies	World English	Le Marché aux images	Jeune autrement	Madame Pepperpote	Don Quichotte	

VOTRE SOIRÉE

MERCREDI 24 juillet	18h00	18h30	19h00	19h30	20h00	20h30	21h00	21h30	22h00	22h30	23h00	23h30	00h00
R.Q.	Rémi	Monde merveilleux de Disney		Voyage Grandeur Nature	National Geographic			Cinéma / LA FLÛTE ENCHANTÉE (2) avec Joseph Kostlinger, Irma Urrila				Le Château des Oliviers (23h16)	
CKRS	Ce soir estival	Atlanta 1996	L'enfer c'est nous autres	Atlanta 1996					Le Téléjournal	Atlanta 1996 (22h15)	Le Point (23h15)	Sport (23h52)	Cinéma / SIGNATURE... (0h05)
CJPM	Le TVA	Scènes de rue / Maxime Martin	Beverly Hills, 90210		Qui vive!	Alimentaire mon cher Watson!	Sirènes		Le TVA	Le TVA Sports / Loteries (22h49)	Cinéma / LES MEURTRIÈRES (6) avec Marilu Henner, Susan Blakely (22h58)		
CFRS	Guerre des clans	Sur les quais / L'affaire Tournesol	Besoin d'amour / Richard Z. Sirois	Baseball / Expos - Pirates					Le Grand Journal	Sports Plus			
TV5	Les Z'amours	La Boîte à mémoire	Journal FR2	Intervilles			Embarquement porte numéro 1	Paris Lumières	Journal belge / Météo... (22h55)	Visions... / Pyramide (23h15)	La Chance aux chansons (23h45)	Histoires naturelles (0h15)	
CANAL D	Destination Danger		Kilomètre-heure		Objectif Aventure		Biographies / John Walker		Force brute		Les Champions		Cinéma / VIENS CHEZ MOL... (4)
RDI	Le Journal d'Atlanta			Capital Actions	Grands Reportages / Proto du 3e type; les coeurs des restos		Le Téléjournal	Le Point	Le Journal d'Atlanta	Le Canada aujourd'hui		Résumé olympique	
RDS	Autodrome St-Eustache	Sports 30 Mag		Football / Blue Bombers - Alouettes					Sports 30 Mag		RDS Motorisé	Lutte WWF: "Raw"	
S.E.	Tyson (17h30)		Mon pays mes humours (19h20)				Junior				Le Camelot (22h50)		Les Oiseaux 2: le retour (0h25)
CBJET	NewsWatch	1996 Olympic Summer Games								CBC News		News	1996 Olympic Summer Games
CFCF	Pulse		Entertainment Tonight	3rd Rock from the Sun	Ellen	Drew Carey Show	Grace Under Fire		Tekwar		CTV News	Pulse / Sports Night (23h45)	New York Undercover
WVNY	News	ABC News	Funniest Home Videos			The Faculty	Grace Under Fire	Champs	Primetime Live		News / Roseanne (23h05)	Nightline (23h35)	Pub (0h05)
WCAX	News		CBS News	Entertainment Tonight	Dave's World	Cinéma / A LEAGUE OF THEIR OWN (5) avec Geena Davis, Tom Hanks				News		The Late Show with David Letterman (23h35)	
WPTZ	News	NBC News	Home Improvement	1996 Summer Olympics								News	
WCFE	ITN News	Nightly Business	Newshour		Nature / Echoes from the Ice		A Glorious Accident		Internet!		Fresh Fields	Charlie Rose	
FOX	The Simpsons	Roseanne	Cheers	Home Improvement	Beverly Hills, 90210		Party of Five		Seinfeld	Cops	Final Justice	M*A*S*H	Star Trek: Next Generation
TSN	American Gladiators (17h30)	Sportsdesk	Football / Blue Bombers - Alouettes						Extreme Bloopers		Sportsdesk		American Gladiators
TMN	Les Amoureuses (18h45)	Clear and Present Danger				Decoy		Dream On (22h45)		Boulevard (23h15)			
DISC.	Journeys	Beyond 2000	Summer @ discovery	Twits and Pishers	The Nature Nut	Wings of the Red Star		Forbidden Places		Summer @ discovery	Journeys	Twits and Pishers	
LIFE	Pool, Patios & Decks	New Attitude	House Hotline	Jack Hanna's Animal Adventures	Galley Chefs	Awesome Interiors	Kitchens & Bathrooms	Real Life		Jack Hanna's Animal Adventures	The Canadian Travel Show	Awesome Interiors	

* La grille complète et détaillée de l'horaire télévision est publiée, chaque semaine, dans le Progrès-Dimanche.



DÉTENTE

BRIDGE

NO 411

LA BIBLE DE ROOT ET PAVLICEK

William Root et Richard Pavlicek ont écrit un livre sur les conventions modernes du bridge qui prend l'allure d'une bible auprès de nombreux adeptes. Ce qui ne les empêche pas - parfois! - de se faire avoir par des adversaires moins compétents qu'eux.

DONNEUR: NORD
VULNÉRABLES: TOUS

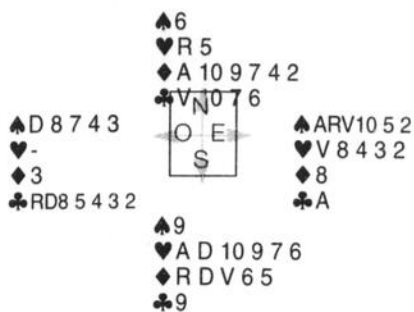

NORD EST SUD OUEST
2♦ (1) 4♠ 4SA 6♠
Passe Passe 7♦ 7♠
Passe Passe Contre Passe
Passe Passe

(1) OUVERTURE À 2 FAIBLE

ENTAME: AS DE COEUR

Les enchères ont pris une tournure dramatique, chaque équipe vendant sa peau chèrement. Plutôt que de contrer (option supposément la meilleure quand un contrat nous est enlevé) le grand chelem à Carreau que Root & Pavlicek avaient gagé en défensive, Ouest a misé sur sa distribution insolite, et son fort soutien à l'atout, pour porter les enchères à 7♠.

L'entame revenait donc à Sud, en occurrence Root. Comme il possédait cinq cartes de Carreau vis-à-vis l'ouverture au niveau de 2 de son partenaire - ce qui en supposait six cartes chez lui - son choix se porta sur l'As de Coeur. Couleur qui lui paraissait nettement plus sûre que Carreau. Vous voyez la suite. Le déclarant coupa l'entame au mort, élimina les atouts, encaissa son As de Trèfle et écarta le Carreau et un Coeur perdants sur les Roi et Dame de Trèfle de la table pour terminer en coupe alternée.

TOURNOI ESTIVAL DE CHARLEVOIX

Comme les étés passés, le magnifique Domaine de Charlevoix accueillera le tournoi estival de cette région, mercredi le 31 juillet. L'arrivée au site est prévue à 11h et la séance de bridge commencera à 13h. Droit d'admission de 6\$ incluant l'entrée au Domaine et le bridge. Le repas est aux frais des participants, lesquels peuvent également pique-niquer sur les lieux. Renseignements et réservations: Denise Simon au 683-8937 et Jacqueline Carrier au 651-6353. Le Domaine de Charlevoix se trouve sur la route 362 à Baie St-Paul.

ACHETER

Vous cherchez quelque chose de particulier...

LES ANNONCES CLASSÉES

545-4014
668-4506
679-3832

QUOTIDIEN

CINÉ-TÉLÉ

MERCREDI 24 JUILLET

- 16h00 CANAL D — LE SILENCE EST D'OR 2684502 (2) Fr. 1947. Comédie de R. Clair avec Maurice Chevalier, François Périer et Marcelle Derrien. - Un quinquagénaire enseigne à un jeune homme la technique de la séduction. (2h)
- 20h30 WCAX — A LEAGUE OF THEIR OWN 706279 (5) É.-U. 1992. Comédie dramatique de P. Marshall avec Geena Davis, Tom Hanks et Lori Petty. - Durant la Deuxième Guerre mondiale, deux soeurs sont repêchées pour jouer dans une équipe féminine de baseball. (2h30)
- 21h00 R.-Q. - CIVV — LA FLÛTE ENCHANTÉE 1114231 (2) Sué. 1974. Spectacle musical de I. Bergman avec Joseph Kostlinger, Irma Urrila et Hackan Haggard. - Un prince accepte d'aller au secours de la fille de la Reine de la nuit enlevée par un mage. (2h16)
- 22h58 CJPM-CFER — LES MEURTRIÈRES 3089340 (6) (Ladykillers), É.-U. 1988. Drame policier de R. Lewis avec Mirlu Henner, Susan Blakely et Thomas Calabro. - Une femme lieutenant de police est chargée de découvrir le meurtrier d'un "strip-teaseur". (2h)
- 00h00 CANAL D — VIENS CHEZ MOI, J'HABITE CHEZ UNE COPINE 2804979 (4) Fr. 1981. Comédie de P. Leconte avec Michel Blanc, Bernard Giraudeau et Thérèse Liotard. - Réfugié chez un couple ami, un chômeur sème la pagaille en prenant de plus en plus ses aises. (1h30)
- 00h05 CKRS — SIGNATURE DE FEMME 79023903 (By Woman's Hands), Can. 1994. Documentaire de P. Ferrari. - Portraits de trois artistes peintres canadiennes: Prudence Heward, Sarah Robertson et Anne Savage. (1h10)
- 01h00 CFCF — HELL'S ANGELS ON WHEELS 37187670 (5) É.-U. 1967. Drame social de R. Rush avec Adam Roarke, Jack Nicholson et Sabina Scharf. - Un employé de station-services se joint à une bande de motards et connaît des expériences violentes. (2h10)
- 02h00 FOX — FRAMED 240922 (5) É.-U. 1990. Comédie policière de D. Parisot avec Jeff Goldblum, Kristin Scott Thomas et Todd Graff. - Un peintre est trahi par sa maîtresse qui l'a entraîné dans la fabrication de faux tableaux de maîtres. (2h)
- 03h10 CFCF — SILENCE LIKE GLASS 38504125 (4) All. 1989. Drame de C. Schenkel avec Jami Gertz, Martha Plimpton et George Peppard. - Dans un hôpital, deux jeunes cancéreuses aux tempéraments fort différents se lient d'une profonde amitié. (1h50)

MOTS CROISÉS

NO 3257

HORIZONTALEMENT

- 1 - Clepsydre - Grattelle.
- 2 - Charançon dont la larve attaque certaines légumineuses - Cheval destiné à la reproduction.
- 3 - Oui - Anc. monnaie d'argent - Actant.
- 4 - Mammifères équidés - Korrigan - Germanium.
- 5 - Donner des indications à quelqu'un.
- 6 - Touffu - Hurlement - Cauchemar.
- 7 - Mâle des canards sauvages ou domestiques - Est grand ouvert.
- 8 - Matrice - Exprimes, formules.
- 9 - Rat palmiste - Effet latéral donné à une balle, au golf.
- 10 - Petit récipient en porcelaine utilisé pour la cuisson au four - Radium.
- 11 - Triage - Pris la place de.
- 12 - Salle où les officiers d'une garnison prennent leurs repas - Alcaloïde de la fève de Calaber.

VERTICALEMENT

- 1 - Aléatoire - Thulium.
- 2 - Acquiescer à - Planète.
- 3 - Pouffé - Détaillais.
- 4 - Limon d'origine éolienne - Gouet.
- 5 - Jamais - Elles permettent aux embarcations de passer d'un niveau d'eau à un autre grâce à la manoeuvre d'éléments mobiles.
- 6 - Joindras - Pron. relatif.
- 7 - Voyelles jumelles - Bouger - Sécrétions organiques contenant des enzymes.
- 8 - Il sert à l'étamage des glaces - Plaisir extrême.
- 9 - Rempporter - Creuser lentement à la base.
- 10 - Bière anglaise - Instrument de musique médiéval - Cinq cent un.
- 11 - Qui s'étend sur une grande distance - Soldat ayant accompli un long service.
- 12 - Butées - Cri de douleur.

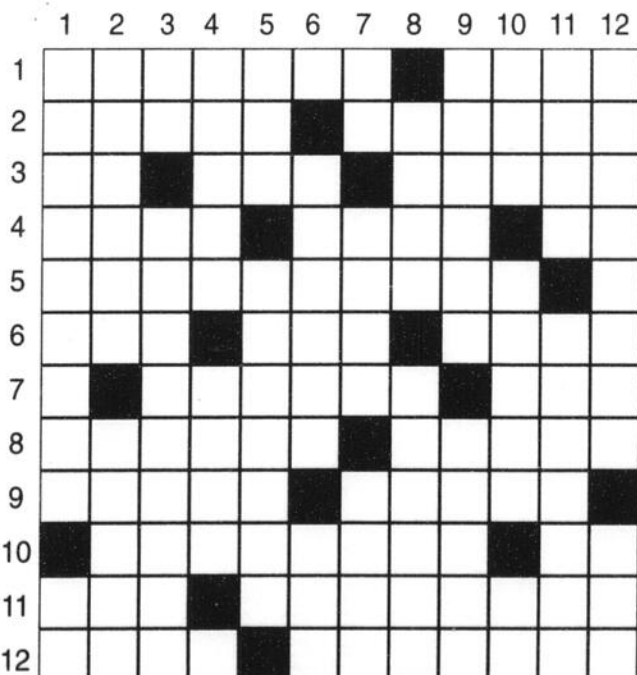

SOLUTION DU D-3256

1	R	E	D	U	C	T	I	O	N	S	T
2	A	V	E	N	U	E	L	O	G	E	R
3	P	I	C	R	E	V	E	N	U	U	
4	P	E	I	N	E	I	I	L	L		
5	O	R	D	O	T	E	N	D	I	L	
6	R	E	M	B	A	E	R	A	T	O	
7	T	E	R	B	I	U	M	A	I	R	
8	E	P	A	R	T	A	I	G	R	E	S
9	R	A	E	O	S	I	N	E	S	U	
10	A	R	T	S	O	N	N	E	R	B	
11	I	S	E	O	I	T	E	A	M	I	
12	T	E	R	N	I	R	S	I	T	O	T

HOROSCOPE

Mercredi, le 24 juillet 1996

La lune voyage dans le signe du scorpion aujourd'hui. L'autodiscipline sera à développer chez ces natis, afin de contenir un caractère trop prompt. En affaire, ils auront une certaine vigueur pour des réalisations considérables. Forte nature émotionnelle. Leurs conjoints auront de la difficulté à canaliser leur enthousiasme qui leur donnerait la stabilité affective. Côté santé, les maladies du coeur seront à surveiller.

Bélier: du 21 mars au 20 avril
Les relations avec vos collègues au travail s'améliorent. On finit enfin par mieux vous accepter et comprendre ce que vous êtes. Votre persévérance aura porté fruits. Vous aurez un excellent appétit aujourd'hui. Un bon repas au restaurant serait de mise et vous pourriez vous payer quelques fantaisies. Une relation amicale quemande votre aide financière. Sachez à qui vous avez affaire.

Taureau: du 21 avril au 20 mai
Même si cela vous déplaît, vous aurez à accomplir une tâche essentielle pour des membres de votre entourage. Votre présence sera providentielle pour eux. Au plan sentimental, ceux qui sont à la recherche de l'âme soeur pourraient bien connaître une soirée pleine de rebondissements. La personne recherchée pourrait être beaucoup plus près que vous ne le croyez.

Gémeaux: du 21 mai au 21 juin
Même si vous avez un travail à accomplir, la nonchalance et l'oisiveté risquent de prendre le dessus. Il vaut peut-être mieux vous laissez aller à ce penchant naturel car toute forme de concentration sera difficile à atteindre. Évitez de devenir trop susceptible et vous conserverez l'harmonie que vous connaissez présentement.

Cancer: du 22 juin au 22 juillet
Vous commencerez la journée en maintenant un tempo irréaliste. Vous réaliserez que ce n'est pas souhaitable car vous risquez d'avoir des accrochages avec votre entourage au travail. De plus, votre tension artérielle risque de monter un peu trop haut. Heureusement, votre instinct viendra vous porter secours et vous déciderez de changer vos habitudes alimentaires.

Lion: du 23 juillet au 23 août
L'attitude de quelqu'un à votre égard vous rendra un peu perplexe en matinée, mais vous trouverez, avec l'aide d'amis, un moyen d'y pallier. Peut-être serait-il approprié de donner un conseil ou une direction précise à une personne que vous appréciez. Au plan sentimental, vous obtiendrez de l'attention de ceux ou celles qui vous attirent.

Vierge: du 24 août au 22 septembre
L'environnement de travail dans lequel vous oeuvrez sera troublé par un conflit qui impliquera un certain nombre de vos

collègues. Demeurez à l'écart si vous tenez à éviter les ennuis. Sur le plan affectif, l'être cher saura vous apporter la quiétude d'esprit et la compréhension dont vous avez besoin en cette période trouble.

Balance: du 23 septembre au 23 octobre
Le temps est venu de rattraper le retard accumulé dans votre occupation. Évitez les querelles au travail car les astres indiquent que vous pourriez y perdre des plumes. La personne que vous chérissez sera conciliante et fera preuve de souplesse. Attention aux dépenses imprévues, agissez sans précipitation.

Scorpion: du 24 octobre au 22 novembre
Il est toujours réjouissant d'entendre quelqu'un vous dire que vous êtes en pleine forme. Ce sera sans doute le cas aujourd'hui même si ce n'est qu'en partie vrai. Votre confiance s'améliore dans plusieurs domaines et particulièrement dans vos relations de travail. D'ailleurs, vous avez l'appui d'une personne qui vous seconde dans vos entreprises, ce qui vous permet de réaliser vos buts.

Sagittaire: du 23 novembre au 21 décembre
Vous devriez porter une attention spéciale aux détails aujourd'hui surtout si quelqu'un vous a confié une tâche précise. Surveillez les petits ennuis qui pourraient en découler et tentez de les éliminer. Si vous devez travailler au cours de la journée, vous serez récompensé en soirée alors que vous recevrez une invitation spéciale à souper.

Capricorne: du 22 décembre au 20 janvier
Votre instinct vous permettra d'avertir votre entourage contre les mauvais coups qu'il risque de recevoir. Ces sentiments altruistes risquent toutefois de gâcher votre journée. Il est bien d'être humaniste, mais il ne faut pas exagérer votre rôle. Vous passerez votre journée à analyser votre comportement.

Verseau: du 21 janvier au 19 février
Votre efficacité au travail vous permettra de produire le maximum de résultats avec le minimum d'efforts. Sur le plan social, efforcez-vous de sortir de votre coquille et ayez le souci de vous faire valoir pour plaire au sexe opposé. Vous serez remarqué par votre naïveté rafraichissante et votre spontanéité.

Poissons: du 20 février au 20 mars
Vos soucis d'argent vont bientôt disparaître grâce à votre budget équilibré et sensé. L'harmonie familiale sera bienfaisante et on appréciera votre grande disponibilité et votre joie de vivre. Un changement s'annonce au niveau de votre travail. Ne craignez rien, car tout sera très positif et profitable.

MOT MYSTÈRE

NO 2302

8 LETTRES — LE MOT CLÉ: MÈRE PORTEUSE

accepter	désir	frais	légiférer	pour
accord	discuter		maman	prix
aider		garçon	maternité	
	échec	geste	moïse	réagi
bébé	effet	grossess	môme	recours
besoin	émoi	e		
	entente		nurse	sage
cher	épouse	hâte		signe
consent	espère	hésiter	offre	sperme
contrat	espoir		opposé	stérile
couple	essai	joie	ovule	
coût		jouet		ventre
	femme		peur	voeu
déçu	filie	légal	porteuse	

Solution du problème précédent: instance

C	A	S	P	E	R	M	E	G	E	R	T	N	E	V
E	H	I	B	P	X	I	R	P	E	S	P	N	S	I
H	F	E	D	E	O	O	O	N	D	S	I	O	R	R
C	B	F	R	E	S	R	T	P	I	O	T	G	U	E
E	O	F	E	S	R	E	T	I	S	E	H	E	N	R
I	F	N	E	T	N	L	R	E	C	E	P	N	H	E
O	A	S	S	T	A	I	B	E	U	S	I	A	R	F
J	S	S	E	E	S	R	R	T	T	S	T	O	I	I
E	M	M	S	E	N	E	T	I	E	E	E	L	M	G
M	O	F	D	E	C	T	E	N	R	S	L	N	C	E
M	I	E	P	O	U	S	E	R	O	E	O	N	S	L
E	S	U	U	R	E	T	P	E	C	C	A	P	A	U
F	E	R	C	J	O	U	E	T	R	M	E	G	P	V
O	S	A	G	E	V	O	N	A	A	R	E	D	I	O
A	C	C	O	R	D	C	G	M	E	L	P	U	O	C

Réunion des sinistrés de Chicoutimi

Un climat d'inquiétude et d'incertitude

CHICOUTIMI (MT) - C'est dans un climat d'inquiétude et d'incertitude que s'est déroulée, hier soir, à 19h00, la rencontre d'information des dirigeants de la municipalité de Chicoutimi sur le programme d'assistance financière temporaire de dépannage humanitaire relatif aux pluies

diluviennes survenues les 19 et 20 juillet derniers.

«Nous allons tout mettre en oeuvre pour que les victimes de ces tristes événements n'aient pas de problème à recevoir l'aide financière à laquelle ils ont droit. Les fonctionnaires de la municipalité de Chicoutimi seront à la disposi-

tion des victimes et nous tenterons de vous simplifier la tâche pour que vous ne soyez pas confrontés aux délais trop longs.»

Voilà, en substance, le message que le directeur de la municipalité de Chicoutimi, Marcel Demers, a livré aux quelque 700 personnes sinistrées qui s'étaient donné rendez vous au centre social de l'Université du Québec à Chicoutimi.

En plus du directeur général, les personnes suivantes avaient pris place à la table centrale installée entre les deux escaliers du centre social universitaire: le maire de la municipalité, Ulric Blackburn, les fonctionnaires Jocelyn Dufour et Christian Harvey, directeur général de la Sécurité municipale de Chicoutimi, le représentant du Bureau des Assurances du Canada, Marcel Tassé, Sylvain Tremblay, directeur de la sécurité publique, et Jean Wauthier, responsable des relations extérieures de l'UQAC qui agissait à titre de modérateur et responsable du centre des sinistrés installé à l'institution.

Cette réunion s'est déroulée en quatre volets, à savoir l'assistan-

ce financière temporaire, l'aide aux sinistrés, les assurances et la réintégration.

Sur le premier point, les directives du gouvernement du Québec sont très précises, à savoir que cette aide temporaire de 2500\$ s'adresse aux personnes ayant évacué leur résidence principale pour une durée estimée à plus de 14 jours en raison des dommages substantiels affectant cet immeuble.

Les questions furent nombreuses sur cet aspect de 14 jours, compte tenu du fait que les sinistrés ont avoué ne pas savoir, de façon définitive, s'ils correspondaient à cette dimension temporelle.

Les autorités municipales ne possédaient pas les informations sur la détermination des rues de la municipalité ou des secteurs qui cadraient dans cette exigence, mais le directeur général Marcel Demers a souligné que ces informations seraient disponibles dans les prochains jours.

Pour permettre aux sinistrés d'avoir droit à cette aide financière de 2500\$, Marcel Demers leur a fait remarquer qu'ils devaient, dans un premier temps, s'enregistrer sur des formulaires disponibles à cette fin, de façon à ce que les fonctionnaires puissent entrer en communication avec eux dans les plus brefs délais pour les avvertir s'ils ont droit à cette indemnité.

Les personnes visées seront celles qui ont été évacuées sous les instances des dirigeants municipaux. Des personnes compétentes vont faire les études et Marcel Demers a promis que ces dernières seront effectuées avec célérité.

Il a été aussi établi que cette aide de 2500\$ était disponible pour chacun des ménages, lesquels peuvent prendre différentes proportions numériques, allant même jusqu'à une seule personne.

Une fois les expertises faites, les dirigeants remettront une attestation aux personnes concernées et ces dernières n'auront qu'à présenter l'attestation à une institution financière qui, elle, leur remettra cette somme. C'est le gouvernement du Québec qui remboursera ces sommes.

Concernant le programme d'indemnisation, il a été établi que des mécanismes de fonction-

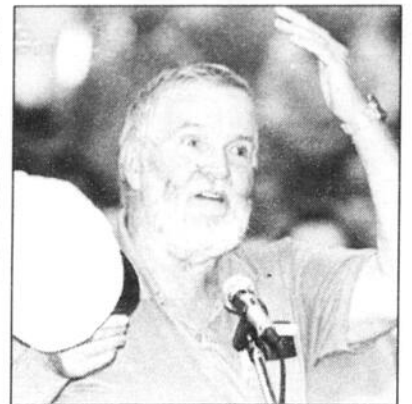

«JE VEUX RETOURNER DANS MA MAISON» - Ce résident du Bassin veut retourner dans sa maison, mais les dirigeants le lui interdisent et il devra attendre d'avoir le feu vert.

(Photo Michel Tremblay)

nement seront établis dans les plus brefs délais pour que les victimes puissent se prévaloir des avantages le plus rapidement possible. Encore là, ce sont des personnes compétentes qui feront les études. A ce niveau, il y aura les cas faciles et ceux qui mériteront des études plus serrées.

Au centre ville de Chicoutimi, il y a, bien sûr, les commerçants qui sont impatients de passer à l'action, une grande majorité d'entre eux n'ayant subi des que des dommages causés par l'eau. Encore là, on recommande la prudence et on incite les commerçants à attendre les directives de la municipalité pour ne pas compliquer les dossiers d'évaluation.

Pour ce qui est des assurances, on recommande aux sinistrés de contacter leur courtier, mais le représentant du Bureau des Assureurs du Canada, Marcel Tassé, a bien fait remarquer que, normalement, les polices conventionnelles ne couvrent pas les inondations, les glissements de terrain et les tremblements de terre. De quoi à encourager les sinistrés.

Pour la réintégration, le directeur général Marcel Demers a été très clair sur la question: «Personne n'a le droit de réintégrer son domicile avant que les responsables n'aient donné le feu vert. Quand vous aurez le feu vert, c'est parce que toutes les expertises auront été effectuées, de telle sorte que nous serons en mesure de vous offrir la sécurité, mais il est bien évident que nous ne pourrions pas vous promettre qu'il n'y aura plus ce genre de pluie.»



DES GENS FATIGUES - Les personnes qui ont assisté à la réunion de la municipalité de Chicoutimi, hier soir, au centre social de l'UQAC et portant sur l'aide financière du gouvernement du Québec, avaient la mine basse et semblaient fatiguées suite à ces malheurs qui les frappent.

(Photo Michel Tremblay)

EN BREF

Distribution de courrier

La Société canadienne des postes a mis en place des installations temporaires pour les personnes évacuées. Le courrier des municipalités du Bas-Saguenay (Ferland-Boilleau, L'Anse-St-Jean, Petit-Saguenay, Rivière-Eternité et St-Félix-d'Otis) est distribué dans l'édifice du centre récréatif sur la Base militaire de Bagotville.

Ce bureau de distribution sert aussi à la population de La Baie mais seulement pour les chèque gouvernementaux comme la sécurité du revenu et les cartes d'assurance-chômage. Le reste de leur courrier sera retenu est accessible au centre de traitement du courrier situé au 1939, rue des Sapins à Chicoutimi.

Les gens de Jonquière et du secteur Arvida peuvent quant à eux récupérer leur courrier au Centre de service commercial de la Société situé au 3219, boul. St-François à Jonquière.

A Chicoutimi, la population doit elle aussi se rendre au Centre de traitement du courrier de la rue des Sapins. Tout le courrier non réclamé sera également conservé à cet endroit.

Appels locaux gratuits

A compter de ce midi, Bell Canada met à la disposition des citoyens de Chicoutimi 8 téléphones publics d'où il sera possible d'appeler sans frais, sauf

pour les appels interurbains. Les téléphones seront installés dans une unité mobile située sur le chemin de la Réserve et rue Brassard. Ce service est présentement en fonction à La Baie et à la Base militaire de Bagotville.

Permis de réintégration

Le Service de police de Chicoutimi rappelle qu'aucune personne ni organisme ne peut autoriser ou proposer le retour des évacués à leur domicile. Seul le comité de coordination des mesures d'urgence de la ville de Chicoutimi peut ordonner la réintégration avec l'approbation de la Sécurité publique.

Services d'assurances

Ses bureaux étant fermés en raison des dégâts d'eau, la firme de courtiers d'assurances Gignras, Jacques, Lajoie et associés offre toutefois ses services par téléphone au 549-8430.

Concert bénéfice

Un méga-concert bénéfice se tiendra au Centre Molson à Montréal avant la fin du mois de septembre pour venir en aide aux victimes des inondations du Saguenay-Lac-Saint-Jean. Organisé par les Productions Donald K. Donald en collaboration avec Ronald Corey et le Centre Molson, le concert devrait réunir une sélection des plus grands artistes québécois. L'objectif est de diriger la totalité des fonds recueillis aux organismes d'aide aux sinistrés.

Il sera possible d'en savoir davantage sur ce concert le 9 août prochain.

Cueillette de dons

Plusieurs grandes chaînes ont décidé d'offrir leur collaboration pour recueillir des fonds pour les victimes des inondations du Saguenay-Lac-Saint-Jean et de la Côte-Nord.

Parmi elles on retrouve le Groupe Jean Coutu qui a versé 15 000 \$ au comité de coordination des mesures d'urgence, tout en fournissant plus de 100 000 litres d'eau potable et 1000 certificats cadeaux de 25 \$ chacun aux sinistrés.

De plus, les 197 pharmacies du groupe recueilleront à partir d'aujourd'hui des dons en argent dans des tirelires identifiées à cette fin.

SAQ

De la même façon, toutes les succursales de la Société des alcools du Québec participeront vendredi et samedi à une cueillette de fonds. Des tirelires seront disposées sur les comptoirs caisse des magasins pendant les deux jours et la SAQ s'est engagée à remettre une somme égale à celle recueillie auprès de la population.

Lebeau

Dans les prochaines semaines, les 71 succursales de Lebeau Vitres d'Auto procéderont elles aussi à une cueillette de dons auxquels la maison mère ajoutera une somme de 5000 \$.



545-3201

La vente d'une propriété est un ART

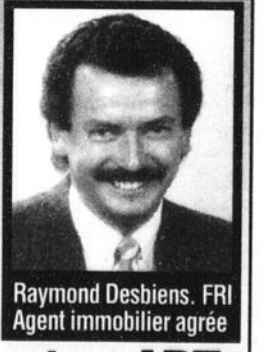

Petites annonces

Une de nos conseillères



BRIGITTE

• 545-4014
SAGUENAY

• 668-4506
ALMA
et les environs

• 679-3832
SAINT-FÉLICIEN
et les environs

1051, BOUL. TALBOT - CHICOUTIMI - G7H 5C1

INFORMEZ-VOUS SUR NOS PETITES ANNONCES DE STYLE COMMERCIAL

PRIÈRES..... 35,00 \$
AVIS DE DÉCÈS..... 75,00 \$

Les taxes ne sont pas comprises dans les prix.

Aucune facturation.
Acceptons les chèques,
cartes de crédit.



INFORMATIONS GÉNÉRALES

QUOTIDIEN

Toute annonce réservée avant 16 h 30 pourra être publiée le lendemain.
Toute correction ou annulation devra être faite avant 16 h 30 pour être effective le lendemain.

PROGRÈS-DIMANCHE

Toute annonce réservée au plus tard le vendredi à 16 h 30 pourra être publiée le dimanche suivant.

Aucune annonce ne peut être corrigée ou annulée après 16 h 30 le vendredi précédant la parution.

RESTRICTION

L'éditeur se réserve le droit d'accepter, de refuser ou d'annuler la publication de toute annonce pour toute raison jugée valable.

VOTRE ANNONCE EST INCOMPLÈTE?

Dès la première journée, veuillez lire attentivement votre annonce. En cas d'erreur, il faut nous en aviser le plus tôt possible, car notre responsabilité se limite à la période comprise entre la première parution erronée et le premier jour ouvrable suivant cette parution. Nous ne sommes responsables que du montant facturé pour la période précitée.

TARIFS

10 mots ou moins

QUOTIDIEN

1 jour..... 6,70 \$
2 jours..... 8,15 \$
3 jours..... 9,60 \$
4 jours..... 11,05 \$
5 jours..... 12,50 \$
6 jours..... 13,95 \$

10 mots ou moins

PROGRÈS-DIMANCHE

8,75 \$

Mots additionnels:

0,40 \$ mot/par semaine

• Lettrage majuscule

• Caractères gras

• Encadrement

• Titre centré

3,00 \$ par semaine

• AVEC PHOTO:

6,25 \$ par parution

HEURES D'AFFAIRES

8 h 30 à 16 h 30

DU LUNDI AU VENDREDI

INDEX DES RUBRIQUES

IMMEUBLES

COMMERCIAUX100

Bâtisses commerciales101
Blocs appartements102
Bureaux à louer103
Commerces à vendre104
Commerces à louer105
Entrepôts à louer106
Fermes107
Garages108
Locaux à louer109
Terrains commerciaux110

HABITATIONS

RÉSIDENTIELLES200

À partager201
À vendre ou à louer202
Chalets à vendre203
Chalets à louer204
Chambres à louer205
Condominiums à vendre206
Condominiums à louer207
Logements à louer208
Maisons à vendre209
Maisons à louer210
Maisons mobiles à vendre211
Maisons mobiles à louer212
Terrains à vendre213

VÉHICULES300

Abris d'auto301
Autos à vendre302
Avions à vendre303
Bateaux à vendre304
Camions à vendre305
Camions 4X4306

Campeurs à vendre307

Fourgonnettes308
Machinerie309
Motos à vendre310
Motos 3 et 4 roues311
Motomarses à vendre312
Motoneiges à vendre313
Pièces et accessoires314
Remorques à vendre315
Souffleuses à vendre316
Tracteurs à vendre317
Véhicules divers318

EMPLOI400

Gardienn(e) demandé(e)401
Personnel demandé402

FORMATION450

Enseignement / cours451

OCCASIONS

D'AFFAIRES500

Finances501
Occasions d'affaires502

SERVICES

PROFESSIONNELS600

Construction / rénovation601
Impôt602
Massage603
Offres de service604
Services de garde605

MARCHANDISES

ET SERVICES700

À donner701
À vendre ou à échanger702

Ameublement703

Animaux704
Antiquités705
Bois de chauffage706
Coin du bébé707
Demandé708
Divers709
Équipement de bureau710
Équipement de commerce711
Esotérisme712
Marché aux puces713
Matériaux de construction714
Poêle à bois715
Réceptions716
Santé717
Vêtements718
Ventes de garage719

SPORTS / LOISIRS800

Articles de sport801
Bicyclettes802
Camping803
Chasse et pêche804
Musique et accessoires805
Ordinateurs et jeux806
Photos et vidéos807
Piscines et acc.808
Roulottes à vendre809
Roulottes à louer810
Vacances / voyages811

AVIS900

Activités diverses901
Agences de rencontres902
Messages personnels903
Perdu ou retrouvé904
Recherche905

100 IMMEUBLES COMMERCIAUX

102 Blocs appartements

6 LOGEMENTS, revenu 2,005\$/mois, prix évaluation 143,000\$, prix 125,000\$. Tél.:548-7524.
CHICOUTIMI: 63 Price Est. 7 logements, revenu 31 000 \$, intérieur rénové, 125 000 \$. 1064 Boul. Saguenay Est, 3 logements neufs, revenu 16 300 \$, 85 000 \$. Tél.:693-4869.
LA BAIE: 6 logements, 3347, boul. Grande-BaieSud. Possibilité de commerce. Revenu 24,744\$/annuel. Prix 132,000\$. Tél.:544-3024.
ST-AMBROISE: offre exceptionnelle, 4 logements 5.1/2, aucun vacant, revenu annuel 14 400\$, prix 58 000\$. Tél.:672-6159.

103 Bureaux à louer

CENTRE-VILLE rue Racine, bureau 350 et 600 pieds carrés. vue sur Vieux Port, beaucoup stationnement, prix avantageux. Tél.:698-1212, Rémi.

104 Commerces à vendre

STATION DE SERVICE 3 portes avec essence. Roland Tremblay, Image 2000. Tél.:548-5164.

106 Entrepôt à louer

3.300 PIEDS CARRÉS, avec quai déchargement, Parc industriel, secteur Kénogami. Tél.:542-4311, page 690-5634, Michel

109 Locaux à louer

1145 THERESE-CASGRAIN (derrière Le Montagnais) 3 locaux, 1 de 600 pieds carrés, 1 de 1200 pieds carrés, et 1 de 1500 pieds carrés. Tél.:543-8886, 345-8787.
BOULEVARD ST-PAUL: entrepôts (1,500 pi.car.) et local (1,200 pi.car.) refait à neuf. Tél.:693-1467, 693-9746.

CHICOUTIMI: centre-ville bureau ou commerce, rez-de-chaussée, 600 pieds carrés, libre immédiatement. Tél.543-9636, 545-4994.

CHICOUTIMI ET ARVIDA: 600 à 2,200 pi.ca. pour bureaux ou commerces. Tél.:543-4622.

CHICOUTIMI: BOUL. TALBOT, PLUSIEURS LOCAUX, GRANDES VARIÉES. CENTRE-VILLE DE CHICOUTIMI, PLUSIEURS LOCAUX A BON PRIX. NOUVEAU PROJET ST-PAUL ET BARRETTE, 18,000 PIEDS.CARRÉS COMMERCIAL. PRIX AVANTAGEUX, OCCUPATION 1996-1997. POUR VOS PROJETS CONSULTEZ UN SPÉCIALISTE MULTI-SERVICES IMMOBILIERS, RÉMI S VINETTE. TÉL.698-1212

CHICOUTIMI: 2300, éclairés, entrées indépendantes, 1,452 pi.ca., 850 pi.ca., ainsi qu'espaces pour entreposage. Libre immédiatement. Tél.:543-3281.

ST-ISIDORE: Rivière-du-Moulin, locaux pour petites entreprises aussi entrepôts. Tél.:549-3065.

200 HABITATIONS RÉSIDENTIELLES

203 Chalet à vendre

BORD DU lac St-Jean, habitable à l'année, construction neuve, domaine Parent, ST-Prime, 80 000\$. Tél.:696-5024, pagette:698-9339.

BORD DU SAGUENAY, La Baie, construction neuve, site enchanteur. Tél.:549-9034.

BORD Lac Labrecque, St-Léon, grand terrain, tout équipé, pédalo inclus, 33,000\$ négociable. Tél.:545-2492, 481-1045.

CHAMBORD, domaine du Marais, VENTE RAPIDE! style Suisse, propriétaire du terrain (50X210). Plage directement sur Lac-St-Jean Tél.:346-5415.

FALARDEAU: Lac Emmuraillé, 24X16, terrain 74,000 pi.carrés, site exceptionnel. Prix en bas de l'évaluation municipale. Tél.(418)662-6475 jour, (418)662-2574 soir, Sylvain.

LA-BAIE: chemin des Battures (près Maison de la Rivière), sentier Charles Gobeil, habitable à l'année, plancher bois franc, foyer en pierres, site enchanteur. 102,000\$. Tél.:697-6060

SECTEUR l'Ascension, maison-chalet, bord magnifique lac, 100,000 pieds carrés. Moins de 55,000\$. Tél.:347-5348.



ST-GÉDÉON, 11 Relais des Bernaches, très beau site, plage sable, rénové intérieur, extérieur, couverture neuve, meublé à neuf. Libre immédiatement. 97 000 \$. Tél.:549-1812, 690-4059.

204 Chalet à louer

À 7 KILOMÈTRES du camping Kénogami, bord lac Kénogami, 400\$/semaine. Tél.:541-2388(pagette).
AU CAMPING Domaine Lemieux: Saint-Léon de Chicoutimi: confortables, literie, plage de sable privée. Aussi terrains pour roulottes et tentes. Condo Camping: terrains à vendre. Nouveau en 1996: bar-terrasses. Tél.:481-2442.

FALARDEAU: Lac Clair, septembre 1996 à juin 1997, 3 chambres à coucher, meublé, toutes commodités. Tél.673-3798
ST-FÉLIX-D'OTIS, Lac Otis, site magnifique, pédalo, à la semaine. Tél.544-4919

ST-GÉDÉON: Relais des Bernaches et Domaine des Iles, chalets construction récente, très propres, grand terrain. Tél.345-8863, 693-3001

ST-GÉDÉON: Relais des Bernaches et Domaine des Iles, chalets construction récente, très propres, grand terrain. Tél.345-8863, 693-3001

205 Chambres à louer

ARRIÈRE Place Royaume, grande chambre entrée indépendante, stationnement, cuisine, buanderie, câble, téléphone, piscine. Faut voir. Tél.:690-5356, 540-0416.

CHICOUTIMI côté Place Royaume, idéal pour femme, chambreur (se) unique. Tél.:693-0495.

CHICOUTIMI belles grandes chambres face Université et Cégep. Tél.:545-0698.

CHICOUTIMI: arrière Place Royaume, meublée, accès laveuse, sècheuse. Tél.:549-3621.

CHICOUTIMI: Grande, gros réfrigérateur dans la chambre, câble, etc. 150 \$/mois. Tél.696-6174 pagette

CHICOUTIMI: près cégep, université, hôpital, entrée indépendante. Avec vanité, grande fenêtre, cuisine communautaire. Tél.:549-8646.

CHICOUTIMI: Angoulême, cuisine et salon commun, 235\$/mois. Tél.696-0457.

JONQUIÈRE: près du cégep, endroit spacieux, cuisine tout équipée, personne tranquille Tél.:542-0816.

206 Condominiums à vendre

CHICOUTIMI: 1950 des Roitelets, condo très propre, 3.1/2, beaucoup de services. Tél.:690-2729

207 Condominiums à louer

CHICOUTIMI. 1950, Des Roitelets, 3ième étage, meublé ou semi meublé, Ascenseur, piscine creusée, chauffée, salles d'exercice, bain sauna et tourbillon, salle de jeux avec billard, espaces de rangement etc. Tél.:696-4396, 543-1125.

CHICOUTIMI: rue des Roitelets, grand 4.1/2, toiles, lave-vaisselle inclus, 550 \$/mois. Tél.:543-0584.

208 Logements à louer

4.1/2, premier plancher, coin St-Paul et Ste-Thérèse, libre immédiatement. Tél.:549-4982.

1.1/2, 2.1/2, 3.1/2, 4.1/2, 5.1/2: CHICOUTIMI, secteur Place du Royaume, université, cégep, centre-ville, Rivière-du-Moulin ou Chicoutimi-Nord. Rénovés à neuf, possibilité chauffés, éclairés, meublés. JONQUIÈRE, 3.1/2, 4.1/2. Prix abordable.

Gestion Immobilière Courtemanche
690-6308

4.1/2, CENTRE-VILLE: Chicoutimi, bel environnement, endroit tranquille, construction récente, à partir de 445\$/mois, 1 mois gratuit. Tél.:545-6052, Nicole, heures d'affaires.

A BAS PRIX: Déménagement Inter-Canada Van-Line, local, longue distance, par des professionnels avec assurances. Tél.:693-3216, 548-2084.

A LOUER CHICOUTIMI, 1.1/2, 2.1/2, AUSSI chambres, près Cégep, Université, centres d'achats. Tél.:545-0698.

A LOUER: 4.1/2, tout meublé, tout équipé Tél.:693-4242

LA BAIE: Grand 5.1/2 moderne, porte-patio, remises intérieur extérieur, déneigement compris, 1 mois gratuit Secteur Port-Alfred. Tél.:544-9119, 690-5457.

A LOUER: Jonquière 4.1/2, libre immédiatement, et 1er octobre. Tél.548-6710.

A SOUS-LOUER 4.1/2, près Université, Cégep et Hôpital, très propre, planchers boules pour début septembre. Tél.:693-8733.

CHICOUTIMI grand 4.1/2, très propre, bien éclairé, près des services, entrée indépendante seulement 325\$/mois. Tél.:549-5986, paget:698-9444.

ALMA: rue Gauthier Ouest, 4.1/2. Tél.:668-5352, 275-4507, offre spéciale sur bail.

ARRIÈRE PLACE DU ROYAUME: 3.1/2 moderne, 2 paliers, entrée indépendante, laveuse sècheuse, non chauffé, non éclairé. Libre 1er août. Tél.:549-7274.

ARVIDA, 4.1/2, près centre-ville, insonorisé, non chauffé, non éclairé, libre immédiatement Tél.548-5649.

ARVIDA: 2.1/2, 4.1/2, chauffés, éclairés, libres immédiatement. Tél.:548-8643.

ARVIDA: 3.1/2, entièrement meublé, chauffé, éclairé, eau chaude fournie, près des services, près du centre d'éducation professionnel. Tél.548-8859, après 18h00.

ARVIDA: 4.1/2, secteur MANOIR SAGUENAY, rue de Normandie, peinture neuve, tapis neuf, balcon, eau chaude fournie, JUILLET GRATUIT. Normand, 695-4444, 695-1396.

ARVIDA: COIN DUBOSE ET MATHIAS, DANS BLOC 6 LOGEMENTS GRANDS 4.1/2, CHAUFFÉS, ÉCLAIRÉS, PRÈS DES SERVICES. Tél.:693-9075.

ARVIDA: grand 4.1/2, porte-patio, 340\$/mois, non chauffé, non éclairé. Tél.548-2641 soir

ARVIDA: mois gratuit, réservez vite, 3.1/2, 4.1/2, 5.1/2, chauffés, éclairés, rénovés, près centre d'achat. Tél.547-0051, 548-1860, 548-1768, 548-9111.

ARVIDA: quartier St-Philippe, 4.1/2, demi sous-sol, bas maison, chauffé, éclairé, eau chaude fournie, libre immédiatement. Tél.:548-5649.

ARVIDA: Quartier St-Mathias, 4.1/2, non chauffé, non éclairé, demi sous-sol, entrée indépendante, 335 \$/mois. Tél.:548-4549.

ARVIDA: ST-JEAN-EUDES, 3.1/2, chauffé, éclairé, très propre. Tél.548-5305

ARVIDA: quartier St-Philippe, 4.1/2, demi sous-sol, bas maison, chauffé, éclairé, eau chaude fournie, libre immédiatement. Tél.:548-5649.

ARVIDA: quartier St-Philippe, 4.1/2, demi sous-sol, bas maison, chauffé, éclairé, eau chaude fournie, libre immédiatement. Tél.:548-5649.

ARVIDA: quartier St-Philippe, 4.1/2, demi sous-sol, bas maison, chauffé, éclairé, eau chaude fournie, libre immédiatement. Tél.:548-5649.

ARVIDA: quartier St-Philippe, 4.1/2, demi sous-sol, bas maison, chauffé, éclairé, eau chaude fournie, libre immédiatement. Tél.:548-5649.

ARVIDA: quartier St-Philippe, 4.1/2, demi sous-sol, bas maison, chauffé, éclairé, eau chaude fournie, libre immédiatement. Tél.:548-5649.

ARVIDA: quartier St-Philippe, 4.1/2, demi sous-sol, bas maison, chauffé, éclairé, eau chaude fournie, libre immédiatement. Tél.:548-5649.

ARVIDA: quartier St-Philippe, 4.1/2, demi sous-sol, bas maison, chauffé, éclairé, eau chaude fournie, libre immédiatement. Tél.:548-5649.

ARVIDA: quartier St-Philippe, 4.1/2, demi sous-sol, bas maison, chauffé, éclairé, eau chaude fournie, libre immédiatement. Tél.:548-5649.

ARVIDA: quartier St-Philippe, 4.1/2, demi sous-sol, bas maison, chauffé, éclairé, eau chaude fournie, libre immédiatement. Tél.:548-5649.

ARVIDA: quartier St-Philippe, 4.1/2, demi sous-sol, bas maison, chauffé, éclairé, eau chaude fournie, libre immédiatement. Tél.:548-5649.

ARVIDA: quartier St-Philippe, 4.1/2, demi sous-sol, bas maison, chauffé, éclairé, eau chaude fournie, libre immédiatement. Tél.:548-5649.

ARVIDA: quartier St-Philippe, 4.1/2, demi sous-sol, bas maison, chauffé, éclairé, eau chaude fournie, libre immédiatement. Tél.:548-5649.

ARVIDA: quartier St-Philippe, 4.1/2, demi sous-sol, bas maison, chauffé, éclairé, eau chaude fournie, libre immédiatement. Tél.:548-5649.

ARVIDA: quartier St-Philippe, 4.1/2, demi sous-sol, bas maison, chauffé, éclairé, eau chaude fournie, libre immédiatement. Tél.:548-5649.

ARVIDA: quartier St-Philippe, 4.1/2, demi sous-sol, bas maison, chauffé, éclairé, eau chaude fournie, libre immédiatement. Tél.:548-5649.

ARVIDA: quartier St-Philippe, 4.1/2, demi sous-sol, bas maison, chauffé, éclairé, eau chaude fournie, libre immédiatement. Tél.:548-5649.

ARVIDA: quartier St-Philippe, 4.1/2, demi sous-sol, bas maison, chauffé, éclairé, eau chaude fournie, libre immédiatement. Tél.:548-5649.

ARVIDA: quartier St-Philippe, 4.1/2, demi sous-sol, bas maison, chauffé, éclairé, eau chaude fournie, libre immédiatement. Tél.:548-5649.

ARVIDA: quartier St-Philippe, 4.1/2, demi sous-sol, bas maison, chauffé, éclairé, eau chaude fournie, libre immédiatement. Tél.:548-5649.

ARVIDA: quartier St-Philippe, 4.1/2, demi sous-sol, bas maison, chauffé, éclairé, eau chaude fournie, libre immédiatement. Tél.:548-5649.

ARVIDA: quartier St-Philippe, 4.1/2, demi sous-sol, bas maison, chauffé, éclairé, eau chaude fournie, libre immédiatement. Tél.:548-5649.

ARVIDA: quartier St-Philippe, 4.1/2, demi sous-sol, bas maison, chauffé, éclairé, eau chaude fournie, libre immédiatement. Tél.:548-5649.

ARVIDA: quartier St-Philippe, 4.1/2, demi sous-sol, bas maison, chauffé, éclairé, eau chaude fournie, libre immédiatement. Tél.:548-5649.

ARVIDA: quartier St-Philippe, 4.1/2, demi sous-sol, bas maison, chauffé, éclairé, eau chaude fournie, libre immédiatement. Tél.:548-5649.

ARVIDA: quartier St-Philippe, 4.1/2, demi sous-sol, bas maison, chauffé, éclairé, eau chaude fournie, libre immédiatement. Tél.:548-5649.

ARVIDA: quartier St-Philippe, 4.1/2, demi sous-sol, bas maison,

CHICOUTIMI-NORD: très beau 4 1/2, moderne, premier plancher, bien situé. Tél.:548-4793, 543-1878.

CHICOUTIMI-NORD, 1800, boul. Ste-Geneviève, grand 5 1/2, entièrement rénové, porte-patio, idéal pour couple sans enfant, endroit tranquille, grande remise intérieure, super propre, 390\$/mois. Libre immédiatement. CHICOUTIMI-NORD: 179 St-Ephrem, 4 1/2, chauffé, idéal pour personne seule ou couple sans enfant, balcon, couvre-planchers neufs, entrée indépendante, 375\$ Libre 1er septembre. Tél.:549-9343.

CHICOUTIMI-NORD: JUILLET gratuit, grand 4 1/2, endroit paisible. A voir! Site exceptionnel. Tél.:543-3540, 698-6618.

CHICOUTIMI: Rue des Crécerelles, Joseph-Dandurand, Lorenzo-Genest, 3 1/2, 4 1/2, 5 1/2, grands logements, beaucoup de commodité, très propres. Tél.:549-2376, 543-2904, 549-2122.

CHICOUTIMI: (Rivière du Moulin) 5 1/2, chauffé, eau chaude fournie, Quartier Hamel et Fradette. Tél.:545-0876.

CHICOUTIMI: (Rue Bécard), Grands 3 1/2 meublés, chauffés, non éclairés, très propre, près Hôpital, demi sous-sol, libre 1er juillet 300\$/mois. Très grand 4 1/2, chauffé, non éclairé, très propre, près Hôpital, libre 1er juillet. 430\$/mois. Tél.:668-5350 jour, 668-5843 soir.

CHICOUTIMI: 1 1/2, 3 1/2, meublés, chauffés, éclairés, 290 \$/mois, 533 Racine, libre 1er août. Aussi 4 1/2, rue Roussel. Tél.:690-6308, 698-2515.

CHICOUTIMI: 1 1/2, 4 1/2, près centres d'achats, cégep, université, clinique. Tél.:545-1052, 693-8463

CHICOUTIMI: 1 1/2, meublés, chauffés, éclairés, centre-ville. Tél.:693-4676

CHICOUTIMI: 1 1/2, près université, meublés, chauffés, éclairés, rez-de-chaussée, Tél.:696-1774

CHICOUTIMI: 130 Place des Ecorceurs, grands 4 1/2, 5 1/2, eau chaude fournie, entrée lavabaille encastrée, entrée contrôlée, repeints à neuf. Pour visiter Roland Gilbert 549-7923, 693-3284, radio-chasseur 696-8355

CHICOUTIMI: 1450 Du Perche, grand 3 1/2, semi-meublé, moderne, libre immédiatement, 375\$, chauffé, éclairé, Tél.:544-4595, 698-0624, page:696-6324

CHICOUTIMI: 2 1/2, rue Bégin, près cégep, armoires mélaminées, 300\$/mois, 3 1/2 près Université, rue des Hospitalières, semi-meublé, chauffé, éclairé, prix vanités de 325\$ à 425\$, 4 1/2, rue Duchânes, libre immédiatement. Tél.:693-3590, 543-4037.

CHICOUTIMI: (Boul. Talbot) 28 des Marguerites 3 1/2, semi-meublé, 275\$/mois, Tél.(418)862-7322

CHICOUTIMI: 3 1/2, chauffé, éclairé, meublé ou non, université, cégep. Tél.:548-2442, 693-0398.

CHICOUTIMI: grand 3 1/2, chauffé, éclairé, semi-meublé, 46 Des Oblats, 400\$/mois. Tél.:549-0828

CHICOUTIMI: 3 1/2, meublés, chauffés, éclairés, propre, entrée contrôlée, conciergerie, près université, cégep, libre immédiatement ou 1er juillet. 395\$/mois, 209 des Champs-Élysées. Tél.:693-0176.

CHICOUTIMI: Rivière-du-Moulin, 4 1/2, meublés ou semi-meublés, prix compétitif, Remise, 2 stationnements, déneigement. Tél.:544-6313, 544-8477.

CHICOUTIMI, 4 1/2, centre-ville, bel environnement, endroit tranquille, construction récente, à partir de 445\$/mois, 1 mois gratuit. Tél.:545-6052, Nicole, heures d'affaires.

CHICOUTIMI: grand 3 1/2, 4 1/2, 5 1/2 Angoulême, libre immédiatement et juillet. Tél.:696-0457.

CHICOUTIMI: 4 1/2, 2ième étage, très propre, bien éclairé, déneigé, avec cabanon rue St-Paul. Tél.:693-3334, 549-7159.

CHICOUTIMI: 4 1/2, 1641, 1631, 1635 des Grands Ducs, près centres d'achats. Tél.:696-1158.

CHICOUTIMI: 4 1/2, centre-ville, rénové à neuf, près Cégep Université, non chauffé, non éclairé, laveuse sècheuse incluse, 420 \$/mois, libre 1er août. Tél.:690-0291, 548-2090.

CHICOUTIMI: 4 1/2, grand, propre, balcon avant arrière, près Université Hôpital, eau chaude fournie, 495\$/mois. Tél.:549-8718

CHICOUTIMI: 4 1/2, libre 1er juillet, semi-meublé ou non, \$450/mois non chauffé, non éclairé, voisin Place Saguenay Tél.:543-9003.

CHICOUTIMI: 4 1/2, près Université, Cégep, libre immédiatement. Tél.:662-0745 (page).

CHICOUTIMI: 5 1/2, 2 chambres, bien situé, chauffé, eau chaude fournie, libre 1er août. Tél.:543-3685.

CHICOUTIMI: 5 1/2, 3831, rg St-Paul, 525\$, chauffé, éclairé, 4 1/2, 400, St-Gabriel, 425\$, chauffé, éclairé, meublé. Tél.:543-8605, 543-5834.

CHICOUTIMI: 5 1/2, libre immédiatement. Boul. Université, 375\$/mois. Tél.:236-4886

CHICOUTIMI: 5 1/2, rue Angoulême, rez-de-chaussée, chauffé, éclairé. Tél.:549-4472.

CHICOUTIMI: 517 Taché, 4 1/2, chauffé, eau chaude fournie, toiles vénitienes, lustres, tapis, 425\$/mois. Tél.:543-0497.

CHICOUTIMI: 63 Price Est, 3 1/2, meublés, 1068 boul. Saguenay Est, 4 1/2 meublés. Tél.:693-4869.

CHICOUTIMI: 63, Price Est, 3 1/2, 2er étage, meublés, chauffés, éclairés, buanderie, stationnement, 380\$/mois. Tél.:693-4869.

CHICOUTIMI: 639 Ste-Anne, 5 1/2, non chauffé, non éclairé, très propre. Libre immédiatement. Tél.:693-8845, 543-9731.

CHICOUTIMI: 725 Joliet, grand 5 1/2 entièrement rénové, eau chaude fournie, endroit tranquille, remise intérieure, 440 \$/mois. Libres. Tél.:549-9343.

CHICOUTIMI: 763 des Hospitalières, 2 1/2, 3 1/2 libre immédiatement 320\$, 420\$/mois, chauffé, éclairé, meublé. Tél.:690-1235, 549-8564.

CHICOUTIMI: arrière Place du Royaume, 3 1/2, chauffé, éclairé, semi-meublé, 380 \$/mois. Grand 4 1/2, rue Paquet, vue panoramique, chauffé, eau chaude fournie, 520\$. 4 1/2, 1 1/2, idéal pour étudiant, chauffés, éclairés, meublés, 460\$, 260\$. Tél.:543-8717, 696-3092.

CHICOUTIMI: beau grand 4 1/2, moderne, près centres d'achats. Tél.:693-8809, 545-7947.

CHICOUTIMI: beau, grand 5 1/2, 2 chambres, balcon, remise, haut de maison, plancher bois franc, chauffé, éclairé, tranquille, 5 minutes centres d'achats. Très propre. Tél.:418-693-8206.

CHICOUTIMI: 4 1/2, non chauffé, non éclairé, complètement rénové, 425\$ et 375\$/mois. Mois gratuit, libres immédiatement. Tél.:698-1308, 668-3943.

CHICOUTIMI: grand 3 1/2, non chauffé, non éclairé, entrée indépendante, 310 \$/mois. Tél.:693-9480.

CHICOUTIMI: Grand 4 1/2, moderne, meublés, chauffés, éclairés, Quartier des Oiseaux. 490\$/mois. Tél.:543-4572

CHICOUTIMI: grands 3 1/2, moderne, très propre, semi-meublé, près Cégep, libres 1er août, 1er septembre. Tél.:545-8174

CHICOUTIMI: juillet gratuit, 4 1/2, rez-de-chaussée, près centre d'achats, entrée contrôlée, libre immédiatement, prix négociable. Tél.:690-2882, 696-1175

CHICOUTIMI: près Ciné-parc, grand 3 1/2, meublés ou non, laveuse, sècheuse, 4 1/2, rénovés à neuf, non chauffé, non éclairé, eau chaude fournie, déneigements. Libres 1er août. Tél.:543-2074, 542-7698

CHICOUTIMI: près du Parasol, 4 1/2, non chauffé, non éclairé, plancher bois, 2 balcons. Tél.:543-6781 Lucien, 549-4142 Jacques, 698-2815.

CHICOUTIMI: Près boul Université, face Falimiprix, 629 Audet, moderne, 4 1/2, 360 \$/mois, non chauffé, non éclairé, 1er juillet. Tél.:693-9197, 545-8517, 548-5164

CHICOUTIMI: Rue St-Paul, 2 1/2, sous-sol, meublés, chauffés, éclairés, buanderie incluse, 300\$/mois. Tél.:543-9813, 543-9550

CHICOUTIMI: 3 1/2, 4 1/2, 5 1/2, SITE EXCEPTIONNEL, PRES CEPEP, UNIVERSITE, CENTRES-D'ACHATS, ENTREE CONTRÔLÉE, PRIX COMPÉTITIFS, POSSIBILITÉ MEUBLE, SEMI-MEUBLE. Tél.:690-5308.

CHICOUTIMI: beaux 3 1/2, près Université, Cégep, 5 1/2, près centre-ville. Tél.:543-6048, 693-9889

CHICOUTIMI: Chemin de la Réserve, 4 1/2, rez-de-chaussée, mois gratuit, micro-ondes, libre immédiatement. Tél.:549-0625, 548-7682

CHICOUTIMI: grand 3 1/2 moderne, entrée laveuse sècheuse, remises, 325 \$/mois, non chauffé, non éclairé, libre immédiatement ou 1er août. Tél.:690-3962, 543-1977

CHICOUTIMI: immeuble rénové, 2 1/2, 3 1/2, semi-meublés, chauffés, près Cégep et Université. Tél.:549-4567.

CHICOUTIMI: grand 5 1/2 chauffé, très propre, près Dominique-Racine. Tél.:543-5838.

FALARDEAU 4 1/2, très propre, repeint, libre immédiatement. Tél.:673-4552.

JONQUIÈRE 3 1/2, meublés ou non, centre-ville, balcon, stationnement, 330\$/mois. Tél.:695-0022.

JONQUIÈRE 3 1/2, près Cégep, maison récente, non chauffé, non éclairé, 290\$/mois. Libre immédiatement. Tél.:547-0542, 695-3190.

JONQUIÈRE 4 1/2, demi sous-sol, rue Ste-Cécile, centre-ville, 335\$/mois. Tél.:547-5629.

JONQUIÈRE 4 1/2, propre, rez-de-chaussée, grand balcon, libre, 335\$/mois. Tél.:696-1185, 696-8111 (page).

JONQUIÈRE 4 1/2, rue St-Jean-Baptiste, non chauffé, non éclairé, 2ième étage, 365\$/mois. Libre immédiatement. Tél.:540-0825.

JONQUIÈRE ST-Georges, grand 3 1/2, sous-sol, chauffé, éclairé, 350\$/mois. Tél.:542-2361.

JONQUIÈRE 3 1/2, demi sous-sol, entrée indépendante, non chauffé, non meublés, 300\$/mois. Tél.:547-6241

JONQUIÈRE 4 1/2, chauffés, éclairés, porte-patio, balcon, 430\$/mois. Tél.:695-4763, 543-7966

JONQUIÈRE: près de l'hôpital, grand 4 1/2 moderne, rez-de-chaussée 445\$/mois, non chauffé, non éclairé. Libre. Tél.:548-9397.

JONQUIÈRE, grand 4 1/2, fini moderne, porte-patio, repeint, toiles, remise, libre. Tél.:547-2097.

JONQUIÈRE: 3 minutes du Cégep, 3 1/2, meublés, Tél.:542-8587, 541-2620 (page).

JONQUIÈRE: 3 1/2, meublés chauffés, éclairés, pas de stationnement. Tél.:547-3924.

JONQUIÈRE: 3909 Mgr Bégin, 4 1/2, disponible 1er juillet. Tél.:542-5019, 699-6541.

JONQUIÈRE: 4 1/2, 400 \$/mois, non chauffé, non éclairé, libre 1er août, rue Salaberry. Tél.:542-1211, 547-1344 résidence.

JONQUIÈRE: 5 1/2, chauffé, 3704 rue Racine, 2ième étage. Tél.:547-0030.

JONQUIÈRE: 5 1/2, non chauffé, non éclairé, remise, stationnement. Libre immédiatement. Tél.:547-3924

JONQUIÈRE: 5 1/2, quartier St-Georges, 2144 Routhier, rez-de-chaussée, 400 \$/mois, non chauffé, non éclairé. Tél.:547-3571, après 18h00.

JONQUIÈRE: A voir! rue St-Louis, 4 1/2, non chauffés, non éclairés. Libres immédiatement. 400\$. Tél.:548-2295.

JONQUIÈRE: Arrière McDonald, beaux 3 1/2, chauffés, éclairés, meublés ou semi meublés, peintures à neuf, libre immédiatement, 390\$/mois. Tél.:547-1709

JONQUIÈRE: centre-ville, 4 1/2, entièrement rénové: peint, toiles, revêtement. Tél.:542-2987

JONQUIÈRE: coin St-Damasse et du Père Lallemand, 4 1/2, rez-de-chaussée, avec sous-sol, non chauffé, non éclairé, peinture fournie, endroit tranquille, 395 \$/mois. Tél.:545-3270.

JONQUIÈRE: Grand 5 1/2, bien situé, non chauffé, non éclairé, 3857 Notre-Dame, libre immédiatement 405\$/mois. GRAND 4 1/2, bien situé, non chauffé, non éclairé 3853 Notre-Dame, libre 1er août, 300\$/mois. Tél.:668-5350 jour, 668-5843 soir

JONQUIÈRE: grand 3 1/2, centre-ville, secteur tranquille, rénové, semi-meublé ou meublés à neuf. Tél.:542-8714, 547-3114, 672-4427.

JONQUIÈRE: Grand 4 1/2, chauffé, éclairé, eau chaude fournie, rénové, près services, 450\$/mois. Tél.:542-1902

JONQUIÈRE: Grand 5 1/2, bien situé, non chauffé, non éclairé, 3857 Notre-Dame, libre immédiatement 405\$/mois. GRAND 4 1/2, bien situé, non chauffé, non éclairé 3853 Notre-Dame, libre 1er août, 300\$/mois. Tél.:668-5350 jour, 668-5843 soir

JONQUIÈRE: 4096 Marc-Aurèle, Quartier des Peintres, grand 4 1/2, moderne, 400 \$/mois. Tél.:547-8709.

JONQUIÈRE: rue de Calais, 5 1/2, haut maison, entrée indépendante. Tél.:548-2295.

JONQUIÈRE: rue St-Laurent, 4 1/2, situé au premier étage d'une maison privée, chauffés, non éclairés, 425\$/mois. Tél.:548-1288, 548-7101.

JONQUIÈRE: 2 1/2, 4 1/2, près du cégep, centre-ville, semi-meublés, 275\$, 320\$. Tél.:547-9023, 542-5368

KÉNOGAMI, 3 1/2, chauffé, éclairé, libre immédiatement. Tél.:542-9864, 542-6464.

KÉNOGAMI: 3 1/2, 1983 Frontenac, 270 \$/mois, libre immédiatement. Tél.:547-1982, 695-7430.

LA BAIÉ: 4 1/2 et 5 1/2, très propre, possibilité chauffé, éclairé, près du centre d'achats. Communiquez avec Annie ou Marcel, 544-2212.

LA BAIÉ: 4 1/2, 5 1/2, modernes, fraîchement peintures, endroit tranquille. Tél.:544-7833.

LA BAIÉ: 5 1/2, Chemin du Plateau, 421\$/mois, chauffé, éclairé, libre immédiatement. Tél.:677-2491

LA BAIÉ: 5 1/2, non chauffé, non éclairé, 931, Docteur Desgagné. Tél.:549-8675.

LA BAIÉ: 3 1/2, meublés ou semi-meublés, chauffés, éclairés, rue Perron, des Saules. À partir de 330\$. Patrice, 544-4361, 543-7966.

LA-BAIÉ, 5 1/2, 4 1/2, 3 1/2, très beaux logements rénovés à neuf, plancher bois franc, armoires érable laminé. Libres immédiatement. Tél.:697-6060, 544-1288.

LA-BAIÉ, grands 3 1/2, 5 1/2, du Coteau, non chauffé, non éclairé, très propre. Entrée contrôlée. Tél.:544-4361, 543-7966.

LA-BAIÉ: 3 1/2, à 2 pas de Base Militaire, semi-meublés, très bien éclairés, 300\$/mois, chauffé, éclairé. Tél.:697-0707

LA-BAIÉ: 3 1/2, 4 1/2, neufs, coin Albert/Bagot. Un mois gratuit. Possibilité bail 2 ans. Tél.:696-3646.

LA-BAIÉ: 4 1/2 semi-meublés, rue Bagot, 3 1/2 meublés rue Sirois, 4 1/2 rue Victoria. Libres immédiatement. Tél.:544-0409.

LA-BAIÉ: 4 1/2, 5 1/2, non chauffés, non éclairés, remises intérieur, 315 \$/mois, 370 \$/mois. Tél.:544-6163, 544-1125, M. Desgagnés.

LA-BAIÉ: très beau 4 1/2, rénové à neuf, 300\$/mois. Tél.:544-4332, 544-3612.

LATERRIÈRE: chemin de l'église, 4 1/2, sous-sol, rénové, 5 minutes de Tanguay, 320\$/mois. Tél.:696-3385

LATERRIÈRE: 4 1/2, chauffé, éclairé, déneigement, repeint, toiles. Tél.:693-8919, 693-2417.

PRES UNIVERSITE 3 1/2, meublés, chauffés, éclairés avec stationnement, service buanderie. Libre. Tél.:696-7155 (page), 674-2385.

RIVIÈRE-DU-MOULIN: 91 rue St-Isidore, 4 1/2, propre, vue panoramique, 315\$/mois, non chauffé, libre immédiatement. Tél.:690-1758.

SHIPSHAW: Grand 5 1/2, 4500 des Epinettes, 290\$/mois. Tél.:672-4614, 672-2296

ST-AMBROISE: Deux 5 1/2 vastes et rénovés, libres immédiatement. Tél.:672-6327 (soir).

ST-FÉLIX D'OTIS, 4 1/2, vue sur Lac Otis, près de la plage, avec ou sans meubles, 265\$/mois non meublés, 320\$/mois meublés, stationnement entretenu, non chauffé, non éclairé. Tél.:544-3804, 697-0221.

ST-FÉLIX D'OTIS, vue de maison 5 1/2, vue panoramique sur Lac Otis, proximité de la plage, stationnement entretenu, 300\$/mois, non chauffé, non éclairé. Tél.:544-3804, 697-0221.

ST-JEAN-EUDES, 4 1/2, Côte Réserve grand 4 1/2 libres immédiatement. Tél.:545-1705, 543-2430.

209 Maisons à vendre

ARRIÈRE Place du Royaume, Duplex 2-4 1/2, 75.000\$ pour les deux. Tél.:549-9760, 678-9122

CHICOUTIMI: 90 des Saguenéens, 4 chambres, 89 000\$, possibilité meublés, 1064 boul. Saguenay Est, 3 logements meublés, 85 000\$. 63 Price Est, 7 logements meublés, 125 000\$. Tél.:693-4869.

CHICOUTIMI: 90 des Saguenéens, 4 chambres, 89 000\$, possibilité meublés, 1064 boul. Saguenay Est, 3 logements meublés, 85 000\$. 63 Price Est, 7 logements meublés, 125 000\$. Tél.:693-4869.

CHICOUTIMI: 90 des Saguenéens, 4 chambres, 89 000\$, possibilité meublés, 1064 boul. Saguenay Est, 3 logements meublés, 85 000\$. 63 Price Est, 7 logements meublés, 125 000\$. Tél.:693-4869.

CHICOUTIMI: 90 des Saguenéens, 4 chambres, 89 000\$, possibilité meublés, 1064 boul. Saguenay Est, 3 logements meublés, 85 000\$. 63 Price Est, 7 logements meublés, 125 000\$. Tél.:693-4869.

CHICOUTIMI: 90 des Saguenéens, 4 chambres, 89 000\$, possibilité meublés, 1064 boul. Saguenay Est, 3 logements meublés, 85 000\$. 63 Price Est, 7 logements meublés, 125 000\$. Tél.:693-4869.

CHICOUTIMI-NORD, avec revenu 375\$/mois, 4 chambres, 2 salles de bain, planchers boules, fenêtres manivelles, grand patio, sans vison arrière, foyer combustion lente, cuisinière encastrée, lave-vaisselle, réfrigérateur inclus. 83.000\$ négociable. Cause: transfert, à voir absolument. Tél.:545-2492.

CHICOUTIMI-NORD: Aubaine! rénovée à neuf, 24X32, 68 000 \$ négociable. Tél.:549-6748, 540-1128.

CHICOUTIMI-NORD: grande maison, 11 1/2 pièces, foyer, terrasse, vue, possibilité de revenu. Tél.:543-6725.

CHICOUTIMI: Quartier des Écrivains, DEUX DUPLEX 5 1/2, CONSTRUCTION DEBUT 1990, 62.000\$/CHAQUE, NEGOCIABLE. Tél.:545-2570.

CHICOUTIMI: rue Murdoch, 30x41, 4 chambres, foyer, Libre immédiatement. Tél.:543-7158.

CHICOUTIMI: arrière Place du Royaume, à revenu, possibilité 3 logements, directement propriétaire, propre. Remise extérieure. Tél.:693-0179, 345-2945.

JONQUIÈRE: JOLI JUMELÉ, BEAU TERRAIN, IDEAL COMME PREMIÈRE MAISON. VENTE RAPIDE. A VOIR ABSOLUMENT. TEL:542-9382, 545-0817.

LA BAIÉ: près de la Base, 28X38, sous-sol aménagé, grand terrain. Tél.:677-2678.

PETITE maison modulaire, 20X34, habitable à l'année, à déménager. Tél.:668-5300.

SHIPSHAW: Amant de la nature, unifamiliale 24X40, sous-sol aménagé, piscine, pas de vison arrière, vue sur le Saguenay, 69 800\$. Tél.:695-4011, 542-4030.

ST-AMBROISE: maison avec garage moins de 24 000 \$. Tél.:542-8587, 541-2620 (page).

210 Maisons à louer

JONQUIÈRE: moderne, 7 1/2, à pallier, toit cathédrale, puits lumière, lave-vaisselle, piscine, 3 patios, pergola, clôture, remise, déneigée, nouveau quartier, près centre-ville. Libre immédiatement, terrain exceptionnel, 700\$/mois, non chauffé, non éclairé. Tél.:695-2033

MAISON DE CAMPAGNE: meublée et équipée, 4 chambres, libre 28 juillet, Ste-Rose-du-Nord. Tél.:675-1160, 675-2205

RECHERCHE maison à louer, environ de Chicoutimi, si possible avec garage. Couple sans enfants. Tél.:698-8248, 545-2442, 690-6658.

211 Maisons mobiles à vendre

LATERRIÈRE (Bassin), refaite à neuf, 4 chambres, super grand terrain 100X100, 48.000\$. Tél.:418-748-7868.

Maison mobile 1977, 14X56, pour déménager, prix à discuter. Tél.:678-9251

212 Maisons mobiles à louer

CHICOUTIMI-NORD: Grand 4 1/2, non chauffé, éclairé, combustion lente, 385\$/mois. Tél.:696-4818

ST-HONORÉ: 4 1/2, non chauffé, non éclairé, combustion lente, 350\$/mois. Tél.:696-4818

213 Terrains à vendre

A VENDRE TERRAIN: situé à Jonquière sur la rue Monet, superficie de 7300 pi.car. avec 2 servitudes, prêt à construire. Téléphonez à 545-4403 le soir.

A vendre, très grand terrain de 28,383 pi. car., situé à l'Anse-Saint-Jean, dans un développement domiciliaire prestigieux et plein d'avenir. Vue magnifique sur le Saguenay Re/Max Saguenay, Courtier: Muriel Godin, 548-9191 (bur.), 698-6273 (rés.), 548-2327 (fax).

CHICOUTIMI,

GMC S-15, 1987, 76 000 kilomètres, cab simple, manuelle, propre. Tél.:542-1795.

INTER 1988, 10 roues, 1846, transmission 8LL, moteur Cummins, L-10 300 cab avec air, pneus 50% d'usure, toile électrique, air climatisé, très propre. Tél.:345-2378.

306 Camions 4 X 4

ATTENTION pick-up Chevrolet Silverado 1500, 4X4, King Cab, boîte courte, 1991, équipement complet avec air, super propre. Tél.:544-8880.

BRONCO II, 1984, automatique, mécanique et carrosserie excellente condition, 2,400\$ négociable. Tél.:690-3624

CHEVROLET 1500, 1991, king-cab, 4X4, V-8, automatique, équipé, 13,500\$. Tél.:541-0420

SUZUKI SAMURAI, 1988, 4X4, 2 toits, (toit rigide et mou) pneus neufs, 5 vitesses, peinture neuve, Tél.:544-1136, 541-9207(paget).

307 Campeurs à vendre

CAMPEUR TOYOTA CLASSE C, 21', 1986, couche 5 adultes, air climatisé (2), toilette, douche, détecteur de propane, etc. 15 000\$ négociable. Tél.:548-9425.

MALLARD Sprinter Ford, Classe C, 28', 1987, 35,000 milles, tout équipé, impeccable, 27 000 \$. Tél.:677-3221.

309 Machinerie

ÉBRANCHEUSE Komatsu PC-200, 1989, avec une D3000. Parfaite condition (moteur neuf) prix à discuter. Tél.:418-276-8114, 418-679-7809 cellulaire.

BULL JD, 450B, diesel, 1974, 6 positions, prêt à travailler. Tél.:514-474-0969

BULLDOZER CATERPILLAR, D-7E, bonne condition, traction bonne 55% Mont-Laurier, bon prix, 25,000\$. Tél.:819-623-2456.

CAMION 10 ROUES, Inter série S, DT466, boîte à sable, automatique, mécanique A-1, pneus neufs. Camion GMC Brigadier moteur 350 Coming, 1980, avec boîte à sable, passés à l'inspection. Tél.:418-668-3584.

DÉBUSQUEUSE JD, 540A, 1974, excellente condition, 14,000\$. Tél.:514-474-0969

DÉS TRACTEURS 4 roues motrices avec pelles et cabine. John Deere, Massy Ferguson, International, 2 Presses à balles carrées avec lance-balles. 13 à balles rondes. Bateau. Achetez de vieux tracteurs. Tél.:349-3335, 1-800-363-3781(paget 412-559).

310 Motos à vendre

ACHETONS Moto Grand Prix. Tél.:1-514-963-3456

HARLEY DAVIDSON FXRS, 1991, modèle Low Rider, 18,000 kilomètres, 18,000\$. Tél.:258-3754

HONDA CB-900, 1980, très bonne condition, \$1,200. Tél.:544-8518.

MAGNA V-45, 1984, 17 000 kilomètres, excellente condition, pneus neufs. Tél.:544-2722, Marie-Claude.

311 Motos 3 et 4 roues à vendre

BLASTER 1989, Tunepipe FMF, condition show room, 2,000\$ négociable. Tél.:544-5721.

POLARIS 1993, 350L, 4x4, très propre, avec beaucoup d'équipement, 4,500\$ ferme. Tél.:346-5868.

4 ROUES SUZUKI QuadSport, 250cc, 1989. 4 roues Suzuki Quadracer, 1986, 250cc. A voir! Tél.:542-8464.

312 Motomarines à vendre

A VOIR: Polaris 650, 1992 très propre, remorques double et simple, équipements complets, 3,500\$. Tél.:662-7618, 669-1368.

SEA-DOO SP, Bombardier, 1989, 580cc, remorque, housse, très bien entretenu. Tél.:275-4668

314 Pièces et accessoires

ACHAT AUTOS ET CAMIONS USAGÉS. PAYONS COMPTANT, SANS FRAIS DE REMORQUAGE. AUSSI PIÈCES D'AUTOS USAGÉS. DEPUIS 35 ANS EN AFFAIRES. GILBERT AUTOS INC., 543-8361.

ACHAT AUTOS ET CAMIONS USAGÉS. REMORQUAGE COMPRIS. PAYONS LE MEILLEUR PRIX. VENDONS PIÈCES ET PNEUS USAGÉS. G. BOUCHARD AUTO, 1160, BOULEVARD DU ROYAUME, CHICOUTIMI. Tél.:545-9537

PIÈCES de Honda Civic de 1988 à 1991, 4 pneus 185-75R14 avec roues pour Pontiac Sunbird. Tél.:662-8855

SYSTÈME de son haute gamme, Sony Alpine pour auto. 4 roues d'araignée Camaro, notes chromées. Démarreur programmable AstroStart 3 boutons. Tél.:672-4700.(Gilles).

400 EMPLOI

402 Personnel demandé

\$\$\$ AHI AHI CHOCOLATI! Venez 70 tablettes plus bonus et recevez 120 \$. Tél.:690-1296, 1-800-265-1296.

ALL NATIONS FURNITURE. Assembleurs, une compagnie majeure dans le service et l'assemblage de meubles au Canada, est à la recherche d'un coordonnateur de service bilingue. Appelez 1-800-335-5336, ou envoyez un fax à 1-800-693-2778.

BON VENDEURS recherchés, produits exclusifs, bonne commission. Tél.:549-7062.

INTERNATIONAL BILLARD

BARMAID (MAN) demandés 21 ans et plus avec expérience, se présenter mercredi soir 24 juillet, au 2400 St-Dominique (2ième étage Restaurant Mikes) entre 18h00 et 21h00.

LES REINES Joliet: danseuses demandées, 300\$/jour. Transport disponible. Serge. Tél.:1-800-361-1320.

PETIT OUVRAGE pour jeunes de 7 à 14 ans. Pour vendre deux sortes de calendriers (religieux et tous) dans ton voisinage. Livraisons à domicile. Très bonne commission et en plus un sac fourre-tout en cadeau si mérité. Tél.:542-2552 Chicoutimi, Jonquière et ses environs. 544-6104. La Baie et ses environs, 668-7858, Alma et ses environs après 16h00, 276-5717, Dolbeau et ses environs, 275-2926, Roberval et ses environs.

RECHERCHE CUISINIER(IERE) avec expérience pour travail de jour et soir. Salaire à discuter. S.V.P. apportez C.V. a/s: Robert Gauthier, Bistrot La Tour, 517 Racine Est, Chicoutimi.

450 FORMATION

451 Enseignement / cours

ATTENTION! COURS PRIVÉS, français, mathématiques, comptabilité, primaire-secondaire, racrochage, consultant, thérapie. Tél.:545-2197.

500 OCCASION D'AFFAIRES

501 Finances

NONI NONI OUI! Vous voulez de bonnes nouvelles au sujet d'une marge de crédit personnelle? Appelez HFC au 418-693-4690 ou 1-800-316-4690

PROBLEMES financiers de 500\$ à 99,000\$. 1-800-463-9311 code 8560. Conseiller Bernander

502 Occasion d'affaires

GOUVERNEMENT: prêts, subventions pour petites entreprises, nouvelles, existantes. Tél.:1-800-567-2383 ext.102.

600 SERVICES PROFESSIONNELS

601 Construction / Rénovation

ATTENTION: menuisier d'expérience pour tous genres de rénovations et construction. Tél.:677-3352, cellulaire:693-2094.

MINI-EXCAVATION: drain surface, drain fondation, excavation diverse, fosse septique. Tél.:690-5323.

RÉNOVATIONS de tout genre, intérieur et extérieur, pose et sablage plancher de bouleau, toiture, peinture, clôture, patio. Estimation gratuite. Travail garanti. Tél.:698-2192

603 Massage

#1 A CHICOUTIMI, sur le boul. Talbot, Tu as besoin d'un bon massage avec une jolie fille sympathique. Tél.:696-0055.

ARVIDA: massage détente/reflexologie par professionnelle de la santé. Tél.:548-0072

CENTRE de MASSOTHERAPIE PROFESSIONNEL avec masseurs masseuses pour le mal de dos, le stress, entorse sciatique. Tél.:542-6200

MASSAGE de relaxation et détente. Tél.:547-8677.

604 Offres de services

14.95 \$ DE L'APPEL (call) spécialiste en appareils ménagers, produits General Electric et Inglis. Gauthier Service, 28 ans d'expérience. Tél.:696-1718.

AC ENTRETIEN: tonde de pelouse, entretien édifice commercial, industriel. Conciergerie. Tél.:545-4949

ARBO CONFORM INC.: RÉAMÉNAGEMENT D'ESPACES DE TRAVAIL, CUISINE, SALLE DE BAIN, MEUBLES, GARDES, ESCALIERS, TÉL.:695-1561, 693-3217.

Disco-moblie PROMUSIC 1984, pour tous genres de réceptions. Tél.:698-4758, laissez un message et on vous rappellera.

MULTISERVICE BUREAUTIQUE Secrétaire (C.V., soumission, etc.), comptabilité (tenue de livre, rapport T.P.S. - T.V.Q. etc) impôt. Tél.:547-8023 jour/soir.

Nettoyage de tapis 100% à sec, spécial \$29.95. Produit Vorwerk, 549-7062.

Offre de peindre appartement, maison, etc...\$6.00/heure, 7 jours/semaine. Disponible 7h00 à 22h00. Tél.:541-9484.

POUR LES AINES

SERVICES PERSONNALISÉS de garde: Accompagnement, sorties d'affaires, loisirs. Entretien ménager, soins corporels, coiffure, etc. Services 24 heures/24, 7 jours/7, Tél.:690-1025, 543-3735

RÉFRIGÉRATION: Réparation de réfrigérateur et congélateur, air climatisé, réfrigérateur commercial. Bas prix, compétence. Tél.:695-0380

700 MARCHANDISES ET SERVICES

702 A vendre ou échanger

CONDO 3.1/2, aussi à louer, Ste-Agathe-des-Monts, dans les Laurentides, plage, lac à proximité, piscine chauffée sur le site. Tél.:514-333-6049.

703 Ameublement

A BAS PRIX

Laveuses, sècheuses, poêles, réfrigérateurs. Réparations "Timer", appel de service \$14.95. 743-B Boul. Barrette, Chicoutimi. Tél.:698-4399.

A BAS PRIX

LAVEUSE, sècheuse, 350\$ Taxes incluses, livrées, installées, garantie 1 an pièces et main d'oeuvre. Appel de service 15\$. Appareil-O-Sag boul St-Paul. Tél.:545-1459.

LAVEUSE sècheuse, 350\$/deux, amande, fauteuils pivotants velours rouge, mobilier salon. Tél.:543-7158.

LAVEUSE sècheuse, lave-vaisselle Hotpoint 7 ans d'usage, le tout 500\$ négociable. Tél.:698-0773.

LAVEUSES, SÈCHEUSES, poêles, réfrigérateurs 30 et 24, lave-vaisselle, poêle à bois avec tête. Bureaux et petits lits. Réparation, pièces neuves et usagées. Tél.:672-2508.

LES ELECTRO-MÉNAGERS

Du Saguenay Enr. Spécial pour le mois de juillet. Vente d'électro-ménagers reconditionnés, garantis 14 mois, vente de pièces neuves et usagées, 9.95 \$ l'appel, réponse 7 jours sur 7. 907 Boul. Ste-Geneviève, Chicoutimi-Nord. Tél.:545-6969, 693-0586.

Réfrigérateur 3 portes, blanc, état de neuf, \$600. Tél.:672-2676

704 Animaux

ACHAT ET VENTE de chevaux de toutes races. Achetons également des chevaux blessés ou malades. Pension pour chevaux disponible. Tél.:344-1183.

CHIOTS Berger Allemand, pure race, noir et feu, à voir. Tél.:344-4979.

POMERANIEN pure race, nés 19 juin, vaccinés, vermifugés. Tél.:672-2158.

705 Antiquités

ANTIQUITÉ-ANTIQUITÉ-ANTIQUITÉ Recherche Antiquité de valeur. Payons comptant. Marché d'Antiquité Tél.:678-2775 en tout temps. Ne jamais vendre sans nous consulter.

706 Bois de chauffage

BOULEAU sec, \$50/corde. Merisier bouleau sec, \$60/corde. Livrer. Tél.:542-0091.

BOULEAU VERT rond 46 \$/tonne métrique, fendu 52 \$/tonne métrique. Possibilité de scier sur place 31 \$/tonne métrique, pour le 8' 37 \$/tonne métrique. Tél.:673-3425

BOULEAU vert, 16" livré. Tél.:674-2332, 674-2618.

708 Demandé

AUTOS ET CAMIONS usagés (rebuts) et toutes sortes de métaux, etc... 3357 Boulevard St-François, Jonquière, 542-6938.

709 Divers

"LE ROI" des palettes Palettes recyclées, toutes grandeurs, grande quantité à très bas prix. Récupéramat Tél.:696-2036.

1 TRES GROS INVENTAIRE: Electrolux, Filter Queen, Rainbow, Kenmore, Régina, neuves et usagées. Achat, réparations, garantie, estimée et cueillette gratuites. Aspirateur central Drain-Vac complet, Central Aspiratex 2000, neuf, complet, \$675. Central Singer \$199. Taxes incluses. Aspiro-Plus, Faubourg Sagamie, ouvert 7 jours maintenant. Tél.:548-1767.

2 MOBILIERS de cuisine. Dactylo. Etat neuf. Tél.:544-8608.

3,800 BRIQUES usagées, couleur beige, 550\$. Compresseur pour chambre froide avec évaporateur 550\$. Ancien poêle à bois de salon, 150\$. Laveuse à tordeur début du siècle, 125\$. Tél.:547-8060.

A BAS PRIX

LAINE minéral. Rétro-projecteurs. Casiers en métal, sac 2,000 kilos, bois, portes, fenêtres, baignoires, lavabos, ameublement de bureau. Foyers extérieurs. Récupéramat. Tél.:696-2036.

A SACRIFIER: 3 aspirateurs Magestic, valeur à neuf 1599 \$ laissé 599 \$ 2 aspirateurs centraux neufs, Euréka, 699 \$ 10 aspirateurs verticaux, 49.95 \$ 40 aspirateurs Electrolux usagers, à partir de 129.95 \$. Coin de l'Aspirateur. Tél.:545-7633.

ACCOMMODATION ARGENT COMPTANT — Achats, ventes, prêts sur articles de valeur —. Tél.:548-0285.

A VOIR! UNIVERS DE LA COULEUR: 296 AVENUE STE-ANNE, CHICOUTIMI. VENTE, REPARATION DE TOILES VERTICALES, HORIZONTALES. MANUFACTURIER FERNAND TREMBLAY, TEL.:543-0432.

APPAREIL traitement d'eau, Rainsoft pour maison unifamiliale, modèle LQ7, moitié prix. Tél.:672-6261 après 17h00

BESOIN D'ARGENT RAPIDEMENT?

FOURNISSEZ une garantie et nous vous prêtons l'argent qu'il vous faut. Tél.:693-0608

CEDRES CULTIVES pour haies avec motte de terre, livrés, 3' à 8'. GÉNÉRATRICE Honda, 1000 watts. Tél.:693-1913.

COEURS de portes idéal pour isolation, plancher ciment, cabanes à pêche, jupe de maison mobile, intérieur de garage, etc. Récupéramat:696-2036.

ENSEIGNE mobile et téléviseur 49", 1 an d'usage. Tél.:673-7710.

FRAISES A CUEILLIR, \$3.00 le panier de 4 litres. Jacques Vaillancourt, 3870 rang St-Joseph, Chicoutimi. Passez par le boulevard St-Jean-Baptiste et la ligne Bagot.

GÉNÉRATRICE 27,000W actionnée sur tracteur, très bonne condition. Tél.:418-838-2658.

INSTALLATION, VENTE et réparations de pompes à eau. Pour forage de puits artésiens. Laval Hudon, Alma. Tél.:668-5177.

M. BARILS

EXCLUSIF dans la région, le plus grand choix de barils de plastique, de 12 gallons à 800 gallons. SPÉCIAL: réservoirs 250 gallons, 150 \$ taxes incluses. Récupéramat Tél.:696-2036.

MARCHÉ AU PUCES Rang St-Pierre, bureaux secrétaire, classeurs 4 tiroirs vertical, classeurs 3 tiroirs latéral. Débroussailluse, laveuse, sècheuse, table ping-pong, hache viande Hobart 2 forces. Tél.:545-1705, 543-2430.

MOBILIER de cuisine, en bon état, 125 \$ Système d'alarme, PC1000 à clavier, 200 \$. Tél.:545-2482.

OFFRONS 100\$ de récompense pour renseignements (traités confidentiels) concernant vol de radio AM-FM et CB, avec matériel. Excavation Claude Larouche. Tél.:673-4402.

SPÉCIAUX sur soffite d'aluminium, fascia, parement vinyle D4, chauffe-eau 40 gallons, 10 cheminées 2100 degré, peinture 20 et 4 litres. Quincaillerie du Moulin, 1387, Boul. Saguenay Est, Chicoutimi. Tél.:545-9119

SPECIAL

Sacs pour Electrolux, 4.95\$ la douzaine, livraison gratuite. 549-7062.

TABLES de billard, achat, vente. Tél.:690-0580, 418-679-1484, 679-3505.

TONDEUSE frontale John Deere, F-510, 38", 140 heures d'usage, état de neuf, 4,000\$. Tél.:695-4695, sur semaine de jour.

710 Equipement de bureau

MOBILIER DE BUREAU noir et acajou, état neuf, 1 bureau 36x72, table ronde 48", 1 classeur, 5 fauteuils à roulettes. Bon prix, vente rapide. Tél.:698-1212, Rémi.

711 Equipement de commerce et restaurant

COFFRE-FORT, chambres congélateurs, Blodget conversion, enseigne 22X2, cuisinières, table vapeur, fans ventilation, poutrelles 40X2 etc. Tél.:548-5343.

SURPLUS D'INVENTAIRE: 40 chaises avec bras, 150 chaises empilables, 1 four Pavalier à pain, plusieurs comptoirs à pâtisserie, 1 fournaise au gaz naturel, air climatisé 2 tonnes, mélangeur 20, 80 pintes, etc. Neuf et usagé. Informations, tél.:698-2174

800 SPORTS / LOISIRS

804 Chasse et pêche

A VENDRE ou à échanger terrain chasse et pêche avec bail, plan de chalet, permis de coupe de bois, prêt à bâtir. Situé entre Route Gagnon Ville et bassin de la Manicouagan, 10 kilomètres du Relais Gabriel. Tél.:547-0645 (après 5h00).

805 Musique et accessoires

DISCO-MOBILE, tables MK2-1200, Pionner, mixeur Tascom, ampli colonnes son Cerwin, Tél.:545-3546

806 Ordinateurs et jeux

PENTIUM 75, 20 megs ram, ensemble multimédia (son 16 bit, CD-rom 4x, haut-parleurs stéréos), fax/modem, Window 95, moniteur 15", etc... Moins de 6 mois d'usage. Tél.:548-4363.

807 Photos et vidéos

DEVELOPPEUR A PMT, MODELE NUARC DIFFUSION TRANSFER PROCESSOR P.2500. POUR RENSEIGNEMENTS, TEL.:690-8819, SUR SEMAINE ENTRE 8H30 ET 16H30.

809 Roulottes et tentes-roulottes à vendre

ATTENTION AUX SINISTRÉS: Century 1972, 26', 3,900\$. Champlain 27', 1973, 3,000\$. Layton 27', 1976, 4,000\$. 2 Petites roulottes 15', 1,400\$ chacune. Motorisé Star Craft 22' GMC 1979, 6 places, 8,900\$. Fithwheel Coachmen 35', 1982, très propre, 8,700\$. On peut livrer. Tél.:819) 868-2060

CITATION de Luxe, 26' avec bain, très propre 4500 \$. Tél.:549-2606

FIFTHWHEEL Golden Falcon, 26', avec extension double, couche 8 personnes, équipement complet, très très propre. Tél.:542-3732 (après 17h00)

LES SPÉCIALISTES

Amenagement paysager

Entreprises BELCO-CITÉ Enr. Terrassement résidentiel - commercial - industriel • Gazon • Terre • Pavé uni • Plantation • Patio • Mur • Clôture • Paysagiste Claude Tremblay: 673-6282 - Patrice Tremblay, 693-0999

S.O.S. Paysage 15%

Service d'entretien paysager, tailles d'arbres, d'arbustes, de cédrès, tonde de pelouse. Estimation gratuite. Denis au 542-9084

Appareils ménagers

AUX MINUTERIES DU QUÉBEC Achat et vente d'appareils électroménagers remis à neuf. Réparation à domicile. Financement disponible. Tél.: 543-0000 ou 545-4386

Automobiles

VÉRIFICATION DU SYSTÈME D'AIR CLIMATISÉ GRATUIT Sur rendez-vous seulement: 542-3238 Les Radiateurs Saint-François inc. 3332, boul. Saint-François, Jonquière

LAVE-AUTO CHIC

Spécial: Traitement de peinture et cire. Venez nous rencontrer pour tapis et sièges. Ouvert du lundi au samedi jusqu'à 17h00, jeudi et vendredi 21h00. 2147, boul. Talbot - CHICOUTIMI Tél.: 545-2442

Briquetage

À BAS PRIX Accotement, briquetage, pavé imbriqué, pose de bloc de ciment, de Nova brique, de blocs de remblais Harold après 18 h

Pour réservations: Contactez Carole Lessard

545-4474, poste 311

Soyez vous aussi... un spécialiste

Informez-vous: Carole Lessard 545-4474

Comptabilité

LES ENTREPRISES INC. Roger Cantin • Impôt sur le revenu • Salaires • TPS ET TVQ • Tenue de bureau • Tenue de livres complète 419, boul. Sainte-Geneviève (coin des Champs) Chicoutimi Tél.: 543-1817 Fax: 543-9659

Divers

FRAMBOISES Début de la récolte vers le 23-24 juillet prochain. Pour informations et réservations: AUX FRUITAGES ENR. 187, boul. Tadoussac, Saint-Fulgence - 674-2280, 674-9463

Nettoyage, ménage

Nettoyage de TAPIS et MEUBLES rembourrés avec camion usiné. Spécial nettoyage de VENTILATION résidentiel et commercial. Tél.: 549-962

ROULOTTE APALACHE 6 places, 1973, auvent, très propre, 3,000\$ négociable ou échange contre voiture même valeur. Tél.:542-0094, 693-9846(paget).

ROULOTTE Citation, 19', 1972, propane et 110 volts, 2,500\$. Tél.:541-0420

ROULOTTE COACHMEN 1995, 23', modèle léger, tout équipée, 15,500\$. Tél.693-1051

TENTE-ROULOTTE Lionel, 1976, parfaite condition. A voir 1.375\$. Tél.:544-3917, 544-3163.

810 Roulottes et tentes-roulottes à louer

CAMPING ROBERTSON: roulotte couche 6 personnes, poêle, réfrigérateur, journée ou semaine. Tél.251-1108, 1-514-554-0149

811 Vacances/voyages

NORD DE MONTRÉAL, 27-28-29-30 août, tournée pour théâtre d'été, comprenant croisière à Ste-Agathe, coucher à Sherbrooke et visite au Casino, et Cueillette de pommes. Voyage pour 4 jours, 3 couchers, 299\$. Tél.Lac-St-Jean 348-6834, Saguenay 542-5877

ST-FÉLIX D'OTIS, location logement 4.1/2 pour courte ou longue durée, près de la plage, à 15 minutes Site Robe Noire, entièrement meublé, libre 1er août. Tél.:544-3804, 697-0221.

900 AVIS

902 Agences de rencontre

COUPLES EN DIRECT. Osez les écouter, 24 heures. 1-418-976-3344

903 Messages personnels

#1 A Chicoutimi, Vicky reçoit et se déplace, pour rendez-vous. Tél.696-4093, 541-9094 paget numérique

A BAS la solitude (reçoit, se déplace). Tél.:693-5389, Sandra et Danielle.

BELLE, distinguée, sensuelle, se déplace seulement. Pascale. Tél.543-8260, 693-7073(paget).

NOUVEAU pour vous messieurs, jolies filles disponibles en tout temps. Tél.:693-3412. Engageons jeunes femmes asiatiques.

904 Perdu ou retrouvé

CHIEN LHASA-APSO blanc perdu, rue St-Dominique, entre quartier Roulottes et Cépail. 50\$ récompense. Tél.:547-8662.

United va renforcer la sécurité

CHICAGO (AP) — Sans attendre les conclusions de l'enquête sur le 747 de la TWA, United Airlines a annoncé, hier, un renforcement de sa sécurité.

Le président d'UAL John Edwarson a expliqué que le personnel ne devra pas accepter l'embarquement de sacs ou bagages de petite taille, sans les avoir ouverts au préalable.

Les passagers devront être identifiés deux fois, des fouilles aléatoires des bagages auront lieu pour les longs vols et la compagnie envisage un système d'identification des bagages pour tous ses vols intérieurs. Ainsi aucun avion ne pourra décoller avant que les employés aient vérifié que le propriétaire de chaque valise est bien à bord de l'avion; cette procédure s'applique déjà à plusieurs vols vers l'étranger.

Selon M. Edwarson, ces mesures qui coûteront 250 millions \$ US par an ont été prises sans injonction de l'Administration fédérale de l'aviation (FAA). «Elles ont un coût», qui sera vraisemblablement répercuté sur les passagers, a ajouté John Edwarson.

D'autres transporteurs aériens ont été peu disert. Selon un porte-parole de Delta Airlines, des précautions ont déjà été prises pour les JO d'Atlanta, siège de la compagnie, et n'a pas donné d'autres précisions.

Par ailleurs un Boeing 727 de TWA reliant Newark à St Louis a réussi, lundi soir, un atterrissage normal malgré la panne d'un de ses trois moteurs.

Cause de l'explosion du vol 800

Les analyses se contredisent

WASHINGTON (Reuter, PC, AP) — Un responsable de l'administration Clinton a déclaré, hier, que les analyses pratiquées par le FBI sur les débris du Boeing 747 de la TWA n'accréditaient pas encore la thèse de l'attentat à l'explosif.

«Nous n'avons pas de résultats d'analyses positifs», a indiqué sous couvert d'anonymat ce responsable de la Maison Blanche Leon Panetta eut affirmé que des fragments du fuselage semblaient porter des traces d'une substance chimique.

Deux nouvelles parties du fuselage étaient attendues, tard hier, au laboratoire du FBI à Washington et leur analyse pourrait apporter des indices précieux, a néanmoins ajouté le responsable.

En avion avec Bill Clinton, M. Panetta avait dit auparavant que des résidus chimiques avaient été décelés sur des parties de la carlingue et que des résultats d'analyses étaient attendus d'ici 48 heures.

Or la Maison Blanche est revenue sur ces propos, priant les journalistes de ne pas reprendre les déclarations de M. Panetta.

«Le problème, avait d'ailleurs reconnu M. Panetta, c'est que tant que nous n'aurons pas les résultats définitifs, il est difficile de conclure, même si c'est clairement la piste de l'attentat que les enquêteurs examinent avec le plus d'attention.»

A 15 km au large d'East Moriches, Etat de New York, le USS Grasp, le navire de la marine le mieux équipé pour les travaux de recherche, est arrivé sur le site où ont péri 230 personnes, mercredi dernier.

Vase gênante

Par petits groupes, 25 plongeurs sont descendus jusqu'à 40 m, scruter une zone qui avait été délimitée par sonar. Les plongeurs doivent chercher dans des nuages de vase qu'ils soulèvent en se déplaçant sur le fond. Pour compliquer, des requins ont été observés dans le secteur.

Leurs efforts se sont concentrés sur un important morceau de l'épave, de 10 mètres sur 20 et qui repose dans 33 mètres d'eau. Selon les garde-côtes, cette découverte a permis de cartographier la zone

longue de 10 km, dans laquelle reposerait la majeure partie des débris du Boeing.

De plus les responsables des recherches craignent qu'un séjour prolongé dans l'eau n'efface d'éventuelles traces d'explosifs sur les débris.

A cette profondeur les plongeurs ne peuvent passer que 20 minutes sous l'eau, puis doivent se reposer quelques heures avant d'y retourner, moins longtemps qu'à leur première descente.

Les enquêteurs disent ne privilégier aucune thèse. Annoncée par la chaîne CNN, la découverte de traces d'explosif sur un débris d'aile n'a pas pu être confirmée par le FBI. «Je ne suis pas au courant», a déclaré Robert Francis, vice-président du National Transportation Safety Board (NTSB).

Un premier test, mené le Bureau des alcools, tabacs et armes à feu était positif mais les tests suivants, ceux du FBI, étaient négatifs, a déclaré à l'AP un responsable fédéral à Washington.

Il n'est pas rare, a-t-il expliqué, qu'un résultat, positif de justesse, obtenu par un premier test soit contredit par des tests plus poussés.

D'après un responsable du FBI, cité par le New York Times, il y aurait au moins 40 autres corps près du gros morceau de carlingue, repéré lundi. Jusqu'à présent, 108 corps ont été retrouvés et 68 ont été identifiés.

Analyse du radar

Par ailleurs l'analyse des enregistrements radar et des photos de satellite ne permet pas de conclure que le 747 a été abattu par un missile sol-air, a déclaré hier un porte-parole du Pentagone, Kenneth Bacon.

L'examen des photos de satellite n'ont fourni «rien d'important, rien d'utile» pour comprendre les raisons de la catastrophe.

«Nous avons fourni aux enquêteurs tous nos enregistrements radar et prises de vues. Sur ces enregistrements, d'après notre propre analyse et celle des enquêteurs, nous n'avons rien relevé qui ressemble à un missile.»

Les satellites, a-t-il poursuivi, ont «détecté un événement», l'explosion de l'avion pensent les experts. Au sujet d'un missile sol-



HOMMAGE — Les fleurs qui ont été déposées en mer, lundi, en hommage aux 230 victimes du vol 800 de la TWA sont venues s'échouer sur la plage de Smith Point Park, à Fire Island, hier.

(Photo PC)

air, M. Bacon a répondu: «Jusqu'à ce que les enquêteurs aient plus d'informations, ils ne souhaitent rien exclure et c'est raisonnable de leur part.»

Plusieurs types d'enregistrements radar ont été étudiés, dont

ceux de la FAA, ceux d'un navire qui croisait à 300 km du lieu de l'accident, des images fournies par le Commandement nord-américain de défense (Norad) et enfin les enregistrements de plusieurs radars militaires.



La compagnie Alumiform inc., spécialisée dans la transformation de l'aluminium et utilisant des techniques novatrices et inédites, est à la recherche pour la première phase de ses opérations à Chicoutimi, de 30 personnes, afin de combler les postes permanents de:

TECHNICIENS OPÉRATEURS DE PRODUCTION

Travaillant au sein d'une équipe de travail auto-gérée et polyvalente, le titulaire du poste sera responsable de la production, de l'entretien des équipements, de la sécurité au travail, etc.

QUALIFICATIONS REQUISES:

- Diplôme d'études collégiales en techniques physiques (ex.: technique de fabrication mécanique, électricité, électrotechnique, etc.).
- Expérience minimale de 3 ans en milieu industriel (une formation polyvalente ou un D.E.C. exceptionnel pourraient constituer une alternative).
- Expérience et intérêts dans l'utilisation d'ordinateurs, d'automates programmables, etc.

CARACTÉRISTIQUES PERSONNELLES:

- Autonomie
- Flexibilité
- Souci du détail et de la qualité
- Confiance en soi
- Bonne santé
- Capacité de travailler en équipe
- Capacité de fonctionner sous tension
- Sens des affaires
- Sens de l'initiative et créativité

CONDITIONS DE TRAVAIL:

- Salaire et avantages sociaux compétitifs.
- Régime d'intéressement (participation aux profits)
- Travail sur les quarts (cédule de 12 heures sur une base de 42/40).

Veillez soumettre votre curriculum vitae ainsi que vos relevés de notes du secondaire V et du collégial avant le 2 août 1996, à l'adresse suivante (seuls les envois postaux seront considérés):

Groupe-Conseil Perrier Lapointe & Associés Inc.
267, rue Racine est, bureau 303
Chicoutimi (Québec)
G7H 1S5

Le poste est offert aux femmes et aux hommes.
Une collaboration avec Développement des ressources humaines Canada.

325915

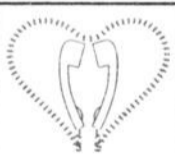

RENCONTRES

la meilleure façon de faire connaissance

690-8825

668-4506

poste 825

679-3832

poste 825

QUOTIDIEN

Ouverture bientôt à Chicoutimi

FUTURE SHOP le plus important détaillant d'appareils électroniques au Canada est à la recherche de personnel pour l'ouverture bientôt d'un nouveau magasin à Chicoutimi.

POSTES À TEMPS PLEIN

- Gérants de district
- Gérants de magasin
- Assistants-gérants
- Marketing
- Ressources humaines
- Gérants en formation
- Adjoint administratifs

TEMPS PLEIN ET PARTIEL

• Représentant - Soutien technique en informatique - Préposé à la marchandise - Représentant au service à la clientèle - représentant en musique sur D.C. ou ruban.

Le point de départ d'une carrière prometteuse dépendra de vos compétences. Nous offrons une gamme complète d'avantages sociaux aux employés à temps plein. Votre approche enthousiaste et votre ambition comptent plus à nos yeux que votre expérience. Alors si vous recherchez un super défi, veuillez faire parvenir votre curriculum vitae au:

Directeur du personnel, 7200, boul. Rosemaies, Anjou (Québec), H1M 2T5.

TÉLÉCOPIEUR: (514) 355-0990.

Nous ne communiquerons seulement avec les personnes retenues. Nous offrons des chances d'emplois égales à tous.

FUTURE SHOP
SUPER CENTRE DE L'ÉLECTRONIQUE

La croissance de FUTURE SHOP au fil des ans		OBJECTIF pour 1997:
1982	1985	110 magasins employés
1 magasin employés	8 magasins 175 employés	3900 magasins employés
1994	60 magasins 2000 employés	

310776

323003



NÉCROLOGIE

BILODEAU (M. Henri) — Le 23 juillet 1996, est décédé à l'Hôtel-Dieu de Roberval, à l'âge de 92 ans 7 mois, M. Henri Bilodeau, époux en 1ères nocces de feu dame Sophie Simard et en secondes nocces de feu dame Marie-Joseph Tremblay, demeurant à Roberval. La dépouille mortelle est exposée mercredi le 24 juillet 1996 à partir de 14h00 à la Résidence Funéraire Roberval au 820 boulevard Marcotte. Les funérailles auront lieu jeudi le 25 juillet 1996 à 11h00 à l'église St-Jean de Brébeuf et les cendres seront déposées au Columbarium de la Résidence Funéraire de Roberval. Il laisse dans le deuil, ses enfants: France Bilodeau, Thérèse Bilodeau, Annie Bilodeau (Conan Lévesque), André Bilodeau (Pauline Robillard), Martin Bilodeau, Gérard Bilodeau, Lise Bilodeau; ses petits-enfants: François Gionest, Danielle Bilodeau, Pierre Bilodeau, Joanne Bilodeau, Jean Bilodeau, Michelle Thibert, Marie Thibert, Claude Thibert, Alain Daoust, Francine Daoust, Lucie Bilodeau et Sylvie Bilodeau; ses arrière-petits-enfants; ses frères: Charles Bilodeau, Almas Bilodeau; sa sœur Yvette Bilodeau, ainsi que de nombreux parents et amis. Direction funéraire: La Résidence Funéraire de Roberval Inc.



BOILY (Caroline) — Est décédée à l'Hôtel-Dieu de Chicoutimi, le 22 juillet 1996, à l'âge de 22 ans et 8 mois, Caroline Boily, fille de M. Richard Boily et de dame Denise Doré, demeurant au 137 Principale à Chambord. La dépouille mortelle sera exposée à compter de mercredi le 24 juillet 1996 à 19h00 au salon funéraire paroissial de Chambord. Les funérailles auront lieu à 15h00 vendredi le 26 juillet 1996 à l'église de Chambord et l'inhumation se fera au cimetière paroissial. Outre son père et sa mère, elle laisse dans le deuil ses sœurs: Marie-Claude, Véronique; sa grand-mère paternelle Cécile Desbiens; ses oncles et tantes, cousins, cousines et de nombreux parents et amis. Tous ceux et celles qui le désirent peuvent donner des dons à la Société Canadienne du Cancer. Direction funéraire: Rémi Tremblay de Chambord.



BOUCHARD (M. Omer) — Un des grands hommes d'affaires de Chicoutimi-Nord s'est éteint après une longue maladie, le 21 juillet 1996 à l'Hôpital de Chicoutimi, à l'âge de 76 ans 8 mois, M. Omer Bouchard, époux en 1ères nocces de feu dame Rita Racine et en 2ièmes nocces de Mme Aline Lavoie, demeurant au 1959 boulevard Tadoussac, Chicoutimi-Nord. La dépouille mortelle sera exposée vendredi le 26 juillet 1996 de 14h00 à 17h00 et de 19h00 à 22h00, samedi le 27 juillet 1996 de 9h00 à 11h00 au salon funéraire Emery Gravel Inc., 2075, boulevard Tadoussac, Chicoutimi. Les funérailles auront lieu samedi le 27 juillet 1996 à 11h00 à l'église St-Luc. La dépouille mortelle sera inhumée au cimetière St-Charles de Bour-

get. Outre son épouse, il laisse dans le deuil ses enfants: Marie-Paule Bouchard (Claude Bouchard), Gisèle (Ghislain Gauthier), Huguette (André Boily), Paul-Omer (Martine Langevin), Martin (Sonia Duchesne), Régis (Marielle Lapointe), Annie (Réjean Gagnon); ses 11 petits-enfants et 5 arrière-petits-enfants; ses frères et sœurs: Joseph Bouchard (feu Jeanne Boudreaux), Henri, Marie-Rose (feu Armand Gagné), Emilie (Rock Couture). Il laisse également plusieurs beaux-frères et belles-sœurs, neveux et nièces, parents et amis. M. Bouchard était propriétaire de Omer Bouchard et Fils. Pour informations: bureau (418) 543-6962, fax: (418) 543-9409. Direction funéraire: Maison Emery Gravel Inc.

FRERE ALPHONSE BOURBEAU, capucin — 1909-1996 — Le frère Alphonse Bourbeau est né à Charlesbourg, le 28 décembre 1909. Il portait le nom de Xavier. Après ses études primaires à Charlesbourg, Xavier suivit le cours classique chez les Capucins d'Ottawa. Il commença le noviciat chez les Capucins, le 14 août 1928 et reçut le nom d'Alphonse-Marie. Il a été ordonné prêtre le 11 octobre 1936, après ses études de philosophie et de théologie. Il a exercé son ministère aux endroits suivants: vicaire à Ristigouche 1937-1938, professeur au Collège séraphique 1938-1939, vicaire à Ottawa 1939-1942, prédicateur à Ristigouche 1942-1943, vicaire à Limoilou 1943-1946, gardien à Ristigouche 1946-1949, gardien à Limoilou 1949-1952 et 1955-1961, curé à Limoilou 1952-1961, prédicateur à Ristigouche 1961-1967, gardien à Lac Bouchette 1967-1976, de résidence à Lac Bouchette 1976-1995. Le 14 septembre 1995, il a été transféré à l'infirmerie de la Réparation. Le frère Alphonse est décédé vers 2h45 le 22 juillet. Il est exposé à la Chapelle de la Réparation (3650 de la Rousselière à Montréal), le 23 juillet à compter de 13h00. Les funérailles auront lieu le 24 juillet à 15h00. Direction funéraire: Alfred Dallaire Inc.

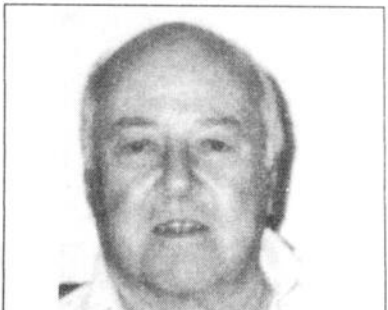

COULOMBE (M. Robert) — Est décédé à l'Hôpital de la Baie, le 22 juillet 1996, à l'âge de 75 ans 7 mois, M. Robert Coulobme, époux de dame Jacqueline Gobeil, demeurant au 790, boulevard Grande-Baie Nord, Ville de la Baie. La dépouille mortelle sera exposée à la résidence funéraire Gravel & Fils, 873 de la Fabrique, Ville de la Baie, vendredi le 26 juillet 1996 à 13h30. Les funérailles auront lieu vendredi le 26 juillet 1996 à 16h00 à l'église St-Alphonse à Ville de la Baie. Les cendres seront déposées au cimetière paroissial. Il fut Echevin à Ville de la Baie pendant 14 ans et fut Surintendant à l'Alcan de Port-Alfred. Il laisse dans le deuil, outre son épouse dame Jacqueline Gobeil, ses enfants: Murielle Coulobme, Pierre Coulobme (Lucie Lavoie), Suzanne Coulobme, feu Michel Coulobme, feu Jacques Coulobme; ses petits-enfants: Marie-Lou Coulobme, Mathieu Rioux, Simon Jacques-Coulobme; ses frères et sœurs: Yvette Coulobme, feu Georges-Henri Coulobme (Fernande Thibeault), feu Léopold Coulobme, feu Marcel Coulobme (Paula Otis), feu Jean-Réal Coulobme (Rolande Lemire), Antoinette Coulobme (Benoit Morin); ses beaux-frères et belles-sœurs: Cora Gobeil (feu Harry Doucet), feu Léon-Maurice Gobeil (Marie Duchesne), feu Jean-Marie Gobeil (Antoinette Girard), Victorien Gobeil, feu Béatrice Gobeil (Louis-Georges Labege), Robert Gobeil, Rémi Gobeil, Gisèle Gobeil, Angéline Gobeil (feu Jean Lessard), Réal Gobeil (Ginette Simard), Ruth Gobeil (Paul Turcotte), ainsi que ses neveux et nièces et de nombreux parents et amis. Pour ceux et

celles qui le désirent, une personne bénévole de la Fondation de l'Hôpital de la Baie sera présente au salon afin de recueillir vos dons. Direction funéraire: Gravel & Fils Ltée.

CRORTEAU (M. Yvon) — Le 19 juillet 1996, à l'âge de 74 ans, est décédé M. Yvon Croteau, époux de feu dame Marguerite Gagnon, il demeurait à Québec. Selon ses volontés, il a été confié à la maison funéraire Lépine Cloutier pour crémation. Un service sera chanté en présence des cendres le vendredi 26 juillet 1996 à 14h00 à l'église St-Sacrement, 1330, Chemin Ste-Foy, Québec où la famille recevra les condoléances une heure avant la cérémonie. L'inhumation aura lieu au cimetière Belmont. Il laisse dans le deuil son fils Marc (Marie-France Lamarche); son petit-fils Francis (Isabelle Godin); son arrière-petite-fille Marie-Pierre; ses frères et sœurs: Denise (feu Guy Laflamme), Charlotte, Pierrette, Jean-Marie (Agnès Robitaille), Rita (Jules Delisle), Charles (Jeanine Labbé), Monique (Jean-Paul Dolbec), ainsi que plusieurs neveux, nièces, cousins, cousines, amis et amies. Toutes marques de sympathie peuvent se traduire par un don au Centre de Pneumologie de l'Hôpital Laval, 2725 Chemin Ste-Foy, G1V 4G5. Tél.: 656-8711. Pour renseignements: 529-3371. Direction funéraire: Lépine Cloutier Ltée.



DUBE (M. Raymond) — Est décédé à l'Hôpital de Chicoutimi, le 22 juillet 1996, à l'âge de 50 ans, M. Raymond Dubé, époux de dame Sylvie Bouchard. Selon la volonté du défunt, la dépouille mortelle ne sera pas exposée. Les funérailles auront lieu mercredi le 24 juillet 1996 à 14h00 à la Chapelle Mariale de la Cathédrale en présence des cendres qui seront ensuite déposées au Columbarium Aubin. Il était le fils de feu Maurice Dubé et de feu Rita Dassylva. Il laisse dans le deuil son épouse dame Sylvie Bouchard et ses enfants: Martin, Valérie et Frédéric. Il était le frère de: feu André, Denise (Gaston Paradis), Raymonde (Gilbert Savard), Léon-Maurice (Johanne Gagné), Marlène (Romuald Lapointe), Richard (Martine Tremblay), Sylvain (-Ginette Deschesnes), feu Marcelle M. Dubé était le neveu de feu Lucien Dassylva. Il laisse dans le deuil ses beaux-frères et belles-sœurs, plusieurs neveux et nièces, parents et amis. Pour informations: 418-543-3333, fax: 418-543-2738. Direction funéraire: La Résidence funéraire Aubin Inc.

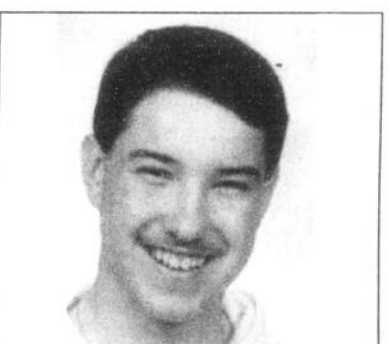

GAGNON (M. Christian) — Est décédé le 20 juillet 1996, à l'âge de 19 ans et 8 mois, M. Christian Gagnon, fils de M. Antoine Gagnon et de dame Yvette Tremblay, demeurant au 409 rang 2, St-Charles de Bourget. La dépouille mortelle est exposée

au salon funéraire Nault & Caron Inc. du 2033 Ste-Famille, Jonquière, le mardi 23 juillet 1996 à compter de 14h00. Les funérailles auront lieu le mercredi 24 juillet 1996 à 15h00 à l'église St-Charles et l'inhumation au cimetière St-Charles. M. Christian Gagnon laisse dans le deuil, outre ses parents, son frère Gérard; sa grand-mère maternelle Mme Raymond Tremblay; son parrain et sa marraine: M. William Gauthier, Mme Marielle Harvey, ainsi que plusieurs oncles et tantes, cousins et cousines et plusieurs amis. Les gens qui le désirent pourront offrir des dons à la Fondation de l'Hôpital de Jonquière. Direction funéraire: Maison Nault & Caron Inc.

LAFOREST (Mme Régina Barbeau) — Est décédée au Centre Hospitalier de Métabetchouan, le 22 juillet 1996, à l'âge de 83 ans, Mme Régina Barbeau, épouse de feu M. Léonce Laforest, demeurant au 40 rue de l'Hôpital, Métabetchouan, autrefois d'Alma. La famille recevra les condoléances à compter de 13h00 jeudi le 25 juillet 1996 à la Résidence Funéraire Lac St-Jean, 611 Chemin du Pont Taché Nord, Alma. Les funérailles auront lieu le même jour à 15h00 à l'église St-Sacrement et les cendres seront déposées au cimetière paroissial. Elle laisse dans le deuil son fils: Janick (Stella Tremblay); ses petits-enfants: Alain, Violaine, Roxanne, Robin, Bianca et Ruth ainsi que plusieurs petits-enfants et de nombreux parents et amis. Direction funéraire: La Résidence funéraire Lac-Saint-Jean. Pour informations: 668-8409.

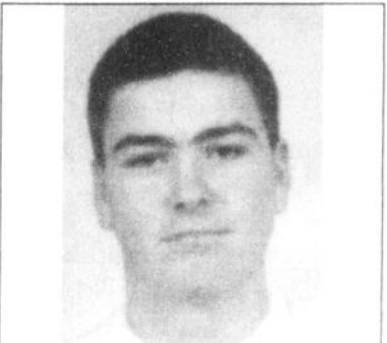

LAMBERT (M. Pierre-Eric) — Le 22 juillet 1996, est décédé au Centre Hospitalier de Dolbeau, à l'âge de 16 ans 5 mois, M. Pierre-Eric Lambert, fils de M. Daniel Lambert et de Mme Clairette Gaudreault, demeurant au 98 rue Delisle à Mistassini. La dépouille mortelle est exposée au Funerarium Hébert & Fils du 83 rue Dequen à Mistassini. Les funérailles auront lieu jeudi le 25 juillet 1996 à 16h00 à l'église St-Michel de Mistassini. L'inhumation se fera au cimetière paroissial. Outre son père M. Daniel Lambert et sa mère Mme Clairette Gaudreault, il laisse dans le deuil ses sœurs: Marie-Claude (-Steeve Lemieux) et Anne; ses grands-parents: Mme Maria Lavoie (feu Adhémar Gaudreault), M. Gaston Lambert (Mme Jacqueline Cossette); son parrain M. Jean-Claude Boivin et sa marraine Mme Martine Gaudreault; ses oncles et tantes, cousins et cousines, parents et amis. Vos sympathies pourront se traduire en dons pour le Groupe Espoir. Direction funéraire: Hébert & Fils de Mistassini.

 **FONDATION CANADIENNE DU PARKINSON**
DIVISION DU QUÉBEC
1-800-720-1307
INFORMATION - ENTRAIDE

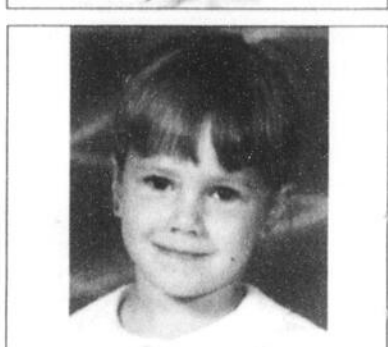

PAQUET-GARCEAU (Mathieu et Andréa) — Sont décédés accidentellement à Ville de la Baie, le 20 juillet 1996, à l'âge de 7 ans et 9 ans, Andréa et Mathieu Paquet-Garceau, enfants bien-aimés de M. Sylvain Garceau et de dame Julie Paquet. Les dépouilles mortelles ne seront pas exposées. Les funérailles auront lieu jeudi le 25 juillet 1996 à 14h00 à l'église Notre-Dame de l'Annonciation, Ancienne-Lorette. Les cendres seront déposées au Columbarium St-Charles de Québec. Ils laissent dans le deuil, outre leurs parents, leur frère Jason; leur grands-parents paternels: M. François Garceau et dame Emilienne Gélinas; leurs grands-parents maternels: M. Jean-Claude Paquet et dame Micheline Paquet; leur arrière-grand-mère paternelle dame Béatrice Gélinas; leur arrière-grand-mère maternelle dame Simone Paquet; leurs oncles et tantes: Louis Garceau, Annie Garceau (Luc Trotter), Joanne Paquet (Daniel Cayer), ainsi que leurs cousins, cousines, grands-oncles, grandes-tantes et de nombreux parents et amis. Pour ceux et celles qui le désirent, faire parvenir vos dons à la Fondation de l'Hôpital Ste-Justine. La famille recevra les condoléances à l'église une heure avant les funérailles. Direction funéraire: Gravel & Fils Ltée.

Avec profonde sympathie nous offrons



nos condoléances aux familles éprouvées

QUOTIDIEN

CARTES REMERCIEMENTS DE DÉCÈS

ESCOMPTE IMPORTANT

NOUVELLE ALLIANCE

• CHRISTIANE GAUTHIER (BENOÎT BOUCHER)

543-3959

Notre seule préoccupation

LORS DE LA PERTE D'UN ÊTRE CHER

EST QUE VOUS PUISSIEZ VIVRE

CE MOMENT DIFFICILE

LE PLUS sereinement POSSIBLE...



Gravel & Fils

Depuis QUATRE générations

304, rue Racine Est, Chicoutimi (418) 543 0755

Chicoutimi • La Baie • L'Anse-Saint-Jean
Rivière-Éternité • Petit-Saguenay

311697

Lors du décès de M. Léonce Blackburn
(de Chicoutimi)
(29-04-1996)

Ses parents et amis ont voulu perpétuer son nom en faisant des dons à la Fondation régionale de l'Hôpital de Chicoutimi.

Ces dons aideront à l'achat d'équipements destinés aux spécialités et aux ultraspécialités à vocation régionale.



La population du Saguenay - Lac-Saint-Jean dit MERCI aux généreux donateurs.

«LA FONDATION DE MA VIE»

On peut rejoindre directement la Fondation de Ma Vie en signalant: **541-1005**



325982

Lareau s'incline devant Costa

Le beau rêve s'estompe

ATLANTA (PC) - Le beau rêve de Sébastien Lareau, qui voulait se servir des Jeux d'Atlanta pour lancer sa carrière vers de plus hauts sommets, n'aura été qu'une illusion.

Il a perdu son premier match 7-6 (13-11), 6-4, face à l'Espagnol Alberto Costa, tandis que Patricia Hy-Boulais battait l'Italienne Rita Grande 6-4, 6-4 et disputera son prochain match face à Monica Seles.

Le dernier Canadien au programme, Daniel Nestor, a également subi la défaite, 6-4, 6-4, contre l'Arménien Sargis Sargasian.

Lareau n'était pas trop déçu et même plutôt content de sa performance.

«C'est décevant, a-t-il néanmoins reconnu, parce que j'ai vraiment eu mes chances. Au bris d'égalité du premier set, j'ai servi à 6-4, mais il a fait un beau revers en passing. Et puis dans le deuxième

set, j'aurais pu briser son service à 0-40.

«Par contre, devait-il ajouter, ce n'est pas la fin du monde. Je continue à jouer et j'aurai la chance de me reprendre tandis que d'autres athlètes aux Jeux devront attendre encore quatre ans.»

Costa «a super bien servi alors que j'ai perdu le mien quand je menais 5-4 (au premier set)», a par ailleurs analysé Lareau.

Celui-ci n'a passé que 47 pour cent de ses premiers services, contre 71 pour cent pour son adversaire, ce qui

explique bien des choses. Il a aussi commis 52 erreurs non provoquées, contre 38.

Toujours la même histoire

Malgré tout, il estime avoir bien joué et son entraîneur, Louis Cayer, lui a même dit, pour une très rare fois, qu'il a été malchanceux.

«J'ai raté deux smashes importants, au bris d'égalité et au premier jeu du deuxième set (quand Costa a brisé son service), alors que je n'en rate jamais d'habitude», a raconté Lareau.

Cayer a pour sa part continué de répéter que son élève était du niveau des meilleurs, après s'être chargé de lui dire avant son match qu'il avait tous les atouts pour battre son adversaire. Lareau a avoué qu'il était trop nerveux avant son match, mais les paroles de Cayer lui ont fait du bien.

Sixième favori ici, Costa est classé 15e joueur mondial, alors que le Québécois n'est que 112e. C'est un joueur de terre battue, qui a profité, selon Lareau, du fait que le ciment de Stone Mountain permet de hauts rebonds : «C'est comme de la terre battue, sauf que ça ne glisse pas.

«La balle voyage beaucoup, a expliqué Lareau, et mes cordes étaient trop molles. Elles perdaient beaucoup de tension avec l'humidité. Je n'étais pas à l'aise en fond de court et je n'ai pas fait de bons retours de service, ce qui est habituellement ma force.»

Son service, a-t-il encore dit, lui cause des soucis depuis le tournoi



PATRICIA HY-BOULAIS...a eu plus de veine que Sébastien Lareau en remportant son match initial du tournoi olympique, hier, contre l'Italienne Rita Grande.

(Laser photo PC)

de Washington il y a deux semaines, lorsqu'il lui a coûté la victoire contre le Danois Kenneth Carlsen.

«Il a très bien joué, l'a défendu Cayer. C'est un peu comme au hockey, on peut dire que la balle ne roulait pas pour lui. Ce fut souvent une question de pouce. Il a dominé, c'est lui qui forçait le jeu.»

Mais c'est Costa qui a fait les points importants et c'est tou-

jours ce qui empêche Lareau de progresser, semble-t-il.

Lareau, qui a un important tournoi à Cincinnati en août, comptait rester quelques jours à Atlanta, afin de vivre l'aventure olympique qu'il apprécie au plus haut point. Il souhaitait pouvoir assister à un match de basketball de l'équipe américaine.

Quant à Hy-Boulais, elle a déclaré à l'évidence : «Le prochain match sera beaucoup plus difficile, mais on ne sait jamais. Il fait très chaud ici, et tout peut arriver.»

André Agassi vit un premier tour piège

STONE MOUNTAIN (Reuter) - André Agassi s'est sorti, hier, d'un premier tour piège au tournoi de tennis des Jeux Olympiques d'Atlanta, mais son jeu devra rapidement s'améliorer s'il veut remporter la médaille d'or dont il rêve.

Première tête de série, en l'absence de Pete Sampras et Thomas Muster, Agassi a péniblement battu le Suédois Jonas Bjorkman (7-6, 7-6) dans la fournaise du complexe de Stone Mountain, 30 kilomètres à l'est d'Atlanta.

«C'est un avertissement sans frais», a reconnu l'Américain, qui a dû sauver deux balles de set dans la première manche et a été mené 5-4 dans le second jeu décisif.

Signe de sa fébrilité, le rasé de Las Vegas a reçu un avertissement pour paroles obscènes. Mais il a affirmé après coup qu'il allait s'améliorer.

«Je ne me pose pas de questions. Je sais que j'ai du chemin à faire pour jouer mon meilleur tennis», a déclaré l'ex-numéro un mondial, qui n'a gagné que deux de ses cinq derniers matches.

En début de journée, le médaillé d'or de Barcelone, Marc Rosset, avait bataillé autant contre la chaleur (38 degrés Celsius) et l'humidité ambiante contre son adversaire pour passer le premier tour. «Après un set, j'étais presque mort», a déclaré le grand Suisse après sa victoire contre le modeste Marocain Hicham Arazi (6-2, 6-3).

«Quand j'ai gagné à Barcelone,

j'avais également joué un Marocain au premier tour», a rappelé Rosset, qui entend bien défendre son titre.

Le Néerlandais Jan Siemerink (no 9) et l'Espagnol Carlos Costa (no 15) ont été moins heureux en s'inclinant respectivement contre l'Australien Woodbridge et l'Italien Gaudenzi. Même sanc-

tion pour le Français Guillaume Raoux, battu par le Zimbabwéen Byron Black (6-3, 3-6, 6-2).

Chez les dames, toutes les favorites se sont imposées. Monica Seles (no 1) n'a pas tremblé pour dominer 6-0 et 6-4 la Chinoise Li Chen, tandis qu'Arantxa Sanchez-Vicario devait un peu plus s'employer pour écarter la Belge

Dominique van Roost (6-1, 7-5).

Qualification expéditive également pour la jeune Suissesse Martina Hingis, qui n'a passé que 36 minutes sur le court face à une Dominicaine inconnue, Joelle Schad (6-0, 6-1).

Le sort a en revanche été moins favorable à la Française Nathalie Tauziat, éliminée 7-5 et 6-2.

Grâce aux nageurs et aux gymnastes

Un baume sur les plaies vives d'une ville décriée

ATLANTA (Reuter) - Les nageurs et gymnastes américains ont apporté un peu de baume au coeur aux organisateurs décriés des Jeux d'Atlanta en plaçant le pays hôte en tête du tableau des médailles pour la première fois, hier, au quatrième jour de compétitions.

Les nageurs ont raflé trois des cinq titres en jeu dans le bassin olympique où Jeff Rouse, le roi mondial du dos, Amy Van Dyken, au 100 m papillon dames, et le relais 4 x 100 m ont fait vibrer le public.

Dans ces Jeux où la carte de la natation mondiale s'enrichit chaque jour de nouvelles puissances, la Nouvelle-Zélande et l'Afrique du Sud ont refait parler d'elles.

Danyon Loader, déjà vainqueur du 200 m libre messieurs, a fait

coup double sur 400 mètres. Déjà victorieuse au 100 m brasse, record du monde à la clef, la Sud-Africaine Penny Heyns a remporté le 200 m.

Les jeunes gymnastes américaines ont quant à elles réussi un immense exploit en battant les Russes pour obtenir leur première médaille d'or par équipes.

Avec 389,225 points, les Etats-Unis ont devancé la Russie (388,404) et la Roumanie, double championne du monde (348,246).

En judo, Yuko Emoto, sacrée chez les moins de 61 kg, a sauvé d'une première médaille d'or l'honneur chancelant du Japon, autrefois imbattable, mais son compatriote et champion du monde Toshihiko Kogaa dû s'incliner devant le Français Djamel Bouras en finale des mi-moyens.

Ereintés par la presse mondiale pour leurs débuts pour le moins balbutiants dans le monde olympique, les organisateurs des Jeux «les plus sûrs de la planète» ont admis qu'un individu armé d'un calibre .45 avait réussi à tromper la vigilance des agents de sécurité lors de la cérémonie d'ouverture.

L'ouverture du tournoi de tennis s'est, elle, effectuée sans trop d'accrocs avec la victoire des favoris, d'André Agassi au champion olympique sortant Marc Rosset chez les hommes, de Monica Seles à Arantxa Sanchez chez les dames.

Quant à la Russie, battue en gymnastique, battue en relais 4 x 100 nage libre, battue en escrime, elle s'est consolée avec le troisième sacre olympique de son géant



PLAGE - Le volley-ball de plage a effectué sa première percée aux Jeux olympiques, hier, à Atlanta. Souriantes, les Françaises Brigitte Lesage et Anabelle Prawerman ont salué la foule à l'issue de leur victoire contre les Mexicaines Velia Eguiluz Soto et Mayra Yaratzeht Ruerta Hernandez.

(Laser photo PC)

sibérien Alexandre Kareline en lutte gréco-romaine, catégorie super lourds, et de la victoire de Boris Kokorev en tir au pistolet à 50 mètres.

Une journée à oublier

par Doug Smith

ATLANTA (PC) - Les équipes canadiennes ont connu une journée de misère en ce quatrième jour des Jeux d'Atlanta, s'inclinant sur la plage, sur le losange et sur le court de basket-ball.

Mais heureusement de bonnes nouvelles ont émané de lac Lanier où l'avironneuse Silken Laumann s'est aisément qualifiée au repêchage pour les demi-finales du skiff jeudi.

«L'Express de l'Atlantique», Mike Forgeron et Todd Hallett de la Nouvelle-Ecosse, a également accédé aux demi-finales du deux rameurs en couple.

Laumann a confié qu'elle était heureuse d'avoir franchi l'étape d'hier mais elle a admis que sa tâche ne sera pas facile en demi-finale.

«Les demi-finales sont les courses les plus éprouvantes, a-t-elle confié. Vous retrouvez plusieurs bonnes rameuses dans la même épreuve et seulement trois accèdent à la finale (samedi).»

Aujourd'hui, il faudra avoir à l'oeil les cyclistes Tanya Dubni-

coff et Curt Harnett dans les qualifications du sprint et les nageuses Joanne Malar et Marianne Limpert dans le 200 mètres quatre nages.

Dans les autres épreuves d'hier, le duo canadien formé de Margo Malowney et Barb Broen-Ouellette s'est incliné 15-10 devant l'équipe d'Indonésie pour ouvrir le tournoi féminin de volleyball de plage qui fait ses débuts aux Olympiques.

Malowney et Broen-Ouellette ont ensuite perdu 15-13 face à la France pour être écartée du tournoi.

Chez les hommes, les Torontois Ed Drakich et Marc Dunn ont éprouvé des problèmes en s'inclinant 15-6 contre l'Australie.

Drakich et Dunn affronteront l'Italie ou la France en deuxième ronde du tournoi à double élimination.

En basket-ball féminin, le Canada a laissé filer une avance de 10 points à la mi-temps et il se retrouve avec une fiche de 0-2 après la défaite de 59-54 face à l'Italie.

L'Italie, 2-0, a maintenu une efficacité de 33 pour cent seulement en première demie mais elle a marqué six paniers de trois points en sept tentatives pour revenir dans le match.

«Ce sont des gagnantes et il faut

les respecter», a précisé Bev Smith, qui a mené l'équipe canadienne avec 13 points.

«Si vous leur donnez un pouce, elles tirent pour des paniers de trois points.»

Les Canadiennes devaient gagner deux de leurs trois matches préliminaires pour avoir une chance de terminer parmi les huit premières équipes de ce tournoi regroupant 12 formations.

L'équipe féminine de balle-molle a subi une défaite de 2-1 face à la Chine après avoir littéralement raté la victoire par quelques centimètres.

Tirant de l'arrière par un point à la dernière manche, le Canada avait rempli les coussins après deux retraits lorsque Carmie Vairo a cogné un coup en flèche sur la ligne du premier but. Il s'agissait toutefois d'une balle fautive.

Vairo a finalement été retiré au bâton pour mettre fin au match.

Au tir, Cynthia Meyer de la Colombie-Britannique a terminé 16e lors des préliminaires dans l'épreuve de double trappe et elle a subi l'élimination.

En tennis de table, Barbara Chiu de Surrey, en Colombie-Britannique, et Lijuan Geng de Gatineau ont été éliminés après s'être inclinés en préliminaire.



SILKEN LAUMANN - En aviron monoplace, Silken Laumann a préservé sa participation aux demi-finales en remportant aisément hier la rude étape du repêchage.

(Laser photo PC)



Atlanta 1996

Eldorado ou enfer?

La société IBM vit une cruelle expérience

LONDRES (Reuter) - Pour les commanditaires, les Jeux olympiques ressemblent le plus souvent à un Eldorado. Mais ils peuvent brutalement se transformer en enfer dès que tout ne fonctionne pas comme prévu.

La société informatique IBM, principal partenaire des Jeux d'Atlanta, en fait la cruelle expé-

rience depuis trois jours. IBM a fourni la quasi-totalité de la logistique informatique des Jeux. Aussi se retrouve-t-elle au banc des accusés dès lors que les résultats sont fournis avec un retard inadmissible ou lorsque les données sorties du ventre des ordinateurs sont manifestement erronées.

Le risque est particulièrement grand pour IBM qui a choisi de faire des Jeux la vitrine de ses compétences. Comme Coca-Cola, Xerox ou Visa, la société informatique a versé environ 40 millions \$ US pour être associée à la plus grande manifestation sportive de l'histoire.

«Cela doit augmenter leur prestige, analyse Mike Bloxham, spécialiste des opérations de partenariat à Londres. Ils se servent de cela comme d'une scène pour montrer comme ils travaillent.»

«Mais si cela se passe mal, alors vous vous faites de la contre-publicité», a ajouté Bloxham, président de Bloxham Group, spécialisé dans la stratégie de partenariat des entreprises.

La situation est chaotique, mais il est encore trop tôt pour dire que l'image d'IBM va subir les effets négatifs de ses ennuis aux Jeux.

Si les problèmes sont réglés rapidement et que tout rentre dans l'ordre, l'effet pourrait se révéler bénéfique.

«L'essentiel maintenant est la manière dont IBM va gérer ça et si ils vont le faire comme il faut», souligne Bloxham.

Les concurrents d'IBM se frottent sans doute les mains. Mais, selon Bloxham, la société informa-

tique n'a pas fait d'erreur en optant pour un partenariat.

Et les spécialistes s'accordent à dire que les ennuis d'IBM ne risquent pas de dissuader d'autres commanditaires à l'avenir.

Au contraire, soutiennent-ils, les entreprises cherchent des moyens

de plus en plus sophistiqués pour atteindre leurs clients.

Ainsi United Parcel Service, l'une des 10 plus grandes sociétés de transport de colis, affirme qu'elle utilise son partenariat avec les Jeux comme moyen de conquérir de nouveaux marchés.

Homme armé aux cérémonies

Sa présence confirmée

ATLANTA (Reuter) - Rouges de colère autant que de honte, les organisateurs des Jeux ont admis, hier, qu'un individu armé avait réussi à tromper la vigilance des équipes de sécurité le jour de la cérémonie d'ouverture où étaient présents des dizaines de personnalités dont le président Bill Clinton.

«Je peux seulement vous dire que cela s'est passé le premier soir», a déclaré Dick Yarborough, responsable média des JO.

«On pensait que tout marcherait parfaitement dès la première seconde et cela ne fut pas le cas.»

Déjà montré du doigt pour les persistants problèmes de transports et de fonctionnement de l'informatique, les organisateurs ont démenti avoir voulu cacher la faille dans leur système de sécurité.

La police s'est bornée à révéler qu'un homme de 55 ans, Roland Atkins avait réussi à duper les agents de sécurité et à pénétrer dans le stade où se trouvait Bill Clinton.

Atkins, qui portait un uniforme,

était armé d'un pistolet calibre 45 et de 11 cartouches. Son interpellation est intervenue longtemps après s'être fondu dans la foule des 85 000 spectateurs, a précisé la police.

Atkins a apparemment attiré l'attention d'un policier par son comportement suspect au moment où il s'appretait à prendre place dans le stade.

Inculpé de port d'arme illégal et d'effraction, son cas va être jugé par un tribunal d'Atlanta.

Tenant de dédramatiser, Yarborough a précisé dans une conférence de presse houleuse que l'intrus et Bill Clinton n'avaient jamais été au même moment dans le stade.

Atkins est arrivé très tôt au stade et les détecteurs de métaux n'étaient pas encore tous installés. Il s'est frayé un passage en discutant avec les différentes personnes chargées des contrôles.

«Si cela s'était produit une heure plus tard, il n'aurait sans doute pas réussi. C'est plus une question d'horaire qu'autre chose», a lancé Yarborough.

Une folle randonnée!

ATLANTA (PC) - Se rendre au site de tennis, hier, a été une nouvelle aventure aux Jeux d'Atlanta.

Des autobus devaient partir du terminus des médias à toutes les 15 minutes mais certains ont attendu une heure et demie ou plus, même s'il n'y avait aucun embouteillage.

Ca criait, ça protestait et une équipe de reportage de langue espagnole avait un plaisir fou à filmer tout ce bordel, presque devenu la norme ici.

On a finalement déniché une camionnette, avec seulement sept places assises. Et comble de malchance, il y avait un obèse dans le groupe!

Cinq personnes ont dû s'entasser par terre, d'autres ont dû attendre le prochain départ.

On part et on s'arrête après une dizaine de mètres. Le conducteur, qui n'est pas d'Atlanta, comme plusieurs, doit consulter son plan. Qu'il ne comprend visiblement pas.

Il demande de l'aide par radio mais la «spécialiste» des transports consultée n'est pas trop

sûre du chemin elle non plus.

Un bon samaritain, journaliste de surcroît, a finalement sorti sa carte pour aider le conducteur, qui a fini par arriver à bon port. Et trouver d'autres journalistes du monde entier qui attendaient depuis longtemps pour rentrer en ville.

Bien d'autres confrères avaient une aventure similaire à raconter. Le correspondant du «Journal de Montréal» par exemple était dans un autobus sans air climatisé (ce qui est impensable ici), dont le chauffeur s'est carrément égaré.

Les Américains, qui ont souvent tendance à tout critiquer ailleurs et à donner l'impression qu'ils sont les seuls à être capables d'organiser un événement comme il faut, sont constamment critiqués depuis le début des Jeux pour les problèmes de transport (on a même perdu un autobus...) et la lenteur à insérer les résultats dans un système informatique incomplet et, semble-t-il, truffé d'erreurs.

Jusqu'ici, Atlanta s'est surtout faite une publicité négative.



LES CHIFFRES

BASEBALL

LIGUE NATIONALE

CLASSEMENT

Section Est	G	P	Moy.	Diff.
Atlanta	62	37	626	
x-Montréal	53	45	541	8 1/2
Floride	47	52	475	15
New York	47	52	475	15
Philadelphie	41	59	410	21 1/2

Section Centrale	G	P	Moy.	Diff.
St. Louis	54	46	540	
Houston	53	48	525	1 1/2
Cincinnati	47	49	490	5
Chicago	46	53	465	7 1/2
Pittsburgh	44	54	449	9

Section Ouest	G	P	Moy.	Diff.
Los Angeles	53	48	525	
San Diego	53	48	525	
Colorado	51	47	520	1/2
San Francisco	43	56	434	9

Lundi, 22 juillet
Chicago 2 San Francisco 3
Cincinnati 5-5 Philadelphie 2-3
Atlanta 8 St. Louis 6
San Diego 0 Houston 1

Mardi, 23 juillet
Chicago 9 San Francisco 6
Los Angeles 7 Floride 1
Montréal 1 Pittsburgh 5
Cincinnati 5 Philadelphie 3
Atlanta 3 St. Louis 2
San Diego à Houston, 20h05.
New York 7 Colorado 10 (premier match)

Mercredi, 24 juillet
Cincinnati (Burba 5-9) à Philadelphie (Williams 3-7), 13h05.
Los Angeles (Candiotti 3-5) en Floride (Hammond 3-5), 19h05.
Montréal (Cormier 5-6) à Pittsburgh (Lieber 3-3), 19h35.
Atlanta (Avery 7-8) à St. Louis (Al Benes 10-5), 20h05.
San Diego (Valenzuela 6-7) à Houston (Kile 9-5), 20h05.
New York (Isringhausen 4-11) au Colorado (Reynoso 5-7), 21h05.
Chicago (Castillo 3-12) à San Francisco (VanLandingham 6-9), 22h35.

Jeudi, 25 juillet
Los Angeles en Floride, 19h05.
Philadelphie à Pittsburgh, 19h35.
Montréal à St. Louis, 20h05.
Chicago au Colorado, 21h05.
Atlanta à San Francisco, 22h05.

Vendredi, 26 juillet
San Diego en Floride, 19h05.
Philadelphie à Pittsburgh, 19h35.
New York à Cincinnati, 19h35.
Montréal à St. Louis, 20h05.
Los Angeles à Houston, 20h05.
Chicago au Colorado, 21h05.
Atlanta à San Francisco, 22h05.

LES MENEURS

	MJ	AB	P	CS	Moy.
Piazza LA	90	336	51	120	357
EYoung Col	80	320	71	110	344
Grace CHC	81	315	48	106	337
Burks Col	94	376	85	124	330
Bichette Col	97	399	79	130	326
Mabry STL	93	340	44	109	321
LJohnson NYM	98	423	72	135	319
Grudzielanek Mon	89	356	59	125	316
BJordan STL	83	305	58	96	315
Gilkey NYM	95	360	66	112	311

Points Burks, Colorado, 85; Bichette, Colorado, 79; Finley, San Diego, 77; Bonds, San Francisco, 75; CpJones, Atlanta, 74; Bagwell, Houston, 72; Biggio, Houston, 72; LJohnson, New York, 72; RHenderson, San Diego, 72.

Points produits Bichette, Colorado, 87; Galarraga, Colorado, 82; DBell, Houston, 78; Bagwell, Houston, 78; Burks, Colorado, 78; HRodriguez, Montréal, 77; Sosa, Chicago, 76; Bonds, San Francisco, 76; McGriff, Atlanta, 76.

Coups sûrs LJohnson, New York, 135; Bichette, Colorado, 130; Finley, San Diego, 126; Grudzielanek, Montréal, 125; Burks, Colorado, 124; Piazza, Los Angeles, 120; Lansing, Montréal, 119; Grissom, Atlanta, 119.

Doubles Finley, San Diego, 32; Bagwell, Houston, 28; Lansing, Montréal, 27; HRodriguez, Montréal, 27; DBell, Houston, 27; Bichette, Colorado, 27; Burks, Colorado, 27.

Triples LJohnson, New York, 15; Grissom, Atlanta, 7; Finley, San Diego, 7; Morandini, Philadelphie, 5; Lankford, St. Louis, 5; DeShields, Los Angeles, 5; Vizcaino, New York, 5; DvWhite, Floride, 5.

Circuits Sosa, Chicago, 31; HRodriguez, Montréal, 27; Klesko, Atlanta, 26; Piazza, Los Angeles, 26; Hundley, New York, 26; Sheffield, Floride, 26; Bonds, San Francisco, 25.

Buts volés LJohnson, New York, 35; DeShields, Los Angeles, 34; EYoung, Colorado, 33; McRae, Chicago, 27; Larkin, Cincinnati, 25; RHenderson, San Diego, 25; Clayton, St. Louis, 22.

Lanceurs (12 décisions) Smoltz, Atlanta, 16-4, .800, 2.91; Neagle, Pittsburgh, 12-4, .750, 2.96; AlBenes, St. Louis, 10-5, .667, 5.04; IValdes, Los Angeles, 10-5, .667, 3.13; Hamilton, San Diego, 10-5, .667, 4.49; Reynolds, Houston, 12-6, .667, 3.91; PJMartinez, Montréal, 8-4, .667, 3.77; Glavine, Atlanta, 10-5, .667, 2.59.

Retraits Smoltz, Atlanta, 166; Nomo, Los Angeles, 151; Kile, Houston, 139; Fassero, Montréal, 134; PJMartinez, Montréal, 133; Reynolds, Houston, 132; Stottlemire, St. Louis, 121.

Victoires protégées JBrantley, Cincinnati, 26; TdWorrell, Los Angeles, 24; Bottalico, Philadelphie, 22; Wohlers, Atlanta, 22; Hoffman, San Diego, 21; Franco, New York, 21; Nen, Floride, 19.

BASEBALL RÉGIONAL

JUNIOR

	PJ	G	P	Moy.	Diff.
Chicoutimi	14	10	4	.710	-
Arvida	15	9	6	.600	1.5
La Baie	14	7	7	.500	3.0
Alma	14	5	9	.350	5.0
Laterrière	13	4	9	.300	5.5

Mardi, 23 juillet
Laterrière à La Baie (remis)

Samedi, 27 juillet
Arvida à Laterrière 19h00
Chicoutimi à Alma 19h00

MIDGET

	PJ	G	P	Moy.	Diff.
Orioles (Chic)	18	14	4	.777	-
Sags (Chic)	18	12	6	.666	2.0
Alma	17	9	8	.529	4.5
Royals (Jon)	14	5	9	.350	7.0
Laterrière	17	6	11	.352	7.5
Voyageurs (Jon)	16	4	12	.250	9.0

Mardi, 23 juillet
Sags (Chic) 5 Alma 2

Mercredi, 24 juillet
Orioles (Chic) vs Alma 18h30

BANTAM

	PJ	G	P	Moy.	Diff.
Sags (Chic)	16	16	0	1.000	-
Alma	19	15	4	.780	2.5
Orioles (Chic)	15	12	3	.800	3.5
Saint-Honoré	19	8	11	.420	9.5
Royals (Jonq)	17	6	11	.350	10.5
Voyageurs (Jon)	17	5	12	.290	11.5
La Baie	17	4	13	.230	12.5

LIGUE AMERICAINE

CLASSEMENT

Section Est	G	P	Moy.	Diff.
New York	59	39	602	
Baltimore	50	48	510	9
Boston	44	53	454	14 1/2
Toronto	45	55	450	15
Detroit	30	70	300	30

Section Centrale	G	P	Moy.	Diff.
Cleveland	60	40	600	
x-Chicago	55	44	556	4 1/2
Milwaukee	49	49	500	10
Minnesota	47	52	475	12 1/2
Kansas City	45	55	450	15

Section Ouest	G	P	Moy.	Diff.
Texas	57	43	570	
Seattle	53	44	546	2 1/2
Oakland	51	49	510	6
Californie	48	52	480	9

Lundi, 22 juillet
Kansas City 6 New York 1
Minnesota 9 Baltimore 5
Cleveland 4 Toronto 2
Oakland 6 Chicago 5
Detroit 0 Californie 1
Milwaukee 3 Seattle 8

Mardi, 23 juillet
Laterrière 18 3 15 160 14.0

Mercredi, 24 juillet
Orioles (Chic) vs Royal (remis)

Jeudi, 25 juillet
Orioles (Chic) vs Laterrière 19h00
Saint-Honoré vs Sags (Chic) 18h30

PEE WEE

	PJ	G	P	Moy.	Diff.
Alma	15	11	4	.730	-
Royals (Jon)	14	10	4	.710	0.5
Voyageurs (Jon)	18	12	6	.666	0.5
Orioles (Chic)	16	10	6	.620	1.0
Sags (Chic)	15	9	6	.600	1.5
Saint-Honoré	15	4	11	.260	6.5
La Baie	17	0	17	.000	11.5

Mardi, 23 juillet
Royals (Jonq) vs Orioles (Chic) (remis)

Mercredi, 24 juillet
Sags (Chic) vs Alma 18h30

Jeudi, 25 juillet
Voyageurs (Jonq) vs Orioles (Chic) 18h30

MOUSTIQUE

	PJ	G	P	Moy.	Diff.
Alma	14	10	4	.714	-
Orioles (Chic)	14	9	5	.642	1.0
Voyageurs (Jon)	16	9	7	.562	2.0
Sags (Chic)	12	6	6	.500	3.0
Saint-Honoré	14	5	9	.350	5.0
Royals (Jonq)	14	3	11	.210	7.0

Mardi, 23 juillet
Royals (Jon) vs Sags (Chic) (remis)

Mercredi, 24 juillet
Sags (Chic) vs Orioles (Chic) 18h30

Jeudi, 25 juillet
Saint-Honoré vs Alma 18h30

Jeudi, 25 juillet
Orioles (Chic) vs Saint-Honoré 18h30

LES MENEURS

	MJ	AB	P	CS	Moy.
Knoblauch Min	91	351	82	129	368
ARodriguez Sea	82	337	83	118	350
RAIomar Bal	90	346	72	121	350
FThomas CHW	87	332	66	116	349
Greer Tex	91	350	63	118	337
Seitzer Mil	94	353	56	119	337
JGonzalez Tex	74	292	54	98	336
MVaughn Bos	97	389	75	130	334
EMartinez Sea	95	347	88	116	334
Cirillo Mil	95	321	58	107	333

Points EMartinez, Seattle, 88; ARodriguez, Seattle, 83; Knoblauch, Minnesota, 82; Belle, Cleveland, 80; Phillips, Chicago, 79; MVaughn, Boston, 75; IRodriguez, Texas, 75.

Points produits MVaughn, Boston, 93; GVaughn, Milwaukee, 92; Belle, Cleveland, 90; JGonzalez, Texas, 86; Buhner, Seattle, 86; FThomas, Chicago, 85; RPalmeiro, Baltimore, 83.

Samedi, 27 juillet
Cleveland à Baltimore, 13h05.
Texas à Chicago, 13h05.
Boston au Minnesota, 20h05.
Milwaukee en Californie, 22h05.
Detroit à Seattle, 22h05.

Mercredi, 24 juillet
Texas (Helling 1-2) à New York (Pettitte 14-5), 13h05.
Oakland (Johns 6-10) à Chicago (Baldwin 8-1), 14h05.
Kansas City (Rosado 0-1) à Boston (Moyer 6-1), 19h05.
Minnesota (Rodriguez 9-7) à Baltimore (Erickson 5-8), 19h35.
Cleveland (Nagy 11-3) à Toronto (Janzen 4-5), 19h35.
Milwaukee (Eldred 1-0) à Seattle (Wells 10-3), 22h35.

Jeudi, 25 juillet
Kansas City à New York, 19h35.
Cleveland à Baltimore, 19h35.
Oakland à Toronto, 19h35.
Texas à Chicago, 20h05.
Boston au Minnesota, 20h05.
Milwaukee en Californie, 22h05.
Detroit à Seattle, 22h05.

Vendredi, 26 juillet
Kansas City à New York, 19h35.
Cleveland à Baltimore, 19h35.
Oakland à Toronto, 19h35.

SPORT ÉCLAIR

Sophie Simard
Sophie Simard, de Chicoutimi, doit participer à la course de qualification du relais 4 X 200m, demain.

Il y a six Canadiennes pour quatre postes disponibles et la lutte est importante car le Canada pourrait gagner une médaille.

«Joanne Malar connaît des problèmes et ne sera pas de la course de qualification. Il est possible que les quatre mêmes filles compétitionnent en soirée si nous faisons un bon temps», a expliqué l'étudiante au Cegep F.X.-Garneau de Québec.

Simard, 17 ans, s'est classée cinquième aux essais canadiens, retranchant deux secondes à son meilleur temps à vie.

Ca jase!
ATLANTA (PC) - La tenue vestimentaire d'Andre Agassi a fait jaser une fois de plus aux Jeux d'Atlanta.

Après sa victoire difficile de 7-6, 7-6 sur le Suédois Jonas Bjorkman, on a interrogé le flamboyant Américain sur le pourquoi de son chandail à manches longues par cette chaleur.

«Croyez-le ou non, c'est plus approprié pour cette température», a-t-il répondu.

«C'est du matériel très léger et, en plus de protéger du soleil, il garde les bras au frais quand on transpire.»

Performances des Québécois mardi
Escrime - Jean-Marc Chouinard et Dan Nowosielski, défaits au premier tour du concours d'épée par équipe.

Judo - Michelle Buckingham, d'Ottawa, éliminée dès son premier combat au repêchage chez les 61 kilos.

Tennis - Sébastien Lareau, vaincu au premier tour, et Patricia Hy-Boulais, gagnante de son premier match.

Natation - Robert Braknis, 10e au 100 mètres dos, éliminé.

Tennis de table - Lijuan Geng, éliminé au premier tour du tournoi en double.

Les Italiens par la petite porte
ATLANTA (Reuter) - Les espoirs italiens ont marché sur les traces peu glorieuses de leurs aînés de l'Euro96 en sortant par la petite porte du tournoi olympique de soccer d'Atlanta.

Les champions d'Europe ont perdu leur deuxième match éliminatoire d'affilée du groupe C 3-2 face au Ghana.

Le Brésil, champion du monde, a en revanche retrouvé ses marques, après sa défaite surprise contre le Japon, battant sur le tard mais sans grand problème la Hongrie 3-1 grâce à des buts de Ronaldo, Juninho et de la star du Mondial 94 Bebeto.

Les Italiens, éliminés prématurément du championnat d'Europe des nations en juin dernier, ont encore loupé leur rendez-vous. Les Ghanéens, médaillés de bronze à Barcelone, se sont imposés grâce à un but de Christian Saba à la 72e.

Karelina, un géant
ATLANTA (Reuter) - Le Russe Alexandre Karelina a définitivement marqué de son empreinte l'histoire de la lutte greco-romaine en remportant, hier, sa troisième médaille d'or olympique dans la catégorie des super-lourds (130 kg).

Invaincu en compétition internationale depuis 1987, avec au passage six titres de champion du monde, le Sibérien a dû attendre la fin de la prolongation pour savourer sa victoire contre l'Américain d'origine iranienne Siamak Ghaffari par un petit point d'écart.

Après 56 épreuves
23 juillet

	O	A	B	Tot
E.-U.	9	12	3	24
Russie	9	5	2	16
Allemagne	0	6	9	15
France	4	3	6	13
Chine	4	5	3	12
Pologne	5	2	1	8
Italie	3	2	3	8
Cuba	1	4	2	7
Corée du Sud	3	1	2	6
Australie	1	0	5	6
Hongrie	0	0	5	5
Turquie	3	0	1	4
Belgique	2	1	1	4
Biélorussie	0	3	1	4
Bulgarie	0	0	4	4
Pays-Bas	0	0	4	4
AFS	2	0	1	3
Japon	1	2	0	3
Ukraine	1	0	2	3
Bésil	0	1	2	3
Irlande	2	0	0	2
Nouvelle-Zélande	2	0	0	2
Grèce	0	2	0	2
Roumanie	1	0	1	2
Suède	0	1	1	2
Canada	0022			
Arménie	1	0	0	1
Costa Rica	1	0	0	1
Kazakhstan	1	0	0	1
Autriche	0	1	0	1
G.-B.	0	1	0	1
Finlande	0	1	0	1
Corée du Nord	0	1	0	1
Espagne	0	1	0	1
Ouzbékistan	0	1	0	1
Géorgie	0	0	1	1
Moldavie	0	0	1	1
Yougoslavie	0	0	1	1

SOMMAIRES

NATIONALE
Premier match
New York 000 100 060 7 9 2
Colorado 001 13203x10 19 2
B.Jones, Byrd (5), DiPorto (7), D.Henry (P,2-3) (8) et Mayne, Hundley (8); Ritz, S.Reed (8); B.Ruffin (G,5-3) (8) et Owen. C. NY Huskies (9); Col Weiss (4), Burks (25).
Chicago 000 102 5109 14 2
San Francisco 221 000 0016 9 2
Bullinger, Casian (3), Myers (G,2-1) (5); B.Patterson (VP,2) (7) et Servais; Estes, DeLucia (P,3-4) (7), Poole (7), Dewey (7), Creek (8), Beck (9) et Lampkin. C. Chi Sosa 2 (33).
Montréal 000 100 0001 7 0
Pittsburgh 000 104 00x5 7 0
P.J.Martinez (P,8-5), Daal (7) et D.Fletcher; Lieber (G,4-3), Plesac (8) et Kendall. C. Pgh Kingery (2).
Los Angeles 000 300 4007 4 2
Floride 000 010 0001 7 1
I.Valdes (G,11-5), Park (6), Guthrie (7), Eischen (9) et Piazza; A.Leiter (P,10-9), Powell (7), Pall (7), Nen (9) et C.Johnson. C. Fla

AMERICAINE
C.Johnson (12).
Atlanta 101 010 0003 8 0
St. Louis 100 100 0002 5 2
Smoltz (G,17-4), Wohlers (VP,23) (9) et J.Lopez; Stottlemire (P,9-7) et Sheaffer. C. Atl Grissom (16), CpJones (20).
Cleveland 001 000 0001 5 1
Toronto 010 020 00x3 5 0
Ogea (P,5-2), Embree (6), Graves (8) et S.Alomar; Hentgen (G,11-6), Castillo (8), Timlin (VP,17) (9) et S.Martinez.
Texas 000 000 0000 2 0
New York 000 102 21x6 11 2
Pavlik (P,12-3), Cook (7), Heredia (8) et I.Rodriguez; Gooden (G,10-5), M.Rivera (8), Polley (9) et Girardi.
Minnesota 100 000 0203 9 0
Baltimore 001 001 0002 5 0
Aguilera (G,3-4), Guardado (8), Naulty (VP,3) (9) et Walbeck; D.Wells (P,10-9), Mills (8) et Hoiles. C. Bal R.Palmeiro (25).

SOCCER RÉGIONAL

Ligue de soccer senior Sag-Lac

	PJ	G	P	N	BP	BC	Pts
Saint-Gédéon	10	9	0	1	39	8	19
Munger	10	7	1	2	19	11	16
Saint-Bruno	9	5	2	2	23	6	12
Inter	9	4	3	2			

Cliff Floyd a eu la frousse

Les Expos vaincus par un réserviste

PITTSBURGH (PC) - Mike Kingery, un réserviste de 35 ans qui agissait comme frappeur suppléant, a donné une bonne baffée aux Expos en claquant le deuxième grand chelem de sa carrière et il a conduit les Pirates de Pittsburgh à une victoire surprenante de 5-1.

Les Expos avaient remporté sept des 10 premiers affrontements entre les deux formations cette saison et le droitier Jon Lieber (4-3) a appris à la dernière minute qu'il devait affronter les Montréalais. Quelques heures avant le match seulement, les Pirates ont échangé Danny Darwin, leur partant prévu, aux Astros de Houston. Tout semblait jouer contre les Pirates.

Mais Lieber n'a pas semblé très affecté par son changement d'horaire. En sept manches, il n'a permis que six coups sûrs aux Expos, dont deux chacun à Mark Grudzielanek et Cliff Floyd, meilleur joueur des siens.

Pedro Martinez (8-5) avait pourtant bien entrepris le match, mais rapidement manqué d'énergie. Il n'a permis qu'un seul point en quatrième quand les Pirates ont obtenu deux de leurs simples et un but sur balles, évitant le pire.

Mais en sixième, ce fut la catastrophe.

Martinez a donné deux autres simples et un but sur balles pour permettre aux Pirates de remplir les coussins.

Kingery, un ancien des Giants et des Rockies, a alors changé toute l'allure du match avec son circuit dans la droite, son quatrième de la saison.

Alou élogieux

«La dernière fois que j'avais vu Jon Lieber à l'oeuvre, il était dans l'enclos des releveurs et il en arrachait. Il ne devait même pas lancer ce soir. C'est un sport étrange.»

Felipe Alou a dirigé une équipe sans vie hier qui s'est heurtée à un lanceur surprenant et ils ont été battus par un petit réserviste de

35 ans qui a tout changé d'un seul coup de bâton.

«Ce jeune Jermaine Allensworth devait être le plus surpris du monde, a dit Alou. C'était sans doute la première fois de toute sa vie qu'on envoyait un frappeur suppléant à sa place. Mais Jim Leyland devait savoir ce qu'il faisait.»

«Pour un gars qui ne devait pas lancer, Leiber a très bien fait. Il a gardé la balle basse et ses glissantes avaient beaucoup de mordant.»

Par ailleurs, Pedro Martinez n'avait rien du lanceur qui venait

de battre les Mets de New York il y a cinq jours en complétant son match.

«Après avoir lancé neuf manches à New York, on aurait que Martinez n'avait pas la même énergie, a mentionné Alou. Sa balle rapide n'avait pas de force.»

Martinez, lui, n'en revenait pas d'avoir été battu par Mike Kingery.

«Dans mon baseball à moi, on dirait que je ne peux pas m'en tirer, a mentionné Pedro. J'ai passé les menottes aux gros frappeurs et ils ont obtenu des simples à l'entre champ.

«Je me retrouve face au p'tit frappeur et je me devais de lui lancer des prises.»

Je pensais à un roulant qui aurait pu nous sortir de l'embarras, mais ces choses-là ne m'arrivent pas à moi. Je lance une bonne rapide à l'intérieur au plus petit joueur de cette équipe et il claque un circuit.»

Les Expos ont eu la frousse quand Cliff Floyd s'est blessé au pouce gauche en plongeant pour capter un coup de Jay Bell en sixième.

«J'avais le pouce disloqué, a dit Floyd. Ça faisait mal, mais je l'ai

replacé. Ça fait encore mal, mais je crois que ce n'est rien de grave. Nous verrons bien demain.»

On a craint le pire dans son cas, parce que c'est justement au poignet droit qu'il avait subi sa terrible blessure.

En quatrième, il a obtenu un triple au centre et marqué l'unique point des Expos.

«J'ai pensé tout de suite au triple, a-t-il dit. Surtout qu'en me rendant au deuxième, j'ai vu que Al Martin n'avait pas encore récupéré la balle. J'ai accéléré, mais cela n'a pas donné grand-chose puisque nous n'avons pas gagné.»



RAPIDO

Baseball midget

Les Sags de Chicoutimi ont vaincu les Athlétiques d'Alma par 5-2, hier, dans la Ligue régionale de baseball midget. Lanceur gagnant, Philippe Dufour a été aidé par un double d'un point de Jean-François Turcotte. Patrice Gagnon a cogné deux coups sûrs pour Alma. Le revers a été inscrit au dossier de Dany Munger.

Démission de Roger Boudreault

Roger Boudreault a quitté la présidence du conseil d'administration du club de golf Lac-Saint-Jean de Saint-Gédéon, cette semaine. Lors d'une assemblée tenue lundi, il a expliqué que des raisons de santé l'ont obligé à laisser son poste. André Tremblay, qui était secrétaire de la corporation, assurera l'intérim jusqu'à la prochaine réunion générale des actionnaires.

Elle est prévue pour le début de 1997. André Tremblay a expliqué aux autres membres du conseil d'administration qu'il cherchera d'abord à assurer une bonne continuité.

Tour de l'Abitibi

ROUYN-NORANDA (PC) - L'Allemagne n'entend pas

revenir les mains vides du Tour cycliste de l'Abitibi.

Hier, la formation Allemagne 1 il y en a trois a envoyé un message clair à l'équipe canadienne en remportant le contre-la-montre par équipe de 47,7 kilomètres entre Rouyn-Noranda et Virginiatown, en Ontario.

Allemagne 1, dirigé par l'entraîneur Bernd Dittert, a franchi la distance en un temps de une heure, trois minutes et 31 secondes, devançant de trois minutes, 45 secondes l'équipe canadienne. La Russie a terminé au troisième rang avec un chrono de 1:08.17.

Dans ce contre-la-montre, chacune des équipes prenait le départ à quatre minutes d'intervalle selon la chronologie de départ établie la veille lors du prologue.

Popeye Jones chez les Raptors

TORONTO (PC) - Les Raptors de Toronto ont acquis l'attaquant Popeye Jones et deux choix au repêchage en retour du joueur de garde Jimmy King et de deux choix de deuxième ronde dans une transaction avec les Mavericks de Dallas.

«Nous avons mis la main sur un spécialiste des rebonds, a déclaré

le vice-président des Raptors Isiah Thomas. C'est un bon échange pour nous.»

Thomas a précisé que cette transaction plaçait les Raptors bien en deçà du plafond salarial de la NBA, insinuant du même coup que la formation pourrait tendre la perche à certains joueurs autonomes.

«Il nous reste une marge d'environ 1,5 million \$, a expliqué Thomas. Alors nous sommes en mesure d'attirer certains joueurs de qualité.»

85 millions \$ pour Payton

ATLANTA (AP) - Les SuperSonics de Seattle ont signé une entente à long terme avec le joueur de garde Gary Payton.

Les modalités du contrat n'ont pas été dévoilées, mais il s'agirait d'un pacte de sept années d'une valeur de 85 millions \$.

Payton célébrait son 28e anniversaire de naissance, hier. Il a paraphé l'entente à Atlanta où il participe aux Jeux olympiques avec la «Dream Team».

Payton, qui a touché 2,7 millions \$ la saison dernière au terme d'un contrat de six ans, s'est révélé le meilleur joueur de pointe de la NBA en 1995-96. Il a d'ailleurs

mérité le titre de joueur défensif de l'année dans le circuit.

Football collégial

ATLANTA (AP) - Les deux équipes de football les mieux classées dans les collèges américains s'affronteront pour déterminer le grand champion national à l'issue de la saison 1998.

ABC Sports a annoncé, hier, qu'une entente de sept ans avait été conclue avec le regroupement des bowls et les conférences Big Ten et Pac-10 en vue de réunir les six conférences majeures dans un match de championnat pour la première fois.

Le site du premier match de championnat n'a pas encore été choisi, mais le Rose Bowl sera retenu pour cette rencontre au sommet en 2002, a précisé ABC. Les autres sites des bowls - le Fiesta, l'Orange et le Sugar - doivent figurer dans la rotation.

Pour finaliser cette entente, il a fallu trouver un arrangement pour le Rose Bowl. Si les deux meilleures formations proviennent des conférences Pac-10 et Big Ten, ces équipes s'affronteront dans le bowl désigné cette année-là et le Rose Bowl opposera deux autres équipes.

RENDEMENT DES EXPOS

	AU BATON					Moy.
	ABPCS	PP	CCBV			
18. Alou Moises	327	50	85	55	12	4 260
11. Andrews Shane	251	29	65	42	12	3 259
46. Barron Tony	1	0	0	0	0	0 000
15. Yamil Benitez	5	0	1	0	0	0 200
24. Fletcher Darrin	260	28	68	43	8	0 262
30. Floyd Cliff	118	16	34	16	4	4 288
4. Grudzielanek Mark	399	69	127	31	5	20 318
3. Lansing Mike	388	65	119	34	7	14 307
16. Lukachyk Rob	2	0	0	0	0	0 000
29. Obando Sherman	155	24	39	20	7	2 252
40. Rodriguez Henry	361	56	102	77	27	2 282
7. Santangelo F.P.	229	31	58	35	4	3 253
21. Segui David	268	41	75	34	5	1 280
9. Silvestri Dave	114	12	25	11	0	1 219
2. Spehr Tim	30	3	3	3	1	1 100
5. Stankiewicz Andy	58	10	14	2	0	1 241
25. Webster Lenny	104	9	23	10	0	0 221
22. White Rondell	123	14	37	20	3	4 301

	AU MONTICULE							
	G	PVPM	PM	BB				
48. Alvarez Tavo	1	1	0	16	7	10	5	3 94
66. Aucoin Derek	0	1	0	2	1	1	1	3 38
37. Cormier Rhéal	5	6	0	118	0	53	32	73 4 04
47. Daal Omar	1	2	0	50	2	16	20	43 2 84
39. Dyer Mike	5	2	2	49	2	21	22	39 3 81
13. Fassero Jeff	9	7	0	143	0	44	32	134 2 77
14. Juden Jeff	0	0	0	3	2	0	1	2 0 00
44. Manuel Barry	2	1	0	56	2	23	21	40 3 65
45. Martinez Pedro	8	5	0	139	2	61	43	139 3 93
26. Pacheco Alex	0	0	0	5	2	7	1	7 11 12
62. Paniagua Jose	1	1	0	13	1	7	5	5 4 73
51. Rojas Mel	5	3	15	49	2	26	19	59 4 71
42. Rueter Kirk	5	6	0	78	2	40	22	30 4 58
54. Scott Tim	3	5	1	44	1	16	18	37 3 25
41. Urbina Ugueth	4	3	0	59	0	29	24	53 4 42
43. Veres Dave	4	2	4	50	0	29	21	54 5 22

SOMMAIRE

PIRATES 5, EXPOS 1									
MONTREAL					PITTSBURGH				
	ab	p	cs	pp		ab	p	cs	pp
GrdzIn ac	4	0	2	0	Liriano 2b	4	0	1	0
Lnsing 2b	4	0	0	0	Martin cg	4	0	0	0
Floyd cg	4	1	2	0	King 1b	3	2	1	0
Alou cd	3	0	0	1	Merced cd	4	0	1	0
DFich r	4	0	0	0	Hayes 3b	3	1	1	1
HRdrgz 1b	2	0	1	0	JBell ac	3	1	1	0
RWhite cc	4	0	1	0	Aiswth cc	2	0	0	0
Andrws 3b	4	0	1	0	Kingery cc	2	1	1	4
PJMrtz l	1	0	0	0	Kendall r	3	0	0	0
Bntez fs	1	0	0	0	Lieber l	3	0	1	0
Daal l	0	0	0	0	Plesac l	0	0	0	0
Sintglo fs	1	0	0	0					
Totaux	32	1	7	1	Totaux	31	5	7	5
Montréal	000	100	0001						
Pittsburgh	000	104	00x5						

ML CS P PM BB RB									
Montréal									
PJMartinez P.8-5	6	7	5	5	3	6			
Daal	2	0	0	0	0	0			
Pittsburgh									
Lieber G.4-3	7	6	1	1	2	4			
Plesac	2	1	0	0	0	2			

Arbitres:Marbre, Marsh; 1er but, Nauert; 2e but, Gorman; 3e but, Winters.
Durée:2:19. Assistance:10,292.

Les Alouettes reçoivent Winnipeg

Deux billets pour le prix d'un

MONTREAL (PC) - Les amateurs de football faisaient la file au Stade olympique, hier, afin d'obtenir des billets pour le match des Alouettes ce soir. Et pourquoi pas?

C'est difficile d'égaliser la proposition qu'a faite Jim Speros, le propriétaire des Alouettes, pour la rencontre contre les Blue Bombers de Winnipeg (19h30, RDS).

Non seulement offre-t-il deux billets pour le prix d'un, Speros garantit également la victoire. Advenant une défaite face aux Blue Bombers, chacun des amateurs recevra un billet en vue du match du 7 août contre les Tiger-Cats de Hamilton.

Speros sera déçu s'il y a moins de 25 000 personnes qui répondent à

l'appel. «Jim s'occupe des promotions, ma tâche est de préparer l'équipe sur le terrain, a mentionné l'entraîneur Bob Price. Ça ne change pas grand-chose pour nous.»

Mais cela pourrait motiver les Blue Bombers (2-2), qui feront confiance au quart arrière substitut Reggie Slack. Le quart numéro un Kent Austin a été victime d'une commotion cérébrale dès le deuxième jeu du match dans la victoire de 27-16 des Blue Bombers aux dépens des Eskimos d'Edmonton la semaine dernière.

«C'est sûr que les Blue Bombers seront affamés, a dit Price. Tout le monde veut gagner. Je m'attends de recevoir une forte opposition de leur part.»

Avant d'essayer une râclée de 62-22 face aux Stampéders de Calgary le 10 juillet, les Alouettes (1-3) n'avaient profité que de quatre journées d'entraînement. C'est encore le cas.

Mais l'atmosphère est nettement meilleure cette fois-ci parce que l'équipe a battu les Lions de la Colombie-Britannique 44-24 vendredi dernier à Vancouver.

«Tout le monde est de meilleur humeur, a noté Price. Gagner rend la vie plus agréable.»

Par ailleurs, les Alouettes seront privés des services du porteur de ballon Mike Saunders qui s'est blessé à un genou à Vancouver. Saunders sera à l'écart du jeu pendant «quelques semaines au moins», a confié Price.

Les activités de loisir perturbées

CHICOUTIMI (SE) - Toute la région du Saguenay-Lac-Saint-Jean fonctionne au ralenti depuis samedi et les différentes activités de loisir ne font pas exception à cette règle.

Le soccer mineur régional, par exemple, a suspendu toutes ses activités jusqu'à lundi prochain. Le circuit régional de soccer senior ne présentera qu'un seul match, à Saint-Gédéon, cette semaine.

La section régionale de Baseball-Québec laisse le choix à ses équipes de jouer ou non. Ce sera le cas jusqu'à nouvel ordre. Les Voyageurs de Jonquière ne se sont pas rendus à Charlesbourg pour affronter les Alouettes, hier. Il n'est pas certain qu'ils seront à Québec jeudi.

Pour revenir au soccer mineur, soulignons que ses dirigeants se réuniront lundi. Ils décideront alors des mesures à prendre pour le reste de la saison. Le tournoi atome et moustique que devait présenter le club de Jonquière, en fin de semaine prochaine, a été remis à une date ultérieure.

«Depuis lundi, le baseball est bien loin sur la liste de priorités des gens, note le président régional de Baseball-Québec, Carol Bégin. En ce moment, nous laissons le choix à nos équipes. Elles peuvent jouer les matches qui sont prévus, si c'est possible, ou bien les remettre à plus tard.

«Nous voulions tout arrêter pendant trois ou quatre jours mais les dirigeants de certaines équipes ont dit non. Selon eux, jouer un match de baseball peut faire du bien au jeune dans les conditions que nous connaissons. Cette semaine, il y a des matches à Alma. Des parties qui opposent deux équipes d'une même ville peuvent également se dérouler. Nous allons fonctionner de cette façon aussi long-

temps qu'il le faudra. S'il faut retarder le début des séries, c'est ce que nous ferons.»

Clubs de golf

En général, les clubs de golf des différentes villes touchées par les inondations ont assez bien survécu.

Le plus touché a probablement été le club Saguenay Arvida de Jonquière. Ses habitués ont eu la mauvaise surprise de découvrir

deux nouveaux lacs dans l'allée du 10e trou.

«Un lac est également apparu dans l'allée du 17e trou, signale le professionnel adjoint du club Saguenay, Denis Martel. Il n'est plus là mais on voit qu'il y a eu de l'eau. Un autre lac s'est aussi formé entre le marqueur de 150 verges et le vert du 15e trou. On ne voyait plus la trappe à droite du vert. Là également, il n'y a plus d'eau maintenant. Un petit glissement de terrains s'est produit au 18e trou.

«Le club a été fermé lundi mais ce n'est pas en raison de l'état du

terrain. Il a été fermé parce que la grande majorité de nos membres sont de Jonquière et qu'ils étaient tout simplement incapables de se rendre au club. Nos activités ont repris maintenant.»

Le club de Chicoutimi a fermé ses portes samedi et dimanche. Dans l'ensemble, le terrain a bien résisté selon son président, Robert Leclerc.

«Nous n'avons pas eu d'ennuis majeurs, assure le président du club. Quelques petits ponts ont eu des problèmes mais ce n'était rien de majeur. Nous avons eu peur pour certains verts mais ça

s'est bien passé. On touche du bois.»

Au Ricochet, on ne signale pas de difficulté particulière.

Le club Port-Alfred est également en mesure d'accueillir les golfeurs.

«De petits ponts ont été endommagés mais nous avons tout arrangé dans la journée de mardi, explique le professionnel du club de La Baie, Donald Otis. Il n'y a aucun problème pour jouer.»

Le gros problème du club Port-Alfred en ce moment est évidemment de s'y rendre.



SERGE EMMOND

Championnats canadiens de cyclisme sur route

L'événement sera bel et bien présenté



Roger Fillion

ALMA (SE) - La catastrophe qui frappe le Saguenay-Lac-Saint-Jean depuis quelques jours ne remet pas en question la présentation des championnats canadiens de cyclisme sur route.

La compétition se déroulera du 7 au 11 août dans différentes villes de la région.

Selon son principal organisateur, Roger Fillion, les trajets qu'emprunteront les cyclistes dans trois semaines n'ont pas été touchés par les inondations.

«Les championnats auront lieu, c'est certain, assure Roger Fillion. J'ai eu l'occasion de survoler la région en hélicoptère au début de la semaine. Les routes que nous utiliserons n'ont pas été touchées.

«Les championnats commenceront à Hébertville les 7 et 8 août. Une étape doit se dérouler dans les rues du centre-ville de Chicoutimi, le 11 août. Je n'ai pas eu de communication avec la ville de Chicoutimi. Ce serait indécent de les appeler en ce moment pour leur parler d'une course de vélos. Ils ont d'autres chats à fouetter en ce moment. On va laisser passer le temps. Si jamais la ville de Chicoutimi préfère ne pas embarquer, nous avons des solutions alternatives.»

Les participants aux championnats canadiens passeront également quelques heures à La Baie.

«Là aussi, il n'y a pas vraiment de problèmes, note Roger Fillion. Notre parcours touche le rang Saint-Martin, le rang Saint-Joseph et la ligne Bagot.»

Si la tenue de l'événement ne fait pas de doutes, Roger Fillion ne cache pas que les récents événements ont semé l'incertitude au sein de la communauté canadienne de cyclisme.

Dans les dernières heures, il a été appelé à répondre à plusieurs interrogations.

«Nous avons reçu des appels de partout au Canada, signale-t-il. Les gens voient ce qui se passe aux nouvelles et ils se demandent si nous pourrions présenter les championnats canadiens quand même. Nous avons même eu des appels de Vancouver.»

Parlant des championnats cana-

diens sur route, une rumeur concernant la possible présence de Steve Bauer circule depuis quelques jours dans les milieux bien informés du cyclisme.

«On a entendu dire que Bauer pourrait être là, confirme Roger Fillion. Tout dépendrait de sa performance aux Jeux olympi-

Vélo sur piste

Emmanuelle Dubé a goûté l'expérience

CHICOUTIMI (SE) - Maintenant que le camp d'entraînement de l'équipe du Québec en Pennsylvanie et le tour AVP sont derrière elle, Emmanuelle Dubé tourne toute son attention vers les championnats canadiens de cyclisme sur route qui se dérouleront dans la région, du 7 au 11 août.

Avec le camp en Pennsylvanie et le tour AVP, la cycliste de Chicoutimi vient de terminer une portion importante de son calendrier. Les championnats canadiens occupent cependant une place majeure à son agenda.

«Le camp d'entraînement en Pennsylvanie a duré une semaine, rappelle Emmanuelle Dubé. Lors de la dernière journée, ils ont sélectionné deux filles pour le championnat canadien sur piste. Je n'ai pas été choisie mais j'ai quand même beaucoup apprécié l'expérience sur piste. J'ai adoré ça. C'est totalement différent de ce qu'on fait sur la route. On parle surtout de vitesse et pas vraiment d'endurance.»

Après son séjour aux États-Unis, Emmanuelle Dubé a rejoint ses coéquipières de la formation Action Vélo Plus pour participer au tour AVP. Cette compétition a remplacé le tour de l'Outaouais.

Elle a regroupé des cyclistes des niveaux junior féminin, cadet masculin et cadet féminin.

«Les courses avaient lieu à Victoriaville, Saint-Hyacinthe et Boucherville, signale encore Emmanuelle Dubé. Ce ne fut pas extraordinaire. J'ai connu une

performance passable. Notre équipe a bien fait. Nous avons terminé en première place du classement féminin, 40 secondes devant les deuxièmes. Il y avait quatre équipes féminines sur un total de 15.

«En ce qui me concerne, j'ai obtenu la quatrième position au classement féminin. Je pense que j'étais encore un peu fatiguée du voyage en Pennsylvanie. Je n'étais pas dans une grande forme. J'ai eu certaines difficultés dans les épreuves sur route. J'aurais certainement mieux fait si j'avais été au sommet de ma forme. Je vais maintenant prendre quelques jours de repos.»

Emmanuelle Dubé reprendra officiellement le boulot dans deux semaines, à l'occasion d'une épreuve de la Coupe du Québec, dans la région de Montréal. Viendront ensuite les championnats canadiens.

«Dans l'ensemble, je suis généralement satisfaite de ma saison, résume la Chicoutimienne. J'ai été arrêtée pendant deux semaines et demie par une blessure. Je suis en train de reprendre la forme.

«Je vais maintenant me préparer en fonction des championnats canadiens. J'aimerais beaucoup connaître de bonnes performances pendant cette compétition. Je vais faire le maximum pour être dans la meilleure forme possible. J'ai hâte de voir ce que je pourrai faire. Ça va dépendre aussi des autres filles qui seront là.»

Golf junior provincial

Seul Jérôme Dufour accède à la 3e ronde

CHICOUTIMI (SE) - Des six golfeurs du Saguenay-Lac-Saint-Jean inscrits aux championnats provinciaux de golf junior et juvénile cette semaine, seul Jérôme Dufour participera à la troisième ronde de la compétition, aujourd'hui.

Pour les autres, le tournoi a pris fin avec la deuxième ronde, hier, au club de golf Chaudière.

Dufour, du club Chicoutimi, a signé une carte de 77, mardi. Son total de 155 le place parmi les 40 meilleurs de la classe junior. Il accuse un retard de douze coups sur le meneur, Lee Curry, de River View.

François Lemieux et Martin

Lemieux, du club de Dolbeau, ont joué 78 et 80, hier. Ils ont tous les deux conclu leurs deux rondes avec un total de 164 coups.

En classe juvénile, Frédéric Delisle, de Chicoutimi, a présenté un pointage de 86, hier, ce qui lui a donné un cumulatif 172. Pierre-Luc Lemieux, de Dolbeau, a joué 88 après avoir connu une première journée de 95. Jonathan Lambert, de Saint-Prime, a ajouté 85 coups à son total, mardi. La veille, il avait joué 94.

Le meneur de la division juvénile est Brad Kerfoot, de Smiths Falls.

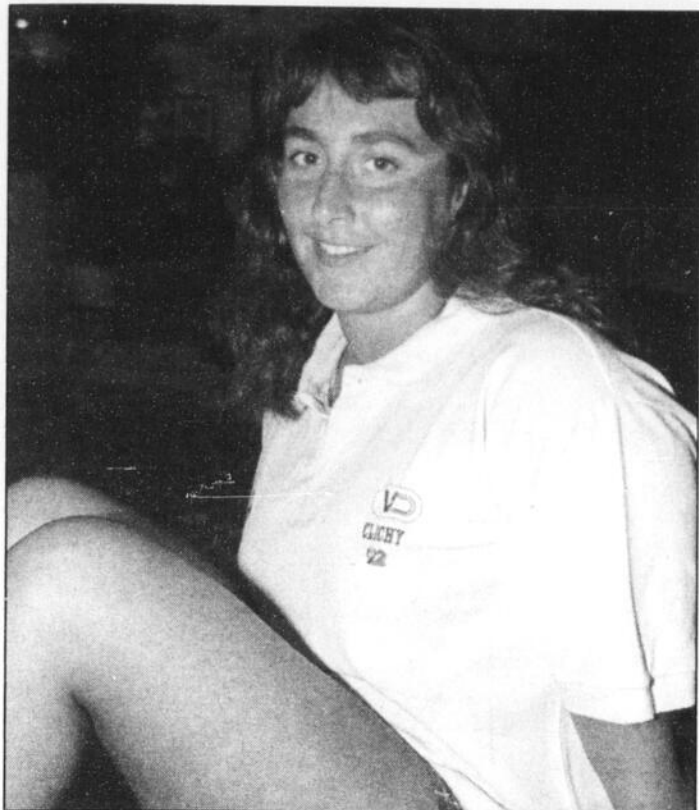

VANESSA BOUISSET - La jeune nageuse française entretient des objectifs modestes en prévision de sa première participation au marathon qui aura lieu dimanche entre Péribonka et Roberval.

(Photo Steeve Tremblay)

Championne au lac Memphrémagog

Vanessa Bouisset veut juste terminer

ROBERVAL (PF) - Comme année d'initiation à la véritable nage longue distance, on ne peut pas dire que Vanessa Bouisset aura été...ménagée.

Après avoir vécu l'enfer lors du marathon de 88 km d'Hernandarias-Parana, en Argentine, compétition qui a dû être arrêtée à cause de très fortes vagues et tout le tra-la-la sur la rivière, la jeune nageuse française a de nouveau rencontré de grandes difficultés, dimanche dernier à Magog, où la Traversée internationale du lac Memphrémagog n'a pas été de tout repos non plus.

Elle s'est néanmoins classée

bonne première chez les dames (6e au total), avec un chrono de 11 h 41 m 03 s, vingt-trois (23) minutes devant l'expérimentée Karen Burton, des États-Unis.

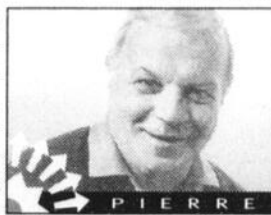

PIERRE FELLICE

Plusieurs nageurs ont même affirmé que les trois premières heures avaient été plus difficiles que le Hernandarias-Parana en Argentine. Ce n'est pas peu dire.

Les quinze derniers kilomètres se sont peut-être passés plus en douceur, mais il n'en demeure pas moins que les fortes vagues de face et le vent froid de la première partie du parcours, avaient grugé une grande partie de l'énergie des athlètes",

racontait Vanessa Bouisset, à son arrivée à Roberval, en fin d'après-midi d'hier.

Cette dernière en est seulement à sa troisième année de compétition en nage longue distance, sauf qu'avant Magog, sa plus longue épreuve en lac avait été de 25 kilomètres.

"Etant toute jeune, je suivais beaucoup mon père à la mer, lui qui était professeur de plongée sous-marine. Mais comme ma mère avait peur que je m'éloigne trop, elle m'a inscrite à des cours de natation.

"C'est là que j'ai commencé à compétitionner en piscine, pour finalement me retrouver en longue distance en 1994, avec Anne Chagnaud comme entraîneure. Il faut vous dire qu'à l'époque, je voyais la nage longue distance comme un simple défi et qu'après une épreuve ou deux, je n'avais définitivement pas l'intention de continuer", raconte encore Vanessa Bouisset, une nageuse qui impose le respect avec ses 78 kg répartis sur 1 m 75.

Mais voilà qu'un an plus tard, en 1995, elle remportait le championnat de France avant de se classer 5e au championnat d'Europe, à Vienne, deux épreuves de 25 kilomètres.

Les dés étaient jetés. "Et une fois prise dans l'engrenage, tu n'as presque plus le choix", dit-elle.

La plus jeune

A 19 ans, Bouisset sera la plus jeune athlète parmi les 25 nageurs et nageuses à prendre le départ de Péribonka dimanche prochain. Mais cet état de fait ne semble définitivement pas la déranger outre-mesure.

"Je n'ai qu'une idée en tête lorsque j'entreprends une compétition longue distance, et c'est de la terminer. Je ne visais aucune place précise à Magog et la formule ne changera pas au lac Saint-Jean. J'y sauterai pour terminer, et tant mieux si j'obtiens une bonne position.

"Je me dis qu'à 19 ans seulement, je suis surtout là pour apprendre et que j'ai bien le temps de m'améliorer. N'empêche néanmoins que jusqu'ici cette année, j'ai été bien servi. On verra bien maintenant au lac Saint-Jean", notera Vanessa Bouisset, en guise de conclusion.

Annulations

Autre répercussion de ces inondations dévastatrices du Saguenay, les annulations sont enregistrées en grand nombre, à l'hôtel Château Roberval, où loge la grande majorité des visiteurs.

"Je n'ose même plus avancer un chiffre", dira sur le sujet Martyne, à la réception de l'hôtel, tout en gardant néanmoins son sourire et sa gentillesse...

Ancien bénévole devenu directeur général

Gilles Otis parfait ses connaissances

ROBERVAL (PF) - Gilles Otis aura pratiquement passé par toutes les étapes organisationnelles de la Traversée internationale du lac Saint-Jean, de responsable des bars, au "grand manitou" des communications, poste qu'il a occupé durant une quinzaine d'années.

Ses trente ans passés dans cette organisation font d'ailleurs de lui le doyen des bénévoles du plus vieux marathon de nage longue distance au monde.

Il est aujourd'hui le directeur général, depuis février dernier. Et s'il croyait connaître un peu tous les rouages de l'organisation, Otis constate aujourd'hui que ce n'était pas le cas et qu'il y a encore bien des choses à apprendre...de l'autre côté de la médaille.

"Je dois dire que les premières semaines ont été consacrées à l'étude de chacun des dossiers, et il y en a plusieurs. La collaboration de chacun des membres du bureau de direction m'aura été d'une aide précieuse, et c'est là que j'ai constaté que les nouveaux

venus avaient véritablement le feu sacré", raconte Gilles Otis, entre deux communications téléphoniques.

Ce dernier est toutefois conscient que toutes ces années passées comme bénévole sont susceptibles de l'aider dans son nouveau travail. "Je savais un peu ce qui m'attendait, de l'autre côté de la clôture. Je constate simplement aujourd'hui que le défi est gros, compte tenu surtout qu'il faut aller chercher de l'argent pour faire fonctionner notre organisation".

Gilles Otis a d'ailleurs été impressionné par cette levée de fonds qui, dans une période difficile, a débouché la semaine dernière sur une récolte de plus de 200 000 \$.

"Ca prouve une chose, c'est que le milieu a encore foi à la Traversée du lac Saint-Jean, surtout que dans notre petit monde, ce sont toujours les mêmes qui sont sollicités. Loin de s'essouffler, ils sont toujours prêts à nous aider. C'est d'ailleurs ce qui a fait la force de

notre organisation au fil des ans", raconte encore le directeur général.

Cette année, la 42e édition de la Traversée internationale du lac Saint-Jean sera doublée de la finale des Séries mondiales de la nage longue distance. "Avec treize pays, un record, au fil de départ, il va sans dire que la visibilité de notre organisation sera accrue, et qu'il faudra tout mettre en oeuvre pour que tout le monde soit bien reçu. Mais cette façon de faire constitue pratiquement une tradition chez nous et il ne sera certainement pas difficile d'atteindre l'objectif", dira en terminant un Gilles Otis, fin prêt à accueillir la visite.

En bref...

Personne n'est insensible à la catastrophe qui a frappé particulièrement le Saguenay au cours du dernier week-end. D'ailleurs les représentants français, qui les premiers se sont pointés à Roberval hier, ont d'abord tenu à obtenir des informations supplémen-



GILLES OTIS...le directeur général de la 42e Traversée internationale du lac Saint-Jean.

(Photo Steeve Tremblay)

taires sur le sujet, avant de parler de la prochaine traversée du lac Saint-Jean.

"On a beau essayer de tout contrôler, avec des ordinateurs, il faut se rendre à l'évidence que lorsque la nature se déchaîne, c'est elle qui prend tout le plancher", de dire un certain monsieur Durand, en sympathisant avec les Saguenéens...

Bien des gens ne font pas la différence entre le Saguenay et le Lac-Saint-Jean, bien qu'il s'agisse pour plusieurs, d'une seule grande région. Mais lorsqu'on vient des États-Unis, il est difficile parfois de se faire un tableau géographique exact.

Ainsi, hier, l'Américaine Lise Hazen, qui a pris la relève de Rita Kovacs, a logé un appel au bureau de la Traversée internationale du lac Saint-Jean afin de savoir si le marathon aura toujours lieu, "compte tenu de tous les dégâts que la télévision nous montrent", dira Hazen...

Mardis cyclistes de Lachine

Bergeron conserve le maillot vert

CHICOUTIMI (SE) - Fabien Bergeron a conservé le maillot vert réservé au détenteur du troisième rang au classement général, hier, lors la septième étape des Mardis cyclistes de Lachine.

L'épreuve d'hier a de nouveau été dominée par les représentants de l'équipe Brault et Martineault. Sylvain Beauchamp a devancé Guillaume Belzile et Frank Champeymont au fil d'arrivée.

Le cycliste chicoutimien a terminé dans le peloton qui a suivi les trois premiers. Meneur au classement général des Mardis cyclistes, Sébastien Morissette

se trouvait à la tête du peloton en question. "C'est beaucoup plus difficile de s'échapper quand on a un maillot de leader sur le dos, a fait remarquer Fabien Bergeron. Tout le monde te surveille. J'ai quand même conservé mon maillot vert.

"J'ai bien failli m'échapper encore avec Frank. Quand ils nous ont vus partir, les Espoirs Laval se sont mis à rouler. Ils nous ont rejoints. Les trois premiers sont ensuite partis et ils ont été en mesure de terminer en avant."

Bergeron et les autres membres de l'équipe Brault et Martineault participeront à une

compétition dans l'état du Maine, samedi. Leur séjour aux États-Unis sera cependant de courte durée. Le groupe sera de retour à Montréal dès dimanche pour une autre épreuve provinciale.

Tournoi mixte de golf

Les dirigeants du tournoi de golf mixte Nutrinor assurent que l'événement aura bel et bien lieu, samedi, au club Saguenay. Ils demandent cependant aux personnes inscrites qui ne pourront se présenter à la compétition de faire connaître leur situation. Ils peuvent le faire en parlant à Doris Fortin (548-1392).

AVIS À TOUS

Nos magasins sont en opération,
prêt à recevoir la clientèle
et lui offrir tous
les services.

Concours anniversaire

À GAGNER

8092\$

4 PRIX DE 2023\$



VOUS EN VERREZ DE TOUTE LES COULEURS

JEUDI, 8 AOÛT

2023\$
À GAGNER

JEUDI, 15 AOÛT

2023\$
À GAGNER

Les jeudis chanceux!

ANIMATION
• CLOWNS

BALLONS
• SURPRISES

JEUDI, 22 AOÛT

2023\$
À GAGNER

JEUDI, 29 AOÛT

2023\$
À GAGNER

Déposez vos factures dans le mail ou dans les commerces

PROFITEZ DES MILLIERS DE SPÉCIAUX DANS TOUS NOS MAGASINS



place du royaume

En collaboration avec:

progrès-dimanche
QUOTIDIEN

ckrs 590
ciab
énergie

C'est, là qu'on va!

Règlements disponibles dans le mail

324065