

L'UNION /A

MARDI 5 SEPTEMBRE 1979

Quand la pluie et le vent ont fait rage

Arthabaska (GB) — Le violent orage qui a frappé la région à l'heure du souper et en début de soirée mercredi dernier, a laissé sa marque dans plusieurs sous-sols dans la municipalité d'Arthabaska.

Selon le responsable des services d'ingénierie de la ville, M. Jean-Marc Verville, pas moins d'une dizaine de résidences ont subi des dégâts relativement importants. Dans plusieurs cas, le niveau de l'eau a atteint trois pieds. D'autres sous-sol n'ont été inondés qu'en partie.

La pluie diluvienne a fait en sorte que les égouts de la

ville n'ont pas suffi à la tâche et se sont retrouvés dans les sous-sols. Les résidences les plus touchées par les inondations sont situées du côté est de la rue Girouard, entre les rues Union et Suzor.

Par ailleurs, une conversation téléphonique avec le secrétaire de la ville, M. Fernand Daigle, nous a permis d'apprendre que les propriétaires d'immeubles avaient une possibilité de recours contre la ville s'ils respectaient les règlements municipaux en vigueur, dont celui se rapportant aux clapets, adopté en mars 1974, et qui stipule: «toute construction existante ou à être

érigée à plus de deux pieds sous le niveau de la rue doit être munie de clapets, de manière à prévenir tout refoulement de l'égout municipal...»

Après avoir avisé la ville des dégâts causés par les égouts, le propriétaire doit faire parvenir en demeure aux autorités municipales avec une évaluation des dommages. Par la suite, la ville procédera à l'évaluation desdits dommages pour en arriver à une entente avec le propriétaire.

Victoriaville

Dans cette municipalité, certains dégâts nous ont été signalés par l'ingénieur, M.

Albert Audet. Comme à Arthabaska, plusieurs sous-sols ont été inondés et certaines rues ont dû être fermées à toute circulation pendant quelque temps afin de permettre à l'eau de se dissiper.

Saint-Rosaire

C'est probablement à

Saint-Rosaire que la tempête a causé les dégâts les plus considérables. Des vents atteignant parfois 100 km/heure, accompagnés de pluie, ont arraché des toits de maisons, déraciné des arbres et emporté bon nombre d'effets personnels laissés à l'extérieur. (Voir

photos dans cette page).

Hydro-Québec

Du côté de l'Hydro-Québec, secteur de Victoriaville, six pannes majeures d'électricité (plus de 4 heures) ont été rapportées. Le tout causé par les transformateurs brûlés par la foudre.



Ce hangar, propriété de M. Benoît Houle de Saint-Rosaire, a été écrasé par un arbre déraciné par le vent.

(Photo RH)

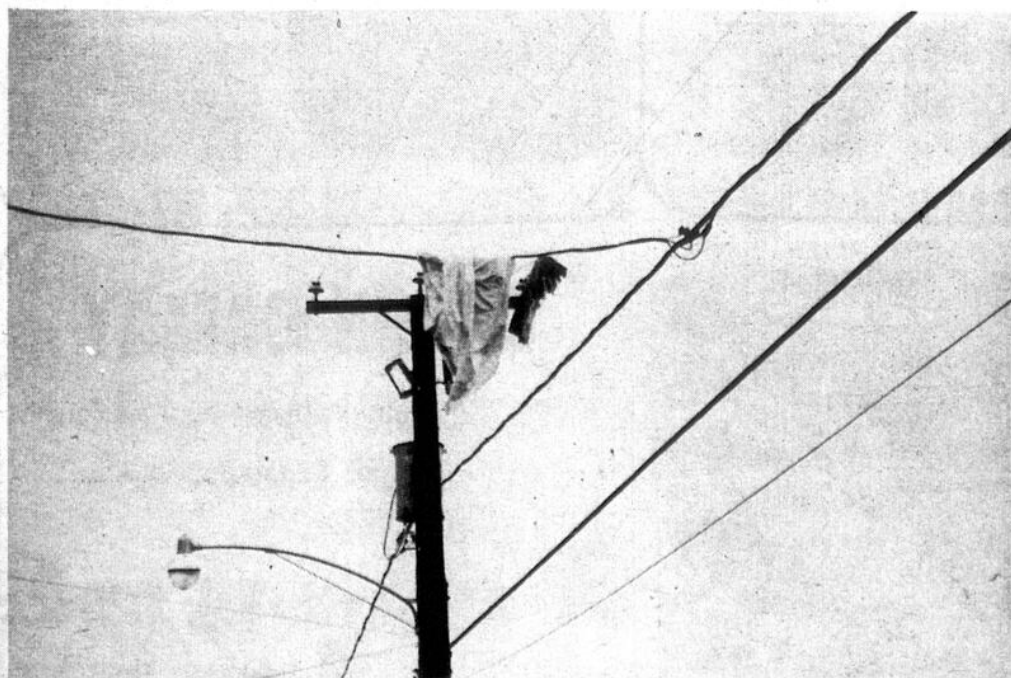

Dé la laine minérale et d'autres débris se sont retrouvés très haut dans ce poteau de

l'Hydro-Québec, comme nous le fait voir ce cliché.

(Photo RH)



Un autre arbre déraciné par le vent s'est renversé sur les fils électriques pour provoquer une panne d'électricité.

(Photo RH)



La toiture de balcon de cette résidence a trouvé refuge dans la rue avant qu'on la

déplace pour laisser la voie libre à la circulation.

(Photo RH)

Le Service

PHARMAPRIX®

VISA

Denis Tanguay, prop.

Prix en vigueur du 3 au 7 septembre 1979 ou jusqu'à épuisement de la marchandise

Donnez une lueur d'espoir à tous mes enfants



Give my kids a fighting chance

Découpez et déposez cette partie dans la boîte réservée à cette fin. Votre magasin Pharmaprix consacrera 5¢ à la lutte contre la dystrophie musculaire.

Peel off and deposit in the contribution box at the check-out counter. Your Pharmaprix store will contribute 5¢ in the fight against muscular dystrophy.



CHAPSTICK

Pour les lèvres (saveurs régulière, cerise ou menthe)

.49 l'unité



Achetez un stylo Obtenez gratuitement 1 recharge d'une valeur de

.79



Chocolat POT OF GOLD

Boite de 454 g

4.99



FORMOLID PASTILLES

Format 35 g

2 pour **.59**



NOUVEAU FIBRO-FALK

30 comprimés de son à croquer

*Aide à la régularisation de la digestion
* Excellente source alimentaire
Offre de lancement

3.22



Fatigué? Alors prenez **HORMODAUSSSE**

Ampoules Boite de 24

7.99



SCHOLL SEMELLES AIR-PILLO

Pour hommes: pointures 7 à 12
Pour femmes: pointures 5 à 10

.69 la paire



PROTEINE 21

Shampooing pour cheveux secs, normaux, gras

400 ml

1.59



SKIN BRACER

Lotion après rasage Wild Moss Limette

6 onces

1.29

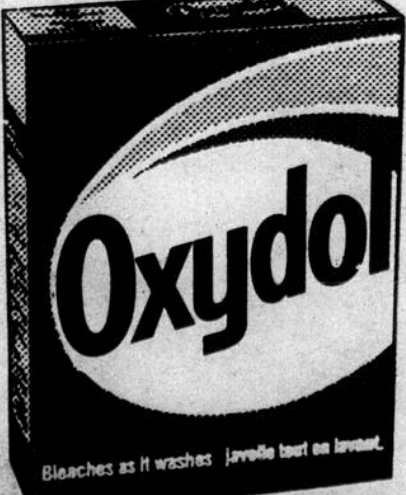

OXYDOL DETERGENT

6 litres

2.89



SAVON CAMAY

Paquet beauté Format 4 pains

1.19

Pour les personnes handicapées de la région Centre du Québec

Un été bien rempli

Le 11 juin dernier, l'A.R.L.H.C.Q. (Association régionale de loisirs pour handicapés, Centre du Québec) mettait sur pied un projet «Jeunesse Canada au travail» afin de promouvoir les jeux sportifs et récréatifs auprès des personnes handicapées de la région Centre du Québec.

En plus de promouvoir le loisir sportif, socio-culturel et de plein air, l'Association régionale vise à favoriser l'intégration des handicapés dans des programmes offerts à la population et offre ses services aux organismes afin de les aider à améliorer leur programme de loisirs. Pour la région Centre du Québec, l'A.R.L.H.C.Q. formait une équipe dans le cadre d'un projet Jeunesse Canada au travail pour l'été, composée de quatre (4) étudiants. Denys Hamel, directeur du projet était appuyé de Marie Rouleau, responsable de la région de Drummondville, Nicole Ross, responsable de la région Nicolet-Bécancour et Manon Lavigne, responsable de la région de Victoriaville.

Le premier but fixé de ce projet était de favoriser la participation des handicapés aux jeux tant sportifs que récréatifs en vue des jeux régionaux qui ont eu lieu le 15 juillet à Nicolet et le 18 août à Saint-François-du-Lac. Ces deux (2) journées s'inscrivaient dans le cadre des finales régionales d'été des Jeux du Québec. Pour ce, l'équipe du projet se fixait comme deuxième but d'initier à l'aide de cliniques, tous les handicapés désireux de mieux connaître les disciplines lors de ces deux (2) journées.

Les disciplines qui ont fait partie des jeux durant l'été sont, pour les jeux sportifs: le javelot, le javelot de précision, le lancer du poids, le lancer du médecin-ball, le

lancer de la quille indienne et le tir-à-l'arc pour les disciplines individuelles. Le ballon-volant et la balle-molle entraient dans les sports d'équipe. Pour les jeux récréatifs, la pétanque et les fers constituaient les sports d'équipe. Le dard au mur, le dard au sol, les sacs de sable et le golf cadran s'inscrivaient comme disciplines d'équipe.

Finalement, lors de ces initiations, notre équipe jeunesse se fixait comme troisième but de sensibiliser les associations sportives régionales et locales afin de favoriser un rapprochement futur.

Les résultats de ce projet dépassèrent largement les espérances attendues par l'A.R.L.H.C.Q. et des chiffres nous en sommes témoins. Dans la région de Drummondville, la participation passa de 3 handicapés de l'an dernier à plus d'une cinquantaine cette année. Des clubs tels que le Club canadien des aveugles de Drummondville, l'ARPAD et Super Joie du même endroit participèrent grandement à ce succès. Dans la région de Nicolet-Bécancour, des membres du projet Promotion loisir adapté et de l'Hôpital Christ-Roy se joignirent au succès. Et dans la région de Victoriaville, le club de la Bonne Humeur, le Foyer Grande Ligne et Sainte-Clothilde ainsi que l'Association des sourds complétèrent l'immense succès que connurent ces deux (2) journées.

Plus d'une centaine de participants aux jeux sportifs et plus encore aux jeux récréatifs se partagèrent au-delà de 250 médailles bien méritées lors de chacune de ces journées.

Ces jeux régionaux étaient la première action concrète de l'A.R.L.H.C.Q. dans la région et le succès remporté

est en grande partie attribuable au travail assidu de l'équipe d'étudiants du projet «Jeunesse Canada au travail» qui offrit dans la région plus d'une quinzaine de cliniques préparatoires aux jeux régionaux.

Ces mêmes jeux régionaux vont nous revenir l'an prochain puisque la coordination de tels événements s'inscrit dans les préoccupations de l'A.R.L.H.C.Q.. D'ici là, l'association continuera de donner des services aux regroupements locaux de personnes handicapées de la région dans le but de permettre au plus

Les 6 et 7 septembre à l'hôtel de ville de Victoriaville

Informez-vous sur les tracés du gazoduc

Victoriaville — C'est l'occasion ou jamais de vous informer sur les tracés du gazoduc qui doit passer dans la région de Victoriaville.

En effet, l'agent itinérant du bureau des audiences publiques sur l'environnement sera présent à Victoriaville, jeudi et vendredi les 6 et 7 septembre, à l'hôtel de ville pour vous renseigner. Il disposera de cartes qui font voir de façon détaillée les corridors que le gazoduc pourrait emprunter. Il peut vous informer sur son impact sur l'environnement: par exemple: quelles sont les conséquences pour les érablières, y a-t-il moyen de faire passer le gazoduc à côté, quels sont les remboursements possibles pour un producteur agricole, peut-il encore cultiver par-dessus le gazoduc, risque-t-il de passer dans un réservoir d'eau actuel ou éventuel d'une municipalité? y a-t-il

des dangers d'accidents, etc.?

Rappelez-vous que si vous êtes un citoyen ou un membre d'un organisme qui veut défendre ses intérêts ou ceux de la communauté, le bureau des audiences publiques sur l'environnement est là pour vous renseigner, vous écouter et surtout tenir compte de vos recommandations dans le rapport qui sera soumis au gouvernement fédéral qui donnera le permis à telle ou telle compagnie.

Ce message s'adresse tout particulièrement aux municipalités qui projettent des développements (domiciliaires ou industriels) et aux citoyens qui risquent d'être touchés par l'un ou l'autre des tracés à Saint-Lambert, Arthabaska, Victoriaville, Norbertville, Saint-Ferdinand-d'Halifax, Saint-Adrien-d'Irlande et Thetford.



L'un des 115 participants en pleine action, lors de la journée récréative du 18 août dernier, à Saint-François-du-Lac. (Cliché L'Union)

grand nombre possible de personnes handicapées de pratiquer des activités de sport, du plein air que du loisir tant au niveau du socio-culturel.

ERRATUM

Prenez bien note que les cours de danse débuteront bien le 9 septembre et non le 9 octobre tel qu'inscrit dans l'édition de L'Union le 28 août dernier.

Thérèse et Jean-Eudes Jutras

Cours de PHOTOGRAPHIE
Au Centre Suzor Côte

"Voir avec un oeil photographique"

En apprenant, par une recherche personnelle guidée, à se familiariser avec sa caméra, l'étudiant découvrira que la technique n'est pas un obstacle à la créativité, mais plutôt un outil fascinant permettant d'exploiter la créativité à son maximum.

Cours de 45 heures réparties sur 15 semaines consécutives, commençant le 10 septembre 1979.

Prérequis: une caméra 35mm de préférence, un objectif 50mm, un flash, un appareil photo argentique, un appareil photo argentique, un appareil photo argentique, un appareil photo argentique.

Rendez-vous: Centre Suzor Côte, 33, rue Saint-Jacques, Arthabaska, le 10 septembre à 19h30 et 17h30pm.

Coût: \$50 pour le cours, plus approximativement \$5 par semaine pour film et frais de laboratoire.

Informations: Denise Masse à 357-2623, Roch Dufresne à 357-9522.

FOSSE SEPTIQUE

Nous vendons et installons fosses septiques "MONO BLOCS" avec système d'épuration selon les normes.

Ouvrage conforme avec l'environnement

DISTRIBUTEURS DE RESERVOIRS SEPTIQUES P.C. MONO BLOCS.

Bergeron & Desharnais

457 R.R. 2 Saint-Valère — 353-2504 — 357-8570

— VENTE ET INSTALLATION —

i.n.o.

Enr.

lettres & visages

Nicole Pageau-Beaudoin

par hélène ruel roberge

Il est difficile d'être plus déterminée qu'elle.

Nicole Pageau-Beaudoin nous est arrivée dans la région en janvier 1973, par le biais de la campagne de Tingwick où elle a vécu une des plus belles expériences de sa vie; la vie de campagne qui lui a appris à prendre contact avec la terre. La terre lui a peut-être aussi appris à prendre contact avec le monde, après une vie trépidante dans ce qu'elle appelle cette jungle qu'est Montréal...

Née en 1944 à Montréal, aînée d'une famille de 7 enfants, Nicole Pageau vit avec un père, voyageur de commerce et une mère extraordinaire, le «chef» de la famille.

Le don du verbe

«Mon père, d'aussi loin que je puisse me souvenir, s'est toujours intéressé à la parapsychologie. A force de lire et de s'intéresser à tout ce qui touchait ce domaine, il s'est mis à enseigner. Il avait ouvert un studio et c'est avec lui que j'ai commencé à étudier les sciences humaines et le développement de la per-

sonnalité. J'avais 14 ans.

Je l'admire pour sa prestance, son don du verbe. Il pouvait s'exprimer comme il le désirait et je lui envoie tout cela. Au fond, c'était inscrit en moi et je n'ai pas eu de difficulté à

marcher dans ses traces...». Et c'est vrai. Où qu'elle apparaisse, Nicole Pageau se tire très bien d'affaire. Rien ne lui fait peur; ni le micro d'une station de radio, ni la caméra d'une télévision. C'est une fonçeuse et une aventurière qui se donne totalement, sans aucune réserve.

«Maman, c'était... euh... une femme extraordinaire, un vrai chef de famille qui a dû s'organiser parce que papa était souvent absent pour de longues périodes. Elle a travaillé dur. Elle cousait tout notre linge, nous préparait des repas excellents avec un rien. C'est elle qui gérait le budget.

Papa et maman avaient tous deux des caractères très forts mais orientés dans des voies différentes. J'ai hérité des deux... Je crois bien que ce n'est pas par hasard que j'ai toujours un pied bien calé dans la réalité et un autre bien «flyé» dans la parapsychologie.»

Travail à 16 ans

Nicole Pageau entreprend et termine ses études à Valleyfield. Elle se rend

d'automobile. Pendant une année, Nicole travaille. Finalement, quand le père recommence à produire, Nicole, se rendant compte qu'elle n'a plus aucun contact avec le milieu étudiant et que, tout compte fait, elle aime bien travailler, poursuit ses activités. Tour à tour, elle devient caissière à la Banque de Montréal à Valleyfield et représentante de service au Bell à Valleyfield et à Montréal.

Une courte vie maritale

C'est alors qu'elle rencontre celui qui allait devenir son mari. Nicole devient une jeune épouse puis bien vite, une jeune mère. La vie maritale n'aura pas duré longtemps. Son mari se fracasse le crâne au cours d'un accident d'automobile. Le cerveau est touché. Il vit toujours et repose depuis plus de dix ans dans une institution.

Pour Nicole, tout s'arrête. Elle se retrouve seule, démunie, sans emploi, responsable d'une toute petite fille. S'il lui a fallu

de l'assistance sociale. Elle en avait honte. Elle s'habillait et habillait sa fille dans de vieux vêtements et s'organisait pour que sa pauvreté ne se voit pas.

Une femme seule

Mais ce n'est pas tout. Nicole apprenait aussi ce qu'est la vie de femme seule. «J'ai vraiment appris ce que c'était être constamment le troisième violon. Au début, ma situation provoquait la pitié chez les gens. Puis, au bout de quelques mois, je suis devenue celle qui est de trop. Celle que les hommes craignent pour leur épouse et vice-versa. S'il est plus difficile pour la femme de vivre seule que l'homme? Je crois que oui. Car ce qui est le plus éreintant pour la femme, c'est d'avoir la responsabilité d'un ou de plusieurs enfants. Et puis, il faut dire que le facteur éducation entre souvent en jeu. Je m'explique. Nous avons été éduquées de façon stéréotypée. L'homme est considéré comme le chef, le pourvoyeur, celui qui prend les décisions importantes.

Un accident est survenu, j'ai été bien sûr étourdie sur le coup. Je ne savais plus trop à quel saint me vouer. Mais au fur et à mesure que j'avancerais, j'ai été encouragée. J'ai bûché mais je m'en suis sortie.

Cela aura pris cinq ans à Nicole avant de se faire vraiment à l'idée qu'elle ne vivrait plus la même vie qu'auparavant.

Cela lui aura pris du temps aussi à se dire que même sans son mari, elle vivait une vie «normale». Parce que dans notre société il n'est pas encore tout à fait «normal» qu'une femme vive seule. Ou bien, parce qu'elle est restée sur le carreau, ou bien parce qu'elle n'a pas été assez intéressante pour garder son mari. Même dans sa situation, Nicole vivait les mêmes préjugés que les autres femmes.

Ne nous éternisons pas. Ce n'est d'ailleurs pas le propre de Nicole de s'apitoyer sur son sort.

Elle a fait tous les métiers. Elle a travaillé comme responsable de la vente d'espaces publicitaires pour

Tingwick

Puis, elle est devenue, une fois arrivée à Tingwick, propriétaire pendant quatre ans d'une ferme laitière.

«A ce moment, je vivais avec un homme. Je rêvais d'une chaumière et deux coeurs. Je désirais ardemment un autre enfant (qu'elle a eu d'ailleurs)».

Nicole Pageau vivait comme bien d'autres le «trip» de la campagne. Heureusement ou malheureusement pour elle, même si l'expérience a été fantastique, elle a dû abandonner sa carrière de cultivatrice, quand le gouvernement s'est mis à croquer les quotas de lait. Il aurait fallu que l'entreprise soit assez grosse pour survivre. Or, Nicole ne possédait qu'une petite ferme. Les petits ont crevé.

«Ainsi, soit-elle»

Soudainement, révélation. Nicole vient de faire face à sa condition féminine. «C'est en lisant «Ainsi soit-elle» de Benoîte Groult que j'ai découvert ma condition féminine, que j'ai trouvé un tas de réponses à des choses qui m'avaient laissée perplexe. Des questions comme



Je l'admire pour sa prestance, son don du verbe. Il pouvait s'exprimer comme il le désirait et je lui envoie tout cela. Au fond, c'était inscrit en moi et je n'ai pas eu de difficulté à

jusqu'à la dixième année et abandonne en même temps que son frère pour permettre à la famille de joindre les deux bouts. Le père venait en effet de cesser ses activités professionnelles à cause d'un accident

cinqu ans avant de «décrocher» complètement de son mari, il lui aura fallu trois mois seulement pour se ressaisir et se prendre en main. Bien sûr, cette période a été difficile. Bien sûr, elle a vécu pendant quelque temps

les revues «Hôpital «Pourquoi mes frères d'aujourd'hui» et peuvent-ils rentrer plus tard «Hôtellerie». Elle a été que moi?» ou encore superviseur et acheteuse pour «Pourquoi insiste-t-on plus sur l'instruction des garçons propriétaire d'une compagnie de poissons n'avais jamais poussé plus tropicaux.

(suite à la page 5)

(suite de la page 4)

loin la réflexion. Et c'est en prenant contact avec ma condition féminine que je me suis sentie une appartenance avec les autres femmes, mais une appartenance telle que j'en débordais... Je me suis lancée à fond de train dans une croisade avec La Source pour tenter d'améliorer la condition des femmes seules, chefs de famille, car ce sont ces femmes-là qui sont les plus démunies dans notre société.

«La Source, c'est terminé»

C'est probablement à ce moment-là que la population de la région des Bois-Francs a fait la connaissance de Nicole Pageau-Beaudoin. La Source existait déjà, mais bien frêle. Elle n'avait pas encore de colonne vertébrale. Nicole y a mis toute l'énergie qu'elle pouvait. Et Dieu sait qu'elle n'en est pas démunie...

«C'est à cause de cela que je m'épuise vite. J'ai l'habitude de me donner complètement à ce que je fais. Aujourd'hui, j'en ai fini avec La Source. J'avais des choses à donner et je les ai données. Maintenant, je me suis orientée ailleurs».

A La Source, elle est allée puiser le côté social. A trente-trois ans en effet, on peut noter un tournant dans la vie de Nicole Pageau-Beaudoin. Ce n'est plus celle

qui vivait à Montréal. C'est maintenant une femme qui en plus de s'être découvert une âme féminine s'est découverte une conscience sociale. Il ne pouvait en être autrement. A La Source, elle avait établi des contacts précieux avec le bureau d'aide sociale et le Centre des Services sociaux. Elle avait établi également un contact avec les avocats de la région avant de mettre en place une structure d'accueil à la Cour pour les femmes en instances de divorce.

Et puis, sans être discriminatoire, elle a constaté que la femme chef de famille sans profession n'a pas grand temps pour une prise de conscience de la condition féminine. Aujourd'hui, elle prend du recul et parle de son travail à La Source.

«J'ai fait des erreurs comme celle de prendre tous les problèmes sur mon dos jusqu'à ce que je ploie sous la charge. Et puis c'est tellement facile de dire aux femmes qu'il y a quelque chose autour d'elles et qu'elles doivent agir quand elles ne sont pas rendues à cette étape».

Nicole n'a plus le goût des croisades. Elle respecte trop les gens et veut les aider d'une façon différente. «On ne peut pas demander aux gens de voir des choses uniquement parce que toi tu les vois. Je devrais le savoir, j'ai passé par là».

Mais elle n'est ni frustrée ni déçue. Elle s'encourage parce qu'elle se rend compte que les femmes avancent. C'est lent, mais l'évolution progresse; il n'y a pas à s'y tromper.

Elle est plutôt emballée. Proposez-lui une idée qui lui plaît et vous verrez un diable se débattre dans l'eau bénite. Elle trouvera des moyens, des trucs pour se rendre à ses fins.

Harmonie

Et puis, elle a son franc-parler...

Par exemple sur le mariage.

«Le mariage, je n'y crois pas beaucoup... du moins pas pour moi. Tu n'as pas toujours le goût d'être avec un homme, de dormir, de manger avec lui, de faire l'amour avec lui. Lui non plus d'ailleurs. Il faudrait idéalement pouvoir être capable de vivre avec soi. C'est difficile. Moi je dis qu'avec un homme, on se supporte les trois-quarts du temps et on s'aime pour le quart de temps qui reste».

Elle dit aussi: «C'est facile de se conter des menteries, de ne pas être honnête avec soi-même...».

Ce qui m'amène à dire que vivre en harmonie avec le monde quand on est femme et que la société ne prend pas les femmes aussi en considération qu'on le voudrait est presque impossible. A cela Nicole me

démontre une de ces petites vérités par un exemple.

«Je m'assois seule au bar. C'est assez rare qu'une femme seule s'assoit seule à un bar, sauf quand... Bon. Donc je m'assois. Une bière arrive. La serveuse me dit que c'est M. Untel qui m'envoie cela. Je lui dis que je n'ai pas commandé cela, que je n'en veux pas. La serveuse me dit que c'est trop tard et que le compte est facturé à son nom. Alors, je me lève et remets un dollar au monsieur en question. Celui-là, tout insulté me dit que cette bière est payée et qu'il me l'offre. Il me dit que cela ne se refuse pas. «Ça ne se refuse pas, alors vous prendrez bien un gin à ma santé», que je lui dis. Il dit que cela ne se fait pas et rouge de colère décampe.

La morale de cette histoire est que si tu acceptes, tu peux t'attendre à le voir arriver. Si tu refuses, il se dit que je me fous de sa gueule. Si je ne lui fais pas une belle façon et que j'accepte tout de même sa bière, il se dit que j'ai profité de lui. On n'a pas le choix. Mais je continue tout de même à le faire. Je ne pars pas en croisade mais je veux affirmer mon statut. Si le club est ouvert aux femmes, alors pourquoi n'aurions-nous pas les mêmes droits que les hommes. C'est un peu comme si on disait à des Noirs d'entrer dans le club

mais de ne pas s'asseoir au bar. J'ai le goût de vivre pour moi».

Les cours de développement de la personnalité, les cours de psychologie, l'animation des cours Parents-efficaces, tout cela lui aura servi.

Nicole se base sur la théorie de Thomas Gordon qui dit que quand on a à faire face à une collision de valeurs, il faut d'abord prêcher par l'exemple, c'est-à-dire de tenter de vivre quelque chose en conformité avec ce que l'on croit (c'est ce qu'on appelle la congruence). Il faut ensuite accepter qu'une autre personne ait d'autres valeurs que les siennes et troisièmement remettre sa valeur en question. Dernièrement, il faut prier. On récite alors la prière consacrée: «Mon Dieu, donnez-moi la sérénité d'accepter les choses que je ne puis changer, le courage de changer ce que je peux et la sagesse d'en connaître la différence».

Tout cela, pour une femme, c'est important. Parce qu'on a beau être féministe, être convaincue de ses principes, la société n'est pas encore assez évoluée pour permettre aux femmes de vivre en harmonie avec elle.

Des projets... encore

Mais Nicole vit des expériences emballantes. Elle ne se gêne pas pour le dire. Après La Source, elle s'est maintenant lancée dans un travail diversifiant. Elle est responsable des cours socio-culturels dispensés par le Service d'éducation aux Adultes à la Régionale.

Si elle s'est orientée vers le monde en général, elle n'en a pas pour autant abandonné les femmes.

Non. Nicole a encore des projets. Elle est bourrée d'idées et le plus curieux, c'est qu'elle les réalise... souvent avec rien.

Elle travaille à réunir des femmes qui veulent travailler à l'évolution de la condition féminine. Elle veut regrouper des femmes prêtes à donner de leur temps pour, par exemple, travailler à réviser le Code civil.

L'expérience du 8 mars 1978, ce regroupement des organismes féminins de la région l'a transportée. C'est un peu le 8 mars tous les jours qu'elle veut vivre. Elle voudrait, sans partir en guerre contre les hommes, travailler à améliorer la condition des femmes. «Je ne voudrais pas qu'on fasse quelque chose sur le dos des hommes. Je voudrais pouvoir dire à l'homme: «Je t'aime beaucoup mais je m'aime aussi». Je ne voudrais pas d'une société

(suite à la page 11)

COURS D'ORGUE, GUITARE ET PIANO



PIANOS, ORGUES ET GUITARES YAMAHA



L'orgue électronique YAMAHA A-45



L'orgue électronique par excellence YAMAHA D-80

Choix de plusieurs modèles en magasin.

Pourquoi chercher ailleurs? Nous avons ce dont il vous faut. Venez nous rencontrer et constater par vous-même notre choix et nos bas prix.

Bientôt l'inscription pour des cours d'orgues, de pianos et de guitares.

Notre famille ne mérite-t-elle pas



Gérald Fortier propriétaire



Michel Comtois Spécialiste instruments de musique



Gérard Michaud Electronicien



Gilles Latulippe Artiste de la région Représentant YAMAHA pour la région de Plessisville

Plan mise de côté gratuit

Plan bancaire sur place

GERALD MUSIQUE

88 Notre-Dame est - Victoriaville, Qué.

752-5912



J/N/O

STEREO-RADIO AM-FM-CASSETTE POUR AUTO-T.V.-RADIO PORTATIF-ATELIER DE REPARATION

DISCO MOBILE-ENREGISTREMENT-PIANO-ORGUE-AMPLIFICATEUR YAMAHA - ACCORDEON



Le représentant de la Régie des rentes sera à votre disposition pour vous informer à propos...

- de la rente de retraite
- des prestations payables au décès
- des prestations payables en cas d'invalidité
- des allocations familiales du Québec
- du remboursement de l'impôt foncier scolaire aux personnes de 65 ans et plus

le 12 septembre de 10:00 à 12:00 et 13:00 à 16:00 au bureau des Affaires sociales 62, rue Saint-Jean-Baptiste à Victoriaville Tél.: 752-5542



naissances

L'Union offre, en collaboration avec Heinz, aux heureuses mamans une cuillère en acier inoxydable pour bébé, une documentation sur les premiers soins au bébé et des coupons d'achat de produits Heinz. L'heureuse maman doit faire connaître son adresse précise et la date de naissance du bébé, ainsi que son code postal, en écrivant à L'Union, Case Postale 130H, Victoriaville.

*Mme Fernand Côté, Arthabaska, fille: 3 kilos 850 g.

Mme Jacques Marcotte, Arthabaska, fille: 3 kilos 770 g.

Mme Michel Montras, Princeville, fille: 2 kilos 800 g.

Mme Jean-Denis Hinse, Tingwick, fille: 3 kilos 300 g.

Mme Réal Bergeron, Saint-Louis - de - Blandford, fille: 3 kilos 155 g.

Mme Serge Tardif, Princeville, fille: 2 kilos 700 g.

*Mme Laurier Paré, Saint-Valère, fille: 3 kilos 300 g.

Mme Christian Martel, Warwick, garçon: 3 kilos 750 g.

Mme Jean-Guy Chauvette, Princeville, fille: 3 kilos 10 g.

*Mme Yvon Richer, Saint-Adrien-de-Ham, fille: 2 kilos 965 g.

Mme Jean-Pierre Ferron, Victoriaville, fille: 3 kilos 120 g.

Mme Roger Beaudoin, Laurierville, garçon: 3 kilos 460 g.

Mme Marc Mercier, Victoriaville, fille: 2 kilos 740 g.

Mme Alain Beauvillier, Saint-Louis-de-Blandford, garçon: 3 kilos 280 g.

Mme Guy Landry, Saint-Valère, garçon: 3 kilos 10 g.

Mme Roger Charpentier, Saint-Georges, fille: 2 kilos 585 g.

Mme Lise Beaudet, Plessisville, garçon: 3 kilos 700 g.

Mme Réjean Massé, Saint-Samuel, fille: 3 kilos 570 g.

Mme Jacques Rheault, Arthabaska, fille: 3 kilos 920 g.

Mme Jean-Yves Houle, Defoy, garçon: 4 kilos 106 g.

*Mme Denis Mayrand, Tingwick, garçon: 2 kilos 570 g.

*Mme Gabrielle Bouchard, Sainte-Sophie-de-Mégantic, garçon: 3 kilos 825 g.

Mme Gilles Lessard, Victoriaville, fille: 2 kilos 965 g.

Mme Gilles Gernier, Saint-Albert, garçon: 2 kilos 550 g.

Tout pour le nouveau-né et l'enfant en bas âge

Gracieuseté de:
Magasin Antoinette
206 est, Notre-Dame
Victoriaville 752-4394

Au premier bébé du jour
Bon d'achat de \$10.
(5 jours de la semaine)

C'est notre façon de souligner l'Année Internationale de l'enfant.
Tous les premiers bébés du jour ont un astérisque.

j.n.o.

MINI-GARDERIE

pour enfants de 2 ans et plus
située rue Dunant

Téléphone: 752-7327
11-9-79

Mme Bernard Dostie, Arthabaska, garçon: 2 kilos 560 g.

Mme Jean-Pierre Desruisseaux, Kingsey-Falls, fille: 3 kilos 330 g.

Boislard Uniformes

TAILLES
FORTES
14 à 44



MATERNITE
et
LINGERIE



60-68 Saint-Dominique
Victoriaville

758-3630

j.n.o.

Tél. (819) 752-5331
(819) 357-8428

Orchestre Illusions

Musique pour showers, noces et réceptions de tous genres. 5 ans d'expérience. Appelez-nous et nous jouerons pour vous.

CLAUDE BOUCHER
gerant

13 Romulus, Victoriaville, Qué. G6P 3W3

5-9-79



Année
internationale
de l'enfant-1979

mariages



Le 2 juin 1979, à 17 heures, en l'église Sainte-Victoire, fut béni le mariage de Mlle Huguette Martel et de M. Yves Huppé.

(Studio Bédard Enr.)



Le 14 juillet 1979, à 10 heures, en l'église Saint-Gabriel-Lalemant, fut béni le mariage de Mlle Lisette Paris et de M. Albert Guillemette.

(Studio Bédard Enr.)



Le 11 août 1979, à 16 heures, en l'église de Princeville, fut célébré le mariage de Mlle Ginette Roux et de M. Jocelyn Chauvette.

(Studio Bédard Enr.)



Studio de danse Thérèse

Edifice Caisse populaire
33 est, rue Notre-Dame Victoriaville
752-2697

Début des cours de danse 20 h

Dimanche 9 sept. 1ère série débutants

Lundi 10 sept. 2e série

Mercredi 12 sept. 3e série

Bienvenue à tous, anciens et nouveaux
Thérèse et Marcel Cantin

5-9-79

**POMPE
BERKELEY**

Nous pouvons vous aider à économiser

LES ENTREPRISES
GARAND
& FILS INC.

111 RUE GARAND
VICTORIAVILLE,

nécrologie

Mme Emery Laroche

A l'Hôtel-Dieu d'Arthabaska, le 23 août à l'âge de 76 ans et 8 mois, est décédée Mme Emery Laroche, née Dame Maria Leblanc, demeurant au 50 rue Saint-Jacques est à Princeville. Elle était la mère de Gérard de Saint-Denis-de-Brompton, Roger de Princeville, Mme Fernand Bruno (Rita) de Brompton, Ronaldo de Timmins, Ontario, Donald de Princeville, Mme Léon Saint-Pierre (Georgette) de Princeville, Soeur Laurette de Sainte-Sophie-de-Lévrard, Fernand de Montréal, Roland de Ville LaSalle, Léo de Princeville, Bernard de Princeville, Régnald de Ville LaSalle et de plus elle laisse dans le deuil 42 petits-enfants et 26 arrière-petits-enfants. Les funérailles ont eu lieu lundi le 27 août à 11:00 en l'église paroissiale; inhumation au même endroit.

Dame Alice Laflamme

A l'Hôtel-Dieu d'Arthabaska, le 25 août à l'âge de 80 ans, est décédée Dame Alice Laflamme, épouse de feu Omer Boisvert, demeurant dans le 9e rang à Plessisville. Elle était la mère de Lionel de Plessisville, Armand d'Orsainville, Yvette de Thetford-Mines, Aline (Mme Robert Guérard) de Princeville, Roméo et Rosaire de Plessisville,

Annette de Kingsey-Falls, Marie-Claire (Mme Maurice Guérard) de Kingsey-Falls. Les funérailles ont eu lieu mardi le 28 août à 14:00 en l'église de Saint-Albert, inhumation au même endroit.

Mlle Paulette Desfossés

Au C.H.U. de Sherbrooke, le 25 août à l'âge de 53 ans, est décédée Mlle Paulette Desfossés, propriétaire du Salon de coiffure Flamingo, demeurant au 6-A Saint-Philippe à Victoriaville. Elle laisse dans le deuil ses frères Charles, Ernest, Edgar, Paul. Ses soeurs: Mme Robert Desfossés (Rachel), Mme Philibert Martineau (Cécile), Mme Jacinthe Bournival, Noëlla et Laurencienne. Les funérailles ont eu lieu mardi le 28 août à 14:30 en l'église Sainte-Victoire, inhumation au cimetière Saint-Joseph.

M. Aimé Daneault

A l'Hôtel-Dieu d'Arthabaska, le 26 août à l'âge de 71 ans, est décédé M. Aimé Daneault, époux de Dame Jeanne-d'Arc Houle, demeurant au 106 Notre-Dame ouest à Victoriaville. Il laisse dans le deuil ses fils: Jean-Louis, Jacques, André. Une fille Mme Gaétan Buisières (Louise). Les funérailles ont eu lieu mercredi le 29 août à 14:30 en l'église Sainte-Victoire, inhumation

au cimetière Saint-Joseph.

Mme Alcide Daigle

A l'Hôtel-Dieu d'Arthabaska, le 27 août à l'âge de 82 ans, est décédée Mme Alcide Daigle, née Corinne Beauchemin, demeurant au Foyer Etoiles d'Or de Warwick, et autrefois de Sainte-Clothilde. Elle laisse dans le deuil ses fils: Paul-Emile, Armand, Romuald, Jean-Roch. Ses filles: Mme Donat Renaud (Germaine), Mme Jean-Louis Jutras (Thérèse), Mme Léopold Jutras (Jeanne-Mance), Mme Jean-Paul Houle (Madeleine) et Mme Valmond Gatineau (Jacqueline). Les funérailles ont eu lieu jeudi le 30 août à 14:30 en l'église de Sainte-Clothilde-de-Horton, inhumation au même endroit.

Mme Arthur Binette

A l'Hôtel-Dieu d'Arthabaska, le 27 août à l'âge de 91 ans et 5 mois, est décédée Mme Arthur Binette, née Virginie Gagnon, demeurant

au 21 Saint-Henri à Victoriaville. Elle était la mère de M. Maurice Binette, Mme Jean-Louis Matte (Antoinette), Mme Lucien Lalonde (Yvette) d'Ottawa et Mlle Gaby Turcotte de Victoriaville. Les funérailles ont eu lieu jeudi le 30 août à 11:00 en l'église Sainte-Victoire, inhumation au cimetière Saint-Joseph.

Mme Michel Houde

Au C.H.U. de Sherbrooke, subitement, le 27 août à l'âge de 28 ans, est décédée Mme Michel Houde née France Mercier, demeurant au 27 rue Champagne, app. 5 à Victoriaville. Elle était la fille de M. & Mme Florent Mercier de Victoriaville. La soeur de Hugues, Jean et Francis tous de Victoriaville et la belle-fille de Dame Laurentine Houde de Victoriaville. Les funérailles ont eu lieu jeudi le 30 août à 15:00 en l'église Sainte-Victoire, inhumation au cimetière paroissial.

Que chacun mette au service des autres le don qu'il a reçu (Pierre IV, 10)

Remerciements

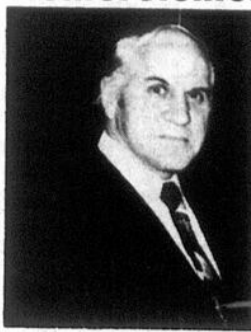

Madame Marguerite Perreault et ses enfants désirent remercier bien sincèrement toutes les personnes qui, soit par offrandes de messes, cartes de sympathie, fleurs, télégrammes, visites au salon, assistance aux funérailles ou de quelque manière que ce soit, leur ont témoigné de l'AMITIE lors du décès du tant aimé Monsieur Jean-Charles Perreault, survenu le 31 juillet 1979. N.B. On est prié de considérer ces remerciements comme personnels.

ANGLAIS COURS DE CONVERSATION

\$195

(Déductibles pour fins d'impôt)

LPS[®]

(Language Power Systems)

Permis du Ministère de l'Éducation No 749766
(culture personnelle)

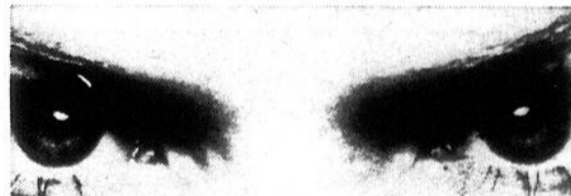

- Vous ne parlez pas un mot d'ANGLAIS?
- Vous vous débrouillez mais vous voulez vous PERFECTIONNER ?
- LPS a un cours fait sur mesure pour vous.
- Chez LPS vous apprenez en petits groupes et vous bénéficiez des techniques d'enseignement les plus modernes.

Vous désirez plus de renseignements sur les cours LPS dispensés à Victoriaville?

APPELÉ-NOUS SANS FRAIS EN COMPOSANT DIRECTEMENT:

1-800-361-5305

SIÈGE SOCIAL: 9 Frontenac, Étage F
Place Bonaventure,
MONTRÉAL, H5A 1C8

INSCRIPTIONS:

au Motel Colibri, route 116
les 19 et 20 septembre 1979
entre 15:00 et 22:00

11-9-79

L'UNION - MARDI 5 SEPTEMBRE 1979 - PAGE B-7

Autres temps — autres mesures

COURS GRATUIT

AUX



laboratoires linguistiques des bois-francs
ENR.

ANDRÉ SINAVE, 129, rue Campagna, VICTORIAVILLE (Qué.) G6P 5J3 — Tél.: 752-9172

le soir qui vous convient dans la langue et au niveau choisis.

Nous vous demandons seulement de prendre rendez-vous

752-9172

ABSOLUMENT UNIQUE AU QUÉBEC

UN ENSEIGNEMENT
TOTALEMENT
INDIVIDUALISÉ

Pour apprendre à vraiment
PARLER

Peu importe votre force; vous aurez une CABINE BIEN À VOUS, où vous travaillerez SEUL(e), au rythme qui VOUS convient, un programme que VOUS aurez CHOISI! → Quand vous consulterez le professeur, votre conversation sera ENTièrement PRIVÉE → Pas de manipulations compliquées d'appareils → Aucun travail à domicile → Succès garanti → Matériel didactique fourni.

REOUVERTURE

10 sept.



Anglais - Espagnol - Allemand, etc...

Hâtez-vous!
NOUS N'ACCEPTERONS QU'É
ÉTUDIANTS À
LA FOIS

Aucun contrat ne sera présenté à la signature de l'étudiant au cours de cette leçon d'essai.



Gouvernement du Québec
Ministère de l'Éducation

Permis 220511 (Culture personnelle)

SERVICE D'APPELS DE 24 HEURES: En cas d'absence laissez votre nom et votre numéro

de téléphone et le jour que vous désirez pour le cours gratuit. Nous vous rappellerons à l'heure

MOTS CROISES

PROBLEME 3258

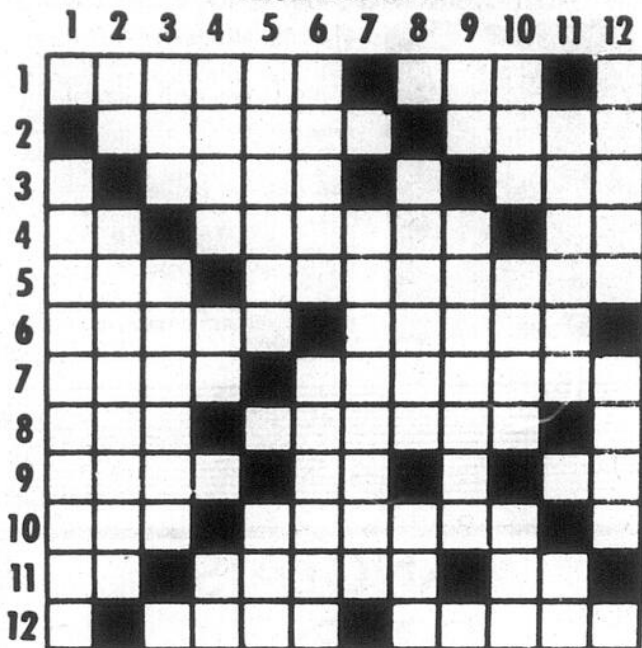

HORIZONTELEMENT

- 1-Cheval entier. - Voiture anglaise.
- 2-Exposer en vente. - Peuple.
- 3-Le jour avant. - Promptement.
- 4-Ecole (abrév.). - Ronger. - Petit ruisseau.
- 5-Fils de Jacob. - Qui occasionne des frais.
- 6-Partisan de l'arianisme. - Coiffure d'évêque.
- 7-Délayé. - Qui n'est pas apparente.
- 8-Oblat de Marie Immaculée. - Fruit.
- 9-Dit des choses fausses. - Notre-Dame. - Largeur d'une étoffe.
- 10-Bière anglaise. - Sans corne (pl.).
- 11-Notre-Seigneur. - Corindon granulé. - Pron. pers.
- 12-Tendrement aimé. - Fromage alpestre.

VERTICALEMENT

- 1-Qui a la maladie des grandeurs.
- 2-Equerre. - Bonbons.
- 3-Ville Belge. - Qui est de Dieu.
- 4-Femelle du sanglier. - Jumelles. - Exprime la surprise.
- 5-Ile de la Charente-Maritime. - Conscience.
- 6-Empereur romain. - Attacher avec des cordons de soie.
- 7-Solliciter.
- 8-Fut digne de louanges. - Partie du veau.

MOTS CACHES

6 lettres cachées

S.O.P.

R	I	O	T	O	R	T	N	A	T	O	V	I	P	
E	U	B	R	I	S	I	T	E	L	L	I	U	E	F
T	E	E	L	B	I	R	R	E	T	S	E	L	S	I
R	E	R	T	I	P	A	R	E	I	L	L	P	N	T
E	R	U	T	A	N	G	O	B	L	I	E	I	E	A
C	O	T	O	N	V	I	L	E	C	O	N	N	F	G
B	R	O	N	C	H	E	S	U	T	R	O	F	F	E
R	A	T	I	O	N	A	L	I	S	A	T	I	O	N
U	I	T	P	T	A	E	U	E	I	L	B	U	O	O
E	R	N	R	A	L	E	C	I	E	E	R	I	T	I
T	U	E	R	O	L	N	B	B	E	T	T	O	R	T
A	E	L	V	A	E	I	M	A	B	A	C	H	E	C
X	D	I	E	G	G	O	D	I	L	L	A	N	T	N
I	R	T	R	A	B	E	T	E	E	S	U	C	C	A
F	A	U	C	H	E	U	R	A	S	E	U	S	E	S

Amie accusée ardeur

Bache bête bombe bout bris bronche brue

Cagibi certe coton

Effort entre élévateur

Fauteur fixateur feuille frivole

Godillant

Leçon lent

Nature négatif

Offense oubliée orée

Pareil pellicule pitre pivotant

Rale raseuses rationalisation regarnir relation

Sanction selle

Tango terrible tibia tire trotte trottoir

Urgence utile

Vile vulpin visible

- 9-Altesse royale. - Modération.
- 10-Selle de bête de somme. - Vase d'ornement. - Titre anglais.
- 11-Vêtement. - Adv. de lieu.
- 12-Entêtée. - Oiseau coureur australien.

Les solutions dans les pages d'annonces classées.

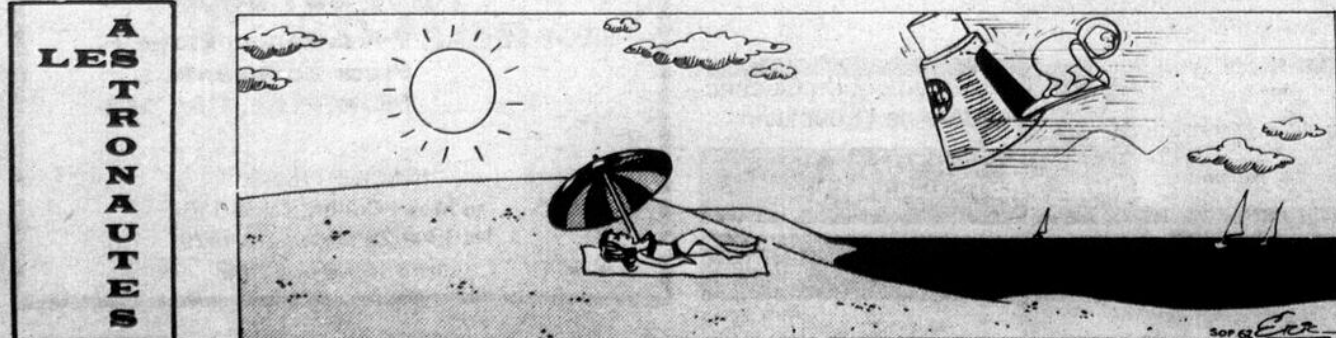
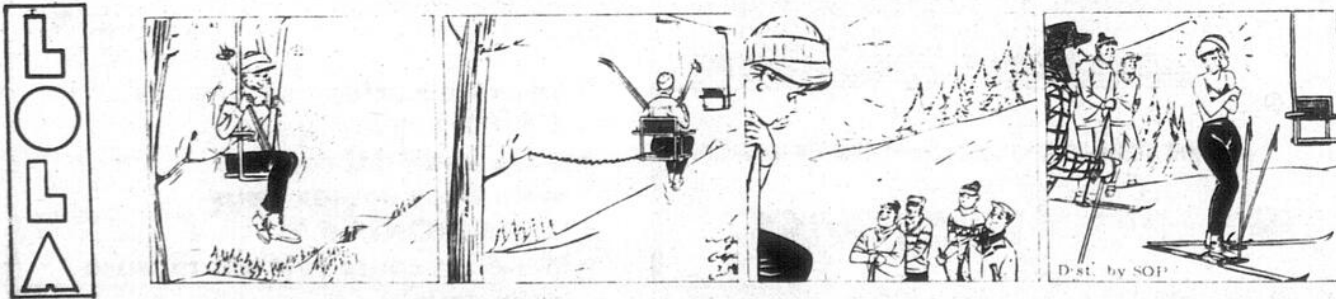

VOTRE HOROSCOPE

Capricorne

du 22 déc. au 20 janv.

Votre sensibilité et votre état d'esprit seront en accord avec une personne qui vous aime passionnément. Votre humeur sera meilleure et vous aurez davantage confiance en vous et en la personne aimée.

Verseau

du 21 janv. au 19 fév.

Ne laissez pas croire à la personne qui vous aime ce qui n'est pas. Essayez de la rendre heureuse et plus tendre en évitant de piquer son amour-propre. Soyez vous-même plus affectueux, plus démonstratif.

Poisson

du 20 fév. au 20 mars

Des soucis extérieurs viendront menacer quelque peu l'harmonie de votre vie sentimentale. Vos rapports avec la personne qui vous aime seront en effet tendus à la suite de démentés ou d'incidents familiaux.

Bélier

du 21 mars au 20 avril

Si le moral n'est pas bon, ne vous consolez pas en vidant le frigidaire, apprenez plutôt à réfléchir avant de parler et la personne qui vous aime vous offrira toute l'affection et toute l'aide recherchées.

Taurus

du 21 avril au 20 mai

Vous allez manquer de confiance en vous. Vous vous montrerez inquiet, peu sûr de vous; cela vous amènera à juger sévèrement les paroles et les gestes de la personne qui vous aime.

Gémeaux

du 21 mai au 21 juin

Vous aurez la sagesse de réparer certaines de vos erreurs. Vous serez aussi porté à plus d'indulgence et de compréhension ce qui ne sera pas trop tôt. La personne qui vous aime appréciera grandement votre nouvelle mentalité.

Cancer

du 22 juin au 22 juillet

Quelques difficultés à vivre en harmonie car l'être cher aura tendance à vouloir vous imposer ses vues et verra ses problèmes sous une forme trop utopique. Etant plus réaliste vous réagirez, des discussions s'ensuivront.

Lion

du 23 juillet au 23 août

Veillez à ne pas froisser la personne qui vous aime par des paroles inconsidérées. Soyez diplomate et n'hésitez pas à discuter à coeur ouvert de tout sujet qui vous intéresse. N'entretenez pas de rancune dans votre coeur.

Vierge

du 24 août au 22 sept.

En amour, extériorisez vos véritables sentiments pour consolider la confiance de la personne qui vous aime. Dominez votre sens critique car il fause votre optique. Les petits ennuis ne doivent pas modifier votre humeur.

Balance

du 23 sept. au 23 oct.

Vous aurez l'impression de manquer d'affection et la solitude vous tentera. Ne vous heurtez pas contre un mur, réagissez, l'amour est toujours présent même s'il est plus silencieux, ne précipitez rien, le temps joue en votre faveur.

Scorpion

du 24 oct. au 22 nov.

Vous aurez à souffrir de l'attitude inattendue de l'être cher; il ne serait pas mauvais de lui faire piquer une petite crise de jalousie. Si vous avez des désirs frivoles, accordez-vous une petite satisfaction.

Sagittaire

du 23 nov. au 21 déc.

Vous manquerez d'entrain. Vous trouverez un certain réconfort auprès de la personne qui vous aime. Ne vous laissez pas absorber par des soucis, prenez chaque problème séparément.

Pour vous éclairer

Visitez nous avant d'acheter

- Qualité
- Bas prix
- Service

Cette page est une présentation de

Luminaire Bois-Francs
Enr.

39, boulevard Bois-Francs, nord, Victorville
75-8462

propos d'alcide

A Arthabaska

Des élections municipales en novembre

Arthabaska (AF) — Je n'ai jamais aimé arriver en retard à la messe ou à une réunion quelconque. Pour cela il faut partir à temps, (comme dit la fable du lièvre et la tortue). C'est donc dans le but de permettre à la population de se préparer à faire un choix judicieux pour un maire et six conseillers, que nous annonçons que le terme de la présente équipe qui nous dirige depuis quatre années, sera terminé en novembre, puisque la mise en nomination aura lieu dimanche le 28 octobre et la votation le 4 novembre 1979, s'il y a lieu, c'est-à-dire s'il y a plus de candidats que de places à combler.

Comme dans toutes autres organisations, le terme d'office est terminé mais tous sont rééligibles, s'ils veulent demander un renouvellement de leur mandat. C'est dire qu'une équipe au complet est à élire ou réélire, puisqu'il n'est plus question d'avoir un maire pour 2 ans et des conseillers pour trois ans, en alternant, selon la date de leur élection, comme

autrefois.

La présente équipe est composée de Pierre Roux, maire, et des conseillers René Bergeron et Constant Roy, pour le quartier nord; Wilfrid Mailhot et Justin Roberge, pour le quartier ouest; Robert Lettre et Viateur Comtois, pour le quartier est.

Pierre Roux a été élu échevin en 1971; il a résigné en 1973, pour se présenter à la mairie et il a été élu pour deux ans; en 1975, avec la nouvelle loi qui permet un terme de quatre ans, Pierre Roux a été réélu à la mairie.

Pierre Roux est âgé de 40 ans; il est homme d'affaires et demeure à 18 rue Belvédère.

René Bergeron, 45 ans, comptable, demeure à 2 rue Kirouac et est échevin depuis 1975;

Viateur Comtois, 45 ans, technicien, demeure à 57 rue Mailhot et est échevin depuis 1975.

Robert Lettre, électricien, 52 ans, demeure à 113 Laurier est. Echevin depuis 1966.

Wilfrid Mailhot, plombier, 56 ans, demeure à 10 rue Sacré-Coeur. Echevin depuis 1967.

Justin Roberge, 45 ans, gérant, demeure à 12 Chevalier; élu en 1975.

Constant Roy, 38 ans, principal-adjoint, demeure à

62 Laurier est. Echevin depuis 1975.

Qui de ces messieurs va demander un renouvellement de mandat.

Si la nouvelle loi permet à une foule de gens de se porter candidat à la charge de maire ou de conseiller, il n'en reste pas moins que la personne qui désire s'occuper de la chose publique, doit d'abord prendre conscience des charges que comporte aujourd'hui la fonction de maire ou conseiller.

Avec la complexité des nouvelles lois et le montant d'argent que représente le budget d'une municipalité comme la nôtre, il faut nécessairement posséder un certain sens des affaires.

Il faut aussi avoir de plus en plus de temps à «donner» à la municipalité, si on veut vraiment remplir son rôle. Le maire a un salaire de \$?.

Il va sans dire que les charges de maire et conseiller n'accaparent pas son homme à la journée longue, mais il faut convenir que ces hommes publics ont des appels téléphoniques variés qui les obligent à se déplacer toujours ou presque...après l'heure ordinaire, (puisque chacun a son travail régulier) pour aller rencontrer le citoyen en question qui requiert leurs services, puisqu'ils sont nos représentants.

C'est là que le temps passe vite et vous avez consacré un couple d'heures à cette occasion, et cela combien de fois durant le mois. La paye sera la même. Que dirait aujourd'hui un syndiqué qui travaillerait après souper? Dans bien des cas il ne veut pas pour aucune considération; et s'il y va le patron devra le payer à temps et demi pour une période de trois heures, même s'il ne travaille qu'une heure (et même moins).

J'ai critiqué le conseil, lorsque j'ai cru bon de le faire, mais cela ne veut pas dire que ces personnes n'ont pas droit à une certaine reconnaissance, à l'occasion, sinon à un paiement financier. Il faut être réaliste, car aujourd'hui on n'a rien pour rien. De plus, il faut avoir affaire au public pour réaliser combien il est difficile de plaire à tout le monde, même en le faisant bénévolement ou presque...

Au salaire que chargent les spécialistes aujourd'hui, il ne faut pas être surpris si de moins en moins de gens sont intéressés à remplir une

charge publique en ayant comme principal paiement des critiques, même quand elles sont justifiées, puisque tout le monde se trompe.

55 cents chaque nom, pour les premiers 5 000, et de 50

cents pour la balance pour un total de 6 250 pour 1979-1980.

Les conseillers ont 15.7 cents pour les premiers 5 000 et 14.3 cents pour la balance, comme le maire.

Un congrès exceptionnel...

Arthabaska (AF) — Mme Rosée Simard, de Dolbeau, s'est exprimée à sa façon concernant le dernier congrès de Société du Canada:

«Le temps est beau, les chemins déblayés, le soleil brille. En train, en auto ou en avion, on se dirige vers Loretteville. L'enthousiasme fait que d'un peu partout au Canada, Les délégués, comme dans le passé, se font un devoir d'être là...

Comme partout ailleurs, un congrès ça se vit, Beaucoup plus facilement que ça se décrit... Ce dernier s'est valu par son atmosphère, De ne pas le classer comme ordinaire...

Face aux structures, les délibérations par leur tournure, Nous ont conduits dans une avalanche de considérations; Hommes et femmes, inconsciemment s'y sont engagés, Se sont longtemps exprimés, pour en ressortir «essoufflés».

Tous en furent rassasiés si bien, que les élections, (suite à la page 10)

Activités policières

Arthabaska (AF) — Voici le rapport des activités du département de la police, pour le mois de juillet 1979:

Enquêtes pour accidents d'automobiles, 17; personnes blessées dans ces accidents, 2; dommages matériels approximatifs: 200 \$ et plus (15), 15 150,00 \$; moins de 200 \$ (2), 250,00 \$.

Appels reçus pour plaintes ou informations, 428; appels reçus pour vols, 2; services d'ordre pour sépultures, 2; services d'ordre à d'autres endroits, 33; enfant perdu et retrouvé par la police, 1; cartes décernées pour infractions au stationnement, 31; contraventions pour diverses infractions ou vérifications de véhicules, 68.

Lettre de références donnée par le chef, 1; patrouilles effectuées dans les rues de la ville, 143; lumières de rues rapportées défectueuses, 4; nombre de km/h fait par l'auto patrouille, 7 240; appels, déplacements, voyages pour enquêtes, 19; plaintes reçues pour chiens, 9; rapports d'accidents remis, 10; appels reçus pour vols de bicyclettes, 3; portes de commerces trouvées débarrées, 2; arrestations effectuées, 16.



50 années de mariage
M. J.-Antonio Houle (décédé), fils majeur de Zéphirin Houle et Rose-Emma Saint-Cyr, a épousé le 16 octobre 1928, à Sainte-Victoire-de-Victoriaville, Mlle Aurora Tourigny, fille mineure de Napoléon Tourigny et Louisa Houle.



l'histoire religieuse des bois-francs

par Alcide Fleury

PRINCEVILLE	Nom en religion	Nom du père	Nom de la mère	Date d'entrée	Décès
Pinard, Marie-Jeanne	Sr Gérard-du-Saint-Sacrement	Zotique	Côté, Julie	21 août 1930	
Brisette, Germaine	Sr Imelda-de-Jésus	Eugène	Létourneau, Hilda	22 août 1932	
Gagné, Germaine	Sr Germaine-du-Saint-Sacrement	Alfred	Chouinard, Attala	21 août 1933	
Gagné, Rose	Sr Gilles-d'Assise	Alfred	Chouinard, Attala	21 août 1933	
Beril, Rachel	Sr Alice-Marie	Evariste	Bettez, Alice	21 janv. 1937	
Brie, Alice	Sr Saint-Antoine-Daniel	Daniel	Beaudet, Marie-Lée	23 août 1938	
Tousignant, Cécile	Sr Saint-Eugénien	Eugène	Bernard, Victoria	26 janv. 1939	
Boisvert, Irène	Sr Sainte-Irma	Eugène	Guilbeault, Nathalie	26 janv. 1939	
Boisvert, Alice	Sr Emile-de-la-Croix	Emile	Prince, Albertine	28 août 1941	
Pepin, Blanche	Sr Sainte-Berthe	Noé	Laroche, Arthémise	30 janv. 1942	
Bernier, Thérèse	Sr Saint-François-de-Borgia	François-Xavier	Boisvert, Lumina	30 janvier 1942	
Vachon, Thérèse	Sr Thérèse-de-la-Rédemption	Philippe	De Roy, Alma	21 août 1947	
Gaulin, Thérèse	Sr Thérèse-Madeleine	Adrien	Gagné, Rose-de-Lima	31 janv. 1956	
Boisvert, Monique	Sr Claire-Monique	Rodolphe	Gagné, Maria	16 août 1957	
Vachon, Micheline	Sr Micheline-de-l'Immaculée	Donat	Lacourse, Eliane	16 août 1960	
WARWICK					
Bernardin, Victorine	Sr Sainte-Victoire	Charles	Feloquin, Victoire	9 nov. 1887	12/11/1909
Richard, Rose-Emma	Sr Saint-Raymond	Arcade	Carter, Arline	25 août 1900	16/5/1949
Richard, Marie-Jeanne	Sr Saint-Arcade	Arcade	Carter, Arline	28 août 1906	24/8/1946
Boisvert, Eva	Sr Sainte-Catherine-de-Gènes	Samuel	Lemaire, Arline	28 août 1907	13/7/1943
Desrochers, Emilienne	Sr Saint-Edmond	Joseph	Laliberté, Eva	28 août 1907	19/4/1946
Germain, Marie-Louise	Sr Saint-Florent	Dolphis	Beaudet, Orpha	25 août 1911	
Méthot, Annette	Sr Marie-de-l'Enfant-Jésus	Abdon	Poisson, Corinne	28 août 1918	10/5/1974
Béliveau, Maria	Sr Sainte-Lucina	François	Blanchett, M. Lino	28 août 1918	5/7/1930
Desrochers, Apolline	Sr Saint-Médard	Alfred	Laliberté, Albina	25 août 1919	17/4/1977
Desrochers, Julienne	Sr Paul-Emile	Alfred	Laliberté, Albina	25 août 1919	01/2/1928
Gauthier, Alberta	Sr Saint-René	William	Saint-Hilaire, Lée	24 août 1923	
Martel, Yvonne	Sr Arthur-du-Sacré-Coeur	Arthur	Béliveau, Alida	15 janv. 1925	
Martel, Aline	Sr Aline-du-Sacré-Coeur	Arthur	Béliveau, Alida	15 janv. 1925	
Hamel, Yvonne	Sr Saint-Victor	Rémi	Mailhot, Olivine	15 janv. 1925	
Gauthier, Yvonne	Sr Saint-Gérald	William	Saint-Hilaire, Lée	25 août 1925	23/6/1963
Martel, Rachel	Sr Marie-Reine-des-Coeurs	Arthur	Béliveau, Alida	29 janv. 1930	
Grégoire, Simone	Sr Grégoire-de-Rome	François	Lemay, Joséphine	23 janv. 1934	13/5/1974
Marcotte, Lucie	Sr Sainte-Lucie	Jules	Lechance, Virginie	23 janv. 1934	
Martel, Mariette	Sr Bernard-Marie	Arthur	Béliveau, Alida	22 janv. 1935	
Morreau, Marie-Jeanne	Sr Sainte-Angéline	Wilfrid	Hince, Maria	21 août 1936	
Laroche, Georgette	Sr Saint-Joséphat	Elphège	Verville, Alice	21 août 1937	
Morreau, Magella	Sr Brigitte-des-Ange	Wilfrid	Hince, Maria	23 août 1938	
Muir, Anna	Sr Sainte-Hélène	Irénée	Pellerin, Melendé	27 janv. 1939	22/11/1950
Desrochers, Anita	Sr Anne-de-Sainte-Marie	Hector	Fournier, Marie-Anna	20 août 1948	
Paré, Mariette	Sr Yvette-Thérèse	...	Chabot, Clara	20 août 1949	

Un doux souvenir...

Arthabaska — La réunion des Blanchet, projetée pour le début d'août 1979, est chose du passé. Pour en garder un souvenir bien vivace avons-nous pensé de relater ces deux jours de rencontre familiale et cela aussi pour ceux qui malheureusement n'ont pu se joindre aux 160 assistants du samedi 4 août et aux 300 du dimanche 5 août.

Ce ralliement de Blanchet de tout âge venus des différents coins de la province de Québec, de l'Ouest Canadien et des Etats-Unis se voulait de plus grande envergure que les rencontres annuelles afin de souligner de façon marquante les cinq ans de vie de l'Association des descendants de Louis Blanchet et de Delvina Blais.

Vers les 14:00, comme il était convenu tous se rendirent au terrain de ski-tow d'Arthabaska pour l'inscription et la signature au Livre-souvenir. Moment aussi de chaudes salutations et de joyeux revoirs; puis ce fut le va et vient d'un étage à l'autre car en haut une véritable exposition de photos attirait les regards. Toutes les familles des enfants de Louis et de Delvina y étaient présentées; c'était un rappel

d'anciennes heures vécues car disons-le, ce terrain de l'avenue Des Erables était jadis le domaine d'Arthur, fils de Louis et devient par la suite la propriété d'Emile, fils de Nathé. Hélène, femme d'Emile, demeure encore là avec son fils Jacques. Ces photos redisaient à leur façon toute l'histoire des Blanchet établis à Arthabaska vers 1856 et qui, comme un grand arbre, y étendit ses branches un peu partout au Canada et aux Etats-Unis.

15:30, tenue de l'assemblée générale annuelle restée ouverte; puis l'invitation fut faite de se rendre à la vieille maison où vécurent Louis et Delvina. Cette relique pour nous est située à quelques arpents du terrain de ski-tow. Là on y voyait de réelles antiquités, lit, baratte à beurre, lampe à pétrole et une paire de sabots de bois, etc., objets qui pour nous prenaient vie car il nous semblait voir nos vénérables aïeux trinant du matin au soir pour élever leur nombreuse famille et surtout inculquer au coeur de leurs enfants l'amour de Dieu et du prochain, et une grande vénération pour la Vierge Marie. Le souper

étant libre chacun s'en alla selon son «goût» pour se retrouver quelques heures plus tard à la Salle Cristal.

Il est 20:30 c'est le moment de la célébration eucharistique, moment de prières reconnaissantes à Dieu pour tous les bienfaits qu'Il nous a donnés. Moment solennel aussi où il nous fut donné d'assister au baptême d'une nouvelle descendante Blanchet. En effet au cours de la messe célébrée en la Salle Cristal par M. l'abbé Arthur Auger, curé à Kingsley-Falls et substitut de notre abbé Claude Blanchet, vicaire à Saint-Boniface, Manitoba, fut baptisée «Jany» fille de Francine Blanchet, épouse de Marcel Bachand d'Asbestos. La maman est fille de Maurice, qui lui est fils de Henri, fils de Napoléon, l'aîné de la famille de Louis et de Delvina.

La petite Jany à qui nous souhaitons heureuse et longue vie est donc une descendante de la sixième génération. Aux parents félicitations et merci pour les bons services rendus à l'association. Francine est l'assistante-secrétaire, aussi souhaitons-nous qu'elle nous continue sa précieuse colla-

boration.

La messe terminée c'est la fête récréative. L'orchestre «Les Illusions» nous sert à souhait et le goûter offert à tous les assistants termina cette première journée de rencontre et débuta la seconde car c'est vers deux heures que l'on se sépara pour quelques heures de sommeil mais se donnant rendez-vous pour le dîner champêtre.

La mauvaise température nous empêcha de savourer dehors le menu canadien qui a été bien des fois celui de nos ancêtres. «Des bonnes beans» et pendant que le sirop d'érable bouillait l'on bavardait et s'amusait. Le jeu d'initiation de notre maître de cérémonie Denis Martineau nous fit bien rire...il y avait aussi l'audio-visuel qui en intéressa plusieurs...ce film parlant était une réminiscence de la fête de 1974, du voyage dans l'Ouest de certains Blanchet en 1977 et de diverses rencontres familiales, ceci rappelant le souvenir de ceux qui nous ont quittés pour la vraie maison du Père. Et déjà nous étions au dernier item de notre programme: lécher la palette et déguster la tige dorée sur la neige et la glace. Blondes bouchées savourées tout aussi avidement par les plus jeunes que par les vieux. Et l'on se sépara se promettant un prochain revoir.

Tout cela est du passé mais le merci de tous aux organisateurs de cette rencontre réussie à souhait doit être présent et se prolonger dans l'avenir. Merci à M. l'abbé Arthur Auger d'avoir été notre prêtre célébrant. Merci à Philippe, président du comité des fêtes de 1979, merci également à Fernande, tous deux vous méritez sincères félicitations. Merci aux deux vice-présidents Omer et Nathaniel. Ils promettent pour l'avenir. Merci à Raymond surtout et à Georges assistant pour leur travail de secrétariat. Ne nous lâchez pas on a besoin de vous autres. Merci et merci à Marcel Talbot notre président ex-officio...mais qui n'a pas été ex...car il a beaucoup travaillé de même que Jeanne-d'Arc. Merci à S. Albertine; le joint entre l'Ouest et l'Est s'est bien fait et merci aux cousins de Saskatchewan, Marie-Jeanne et Rodolphe, vous avez sans doute bien appris votre chemin, vous nous reviendrez n'est-ce pas? Merci aussi à Angèle et Laurent, Conrad et Lina, Claire et Roger, Blanche et Florian de même qu'à André et à Yvette. Mention d'honneur à André comme vendeur. A

François et Marie, Louise et Denis merci aussi...tous vous êtes des organisateurs nés et nous vous souhaitons de garder et votre enthousiasme et votre amour familial.

A tous nous donnons

rendez-vous pour la prochaine. D'ici là n'oubliez pas de rester bien en vie. Donc bonne santé à tous.

S.M. Paule m.i.c.
Heureuse d'être
Blanchet missionnaire

Visite paroissiale

Arthabaska (AF) — Nos prêtres de la Fabrique, J.-J. Fortier, curé, et Jacques Therrien, vicaire, ont commencé lundi le 27 août 1979, la visite des foyers de la paroisse Saint-Christophe, section campagne.

Le bulletin «Ma paroisse» en faisait mention en ces termes: nous vous apporterons la bénédiction du Seigneur sur vous et vos familles. En nous accueillant, c'est Lui que vous accueillez.

Nous profitons de l'occasion pour faire le recensement religieux de la paroisse et pour percevoir la dîme, si cela vous convient. Le paiement de la dîme est un devoir de conscience pour tous les paroissiens.

Tarif

Famille 15,00 \$
Célibataire majeur 10,00 \$
Enfants qui gagnent 5,00 \$

Mercredi, 5 septembre: A.M. Méthot, Plourde, Martel.

P.M. Bellevue 17-3 et 6-24.

Judi, 6 septembre: P.M., Bellevue 28-50 et 4-49.

Vendredi, 7 septembre: A.M., Crépeau et Lavergne.

P.M. Plamondon et Rainville.

Durant la semaine du 3 au 8 septembre, M. le vicaire sera absent, par conséquent pas de visite paroissiale par M. le vicaire.

Un congrès...

(suite de la page 9)

Se déroulèrent dans le calme, l'ordre et la précision. L'assemblée du nouveau conseil revisa certaines positions, Qui furent appréciées, et donna à tous grande satisfaction.

Les assises terminées, il eût été normal de se séparer, Dame Nature de nouveau, en a tout autrement décidé... Ses éléments déchaînés ont fait rage partout, Impossible de songer à retourner chez nous...

Contre fortune, pourquoi ne pas faire bon coeur?

Les bonnes soeurs accueillent à bras ouverts notre famille Musique, chants, jeux, danses pour les pieds qui fourmillent Tous se sont bien amusés, chacun y apportant «ses couleurs»

La chaleur humaine qui nous avait peut-être manquée, A pû tout à son aise se manifester, nous réchauffer... La Providence a d'autres vues que nous, sur notre «agir», Remercions-la, gardons bon souvenir et: «Au plaisir».

Rosée Simard
Dolbeau

Infirmiers et infirmières

Assemblée annuelle

Les membres de la Corporation des infirmières et infirmiers de la région de la Mauricie et des Bois-Francs tiendront leur assemblée générale annuelle samedi, le 8 septembre prochain, à compter de 13 h 30, au Motel Le Baron de Trois-Rivières. Les inscriptions débuteront à 13 heures. Bienvenue à tous les membres de la corporation.

Soins à domicile

Victoriaville (MD) — phone suivant: 752-6404.

Jusqu'au 7 septembre, c'est le Dr Fernand Plante qui prendra charge du service de soins d'urgence à domicile. On peut le rejoindre au numéro de téléphone suivant: 752-2194. Par ailleurs, à compter du 7 septembre, le Dr Jean-Paul Provencher (752-2194) prendra la relève, et ce jusqu'au 14 septembre.

WARWICK	Nom en religion	Nom du père	Nom de la mère	Date d'entrée	Dece
Desrochers, Georgette	Sr Georgette-Marie	Hector	Fournier, Marie-Anna	21 août 1952	
Leclerc, Juliette	Sr Juliette-Marie	Arsène	Béliveau, Lucina	21 août 1954	
Thibault, Géraldine	Sr Denise-des-Lys	Urgel	Desruisseaux, Gliberte	16 août 1958	
Moreau, Huguette	Sr Huguette-de- l'Assomption	Henri	Houle, Jeannette	16 août 1960	

SAINT-ALBERT DE WARWICK

Guillemette, Ernestine	Sr Sainte-Agathe	Ludger	Provencher, Anna	25 août 1899	7/4/1913
Rheault, Agnès	Sr Sainte-Agnès-d'Assise	Adolphe	Durand, Eléonore	25 août 1911	6/4/1972
Langlois, Alice	Sr Marie-de-la-Compassion	Staniaslas	Poirier, Marie	24 août 1922	
Langlois, Aldéa	Sr Stanislas-du-Saint-Sacrement	Staniaslas	Poirier, Marie	24 août 1923	24/10/1963
Langlois, Yvonne	Sr Alfred-de Jésus	Edmond	Martel, Adéline	21 août 1924	
Houle, Marie-Jeanne	Sr Jeanne-de-l'Assomption	Wilfrid	Auger, Yvonne	21 août 1928	
Barbin, Jeanne	Sr Elise-de-Jésus	Auguste	Rousseau, Elise	29 Janv. 1931	
Turcotte, Albertine	Sr Saint-Ludger	Willy	Desfossés, Angéline	21 août 1931	7/5/1937
Brassard, Marielle	Sr Sainte-Agnès-Martyre	Ernest	Rheault, Anna	21 août 1936	
Houle, Lucile	Sr Jeanne-Lucille	Wilfrid	Auger, Yvonne	22 août 1942	
Comeau, Thérèse	Sr Reine-Thérèse	Henri	Foulette, Florida	30 Janv. 1952	
Houle, Marie-Rose	Sr Marie-Rollande	Arthur	Marcotte, Rose	24 août 1923	2/2/1944
Langlois, Elisabeth	Sr Marie-Alfred	Philippe	Bourgeois, Cora	27 Janv. 1928	

0-0-0-0-0

Le Séminaire de Nicolet compte 15 évêques parmi ses anciens élèves (1955):

S. Ex. Mgr Thomas Cooke, évêque de Trois-Rivières; S. Ex. Mgr Norbert Provencher, évêque de Saint-Boniface; S. Ex. Mgr Charles Prince, évêque de Saint-Hyacinthe; S. Ex. Mgr Ch.-Flavien Baillargeon, archevêque de Québec; S. Ex. Mgr Ignace Bourget, évêque de Montréal; S. Ex. Mgr Ls-François Laflèche, évêque de Trois-Rivières; S. Ex. Mgr Rémi Gaulin, évêque de Kingston, Ontario; S. Ex. Mgr John-Joseph Nilan, évêque de Hartford, Conn., E.-U.; S. Ex. Mgr Francis Kelly, évêque de Oklahoma, City Tulsa, E.-U.; S. Ex. Mgr L.-Zéphirin Moreau, évêque de Saint-Hyacinthe; S. Ex. Mgr Hermann Brunault, évêque de Nicolet; S. Ex. Mgr Georges Courchesne, archevêque de Rimouski; S. Ex. Mgr Georges Melançon, évêque de Chicoutimi; S. Ex. Mgr Roméo Gagnon, évêque d'Edmunston, N.-B.; S. Ex. Mgr Albertus Martin, évêque de Nicolet.

0-0-0-0-0

Paroisses qui ont au-dessus de 20 prêtres au diocèse (en 1955):

La Baie-du-Febvre vient en tête avec 29 prêtres;

Victoriaville a fourni 26 prêtres;

Nicolet prend le troisième rang avec 25 prêtres;

Saint-Grégoire-le-Grand a donné 22 prêtres.

0-0-0-0-0

Au cours du glissement de terrain survenu à Nicolet, le 12 novembre 1955, à midi moins quart, les trois-quarts de l'Evêché furent emportés. Au moment où l'Académie commerciale, tenue par les Frères des Ecoles chrétiennes, glissait dans la rivière, à l'intérieur de l'Evêché se trouvaient Mgr l'évêque, onze prêtres et sept religieuses. Fait providentiel, aucune perte de vie.

0-0-0-0-0

Le 27 juin 1971, S. Ex. Mgr Albertus Martin adresse à son clergé un décret portant la promulgation du premier synode du diocèse. Les décrets sont entrés en vigueur le premier janvier 1952.

Pour aider les femmes victimes de viol et de violence

Le MAS distribue 670 000 \$

Pour la première fois cette année, le ministère des Affaires sociales du Québec consacrera 670 000 \$ à aider les femmes victimes de viol et de violence.

C'est en subventionnant des organismes féminins bénévoles qui animent des centres de transition ou de dépannage, que le ministre des Affaires sociales entend venir à la rescousse des femmes en détresse ou violentées.

Voici la liste des organismes subventionnés:

Centre amical de la Baie (transition)	60 000 \$
Centre féminin du Saguenay (transition)	60 000 \$
La Maison Kinsmen (hébergement, dépannage)	60 000 \$
Centre des femmes de La Tuque	30 000 \$
L'Escalpe de l'Estrie	115 000 \$
Auberge de Transition (YMCA)	35 000 \$
Centre Refuge Montréal (hébergement et information)	30 000 \$
L'Accueil du Sans Abri Inc.	30 000 \$
Carrefour pour Elle	165 000 \$
Centre d'animation de dépannage Gatineau	45 000 \$
Centre des femmes de la Côte-Nord	30 000 \$

Le ministre a également précisé que ces organismes avaient été retenus parce qu'ils avaient démontré qu'ils participent vraiment à l'amélioration des services dans le secteur des services sociaux et de santé.

De plus, comme l'avait demandé le Conseil du Statut de la Femme, plusieurs des centres nouvellement subventionnés constituent des ressources susceptibles de briser l'isolement des victimes de la violence, en permettant aux femmes de tout âge et de toutes conditions, aux prises avec de telles situations, d'y recourir à des services adéquats.

La RAMQ ne paie plus pour des avortements en pratique privée

Le CSF s'insurge

Le Conseil du Statut de la Femme demande au ministre de la Santé, Denis Lazure, de revenir sur la décision de la Régie de l'assurance-maladie de couper les prestations versées aux médecins pour les avortements pratiqués hors des hôpitaux.

«Il s'agit d'un préjudice grave fait aux femmes, de commenter la présidente du C.S.F., Mme Claire Bonenfant, car le droit de recourir à la pratique privée pour obtenir un avortement demeure inaliénable, le C.S.F. ayant toujours soutenu que l'avortement devait être un acte libre, gratuit et décriminalisé.»

«Nous comprenons que la Régie veuille canaliser la pratique des avortements vers les cliniques Lazure, mais nous estimons, que même là, c'est mettre la charrue devant les boeufs, puisque ces 23 cliniques sont loin d'être toutes en opération,» de poursuivre Mme Bonenfant.

Le Conseil s'explique difficilement ce volte-face de la

Régie de l'assurance-maladie puisque celle-ci a toujours jugé bon de rémunérer les médecins pour les avortements qu'ils pratiquaient et ce, depuis 1974. D'où vient donc cette urgence d'agir quand on songe que la RAMQ vient chercher dans le portefeuille des médecins des sommes déjà payées pour des avortements déjà pratiqués.

En conséquence, le Conseil du Statut de la Femme demande au ministre Lazure de réfléchir aux implications

(suite à la page 18)

Nicole...

(suite de la page 5)

matriarcale. Je voudrais que les hommes soient au courant de ce qu'on veut être. Le groupe ne connaîtrait aucune ségrégation. On y prendrait autant l'étudiante que la grand-mère, la femme qui travaille au foyer et celle qui travaille à l'extérieur. Il faudrait d'abord qu'on commence à se connaître entre nous. Après cela, on définirait ensemble ce qu'on veut faire. Je ne veux pas être le chef. Comme pour le 8 mars, je voudrais qu'on travaille en équipe...»

C'est pour quand tout cela? C'est pour bientôt. Une assemblée préliminaire a d'ailleurs lieu vendredi soir

prochain.

De tout cela, il ressort que Nicole remercie Victoriaville d'être aussi sociale qu'elle l'est. «Les personnes qui m'ont le plus aidée dans mon cheminement sont de Victoriaville.»

Nicole est partie, part, travaille fort, rit, pleure parfois, fait la tête, rêve du voyage qui s'en vient... Et oui... Un stage en France avec 17 autres femmes du Québec pour monter un dossier sur la formation permanente des femmes... Entre le 12 novembre et le 4 décembre, ne la cherchez plus. Après cela, si elle n'est pas à discuter avec d'autres femmes, ou bien à travailler à l'Éducation aux Adultes elle jase peut-être avec Gini, son coquetel.

Un service supplémentaire

Faites votre choix de grandeurs pour la finition ou la réimpression de vos photos (Nouveau format)



FILMS OU NEGATIFS
126 - 110 - 135 mm.

En plus profitez de notre promotion 79?

Nos prix sont toujours compétitifs.

GRATIS

OBTENEZ
1 FEUILLE D'ALBUM avec chaque finition de film 12 poses
2 FEUILLES D'ALBUM avec chaque finition de film 20 poses et plus

studio bédard enr.

GAETAN BOURRET, M.P.P.

58 ST-JEAN-BAPTISTE, VICTORIAVILLE

752-5871 / 752-9793

1/3/79

POURQUOI ATTENDRE AU PRINTEMPS?

C'est le temps idéal pour rénover votre pelouse!...

Les dernières semaines de l'été et le début de l'automne sont tout désignées pour rénover une pelouse. Les journées raccourcissent, la rosée augmente. Le sol est encore chaud et les nuits se rafraichissent. C'est le seul temps de l'année où Dame Nature vous donne tous les atouts. C'est le temps ou jamais de faire faire naturellement de grands progrès à vos pelouses.

Aussi le temps est venu pour toute plantation d'arbres, arbustes et conifères.

Si vous désirez un printemps fleuri, nos bulbes sont arrivés soit tulipes, crocus (perce-neige), jacinthes, et...

Le meilleur endroit en ville pour votre pelouse ou jardin



Heures d'ouverture:
Lundi au vendredi, de 8 h à 20 h
Samedi de 8 h à 17 h
Dimanche de 11 h à 16 h

Les SERRES LAMBERT Enr.

MICHEL LUNEAU, prop.

704 ouest, Notre-Dame
Victoriaville 752-2051

N.B.: M. P.E. LAMBERT EST TOUJOURS A VOTRE DISPOSITION POUR VOUS CONSEILLER.

A-t-on le choix d'avoir des enfants?

Un enfant, c'est une richesse

En Afrique Centrale et de l'Ouest, certaines pratiques contraceptives sont particulièrement répandues. Mais pour ces Africaines, l'objectif n'est pas d'avoir moins d'enfants, mais plutôt d'espacer les naissances par un intervalle de deux à trois ans, afin d'améliorer les chances de survie des petits.

Dans une région où la mortalité dans les cinq premières années de vie est très élevée (environ 50%) et où les mères allaitent longtemps leurs enfants, on considère qu'un deuxième enfant qui arrive trop vite est un usurpateur qui "vole le sein" à son aîné.

Pour une famille africaine, un enfant représente une richesse, non seulement sur le plan affectif, mais aussi pour le bien-être économique de la famille. Dans les régions rurales, les tout petits commencent à aider leur mère dans ses tâches, et à huit ans, ils sont déjà productifs. Ils font leur

apprentissage de la vie à côté des gens de leur village, en travaillant avec eux.

De plus, puisque dans ces pays il n'y a

Saviez-vous que la contraception existe depuis des centaines d'années? Nos mères québécoises qui ont accueilli avec soulagement l'invention de la pilule aux années 60, seront peut-être surprises de l'apprendre.

En effet, depuis des siècles, les Africaines prennent des moyens pour espacer leurs grossesses. De l'abstinence sexuelle après la naissance d'un enfant, en passant par toute une gamme de produits et de recettes qui ressemblent parfois à des méthodes modernes, jusqu'au coït interrompu ou à l'avortement, des peuples à travers le monde ont cherché des moyens pour contrôler leur fertilité.

Les Maliennes utilisent un type de toile d'araignée "Le n'talenfura" pour espacer leurs grossesses. Elle ressemble à notre diaphragme.

généralement pas de système de sécurité sociale, ce sont les enfants qui doivent assurer le bien-être de leurs parents durant leur vieillesse.

Par ailleurs, la plupart des pays de cette région n'ont pas du tout une population dense, comme il s'en trouve en Europe par exemple, et plusieurs voient ceci comme un handicap au développement du pays, parce qu'il leur manque de bras.

Pour toutes ces raisons, les femmes doivent chercher à faire le plus d'enfants possibles, en autant qu'elles ne compromettent pas leurs chances de survie.

Il est vrai que dans les villes, où le mode de vie est différent, de plus en plus de femmes adoptent des méthodes modernes de contraception; par ailleurs, l'influence croissante de la vie occidentale tend à faire disparaître les méthodes traditionnelles. Néanmoins, en général, les peuples du centre et de l'ouest de l'Afrique se montrent peu intéressés à introduire des programmes de limitation des naissances.

La contraception est devenue un besoin

Ici au Québec, les méthodes anti-conceptionnelles ont connu une acceptation générale, quoiqu'il n'y ait pas eu de vaste campagne en faveur de la planification familiale. Dans beaucoup de régions, d'ail-

leurs, les services de "planning" sont encore inadéquats pour répondre à la demande. Contrairement aux Africaines, la plupart des Québécoises utilisent la contraception dans le but de réduire le nombre d'enfants par famille.

En regardant comment notre vie a changé depuis quelques années, on s'aperçoit que même si on le voulait, la plupart d'entre nous ne pourraient plus se permettre d'élever une grande famille comme autrefois.

D'abord, ça coûte cher aujourd'hui, élever un enfant: le coût des loyers en ville, le prix des vêtements, l'éducation prolongée qui fait que l'enfant est dépendant plus longtemps... Et puis de plus en plus de femmes vont travailler à l'extérieur, par choix ou par obligation économique, ce qui fait qu'il est difficile pour elles d'avoir plusieurs enfants.

La contraception a permis, en effet, à des millions de femmes de se libérer du seul rôle de s'occuper des enfants, pour s'impliquer à d'autres niveaux de la vie sociale. Cependant, lorsqu'on parle du choix d'avoir ou non des enfants, on s'aperçoit que ce n'est pas un simple choix de méthode. Si en Afrique, on n'a pas les moyens d'avoir une petite famille, au Québec on n'a souvent pas les moyens d'en avoir une nombreuse.

Beau comme un enfant

Rien n'est beau comme un enfant qui s'endort en faisant sa prière, dit Dieu.

Je vous le dis, rien n'est si beau dans le monde, Je n'ai jamais rien vu d'aussi beau dans le monde.

J'ai vu des millions et des millions d'astres rouler sous mes pieds comme les sables de la mer.

J'ai vu des journées ardentes comme des flammes.

J'ai vu des soirs d'hiver posés comme un manteau.

J'ai vu des soirs d'été calmes et doux comme une tombe de paradis.

Tout constellées d'étoiles.

J'ai vu des vies entières de la naissance à la mort Du baptême au viatique Se dérouler comme un bel écheveau de laine.

Or, je vous le dis, dit Dieu, je ne connais rien d'aussi beau dans tout le monde

Qu'un petit enfant qui s'endort en faisant sa prière Sous l'aile de son ange gardien.

Et qui déjà mêle tout ça ensemble et qui n'y comprend rien

Et qui fourre les paroles du Notre Père à tort et à travers

Pêle-mêle dans les paroles du Je vous salue Marie.

Pendant qu'un voile déjà descend sur ses paupières Le voile de la nuit sur son regard et sur sa voix.

J'ai vu les plus grands saints, dit Dieu, eh bien, je vous le dis

Rien n'est aussi beau et c'est même un point où la Sainte Vierge est de mon avis

Rien n'est si beau que cet enfant qui s'endort en faisant sa prière.

Charles Péguy

(Extraits du Mystère des Saints Innocents)

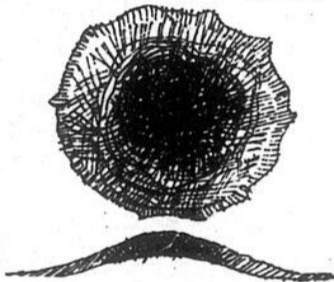

La condition actuelle de l'enfant

Le 20 novembre 1959, l'Assemblée générale des Nations Unies adoptait à l'unanimité une déclaration des droits de l'enfant. Le préambule précisait que «l'enfant a besoin d'une protection spéciale et de soins spéciaux, notamment d'une protection juridique appropriée, avant comme après la naissance». Il a droit à l'affection, au développement et à l'éducation.

Vingt ans après, l'année 1979 a été proclamée l'année internationale de l'enfant. Cette initiative nous invite tous à une attention vigilante pour donner à l'enfant, dans la communauté humaine, une juste place, pour valoriser le respect de sa personne et de ses droits dans la société. Nous ne pouvons rester indifférents à cette vaste mobilisation. Nous le savons bien: chez l'enfant d'aujourd'hui, se modèlent sous de multiples influences les traits saillants de l'adulte de demain, l'héritier de notre patrimoine national. Que sera-t-il? Pour nous, disciples de Jésus, l'enfant a une grande dignité, parce qu'il est appelé à être enfant

de Dieu et il est capable du divin.

La condition actuelle de l'enfant

La situation actuelle de l'enfant varie considérablement d'un continent à l'autre. Dans les pays fortement industrialisés ou dans les pays en voie de développement. Les enfants, victimes de la faim, de la guerre, des douloureuses mutations socio-politiques, de la maladie, de l'analphabétisme, des déficiences physiques ou mentales, ne se comptent pas, tant ils sont nombreux. L'économie d'abondance et de consommation chez nous ne libère pas l'enfant de nombreux traumatismes provenant souvent de la condition précaire de plusieurs familles à faibles revenus, ou encore de troubles affectifs sérieux. Ces troubles sont souvent le résultat de sentiments d'insécurité que ressentent plusieurs jeunes, incapables de s'épanouir dans le milieu naturel de la famille, en raison de brisures de foyers ou de chocs émotifs précoces.

On rappelait naguère

qu'au Québec plus de 30,000 enfants ne vivent plus à l'intérieur de la famille, et chaque année 25,000 adolescents ont des démêlés avec la police (La Presse, 10 février 1979). Plus de 800,000 enfants ont des troubles affectifs ou d'apprentissage.

L'Eglise ne peut se désintéresser des problèmes de l'enfance. Les oeuvres d'assistance, d'éducation morale et religieuse, de promotion et de sancti-

fication de la famille, entre autres répondent à une double exigence de sa mission: proclamer le message de l'Evangile de Jésus qui considère les enfants comme ses préférés; affirmer sa conviction que les enfants font partie intégrante du Peuple de Dieu. Elle est avant tout éducatrice des consciences, elle veut transformer les mentalités à la lumière de la Parole de Dieu et par la vie sacramentelle.

« PARENTS - SECOURS »



Tél. 758-3125

I.N.O.



Exposition de Québec

Les éleveurs des Bois-Francis étaient là

Dans le cadre de l'exposition provinciale tenue à Québec, à la fin d'août 1979, les éleveurs Holstein des Bois-Francis ont remporté les honneurs de cette exposition. Il y a eu 17 éleveurs des Bois-Francis qui ont participé à cette foire sur un total de près de 75 éleveurs.

La description des résultats démontre la qualité des sujets élevés dans notre région et démontre aussi le haut potentiel des éleveurs à développer ce bétail.

Dans la classe des taureaux juniors et seniors, la Ferme DesLacs s'est mérité le 1er prix avec Des Lacs Admiral Jeff. Les 2-3-4 et 5e prix ont été accordés respectivement à Marc Comtois, Claude Pépin & Mario Pellerin, Bertrand Boisclair et à Marc Comtois.

Pour la classe des taureaux, 1 an, la première place appartient à Pepinoise Senator Prince, propriété conjointe de Jacques Raiche de Sainte-Séraphine et de Martial & Normand Pépin de Warwick. Ce taureau est grand champion.

Dans la section des génisses juniors et seniors, la ferme Tourigny & Frères s'est mérité la 1ère place avec Tourigny Jani Fury Lad. La 4e place fut prise par Christian Arseneault et la 5e par Martial & Normand Pépin.

En ce qui a trait à la section d'un an junior, Georges-Noël Fréchette de Saint-Paul s'est mérité la 5e place.

Dans la section d'un an senior, Pépinoise Napoléon Lou s'est mérité la 1ère place. Cette bête est la propriété de Martial & Normand Pépin. La 2e place appartient à Benoît Laroche et la 5e à Bertrand Boisclair.

La championne junior est Pépinoise Napoléon Lou, propriété de Martial & Normand Pépin de Warwick.

Section 2 ans, Bertrand Boisclair s'est classé 3e, Ferme Des Lacs, en 4e.

Section 3 ans, Claude Pépin & Mario Pellerin ont pris la 1ère place avec Trois B Nelga Chieftain. La 5e place appartient à Bertrand Boisclair.

Section 4 ans, Ferme Des Lacs s'est mérité les 3e et 5e places, tandis que Bertrand Boisclair se classait 4e.

Section 5 ans, Du Chevreuil Mona Lisa Cheiftain s'est classée première. Cette vache est la propriété de Ferme Des Lacs Enr., de Antonio Tourigny & Fils de Victoriaville.

La 4e place fut prise par Bertrand Boisclair.

La grande championne est Le meilleur groupe appar-

tient à Ferme Des Lacs.

Dans la section vache sèche, Bertrand Boisclair

s'est classé 1er et la 4e place appartient à Christian Arseneault.

La bannière des exposants fut décernée à la Ferme Des Lacs Enr. propriété de

Antonio Tourigny.

Enfin la bannière des éleveurs fut décernée à

Ferme Clairbois Enr., propriété de Bertrand Boisclair & Fils.

CONCOURS de DESSINS

d'Astérix

et

OBÉLIX

ET COMPAGNIE

A gagner 50 livres d'Astérix

Le tirage aura lieu le 8 sept. lors du passage d'Astérix au Carrefour des Bois-Francis

Coloriez et faites parvenir votre dessin



HE! LES JEUNES

Faites parvenir votre dessin coloré ou venez le porter au Carrefour des Bois-Francis de plus vous trouverez chez Pharmaprix des copies de dessins à colorier.

L'Association des marchands du



5-9-79

Année internationale de l'enfant-1979.

A l'occasion du bal de l'Assemblée Suzor-Côté

Le lieutenant-gouverneur du Québec à Victoriaville

Victoriaville — Chevaliers de Colomb du L'Assemblée Suzor-Côté des quatrième degré, de Vic-

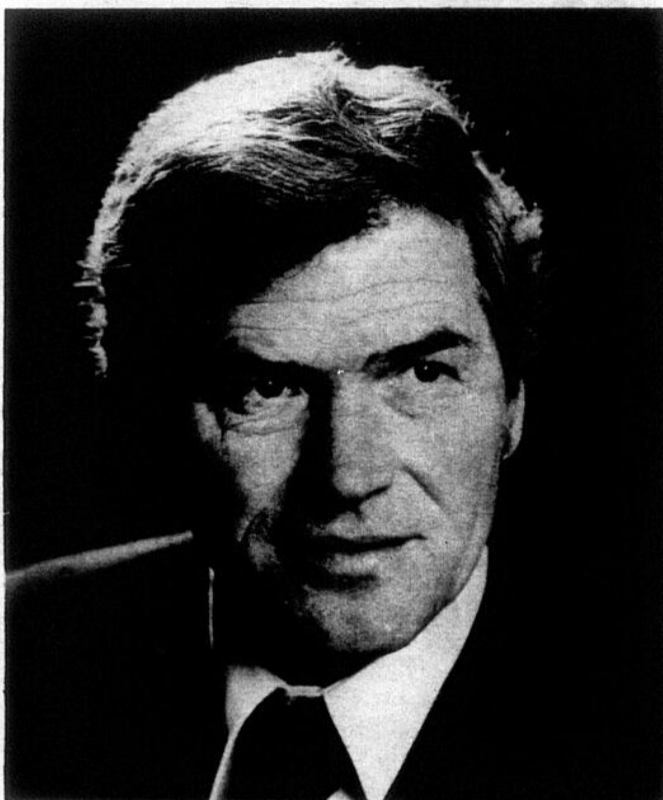

Le lieutenant-gouverneur du Québec, l'honorable Jean-Pierre Côté, sera l'invité d'honneur à l'occasion du bal que tiendra l'Assemblée Suzor-Côté, le 13 octobre prochain.

torioville, tiendra son premier bal à l'intention des membres et amis de l'Ordre colombien de la région des Bois-Francis.

Ce bal aura lieu à l'Académie de Danse de Victoriaville, samedi le 13 octobre prochain, sous la présidence d'honneur du lieutenant-gouverneur de la province de Québec, l'honorable Jean-Pierre Côté.

Ce bal s'inscrit dans le cadre d'une série de bals annuels à venir qui seront présidés par l'un ou l'autre des ambassadeurs séjournant au Canada cependant, l'Assemblée Suzor-Côté estime que cette ouverture sur le monde est impossible s'il n'y a pas d'abord témoignage du patriotisme envers l'autorité actuelle que représente le lieutenant-gouverneur du Québec, l'honorable Jean-Pierre Côté.

Le programme de cette activité mondaine comprend la présentation des membres et amis de l'Ordre colombien au lieutenant-gouverneur

dès 20:30, cocktail, musique continue de danse grâce à la participation de 24 musiciens, consommations alcoolisées et bière, buffet avec pièces montées, le tout dans une présentation digne d'un bal traditionnel.

Naturellement, la tenue vestimentaire obligatoire est l'habit de gala ou tuxédo pour les Sires Chevaliers et les invités, et robe longue pour les dames.

Les organisateurs sont dans l'obligation de limiter le nombre d'invités à 125 couples. Les cartes d'entrées au bal seront donc aux 125 premiers membres et amis

de l'Ordre colombien. Toute réservation de carte d'entrée au bal pourra être complétée auprès des personnes suivantes, savoir: S.C. Jacques Hamel, 1 rue Richelieu Victoriaville, tél.: 758-6784 (rés.) ou 358-2323

(bur.); S.C. Gilles Gagnon, 11 rue De la Gare, Victoriaville, tél.: 752-5537 (bur.) ou 752-2912 (rés.) ou encore S.C. André Vidal, 6 rue Bécotte, Arthabaska, tél. 357-9236 (rés.) ou 752-9721 (bur.).

A vendre

Lit tête bibliothèque grandeur 3/4 couleur brun, sommier à lames ordinaire. Très propre, morceaux de tapis fini plastique au-dessus peut servir pour chalet, auto et remise et galerie. Bicycle Honda 550 en bonne condition, 3 portes, une aluminium et 2 en bois. Portes doubles.

Tél.: 758-0751

1282 Notre-Dame ouest — Victoriaville J.N.O.

ECOLE de DANSE



Thérèse et Jean Bolduc Enr.

19 Robitaille — Victoriaville
752-2478

Permis: No 220502

Les vacances finies... Les cours recommencent, le monde merveilleux de la danse sociale est à votre portée et vous donne: assurance, joie, amitié, bonheur, satisfaction.

Pour tous les débutants dans la danse, soirée de démonstration et inscription, dimanche le 9 septembre à 19 heures à 19 Robitaille, Victoriaville, pour informations: 752-2478.

Valse, cha-cha, rumba, samba, swing, tango, disco, etc.

Bienvenue

Il en faut si peu pour soulager la constipation.

Les petites pilules Carter agissent dans l'intestin, sans affecter l'estomac.

Elles aident à rétablir le fonctionnement normal de la digestion, en soulageant rapidement les malaises causés par une constipation temporaire. Aussi, elles

sont économiques et faciles à prendre.



Petites pilules Carter

TURGEON TERRASSEMENT

- Spécialité: tourbe livrée
- Tourbe cultivée
- Terre à pelouse et à jardin
- Nivelage
- Tourbe de champ
- Semences
- Sable
- Gravier

Estimés gratuits
248 RANG PARISEAU,
VICTORIAVILLE,
758-3003

J.N.O.

Fête régionale des familles Kirouac

Dimanche après-midi, le 12 août dernier, avait lieu à la Salle du Canton de Warwick, la deuxième rencontre régionale des familles Kirouac. Ces rencontres ont pour but de préparer la célébration, l'an prochain, du 250e anniversaire de l'arrivée au pays de l'ancêtre de tous les descendants Kirouac au Canada et aux Etats-Unis. Une première rencontre a eu lieu à Québec, d'autres auront lieu bientôt à l'Islet, au Lac-Saint-Jean, et à Montréal.

Plus de 155 personnes, venues de nombreuses localités du Centre du Québec, ont entendu les comptes-rendus des préparatifs, donnés par M. Jacques Kirouac, de Sainte-Foy, coordonnateur du comité central. Celui-ci a donné l'état actuel des recherches sur l'origine bretonne de l'ancêtre, recherches qui avaient déjà connu des développements importants par les soins du renommé frère Marie-Victorin (Conrad Kirouac) il y a quelques décennies. M. Jacques Kirouac a aussi consulté les participants sur différents sujets ayant trait à la fête de l'an prochain.

Etaient également présents les membres du comité régional, soit Bruno, Robert et Hélène Kirouac de Warwick et Gaston Kirouac de Victoriaville. De nombreuses informations généalogiques étaient affichées sur les murs, ainsi que des photographies des aïeux, et chacun prenait plaisir à reconnaître sa lignée et à déchiffrer les parentés.

Un goûter incluant abondance de blé d'Inde local en épis, a précédé une soirée récréative, au cours de laquelle on a honoré, entre autres, M. Jean Kirouac, doyen de l'assemblée, âgé de 89 1/2 ans, ainsi que son épouse, lesquels comptent bientôt 62 ans de mariage. Des chants folkloriques et humoristiques ont égayé la réunion, et ont ajouté au goût des retrouvailles l'an prochain, probablement à Kamouraska, lieu d'arrivée au Canada en 1730 de Maurice-Louis-Alexandre Le-Brice de Kirouac, l'ancêtre breton des Kirouac.

Tous les parents des Kirouac qui n'ont pu participer à la réunion, ou qui n'ont pu être rejoints, pourront obtenir de l'information additionnelle en s'adressant aux membres du comité régional de la fête, entre autres, M. Bruno Kirouac, C.P. 249, Warwick.



SUPER DÉFILÉ DE MODE

COLLECTION
AUTOMNE-HIVER

au Carrefour des Bois Francs
Le 10 septembre à 20h00
sur la promenade

unicentre

Maîtrisez
le mètre

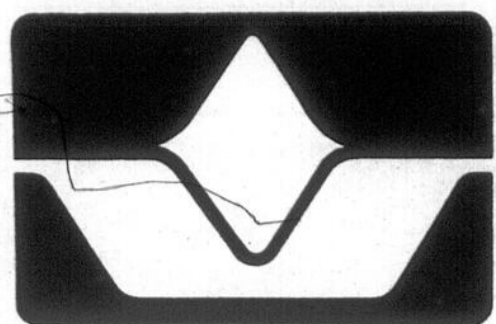

Les grands magasins
Woolworth



50% de rabais sur bijoux en or

Economisez de 8.25 à 33.25 à l'achat de bijoux en or. Faites-vous plaisir ou choyez un être cher en offrant de luxueux bijoux en or. Boucles d'oreilles, bracelets, chaines et bien d'autres, tous offerts à prix vraiment avantageux.

A. ANNEAUX CLASSIQUES. Toujours très populaires. Or 10 ct.
Prix courant Woolworth, la paire 16.50
Prix spécial Woolworth:

la paire **8.25**

B. DORMEUSES EN FORME DE BOULE.
Or 10 ct. 5 mm.
Prix courant Woolworth la paire 22.75
Prix spécial Woolworth:

la paire **11.35**

C. DORMEUSES EN FORME DE COEUR.
Très élégantes. Or 14 ct.
Prix courant Woolworth. la paire 18.95
Prix spécial Woolworth:

la paire **9.45**

D. PERLE CULTIVEE SUR CHAINE.
Chaîne 16 po. en or 10 ct.
Prix courant Woolworth: chac. 47.50
Prix spécial Woolworth:

chac. **23.75**

E. CHAINE SERPENTINE 15 po. point de diamant. Or 10 ct.
Prix courant Woolworth: chac. 57.75
Prix spécial Woolworth:

chac. **28.85**

F. CHAINE VENITIENNE 18 po. Pour porter seule ou avec une breloque. Or 10 ct.
Prix courant Woolworth: chac. 58.99
Prix spécial Woolworth:

chac. **29.45**

G. CHAINE SERPENTINE 18 po. point de diamant. Or 10 ct.
Prix courant Woolworth: chac. 66.50
Prix spécial Woolworth:

chac. **33.25**

H. BRACELET CHAINE SERPENTINE 7 1/2 po. point de diamant
Or 10 ct.
Prix courant Woolworth: 31.75 chac.
Prix spécial Woolworth:

chac. **15.85**

CERTAINS ARTICLES SONT OFFERTS EN QUANTITES LIMITEES

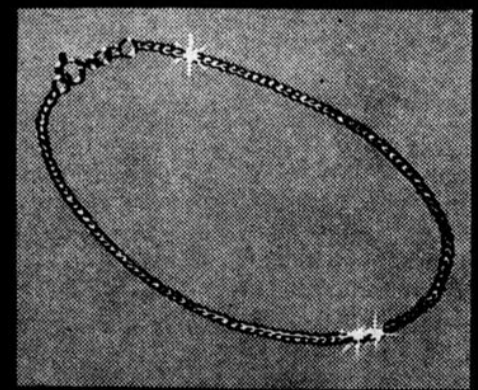
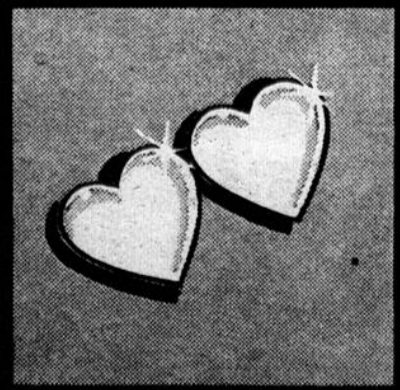
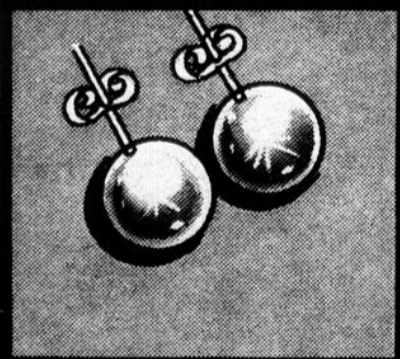
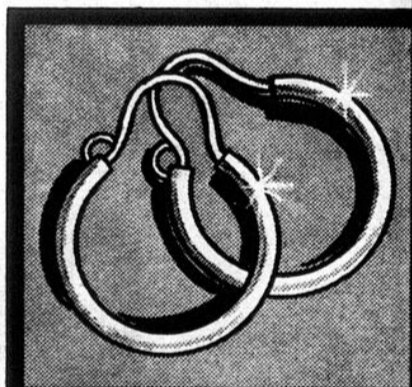
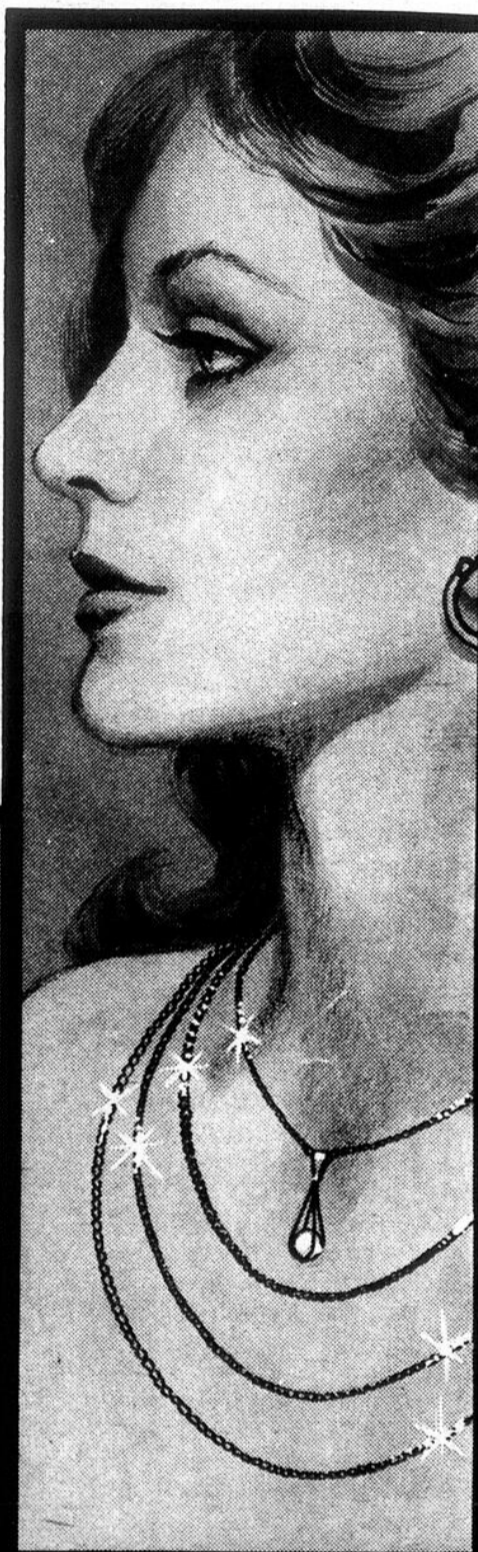

pour
faciliter
vos achats

Carrefour des Bois-Francis - Victoriaville
Utilisez ces cartes dans tous les magasins Woolworth au Canada



Au Canal 9

Emissions spéciales

«La grande soirée affection»

C'est vendredi, 7 septembre 1979 à 20:55 que vous sera présentée en direct de l'Hôtel Régence Hyatt de Montréal «La soirée affection» sur les ondes du super réseau affection de Câblevision Nationale Canal 9 de Victoriaville.

Cette émission spéciale de 60 minutes sera animée par France Nadeau et Serge Laprade. Georges Tremblay et un orchestre de 15 musiciens accompagneront plusieurs artistes invités. Nous verrons bien sûr, la remise du Prix Affection TV Hebdo, mais les 9 autres finalistes recevront aussi devant nos yeux une réplique miniature du trophée.

Cette émission sera suivie d'une émission de ligne ouverte des studios de Câblevision Nationale à Victoriaville durant laquelle les auditeurs pourront donner leurs impressions sur cette grande soirée affection. Le tout sera animé par Monsieur Fernand Corbeil.

A ne pas manquer, à compter de 20:55, vendredi le 7 septembre 1979 «La grande soirée affection» sur les ondes de Câblevision Nationale Canal 9.

«A.C.E.F. ou le droit de vivre sans s'endetter»

A.C.E.F. ou le droit de vivre sans s'endetter est une émission spéciale présentée à Câblevision Ltée Canal 9 mardi, 4 septembre 1979 à 19:30 et reprise jeudi, 6 septembre 1979 à 20:00.

Vous pourrez voir dans cette émission les diverses facettes de l'endettement présentées sous forme de sketches par le Théâtre Parminou. En plus, le permanent de l'A.C.E.F., Monsieur Richard Leroux, nous expliquera l'origine des A.C.E.F., leurs buts et fonctions dans le milieu.

A ne pas manquer, mardi 4 septembre 1979 à 19:30 et repris jeudi 6 septembre 1979 à 20 heures au Canal 9.

758-7374

 **tel-aide**
VICTORIANVILLE et REGION
758-7374

Les scies à chaîne

Jonsereds

reconnues dans le monde entier pour leur grande rapidité et leur extrême endurance.

Les modèles
361, 451, 495P, 52, 621,
70, 801, 90.

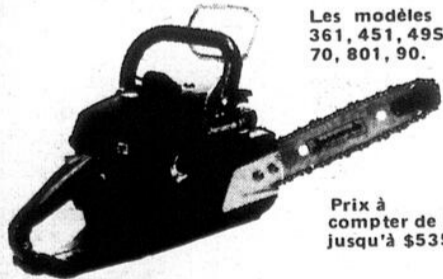

Prix à compter de \$159.95 jusqu'à \$535.00

DES SCIES A CHAINE SURES, EFFICACES ET FIABLES DE DIMENSIONS REDUITES.

- Protecteur de sécurité exclusif à la main avant.
- Le huilage de la chaîne est automatique.
- Poignées avant et arrière totalement isolées contre les vibrations.
- Silencieux — Non bruyant.

Eugène Fortier
100 boul. Baril
Princeville - 364-5339

S.C.A. Tingwick
359-2700

Société coopérative agricole des
Bois-Francis
5 ave Pie X Victoriaville — 758-0671
Succursale Warwick — 358-2309

Garage Coop.
Saint-Paul-de-Chester

J. Gaétan Goulet
Ham-Nord

18-9-79

Pour l'année internationale de l'enfant

Québec accorde des subventions aux clubs Kiwanis et Optimiste

Victoriaville — Dans le cadre de l'année internationale de l'enfant, le ministre de la Justice du Québec vient d'accorder une aide financière pour deux projets à Victoriaville.

C'est ce que vient de faire connaître le député d'Arthabaska à l'Assemblée

nationale, M. Jacques Baril en annonçant qu'une première subvention au montant de \$3,000. a été accordée au club Optimiste de Victoriaville pour un projet intitulé «Que pensent les enfants?». Ce projet comprend entre autres la réalisation d'une série

d'émissions télévisées qui informent les enfants et requièrent leur participation.

Le député Baril s'est dit

particulièrement heureux de l'initiative de ces groupes qui s'impliquent généreusement dans leur milieu et leur souhaite le meilleur succès.

SESSION EN "Relations humaines" METHODE SYLVA BERGERON

Vous... qui...



SYLVA BERGERON
Président et fondateur

Manquez de confiance en vous
Manquez de courage, d'enthousiasme
Subissez votre travail, refusez les promotions.
Etes (supposément) né pour un petit pain
Endurez votre vie plutôt que de la vivre
Souffrez de timidité, de gêne
 Craignez de faire rire de vous, de vous affirmer
Notez un certain vide dans votre vie

AI-JE BESOIN DE CELA MOI?

POUR CORRIGER

- * Attitude défaitiste
- * Faiblesse morale
- * Inconstance
- * Nervosité - insomnie
- * Gêne - timidité
- * Anxiété - angoisse
- * Peur du ridicule
- * Indécision
- * Attitude négative
- * Solitude - routine

POUR ACQUERIR

- * Confiance en soi
- * Volonté ferme
- * Persévérance - ambition
- * Détente - repos
- * Assurance - confiance
- * Sérénité
- * Maîtrise de soi
- * Esprit de décision
- * Attitude positive
- * Amitié - initiative

Notre session en "RELATIONS HUMAINES" (méthode Sylva Bergeron) est faite sur mesure pour vous. De plus: nos conditions sont à la portée de toutes les bourses: vous ne prenez aucun engagement, vous payez à chaque semaine: \$8.00 par rencontre pendant dix semaines. Une douzième rencontre spéciale et gratuite.

Sans obligation de votre part, venez prendre connaissance de notre méthode



HENRI DESHAIES
Animateur

PRINCEVILLE:
DEMONSTRATION GRATUITE
LUNDI 10 SEPTEMBRE A 19:30
SALLE DE JACOD
15 AV. DES ERABLES

SI IMPOSSIBLE LE 10 SEPTEMBRE, RENDEZ-VOUS SANS OBLIGATION LE 17 SEPTEMBRE



ROBERT CHRETIEN
Animateur

WARWICK:
DEMONSTRATION GRATUITE
MARDI LE 11 SEPTEMBRE A 19:30
SALLE DU CANTON

SI IMPOSSIBLE LE 11 SEPTEMBRE, RENDEZ-VOUS SANS OBLIGATION LE 18 SEPTEMBRE

INSTITUT DE CULTURE PERSONNELLE DU QUEBEC INC.

M. Yvan Bergeron dir. - C.P. 383, Station Duvernay, Laval - H7E 4V1

L'Institut détient un permis (de culture personnelle) du ministère de l'Éducation no 389507.

N.B. UN CERTIFICAT DE CULTURE PERSONNELLE EST REMIS A LA FIN DE LA SESSION.

Caniapiscou

La nourriture des turbines

Par Pierre Mailhot
Caniapiscou — «Extraordinaire», voilà les premiers

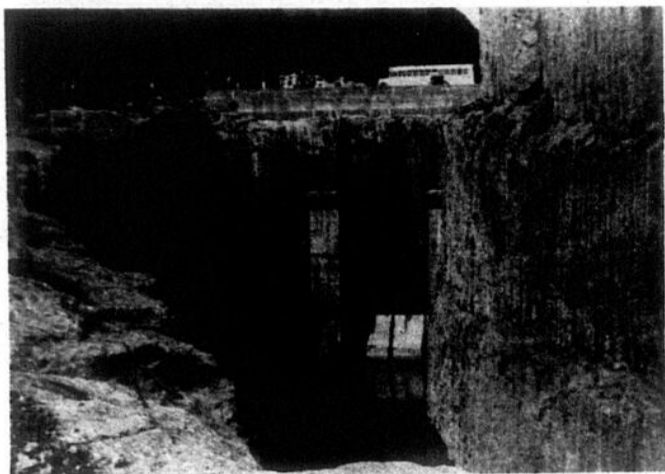

Voici la galerie de dérivation dans lequel glisseront les vannes. L'évacuateur de crues sera construit au-dessus de la galerie. (Photo PM)



On remarque un des barrages en construction. La base de ce barrage est de 600 mètres de large et lorsqu'il sera terminé, il n'aura plus que 30 mètres de large. (Photo PM)

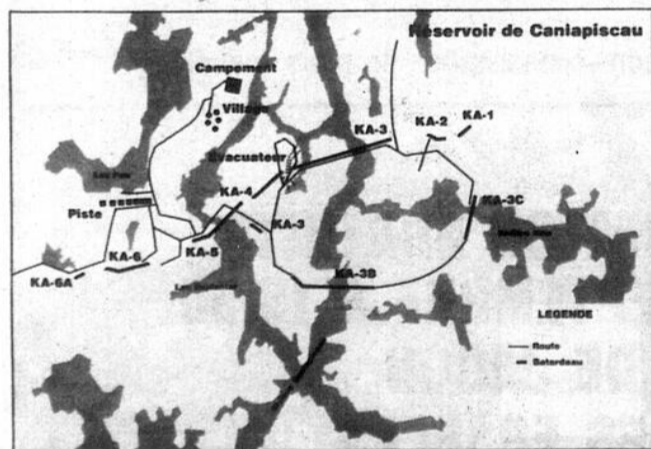

Voici un graphique représentant le complexe de la Baie-James et du réservoir Caniapiscou.

qualitatifs qui vous viennent à l'esprit lorsque vous arrivez dans ce coin de terre du Québec où est situé tout le complexe de la Baie James. Ces immenses lacs vierges qui tapissent ce coin nordique feraient rêver les pêcheurs les plus aguerris.

Parti jeudi dernier de l'aéroport de Québec sur un avion de type Convair, nous arrivons à Caniapiscou deux heures plus tard. Le Réservoir Caniapiscou qui ne fait pas parti directement du complexe de la Baie-James est le lieu le plus éloigné de cette mine d'eau.

D'ailleurs, l'aéroport de Caniapiscou est le troisième plus gros aéroport du Québec pour le fret aérien. Le travail à Caniapiscou

Le détournement de la rivière Caniapiscou constitue un élément essentiel du Complexe La Grande; ses eaux sont turbinées par les trois centrales et sa réserve utile de 39,6 milliards de mètres cubes porte la majeure partie du poids de la régularisation saisonnière. Son débit annuel moyen est de 779 mètres

cubes par seconde soit plus que celui du Saint-Maurice qui est de 713.

Les eaux détournées de la Caniapiscou contribueront à produire 35 pour cent de toute l'énergie électrique de LG2, LG3 et LG4.

Le parcours projeté

Les eaux de la rivière Caniapiscou s'écoulent présentement vers la baie de l'Ungava, au nord. Il s'agit de les détourner vers la Grande Rivière pour accroître le débit de cette rivière. A l'aide de deux barrages, on fermait le cours de la Caniapiscou ce qui aura pour effet de hausser le niveau de l'eau. Pour empêcher les eaux de se répandre dans les vallées, on construit des digues. Le passage des eaux du réservoir ainsi créé en direction de la Grande Rivière se fait par gravité à travers l'ouvrage régulateur du Brisay, à 100 kilomètres au sud-ouest des barrages.

Les défis à relever

La complexité de l'aménagement Caniapiscou réside principalement dans



On retrouve à Caniapiscou un campement, un village ainsi que de nombreux services tels qu'un hôpital, un centre récréatif, une aréna, un gymnase et un magasin général. (Photo PM)

l'étendue du territoire sur lequel sont dispersés les ouvrages et que parcourent les eaux. Vu le nombre d'aménagements, deux barrages et 60 digues, le volume de remblai à mettre en place est considérable; soit 30 millions de mètres cubes de terre, de roches et de moraine. Leur longueur totale en crête atteint 54 kilomètres.

Mais l'isolement est aussi un gros défi à relever. Encore aujourd'hui, seule une route de neige et de glace permet d'acheminer, de janvier à mars, le matériel lourd entre LG4 et Caniapiscou. Habitations modulaires, tracteurs, camions et autres matériels doivent arriver à destination avant la fonte des neiges et de la route d'hiver elle-même. Le reste de l'année, l'approvisionnement se fait par voie aérienne.

Le réservoir

Avec ses 4,300 kilomètres carrés, le réservoir Caniapiscou aura une superficie égale à quatre fois et demie celle du Lac Saint-Jean. Deux barrages et 41 digues retiennent les eaux du plus grand réservoir artificiel du Québec. A l'état naturel, les eaux de la Caniapiscou, à la hauteur des barrages, se situent à l'élévation moyenne de 498 mètres au-dessus du niveau de la mer. Une fois les travaux terminés, ce niveau variera entre les cotes 523 et 536 mètres.

Les digues

Les digues du réservoir Caniapiscou s'étendent sur un territoire qui, du nord au sud, couvre une distance de 140 kilomètres. Le volume des digues décroît en raison de la topographie du réservoir qui s'élève naturellement de l'aval vers l'amont.

On trouve quatre types de

digues soit des digues homogènes avec corps de moraine et drain de cheminée, des digues en enrochement, des digues de sable et de gravier ainsi que des digues de revanche composées d'un remblai de moraine. Ces dernières ont pour rôle de retenir l'eau qui fuirait par la force du vent.

Pour la construction des barrages et des digues, quatre types de matériaux sont utilisés soit la moraine pour le noyau imperméable, le sable graveleux et la pierre concassée pour les zones de filtre et de transition et le tout-venant de carrière pour les épaulements extérieurs.

Fini en 1981

Le travail à Caniapiscou sera terminé en 1981. Les 1,600 travailleurs qui sont actuellement à Caniapiscou déménageront à LG4.

Le CSF...

(suite de la page 11)

sociales de cette «décision technique» qui est aux dires mêmes du président de la RAMQ, le docteur Martin Laberge, «encore à l'étude». La présidente du Conseil du Statut de la Femme attire particulièrement l'attention des autorités compétentes sur le sort des centres de santé de femmes mis sur pied pour et par des femmes. Ces centres dispensent actuellement des services d'avortement, supplantant ainsi aux cliniques Lazare inopérantes. Ces centres, si cette «décision technique» est maintenue, se verront possiblement amputés d'une partie du rôle qu'ils assument auprès des femmes, soit de permettre le libre accès des femmes à toute la gamme de soins de santé, objectif que partage également le Conseil du Statut de la Femme.



bergeron & laine inc.
Courtier

758-8268

366 boul.
Bois-Francs nord



J.E. Bergeron
agent
752-7640



Robert Laine
agent
758-0194



J.M. Bergeron
courtier
758-1628



170 Désiré, Victoriaville

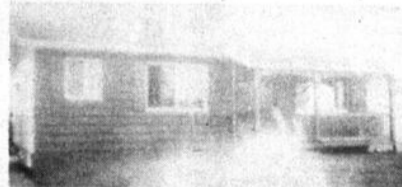

188 Rivard, Princeville



Maison canadienne, Victoriaville



13 rue Bérubé, Victoriaville



12 Gosselin, Arthabaska.



136 Académie, Victoriaville

Terrains résidentiels, (pour bungalows) 100 x 200. Prêts à bâtir \$3,000. Quantité limitée.

Quincaillerie à vendre dans la région. Bon chiffre d'affaires. Informations bureau seulement.



14 Place Bérubé, Victoriaville



Edifice commercial à vendre à Arthabaska

petites annonces

RUBRIQUES

- | | |
|---|--|
| 105 Animaux à vendre | 170 Autos, camions, tracteurs à vendre |
| 110 Ameublement à vendre | 175 Motoneiges à vendre |
| 115 Maisons - Chalets à vendre | 180 Motos à vendre |
| 120 Maisons - Chalets à louer | 185 Bateaux à vendre |
| 125 Maisons - Chalets à vendre ou à louer | 190 Tentes-roulottes et roulottes à vendre |
| 130 Autres immeubles à vendre ou à louer | 195 Articles de sport à vendre |
| 135 Terrains - Fermes à vendre | 200 Divers à vendre |
| 140 Argent à prêter | 205 Personnel demandé |
| 145 Logements à louer | 210 On demande |
| 150 Appartements à louer | 215 On offre |
| 155 Chambres à louer | 220 Encan |
| 160 Chambres et pensions | 225 Divers |
| 165 Commerces à vendre | |

105 Animaux à vendre

Attention, Chez Cartier Pet-Shop au 64 rue Cartier. Nous vendons poissons tropicaux, serins, perruches, aquariums de qualité et tout le nécessaire pour les nourrir et les soigner. Souvenir de Flandres. Prix spécial pour nourriture à chien et chat. S'adresser à 64, Cartier, tél.: 758-8319. 22-8-79 j.n.o.

Tu veux un chien de race, Chenil Dan-He, enregistré KC Shnauzer miniature, shnauzer géant, airedale terrier, lignée championne, vaccinés, enregistrés, service de toilette et d'accouplement. Inf.: 758-0494. 23-10-79

Attention! Attention! Vous voulez un chien? Nous avons 200 chiens et plus, 20 races différentes et plus, nous pouvons vous conseiller dans votre choix, les prix à partir de \$45.00 et plus, les chiens sont vaccinés et garantis de santé, nous avons aussi chiens de traîneau, attelage et traîneau, etc. Inf.: Chenil Drummond, 2470, Saint-Pierre, Drummondville, tél.: 1-819-478-5388. 14-8-79 j.n.o.

A vendre poulettes rouges, 3 mois, prêtes à pondre fin septembre. Tél.: 357-2639, aussi lapins vivants. 5-9-79

3 poneys à vendre, 1 jument de 8 ans, poulain de 2 mois et 1 de 2 ans, \$250.00 pour les 3, 382-2300. 5-9-79

A vendre, splendide oiseau, faisane, mâle oriental. Après 18 heures à 357-9356. 5-9-79

A vendre, jument Pinto, 3 1/2 ans, de 950 à 1000 livres, dressée pour la selle et la voiture. Aussi, très beau poulain de 3 mois. Tél.: 752-7418. 28-8-79 j.n.o.

A vendre, lapins prêts pour la cuisson et vivants. Aussi, un bébé poney de 2 mois. Pour renseignements, 758-0093, ou au 203 rang Pariseau.

A vendre, trois petits chiens dalmatiens, pure race. Inf.: Jean-Paul Laroche, 357-2632.

A vendre, chien boxer; métier à tisser, 60 pouces, presque neuf, aussi, miel à vendre; lit d'enfant à l'état neuf. Si intéressé, tél.: 357-8912.

A vendre, poules de 1 an, de ponte, prêtes immédiatement. S'adresser à Roland Breton, R.R. 1 Plessisville, tél.: 362-3809.

A vendre, très beaux petits chiens, chihuahua, âgés de 3 semaines. S'adresser à 358-2731, à Warwick, après 16:30. 11-9-79

Porc à vendre, un bon mâle reproducteur (Duroc), âgé de 1 1/2 an, prix \$150.00. Tél.: 359-2867. 18-9-79

Jument de selle à vendre, Appaloosa, 10 ans. Poulain de 6 mois. Selle western. Remorque simple de cheval. Tél.: 758-0487. 5-9-79 j.n.o.

A vendre, niches à chiens, 1 grosse et 1 petite. Conrad Caron, 837 boul. Bois-Francis sud, Arthabaska, tél.: 357-8318.

A vendre, jument de selle, très bien dressée, brune, avec ou sans selle. Tél.: 758-1029. 11-9-79

A vendre, berger anglais, 4 mois, femelle, pure race, enregistrée. Danois bringer, mâle, 15 mois, pure race, enregistré. Inf.: 364-3001 ou 758-1937, après 17 heures. 18-9-79

Produits Rawleigh

Votre détaillant LEO PE-PIN, 346, ave Pie X, Arthabaska. Aussi lingerie à vendre.

11-9-79 357-2666

A vendre, jument Appaloosa, 8 ans, domptée western et pour voiture, prix \$525. Tél.: 758-0431. 5-9-79 j.n.o.

110 Ameublement à vendre

Arthabaska, Goudreault meubles usagés, nous achetons et vendons des meubles. Venez voir notre nouvel agrandissement, pour mieux vous servir. Nous avons des mobiliers de cuisine style colonial, mobiliers de chambre, poêles, réfrigérateurs, mobiliers de salon, commodes, bureaux doubles, chaises de toutes sortes. S'adresser à 769, boul. Bois-Francis sud, Arthabaska, tél.: 357-2175. 6-12-77 j.n.o.

Ameublements Saint-Albert, achetons, vendons meubles seconds de tous genres. Avons aussi meubles avec légères imperfections directement du manufacturier. Plus bas prix en ville. Informations 353-2318 (le jour), 353-2932 (le soir). Situé sur la route 122, 1 mille de Saint-Albert. 27-9-77 j.n.o.

Princeville, ameublements neufs et non peints et usagers à vendre. Venez voir notre nouveau changement. A bas prix, réfrigérateurs, poêles, mobiliers de salon, mobiliers de cuisine, mobiliers de chambre, matelas neufs et usagers, T.V. en couleurs et noir et blanc, chaises de toutes sortes, secrétaires pour écoliers, couchettes de bébé, lits d'auto, bains, douches, éviers, lits de 39 pouces, vaisseliers, poêles à bois, meubles antiques, pianos et machines à coudre. Tél.: 364-5374 ou 54 Demers, Princeville. 10-7-79 j.n.o.

A vendre, poêle, réfrigérateur, mini-laveuse automatique, sècheuse, mobiliers de salon, cuisine et chambre. Inf.: F.Morin & Fils, 12 Du Carmel, Danville, tél.: 839-2711. 7-8-79 j.n.o.

A vendre, meubles seconds, ménage complet de couple séparé, \$1355.00. Inf.: F. Morin & Fils, 12 Du Carmel, Danville, tél.: 839-2711. 7-8-79 j.n.o.

A vendre: mobilier de salon, tapis de salon, 12' x 8', buffet vitré, buffet antique. Le tout en très bon état. Tél.: 758-8513. 5-9-79

Mobilier de cuisine, ancien, en bois, comprenant: table, six chaises, vaisselier et deux bahuts. Après 18 heures, tél.: 357-9468. 5-9-79

Mobilier de cuisine à vendre, 5 chaises plus bahut. 1 table chromée avec 4 chaises, 1 lit pliant. 2 lits de 39 pouces avec têtes. Tél.: 357-8003. 5-9-79

A vendre, un téléviseur noir et blanc, Electrohome, un lit 4 1/2 pieds de largeur avec sommiers et matelas à ressorts, aussi deux fauteuils berçants à ressort. Tél.: 752-2883. 11-9-79

A vendre, un mobilier de salon, moderne, comprenant: deux fauteuils dont un pivotant avec le pouf ainsi que le divan. Tél.: 752-9631, Claude Cantin. 5-9-79

Achèterais

UNE COMET OU UNE MAVERICK 1973 ou 1974.

Tél.: 758-7335

A VENDRE TOMATES ROUGES OU ROSES

Vous pouvez les cueillir vous-même au 26 Mont Plaisir, Victoriaville ou pour livraison ou réservation: 758-0942 j.n.o.

Meubles à vendre, 2 mobiliers de chambre à coucher, tapis, radio stéréo, 2 lazy-boy, poêle 40 pouces, vénitiennes 36 pouces et 72 pouces. Tél.: 752-2164, soir ou 752-5290, jour. 5-9-79

A vendre, mobiliers de salon, de cuisine et de chambre à coucher, très propres, prix à discuter. Tél.: 364-2441, de 9 heures à 17 heures, demander Jacques. 11-9-79

A vendre, mobilier de cuisine, mobilier de chambre à coucher, seconde main, très propres. S'adresser après 17 h 30 à 357-9546. 28-8-79 j.n.o.

Ménage colonial neuf, poêle, réfrigérateur, mobiliers salon, cuisine, chambre, base et matelas, table et lampes, prix \$2529.00. Inf. F. Morin & Fils, 12 Du Carmel, Danville, tél.: 839-2711. 28-8-79 j.n.o.

A vendre, deux laveuses-essoreuses, 1 machine à coudre industrielle. Tél.: 367-2801, après 16:00, Davelyville.

A vendre, mobilier de salon usagé. Tél.: 364-2103.

A vendre, mobilier de salon, style colonial, divan-lit, 2 fauteuils, prix raisonnable. Tél.: 336-5524.

A vendre, 2 poêles à bois, un blanc et l'autre vert. Tél.: 752-2152.

A vendre, un fauteuil, cyclo-massage de Niagara, couleur beige, pas d'usure, propre, comme neuf. Tél.: 758-3505 ou 752-5156.

A vendre, poêle à bois. Inf.: 758-0204. 11-9-79

A vendre, maison à revenus, dans le village Saint-Sylvestre, humidificateur (15 gallons), 2 paires de patins, garçon; peintures 4 et 5, cause mortalité. Gaston Thibault, 9 rue Ouellet, Arthabaska, soir seulement: 357-8810. 11-9-79

A vendre, une sècheuse de marque Roy, en bonne condition. Aussi des habits de garçon de la naissance à 1 1/2 an. Et une sauteuse, joli jumper. Pour informations, 364-5563. 18-9-79

Ménage moderne à vendre, neuf, complet, poêle, réfrigérateur, mobiliers de salon, cuisine, chambre base et matelas, table et lampe, 2 128.95 \$. Inf.: F. Morin & Fils, 12 Du Carmel, Danville, tél.: 839-2711. 5-9-79 j.n.o.

A vendre, mobilier de cuisine, antique, très propre, comprenant table et chaises. Aussi, table de ping-pong avec filet, grandeur réglementaire, \$35.00. Tél.: 758-7992, le midi ou le soir après 17 heures.

115 Maisons chalets à vendre

A vendre, maison 2 logements, 1 de 5 1/2 pièces et 1 de 4 1/2 pièces, sur coin de rue commerciale, grandeur 75 x 120. Inf.: 389 Académie ou 752-9349. 24-4-79 j.n.o.

Deux maisons de 2 logements à vendre, située rang 2 à Saint-Louis-de-Blandford, près de la transcanadienne. Tél.: 367-2508. 29-5-79 j.n.o.

Trois hommes demandés (temps partiel). Pour Victoriaville et la région, 25 ans et plus, mariés de préférence. Honnêtes et ambitieux. Pour entrevue: 758-0579

A vendre

Manteau de vison demi-buff très très propre. Grandeur 12 ans, une saison d'usure seulement. Cause de vente: décès. Pour informations, après 17 h seulement: 758-3404 11/9/79

A vendre

Maison de campagne Située à Notre-Dame-de-Ham, 2 étages, 6 1/2 pièces, grande galerie, garage. Financement possible. Prix d'achat: 344-2855 j.n.o.

Attention! Pas d'agent, belle propriété à vendre, à Victoriaville, 2 logements, pierre et aluminium, grand terrain, sous-sol fini, poêle et four encastrés, balayouse dans les murs. Logement du bas, libre à l'acheteur. Inf.: 357-2175. 10-7-79 j.n.o.

Bungalow 28 x 38, 5 1/2 pièces, terrain 100 x 150, chauffage électrique, sous-sol semi-fini, libre immédiatement, située à 377 rue Académie (campagne). Tél.: 752-4235. 7-8-79 j.n.o.

A vendre, chalet situé rang Pariseau, au numéro 328, près de la rivière. Chalet 12 x 16. Roulotte de 6 x 10, aussi kiosque de 12 pieds carrés, assez grand terrain, gazon, beaucoup d'arbres. Le tout \$5,000. Tél.: 758-7615. 5-9-79

Maison à vendre, construite depuis 3 ans. Grandeur 24 x 36 en clapboard avec abri d'auto 14 pieds, entrée de cave extérieure, sous-sol fini, terrassement fini. Située à 38 Rémi près de la salle de la Plage Hamel. Endroit tranquille. Pour renseignements: 758-7098. 5-9-79

Maison à vendre, construction de 2 ans, cause de vente: transfert. Tél.: 752-4944. 11-9-79

Maison neuve à vendre, située à Sainte-Sophie, route 265, à 4 milles de Plessisville, style canadien, grandeur 26 x 42, 6 pièces, devanture et foyer en pierres, avec grand terrain 150 x 250. S'adresser à Gilles Demers, midi ou soir à 362-3349. 5-9-79

Maison de campagne à vendre, 7 1/2 pièces, avec petite étable, garage, boutique, possibilité d'acheter petite terre à bois. Tél.: 359-2806. 5-9-79

Professeur d'orgue demandé immédiatement 758-7122 demandez Margot j.n.o.

Maison de campagne à vendre, située à Saint-Pierre-Baptiste. Pour informations, tél.: 752-2393. 11-9-79

Maison mobile à vendre, 14 x 64, sur terrain de 100 x 100, à visiter à 14 rue Cormier, Victoriaville. 11-9-79

Chalet à vendre, tout meublé, pour être déménagé, camion pour faire trailler, mobilier de salle à diner, très antique. Tél.: 369-9246. 4-9-79

Maison neuve à vendre, grandeur 26 x 41, terrain 90 x 100, 129 Lafrance, paroisse Sainte-Victoire. Inf.: 364-2657. 14-8-79 j.n.o.

Maison 1977 à vendre, 5 1/2 pièces, foyer, chauffage électrique, terrain 368' x 312', avec érables, située à 1 mille d'Arthabaska, chemin Saint-Norbert. Aussi, tracteur Columbia, 1977, 16 ph. hydraulique et hydrostatique avec tondeuse, gratte et remorque. Tél.: 357-9178. 14-8-79 j.n.o.



A VENDRE: bureau et entrepôt situés au 357 Girouard, Arthabaska. Tél. 357-9748. Const. F. Binette Inc. j.n.o.



A VENDRE DIRECTEMENT DU PROPRIETAIRE Située au 448 boul. Bois-Francis sud, près du centre d'achats "Carrefour des Bois-Francis". Dimensions 64' x 26'. Finition plâtre, foyer, sous-sol fini, chauffage à l'eau chaude. Terrain, bien aménagé 100' x 165'. INF. 357-2018 j.n.o.

Les petites annonces de "L'UNION"

Inscrivez vos 20 mots, un mot par case en lettres moulées

Heure limite: vendredi midi Payables à l'avance \$2.00

Postez vos annonces à: C.P. 130, Victoriaville ou chez:

73 Notre-Dame est Victoriaville, 752-2944 Julien Comtois



2000 Saint-Calixte, j.n.o.

L'UNION 370 Girouard, Arthabaska j.n.o.

115 Maisons chalets à vendre

Directement du propriétaire, maison à vendre, grandeur 24 x 42, chauffage électrique, terrassement fini et clôturé, terrain 100 x 75, construction 1977. Tél.: 752-9201 ou 752-2511. 11-9-79

Chalet à vendre, au Lac Nicolet. Inf.: B. Kirouac, tél.: 358-2343. 18-9-79

Maison à vendre, comprenant 2 logements meublés, un non meublé, 7 1/2 pièces, un garage de briques, avec grand terrain. Tél.: 364-5158. 18-9-79

A vendre, directement du propriétaire, bungalow en briques, 11 1/2 pièces, 3 salles de bain, sous-sol fini avec foyer, revenus, rue Provencher, parc industriel, prix 46 000,00\$. Inf.: 752-6819. 18-9-79

A vendre, directement du propriétaire, maison 24 x 34, avec garage isolé, 20 x 30, 4 1/2 pièces + 2 chambres au sous-sol, chauffage électrique, foyer, située 148 route 263 N, vers Saint-Louis, à 2 milles de Princeville, terrain 112 1/2 x 185. Tél.: 364-2968.

Maison à vendre, de deux étages, avec terrain 125 x 65, située à 17, rue Quesnel. Tél.: 357-8116.

Véritable aubaine, maison en rangée, prix cédant, aucun comptant, 5 1/2 pièces, construction 2 ans, 69 Dumont, Victoriaville. Inf. mardi et mercredi soir, 752-5435. 11-9-79

Maison mobile à vendre, 12 x 65, meublée, 2 chambres, résidentielle à l'année, terrain 150 x 100, garage, située au Domaine Lac à la Truite, 284, 12e avenue à Daveluyville. Tél.: 1-514-655-2541. 18-9-79

Directement du propriétaire, bungalow, 5 1/2 pièces, avec sous-sol semi-fini, situé dans quartier résidentiel, abri d'auto, terrassement fait, piscine creusée (16 pi par 32 pi), clôturée, chauffage électrique, terrain 11 385 pi. carrés, 6 avenue Du Repos, Victoriaville. Tél.: 752-7097. 18-9-79

Maison à vendre, terrain 115 x 220, garage 28 x 26, à Maddington-Falls. Tél.: 819-367-2567. 9-10-79

Maison à vendre, grandeur 26 1/2 x 36, en briques, avec abri d'auto 14', sous-sol non fini, chauffage air chaud, terrassement fini, terrain 100 x 240, située 2440 Notre-Dame ouest, 3 milles du centre-ville. Tél.: 758-0953, midi ou soir 758-8569. 23-10-79

120 Maisons chalets à louer

Chalet de luxe à louer, 4 saisons, avec foyer, situé près du Mont Orford, meublé, chauffé, éclairé, service de literie et accessoires ménagers, peut être loué à la semaine, au mois ou à la saison. Tél.: 758-1662 ou 758-8509. 3-1-80

Bungalow à louer, grand terrain, 4 1/2, sous-sol semi-fini, tapis et couvre-plancher fournis, situé à 1 1/2 m des limites de Victoriaville, sur route Saint-Albert. Inf.: 819-879-4525. 5-9-79

Maisons à louer, situées à Sainte-Hélène-de-Chester, chauffage central, \$125.00 et \$225.00/mois. Tél.: 382-2709 ou 418-523-6229. 11-9-79

A louer, maison neuve, rue Côté à Arthabaska, 4 1/2 pièces. Inf.: 364-2397. 28-8-79 j.n.o.

125 Maisons chalets à vendre ou à louer

A vendre ou à louer, maison jumelée, 2 étages, 2 salles de bain, sous-sol demi-fini, libre le 1er octobre, prix à discuter. Aussi, roulotte 12 pieds, de marque Lido, une raquette de tennis. Tél.: 752-2252. 5-9-79

A louer ou à vendre, chalet, 12 x 20 pieds, style suisse, 2 étages, au Lac des Cèdres, chauffage électrique. Tél.: 752-9349. 15-5-79 j.n.o.

Maison de campagne à vendre ou à louer, à Arthabaska, sur la route 161, 5 1/2 pièces, chauffage à l'huile. Tél.: 758-3781.

Maison mobile à vendre ou à louer, toute meublée, lave-vaisselle, air climatisé. Tél.: 358-6786. 5-9-79 j.n.o.

A vendre ou à louer, maison mobile Richelieu 1974, 14' x 68', en parfait état, chauffage électrique, B-window, installation complète, sur grand terrain 100' x 200', près de la piscine. Informations, 353-2733. 5-9-79 j.n.o.

130 Autres immeubles à vendre ou à louer

Local commercial à louer, bien situé, au 2 Laurier ouest, Arthabaska, 15 x 30 pieds. Tél.: 752-2567. 31-7-79 j.n.o.

Locaux à louer, situés sur la rue Notre-Dame, pour entrepôt ou usine, centre-ville. Pour inf., 752-4505, Victoriaville. 31-7-79 j.n.o.

Locaux à louer, libres immédiatement, 2 locaux commerciaux à louer, (1820 pieds carrés et 1430 pieds carrés), idéaux pour industrie légère ou entrepôts, chauffés, courant de 550 volts disponibles, eau courante, prix raisonnables, rénovés à neufs, situés à 2207 Notre-Dame ouest, Victoriaville. J.-Claude Paradis, prop., tél.: 752-4794 ou 752-9729. 7-8-79 j.n.o.

Entrepôt à louer, 100' x 25' x 20' de hauteur et un autre de 100' x 30' x 8' de hauteur. Situés à un mille de la ville, vers Saint-Valère. Tél.: 758-3487. 5-9-79

135 Terrains fermes à vendre

Terrain à vendre, situé rue Mailhot, Arthabaska, incluant service égouts, eau et rue pavée. Inf.: 357-8149, bur. ou 758-3692, rés. 13-3-79 j.n.o.

Terrains à vendre, pour construction ou maison mobile. S'adresser à Parc Cormier, 758-3263. 31-7-79 j.n.o.

Terrain boisé à vendre, coin rues Boucher et Armand, paroisse Sainte-Victoire, parallèle au boul. Jutras, rue asphaltée et accessibilité au câble T.V., superficie 15,466 pieds. Inf.: 353-2059 ou 336-2088. 7-8-79 j.n.o.

A vendre, terrains boisés, Saint-Adrien, 20 acres avec ruisseau, prix: \$4,000. Tél.: 344-2952, le soir. 11-9-79

A vendre, terrain situé rue Angers, prêt à construire. Gérard Mailhot, Baie Saint-Paul, tél.: 418-435-2979.

Grand terrain, en montagne, 176 000 pieds carrés, moitié boisé, ruisseau, mini-chute 7e pi. ca., près voie publique, à 3 milles d'Arthabaska. Tél.: 357-2146. 18-9-79

A vendre, terrain de 40 x 100 pieds, pour maison mobile, situé 35 Beaudet, Princeville. Inf.: 364-2930, Nelson Laplante.

Les Immeubles Household DEUXIEMES HYPOTHEQUES

Ni boni.
Ni frais de courtage
Ni honoraires de démarcheur.

SERVICE RAPIDE
Passez nous voir ou communiquez avec la succursale HFC la plus près de chez vous. Demandez les services hypothécaires.

VICTORIANVILLE
42, rue Notre-Dame est
752-9771

Terrain idéal pour industrie, 175 x 405, avec puits artésien, situé à la sortie de Victoriaville sur la rue Notre-Dame ouest. S'adresser à 752-4860, jour ou 357-8602, soir. 11-9-79

Ferme à vendre, rivière, prairie, boisé, 2000 entailles, grange 105 x 32, maison agréablement rénovée, le tout sur 80 acres de terrains, à Sainte-Hélène-de-Chester, \$61,000.00. Tél.: 382-2709 ou 418-523-6229. 11-9-79

Terrain cadastré à vendre, 350 x 210, à 3 milles d'Arthabaska, route 161, \$59,000.00. Tél.: 752-6994. 11-9-79

Terrain à vendre, 160 x 180 pi. ca., au coin des rues Doris et Cartier, il est cadastré, prix 13¢ du pied carré. Demander Gaétan Boisvert, tél.: 758-8685. 9-10-79

140 Argent à prêter

Prêts hypothécaires, pour l'achat ou le refinancement de: votre résidence ou chalet, votre commerce, votre industrie. Tél.: 752-5538. 13-2-79 j.n.o.

145 Logements à louer

Logements à louer, 5 1/2 pièces, chauffés, situés sur rues Pigeon et De la Ronde, service de conciergerie, terrasse à l'avant et à l'arrière, planchers recouvert en parqueterie et tuile, situés près de la rue Notre-Dame ouest, arrêt d'autobus à proximité. Inf.: 758-3460 ou s'adresser à 3 Place Le Marquis. 13-3-79 j.n.o.

Banque de logement et service aux locataires, du lundi au vendredi, tél.: 758-6276, de 8 h 30 à 16 heures. 15-5-79 j.n.o.

Logement à louer, près de l'Hôtel-Dieu d'Arthabaska, libre immédiatement. S'adresser au 304 Notre-Dame ouest, tél.: 758-3566. 10-7-79 j.n.o.

Logement à louer, à Warwick, 4 1/2 pièces, chauffé, libre immédiatement. Tél.: 358-6786. 10-7-79 j.n.o.

Logement à louer, 7 1/2 pièces, 2e étage, 16 rue Bon Air, Saint-Paul-de-Chester, \$115.00 par mois, entrée laveuse-sécheuse, grandes galeries à l'arrière et à l'avant, chauffage avec annexe, libre le 1er août. Inf.: M. Noël, tél.: 752-4037, ext. 103 ou 758-8144, à l'heure des repas. 24-7-79 j.n.o.

Logements à louer, situés au 78 Rouleau, un de 3 1/2 pièces et deux de 5 1/2 pièces, libres le 1er septembre; un de 5 1/2 pièces, libre le 1er octobre. Tél.: 758-8855 ou 364-2397. 24-7-79 j.n.o.

Logement à louer, 4 1/2 pièces, chauffé, au premier plancher, porte patio, grand stationnement asphalté, avec prise de courant pour l'auto, très tranquille, libre le 1er octobre 1979, situé 85 Rouleau, app. 4, Victoriaville. Tél.: 752-5600. 31-7-79 j.n.o.

Logement à louer, 4 1/2 pièces, chauffé, eau chaude fournie, accès à la cave, grand stationnement, situé boul. Bois-Francs nord, très près de la Rubin, libre immédiatement. Tél.: 752-7606 ou 758-1836. 7-8-79 j.n.o.

Logement à louer, 4 1/2 pièces, eau chaude et chauffage fournis, situé 49 Provencher, Victoriaville. Inf.: 358-6517, Warwick. 4-9-79

Logement neuf à louer, 4 1/2 pièces, chauffage électrique, aucune taxe, tapis mur à mur, entrée laveuse-sécheuse, disponible le 1er septembre, situé rue Sylvain, près du Cégep, Victoriaville. Tél.: 758-8457. 14-8-79 j.n.o.

Logement à louer, 3 1/2 grandes pièces, meublé ou non, à Notre-Dame-de-Ham. Tél.: 344-2285. 11-9-79

Maison à louer, comprend 4 1/2 pièces, située à 1/2 mille de Victoriaville, sera prête pour le 1er septembre 1979. Tél.: 752-9105 ou 758-0954. 18-9-79

Logement à louer, 4 1/2 pièces, moderne, tapis mur à mur, intercom, entrée laveuse-sécheuse, grand stationnement, calme, libre immédiatement. Si intéressé, s'adresser aux Immeubles Le Baron, 65 Rouleau app. 10, du lundi au vendredi de 13 h à 21 h. Et le samedi de 13 h à 17 h. Tél.: 752-4392. 28-8-79 j.n.o.

A louer, logement 2 1/2 pièces, chauffé, libre le 27 août. Tél.: 357-2175. 14-8-79 j.n.o.

Princeville, logement meublé à sous-louer, 4 1/2 pièces, chauffage électrique, peut être libre immédiatement. Tél.: 758-0234, après 17 h 30. 14-8-79 j.n.o.

Logement à louer 4 1/2 pièces, chauffé, eau chaude fournie, très propre, grandes pièces, avec tapis mur à mur. Tél.: 758-7109. 21-8-79 j.n.o.

Logement 5 1/2 pièces, situé à 390 Notre-Dame ouest. Grandes chambres, libre immédiatement. Inf.: 758-7682. 5-9-79

Logement à louer, 4 1/2 pièces, tapis mur à mur, entrée laveuse-sécheuse, stationnement, non meublé, non chauffé. Prix: \$150.00/mois. 197 Laurier ouest, Arthabaska. Tél.: 369-9202. 5-9-79

A louer un logement neuf 4 1/2 pièces, chauffage électrique, aucune taxe, tuile sur le plancher, entrée laveuse-sécheuse. Dénéigement compris et autres avantages. Situé route 116, Plage des Sables entre Princeville et Victoriaville. Libre immédiatement. Tél.: 364-5769. 5-9-79

Logement neuf à louer, rue Côté, Arthabaska, 4 1/2 pièces. Inf.: 364-2397. 28-8-79 j.n.o.

A louer logement 3 1/2 pièces, libre immédiatement, eau chaude fournie, chauffé, aussi 2 chambres à louer meublées, literie fournie, cuisine communautaire, situé au 292 rue Notre-Dame ouest, tél.: 752-7670. 21-8-79 j.n.o.

Logement 4 1/2 pièces à louer, libre le 1er octobre, situé à 282 Olivier, Victoriaville. Tél.: 752-4505, jour, demander Lise Bergeron ou bien le soir à 752-2071. 11-9-79

Logement 3 1/2 pièces, chauffé, éclairé, meublé, situé au centre-ville, fourniture à l'huile ayant servi un mois. Tél.: 752-2975. 11-9-79

Beau logement à louer, 4 1/2 pièces, au 2e étage, très grand, situé 283 Victoria, près du centre-ville, escalier intérieur, chauffé, eau chaude fournie, garage, entrée laveuse-sécheuse, galerie à l'avant, \$215.00/mois. Inf. M. Noël, tél.: 752-4037 ext. 103 ou 758-6271. 28-8-79 j.n.o.

A louer à proximité du Cégep, pour occupation immédiate, grand logement de 6 1/2 pièces, chauffé, comprenant 3 chambres à coucher, salon, salle à dîner, cuisine, chambre de bain et hall d'entrée, installation pour laveuse-sécheuse. Tél.: 357-2196. 28-8-79 j.n.o.

A louer, logement neuf, 4 1/2 pièces, rue Jolicoeur, Victoriaville, libre immédiatement, 1 mois gratis. Inf. de midi à midi 45 et à partir de 17 h 30. Tél.: 758-8622. 28-8-79 j.n.o.

Logement à louer, 4 1/2 pièces, entrée laveuse-sécheuse, situé à 2 Jolicoeur, Victoriaville, près de la Rubin, libre immédiatement. Tél.: 758-7415. 28-8-79 j.n.o.

Logement à louer, 5 1/2 pièces, à 5 rue Hinse, Warwick, chauffé, entrée laveuse-sécheuse. Tél.: 358-2739 ou 358-6857.

A louer, logement, 2 chambres à coucher, salon double, cuisine, chambre de bain, libre le 1er octobre, 20 Laurier ouest, Arthabaska. Tél.: 357-8111.

Logement très propre à louer, libre immédiatement, au 60 app. 3, rue Desjardins à Victoriaville, 4 1/2 pièces, chauffé, eau chaude fournie, cour entretenue en hiver, 1er plancher, 170,00 \$ par mois. Tél.: 752-4458 ou 752-6408.

Logement à louer, appartement 25 x 44 pieds de longueur, idéal pour commerce, coin Saint-Jean et Rousseau. Si intéressé, tél.: 362-2244, à Plessisville. 18-9-79

Logement à louer, 4 1/2 pièces, chauffé, eau chaude, avec garage, situé au 287 Victoria, libre immédiatement. S'adresser à 758-6271 ou 752-4037 extension 103 et demander M. Noël. 18-9-79

Logement à louer, à 10-B Baril, Warwick, 3 1/2 pièces, chauffé, eau chaude fournie, entrée laveuse-sécheuse, maison paisible, proximité; église, magasins, épicerie, libre immédiatement. Tél.: 358-2276. 18-9-79

Tingwick, logement à louer, 4 1/2 pièces, entrée laveuse-sécheuse, tapis mur à mur, libre immédiatement. Tél.: 758-3556. 11-9-79

Logement à louer, dans un bas, tapis fournis, situé rue Rouleau, tél.: 752-4880, jour ou 758-3351, soir. 11-9-79

150 Appartements à louer

Du 22 au 66 rue Lafrance, Victoriaville, appartements modernes, colonial, tapis mur à mur, salle de bain et cuisinette personnelles, confort, tranquillité et distinction, 1 1/2 et 2 1/2 pièces, meublés, chauffés, éclairés, électricité fournie. Service de conciergerie et buanderie. Stationnement facile. Tél.: 357-2196, Arthabaska. 24-1-78 j.n.o.

Appartement et chambres à louer, voisins de l'église Saints-Martyrs, chauffés, éclairés, meublés, entrée privée, tél.: 758-7868 ou 752-7495. 5-7-77 j.n.o.

Appartement à louer, meublé, éclairé, chauffé. Et une chambre à louer au centre-ville. Tél.: 758-0309 ou 752-2511. 1-8-78 j.n.o.

Appartement 2 1/2 pièces à louer, situé au 444 Notre-Dame est, Victoriaville, meublé, chauffé, éclairé, tapis. Inf.: 758-3692, bur. ou 357-8149, rés. 13-3-79 j.n.o.

A louer, appartements, 11/2 pièce, meublés, chauffés, éclairés, eau chaude fournie, situés à 66 Laurier est et 68, Laurier est, près de l'hôpital. S'adresser à 758-8500, le jour ou 758-8672. 12-12-78 j.n.o.

BRUNO ROY Arbres - Service Service complet, émondage, abattage, essouchement. Ave Pie X - 357-9696 Arthabaska j.n.o.

Pour vos solages et footings de maison
Appelez à 353-2971
André Vigneault
Route 161,
Saint-Valère j.n.o.

Compresseurs Victo Enr.

*Réparation
*Achat
*Vente
*Service
758-7002 j.n.o.
Jacques Gagnon, prop.

COURS DE PIANO
Pour enfants de 8 ans et plus, professeur avec expérience, baccalauréat en musique en cours, examen annuel si désiré.
758-7395

A VENDRE: belle grande résidence unifamiliale au centre-ville, dans un quartier résidentiel, garage double. Beau terrain.
31 Lavigne, Victoriaville.
Nouveau prix. j.n.o. 752-2437 ou 357-9850



A VENDRE: maison 40 x 30 plus garage double de 23 x 25. Bâtie sur terrain de 16,500 p.c. environ. Située voisin du terrain de golf à Arthabaska. Construction récente. Livraison immédiate. Adresse: 36 rue Cloutier.
Pour informations:
Antoine Pépin - 752-5728 j.n.o.



Ce que vous trouvez chez SINGER
Machine à coudre
Aspirateur Aspiro
Laine Phildar
Articles de tricot
Articles de couture
Tout pour le macramé, etc. etc.
Centre de couture

SINGER
Julien Comtois, prop.
73 est, Notre-Dame - Victoriaville
752-2944 j.n.o.

Maison à vendre
Beau paysage à l'arrière, beaucoup d'arbres et une rivière.
Située au 27, rue Trottier, Arthabaska.
Tél.: 357-7760 j.n.o.

150 Appartements à louer

Appartement à louer, meublé, chauffé, éclairé, tapis mur à mur, thermostat dans chaque pièce. Tél.: 752-5818 ou 758-1662. 20-2-79 j.n.o.

Appartements à louer, meublés, chauffés, eau chaude fournie, 3 1/2 pièces, libre le 8 avril 79, 2 1/2 pièces, libre le 1er juillet 79. Inf.: 752-7933, jour ou 752-2763, le soir. 3-4-79 j.n.o.

Luxeux appartement à louer, au centre-ville, 2 1/2 pièces, meublé, chauffé, eau chaude fournie. Inf.: 752-4722 ou 358-6179. 17-4-79 j.n.o.

Appartement 2 1/2 pièces à louer, meublé, chauffé, entrée privée, situé au 103 boul. Juras est, Victoriaville. Pour informations, 752-2029. 5-6-79 j.n.o.

Appartement à louer, 4 1/2 pièces, chauffé, meublé, service laveuse-sécheuse, grand stationnement asphalté, avec prise de courant pour l'auto, libre le 15 juillet 79, situé 85 Rouleau app. 2, Victoriaville. Tél.: 752-5600. 10-7-79 j.n.o.

Appartements à louer, 1 1/2 et 3 1/2 pièces, meublés, chauffés, éclairés, situés centre-ville. Inf.: 15 Saint-Louis, Victoriaville. Tél.: 752-2923. 29-5-79 j.n.o.

Appartements à louer, 3 1/2 pièces à \$40.00/semaine, grand 2 1/2 pièces à \$30.00/semaine, meublés, chauffés, éclairés, situés au 64 Laurier et 45 Suzor, Arthabaska. Tél.: 752-4108 ou 752-2355. 10-7-79 j.n.o.

Grand appartement 3 1/2 pièces, meublé, chauffé, éclairé, style colonial, avec tapis, service laveuse-sécheuse gratuit, libre le 1er septembre, près du parc industriel. Tél.: 758-8622. 31-7-79 j.n.o.

Appartements à louer, 3 1/2 pièces, meublés, chauffés, eau chaude fournie, tapis mur à mur, libres immédiatement et 1er septembre, situés à 64 Desjardins, près de la Utex et du Cégep. S'adresser au 314 Notre-Dame ouest. Tél.: 758-8058 ou 357-2351. 31-7-79 j.n.o.

A louer, appartement 2 1/2 pièces, meublé, chauffé, très propre, centre-ville. Tél.: 752-5400. 7-8-79 j.n.o.

Appartement 1 1/2 pièce à louer, situé au 419 Notre-Dame est, Victoriaville, meublé, chauffé, éclairé, tapis. Inf.: 357-8149 bureau ou 758-3692 résidence. 7-8-79 j.n.o.

Appartement à louer, 3 1/2 pièces, meublé, chauffé, éclairé, dans un sous-sol, situé à 1 mille de la ville, pas de taxe à payer, cour entretenue l'hiver, libre le 1er septembre, situé au 381, Académie, Victo, prix \$155./mois. Tél.: 752-9349. 7-8-79 j.n.o.

Appartement à louer, 3 1/2 pièces, meublé, chauffé, éclairé, électricité, tapis mur à mur, chambre de bain finie en céramique, piscine. Tél.: 357-8081. 7-8-79 j.n.o.

Appartements à louer, situés au centre-ville, meublés, chauffés, éclairés, comprenant un 3 1/2 pièces, \$140.00 et aussi un 2 1/2 pièces, \$125.00, libres le 1er septembre. Inf.: 752-6096, si non, 752-2897. 14-8-79 j.n.o.

Appartements à louer, frais décorés, 2 pièces et 3 1/2 pièces, meublés, avec T.V., aux 1er et 2e planchers, chauffés, éclairés, services de balayuse et laveuse-sécheuse, stationnement, prise d'auto, conciergerie, libres immédiatement. Tél.: 752-6080. 14-8-79 j.n.o.

Appartement à louer, 3 1/2 pièces, meublé, dans un sous-sol de maison privée. Situé au 61 rue Boulanger, Victoriaville, près du Cégep et du parc industriel. Pour informations, tél.: 752-5738. 5-9-79

A Warwick, appartement 1 1/2 pièce, meublé, chauffé, libre immédiatement. Tél.: 358-6571. 5-9-79

Appartement à sous-louer, meublé, 2 1/2 pièces, chauffé, éclairé, taxe comprise, entrée laveuse-sécheuse, grandeur suffisante pour 2 personnes, avec 2 grands lits simples, face au Cégep. Inf.: 444 Notre-Dame est, app. 205 entre 17 et 20 heures ou bien s'adresser au propriétaire au 419 N.-D. est. 758-3692. 11-9-79

Grand appartement 2 1/2 pièces à louer, situé au 306 Notre-Dame ouest, meublé, chauffé, éclairé, tapis. Inf. 758-3566. 5-9-79

Appartement à louer, meublé, chauffé, éclairé, service de vacuum et autres commodités, entrée privée, situé à 90 Lafrance, rue face au Cégep. S'adresser à 90 Lafrance, Victoriaville, après 18 heures du lundi au vendredi et fins de semaine. 5-9-79

Appartement à louer, 1 1/2 pièces, meublé, tapis mur à mur, stationnement, \$90.00, 1 mois, situé 197 A Laurier ouest. Tél.: 369-9202. 5-9-79

Appartement à louer, 2 1/2 pièces, chauffé, près du Cégep et du centre-ville. Bien meublé. \$135.00 par mois. S'adresser au 2 Rousseau: 752-7391 soir, 752-2289 jour, demander France. 5-9-79

Appartement 2 1/2 pièces, meublé, chauffé, éclairé, eau chaude, situé centre-ville, tél. à 752-4647 et demander Paul Lemay. 21-8-79 j.n.o.

A louer appartements 3 1/2 pièces, meublés, libres en sept. et octobre. Situés au 398 Girouard, Arthabaska, tél.: à 357-2477 ou 357-2338. 21-8-79 j.n.o.

Appartements à louer, 2 de 2 1/2 pièces, meublés, chauffés, entrée laveuse-sécheuse, libres immédiatement, situés au 22 Jolicoeur, prix \$130.00/mois. S'adresser au 14 Roger, tél.: 752-7624, à l'heure des repas. 11-9-79

Appartement de 2 1/2 pièces à louer, meublé, chauffé, éclairé, situé près de l'hôpital d'Arthabaska, stationnement et laveuse compris. Inf.: 357-8726, ou à 1 Quesnel, Arth. 11-9-79

Appartement à louer, 3 1/2 pièces, meublé, chauffé, éclairé, eau chaude fournie, situé rue Blais. Tél.: 758-8622. 28-8-79 j.n.o.

Grand logement meublé, 3 1/2 pièces, libre le 1er octobre, chauffé, eau chaude fournie, service de laveuse-sécheuse, balayuse, conciergerie, porte insonorisée, stationnement avec prise d'auto. Tél.: 752-6080. 28-8-79 j.n.o.

Appartement à louer, 2 1/2 pièces, meublé, chauffé, éclairé, eau chaude fournie, situé 15 Jolicoeur, libre immédiatement. Tél.: 357-9886 ou 758-1471. 5-9-79

Appartement meublé, 2 1/2 pièces, chauffé, éclairé, câble fourni, dans un sous-sol, situé rue Larivière, Victoriaville. Tél.: 752-4381. 5-9-79

Appartement meublé à louer, chauffé, éclairé, foyer, tapis mur à mur, douche, sous-sol, stationnement. \$180.00. Tél.: 758-1568 ou 357-9253. 11-9-79

Appartement 3 1/2 pièces, meublé, chauffé, éclairé, eau chaude fournie, grand stationnement, situé à 79 rue Piché, près du centre d'achats, libre immédiatement. Pour informations, 358-2524. 11-9-79

Appartement à louer, 2 1/2 pièces, chauffé, éclairé, tapis mur à mur, libre immédiatement. Tél.: 353-2698. 11-9-79

Appartement à louer, 2 1/2 pièces, meublé, chauffé, éclairé, situé 214 Notre-Dame ouest, Victoriaville. Pour inf., 357-2119. 28-8-79 j.n.o.

Appartement à louer, grand 1 1/2 pièce, meublé, chauffé, tapis mur à mur, 16-A Perreault. Tél.: 752-2263. 18-9-79

Appartement à louer, 1 1/2 pièce, situé près de l'hôpital, 57 Laurier est, Arthabaska. Tél.: 357-9719. 25-9-79

Warwick, appartement neuf, 3 1/2 pièces, meublé, chauffage, électricité et taxes incluses, 175,00 \$. Tél.: 358-2022, jour. 25-9-79

Appartement à louer, confortable 2 1/2 pièces, meublé, chauffé, éclairé, avec stationnement et entrée privée, aussi, entrée pour laveuse-sécheuse, situé 18 rue Rubin, Victoriaville. Tél.: 362-6402 ou 362-7307. 9-10-79

Appartement à louer, près de l'hôpital, 3 1/2 pièces, meublé, éclairé, chauffé, thermostat dans chaque pièce, eau chaude fournie. S'adresser à 55 Laurier est, Arthabaska. 5-9-79 j.n.o.

Appartement à louer, 2 1/2 pièces, meublé, chauffé, éclairé, entrée privée, située centre-ville, libre immédiatement. Tél.: 357-7202. 5-9-79 j.n.o.

Appartement meublé à louer, 2 1/2 pièces, éclairé, chauffé, eau chaude fournie, entrée privée, situé rue Emile, libre immédiatement. Tél.: 758-8586. 11-9-79

Appartements à louer, au centre-ville, 3 1/2 pièces, meublés, chauffés, éclairés, eau chaude fournie, propres, entrée individuelle, tranquillité et distinction. Tél.: 357-8258, sur l'heure du midi ou après 16 heures. 5-9-79 j.n.o.

Appartements à louer, 2 1/2 et 3 1/2 pièces, meublés, chauffés, avec service de buanderie, situés au 21, rue Jolicoeur. Tél.: 758-0968 ou 752-5629, après 17 heures. 5-9-79 j.n.o.

Appartement à louer, meublé à neuf, rue Aqueduc, Victoriaville, très très propre, tapis mur à mur, chauffage électrique, libre le 1er octobre, prix abordable. Tél.: 357-9018, après 17 heures. 5-9-79 j.n.o.

Appartement 3 1/2 pièces à louer, meublé, chauffé, éclairé, eau chaude fournie, installation laveuse-sécheuse, tapis mur à mur, entrée privée, stationnement. Inf. 304 Notre-Dame ouest, Victoriaville, tél.: 758-3566. 5-9-79 j.n.o.

Appartement à louer, 3 1/2 pièces, situé 11 Héon, Victoriaville, chauffé, éclairé, stationnement pour auto. 5-9-79 j.n.o.

155 Chambres à louer

Chambre à louer, avec cuisine communautaire comprenant, laveuse, sècheuse, télévision, poêle, réfrigérateur. Située à 219 Notre-Dame ouest, Victoriaville. Pour visiter, s'adresser à: Blaise Charland, 44 Piché, Victoriaville. Tél.: 752-2169. 6-12-77 j.n.o.

Chambre à louer, 140-A, Saint-Jean-Baptiste, Victoriaville, cuisine communautaire. Tél.: 758-1427. 3-10-78 j.n.o.

Chambre à louer, meublée, éclairée, chauffée, entrée privée, stationnement privé, t.v., téléphone, prix intéressant. Tél.: 752-9563 (jour), 758-3056 (repas, soir). 5-9-79

Chambre à louer, avec poêle et réfrigérateur, située à 10 boul. Bois-Francis sud, près du centre-ville et du Cégep. \$20.00/sem. Tél.: 752-7178, 758-0765. 5-9-79

Tente-roulotte à louer
Gérard Lacourse
190 boul. Bois-Francis sud, Victoriaville.
752-5757 j.n.o.

Très belle chambre à louer, située près du Cégep, avec cuisine et salle de bain et salon avec t.v. communautaires. \$22.00 par semaine, si intéressé tél.: 752-5173. 5-9-79

Chambre à louer, pour étudiant ou étudiante. Tél.: 752-6158... 5-9-79

Chambre à louer, au centre-ville, entrée privée, endroit tranquille, cuisine communautaire, 3 Albert. Tél.: 752-7061. 11-9-79

Chambre à louer, située 119 Olivier, cuisine commune, éclairée, chauffée. Si intéressé, 758-0119. 11-9-79

Chambre à louer, près du centre d'achats et du Cégep «étudiantes». Tél.: 752-7739.

A louer, chambre en face de l'église Sainte-Victoire, meublée, avec poêle et réfrigérateur. Acheterais un lit pliant. S'adresser à 86 Notre-Dame ouest, tél.: 752-6819.

Chambre à louer, au 7 rue Alain. A vendre, mobilier de cuisine, 2 lits, un 54" et un 39", robe de mariée, grandeur 7 ans et chapeau. Si intéressé, 752-9321. 18-9-79

A louer, chambres neuves, meublées, éclairées, chauffage personnel, T.V., entrée privée, cuisine communautaire, situées près de la Utex. Tél.: 752-4365. 18-9-79

Chambre à louer, 81 rue Lafrance, près du Cégep. Tél.: 758-3889.

Chambre à louer, avec cuisine commune, entrée privée, située à 23 rue Versailles, près du Cégep. Tél.: 758-1642.

A louer, au centre-ville, 1 1/2 et 3 1/2 pièces, meublés, chauffés, éclairés, occupation immédiate. Tél.: 758-8418. 18-9-79

POUR VOS LAVAGES
de murs, plafonds, planchers ou vitres.
752-9252
Victoriaville 4/9/79

BUNGALOW A VENDRE
Situé au 10 Crépeau, Arthabaska. Beau secteur tranquille, près du centre d'achat. Dimension 28 x 42 sur terrain paysagé. 95 x 100. 7 pièces 1/2 avec sous-sol fini. Abri d'auto. Chauffage électrique air chaud. Prix exceptionnel.
357-7731 j.n.o.

MAISON A REVENUS A VENDRE
6 logements de 2 pièces 1/2 chacun, et 1 de 3 1/2 pièces rénovés à neuf. Chauffé à l'électricité. Mur de briques. Située à 48 Perreault, Victoriaville. S'adresser le soir à 384 boul. Bois-Francis sud. Tél.: 758-1415. Le jour à Portes & Chassis, Victoriaville Ltée. 493 boul. Bois-Francis sud. j.n.o.

160 Chambres et pensions

Pension pour retraités, avec office religieux et service médical. Aussi, système de communication dans chaque appartement (inter-com), situé à quelques pas du Centre d'Hebergement et de l'église Sainte-Famille. Pension Angers, 342 boul. Bois-Francis nord, Victoriaville. 752-4922. 10-4-79 j.n.o.

Chambre et pension, pour étudiants. Communiquer à 758-1498.

Chambre et pension, ou chambre, du lundi au vendredi. Tél.: 752-2623.

Chambre et pension, au 60 rue Olivier, Victoriaville, pour personnes âgées. Inf., Mme Leblanc, tél.: 752-4411. 5-9-79 j.n.o.

165 Commerces à vendre

Etablère commerciale, avec salle(s) de réception, 250 personnes. Cuisine bien équipée. Bien située, route 161, tél.: 358-6359. 5-9-79

ON DEMANDE
Charpentier-menuisier de 35 à 55 ans, travail à l'année pour entretien général de plusieurs édifices à revenus, références si nécessaire.
Communiquer à: 752-9223 J/N/O
demander A. Jolicoeur

A vendre: 304 est, Notre-Dame. Propriété de prestige, sur terrain commercial, restaurée dans son style original. 10 pièces. Superbes boiseries. Soirs et fins de semaine: 758-3749 j.n.o.

A VENDRE
Directement du propriétaire
MANOIR DANS LES APPALACHES
56 acres de terrain.
Description: grand salon 24 x 45 avec foyer en pierre naturelle, 5 chambres, 3 salles de bain. Grande cuisine, salle de séjour avec foyer à environ 20 milles de Plessisville. Victoriaville et Thetford. Cause de la vente: départ de la région. Prix à discuter.
(418) 428-3638 j.n.o.

Commerce à vendre, cantine-dépanneur et chalet situés sur le même terrain, aux Trois-Lacs, côté Saint-Rémi, prix à discuter. Tél.: 758-0828 jour, 758-7887 le soir. 1-5-79 j.n.o.

Commerce à vendre, Café Chez Yvon avec salle de billard, cause de vente: maladie, si intéressé, tél.: 1-819-839-3449. 11-9-79

Locaux à louer, au centre-ville, édifiés à l'épreuve du feu, grandeur 25' x 25' ou 40' x 20', avec espace de rangement au sous-sol, stationnement disponible pour un véhicule. Tél.: 752-9223, le jour ou 752-2763 et 758-3234, le soir. 7-8-79 j.n.o.

Plan de maison
Si vous songez à faire construire, ou construire vous-même votre maison, faites tracer votre plan détaillé par un dessinateur d'expérience. 752-7162

Etes-vous libre après 17 h?
Nous avons besoin de quelques personnes pouvant travailler après 17 h. Excellent salaire, voiture requise, pour rendez-vous:
Appelez: 758-6240 j.n.o.

OCCASION UNIQUE

Directement du propriétaire

- 1 et 2) Magnifique résidence construite sur un vaste terrain merveilleusement boisé.
- 3) Vue arrière de la résidence.
- 4) Vue d'ensemble de la maisonnette 24 x 30 et de l'entrepôt courant sur trois planchers, plus de 10,550 pieds carrés. Située aux limites ouest de Victoriaville, pourrait être vendue en entier ou séparément.

Téléphonez pour rendez-vous
752-7449 J/N/O

MAISON A VENDRE
2 loyers, 3 garages, terrain 60 x 192, très bien située sur un coin de rue, zone commerciale, Plessisville, près des industries et du parc industriel, bon endroit pour ouvrir commerce, garage, station service, lave-auto, épicerie, dépanneur, etc.
Inf. tél.: 362-2063 - Plessisville après 18 heures

Local commercial à louer
Situé à 151 rue Versailles, Victoriaville.
Inf.: 758-6168 j.n.o.

165 Commerces à vendre

Commerce à vendre. Soyez votre patron! Tabagie, cadeaux, livres, journaux, Victoriaville (centre-ville). Idéal pour couple dynamique ayant de l'ambition... Directement du propriétaire. Cause changement de situation, prix à discuter, personnes intéressées seulement. Tél. (819) 362-6261, après 18 heures. 25-9-79

170 Autos camions tracteurs à vendre

Autos et camions usagés, tous inspectés, prix à discuter. Inf.: Garage Courtois et Henri, 1332 Notre-Dame ouest, ouvert tous les soirs. Tél.: 752-9933. 44-78 i.n.o.

Pour achat - vente - échange de votre auto, à très bon prix, le jour et le soir. Chez L. Bégin Inc., 440 Saint-Jacques est, Princeville, 364-5318. 17-4-79-j.n.o.

A vendre Comet 1973, 302 automatique, mécanique en parfaite condition, peinture neuve, pneus neufs. Tél.: 358-6116, entre 18 et 19 heures. 8-5-79-j.n.o.

Camion International, modèle 600, année 1974, 8 cylindres. Avec boîte pour transport d'animaux, bonne condition. Tél.: jour: 357-8275, soir: 758-7640. 26-6-79-j.n.o.

A vendre Chrysler Cordoba 1976, très propre, tél.: jour: 477-4455, soir: 478-1006, Drummondville. 10-7-79-j.n.o.

Oldsmobile Cutlass 442, 1977, brun et beige, radio AM/FM, 35,000 milles. Tél.: après 17 heures, 758-7443, \$4,500.00. 24-7-79-j.n.o.

En excellente condition et très propre, station-wagon, Pacer, achetée début 78, 19,500 milles, gros moteur 6 cyl., servo-direction, dégivreur arrière, suspension Heavy Duty, vitres teintées, flancs blancs, balance de garantie/6 mois, prix plus que raisonnable. Propriétaire une femme. Tél.: 357-2651 ou 758-0978. 14-8-79-j.n.o.

Concord familiale 1979, achetée depuis 2 mois, pas accidentée, 6,000 kilomètres, équipement de luxe, moteur V-8, inf. 752-5537, 753-7034. 14-8-79-j.n.o.

A vendre Chrysler Cordoba 1978, moteur 318, valise électrique, 2 portes, vitres électriques, radio AM/FM, volant ajustable, 20,000 kilomètres, en parfaite condition. Prix à discuter. Tél.: 358-2872. 5-9-79

Dodge Challenger 1978, équipement complet. En bon ordre. Tél.: 357-7211. 5-9-79

Camion International, 3/4 tonne, 4 portes, super cab, 1969, tél.: 752-4015. 5-9-79

A vendre, Oldsmobile 1974, Delta Royal, hard-top, 4 portes, toute équipée, peinture neuve, mécanique en bon état, offre raisonnable acceptée. Tél.: 758-7340. 5-9-79

A vendre Gran Torino sport, 1973, moteur 351, Cleveland, 43,000 milles, transmission au plancher, sièges baquets, servo-frein, servo-direction, en parfaite condition. Tél.: 758-8702, après 18 heures. 21-8-79-j.n.o.

Solution des jeux

MOT CACHE
EPAULE

MOTS CROISÉS
PROBLEME 3258

1	2	3	4	5	6	7	8	9	10	11	12
1	E	T	A	L	E	C	A	P	7		
2	E	T	A	L	E	R	A	G	E		
3	M	H	I	E	R	M	T	O	T		
4	E	C	E	R	O	D	E	R	A		
5	C	A	D	O	M	E	R	E	U		
6	A	R	I	E	M	M	I	T	A		
7	L	A	V	E	L	A	T	E			
8	O	M	I	B	A	M	A	N	E		
9	M	E	M	T	M	O	U	L	E		
10	A	L	E	A	C	E	L	E	S		
11	M	S	E	R	E	T					
12	E	C	H	E	R	G	E	L	A		

Mazda familiale à vendre, 5 portes, 1979, 10,000 kilomètres. Tél.: 362-3828. 5-9-79

Thunderbird 1977, 29,000 milles, très propre, vitres électriques, pneus Michelin. Tél.: 758-8995. 21-8-79-j.n.o.

Cougar 1977 Brougham, 2 portes, toit de vinyle, 7 pneus et roues. Très propre. 34,000 milles. Tél.: 362-2479. 21-8-79-j.n.o.

Dodge Aspen 1979, 2 portes, 6 cylindres, 13,000 km, en parfaite condition, avec 2 roues additionnelles et complètes pour l'hiver. Prix: \$4,800. Tél.: 758-0844. 5-9-79

A vendre Ford Pinto, type ESS, 1979, n'ayant que 1,600 km, pour de plus amples renseignements, 758-1255, après 17 heures, 752-4940. 5-9-79

Ford Marquis Colony Park station-wagon, 1976, comme neuve, 4 radiaux neufs d'été, 4 Michelin d'hiver, avec clous. Prix en bas du prix de liste. Tél.: 758-1470. 5-9-79

Monte-Carlo 1973, moteur 350, 2 barils, transmission automatique, radio AM/FM, 4 pneus radiaux. Tél.: 752-5096. 5-9-79

Moteur Ford 302 p.c., 1972, très bonne condition, tél.: à 752-4015. 5-9-79

Ford Torino 71 à vendre, mécanique en parfaite condition, pour plus d'informations. S'adresser à 358-2366, Warwick. 11-9-79

Jeep Cherokee Chief 1977, échangerai pour petite voiture. Tél.: 752-5716. 21-8-79-j.n.o.

A vendre, Cougar XR7, 1978, V8-351, transmission automatique au plancher. Très bien équipée, couleur marine et chamois. 23,000 km, très propre. Tél.: 357-8526. 5-9-79

Buick Le Sabre 77, moteur 350, vitres électriques, radio AM/FM, 34,000 milles, prix: \$4,350. Tél.: 752-5815. 5-9-79

4X4 à vendre, Toyota Land Cruiser 1975, en parfait état, 34,000 milles. Tél.: 357-8634. 5-9-79

A vendre Chevy Van 1979, 12,000 km, intérieur fini au complet, balance de garantie, prix à discuter, accepterais échange, financement bancaire disponible. Tél.: 758-7977, 752-5171. 5-9-79

A vendre Chevelle Malibu Classic, 1977, 2 portes, très propre, prix à discuter, accepterais échange, financement bancaire disponible! Tél.: 758-7977, 752-5171. 5-9-79

Ford Bronco à vendre, 1969, 4 x 4, moteur 21,000 milles, prix: \$500.00. Tél.: 358-6510. 5-9-79

Dodge Dart 1974, 6 cylindres, 3 vitesses, pneus neufs, le tout en très bon état. Tél.: 752-6994. 11-9-79

A vendre Chevelle Malibu Classic, 1976, très propre, tél.: jour: 752-9712, soir: 758-1889. 11-9-79

A vendre Jeep Ramcharger Dodge, 8,000 kilomètres, état neuf, cause de la vente décès. Tél.: 752-6461. 11-9-79

Pontiac Grand Prix 1972 GS à vendre, légèrement accidentée, moteur 455, très bonne condition, toujours le même propriétaire. Tél.: (819) 344-2466, le soir. 11-9-79

Oldsmobile Cutlass Suprême 1976 à vendre, 2 portes, 26,000 milles, comme neuve, radio AM/FM, transmission au plancher, aussi motocyclette Honda 1973. Tél.: 362-3376. 11-9-79

A VENDRE Directement du propriétaire

Maison 36' x 36' abri d'auto fermé 14' x 36' tout en brique. Entrée double. Terrain 75' x 100' tout paysager. Très beau quartier résidentiel. 4 chambres, tapis, céramique, broyeur, adoucisseur, sous-sol semi fini, chambre froide. Faut vendre car transféré. Une aubaine et même un placement à seulement \$47,000. Aussi terrain adjacent 75' x 100', \$5,000.00

Faut voir ça, à qui la chance?
Pour rendez-vous,
Warwick — 358-6329

Nous avons la cheminée Selkirk garantie à vie

-Modèle CC

Un nouveau foyer Acorn ou Acorn à chauffage additionnel au confort, du style et de la valeur à votre maison. Pour le bricoleur ce n'est pas une installation difficile mais, comme tout autre projet à faire soi-même, il faut que ce soit minutieusement planifié. Ce dépliant peut vous être une aide précieuse pour planifier, construire et installer un système de cheminée Modèle CC sûr et attrayant.

La cheminée modèle CC est une découverte de Selkirk Metallast et Stelco technologie, avec des caractéristiques uniques:

- Revêtement extérieur en acier préfini gris
- Paroi intérieure et raccords en acier inoxydable
- Complètement isolée (1" de Low-K isolant égal 17" de brique)
- 5", 6", 7", 8" et 10" de diamètre
- Longueurs de 30", 18" et 12"
- Garantie pour la durée du bâtiment tel qu'indiqué dans la "garantie à vie transférable pour les acheteurs". Sans contredit la meilleure garantie sur le marché.
- Homologuée par U.L.C. et acceptée par C.M.H.C.



Facile à installer

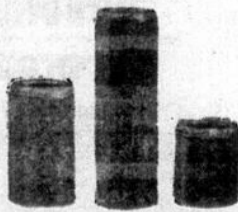

AUSSI: FOYERS INTEGRES EN MAGASIN

LA BOUTIQUE
La Bûche Ardente

CARREFOUR DES BOIS FRANCS, VICTORIAVILLE

fais-le toi-même

informations sur le bricolage et l'artisanat par: Jean-Marc Doré

Tous droits réservés LES EDITIONS J.M. DORÉ INC.



Evitez les flaques de boue

forme convenante, serait sûrement apprécié, placé au pied de l'échelle!

Voici la solution pour mettre fin aux continuelles flaques de boue (si détestables) qui se forment autour d'un robinet de jardin. Il s'agit de réaliser un simple caillebotis à l'aide de quelques 2 x 4.

Utilisez du cèdre, de préférence. Le croquis vous donne le nombre de morceaux requis, ainsi que leur longueur. Espacez les lattes, les unes des autres, de 1 1/2", et assemblez ensuite à l'aide de clous galvanisés.

Puisqu'il sera presque continuellement en contact avec l'eau, vous pouvez laisser ce caillebotis au naturel, si vous avez utilisé du cèdre ou du séquoia. Disposez-le ensuite sur un lit de gravier ou de sable.

Une bonne idée: si vous possédez une piscine de surface, des accumulations d'eau s'y forment peut-être; alors, un caillebotis du genre illustré et de

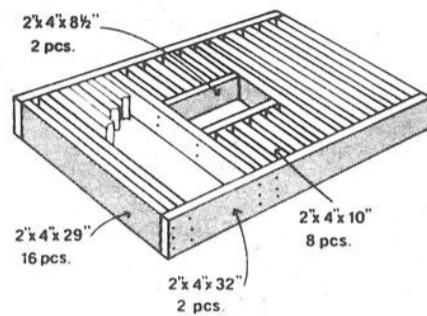

PLANS DE LA SEMAINE



CHAISE DE PATIO MODERNE

Que ce soit pour le chalet ou la ville, cette chaise, réalisée en cèdre, vous plaira par son style et le confort maximum qu'offrent les formes arrondies du dos et du siège. Légère mais robuste; construction à la portée de tout bricoleur.

Plan no 1026 — format adulte ... \$3.24

Vous pouvez me commander ces plans à l'aide du bulletin de commande ci-bas. Chaque plan comprend la liste des matériaux requis, les patrons à tracer, les schémas de débitage avec photos illustrant les différents stades de réalisation.

S.V.P. me faire parvenir les plans marqués d'un « X ».

- plan no 2011 (remise style grange) à \$4.86
- plan no 1026 (chaise de patio moderne) à \$3.24
- "idées/bricolage" (catalogue) à \$3.00

*Les prix incluent la taxe de vente s'il y a lieu.

Montant inclus: \$

Nom:

No et rue:

Municipalité ou ville: Comté ou province:

Code postal:

Postez ce coupon à: Jean-Marc Doré
562 rue Dollard, Québec, Qué., G1N 1P4

170

Autos camions tracteurs à vendre

Corvette 1978 à vendre, très propre, 8,000 milles, équipement complet, prix à discuter. Demander Jacques, de 9 h à 17 h, 364-2441. 11-9-79

Chevrolet 1975, millage: 52,000 milles, prix: \$1,400.00 ou à discuter. Tél.: 357-8630 ou 752-9385. 5-9-79

A vendre Plymouth, convertible, 1969, après 17 heures. Tél.: 362-6774.

A vendre Pontiac Bonneville 1972, en parfaite condition, prix de liste, \$1,500.00 laisserais pour \$1,000.00. Cause de vente: deux autos. Tél.: 758-8032, après 18 heures.

Camaro 1977 à vendre, prix à discuter. Tél.: 752-4804. 11-9-79

A vendre Chevrolet Caprice 1978, 17,000 km, très propre. Bonne mécanique. Tél.: 357-8630. 18-9-79

A vendre remorque d'ompeuse, neuve, pour ferme, 80" x 120", avec cylindre hydraulique télescopique et «quick plug». Tél.: 364-2487. 18-9-79

Buick Park Avenue 79 à vendre, toute équipée, 17,000 kilomètres. Très propre et en bonne condition. S'adresser après 17 heures: 367-2262. 18-9-79

A vendre Olds «Toronado» 1979, blanche, toit vinyle bleu; 7,000 km, toute équipée, à voir. Tél.: 758-8551, après 17 heures. 18-9-79

Auto à vendre Grand Prix 1976, pneus radiaux, 40,000 milles, pour autres informations, s'adresser à 364-2179. 18-9-79

Camion à vendre, 1978, Dodge Club-Cab 318, automatique, seulement 17,000 km, très bonne condition, cabine fibre de verre. Tél.: 758-1601. 18-9-79

Tracteur - Lift (Fork - Lift), 1973, International no 8000 Série 533, servo-direction, capacité 6000 livres, hauteur totale de mât 15 pieds, heures de travail: 5,700, en très bonne condition. Prix: \$12,000. L. Therrien Inc., 557 Notre-Dame ouest, Victoriaville, tél.: 1-819-752-2341. 5-9-79-j.n.o.

Chrysler Le Baron 1978, extérieur noir, intérieur rouge, très propre, 30,000 milles. Appeler heure des repas, 758-8600. 18-9-79

Ford 1976, Custom 500, mécanique en parfait ordre, 4 pneus 721, neufs. S'adresser à Victoriaville, 758-8511.

Lincoln Mark 4, 1976, 22,000 milles, en bonne condition. Equipement complet. Tél.: 364-5655 ou 364-5255.

Pontiac Ventura 1974, transmission automatique au plancher, pneus radiaux, servo-frein, servo-direction, vitres teintées, radio AM. Tél.: 364-5655 ou 364-5255.

Auto Chrysler Newport Custom, 1969, 4 portes, à vendre, cause: succession. S'adresser à 758-0139, le soir après 17 heures.

A vendre Gremlin «76», 6 cylindres, très propre. Appelez avant 17 heures, 358-6036.

Cordoba 1975 à vendre, en parfait état. Tél.: 369-9240.

A vendre Gran Torino 1973, 351 p.c., automatique, 8 cylindres, hard-top, de couleur rouge, toit de vinyle beige. Prix à discuter. Tél.: 353-2236.

Buick Le Sabre 1973 à vendre, 2 portes, hard-top, vitres et sièges électriques. Moteur 455, 4 barils. Carrosserie avancée. Mécanique en bonne condition. \$300.00 ou échangerais pour un dun-buggy. 11-9-79

Nova 1973 à vendre, 45,000 milles, excellente condition, prix très raisonnable. Pour informations, 69 Brochu, 357-9889. 11-9-79

A vendre Buick Lesabre 1968, en bon ordre, 67,700 milles. Tél.: 758-6310. 11-9-79

Camaro 1975, 350, 2 barils, 3 vitesses manuelles, radio AM/FM stéréo. Prix à discuter. Renald Poiré, 357-9832. 11-9-79

Dodge Charger 1973 à vendre, 53,000 milles, prix: \$1,800.00, en bon état. Inf. tél.: 758-3430. 11-9-79

Plymouth Volare 1977, 38,000 milles, verte, 2 portes, moteur 318 p.c. \$3,700.00. Tél.: 752-9808. 11-9-79

Plymouth Road Runner, 1969, 383 magnum, 4 vitesses, peinture neuve et frein. Tél.: 1-514-794-2667, le jour. Dodge Super Bee 1969, 383 magnum, 4 vitesses, peinture neuve, 4 mags, très propre. 18-9-79

Auto Duster 73, très très propre, 51,000 milles. Tél.: 752-5861. 11-9-79

Toyota 1600, 5 vitesses, 1973, à bas prix. Tél.: 752-6260. 18-9-79

Cutlass Suprême Brougham, 1977, 50,000 milles, toit landau, radio AM/FM stéréo, en excellente condition. Tél.: 357-2031, local 349, 357-8034, résidence. 18-9-79

A vendre Pontiac Lemans 79, 2 portes, 16,000 kilomètres, comme neuve. Couleur intérieur rouge, en velours, extérieur gris métallique. Moteur V-8 - 305. Prix: \$6,000. Tél.: jour: 758-0941, soir: 758-0125. 18-9-79

A vendre Honda G-L 1000, 1978, toute équipée. Tél.: 752-2091. 5-9-79

A vendre Bultaco 250, pour course sur terre battue, tél.: après 17 heures, 357-2087, demander Christian. 5-9-79

Honda 360 c.c., 1974, 9,000 milles, excellente condition, aucune égratignure. Prix: \$600.00. Tél.: 357-8843, le soir. 5-9-79

Unique moteur 500 c.c. Rockwell, 6,000 milles, neuf, puissance comme 750 c.c., (assurance moins chère), \$1,500.00. Noir. Tél.: 364-5426.

Honda 550 c.c., très propre, équipement complet. Presque neuve. Tél.: 353-2286, le soir ou 353-2313 le jour. 11-9-79

Moto Honda 350, 4 cylindres, en parfaite condition, prix: \$700.00. Tél.: 752-6879. 11-9-79

A vendre Honda 250, de trail, 1977, inf.: Marquis Vachon, tél.: 752-9080, avant 17 heures, 357-9956, après 17 heures. 5-11-79

A vendre Honda 550 1974, en parfaite condition, avec tune et casque. S'adresser le soir: 362-2671, à partir de 17 heures. 5-9-79

175 Motoneiges à vendre

Motoneige Sno-Jet, 76, presque neuve, à vendre. Tél.: 365-4644.

180 Motos à vendre

Moto à vendre Honda 750, Super Sport, 1978, très propre, 8,000 milles. Tél.: 358-2187. 12-6-79-j.n.o.

Charles & Beaulieu INC.

Courtier en immeubles
14 Perreault - Victoriaville
Stationnement Pierre Laporte

Vos conseillers professionnels en immeubles toujours les premiers pour mieux vous servir

758-7591



MEMBRE DE LA CHAMBRE D'IMMEUBLES DE DRUMMONDVILLE - VICTORIAVILLE - SOREL - TRACY - SAINT-HYACINTHE INC. SERVICE S.I.M.

- 
Gaston Boucher
agent immobilier
rés.: 758-0100
- 
Yvan Létourneau
agent immobilier
rés.: 839-2465
bur.: 758-7591
- 
J.P. Marcoux
agent immobilier
rés.: 752-5111
- 
Gaston Kirouac
agent immobilier
rés.: 752-2719
- 
Daniel Roy
agent immobilier
rés.: 758-6347
- 
Jacques Vallée
agent immobilier
rés.: 362-2237
- 
Robert Huard
agent immobilier
rés.: 758-3549



11 Gosselin, Arthabaska, 5 1/2 pièces. Électrique, 26 x 44. Carport 16 x 26. Briques et pierres. Terrain 75 x 100.



181, 10e rang ouest, Princeville. 5 1/2 pièces. Électrique 24 x 40. Hangar 20 x 60. Terrain 450 x 330 env. Prix: \$29,000.00

MAISON DE LUXE 5 PIECES. 2 CHAMBRES DE BAIN. CHAUFFAGE ELECTRIQUE. 28 x 42. GARAGE 18 x 28. PIERRES ET BRIQUES. STYLE CANADIEN CONSTRUCTION 1977. TERRAIN 140 x 125 x 80. INFORMATIONS AU BUREAU.



2 bungalows semi-détachés, de 7 1/2 pièces chacun. Électrique. Sous-sol fini avec foyer. Bar. Briques et pierres.

JOLI BUNGALOW SUR LE BOUL. BOIS-FRANCS SUD de 12 1/2 PIECES, 48 x 34. 1 GARAGE 27 x 13. CARPORT. 26 x 13. CHAUFFAGE AIR CHAUD. SOUS-SOL FINI. TERRAIN 100 x 155. INFORMATIONS AU BUREAU.



175 Rivard, Princeville. 12 1/2 pièces. Chauffage eau chaude. Garage 16 x 24. Sous-sol fini. Terrain 97 x 100.



14 Demers, Victo. 5 1/2 pièces. Air chaud. Sous-sol fini avec bar. Chambre de bain. Salon. Terrain 76 x 94. (Piscine)



4 ave Des Hêtres, Victo. 5 1/2 pièces. Électrique. Abri d'auto. 16 x 26. Remise Terrain 9,275 p.c.

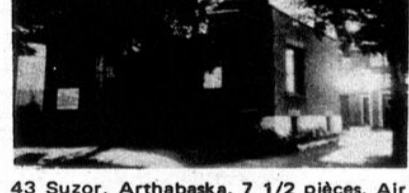

43 Suzor, Arthabaska. 7 1/2 pièces. Air chaud, 1 1/2 étage. Briques. Garage. Près de l'hôpital.



1514 ancienne route 5, vers Princeville. 5 1/2 pièces. Électrique. Semi-canadienne. Construction 1976. Terrain 150 x 297.



71 Boulanger, Victo. 4 1/2 pièces. Électrique. Briques et clapboard. Grand terrain. Construction 1979. Faut voir.



62 ave Des Merisiers, Victo. 7 1/2 pièces. Sous-sol 3 1/2 finies. Maison de luxe. Électrique. Terrain 17,499 p.c.



R. R. 4, rue Déry, Arthabaska. Maison style suisse, 7 1/2 pièces, 28 x 32. Terrain 183 x 110, foyer, porte patio.



320 Vaillancourt, Victo. 5 1/2 pièces. Électrique. Terrain 75 x 100. Construction 1978. 25 x 42. Faut voir.



29 Dunant, Victo. 6 1/2 pièces. Sous-sol 2 pièces finies. Électrique. Terrain 100 x 150. Bon prix.



129 Champlain, Victo. 5 1/2 pièces. Sous-sol 3 1/2 finies. Air chaud. Briques. Terrain 60 x 100.

DEPANNEUR LICENCIE AVEC RESIDENCE DE 7 1/2 PIECES: 45 x 50. CHAUFFAGE ELECTRIQUE. BRIQUES. TERRAIN 200 x 100. IDEAL POUR COUPLE. TRES BIEN SITUÉ. BON CHIFFRE D'AFFAIRES.



1763 ouest, Notre-Dame, Victo. 9 pièces. 2 chambres de bain. Électrique. Maison de luxe. Terrain 128 x 240.



1045 boul. Gamache, Victo. 7 1/2 pièces. Électrique. Abri d'auto 16 x 28. Pierres et briques. Terrain campagne.



54 DeCourval, Victo. 1 - 2 logements de 4 1/2 pièces. Bas air chaud. Haut annexe \$26,000.00



48 Renald, Princeville, 5 1/2 pièces. Sous-sol 2 1/2 finies. Électrique. Carport. Garage. Terrain 70 x 100. Faut voir.

MAISON DE LUXE A DEUX ETAGES. 8 PIECES. 3 CHAMBRES DE BAIN. GARAGE DOUBLE. TERRAIN 80 x 140. FOYER. CHAUFFAGE ELECTRIQUE. ASPIRATEUR DANS LES MURS. HUMIDIFICATEUR CENTRAL. SECTEUR DU GOLF. INFORMATIONS AU BUREAU.



5 Héon, Victo. 1 - 3 logements 2 - 4 1/2 et 1 - 3 1/2 Air chaud. A qui la chance? \$20,000.



73 Perreault, Victo. 1 - 2 logements. 1 - 5 1/2 et 1 - 4 1/2 pièces. Les 2 électriques. Terrain 45 x 150. Aubaine.

cartes professionnelles

LES NOTAIRES
Gagnon, Gagnon, Couture
 11, de la Gare
 Victoriaville 752-5537 j.n.o.
 Cessionnaire du greffe de
 Me Gilles Boucher

Dr Michel Chainé, B.A.O.D.
 OPTOMETRISTE
 Examen de la vue et
 verres de contact
 VICTORIAVILLE
 231 EST. NOTRE-DAME
 Tél.: 758-1444 j.n.o.

Roy, Desrochers, Dumont, Pellerin
 Comptables Agrés
 4, rue de l'Exposition
 Case postale 587
 Tél.: 758-1544
 VICTORIAVILLE, Qué.
 Jean Roy, c.a. syndic.
 René Desrochers, c.a.
 Donald Dumont, c.a.
 René Pellerin, c.a.
 j.n.o.

Tél.: bur: 357-2254 758-0311
**PERRON, CÔTÉ,
 BÉCHARD**
 NOTAIRES
 783 boul. Bois-Francs sud
 Arthabaska

Dr Pierre Allyson
 Optométriste
 — Examen de la vue —
 — Verres de contact —
Clinique Médicale Notre-Dame
 147 est, Notre-Dame, Victoriaville, 758-3355

Téléphone: (code rég. 819) 758-1200 - 758-1300 - 357-8335
Gaston Tardif, c.a.
Marc Lafontaine, c.a.
Jacques Charland, c.a.
COMPTABLES AGREES
Tardif, Lafontaine, Charland & Associés
 67, rue Girouard, Arthabaska, Qué., Canada - G6P 5T3

Gingras & Laverdière
 NOTAIRES
 161 Saint-Louis
 Warwick, JOA 1M0
 Warwick: 358-2005
 Tingwick: 359-2375
 j.n.o.

André Roux, B.A.O.D.
 optométriste
 Asbestos
 Tous les jours
 9.00 à 12.00 a.m.
 2.00 à 5.00 p.m.
 Sauf le mercredi
 Vendredi soir
 7.00 à 9.00 p.m.
 Warwick
 Le MERCREDI
 seulement
 9.00 à 12.00 a.m.
 2.00 à 5.00 p.m.
 7.00 à 9.00 p.m.
 235, 1ère avenue
 Tél.: 879-4144 j.n.o.
 15, Hôtel de Ville
 Tél.: 358-6040

Michel Lemire & Associés
 Comptables agréés
 33 rue Saint-Joseph
 Warwick, Qué.
 JOA 1M0
 Tél.: (819) 358-2054
 j.n.o.

Tél. bur.: 357-2100 Tél. rés.: 357-8068
NICOLAS LAROCHELLE
 NOTAIRE
 Cessionnaire des greffes de C.R. Garneau, Louis La-
 vergne, Louis Rainville.
 41 Laurier ouest - Arthabaska - C6P 6P5 j.n.o.

OPTOMETRISTE
Dr Alain Talbot O.D.
 EXAMEN DE LA VUE
 VERRES DE CONTACT
 LUNETTES
 43, Notre-Dame est - Victoriaville - Tél.: 752-7489 j.n.o.

Réjean Sylvestre d.d.
 DENTUROLOGISTE
 Heures d'affaires: du lundi au vendredi de 9 h. à 17 h.
 Le soir sur rendez-vous seulement. 758-7966
 117 est, rue Notre-Dame - suite 12 - Victoriaville j.n.o.

Jean Lemay
 NOTAIRE
 2 Saint-Joseph - Warwick
 C.P. 788
 Tél.: bur.: 358-2359 Rés.: 358-2970
 Cessionnaire des greffes de:
 Me F. V. Lessard Me Edgar Laliberté
 Me Léon Verville j.n.o.

Dr Réal Brault B.A.O.D.
 optométriste
 Examen de la vue - Lunettes - Verres de contact
 120 est, rue Notre-Dame - Victoriaville
 Edifice La Promenade - Bureaux climatisés 758-8300 j.n.o.

blanchet & associés
 LIONEL BLANCHET, C.A.
 23, rue St-Louis, C.P. 220
 Victoriaville, Qué. G6P 6S8
 Tél. B.: (819) 758-6204
 R.: (819) 758-3929 j.n.o.

Bur.: 357-8816 Rés.: 357-9178
JOSEE MORIN
 NOTAIRE
 871 boul. Bois-Francs sud
 Arthabaska G6P 5W1 j.n.o.

Benoit Guillemette
 COMPTABLE R.I.A. & C.G.A.
 Bureau:
 Plessisville
 2284 rue Coop.
 Tél.: 362-2837
 Résidence:
 Arthabaska
 11 Théroux
 Tél.: 357-9552 j.n.o.

TEL.: (819) 758-6236
RUEL, BÉDARD & ASSOCIÉS
 comptables agréés
 GAETAN RUEL, C.A. 120 est, rue Notre-Dame
 Suite 101
 JACQUES BÉDARD, C.A. Victoriaville, P.Q.
 G6P 3Z6 j.n.o.

Denault, Allard & Dubois
 Me Pierre Denault, B.A., B. Sc. Pol. LL.L.
 Me Jules Allard, B.A., LL.L.
 Me Jean-Guy Dubois, D.E.C. LL.L.
 120 est, Notre-Dame - Victoriaville
 758-8251 - 752-4529 j.n.o.

**ROULEAU, POTVIN,
 PELLERIN, LEVASSEUR**
 Comptables Agrés
 117 est, Notre-Dame
 Case postale 36
 Tél.: 758-3161
 Victoriaville, Qué. G6P 6S4 j.n.o.
 Roger Rouleau, C.A.
 Jacques Potvin, C.A.
 Yvon Pellerin, C.A.
 Benoit Levasseur, C.A.

Rue Lambert - 758-8996 Résidence d'été: 752-6969
Wellie Roy
 Spécialités: Puits artésiens, puits d'ascenseur jusqu'à
 30 pouces de diamètre - 4 puissantes machines neuves
 au service du public.
 Vente et installation de pompes de tous genres.
 — OUVRAGE GARANTI —
 1 A Decourval - Victoriaville - 752-4484

PAUL et LOUIS LABBE O.O.D.
OPTICIENS
 D'ORDONNANCES
 Lunettes et verres contact 752-4646
PROTHESES AUDITIVES
 PAUL-HENRI LABBE
 audioprothésiste
 197 est, Notre-Dame C.P. 93
 Place Luxor - Victoriaville j.n.o.

Victor Paul
 Comptable Agréé
 146 est, rue Notre-Dame - Tél.: 752-5802
 Résidence: 32 rue Dunant - 752-2915
 Victoriaville j.n.o.

Richard, laveur expérimenté
 MURS - PLAFONDS - PLANCHERS - VITRES
 TOUT AUTRE ENTRETIEN
Estimation gratuite
752-9252
 25/09/79

PAGE B-24 - L'UNION - MARDI 5 SEPTEMBRE 1979

cartes professionnelles

SABLAGE ET VERNISSAGE DE PLANCHERS
POSAGE DE PARQUETTERIE
BOIS FRANC DE TOUS GENRES

ROGER HOULE & FILS INC.



18 RUE CAMPAGNA,
752-6085 Victoriaville, Qué. j.n.o.

VENTILATEUR par GRAVITE



Avez-vous un problème d'humidité, de fumée, d'odeur ou de vitres embuées? Cet appareil réglera vos problèmes. Pour un estimé gratuit.

CLEMENT OUELLET ENR.
9, Martel, Arthabaska. Tél.: (819) 357 8385

TEL.: (819) 758-1736

M

ISOLATION MEGANTIC ENR.

Pose rapide & économique par des spécialistes en Isolation LAINE MINERALE SOUFFLEE ESTIMATION GRATUITE

33, ave DES NATIONS j.n.o. VICTORIAVILLE, Qué.

TEL.: (819) 758-1658



Renald Daigle

POUR VOS TRAVAUX D'EXCAVATION ET POSAGE DE DRAINS
TERRE - SABLE - GRAVIER

51, rue BERUBE j.n.o. VICTORIAVILLE, Qué.

Turgeon Terrassement Enr.

- Terre
- Tourbe livrée ou posée.
- Ensemencement.
- Travaux de terrassement. Estimé gratuit.

248 rang Pariseau, Victoriaville **758-3003** j.n.o.

Richard Pariseau Terrassement

187 rang Pariseau, Victoriaville

758-3887

TERRASSEMENT COMPLET

Tourbe de champ, tourbe cultivée, semences, nivelage, roulage de pelouse.

ESTIME GRATUIT j.n.o.

André Chainey

Comptable R.I.A.C.G.A.

23 rue Saint-Louis, Victoriaville, Qué. G6P 3P6
Bureau: (819) 758-6201 - Rés.: (819) 752-7328

50 rue Girouard Arthabaska, Qué. Dr G. Provencher, B.A.M.V. Dr R. Grenier, D.E.C., M.V.

HOPITAL VETERINAIRE DES BOIS-FRANCS

758-8281 Service téléphonique de 24 h. j.n.o.

"Le Prêt hypothécaire du Comté d'Arthabaska Ltée"

41 rue Laurier Ouest, Arthabaska, P. de Québec
téléphone: 357-2100

pour prêt de \$5,000.00 à \$ 100,000.00 et plus.
J.N.O.

Nouvelle essence super sans plomb

Spécialités: vente et installation de
silencieux, amortisseurs, pneus, lavage, mise au point avec dinavision. Balancement de roues, graissage antirouille.

758-8058 Remorquage 24 heures

OUVERT de 7 h 30 à 21 h 30. Tournage de disques et de tambours.
Ouvrage garanti

GARAGE CHARLES-EMILE VERVILLE ENR.
314 Notre-Dame ouest - Victoriaville j.n.o.

Spécialistes en chauffage électrique

Hamel & Hamel INC.

ENTREPRENEURS - ELECTRICIENS

Notre expérience est au service de l'industrie
Tél.: 752-4964 et 752-2658

287 boul. Labbé Victoriaville j.n.o.

Bur.: (418) 328-3331
Rés.: (418) 328-8543

RAYMOND DUBOIS INC.

ÉQUIPEMENTS INDUSTRIELS

Machinerie à bois, outillage pneumatique, etc...

Denis St-Arnaud représentant SAINT-NARCISSE
Cité Champlain, (Québec) j.n.o.

ISOLATION DE TOUS GENRES

ISOLATION BOIS-FRANCS ENR.

opéré par: ISORETHANE INC. Victoriaville

758-1946 j.n.o.

Déménagement & Entreposage Victoria Ltée

J. Claude Paradis propriétaire, gérant
2207 Notre-Dame ouest
Victoriaville - 752-9729

Votre agent "ALLIED VAN LINES"
Déménagement - Emballage
Entreposage LOCAL - LONGUES DISTANCES
CANADA - ETATS-UNIS



Accessoires de foyer

Salle d'échantillons située au 5, rue Laurier est

Portes finies en fer martelé, pare-étincelles et vitres.
Construction robuste.

FER ORNEMENTAL

Les Forges d'Arthabaska Inc.
66 boul. Laurier ouest - 357-9441
Arthabaska j.n.o.

TEL.: (819) 758-0639

LES INSTALLATIONS ELECTRIQUES

BRYCO INC.

ENTREPRENEURS ELECTRICIENS

COMMERCIAL • RESIDENTIEL • INDUSTRIEL
SERVICE 24 HEURES

255 boul. Industriel est, Victoriaville, Qué.
G6S 1A6 j.n.o.

TEL.: 752-2497

Benoit & Gille

BOEUF DE L'OUEST

Bœuf pour congélateur et détail
Spécialité: Coupe Française, Roast Beef
Fondues bourguignonne et chinoise

Benoit Brule Gille Parenteau

LIVRAISON GRATUITE j.n.o. MARCHÉ PUBLIC

INSTALLEZ un système d'aspirateur central Vacu-Maid j.n.o.

2 fois plus efficace que tout aspirateur ordinaire. Le fabricant le plus reconnu à travers le monde. 17 modèles (résidentiel, commercial, industriel) 5 modèles (résidentiel).

PAUL-EMILE MORASSE
55 Boulanger
Tél.: 752-2240
Victoriaville - G6P 1A2

s'installe dans toute maison neuve ou déjà existante.

ENSEIGNES MAGNETIQUES

POUR AUTOS ET CAMIONS

- Enseignes sur plexiglass
- Lettres pour bureaux et édifices publics

ENSEIGNES NB VARIETE ENR.

6-11-79 73 Dunant, Victoriaville, 752-6283

SUR RENDEZ-VOUS SEULEMENT

TÉL.: (819) 758-7371

Jacques Lavigne, d.d.

DENTUROLOGISTE

120 EST. RUE NOTRE-DAME (ÉDIFICE LA PROMENADE)
VICTORIAVILLE G6P 3Z6 j.n.o.

Courtier Assureur-vie

- *Fonds de pension
- *Assurance-retraite
- *Assurance scolaire
- *Assurance-groupe

Etude complète de vos besoins

Gertrude Fleury-Laforce

84 boul. Carignan 758-7156 Victoriaville 4-9-79

André Boissonneault

PUITS ARTESIENS
VENTE D'ANTIQUITES

50 Pothier (rang Pariseau) Victoriaville.
752-4137 j.n.o.





FUNAMBULE

ROBINSON CRUSOE / ROBINSONS SUISSES

À COLORIER

Les Robinsons Suisses.

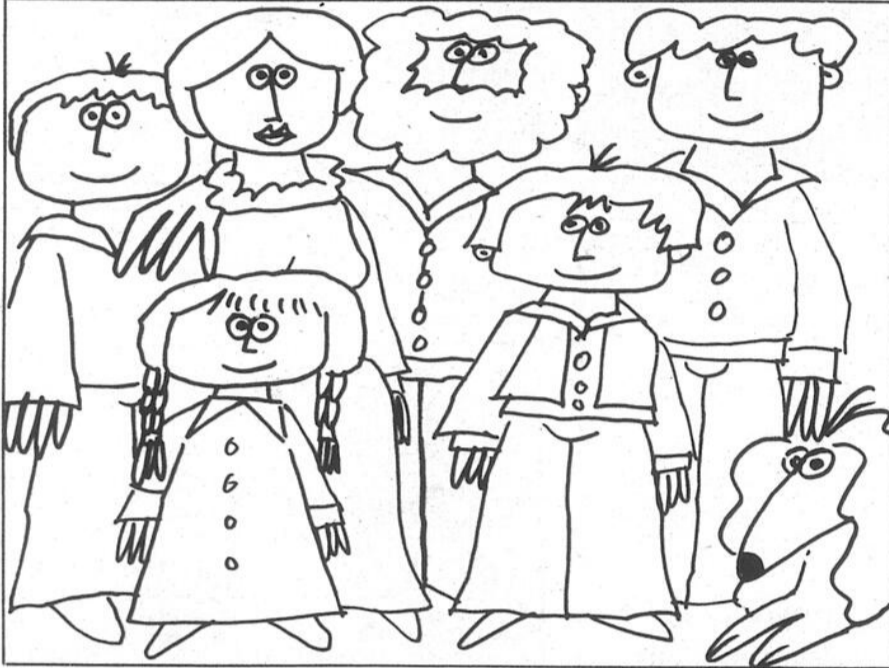

Voici le compagnon de Robinson Crusôé, il fut sauvé par Robinson d'une tribu de Cannibales.

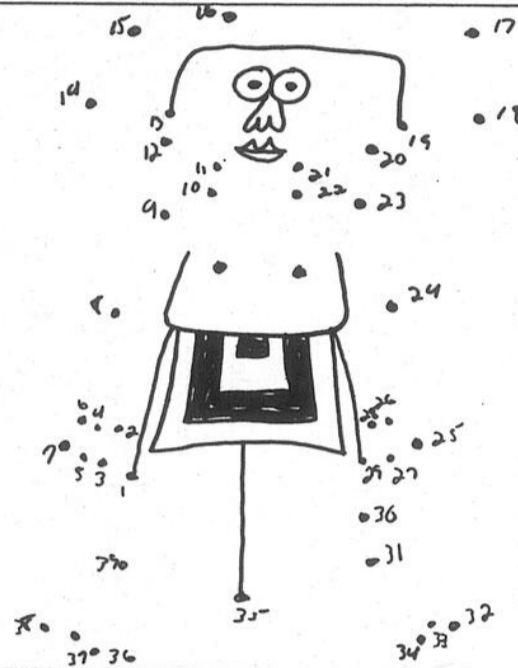

Suzanne Desroches

En redessinant dans la grille de droite les lignes de la grille de gauche tu auras un dessin plus ordonné. C'est en bateau qu'ils échouèrent et c'est par le même moyen de transport, qu'ils retournerent.

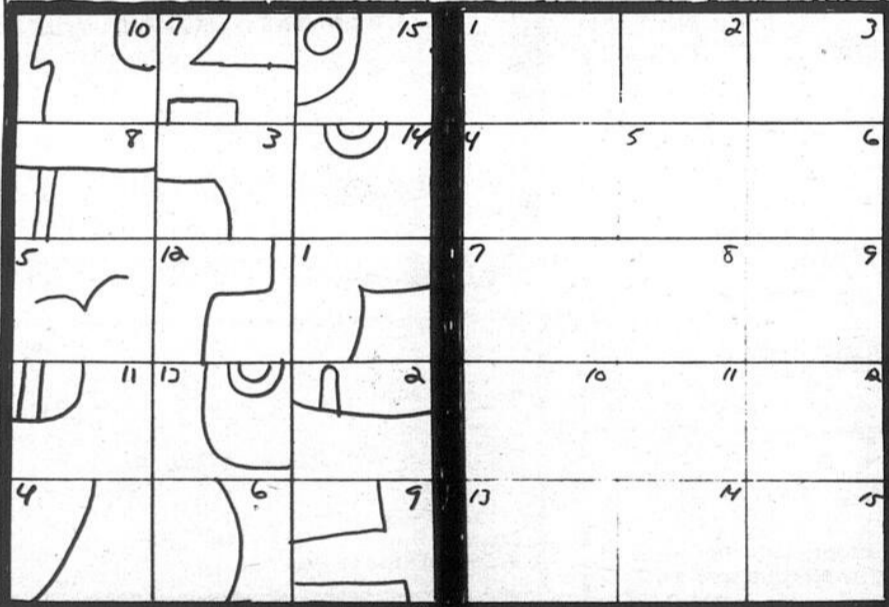

Pauvre Robinson Crusôé, il a perdu le chemin de sa caverne. Aidons-le à le retrouver.

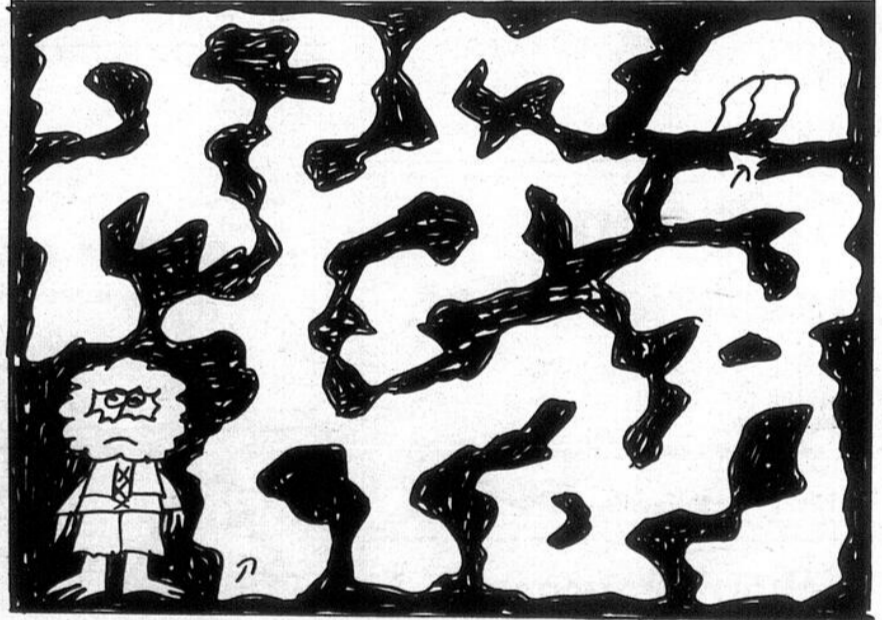

Prends la première lettre de chaque dessin et forme le mot caché. Je suis l'auteur des Robinsons Suisses.



SAVAIS-TU

Que l'auteur de Robinson Crusôé avait 60 ans lorsqu'il écrivit son célèbre livre, et que le titre était "la vie et les aventures étranges et surprenantes de Robinson Crusôé et que defoe prit pour base de son récit, l'histoire véridique d'Alexandre Selkirk, un marin anglais, abahdonné par son capitaine sur une île. Que les héros les Robinsons Suisses ont presque les mêmes aventures que Robinson Crusôé, ils échouent sur une île déserte et doivent s'organiser pour survivre.

Réponses
A-Johann Wyss
B-Daniel Defoe

Suis sur le diagramme, les itinéraires suivants. Je suis l'auteur de Robinson Crusôé. (1659-1731).

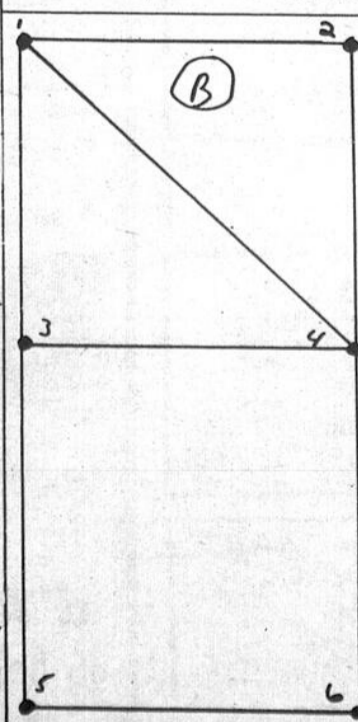

- 1^o LETTRE : 2, 4, 3, 5, 6, 4
- 2^o LETTRE : 5, 3, 1, 2, 4, 6 ET 3, 4
- 3^o LETTRE : 3, 1, 4, 2
- 4^o LETTRE : 1, 3, 5
- 5^o LETTRE : 2, 1, 3, 5, 6 ET 3, 4
- 6^o LETTRE : 1, 3, 5, 6
- 1^o LETTRE : 2, 4, 3, 5, 6, 4
- 2^o LETTRE : 2, 1, 3, 5, 6 ET 3, 4
- 3^o LETTRE : 2, 1, 3, 5 ET 3, 4
- 4^o LETTRE : 2, 1, 3, 5, 6, 4, 2
- 5^o LETTRE : 2, 1, 3, 5, 6 ET 3, 4

180 Motos à vendre

A vendre Honda S-T-90, 1973, très bonne condition. Tél.: 758-8369, demander René.

Honda 400 c.c. Super Sport, 1976, 15,000 milles, très bon état, prix: \$850.00. Tél.: 758-3912.

Honda 1000 c.c., 1979, équipement complet, bas prix. Tél.: 357-9634, après 17 heures.

Honda C.B. 200, 1975, à vendre, 6,000 milles, comme neuve. Tél.: 758-8798, 18-9-79.

Moto Honda 1000, 1978, «wind-jammer», Cruise Control, 13,500 km. Tél.: 752-6638, 18-9-79.

Moto-cross Yamaha, YZ 125 77, en très bonne condition, pour informations, après 17 heures, 353-2334, 18-9-79.

Honda ST 90, ayant peu servi, comme neuve, 4,500 milles. Tél.: 357-8866, 5-9-79-j.n.o.

185 Bateaux à vendre

Bateau Princecraft 16, moteur Evinrude 40 h.p., automatique, fibre de verre, blanc, + équipement, incluant remorque. Prix: \$1,500. Pierre Charron, 752-5673, Victoriaville, 5-9-79.

Abri de bateau, facile à opérer. S'adresser à Roger Lussier, 357-2065, 28-8-79-j.n.o.

190 Tentes-roulottes et roulottes à vendre

Tente-roulotte à vendre, Coleman, toit rigide, équipée, 4 places, poids 550 livres, s'adresser après 17 heures à 758-1806, 5-9-79.

A vendre tente-roulotte, Lionel 1977, 8 places, toute équipée, réfrigérateur, chauffeuse, toilette portative, auvent, 2 bonbonnes pleines. Prix: \$2,800.00. Tél.: 357-8003, 5-9-79.

Tente-roulotte à vendre, Val-Bar 1977, 6 places, toute équipée, pour informations, appeler à 364-2567, 11-9-79.

Tente-roulotte Wood 1969, 4 places, à vendre, tél.: 758-1172.

A vendre, roulotte 1976, P.M.C., 24 pieds. Informations: 758-1950, 5-9-79-j.n.o.

195 Articles de sport à vendre

A vendre bottines de ski alpin, grandeur: 7 1/2, avec bâtons et fixations. Tél.: 758-3556.

Équipement de gardien de but, à vendre, aussi équipement de joueur, pour adulte. Tél. le midi ou le soir, 758-1887.

200 Divers à vendre

A vendre: pianos neufs Lesage, ménages neufs et usagés, en excellentes conditions, et le tout à prix très raisonnables. Robert Bourque, 1435 avenue Saint-Edouard, Plessisville, tél.: 362-2781, 362-2031, 428-3829, 19-6-79-j.n.o.

A vendre, machine à souder, générateur de 400 ampères, tourne avec moteur à gaz huit cylindres, installée comme trailer, 2 pneus neufs. S'adresser à Emile Lacourse, 186 boul. Bois-Francs sud, Victoriaville, tél.: 752-9694, 357-9340, 24-7-79-j.n.o.

A vendre, châssis usagés, avec vitre, pouvant être doublés ou simples, offerts à prix d'aubaine. Tél.: 357-2104, 7-8-79-j.n.o.

A vendre, équipement pour recharger des cartouches de cal. .12. Comprend poudre, amorces, etc. Prix: \$125. Tél.: 357-9943, 4-9-79.

A vendre gros orgue portatif, Acetone, de club, propre comme neuf, amplificateurs compris. S'adresser à 682 Bois-Francs sud, Arthabaska, tél.: 357-2143, 14-8-79-j.n.o.

Laveuse à tapis, Electrolux, ayant servi 2 fois, bon prix. Tél.: 752-9955, 14-8-79-j.n.o.

«Tape deck» stéréo cassettes, avec «Dolby», marque Hitachi, garantie 18 mois. Caméra 35 mm, réflex, marque Zénith, avec étui. Tél.: soir: 357-2566, 5-9-79.

A vendre, piano, 1 réfrigérateur 17 pi. cu., de marque Bélanger. Tél.: 357-9819 ou 357-8530, 5-9-79.

A vendre, un récepteur de musique, 50 watts, un stéréo ayant besoin de réparations, laveuse automatique. Portes d'intérieur vernies. Un lazy-boy. Une vadrouille Abeille, produits Tupperware, très peu d'usage. Habits d'hiver 3X - 3 - 24 mois. Tél.: 758-1670, 5-9-79.

A vendre, scie à viande, Hobart, 220 volts, en très bonne condition, prix: \$1,200.00. Tél.: 758-3018, 5-9-79.

A vendre, trailer 4' x 8', roues 14", box stove 24"; 2 pneus radiaux, hiver FR 78-14; tachymètre, pour 2, 4, 6 ou 8 cylindres; 1 moteur de motoneige «Sach» 440; 1 système de son «Zénith», très bon état. Tél.: 357-8526, 5-9-79.

A vendre, caisson pour foyer encastré dans un mur de brique ou de pierre, coupé plus de la 1/2 du prix coûtant. Petit chien colley enregistré, premier choix de portée, 7 semaines. Très bien découpé, avec un très grand collet blanc. Tél.: après 17 heures, 758-7715, 5-9-79.

Rideaux neufs beige et brun, 2 panneaux pour fenêtre de 6 ou 7 pi., \$25.00; lampe en macramé bleu ciel, \$45.00; seraient disponibles à faire jardinières, murales, lampes en macramé. Tél.: 357-9162, 5-9-79.

A vendre: poutres en bois, équarries à la hache, appeler après 17 heures: 758-7008, 5-9-79.

A vendre, rideau plein-jour, radio tourne-disque, abat-jour, lampe sur table plus différents articles. Après 18 heures, 752-6652, 5-9-79.

Bois franc, chauffage, \$25.00, corde livrée. S'adresser 752-4270, 5-9-79.

Manteau de renard roux, grandeur 9 ans, très propre. Tél.: après 17 heures, 758-7633, 11-9-79.

Manteau de chat sauvage à vendre, en peaux allongées. Grandeur 7-9, très très propre. Prix abordable. Tél.: 357-9018, après 17 heures, 21-8-79-j.n.o.

Trailer d'auto à vendre, neuf, avec signaux lumineux. Tél.: 353-2685, Victoriaville, 5-8-79.

Brûleur à l'huile, «Continue Flo», avec humidificateur «Wait Skuttle». Réservoir et conduits d'air chaud. Le tout en bon état. Tél.: 758-3961, 5-9-79.

A vendre, un bélier mécanique (bull) John Deere 120; un trailer sur «lag»; un pick-up 1974, Ford et aussi du bardeau. Tél.: 362-7548, Wilfrid Guay, Plessisville, 5-9-79.

A vendre: 1 fournaise à bois, 1 fournaise à l'huile, 1 poêle à bois combiné au propane. Tél.: 344-2493, Notre-Dame-de-Ham, 5-9-79.

A vendre, un système de chauffage à l'eau chaude. Bouilloire Québec, réservoir 200 gallons à l'huile, tuyau cuivre et plinthes, en parfaite condition. Prix: \$450.00, tél.: 752-5056, après 17 heures, 5-9-79.

A vendre, 1/3 du prix coûtant, beau foyer Franklin; en fonte canadienne, 24 pouces de large, avec pare-étincelles, grille à barbecue, porte-bûches. Amplificateur avec haut-parleur de 16", muni de deux entrées, pour guitare, violon, etc... Vitrine 6' x 6', très propre, (2 ans d'usage), avec petites fenêtres glissantes au bas; recouverte de vinyle à l'extérieur. Tél.: 758-0049, 5-9-79.

A vendre trench bleu marine, état de neuf, 14. A vendre trench bleu marine, 14 ans, \$200.00, manteau d'hiver, 3/4 imitation de fourrure, 14 ans, \$200.00. Tél.: 752-7061, 11-9-79.

A vendre: tapis bleu demi-shag, 13' par 13 pieds, très propre, toiles opaques, 36 pouces, avec frange. Tél.: 357-9036, 11-9-79.

A vendre: souffleuse à neige Ariens, 7 forces, démarreur électrique, bicyclette de fille Mustang C.C.M., lit 39 pouces, couleur rouge, s'adresser après 18 heures à 45 Boisvert, Victoriaville, 11-9-79.

A vendre, bois de chauffage, 16 pouces et 20 pouces. Pour informations, appelez après 17 heures à 758-0020, 11-9-79.

Aspirateur et laveuse Electrolux, seconds, à vendre. Tél.: 758-0800, 11-9-79.

Aspirateur Filter Queen, second, à vendre. Tél.: 752-9181, 11-9-79.

Laveuse-sècheuse, poêle, réfrigérateur, laveuse-essoreuse, la veuse à vaisselle, bâtons de golf pour dame à vendre. Aussi dépositaire de produits Rolmex et Yaourtère électronique. Tél.: 752-4041, 2-10-79.

A vendre, un évaporateur Waterloo, 4 x 14, très bonne condition. Tél.: 382-2803, Sainte-Hélène, 5-9-79.

Franklin complet, à vendre, \$150. Tél.: 752-6877, 5-9-79.

A vendre, 10 sièges de minibus. Tél.: 357-9358, après 18 heures, 5-9-79.

Châssis de maison à vendre. Tél.: 752-2813, 5-9-79.

ASPIRATEUR CENTRAL

avec tout ce QU'IL FAUT pour installation complète \$429. peut être installé dans maison déjà construite ou maison en construction. Les Aspirateurs Bois-Francs, 132 boul. Bois-Francs sud, Victoriaville. Tél.: 752-7791 j.n.o.

A vendre, belle bassinette en bois naturel, comprenant: très bon matelas, contour et ensemble de draps; aussi marchette, chaise haute, fauteuil de table, traîneau, également robe de mariée, toute saison, grandeur: 12 ans; télévision 12 po., noir et blanc, de marque Zénith (neuve) jamais servie); manteau et chapeau de fourrure en chat sauvage et renard norvégien, grandeur: 12-13; skis alpins et bottines à clips (servi 1 an); ensemble de couvre-lits (60 pouces) et rideaux, couleur bleu ainsi que rideaux de salon, couleur orangé. Inf.: 752-2376, après 17 heures, 11-9-79.

A vendre sirop d'érable pur, récolte 1979, catégorie A, «canné», aussi pains de sucre dur. Tél.: 358-2614, 11-9-79.

Évaporateur à vendre, 3 pieds 8 pouces par 10 pieds, avec couvercle. Le tout: 2 ans d'usage. Tél.: 382-2158, 11-9-79.

4 pneus Michelin à vendre, grandeur: 215 x 15, montés sur quatre roues, 6 pouces large, produit Chrysler, vendrais avec ou sans roues. Tél.: 364-2567, 11-9-79.

Fournaise à bois (box stove), à vendre, ancien stéréo, environ 70 ans, \$35., tricycle \$15. Tél.: 367-2554, 28-8-79-j.n.o.

Une bonne d'air avec un régulateur 400 Olympic Dacor et une gayer Franklin; en fonte canadienne, 24 pouces de large, avec pare-étincelles, grille à barbecue, porte-bûches. Amplificateur avec haut-parleur de 16", muni de deux entrées, pour guitare, violon, etc... Vitrine 6' x 6', très propre, (2 ans d'usage), avec petites fenêtres glissantes au bas; recouverte de vinyle à l'extérieur. Tél.: 758-0049, 5-9-79.

A vendre, rideau en filet, beige et brun, 2 panneaux de 60 po. large x 72 po. long. Très propre. Tél.: 752-6097, 11-9-79.

A vendre, 2 balayuses Electrolux, avec balai électrique. Tél.: 752-9552, 11-9-79.

A vendre, bois franc, de 16 pouces et de 20 pouces, pour informations: 752-4268, 2-10-79.

Orgue Yamaha à vendre, modèle A-40, 2 claviers et un pédalier. Année 1978. Très propre. Comme neuf. Lemieux: 283-2656, 28-9-79-j.n.o.

Aubaine à vendre, enregistreur à bobine Teac 2300 SX à \$550.00, bobines incluses et mixeur Rodec 1363 à \$150.00. Pour informations, tél.: 353-2294.

Armoires de cuisine, très belles, n'ayant servi que deux ans, moitié prix. Tél.: 357-2623.

A vendre, 2 manteaux de fourrure, un de lynx et un de mouton gris, très propres, très bas prix. Tél.: 758-1690, 11-9-79.

A vendre: un wagon Normand, très propre, un évaporateur Small, 5 x 14. Un lot de chaudières à sucre de 2 gallons. Tél.: 819-362-8118.

A vendre, petit lit de bébé, avec matelas et bordure de protection, à l'état de neuf, à servi trois mois, \$35. Tél.: 357-8578.

A vendre, stéréo de marque Electrohome, meuble fini noyer, table tournante Gar. Prix: \$150.00.

A vendre sleigh, fine, antique, avec grelots et attelage, très propre, aussi chinchillas et perruches, prix raisonnable. Saint-Valère, 353-2720.

Maison à vendre

Secteur Belvédère, 26 x 42 Finie briques. Foyer. Sous-sol fini. Abri d'auto. Piscine. Remise. Terrain 110 x 125. Coin de rue. Paysager clôturé.

357-9996 11-9-79

A VENDRE

Maisons neuves rue Vaillancourt, à Victoriaville. Inf.: GILBERT TOUTANT CONSTRUCTIONS INC. 298-3465, Gentilly 752-6633, Victoriaville. j.n.o.

Bois franc à vendre, \$25.00 la corde. S'adresser à 752-4270.

Divers: 1 pousse-pousse faisant un lit une fois incliné, \$20.; 1 bassinette grand format (sans matelas), \$20.; 1 lit d'auto \$10., seau à couches \$3., humidificateur \$5., petit siège de table \$3.. Tél.: 353-2364 ou 353-2383.

Pipeline de Laval, installation 60 vaches, gros compresseur. Tél.: 364-5174, 11-9-79.

Spéciaux! Vêtements d'hiver pour enfants de 2 ans à 18 ans, nous avons des marques très connues, à des prix imbattables, également un très beau choix pour adultes. Equipements Maheu Inc., 1339, Notre-Dame ouest, Victoriaville, 752-4668, 2-10-79.

A vendre, fenêtre usagée, 6 x 6 pieds, avec petites fenêtres coulissantes au bas, tél.: 752-7566, 5-9-79-j.n.o.

Annexe à bois à vendre, de couleur blanche, 2 ronds, en bon ordre. Tél.: 752-5162.

Portes d'intérieur, vernies, avec poignées et pentures, de 22 et 24 pouces de largeur. S'adresser à Victoriaville, 758-8511.

A vendre, piquets de cèdre, de 6 pieds et châssis de 6 ou 9 vitres, idéaux pour remise, cabane à sucre, etc. Tél.: 362-3809.

A vendre machine à écrire manuelle, portative, Smith-Corona Classic 12, presque neuve, (\$125.00) et robe de mariée en velours frappé, grandeur: 9-10 ans.

A vendre bois chauffage, 16", aussi jument 1,100 livres, domptée pour la selle, prix: \$625.00. Tél.: 752-4112.

Nécessaire pour dépecer viande, hache-viande, scie, balance, couteaux. Aussi pour chalet, baignoire, douche, lavabo, toilette, châssis et mousquetaires, prix à discuter. Tél.: 369-9225, après 17 heures.

Toile huile sur jute, pour chalet ou sous-sol, 72 x 40 pouces, \$50.00. Tél.: 353-2296.

Orgue Yamaha à vendre, modèle A-40, 2 claviers, un pédalier, année 1978, très propre, comme neuf. Tél.: 283-2656, Lemieux.

A vendre, un «kit» de pompe à l'eau, avec réservoir. Tél.: 758-0416.

A vendre piano, Studio Model, Che Autopiano Co, New-York. S'adresser à 357-8443, à l'heure des repas.

Table à langer bébé, prix: \$25.00. Tél.: 367-2193, Bon état.

A vendre, système de son, avec amplificateur, aussi stéréo à cassette, réversible pour auto, avec plusieurs petites cassettes, plus antenne (oreilles de lapin), très propre, le tout en excellent état. Inf. (après 17 heures), 758-7051, 11-9-79.

A vendre, poêle électrique, combiné à l'huile, divan-lit et chaise recouverte à neuf, petite sècheuse mini et une repasseuse très propre, le tout en parfaite condition. Les prix sont raisonnables. Tél.: 758-6854, 11-9-79.

Couvre-lit, ton de bleu, pour lit 54 pouces, aussi rideaux à plis français, 40" x 62". Prix: \$50.00 pour l'ensemble. Une peau de couleur blanche, à poil long, \$8.00. Une veste de ski pour dame, grandeur: 12 ans, couleur lilas, \$5.00. 2 canots soufflés, \$25.00 pour les deux. Tél.: 357-8020, 18-9-79.

Annexe à l'huile «Bélanger», de couleur blanche, en bonne condition. Avec tuyaux, tél.: 363-2414, 18-9-79.

A vendre bois, plaine, érable, bois sec, bois de foyer, bois de corde. Tél.: 336-2874, Notre-Dame-du-Bon-Conseil, 18-9-79.

A vendre pelle hydraulique, 3 béliers mécaniques. Tél.: 367-2422, 18-9-79.

A VENDRE

EDIFICE INDUSTRIEL D'environ 20,000 p.c.

Pouvant être transformé En logis ou en bureaux

Informations: 819-357-2065 j.n.o.

Votre aspirateur a-t-il des problèmes?

Nous avons tout ce dont il a besoin

*Electrolux *Filter Queen
*Hoover *Gompert
*Fanchas *General Electric
*Kenmore *Lancia
*Sacs et filtres pour tout genre d'aspirateur

- Service à domicile • Service rapide • Vente
- De 90 jours à 2 ans de garantie selon réparations
- Plusieurs années d'expérience

Aspirateur Domestique Enr. 37 rue Boisvert - 758-0800

Distributeur "FAIRFAX"



THEO BINETTE

THEO
construction enr
THEO BINETTE Prop

Distributeur des maisons usinées C.L.R.

Tél. bur.: 758-6168

Notre entreprise est membre du Programme de Garantie des Maisons Neuves de l'A.C.H.O.

5 ans de garantie

j.n.o.

La Chaumière une autre des maisons bien bâties



L'originalité et la qualité... Cette maison sera livrée sur vos fondations, pour le prix ci-haut mentionné.

\$23,695.00

Nous construisons sur place selon vos plans et devis

Vérifiez la qualité avant d'acheter

151 Versailles, coin DeBigarré, Victoriaville
Maison à vendre à 140 rue Lafrance, Victoriaville.

Vaste choix de terrains en campagne et en ville Tél.: 357-2338

205 Personnel demandé

Les entreprises Prima Enr., recherchent hommes et femmes, pour travail à temps partiel, à la maison. Tél.: 357-8939. 12-12-78-j.n.o.

Les Entreprises Lipauli, demandent gens sérieux pour un travail à temps partiel, à la maison. Pour plus de renseignements, tél.: 382-2119. 20-3-79-j.n.o.

Offre d'emploi chez soi. Les entreprises Erika ont un besoin urgent de personnes âgées de plus de 20 ans, à temps partiel, non manuel, revenu très intéressant. Tél.: 364-5028. 8-5-79-j.n.o.

Madame vous désirez un revenu appréciable? Travailler de 15 à 20 heures par semaine, à votre choix. On vous offre l'occasion. 758-1526, Victoriaville. 3-7-79-j.n.o.

Pour un travail chez soi, les Agences A. C. sont à la recherche d'hommes et femmes, pour un travail à temps partiel, possibilité d'avancement rapide, revenu apprécié. Tél.: 364-5028. 14-8-79-j.n.o.

Nous sommes à la recherche d'ouvriers agricoles, (célébataires ou couples), expérimentés pour travailler sur ferme laitière. Pour plus d'informations, tél.: au Service de main-d'oeuvre agricole du Canada, tél.: 1-819-293-5838. 4-9-79

Je suis à la recherche d'une personne fiable et avec de l'initiative, pour garder un enfant de 2 1/2 ans. De 8 1/2 heures le matin jusqu'à 17 heures (pas plus tard), (l'heure varie le soir). Le salaire serait à discuter. Informations, tél.: 357-8726, ou 1 Quesnel, Arthabaska. 11-9-79

Occasion d'affaires, nous avons quelques ouvertures, dans la région, pour expansion de notre commerce, gens sérieux seulement. Tél.: 752-2306. 11-9-79

Aide-familiale demandée pour l'entretien général de la maison et la garde de deux filles (de 5 et 8 ans). Travail de 8 h à 16:30 h, du lundi au vendredi, bonnes conditions. Après 16:30 heures, 357-8246.

Aide familiale demandée, pour la garde de 2 enfants, 14 mois et 3 ans, pour personne sérieuse seulement, avec expérience et références, bonne conditions de travail et salaire à discuter. Tél.: 357-9434.

Recherche une gardienne à la maison, 5 jours par semaine, de 8 heures à 16 heures, pour 2 enfants (1 de 3 1/2 ans et 1 de 5 mois), demeure près du centre d'achats, pourrais voyager la gardienne. Bon salaire offert. Tél.: 752-4847. 18-9-79

210 On demande

Je suis à la recherche d'une gardienne et aide-ménagère, 3 enfants de 9 ans, 6 ans et 2 1/2 ans. Avec expérience si possible. Tél.: 758-1318, après 16 h 30. 5-9-79

Garderais des enfants, à la journée ou à la semaine. Si intéressé, appelez-moi à 364-5343, Princeville. 11-9-79

Femme fiable désire garder enfants, chez elle, à la semaine, de 8 à 17 heures, secteur Assomption, tél.: 752-2817. 18-9-79

AVON
Rencontrez des gens tout en gagnant de l'argent. Voilà ce que vous ferez en vendant des produits Avon. Pour plus d'informations, composez frais virés s'il y a lieu (819) 758-7176 5-27-9-79

Je serais intéressé à faire du ménage, dans les maisons privées, si intéressé appeler 758-1014.

Garderais enfants, à la journée, âgés de 3 ou 4 ans, rue Debigarré, près de Versailles. 752-4952.

Recherche travail général de bureau, à domicile, j'ai 8 ans d'expérience. Tél.: à 758-3773.

Je garderais chez moi enfants, de 0 à 5 ans, de 8 heures à 17 heures, 5 ans d'expérience. Tél.: 752-7350.

Je garderais des enfants, chez moi, du lundi au vendredi, de la naissance à trois ans, de 8 heures le matin à 17 heures, si intéressé, tél.: 752-7988, Victoriaville, 113 Académie. De l'expérience. 11-9-79

Je suis à la recherche d'un évaporateur, 2 x 6 ou 2 x 8, pour l'eau d'étable. Tél.: 752-9253. 11-9-79

Garderais enfants, à la maison, à la journée ou à la semaine, en face de l'école Saint-Médard, Warwick. Tél.: 358-6819. 11-9-79

Garderais enfant, à la journée, du lundi au vendredi, 441 - 6e rue, tél.: 367-2484. 18-9-79

Cherche à louer, maison de campagne, située au maximum à 15 milles de Victoriaville. Tél.: 418-485-6696, frais virés.

215 On offre

Isolation, si votre maison a été construite avant 1946, isolez votre maison à 66% d'économie avec subvention fédérale, isolation soufflée, estimation gratuite. Pour inf.: contactez Isolation Supérieure Enr. tél.: 758-3654. 30-5-78-j.n.o.

Pour tous vos travaux d'arbres, émondage et abattage, estimation sur les lieux, bon prix. Tél.: 758-8934, Victoriaville. 5-9-79

Garderais enfant, 2 à 5 ans, à la maison, du lundi au vendredi. Tél.: 353-2728. 5-9-79

Je garderais enfants, à la journée, de 7 heures à 18 heures, à \$30.00, par semaine, je demeure à 141 Lafrance, Victoriaville. 5-9-79

Je garderais une personne seule, ou âgée, endroit tranquille, près de l'église. 3 Albert, app. 1, Victoriaville, 752-7061. 11-9-79

Je garderais chez moi des enfants, à la journée ou à la semaine, si intéressé tél.: 758-8565. 5-9-79

Garderais enfants, à la journée, du lundi au vendredi, inf.: 441 6e rue, 367-2484, Daveluyville. 11-9-79

Garderais des enfants, chez moi, à la semaine ou en fin de semaine, situé rue Gagnon, Arthabaska, tél.: 357-9188. 18-9-79

Si vous êtes intéressés, à suivre des cours d'orgue. Pour informations, tél.: 752-5149. 18-9-79

\$99.00 par semaine de 18 h à 22 h 30 4 soirs par semaine et le samedi voiture nécessaire. Tél. pour entrevue: 758-6249 j.n.o.

VENTE & INSTALLATION
Draperies Distinction Enr.
Service de décoration à domicile.

- Créations originales et modèles appropriés à votre intérieur.
- Valences, draperies, couvre-lits
- Stores vénitiens

TEL.: 357-9791 357-9239 j.n.o. PRIX D'ESCOMPTE DENIS LABBE

225 Divers

Pour vos travaux de menuiserie, transformation, réparation, salle de jeux, etc. Consultez un particulier, avec bon équipement: scie mécanique, banc de scie, sableuse, etc. Tél.: 357-7744. 4-9-79

Spécial sur système d'aspirateurs central Vacufo, que vous installez vous-même, seulement \$464.30, taxe incluse. Comprenant tous les accessoires pour une installation normale avec 3 sorties, valide jusqu'au 1er août 79. Informations: 752-4324. 27-5-80

Moissonnage: je suis intéressé à moissonner du grain, soit Victoriaville, Warwick, Saint-Albert, Sainte-Elisabeth et la région. Inf.: 358-6364. 11-9-79

Pas cher! Pas cher! Pas cher! Réellement pas cher, grande quantité, très grande quantité d'épicerie, endommagée et parfaite. Inf. Cagnage bossé, Jules Bernier, route 122, Saint-Albert, 2 milles passés le village vers Sainte-Clothilde. Tél.: 353-2656. 31-7-79 j.n.o.

Cours de piano classique et populaire, pour enfants, adolescents et adultes. Inf.: Louise Binette, 752-5346, entre 10 et 14 heures, ou 17 et 19 heures. 11-9-79

Service offert en réparation générale en construction et prendrais sous-contrat. Tél.: après 17 heures, 758-7453. 5-9-79

Pas chère, pas chère! Avec une gerante comme Lise on économise «en épicerie» endommagée et parfaite, en très grande quantité, situé route 122, à 2 milles de Saint-Albert vers Sainte-Clothilde. 353-2656. 28-8-79 j.n.o.

Pour vous faire tirer aux cartes. Tél.: 357-9106. 18-9-79

Achat et vente d'antiquités, s'adresser à Albert Boissonneault, 21 B, Suzor, Arthabaska, 357-9990. 5-9-79-j.n.o.

Remerciements à Saint-Expédit, pour faveur obtenue. M. M. D.

Vente, réparation, location d'outillage et d'équipement, Gilles Nolet, Daveluyville, 367-2106.

Antirouille, huilage, auto et camion, Garage Texaco, Kingsey-Falls, 363-2216. 18-9-79

Clinique Ciné-Cam, maintenant ouverte, à 1 De la Gare, Victoriaville. Tél.: 752-6162. Nouveau! pour vos réparations de caméra, ciné Super-8, flash, projecteur, jumelles, etc., pour estimation, achèterais vos vieilles caméras défectueuses. 10-7-79 j.n.o.

CE SOIR N'ENTREZ PAS SOUS VOS DRAPS SANS PENSER AU FEU

PETITE MANUFACTURÉ A VENDRE
Grandeur 30X50 avec terrain de chaque côté, pouvant construire maison. Située dans Victoriaville. Tél. 752-7420 j.n.o.

MAISON A VENDRE



295 Vaillancourt Prête à être habitée

Les Constructions Bernard Bélanger Ltée

2180 Notre-Dame ouest, Victoriaville Tél.: 758-8097

5 ans de garantie
PROGRAMME DE CERTIFICATION DES MAISONS NEUVES DE L'A.P.C.H.Q.
Compétence et solvabilité!

EXPOSITION PUISSANCE ROUGE

L'exposition "Puissance Rouge" est de retour... plus grande que jamais. Faites l'essai au champ du nouveau 2 + 2 International et comparez sa traction, sa manoeuvrabilité et sa stabilité. Remplissez un bulletin de participation à la loterie. Avec un peu de chance, vous pourrez gagner l'utilisation d'un 2 + 2 pendant toute une année ou un des deux tracteurs représentant les grands prix International Harvester. Pendant que vous y serez, prenez un coupon d'une valeur de \$100 à échanger contre n'importe quel produit agricole ou service IH si vous achetez un tracteur d'au moins 85 HP à la p.d.f. avant le 31 octobre 1979. CA-2969-I

Venez vous divertir et vous amuser. Amenez votre famille à l'exposition "Puissance Rouge"!



Le 11 septembre 1979, de 10 heures à 17 heures, chez François Blanchet, rang Blanchet à Arthabaska. En cas de pluie, remise au 12 septembre. Rafraîchissements gratuits, cantine sur les lieux. INTERNATIONAL HARVESTER CANADA

Maurice Leblanc
951 Notre-Dame est, Victoriaville
5/9/79

enregistrements

Vente: J.-Paul Laroche à Jean-Claude Ménard, Tingwick.
 Vente: J.-Claude Ménard à C.P. Tingwick, Tingwick.
 Mariage: Marcel Gosselin et Suzon Switt.
 Vente: Henri Beauchesne à Réjean Champoux, Tingwick.
 Testament: Edouard Breton à Réjean Vaudreuil, et al, Warwick.
 Vente: Réjeanne Vaudreuil & Cie et Trust Royal à Jacques Charlebois, Warwick.
 Vente: Gilles Pontbriand à Emile Campagna, Sainte-Victoire.
 Vente: Ghislain Lamontagne à Camille Houde, Bulstrode.
 Vente: Gilles Gauvreau à Pierre Vallée, Saint-Norbert.
 Vente: Cie Montréal Trust à Vic Dessin Inc., Sainte-Victoire.
 Vente: Clément Pépin 1978 Inc. à Rolande Fréchette, Sainte-Victoire.
 Vente: Majella Lambert à Geo. Lacourse et Lise Brière, Saint-Norbert.
 Vente: Gilles Grégoire à Pierre Michel, Horton.
 Vente: Pauline Gélinas à Julien Houle et Roger Houle, Simpson.
 Vente: Gérald Pellerin à Gaston Tourigny, Tingwick.
 Vente: Camille Landry à Alexandre Chabot, Warwick.
 Mariage: Gaston Gendron et Carole Labarre.
 Vente: Jean-Georges Latraverse à Jean-Paul Lalonde, Bulstrode.
 Vente: Raymond Pichette à Pierre Martel, Bulstrode.
 Mariage: Rosaire Bélanger et Emérentienne Noël.
 Décl. transmission: succ. Rosaire Bélanger à Emérentienne Noël, Mad-dington.
 Mariage: Alain Lecours et Diane Perron.
 Vente: Lucien Ménard à Denis Morin, Princeville.
 Vente: Léon Laurendeau à Yves Vézina, Princeville.
 Vente: Jean-Guy Perreault à Carole Fontaine, Bulstrode.
 Vente: Denis Perreault à Yvon Hamel, Bulstrode.
 Vente: Marcel Leroux à Min. Transports, Bulstrode.
 Mariage: Michel Bourassa et Marilyne Plante.
 Vente: Normand Labbé à Les Const. Victo. Inc., Sainte-Victoire.
 Vente: Clément Desmarais et Denise Cantin à Jacques Marcotte et Nicole Courtois, Arthabaska.
 Vente: Agnès Paris à

Pierre Hamel, Arthabaska.
 Mariage: Pierre Vachon et Louise Daigle.
 Mariage: Germain Rouillard et Micheline Fortier.
 Vente: Ville de Princeville à Laurent Therrien, Princeville.
 Mariage: Mario Faucher et Sylvie Morissette.
 Mariage: Alain Croteau et Thérèse Pouliot.
 Mariage: François Lemieux et Reina Provencher.
 Vente: Gérard Barlow à Jean Champagne, Stanfold.
 Vente: Jean-Marie Bolduc à Fernand Bergeron, Sainte-Victoire.
 Vente: Ent. Emile Royer Ltée à Gaston Labelle, Warwick.
 Vente: Adèle Bergeron à Jacques Robichaud, Bulstrode.
 Cession: Annette Leahy à Etna Leahy, Sainte-Victoire.
 Mariage: François Sévigny et Sylvie Tyers.
 Vente: Eddy Allaire à André Deshaies et Céline Benoît, Sainte-Victoire.
 Vente: Serge Bussièrre à Gestion Desrovic Ltée, Sainte-Victoire.
 Mariage: Raymond Boutin et Johanne Rioux.
 Mariage: Gilles Tardif et Fernande Roux.
 Mariage: Michel Lachance et Manon Lavertu.
 Mariage: André Leblanc et Lucille Fabre.
 Testament: Achille Grégoire et Estelle Chabot, Princeville.
 Vente: Ferme Robert Laroche Inc. à Bernard Gosselin, Tingwick.
 Vente: Const. Jacques 1977 Inc. à Emile Lampron, Sainte-Victoire.
 Vente: Réal Boulanger à Anita Létourneau, Sainte-Victoire.
 Vente: Cie Montréal Trust à Jean Gaulin, Sainte-Victoire.
 Vente: Donald Forgues à André Boivin, Bulstrode.
 Vente: Ghislain Gilbert à Donald Forgues, Sainte-Victoire.
 Vente: Jean-Charles De Billy à Roger Leblanc et Chantal Marcoux, Stanfold.
 Vente: Dame Lucienne Henri Dubuc à Conrad Nolet, Sainte-Victoire.

MAISON A VENDRE

Directement du propriétaire, 109 rue Perreault, terrain 24,000 p.c. semi-boisé. Grandeur 30' x 46' plus abri d'auto. Sous-sol fini. Il faut voir.

752-6864 J.N.O.

Propriétaire de boisé

La scierie Lemieux et Frères est en opération à Trottier-Mills. Nous pouvons faire vos charroyage et sciage.

Appelez le soir à 19 heures à 369-9322 et demandez Jacques J.N.O.

Mariage: Jean-Guy Camiré et Danielle Boisvert.
 Vente: Armand Lampron à Min. Transports, Warwick.
 Vente: Jacques Bélair à J.-Marie Turcotte, Horton.
 Vente: Lucien Fortin à Ghislaine Fortin, Tingwick.
 Vente: Lucien Fortin à Pierrette Houle, Tingwick.
 Vente: Lucien Fortin à Céline Fortin, Tingwick.
 Vente: Lucien Fortin à Serge Fortin, Tingwick.
 Mariage: Serge Couture et Huguette Fréchette.
 Vente: Marcel et Pierre Bergeron à Const. Jacques 1977 Inc., Arthabaska.
 Vente: Fortunat Garneau à Réjean Garneau, Sainte-Victoire.
 Vente: Laurier Garneau à Gaston Laroche, Arthabaska.
 Vente: Lionel Lacasse à Yves Gariépy, Sainte-Victoire.
 Vente: Gilles Létourneau à Jules Champigny, Sainte-Victoire.
 Vente: Frédéric Roberge à Jacques Mailhot, Sainte-Victoire.
 Vente: Benoît Lemieux à Roger Denault, Sainte-Victoire.
 Vente: Marie-Rose Constant à Nicole Duhaime, Bulstrode.
 Vente: Arthur Spénard à Réal Spénard, Bulstrode.
 Vente: Arthur Spénard à Réal et Bertrand Spénard (Ferme Speedo Enr.), Bulstrode.
 Mariage: Jacques Bradette et Marielle Blouin.
 Vente: Pierre Laurendeau à Michel Poirier, Arthabaska.
 Vente: Prov. V. M. Rel. Hosp. St-Jos. Mtl à Yvon Poudrier, Arthabaska.
 Vente: Normand Mailhot à Serge Bouchard, Sainte-Victoire.
 Vente: Laval Gingras à Pierre Sanche et Diane Buisselle, Warwick.
 Vente: Marcel Imbault à Clermont Gagnon et Louise Couture, Stanfold.
 Vente: Bruno Baillargeon à Chez May-Mil Inc., Blandford.

Mariage: François Grégoire et Suzanne Couture.
 Vente: Ignace Brick à Claude Duhaime, Tingwick.
 Vente: Francine Gilbert à Serge De Repentigny et Ida Sauro, Tingwick.
 Vente: Tardif & Guillemette Inc. à Gaston Tardif et al, Arthabaska.
 Vente: Elise Lévesque à Michel Béliser, Bulstrode.
 Mariage: Johanne Barabé et Réal Plourde.
 Vente: Adrien Rochefort à Min. Transports, Bulstrode.
 Vente: Jacques Lemieux à Min. Transports, Bulstrode.
 Vente: Alféric Gentès Inc., à Min. Transports, Bulstrode.
 Vente: Gaston Lemarier à J.-Paul Brouillard, Bulstrode.
 Vente: Marcel Gaudet à Jean Provençal, Sainte-Victoire.
 Vente: Michel Camiré à Robert Camiré, Bulstrode.
 Vente: Colette Saint-Pierre à Lise Saint-Louis, Sainte-Victoire.
 Vente: Charles LeSieur à Jocelyn Tourigny, Stanfold.
 Vente: J.-Claude Michel à Roland Lessard, Warwick.
 Vente: Yvon Ruel à Yvon Fournier, Princeville.
 Vente: Bertrand Leblond à Rest. Chez Bert Inc., Arthabaska.
 Vente: Cécile Normand à Min. Transports, Stanfold.
 Vente: Lucien Desharnais à Min. Transports, Stanfold.
 Vente: Guy Vachon à Min. Transports, Stanfold.
 Vente: Michel Luneau à Min. Transports, Stanfold.
 Vente: Laurent Vachon à Min. Transports, Stanfold.
 Vente: Alcide Camiré à Bruno Martin, Saint-Norbert.

PIANOS
 Pianos usagés à vendre. Transport inclus.
 752-9302
 Saint-Georges - de Beauce
 1-418-228-1538
 le soir seulement de 18:30 à 21:30 J.N.O.

Manufactures à vendre ou à louer à long terme

Une de 4200 p.c.
 Une de 5000 p.c.

Libre immédiatement Pour inf. 752-9224

CHA CHA VALSE SAMBA

DISQU'O PIER

Musique pour toutes occasions. Banquets, noces, showers, etc.
 Pierre Lafrenière, prop.

MERENGUE PAUL JONES
 ROCK N' ROLL 752-2020 J.N.O. BAMBA



Benoit Lemieux
 courtier
 Tél.: rés.: 758-8035



Berthin Lavoie
 agent immobilier
 Tél.: rés.: 758-8995



20 ave Beauséjour, Victoriaville. Très beau cottage jumelé 25 x 29. 7 pièces. Terrain 8,683 p. car. Secteur tranquille.



Rue Déry, Arthabaska. Résidence style chalet suisse, 28 x 32. 7 pièces. Terrain 183 x 110.



70 Perreault, Victoriaville. Maison unifamiliale 8 pièces. Terrain 50 x 70.



Rue Principale, Saint-Rémi-de-Tingwick.

Terrain 64 x 200.
 Lac des Cèdres,
 Arthabaska.

Rue Principale,
 Saint-Rémi-de-Tingwick, résidence
 unifamiliale.

20 x 30. 7½ pièces,
 terrain 95 x 250.

Chalet et terrains,
 route 161,
 Saint-Paul.
 Beau domaine
 de 33 arpents.

Edifice à revenus,
 centre-ville de
 Victoriaville.

Ferme à
 Daveluyville.

Quincaillerie,
 bon chiffre d'affaires,
 à l'extérieur de la ville.

Ferme sans animaux
 et sans roulant
 à Arthabaska.

Restaurant avec
 5 loyers, Victoriaville.

Fermes avec
 porcherie
 à Saint-Albert
 et à Saint-Rosaire.

Princeville, garage
 avec commerce de
 vente et réparation
 de motos.

Garage de
 mécanique générale
 situé à 25 milles
 de Victoriaville.

Victoriaville, excellent
 commerce.
 Partez en affaires
 avec \$5,000.
 de comptant.
 Très bon revenu.

Mieux comprendre la délinquance juvénile

Tout le monde le sait, c'est l'année internationale de l'enfant. Personnellement, je crois que c'est la première année où l'on prend réellement conscience que le jeune existe, la première année où l'on parle de besoins matériels, psychologiques et d'équilibre personnel pour le jeune.

Espérons que les statistiques de cette année seront plus prometteuses que celles de 1975. En effet, les statistiques de '75 révèlent que les juvéniles constituaient 30% des personnes accusées de délit criminel. Ces statis-

tiques prouvent bien qu'il faudra dorénavant que quelqu'un se penche sur le problème de la délinquance juvénile. Bien sûr, il y a la loi de la protection de la jeunesse mais il y a vous aussi.

Nous allons étudier ensemble ce phénomène. Pour ce deuxième article, on abordera le problème de façon générale. Les articles se préciseront par la suite. Pour expliquer ce phénomène trois causes principales ont été étudiées; la société, la famille et l'inadaptation. Attaquons

une par une ces causes.

La société

Dans notre société complexe et de plus en plus complexe, le jeune cherche à s'intégrer. Il n'est plus un enfant et pas un adulte. Plus qu'un autre, il aura conscience d'être un objet et il verra dans les autres des objets dont il faut se servir. Et précisément, pour un vrai délinquant, les autres ne

sont pas des personnes mais des objets.

La famille

La famille est le premier milieu d'expérimentation de la vie sociale du jeune. Les valeurs véhiculées doivent au départ ne pas être contradictoires. Cependant, il n'est pas rare de voir un des parents dire oui et l'autre non. Les parents peuvent donc s'ils ne prennent pas

assez garde être le facteur déclenchant de la structure délinquante de leur jeune.

L'inadaptation

L'inadaptation soit sociale ou familiale est la principale cause de la délinquance juvénile. Il est évident que le jeune subit une véritable tutelle du fait de son immaturité économique et de sa maturité intellectuelle. Un désir d'émancipation trop

rapide le mènera peut-être sur la voie de la délinquance.

La délinquance est une plaie sociale qu'il faut combattre. L'amour et la compréhension sont les meilleures armes que je connaisse.

Marie Pelchat

C.P. 101

Laurierville

Référence: Dictionnaire de l'adolescence

"Prenez l'tour du Coeur du Québec"

Dans le cadre d'une promotion spéciale, l'Association touristique du Coeur du Québec en collaboration avec le ministère du Tourisme, de la Chasse et de la Pêche, a réalisé et fabriqué un sac de voyage dans lequel on retrouve un dépliant-couleurs, un carnet de bons de réduction et un cadeau régional soit un casse-tête représentant, toute la région du Coeur du Québec.

Dépliant-couleurs

Il comprend huit (8) volets où l'on retrouve neuf (9) photos et d'abondants textes descriptifs. Il y a un texte de présentation générale de la région, trois (3) textes décrivant différents circuits tels: la route des découvreurs, la route du papier et la route de la plaine. Egalement, le dépliant comprend beaucoup d'informations sur les accès à la région, les itinéraires des circuits, la liste des événements, festivals, expositions ainsi que les endroits pour s'héberger et se nourrir, les haltes routières ainsi que les principaux bureaux touristiques de la région. De plus, une carte de la région sert de guide aux textes et itinéraires que l'on retrouve dans le dépliant.

Carnet de bons de réduction

Ce carnet a été conçu pour permettre aux touristes de réaliser des économies en visitant la région et aux différents prestataires touristiques (hôtels, restaurants, etc...) d'attirer une clientèle nouvelle et plus nombreuse. Comme exemple, prenons un hôtel. Le propriétaire offre dix pour cent (10%) de rabais sur la pension complète (chambres et repas) bon

pour une personne, un couple, une famille valide du premier juin 1979 au trente un (31) décembre 1979. Voilà un bon typique que l'on retrouve dans le carnet offert comme promotion spéciale.

Cadeau régional

Considérant que 1979 est l'année internationale de l'enfant, l'Association touristique du Coeur du Québec, a cru bon d'offrir comme cadeau régional un casse-tête représentant la région en mettant en évidence les principaux événements qui s'y déroulent au cours de l'année. C'est à la fois un cadeau instructif et divertissant qui peut distraire les personnes de tout âge.

Cinq mille (5 000) sacs de voyages de notre région ont été confectionnés et ils sont disponibles au coût de trois (3,00 \$) dollars à la Maison du Québec de Terre des Hommes, aux bureaux touristiques du ministère du Tourisme, de la Chasse et de la Pêche, au 2, Place Ville-Marie à Montréal, et au 12, rue Sainte-Anne à Québec.

Dans la région, le sac de voyage est disponible à l'Association touristique du Coeur du Québec, 1617, rue Royale, Trois-Rivières, tél.: (819) 375-1222, au bureau du Club automobile du Québec, boulevard Des Forges à Trois-Rivières et lors des différents événements touristiques qui se dérouleront durant les prochains mois dans la région.

Egalement, les bureaux touristiques locaux de La Tuque, Trois-Rivières et Drummondville en posséderont dans quelques jours pour offrir aux touristes et résidents de la région.

La vraie vraie manufacture



● Nous fabriquons **"TOUS"** nos manteaux.

● Vous choisissez le modèle, la couleur, l'ajustement et nous le confectionnons pour **"VOUS"**.

● Soyez dans les premiers cette année à porter les nouveaux modèles de l'atelier du cuir Acton et profitez de notre disponibilité.

Succursale:
Victoriaville
197 Notre-Dame est
Place Luxor
752-5595

L'Atelier du Cuir Acton

968 McClure Acton Vale

Tél.: 1-514-546-3228

HEURES D'OUVERTURE

Inc.

LES GRANDES AVENTURES

15 août
au
29 sept.
1979

GAGNEZ! UN VOYAGE

vers l'une des

4 grandes aventures

● votre choix

- Safari en Afrique
- Une croisière sur le Nil
- Un périple en Orient
- Les Olympiades de Moscou

30 laissez-passer
individuels seront
offerts par



● Tirage le
6 octobre

Coupons de participation
dans tous les magasins des

unicentre

Seront donnés lors des tirages hebdomadaires

-REGLEMENTS-

- 1- Seules les personnes de 18 ans et plus, peuvent participer et elles peuvent participer autant de fois qu'elles le désirent.
- 2- Pour participer, la personne doit écrire lisiblement ses nom et adresse, son âge et son numéro de téléphone.
- 3- Les coupons de participation sont distribués dans tous les magasins et boutiques du Carrefour des Bois-Francis.
- 4- Les gagnants doivent accepter leurs prix tels que décernés et ne sont ni échangeables, ni transférables.
- 5- La fin de semaine doit être prise le 6 et le 7 octobre 1979.
- 6- Les coupons de participation deviennent la propriété de l'Association des marchands du Carrefour des Bois-Francis de Victoriaville.
- 7- Tous les employés et le personnel travaillant au Carrefour des Bois-Francis, ainsi que toutes personnes demeurant sous le même toit ne peuvent pas participer au concours.
- 8- Le tirage final aura lieu le 6 octobre 1979.
- 9- Cette promotion est réglementaire à la Régie des loteries et courses du Québec.



**L'Association
des
marchands
du**

Année
internationale
de l'enfant-
1979



**Carrefour des Bois-Francis
Victoriaville.**

Là, où magasiner est un plaisir i.n.o.



J. Roland Paris
V.A., F.R.I.
Courtier conseil
Rés.: 752-4915



**227 Notre-Dame est
Victoriaville
758-3145**

J. Roland Paris

Le seul courtier de la région reconnu pour sa compétence par l'Institut Canadien de l'Immeuble qui lui attribue le titre de:



**Heures
d'ouverture
de nos bureaux**

Du lundi au vendredi
9.00 à 21.00

Samedi
9.00 à 16.00



56 Girouard
G. Desrochers

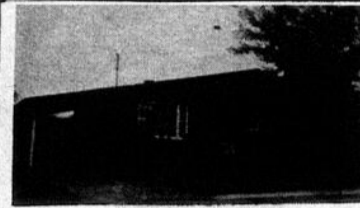

149 Perreault
Maryse Dumais



140 Académie
D. Héon



37 Des Merisiers
C. Boutet et J.P. Tremblay



22 Aqueduc
A. Morier



83 Dunant
L. Rousseau



2446 ouest, Notre-Dame
D. Héon



30 Poisson, Arthabaska
G. Desrochers

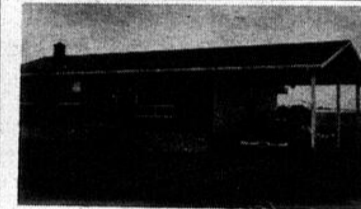

7 Mont Plaisir
L. Rousseau



2-4-6 Lemieux Kingsey-Falls
A. Champagne



R. R. 1 Saint-Albert
G. Desrochers



550 boul. Bois-Francs sud
Arthabaska C. Boutet



71 boul. Jutras
L. Rousseau



1 Edouard
Maryse Dumais



13 Lapierre
A. Morier



349 Emile
L. Rousseau

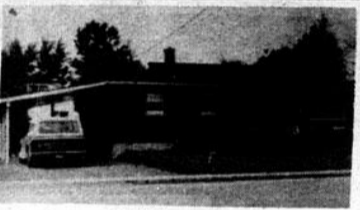

105 Lambert
M. Dumais et D. Héon



38 Rousseau
A. Morier



33 Fortier
G. Desrochers



62 Beudet Arthabaska
L. Rousseau



122 ave Pie X
D. Héon



97 Grande-Ligne
G. Desrochers



22 Saint-Pierre
L. Rousseau

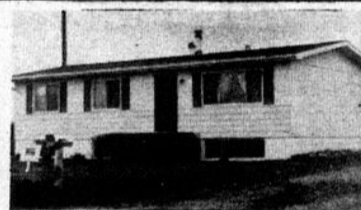

Plage Beausnesne
M. Dumais et D. Héon



16 Saint-Antoine
G. Desrochers



CHALET AVEC PISCINE 4 1/2 PIECES, TERRAIN 100 x 100. CONSTRUIT en 1974. 9e RANG SAINT-ALBERT

J.P. Tremblay



17 Bérubé
L. Rousseau

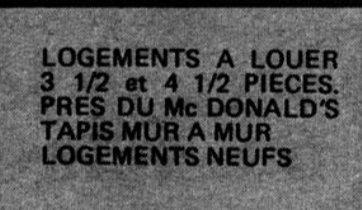

LOGEMENTS A LOUER 3 1/2 et 4 1/2 PIECES. PRES DU Mc DONALD'S TAPIS MUR A MUR LOGEMENTS NEUFS

INF: 752-7544



1499, rte 261, Defoy
A. Champagne



93 Luneau, Saint-Valère
J.P. Tremblay

COMMERCES

COMMERCE, MAISON, GARAGE, DEPANNEUR LICENCIE, GARAGE AVEC EQUIPEMENT.

A. Champagne

BRASSERIE, BONNE RENTABILITE DANS LA REGION DE VICTORIAVILLE.

J.P. Tremblay

A VENDRE OU ECHANGER. RESTAURANT, CASSE-CROUTE SUR GRANDE ROUTE. 5 MILLES DE VICTORIAVILLE. OUVERT A L'ANNEE TRES BON CHIFFRE D'AFFAIRES.

L. Rousseau

COMMERCE DE LINGERIE POUR DAMES, SPECIALITE ROBES, DE MARIEE A VICTORIAVILLE.

G. Desrochers

EPICERIE-BOUCHERIE, TRES BON COMMERCE ETABLI DEPUIS PLUSIEURS ANNEES. GROS CHIFFRES D'AFFAIRES TRES BON EQUIPEMENT LICENCIE BIERES ET VINS. DANS LES ENVIRONS.

L. Rousseau

DEPANNEUR A VENDRE, AU CENTRE-VILLE. TRES BONNE CLIENTELE, BON CHIFFRE D'AFFAIRES. IDEAL POUR L'EPOUSE A LA MAISON.

Maryse Dumais

GARAGE DE DEBOSELAGE AVEC 2 LOGEMENTS DE 4 1/2 et 5 1/2 PIECES. TERRAIN 70 x 200 ENV. BRIQUES.

J.P. Tremblay

DEPANNEUR A MEME LA MAISON PRIVEE 5 1/2 PIECES PLUS 2 SALLES DE BAIN, GARAGE, POSSIBILITE D'ECHANGE. SAINTE-VICTOIRE.

D. Héon

EDIFICE COMMERCIAL A REVENUS TRES BIEN SITUÉ AU CENTRE-VILLE. TRES BONS REVENUS.

C. Boutet

BATISSE ET FONDS DE COMMERCE, MANUFACTURE EN OPERATION DEPUIS 4 ANS. CLIENTELE ETABLI.

G. Desrochers

CHOISISSEZ L'AGENT QUE VOUS PREFEREZ

ADELARD MORIER
rés.: 752-2345

MARYSE DUMAIS F.C.
rés.: 357-8886

LAURENT ROUSSEAU
rés.: 758-8048

CLAIRE BOUTET
rés.: 357-9986

ALPHONSE CHAMPAGNE
rés.: 752-6241

DENIS HEON
rés.: 752-7750

GEORGES DESROCHERS
758-3145

J.PIERRE TREMBLAY
758-3145

ROLLAND FILLION
rés.: 362-6630:
Plessisville

GUY MICHAUD
rés.: 362-7605
Plessisville