

La boutique



Roméo Juliette
LA MODE A DEUX
Galeries Baie-Comeau
296-6679



Boutique 8
La différence.....
Galeries Baie-Comeau
296-4919



boutique ambino inc.
L'UNIVERS DES PETITS
Galeries Baie-Comeau 296-5190
Centre Régional Manicouagan 589-2331

PLEIN ~ JOUR



MARDI LE 3 MAI 1977
VOL. 2 NO. 12A

120 PAGES

11,200 copies



Pour M. Lucien Lessard
 “La Jeune Chambre de Baie-Comeau - Hauterive est l’un des seuls organismes qui travaillent dans un esprit régional et ne se préoccupent pas d’intérêts privés.”

**BINGO MONSTRE
DU CLUB "ROTARY"**

page 28



A. Madore & Fils

FORMIDABLES

A L'OCCASION DE LA FETE DES MERES

20% d'escompte sur cuir, imperméable, drap.

Centre d'Achat LaFlèche 589-8789

FORMIDABLES



A. Madore & Fils



Il est de retour
LE GRAND CIRQUE
Garden Bros.

vous présente

4.30 p.m.

8.30 p.m.

Mardi
10 mai



**3 SPECTACLES
SIMULTANES**

Voyez des acrobates,
des animaux sauvages, des
artistes, des trapézistes,
des jongleurs et plusieurs
autres attractions jouer
sur 3 arènes à la fois.

**UN SPECTACLE POUR TOUTE
LA FAMILLE**

Découpez le coupon et amenez
un enfant gratuitement



**AU CENTRE RECREATIF
DE BAIE COMEAU**

ADULTES: \$4.50

ENFANTS: \$3.50

(Enfants de 12 ans et moins accompagnés de leurs parents et possèdent un coupon du "Journal Plein Jour" sont admis gratuitement.)

L'aubaine pour la famille

L'aubaine de l'année pour la famille. Dans le monde du spectacle. Laissez-passer pour un enfant. (12 ans ou moins).

GRATUIT
Lorsque accompagné d'un adulte au prix d'entrée de: \$4.50

CIRQUE
Garden Bros. 3 Ring

BAIE COMEAU
Centre Récréatif
10 MAI
4h30 p.m.
8h30 p.m.
Entrée générale seulement. Les premiers arrivés auront le choix des meilleurs sièges.

Ce coupon est valide seulement si présenté avec un billet d'adulte un coupon accepte pour chaque billet d'adulte seulement

UN DOCUMENT SUR L'ENVIRONNEMENT A SUIVRE

Le congrès annuel des Jeunes Chambres de la Côte Nord aura servi d'occasion pour le dépôt du document sur l'environnement Forêt-Industrielle rédigé suite au congrès tenu par la Régionale des Jeunes Chambres de la Côte Nord qui se tenait le 23 janvier dernier au motel Manic de Hauterive.

Le document réunit les recommandations de la Jeune Chambre Côte Nord, le rapport Jeune Chambre

de Baie Comeau-Hauterive, celui de la Jeune Chambre de Ragueneau, ainsi que les exposés de M. Michel Blanc S.C.C.N., M. D. Paquet de Rayonnier à Port-Cartier, M. Gilles J. Barrette, Q.N.S., et M. D. Dubreuil, Papeterie Reed.

Ce document de 40 pages constitue un élément de travail intéressant. Il sera parés étude et consultation présenté dans un résumé aux lecteurs du Plein Jour.
Lucille Dignard

UN NOUVEL ESPOIR POUR LES MUNICIPALITES: LES CONSEILS DE COMTE

Un nouveau regard vient d'être jeté sur les municipalités, regard qui permet aux conseils municipaux d'envisager peut-être des jours meilleurs...

La politique gouvernementale de vouloir décentraliser les pouvoirs et remettre ainsi les décisions là où elles doivent être prises.

Pour M. Jacques Léonard, ministre à l'Environnement, il va falloir réévaluer le pouvoir des municipalités. Une hypothèse valable serait que l'on revalorise les conseils de comté. Cette structure existe depuis 1840 et fait présentement l'objet d'études poussées. Elle servirait de point d'appui pour réaliser la décentralisation des pouvoirs occasionnels au niveau municipal.

COTE NORD PRIORITAIRE

Dans les ententes fédérale provinciale, M. Léonard explique que son gouvernement a pris quelque 2 mois pour examiner le dossier. Déjà, le 18 février, il se tenait une première rencontre avec le ministre Lessard du fédéral. Le 15 mars, le gouvernement québécois lui transmettait une liste de projets qu'il jugeait prioritaires. Mercredi de la semaine dernière, une nouvelle rencontre était prévue à Ottawa afin de discuter de cette liste.

Le gouvernement québécois se dit préoccupé d'aller chercher le plus d'argent possible pour 4 régions ressources du Québec dont la Côte Nord.

Egalement, il est intéressé à signer sur des projets concrets et précis et certains touchent particulièrement notre région de spécifier M. Léonard qui a cependant préféré tenir leur objet sous silence. Mais il précisait qu'en ce qui concerne son gouvernement, il devrait signer, quant à lui, ces ententes assez vite.

L'ACTION PAR L'UNION

M. Lucien Lessard, autre

invité d'honneur à cette rencontre organisée par la Chambre de Commerce de Hauterive a ouvert son petit discours en devisant sur le thème du colloque qui était: "L'action par l'union". Cette maxime lui permet de faire un rapprochement avec "l'esprit régional". Il considère ainsi que la Côte Nord rencontre des problèmes bien spécifiques et qu'elle est appelée à connaître un développement considérable.

Dans des particularités, M. Lessard soulignait que la Côte Nord n'a pas encore réussie à s'identifier comme région. Les conséquences de ce phénomène que M. Lessard désignera de "chacun pour soi", a des conséquences négatives pour toute la région. Pourtant, il existe des caractéristiques très marquées à chacune des villes dont on devrait toujours tenir compte dans l'aménagement régional.

Pour M. Lessard donc, la Côte Nord doit avoir des intérêts et des priorités planifiés avec l'ensemble de la population. Ceci afin de permettre de développer l'économie de la zone 09 de façon intégrée et rationnelle.

M. Lessard ajoutait "nos principaux problèmes, c'est nous qui les créons."

GENERAL

Les principaux sujets abordés pendant ce mini colloque où devait régner un esprit régional furent en bref, les suivants:

- propriété des terrains dans le territoire des municipalités
- champs de taxation des municipalités
- route 138
- pont sur la rivière Saguenay
- déclubage des réserves, rivières, endroits de villégiature
- fusion des municipalités
- projet de réforme de la fiscalité municipale
- traversée Matane-Godbout
- l'habitation

Lucille Dignard

C'EST SA FETE!

C'est le temps de
penser à elle!



A NOTRE RAYON DE
LINGERIE ET DE VETEMENTS
DE DETENTE, VOUS
TROUVEREZ D'EXCELLENTE
SUGGESTIONS DE CADEAUX
POUR MAMAN... ET POUR
GRAND-MAMAN AUSSI!

Monsieur, venez à votre
aise jeter un coup d'oeil sur
nos fascinants étalages.
Nos conseillères se feront
un plaisir de faciliter
votre choix

BOUTIQUE

les
galeries
baie
comeau

8 INC.

296-4919

Guy Asselin C.L.U.

589-3067



Votre vie
nous tient
à cœur.

La Mutuelle du Canada



ASSURANCE-VIE *Groupe

*Fonds pension

*Hypothécaire *Commerciale

*Salaire

*Spécialité: analyse de succession

185, rue Rouleau
Hauterive

MENUISERIE & VITRERIE *Boily & Fils*
INC.

Vitres de tous genres

- Fenêtres
- Portes
- Armoires de cuisine

343 Puyalon, Hauterive 589-2516 / 8522





EDITORIAL

UNE AFFAIRE COLLECTIVE

Depuis quelques années, les gens commencent à se préoccuper de plus en plus de leur environnement. Certains organismes, comme la Jeune Chambre par exemple, patronne de vastes campagnes de sensibilisation auprès de la population par l'entremise d'une semaine de l'environnement; on entend des messages publicitaires et l'on voit des affiches portant sur le sujet: l'environnement est devenu un sujet dont on discute beaucoup.

Le gouvernement est de plus en plus sévère dans ses mesures pour protéger l'environnement, certains mentionnent qu'il ne l'est pas encore assez, quoiqu'il en soit, l'appareil gouvernemental tant bien que mal, tente de régler les questions de pollution et de déversement des déchets sur les organismes dont il a le pouvoir: les industries, les municipalités, etc.

Il appert cependant que les Québécois, dans les pays industrialisés, ne sont pas reconnus pour être l'un des peuples les plus soucieux de son environnement. Quand on pense à l'extrême souci qu'ont les gens de la Suisse de l'environnement, on se dit sans doute qu'il y a une différence énorme entre eux et ici.

Le fait que nous vivons dans un pays immense où nous n'avons pratiquement pas de notions de ce qu'est la surpopulation d'un territoire, nous fait peut-être oublier que la pollution de l'environnement cause de graves problèmes.

Il faudrait peut-être penser dès maintenant à régler notre savoir vivre envers la nature, c'est à dire s'interroger sur les relations que nous entretenons avec elle. Il y a des lacs de l'arrière pays qui sont complètement pollués et dont le fond est recouvert en grande partie par des cannettes de ce qui s'avère la boisson favorite des Québécois: la bière. Il ressort clairement que ce ne sont pas les compagnies et encore moins les municipalités qui s'amusent à éparpiller leurs déchets, se sont des individus qui ont démontré par lâcheté ou encore par

manque de savoir vivre, qu'ils n'avaient aucun souci de l'environnement.

Les questions de propreté du territoire, de protection des espaces verts et de pollution, sont des questions sociales mais également très individuelles. En ce qui a trait à ce qui nous entoure, nous devons changer nos relations et ce, non seulement pour les touristes et les visiteurs mais d'abord pour nous-mêmes puisque c'est nous qui vivons dans cet environnement.

Si la conscience individuelle et par conséquent la conscience populaire venait qu'à s'élever un peu plus et à démontrer un esprit beaucoup plus critique envers les questions d'environnement, les gouvernements devraient automatiquement devenir plus stricts et tenter de punir ceux qui ne respectent pas le bien commun; à ce moment, on pourrait les identifier.

La pollution d'un territoire doit être considérée comme un crime et l'on devrait punir celui qui participe consciemment au génocide, parce que, de près ou de loin, nous devons payer le tribut de notre inconscience et souvent cette contribution involontaire soit, se monnaie. Nous n'avons qu'à penser aux efforts qui doivent être faits par certaines municipalités pour quérir l'eau potable du contribuable, usine d'épuration, chloration, etc. Tout ceci se construit à coup de millions et on le paye avec des taxes.

Nous devons nous sensibiliser aux problèmes de l'environnement, il nous faut faire quelque chose, ne plus participer de quelque façon que ce soit à la pollution du territoire, un problème qui, comme un cancer, ronge lentement et sans qu'on s'en aperçoit mais qui, tout comme lui, cause des torts... souvent irréparables. Travaillons à la prévention de tout ceci, pensons à ceux qui nous suivront et ayons au moins le souci de leur laisser ce que l'on a pris dans son état le plus pur.

Denis Gauthier

COMMENTAIRE

LA REGION 09 ENCORE OUBLIEE

Après le passage incognito du ministre Camil Lorin dans la région voilà que Mme Lise Payette annonce sa prochaine tournée dans les 8 capitales administratives du Québec afin de discuter de son projet de loi sur l'assurance automobile.

Mme Payette a très certainement été mal informée puisqu'il existe 9 zones administratives dont la dernière est la Côte Nord.

Quand on sait que les primes les plus élevées se situent dans la zone 09 à cause du fort pourcentage de jeunes dans cette région, il est difficilement acceptable de constater qu'à Québec, on fait fi de cette partie de la province pour les consultations.

Dans certains milieux, on parle déjà de faire des pressions afin de rappeler à

Mme Payette, la situation de la Côte Nord et l'inviter à venir rencontrer les gens du milieu.

Si l'absence de rencontre avec M. Camil Lorin sur sa chartre de la langue française pourrait s'expliquer par le fait que nous ne vivons pas sur la Côte Nord un problème chronique de la langue, la même attitude ne peut être accordée à l'absence de Mme Payette car son projet de loi pourrait certainement rendre justice à un prix exorbitant ou bien parcourir les routes sans aucune assurance en espérant que la chance leur évitera d'être responsable d'accidents.

Pour montrer le sérieux de la situation, rappelons qu'il y a des jeunes de moins de 25 ans qui paient plus de \$1,000 en prime d'assurance.

Lucille Dignard

PLEIN JOUR sur Manicouagan

67, Place Lasalle, Baie Comeau
Produit par les
PUBLICATIONS PLEIN JOUR INC.
15, 2e avenue Forestville
C.P. 760, G0T 1E0

296-5900 le jour

Gérant général: Paul Brisson
Directeur: André Fortier
Directeur de l'information: Lucille Dignard
Journalistes: Andrée Proulx
Paul Fortier

Conseillers en publicite: André Fortier (Haut.)
Jn-Paul Fouquet (b.-C.)
Daniel Emond 589-8356

589-5900 le soir
567-4411 en tout temps

Secrétaire à la direction: Thérèse M. Hickey
Photo-composition: Nicole Pigeon
Montage: Thérèse M. Hickey
Maquettistes: Délia Tremblay
Lynn Perron

Correctrice: Georges Bouchard
Photographes: Ginette Plante
Jn-Paul Fouquet
André Fortier
Laboratoire-photos: Luc Michaud
Collaborateurs: Marc Gendreau
Clément Marier

Imprimé à Alma par le Lac St-Jean Inc., division imprimerie

Tirage 11,400 copies

Distribution gratuite dans tous les foyers des localités comprises entre Ragueneau et Baie-Trinité.

Toute reproduction du contenu de ce journal est interdite sans l'autorisation de la direction.

Courrier de deuxième classe
Enregistrement numéro 2955

LE CRIME ECONOMIQUE RAPPORTE PLUS D'UN MILLIARD A SES AUTEURS

Le crime économique en est un où la violence et le sensationnel sont tous deux absents d'où le jeu de publicité dans les pages à sensation. Il n'en reste pas moins qu'il est considéré dans les milieux de la justice comme étant le "crime de l'heure": en 1975 seulement, il aura rapporté à ses auteurs plus d'un milliard de dollars en Amérique du Nord."

Et la région n'échappe pas à ces spécialistes de la fraude où déjà de nos professionnels se sont faits "jouer" par des supposés vendeurs de plaquettes sur lesquelles étaient gravées, en cuivre, les diplômes honorifiques.

Un des agents de l'Unité des Crimes économiques est venu dans notre région dernièrement afin de mieux faire connaître ce service

qui relève de la Sûreté du Québec et qui compte 25 policiers. Ces spécialistes sont formés dans tous les domaines touchés par le crime économique et parcourent l'Est de la province. Leur centre d'activité est basé à Québec.

Un simple appel téléphonique anonyme suffit très souvent à alerter ces agents qui s'occupent de vérifier la véracité des faits.

Les principaux domaines touchés par le crime économique s'énumèrent comme suit:

Fraudes immobilières (transactions frauduleuses: terrains, maisons, immeubles, ex. vente de terrains en Floride qui n'étaient que des marécages).

Valeurs mobilières (transaction de titres à la bourse, faux titres de faus-

ses compagnies comme les spectateurs ont pu le constater à la SECO).

Malversation: (détournement de fonds publics, se présente souvent au gouvernement, dans des municipalités ou compagnies).

Corruption (détourner une personne de ses devoirs en la payant comme des agents de la paix, des fonctionnaires).

Faillite (personnel ou commercial qui se sert des faillites pour faire de l'argent).

Ventes pyramidales (chaîne de lettres, les mettre à la poubelle, vendre un produit en recrutant des membres qui doivent payer une cote pour devenir membre).

Contrefaçon (fausse monnaie, faux tableaux, documents comme des passe-ports, carte d'identité, etc)

Esroquerie (système de chèques, cartes de crédit) - 28 millions de cartes de crédit en circulation au Canada soit une moyenne de 4 par personne. Il y a 550 millions de cartes dans le monde.

Vendeurs itinérants (vendeurs de porte à porte, vendent de la marchandise qu'ils font payer avant de la livrer mais ne la livre jamais. Ex.: arbre généalogique, plaques commémoratives, etc.) Faut dire que tous les vendeurs itinérants ne sont pas malhonnêtes. Un conseil à suivre est d'attendre l'arrivée de la marchandise avant de déboursier de l'argent.

Pour combattre ces crimes, l'Unité des Crimes économiques se donne des moyens comme l'écoute électronique, la filature, etc. Lucille Dignard

BAIE COMEAU/ HAUTERIVE ET TOUTE LA REGION A BESOIN DE LA JEUNE CHAMBRE

La Jeune Chambre de Baie Comeau-Hauterive qui prévoit pour la prochaine année une période de réévaluation et de relance, s'est vue invitée par M. Lucien Lessard à continuer ses activités puisqu'il constitue le seul organisme avec l'A-féas, qui ait réussi à se détacher du cadre d'une seule ville et à s'élever au-delà des intérêts personnels.

Cette déclaration du député de Saguenay fut faite en réponse à un représentant de la Jeune Chambre de Baie Comeau-Hauterive alors qu'il demandait qu'elles étaient, pour le compte, les dossiers prioritaires. M. Lessard disait alors qu'il n'avait pas à orienter l'action des organismes mais que la Jeune Chambre devait jouer son rôle de corps intermédiaire. Son esprit régional est un point positif qui joue en sa faveur.

Il ne faudrait donc pas que les jeunes qui militent dans le mouvement Jeune Chambre, laissent tomber un défi pour laisser à des groupes plus intéressés influencer des dossiers afin de servir leurs propres intérêts.

Le véritable rôle de la Jeune Chambre dans ce dossier est de continuer à faire des pressions auprès du gouvernement pour qu'il soit vendu à l'idée de la construction.

Même si M. Lessard siège sur le Conseil du Trésor, il prévoit avoir fort à faire pour que les travaux soient acceptés sur une période plus ou moins longue.

La Jeune Chambre devra ainsi reviser son tir dans son projet d'engager 9 étudiants qui auraient enquêter dans la région afin de sortir une étude sur les pertes de temps et d'argent occasionnées par l'attente du traversier.

Lucille Dignard



Y LE JEANS

Roméo Juliette

Boutique unisexe



GB les galeries baie comeau

296-6679

A 33 ans, elle vaut déjà plus de \$11 millions

Si on parlait d'une femme, plusieurs diraient: "C'est un bon parti à marier!"

Puisqu'il s'agit de la Caisse populaire de Baie Comeau, il serait plus juste de parler de participation que de mariage.

C'est bien grâce à la participation de ses membres (plus de 6700 à ce jour) que cette coopérative, fondée il y a 33 ans, possède maintenant un actif de plus de \$11,000,000. Et on peut compter par milliers ceux qui, durant toutes ces années ont eu recours à leur Caisse pour financer l'achat d'une maison, d'une maison mobile, d'un mobilier, etc...

Participez vous aussi. Deux endroits pour vous servir du lundi au vendredi au 5, avenue Marquette et au 11, rue Maisonneuve.

On vous attend!

COMMENTAIRE

ETRE SOUCIEUX DE SA REPRESENTATIVITE

L'ambiguïté que prend les dossiers qui s'étalent sur la table des politiciens est les divergences d'idées qui apparaissent dans les échanges nous prouvent bien que la politique a pris en quelques années, un élan spectaculaire vers une spécialisation qui la rend difficile de compréhension. Même nos politiciens sont parfois dépassés par tous les rouages de cette grande machine administrative où souvent, il faut avoir recours à des avocats pour en expliquer tout le fonctionnement légal.

Nous découvrons de jour en jour, surtout depuis le 15 novembre, un nouveau désir des québécois de s'impliquer dans les décisions politiques qui sont construites pour son mieux être. L'idée du référendum ajoute à ce besoin urgent de comprendre ce qui se passe dans nos gouvernements.

Le gouvernement actuel, les conseils municipaux et les conseils des commissaires doivent maintenant affronter des groupes ou des particuliers qui veulent en savoir plus long, toujours plus long. Ce phénomène est d'autant plus fort qu'il a un impact provincial.

Seulement, au niveau des villes, il est de plus en plus

question de la naissance d'associations, formées de payeurs de taxes, qui ont décidé de rechercher les informations susceptibles d'aider la population à mieux comprendre le système qui les dirige.

La formation du "RPP à Baie Comeau", le comité des citoyens à Port-Cartier et peut-être bientôt celui de Hauterive, signifient bien ce besoin de "savoir" manifesté par ceux-là même que l'on a toujours baptisé "la masse silencieuse."

Le gouvernement n'échappe pas à cet élan du peuple avec ses tournées d'informations servies par les ministres qui travaillent sur des dossiers aussi importants que la langue française et l'assurance-auto-mobilité.

Le ministre de l'Environnement, M. Jacques Léonard, à l'occasion de sa participation au congrès de la Chambre de Commerce de Hauterive, dira à plusieurs reprises qu'il était venu dans la région dans le but d'écouter les revendications des maires et autres personnes présentes.

La tribune fut longtemps accaparée par les politiciens, l'église et un groupe de gens qui, par leurs instructions et leurs moyens financiers, appartenaient à cette élite qui a

toujours travaillé pour le bien du peuple...

Cette situation, quoique heureuse et encourageante nous commande la prudence et surtout d'être très alerte.

Nous entrons tous dans un monde inconnu où des organismes comme le RAP ont pour devoir de jouer un rôle d'informateur auprès de toute la population. Si cet objet oublié ou faussé, nous pourrions bien nous retrouver avec un nouveau groupe de chefs de file qui n'aurait alors pas le droit de s'identifier à un "rassemblement" de la masse.

Tous ces organismes doivent trouver des formules nouvelles qui atteindront tous les foyers. Les idées de conférenciers, chaîne téléphonique présentées par le RAP de Baie Comeau constituent un ensemble d'actions très intéressant.

Il faudrait par contre s'assurer constamment de leur impact auprès des contribuables pour éviter la création d'un monologue qui ne profiterait qu'aux têtes dirigeantes et d'un petit groupe déjà bien informé. Un exemple à cela est que tous les membres du RAP devraient connaître l'utilisation du code "Moriñ" qui est la procédure d'assemblée adoptée par cet organisme.

La méthode de consultation pratiquée par le groupe Aféas en est une qui donne l'occasion à tous les membres de s'impliquer dans les décisions de l'organisme où il ne revient pas seulement aux directeurs et comités de recherche à prendre des décisions et des options dans des dossiers.

En un mot, il nous faut être soucieux quant à la représentativité des opinions exprimées en public.

Lucille Dignard

UNE DES MEILLEURES FACON DE TRAVAILLER, C'EST DE CREER SON PROPRE EMPLOI

Une deuxième semaine de la femme qui arrive bien dans la région. En effet un groupe de 8 femmes de Hauterive et de Baie Comeau ouvrent officiellement un atelier de couture aujourd'hui.

Déjà depuis un bout de temps ces femmes se rencontrent, discutent et préparent l'atelier. Il a fallu s'initier à la coopération, à la couture. Pour trois semaines encore ces femmes apprendront la confection des draperies et les menus détails de la couture et ensuite elles recevront à bras ouvert le public. On a bien confiance que le projet réussira et prouvera sa rentabilité.

L'atelier de couture Cote-Nord est une coopérative en voie de formation. On y travaille le bas des vêtements ainsi que les draperies et tentures. On attend fébrilement une réponse pour un projet Canada-Travail.

On se pose quand même beaucoup de questions au sujet des subventions, l'aide réelle qu'elles apportent? Si aucune subvention n'arrive pas, il en coûtera \$200.00 à chacun de ces

fé&&. && à chacune de ces huit femmes pour travailler dans les 6 prochains mois, en plus des réinvestissements qu'elles feront dans

leur matériel.

Leur local se situe sur Place Lasalle. Elles apportent leur outil de travail soit leur moulin à coudre. Les tables et les chaises sont prêtées par l'éducation des adultes.

Après plusieurs années de travail à la maison le retour à l'extérieur est assez difficile et ce pas, elles le franchiront ensemble aujourd'hui.

Andrée Proulx

la coopérative pour acheter

C'est le temps de penser à l'entreposage de votre manteau de fourrure

Obtenez un lustrage gratuit en confiant votre manteau à

FOURRURES HAUTERIVE

873 de Puyjalon

589-5733

AU SERVICE DE LA POPULATION DEPUIS 17 ANS

- PROTECTION CONTRE LES MITES ET LA CHALEUR
- ENTREPOT FRIGORIFIQUE
- CUEILLETTE ET LIVRAISON • ASSURANCES

Nous faisons également sur demande la réparation, le remodelage et le nettoyage

Chez Fourrures Hauterive, nous sommes les seuls sur la Cote-Nord qui garantissons la qualité du nettoyage des manteaux de suède et de cuir



Réalisez votre rêve

22 magnifiques terrains pour chalet donnant sur les rives de la Rivière Outardes à vendre.

- chemin terminé
- environ 72' de largeur par 150' de profondeur

L'AS
Pour l'information **589-5734**

N'attendez pas à la dernière minute ...

POUR PELOUSE ET TERRE NOIRE, FAITES APPEL A:

CENTRE D'ELEVAGE Les Buissons 589-5734

- Pelouse épaisseur 1 1/2" à 2"
- Nous livrons et sur demande nous posons.
- Terre noire exempte de déchets analysée par le gouvernement.

Les meilleurs prix et la meilleure qualité dans la région

Vous désirez un chien ou un chat pure race ...

Achetez directement de l'éleveur



SUPRIMA AQUARIUM 873 de Puyjalon Hauterive 589-5734

Tous les animaux portent une garantie d'un an sur toutes les maladies héréditaires
SERVICES DE VETERINAIRE

Le propriétaire M. Alexandre Klein est membre du cercle canadien et américain des chenils et de l'association canadienne des chats.

ON PARLE: TRAVERSE MATANE-GOUBOUT

Quoique la Chambre de Commerce de Baie Comeau porte parole de plusieurs organismes de la région, n'aie pu empêcher la hausse tarifaire de la traverse Matane-Goubout par son action, elle aura tout de même poussé le gouvernement à franchir un pas dans ce dossier.

En effet, elle aura réalisé une sensibilisation du ministère des Transports qui, à la lumière des revendications de la Chambre, vient d'engager comme directeur M. Roland Vigneault - bien connu dans le monde des affaires de notre région - pour siéger sur le conseil d'administration afin de suivre de très près la comptabilité de l'organisme para-gouvernemental.

M. Vigneault nous annonçait ainsi que le comité de direction des traversiers du Québec travaille présentement sur le dossier budget et qu'il s'attend à pouvoir donner une conférence de presse bientôt. Le rapport parrainé par la Chambre de Commerce de Baie Comeau et présenté devant la commission des transports du Québec le 29 septembre 76, laisse des points d'interrogation. Les conclusions qui nous seront présentées à l'occasion de cette prochaine conférence de presse pourraient, selon M. Vigneault, nous surprendre quant à la justification de la hausse tarifaire accordée dernièrement par la Commission à la Société de la traverse Matane-Goubout.

Rappelons que le ministre du Transport, M. Lucien Lessard, faisait à plusieurs reprises, état de son scepticisme en regard de certains points du bilan financier de cette entreprise pour laquelle il vient tout juste de signer un chèque au montant de \$1 million, 20 milles couvrant une partie du déficit accumulé.

Par une surveillance de cette entreprise, M. Lessard voudrait en arriver à régulariser l'exploitation et faire en sorte que la compagnie puisse s'autofinancer comme quand elle était administrée par une entreprise privée, dans le but de prévenir une nouvelle

demande d'augmentation des prix de passage qu'auraient à absorber les usagers.

Pour la gratuité de ce service, M. Lessard ne croit pas qu'il doit préconiser et même défendre un tel projet. La liaison de Goubout, Baie Comeau et Matane ne constitue pas un phénomène de continuité de route comme la traverse Tadoussac - Baie Ste-Catherine et par ailleurs, l'achalandage dans un cas de gratuité pourrait accuser un accroissement qui rendrait l'utilisation des bateaux encore plus difficile surtout en pleine période de congés comme le 24 juin ou Noël.

L'inauguration du débarcadère à Goubout aura ouvert une discussion sur le sujet, discussion qui fut reprise pendant le congrès de la FTQ, à l'occasion du congrès parrainé par la Chambre de Commerce de Haute-Rive et au congrès de la Jeune Chambre Régionale.

Lucille Dianard

ON FORME L'EMBRYON D'UNE INTER - COOPERATION

Chaque atelier, lors du colloque sur la coopération discutait un thème bien précis. Aussi surprenant que cela paraisse à la plénière de dimanche, plusieurs résumés d'ateliers se recoupaient dans leurs suggestions et remarques.

En effet, on disait que la coopération c'est une mentalité, une formation à acquérir. On crée une coopérative pour se protéger. La coopérative, c'est un moyen de défense, on garde chez-nous ce qui nous appartient. On dénotait un manque de formation énorme sur les principes de base, la gestion et l'information.

On remarque, au sein des coopératives, que les personnes adhèrent pour les avantages et oublient l'implication. Il n'y a pas de solution miracle pour susciter la participation.

L'atelier sur les coopératives de service apportait

l'idée que les coopératives mènent une lutte idéologique dont le but ultime est le changement du système capitaliste au système socialiste.

Pour résumer, presque tous les ateliers déploieraient un manque de formation et d'information. Pour pallier à cette difficulté, un atelier proposait que les coopératives d'épargne et de crédit commandent un téléroman de 45 heures donnant de l'information sur la coopération.

On demandait aussi aux participants d'écrire à Christian Gagnon, (Campus Mingan, Sept-Îles), président du comité provisoire d'implantation de Radio-Québec, pour lui suggérer de produire une émission régionale sur les coopératives.

Un atelier parlait de la formation d'une banque de compétences régionales qui agirait comme lien ou maillon entre les coopé-

tives. Un lien entre les autres paliers gouvernementaux ou sphères coopératives.

Un atelier nous apprenait la création d'une société gouvernementale qui aura pour fonction de donner une aide technique pour des études de rentabilité, de fournir une source de financement et une aide pour trouver d'autres sources de financement.

Une équipe de travail nous apprenait que l'intercoopération ce n'est ni un luxe, ni une nécessité mais un fondement de base. Aussi, proposait-il la formation d'un comité provisoire pour mettre en place les bases d'un conseil permanent régional d'intercoopération dans les délais raisonnables.

Le comité se compose de René Napert, Pierre Rambaull, un représentant du service d'éducation des adultes, un représentant du CRD et Wilbrod Truchon.

Andrée Proulx

maisons mobiles Roberval Saguenay Inc.

10 ans d'expérience

pour vous servir

REPRESENTANT EXCLUSIF

MMB MAISON MOBILES BEAUCE

CONCUES SPECIALEMENT

POUR LES QUEBECOIS



- FINANCEMENT BANCAIRE FACILE
- HOMME DE SERVICE SUR PLACE

Voyez notre représentant à Baie Comeau

M. Gilles Desmeules

193 Crémazie, Baie Comeau,

**Thermo
MAX**

CONSERVE
L'ÉNERGIE

296-6289

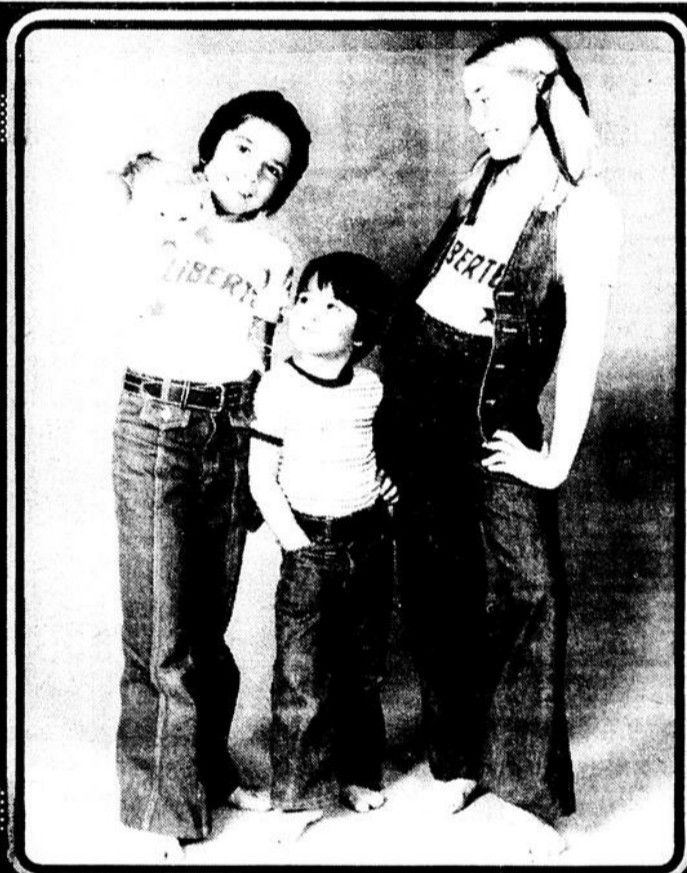

GB →
les
galeries
baie
comeau

BOUTIQUE

BAMBINO INC

296-5190

589-2331

Équipement complet
de 4 x 4
et VAN

PERFECTION:
Amortisseurs au gaz
BILSTEIN
pour toutes voitures

BOUTIQUE DE L'AUTO

Pièces et accessoires de voitures sport • Installations sur place

ATTENTION

VENTE EN GROS ET DETAIL DE PIÈCES
DE TOUTES VOITURES IMPORTÉES

935 Bossé, Hauterive

(Maintenant
au sous-sol de
R.Savard Service)
589-4122 589-2122

LESSARD versus LEONARD

La fusion des corporations de l'hôpital général de Baie Comeau et de l'Hôtel Dieu de Hauterive aura permis de rétablir la situation économique de l'hôpital de Baie Comeau. En effet, cet établissement connaissant des déficits, ils pourraient être dorénavant comblés par les surplus budgétaires de l'hôpital de Hauterive.

Pour l'année 76-77, on s'attend à ce que le bilan financier révèle un excédent budgétaire de \$400,000. pour le pavillon de Hauterive contre un déficit de \$200,000. pour le

pavillon de Baie Comeau. Les chiffres autorisés pourront être disponibles pour la fin du mois de mai.

Ce sont ces états financiers qui font écrire à M. Lessard, dans son communiqué de presse: "Il faudra aussi tenir compte, si de telles procédures étaient inscrites devant les tribunaux que le gouvernement doit assumer dans sa nouvelle décision, des déficits accumulés de l'hôpital général de Baie Comeau."

Ce paragraphe est pour répondre aux déclarations de M. Henri Léonard qui écri-

vait dans sa lettre "La crainte étant le début de la sagesse et suivant votre exemple, à notre tour nous gelons tous nos dossiers à caractère régional jusqu'à la rencontre prévue pour le 2 mai 77 à laquelle nous vous ferons connaître notre position finale sur tous ces dossiers incluant les possibilités de récupérer les investissements financiers \$200,000. de nos citoyens et de la ville dans le domaine hospitalier, si la décision présente est maintenue, n'excluant pas si nécessaire, le recours aux tribunaux."

A cela M. Lucien Lessard rajoutera que "pour ce qui est du centre culturel, celui-ci a été construit en grande partie à même les deniers publics de toute la population puisqu'il a été construit dans le cadre du programme du centenaire de la Confédération en 1967, dont les argents provenaient du gouvernement fédéral."

Pour l'information du public en général, voici le texte intégral en réponse à la lettre de M. Henri Léonard.

RE: Hôpital Régional

1) Il ne s'agit pas de déterrer la hache de guerre, et d'engager une bataille à ne plus finir avec le maire Henri Léonard et la ville de Baie Comeau...

2) Je voudrais simplement préciser un certain nombre de choses suite à la lettre que me faisait parvenir M. Léonard en date du 14 avril 1977 et que j'ai reçue au cours de la semaine dernière... J'y donnerai suite au cours de cette semaine.

3) La lettre:

a) M. Léonard nous indique qu'il a appris par la radio locale le "revirement dans le dossier hôpital régional Baie Comeau - Hauterive"

Je dois dire qu'en ce qui le concerne personnellement je lui ai donné cette indication lundi le 4 avril avant-midi à mon bureau suite à une communication que j'avais eue avec Lazure, lequel m'avait informé de sa décision et de sa volonté de la rendre publique au cours de l'après-midi.

M. le maire de Baie Comeau n'avait pas cru bon de

réagir à cette occasion. J'avais même cru comprendre qu'il n'avait pas l'intention de commenter la décision... Mais laissons cela, puisque c'est son droit et qu'il l'a fait au nom de la ville de Baie Comeau.

b) Mon rôle dans ce dossier:

Il est exact que le 28 février 1977, je rencontrais à l'Hôtel de Ville de Baie Comeau le maire de Baie Comeau M. Henri Léonard en compagnie du maire de Hauterive et de Hamel Savard conseiller à la ville de Hauterive. Nous avons discuté de différents dossiers régionaux, dont celui de l'hôpital régional...

Le maire de Baie Comeau m'a alors indiqué que suite à des discussions entre les villes de Baie Comeau et de Hauterive, celles-ci souhaitaient unanimement que je limite mes interventions dans le dossier hôpital au niveau du nombre de lits...

Comme le précise le maire Henri Léonard dans sa lettre, il est exact que j'ai accepté cette recommandation puisque c'était sur cet objectif que j'avais livré

bataille depuis 1974. J'avais toujours indiqué tant dans mes interventions à l'Assemblée Nationale, que dans des lettres que j'avais fait parvenir aux ministres des Affaires sociales précédents que je n'accepterais jamais qu'on nous accorde un nombre de lits insuffisant en regard des normes acceptées par le ministre des Affaires sociales en relation avec la population régionale à desservir. Ces normes nous accordaient environ 300 lits alors qu'on nous en accordait 250, pénalisant ainsi les citoyens de la région qui devaient s'expatrier à l'extérieur pour recevoir les soins hospitaliers qui leur étaient nécessaires et que nous ne pouvions et ne pourrions leur donner à moins d'une modification de la décision. - En effet, c'est l'une des recommandations même du rapport Castonguay-Nepveu qui affirme qu'un Centre régional de santé doit avoir un minimum de 300 lits s'il veut répondre aux objectifs qu'on lui détermine et recevoir les spécialistes minimum nécessaires.

Suite à l'élection du 15

novembre, j'ai donc discuté de ce problème avec le ministre des Affaires sociales actuel M. Lazure pour lui indiquer que je ne saurais me contenter de 250 lits tel que prévu par les décisions précédentes. Je lui demandais d'analyser le dossier de l'hôpital régional de Baie Comeau - Hauterive en prévoyant la possibilité des agrandissements nécessaires pour ajouter 50 lits supplémentaires.

C'est alors que le Dr. Lazure m'informait de son désir de se rendre dans la région pour le 18 mars, suite à une invitation qu'il avait reçue du CRSSS pour inaugurer le colloque de la santé mentale. Je ne pouvais donc que me réjouir d'une telle initiative puisqu'il pourrait constater lui-même le problème que nous vivions dans la région et qu'il a fait et ce qui lui a permis de rendre la décision annoncée le 4 avril en tenant compte des coûts d'aménagement et des besoins de la population. Mais comme cette décision lui revient comme ministre des Affaires sociales je lui laisse le soin de l'expliquer à la population...

Voilà en ce qui concerne mon rôle dans ce dossier. Je crois avoir respecté la parole donnée le 28 février dernier aux deux maires des villes de Baie Comeau et de Hauterive; alors que je leur avais indiqué que pour éviter d'influencer le ministre des Affaires sociales je lui parlerais toujours de l'hôpital de la ville A et de l'hôpital de la ville B.

3) Le protocole d'entente: Dans sa lettre du 14 avril 1977, M. Henri Léonard cite l'article 4 du protocole d'entente de fusion entre les deux conseils d'administration, lequel aurait été endossé indirectement par M. Lazure sous la signature de son sous-ministre M. Jacques Brunet le 9 décembre dernier.

Il faut souligner que M. Lazure a été nommé ministre des Affaires sociales le 25 novembre 1977. Il ne pouvait connaître parfaitement le dossier de l'hôpital Baie Comeau - Hauterive. Le principe fondamental de ce protocole d'entente concernait la fusion des deux corporations qui s'avérait nécessaire, quelles que soient les vocations futures de l'un ou l'autre des deux hôpitaux...

J'aurais pu intervenir comme député à ce moment puisque je connaissais cette clause quoique je n'avais pas été informé de la rencontre avec les autorités du ministère et le conseil d'administration des deux hôpitaux.

Cette attitude est autre preuve que je ne mettais pas en cause la décision prise auparavant par MM. Castonguay et Forget... Je m'en tenais au nombre de lits qui devait nous être alloué...

3-5) Lettre de Me Gabriel Yvan Gagnon, secrétaire particulier adjoint du 8 mars 1977 à la Chambre de Commerce de Baie Comeau...

Cette lettre réfère aux arrêtés en conseil portant les numéros 1017-74 et 1918-74 dont les "prescriptions", précisait M. Gagnon, étaient insatisfaisantes périmées et erronées."

Ces prescriptions, quoique non définies dans la lettre, se limitaient au nombre de lits qui nous était alloué...

3-5) Gel des dossiers

M. Léonard m'informe dans sa lettre de l'intention de la ville de Baie Comeau de geler tous les dossiers à caractère régional jusqu'à la rencontre prévue pour le 2 mai 77 entre les villes de Baie Comeau - Hauterive et moi-même...

Je prends bonne note de ces intentions quoique je dois souligner qu'il ne faudrait quand même pas sacrifier les intérêts de toute une population parce qu'une des décisions n'est pas satisfaisante pour l'une des parties en cause...

Il n'est pas question dans la décision prise par Monsieur Lazure de mettre fin aux activités hospitalières de l'hôpital de Baie Comeau. Il s'agit d'une modification de vocation seulement - vocation qui m'appartient aussi importante que celle de dispenser les

soins aux malades aigus.

M. Léonard m'informe aussi dans sa lettre qu'il

Monsieur Léonard m'informe aussi dans sa lettre qu'il entend analyser "les possibilités de récupérer les investissements financiers de nos citoyens et de la ville dans le domaine hospitalier, si la décision présente est maintenue, n'excluant pas si nécessaire le recours aux tribunaux"

Ce n'est pas mon intention de commenter très longuement ce passage qui réfère à des implications juridiques relevant du domaine des experts du contentieux du Ministère des Affaires Sociales.

Mais je résume que si, en 1968, les citoyens, les commerçants, les industriels et la ville de Baie Comeau ont souscrit une somme de \$865,000.00 - pour la construction de l'Hôpital Générale de Baie Comeau, c'était en vue de se donner de bons services hospitaliers. Or, je ne pense pas que la décision actuelle va à l'encontre de cet objectif puisque les soins hospitaliers seront donnés à l'ensemble des citoyens de la région sans distinction. Quant aux compagnies qui ont participé à cette campagne de souscription, je crois que leurs intérêts s'étendent au delà des limites de la ville de Baie Comeau. Je peux donc présumer dans les circonstances que leur don était versé pour toute la région puisque leurs employés proviennent aussi de l'extérieur de la ville de Baie

Baie-Comeau

Il faudra aussi tenir compte, si de telles procédures étaient inscrites devant les tribunaux, que le gouvernement doit assumer dans sa nouvelle décision, des déficits accumulés de l'hôpital général de Baie Comeau.

Pour ce qui est du centre culturel, celui-ci a été construit en grande partie à même les deniers publics de toute la population puisqu'il a été construit dans le cadre du programme du centenaire de la Confédération en 1967, dont les argents provenaient du gouvernement fédéral.

Enfin, je voudrais préciser que je n'ai jamais voulu procéder à un règlement de compte politique dans chacune de mes interventions. Je pense que les intérêts de toute une population doivent dépasser ces petites passions mesquines qui n'ont jamais influencé mes décisions.

En terminant, je souhaite que toutes ces discussions puissent se terminer afin qu'on poursuive, dans toute la sérénité nécessaire, la discussion des vrais problèmes afin d'améliorer le mieux-être de la population.

Quant à moi, la population me jugera...

Hauterive 25 avril 1977
Source: Cabinet du ministre

Vous avez besoin de Fleurs?

FLEURISTE OTIS

589-5613

708 Puyjalon HAUTERIVE



LE TEMPS C'EST DE L'ARGENT

NOUVELLES BREVES

BAIE COMEAU

La Chambre de Commerce de Baie Comeau appuie la position de la ville de Baie Comeau dans le dossier des hôpitaux. A cause du non-respect du protocole d'entente signé le 9 décembre 76 et aussi des études déjà faites qui favoriseraient l'hôpital aigus à Baie Comeau.

RIMOUSKI

Le 10 mai à 12:30 heures, **Polygone** diffusera sa quinzième et avant dernière émission. Cette édition de **Polygone** fera connaître davantage au public ce qu'est l'éthique. Comme on le sait déjà, l'UQAR

offrira, dès septembre prochain, dans son éventail de programmes, une maîtrise en éthique. Ce terme, dans plusieurs esprits est trop souvent associé au domaine des professions et c'est alors que sous le titre **Lorsqu'il faut choisir, Polygone** explorera plus profondément ce qu'est l'éthique, pourquoi étudier l'éthique et l'utilité de l'éthique dans le milieu.

HAUTERIVE

Le conseil municipal de Hauterive a autorisé le maire et le greffier à signer l'acte de vente par le parc Parent Inc. de la portion de la rue Côté qui a causé bien des problèmes cet hiver.

RIMOUSKI

Les 12 et 13 mai prochains, l'Université du Québec à Rimouski sera l'hôte d'un groupe imposant de chercheurs en sciences de l'atmosphère, affectés au programme de maîtrise de cette discipline. Ceux-ci tiendront à Rimouski leur séminaire annuel.

En plus des 4 conférenciers invités venant du service d'environnement atmosphérique (SEA) de l'Université McGill et de l'Université du Wisconsin, ce séminaire réunira près d'une trentaine de chercheurs directement impliqués dans les sciences atmosphériques. M. Alcide C. Horth, recteur de l'UQAR, inaugurerà le séminaire.

HAUTERIVE

Trois constables de la fraternité des Polices et Pompiers de la ville de Hauterive participeront à la traversée du Lac St-Jean. Ils suivront les nageurs dans des barques.

Une coopérative à l'esprit nouveau. Dans notre région existe une formule de coopération révolutionnaire. En effet on retourne à l'ère du troc, on échange du temps.

Les propriétaires de maison mobile rencontrent toutes sortes de problème allant de la dévaluation de leur habitation aux problèmes d'entretien de la maison, de ses assurances, de la promiscuité. Ainsi pour aplanir les difficultés on crée système du capital temps et on se donne des services.

Le capital que possède le pauvre c'est son temps. Aussi la force de travail du coopérant lui rapporte des parts sociales, monnayables lors de la rentabilité de la coopérative. Tu as besoin d'aide des coopérateurs, tu achètes des parts sociales.

Dans la Coop, on ne se sert pas du bénévolat puisque tout le monde y gagne en part sociale. Il semble

assez ardu de comprendre un tel système parce qu'en même temps simple et complexe pour nous qui le regardons de l'extérieur.

Dans l'éventualité que les parcs de roulottes appartiennent à leurs présents

locataires, on regarde la possibilité de former des municipalités de paroisse. De telles municipalités fabriquent leurs règlements de zonage. Les idées mijotent à la coopérative des maisons mobiles Manicouagan.

Andrée Proulx

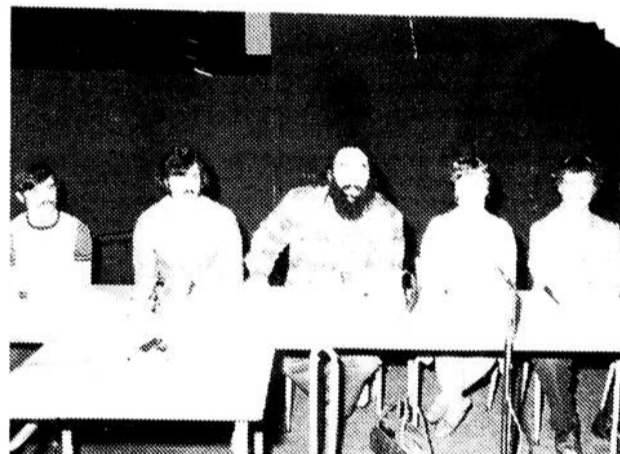

De gauche à droite, Gérard Paradis, Augustin Da Silva, Claude G. Tremblay, Antoinette Pelletier, Jean-Eudes Caron, tous du conseil d'administration de la coopération des maisons Mobiles.

296-3914



Laiterie
Laval
Ltée

2-24 Lasalle
Baie-Comeau

Crème glacée,
lait, crème jus, liqueurs



- 23 avril; Marjolaine et Jim Langlois, Hauterive, fille
- 26 avril; Gisèle et Yvon Lessard, Hauterive, garçon
- 22 avril; Suzanne et Charles Dugas, Baie-Comeau, garçon
- 22 avril; Josée et Gaétan Charron, Forestville, fille
- 23 avril; Cécile et Christian Lemieux, Baie-Comeau, garçon
- 23 avril; Monique et Guy Mirault, Baie-Comeau, fille
- 25 avril; Micheline et Pierre-Paul Dufour, Hauterive, garçon
- 26 avril; Claire et Paul Brisson, Forestville, garçon
- 26 avril; Alfréda Gérard Dumont, Chute aux Outardes, garçon
- 28 avril; Rolande et Conrad Bélanger, Ragueneau, garçon
- 28 avril; Lina et Conrad Imbeault, Ragueneau, garçon
- 29 avril; Guylaine et Gaétan Roy, Hauterive, garçon

C'est la nôtre



Katheline secrétaire à la boulangerie Pelletier est "la mie" de tout le monde. Elle raffole des bons petits plants.

Une commandite de :

Lafèche Auto

Vente: 589-3714

Pièces: 589-9866

D'un Mardi... ..à l'autre

Texte et photos: J.P. Fouquet, Daniel Emond

Pour un meilleur service

Visitez ou téléphoner

FLEURISTE OTIS

708 Puyjalon

HAUTERIVE

589-5613

Toujours à votre service



Dimanche dernier, le club de l'Age d'Or de Baie Comeau rencontrait le club de l'Age d'Or de Hauterive afin de discuter un tournoi de quilles où le trophée Julien et Jacob était à l'enjeu pour la 4ième année consécutive, l'équipe de Baie Comeau a remporté les honneurs de ce tournoi amical.



Sur la photo, nous reconnaissons une heureuse gagnante qui a la chance de participer au concours de la Mariée de l'année, Mlle Marilyn Thibault, nous reconnaissons sur la photo, M. William Mady de la boutique Wafa et Mme Thérèse Fortier gérant de la bijouterie Chabot.

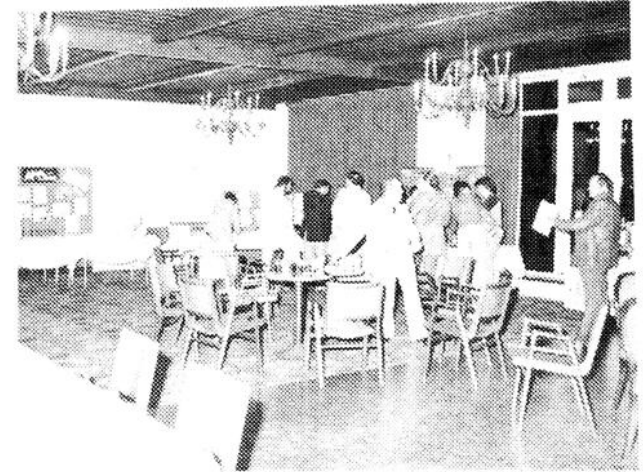

En fin de semaine dernière, la Maison Alicon de Hauterive tenait une cuisinorama à l'hôtel Le Manoir de Baie Comeau. Plusieurs maisons d'alimentations ont participé à cette démonstration auxquels étaient invités les restaurateurs et marchands de la région.



Vendredi soir avait lieu à votre magasin La Baie de Baie Comeau, le tirage Lions 500. La pige a été faite par le lion Berth Lafrenière. L'heureuse gagnante est Lucille Thériault du 1139, Blondel, Hauterive, elle détenait le billet no. 731.



Lise Therrien a exercé la pige de la facture chanceuse samedi dernier dans le cadre du concours de la Mariée, elle est accompagnée de M. Mady et Mme Fortier. L'heureuse gagnante est Monique Michaud du 485 Benoit, Hauterive, son achat a été fait chez la boutique Wafa facture no. 2672.

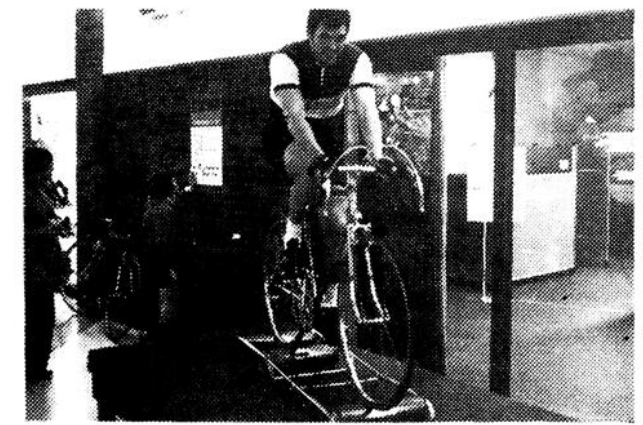

En fin de semaine dernière, le club Vélo du Nord donnait une démonstration d'entraînement intérieur afin de sensibiliser la population à ce sport qui prend de plus en plus d'adeptes avec les années. Cette démonstration avait lieu aux Galeries de Baie Comeau.



Vendredi soir avait lieu l'ouverture officielle du OOK-PIK 1977 au club de curling de Baie Comeau. 71 équipes sont inscrites pour ce bonspiel. La première pierre a été lancée par Laurent Bérubé, représentant de la brasserie Molson de Baie Comeau, commanditaire.

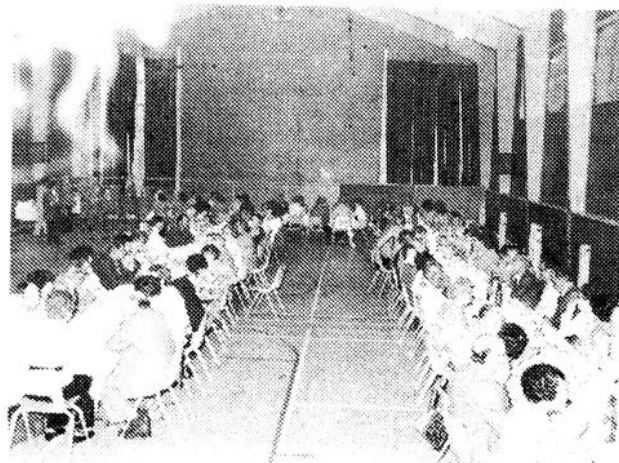

Photo prise lors du souper de clôture de la ligue de quilles et pétanque du club de l'Age d'or de Baie Comeau.

DEPOT GARANTI

8 1/2 % pour 5 ans

SANS AUCUN FRAIS
CHEZ-VOUS

A VOTRE CAISSE
POPULAIRE
DE BAIE. COMEAU

"Au Bon Marché"

Le magasin de toute la famille et qui peut vous satisfaire

Déposez ici les Annonces classées du "Plein Jour"

172 Vallilée, Chutes-aux-Outardes 567-2606

Le "Domaine du Coureur des Bois"



chez-nous on parle "SPORT"

Spécialité: "Chasse et Pêche"



Déposez ici les Annonces Classées du "Plein Jour"

942 De Puyjalon, Hauterive 589-3934



Dimanche au soir dernier, le club Arabesque de Hauterive tenait son gala annuel de fin de saison au Centre Henri Desjardins. Chose à souligner, ce spectacle a été réalisé et préparé par les jeunes monitrices. Un succès sur toute la ligne.



En fin de semaine dernière, se tenait au Centre Régional Manicouagan de Hauterive, l'exposition du club les Commandos du Nord. Ce club accepte tous les propriétaires de 4x4.



Mardi soir dernier se tenait à l'Eclipse de Hauterive, une parade de mode présentée par la Boutique Aujourd'hui, Jean-O-Teck et Mercerie Baie Comeau. Plus de 60 modèles ont été présentés lors de ce défilé.

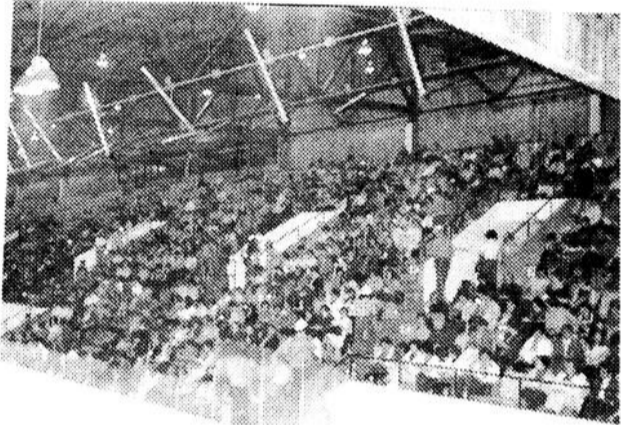

Dimanche au soir dernier, le club Richelieu tenait sa pêche miraculeuse au Centre Récréatif de Baie Comeau. Plus de 550 personnes ont répondu à l'invitation. La direction du club Richelieu Baie Comeau-Hauterive remercie sincèrement toute la population pour leur encouragement. La pêche a remporté plus de \$4,000, qui servira aux oeuvres de ce club.



Enfin de semaine dernière soit le 23 avril, avait lieu l'ouverture officielle de la polyvalente des Rives de Hauterive. Sur la photo nous reconnaissons le président de la CSRR, M. Raymond Roy. Le principale de la polyvalente, M. Michel Morin et enfin le vicaire général Mgr. Raymond Duval qui procéda à la bénédiction de la polyvalente.



Sur la photo, nous reconnaissons les commentateurs de la parade de mode qui se tenait à l'Eclipse mardi soir dernier. Il s'agit de Marc Gendreau de CHLC et Lise Fortier Emond qui en était à sa première expérience en tant que commentateur. Félicitations pour leur magnifique travail.

VENTE DU PRINTEMPS AU

Lettre mystère Centre d'Achat Laflèche Hauterive

R De 10% à 50% d'escompte

De magnifiques aubaines vous attendent!

Mobilier

Reflets
Ltée
589-4061

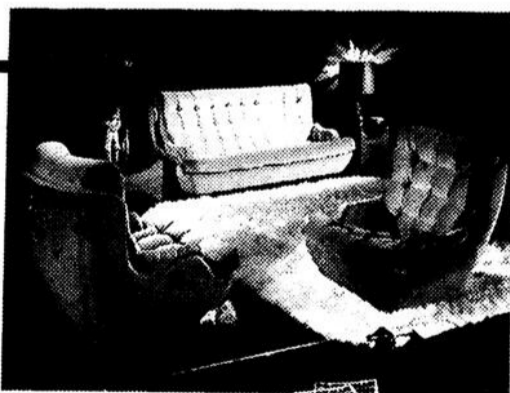

Divan combiné
reg. \$1134.
spec. **\$900.**

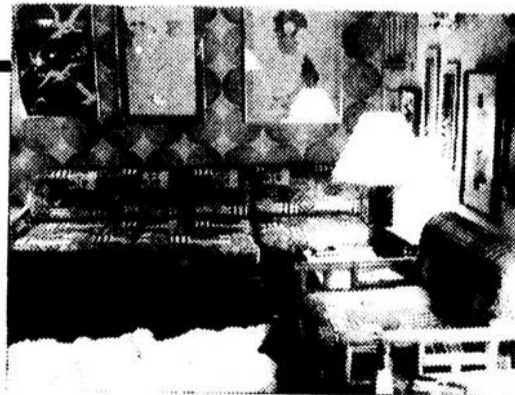

2 morceaux en bambou importés
reg. \$1225.
spec. **\$900.**
Minimum de 10% sur accessoires - 15% sur tous les meubles - 10% sur tous les luminaires

SUPER PROMOTION ENCAN 77

présentée par le



Echangez, à valeurs égales, vos coupons de caisse pour de la monnaie-encan au kiosque d'échange

Valeur de **\$15,000** en prix

VOICI COMMENT VOUS PROCURER VOTRE MONNAIE-ENCAN

- 1- Faites vos achats au Centre Régional Manicouagan
- 2- Participez au concours LES 4 AS, émission de M. Gendreau/C.H.L.C.
- 3- Cherchez l'erreur dans les annonces des marchands du Centre Régional Manicouagan dans votre journal Plein-Jour

Liste des prix qu'il vous sera possible de vous offrir avec votre monnaie-encan

Une voiture Bob Cat 1977.....	Garage Alban Lévesque
Voyage pour 2 personnes: Cancun [Mexique].....	Voyages Michel
Voyage pour 2 personnes: Miami [Floride].....	Voyages Michel
T.V. couleur Panasonic.....	Équipement Electronique C.N.
Lave vaisselle.....	Sears
Congélateur 20 pied cube.....	Woolco
Foyer de centre.....	La Tabagie Manicouagan
Canot Radisson.....	Sports Experts
Bague à diamant.....	Bijouterie Chabot
Ensemble de cuir.....	Chic Mannequin
1 ensemble de valises.....	Salon Safari Chaussures
3 ensembles.....	Boutique Zabé
1 imperméable.....	
1 robe-ensemble.....	Boutique des Modes
1 plafonnier 5 lumières [colonial].....	
1 plafonnier 3 lumières [colonial].....	Boiteau Luminaire
1 plafonnier 1 lumière [colonial].....	
1 quartier de boeuf.....	Boucherie Idéale
1 coffre-fort.....	Bellavance
Assortiment de 20 longs jeux [échangeable au goût du client].....	Janelle Musique
Miroir et chandelier con temporain: et un couvre-lit.....	Le Coussinet
Moto Yamaha Enduro.....	Le Coussinet
3 repas à \$50.00 cnacon.....	Polaris Sport
Horloge grand-père.....	Le Steak House
Système de son.....	Journal Plein Jour
Chaise panier suspendue.....	CHLC
Ensemble 3 pièces.....	Boutique Mille et Une Nuits
Lot de literie et lingerie.....	Boutique Wafa Ltée
1 Go-Car.....	Dallen's
Ensemble souliers et bourse.....	Cadet Rousselle
1 arrangement de fleurs séchée.....	Trans-Canada Chaussures
Ensemble de vêtements pour dame.....	Fleuriste à la Jonquille
1 imperméable et 2 robes.....	Boutique Eve
Un habit pour homme.....	Maison Diana
Ensemble souliers et bourse.....	Boutique Le Baron
2 ensembles sport.....	Blais Chaussures
Ensemble de produits de beauté.....	Boutique Le Cirque
Manteaux de cuir et accessoires.....	Salon d'esthétique Elle et Lui
Certificat d'épargne de \$200.00.....	Reitman
Un imperméable.....	BNE
Accessoires de chambre de bain.....	Bambino
Coffre de couture et accessoires.....	Service Pharmaprix
Un gilet de laine et un cadre.....	BCN
Lot d'épicerie.....	Boutique au Ty Su
	Pingouin
	Dominion

Garage ALBAN LEVESQUE

Dépositaire des voitures Mercury et des camions Ford

1257 boul. LaFlèche, Hauterive 589-3728



Mercury Bobcat

2 voyages



1 à Cancun (Mexique)

Pour 2 personnes

1 à Miami (Floride)



Dates des encans

29 avril et 17 juin

Les achats chez Direct Film ne sont pas valides

SUPER ENCAN LES 4 AS



Nom..... Tél.

Adresse.....

Si votre coupon est tiré le samedi, vous recevrez un appel entre 9h00 et 12h00 du lundi au vendredi

Découvrez l'erreur dans ce dessin et apportez-le au Centre Régional Manicouagan. Il est échangeable pour une valeur de **\$20.** en monnaie-encan (Un coupon par personne)

L'erreur est:

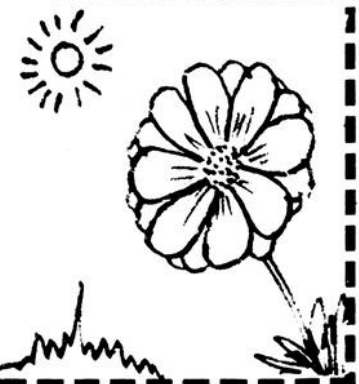

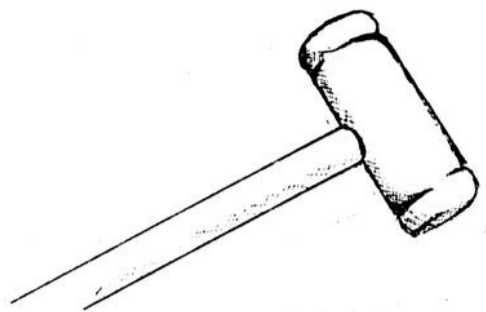

1, 2, 3... VENDU

PREMIER ENCAN



Un succès fou



Au delà de 1,000 personnes



Plus de \$75,000 d'enchères



Des cadeaux magnifiques



PROCHAIN ENCAN VENDREDI LE 17 JUIN



L'ENCANTEUR



**Me Claude Tremblay,
l'aviseur légal.**



la Baie de Baie
Comeau offrira, si la
personne est
présente, un bon
d'achat de
\$300.

Gagnants
Lucille
Thériault
1139, Blondel
Hauterive
billet no.
731

**PROCHAIN
TIRAGE**
de
\$500.
Vendredi
6 mai 77
19h30



Afin de donner un meilleur service à notre clientèle
toujours grandissante
nous effectuons actuellement un agrandissement
de 300 pieds carrés de plancher.
N'oubliez pas le Vaste Choix de Suggestions
de Cadeaux pour la Fête des Mères
le 8 Mai prochain.



Nous venons d'ajouter
une nouvelle ligne de cendrier
et lampes en céramique.

DB les
galeries
baie
comeau

Boutique
Eureka
296-5353

CINE HAUTERIVE

6 au 12 mai
VENDREDI AU JEUDI
2 films

LA DERNIERE FOLIE DE
MEL BROOK

Américain. 1976. 88 min.
Coul. Comédie réalisée par
Mel Brooks. Scén.: M.
Brooks, Ron Clark, Rudy
DeLuca, Barry Levinson.
Phot.: Paul Lohmann.
Mus.: John Morris. Int.:
Mel Brooks, Marty Feld-
man, Dom Deluise, Sid
Caesar, Bernadette Peters,
Harold Gould.

Le réalisateur Mel Funn
veut faire un retour au
cinéma après une période
de déchéance. Il présente
au directeur d'un grand
studio un projet de film
silencieux. Celui-ci, acculé
à la faillite, accepte tout de
même de tenter l'aventure à
condition que Funn recrute
des vedettes de premier
choix. Avec l'aide de ses

deux assistants. Funn se
met à la chasse aux étoiles.
Le président d'un conglo-
méral qui cherche à ac-
quérir le studio s'ingénie
pour sa part à faire échouer
l'entreprise.

Mel Brooks a tenté et
réussi la gageure de réa-
liser un film muet en 1976.
Non pas que la bande
sonore soit vraiment si-
lencieuse, puisque la mu-
sique et les bruits approp-
riés ne sont pas oubliés,
mais le dialogue, suave par
ailleurs, s'inscrit en inter-
titres comme dans les films
anciens. L'invention comi-
que du réalisateur se mani-
feste en une cascade de
gags désopilants et bien
amenés et son souci de
style se fait montre dans
une composition des ima-
ges évoquant avec finesse
une époque révolue. En
plus de ses acolytes hil-
lants, Brooks s'est assuré
la collaboration amusée de

vedettes comme Paul New-
man, Burt Reynolds et
Anne Bancroft.

et comme 2^{ème} film

AMBULANCES TOUS RIS-
QUES

Américain. 1976. 95 min.
Coul. Scope. Comédie dra-
matique réalisée par Peter
Yates. Scén.: Tom Man-
kiewicz. Phot.: Ralph
Woolsey. Mont.: Frank P.
Keller. Int.: Bill Cosby,
Raquel Welch, Harvey Kei-
tel, Allen Garfield, Larry
Hagman, Bruce Davidson,
L.Q. Jones

CATEGORIE DE SPECTA-
TEURS: 14 ans

HORAIRE
7.30 hres - Ambulances
tous risques
9.15 hres - La dernière folie
Dimanche en matinée:
1.30 hre - Ambulance tous
risques
3.15 hres - La dernière folie

CINEMA FESTIVAL

6 au 12 mai
VENDREDI AU JEUDI
2 films

VICTOIRE A ENTEBBE

Américain. 1976. 119 min.
Coul. Drame réalisé par
Marvin Chomsky. Scén.:
Ernest Kinoy. Mus.: Char-
les Fox. Mont.: David
Saxon. Int.: Burt Lanca-
ster, Helen Hayes, Helmut
Berger, Linda Blair, David
Groh, Anthony Hopkins,
Julius Harris, Christian
Marquand, Richard Drey-
fuss, Theodore Bikel.

Le 27 juin 1976, un avion
d'Air-France faisant le ser-
vice entre Tel-Aviv et Paris

est détourné par des terro-
ristes palestiniens et force
d'atterrir à l'aéroport d'En-
tebbé en Ouganda. Le chef
du pays, le général Amin
Dada, s'interpose en inter-
médiaire entre les terro-
ristes et le gouvernement
d'Israël. Plutôt que de se
soumettre aux exigences
des pirates de l'air, les
autorités d'Israël décident
un raid surprise sur l'aé-
roport pour délivrer les ota-
ges. Cette reconstitution
d'un fait authentique met
l'accent sur la solidarité et
la force d'âme des otages.

et comme 2^{ème} film

L'ENLEVEMENT

Anglo-allemand. 1975. 97

min. Coul. Drame policier
réalisé par Peter Duffell.
Scén.: Judd Bernard. Ste-
phen Schneck. Phot.: John
Coquillon. Mus.: Konrad
Eifers. Mont.: Thom No-
ble. Int.: Telly Savalas,
Robert Culp, James Ma-
son, Gunter Meisner, Aldo
Ray, Adrian Hoven, Wolf-
gang Luckschy.

CATEGORIE DE SPECTA-
TEURS: 14 ans

HORAIRE:
tous les soirs:
7.30 hres - L'enlèvement
9.15 hres - Victoire à En-
tebbé
Dimanche en matinée
1.30 hres - L'enlèvement
3.15 hres - Victoire à
Entebbé

CINE • ADOS

JEUDI 5 MAI 14.30

CINEMA FESTIVAL

"Le procès de Billy Jack"

Le dernier de la série produit en 1976, Billy Jack dans un
super spectacle de 3 heures

ADMISSION: \$1.00

A L'AFFICHE DU 9 AU 12 MAI. EN PRIMEUR

FOLLE COMÉDIE de "MEL BROOKS"

On rit... rit... rit... comme on savait rire autrefois



Le film le plus drôle de l'année!

Jean Morin
Bon Dimanche

14
CITS

LA DERNIERE FOLIE
DE MEL BROOKS

(SILENT MOVIE)



MARTY FELDMAN



DOM DeLUISE

JAMES CAAN

LIZA MINNELLI

BURT REYNOLDS

ANNE BANCROFT

PAUL NEWMAN



DEUXIEME GRAND SUGGES

RAQUEL WELCH et BILL COSBY



AMBULANCES TOUS RISQUES

CINEMA

HAUTERIVE.

Hauterive

Tel. 589 5722

BIENTOT A L'AFFICHE:

"GRIZZLY LE MONSTRE DE LA FORET"

"ADOLESCENTES DEVANT LE PLAISIR"

"UN TUEUR DANS LA FOULE"

C'EST PLUS QU'UN FILM... UNE RÉALITÉ

LE 27 JUIN 1976, UN AVION D'AIR FRANCE EST DETOURNE PAR DES TERRORISTES PALESTINIENS... ET FORCE D'ATTEINDRE A L'AEROPORT DE ENTEBBE EN OUGANDA C'EST LE RAID SUR L'AEROPORT POUR DELIVRER LES OTAGES



14
ANS

ils ont réussi l'impossible
victoire à ENTEBBÉ

HELMUT BERGER · LINDA BLAIR · KIRK DOUGLAS · RICHARD DREYFUSS · HELEN HAYES
ANTHONY HOPKINS · BURT LANCASTER · CHRISTIAN MARQUAND · ELIZABETH TAYLOR

COMPLÉMENT DE PROGRAMME:

TELLY SAVALAS

ROBERT CULP et JAMES MASON

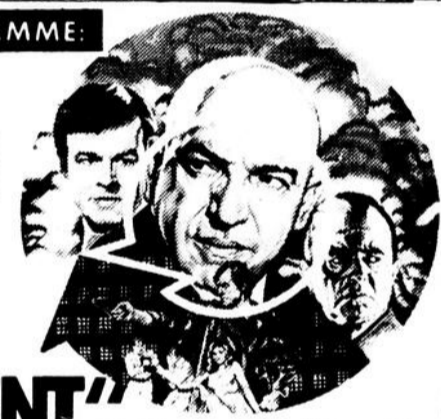

"L'ENLEVEMENT" version de "In side out"

CINEMA



FESTIVAL.

Baie Comeau

Tel. 296 2434

SPECIAL DIMANCHE MATINEE \$2.00

Pour les jeunes - samedi 7 mai à 1.30 p.m. Adm.: .75

A HAUTERIVE
Vivez les exploits du Docteur Justice, s'attaquant au complot infernal qui menace toute la planète



DOCTEUR JUSTICE

A BAIE COMEAU



"SAMSON CONTRE TOUS"

REPORTAGE PHOTOGRAPHIQUE DE L'OUVERTURE DE LA POLYVALENTE DES RIVES

Par, J.P. Fouquet

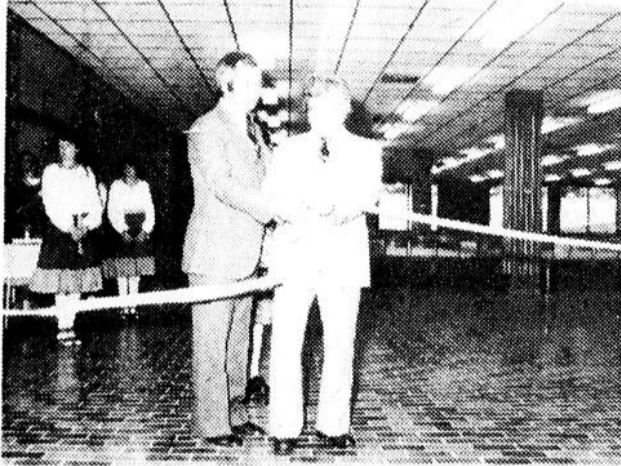

M. Michel Morin et le président de la C.S.R.R. procèdent à la coupe du ruban traditionnel.



Une vue générale de l'assistance lors de l'ouverture officielle.

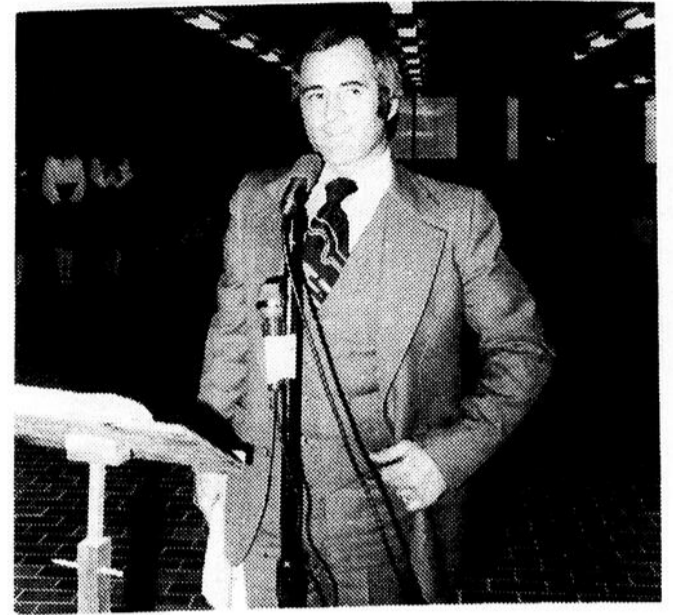

M. Michel Morin principal lors de son allocution.



Mgr Raymond Duval, vicaire général procède à la bénédiction de la polyvalente.

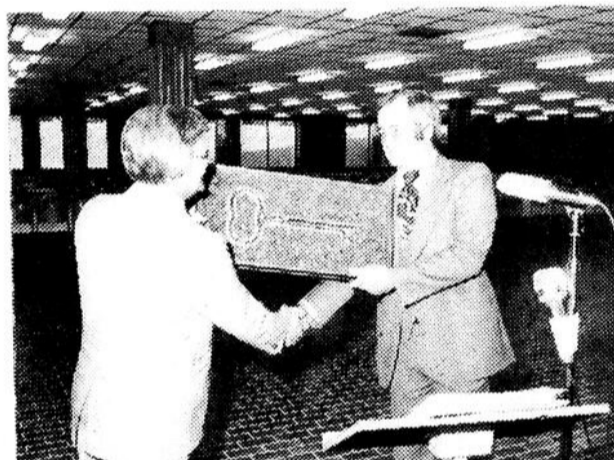

Le président de la C.S.R.R., M. Raymond Roy remet la clef symbolique au principal de la Polyvalente, M. Michel Morin.



Le président de C.S.R.R. M. Raymond Roy lors de son discours inaugural.

Les GOUTTIERES ST-LAURENT

Service rapide et ouvrage garanti

Protégez votre pelouse et votre entrée de voiture

Gouttières en aluminium pré-peint

CAROL BELANGER,
dépositaire et installateur

Un coup de téléphone:

589-3480

Après 16 hres (samedi et dimanche toute la journée)

1694, POTTIER, HAUTERIVE





Mme Lucille Proulx a pris la parole au nom des professeurs lors de l'ouverture officielle et ce sans même avoir été présentée par le maître de cérémonie Camil St-Pierre.

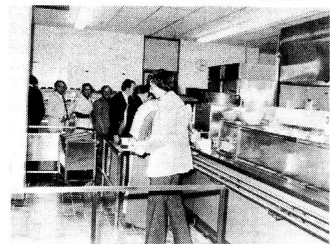

Tous les invités ont été invités à se servir eux-mêmes à la cafétéria. Un succulent souper a été servi aux convives.

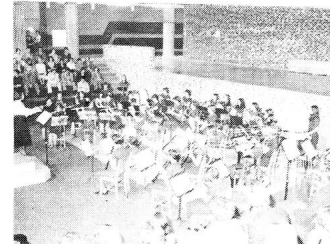

Au cours de la soirée qui suivit le souper l'harmonie des Rives sous la direction de Louise Quinn exécuta quelques pièces de leur répertoire. Nous pouvons dire que ce fut un succès si l'on considère que la plupart des musiciens s'ont que 4 mois de pratique.



Les P'tits Mal aux Pieds nous ont donné un spectacle de toute beauté. Ces jeunes sont sous la direction de Victor Quinn.

ATELIER DE DEBOSSÉLAGE SANTERRE INC.

EMILIEN SANTERRE PROP
Spécialité: Peinture et Débosselage
pose de toit de vinyle et de pare-brise
393 rue Bossé
Hauterive, Qué.

589-3080

589-9769

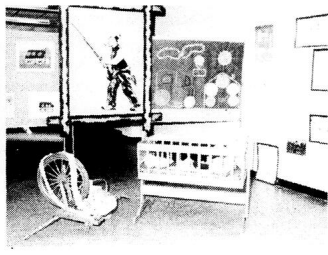

Photo de la magnifique exposition organisée à l'occasion de l'ouverture de la Polyvalente.

3 mai 1977 - PLEIN JOUR SUR MANICOUAGAN -- 17



Deux échevins qui se demandent s'ils ne devraient pas faire un retour à l'école après avoir visité la magnifique polyvalente des Rives. Du recyclage mes amis c'est bon...



DEVENEZ PROPRIETAIRE d'une Maison Unimodulaire

4 1/2 pièces, meubler,
installer sur terrain

188⁰⁰

plus \$75.00
(exemple terrain Baie-Comeau)

POUR

263⁰⁰
PAR MOIS

DEPOSITAIRE EXCLUSIF



VOTRE CONSEILLER



NORMAND PROULX

HH

960, boul. Lafèche
Hauterive, 589-7909

LES HABITATIONS

BAIE COMEAU-HAUTERIVE INC.

LA FINITION D'UN PONT SUR LA RIVIERE SAGUENAY: PAS AVANT 10 ANS

Cette allocution du ministre des Transports, des Travaux publics et de l'Approvisionnement fut servie devant les représentants des Jeunes Chambres de la Côte Nord à l'occasion de

leur congrès annuel tenu en fin de semaine dernière. Elle explique bien la situation actuelle du projet tant espéré qu'est celui de la construction d'un pont sur la rivière Saguenay. Les

grandes lignes à tirer de ce texte sont qu'il manque encore des données pour répondre à toutes les questions restées en suspens; que même si la construction du pont commençait

en 1978, la première voiture ne pourrait emprunter cette voie avant un minimum de 10 ans et qu'à long terme, ce projet n'en est pas un que l'on peut qualifier de farfelu.



Comme vous le savez, bien avant que je ne devienne ministre des Transports, je me suis fait le défenseur d'un lien direct reliant Tadoussac et Baie Ste-Catherine.

Je n'avais pas accès à ce moment-là, aux études techniques qui avaient été faites sur le sujet mais néanmoins, l'importance à moyen et long terme d'un tel pont, me semblait évidente.

Evidemment, à court terme cela aurait pour effet de réduire le trajet Québec - Côte Nord d'au moins 30 minutes et, à certains moments de l'année d'au moins une heure, tout en éliminant les inconvénients inhérents à l'utilisation d'un service de traversiers. Je n'ai pas besoin de rappeler ici les ennuis récents provoqués par les réparations du quai, ce qui a provoqué dans bien des cas une augmentation de 5% des frais de transport.

A moyen terme, on peut prévoir qu'un tel pont stimulerait le développement des zones situées à l'embouchure du Saguenay, mais surtout permettrait d'éliminer cette barrière psychologique qu'offre la plupart du temps, les fleuves et bras de mer. La disparition de cette barrière ne pourrait qu'entraîner une amélioration de la qualité de la vie pour les populations de la Côte Nord et des grandes agglomérations minières de la fosse du Labrador (Fermont, Gagnon et éventuellement Schefferville). De plus, le développement économique de notre région serait nettement stimulé par la création de ce lien nouveau entre la seule zone de l'axe du St-Laurent qui n'est pas reliée directement par route au reste du continent.

A long terme, les effets de la construction d'un pont sur le Saguenay sont à la fois rentables sur tous les plans: sociaux, économiques et politiques. N'oublions pas que ce pont permettrait d'accéder à une des régions qui représente plus du tiers du territoire québécois. Si on y ajoutait

le Labrador, on pourrait parler d'environ 50% du territoire québécois qui serait ainsi relié par voie routière, sans rupture de charge, à l'autre 50% du territoire québécois.

Donc, si dans un contexte de priorité régionale, tout semble me porter à conclure à la nécessité d'une telle construction, il ne faut pas oublier que je me dois de planifier le réseau routier de l'ensemble du Québec. Par conséquent, spécialement en cette époque de restriction financière, avant de prendre une décision, il faudra avoir en main toutes les données du problème, ce qui n'est pas le cas dans le moment.

A ma connaissance, le ministère des Transports n'a encore fait aucune étude un peu approfondie pour vérifier la faisabilité de ce projet et faire un choix du ou des sites les plus probables. Les études faites jusqu'ici ont été l'initiative de l'entreprise privée. Il s'agit en l'occurrence de l'étude Monty qui donna lieu à la présentation d'un mémoire de maîtrise en mars 1976. Cette étude qui jugeait souhaitable la construction d'un pont suspendu au-dessus du Saguenay, pour relier Baie Ste-Catherine à Tadoussac sur le parcours de la route 138, évaluait le coût d'une telle structure à \$70 millions en dollars 1978.

L'auteur de l'étude envisageait alors l'érection d'un pont de 3,800 pieds de long, enjambant le Saguenay à quelque 2,000 pieds en aval de la traverse Tadoussac - Baie Ste-Catherine.

L'étude Monty qui a certainement une valeur, constitue une première étape. Cependant, on ne saurait en accepter les conclusions sans les vérifier par nos propres études. Les ressources très limitées qui furent consacrées à ces premières analyses par l'entreprise privée ne leur ont pas permis de vérifier plusieurs hypothèses. C'est pourquoi on ne saurait tirer des conclusions certaines de ces travaux, ni prendre une déci-

sion sur la réalisation de cet ouvrage.

Aussi ai-je demandé aux ingénieurs du ministère des Transports d'effectuer une expertise technique qui nécessitera notamment un relevé topographique des rives de la rivière Saguenay dans la zone concernée.

Ce relevé doit permettre de mesurer avec précision la largeur de la rivière selon différents axes, déterminer les lignes de contour et la configuration du terrain hors l'eau et sous l'eau, de même que la profondeur à atteindre sous l'eau.

Une fois les relevés complétés, le choix des sites possibles constitue l'étape suivante. A ce stade, il faudrait également avoir en main les études de circulation et les projections futures afin de pouvoir déterminer la géométrie de la chaussée du pont. Jusqu'à présent on a toujours parlé d'un pont à 4 voies divisées, en se basant sur les volumes futurs de la circulation et sur l'impossibilité d'élargir ce genre de structure. En fait, il reste à déterminer dans combien de temps un pont à deux voies deviendrait inadéquat en tenant compte de la progression probable du débit de circulation entre les 2 rives et de l'influence du traversier-rail par exemple.

En troisième étape, il faudrait procéder à des forages préliminaires car dans le cas d'un pont suspendu de cette ampleur, les études de sol revêtent une très grande importance.

Cette expertise permettra d'établir, d'ici l'automne 1978, s'il est techniquement possible d'ériger un pont dans le contexte géographique particulier du Saguenay, un pont qui, s'il était réalisé actuellement, représenterait le quatrième ou le cinquième pont en importance au monde. D'ailleurs, l'expertise permettra d'évaluer le coût de la structure, en tenant compte du fait que la préparation subséquente des plans et devis et l'exécution entière des travaux de construction nécessite-

raient un délai d'environ neuf ans.

En somme, si l'on devait anticiper sur les conclusions de l'expertise, en supposant - par hypothèse - que celles-ci puissent influencer favorablement sur l'idée de construire un pont, il faudrait, à partir du moment présent, compter une bonne dizaine d'années avant que les premiers automobilistes puissent circuler dessus.

Ce délai peut paraître long pour nous tous qui careçons, depuis plusieurs années déjà, le rêve de voir un tel pont se matérialiser. Pourtant, il s'agit d'un délai réaliste, voire conservateur si l'on considère que la construction du pont Laporte, qui relie les deux rives du St-Laurent à Québec, a effectivement nécessité neuf ans avant d'être achevée, depuis la préparation des plans et devis. Or, le tablier du pont Laporte mesure 2,500 pieds de long, alors que celui du pont reliant Baie Ste-Catherine à Tadoussac pourrait facilement atteindre 4,000 pieds.

Quoiqu'il en soit de la décision qui s'imposera en 1978, en égard, non seulement, aux priorités à caractère économique dont on doit toujours tenir compte, que cela plaise ou non, mais également aux facteurs sociologiques - qui préoccupent, à raison, les populations démunies ou isolées -, des mesures sont prévues, à court terme, afin d'améliorer la circulation entre les deux rives du Saguenay.

C'est ainsi que le ministère des Transports recevra, dans le courant de l'été 1977 des plans qui lui auront été soumis au sujet de la construction de nouveaux débarcadères, à rampes doubles, tant à Tadoussac qu'à Baie Ste-Catherine.

Un tel type d'infrastructure aurait pour avantage d'éviter les inconvénients que nous avons connus dernièrement, alors que le trafic lourd a été dans l'impossibilité d'emprunter la traverse à cause des travaux

qui étaient effectués au quai de l'Anse au Portage, à Baie Ste-Catherine, depuis près de deux mois.

Avec les nouveaux débarcadères, les rampes doubles étant indépendantes les unes des autres, un bris n'aurait pas pour effet de paralyser le service.

Par ailleurs, une étude préliminaire nous porte à croire qu'il faille envisager sérieusement la mise en service d'un nouveau traversier, en 1980 ou 1981, et un navire supplémentaire vers 1985.

Toutefois, même si toutes les hypothèses n'ont pas été envisagées, il ne semble pas, à prime abord, qu'il faille, pour des raisons de sécurité maritime, augmenter à plus de trois le nombre de traversiers assurant le service entre les deux rives.

Néanmoins, si l'on considère que les trois navires qui font présentement la navette entre Tadoussac et Baie Ste-Catherine autorisent, au maximum, la traversée de 336 véhicules à l'heure, le nouveau service apporterait une amélioration notable, car il mettrait à contribution des traversiers pouvant transporter, chacun, 60 véhicules, au lieu de 21 à 27 voitures comme c'est le cas actuellement pour les navires de plus faible capacité.

Quant au troisième traversier, actuellement en service, il peut transporter jusqu'à 36 véhicules à la fois.

Dans l'immédiat, le service de traversiers entre les deux rives ne crée pas d'engorgement majeur de la circulation, car à peine plus de 1,000 véhicules, en moyenne, par jour, empruntent la traverse. Cette moyenne s'élève à 1,540 véhicules en été. Ce qui ne représente aucune difficulté insurmontable, même s'il est évident qu'une traverse n'offre pas, en terme de qualité de service, des standards comparables à un pont.

Les travaux d'amélioration des débarcadères de Baie Ste-Catherine et Tadoussac, auxquels s'ajouteraient deux nouveaux traversiers, pourraient se chiffrer à \$12 ou \$14 millions, en plus d'entraîner des coûts d'exploitation d'environ \$2 à \$2.5 millions par année (navires et débarcadères).

De toute façon, le ministère posait récemment un geste tangible en vue d'améliorer le service entre les deux rives, avec l'adjudication d'un contrat de \$1.7 million qui permettra, au cours de l'été, d'éliminer la "courbe de Tadoussac", sur le parcours de la route 138, à proximité de la traverse.

Le même contrat prévoit la construction d'une voie supplémentaire pour le trafic lourd. Cela aura pour effet d'améliorer la circulation des véhicules qui est ralentie par les camions et camions-remorques, à la sortie de la traverse, les travaux devant débiter à cet endroit, pour s'étendre sur une longueur totale d'un mille et trois quarts.

Si, quant à moi, toutes ces mesures ne diminuent en rien l'importance de la construction du pont, en attendant sa construction, elles assureront aux usagers de la traverse un service le plus adéquat possible.

C'est donc avec impatience que comme vous, j'attendrai le résultat des études du ministère, car à l'heure où le Québec se prépare à prendre en main son destin culturel et son avenir économique, il me semble évident que l'accès à une fraction aussi importante et prometteuse de notre territoire que la Côte Nord est l'une des conditions quasi essentielles du développement du Québec comme entité autonome.

Encore faut-il cependant que les Québécois soient capables de se payer ce lien. C'est ce que les études que j'ai commandées me démontreront.

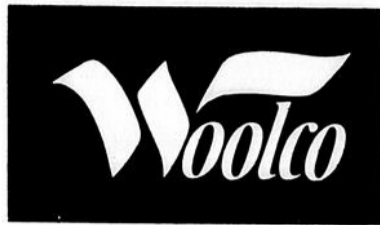

CENTRE DE RENOVATION

Spacemaker

Nécessaire pour clôture VEXAR

Pour plus d'intimité dans votre cour ou votre jardin! Robuste ne rouille pas, ne se désagrège pas, légère et facile à installer, ne nécessite pas d'entretien, fini blanc ou vert. Rouleau de 50'x3'

\$25.95

chacun



UNE OFFRE SPÉCIALE WOOLCO

Ces prix sont en vigueur jusqu'au samedi 7 mai, tant que les stocks dureront

LES PARCS INDUSTRIELS DE SEPT-ILES, VAL D'OR ET AMOS

Le ministre des Richesses naturelles et des Terres et Forêts, M. Yves Bérubé, prenant la parole à Val d'Or, a annoncé que les villes de Val d'Or et de Sept-Îles pourront acquérir par lettres patentes les terrains devant constituer leurs parcs industriels, et que cette décision s'applique également à la ville d'Amos, où les terrains du parc industriel existant ont déjà été cédés par baux.

Le ministre Bérubé a expliqué sa décision en soulignant que sa réflexion depuis son entrée en fonctions l'a amené à constater certaines difficultés d'application du principe de l'inaliénabilité du territoire mis de l'avant depuis quelque temps par le ministère des Terres et Forêts. Par exemple, son application rigoureuse ne permet pas une approche humaine dans le cas des lots épars intra-municipaux dans la région du Bas St-Laurent - Gaspésie que la population veut récupérer pour y établir son chez-soi et en vivre.

Dans le cas des parcs industriels, le principe risque de nuire à court terme au développement du Nord-Ouest et de la Côte Nord, et apparaît pour le moment inconciliable avec la loi des fonds industriels. Le principe a été appliqué dans le cas d'Amos, et c'est pour ne pas désavantager cette ville par rapport à d'autres que le ministre Bérubé lui a étendu sa décision.

Le ministre Bérubé a par la même occasion clairement fait savoir que la réflexion en cours sur la politique foncière a permis de faire ressortir tous les inconvénients de l'approche traditionnelle de l'aliénation des terres publiques, en indiquant entre autres choses que l'action des spéculateurs a dans le passé été largement causée par les pouvoirs publics eux-mêmes, et que par conséquent l'orientation d'une politique foncière vers l'inaliénabilité du territoire public peut aujourd'hui apparaître irréversible.

Le ministre Bérubé a conclu en soulignant qu'il faudra s'attendre dans les mois à venir à une grande discussion ouverte sur la future politique foncière du gouvernement.

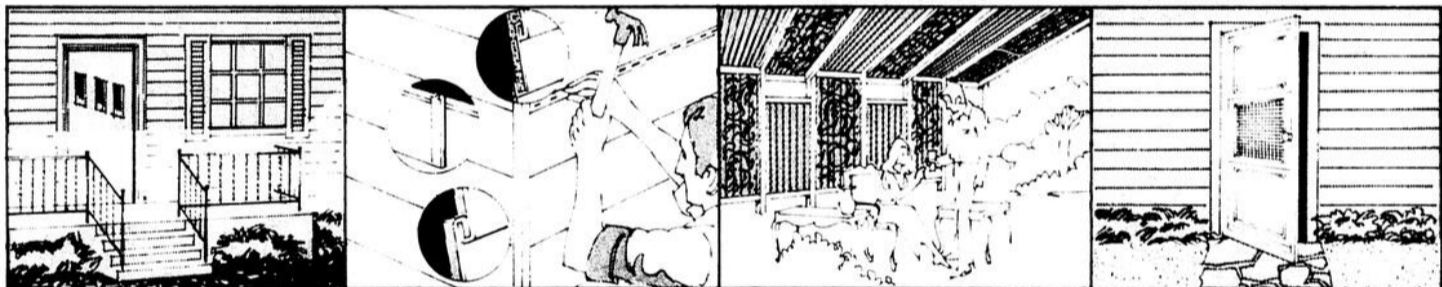

Fer forgé décoratif

Ces éléments de fer forgé donneront plus de valeur à votre propriété et l'embelliront!
1 1/2" x 35" pilastre 1 1/2" x 6" x 27 1/2" 1 1/4" x 8" colonne
hauteur section plate

5.15 23 34
chacun de rampe chacune chacune

Revêtement Luxaclad

Revêtement d'aluminium. Isolant collé à l'envers de chaque panneau. Joints moulés qui s'enclenchent. Garantie de 20 ans. Paquet couvrant 99 pieds carrés

32.75

chacun

Panneaux de fibre de verre

Ces panneaux "Excelite" protègent de la chaleur du soleil et gardent la maison fraîche! Ils peuvent être installés à l'intérieur comme à l'extérieur 4'0" x 26' x 96"

5.89

le panneau

Porte en aluminium

Porte à contre-lentille et moustiquaire faciles à enlever pour le nettoyage 1 1/2" x 32" x 80"

66.98

chacune

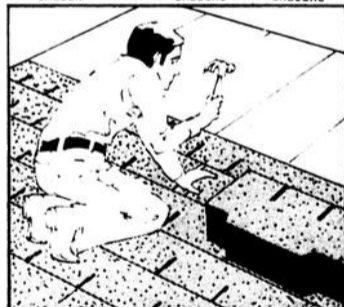

Bardeaux d'asphalte

Bardeaux reliés par un adhésif résistant, à l'épreuve des intempéries. Vendus en unités de 3 paquets couvrant 100 pieds carrés. Noir jet.

23.49

l'unité



Armoires de cuisine attrayantes et pratiques!

Vous avez besoin d'armoires de cuisine? En voici! Elles sont prêtes à être peintes, teintes ou vernies, à votre goût. Plan de travail en formica inclus.

Éléments muraux

54" **76.50**
chacun
72" **82.95**
chacun
96" **128.95**
chacun

Éléments de plancher

54" **\$136**
chacun
72" **\$166**
chacun
96" **\$214**
chacun



Mélange à béton

Pour les travaux exigeant du béton de plus de 2" d'épaisseur. Sac de 66 livres.

2.49

Mélange à mortier

(hors photo) sac de 66 livres.

2.49



Montants pré-coupés

Pré-coupés en sapin 2" x 4" x 92 5/8" 3 pour \$1

Lattes d'épinglette de 8'

1" x 2" x 8' .38 2" x 2" x 8' .59
chacune chacune
1" x 3" x 8' .49 2" x 4" x 8' 1.39
chacune chacune



Isolant Styrosheet

Efficace hiver comme été. Idéal pour la salle de jeu, le garage, etc.

4'x8'x3' 4" **2.69** 4'x8'x1" **3.58**

chacune chacune



Isolant en fibre de verre

Isolant R7-2 1/2" pour isoler davantage, il aide à conserver la chaleur de votre maison. R7-1 1/2" natte couvrant 150 pieds carrés

13.95

sac



Panneaux de contreplaqué pré-finis

Une ambiance chaleureuse pour toutes les pièces, à bas prix! Au choix: centre noueux, pin noueux, chêne pâle et teck moyen. Panneaux de 4' x 8' x 3/4"

7.59

chacun



CENTRE REGIONAL MANICOUAGAN
630 Boul. Laflèche Hauterive

HEURES D'OUVERTURE: LUNDI, MARDI et MERCREDI de 9h30 à 18h; JEUDI et VENDREDI de 9h30 à 21h; SAMEDI de 9h à 17h



Daniel Emond

Hauterive

en affaires



Participation, courez vite chez Polaris Sports du 1133 boul. Laflèche, Hauterive pour profiter des bas prix que l'on vous offre sur les bicyclettes Sekine.



Vous voulez un matelas de qualité et en quantité, alors rendez-vous chez Stan Fortin, on vous propose le plus sûr des sommifères le Rest an Air de Signer, vous êtes sûr du choix car il vient d'en recevoir un plein camion.



Procurez-vous la maison de vos rêves au: Habitation Baie Comeau-Hauterive du 960 boul. Laflèche Hauterive, demandez Normand il se fera un plaisir de vous faire visiter.



Bernadette et Jean Pierre Gervais annoncent qu'ils opèrent maintenant seuls le Dixie Lee à Hauterive, nous leur offrons nos meilleurs vœux de succès.



Sécurité aquatique

Pour un meilleur service

Visitez ou téléphoner

FLEURISTE OTIS

708 Puyjalon

HAUTERIVE

589-5613

Toujours à votre service



DIXIE LEE CA VOUS DIT COMME C'EST BON

1143, Boulevard Laflèche

HAUTERIVE

Dixie Lee

poulet frit

avec 8 espèces sélectionnées

SERVICE DE LIVRAISON

Dixie Lee

fried chicken

avec 8 selected spices

Tél.: 589-3376

ON NE FAIT PAS SEULEMENT QUE DU POULET

MAMAN! A LA FETE DES MERES NE VOUS DERANGEZ PAS, LAISSER DIXIEE LEE VOUS PREPARER UN EXCELLENT REPAS



Bernadette & Pierre Gervais opèrent maintenant seuls le

RESTAURANT DIXIE POULET FRIT HAUTERIVE Enr.

1143 Blvd Laflèche

HAUTERIVE

LETTRÉ OUVERTE

"NOUS AURONS LES ENFANTS QUE NOUS VOULONS"

Depuis le 13 décembre 1976, lorsque le ministre de la justice du Québec, maître Bédard, a ordonné la cessation des poursuites à l'endroit du docteur Henry Morgentaler ainsi que des autres médecins accusés de pratique illégale d'avortement, plusieurs québécois et québécoises ont cru que le nouveau gouvernement venait de se compromettre en faveur de l'avortement.

Nous en avons assez des rapports, des enquêtes, des déclarations publiques autour de cette question, puisque toutes ces interventions ne font que répéter ce que nous savons déjà, sans jamais rien changer à la réalité de l'avortement.

Nous connaissons bien la situation de l'avortement. Elle est telle que nous la décrivons dans notre manifeste.

Nous savons aussi que depuis le 13 décembre 1976, nous sommes revenus à une situation analogue à celle qui prévalait avant 1973, c'est à dire avant que débute la série des procès Morgentaler.

A cette époque, rappelez-vous, les avortements "illégaux" c'est à dire pratiqués dans des bureaux de médecins, étaient tolérés.

Il a fallu trois ans de poursuites judiciaires, trois procès devant des instances différentes, trois verdicts de non-culpabilité pour qu'enfin on reconnaisse que la loi fédérale était inappliquée au Québec et que la prétendue clémence du nouveau gouvernement péquiste permette à nouveau aux médecins de pratiquer des avortements à l'extérieur du cadre hospitalier.

Nous, les femmes signataires de ce manifeste, en avons assez des "victoires morales", des victoires de principe.

Ce que nous visons dorénavant ce sont des victoires concrètes qui vont amener véritablement les femmes à pouvoir exercer leur droit à l'avortement libre et gratuit.

Et c'est dans cet esprit qu'un grand nombre de groupes féministes du Québec se sont ralliés autour de ce manifeste. Et ensemble, nous entendons bien mener cette lutte jusqu'au bout.

Montréal, mars 1977.

NOUS LUTTONS POUR QUE TOUTES LES FEMMES DU QUÉBEC QUI DÉSIRENT INTERROMPRE UNE GROSSESSE PUISSENT AVORTER LIBREMENT

...parce que la loi actuelle nous interdit d'avorter, sauf dans des cas d'exception et à condition d'obtenir la permission des comités thérapeutiques, ces "mini-

tribunaux" dont le rôle est de nous empêcher de décider nous-mêmes d'avorter.

Nous exigeons l'avortement libre parce que c'est notre droit de refuser des grossesses non-désirées.

Nous dénonçons l'existence des comités thérapeutiques, parce que nous en avons assez:

...d'avoir à mendier la "permission d'avorter légalement, c'est à dire d'avoir à prouver que "notre santé ou notre vie est en danger"; que nous sommes trop faibles, trop malades, trop folles ou trop pauvres pour avoir un enfant;

...d'avoir à faire la queue devant les portes des rares hôpitaux qui ont un comité thérapeutique, pour les supplier de s'occuper de notre "cas"; d'avoir à prouver une à une, seules et isolées, que nous sommes une exception et que nous méritons le "privilège" de l'avortement thérapeutique, alors qu'en fait, nous sommes entre 10.000 et 25.000 québécoises à avorter chaque année.

...d'avoir à nous battre seules contre la bureaucratie hospitalière, de faire face à des refus, des délais, des sermons, des enquêtes; d'être traitées comme des ignorantes, des irresponsables, des égoïstes, des femmes "faciles" sinon comme des criminelles; et finalement pour la grande majorité d'entre nous, d'avoir à avorter dans la clandestinité, en prenant tous les risques, au prix de notre temps, de notre argent, de notre santé et parfois de notre vie, de notre honte, la peur et l'humiliation.

Nous luttons pour que toutes les femmes du Québec qui désirent interrompre une grossesse puissent avorter **gratuitement...**

...parce que nous en avons assez qu'uniquement celles d'entre nous qui ont de l'argent puissent réussir à avorter;

...parce que nous en avons assez d'avoir à nous endetter pour payer un avortement;

...parce que nous en avons assez de déboursier de l'argent pour avorter alors que nous payons déjà l'assurance-maladie;

...parce que nous en avons assez que notre argent soit empoché sous la table par des agences, des médecins et des charlatans qui profitent de la situation.

Nous exigeons l'avortement gratuit parce que nous ne pourrions pas avorter librement si nous devons payer pour le faire. Nous luttons pour que toutes les femmes du Québec qui désirent interrompre une grossesse puissent avorter **dans leur milieu...**

...parce que la situation actuelle oblige celles d'en-

tre nous qui viennent de la Gaspésie, du Lac St-Jean, de l'Abitibi, etc... à quitter leur milieu, à faire plusieurs heures d'autobus pour venir avorter seule, dans une ville étrangère comme Montréal ou encore de quitter leur pays pour se rendre aux Etats-Unis.

Nous luttons pour que toutes les femmes du Québec qui désirent interrompre une grossesse puissent avorter **dans leur langue...**

...parce qu'actuellement au Québec, les hôpitaux francophones font moins de 5% des avortements thérapeutiques, alors que la population est à 80% francophone.

Nous luttons pour que toutes les femmes du Québec qui désirent interrompre une grossesse puissent avorter **dans de bonnes conditions médicales...**

...parce que nous en avons assez de risquer l'hémorragie, l'infection, l'avortement incomplet, la stérilité et même la mort à cause de la loi actuelle;

...parce que nous refusons que celles d'entre nous dont la vie ou la santé est menacée par une grossesse ne puissent pas obtenir l'avortement thérapeutique permis par la loi, à cause de la **partialité**, de l'**inefficacité** ou tout simplement de l'inexistence des comités thérapeutiques au Québec.

...parce que nous ne voulons plus que celles d'entre nous qui réussissent à avorter légalement soient inutilement hospitalisées et endormies. Nous le refusons d'autant plus que le manque de lits, de personnel, de médecins compétents devient un prétexte invoqué par les administrations hospitalières pour ne pas pratiquer d'avortements ou pour en limiter le nombre.

...parce que nous en avons assez d'être obligées d'avorter à la chaîne dans les agences à but lucratif (USA) avec tous les risques de négligence que cela comporte; d'avorter illégalement chez des médecins sans que ceux-ci n'aient de compte à rendre sur l'aspect médical de ces avortements, de remettre notre vie entre les mains de charlatans incompétents et sans scrupules, ou d'en être réduites, faute d'argent et de contacts, à nous avorter nous-mêmes, avec des moyens de fortune, encore une fois au risque de notre vie et de notre santé.

Nous luttons pour que toutes les femmes du Québec qui désirent interrompre une grossesse puissent avorter, **sans discrimination de classe, de race, d'âge...**

...parce que nous refusons que ce soit celles d'entre nous qui ont le moins d'argent, le moins de ressources et souvent le moins accès à l'information qui doivent avorter au risque de leur vie ou de leur santé et souvent payer plus cher que les autres ou encore mettre au monde des enfants non-désirés.

Nous luttons pour que les

femmes du Québec qui désirent interrompre une grossesse puissent avorter, sans discrimination de nation...

...parce qu'en 1973, par exemple, sous la même loi fédérale, il y a eu dans les hôpitaux de la Colombie-Britannique, pour une population de 2.3 millions d'habitants, 9.176 avortements thérapeutiques; et dans ceux de l'Ontario, pour une population de 7.3 millions, on a pratiqué 22.603 avortements. Tandis qu'au Québec pour une population de 6 millions, il y a eu 3.141 avortements obtenus en milieu hospitalier.

...parce qu'en 1975, sur les 14 hôpitaux du Québec qui ont pratiqué des avortements, seulement 6 sont des hôpitaux francophones et ces 6 hôpitaux n'ont fait en tout que 239 avortements sur un total de 5.657.

Par conséquent et face à la situation actuelle, nous exigeons du gouvernement du Québec:

PREMIEREMENT qu'il force le gouvernement fédéral à abroger, dans les plus brefs délais, la loi canadienne de l'avortement, c'est à dire à retirer les articles 251 et 252 du Code criminel;

DEUXIEMEMENT qu'il mette en place **dès maintenant** les services nécessaires pour que toutes les femmes puissent avoir accès à l'avortement sur demande (jusqu'à 12 semaines de grossesse dans les cliniques et les bureaux de médecins et après 12 semaines dans les hôpitaux) et ce dans toutes les régions du Québec;

TROISIEMEMENT que **dès maintenant** tous ces avortements soient remboursés intégralement par le régime d'assurance maladie du Québec comme tous les autres actes médicaux.

Pour nous, la lutte des femmes pour l'avortement libre et gratuit s'inscrit dans la lutte plus large que nous menons contre toutes les formes d'oppression et d'exploitation que nous subissons quotidiennement.

Ainsi, nous ne nous battons pas uniquement pour le droit de refuser nos maternités non-désirées, mais aussi pour le droit de mettre au monde **tous** les enfants que nous voulons, pour ne plus être forcées d'avorter à cause de nos conditions de travail et de vie.

En ce sens, nous exigeons du gouvernement du Québec:

Qu'il prenne les moyens nécessaires pour assurer: la création de cliniques facilement accessibles, contrôlées par les usagers, qui diffusent gratuitement de l'information sur la sexualité, la contraception et l'avortement et ce **partout** au Québec; la diffusion d'information sur la sexualité et la contraception en milieu scolaire et la gratuité des contraceptifs pour toute la population. **ENFIN** qu'il prenne des mesures pour améliorer les

conditions dans lesquelles nous pourrions décider d'avoir des enfants, c'est à dire, entre autres: des congés de maternité payés plein salaire pendant au moins 20 semaines, avec la garantie de réintégration, et sans perte des avantages acquis; des garderies gratuites, contrôlées par les usagers, dans les quartiers et sur les lieux de travail; un salaire égal pour un travail d'égale valeur.

Et nous signons aujourd'hui ce manifeste avec la ferme intention de mener la lutte jusqu'au bout.

Mars 1977

Association des femmes de Radio-Canada
Centre d'auto-santé pour femmes
Centre de santé des femmes du quartier
Comité de lutte pour l'avortement libre et gratuit
Coop-femmes
Comité de femmes du Cégep Bois-de-Boulogne
Les Editions du Remue-Ménage
Librairie des femmes d'ici
Maison des femmes
New Woman Centre
Têtes de pioches [journal]
Théâtre des cuisines
Les signatures d'autres groupes de femmes viendront d'ici le 2 avril allonger cette liste.

LA GUERRE DES SEXES AURA-T-ELLE LIEU?

Pour ma part, je ne saurais le dire, mais voici un exemple des arguments que chacune des parties pourrait avancer...

Biologiquement, la femme est différente de l'homme. Elle n'est pas faite pour les mêmes tâches que lui. Dans la plupart des autres espèces animales c'est le mâle qui chasse, protège, dirige, alors que la femelle prend soin des petits et est généralement de taille moindre. La femme n'est pas faite pour travailler. Elle est trop émotive et trop irrationnelle pour prendre seule des décisions importantes, par exemple qui impliquent l'économie d'un pays; sa trop grande sensibilité, l'exposerait à donner trop de poids à des arguments non-pertinents.

Il faut remettre en question les stéréotypes mâle et femelle. L'évolution, même physique, de l'humain nord-américain, par exemple, tend vers une sorte d'androgynie où l'homme et la femme se confondent: cette orientation est remarquable surtout au niveau des vêtements dits "unisexe". L'existence de qualités différentes distinguant traditionnellement l'homme de la femme n'a conduit qu'à l'assujettissement de la femme au service de l'homme, - à un statut d'inférieure pour la femme -, et à l'accumulation du stress et des responsabilités sur les épaules de l'homme. Celui-ci paie d'ailleurs sa place d'une vie raccourcie et remplie de difficultés à résoudre.

Pierre Lafrance

"FEMME QUI ES-TU?"

Femme, que dire de toi?
On a tant parlé de votre nouvelle loi.
Je devrais pouvoir te définir
Mais votre sujet est long à n'en plus finir.

On a tout dit...
On n'a rien dit!!!

Je sais l'amour que j'ai pour toi.
C'est pour toi que je veux être roi.
Tu es là, je suis ici...
Et tout à coup je te découvre.
Je comprend que tu aimes la douceur
Parce que ton corps est doux.
Je constate que tu aimes les fleurs
Parce que tes yeux ne supportent pas les pleurs.
Et à nouveau je te perds...
Ne sachant te circonscrire,
Je ne peux te décrire.
Qui es-tu? Que fais-tu?
Dis-le moi...
Et la fenêtre me renvoie ton image.
Et le bouleau me parle de toi.

Toi qui passe sur la rue, tu es femme!!!
Je le sens!!!

Pourtant, je n'ai pas eu besoin qu'on me le dise.
Je n'ai pas eu besoin d'une année ou d'un jour pour le savoir.

Je t'aime telle que tu es.
Je ne veux plus de dissertation sur toi.
Les mots ne te cernent pas!!!
Par un, je veux définir la multitude...
Tu y perds, je ne le veux pas.
L'une est bonne, l'autre non.
L'une aime la pluie, l'autre le soleil.
Va-t-en savoir pourquoi!!!
Et je continue à chercher ce qui est le dénominateur commun et je tourne en rond.
Tu es une femme, je suis un homme.
Nous nous complétons.
Je suis le froid, tu es la chaleur;
Je suis la force, tu es la douceur.
Tu es la mer, je suis le ciel.
Nous formons l'horizon.

Serge Tremblay
Hauterive

A MAMAN... AVEC AMOUR

Cadeaux proposés pour la
Fête des Mères,
le dimanche 8 mai.
En vente de jeudi à
samedi, 5, 6, 7 mai.

Nous nous réservons le droit de limiter les quantités.



Ens. robe de chambre et robe de nuit

A, B, C ou D

12⁹⁴
CH.

Choix de peignoirs en
tissu éponge 80% acetate
20% nylon en coloris 2
tons (A), robes de
chambres rayées en tissu
éponge 70% acetate /
30% nylon (B) ou robes de
chambre longues en
nylon ANTRON (C). 2
modèles en ravissant
coloris P.M.G.

Ens. peignoirs
E ou F

15⁹⁴
L'ENS.
2 PIÈCES

DEUX MODELES en nylon
Antron : formes d'une
robe de nuit fluide et d'un
peignoir ou cafetan. Choix
de teintes P.M.G.
*Marque déposée
DuPont.

**ACHAT
SPÉCIAL**
QUANTITÉS
LIMITÉES
PAS DE
PARTIE
REMISE



Robes d'été pour femmes et jeunes filles

Deux modèles d'été illustrés d'une
seule ou de quatre robes 100% polyester.
Teintes subtiles, rayées, attrayantes
manches courtes et sans manches. En-
semble de jupes. Teintes bleu-rouge.
12-20 - 16-24

16⁸⁴
CH.



Gothic
MAIS
PLUS
Épargnez 35%
Collants "Gothic"
Emballage
de cadeau
1⁹⁴
LA BOÎTE
DE 3
Cet emballage spécial
pour la Fête des Mères con-
tient 3 collants fins et unilaté-
raux Gothic. Choix de nuan-
ces flatteuses à la mode.

**ACHAT
SPÉCIAL**
QUANTITÉS
LIMITÉES
PAS DE
PARTIE
REMISE

Cuir véritable, de "Buxton"

4⁹⁴

Un petit article de luxe pour
maman. Deux modèles de
petits sacs en cuir véritable
de Buxton. Faites votre
choix parmi un grand nom-
bre de modèles de coupe é-
quivalente.



**ACHAT
SPÉCIAL**
QUANTITÉS
LIMITÉES
PAS DE
PARTIE
REMISE

Montres électriques "Timex" pour dames

19⁹⁷
CH.

UN PRESENT SUPERBE!
Ces montres mues par piles
sont rebelles aux chocs et à
l'eau, elles donnent les se-
condes et la date. Boîtier de
couleur or ou chrome. Li-
vrées dans un écrin et garan-
ties pour 1 an.

**ACHAT
SPÉCIAL**
QUANTITÉS
LIMITÉES
PAS DE
PARTIE
REMISE

Achat spécial Chainettes en or 10 carats

10⁹⁴
CH.

Chainettes en or 10 carats de 15" de lon-
gueur, en deux gracieux modèles. L'un
des plus jolis présents à offrir, et à un prix
très spécial! Quantité limitée. Pas de par-
tie remise.

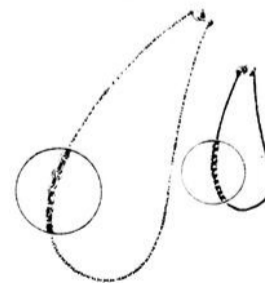

Zellers

GALERIE BAIE-COMEAU
294 Boul. LaSalle



A MAMAN... AVEC AMOUR

Cadeaux proposés pour la
Fête des Mères,
le dimanche 8 mai.
En vente de jeudi à
samedi, 5, 6, 7 mai.

Nous nous réservons le droit de limiter les quantités.

Beau linge de lit "Élégance"

Achat spécial pour la fête des mères!

Ensembles de draps et taies en tissu infroissable mi-polyester, mi-coton, lavables à la machine, imprimés d'un charmant dessin de fleurs en teintes mode. Les ensembles comprennent chacun un drap plat et un drap emboîtant, plus une taie dans le cas des lits jumeaux, et deux dans les autres.

Ens. pour
lit jumeau

10⁹⁴
CH.

Ens. pour
lit double

15⁹⁴
CH.

Ens. pour
lit queen

19⁹⁴
CH.

ACHAT
SPECIAL
QUANTITES
LIMITÉES
PAS DE
PARTIE
REMISE

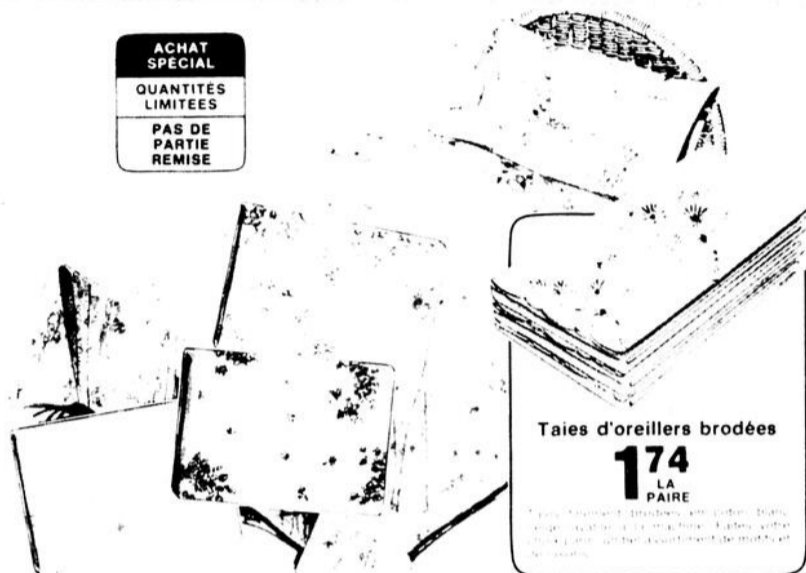

Taies d'oreillers brodées
174
LA
PAIRE



ÉPARGNEZ
PLUS DE \$3

Quantités limitées. Pas de partie remise. Jolis services à thé anglais

La grâce traditionnelle ou la forme fonctionnelle contemporaine des services à thé anglais enjolivés de fleurs, dans une théière, un crémier et un sucrier, à offrir dimanche. C'est un prix réduit d'achat spécial, bien AU-DESSOUS de la valeur courante!

6⁹⁴
L'ENS.
3 PIÈCES

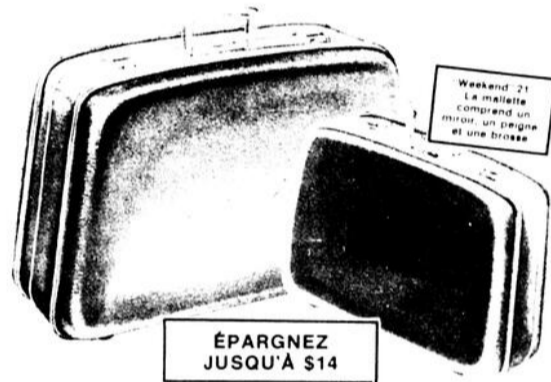

ÉPARGNEZ
JUSQU'À \$14

Weekend 21"
Le mallette
comprend un
miroir, un peigne
et une brosse

Valises moulées! Rabais considérables!

Valise pullman
25" (sur roues)

19⁸⁸

Mallette
weekend 21"

13⁸⁸

Bagages résistants et de belle apparence en fibre de verre moulé et renforcé, gaine de vinyle rebelle aux éraflures. Des renforts à coutures dissimulées font office de pare-chocs, doublure matelassée avec pochette, serrures dociles au bout des doigts. Bleu, beige.

A. Couteau électrique "Philips"

Lames jumelées, poignée sûre, commande en retrait et dessin fonctionnel pour déposer sur table ou comptoir, en deux tons or. Fil attaché de 6.

21⁹⁷

B. Poêle à frire "Bradford"

Épargnez maintenant deux dollars sur le prix de cette poêle à frire électrique de 10 1/2", pourvue d'un guide de cuisson et d'un couvercle à orifice. Elle peut être submergée après avoir retiré le fil. Choix de couleurs.

22⁸⁸

C. Cocotte "Crockery" de 3 1/2 pintes

La riche saveur de la cuisine mijotée dans le grès véritable! Cette cocotte électrique se règle à deux degrés de chaleur et cuit sans que les aliments ne grillent ni ne collent. Extérieur émaillé avoocat ou or.

18⁸⁴

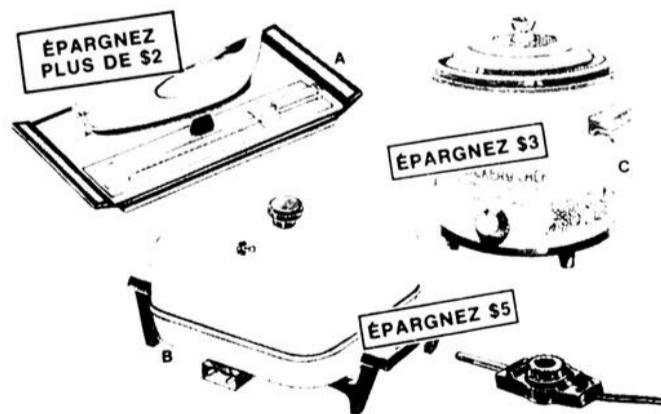

ÉPARGNEZ
PLUS DE \$2

ÉPARGNEZ \$3

ÉPARGNEZ \$5

Zellers

GALERIE BAIE-COMEAU

294 Boul. LaSalle





A la plus
formidable des Mamans
une
JOYEUSE
Fête des Mères

Venez déguster les délicieux
produits
du Grand Ours

RESTAURANT



1245 Nouvel HAUTERIVE

589-4485

**LA SEMAINE DE L'ARBRE
ET DE LA FORET**

**L'ARBRE,
UNE CONSCIENCE
A DEVELOPPER**

C'est du 1er au 7 mai que se déroulera à travers le Québec et le Canada, la Semaine de l'arbre et de la forêt. Organisée par l'As-

sociation forestière Québécoise et ses filiales régionales, cette semaine portera le thème de: "l'arbre, une conscience à développer". Pendant cette période de temps, ses investigateurs verront une occasion magnifique de concrétiser leurs objectifs d'éducation forestière par des réalisations orientées vers une meilleure interprétation de la nature.



Au Québec, la Semaine de l'arbre et de la forêt com-

prend la proclamation par les autorités gouvernementales et les centaines de municipalités. Egalement, par le truchement des médias d'information, des écoles, des conférences chez les clubs sociaux, des plantations symboliques d'arbres, des campagnes de publicité souligneront l'importance de la ressource forêt.

La forêt est la source de bien-être à plusieurs échelles. Pour plus de 100.000 travailleurs, l'arbre est une source d'emploi.

Les amateurs de plein air trouveront dans l'arbre et la forêt, une passionnante source de détente et de loisir.

Pour les citoyens, l'arbre devient très souvent une source d'embellissement et un symbole de prospérité ou de propreté.

Pour nous autres québécois, l'arbre est une source d'air pur et d'eau claire, deux éléments indispensables à la qualité de la vie.

C'est pour toutes ces raisons que l'Association forestière québécoise, soutenue par ses filiales régionales, considère que l'arbre est une conscience à développer.

Paul Fortier



PRET HYPOTHECAIRE

1ere et 2e hypothèque

- * Pour améliorer votre maison
- * Réduire le coût de vos emprunts actuels
- * 85% de sa valeur
- * Décision dans 24 heures
- * Remboursement pouvant s'échelonner sur 20 ans

Homeplan Realty Ltd filiale du Groupe Traders Limitée
782 Bossé
Hauterive, Québec, G5C 2S9
téléphone 589-2061



Téléphonez ou venez nous voir!
Découvrez en quoi nous sommes différents.

**BINGO MONSTRE
AU CENTRE DESJARDINS
LE 8 MAI**

Le club Rotary de Hauterive organise un super Bingo Monstre le 8 mai prochain au Centre Henri Desjardins de Hauterive. Les fonds amassés lors de ce super Bingo iront au club qui verra à les distribuer selon ses politiques. Ce sera sans doute un événement à ne pas manquer où tous les amateurs de ce que l'on appelle maintenant un sport se feront un plaisir de participer d'autant plus que la bourse totale mise en jeu est de \$3.500.

Le club Rotary de Hauterive a été fondé il y a trois ans. Depuis à partir de certaines activités sociales qu'il organise régulièrement et à

partir de ses soupers qui ont lieu tous les lundis soirs.

Le club vient régulièrement en aide à la jeunesse de la région. Il s'implique régulièrement dans les promotions sportives, dans certaines activités culturelles et on révèle même un cas où le club a aidé une personne financièrement pour qu'elle puisse avoir une opération pour le coeur.

BINGO

L'organisation d'un bingo d'une telle envergure demande beaucoup d'efforts. Tout le travail est fait par des bénévoles du club pour

que cette manifestation soit un succès et que les fonds amassés soient en nombre imposant. En ce qui a trait à leur distribution, le club a beaucoup de demandes mais rien n'est encore défini.

Ceux qui se rendront au Centre Henri Desjardins le 8 mai à compter de 8.00 heures auront 14 chances de se mériter des prix. Les 10 premiers tours auront une bourse de \$100., les trois tours suivant \$500. seront mis en cause et finalement le tour final que l'on peut considérer comme le clou de la soirée offrira à son vainqueur \$1.000.

Ce sera sans doute l'occasion pour ceux qui sont en mal d'un peu d'argent d'aller tenter leur chance. Quoiqu'il en soit si l'on ressort bredouille (la chance ne nous frappe pas toujours) on aura toujours eu la chance de s'amuser à peu de frais.

**4e tirage LION H 500 du Centre
Régional Manicouagan**

\$500. en prix plus un bon d'achat de \$100. à \$500.
si la personne est présente.



Tirage du jeudi 28 avril, lion responsable Gédéon Côté, le billet fut tiré par Mme Charles Bolduc et le numéro gagnant est 530 et la personne chanceuse M. Renaud Gosselin de Hauterive et il n'était pas présent.

NE MANQUEZ
PAS LE TIRAGE
LION H 500
DU C.R.M.
TOUS LES
JEUDIS A 19h30

SALON SAFARI CHAUSSURES

Pour être sur d'être bien chaussé

589-9225



**Protégez votre terrain avec des gouttières
de qualité**

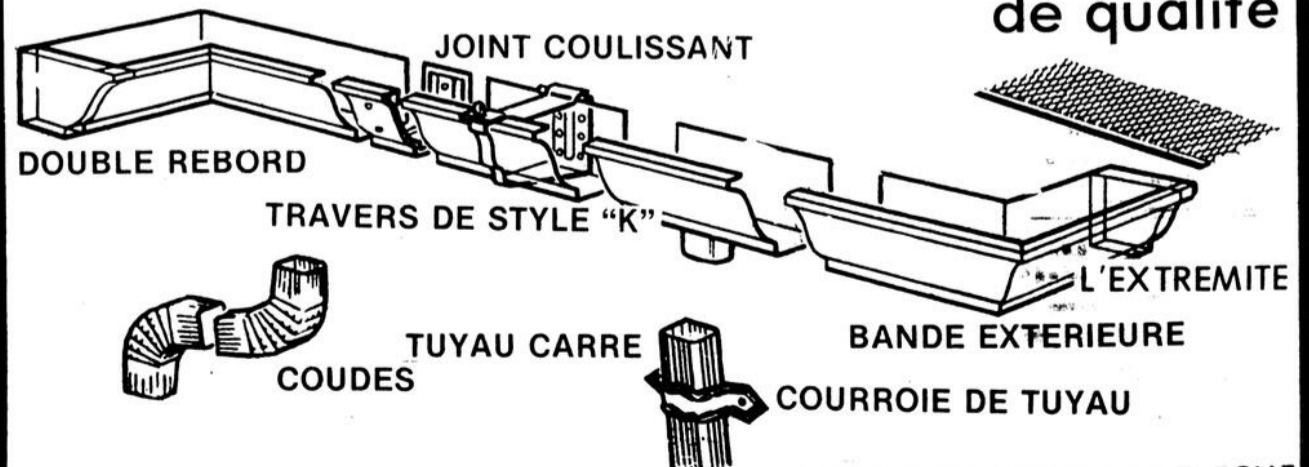

FERBLANTERIE COTE-NORD

2528 BOULEVARD LAFLECHE
HAUTERIVE
589-9811



TOUT L'MONDE Y PASSE

Marc Gendreau

Il n'est pas au monde de mot plus agréable qu'un mot désagréable... qu'on ne prononce pas.

Même si on ne possède pas encore notre salle de spectacles dans la région, certains "grands noms" de la chanson internationale viennent "mousser leur popularité" [...et leur compte en banque] chez-nous. Ainsi, Roger Whitaker sera en vedette au Centre Récréatif de Baie Comeau, jeudi le 26 mai à 20:00 heures. "Le chanteur-sif-fleur" vous charmera sans doute avec ses chansonnettes gaies ou romantiques. D'ailleurs, les billets seront en vente prochainement... Un spectacle à voir, surtout à écouter.

Félicitations à Grégoire Dostie, dernièrement élu président de l'Association des Marchands de Place du Commerce à Hauterive. La jeunesse et le dynamisme du président stimuleront certainement les activités et les promotions au centre ville. Si l'ami Grégoire est aussi habile en affaires que "sur patins", il sera difficile à arrêter. Chose certaine, au centre ville, ça bouge!

On prévoit qu'au cours des cinq prochaines années, la population augmentera de 2.1% dans la région montréalaise, de 8.5% dans celle de l'Outaouais. Une dizaine de villes québécoises devraient connaître des hausses supérieures à 5%. Ainsi St-Jean connaîtra une augmentation de 8.8%, Québec [8.7%], Rimouski [8%] et Joliette 7.9%. Tout ceci semble correspondre à une certaine décentralisation industrielle. Pst! Pst! on recherche de nouvelles industries sur la Côte Nord! Si ça vous intéresse, communiquez avec Paul Fournier, notre commissaire industriel, le plus tôt possible, ça l'intéresse.

Pour les sportifs, une petite question. Quel est le joueur le plus costaud de la ligue Nationale de hockey? Il s'agit du défenseur Bob Dailey des Flyers de Philadelphie (6'5" - 220 livres). Son plus sérieux rival est Pite Mahovlich du Canadien (6'5" - 205 livres). Au fait, est-ce que Mahovlich jouera à Montréal l'an prochain? Les paris sont ouverts.

Un ouvrier dégringole d'un échafaudage. Un attroupelement se forme. Alors, un policier s'amène et bouscule tout le monde en criant: - Qu'est-ce qui se passe? Et l'ouvrier, par terre, ouvre un oeil: - Je ne sais pas, j'arrive.

Selon des statistiques qui viennent d'être rendues publiques, la vodka reste le "drink" le plus populaire aux Etats-Unis. Elle représente 18% du marché. Quant au fameux "hourlon" dont raffolent un grand nombre d'Américains, il est en perte de vitesse. Il y a 10 ans, il représentait près du quart de tous les spiritueux consommés aux Etats-Unis. Or le "hourlon" ne représente plus que 15% des ventes. Le scotch et le gin conservent leur popularité, ainsi que le "rye canadien" et la popularité du rhum est à la hausse. En 1976, les Américains ont consommé 428 millions de gallons de "boissons fortes". L'histoire ne nous dit pas combien de tonnes "d'aspirines" cela a nécessité pour soulager le peuple américain.

Une conférence internationale sur l'amour sera organisée en septembre prochain par l'Université de Swansea, du Pays de Galles. L'accès sera mis sur l'amour et l'attrait humain, beaucoup plus que sur le simple "comportement sexuel". Parmi les exposés prévus: "le choix du partenaire et le rôle de la femme", le comportement sexuel du grand singe [...je me demande ce que ça vient foutre là-dedans], "nouvelles manières de faire la cour au Canada". Un colloque qui s'annonce intéressant.

Je vous rappelle que toutes les ligues intéressées à la location des terrains de balle à Hauterive doivent faire parvenir leur demande en y inscrivant les jours et heures de leur projet de cédule et le nombre d'équipes prévues dans leur ligue. Le tout doit parvenir à Gilles Prévèreault du service des loisirs de Hauterive avant le 9 mai soit lundi prochain. Voyez-y vite!

Tout le monde connaît Sept-Iles évidemment. Mais savez-vous comment on appelle différemment "les sept îles" qui ont amené les premiers découvreurs à lui donner ce nom? Il s'agit de: la Grande Basque, la Petite Basque, la

Grosse Boule, la Petite Boule, la Manowin [une disco et une école du même nom], les Cailles de l'Est et le Corossal [c'est le nom d'un oiseau]. Si vous le savez, vous connaissez bien l'histoire de la Côte.

Le récent succès mondial du film "La tour infernale" qui décrivait un incendie dans une tour aurait influencé les gens jusque dans leur subconscient puisque, selon un sondage réalisé en France, les gens craignent maintenant de travailler ou d'habiter dans des tours. Les promoteurs s'arrachent présentement les cheveux puisqu'ils n'arrivent plus à remplir leurs tours qui ont coûté les yeux de la tête. Désormais, il faudra donc construire sur le long et non par le haut.

Il est intéressant de constater que le revenu moyen de retraite des travailleurs québécois qui ont cessé de travailler en 1973 équivalait à 43.5% de leur salaire final, soit à \$4166. Ce montant provenait de leur régime supplémentaire de rente, de la Régie des rentes du Québec et de la Sécurité de la vieillesse.

Selon M. Charles King, professeur à la faculté des sciences économiques de l'université de Toronto, les publicitaires qui préparent les textes dans le but de vendre des vêtements pour hommes devraient penser aux femmes puisqu'elles conseillent leur mari, non seulement pour l'achat de leurs cravates mais également pour leurs costumes, souliers, paletots. M. King a étudié certaines statistiques qui démontrent que 75% des femmes achètent les vêtements pour hommes. Si le mari n'accompagne pas toujours sa femme lors de ses achats de vêtements, par contre la femme accompagne presque toujours son mari.

Plusieurs amis tentent par tous les moyens du monde de me convaincre de "sauter la chèvre", lors des prochaines initiations des Chevaliers de Colomb. Plusieurs semblent croire que je pourrais devenir un bon candidat [j'sais pas pourquoi]. Le dernier à vouloir être mon "parrain" est le caporal André Arcand de la Sûreté du Québec. Il s'agit d'un parrain de "calibre", puisqu'il est membre des Chevaliers de Colomb, des Aramis et des Moose. Ayant vu son sourire et son intérêt envers ma candidature, j'hésite [avec raison] pour le "oui".

Un richissime sultan a convoqué ses 128 femmes pour leur annoncer une nouvelle importante: Mesdames, leur déclare-t-il, je vais vous quitter. Je suis tombé amoureux d'un autre harem.

Le hockey n'a toujours pas la faveur populaire aux Etats-Unis du moins si l'on consulte les statistiques de 76 rendues publiques le mois dernier. Le hockey se classe en effet au 6e rang, loin derrière les courses de chevaux, qui ont attiré 80 millions d'Américains, les courses automobiles [50 millions], le football américain [43.9 millions], le baseball [43.8 millions] et le basketball [33.7 millions]. En réalité, le hockey n'a attiré que 22 millions de spectateurs, devant les courses de chiens [19 millions] et le soccer [9.9 millions]. Il y a matière à réflexion pour les dirigeants des circuits professionnels de hockey.

Dans le monde de la finance et du commerce, une nouvelle importante, la semaine dernière puisque Ro-Na et BMR ont décidé de s'associer pour former le plus important réseau de distribution de quincaillerie et de matériaux de construction au Québec. On évalue le chiffre d'affaires commun à un demi milliard de dollars, ce qui représente le chiffre d'affaires au détail le plus important dans ce secteur au Québec. Ro-Na et BMR ont décidé de se regrouper afin de pénétrer davantage le marché québécois, de mettre certains services en commun et de réaliser ainsi des économies considérables, notamment au niveau de l'approvisionnement. Vive le progrès!

Je vous rappelle que le but premier de cette chronique est de vous livrer de l'information dans tous les domaines dans une formule gaie et divertissante. Des entrefilets plus ou moins sérieux et certains propos humoristiques qu'on doit prendre "du bon côté". Celui [...et je suis compris] qui, de nos jours, ne peut pas "prendre" un bon tour, une bonne blague à son sujet, ne mérite pas qu'on y porte attention.

Depuis quelques années déjà, s'il avait fallu que je prenne le "mors aux dents" toutes les fois qu'on a parlé en mal de moi, je n'en dormirais plus. Comme je ne suis pas "gras-gras" de nature, je n'aurais pas pu me le permettre. A bon entendeur, salut!

Bientôt le 4 juin, le club Lions de Hauterive célèbre son 10e anniversaire de fondation. Un comité travaille déjà à la préparation de certaines manifestations pour souligner ce bel événement. On y reviendra

Un Québécois prend un juif à partie:

- Toutes les catastrophes mondiales sont le fait des juifs.

Einstein est responsable de la bombe atomique. Marx a inventé le communisme, Freud est le père de ce qui s'appelle la psychanalyse.

- N'exagérez pas, les juifs ne sont pas responsables de toutes les catastrophes. Prenez par exemple le naufrage du Titanic, les juifs n'y sont pour rien!

- Pour rien? et Iceberg alors, vous allez pas me dire que c'est un nom catholique!

"La sieste mexicaine hors-la-loi". Graves perturbations en vue, au Mexique si ce projet gouvernemental aboutit. La sieste mexicaine qui dure pratiquement trois heures semble désormais condamnée. Le gouvernement envisage de "réorganiser" la distribution des heures de travail et de repos. On estime que la journée de travail, qui commence à 11 heures du matin et se termine après minuit, est non seulement préjudiciable à la production économique du pays mais aussi à la stabilité des foyers. Dans un premier temps, on appliquera les mesures de réorganisation de la journée de travail dans les administrations publiques.

Celles-ci occupent 1.200.000 personnes, soit le cinquième des effectifs des travailleurs mexicains.

Wilfrid Gallienne, un sympathique représentant d'Equipe-ment I. B. F. de Baie Comeau est tout simplement "sublime" lorsqu'il fait son imitation du regretté Bourvil. C'est à bien écouter. Pour un camion International ou encore une chargeuse Barko c'est "Ti-Will" qu'il faut voir!

Une date à retenir, c'est vendredi le 13 mai. En effet, on procédera à 22 hres à l'ouverture du formidable Festival Caplan. Cette soirée d'ouverture sera sous la présidence d'honneur de M. Lucien Lessard. Il présentera aussi M. Caplan et les belles "sirènes" (duchesses). Jusqu'au 22 mai, il y aura du plaisir pour tout le monde et n'oubliez pas, "Chez-nous ça roule."

Le prochain film de Peter Fall s'intitulera "The cheap detective". Il suivra "Mikey and Nicky" qu'il vient à peine de terminer. Son épouse des dernières 16 années vient d'obtenir le divorce et elle en retire beaucoup ["monéairement parlant"]. Ainsi, elle a droit à 2 maisons, la somme de \$650,000 en comptant, plus 20% des cachets de Peter [pour un maximum de \$200,000 par année] et cela, tenez-vous bien, pour les onze prochaines années. Elle est assurée de \$100,000 par année car son ex-mari touchait l'an dernier \$330,000, pour chacun des épisodes de la série "Colombo". Ce dernier aimerait, supposons-le, être un peu moins populaire mais ses patrons, très compréhensifs, ont dernièrement haussé ses cachets à \$500,000 pour chaque épisode du "brillant détective."

La moitié de la vie se passe à apprendre. L'autre, à agir exactement comme si l'on avait rien appris.

L'impôt sur le revenu semble être devenu pour nous tous une véritable obsession. Ainsi l'autre jour, dans un restaurant de la région, j'ai entendu quelqu'un à une table voisine: Il faut absolument que ma femme soit enceinte en mars si nous voulons avoir droit cette année à une exemption. [Principe ridicule, on pourrait considérer la femme à sa juste valeur, il me semble].

Pensée de la semaine:

L'homme qui se vante de n'avoir jamais commis une seule erreur, a certainement une femme qui en a commis une énorme en l'épousant.

"A la revoyure", Salut!

Bijouterie

Chabot

Pour un choix de cadeaux en or

589-9071

le plus important centre du disque de la région

MUSIQUE JANELLE ENR

Centre Régional Manicouagan
Hauterive 589-9632

589-9632

Le plus grand choix de disques dans la région

SALON SAFARI CHAUSSURES

Le plus grand nom de la chaussure dans la région

Visitez SAFARI POUR ENFANTS

Centre Régional Manicouagan **589-9225**

HORAIRE DE TELEVISION

MARDI 3 MAI

10.00- You hou
 10.15- Minute Moutoute
 10.30- Conseil express
 11.00- Les trouvailles de Clémence
 11.30- Danse sur un arc en ciel
 12.00- Francis aux paradis perdus
 12.30- Les coqueluches
 13.31- Téléjournal
 13.36- Femmes d'aujourd'hui
 14.31- Cinéma [Chronique d'un bouffon]
 16.00- Bobino
 16.30- Nic et Pic
 17.00- Nanny
 17.30- L'heure de pointe
 18.00- Ce soir national
 18.30- Ce soir régional
 19.00- Le monde merveilleux de Disney
 20.00- La soirée du hockey
 22.31- Téléjournal
 22.56- Nouvelle du sport
 23.06- Rencontres
 23.35- Propos et confidences
 00.06- Cinéma [Angélique marquise des anges]
 01.29- Téléjournal et météo

MERCREDI 4 MAI

10.00- You hou
 10.15- Virginie
 10.30- Conseil express
 11.00- Les trouvailles de Clémence
 11.30- Le comte Yoster
 12.00- Skippy
 12.30- Les coqueluches
 13.31- Téléjournal
 13.36- Femmes d'aujourd'hui

14.31- Le temps de vivre
 16.00- Bobino
 16.30- Le grenier
 17.00- Sur la côte du Pacifique
 17.30- L'heure de pointe
 18.00- Ce soir national
 18.30- Ce soir régional
 19.00- Symphonien
 19.30- Baseball [Milwaukee à Toronto]
 22.00- A communiquer
 22.30- Téléjournal nat. et int.
 22.55- Nouvelle du sport
 23.05- Reflets d'un pays
 00.02- Cinéma [Les années difficiles]
 01.29- Téléjournal et météo

JEUDI 5 MAI

09.30- 100 tours de Centour
 09.45- Les contes de la rive
 10.00- La boîte à lettres
 10.15- Une fenêtre dans ma tête
 10.30- Conseil express
 11.00- Les trouvailles de Clémence
 11.30- Les animaux chez eux
 12.00- Le Prince noir
 12.30- Les coqueluches
 13.31- Téléjournal
 13.36- Femmes d'aujourd'hui
 14.31- Cinéma [Le bonheur dans 20 ans]
 16.00- Bobino
 16.30- Franfreluche
 17.00- Les Mohicans de Paris
 17.30- L'heure de pointe
 18.00- Ce soir national
 18.30- Ce soir régional
 19.00- Harold Lloyd
 19.30- Les grands films [Dernier train de Kantaga]
 21.30- Terres et moissons

22.00- A communiquer
 22.30- Téléjournal
 22.55- Nouvelle du sport
 23.05- Mesdames mes-sieurs
 00.05- Brigade spéciale
 00.59- Téléjournal et météo

VENREDI 6 MAI

10.00- Tam tam
 10.15- Virginie
 10.30- Conseil express
 11.00- Les trouvailles de Clémence
 11.30- Histoires sans parole
 12.00- Poly en Tunisie
 12.30- Les coqueluches
 13.31- Téléjournal
 13.36- Femmes d'aujourd'hui
 14.31- Cinéma [Coulez le Bismark]

00.30- Ciné-nuit [Quatre marmittes aux grandes manoeuvres]

SAMEDI 7 MAI

09.00- Démentan la petite grenouille
 09.30- Wackie
 10.00- Micha la boule
 10.30- John l'entrepide
 11.00- Les enfants du 47a
 11.30- Es-tu d'accord?
 12.00- Les héros du samedi
 13.00- Sportheque
 14.00- Femmes d'aujourd'hui
 15.00- Techno flash
 15.30- Cinéma Jeunesse
 [Le dessale]
 Apparences
 17.00- Gaglielle
 18.00- Genes en herbe
 18.30- Téléjournal
 19.00- Cosmos 1999

10.00- Le jour du Seigneur
 11.00- Son et images
 11.30- Cine magazine
 12.00- Magazine de la semaine verte
 13.00- D'hier à demain
 14.00- L'univers des sports
 15.30- L'heure des quilles
 16.30- Le monde en liberté
 17.00- Second regard
 18.00- Délic
 18.30- Téléjournal
 18.35- Téléspectre
 19.00- 15 ans plus tard
 19.30- A communiquer
 20.00- La soirée du hockey
 22.30- Téléjournal
 22.46- Sport Dimanche
 23.00- Politique provinciale
 23.00- Ciné-club [Les communiants]

20.00- Y a pas de problème
 20.30- Avec le temps
 21.00- Télé-sélection [A ma fille]
 22.30- Téléjournal nat. et int.
 22.55- Nouvelle du sport
 23.05- Aux frontières du possible
 00.05- Cinéma [Le souffle de la liberté]
 01.29- Téléjournal et météo

LUNDI 9 MAI

09.25- The sun runners
 09.45- Les contes de la rive
 09.40- The sun runners
 10.00- Du soleil à cinq cents
 10.15- Au jardin de Pietrot
 10.30- Conseil express
 11.00- Les trouvailles de Clémence
 11.30- La bonne équipe
 12.00- Cher oncle Bill
 12.30- Les coqueluches
 13.31- Téléjournal
 13.36- Femmes d'aujourd'hui
 14.31- Cinéma [Les tons tons farceurs]
 16.00- Bobino
 16.30- Alexandre et le roi
 17.00- La vie secrète des animaux
 17.30- L'heure de pointe
 18.00- Ce soir national
 18.30- Ce soir régional
 19.00- Les Bergers
 19.30- A communiquer

CBGAT - Matane

16.00- Bobino
 16.30- Sol et Gobelet
 17.00- Madame et son fantôme
 17.30- L'heure de pointe
 18.00- Ce soir national
 18.30- Ce soir régional
 19.00- Les Pierrafeu
 19.30- Marcus Welby
 20.31- Le 60
 21.30- Rue des pignons
 22.01- Science réalité
 22.30- Téléjournal nat. et int.
 22.55- Nouvelle du sport
 23.05- Cinéma [Valdez]

20.00- Grands films ou cinéma ou à communiquer
 22.00- Terre et moissons
 22.31- Téléjournal
 22.47- Nouvelle du sport
 23.01- Politique fédérale
 23.09- Cinéma [Seul face au désert]
 00.30- Ciné-nuit [Cent millions ont disparu]

DIMANCHE 1er MAI

09.00- Woody le Pic
 09.30- Mon ami Guignol
 09.45- La bible en papier

CKCW CKLT Moncton

TUESDAY MAY 3

7.00- Univ. of the Air
 7.30- Pots and Pans
 8.00- Canada AM
 10.00- Romper Room
 10.30- Yoga
 11.00- First Impressions
 11.30- Definition
 12.00- Emergency
 1.00- Silent running
 2.30- Women's Show
 3.00- Alan Hamel Show
 4.00- Another World
 5.00- Flintstones
 5.30- I D
 6.00- ATV News
 6.30- Price is Right
 7.00- Laverne and Shirley
 7.30- Maude
 8.00- New avengers
 9.00- Bob Newhart
 9.30- Julie
 10.00- One day at a time
 1.30- David Steinberg
 11.00- Kojak
 12.00- CTV News
 12.20- ATV News
 12.30- Joyce Davidson

WEDNESDAY MAY 4

7.00- Univ. of the Air
 7.30- Pots and Pans
 8.00- Canada AM
 10.00- Romper Room
 10.30- Yoga
 11.00- First Impressions
 11.30- Definition
 12.00- Emergency
 1.00- Magnificent sever (Part I)

2.30- Women's Show
 3.00- Alan Hamel Show
 4.00- Another world
 5.00- Flintstones
 5.30- I D
 6.00- ATV News
 6.30- Price is right
 7.00- Bionic woman
 8.00- A-1 (Atlantic Loto)
 8.30- Act of the heart
 10.30- In view
 11.00- Makem and Clancy
 11.30- McGowan and Company
 12.00- CTV News
 12.20- ATV News
 12.30- Joyce Davidson

THURSDAY MAY 5

7.00- Univ. of the Air
 7.30- Pots and Pans
 8.00- Canada AM
 10.00- Romper Room
 10.30- Yoga
 11.00- First Impressions
 11.30- Definition
 12.00- Emergency
 1.00- Magnificent sever (Part 2)
 2.30- Women's show
 3.00- Alan Hamel show
 4.00- Another world
 5.00- Flintstones
 5.30- I D
 6.00- ATV News
 6.30- Price is right
 7.00- The Gong show
 7.30- The Walton's

8.30- Mrs. Blansky's Beauties
 9.00- Mystery movie
 10.30- Maclear
 11.00- Streets of San Francisco
 12.00- CTV News
 12.30- ATV News
 12.30- Joyce Davidson
 1.00- I walk the line

FRIDAY MAY 6

7.00- Univ. of the air
 7.30- Pots and Pans
 8.00- Canada AM
 10.00- Romper Room
 10.30- Yoga
 11.00- First impressions
 11.30- Definition
 12.00- Emergency
 1.00- The Family Kovak
 2.30- Women's show
 3.00- Alan Hamel show
 4.00- Another world

5.00- Flintstones
 5.30- I D
 6.00- ATV News
 6.30- Price is right
 7.00- The Jeffersons
 7.30- Grand old country
 8.00- Fish
 8.30- Stars on ice
 9.00- Donny and Marie
 10.00- Rockford files

SATURDAY MAY 7

11.00- Quincy
 12.00- CTV News
 12.20- ATV News
 12.30- Joyce Davidson
 1.00- J.W. Coop
 8.00- Funtown
 9.00- Spiderman
 9.30- ATV funtime
 10.30- Kidstuff
 11.30- Let's go
 12.00- Tree house

12.30- Wonders of the wild
 1.00- Audubon wildlife theatre
 1.30- It's your move
 2.00- Wrestling
 3.00- World hockey (Teams TBA)
 3.45- World hockey (Teams TBA)
 4.30- Wide world of sports
 6.00- Kentucky Derby
 8.00- Emergency
 9.00- Academy performance
 11.00- Maritime country
 11.30- Show biz
 12.00- CTV news
 12.20- ATV news
 12.30- Joyces Davidson
 1.00- Pursuit of happiness

SUNDAY MAY 8

8.00- Univ. of the air
 9.00- Children's special
 10.00- Audubon wildlife theatre
 10.30- Greening up
 11.00- Travel 77
 11.30- Rex Humbard
 12.30- Mass for shut-ins
 1.00- Agape
 1.30- Faith and music
 2.00- Garner Ted Armstrong
 2.30- The Editors
 3.00- World championship tennis doubles
 4.00- War years
 5.00- Lawrence Welk
 6.00- Last of the wild

7.00- Jeffersons
 7.30- Bobby Vinton
 8.00- Nancy Drew-Hardy Boy
 9.00- Six million \$ man
 10.00- Switch
 11.00- W-5
 12.00- CTV news
 12.20- ATV news
 12.30- NFR
MONDAY MAY 9
 7.00- Univ. of the air
 7.30- Pots and pans
 8.00- Canada AM
 10.00- Romper Room
 10.30- Yoga
 11.00- First impressions
 11.30- Definition
 12.00- Emergency
 1.00- Balboa conquestador of the Pacific
 2.30- Women's show
 3.00- Alan Hamel show
 4.00- Another world
 5.00- Flintstones
 5.30- I D
 6.00- ATV news
 6.30- Price is right
 7.00- Good times
 7.30- Little house on the prairie
 8.00- Maude
 8.30- Pig and whistle
 10.00- Sanford and son
 11.00- George Hamilton
 11.30- Kreskin
 12.00- CTV news
 12.20- ATV news
 12.30- NFR

PECHE MIRACULEUSE au Centre Henri Desjardins Hauterive



**DIMANCHE
8 MAI 1977
A
20.00 HEURES**

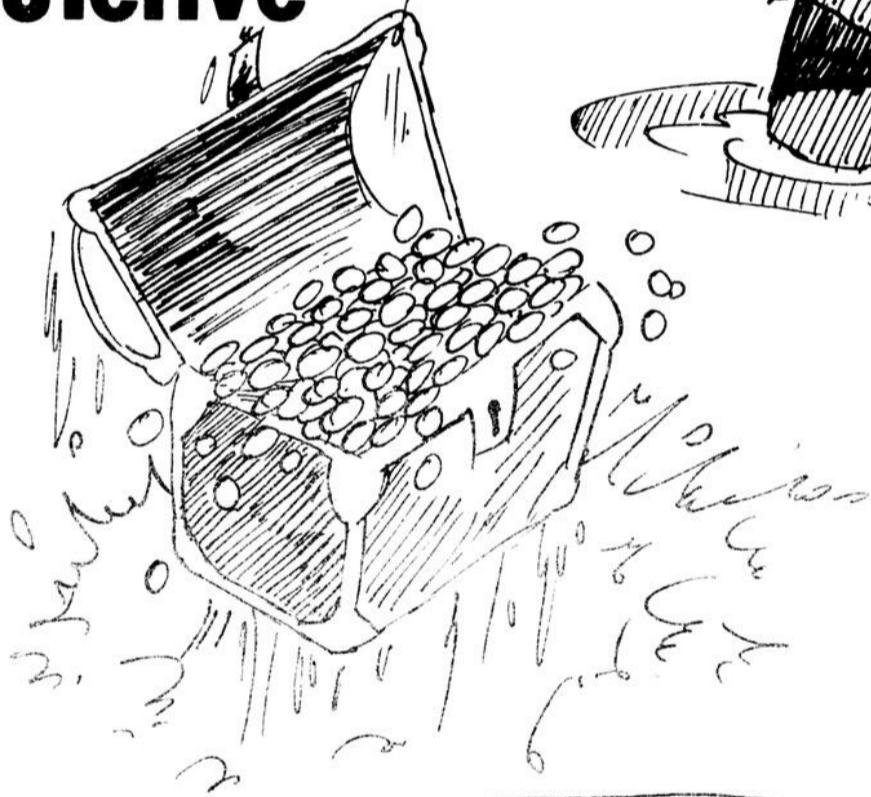

**\$3500
EN PRIX**



ORGANISE PAR LE CLUB ROTARY

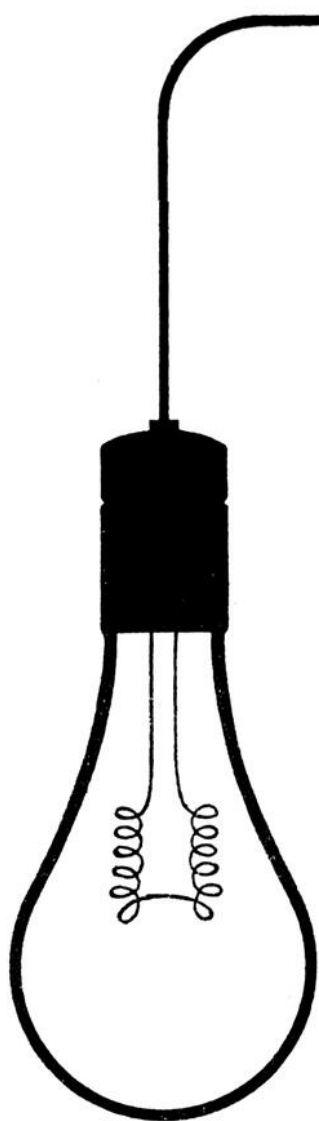

Une idée lumineuse en amène une autre...

Les **TREMBLAY** désiraient mieux servir leur clientèle en leur présentant plus de choix des meilleures marchandises et des prix plus attrayants...

L'idée leur vint donc de se joindre au groupement RO-NA, la grande famille des quincailliers progressifs du Québec. Le choix, les marchandises et les prix furent tellement mieux que leur commerce pris une ampleur si inespérée qu'ils durent se faire vite à l'idée d'agrandir leur magasin.

Ils puisèrent des idées nouvelles chez les experts RO-NA afin de dresser ensemble les plans de cet établissement moderne et confortable que vous pouvez voir maintenant.

Aujourd'hui, ils sont fiers d'offrir une gamme de produits plus variés, un éventail de services plus aptes à répondre aux besoins de tous et cela à des prix agressifs qui plairont sûrement.

Le groupe RO-NA est privilégié d'avoir comme membre des gens de la qualité et du dynamisme de

740 Boul. Laflèche HAUTERIVE 589-3761

roland tremblay & fils inc.

ENTREPRENEUR ÉLECTRICIEN • QUINCAILLERIE



VOTRE IDÉE... C'EST DE VOUS AIDER!



LA SUPER VENTE

ÇA PASSE PAR LÀ!

BMR

Elle est en court jusqu'au vendredi 6 mai

Les prix passent par là chez votre marchand BMR grâce à son puissant pouvoir d'achat ! C'est la semaine des grands spéciaux, un événement sans précédent pour tous les amateurs de rénovation et de bricolage ! Et ça se passe chez

BMR ! Alors, passez voir votre marchand BMR pour acheter outils, matériaux, bois, accessoires à prix d'aubaine. Chez BMR, on se surpasse !

Consultez les pages de ce cahier pour un aperçu des spéciaux offerts lors de notre super-vente !



*Ça passe par là... avec un p'tit coup de pinceau par ci,
un p'tit coup de pinceau par là!*

LATEX BLANC D'EXTÉRIEUR-MARQUE BMR **\$9.99**
Sèche rapidement pour donner un superbe fini satiné. Pour maisons et garages. LE GALLON
SUPER-AUBAINE BMR

ALKYDE BLANC D'EXTÉRIEUR-MARQUE BMR **\$9.99**
Apprêt au pouvoir couvrant supérieur. LE GALLON
PRIX BMR

EMAIL GRIS A PLANCHER-MARQUE BMR **\$9.99**
D'intérieur ou d'extérieur. Très dur, sèche vite! Idéal pour vérandas et galeries. LE GALLON
PRIX BMR



DISTRIBUTION ET LOCATION
DES OUTILS ET FIXATEURS
MILTI

cantin & frère

(HAUTERIVE) INC.
BOIS et MATÉRIAUX de CONSTRUCTION

351, RUE BOSSE
HAUTERIVE, QUE.
TEL. 589-2031, G5C 1L1

SUPER VENTE ÇA PASSE PAR LÀ!



Ciment-sable BMR
Béton pré-mélangé BMR
Super-Aubaine BMR **\$3.47**
 30 kg ou 66 lb.
 10 SSC

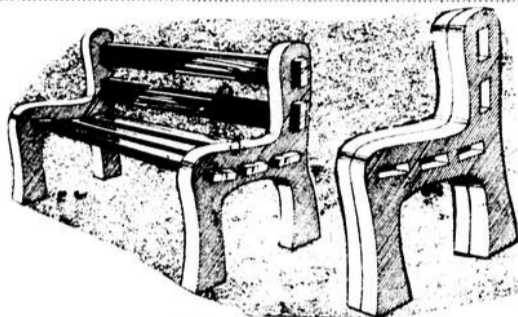

Montants pour bancs de parc

Prix BMR **\$14.99** la paire

Vous n'avez qu'à ajouter 5 pièces de bois de 2" sur 4" sur 6" et vous obtiendrez un superbe banc de parc.

Boyau d'arrosage

Prix BMR **\$3.99**

Renforcé de nylon. 50' 1/2" d'épaisseur.

Support de solive

Prix BMR **25¢** ch.



Brouettes "Yardmaster"
\$50.

Cuve d'acier sans joint et sans boulon, à rebord recourbé, 37 1/2" de long sur 27 1/2" de large. Pieds d'acier soudé. Roue avec pneu à deux plis. Modèle D300S avec manchons métalliques de ton noir. Également disponible le modèle D300W avec manchons de bois de couleur claire.

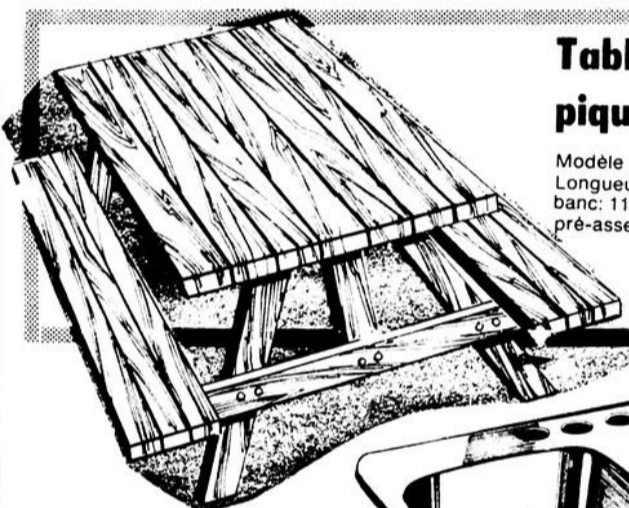
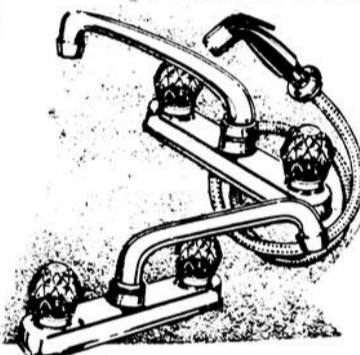

Table à pique-nique Prix BMR **\$38.88** ch.

Modèle fait de cèdre de l'Ouest non peint. Longueur: 6'. Largeur du dessus: 28". Largeur du banc: 11 3/4". Boulons et écrous compris. Dessus pré-assemblé.



Robinet pour évier trois trous
 Pour évier 8".
 Fini acier inoxydable **\$18.99** ch.

Robinet de lavabo 4" **\$22.99** ch.

Robinet pour évier quatre trous
 Robinet avec arroseur, pour évier 8".
 Fini acier inoxydable. **\$28.88** ch.



Pompe de puisard

Prix BMR **\$38.87**

Pompe et vide-cave "Sump Pump" avec base en fonte. Cette électropompe démarre et s'arrête seule selon le niveau de l'eau. Pompe jusqu'à 2,500 gal. imp./heure à 5 pi. Moteur de 1/3 HP.



Chauffe-eau Cascade
 Super-aubaine BMR
 Modèles 60 gal.

\$166.80

Ils sont isolés d'épaisse fibre de verre pour conserver la chaleur plus longtemps. Extérieur émaillé blanc.

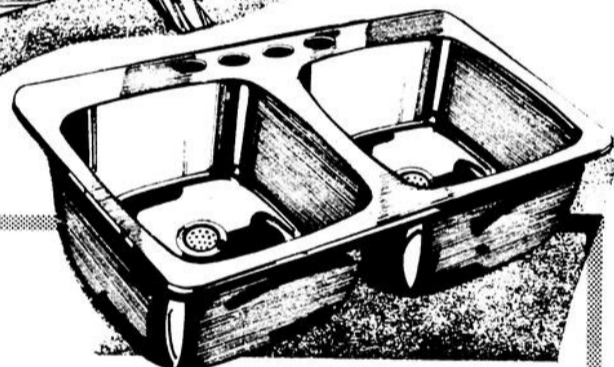

Éviers en acier inoxydable

Éviers à une ou deux cuves, monoblocs et non poreux; ils sont sans joints; dessous à enduit insonorisant. Ils se nettoient comme un charme! Passoire incluse.

Simple 3 trous **Prix BMR \$29.99** Double 4 trous **Prix BMR \$59.99**

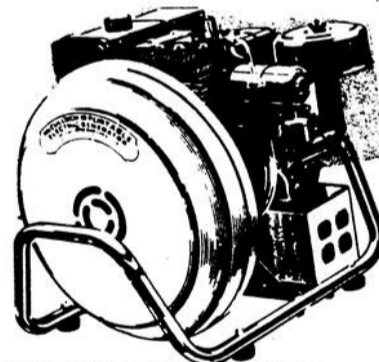

Génératrice 3300 watts

Super-aubaine BMR

\$595.00

Modèle portatif "McCulloch" avec moteur fiable "Briggs and Stratton". Puissant aimant au barium. Pas de perte de pouvoir, ne chauffe pas. Bobine fixe et aimants pivotants.

Le système de SUFFITE

Panneau de soffite, 17" sur 12 1/2". Plus besoin de repeindre les avant-toits ou les surplombs! Panneau ventilé pour un isolement amélioré. Couvre 100 pi. ca.

\$48.50

Faëce. A utiliser avec les panneaux de soffite; elle rehausse considérablement l'apparence d'une maison. 10' de long.

6" **\$4.50** ch
 8" **\$4.70** ch

Rajeunissez votre maison avec "Luxaciad"... un revêtement d'aluminium préfini à poser vous-même

C'est si facile! Tous les panneaux ont été conçus de façon à prévenir une marge d'erreur suffisante. Garantie de 20 ans sur le fini peint.

Aussi disponibles chez BMR:

- Rail de support
- Bande de départ horizontale
- Cornière saillante
- Moulure en "J"
- Moulure de joint
- Capuchon
- Clous en aluminium 1 1/2"
- Clous à soffite 1 1/4"

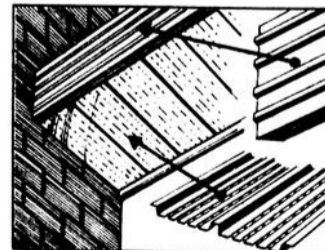

Malgré tous nos efforts pour nous assurer un inventaire suffisant pour répondre à la demande créée par cette publicité, nous ne pouvons garantir l'approvisionnement continu de quelque produit que ce soit pendant l'entière durée de la vente. Vous pouvez bénéficier des prix annoncés à tous les centres BMR participants. Les marchands ne sont pas contraints d'avoir toute la marchandise en magasin mais sont en mesure de se procurer toute la gamme des produits faisant partie de la réclame publicitaire.

Ces prix s'appliquent à la marchandise que vous
PAYEZ ET EMPORTEZ

PLAN DE FINANCEMENT DISPONIBLE

BMR

DU 2 AU 6 MAI

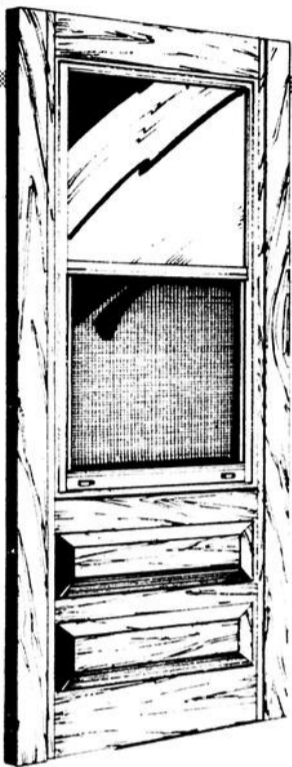

Porte quatre saisons

Fabrication en bois solide. Epaisseur: 1 3/8", hauteur: 6'11", largeur: 2'10".

Prix BMR
\$69⁹⁹

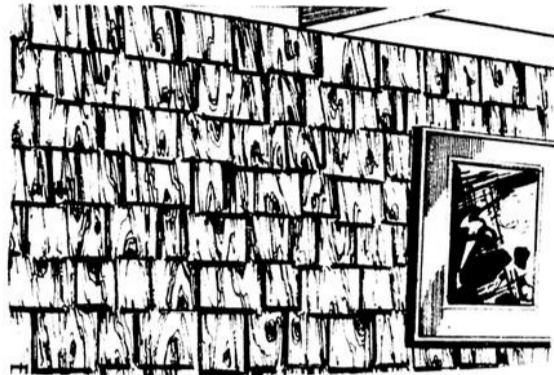

Bardeaux de cèdre pour le revêtement

Prix BMR **\$288** le paquet

Paquet de bardeaux de cèdre, grade utilité.

Adhésif à panneaux

PL-200
Prix BMR

\$1.58

Adhésif très efficace de marque BMR. Peut coller de 3 à 5 panneaux de 4' x 8'.



Panneaux ondulés

Rigides p.v.c., 26" x 96", 8mm couleurs assorties.

Prix BMR **\$329** ch.

Les bonnes aubaines de notre cour à bois !

Venez faire un tour dans la cour de votre marchand BMR. Vous y verrez de nombreux spéciaux, tels que:

Épinette 8 pieds de long

1" x 2"	.03 le pied
1" x 3"	.05 le pied
2" x 3" - 8'	.70 ch.
2" x 4" - 8'	\$1.09 ch.
1" x 6"	12¢ le pied

Choix de moulures

de pin à prix spéciaux: demi-ronds, chambrantes, gorges et plinthes.



Système

d'écoulement "GSW" pour toitures

Gouttière 4" et tuyau de descente en acier galvanisé blanc. Ce système de qualité supérieure assure un bon rendement. Il ne rouillera pas et il ne se corrodera pas.

Super-aubaine BMR

35¢ le pi. lin.

Accessoires en sus disponibles chez votre marchand BMR. Coudes 2" sur 3", à 45°, 75° et 90°. Coins intérieurs et extérieurs. Capuchons d'extrémité. Manchons de raccordement. Trous d'écoulement central.

GSW



Panneaux préfinis NF2

Une bonne occasion! Panneaux NF2 faciles à poser qui sauront rehausser l'atmosphère de votre intérieur.

Super-aubaine BMR

\$449 ch.

Panneaux préfinis cyprès nouveaux

Décoratifs, ils conviennent parfaitement à tout intérieur. Installation sans problèmes!

\$6.15 ch.

Panneaux en gypse

Panneaux 1/2" de qualité standard pour revêtement intérieur.

\$379 ch.

Contreplaqués d'épinette 4' x 8'

1/2" standard.

\$899 ch.

5/8" "Select" embouté

Multiple usages.

\$1269 ch.

Panneaux de particules 4' x 8' x 5/8" K-3

\$6.70 ch.



Bardeaux d'asphalte

Bardeaux noirs pour la toiture. 210 lb.

Prix BMR

\$19. 3 paquets

Papier feutre

Papier noir feutre asphalte 15 lb. Couvre approx. 400 pi. ca.

Prix BMR

\$7.40 le rouleau

SIFFLEZ EN BRICOLANT!

BMR

BMR

DU 2 AU 6 MAI

Ça passe par là, ça coupe par là, ça perce par là...

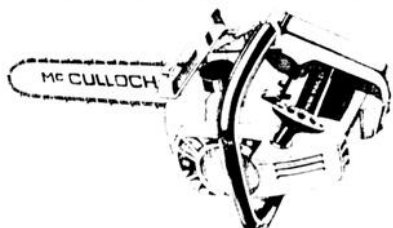

La "Mini Mac 25" de Mc Culloch"
Super-aubaine BMR

L'outil idéal! Scie à chaîne avec frein de sécurité ultra efficace. Lame à pignon renforcée d'acier. Profondeur de coupe: 20". Pompe à huile automatique assurant une meilleure lubrification.

La Mini Mac 35 AS **\$134.99**
La super Pro 40 **\$159.99** **99⁹⁹ ch.**

Perceuse "Black & Decker" 3/8"
Super-aubaine BMR **\$22⁹⁹ Ch.**



Modèle de luxe à vitesse réglable et inverseur de marche. Commutateur inverseur pour retirer vis et forets. Gâchette de contact munie d'un bloqueur de marche continue au régime choisi. Engrenage démultiplicateur double, mandrin 3/48".

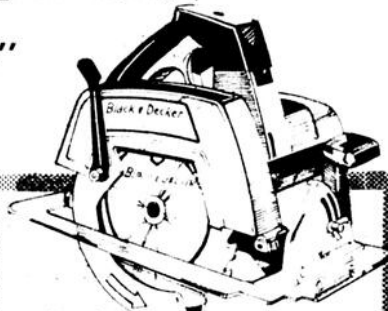

Scie professionnelle B & D
Prix BMR **\$69⁹⁹ ch.**

Puissant moteur avec dispositif anti-grillage. Roulements et coussinets à billes très résistants. Profondeur de coupe 2 9/32" à 90 et 1 25/32" à 45.

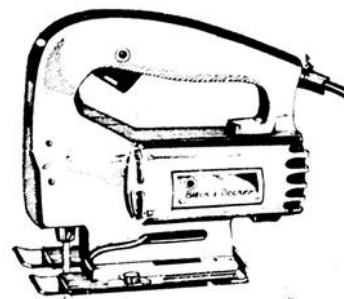

Scie sauteuse B. & D.
Prix BMR **\$54⁹⁹ ch.**

Vitesse réglable. Ce modèle est équipé d'un patin inclinable gradué de 0 à 45° instantané, levier-frein de réglage instantané. Régulateur de courses blocable.

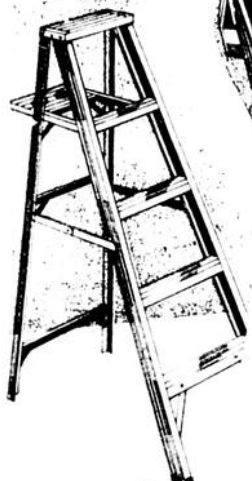

ESCABEAU EN ALUMINIUM

5' **\$12⁹⁹** 6' **\$16⁹⁹**

Très robuste et stable, cet escabeau est fait d'aluminium refoulé et recuit. Bords arrondis.

ECHELLE D'ALUMINIUM

20' **\$36⁹⁹ CH.** 24' **\$39⁹⁹ CH.**

Robuste mais légère, elle est facile à placer et à transporter. Echelons plats de sécurité. Montants emboîtables. Sûretés automatiques. Base sécuritaire antiderapante.



ENSEMBLE PLATEAU ET ROULEAU BMR

Avec rouleau en mohair **\$3⁶⁹**
Avec rouleau en polyne **\$3⁶⁹**

Pour tout genre de peinture. C'est ce qui vous fait obtenir d'excellents résultats.

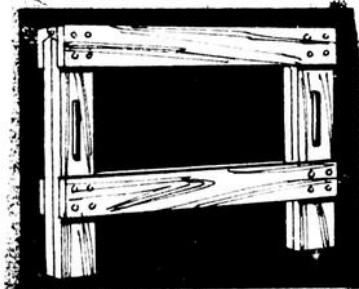

Chevalet pliable tout usage

Super-aubaine BMR **\$16⁹⁹ la paire**

Fabrication solide en bois. Modèle auto-bloquant à usages multiples. Facile à ranger, il se rentre même dans le coffre d'auto.

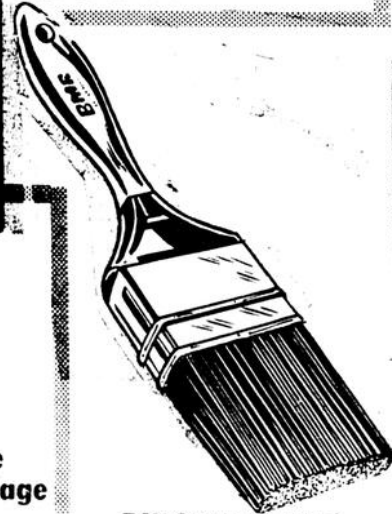

PINCEAUX BMR

30mm ou 1" **88^c**
50mm ou 2" **\$1.59**
75mm ou 3" **\$2.89**
100mm ou 4" **\$3.89**



DILUANT A PEINTURE BMR

PINTE **79^c** GALLON **\$1⁸⁹**
PRIX BMR

Diluant et nettoyeur tout usage.

RESURFO

EN POUVRE **49^c**
1 lb. **\$1.49**
EN PÂTE **75^c**
1 lb. **\$1.59**
5 lb. **75^c**



PRODUITS DE CALFEUTRAGE BMR

A base de butyl **\$1²⁹**
A base de latex **\$1²⁹**

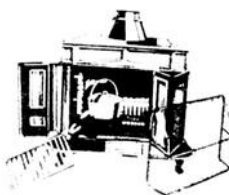

S.V.P. allouez un détail de livraison sur cet article.

Foyer en fonte de type "Franklin"

Super-aubaine BMR **\$179⁹⁹ ch.**

Modèle tout en fonte, facile à installer. Ouverture de 26". Nombreux accessoires compris... pare-étincelles, porte-bûches et registre. Ouverture pour tuyau de 8".



TEINTURE A BOIS

PRIX BMR **\$8⁸⁹ LE GALLON**

Alkyde pour intérieur et extérieur. Semi-transparente. Cède ou séquoia.



DISTRIBUTION ET LOCATION
DES OUTILS ET FIXATEURS
MILTI

cantin & frère

(HAUTERIVE) INC.
BOIS et MATERIAUX de CONSTRUCTION

351, RUE BOSSE
HAUTERIVE, QUE.
TEL. 589-2031, G5C 1L1

LES COMEDIENS DE L'ANSE



Guylaine Morisset [tante Lavinia], Jean Marie Beaulieu [Docteur Sloper] et Lyse Martel [Madame Almond]... trois des interprètes de la pièce dramatique "L'HERITIÈRE" de Ruth et Augustus Goetz que les Comédiens de l'Anse joueront les 13, 14, 15 mai prochain au gymnase du Campus Manicouagan

AFEAS CERCLE ST-NOM DE MARIE, Baie-Comeau

Cordiale invitation à venir visiter notre exposition d'artisanat qui se tiendra les 5 et 6 mai de 7.00 hres à 10.00 hres p.m. au sous-sol de l'église St-Nom de Ma-

rie. Venez prendre quelques moments de détente avec nous à notre café-terrasse.

Bienvenue à tous!

AFEAS REUNION DES CERCLES DE BAIE-COMEAU

Cercle St-Georges le 11 mai à 20 hres - sous-sol de l'église
Cercle St-Nom de Marie le 18 mai à 20 hres - sous-sol de l'église
Cercle Ste-Amélie 25 mai à 20 hres - ancienne résidence des religieuses.

dans le secteur no. 2 avec la collaboration des cercles de Hauterive, Pointe Lebel, Les Buissons, Chute aux Outardes. La responsable du comité finance et organisation à la Fédération, Mme Rosette Simard rencontre de bonnes collaboratrices dans l'Aféas et dans tous les cercles de la région.

HAUTERIVE

Cercle St-Jean-Eudes 11 mai à 20 hres - salle d'accueil boul. Joliet
Cercle St-Sacrement 18 mai à 20 hres - salle de l'église

Le moi de mai l'étude sera l'information à la radio, T.V., journaux et revues.

POINTE LABEL

11 mai à 9.30 hres - salle de l'école St-Jean Baptiste
LES BUISSONS
11 mai à 20 hres - salle de l'école de Les Buissons
CHUTE AUX OUTARDES
12 mai à 20 hres - salle de l'Hôtel de Ville

Le droit à l'information, c'est dans la mesure où le citoyen est bien informé, qu'il peut jouer pleinement son rôle dans la société. Vous voulez en savoir davantage, rendez-vous aux réunions des cercles.

responsable publicité
recrutement
Aféas Fédération
Côte Nord
296-4538

Déjà on se prépare pour les vacances. A l'Aféas, c'est le congrès qui se prépare

CONGRES AFEAS 77-78

Le congrès de l'Association féminine d'éducation et d'action sociale de la Fédération Côte Nord se tiendra le 17 mai prochain de 9 hres à 16.30 hres au Cégep de Hauterive.

de fédération à travers la province.

Cette assemblée annuelle s'adresse à tous les membres de l'Aféas dont une vingtaine de déléguées auront à prendre la parole étant des représentantes de cercles.

Les membres de notre région se devront d'être présents à ce congrès de l'Aféas afin de constater le travail accompli par les responsables de différents comités et leur conseil d'administration de l'année 76-77.

D'autres détails la semaine prochaine.

"Ensemble dans l'action" thème qui sera mis de l'avant dans tous les conarès

Publicité recrutement
Aféas Fédération
Côte Nord
Rose Lefrançois, resp.
296-4538

CINE-CAMPUS

Comme la session s'achève et du même coup, l'assortiment d'excellents films présentés par CINE-CAMPUS, on ne peut que vous inviter à ne pas manquer les trois derniers films au programme de mai:

3 et 4: UN APRES-MIDI DE CHIEN une comédie dramatique de Sidney Lumet avec l'excellent Al Pacino; 10 et 11: BLOW UP de Michelangelo Antonioni; 17 et 18: JONATHAN LIVINGSTONE LE GOELAND de Hal Bartlett

Ainsi la semaine prochaine les 10 et 11 mai, Ciné-Campus vous offre BLOW UP de Michelangelo Antonioni. C'est une étude de moeurs réalisée en 1967, avec Vanessa Pedgrave, David Hemmings et Sarah Miles (Grande-Bretagne-Italie, 110 min, couleurs). Le film a de plus remporté la Palme d'Or au Festival de Cannes en 1967.

"Le héros de BLOW UP est une jeune photographe de mode, parfait exemple de cette nouvelle génération de Carnaby Street qui semble être le curieux produit du croisement de la défunte "beat generation" américaine avec la vieille tradition du dandysme britannique, il a tout ce qu'on peut désirer de la vie, roule en Rolls, abuse du sexe et de la marijuana, et même les plus beaux mannequins qui soient dans Londres, avec toujours cette sorte de détachement si propre à lui et à ses semblables. Lorsque soudain le voilà confronté avec la réalité de la vie qu'il finira par définir comme la privation du réel." (La Revue du Cinéma Ouatremont;

"Une humanité nouvelle s'enfante, que nous côtoyons sans jamais y pénétrer, et que seul, le cinéma nous permet de connaître, de comprendre, et, s'il le faut vraiment de juger. C'est là ce qui fait la valeur exceptionnelle de BLOW

UP: de porter témoignage avec une exemplaire authenticité, sur la révolution silencieuse qui bouleverse jour après jour notre société." (Pierre Billart, Téléciné, août-septembre 1967)

Et Norman McLaren nous revient avec un film d'animation de l'ONF, SYNCHROMIE (Canada 1971, 7 min. 27 sec., couleur).

3 mai 1977 - PLEIN JOUR SUR MANICOUAGAN -- 33

"Jeux de couleurs, de formes et de sons, ce film nous présente la gamme complète, chromatique bien entendu, des couleurs de la palette et du clavier. La musique ne provient d'aucun instrument: McLaren a dessiné des sons synthétiques et il les a photographiés sur la bande sonore en conservant un parallélisme absolu entre le son et l'image. SYNCHRO-

MIE, un film de "son animé" dans le vrai sens du terme.

(Huit prix, incluant: Barcelone, San Francisco, Melbourne) [Catalogue de l'ONF]

C'est donc là une soirée de films riches en couleurs et pleins de vie, que vous offre Ciné-Campus les 10 et 11 mai, avec SYNCHROMIE et BLOW UP.

La Fête
des Mères

8 mai

Une délicate
attention

Symbole
de votre
affection!

Tout un bouquet
de tendresse!



Laissez nous vous aider
à fleurir cette journée

avec

Fleuriste à la JONQUILLE

589-9774



(SERVICE DE LIVRAISON)

Salon d'Esthétique

au nid de la beauté

914 de Pyjalon

Hauterive

589-8625 pour rendez-vous

Spécial du mois de mai du 1 au 31 mai

20%

sur soins de beauté

10%

sur produits de beauté

2 esthéticiennes à votre service

nouveau propriétaire: André Grenier

Concours **LE MOT MYSTÉRIEUX** Tirage **\$100.**

au Centre d'Achat Laflèche
 Trouvez le nouveau mot mystérieux avec les lettres mystères
 placées dans la publicité des 8 marchands participants en bons d'achat

NOM _____ TEL. _____

ADRESSE _____

Le mot mystérieux est:

Les Polyriens vous informent



BADMINTON CHAMPIONNAT REGIONAL

Le championnat scolaire régional de badminton se déroulait en fin de semaine dernière à Sept-Îles. Cette rencontre avait deux buts: premièrement, déterminer l'équipe championne de la région et deuxièmement former l'équipe qui représentera la Côte Nord au championnat provincial à Ste-Thérèse en fin de semaine prochaine.

L'équipe championne de la région fut celle de Forestville, 1 point devant celle de Hauterive; viennent ensuite les équipes de Baie Comeau, Sept-Îles, Gagnonville et Fermont.

La représentation de l'équipe pour le championnat provincial s'établit donc comme suit:

- Forestville: 6 joueurs
- Hauterive: 5 joueurs
- Baie-Comeau: 3 joueurs
- Sept-Îles: 3 joueurs
- Fermont: 1 joueur

Les représentants pour l'équipe de Hauterive sont Marthe Beaumont et Marie-France Lévesque en simple féminin, Gaétan Pedneault en simple masculin, Jocelyn Gagné et Gilles Boulianne en double masculin.

Nous souhaitons bonne chance à toute l'équipe et aussi bon voyage.

Serge Bouchard

UNE FIESTA CHRETIENNE

Une rencontre de jeunes croyants le 4 juin 1977 à la polyvalente des Baies pour tous les jeunes intéressés de Tadoussac à Sept-Îles? Pourquoi pas?

C'est le défi que nous voulons relever ensemble. Nous les trente jeunes du comité préparatoire. La nouvelle va se répandre sur la Côte Nord comme de la graine de pissenlit. La plupart d'entre nous avons vécu une ou l'autre des 2 initiatives du même genre, connues sous les noms de "Journée Ressuscito" ou "Pas de chair pas d'os", qui ont eu lieu à Cap-Rouge, au printemps et à l'automne de 1976. La première fois, nous étions 50 à monter en autobus, la deuxième fois une centaine. Nous avons tous aimé ces grandes fêtes d'amitié auxquelles nous étions convoqués au nom du Christ. C'est merveilleux de se retrouver ainsi mille, deux mille avec la même foi, le même amour au coeur: Jésus. On s'encourage et on se serre les coudes: "Oui, il faudrait se grouiller, faire quelque chose chez-nous pour que le message passe, pour que nos amis s'aperçoivent que contrairement à ce qu'ils pensent lorsqu'ils disent: "Il n'y a rien là", tout est là justement. Il s'agit seulement de bien regarder et de faire un pas dans les traces du Seigneur pour découvrir des trésors beaucoup plus précieux que l'or ou l'argent.

C'est ce que nous croyons pouvoir vivre et faire vivre aux amis qui se joindront à nous le samedi 4 juin, durant toute la journée. Chants, danses, ateliers, spectacle spirituel, film, célébration du pardon et célébration eucharistique, chorégraphies et repas entre amis et tout cela dans la fraternité. Une fiesta chrétienne sous le souffle de l'Esprit pour vivre sans frontière, vivre en amour, dans la justice et la paix qui sont en nous avec mission de répandre autour de nous. C'est pas une Bonne nouvelle ça?

La gang qui se réunit les mardis soirs à 7.30 hres au pavillon Mgr. Labrie

COURS DE FORMATION DE GARDE D'ENFANTS A LA POLYVALENTE DES RIVES

Un cours de formation de garde d'enfants débutera bientôt à la polyvalente des Rives. Il sera offert en para-scolaire, les mardis soirs à la polyvalente des Rives à Hauterive.

Le cours durera environ 20 heures. A la fin du cours, un certificat est remis à chaque étudiant l'ayant suivi.

Les étudiants qui ont souvent à garder des enfants sont spécialement invités à suivre ce cours.

Le professeur du cours est Madame Hélène Tremblay. Les

Les P'tits mal aux Pieds de la commission scolaire Manicouagan, sous la direction de Victor Quinn, ont été très apprécié à l'inauguration de la polyvalente des Rives.

"Voyez-la au «Pub» Piano Mécanique"



La Disco-mobile de L'ECLIPSE pour tous genres de

musique et de réceptions

Centre d'Achat Laflèche

589-8594

Lettre mystère

E

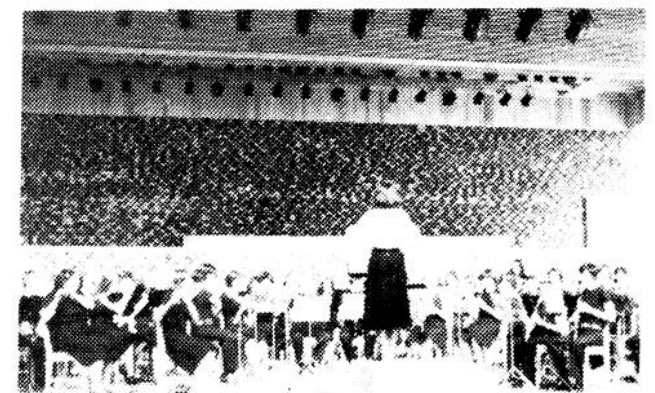

L'Harmonie de la polyvalente des Rives dirigée par Louise Quinn, lors de l'inauguration de la polyvalente. Des débuts très prometteurs.



Une secrétaire "en or" Margot Tremblay, secrétaire aux services aux étudiants de la polyvalente des Rives. Les étudiants de la polyvalente des Rives ont remercié par des fleurs les secrétaires et les surveillantes de la polyvalente.

HAUTERIVE
CENTRE D'ACHAT
LAFLECHE
Tel. 589 2832



FABRIGVILLE
TEXTILE COJE NORD LTEE

SEPT ILES
PLACE CENTRALE
Tel. 905 6465

**LE PLUS GRAND CHOIX
DE TISSUS A L'EST DU QUEBEC**

*Le vrai
magasin du
tissu*

Lettre mystère: 

E

La Tabagie

**Aux X
bourgeois**



(Ouverture à 8h00 du matin)

Lettre mystère

Centre d'Achat
Lafleche

589-2422
589-2709

N

**Chez
Alma**



Lingerie pour Dames

**Le
printemps
est arrivé**

*Venez voir le
déplacement en
vaut la peine*

Lettre mystère

Centre d'Achat
Lafleche

589-9426

U

**A. Madore
& Fils**

**SPECIAUX
PRINTANIER**

10 à 20% sur la
fourrure en magasin
même sur les
nouveaux styles

Lettre mystère

Centre d'Achat
Lafleche

589-8789

E

La **Boutique
Etoile**



Lettre mystère

Centre d'Achat
Lafleche

589-2422
589-2709

D

HIER AUJOURD'HUI



VAPRO

- SPECIALISTE
DANS NETTOYAGE
DE TAPIS ET DIVANS
- SHAMPOING
OU VAPEUR
- RESIDENTIEL
OU COMMERCIAL

Lettre mystère

Centre d'Achat
Lafleche

589-9282

J

LA FTQ EN MINI-COLLOQUE

Le mini colloque de la FTQ aura permis aux syndiqués de survoler les thèmes relevés lors du congrès tenu les 1 et 18 mars sous la présidence de M. Louis Laberge.

Plus d'une trentaine de délégués étaient alors présents, samedi dernier et ont pu regarder rapidement la question du droit de grève. La participation de M. Lucien Lessard permettait aux congressistes de toucher aux relations des syndicats avec le gouvernement québécois.

De plus, M. Paul-André Boucher, président de Tricofil, a bien voulu terminer cette rencontre d'une journée en racontant l'expérience de Tricofil et ses relations de travail avec le syndicat.

L'intérêt révèle durant la journée, était manifeste très grand. Le nombre limite d'heures disponibles pour les discussions n'aura pas permis d'aller cependant au fond des thèmes proposés.

En résumé, il ressort de ce mini colloque, une ferme intention de la part des syndiqués de pousser le gouvernement à respecter son programme surtout en ce qui a trait aux travailleurs. La loi anti-scabs sera une des premières défendues par la FTQ ainsi que des modifications sérieuses à apporter au code du travail. Les représentants régionaux de différents secteurs tels: Hydro-Québec, QNS, hôpital, Québec Téléphone et construction, ont montré leur intérêt pour le dossier de l'assurance automobile ainsi que pour celui d'un réel droit de grève.

DROIT DE GREVE

Les syndicats affiliés à la FTQ préconisent un véritable droit de grève. Comme moyens, ils proposent l'adoption d'une loi anti-scabs (briseurs de grève), l'interdiction du recours à l'injonction, l'extension du droit de grève et la reconnaissance du droit de retour au travail pour le salaire après une grève et ce, sans perte de ses droits d'ancienneté.

Et si ce véritable droit de grève était obtenu à la satisfaction des syndiqués, certains croient alors que les lignes de piquetage pourraient ainsi disparaître pour laisser place à des actions collectives comme celle que vient de vivre les agents de la Sûreté du Québec réunis à Drummondville.

Egalement, les congressistes demandent que la formule Rand soit rendue obligatoire et même étatisée puisqu'elle constitue la forme la plus élémentaire de sécurité syndicale.

SANTÉ ET SÉCURITÉ

Dans le domaine de la santé et la sécurité au travail, la FTQ n'accepte aucune solution qu'elle qualifie de demi mesures. Au contraire, elle réclame:

1- des réformes administratives telles l'élaboration d'un code unifié de sécu-

rité, l'institution d'une régie ou autre organisme administratif qui aurait juridiction sur tous les aspects de la protection de la santé et de l'intégrité physique des travailleurs, le nouvel organisme devra être dirigé de façon paritaire par des représentants mandatés et contrôlés par les parties: employeur et syndicat.

2- la prévention des accidents et maladies industrielles;

- que le gouvernement mette l'accent sur la prévention
- développement de la recherche en médecine de travail et formation de médecins spécialistes
- institution de comités paritaires de sécurité
- contrôle de la régie sur les nouveaux procédés de production et les substances chimiques

- octroi des droits en matière de sécurité, notamment celui de permettre aux délégués syndicaux de faire arrêter le travail.

3- indemnisation et réhabilitation

- revision de la liste des maladies industrielles reconnues par la CAT
- revision de la procédure d'indemnisation qui est trop lourde et lente.
- lutter contre le camouflage des accidents et maladies dans les compagnies.

- revision complète du fonctionnement du service d'indemnisation surtout concernant l'évaluation de la perte d'intégrité physique.

RELATIONS GOUVERNEMENT-SYNDICAT

Le gouvernement ne demandera jamais aux syndicats d'entretenir avec lui des relations de soumission et de courbette.

C'est par ces mots que M. Lucien Lessard ouvrirait la discussion sur ce qu'il entend des relations: gouvernement-syndicat. Il a élaboré son thème dans le sens où lui-même serait déçu, après que la FTQ ait accordé un appui conditionnel au mouvement que les syndiqués n'entretenaient pas des relations de dialogue et de consultation et laissent le gouvernement régler seul les dossiers.

Cependant, les syndiqués de la FTQ se demandent jusqu'à quel point le gouvernement actuel a tenu compte des propositions de ce syndicat dans le dossier de l'assurance automobile par exemple. Après quelque 5 mois au pouvoir, d'expliquer M. Lessard, il ne faudrait quand même pas condamner trop vite les actions du gouvernement. La population demande au gouvernement de la consulter le plus possible et dans un même temps, on exige qu'il prenne rapidement des actions concrètes.

M. Lessard dessinait la situation de son gouvernement qui se retrouve avec des besoins immenses et considérables. Il a dû s'attaquer à de gros dossiers qui répondaient à des besoins criants comme le code du travail et l'assurance automobile. Il ajoutait que le gouvernement n'avait pas le droit de

manquer son coup. C'est pourquoi il devait analyser soigneusement chacun des facteurs et s'assurer que chaque action préconisée puisse se concrétiser.

En regard de l'attitude du gouvernement vis à vis des syndicats, M. Lessard expliquait qu'il ne faut pas que les syndicats lui demandent d'intervenir constamment dans les conflits entre employés et employeurs. Au contraire, il faut que les négociations se passent dans un climat de bonne foi et pour atteindre ce but, il propose d'envisager globalement les conditions de travail, reviser tout le contexte des négociations et même qu'en ce moment, le gouvernement travaille à modifier le code du travail.



La MARIÉE

de l'année

en collaboration avec:

- **BOUTIQUE Wafa LTEE** Le salon de la mariée et accessoires
- **BIJOUTERIE CHABOT** Diamants alliances et cadeaux de nocces
- **LA TABAGIE MANICOUAGAN** Balayouses "Filter Queen", batterie de cuisine "Lustre Craft"
- **LE PUCCINI** Réception de nocces

REGLEMENTS DU CONCOURS

a) Tous les futurs mariés qui achèteront chez les marchands participants, entre le 15 février et le 15 mai 1977, seront éligibles au tirage.

b) Tous les parents et amis qui achèteront chez les marchands participants, entre le 15 février et le 15 mai 1977 et mettront les billets de participation au nom d'un couple de futurs mariés de leur choix, rendront ces derniers éligibles au tirage.

c) Les coupons de participation devront être remplis au moment de l'achat et déposés immédiatement dans une boîte placée dans chacun des marchands participants.

d) Chaque achat de \$25.00 vous donne droit à un coupon de participation.

e) A chaque semaine (durant 13 semaines) à 10 hres le samedi, il y aura tirage d'un billet. Le même couple ne peut gagner 2 fois. Si la situation se présente, on procédera à un autre tirage.

f) Le 25 juin à 10 hres, au Centre Régional Manicouagan, il y aura tirage du "grand gagnant" parmi les 13 couples de futurs mariés tirés auparavant.

g) Prix à gagner:

- 1) Le couple gagnant se verra remettre le montant de ses achats jusqu'à concurrence de \$250, et cela dans chacun des marchands participants. Il y aura donc possibilité de totaliser jusqu'à \$1,000.00 en remboursement.
- 2) Un voyage à Puerto Rico pour une semaine. Le voyage est valide entre le 15 avril 1977 et le 15 décembre 1977. Le voyage est non négociable ni transférable.
- 3) Voyage par Québecair pour Montréal, aller-retour.

h) Pour le restaurant "Le Puccini", chaque facture de repas donne droit à un bulletin de participation et si le couple de futurs mariés y fait sa réservation pour la réception de nocces, il aura droit à autant de bulletins de participation que le montant de la réception contient de \$25.00.

Gagnez un voyage a PUERTO RICO

offert par **VOYAGES MICHEL**
en collaboration avec **MIRABELLE TOURS**



et aller-retour Baie Comeau-Montréal par

QUEBECAIR

Personnes éligibles aux prix:

COLETTE GAUTHIER (Wafa)
DANIELLE RAYMOND (Wafa)
MAUDE GAGNON (Wafa)
JOCELYNE HUET (Wafa)
BERNARD GOSSELIN (Wafa)
EDITH MALTAIS (Wafa)
MARTINE ROCK (Wafa)
MARIE LINE THIBEAULT (Chabot)

Gagnez également jusqu'à une possibilité de **\$1,000.**

TIRAGE LE 25 JUIN 1977 A 10h00

manquer son coup. C'est pourquoi il devait analyser soigneusement chacun des facteurs et s'assurer que chaque action préconisée puisse se concrétiser.

En regard de l'attitude du gouvernement vis à vis des syndicats, M. Lessard expliquait qu'il ne faut pas que les syndicats lui demandent d'intervenir constamment dans les conflits entre employés et employeurs. Au contraire, il faut que les négociations se passent dans un climat de bonne foi et pour atteindre ce but, il propose d'envisager globalement les conditions de travail, reviser tout le contexte des négociations et même qu'en ce moment, le gouvernement travaille à modifier le code du travail.

Il ajoutait à cela qu'il y aurait revision de toute la loi de la commission des accidents du travail (CAT) qui, en ce moment, est faite pour protéger le patron. Il va falloir, de dire M. Lessard, ajouter à cette loi les incapacités suggesti-

ves.

Egalement, il va falloir que l'employeur ait dans ce domaine une responsabilité sociale de ses accidentés, à partir du moment de l'accident jusqu'à la tombe.

En conclusion, M. Lessard exprimait qu'il n'y a pas un gouvernement, pas un état, pas une économie et pas un Québec nouveau qui peut fonctionner sous la collaboration et la participation des travailleurs.

TRICOFIL, UNE SOURCE D'IDEES NEUVES POUR LES SYNDICATS

La FTQ est le syndicat qui est installé dans les murs de Tricofil usine de vêtements autogérée par les employés.

M. Paul-André Boucher, président de cette compagnie nouveau genre, expliquait aux représentants régionaux de la FTQ que même dans un cadre comme celui de Tricofil, le syndicat avait sa raison d'être.

Il explique ainsi que le syndicat permet aux membres de se sentir encadrés en plus de jouer le rôle de "chien de garde" au conseil d'administration.

Dans ces nouvelles relations, il se dégage des lignes de force soient au niveau de la sécurité et de l'hygiène.

Une autre expérience est à se vivre présentement: la convention collective, échue depuis février, est laissée ouverte et les négociations s'effectuent avec les besoins réels.

Egalement, le réajustement salarial est réparti en premier lieu entre les employés qui reçoivent les plus bas salaires. Ce qui permet de respecter le "pot" salariale.

Le syndicat donc, se doit de rester aussi militant que dans le passé, tout en connaissant une recherche constante.

VENTE

La compagnie Tricofil connaît de sérieux problèmes dans le secteur des ventes de ses produits. Comme nous l'expliquait le président, une seule boutique dans notre région vend des produits de Tricofil. Cependant, il s'est refusé à nommer le nom de cet établissement qui ne possède pas plus de \$300 de marchandises et où les gens pourraient se rendre et acheter de d'autres compagnies tout en croyant qu'il s'agit de produits fabriqués au Québec.

La solution envisagée serait d'établir, dans chacune des villes, un comptoir coopératif des produits Tricofil. Ainsi, un chandail qui se vend \$20, actuellement dans des boutiques et magasins, pourrait être disponible au prix de \$10.

M. Boucher participant spécial au colloque de la coopération tenu à la polyvalente des Baies, se montrait confiant qu'une telle réalisation voit bientôt le jour sur la Côte Nord.

Lucille Dignard

Sears

Dites-lui "BONNE FÊTE"!

37

en allégeant
sa tâche

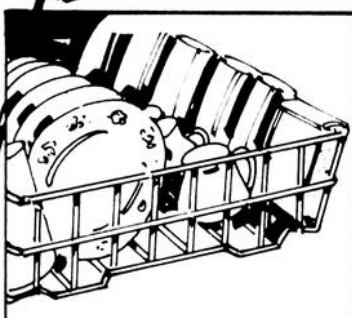
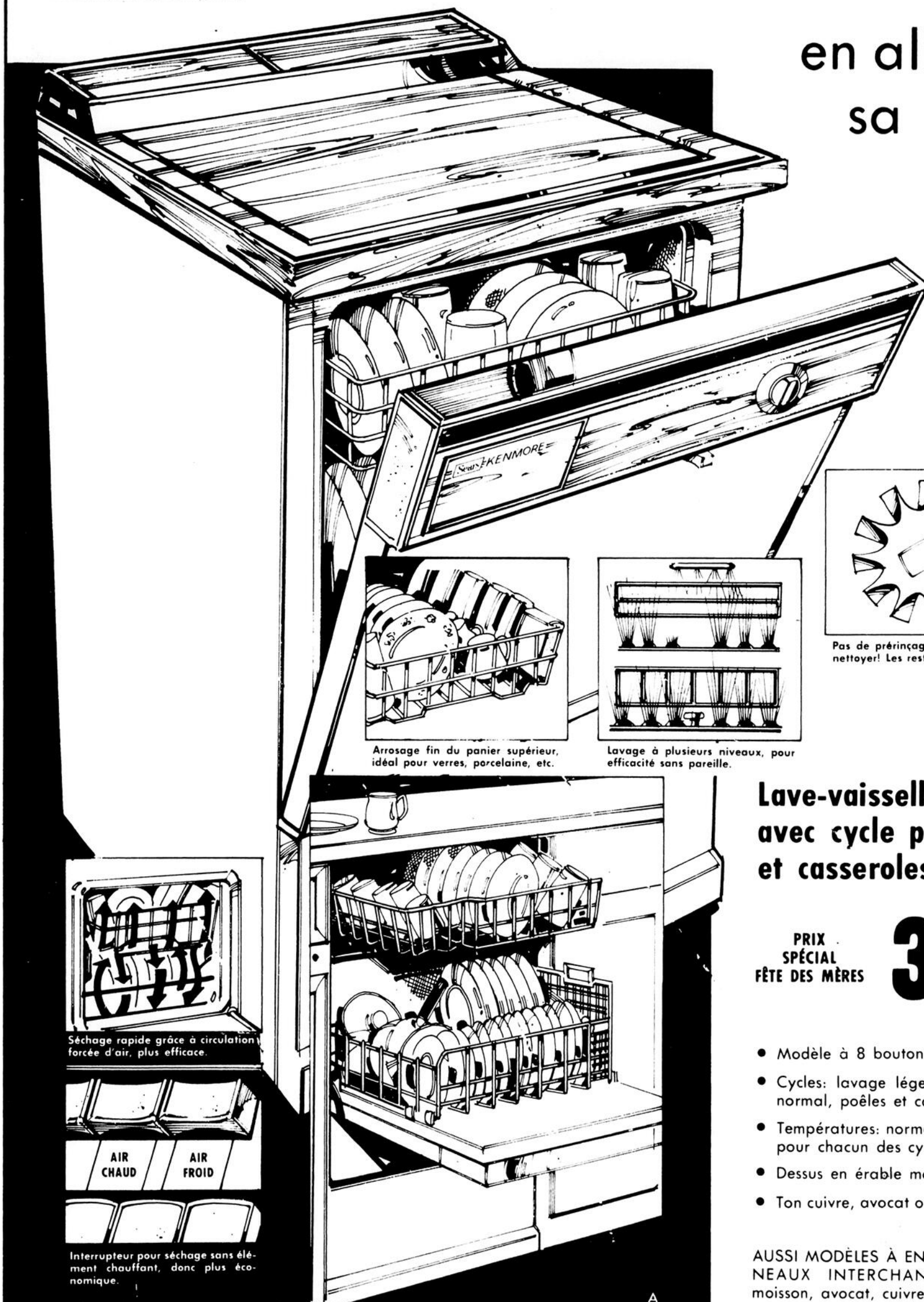

Arrosage fin du panier supérieur, idéal pour verres, porcelaine, etc.

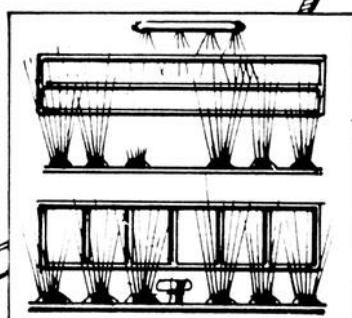

Lavage à plusieurs niveaux, pour efficacité sans pareille.

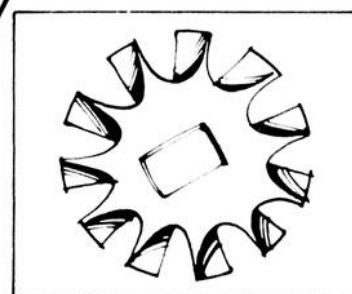

Pas de prérinçage! Pas de filtre à nettoyer! Les restes sont liquéfiés.

Lave-vaisselle "Kenmore"
avec cycle pour poêles
et casseroles

PRIX
SPÉCIAL
FÊTE DES MÈRES

389⁹⁸

Blanc - No 76061

- Modèle à 8 boutons-poussoirs.
- Cycles: lavage léger, rinçage/arrêt, lavage normal, poêles et casseroles.
- Températures: normale ou hygiénique à 155° pour chacun des cycles.
- Dessus en érable massif.
- Ton cuivre, avocat ou or moisson \$10 de plus

AUSSI MODÈLES À ENCASTRER, AVEC 4 PANNEAUX INTERCHANGEABLES. Blanc, or moisson, avocat, cuivre.
No 76140

\$359⁹⁸

Sears

Centre Régional Manicouagan HAUTERIVE 589-9991

225 boul. LaSalle BAIE COMEAU 296-6771

Simpsons-Sears Ltée

DISCOURS DE CLOTURE

M. Gilles Arès, directeur du conseil de la coopération du Québec lors de la fer-

meture du colloque, nous disait le plaisir qu'il avait ressenti à voir la ferveur

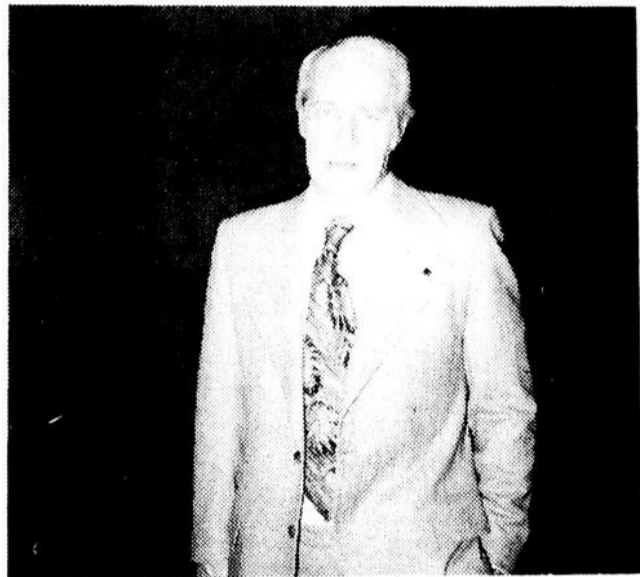

coopérative dans la région Côte Nord.

On sent de partout à travers la province, une volonté des gens à vouloir se définir une société répondant aux exigences des hommes, une société où les hommes seront responsables de leur devenir, une société de nouvelles valeurs.

Un embryon essayant de concrétiser les valeurs chrétiennes empêchant le naufrage de la civilisation. Ce besoin de renouveau devra correspondre à un degré de participation des gens pour se sentir responsable du développement économique. Tout cela demande l'abandon de nos égoïsmes. L'inter-coopération doit se pratiquer, de dire M. Arès.

Celui-ci félicitait également la commission scolaire du Rivage ainsi que les responsables de l'organisation du colloque.

Andrée Proulx

LA GRILLE HORAIRE MAINTENUE

Le climat était des plus chaud autant niveau température que discussions lors de la dernière rencontre du conseil des commissaires alors que près de 150 personnes assistaient à la rencontre; des parents de Baie Comeau, de Hauterive et de Forestville.

Durant le débat concernant la grille horaire plusieurs parents lançaient la remarque que le débat ressemblait à un conflit entre le centre administratif et les directeurs d'école.

Ainsi malgré le tollé de protestations qui se lève de toutes parts, le conseil des commissaires maintient le même décision. Toutefois le groupe reste ouvert à toute nouvelle solution qui répondra à toutes les exigences et contraintes.

L'école Mgr Labrie a présenté un nouvel horaire et a demandé que les services techniques du ministère de l'éducation l'examinent pour donner des commentaires appropriés.

Après toutes ces discussions le parents se sont

retirés mécontents tout en espérant que les services techniques du ministère de l'éducation approuvent la grille de Mgr Labrie et celle de la polyvalente des Baies

Par la suite les commissaires regardaient sommairement les prévisions budgétaires de la commission scolaire où l'on a essayé de diminuer le montant global des dépenses inadmissibles.

On se souvient que le terme "dépenses inadmissibles" représente les montants non subventionnés par le ministère de l'éducation comme par exemple le transport, les services alimentaires. Pour l'an prochain on ne rétablira pas les postes de surveillants (10 postes) et animateurs scolaires (4 postes) Le montant total de non subventionné prévu est de \$863,000.00 comparativement à \$926,534.00 approuvé pour cette année.

Andrée Proulx



Dimanche le 8 mai, bien des Mamans débiteront la journée avec dans le coeur

une chanson "Maman c'est toi la plus belle du monde"...



CAISSE POPULAIRE DE HAUTERIVE

903 de Puyjalon

589-3734



*Papa
Profite de la Fête des Mères
et invite maman à déguster
un plantureux repas*

au

RESTAURANT

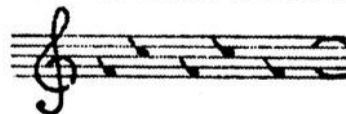

Jardi inc.

204 Lasalle Baie-comeau

Tel: 296-6664

BUT: SAUVER DES VIES

Il existe des milliers de problèmes d'ordre médical qui ne sont pas apparents à première vue et qui peuvent entraîner de sérieuses complications sinon la mort

s'ils ne sont pas reconnus immédiatement. Au Canada, on estime qu'en moyenne une personne sur quatre se trouve dans cette pénible situation.

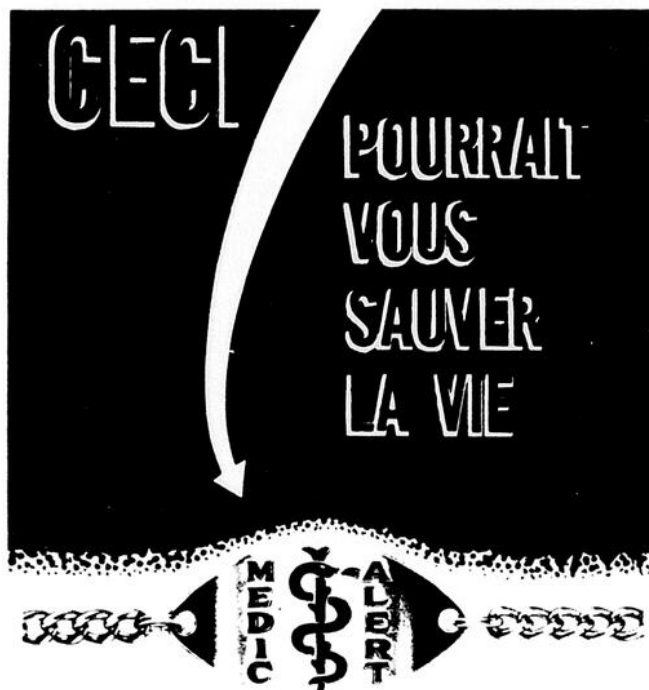

Jean B., un hémophile, après avoir subi une légère coupure lors d'un accident dans la cour d'école faillit mourir avant qu'une aide compétente n'intervienne. Ben R. mourut dans une cellule de prison... il était diabétique mais on le croyait ivre.

Afin d'aider la Fondation canadienne Médic-Alert à informer le public et à encourager les gens qui sont allergiques à un médicament ou qui ont un problème d'ordre médical à porter le bracelet Médic-Alert, l'Association des assureurs-vie et les agents d'assurance de Baie Comeau et Hauterive s'occuperont activement, au cours du mois de mai, d'une campagne d'information Médic-Alert. Cette campagne fait partie de notre programme d'activités de l'année.

D'après Jean Charles Roy, président de l'association des assureurs-vie Côte Nord, ce programme a pour but de faire connaître au public le fait que chaque homme, femme ou enfant canadien, qui présente un problème d'ordre médical devrait porter le bracelet ou médaillon Médic-Alert afin de permettre au personnel médical, aux représentants de la loi, aux pompiers ou autres de reconnaître aisément leur problème en cas d'urgence.

Les assureurs-vie qui, dans les 10 provinces et les territoires du Canada, s'occupent de plus de 11 millions de détenteurs de polices, espèrent encourager ceux qui présentent un problème d'ordre médical à s'affilier à la Fondation canadienne Médic-Alert.

Les membres de la Fondation Médic-Alert reçoivent le bracelet ou médaillon d'acier inoxydable qu'on reconnaît facilement et sur lequel se trouve gravé le problème d'ordre médical dont souffre le porteur.

Voici la liste de quelques-uns des problèmes les plus courants: diabète, allergie à la pénicilline, porte des verres de contact, respire par le cou, etc.

Au bracelet vient s'ajouter une carte format de poche sur laquelle figurent le nom du médecin, les nom et numéro de téléphone du plus proche parent ainsi que les détails particuliers au cas de ce membre.

La Fondation Médic-Alert s'occupe également d'une

3 mai 1977 - PLEIN JOUR SUR MANICOUAGAN -- 39 centrale d'information et accepte tous les appels placés en vue d'obtenir des renseignements, quelle que soit la provenance de cet appel, et ce, 24 heures par jour. Chaque bracelet ou médaillon porte un numéro matricule, gravé au verso, ainsi que le numéro de téléphone de la centrale.

Tous les membres de l'association des assureurs-vie Côte Nord se sont familiarisés avec le travail de la Fondation et sont en mesure de fournir à chacun

Toute personne désireuse d'obtenir une demande d'affiliation peut s'adresser à un agent d'assurance-vie ou encore à la Fondation canadienne Médic-Alert, 174, rue St-Georges, Toronto, Ontario, M5R 2N1.

Simon Ouellet
président du comité
Médic-Alert
association des
assureurs-vie Côte Nord



Il se peut que présentement une personne sur cinq soit aux prises avec un problème médical quelconque dont l'identification facile épargnerait des craintes, des souffrances et même la vie des victimes dans les cas d'inconscience, de délire, de choc ou autre urgence. L'expansion rapide de Médic-Alert, qui depuis 1956 a atteint un caractère international, atteste du besoin urgent de son existence. La branche canadienne est autonome mais doit travailler en étroite collaboration avec les autres pour assurer la protection de tous les membres.

Nouveau Quasar
vous offre maintenant
3 ans de garantie
sur pièces et main d'oeuvre.

pour aussi peu
que **\$519.⁹⁵**

avec 3 ans de garantie pièces et main d'oeuvre.

Lampe-écran en ligne à matrice verticale donnant aux télécouleurs portatifs une image brillante
Des rayures de phosphore de couleur disposées à la verticale et séparées par les bandes d'une matrice noire jais remplacent les points pour donner un alignement précis des couleurs. Résultat: une image en couleur plus vive et plus claire, avec un contraste plus marqué.

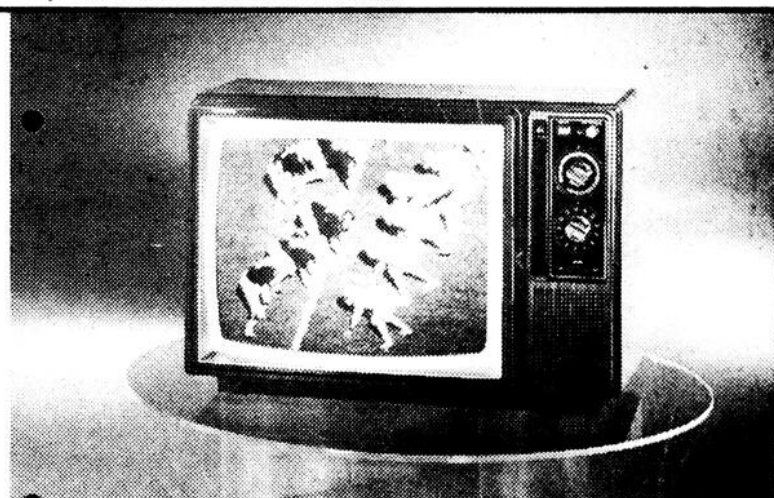

Télécouleur
Transistorisé de
20" 51 cm en diagonale

- Châssis "Mini-Entretien" 100% transistorisé
- Lampe-écran Matrix en ligne
- Syntonisation couleur Insta-Matic
- Faible consommation d'énergie
- Commande Image

Antenne amovible à deux brins. Hauteur 17 1/4" [43.8 cm]
largeur 25 5/8" [65.1 cm], profondeur 18 1/4" [46.4 cm]
Modèle WT5800NV

OU LA QUALITE N'A D'EGALE QUE LE SERVICE!

**BOURGEOIS TV — RADIO
SERVICE ENR.**

822 Bossé, Hauterive 589-2383

Pour vous

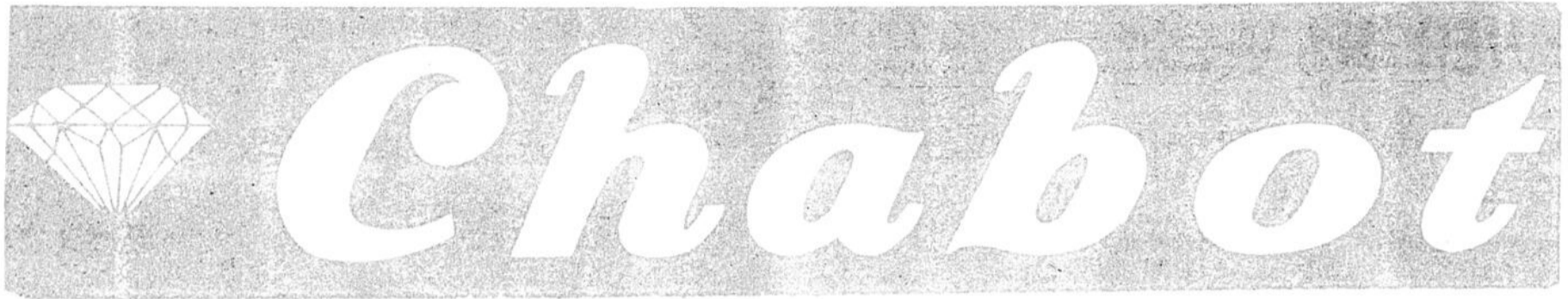

pense à la Fête des Mères

PENDENTIF

"4 phases
de la vie"

PENDENTIF

"Maman"

BRACELETS

Breloques

POTERIE

"Laurentienne"

ACCESSOIRES

ELECTRIQUES

VERRERIE

"Maldonia"

Maintenant pour vous la fameuse Caméra

ARGUS

exclusive à Chabot

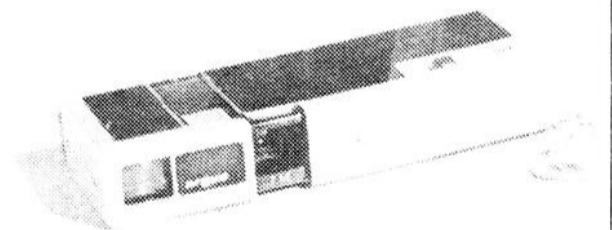

**BONNE FETE
MAMANS**

589-9071

CRM
centre régional manitouagan

PROMOTION CARTE-PERFECTO



LES 4 ROIS DU 

Les Jeudi, Vendredi et Samedi
chaque achat vous permet de jouer

**TIREZ VOUS MEME
VOTRE ESCOMPTE EN PIGEANT UNE CARTE**



La valeur de la carte
vous donne la valeur de l'escompte

excepté: ROY: 25% DAME ET VALET: 10% JOUEUR: 50%

Faites vos jeux chez les 4 Rois du 

ECOUTEZ CHLC

LA SEMAINE DE LA FEMME DU CARCAJOU INFORMATION PLUS QUE LIBERATION

La semaine de la femme qui se déroulera au Café Carcajou du 4 au 10 mai prochains, est plutôt une série d'activités visant à informer les gens sur les conditions de la femme que de rallier la gent féminine dans une sorte d'aliénation protestante.

C'est ainsi que l'on pourra visionner des films et entreprendre des discussions. Les femmes auront même leur soirée à elles toutes seules afin de se sentir plus proches d'elles-mêmes.

Sans plus tarder, voici le programme de cette semaine de la femme. Il m'apparaît intéressant et des plus complets pour ceux ou celles qui s'attardent sur le sujet. A noter que le Café Carcajou ouvrira ses portes à 18 hres à tous les soirs. Les activités débuteront à 20 hres.

Début mercredi le 4 mai
Au Café Carcajou, on amorce la semaine de la femme avec une soirée pour les étudiants et étudiantes de Baie Comeau-Hauterive. Il y aura alors présentation du film "Les filles, c'est pas pareil."

Ce film parle des étudiants et étudiantes dans leur milieu scolaire. On traite de la façon de vivre de ces adolescents, des questions qu'ils se posent ainsi que des activités qu'ils pratiquent.

On touche également le sujet des relations entre les filles et les garçons à l'école, ainsi que des différents tabous qui s'y rattachent.

La projection sera suivie d'une discussion qui pourrait s'avérer des plus intéressantes.

Jeudi le 5 mai
La deuxième journée de la semaine de la femme permettra à celle-ci d'ouvrir une discussion à l'intérieur d'une très grande intimité. En effet, lors de cette soirée, aucun garçon n'aura le droit de mettre son pied à l'intérieur du Carcajou.

Le principal sujet, abordé lors de cette soirée, sera "La femme et son corps."

Vendredi le 6 mai
Vendredi, on présente l'histoire du Québec au féminin avec le film "Les filles du Roy". Tiré de la série "En tant que femme", le film parle des différentes femmes qui ont fait l'histoire de notre province et de notre pays.

Samedi le 7 mai

Samedi, c'est la **soirée du couple**. Cette soirée permettra une meilleure compréhension du couple, visant ainsi à améliorer le dialogue entre conjoint.

Pour ce faire, on tentera de constater où la femme de la région en est rendue dans sa situation sociale. On essaiera de discerner les questions qu'elle se pose tout en étudiant la réaction des hommes à travers son comportement.

La chose très sérieuse est probablement l'un des moments qui m'apparaît le plus constructif de la semaine culturelle.

Dimanche le 8 mai
Dimanche, on essaie de se détendre avec des textes, chansons, musiques parlant de la femme et de son milieu. Quelques-uns ont préparé et découpé les leurs, faites comme eux, vous êtes les bienvenus.

Lundi le 9 mai
Une femme se pose des questions sur son rôle de femme, d'épouse et de mère de famille. C'est le thème abordé dans le film **Souris tu m'inquiètes**, qui fera les frais de la soirée du lundi à l'intérieur de la semaine de la femme.

Mardi le 10 mai
Mardi, les membres du Café Carcajou et les organisateurs de la semaine de la femme offriront aux spectateurs, le vidéo constatant la venue de Loucky Bersianik, dernièrement. Auteur du livre l'Eugélienne, la chose promet beaucoup de bons moments.

LE DECOR
A l'occasion de la semaine de la femme, le Café Carcajou sera baigné dans un décor très approprié. En effet, tout sera placé et aménagé en fonction d'un contact plus direct entre les intéressés. C'est pourquoi le café se changera en salon avec les sofas, divans, tapis et le reste. Bonne idée, n'est-ce pas?

DANS LE BAIN
Afin de se baigner dans l'atmosphère de la semaine de la femme, il serait peut-être très profitable et très amusant de lire les textes suivants écrits par Pierre Lafrance, psychologue et Serge Tremblay conseiller en orientation. Leurs réflexions d'hommes sur les femmes sont extrêmement justes.

Paul Fortier

AVERTISSEMENT:

La lecture de ce qui suit demande une certaine ouverture d'esprit. En fait, ce

texte est une blague.

Y a-t-il quelque chose de plus vrai qu'une blague?

"Toé, femme-toé!"

Réflexions folles et imaginaires d'un homme en quête de son identité féminine.

Une femme qui fait de l'auto stop - on serait porté à dire "qui fait du pouce", mais quelques matins pourraient souligner l'importance du phallus dans la psychologie de la femme, et ce que les psychologues appellent "l'envie du pénis" (pauvres petites femmes démunies!) - donc, une femme qui fait de l'auto-stop seule tard le soir, c'est de la PROVOCATION, dit-on. Alors, voulez-vous m'expliquer ce que ça me donne d'avoir "quelque chose en plus" si moi, dans la même situation, j'use le trottoir en vain pendant une heure? Allez, messieurs, avouez les rêves secrets de conquête qui vous hantent quand vous poussez la générosité

jusqu'à offrir à la "provocatrice" une place dans votre véhicule!

Messieurs, dites-moi franchement, quand vous regardez une femme, à quels "endroits" votre regard s'arrête-t-il? Voici ce que j'ai à proposer aux femmes: amusez-vous à "détailler" le mâle qui est en face de vous - ouvertement, si vous en avez le goût et si vous le croyez capable de le prendre, car voyez-vous, nous sommes au fond des êtres sensibles et vulnérables: nous craignons la comparaison. Par exemple, dites à un homme que vous en connaissez un autre qui semble être mieux pourvu que lui côté "partie inférieure de l'abdomen", et vous verrez sa réaction. Ou encore, attardez-vous à étudier les différents types de fermetures qui ornent le haut des pantalons de ces messieurs. Le jeu de l'observation est pratiqué depuis longtemps par les mâles de tous les pays, semble-t-il, et sa pérennité est un indice du plaisir qu'il

procure.

A quand le maquillage pour hommes? Nous avons déjà les faux-pois, même aux endroits les plus secrets, mais on est loin de la panoplie de déguisements exhibée dans les revues et sur la figure de certaines femmes. L'esclave doit porter un signe distinctif, peut-être? Pensons-y un instant: y a-t-il une raison valable qui "obligerait" les femmes à se maquiller et pas les hommes? Parce que c'est plus beau? Si c'est le cas, la beauté est-elle réservée aux femmes? Le conditionnement esthétique est particulièrement puissant et subtil...

Une femme prétend avoir été victime d'un viol. On l'interroge sur sa vie sexuelle antérieure. On cherche dans son comportement les traces d'un consentement. "La femme qui dit avoir été violée est sans doute un peu anormale: elle ne cherche qu'à causer des problèmes à celui qu'elle accuse. De toute

façon, elle a probablement commis des imprudences". Pourtant ne serait-on pas porté à croire qu'un des pires crimes contre la personne consiste à obliger quelqu'un par la force à un acte aussi intime qu'une relation sexuelle? D'avoir en face de soi quelqu'un qui menace de te battre si tu ne lui obéis pas, n'est-ce pas une raison qui pourrait inciter à la réflexion?

Même si le chantage n'est que verbal, il faut une bonne dose d'assurance et de confiance en soit pour prendre la chance de mettre au défi celui qui menace... Malgré les affirmations des spécialistes disant que le violeur "moyen" n'est pas un "violent", n'est-ce pas là une preuve que la femme craint l'homme "par nature"? Pensons aux femmes qui encaissent sans réclamer les assauts physiques de leur mari trop "viril"... Le temps des massues et des femelles traînées par les cheveux n'est peut-être pas si loin, parfois...

Les Martin avaient besoin d'une hypothèque pour réaliser leur rêve.



Niagara leur en a donné la clef.

Le rêve des Martin, c'était un bungalow de six pièces dont trois chambres à coucher, avec suffisamment de terrain pour que leurs deux enfants et leur gros chien puissent s'ébattre en toute liberté. Chez Niagara, on connaît bien le genre de rêve des Martin. Et on s'y connaît bien aussi

en argent. Parce que l'argent, c'est notre affaire. L'argent d'une hypothèque pour l'achat d'une nouvelle maison, l'argent pour améliorer la maison, pour l'achat d'une nouvelle voiture, l'argent pour une consolidation de dette ou pour le refinancement d'une hypothèque. Si pour

réaliser votre rêve, il ne vous manque qu'une chose: l'argent, venez en discuter tout simplement chez Niagara. Parce que chez Niagara, nous comprenons vos besoins et savons que le seul moyen de les combler est de mettre notre argent à votre service.

NIAGARA/IAC

Prêts, hypothèques, financement de ventes.
Notre argent à votre service.

**L'Association
des Marchands
Des**



*souhaite une
**HEUREUSE
FETE
des MERES***

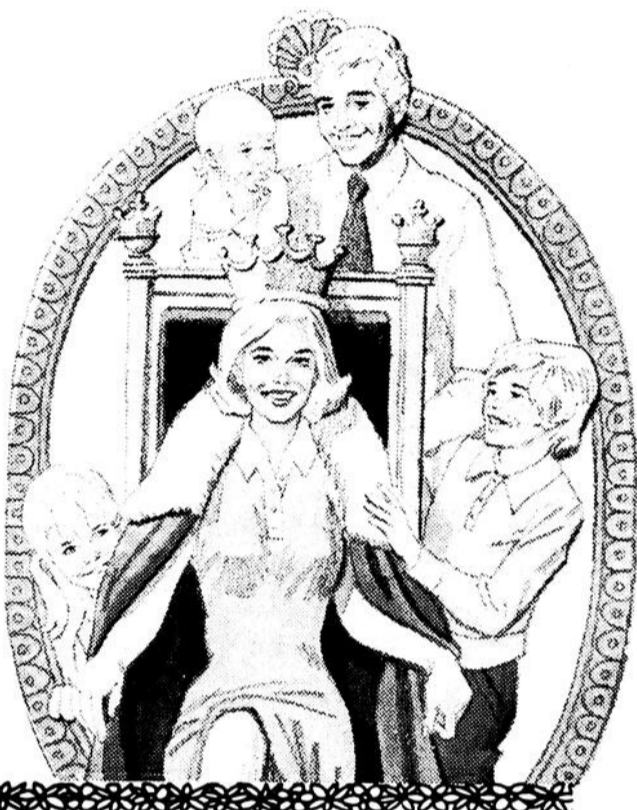

**A l'occasion
de cette Fête une
LAVEUSE à VAISSELLE
de marque
BRANDFORD
sera tirée**



SAMEDI LE 7 MAI A 4 heures p.m.

LE GAGNANT DEVRA ETRE PRESENT



**Chaque achat
vous donne droit
de participer, demandez
vous coupons
de participation**

**N.B. UNE PIGE SERA FAITE AUSSI LONGTEMPS
QUE LE GAGNANT NE SERA PAS PRESENT**

CAFE-JEUNESSE

'UN AMOUR DE JEUNE' LINDA LEVESQUE

Vendredi dernier, nous avons nommé le 8ième jeune de la semaine. L'amour de jeune du 16 au 22 avril est donc Linda Lévesque, âgée de 15 ans et étudiante à la polyvalente des Rives.

Bonne sportive, elle pratique autant les sports d'équipes que les sports individuels: ballon sur glace, natation et cyclisme sont ceux qu'elle préfère.

Aimant beaucoup la musique et la danse, elle n'est pas une lectrice acharnée.

Linda est appréciée par son entourage pour son entrain et sa bonne humeur.

Bravo Linda

CELLES QUE LINDA AIME...

1. Today's the day - America
2. Year of the cat - Al Stewart
3. New kid in town - Eagles
4. Beth - Kiss
5. Car wash - Rose Royce
6. Dancing queen - Abba
7. Seasons - Bob McBrige
8. Ride on my fire - Claudia Barry
9. Flips - Jesse Green
10. Jennifer - Stix

EN BREF...

ENFIN UNE INITIATIVE

Même si certains jeunes détériorent le matériel d'autrui, il est sécurisant de voir qu'il existe encore des gens qui sont capables de réparer les torts qu'ils ont causés. C'est ce qu'à fait André Thibault la semaine dernière qui non seulement a réparé ses bris mais aussi ceux que d'autres ont faits.

CIRCULER S.V.P.

Les jours ensoleillés ont toujours apporté les mêmes problèmes: le flânage sur la rue Puyjalon. Même s'il est parfois plaisant de s'asseoir sur le trottoir afin d'y jaser avec des copains, reste qu'il est ennuyeux pour les clients des établissements et même pour les propriétaires de voir niaiser les jeunes sur la rue Puyjalon. Il est à souhaiter qu'une solution soit rapidement envisagée afin de rendre le parc plus invitant et plus agréable d'y vivre. Pour tout de suite, la solution idéale serait que vous circuliez.

DANSETHON

Un dansethon avait lieu ici au Café-Jeunesse samedi le 23 avril dernier. Débutant à 10:00 heures pour se terminer 12 heures plus tard, soit à 22:00 heures. Cette épreuve mettait en liste 22 participants. Seulement 5 personnes, notamment des filles, ont

atteint le cap des 12 heures.

- Le 3ième prix: Edith Desrochers (\$5.00)
- Le 2ième prix: Josée Savard (\$10.00)
- Le 1er prix: Mona Leblanc (\$20.00), Johanne Paquet (\$20.00), Nicole Renaud (\$20.00).

Un prix était décerné à celui qui avait le plus de commanditaires. Ce dernier a été gagné par Mona Leblanc et Manon Roussel, au montant de \$5.00.

LUC GOSSELIN

Dans le cadre de la semaine culturelle un spectacle nous a été offert par le chansonnier Luc Gosselin. Plusieurs jeunes ont pu apprécier ce spectacle, le répertoire musical de cette soirée a été puisé parmi ses compositions.

L'AMOUR DE JEUNE

Le choix des animateurs du Café-Jeunesse en ce qui regarde le concours "Un amour de jeune", pour la semaine du 22 au 29 avril, s'est porté sur un garçon de Baie Comeau qui a pour nom Reno Lévesque. Pour en savoir plus long sur Reno, lisez l'article de la semaine prochaine.

BONNE AMBIANCE

On a remarqué une amélioration dans le déroulement des discos, quant à la propreté, au comportement des jeunes et à la disparition complète de toute boisson alcoolique. On tient à féliciter les jeunes de leur collaboration tout en croyant qu'ils ont main-

tenant compris ce qu'est le savoir-vivre.

LA FETE DES MERES

C'est bien beau la fête des mères mais est-ce que ça change quelque chose pour nous?

Nous le Café-Jeunesse avons pensé à vous, en installant une garderie d'une journée soit le samedi 7 mai de 10:00 heures a.m. à 04:30 heures p.m.

Ceci vous permettra de vaquer à vos activités préférées. Cette garderie sera consacrée aux jeunes âgés entre 2 et 7 ans. Nous aurons des monitrices pour amuser vos enfants soit une monitrice pour 3 enfants. Pour le mieux-être de vos enfants les parents doivent apporter:
1ièremment: le jouet préféré de l'enfant
2ièremment: serviette pour sieste
3ièremment: habiller l'enfant simplement

Le coût sera laissé à votre discrétion. Pour de plus amples informations, appelez au Café-Jeunesse au numéro 589-7678.

TOUT LE MONDE EN BICYCLE LE 8 MAI

On espère bien que vous accompagnerez les animateurs du Café-Jeunesse lors de l'avant-midi du cyclisme, dimanche le 8 mai. On en jamera dans la semaine au local. Préparez vos vélos les amis.

SPECIAL FETE DES MERES SAMEDI 7 MAI 77 DE 10 A.M. A 4.30 P.M.

Garderie pour les enfants

de 2 à 7 ans, une monitrice pour trois enfants, collation et sieste (repos) (lait, jus, biscuits, fruits)

3 GARDERIES:
Au Café-Jeunesse (rue Puyjalon)
Centre communautaire (Parc de la ville)
Ecole Bois du Nord (St-Sacrement)

Pour le mieux-être des enfants, les parents doivent:
- apporter le jouet préféré de l'enfant
- apporter une serviette pour la sieste
- habiller l'enfant simplement.

Coût: libre

Pour de plus amples informations: 589-7678

Moman, prends un p'tit repos...

Une initiative du projet PIL, "Un amour d'hiver"

CLIQUE DISCO-JEUNESSE

Avantages de la carte disco jeunesse

Un local à ta disposition aux heures suivantes:

- MARDI**
p.m. 1:00 à 4:00
soir 7:00 à 11:00
- MERCREDI**
p.m. 1:00 à 4:00
soir 7:00 à 11:00
- JEUDI**
p.m. 1:00 à 4:00
soir 7:30 à 11:30
- VENDREDI**
p.m. 1:00 à 4:00
soir 7:30 à 11:30
- SAMEDI**
p.m. 1:00 à 4:00
soir 7:30 à 11:30
- DIMANCHE**
soir 7:00 à 11:00

Avoir le droit d'entrée gratuitement à une disco au dernier dimanche de chaque mois.

Avoir la chance de gagner un prix de \$5.00 qui sera tiré à tous les vendredis soirs de disco.

La carte orange:
• pour les 14 ans et moins;
• son prix \$1.00
• prix d'entrée aux discos .50
• doivent sortir à 10:15 p.m. quand les animateurs le jugeront nécessaire.

La carte bleue
• pour les 15 ans et plus;
• son prix \$2.00
• prix d'entrée aux discos .75
• sortent à la fin de la soirée soit à 11:30 p.m.

LES RESPONSABILITES D'UN MEMBRE

Les animateurs du comité jeunesse se réservent le droit de "retirer" la carte à un jeune qui:

- est pris à consommer ou en possession d'alcool;
- est trouvé en possession, en train de consommer ou de trafiquer de la drogue;
- fait des bris ou détériore le matériel d'autrui;
- fait preuve d'impolitesse et de grossièreté à l'égard d'un animateur ou d'un jeune;
- se chamaille, se querelle ou manque de savoir-vivre;

N.B.: Ta carte te sera retirée si les animateurs jugent ton comportement inconvenant et intolérable.

Cette carte est en vigueur du 1er mai au 30 avril 78.

Dactylographes à claviers étrangers

Ces machines ayant servi seulement 15 jours aux Jeux Olympiques de Montréal 1976, sont presque neuves et plusieurs d'entre elles n'ont même pas été déballées. Ceci est une excellente occasion d'acheter ces machines à écrire de caractère PICA en 24 clavier étrangers. Prix régulier de \$209.50. Plus clavier étranger, supplément de \$30.00 aux prix très avantageux de **\$179.50**

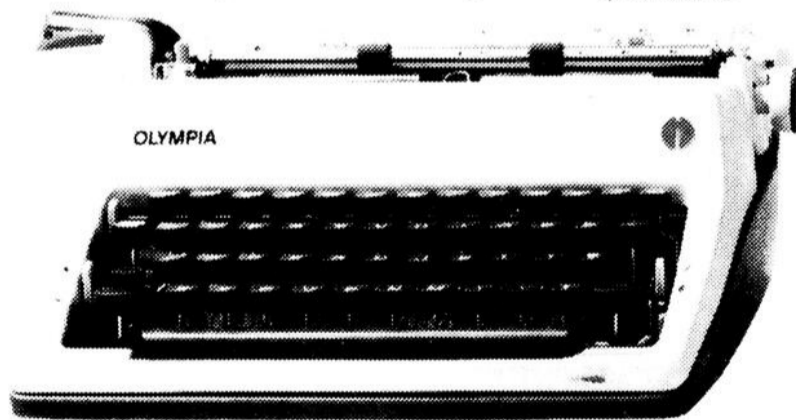

Danemark • Finlande • Italie • Yougoslavie • Russie • Hollande • Bulgarie • Grèce • Israël • Pologne • Inde • Luxembourg • Portugal • Allemagne • Espagnol • Hongrie • Suède • Norvège • Slovaque.

LIBRAIRIE BEAUFORT
(1971) INC.
Place LaSalle,
Baie Comeau **296-6666**



Vous voulez quelqu'un qui peut vous conseiller pour l'achat de votre prochaine voiture

Voyez le sympathique

Laurent Bouchard qui vous offre tout son expérience à votre service.

ALBAN LEVESQUE

Concessionnaire
MERCURY LINCOLN



1257, boul. LaFlèche Hauterive

589-3728

Ouvert tous les soirs jusqu'à 21h00

Le service

PHARMAPRIX®

"Hauterive"

® Marque déposée

Le numéro 1 au Québec et au Canada

Pour ses prix, sa cordialité, son enthousiasme, son esprit d'équipe, son administration, sa connaissance, sa qualité de ses produits et son choix. Ceci dans les domaines de soins capillaires, soins d'esthétiques et cosmétiques, aliments naturels, soins premiers, hygiène féminin et planing familial, confiserie et autres.

Toute ceci procure à la clientèle un plaisir de magasiner chez Pharmaprix.



Béatrice Gérard et Lucie Comeau les meilleures caissières au Québec et au Canada.



Lysette Robichaud, département esthétique et cosmétique.

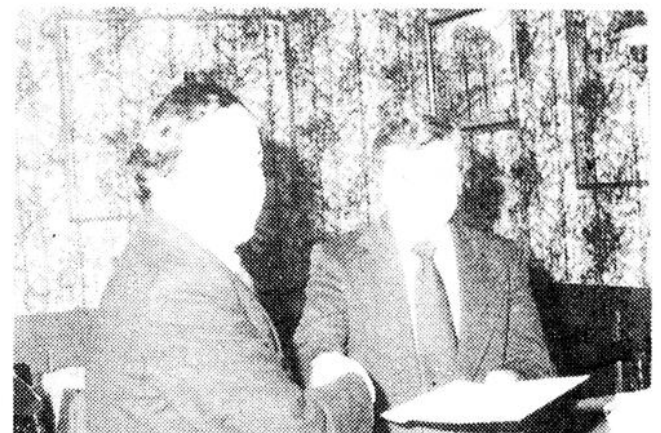

Louis-Marie Poitras, département des prescriptions, orthopédie, soins premiers et pédiatrie.



Norma Lachance, gérante générale et gérante du département des soins capillaires.



Mounir Boutros pharmacien et l'heureux propriétaire de Pharmaprix.



Véatrice Lévesque, département des prescriptions, hygiène et planing familiale.

PHARMAPRIX HAUTERIVE

No. 1



Lucie Comeau, gérante adjointe et gérant des départements des aliments naturels.



Béatrice Girard, département du fumeur, confiserie, souvenir, et cadeau.



Armand Desbarnes département de vérification de la marchandise.

PHARMAPRIX HAUTERIVE

No. 1

Le service
PHARMAPRIX®
 ® Marque déposée

VENTE No 1

Les 3-4-5-6 et 7 mai

**SOINS PREMIERS DOMAINE DE LOUIS MARIE POITRAS
 JOHNSON & JOHNSON**

DESCRIPTION	LE PRIX	PHARMAPRIX NO. 1 AU QUEBEC			
Jet regular bandage				Band Aid brand plastic strips	
1" x 10 verges	1.04	0.68		10's 3 1/4" de large	0.52 0.34
2" x 10 verges	1.37	0.90		20's 1" de large	1.04 0.68
3" x 10 verges	1.94	1.28		25's 3 1/4" de large	1.04 0.68
4" x 10 verges	2.08	1.37		50's assortis	1.75 1.15
Cotton watt, redchain absor-				Asst. family pack	1.91 1.26
bent				100's 3 1/4" de large	2.81 1.85
1 oz	1.47	0.97		Patch - spot strip	1.04 0.68
2 oz	1.76	1.16		Extra large	1.59 1.04
4 oz	2.49	1.64		100's variété pack	2.81 1.85
16 oz	6.89	4.54		Band Aid brand sheer strips	
Soff Puff's absorbent balls				10's 3 1/4" de large	0.51 0.34
55's	0.91	0.60		25's assortis	1.04 0.68
100's	1.32	0.87		40's assortis	1.43 0.94
250's	2.06	1.36		100's assortis	2.81 1.85
Steri pad gauze pads				Dermicel brand sensitive skin tape	
2"x2" en 12's	0.94	0.62		1/2" x 5 verges	1.17 0.77
2"x2" en 100's	5.00	3.30		1" x 5 verges	1.52 1.00
3"x3" en 12's	1.13	0.75		1/2" x 10 verges	1.52 1.00
3"x3" en 100's	6.27	4.14		J & J waberproof tape	
4"x4" en 12's	1.26	0.83		1/2" x 2 1/2" verges	0.97 0.64
4"x4" en 100's	8.36	5.51		1" x 2 1/2" verges	1.09 0.72
First Aid cream				1/2" x 5 verges	1.09 0.72
1.5 oz -	1.69	1.11		1" x 5 verges	1.49 0.98
2.5 oz	2.29	1.51		1/2" x 10 verges	1.49 0.98
J & J absorbent gauze				ZO adhesive tape	
1 verge,	1.44	0.95		2" x 5 verges	2.04 1.34
5 verges	3.32	2.19		3" x 5 verges	2.63 1.73
				Flex-I-Gauze clinging banda-	
				ge	
				1" x 5 verges	1.09 0.72
				2" x 5 verges	1.44 0.95
				3" x 5 verges	1.99 1.31
				4" x 5 verges	2.17 1.43

M. Poitras l'a dit: oui maman, on l'a compris mon dollar vaut une piaste et demi chez Pharmaprix.
 Autres spéciaux dans Curad, Smith & Nephew et Sterling Drug.

**Soins pharmaceutiques et aliments naturels domaine Mounir
 Boutros, pharmacien et Lucie Comeau**

DIOVIL 12 oz plus 47% gratuit 1.99	VICKS FORMULE 44 7 oz 1.99	FERMENTOL 16 oz 1.99	VICKS sirop pour toute la famille 5 oz 2 / 1.99	ELIXOPHYLLIN pour les bronches 16 oz 1.99	LAVRAT LECITHIN DENLOU LACCO 1 plus 1 gratuit 1.99	ELIXOPHYLLIN KI Bronche et toux 8 oz 1.99	VITAMIN C 100 mg Lalco en 100's riche en bioflavinoïds 1 plus 1 gratuit 1.99
DIGESTIF AROMATIQUE AU PEPSIN 1.99 6 oz	NEO CITRAN ADULTS en 20's 1.99	VICKS VAPORUB 6 oz 1.99	VALDA pastille en 55's 2 / 1.99	TONIQUE WAMPOLE 16 oz 1.99	FROSST 217'S en 100 1.99	HUILE DE FOIE MORUE LALCO 100's 10 minim ou 20 minim. 1.99	ASPIRIN Bayer en 100's 2 / 1.99

Le service (OUVERT LES DIMANCHES — OPEN SUNDAYS)
PHARMAPRIX®
No. 1 CENTRE RÉGIONAL MANICOUAGAN No. 1
 600, BOUL. LAFLÈCHE - HAUTERIVE

Le service

PHARMAPRIX®

® Marque déposée

VENTE No 1

Les 3-4-5-6 et 7 mai

SOINS DES BEBES

DOMAINE VERONIQUE GENDRON

HUILE BEBE Johnson & Johnson 9 oz \$1.83 [2.75] 16 oz \$2.48 [3.73]		LOTION BEBE Johnson & Johnson 9 oz \$1.80 [2.70] 16 oz. \$2.44 [3.66]		POUDRE BEBE Johnson & Johnson 9 oz \$1.17 [1.76] 14 oz \$1.60 [2.40] 24 oz \$2.36 [3.55]		
CREME BEBE Johnson & Johnson 2 oz .86 [1.29] 5 oz \$1.33 [2.00]		SHAMPOING BEBE Johnson & Johnson 225 ml [8 oz] \$1.32 [1.99] 350 ml [12 oz] \$1.92 [2.89] 450 ml [16 oz] \$2.26 [3.39]			Johnson's No more tangle CREME RINCE 7 oz \$1.52 [2.29] 12 oz. \$2.00 [3.01]	

OUI MAMAN IL N'Y A PAS D'ERREUR ON PEUT DARLOTER NOS ENFANTS CHEZ PHAMAPRIX NOTRE DOLLAR VAUT UNE PIASTRE ET DEMI. ALLONS-Y

Q - TIPS en 180 chesebrough-ponds .84 [1.28]		VASELINE Chesebrough-ponds 16 oz \$1.35 [2.03]		POUDRE A BEBE Vaseline 404 g. \$1.46 [2.19]	
WET ONES Serviette humide 70's \$1.22		DIAPARENE Serviette humide 70's \$1.22		PAMPERS de jour en 30's \$1.99 [2.98]	
PAMPERS Super absorbant en 24's \$1.99 [2.98]					

Article de rasage pour homme et rayon des crèmes et lotions pour homme et femme

OLD SPICE Mousse à raser 11 oz .99 Rasoir Bic gratuit	OLD SPICE After shave \$2.33	GILLETTE Super stainless en 10's \$1.55	GILLETTE TRACII En 5's \$1.09 en 9's \$1.88	LAME SHICKII avec teflon en 5's .77 en 10's 1.33
DRY LOOK 11.7 oz (30% gratuit) Fixatif par gilette 1.88	VASELINE INTENSIVE CARE Sel de bain minéral "relaxant" 454 gr. \$1.50	VASELINE INTENSIVE CARE Sel de bain rég. ou aux herbes 32 oz. \$2.50	VASELINE SOINS INTENSIFS Lotion à main extra forte 400 ml \$1.79 Alphakeri plus savon gratuit 2.30	NOXEMA Crème 2x110 ml offre limitée \$1.88

Oui on l'a compris mon dollar vaut une piastre et demi chez Pharmaprix

Le service (OUVERT LES DIMANCHES — OPEN SUNDAYS)

PHARMAPRIX®

No. **1**

CENTRE RÉGIONAL MANICOUAGAN

600. BOUL. LAFLÈCHE - HAUTERIVE

No. **1**

Le service PHARMAPRIX®

® Marque déposée

VENTE No 1

Les 3-4-5-6 et 7 mai

SOINS CAPPILAIRES Domaine Norma Lachance	
SHAMPOING COLORANT L'oréal par excellence GRATUIT SHAMPOING L'OREAL 2.25 ET CONDITIONNER L'OREAL 1.95 \$3.45	NICE & EASY Shampooing colorant 1.88
Shampooing médicamenté Sebaveen "Cooper" Shampooing 100 ml anti-pelliculaire 2.66 [4.00]	Selson "Abbott" SHAMPOING ANTI-PELLICULAIRE 115 ML \$2.46 [3.70] 225 ML \$3.96 [5.95]
SEBULEX "Westwood" Shampooing anti-pelliculaire 4 oz. \$1.71 [2.60] 12 oz. \$3.94 [5.98]	SEBUTONE "Westwood" Shampooing anti-pelliculaire et démangaison 4 oz. \$1.96 [2.98] 8 oz. \$3.36 [5.10]

PRIX! VALEUR! QUALITE! CHOIX! SERVICE!

MME LACHANCE L'A DIT A PHARMAPRIX ON EST BIEN SERVI.

C'EST PEUT ETRE LA RAISON QU'ON EST LE NO. 1 AU QUEBEC.

PAS D'ERREUR MON DOLLAR VAUT UNE FOIS ET DEMI CHEZ PHARMAPRIX.

— ALLONS — Y. —

EVERY NIGHT Shampooing 16 oz nouveau de Hélène Curtis astringent au citron ou au fraise 1.66 On l'essaye et on l'aime	EVERY NIGHT Rince à l'eau de pluie nouveau de Hélène Curtis 1.77
WELLA BALSAM Shampooing 3.66	WELLA BALSAM Crème rince 16oz 2.66
KOLESTRAL Conditionner Parwella 50 gm .81	Fameux de l'Allemagne satisfaction garantie ou argent remis.
AVEENO BAR Toutes sortes 1.98 1.25	NEUTROGENA Toutes sortes 1.50 1.00
HERBAL ESSENCE Shampooing Nouveau 25 oz 700 ml 2.33	HERBAL ESSENCE Crème rince 12 oz. \$1.33 16 oz. \$1.55

HYGIENE FEMININE ET PLANNING FAMILIALE Domaine Viatrice Lévesque
VAGISIL Contre démangeaison vaginale \$1.66
CONCEPTROL SHIELS Librifié en 12's \$3.99
BAS CULOTTE PREMIERE QUALITE TAILLE UNIVERSELLE BEIGE OU EPICE 3/.99
STAY FREE Mini en 48's \$2.44 Bas culotte Simpson Sears 1.75 gratuit.
No. 1

Le service (OUVERT LES DIMANCHES — OPEN SUNDAYS)

PHARMAPRIX®

No. 1 CENTRE RÉGIONAL MANICOUAGAN No. 1

600. BOUL. LAFLÈCHE - HAUTERIVE

Le service

PHARMAPRIX®

® Marque déposée

VENTE No 1

Les 3-4-5-6 et 7 mai

SOINS ESTHETIQUES ET COSMETIQUES

Domaine Lyzette Robichaud

Là où le sentiment débute et les mamans seront choyées

DIORELLA par Christian D'Ior bain moussant 4 oz, \$12.00		DIORISSIMO par Christian D'Ior eau de toilette atomiseur 2 oz \$10.50		DIORISSIMO par Christian D'Ior bain moussant 4 oz, \$12.00		DIORISSIMO par Christian D'Ior eau de cologne 3.7 oz \$12.00	
CARVEN MA GRIFFE eau de cologne 2 oz \$5.50 plus échantillon gratuit.		VARIATION CARVEN Parfum de toilette 2 oz \$9.00		NINA RICCI L'air du temps 108 g Atomomiseur eau de toilette 17.00		CHANEL NO. 5 Body lotion 6 oz \$8.50	
YVES ST-LAURENT Eau de toilette "Rive gauche" 4 oz \$10.50			POUDRE BAIN Chantilly par Houbigant 5 oz \$5.00			BRUNANTE signé Michel Robichaud Lotion mains et corps 8 oz 5.00	

*Lyzette l'a dit: une maman on n'en a qu'une. Profitons de cette occasion et témoignons lui amour et reconnaissance.***\$2.00** vous seront déduit à l'achat de **10.00** de produits de beauté. **\$11,000.00** sont disponibles pour vous choyer. Venez n'hésiter pas je vous attends.**BRONZAGE SOLAIRE**

Domaine Angéline Gauthier

BAIN DE SOLEIL Antoine crème solaire foncée 89 g. 1.99	HAWAIIAN COCKTAIL By bronztan 240 ml. 2.99
TAN CARE Après bronzage By coppertone 170 ml. 2.22	PRESUM 113 ml. écran solaire total 2.66

Oui à Pharmaprix on l'a compris
mon dollar vaut une piastre et demi.**DEPARTEMENTS DES FUMEURS**

Domaine Béatrice Girard

CIGARETTE		KODAK COL Neg.			
Régulier	k. size	C-110-12	C-126-12	C-110-20	C-126-20
6.35	6.45	1.33	1.33	1.66	1.66
BELLEVUE PHOTO Finition en carte postale Demandez un film gratuit après chaque finition		LAURA SECORD Chocolat Frais toujours			

Béatrice le voit à Pharmaprix
on a les meilleurs prix.**CETTE VENTE RESUME LES POURQUOI****L'HISTOIRE DU SUCCES DE PHARMAPRIX****POURQUOI LE NO. 1 AU QUEBEC?****POURQUOI UNE CLIENTELE EN OR?****POURQUOI UNE QUALITE EXCEPTIONNELLE DE PRODUITS?**

FLASH SUR LA CLAQUE CULTURELLE

Photos: Paul Fortier

La semaine culturelle s'est terminée dimanche dernier dans les différentes municipalités environnantes. Elle a connu pas mal de

succès à travers les expositions, spectacles et ateliers. Comme une image vaut dix mille mots, voici dix mille mots.

DEPOT GARANTI

8 1/2 % pour 5 ans

SANS AUCUN FRAIS
CHEZ-VOUS

A VOTRE CAISSE
POPULAIRE
DE BAIE COMEAU



Monsieur Paul-Emile Pagé a accueilli les bras ouverts, les quelques curieux qui sont venus fouler le sol du Musée Historique de la Côte Nord.

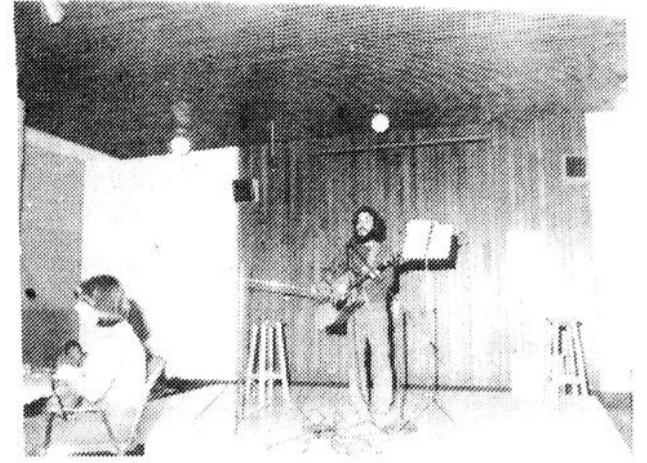

Pierre, Pipo, Des Aulniers n'a manqué de faire sourire plusieurs étudiants du Cégep avec ses chansons grivoises et salées.



Voici une vue générale du Musée Historique de la Côte Nord. On y retrouve plusieurs vieilles choses ainsi que des volatiles empaillées.



Christiane Gauthier et Guy Bouchard faisaient partie du spectacle la Mani-Chante, présenté au Cégep mercredi passé.



Faites plaisir à Maman

Souper de la Fête

des Mères

Samedi le 7 mai

Hommage

à toutes nos mamans

BRASSERIE



Pour réservation appeler 589-9779

720 Boul.

Lafèche

Hauterive

Dr Monique Bolduc

annonce l'ouverture
de son cabinet de
médecin
au Centre d'achat
Lafèche
à partir du 1er mai

POUR

RENDEZ-VOUS

589-7124

589-7125



A toutes
les mamans
de la région
*heureuse Fête
des Mères*



2791 Boul. Lafèche

Hauterive

589-3751



Le guitariste Rock Luc Gosselin a présenté plusieurs spectacles pendant la semaine culturelle. Il a connu du succès partout, sauf au Café-Jeunesse, où l'on a rien compris.



Johanne Lavoie, entourée de ses musiciens, a interprété quelques chansons bien connues du répertoire québécois. Au Carcajou, l'accueil fut acceptable.



Marc Arsenault possède une voix similaire à celle de Serge Fiori et du talent à revendre sur les cordes de sa guitare sèche.



Les guitaristes Arsenault et Lambert étaient probablement deux des meilleurs artistes à s'être exécuté pendant la semaine culturelle.



Un des nombreux ateliers en activité pendant la claque. On se trouve ici au Café-Jeunesse, on y fait de la tapisserie.



L'expo-concours de photos a donné lieu à plusieurs belles réalisations de nos amateurs.



**Offrez un Soirée de détente
à la Mère de votre Foyer.**

**Venez entendre
SAMSON & GUAY**

**N'oubliez pas la soirée des Dames le Mercredi soir
Heureuse Fête à toutes les mamans.**

HOTEL
La Caravelle
(LE PLATEAU)

202 Boul. Lasalle

Baie-Comeau

Tel: 296-4986

**LE
CENTRE
DU BIJOU**
pense à vous

*Hommage
à toutes les MAMANS
de la région*

863 rue Puyjalon

HAUTERIVE

589-2665

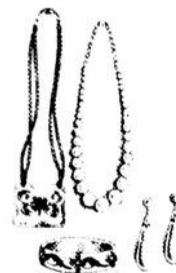

la **Baie**
D'HUDSON

BAIE COMEAU HAUTERIVE

Prix en vigueur les 5, 6 et 7 mai, 1977

mangez mieux

PORC FRAIS

dans l'épaule

lb

79¢



**JARRET
DE
PORC**

lb

39¢

**JAMBON
D'ÉPAULE**
fumé
lb

85¢

BOLOGNA
morceau
10 oz

69¢

**SAUCISSES
FUMÉES**
"Taillefer"
1 lb

79¢

**THÉ
EN SACHETS**
"Prior Park"
"Salada"
100

1²⁹

**ASSOUPLISEUR
DE TISSUS**
"Downy"
66 oz

1⁹³

**DÉTERSIF
À LESSIVE**
"Tide"
format "King"

2³⁹

**CRISTAUX
DE SAVEUR**
"Quench"
4 x 3 1/2 oz

1¹³

"M. Net"
**NETTOYEUR
TOUT USAGE**
32 oz

1²⁹

**SAVON
DE BEAUTÉ**
"Zest"
format personnel
4 pains

1⁰⁹

**POIS
DE CHOIX**
"Rosedale"
grosseurs variées
14 oz

29¢

48 oz

1⁸³

RÉCURANT
"Comet"
14 oz

37¢

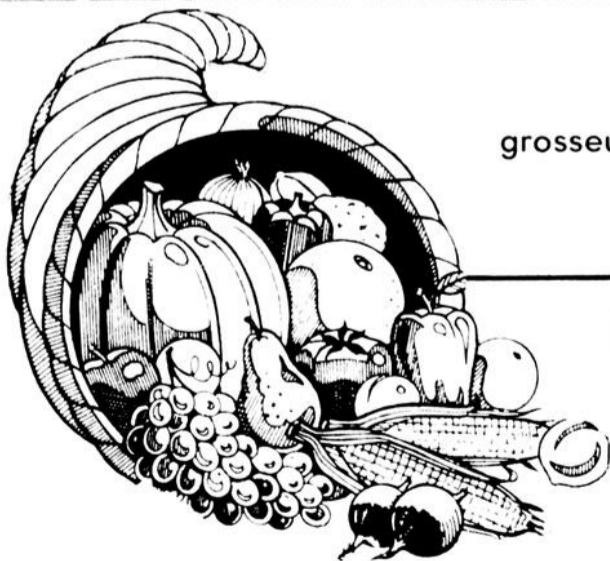

PAMPLEMOUSSE

grosneur 48

6/99¢

POIRES D'ANJOU

De Washington
Canada no. 1

35¢

**TOMATES
DE SERRE**
De l'Ontario

99¢

**MAÏS
EN ÉPI**
De Floride
Canada no. 1

4/89¢

**CAROTTES
EN CELLO**
Des États-Unis
Canada no. 1

1⁴⁹

à moins cher

la Baie
D'HUDSONBAIE COMEAU HAUTERIVE
Prix en vigueur les 5, 6 et 7 mai, 1977

SAUMON SOCKEYE "Clover Leaf" 7 3/4 oz 1 46	CRÈME GLACÉE "Laval Festival" 2 litres 1 49	<i>"St-Arnaud"</i> HARICOTS BLANCS 4 lb 1 53	SIROP DE MAÏS "Crown Brand" 3 lb 1 19
<i>"Borden"</i> LAIT CONDENSÉ "Eagle Brand" 14 oz 95¢	<i>"Lido"</i> BISCUITS Enrobés à la vanille Sandwich mélangés 16 oz 1 19	POIS JAUNES 4 lb 1 69	<i>"KRAFT"</i> BONBONS "Softie toffee" 10 oz 73¢
CHOCOLAT CHAUD instantané 10 x 1 oz 99¢	Mélange plus 32 oz 1 89	RELISH AUX FRUITS "Canadiana" 15 oz 93¢	Caramels mélanges 14 oz 87¢
CROUSTILLES "Dulac" 8.8 oz 79¢	Laurentide 12 oz 79¢	<i>"Shirriff"</i> MARMELADE "Good Morning" 12 oz 75¢	Guimauves 11 oz 53¢
<i>"Village"</i> MARGARINE contenant plastique 1 lb 79¢	BOISSON AU CHOCOLAT "Cadbury's Choco" 2 lb 2 03	POMMES DE TERRE instantanées 12 oz 87¢	FROMAGE EN TRANCHES individuelles et minces 2 lb 2 95
emballage aluminium 1 lb 63¢	<i>"Robin Hood"</i> FARINE TOUT USAGE 7 lb 1 29	MARGARINE à l'huile de maïs "Fleischmann" 8 bâtons de 1/4 lb 2 lb 1 89	MIEL LIQUIDE 24 oz 1 51
<i>"Heinz"</i> PURÉE POUR BÉBÉS 4 1/2 oz 22¢	20 lb 3 55	HUILE DE MAÏS "Mazola" 32 oz 1 59	MÉLANGE À PIZZA au saucisson 17 1/2 oz 1 09
NOURRITURE POUR ENFANTS 7 1/2 oz 30¢	<i>"Sea Star"</i> PETITES PALOURDES 10 oz 85¢	<i>"Carnation"</i> LAIT ÉCRÉMÉ en poudre 2 lb 2 03	JUS DE TOMATE "Libby" 19 oz 31¢
PRODUITS CÉRÉALIERS 4 saveurs 8 oz 59¢	THON BLANC 7 oz 91¢	DÉJEUNERS INSTANTANÉS 3 variétés 6 enveloppes 1 19	CAFÉ INSTANTANÉ "Chase & Sanborn" 10 oz 4 79
	TABLETTES DE CHOCOLAT "Rowntree" 4 x 25" 95¢	COUPE CAFÉ "Coffee Mate" 16 oz 1 39	MÉLANGE À GÂTEAUX "Betty Crocker" 14-15.5 oz 89¢
<i>"Glad"</i> SACS À DÉCHETS 18" x 20" 12 blancs 67¢	PAPIER HYGIÉNIQUE "Capri" 4 rouleaux 95¢	<i>"Alcan"</i> PAPIER ALUMINIUM 12" x 25" 57¢	
SACS À ORDURES 26" x 36" 10 verts 1 29	ESSUIE-TOUT "White Swan" blancs 2 rouleaux 1 03	12" x 50" 1 15	

NOUVELLES DU CLUB LIONS DE HAUTERIVE SOUPER DU 26 AVRIL 1977



Le lion Fernand Trudel se permet de déranger la table d'honneur avant la fin du souper. Il a toutefois une bonne raison, il semble que Québécois n'attendent pas après personne lorsque vient l'heure de décoller. Nous percevons également sur la photo, de gauche à droite, le lion Mario Gagnon, le lion Antoine Gagnon, le lion président Marc Chouinard et le lion Gédéon Côté.



Lors du souper du 26 avril 1977, la table d'honneur était décorée par les lions suivants, de gauche à droite, le lion Mario Gagnon, le lion Antoine Gagnon, le lion président Marc Chouinard et le lion Gédéon Côté. Tous travaillent maintenant très fort pour organiser le social qui marquera le dixième anniversaire de la fondation du club Lions de Hauterive.



Le lion Antoine Gagnon, président du comité du dixième anniversaire procède à la pige du tirage du prix de présence devant le lion Jean-Paul Leclerc.



Le lion président Marc Chouinard remet le prix de présence décerné par le lion Jacques Lavoie.



Nous remarquons sur cette photo une vue d'ensemble des lions présents au souper tenu au Motel Hauterive le 26 avril

1977. Le lion animateur Raymond Corriveau a su une fois de plus, divertir les membres présents.

conseils techniques?
conseils en administration?
conseils de mise en marché?
On est là pour ça!

589-5715
Hauterive

mic

le MIC, c'est mon ministère.

PRÉSENT PARTOUT:	JONQUIÈRE (418) 547-9336	MONTRÉAL (514) 873-5581	QUÉBEC (418) 643-8993	SHERBROOKE (819) 565-0205
HAUTERIVE (418) 589-5715	LONGUEUIL (514) 873-4446	NEW-CARLISLE (418) 752-2220	RIMOUSKI (418) 723-4440	TROIS-RIVIÈRES (819) 379-6776
HULL (819) 771-6239	MONTMAGNY (418) 248-3331	NORANDA (819) 762-8348	SAINT-JÉRÔME (514) 436-6331	VICTORIAVILLE (819) 752-9781

 GOUVERNEMENT DU QUÉBEC
MINISTÈRE DE L'INDUSTRIE ET DU COMMERCE

LA SEMAINE DU PATRIMOINE

J'AI LA MEMOIRE EN FETE

C'est à Montréal, le 19 avril dernier que le ministre des Affaires culturelles, M. Louis O'Neill, annonçait que la Semaine du patrimoine 1977 et la Fête nationale des Québécois se dérouleraient sous le thème "J'ai la mémoire en fête."

Ce thème traduit bien l'esprit que le ministère des Affaires culturelles veut insuffler à cette longue manifestation de une semaine. On veut, par la Semaine du patrimoine, inciter les Québécois à célébrer le passé, leur appartenance à la nation québécoise dans un esprit de réjouissances populaires. C'est ainsi que, du 20 au 26 juin 1977, tous les habitants du Québec auront l'occasion de communiquer leur fierté sous le thème de "J'ai la mémoire en fête."

Lors de cette même conférence de presse, M. O'Neill a également révélé que les Fêtes du patrimoine conserveraient le même sigle que l'an dernier. Ce symbole, le cœur sur la main dans un soleil radié, est très représentatif du patrimoine québécois. Il est composé de signes que nos ancêtres utilisaient pour signer certaines de leurs oeuvres.

Ainsi le soleil se veut principe générateur de vie. Il enveloppe toute activité humaine. C'est aussi un symbole de force et de progrès. La main représente le geste créateur qui a inventé un pays. C'est une main qui n'est jamais détachée d'un état d'être, d'une manière, comme veut le signifier le cœur sur la main.

LA PROGRAMMATION

L'enthousiasme des Québécois à manifester leur appartenance et leur identité culturelles se traduira durant la Semaine du patrimoine par la mise en place d'activités susceptibles de raffermir leurs racines historiques.

Cette semaine anticipée par les Québécois comme un retour aux sources a déjà donné naissance à des projets très variés générés par des groupes ou des individus désireux de faire revivre ce que leurs ancêtres leur ont légués par les actes qu'ils ont posés, témoignage de leur façon de penser et de vivre.

D'une région à l'autre, le type d'activité varie selon la sensibilité de chacun à son environnement, à son pays, à son héritage et au sens de la continuité qu'il désire lui donner.

Déjà, plus de 200 projets de rassemblement populaires sont parvenus au bureau de la Semaine du patrimoine. Qu'il s'agisse de tournées de chanson et de folklore axées sur l'héritage musical, de récitals de poésie

québécoise, de pièce de théâtre, de visites de sites historiques ou d'expositions d'objets anciens, voilà autant d'initiatives qui témoignent du désir des Québécois de retrouver leur identité culturelle tout en se divertissant.

Le bureau de la Semaine du patrimoine offre toujours des services d'information, de publicisation et de coordination des activités. Il n'accorde toutefois aucune subvention directe aux groupes ou aux individus qui génèrent des activités. Le ministère des Affaires culturelles compte donc essentiellement sur le dynamisme du milieu pour faire de cette semaine, un réel succès.

LA CHANSON

Le ministère des Affaires culturelles du Québec, à l'occasion de la deuxième Semaine du patrimoine, a demandé au compositeur Marc Lepage et à l'auteur Jean-Pierre Guay d'écrire une chanson-thème pour cet événement d'envergure nationale qui donnera lieu à plusieurs manifestations culturelles à travers toute la province.

Interprétée sur disque par Marc Lepage, "J'ai la mémoire en fête" sera en outre la chanson-thème de la Fête nationale des Québécois du 24 juin par ailleurs célébrée cette année dans toutes les régions du Québec et conçue comme devant être le point culminant de la Semaine du patrimoine.

Marc Lepage a déjà produit sept 45 tours et un microsilicon. Parmi les chansons les plus connues à l'étranger comme au Québec se trouvent "La Marie", et "on boira ce vin". Avec

Jean-Pierre Guay, il a écrit depuis 3 ans une soixantaine de chansons dont les "Oiseaux d'Athènes", chanson finaliste du concours de la chanson des Jeux Olympiques de Montréal.

Romancier, Jean Pierre Guay se méritait à ce titre en 1974 le prix du Cercle du Livre du France pour "Mise en liberté". Il a par ailleurs publié un essai "Voir les mots" et deux recueils de poèmes édités à Paris. Membre de l'union des écrivains québécois, il est l'un des fondateurs de la revue de création "L'Estuaire".

Produite sur 45 tours par le ministère des Affaires culturelles, en collaboration avec les Editions de la Cour et les Disques London du Canada, la chanson "J'ai la mémoire en fête" entend témoigner de la vitalité de la chanson québécoise qui n'a cessé, depuis une quinzaine d'années, de traduire d'une façon privilégiée l'identité culturelle des Québécois.

Paul Fortier

LE MAC LANCE SON PROGRAMME D'AIDE AUX EXPOSITIONS

Le ministère des Affaires culturelles, dont la représentante sur la Côte Nord est Thérèse Lefebvre, a mis sur pied un **programme d'aide aux expositions**.

Ce programme s'étend à deux niveaux différents. Il s'agit des expositions du Québec et celles ayant lieu à l'extérieur du Québec.

Pour le Québec, le programme s'adresse surtout aux jeunes artistes qui en sont à leurs premières armes dans l'exposition. Pour celles ayant lieu à l'é-

tranger, le programme traite principalement avec les artistes qui ont plusieurs années de carrière à leur crédit.

Tous les artistes qui sont intéressés à un tel programme doivent s'inscrire pendant la période du 1er mai au 1er juin 1977. Des formulaires sont disponibles au bureau régional des Affaires culturelles, au 625 boulevard Lafleche à Hauterive. Le numéro de téléphone est le suivant: 589-6979

Paul Fortier

VALEURS SÛRES... SERVICE SÛR...

Tous les types, toutes les grandeurs de pneus pour toutes les voitures, à bon compte, avec en prime, le service incomparable de vrais spécialistes.

PNEU RECHAPÉ CTR MILEX* FLANC NOIR

DIMENSION	PRIX CHACUN
AUTOS COMPACTES (la plupart)	14.90
F78-14 & 15	15.90
G78-14 & 15	17.90
H78-14 & 15	18.90

PNEU PREMIUM POLYESTER FLANC BLANC

DIMENSION	PRIX CHACUN
A78-13	27.85
F78-14	33.75
G78-14 & 15	34.50
H78-14 & 15	40.50

PNEU RADIAL ACIER/POLYESTER FLANC BLANC

DIMENSION	PRIX CHACUN
DR78-14	52.25
FR70-14 & 15	58.00
GR70-14 & 15	64.00
HR70-14 & 15	69.00

*Marque déposée

- Autres dimensions disponibles à prix populaires.
- Installation gratuite.
- 25 CTR pour un meilleur service.



BRIDGESTONE
FIRESTONE
MICHELIN

Service de pneus CTR Ltée

1131, boul. Lafleche, Hauterive. 589-2046

Succursales

ALMA • CAP-DE-LA-MADELEINE • CHANDLER
• CHIBOUGANAU • CHICOUTIMI • DOLEBEAU
• HAUTERIVE • JONQUIERE • LA TUQUE
• MATANE • MONTMAGNY • MURDOCHVILLE
• MONTREAL • NORMANDIN • QUEBEC
• RIMOUSKI • ROBERVAL • ST-FELICIEN
• SEPT-ILES • SUDBURY • THETFORD MINES
• VILLE LA BAIE



CTR

ASSOCIATION RADIO RIVERAINE INC.

Qu'est-ce que le service de radio général?
Quelles sont les lois et procédures?
Qui peut faire du C.B.?
Le C.B., moyen de se recréer ou moyen de rendre service à la population?
Quel est l'usage spécifique du canal 9?
Qu'est-ce que la légalité et la courtoisie sur les ondes?

L'Association radio Riveraine Inc. local 654, Baie Comeau - Hauterive a vu le nombre de ses membres passer de 100 à 400 personnes dans une année. De plus, la sûreté municipale de Baie Comeau est le premier corps policier opérant un appareil C.B. dans la région. Comme l'exécutif de votre local ne joue pas le rôle de com-

munication Canada et qu'il importe à ces personnes, déléguées par l'assemblée que toutes modulations se fassent dans la légalité et la courtoisie, elles se doivent d'être très vigilantes.

L'exécutif du local 654 a donc pris l'initiative d'inventer un représentant de Communication Canada, qui aura à répondre à nos questions. Notre invité parlera aussi de règlements, d'électronique, de projets à venir et bien sûr des "40" canaux.

Alors si tu es intéressé par le C.B. ne manque pas l'occasion de venir nous rencontrer à 7.30 heures p.m. le 9 mai 77 au sous-sol de l'église St-Nom de Marie à Baie Comeau alors que se tiendra notre réunion mensuelle.

Une invitation spéciale est lancée à tous, membres et non-membres. Alors à bientôt nous t'attendons.

73-88
exécutif du local 654
Baie Comeau-Hauterive

*Pour la plus merveilleuse
des Mamans*



**BONNE
FETE**

**Dimanche
le 8 mai**

**entre 5 heures et 10 heures p.m.
à l'occasion de la Fête des Mères
nous vous offrons
notre buffet chaud ou froid
POUR RESERVATIONS**

589-9911 - 9912

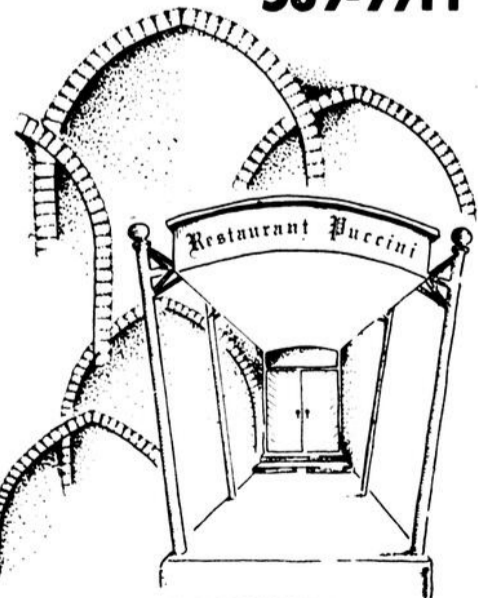

**RESTAURANT
PUCCINI**

**815 Parfondeval
coin Laflèche
HAUTERIVE**

Pour un meilleur service

Visitez ou téléphoner

FLEURISTE OTIS

708 Puyjalon

HAUTERIVE

589-5613

Toujours à votre service



avenue Bégin, Lévis.

L'ÉPARGNE STABLE VIA INTER-CAISSES DANS 169 CAISSES POPULAIRES AFFILIEES A L'UNION REGIONALE DE QUEBEC CES CPD

Le Service Inter-Caisse permet une nouvelle application. En effet, à la suite de demandes provenant des membres et des Caisse, le membre peut avoir accès à son compte d'épargne stable par le biais du télétraitement (INTER-CAISSES).

Après l'avoir pratiqué durant plusieurs années à l'endroit de l'épargne avec

opérations, c'est maintenant pour le compte de l'épargne stable que le membre peut effectuer des dépôts, des retraits et des mises à jour.

Quelque 600 caisses populaires Desjardins du Québec sont reliées au système intégré des Caisse (SIC). Parmi celles-ci, 169 font partie de l'Union régionale de Québec dont le siège administratif est situé à 59

Une explication de l'épargne stable s'avère pertinente. Ce compte sert à accumuler des provisions. En tout temps, vous pouvez retirer de l'argent, mais seulement au guichet de votre caisse. Il peut servir pour votre Caisse de Noël, votre Caisse de vacances, pour payer vos taxes, vos assurances, l'achat d'une automobile ou pour toute autre bonne raison. De plus, il rapporte un intérêt avantageux.

Cette nouvelle application, rendue possible grâce au phénomène du télétraitement, est susceptible de rendre service à un nombre de plus en plus grand de membres.

Une preuve de plus que la Caisse populaire Desjardins donne les moyens à ses membres de prendre leurs affaires en main.

Pour de plus amples informations:

**Camille Fleury
Agent d'information
Tél: 835-2489**

BOUTIQUE Wafa Ltee

**Là où la mode
commence.**

*Pour la plus belle des
mamans*



UNE JOYEUSE



*Nous habillons les mamans sur
commande et sur mesure*

BOUTIQUE

Wafa

**HAUTERIVE
589-8819**



**GRANDE
VENTE
de MAI**
Continue jus-
qu'au 7 mai



VENTE

Rabais 6⁰⁰
sur
ch pneu

**RABAIS
24⁰⁰**
sur
les 4

Semelle cotée pour
32,000 milles
5 ans d'Assurance Routière

Demandez votre
Carte Canadian Tire

Radial GLIDE-AIR 78

FR78/14 Fl. blanc
Prix courant, chacun **40⁹⁰**

Rabais
\$600 **34⁹⁰**
chacun

Economisez 5% DE PLUS en payant comptant*

Tous les grands avantages des
pneus radiaux: long millage, ex-
cellente traction sur chaussée
humide ou sèche, démarrages et
arrêts plus sûrs, grande stabilité
en virage et direction plus douce.
Carcasse en polyester, encadrée
de 2 ceintures en verre qui sont
plus légères que celles en acier
tout en étant plus douces à petite
vitesse.

FLANC BLANC DIMENSIONS	Prix courant Chacun	Prix reclame Chacun	Prix reclame Chacun après remise au comptant*
AR78 13	32 50	26 50	25 17
BR78 13	34 60	28 60	27 17
ER78 14	38 30	32 30	30 68
FR78 14	40 90	34 90	33 15
GR78 14	42 85	36 85	35 01
GR78 15	42 99	36 99	35 14
HR78 15	47 25	41 25	39 19

Rabais 4⁰⁰
sur
ch pneu

**RABAIS
16⁰⁰**
sur
les 4

Semelle cotée pour
30,000 milles
5 ans d'Assurance Routière

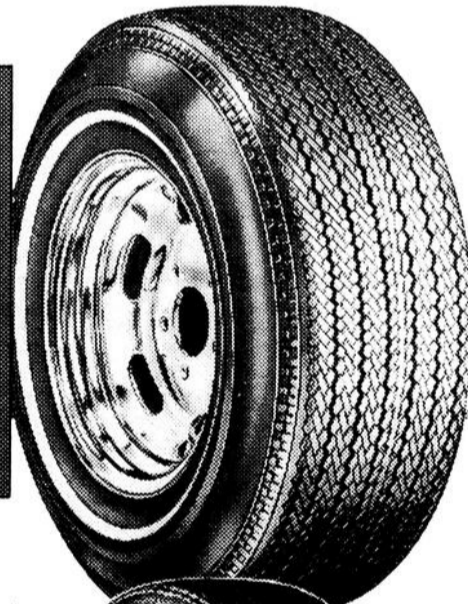

4 + 2 Belt-O-Glass

F78/14 Fl. blanc
Prix courant, chacun **34⁹⁵**

Rabais
\$400 **30⁹⁵**
chacun

Economisez 5% DE PLUS
en payant comptant*

Un pneu très costaud à carcasse en 4 plis
de nylon 66 Du Pont, entourée de 2
ceintures en verre. Le nylon 66 procure
sécurité et tranquillité d'esprit tandis que
le verre donne de la stabilité, plus
d'usage et plus de confort. Les pneus
de compactes n'ont que 2 plis nylon au
lieu de 4.

FLANC BLANC DIMENSIONS	Prix courant Chacun	Prix reclame Chacun	Prix reclame Chacun après remise au comptant*
# A78 13	27 60	23 60	22 42
# B78 14	28 75	24 75	23 51
# C78 14	30 40	26 40	25 08
# D78 14	31 35	27 35	25 98
E78 14	32 45	28 45	27 03
F78 14	34 95	30 95	29 40
G78 14	36 75	32 75	31 11
H78 14	37 75	33 75	32 06
# C78 15	29 65	25 65	24 37
F78 15	36 25	32 25	30 64
G78 15	36 95	32 95	31 30
H78 15	38 90	34 90	33 15
J78 15	42 10	38 10	36 19
L78 15	43 80	39 80	37 81

* Normalement applicable par 2 pneus ou plus.
* Dim. de compacte: 2 plis de nylon et 2 ceintures en verre.

Rabais 3⁰⁰
sur ch
pneu

**RABAIS
12⁰⁰**
sur
les 4

Semelle cotée pour
18,000 milles
5 ans d'Assurance Routière



Safety '99'

TOUT-SERVICE en NYLON

F78/14 Fl. blanc
Prix courant, chacun **26⁶⁰**

Rabais
\$300 **23⁶⁰**
chacun

Economisez 5% DE PLUS
en payant comptant*

Un pneu de remplacement de haute qua-
lité pour plupart des autos d'avant 70 et
nombreuses autres jusqu'à 77. Le Safety
'99 est très demandé en raison de son
nylon 66 Du Pont qui permet une cons-
truction à flancs qui dissipe vite la
chaleur destructrice engendrée par les
vitesses d'autoroute. Durcissement noc-
turne au froid très réduit. Coté pour
18,000 milles saut le 5.20/10 (coté pour
10,000 milles).

FLANC BLANC DIMENSIONS	Prix courant Chacun	Prix reclame Chacun	Prix reclame Chacun après remise au comptant*
# 5.20/10	15 75	12 75	12 11
# 5.50/12	16 95	13 95	13 25
# 6.00/12	18 80	15 80	15 01
6.00/13	21 85	18 85	17 91
6.50/13	22 90	19 90	18 90
7.00/13	24 50	21 50	20 42
6.45/14	25 10	22 10	20 99
C78/14	25 15	22 15	21 04
E78/14	25 55	22 55	21 42
F78/14	26 60	23 60	22 42
G78/14	27 70	24 70	23 46
H78/14	29 75	26 75	25 41
# 5.60/15	23 95	20 95	19 90
C78/15	25 90	22 90	21 75
F78/15	27 25	24 25	23 04
G78/15	28 15	25 15	23 89
H78/15	29 70	26 70	25 36

* Rejet différent de celui montré.
* Flancs noirs seulement... double pli (classe 4 plis)

POSE GRATUITE

Nous posons gratis nos pneus neufs de tourisme sur la
plupart des jantes normales avec l'achat de nos valves
Dill ou Schrader au prix de \$1. Nous devons poser pneu
et valve ensemble.



CANADIAN TIRE
MAGASIN ASSOCIÉ
550 BOULEVARD LAFLECHE
HAUTERIVE 589-9924

5% d'escompte
sur pneus payés
au comptant

LA JEUNE CHAMBRE DE RAGUENEAU TOUJOURS VIVANTE

Le 3 avril dernier avait lieu l'assemblée générale annuelle de la Jeune Chambre de Ragueneau. A cette occasion, Mlle Line Hudon nous présenta une rétrospective des activités du mouvement pour le mandat 76-77. Parmi nos invités on remarqua la présence de M. Bertrand Gendron, président régional.

Lors de cette assemblée, les membres se sont donnés un nouveau conseil. En voici la composition: Marie-Anna Girard présidente, Emilien Jean 1er vice-président, Madeleine Desbiens 2e vice-présidente ainsi que 4 directeurs: Raymond-Marie Caron sera responsable du comité

"présence active dans le milieu et environnement", Jean-Marie Jean celui de "voies et moyens", Françoise Martel s'occupera du comité "relations extérieures et formation personnelle". Le recrutement, l'intégration et les hôtessees seront sous la responsabilité de Madeleine Desbiens.

Carole Maltais sera notre secrétaire et Reine Martel trésorière. La Jeune Chambre de Ragueneau a beaucoup de pains sur la planche pour le prochain mandat et ce, dans plusieurs domaines.

Nous souhaitons donc bonne chance au nouvel exécutif.

François Martel
relations extérieures

AVIS A LA POPULATION

Le Département de santé communautaire désire aviser la population que ses cliniques d'immunisation et de puériculture auront lieu aux dates et aux endroits suivants:

mercredi 4 mai, Ragueneau de 2 à 3 hres, école.

Merci de votre collaboration.

Département de Santé
communautaire

BAL DE COTON

Organisé par les Dames auxiliaires de l'hôpital de Baie Comeau, vendredi le 27 mai prochain au Manoir Comeau à 8.30 hres p.m. Disco-mobile et lunch. Coût: \$18.00 le couple. Pour réservation: Colette Beaulieu 296-5154 ou Andrée Nadeau 296-5217

VENTE DE PATISSERIE

Au profit des Dames auxiliaires de l'hôpital de Baie Comeau, vendredi le 6 mai prochain à 14:00 hres à la Baie de Baie Comeau.

LIGUE DES CADETS DE L'AIR DU CANADA

Gagnants de la loterie Bon voyage 77

1er Prix--Chevrolet Impala 1977, valeur \$6000.00
Alfred Langlois
28 rue Medard, Warwick, Québec.

2ième Prix--\$1000.00 en argent
Guy Lepage
981 ave Royale
ST-Jean de L'île, P.Q.

6 prix de \$500.00chacun
Gagnants: M. Serge Milot,
545 Bruges, app. 202,
Longueuil, P.Q.

Mlle Chantale Groleau
321 St-Georges,
St-Jean, Québec.

M. Luc Longchamps
1107 Notre-Dame Sud,
Thetford-Mines, P.Q.

Mlle Louise Lacasse
12 Dupré, Lévis,
P.Q.

M. André Foucault
105 Durocher,
Lachute, P.Q.

Mme A. Racine,
909 Pavillon C,
Havres des Iles, P.Q.



Bonne Fête Maman

Pour combler maman

à l'occasion de la Fête des Mères

Rien de mieux

que le

Le Brasier

Spécialités:

STEAK SUR CHARBON DE BOIS
B.B.Q. - PIZZA
BAR SALON
LIVRAISON A DOMICILE



67 Place Lasalle Baie-Comeau

Tel: 296-2231

ENTRETIEN AUTO



PRINTEMPS

OFFRE SPÉCIALE DE MISE AU POINT

Offre spéciale en 20 vérifications

1. Nettoyer et vérifier la batterie
2. Vérifier la bobine d'allumage
3. Vérifier la compression
4. Vérifier les bougies
5. Vérifier les câbles d'allumage
6. Vérifier le chapeau du distributeur et le rotor
7. Vérifier et lubrifier l'avance mécanique du distributeur
8. Vérifier l'avance à vide
9. Vérifier les contacts de rupteur et le condensateur
10. Régler le calage à l'allumage
11. Vérifier l'intensité du courant primaire
12. Vérifier le courant de charge
13. Vérifier le dispositif dépolluant
14. Vérifier et lubrifier le volet de réchauffeur de combustible (s'il y a lieu)
15. Régler l'étrangleur
16. Vérifier le servo de freinage à dépression
17. Régler le ralenti du moteur
18. Vérifier le filtre à air
19. Vérifier les courroies, les tuyaux et le thermostat
20. Vérification générale sous le capot

4 CYL.
\$ 14.99

OU
MOINS

6 CYL.
\$ 16.99

OU
MOINS

8 CYL.
\$ 18.99

Pièces en sus

Pièces en sus

Pièces en sus

CETTE OFFRE EST VALIDE JUSQU'AU 30 JUIN 1977

Venez nous voir...

Casque de pompier
seulement 29¢



CHEZ TOUS
LES DÉTAILLANTS



ARBORANT
L'ENSEIGNE DE
L'OFFRE SPÉCIALE
DU PRINTEMPS

JUSQU'À ÉPUISEMENT DES STOCKS

ES — HAUTERIVE — BAIE-COMEAU — FRA
NOUVEAU DANS LA REGION
C. PARISEE Enr.
Nettoyage de tapis spécialisé
Nettoyage à la vapeur - estimé gratuit

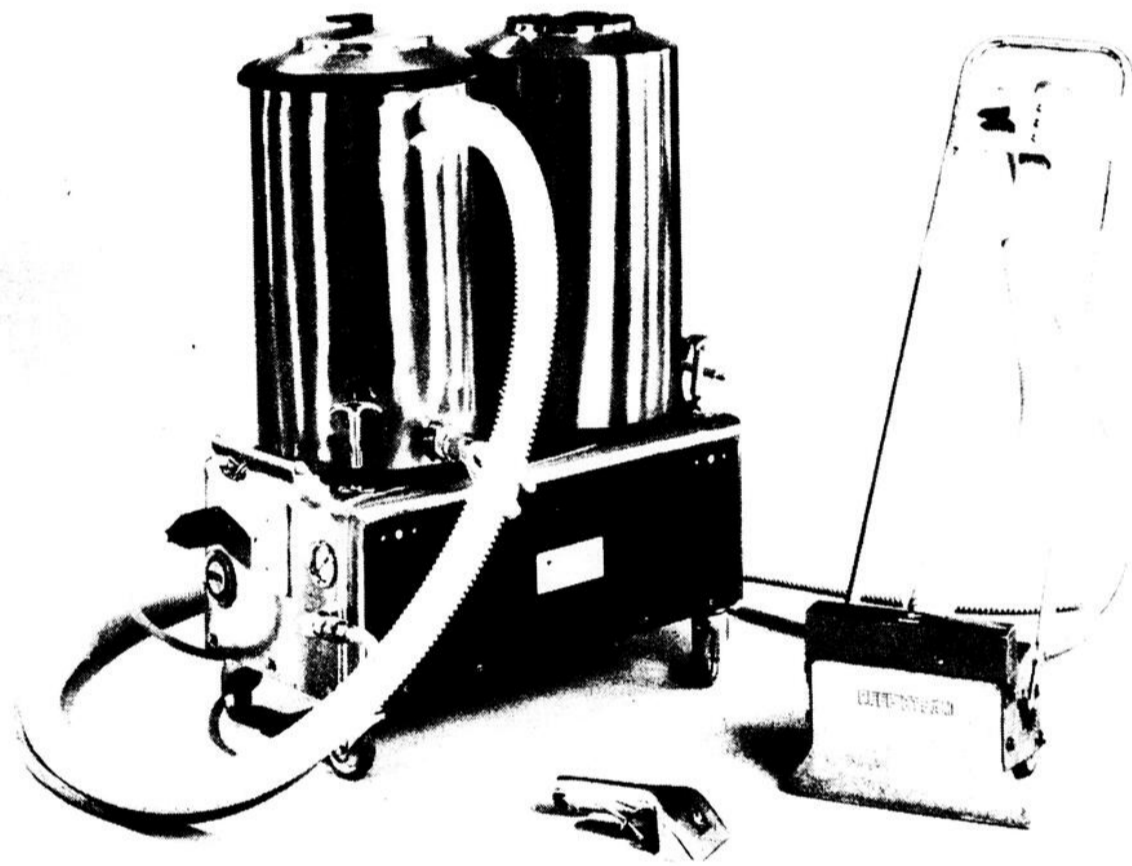

Commercial et résidentiel - divans
- stuco d'intérieur décoratif

**Hommes d'expériences,
satisfaction garantie**

CLAUDE PARISEE, prop.

*Spécial
d'ouverture
pour
le mois de mai
15% d'escompte
sur votre
estimé*

6, Rouville,

Baie-Comeau

296-3068

L'ÉCOLE DU LOUVETEAU: LA NATURE

Les jeunes connaissent les exploits d'Iberville, de Daniel Boone ou de Cousteau et au fond d'eux ils rêvent de partir à la découverte de terres inconnues. Dans le monde moderne, l'enfant vit à la course, entouré de béton et il se perd sa capacité d'émerveillement. La nature s'offre à lui mais il ne la connaît pas, il passe à côté sans la voir, sans l'entendre et sans la découvrir.

Le Mouvement Louveteau essaie de le faire pénétrer au cœur même de la nature pour mieux la connaître, mieux l'aimer et par la suite la protéger. Le jeune qui entre à la Meete veut vivre pleinement, se réaliser et apprendre des trucs qu'on enseigne pas dans les écoles. La nature s'offre à lui non seulement comme une source d'émerveillement mais comme un trésor à découvrir et des tas de mystères à éclaircir.

Sous le vaste thème de la nature nous retrouverons d'abord la forêt et ses arbres. Lors d'expédition ou de Grande Chasse, l'enfant ramassera brindilles, feuilles et bourgeons. Il les classera et se montera ainsi un herbier qui lui restera et auquel il pourra se référer. Cette connaissance des arbres pourra lui servir si jamais il se perdait en forêt. Il saura alors reconnaître les arbres qui brûlent en dégageant de la chaleur et ceux qui n'en dégagent peu ou pas du tout; il connaîtra aussi les

racines, feuilles ou bourgeons comestibles. Dans la mesure où il aura appris à les connaître, les arbres lui rendront service et il lui faut donc apprendre qu'on n'arrache pas l'écorce des arbres parce que ça les blesse, on ne les taillera pas avec un couteau et on ne fume pas en forêt à moins de faire un halte près d'un cours d'eau. Le feu est l'ennemi mortel des arbres et il lui faudra donc apprendre les lois de circulation en forêt, lois émises par le ministre des Terres et Forêts. Ce même ministère donne chaque jour les indices de danger de feu que l'enfant doit apprendre à respecter. Si le feu est un besoin, le faire flamber sans aucune prudence peut risquer la vie d'une forêt et de ses habitants.

En second lieu, nous retrouverons les animaux et leur habitats. La chasse et la pêche sont de merveilleux plaisirs, surtout dans notre région car le gibier y abonde encore. Le simple fait d'être né ici dans ce coin de pays, oblige le jeune à se considérer comme comptable des trésors qu'il renferme. Le gibier de la forêt, de la plaine, de la rivière ou du lac est une richesse immense que le ciel nous a donnée pour en user et non en abuser. Cette richesse appartient à tous et le louveteau doit acquérir l'horreur des saccages stupides et le respect et l'amour de la vie. En un mot il doit devenir un **homme responsable**.

Le meilleur moyen de reconnaître les bêtes c'est d'ouvrir les yeux tout grands, d'écouter en silence pour découvrir le cri ou le chant de l'animal. Ici, l'enfant peut découvrir le castor car souvent sur nos lacs on retrouve de ses barrages. Le renard roux et le renard argenté se promènent non loin de nous, il suffit de monter un peu sur la route de l'Hydro pour y découvrir des pistes. Il en est de même pour l'ours, la mouffette, du suisse, de l'écureuil. Souvent l'été lors de nos balades en automobile, nous rencontrons ce roi de nos forêts, l'original aussi nommé élan. Si nous campons dans le bois, presque à chaque fois nous rencontrons des porc-épics et que dire des petits lièvres qui traversent les routes à la tombée de la nuit

Nos lacs nous offrent de merveilleux repas; la truite y abonde, même ici en pleine ville au lac Aba, où on peut retrouver de la perchaude. Sur le quai de la "Québec North Shore", on taquine la morue, le maquereau (en saison), le crapet. A l'entrée de la ville de Hauterive, sur la Manicouagan, des cabanes de pêcheurs s'alignent et on y pêche l'éperlan et la loche. Un peu plus loin, le saumon monte dans nos rivières Mistassini, Godbout, Baie-Trinité. On peut à ces mêmes endroits retrouver la truite de mer. Dans le domaine de la pêche, nous sommes vraiment privilégiés et il devient nécessaire d'apprendre aux jeunes à découvrir et à apprécier ces trésors, mais surtout à les conserver!

Dans cet immense jardin des merveilles, à la ville et dans les bois, il n'est franchement rien de plus captivant que les oiseaux et leurs nids. Par leur migration, ils nous annoncent les changements de saisons. Mais toi, petit louveteau, t'es-tu déjà demandé pourquoi de si petites créatures entreprennent de si longs voyages? Evidemment notre hiver recouvre leur nourriture mais pourquoi reviennent-ils au printemps? Retiens leur leçon de courage et va voir dans les grands livres, tu découvriras que les oiseaux craignent de manquer de nourriture dans les pays chauds

et de mourir de faim; tu apprendras aussi que le mal du pays et l'ennui du sol natal les ramènent vers nous. Pour mieux connaître les oiseaux, le jeune peut construire des cabanes et le Ministère offre des détails sur les oiseaux et des plans de cabanes. Il suffit de demander les bulletins pour les recevoir gratuitement. En attendant regarde et écoute et tu reconnaitras beaucoup de ces petites créatures. Commençons par le simple goéland argenté qui débarasse les eaux des cadavres de poissons et de détritus. Nous retrouvons le petit moineau qui passe l'hiver avec nous; nous reconnaissons facilement le **twit twit** de la fauvette jaune. Qui de nous n'a pas remarqué le merle d'Amérique après une pluie cherchant des vers dans les pelouses. Le cri de la corneille se reconnaît aisément surtout lorsqu'on dort sous la tente... Il n'y a pas de meilleur réveil matin! La grâce de l'hirondelle étonne toujours et le tac tac du pic nous surprend. L'automne, la perdrix devient l'oiseau le plus chassé avec son confrère le canard! Sur un lac calme le matin et le soir, on entend souvent le cri solitaire du huard avant de l'apercevoir. Qui de nous lors d'une promenade dans les bois le soir n'a pas entendu pleurer le hibou... On pourrait continuer longtemps cette liste mais ce qui importe vraiment, c'est de faire découvrir à l'enfant la manière de se déplacer en évitant de faire craquer les feuilles mortes ou les branches, ce qui effraie les oiseaux et les mettrait en fuite.

Dans la nature en plus des animaux, des oiseaux, on retrouve aussi des insectes. Des milliers d'insectes nous exciteront les marigouins, les mouches noires les brûlots, les guêpes, les fourmis et combien d'autres. Il y a les insectes qui nous aiment beaucoup; ils se portent au devant de nous dès que nous approchons leurs habitats. C'est leur façon de nous souhaiter la bienvenue mais aucun louveteau n'apprécie leur présence et nous les vouons à tous les diables: je parle des marigouins, des mouches noires et des brûlots, ces terreur miniatures... Deuxièmement, certains insectes n'aiment pas notre présence et s'em-

pressent de nous chasser si nous leur déplaisons: ce sont les guêpes, les bourdons et les fourmis. Mais si petits soient-ils, ils nous donnent des leçons de patience si on les regarde agir.

Un domaine qui fascine le jeune louveteau c'est le temps qu'il fera demain... Pourquoi s'y intéresser? Parce que tout ce qui vit instinctivement se préoccupe du temps qu'il fera! Pour le jeune, c'est le temps de développer ses facultés d'observation et en même temps, d'apprendre à ne pas être pris au dépourvu par un orage. Nous découvrirons ensemble quelques notions sur les prévisions atmosphériques. D'abord, la température se mesure avec un thermomètre placé à l'ombre, de plus l'air froid est plus lourd et s'accumule dans les fonds; pour cette raison, on évitera de camper dans les vallées profondes. L'enfant pourra observer le sens du vent avec une girouette ou avec un simple ruban accroché à une branche, ou avec son foulard. On peut également découvrir le sens du vent avec un doigt mouillé. De plus la classification des formes des nuages permet de prévoir le temps des prochaines heures. Quatre noms un peu étonnants sont à retenir: cumulus - status - cirrus et nimbus. Ce n'est pas si facile que ça de pouvoir reconnaître les diverses sortes de nuages bien souvent, ils se présentent en couches, associés entre eux mais c'est plaisant et instructif d'essayer de les différencier! Lorsque les averses se font plus rares et qu'on voit l'arc-en-ciel, on peut penser que le lendemain sera meilleur. Si le vent d'est se maintient, la mauvaise température est installée pour un bout de temps. Le vent d'ouest amène presque toujours un temps clair et frais; le vent du nord, du temps clair et froid, le vent du sud amène souvent de la chaleur et des averses. Lorsque les nuages sont plus sombres du côté d'où ils viennent, il y a bien des chances pour qu'une bande de nuages pluvieux approche. Ce qui importe vraiment si l'orage menace, c'est d'apprendre qu'il ne faut pas s'engager dans un champ, car on risque de former paratonnerre. De même, il faut savoir qu'on

ne s'abrite pas sous un arbre isolé, il vaut mieux être trempé que foudroyé! Toutes ces observations sont simples à vérifier, elles demeurent bien incomplètes et parfois même, il arrivera au jeune comme à nous de se tromper, il lui faudra alors s'adapter aux difficultés et se maîtriser...

Il reste un merveilleux domaine dans la nature, pour le découvrir il faut lever très haut les yeux et la tête ou se coucher dans l'herbe: ce sont les étoiles, points brillants sur un tapis de velours. Lorsque les étoiles deviennent très brillantes, elle présage une baisse de température durant la nuit. En hiver, c'est un signe de temps froid et sec. Si tu ne vois que les plus grosses étoiles peu nettes, c'est le voile nuageux peut s'épaissir et gêner le lendemain. On peut aussi apprendre à reconnaître l'étoile polaire, étoile de deuxième grandeur, elle indique le nord géographique, elle est toujours visible; de même, la Grande Ourse et la Petite Ourse et Cassiopeï sont visibles toute l'année. Et nous pourrions continuer indéfiniment cette liste mais il importe surtout d'apprendre au louveteau à vivre pleinement le moment présent; à entrer en lui-même et à apprendre les leçons de la nature car quiconque sait mener la vie des bois saura s'engager avec confiance dans la jungle de la vie moderne! Au contact vrai de la nature, le jeune apprend la franchise, la courtoisie, l'amour de la vie et le respect de cette vie. Il apprend aussi à écouter le silence du monde et les plaintes de la société. Ayant appris à se maîtriser, face aux éléments déchaînés, il saura garder sa tête froide en toutes circonstances, il viendra à bout de bien des difficultés car il aura appris très tôt que la patience et la ténacité sont toujours récompensées... Il sera un Homme... L'homme de demain, l'homme de la société future... avec une tête solide mais aussi avec une âme capable d'aimer et de vibrer aux joies et au contact de la nature.

Meute St-Nom de Marie
Madelaine Castonguay
"Akela"
référence "Cibles"

SUPER RENCONTRE D'ATHLETISME.

SAMEDI 7 MAI 1977

AU CENTRE RECREATIF DE BAIE-COMEAU

DE 9.00 à 18.00 heures Glace "B"

LES VILLES DE: Sept-Iles - Port - Cartier
- Hauterive - Baie-Comeau

PLUS DE 200 ATHLETES

VENEZ LES ENCOURAGER

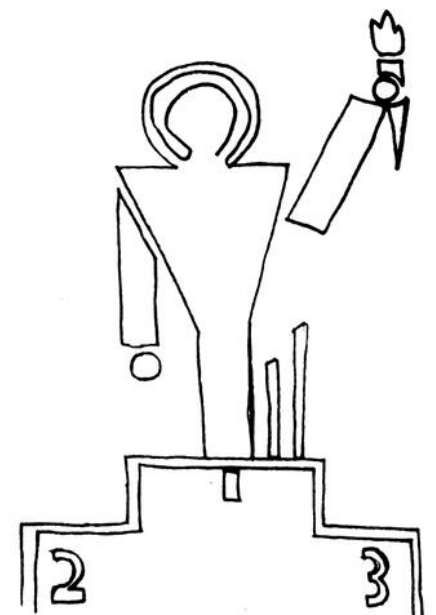

NOUVEAU — NOUVEAU — NOUVEAU — NOUVEAU — NOUVEAU — NOUVEAU — NOUVEAU

VENTE D'OUVERTURE

LES 5 — 6 — 7 MAI

du **CENTRE DE COUTURE C.D.**

Paul & Colette Labarre, prop.

DEPOSITAIRE **NECCHI**

NOUVEAU — NOUVEAU — NOUVEAU — NOUVEAU — NOUVEAU — NOUVEAU — NOUVEAU

— NOUVEAU — NOUVEAU — NOUVEAU — NOUVEAU — NOUVEAU — NOUVEAU

**CLINIQUE
DE REPARATION
SUR LES LIEUX**

* APORTEZ VOTRE
MACHINE A COUDRE
POUR UNE MISE AU POINT
TOUTES LES MARQUES
NETTOYAGE ETC.

4.99

M. Maurice Ross
représentant
NECCHI
pour l'Est
du Canada
sera présent

SPECIAUX
1/2 PRIX

- AIGUILLES
- BOBINES
- HUILE
- ETC...

GRATIS
CAFE BEIGNES

*Liquidation
de tissus
à des prix avantageux*

TOUT DOIT SORTIR

**CENTRE
DE COUTURE C.D.**

2638 boul. LAFLECHE

HAUTERIVE

(anciennement Au Petit Fil)

**MEUBLES POUR TOUTES
LES
MARQUES**



Rég.: 69.95

SPECIAL 49.95



Rég.: \$329.

SPECIAL 279.





Je
crois !

R.A.

A PROPOS DE LA POLYVALENTE

Il y a quelque temps, la polyvalente des Rives était inaugurée officiellement. L'admiration semblait unanime! En même temps on entendait monter une inquiétude: combien de temps ça va rester beau? Inquiétude formulée aussi bien par des jeunes que par des adultes. Ce fait vaut qu'on en parle.

D'une part, tout le monde sait que l'instinct de destruction est très répandu et très fort chez nombre de jeunes. C'est peut-être une manifestation des "pulsions" de la jeunesse. C'est surtout une manifestation de la violence du monde

moderne qui détruit pour détruire. Comme si après il ne fallait pas payer pour reconstruire.

L'inquiétude manifestée est donc normale dans le monde où nous vivons. N'y a-t-il rien à faire? Que si! Il y a à faire du côté des jeunes et du côté des familles.

Puisqu'il se trouve des jeunes pour manifester cette inquiétude, qu'ils se mobilisent pour faire entendre raison à leurs condisciples. Ce sera le résultat de leur propre attitude, de quelques réflexions bien placées, de leur refus de voir détruire, de leur action répression s'ils ne sont pas entendus. Excellente occasion d'apprendre à faire respecter ses propres positions, à ne pas se faire lâchement complice de la brutalité, de la sottise ou de la force. On perd toujours des plumes dans ce combat, bien sûr, mais on ne grandit qu'à ce prix. Et cette force, cette forme de courage est une des plus importantes dans la vie.

Oui, quelques jeunes bien décidés peuvent garder belle, leur polyvalente, bien plus par ce qu'ils seront que par ce qu'ils feront.

Quant aux parents, s'ils ont élevé leurs enfants dans le respect des choses et des autres, dans le respect du bien commun, ils n'ont qu'à continuer! S'ils ne l'ont pas fait, il est bien tard pour se faire entendre! Mais tout de même, qu'ils essaient. Eux aussi qu'ils disent ce qu'ils pensent. Je ne veux pas dire qu'ils fassent de la morale mais qu'ils expriment leurs émotions devant la réussite de l'école, leurs désirs, leur inquiétude. On ne sait jamais ce qui frappe un jeune, ce qui peut orienter ses choix, donc sa conduite. Ceci me rappelle un fait: un quartier se plaignait de garçons qui cassaient les carreaux à coups de roches. Une mère avertie répliqua: "on les paiera". Certes, c'est justice, mais la peine des intéressés, le travail supplémentaire, le souci de ne pas être à l'abri des mauvais coups de ces petits voyous, ça ne se paie pas.

Quant aux enfants eux-mêmes, comment apprendraient-ils le respect des autres! Une intervention intelligente de la mère eut probablement suffi à les corriger.

De même les interventions intelligentes des parents aideront les jeunes à respecter leur propre bien et le travail des autres. Enfin, disons-nous que si le mal en tous domaines s'étend si vite, c'est que chacun tout en le déplorant, laisse faire, laisse dire! Par peur de se faire remarquer, juger, interpeler. Par mollesse aussi, par conviction que ça ne sert à rien! qu'en sait-on quand on ne fait rien. Et puis même si tout cela se réalise, qu'importe, le courage c'est de faire ce qu'on doit, comme on doit, quand on doit.

Mettons-nous-y chacun!

L'équipe: Soeur Dominique Roux

DU SANG NEUF A L'ACEF

Ici sur la Côte-Nord, nous n'avons pas de bureau provincial de protections du consommateur. Aussi dernièrement quelques organismes et des individus se sont retrouvés pour discuter de la remise sur pied de l'ACEF. Tous ont reconnu facilement qu'il y a vraiment un besoin sur la Côte Nord pour un organisme de protection du consommateur.

Le premier pas à franchir pour cette remise sur pied a été d'inclure le droit aux individus d'être membre à part entière dans l'association. Maintenant dans la chartre, les organismes et les individus possèdent le droit d'être membre donc

de voter sur les décisions.

Suite à ces discussions, on a formé un comité provisoire qui a pour mandat de vérifier le matériel restant, les dossiers existants ainsi que les états financiers, d'examiner les besoins auxquels l'ACEF peut répondre pour délimiter les luttes à mener et par la suite présenter un programme de recrutement.

On se souvient que le champ de lutte de l'ACEF se situe au niveau de la consommation. L'ACEF se dirige maintenant vers des actions de masse par des travailleurs et pour des travailleurs.

Andrée Proulx

ERRATUM

Dans notre édition du 26 avril dernier, une erreur s'est glissée à la publicité vente fin de mois du magasin Zellers en page 22. Il faut lire dans le rayon de la photographie:

Calculatrice de marque "Texas"
Prix régulier \$84.88
Spécial \$50.00

*Joyeuse Fête
à
toutes les mamans*



Quincaillerie

SYLVAIN BEAULIEU

Bois matériaux de construction

route 138 Chute-Aux-Outardes

567-2251

*La Fête
des Mères se
souhaite
avec
des fleurs*



Comment mieux prouver votre tendresse qu'en lui offrant des fleurs. Un geste délicat dont elle se souviendra. Des fleurs, des plantes, la grâce de la nature.

Nous avons un grand choix tout spécialement réservé aux mères, aux belles-mères et aux grands-mères pour célébrer la Fête des Mères. Les fleurs sont aussi agréables à offrir qu'à recevoir. Une visite ou un coup de téléphone suffisent.

La Fête des Mères, le 8 mai.
Célébrez la Fête des Mères
avec des plantes et des fleurs.
La grâce de la nature.
Consultez votre fleuriste



*Fleuriste
L'asalle!*
266 boulevard LaSalle,
Baie Comeau, Qué.

LE SOURIRE ET LE PLAISIR.... LIGUE FEMININE DE CROSSE "LES LEGUMES"

1ère partie, lundi le 25 avril

• Sylvie Delisle en étant à sa première participation au sport de la crosse s'est retrouvée sur le terrain convaincue de ne pouvoir attraper la balle; après seulement quelques minutes de jeu, elle a été surprise de ses talents. Sa seule frustration après la partie est d'avoir lancé mais sans balle. Son objectif, compter des buts. Mais Sylvie pour compter il faut avoir la balle dans son panier. Tâche de ne pas l'oublier;

• Une autre qui en était à ses premières armes, Louise Lavoie, a été employée comme gardien de but pour cette rencontre. J'espère que la prochaine fois qu'il nous manquera un gardien de but, d'autres sauront l'imiter. Alors Louise a très bien fait devant les buts et elle a enregistré une victoire. La prochaine partie, Louise, tu nous fera connaître tes talents de joueuse.

• Guylaine Martin, Louise Lagacé et Doris Lavoie ont démontré leur talent en s'inscrivant une fois chacune au pointage tandis que Venise Pelletier et Nicole Saindon les ont aidées de leur précieuse assistance.

• Comme par les années passées, nous avons vu Jackie Garneau devant le filet. Elle a déjà commencé à frustrer quelques joueuses par ses arrêts typiques et son élan acrobatique et soyez assurés qu'elle n'a pas fini.

• Les arbitres de la rencontre André Fortin, Louise Lavoie et Dominique Lévesque n'ont décerné aucune punition durant la rencontre; ils ont été très indulgents car à quelques occasions ils auraient pu seoir. Ils ont préféré mettre l'emphase sur les règlements du jeu question de retremper les femmes dans l'atmosphère. Mais attention, ils seront beaucoup plus agiles sur leur sifflet à la prochaine partie et vous devrez porter votre bâton plus bas. Antonia tu devras te surveiller car

pousser certaines joueuses te conduira directement au banc de punition.

• La combativité entre les deux Louise "Lagacé et Labrie" est remarquable. Cependant Louise Labrie devra changer ses espadrilles si elle veut attraper Louise Lagacé sans tomber.

• Alors la partie s'est terminée au compte de 2 à 1 et les femmes de l'équipe gagnante méritent 2 points alors que les perdantes 1 point.

• Pour les femmes qui n'étaient pas présentes à cette partie, nous comptons vous revoir cette semaine. Les parties ont toujours lieu les lundi et mercredi de 20h00 à 21h00.

2ième partie, mercredi le 27 avril

• Pour cette deuxième partie, le hasard n'a pas favorisé le balancement des deux équipes. Un petit air de mécontentement flottait dans l'air mais le classement individuel de participation effacera vite ce malencontreux hasard;

• La partie s'est terminée au compte de 8 à 1. Louise Labrie et Venise Pelletier étaient devant les filets. Elles se sont fait déjouer par Louise Labrie, Louise Lagacé, Odile Landry, Ginette Harvey et Guylaine Martin. Pour leur part Béatrice Larocque, Manon Gaudreault et Nora Amiot assistaient au pointage.

• Les arbitres Réjean Bouchard et Marie-Claude Gagnon n'ont pas réussi à écorner de punition. Faut croire qu'on est pas mal fines, hein.

• Le dévouement de Jacques Bérubé et Alain Gaudreault nous est très précieux. Lors de ces 2 premières parties, ils nous ont consacré leur temps pour marquer et chronométrer la partie. Merci beaucoup les gars et lâchez pas.

• Ginette et Louise Laliberté ainsi que Sylvie Vignola étaient derrière les bancs. Les femmes ont

bien apprécié leurs judicieux conseils. La prochaine fois, elles devront expliquer le jeu à Françoise Labrie, Louise Imbeault et Claudette Gagnon qui sont des recrues dans notre ligue. Lorsque le jeu n'aura plus de secrets pour elles, les défenses auront beaucoup à faire pour les arrêter.

• Nous pouvons apercevoir dans les estrades, deux futurs mamans qui ont dû abandonner la crosse. Alors dans quelques mois nous aurons deux fervents (es) de plus de notre sport. Bonne chance Noëlla et Murielle.

• Une chance que Denise (Thibeault) Bérubé ne sait pas encore dribbler la balle car elle en ferait voir de toutes les couleurs au gardien adverse.

• Pour la première fois depuis leurs débuts Nicole Caron et Lise Deschênes jouaient dans des équipes différentes. Une chance qu'elles sont toutes les deux défenses ainsi nous évitons une bagarre.

• Lors des pratiques de la semaine dernière, Ginette Lavoie a mis beaucoup d'ardeur à dribbler sa balle. Alors quand elle se décidera à le mettre en pratique, les femmes auront beaucoup de misère à lui enlever la balle, car présentement c'est pas mal facile.

Sans rancune... et à la prochaine.

5 points pour participation
2 points pour chaque gagnante
1 point pour chaque perdante

CLASSEMENT

APRES 2 PARTIES

Amiot Nora	13
Babin Manon	14
Banville Françoise	12
Bérubé Denise	13
Bérubé Viviane	7
Bilodeau Cora	13
Caron Nicole	7
Delisle Sylvie	12
Deschênes Lise	13
Gagnon Antonia	12
Gagnon Claudette	6
Garneau Jackie	7
Harvey Ginette	6
Imbeault Louise	14
Labrie Louise	14
Ladrie Louise	13
Lagacé Louise	13
Landry Odile	13
Lapierre France	12
Larocque Béatrice	13
Lavoie Doris	13
Lavoie Ginette	6
Lefebvre G. Judith	7
Lévesque O. Andrée	13
Martin Guylaine	13
Michaud Gaétane	7
Pelletier Marjolaine	14
Pelletier Venise	12
Saindon Nicole	12
Labrie Françoise	12

Pour un meilleur service
Visitez ou téléphoner
FLEURISTE OTIS
708 Puyjalon HAUTERIVE
589-5613
Toujours à votre service



DU NOUVEAU
AU CENTRE REGIONAL MANICOUAGAN

L'orgue **HAMMOND**

...Le plaisir musical!

Equipement
Electronique Côte Nord

VENEZ LES VOIR ET LES ENTENDRE

SENTEZ VOUS À VOTRE
AISE CET INSTRUMENT
DE HAMMOND

ADIEU LA TRADITION!
BONJOUR SOUNDER III

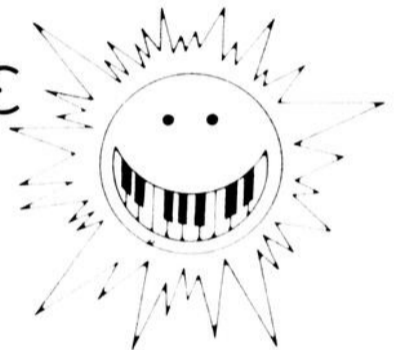

ET LA MUSIQUE DANS LA JOIE

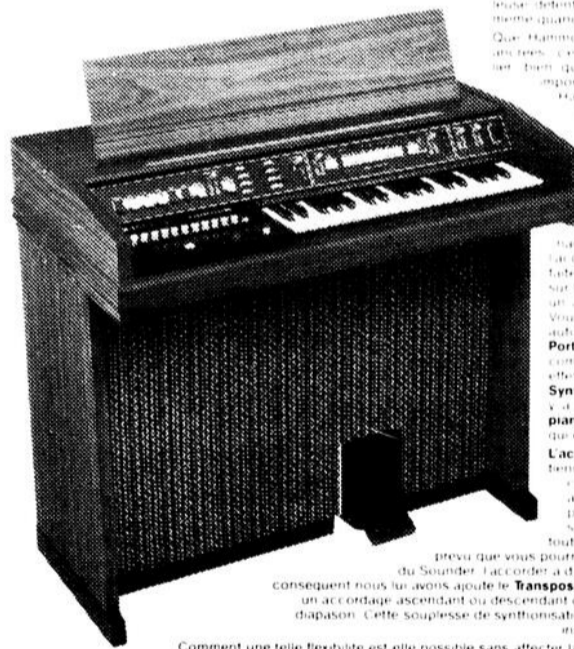

Pour un moment de commodité qui procure à votre plaisir de la musique, que vous aimez vous-même quand et où vous voulez.
Que Hammond ait fait de quelques traditions, leur un réel, est probable. Un succès et plus de plaisir, bien qu'il se soit fait fort de maintenir la plus importante, celle de la fameuse qualité sonore Hammond. Le Sounder III se distingue par une splendeur de son et de plus de que-ques autres, nombreux avantages. En effet le Sounder III offre le fameux **AutoVari 28** pour un total de sept modes rythmiques différents, trois caractéristiques complémentaires, six sept modes se développent en 28 variations, indépendamment à l'organe. Par ailleurs, le **AutoChord** est un dispositif qui se charge de la partie la plus difficile, celle de l'accompagnement, pour que vous soyez parfaitement libéré d'instrument vous concentrer sur le thème musical. Un bouton permet par ailleurs de faire passer le **memoire** et c'est tout. Vous n'aurez plus à faire l'accompagnement automatique même si vous le souhaitez. Avec **Portamento** vous créez des effets, exotiques, comme ceux de la guitare électrique ou les effets de synthétiseur avec le **SynthaVari** sans compter le piano exotique qui vous permet d'exécuter une partition sur effet spécial piano, piano de cabaret, clavecin et dynamie qui est une sonorité waa.

L'accordage et l'entretien du Sounder III vous prennent autant à cœur qu'à Hammond et pour cela nous avons fabriqué un Sounder III accommodant et donc aussi simple que possible. Nous avons ainsi procédé à la **synthésation permanente et précise** de toutes les notes, entre elles. Nous avons aussi prévu que vous pourriez désirer changer la clé du mode musical du Sounder. L'accorder à d'autres instruments, même à votre voix. Par conséquent nous lui avons ajouté le **Transposer** avec lequel vous serez capable d'établir un accordage ascendant ou descendant de tout votre Sounder III ou de le mettre au diapason. Cette souplesse de synthésation augmentera en outre la gamme des accords instrumentales, offertes par votre Sounder III.

Comment une telle flexibilité est-elle possible sans affecter la qualité? Par la **Miniaturation**. Nous avons créé un micro-circuit de précision exclusivement réservé à toute notre collection d'orgues. Ce progrès technique avantage également notre Sounder III pour lui assurer des effets sonores et une fiabilité inégalés.



Hauterive

589-4994

Bonne Valeur

BV

MAGASIN DE MEUBLES FURNITURE STORE

Best Value

Pour les meilleures des
ménagères

MEUBLES STAN
FORTIN

vous souhaite Bonne Fête des Mères



25%

sur les lave-vaisselles
encastrés ou mobiles.

Tous les
modèles en magasin

C'EST LE TEMPS DE SE REPOSER SUR UN BON
MATELAS!

20%

sur matelas toutes grandeurs
en magasin

873, Bossé Hauterive

589-9951



MEUBLAETION '77

CHEZ

Meubles Stan Fortin

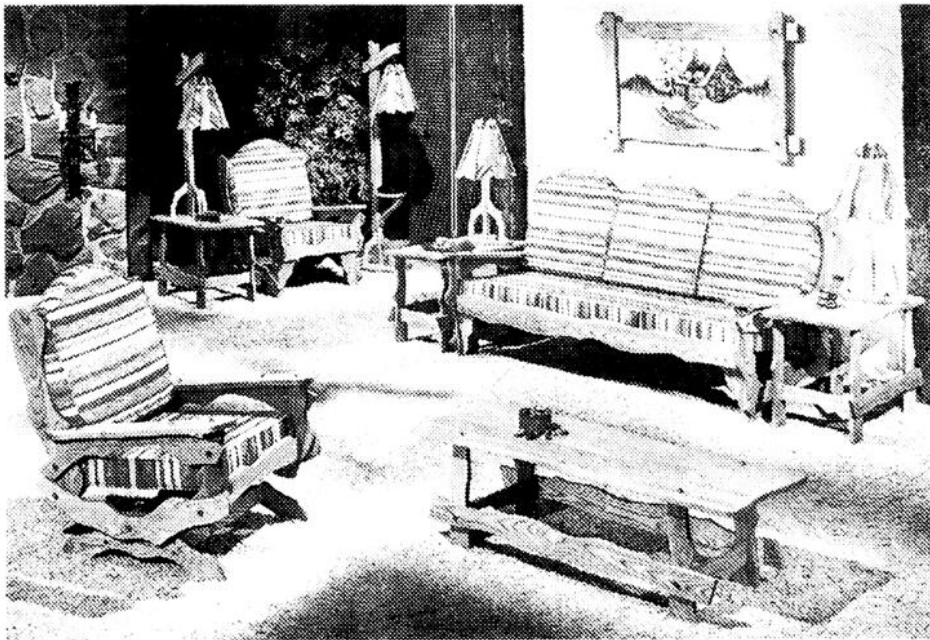

Style canadien **LE RUSTIQUE**
tout en bois, donnera à votre
intérieur la joie de vivre

Le fini de ces meubles est un procédé très ancien fini à l'huile et poli à la main.

873 Bossé, Hauterive 589-9951

C'EST LE TEMPS DE CHANGER LES MEUBLES

C'est l'année tout indiquée pour procéder à certains changements d'ameublement. Faisons de notre vivre une pièce invitante et vivable. Soyons à la page.

Le vivre doit être un endroit très fonctionnel où nous pouvons passer beaucoup de temps. C'est la pièce par excellence pour recevoir ses amis, ses parents.

Autrefois, on couvrait le divan et les fauteuils avec des draps pour ménager les meubles. Ces temps ont changé. Si l'on investit des sommes importantes d'argent dans l'achat de meubles, c'est pour s'en servir. Si nous les gardons trop longtemps, ils deviennent démodés. Ils ne sont pas encore assez anciens pour être considérés comme des "antiquités", et plus assez jeunes pour être considérés de notre temps. Profitons donc de l'année 1977 pour redécorer notre foyer.

De nos jours, les logements ne sont pas toujours très vastes. Certaines familles possèdent un mobilier de salle à manger qu'ils installent dans une partie du salon double. Le résultat: une salle à manger trop petite pour s'en servir et un vivre où nous sommes à l'étroit.

Ne croyez-vous pas qu'il serait préférable d'avoir un beau mobilier de vivre très confortable dans une plus grande pièce où tout le monde serait plus à l'aise, plus détendu, plus en forme, plus confortable pour converser, s'amuser, regarder la télévision. Un beau grand vivre, quoi! au lieu de deux petites pièces peu intéressantes.

Regardez bien l'intérieur de votre foyer. L'aimez-vous? Avez-vous le confort nécessaire? Il en coûte si peu de nos jours pour aménager l'intérieur de son logis avec des meubles confortables et plaisants à regarder.

Au lieu de regarder les manteaux et les robes, consacrez un après-midi par semaine pour vous documenter et visiter des magasins de meubles. C'est tout de même important l'intérieur de votre maison qui doit refléter votre personnalité. Si l'intérieur de votre logis est ennuyant, il y a de fortes chances pour que vous le soyez aussi!

Au contraire, si l'intérieur de votre maison est plaisant, gai, attrayant, vous passerez pour une personne possédant de multiples qualités. Faites une petite analyse de la situation chez vous.

Ca l'air de quoi le salon, la chambre à coucher, la cuisine, la salle de bains, la salle de jeu?

Visitez votre marchand de meubles "Bonne Valeur" et demandez-lui conseil. Votre marchand peut vous aider et c'est avec plaisir que votre marchand BV analysera vos besoins, toujours selon votre budget.





CHRONIQUE DE L'ASSOCIATION RECREATIVES DES EMPLOYES DE LA SOCIETE DES METAUX REYNOLDS

par: Louis Lemieux

La semaine dernière avait lieu le rallye Navex. Cette activité a regroupé une trentaine de membres. Il faut le faire pour comprendre! Ce que je veux dire, c'est le défi, l'aventure qui, au départ, motive le participant bien organisé, il va sans dire, par des membres qui, à première vue, nous semblent, dans la vie courante, un peu bouffons mais qui, dans la réalité, sont des plus sérieux, sérieux à en faire rougir nos chers ministres.

J'ai vécu, si je peux dire, ce rallye. Tout le long du parcours tracé à l'avance par les organisateurs, nous avons la sensation de vivre une aventure, un défi à battre. Que tu arrives bon premier ou dernier, tu te sens satisfait et fier de toi. La chaleureuse réception à ton arrivée te fait oublier les sautes d'humeur que tu as pu avoir durant le parcours, j'en connais qui vont se reconnaître mais passons.

Merci à l'organisateur commissaire Bucht Graham, au directeur des sports Yvon Morin, à un collaborateur qui, souvent, travaille dans l'ombre, Raynald Dallaire.

Le tournoi de quilles qui a eu lieu samedi le 23 a été une autre réussite. A la semaine prochaine pour plus d'informations. L'association pense aux enfants des membres. Une course au trésor qui débute cette semaine et pour 8 semaines. Chaque semaine, un indice vous sera donné.

Seuls les enfants des membres de l'A.R.E. sont éligibles. Rien à payer, ce n'est pas une loterie et de plus, les directeurs organisateurs le font bénévolement. Il suffit d'être membre pour que vos enfants soient éligibles.

Les indices seront toujours à la fin de ma chronique.

Les directeurs organisateurs ne sont pas éligibles ainsi que votre humble serviteur qui, malheureusement, n'a pas d'enfants mais qui les aime tous.

Futur joueur de balle lente, as-tu pensé à offrir tes services au directeur des sports pour parachever les travaux du champ de balle, Yvon Morin, 296-2143 ou à l'usine 261.

Encore une fois, rien du côté social mais je me dis un jour, ce sera son tour. Plusieurs membres me demandent à savoir; le concours de dessins est nôtre, c'est à dire organisé par l'A.R.E. Je vous dit non mais je vous, chers enfants de 5 à 12 ans, exprime vos talents, c'est une organisation de la S.C.M.R. (Reynolds) responsable Mme Emma Duncan Kerr, lire le Chevalier de janvier no. 16 no. 1.

L'A.R.E. souhaite la bienvenue à tous les stagiaires et de plus les invite ainsi que les étudiants à se joindre à nous pour le temps passé parmi nous.

Attention course au trésor.

Premier indice: à l'intérieur des limites de la ville de Baie Comeau.

C'est le printemps, le temps des amours, le temps de la floraison, le temps des réconciliations. Marchons main dans la main comme des copains.

En écrivant ma chronique en plus de vous informer sur les activités, je voudrais aussi vous faire comprendre que votre association "l'ARE" n'est pas seulement récréative ou sociale, elle se veut aussi copain copain. Son but veut aussi regrouper tout ce petit monde qui travaille ensemble; un exemple qui m'a convaincu encore une fois; samedi dernier, le 23 avril, regroupait quilleurs et joueurs de hockey qui, de un clôturait la saison et qui de l'autre, la fin d'un tournoi. Réunis pour la remise de trophées et bourses aux gagnants, suivi d'une danse et service de bar. Là j'ai vu des membres et leurs épouses fraterniser, détendus, réjouis; de plus l'orchestre était sous la direction d'un membre de l'ARE ce qui n'est pas pour gâter l'ambiance, crois-moi.

Je fais encore une fois un appel à tous les employés de la S.C.M.R. de joindre les rangs de l'ARE.

Samedi le 23 avril avait lieu le tournoi de quilles, 19 équipes dont 57 participants hommes et femmes. Le commissaire du tournoi, Ghislain Vallé. Une rencontre très chaleureuse dans la soirée, une danse avec service de bar. Robert

Lefrançois a fait les trais de la musique en plus de réunir les joueurs du tournoi de quilles avait lieu en même temps la soirée, remise de trophées des joueurs de hockey. Cette soirée marquait la fin de la saison.

Merci à Mlle Dana Bélanger, photographe pour la S.C.M.R. qui, à chacune de nos activités, est présente et ce, jusqu'à la fin. Merci Dana. Nous avions aussi un photographe, qui, muni d'un appareil spécial, j'en suis certain, a réussi de belles photos, n'est-ce pas Lionel.

Cette année, un concours de pêche pour une fin de semaine: le commissaire Léon Denis Pelletier, notre peintre national. Il y aura comme par les années passées, le concours chasse et pêche. N'oubliez pas les enfants la course au trésor et le deuxième indice cette semaine. Votre vice-président qui est aussi responsable du recrutement me dit, tout va bien. Nous recrutons des membres tous les mois. Nous demandons aussi aux membres qui auraient des idées nouvelles de bien vouloir les faire connaître aux directeurs à la demande de plusieurs membres et amis, je me dois de faire publier ma chronique dans les deux hebdomas.

Je vous parlais, il y a quelque temps, d'un concours de photographie. En collaboration avec le social et le sport, c'est parti et ce, jusqu'au mois de septembre.

Ce concours se veut artistique, sportif et fantaisiste. Jean Croft pour le social, Yvon Morin pour le sport. Faire parvenir vos photos à moi-même: Louis Lemieux, 33 Legardeur, apt. 8, Baie Comeau ou à l'usine, atelier mécanique dépt. 22. Les directeurs ont choisi deux juges qui ne font pas parti d'un comité actif de l'ARE. Ne pas oublier vos noms, adresses et numéros de téléphone.

Nous avons à date 8 équipes de balle lente. C'est donc dire que la nouvelle saison s'annonce bien mais une chose à ne pas oublier, c'est de donner votre nom au directeur des sports qui compte sur vous pour parachever les travaux du terrain de balle. Donc rendez-vous pour le 7 mai.

Mercredi le 27 était la journée des secrétaires. Les directeurs et moi-même vous remercions pour tous les services rendus. Merci Jocelyne Beaulieu et Pauline Tremblay.

ATTENTION: course au trésor
deuxième indice: sur le sol

Merci à la semaine prochaine!

Le marabou
Louis Lemieux
publiciste pour L'A.R.E.

HOMMAGE

A NOS MAMANS

*Pour du bon, du choix
et de la couleur
rien de mieux que*

LES TEXTILES GERO INC



869 de Puyjalon
HAUTERIVE
589-2444



Hommage à nos Mamans Fong

Donne aux mamans une coupe de vin rosé.

Chez Fong

*maman
sera
reçue
en reine*

Restaurant CHEZ FONG

Enr.
Spécialités
Mets chinois
Mets continentaux
Réceptions
Banquets
Soirées sociales Etc.
Satisfaction Garantie
Livraison

589-9921

834 DE PUYJALON HAUTERIVE





Jean-Louis

CENTRE DECORATION DE LUXE

233 Blvd LaSalle

BAIE-COMEAU

VOUS INVITE

A

La Course Au Bicycle



Patrice

QUI SERA L'HEUREUX GAGNANT?

GRATUIT



DUREE

DU

CONCOURS

MAXIMUM

4

SEMAINES

GRATUIT

Cette bicyclette a été achetée chez votre dépositaire Quincaillerie Roland Tremblay & Fils [Ro Na]

GRATUIT

Tout ce que vous avez à faire, c'est de lire notre journal Plein Jour chaque semaine. Nous vous donnerons 3 indices à chaque semaine, pour découvrir notre cachette. Le concours est ouvert à tout le monde, enfants, ou adultes, etc... et de toute la région.

Indices de LA SEMAINE!

- 10. Je vois la reine d'Angleterre à tous les jours.
- 11. Je suis de la même couleur que le tapis pelouse à votre Centre de Décoration de Luxe.
- 12. Eliminez le Centre ville de Baie Comeau.

INDICE BONI

Près de moi, j'ai un petit frère gêné, il rougit chaque fois que vous l'approchez.

Cette course au bicycle est organisée par vos sympathiques co-proprétaire de votre Centre Décoration de Luxe, spécialités: tapis, draperies, tuiles, céramiques, marquetterie, corlon Armstrong, décoration intérieure et le journal Plein Jour.

Le personnel et les membres de la famille sont exclus de ce concours.

**Calendrier
des
activités
de la
semaine**

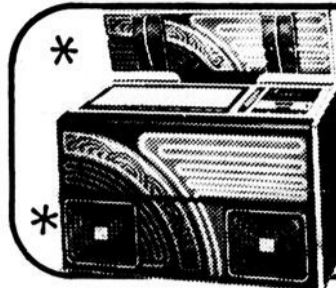

*** AMUSEMENTS ETOILE INC. ***

*** Distributeur de machines automatiques de tous genres ***
589-2422 589-2709
Ernest Bourgeois, pré. le seul et unique Bourgeois en la matière



Cette page est mise gratuitement à la disposition de tous les organismes à but non lucratif qui désirent annoncer leurs différentes activités grâce à la collaboration de Amusement Etoile, Fleuriste Otis, la Maison Roland Banville et votre journal Plein Jour.

Pour profiter de ce service composez 296-5900 10 jours à l'avance.

**MARDI
LE 3 MAI**

- 18h30
- Ciné-Campus - Un après-midi de chien
 - Lions de Baie Comeau au Manoir Comeau
 - Compétition du club Tournesol de Baie Comeau à la polyvalente des Baies (groupe débutant "A")
 - Café-Jeunesse - jeux de société
- 19h30
- Réunion mensuelle de la municipalité de Pointe Lebel
- 20h00
- Ciné-Campus - Un après-midi de chien
- 20h00
- Ciné-Carcajou - On est au coton
 - Semaine des 4-H
 - Semaine Arbre-Forêt
 - Exposition de Jean Laforge à la Galerie d'Art

**MERCREDI
LE 4 MAI**

- 18h30
- Ciné-Campus - Un après-midi de chien
 - Café-Jeunesse - jeux de société
- 20h00
- Ciné-Campus - Un après-midi de chien
 - Réunion de l'Afés à l'église Ste-Amélie
 - Semaine des 4-H
 - Semaine Arbre-Forêt
 - Exposition de Jean Laforge à la Galerie d'Art
 - Semaine de la femme au Carcajou - film: les filles, c'est pas pareil (20h00) - Discussion

**JEUDI
LE 5 MAI**

- 19h30
- Café-Jeunesse - Disco 0.75 pour les 15 ans et plus et 0.50 pour les 14 ans et moins
 - Semaine des 4-H
 - Semaine Arbre-Forêt
 - Exposition de Jean Laforge à la Galerie d'Art
 - Semaine de la femme au Carcajou - 18h00 ouverture du café - 20h00 soirée formée exclusivement pour les femmes

**VENDREDI
LE 6 MAI**

- 18h30
- Compétition du club Tournesol de Baie Comeau à la polyvalente des Baies (groupe moyen)
- 19h30
- Café-Jeunesse - disco 0.75 pour les 15 ans et plus et 0.50 pour les 14 ans et moins
- 20h00
- Réunion mensuelle de la municipalité de Baie-Trinité
 - Semaine des 4-H
 - Semaine de l'Arbre-Forêt
 - Exposition de Jean Laforge à la Galerie d'Art
 - Semaine de la femme au Carcajou - 18h00 ouverture du café - 20h00 film les filles du Roy

**SAMEDI
LE 7 MAI**

- 10h30
- Assemblée générale de Fondation de l'association régionale pour handicapés au Cégep
- 09h00
- Rencontre d'athlétisme avec les villes de Sept-Iles, Baie Comeau
- 19h30
- Café-Jeunesse - disco 0.75 15 ans et plus et 0.50 14 ans et moins, Port-Cartier, Hauterive
 - Semaine des 4-H
 - Semaine de l'Arbre-Forêt
 - Exposition de Jean Laforge à la Galerie d'Art
 - Semaine de la femme au Carcajou - 18h00 ouverture du café - 20h00 soirée sur le couple

**DIMANCHE
LE 8 MAI**

- 19h30
- Café-Jeunesse - disco gratuite à tous les détenteurs de cartes de membre.
 - Semaine des 4-H
 - Exposition de Jean Laforge à la Galerie d'Art
 - Semaine de la femme au Carcajou - 18h00 ouverture du café - 20h00 soirée de textes et de musique

**LUNDI
LE 9 MAI**

- 18h15
- Réunion du club Rotary au Manoir Hauterive
- 19h30
- Réunion du conseil municipal de la ville de Hauterive
- 19h30
- Réunion mensuelle de la municipalité de Chute aux Outardes
 - Semaine de la femme au Carcajou - 18h00 ouverture du café - 20h00 film Souris tu m'inquiètes

AMBULANCE
La Maison ROLAND BANVILLE
Serge Julien, prop. enr.
Service de 24 heures
Salon funéraire des plus modernes
788 Boul. Blanche Hauterive 589-3711

Fleuriste OTIS enr.
Roland Otis, prop.
Fleurs pour toutes occasions
Nous livrons gratuitement dans les hôpitaux,
Hauterive et Baie Comeau
708, de Puyjalon 589-5613 Hauterive

- Baie Comeau
- Hauterive
- Baie-Trinité
- Godbout
- Pointe Lebel
- Pointe aux Outardes
- Chute aux Outardes
- Ragueneau



LA SOCIÉTÉ CANADIENNE DE MÉTAUX REYNOLDS

profite de cette occasion particulière pour honorer
toutes les mères qui,
par leur courage, leur tendresse et leur amour,
sont les artisans souvent ignorés
des richesses
humaines
de notre société.

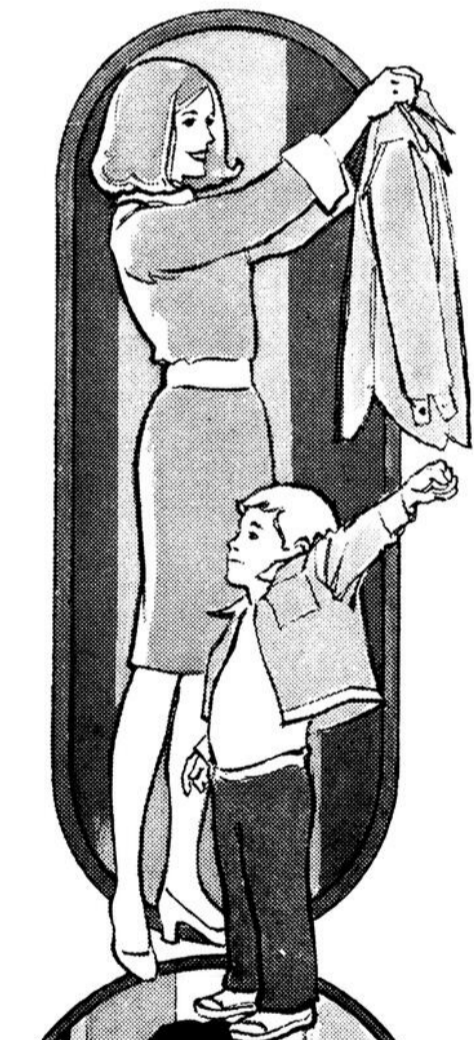



HAUTERIVE

HORAIRE DES BAINS PISCINE DE LA POLYVALENTE DES RIVE

Lundi, mercredi:
20h00 à 21h00 (bain adultes*)
Mardi, jeudi:
20h00 à 21h00 (bain familial)
Vendredi:
20h00 à 22h00 (bain familial)
Samedi, dimanche:
14h00 à 16h00 (bain familial)
19h00 à 21h00 (bain familial)
21h00 à 22h00 (bain adultes*)

* Bains adultes: 16 ans et plus

L'ASSOCIATION DU HOCKEY MINEUR DE HAUTERIVE VOUS INFORME!

BREF APERÇU DU TOURNOI LOCAL

- Dans l'Atome "P" les Fauvettes qui ont fini un point en arrière de la première position ont tout simplement décroché les grands honneurs contre les Mouettes au compte de 3 à 2.

- Dans l'Atome "C" on devait s'attendre à une finale entre les Hironnelles et les Merles, mais les Hironnelles ont voulu continuer leur bon travail de la saison et l'ont emporté.

- Dans le Pee-wee "P", malheureusement je n'ai pas pu me procurer aucun résultat, mais je crois que les Loups sont grands champions.

- Dans le Pee-wee "C". Les Tigres des frères Bérubé n'ont pas leur force offensive lors de ce tournoi et l'ont emporté contre les ?

- Dans le Bantam "P", les Bourgeois ont causé une petite surprise, mais quand même ont très bien joué et ont remporté les grands honneurs aux dépens des Chevaliers.

- Dans le Bantam "C" les Olympics qui avaient remporté le championnat de la saison ont été bafoués par les Draveurs qui eux ont tout simplement remporté les grands honneurs de ce tournoi.

- Dans le Midget "C" les Barons d'Alban Bélanger et Noël Chartier, équipe de dernière position en a surpris plusieurs

en remportant la grande finale aux dépens des Métros au compte de 3 à 2. L'esprit d'équipe régnait au sein de cette formation et ils ont joué du vrai, bon et solide hockey.

- Pour ce qui est de la classe "B", je n'ai pas tous les pointages car Hauterive a tellement marqué de buts qu'on ne peut vous divulguer les pointages. Mais malgré tout dans le midget ce fut quand même plus serré, les cerbères de Hauterive n'ont rien laissé passer de toute la fin de semaine. On tient à remercier Chicoutimi de leur participation, également les parents qui ont hébergé les jeunes pendant leur séjour.

MES COMMENTAIRES

- Décidément les Olympics n'aiment pas les tournois.

- Franchement les Tigres et les Hironnelles ont tout remporté.

- Eric Chantal (instructeur des Mouettes) est fou de joie de voir son équipe en finale.

- Dave Kennedy (gardien de but des Voyageurs) a remporté le concours "Bloc tout" et recevra d'ici peu un hockey gratuit de Coureur des Bois.

- On a perdu de vue les Pigeons lors de ce tournoi.

- Les Barons n'ont été guère étonné par le jeu de (football) que tentaient d'exécuter les Eperviers lors de ce tournoi, mais où étaient donc les Eperviers en finale.

- Félicitation aux quatre principaux instructeurs midget soit Rémi Deschênes, Michel Paradis, Gilles Lepage et Alban Bélanger pour leur magnifique travail durant la saison.

- Egalement à toute l'association du hockey mineur et aux quatre moniteurs ainsi qu'à l'animateur sportif.

- Lors d'une soirée en l'honneur des bénévoles du hockey mineur, plusieurs personnes ont reçu des cadeaux souvenirs mais plusieurs personnes n'ont rien reçu.

Merci aux secrétaires Danielle et Elizabeth du service des loisirs de Hauterive qui n'ont pas eu la tâche facile cette saison, soit de déchiffrer mon écriture.

- A l'an prochain, si Dieu le veut!

Alain Langlois
publiciste

TERRAINS DE BALLE A HAUTERIVE ETE 1977

Toutes les ligues intéressées à la location des terrains de balle à Hauterive doivent faire parvenir leur demande, en y inscrivant les jours et heures de leur projet de cédule, et le nombre d'équipes prévues dans leur ligue, ceci avant lundi le 9 mai 1977 à 17h00 à:

SERVICE DES LOISIRS DE HAUTERIVE
a / s M. Gilles Prévèreault, animateur sportif,
650 rue Henri, Hauterive
G5C 2K4

Le coût de location des terrains sera:
Terrains A et B: \$75.00 par équipe pour la saison.
Terrains C et St-Sacrement: \$60.00 par équipe pour la saison.

Faites-le dès maintenant car les retardataires pourraient être déçus.

CLUB LOISIR DANSE DE HAUTERIVE INC.

Le club loisir danse de Hauterive Inc., annonce sa prochaine soirée de danse qui aura lieu le 7 mai 1977, au gymnase de l'école St-Coeur de Marie.

Madame Geneviève Simard fera les frais de la musique. Bienvenue à tous.

Paul Marquis

Rajeunissez votre mobilier grâce
à un **REMBOURRAGE**
et un **REMODELAGE** de qualité faits
par des **EXPERTS**

REMBOURRAGE DUVAL Enr.

589-2537

OUVRAGE GARANTI

ESTIME GRATUIT





Asselin Automobile Inc.

**280, boulevard Mailloux,
Rivière-Malbaie,
Tél.. 665-3731**



Le géant du camion sur toute la Côte Nord

Venez le constater sans plus tarder, vous sauvez bien des voyages!



BISON. Un géant de la route. Poids lourd classique entièrement nouveau. Il est conçu pour répondre aux exigences précises de l'industrie. Il vient s'appuyer sur plus de 50 années d'expérience acquise dans la conception technique et la fabrication des camions.



Conseiller en voitures et camions
pour toute la Côte Nord
LUCIEN TREMBLAY
disponible en tout temps
Tél: 418-665-3731 - Rés.: 638-2416



Les **CHEVROLET** dans les séries 50, 60, 65 possèdent une cabine qui assure la maniabilité et une bonne répartition du poids. Sa variété de modèles et d'options peut répondre à tous les besoins. Demandez plus de détails aux vendeurs.

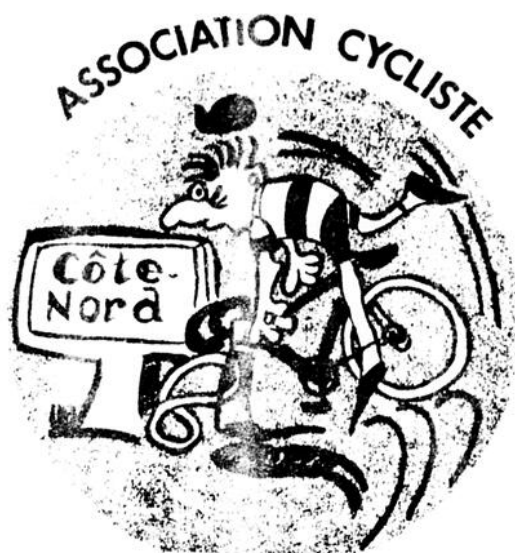

SUR LES ROUES DU CLUB "VELO DU NORD"

Paul Fortier, sport.

En ce début d'été, je voudrais dire quelques mots aux jeunes, aux très jeunes, aux toujours jeunes et aux autres qui ont projeté de faire du vélo pendant cette saison chaude passablement courte dans la région. La bicyclette est une façon passionnante de faire des voyages et excursions. C'est la raison pourquoi on ne saurait trop encourager les canadiens qui peuvent de cette façon se mettre en forme.

Plusieurs problèmes viennent compliquer la vie des cyclistes lors de leur longue randonnée sur les routes du Québec. Il y a tout d'abord les automobilistes, les baignades et la chaleur parfois torride sur le noir pavé.

Tous les cyclistes les craignent et tous les connaissent. Ils sont sans pitié pour eux: ce sont les automobilistes. Il est à conseiller que les cyclistes redoublent de vigilance sur nos routes et évitent les grandes axes.

Nous sommes pauvres en pistes cyclables et en routes secondaires mais nous ne pouvons rien y faire, que voulez-vous? On peut quand même se faire beaucoup de plaisir en bicyclette. Se promener en groupe est très agréable, toutefois il est préférable de le faire en file.

Ceux qui vont au bord de l'eau vont évidemment prendre un bain. La natation est certes un merveilleux sport, très complet, mais il est toutefois peu compatible avec le vélo. Des bains prolongés risquent fort de vous fatiguer et au moment de pédaler vous aurez les jambes lourdes.

J'en viens maintenant à l'essentiel, c'est-à-dire, les effets du soleil et de la chaleur. Le coup de soleil est tout simplement une brûlure de la peau. Évidemment l'idéal est d'éviter la chose et pour cela il faut appliquer sur les surfaces exposées des crèmes anti-solaires de bonne qualité ou tout simplement de l'huile d'amande.

3 mai 1977 - PLEIN JOUR SUR MANICOUAGAN -- 71

Plus grave encore que l'insolation, c'est le coup de chaleur qui peut devenir mortel. Les causes sont une forte chaleur extérieure, une forte chaleur intérieure et une insuffisance de boisson.

Avant de terminer, il serait peut-être intéressant de vous donner quelques conseils annexes qui, je l'espère sauront vous fre d'une grande utilité.

-alimentation suffisante mais tout de même plus légère que pendant l'hiver, soin des pieds surtout si la transpiration est forte.

-à cause des insectes, de la poussière et du soleil le port de verres teintés est vraiment nécessaire.

-gardez la droite sans faire de trop grands écarts.

Bon pour ce qui concerne les promenades, j'espère que je n'ai rien oublié. Je pense toutefois que l'essentiel a été dit et que vous avez les renseignements suffisants afin de faire des randonnées passionnantes.

tes. Découvrir la nature en roulant à bicyclette voilà une sensation bien grisante.

Bonne vacance.

La semaine prochaine: Comment choisir sa bicyclette.

Si un membre de votre famille ne peut plus s'empêcher de boire, vous constatez sans difficulté les effets de l'alcool sur lui.

Mais vous rendez-vous bien compte des effets que ce problème a sur vous?

Pour obtenir des renseignements et de l'aide, communiquez avec

AL-ANON

Tel: 589-4266

POISSONNERIE LE FILET

227, boul. LaSalle Baie Comeau

296-6714

PÉTONCLE SAUTES AU BEURRE

1 lb de pétoncles fraîches
2 c. à table de beurre fondu
Farine salée
¼ t. de beurre
1 jus de citron
Persil haché.

PREPARATION

1. Faites cuire les pétoncles à l'eau bouillante pendant 5 minutes.
2. Egouttez, asséchez-les, passez-les dans le beurre fondu, puis dans la farine.
3. Faites cuire le beurre jusqu'à couleur noisette, faites-y revenir les pétoncles.
4. Arrosez de jus de citron.
5. Saupoudrez de persil haché.
6. Servez immédiatement sur une assiette chaude.

Saumon rose
bte 3 oz.

.59

Hareng frais

3.00 douz

Pizza crevettes
médium

1.99

large

2.99

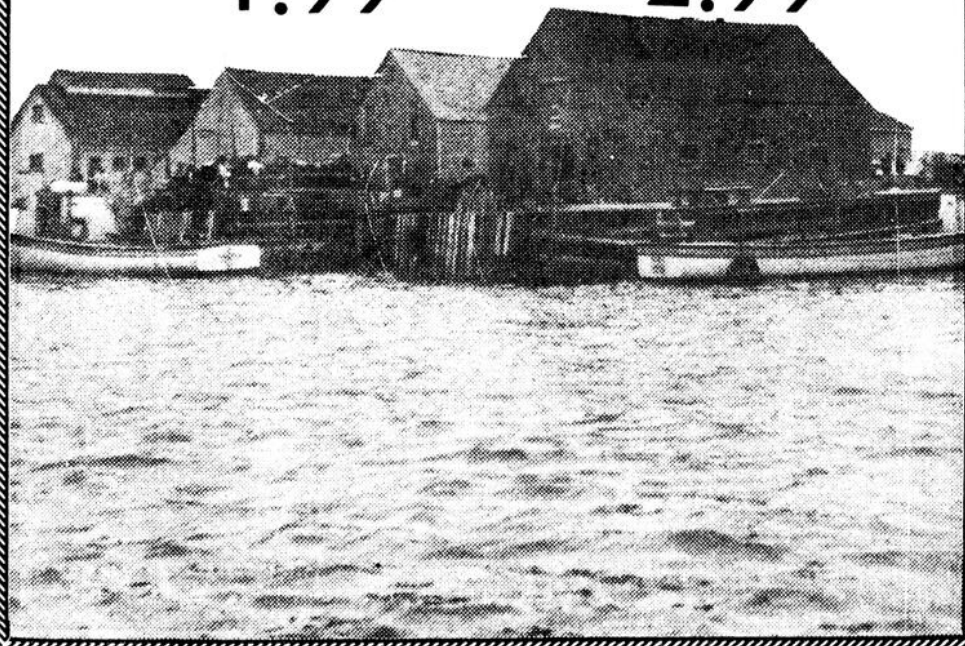

Pour la Fête des Mères
donnez à maman

un
congé



Royal PIZZA

saura vous combler

PIZZA — METS CHINOIS — B-B-Q

Un délice pour tous

- Salle à manger

- Livraison à domicile 589-5427

Bonne Fête Maman

589-5427

2674 Boul. Laflèche

HAUTERIVE

LE MONDE MERVEILLEUX DE LA MODE ÉTÉ 77

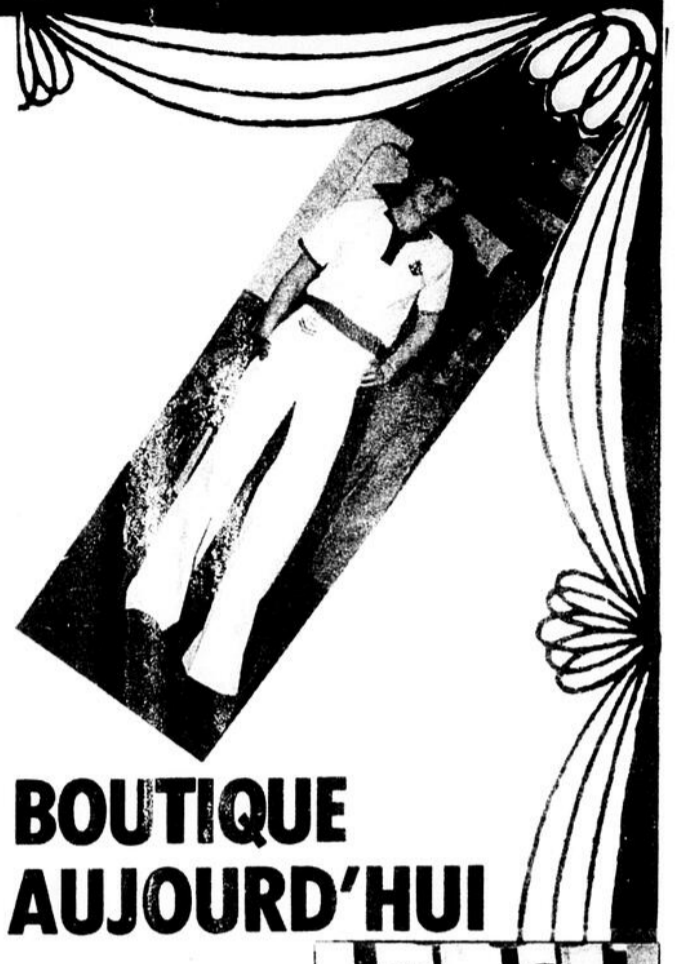

MERCERIE

**BAIE-
COMEAU**

**PLACE
LASALLE**

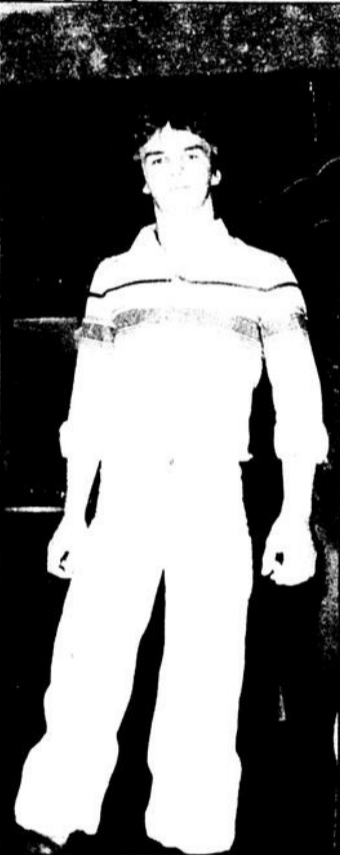

**BOUTIQUE
AUJOURD'HUI**

**PLACE
LASALLE**

**BAIE-
COMEAU**



Le monde merveilleux de la mode ETE "77"

BOUTIQUES

AUJOURD'HUI JEAN-O-TECK



61, PLACE LASALLE, BAIE-COMEAU
833 DE PUYJALON, HAUTERIVE

TOURNOI DE VOLLEYBALL DE NOS POLICIERS



L'épouse de commandant Mme P.A. Gagné remet la médaille d'Or à Michel Poulin capt. de L'Eram, grand champion du tournoi.

C'est samedi dernier, le 23 avril, que se déroulait le



Mme Bertrand Bergeron a fait la présentation des médailles d'Argent à l'Equipe des Aigles de Baie Comeau.

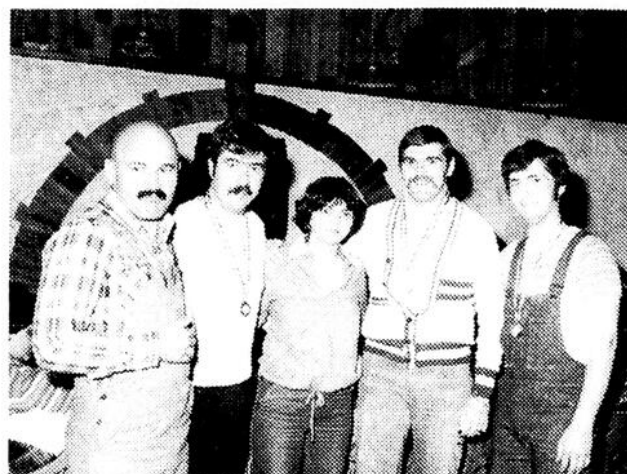

Mme Pierre Vachon a remis les médailles de bronze à l'Equipe de l'unité d'urgence.

tournoi de volley-ball des policiers de Hauterive, de la GRC, de la Sureté du Québec. Le tout se déroula au Centre Récréatif de Baie Comeau. Trois équipes de la Sureté du Québec se sont mérités les honneurs du tournoi. En finale pour la médaille de bronze, l'urgence s'est assuré les honneurs déclassant Hauterive par 3 parties à 0.

Dans la grande finale pour la médaille d'Or et d'Argent l'Eram a remporté les honneurs assez facilement, surclassant les Aigles par trois victoires au pointage suivant 15 à 13, 15 à 9 et 15 à 9. Félicitations aux équipes gagnantes et merci beaucoup à tous les participants.

P. Vachon.

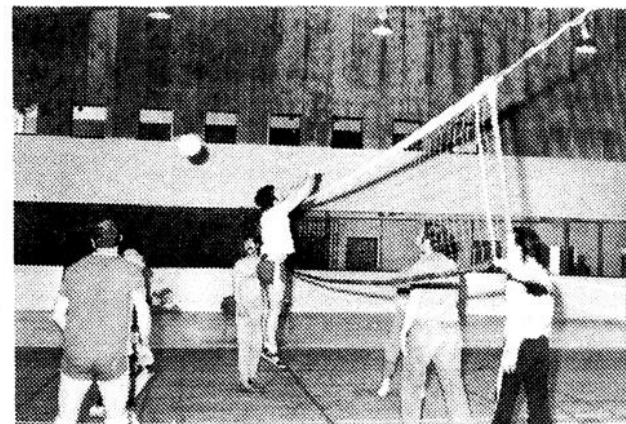

Comme d'habitude il est arrivé trop tard pour frapper le ballon.

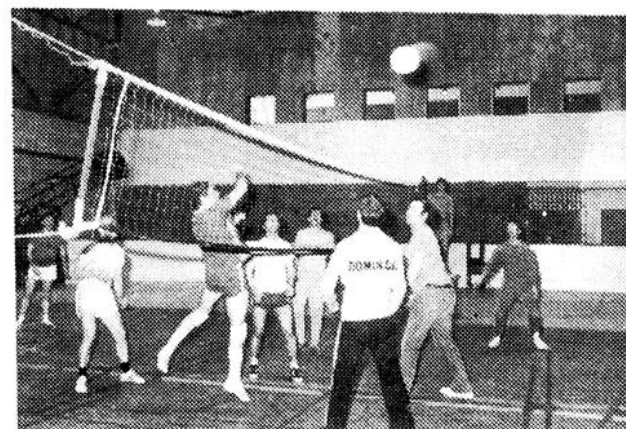

L'ami Pierre surnommé Oeil de Dieu vient de faire un bon coup.

DEPOT GARANTI

8 1/2 % pour 5 ans

SANS AUCUN FRAIS
CHEZ-VOUS

A VOTRE CAISSE
POPULAIRE
DE BAIE COMEAU



N'oubliez pas
notre buffet
froid de la Fête
des Mères

DIMANCHE LE 8 MAI

Heureuse Fête à toutes
les mamans

8 Cabot
Baie Comeau

HOTEL
le Manoir

Pour réservation tel.: 296-3391

Grande
vente
de
Bicyclettes
10
vitesses
de
marque
Raleigh



Escompte de 30%

Profitez de cette vente pour préparer
vos vacances "1977"

Royaume du Sport Inc.

333 Blvd Lasalle

Baie-Comeau

296-4000



REMISE DES PRIX A LA LIGUE DE PETANQUE DE L'AGE D'OR DE BAIE COMEAU

Jeudi soir plus de 150 personnes se sont réunies au Centre cultures de Baie Comeau pour assister au souper de clôture de la ligue de Quilles et Pétaques du Club de l'Age d'Or.

Nous pouvons dire que cette soirée a été des plus réussies et cela grâce à la bonne participation de tous les membres qui ont répondu en grand nombre à l'invitation lancée par Mme Fouquet et Mme Gagnon, respectivement présidentes des quilles et de la pétanque. Nous tenons à remercier les commandi-

naires suivants de leur participation au succès de cette fin de saison. Ce sont: La Brasserie Molson dont M. Jules Guy est le représentant local, la Maison A. Nazarin Inc. de Baie Comeau, M. Benoit Paquet agent d'assurance, le Salon du Quilleur de Baie Comeau dont M. Guy Gendron est gérant et la direction du Club de l'Age d'Or de Baie Comeau. A tous les participants un grand merci de votre encouragement et nous vous disons à l'année prochaine pour un autre succès. En terminant je

vous rappelle que la soirée pour la fête des Mères aura lieu vendredi soir le 13 mai au centre Culturel. Nous vous rappelons que toutes

les couples qui célèbrent cette année l'anniversaire de 35,40,45,50,55,ou 60 ans de mariage votre fête aura lieu le 29 mai prochain

3 mai 1977 - PLEIN JOUR SUR MANICOUAGAN -- 75
si tu n'as pas encore donné ton nom fait le vite et communique avec la responsable de la soirée Mme Estelle Lachance au no. de téléphone 296-3832.
Jean-Paul Fouquet, publ.

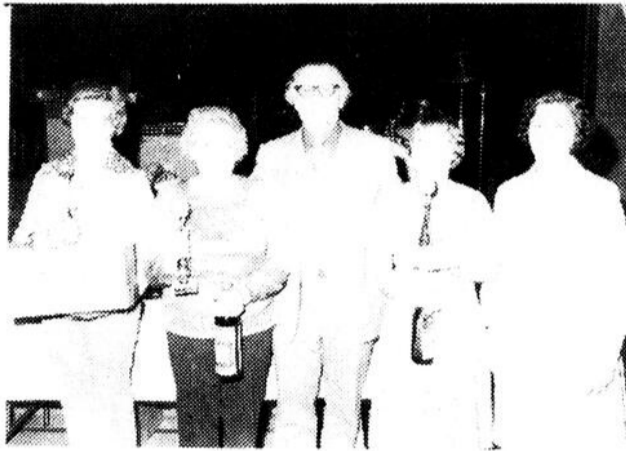

M. Jean Gagnon, vice-président du club remet les trophées Molson à Christine Arsenault 27 parties, Marie Guichard 29 parties et Marie Lavoie 28 parties. Mme Gagnon assiste à la remise.



Louise Arsenault a remporté 15 parties, Béa Gagnon 15, Louise Montigny 14, Marcelle Lévesque 14, Gédéon Lévesque 13, Edwina Proulx 14, Annette Gauthier 13, Gertrude Papillon 13, Arthur Normand 13, Marie-Claire Lévesque 13, Mme Lucille Gagnon présidente et Marie Lavoie font la présentation des prix.



Mme Adéline Landry a remporté au cours de la saison 31 parties, le grand champion M. Victor Turcotte reçoit le trophée du club de l'Age d'Or avec 34 parties et Mme Eva St-Laurent avec 30 parties. Mme Lucille Gagnon, présidente et Mme Marie Lavoie co-responsable ont fait la présentation des trophées offerts par la brasserie Molson.



Gladys Clase avec 17, Napoléon Beaulieu 17, Yvonne Perron 20, Béatrice Larocque 20, Eva Beaulieu 16, Louis Martel 23, Lucille Gagnon 16, Germaine Pellerin 19, Marie Lavoie remplace Léo Ouellet 16, Mérielle Beaulieu 19, Mme Jean Gagnon 16 et Gérard Dallaire 16.



Mme Lucille Gagnon récompense Raymond St-Laurent qui a remporté 10 parties, Pierrette Guichard 11, Laurette Cyr 11, Marie Lavoie et Emilien Beaulieu 10. Félicitations à tous les gagnants.

Une idée originale
pour la
Fête des Mères

**BOUTIQUE
LE COUSSINET**

**589-5515
HAUTERIVE**

centre régional manitouagan

**boiteau
luminaire**

109611
Luminaire suspendu de style
Colonial. Quantité limitée.
SPECIAL
\$122⁹⁵

BOITEAU LUMINAIRE / un choix éblouissant

HAUTERIVE 589-8381

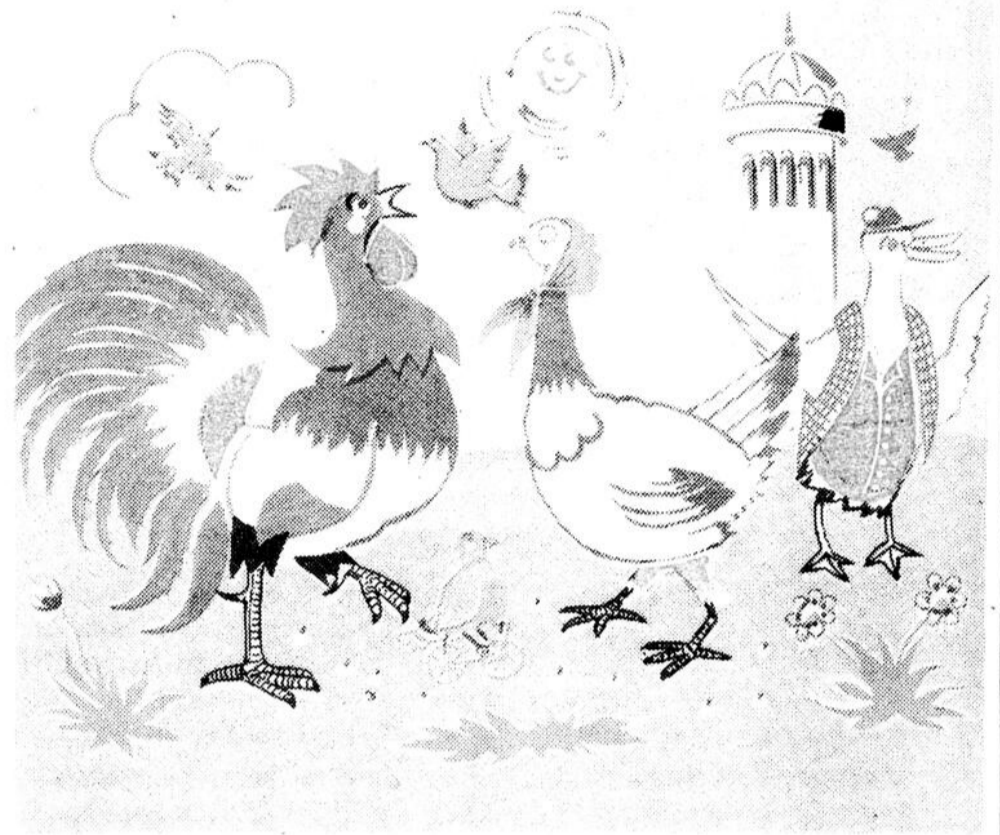

LIVRAISON GRATUITE FREE DELIVERY
Tél. 589-8310
 600 BOUL. LAFLECHE, HAUTERIVE, QUE.

Spécial de la Fête des Mères

LES BIFECKS		Delicious PIZZA				ORDINAIRE	
Filet Mignon 7.95	Filet Mignon Servi avec bacon, salade du chef & pommes de terre	PLAIN 3.65	Small	Medium	Large	Ex. Large	Tomate & fromage
Red Brand 7.95	Côte de Boeuf Marque Rouge Plat sizzling, avec salade du chef, pommes de terre	Tomato & Cheese 4.25	4.95	5.95	6.95		CHAMPIGNONS
Rib Steak 7.95	Shish Kebab Oriental Tendre morceaux de filet mignon accompagné de bacon, piment vert, champignons. Servi avec riz et salade du chef	MUSHROOMS 4.25	5.25	6.25	7.25		Tomate, fromage, champignons
Oriental Shish Kebab 7.95	Steak aux Piments Verts Tendre boeuf avec champignons, piment vert & tranches d'ognons cuits dans une sauce au vinaigre & servi avec choix de pommes de terre	PEPPERONI 4.95	6.50	7.50	8.50		PEPPERONI
Tender Square Pieces of Filet Mignon en Brochette, accompagné avec Bacon, Green Pepper, Mushrooms, Served with Rice & Chef's Salad		ALL DRESSED 5.25	7.25	8.50	9.50		TOUTE GARNIE
Green Pepper Steak 6.95		Tomato, Cheese, Pepperoni, Mushrooms, Green Peppers					Tomate, fromage, pepperoni champignons, piments verts
		HAUTERIVE SPECIAL 5.25	7.25	8.50	9.50		SPECIALE HAUTERIVE
		EXTRA70	1.05	1.25	1.55		Bacon, olives ou anchois
							EXTRA
							Bacon, olives ou anchois

DE NOTRE GRILLE		SANDWICHES A TROIS ETAGES		THREE DECKER SANDWICHES	
Grilled Hamburger Steak 3.95	Steak de Boeuf Haché Grillé Servi avec sauce délicieuse, oignons frits, salade de chou & pommes de terre	Club Sandwich Sliced Chicken, Bacon, Tomato, Lettuce, Mayonnaise, Colelaw, French Fried Potatoes	3.75	Club du Vendredi Saumon, fromage, tomate, laitue, mayonnaise, salade de chou, pommes de terre frites	3.75
		Friday's Club Salmon, Cheese, Tomato, Lettuce, Mayonnaise, Colelaw, French Fried Potatoes	3.75	Sandwich au Poulet Chaud	3.75
		Hot Chicken Sandwich 3.75		Plat au Fromageburger Servi avec salade de chou et pommes de terre frites	3.75
		Cheeseburger Platter Served with Colelaw & French Fried Potatoes	3.75		

METS ITALIENS-ITALIAN DISHES		PLATS ITALIENS CUITS AU FOUR		POULET BAR-B-Q CHICKEN	
Spaghetti, Meat Sauce 3.55	Spaghetti, Sauce à la Viande	Baked Italian Rigatoni 3.95	Rigatoni Italien au Four Cuit au four dans une casseroles individuelle, recouvert avec fromage et pepperoni	Leg of Chicken Bar-B-Q 3.25	Cuisse de Poulet Bar-B-Q
Spaghetti, Tomato Sauce 3.55	Spaghetti, Sauce Tomates	Baked Italian Lasagna 4.50	Lasagna Italienne au Four Niveau aux oeufs en casseroles individuelles, recouvertes avec pepperoni et fromage	Breast of Chicken Bar-B-Q 3.75	Poitrine de Poulet Bar-B-Q
Spaghetti Vezuvio 3.55	Spaghetti Vezuvio	Baked Italian Cannelloni 4.50	Cannelloni Italien au Four Cuit au four individuel & recouvert avec pepperoni et fromage	Half Chicken Bar-B-Q 4.95	Demi-Poulet Bar-B-Q
Spaghetti Caruso 3.55	Spaghetti Caruso	Baked Italian Spaghetti 4.25	Spaghetti Italien au Four Cuit au four individuel avec pepperoni & fromage	Chicken in the Basket 4.95	Poulet dans le Panier
Entrée de Spaghetti 3.15	Entrée de Spaghetti			Served with Bar-B-Q Sauce or Honey & French Fried Potatoes	Servi avec sauce Bar-B-Q ou miel et pommes de terre frites
Rigatoni, Meat Sauce 3.55	Rigatoni, Sauce à la Viande				
Rigatoni, Tomato Sauce 3.55	Rigatoni, Sauce Tomates				
Italian Ravioli 4.15	Ravioli Italien Sauce à la Viande				
Rich Meat Sauce 4.95	Pizza-Ghetti Pepperoni, champignons & piments verts enrobés d'une pâte Pizza croustillante, le tout cuit au four servi sur spaghetti italien et recouvert avec une délicieuse sauce viande				
	Pizza-Violi Pepperoni, champignons & piments verts enrobés d'une pâte Pizza croustillante, le tout cuit au four servi sur ravioli italien et recou- vert avec une délicieuse sauce à la viande				

SALADES & PLATS FROIDS		LES FRUITS DE MER - SEA FOODS	
Red Salmon Salad 5.50	Salade au Saumon Rouge	Fillet of Sole Amandine 5.50	Fillet de Sole Amandine
Fresh Shrimp Salad 5.50	Salade aux Crevettes	Served with Green Salad & Potatoes	Servi avec pommes de terre & salade verte
Cocktail Sauce 5.50	Fraiches, Sauce Cocktail	Broiled Rainbow Trout 5.50	Truite Arc-En-Ciel Grillée
Sliced Chicken Plate 4.95	Plat aux Tranches de Poulet, Viande Blanche	Served with Green Salad & Potatoes	Servi avec pommes de terre & salade verte
White Meat 4.95		Broiled Red Salmon Steak 5.50	Steak de Saumon Rouge Grillé
		Served with Green Salad & Potatoes	Servi avec pommes de terre & salade verte

<p>Cuisses de poulet 2 pour le prix d'une</p>	<p>3²⁵</p>	<p>Pizza small toute garnie</p>	<p>2⁹⁵</p>
--	------------------------------	--	------------------------------

SOIREE DE CLOTURE DE LA LIGUE DE QUILLES DU CLUB DE L'AGE D'OR DE BAIÉ COMEAU



Les gagnants des séries éliminatoires sont: Aimé Noël, Laurette Lebrun, Ernest Richer, Albertine Tremblay, M. Jean Gagnon, vice-président du club a fait la présentation des prix, Huguette Martin et le capitaine Roland Pelletier. A l'avant plan, la présidente de la ligue Mme Thérèse Fouquet. Les cadeaux sont une commandite de Benoit Paquet. Est absent pour la photo, Mme Coddv.

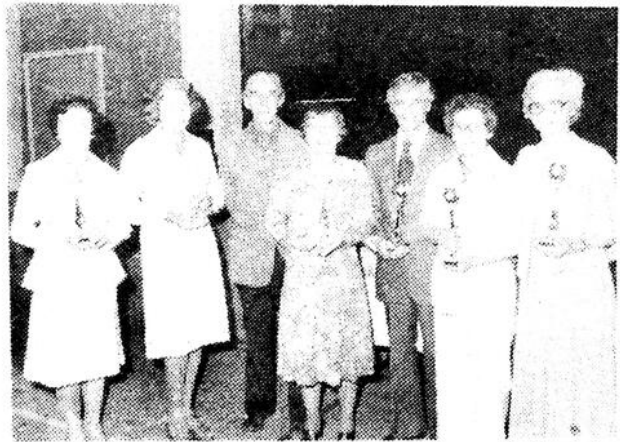

L'équipe finaliste des séries a remporté des trophées offerts par la brasserie Molson dont Jules Guy est le représentant dans notre région, se sont: Jeanne Desrosiers, Corinne Mercier, M. Arthur Ménard remet les prix, le capitaine Marie Lavoie, Albini Cormier, Thérèse Fortin et Bernadette Roussel. N'apparaît pas sur la photo, Mlle Eveline Haddad.



L'équipe championne de la saison régulière était formée de Jaqueline Beaulieu, Thérèse Fouquet capt., Jeanne Poirier, Ghislain Vignola sec. du Club remet les prix à Bernardette Côté, Jeannette Morasse, Ludivine et Ovilva Touzel.



Mme Fouquet présidente remet le trophée à celle qui a gardé la plus haute moyenne soit 140 et réussi le plus haut triple 536 chez les dames, soit Mme Sylvie Beaulieu.



Mme Yvette Dorion secrétaire de la ligue remet le trophée à Mme Roméo Fortin qui remplace son mari pour la circonstance. Roméo a réussi le plus haut triple 449 et a gagné la meilleur moyenne 145 chez les hommes.



Mme Thérèse Fouquet remet un cadeau souvenir à la secrétaire de la ligue Mme Yvette Dorion pour son magnifique travail accompli au cours de la saison 76-77.



Les membres de l'équipe qui a remporté le championnat de la cédule régulière ont remis un magnifique châle à leur capt. Mme Thérèse Fouquet.

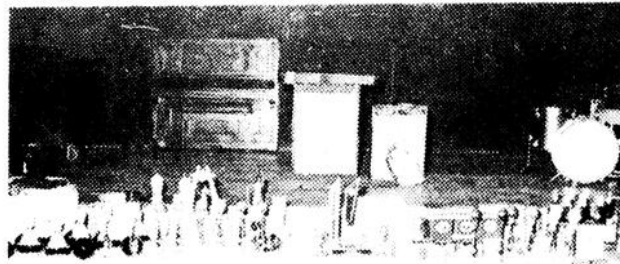

La magnifique table de trophées et cadeaux qui ont été remis lors de la soirée de clôture.

Un nouveau dépôt pour vos
annonces classées

PROVI—SOIR

Boul. LaFlèche, Hauterive
Maintenant licencié
Bière et cidre froid au choix

Jeu-di au samedi
7h00 à 23h00
dimanche
9h00 à 23h00

Prop. Ghislain Maltais
Articles de pêche et vers à vendre

OUVERT 7 JOURS PAR SEMAINE

SALON DE COIFFURE

Réjeanne

908 Puyjalon Hauterive
589-8461

Pensez à votre beauté, nous penserons à vos cheveux

Voyez votre coiffeuse d'expérience

MARJOLAINE TREMBLAY

LES ENTREPRISES MURRAY ENR.

2464 Brezel Hauterive 589-9221

Construction générale, résidentielle
tous genres de rénovations
et constructions

estimation gratuite
15 ans d'expérience
en construction

M. Jeannot
Murray
propriétaire.

LA **Jean-Paul FOUQUET** BOULE D'ACIER

30 EQUIPES PARTICIPENT AU TOURNOI FRANK WAY



Les grands champions du tournoi Jacqueline Gagnon, le commanditaire Frank Way les félicite, Gilbert Gagnon capitaine et Berthe Laçacé.



L'équipe formée de Eliane Aubin, Raymond Aubin et Jean-Roland Aubin capitaine ont baissé pavillon au compte de 13 à 10 dans une partie de toute beauté. Patricia Morin directeur du club leur a remis les bourses.



Les finalistes de la classe "A" sont Gertrude Papillon, Claude Dumas capitaine et Marie-Ange Côté. L'ami Frank Way a remis les bourses.



Gérard Caron, vice-président remet les bourses aux gagnants de la classe "C", Lorraine Trépanier, Jeanne d'Arc Danjou et Bertrand Danjou capitaine.

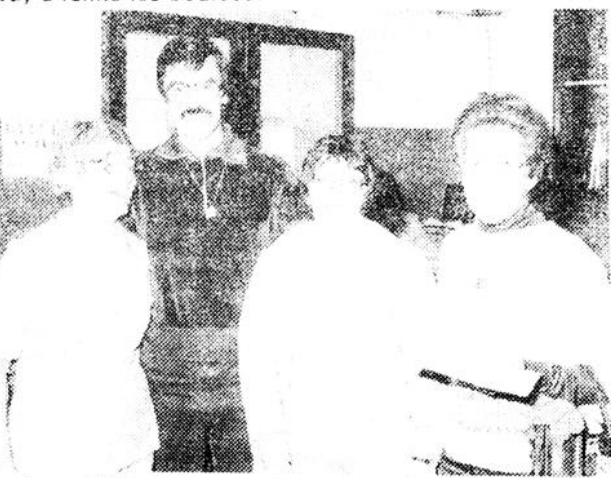

La classe "B" a été remportée par Jacqueline Plante, Gaétan Lechasseur capitaine et Madeleine Caron. Cécile Goulet président du club bouliste fait la présentation des bourses.



C'est par le compte de 13 à 6 que l'équipe de Albert Arsenault, Thérèse St-Laurent et le capitaine Michel Chouinard se sont inclinés dans la classe "C". Emma Leblanc directeur remet les bourses.

DEPOT GARANTI

8 1/2 % pour 5 ans

SANS AUCUN FRAIS CHEZ-VOUS

À VOTRE CAISSE POPULAIRE DE BAÏE-COMEAU



Tennis

Les personnes intéressées à suivre des cours de tennis sont invitées à donner leur nom au Service des Loisirs de Hauterive au numéro de téléphone 589-5794.

Les cours pour débutants adultes dont le professeur est M. René Cloutier, commencent samedi le 7 mai de 10:00 à 12:00 a.m., pour se poursuivre à tous les samedis jusqu'au 11 juin à l'école Mgr. Bélanger.

Pour débutants jeunes et adultes, les cours sont donnés par Michèle Banville et Roger Dhaler et commencent le 12 mai de 19:00 à 21:00 à Mgr. Bélanger et se poursuivent tous les mercredis jusqu'au 16 juin. Le coût est de \$10.00 pour les membres du Club de tennis et \$15.00 pour les non-membres. Inscriptions seront fermées le 6 mai.

Réparations et vente d'appareils électriques

St-Georges Electrique

Marques: Molnar, Kelvinator, Simpl city, Roy, Admiral, Inglis, Brent wood, Bradford, G.I.

377 De Puyjalon Hauterive - 589-9891

CIE DE FENETRES DU SAGUENAY
Alain Tremblay, rep
Fenêtres, porte intérieures, portes extérieures, portes de garage, soupiraux, etc...

9h00 à 12h00 et 17h00 à 23h00 589-4951

Vous avez besoin de Fleurs?

FLEURISTE OTIS

589-5613

708 Puyjalon

HAUTERIVE



Boutique "Mille et Une Nuits"

Cadeaux-atrappes-trucs-sexe-décoration- osier-rotin-lingerie-cuir

Déposez ici les Annonces classées du "Plein Jour" Centre Régional Manicouagan 589-9746

CAMPAGNE DE VERIFICATIONS DES VOITURES

GRANDE VENTE DE PNEUS GOOD YEAR
CHEZ Manic 

993, Lafleche Hauterive 589-8873

- Remorquage ● Service complet ● Location de loader ● Libre service

NOTRE MEILLEUR PNEU 4 PLIS DE CABLE DE NYLON

Épargnez de \$7.80 à \$9.60 la paire

24⁹⁵ chacun, pose comprise

650-13", 700-13" flanc noir

DELUXE ALL WEATHER NYLON					
DIMENSION	FLANC NOIR	BANDE BLANCHE	DIMENSION	FLANC NOIR	BANDE BLANCHE
600-13"		\$27.50	H78-14	\$31.35	\$33.75
650-13"	24.95	27.50	560-15"	23.75	26.25
700-13"	24.95	27.50	C78-15"		27.50
E78-14	26.25	28.95	F78-15	27.25	29.95
F78-14	27.25	29.95	G78-15	28.95	31.50
G78-14	28.95	31.50	H78-15	31.35	33.75

*Motif à 5 bandes de roulement, non représenté. Ces prix peuvent être inférieurs chez certains détaillants.

Épargnez de l'argent à l'achat de ce pneu de remplacement idéal. Nous avons des dimensions s'adaptant à la plupart des voitures, grosses et petites. Voyez le prix de vente de la dimension qu'il vous faut.

- STABILITÉ ET MAÎTRISE... semelle à encoches profondes assurant bonne adhérence
- DURABILITÉ ET SÉCURITÉ... 4 plis de câblé de nylon robuste résistent aux pannes de pneus causées par les nids-de-poules et autres imprévus de la route
- LONGUE DURÉE DU PNEU... grâce au caoutchouc de la semelle de longue durée de Goodyear

Offre valide jusqu'au 15 mai 1977

VENEZ NOUS VOIR



NOUS VENDONS LES PNEUS LES PLUS EN VOGUE

Il est temps, à nouveau, de faire vérifier les voitures. Cela ne veut pas dire qu'il y a une période de l'année meilleure que d'autres pour faire vérifier la sécurité mécanique et la tenue de route de votre auto, mais le printemps est traditionnellement le temps où l'on rattrape le retard accumulé pendant l'hiver. C'est le temps de faire le grand ménage.

La plupart des véhicules ont passé une dure saison d'hiver, roulant souvent avec le strict minimum d'entretien pour les garder dans une condition mécanique passable. Mais la conduite d'été est maintenant toute proche et le simple bon sens vous amène à prendre le temps nécessaire pour faire vérifier soigneusement votre auto par un mécanicien compétent qui lui donnera l'entretien préventif nécessaire. C'est le meilleur genre d'entretien. C'est également à bon marché; et c'est plus facile parce que vous choisissez le temps et l'endroit, sans attendre d'avoir un accident avec ses coûts ainsi que les regrets de l'entretien que vous avez négligé.

Il n'y a pas de bons substituts à l'observation des principes et pratiques sécuritaires pour l'entretien ou la conduite des véhicules à moteur. Un accident causé par la négligence est une forme de rappel trop coûteuse. Il serait alors trop tard. Prenez la décision de faire vérifier votre voiture maintenant, pendant la Campagne de vérification des voitures de 1977, organisée par le

Conseil canadien de la sécurité. Encouragez les autres à faire de même. Vous aurez ainsi réellement contribué à la sécurité, tout en faisant des économies.

Prenez un rendez-vous dès aujourd'hui. Faites vérifier votre voiture et prenez la résolution de conduire en sécurité pour que les plaisirs de l'été ne soient pas gâchés.

FAÇON DE CONNECTER PROVISOIREMENT UNE BATTERIE

Une batterie peut être connectée provisoirement sans danger par la méthode indiquée ci-après. En agissant autrement, on risque que la batterie explose, faisant gicler l'acide sulfurique sur les personnes qui l'entourent.

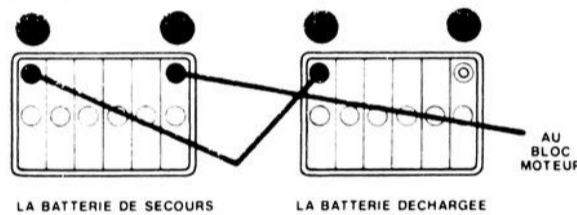

LA BATTERIE DE SECOURS

LA BATTERIE DECHARGÉE

- 1 Rapprochez les deux voitures de façon à ce que les fils conducteurs de l'une rejoignent la batterie de l'autre. Assurez-vous que les véhicules ne se touchent pas. Placez la transmission au point mort ou en stationnement et appliquez le frein à main. Coupez l'allumage et arrêtez tous les accessoires.
- 2 Vérifiez à ce que les batteries soient de même voltage. (Celles de six volts ont trois orifices de remplissage; celles de douze volts en ont six.)
- 3 Enlevez les bouchons des orifices et ajoutez de l'eau (renouvellement) si nécessaire. N'essayez pas de faire démarrer une voiture dont la batterie est gelée.
- 4 Servez-vous d'un chiffon pour couvrir les puits ouverts des deux batteries.
- 5 Repérez les bornes positives des deux batteries. On les reconnaît à leur couleur rouge ou à la mention « P » ou « pos » inscrite sur le boîtier, la borne ou la patte d'attache de la batterie.
- 6 Fixez un des câbles de jonction aux deux bornes positives.
- 7 Fixez une extrémité du deuxième câble de jonction à la borne négative de la batterie de secours et l'autre à un point du moteur que vous voulez faire démarrer. Cette dernière connexion doit être éloignée d'au moins un pied de la batterie (pour éviter qu'une étincelle ne provoque une explosion) et être rattachée à un morceau de métal qui n'est pas peint, chrome, fortement rouillé ou enduit de graisse.
- 8 Essayez de faire démarrer le moteur. Si vous ne réussissez pas immédiatement, mettez le moteur de la voiture de secours en marche pour que sa batterie ne se décharge pas.
- 9 Quand la voiture dont la batterie était déchargée marche normalement, retirez d'abord l'extrémité du câble qui est fixée au bloc moteur, puis l'autre extrémité qui est reliée à la batterie de secours. Enlevez le deuxième câble en commençant par le bout fixé à la batterie de secours.



NOTE: Si vous possédez une voiture importée ou un véhicule canadien ou américain d'un certain âge, ils ont peut-être un contact à la masse positif. La connexion de la borne positive de la batterie sera alors fixée au châssis. Dans ce cas, inversez la méthode de connexion provisoire en joignant d'abord les bornes négatives. Ensuite, fixez la borne positive de la batterie de démarrage au bloc moteur de la voiture dont le contact à la masse est positif.

CENTRE PELLETIER & THERIAULT
AUTO INC.

2026 BOUL. LAFLECHE HAUTERIVE QUE.
 Bur.: 589-8791 res.: 589-3139

Etes-vous en sécurité dans votre voiture?

Liste de "vérification de sécurité" recommandée par le Conseil canadien de la sécurité

Votre voiture répond-elle aux normes de sécurité? Si non, votre vie et celle de ceux qui vous sont chers sont en jeu. Les articles de sécurité énumérés plus bas ne constituent pas une liste de vérification exhaustive; toutefois, ce sont des articles importants que votre mécanicien peut vérifier de visu, au cours de l'entretien courant de votre véhicule.

INSPECTION DE SÉCURITÉ

	NON VERIFIÉ	DEFECTUEUX	PASSABLE	BON
PNEUS				
	AVANT DROIT			
	AVANT GAUCHE			
	ARRIERE DROIT			
	ARRIERE GAUCHE			
	DE SECOURS			
DIRECTION	SYSTEME DE DIRECTION			
	AMORTISSEURS			
	SUSPENSION			
SYSTEME D'ÉCHAPPEMENT	TUYAUTERIE			
	SILENCIEUX			
	TUYAU D'ÉCHAPPEMENT			
	BRIDES			
SYSTEME ÉLECTRIQUE	BATTERIE ET CABLES			
	SYSTEME D'ÉCLAIRAGE			
	COURROIES			
ÉQUIPEMENT DE SÉCURITÉ	ESSUIE-GLACES			
	DÉGIVRAGE ET CHAUFFAGE			
	RETROVISEUR			
	AVERTISSEUR			
SYSTEME DE REFROIDISSEMENT	RADIATEUR			
	BOUCHON DU RADIATEUR			
	TUYAUTERIE			
	COURROIE DU VENTILATEUR			

HAUTERIVE AUTO ELECTRIQUE

Système électrique - Carburateur

- Dina vision 77 la machine qui voit le coeur de votre moteur.

360, Bossé Hauterive 589-5328

CENTRE GO GOOD YEAR

ANDRÉ GIGUÈRE

GERANT
 CENTRE D'ACHATS LAFLECHE
 BLVD. LAFLECHE, HAUTERIVE, P.Q.

589-9836

LE CIRQUE GARDEN BROS. VOUS FERA FREMIR

C'est le 10 mai, que le Centre Récréatif de Baie Comeau tremblera sous les regissements de lions sauvages, les démarches lourdes des éléphants, les rires à gorge déployée des pu-

blic gai face aux nombreux clowns, aussi drôles les uns que les autres.

En effet, pour une deuxième année, le cirque Garden Bros. viendra amuser le

public de la Côte-Nord avec des spectacles aussi magnifiques que les trapézistes, dompteurs, clowns, acrobates et le reste.

Une des attractions qui attirera sûrement le regard des affamés de sensation forte est sûrement le spectacle de la vedette de la télévision et du cinéma, la princesse Tajana, dompteuse d'animaux sauvages. Très attirantes, la princesse Tajana exerce un pouvoir de domination incroyable face à des tigres et lions dangereux.

Par ailleurs, les clowns reconnus du cirque Garden Bros. sauront avec leurs mimes, sketches et blagues, amuser les jeunes et les moins jeunes. Bref, ils

Vous avez besoin de Fleurs?

FLEURISTE OTIS

589-5613

708 Puyjalon HAUTERIVE



possèdent le don et l'expérience de détendre le public souvent nerveux après des démonstrations aussi exceptionnelles des trapézistes par exemple.

Ceux-ci, par des pirouettes

et sauts périlleux dans les airs, ne manqueront certainement pas de vous donner la chair de poule.

Tout cela se passe Mardi le 10 mai prochain, au Centre Récréatif de Baie Comeau.

Frissons garantis, c'est ce que nous promettons les Jim Gray et Ian Garden respectivement président et propriétaire du Grand Cirque Garden Bros.

Paul Fortier, culturel.



Le Cirque Garden Bros. c'est une foule de costumes éclatants, d'animaux savants et de couleurs chatoyantes.

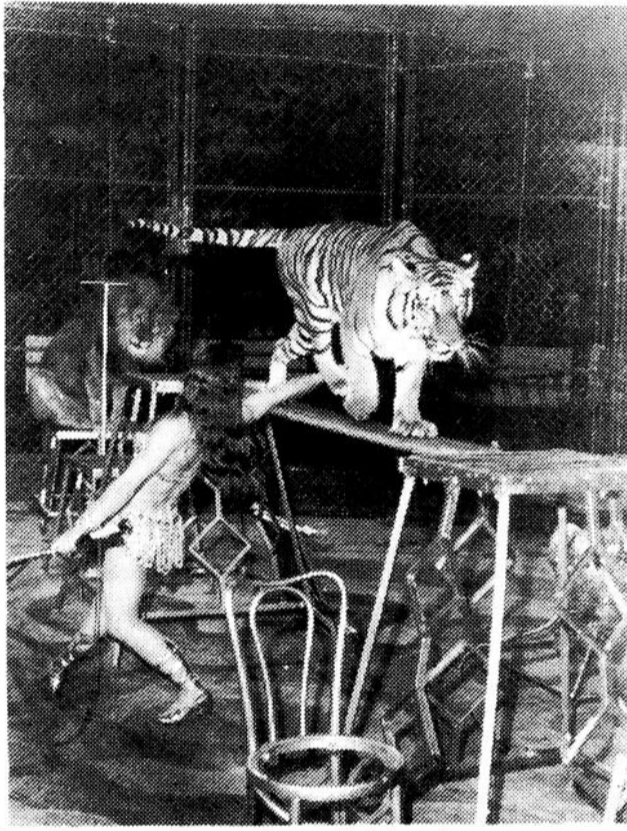

La princesse mettra ces tueurs de la jungle en cage lorsque le cirque Garden Bros. arrivera au Centre Récréatif de Baie Comeau, le 10 mai prochain.



Qui pourra résister à des visages aussi burlesques que possèdent les fameux clowns du Cirque Garden Bros.

EN PRIMEUR SUR LA COTE NORD, LE FILM "ON EST AU COTON"

Le Café Carcajou de Baie Comeau présentera à sa cinémathèque une primeur régionale. Mardi le 3 mai, ils offriront aux yeux des gens, le film de Denis Arcand, " n est au coton"

Ce cinéma-variété raconte les problèmes des gens du sud travaillant les textiles ainsi que des difficultés qu'ils éprouvent à obtenir des conditions de travail satisfaisantes.

Interdit pendant 7 ans au Québec, le film peut maintenant montrer du doigt un des nombreux abcès de la province. C'est à ne pas manquer et c'est gratuit.

Paul Fortier, culturel.

NOMINATIONS

COMMISSION DE FORMATION PROFESSIONNELLE REGION COTE NORD



Jean Potvin



Denis Jutras



Yoland Gagné



Patricia Poirier



France de Lamirande

Monsieur Jules Tremblay, Directeur général de la Commission de Formation Professionnelle de la Main-d'Oeuvre de la Région Côte Nord est heureux de rendre publiques les nominations suivantes aux postes de Coordonnateurs de secteur et de Responsables de section à cette corporation qui s'occupe de la promotion et de la coordination de la formation des travailleurs pour le territoire de Tadoussac à Blanc Sablon.

Monsieur Jean Potvin qui cumulait depuis 1973 le poste de Responsable de section au secteur de la Promotion et de l'Admission devient Coordonnateur au secteur de la Promotion. Il a comme rôle principal de concevoir une politique d'information et de publicité, afin de développer la formation professionnelle du travailleur.

Monsieur Denis Jutras à l'emploi de la Polyvalente des Rives de Hauterive depuis 1971 à la fonction de conseiller en orientation scolaire et professionnelle devient Coordonnateur du secteur de l'Admission avec pour principale responsabilité la coordination des services pré-formation offerts aux travailleurs de même que leur admission à la formation.

Monsieur Yoland Gagné, à l'emploi au bureau de la C.F.P. à Sept-Iles est muté au bureau de Hauterive comme Responsable de section avec rôle principal d'inscrire les travailleurs aux cours de formation professionnelle de leur choix.

Mme Patricia Poirier auparavant au service d'Environnement Canada à divers postes, devient Responsable de section au Bureau de Sept-Iles. Elle a comme fonction principale la réalisation du plan régional de formation pour le secteur de Sept-Iles et ceci en étroite collaboration avec le Centre de Main-d'Oeuvre du Canada et les institutions de formation du milieu.

Mlle France de Lamirande, conseiller en information scolaire et professionnelle à la Commission Scolaire Mille-Iles depuis quelques années, devient Responsable de section à l'Admission au bureau de Sept-Iles, avec rôle principal l'inscription des travailleurs aux cours de formation professionnelle de leur choix.

LES POTINS DU MARDI

- La semaine prochaine: l'analyse de la saison au hockey junior régional.

- Le colosse Gaston Bérubé des Saguenéens de Chicoutimi est de retour à Baie Comeau.

- Certaines équipes de la LJMQ s'intéresseraient à Marc Roy des Chevaliers. On en saura plus long au repêchage du mois de juin.

- L'ancien capitaine des "71" l'an dernier, Jean Barrette, n'a pas encore accroché ses patins puisque les Loups de la Tuque affrontent les Cascades de Beauport dans la série finale de la ligue Junior "A" du Québec.



Fernand Leblanc

L'ex-porte-couleurs des "71" de Baie Comeau, Fernand Leblanc, qui a connu une excellente saison dans l'uniforme des K-Wings de Kalamozoo de la ligue Internationale des Etats-Unis. Sa fiche pour le calendrier régulier se dit comme suit: 39 buts, 32 passes et 65 minutes de pénalité. Il a disputé quelques matches avec les Red Wings de Detroit cette année. Il a continué son beau travail en quart de finale; il était le 2e compteur de la ligue après 5 parties avec 6 buts, 4 passes. Une carrière intéressante pour le rouquin de la rue Ramesay.

INTERSECTION DE LA ROUTE DE SEPT-ILES

PONT PAYANT

au profit des

SCOUTS et GUIDES de St-Georges

On compte grandement sur votre générosité

LES ARGENTS RECEUILLIS SERVIRONT AU BON FONCTIONNEMENT DE LA TROUPE ET DANS L'AMELIORATION DES EQUIPEMENTS DE CAMPEMENT

DERRIERE LA RONDELLE

CLEMENT MARIER

TOURNOI PROVINCIAL JUNIOR "B": UNE FORMULE A REPENSER

On dit que le hasard fait parfois bien les choses mais lorsque le contraire se produit, cela donne des résultats décevants. C'est exactement la situation qui a prévalu au Tournoi provincial Jr "B" disputé à Drummondville les 21, 22, 23 et 24 avril derniers.

Le tirage au sort avait désigné comme adversaires les Acadiens d'Asbestos (l'Estrie) et les Etoiles de Montréal Nord (Métropolitaine); les Chevaliers du Secteur I (Côte Nord) et les Tigres de Béloeil (Richelieu); les Guerriers de Loretteville (Québec-Métro) et les Ambassadeurs de Gatineau (l'Outaouais); les As d'Amqui (Bas St-Laurent) et les Marquis de Jonquière (Saguenay-Lac St-Jean). De ces quatre matches un seul a présenté un intérêt certain, celui qui s'est terminé 8-6 en faveur des Guerriers de Loretteville contre les Ambassadeurs de Gatineau. Les autres ont laissé à désirer et les pointages indiquent bien que les équipes en présence n'étaient pas de force égale. Il ne faut pas en être surpris outre-mesure.

La défaite de 8-1 des Chevaliers du Secteur I, encaissée aux mains des Tigres de Béloeil était dans l'ordre des choses. D'accord, les piliers de la formation de la Côte Nord n'ont pas affiché leur rendement habituel. L'auraient-ils fait que cela n'aurait rien changé au résultat de cette rencontre. En fait, ce sont des joueurs comme Guy Lévesque, Richard Therrien et Gaétan Boivin (toujours égal à lui-même) qui ont le mieux paru. **Aucune autre équipe de la ligue Jr "B" Côte Nord n'aurait pu faire mieux.** Un exemple pour confirmer mes dires: l'an dernier, à Sept-Îles, les "71" de Baie Comeau avaient battu de justesse le St-François de Sherbrooke (9-8) de la ligue de l'Estrie. De plus, les "71" comptaient dans leur alignement des joueurs importés et quelque 20 ans. Alors...

A mon avis, il y a deux catégories au junior "B" provincial; les ligues Métropolitaine, Saguenay-Lac St-Jean et Richelieu présentent un calibre de jeu nettement supérieur aux autres circuits et c'est normal si l'on considère que le bassin de population les avantage. Les assistances décevantes de ce tournoi provincial s'expliquent en grande partie par l'absence d'une véritable compétition. **Même si la rencontre opposant les Marquis de Jonquière aux Etoiles de Montréal Nord en grande finale a présenté le meilleur match du championnat [du hockey comme on en voit rarement], c'était trop peu et on a laissé l'amateur de hockey sur son appétit.**

Il est possible, comme l'a indiqué le vice-président de la FHGO, Pat Farrar, que les tournois à venir soient présentés dans l'Est du Québec (on se rappelle le succès obtenu à Sept-Îles l'an dernier) parce que ce serait plus rentable. Mais il y a plus, il faudrait trouver une autre formule qui permettrait aux mordus du hockey d'assister à des matches plus intéressants sans cela, ce tournoi qui se veut d'envergure provinciale pourrait voir encore son prestige

diminuer. **Une question d'équilibre, tout simplement.** Voyez-vous, cette année le hasard n'a pas bien fait les choses et qui nous dit que le même scénario ne se répètera pas l'an prochain?

EN MARGE DU TOURNOI

- Un autre des rares matches qui a été goûté par les spectateurs: celui qui opposait les Guerriers de Loretteville aux Ambassadeurs de Gatineau. Les représentants de la ligue Québec-Métro l'ont emporté 8-6.

- Le seul but des Chevaliers du Secteur I appartient à Guy Lévesque.

- Les Tigres de Béloeil ont décoché 56 lancers en direction de Gaétan Boivin contre 29 par les Chevaliers. Des chiffres qui indiquent bien l'allure de la rencontre.

- Le défenseur des Etoiles de Montréal-Nord, Serge Leblanc en a impressionné plusieurs durant ce tournoi avec Luc Vigneault des Marquis de Jonquière.

- Gilles Picard, le père, du très recherché Robert Picard du Junior de Montréal était également sur les lieux.

- Un ancien porte-couleurs du Noir et Or des Grandes Bergeronnes, Guy Savard, faisait partie de la brigade défensive des Marquis de Jonquière.

- Selon Henri Crochetière, qui tente de faire revivre le hockey senior au provincial, la région Côte Nord ne semble pas intéressée à joindre ce circuit dont l'accouchement est de plus en plus problématique.

- L'homme fort des Chevaliers l'an dernier, Richard Groulx, était venu encourager les hommes de Bruno Gagnon. Il poursuit ses études en techniques des loisirs au Cégep du Vieux Montréal.

- Choisi pour représenter la ligue Junior "B" Côte Nord au concours du joueur Jr "B" de l'année, André Bélanger aurait fait belle figure en terminant parmi les trois premiers. Mike Dixon des Mariniers d'Aylmer a été l'heureux élu.

- La plupart des équipes de la LJMQ étaient représentées soit par des dépisteurs ou des instructeurs: Marc Picard, instructeur-gérant des Dynamos de Shawinigan, Marcel Pronovost des Olympiques de Hull, Michel Bergeron des Drapeurs de Trois-Rivières, Rodrigue Lemoine, instructeur-gérant des Eperviers de Verdun. Les dépisteurs en chef: Raymond Demers (Remparts), Roger "Gee" Roy (Castors), René Young (Drapeurs), Richard Bélec (Junior de Montréal), Normand Baril et Aurèle Gagné (Olympiques de Hull), Yvan Gingras, instructeur des Saguenéens de Chicoutimi. La haute gomme de la LJMQ était présente avec Aimé Constantin, président, et Paul Dumon directeur administratif.

- Une lacune que devront corriger les ligues qui veulent rivaliser avec celles de la Métropolitaine, Saguenay Lac St-Jean et Richelieu: le coup de patin. Plusieurs dépisteurs m'en ont fait la remarque.

- La faible assistance à ce tournoi a déçu énormément les organisateurs.

- Mon confrère André Fortier s'est encore livré à son dada favori, crier après les arbitres. Il est vrai qu'il n'était pas le seul cette année dans la ligue Jr "B" Côte Nord.

MICHEL MILLER Inc.

Contracteur en excavation

Location de pelle, tracteur, loader, camion, back-hoe niveleuse



Bur: 589-9571

Gar: 589-4427

Rés: 589-2111

MORIN ELECTRONIQUE DE RAGUENEAU

- Réparation et vente de télévisions de marques réputées.
- Service et réparation à domicile.
- Installations d'antennes avec tours et rotors.
- Vente et réparation de système de communication.

OUVERT DU LUNDI AU VENDREDI LE SOIR

SERVICE RAPIDE

679, rte 138, Ragueneau

567-2480



Monuments BM inc.

POINTE AU PERE

REGINALD PELLETIER représentant

1677 Boulevard Joliet, Hauterive

Tél: 589-2001
Rés: 589-3416



LE BALAI D'ARGENT



LE BONSPIEL DE L'HDRO-QUEBEC CONNAIT UN BEAU SUCCES



M. Camil Thellend, directeur du club Béaunico félicite les gagnants du bonspiel Robert Butland skip, Ginette Leblanc, Gaétan Vachon et Diane Rioux.



Bernard Tremblay récompense les finalistes de la classe "B"; Jean Léveillée skip, Alain Côté, François Martin et Aimée Talbot.



Les finalistes de la classe "A" Maurice Marmen skip, Ricky Graham, Guy Marois et Lyne Bernier. Gilles Perron fait la remise des prix.



Réjean "Dino" Lussier remet les prix aux gagnants de la classe "C"; Philippe Gagnon skip, Huguette Richard, Guy Pelletier et Louise Vachon.



Marc-André Brisson félicite les gagnants de la classe "B"; Philippe Tremblay skip, Annette Ouellet, Claude Whitey et Kathleen Marmen.



Richard Bilodeau, directeur du club de curling félicite les finalistes de la classe "C"; André Thellend skip, Ghislaine Vézian, Jacques Légaré et Gilberte Leblanc. N'oubliez pas vendredi soir, le 6 mai, le Sniff and Snoff qui clôture la saison du club de curling de Baie Comeau.

E EQUIPEMENTS ELECTRONIQUES
COTE NORD INC.

Négociant en gros détail
VENTES ET INSTALLATIONS

Spécialiste
des systèmes d'alarme et
protection pour votre commerce

PANASONIC
GENERAL ELECTRIQUE
AKAI
Service et réparation
de toutes marques.

BOULEVARD
RADIO T.V.
2650 Boulevard Lafleche.
Hauterive,
Julien Lafontaine
Albert Lafontaine
Tél: 589-2512

SunLife
Du Canada,

la compagnie
d'assurance-vie



Félicite ses jeunes membres du club Fantasia de Baie Comeau qui se sont mérités des médailles dans la catégorie 8 ans



Serge L. Charest,
C.P. 425,
Hauterive,
589-9563

Jean-Roch Girard,
C.P. 425
Hauterive
589-9242



Mercerie Baie-Comeau

La mercerie de l'homme élégant
Déposez ici les annonces classées du

11 Place Lasalle Baie-Comeau 296-2733



La Tabagie "LES GALERIES"

Là où le fumeur et le lecteur se complaisent
Déposez ici les annonces classées du

"Plein Jour"

Les Galeries Baie-Comeau 296-2709

Boucherie CHEZ MARCEL

869, rue Bossé Hauterive 589-5420

SPECIALITES:

- Brochettes ● Rosbif français
- Fondue chinoise et bourguignonne

GROS POULET
Utilité 5-7 lb

.79_{lb}

SAUCISSES FUMÉES
en vrac

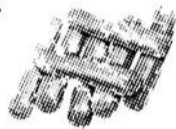

.89_{lb}

VIANDE A CIPAILLE
porc et boeuf
en cubes

1.29_{lb}

ROTI DE PALERON
marque Rouge

.79_{lb}

STEAK MINUTE



1.49_{lb}

POITRINES DE POULET
bte de 10 lb



9.90

STEAK HACHE



1.29_{lb}

CUISSES DE POULET
bte de 10 lb



7.90

TURBOT SALE

.89_{lb}

BOEUF HACHE
pour hamburger



.89_{lb}

SARDINES SALEES

.79_{lb}

COTELETTES DE PORC
bien trimées

1.49_{lb}

PORC HACHE
pour paté à la
viande

1.09_{lb}

BOLOGNA FRAIS
Maple Leaf



.79_{lb}

CRETONS MAISON

1.55_{lb}

SOIREE MERITAS DE LA LIGUE DE BALLON SUR GLACE MOLSON



Une plaque souvenir est remise à Jacques Paradis: président de la ligue de ballon sur glace Molson pour le magnifique travail accompli durant la saison. Cette plaque est offerte par M. Nallen Soucy des Ramparts. M. Rodrigue Rousseau des Jets, Jean Maltais des Trappeurs, Ghislain Fournier secrétaire. N'apparaissent pas sur la photo Noël Simard et Raymond Rousselot.



M. Sylvain Santerre, arbitre en chef remet le trophée du meilleur défenseur 76-77 à M. René Marcoux des Jets du Motel Hauterive.



Le trophée du joueur ayant le meilleur esprit sportif offert par le salon bar Neshk-Uits remis par M. Lionel Hervieux des mains de nul autre que M. Raymond Rousselot.



Trophée remis par M. Noël Simard, représentant des As de Royal Pizza à M. Christian Tremblay le joueur le plus utile à son équipe.



Mme Marlène Martin, remet le trophée au meilleur compteur de l'année Lewis Martin 76-77 à M. Rodrigue Rousseau des Jets du Motel Hauterive.

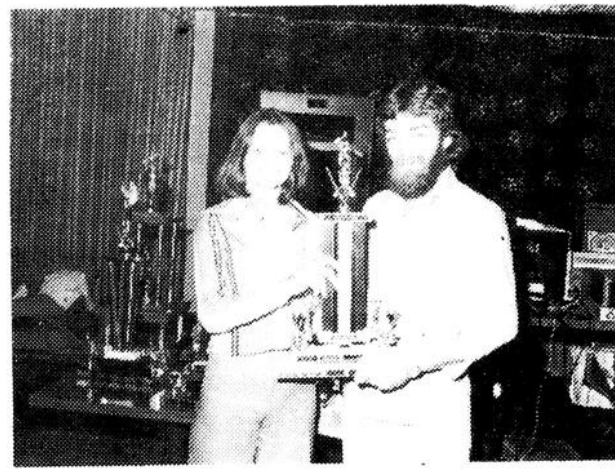

Mlle Régine Tremblay remet le trophée Lewis Martin au meilleur compteur de l'année 75-76 à M. Francis Maltais des Jets du Motel Hauterive.

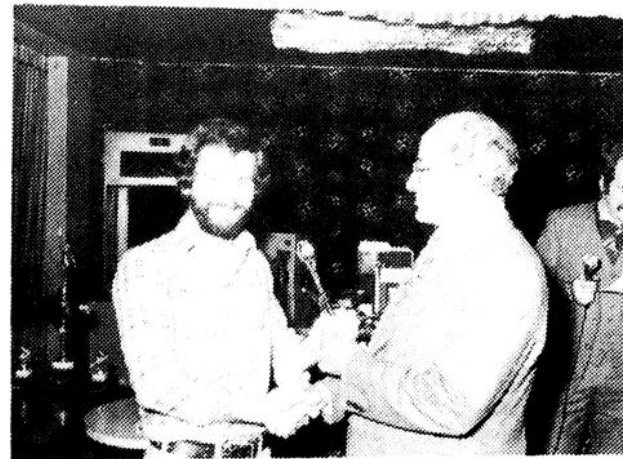

Trophée remis par M. Alfred Haddad commanditaire des Jets du Motel Hauterive à M. Rodrigue Rousseau le joueur le plus utile à son équipe.

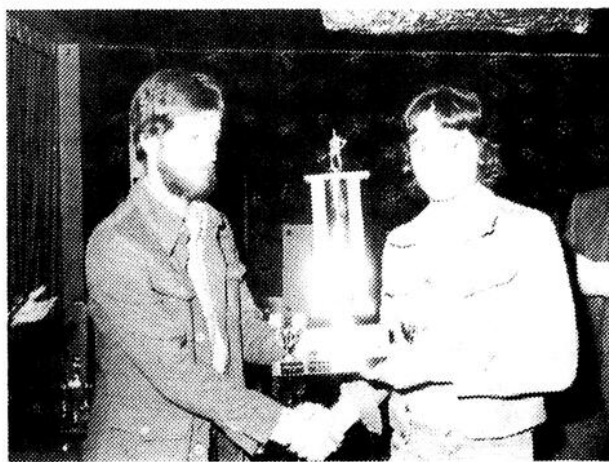

M. Patrice Denis président du tournoi Ayoye 77 remet le trophée Gaétan Saulnier comme joueur le plus gentilhomme à M. Sylvain Gauthier des Ramparts de l'hôtel Rivière.

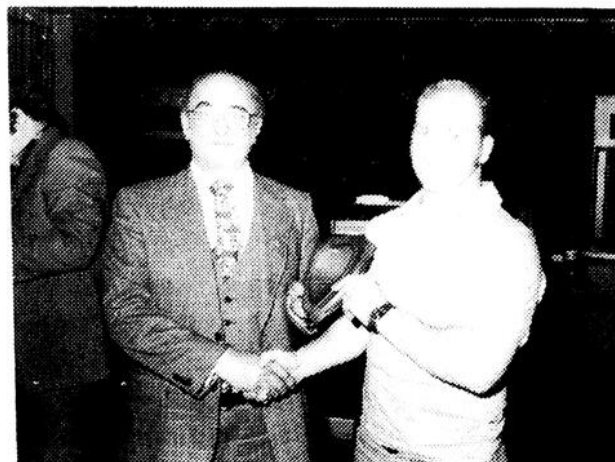

M. Alain Miller remet une plaque souvenir à M. Alfred Haddad pour sa commandite de l'année 76-77 à l'équipe des Jets du Motel Hauterive au nom de la ligue nous remercions M. Alfred Addad.



M. Robert Fouquet en tant qu'arbitre remet le trophée du meilleur joueur des séries à M. Ghislain Fournier des Jets du Motel Hauterive.



L'équipe des Jets du Motel Hauterive remporte le trophée offert par M. P.A. Tremblay aux gagnants du championnat de la saison. M. P.A. Tremblay remet le trophée à M. Ghislain Fournier capitaine de l'équipe gagnante.



Trophée remis par M. Philippe Ouellet représentant des Ramparts de l'hôtel Rivière à M. Nolen Soucy comme meilleur instructeur.



Trophée remis par M. Lionel Hervieux représentant des Montagnais de Ferrate à M. Raymond Rousselot pour le joueur le plus utile à son équipe.



Lors des finales de la ligue de ballon sur glace Molson, le trophée M. Paul-André Tremblay était à l'enjeu, sur la photo, nous apercevons M. P.A. Tremblay qui remet le trophée à l'équipe gagnante les Jets du Motel Hauterive.



Trophée remis par M. Yves Décelles président de la ligue participation au meilleur gardien de but 75-76 M. Alain Emond.



Trophée remis par M. Ghislain Fournier représentant Molson au meilleur gardien de but 76-77 à M. Alain Emond.

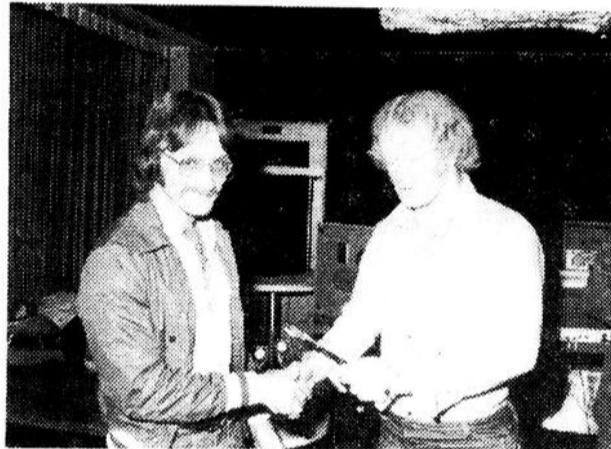

Trophée remis par M. Martin Tremblay représentant du Coureur des Bois à M. Denis Plante pour le joueur le plus utile à son équipe.



Trophée remis par M. Philippe Ouellet représentant des Ramparts de hôtel Riviera à Alain Simon le joueur le plus utile à son équipe.

*Dernière chance de profiter de la
vente de fermeture*

de
**MOTO-SPORT
Baie-Comeau Inc**

Grand spécial sur toutes les pièces en magasin

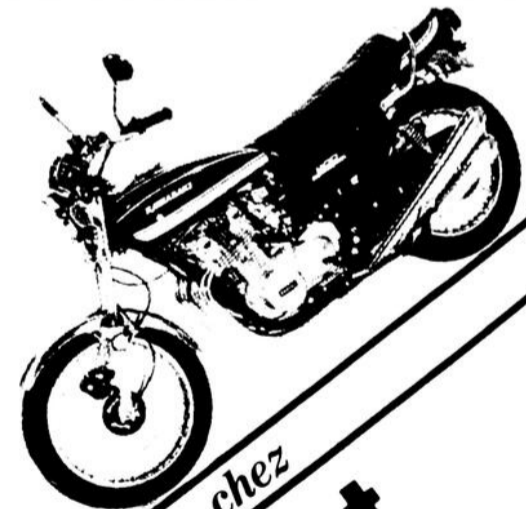

Encore 7 motos usagées

1 Suzuki 750 cc 1975	1 Yamaha (Scooter) 75cc 1971	1 Suzuki 750cc 1972
1 Suzuki 50cc 1972	1 Kawasaki 250cc 1973	1C.Z 175cc 1975

Toute offre raisonnable sera acceptée

Une visite s'impose chez

**Moto-Sport
Baie-Comeau Inc**
274 BOUL. LASALLE
Baie-Comeau
TEL: 296-6751

REMISE DE MEDAILLES AU CLUB DE PATINAGE ARTISTIQUE FANTASIA DE BAIE COMEAU



Dans la classe de 8 à 10 ans les médailles ont été remportées par Nathalie Burgess et Michèle Mercier. Mme J-Guy Tremblay remet les médailles. (n'apparaît sur la photo Nathalie Bernatchez).



Carole Soucy, Grâce Ouellet et Christine Lacombe ont remporté les honneurs dans la classe des 12 à 14 ans. Mme Tremblay les félicite.



Dernièrement à la Palestre Nationale la jeune Gina Arseneault se mérita un magnifique trophée.

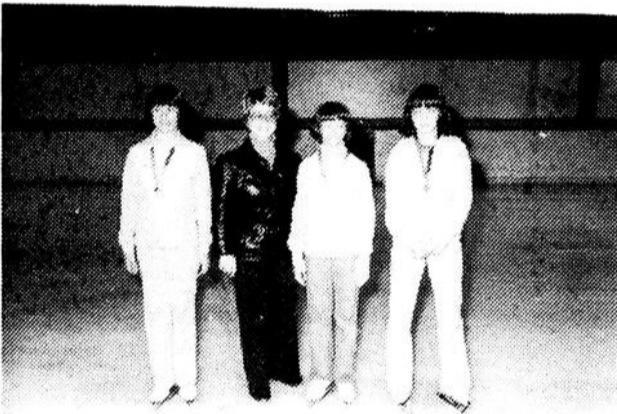

Dans la catégorie de 10 à 12 ans Gina Arseneault, Nancy Cormier et Anne Catellier se sont mérité les médailles. Mme J-Guy Tremblay en fait la remise.



Dans la section 14 ans et plus, la palme est revenue à Hélène Thibeault, Lucie Gendron et Guylaine Tremblay. Les médailles sont une gracieuseté de la Maison J-Guy Tremblay, entrepreneur électricien.



M. Noël Ouellet remet une plaque souvenir à Mme Donald Buote pour les nombreux services rendus au Club Fantasia depuis 1972.

NOUVEAU CHEZ POLARIS — DU NOUVEAU CHEZ POLARIS — DU NOUVEAU CHEZ POLARIS

MERCURY vous présente
votre nouveau concessionnaire
de produits de performance
et de puissance

Polaris
SPORT ENR.



Performance...
Puissance...
Confiance!



Mercury

113 LAFLECHE
HAUTERIVE
589-3721

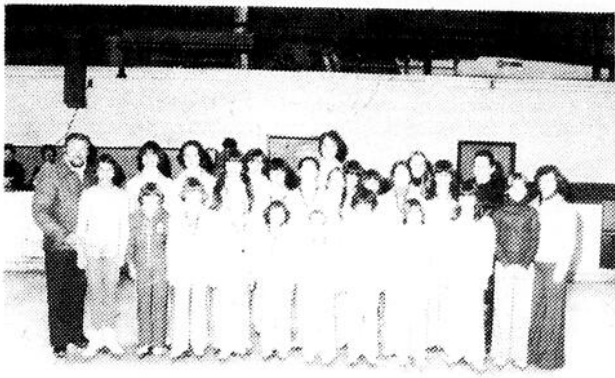

Les professeurs et leurs élèves; photo prise lors de la remise des médailles.



Grâce Ouellet, Mme Mazzolini, Lize Mazzolini et la présidente de Club Mme Gemma Ouellet posent avec le trophée Yellow Shoe.



Mme Mazzolini remet le trophée souvenir aux monitrices du Club. Ce trophée est une commandite de Yellow Shoe des Galeries Baie Comeau.

NOUVEAU DEPOT POUR LES PETITES ANNONCES PLEIN—JOUR

EPICERIE—TABAGIE HAUTERIVE

844 de Puyjalon, Hauterive
589-3972

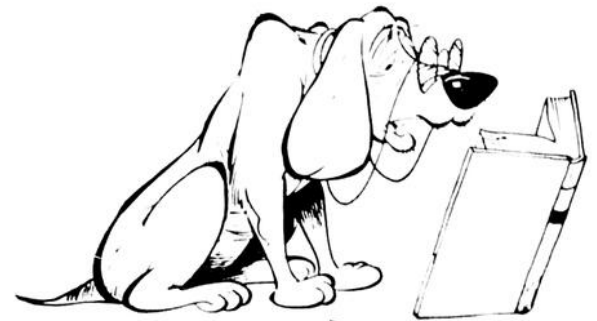

Revue
Livres
Journaux
Epicerie
Chocolat
Pipes
Cigares et Cigarettes

Jean-Arthur Lessard prop.

REMBOURRAGE DU NORD ENR.
48 A Place LaSalle
[sous-sol de l'Hôtel Baie-Comeau]
Rembourrage de tous genres
9h00 a.m. à 9h00 p.m.
296-3435

REMBOURRAGE Lafleche
REMBOURRAGE DE MEUBLES ET DE SIEGES D'AUTOS
G. PAULIN, prop.
HAUTERIVE
Tél: 89-2600
346 Puyjalon

DEVANTURES DE MAGASINS
PORTES ET CHÂSSIS PANORAMIQUES
MIROIRS - UNITÉS SCELLÉS THERMOS
PORTES ET FENÊTRES COMMERCIALES

Vitrierie
365 BOSSÉ
HAUTERIVE
589-8775
Rés.: 589-2159

ÉMILIE BOULIANNE, PROP.

BRASSERIE Le Boucanier
JETEZ L'ANCRE
Repas de 8:00 hres A.M. jusqu'à 11:30 hres P.M.
720 Boul. Lafleche
Hauterive

Les Yamaha 400cc deux cylindres - des machines de route polyvalentes qui fuient les compromis.



Si vous êtes comme la majorité d'entre nous, vous ne pouvez vous permettre d'avoir deux motos pour différents usages. Vous avez besoin d'une machine qui résout les problèmes de conduite sans trop faire de compromis. La RD400D est une moto à deux temps, deux cylindres qui s'attaque à la circulation en ville et sur la grande route avec une aisance peu commune. Sa transmission six vitesses à rapport étroit, ses freins à disques hydrauliques, sa suspension, son bâti léger, et ses fourches avant longue portée lui confèrent réaction et maniabilité en toutes circonstances. C'est une excellente machine à usage général. Notre XS400D à quatre temps est une machine super fiable qui offre tout le confort et l'efficacité dont vous pourrez avoir besoin. Ses caractéristiques comprennent: roues en alliage d'aluminium coulé, lubrification à puisard arrosé, signaux de virage à rappel automatique et un moteur haute performance de 392cc. Deux machines qui vous offrent polyvalence, fiabilité, esthétique et performance sans les compromis.

Lorsque vous saurez comment elles sont construites, vous achèterez une

YAMAHA

Soyez un spécialiste.

Suivez un cours de conduite du Conseil Canadien de la Sécurité.

Polaris SPORT

1133, Lafleche Hauterive

589-3721

AVOCATS

**Rouleau, Carrier, Blouin,
Desrosiers, & Carrier**

AVOCATS
Gontran Rouleau, C.R. 589-2439
Armand Carrier, B.A. LL.L 296-5601
Jean Blouin, D.E.C. LL.L. 589-8690
Romain Desrosiers, D.E.C. LL.L 296-2354
Omer Carrier, D.E.C. LL.L 296-2664
67 PLACE LASALLE, SUITE 101
TELEPHONE [418] 296-2251
Baie-Comeau, Qué.

**SABOURIN, SAVARD, CORRIVEAU,
NADEAU, DUFORT, GIROUX, TREMBLAY
& TSHAKALLIS**

Avocats

PAUL SABOURIN, B.A.L.L.L. J.W. DUFORT, B.A.L.L.L.
GASTON SAVARD, C.R. JEAN GIROUX, D.E.C.L.L.L.
PAUL CORRIVEAU, B.A.L.L.L. COSTANT TSHAKALLIS, D.E.C.L.L.L.
JEAN NADEAU, D.E.C.L.L.L. CLAUDE TREMBLAY, D.E.C.L.L.L.
231 Boulevard Lasalle Case postale 515
BAIE-COMEAU Telephone: 296-4921
Telex: 811-8-223 GIZ LJS 12, de la Fabrique
QUÉBEC Telephone: 691-0774
Telex: 011-3323 G2R 3V7

TEL: 589-3737

Pierre Maltais

Avocat

HAUTERIVE CTE SAGUENAY, P.Q.

Brochu & Blanchard

Avocats

ARNOLD BROCHU D.E.D.L.L.L.
VINCENT BLANCHARD D.E.C.L.L.L.

790, rue Bossé, Hauterive
Tél: 589-9896

Lavoie et Dostie

Avocats

Tél: 589-9958
790, rue Bossé, suite 201, Hauterive
G5C 1L6

ANDRE LAVOIE, D.E.C.L.L.L.
GREGOIRE DOSTIE, D.E.C.L.L.L.

Gaston Hébert

Avocat

864 de Puyjalon Hauterive
Tél.: 589-3741

Sarto Cloutier b.a. 11.1

Avocat

22 Place LaSalle Baie Comeau
Bur.: 296-2266 Rés.: 296-3749

**Le Centre Communautaire
Juridique de la Côte-Nord**

Parent - Boivin - Dufour

Avocats

Jacques Parent, B.A.L.L.L. Gaston Boivin, D.E.C.L.L.L.
Jean-Claude Dufour, D.E.C.L.L.L.

16, Place LaSalle Baie-Comeau 296-6793

Carnet professionnel

ARPEUTEUR

BARON & ALLAIRE

Arpenteurs-géomètres
EDIFICE LAFLECHE
864, DE PUYJALON HAUTERIVE
Bernard Allaire, B.S.C. A.A.G.
Roger Baron, B.S.c.A., A.S.I.F.

Téléphone 589-2329

ASSURANCES



Guy Gagnon Inc.

ASSURANCES GÉNÉRALES

GUY GAGNON, C. d'As. Ass. Bur: 589-3391
1146 Rue Desrochers Rés.: 589-3391
HAUTERIVE, QUE.



COURTIERS D'ASSURANCES AGRÉÉS

Etude et administration professionnelle de porte-feuille
d'assurance.

EDIFICE LASALLE TEL: 296-3353
BAIE-COMEAU, Qué

CHIROPATICIEN

GUY MARTEL, B.A.d.C.

Docteur en chiropratique

Membre de l'Association Chiropratique
Canadienne

194 BOULEVARD PIE XII
HAUTERIVE
TEL: 589-5890

CHIRURGIEN-DENTISTE

**DOCTEURS CATELLIER
ET GAUDREAU ASSOCIES**

Chirurgiens - Dentistes
clinique dentaire

St-Georges Baie-Comeau, Que.
Tél: 296-4004

COMPTABLES

**Bernatchez, Bernatchez
& Ass. C.A.**

Comptables agréés

Jean-Yves Bernatchez, B.A.L.S.c. C.A.
Guy Bernatchez, B.A.M.S.C. C.A.

864 de Puyjalon, Hauterive
Tél: 589-5761

NORMANDIN, SÉGUIN & ASSOCIÉS

Comptables agréés

67, Place LaSalle - Suite 304 - Baie Comeau, P.Qué. G4Z 1K1

Téléphone: 296-9651

ASSOCIÉS RESIDENTS:

Jean Trembaly, c.a. Denis Bérubé, c.a.
Pierre Picard, c.a.

BUREAUX A

Ottawa, Hawkesbury, Hull, Gatineau, Grand'Mère, Shawinigan,
Ville Saint-Georges, Lac Etchemin, Baie Comeau

BUREAUX AFFILIÉS:

Québec, Lévis, Granby, Sherbrooke, Lac Mégantic,
Chicoutimi, Ville de la Baie, Roberval, Saint-Félicien, La Malbaie

DENTUROLOGISTE

Claude Rochefort DD

Denturologiste

183, boul. LaSalle 296-4079

SUR RENDEZ-VOUS SEULEMENT

INGENIEURS

**TREMBLAY, DESCHENES,
PINEAU & ASSOCIES**

Ingénieur Conseils
GENIE MUNICIPAL, STRUCTURE,
MECANIQUE, ESTIMATION

Jean-Claude Tremblay ing., Jacques
Deschènes ing., Steve Pineau ing., Léon Côté
ing., Alain Soucy, ing., Michel Coulouarn
nguyen viet Télex: 051-8-519 NGOC
229 Boul. Lasalle Baie Comeau Tél: 296-6711-12-13



Lalonde
Girouard
Letendre
& Associés

INGENIEUR-CONSEILS

1061, DES EPILOBES, HAUTERIVE
TEL: [418] 589-3801
Roger Martineau, ing.

NOTAIRES

ETUDE TREMBLAY & SAVARD

Notaires et conseillers juridiques

Rénald Savard, notaire, rés: 589-2367
Réal Tremblay, notaire, rés: 589-8891

Bureau à Chutes aux Outardes [Salle des Marguillers] le
mercredi de 13h30 à 17h00.
Pour rendez-vous 589-9855
Bureau le soir et le samedi sur rendez-vous

DISC-O-PINION

SUPERTRAMP

EVEN IN THE QUIETEST MOMENTS....



Supertramp Even In The Quietest Moments....

L'excellent groupe Supertramp nous arrive avec une autre excellente production A. & M. Il s'agit de **Even in the quietest moments** qui résume assez bien son contenu.

En effet, le nouveau micro-sillon de Supertramp est passablement tranquille, mais c'est tout de même une bonne chose pour le groupe ayant maintenant un très vaste public, de varier quelques fois de style.

Even in the quietest moments comprend cinq pièces très reposantes. Il y a peut-être **Babaji** et **Fools overture** qui s'animent un peu le reste étant très calme.

On ne retrouve pas de Scholls ni de Dreamer sur **Even in the quietest moments** mais on a tout de même les deux pièces que je viens de nommer. En plus, d'excellentes balades comme la pièce titre **From**

mow et le rythmé **Give a little bit**. Le tout d'une production impeccable, ce qui est d'ailleurs la marque de commerce de Supertramp.

Conservant presque toujours la formule avec la basse, guitare, le piano et la batterie, on emploie de juste façon les saxophones de **John A. Heliwell**.

En résumé, disons que les amateurs du groupe Supertramp trouveront leur nouveau micro-sillon passablement adoucissant. Ce n'est certes pas un long-jeu endormant, loin de là. Il a tout simplement la qualité de détendre tout en conservant quand même un rythme bien caractéristique.

Even in the Quietest moments n'est ni une déception, ni une surprise, c'est un bon Supertramp, un point c'est tout.

Paul Fortier

SAMSON ET MURPHY

NOTAIRES ET CONSEILLERS JURIDIQUES

914 De Puyjalon Hauterive
Laurent Samson, Shirley Murphy
Bureau le soir et le samedi sur
rendez-vous
589-9788 [bur.] 589-9044 [rés.]

Giasson, PAQUET & LEVASSEUR

NOTAIRES

David Giasson
Wilbrod Paquet
Roger Levasseur

3 Place Lasalle Baie Comeau 296-2217

GASTON LACOURSIERE

Notaire et conseiller
juridique

EDIFICE CAISSE POPULAIRE
911 RUE DE PUYJALON HAUTERIVE
TEL: 589-3785

OPTOMETRISTES

Tél; bureau 296-3989
ou 296-2636

Sur rendez-vous
by appointments

CLINIQUE OPTOMETRIQUE
DE BAIE COMEAU INC.
Dr. Sabin Buotte, o.d.
et
Dr. Denise Beaudry, o.d.

63, Place Lasalle suite 102
Baie Comeau, P.Q.

Eye Examination
Contact Lenses

Examen de la vue
Lentilles cornéennes

Marc-H. Chouinard, O.D

Examen de la vue
Lentille cornéenne
OPTOMETRISTE

768, RUE BOSSE, HAUTERIVE
589-2050

VETERINAIRE

CLINIQUE VETERINAIRE DE HAUTERIVE

990 Poulriot HAUTERIVE 589-7737

Dr. Yves Dubord M.V.

ouvert 6 jours par semaine

ANTHONY PHILLIPS

THE GEESE &

THE GHOST

Tous ceux qui mangent et absorbent quotidiennement des produits ou condiments du groupe britannique **Génésis** seront sûrement heureux d'apprendre la sortie de l'album solo de **Anthony Phillips**, guitariste du groupe.

Accompagné principalement de **Michael Rutherford** et de **Phil Collins**, la première expérience solitaire de **Phillips** est très diversifiée.

S'approchant beaucoup du style de **Génésis**, la musique est toutefois plus délicate ou encore, par moment, plus symphonique. Comprenant peu de textes, l'oeuvre de **Anthony Phillips** est axée vers une tangente classique.

Phillips s'avère être un musicien très doué. Sa touche, surtout à la guitare classique est très précise et très nette. L'ensemble fait un peu médiéval ce qui réchauffe beaucoup les nombreux sillons du long-jeu.

The geese & the ghost s'approche même parfois à

l'oeuvre de **Ennio Morricone**. Tout cela contribue à donner un ensemble des plus plaisants à entendre.

C'est calme et facile à digérer. C'est purifiant, bref, c'est un bon produit. Pour un premier album, on peut difficilement demander mieux. Il est difficile de pointer du doigt la meilleure pièce, tout est si bien fait tout est si bien produit.

Paul Fortier

ANTHONY PHILLIPS



MAINTENANT OFFERT PAR LE PLUS

IMPORTANT

CENTRE DU DISQUE

DE LA REGION



Hauterive

589-9632





SOURCE DE L'INFLUX NERVEUX

Les structures de l'épaule et du bras, pour fonctionner normalement, doivent recevoir un influx nerveux adéquat de la moelle épinière et du cerveau. Qu'il s'agisse d'une simple névralgie, d'une bursite, d'une forme d'arthrite localisée, etc., le rétablissement du malade tient souvent, en définitive, à la restauration des tissus affectés et cela ne peut habituellement se faire sans d'abord veiller à ce que l'influx nerveux y "voyage" librement. Les nerfs de l'épaule sont en quelque sorte des ramifications de la moelle épinière qui passent par les trous de conjugaison des vertèbres du cou et du haut du dos, où elles se trouvent souvent irritées par des déplacements locaux dans une de ces régions. Voilà pourquoi le chiropraticien attache tant d'importance à l'examen de la colonne vertébrale lorsqu'il entreprend de soigner un mal d'épaule et qu'il n'hésite pas à se servir des rayons X au besoin, pour votre protection et pour la connaissance de votre cas.

Approuvé par l'Ordre des Chiropraticiens du Québec.

N.B. : Vérifiez votre nouvelle protection, dans votre nouvelle police d'assurances, elle inclut peut-être les soins chiropratiques.

Guy St-Laurent, B.A., D.C.

Docteur en chiropratique

Membre de l'Association Chiropratique Canadienne
Membre de l'Ordre des Chiropraticiens de la Province de Québec.

499, rue Marguerite Hauterive P.Q.
589-5452

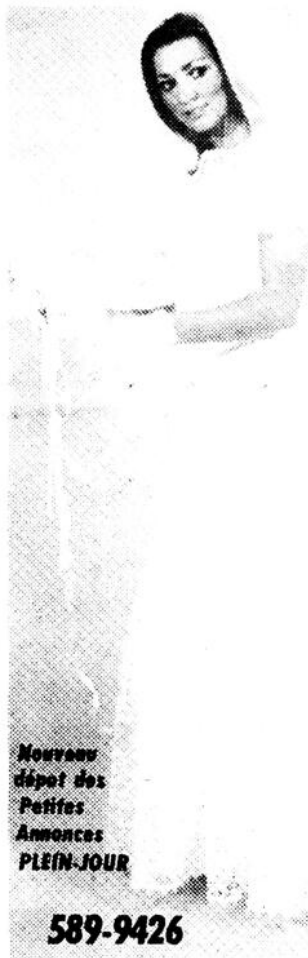

Chez
Alma Enr.

Centre
d'Achats
Laffèche
Hauterive

FUTURE MARIEE

Visitez notre salon de la mariée printanière et notre grand choix de lingerie pour dames

Nouveau
dépot des
Petites
Annonces
PLEIN-JOUR

589-9426

Irina Nadler

BAIE COMEAU ET LA MECANISATION ELLE OPTE POUR NCR

La ville de Baie Comeau suivant les avis de la firme Mineau et Allard choisissait la soumission de la compagnie NCR, le plus bas soumissionnaire à

\$34,300., pour son projet de mécanisation des données comptables. Il s'agit d'un mini-ordinateur modèle 8.200, disque, 1 écran, 1 caisse enregist-

décoration

Propos de la semaine
par Nicole

LE MOBILIER
LA CONSTRUCTION DES MEUBLES

Il est souvent difficile d'examiner, autant qu'on le voudrait, une pièce terminée de mobilier. Les chaises peuvent être retournées, les tiroirs de bureaux ouverts et retirés mais l'on doit souvent faire confiance au vendeur et aux informations qu'il donne quant aux joints et aux autres traits de construction. Par ailleurs, les manufacturiers de bons meubles ont une réputation sur laquelle on peut se fier. Et il est de bonne habitude de consulter des magazines pour identifier ces noms de fabricants, les reconnaître et s'y fier au moment de l'achat.

La méthode la plus utilisée pour joindre deux pièces de bois consiste dans l'assemblage à "mortaise et tenon"; un côté ou le bout d'une pièce de bois est coupée de façon à remplir un trou creusé dans la pièce à laquelle elle doit se joindre. Ainsi, en plus d'un ajustement parfait, ces deux parties sont solidement collées ensemble.

Une autre méthode moins bonne, est l'assemblage à "goujons". Ces goujons sont des tiges de bois carrées, cylindriques ou vrillées qui sont ajustées et solidement collées dans les trous percés dans les pièces à réunir.

Tous les meubles de qualité sont renforcés par des blocs dans les coins. Ces blocs s'avèrent pratiquement nécessaires dans toute bonne construction, sauf lorsque le bois est plié, arrondi ou penché.

CONSTRUCTION DES TIROIRS

Dans tout bon mobilier, les tiroirs sont assemblés en "queue d'arronde" dans les coins, ce qui signifie que les extrémités des côtés sont taillées et ajustées dans des trous coupés dans la pièce d'avant et celle d'arrière. Les meubles moins dispendieux présentent des joints à simple et à double goujon, des joints rabattus, des joints à languettes et rainures, ou des joints bout à bout.

La semaine prochaine, nous verrons les bois appropriés à la construction du mobilier, le contreplaqué sa fabrication et son utilisation, les antiquités et les reproductions.

Nicole Talbot
décoratrice

Pour conseils de décoration, tant commercial que résidentiel Tél: Jour 589-5223 soir: 589-9766

treuse à cassette, 1 imprimante (125 pm). Le matériel peut être livrable dans un délai de 3 mois et les programmes réalisés d'ici 3 à 11 mois.

Dans les soumissionnaires apparaissaient les noms de Bevadec, Centre de données comptables, Indus-

trielle, Services techniques les Industries Mobus Ltée, IBM et la ville de Hauterive.

La ville de Hauterive offrira pour le montant de \$44,000 l'utilisation de son ordinateur IBM system 3, pour la programmation, il existait un délai de 12 mois.

Andrée Proulx



PASCADECOR

POUR LA DECORATION INTERIEURE DE VOTRE FOYER OU VOTRE BUREAU D'AFFAIRE

CONSULTEZ UNE DECORATRICE DIPLOMEE: NICOLE TALBOT

Nous avons maintenant en main un échantillonnage très varié dans les tissus à Draperie et Couvre-lits

GRAND CHOIX

de tapis, résilient et papier peint
s'agençant au style
de votre maison

305, Granier, Pte Lebel

589-9766



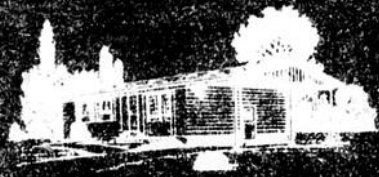

IMMEUBLES GASPER INC.

1129, BOUL. HELENE HAUTERIVE

589-5441/5330

DERNIERE CHANCE

de vous procurer une
maison au prix de
1976

ACTION LOGEMENT CANADA

LE PROGRAMME D'AIDE POUR L'ACCESSION A LA PROPRIETE

HYPOTHEQUE: \$31,916.00
TAUX: 10 3/4%
MENSUALITE:
CAPITAL ET INTERET: 302.00
SALAIRE: \$13,000.00

Année	Remboursement d'hypothèque	Taxe	Prêt en réduction d'intérêt	Subvention	Remboursement du prêt réduction d'intérêt	Votre débourse par mois	Possibilité de remboursement en raison d'augmentation de salaire de 10% par année	Salaire
1.	\$302.00	\$80.00	\$50.00	\$62.00	—	\$270.00	\$270.00	\$13,000.00
2.	\$302.00	\$80.00	\$50.00	\$42.00	—	\$290.00	\$298.00	\$14,300.00
3.	\$302.00	\$80.00	\$50.00	\$22.00	—	\$310.00	\$328.00	\$15,730.00
4.	\$302.00	\$80.00	\$50.00	\$2.00	—	\$330.00	\$360.00	\$17,303.00
5.	\$302.00	\$80.00	\$32.00	—	—	\$350.00	\$396.00	\$19,033.00
6.	\$302.00	\$80.00	\$12.00	—	—	\$370.00	\$436.00	\$20,936.00
7.	\$302.00	\$80.00	—	—	—	\$380.00	\$480.00	\$23,029.00
8.	\$302.00	\$80.00	—	—	\$12.00	\$392.00	\$528.00	\$25,331.00
9.	\$302.00	\$80.00	—	—	\$32.00	\$414.00	\$580.00	\$27,864.00
10.	\$302.00	\$80.00	—	—	\$52.00	\$434.00	\$638.00	\$30,650.00
11.	\$302.00	\$80.00	—	—	\$72.00	\$454.00	\$702.00	\$33,715.00
12.	\$302.00	\$80.00	—	—	\$92.00	\$474.00	\$772.00	\$37,086.00
13.	\$302.00	\$80.00	—	—	\$112.00	\$494.00	\$849.00	\$40,794.00
14.	\$302.00	\$80.00	—	—	—	\$382.00	\$934.00	\$44,874.00

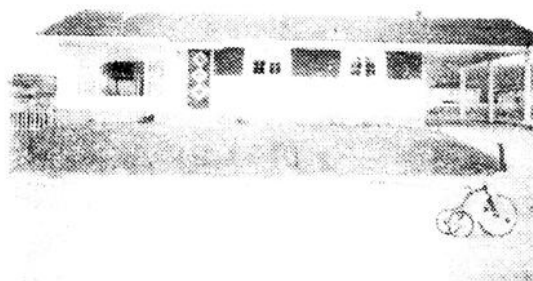

10 maisons disponibles pour vente immédiate situées sur le nouveau développement près de la Cie Industriel rue Villeneuve et St-Jean, secteur près de l'école, église, terrain de jeux, aréna et piscine etc.



Maisons approuvées par le programme de subvention de la S.C.H.L. Ces maisons ne sont pas sujettes au nouveau règlement de la ville de Hauterive. Chauffage électrique, façade de briques. Style différent. Maisons super-isolées.



Maison de grand prestige. 3 étages finis, 7 chambres à coucher, 5 salles de bain, appartement pour bonne garage double chauffé, piscine intérieure chauffée, foyer, tapis mur à mur, grand terrain de 33,000 pieds de superficie.



Magasin Presto bâtisse commerciale, situé sur le Boul. Laflèche, grandeur 72'x102' terrain 125'x225'

Terrain commercial coin Nouvel et Laflèche très beau site pour nouvelle construction commerciale, grandeur 263'x235', 62,000 pieds carrés.

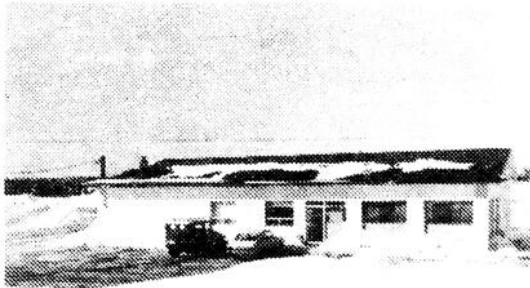

A VENDRE
Garage situé coin Boul. Blanche et Laflèche, grandeur de bâtisse 52'x80', grandeur du terrain 263'x235', 62,000 pieds carrés à louer à partir du 1er juillet 77.

HEURES DE BUREAU
Du lundi au vendredi de 9h00 a.m. à 5h00 p.m.
589-5330



Deux blocs appartements situé sur la rue Bon Désir, 6 logements chaque de 4 1/2 et 3 1/2 pièces meublés, situés près du centre ville, très bon placement et très bonne rentabilité.

LOGEMENTS A LOUER
sur la rue
Bon Désir

A VENDRE
ENTIEREMENT MEUBLEE OU NON



17 appartements, tapis mur à mur dans tous les appartements. Garage situé au 27, Taché, Baie Comeau. Pour plus ample INFORMATION 296-4622



DIFFERENTS ASPECTS
 DE LA LIGNE DE VIE
 MORPHOLOGIE
RENDEZ-VOUS:
589-5014
 Les âges de la ligne de Vie

DEPOT GARANTI
 8 1/2 % pour 5 ans
**SANS AUCUN FRAIS
 CHEZ-VOUS**
**A VOTRE CAISSE
 POPULAIRE
 DE BAIE COMEAU**

 **COMMISSION DE CONTROLE
 DES PERMIS D'ALCOOL
 DU QUEBEC**
AVIS

Les personnes ci-après mentionnées
 ont demandé les permis suivants

NOM	ADRESSE	CATEGORIE
	Québec le 22 avril 1977	
COMTE DU SAGUENAY		
SAULNIER, Mlle Liliane		
Baie St-Ludger Pointe aux Outardes [villa- ge]		Epicerie

Afin d'être valide, toute objection à ces demandes doit être faite par écrit, dûment motivée et assermentée dans les 15 jours du présent avis au:
SECRÉTAIRE GENERAL
 Case Postale 190, Station B, Québec 2, Qué. G1K 7A6

**APPEL
 D'OFFRES**

Le GOUVERNEMENT DU QUEBEC, par l'entremise du MINISTÈRE DES TERRES ET FORÊTS, recevra jusqu'à quatorze heures (14:00) le 16 mai 1977, des offres sous enveloppes scellées portant la mention "Soumission sur bâtisse à Pentecôte" pour l'achat de l'immeuble suivant, à savoir:

Une bâtisse portant le numéro no. 2071 située dans le village de Pentecôte. (Ancien hôtel de la C.I.P.)

La mise à prix initiale est de huit mille dollars (\$8,000.00). Tout soumissionnaire pourra visiter ladite bâtisse en s'adressant à Monsieur Albiny Martin à Pentecôte. (Tél: 799-2663).

Les soumissions devront être adressées au bureau du ministère des Terres et Forêts au 456, rue Arnaud, local 236 à Sept-Iles à l'attention de Monsieur Pierre Martel.

Les soumissionnaires sont invités à l'ouverture des offres qui aura lieu à quinze heures (15:00) le 16 mai 1977 au bureau du ministère des Terres et Forêts à l'adresse susdite.

Le ministère des Terres et Forêts ne s'engage à accepter ni la plus haute ni aucune des offres reçues et ouvertes.

Yvon Fortin, ing.f.
 administrateur régional,
 région Côte Nord 09

Hauterive, le 28 avril 1977.

**VILLE DE HAUTERIVE
 PROVINCE DE QUEBEC
 CANADA**

APPEL D'OFFRES
 [27-77]

La VILLE DE HAUTERIVE demande des soumissions pour l'achat de matériel roulant pour ses différents services.

- 1- Trois (3) camions 1/2 tonne "année 1977";
- 2- Un (1) camion 1 tonne "année 1977";
- 3- Une (1) voiture auto-patrouille "année 1977";
- 4- Un (1) fourgon incendie 1 tonne "année 1977";

Les soumissionnaires intéressés pourront se procurer le cahier des charges (exigences) au bureau du Gérant municipal, Hôtel de Ville de Hauterive, 625, boulevard Laflèche, moyennant le dépôt de \$25.00 en argent ou chèque visé fait à l'ordre de la Ville de Hauterive. Ce dépôt sera remboursé avec la remise d'une soumission en bonne et due forme dans les trente (30) jours qui suivent l'ouverture de la soumission.

Les soumissions devront être déposées au bureau du soussigné, 625, boulevard Laflèche au plus tard, le 13 mai 1977, avant 12h00, et seront ouvertes quelques minutes après, en présence des soumissionnaires présents.

La Ville de Hauterive ne s'engage à accepter ni la plus basse, ni aucune des soumissions reçues, ni à encourir aucune obligation, ni aucun frais d'aucune sorte envers le ou les soumissionnaires.

GILBERT MOFFATT, Greffier
 Ville de Hauterive
 625, boulevard Laflèche
 Hauterive, Qué.

Hauterive, Qué., le 25 avril 1977

NOMINATION A Q.N.S.



Pierre Chouinard



Philippe St-Laurent



Guy Viens

Les nominations suivantes ont été annoncées à la Compagnie de Papier Q.N.S. Limitée de Baie Comeau.

Pierre Chouinard, ingénieur mécanique, responsable de l'ingénierie des opérations forestières.

Philippe St-Laurent, devient contremaître de quart à la manutention du bois.

Guy Viens, a été nommé caissier et paiemaitre au Service de la comptabilité.

**Grand nettoyage
 du printemps**

Voulez-vous vous débarrasser de matériaux, ferrailles, branches cassées, retailles de haies et divers rebus encombrants?

Entassez-les bien à la vue en bordure de la rue, car des camions de la Ville de Hauterive passeront régulièrement dans les rues de la Ville du 9 au 13 et du 16 au 20 mai pour faire la cueillette des rebus que vous aurez ramassés tout au long de l'hiver.

LA VILLE DE HAUTERIVE

Hauterive, Qué. 27 avril 1977

VOTRE CAISSE VOUS INFORME

La commission de crédit à votre Caisse Populaire

La Commission de crédit de votre Caisse Populaire de Baie Comeau se compose de 3 membres élus en assemblée générale annuelle. A la première réunion qui suit l'assemblée générale les commissaires s'éli- sent un président parmi eux.

Les commissaires de crédit ne peuvent ni directement, ni indirectement, emprunter de la Caisse, ni se porter caution d'un emprunteur.

Toutes les décisions de la Commission de crédit concernant l'autorisation des prêts aux membres, la signature des quittances, mainlevées ou cessions de priorités, doivent être unanimes.

La commission de crédit exerce tous les pouvoirs que lui confère la loi. Elle peut notamment déterminer les conditions des prêts, sauf quant à la fixation des taux d'intérêt à exiger. Elle doit prendre les mesures nécessaires à la bonne gestion des fonds prêtés, voir à l'accomplissement des engagements pris par les emprunteurs. De plus, elle doit faire rapport au conseil d'administration, sur demande et annuellement, à l'assem-

blée générale.

Depuis quelques années, le département des prêts à votre Caisse populaire de Baie Comeau connaît une ampleur très grande. Les demandes d'emprunt augmentent de plus en plus. Cet accroissement est dû à plusieurs facteurs dont entre autres:

- délégation très forte des pouvoirs de la commission de crédit au département de crédit;
- expérience du personnel du département de crédit de plusieurs années;
- conseils aux emprunteurs pour la planification de leur budget selon leurs besoins
- prêts accordés rapidement.

Si la commission de crédit délègue ses pouvoirs au département de crédit c'est qu'elle accorde une grande confiance au personnel. D'un autre côté, elle se doit de superviser les demandes accordées par le personnel et cela pour respecter son rôle. Elle le fait une fois par semaine.

En conclusion la commission de crédit à votre Caisse populaire de Baie Comeau fait un travail d'équipe avec votre département de crédit.

France Tremblay
service de la promotion
Caisse populaire
de Baie Comeau

FUTURS MARIÉS
Tous ceux qui s'habillent
chez-nous.

HARRIS vous offre
un souper en tête à tête
aux chandelles
pour 2 personnes au
Manoir Hauterive



Une union qui dure depuis 23 ans

HARRIS ET VOUS

872, de Puyjalon

HAUTERIVE

589-3795

**ELECTIONS
DANS LES
ETABLISSEMENTS
SOCIO-SANITAIRES**

**APPEL
AUX GROUPES
SOCIO-
ECONOMIQUES**

Dans le cadre des élections qui se tiendront au cours du mois de mai au sein des conseils d'administration des établissements de santé et de services sociaux de la Côte Nord, le C.R.S.S.S. 09 invite les groupes socio-économiques à soumettre les noms de candidats à la nomination par le lieutenant-gouverneur.

En vertu de la Loi sur les services de santé et les services sociaux, les personnes dont les noms seront retenus (deux par établissement) seront appelées à siéger pendant deux ans au conseil d'administration pour lequel leur candidature aura été soumise.

Les groupes socio-économiques de la région sont donc invités à soumettre des candidatures à leur choix (toute personne, choisie ou non parmi leurs membres) pour l'un ou les centres hospitaliers, les

**Concours
sur la
coopération**

Dans le cadre du colloque sur la coopération, le service d'éducation des adultes présentait un concours sur le thème de la coopération dans les écoles.

Une seule école a participé à ce concours. Caroline Lessard de Bergeronnes remportait ainsi le premier prix et Céline Bouchard des Escoumins le second.

Au niveau des adultes Pierrette Dufour de Hauterive se méritait le premier prix tandis qu'un groupe de 4 femmes remportait le second, il s'agit de Thérèse Desrosiers, Michèle Lemônier, Gréta Allaire, Claudette Valois. On décernait une mention spéciale à Réjeanne Lévesque.

Andrée Proulx

centres d'accueil, les Centres locaux de Services communautaires et le Centre de services sociaux de la région.

Dans le cas des C.L.S.C. cependant (Forestville et

3 mai 1977 - PLEIN JOUR SUR MANICOUAGAN -- 93 Fermont), toute personne peut présenter des candidatures, qu'elle fasse ou non partie d'un groupe.

Les suggestions doivent être présentées le plus tôt possible avant le 20 mai

prochain au Conseil de la Santé et des Services sociaux, 911 rue de Puyjalon à Hauterive. Pour tout renseignement, communiquer au numéro 589-9845.

Gabriel Rioux
C.R.S.S.S.-09

Vous avez besoin de Fleurs?

FLEURISTE OTIS

589-5613

708 Puyjalon

HAUTERIVE



CADEAU ETERNEL



Seulement .88

Pour un portrait professionnel
de 8 par 10 en couleur

Vous pouvez choisir de notre sélection de 8 fonds scéniques et en couleur.

Vous pouvez choisir des portraits additionnels et épargner 1/3 sur le prix de 1975. Venez voir notre nouveau grand portrait "Décorateur".

Complète satisfaction garantie ou argent remis.

Sans obligation à acheter un portrait additionnel — une pose par sujet \$1.00 par sujet pour les sujets additionnels, groupes ou membres de la même famille. Les personnes de moins de 18 ans doivent être accompagnées d'un parent ou d'un gardien.

Hauterive, jeudi 12 mai de 10h. à 8h.,
vendredi 13 mai de 10h. à 8h., samedi 14 mai
de 9h. à 4.30h.
Baie Comeau mardi 10 mai 10h. à 5.30h.,
mercredi 11 mai 9h. à 4.30h.

la **Baie**
D'HUDSON

LES HANDICAPES PARTICIPERONT AUX JEUX DU QUEBEC

Depuis quelques années, à toutes sortes de com-
les handicapés participent pétitions d'envergure pro-

Nouveau Nouveau Traduction Cote-Nord Enr.

M. Raymond Tremblay annonce l'ouverture d'un bureau de traduction dans notre région.
Service de traduction du Français à l'Anglais et de l'Anglais au Français.
Prêt à prendre tout surplus de travail dans votre bureau.
Pour plus amples informations, signalez 296-5618

**Pour plus amples informations, signalez
296-5618**

AVIS

REUNION LE 5 MAI 1977 A 20.30
A LA SALLE DE LA
MUNICIPALITE DE PTE LABEL
CONCERNANT
LE PROGRAMME D'ACTIVITES
DES FETES
DU 75^e ANNIVERSAIRE

TOUS SONT LES BIENVENUS!

VILLE DE HAUTERIVE
PROVINCE DE QUEBEC
C A N A D A

APPEL D'OFFRES (29-77)

La VILLE DE HAUTERIVE demande des soumissions pour l'achat de:

"UN [1] CAMION DIESEL (P.B.V.) 40,000 livres destiné à recevoir autres équipements."

Les soumissionnaires intéressés pourront se procurer le cahier des charges (exigences) au bureau du Gérant municipal, Hôtel de Ville de Hauterive, 625, boulevard Laflèche, moyennant le dépôt de \$25.00 en argent ou chèque visé fait à l'ordre de la Ville de Hauterive. Ce dépôt sera remboursé avec la remise d'une soumission en bonne et due forme dans les trente (30) jours qui suivent l'ouverture de la soumission.

Les soumissions devront être déposées au bureau du soussigné, 625, boulevard Laflèche, au plus tard, le 20 mai 1977, avant 12h00, et seront ouvertes quelques minutes après, en présence des soumissionnaires présents.

La Ville de Hauterive ne s'engage à accepter ni la plus basse, ni aucune des soumissions reçues, ni à encourir aucune obligation, ni aucun frais d'aucune sorte envers le ou les soumissionnaires.

GILBERT MOFFATT, Greffier
Ville de Hauterive
625, boulevard Laflèche
Hauterive, Qué.

Hauterive, Qué.
le 28 avril 1977

vinciale, nationale, continentale et même internationale. On a même des Jeux olympiques pour les handicapés. En passant, le Canada se débrouille passablement bien dans ce domaine.

Tout cela pour dire que, d'après ces expériences, on a appris que les handicapés veulent faire du sport et sont vraiment capables de pratiquer plusieurs disciplines. Ils ont le droit autant que n'importe qui de ce genre de manifestations populaires.

Ces raisons ont convaincu l'Association régionale des loisirs pour handicapés, en

collaboration avec l'organisation des Jeux du Québec, d'intégrer les handicapés à certaines disciplines des Jeux d'été 77.

Pour une première expérience, les deux organismes limiteront les inscriptions à 60 compétiteurs, les disciplines étant celles des sauts en hauteur et en longueur, les courses et les lancers.

On est maintenant conscient des capacités physiques des handicapés et cela ne peut que faire du bien en leur donnant une certaine confiance en eux-mêmes.

Paul Fortier



VILLE DE BAIE COMEAU

CODE POSTAL G4Z 1K5

BUREAU DU GREFFIER

APPEL D'OFFRES

Des soumissions scellées et adressées au soussigné seront reçues à Baie-Comeau, jusqu'à quatre (4) heures de l'après-midi, jeudi le 19 mai 1977, pour la fourniture de "TRANSFORMATEURS POUR RESEAU DE DISTRIBUTION ELECTRIQUE."

Les instructions aux soumissionnaires peuvent être obtenues au Service de Génie municipal, à l'Hôtel de Ville de Baie-Comeau.

La municipalité ne s'engage à accepter ni la plus basse ni aucune des soumissions reçues et se réserve le droit de les rejeter en entier si nécessaire et ce, sans obligation envers les soumissionnaires.

Donné à Baie-Comeau, le 29 avril 1977

Yvon Lemay, greffier
Hôtel de Ville
19, avenue Marquette
BAIE-COMEAU, Qué.
G4Z 1K5

CONSEIL DE LA SANTE ET DES SERVICES SOCIAUX DE LA COTE NORD OFFRE D'EMPLOI

RECEPTIONNISTE—DACTYLO

NATURE DU TRAVAIL:

- Accueillir les visiteurs
- Répondre au téléphone
- Dactylographier divers travaux

QUALIFICATIONS:

- Posséder une bonne connaissance de la dactylographie
- Etre accueillante
- Aimer le public
- Posséder un bon français parlé et une bonne diction

TRAITEMENT:

- Selon les normes du ministère des Affaires sociales

OFFRE DE SERVICES:

- Faire parvenir avant le 12 mai prochain à 17 heures.

Jacques Guitar,
Secrétaire général
Conseil de la Santé et des
Services sociaux de la Côte Nord
911, rue de Puyjalon
HAUTERIVE

CLUB ARABESQUE DE HAUTERIVE

Le 23 avril 1977 se tenait au Centre Henri Desjardins, une journée de tests de patinage artistique. Nous félicitons les élèves qui ont réussi avec succès les tests suivants:

4^e test: Francine Marcotte, Nancy Brisson

3^e test: Rémi Pitre, Edith Comeau, Lise Coulombe, Marie-Josée Dubé.

2^e test: Johanne Maltais, Hélène Couinard, Christine Bouchard, Christine Levasseur, Guylaine Gagné.

1^{er} test: Nancy Heppelle

Préliminaire: Hélène Girard, Jenny St-Laurent, Josée Gravel, Sandra Pelletier, Maya Savard, Edith St-Laurent, Nancy Gagné, Martine Labrie, Josée Gagnon, Katleen Heppelle, Guylaine Belgile.

Bronze style libre: Johanne Maltais, Christine Bouchard, Hélène Chouinard, Nancy Godbout, Michèle Simard.

Yolande Coulombe
publiciste



VILLE DE BAIE COMEAU

CODE POSTAL G4Z 1K5

APPEL D'OFFRES

Des soumissions scellées et adressées au soussigné seront reçues à Baie-Comeau, jusqu'à quatre (4) heures de l'après-midi, jeudi le 19 mai 1977, pour la fourniture "D'UNE VITREE EN VERRE TREMPÉ POUR PATINOIRE".

Les instructions aux soumissionnaires peuvent être obtenues au Service de Génie municipal, à l'Hôtel de Ville de Baie-Comeau.

La municipalité ne s'engage à accepter ni la plus basse ni aucune des soumissions reçues et se réserve le droit de les rejeter en entier si nécessaire et ce, sans obligation envers les soumissionnaires.

Donné à Baie Comeau, le 29 avril 1977

Yvon Lemay, Greffier
Hôtel de Ville
19, avenue Marquette
BAIE COMEAU, Qué.
G4Z 1K5

CORPORATION MUNICIPALE DU
VILLAGE DE POINTE-LABEL

OFFRE D'EMPLOI

SECRETAIRE—TRESORIER A PLEIN TEMPS

EXIGENCES:

- Diplôme d'étude collégiale ou l'équivalent
- Bonne connaissance de la dactylographie
- Bonne connaissance de la comptabilité
- Habilité à rédiger les procès-verbaux
- Bonne connaissance du français parlé et écrit
- Expérience pertinente considérée avantageusement.

TRAITEMENT:

Salaires et conditions de travail selon les qualifications.

LIEU DE TRAVAIL:

365 rue Granier, Pointe Label, Qué.
Il serait souhaitable que la personne intéressée possède une automobile.

Toutes les personnes intéressées devront faire parvenir leur curriculum vitae, avant le 23 mai 1977, à l'adresse suivante:

Corporation municipale du village de Pointe Label
Poste restante,
Pointe Label, Qué.
G0H 1N0
Compétence de: Madame Louise Pineault-Panneton
secrétaire-trésorier.

Pour informations supplémentaires, contactez Madame Pineault-Panneton à 589-8073, durant les heures normales de bureau.

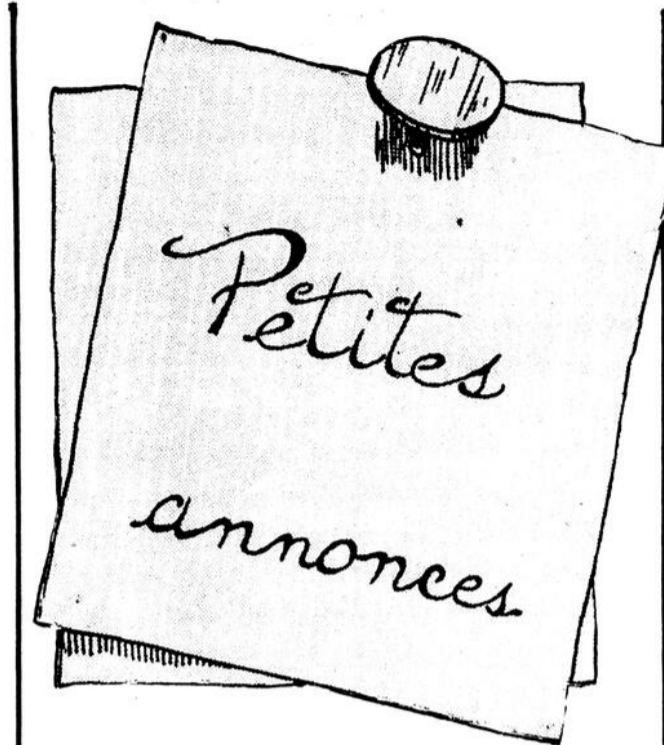

Dépôts pour la région de :
\$3.00

SETTE DES CAPS - BAIE STE-CATHERINE

LA MALBAIE:
 Tabagie l'Eventail Enr.

CLERMONT:
 Tabagie Marili Ltée
 48 A, St-Philippe 439-2135

ST-SIMEON:
 Restaurant Chez Côté
 8, rue du Quai 688-2243

BAIE ST-PAUL:
 Tabagie Fillon
 8, Blvd Farnesi 435-2021

PETITE RIVIERE ST-FRANCOIS:
 Centre des Loisirs
 682-5721

BAIE-COMEAU - HAUTERIVE

BAIE-COMEAU:
 Mercerie B. Comeau
 Place Lasalle
 Tabagie des Galeries
 Galeries B. Comeau

HAUTERIVE:
 Domaine du Bourcier des Bois
 942 de Fuyon
 Boutique "Nuit et une Nuit"
 Centre Régal Manicouagan
 Tabagie aux Nuits [10] bourgeois
 Centre d'Activité Jolliet

CHUTE AUX OUTARDES:
 "Au Bon Marche"
 172, rue Vallée.

BERSIMIS - TADOUSSAC

FORESTVILLE:
 Bureau du journal
 2ème avenue

ESCOUMINS:
 Tabagie du Pêcheur

BERGERONNES:
 Laurent Bouchard

SACRE-COEUR:
 Tabagie le Fanal

TADOUSSAC:
 Magasin Murray

SAULT-AU-MOUTON:
 Le Dépanneur

ST-PAUL DU NORD:
 Le Bureau de Poste

PORTNEUF:
 Le Dépanneur Imbeault

STE-THERESE:
STE-THERESE COLOMBIER:
 Les Loisirs

BERSIMIS:
 Albert Rousselot

Charlevoix

A vendre

A VENDRE: auto de marque Shelby 2 année 1963, numéro 1, tél: 665-3672 prix \$3000

A VENDRE: maison mobile de marque Comodor neuve et usagée aussi deux maisons 1900, neuves libre immédiatement, à prix réduit tél: 439-2123

A VENDRE: Mustan Cobra 2, année 1976, 6 cylindres H.B., transmission automatique, décor de luxe, dégivreur arrière, rideau métallique, 11,000 miles, de couleur bleu, très propre, prix à discuter aussi émetteur récepteur (C.B.) mobile, Réalistic TRC 52, 23 canaux, peut-être converti comme base avec 100 pi. de fil coaxial et antenne 5/8 d'once d'une hauteur de 20 pi. ainsi qu'un transformateur de courant a/4c. Si intéressé, téléphonez après 5 hres au numéro 665-3500 ou 439-2220

A VENDRE: un réfrigérateur 15 pi. cu. ainsi qu'une laveuse servie un an, ainsi qu'un laisy boy pour homme 5 positions en cuirette blanc tél: 434-2203

A VENDRE: lapin petit, moyen, grand, s'adresser le samedi et dimanche à 439-2211

A VENDRE: bateau de 26 pi. avec moteur de 110 forces plus traileur, le tout \$1200., aux intéressés, tél: 434-2582

A VENDRE: Buick GS 1968, parfaite condition, aussi veste de cuir pour moto grandeur 34 tél: 457-3459

A VENDRE: Plymouth station 1971 en très bon état, tout électrique aux intéressés seulement tél: 439-3335

A VENDRE: Mercury Montégo 69, vendrais pour les pièces moteur en parfaite condition, transmission, différentiel aussi 2 chiens Labrador âgés de 4 mois, prix à discuter avec l'acheteur tél: 665-6139 pour

les chiens s'adresser à 439-2455

A VENDRE: moto Honda XL 100, moteur neuf, caisse de son, 100 watts RMS disco, poêle électrique Kelvinator à voir 665-3513

A VENDRE: AMX 69, très propre, entièrement refait à neuf tél: le soir à 665-6290

A VENDRE: Honda CB 200 1974, très propre, 7,000 miles 665-3190

A VENDRE: une terre à bois tél: 665-2793

A VENDRE: ménage complet à prix très avantageux utilisé seulement pendant un an, réponse avant le 1er juillet si intéressé tél: 665-6983

A VENDRE: Oldsmobile F-85 1970, 350 po. cu., 68,000 miles, mécanique en très bon état, prix à discuter tél: 439-3568

A VENDRE: frigidaire 12 pi.cu. pour chalet tél: 439-3536

A VENDRE: châssis aluminium, portes, évier, sommier, et matelas, poêles à bois, échelle piscine, à prix débarras, pour chalet achèterais petits meubles antiques tél: 439-2872

A VENDRE: maison mobile marque Glendale, Casanova à l'état neuf, meublé de style Espagnol, situé au ruisseau des Frères Ste-Agnès cause déménagement tél: 439-2221

A VENDRE: caisse de son Hitachi 50 watts, enregistreuse 8 pistes RCA tél: 439-3210

A VENDRE: 1 set de roues avec essieu, 2 tables de bout de salon, 1 grand cadre paysage, 1 set de service 4 tables, 2 globes ronds, prix de débarras 439-2898

A VENDRE: maison mobile 64x14 année 76 meublée au complet ainsi les rideaux et les toiles, chauffage électrique au chaud 2 chambres à coucher, 2 chambres de bain sans passage, les 2 galeries aussi toute la finition du bas de la roulotte en tôle, très bon prix tél: 457-3416

A VENDRE: 6 portes de bois 32 po.x84 po. ainsi que 9 châssis à 6 vitres, le prix à discuter avec l'acheteur tél: 635-2453

A VENDRE: chalet semi meublé face au fleuve, habitable à l'année, Baie St-Paul 435-5364

A VENDRE: caille vivantes prêtes à pondre, l'achat de quelques cailles est très intéressant pour les enfants puisqu'elles peuvent s'élever et pondre dans un espace passablement réduit, sa caille est une excellente productrice d'oeufs parce qu'elle peut en prendre en moyenne 300 par année et les oeufs sont délicieux, pour plus amples informations tél: 435-3822

A VENDRE: demi cheval brun et blanc âgé de 12 ans, pesant environ 700 lb, dompté pour la selle et la carriole, \$200. avec bride tél: 457-3422

A VENDRE: Mercury Comet 71, 61,000 miles, moteur en

bonne condition, 4 pneus d'été à l'état de neuf Belted D-78-14, banc de scie en très bonne condition, centrifuge électrique presque neuf tél: 435-5439 le soir

A VENDRE: ou échanger contre une moto, un skidoo Ski-Roule 1973 RTX 440 parfait état avec sleight pour cahrroyage tél: 457-3992

A VENDRE: un Dodge Challenger 1970 en bon état et un moteur 318 p.c. tél: 457-3479 soir - 665-3741 jour

A VENDRE: terrain avec vue sur le fleuve et Baie St-Paul, service d'égout et d'aqueduc à proximité 435-2424

A VENDRE: chalet meublé entrée 220 ampères 20x28 pi., 2 chambres, une cuisine, boudoir avec un hangard de 8x12 pi., terrain 80x190 pi. avec arbres adaltes, situé sur les abords du lac Brûlé, endroit paisible, prix à discuter avec l'acheteur s'adresser à M. Alfred Villeneuve, C.P. 463 Pointe au Pic, 13 rue du Parc tél: 665-2972 ou 665-2341

A VENDRE: tente-roulotte avec dinette de marque Bellevue, 4 places, année 71, très propre, tél: 434-2593

A VENDRE: Baie St-Pau, 36 bas de la Baie, maison neuve 20x24 bord du fleuve, chauffage électrique, finit cèdre directement du propriétaire 1-397-6577

A VENDRE: bicyclette 5 vitesses à l'état neuf, prix d'aubaines, pneu d'automobile 7815 GR complètement neuf, porte double en métal pour voutrou ou chambre forte avec barrure de sécurité, tous ces items sont à prix d'aubaine tél: 665-2543

A VENDRE: tracteur de marque Massey Harrys avec chargeur tél: 635-2679

A VENDRE: 5 chiots Huski âgés de 4 semaines 638-2854

A VENDRE: set de salon 2 chaises un divan, le tout en bonne condition tél: 665-2330

A VENDRE: maison mobile 52x12 tél: 435-2220

A VENDRE: propriété avec vue sur Baie St-Paul le fleuve et l'île aux Coudres, située à environ 2 miles de Baie St-Paul, dans la côte de St-Gabriel (Pérou), maison, chalet (4 saisons), grand terrain boisé tél: 435-6106

A VENDRE: maison mobile grandeur 12x52, année 1973 meublée, laveuse, sècheuse, 2 chambres avec entrée électrique, réservoir à l'huile, etc., possibilité de financement prix \$8000. M. Francis Savard Baie Ste-Catherine 237-4392

A VENDRE: bâtisse en construction, possibilité de 4 logements, grand terrain bien situé, jour 435-2325, soir 435-2675

A louer

A LOUER: chalet St-Aimé des Lac, pour la saison d'été, 13 lits tél: 665-2164

A LOUER: un 3 1/2 pces meublé chauffé, eau chaude fournie, tapis mur à mur, sur rue Lapointe tél: 439-3536

Divers

DIVERS: antiquités, c'est le temps de vider votre grenier, achetons antiquités et payons comptant bibelots, argenterie, lampes, gravures, horloges, porcelaine, poterie, verrerie, cadres, miroirs, meubles, etc. tél: 665-6189 après 6 hres

DIVERS: achetons et vendons tout genre d'antiquité, vieux meubles, appareils électriques ou autres tél: 435-5127

DIVERS: berger allemand a été perdu répondant au nom de Milou si retrouvé tél: 435-3326 récompense promise

A VENDRE: Honda 74, 175cc, 2 carburateurs, 2 cylindres, couleur or, millage 3,000 miles, très propre, état neuf, prix \$500. tél: 435-3232

DIVERS: M. Théo Harvey est maintenant propriétaire du taxi Clermont tél: 439-2081

DIVERS: maman Husky et papi Labrador cherchent un foyer pour leurs 5 petits chiens en très bonne santé, 3 femelles, 2 mâles âgés de 5 semaines ils sont chacun \$25. après 3 hres 665-3069

DIVERS: toute la famille Jean-Baptiste Tremblay remercient tous ceux et celles qui leur ont témoigné des marques de sympathie soit par offrandes de messe, tributs floraux, visite au salon ou assistance aux funérailles lors du décès de leur frère Louis Joseph Tremblay survenu à l'hôpital St-Joseph de La Malbaie le 12 avril 1977.

DIVERS: couple avec 2 enfants louerait un chalet pour l'été communiquez avec René Guimont 4210 place Bourg-Royal Cap Rouge tél: 658-5883

A VENDRE: 4 bonnes vaches laitières qui vont donner veau au mois de mai tél: 435-2095 Baie St-Paul 62, La Marre

Saguenay

A vendre

A VENDRE: maisons à vendre pour cause de retraite, une située sur la 9e rue, 7 appt., plus sous-sol, garage, terrain 75x200, chauffage à l'huile, prix à discuter; une située sur la 9e rue, 7 appt., plus sous-sol, terrain 75x200, chauffage à l'huile, prix à discuter s'adresser à 587-2091

A VENDRE: surplus de 1000 poules à \$1.00 tél: 587-4959

A VENDRE: Météor Montcalm 1967, prix d'aubaine, le soir 587-4947

A VENDRE: orgue de marque Lowry 1975 Leslie et rythme automatique d'une valeur de \$2,600. prix à discuter 587-2782

A VENDRE: roulotte 12x50 meublée ou non meublée située au parc Girard 587-4992.

A VENDRE: téléviseur couleur Magnavox 20" portative, bonne condition, inf.: tél: 587-4746 prix \$250.

A VENDRE: aux Escoumins roulotte 68x12 avec terrain, automobile Renault 12, stock de magasin et ameublement prix à discuter tél: 233-2378

A VENDRE: moto Yamaha de route 125cc année 1975 achetée en 1976 n'a que 1,000 miles tél: 232-6318

A VENDRE: tente-roulotte "Startcraft" 6 places, avec poêle, frigidaire, auvent, excellente condition tél: après 5 hres 236-4461

A VENDRE: chaloupe 14 pieds avec moteur Johnson 18 forces et trailer tout équipé en très bon ordre, appelez heure des repas tél: 236-4235 demandez Normand

A VENDRE: moto Kawa 750cc 1972 bon état bas prix tél: 231-2748

A VENDRE: Nova SS 1974 accidentée, moteur 6, mécanique en très bonne condition et une sècheuse Heavy Duty 4 mois d'usage tél: 587-4098

A VENDRE: chalet meublé au 4 colombier, acheteurs sérieux seulement tél: 565-3542 ou 766-6777

A VENDRE: roulotte 14x70 chauffage électrique, 4 chambres et remise 12x12 non meublée situé à 30 Parc Vincent, très bon prix tél: 587-2408

A VENDRE: remorqueuse Home Laker sur camion 5 tonnes et tracteur sur roue 6 cylindres diésel, 1 bicyclette Honda 350 et 4 cylindres et 1 bicyclette Jawa 175cc, s'adresser à 231-2036

A VENDRE: chienne de marque Seltter Irlandais 9 mois enregistrée de race pure tél: 587-4791 ou 587-2554

A VENDRE: 2 motos Honda année 73 modèle 70cc et 350cc, roulotte Val-Bar année 72, 18 pieds équipée tél: 238-2886

A VENDRE: maison mobile de marque Spring Brook 14x64 avec terrain de 75x100, prix à discuter tél: le jour 587-2268, 148 rue Verreault le soir 587-4851

A VENDRE: chien esquimau de 1 an avec la niche pour informations tél: 587-4071 ou 587-2259

A VENDRE: maison 2, 1ere rue, tél: 587-2769 après 5 hres

A VENDRE: roulotte Appalache 20' à l'état neuf tél: 587-2753

A VENDRE: bicyclette Honda 1973 90cc bonne condition tél: 587-2491

A VENDRE- maison 2 étages, avec loyer en haut situé 11, 11e rue tél; 587-2720.

A VENDRE- Astre Pontiac Safari, station wagon 1974, 23,000 miles, très propre, mécanique en parfait état; Dodge Démon 1972, couleur rouge clair, 56,000 miles très propre, refait à neuf, les intéressés seulement tél; entre les repas à 587-4094 demandez Erick Tremblay

A VENDRE- Datsun 710, 1974, 4 pneus Michelin neufs et 4 pneus d'hiver 587-2925

A VENDRE- Dodge Dart sport 1975, 10,000 miles, très propre, cause maladie, 587-4677 après 4 hres

A VENDRE- roulotte Shamrock 14x60, 1971, meublée ou non avec petite annexe et aussi remise d'aluminium située à 17 parc Vincent tél; 587-2385

A VENDRE- roulotte Laurentien 73, 14x68, garage 18x26, terrain 4500 pieds tél; 567-4323

A VENDRE- foin à vendre tél; 232-6208 demandez Adèle

A VENDRE- roulotte de voyage Royal Holiday Rambler 73, 30', 2 sets de roues, tout équipée, TV couleur, air conditionné, avertisseur automatique de 20' balayeuse incorporée, transformateur 115v - 120dc, 2 batteries, 19 parc Vincent tél; 587-4643

A louer

A LOUER- logement de 3 1/2 pces meublé à Forestville pour information tél; 587-2364

A LOUER- appartement 3 1/2 meublé situé à 38, 8e ave., Forestville libre 1er mai, ainsi un autre apt. 3 1/2 non meublé situé à 38, 8e ave. libre 1er mai

A LOUER- 2 grandes chambres modernes avec eau courante, meublées style canadien, entrée indépendante avec usage d'une cuisine et salon, près des écoles, libre immédiatement 587-4786

A LOUER- roulotte grandeur 12x60 meublée tél; 233-2474 Les Escoumins

A LOUER- logement 1 1/2 pces 587-2475 libre le 1er juin

A LOUER- logement 3 1/2 neuf 5e avenue entrée laveuse et sècheuse 587-4674 587-2779

A LOUER- grand logement 3 chambres à coucher, 2 chambres de bain, salon, cuisine avec sous-sol (lo-

Manicouagan

A vendre

A VENDRE- maison mobile 10x46 tapis mur à mur, entièrement meublée à prix raisonnable tél; le jour 589-5736 le soir 589-9707

A VENDRE- maison mobile 68x14 non meublée, année 1972, 18 Crémazie, Baie

gement Marc Savard) tél; 587-4698

A LOUER- logement 5 pièces tapis mur à mur non meublé, non chauffé, libre immédiatement, après 5 hres tél; 587-2863

A LOUER- logement 4 1/2 pces meublé, 8 rue Blouin tél; 587-4842

A LOUER- logement 4 1/2 pces meublé, laveuse-sècheuse, libre le 31 mai, s'adresser à 40 parc Vincent

A LOUER- logement 2 1/2 pces meublé, chauffé, éclairé tél; 587-2891

A LOUER- maison 5 1/2 pces sur la route 138, libre immédiatement tél; 238-2052

A LOUER- logement 4 1/2 pièces (grandes pièces), entrée laveuse et sècheuse, nombreux espaces de rangement, situé bloc appartement, centre ville, libre le 1er juillet tél; 587-2476 ou 587-4974

Divers

DIVERS- cantine Pauline Bouchard Les Escoumins, maintenant ouverte à son public tél; 233-2854

DIVERS- je ne me tiens pas responsable des dettes contractées par mon épouse, Pâquerette Richaud de M. Robert Robichaud.

DIVERS- achèterais une poussette ou un petit carrosse usagé en bon état tél; 587-4083

DIVERS- terrain recherché à louer ou à acheter pour roulotte de 18 pieds vue sur le fleuve, situé entre Baie St-Paul et St-Joseph de la Rive Québec tél; 647-2917

DIVERS- A Ste-Thérèse le 7 mai à 7.15 hres p.m. sera chanté le service anniversaire de Gilles Tremblay, parents et amis sont priés d'y assister sans autre invitation.

DIVERS- possibilité de gains extraordinaires \$\$\$, Vous pouvez avoir votre propre commerce à domicile dans le vêtement de dames et enfants, investissement minimum \$1500, marge de crédit vous est alloué, condition très avantageuse, information à Dorina 596 boul. St-Germain ouest Rimouski tél; 1-418-724-6433 demandez Germaine

DIVERS- distributeur ou représentants demandés pour la compagnie Watkins pour les localités libres de Sept-Îles à St-Tite, bonne condition, pour information écrire à Armand Simard, 109 St-Joseph, Baie St-Paul, Cité Charlevoix

grandeur 17 pieds toute équipée s'adresser à 589-5021

A VENDRE- moteur Mercury 100 forces, parfaite condition, comme neuf, prix \$1400. Port-Cartier 766-5192

A VENDRE- Renault 15, manuelle, 1974, en très bon état, toute offre raisonnable acceptée tél; 589-5950

A VENDRE- presseuse internationale no. 420, bateau à foin, 1 fourcheuse no. 7 pds inter. en parfaite condition tél; 567-4273

A VENDRE- maison mobile pour jeune couple dame ou homme seul soyez propriétaire de votre maison 4 1/2 pces, laveuse, sècheuse, inclus prêt à habiter situé sur le terrain à l'arrière du CRM 589-7909

A VENDRE- Mustang Mach 1 1973 très propre et bonne condition s'adresser à 589-9239

A VENDRE- 4 roues GM 14 pouces avec pneus d'été 14G, 1 radio pour auto, téléphonez après 5 hres p.m. 589-2505

A VENDRE- maison mobile flambant neuve prête à habiter, chauffage électrique, 138 Morel, parking de la ville, grandeur 54x14, 589-5788 ou 3183

A VENDRE- maison mobile avec annexe salon 12x40 meublée située au 116A Laizé ouest, idéal pour jeune couple, prix très abordable, gens sérieux seulement 589-5132

A VENDRE- maison très peu de comptant demandé hypothèque transférable, maison situé à 414 des Cèdres, Hauterive, sous-sol aménagé, logement 4 1/2 pces au deuxième, pour information 589-8095

A VENDRE- maison mobile 14x68 électrique, 3 chambres à coucher, 1 chambre de lavage, meublée, tapis partout sauf dans la cuisine, 132 Bel-Air arrière du centre d'achat Manicouagan, 1 souffleuse 10 forces de 1976 tél; 589-8807

A VENDRE- terrain avec bâtiment en construction situé à Godbout, pour de plus amples informations téléphonez à 589-2930

A VENDRE- rue de la Falaise, maison unifamiliale, 3 chambres, salon, cuisine, sous-sol, salle de jeux, salle de lavage, atelier, entrée bétonnée, remise, patio, arbres et haies terrassement, offre raisonnable pour acheteur sérieux pour rendez-vous 589-5686

A VENDRE- maison mobile 12x52 meublée, 3 chambres tapis mur à mur, remise de tôle 9x8, appelez le soir à 589-5335

A VENDRE- Chevrolet 1967 en très bonne condition prix \$350. tél; 589-3972 ou 589-8948

A louer

A LOUER- bachelor 589 Marquerite tél; 589-3163

A LOUER- logement pour personne seule meublé, éclairé, chauffé, 2083 Lafliche

A LOUER- local dans le centre commercial à Baie Comeau, Place Lasalle, 400 pieds carrés, pour information supplémentaire tél; 296-2239, 14 est, St-Germain Rimouski

A LOUER- logement 2 1/2 pièces éclairé et chauffé, entrée indépendante situé au 647 rue Braud, tél; 589-5369

A LOUER- chambre possibilité de se faire la cuisine, laveuse, sècheuse fournies 589-9304

A LOUER- appartement de 3 1/2 pièces meublé, chauffé, situé rue Bossé, 589-9953 après 6 hres 589-3302

Divers

DIVERS- recherche logement de 3 1/2 ou 4 1/2 pièces non meublé situé à Hauterive téléphonez aux heures des repas à 589-2365 pour le plus tôt possible

DIVERS- duo Andrew et Michel offre ses services pour musique dans les soirées, bar salon, club. Etudiants en musique Michel au clavier, Andrew chanteur, guitariste information à 296-2729

Maison économique

Epargnez \$7,000



- Choix de plusieurs modèles
- Préfabriquée, livrée sur votre terrain et fondations
- Dimensions 24'x40'
- Intérieur et extérieur complétés sauf la peinture intérieure
- Construction acceptée et supervisée par la S.C.H.L.
- Financement facile par votre caisse ou banque pour l'ensemble de la construction (terrain et fondations compris)
- Éligible à la ristourne de la S.C.H.L. (informations auprès de votre banque)
- Plomberie et électricité terminées
- Prix \$19,900.00 plus frais de transport

Pour de plus amples renseignements, écrivez en laissant votre no. de téléphone à **822-0785** ou téléphonez

BEAUMONT MOBILE
5740, boul. Ste-Anne Boischatel (près de Québec)

HABITATION 22

Logements à louer

589-7222

A VENDRE

5 terrains à vendre situés à Cap à l'Aigle rue Bon-Air, belle vue sur le fleuve, tous les services d'aqueduc et d'égout sont rendus vis à vis chacun des terrains. Aussi logement à louer coin rue Nairn et de l'église à La Malbaie, pour informations tél; 665-3756

A VENDRE

MAISON A REVENU

\$8,000.00 de revenus assurés par année. Très grand terrain situé au centre ville La Malbaie, chance unique tél; 665-3860

Logements à louer à Forestville

587-2327 ou 587-2868

1.- 20, rue Verreault, 6 1/2 pièces, meublé, style canadien, tapis mur à mur, chauffé, éclairé.

2.- 4 logements neuf de 3 1/2 pièces, meublés en neuf, planché en bois vernis, au centre municipalité St-Luc

587-2327 ou 587-2868

AVENDRE



Bungalow à Tadoussac grandeur 26x42, 3 chambres, salon, cuisine, sous-sol pour information S.C.H.L. à Hauterive 589-3851 ou 9051

A VENDRE

\$0.05 le pied carré très beau terrain près de Québec en quantité.

Information: Emile Plante
2815 boul. Laurier
Suite 1021
Ste-Foy [G1V 4H3]
651-3998

Aimes-tu les bills de Dominions?

J'AI TON AFFAIRE!

Si... • Tu as quelques moments de libre,
• Tu aimes le public,
• Tu veux un revenu supplémentaire,
• Tu désires un profit immédiat.

Ecris-nous
Ligne d'utilité courante - aucun quota exigé

Laboratoire Lupin
Case postale 27
Deschambault
Cité Portneuf GOA 1S0

LA CROSSE A BAIE COMEAU

C'est mardi le 3 mai que débute enfin la saison 1977 à la crosse mineure à Baie Comeau. Cette année, le responsable sera Jocelyn Bernatchez. Il sera secondé dans sa "lourde tâche" par Robin Dubé, Bernard Lavoie, Donald Arsenault, Carol Blais et Claude Beaudin.

Le nombre de joueurs inscrits est d'environ 250 (il y a toujours possibilité de s'inscrire) si l'on exclue les "joueuses" de la ligue des Légumes qui joueront les lundi et mercredi à 20h00 (toujours le même calendrier).

Les catégories Atomes, Mosquitos, Pee-wee, Bantam, Midget-Juvenile, filles et vétérans sont également de la partie.

Par ailleurs, comme tout le monde le sait, le championnat canadien Pee-wee se déroulera à Baie Comeau du 1er au 6 août. C'est un événement d'envergure et qui suscite déjà beaucoup d'intérêt. La province de Québec, suite à une décision de la Fédération de crosse du Québec sera représentée par une équipe de la ville de Baie Comeau. Déjà les instructeurs ont été sélectionnés, il s'agit de Jacques Thibault et Maurice Lefrançois qui ont fait leur preuve dans le domaine de la compétition. Le gérant de cette équipe sera Carol

Jomphe.

POTINS

- Une clinique locale pour les arbitres a eu lieu dimanche le 24 avril au Centre Récréatif. Une vingtaine de participants ont pu assister à ce stage.

- Cette année, les arbitres seront rémunérés pour leur "service."

- Tous ceux qui seraient intéressés à être instructeur cette saison, devront entrer en communication avec un des responsables.

- Les pratiques avant-saison ont été de courte durée mais dans l'ensemble satisfaisante.

- Le "très disponible" André Fortin se promène en béquilles de ces temps-ci. Nous lui souhaitons un "retour au jeu" dans les plus brefs délais.

- Une rumeur circule à l'effet que Marc Caron aurait promis d'arbitrer au moins deux parties cette saison.

- Plusieurs joueurs midget et juvénile de l'an passé ont été repêchés par des équipes de la ligue junior provinciale. Le premier choix par l'équipe de Windsor fut Patrice "Bishop" Harvey. Nous lui souhaitons bonne chance.

Claude Beaudin

EN PATINAGE DE VITESSE

SANDRA COSSETTE ATTEINT LE STANDARD "A"

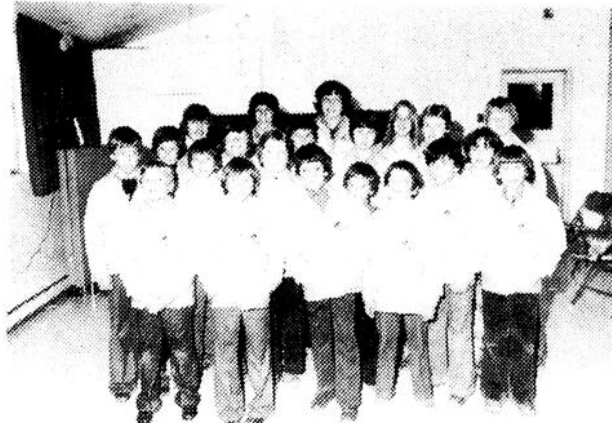

Le club Rapido de Hauterive est encore jeune dans le domaine du patinage de cette ville mais déjà, accumule de belles performances.

La jeune Sandra Cossette de Hauterive, membre du club de patinage de vitesse Rapido, a atteint dernièrement le standard "A" à deux reprises dans la catégorie Juvénile Filles.

Aux jeux du Québec de Lasalle, dans la compétition de 400 mètres, elle est parvenue à atteindre le rapide temps de 47.2 sec. Il y a quelques jours, à

3 mai 1977 - PLEIN JOUR SUR MANICOUAGAN -- 97
Rivière-du-Loup, aux championnats de l'Est du Québec, elle a réussi un temps de 36.9 dans une course de 300 mètres.

Par ces performances, Sandra Cossette est devenue l'une des meilleures patineuses au Québec.

Pierre Bernatchez et Pierre Plamondon sont passés à une seconde près d'établir les mêmes réussites. Le club Rapido du Nord produit de bons prospects et nous ne pouvons que les encourager à continuer dans le même droit chemin.

Par ailleurs, les jeunes

Paul Fortier, sport.



Par ces belles performances, la jeune Sandra Cossette se voit remettre une plaque souvenir par le président du club Rapido du Nord, M. Marcel Plamondon. On se rappellera que Sandra est la nièce de Pierre Larouche du Pingouins de Pittsburg.

Vous avez besoin de Fleurs?

FLEURISTE OTIS

589-5613

708 Puyjalon

HAUTERIVE



BOUCHERIE
Chez Rosaipe
Centre d'Achats Joliette **589-9424**

FESSE DE PORC
entière préparé
.99 lb
FOIE DE BOEUF

STEAK HACHE
PORC HACHE,
PORC ET BOEUF
EN CUBE
1.29 lb

POITRINE
DE POULET
10 lb
8.90

GROS POULET
Utilité
.79 lb

CUISSE DE POULET
Bte 10 lb
7.90

BOLOGNA
MAPLE LEAF
.69 lb

STEAK MINUTE
1.39 lb
SPARE RIB

FILET DE MORUE
1.09 lb

POUR
CONGELATEUR

DERRIERE
DE STEER ROUGE
A-1
1.79 lb

EPAULE DE
BOEUF ROUGE
A-1
1.19 lb

PORC DEMI
OU COMPLET
.89 lb



IMMEUBLES HAMEL SAVARD COURTIER

Vente - Achat - Location - Echange
Prêt hypothécaire - Administration - Evaluation

864 rue de Puyjalon Edifice Lafleche,
Hauterive,

bur: **589-3757**

RESIDENTIEL

Nous sommes dépositaires des maisons pré-usinées PRE-NORD

DIMENSIONS:	PRIX:
24'x36'	\$21,040.00
24'x40'	\$21,580.00
24'x42'	\$22,180.00
26'x38'	\$22,440.00
26'x40'	\$23,030.00
26'x42'	\$23,630.00



Ces prix n'incluent pas les coûts des fondations, le terrain, du tirage des joints et de la peinture. Sur demande, nous pouvons vous fournir des prix pour d'autres dimensions.

HAUTERIVE



1852 MANICOUAGAN
Split Level de luxe, 26 x 48 avec abri d'auto, 11, 4 niveaux de planchers. Foyer, allée d'auto en béton, exceptionnel et à bon prix. A voir, terrain de 8,200 p.c.



1444 JOLIET, HAUTERIVE
Bungalow de briques, situé près du Centre Recreatif avec terrain gazonné et garage à l'arrière. Possédant 5 chambres à coucher.



1395 PLACE ROBIN
Très joli bungalow avec un terrain de 9716 p.c. entièrement gazonné. Pièce bien aménagée, tapis mur à mur, sous-sol vaste. Libre prochainement. Bonne condition.



1782 RUE DELANDE, HAUTERIVE
Cottage jumelle avec tapis mur à mur, poêle, frigidaire et laveuse à vaisselle inclus dans la vente. Remise extérieure, sous-sol vaste et salle de lavage, 3 chambres à coucher, salon, cuisine. Très belle propriété.



768 AMELEE, HAUTERIVE
Construction neuve ayant deux loyers meublés avec entrée indépendante. Chauffage électrique, demi sous-sol, porte patio, entrée split et très beau terrain.



1120 MORIN
Bungalow 5 pièces, 3 chambres à coucher, salon, cuisine. Logement 3 au sous-sol sortie indépendante, revenu possible de \$225.00 par mois. Allée de stationnement double en béton.



1128 BOUCHER, HAUTERIVE
Bungalow 21x46, salon, cuisine, 3 chambres à coucher, salle de lavage. Aubaine, à vendre pour cause de départ.

POINTE-AUX-OUTARDES



Cottage de 30x30, chauffage électrique, avec grand terrain de 100x100, 4 chambres à coucher, salon, cuisine, salle de bain, salle de lavage. VENDUE MEUBLEE.

BAIE COMEAU

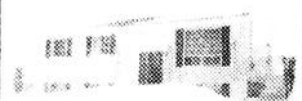

66 SAMUEL MILLER, BAIE COMEAU
Bungalow de construction récente, chauffage électrique, sous-sol entièrement aménagé. Porte patio. Beaucoup d'options. Faut la voir pour l'apprécier.

NOUVELLE INSCRIPTION



18 DE RAMESAY
Bungalow avec terrain 9773 p.c. entièrement aménagé et paysage. Logement avec entrée indépendante au sous-sol. Foyer, cuisine renouée en 1971, garage isolé et chauffé, patio, splendide. Faut voir.

Prix réduit



27 SAMUEL MILLER, BAIE COMEAU
Bungalow neuf de 28x48, chauffage électrique, porte patio. Boudoir avec foyer, tapis mur à mur, 3 chambres, salon, cuisine et salle de bain. Possède beaucoup d'extras.



59 CHAMPLAIN, HAUTERIVE
Cottage 25x27, salon, cuisine, salle à diner, 3 chambres à coucher, foyer, magnifique vue sur le fleuve. Terrain bien aménagé et paysage.



35-37 MICHEL HEMON, BAIE COMEAU
Propriété genre triplex, avec logement principal de 5 pièces. Terrain gazonné, remises extérieures (2) et très bonne situation géographique face à la polyvalente et du Centre Recreatif.



32 DE BIENVILLE BAIE COMEAU
Joli bungalow 27x42 brique et pierre avec foyer. Tapis mur à mur, poêle four et lave-vaisselle encastré. Chauffage électrique entièrement refait à neuf, 2 logements au sous-sol rapportant \$250.00 par mois. Vaste stationnement. Toute offre raisonnable acceptée.



12 COUTURE, BAIE COMEAU
Maison à revenus, briques et pierres construction 1954 comprenant 4 logements. Facilité de vous louer à prix modique.

CHUTES-AUX-OUTARDES



115 BELLEVUE, CHUTE AUX OUTARDES
Bungalow, 26x40 en briques avec abri d'auto, salon, cuisine, salle à diner, 3 chambres à coucher, salle de bain, sous-sol fini. Construction en briques avec foyer.

AUBAINE



406 ROUTE 138, RAGUENEAU
Maison mobile sectionnelle, grandeur 20x40, chauffage électrique, tapis mur à mur, draperies. Vendue meublée, libre immédiatement.

MAISONS MOBILES

NOUVELLE INSCRIPTION



134 PARC PARENT
Maison mobile 14x60 salon, cuisine, 3 chambres à coucher, chauffage air chaud, vendue non meublée.

prix réduit



149 AMYOT, HAUTERIVE
Construction 1974 grandeur 14x56 chauffage électrique. Vendue non meublée. Libre immédiatement. A vendre ou à échanger.

COMMERCIAL

Terrain à vendre pour construction résidentielle à Pointe Label. Plusieurs emplacements prêts pour la construction dès la fin de mai.

TERRAIN A VENDRE
Terre de 183 acres dont 60 acres en culture avec chalet. Devenez "Gentleman farmer" à bon prix.

EDIFICES A REVENUS

121-123-125 LEGARDEUR
Edifice à revenus de 24 logements. Revenu de plus de \$60,000 par année. Très bonne rentabilité.

NOUVELLE INSCRIPTION



588 CHASSON
Propriété de 4 logements (2 de 5 pièces et 2 de 3 - pres meublées). Bons revenus et bonnes possibilités. Située près de l'arena.

EDIFICE DE 4 LOGEMENTS
4 pièces chacun, situé dans le centre ville à Hauterive. Très bons revenus.

COMMERCES



PANIER A FRUITS
Commerce de fruits et légumes établi dans centre ville depuis plusieurs années. Clientèle établie, très bonne rentabilité. Cause maladie.

Restaurant licencié de 64 places avec résidence à même et entièrement meublée. Très bon chiffre d'affaires et excellentes possibilités.

STE-THERESE DE COLOMBIER



HOTEL MOTEL
ROUTE 138 STE-THERESE COLOMBIER
Prix très abordable, grand terrain, belle opportunité, bar licencié.

TERRAIN

Terrain commercial à vendre. 350,000 p.c. en bordure du boul. Lafleche. Prix discutable selon superficie que chaque acheteur désire.

EDIFICES COMMERCIAUX



873 et 875 BOSSE, HAUTERIVE
Comprenant deux commerces présentement sous bail. Possibilité de location du premier étage pour logements ou bureaux.



399 DES CEDRES, HAUTERIVE
Edifice commercial de 5,250 p.c. pouvant servir d'entrepôt ou encore être converti en logements. Possibilité financement avantageux. Construction 1959 renouée 1965.

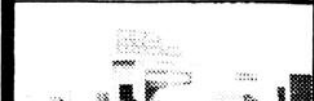

400 DE PUYJALON
Bâtisse et fond de commerce à très bon prix. Excellente possibilité. Site exceptionnel. Possibilité de financement.



HAUTERIVE
Centre d'alignement d'autos et de camions avec terrain de 10,800 p.c. Vendu avec ou sans équipement. Construction pouvant servir d'entrepôt ou de garage pour camion.



Hamel Savard
589-8380
Courtier



Fernand Ouellet
296-3702
Agent vendeur



Gratien Lavoie
589-8082
Agent vendeur

bricolage & artisanat

Tous droits réservés Les Éditions J. M. Doré Inc.

Table et bancs de jardin pour enfants

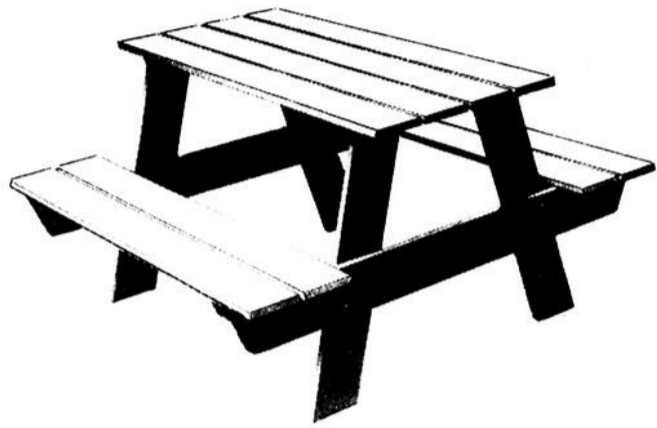

MATERIAUX REQUIS

Dessus, table et bancs	8 morc. 5/8" x 4 1/8" x 36"
Pattes	4 morc. 5/8" x 4 1/8" x 24"
Supports des bancs	2 morc. 5/8" x 4 1/8" x 43"
Traverses table	2 morc. 1 3/8" x 1 3/4" x 18"
Traverses bancs	4 morc. 1 3/8" x 1 3/4" x 9"
8 boulons à poêle de 1/4" x 1 1/2" à tête ronde	
16 boulons à poêle 1/4" x 2 1/2" à tête ronde	
Clous à finir de 1 1/2"	

Voici quelque chose qui amusera les enfants des heures et des heures pour un coût minime. Papa n'aura aucune difficulté à réaliser cette table; les matériaux nécessaires sont peu coûteux et la somme de travail requise est très minime. Fiston aimera sans doute "y mettre la main".

Préparez les pièces requises aux dimensions données sur le tracé, procédez ensuite au montage. Plan, tracé et photos sont suffisamment clairs et s'expliquent d'eux-mêmes. Après avoir bien sablé, donnez une couche de fond, grise ou autre, laissez bien sécher, puis peignez de la couleur de votre choix.

D'autres projets de bricolage, tout aussi intéressants, sont illustrés et décrits dans mon catalogue de plans disponibles: "idées/bricolage" 4e édition. Procurez-vous le, il ne coûte que \$1.00.

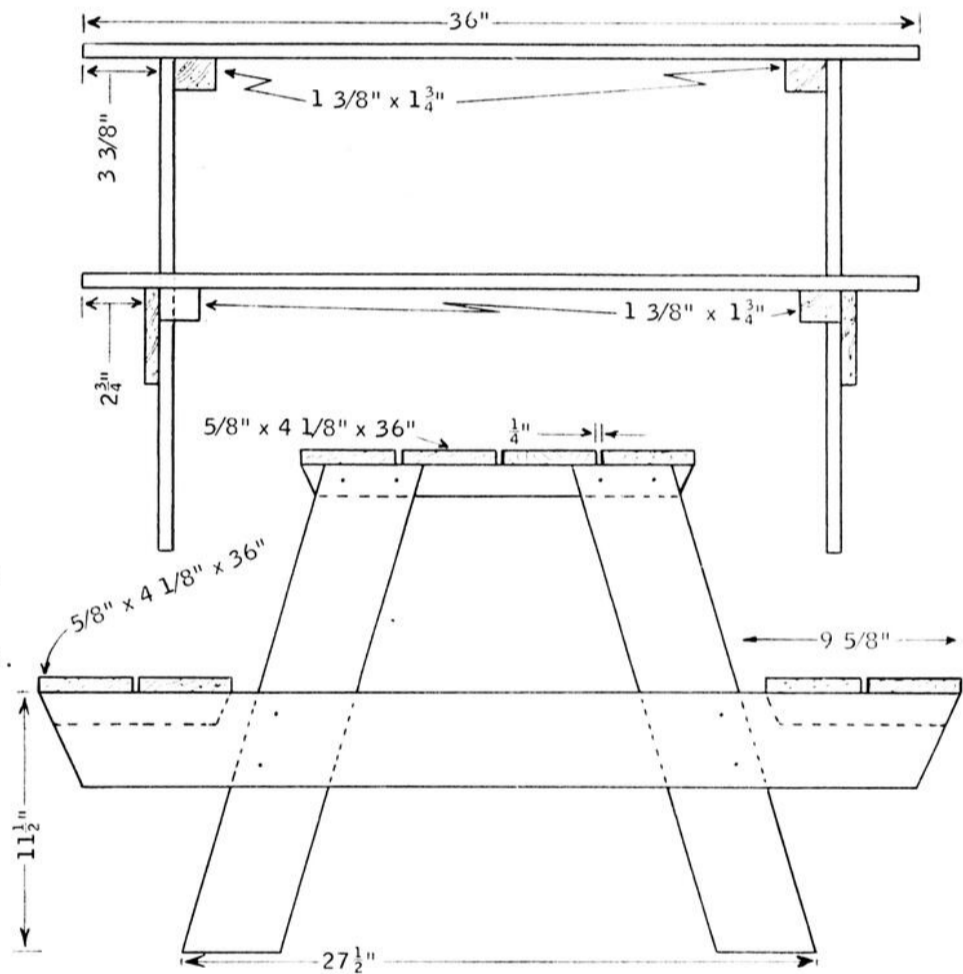

Vous pouvez me commander les plans offerts dans cette rubrique, à l'aide du bulletin de commande publié ci-contre.

Chaque plan comprend: liste des matériaux requis, patrons à tracer, schémas de débitage et photos illustrant les différents stades de réalisation.

Voici quelques autres bonnes suggestions de bricolage; vous pouvez vous procurer ces plans!

fais-le toi-même

c'est si facile, avec un plan de bricolage
signé: Jean-Marc Doré

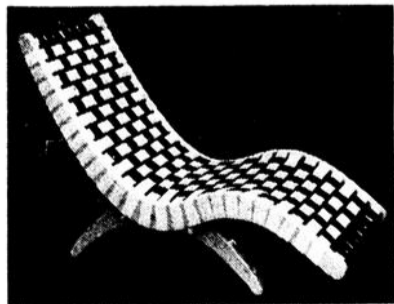

CHAISE "CONTOUR"

Confortable et de belle apparence, elle offre trois positions différentes. Seule une feuille de contre-plaqué est requise. Des appuie-bras peuvent être ajoutés.

Plan no 1749 ... \$3.24

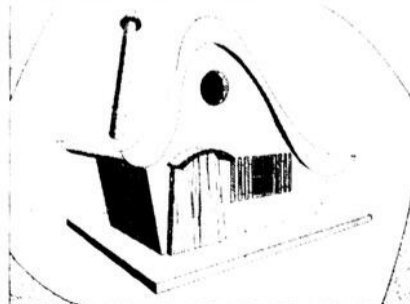

PAVILLON POUR HIRONDELLES

D'un style réellement différent, elle est très facile à réaliser. Elle décorera votre jardin et incitera les oiseaux à y vivre.

Plan no 380 ... \$2.00

CHALOUPE DE 9 PIEDS

Une petite embarcation facile à faire, qui vous offrira de grandes performances. Facile à manoeuvrer, se transporte aisément sur un toit d'auto. Peut être équipée d'un moteur. Plan no 630 ... \$3.24

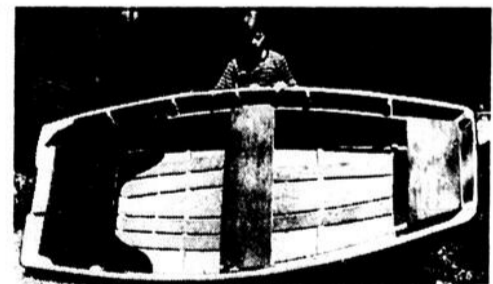

Jean-Marc Doré
562 rue Dollard, Québec, Qué., G1N 1P4

Nom: _____

No et rue: _____

Municipalité ou ville: _____ Comté ou province: _____

S.V.P. Code postal: _____

me faire parvenir les items marqués d'un "X".

plan no 380 @ \$2.00

plan no 630 @ \$3.24

plan no 1749 @ \$3.24

catalogue de plans "Idées/Bricolage, no 4" @ \$1.00

Montant inclus: \$ _____ mandat poste chèque

PLEIN JOUR SUR MANICOUAGAN



Je désire m'excuser auprès des lecteurs de cette chronique pour le retard de mon article sur l'assemblée générale annuelle mais étant à l'extérieur de la ville pour près de 10 jours, je n'ai pu faire mon travail, cependant M. Roger Viens dans le journal le Nordic à 2 reprises a fait de l'excellent travail et résume très bien la situation.

Il y a cependant quelques points sur lesquels je voudrais vous entretenir avant de remettre ma plume à Mme Denise Mimeault, votre nouvelle publiciste pour les 2 prochaines années.

D'abord, je déplore beaucoup le peu d'intérêt pour

votre club, le monde aime bien faire du ski sur des sentiers adéquats mais après qu'arrive-t-il? En effet seulement 35 à 40 membres se sont présentés à l'assemblée générale annuelle sur 2158 membres contrôlés... C'est bien peu... Il faut croire que le club fonctionne à merveille... enfin...

Chaque directeur présente un rapport de ses activités pour l'année 1976-77, dont M. Roger Viens fait une excellente description dans ses articles. Cependant on peut dire avec certitude que l'année 1976-77 a été une phase très importante dans l'administration du club. D'abord, l'exécutif a été

appelé à se définir lui-même, ce qui n'est pas chose facile à 11 membres et chacun a vu sa tâche augmenter considérablement mais pour le bon fonctionnement du club, de telles mesures s'avéraient nécessaires et urgentes.

Pour l'année 1977-78 un effort particulier devra être porté sur le **contrôle des membres, la sécurité, la promotion, l'entretien** ainsi que l'**animation**.

J'en profite pour vous présenter le nouvel exécutif du Norfond

- Président:** M. Michel St-Laurent
- Vice-président:** M. Robert Fortin
- Trésorier:** M. Gérard Morin
- Entretien:** M. Gleason Henley
- Secrétaire:** Mlle Claire Beaulieu
- Planification:** M. Roger Montigny
- Sécurité:** M. Clément Ruest
- Recrutement:** M. A. Pierre Boulianne
- Promotion:** M. Pierre Pelletier
- Animation:** M. Yvon Fortin
- Publicité:** Mme Denise Mimeault

Ce que le club désire, c'est surtout un plus grand nombre de bénévoles. Est-ce possible? Nous de l'exécutif le croyons. A vous de ne pas nous décevoir.

Un projet de constitution fut soumis à l'assemblée générale. Cette constitution se divise en 5 chapitres, et quelque 56 articles:

- 1.- Définition des termes où les buts du club sont expliqués.
- 2.- Admission, droits et devoirs
- 3.- Assemblées
- 4.- Conseil exécutif
- 5.- Fonctions des officiers
- 6.- Comité spécial
- 7.- Elections
- 8.- Divers.

Elle est très complète et chacun des officiers saura clairement le rôle qu'il a à jouer. Elle était attendue depuis déjà quelques années mais d'autres priorités empêchaient sa réalisation.

De nouveaux aménagements sont prévus aux sentiers et aux relais du Norfond. Des négociations sont entreprises pour avoir des camps au lac Frank ainsi qu'aux 2 milles sur le Grand Boulevard.

En terminant, je voudrais remercier tous ceux, de près ou de loin, qui ont collaboré avec la direction du club - travaux d'autom-

ne, organisation d'activités spéciales, entretien des sentiers, relais et même aux skieurs qui ramènent leurs cannettes et ramasse leur kleenex -. Ce fut une saison vraiment agréable où tout le monde a pu

pratiquer son sport favori le ski de fond.

A l'an prochain et je cède ma place à Mme Denise Mimeault

Roger Montigny publiciste



Voici votre exécutif pour 1977-78 de gauche à droite: Michel St-Laurent, prés.; André Pierre Boulianne, recrutement; Mlle Claire Beaulieu sec.; Robert Fortin, vice-prés.; Roger Montigny planification; Pierre Pelletier, promotion; Clément Ruest, sécurité; Mme Denise Mimeault, publiciste; Gleason Henley entretien des pistes et relais. Sont absents: Yvon Fortin, animateur et Gérard Morin, trésorier.

Pour un meilleur service
Visitez ou téléphoner
FLEURISTE OTIS
 708 Puyjalon HAUTERIVE
 589-5613
 Toujours à votre service

EVN 69, Place LaSalle Baie Comeau
296-2239
 Corporation de Valeurs du Nord Inc. courtier

ST GEORGES BAIE COMEAU
Joli bungalow pierres et briques, foyer, cabri d'auto, logements au sous-sol, rapportant \$250, par mois, terrassement complet, en face d'auto privé.

16 JEAN RAYMOND, BAIE COMEAU
Bungalow avec revenus au sous-sol, entièrement rénové, intérieur impeccable, garage neuf. Très bien situé.

ST MICHEL BÉMON
Jumelé situé en face du Centre Recreatif. Livrable prochainement, beau terrain.

38 BOULEAU HAUTERIVE
Joli bungalow logement au sous-sol,abri auto, terrassement complet, à visiter.

21 LAURIE
Cottage jumelé, 4 chambres à coucher. Pièces spacieuses, terrain bien aménagé. Prix plus que raisonnable.

RUE VILLENEUVE, HAUTERIVE
Complexe de 9 bungalows neufs à vendre. Livrable immédiatement. Pour une visite, contactez-nous.

8 Samuel Miller, Baie Comeau, St-Nom de Marie
 Bungalow brique et pierre, 3 chambres à coucher, revenus possibles au sous-sol. Terrain entièrement gazonné, entrée auto en ciment.

COMMERCES
 Vous voulez vendre ou acheter un commerce, faites appel à une maison qui a 15 ans d'expérience dans le domaine.

921 DES ÉPILOBES
Maison de prestige, beaucoup d'extras, foyer, piscine, intercom, 7 chambres à coucher, salle de séjour avec bar, etc., domaine en soi.

181 BEL-AIR HAUTERIVE
Maison mobile de 12x60 entièrement meublée et très propre.

8 HEBERT BAIE COMEAU
Maison à revenus, située près du centre ville, bonne occasion d. devenir propriétaire.

D. POTVIN
Jumelé "split à l'entrée" construction neuve, livrable immédiatement.

59 CHAMPLAIN BAIE COMEAU
Cottage 2 étages vue superbe, terrain bien aménagé et paysagé, entièrement rénové.

12 BOUCHETTE, BAIE COMEAU
Superbe bungalow en briques très vaste, foyer, sous-sol aménagé, garage, grand terrain, vue intéressante. Prix très abordable.

205 LAVAL
Bloc de 4 logements, possibilité de \$7920, de revenus intérieur refait dernièrement.

RUE BON DESIR, HAUTERIVE
Bloc de 6 logements de 3 pièces, construction de 1974, chauffage électrique, placement intéressant.

CVN

Corporation de Valeurs du Nord Ltee **courtier**

69, Place LaSalle Baie Comeau
296-2239



R. GUY
296-2239



M. IMBEAULT
296-2524



R. GIASSON
296-3679

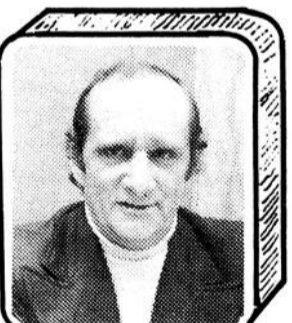

R. COTE
589-8866

Résidentiel

MAISONS NEUVES A VENDRE



BINET

DAMAS POTVIN

Complexe de 40 propriétés neuves, situées sur Damas Potvin, Michel Hemon et Garneau.



8 BRULE
Bungalow de 1150 pi. carres abri-auto, sous-sol entièrement aménagé, grand terrain, plusieurs améliorations apportées.

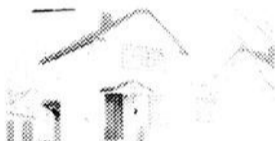

40 TACHE BAIE COMEAU
Cottage de 7 1/2 pièces, intérieur refait armoire, couvre plancher très propre, prix avantageux.



VENDUE

86 DONALD SMITH BAIE COMEAU
Bungalow avec foyer, sous-sol aménagé, intérieur superbe, vue sur le fleuve. Site exceptionnel.

Prix réduit



184 LAVAL
Maison jumelée dont l'intérieur a été entièrement renové. Pièces grandes, bon placement.

Prix réduit



21 MICHEL HEMON BAIE COMEAU
Pensez-y! Il est très bien situé ce jumelé. Construction récente, terrain vaste et entièrement aménagé, bon achat à conclure.



2 GARNIER BAIE COMEAU
Maison de 3 chambres à coucher, salon, cuisine et salle à diner, renové et très bien décoré, entièrement meublé.



181 CHAMPLAIN
4 blocs de 4 logements chacun, prix plus que raisonnable, consultez-nous.



28 COUTURE BAIE COMEAU
Maison avec un logement de 5 1/2 pièces au sous-sol, intérieur impeccable, bonne opportunité.



1500 DIVET, HAUT.
Prix réduit. Aspect architectural unique, pierres et briques, intérieur impeccable, une visite vous enchantera.



11 LOUIS-PHILIPPE GAGNE
Bungalow en brique, très bien situé, logement de 2 1/2 pièces au sous-sol, terrain gazonné et clôture, abri-auto.

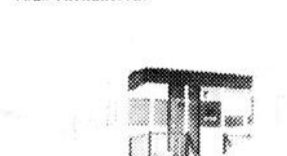

164 PARC PARENT
Maison mobile comprenant 4 chambres à coucher avec annexe et sous-sol. Prix très très avantageux.



VENDUE

16 CADILLAC BAIE COMEAU
Jumelé présentant les avantages suivants: terrain gazonné et paysage, intérieur spacieux, bien situé.



924 MAREST HAUTERIVE
Bungalow en brique, beau terrain, pièces spacieuses et bien agencées, certes qu'elle vous plaira.

Prix réduit



996 MAREST HAUTERIVE
Bungalow en brique de 26x41, logement de 3 1/2 pièces au sous-sol garage, terrain très bien aménagé avec patio, sans doute à voir!



52 IBERVILLE BAIE COMEAU
Propriété comprenant un logement de 5 1/2 pièces et un espace à bureau, très bien situé, idéal pour professionnel.



98 CHAMPLAIN
Cottage 2 1/2 étages, revenus, très belle vue sur le port de mer, en bonne condition.

Spécial



11 LAURIER BAIE COMEAU
Cottage avec revenus. Nécessite peu de comptant. Mensualités minimes, près du centre ville.



475 DES CEDRES HAUTERIVE
Split Level, sous-sol entièrement aménagé, remise, lave-vaisselle, antenne de T.V. Tout est inclus dans un prix raisonnable. Vérifiez pour voir.



6 TRACY BAIE COMEAU
Maison mobile 14x56, chauffage électrique, non meublée, libre prochainement.

Commercial

JOUETS
Commerce de jouets situé dans la région, bonne rentabilité.

BRASSERIE
Située dans Charlevoix, emplacement exceptionnel. Possibilités de développement, chiffre d'affaire intéressant.

COMMERCES
Établi depuis plusieurs années. Situé dans le centre industriel de Baie Comeau. Comprend bâtisse, équipement et achalandage.

Restaurant "La Mûche" situé dans le centre ville de Hauterive. Réaménagement dernièrement, bonne occasion de vous partir en affaire.

LOCAL
Local idéal pour dépanneur situé à Baie Comeau.

COMMERCIAL
1743 BOUL. LAFLECHE
Blocs commerciaux, situés dans le centre ville de Hauterive.

Boutique de vêtements. Spécialité: taille forte, marnonite. Local nouvellement décoré, situé à Baie Comeau, prix très bas.



183 BOUL. LASALLE BAIE COMEAU
Propriété commerciale abritant commerces et appartements.



36 TALON BAIE COMEAU
Édifice commercial 30x60, structure d'acier, 2 étages, bureaux aménagés, peut être utilisé comme entrepôt ou magasin, facile d'accès.



19 ARNAUD BAIE COMEAU
Bloc de 14 logements. Site idéal, beaucoup d'améliorations apportées, taux d'intérêt de 6%.



87 BABEL BAIE COMEAU
Bloc de 6 logements, bonne rentabilité, mode de financement très avantageux, bien situé.

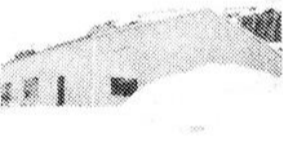

B-COMEAU
Entrepôt de 3132 p.c., situé sur la route maritime, structure d'acier, terrain de 16,000 p.c., entrée électrique de 400 ampères.



2046 BOUL. LAFLECHE HAUTERIVE
Enfin une chance d'être propriétaire à prix très modique. Trois revenus possible, surprenant.



1213 LESTRAIT
Bungalow de 28x42 en brique, logement au sous-sol, grand terrain gazonné et paysage, abri auto, intéressant et peu dispendieux.



21 BABEL BAIE COMEAU
Bloc de 5 logements, revenus de \$810 par mois, très bonne occasion de devenir propriétaire, mensualité très minime.

Chalets meublés à vendre. Situés à Pointe Label.

TERRAINS
A Hauterive pour constructions résidentielles.



182 DES CEDRES HAUTERIVE
Jumelé des plus surprenants, on y retrouve 4 chambres à coucher, 2 chambres de bain et une partie du sous-sol liné. Venez voir!

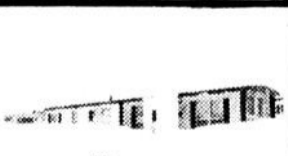

11 CREMAZIE BAIE COMEAU
Maison mobile 12x60 entièrement meublée, remise de 12x12, située sur un coin de rue d'un grand terrain.



TRUST GÉNÉRAL

courtier



NOUVELLE INSCRIPTION
985-991 BOUL. BELANGER HAUT.
Idéal pour petite famille, jumelé avec revenu.



566 CHIASSON, HAUT.
Un triplex 3 appartements, 4 1/2 pièces, très beau placement.



784 HENRI, HAUT.
Profitez du bas taux d'intérêts, 3 appartements 5 1/2 pièces, très beau placement, balance de financement Centrale hypothèque à 8 1/4 % fixe.



NOUVELLE INSCRIPTION
205 CREMAZIE, B.-CO-MEAU
Maison mobile 1976 Moduline 60x14 complètement meublée. Très propre. Chauffage électrique. Prix avantageux, cause départ.



114 BELAIR, HAUT.
Magnifique maison 14x60 100% **VENDUE**



180 BELLEVUE CHUTE AUX OUTARDES
Un plaisir à voir. Magnifique bungalow, des accommodations que vous avez toujours désirées. 5 1/2 pièces, tapis mur à mur, sous-sol prêt à finir, terrain aménagé, arbustes.

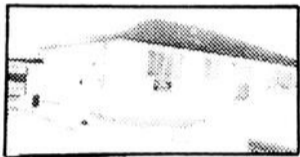

42 BERNEVAL, B.-CO-MEAU
Voilà votre chance avec revenu. Bungalow 5 1/2 pièces avec bachelor meublé au sous-sol, revenu \$1380., beau terrain, pelouse jardin, garage 24x12.



31 TACHE, B.-COMEAU
Enfin ce que vous cherchiez. Magnifique cottage 2 étages, complètement rénové, 9 pièces, 2 chambres de bain céramique, chambre électrique, très propre, galerie salarium, garage, quartier idéal.



12A DECHAMPLAIN, HAUT.
Celle-ci pourrait être la vôtre, maison mobile de 3 chambres à coucher, salon, cuisine, tapis mur à mur, chauffage électrique. Ne manquez pas, excellentes conditions.

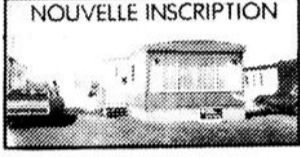

NOUVELLE INSCRIPTION
184 CONCORDE
Très belle maison mobile, 68x14, tapis mur à mur shag, non meublée, chauffage air chaud, résidence superbe à prix abordable.

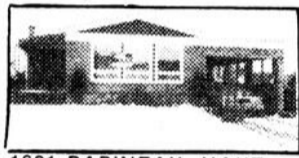

1601 PAPINEAU, HAUT.
Pour l'été qui s'en vient. Une piscine chauffée. 4 chambres à coucher, très grands appartements, beaucoup d'extras. Il faut la voir, libre immédiatement, propriétaire transféré.



1115 COMTOIS, HAUT.
NOUVELLE INSCRIPTION
Bloc appartements 6 logements, chauffage électrique indépendant à chaque logement, entièrement meublé. Très beau placement.



372 GRANIER, PTE LABEL
Style chalet suisse. Immense salon avec foyer en pierres des champs et porte patio. 4 chambres à coucher dont une avec balcon. Un caprice à vous offrir.

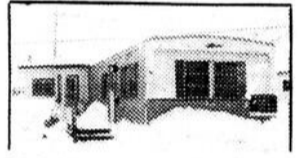

74 PARC PARENT, HAUT.
Maison mobile General 1969, 14x60, très bien située, très propre. Vendue entièrement meublée à prix d'aubaine. Il faut faire vite.



70 LAIZE, HAUT.
Vous voulez devenir propriétaire! Très confortable maison mobile à prix raisonnable, 5 1/2 pièces, très propre, meublée.



NOUVELLE INSCRIPTION
991 DELANOE, HAUT.
Voilà votre chance d'acheter une maison pour peu de frais. 5 1/2 pièces. Chambre des maîtres avec salle de bain communicante. Tapis mur à mur, 2 logements 3 1/2 au demi sous-sol avec tapis mur à mur et entrées indépendantes.



1002 POULIOT, HAUT.
NOUVELLE INSCRIPTION
Voilà votre chance d'acheter une maison pour peu de frais. 5 1/2 pièces. Chambre des maîtres avec salle de bain communicante. Tapis mur à mur. 2 logements 3 1/2 au demi sous-sol avec tapis mur à mur et entrées indépendantes.



LOGEMENT
3 1/2 meublé
5 1/2 non meublé



CHALETS
Les Buissons
Mistassini
Lac Frigon

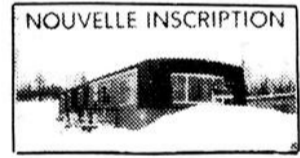

NOUVELLE INSCRIPTION
31 LAFONTAINE, B.-CO-MEAU
Maison mobile 1976 Moduline 64x14 non meublée. Comme neuve. Chauffage électrique, remise, galerie 4x6, bien située.



NOUVELLE INSCRIPTION
2832 PIUZE
Belle propriété 6 1/2 pièces, tapis mur à mur dans chambres et salon, sous-sol, 1 chambre finie, chambre froide, terrain aménagé au complet. Site merveilleux.

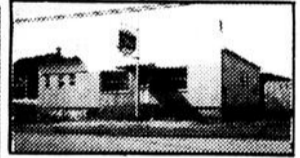

203 VALLILEE
Salle de billard, bâtisse commerciale, grand terrain avec garage à l'arrière, pourrait servir pour différents commerces.

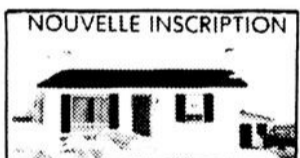

NOUVELLE INSCRIPTION
589 GRANIER, PTE LABEL
Achat imbattable. Bord rivière joli bungalow en colorlok, bien décoré, propriété remarquable, sous-sol fini, foyer. Grand terrain, asphalte, garage chauffé. Aubaine incroyable.



1047 POULIOT, HAUT.
Bungalow spacieux et fonctionnel. 6 chambres à coucher, sous-sol prêt pour un logement. Occasion idéale de vous procurer un revenu.



24 LESSARD, CHUTE AUX OUTARDES
Jolie maison mobile refaite en 1975 avec 4 chambres à coucher d'une décoration spéciale et d'un prix raisonnable. Faut absolument voir.



NOUVELLE INSCRIPTION
668 GRANIER, PTE LABEL
Maison très propre 5 1/2 pièces, terrain 100x250 aménagé, gazonné, sous-sol non fini, entrée asphalte, garage 36x14, très bas prix.



NOUVELLE INSCRIPTION
206 DE L'EGLISE, CHUTE AUX OUTARDES
Grande résidence. Maison à revenus. Terrain aménagé, prix abordable, briques, magnifique site. Chance unique.



NOUVELLE INSCRIPTION
130 LASALLE, B. C.
Jumelé centre ville, 6 1/2 pièces, plomberie, chauffage refait à neuf, sous-sol semi-fini. Terrain aménagé, faut vendre!

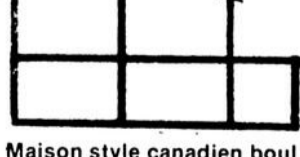

Maison style canadien boul Manicouagan



83, 3e RUE PARC LAN-GLOIS, POINTE LABEL
Maison mobile, beaucoup d'extras, prix très intéressant, très propre, avec annexe.

SALON COIFFURE à Baie Comeau

RESTAURANT
Situé dans la région de Baie Comeau Hauterive. Très bon placement.

Bar salon dans la région. Aubaine.

Magnifique commerce de chaussures homme, femme, enfant. Prix très intéressant.

Hôtel Motel sur la Côte Nord très bien établi vente cause de maladie.

Hôtel dans notre région.

TABAGIE
Tabagie établie depuis plusieurs années, condition très raisonnable.

Salon coiffure à Hauterive.

Epicerie dépanneur Baie Comeau, Hauterive

Restaurant licencié très bien établi.

Bâtisse commerciale rue Puyjalon, centre ville Hauterive.

DEPANNEUR
Dépanneur excellente rentabilité assurée très bon chiffre d'affaires, occasion unique.

Terrains disponibles pour blocs appartements et entreprises commerciales.

Belle occasion d'affaire. Lingerie pour dames située dans un centre d'achat très populaire de la région. Prix très abordable.



66 LAIZE, HAUT.
Maison mobile de 6 1/2 pièces avec remise très grande, annexe composée du salon et chambre des maîtres, prix raisonnable, idéal pour celui qui cherche une bonne affaire.



629 RAGUENEAU
Prix raisonnable. Maison mobile. Décoration de très bon goût, meublée, tapis mur à mur, finition extérieur bardeaux asphalte. Occasion exceptionnelle.

Au Trust Général, on le fait. Mieux

Et nous sommes partout ou nous pouvons vous aider a mieux réussir.

1820 boulevard
Manicouagan
Hauterive

589-9966



NOUVELLE INSCRIPTION
1853 POTTIER, HAUT.
Très belle maison, très propre, terrasse, grand terrain, chambre à coucher, salle de bain pour bricoleur. Qui la chance?

VENDEUE

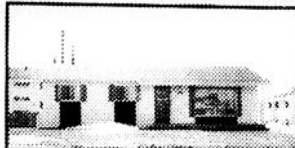

NOUVELLE INSCRIPTION
1849 JOURDAIN, HAUT.
Un petit cadeau du printemps. Très joli bungalow 3 chambres à coucher, construit en 1975, tapis mur à mur, gazonné à l'avant, trottoir ciment. Sous-sol prêt à finir.



NOUVELLE INSCRIPTION
935 HENRI, HAUT.
Spacieux bungalow avec revenu 5 1/2 pièces au sous-sol, très beau, situé près du centre récréatif, terrain paysagé. Faut voir.



NOUVELLE INSCRIPTION
12 FRONTENAC, B.-COMEAU
Maison à revenus dont 1 de 5 1/2, 1 de 4 1/2, 1 de 2 1/2 et un bachelors, située au centre ville Baie Comeau. Excellent placement à prix d'automne.

CAUSE DE DEPART



NOUVELLE INSCRIPTION
1835 POTTIER, HAUT.
NOUVELLE INSCRIPTION
Résidence de choix, 6 1/2 pièces, très propre, salle de jeux au sous-sol, entrée indépendante pour loyer 3 1/2, terrassement fait. Vente cause départ.



NOUVELLE INSCRIPTION
2071 LA VERENDRYE, HAUT.
Vous voulez devenir propriétaire? Maison de luxe, 3 chambres à coucher, tapis mur à mur, appartement 3 1/2 au sous-sol, tapis, entrée indépendante. A ne pas manquer.



NOUVELLE INSCRIPTION
1057 THIBEAULT, HAUT.
Anxieux de devenir propriétaire? Superbe maison, site merveilleux, terrain clôturé et complètement aménagé, revenu de 2 logements 3 1/2 au sous-sol loués. Construction de qualité. Une chance unique.



Prix réduit
898 BOUL. BLANCHE, HAUT.
Idéal pour professionnel. Très luxueux bungalow 5 1/2 pièces. Taps mur à mur, cuisine armoires en émail, four encastré, logement 4 1/2 meublé au sous-sol loué. Vendu entièrement meublé. Proximité centre commercial.

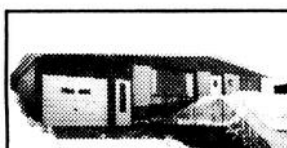

15 SAMUEL MILLER B.-COMEAU
ATTENTION LOCATAIRE!
Ton bail se termine bientôt? Nous te suggérons ce magnifique bungalow bricoleur 4 faces, 7 1/2 pièces bien décorées. Très très propre, garage avec porte électrique. Terrain paysagé. Près polyvalente et Centre Récréatif. La v'là



55 BERNEVAL, B.-COMEAU
A REVENU
Coquet bungalow 8 1/2 pièces, tapis mur à mur, vue magnifique, revenu \$1800. du 3 1/2 pièces au sous-sol, pelouse remise, beaucoup d'extras. Il faut la voir!



113 ROULEAU, HAUT.
Super achat. Maison exceptionnellement bien entretenue, 5 1/2 pièces, meublée avec goût et style très beau terrain, patio, salle de jeux finie, ne la manquez pas.

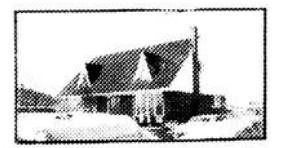

1071 DES EPIOBES
Superbe résidence style canadien, 11 pièces, grand terrain aménagé, extérieur, salle de jeux, chambre à coucher de l'ordre de 12x12. Une merveille à voir.

VENDEUE

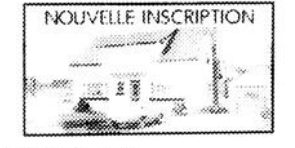

NOUVELLE INSCRIPTION
662 JOLIET
Cottage style ancien. Une aubaine car elle se paie par elle-même avec ses 4 logements meublés et 2 chambres aussi louées, garage 19x24. A qui la chance?

PRIX REDUIT

1897 POTTIER, HAUT.
Gâtez-vous et les vôtres. Magnifique bungalow 5 1/2 pièces, décoration style espagnol et provincial français. Immense foyer au sous-sol, salle de jeu, 1 chambre à coucher et chambre à laver.



553 BENOIT, HAUT.
Soyez chez-vous dans ce bungalow 5 1/2 pièces, plafond cathédral, tapis mur à mur, terrain paysagé et arbres fruitiers, abri pour matériel, chambre à coucher, sous-sol, tapis mural, salle de bricolage. Que voulez-vous de plus?



NOUVELLE INSCRIPTION
152 LEGARDEUR B.-COMEAU
Bien situé, joli bungalow à briques, 5 1/2 pièces, très propre, très hâché, terrain paysagé. Ne faut se hâter.

VENDEUE



NOUVELLE INSCRIPTION
826 MAREST, HAUT.
Luxueuse maison 12 1/2 pièces, salle de jeu avec bar et meubles, unique. Cause de départ, une maison exceptionnelle. Réalisez votre rêve.

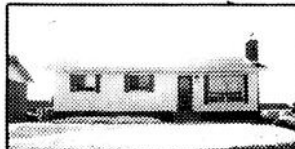

1731 COTE, HAUT.
UN CAPRICE A VOIR
Le modernisme, le luxe, le charme à votre portée grâce à cette maison de 5 1/2 pièces construite en 1976 et pour vos soirées, un magnifique foyer au sous-sol à ne pas manquer.



43 LAURIER
Résidence hors de l'ordinaire, tapis mur à mur. Refait à neuf, à la portée de tous. Chance unique. Vous cherchez une bonne occasion? Vovez celle-ci.

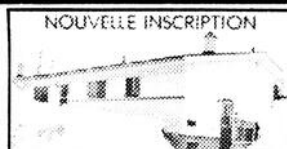

NOUVELLE INSCRIPTION
93 CHARLES GUAY, B.-COMEAU
Jolie maison à palier avec 3 chambres à coucher, salon, cuisine; sous-sol partiellement fini avec 2 chambres à coucher et partie pouvant servir de salle de jeu.



NOUVELLE INSCRIPTION
1514 ROBIN, HAUT.
Grande maison 5 1/2 pièces, salle de lavage au 1er plancher, sous-sol semi-fini avec foyer, bureau 12x10, tapis mur à mur, endroit idéal. Près des écoles.

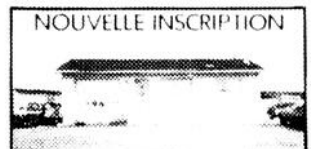

NOUVELLE INSCRIPTION
1790 POTTIER, HAUT.
Maison 26x40, façade de pierres. Sous-sol presque terminé, très propre, située sur coin de rue. Prix raisonnable, à ne pas manquer.



NOUVELLE INSCRIPTION
204 LES BUISSONS
Bungalow 3 chambres à coucher, salon, cuisine, chambre de bain, à prix d'aubaine.



540 DES CEDRES, HAUT.
1/2 duplex avec revenus d'un logement 3 1/2 comptant minime, prix d'aubaine.



462 DE LA FALAISE, HAUT
Votre chance d'acheter maintenant. Coquet bungalow 5 1/2 pièces, très propre. Sous-sol partiellement fini. Vente cause départ.



NOUVELLE INSCRIPTION
29 LOW, B.-COMEAU
Votre propriété vous rapporte un revenu de \$3120 par année. Bungalow 6 1/2 pièces avec 2 logements, 3 1/2 au sous-sol, avec entrée indépendante. Secteur intéressant. Faut voir.



NOUVELLE INSCRIPTION
1613 POTTIER, HAUT.
5 1/2 pièces, chauffage électrique, bungalow moderne, bien situé foyer, plancher de bois franc dans salon, beaucoup d'extras.

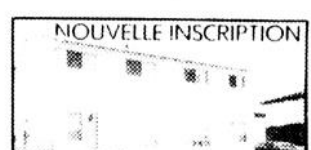

NOUVELLE INSCRIPTION
1716 POTTIER, HAUT.
6 1/2 pièces, tapis mur à mur, endroit beaucoup en demande.

AUTRES SUCCURSALES

MONTREAL	TROIS-RIVIERES	RIMOUSKI
OUTREMONT	QUEBEC	OTTAWA
LONGUEUIL	LEVIS	MONCTON
DRUMMONDVILL	CHICOUTIMI	SEPT-ILES
HULL	PORT-CARTIER	ST-JEROME



Serge Gagnon
agent
Rés. 589-6824



Daniel St-Jean
agent
Rés. 589-4610



Roland Valcourt
agent
Res. 296-3817



Arthur Silverstone
gérant
589-9966

 la **Baie**
D'HUDSON

HAUTERIVE - BAIE COMEAU

JEUDI-VENDREDI-SAMEDI



Mise de Valeur

Cettesemaine à la Baie

Nous vous offrons cet ensemble 2 morceaux



SET DE SALON

Incluant: 1 divan 3 places, 1 fauteuil berçant, pivotant

Seulement

\$488.

— PROFITEZ EGALEMENT
d'une escompte de

20%

sur une sélection de tables de salon de marque Kroehler



On vous attend!

