

Action en remboursement

# La MRC poursuit la firme Laidlaw

17

**MÉTÉO**  
MAX: -11

FAIBLE NEIGE  
INTERMITTENTE



# le QUOTIDIEN

du Saguenay—Lac-Saint-Jean

23<sup>e</sup> ANNÉE No 63

LE VENDREDI 15 DÉCEMBRE 1995

40 PAGES

70¢ plus taxes - Camelot 3.99\$/semaine taxes incluses

**DENTISTES**  
Dr Marc Deschênes  
Dr Jean-Yves Munger  
Dr Julie Tremblay  
Dr Christof Kuberek  
**URGENCE**  
Jour/soir  
545-7180  
Place Barrette  
**PROTHÈSES DENTAIRES**  
303348

Disco des jeunes en bas  
d'un bar de danseuses nues

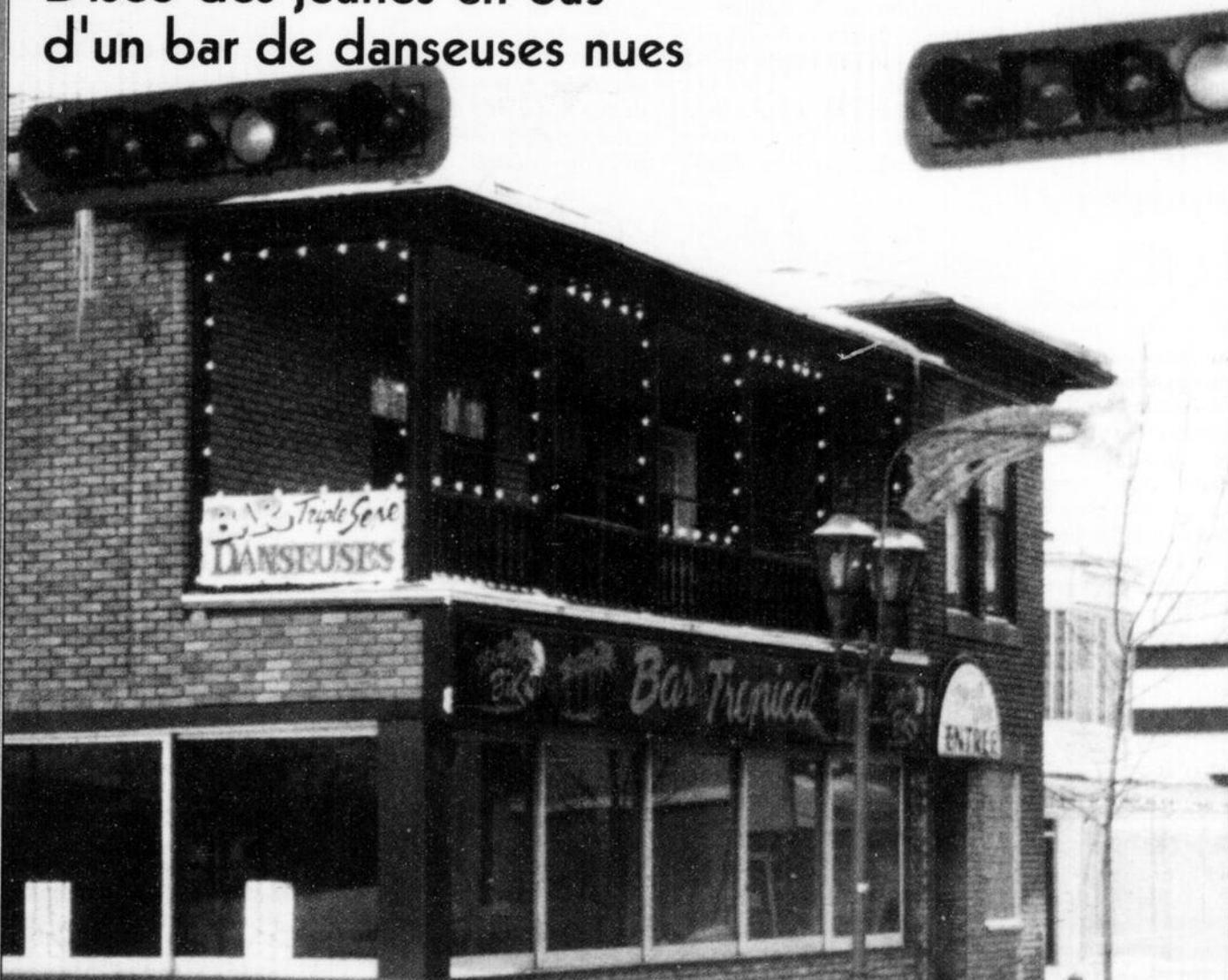

# La DPJ ne blaire pas le site

3

(Photo Sylvain Dufour)



Table de  
concertation

## Munger réagit très bien

10

CLSC des Coteaux  
et Saguenay-Nord

## La fusion voit le jour

4

Mort de Minier

## La CSST enquête

3

## Un conte sur les coupures

4

# Un couple perd tout à dix jours de Noël

MONTREAL (PC) — A dix jours de Noël, Armand Gazaille et France Béland ont tout perdu. Leurs deux enfants, la maison qu'ils rêvaient d'acheter et leurs biens, dans un incendie qui n'a laissé que des débris calcinés, hier matin, à Saint-André-d'Acton.

Le couple, qui vivait ensemble

depuis une douzaine d'années, avait deux enfants, Jinny, six ans, et Martin, cinq ans. Après avoir vécu en logement depuis toujours, la petite famille a emménagé dans une modeste maison mobile située au bout d'une rue, tout près de la forêt, en juin dernier.

Tous deux âgés de 27 ans,

Armand et France étaient sur le point de compléter les démarches pour acheter la propriété.

«Armand n'a jamais rien possédé de sa vie», raconte son oncle, Martial L'Homme. «Quand ils sont arrivés, il n'y avait pas de toilette, pas de pompe pour l'eau, pas de bain. Mais ils étaient contents. Armand avait finalement un foyer pour sa famille et il repapait la maison tranquillement.»

Bénéficiaire de l'aide sociale, le couple consacrait le plus clair de son temps à ses enfants et à don-

ner un coup de main à qui le demandait.

«Armand m'a dit un jour qu'il serait malheureux s'il n'avait pas ses enfants», poursuit M. L'Homme.

«Maintenant, j'ai peur pour lui. C'est un gars sensible. Il va avoir de la misère à passer au travers.» L'agent François Doré, porte-parole de la Sûreté du Québec, a indiqué que M. Gazaille «a tenté par tous les moyens possibles» de sauver Jinny et Martin de l'incendie.

«Il a passé une bonne demi-

heure à essayer d'entrer dans la maison en flammes.» Quand M. Gazaille et Mme Béland se sont réveillés, vers 5h, hier matin, le feu faisait rage dans la partie centrale de la maison mobile, où se trouvait le poêle à bois responsable de l'incendie. Les flammes les empêchaient de se rendre jusqu'à la chambre de leurs enfants, située à l'extrémité opposée.



**CHAMBRE** — Le bon vieux Père Noël a permis aux sérieux politiciens fédéraux de s'amuser un peu, hier, à Ottawa. Pour l'occasion, le député San Dromisky a joué le rôle du bon vieux Père Noël. Il s'agissait du dernier jour de travaux, à la Chambre des Communes, pour 1995.

(PC - Laserphoto).

## Près du Parasol

# Une femme se blesse lors d'une embardée

par Yvon Bernier

CHICOUTIMI (YB) — Une résidente de Ste-Rose-du-Nord, Gisèle Brassard, a perdu le contrôle de sa fourgonnette, hier vers 15h30 sur le boulevard Saguenay, dans la pente située à proximité de l'Hôtel Parasol de Chicoutimi.

«Le véhicule de la dame a fait un tonneau puis a terminé son embardée dans la cour du bar Le

Bercail. On a porté très rapidement secours à la conductrice car une voiture patrouille de notre station de police suivait la fourgonnette», résume Marcel Bouchard.

L'agent de police ajoute que l'occupante du véhicule qui a été légèrement blessée lors de l'accident, a dû par la suite être hospitalisée pour y recevoir les soins qui s'imposaient.



Un important système dépressionnaire sur les grands lacs glisse sur le sud-ouest du Québec aujourd'hui et laissera entre 10 et 15 centimètres de neige sur les régions situées le long de sa trajectoire. De plus des vents du secteur est de 30 à 50 km/h. accompagnent la dépression et causeront de la poudrière.

Le système dépressionnaire se déplacera vers le sud de la Nouvelle-Ecosse demain si bien que les accumulations importantes de neige sur le Québec seront terminées dès cette nuit. Sur l'est de la province le beau temps se poursuivra aujourd'hui grâce à une crête de haute pression.

Aujourd'hui un creux barométrique persistera sur l'ouest québécois et gardera le ciel nuageux avec quelques averses de neige. L'est de la province restera quant à lui sous l'emprise de la crête de haute pression avec des températures qui resteront sous les valeurs de saisons.

Lac-Saint-Jean. Aujourd'hui. Faible neige intermittente. Max. près de moins 13. Vents de l'est de 20 à 40 km/h. Poudrière par endroits. Samedi. Nuageux avec 40% de probabilité d'averses de neige. Min. près de moins 18. Max. près de moins 12.

Saguenay. Aujourd'hui. Faible neige intermittente. Max. près de moins 11. Vents de l'est de 30 à 50 km/h. Poudrière par endroits. Samedi. Nuageux avec 40% de probabilité d'averses de neige. Min. près de moins 17. Max. près de moins 10. Venteux.

	Lever: 7h28
	Coucher: 15h50

## FAITS DIVERS

### Sans vie

VAL-DES-MONTS (PC) — Un homme et une femme âgés respectivement de 53 et 55 ans ont été retrouvés sans vie vers 17 h 30 hier dans une résidence située rue Mercier, dans le secteur Perkins, à Val-des-Monts, à une vingtaine de kilomètres au nord de Hull.

Selon la Sûreté du Québec, il pourrait s'agir d'un meurtre suivi d'un suicide.

C'est un proche du couple qui aurait fait la macabre découverte.

L'identité des victimes n'avait pas encore été révélée hier soir.

### Folichon

QUEBEC (PC — Benoit Turgeon, 48 ans, de Québec, accusé



Quelle sorte de billets de loto s'achètent les gens avaricieux? Réponse: des «gratteux».

(P. Bourdon).

d'avoir allumé l'incendie qui a complètement détruit le cabaret de danseuses nues Le Folichon, à l'Ancienne-Lorette, le 1er décembre, refuse toujours d'être représenté par avocat, même si le juge Yvon Mercier le lui a fortement conseillé, hier, compte tenu de la gravité des accusations qui pèsent contre lui.

A la demande du procureur de la Couronne, Me Nadine Dubois, le juge a ordonné que Turgeon soit soumis à un examen psychiatrique.

### Meurtre

MONTREAL (PC) — Une femme de 37 ans qui avait rendez-vous hier après-midi dans un appartement de la Walkley, dans le quartier Notre-Dame-de-Grâces, à Montréal, a été victime du 52e meurtre à survenir cette année sur le territoire de la Communauté urbaine de Montréal.

La femme de race noire a été trouvée par des résidents de l'immeuble après ce qui semblait être une vive altercation.

Elle gisait dans une mare de sang et un couteau était à ses cotés.

## PAS POSSIBLE

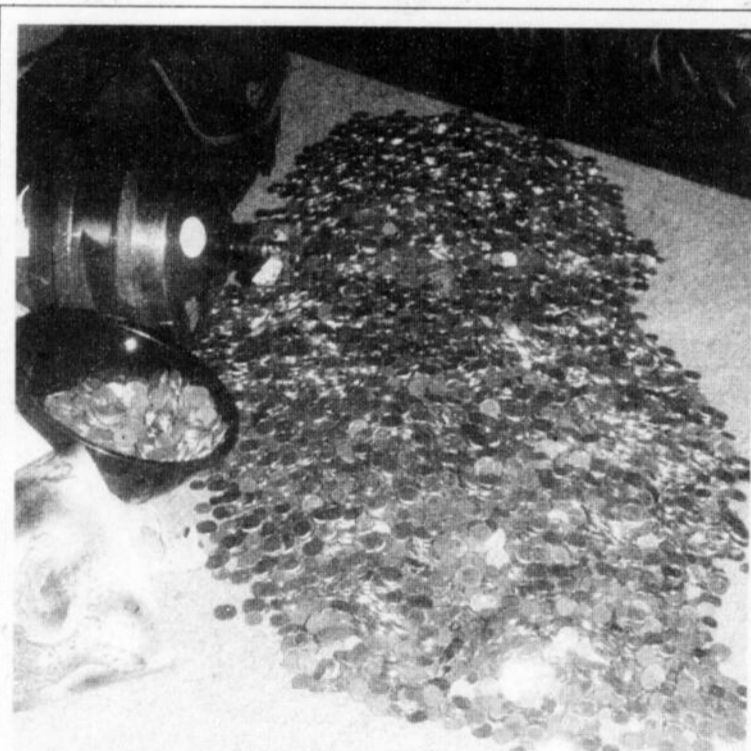

**QUE DE CHANGE!** — Quel montant peut contenir une grosse bouteille de 18 litres, remplie de monnaie, soit des huards, des 25 cents, des 10 cents, des 5 cents et des sous noirs? Ayant amassé tout son petit change durant trois ans et demi, un fidèle lecteur du Quotidien, qui préfère garder l'anonymat, a ainsi accumulé, patiemment, jour après jour, une somme intéressante de 3.245 \$?. De quoi se payer de beaux cadeaux des Fêtes. Bravo!!!

(Photo Roger Gagnon).

## LOTO

**La Quotidienne**  
À trois chiffres  
1-1-0  
À quatre chiffres  
6-0-8-7

## LA MARÉE

CHICOUTIMI: La marée sera basse à 03h00 (1m2) et haute à 08h20 (3m6). Elle sera à nouveau basse à 15h20 (1m5) et haute à 20h45 (3m7).  
LA BAIE: La marée sera basse à 01h50 (1m3) et haute à 08h10 (4m2). Elle sera à nouveau basse à 14h15 (1m6) et haute à 20h30 (4m1).

## SOMMAIRE

Arts	21-22
Bandes dessinées	23
Bourse	26-27
Détente	24
Décès	32
Finances	20
Horoscope	24
Petites annonces	29 à 31
Sports	33 à 39
Télévision	23

Edité et imprimé par: LE PROGRÈS DU SAGUENAY Division de Groupe UNIMEDIA Inc. 1051, boul. Talbot, Chicoutimi G7H 5C1 Tél.: 545-4474 Dépôt légal: Bibliothèque Nationale du Québec «Envoi de publications canadiennes» contrat de vente n° 9534714* Port de retour garanti Audition 2 <sup>e</sup> semestre	Recyclez ce journal	30 564 abonnés	Président-éditeur: Claude Gagnon Editeur adjoint: Bertrand Genest Contrôleur: Serge Vallières Adjoint au rédacteur en chef: Carol Néron Adjoint au rédacteur en chef: Richard Banford Chef des nouvelles: Gilles Lalancette Chef de pupitre: Pierre Bourdon Directeur du marketing: Jean Tremblay Directeur de la publicité: Yvon Girard Directeur du tirage: Jean-Louis Lavoie Responsable de la distribution: Jean Béland Directeur des opérations: Jean Simard Représentant publicité nationale: Probec 5 Ltée Montréal: 514-285-7308 Toronto: 416-967-1814
--	------------------------	-------------------	---

Sous un bar de danseuses

## La DPJ réagit vivement à la disco pour jeunes

JONQUIERE (DB) - Le projet d'implanter une discothèque pour adolescent dans le «night light» de Jonquière, sous un bar de danse contact, suscite tant de réactions, que la direction de la protection de la jeunesse, la Commission scolaire de La Jonquière et la police viennent de se liguer, afin de convaincre les promoteurs de se relocaliser.

La présidente de la CS de La Jonquière, Nicole

les moyens légaux jugés nécessaires pour empêcher la réalisation d'un tel projet.

Le chef de police, Gaston Tardif, le directeur de la Protection de la jeunesse, Placide Blackburn, et Nicole Hardy ont tous échangé avec le maire Marcel Martel au cours des derniers jours, afin de le convaincre d'agir pour faire échouer le projet.



← DENIS BOUCHARD

«Que voulez-vous que je fasse, a répondu Martel, hier au Quotidien, il n'y a rien d'illégal dans leurs affaires, même si ce n'est pas l'idéal. Des jeunes veulent bâtir un endroit sans alcool pour les adolescents, ils remplacent un bar par une discothèque pour jeunes.»

Martel a quand même reçu les récriminations des opposants et il en profite pour lancer un message aux trois jeunes promoteurs: «Ne vous trompez pas, vous n'avez pas de marge de manoeuvre.»

Selon le maire, les gens sont obnubilés par ce qu'ils veulent. «D'un côté, il y a le Patro de Jonquière, en face c'est le restaurant le Barillet et dans le stationnement arrière, il y a le bar de danseuses nues.»

### Les efforts contrecarrés

Nicole Hardy a l'impression que le choix de l'emplacement contrecarre les efforts qui sont faits dans les écoles pour sensibiliser les jeunes à adopter de

bonnes habitudes. «C'est un secteur de débits de boisson et nous savons comment les jeunes sont attirés par l'expérimentation. Jonquière a mis sur pied un service de police communautaire dans les écoles pour intervenir rapidement auprès de jeunes en difficulté et il y a d'autres intervenants qui en font de même.»

Madame Hardy appuie le projet d'aménager une discothèque pour les jeunes, parce qu'il s'agit d'un besoin, mais elle rebute sur le site. «Nous sommes prêts à collaborer avec les promoteurs pour trouver une solution. C'est bien que ce soit des promoteurs privés qui se soucient des besoins des jeunes, mais ils devraient justement reconnaître qu'il vaudrait mieux choisir un autre endroit.»

Directeur de la protection de la jeunesse, Placide Blackburn endosse le projet, sauf le site et base ses griefs sur l'opinion de la chef du bureau de Jonquière, Ginette Dutil, et du chef de service aux jeunes contrevenants, Julien Jean.

Il est d'avis que l'implantation d'une discothèque dans le secteur donné «créera des occasions» pour les jeunes, sensibles aux tentations.

«Nous réagissons, explique Placide Blackburn, parce que les gens nous disent qu'on fait rien dans ce genre de situation. Cette fois-ci, nous prenons position pour demander aux promoteurs de réviser leur choix.»

Comme Nicole Hardy, Blackburn est prêt à s'asseoir avec les promoteurs, afin de regarder des alternatives.

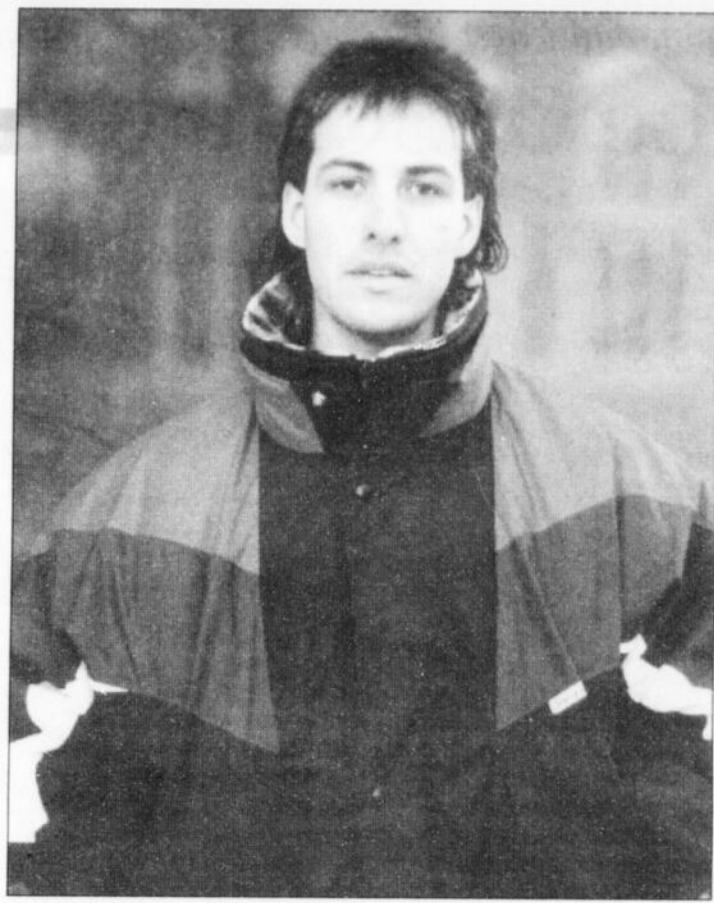

ETONNEMENT - Michel Vachon, un des co-propriétaires, croit que tout a été fait dans les règles de l'art dans le projet d'une discothèque pour jeunes, sur la rue Saint-Dominique, angle Vieux-Pont, à Jonquière.

(Photo Sylvain Dufour).

Il parle de vierges offensées

## Vachon s'étonne des nombreuses critiques

par Denis Bouchard

JONQUIERE (DB) - La discothèque pour adolescents de 12 à 17 ans à Jonquière ouvrira le 22 décembre à l'endroit prévu; les trois promoteurs ayant obtenu leur permis de rénovation de la ville, hier.

Le porte-parole et copropriétaire de la discothèque qui n'a pas encore de nom, mais qui est très bien connue, Michel Vachon s'étonne qu'il y ait tant de critiques à l'égard du projet, «parce que tout a été fait dans les règles de l'art».

Vachon affirme qu'il y a des gens qui jouent à la vierge offensée et que d'autres s'enfouissent la tête dans le sable. «Il s'agit d'un projet amorcé il y a quelques mois, en collaboration avec la Société de développement de Jonquière (SDJ). Nous avons consulté plusieurs organisations: le Patro de Jonquière, les maisons de jeunes de Chicoutimi et Alma, le département de technique de travail social du Cégep de Jonquière, la police de Jonquière, le propriétaire du bar de danseuses nues et nous avons la caution de Marcel Martel et Jean-Pierre Blackburn, pendant la campagne électorale.»

Le projet s'inscrit dans le programme du ministre Paillé en ce sens qu'il assure de l'emploi aux trois propriétaires et répond à un besoin des jeunes et les promoteurs ont été encadrés par la SDJ.

A la critique sur l'emplacement, Vachon répond qu'il y a des avantages et des désavantages dans tous les projets. «La Maison des jeunes d'Alma nous a dit qu'elle aimerait être dans le centre-ville.»

Certaines personnes ont sug-

géré aux promoteurs d'opter pour l'ancien local d'Arnold Chevrolet Oldsmobile. «Il y aurait eu d'autres critiques, prétend Vachon, il y a d'autres bars dans ce secteur, dont un à côté et un autre en face.»

### Rejoindre les jeunes

Selon lui, il fallait aller où les jeunes sont. «Ils se tiennent dans ce secteur, ils sont assis dans les escaliers et n'ont rien à faire.»

«On nous a même suggéré d'aller dans un sous-sol d'église, mais les jeunes ne veulent pas y aller.»

Un des associés de Vachon s'est même fait reprocher une erreur qui lui a valu un dossier criminel. Sur ce, il a envie de répondre: «Que celui qui n'a point péché lance la première pierre.»

Dans toute cette histoire, Vachon est frappé par un phénomène. «Certaines des personnes qui nous pourfendent sont elles-mêmes d'anciens consommateurs de drogues, nous en avons des témoignages.»

«Avant de se lancer en affaires, des gens nous ont prévenus que ce serait difficile de mener le projet à terme, c'est typique de Jonquière.»

La discothèque pour adolescents, dont le nom sera trouvé par le biais d'un concours, ouvrira le vendredi et samedi, de 20 h à minuit, et le dimanche après-midi, ainsi que les jours de congé. Les revenus sont tirés du droit d'entrée et de la vente de jus et de liqueur.

Des groupes de jeunes musiciens locaux se déploieront également.

En tout, l'aménagement aura nécessité un investissement de 35 000 \$.

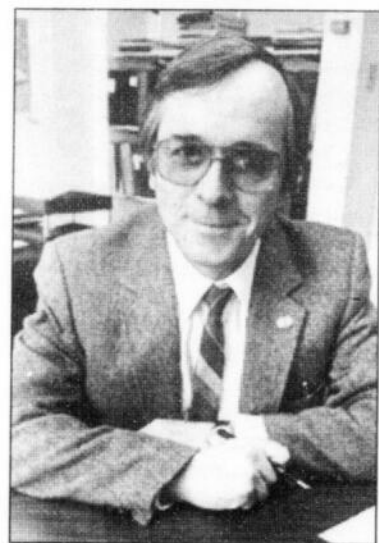

POSITION - Directeur de la protection de la jeunesse, Placide Blackburn endosse le projet, sauf le site et base ses griefs sur l'opinion de la chef du bureau de Jonquière, Ginette Dutil, et du chef de service aux jeunes contrevenants, Julien Jean.

(Photo Le Quotidien)

Hardy, va même jusqu'à brandir la possibilité de recourir «à tous

Accusation de proxénétisme

## Alain Pilote comparaît

par Claude Côté

CHICOUTIMI (CC) - Le Jonquérois Alain Pilote, domicilié

sur la rue Mgr Bégin, a comparu, hier, au Palais de justice de Chicoutimi, afin de répondre d'une

accusation de proxénétisme.

On reproche effectivement à cet homme de 48 ans d'avoir tenté d'obtenir les faveurs sexuelles d'une personne (un garçon) âgée de moins de 18 ans, moyennant rétribution. Les événements en question se seraient déroulés à Jonquière, entre le 1er et le 7 décembre dernier.

Cet homme, originaire d'Alma, avait été condamné en 1991 pour un crime de même nature et pour supposition de personne.

Pilote a comparu, hier, devant un juge de paix et il a été remis en liberté après qu'il eut signé un engagement de garder la paix et d'avoir une bonne conduite durant toute la durée des instances. Il devra se présenter à la chambre criminelle de la Cour du Québec, le 24 janvier, afin d'exercer son choix de procès.

Mort de Minier

## Enquête de la CSST

par Yvon Bernier

CHICOUTIMI (YB) - La Commission sur la santé et sécurité au travail (CSST) a amorcé, hier, une enquête relativement à la mort récente du propriétaire Jean-Guy Minier, de l'entreprise de camionnage Gestion Minier & Frères, dans le parc industriel de Mistassini.

Porte-parole de la Sûreté municipale, Pierre Dufour, rapporte que la victime était à

vérifier l'état des travaux effectués à la benne d'un camion lorsque celle-ci lui est tombée dessus.

«M. Minier est vraisemblablement mort sur le coup. Nos policiers ont fait les constats d'usage et le coroner Michel Lapointe a demandé un rapport. La CSST fait également enquête sur les événements entourant cette tragédie survenue avant-hier», résume l'agent Dufour.

# Le CLSC du Grand Chicoutimi voit le jour

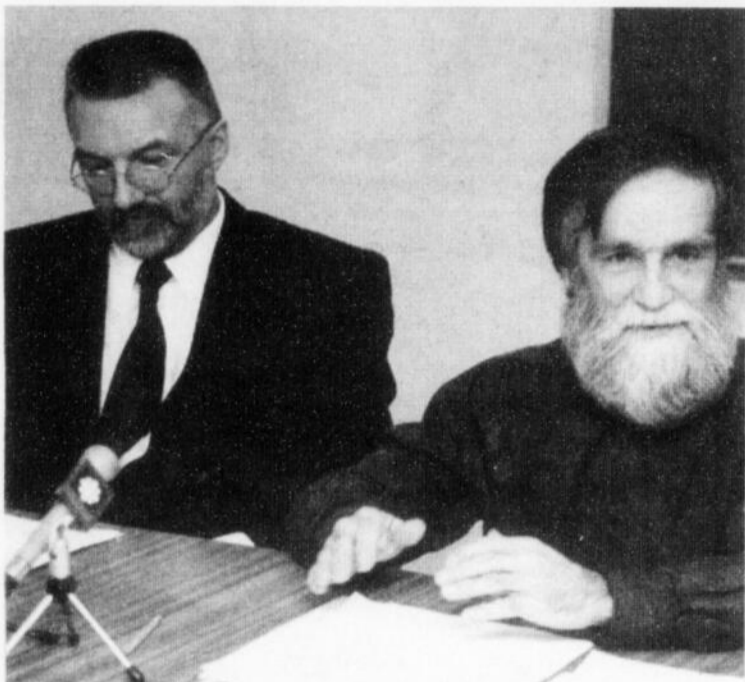

**BILAN** - Le directeur général des CLSC Saguenay-Nord et des Coteaux, Carroll Malenfant, et le président du conseil d'administration du CLSC Saguenay-Nord, Jacques St-Onge, ont tracé le bilan des activités de l'année.

(Photo Sylvain Dufour)

CHICOUTIMI (CD) - Il ne reste que les paperasses à finaliser et le permis du gouvernement à obtenir pour que le CLSC Saguenay-Nord et le CLSC des Coteaux soient véritablement fusionnés. La nouvelle entité portera désormais le nom de CLSC du Grand Chicoutimi.

En rendant public le rapport annuel des deux CLSC, hier, le président du conseil d'administration, Jacques St-Onge, a indiqué que cette fusion n'aura aucun impact négatif sur les employés à court terme. «Les emplois, dit-il, seront maintenus... à moins qu'il y ait d'autres compressions budgétaires importantes», a poursuivi le directeur général, Carroll Malenfant. C'est la diminution du coût du loyer qui permettra, selon ce dernier, de réaliser les plus substantielles économies.

Par ailleurs, le président a rappelé que les CLSC ne sont toujours pas intéressés à fusionner avec d'autres types d'établissement.



CATHERINE DELISLE

Jacques St-Onge soutient que les fusions entre les hôpitaux et les CLSC risquent de faire disparaître la mission communautaire au profit de la santé. Selon lui, la société privilégie encore trop les urgences sociales au détriment de la prévention de sorte que, dans les fusions, les CLSC se retrouvent perdants la plupart du temps.

Sur le plan financier, les deux CLSC se portent bien. Avec un budget de 4 185 428\$, le CLSC des Coteaux a terminé son année financière avec un léger surplus de 32 036\$. Le CLSC Saguenay-Nord, quant à lui, a un budget de 3 470 039\$ et son surplus atteint 33 991\$.

Au CLSC des Coteaux, on compte 37 000 dossiers ouverts depuis octobre 1985. Le nombre d'interventions individuelles réalisées au cours de la dernière année frise les 40 000. Par ailleurs, le nombre d'interventions ponctuelles signalent que 18 060 usagers se sont adressés au CLSC pour obtenir divers services ne nécessitant pas d'ouverture de dossier. Enfin, 582 groupes différents ont pu recevoir des services d'interventions collectives. Le personnel a ainsi rencontré 13 892 personnes.

Le CLSC Saguenay-Nord a vu 2262 nouvelles personnes venir chercher au moins un service et pour lesquelles il a ouvert un dossier pour un total de 38 500 dossiers ouverts. Le nombre d'interventions individuelles atteint 43 892 pour un total de 14 762 bénéficiaires.

Les services à domicile génèrent le tiers des ressources.

## Futur site du CLSC

# Jacques St-Onge aime bien le centre-ville

CHICOUTIMI (CD) - L'installation des CLSC Saguenay-Nord et des Coteaux au centre-ville de Chicoutimi est la solution qui plaît le plus au président du conseil d'administration du CLSC Saguenay-Nord, Jacques St-Onge.

Même si ce projet semble très souhaitable, il faut tout de même y mettre certains bémols, reconnaît le directeur général des deux CLSC, Carroll Malenfant.

Car, ce qui est clair, selon lui, c'est que pour relocaliser les CLSC ailleurs que dans un édifice public comme l'ancien Centre d'entraînement à la vie (CEV), il faut pouvoir réaliser les mêmes économies de loyer. «Il n'est pas question de priver les gens de services parce que le loyer est trop cher», constate-t-il. Plus encore, il faudrait alors trouver une autre vocation au CEV sans pénaliser la clientèle

lourdement handicapée qui y reçoit encore des services en externe.

Le directeur général et le président admettent, cependant, qu'il y a beaucoup de bons côtés à favoriser l'installation des CLSC au centre-ville. Parmi ceux-ci, ils rappellent que la clientèle qu'ils desservent sont les gens les moins fortunés de la société et qui ont forcément plus de problèmes de santé. Or,

cette clientèle, on ne la retrouve pas près du CEV, mais dans l'arrondissement du centre-ville.

Les deux porte-parole admettent que la Régie régionale a plutôt tendance à vouloir utiliser ses édifices publics qui sont vides et qui coûtent cher. C'est pourquoi, elle souhaite plutôt que les CLSC soient relocalisés au CEV.

Qu'importe où les deux CLSC

seront relocalisés, on conservera l'édifice du CLSC Saguenay-Nord. Selon Carroll Malenfant, dès le mois de juin, la bâtisse, en très bon état, sera entièrement payé. Selon les plans, on y installerait tout le personnel du service à domicile. En même temps, on s'en servirait comme point de chute. Quant aux services administratifs, ils seront relocalisés au même endroit.

## Pendant la période des Fêtes

# Les coupures prennent la forme d'un conte

par Catherine Delisle

JONQUIERE (CD) - Quelle originale idée que de dénoncer les coupures à l'aide sociale... sous la forme d'un conte de Noël. La seule ombre au tableau, c'est que l'histoire a une bien triste fin. «L'histoire des coupures, au pays du Saguenay-Lac-Saint-Jean» mettait en présence M. Big shot, M. Couperet et le malheureux chômeur qui finit par se retrouver sur le B.S. faute de travail. Ce que les gens oublient, c'est que même les autres vont écoper... parce que toute l'économie régionale sera privée de 30 millions\$ en biens et services, ce qui provoquera d'autres pertes d'emplois.

Serge Charbonneau est un de ceux qui se retrouvent aujourd'hui sur le B.S. Après avoir été mis à pied par Abitibi-Price en raison de la crise du papier, en 1991, il décide alors de retourner au cégep pour trois ans. Il vient maintenant d'obtenir son DEC en technique de bureau. Il a travaillé au cours de l'été, mais pas suffisamment pour gagner des «timbres» de chômage et il ne travaille que sur

appel. Il a donc dû se tourner vers l'aide sociale... pour un maigre 396\$ par mois. On le coupe de 104\$ parce qu'il partage son appartement. Comme il vient de terminer ses études, on le place sur le barème non participant (ce qui veut dire qu'il n'est pas disponible pour le programme d'employabilité). Ceux qui le sont reçoivent 100\$ de plus par mois. Le premier avril, cette mesure passera de 150\$ à 120\$, dit-il. Et pour avoir de l'aide sociale, les gens ne devront pas avoir un sou à la banque.

En plus de rechercher activement un emploi, Serge Charbonneau oeuvre dans plein d'organismes: le Mouvement des travailleurs chrétiens, l'A.S.T.U.C.E. parce qu'il ne veut pas être isolé.

Hier, en conférence de presse, d'autres intervenants: Alain Fradette, de Solidarité internationale, et Lise Filteau, de la Pastorale sociale, ont dit qu'il faut cesser de couper les plus pauvres de la société et songer à faire une véritable réforme de la fiscalité. «On est saturé du discours néo-libéral, lancent-ils, on

nous avait promis une autre façon de gouverner, c'est à se demander si ce sont les gouvernants qui ont le véritable pouvoir», ont-ils poursuivi.

Les organismes populaires ne pèsent pas lourds dans la balance contrairement aux milieux financiers. Ils en conviennent. Malgré tout, les intervenants croient qu'un grand mouvement de solidarité peut avoir un certain pouvoir. «On a quand même réussi à faire reculer le ministre Axworthy dans sa réforme de l'assurance-chômage», souligne Alain Fradette. Il admet qu'il sera impossible de tout arrêter, «mais en tout cas, il ne pourra pas aller aussi vite et aussi loin», croit-il.

Les organismes populaires qualifient de «sauvages» les réformes du gouvernement de Mike Harris, en Ontario. Au Québec, ils croient que ce n'est guère mieux. «En Ontario, les gens sont voués à une mort violente, au Québec, à une morte lente», analysent-ils. Selon eux, il est grand temps qu'on pense à soutenir les démunis plutôt que de les écraser.



**COUPURES** - Des représentants des organismes populaires ont raconté un conte de Noël bien triste, hier, celui des démunis pour qui les coupures sociales font toujours de plus en plus mal.

(Photo Rocket Lavoie)

**SEARS**  
**2 jours seulement**

**SAMEDI ET DIMANCHE**

les 16 et 17 décembre 1995

**Rabais**

**25%**

**et de plus, déjouez la**

**TPS\*\***

**SUR TOUS\***

**LES VÊTEMENTS, TENUES D'EXTÉRIEUR,  
CHAUSSURES ET ACCESSOIRES**

**À PRIX COURANTS ET DE LIQUIDATION**

**POUR HOMMES, FEMMES ET ENFANTS**

\*\*Sears déduira de votre achat un montant équivalent à La TPS. \*À l'exception des vêtements Levi's<sup>MD</sup> en denim, sous-vêtements Jim, Joe Boxer, Calvin Klein et Jockey<sup>MD</sup>, vêtements d'extérieur London Fog<sup>MD</sup> et marchandise présentement annoncée. Cette offre s'applique à la marchandise en stock seulement dans les magasins Sears. Le choix peut varier selon les magasins.

Prix en vigueur samedi, 16 décembre et dimanche, 17 décembre, 1995, dans la limite des stocks disponibles

**SEARS**

Attendez-vous à plus

Les mentions «Ord.» ou «Était» de Sears Canada inc. se rapportent à des prix Sears.

Alma: 662-2222, Chicoutimi: 549-8240

Copyright Canada, 1995, Sears Canada inc.

Tous les articles, couleurs ou tailles de cette page n'ont pas été offerts dans tous les magasins Sears.

# Des policiers sans uniforme qui portent le .38 à la ceinture

PORT-AU-PRINCE (LT)-Ils ne portent pas l'uniforme parce qu'ils ne sont pas en service mais se présentent tout de même dans la salle de cours le .38 spécial police chargé à blocs planté dans la ceinture ou tout bonnement rangé dans le sac à main quand il s'agit d'une policière.

«Vous n'avez pas à porter votre arme puisque vous n'êtes pas en service», lance l'auteur de ces lignes au jeune policier haïtien, frais moulu de l'académie, dans la vague de la toute nouvelle police qui aura à faire régner l'ordre après le départ des Nations-Unies.

«En Haïti monsieur, vous ne comprenez pas. Ce n'est pas pareil», me répond mon interlocuteur. Je devais m'y attendre puisque le caporal Bob Hervieux, aide médical de Bagotville en mission à Haïti, m'avait bien mis en garde. Il tenait à ce que j'assiste à son cours de premiers soins afin de comprendre un peu mieux la culture locale.

La salle est composée de pompiers et policiers. Les pompiers, dont le corps à une dizaine d'années se présentent tous en uniforme. Les policiers présentent un tout autre portrait avec les verres fumés et les .38 spécial chargés à bloc plantés dans leurs ceintures.

La leçon se déroule passablement bien, si ce n'est d'une demande spéciale pour aller à la

banque. Au départ, la banque ferme à 2h30. La demande est logée à 2h35. Soudainement, lorsque le caporal fait remarquer que l'heure de fermeture est passée, l'auteur de la demande se ravise et explique qu'ils pourront entrer malgré tout. Le caporal Hervieux accorde la permission. Vingt minutes plus tard, le groupe revient en classe. Finalement, il y avait trop de monde à la banque...

Pendant ce temps, la discussion se poursuit dans la salle avec les jeunes policiers. Elle porte principalement sur la discipline. Ils se défendent par le fait que la police haïtienne est très jeune, et que personne n'a dit qu'il fallait porter l'uniforme, même lorsqu'ils sont dégagés du travail pour une formation.

## Salaire de 300\$ par mois

Le salaire de 300 \$ (dollars canadiens), par mois est selon eux trop bas. Si le gouvernement veut une police non corrompue, m'explique toujours le même jeune policier, il doit verser au moins le double à ses effectifs.

Suivant sa logique, avec le salaire actuel, en plus du risque de corruption, le policier sera moins efficace. Il n'aura pas les moyens de s'acheter une voiture pour se rendre au travail et arrivera donc en retard. La réponse est plus difficile quand on lui fait remarquer que sa voiture, au

même titre que le tap-tap (transport en commun), risque bien d'être immobilisé dans les bouchons de circulation.

La leçon peut finalement reprendre. Le caporal Hervieux se lance dans la section qui traite des organes. Soudainement, il interrompt pour informer ses élèves qu'il y aura un examen demain portant sur approximativement six pages de contenu du manuel. Un peu plus et l'émeute éclatait.

Comme par hasard, le jeudi soir, il risque d'y avoir une panne d'électricité en ville. Il est donc impossible d'étudier, entonnent en coeur les jeunes policiers pendant que les pompiers acceptent de bon coeur de passer le petit test. Le caporal Hervieux refuse toute argumentation de cette nature et maintient la tenue de l'examen.

«Nous avons reçu l'ordre des formateurs de maintenir une certaine discipline», souligne l'aide médical de Bagotville. Le caporal Hervieux a toutefois appris à traiter avec les Haïtiens. Tellement appris qu'il m'avait raconté la veille histoire de l'examen. Il m'avait aussi mis en garde de ne pas me surprendre si un élève s'absentait pour aller à la chambre de bain. La dernière fois, raconte-t-il avec un sourire, la jeune fille à quitté à 10h pour revenir en fin d'après-midi, sans véritable raison.

Malgré cette forme de nonchalance, assure le caporal, certains éléments sont excellents et ont vraiment compris leur rôle. Reste à voir si ces éléments

seront suffisants pour jeter les bases d'une véritable police au service de la justice.

## Carnet de voyage

- La journée d'hier a commencé par un long vol d'hélicoptère opéré par un équipage canadien qui nous a conduit dans le sud de l'île. Il s'agissait d'une livraison de bulletins de vote dans le secteur de Beaumont. A notre arrivée, sur un terrain de soccer désaffecté, pas ombre qui vive à l'horizon. Ils sont arrivés par petits groupes par je ne sais où et après une vingtaine de minutes, pas moins de 200 paysans observaient la scène.

- Ce voyage a permis de constater que les paysans avaient une meilleure qualité de vie que les citoyens des quartiers pauvres de la capitale. Quant aux élections présidentielles, les paysans ne s'inquiètent pas en raison de la présence des Nations-Unies pour la journée du vote et lors du décompte. Un peu comme chez nous, les jeunes quittent ces villages pour aller vivre à la capitale.

- On parle beaucoup de la disparition haïtienne. Depuis quelques jours, le ministre responsable des Haïtiens vivant à l'étranger a organisé une réception spéciale à l'aéroport. Un orchestre installé juste à la sortie des avions entonne des airs du pays. Ces Haïtiens, il faut le rappeler, aident le pays en envoyant de l'argent à leur famille. Avec les bijoux et les costumes de grand prix, ils contrastent étrangement avec leur cousin.



LOUIS TREMBLAY

## Femme blessée

# L'auto frappe un poteau de téléphone

par Yvon Bernier

CHICOUTIMI (YB)- Un véhicule Toyota qui a été heurté à l'arrière par un camion-remorque a quitté la chaussée et terminé sa course dans un poteau de

téléphone blessant légèrement la conductrice, Solange Paris, hier vers 11h35, sur le boulevard St-Paul, à Chicoutimi.

«Cet accident», a rapporté le sergent Marcel Bouchard de la Sécurité municipale de Chicouti-

mi, «a fait suite à la manoeuvre subite qu'a dû faire la conductrice de la Toyota lorsque le camion-remorque qui la précédait s'apprêtait à s'engager dans une entrée située sur le côté droit de la chaussée.»

Le sergent ajoute que la dame qui a été blessée légèrement, a dû être transportée par la suite au centre hospitalier de Chicoutimi pour y obtenir les soins que requerrait son état de santé.

## Heurté par un véhicule

# Un jeune subit une fracture à la jambe

par Yvon Bernier

CHICOUTIMI (YB)- Un adolescent de 14 ans, Guillaume Savard de la rue Ruisseau à Chicoutimi, a subi, hier vers 11h15 à la hauteur du 246 Champs Élysées, Chicoutimi, une fracture à la jambe après avoir été heurté par un véhicule Pontiac.

Le sergent Marcel Bouchard de la Sécurité municipale de Chicoutimi souligne que le conducteur du véhicule n'a pu éviter

l'adolescent. «Celui-ci s'apprêtait à traverser la chaussée en compagnie de deux autres compagnons. Ces derniers ont traversé la rue quelques secondes avant l'arrivée du véhicule, mais le jeune Guillaume n'a pas eu, lui, la chance de se rendre de l'autre côté de la rue.»

Il a dû être conduit au centre hospitalier de Chicoutimi pour y subir les soins que nécessitaient ses blessures, ajoute par ailleurs le sergent Bouchard.



POTEAU PERCUTE- Des ambulanciers s'affairent ici à transporter la victime de l'accident vers le centre hospitalier de Chicoutimi pour y recevoir les soins qui s'imposent.

(Photo Jeannot Lévesque)

## Pauline Marois

QUEBEC (PC)-La ministre des Finances Pauline Marois souhaite que le gouvernement du Canada «cesse de faire de la démagogie» en publiant des chiffres incomplets pour tenter de démontrer que le Québec sort gagnant dans le système fédéral actuel et reçoit sa juste part des transferts fédéraux.

Au retour de sa première visite à une conférence fédérale-provinciale des ministres des Finances, où sa proposition de transfert de point d'impôt a été carrément rejetée, Mme Marois s'est dite surprise de constater qu'Ottawa publie des «informations tronquées» dans tous les grands quotidiens plutôt que de discuter sérieusement du mérite de son offre.

Les chiffres fédéraux publiés dans les journaux font état du financement des programmes établis, du Régime d'épargne publique du Canada et de péréquation à partir des années 1993-1994 jusqu'en 1995-1996 et démontrent que les gains québécois sont passés de 11,2 milliards \$ à 11,6 milliards \$ au cours de cette période.

## Reventes de maison

OTTAWA (PC)-Les reventes de maison ont chuté de 1,6 pour cent en novembre 1995 par rapport à la même période de l'année précédente, alors qu'elle se chiffrait à 13 512, selon l'Association canadienne de l'immobilier.

Cette baisse survient après une poussée des ventes les quatre mois précédents, laquelle donnait à penser que les consommateurs avaient repris confiance en l'économie.

La stagnation de la croissance économique cette année s'explique d'ailleurs principalement par la faible consommation.

## Salaires

TORONTO (PC)-Le pdg de la Banque de Montréal Matthew Barrett a reçu en tout et pour tout 2,1 millions \$ en 1995 pour avoir conduit son institution à une année record. Ses émoluments ont été rendus publics hier dans une circulaire destinée aux actionnaires. Cette circulaire montre que son salaire est demeuré à 900 000 \$ mais que sa prime a fait un bond en passant de 1 million \$ en 1994 à 1,2 million \$.

M. Barrett, âgé de 51 ans, a encaissé 390 000 \$ d'options en plus de ce montant.

Dans l'ensemble, la Banque de Montréal a payé à ses 29 administrateurs et 265 membres de la direction un total de 65,53 millions \$ en 1995.

L'institution a enregistré des bénéfices de 986 millions \$, ce qui représente un record et une augmentation de 19,5 pour cent par rapport à l'année dernière.

# SEARS

Attendez-vous à plus

**3 derniers jours!**  
VENDREDI, SAMEDI  
ET DIMANCHE  
Les 15, 16 et 17 décembre 1995

**SAMEDI ET  
DIMANCHE**  
Les 16 et 17 décembre 1995

# DÉJOUÉZ LA TPS



**ET EN PLUS,  
AVEC LA CARTE SEARS,  
NE PAYEZ  
RIEN AVANT  
JANVIER 1997**

# DÉJOUÉZ LA TPS\*

- TOUS** les meubles\*, gros électroménagers.
- TOUS** les aspirateurs\* et machines à coudre.
- TOUS** les appareils électroniques JVC<sup>®</sup>, Pioneer<sup>®</sup>, Zenith, Toshiba, Sharp<sup>®</sup>, RCA, GE<sup>®</sup>, Philips<sup>®</sup>, Sanyo.
- TOUS** les outils d'établi, chasse-neige et tracteurs CRAFTSMAN<sup>®</sup>.
- TOUS** les humidificateurs, déshumidificateurs, climatiseurs et acc. de salle de bains.
- TOUS** les appareils de conditionnement physique.

Rien à payer avant janvier 1997, sur approbation du service du crédit, avec la carte Sears. 25\$ de frais de paiement différé. Offre en vigueur jusqu'au dimanche 17 décembre 1995. Cette offre ne s'applique pas aux achats par catalogue ni aux articles soldés des centres de liquidation. Détails en magasin. \*Sauf meubles de patio, pour bébé et aspirateurs d'atelier

- TOUTE** la mode pour hommes, femmes et enfants.
- TOUS** les bagages, chaussures, bijoux et accessoires
- TOUS** les articles de literie et salle de bains, éclairages, articles ménagers et parures de fenêtres en stock
- TOUS** les articles de sport, jouets et articles de la boutique de Noël
- TOUS** les papiers peints, peinture, articles de quincaillerie et de rénovation

\*Sears déduira de votre achat un montant équivalent à La TPS. L'offre sur la TPS ne s'applique pas aux fragrances et produits de beauté de marques prestigieuses, vêtements Levi's<sup>®</sup> en denim, montres Joe Boxer, Guess et Essentials, vêtements d'extérieur London Fog<sup>®</sup>, serviettes et tapis 'Touch of Class' de Fieldcrest, moquette installée, produits de rénovation installés, parures de fenêtres Fastrak<sup>™</sup> et sur mesure produits et services pour l'automobile, essence, Agence de voyages Sears, concessions, achats sur catalogue et des centres de liquidation, frais de paiement différé, de livraison ou d'achat d'un contrat d'entretien. Cette offre s'applique à la marchandise en stock seulement dans les magasins Sears. Le choix peut varier selon les magasins.

# SEARS

Attendez-vous à plus

Les mentions «Ord.» ou «Était» de Sears Canada inc. se rapportent à des prix Sears.

Alma: 662-2222, Chicoutimi: 549-8240

Copyright Canada, 1995, Sears Canada inc.

Tous les articles, couleurs ou tailles de cette page n'ont pas été offerts dans tous les magasins Sears.

## Attention, la Régie a le bras (très) long !

**L**a Régie de la santé et des services sociaux, en raison de la nature même de sa mission, participe activement aux divers processus de consultation destinés à assurer le bien-être physique et psychologique de la communauté régionale.

Ainsi, les dirigeants de l'organisme, par le biais de leurs fonctionnaires et des représentants du milieu siégeant au sein du conseil d'administration, ou de ceux des divers établissements éparpillés ici et là sur le territoire du Saguenay—Lac-Saint-Jean, sont informés très rapidement de tout ce qui se passe dans le domaine des soins de santé.



C. NÉRON

À vrai dire, la Régie dans son ensemble, et ses permanents en particulier, occupent une position privilégiée, non seulement parce qu'ils servent d'intermédiaires directs entre le ministère des Affaires sociales et les établissements de santé locaux, notamment dans l'attribution des budgets de fonctionnement, mais aussi, et peut-être surtout, parce qu'ils sont en mesure d'influencer par leur omniprésence certaines décisions.

En fait, la Régie de la santé et des services sociaux représente, à elle seule, une puissance politique non négligeable et ce, autant par l'importance de son infrastructure que par les ramifications qu'elle possède dans tous les secteurs d'activités du Saguenay—Lac-Saint-Jean. Les interrelations entre les administrateurs bénévoles, les fonctionnaires au service de l'organisme et les représentants du secteur privé, sont devenues telles que plus personne ne peut dire où finit réellement l'influence de l'organisme. Une chose est certaine: celle-ci est énorme.

Dans cette perspective, il est tout à fait justifié de s'interroger sur le degré d'impartialité de la Régie, par rapport à des débats au sein desquels ses propres conceptions heurtent celles, par exemple, des représentants de la collectivité élus démocratiquement.

L'exemple de la localisation du futur établissement de santé, qui naîtra de la fusion du CLSC des Côteaux et de celui de Saguenay-Nord, illustre assez bien ce point de vue...

Dans ce dossier, il est évident que la Régie a été dérangée dans ses projets. Le choix des fonctionnaires, tel qu'illustré récemment dans le Quotidien par une déclaration de Luc Legault, s'est toujours trouvé du côté de l'édifice du Centre d'entraînement à la vie. Or, il semble bien que, pour d'excellentes raisons touchant également au bien-être de la communauté, le conseil municipal de Chicoutimi et le bureau de la ministre Jeanne Blackburn soient loin de partager cette conviction. D'où une grogne évidente chez les permanents de l'organisme pris quelque peu au dépourvu.

De manière subtile, la Régie influence tous les processus décisionnels auxquels son statut lui permet de s'intégrer. Elle est au courant de tout, elle supervise tout, en donnant l'illusion du partenariat; mais, à partir du moment où le milieu donne seulement l'impression de vouloir voler de ses propres ailes, l'organisme montre les griffes. C'est ce qui s'appelle de la démocratie dirigée. Attention, danger.

Cela dit, les questions entourant la localisation à Chicoutimi du futur CLSC apparaissent plutôt mineures comparées à celles que la population devraient se poser, relativement au rôle que joue la Régie au sein du comité chargé de redéfinir le statut des quatre hôpitaux du Saguenay.

Car, si on applique à ce dossier délicat l'hypothèse du contrôle discret, mais réel, exercé par la Régie dans l'ensemble du réseau de santé de la région, tout débat ou toute négociation destiné à atténuer l'effet des rationalisations gouvernementales devient forcément obsolète. Quelles que puissent être, en effet, les décisions susceptibles de provenir des hôpitaux concernés, ce sera finalement la direction de l'organisme régional qui aura le dernier mot...

### CLIN D'OEIL

## «Home, sweet home...»

Jacques Parizeau connaît une fin de mandat plutôt agitée. L'affaire LeHir le poursuit dans tous les coins et recoins de l'Assemblée nationale.

Le chef du gouvernement québécois doit avoir hâte de retrouver la quiétude de son foyer et de vivre une retraite absente de tracas.

Bien sûr, il y a Lisette... qui devrait faire à son tour, et très bientôt, le saut en politique. Une manière comme une autre pour Monsieur de garder le contact avec la Colline parlementaire.

C. Néron

L'ANNONCE AUX QUÉBÉCOIS...  
MERCÌ CHRÉTÌEN



LUCROIX  
95-12-15

## VOTRE OPINION

### À la défense des «enfants gâtés» d'Alcan...

Les «enfants gâtés» d'Alcan ont quand même une conscience sociale...

Dernièrement, les employés syndiqués d'Alcan (SNEAA) sont allés aux barricades pendant onze jours pour revendiquer une hausse salariale et des conditions de travail décentes. Malgré de nombreuses concessions de la part du syndicat et l'accueil de la réorganisation occupationnelle, l'employeur s'est montré intransigeant au point que les travailleurs n'avaient pas d'autre alternative que la grève.

La population (propriétaires, employés de boutiques et restaurants, etc) a critiqué ouvertement les membres du Syndicat national des employés de l'aluminium d'Arvida pendant et après le conflit leur disant de ne pas comprendre qu'un employé qui gagne 20 \$ de l'heure puisse oser en demander plus.

#### Sécurité d'emploi

Lors des assemblées du SNEAA, le sujet principal était toujours la sécurité d'emploi, via la création et consolidation d'emplois.

Le but de la demande de hausse salariale n'était pas unique-

ment pour s'enrichir individuellement, mais plutôt pour permettre le partage de l'emploi par le biais de la semaine réduite, les congés statutaires intégrés et le temps supplémentaire repris en temps.

Une hausse de 3 \$ l'heure pour les 3000 travailleurs aurait enrichi notre région de 39 000 000 \$ par année en revenus nets. Vous, les propriétaires d'entreprises, auriez profité d'une bonne part de cet argent et vos employés auraient bénéficié de hausses salariales aussi. Votre manque de compréhension et d'appui aux syndiqués du SNEAA vous a coûté très cher.

#### Fonds d'aide aux démunis

Ces mêmes «enfants gâtés» d'Alcan que vous avez apostrophés pendant la grève ont créé en novembre 1992 un fonds d'aide aux démunis avec leur argent d'un montant de 180 000 \$. Les intérêts sont répartis entre les organismes d'aide aux démunis à chaque année.

Ces mêmes «enfants gâtés» d'Alcan ont adhéré, dans l'espace de quatre jours, à 43 pour cent dans un projet-pilote régional de partage d'emploi avec

perles salariales. Ces mêmes «enfants gâtés» d'Alcan savent que pour chaque emploi créé à l'Alcan, il y a 2.7 emplois indirects créés dans la région.

Le manque de compréhension de la population régionale a eu pour effet un appauvrissement pour toute la région et un recul salarial pour les travailleurs d'Alcan versus leurs semblables. Les «enfants gâtés» d'Alcan font leur part socialement au Saguenay—Lac-Saint-Jean et le gros bon sens demande qu'ils soient remerciés au lieu de se faire envier et engueuler à tort.

Faites voir plutôt votre mécontentement aux actionnaires d'Alcan qui dépensent les revenus gagnés dans notre région à l'étranger. C'est par la solidarité régionale que chacun profitera et en s'unissant ensemble en un front commun que nous allons réussir à enrichir les conditions de vie dans notre coin de paradis. Les membres du SNEAA ont compris, eux. A vous de faire comprendre Alcan.

Dave Dexter,  
membre du SNEAA,  
Jonquière.

Avec les chômeurs

# Les politiciens se livrent à une lutte de pouvoir

C'est fou ce que les gouvernements se préoccupent des sans-emploi. Et ce qu'ils dépensent pour eux aussi: dix milliards de dollars par année au Québec, ce n'est pas rien tout de même!

À Ottawa, du temps des conservateurs, on avait des ministres «valcouille». Aujourd'hui, on a des ministres «va que j'te foutre». Et à Québec, de régime en régime, on manie les «consensus» comme des versets de la Bible.

Au bout du compte, cela ne fait pas de miracles: le nombre des chômeurs ne diminue pas, celui des assistés sociaux augmente. Je me souviens qu'il y a vingt ans, on faisait de grosses manchettes dans les journaux: «Un million de chômeurs au Canada». Aujourd'hui, il y a plus de 800 000 personnes à la recherche d'un emploi... Au Québec seulement!

La rencontre entre les ministres Lloyd Axworthy et Louise Harel, mercredi soir à Dorval avait l'air de se tenir si loin de la réalité quotidienne de la Côte-Nord ou du quartier Hochelaga que c'en était choquant. En fait, toute la semaine a eu l'air d'une sorte de partie de bras de fer entre deux meutes de politiciens et de bureaucrates davantage préoccupées de protéger leur territoire que de veiller au bien des gens.

Mardi, le ministre fédéral des

Finances, Paul Martin, s'est offusqué du manque de courtoisie de sa collègue québécoise, Pauline Marois, qui rendit public son cahier de revendications avant d'en avoir parlé à ses collègues des autres provinces. Soit! Mais le lendemain, Axworthy, collègue de Martin et ministre du Développement des Ressources humaines, ne faisait guère mieux: il réquisitionnait les réseaux de la télévision d'État pour annoncer un nouveau Programme national de garderies, trois heures après en avoir informé ses collègues par télécopieur. Mieux que cela, les ministres de Finances du pays, réunis à quatre coins de rue de là, ignoraient cet engagement de 1.2 milliard de dollars qu'il prenait en leur nom!

**La télévision**  
Martin ou Marois, Axworthy ou Harel, les ministres aiment bien les caméras de télévision, brandissent facilement le milliard, rivalisent de «compétences». Mais derrière des portes closes, c'est sur le dos du même contribuable qu'ils se disputent tels des croque-morts qui repèrent les clients dans les services de soins intensifs des hôpitaux.

Tout cela ne serait que de la petite politique s'il ne s'agissait que de se disputer autour de la même assiette fiscale et de se

partager des morceaux de déficit. Dans le cas de la réunion de Dorval, dans la lumière crue des lustres de plastique de l'hôtel Hilton, la langue de bois des deux ministres chargés de la main d'oeuvre sonnait comme un glas. Car au delà des formules creuses sur «le progrès», «le consensus», «la volonté manifeste d'avancer», c'est d'individus réduits à la mendicité, de familles déstabilisées, d'enfants affaiblis, qu'on parlait.

Qu'on y pense tout de même: on évalue à 800 000 au moins le nombre de personnes aptes au travail, on dispose d'une enveloppe de 10 milliards \$ et tout le monde s'entend pour dire que les programmes de formation et de réinsertion de la main d'oeuvre sur le marché du travail sont ou mal adaptés, ou trop nombreux. On peut toujours se plaindre des chevauchements inutiles entre les deux gouvernements. Mais quand l'un, à Québec, offre une palette de 73 programmes, et l'autre à Ottawa 39, je me dis que l'un et l'autre pourrait commencer par faire un peu de ménage chez lui, en attendant de s'entendre sur les querelles de juridiction avec le voisin.

#### Un vote

Pendant que les «bénéficiaires» se font couper des deux bords, par Axworthy et par Jeanne Blackburn, l'Assemblée nationale votait, le 4 décembre dernier, exactement la même motion

qu'elle avait déjà adoptée, à l'unanimité, le 13 décembre 1990. Libéraux et péquistes, appuyés d'ailleurs par les mouvements patronal et syndical, réclament le rapatriement «de tous les programmes susceptibles d'être financés d'être financés à même les fonds du régime d'assurance-chômage.»

Et que fait-on à Ottawa pendant ce temps-là? Barbara McDougall, Bernard Valcourt, et maintenant Lloyd Axworthy, pigent dans une caisse qui ne leur appartient pas - seuls les employeurs et les salariés y contribuent - pour créer de nouveaux programmes. On

appelle ça du «cause toujours mon pitou!» Alors vous comprendrez que mercredi soir, lorsque les deux ministres sont sortis de leur réunion à huis clos tout sourires et annonçant «le progrès», les observateurs aient eu quelques questions à leur poser. En fait de progrès, des sous-ministres vont se rencontrer pour préparer une autre réunion de ministres. Espérons au moins qu'ils se retrouveront à mi chemin entre les deux capitales, à Trois-Rivières par exemple, où il y a 12% de chômage: cela créera quelques emplois dans les hôtels et les compagnies de taxi.



MICHEL VASTEL

## La Boutique

# LE CIRQUE

pour femmes seulement

- ✓ 1 sac à dos Harricana pour Sylvie
- ✓ 1 foulard Rugby pour Lise
- ✓ 1 pantalon suède lavable pour Manon
- ✓ 1 Cardigan en laine pour Caroline

**ET N'OUBLIEZ PAS QUE TOUT, TOUT TOUT EST SANS TAXES!**

Ouvert le dimanche de 12 h à 16 h

## LE CIRQUE

D'avant-garde

**380, Racine Est, Chicoutimi (en haut de la Côte)**

## LE PLUS SILENCIEUX QUI SOIT

Vous pourriez faire fonctionner huit lave-vaisselle Bosch simultanément et ils seraient tout de même plus silencieux que n'importe quel autre modèle.

- Intérieur et contre-porte en acier inoxydable
- 4 niveaux de giclage
- Chauffe son eau à 161 degrés
- Système à 3 filtres

# BOSCH

LE SPÉCIALISTE

## FERNAND MARCOTTE inc.

CENTRE D'ENCASTRABLES ET D'ÉLECTROMÉNAGERS

1369, boul. Saguenay Est, Chicoutimi (Secteur Rivière-du-Moulin)

Tél.: 549-3082

# Claude Munger trouve l'idée intéressante



**TABLE** - Le président du CRCD, Claude Munger, est d'accord avec l'initiative prise par le ministre Guy Chevrette en ce qui concerne les régions.

par Claude Côté

ROBERVAL (CC) - Le nouveau président du Conseil régional de concertation et de développement (CRCD) du Saguenay-Lac-Saint-Jean et maire de Roberval, Claude Munger, trouve intéressante la mise en place d'une table de concertation Québec-régions.

Invité à réagir à cette annonce que le ministre Guy Chevrette a faite cette semaine, le président du CRCD a mentionné, au cours d'une brève entrevue téléphonique avec le journaliste du Quotidien, que cette initiative gouvernementale était d'autant plus intéressante qu'elle allait permettre un rapport constant entre le ministre responsable des régions et les CRCD.

Maintenant, lorsqu'il s'agit de savoir si une pareille table peut être valable, le maire de Roberval estime que tout dépendra des gestes qui seront posés. «S'il y a

une volonté des deux côtés, dit-il, ça peut être intéressant.»

Et, même si bien des choses changent actuellement en même temps, le président du CRCD soutient qu'il faut avoir confiance et être optimiste quant aux chances de succès de cette table de concertation.

### Un pas

L'ancien président du CRCD du Saguenay-Lac-Saint-Jean, Jean Wauthier, qui était présent cette semaine lorsque le ministre Chevrette a signé l'entente devant une cinquantaine de membres de l'Association québécoise des organismes régionaux de concertation et de développement (AQORCD), estime pour sa part que cette initiative gouvernementale est un pas en avant pour les régions.

Pour lui, l'élément important qui en ressort se trouve dans le fait que le gouvernement va désormais siéger avec les CRCD.

«Nous pourrions ainsi voir comment le gouvernement va travailler avec les régions et en être le partenaire», dit-il en substance.

Wauthier croit enfin que le gouvernement s'est donné un outil fort intéressant, puisque les régions et le gouvernement pourront s'asseoir à la même table pour réfléchir sur le Québec de demain et des régions.

### Victoire

Quant à Marc-Urbain Proulx, économiste à l'Université du Québec à Chicoutimi, il voit la mise en oeuvre de la table de concertation Québec-régions comme une victoire pour les régions du Québec et les conseils régionaux de développement.

Depuis longtemps, leur association nationale (AQORCD) réclamait, selon lui, de s'asseoir

à la table Québec-municipalités ou à une autre table de discussion avec l'État. «Le ministre Chevrette répond fort bien à cette demande, dit-il, en départageant les enjeux et les thèmes de discussions entre le monde municipal d'un côté, et les CRCD de l'autre.»

La balle est maintenant dans le camp des régions, notamment dans celle du Saguenay-Lac-Saint-Jean qui, rappelle Proulx, vient de tenir ses États généraux au cours desquels on avait conclu à la nécessité de concevoir une position régionale articulée sur la régionalisation et la décentralisation. «La table Québec-régions du ministre Chevrette nous offre la tribune idéale pour déposer une telle position auprès des instances gouvernementales de Québec», croit l'économiste de l'UQAC.

## Environnement

# Deux entreprises s'unissent

CHICOUTIMI (YB) - Le Groupe Protec de Chicoutimi vient de s'associer avec l'entreprise belgo-québécoise Environnement Désourdy Services.

Président-directeur général, Jean-Marie Audet, a dit se réjouir, hier, de l'expertise des entreprises rattachées à Environnement Désourdy Services, et au groupe belge Tractebel-Fabricom qui oeuvrent dans des secteurs similaires et complémentaires.

Cette expansion, a indiqué d'autre part le p-dg Audet, pave la voie au développement et au maintien du Groupe Protec à la fine pointe de la technologie, concernant la gestion et le recyclage de divers types de déchets dont les déchets dangereux.

### Subvention

SAINT-AMBROISE (GL) - Saint-Ambroise a obtenu confirmation du ministre des Affaires municipales que Québec versera une subvention pour la réalisation de travaux

d'assainissement des eaux sur le territoire de la municipalité.

Dans un communiqué transmis à la presse, le député de Dubuc, Gérard-Raymond Morin, confirme l'engagement de Québec sauf que le montant de la subvention reste à déterminer. Il pourrait varier entre 2 et 3 millions \$.

Actuellement, des pourparlers sont en cours afin de déter-

miner le montant de la subvention en fonction des devis techniques envisagés.

En 1995, la réalisation de la nouvelle station de pompage a permis de stabiliser le fonctionnement du réseau d'aqueduc. L'année qui vient devrait permettre à la municipalité de se conformer aux normes en matière de traitement des eaux usées.

## NOURAIÉ



Tapis de Perse de qualité

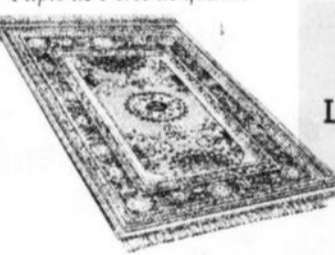

Les plus beaux tapis persans et orientaux

ACHÉTEZ DIRECTEMENT DE L'IMPORTATEUR LE PLUS GRAND AU QUÉBEC

Le samedi 16 décembre de 14 h à 20 h

Le dimanche 17 décembre de 10 h à 17 h

MOTEL-HÔTEL LES CASCADES enr.  
140, av. du Pont Nord, Alma

308996

**BANK-O-BAR**  
21, rue du Pont - Chicoutimi-Nord

EN SPECTACLE  
DU JEUDI AU  
SAMEDI

Jeudi et vendredi  
venez dîner  
avec nos  
Mères Noël

Buffet chaud  
et froid

**495\$**

Collaboration  
Club Nautique  
Chicoutimi-Nord

**4 à 7**



Ailes de poulets  
**GRATUITES**

Réservation: **543-5425**  
Serge Gaudreault

308974



TAUX DE FINANCEMENT SPÉCIAUX DE FIN D'ANNÉE SUR LES MODÈLES 1995 ET 1996 NEUFS\*

**5,2%**  
24 mois\*\*

**6,2%**  
36

**7,2%**  
48 mois††

TERCEL. COROLLA. CAMRY. AVALON. CELICA. SUPRA. PREVIA. 4RUNNER. T100. TOYOTA TACOMA.



Votre concessionnaire Toyota est fier de commanditer les Jeux olympiques spéciaux

Passez vite chez votre concessionnaire pour les détails.



Gagnez une des deux nouvelles Toyota Paseo 1996. Obtenez un bulletin de participation et les règlements du concours chez les concessionnaires Toyota participants ou à l'achat de la vidéocassette Apollo 13. Sur vidéocassette partout le 24 novembre.

**CRÉDIT TOYOTA** Profitez des plans de financement et du programme de location Solution Toyota offerts exclusivement chez votre concessionnaire Toyota participant. \*Offres de financement sur approbation de crédit par Crédit Toyota valables uniquement pour tous les modèles Toyota 1995 et 1996 (sauf Paseo 1996) neufs, vendus et livrés avant le 31 décembre 1995. \*\*Exemple: 15 000 \$ à 5,2 % (taux annuel de financement), soit des paiements de 659,42 \$ pendant 24 mois. Frais d'emprunt de 826,08 \$. Coût total du prêt: 15 826,08 \$. †Exemple: 15 000 \$ à 6,2 % (taux annuel de financement), soit des paiements de 457,69 \$ pendant 36 mois. Frais d'emprunt de 1 476,84 \$. Coût total du prêt: 16 476,84 \$. ††Exemple: 15 000 \$ à 7,2 % (taux annuel de financement), soit des paiements de 360,59 \$ pendant 48 mois. Frais d'emprunt de 2 308,32 \$. Coût total du prêt: 17 308,32 \$. Immatriculation, assurances et taxes en sus. Maximum de 600,00 \$ de frais de transport et de préparation inclus. Pour plus de détails, voyez votre concessionnaire Toyota participant.

309025

# Commencez à payer dans 1 an.

Aucun comptant • Aucun paiement  
• Aucun intérêt •  
**Sur toute la marchandise**  
avant le 12 décembre 1996

Noël Express  
Ameublements Tanguay • Ameu

Aucun paiement  
avant 1 an!!!

(C. Aucun paiement  
aucun comptant, sur  
toute la marchandise.  
Il faut payer avant  
le 12 décembre 1996)



**Lave-vaisselle**  
(132320)

- 7 boutons
- Système de lavage Smart Wash
- Insonorisation supérieure
- Panier à ustensiles Smart Basquet
- Disponible en noir sur blanc
- Départ différé (6 heures)

52995\$

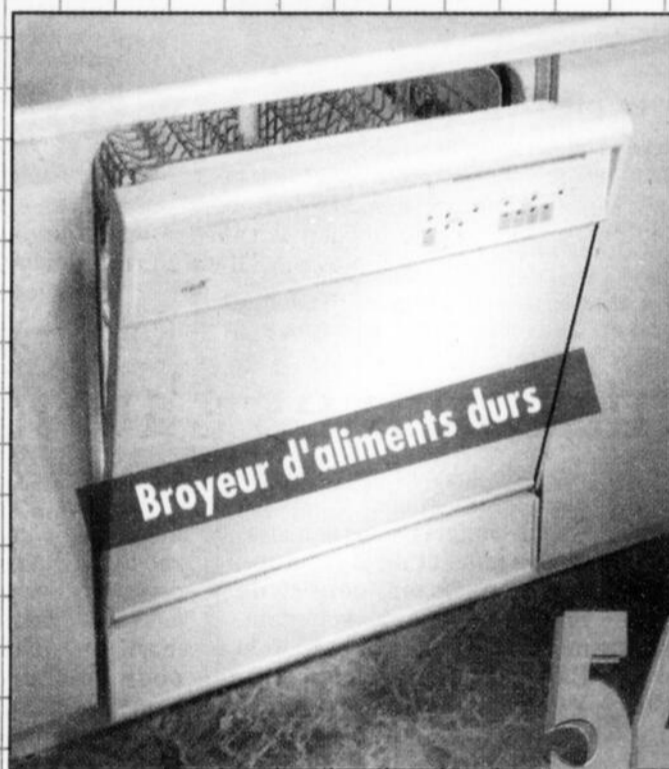

**Lave-vaisselle**  
(156589)

- Encastré
- Blanc sur blanc
- Système de lavage à 3 niveaux
- Commandes électroniques
- Broyeur d'aliments durs
- Panier à ustensiles dans la porte

54995\$

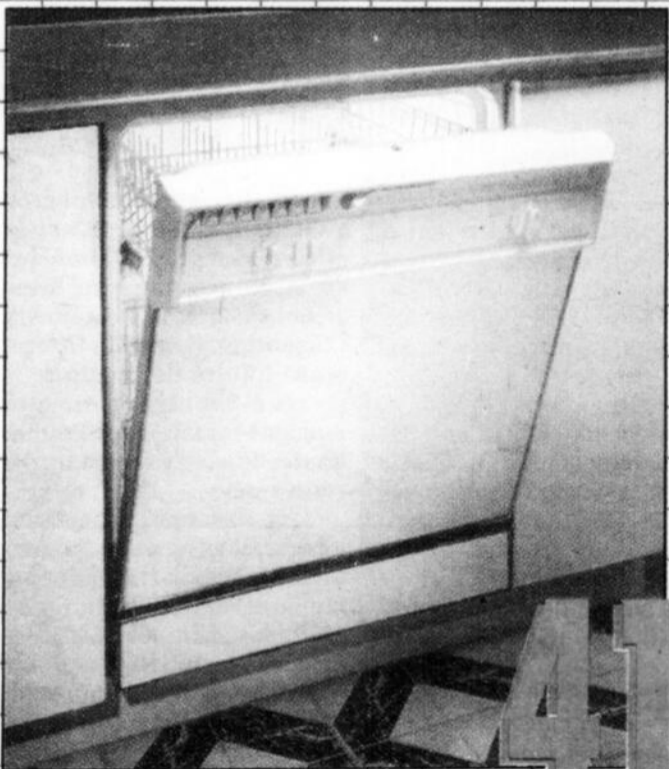

**MCCLARY**

**Lave-vaisselle**  
(143350)

- 6 cycles
- 3 niveaux de lavage
- Broyeur d'aliments mous

41995\$



**ASKO**

**Lave-vaisselle**  
(158676)

- Intérieur en acier inoxydable
- Super silencieux
- Panier recouvert de graphite et nylon
- Triple filtration d'eau
- Disponible en noir

99995\$

\* Sous réserve de l'approbation du service de crédit, ne payez que les taxes de vente. Certains frais administratifs peuvent être crédités au moment d'un paiement comptant. Cartes de crédit acceptées.

A M E U B L E M E N T S  
**TANGUAY**

**HORAIRE DE DECEMBRE**  
Lundi au vendredi: 9 à 21 h  
Samedi: 9 à 17 h  
Dimanche: Midi à 17 h  
24 et 31 déc.: 12 à 17 h  
25 déc., 1 et 2 janv.: Fermé  
26 déc.: 13 h à 18 h

LIVRAISON ET SERVICE GRATUITS À LA GRANDEUR DE LA PROVINCE  
**Chicoutimi: 1990, boul. Talbot, 698-4411 / 1-800-363-4711**

308413

LE QUOTIDIEN, le Vendredi 15 Décembre 1995 - 11

# Fourre-tout



## 1500 \$ pour Répît-Dépannage

Le club Kiwanis d'Alma vient de remettre un beau chèque de 1500 \$ à Répît-Dépannage, un organisme qui met un appartement avec intervenants à la disposition d'enfants handicapés, histoire, le nom de l'organisme le dit bien, de laisser un peu de répît aux parents. Nous reconnaissons sur la photo Réal Simard, du comité des oeuvres Kiwanis; Réjean Côté, de Répît-Dépannage; Jean-Marc Beaumont, président du club Kiwanis; Raymond Hudon, de la Villa des lys; et Godfrey Dyer, gouverneur des Kiwanis pour l'Est du Canada et des Caraïbes.

## Des vœux à la carte!

Les cartes de Noël ont commencé à rentrer. Quelle agréable activité que d'ouvrir ce courrier, de constater les attentions particulières, le petit mot, la signature calligraphiée plutôt qu'imprimée en série. A ce chapitre, merci au cercle des Fermières de Chicoutimi, dont la carte faite main est toujours un trésor d'ingéniosité; à Ville de La

Baie, dont les efforts du communicateur Michel Bouchard sont à souligner dans le mariage des mots et de la peinture, cette année une oeuvre de Sophie Dionne; merci également à Nicole Racine, de la Banque Nationale; à Laurent-Yves Simard, maire d'Anse-St-Jean; à Ruth Vandal et Guy Girard, de la Société touristique du fjord.

## Drame d'un porte-monnaie vide

Une lettre atterrit l'autre jour sur mon bureau: elle provient d'une famille avec deux enfants, aux prises avec un budget extrêmement serré, où tout est utilisé, à la cenne près. Que dis-je: à la cenne incluse!

Une famille dont le revenu --dans le créneau de plus en plus courant, c'est-à-dire en pente vertigineusement descendante et tuante--, est entièrement gobé par l'item logement, incontournable et à prix prohibitif, suivi de la nourriture, et évidemment, comment vivre autrement de nos jours, le transport automobile, car il permet le travail. Enfin, en bout de piste, lorsqu'il reste quelques sous, l'habillement.

Le loisir, l'amélioration de la qualité de vie? Pffft! Autant en emporte le vent! Lorsque même le téléphone et l'électricité à un niveau confortable sont devenus des denrées luxueuses, com-

ment décrire le loisir? La lettre est teintée d'amertume, voire de colère. La famille est lasse, chaque mot est empreint de perte de confiance. «On est tout simplement pauvres et on continue de nous faire payer. Si au moins le temps des Fêtes avait décidé de ne pas venir cette année. La féerie de Noël n'existe plus pour nous. On fera semblant».

Cette lettre aurait pu être signée par des milliers de personnes. Noël est là dans quelques jours, le prix des loyers est élevé, il fait froid et il faut chauffer les logis, les frigos sont à moitié vides (les optimistes préfèrent dire à moitié pleins...), les enfants de parents désargentés veulent la même chose que les autres, et la télé montre une foule de choses, en vente, des

aubaines, cependant toujours trop chères pour qui ne rejoint pas les deux bouts de l'essentiel et de l'ordinaire.

Car, n'est-ce pas, si les budgets établis sont déjà défoncés, quelle règle mathématique, qu'elle soit de trois ou autrement sophistiquée, avec des retenues sur des multiplications impossibles, permettrait d'atteindre l'équilibre espéré? ...il n'y a bien que les gouvernements pour jongler de cette façon. Avec le résultat observé de nos jours: d'un côté des déficits accumulés en milliards, de l'autre des impôts et des taxes, assortis de coupures de services. Pour combler l'écart, pour éviter le chaos.

Mais, y a-t-il plus désespérément vide qu'un porte-monnaie vide?



ANDRÉE RAINVILLE

## EN GAZOUILLANT

\* Il est triste de constater la fermeture d'un marché d'alimentation d'un âge aussi vénérable que 75 ans! Il s'agit de l'épicerie Côté de la rue Racine à Chicoutimi, dont la clientèle est maintenant trop clairsemée pour demeurer rentable et concurrentielle. Dommage. Mais heureuse retraite quand même aux valeureux propriétaires, les frères Côté!

\* La concurrence dans le sec-

teur du commerce étant si difficile et féroce, il est agréable de constater que de petites entreprises réussissent à tirer leur épingle du jeu, et cela même si elles sont situées hors des centres névralgiques de grande affluence. Ainsi de la «Vitrerie Bélanger», du coin Price et Ste-Anne à Chicoutimi, qui a réussi à développer un créneau artistique dans le verre et le miroir décoratifs, avec de très jolies productions. On ne peut qu'applaudir à cette volonté de dynamisme. Bravo, donc, au propriétaire Guy Bilodeau qui, soit dit en passant, s'occupe toujours du volet d'ajustage de vos outils et couteaux.

\* La télévision communautaire de St-Félicien lance sa campagne 25e anniversaire, en instaurant une promotion, soit un tirage de plus de 5000 \$ en prix, dont un voyage à Cuba, deux montres, et des forfaits plein air, auberge, repas, dans la région et hors de la région. Les billets sont maintenant en vente, au coût de 10 \$, dans la plupart des banques et caisses populaires, dans les pharmacies, épicerie et dépanneurs de St-Félicien et St-Prime, ainsi qu'auprès des membres du conseil d'administration et du personnel de la TVC. Les fonds recueillis serviront pour l'équipement électronique.

\* L'âme d'un musicien, c'est connu, vibre de mille notes et



Yvonick Desbiens

harmoniques! Cette photo de YVONICK DESBIENS est élogieuse à ce propos, alors qu'en spectacle avec son band dernièrement chez Vio Restaurant à Chicoutimi, il semble littéralement habité de musique. Et merci à Yvonick, pour qui la musique est affaire de famille et de vie, de savoir si bien traduire cette âme!

\* L'Association québécoise des loisirs folkloriques du Saguenay invite la population à venir les rencontrer, le dimanche 17 décembre, à la salle des Mooses du boulevard du Royaume à Jonquière. Pour informations: Marthe Vandal (544-1961); Réal Tremblay (690-0807); Paul-Henri Gagnon (542-8749).



## La Gaillarde fête ses fondatrices

La troupe de théâtre des aînés La Gaillarde de Chicoutimi a souligné dernièrement ses dix ans d'existence, en fêtant ses fondatrices Odette Truchon, Rita Maltais et Pierrette Yacola, que nous reconnaissons ici entourées de André Perreault (président); Georges-Henri Imbeau; Pierrette Boudreault (trésorière); Antonin Tremblay (secrétaire) Murielle Murray; Germain Gagnon; Fabienne Langevin; et Marie-Claire Villeneuve. La troupe, qui a joué notamment à Montréal, Laval, Baie St-Paul, et à qui nous souhaitons une longue vie, produit une ou deux pièces par année.

12 - LE QUOTIDIEN, le Vendredi 15 Décembre 1995

# Rencontres

la nouvelle façon de faire connaissance

Pour information:  
**690-8825**

Alma: 668-4506  
poste 825  
St-Félicien: 679-3832  
poste 825

**QUOTIDIEN progrès dimanche**  
"Rencontres":  
1051, boul. Talbot,  
Chicoutimi, G7H 5C1

## Rencontres

la nouvelle façon de faire connaissance

Inscrivez votre message dans l'espace ci-dessous (4 lignes sont gratuites, une lettre par case, sans abréviation). Faites-le nous parvenir par la poste ou par télécopieur 690-8824, ou encore appelez-nous au 690-8825.

Je veux publier mon message dans la rubrique:

- Femme cherche homme  
 Homme cherche femme  
 Alternatif

Nom: \_\_\_\_\_

Adresse: \_\_\_\_\_

Municipalité: \_\_\_\_\_

Code postal: \_\_\_\_\_

Tel. (Jour): \_\_\_\_\_

Tel. (Soir): \_\_\_\_\_

Le service Rencontres s'adresse aux personnes de 18 ans et plus à la recherche d'une relation sincère. Les annonces à caractère explicitement sexuel seront refusées. En se servant du service Rencontres, l'annonceur accepte de ne pas laisser son numéro de téléphone, son adresse ou son nom dans son message enregistré. La Maison de la Presse se réserve la possibilité de réviser, changer ou refuser toute annonce ou message qui sera jugé offensant. Rencontres est un service offert aux particuliers seulement. Les services de rencontres, les clubs de célibataires et les commerces ne sont pas acceptés dans cette section. La Maison de la Presse n'assume aucune responsabilité pour le contenu ou les réponses aux annonces publiées dans Rencontres.

# Le syndicat n'entend pas céder sur la gestion des baux de villégiature

JONQUIÈRE (JSTP) - Le Syndicat de la fonction publique du Québec n'hésitera pas à entreprendre une partie de bras de fer avec le gouvernement pour forcer ce dernier à respecter l'article 45 du Code du travail dans le cadre du transfert de la gestion des baux de villégiature aux municipalités régionales de comté (MRC).

Dans un communiqué, le représentant régional de la SFPQ, Réjean Beaulieu, signale que le ministère des Ressources naturelles (MRN) s'apprête à transférer l'administration des baux de villégiature aux MRC, un processus qui entre en vigueur à titre d'expérience pilote le 28 décembre dans la région de Charlevoix (MRC Charlevoix et Charlevoix-Est).

En vertu de l'entente-cadre Québec-municipalités, le transfert vers les autres MRC devrait s'amorcer en avril 1996 et être complété en avril 1997. Le hic, aux yeux de SFPQ, c'est que le ministère accorde les ressources matérielles convenues avec la cession des activités mais refuse le transfert des employés affectés à ces responsabilités au bureau local du ministère à Clermont. «Au surplus, on nous informe que la MRC Charlevoix Est procéderait actuellement à l'embauche de personnel devant effectuer les mêmes activités de gestion que celles accomplies présentement par les employés du MRN à Clermont.»

Or l'article 45 du Code du travail oblige le respect des ententes et la reconnaissance d'une accréditation syndicale du personnel lors de la cession d'activités. L'article 45 est un élément fondamental pour les organisations syndicales, d'où l'importance de la bataille qui se prépare. Le SFPQ entend soumettre le dossier au Tribunal du travail en janvier si le gouvernement refuse de respecter les dispositions du Code du travail dans le cas de la MRC Charlevoix, la première touchée par le processus.

Les démarches légales ne peuvent pas être entamées tant que la cession des activités n'est pas réalisée.

Le porte-parole de la SFPQ, Réjean Beaulieu, amènera le point à la table inter-syndicale qui aura lieu le 8 janvier. A cette occasion, les autres organisations syndicales (CSN, FTQ, FIIQ, etc) se pencheront sur les répercussions de la cas de Charlevoix sur les autres secteurs affectés par les exercices de rationalisation et de décentralisation.

## Emplois menacés

Le SFPQ soutient que selon les dispositions du Code du travail (article 45), le nouvel employeur, en l'occurrence les MRC, est lié par l'accréditation ou les conventions collectives qui s'appliquent. Réjean Beau-

lieu craint que ce non respect des droits des employés du MRN trace la voie pour les autres secteurs qui seront visés par la décentralisation.

Dans la région, 29 employés du ministère des secteurs d'Alma, Jonquière et de Saint-Félicien risquent d'être confrontés à la même situation à compter d'avril prochain. En principe, la convention protège les

employés jusqu'en juin 1998. «Nous demandons qu'il y ait un protocole d'entente qui respecte les droits des travailleurs jusqu'au terme de la convention collective en vigueur.»

De par sa géographie et la rareté des postes disponibles dans la région, plusieurs de ces personnes seront forcées de quitter la région pour trouver un emploi ailleurs.

L'an dernier (1994-95), le budget alloué pour la gestion de 11 065 dossiers traités dans la région était de 1 263 000 \$. Selon

M. Beaulieu, les MRC de la région se retrouveront avec un manque à gagner de l'ordre de 419 000 \$ pour la gestion du même nombre de dossier.

Outre le respect du Code du travail, le SFPQ souhaite que la collectivité soit reconnue sur une base régionale et non par territoire de MRC afin de rencontrer les critères du développement économique en région et revendique le droit démocratique des citoyens de conserver son choix de résidence et de travail dans la région.



JOHANNE ST-PIERRE



VOIE - Le représentant régional du SFPQ, Réjean Beaulieu, craint l'expérience menée dans Charlevoix.

**Un cadeau de Noël de**

**KIROUAC**

**3 JOURS**

**seulement**

**• VENDREDI • SAMEDI • DIMANCHE**

**15-16-17 DÉCEMBRE**

**KIROUAC**

**SANS TAXES**

**sur tout en magasin**

**KIROUAC**

Place du Royaume  
Chicoutimi  
**696-2664**

# Onze personnes ont perdu la vie depuis 1991

DOLBEAU (CC) - Depuis 1991, au moins 11 personnes ont perdu la vie dans des accidents survenus sur les routes forestières du nord du Lac-Saint-Jean, où la police n'a pas juridiction pour exercer un contrôle de la vitesse qui semble la première cause.

Voilà ce qui a été révélé, hier matin, au Palais de justice de Dolbeau, où le coroner Pierre Trahan, de Québec, poursuivait ses enquêtes publiques amorcées la veille, relativement aux deux derniers accidents mortels survenus sur la route des Produits forestiers Alliance de Mistassini. On se souviendra que, le 29 août 1994, au kilomètre 59, deux cueilleurs de bleuets avaient péri dans un accident impliquant une voiture et une camionnette; puis, le 16 février dernier, un conducteur de fardier est mort dans une collision survenue, au kilomètre 81, entre deux camions-remorques dont l'un était chargé de bois en longueur.

### Circulation

On a d'abord mentionné au coroner Trahan, hier, que la circulation était relativement importante sur la route forestière qu'Alliance exploite entre sa scierie de Mistassini et son aire de coupe située à environ 125 kilomètres plus au nord. Dépendamment des saisons, il y circule effectivement entre 200

et 400 véhicules par journée de 24 heures. Et, parmi ces véhicules de grosseur diversifiée, il y a, bien entendu des voitures touristes, des camionnettes, des camions-remorques traditionnels transportant du bois en longueur et des fardiens hors normes prennent beaucoup de place sur la route.



CLAUDE CÔTÉ

Le policier-enquêteur Jean-Louis Tremblay, du poste de Dolbeau de la Sécurité du Québec (SQ), a quant à lui déposé des chiffres-statistiques sur les accidents survenus, entre le 1er janvier 1991 et le 12 décembre dernier, sur l'ensemble des routes forestières du territoire couvert par la SQ de Dolbeau. Celui-ci s'étend sur toute la partie nord du Lac-Saint-Jean, depuis les limites de la municipalité de Sainte-Monique jusqu'au village de Saint-Méthode (inclus), en passant par Saint-Ludger-de-Milot, Chute-des-Passes, Saint-Thomas-Didyme et les autres localités environnantes. On trouve sur ce territoire les six routes forestières suivantes: Chute-des-Passes, Produits forestiers Alliance de Mistassini, Donohue de Girardville, Coop de Girardville, Donohue de Saint-Thomas-

Didyme et Alliance de Notre-Dame-de-Lorette.

### Statistiques

Depuis 1991 jusqu'à maintenant, les routes forestières du district de Dolbeau ont été le théâtre de neuf accidents mortels qui ont fait 11 victimes. Ça représente donc 30 pour cent des 28 accidents mortels à être survenus sur l'ensemble du territoire nord-ouest du Lac et à avoir fait 33 victimes.

Il y a eu aussi 53 accidents ayant fait 75 blessés sur les routes forestières, soit 20 pour cent

des 265 accidents avec blessés sur l'ensemble du territoire.

Enfin, il s'est produit sur les routes forestières 65 accidents avec dommages matériels seulement, ce qui correspond à 11 pour cent des 608 accidents du même genre à être survenus sur l'ensemble du territoire de la SQ de Dolbeau.

### Recommandations

Le coroner Trahan compte bien soumettre au gouvernement des recommandations susceptibles d'aider à solutionner le problème de la circulation

sur les routes forestières, où la police n'a pas juridiction présentement. «Tout ce que les policiers peuvent faire actuellement, dit-il, c'est aller faire les constats d'accidents et ramasser les blessés et les morts.»

Il faudrait, selon le coroner, que la police soit autorisée à exercer un certain contrôle de la circulation sur ce genre de route où les automobilistes échappent à la loi et qui est pourtant le théâtre de 30 pour cent des accidents mortels d'un district comme celui de Dolbeau.

## LE RANCH DU CUIR

**Gâtez-vous et chérissez votre amour**

**Directement du fabricant  
Nos prix sont imbattables!!!  
Pour qualité et service**

# C'EST GARANTIE

**Jusqu'à 50% de rabais**

Notre nouvelle collection 1995-1996 est présentement en magasin sur marchandises sélectionnées

**Nous profitons de l'occasion pour vous souhaiter une Joyeuse période des Fêtes**

**Place du Royaume, Chicoutimi 690-0052**



M. Denis Hudon

### La fierté d'avoir ACCÈS à une performance PLUS

Merci de la confiance que vous m'avez manifestée! Ce qui m'a aidé à atteindre la plus haute marche du podium en novembre 1995.

Par la même occasion, je vous transmets mes meilleurs vœux de Santé, Bonheur, Prospérité à l'occasion de Noël et du Nouvel An!

Pour continuer ensemble en 1996, vous sélectionnez les n° de téléphone suivants:

**549-1012 (rés.) 696-6930 (radio)**  
1915, boul. Talbot, CHICOUTIMI, 543-7587



Tirage du 95-12-13

07 15 20 23 40 49

Numéro complémentaire: 16

### RÉSULTATS

GAGNANTS	LOTS	
6/6	2	1 179 071,10 \$
5/6+	2	353 721,30 \$
5/6	324	1 746,70 \$
4/6	14 828	73,10 \$
3/6	282 703	10,00 \$

Ventes totales: 16 762 921,00 \$  
Prochain gros lot (approx.): 2 500 000,00 \$  
Prochain tirage: 95-12-16

### Extra

NUMÉROS	LOTS
636477	100 000 \$
36477	1 000 \$
6477	250 \$
477	50 \$
77	10 \$
7	2 \$

### Banco

03	04	14	23	25
27	33	39	41	43
46	47	49	50	51
52	58	62	63	66

Prochain tirage: 95-12-15

### TVA, le réseau des tirages de Loto-Québec

Les modalités d'encaissement des billets gagnants paraissent au verso des billets. En cas de disparité entre cette liste et la liste officielle, cette dernière a priorité.

# TOYS'R'US



## 4 heures

### d'économies grâce à ces bons

### Le samedi 16 décembre de 8 h à midi

**OUVRE TÔT POUR CET ÉVÈNEMENT SPECIAL**

**TOYS'R'US** le sam. 16 déc. de 8 heures à midi. Quantités limitées.

**ÉCONOMISEZ 10%**

**Fisher-Price Bateau des pirates**  
080497  
49,99 \$ sans bon

**39<sup>99</sup>**  
AVEC LE BON

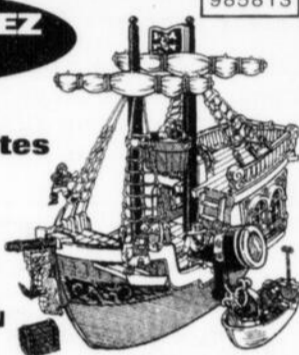

Limite d'une offre par achat.

**TOYS'R'US** le sam. 16 déc. de 8 heures à midi. Quantités limitées.

**ÉCONOMISEZ 6%**

**Tonka Le puissant camion à benne**  
183032  
19,99 \$ sans bon

**13<sup>99</sup>\***  
AVEC LE BON

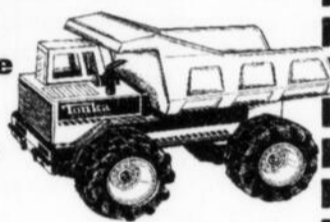

Limite d'une offre par achat.  
\*Les taxes s'appliquent au prix avant le bon.

**TOYS'R'US** le sam. 16 déc. de 8 heures à midi. Quantités limitées.

**ÉCONOMISEZ 10%**

**Canada Games Boutique Dolly Maker**  
160180  
39,99 \$ sans bon

**29<sup>99</sup>**  
AVEC LE BON



Limite d'une offre par achat.

**TOYS'R'US** le sam. 16 déc. de 8 heures à midi. Quantités limitées.

**ÉCONOMISEZ 10%**

**Fisher-Price Bébé-Gribouille**  
171980  
34,99 \$ sans bon

**24<sup>99</sup>**  
AVEC LE BON



Limite d'une offre par achat.

**TOYS'R'US** le sam. 16 déc. de 8 heures à midi. Quantités limitées.

**ÉCONOMISEZ 5%**

**Hasbro Batmobile Batman à Jamais**  
053198  
26,99 \$ sans bon

**21<sup>99</sup>\***  
AVEC LE BON



Limite d'une offre par achat.  
\*Les taxes s'appliquent au prix avant le bon.

**TOYS'R'US** le sam. 16 déc. de 8 heures à midi. Quantités limitées.

**ÉCONOMISEZ 10%**

**Canada Games Atelier Creepy Crawlers**  
207993  
39,99 \$ sans bon

**29<sup>99</sup>**  
AVEC LE BON



Limite d'une offre par achat.

Encore d'autres...

## PRIX INCROYABLES!

**HÂTEZ-VOUS CAR LES QUANTITÉS SONT LIMITÉES! AUTRES ÉCONOMIES EN MAGASIN!**

**ÉCONOMISEZ 33-36%** sur prix initial

**BARBIE de Mattel**  
Barbie Passion violette, anc. 29,99 ..... **19,98**  
Barbie POG, anc. 19,99 ..... **12,98**  
Barbie Gymnaste, anc. 10,99 ..... **6,98**

**ÉCONOMISEZ 41%** sur prix initial

**Street Players**  
Peluche 33 cm des Power Rangers, anc. 11,99 ..... **6,98**

**ÉCONOMISEZ 42%** sur prix initial

**Ritvik**  
Sac de 90 Maxi Bloks, anc. 34,99 ..... **19,98**

**ÉCONOMISEZ 32-54%** sur prix initial

**MATCHBOX de Tyco**  
Piste Rapid Shot Slam, anc. 32,99 ..... **14,98**  
Ens. lave-auto, anc. 24,99 ..... **16,98**

**ÉCONOMISEZ 40%** sur prix initial

**Lego**  
Seau Alligator Duplo, anc. 24,99 ..... **14,98**  
Grand jeu de construction 3+, anc. 24,99 ..... **14,98**  
Le trône du Roi Kahuna, anc. 22,99 ..... **13,78**

**ÉCONOMISEZ 29%** sur prix initial

**Hasbro**  
Coffrets Pet Shop des Petits, anc. 27,99 ..... **19,98** chac.

**ÉCONOMISEZ 31-42%** sur prix initial

**POUPÉES de Tyco**  
Surprise Hat Suzie, anc. 28,99 ..... **19,98**  
Flower Magic Mary, anc. 34,99 ..... **19,98**

**ÉCONOMISEZ 42-50%** sur prix initial

**Tyco**  
Fashion Magic, anc. 34,99-39,99 ..... **19,98** chac.

**ÉCONOMISEZ 41%** sur prix initial

**Canada Games**  
Poupée Everglo, anc. 16,99 ..... **9,98**

**PRIME DE 8<sup>98</sup> \$**

**Tyco**  
Projecteur Super-Show avec 2 bobines gratuites d'une valeur de 28,97 \$ .. **19,99**

**ÉCONOMISEZ 50%** sur prix initial

**Hasbro**  
Mariée resplendissante, anc. 39,99 ..... **19,98**

jusqu'à **50%**

**DE RÉDUCTION!**  
sur les prix initiaux

Ces articles ne sont pas offerts dans tous nos magasins

**ÉCONOMISEZ 20 \$** sur prix initial

**New Bright**  
Lecteur de DC Kid Sound, anc. 69,99 ..... **49,98**

**ÉCONOMISEZ 43%** sur prix initial

**Hasbro**  
Figurines VR Trooper, anc. 6,99 ..... **3,98** chac.

**ÉCONOMISEZ 45%** sur prix initial

**Tyco**  
3 Minute Ice Cream Maker, anc. 36,99 ..... **19,98**

307678

# Le tourisme d'hiver présente ses nouveautés

par Jacques Girard

ROBERVAL (JG) — Deux nouveautés touristiques - cet hiver - dans la MRC du Domaine du Roy.

En effet, il sera possible d'accéder en motoneige à la Chute Ouatouchouan à Val-Jalbert. De plus, plusieurs hôteliers du secteur offriront des forfaits particuliers.

C'est ce que directeur général d'Initiative touristique Lac-Saint-Jean, Dany Bouchard, a annoncé, hier midi, en lançant la nouvelle saison touristique hivernale 1996.

Sous la bannière d'Initiative touristique Lac-Saint-Jean se regroupent plusieurs intervenants qui offrent un produit intégré du tourisme hivernal.

Cette jeune organisation, qui oeuvre depuis deux ans, couvre la MRC du Domaine du Roy.

Ainsi donc, le Village historique de Val-Jalbert permettra aux motoneigistes, cet hiver, de profiter du panorama exclusif de la magnifique chute Ouatouchouan. «Un sentier sera organisé afin de permettre aux

motoneigistes d'accéder à la chute. Cette nouveauté vient répondre à un besoin manifesté par des nombreux visiteurs qui considèrent le potentiel naturel de la chute comme étant le lieu unique au Québec pour la pratique de la motoneige», a expliqué Dany Bouchard en entrevue.

En outre, on mettra en valeur différents forfaits offerts par les partenaires hôteliers. Neuf établissements de la MRC ont participé à l'élaboration des feuillets de présentation de «forfaits tout compris» pour la pratique des différentes activités hivernales qui existent dans le secteur concerné.

Cette brochure a été tirée à 20 000 copies et sera disponible dans les divers salons et chez les intervenants participants.

Treize janvier

Initiative touristique organise le samedi 13 janvier une journée de la promotion du tourisme hivernal. Tous les

intervenants et les médias seront invités à participer à cette activité qui se tiendra au Centre Vacances Nature à Lac-Bouchette. Il sera alors possible de s'adonner aux sports d'hiver. Les participants pourront découvrir le cadre enchanteur du CVN, soit le Centre Vacances Nature, qui s'est converti en relais pour les motoneigistes. On y offre de l'hébergement en chalets et en pavillons, de la restauration et une panoplie d'activités.

A la presse, Bouchard, a rappelé que le produit touristique d'hiver tend à se développer de façon importante comme en témoigne la qualité des activités présentées lors de la prochaine saison d'hiver 1996. «Le développement du produit hivernal est une préoccupation constante d'Initiative touristique Lac-Saint-Jean et les résultats pour la prochaine saison s'avèrent déjà fort positifs», a conclu Dany Bouchard.

## Délégués régionaux

# Que va faire Lucien Bouchard?

QUEBEC (PC) — Le ministre d'Etat au Développement régional Guy Chevrette ne connaît pas le sort que réservera Lucien Bouchard aux 16 délégués régionaux, ces secrétaires parlementaires chargés de conseiller directement le premier ministre Jacques Parizeau sur les besoins de leur région.

Interrogé hier en Chambre, M. Chevrette a noté que cette structure mise sur pied par le premier ministre Parizeau au début de son mandat a rendu de fiers services aux régions en permettant «à des dossiers régionaux d'évoluer rapidement au sein du gouvernement», avant d'admettre qu'il est possible qu'elle soit modifiée.

Le critique de l'Opposition Yvon Vallières a soutenu que cette structure, qui devait surtout servir à préparer le référendum, a coûté 2 millions \$ aux contribuables et «est devenue inutile».

«Les régions sont satisfaites, a répliqué M. Chevrette, mais il s'agit, cependant, je le reconnais, d'apporter des réajuste-

ments. C'est au futur chef à décider de la structure qu'il se donnera. Il y a une chose qui est toutefois certaine, c'est que le poids des régions ne doit diminuer en aucune façon, en aucun temps.»

M. Chevrette a indiqué qu'il discutera de cette question avec son futur chef, «lorsque les militants l'auront choisi», tout en précisant qu'il lui fera part «du souci qu'ont les régions du Québec d'avoir un poids politi-

que dans le processus décisionnel».

Le ministre a soumis qu'il était particulièrement fier de la décision de son gouvernement de créer une telle structure. «Il est rare, a-t-il dit, qu'une formation politique se crée une pression additionnelle au niveau de sa gestion.»

M. Chevrette s'est aussi engagé à publier le bilan économique de la présence de ces délégués dans les régions.

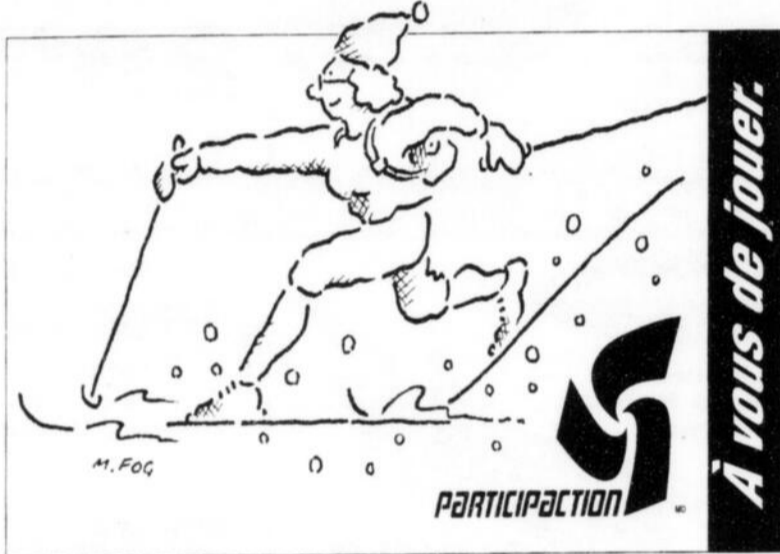

À vous de jouer.

## L'ARTISTE PHOTOGRAPHE Rodrigue Bégin

expose chez **SEARS**



Pendant la période des Fêtes, profitez de l'occasion pour offrir en cadeau un **paysage typique de la région** photographié par Rodrigue Bégin



Passez au rayon des meubles chez **SEARS** Place du Saguenay  
Voilà une belle suggestion de cadeau!

**CE SOIR ON DANSE!**  
**GAGNEZ...**  
 La collection complète  
 (6 disques compacts incluant les Beatles vol. 6)  
**ÉCOUTEZ...**  
**TOP 59**  
 avec  
**PIERRE BOIVIN**  
 Aujourd'hui entre  
 14 h et 15 h 45 à  
**ckrs 590**

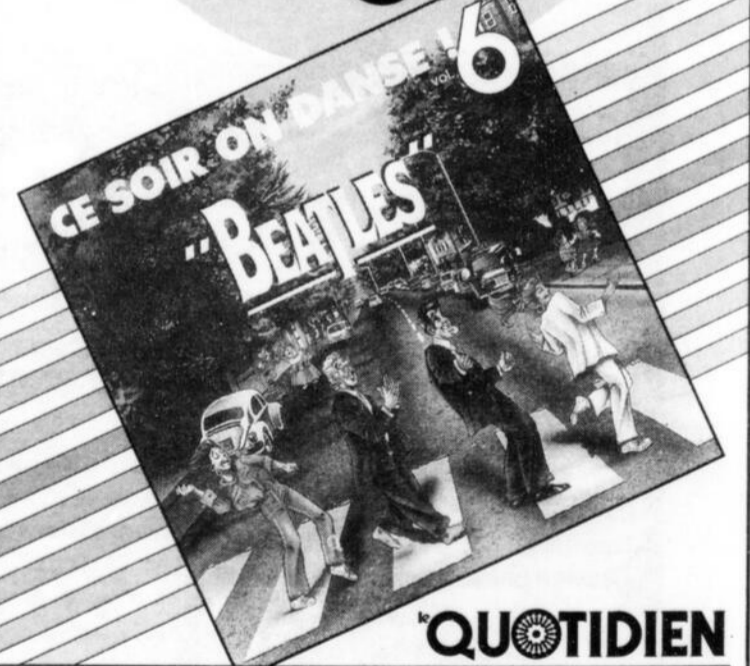

Pour participer: Indiquez l'heure de diffusion de la chanson du jour du **TOP 5 PALMARÈS** présentée aujourd'hui entre 14 h et 15 h 45 à **CKRS-AM 590**.

Date:..... Heure:.....  
 Nom:.....  
 Adresse:..... Ville..... Code postal.....  
 # Téléphone:.....  
 \* Postez le coupon à:  
**ckrs 590** a/s TOP 59  
 C.P. 1090, Chicoutimi, QC, G7H 5G4

**GAGNEZ UN DES 15 COFFRETS ATTRIBUÉS ENTRE LE 4 ET LE 22 DÉCEMBRE**

# La MRC entreprend des poursuites judiciaires

par Denis Bouchard  
CHICOUTIMI (DB) - Tel que convenu à sa dernière séance publique, la MRC du Fjord-du-Saguenay entame des procédures judiciaires en deux temps contre Gestion de rebuts Laidlaw. Elle a déposé une requête en jugement déclaratoire et une

action en remboursement à la Cour supérieure du Québec.

La requête en jugement déclaratoire a pour objectif de valider les termes du contrat qui la lie à Laidlaw par le tribunal du travail. La MRC désire ainsi que tous les déchets solides des 14 municipalités qui participent à

l'entente soient visés par le contrat.

La MRC a entrepris cette action parce que Laidlaw soustrait de l'entente les déchets commerciaux, dont elle a la responsabilité. Ca signifie que la MRC subit une perte de 40,61 \$ sur chaque tonne de déchet com-

mmercial. Selon sa lecture du contrat, elle devrait recevoir 85 \$, mais elle n'encaisse que 44,39 \$. Depuis la signature du contrat, la MRC a perdu 228 643,60 \$.

C'est dans le but de récupérer cette somme que la MRC a intenté une action en remboursement.

Laidlaw a obtenu le contrat de

l'élimination des déchets du territoire suivant un appel d'offres le printemps dernier. Plus bas soumissionnaire, l'entreprise a construit un centre de transbordement, par lequel elle pèse et compacte les déchets domestiques. Quant aux déchets commerciaux, Laidlaw prétend que ça relève du domaine privé; de contrats qu'elle a avec des institutions et des commerces.

Jeudi dernier, Laidlaw a entrepris une action directe en nullité contre la MRC, l'accusant de passer outre aux pouvoirs que lui confère la Loi sur la fiscalité municipale. La compagnie croit que la MRC n'a pas le droit d'exiger 85 \$ pour les déchets commerciaux et 55 \$ pour les déchets domestiques aux contribuables du Saguenay, parce qu'il n'en coûte en fait que 44,39 \$ la tonne.

La MRC a répliqué que le coût était ajusté en fonction du budget total de la gestion intégrée des déchets, qui englobe plusieurs activités: la récupération, le centre de tri, travaux d'aménagement, etc.

## Départ de Richard Drouin

# Hydro-Québec a dépensé 140 000 \$

QUEBEC (PC) - Le ministre des Ressources naturelles, François Gendron, trouve inacceptables les dépenses de plus de 140 000 \$ encourues l'été dernier par Hydro-Québec pour fêter le départ de son ancien président, Richard Drouin.

«Comme ministre, je ne peux pas accepter des choses comme ça. C'est blâmable, dénonçable. On ne peut pas se permettre des folies comme ça, a-t-il lancé. On n'a pas les moyens de donner cette image-là au moment où on demande des sacrifices à du vrai monde. Il faut que ça cesse.»

Le 29 août dernier, a appris le quotidien The Gazette, 350 invités d'Hydro ont festoyé aux frais des contribuables au Musée des Beaux-Arts de Montréal, dégustant de grands crus et du canard grillé durant une soirée organisée en l'honneur de Richard Drouin.

Hydro-Québec a notamment déboursé plus de 37 000 \$ pour la nourriture et les boissons servis aux invités et plus de 7000 \$ en cachet pour la chanteuse d'opéra Natalie Choquette. Près de 3000 \$ en cadeaux pour l'ex-président des accessoires pour le voilier de

M. Drouin en photographies et albums-souvenirs ont également été dépensés.

Le ministre demandera à l'actuel président du conseil d'Hydro-Québec, Yvon Martineau, qui n'a pas été impliqué dans l'organisation de cette fête, comme d'ailleurs M. Drouin lui-même, de s'assurer que de telles «dépenses exagérées» ne se reproduisent plus.

Le cadre responsable de l'organisation des festivités n'est d'ailleurs plus à l'emploi d'Hydro-Québec. «Une bonne nouvelle», souligne-t-il.

«Ca m'oblige à exiger du président d'Hydro que ça n'arrive plus. Le message va être passé à un très haut niveau. S'il faut que tout soit balisé en règlements pour s'assurer que les décisions soient plus serrées, on va le faire», ajoute M. Gendron.

Selon le ministre, l'objectif de la société d'état était pourtant louable. «Je cautionne, comme ministre, qu'on profite de cet événement pour améliorer l'image corporative d'Hydro-Québec. Mais ça doit tout de même se faire dans un cadre budgétaire serré», dit-il.

# ÉCONOMIES DU LENDEMAIN DE NOËL EN VIGUEUR DÈS MAINTENANT!

# 20 à 50% de rabais\* sur certains articles

**PLUS**

**Nous payons la TVQ et la TPS sur tous vos achats.**

**TIPTOP**  
**VÊTEMENTS**  
**D'AFFAIRES DÉCONTRACTÉS**

\*sur les prix originaux.

Place du Royaume,  
Chicoutimi

Place du Royaume,  
Chicoutimi

# Daniel Johnson minimise les rumeurs



**DIRECTION** — Le chef de l'Opposition, Daniel Johnson, était de retour à l'Assemblée nationale, hier.

## Affaire Le Hir

# Lafrance nie tout

QUEBEC (PC) — Sérieusement mis en cause par le rapport du Vérificateur général, l'ancien employé contractuel du ministère de la Restructuration, Claude Lafrance, rejette en bloc les accusations dont il est l'objet.

Le rapport du Vérificateur est «partiel, partiel et bâclé», a-t-il déclaré hier par voie de communiqué. «Il atteint ma réputation personnelle et celle de mon entreprise.»

Il qualifie de sommaire l'enquête du Vérificateur général, Guy Breton. «On peut conclure, à la lecture du rapport, que ce dernier en a d'abord écrit la conclusion pour ensuite rédiger le texte qui lui permettait d'y parvenir», écrit-il.

M. Lafrance prétend que le Vérificateur n'a pas rencontré - ou a interrogé sommairement par téléphone - les personnes mises en cause.

S'il est vrai que plusieurs entreprises auxquelles il est lié ont obtenu des mandats du ministère de la Restructuration, il affirme qu'ils ont tous été obtenus «avant que mes services à titre de conseiller aient été retenus et les travaux ont tous été réalisés avant mon entrée en fonction».

Il ne s'agit pas d'une vaste conspiration, soutient-il. «La

réalité, c'est qu'on est ici en présence d'un groupe d'entreprises fonctionnant en réseau, qui a fait appel, pour être efficace dans la réalisation urgente des travaux, à des gens dont on connaissait l'expérience et l'expertise et qui se connaissaient entre eux», écrit M. Lafrance.

Le président de Solin reporte le cafouillage qui a caractérisé les travaux du ministère de la Restructuration sur plusieurs de ses fonctionnaires, dont le secrétaire adjoint, Jean Laliberté, qu'il accuse d'avoir, par conviction fédéraliste, fait obstruction à la bonne marche des travaux du ministère.

«Des fonctionnaires payés par les deniers publics et au service de la population ont refusé d'obtempérer à des ordres des élus qui leur demandaient de faire réaliser par le secteur privé un certain nombre d'études portant sur l'administration publique», dit-il.

Rejoint à son bureau, M. Laliberté indique qu'il accorde peu de crédibilité aux propos de M. Lafrance, mais s'abstient de commenter en long et en large. «Vous verrez le prochain rapport du Vérificateur. Il y aura des faits. Vous jugerez par vous-mêmes», lance-t-il.

QUEBEC (PC) — A sa première apparition à l'Assemblée nationale, le chef libéral Daniel Johnson s'est empressé de minimiser les rumeurs de plus en plus persistantes de contestation de son leadership.

«Ce qu'on a appelé une grogne généralisée, c'est une grogne personnalisée. Maintenant on voit d'où ça vient. La source commence à être un peu plus connue», a lancé M. Johnson, qui était cloué au lit depuis deux semaines par une vilaine pneumonie. Le chef libéral n'est d'ailleurs pas complètement rétabli, assez cependant pour reprendre ses activités.

M. Johnson refuse d'identifier qui que ce soit. Mais, dans son entourage, les noms de Diane Viau, ancienne vice-présidente du PLQ, et de Mario Bertrand, ancien chef de cabinet de Robert Bourassa, semblent visiblement déranger.

«Personne ne peut faire l'unanimité. Il y a toujours des éléments qui tirent de l'extérieur», tranche M. Johnson, visiblement embarrasé par les résultats d'un sondage commandé par des libéraux déçus de son leadership, qui montrent que la population lui

fait de moins en moins confiance.

Selon certaines sources, Mario Bertrand tenterait de monter une fronde contre Daniel Johnson. M. Bertrand, dont la réputation a été écorchée par l'affaire M3i, l'an dernier, semble toujours en vouloir à l'équipe Johnson, qui l'a, a-t-il toujours prétendu, laissé tomber bien rapidement à l'époque.

On a alors découvert que la valeur des actions de la petite compagnie M3i, une filiale d'Hydro-Québec, achetées par M. Bertrand alors qu'il siégeait au conseil d'administration de la société d'état, avait presque décuplé depuis leur achat. Le Parti québécois s'était emparé de l'affaire, soupçonnant M. Bertrand de conflits d'intérêts.

Diane Viau, quant à elle, s'est identifiée plus précisément comme une adversaire de Daniel Johnson lors du dernier conseil général du parti. Elle avait alors décrit publiquement le chef libéral comme un autocrate, qui ferait régner «la loi du silence» sur le parti.

Mercredi, un lapsus du président de l'Assemblée nationale Roger Bertrand a provoqué une colère révélatrice chez les dépu-

tés libéraux. M. Bertrand a désigné le leader de l'Opposition, Pierre Paradis, comme le chef de l'Opposition. M. Paradis avait été candidat à la direction contre M. Johnson en 1983 et il est souvent vu comme un possible successeur à Daniel Johnson.

Par ailleurs, M. Johnson, qui a repris la direction des travaux en Chambre sous l'ovation des députés libéraux, estime «sans précédent» dans les annales gouvernementales le scandale qui éclabousse l'ancien ministre de la Restructuration.

Sans accuser explicitement le premier ministre Jacques Parizeau, il laisse entendre que ce dernier ne pouvait pas ignorer ce qui se passait. «Le premier ministre est au coeur de tout ce qui se passe au gouvernement. Il doit veiller à ce que toutes les règles soient respectées. La responsabilité ministérielle est très claire dans notre système», dit-il.

Selon lui, les contrats sans appel d'offres octroyés par le ministère de la Restructuration ne peuvent absolument pas se comparer aux milliers de dérogations accordées sous le règne libéral.

## LAUTO-100

### 1995

## GAGNANTS DE LA LOTO-100

<p><b>#2793</b> Bon d'achat Restaurant Marie-Antoinette 7505 Marguerite Gaudreault</p> <p><b>#1899</b> Bon d'achat Restaurant Marie-Antoinette 7505 Richard Dufour</p> <p><b>#1794</b> Bon d'achat, Pétrole R/L 1 500 \$ Régal Gagné, Diane Villeneuve</p> <p><b>#1844</b> Bon d'achat, Pétrole R/L 1 500 \$ Rodolphe Simard</p> <p><b>#1245</b> Chevrolet 1996 Coupé 2 portes, valeur 13 625 \$ Groupe Louise Poitras</p>	<p><b>#2499</b> Bon d'achat 2 000 \$, Centre Commercial Place Saguenay France Delisle</p> <p><b>#2210</b> Bon d'achat Piscine Soleil Plus Inc. 2 500 \$ Lise Maltais Simard</p> <p><b>#2975</b> Bon d'achat Piscine Soleil Plus Inc. 2 500 \$ Denis Lemieux</p> <p><b>#1731</b> Bon d'achat Maxi 2 500 \$ Maison Marchand Fleuriste</p> <p><b>#1644</b> Bon d'achat Maxi 2 500 \$ Remi Hamel</p>	<p><b>#2662</b> Bon d'achat Maxi 2 500 \$ Ginette Gauthier</p> <p><b>#1623</b> Bon d'achat Maxi 2 500 \$ Place des Goeland</p> <p><b>#2959</b> Motoneige Arctic Cat 1996, valeur 6 000 \$ Jean-Claude Tremblay</p> <p><b>#1278</b> Chevrolet 1996 Coupé 2 portes, valeur 13 625 \$ Laboratoire Ortho Médic du Fjord</p> <p><b>#1719</b> Chevrolet 1996 Coupé 2 portes, valeur 13 625 \$ Camil Girard</p>
--	--	--

**PRÉSIDENTS D'HONNEUR DE LA LAUTO-100:**  
M. Sylvain Couture et M. Jean-Marc Couture  
propriétaires de

**Vous disent merci!**

**Félicitations aux gagnants et merci à tous!**

# TOYOTA

## SPÉCIAUX DE LOCATION DE FIN D'ANNÉE SUR LES MODÈLES 1995 ET 1996 NEUFS

<p><b>COROLLA SD 1996</b></p> <p><b>0 \$ COMPTANT</b> Location 48 mois à partir de</p> <h2 style="font-size: 2.5em;">258 \$*</h2>	<p><b>CAMRY DX 1996</b></p> <p><b>0 \$ COMPTANT</b> Location 48 mois à partir de</p> <h2 style="font-size: 2.5em;">379 \$*</h2>	<p><b>4RUNNER SR5 1995</b></p> <p>Location 48 mois à partir de</p> <h2 style="font-size: 2.5em;">399 \$*</h2>
---	---	---

**Passez vite chez votre concessionnaire pour des offres de location sensationnelles sur ces modèles et d'autres modèles Toyota.**

**DÉDIEZ LA LIGNE**  
TOYOTA APOLLO 13

Gagnez une des deux nouvelles Toyota Paseo 1996. Obtenez un bulletin de participation et les règlements du concours chez les concessionnaires Toyota participants ou à l'achat de la vidéo-cassette Apollo 13. Sur vidéocassette partout le 24 novembre.  
© 1995 Universal City Studios, Inc. Tous droits réservés.

Profitez des plans de financement et du programme de location Solution Toyota offerts exclusivement chez votre concessionnaire Toyota participant. Offres de location sur approbation de Crédit Toyota valables uniquement pour les modèles Corolla et Camry 1996 et 4Runner 1995 neufs, vendus et livrés aux clients admissibles avant le 31 décembre 1995. \*En fonction d'une location-bail de 48 mois sans versement initial pour la Corolla SD et la Camry DX, versement initial de 2 400,00 \$ pour le 4Runner. Un dépôt de garantie remboursable de 300,00 \$ (Corolla SD), 425,00 \$ (Camry DX), 450,00 \$ (4Runner) et le premier versement mensuel exigés au moment de la livraison du véhicule. Durées de location de 24, 36 et 48 mois également possibles pour ces modèles et d'autres modèles Toyota. Corolla SD BA01EM - AA : coût total de la location, 12 384,00 \$; prix de l'option d'achat, 5 538,28 \$; Camry DX BG12KP-AA : coût total de la location, 18 192,00 \$; prix de l'option d'achat, 10 626,24 \$; 4Runner RN36SL - AA : coût total de la location, 21 552,00 \$; prix de l'option d'achat, 12 308,68 \$. Prix de l'option d'achat et frais de location basés sur un maximum de 96 000 kilomètres. Des frais s'appliquent pour chaque kilomètre supplémentaire : 7 ¢/km pour la Corolla; 10 ¢/km pour les Camry et 4Runner. Le concessionnaire peut louer à prix moindre. Assurances, immatriculation et taxes en vigueur en sus. Maximum de 800,00 \$ de frais de transport et de préparation inclus. Pour plus de détails, voyez votre concessionnaire Toyota participant.

Selon Michel Gauthier

# Le Bloc a défendu les Canadiens

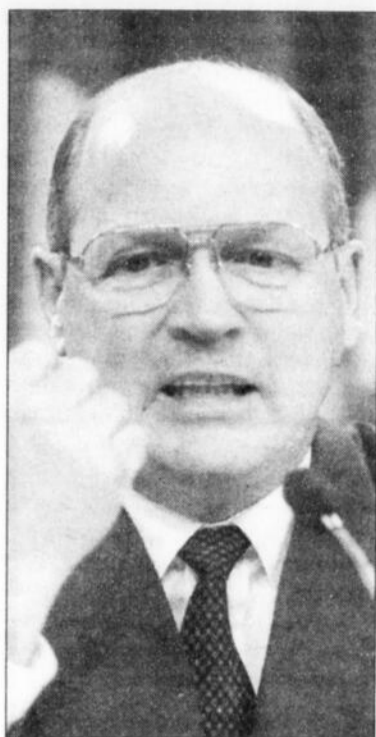

TRAVAIL- Michel Gauthier a dressé le bilan de son parti, hier, à Ottawa.

OTTAWA (PC)-En traçant un bilan de la session parlementaire, le leader parlementaire du Bloc québécois, Michel Gauthier, a affirmé que le Canada anglais devrait être satisfait du travail que son parti a accompli comme opposition officielle à la Chambre des communes, dont les travaux ont été ajournés hier.

M. Gauthier, qui est aspirant à la succession de Lucien Bouchard, estime que son parti a été particulièrement utile pendant le débat récent sur la réforme de l'assurance-chômage.

«Qui s'est porté à la défense des Canadiens? Qui s'est porté à la défense des bénéficiaires de ce régime-là? Qui s'est porté à la défense des entreprises? Qui a dénoncé le gouvernement (...)? C'est le Bloc», a-t-il souligné.

Dans ce débat, le Parti réformiste a fait, selon lui, piètre figure.

«Il a été d'une faiblesse dans ce dossier-là, a-t-il dit. La raison, je

pense que je la connais. Si on les laissait aller, eux, il n'y aurait plus d'assurance-chômage.»

Sans le Bloc, des milliers de Canadiens se seraient retrouvés sans défense.

«Qui a été le porte-voix des milliers de chômeurs du Canada? C'est nous», a-t-il opiné.

Le leader parlementaire a concédé que les préoccupations de son parti avaient davantage été centrées sur le Québec dans la période précédant le référendum.

«Cela va de soi, c'est notre raison d'être. Maintenant, à partir du moment que le référendum est terminé au Québec, il y aura moins de questions de type référendaire, plus de questions sur l'administration courante des affaires de l'Etat.»

Pour l'instant, le Bloc poursuit son travail. Il n'est pas question de fermer boutique, a précisé le leader parlementaire, qui pas voulu dire combien de temps ce

parti que l'on disait «éphémère» va demeurer à Ottawa.

Par ailleurs, M. Gauthier n'a pu s'empêcher de faire le bilan des actions du gouvernement libéral.

Pour lui, Jean Chrétien mérite un «gros zéro» sur toute la ligne.

Il s'agit d'une note objective, a-t-il précisé, parce que la création d'emploi a été équivalente à zéro au cours des derniers mois.

Au chapitre constitutionnel, M. Gauthier a dénoncé une fois de plus les offres insatisfaisantes du premier ministre. Le droit de veto, la société distincte et la formation de la main-d'oeuvre, tout cela ce n'est que de la poudre aux yeux, a-t-il lancé.

Interrogé sur ce qu'aurait pu être des offres satisfaisantes, M. Gauthier a refusé de répondre.

«Ce n'est pas à moi de dire ce qu'il (M. Chrétien) aurait dû offrir (...) Il a fait des promesses, il aurait dû les remplir», a-t-il expliqué.

Néanmoins, «en tant que Québécois», M. Gauthier soutient que la seule solution «c'est la souveraineté».

L'heure étant aux bilans, le NDP y est également allé du sien, hier.

Le nouveau chef du parti, Alexa McDonough, a déploré l'érosion du système social au Canada et le sentiment d'insécurité qui règne par rapport à l'avenir du pays.

Elle a aussi expliqué pourquoi les députés de sa formation Mme McDonough ne siège pas à la Chambre des communes ont voté, cette semaine, contre la motion sur la société distincte et le projet de loi sur le veto régional.

**JACQUES LACROIX JOAILLIER**

Je vous propose pour Noël: d'utiliser votre vieil or pour faire créer de nouveaux bijoux. Une économie incroyable.

Des BROCHES EXCLUSIVES EN OR  
- des bagues  
- des boucles d'oreilles

DES CADEAUX DIFFÉRENTS ET RAFFINÉS DONT:

~ Les lampes Berger

Choix d'alliances

à 50% DE RABAIS

OUVERT DIMANCHE

327, rue Racine Chicoutimi 543-9358

LE QUOTIDIEN, le Vendredi 15 Décembre 1995 - 19

# HO \$! HO \$! HO \$!

## Le flip de Motorola pour 0\$

Abonnez-vous au forfait Liberty™ pour seulement 19,95 \$\* par mois et obtenez le téléphone cellulaire le plus populaire sans aucun supplément. Et comme ça ne coûte que 50 ¢ l'appel, le soir après 18 heures et les week-ends, ce cadeau fera des heureux tout au long de l'année.

\* 95 ¢ la minute les jours de semaine avant 18 heures. Forfait Liberty à 19,95 \$ seulement, sous contrat de 18 mois. Frais annuels d'accès au réseau, taxes, frais d'interurbain et d'abonnés itinérants en sus. Ne peut être jumelé à aucune autre offre. Sous réserve d'approbation de crédit. L'appareil peut différer du modèle illustré. Disponible chez les agents participants jusqu'au 31 décembre 1995.



**CELLULAIRE Chic**  
1-800-769-4355

Centre Cellulaire Plus  
25, rue Néron  
Chicoutimi  
(418) 696-0506

Agent autorisé  
75 boul. Saint-Luc  
Place Saint-Luc, Alma  
(418) 668-7771

Maintenant disponible  
succursale à Place  
du Royaume  
Face à Laura Secord  
Chicoutimi

# Bell Mobilité

Secteur Dolbeau-Mistassini

# Un comité cherche à relancer la télévision

par Lise Fortin

DOLBEAU (LF) - Un comité de relance de la télévision communautaire Dolbeau-Mistassini a été mis en place. Une pétition circule afin que la population fasse savoir à Vidéotron son intérêt à retrouver un service

local d'information. L'objectif de ce comité est d'atteindre 5000 signatures. Déjà, plus de 300 personnes ont signé la pétition depuis que l'on a amorcé l'opération.

Céline Desjardins, l'une des responsables du comité temporaire, a mentionné qu'une demande d'accreditation à titre d'organisme sans but lucratif est actuellement en préparation.

Une assemblée générale spéciale des personnes câblées sera convoquée afin de nommer un conseil d'administration. Le premier travail du conseil sera d'établir des assises solides pour la création à long terme d'un service d'information communautaire. Le conseil verra aussi à négocier avec Vidéotron un protocole d'entente pour l'utilisation du canal communautaire.

Céline Desjardins se dit assurée d'une réponse positive de la population de Dolbeau-Mistassini.

Pendant ce temps, l'enquête se poursuit à la Sûreté du Québec dans le dossier de la télévision communautaire. On tentera d'établir s'il y a lieu de porter des accusations ou non.

Le conseil d'administration de la télévision communautaire de Dolbeau-Mistassini a démissionné en bloc devant l'état de cette situation. L'organisme enregistre un déficit officiel de 50 000\$.

L'un des anciens administrateurs, Maurice Sennechal, a expliqué que le processus de faillite est actuellement en cours. La Caisse populaire fera valoir ses droits de créanciers.

Il n'est certes pas question pour les villes d'assumer le défi-

cit. Des représentants des municipalités étaient membres du conseil d'administration au même titre que les autres.

Maurice Sennechal a mentionné que le conseil d'administration a démissionné parce qu'il n'avait plus rien à gérer, à partir du moment que la Sûreté du Québec a pris le dossier.

Par contre, Maurice Sennechal

est favorable à la démarche actuellement en cours pour la relance de l'organisme.

Il souligne que la télévision communautaire a tout de même connu un bilan positif, outre ce dérapage de la dernière année. Il fait mention de la création de 6-7 emplois. Il encourage tout ceux qui veulent relancer les activités de la télévision communautaire.

## Parent en ville

CHICOUTIMI - Kevin Parent sera en spectacle vendredi soir au Saguenay-Lac-Saint-Jean.

Auteur-compositeur de la Gaspésie, Kevin Parent a su s'imposer à peine son premier album a-t-il été lancé. Il suscite l'enthousiasme par l'originalité de son style et la lucidité de son propos, teinté de sa double culture, anglophone de parents et francophone de pays.

QUOTIDIEN  
progrès dimanche

# CARNET

MONDAIN

ANNONCE AVEC PHOTO

1595\$ SUR UNE COLONNE

2995\$ SUR DEUX COLONNES

RÉSERVATION 2 JOURS AVANT IMPRESSION

SANS PHOTO

TEXTE DE BONS VŒUX 7\$

JUSQU'À 20 MOTS (30¢ par mot additionnel)

BONNE FÊTE



**Bonne fête Jacques.** Déjà 14 ans. Passe une belle journée. De toute ta famille XXXX.



**Bonne fête Daniel** pour tes 18 ans. Enfin, tu peux aller dans les bars sans avoir peur des descentes de polices. Tu peux même montrer ta vraie carte d'identité... Profites bien de ta journée. Claude, Marie, Stéphane, Annie



**Bonne fête à Louise Dassyva.** Avec tes allures américaines, tu es plus difficile à reconnaître mais pour ceux qui te connaissent bien, tu ne peux rien cacher. Passe une belle journée à répondre au téléphone. Ton fan club



**Bonne fête Marilyn** la toute nouvelle Pénélope de Fenice. De la part de tous tes ami(e)s et la famille. XXX.



**Bonne fête Gilbert.** Stop Ton problème est circonscis. Stop. Prostatement vôtère. Stop. Les Boucher. Stop. Ah! ah! P.S.: Sans rancune



**Bonne fête et bonne journée**



**Bonne fête.** Il était cascadeur, pêcheur, chasseur mais c'est bien de valeur, maintenant il doit être à l'heure et voilà son humeur.



# OPTION jeunesse

vous présente



NOM: Tremblay  
PRENOM: Stéphane  
ÂGE: 25 ans  
PASSION: Rendre les autres heureux  
SIGNE DISTINCTIF: Sa barbichette  
PRINCIPALE QUALITÉ: L'écoute

**Stéphane Tremblay**  
sera l'invité de Marc Bergeron  
aujourd'hui à 17 h 20  
à l'antenne de CBJ

OPTION JEUNESSE est une initiative du magazine  
**PRIMEURS**, diffusé du lundi au vendredi à 15 h 30  
sur les ondes de la Radio AM de Radio-Canada

Prenez vous aussi le pari de la jeunesse en nous faisant parvenir vos nom, adresse et numéro de téléphone, ainsi qu'un court texte dans lequel vous expliquez pourquoi vous croyez être un bon candidat à l'adresse ci-dessous. Vous pouvez également proposer une autre personne.

Société Radio-Canada  
Magazine PRIMEURS  
500, rue des Saguenéens  
Chicoutimi (Québec)  
G7H 5E7

N.B.: Les candidats doivent avoir moins de 30 ans.

Avec la collaboration du journal



SRC CBJ Saguenay-Lac-St-Jean

À moins d'indication contraire les photos ne seront pas retournées.

MESSAGE PERSONNEL NAISSANCE POÈME PROMPT RÉTABLISSEMENT  
VŒUX ANNIVERSAIRE DE MARIAGE ANNIVERSAIRE DE NAISSANCE  
FIANÇAILLES GÉNÉRATIONS GRADUATION MARIAGE

POUR INFORMATIONS: 545-4014 308060

## Les jeunes et Casse-Noisette

MONTREAL (PC) — Qui ne rêve pas de brûler les planches, une fois dans sa vie? Pour plusieurs enfants âgés de 7 à 12 ans, le rêve pourra devenir réalité lorsqu'ils assisteront au spectacle «Casse-Noisette» des Grands Ballets Canadiens, du 16 décembre au 3 janvier prochain.

Comme c'est la tradition aux Grands Ballets Canadiens depuis quatre ans, une personnalité du monde artistique viendra, une demi-heure avant chaque représentation, raconter aux enfants présents au Piano Nobile de la Place des Arts le fameux conte de Casse-Noisette. A la fin de la lecture, un tirage au sort aura lieu, et l'enfant gagnant se verra confier le rôle d'une petite souris pour la représentation suivante.

Après sa prestation, l'enfant retournera à son siège pour assister au reste du spectacle.

## Le tabac et les arts

OTTAWA (PC) — La Conférence canadienne des arts proteste contre le projet de la ministre fédérale de la Santé Louise Marleau d'interdire aux compagnies de tabac de commanditer les arts.

Depuis des années, dit la Conférence dans un communiqué, le gouvernement fédéral exhorte les arts à nouer des partenariats avec le secteur privé afin qu'ils réduisent leur «dépendance» à l'égard des subventions publiques. Plusieurs organismes artistiques ont ainsi conclu des alliances avec de grosses entreprises, y compris des manufacturiers de tabac. Mais en vertu de la nouvelle politique proposée par la ministre, la commandite par des compagnies de tabac serait prohibée et tout organisme artistique qui accepterait l'aide d'une compagnie de tabac serait rayé de la liste des bénéficiaires de subventions gouvernementales.

La CCA demande à la ministre de la Santé d'abolir cette politique «mal conçue», qui «frise la censure» et ne peut «qu'handicaper encore davantage le secteur culturel» aux prises avec des compressions budgétaires des gouvernements, tant fédéral que provinciaux.

## Attribution du Prix Delluc

PARIS (AP) — Le Prix Louis-Delluc a été décerné jeudi au film de Claude Sautet «Nelly et M. Arnaud».

Attribué depuis 1937 par un jury de critiques et de personnalités, ce prix souligne le meilleur film français de l'année. Il est au cinéma ce que le Goncourt est à la littérature.

«Nelly et M. Arnaud» succède au film d'André Téchiné «Les roseaux sauvages». C'est la seconde fois que Claude Sautet obtient le prix Louis-Delluc après «Les choses de la vie» en 1969.

## Dreamworks en chantier

LOS ANGELES (AP) — Les trois patrons de la nouvelle société SKG Dreamworks ont levé la première pelletée de terre de leurs nouveaux studios hier à Los Angeles, dans le secteur de Playa Vista. Steven Spielberg, David Geffen et Jeffrey Katzenberg --et leurs actionnaires-- toucheront des avantages fiscaux totalisant 70 millions de dollars pour s'établir dans ce quartier.

Le complexe de cent acres est conçu pour recevoir une communauté complète dans des installations de pointe. On y trouvera plus de 13 000 résidences, deux complexes d'affaires, des maga-

sins, des écoles et un hôtel. Le tout sera complété en 1998.

## Marlon Brando et Shakespeare

LOS ANGELES (AP) — Marlon Brando doit revoir son Shakespeare ces jours-ci. Selon la publication spécialisée «The Hollywood Reporter», le célèbre acteur négocie avec des producteurs pour incarner Frère Laurence dans une version de «Roméo et Juliette» adaptée et modernisée par la 20th Century Fox. Ce serait la première fois que Brando reprend un rôle shakespearien depuis sa participation à une adaptation de «Jules César», en 1953.

## Hommage à Sinatra

NEW YORK (AP) — Plusieurs artistes de la scène rock vont rendre hommage à... Frank Sinatra lors d'une émission télévisée soulignant le 80e anniversaire du célèbre crooner américain. Bruce Springsteen chantera «Angel Eyes», lors de ce spécial de deux heures présenté au réseau ABC. Hootie and the Blowfish y livreront leur version

de «Lady is a Tramp». Patti LaBelle chantera «The House I Live In», alors que Ray Charles, Bob Dylan et Bono réservent quelques surprises aux téléspectateurs. Frank Sinatra a célébré son anniversaire mardi, à la maison, avec son épouse.

## Motorhead

SANS INDICATIF (AP) — Lemmy et son groupe heavy métal Motorhead ont fêté hier soir un double anniversaire: Lemmy a 50 ans et Motorhead joue son rock depuis 20 ans. Lemmy a été couronné «King du Metal» lors d'une fête donnée à Los Angeles.

## Chaplin aux enchères

LONDRES (Reuter) — La célèbre canne de Charlie Chaplin et son chapeau melon ont trouvé acquéreurs jeudi auprès d'un musée privé suisse pour 44 570 livres (68 720 \$).

Lors de la même vente aux enchères organisée par la salle de ventes Christie's à Londres, la gandoura de Peter O'Toole, l'inoubliable «Lawrence d'Arabie» à l'écran, est partie pour 12 375 livres (19 000 \$).

**CINÉMA PLACE DU ROYAUME**  
1451 BOUL. TALBOT 545-4260  
CINÉMAS CINEPLEX ODEON SAM., DIM. APRÈS-MIDI ET MAR., MERC. SOIR: 3,25 \$

**L'imitateur**  
version française de COPYCAT  
16  
Place du Royaume: Sam. dim.: 1h10 - 3h35 - 7h10 - 9h35 Semaine: 7h10 - 9h35

**JIM CARREY**  
**ACE VENTURA**  
L'APPEL DE LA NATURE  
version française de WHEN NATURE CALLS  
Place du Royaume: Sam. dim.: 1h30 - 3h30 - 7h00 Semaine: 7h00

**MICHAEL DOUGLAS**  
**ANNETTE BENING**  
**MICHAEL J. FOX**  
**UN PRÉSIDENT AMÉRICAIN**  
THE AMERICAN PRESIDENT  
Place du Royaume: Sam. dim.: 1h15 - 3h30 - 7h15 - 9h30 Semaine: 7h15 - 9h30

**WESLEY WOODY**  
"UNE AVENTURE DÉRAILLANTE QUI FERA PALPITER VOTRE COEUR!"  
Stephen Holden, THE NEW YORK TIMES  
**TRAIN D'ENFER**  
version française de DE MONY TRAIN  
Aussi à l'affiche au Complexe Alma  
Place du Royaume: Tous les soirs: 9h15  
INFO-HORAIRE: ALMA: 668-0141 MISTASSINI: 276-2002

MELENNY PRODUCTIONS et COMPAGNIE FRANCE FILM en association avec  
Johnson NO MORE TANGLES  
Television Quatre Saisons  
SUPER ECRAN  
airAlliance

**MICHAEL IRONSIDE**  
**JOHNNY MORINA**  
**MALCOLM McDOWELL**  
dans le rôle de Merlin  
et  
**RENÉ SIMARD**  
Alex pensait qu'Excalibur n'était qu'une légende...  
IL AVAIT TORT!

**APPRENTIS CHEVALIERS**  
version française de "Kids Of The Round Table"  
un film de ROBERT TINNELL  
produit par RICHARD GOUDREAU

**À L'AFFICHE !**

IMPERIAL 549-9022 Chicoutimi	ALMA 668-0141 Complexe J. Gagnon Ste-Marie-de-Beauce	PLACE CHAREST 529-9745 Doyon et Boul. Charest	CINEMA LIDO 837-0234 Promenade Lévis-Larzon Capitol	DRUMMONDVILLE 474-6929 Capitol
CINEMA LUMIERE 387-7743 Ste-Marie-de-Beauce	TOIS-RIVIERES 375-3277 Fleur de Lys	SHAWINIGAN 539-6700 Cinéma Bismans	ST-JEAN 347-2037 Capitol	
SOREL - TRACY 743-3234 St-Laurent	VALLEYFIELD 371-1003 De Paris	ST-HYACINTHE 773-9492 Le Paris	CHATEAUGUAY 691-2463 240 St-Jean Baptiste	FAMOUS PLAYERS 8 672-2229 Entrepreneur Park de l'Université
GALERIES DE LA CAPITALE 5400 boul. Des Galeries 422-2003	ST-BASILE 441-7952 267 boul. Laurier	GRANBY 378-7614 Cinéma Les Galeries	VICTORIAVILLE 752-9912 Cinéma Laurier	PARISIEN 866-3856 480 Ste-Catherine O.
LACORDAIRE 11 324-3000 5940 Ste. Des Grandes-Paroisses	VERSAILLES 353-7880 Place Versailles	CENTRE LAVAL 688-7776 1600 Le Corbusier	PLAZA REPENTIGNY 657-6452 135 Notre-Dame-Josée-Hélène	TERREBONNE 471-6644 1071 Chemin du Côteau
STE-THERESE 979-4444 Place Ste-Thérèse	CAR. ANGRIGNON 366-2463 7077 boul. Newman	ST-JEROME 436-5944 Carrefour du Nord	JOLIETTE 752-0366 Cinéma du Carrefour	MAISON DU CINEMA 566-8782 SHERBROOKE 63 King O.
MAGOG 843-1413 Cinéma Magog	GATINEAU 568-8548 Promenade de l'Outaouais	VAL D'OR 874-3207 Cinéma Capitol		

VERSION ORIGINALE ANGLAISE  
CENTRE EATON 985-5730  
705 Ste-Catherine O.  
MAIL CAVENDISH 485-7111  
Cavendish aux Kids  
POINTE-CLAIRE 849-FILM  
6301 Trans-Canada  
LE MIRAGE 324-CINE  
9450 boul. Lacordaire



Selon Renaud Gilbert

# RDI constitue un succès remarquable

MONTREAL (PC) — Après bientôt une année d'existence, le Réseau de l'information est un «succès remarquable», tant par son écoute que par son influence, soutient son directeur exécutif, M. Renaud Gilbert.

Au cours d'une rencontre de presse hier, les dirigeants de RDI ont livré quelques statistiques sur les cotes d'écoute, les émissions les plus écoutées, faisant du même souffle une sorte de bilan de la première année du réseau spécialisé en information.

Ainsi, quelque 961 000 personnes par jour ont regardé RDI au

moins quelques minutes à un moment ou l'autre de la journée, depuis septembre 1995.

La part du marché hebdomadaire de RDI atteint 2,5 pour cent de la télévision francophone, alors qu'au départ, ses dirigeants avaient prévu 0,8 pour cent.

Pendant la semaine qui a précédé le référendum, la part de marché de RDI a même grimpé à 4 pour cent.

Le bilan de cette première année paraît donc encourageant. «C'est un succès remarquable pour son écoute et son impact», résumait M. Gilbert. Le nombre

de téléspectateurs qui «vont faire un tour sur RDI», ne serait-ce qu'une minute, va en augmentant, note-t-il. «Non seulement ça dure, ça augmente.»

M. Gilbert note lui-même, cependant, que l'année a été exceptionnelle au plan des événements journalistiques: référendum québécois, procès de O.J. Simpson, feu de forêt l'été dernier, anniversaire de la fin de la Deuxième Guerre mondiale, récolte de marijuana à Kanesatake, bouleversements divers dans le monde du sport, élections ontariennes, etc.



**SATISFAIT** — Renaud Gilbert, le directeur exécutif de RDI, se dit très satisfait de cette première année d'opérations du réseau de télévision RDI.

(Photo Rocket Lavoie).

C'est pourquoi pour l'année à venir, les dirigeants de RDI visent un objectif plus modeste, soit entre 1,6 et 2 pour cent de part de marché.

M. Gilbert souligne avec fierté le fait que son réseau a réalisé

cette performance avec un budget de 26 millions \$, alors que Newsworld dispose de 57 millions \$ et CNN, de 275 millions \$.

RDI, dit-il, ne constitue peut-être pas encore «LA» référence, mais «une référence significative, incontournable».

Le Réseau de l'information mise aussi sur ses émissions spéciales et en a d'ailleurs diffusé 550 durant sa première année d'existence. «Le direct chez nous est devenu une deuxième façon de vivre», notait M. Gilbert.

L'émission la plus populaire de RDI est le Téléjournal de 21 h du lundi au vendredi, suivi des Grands reportages, puis du Téléjournal du dimanche à 21 h.

La soirée référendaire a eu une «portée» (écoute pendant au moins une minute) de 861 000 téléspectateurs.

Le réseau prévoit célébrer sa première année pendant la période des Fêtes par quelques émissions spéciales et des bilans culturels, politiques, économiques, sportifs et... spatiaux.

Le 1er janvier, 11 documentaires seront diffusés au cours de la journée, dont la série sur Winston Churchill, «Yougoslavie: le suicide d'une nation» et «Le parrain de la cocaïne».

## Le Groupe Coscient s'impose

MONTREAL (PC) — Après avoir complété une importante restructuration de ses activités, le Groupe Coscient devrait pouvoir réaliser durant le présent exercice des profits nettement plus abondants que l'an dernier.

Dans le cadre de l'assemblée générale annuelle des actionnaires de la société, hier à Montréal, le président du Groupe Coscient, Yves Moquin, a fait savoir que l'entreprise devrait encaisser un bénéfice net avoisinant 2 millions \$ cette année, sur des revenus de quelque 80 millions \$.

Au chapitre des bénéfices, il s'agirait de près de quatre fois plus que ceux réalisés durant le dernier exercice, alors que la société avait dû se contenter d'un profit net de 578 679 \$ sur des revenus de près de 70 millions \$.

Les résultats du premier trimestre de l'exercice en cours, dévoilés hier, témoignent de l'accroissement de la performance financière du Groupe Coscient, une société spécialisée dans la production d'émissions télévisées et de longs métrages.

Au cours de ces trois mois ter-

minés le 31 octobre, Coscient a empoché un bénéfice net de 301 885 \$, comparativement à 116 423 \$ durant la même période l'an passé, soit une hausse de 159,3 pour cent.

Les revenus au cours du dernier trimestre se sont élevés à 13 millions \$, une augmentation de 6,7 pour cent par rapport aux ventes de 12,2 millions \$ réalisées durant les mêmes trois mois en 1994.

«La forte progression de la rentabilité est principalement attribuable à la réduction des frais d'administration. La hausse de la marge bénéficiaire nette, qui est passée de 1 pour cent au premier trimestre de l'exercice 1994-95 à 2,3 pour cent, témoigne de l'intégration et de la restructuration réussie du groupe», souligne la société dans un communiqué transmis à la presse hier.

La restructuration mise de l'avant au Groupe Coscient a suivi les acquisitions réalisées au cours de l'exercice 1994 des Films Allegro et des Productions S.D.A.

Après avoir effectué ces importantes transactions, Coscient

s'était donné pour objectif de développer le maximum de synergies avec les nouvelles composantes du groupe.

Ces acquisitions ont largement contribué à faire tripler le chiffre d'affaires du Groupe Coscient l'an dernier.

«Pour réaliser cette étape importante et cruciale du développement du Groupe Coscient, nous avons modifié notre style de gestion, passant d'une gestion par projet à une gestion plus structurée», a soumis M. Moquin, dans son message aux actionnaires.

**GRC INDUSTRIES**

...a pour objectif de satisfaire en tout temps les attentes de ses clients et c'est pourquoi il est membre

ASSOCIATION QUÉBÉCOISE DE LA QUALITÉ RÉGIONALE DU SAGUENAY - LAC-SAINT-JEAN

543-8828

305918

- Boîtiers électriques
- Cabinets industriels
- Métal en feuille

2681, De La Salle, C.P. 1157  
Jonquière, QC G7S 4K7  
Tél.: (418) 548-1171  
Télec.: (418) 548-1327

DU VENDREDI 15 AU JEUDI 21 DÉCEMBRE

MARDI ET MERCREDI 3.25\$

**CINÉMA IMPÉRIAL**

1120 Boul Talbot, CHICOUTIMI  
549-9022

**CINÉMA JONQUIÈRE**

2445 St-Dominique  
695-0261

ROBIN WILLIAMS

**JUMANJI**  
version française

CINÉMA IMPÉRIAL CHICOUTIMI:  
VEN. ET LUN. À JEU.: 7:00 - 9:30  
SAM. ET DIM.: 2:00 - 4:30 - 7:00 - 9:30

CINÉMA JONQUIÈRE:  
VEN. ET LUN. À JEU.: 7:00 - 9:30  
SAM. ET DIM.: 2:00 - 4:30 - 7:00 - 9:30

MICHAEL IRONSIDE JOHNNY MORINA  
MALCOLM McDOWELL et RENÉ SIMARD

**APPRENTIS CHEVALIERS**  
v.f. de KIDS OF THE ROUND TABLE  
un film de ROBERT TINNELL

CINÉMA IMPÉRIAL CHICOUTIMI:  
SAMEDI ET DIMANCHE SEULEMENT:  
1:30 - 3:30

GÉRARD DEPARDIEU  
CHRISTIAN CLAVIER

**LES ANGES GARDIENS**

UN FILM DE JEAN-MARIE POIRÉ

CINÉMA IMPÉRIAL CHICOUTIMI:  
TOUS LES JOURS:  
7:05 - 9:35

**HISTOIRE DE JOUETS**

CINÉMA IMPÉRIAL CHICOUTIMI:  
VEN. ET LUN. À JEU.: 7:15 - 9:15  
SAM. ET DIM.: 1:15 - 3:15 - 5:15 - 7:15 - 9:15

**ACE VENTURA  
L'APPEL DE LA NATURE**

CINÉMA JONQUIÈRE:  
SAMEDI ET DIMANCHE SEULEMENT:  
1:15 - 3:15 - 5:15

STEVE MARTIN

**L'IMITATEUR**

CINÉMA JONQUIÈRE:  
TOUS LES JOURS:  
7:05 - 9:35

**LE PÈRE DE LA MARIÉE** 2e PARTIE

CINÉMA IMPÉRIAL CHICOUTIMI:  
VEN. ET LUN. À JEU.: 7:05 - 9:35  
SAM. ET DIM.: 2:05 - 4:35 - 7:05 - 9:35

DÈS LE 22 DÉCEMBRE: SUSPENSE EN PROLONGATION et BALTO v.f.

**OPÉRATION NEZ ROUGE**

JONQUIÈRE  
695-1011

CHICOUTIMI  
696-1011

LA BAIE  
544-1011

Les 7-8-9 décembre et du 13 au 23 décembre de 21 h à 3 h

Une collaboration:

SOCIÉTÉ DE L'ASSURANCE AUTOMOBILE DU QUÉBEC

LE PARTENAIRE PROVINCIAL

Assurances générales des Caisses Desjardins

LE COMMANDITAIRE PROVINCIAL

IRVING

QUOTIDIEN

CANTEL

McDonald's

22 - LE QUOTIDIEN, le Vendredi 15 Décembre 1995



PHILOMÈNE



AUJOURD'HUI À LA TÉLÉ

	8h00	8h30	9h00	9h30	10h00	10h30	11h00	11h30	12h00	12h30	13h00	13h30	14h00	14h30	15h00	15h30	16h00	16h30	17h00	17h30
<b>CKRS</b>	Bon Matin / Larry Bouldingue (8h30)	Pacha / Iris (8h15)	La Maison de Ouimzie	Babar	Olives et Papayes	Christiane Charette en direct	Le Midi	Christiane Charette...	Louvain à la carte / Colombe Dufour	Les P'tits Bonheurs de Clémence	Châteauvallon	Ribambelle / 0340	Sur la piste	Fais-moi peur!	Meilleur gagne					
<b>CFRS</b>	Les émissions débutent à 10h00				Images du Québec	Vision mondiale	Touttous et...	Les Pierrafeu	Le Grand Journal	Droit au coeur	Cinéma / LE CHEMIN DE FER NE PASSERA PAS (5) avec Alex McArthur, Robert Foxworth			Écoute-moi	Le Grand Journal	Édition régionale				
<b>CJPM</b>	Salut, bonjour! (8h00)	Bla Bla Bla	Top modèles	Aimer	Bon Appétit / 1000e	La Vie... / P. Ligne	TVA (11h58)	Première Ligne (12h25)	Les Feux de l'amour	Bibi et Genevieve	Sous le signe du faucon	C. Lamarche / Cinq ans de célibat, c'est pas...	Mongrain							
<b>R.Q.</b>	Pause musicale				Le Québec aujourd'hui	Passe-Partout	Québec School Telecasts	Vidéoactivité	Pause musicale			Boumbo	As-tu vu ça?	Aventures...						

VOTRE SOIRÉE

VENDREDI 15 décembre	18h00	18h30	19h00	19h30	20h00	20h30	21h00	21h30	22h00	22h30	23h00	23h30	00h00
<b>R.Q.</b>	Passe-Partout	La Légende de Croc Blanc	Le Québec aujourd'hui	Graffiti	Droit de parole / Quand le cirque en ville				Janette... tout court / L'Épilepsie	La Période de questions			
<b>CKRS</b>	Saguenay-Lac-St-Jean / Ce soir		Lance et Compte		Scènes de la vie culturelle / André Laliberté, Marc Favreau				Le Téléjournal	Point médias / ...P. Roy (22h24)	Sport / Météo (23h25)	Cinéma / LE RETOUR DE LA PANTHÈRE ROSE (4) avec P. Sellers	
<b>CJPM</b>	Le TVA	Piment fort / Michel Barrette	Fort Boyard / Sophie Lorain, Jasmin Roy		Cinéma / PILES NON COMPRISES (4) avec Hume Cronyn, Jessica Tandy				Le TVA	chaBada / Édith Butler, Pierre Lalonde, les frères à Ch'val	Le TVA sports / Loteries (23h52)	Pub (0h04)	
<b>CFRS</b>	Guerre des clans	Flash	Elle écrit au meurtre		Besoin d'amour / Serge Grenier		Hockey / Canadiens - Blackhawks				Grand Journal / Sports Plus	Sports Plus Extra / Michel Forget	
<b>TV5</b>	30 Millions d'amis	Studio Gabriel / Gr. Jeu (18h25)	Journal FR2	Thalassa	Faut pas rêver		FrancoFolies de Montréal	Paris lumières / Gr. Jeu / Météo	Journal belge / Revue	Studio Gabriel	Visions d'Amérique (23h35)	FrancoFolies... (23h50)	
<b>CANAL D</b>	Animalier: la planète vivante		Le Goût du monde		20e Siècle		Les Grands Crimes du XXe siècle	Monde et Mystères		Cinéma / LA PETITE ALLUMEUSE (5) avec Alice Papierski, Roland Giraud			
<b>RDI</b>	Euronews	Au travail!	Le Monde ce soir	Capital Actions	Reportages / Citoyens jetables; monsieur comédie musicale		Le Téléjournal	Scully RDI / Guy Fournier	Simplement, la vie	Le Canada aujourd'hui	Sport / Canada aujourd'hui (23h40)	Capital Actions	
<b>RDS</b>	Tour du monde en ski	Sports 30 Mag	Gala sport universitaire		Golf / Championnat du Monde Johnnie Walker 1995				Sports 30 Mag	La Boîte Top Rank			
<b>S.E.</b>	A. Rimbaud (17h35)				Cinéma	L'Antre de la folie		Ace Ventura mène l'enquête (22h40)		Des Bas de soie pour Noël (0h10)			
<b>CBJET</b>	Newswatch		Twelve Days of Christmas	Grinch Stole Christmas	Moles Christmas	Charlie Brown Christmas	Side Effects		CBC News	News	Larry Sanders	This Hour Has 22 Minutes	
<b>CFCF</b>	Pulse		Entertainment Tonight	Madison	Unsolved Mysteries		Picket Fences		Homicide: Life out the Street	CTV News	Pulse	Jocelyne's / The "X" File	
<b>WVNY</b>	News	ABC News	Roseanne	Funniest Home Videos	Family Matters	Boy Meets World	Step by Step	Hangin' with Mr. Cooper	20 / 20	News	Nightline (23h35)	Pub (0h05)	
<b>WCAX</b>	News		CBS News	Entertainment Tonight	Due South		Diagnosis: Murder		Picket Fences		The Late Show with David Letterman (23h35)		
<b>WPTZ</b>	News	NBC News	Home Improvement	Wheel of Fortune	Unsolved Mysteries		Dateline NBC		Homicide: Life on the Street		The Tonight Show (23h35)		
<b>WCFE</b>	ITN News	Nightly Business	Newshour		Waterways		Mystery! / Poirot V: One, Two, Buckle My Shoe		Cinéma / KIND HEARTS AND CORONETS (3) avec Alec Guinness, Dennis Price				
<b>FOX</b>	The Simpsons	Roseanne	Fresh Prince of Bel-Air	Home Improvement	Strange Luck		The "X" Files		Seinfeld	Star Trek: The Next Generation	Cops	Baywatch	
<b>TSN</b>	Sport Diver	Sportsdesk	TSN Inside Sports	Johnnie Walker World Championship Golf				Boxing / Oscar de la Hoya - Jesse James Leija		Sportsdesk			
<b>TMN</b>	Blue Sky (17h20)		Searching for Bobby Fischer			TMN Tonight (20h55)	Junior		The Shawshank Redemption				
<b>DISC.</b>	Beyond 2000		@ discovery.ca		The Living Sea	Arthur C. Clarke's...	A. C. Clarke's... World	Heaven and Earth this Week	Adventures in Wild Places		@ discovery.ca	The Living Sea	
<b>LIFE</b>	Life Choices	Medical Breakthroughs	Cross Country Cookin'	Dealing with Dogs	Life's Adventure Almanac		Interiors by Design	Pools, Patios and Decks	Real Life		Life's Adventure Almanac	Interiors by Design	

\* La grille complète et détaillée de l'horaire télévision est publiée, chaque semaine, dans le Progrès-Dimanche.



# DÉTENTE

## BRIDGE

NO 262

### CANADA VS ETATS-UNIS

Les Canadiens - ou mieux les Montréalais - ont livré une très chaude lutte aux Américains lors de la finale de la récente compétition du Bermuda Bowl, laquelle réunissait les meilleures équipes de la catégorie «suisse» (quatre joueurs) au plan international. Le plus étrange de l'histoire veut que ce soit les Canadiens qui évitèrent l'élimination aux Américains. En écartant les Brésiliens lors des rencontres préliminaires, ils ont permis aux représentants des Etats-Unis de se faufiler de justesse au quatrième rang - eux qui se trouvaient pourtant en situation précaire après les premières rondes - et ainsi obtenir le droit de participer aux étapes décisives pour l'obtention du championnat. Lors de celles-ci les Américains allaient toutefois se resaisir, au point de remporter la médaille d'or. Les Canadiens, médaillés d'argent avec le compte de 338/295 points, s'illustrèrent, notamment, lors de la donne suivante.

Donneur: Sud  
Vulnérables: Tous

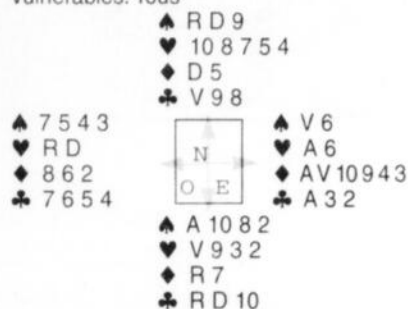

SUD OUEST NORD EST  
1 SA (1) Passe Passe Contre  
Passe Passe Passe

(1) Selon l'entente entre ces joueurs, l'ouverture à 1 SA promettait entre 12 à 14 points d'honneur.

### ENTAME: SEPT DE TRÈFLE

Après avoir gagné l'entame de l'As de Trèfle, le champion américain Eric Rodwell en Est s'est décidé, après mûre réflexion, à retourner le Valet de Pique plutôt qu'un Carreau, craignant que cette dernière couleur assure le contrat à ses adversaires. Il s'est fourvoyé. Le Montréalais Eric Kokish en Sud a pris de la Dame du mort et a avancé un Coeur, pour son Valet et la Dame d'Ouest. Celui-ci a insisté à Pique permettant ainsi non seulement aux Canadiens de réussir leur contrat de 1 SA, mais avec deux plis supplémentaires. Soit quatre levées à Pique, trois à Coeur et deux à Trèfle; les pertes se limitant aux As et Roi de Coeur et aux As de Carreau et de Trèfle (pour un total de 580 points). A remarquer que le retour à Carreau aurait limité le déclarant à 1 SA; c-à-d quatre Piques, un Carreau et deux Trèfles. Et une sortie à Carreau (pas du tout évidente) aurait provoqué sa chute.

Lorsque l'équipe américaine s'est retrouvée en position Nord/Sud, elle a gagé, et réussi, le contrat de trois Coeurs (soit 140 points contre 580).

## TÉLÉROMANS

Vendredi 15 DÉCEMBRE  
19h00

**CKRS** — LANCE ET COMPTE (R) 99196 Patricia et Pierre (Isabelle Miquelon et Carl Marotte) vivent des moments difficiles. Le National repêche Frank Ross et Étienne Tremblay (Claude Genest et Yves Soutières). Goldman (Pierre McNicoll) reçoit une offre mirobolante pour Pierre Lambert. Marc Gagnon (Marc Messier) fait une scène de jalousie à Suzie (Marina Orsini). (2h) À suivre vendredi prochain à 19h00.

19h30

R.-Q. - CIVV — GRAFFITI (R) 93318 Voir mardi, 21h00.

### Lennon aux Etats-Unis

LOS ANGELES (Reuter)-L'administration Nixon a sérieusement envisagé d'expulser John Lennon des Etats-Unis, il y a 25 ans, selon des archives du FBI rendues publiques jeudi, à la demande de la justice.

Une note de la Maison Blanche, écrite quand Richard Nixon était président (1969-74), détaille des éléments qui auraient pu être utilisés pour obtenir sa déportation, notamment l'usage de drogue. Jonathan Wiener, professeur d'histoire à l'Université de Californie, a remporté une bataille juridique de 12 ans, qui a finalement forcé le FBI à publier un dossier

## CINÉ-TÉLÉ

13h00

**CANAL D** — LES ENFANTS DU PARADIS 53108028 (Dern. de 2). (2h) Voir mercredi, 23h00.

14h00

**CFRS** — LE CHEMIN DE FER NE PASSERA PAS 16844 (5) (The Return of Desperado). É.-U. 1987. Western de E.W. Swackhamer avec Alex McArthur, Robert Foxworth et Marcy Walker. - Un cowboy solitaire entre en lutte contre des bandits qui terrorisent les habitants d'une petite ville. (2h)

20h00

**CJPM -CFER** — PILES NON COMPRIS 80825 (4) (Batteries Not Included). É.-U. 1987. Comédie fantaisiste de M. Robbins avec Hume Cronyn, Jessica Tandy et Michael Carmine. - Des extra-terrestres aident un couple new-yorkais à lutter contre des industriels qui veulent transformer leur quartier en un imposant ensemble architectural. (2h)

23h00

**CANAL D** — LA PETITE ALLUMEUSE 9354979 (5) Fr. 1987. Comédie dramatique de D. Dubroux avec Alice Papierski, Roland Giraud et Pierre Arditi. - Un enseignant s'éprend graduellement d'une adolescente de quatorze ans qui s'est entichée de lui. (1h30)

23h30

**CKRS** — LE RETOUR DE LA PANTHERE

**ROSE 7276554** (4) (The Return of the Pink Panther). G.-B. 1974. Comédie policière de B. Edwards avec Peter Sellers, Christopher Plummer et Catherine Schell. - Un inspecteur français est appelé à enquêter sur le vol d'un énorme diamant dans un musée arabe. (2h15)

00h30

**CBJET** — KIM 74403351 (4) G.-B. 1984. Aventures de J. Davies avec Ravi Sheth, Peter O'Toole et Bryan Brown. - En Inde, un orphelin irlandais élevé par un vieux lama sert d'espion aux Anglais. (2h40)

**CFRS** — L'ARME ABSOLUE 125413 (6) (Black Eagle). É.-U. 1988. Drame d'espionnage de E. Karson avec Sho Kosugi, Jean-Claude Van Damme et Bruce French. - Les services secrets américains font appel à un expert en arts martiaux et à un ancien agent devenu prêtre pour récupérer un dispositif secret. (2h)

04h00

**CANAL D** — L'ANTICOSTE 44621806 (2h) Voir mardi, 21h00.

04h20

**CFCF** — BREAKDOWN 4293429 (6) É.-U. 1953. Drame d'E. Angelo avec William Bishop, Ann Richards et Anne Gwynne. - Un boxeur accusé de meurtre tente de prouver la culpabilité du père de sa compagne dans cette affaire. (1h27)

## MOTS CROISÉS

NO 3076

### HORIZONTALEMENT

- Legs - Korrigan.
- Langue indienne parlée en Amérique centrale - L'ensemble des vêtements, de la parure d'une femme.
- Donne l'impression d'être - Copines.
- Clôture à claire-voie - Deux.
- Indium - C'est une danseuse.
- Loches - Pron. familier.
- Mère d'Horus - Un fruit.
- Pareil - Trompé par son conjoint - Résine malodoriante.
- Dieu grec de l'Amour - Résisté.
- Émoussillé - Avarier.
- Unit dans une même coalition - Emboutit.
- Organe mâle des plantes à fleurs - Bramer.

### VERTICALEMENT

- Guerre - Laize.
- Ferait traîner en longueur.
- Ville italienne - Danse populaire de l'Argentine.
- Mouillas - Ombellifère
- Pont supérieur d'un navire en bois - Mois.
- Plante vivace à feuilles en éventail.
- Gallium - Région de l'est de la France - Hélium.
- Superposé - Cirrus.
- Loi du silence - Buffle sauvage des montagnes d'Inde et de Malaisie.
- Déguerpi - Commencer à exister.
- Fourbus - Après le printemps.
- Bissel - Aller ça et là, sans but.

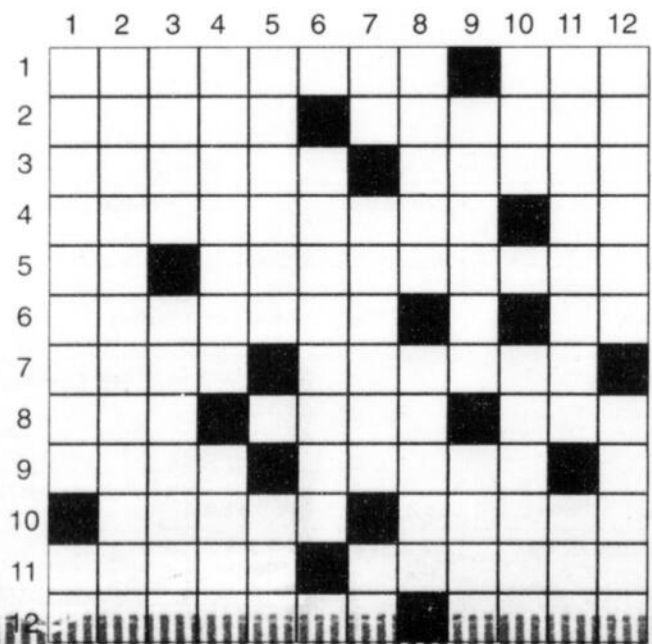

### SOLUTION DE 3075



## HOROSCOPE

Vendredi, le 15 décembre 1995

Lune en fin Vierge, début Balance. Les enfants qui naissent aujourd'hui seront indécis dans les affaires de coeur. Hésitation face au choix de la vie et n'aimeront pas décider. Préféreront attendre les événements pour s'ajuster. Amitiés fidèles et réconfortantes. Sens des affaires.

Bélier: du 21 mars au 20 avril

Vous aurez envie de revoir certains de vos amis et parents, vous pourrez donc profiter de cette journée pour renouer des relations. Vous vous entendrez bien avec la personne qui vous aime, vous chercherez à l'aider, surtout sur le plan moral et psychologique. Votre compréhension lui sera très utile et votre amour sera profond et stimulant. La santé sera excellente, mais vous devriez prendre le temps de bien déjeuner.

Taureau: du 21 avril au 20 mai

Sur le plan professionnel, placez toutes les chances de votre côté en cultivant l'optimisme et en cherchant à voir toutes les choses de leur bon côté. Réagissez contre votre négligence et ne prenez pas trop de retard. Sur le plan social, ne vous dispersez pas trop, fuyez la solitude, voyez vos amis et détendez-vous sans contrainte. Evitez de vivre dans un cercle trop fermé.

Gémeaux: du 21 mai au 21 juin

Une conversation d'affaire vous permettra de reprendre l'avantage dans une situation que vous pensiez plus mauvaise qu'elle ne l'est en réalité. Grâce à votre charme et votre enthousiasme vous connaîtrez beaucoup de succès dans vos relations sociales. Quelques changements importants s'annoncent et vous ouvriront la porte sur une voie toute nouvelle.

Cancer: du 22 juin au 22 juillet

Mettez un peu plus de fantaisie dans votre vie sentimentale et soyez attentif aux signes du destin. Au travail, ne vous laissez pas emporter par des crises de colère qui dérouteront vos collègues et qui n'améliorent pas votre réputation. Agissez avec beaucoup de prudence dans vos déplacements sur la route. Il serait normal que vous vous intéressiez et participiez plus aux activités familiales.

Lion: du 23 juillet au 23 août

Au travail, les circonstances tournent en votre faveur. Des événements qui vous semblaient néfastes prendront soudainement un aspect tout différent et vous permettront de régler certains problèmes qui vous tracassaient depuis un certain temps. Votre vie affective vous apportera des joies profondes et sera dotée de dynamisme et d'enthousiasme.

Vierge: du 24 août au 22 septembre

Sur le plan du coeur, il y aura quelques discussions sérieuses et l'être cher vous demandera des efforts de conciliation et de prudence. Evitez les mensonges qui ne feront que com-

pliquer les choses. Sur le plan monétaire, des imprévus vous causeront une surprise désagréable. Vous devrez vous serrer la ceinture pour quelques semaines.

Balance: du 23 septembre au 23 octobre

Au travail, une certaine fatigue pourrait vous conduire à faire des erreurs de jugement. Ne modifiez pas vos plans déjà établis, car ils finiront par porter fruits. A la maison, il y aura des remises en question. Ne prenez aucune décision sur le coup de la colère ou de l'émotion qui aurait des conséquences regrettables. Tout rentrera dans l'ordre, ne désespérez pas! Vous avez tout simplement besoin de repos.

Scorpion: du 24 octobre au 22 novembre

Cette journée sera favorable à ceux qui possèdent une affaire personnelle, aux travailleurs indépendants et aux créateurs. Votre charme sera votre meilleur atout dans vos relations sociales. Si votre coeur est libre, n'essayez pas de participer à une intrigue indignes de vous. Ménagez votre santé et tâchez de contrôler vos abus de boissons et de nourriture.

Sagittaire:

du 23 novembre au 21 décembre

Vous avez intérêt à créer une équipe ou à vous associer avec des personnes dynamiques afin de relancer vos activités professionnelles. Vous vivrez dans un climat sentimental qui vous réchauffera le coeur. La personne qui vous aime oubliera les malentendus passés. En fin de journée, ne prenez aucun risque dans vos déplacements.

Capricorne: du 22 décembre au 20 janvier

Les succès de vos projets impliquent que vous tourniez résolument le dos au passé pour regarder vers l'avenir et faire des plans à long terme. Vos inquiétudes doivent disparaître pour faire place au dynamisme et à la confiance en l'avenir. La personne qui vous aime sera impulsive et un peu déçue de votre manque d'intérêt à son égard. Soyez plus attentif à ses demandes. Faites un peu d'exercice.

Verseau: du 21 janvier au 19 février

Vous serez incapable de vaincre votre impétuosité. Vous constaterez que l'être cher aura tendance à vivre sous la dépendance d'idées préconçues ou de craintes injustifiées. Au travail, vous n'aurez guère envie de réagir devant une certaine stagnation de vos affaires, votre esprit sera ailleurs. Prenez le temps de vous détendre afin d'éviter certains problèmes de santé.

Poissons: du 20 février au 20 mars

Tendresse et joie de vivre seront vos meilleurs atouts pour semer le bonheur autour de vous. Votre vie sociale sera plus intense et votre compagnie sera très recherchée. Il y aura un échange de confidences qui vous surprendra et vous fera réfléchir sur le rôle que vous devez jouer. Sur le plan de l'amour, ne doutez pas de vos chances. Côté santé, faites un peu de marche pour activer votre circulation.

## MOT MYSTÈRE

NO 2119

7 LETTRES - LE MOT CLÉ: MALADIE

abasia	crise	guérir	nerf	sain
acholie	croup			soin
algique	cyanose	hâve	oreillons	sphacèle
anorexie			otite	toux
	diphthérie	infection		
bobo			pâle	
bubon	enflé	Koch	pelade	urémie
	épulis	kyste	peste	
calcul	érésipèle		peur	varice
calmé		maladie	pus	vécu
cancer	folie	mœux	pyélite	vie
capelet		médecin		
chancre	gale	mort	ranimé	zona
coma	grattelle	muguet	rougeur	

Solution du problème précédent: Riopelle



# Les municipalités s'allieront aux entreprises

par Normand Delisle

QUEBEC (PC) — Des municipalités pourront se joindre à l'entreprise privée et créer des entreprises mixtes pour offrir de meilleurs services à leurs citoyens, en vertu d'un avant-projet de loi que le ministre des Affaires municipales, Guy Chevrette, a déposé hier à l'Assemblée nationale.

Le projet vise à permettre aux municipalités de créer avec des entreprises privées des « sociétés d'économie mixte » dans le secteur municipal.

Ce modèle de partenariat existe depuis longtemps en France où il existe 12 000 sociétés de ce type. Au Québec, on en a mis en place à quatre endroits, sur une base expérimentale.

La plus connue est dans la Municipalité régionale du Haut-Richelieu, où l'entreprise mixte s'occupe de la récupération et de la disposition des déchets. Les trois autres sont à Saint-Anselme (Bellechasse), Saint-Romuald et Laval.

## La collecte des déchets

M. Chevrette a dit hier souhaiter que de telles initiatives se multiplient, notamment dans le secteur de la collecte des déchets, de l'épuration des eaux usées, de la mise en place d'aqueducs, du transport en commun ou des loisirs.

La loi prévoit cependant que les services de police ou de pompiers doivent demeurer sous la compétence exclusive des municipalités et ne peuvent être partagés avec l'entreprise privée.

Il y a plusieurs avantages à la constitution de telles sociétés, a fait valoir le ministre Chevrette. Il a relevé notamment la stabilisation des finances municipales en évitant les situations d'emprunts trop élevés pour les villes.

Des dispositions prévoient que les municipalités doivent contrôler la part majoritaire des intérêts dans chaque société mixte qui sera créée.

De plus, d'autres dispositions visent à éviter les conflits d'intérêts pour les élus municipaux.

« J'ai confiance que cette nouvelle formule de partenariat constitue une solution d'avenir », a dit M. Chevrette.

L'avant-projet de loi sera débattu à compter du 6 février prochain en commission parlementaire.

## Simplification et allègements

Par ailleurs, M. Chevrette a aussi déposé un projet de loi qui représente la deuxième phase de simplification et d'allègements pour l'administration municipale.

Le texte de loi a pour effet de décentraliser certains pouvoirs, notamment permettre aux municipalités d'obliger le responsable d'un dégât environnemental à assumer la facture du nettoyage, ou permet aux villes de louer en totalité des immeubles municipaux.

On instaure un régime d'indemnisation des élus municipaux poursuivis pour des fautes commises de bonne foi dans l'exercice de leurs fonctions.

Enfin, le projet de loi abolit le plafond de six pour cent pour l'indexation annuelle des salaires des élus municipaux.

Au printemps dernier, le ministre Chevrette avait fait adopter

un premier projet de loi qui concédait des pouvoirs addition-

nels aux municipalités en matière de financement.

En collaboration avec  
**le QUOTIDIEN**



Au profit de:

- La Soupe populaire de Chicoutimi
- La Marmite fumante d'Alma
- La Soupière de Jonquière
- La Soupe populaire de La Baie
- La Soupe populaire de chez nous de Dolbeau

Participez à la collecte organisée par CBJ Radio-Canada

Vos dons en argent seront recueillis le vendredi 15 décembre entre 6h et 10h

LES ANIMATEURS DE CBJ ET DES BÉNÉVOLES DE CES ORGANISMES VOUS ATTENDRONT AUX ENDROITS SUIVANTS:

### CHICOUTIMI:

- au coin du boulevard de l'Université et de la rue Bégin
- au coin des rues Racine et Hôtel de ville

### JONQUIÈRE:

- au coin du boulevard Harvey et de la rue Saint-Dominique
- au coin des rues Panet et Longsault

### LA BAIE:

- au coin du boulevard de la Grande-Baie Nord et de la rue Bagot
- au coin du boulevard de la Grande-Baie Sud et de l'avenue du Port

### ALMA:

- au coin du boulevard Dequen et de la rue de la Gare
- au coin des boulevards St-Judes et Auger

### DOLBEAU:

- sur le stationnement du restaurant McDonald

Partagez avec les plus démunis!

SAGUENAY 1580  
LAC-ST-JEAN FM 93,1  
CHAPAIS 1140  
CHIBOGAMAU FM 91,9  
PETIT-SAGUENAY 1140  
L'ANSE-SAINT-JEAN 990

**POUR QUE LE MONDE TOURNE PLUS JUSTE**



**DÉVELOPPEMENT ET PAIX**

**MAISON DE VILLE À VENDRE**

Construction neuve maintenant disponible

**TERRAINS À VENDRE**

FAUBOURG DU RICOCHET et DÉVELOPPEMENT PANORAMIQUE

Pour information: 543-3357 - 690-6608

**MURDOCK**

À louer rue Racine

**ESPACES COMMERCIAUX:**

de 500 à 15 000 pi car. conviendraient pour professionnel, boutique, banque, commerce et entrepôt, etc.

«ENTREPÔT 10 000 PI CAR. BOUL. TALBOT.»

Pour information: 543-3357 - 690-6608

L'an dernier, cette carte de souhaits a servi d'abri contre la faim et les maladies pour des millions d'enfants.



Cette année, ils comptent encore sur vous.



POUR L'AVENIR DES ENFANTS

308396



**SRC**



**CBJ Saguenay-Lac-St-Jean**



NEW YORK

Table with 2 columns: Index Name and Value. Includes Dow Jones (5182.15), S&P 500 (1020.00), etc.

MONTREAL

Table with 2 columns: Index Name and Value. Includes Montreal 300 (4680.02), etc.

TORONTO

Table with 2 columns: Index Name and Value. Includes TSE 300 (4680.02), etc.

VALEURS INDUSTRIELLES LES PLUS ACTIVES

Table listing active industrial stocks with columns for stock name and value. Includes Biochem Pharm (43.0), B. Royale Cda (31 1/8), etc.

VALEURS D'INTERET LOCAL

Table listing local interest stocks with columns for stock name and value. Includes Abitibi (20 1/4), Alcan (43 7/8), etc.

EN COLLABORATION AVEC LEVESQUE BEAUBIEN GEOFRIEN INC.

DEPARTURES IN US FUNDS... Table listing various US funds and their values.

RESEARCH CAP CORP... Table listing Research Cap Corp funds and their values.

RESEARCH CAP CORP (LVCC)... Table listing Research Cap Corp (LVCC) funds and their values.

RESEARCH CAP CORP (LVCC)... Table listing Research Cap Corp (LVCC) funds and their values.

RESEARCH CAP CORP (LVCC)... Table listing Research Cap Corp (LVCC) funds and their values.

RESEARCH CAP CORP (LVCC)... Table listing Research Cap Corp (LVCC) funds and their values.

RESEARCH CAP CORP (LVCC)... Table listing Research Cap Corp (LVCC) funds and their values.

RESEARCH CAP CORP (LVCC)... Table listing Research Cap Corp (LVCC) funds and their values.

RESEARCH CAP CORP (LVCC)... Table listing Research Cap Corp (LVCC) funds and their values.

RESEARCH CAP CORP (LVCC)... Table listing Research Cap Corp (LVCC) funds and their values.

RESEARCH CAP CORP (LVCC)... Table listing Research Cap Corp (LVCC) funds and their values.

RESEARCH CAP CORP (LVCC)... Table listing Research Cap Corp (LVCC) funds and their values.

RESEARCH CAP CORP (LVCC)... Table listing Research Cap Corp (LVCC) funds and their values.

RESEARCH CAP CORP (LVCC)... Table listing Research Cap Corp (LVCC) funds and their values.

RESEARCH CAP CORP (LVCC)... Table listing Research Cap Corp (LVCC) funds and their values.

RESEARCH CAP CORP (LVCC)... Table listing Research Cap Corp (LVCC) funds and their values.

RESEARCH CAP CORP (LVCC)... Table listing Research Cap Corp (LVCC) funds and their values.

RESEARCH CAP CORP (LVCC)... Table listing Research Cap Corp (LVCC) funds and their values.

RESEARCH CAP CORP (LVCC)... Table listing Research Cap Corp (LVCC) funds and their values.

Large table of stock prices and market data, including various indices and individual stock values.

P a s

Table listing various market data points, possibly related to the 'P a s' section.

FONDS MUTUELS

Extensive table of mutual funds, categorized by type (e.g., Equity, Bond, Money Market) and listing fund names and values.





JONQUIERE: 2475 rue St-Jean-Baptiste, 5 1/2, très propre, stationnement déneigé, porte patio, quartier paisible. Tél. 543-2663

JONQUIERE: (Arvida) 3 1/2, \$285/mois, libre immédiatement, stationnement déneigé. Tél. 545-2355

JONQUIERE: 4 1/2, chauffé, éclairé très grand et clair, quartier St-Georges, un mois gratuit. 542-1377, 543-7966

JONQUIERE: 3 1/2, meublés ou non, chauffés, éclairés, très propres, tranquille, conciergerie, buanderie, stationnements. 350 \$/mois, 4078 de La Loire, appartement 2, libre immédiatement. 4074 de La Loire, appartement 7, libre 1er janvier. Tél. 548-6951, 695-1501

JONQUIERE: 4 1/2, non chauffé, non éclairé, non meublé, haut de maison, secteur Kénogami. Tél. 695-7363, 542-3749

JONQUIERE: grand 4 1/2, chauffé, rue St-Clément, \$420/mois, libre immédiatement. Tél. 542-1377, 543-7966

KÉNOGAMI, 4 1/2, 6 1/2, centre-ville, grandes pièces, libre immédiatement. Tél. 690-5308

LA BAIE, très grand 4 1/2, chauffé, éclairé, 425\$/mois, rue Alexis-Simard, 1 mois gratuit, libre immédiatement. Tél. 544-9817

LA BAIE: 2 1/2, semi-meublé, chauffé, éclairé, libre immédiatement. Tél. 544-7589 après 17h00

LA BAIE, 2 1/2, 3 1/2, 4 1/2, 5 1/2, libre immédiatement, un mois gratuit. Tél. 272-3290

LA BAIE, 4 1/2, 5 1/2, du Côteau, non chauffé, non éclairé. Tél. 544-4361, 543-7966

LA BAIE, 3 1/2, meublés, chauffés, éclairés, rue Perron, des Saules. Un mois gratuit. Patrice, 544-4361, 543-7966

LA BAIE, grand 3 1/2 moderne, meublé, eau chaude fournie. Tél. 544-1681

LA-BAIE: 3 1/2, 4 1/2, neufs, coin Albert/Bagot. Un mois gratuit. Possibilité bail 2 ans. Tél. 696-3646

LA-BAIE: 4 1/2, 5 1/2, près des Galeries La-Baie Marcel, tél. 544-2212, 543-7966

LA-BAIE: 4 1/2, 5 1/2, non chauffés, non éclairés, remises intérieur, 315 \$/mois, 370 \$/mois. Tél. 544-6163, 544-1125, M. Desgagnés

LA-BAIE: 4 1/2, maison mobile, toute rénover, près centre d'achats. Tél. 544-8821

LA-BAIE: rue Adélaïde-Grenon, 4 1/2 et 5 1/2, complètement rénovés, à voir, mois gratuit. Tél. 544-4940, paget: 696-8278, 690-3612, 543-5286

RIVIÈRE-DU-MOULIN: 3 1/2, 2 balcons, décembre gratuit, plancher bois, non chauffé, non éclairé, remise intérieure. Tél. 543-6781 Lucien, 698-2815 Jacques

RIVIÈRE-DU-MOULIN, 3 1/2, semi-meublé, chauffé, éclairé, décembre gratuit. Tél. 549-3598

RIVIÈRE-DU-MOULIN, Saguenay Est, 3 1/2, meublé, chauffé, éclairé, mentel fait, libre immédiatement. Tél. 673-4552

RIVIÈRE-DU-MOULIN: grand 4 1/2, premier plancher, très propre, non chauffé, non éclairé. \$324/mois. Tél. 693-0710

### Maisons à vendre

CHICOUTIMI:  
547 Marcel Portal  
Avec logement 3 1/2 occupant une partie du sous-sol, construction 1983, 26X40, 3 chambres au rez-de-chaussée, remise, clôture, asphalté, terrain paysager, sous-sol fini.  
88,500\$.  
Tél. 545-9745

CHICOUTIMI: aubaine, transfert, quartier recherché, sous-sol fini, briques, 1323 Cyrille-Vaillancourt. Tél. 698-4273, 698-4393

CHICOUTIMI: ou à louer, option d'achat: maison avec logement, libre, 268, Hector-Champagne. Tél. 1-418-877-7737



CAUSE DÉPART: JONQUIERE: rue Ste-Jeanne d'Arc, centre-ville, bord rivière, site exceptionnel. Tél. 542-8549

### Maisons à louer

ARVIDA: semi-détachée 5 1/2 et sous-sol, grand terrain, près écoles, garderie, services. Non chauffé, non éclairé, 530\$/mois. Tél. 548-9017

CHICOUTIMI, rang St-Pierre, maison neuve, 2 salles de bain, 30' de la rivière. Tél. 549-5817

CHICOUTIMI, maison luxueuse, près des centres d'achat, 3 chambres, 2 salles de bain, foyer, aspirateur central, système d'alarme, abri d'auto. Tél. 693-8656, 690-9590

CHICOUTIMI: construction récente, près cinéparc, 3 chambres, salon, cuisine, four encastré, lave-vaisselle, jenn-air, air climatisé, terrain aménagé, entrée asphalté double, poêle combustion lente, 600\$/mois, non chauffé, non éclairé ou 700\$/mois avec aménagement presque neuf. Tél. 543-7513 travail, 549-4610 résidence

CHICOUTIMI: jumelé 5 1/2, bain tourbillon, secteur boul. Barrette, construction neuve, non chauffé, non éclairé. Tél. 678-2450

CHICOUTIMI: Jumelée, 6 pièces, 2 étages, armoire mélamine, toit cathédrale, très éclairée, construction récente, impeccable. Tél. 690-3986

CHICOUTIMI: luxueuse, 8 1/2, Cyrille-Vaillancourt, style canadien, fenêtres et plancher en bois, rénovation, foyer, patio, sous-sol fini, terrain paysagé. Cause: transfert, libre 1er février. Location très rapide. 625 \$/mois. Tél. 690-8940 résidence, 545-5513 bureau

JONQUIERE: 10 pièces, très grand et moderne, toiles et aspirateur central, grande remise, possibilité de bureau ou clinique au sous-sol., près Cégep. Tél. 545-2419

### Maisons mobiles à vendre

LA-BAIE, 5482 Chemin St-Anicet #8, 12x58. Cause maladie, \$10,000. Tél. 677-2366, 418-748-6661

### Terrains à vendre

A VENDRE TERRAIN: situé à Jonquière sur la rue Monet, superficie de 7300 pi. car. avec 2 servitudes, prêt à construire. Téléphonez à 545-4403 le soir.

A vendre, très grand terrain de 28,383 pi. car., situé à l'Anse-Saint-Jean, dans un développement domiciliaire prestigieux et plein d'avenir. Vue magnifique sur le Saguenay. Re/Max Saguenay, Courtier, Muriel Godin, 548-9191 (bur.), 698-6273 (rés.), 548-2327 (fax)

### VÉHICULES

#### Autos à vendre

1987 BUICK LE SABRE, Limited, blanche, comme neuve, 3,800 \$. Tél. 549-3514, Alain ou Gérard

1989 Tempest, automatique, V6, 4 portes, super propre. \$3,800 taxes comprises. Tél. 693-9043, 693-7734

ATTENTION ATTENTION: Escort EXP 1986, mécanique A-1, manuelle, très propre, 650\$/négociable. Tél. 673-6218

ATTENTION! ATTENTION! HONDA CIVIC 1986, manuelle, 4 portes, pneus neufs d'hiver, mécanique A-1, excellente condition, \$1,450 négociable. Tél. 673-6218

AUBAINE! PONTIAC SUNBIRD GT 1987, automatique, 146,000 kilomètres, mécanique A-1 peinture neuve, 1 995 \$ Tél. 548-2165

AUBAINE: Pontiac Grand-Am LE, 1989, 4 cylindres, propre, mécanique A-1, 2 portes, automatique, 3,800\$. Tél. 547-5444

AUBAINE: Vente et achat. Le maître de l'automobile: je suis celui qui vous offre le plus pour votre véhicule usagé et celui qui vend le moins cher pour votre véhicule neuf. Serge Maisonneuve: 1-800-893-9990

BUICK park avenue, 1986, équipement complet, bonne condition, propre, 3,850\$. Tél. 542-5877

CAMRY Toyota, 1987, 102,000 kilomètres, 5 000 \$, équipée, très propre. Tél. 549-9921

CAVALIER 1988, automatique, 130,000 kilomètres, moteur, radiateur neufs, prix d'aubaine 2 900 \$. Tél. 690-6966

CHEVROLET Célébrity 1986, 4 portes, automatique, très propre, 1 100 \$ négociable. Tél. 549-4518

CHEVROLET GEO Métro, 1992, berline, 4 portes, automatique, 4 cylindres, 48,000 kilomètres, comme neuve, 6,900 \$. Tél. 549-2103

DODGE Aries 1985, Très bonne condition. \$300. Tél. 549-3834

DODGE Aspen 1978, automatique, 700\$, 6 cylindres, très fiable et très propre. Tél. 693-8501

DODGE CARAVAN, 1985, 2.2 litres, 5 passagers, 4 pneus d'hiver, 4 d'été, peinture neuve, 3,500 \$. Tél. 549-3514, Alain, Gérard

DODGE Colt 1986, automatique, 2 portes, très propre, 1,100\$ négociable. Tél. 549-4518

HONDA CIVIC CX 1991, automatique, 75,000 kilomètres, \$7,200. Tél. 549-5646

HONDA CRX-Si, 1988, 1500 kilomètres, kit, très propre, 5 vitesses, 5 000 \$ négociable. Tél. 672-6165

HONDA Prélude 1984, 97,000 kilomètres, mécanique carrosserie A-1. Tél. 544-1323, 544-0574

JETTA 1991, 130, 000 kilomètres, 7,500\$. Tél. 545-0131, 545-5517, ext. 6571, jour

MAZDA 626 DX, 1990, automatique, gris, 133,000 kilomètres, très bonne condition, pneus neufs. Tél. 548-2935

MAZDA MIATA 1991, 28,500 kilomètres, état neuf, rouge, pneus d'hiver/été, balance de garantie. Tél. 549-5431, 541-2215 pagette

MUSTANG GT Edition Cobra 1991, 5 vitesses, rouge, 64,000 kilomètres, équipement complet, à vendre ou à échanger. Prix de saison. Tél. 698-1381, soir entre 14h00 et 18h00.

OLDSMOBILE Cutlass Suprême 1985, automatique, air, cassettes, 81,000 kilomètres originaux, très propre, état neuf. \$2,995. Tél. 543-5577

SI VOUS CHERCHEZ un véhicule usager particulier, je peux le trouver pour vous. Inspecté, réparé et livré en parfaite condition. A prix très compétitif. Tél. 674-2459, Paul 690-2444

TAURUS LX, 1992, 55,000 kilomètres, 3.8 automatique, très équipée, 9,000\$. Fin de bail. Tél. 696-1185, 696-8111 paget.

TOYOTA Corolla GTS, 1985, super propre, 134,000 kilomètres, 2 500 \$. Tél. 698-2203

VOLKSWAGEN Rabbit 1984, automatique, très bonne condition, à gaz. 600\$ négociable. Tél. 674-2490

### Camions à vendre

CAMION avec grappe, 1 500 \$. GMC, modèle 2500, 1989, 91,000 kilomètres, 7 500 \$. Subaru RX, 4X4, 1988, 5 vitesses, excellent état, 3 700 \$ négociable. Tél. 696-2011 (semaine), 696-1214, 543-6845 (fin semaine)

CHEVROLET 1500 Scottsdale 1988, automatique, 305 p.c., 110,000 kilomètres, impeccable. Tél. 549-9565

FORD Econoline E150 1994, 6 cylindres, 300 automatique, 74,000 kilomètres. Tél. 549-1551, 693-0755

FORD F-150, 1985, A-1, \$3,300 négociable. Tél. 542-9779, après 17h00

FORD F-150, 300 pouces cubes, 1981, bonne mécanique, 800 \$. Tél. 695-0623

FORD F-150, automatique, reconditionné à neuf, 2 250 \$ négociable. Tél. 690-6966

### Camions 4 X 4

#### CAMIONS 4x2 et 4x4

1994 Chevrolet C1500 Silverado Z71, 4x4, automatique, cabine allongée, boîte courte, moteur 350, équipé de A à Z, 25,000 kilomètres, balance de garantie GM, état neuf.

1993 FORD RANGER XLT, cabine allongée, automatique, V6, état neuf, avec garantie Spécial.

1992 CHEVROLET S10 King Cab automatique, V6, 4.3 litres, bas millage.

1990 CHEVROLET C1500 SILVERADO 4x4 automatique, King Cab, état neuf.

1989 JEEP CHEROKEE LAREDO 4x4 automatique, 4 portes, moteur 6 cylindres, équipement complet, état neuf.

1989 ISUZU XS king Cab, bas millage.

1989 CHEVROLET SILVERADO C1500 4x4 automatique, 53,000 kilomètres seulement, état neuf.

1988 MAZDA B2600 4x4 cabine allongée, modèle sport

1988 DODGE DAKOTA SPORT 4x4, automatique, boîte courte, bas millage. Spécial: \$8,750.

1988 CHEVROLET C1500 SCOTSDALE 4x4, moteur V8, 305p.c., état neuf.

1988 ISUZU TROOPER LS 4x4, 4 portes, bas millage, spécial, \$7,550.

1984 JEEP CHEROKEE 4x4 Spécial \$3,650.

CHOIX DE 3 TRACKER ou SIDE-KICK, automatique ou manuelle, convertible ou toit rigide.

AUTOS. G. LEROUX INC.  
1366 BUL. ST-PAUL,  
CHICOUTIMI  
(face Piscine Plus)  
sans frais: 1-800-801-2375  
696-1774  
FINANCEMENT SURPLACE

FORD 1987, 3+3, 4x4, à gaz, tél. 279-5233.

FORD F150 XL 4x4 1993, 118,000 kilomètres, A1, \$15,200. Tél. 548-3252 jour, 690-1322 soir.

G.M.C. 1987, 3+3, 4x4, diésel, tél. 279-5233.

JEEP Wagoneer 1984, moteur neuf, 110,000 kilomètres, \$5,000 négociable. Tél. 678-9453.

### Machinerie

AUTOCAR ACL + remorque, forestier, avec VR et travail. Cause: maladie. Prix à discuter. Tél. 678-2801

EQUIPEMENT de garage complet tel que: élévateur électrique, machine à pneus, balanceur électronique, compresseur 15 forces et 5 forces, remorqueuse. Spot-Welder et soudeuse etc. Aussi chariot élévateur 2 tonnes au propane à l'état de neuf. Tél. 696-2011(semaine) 696-1214, 543-6845 (fin semaine).

JOHN DEERE 648 Grapple, 1989, moteur, transmission, différentiel neufs. Tél. 272-3290

TRAILER DE BOIS en longueur, Valpri, 1980, 4 essieux, très bien chauffé, prêt à travailler. Chenille Bombardier, 1979, CJS, 6 cylindres Dodge, très bonne condition, prête à travailler. Tél. 418-274-3165

### Motos à vendre

ACHETONS Moto Grand Prix. Tél. 1-514-963-3456

### Motos 3 et 4 roues à vendre

3 ROUES Honda 200cc, 1983, très propre, 650 \$ négociable. Tél. 549-4518  
BIG RED, 1985, chaîne, grappe, très bon état 2 000 \$. Tél. 544-2519

### Motoneiges à vendre

A VOIR! YAMAHA XL5, 535, 1985, toute équipée, impeccable, 1,300\$ négociable. Tél. 696-1531

ALPINE 1971, transmission, moteur neufs, démarreur électrique, prix à discuter. Tél. 544-7470, après 17h00.

ALPINE 1978, très propre, moteur neuf, chenille neuve. Faut voir. Tél. 543-0853

ALPINE 1981, moteur refait à neuf, très bonne condition, 3,500\$. Tél. 236-4886

ALPINE II, 1989, 5,200\$ et ALPINE 1987, 4,200\$, excellente condition. Tél. 349-3712, soir

ARCTIC CAT Cougar, 1990. Offre raisonnable acceptée. Tél. 343-3598

ARCTIC CAT Wildcat 700, MC, 1992, très propre, 3,750\$. Tél. 343-3693

ARCTIC CAT, EXT 580, 1994, excellente condition, 5 000 \$ négociable. Tél. 543-3535

ARTIC CAT 1994, 440cc, démarreur électrique, marche arrière, millage 245 milles seulement, comme neuve. Tél. 695-0700

ARTIC CAT Jag ASS, 1991, 440, longue track, reculons, toile, état neuf, 3,100\$. Tél. 236-4886

ARTIC CAT PANTHERA 1993, avec démarreur, marche arrière, siège double, toile, carrie, très propre. Tél. 678-9126

ARTIC CAT Wildcat, 700, EFI, 1993, mécanique A-1, 3,800 milles, 4,000\$. Tél. 662-5882 après 16h30

BOMBARDIER Cheyenne 503R, équipée, très propre. Tél. 544-4638

BOMBARDIER MXZ 1994, seulement 3,000 kilomètres, état de neuf. A voir. Tél. 693-4229.

MACH-Z, 1995, 3,500 kilomètres, excessivement propre, chenille agressive, 7 800 \$. Tél. 690-7332

MOTEUR Rotax 470 liquide pour Bombardier, bonne condition. Tél. 545-1835

AUBAINE PANTHERA 440 liquide, 1987, très propre, toile, factures de réparation, 1,300\$ négociable. Tél. 669-2030, 542-9778

PANTHERE de luxe, 1992, marche arrière, démarreur électrique, très bonne condition, 3,200\$. Tél. 547-6929

POLARIS 250 Star track 1988, 1,000\$ négociable. Tél. 543-9474

POLARIS INDY 400, 1987, 6,500 milles, bonne condition, tél. 548-3049

POLARIS Indy Trail, 1986, embrailage, pont, moteur, "bering", refait à neuf. Négociable. Tél. 672-4429

POLARIS indy trail, 1991, super propre, 7,200 kilomètres, bandes décoratives 1995, transmission et "bering" refait à neuf, impeccable. 2,400\$ négociable. Tél. 549-0193

POLARIS XLT SKS, 1994, 3,400 milles, toute équipée, reculons. Tél. 668-4285

SAFARI 1984, très propre. Echange-ris contre 4 roues. Louis, 543-3583.

SCANDIC 500-E 1995, 4,000 kilomètres, \$5,500. Tél. 679-4556.

SKANDIC 377, 1987, marche arrière, très bonne condition. Tél. 672-4392

TRAINE pour motoneige, en bois franc, démontable, légère. Bon prix. Tél. 548-2884.

YAMAHA V-Max 4, 1993, 4,100 kilomètres. YAMAHA Exiter, 1989, 6,000 kilomètres. Tél. 549-6808, 696-5024

YAMAHA V-Max 600 DX 1994, toute équipée, démarreur, reculons, seulement 3,800 kilomètres, très très propre. Un an de garantie, \$5,400. Tél. 548-4676 jour, 548-9263 soir.

YAMAHA V-MAX 600 rouge, 1994, selle double, garantie 1 an, 8,500 kilomètres. Prix à discuter. Tél. 695-7044, 547-0710

YAMAHA Venture, 1991, moteur 500, très propre, équipée. Tél. 544-1100

YAMAHA VMXL LE, 600, 1994, 7,000 kilomètres, 1 an garantie. Tél. 279-5828 (Daniel) 279-5254 message.

### Pièces et accessoires

4 PNEUS d'hiver, moins de 500 kilomètres d'usage, 1857014, 4 pneus d'été, 18594, 2,000 kilomètres d'usage. Tél. 690-0466.

ACHAT AUTOS ET CAMIONS USAGES. PAYONS COMPTANT, SANS FRAIS DE REMORQUAGE. AUSSI PIÈCES D'AUTOS USAGÉES. DEPUIS 35 ANS EN AFFAIRES. GILBERT AUTOS INC., 543-8361.

ACHAT AUTOS ET CAMIONS USAGES. REMORQUAGE COMPTANT. PAYONS LE MEILLEUR PRIX EN VILLE. VENDONS PIÈCES ET PNEUS USAGÉS. TEL. 545-9537, 673-3917. G. BOUCHARD AUTO.

FRAME Monte Carlo SS, 1987, complet avec mécanique, 454 p.c. H.P., transmission TH400, différentiel 12 bolts Camaro 1970. Le tout état de neuf, kit parfait pour hot rod, prix de débarras. Tél. 698-1381 (entre 18h00 et 20h00).

### MULTI-PNEUS E.B. ENR

1427 rue Vimy

Chicoutimi-Nord.

PARLONS PNEUS

PARLONS PRIX

Pneus usagés toute grandeur à partir de 75\$ pour 4 pneus posés. Aussi achat de pneus usagés

549-4518

### EMPLOI

#### Gardien(ne) demandé(e)

RECHERCHONS gardienne au domicile de l'employeur. Reçu d'impôt. Tél. 698-4329

#### Personnel demandé

\$\$\$ AHI AHI CHOCOLATI! Venez 70 tablettes plus bonus et recevez 114 \$. Pour Noël gagnez un Père Noël géant en chocolat. Tél. 690-1296, 1-800-265-1296.

\$\$\$ ATTENTION ETUDIANT(E)S \$\$\$ Tu veux te faire de l'argent pour Noël, vends superbes tablettes de chocolat des fêtes. Appelle vite, quantités limitées. Tél. 1-800-561-2395.

AVONS besoin de mannequins féminins et masculins, pour défilés dans bars et discothèques, 18 ans et plus. Demander Denis. Tél. 547-2118, laisser message.

BARMAID(MAN) avec ou sans expérience, de belle apparence. Temps partiel, possibilité 24 heures/semaine. Bank-O-Bar, 690-6413 Serge.

BARMAID(MAN) demandé pour Bar Pacific Sud,

## Animaux

**ART DU DRESSAGE AVEC LES MAITRES CHIENS** Enr. La meilleure école pour votre chien. Cours privés à domicile, à notre centre, ou pension-dressage. Maternelle, base, avancé, garde, protection et chasse. Plus de 25 ans d'expérience. Chicoutimi-543-3204, Alma: 668-5037. Ne cherchez plus, choisissez les meilleurs!!!

**CHATTERIE** Marjo: chatons persan exotiques, enregistrés, vaccinés, affectueux. Tél.481-2077

**CHEVAUX** et poney à vendre. Tél.690-3494

**CHIOTS** Boxer, bringés et fauves, queues et argots coupés. Tél.678-2310.

**DOMAINE** du Labrador. Cadeau pour les Fêtes. Chiots Labrador noirs, vaccinés, vermifugés, enregistrés, pure race. Tél.347-3688

**FOIN A VENDRE.** Tél.673-3725.

**SUPER SPECIAL** de Noël: chiots Colley enregistrés, vaccinés, garantie. Tél.:(418)-839-4260.

**VACHES** Limousins. Taureaux limousins. Tél.675-2289

**A VENDRE:** réservez maintenant superbe chatons persan enregistrés, 2 mâles, 2 femelles. Tél.547-3308

**Vous partez en voyage, apportez-moi votre chien ou votre chat ou les deux, à la garderie du Domaine du Berger.** Tél.344-1685

## Antiquités

**ACHÈTE ANTIQUITES:** meubles, jouets, lampes, publicités, successions. Etc. Ne jamais vendre sans nous rencontrer. Marché d'antiquités. Tél.678-2775

**ANTIQUITES,** prix réduit pour Noël: armoires, bureaux, lave-main, bahuts, etc. 6010 Portage Nord, Laterrière. Tél.678-2234

**VENTE** de liquidation de maison: meubles de famille: salle à dîner (acajou), chambre à coucher, meubles d'entrée, horloge GrandPère, tables d'appoint et argentière, verrerie, service de vaisselle Anglais (2), coutellerie Sterling, etc. Samedi et dimanche, 16-17 décembre 09h00 à 18h00. Maison Bossé, 338 Racine Est, Chicoutimi.

## Bois de chauffage

**BOIS SEC**, séché dans un abris, mercier 80%, 65\$/corde livré. Tél.:673-4870

**BOIS sec,** livré ou non. Tél.690-0807

**BOULEAU VERT,** 16", 42\$/corde fendu, 37\$/corde rond. Possibilité de scier sur place, 25\$/corde. Tél.:673-3425

**BOULEAU VERT** 45\$/corde, mercier, bouleau sec 60\$/corde, livré. Tél.542-0091

**BOULEAU,** mercier en 8 pieds et 16 pouces. Tél.673-6138, 693-6138.

**BOULEAU,** mercier, érable, vert, 16 pouces, fendu, 45\$/corde, livré. Tél.674-2304

**GROS tremble sec** fendu 30\$/corde non livrée, 40\$/livrée. Tél.672-4769

**MERISIER** et bouleau sec. Livré et fendu. Tél.674-2362

## Demandé

**ACHAT** de marchandise pour Marché Aux Pucés, 2330, boulevard Ste-Genève, Chicoutimi-Nord. Tél.:543-8361.

**AUTOS ET CAMIONS** usagés (rebuts) et toutes sortes de métaux, etc... 3357 Boulevard St-François, Jonquière, 542-6938

## Divers

**1 TRES GROS INVENTAIRE:** Electrolux, Filter Queen, Rainboy, Kenmore, Régina, neuves et usagées. Centrale Electrolux complet, neuf, 850 \$ TX incluses. Achat, réparations, garantie, estimée et cueillette gratuites. **Aspiro-Plus**, Faubourg Sagamie, mini-boutique, mercredi au dimanche. Tél.:548-1767.

**A BON PRIX:** télécouleur Sanyo Stéréo, 21", 1994, 250\$. Télécouleur Goldstar 20", 1994, 225\$. Vidéo Emerson 2 têtes, 1994, 160\$. Vidéo RCA Hi Fi stéréo 4 têtes, neuf, prix à discuter. Garde manger mélamine blanche, haute gamme, prix à discuter. Bureau d'affaire blanc, mélamine, état neuf, 80\$. Tél.544-0836

## ARABAIS

**Cônes (filtres) pour Filter Queen,** 6.99 \$/12; **sacs pour Electrolux,** 6.99 \$/12; **boyau pour Electrolux,** 32.95 \$; **moteur pour Electrolux, Filter Queen,** 79.95 \$ posé, nettoyage complet d'aspirateur, 32.95 \$. Tél.:545-7633. Coin de l'aspirateur.

**A VOIR! UNIVERS DE LA COULEUR:** 296 AVENUE STE-ANNE, CHICOUTIMI. VENTE, REPARATION DE TOILES VERTICALES, HORIZONTALES. MANUFACTURIER FERNAND TREMBLAY. TEL.:543-0432.

**ACCOMMODATION ARGENT COMP. TANT** — Achats, ventes, prêts sur articles de valeur —. Tél.548-0285.

## ATTENTION PRIX SPECIAUX

Fournaise à l'huile, réservoir à l'huile, échangeur d'air, thermo-pompe central et mural, P.S. Achetons et vendons vieilles fournaises. Tél.547-2702

**FOURNAISE** à l'huile à carburateur, 25,000 à 48,000 BTU. 2 pompes à l'eau à piston. Tél.:690-0466.

**LIT** de bébé. Poussette pour jumeaux. Robe de mariée. Tél.548-0247

**LOADER** et grappe hydraulique pour 4 roues VTT. Tél.543-1035, 543-4501, Michel.

**LOT** de châssis thermos, cadre aluminium, 36"X52", 36"X17", 33"X42", 36"X33". Très bon prix. Tél.695-9745

**SOUFFLEUR** Gilson. Gros combustion lente. Pneus tout-terrain. Prix aubaine. Tél.662-5877

**TABLES** de billard, achat, vente. Tél.690-0580, 418-679-1484, 679-3505.

**UNE SUPER LIQUIDATION:** aspirateurs Filter Queen, Electrolux, Rainbow, reconditionnés. Coin de l'Aspirateur, 545-7633.

**VERITABLE** machine à boules 200\$. Rameuse neuve 100\$. Planche ventrale 25\$. 2 vélo pour enfant 25\$/chaque. Tél.548-8874

## Equipelement de bureau

**CLASSEURS** latéraux 4 et 5 tiroirs; bureaux; chaises; armoires à clef; table de conférence; classeurs anti-feu. Tél.662-4745.

**LIQUIDATION** de bureaux, classeurs et chaises usagés. Prix réduit. Liquidation rapide. Tél.:693-3835.

## Equipelement de commerce et restaurant

**A BON PRIX:** équipement restaurant, pâtisserie, congélateurs, cuisinières, hotes, etc. Tél.548-5343

**ACHETONS, VENDONS,** équipement pour restaurants, bars, hôtels. Tél.548-7788

**FOUR** à convection Garland avec porte vitrée. Bar à salade mobile réfrigérée Julian. Bac à nourriture sèche. Réchaud à vapeur électrique MKE. Sliceur Hobart 12". Evier à chaudron double. Dispensateur à glaçons Scotsman. Four à micro-onde Menu Master Litton. Prix compétitif. Tél.:548-7515, Réal.

**MELANGEURS** Hobart 60 et 80 pt; cuiseur vapeur Garland, Pronto; comptoir réfrigéré Général 4 tablettes; grille-pain convoyeur Savory; réchaud électrique; 1 plat MKE; peuleuse à patates Hobart 30 livres; supports mobiles à cabaret; classeur 4 tiroirs anti-feu. Prix compétitif. Tél.548-7515, Réal.

## Esotérisme

**CARTOMANCIE,** question santé, argent, amour, réponses par voyance. Tél.547-5895

**L'AVENIR** par les cartes, tarot, clairvoyance, numérologie, enregistrés. Sur rendez-vous. Tél.690-3619, Danielle.

**TAROT,** ligne de la main, clairvoyance, Aura, hypnose, photo. Tél.548-1880 Johanne

## Marché aux puces

**MARCHE AUX PUCES**  
70 RACINE EST  
CHICOUTIMI

Électronique, librairie, restaurant, gilets Rock, importation, Mod Podge, bandes dessinées, informatique, bijouterie, musique, cartes de hockey, variété.

693-0716

**ACHAT ET VENTE**  
Meubles usagés et antiques  
543-4380

## Matériaux de construction

**FEUILLES** DE STYROMOUSSE isolant, 4 X8, épaisseur 4 3/8", blanches, très bon prix. Tél.:695-9745.

## Réceptions

**SALLES A LOUER** pour toute occasion, 50 à 125 personnes. Tél.:547-7279

## Santé

**VOUS AVEZ DES PROBLÈMES** de santé qui vous tracassent depuis longtemps et que vous n'arrivez pas à résoudre, j'ai plus de 20 ans d'expérience. Ménopause, psoriasis, cellulite, obésité, calculs rénaux, prostatite, etc. Tél.548-7525, 1-800-442-7525, Mme Bouchard.

## Vêtements

**PERFECTO** large pour homme, \$175 négociable. Tél.:698-0560.

## AVIS

### Agences de rencontre

**BELLES ASIATIQUES,** Club Soleil, spécial NOËL, Marie-Shana (514)227-7149.

**FEMME** 49 ans, désire rencontrer homme entre 45 et 60 ans, sobre, doux, aimant sortie à deux. But sérieux. Tél.:698-6830.

### Messages personnels

**A BAS la solitude** (reçoit, se déplace). Tél.:693-5389, Sandy.

**MASSAGE, DETENTE, RELAXATION** (reçoit, se déplace). Tél.690-1506 (jour), 693-3180 (soir), La Louve.

**ILLUSION** d'un rêve. Ce qui brûle dans ton âme, brûlera sur ta peau et ton corps. Pour vous messieurs, je vous invite à prendre goût à rêver avec nous. Samantha, Joyeux Noël. Tél.693-0960

## LIGNE DE RENCONTRE

Appelez 1-900-451-3443, ext. 414. \$2.99/minute. 18 ans + V.E. Inc.

**POUR** un moment de détente inoubliable, appelez Sarah. Tél.:543-1396.

**POUR VOUS** mesdames. Passe un bon moment avec Jim. Tél.:693-7171

**TU ME CHERCHES,** je te cherche pour accomplir tes désirs dans le plus calme des plaisirs, homme ou femme. Tél.:548-4439.

**UNE NUIT** j'ai fait un rêve merveilleux, la brise caressait mon corps et le soleil pénétrait en moi. Et bien vient exaucer mon rêve et cette fois ça sera toi. 24 heures. Tél.548-2227

## SPORTS / LOISIRS

### Articles de sports

**SKIS** Alpin pour enfants. ARCTIC CAT 400 1973, négociable. Tél.:548-8012.

**ENSEMBLE** gardien de buts pour adulte (Vaughn Brian). Casque moulé, 2 ensembles de 14 gilets de hockey. Voile 4.6 mètres, Formula Hawaii. Tél.:544-2023

### Chasse et pêche

**CABANE** à pêche à Ste-Rose-du-Nord, 8X8 isolée avec fournaise. Cause: départ. Prix débarras. Tél.543-2324

**CABANE** à pêche 8X12' sur roues, prix à discuter. Tél.543-0438

### Musique et accessoires

**2 SUB** avec haut-parleurs 12", 200 \$. Ampli stéréo Hitachi, 100 watts avec radio AM-FM, 80 \$. Tél.:544-6558, 544-8394.

**CONSOLE** 16 entrées, Rack-Mound (Roland ME16). Power BG 7.000. Egalisateur stéréo, 2/3 d'octave, Libanaise. Boîtier protecteur 36" sur roulettes. Tél.544-2023

### Ordinateurs et jeux

**VENTE RAPIDE** DE LIQUIDATION D'ORDINATEURS USAGÉS: 286 avec écran couleur (CGA) A 299 \$, 386 DX16 avec 2 meg ram à 425 \$ (pas d'écran), PC XT 8088 avec écran couleur à 195 \$, imprimante 15" à partir de 100 \$, LOTUS 4.0 Windows avec 12 licences éducationnel (400 \$), WORD V6.0 DOS (85 \$), NORTON 6.0 45 \$, NOVELL 2.12 (450 \$). Quantité limitée. PROMOTION SPECIALE FORTUNE 1000. VOUS OBTENEZ 1.000 \$ DE CREDIT EN ÉCHANGE DE VOTRE ORDINATEUR. Nous rachetons écrans VGA, disque dur, ordinateur 386 et plus. CYNCOB 170 Bosse, Chicoutimi. Tél.:690-2452

**GAME-GEAR** avec loupe, adaptateur CA, 4 jeux, \$120 négociable. Tél.695-0018.

### Photos et vidéos

**DEVELOPEUR** A PMT, MODELE NUARC DIFFUSION TRANSFER PROCESSOR P.2500. POUR RESEIGNEMENTS, TEL.:690-8819, SUR SEMAINE ENTRE 8H30 ET 16H30.

### Vacances/voyages

**FLORIDE** MICCO: villa 4.1/2, 2 salles de bains, toute équipée, très bien située. Tél.698-0251, 696-0491.

## AVIS DE DEMANDE DE DISSOLUTION

Prenez avis que la compagnie «Les Forestiers Morin-Lavallée inc.» demandera à l'inspecteur des institutions financières, la permission de se dissoudre. Ville de La Baie, 15 décembre 1995. 308928

## MISE AU POINT

Dans la circulaire Sears, en vigueur du 11 au 24 décembre 1995 et distribuée le 10 décembre 1995, veuillez noter qu'à la page 21, pour les cravates Snoopy non montées, les prix auraient dû se lire **Rabais 1 \$, Rég. Sears 19,99. Ch.....18,99.** À la page 40, pour les ensembles de matelas Sears-O-Pedic Prestige et Orthopédique, les illustrations sont inexactes.

Nous présentons nos excuses à notre clientèle

**SEARS**

## Canada et Bosnie

# Relations diplomatiques entamées officiellement

Par Michel DOLBEC

**PARIS (PC)** - Le Canada et la Bosnie-Herzégovine ont officiellement entamé des relations diplomatiques, hier, quelques heures après la signature de l'accord de Dayton à Paris.

Ces relations ont été inaugurées à l'Ambassade du Canada au cours d'un «échange formel de notes diplomatiques» entre un sous-ministre canadien, M. Gaëtan Lavertue, et un de ses homologues bosniaques, M. Osman Topcagic.

Le Canada a été le 79e pays à poser ce geste, a-t-on fait remarquer.

Le Canada n'était représenté à la Conférence de Paris que par ce haut fonctionnaire, directeur politique pour la région au ministère des Affaires extérieures. Journée historique ou pas, au milieu des dirigeants des grandes puissances, les Canadiens brillaient donc par leur absence. Le ministre des

Affaires étrangères André Ouellet, qu'on attendait encore en milieu de semaine, n'est finalement pas venu.

«C'était un moment historique, tout le monde en est conscient, a admis M. Lavertue. Mais M. Ouellet a énormément voyagé depuis deux semaines. Il a pris part aux conférences de Bruxelles, de Budapest, et de Londres sur la Bosnie. Il a d'autres responsabilités et ne peut pas tout faire. Il avait des obligations très importantes à Ottawa. Il a dû faire un choix difficile mais nécessaire.»

L'absence de représentants politiques canadiens apparaît quand même curieuse, d'autant plus que le Canada a joué un rôle de premier plan sur le terrain pendant le conflit, fournissant à l'ONU jusqu'à 4000 Casques bleus, soit le troisième contingent en importance. Les Canadiens faisaient aussi partie du Groupe de contact élargi et ont oeuvré assez activement pour un règlement négocié de la crise.

Le Canada, qui avait reconnu la Bosnie en 1992, est membre par ailleurs du nouveau comité directeur formé à Londres il y a quelques jours pour assurer le «suivi» entre les sessions ministérielles de la Conférence de mise en oeuvre des accords de paix. L'IFOR, la nouvelle force internationale en Bosnie, comptera un millier de soldats canadiens, sur un total de 60 000 hommes.

L'établissement de relations diplomatiques entre le Canada et la Bosnie se traduira par l'ouverture d'une ambassade canadienne à Sarajevo dès le début de l'année prochaine. Il s'agira d'une petite ambassade: une demi-douzaine de personnes y travailleront.

«Le Canada est détermi-

né à faire sa part, a expliqué M. Lavertue. L'esprit général de notre action est de soutenir la réhabilitation de la société civile. Cela vaut dire promouvoir le développement démocratique et les droits de la personne.»

Les Canadiens entendent donc collaborer à l'organisation des élections - choix de mode de scrutin, élaboration d'une carte électorale, envoi d'observateurs. Ils souhaitent aussi travailler à la mise sur pied d'institutions de défense et d'observation des droits de la personne, à la formation de policiers, à la mise en place de médias libres. Ils comptent aussi soutenir l'intégration interethnique dans certains secteurs.

C'est «tout un programme», reconnaît le sous-ministre, un programme que la petite ambassade ne pourra pas mettre en oeuvre toute seule. En fait, l'action canadienne se fera surtout à travers les organismes internationaux: les Nations unies pour la formation policière, l'Organisation de sécurité et de coopération en Europe pour les élections, etc.

## Siège de Bouchard ne perd pas de temps

**OTTAWA (PC)** - Le siège de Lucien Bouchard à la Chambre des communes ne s'est pas aussitôt libéré que déjà le Parti réformiste exige de devenir l'Opposition officielle.

La formation a présenté hier matin une motion en ce sens au président de la chambre, Gilbert Parent, qui devra, ultimement, trancher le débat.

M. Parent a promis de réfléchir sur le sujet et devrait rendre une décision à la reprise des travaux parlementaires, soit au début du mois de février.

S'appuyant sur des cas de jurisprudence, en Australie et en Grande-Bretagne, les réformistes soutiennent que le président Parent devrait leur offrir le statut d'Opposition officielle parce qu'entre autres choses ils sont plus représentatifs de la réalité canadienne. Rappelons que le Bloc dispose de 53 sièges à la Chambre des communes et le Parti réformiste, 52.

M. Bouchard n'a pas encore démissionné officiellement de son poste, même s'il a agi mercredi comme si c'était sa dernière journée à Ottawa.

**TREMBLAY & CIE LTÉE**  
SYNDICS ET GESTIONNAIRES

**CANADA PROVINCE DE QUÉBEC DISTRICT DE ROBERVAL**  
N°: 155-11-000067-958  
SUR.: 076541

**COUR SUPÉRIEURE**  
(en matière de faillite)  
DANS L'AFFAIRE DE LA FAILLITE DE:  
**LES DISTRIBUTIONS 3000 INC.,** corporation légalement constituée, ayant son siège social au 1471, boul. Wallberg, Dolbeau, QC, G6L 2P9.

Avis est par les présentes donné que Les Distributions 3000 inc. a déposé une cession de biens le 6 décembre 1995, et que la première assemblée sera tenue le 27 décembre 1995, à 10 h, au 755, boul. Saint-Joseph, #207, Roberval, QC, G8H 2L4.

ROBERVAL, ce 7 décembre 1995.

**TREMBLAY & CIE LTÉE**  
582, boul. Saguenay Est  
Chicoutimi, QC  
G7H 1L2  
Tél.: (418) 549-5642

755, boul. Saint-Joseph, #207  
Roberval, QC  
G8H 2L4  
Tél.: (418) 275-5626

420, Collard Ouest, #102  
Alma, QC  
G8B 1N2  
Tél.: (418) 662-5657 308618

**F. Gilbert**  
Léve

**ENTREPRENEUR GÉNÉRAL**

**Notre compagnie oeuvrant dans le domaine de la construction est à la recherche de:**

- « Mécaniciens de machinerie lourde
- « Soudeurs d'équipement lourd
- « Les candidats devront posséder de l'expérience dans le domaine
- « Posséder les cartes de construction est un avantage
- « Possibilité de travail extérieur

Nous faire parvenir votre curriculum vitae ou votre demande d'emploi au plus tard le 20 décembre 1995

**Chez FERNAND GILBERT LTÉE**  
A/s Monsieur Réjean Gagnon  
Dir. du parc de l'équipement  
150, rue des Routiers  
Chicoutimi (Québec)  
G7H 5B1

308951

# NÉCROLOGIE



**BOUCHARD (Mme Gemma)** — Est décédée au Centre Hospitalier de Jonquière, le 11 décembre 1995, à l'âge de 79 ans et 2 mois. Mme Gemma Bouchard, demeurant au 2179 rue St-Jean-Baptiste, app. 4, Jonquière, autrefois de la rue St-Albert, Jonquière. La dépouille mortelle est exposée au salon funéraire Nault & Caron inc. du 2295 rue St-Jean-Baptiste, Jonquière. Les funérailles auront lieu samedi le 16 décembre 1995 à 11h00 à l'église St-Georges, Jonquière. La dépouille mortelle sera incinérée au Crématorium Nault & Caron Inc. et les cendres déposées au cimetière Jonquière. Elle était la fille de feu Marie Gauthier et de feu Louis Bouchard et la sœur de feu Aline (feu Osias Larouche), feu Thadée (Noëlla Tremblay), feu Julia, feu Lévis (Donalda Boudreau), feu Rita (feu Raymond Bouchard); elle laisse aussi dans le deuil ses neveux et nièces; de la famille Larouche: Suzanne (qui l'a accompagnée pendant

plusieurs années). Olivier, Soeur Marguerite S.C.I.M., Candide, Michel, Denis, André, Jeannine, Noël, Christian et Rémi; de la famille Bouchard: Diane, Jacques ptre, Hélène, Gilles, Louise, Yves, Françoise, Edith, Jean, Claude, Denis, Jacinthe et François. Elle était aussi la tante de feu Raymond Larouche. Issue d'une famille de pionniers de Jonquière. Rappelons qu'elle a enseigné pendant 36 ans aux jeunes enfants des premières années du primaire dans les écoles de la Commission Scolaire de Jonquière. Aucune bonne cause la laissait indifférente. D'un dévouement remarquable auprès de ses parents âgés, sa foi profonde et sa charité l'ont amenée à poser à l'endroit des siens et de la Communauté des gestes aussi discrets qu'efficaces que Dieu seul saura reconnaître à leur juste valeur... Oui, elle a vraiment donné sa vie à l'exemple de celui qui nous a enseignés le chemin du véritable amour. Une personne bénévole sera présente au salon afin de recueillir vos dons en faveur du Fonds de Dotation du Centre Hospitalier de Jonquière. Direction funéraire: Maison Nault & Caron Inc.



**DESCHENES (Mme Marie-Ange)** — Est décédée à l'Hôtel-Dieu d'Alma, le 9 décembre 1995, à l'âge de 77 ans 9 mois, Mme Marie-Ange Deschênes, fille de feu M. Edmond Deschênes et de feu dame Albertine Asselin, demeurant au 400 rue Boivin Ouest, Alma, autrefois d'Hébertville-Station. Selon les volontés de la défunte, la dépouille mortelle ne sera pas exposée. La famille recevra les condoléances en présence des cendres samedi le 16 décembre 1995 à compter de 9h00 à la Résidence Funéraire Lac St-Jean, 611 Chemin du Pont Taché Nord, Alma. Les funérailles auront lieu le même jour à 11h00 à l'église St-Joseph d'Alma et les cendres seront déposées au Columbarium de la Résidence Funéraire Lac St-Jean. Elle laisse dans le deuil ses frères et soeurs: Cécile (feu Gérard Lavigne), feu Juliette (feu Jean-Charles Lamarre), feu Albert (Marie-Paule Déry), Marie (feu Charles-Eugène Desmeules), feu Raymond (Thérèse Lemay), feu Léonce (feu Gaby Savard), Gaston (Thérèse Tremblay), Dr Lucien, Robert (Brigitte Maltais) et de nombreux neveux et nièces. Ceux et celles qui le désirent peuvent faire des dons à la Fondation de l'Hôtel-Dieu d'Alma. Direction funéraire: La Résidence funéraire Lac-St-Jean.



**GRENIER (Lise)** — Est décédée à l'Hôpital de Chicoutimi le 14 décembre 1995 à l'âge de 46 ans et 10 mois, Mme Lise Grenier,

épouse de feu Jacques Richard demeurant au 3171, boul. du Royaume, Jonquière. La dépouille mortelle est exposée au salon funéraire Nault & Caron inc. du 3970, de la Fabrique, Jonquière. Les funérailles auront lieu samedi le 16 décembre 1995 à 11h00 à l'église Ste-Marie, Jonquière. La dépouille mortelle sera incinérée au Crématorium Nault & Caron inc. et les cendres seront déposées au cimetière de Jonquière. Elle laisse dans le deuil outre son époux feu Jacques Richard; son fils: Martin Richard; ses frères et soeurs: Normand Grenier (Claire Gobeil), Reynald Grenier (Lily Simard), André Grenier (Jocelyne Larouche), Denise Grenier (Jocelyn Hovington), Monique Grenier, Richard Grenier (Hélène Grenon), Francine Grenier (Jocelyn Tremblay), Sylvain Grenier (Guyliene Lagacé), Nicole Grenier (François Bourgeois); ses beaux-frères et belles-soeurs: Eliane Richard (Paul-Émile Gagnon) Jean-Paul Richard (Ghislaïne Boivin), Jos-Louis Richard (Madeleine Savard), Monique Richard (Réjean Lefebvre), Richard Richard (Patricia Hewdenson), Marielle Richard, Lise Richard, Claire Richard (Serge Lauzon), Yvon Richard (Claudette Tremblay), ainsi que de nombreux neveux, nièces, oncles, tantes, parents, amis et amis. Les personnes qui le désirent pourront faire leurs dons à Sentier Nouveau. Direction funéraire: Maison Nault & Caron inc.

**LAPIERRE (Marie-Alice née Langevin)** — A l'Annonciation, le 13 décembre 1995, est décédée à l'âge de 77 ans, Mme Marie-Alice Langevin épouse de M. Raymond-George Lapierre, demeurant à La Macaza. Outre son époux, elle laisse dans le deuil ses enfants: Gilles (Jocelyne Savard), Carole (Gaëtan Martin), Claude (Claire Potvin), Marc (Claudine Racette), Chantal, France (Claude Lapointe); ses petits-enfants, ses arrière-petits-enfants, ses frères et soeurs, beaux-frères et belles-soeurs, neveux et nièces et de nombreux autres parents et amis. La dépouille mortelle est exposée à la résidence funéraire Guay inc., 34 Boileau Nord, l'Annonciation. Les funérailles auront lieu samedi le 16 décembre 1995, à 14h00, à l'église La Macaza. Heure des visites: Jeudi, le 14 décembre 1995 de 19h00 à 22h00, vendredi, le 15 décembre 1995, de 14h00 à 17h00, 19h00 à 22h00 et samedi, le 16 décembre 1995 ouverture à compter de midi. Direction funéraire: La résidence Guay inc.



**LAVOIE (M. Joseph-Louis)** — Est décédé à St-Nazaire le 13 décembre 1995 à l'âge de 73 ans 11 mois, M. Joseph-Louis Lavoie, époux de feu dame Jeanne d'Arc Simard demeurant au 655 rang 6, St-Nazaire. La dépouille mortelle est exposée à la Résidence funéraire Lac St-Jean, 611 Chemin du Pont Taché Nord, Alma. Les funérailles auront lieu samedi le 16 décembre 1995 à 15h00 à l'église St-Nazaire et l'inhumation se fera au cimetière paroissial. Il laisse dans le deuil ses enfants: Serge (Ghislaïne Guénette) Gilbert, Odette, Robert, Rachèle (Maurice Simard), Jacinthe, Roger (Josée Tremblay) Émilien, Joël; son frère Paul-Henri (Marie-Marthe Paul); ses beaux-frères et belles-soeurs ainsi que de nombreux parents et amis. Direction funéraire: Résidence funéraire Lac St-Jean (pour information 668-8409). (08/31/95) P.



**MAHEUX (M. Guy)** — Est décédé à l'Hôpital de Chicoutimi, le 13 décembre 1995, à l'âge de 66 ans 2 mois, M. Guy Maheux, époux de dame Marie-Marthe St-Cyr, demeurant à Chicoutimi. La dépouille mortelle sera exposée à la Résidence funéraire Gravel & Fils, au 825, Bégin (Coin des Champs-Élysées) à Chicoutimi, vendredi le 15 décembre 1995 à 14h00. Les funérailles auront lieu samedi le 16 décembre 1995, à 15h00 à la Cathédrale de Chicoutimi. Les cendres seront déposées au Columbarium Gravel & Fils. Il laisse dans le deuil, outre son épouse, Marie-Marthe St-Cyr, ses enfants: André, Louise (Yvon Beaulieu), Alain (Jannick Desbiens); ses petits-enfants: Véronique, Jean-François, Vincent, Marie-Pier; sa mère: Léda Bernier (feu Roméo Maheux); ses soeurs: Jeannine Maheux (feu Johnny Di Giovine), Denise Maheux (Conrad Tremblay), Lise Maheux (Jean-Louis Turgeon), Jocelyne Maheux (Claude Bedard); ses beaux-frères et belles-soeurs: Guy St-Cyr (Claudette Jacques), René St-Cyr (feu Denise Tremblay), Claudette St-Cyr (Richard Fiset), Claire St-Cyr (Alain Forgues), Jacques St-Cyr, Claire Jobin ainsi que Isabelle Bergeron, ses neveux et nièces et de nombreux parents et amis. Pour ceux et celles qui le désirent une personne bénévole de la Fondation Régionale de l'Hôpital de Chicoutimi sera présente au salon afin de recueillir vos dons. Direction funéraire: Gravel & Fils Itée.



**POIRIER (Louis-Joseph)** — Le 14 décembre 1995, est décédé à la Maison Colombe Veilleux de Dolbeau, à l'âge de 84 ans, M. Louis-Joseph Poirier, époux de feu dame Regina Marcell, demeurant au 98, Industrielle, Albnel. La dépouille mortelle est exposée au Funerarium Marcel Dion inc., 165, Principale Albnel. Les funérailles auront lieu samedi le 16 décembre 1995, à 15h00 à l'église d'Albnel et l'inhumation au cimetière paroissial. Il laisse dans le deuil ses enfants: feu Colette (Serge Prevost), Paul-André, Bernard (Lisette Gagnon), Jean-Louis (Denise Parizeau), Madeleine (Normand Leclerc) Réjane (François Dallaire), Daniel; ses 8 petits-enfants et 2 arrière-petits-enfants; son frère et ses soeurs: Théophile (feu Marie-Jeanne Gosselin), Jeanne (feu Edmour Bergeron) Lucie (2ièmes nocces feu René Grenier) feu Albert (Marie-Jeanne Séguin) feu Henri-Paul (1 ères nocces feu Béatrice Brassard) feu Napoléon (feu Angéline Mailhot); ses beaux-frères et belles-soeurs: Emilia Marcell (feu Thomas Laprise) Aldéa Marcell (feu Philippe Laprise) feu Ernest Marcell, feu Lionel Marcell, feu Rosaire Marcell (feu Hénéline Roy) Henri Marcell (Cécile Groudin), Clément Marcell (Margot St-Cyr) Cécile Marcell (feu Rosaire Lambert); ses neveux et nièces, cousins et cousines, parents et amis. Des dorts pour la Maison

Colombe Veilleux de Dolbeau seraient appréciés. Direction funéraire: Maison Marcel Dion inc.

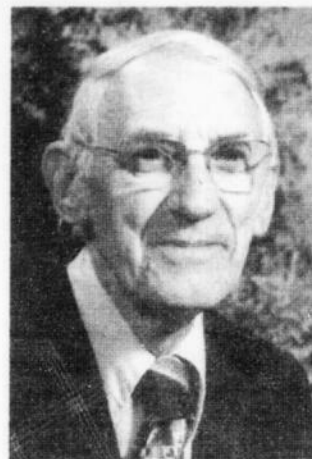

**TREMBLAY (M. Jules)** — Est décédé à l'Hôpital de la Baie, le 14 décembre 1995, à l'âge de 85 ans 6 mois, M. Jules Tremblay, fils de feu M. Egide Tremblay et de feu dame Marie-Laure Guay, demeurant au 1131, 2ième Avenue, La Baie. La dépouille mortelle ne sera pas exposée. Les funérailles auront lieu samedi le 16 décembre 1995 à 11h00 à l'église St-Edouard de Ville de la Baie et l'inhumation aura lieu au cimetière paroissial. La famille recevra les condoléances une demi-heure avant la cérémonie à l'église. Il était le frère de: Gaston Tremblay, feu Sr Julienne Tremblay des Soeurs du Bon-Pasteur, feu l'Abbé Léon Tremblay, Albert Tremblay (Charlotte Lévesque), Albertine Tremblay, ainsi que ses neveux et nièces et de nombreux parents et amis. Direction funéraire: Gravel & Fils Itée.



**TREMBLAY (M. Arthur)** — Est décédé à l'Hôpital de la Baie le 13 décembre 1995, à l'âge de 86 ans, M. Arthur Tremblay, époux de dame Jeanne-D'Arc Minier, demeurant au 802 rue Victoria, Ville de La Baie. La dépouille mortelle est exposée à la résidence funéraire Gravel & Fils, au 873, de la Fabrique, Ville de la Baie, jeudi le 14 décembre 1995, à 19h00. Les funérailles auront lieu samedi le 16 décembre 1995, à 11h00, à l'église St-Alphonse Ville de la Baie. L'inhumation aura lieu au cimetière St-Alphonse de Ville de la Baie. Il était membre honoraire de la garde paroissiale. Il fut à l'emploi de la Consolidated Ba-

thrust pendant plus de 40 ans. Il laisse dans le deuil outre son épouse, ses enfants: Gérard Tremblay (Jeanne Tremblay), Suzanne Tremblay (Serge Dionne), Paul Tremblay (Diane Desbiens), Thérèse Tremblay (Gilles Bouchard); ses petits-enfants: Sarah, Hugo et sa belle petite fille Catherine; ses frères et soeurs: Amédée Tremblay (Rolande Simard), Cécile Tremblay (Frédéric Morin), frère Léopold Tremblay, Berthe Tremblay (feu Alanzor Gagnon); son beau-frère: François-Xavier Minier. Il laisse également dans le deuil ses neveux et nièces des familles Tremblay et Minier ainsi que parents et amis. Pour ceux et celles qui le désirent une personne bénévole de la Fondation de l'Hôpital de La Baie sera présente au Salon afin de recueillir vos dons. Direction funéraire: Gravel & Fils Itée.



**FORTIN (Mme Éliane)** — La messe anniversaire de Mme Éliane Fortin, dite La Fille, autrefois du 653, rue Des Charbonnerets, Chicoutimi, aura lieu dimanche, 17 décembre 1995, 11h00, en l'église du Sacré-Coeur de Chicoutimi. Parents et amis sont invités à y assister. Direction funéraire: La Résidence funéraire Aubin inc.

## Prières



**FAVEURS OBTENUES - MERCI MON DIEU.** Dites 9 fois "Je vous salue Marie" par jour durant 9 jours. Faites 3 souhaits, le 1er contenant les affaires, les 2 autres pour l'impossible. Publier cet article le 9ième jour, vos souhaits se réaliseront même si vous n'y croyez pas. Merci mon Dieu. C'est incroyable mais vrai. Signé: R.T.

## Tremblay accuse les libéraux

**OTTAWA (PC)**—La députée bloquiste Suzanne Tremblay a accusé les libéraux siégeant au comité des Communes sur le patrimoine de mener une chasse aux sorcières contre le Québec en multipliant les questions sur les fonds accordés aux artistes souverainistes.

Mme Tremblay a exprimé son ras-le-bol quand des membres du comité se sont interrogés sur le financement du documentaire «Québec... un peu... beaucoup... passionnément...» portant sur la chanteuse nationaliste Pauline Julien et son compagnon, le poète et politicien Gérard Godin.

«Avez-vous déjà vu «Les ordres»? Avez-vous déjà vu «Québec... un peu... beaucoup... passionnément...»? Avez-vous déjà lu un poème de Gilles Vigneault?, a demandé Mme Tremblay sur le ton de la colère. Cessez de nous condamner!»

«Nous ne menons pas une chasse aux sorcières», a répondu un député libéral d'Edmonton, John Loney.

«Nous avons le mandat de poser des questions», a ajouté un autre libéral, député d'Ottawa, Beryl Gaffney.

La sortie de Suzanne Tremblay est survenue au moment où le comité se penchait sur les activités de l'Office national du film,

Déjà 14 buts

## Éric Dazé représente une très belle surprise

CHICAGO (PC) — Éric Dazé constitue une des belles surprises dans la Ligue nationale cette saison.

«Je ne m'attendais pas à marquer autant de buts», confesse le principal intéressé, dont les 14 buts sont un sommet chez les recrues de la Ligue nationale.

Le Lavallois et ancien des Harfangs de Beauport avait déjà été le meilleur buteur du dernier championnat mondial junior, avec huit buts en sept parties, ce qui avait procuré beaucoup de confiance à ce grand jeune homme d'allure timide: «Quand tu te compares aux meilleurs au monde...

«Et puis, ajoute-t-il, j'avais pris part à tous les matchs des séries la saison dernière (une passe en 16 rencontres), je connaissais la ville, je connaissais les joueurs, ça m'a beaucoup aidé. Mon objectif était de jouer sur un des trois premiers trios et je l'ai réalisé.»

Il n'a pas eu tout cuit dans la bouche cependant, et il a même été laissé de côté pour deux matchs en début de saison. «Je suis revenu au jeu contre Philadelphie et j'ai marqué deux buts, puis j'en ai réussi un autre à Montréal et depuis ce temps-là que ça va bien.»

De ce match au Forum, que le Canadien a gagné 5-3 en octobre, Dazé affirme qu'il lui a fait réaliser qu'il était dans la Ligue nationale. Et encore ce soir, dit-il, ça sera spécial de jouer contre le Canadien. Il aura encore une fois Bob Probert comme ailier gauche, avec Murray Craven au centre.

### Un admirateur de Thibault

Dazé a joué pour la même équipe qu'Alexandre Daigle, dans les circuits de hockey mineur à Laval, et contre Jocelyn Thibault: «J'ai surtout connu Jocelyn au tournoi des moins de 17 ans avec Équipe-Québec. C'est un gars super-sympathique, qui ne se laisse pas déranger par rien. Il a beaucoup de maturité.»

Dazé n'a été repêché qu'au 90e rang en 1993 et s'il regrette un peu d'avoir été ignoré par les

Nordiques parce qu'il jouait dans leur cour, il admet qu'il n'était pas à l'époque le joueur qu'il est devenu par la suite. Il n'empêche qu'il a marqué 19 buts à 17 ans et qu'on repêche souvent des joueurs de son gabarit (6'4 et 215 livres) juste pour leur taille en espérant leur montrer à jouer au hockey plus tard.

La saison suivante, il marquait 59 buts en 66 parties, puis 54 en 57.

Dazé, au moment du repêchage, était classé dans la deuxième ronde parmi les joueurs nord-américains et s'attendait à partir à la troisième. Les Blackhawks l'ont sélectionné vers la fin de la quatrième ronde, ce qui

ne fut pas une si grande déception, donc, dit-il.

Hier, son entraîneur Craig Hartsburg l'a vanté comme un des joueurs les plus constants de son équipe: «Il peut marquer des buts, il est très bon autour du filet, mais il va aussi devenir un joueur très complet.»

Malgré son physique imposant, Dazé n'est pas un joueur rude. Il a été choisi le joueur junior le plus gentilhomme au Canada et il n'a que quatre minutes de punitions depuis le début de la saison.

Mais il n'est pas peureux et, autre bon point pour lui, neuf de ses 14 buts et 13 de ses 19 points ont été obtenus à l'extérieur du United Center.

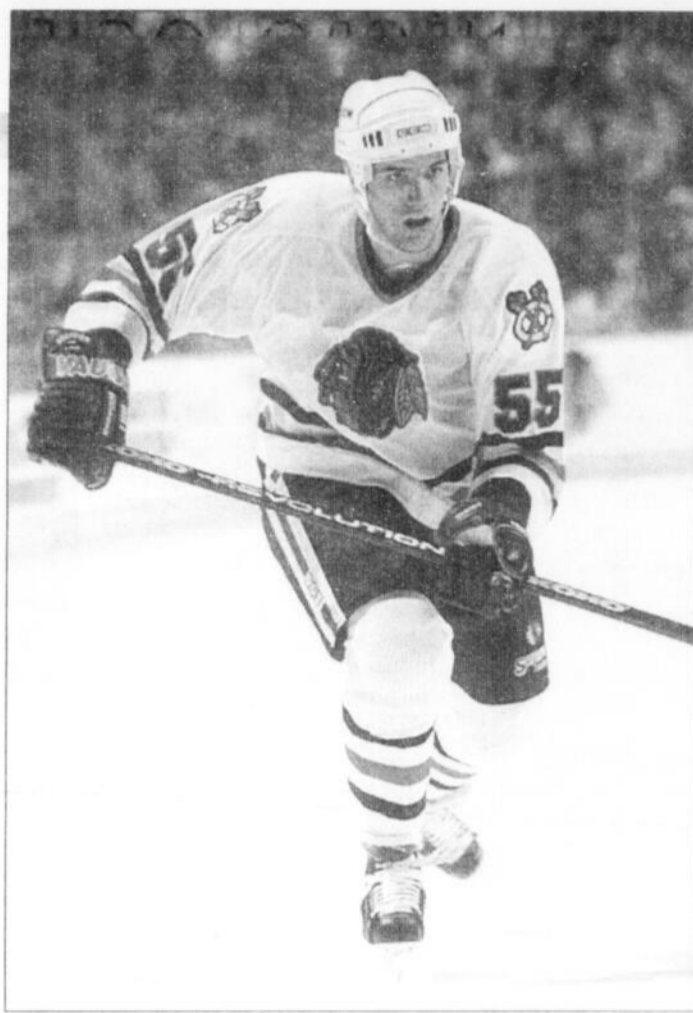

BON DÉPART — Avec 14 buts, le numéro 55 des Blackhawks de Chicago, Éric Dazé, domine les recrues de la LNH.

### Bouleversements chez le Canadien

## Denis Savard évite de prendre parti

CHICAGO (PC) — Denis Savard était un bon ami de Patrick Roy et un favori de Jacques Demers à ses années à Montréal, mais il n'a pas voulu prendre parti dans les récents événements survenus au sein du Canadien.

Le congédiement de Demers l'a surpris, convient-il cependant, «surtout après seulement cinq parties». Et il insiste beaucoup pour dire que, si son ancien entraîneur était trop permissif aux yeux de certains, c'était à chaque joueur individuellement de prendre ses responsabilités, au prix où ils sont payés.

Dans le cas de Roy, suspendu puis échangé, Savard pense comme tant d'autres qu'il «doit y avoir quelque chose derrière ça».

«Patrick a toujours été un bon gars d'équipe, ajoute-t-il. Il en a fait pour le Canadien et le Canadien en a fait pour lui.»

Notamment en lui accordant un contrat de 16 millions \$.

«Il le méritait, insiste Savard. Je n'aurais pas de bague de la coupe Stanley si ce n'était pas de lui.»

Une coupe Stanley, en passant, qu'il apprécie toujours mais qui

n'est pas quelque chose de si important qu'il croyait, considérant les autres valeurs de la vie. C'est lui-même qui l'a dit.

Quant à savoir qui du Canadien ou de l'Avalanche du Colorado a eu le meilleur dans l'échange entre les deux équipes, Savard estime que «le temps va le dire. Le Canadien a obtenu un bon attaquant (il parlait d'Andrei Kovalenko) et un gardien prometteur».

En retour, il trouve lui aussi que son ancien agent Pierre Lacroix, qu'il partageait entre autres avec Roy, a bâti toute une équipe de hockey au Colorado.

Dans le cas du gardien, qui a perdu deux de ses trois premiers matchs avec sa nouvelle équipe, Savard, qui se réfère à ses expériences personnelles, estime que «ça doit être très énervant pour lui d'être échangé pour la première fois. Un joueur a toujours peur de se casser la gueule avec sa nouvelle équipe».

Au sujet de la nomination de Mario Tremblay finalement, il trouve que c'est un bon choix: «Il a joué la game et c'est un bon motivateur».

### Il continue...

À 34 ans, Savard a eu l'intelligence de s'adapter à un rôle différent qui lui permet de poursuivre sa carrière à 700 000 \$ par année dans une ville qu'il aime.

«Il apporte encore sa contribution», soulignait hier son entraîneur Craig Hartsburg, qui lui fait sauter des matchs à l'occasion.

Savard, qui a été le meilleur compteur de son équipe dans les dernières séries éliminatoires

avec 18 points (6-12) en 16 rencontres, montre une fiche de six buts et 10 passes en 25 matchs depuis le début de la saison.

Il ne sait toujours pas où il ira à la fin de sa carrière, hésitant entre Chicago, la Floride ou un retour au Québec, où il possède sa seule propriété, à Rosemère. Une maison qu'il a prêtée à Pierre Turgeon, qui est représenté par Robert Sauvé, comme Roy et lui, depuis le changement de carrière de Lacroix.

## AU FILET

CHICAGO (PC) — On a entendu plein de belles choses au sujet de Rory Fitzpatrick depuis les tout premiers jours du camp d'entraînement et le défenseur rappelé de Fredericton a convenu hier sans fausse modestie qu'effectivement il se débrouillait très bien. «Je pense que je joue bien pour un gars à sa première année professionnelle», a-t-il dit.

Le jeune homme semble conscient qu'il y a des ouvertures à

brève échéance dans le corps défensif du Canadien, surtout pour un joueur de son genre qui pense avant tout à la défense, même s'il a aussi été utilisé à la pointe en avantage numérique à Fredericton, où il présente une fiche de 4-6-10.

«J'espère jouer régulièrement à Montréal», a déclaré Fitzpatrick, un solide athlète de 6'1 et 195 livres, en laissant clairement entendre que c'était pour le plus tôt possible.

Il a été rappelé pour remplacer Vladimir Malakhov, blessé à la cuisse par un coup de patin à Detroit, et qui n'a pas chaussé les patins à l'entraînement hier.

Mario Tremblay n'a pas l'habitude de prévoir plus d'un match à la fois mais celui contre les Flyers au Forum le samedi le chicote depuis longtemps.

Avec la perte d'une heure due au décalage horaire, le Canadien devrait rentrer à Mirabel passé trois heures la nuit prochaine, après avoir affronté les Blackhawks, et l'entraîneur Bruce que ça n'a aucun sens.

## Le contrat de Gary Bettman prolongé

PALM BEACH, Floride (AP) — Les gouverneurs de la Ligue nationale de hockey ont prolongé hier le contrat du commissaire Gary Bettman. Le vote pris lors de la première journée de la réunion annuelle des dirigeants a été unanime. On doit encore négocier quelques détails de l'entente, mais on n'entrevoit aucune difficulté.

Bettman était en poste lors de deux derniers arrêts de travail des joueurs. Le dernier épisode est survenu lors du lock-out, qui a

écourté la saison 1994-95. On a mis fin à ce conflit le 13 janvier quand on a annoncé une nouvelle entente collective de six ans.

Bettman est devenu le premier commissaire de la LNH, tous les précédents dirigeants avaient été des présidents, le 11 décembre 1992. Il est entré en poste le 1er février 1993.

Avant de devenir le numéro un au hockey, Bettman avait été conseiller juridique de la NBA.

mement que nous avons en poste la bonne personne pour diriger la ligue, a dit Harley Hotchkiss, directeur du bureau des gouverneurs. Nous voulions nous assurer que Gary soit là pour nous permettre d'entrer dans le siècle prochain.»

«Nous nous sommes donné l'assurance que la LNH va être stable et bien dirigée pour encore plusieurs années. Nous avons besoin d'un solide leadership si nous voulons aller de l'avant.»

Bettman a parlé du nouveau contrat de télévision, de la stabilité des concessions et du prolongement de l'entente collective pour identifier les choses les plus importantes qu'il a réalisées en début de mandat. «Quand j'ai accepté ce poste, j'ai pris soin de bien identifier nos priorités, a dit Bettman. Nous avons dû faire face à bien des problèmes, nous en avons réglé plusieurs et nous avons fait des pas importants dans la réalisation de nos objectifs.»

HOCKEY



LIGUE NATIONALE

CLASSEMENT DOUBLE

Table with columns: G, P, N, Pts, Bp, Bc, Dom., Etran., Sect. for various teams in the Eastern Conference.

Table with columns: G, P, N, Pts, Bp, Bc, Dom., Etran., Sect. for various teams in the Atlantic Section.

Table with columns: G, P, N, Pts, Bp, Bc, Dom., Etran., Sect. for various teams in the Central Section.

Table with columns: G, P, N, Pts, Bp, Bc, Dom., Etran., Sect. for various teams in the Pacific Section.

Table with columns: G, P, N, Pts, Bp, Bc, Dom., Etran., Sect. for various teams in the Western Conference.

Table with columns: G, P, N, Pts, Bp, Bc, Dom., Etran., Sect. for various teams in the Eastern Conference.

Table with columns: G, P, N, Pts, Bp, Bc, Dom., Etran., Sect. for various teams in the Atlantic Section.

Table with columns: G, P, N, Pts, Bp, Bc, Dom., Etran., Sect. for various teams in the Central Section.

Table with columns: G, P, N, Pts, Bp, Bc, Dom., Etran., Sect. for various teams in the Pacific Section.

Table with columns: G, P, N, Pts, Bp, Bc, Dom., Etran., Sect. for various teams in the Western Conference.

Table with columns: G, P, N, Pts, Bp, Bc, Dom., Etran., Sect. for various teams in the Eastern Conference.

Table with columns: G, P, N, Pts, Bp, Bc, Dom., Etran., Sect. for various teams in the Atlantic Section.

Table with columns: G, P, N, Pts, Bp, Bc, Dom., Etran., Sect. for various teams in the Central Section.

Table with columns: G, P, N, Pts, Bp, Bc, Dom., Etran., Sect. for various teams in the Pacific Section.

Table with columns: G, P, N, Pts, Bp, Bc, Dom., Etran., Sect. for various teams in the Western Conference.

Bank Bar advertisement: 21, RUE DU PONT CHIC.-NORD, INF.: 543-5425, Serge Gaudreault, DÉPOSITAIRE VIDEO POKER, SUPER 4 À 7.

Venez dîner avec nos Mères Noël Buffet chaud et froid 4.95\$, Ailes de poulet GRATUITES.

JUNIOR MAJEUR Section Robert-Label, Mj G P N Bp Bc Pts, Hull 40 30 9 1 203 138 61.

JUNIOR MAJEUR Section Frank-DiIlo, Mj G P N Bp Bc Pts, Chicoutimi 37 20 14 3 149 125 43.

MARQUEURS, Lemieux, Pgh 27 41 68, Jagr, Pgh 25 34 59, Forsberg, Col 14 41 55.

MARQUEURS, Brière, Daniel Dru 38 43 56 99, Dubé, Christian She 34 31 54 85, Ménard, Martin Hul 40 33 49 82.

MARQUEURS, Lévis-Lauzon 16 13 3 0 116 49 26, Jonquière 20 13 7 0 96 90 26, Chicoutimi (1) 20 12 7 0 118 114 25.

MARQUEURS, Hugo Veilleux, Chic 12 38 50, Alex Rodrigue, Laf 28 18 46, Patrice Fortin, Chic 19 25 44.

MARQUEURS, Jasson Boudrias 31 21 29 50, Denis Hamel 32 20 27 47, Lubos Bartecko 36 20 25 45.

MARQUEURS, Jonquière 16 14 1 1 99 60 29, La Baie 16 10 3 3 98 58 23, Alma 16 11 5 0 96 60 22.

MARQUEURS, Stéphane Lavoie, La Baie 18 23 41, Eric Fortin, Alma 20 17 37, Evans Dallaire, Jonquière 13 23 36.

MARQUEURS, St-Jean 32 17 11 3 118 95 38, I.P.E. 33 16 14 1 123 133 35, Cap-Breton 30 13 16 0 1 120 119 27.

MARQUEURS, Springfield 32 17 8 5 2 113 73 41, Worcester 28 11 11 5 1 85 83 28, Providence 26 10 12 4 0 78 83 24.

MARQUEURS, St-Jean 32 17 11 3 118 95 38, I.P.E. 33 16 14 1 123 133 35, Cap-Breton 30 13 16 0 1 120 119 27.

MARQUEURS, St-Jean 32 17 11 3 118 95 38, I.P.E. 33 16 14 1 123 133 35, Cap-Breton 30 13 16 0 1 120 119 27.

LIGUE NATIONALE

CLASSEMENT

Conférence américaine

Table with columns: G, P, N, Moy., PP, PC for various teams in the American Conference.

Section Est

Table with columns: G, P, N, Moy., PP, PC for various teams in the Eastern Section.

Section Centrale

Table with columns: G, P, N, Moy., PP, PC for various teams in the Central Section.

Section Ouest

Table with columns: G, P, N, Moy., PP, PC for various teams in the Western Section.

Conférence nationale

Table with columns: G, P, N, Moy., PP, PC for various teams in the National Conference.

Section Est

Table with columns: G, P, N, Moy., PP, PC for various teams in the Eastern Section.

Section Centrale

Table with columns: G, P, N, Moy., PP, PC for various teams in the Central Section.

Section Ouest

Table with columns: G, P, N, Moy., PP, PC for various teams in the Western Section.

Match des étoiles

Table with columns: G, P, N, Moy., PP, PC for various teams in the All-Star Match.

MARQUEURS

Table with columns: B, A, PTS for various players in the All-Star Match.

PEE WEE DEVELOPPEMENT

Table with columns: G, P, N, Moy., PP, PC for various teams in the Pee Wee Development.

MARQUEURS

Table with columns: B, A, PTS for various players in the Pee Wee Development.

JUNIOR RÉGIONAL

Table with columns: G, P, N, Moy., PP, PC for various teams in the Junior Regional.

Vendredi 15 décembre

Table with columns: G, P, N, Moy., PP, PC for various teams on Friday 15th.

Dimanche 17 décembre

Table with columns: G, P, N, Moy., PP, PC for various teams on Sunday 17th.

MARQUEURS

Table with columns: B, A, PTS for various players in the Junior Regional.

MIDGET DEVELOPPEMENT

Table with columns: G, P, N, Moy., PP, PC for various teams in the Midget Development.

Vendredi 15 décembre

Table with columns: G, P, N, Moy., PP, PC for various teams on Friday 15th.

Samedi 16 décembre

Table with columns: G, P, N, Moy., PP, PC for various teams on Saturday 16th.

Table with columns: G, P, N, Moy., PP, PC for various teams in the American Conference.

Section Centrale

Table with columns: G, P, N, Moy., PP, PC for various teams in the Central Section.

Section Ouest

Table with columns: G, P, N, Moy., PP, PC for various teams in the Western Section.

Section Centrale

Table with columns: G, P, N, Moy., PP, PC for various teams in the Central Section.

Section Ouest

Table with columns: G, P, N, Moy., PP, PC for various teams in the Western Section.

MARQUEURS

Table with columns: B, A, PTS for various players in the National Conference.

MARQUEURS

Table with columns: B, A, PTS for various players in the National Conference.

MARQUEURS

Table with columns: B, A, PTS for various players in the National Conference.

MARQUEURS

Table with columns: B, A, PTS for various players in the National Conference.

MARQUEURS

Table with columns: B, A, PTS for various players in the National Conference.

MARQUEURS

Table with columns: B, A, PTS for various players in the National Conference.

MARQUEURS

Table with columns: B, A, PTS for various players in the National Conference.

MARQUEURS

Table with columns: B, A, PTS for various players in the National Conference.

MARQUEURS

Table with columns: B, A, PTS for various players in the National Conference.

MARQUEURS

Table with columns: B, A, PTS for various players in the National Conference.

MARQUEURS

Table with columns: B, A, PTS for various players in the National Conference.

MARQUEURS

Table with columns: B, A, PTS for various players in the National Conference.

MARQUEURS

Table with columns: B, A, PTS for various players in the National Conference.

MARQUEURS

Table with columns: B, A, PTS for various players in the National Conference.

MARQUEURS

Table with columns: B, A, PTS for various players in the National Conference.

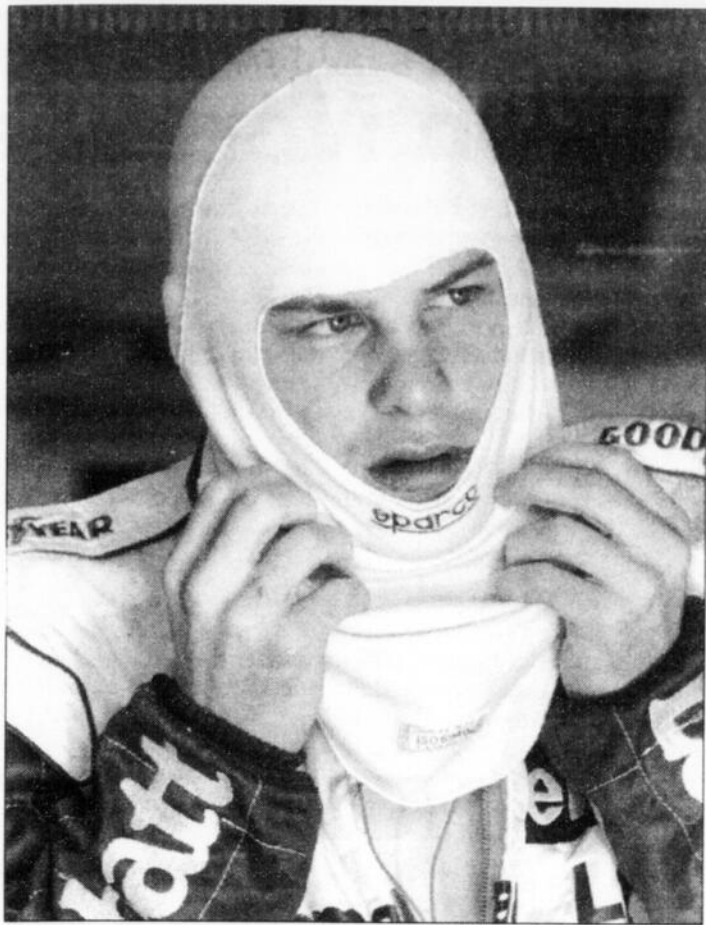

**HONNEUR** — Le pilote québécois Jacques Villeneuve a remporté le trophée Lou Marsh, remis par divers journaux torontois à l'athlète par excellence au pays.

(Photo AP)

## Trophée Lou Marsh

# Jacques Villeneuve devance le coureur Donovan Bailey

TORONTO (PC, AP et Reuter) — Jacques Villeneuve, vainqueur des 500 milles d'Indianapolis et plus jeune champion de la série IndyCar, a remporté le trophée Lou Marsh, hier.

La récompense est sous l'égide du quotidien Toronto Star qui choisit un athlète par excellence de l'année au pays en compagnie d'autres médias de la Ville Reine.

Villeneuve, natif d'Iberville, a devancé de peu le champion mondial du sprint, Donovan Bailey.

Les autres finalistes étaient la patineuse de vitesse Susan Auch, Eric Lindros, des Flyers de Philadelphie, le patineur artistique Elvis Stojko et Larry Walker, des Rockies du Colorado.

### Les Williams plus rapides

Par ailleurs, l'équipe Williams-Renault a dominé pour une deuxième journée d'affilée les essais privés de Formule Un sur

le circuit d'Estoril, mais hier le Britannique Damon Hill a été plus rapide que son nouveau coéquipier Jacques Villeneuve.

Hill a réussi un temps d'une minute 19 secondes et 45 centièmes, une seconde et 30 centièmes de mieux que Villeneuve.

L'Allemand Michael Schumacher, sur Ferrari, a terminé troisième (1:21.33) devant le Brésilien Rubens Barrichello (1:21.81), sur Jordan-Peugeot.

L'Autrichien Gerhard Berger, qui a été impliqué dans un accident spectaculaire la veille, a effectué 31 tours hier. Son meilleur temps n'a été que de 1:23.08.

Les essais en vue de la prochaine saison de Formule Un se terminent aujourd'hui.

### Schumacher honoré

Le champion du monde de Formule Un Michael Schumacher et la nageuse Franziska Van Almsick ont été désignés, hier, personnalités sportives allemandes de l'année par la presse sportive du pays.

Schumacher l'a emporté facilement chez les hommes devant Boris Becker et le champion du monde (IBF) des mi-lourds, Henry Maske.

Chez les dames, Almsick, détentrice de cinq titres européens, devance Steffi Graf qui a remporté le titre de meilleure sportive allemande à quatre reprises.

### Gordon avant Villeneuve

Enfin, Jeff Gordon, champion de la coupe Winston avec des gains records pour une saison en

sports automobiles de 4 347 343 \$, a reçu le titre de pilote par excellence de l'année, hier.

Gordon a mérité 11 des 12 votes du comité de journalistes-experts appelés à trancher. L'autre vote est allé au champion de la série IndyCar Jacques Villeneuve, qui a remporté les 500 milles d'Indianapolis.

L'honneur est accordé à un pilote de la série NASCAR pour la 14e fois en 29 ans. Le gagnant en 1994 avait été Dale Earnhardt, champion sept fois de la coupe Winston. À 24 ans, Gordon est le plus jeune gagnant de l'histoire.

«C'est la cerise sur le gâteau... Je viens de vivre une année très excitante», a affirmé Gordon, le seul pilote à franchir le plateau des 4 millions \$ de gains en une seule saison.

Il a fait mieux que Earnhardt avec sept victoires et huit positions de tête. Mais son rendement constant a été le facteur clé. Gordon a mené dans 29 des 31 épreuves auxquelles il a pris part en plus de terminer parmi les cinq premiers dans 14 courses d'affilée.

Gordon a aussi été choisi comme le meilleur pilote des premier et troisième quarts de l'année. Villeneuve a remporté le deuxième quart, et Earnhardt le quatrième.

Gordon recevra son honneur le 25 avril prochain, à l'occasion des cérémonies d'intronisation des membres au Temple international de la renommée des sports automobiles.

## SOMMAIRES

### LIGUE NATIONALE

#### Bruins 6 Panthers 4

##### Première période

1. Boston, Neely 15 (Oates, Bourque) 0:57  
2. Floride, Belanger 8, 6:20  
3. Boston, Leach 6 (Donato) 14:49  
Pénalités Stevens Bos 7:52, Chynoweth Bos 18:22.

##### Deuxième période

4. Boston, Oates 5 (Donato, Bourque) 11:21 (an)  
5. Bostorm, Oates 6 (Czerkowski, Bourque) 13:00  
Pénalités McLaren Bos 0:06, Lowry Flo 4:08, Carkner Flo 10:17, Fitzgerald Flo 10:54, Moger Bos, Laus Flo 12:35, Moger Bos 18:19.

##### Troisième période

6. Boston, Oates 7 (Neely, Zombo) 7:34  
7. Floride, Barnes 10 (Mellanby, Svensson) 8:38 (an)  
8. Floride, Fitzgerald 6 (Jovanovski) 10:05  
9. Floride, Hull 12 (Barnes, Niedermayer) 15:17  
10. Boston, Oates 8 (Stevens, Neely) 16:33  
Pénalités Skrudland Flo 2:46, Zombo Bos 5:11, Bourque Bos 8:17, Leetch Bos 17:02.

##### Tirs au but par

Floride	6	10	12:28
Boston	10	17	5:32

**Gardiens** Floride: Vanbiesbrouck (P,14-7-1); Boston: Lacher (G,3-5-2).  
**Avantages numériques** Floride: 1-7; Boston: 1-5.  
**Arbitre** Dave Jackson. **Juges de lignes** Ron Finn, Brian Murphy.  
**Assistance** 17,285.

#### Capitals 4 Islanders 3

##### Première période

1. NY Islanders, Clark 14 (Green, Tichy) 19:00  
Pénalités Vukota NYI, Eagles Was 4:42, Clark NYI 12:09, Luongo NYI 16:12, Schneider NYI, Jones Wash 18:15.

##### Deuxième période

2. Washington, Konowalchuk 9 (Hunter, Tinordi) 1:50 (an)  
3. Washington, Juneau 3 (Konowalchuk, Johansson) 12:02 (dn)  
4. NY Islanders, Flatley 3, 14:24  
Pénalités Green NYI 0:39, Eagles Was 4:06, Widmer NYI (maj.), Kaminski Was (maj.) 6:35, McCabe NYI 9:01, Reekie Was 11:50, Klee Was 17:48.

##### Troisième période

5. NY Islanders, Semak 12, 9:20  
6. Washington, Klee 5 (Peake, Reekie) 13:08  
Pénalités Cote Was 1:55, Widmer NYI 10:35, Eagles Was 15:28.

##### Prolongation

7. Washington, Konowalchuk 10 (Johnson, Hunter) 2:16  
Pénalités Aucune.  
**Tirs au but par**  
NY Islanders 9 8 9 1-27  
Washington 15 16 12 2-45  
**Gardiens** NY Islanders: Soderstrom (P,3-9-1); Washington: Carey (G,11-9-3).  
**Avantages numériques** NY Islanders: 0-5; Washington: 1-5.  
**Assistance** 8,062.  
**Arbitre** Dan Marouelli. **Juges de lignes** Gord Broseker, Scott Discoll.

#### Flyers 4 Lightning 0

##### Première période

1. Philadelphie, LeClair 19, 19:43 (an)  
Pénalités Klima TB 1:11, Ciccone TB, Crowe Phi 5:36, Podesin Phi 10:21, Ciccone TB 13:39, Podesin Phi 16:11, Lindros Phi 17:38, Selivanov TB 18:34.

##### Deuxième période

2. Philadelphie, Lindros 19 (Renberg, LeClair) 13:09  
3. Philadelphie, LeClair 20 (Lindros, Samiuelsson)

17:03  
Pénalités Poeschek TB, Brind'Amour Pha, DiMaio Phi 14:16, Zamuner TB 17:39.

##### Troisième période

4. Philadelphie, Falloon 7 (Brind'Amour, Lindros) 14:26  
Pénalités Svoboda Phi 2:11, Poeschek TB, Antoski Phi 4:46, Selivanov TB, Burr TB (double min.), Wiemer TB (double min.), Haller Phi, Desjardin Phi, DiMaio Pha (double min.) 5:48, Ciccone TB 10:00, Petit TB, LeClair Phi 10:27, Hamrik TB 12:25, Gavey TB (maj.), Brind'Amour Pha (maj.) 18:05.

##### Tirs au but par

Tampa Bay	8	7	3-18
Philadelphie	8	11	12-31

**Gardiens** Tampa Bay: Reese (P,3-1-0); Philadelphie: Hextall (G,11-2-1).  
**Avantages numériques** Tampa Bay: 0-5; Philadelphie: 1-6.  
**Arbitre** Don Van Massenhoven. **Juges de lignes** Pat Dapuzzo, Greg Devorski.  
**Assistance** 17,163.

#### Blues 3 Flames 3

##### Première période

1. Calgary, Titov 10, 1:38  
Pénalités Chassé STL 1:54, Yawney Cal (maj.), Laperriere STL (instigateur, maj.), et inconduite de partie) 5:33, Kruse Cal 12:32, LaPointe Cal 17:40, Chiasson Cal, Pronger STL 19:18.

##### Deuxième période

2. St. Louis, Pronger 3 (Courtnall, Creighton) 9:10 (an)  
3. Calgary, Zalapski 4 (McCarthy) 16:43 (an)  
4. St. Louis, Creighton 2 (Zezel) 18:01 (an)  
Pénalités MacInnis STL 3:03, Ferguson Cal 7:14, Evason Cal 12:29, Pronger STL 15:18, Sullivan Cal 16:51, Noonan STL 19:04.

##### Troisième période

5. Calgary, Titov 11 (Fleury, Nylander) 0:40 (an)  
6. St. Louis, Corson 7 (Johnson, Hawerchuk) 5:38  
Pénalités Ferguson Cal, Creighton STL 1:06.

##### Prolongation

Aucun but.  
Pénalités Stern Cal (maj. et inconduite de partie) 1:05, Courtnall STL 4:33.  
**Tirs au but par**  
Calgary 6 9 9 2-26  
St. Louis 11 10 8 2-31  
**Gardiens** Calgary: Tabaracci (N,5-6-2); St. Louis: Fuhr (N,13-13-5).  
**Avantages numériques** Calgary: 2-5; St. Louis: 2-6.  
**Arbitre** Paul Devorski. **Juges de lignes** Gérard Gauthier, Dan McCourt.  
**Assistance** 17,197.

### MERC REDI

#### Pittsburgh 3 Anaheim 6

##### Première période

1. Pittsburgh, Smolinski 9 (Murray, Naslund) 8:25  
2. Anaheim, Krygier 7 (Kariya, Tverdovsky) 5:12  
3. Anaheim, Kariya 20 (D.Sacco) 17:40  
4. Anaheim, D.Sacco 1 (Krygier, Kariya) 18:12  
Pénalités Jagr Pgh 1:25, Joseph Pgh 2:11, Camback Ana 5:04, Dirk Ana 11:12.

##### Deuxième période

5. Anaheim, Kariya 21 (Krygier, Sillinger) 7:20 (an)  
Pénalités Valk Ana 0:29, Sandstrom Pgh 6:02, Leroux Pgh 7:02, Corkum Ana 14:13, Sillinger Ana 16:34, Lemieux Pgh double mineure 17:25; Sandstrom Pgh, Tamer Pgh, Park Pgh inconduite, York Ana, Krygier Ana inconduite 19:45.

##### Troisième période

6. Pittsburgh, Francis 15 (Lemieux, Sandstrom) 2:28 (an)  
7. Anaheim, J.Sacco 4 (Camback, Sillinger) 6:33  
8. Pittsburgh, Lemieux 27 (Smolinski, Zubov) 15:22 (an)

9. Anaheim, Valk 5 (Hicks, Shtalenkov) 19:03 (fd)  
Pénalités Sillinger Ana 0:58, D.Sacco Ana 8:02, J.Sacco Ana 13:37, Naslund Pgh 15:27.

##### Tirs au but

Pittsburgh	9	10	20-39
Anaheim	15	8	7-30

**Gardiens** Pittsburgh: Wregget (P,7-4-1); Anaheim: Shtalenkov (G,3-6-2).  
**Avantages numériques** Pittsburgh: 2-7; Anaheim: 1-8.  
**Arbitre** Don Koharski. **Juges de lignes** Shane Heyer, Randy Milton.  
**Assistance** 17,174.

#### Ottawa 2 Los Angeles 6

##### Première période

Aucun but.  
Pénalités Bourque Ott 1:34, McSorley LA 6:37, Drury, Ott, Lacroix LA 12:36, McSorley LA 17:00.

##### Deuxième période

1. Los Angeles, McSorley 4 5:50 (dn)  
2. Los Angeles, Khnrich 10 (Perreault) 11:34 (an)  
3. Los Angeles, Perreault 10 (Yachmenev, Boucher) 13:45 (an)  
Pénalités Brown LA 2:13, Granato LA 5:02, Hill Ott 10:26, Neckar Ott 13:04, Vial Ott, McSorley LA majeure 13:43, Lacroix LA 14:05, Tocchet LA 16:53, Modry Ott 19:43.

##### Troisième période

4. Los Angeles, McSorley 5 (Lacroix, Shuchuk) 3:37  
5. Ottawa, Drury 4 (Daigle, Neckar) 6:26  
6. Los Angeles, Brown 1 (Sydor, Gretzky) 10:18  
7. Ottawa, Hill 7 (Bonk, Daigle) 11:13  
8. Los Angeles, Boucher 3 (Gretzky, Sydor) 14:02 (an)  
Pénalités Vial Ott majeure, Sydor LA, Tocchet LA mineure, majeure, inconduite de match 4:16, Roy Ott 13:25, Vial Ott majeure, inconduite de match, McSorley LA mineure, majeure, inconduite de match 14:31.

##### Tirs au but

Ottawa	9	10	14-33
Los Angeles	10	21	13-44

**Gardiens** Ottawa: Bales (P,1-7-1); Los Angeles: Hruday (G,1-3-1).  
**Avantages numériques** Ottawa: 0-6; Los Angeles: 3-5.  
**Arbitre** Denis Larue. **Juges de lignes** Swede Knox, Brad Lazarowich.  
**Assistance** 11,221.

#### Vancouver 2 Edmonton 2

##### Première période

1. Edmonton, Mironov 2 (Weight, Thornton) 16:48 (an)  
Pénalités Manderville Edm 0:15, Malkoc Vcr 9:56, Lumme Vcr 14:19.

##### Deuxième période

2. Edmonton, Oliver 11 (Amott, Mironov) 1:25 (an)  
3. Vancouver, Mogilny 22 (Linden) 5:17 (an)  
Pénalités Courtnall Vcr 0:32, Mironov Edm 4:06, Murzyn Vcr 10:28, Stegr Edm 14:29.

##### Troisième période

4. Vancouver, Loney 1 (Linden, Courtnall) 18:58  
Pénalités Walker Vcr 12:55, Murzyn Vcr, Weight Edm 13:40.

##### Prolongation

Aucun but.  
Pénalité Aucune.  
**Tirs au but**  
Vancouver 8 17 6 2-33  
Edmonton 15 9 6 2-32  
**Gardiens** Vancouver: Hirsch (2-3-2); Edmonton: Ranford (10-13-5).  
**Avantages numériques** Vancouver: 1-4; Edmonton: 2-6.  
**Arbitre** Kerry Fraser. **Juges de lignes** Mike Cvik, Baron Parkar.  
**Assistance** 9,813.

## BASEBALL

### DeShields touchera 3 millions \$

LOS ANGELES (AP) — Le deuxième-but Delino DeShields et les Dodgers de Los Angeles ont conclu une entente d'un an de 3 million \$, soit le même salaire qu'il a gagné la saison dernière.

Âgé de 26 ans, DeShields a frappé dans une moyenne de .256 avec 18 doubles, trois triples, huit circuits et 37 points produits en 127 matchs en 1995. Après un lent départ, il a aussi volé 39 buts.

### Biggio reste à Houston

HOUSTON (AP) — Craig Biggio a décidé de rester avec les Astros de Houston, acceptant hier l'offre contractuelle de quatre ans de l'équipe avec laquelle il évolue depuis le début de sa carrière.

Le deuxième-but vedette qui fête ses 30 ans aujourd'hui a envisagé sérieusement des propositions des Rockies du Colorado, des Cardinals de St.Louis et des Padres de San Diego avant de procéder à un choix déchirant, de son propre aveu.

Avant d'obtenir le statut de joueur autonome, Biggio avait refusé l'offre de 20 millions \$ pour quatre ans des Astros.

### Contrat de deux ans pour Johnson

NEW YORK (AP) — Les Mets de New York ont mis la main sur un voltigeur rapide et bon premier frappeur du rôle, hier, en concluant une entente de deux ans avec Lance Johnson.

Avec les White Sox de Chicago la saison dernière, Johnson a frappé dans une moyenne de .306 avec 12 triples, 10 circuits (tous frappés après le 1er juillet), 57 points produits et 40 buts volés en 46 tentatives.

Il a été le premier joueur des White Sox à dominer la ligue au chapitre des coups sûrs, avec 186, depuis Minnie Minoso en 1960.

En carrière, l'athlète âgé de 32 ans a conservé une moyenne de .285.

### McDowell déménage à Cleveland

CLEVELAND (AP) — Les Indians de Cleveland ont ajouté Jack McDowell à leur personnel de lanceurs, hier, en offrant au grand droitier un contrat de deux ans évalué à 9,8 millions \$.

McDowell, le gagnant du trophée Cy Young en 1993, remplacera Ken Hill dans la rotation des lanceurs partants des Indians, qui misent déjà sur Orel Hershiser, Charles Nagy et Dennis Martinez.

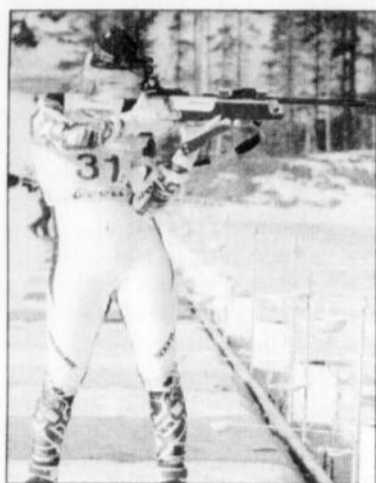

Myriam Bédard

### Tirs imprécis

# Bédard termine 69e en Norvège

OSLO (PC) - Imprécise dans ses tirs, Myriam Bédard a offert sa pire performance en carrière, hier, lors de la deuxième épreuve de la Coupe du monde de biathlon à Holmenkollen, en Norvège. Bédard, de Loretteville, près de Québec, a terminé en 69e position du 15 kilomètres. Il s'agit de son plus mauvais classement en carrière.

La double médaillée olympique

âgée de 25 ans, qui avait fini au 33e rang du 7,5 kilomètres et en 60e position du 15 kilomètres la semaine dernière, a manqué huit cibles et elle a réalisé un temps d'un peu plus d'une heure.

«Je pense que tout ce que je dois faire, c'est d'être patiente», a simplement commenté Bédard, qui n'a participé qu'à l'épreuve des relais des champ-

ionnats du monde, l'an dernier, après avoir donné naissance à une fille.

La Suédoise Magdalena Wallin a gagné l'épreuve féminine avec un temps de 49 minutes, 24 secondes et 80 centièmes, 20,2 secondes devant l'Allemande Petra Behle.

### Paquet 39e

Chez les hommes, l'Allemand

Sven Fischer a remporté les 20 kilomètres comptant pour la Coupe du monde avec un temps de 53:42.8.

Fischer a devancé le Suédois Mikael Loeffgren et le Russe Vladimir Dratshev.

Le meilleur Canadien a été le mari de Myriam Bédard, Jean Paquet, avec une 39e position. Steve Cyr a pris le 96e rang

### Botteurs de la LNF

## De héros à zéro

(Selon PC) - Tampa Bay, 27 janvier 1991. Présentation du 21e Super Bowl. Plus que quelques secondes à faire au match. L'unité à l'attaque des Bills de Buffalo s'installe en toute hâte. Scott Norwood se prépare à tenter le placement décisif. Quarante-sept verges à franchir, 47 petites verges entre la défaite et l'immortalité.

Le ballon frappé par Norwood n'a jamais dévié de sa course initiale. Deux verges hors-cible d'un bout à l'autre. Les Bills ont perdu 20-19 face aux Giants de New York dans l'un des Super Bowl les plus disputés de l'histoire.

Congédié par les Bills, Norwood a complètement disparu depuis lors. S'il avait réussi ce placement, il aurait été canonisé par les amateurs des Bills.

Cette situation extrême indique bien la pression incroyable qui repose sur les épaules des botteurs lors de matchs critiques. Le botteur, c'est le lanceur de relève au baseball et le gardien de but au hockey. Peu importe les analyses, il sera le héros ou le dindon de la farce. En cas d'échec, il devient le bouc-émissaire par excellence.

Un match qui se décide sur un placement, on en voit à toutes les semaines dans la NFL. Dimanche soir dernier, Michael Husted a fait mouche en prolongation, permettant aux Buccaneers de

Tampa Bay de vaincre les Packers de Green Bay 13-10 et de conserver leurs minces chances de participer aux séries. La scène tenait du délire.

Gary Anderson avait fait le même coup en après-midi, donnant une victoire de 20-17 aux Eagles de Philadelphie contre les Cowboys de Dallas dans la tourmente. À Atlanta, Morten Andersen a réussi quatre placements pour les Falcons, ce que quelques botteurs ont fait cette année.

Malgré la venue du converti de deux points qui devait mettre plus d'accent sur l'offensive, les botteurs ont encore la part belle dans le circuit à en juger par les statistiques des meilleurs de la profession.

Norm Johnson des Steelers de Pittsburgh, avec 123 points à sa fiche, domine les botteurs de son association ainsi que ceux de la LNF. Jason Elam des Broncos de Denver, avec 116 points, est le seul autre botteur de précision à avoir plus de 110 points à son dossier à ce stade de la saison.

Six autres botteurs ont déjà franchi la barre des 100 points, soit Steve Christie (110) des Bills, Doug Pelfrey (108) des Bengals, Andersen (107) des Falcons, Jason Hanson (105) des Lions, Fuad Reveiz (104) des Vikings et Eddie Murray (101) des Redskins.

## Des prolongations comme jamais!

(Selon PC) - Est-ce en raison d'une relative parité? Toujours est-il que pas moins de 21 rencontres ont nécessité de la prolongation depuis le début de la saison 1995 dans la NFL, du jamais vu.

Entre 1974 et 1994, l'issue de 237 rencontres s'est décidée après le temps réglementaire pour une moyenne légèrement supérieure à 11 matchs par année. Statistique révélatrice sur une aussi longue séquence de 21 campagnes.

Si les amateurs doivent patienter un peu plus pour assister à la conclusion de certains de matchs, l'issue est souvent la même: un placement décisif.

Depuis l'instauration de la prolongation, 67,9 pour cent des ren-

contres ont pris fin sur un placement, alors que 26,2 pour cent se sont conclues par un touché. Il y a eu seulement 5,5 pour cent de matchs nuls, alors que 0,4 pour cent des rencontres ont pris fin sur un touché de sûreté.

Les chiffres sont assez similaires en 1995.

Des bottés de précision ont mis un terme à 13 des 21 rencontres, soit 62 pour cent des cas, les huit autres matchs ayant pris fin sur un majeur. Il n'y a pas eu de verdict nul cette saison.

Avec seulement deux semaines à faire au calendrier, il sera intéressant d'observer les botteurs aux nerfs solides. Quelques matchs vont se terminer sur un placement décisif, n'en doutons pas.

## RAPIDO

### Journée de .500

La formation du Saguenay-Lac-Saint-Jean de Michèle Pagé a gagné et perdu, hier, à la première journée du Championnat provincial senior féminin de curling, disputé au club Thistle, à Montréal. En matinée, l'équipe de Pagé, championne québécoise en titre, a signé un gain de 9-8 face Joan Byers, du club Glenmore. Mais en soirée, Pagé et son équipe ont subi une raclée de 11-1 devant laskip Claudette Morin, du club Jacques-Cartier.

### Lac-Vert ouvert

Finalement, la station de ski du Mont-Lac-Vert, à Hébertville, ouvre ses pentes, ce soir, de 19 heures à 22 heures, contrairement à ce qui avait été annoncé. C'est aussi la même chose pour samedi (9 heures à 16 heures et 19 heures à 22 heures) et dimanche (9 heures à 16 heures). Au total, 13 pentes sur 15 sont disponibles. Il ne reste que les pentes 9 et 14 à enneiger et ça devrait être fait d'ici à mercredi.

### Le Valinouët aussi

Au Valinouët, la saison débute officiellement aujourd'hui.

Sur le coup de 11 heures, différé dignitaires couperont le traditionnel ruban pour marquer le nouveau départ de la

station. Le Valinouët sera ensuite ouvert tous les jours. Aujourd'hui, il offrira 17 pentes aux skieurs.

## Des matchs de hockey mineur à la télévision

CHICOUTIMI (SE) - «Hockey Night at l'aréna du Plateau...»

Le temps d'un match, quatre équipes de hockey mineur de Chicoutimi évolueront devant les caméras de télévision, ce soir, au centre sportif du parc de la Colline.

À 18h30, les Dynamos de Chicoutimi affronteront les Saguenéens dans un duel du circuit atome régional. Les formations chicoutimiennes de la ligue pee-wee suivront à 20 heures. Les deux rencontres seront enregistrées par les caméras de Vidéotron et présentées au petit écran à quatre reprises, la semaine prochaine. La description a été confiée aux bons soins de Phil Desgagné et

Serge Cloutier.

«C'est le hockey mineur de Chicoutimi qui organise l'activité en collaboration avec les quatre équipes, explique le président de l'Association du hockey mineur de Chicoutimi, Bruce Aziz. Nous avons trouvé des commanditaires puisque ça coûte de l'argent.

«C'est la première fois que nous préparons quelque chose de semblable. Si ça fonctionne bien, nous répéterons fort probablement l'expérience l'an prochain. On pourrait alors présenter encore plus de matchs. Nous espérons attirer 400 personnes pour ces matchs. Pour les jeunes, ce sera une expérience de plus. Je pense qu'ils vont aimer ça.»

# Le Mont-Édouard

## J'aime ça «à planche»

**SAMEDI  
SOIR  
PARTY  
RETROUVAILLES**



- Toutes pistes accessibles aux planchistes
- Membres: venez vous faire photographier pour vos billets de saison

**GRATUIT**  
samedi et dimanche  
16-17 décembre

**STATION  
TOURISTIQUE  
DU  
Mont-Édouard**

**272-2927**

5<sup>e</sup> dénivelée d'importance au Québec

O U V E R T U R E

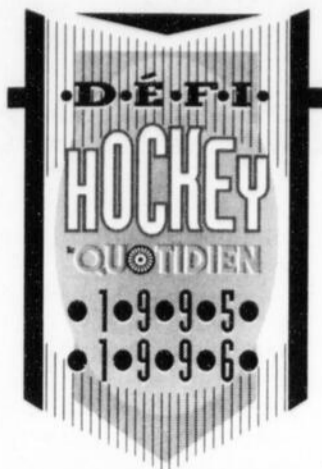

## À LA FIN DE LA SAISON 10 MEILLEURS AU CLASSEMENT GÉNÉRAL

1500 \$ première position  
1000 \$ 2<sup>e</sup> position  
500 \$ 3<sup>e</sup> position  
250 \$ 4<sup>e</sup> et 5<sup>e</sup> position  
150 \$ au  
6<sup>e</sup>, 7<sup>e</sup>, 8<sup>e</sup>, 9<sup>e</sup> et 10<sup>e</sup>  
position

### HEBDOMADAIRES CUMULATIFS REPÊCHAGE

Rg	Noms	Buts	Pas.	Pts	Buts	Pas.	Pts
1	J. Jagr	2	6	10	25	34	84
2	E. Lindros	2	2	6	18	18	54
3	A. Zharnov	1	1	3	10	8	28
4	S. Fedorov	2	0	4	14	19	47
5	M. Lemieux	4	5	13	26	40	92
6	T. Fleury	0	2	2	8	18	34
7	M. Renberg	1	3	5	18	15	51
8	J. Sakic	3	3	9	19	25	63
9	O. Nolan	1	1	3	12	17	41
10	B. Hull	4	0	8	18	13	49
11	J. Leclair	2	2	6	18	20	56
12	K. Kachuk	0	1	1	14	18	46
13	P. Turgeon	1	2	4	12	20	44
14	T. Selanne	0	2	2	13	24	50
15	P. Bure	0	0	0	6	7	19
16	P. Bondra	4	1	9	15	7	37
17	A. Mogilny	1	1	3	21	16	58
18	L. Robitaille	3	2	8	13	23	49
19	J. Roenic	1	3	5	15	15	45
20	P. Lafontaine	1	1	3	9	20	38
21	M. Sundin	2	1	5	11	20	42
22	R. Francis	2	6	10	14	35	63
23	C. Neely	1	1	3	14	14	42
24	M. Messier	2	5	9	17	20	54
25	A. Oates	2	2	6	4	17	25
26	R. Sheppard	2	1	5	15	11	41
27	T. Sandstrom	3	2	8	20	14	54
28	M. Reochi	0	1	1	7	20	34
29	K. Stevens	0	1	1	6	7	19
30	M. Modano	0	3	3	10	9	29
31	P. Forsberg	4	8	16	14	39	67
32	J. Murphy	2	0	4	9	11	29
33	B. Shanahan	0	1	1	5	11	21
34	D. Andreychuk	0	0	0	8	16	32
35	V. Damphousse	3	3	9	12	16	40
36	R. Ferraro	1	2	4	13	18	44
37	A. Yashin	0	0	0	0	0	0
38	S. Richer	0	0	0	6	3	15
39	W. Gretzky	1	2	4	8	32	48
40	S. Yzerman	0	3	3	12	15	39
41	B. Nicholls	0	0	0	2	13	17
42	J. Nieuwendyk	0	0	0	0	0	0
43	D. Audette	0	0	0	9	8	26
44	T. Lindan	3	3	9	14	18	46
45	K. Primeau	0	2	2	6	6	18
46	P. Kariya	1	1	3	19	16	54
47	S. Young	4	3	11	7	15	29
48	R. Tocchet	0	1	1	11	16	38
49	A. Daigle	1	2	4	2	6	10
50	G. Sanderson	1	2	4	8	11	27
51	D. Gagner	0	3	3	9	9	27
52	B. Bradley	0	3	3	5	23	33
53	R. Brind'Amour	0	3	3	7	26	40
54	M. Ridley	2	0	4	6	11	23
55	D. Gilmour	1	0	2	10	12	32
56	J. Mullen	0	0	0	3	4	10
57	M. Ricci	1	0	2	3	10	16
58	P. Verbeek	3	2	8	19	21	59
59	B. Smolinski	2	0	4	8	13	29
60	D. Ciccarelli	0	1	1	4	6	14
61	N. Emerson	2	0	4	11	7	29
62	J. Cullen	0	0	0	2	13	17
63	S. Corson	1	2	4	6	13	25
64	D. Weight	2	5	9	10	31	51
65	A. Cassels	0	0	0	8	14	30
66	D. Turcotte	0	0	0	6	7	19
67	G. Courtnall	2	0	4	10	4	24
68	T. Amonte	1	2	4	4	15	23
69	J. Juneau	1	1	3	2	15	19
70	R. Courtnall	1	2	4	5	13	23
71	P. Poulin	0	1	1	6	5	17
72	J. Belanger	2	1	5	7	8	22
73	C. Janney	0	3	3	6	25	37
74	D. Hawerchuk	0	2	2	3	19	25
75	S. Koivu	1	0	2	8	8	24
76	P. Coffey	0	4	4	3	21	27
77	R. Bourque	1	2	4	11	19	41
78	P. Housley	1	1	3	9	11	29
79	B. Leetch	1	5	7	5	27	37
80	S. Zubov	0	2	2	1	12	14
81	L. Murphy	0	1	1	6	20	32
82	S. Duchesne	0	0	0	3	8	14
83	G. Suter	2	1	5	12	12	36
84	J. Brown	0	2	2	1	16	18
85	A. MacInnis	0	1	1	6	17	29
86	C. Chelios	0	3	3	6	24	36
87	K. Hatcher	0	0	0	6	7	19
88	M. Schneider	0	4	4	2	17	21
89	E. Desjardins	0	1	1	0	15	15
90	V. Malakhov	0	0	0	0	4	4

### N'OUBLIEZ PAS!

Seuls vos 15 meilleurs pointeurs de la semaine sont retenus pour le calcul hebdomadaire des buts, passes et points de votre équipe. De même, seuls vos 15 meilleurs pointeurs au classement général sont retenus dans cette catégorie. En cas de divergences au niveau des statistiques, communiquez, sans frais, entre 9 h 30 et 11 h 45 ou entre 13 h 15 et 16 h 30 au 1-800-643-4971. Notez qu'en raison du nombre de participants, il nous sera cependant impossible de vous renseigner par téléphone sur les performances de votre équipe.

### 20 MEILLEURS POINTEURS (buts et passes) Semaine N° 4 se terminant le 10 décembre 1995

Rg	Noms	Pts Sem.	Pts et Rg	Class. Gén.
1	FORTIN FRANCINE	110	769	3
2	BERGERON GINETTE	108	668	751
3	PERRON LIONEL	106	778	1
4	PLOURDE ALINE	105	761	9
5	HARVEY AUDREY	104	709	190
6	TREMBLAY DENISE	103	759	10
7	GAUTHIER REINE	102	758	11
8	MENARD LUC	102	728	68
9	DONOVAN STEVE	102	635	1634
10	LAROUCHE LYNDA	101	751	20
11	RONDEAU MARC	101	711	176
12	FLEURY CAMIL	101	642	1442
13	OTIS CARL	100	762	8
14	BONENFANT RAYMONDE	100	725	80
15	LOISELLE COLETTE	100	719	111
16	LALANCETTE STEPHANE	100	717	120
17	BOUDREAU GERMAINE	100	712	163
18	RUPELLAND ANNIE	100	704	241
19	DESFORGES CIMON	100	679	567
20	BOILY GUYLAINE	99	756	14

### 20 MEILLEURS BUTEURS (buts) Semaine N° 4 se terminant le 10 décembre 1995

Rg	Noms	Buts Sem.	Rang Class. gén.
1	HARVEY AUDREY	35	190
2	DONOVAN STEVE	33	1634
3	FORTIN FRANCINE	32	3
4	RUPELLAND ANNIE	32	241
5	MALTAIS ALAIN	32	272
6	TREMBLAY RAYMOND	32	915
7	RONDEAU MARC	31	176
8	PROULX MARIUS	31	288
9	POIRIER LAURENT	31	716
10	BERGERON GINETTE	31	751
11	BRISSON MARCEL	31	1140
12	FLEURY CAMIL	31	1442
13	MARTEL JOCELYN	31	2842
14	HEBERT JEAN-GUY	30	53
15	BOUDREAU GERMAINE	30	163
16	FOURNIER STEPHANE	30	656
17	DALLAIRE GHISSAINE	30	686
18	RIVERIN ALAIN	30	778
19	LAJOIE MELANIE	30	894
20	FORTIN YOLAINE	30	1016

### 20 MEILLEURS PASSEURS (passes) Semaine N° 4 se terminant le 10 décembre 1995

Rg	Noms	Passes sem.	Rang Class. gén.
1	PLOURDE ALINE	53	9
2	DALLAIRE BERNARD	50	138
3	BOIVIN BRIGITTE	50	277
4	LEBEL SARA	50	302
5	TREMBLAY MARC	49	4
6	TREMBLAY DENISE	49	10
7	FORTIN POTVIN MICHELE	49	151
8	GAUTHIER LINDA	49	149
9	GAUTHIER RICARDO	49	157
10	LAVOIE BENOIT	49	795
11	PERRON LIONEL	48	1
12	DALLAIRE FRANCOIS	48	23
13	COTE AURELIENNE	48	124
14	MORISSETTE YVETTE	48	183
15	DUFOUR MANON	48	185
16	GAUTHIER ISABELLE	48	260
17	GAGNON LUC	48	1298
18	MARQUIS RICHARD	48	1322
19	MUNGER MARCO	47	2
20	BOILY GUYLAINE	47	14

### 10 GAGNANTS CHANDAIL DÉFI-HOCKEY 1995

FORTIN, DANIEL 2904, boul. St-Jean-Baptiste CHICOUTIMI	LAMAY, GUY 117, Bouchard ST-FRANÇOIS-DE-SALES	GENDRON, LOUIS 2006, Bégin DOLBEAU	OUELLET, MARIO 210, Falaise ALMA
HOVINGTON, GUYLAINE 440, Jolliet CHICOUTIMI	NOËL, GERTRUDE 51, 3 <sup>e</sup> Rue Nord L'ASCENSION	BOIVIN, MARIEN 1841, Beauvillage DOLBEAU	GAUTHIER, STÉPHANE 19, Honfleur CHICOUTIMI
LARAMÉE, LISA 2051, Dubuisson JONQUIÈRE	LACHANCE, PAUL 533, Principale ST-FRANÇOIS-DE-SALES		

## CLASSEMENT GÉNÉRAL LES 200 MENEURS

Rg	Noms	Buts	Passes	Pts	Rg	Noms	Buts	Passes	Pts
1	PERRON LIONEL	219	340	778	101	PILOTE SYLVIE	191	339	721
2	MUNGER MARCO	221	335	777	102	ROBICHAUD ANDRE	189	343	721
3	FORTIN FRANCINE	207	355	769	103	BRASSARD ERIC	224	272	720
4	TREMBLAY MARC	192	385	769	104	BOILY RENEE	206	308	720
5	LALANCETTE KRISTIAN	220	325	765	105	DESCHENES SYLVIE	196	328	720
6	AUBIN A	197	369	763	106	LEVASSEUR JEAN-LUC	214	291	719
7	GAGNON ROGER	215	332	762	107	DAMOUR ROCKY	213	293	719
8	OTIS CARL	212	338	762	108	LANGLAIS DANIEL	197	325	719
9	PLOURDE ALINE	192	377	761	109	JEAN DANIELLE	197	325	719
10	TREMBLAY DENISE	200	359	759	110	POTVIN ISABELLE	189	341	719
11	GAUTHIER REINE	201	356	758	111	LOISELLE COLETTE	183	353	719
12	GAGNE JULIE	212	333	757	112	GUAY FLEURETTE	219	280	718
13	BRUNELLE CLAUDE	209	339	757	113	BOUCHARD SERGE	206	306	718
14	BOILY GUYLAINE	203	350	756	114	LAVALLEE JEAN-LUC	197	324	718
15	GUIMOND EVENS	216	321	753	115	GIRARD CLERMONT	212	293	717
16	BOUCHER GINETTE	210	333	753	116	GIRARD BENOIT	208	301	717
17	AUDET CAROLINE	209	335	753	117	TREMBLAY LISETTE	202	313	717
18	GIRARD SEBASTIEN	208	336	752	118	BRASSARD PATRICK	202	313	717
19	LAVOIE PATRICE	228	295	751	119	SAVARD SYLVAIN	200	317	717
20	LAROUCHE LYNDA	214	323	751	120	LALANCETTE STEPHANE	200	317	717
21	CHIASSON GASTON	196	358	750	121	BOUDREAU DANIEL	196	325	717
22	LAPORTE DANIEL	207	335	749	122	HUOT BEAULIEU OLIVIER	190	337	717
23	DALLAIRE FRANCOIS	192	365	749	123	DUFOUR FRADETTE DANIELE	180	357	717
24	LAROUCHE GINETTE	216	316	748	124	COTE AURELIENNE	179	359	717
25	THIBEAULT THERESE	196	355	747	125	DESBIENS MARC	209	298	716
26	LARAMEE ROGER	205	336	746	126	SAVARD LUCIE	209	298	716
27	LAPERIERE GINETTE	222	301	745	127	TREMBLAY ROMEO	205	306	716
28	IBARZABAL LUIS	208	329	745	128	VILLENEUVE MARTIN	197	322	716
29	GIRARD JEAN-MICHEL	209	326	744	129	GIRARD JEAN-PHILIPPE	192	332	716
30	LAVOIE ROBERT	211	321	743	130	LA BASTILLE ALEXANDRE	191	334	716
31	BRASSARD PATRICE	211	321	743	131	SIMARD ROGER	190	336	716
32	JEAN NATASHA	209	324	742	132	GUAY ALEX	174	368	716
33	SIROIS MARTIN	214	313	741	133	RUPELLAND JEAN-LOUIS	207	301	

# Les Saguenéens resteront tranquilles

CHICOUTIMI (SE) - La période ouverte aux transactions dans la Ligue junior majeure du Québec débute officiellement ce midi. Si la tendance se maintient, comme dirait l'autre, les Saguenéens devraient être plutôt tranquilles dans les prochains jours. Selon Yvon Bouchard, qui pilote les discussions avec les

autres équipes pour les Saguenéens, il ne faut pas anticiper de transactions majeures pour l'instant.

Les Saguenéens et les autres formations du circuit ont beaucoup de difficulté à s'entendre sur la valeur des hockeyeurs mentionnés dans les discussions. En d'autres mots, les Saguenéens se font offrir des joueurs ordinaires ou encore se font demander la lune. Pas de juste milieu.

D'autres éléments entrent aussi en ligne de compte quand les Saguenéens parlent de transaction. Ils n'ont pas vraiment envie de laisser aller un joueur de 17 ans. En plus, s'ils touchent

un élément important, ils créent automatiquement un trou au sein de leur formation.

«Pourquoi sortir un gars comme Jérôme Boivin, Yannick Jean ou Sébastien Bêty pour aller chercher un joueur de 17 ou 18 ans?», demande Yvon Bouchard. Présentement, je dirais qu'il ne faut pas anticiper un

échange majeur. Le prix est beaucoup trop élevé.

«Juste pour donner un exemple. Nous avons pris des informations sur Rémi Royer, à Victoriaville. Ils nous ont demandé Marc Bouchard, Jean-Nicolas Bordeleau et un bon choix au repêchage... Jamais.

«Quand on parle d'un de nos éléments majeurs, ils nous offrent des joueurs que nous jugeons très ordinaires.»

Les patrons des Saguenéens notent que l'équipe est amorphe depuis quelques semaines. S'il pouvait le faire, Yvon Bouchard aimerait bien mettre la main sur un joueur capable de changer un peu les choses.

Cette période des échanges prendra fin sur le coup de midi, le 19 janvier prochain. Les équipes de la LHJMQ ont donc un mois pour jaser. À Chicoutimi, on espère que les discussions deviendront plus intéressantes au fil des semaines.

## Hugo Veilleux refait surface

# Paiement réclame un effort régulier

CHICOUTIMI (SE) - À première vue, le Laser de Saint-Hyacinthe représente une cible intéressante pour une équipe qui cherche un peu sa voie. Le Laser, qui en arrache présentement, accueillera les Saguenéens, ce soir. Réal Paiement refuse de parler d'une rencontre que son équipe n'a pas le droit de perdre. Il demande à ses hockeyeurs de se concentrer sur des choses plus simples.

«Pourquoi entendre tout le temps: «Il faut que tu gagnes ce match-là». Il faut que tu travailles. Tu dois être intensif. Tu dois être discipliné», note l'entraîneur chicoutimien.

Évidemment, si une équipe travaille tout en demeurant intensive et disciplinée, elle va habituellement gagner.

Les Saguenéens gagnent moins souvent depuis quelques semaines. Réal Paiement répète que cette baisse de régime s'explique en grande partie par un effort moins régulier de ses hockeyeurs. Depuis le match de mardi à Victoriaville, il s'est



Réal Paiement

donc efforcé de changer les habitudes de l'équipe dans l'espoir de trouver le remède magique.

«Si nous sommes en première place de notre division, c'est parce que nous avons travaillé, indique encore Paiement. Dans les premiers mois de la saison, les équipes qui ne nous avaient pas encore affrontés entendaient dire que nous étions de gros travailleurs. «C'est moins le cas en ce moment. Nous travaillons

juste assez pour garder la tête hors de l'eau.

«Mon travail est d'aider les joueurs à prendre conscience de l'importance de travailler sans arrêt. Nous allons être plus forts quand ils vont le réaliser. Quand ils travaillent, ils peuvent battre n'importe qui. Ils l'ont prouvé. Quand ils ne travaillent pas, ils peuvent encore battre plusieurs équipes de la Ligue. Ils vont aussi se faire brûler.»

## Coup de main de Veilleux

Hugo Veilleux a refait son apparition dans le petit monde des Saguenéens, hier. Il a participé à l'entraînement et devrait donner un coup de main à l'équipe dans quelques rencontres pendant la période des Fêtes.

Les Saguenéens auraient bien aimé compter sur Veilleux pour le reste du calendrier. Son entraîneur avec les Cougars du Cégep de Chicoutimi, Luc Quenneville, a déjà indiqué qu'il poursuivra plutôt son séjour dans la Ligue collégiale AA.

«Jusqu'au 10 janvier, un joueur peut évoluer dans la LHJMQ

sans problème. Après le 10 janvier, il peut jouer cinq rencontres. À la sixième, il ne peut plus redescendre avec son ancienne équipe», a expliqué Réal Paiement.

Ce dernier a aussi signalé que Jean-Pierre Côté et Patrice Fortin, deux autres membres des Cougars, s'entraîneront probablement avec les Saguenéens durant la période des Fêtes.

## Équipe canadienne junior

# Le Québec fournit des gardiens prometteurs

CAMPBELLTON, Nouveau-Brunswick (PC) - Trois des quatre gardiens qui bataillent pour les deux postes disponibles au camp de sélection de l'équipe canadienne junior de hockey sont originaires du Québec.

Craig Hillier, pour un, ne peut pas s'empêcher de se sentir en pays étranger.

Hillier est en effet le seul des quatre prétendants à ne pas être originaire du Québec, cette fabrique de gardiens qui a produit les Jacques Plante, Rogatien Vachon, Martin Brodeur et compagnie. «J'ai toujours adulé Bill Ranford», a dit Hillier, qui vient de Cole Harbour, Nouvelle-Écosse, et qui porte les couleurs des 67s d'Ottawa de la Ligue junior de l'Ontario.

«Je n'ai jamais été un partisan du Canadien de Montréal, a-t-il poursuivi. Je le deviendrai peut-être maintenant qu'"IL" a été échangé.» Le fameux "IL" en question pour nom Patrick Roy qui a quelque peu révolutionné la scène du hockey en 1986 quand il a mené le Canadien à une conquête de la coupe Stanley alors qu'il n'avait que 19 ans.

La montée en flèche de la popularité de Roy au Québec a aussi modifiée les aspirations des jeunes hockeyeurs.

Tout d'un coup, les jeunes se sont mis à rêver d'effectuer l'arrêt-clé plutôt que de marquer le but décisif.

L'impact a été considérable à travers la LNH.

Martin Brodeur a remporté une coupe Stanley la saison dernière avec les Devils du New Jersey, un an après avoir remporté le trophée Calder à titre de recrue de l'année dans la LNH.

Félix Potvin, des Maple Leafs de Toronto, est une autre étoile

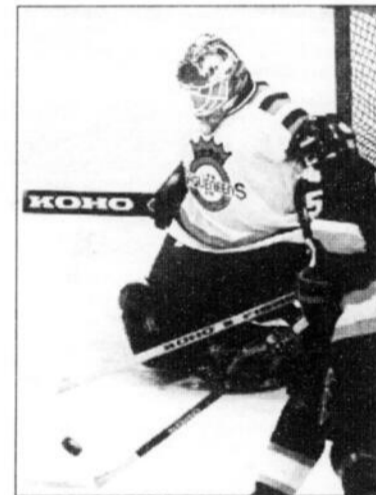

MARC DENIS... bataille pour l'un des postes disponibles.

filante du circuit. Il y a également Stéphane Fiset, des Rockies du Colorado, et Jocelyn Thibault, du Canadien. Tous ces gardiens sont issus de la LHJMQ et chacun a le mérite de revendiquer le statut de vedette.

Au camp d'essai de l'équipe junior, on retrouve Martin Biron, des Harfangs de Beauport (Buffalo), Marc Denis, des Saguenéens de Chicoutimi (Colorado), et José Théodore, des Olympiques de Hull (Canadien). «C'est sûrement à cause de Roy», a dit Biron en parlant de la qualité des gardiens qui proviennent du Québec. «Il nous a servi de modèle.» L'entraîneur-adjoint Blair MacKasey, l'entraîneur-chef des Voltigeurs de Drummondville, est d'accord: «Ceux qui aspirent à la Ligue nationale, dit-il, veulent être les meilleurs. C'est pourquoi ils cherchent à imiter Mario Lemieux ou Patrick Roy.

«Je ne pense pas que leur ambition soit de devenir de simples "plombers" ou des gardiens auxiliaires.»

## Judo universitaire à Jonquière

# Les dirigeants révisent leur budget à la baisse

par Stéphane Bégin

JONQUIÈRE (SB) - Tranquilles pour ne pas dire muets depuis les dernières semaines, les dirigeants des Championnats du monde universitaire de judo préparent solidement leur prochaine et dernière rentrée pour le début de janvier 1996.

Vice-président aux finances, Julien Gagnon avoue que quelques changements se préparent pour les prochaines semaines. Rien de vraiment majeur, par contre, mais assez pour assurer un événement d'envergure, dont le «focus» sera mis sur le judo.

«Il y a effectivement eu un arrêt des opérations. Nous avons décidé, à la suite des événements difficiles d'octobre, de prendre un temps d'arrêt jusqu'au début de 1996.

«Nous nous sommes posé bien des questions, mais nous avons profité de cette période pour nous repositionner. Et dès les

prochaines semaines, nous allons faire connaître au public le programme des 10 ou 11 derniers mois à venir avant la tenue de l'événement», explique Julien Gagnon.

L'événement mondial de judo se déroulera à Jonquière du 16 au 20 décembre 1996 et devrait regrouper les crème des judokas universitaires en provenance d'environ 45 pays.

Sans en dévoiler immédiatement les détails, Julien Gagnon indique aussi que le budget devrait être révisé à la baisse et ce très prochainement. Actuellement prévu à 800 000 \$, dont 322 000 \$ s'autofinancent (hébergement, repas) par les participants, on pourrait voir le budget fondre en partie.

«Il faut bien avouer que le contexte économique n'est pas facile pour qui que ce soit. Nous pourrions effectivement revoir le budget à la baisse. Divers éléments de dépenses seront épu-

rés, ce qui signifie que les choses non obligatoires ou non essentielles ne seront pas retenues ou n'auront peut-être pas l'envergure prévue.

«Nous allons essayer de donner des championnats du monde universitaire de judo qui retiendront l'essentiel: des compétitions de judo pour les judokas d'abord et avant tout», laisse entendre le vice-président aux finances.

Quant à la possibilité que des changements entrent en vigueur au sein du conseil d'administration, Julien Gagnon dit ne pas avoir entendu parler d'aucune rumeur.

Tout le monde devrait donc être en place dès le début de 1996 et donner le dernier grand coup avant la tenue de l'événement, qui se déroulera dans exactement 365 jours. Des prochains mois qui s'annoncent donc importants et intéressants.

# La formule plaît aux organisations

CHICOUTIMI (SB) - Le tournoi provincial de hockey atome de Chicoutimi connaît tellement de popularité dans la région et au Québec que les organisateurs doivent malheureusement refuser des inscriptions.

À sa quatrième année d'existence, le tournoi atome de Chicoutimi semble bien avoir conquis les hockeyeurs et organisations de hockey des quatre coins du Québec.

En conférence de presse, hier, à la Maison d'accueil de la ville de Chicoutimi, le président André Simard (qui en est à sa seconde année) a livré les grandes lignes de l'événement qui se déroulera du 7 au 14 janvier, sur la glace de l'aréna du Plateau, dans le secteur nord de la ville.

«Nous acceptons un maximum de 40 équipes, car ça demande déjà assez d'organisation comme cela. Du groupe, 10 proviennent de l'extérieur, dont cinq dans le BB, trois dans le A et deux dans le B. Nous devons donc refuser des équipes.

«Ce n'était pas le cas au début où nous devions courir après les équipes, mais avec le temps, la situation change et c'est bien

agréable pour les organisateurs. Même chose pour les équipes de la région. Nous avons eu plus de 20 inscriptions dans le BB, mais nous ne pouvions en prendre qu'une douzaine. Plusieurs personnes étaient déçues et choquées et c'est bien regrettable», a expliqué André Simard.

Les dirigeants de l'événement espèrent donc un autre succès à cette quatrième édition. Au total, 57 matchs de hockey seront disputés par ces jeunes de 10-11 et 12 ans. L'an dernier, plus de 6000 amateurs payants ont franchi les tourniquets de l'aréna du Plateau et les organisateurs en espèrent plus cette année.

«Pour ces jeunes athlètes, nous voulons leur donner le goût de jouer au hockey et de s'amuser comme des larrons en foire. Nous aimerions aussi leur laisser comme héritage le goût de l'étude, le respect des autres, l'autonomie et le désir de l'excellence», a repris le président Simard.

## À l'honneur

À l'occasion de la quatrième édition du tournoi provincial, les

dirigeants ont invité Jean-Guy Provencher et son épouse Fleurette Bouchard à agir comme présidents d'honneur, alors que Réal Paiement, le pilote des Saguenéens de Chicoutimi, sera le parrain d'honneur.

«Nous sommes dans le hockey depuis plus de 20 ans étant donné que nos trois enfants ont pratiqué ce sport. Un tournoi comme celui-ci permet aux jeunes de vivre une expérience enrichissante tout en respectant le but principal, soit de s'amuser sagement», indiquent le couple Provencher.

Quant à Réal Paiement, il avoue qu'il n'a pas accepté le parrainage immédiatement, car son équipe sera surtout à l'extérieur de la région durant le tournoi.

«Mais avec les valeurs dont m'a parlé André, soit les études, la famille et le fait de donner confiance aux jeunes, je suis embarqué rapidement. Moi, le hockey m'a servi de véhicule à travers le monde et m'a permis de suivre mes études à l'université McGill.

«Je veux donc essayer de rendre aux jeunes ce que j'aime bien, le hockey. Durant le tournoi, je vais essayer d'amener plusieurs joueurs de l'équipe avec moi», indique Réal Paiement.



STÉPHANE BÉGIN



**HONNEUR** - La mascotte du Tournoi provincial de hockey atome, Cours-O-buts, entoure le parrain d'honneur, Réal Paiement, les présidents d'honneur, Jean-Guy Provencher et Fleurette Bouchard, de même que le président de l'événement, André Simard.

(Photo Rocket Lavoie)

## Camp d'entraînement en aviron

# Deux Almatois se rendront en Floride

par Rémi-Gilles Tremblay

ALMA (RGT) - La Fédération d'aviron du Québec (FAQ) s'est montrée plus sévère dans le choix des avironneurs qui prendront part, du 26 décembre au 7 janvier, à son camp annuel d'entraînement et de perfectionnement à Melborne, une ville sise près d'Orlando, en Floride.

Deux membres seulement du Club d'aviron d'Alma vivront ces deux semaines sous les chauds rayons de soleil floridiens. Ils étaient six l'an dernier. Au total cependant, la délégation québécoise est passée de trente à douze. Il ne faut donc pas se surprendre que les Almatois y soient, comme les autres, beaucoup moins nombreux.

L'entraîneur-chef, Michel Tremblay, de même que la pagayeuse vedette du club almatois, Danielle Parizeau, mettront ces quelques jours à profit dans le but de se préparer à affronter les défis des prochains



Michel Tremblay



Danielle Parizeau

mois. Dans le cas de Parizeau, une pagayeuse d'âge junior, l'objectif est de parfaire encore son travail au plan technique de manière à obtenir des performances supérieures au cours de la prochaine saison. En 1995, elle

avait mis la main sur une médaille de bronze en skiss, lors des championnats juniors, l'argent en quatre de couple, en plus d'avoir franchi la ligne au septième rang, lors de sa participation au rendez-vous inter-

national Henley.

Les choses se présentent un peu différemment pour Michel Tremblay. Entraîneur de niveau I, Tremblay surveillera attentivement la façon de travailler de l'entraîneur-chef de la FAQ, Lubomir Kisidy. En obtenant son second grade, puis son troisième, Tremblay obtiendrait le droit d'oeuvrer aux côtés des athlètes québécois lors des prochains Jeux du Canada, en 1997.

Outre sa tâche d'entraîneur, Michel Tremblay est également un pagayeur de calibre senior, ce qui lui permet, assure-t-il, de mieux comprendre ses athlètes.

## Délégation réduite

L'an dernier, une trentaine d'athlètes représentant quatre clubs du Québec avaient fait le voyage. Cette année, la fédération québécoise a en quelque sorte resserré ses critères de sélection dans le but de faire une

place à l'élite de la discipline.

On y retrouvera donc, outre les deux pagayeurs almatois, deux athlètes de Laval, un de Boucherville et sept de Montréal.

Le voyage est subventionné en majeure partie par la Fédération d'aviron du Québec, la sélection ayant été complétée par Kisidy lui-même.

«Le camp est définitivement destiné aux meilleurs, mentionne Michel Tremblay, à ceux qui ont le mieux répondu aux attentes de la fédération en regard du plan d'entraînement qu'on leur avait soumis en début de saison.

Avec six heures quotidiens d'entraînement intensif aux côtés des meilleurs pagayeurs du Québec, le séjour n'aura rien d'une partie de plaisir, assure Michel Tremblay. «Ce ne sont des vacances», lance-t-il.

Le duo almatois prendra la direction de Montréal le jour de Noël, d'où ils s'envoleront le lendemain à destination de la Floride.

**Dazé surprend** page 33

**Le Lou Marsh à Villeneuve** page 35

**Hockey mineur à la télé** page 36

**BAR-RESTAURANT COUNTRY**

Different

2030, ROUTE 170  
ST-BRUNO QC  
G0W 2L0

343-3477

Joyeuses Fêtes!

- Souper dansant
- Dimanche soir avec fesse de boeuf
- Orchestre du jeudi au dimanche
- Menu du jour
- Table d'hôte
- Menu spécial pour groupe
- Gâteau anniversaire gratuit

Ouvert du lundi au vendredi de 11 h à 3 h  
Samedi et dimanche de 7 h à 3 h

2030, Route 170, Saint-Bruno 343-3477

# LE SAMEDI 16 DÉCEMBRE!

DE 8 H 30 À 10 H

**50% DE RABAIS\***  
★ TOUS LES PULLS  
DE NOTRE RAYON DES  
PULLS POUR FEMME

1. \*Sur nos prix  
ordinaires.  
Pulls pastel exceptés.

**50% DE RABAIS\***  
★ SOUTIENS-GORGE  
FRUIT OF THE LOOM

2. \*Sur nos prix  
ordinaires.  
Dessous, rayon 178.

**BRAVO!**  
★ SÉLECTION DE  
SLIPS POUR FEMME

3. Solde d'un jour  
**99¢**  
ch.

Limite de 2 par personne.

**40% DE RABAIS\***  
★ CHEMISES DE  
VILLE POUR HOMME

4. \*Sur nos prix  
ordinaires.  
Chemises de ville,  
rayons 330 et 853.

**50% DE RABAIS**  
★ FEUILLES DE PAPIER  
D'EMBALLAGE DES  
FÊTES HALLMARK

5. Nos prix ord.  
1,75 \$ à 2,75 \$.

Solde d'un jour  
**87¢ À 137¢**  
ch.

**50% DE RABAIS**  
★ PYJAMAS EN FINETTE

6. De Homecoming®  
et Young Street®.  
Tailles 12 mois à 3X.  
Nos prix ord.  
12,99 \$ et 14,99 \$.

Solde d'un jour  
**649 \$ ET 749 \$**  
ch.

**70% DE RABAIS**  
★ MICRO-ONDES  
GOLDSTAR, 34 L

7. Blanc. N° 00122. No-  
tre prix ord. 249,98 \$.

Solde d'un jour  
**179,98 \$**  
ch.

Seulement 4 par magasin.  
Tant qu'il y en aura.

**50% DE RABAIS**  
★ RADIO-RÉVEIL  
LIFESTYLER

8. À cassette. Notre  
prix ord. 79,99 \$.

Solde d'un jour  
**39,99 \$**  
ch.

**LE TOUT DERNIER  
SOLDE D'UN JOUR  
AVANT NOËL!**

**SOLDE  
D'UN  
JOUR**

PAS DE  
GROSSISTES  
SVP!

ACHATS  
EN MAGASIN  
SEULEMENT!

PAS  
DE BON D'ACHAT  
DIFFÉRE!

**NOUS OUVRONS À 8 H 30!**

**DE 8 H 30 À 10 H SEULEMENT**

**PAS DE TPS\* SUR PRESQUE  
TOUS VOS ACHATS!**

9. \*Nous vous accorderons un rabais équivalant à la TPS.

Ne font pas partie de cette offre : articles Liz Claiborne, produits de beauté, fragrances,  
produits pharmaceutiques et restaurants. Exceptions : appareils électroniques Beaumark®,  
Sanyo, Philips, Zenith et ceux à prix de solde ou déjà réduit, téléphones Cantel, tous les  
articles Sega, meubles et gros électroménagers.

DE 8 H 30 À 10 H

**60% DE RABAIS\***  
★ CONTENANTS  
SERVIN' SAVER  
DE RUBBERMAID

10. \*Sur nos prix  
ordinaires.

**50% DE RABAIS**  
★ CHOPES EN  
PORCELAINE TENDRE

11. Notre prix ord.  
3,99 \$.

Solde d'un jour  
**199 \$**  
ch.

Vaisselle, rayon 614.

**50% DE RABAIS**  
★ TOUTES  
LES BOUCLES  
DÉCORATIVES POUR  
L'ARBRE DE NOËL

12. Nos prix ord.  
99 ¢ à 7,99 \$.

Solde d'un jour  
**49¢ À 399 \$**  
ch.

Le choix varie selon  
le magasin.

**33% DE RABAIS**  
★ POT-POURRI

14. Sacs de 170 g.  
Notre prix ord. 2,99 \$.

Solde d'un jour  
**199 \$**  
ch.

Limite de 2 par personne.

**70% DE RABAIS**  
★ SERVIETTES  
SIMPLICITY  
DE CALDWELL

15. Notre prix ord. 10 \$.

Solde d'un jour  
**299 \$**

la serviette de bain  
Limite de 2 par personne.

**55% DE RABAIS**  
★ HAUTS RUGGED  
TERRAIN®

16. En molleton  
polaire. Notre prix ord.  
54,99 \$.

Solde d'un jour  
**2450 \$**  
ch.

Quantités limitées.

UNE JOYEUSE TRADITION DE NOËL

UNE JOYEUSE TRADITION DE NOËL