

LA GAZETTE

VALLEYFIELD - BEAUHARNOIS

1936-1961

Notre 25e anniversaire

1936-1961

VOL. 26 NO. 3

HUNTINGDON, QUEBEC, JEUDI, LE 8 JUIN 1961

32 PAGES 10¢

L'AFFAIRE DES OBLIGATIONS DISPARUES

CAUTIONNEMENT DE \$25,000

(Lire page 4)

Nos régates télévisées le 16 juillet

Les régates internationales de Valleyfield sont certainement les plus importantes du genre en Amérique du Nord. Plusieurs faits et gestes contribuent à classer ainsi notre événement annuel aquatique.

En effet si l'on considère combien d'agences de publicité, d'agences de nouvelles, de commentateurs sportifs, d'annonceurs et de publicistes y participent directement, on peut affirmer sans crainte de se tromper que les régates de Valleyfield ont une grande réputation et une très grande renommée.

L'an dernier, pour la première fois depuis 1956, les responsables des régates n'ont pu compter sur la télévision en direct de cet événement. Le réseau national de l'état avait été dans l'obligation de contremander ce spectacle si populaire auprès de tous les amateurs de courses du Québec, et d'une partie de l'Ontario, du Nouveau-Brunswick et du Nord des Etats-Unis, à cause de la télévision du tournoi de tennis de la coupe Davies à Québec. Radio-Canada avait tout de même sollicité la faveur des organisateurs des régates de retarder leurs dates d'une semaine pour pouvoir venir à Valleyfield. Quand cette demande avait été faite, il était déjà trop tard, car les dates des régates avaient été acceptées depuis le mois de novembre l'année précédente par la Canadian Boating Federation. Il n'était plus question de changer tout le circuit de la CBF pour un seul club, même si ce dernier est considéré comme ayant la meilleure organisation en autant que les régates sont concernées.

Mardi après-midi dernier, Radio-Canada confirmait auprès d'un membre de l'organisation que les régates seraient télédiffusées directement de notre magnifique baie St-François dimanche après-midi, le 16 juillet prochain, entre 4 et 5 heures.

Cette nouvelle a réjoui particulièrement le président du comité de publicité des régates, M. Léo-Georges Perron, et le président du comité des régates, M. Paul Campeau. La valeur publicitaire de cette émission ne peut être évaluée.

(Suite à la page 11)



EN L'HONNEUR DE NOS JEUNES BRAVES:— Mercredi soir dernier, avait lieu, au Club Nautique de Valleyfield, la soirée récréative en l'honneur des joueurs de hockey des Braves Junior de Valleyfield et des directeurs de ce club. Voici trois photos saisies à cette occasion. Sur la photo du haut, le bureau de direction des Braves Junior et les membres de l'équipe portant les magnifiques gilets remis par la direction de l'équipe en reconnaissance des nombreux services et exploits rendus au cours de la saison 1960-61. Sur la photo du centre, quelques invités: Marcel Pronovost, Arthur Vinet, Toe Blake, Henri

Richard et Alex McKellar, président de la Ligue de Hockey Métropolitaine. A l'arrière, nous reconnaissons Jacques Viau, Eddy Cadieux, Jean-Guy Phillie, Jean-Paul Bisailon, Paul Saint-Onge, Roland Boyer, René Bertrand, Marcel Quesnel et Jean-Marc Bougie. Sur la photo du bas, les responsables de cette soirée: Louis Lalonde, Vic Lemyre, Edouard Boyer, Aimé Leboeuf, Luc Michielli, Joachim Lampron et Jean-Marc Bougie, entourant Toe Blake, Henri Richard, Arthur Vinet et Marcel Pronovost. (Photo Peter Rozon)

M. Edouard Quenneville, Grand-Chevalier

Elections jeudi soir, 1er juin

Au Conseil des
Ch. de Colomb
de Valleyfield

Jeudi soir dernier, 1er juin, avaient lieu au Conseil 1180 des Chevaliers de Colomb de Valleyfield les élections annuelles du Conseil.

M. Edouard Quenneville, qui occupait le poste de député grand-chevalier, a été élu grand-chevalier du Conseil. Il remplace ainsi M. Jean Paul, qui a résigné ses fonctions après deux années d'office.

M. Quenneville est un Chevalier de Colomb de longue date. Il possède certainement l'expérience voulue pour mener à bien les destinées du Conseil 1180, après avoir occupé plusieurs postes et avoir siégé au Conseil pendant plusieurs années.

Il nous fait donc plaisir de lui adresser nos sincères félicitations de même qu'à tous les autres membres du Conseil qui ont été élus à cette élection.

Il s'agit de M. Adélarde Vallée, député grand-chevalier; M. Donald Primeau, chancelier; M. Joseph Degré, cérémoniaire; M. Marcel Chatigny, secrétaire-trésorier; M. Jean-Louis Hallé, secrétaire-financier; M. Joseph Dandurand, secrétaire-archiviste; M. Oscar Lalonde, 1er syndic. (Suite à la page 11)

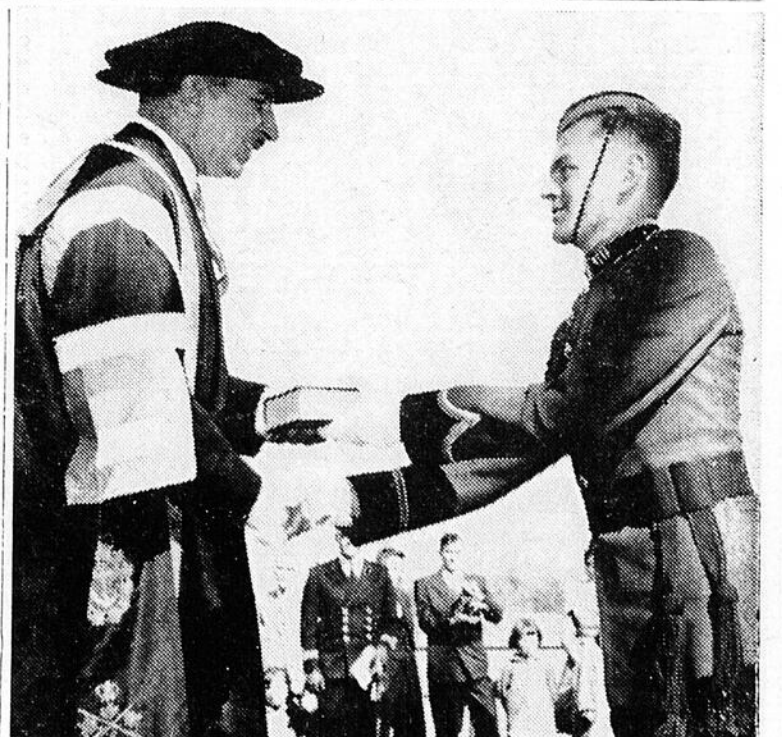

UN GRADUE DE VALLEYFIELD:— Le cadet JAMES CADIEUX reçoit des mains de M. Douglas Scott Harkness, Ministre de la Défense Nationale, le prix de philosophie au cours de sciences et de génie, lors de la distribution des prix et diplômes au Collège militaire royal de Saint-Jean, samedi le 3 juin. Le cadet Cadieux, qui étudie en vue d'une carrière d'officier en transmissions avec l'aviation royale canadienne, est le fils de M. et Mme Jerry Cadieux, 26, rue Maden, Valleyfield, et finissant de l'Ecole secondaire Sainte-Cécile. Toutes nos félicitations, James. (Photo Ministère de la Défense Nationale)

Les régates des 15-16 juillet

.. Attrait touristique incomparable ..

LA GAZETTE VALLEYFIELD - BEAUHARNOIS

Imprimée et publiée à Huntingdon, par The Huntingdon Gleaner Inc.
Autorisé comme envoi postal de deuxième classe, Ministère
des Postes, Ottawa, Ont.

Journal hebdomadaire de rédaction et d'information dévoué aux in-
térêts des villes de Valleyfield, Beauharnois et tous les centres de
comtés de Beauharnois, Châteauguay, Huntingdon et
Vaudreuil-Soulanges.

JEAN-CLAUDE LEFEBVRE, directeur-gérant
Publicitaire Chef des nouvelles A Beauharnois
LUCIEN FILIATRAULT JEAN-LOUIS BRAULT, ISAIE D'Aoust
Mme F. DUMOUCHEL, rédactrice-secrétaire
Adresse d'affaires: 44, Ste-Cécile, Valleyfield, Qué. Tél. FR. 3-7272
Prix de l'abonnement: \$2.00 par année — 10 sous la copie
En vente chez vos dépositaires le Jeudi après-midi

VOL. 26

JEUDI, LE 8 JUIN

NO. 3

MM Laurédan Bertrand et Léopold Leduc au Bureau de direction du Conseil

M. Roger Provost, de Mont-
réal, a été réélu président du
Conseil Canadien des Ouvri-
ers Unis des Textiles d'Amé-
rique, en fin de semaine der-
nière, à Hamilton. Plus de 100
délégués des provinces de

Québec, Nouvelle-Ecosse et de
l'Ontario prirent une part ac-
tive à la réunion annuelle de
ce groupement d'ouvriers.

M. Laurédan, citoyen bien
connu de Valleyfield, a été
élu au poste de secrétaire des
enregistrements. M. Léopold
Leduc, également de notre vil-
le, fait également partie du
bureau de direction de
l'UTWA pour la province de
Québec. Nos félicitations aux
élus.



Préparez-vous maintenant pour la saison
prochaine...
EXIGEZ LES FAMEUX
CLIMATISEURS
McCLARY à l'huile

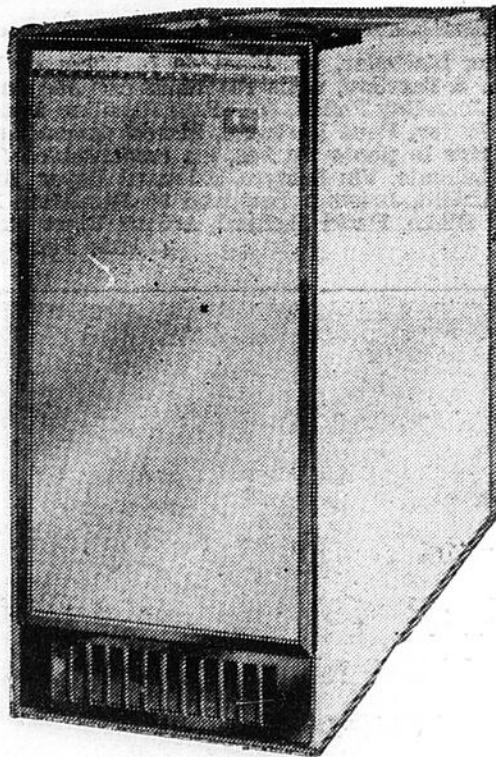

LE SYSTEME DE CHAUFFAGE
McCLARY

- Purifie automatiquement
- Humidifie, réchauffe
- Et fait circuler l'air
- 5 ans pour payer

L.P. Leclerc & Fils

220, rue St-Jean-Baptiste Tél. FR. 3-5533
VALLEYFIELD

A votre service — Estimé gratuit

Le travail immense des organiseurs

Une publicité sans égale pour Valleyfield

Le Club Nautique de Valley-
field qui aura l'an prochain
vingt-cinq années d'existence,
présentera les 15 et 16 juillet
prochains ses vingt-quatri-
èmes régates annuelles.

Cet événement sportif qui
a maintenant une renommée
quasi mondiale, est à coup
sûr le facteur le plus efficace
pour promouvoir l'essor tou-
ristique dans notre région.
Dans toute la province, dans
tout le Canada même et dans
plusieurs états outre-fro-
ntières, le nom de Valleyfield
est synonyme de Venise du
Québec et surtout d'endroit
où se tiennent les plus gran-
des régates du Canada. C'est

donc dire que le Club Nauti-
que de Valleyfield a fait sa
large part pour faire connai-
tre notre ville et pour en faire
un attrait touristique incom-
parable à plusieurs points de
vue.

C'était là un des buts des
fondateurs du Club et l'on
constate aujourd'hui qu'eux et
tous leurs successeurs à la di-
rection du Club n'ont point
déroqué à la ligne de conduite.
Pour atteindre ce but, tenir
des régates annuelles était le
moyen le plus sûr et ce fut
dès lors, comme ce l'est depuis,
la plus importante des acti-
vités du Club Nautique.

L'organisation des régates,
l'on s'en doute bien, exige un
travail immense de la part de
tous les officiers et membres
du Club Nautique. Depuis plus

de sept mois tous ont mis la
main à la barre et inutile de
dire que tout est mis en oeuv-
re pour en faire un éclatant
succès.

Pour la grande publicité fai-
te à notre ville, à l'étranger,
pour sa large contribution à
l'essor touristique de notre ré-
gion, enfin pour ses multiples
services qu'il met à la dispo-
sition de tous et chacun de
nous de la Venise du Québec,
le Club Nautique est en droit
d'attendre beaucoup de tous
les citoyens de Valleyfield. Ce
"beaucoup" se résume en som-
me à peu si tous contribuent,
si tous apportent leur encou-
ragement et leur appui finan-
cier à toutes les activités du
Club et surtout à la plus im-
portante d'entre elles, les ré-
gates Internationales annu-
elles.

Leach Textiles Limited Spéciaux du magasin

HEURES D'AFFAIRES
S.V.P. - Notez nos nouvelles
heures d'affaires

Lundi, mardi, mercredi, jeudi:

1 à 6 p.m.

Vendredi et samedi,

1 à 6, 7 à 9 p.m.

Gilles Cauchon, C.A
Comptable agréé

44, Ste-Cécile

FR. 3-8577 Valleyfield

Le voici! le nouveau

PARKER 19
SEULEMENT
\$2.95

Utilise les cartouches les plus
grandes et les plus économi-
ques du Canada.

5 POUR 29¢

Essayez un Parker 19
avec la grosseur de
pointe que vous pré-
férez. Il écrit comme
l'on peut s'y attendre
de la part d'un stylo
Parker. Utilisez les
cartouches les plus
grandes et les plus
économiques du
Canada—5 pour 29¢—
et il continue donc
d'écrire longtemps
après que les autres
sont taris. Venez es-
sayer votre Parker 19
aujourd'hui!

4 grosseurs de
pointes en
octanium: extra-
fine, fine,
moyenne, grosse.
Couleurs du stylo:
noir, vert, rouge,
gris, bleu clair,
bleu foncé.

PAR LES FABRICANTS
DES "STYLOS LES PLUS
DEMANDÉS AU MONDE"

**GABRIEL
LANGEVIN**

INC.

77 Grande-Ile—FR. 3-4994
VALLEYFIELD

Tissus carreautes pour costumes et
manteaux \$2.25 à \$3.55 la verge
Nappes de table, 52" x 52", spécial.....\$1.35
Entredoublures, 58" de large, blanc
et noir\$0.90 à \$1.25
Térylène blanche, pour rideaux0.85 la v.
Corduroy, uni et imprimé\$1.25 la v.
Crêpe de laine Worsted, toutes cou-
leurs \$4.00
Pantalons de rayonne, pour hommes,
tailles 30 à 42\$5.50
Plastic, 10 pieds de large\$0.75
Chino imprimé 45" de large\$0.95

Nouvel assortiment pour l'été

Bedford Cord, 45" de large\$0.95
Alpine blanc pour robes ou costumes,
54" de large\$1.85
Imprimés de soie, coton ou arnel et
térylène, pour robes\$0.80 à \$2.00
Térylène blanc, pour blouses\$1.05 à \$1.45
Doublures, toutes teintes \$0.85
Soie et coton pour robes\$0.80 à \$2.00
Toile de lin pure, sanforisée, 36" de lg. \$1.85

Spéciaux

Imprimés de pure soie, 48" de large\$2.25
Matériel de recouvrement pour divans
et fauteuils, 56" de large\$3.75
Matériel à draperies trulon, toutes tein-
45" de large\$1.35
Coton éponge, 36" de large\$1.39
Corduroy imprimé, 36" de large\$1.25
Pantalons pour hommes,
grandeurs 28, 29 et 30\$8.00
Matériel à draperies, uni et
imprimé \$1.10 à \$1.69
Fibrylène pour draperies (lavable
sans repassage)\$1.80

MAGASIN
Leach Textiles Limited
Situé près du pont Walker (Upper Bridge)
HUNTINGDON

Le lancement de

La caravane de sécurité nautique

Bénédiction et réception à Valleyfield

Promouvoir la sécurité sur l'eau

D'impressionnantes cérémonies se déroulaient jeudi dernier à Valleyfield au lancement officiel de la Caravane de Sécurité Nautique.

Cette caravane, organisée sous le patronage de la Fédération des Clubs Nautiques du Québec, visitera au cours des deux prochains mois les principales villes de la province

pour ainsi promouvoir une campagne auprès de la population pour éviter les tragédies de l'onde qui prennent déjà trop de vies au cours de la belle saison.

La Caravane, partie de Montréal jeudi après-midi, arrivait au Club Nautique de notre ville vers 5 heures le même jour. Son Excellence Mgr Percival Caza, évêque co-adjuteur, fit la bénédiction officielle et remit les clés de route aux conducteurs des différentes unités.

Monseigneur Caza félicita chaleureusement les organisateurs de cette Caravane et leur souhaita de connaître des succès intéressants dans leur campagne de sécurité.

Le groupe se rendit ensuite à l'Hôtel-de-Ville où la Cité présentait une réception civique. Son Honneur le Maire, M. Robert Cauchon, souhaita la bienvenue au groupe de visiteurs et félicita les responsables de la Caravane qui entreprenaient cette campagne de sécurité.

M. Raoul D.-Gadbois remit à M. Paul Marleau, chef de police de Valleyfield, un certificat d'honneur pour ses efforts au point de vue sécurité dans notre ville.

Tous les invités à cette réception civique signèrent le Livre d'Or de la Cité.

M. J.-Gérard Bélanger, commodore du Club Nautique de Valleyfield, se fit l'interprète du groupe pour remercier les autorités religieuses et civiles de leur participation active aux diverses cérémonies qui ont marqué le lancement de la Caravane.



ELECTROLOGISTE:— Mlle Jeannine TESSIER a été récemment diplômée de Montréal comme électrologiste. Elle ouvrira un studio le 19 juin à 323, rue Victoria, Valleyfield. Très bientôt le district de Valleyfield pourra bénéficier des services d'une clinique d'électrolyse.

Funérailles de Mme Aldéric Vinet à Bellerive

En l'église Notre-Dame de Bellerive, jeudi le 25 mai, à 10 heures, eurent lieu, au milieu d'un grand concours de parents et d'amis, les funérailles de Mme Vve Aldéric Vinet née Blanche Poirier.

La levée du corps fut faite par le Rév. Père Gilles Ouellet p.m.e. supérieur général de la Société des missions étrangères de la province de Québec. Le service funèbre a été chanté par Mgr le curé J. D. St-Aubin, assisté de M. l'abbé Georges Forest p.m.e. missionnaire au Pérou et de M. l'abbé Jean-Baptiste Séguin de l'évêché comme diacre et sous diacre. Son excellence Mgr Percival Caza chanta l'absoute.

Dans le chœur, on remarquait la présence de plusieurs prêtres du diocèse et de la société des missions étrangères, dont le fils de la défunte fait partie.

Les constables étaient porteurs de la dépouille mortelle. Mmes Trefflé Asselin, Damien Deschamps, Henri Cherrier, Désiré Sauvé, Roméo Théorêt et Edmond Brunet accompagnaient le corps. Ces dames firent partie du conseil des Dames de Ste-Anne dans les années antérieures avec la défunte.

Mmes Antoine Leduc, J. O. Quesnel, Horace Picard et Alexandre Loïsele portaient les rubans de la bannière.

La quête fut faite par Mmes Aza Bertrand et Alcide Leduc.

L'inhumation se fit au cimetière de Valleyfield.

Remerciements

Les enfants et autres membres de la famille de Mme Aldéric Vinet désirent remercier sincèrement toutes les personnes qui leur ont témoigné des marques de sympathie soit par offrandes de messes, de fleurs, bouquets spirituels, télégrammes, cartes de condoléances, visites ou assistance aux funérailles.

Achat d'un ...

(Suite de la page 16)

la lecture des minutes de la dernière assemblée annuelle et M. Georges Bastien présenta le bilan financier.

C'est M. Georges Bourret qui souhaita la plus cordiale bienvenue à M. Yvan Lebeuf, vice-président d'Alta Construction Ltée., accepté membre actif du Club Rotary de Valleyfield. M. Fred Soucy gagna le prix du tirage.

La Fédération des Oeuvres de Charité fait appel à la générosité du Club Rotary pour la prochaine campagne financière du 25 juin au 8 juillet 1961. M. Phil Curley sera le conférencier mardi soir. Il est un des responsables du Fonds de Construction du Séminaire de Valleyfield. M. Wm. Davis demande où on en était rendu avec sa suggestion concernant un système de fluoration à Valleyfield.

P.S.

Prenez rendez-vous ...

Mercredi soir, le 14 juin, aura lieu la démonstration publique des adhérents au cours de Personnalité Maisonneuve.

Venez, parents, amis, tous ceux qui veulent connaître ce que donne un cours de Personnalité. Votre présence sera une aide primordiale en venant leur donner confiance et cette confiance sera un soutien pour l'avenir.

Alors, prenez rendez-vous le 14 juin, à 8 heures à la salle de l'école Ste-Cécile.

Annoncez dans la Gazette

CINEMA SALABERRY

Le foyer du bon film

Tél. FR. 3-6266

Vendredi et samedi, 9 - 10 juin

Festival Burt Lancaster

"TRAPEZE" et
"LE CORSAIRE ROUGE"

Dimanche et mardi, 11 et 13 juin

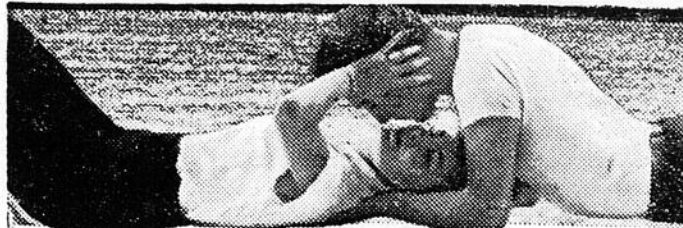

FROM THE PRODUCER OF "PEYTON PLACE"!

20
Century Fox
JERRY WALD'S
production of
WILLIAM
FAULKNER'S

"LES FEUX
DE L'ETE"

starring
PAUL NEWMAN · JOANNE WOODWARD · ANTHONY FRANCIOSA
ORSON WELLES · LEE REMICK · ANGELA LANSBURY COLOR BY DE LUXE
CINEMASCOPE Directed by MARTIN RITT · Story by IRVING RAYVETCH and HARRIET FRANK, JR.

— AU MEME PROGRAMME —

"Sur la piste des Comanches"

avec la séduisante VIRGINIA MAYO

Mercredi à samedi, 14 au 17 juin

"LE BRUIT ET LA FUREUR"

YUL BRYNNER, JOANNE WOODWARD

— AU MEME PROGRAMME —

"LE REVOLTE"

AUDIE MURPHY, PATRICIA MEDINA

Lundi seulement, 12 juin — à 8heures 30

UN SPECTACLE DU TONNERRE
avec "LA GRAND'JAUNE"

DELIMA de la T.V. — Claude Vincent
Mickey Vail, Paul Thériault

Plus de 12 artistes en scène, chant, comédie, musique, variétés. — Du plaisir pour tous

CINEMA BELLERIVE

AIR CONDITIONNE

FR. 3-2565

Pour une semaine
seulement
10-16 juin

Dedicated
to the
NEW
Monroe
Doctrine!



MARILYN MONROE
YVES MONTAND

"Le milliardaire"

— au même programme —

"UNE POIGNEE DE NEIGE"

avec la charmante Eva Marie Saint

L'affaire des obligations disparues

CAUTIONNEMENT DE \$25,000

De concert avec les Sûreté Provinciale et municipale, la Police Montée de Valleyfield effectuait vendredi dernier l'arrestation de deux escrocs qui avaient tenté et réussi l'échange de coupons d'obligations volées, dans trois banques locales et une de Beauharnois.

Le caporal Paul Rodrigue, de la Gendarmerie Royale du Canada, par un hasard tout à fait exceptionnel, reconnut l'un des compères dans un restaurant de Valleyfield. Communiquant avec M. J. L. Ross, détective à la Sûreté Provinciale, tous deux se mirent à la poursuite des visiteurs étrangers qui avaient eu la possibilité de se rendre dans trois banques locales, avant leur arrestation.

Les dénommés Armand Duhamel et Francis Gautreau de Montréal, se déplaçaient dans un vieux camion. Duhamel fut tenu en respect dans ce véhicule, tandis que son complice s'échappait à la course.

Mais le proverbe dit: "Rien ne sert de courir, il faut partir à point." Pour Gautreau, c'était on ne peut plus embêtant de s'échapper, puisque la Sûreté lui courait après. Et il courut, le même gars... de quoi épuiser son souffle, jusqu'au Club Nautique.

Tout en longeant le canal et pratiquant cet exercice involontaire et salutaire, Gautreau, alias J. Pierre Letarte, jetait à l'eau une quantité de coupons d'obligations, ainsi qu'un passeport qui fut repêché plus tard par Alec Repaz, de la Police Montée. Malheureusement, pour lui, les limiers découvrirent les autres dans ses sous-vêtements.

Dans cette affaire d'arrestation, la police municipale prêta son concours approprié en la circonstance.

Duhamel et Gautreau furent incarcérés dans les cellules de la prison de Valleyfield.

Mardi dernier, ils firent leur apparition devant le juge Fortin; il fut mentionné que "le 2 juin 1961, à Valleyfield, Armand Duhamel a illégalement convenu et conspiré avec Francis Gautreau, alias J. P. Letarte, de commettre le crime d'escroquerie en complotant l'échange de coupons d'intérêt provenant d'obligations diverses volées à la Banque Provinciale du Canada de Pierreville, district de Richelieu et à Banque Provinciale de St-Pascal de Kamouraska."

Un oubli qui doit être mentionné: la présentation complète du dénommé Armand Duhamel, alias Florent Bras-seur, alias Laurent Dubois, Alias L. P. Vincent... etc.

Ce dernier et "ses alias" comparut sous 10 chefs d'accusation, se détaillant comme suit: 1—Le 2 juin 1961, A. Duhamel a illégalement eu en sa possession un coupon d'intérêt de \$8.75, provenant d'obligations du Nouveau-Brunswick, sachant que les 10 coupons ont été obtenus par la perpétration au Canada. 2—... a illégalement eu en sa possession \$25. d'obligations Cellulose sachant que... 3—...\$20. d'obligations de Témiscamingue Northern Ont. Railways...4—un coupon de \$15. de Governors of the University of Toronto, Ont. 5—2 coupons de \$7.50 chacun de Republic of Columbia. 6—2 coupons d'environ \$7.50 d'obligation: Les Soeurs de la Charité de l'Hôtel-Dieu de St-Hyacinthe. 7—2 coupons de \$20. et un de \$15. de la Cité de Montréal. 8—4 coupons de \$1.50 chacun de la Ville de Joniquière. 9—2 coupons de \$2.00 de l'Hôtel Notre Dame de l'Assomption. 10—25 coupons de \$3.00 chacun de la filature d'Amboise Lée Ltée de St-Pascal de Kamouraska et 7 de \$15. de la même filature.

Quant à François Gauthreau, aussi alias J. P. Letarte, il comparut sous 5 chefs d'accusation: 1—ayant eu illégalement en sa possession 20 coupons d'environ \$15. d'obligations de la filature Amboise Lée de St-Pascal de Kamouraska. 2—a illégalement obtenu de la Banque Canadienne de Commerce, succursale de Valleyfield la somme de \$150. au moyen de l'échange de coupons d'intérêt d'obligations volées. 3—a illégalement obtenu de la Banque de Montréal, succursale de Valleyfield la somme de \$150. au moyen de l'échange... 4—a illégalement obtenu

(Suite à la page 6)

LE SIROP DU CAPITAINE... \$1.25

RABAIS 25c

Toute personne qui rapportera ce coupon bénéficiera d'un rabais de 25c sur l'achat de chaque bouteille du Sirop du Capitaine.

Pharmacie Labrosse

56, St-Laurent - FR. 3-7080 - Valleyfield

Le conseil de Ste-Barbe s'objecte à l'installation de 60 lumières près du lac

Au cours d'une assemblée régulière du conseil municipal de Ste-Barbe, tenue lundi dernier, le 5 juin, les conseillers eurent à décider de la question de l'installation de 60 lumières de 1000 lumens du quai de Port-Lewis à la résidence de M. Emile Leduc, sur les bords du St-François.

Les délégués officiels de la Shawinigan Water & Power Co., MM. Provost et Chamberland, présentèrent un plan d'installation de ces lumières de Port-Lewis à chez M. Leduc, omettant cette partie le long du chemin neuf où les poteaux sont éloignés du chemin public.

Après discussions, il est proposé par M. Emile Leduc, secondé par M. Jean-Paul Lebrun que ce projet soit accepté. En amendement, M. Roland Poirier, secondé par M. Marcel Daoust s'opposa à cette demande puisque la compagnie ne peut installer ces lumières sur toute la longueur

du chemin et à cause du coût élevé de ce projet. Le conseil-

ler François Joly appuie la proposition et le conseiller Jean-Marc Brisson l'amendement. Le maire Albert DeRepentigny, vu qu'une partie seulement du chemin du bord de l'eau sera éclairée, appuie l'amendement. Conséquemment la résolution n'est pas adoptée.

la meilleure gazoline pour tracteurs

La gazoline Esso donne plus de puissance et meilleur rendement

C'est une gazoline qui répond aux exigences des moteurs de tracteurs en assurant des démarrages et un réchauffage rapides, une puissance et une économie supérieures. Employez la gazoline Esso qui, dollar pour dollar, donne un meilleur rendement. Pour tracteurs diesel, employez le carburant diesel Esso, qui a depuis longtemps prouvé sa supériorité.

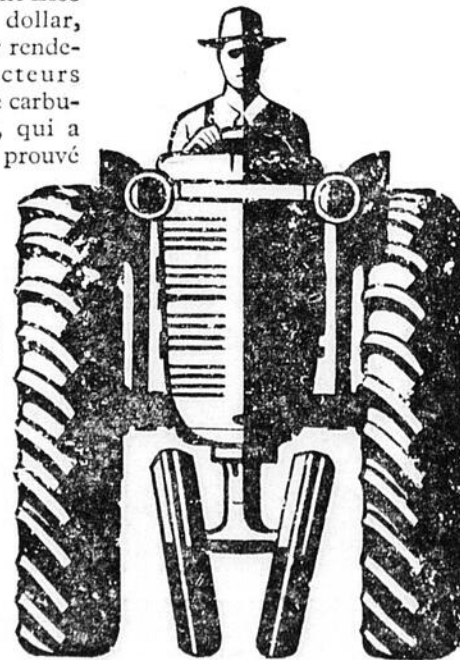

Loyal GAZ Loyal Ltée

TEL. FR. 3-4184

VALLEYFIELD

B. SAUVE

TEL. CO. 8-4733

BEAUHARNOIS

QUI S'Y CONNAÎT EXIGE IMPERIAL

LEBLANC, Albert,

b.a., II.I

BARRETTE, Raphael,

b.a., II.I

BRASSARD, Pierre,

b.a., II.I

— AVOCATS —

Etude légale Leblanc, Barrette & Brassard
50, Jacques-Cartier
Valleyfield Tél. FR. 3-4404

STORES VENITIENS

Horizontaux et verticaux

REPARATIONS de tous genres
STORES de toile sur mesure
DRAPERIES sur mesure ou à la verge
Pôles à draperies
Portes - Accordéons
Portes et chassis en aluminium 20 couleurs assorties
TAPIS à la verge carrée modèles fleuris et unis
TAPIS de nylon
Très bonne qualité et longue durée

"ESTIMATION GRATUITE OU QUE VOUS SOYEZ"

GEORGES PACKWOOD

19, rue Hébert — FR. 3-1519 — Valleyfield

Me Albert Leblanc à Hull

La mère doit continuer l'oeuvre scolaire

En marge de la finale du 2 juin

Autres notes sur le Congrès provincial des Sociétés SJB du Québec et de l'Ontario. —

Aux mamans présentes lors de la grande finale des Concours d'Histoire du Canada et de Langue Parlée de la SSJB, le 2 juin, à Hull, Me Albert Leblanc, notre président provincial, s'exprimait ainsi alors que le réseau de télévision lançait également à des milliers de téléspectateurs son message pressant.

M. le président, fier du résultat de ces concours, présenta cette oeuvre comme une des plus importantes à l'agenda des grandes réalisations de la Société Nationale. Effectivement, il démontra qu'il était bien du devoir de la mère canadienne à poursuivre à la maison l'oeuvre d'épuration de langage que les professeurs entamaient à l'école. Il rappelait en même temps ce devoir de bien parler notre langue en toutes occasions.

La gagnante de ces concours fut Mlle Céline Mondoux de Drummondville, qui fut brillante au cours de son dernier exposé.

La représentante du diocèse, Mlle Mireille Chapleau, de Beauharnois, se classa quatrième et sut faire honneur à tous les délégués de notre région qui étaient présents à cette grande finale, durant laquelle 16 jeunes se disputaient les honneurs de la victoire. Une bourse de \$500, offerte par l'Union du Canada a été divisée entre les participants.

Autres notes. Ce grand concours était la seule activité importante avant l'ouverture officielle du Congrès qui se fit samedi matin vers 10 heures, par un discours de Me Albert Leblanc suivi de M. Roch Blais président des Sociétés d'Ontario.



Celui-ci ne manqua pas de faire sentir à ses frères du Québec les cuisants problèmes des minorités, entre autres certains procédés révoltants d'anglicisation.

Ce 15e congrès annuel de la Fédération du Québec, congrès conjoint avec la Fédé de l'Ontario, a permis de réunir plus de 1000 délégués au Château Laurier. Il fut une révélation pour tous ceux qui en suivirent les délibérations.

Samedi soir, au banquet, une assistance de plus de 800 personnes a été servie. M. Jean Lesage, chef du gouvernement québécois, prononça un discours sur la mission du Québec vis-à-vis les groupes de langue française hors-province.

Au banquet, comme à l'ouverture et aux délibérations du samedi après-midi, le R. F. Pierre-Jérôme, (Frère Untel), a été chaleureusement reçu par tous les congressistes.

Son Exc. le général Vanier et Mme Vanier donnaient une réception samedi après-midi à Rideau Hall à tous les délégués officiels. Le vice-roi salua la Société comme un élément modérateur d'enthousiasme qui témoigne de la sève qui subsiste encore en nous.

Le sermon de la messe de dimanche célébrée à l'Université, fut prononcée par Mgr Raymond Limoge, p.d. Il a laissé entendre que notre peu-

ple, s'il ne s'éveille pas à garder sa foi, pourrait bien subir le sort imposé à d'autres pays chrétiens.

Me Albert Leblanc, de Valleyfield, président réélu de la Fédération des Sociétés du Québec, sera secondé dans son travail par le Dr René Vanasse, de Sherbrooke, 1er vice-président, Me Raymond Dupuis, de Montréal, 2e vice-président, et M. Arthur Rioux, de Rimouski, 3e vice-président; le Dr Marcel Frenette, de Drummondville, est réélu au poste de secrétaire et M. Georges-E. Daigneault, de Ste-Foy, au poste de trésorier. Les autres membres de l'exécutif sont: l'abbé J.-P. Morin, aumônier, du séminaire de St-Hyacinthe, Me Gaston Rondeau, président fondateur, de Québec, et de Me Richard Rioux ex-président, de Trois-Rivières.

Les délégués officiels de notre diocèse à ce congrès étaient: Me et Mme Albert Leblanc, M. et Mme Benjamin Carry, M. et Mme Emile Mallette, de Ste-Martine, M. et Mme Lionel Legault de Ste-Barbe, M. Paul-Emile Cadieux de Rigaud, M. et Mme Jean Roch, de Beauharnois, M. Gérard Péladeau, de St-Timothée, M. et Mme René Desgens, M. et Mme Jen Jean-Marie Fontaine, de Dorion, Mlle Odette Cadieux, de Rigaud et Mme F. Dumouchel, de Valleyfield; les observateurs des sections suivantes: Ste-Cécile: M. Gustave Leguerrier, M. et Mme Jean-Jacques Phillie, M. et Mme Almer Tessier, Mlle Jeannette Proulx, Mme E. Théorêt et Mme Rodolphe Poirier; Sacré-Coeur: M. et Mme Paul-Emile Auger; Notre-Dame de Belle-rive: M. et Mme William Miner, M. et Mme Max Cousineau, M. et Mme Lucien Labonté, M. et Mme Jérôme Be-

noit, M. et Mme A. Bourbonnais, M. et Mme Victor Parent, M. et Mme Jean Reid; St-Joseph Artisan: M. et Mme Léoni Major, M. et Mme H.

Girouard, M. et Mme R. Labelle; Rigaud: M. Portelance; Beauharnois: M. Adélarde Brault, M. J. Caron, Mlle Mireille Chapleau et sa famille.

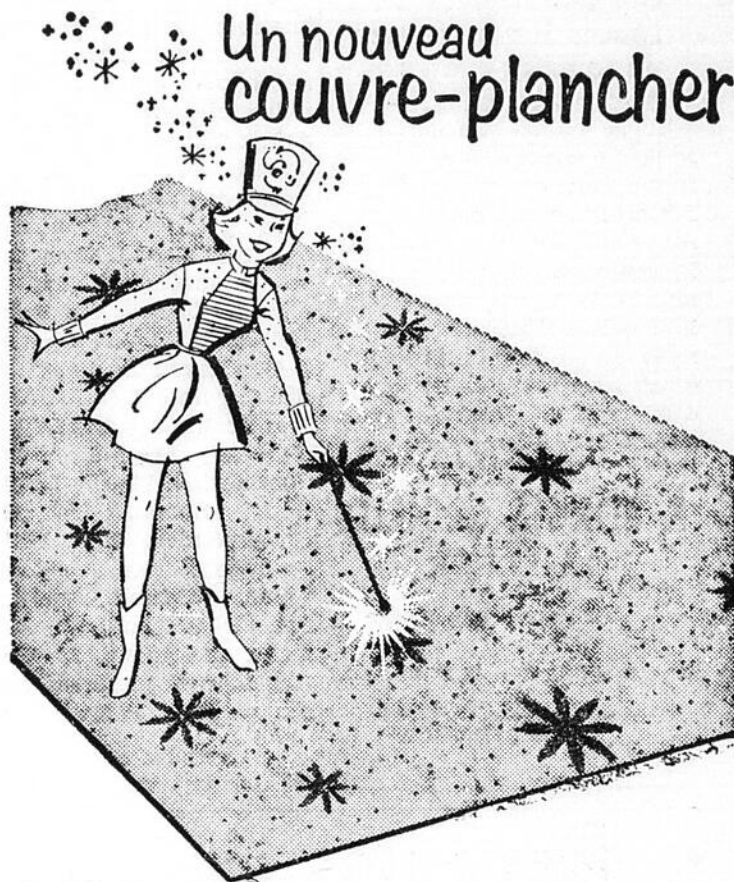

LE FORECAST VINYLE à paillettes scintillantes!

Embellissez votre maison avec le nouveau couvre-plancher Forecast vinyle. Voyez notre vaste gamme de motifs dont plusieurs tout nouveaux à PAILLETES SCINTILLANTES.

Le couvre-plancher le plus facile à entretenir qui soit. N'exige jamais de frottage. Se nettoie d'un coup de chiffon humide. Venez choisir votre nouveau couvre-plancher aujourd'hui même!

en largeur de 6' et 9' (un peu plus en largeur de 12')

Marcel Tremblay

PRELARTS — TUILES TAPIS

28 Nicholson FR. 3-3722 VALLEYFIELD



Adressez-vous à
Agences SHANNON
POUR
Assurance de tous genres
Réservations de voyages,
chemin de fer, marine, avion
hôtels, etc.
Immeubles, vente et achat, etc
Terminus Autobus Provincial
Transport
FR. 3-3471, 139, Victoria
Valleyfield

Roger Morin

B.A.-L.L.L.

Avocat

38, Ste-Cécile

FR. 3-7144 Valleyfield

POUR VOS

PRESCRIPTIONS

Téléphonez:

FR. 3-2991 ou FR. 3-2992

PHARMACIE LAROCHE

• Qualité

243, VICTORIA

• Exactitude

VALLEYFIELD

Films développés en 24 heures

LA FETE DES PERES

DIMANCHE, 18 JUIN 1961



A cette occasion, la Maison Henri Cousineau est heureuse d'offrir ses souhaits les plus sincères à tous les heureux papas de chez nous. Puisse-ils être entourés d'affection et susciter l'admiration de leur famille!

Vous pourrez offrir au Roi du Foyer à la Fête des Pères un cadeau très approprié que vous trouverez à notre magasin, comme: robe de chambre, pantoufles, chemise, bas, cravate, en un mot, un cadeau qui saura lui plaire à cette occasion.

L'homme bien mis,
Henri Cousineau

11-A, rue Chaussée
Valleyfield, Qué.

Les "grosses cloches" aux régates

Une équipe dévouée, compétente

Organisation sérieuse et compliquée

Des assemblées à toutes les semaines pour nos régates internationales.—

Si la manchette ci-dessus semble quelque peu arrogante, il ne faut certainement pas l'interpréter de cette façon. Au contraire, nous voulons, ici, aujourd'hui, rendre hommage à cette vaillante équipe 1961 qui se dévoue depuis des mois et en fera autant jusqu'au lendemain de nos grandes régates internationales des 15-16 juillet prochains.

F. BORGIA CADIEUX
TAILLEUR

30 ans d'expérience

Habits pour mariage à louer
9, JACQUES-CARTIER
Valleyfield

"Les grosses cloches" dans l'organisation des régates sont tous des citoyens fort occupés dans notre ville mais ils savent partager leurs talents et leurs connaissances pour la réussite des grandes régates. Ce sont donc des hommes imbus de civisme qui ont assumé des responsabilités additionnelles pour mieux faire connaître et apprécier notre ville d'un océan à l'autre, tant au Canada qu'aux Etats-Unis et même dans les pays lointains.

Le président des régates 1961 est M. Paul Campeau. Il est entouré d'un comité des plus actifs avec les Emmons McDonald, Paul Chartrand, J.-G. Gérard Bélanger, Maurice Lapointe, Rémi Hallé, Robert Brault, Jimmie Bell, Léo-Georges Perron, Edouard Quenneville, Weldie Gauthier, Henri Houde, Jos Morin, Frank Smith, E. A. Walther, Philippe Billette, Jacques Sauvè, Luc Michielli, Lucien Miron, Arthur Sullivan, Dr Armand Clairmont, Dr Gaétan Gauthier et plusieurs centaines d'autres compétences.

Le parcours des prochaines régates est modifié afin de

permettre aux participants d'établir des records tout en donnant une performance qui sera vivement appréciée du public en général. Ce changement au parcours n'a pas été apprécié partout dans notre milieu mais il a été réalisé pour le plus grand bien de ce sport nautique par excellence en 1961 dans la majestueuse baie St-François.

Nous nous unissons à toute la population pour féliciter les "grosses cloches" du Club Nautique, les encourager dans leurs fonctions spéciales et les assurer de l'appréciation de tous ceux qui réalisent le fait que la publicité des régates internationales de Valleyfield est incomparable et complète. Rendons à César ce qui lui appartient!

Un cautionnement...

(Suite de la page 4)

de la Banque Royale du Canada, succursale de Valleyfield la somme de \$150. provenant... 5—obtenu de la Banque Canadienne Nationale, succursale de Beauharnois, la somme de \$120. au moyen....

Les accusés Duhamel et Gautreau étaient représentés par Me Maurice Perron, de Valleyfield qui remplaçait Me Raymond Daoust, de Montréal.

Vu son dossier antérieur, Armand Duhamel réussit à obtenir sa libération sous un cautionnement de \$25,000.

Tout cautionnement fut refusé à Gautreau, vu son dossier antérieur qui comporte une annotation à l'effet que cet individu serait sous la menace d'une plainte de criminel d'habitude.

Une enquête préliminaire a été fixée au 13 juin prochain, à Valleyfield.

Il est évident que les humoristes qui désireront tirer de cette affaire une morale scabreuse diront: "Quand tu désireras faire un mauvais coup, ne choisis pas une ville où tu comptes des "amis" parmi la Gendarmerie Royale de l'endroit."

Dans nos cinémas

Dimanche et mardi seulement les 11 & 13 juin "LES FEUX DE L'ETE S" Personne d'autre que Williams Faulkner ne pouvait traduire avec autant de sincérité le drame intime de ces êtres, ren du plus bouleversant par une interprétation remarquable: PAUL NEWMAN, nouvelle vedette mondiale dans le rôle d'un jeune incendiaire et tombeur de femme. JOANNE WOODWARD qu'un Oscar vient de consacrer la meilleur actrice de l'année, à la fois revêche et tendre, orgueilleuse mais calvanée ANTONY FRANCIOSA, le fils lâche qui ne recule devant rien pour prouver à son père et à sa femme qu'il est un homme. ORSON WELLES, le violent qui pactiserait avec le diable pour se tirer d'affaire aux dépens de sa famille. LEE REMICK, jeune femme chaude et à la page, qui se permet tous les excès et enfin ANGELA LANSBURY, une coquette femme de tête. Ce film est rempli de sensualité et d'une brutalité qui, pour être intérieure, n'en est pas moins expressive. Au même programme

"SUR LA PISTE DES COMMANCHES"

De tout dans ce Super-Western, attaques des Indiens, le justicier, le vilain traître, le shérif compréhensif et, bien entendu, la jolie veuve. L'émotion et le suspense augmentent avec le doute la suspicion. Le danger et la mort plane sur son héros, c'est l'aventure étrange survenue à un homme étrange, énigmatique et silencieux, il inspire la crainte et l'admiration. Ces deux bons film seront à l'affiche du Cinéma Salaberry pour deux jours seulement.

"LE MILIARDAIRE"

Pour une semaine seulement au Cinéma Bellerive 10 au 16 juin. Voici le couronnement de la comédie, le film le plus attendu de l'année. Cette belle production a pour atouts majus l'incomparable MARILYN MONROE et un étonnant YVES MONTAND, la qualité des dialogues et des chansons font de ce film une oeuvre sortant de l'ordinaire, et des plus agréables spectacles à voir, c'est un tourbillon d'insouciance et de richesse. Ne manquez pas ce film étourdissant avec les trois plus grandes vedettes su spectacle. Au même programme.

"UNE POIGNEE DE NEIGE"

Ce film nous raconte la vie d'un jeune homme qui se drogue, son début à cette mauvaise habitude ses désirs d'obtenir sa drogue, ses peines, ses déboires avec ses amis, sa vie de jeunesse, ses bagares, ces hold-ups pour parvenir à ses fins, ses amours, et enfin sa débauche et la prison.

CLICHE

Le Cinéma Salaberry est heureux de vous présenter un spectacle du tonnerre avec LA GRAND' JAUNE Délima de la T.V.—Claude Vincent—Mickey Vail—Paul Thériault—Pa-Paul—Les Tears Drops ect... 2½ heures de spectacle varié, comédie, chant, musique. Admission \$1.25 pour le film et le spectacle. HATEZ VOUS DE RESERVER VOS BILLETS il nous reste quelques sièges seulement. Pour ne pas être désappointé, nous ne vous présenterons qu'un spectacle à 8.30 hrs. lundi le 12 juin.

Nous tenons à vous remercier d'être venue en si grand nombre au spectacle de TIGUS & TI-MOUSSE. Nous continuerons à vous offrir ce qu'il y a de mieux dans le domaine du spectacle.

P. A. B.



HOTEL BALMORAL
VALLEYFIELD

J. ARTHUR VINET, prop.
136, Alexandre Valleyfield

Présente son sensationnel

Spectacle du mois

MERCREDI, JEUDI, VENDREDI, SAMEDI
7 - 8 - 9 - 10 JUIN

— MICHEL DARY
Excellent chanteur, animateur, M.C. Artiste de très grand talent.

— LORI BRANDT
Formidable danseuse dans un numéro de classe et de variété.

— MICHEL LEMAY
Sensationnel acrobate de réputation internationale. Vedette des plus chics cabarets de la province.

VENDREDI et SAMEDI
(en plus du spectacle régulier)

"MISS MUSIC-HALL"
(MURIEL MILLARD)



Muriel Millard

Vedette de la radio, T.V., du cabaret et du disque, de réputation internationale. Toujours très acclamée du public de Valleyfield.

2 SPECTACLES
tous les soirs de la semaine

10 HEURES ET MINUIT

La musique de danse vous est fournie par le populaire orchestre

Thomas Aubertin
et ses 4 musiciens

Bénédiction d'un nouveau projet de

CONSTRUCTION DE 17 MAISONS

"Un conseil municipal bien éclairé saura reconnaître que la participation des citoyens aux affaires de la collectivité est une nécessité primordiale. Il mettra à contribution l'expérience et les idées des citoyens les plus aptes à étudier les problèmes qui se posent et il en tiendra compte dans ses délibérations."

C'est ainsi que s'exprimait le maire du village de St-Timothée, M. Florian Paiement, en adressant la parole devant plus de 500 personnes, ces jours derniers, lors de la bénédiction du projet Développement St-Timothée, une réalisation de Paquette et Frères, résidents de cette municipalité voisine.

Dix-sept maisons sont actuellement en construction à St-Timothée et le projet actuel vise la construction d'un total de 50 maisons au cours des prochains mois.

M. le chanoine Emile André procéda à la bénédiction de la collectivité et il encouragea la population du district à s'établir à St-Timothée. La collectivité, dit-il, peut apporter à une municipalité l'amitié, l'entraide et tous ces petits services qui contribuent à faire régner une atmosphère saine et toujours bien équilibrée.

La Garde Champlain et les

Zouaves, par leur présence à ce ralliement spécial à St-Timothée, contribuèrent à faire de cet événement un des mieux réussis. La Garde rendit un hommage spécial à M. le curé et à M. le maire Paiement par une visite au presbytère et à la résidence du maire du village.

Dans son allocution, le maire du village de St-Timothée rappela que les grandes et les petites villes ne sont en somme que des groupements de maisons, de magasins et d'usines. Ceux qui y habitent peuvent contribuer à une collectivité agréable. La sagesse,

le courage, la tempérance et la justice serviront de critère et de norme dans l'amélioration d'une collectivité. Il est de notre devoir de pratiquer ces grandes vertus tout en travaillant ensemble pour le bien commun.

M. Paiement termina son exposé en déclarant que les conditions nouvelles ont fait naître des besoins nouveaux et seule la collectivité peut mener des projets de ce genre à bonnes fins.

LISEZ LA GAZETTE

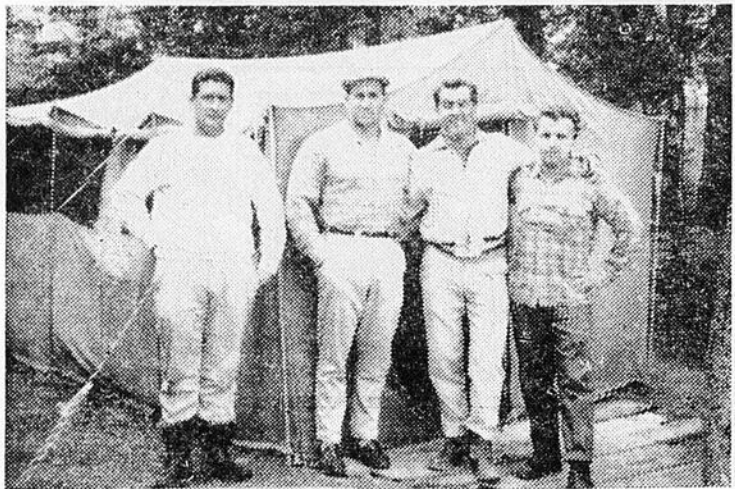

FIERS DE LEUR CAPTURE. Quatre compères de Valleyfield se rendaient récemment au Lac Mégantic pour une fin de semaine de pêche. Ils eurent la chance de capturer ce magnifique saumon d'eaux intérieures que tient M. LEON SIMON. Le poisson pesait 14 1/4 livres et ses "mesurations" étaient: 36" de longueur et 17" circonférence. De plus, à cette prise, s'ajoutèrent trois truites. Sur la photo du haut, photographiés devant la tente, de gauche à droite, MM. LEON SIMON, GILES POIRIER, RENE GREGOIRE et PIERRE BARRETE.

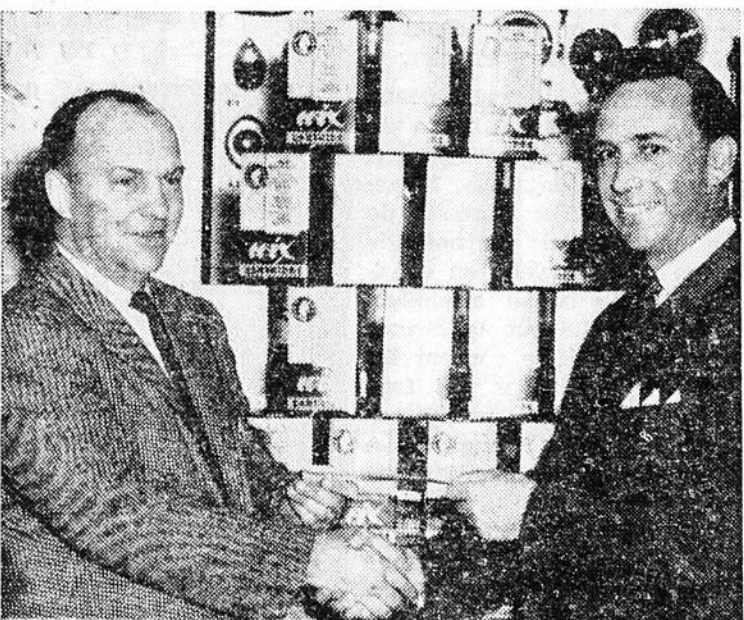

HEUREUX GAGNANTS: — Un intéressant concours de vente était organisé récemment par la compagnie WIX—filtreur d'huile—dont United Auto Parts de Valleyfield sont les distributeurs. Ce concours de promotion de vente était ouvert aux garagistes et vendeurs. Voici deux photographies prises la semaine dernière lors de la remise des prix à un garagiste et à un vendeur, consistant en un voyage à Indianapolis pour assister cette semaine à la Grande Classique de 500 milles, course d'automobile. Sur la photo du haut: M. JOS ST-MICHEL, vendeur chez United Auto Parts, reçoit de son gérant M. JOACHIM LAMPRON son billet de voyage. Sur la photo du bas à droite M. R. CHALIFOUX, garagiste de Huntingdon, reçoit son billet de son vendeur de United Auto Parts, M. BERNARD POIRIER. Nos félicitations.

(Photos Peter Rozon).

NOUS AVONS L'AUTO

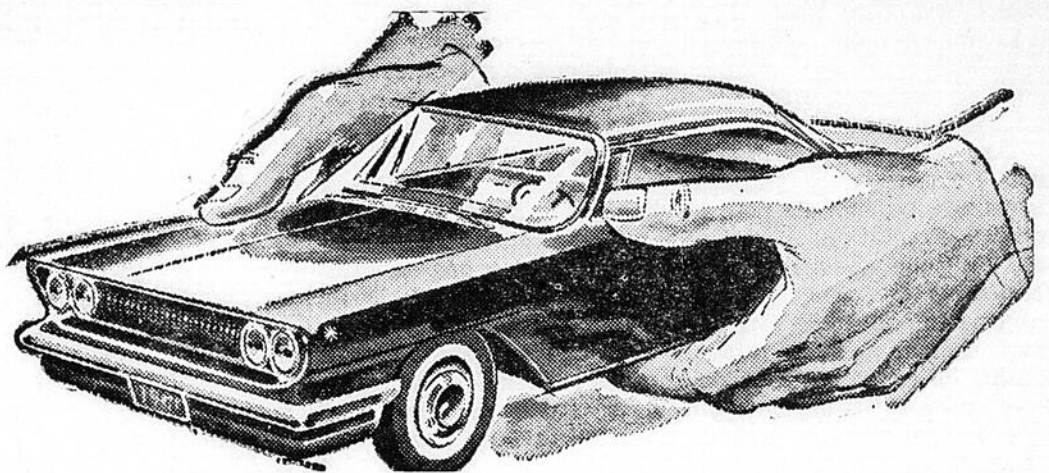

QUI CONVIENT A VOTRE PORTE-MONNAIE!

VENEZ
ADMIRER
NOTRE
VASTE
CHOIX
D'AUTOS
USAGES
EN
MONTRE
CHEZ

1959 CHEVROLET SEDAN

vendu tel quel
Idéal pour garagiste ou personne ne faisant pas de gros millage par année. Très bonne condition apparente. Gros millage

\$800.00

1958 OLDSMOBILE SEDAN

Super 4 Portes
Transmission hydramatique. Freins hydrauliques. Conduite hydraulique Radio G.M. De Luxe Bonne garantie.

\$1900.00

1956 CADILLAC FLEETWOOD

Tout équipé. Prix d'abaïne. Bonne garantie.

\$1700.00

1956 FORD STATION

9 passagers Country
Transmission automatique. Radio. Moteur 8 cylindres à haute compression.

\$1200.00

1959 CHEVROLET SEDAN

Bas millage

No d'inventaire 124A
Garantie de 60 jours
Couleur bleu harbour

\$1700.00

1958 IMPERIAL SEDAN — 4 Portes

Toit rigide "Crown"
Tout équipé. Siège électriques. Vitres électriques. Anti-spin différentiel. Barrure électrique.

\$3000.00

1956 CADILLAC COUPE DE VILLE

Tout équipé. Prix avantageux. Garantie de 60 jours.

\$1700.00

1956 DODGE SEDAN

Toit rigide, 4 portes

Transmission automatique. Radio. Peinture neuve. Couvre-sièges neufs. Garantie.

\$900.00

AUSSI EN INVENTAIRE A PRIX D'AUBAINE

1956 Plymouth Savoy, 4 P.
1955 Meteor Niagara, 4 P.
1952 Pontiac sedan, 4 P.
1952 GMC Panel 1/2 tonne

1956 Plymouth Belvedere 4P.
1955 Nash Stateman, 4 P.
1951 Chevrolet sedan, 4 P.
1950 Chrysler sedan, 4 P.

Z. PERRON Automobile Ltée

24, DU MARCHE—VALLEYFIELD

Agent:
CHEVROLET — OLDSMOBILE — CADILLAC
ENVOY — CORVAIR — F-85
CAMIONS CHEVROLET
TELEPHONE FR. 3-4540

Bonjour, Eve...

Une envie de leur passer sur le corps!

Aux heures où les étudiants s'évadent des institutions d'enseignement, c'est une invasion des rues et des trottoirs de la cité par une multitude de vélos. Quand on pense que durant un an, on distribue au poste de police local plus de 4000 permis, on peut se dire qu'une fraction importante de la population de Valleyfield utilise le "pédali-pédalo" comme exercice quotidien. En jouant avec les chiffres, j'ai su et je tiens à préciser que de janvier 1960 à janvier 1961, le nombre exact de permis fut de 4608. Cette année, il peut excéder quelque peu. D'autre part, à ce chiffre, ajoutons le fait approximatif d'une centaine d'autres qui se baladent sans leur petite plaque.

Les cyclistes représentent la terreur des automobilistes, tout comme la "mite est la terreur de la fourrure". Les personnes âgées qui se déplacent de cette façon, connaissent et appliquent ordinairement les lois concernant ce mode de transport. Quant aux jeunes, c'est bien simple; ils sont jeunes! Fringuants, énervés, ils font plus de vitesse que les véhicules-automobiles. Ils passeront au nez de l'auto-patrouille, ou d'un lourd camion, à droite, à gauche, en zigzaguant, un pied à terre, en criant, en se croisant les uns les autres: ils sont cent fois pires que les taxis réputés pour leur agilité! Parfois, on se demande s'ils ne pourraient pas sauter par-dessus nous alors que notre voiture s'engage dans une intersection. Tous ne sont pas prudents. J'en ai vu s'accrocher à une auto et se laisser traîner à une vitesse certaine de 35 milles à l'heure, et sur la rue Victoria, s'il vous plaît! Le chauffeur savait-il? De toutes façons, le jeune homme connaissait le truc pour se déplacer vite, sans se fatiguer, aux dépens d'autrui et être assuré de ne point effectuer de paiement d'automobiles avant un bon bout de temps, puisqu'il sait s'en passer!

Des policiers, accompagnés de responsables de la Sécurité Routière, se sont rendus dans les écoles pour éclairer nos jeunes. Le chef de police publie des avis concernant ce mode de circulation. A quoi tout ça a-t-il servi? La débâcle est jolie chaque jour et toujours à des heures où il est pénible de rouler librement. Je ne suis pas la seule à rouspéter contre ce fait déplorable. Combien d'autres, au volant de leur auto, ne grincent pas des dents en se voyant assaillir de ces "bibittes à deux roues", véritable décoration nerveuse de coins de rue? Eh! bien, non, je ne suis pas la seule à ressentir la pressante envie de leur passer sur le corps!

FRANCE.



MONDANITES - ARTS - SPORTS - RECETTES
INCIDENTS - VOEUX

AU SERVICE

MODES - NOUVELLES - POTINS - ACTUALITES
DIVERTISSEMENTS

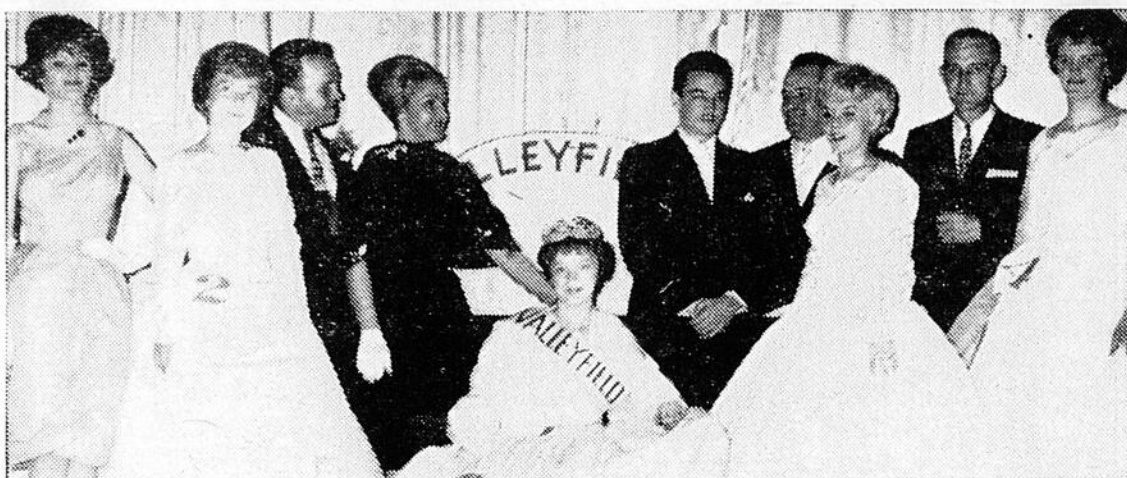

APRES LE CHOIX:— Mercredi soir dernier, après le choix de Miss Valleyfield, avaient pris place autour de la nouvelle élue, de gauche à droite: Mlle MONA GILBERT, REJEANNE BOLDUC, princesse, M. ARTHUR LEDUC, organisateur, Mme LUCIE VACHON, commentatrice, Miss Valleyfield '61, (HELENE LA-

FLECHE), M. PIERRE MONETTE, président des Créations Pierre, M. CLAUDE GIRARDIN, chanteur, Mlle MICHELINE LUSSIER, princesse, M. NAPOLEON LALONDE, échevin, et Mlle PAULINE BERGERON, candidate.
(Photo Studio C'est Toi.)

Hélène 1re... Miss Valleyfield



10h.20 p.m. — 31 mai 1961. Six jeunes filles se font envisager par un public scrutateur installé au Théâtre Salaberry. Le jury a proclamé... Mlle HELENE LAFLECHE, reine de Valleyfield. Puis ce sont les applaudissements, les exclamations, les sifflets, les félicitations de toutes parts. Une jeune fille de 17 ans, fille de M. et Mme Lucien Lafleche, domiciliée dans la Grande-Ile, ne s'attendait pas à de tels honneurs lorsqu'elle fut aussitôt couronnée par Mlle Barbara Scruggs, Miss Valleyfield 1960.

A ses pieds, furent déposés des cadeaux divers. Sur ses genoux la gerbe d'œillets rouges tranchait sur le blanc satin de la vaporeuse toilette. M. l'échevin Napoléon Lalonde, représentant de M. le maire, offrit un magnifique trophée à l'heureuse élue.

Pendant que les éclairs de magnésium éternisaient le minois souriant, les grands yeux bleus d'HELENE LAFLECHE se roulaient dans des larmes d'émotion.

Interrogée par la représentante de La Gazette, Mlle Lafleche nous apprit qu'elle demeurait dans notre région de-

puis 11 ans. Elle est native de Casselman, Ontario et possède de une bonne connaissance de l'anglais. Elle exerce présentement le métier d'assembléuse à la Komo Sastener.

Ses études commencées dans différentes écoles de notre ville se sont poursuivies et terminées au Couvent Notre-Dame du Bon Conseil de Drummondville. La nouvelle reine avoue qu'elle se considère assez bonne cuisinière. D'ailleurs elle eut la chance d'apprendre à ce couvent les notions essentielles qui font d'une jeune fille une excellente maîtresse de maison. A part la cuisine, mentionnons qu'elle étudia les rudiments de la décoration intérieure, ainsi que la couture. Hélène aime bien porter des jupes de sa propre confection.

Cette jeune fille est l'aînée d'une famille de sept enfants. Elle compte cinq frères et une soeur.

Actuellement, notre Miss '61 ne compte pas d'ami sérieux, considérant qu'elle est un peu jeune pour s'adonner à ce genre de... sport, si l'on peut s'exprimer ainsi. Mais en fait de véritables sports, la natation et le tennis sont les bienvenus lorsqu'il lui est possible de les pratiquer. Parfois, la lecture lui fait passer d'agréables heures.

Hélène a les cheveux blond légèrement foncé, leur teinte est naturelle; ses yeux sont très grands et d'un bleu lé-

ger. Elle porte fièrement ses 5'5" et ses mensurations vitales se délimitent ainsi: 34-23-33. C'est une très jolie reine! Longue Vie à la Reine!

FRANCE.



REMARQUE:— Au cours de la séance de ballet présentée au Gault Institute par le professeur PHYLLISS COLLINS, a été applaudie la jeune ANNETTE MATHIEU, dans le rôle de "Slovanic".
(Photo Peter Rozon)

POUR ENFANTS

POUR TOUTES LES OCCASIONS...
Habillez votre enfant au magasin le plus complet en ville.
Voyez le choix extraordinaire. Jusqu'à 14x.
CHEZ...
GAETANE LINGERIE
78, Grande-Ile, Valleyfield
FR. 3-7160

Un club unique

A 249, Victoria VALLEYFIELD Tél. FR. 3-7606
Le Club du TROUSSEAU
(Pour la future mariée)
assure toute la lingerie nécessaire au foyer moderne. Chaque \$ d'achat donne 1 chance pour le tirage du coffre en cèdre garni au complet.
PAPILLON AU BLANC ENRG.

Reservez un territoire

MESDAMES. Qui profitera de la chance que vous offre la Compagnie Avon d'augmenter sensiblement vos revenus? Devenez représentante Avon dans votre localité. Territoire libre à Ste-Barbe, St-Anicet, Cazaville, St-Timothée, Bellevue, Châteauguay, Howick.
Ecrivez immédiatement à
RITA GIRALDEAU,
Casier Postal 16 Beauharnois

NOS ANGES

LINGERIE BAMBINO
SPECIALITE: Vêtements et cadeaux de bébés
à -19 JACQUES CARTIER Valleyfield FR. 3-9917
Prop. Mme Wilfrid Laurendeau
Une confection impeccable, un goût exquis, un choix varié, un style original pour votre **BAMBINO!**
Notre devise: Qualité — Choix — Economie

AVIS

Aux clients anciens et actuels, prière de rapporter tous les livres appartenants à la bibliothèque et qu'ils ont encore en leur possession, et cela d'ici quinze jours.

Après quoi, ce travail de récupération sera confié au service de police.

Présentez-vous les lundis, mercredis, vendredis entre 2 et 5 p.m. et 7 et 8 p.m.

(xno)

D'ÉVÈ



VAINQUEURS DE LA LIGUE J. C.—Photos prises lors de la distribution des trophées aux vainqueurs de la Ligue de Quilles du Jeune Commerce de Valleyfield. On aperçoit sur la première photo l'équipe Lanier qui a remporté le championnat du détail. De gauche à droite: M. et Mme BERNARD CADIEUX, M. ANDRE LEDUC, président de la ligue, qui remet le trophée au capitaine GERARD LANIER, Mme Lanier et M. et

Mme LOUIS DEROME. Au bas: l'équipe Miron et Frère championne de la Classe "B". De gauche à droite M. et Mme HUBERT LAUZON, M. JULES LEBLANC, président de la Chambre qui remet le trophée au capitaine ARMAND MIRON, M. HENRI LEDUC, Mlle GHISLAINE BESNER et Mme GAETANE LEDUC. (Photos: Guy Bouthillier).

ser avec chacun d'une façon si naturelle et aimable que tous s'empressaient autour de cette personnalité attachante.

Une personnalité.
Le chanteur Claude Girardin, dont les succès "j'ai rêvé dans tes bras", "Tu resteras dans mon coeur" sont appréciés de plus en plus, était présent à la soirée du Couronnement de Miss Valleyfield, mercredi soir dernier. On peut dire qu'il est, dans le domaine de la chanson populaire, la découverte de l'année dans le Québec. Doué d'une belle personnalité, il est certain que ses admirateurs seraient fort enthousiasmés d'apprendre qu'il doit remplir un engagement dans un établissement de Valleyfield. Sans vouloir faire aucune pression, vu sa réputation et ses talents de maître de cérémonie, la direction de l'Hôtel Balmoral pourrait peut-être trouver intérêt à engager ce chanteur. **Mercredi dernier.**

Mlle Hélène Lafèche, élue Miss Valleyfield, portait des toilettes de la maison Claire & Margot, à cette occasion. Sa grâce et sa distinction ont été fort remarquées lors de cet événement. **Un rossignol chantait.**

Ce soir-là, on présenta une jeune chanteuse locale, Mlle Monique Pilon, fille de M. et Mme Hector Pilon. Accompagné au piano par Mlle Micheline André, Monique interpréta les succès "Un soir" et "Danube Bleu". Nul doute que l'apparition de cette très jolie jeune fille sut plaire à l'auditoire. Mlle Pilon a une très jolie voix et je m'empresse de la féliciter pour la performance accomplie devant le public. Incidemment, cette demoiselle travaille comme serveuse au Restaurant Ménard de notre ville.

Les beaux chapeaux.
(Encore ce soir-là,) Mme Desautels, qui possède un ma-

gasin de chapeaux sur la rue Grande-Ile, présentait de superbes modèles que les dames ont dévorés tout rond. Les mannequins étaient: Mme Aurella Pharand, Mlle Lise Cherrier, Lyette Dumouchel, Pierrette Vallée et Huguette Campeau. De plus, les modèles très récents de chaussures arrivaient de la maison Cendrillon. Au cours de cette parade de chapeaux, les hommes s'exclamaient: "Pas encore des chapeaux," mais les femmes ne s'en plaignaient pas, enchantées de pouvoir satisfaire une soif de nouveautés. **Valleyfield en primeur.**

Pour continuer une parade de succès, M. Fernand Rousse, chanteur local dont la réputation n'est plus à faire, s'empara du micro et de sa voix très chaude fit goûter les airs suivants: "La fille de la forêt", "Les enfants du Pirée" et "Bon voyage". M. Rousse agissait également comme maître de cérémonie. **6 candidates.**

M. Arthur Leduc, qui avait organisé le concours Miss Valleyfield 61, présentait six candidates. Mlles Pauline Bergeron, Réjeanne Bolduc, Fleurette Duval, Hélène Lafèche (élue), Micheline Lussier et Lise Poirier. Mlles Bolduc et Lussier furent déclarées princesses. Elles sont d'ailleurs toutes deux très jolies et gracieuses.

De nombreuses personnes s'étaient efforcées de décorer leur devanture de maison à l'occasion de la célébration solennelle de la Fête-Dieu, dimanche dernier. Notre confrère Florian Labelle, du Progrès, qui érigea un petit autel sur le balcon de son logis eut le déplaisir d'assister à l'assaut du vent qui ne tarda pas à faire dégringoler son Sacré-Coeur et un petit Jésus de Prague. Apparemment, ce dernier a subi des blessures, mais le Sacré-Coeur fut sauvé! **France.**

Pour dames

Pour l'élégante ou la sportive...

Mari-Rène

offre la toilette au complet à des prix convenant à votre budget
Robes - Manteaux - Bijoux, Etc.
265, Victoria Valleyfield
Mlle H. Marier, Prop.
Mme I. Lefebvre
FR. 3-4811



Vêtements de Deuil

Robes noires de grande élégance pour l'été.

RESTAURANT AUX RAPIDES

à l'entrée du Pont Mgr Langlois

Ce chic restaurant opère maintenant avec une cuisine additionnelle chinoise préparée par deux chefs cuisiniers chinois.

COMMANDES POUR APPORTER

Appelez FR. 3-6333, Valleyfield

Ouvert sur semaine: 10h. A.M. à 2h. A.M.

Vendredi: 10h. A.M. à 3h. A.M.

Samedi: 10h. A.M. à 4h. A.M.

Futures mariées

Pour faire de vous la plus jolie mariée de JUIN, un vaste choix de ravissantes robes vous attend au



SALON de la MARIÉE

35, du Marché - Valleyfield
Votre mariage sera comme un conte de fée si vous profitez des avantages gratuits qui vous attendent

APPOINTEMENTS:
Tél. FR. 3-0380 ou FR. 3-7877
le jour ou le soir

PAPOTONS



ENTRE VOISINES...

Un avis aux jeunes filles.

L'Ecole des AUXILIAIRES EN NURSING, de l'Hôtel-Dieu de Valleyfield, aura une nouvelle entrée au début de septembre. Celles qui sont intéressées voudront bien communiquer le plus tôt possible avec la directrice de l'Ecole,

car les places sont limitées. Les conditions d'admission sont les suivantes: avoir 18 ans et posséder une 9e année. S'adresser, pour plus d'informations, à Soeur Louis-Anselme, directrice, tél. FR. 3-0550, à Valleyfield.

Une directrice d'ici.

M. Albert Marion, de Montréal, a été réélu président du Conseil canadien des aveugles pour un deuxième mandat. A la liste des directeurs, on mentionnait celui de Mlle Monique Lefebvre, de Valleyfield.

Sans la "canne de binnes".

Au congrès des Fédérations des Sociétés SJB du Québec et de l'Ontario, j'ai eu le plaisir d'être présentée au Frère Pierre-Jérôme, alias Untel. Il est vraiment très sympathique, simple et spirituel. Tous nous le croisions dans nos divers déplacements. Présent à l'ouverture du congrès il fit partie du comité de Jeunesse au cours de l'après-midi. Frère Untel ne poussait pas du pied sa "canne de binnes"; il était vraiment trop affairé pour ça.

La grande dame du Canada.

L'épouse du gouverneur-général, Mme Georges Vanier, est une grande dame, à tous les points de vue. Il fut aisé de le constater lors de la présentation des délégués officiels à une réception que le couple vice-royal offrait en l'honneur des congressistes. Très impressionnante, Mme Vanier sait tout de même cau-

Pour l'élégante

Sensationnelle !!

La mode d'été 1961 de

MADAME R. VIAU

24, Nicholson Valleyfield

—o—

Vous serez à la page en choisissant et achetant votre chapeau à ce chic magasin.

Prix convenant à votre budget



Industrie progressive à Beauharnois

UNION CARBIDE ATTEINT 25 ANS!

Autrefois St. Lawrence Alloys

L'usine de ferro-alliages de Union Carbide Canada Limited, située à Beauharnois, célébrera le 15 juin prochain le 25ième anniversaire de sa fondation. L'usine, connue à ses débuts sous le nom de St. Lawrence Alloys Limited, fut fondée en 1936 par feu M. Robert Turnbull et ses associés. Occupant près de 53 acres de terrain dans le district Beauharnois-Melocheville, cet emplacement fut choisi à cause de la disponibilité d'énergie électrique, d'eau et de silice, qui sont des facteurs essentiels à la production d'alliages de silicium.

En juillet 1938, la Compagnie devenait la propriété de Union Carbide Corporation et fut désignée sous le nom de St. Lawrence Alloys and Metals Limited.

L'usine a joué un rôle stratégique durant les années de guerre 1939-1946 en fournissant aux aciéries du Royaume-Uni, les ferro-alliages essentiels à la fabrication de l'acier, et qui ne sont pas disponibles dans les Iles Britanniques.

Une nouvelle usine abritant deux fournaies couvertes fut construite en 1951, en plus des installations existantes. En janvier 1954, avec la formation de Union Carbide Canada Limited, le nom de la Compagnie était changé à Electro Metallurgical Company et en juillet 1960, la présente désignation était adoptée: Union Carbide Canada Limited, Metals and Carbon Division.

A l'automne de l'année dernière, une extension était construite à la nouvelle usine et une nouvelle fournaise à foyer rotatif commençait à opérer. Cette fournaise était la première du genre à être installée en Amérique du Nord. La Compagnie possède aussi une carrière de silice qu'elle opère à Melocheville.

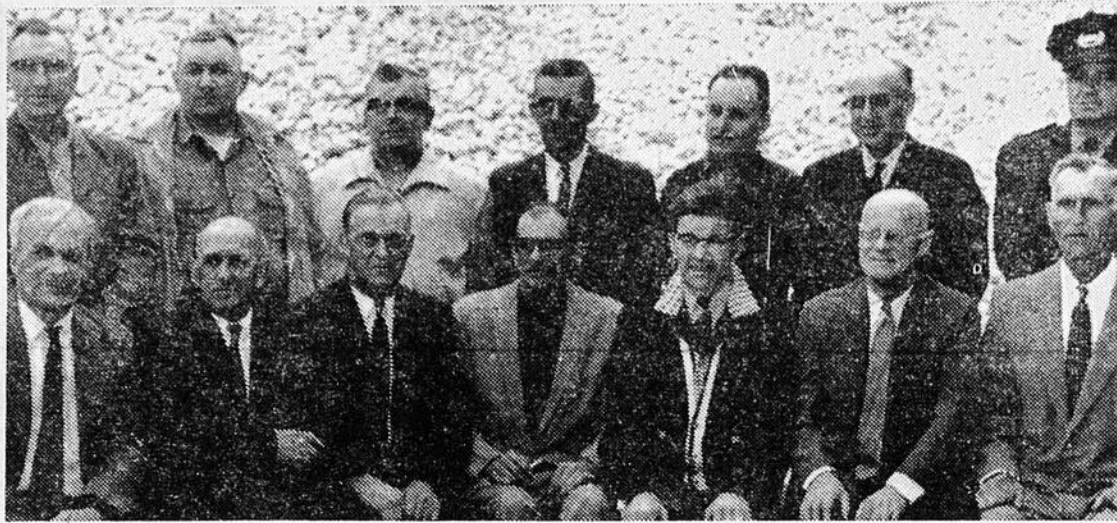

25 ANS DE SERVICE:— Lorsque vous regardez vers l'avenir, 25 ans est sans doute une longue période, mais lorsque vous vous tournez vers le passé, 25 ans, c'est bien vite écoulé! Demandez-le à l'un de ces quatorze employés qui vont célébrer cette année 25 ans de service avec la Compagnie. Tous sont entré à l'usine entre mai et décembre 1936, alors que l'usine

venait de débiter. Assis, en avant, de gauche à droite: Lynn Carter, Louis Trudel, Gustave Leboeuf, Edmond Mercier, Omer David, Andrew Turnbull, Mike Brkich. Debout, en arrière, de gauche à droite: Antonio Roy, James Malenfant, Adrien Proulx, Willie Chouinard, Raoul David et Adolphus Milo.



En suivant la Ligue de Balle-Molle "Notre-Dame de Bellerive"

Après un début de saison plutôt lent à cause de la température froide de ces dernières semaines, les activités de la ligue ont repris avec le beau temps actuel; les spectateurs se rendent toujours de plus en plus grand nombre et les joueurs reprennent leur forme.

Le Balmoral qui mène la ligue dans le classement n'a pas encore connu la défaite depuis le commencement. L'opposition semble devenir plus fort et le Balmoral ne sera pas seul dans la course au championnat de la ligue.

Le Spaghetti House qui a subi deux défaites est présentement en deuxième position du classement et l'on peut s'attendre avec les joueurs d'expérience qu'ils affichent que très bientôt ils donneront du fil à retordre aux meneurs de la ligue.

Le Huntingdon qui n'a pas connu trop de succès, est à la recherche de bons joueurs

et dans un avenir très rapproché l'on peu s'attendre à un changement dans cette équipe.

Le Howick qui est dans une léthargie présentement, attend la fermeture des écoles pour faire signer des étoiles qui sauront faire remonter la côte à l'équipe présentement en dernière position.

Le 6 juin, Le Huntingdon rendait visite au Balmoral, et le Huntingdon après avoir pris les devants 4 à 2 dans les premières manches a du baisser pavillon devant le Balmoral par le compte de 7 à 5. Cette partie fut très contestée du commencement à la fin et le Balmoral en est sorti vainqueur grâce à deux coups sûrs de Shankland qui a fait produire le point gagnant. Lanceur gagnant Woodard pour le Balmoral et le perdant M. A. Dandurand pour le Huntingdon.

Huntingdon 0 1 3 0 0 1 0 5
Balmoral 0 2 0 2 2 1 x 7



Votre agent
**JEAN LOUIS
TREPANIER**

19, Châteauguay
Tél. CO. 4-5142
Huntingdon

Pour tous vos besoins d'assurance
VIE, GROUPE, PENSION, COMMERCIALE,
OBLIGATIONS, RESPONSABILITES, MALADIE
consultez un agent qualifié, qui sera heureux
de vous servir

POUR PLUS D'INFORMATIONS, CONSULTEZ LE NOU-
VEAU BUREAU U.C.C., 19, RUE CHATEAUGUAY
HUNTINGDON

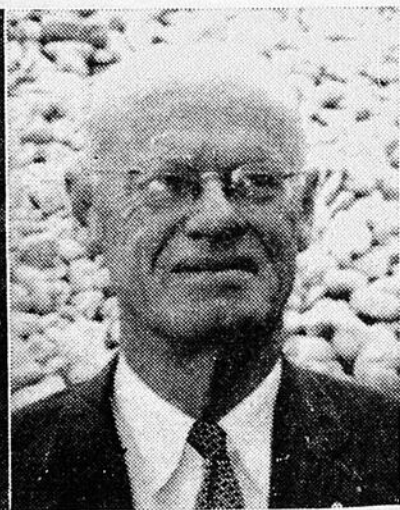

25 années à la direction de l'usine

L'usine de Beauharnois de Union Carbide a opéré durant les 25 dernières années, sous la direction consécutive de trois hommes.

A GAUCHE: M. Robert Turnbull Né en Angleterre, M. Turnbull reçut son éducation en Ecosse et commença sa carrière en métallurgie avec le Docteur Paul Hérault. Il travailla pendant 12 ans en sa compagnie, près de Marseille en France, au développement de l'Aluminium. Il se dirigea alors vers le Canada et s'intéressa à la réduction de la fonte par électricité dans le district de Sault Ste-Marie avant de devenir un pionnier de la fabrication du ferro-silicium à Welland. Après avoir passé une dizaine d'années à Niagara Falls, New York, dans la production de ferro-alliages, M. Turnbull vint s'établir à Beauharnois et fonda cette usine en 1936. Il décédait en Août 1951, à l'âge de 81 ans.

AU CENTRE: M. Andrew

Turnbull: Né à Lille, France, M. Andrew Turnbull vint au Canada dans son jeune âge et s'incrusta à l'Université McGill. Il gradua en génie métallurgique et alla acquérir ses premières expériences aux Etats-Unis. Il s'intéressa rapidement aux fournaies électriques et en 1936, assistait son père à la direction de la nouvelle usine de ferro-alliages de Beauharnois. Les années de guerre ont valu à l'usine son importance stratégique et M. Andrew Turnbull surveilla l'expansion continue des facilités de production qui contribuèrent à la victoire finale de 1946. M. Turnbull est toujours au service de la Compagnie, en qualité de consultant.

A DROITE: M. A. I. Hainey: Né à Dundee, en Ecosse, M. Hainey fut amené au Canada alors qu'il était tout jeune et il reçut son éducation à Montréal. Il gradua à l'Université McGill en 1949 et détient le degré de Bachelier en Com-

merce. M. Hainey se joignit à Union Carbide dès sa graduation et se vit confier divers postes de Commande à Welland et Beauharnois. En décembre 1957, il était nommé Surintendant de l'Usine de Beauharnois.



TUYAUX DE BÉTON



R. Brunet Concrete Ltd
FR. 3-8262 Valleyfield



TIRAGE DES HOMMES D'AFFAIRES DE LA GRANDE-ILE:— Les tirages organisés par les Hommes d'Affaires de l'Avenue Grande-Ile, tenus samedi après-midi dernier, remportèrent un franc succès. Ci-dessus une partie de la

foule réunie près du magasin Girard Frères où se déroula cet événement. Plusieurs personnalités, dont les membres de l'exécutif de ce groupement, assistèrent à la cérémonie.

(Photo Studio Beauchamp)

Grand Chevalier

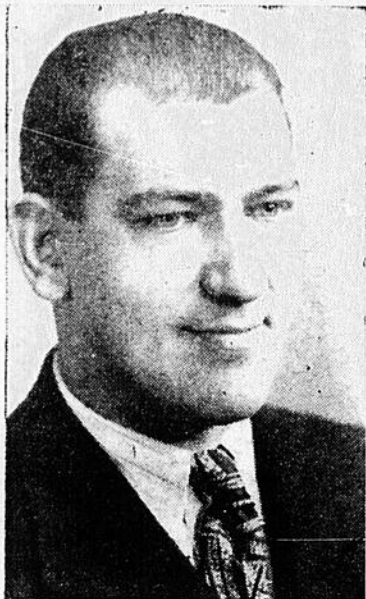

M. EDOUARD QUENNEVILLE

(Suite de la page 1)

dict; M. Yvon Bourassa, 2ième syndict; M. Marcel Lalonde, 3ième syndict; M. Noel Martin, garde intérieure; M. Adéoda Duguay, garde extérieure.

L'aumônier du Conseil est M. l'abbé Gilles Dumouchel; l'aviseur légal, Me Maurice Perron; le médecin, le Dr. Aimé Leduc; et l'ex grand-chevalier, M. Jean Paul.

Le président de l'élection était M. Rosario Rousseau, un ancien grand - chevalier du Conseil.

Nos régates

(Suite de la page 1)

mais c'est un atout des plus précieux pour promouvoir le sport des régates dans notre province et pour assurer la bonne renommée de notre cité.

M. Jean-Paul Chamberland, de Radio-Canada, qui sera le réalisateur de cette émission, sera de passage à Valleyfield la semaine prochaine pour élaborer les grandes ligues du programme télévisé.

La seule présence de la télévision à Valleyfield la journée du dimanche incitera certainement tous les responsables des divers comités des régates à redoubler d'ardeur et d'enthousiasme pour que l'on puisse présenter un spectacle riche en couleur et digne de la renommée des régates.

M. Raymond Primeau au Richelieu

Ce soir, lors de son souper hebdomadaire, le Club Richelieu de Valleyfield recevra comme conférencier invité, M. Raymond Primeau, gérant-général adjoint de la Banque Provinciale du Canada, avocat et ingénieur. De plus, mentionnons que M. Primeau est un ancien du Séminaire de notre ville.

Il sera présenté par M. Hervé Gervais, gérant de la Banque Provinciale locale et remercié par Me Pierre Brasseur.

La conférence-éclair sera la tâche du Dr Maurice Brodeur qui parlera des "Retombées radio-actives."

Les membres Richelieu se réuniront à la salle du Fricot, ce soir, à 6h. 30 rue Alexandre, sous la présidence de Me Raphael Barrette.

Un Aéroport à St-Timothée?

Une question de nouveau à l'étude

Collaboration active de la Godsall. — Rencontre avec le député Bruchési.

Il y a déjà quelques mois, la question de l'érection d'un aéroport retenait l'attention du conseil municipal du village de St-Timothée. Les premiers pourparlers n'eurent aucun résultat concret. Aujourd'hui, ce projet est revenu sur le tapis et, si l'on en juge par les démarches qui se poursuivent à l'heure actuelle, St-Timothée pourrait fort bien avoir son aéroport dans un avenir rapproché.

Le maire du village de St-Timothée, M. Florian Paiement, confirmait ces avancées au représentant de La Gazette cette semaine, tout en ajoutant qu'une rencontre entre les parties intéressées et le député de Beauharnois-Salaberry, à Ottawa, M. Gérard Bruchési, aurait lieu incessamment.

Il appert que la compagnie G. H. Godsall de St-Timothée, aurait l'intention de procéder elle-même à la construction de son aéroport pour ses propres besoins si les municipalités intéressées n'étaient pas favorables au projet, ce qui semble peu probable. La Godsall mettra son équipement lourd à la disposition des responsables pour fins de nivellement, etc.

La rencontre avec le député Bruchési, qui comprendra le maire Paiement, les autorités de la Godsall et autres, a surtout pour but de savoir jusqu'à quel point le gouvernement fédéral serait en mesure de collaborer financièrement à



CHAMPIONNAT MONDIAL: — Samedi avant-midi dernier à l'Hôtel de Ville avait lieu une réception en l'honneur de l'équipe de jeunes filles de Valleyfield qui remporta dernièrement le Championnat Mondial de Petites Quilles de l'A.J.B.C. Voici deux photographies saisies à cette occasion. Sur celle du haut l'exécutif local de ce groupement en compagnie de distingués invités: M. MEDARD COUSINEAU; ALBERT MARCIL; JOS DEGRE; CHARLEMAGNE PILON; ANDRE CAUVIER; JACQUES DES-GROSEILLERS; HAROLD DANDO; Son

Honneur le maire ROBERT CAUCHON; M. MAURICE LAPOINTE; ALCEDOR BELANGER; ROMA ROY; GILLES VILLENEUVE; PIERRE WIDMER; MARCEL GOBEIL et M. R. G. ROBINEAULT, responsable de ce tournoi à Valleyfield. Sur la photo du bas les championnes: DIANE THIBAUT; MICHELINE FILIATRAULT; SUZANNE ETHIER; SUZANNE JEROME, capitaine et NICOLE PINEAU. Un autre honneur dans le domaine sportif pour Valleyfield. (Photos Peter Rozon.)

ce projet qui serait un atout précieux pour toute notre communauté.

On s'attend donc à des développements fort encourageants dans ce domaine sous peu.

Deux jeunes sont blessés au cours d'une collision

Un jeune homme et une jeune fille furent transportés à l'Hôtel-Dieu de Valleyfield, après que leur voiture fut entrée en collision avec une autre qui les précédait.

L'accident est survenu dimanche, vers 12h.20 p.m. en face du 247, rue Victoria. Il s'agit de M. Claude Jolicoeur, de Valleyfield et sa fiancée, Mlle Nicole Bisson, de la même ville.

L'auto qui les précédait était conduite par M. William Friedman de Montréal. En ar-

rivant à l'intersection formée par la rue Nicholson, M. Friedman arrêta à la lumière rouge et c'est à ce moment que le véhicule de M. Jolicoeur le heurta à l'arrière. Les dommages sont évalués à environ \$550. Les agents E. Rochefort et G. Poirier étaient sur les lieux.

Les deux jeunes gens furent pansés à l'hôpital par le Dr Degrandpré pour de multiples plaies et des contusions au visage.

La rencontre intersections aura lieu au golf samedi

Valleyfield y prend part pour la première fois, cette année. —

C'est presque depuis la fondation du Club de Golf de Valleyfield que les responsables de ce club tentent de participer au tournoi annuel intersections organisé par la Province of Quebec Golf Association.

Les efforts des responsables de ce club se sont concrétisés tôt cette saison quand on leur

a appris que Valleyfield avait droit de participation cette année. C'est en même temps classer notre club local au rang des meilleurs clubs de la Province et c'est rendre un hommage particulier à la qualité de nos golfeurs.

Cette rencontre aura lieu samedi prochain, le 10 juin. A



LE PATIN D'OR: — Lors de la soirée en l'honneur des membres de l'équipe des Braves Junior mercredi soir dernier au Club Nautique, M. D. D. McFee, gérant de Canadian Schenley Ltd., a remis officiellement le trophée PATIN D'OR au jeune MICHEL ROCHEFORT, jugé le plus utile à son équipe. Michel est la propriété des Canadiens de Montréal. (Photo Peter Rozon.)

cette occasion, les clubs de Ste-Dorothee, Pinegrove et Cedar-brooke enverront leurs meilleurs joueurs les représenter sur le parcours local pour rivaliser avec nos as golfeurs.

Valleyfield fait partie, avec ces trois autres clubs, de la section 4-B. Le gagnant de dimanche fera le saut dans la section 4-A l'an prochain, tandis que le dernier club de cette section descendra d'un échelon

pour tomber dans la section 4-B.

Notre club local sera représenté par Jean-Marc Bougie, Bob Mudie, Mike Marchuk, Claude Clément, Raymond Plante, Bernard Clément, Paul Lavigne et Maurice Villeneuve. Si l'un des joueurs ne peut jouer dimanche, il sera remplacé soit par Wilbur Leslie, Jim Legault, Wayne Leslie ou Maurice Brunet.

Bonne chance!

Le plus vaste manège roulant au monde sera à l'exposition d'Ormstown

La direction de l'exposition d'Ormstown a conclu des arrangements avec King Reid et sa troupe pour présenter la dernière des sensations—"Mad Mouse Ride"—à la foire d'Ormstown. Cette tournée couvre une superficie de 150 pieds de long, 50 milles de large et transporte ses passagers à une vitesse vertigineuse dans les airs jusqu'à une altitude de 40 pieds. Le manège pèse au-dessus de cent tonnes et est transporté dans huit camions.

C'est à Ormstown que ce manège sera présenté pour la première fois dans l'est du Canada. Il est transporté ici de sa base permanente sur l'une des plages très populaires de la Nouvelle-Angleterre, où des milliers de personnes se sont

déjà amusées par son entremise, à la vitesse de 70 milles à l'heure.

"Les visiteurs de la Foire de Ormstown se sont montrés bien avenants et pleins de considération envers les gens de notre troupe et nous considérons cet engagement comme l'un des plus plaisants à remplir, disait King Reid, lors d'un interview, cette semaine, et en retour, nous voulons leur faire partager l'excitement et le plaisir de cette attraction spéciale.

La présentation de ce manège a été rendue possible grâce à la location de place additionnelle sur le midway.

L'exposition d'Ormstown est actuellement en marche et se terminera samedi, le 10 juin, en soirée.

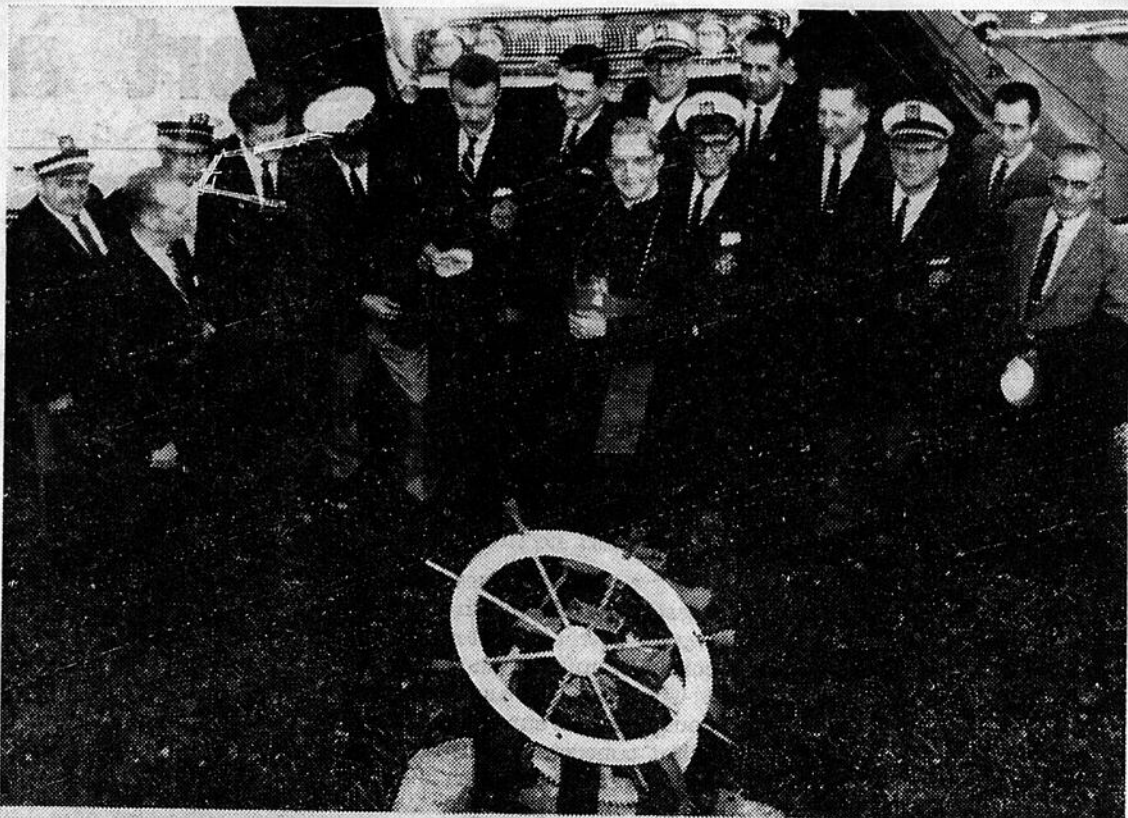

LA SECURITE NAUTIQUE:— La semaine dernière, au Club Nautique de Valleyfield, avait lieu le lancement officiel de la Caravane de Sécurité Nautique, organisée par la Fédération des Clubs Nautiques de la Province. Cette caravane effectuera un long trajet jusqu'à la fin du mois de juillet dans tous les principaux centres de la province pour promouvoir la sécurité sur l'eau. Sur la photo du haut, on reconnaît Son Excellence Mgr Percival Caza, évêque coadjuteur, remettant les clés de la caravane au préposé des voitures, en présence de M. Paul Campeau, président du Comité des Régates; M. Raoul Gadbois, président du Comité provincial de Sécurité

Aquatique; M. Gérard Bélanger, commodore du Club Nautique; M. Maurice Lapointe, M. Weldie Gauthier, M. Léo-Georges Perron, M. Frank Smith, M. Guy Grodeur, M. René Bertrand et autres. Sur la photo du bas, M. Paul Marleau, Chef de Police, reçoit un certificat de mérite pour sa collaboration au programme de sécurité nautique dans notre ville. On remarque, de gauche à droite, M. Paul Campeau, Son Excellence Mgr Percival Caza, M. Raoul-D. Gadbois, Son Honneur le maire Robert Cauchon, M. Guy Champoux, président de la Fédération des Clubs Nautiques, M. Paul Marleau et M. Gérard Bélanger.

(Photo Peter Rozon)

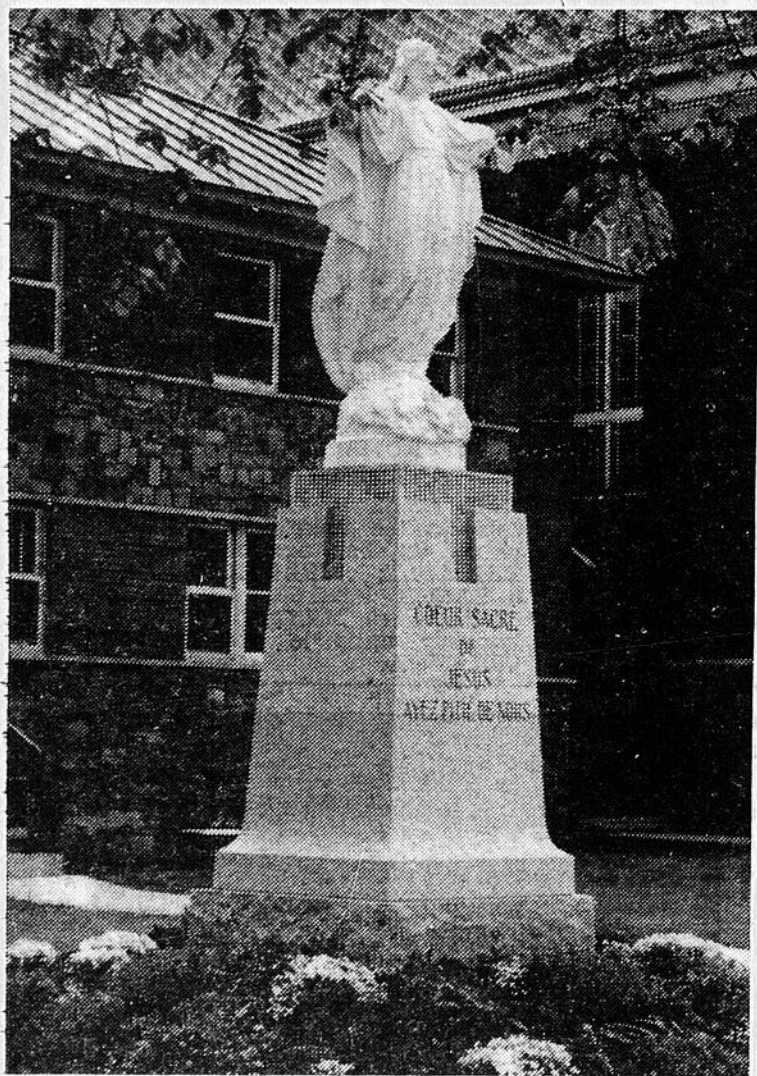

MONUMENT AU SACRE-COEUR:— Sur cette photo on peut admirer le magnifique monument au Sacré-Coeur que les paroissiens du Sacré-Coeur viennent d'ériger en face du presbytère près de l'église sur la rue St-Laurent. Incidemment cette statue sera bénite vendredi soir le 9 juin prochain à l'occasion de la procession annuelle de la fête du Sacré-Coeur. (Photo Peter Rozon).



SEMAINE DE FORMATION TECHNIQUE: Dimanche soir dernier, à l'école des Métiers de Valleyfield, avait lieu l'inauguration de la Semaine de la Formation Technique. Sur cette photo, nous voyons Son Honneur le Maire, M. ROBERT CAUCHON, coupant le ruban traditionnel pour ouvrir l'exposition des travaux des élèves de l'école qui coïncide avec cette semaine spéciale.

Nous reconnaissons de gauche à droite M. René Dupuis, commissaire de l'Hydro-Québec, M. le CHANOINE LUCIEN-U. BELANGER, M. Cauchon, M. ANTONIN CAILHIER, président de la Commission Scolaire, SON EXCELLENCE Mgr JOSEPH-ALFRED LANGLOIS, M. FRANCOIS CLEYN, et M. ANDRE CHENE, directeur de l'école.

(Photo Peter Rozon).



CONVERSATION INTERESSANTE:— Le populaire chanteur CLAUDE GIRARDIN, dont le grand succès: "J'ai rêvé dans tes bras", a charmé plus d'une campivalencienne, manifestait à la représentante de La Gazette son désir de saluer les admirateurs et admiratrices de la ville et de la région. M. GIRARDIN, au cours d'une conversation fort intéressante, nous rapportait qu'il était promoteur des ventes à la Cie Trans-Canada Record. Il y a un mois, il lançait sur le marché une nouvelle chanson: "Un p'tit bécot". Sur la photo-surprise, nous reconnaissons M. GIRARDIN, à gauche, Mme FRANCE DUMOUCHEL, rédactrice à La Gazette, et M. FLORIAN LABELLE, rédacteur-en-chef du Progrès et vedette des disques "Rusticana". (Photo Studio C'est Toi.)



Les finissants au Séminaire

Débuts fort prometteurs

La petite ligue à l'oeuvre

60 jeunes enrôlés pour l'été

Quatre équipes avec des jeunes de 9 à 13 ans :

Soixante jeunes garçons, de neuf à treize ans, participent activement au baseball dans la Petite Ligue de Baseball de Valleyfield. L'ouverture officielle de cette ligue se fit samedi dernier par une parade qui passa par les principales rues de la ville pour finalement s'arrêter au terrain Moco où plusieurs centaines d'amateurs de baseball eurent le plaisir d'assister à un programme double des plus intéressants.

Bien stylés par des instructeurs compétents, ces jeunes hommes donnèrent une belle démonstration de leur savoir-faire. A en juger par la tenue de certaines porte-couleurs, il faut croire que Valleyfield aura de nouveau d'excellentes chances de se faire valoir dans les compétitions finales pour le championnat du Canada.

Si les jeunes goûtent et apprécient ce sport, ils doivent s'empressement de reconnaître les talents et la patience de ceux qui sont leurs instructeurs. Raphael Bougie avec les Reds, Roland Boyer avec les Cards, Frank Adams avec les Giants et Pierre Godbout avec les Braves ont su inculquer chez leurs joueurs l'importance de jouer pour gagner mais aussi d'accepter la défaite sans amertume. Ces instructeurs n'ont qu'un but : mens sana in corpora sano!

Ces jeunes athlètes débordent d'enthousiasme et ils ré-

alisent l'importance de mettre en pratique les conseils de leurs instructeurs. Ils apprennent par le fait même à développer l'initiative personnelle en frappant en temps et lieu ou encore en lançant la balle au bon endroit et au bon moment.

Les arbitres jouent un rôle sérieux dans cette ligue de jeunes. L'arbitre-en-chef Walter Amos et ses aides, Frank Amos, Frank Winter, Jean-Guy Amyot, Jean-Paul DeRepentigny, Charles Zeagman et Robert "Bob" Cousineau sont un exemple frappant de civisme pour ces jeunes.

Cette ligue, une organisation du Club Rotary, a raison de se vanter de son comité exécutif qui fait toujours tout en son possible pour présenter des joutes intéressantes tant pour les participants que pour le public. Le président est M. Maurice Campeau; Léo Lecompte, vice-président; Armand Levasseur et Harold Dando, présidents honoraires; Médard Cousineau, secrétaire; Royal Proulx, trésorier; Dr Charles Lalonde, publiciste; responsable du terrain, Paul Comte.

Après la parade marquant l'inauguration officielle de la Petite Ligue, samedi dernier, il y eut une mise-au-jeu avec Maurice Campeau au monticule, Armand Levasseur, receveur, et Harold Dando, au bâton.

Les joutes de la Petite Ligue se disputent toujours au terrain Moco et elles se déroulent à 6.15 le lundi, mardi, mercredi et jeudi soir. Il n'y a pas de rencontres le samedi cette année.

Les amateurs de baseball sont invités à encourager ces jeunes joueurs par leur présence aux joutes, sur semaine, le soir, à 6.15 heures.



GERARD LAPIERRE A L'HONNEUR: — La semaine dernière avait lieu à Valleyfield une réception civique en l'honneur de GERARD LAPIERRE de Valleyfield, trois fois champion provincial aux Grosses Quilles, et qui se classa deuxième cette année au championnat canadien. Voici deux photos saisies à la suite de cette réception. Sur celle du haut: M. EUGENE BOURCIER,

à gauche, et M. GILLES MIRON, à droite, remettent au nom du Bowling Bellerive une magnifique boule à M. Lapierre. Sur la photo du bas M. TONY BRAULT et M. BILL SMITH, à droite, remettent à M. et Mme Gérard Lapierre un cadre souvenir et un cadeau de \$100.00 de la part de tous ses amis quilleurs et de ses commanditaires. (Photos Peter Rozon.)

Les "Blue Cats" de Terrebonne rendent visite aux Salaberry

Dimanche, le 11 juin, aura lieu au terrain de l'exposition, une rencontre qui mettra aux prises les "Blue Cats" de Terrebonne et les Salaberry.

Pour la prochaine saison vous pourrez voir à l'oeuvre les deux seuls lanceurs ayant réussi une partie sans points ni coups sûrs. Mike Schums qui a blanchi nos Salaberry à Terrebonne mercredi dernier sera le lanceur du Terrebonne. Ronald Garand, qui a aidé no-

tre équipe à remporter notre première de la saison, dimanche dernier, en battant le St-Jérôme, sera le lanceur pour le Salaberry.

Nul doute qu'avec deux lanceurs d'un tel calibre vous assisterez à du beau baseball. Nous invitons toute la population à venir en grand nombre encourager nos jeunes joueurs. La partie débutera à 2h. 30. Bienvenue à tous.

Le chalet de M. E. Leduc incendié à Sainte-Barbe

STE-BARBE. (D.N.C.) — Un chalet d'été, propriété de M. Emile Leduc de Ste-Barbe, situé sur la Pointe du même nom, a été la proie des flammes tôt dans la nuit de jeudi dernier, 1er juin.

Heureusement, personne ne se trouvait à l'intérieur à ce moment.

Les dommages sont évalués à quelques centaines de dollars.

Les pompiers de Huntingdon furent demandés sur les lieux. Malheureusement, ils arrivèrent trop tard. C'est une perte totale mais en partie couverte

par les assurances.

Malgré la température incertaine, la procession de la Fête-Dieu a eu lieu dimanche soir dernier dans notre paroisse.

Une foule imposante et accueillie prenait part au défilé.

Le reposoir avait été érigé sur le terrain de M. Léonidas Daoust, qui ne manquait pas de goût et qui a nécessité un grand travail.

Sincères remerciements à ceux et celles qui ont bien voulu prêter prêter leur concours pour cette belle cérémonie.

Parfois ça passe mais...

...ça casse, aussi. Le fait se produisit pour M. Pierre Leroux, des Cèdres, qui circulait rue Danis dimanche soir. Quand il fut arrivé à l'intersection Alexandre, il fit son arrêt.

Croyant avoir le temps de passer avant l'arrivée de M. Camille Chayer, qui était sur Alexandre, il s'engagea dans cette rue pour heurter l'autre voiture. Des dommages matériels se sont élevés à \$900., tandis qu'une jeune fille, Mlle Denise Charette, passagère de l'un des véhicules, fut blessée au genou et à l'épaule gauches. Elle fut traitée à l'Hôtel-Dieu de Valleyfield.

Les constatations usuelles furent faites par les agents A. Gaboury et C. Hébert.

Dieu saura distribué ses grâces à ceux dont il connaît la générosité.

Va et vient

Meilleurs voeux de bonne fête à Michel Dubreuil, enfant de M. et Mme Jean Dubreuil (Lucette Legault) qui célébrait son 11e anniversaire de naissance le 29 mai dernier. Ceci de la part de sa famille et de ses compagnons de classe.

Egalement souhaits de bonne fête au petit Yves Derepentigny, enfant de M. et Mme Charlemagne Derepentigny qui a eu 7 ans le 1er juin. Ceci de la part de sa famille et de ses compagnons de classe.

M. et Mme Rolland Mallette, accompagnés de leurs enfants, Nicole et Pierre, de Granby, visitaient Mme Donat David dimanche dernier.

Mlle Judith Desgens de Valleyfield passait la fin de semaine dans la famille Dolor Tremblay de cette localité.

M. et Mme J. Clermont de Montréal visitaient M. et Mme J.-Hervé Girouard, dimanche dernier.

Vente — Vente — Vente

VENEZ VOIR
NOS PRIX
INCOMPARABLES
DE NOTRE
MARCHANDISE
A
ETIQUETTES
JAUNES

LA VENTE COMMENCE

VENDREDI
9 JUIN
9 HEURES A.M.

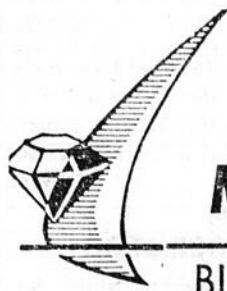

Marcel Hébert

BIJOUTIER - JEWELLER

15, Jacques-Cartier

Tél. FR. 3-5440

A LOUER

Logis de 5 appartements plus chambre de bain. Dans un haut. Chauffé. Situé à 137-a, rue Victoria. Signalez FR. 3-7783, Valleyfield. (XNO)

Logis de 3 appartements, moderne, chauffé, à 3-c, St-Jean-Baptiste. Signalez FR. 3-1291, Valleyfield. (XNO)

Logis de 3 pièces plus chambre de bain, planchers de bois franc-fini plâtre; s'adresser à 116, rue Jacques-Cartier. (XNO)

Un logis de 4 pièces. plus chambre de bain, dans un haut, situé à 103, rue Donald; s'adresser FR. 3-5625. Valleyfield. (XNO)

Logis de 3 pièces; à 183, rue Fabre; plus chambre de bain; fini plâtre; peinture fournie gratuitement si désiré; libre le 1er mai; s'adresser à Saint-Clet, Tél: 49-S. 4. (XNO)

Logis de six pièces, au dessus de la Pharmacie Lebeuf, Bellerive, entrée 220, réservoir à eau chaude, prélatris posés. \$50.00 par mois. Libre premier juillet. S'adresser à Mlle Lucille Perron, Valleyfield. (XNO)

Deux logis, chauffés; un de quatre appartements et l'autre de 3 appartements Entrée 220. S'adresser à 9, du Monastère, Valleyfield. (XNO)

Logis de 4 pièces; réservoir à eau chaude; entée 220; situé à 10, Ogilvie, Valleyfield. (XNO)

Un logis de 3 appartements plus chambre de bain, situé à 241, rue Danis coin Ellen. S'adresser à 185, St-Laurent, Tél: FR. 3-1677 ou à 51, Crescent, tél: FR. 3-3513. (XNO)

Logement de 4 appartements dans un bas, situé dans la paroisse St-Eugène. Libre immédiatement... S'adresser... à... FR. 3-4573. (XNO)

Logis de 3 appartements moderne, chauffé, à 3-C, St-Jean-Baptiste. Signalez FR. 3-1291, Valleyfield. (XNO)

Chambre à louer à 9, rue St-Louis. Signalez FR. 3-3680, Valleyfield. (XNO)

Appartement chauffé à louer, situé dans le centre de la ville. S'adresser à 2, rue du Marché, Valleyfield. (XNO)

Bureaux ou appartements chauffés, situés au-dessus de la Pharmacie Laroche. Libres, occupation immédiate. S'adresser à Mlle Rose Boutin, 4, rue Nicholson, FR. 3-5310, Valleyfield. (XNO)

Un logis de 3 appartements avec chambre de bain entrée 220, eau chaude. \$30.00 par mois. S'adresser à 210, St-Jean Baptiste, Tél: FR. 3-0414, Valleyfield. (XNO)

Un logis de 5 appartements un haut, avec chambre de bain, entrée 220, eau chaude. S'adresser à 115, rue St-Laurent, Tél. FR. 3-7453, Valleyfield. (XNO)

Logement chauffé de 6 grandes pièces; chambre de bain moderne; réservoir à eau chaude; entrée 220; planchers de bois franc; situé dans un haut; libre le 1er mai; s'adresser à 212, Grande-De, tél: FR. 3-4934, Valleyfield. (XNO)

A LOUER

Logement de 3 appartements plus chambre de bain; entrée 220; situé à 74 Fabre. S'adresser à Aimé Caza, 74, Fabre, Valleyfield. (XNO)

Logis de 3 appartements moderne, chauffé, à 3-C, St-Jean-Baptiste, Signalez FR. 3-1291, Valleyfield. (XNO)

A 57a, Dion. Logis moderne. Chauffé. Libre. Pour 1 ou 2 personnes. S'adresser à FR. 3-6850, Valleyfield. (XNO)

Logis de 5 appartements situé à 52, rue Ellen, Bellerive. Entrée 220. Signalez FR. 3-1166, Valleyfield. (XNO)

Un logis de trois pièces dans un haut; S'adresser à FR. 3-0604, Valleyfield. (XNO)

Un logis meublé, avec TV, 4 pièces, plus chambre de bain; chauffée; eau chaude; s'adresser à 35, rue Wilfrid Valleyfield. (1-8-15-C)

Logis moderne de 6 pièces, dans un haut; s'adresser à FR. 3-2391, Valleyfield. (XNO)

Logement, cinq appartements, à 3, rue May. Libre 1er juillet. S'adresser à Mlle Jeanne Lefebvre, 4 rue Fabrique, FR. 3-1013, Valleyfield. (XNO)

Logis de 4 appartements dans un bas, chauffé, à 39 St-Théodore. Libre le 1er juillet. Signalez FR. 3-1782, Valleyfield. (XNO)

Un logement de 3 pièces; situé à 371, rue Victoria; entrée 220; s'adresser à FR. 3-0001, Valleyfield. (XNO)

Logement de une pièce meublée, situé sur le bord de l'eau. Idéal pour personne seule. S'adresser à 4, rue Tully, après 6.30 p.m. FR. 3-2288, Valleyfield. (XNO)

Bureau à louer

Bureau à 43, rue Ste-Cécile, avec salle d'attente. S'adresser à l'Hôtel Market, 53, rue Ste-Cécile, FR. 3-2711, Valleyfield. (8-15C)

Camps à louer

4 camps à louer, meublés. Eau courante. Trois chambres à coucher chacun. Au Buton, St-Stanislas de Kostka, à 7 milles de Valleyfield. S'adresser à 244 St-Laurent, FR. 3-2572, Valleyfield. (XNO)

Camp à louer pour la saison. S'adresser à FR. 3-5942, Valleyfield. (XNO)

Chalet d'été à la pointe Meloche, sur le bord du Lac St-François, près du club de Golf, à quatre milles de Valleyfield, 4 appartements meublés, réfrigérateur, poêle électrique, entrée 220, toilette à l'eau, plage de sable, très bon pour la pêche. S'adresser à Mme R. Laurin, Beauharnois, CO. 8-5156. (XNO)

Deux camps d'été à louer avec commodités de la ville, tout meublés. S'adresser à Mme Séville Chffe, FR. 3-9410, FR. 3-5540, ou FR. 3-0326, Valleyfield. (XNO)

Un camp de 5 pièces avec commodités de la ville; s'adresser à Alcide Miron, Grande-De, FR. 3-1336, Valleyfield. (XNO)

On demande

Filles demandées pour restaurant, (curb service). Signalez FR. 3-3036, Valleyfield. (XNO)

A LOUER POUR

MARIAGES

A louer pour mariages: vestons blancs, pantalons noirs, habits gris foncés; toutes les grandeurs disponibles en magasin. Les futurs mariés qui s'habillent à notre magasin reçoivent ce service GRATUITEMENT. S'adresser chez Paul Bourdon, 5, du Marché, FR. 3-8101, Valleyfield. (XNO)

Camps à vendre

Situé au lac Châteauguay. Châteauguay, N.Y., lot d'un acre, 200 pieds de front. Camp meublé. Prix: \$6000. Ecrire ou téléphoner à Earl Bonner, Constable. N.Y., Tél: 466-R, Malone, N.Y. (XNO)

Camp au Button, à St-Stanislas, sur le bord de l'eau; s'adresser à FR. 3-2113, Valleyfield. (XNO)

Un très beau camp meublé situé à la Pointe Dupuis, St-Anicet Pour renseignements, Tél: CO. 4-2338. (XNO)

Situé à Pointe Gaston Dupuis, St. Anicet. S'adresser à CO. 4-5510, Huntingdon. (1-8-15P)

Situé à St-Zotique. S'adresser à 39, St. Theodore, FR. 3-1782, Valleyfield. (XNO)

Camp meublé, situé Grand-De-Ile, \$2000. S'adresser 87, rue Thibault, FR. 3-1438, Valleyfield. (XNO)

Terrains à vendre

Terrains situés coins Bissonnette-Aubin et Cossette-St-Raphael et Bissonnette du Zouave. S'adresser à M. Lucien Bougie, FR. 3-6596 ou FR. 3-6510, Valleyfield. (XNO)

2 terrain de 50 pieds de façade x 100 pieds de profondeur. situé rue Léger, dans la paroisse Grand-De-Ile. Signalez FR. 3-6470, Valleyfield, après 5.30 heures p.m. (XNO)

Cinq ans pour payer, pas d'intérêt. \$200. comptant. Deux lots de 60x100' à partir de \$995. S'adresser à J. G. Phille, FR. 3-3222 ou Louis Lalonde, FR. 3-0737, Valleyfield. (XNO)

Terrain de 50 x 90, coin de rue, près de la plage municipale. Signalez FR. 3-5050, ou FR. 3-4831, Valleyfield. (XNO)

Deux lots situés à N.D. Sourire, très bien situés, 140x92; dépôt \$50.00, séparément \$25.00. mensualités minimes S'adresser Tél: FR. 3-4490, Valleyfield. (XNO)

Terrain au bord du lac, 145 pieds longeant le lac, profond de 300 pieds. Paul Tremblay, 680 Lake Shore Road, St-Anicet, Tel: Huntingdon CO. 4-2696. (XNO)

TERRE A VENDRE

Terre d'environ 105 arpents, située presque en face de la rue Maden. Idéal pour industrie ou développement résidentiel. Signalez: FR. 3-1224, Valleyfield. (25-1-8-15-22-29)

Une terre à Coteau du Lac, sur le bord de l'eau, 12,000 pieds carrés, \$1250.00 S'adresser à M. J. L. Young, FR. 3-1331 Valleyfield. (XNO)

Propriétés à vendre

Bungalow 43 x 29, moins de deux ans, quartier résidentiel extérieur brique. six pièces, planchers tuile-venyl-caoutchouc, fenêtres Pearson, moustiquaires aluminium, réservoir eau chaude 40 gallons, chauffage air forcé terrain 60 x 100. S'adresser à FR. 3-6541, Valleyfield. (XNO)

Une maison neuve de 6 logements, située rue Parent. Revenu \$3000.00 par année. S'adresser à 456, Dufferin. Tél: FR. 3-0324, Valleyfield. (XNO)

Un bungalow, 6 pièces, libre immédiatement, situé sur la rue Panet, prix raisonnable à acheteur sérieux et bonne condition. S'adresser Tél: FR. 3-9151, Valleyfield. (XNO)

Maison de 6 appartements dans Bellerive, à bonne condition. Entrée 220 et réservoir à eau chaude. Signalez FR. 3-7953, Valleyfield. (8-15-22-29-6-13C)

Ouvrage demandé

Dactylographie et ouvrage de comptabilité, spécialité en anglais, faites au foyer. Appelez Mary Bristow, FR. 3-5197, Valleyfield. (8P)

On demande

Un veuf de 60 ans, bilingue, de belle éducation, désirerait trouver un logement de 3 pièces, vide, chauffé, moderne, à Huntingdon, qu'il partagerait avec veuf d'âge approximatif, honnête et distingué; faire offre à apt 1101, 100-E-Ontario, Montréal. (8-P)

Femme ou fille demandée pour ouvrage général, bilingue si possible. S'adresser Hôtel St. Anicet, Huntingdon. 9-C

Désirerait acheter

Lots de terrain au bord du Lac St-François, pour camps d'été. Ecrire en donnant détails et prix comptant: J. A. Beauchemin, 451, rue St-Alexandre, Longueuil, Qué. (XNO)

A vendre

Un petit chien de maison. Deux ans. S'adresser à FR. 3-6077, Valleyfield. (8P)

Fournaise Coleman, baril, tondeuse à gazon, bicyclettes. S'adresser à 526 Dufferin, FR. 3-6433, Valleyfield. (XNO)

A vendre ou à louer

Camps d'été situés à Notre Dame des Rivières, à St-Zotique, près du golf 3 pièces et 5 pièces; électricité, toilette, eau courante, belle plage. Conditions à discuter. S'adresser à FR. 3-2103 et le soir FR. 3-1985, Valleyfield. (XNO)

Une maison d'été ou d'hiver de six pièces, système de chauffage à l'électricité, entrée 220, réservoir à eau chaude, chambre de bain. Garage. Salle de jeu. Magnifique endroit de villégiature en été, beau grand terrain, aussi jardin. En plus autres maisons à vendre, situées sur le bord de l'eau. S'adresser à Mme Séville Cheff, FR. 3-9410, ou FR. 3-5540, ou FR. 3-0326, Valleyfield. (XNO)

Fer forgé

Nous effectuons tous les genres de travaux en fer forgé pour galerie, marquise, escalier; soudure générale, ouvrage garanti. JULES BERTHIAUME, 1, Champlain, Tél. FR. 3-7305. (XNO)

A VENDRE

Laveuse de marque Apex; en bonne condition; comitant; s'adresser à FR. 3-9774, Valleyfield. (XNO)

1 frigidaire Crosley, en très bonne condition; aussi un set de golf complet, "McGregor" 8 fers et 3 bois; adresser au Bowling Salaberry, FR. 3-4173 ou à FR. 3-2826, Valleyfield. (XNO)

Un poêle à patates frites ainsi qu'un poêle à hot dog. S'adresser au Magasin Gauthier, 29, Ste-Claire, Tél: FR. 3-0093. Valleyfield. (XNO)

Peinture Marine, Verni Marin et colle marine. S'adresser à M. Emile McGillis, 32, St-Théodore, Valleyfield. (XNO)

Un restaurant, bon chiffre d'affaire, situé à 100, Blvd du Havre, Valleyfield. S'adresser à 100, Blvd du Havre, Tél: FR. 3-0054. (XNO)

Un yacht Peterborough de 16 pieds en très bon ordre. S'adresser à M. Paul Bourdon, 5 du Marché. Tél: FR. 3-8101 ou FR. 3-1787, Valleyfield. (XNO)

Accessoires de magasin dont étagères assorties, armoires, caisse enregistreuse, show-case, etc. Une aubaine. S'adresser à FR. 3-7366 ou FR. 3-2482, Valleyfield. (XNO)

De très beaux oreillers de plumes blanches. S'adresser Tél: FR. 3-2182, Valleyfield. (XNO)

Un poêle à patates et un autre à "hot-dog", tous deux à l'électricité; s'adresser à 20 rue Académie, Tél. FR. 3-6679, Valleyfield. (XNO)

Frigidaire en très bonne condition. 9 pieds cubes. S'adresser à 46 St. Hippolyte, FR. 3-2021, Valleyfield. (1-8-15-P)

Une bâtisse de 2 étages, grandeur 16 x 22, située à 456, Dufferin, Valleyfield. Tél: FR. 3-0324. (XNO)

Restaurant tout équipé pour patates frites. Facilement déménageable. Prix raisonnable. S'adresser à M. Denis Lussier, FR. 3-8646, Valleyfield. (XNO)

Monarch 1957, en très bonne condition. S'adresser à FR. 3-2433, Valleyfield. (1-8-15P)

Un fusil Remington, automatique, 6 coups; s'adresser à FR. 3-0604, Valleyfield. (XNO)

Un yacht de 14 pieds pour moteur allant jusqu'à 25 forces. S'adresser à 26 Chemin de Ligue, FR. 3-7827, Valleyfield. (1-8-P)

Un carrosse gris pâle; très propre; \$15.; s'adresser à FR. 3-5661, Valleyfield. (1-8-C)

Réfrigérateurs usagés, différentes marques, en très bon état. Garantie de 90 jours. Aussi réparation des unités scellées, de tous les modèles. S'adresser à M. André Dubois, tél: 8, Ste-Martine. (25-1-8-15-22-29P)

Défence d'avancer

Le soussigné désire aviser la population de Valleyfield et de la région qu'il ne se rend responsable d'aucune dette contractée en son nom sans son autorisation écrite. Jean Guy Bonhomme, Valleyfield, Qué. (8-15-22P)

NOUS ACHETONS LA VIEILLE MONNAIE

Toutes les personnes qui possèdent de la vieille monnaie telle que gros sous et petit sous jusqu'à 1936, petit cinq sous et gros cinq sous 1925 et 1926, 10 sous 1937 et avant et 1948, vingt-cinq sous et cinquante sous avant 1936, sont priées de téléphoner à Tél: FR. 3-2508, Valleyfield. Votre vieille monnaie a de la valeur. (18-25-1-8P)

Lingerie générale

Pour hommes: paletos réversibles, habits, coupe-vent, gilets, chandails, jeans salopettes pantalons chemises, sous-vêtements, etc.; our dames: jupes, blouses, dusters, pantalons, bas etc. Pour enfant: manteaux costumes blazers robes, crinolines, pantalons, coupe-vent, habits lingerie pour bébés trousseaux de baptême etc. Venez vous rendre compte de la qualité à bon marché. Nous donnons les timbres Gold Star, S'adresser à 303, rue Champlain, Valleyfield. (XNO)

DEVENEZ L'HOMME COMPTENT



Que tout contracteur recherche Apprenez, à peu de frais, l'opération de "bulldozers", "loaders", pelles mécaniques, électriques et diesel, ainsi que la maintenance. Nous enseignons aussi la soudure et la mécanique sur la machinerie même. **ECOLE D'OPERATEURS DE MACHINERIE LOURDE** 380, Boul. des Laurentides, Pont Viau, Montréal 40, P.Q.

Pierre artificielle et stucco. Aussi travaux de plâtrerie exécutés

JACQUES COUTURE
Franklin Centre
WILFRED COUTURE
Tél Ormstown 829-2156 (28 juin)

ON DEMANDE

Jeune fille pour travail dans une famille de langue anglaise à Montréal. Soins des enfants, travail léger de maison. Occasion pour apprendre l'anglais. Ecrire seulement à Case Postale 3400, La Gazette, Valleyfield. (XNO)

BUREAUX A LOUER

Situés à 51, rue Nicholson: Un de 20 x 25 très utile pour dentiste ou autre; un de 57 x 19, très vaste, peut être divisé en 3, trois portes dans le passage; salle d'attente, chauffés, éclairés et service de concierge. S'adresser à 144, Champlain, Tél: FR. 3-3502, Valleyfield. (XNO)

Bureau à louer

- Chauffé
 - Centre de la ville
 - Site très commercial
 - Service de concierge
- S'adresser à:

PLANTE & CLAIRMONT
17, du Marché FR. 3-4855

Vente à l'encan

à la résidence de **M. THEODULE LEGAULT**
Rang 5, St-Stanislas de Kostka
2 milles à l'ouest de Landreville
JEUDI, le 15 JUIN, 1961

Les items suivants:
9 têtes de bétail Holstein, 4 vaches fraîches au lait, 1 vache due en juillet, 1 taureau de un an, 2 génisses, 1 veau, 1 bon cheval de travail (jument), Tracteur Cockshutt 60, avec phares P.T.O., poulie, charrue pour tracteur, 2 silons disques doubles (26 disques), herse à finir, 4 sections, 12 pieds, 1 herse à ressort I.H.C., rigoleur, semeuse I.H.C., cultivateur Cockshutt "wheel grubber", 12 dents, Voiture Cockshutt neuve, avec pneus neufs, rack plat, avec échelle, Faucheuse Cockshutt 6 pieds, Epandeur à fumier I.H.C., Charrue simple, Lieuse à blé I.H.C., Disques pour attelage, Cultivateur simple, neuf, Sarcleur à patates, balance 500 lbs., Combine étai et enclume, 50 pieds de courroie sans fin, Courroies courtes, 2 bidons à lait de 8 gallons, 2 contenants à lait de manufacture, 30 gallons de capacité, Chaudières et couloir, Séparateur Viking 1000 lbs., avec moteur 1 c.v., Attelage, Tondeuse, Quantité de piquets, 30 pieds de sills (seul ou rebords), Clôture à neige, Tondeuse à bétail, 2 traîneaux à roches, Quantité de fil de fer Page, Tôle usagée, Remorque à deux roues, barils à moulée, Pig box, Quantité de bois de construction, Ventilateurs, Bagger, Brouette, Traneau double, Traneau "box", Traneau "Piano Box", Wagon express, Articles de maison:
Fourneau de cuisine émailé, chaises berçantes, Table à extension, Bouilloires en fonte, Lits, commiers et mateias, Chaise haute, bureaux et miroir, Glacière, Armoire, Chaines, Pelles, Fourches et beaucoup d'autres menus articles de ferme, trop nombreux pour être tous énumérés. Tout à être vendu sans réserve, la ferme étant vendue.
Termes: Comptant.
La vente commence à 12.30 p.m.

BILL HOOKER,
encanteur.
(2-9)c

Tarif des annonces classées

Toutes les annonces classées sont payables à l'avance. Cinq (5) sous le mot pour les premiers 15 mots, minimum par insertion 75 sous. Chaque mot additionnel, trois (3) sous le mot. Annonces classées répétées, sans aucun changement de copie: la moitié prix. 20% sera ajouté au coût de ces annonces non payées sept (7) jours après la parution du journal.

Cours privés

J. A. Raphael Saint-Maurice, B.A.; L. Péd.; L.S.P.; Dip. Sup. d'Ecole Normale. 170, St-Charles, Valleyfield. (XNO)

MEUBLES NEUFS ET USAGES

Nous achetons et vendons tout pour la maison. S'adresser à 253, Jacques-Cartier, FR. 3-6766 ou FR. 3-7487, Valleyfield. (xno)

ENCAN

Sur le terrain de l'Ecole Gault rue Dufferin, en face de la Montreal Cottons, samedi le 10 juin, à 2 heures p.m. précises. Au profit de l'Eglise Unie de Valleyfield.

Les articles suivants:—
2 Chesterfields de 3 mcx, tables et chaises de cuisine, réfrigérateurs, poêle à bois, poêle à l'huile combiné, poêle à gaz combiné, 3 tondeuses à gazon, tables de salle à diner ronde, mobilier de chambre à coucher, bassinette, chaises, d'occasion, fournaise à l'huile, matelas, lampes, vaisselle, fer à repassé, etc. Terme comptant.

LYELL J. GRAHAM,
encanteur.
(1-8).

Vous désirez vous lancer en affaires?

Vous recherchez un centre commercial? L'avenue Grande-Ille vous offre des locaux spacieux et convenables pour commerces ou bureaux. S'adresser à FR. 3-1360, Bellerive-Valleyfield. (XNO)

Ne restez pas sourds!

Découpez ceci!

En vous dépêchant, vous pourrez recevoir GRATIS un livre très intéressant démontrant comment vous retrouverez une audition claire des deux oreilles, vous saurez qui vous parle et d'où vient le son. Vous trouverez décrite en termes simples et en images, une extraordinaire invention de Beltone destinée aux personnes qui veulent retrouver une 2e chance de bonheur en famille, de succès en affaires et en société. Ecrivez et vous recevrez ce livre précieux dans un emballage ordinaire.

Service Auditif Beltone

Case Postale 96
Cité de Jacques-Cartier, P.Q.
(18-25-1-8c)

Commission Scolaire de la Cité de Salaberry-de-Valleyfield

EN SEPTEMBRE 1961

Une classe de douzième scientifique, section sciences-lettres, à l'école secondaire Sainte-Cécile, filles.

Condition d'admission: avoir terminé avec succès la 11e année du cours scientifique, section mathématiques ou sciences-lettres, ou l'équivalent.

Orientations possibles après la 12e année du cours scientifique: cours d'infirmières licenciées, cours de la Faculté des Sciences sociales, technologie médicale, diététique, occupation thérapie et physiothérapie, etc.

Les jeunes filles qui seraient intéressées à ce cours sont priées de s'inscrire le plus tôt possible en s'adressant —à la direction de l'école secondaire Ste-Cécile FR. 3-1771 —ou à la direction générale des études: FR. 3-1654.

Commission Scolaire de la Cité de Salaberry-de-Valleyfield

DEMANDE DE SOUMISSIONS

Des soumissions cachetées sont demandées pour effectuer des réparations et transformations à l'Ecole Ste-Cécile, 99 rue Ste-Cécile, Salaberry-de-Valleyfield, selon des plans et devis préparés par M. Pierre Dionne, architecte. Ces soumissions devront être adressées au bureau du Secrétaire-trésorier, Me Raphaël Barrette, 99 rue Ste-Cécile, Salaberry-de-Valleyfield, pour le 20 juin 1961, avant 8.00 p.m., heure avancée de l'est;

Un chèque accepté, au montant de 10% de la soumission, fait à l'ordre de la Commission Scolaire de Salaberry-de-Valleyfield, devra accompagner chaque soumission;

Les formules de soumission, les plans et devis pourront être obtenus au bureau de M. Pierre Dionne, architecte, 100 rue Champlain, Salaberry-de-Valleyfield, moyennant un dépôt de \$25.00;

Messieurs les commissaires ne s'engagent à accepter ni la plus basse ni aucune des soumissions présentées Salaberry-de-Valleyfield, ce 6 juin 1961.

RAPHAEL BARRETTE, secrétaire
(8-15c)

à l'Institut Doréa A FRANKLIN, vendredi, le 16 juin

Les articles suivants
Bâtiment appr. 10x10, tuiles d'asbeste; combinaison de garage double et d'atelier, 50x20, métal; laiterie 20x20 avec passage attenant de 20 pieds, tuiles d'asbeste; 4 couveuses, ap. 10x10, toit métal.

Ces bâtiments sont presque neufs et en parfaite condition.

25 stalles Jutras, pour vaches, aussi étauçons, au complet; 17 abreuvoirs Jutras, avec valves; 5 stalles carrées; chargeur à fumier (convoyeur) Jutras, complet, avec rails de 150 pieds; trayeuse de Laval Magnetic, avec trois unités complètes, tuyautage pour 25 vaches, pompe forte, convertisseur neuf et moteur 1 c.v.; réfrigérateur à lait pour 4 bidons, se chargeant à l'avant; séparateur De Laval, 1000 livres; grand réservoir pour lavages des ustensiles de laiterie; 12 bidons à lait de 8 gallons; 2 bidons à lait de 5 gallons; sertisseuse électrique; quantité de châssis doubles; 50 acres de foin, à vendre en lots, suivant le désir de l'acheteur.

Termes: Comptant
La vente commencera à 1h. p.m.

Bill Hooker,
encanteur

Maison et camp d'été à vendre

Maison à vendre, située rue du Zouave, finie brique, pierre naturelle et fer forgé. Chauffage automatique. Aussi camp d'été à Ste-Barbe; eau courante, eau chaude et eau froide. S'adresser à: Arthur Hébert, 71, des Dominicaines, FR. 3-2283, Valleyfield. (XNO)

LOCAL A LOUER

Un magnifique local pouvant servir de salon de coiffure, pâtisserie, magasin de fruit ou lingerie pour dames. Très bon site en face de la Salaison Valleyfield.

S'adresser à:
115, St-Laurent Valleyfield FR. 3-7453

Appartement à louer

Appartement de 2 pièces à louer, meublé, chauffé, poêle électrique, réfrigérateur. S'adresser à:

M. REAL LANCTOT

38, St-Louis Valleyfield FR. 3-0765 (XNO)

A LOUER

Magasins - Bureaux

Site idéal, rue Victoria. Chauffage. Electricité. Air-conditionné et climatisé. Service de concierge si désiré.

Prix raisonnable. Bail d'un an ou à long terme.

S'adresser à

VALLEYFIELD
Tél. FR. 3-7510 306, Blvd-du-Hàvre (xno)

Remerciements

M. et Mme Delphis Ville-neuve remercient sincèrement leurs enfants ainsi que parents et amis pour la belle réception donnée en leur honneur à l'occasion de leur 25ième anniversaire de mariage.

A VENDRE

Un set de salle à manger, 9 morceaux, en érable brun; avec vaisselier; très propre; aussi un purificateur pour eau de puits "sureclor"; s'adresser à FR. 3-3999, Valleyfield. (8-15C)

Cadillac blanche, coupé de ville, 1959. Presque neuve. Signalez BE. 8-4305, Rigaud. (8-P)

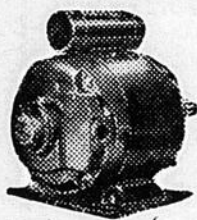

VENTE ET REPARATION DE MOTEURS ELECTRIQUES

J. H. SAUVE & FILS

238, ST-LAURENT VALLEYFIELD

NOUS COUPONS

LES

CLEFS pour toutes serrures pendant que vous attendez

Cordonnerie

L. CLEMENT

48a, Ste-Cécile, FR. 3-3075, Valleyfield

Dr Marc Y. Trépanier

chirurgien-dentiste
Clinique
médico-dentaire
52, Ave. Grande-Ile
FR. 3-6636
Valleyfield (30)



J. H. SAUVE & FILS
moteurs électriques

BERNARD CADIEUX

DECORATEUR

de la Maison

CHARLES CADIEUX & FILS INC.

213, rue Victoria Valleyfield Tél. FR. 3-2220

Bureau: 23, Ste-Hélène
Valleyfield, Qué.

Tél. FR. 3-3155

Louis Philippe Lauzon
AVOCAT

Résidence: 175, Salaberry. Tél. FR. 3-9473

250 nouvelles maisons dans la région

Notes Sociales

Bonne fête à Mme Philorum Laberge de St-Louis de Gonzague qui célèbre cette semaine son quatre-vingt-septième anniversaire de naissance. De la part de son filleul M. Henri Sauvé.

Meilleurs voeux de bonne fête à M. Aldéric Pilon à Jean-Guy, Lise, Mme René Lacoste et à Gertrude, Mme Léon Leduc qui célèbrent cette semaine leurs anniversaires de naissance. De la part de leurs parents et amis.

Mlle Pauline Desforges de Valois a passé la semaine à Valleyfield chez ses parents et amis.

Bons souhaits de fête à M. Bruno Lamothe de Toronto qui célèbre cette semaine son anniversaire de naissance. De la part de ses neveu et nièce, M. et Mme Hildège Patenaude.

Bonne fête à M. Bernard Vinet de Valleyfield dont l'an-

Effervescence formidable à Châteauguay

Intéressante déclaration de M. Gérard Bruchési, député fédéral.

Monsieur Gérard Bruchési, député fédéral pour la circonscription électorale de Beauharnois-Salaberry, nous a récemment informés que les quatre premiers mois de l'an-

niversaire de naissance qui a lieu cette semaine. De la part de leurs compagnes du Cercle Missionnaire.

Bonne fête à M. Roland Beaupré de Bellerive qui célèbre cette semaine son anniversaire de naissance. De la part de son amie Denise Gélineau.

Achat probable d'un resuscitateur et d'un équipement de sauvetage

Un projet à l'étude au Club Rotary de Valleyfield. — M. Yvan Lebeuf, un nouveau membre actif. —

Les membres du Club Rotary de Valleyfield, tout particulièrement les responsables du comité des projets auprès de cette organisation, étudieront sérieusement la possibilité d'acheter un resuscitateur et un équipement de sauvetage qui seraient disponibles advenant une tragédie de l'onde ou dans d'autres domaines chez nous.

A la réunion hebdomadaire du Club Rotary de Valleyfield, tenue mardi midi dernier, au Valleyfield Golf & Country, mardi midi dernier, Me Maurice Perron a fait la demande

**Dr Arthur R. Labelle
Dr Lucien Perron**

SPECIALITES:

Maladies des yeux, oreilles, nez et gorge

SUR RENDEZ-VOUS

Tél.: Lafontaine 6-3339
964, rue Cherrier Montréal

ci-dessus aux membres présents. Le président Armand Levasseur assura Me Perron de la plus étroite collaboration des membres de son exécutif et du comité des projets au cours des prochains jours.

Ces appareils, soulignait-on à cette réunion, pourraient certainement sauver des vies dans les moments critiques. La Sûreté Provinciale, dont le personnel est compétent dans l'usage de ces appareils, pourrait avoir la responsabilité du resuscitateur et de l'appareil de sauvetage et l'utiliser au besoin. Cette suggestion rencontra l'approbation de tous les membres du Club Rotary.

A cette même assemblée, le président-élu, M. Harold Dando, déclara que le Gouverneur du district, M. J. D. Bernard, de Watertown, N.Y., visitera le club Valleyfield le 11 juillet prochain. Il rencontrera tous les présidents des comités du Rotary.

Me Philippe Moulin demanda au Club d'envoyer une imposante délégation de joueurs de golf au tournoi des clubs du district à Massena, N.Y., le 20 juillet 1961. On tentera d'organiser cet événement pour Valleyfield en 1962.

Le président adressa des félicitations à M. Léo-Georges Perron qui vient d'être nommé Chevalier de l'Ordre de St-Sylvestre par l'église romaine. M. Levasseur félicita également MM. et Mmes J. Gérard Bélanger et Romuald Théorêt à l'occasion de leur 27e anniversaire de mariage.

A la table d'honneur, outre le président Levasseur on remarquait MM. Claude Marchand, J. C. Lefebvre et Georges Bastien. Reçurent des roses à l'occasion de leur anniversaire de naissance: MM. Arthur Sullivan, Maurice Lapointe, Lucien Leduc et Adrien Lefebvre. M. Guy Brodeur fit (Suite à la page 3)

née 1961, janvier, février, mars et avril, ont été excellents pour la construction de nouvelles résidences.

Il est à noter que c'est la région de Châteauguay qui semble connaître le plus d'effervescence actuellement car un grand nombre de nouvelles résidences ont été mises en chantier depuis le début de l'année.

En effet, la Société Centrale d'Hypothèques et de Logement, société s'occupant directement du financement de nouvelles résidences, a approuvé des prêts pour une somme de \$534,761.00.

De plus, une somme de \$2,

249,098.00 a été consentie par des prêteurs agréés tels que compagnies d'assurance, banques, compagnies de Fiducie, qui ont bénéficié de la garantie hypothécaire de la Société Centrale d'Hypothèques et de Logement.

La Municipalité de la Paroisse de St-Timothée, sous l'habile direction de son maire, Monsieur Florian Paiement, a récemment connu un renouveau d'activité car nous avons appris, par la même occasion, que la construction de nouvelles résidences mises en chantier ces derniers mois a dépassé les chiffres des années dernières.

FETE DES PERES

.... DIMANCHE

18 JUIN



Vous avez certainement l'intention d'acheter un beau cadeau à papa pour la fête des Pères. C'est chez J.O. QUESNEL LIMITEE que vous trouverez tout ce qu'il vous faut pour lui faire réellement plaisir. Venez visiter notre magasin. Nous avons un grand choix de cadeaux très pratiques.

... C'est la fête de grand-papa aussi!



J. O. Quesnel Ltée

67, AVENUE GRANDE-ILE

FR 3-5720

Valleyfield - Bellerive

Pensons au succès de

- La campagne financière de Caritas -

L'appui des diocésains, nécessaire

Des précisions importantes. —

Depuis quelques semaines, les lecteurs de nos journaux locaux ont pu prendre connaissance de nombreux articles publiés dans le but de renseigner la population du diocèse de Valleyfield en général, et d'assurer la prochaine campagne financière de la Fédération des Oeuvres de Charité de notre diocèse, qui aura lieu cette année du 25 juin au 8 juillet.

La lecture de ces articles a suscité de nombreux commentaires et a fait surgir de très nombreuses questions. Afin de mieux éclairer toute la population, nos journaux locaux publieront de temps à autres, une où plusieurs questions sur l'organisation, la nécessité et les buts du Conseil du Bien-Etre et de la Fédération elle-même. On tentera de répondre à ces questions de la façon la mieux éclairée pour le plus grand avantage des lectures et de la population de tout le diocèse.

S'il vous plaît faite parvenir vos questions à l'adresse suivante: MM. les publicistes, Conseil du Bien Etre de Valleyfield, C.P. 146, Valleyfield, P. Qué.

A ces questions et réponses, s'ajouteront des nouvelles générales sur la marche de la campagne de la Fédération.

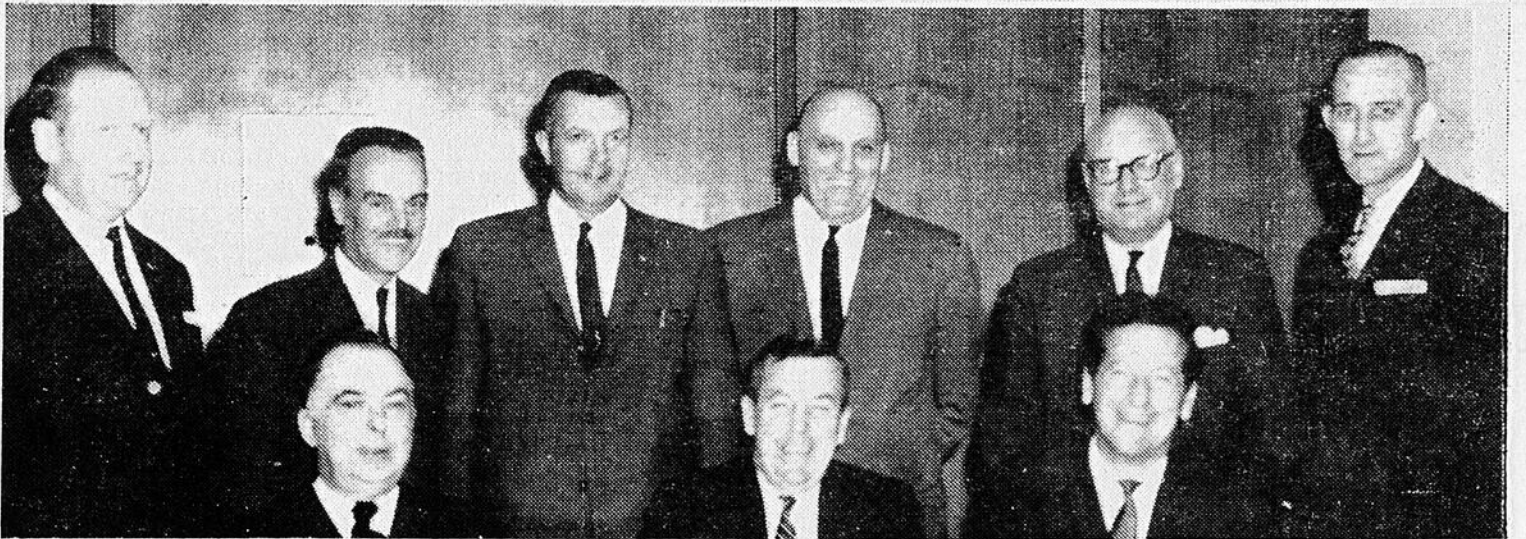

Voici deux photographies saisies samedi dernier lors du grand tournoi de quilles Dow. Sur la photo du haut, les officiels et les trois meilleurs quilleurs: 1er JOHN FENLON, Nitro MARCEL COUTURE, Châteauguay, et un 3ème MARCEL CHATIGNY, Valleyfield. Au à l'Hôtel de Ville, lors d'une réception offerte à M. JEAN-PIERRE MASSON

"Séraphin", invité d'honneur de ce tournoi de quilles. Assis: M. GASPARD CREPIN, Son Honneur le maire ROBERT CAUCHON et JEAN PIERRE MASSON. Debout: FLORIAN LABELLE, JOS DEGRE; EUDORE PILON, GEORGE LEDUC; ARTHUR VINET et NAPOLEON LALONDE. (Photos Peter Rozon).

Question: Pourquoi a-t-on besoin aujourd'hui d'un Conseil du Bien-Etre alors qu'autrefois la charité s'exerçait sans un pareil organisme? Réponse: on pourrait discuter longuement pour répondre adéquatement à une

telle question. Disons en bref que notre système de vie, les difficultés sociales existantes comme l'affaiblissement

de la vie familiale font que les individus ont beaucoup plus besoin qu'autrefois d'organismes (Suite à la page 18)

La charité, s'il vous plaît



Votre don à la Fédération des Oeuvres de Charité

viendra en aide à

20 OEUVRES

DE BIENFAISANCE

Une seule souscription à toutes ces oeuvres pour une année

Donnez généreusement!



La souscription aura lieu du 25 juin au 8 juillet

Pensons au succès....

(Suite de la page 17)

mes de toutes sortes pour se tirer du mauvais pas. D'autre part, des sciences nouvelles comme la Sociologie, la Psychologie, le Service Social nous forcent aujourd'hui à tenir compte de facteurs ignorés jusqu'à maintenant. Et peut-être que notre charité est plus attentive que jamais aux besoins des malheureux. De toute façon, ils sont énormément plus nombreux les besoins et les services d'assistance; voilà pourquoi il faut un organisme supérieur qui coordonne les efforts en vue d'une plus grande efficacité de nos services d'assistance.

Question: Quelles sont les oeuvres qui font partie du Conseil du Bien-Être du diocèse de Valleyfield?

Réponse: Les services, oeuvres ou institutions qui ont pour but principal de s'occuper du bien-être et d'assistance, sont invités à s'affilier au Conseil du Bien-Être du diocèse. Pour qu'un Conseil du Bien-Être soit efficace, il faut que les organismes intéressés au bien-être et à l'assistance se groupent et consentent à collaborer sur le plan de tout

un milieu pour l'édification d'un système d'assistance qui soit le plus effectif possible. De là la nécessité de grouper les différents services, bénévoles et gouvernementaux, qui agissent dans le domaine de la santé, par exemple, ou des loisirs ou encore de l'assistance matérielle, etc.

Voici à date la liste des oeuvres affiliées et bénéficiaires: Service Social de Valleyfield; Service Social de Dorion; Service Social de Huntingdon; Service Social de Beauharnois; Service Social de Châteauguay; Service de l'Aide à l'Enfance; Institut National Canadien pour les Aveugles; Camp Don Bosco; Fédération Diocésaine des Conférences St-Vincent-de-Paul; Centre Psycho-Social, une clinique d'hygiène mentale et centre d'orientation; Ecole Marie-Joie, pour enfants dédicients mentalement ou physiquement. Il y a d'autres oeuvres de bienfaisance qui sont affiliées mais ne sont pas bénéficiaires, c'est-à-dire qu'ils ne reçoivent pas d'octrois de la Fédération.

Lisez les annonces



GRADUE: — M. Louis Chatel, résidant à 80, rue Aubin, Valleyfield, vient de recevoir de l'Université Western, à London, Ontario, son degré de "Master of Business Administration", à la suite d'un cours de deux années. M. Chatel est le fils de M. et Mme Jean-Paul Chatel, de notre ville. Il avait gradué en 1958 à l'Université d'Ottawa comme bachelier en commerce. Avant d'entrer à l'Université Western, M. Chatel avait travaillé pendant un an à Toronto pour le compte de Massey-Ferguson Ltd. Il est marié à Pierrette Dickner, et est le père d'un enfant, Louis Jr.



AUTRES ECHOS DU 25e ANNIVERSAIRE: — Le personnel de LA GAZETTE a reçu plusieurs messages de félicitations depuis la publication de notre édition spéciale marquant le 25e anniversaire de fondation de notre hebdomadaire. A tous ces bons amis adressons des remerciements spéciaux pour ces voeux que nous acceptons avec plaisir. Une de ces lettres mérite d'être soulignée dans cette colonne aujourd'hui. Elle nous parvient de M. CLIFFORD FOLEY, président de Canadian Park et Tilford Limited, à Vancouver, B.C. Voici une traduction partielle de cette lettre adressée à M. JEAN-CLAUDE LEFEBVRE:

"Félicitation à LA GAZETTE DE VALLEYFIELD à l'occasion de son 25e anniversaire. Je viens tout juste de recevoir l'édition spéciale commémorant cet événement. Je suis un lecteur assidu de LA GAZETTE depuis quinze ans ce qui me transporte à mon arrivée à Valleyfield en 1946. Oui, même à cette période, je pouvais lire le français quoique je me sens beaucoup plus à l'aise dans ce domaine aujourd'hui, après 15 ans. Rein ne me fait plus plaisir que des nouvelles de chez nous et recevoir ces nouvelles comme je le fais dans LA GAZETTE à chaque semaine. Je suis donc au courant de tout ce qui se passe. J'apprécie la colonne "Il y a vingt ans" puisqu'elle relate ce qui se passait à cette époque et relate des événements survenus avant mon arrivée à Valleyfield. J'aimerais probablement une rubrique "il y a 15 ans" puisque je pourrais revivre des faits et gestes qui se sont déroulés dans "mon temps" alors que j'habitais Valleyfield....De nouveau, mes plus sincères félicitations. Je suis persuadé que vous y avez beaucoup contribué pour en faire un journal complet aujourd'hui...."

M. FOLEY occupa le poste de gérant de Canadian Schenley Limited à Valleyfield durant plus de douze ans avant d'accepter la présidence de Canadian Park & Tilford, à Vancouver, il y a plus d'un an. Il est également vice-président de Canadian Schenley Limited. Le personnel de La Gazette remercie M. FOLEY de son message et, en retour, lui souhaite bonne santé et des voeux de succès continu dans ses importantes fonctions à Vancouver.

LA VENTE DES MENES ET DES VAIRONS: — Dans un communiqué de presse reçu aux bureaux de LA GAZETTE cette semaine, l'hon. GERARD LEVESQUE, ministre de la chasse et de la pêche, fait une mise-au-point des plus intéressantes en marge de la vente des menés, son trans-

(Suite à la page 19)

EXAMEN DE LA VUE
Dr LOUIS BROUILLETTE, O.D.
Dr ROGER CUIERRIER, O.D.

44, rue Ste-Cécile TOUS LES JOURS: 9 h. à midi
FR. 3-5211 1.30 à 5 p.m.
Valleyfield TOUS LES SOIRS — à 7 heures
(excepté le samedi soir)

(Avec ou sans appointment)



Richard Lafontaine
AVOCAT
23, Ste-Hélène,
FR. 3-3155, Valleyfield



La vie a ses bons moments...

MOLSON
La bière de chez nous

Par l'Administration de la Voie Maritime:

Octroi de \$5,223.76 à Melocheville

Geste très apprécié au conseil

Remerciements au député fédéral, M. Gérard Bruchési

Lors de la séance du conseil du 1er mai 1961, une résolution a été passée à l'unanimité afin de remercier Monsieur Gérard Bruchési, député fédéral, et les autorités de la Voie Maritime du St-Laurent, à la suite de la réception d'un montant de \$5,223.76 versé à la Corporation municipale de Melocheville constituant un octroi pour tenir lieu de taxes pour l'année 1960.

Il est à souligner qu'à l'automne 1960, Son Honneur le Maire A. Bourcier avait annoncé qu'il avait déjà reçu la somme de \$4,222.89 pour l'année 1959.

Son Honneur le Maire A. Bourcier est très heureux de faire cette annonce car la somme reçue est au-delà de ses espérances.

Il va sans dire que ces octrois contribuent à améliorer sensiblement la situation financière de la municipalité de Melocheville.

HENRI LEGAULT

Comptable Agréé
L.S.C., C.A.
217, Victoria

FR. 3-5116 Valleyfield

Albert Lemieux

AVOCAT

Téléphone: Rés. FR. 3-3144
et FR. 3-7909
ALBERT LEMIEUX, L.L.C.R.
Bureau: 32, Ste-Cécile

Valleyfield Tél.: FR. 3-1432

Le breuvage léger



Achetez le carton de 6 grosses bouteilles

Embouteilleurs autorisés

Milkay et John Collins
RICHER & FRERE LTEE

Tél. FR. 3-1022

39, du Parc Valleyfield

Le Père Gédéon (Doris Lussier) chez...

Poirier Automobile Inc.

CHEMIN LAROCQUE (Face au Casseau Doré) FR. 3-6444
VALLEYFIELD



Ci-dessus, le "Père Gédéon" (Doris Lussier), grande vedette de la radio et de la télévision, au moment où il prenait possession de sa fameuse

MERCURY
METEOR
COMET

MERCURY DECAPOTABLE 1961 CHEZ...

POIRIER AUTOMOBILE INC., Chemin Larocque, Valleyfield, mardi après-midi dernier. Le "Père Gédéon", à gauche, est ici photographié avec M. CLAUDE POIRIER, propriétaire de POIRIER AUTOMOBILE INC. Les rénovations et les améliorations importantes réalisées à cet endroit au cours des dernières semaines laissent nettement l'impression que l'on sera toujours servi à la perfection chez POIRIER AUTOMOBILE avec les fameuses voitures METEOR, MERCURY, COMET, camions MERCURY, ANGLIA 105-E, CONSUL, ZEPHYR, ZODIAC, camions THAMES. Que dire du département complet de pièces authentiques FORD, le service de réparations, des vendeurs qualifiés, etc., que l'on trouve à cet endroit! Imitiez le "Père Gédéon"! Rendez-vous chez...

Poirier Automobile Inc.

VENTE — SERVICE — PIÈCES

Les nouvelles...

(Suite de la page 18)

port, etc. Il n'y a pas de doute que ce communiqué intéressera au plus haut point les milliers de pêcheurs dans nos parages. Le voici dans sa forme intégrale:

A la suite de nombreux rapports de techniciens de mon ministère au sujet des immenses dommages causés par les menés, j'ai songé à l'adoption d'un règlement prohibant la vente des vairons dans toute la Province de Québec. Dans une circulaire datée de mai, 1961, le Surintendant de la Chasse et de la Pêche expliquait le pourquoi de ce règlement, mais, à la suite de représentations, j'ai annoncé que le problème serait de nouveau soigneusement étudié et que nous en viendrions à une conclusion avant le 1er juin, 1961. Nous comprenons que la défense de vendre des menés occasionne certains inconvénients aux vendeurs et à ceux qui se servent de tels appâts mais, devant les méfaits causés par l'emploi de vairons vifs, le département croit bon de contrôler la vente par des permis spéciaux, suivent certaines conditions déterminées. Il faut bien remarquer qu'il ne s'agit pas de la défense de pêcher avec menés, car dans la région au sud des routes 8, 41 et 2, comprenant le Saint-Laurent et les comtés au sud du fleuve, à l'ouest du comté de Bellechasse, la pêche avec vairons morts ou vifs, de même que leur transport, seront permis. Dans les comtés au nord des routes précitées et à l'ouest des comtés de Portneuf, Québec, Jonquière-Kénogami et Chicoutimi, la pêche avec vairons morts ou vifs demeure permise; toutefois, dès 1958, le transport dans cette région, des vairons vivants par terre et par air, fut interdit; le transport des vairons morts est tout de même permis. Au mois de mai 1961, une enquête a été entreprise pour savoir si le règlement prohibant le transport par terre, des vairons vivants au nord de Montréal, était efficace. En une seule circonstance, au moins 30 véhicules sur ceux qui ont été inspectés en une soirée transportaient de 7000 à 8000 poissons vivants dont un grand nombre d'espèces indésirables tels barbottes, perchaudes, crapets. C'est donc dire que la prohibition de transport à elle seule est inefficace et que le contrôle de la vente de ces menés s'impose impérieusement afin d'enrayer le mal à sa source. En conséquence, le règlement stipulant qu'il est défendu de vendre des menés sans permis spécial est et reste en force;

toutefois, ceux qui seront intéressés à obtenir ce permis spécial voudront bien en faire la demande à leur garde-chasse ou au Bureau de District. Chaque cas individuel sera ensuite étudié et le département imposera les conditions particulières qu'il jugera nécessaires, dans chacun de ces cas. Néanmoins les conditions générales du permis seront: 1. Il sera interdit de vendre des petits poissons vivants des espèces suivantes: perchaudes, achigans, épinoches, barbottes et crapets. Tout vendeur qui en aura en sa possession perdra automatiquement son permis; 2. Les poissons ne devront pas être vendus à d'autres personnes que celles qui les utiliseront sur place excepté lorsqu'il en est spécifié autrement, tel que dit plus haut; 3. Le permis pour capturer des vairons pourra être accordé à celui qui en fera la demande, sur paiement d'honoraires de \$2.00; il ne sera valide que pour les endroits spécifiés sur le dit permis; 4. Le détenteur devra se soumettre à tous les autres règlements contenus dans le résumé des lois et des règlements de la pêche; il devra faciliter l'inspection de son établissement à tout officier du ministère et donner tous les renseignements concernant la prise et la vente des menés.

Cette modalité est adoptée à titre d'essai. Nous comptons sur la coopération des vendeurs et du public en général. Le département sera des plus sévère dans l'application de ces règlements et annulera le permis de tout détenteur qui ne se conformera pas rigoureusement à ces prescriptions. De même, le département est déterminé en cas d'abus trop nombreux d'interdire complètement la vente des menés. La Province de Québec n'est d'ailleurs pas la seule où des règlements de la sorte existent. L'interdiction complète pour la pêche avec menés est en vigueur dans la Saskatchewan et l'Alberta tandis que plusieurs autres provinces du Canada et de nombreux Etats américains ont des règlements sévères pour contrôler l'usage de ces poissons pour fins de pêche. Tous ceux qui seraient intéressés à avoir plus de précisions sur les méfaits des menés voudront bien communiquer avec les autorités du département à Québec ou à Montréal, qui seront heureuses de faire parvenir toute documentation à ce sujet.

A la semaine prochaine!

Lisez La Gazette



LA GAZETTE

VALLEYFIELD - BEAUHARNOIS

- Vous voulez
- VENDRE
 - LOUER
 - ACHETER

Lisez les annonces classées

L'HOMME BIEN MIS
s'habille

Chez Henri

11a, rue Chaussée — Valleyfield

ABONNEZ-VOUS

à la

LA GAZETTE

APPELEZ FR 3-7272

\$2.00 par année

Etats-Unis \$3.00

St-Stanislas de Kostka

Félicitations à Louise Vachon qui a conservé 100% au concours diocésain de catéchisme

Avec très grande distinction:

3ième année: Francine Leduc, Ginette Girouard, Denise Montpetit, Denise St-Michel, Louise Théorêt, Marielle Verner, Jacques Faubert, Roger Leduc, André Lemieux, Denis Malboeuf, Denis Morand, Marlyse Lapiante, Denis Bénard, Bertrand Brisson, Michel Des-

chambault, Ronny Durnin, André Vachon, Mme Alice C. Bergevin, inst.

4ième année: Louise Vachon 100%. Très grande distinction: Raymonde Déniger, Denise Vachon, Roger Ladouceur, Michel Legros.

Mlle Lucie Trépanier, inst. 6ième année: Très grande distinction: Nicole Pilon, Réal DeBonville, Jacques Brière, Pauline Girouard.

7ième année: Jean-Guy Deschamps, Claire Vincent, Hélène Deschamps, François Vachon.

Mme Marcelle Montpetit, inst. Au concours du Départe-

ment de l'Instruction Publique et de Profession de foi: Très grande distinction: Estelle Déniger élève de Mlle Léa Bruneau.

Naissance

M. et Mme Maurice Hamelin Jeannine Legault) de St-Stanislas de Kostka annoncent la naissance de Joseph-Romuald-Richard né le 8 mai à l'Hôtel-Dieu de Salaberry de Valleyfield et baptisé le 21 mai par M. le Curé Roland Léger.

Le parrain et la marraine sont M. et Mme Romuald Hamelin, grands-parents de l'enfant. La porteuse a été Mlle

Lucie Legault, tante de l'enfant.

Tante Lise assistait à la cérémonie du baptême.

Félicitations aux heureux parents.

Mariage — Corriveau-Picard

Samedi, le 27 mai, Mlle Alma Picard et M. Claude Corriveau se sont donnés le sacrement de mariage. Mlle Ricard est la fille de M. et Mme Romain Picard et M. Corriveau est le fils de M. et Mme Donat Corriveau de Notre-Dame de Belleve.

Mlle Pierrette Legault et France Pepin, enfants de Marie accompagnaient la mariée

au cérémonial. MM. Romain Picard et Corriveau agissaient comme témoins. C'est M. l'abbé Laurent Corriveau, ptre chancelier de Ste-Cécile de Valleyfield qui a donné la bénédiction nuptiale.
(Suite à la page 21)

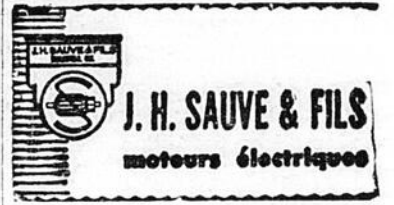

Annoncez dans
La Gazette

SEUL CHEVROLET VOUS OFFRE...

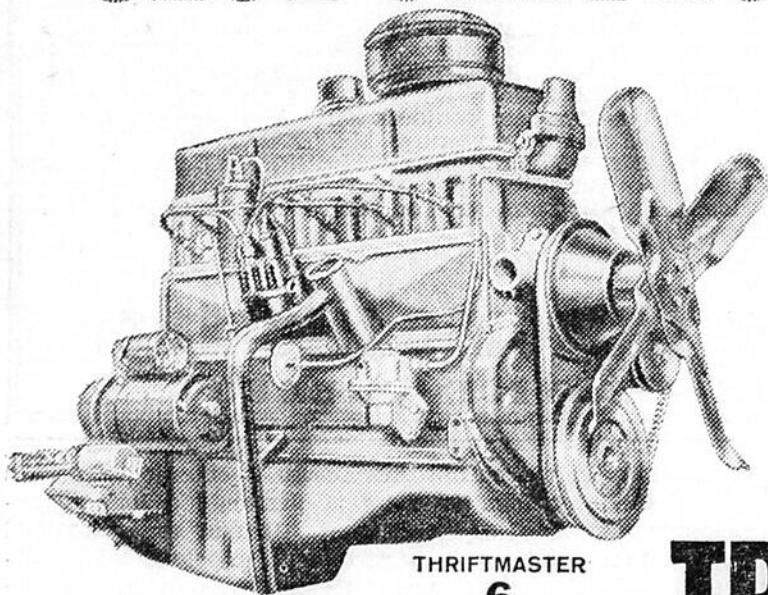

THRIFTMASTER 6

AUSSI THRIFTMASTER SPECIAL ET JOBMASTER 6 AU CHOIX

UNE FORCE DE TRACTION

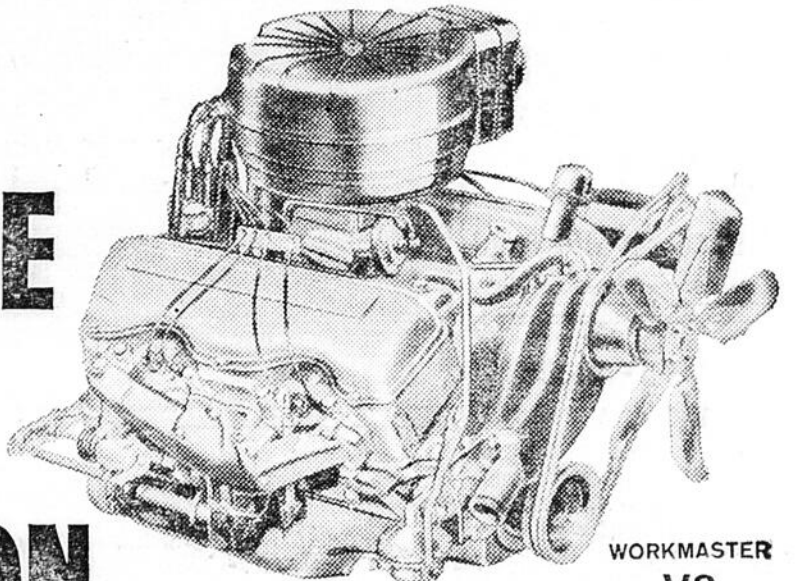

WORKMASTER V8

AUSSI WORKMASTER SPECIAL V8, TASKMASTER V8 OU TRADEMASTER V8

ADAPTÉE À VOS BESOINS

Une valeur General Motors

LES CAMIONS CHEVROLET sont équipés de moteurs **RÉPUTÉS** pour accomplir le maximum de travail tout en vous offrant le rendement le plus **SÛR** et le plus **ÉCONOMIQUE** qui soit

Conçus pour travailler dur sans relâche, les moteurs Chevrolet ont prouvé leur robustesse! Les tougoux 6-cylindres Chevrolet, économiques à tous points de vue, possèdent une réserve de puissance pour les moments difficiles. Ensuite, il y a les puissants V8 Chevrolet, les moteurs dont l'endurance garde vos camions à la tâche... et font grimper les profits! Tous les moteurs Chevrolet, V8 ou 6-cylindres, ont été étudiés

pour durer longtemps et offrir un service sans ennui. Quel que soit le moteur Chevrolet que vous choisissiez, vous êtes assuré d'obtenir les trois avantages suivants: qualité de fabrication, sûreté de fonctionnement, économie éprouvée. La pompe à huile couvre tous les points de friction d'un film protecteur — Le filtre d'huile, plein débit, garde l'huile propre.

VOICI QUELQUES-UNES SEULEMENT DES CARACTÉRISTIQUES QUI ONT RENDU LES MOTEURS CHEVROLET CÉLÈBRES DANS TOUTE L'INDUSTRIE DU CAMIONNAGE:

SOUPAPES EN TÊTE



Facilitent la "respiration" et l'entretien. Réduisent les temps morts et les frais de réparation.

PISTONS À COURSE COURTE



Pistons et segments s'usent moins... le moteur dure plus longtemps.

VILBREQUIN EN ACIER FORGÉ

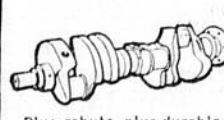

Plus robuste, plus durable... équilibré avec précision pour assurer un fonctionnement plus doux.

BIELLES FORGÉES ET COUSSINETS EN MORAINÉ



Les coussinets de précision en Moraine et les bielles en acier forgé assurent une robustesse et une durabilité accrues.

REFROIDISSEMENT SOUS PRESSION

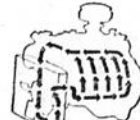

... prévient la surchauffe durant les travaux prolongés et durs.

TAUX DE COMPRESSION ÉLEVÉS

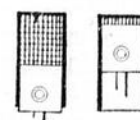

Puissance maximum avec essences ordinaires. Vous économisez en n'utilisant plus d'essence premium!

LUBRIFICATION SOUS PRESSION

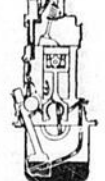

... assure que toutes les pièces mobiles sont parfaitement lubrifiées en tout temps. Ne manquez pas d'aller les examiner chez votre concessionnaire.

LES MOTEURS QUI SE VENDENT LE PLUS PARCE QU'ILS OFFRENT LES MEILLEURS AVANTAGES: RENDEMENT, SERVICE, FABRICATION IMPECCABLE, ÉCONOMIE ET FONCTIONNEMENT SANS ENNUIS

CAMIONS ÉPROUVÉS À L'USAGE CHEVROLET

Voyez notre concessionnaire Chevrolet autorisé.

CT-1361BF

Z. PERRON AUTOMOBILE LTEE

24, du Marché

VALLEYFIELD

Tél. FR. 3-4540

Les décès au cours de la semaine

M. Gérard Dumouchel.

C'est avec regret que nous apprenions le décès de M. Gérard Dumouchel, citoyen bien connu de notre ville et de la région, survenu le 2 juin dernier, à l'Hôtel-Dieu de Valleyfield.

C'est à la suite d'une pneumonie double qu'est décédé M. Dumouchel, âgé de 58 ans. Auparavant, il était employé au plan d'asphalte Fortin, situé sur la Route 14.

M. Dumouchel avait épousé Rosina Bouchard et demeurait au 95a, rue Salaberry, à Valleyfield. Outre son épouse, il laisse ses fils et une bru, M. et Mme Claude Dumouchel (Suzanne Pharand) de Ville La Salle, Robert, Roger et Jacques, tous de Valleyfield; une fille et un gendre, M. et Mme Jean-Guy Brunet (Lise) de Valleyfield également; deux frères, Gaspard et Arthur, de Valleyfield, ses soeurs, Mme Arthur Desgens (Lucienne) de Valleyfield, Mme Lucien Pilon (Cécile) d'Hartford, Conn. et Mme Henri Lemay (Hélène) de Fort Covington; ses beaux-frères et belles-soeurs, Mme Gaspard Dumouchel, (Blanche Auger), MM. Arthur Despens, Lucien Pilon, Henri Lemay, M. et Mme Hervé Bouchard (Alice Séguin), de Lavaltrie, M. et Mme Dave Bouchard (Anita Delante) de Montréal, M. et Mme Edomur Salvail (Emélie) de Valleyfield, plusieurs neveux et nièces, parmi lesquels, Soeur St. Henry, (Doris Lemay) de Ogdensburg, N.Y., ainsi qu'une cousine, Soeur Marie-Réparatrice (Bernadette Leduc) de Chicago.

La dépouille mortelle a été exposée au salon J.-A. Larin

ST - STANISLAS de Kostka

(Suite de la page 20)

Après la cérémonie religieuse, il y eut réception à la salle des Mooses à Valleyfield. Les nouveaux époux sont ensuite partis pour les Chutes Niagara et New York. Nos meilleurs voeux de bonheur les accompagnent.

Nos Quarante-heures

Les belles cérémonies des Quarante-Heures où l'Eglise n'oublie personne, sont maintenant passées. Inutile de dire que les grâces ont été nombreuses. Les paroissiens, au grand bonheur de notre Pasteur, ont suivi avec générosité, les différents offices; le chant, hommage au Créateur, a été ravissant pour l'âme chrétienne.

M. le Curé, en particulier, remercie M. Ferdinand Daigneault pour son don généreux de fleurs naturelles. Comme tous les ans, d'ailleurs, nous avons toujours une collaboration pour la décoration de l'église. Trois fois merci.
Au Cercle Sportif

Dimanche, c'était l'ouverture officielle du jeu de balle. A cette occasion, vers 2 heures, M. le Curé et M. le maire Dr Emile Brosseau se rendaient sur le terrain de jeu à l'école. M. le Maire lança la première balle tandis que M. le Curé frappait au bâton.

Le Club de St-Etienne laissa la victoire au club local — au compte de 9 à 10. M. Camille Legault était le lanceur gagnant, on se reprendra?



& Fils, 317, rue Victoria, pour l'église du Saint-Esprit où le service était chanté mardi matin, à 10 heures, par M. le curé F. Amyot, assisté d'un diacre et sous-diacre. Les por-

teurs étaient les constables de la cité. C'est au cimetière de Valleyfield que se fit l'inhumation.

Mme Edéus Ménard.

Le 1er juin, à la suite d'une attaque d'angine, est décédée au domicile de sa fille, Mme Hector Leduc, de 128 rue St-Joseph, à Valleyfield, Mme Edéus Ménard, née Aurore Laurin.

Elle était âgée de 71 ans et faisait partie du Tiers-Ordre, des Dames de Charité, Dames de Ste-Anne et Cercle Jeanne D'Arc. Outre son époux, la défunte laisse dans le deuil une fille et un gendre, M. et Mme Hector Leduc (Marie-Anne), une soeur, Mme Trefflé Leduc (Dorila) de Huntingdon, deux frères, MM. Alexandre et Ovide Laurin, respectivement de St-Louis et Montréal; ses beaux-frères et belles-soeurs, Mme Anatole Laurin (Florida Ménard), M. et Mme Donat

Provost, (Laurenda Ménard), Mme Wilfrid Ménard (Ernestine Poirier), M. et Mme Jos Ménard, (Juliette Larche) tous de Valleyfield, Mme Amédée Laurin (Bernadette Amyot) de Montréal, Mme Oσίας Laurin (Florina Goyer), Mme Alexandre Laurin, (Eva Brossoit), M. Trefflé Leduc, ses petits-enfants, Mme Roland Dubreuil (Lucie Leduc), M. Gérard Leduc, Jeannine et Marielle Leduc, Huguette Latulippe, tous de Valleyfield, ainsi que plusieurs neveux et nièces.

Samedi, le 3 juin dernier, était chanté en la cathédrale, le service funèbre par M. l'abbé Jean Ménard, neveu de la défunte, assisté de Messieurs les abbés Cartier et Vincent. Mgr. le curé Cadieux fit la levée du corps. Les porteurs de la dépouille étaient des neveux de la défunte: MM. Gérard Laurin, Jos Monette, J.-P. Laurin, Léonard Laurin, Jos Laurin et Normand Leduc. Mmes Gérard Laurin et Albert Paquette firent la quête.

C'est au cimetière de Val-

leyfield qu'eut lieu l'inhumation.

Aux personnes éprouvées, nous offrons nos plus sincères condoléances.

FRANCOIS DORVAL

AVOCAT

Bureau:

de 9h. a.m. à 5h. p.m.
de 7h. p.m. à 9h. p.m.
tous les jours

François Dorval, B.A.L.L.B.
68 Ellice, Beauharnois
C.P. 146

Téls: Résidence CO. 8-3437
Bureau CO. 8-4780

TUYAUX DE BETON



R. Brunet Concrete Ltd
FR. 3-8262 Valleyfield

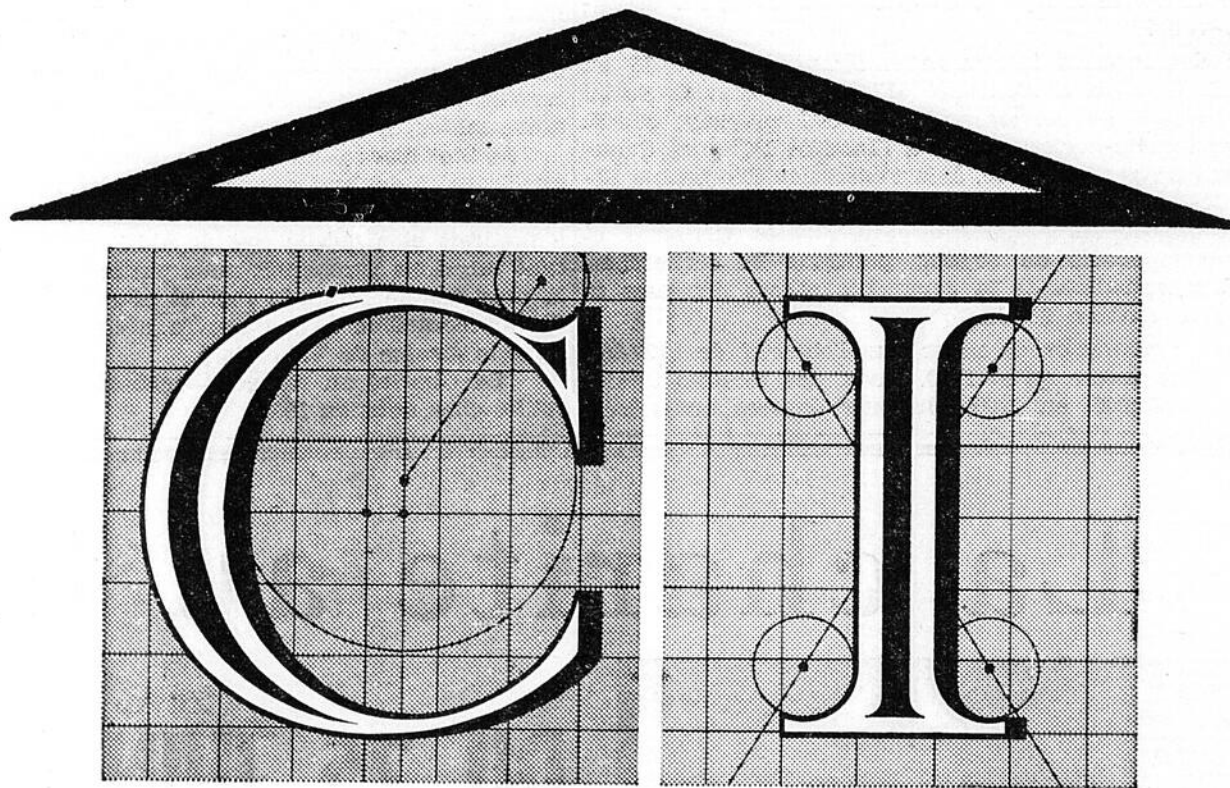

SOUS UN MÊME TOIT ... deux banques viennent de se réunir.

Les initiales C.I. serviront désormais à désigner la Banque Canadienne Impériale de Commerce, une institution bancaire qui résulte de la fusion de deux banques canadiennes bien connues, la Banque Canadienne de Commerce et la Banque Impériale du Canada. Grâce à cette fusion, la nouvelle banque dispose de services encore plus étendus et, à l'avenir, 15,500 employés conjugueront leurs efforts pour mieux vous servir.

La Banque Canadienne Impériale de Commerce sera toujours heureuse de vous accueillir à n'importe laquelle de ses nombreuses succursales. Vous y trouverez les services bancaires les plus complets et un personnel compétent et dévoué. **BANQUE CANADIENNE IMPÉRIALE DE COMMERCE**

Du 25 juin au 8 juillet 1961

"LA CHARITE AU TRAVAIL"

Les oeuvres de bien-être et les indigents comptent sur nous. -- Pourquoi donner?

Avec un objectif de \$127,000 les diocésains se doivent de contribuer plus largement en 1961 — Préparons-nous aujourd'hui. — Des oeuvres nécessaires et indispensables chez nous. —

Certains diocésains se posent toujours la même question lorsque l'on fait appel à leur générosité: pourquoi donner? Puisque la politesse élémentaire exige que cette question soit accompagnée d'une réponse, les précisions suivantes méritent l'attention de tous ceux qui sont charitables et qui désirent venir en aide aux personnes moins fortunées dans nos parages.

A compter du 24 juin, jusqu'au 8 juillet 1961, la Fédération des Oeuvres du diocèse de Valleyfield, invitera les résidents des comtés de Beauharnois, Châteauguay, Huntingdon, Vaudreuil, Soulanges à souscrire la somme de \$127,000. Ces chiffres peuvent sauter aux yeux de certaines personnes mais si l'on s'arrête un instant pour analyser les grands besoins de la Fédération, on constatera qu'il n'y a absolument rien d'exagéré dans cette demande.

Fondée en 1959, la Fédération des Oeuvres de Charité a accompli un travail gigantesque au cours de ces trois dernières années et son oeuvre ne fait que commencer. Le président 1961 de la prochaine campagne financière, Dr. Paul Charest, de Maple-Grove, disait, récemment: "pour que notre slogan "La Charité au Travail" puisse se réaliser, il faut en avoir le moyen essentiel: l'argent. Nos oeuvres de bien-être et les indigents comptent sur vous, les désappointerez-vous?"

Avec des revenus totaux se chiffrant à \$88,605.73 en 1960, la Fédération a contribué \$17,800. au Service Social régional; \$6,590. au service social de Châteauguay; \$1,000. au Centre Psycho-Social; \$1,600. à l'Institut National Canadien pour les Aveugles; \$300. à la Fédération Diocésaine St-Vincent-de-Paul. Les jeunes ont bénéficié d'une somme d'environ \$25,000 les enfants de \$10,000; les vieillards et les personnes seules de \$8,500.; planisme et recherches, \$12,000. L'organisation de la campagne et ses dépenses se chiffraient à environ \$5,700.

Il faut s'empresse de noter que l'objectif de \$127,000. en 1961 est le même qu'en 1960. Avec des recettes totales de plus de \$88,000. en 1960, plusieurs oeuvres ont néces-



En glanant dans le passé



par le Hérodeur vénitien au travail

Dans la Gazette d'il y a vingt ans, on pouvait lire les nouvelles suivantes dans l'édition du 12 juin 1941.

Le Comité de l'emprunt de la victoire, de concert avec les autorités du Séminaire de Valleyfield, organise un grand pageant historique qui aura lieu, dimanche soir, sur les terrains de l'Exposition ou seront évoquées de grandes figures historiques, telles que Dollard des Ormeaux, Salaberry, Kaeble et J.-P. Desloges.

Avec l'autorisation du maire de la ville de Beauharnois, S. H. le maire M.H.- Roy, les au-

sairesment été négligées. Les organisateurs espèrent bien qu'avec le concours et l'appui financier de toutes les bonnes volontés, la Fédération atteindra son objectif en 1961 et pourra ainsi continuer à faire du bien partout dans notre diocèse.

Si la Fédération des Oeuvres de Charité désire maintenir ses oeuvres existantes et remplir adéquatement les besoins des nécessiteux et des personnes dans le besoin dans notre milieu, il faut recueillir les argents nécessaires.

Le mot d'ordre au cours de cette campagne "La Charité au Travail" deviendra un fait réel si nous dé lions largement nos bourses. Si notre contribution était \$5.00 en 1960, il faudrait bien qu'elle soit de \$10.00 en 1961. En augmentant nos dons personnels nous pratiquerons la charité dans la plus grande force du mot et nous aurons la satisfaction d'avoir contribué à une oeuvre nécessaire et indispensable dans le diocèse de Valleyfield.

"La Charité au travail!"—mot d'ordre du 25 juin au 8 juillet chez nous en 1961!

torités militaires du comté informement la population qu'un bureau de recrutement est maintenant ouvert au numéro 61, rue St-Laurent. Le lieutenant Charest du Fort Salaberry sera l'officier recruteur et compte sur l'appui de la population.

C'est dimanche, 22 juin, qu'aura lieu à Notre-Dame de Bellefleur le grand ralliement de toutes les ligues du Sacré-Coeur des paroisses du côté sud du fleuve.

L'essence devient de plus en plus rare et tout indique que le Canada est bel et bien menacé d'une disette d'essence.

Aussi prévoit-on une réglementation prochaine qui réservera l'essence pour les besoins de guerre, quand les circonstances l'exigeront.

Le comité central de l'emprunt de la Victoire nous remet le communiqué officiel suivant: Valleyfield a souscrit à date \$275,550; Beauharnois, \$211,650; Châteauguay est, \$16,500.

Valleyfield bat le Beauharnois St-Clément à Valleyfield, dimanche, alors que St-Cyr et Smith lancent une joute magistrale pour se partager les honneurs de la victoire. Merineau, Hystead et Samcomb frappent six coups sûrs. La joute, très captivante, se termine par le compte de 8 à 3 en faveur des nôtres. S. H. le maire H. Roy de Beauharnois, M. l'échevin W. Daigneault et M. G.-A. Meloche, se partagent les honneurs du losange au début de la joute.

Notre populaire sportsman, M. Albert Leduc, Commodore du Club Nautique de Valleyfield, s'est porté acquéreur d'un magnifique yacht à cabines. Ancien pilote, l'ami Albert mènera sûrement à bon port son embarcation.

La charite au trav il



DU 25 JUIN AU 8 JUILLET

LA SOUSCRIPTION EN FAVEUR DE

La Fédération des Oeuvres de charité

20 oeuvres
de charite

demandent votre appui

Objectif: \$127,000.00

Donnez généreusement!



**POUR VOS PRESCRIPTIONS
APPELEZ
FR. 3-5757**

• VITAMINES • SIROP • PARFUMS

NOUS ALLONS CHERCHER ET LIVRONS LES PRESCRIPTIONS SANS FRAIS ADDITIONNELS

116, rue St-Laurent

**PHARMACIE
LOISELLE**

• TONIQUES

Valleyfield, Qué.

DANDURAND & FRÈRE

Lumber and Building
Materials



Bois et Matériaux
de Construction

178 RUE JACQUES CARTIER

VALLEYFIELD, QUÉ.

TEL. FR. 3-4721
REMI HALLE, prop.

RETRAITES FERMEES

Villa Sancta Maria

247, Chemin Larocque Valleyfield
Tél. FR. 3-7732
(S'inscrire à l'avance!)

**NOS RETRAITES et nos JOURNEES de
RENCONTRE**

9-11 juin — Fiancées. R. P. André Picot, SS.CC.
20 juin — Dames. R. P. Guy Laramée, S.J.
3-6 juillet — Vie intérieure. Dames et demoiselles.
R. P. Paul Morin, O.P.
7-9 juillet — Jeunes filles. R. P. Gabriel Tellier, O.P.

RECOLLECTION

Récollection pour toutes les Anciennes Retraitantes,
lundi, 19 juin. 8h. p.m. — Conférence par le R. P. Guy
Laramée, S.J. — Messe.

CORDIALE BIENVENUE A TOUTES

Allons, un bon mouvement

Lors des campagnes précédentes, nous nous sommes adressés à la population du diocèse pour vous demander de souscrire généreusement au nom de la charité chrétienne à la Fédération des Oeuvres de Charité, afin de permettre aux oeuvres déjà existantes de continuer à répandre et à multiplier les services rendus à la population.

Cette année, pour la 3ième fois, nous venons vous tendre la main et vous demander de faire encore mieux afin que nous puissions augmenter les services et en créer de nouveaux qui n'attendent que votre générosité.

Veillez croire que l'objectif de cette campagne est un minimum pour le bon fonctionnement des oeuvres de la Fédération et nous serions très agréablement surpris si cette année cet objectif était dépassé.

ALLONS, UN BON MOUVEMENT et que tous répondent généreusement aux sollicitateurs bénévoles qui viendront vous demander votre appui à Plume Rouge, Fédération des Oeuvres de Charité du Diocèse de Valleyfield, campagne qui doit se commencer le 18 juin pour se terminer le 8 juillet 1961.

Dr. PAUL CHAREST, M.V.
Président-Général.

Ste-Martine

Comme par les années passées, les jeunes ont voulu souligner avec éclat leur semaine nationale.

Le lundi soir, 75 jeunes ont discuté ensemble des problèmes de l'orientation et de la la profession.

Le dimanche une grande veillée paroissiale termine cette semaine. Il y eut chants, sketches, récitation et présentations d'une pièce de G. Dufresne "Au bout du quai". Félicitations à la J.R.C.

REVISION DU ROLE D'EVALUATION DANS MUNICIPALITE DE SAINT-PAUL.

Le rôle d'évaluation de la Municipalité de St-Paul de Châteauguay est complété et déposé au bureau du secrétaire-trésorier à la Caisse Populaire de Sainte-Martine, il restera ouvert à l'examen des intéressés ou de leurs représentants, durant les 30 jours du mois de juin et que à la séance mensuelle du 3 juillet 1961, à l'heure et au lieu ordinaires des séances, le Conseil municipal procédera à l'examen, à la revision et à l'homologation dudit rôle.

Récemment, Son Excellence Mgr. Langlois est venu conférer le sacrement de confirmation à plus de 150 enfants de la paroisse de Ste-Martine.

Nous sommes très heureux de faire savoir au public que la Campagne de Souscription en faveur de La Croix-Rouge, qui eut lieu à Ste-Martine, en Avril dernier, a dépassé son objectif qui était de \$500.00.

Le Président de la Section de Ste-Martine et le Bureau de Direction remercient bien sincèrement tous les généreux donateurs, les Auxiliaires bénévoles dont le dévouement fut remarquable. Merci également aux paroissiens de St-Urbain qui ont bien voulu se joindre aux nôtres pour aider l'oeuvre humanitaire que poursuit la Croix-Rouge dans notre milieu et partout à travers le monde.

La Secrétaire.
PROFESSION DE FOI

Après une retraite de quelques jours, 60 élèves de 7ième année ont fait devant leurs parents, leur profession de Foi ainsi que leur communion solennelle. Félicitations à ces jeunes qui ont tous obtenu leur diplôme de catéchisme, et se sont classés premiers de la région.



**Outboard
Bicycle
Motocyclette**

- Vente
- Parties
- Accessoires
- Articles de pêche

René Bonhomme

221, rue Champlain Tél. FR. 3-4432
VALLEYFIELD

Rev SATIN

Notre peinture latex
la plus populaire pour
décor d'intérieur



En toutes les nouvelles couleurs en vogue!
Pour murs, plafonds, boiserie. S'applique comme du satin au pinceau ou au rouleau—sèche vite—sans odeur de peinture. Homogénéisée—n'exige que peu de brassement.

FERRONNERIE

W. CHATEL

107, rue Alexandre

VALLEYFIELD

Tél. FR. 3-5323

Franklin Drive-In

MALONE

(Théâtre en plein air)

VENDREDI ET SAMEDI, 9-10 JUI
"ONE FOOT IN HELL"
— aussi —
"DOG OF FLANDERS"

DIMANCHE ET LUNDI, 11-12 JUI
"STRANGERS WHEN WE MEET"
- aussi -
"MIDDLE OF THE NIGHT"

MARDI, MERCREDI, JEUDI, 13-14-15 JUI
"MY DOG BUDDY"
- aussi -
"SENIOR PROM"

VENDREDI ET SAMEDI, 16-17 JUI
"SWORD OF SHERWOOD FOREST"
AUSSI
"ENEMY GENERAL"

L'Exposition de Valleyfield

Achetez vos livrets à l'avance

Pour votre mariage...

PETER ROZON
PHOTO

74, Sullivan FR. 3-1450

VALLEY PAVING CO.

25, du Marché FR. 3-5540

La pharmacie

LAROCHE

243, Victoria FR. 3-2991

Hôtel

NEW WINDSOR LTEE

GUY BLAIS, prop.

3, du Marché FR. 3-3022

Chez

MME O. OLIVIER

Tissus à la verge

54, Ste-Cécile FR. 3-3421

La Laiterie

BELLE VALLEE

Rue Maden FR. 3-6522

RAY LOISELLE

Chaussures Inc.

56, Ste-Cécile FR. 3-6510

Tougas & Nicholson

Embouteilleurs autorisés
COCA-COLA LTEE

1, Dufferin FR. 3-3277

Meubles

Accessoires électriques

LOYAL GAZ LOYAL

16, Nicholson FR. 3-4184

Il n'y a rien qui la batte

LABATT

ROLAND AMYOT, agent

151, Salaberry FR. 3-6420

Draperies - meubles
prélarts - disques

MARCHAND FRERES

209, Victoria FR. 3-2740

DOW

GASPARD CREPIN, prés.
EUDORE PILON, vice-prés.

FR. 3-3262 Valleyfield

Assurances

LUCIEN DELISLE

45, Nicholson FR. 3-5280

Transport

**Valleyfield Express
Ltée**

FR. 3-1620 Nitro

Vêtements pour hommes

GUY CADIEUX

17, Jacques-Cartier FR. 3-7257

24 allées

Bellerive Bowling Inc.

air conditionné — Ouvert
tout l'été — Prix spéciaux
94, Cousineau Tél. FR. 3-9212



**Pâtisserie
Française**

F. MARTEL, prop.
253, Victoria
FR. 3-3303

Jean-Charles Leduc Enrg.

Kodaks - Parfums
Cosmétiques

229 Victoria FR. 3-2482

Magasin

Bellerive 5-10-15-\$1.

MAURICE LAPOINTE, Prop.
71, Grande-Ile FR. 3-1475

Bijouterie

BRODEUR

201, Victoria FR. 3-1606

Lingerie pour dames

LUCIEN TURCOTTE

203, Victoria FR. 3-4255

Chaussures pour dames

CENDRILLON

249, Victoria FR. 3-9633

Les pétroles

MONTGOMERY

(1958) LTEE

FR. 3-3844 Valleyfield

**FERNAND LABELLE
DECORATION ENRG.**

SPECIALISTE en DRAPERIES

31, Alexandre FR. 3-9494

Par le Club Rotary...

La vente à l'avance des livrets pour l'Exposition annuelle de Valleyfield bat son plein depuis une dizaine de jours tant dans notre ville qu'à l'extérieur.

Cet événement se déroulera beaucoup plus tôt cette année à la demande de plusieurs exposants, surtout par les responsables du midway King Reid Show qui présentent le spectacle sur le terrain proprement dit en 1961. Ce midway sera intéressant, attrayant et différent s'il faut le comparer aux attractions du genre dans le passé. Les propriétaires ont assuré les organisateurs que les jeunes, les moins jeunes et tous les membres de la famille sauront apprécier les jeux, les tours, les spectacles, etc., qui attireront des milliers de personnes à cette exposition annuelle de Valleyfield en 1961.

L'Exposition se tiendra les 5-6-7-8-9 juillet sur le terrain de l'exposition et dans l'Aréna de Valleyfield. Cette organisation relève, cette année, du Club Rotary de Valleyfield et du Jeune Commerce de Valleyfield. L'effort combiné de ces deux groupements laisse prévoir que l'exposition sera plus complète, plus détaillée, plus élaborée et, par le fait même, plus appréciée du public en général.

La vente à l'avance des livrets permet à l'acheteur et à tous ceux qui se proposent d'assister à l'exposition des 5-9 juillet de réaliser une économie de 50 sous par livret. Le livret lui-même se vend \$1.00 et comprend deux billets pour l'admission au terrain et un billet pour la revue dans

**CES ANNONCEURS DESIRENT DEVELOPPER VOS
AFFAIRES AIDONS-LES EN LEUR ASSURANCE**

DANDURAN

Lumber and Building
Materials
FR. 3-4721

VALLEYFIELD

Valleyfield: les 5-6-7-8-9 juillet

l'avance: 3 billets pour \$1.00

AGAINS METRO

Métro de la ville de Valleyfield, annonce toutes les semaines, invitent Valleyfield de la région à profiter de des livrets

Exposition Valleyfield

du 5-7-8-9 juillet 1961

au Centre de l'Exposition de Valleyfield

l'avance représente une économie de 50 sous par livret et deux billets d'admission par billet pour la revue spéciale dans l'Aréna.

Magasins à Valleyfield:

DAN LEFEBVRE Inc.
NOEL MAJOR

Les livrets dès aujourd'hui!

...le Jeune Commerce

L'Aréna. Au cours de la semaine de l'exposition, l'admission au terrain sera 50 sous et une somme identique pour entrer à la Revue. Ceci veut donc dire que tous ceux qui achèteront leur livrets à l'avance réaliseront une économie de 50 sous par livret.

Plus de 50 exposants ont déjà retenu des kiosques à l'intérieur de l'Aréna qui sera artistiquement décoré pour la circonstance. A eux seuls, ces exposants assurent le succès de l'exposition puisque l'on étalera des produits et de la marchandise pour satisfaire les plus capricieux. De plus, ces exposants donneront des billets de tirages aux visiteurs. Ces tirages se feront régulièrement au cours de l'exposition de juillet à Valleyfield en 1961.

La Jeune Chambre et le Club Rotary espèrent réaliser suffisamment avec cette exposition pour ainsi leur permettre de poursuivre leurs oeuvres dans notre communauté. La Jeune Chambre encourage plusieurs projets locaux depuis des années et toute la population réalise le bienfait par le Club Rotary depuis sa fondation il y a une quinzaine d'années.

En achetant les livrets à l'avance pour l'Exposition des 5-9 juillet 1961 à Valleyfield, le public réalise une économie de 50 sous par livret tout en aidant deux organismes qui se dévouent pour le plus grand bien de toute la population de Valleyfield et des environs.

DEVELOPPER L'ESPRIT COMMUNAUTAIRE.
ASSURANT NOTRE PATRONAGE

FRAN & FRÈRE

Bois et Matériaux
de Construction
178 RUE JACQUES CARTIER

VALLEYFIELD, QUEBEC

CHARLES CADIEUX & FILS INC.
Quincaillerie
Meubles - Peinture
213, Victoria FR. 3-2220

Z. PERRON
AUTOMOBILE LTEE
24, du Marché FR. 3-4540

Huile
MARC H. VIAU INC.
11, Jean-Talon FR. 3-2025

Restaurant
LE FRICOT
SPEC.: Bar-B-Q
105, Alexandre FR. 3-6622

Ferronnerie
W. CHATEL
107, Alexandre FR. 3-5323

Assurances
J. G. BELANGER & CIE
17, Nicholson FR. 3-1545

Bijouterie
MARCEL HEBERT
15, Jacques-Cartier FR. 3-5440

RESTAURANT
MENARD
28, du Marché FR. 3-0107

Fleurs pour toutes occasions
SWANSTON FLORIST
PHILIPPE BILETTE, prop.
366, Blvd du Havre FR. 3-3850

Chaussures
BERNARD INC.
41, du Marché FR. 3-9721

Bois de construction
A MIRON & FRERE INC.
103, Lasnier FR. 3-8015

Richer Frère Ltée
PEPSI - COLA
39, Ave du Parc FR. 3-1022

Levasseur Frères
Prélarts - draperies - tapis
37, Nicholson FR. 3-4340

Meubles
GIRARD & FRERE
74, Grande-Ile FR. 3-2177

Futurs mariés
Avant d'acheter
Venez comparer les prix chez
SINRAY FURNITURE STORES REG'D
39, Grande-Ile FR. 3-2233

Soudure générale
Demers Machineries Inc.
Liquid Carbonic Can. Corp.
118, Maden FR. 3-4832

Meubles
L. J. MASSE
16, du Marché FR. 3-6020

Les marchés d'aliments
METRO
DE VALLEYFIELD

La Brasserie O'Keefe
JACQUES SAUVE
AGENT
301, Danis FR. 3-2011

O'KEEFE
JACQUES SAUVE, agent
301, Danis FR. 3-2011

Maison construite avec
prêt de la
S.C. d'Hypothèque
E. Bourcier Const. Enrg.
56, Gurnham Tél. FR. 3-1430

Les librairies
GERALD BOYER
10, Nicholson FR. 3-6211
98, Alexandre FR. 3-4420

Magasin à rayons
J. O. QUESNEL LTEE
67, Grande-Ile FR. 3-5720

La Laiterie
SALABERRY
310, Salaberry FR. 3-5505

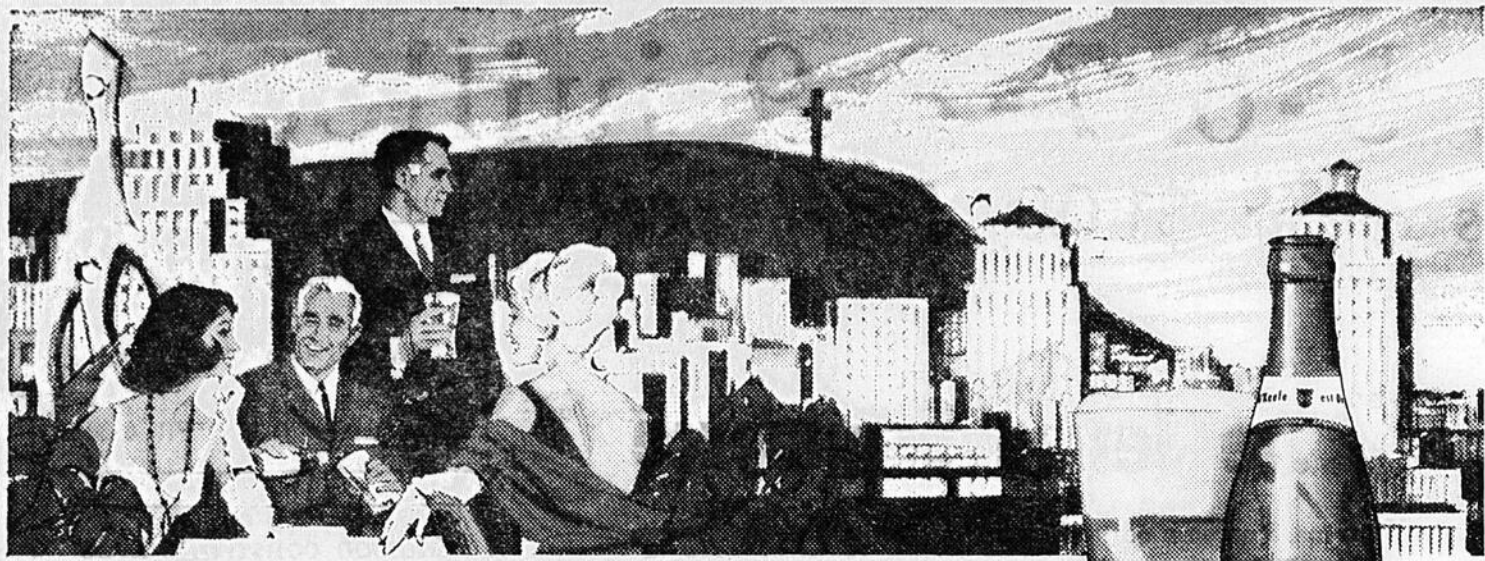

'O QU'Y FAIT BON SE LA COULER DOUCE!'

Au pays du Québec, à Montréal comme partout ailleurs, de plus en plus de gens se rafraîchissent avec O'Keefe, la bière douce. Pourquoi ne pas essayer la bière O'Keefe... brassée avec le houblon sans graines, qui lui assure une douceur naturelle. Adoptez O'Keefe... et vous verrez comme il fait bon se la couler douce.

Buvez O'Keefe... la bière Douce!

61-10RF

vient d'ouvrir ses portes à cet endroit, plus précisément aux coins des rues Jacques-Cartier et Ste-Cécile, côté est. M. Gaston Ostiguy, propriétaire d'Ostiguy Fourrures, occupe ses nouveaux locaux depuis déjà quelques semaines. Ce nouveau magasin donne un coup d'oeil des plus intéressants. M. Ostiguy a su effectuer des décorations vivantes à cet endroit pour en faire un établissement qui fait l'orgueil de tous les habitués. En plus de son rayon de fourrure, son atelier de fourrure, merceries, etc., les voûtes frigorifiques anti-mites font de ce centre un des plus complets de la région. Nos félicitations à M. Gaston Ostiguy et nos meilleurs voeux de succès à Ostiguy Fourrures dans ses locaux spacieux, modernes, bien éclairés, le tout un précieux actif pour ce centre et toute notre ville. (r.)

Assureurs en congrès

Messieurs Jean-Paul Pilon, C.L.U. et J. Gérard Villeneuve, C.L.U., représentants de The Great-West Life Assurance Company, sont actuellement en congrès de vente à Murray Bay, au Manoir Richelieu. Tous les principaux représentants des succursales de l'est du Canada et des Etats-Unis de The Great-West Life Assurance Company sont présents à ce congrès. Messieurs Pilon et Villeneuve sont associés à la succursale Montréal Dominion Square de The Great-West Life Assurance Company, sous la direction de Monsieur G. A. Boisvert, C.L.U., qui accompagne messieurs Pilon et Villeneuve à Murray Bay.

(Suite à la page 27)

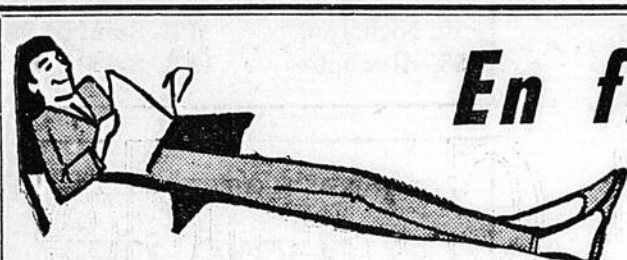

En flânant...

à Valleyfield et ailleurs

La Fête-Dieu réussie

Des milliers de fidèles ont rendu hommage à Jésus-Hostie jeudi et dimanche derniers à l'occasion de la Fête-Dieu. Dimanche avant-midi, à la fin de la grand'messe, à plusieurs endroits dans le diocèse, une procession solennelle permit aux diocésains d'exhiber publiquement leur Dieu tout en le priant de bénir les foyers. Il devait y avoir des processions, le soir, tout particulièrement à la paroisse Ste-Cécile, mais la pluie empêcha cette démonstration en plein air. Les décorations im-

pressionnaient le long des parcours.

Rénovation prochaine?

Plusieurs commerces et établissements commerciaux ont été sensiblement améliorés et renoués au cours des dernières années afin de rendre notre ville plus intéressante tout en accommodant la clientèle locale et de l'extérieur. Une rumeur circule à l'effet que des changements radicaux se feront au Théâtre Bellerive, avenue Grande-Ile, au cours des mois d'été. Cette réalisation ferait certainement plaisir aux habitués de ce théâtre et enjoliverait par autant

cette section progressive de la ville. C'est une rénovation qui s'impose le plus tôt possible.

Fête à M. l'aumônier

Les Lacordaire et Jeanne d'Arc de la paroisse du Sacré-Coeur ont rendu un bel hommage à leur aumônier, M. l'abbé Fidèle Maure, ces jours derniers, à l'occasion de son anniversaire de naissance. Le comité désire remercier tous ceux et toutes celles qui ont contribué au succès de ce banquet des mieux réussis en l'honneur d'un prêtre des plus dévoués.

Les jeunes au baseball

A la joute d'ouverture de la Petite Ligue de baseball, samedi dernier, 60 jeunes prenaient une part active au jeu. Toutefois, il serait injuste de ne pas faire allusion aux plus jeunes, de 6 à 9 ans, qui étaient sur les lieux pour prêter main-forte ou encore ajouter au moral des plus âgés. Quelques-uns de ces p'tits bouts d'hommes avaient la responsabilité de choisir les bâtons pour les aînés; d'autres devaient recueillir les masques ou les protecteurs et, enfin, il y avait ces futurs joueurs qui imitaient les athlètes en faisant semblant de frapper, de capter un dût roulant ou encore d'attraper une chandelle. Ces jeunes ne craignent même pas se passer de manger pour pratiquer le baseball. Toute une gageure!

Les rumeurs veulent que la venue de l'affinerie de zinc soit si assurée que l'on en est rendu à faire des paris extraordinaires. Que dire de ces deux résidents de notre qui ont gagné (et déposé) \$10,000, contre \$5000.00 en faveur de la zinc pour Valleyfield. On mentionne, ici et là que l'on peut s'attendre à des développements favorables à notre ville pour les prochaines semaines à la suite de certains travaux de sondage, etc., exécutés ici et là près de la voie maritime ces jours derniers. Les autorités bien renseignées se feront un plaisir d'annoncer officiellement la venue du zinc dans nos murs lorsque le tout sera officiel.

Meilleurs voeux

M. et Mme Jean-Claude "Tod" Campeau ont été l'objet d'une belle fête intime, samedi soir dernier, à l'occasion de leur anniversaire de mariage. Nos meilleurs voeux à ce couple si bien connu dans nos parages.

Un nouveau magasin

La rue Jacques-Cartier est en train de devenir un centre commercial nouveau, différent et intéressant, le tout avec la marche ascendante de Valleyfield commercial. Le public-acheteur a été à même de constater par lui-même, récemment, qu'un autre commerce

Pour vos problèmes de décoration
CONSULTEZ UN EXPERT
M. ARMAND MIRON
Diplômé de la puissance de la couleur
A. MIRON & FRERE INC.
103, Lasnier Valleyfield FR. 3-8015

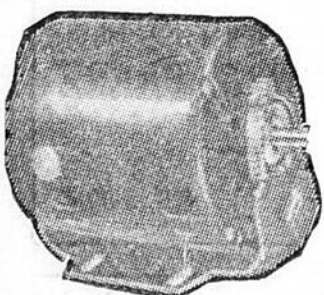

1/4 H.P.
MODELE 3J 354D

NEUF 1 AN GARANTIE
SEULEMENT **\$15.00**
Taxe Prov. extra

J. H. SAUVE & FILS
238 ST. LAURENT ST.
VALLEYFIELD

Un nouveau couvre-plancher



LE FORECAST VINYLE à paillettes scintillantes!

Embellissez votre maison avec le nouveau couvre-plancher Forecast vinyle. Voyez notre vaste gamme de motifs dont plusieurs tout nouveaux à PAILLETES SCINTILLANTES.

Le couvre-plancher le plus facile à entretenir qui soit. N'exige jamais de frottage. Se nettoie d'un coup de chiffon humide. Venez choisir votre nouveau couvre-plancher aujourd'hui même!

en largeurs de 6' et 9' (un peu plus en largeur de 12')

LEVASSEUR FRERES

INSTALLATION - SERVICE

37, rue Nicholson Valleyfield FR. 3-4340



En flânant

(Suite de la page 26)

Mariés samedi

Le mariage de Me Richard Lafontaine, avocat bien connu de Valleyfield, à Mlle Lise Besner d'Ottawa, autrefois de notre ville, a été célébré samedi avant-midi dernier à Valleyfield au milieu d'un entourage de parents et d'amis. Jeudi soir dernier, les collègues et confrères de Me Lafontaine le fétaient au Club Tourist de notre ville.

A St-Jean, samedi.

M. et Mme Jerry Cadieux, de Valleyfield, M. Gaston Cadieux et M. Marcel Côté, de Montréal, assistaient aux cérémonies spéciales qui eurent lieu au collège militaire de St-Jean, samedi dernier, le 3 juin. A cette occasion, le cadet James Cadieux, de Valleyfield, reçut le prix de philosophie au cours de sciences et de génie. Il poursuivra ses études en génie et en sciences au collège militaire de Kingston, Ont., en septembre prochain. Toutes nos félicitations.

Gradué à Ottawa

M. Lynn Lefebvre, fils de M. et Mme J. C. Lefebvre, de Valleyfield, vient d'obtenir son bachelier en Commerce à l'Université d'Ottawa. Il obtint son B.A. au Séminaire de Valleyfield en 1959. M. Lefebvre est entré au service d'International Business Machines, à Ottawa, lundi dernier. Il est le petit-fils de Mme P. J. Lefebvre, de Huntingdon.

Conférencier à St-Hyacinthe

Dix-neuf finissants de l'Institut du textile de la province de Québec, à St-Hyacinthe, recevront leur diplômes lors d'une cérémonie de fin d'année qui aura lieu à l'institut, samedi, le 17 juin à 2h. 30. Le conférencier invité sera M. Roger Laberge, inspecteur des études de l'Enseignement spécialisé au Ministère de la Jeunesse de la province de Québec. M. Laberge, ancien professeur à l'École des Métiers de Valleyfield, est le fils de Mme J. Anaclet Laberge et le frère de Mme Albert Leblanc, de Valleyfield.

Gagnante de \$285.00

Mlle Irène D'Aoust, de St-Stanislas de Kostka l'heureuse gagnante d'un prix de consolation au montant de \$285.00 dans la dernière course du sweepstake irlandais tenu il y a quelque dix jours. Nos félicitations.

Un 10e anniversaire

Les employés de Filiatrault, Desroches et Compagnie ont fêté M. et Mme Vilda Filiatrault, ces jours derniers, à l'occasion du 10e anniversaire de fondation de cette importante compagnie de comptables agréés à Valleyfield. On présenta des cadeaux aux héros de cette soirée. M. Filiatrault s'est fait l'interprète de son épouse pour remercier ses employés d'un geste fort apprécié. Le personnel de La Gazette s'unit à cette firme tout en lui offrant des vœux de succès continu.

Ouverture le 13 juin

Le nouvel édifice de la Shawinigan Water & Power Co. boulevard Mgr Langlois sera officiellement inauguré mardi prochain, le 13 juin. Son Excellence Mgr Percival Caza procédera à la bénédiction des locaux et du terrain. M. Gratien Spénard, gérant de la division, et M. Jules Bourchard, vice-président du dé-

partement commercial et de la distribution, adresseront la parole aux invités présents à cette cérémonie.

Les Braves remercient

A la suite du magnifique succès obtenu au cours de la soirée récréative de mercredi soir dernier, au Club Nautique de Valleyfield, le président Eddie Cadieux et les membres de l'exécutif des Braves de Valleyfield de la Ligue Métropolitaine de Hockey désirent remercier les principaux organisateurs, MM. Jean Marc Bougie, Luc Michielli, Joachim Lampron, Jacques Emond, Vic Lemyre et Aimé Leboeuf tout en soulignant la précieuse collaboration de M. Doug McFee et Canadian Schenley, M. Jacques Viau et Molson, M. Guy Richer et Pepsi-Cola et tous ceux qui ont aidé à faire de cette soirée une des mieux réussies.

Tirages Doréa

Voici les gagnants des principaux prix lors du dernier tirage au profit des oeuvres Doréa: M. Claude Perron, Beauharnois, \$500.00; Mme Armour Reid, St-Timothée,

\$100.00; M. Henri Richard, Valleyfield, \$40.00 Mlle Colette DeBellefeuille, Valleyfield, \$20.00; et Mme Léo Ménard, Pointe Cascades, \$15.00.

Tournois de la Banque Royale

Quelque 200 employés de la Banque Royale du Canada, de Valleyfield, Montréal et les régions environnantes, participèrent au tournoi annuel de golf de cette banque au Valleyfield Golf & Country Club en fin de semaine dernière. M. Georges Bastien, gérant de la succursale de Valleyfield de la Banque Royale, se fit un plaisir d'accueillir ses confrères. Tous passèrent plusieurs heures sur ce magnifique parcours et ils apprécèrent hautement les excellentes facilités du chalet de ce centre sportif.

Avec la Sun Life

M. Percy Reynolds, citoyen bien connu de Valleyfield et de la région dans les milieux sportifs, sociaux et industriels vient d'être nommé représentant attiré de la Sun Life Assurance Co., dans le district de Beauharnois. Nos meilleurs vœux de succès.

EXAMEN DE LA VUE

ERIC LEDUC

DOCTEUR EN OPTOMETRIE
BACHELIER DE L'UNIVERSITE DE MONTREAL

BEAUHARNOIS
CO. 8-3900
Lundi seulement
Edifice IGA
rue Ellice

VALLEYFIELD
Tous les jours sauf lundi
44, avenue Grande-Ile
Tél. FR. 3-3200

• COMPTABLE AGREE •

MARCEL QUESNEL L.S.C., C.A.

Comptable agréé

23, rue Ste-Hélène

Tél. FR. 3-6400

VALLEYFIELD

SULLIVAN et SULLIVAN

ARPENTEURS - GEOMETRES

523, Boulevard-du-Hàvre (Coin St-Charles),
FR. 3-5021 VALLEYFIELD

Annoncez dans la Gazette

La Porte est Grande

Ouverte

Venez

nous rendre

visite



Le nouvel immeuble de la Shawinigan à Valleyfield, situé au 1145 boulevard Mgr Langlois, permettra à notre personnel de de vous servir plus efficacement.

Nous vous invitons bien cordialement à le visiter aux dates et heures suivantes:

LE MERCREDI, 14 JUIN:
de 2 à 4h. de l'après-midi

LE JEUDI, 15 JUIN:
de 2 à 4h. de l'après-midi et de 8 à 10h. du soir

LE VENDREDI, 16 JUIN:
de 2 à 4h. de l'après-midi et de 8 à 10h. du soir

MAGNIFIQUE PRIX DE PRESENCE

Tous nos visiteurs, à l'exclusion des employés de la compagnie et de leur famille, participeront gratuitement au tirage d'un appareil électro-ménager de leur choix.

VENEZ NOUS RENDRE VISITE. NOUS SERONS HEUREUX DE VOUS ACCUEILLIR

Gratien Spénard, directeur
Division de Beauharnois —
Service de la Distribution.

The **Shawinigan**
WATER AND POWER CO.
AU SERVICE DU QUÉBEC

A la Montreal Cottons Ltd

219 CANDIDATS SONT DECORES

La semaine de Formation Technique n'est pas passée inaperçue à la Montreal Cottons Co. Ltd. Samedi le 27 mai, sous les auspices de la direction de la Compagnie, une remise de diplômes s'est effectuée, couronnant ainsi de succès les élèves des cours mis en marche en automne dernier.

Exactement 219 candidats ont reçu des certificats de succès dans 13 domaines différents. Le programme présentait 10 cours techniques se rapportant directement au travail des employés; un cours d'ingénieur stationnaire; un cours de prévention d'incendie (brigade de feu) et un cours de premiers soins (Ambulance St-Jean).

La Compagnie favorise ainsi une meilleure production; la compréhension, l'amour et la facilité du travail; une plus grande sécurité sur l'ouvrage.

La Montreal Cottons félicite chaleureusement tous les heureux diplômés de leur travail, de leur persévérance et de leur succès, et de plus, elle espère que l'an prochain un plus grand nombre d'élèves participent à ces cours pour qu'eux-mêmes en bénéficient. Encore une fois la Compagnie renou-

velles ses félicitations à tous ceux dont les noms suivent:

COURS et LISTE DE NOMS

Card Grinding & Fixing: Instructeur: W. Therrien - cours de 20 heures. Elèves: Marcel Auclair, Bernard Benoit, Réal Desgroseilliers, Gaston Lalonde, Jean-Paul Lapière, Roger Lefebvre, Léo Picard, Edmour Salvail, Joseph Sévigny.

Card Grinding & Fixing: Instructeur: Sylvio Archambault - cours de 23 heures. Elèves: Raymond Berthiaume, Guy Chayer, Jacques Guilbeault, Médard Lalonde, Gérard Lefebvre, Claude Léger, Robert Perreault, Donat Primeau.

Drawing Frame Fixing: Instructeur: G. H. Dandurand - cours de 20 heures. Elèves: Hermel Bilodeau, Germain Courchesne, Jules Joly, Roland Tanguay, Roméo Vincent.

Schlafhorst Fixing: Instructeur: René Desjean - cours de 78 heures. Elèves: Léo Boulerice, Albini Brazeau, Anatole Cardinal, Léo Drouin, Paul Emile Latour, Lucien Leblanc, Gaetan Leduc, Robert Legault, Léonard Mercier, Fernand Lizotte, Hervé Lizotte, Gérard Primeau, Gaston Quintal, Gérard Thibeault, Roméo Wilkins.

(Suite à la page 29)

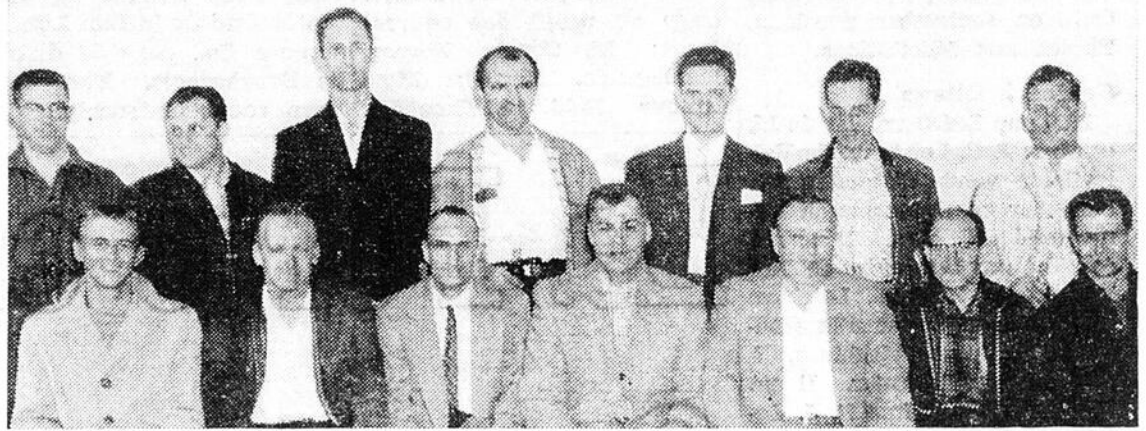

EMPLOYES DE MONTREAL COTTONS A L'HONNEUR: — Au haut CLOTH INSPECTION-COURS DE 40 HEURES: — Louise René, Gérard Plante Instructeur — Hermine Lacombe, Gisèle Mercier, Georges Carpentier, Anital St-Aubin, Edgar Larocque. Au bas: SCHLAFHORST FIXING — COURS DE 70 HEURES: — G. Quintal, R. Wilkins, Léo Boulerice, René Desjean, Instructeur—Lionel Mercier, Lucien Leblanc, A. Cardinal, Gérard Primeau, Fernand Lizotte, Albini Brazeau, Paul E. Latour, R. Legault, Gaetan Leduc, Hervé Lizotte.

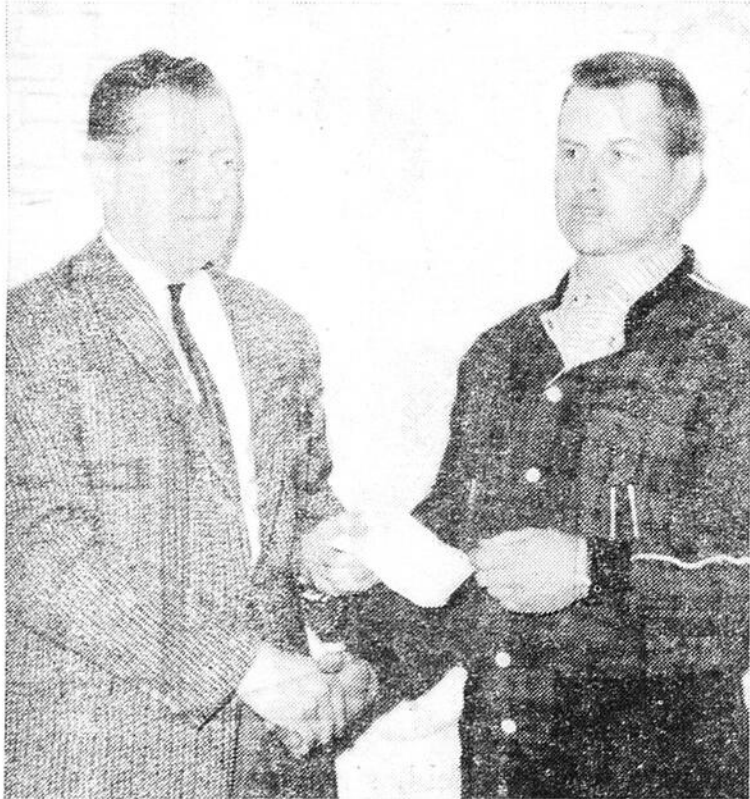

Sur cette photo M. Arthur Pigeon du Moulin Salaberry présente un chèque de \$100.00 que s'est mérité M. MARCEL PAYANT pour une suggestion appropriée. M. Payant est préposé à la réparation des cartes au Moulin Salaberry. (Lire autres détails dans La Gazette).

TEL: FR. 3-4656 TEL: FR. 3-4195
 JULES BOLDUC EUGENE VERNIER
 6 Napoléon 55 Alexandre

BOLDUC & VERNIER

- Entrées d'asphalte
- Pelouse
- Estimation gratuite

Valleyfield, P.Q.

Délicieux repas CHINOIS - CANADIENS

Restaurant Kwong-Corriveau

MAINTENANT OUVERT POUR

DEJEUNER

A PARTIR DE 11 A.M.

Air-climatisé Commandes pour apporter
 76, Ste-Cécile Tél. FR. 3-2112 Valleyfield
 (En face de l'Hôtel-de-Ville)

Le Club Social remercie...

Le Club Social des Policiers et Pompiers de Salaberry-de-Valleyfield Inc. désire remercier tous ceux qui sont venus les encourager lors du bingo qui eut lieu le 27 mai 1961 dernier.

Voici la liste des gagnants et le montant des bourses qu'ils ont gagnées:

1—Partie régulière—Mme René Lascelle, 81 Purvis, Nitro	\$ 50.00
2—Partie régulière—Mme Stella Bariault, 45 May	17.00
Mme Georges Geneau, 117, du Marché	17.00
Mme Angelina Laliberté, 48, Ellice	17.00
3—Partie régulière—M. Henri Richard, 21-A, St-Laurent	50.00
1—Partie spéciale— M. Arthur Lefebvre, 334, Dufferin	33.33
M. Edouard Guimond, 29, Whittaker	33.33
M. Yves Daigneault, 462, Salaberry	33.33
4—Partie régulière—Mlle Alice Leblanc, 26, Arthur	50.00
2—Partie spéciale— M. Guy Benoit, 18, May	100.00
5—Partie régulière— Mme Raymond Vallée, 9, Stewart	50.00
6—Partie régulière—Mlle Claudette Allen, 112, St-Charles	16.33
Mme Guy Beauchamp, 30, Stewart	16.33
Mlle E. Haineault de Valleyfield	16.33
3—Partie spéciale— Paul Beauchemin, 201, du Marché	100.00
7—Partie régulière—M. Paul Leduc, 4, Poissant	50.00
8—Partie régulière—M. Philippe Boucher, 80, Jean-Talon	50.00
Mme R. Viau, 53, St-Lambert	50.00
4—Partie spéciale— M. Serge Leduc, 19, Dion	100.00
9—Partie régulière—M. Marquis Dubreuil, 44-A, Narcisse	50.00
10—Partie régulière—Mme Percival Glaude, 75, St-Isidore	50.00
5—Partie spéciale— Mme Richard Himbault, 36-A, Andrew	100.00

Bingo du 25 juin

Notre prochain bingo aura lieu le 25 juin 1961 à l'Aréna de Valleyfield, à 8.00 p.m. et nous aurons encore de beaux prix en argent.

Nous demandons à tous et chacun de venir nous encourager. Les recettes de ce bingo serviront à divertir les écoliers de la Cité et des environs.

Donc, aidez-nous à aider vos enfants!

ARMAND LECOMPTE, président

219 candidats....

(Suite de la page 28)

Schlaforst Fixing: Instructeur: Noel Lalonde — cours de 42 heures. Elèves: W. Doyon, A. Quellette, Jean McSween, Marcel Proulx.

Spooler Fixing: Instructeur: R. Cuerrier — cours de 42 heures. Elèves: J. M. Desgrosceilliers, Wilfrid Doyon, Jean McSween, Alexandre Quellette, Marcel Proulx, Laurent Rancourt, Jacques Théorêt.

Spooler Fixing: Instructeur: Hervé Derepentigny — cours de 56 heures. Elèves: Renaud Bérubé, Germain Bougie, Gérard Boutin, Willie Brazeau, Raoul Cholette, René Latour, Ferdinand Rivard.

Drawing Machine Fixing: Instructeur: Robert Perreault — cours de 20 heures. Elèves: R. Corcoran, Bruno Chasle, R. St-Onge.

Draper Loom Fixing: Instructeur: Marcel Samson — cours de 64 heures. Elèves: Claude Gauthier, Emmanuel Guilbeault, Yvon Lizotte, Gérard Plante, Maurice Poulin, Réal Robineault, Cécilien Rodrigue, Jean-Yves Sauvé.

Draper Loom Fixing: Instructeur: Laphonse Leclerc — cours de 51 heures. Elèves: Walter Garand, Wilfrid Leboeuf, Emile Leduc, Noel Leduc, Henri Lefebvre, Jean-Guy Lessard, Yvan Martin, Gaston Turcotte.

Draper "D" Loom Fixing: Instructeur: Albert Noel — cours de 40 heures. Elèves: Marcel Couture, Jean-Guy Lalonde, Laurédan Lavoie, Paul-Emile Leboeuf, Aldéric Melançon, Sylvio Meury, William Plante, Osias Viger.

High Speed Draper Fixing: Instructeur: Roland Clément — cours de 44 heures. Elèves: Denis Beaudoin, G. Aimé Grondin, Henri L. Grondin, Léopold Roy.

High Speed Draper Fixing: Instructeur: Gérard Samson — cours de 44 heures. Elèves: Denis Beaudoin, G. Aimé Grondin, Roland Otis.

Cloth Inspection: Instructeur: G. Plante — cours de 46 heures. Elèves: Claudette Allen, Micheline Bonhomme, Georges Carpentier, Léona Chenard, Pierrette Daillaire, Diane Emond, Denise Labrie, Hermine Lacombe, Philippe Marleau, Blanche Mercier, Yvette Paiement, Gisèle Mercier, Monique Perreault, Louise René, Anita St-Aubin.

Premiers soins Ambulance St-Jean: Instructeur: G. St-Onge — cours de 12 heures. Elèves: L. P. Cardinal, Jean-Claude Beaulieu, Marcel Beaulieu, Albert Beaulne, Georges Billette, Harmel Bilodeau, Georges-Henri Bougie, Elphège Broissoit, Archibald Campbell, Adrien Chabot, Charles A. Dubé, Georges Dumouchel, J. Lionel Dupont, Valmore Gauthier, Edmond Giroux, Marcel Laplante, J. C. Leduc, Zénon Legault, Percy Long, Albert McSween, Albini Page, L. Pharand, Léo Picard, Léopold Picard, Fernand Poulin, Lucien Sauvé, Urgel St-Cyr.

Prévention d'Incendie: Instructeur: L. P. Cardinal — cours de 10 heures. Elèves: Emile Leduc, Paul-Eugène Hallé, Rolland Tanguay, Jean Rock Roy, Léopold Leduc, Ferdinand Rivard, Emile Blais, Armand Grégoire, Sylvio Ré-Gérard Laberge, Léo Picard, naud, Cécilien Rodrigue, Noel Leduc, Wilfrid Bolduc, Roland Gérard Leduc, Emmanuel Guilbeault, Hervé McSween, Roméo Vincent, Léo Schepens, Raymond Roy, Gaetan Leduc,

Augustin Gagné, Fernand Marion, Gaston Monette, Gaetan Giguère, Frank Hinskens, Lorenzo Dutil, Jean-Claude Leduc, Urgèle St-Cyr, Augustin

Lefort, Fernand Poulin Gérard Béliveau, Marcel Laplante, Roger Leduc, Elzéard Lebrun, Emile Sauvé, Gaston Turcotte, Jean-Guy Cardinal, Rosa-

rio Glaude, Emile Daoust, Lucien Sauvé, Ethier, Henri, A-médée Pitt, Paul-Emile Leboeuf, Elphège Broissoit, Jean-Paul Lapière, Réal Desgro-



31, rue Alexandre FR. 3-9494

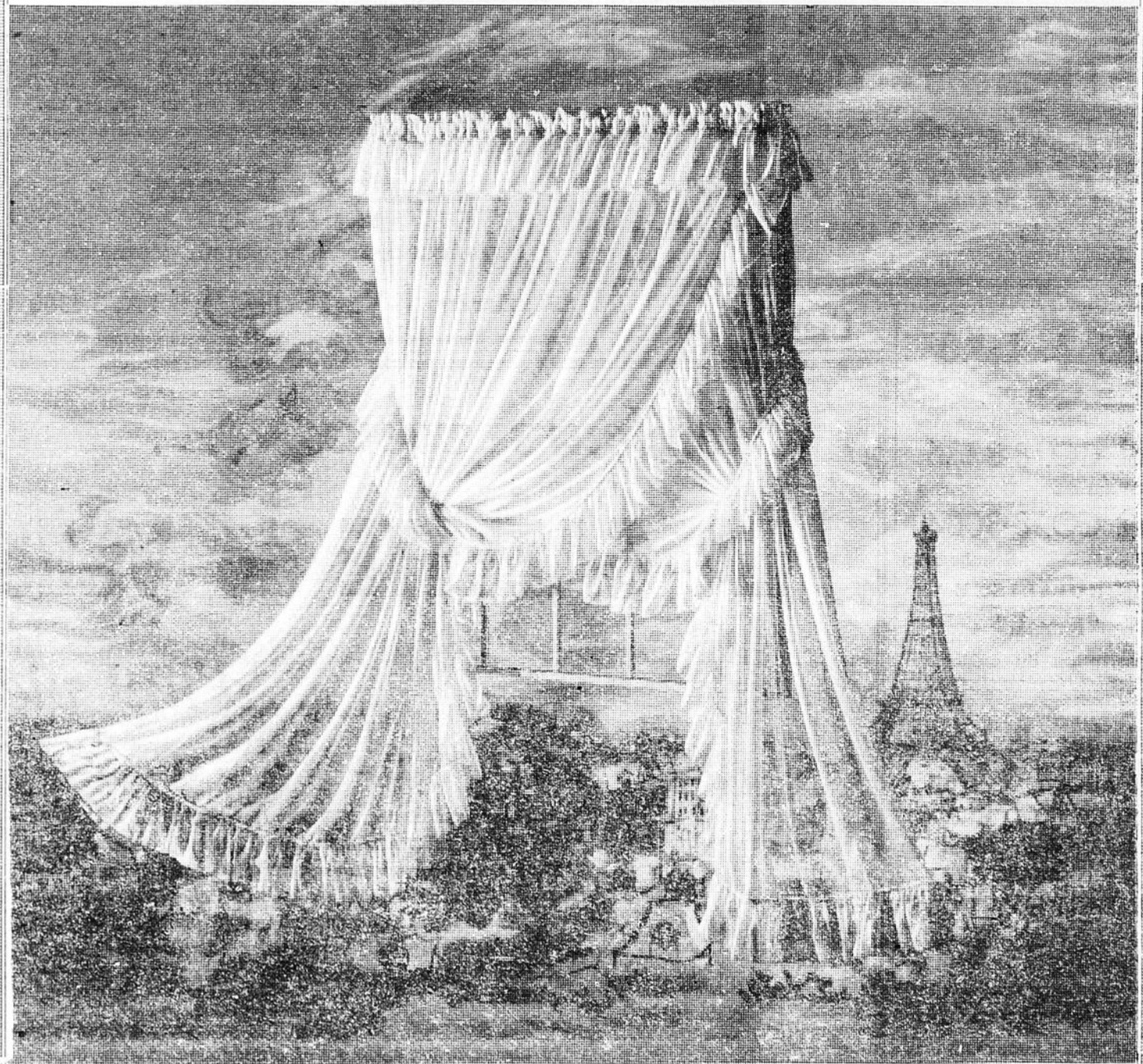

PRESENTE...

Plein Jour

**féérique beauté
qui n'exige pas
de repassage**



Avertissement aux pêcheurs!

Au sujet de la pêche aux menés vivants, le club de pêche local est heureux d'aviser ses membres qu'il n'y a aucun changement aux règlements en vigueur la saison dernière sauf le transport des menés est prohibé sur les routes 2-8-41, allant vers l'Ontario et vers le nord du Québec seulement. Ceci est très clair. Soyez sans crainte!

Le club de pêche tient aussi à souligner que la prise d'un maskinongé de moins de trente (30) pouces est strictement défendue. Le dévoué garde-pêche local, M. Maurice Véber, a reçu des instructions précises à ce sujet du département de la chasse et de la pêche. M. Véber et la direction du club de pêche vous demandent d'observer ce règlement en ce qui concerne le maskinongé étiqueté par les biologistes de la Pisciculture de Lachine.

On est prié de noter que le derby annuel de pêche aura lieu cette année dans une partie zonée du lac St-François et dans le canal longeant la rue Victoria. La date: dimanche, 6 août 1961. Les billets seront en vente ces jours-ci. Il faut encourager le club de pêche local en achetant sa carte de membre et un billet pour le derby du 6 août.

La direction du club de pêche,
CAMILLE AUCLAIR, président.



M. GASPARD CREPIN et M. EUDORE PILON, respectivement président et gérant-général de Gaspard Crépin Ltée., inaugurant officiellement, samedi après-midi dernier, à la salle de quilles Bellerive, le grand tournoi éliminatoire en vue de la

participation prochaine de quilleurs de Chez nous à l'émission l'Heure des Quilles. Ce tournoi est une réalisation de Gaspard Crépin Ltée., distributeur Dow dans la région. (Photo Peter Rozon).

ENTREPRENEUR

Plomberie — Chauffage

Estimé gratuit — Service rapide

MAURICE DORAIS

83, St-Louis FR. 3-4665 Valleyfield
(1-8C)

Louis P. Derome

B.Sc.A. Ing. P. A.G.

Ingénieur conseil, arpenteur géomètre

54, Gordon VALLEYFIELD FR. 3-4300

Cossette et Cossette

AVOCATS

Tél. FR. 3-7234

168, rue Champlain,
Valleyfield

JULES A. LaROSE

B.A., B.Ph.
Pharmacien

Tél. CO. 8-3336

73, St-Laurent Beauharnois

Tél. CO. 8-3004

82 Ellice Beauharnois

SPECIALISTE

"Rexall"

Prescription du médecin

Dr Arthur R. Labelle

Dr Lucien Perron

SPECIALITES:

Maladies des yeux, oreilles, nez
et gorge

SUR RENDEZ-VOUS

Tél.: Lafontaine 6-3389
#64, rue Cherrier Montréal

Meloche, Perron & Montgomery

AVOCATS

Tél. FR. 3-1414

70, Nicholson,
Valleyfield

P.-Osée Leduc Enrg.

ASSURANCES GENERALES

VIE, FEU, VOL,

AUTOMOBILE, SECURITE

Service prompt et discret

26, St-Laurent. Tél. FR. 3-1801

Bur.: 51 Nicholson, FR. 3-1801

CORSETIERE

Mme F. DANDURAND

CHEZ FRANCOISE

97 du Marché,

FR. 3-5225 Valleyfield

Lisez La Gazette

Meilleurs voeux a...

LA GAZETTE de Valleyfield

...d'un vieil ami

Pour m'atteindre à Vancouver, C.B., LA GAZETTE DE VALLEYFIELD fait probablement son plus long trajet toutes les semaines et m'établit probablement comme son lecteur le plus éloigné de Valleyfield. En dépit du fait que je suis à une distance de plus de trois mille milles de Valleyfield, je suis chez nous, à Valleyfield, à chaque semaine, lorsque je lis LA GAZETTE DE VALLEYFIELD.

J'ai vivement apprécié cet hebdomadaire pour 15 des 25 années de son existence et, d'une façon spéciale, depuis plus d'un an, alors que je quittais Valleyfield. Les nouvelles de chez nous, à chaque semaine, sont toujours les bienvenues et toujours très intéressantes!

Il me fait un vif plaisir de m'unir aux nombreux amis et lecteurs pour dire:

Félicitations à

LA GAZETTE de Valleyfield

à l'occasion de son 25e anniversaire!



CLIFFORD FOLEY,

Président,

Canadian Park & Tilford Ltd.,

Vancouver, C.B.

Quatre candidats sur les rangs?

Les élections auront lieu en juillet

Fin du terme d'office de M. Anatole McSween. —

Quatre résidents bien connus de Salaberry-de-Valleyfield ont laissé entendre qu'ils seraient candidats probables à la prochaine élection à la Commission Scolaire de notre Cité. M. Anatole McSween, commissaire sortant de charge, a déclaré qu'il se présentera de nouveau devant l'électorat pour un deuxième terme. Dr Maurice Brodeur serait un autre candidat possible et on nous apprend la candidature probable et possible du Dr Yvan Brassard, médecin bien connu de notre ville, et de M. Réal Gendron.

Avec quatre candidats probables sur les rangs pour remplir le poste de commissaire, soit celui qui est occupé présentement par M. McSween, on peut entrevoir une grande activité au cours des prochaines semaines dans ce domaine. Le terme d'office d'un commissaire est de trois ans.

Dr Brassard déclara à notre représentant, cette semaine, qu'il avait été approché, il y a quelques semaines, par des citoyens bien en vue pour qu'il se porte candidat au poste de commissaire. Le Dr Brassard avoua qu'il étudiait sérieusement cette proposition et qu'il serait en mesure de se prononcer plus catégoriquement au cours des prochains jours.

Il est bon de souligner que les électeurs-proprétaires qui désireraient voter, au cours de cette prochaine élection à la commission scolaire de Valleyfield, devront être en règle avec le trésorier le ou avant le 30 juin prochain.

On peut donc s'attendre à des développements intéressants pour cette prochaine élection scolaire à Salaberry-de-Valleyfield le mois prochain.

Quatrième candidat?

En toute dernière heure, on nous apprend la candidature fort probable de M. Réal Gendron, propriétaire de la quincaillerie du même nom, rue Alexandre. Bien connu, M. Gendron se prononcerait catégoriquement dans ce domaine au cours des prochains jours.

LISEZ LA GAZETTE

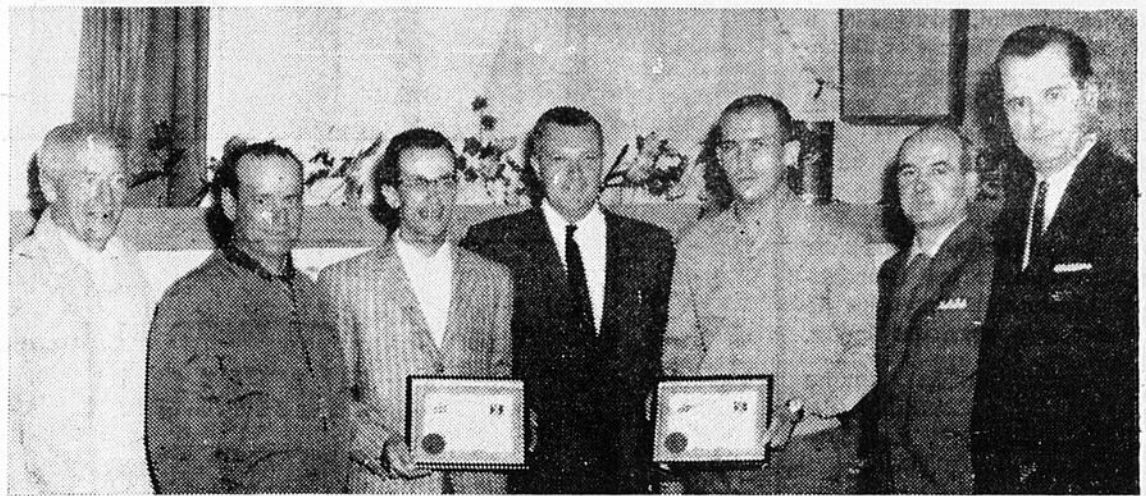

La semaine dernière, on procéda à la remise de certificats de Mérite Dow à deux experts quilleurs de notre cité GILLES CARDINAL et NORMAND BEAULNE qui, au cours des deux derniers mois, remportèrent le plus haut simple du mois aux

grosses quilles. De gauche à droite: MM. R. G. ROBINEAULT, MAX CHARBONNEAU, M. CARDINAL, Eudore Pilon, gérant de Dow, NORMAND BEAULNE, TONY BRAULT et GERARD CADIEUX. Nos félicitations. (Photo Peter Rozon)

Avez-vous des COQUERELLES

Débarassez-vous en le plus tôt possible en utilisant notre moyen de destruction.

Nous assurons la destruction de toute vermine en quelques heures. Satisfaction garantie. Adressez-vous à

M. Jos. Phoenix
46, rue Ellice

Valleyfield Tél. FR. 3-5281

Gédéon Boutin

Entrepreneur - plombier

CHAUFFAGE — FERBLANTIER — COUVREUR

SOUSSIONS SUR DEMANDE

S'adresser:

51, Napoléon Valleyfield Tél. FR. 3-8432

A la demande populaire, de retour à

L'EXPOSITION D'ORMSTOWN

LES 7 - 8 - 9 - 10 JUIN

LE CARNAVAL LE PLUS COMPLET AU MONDE

THE KING REID SHOWS



Du
plaisir
pour
tous!

Le président, M. A. A. McCormick, M. Carlyle Dickson et leur associés ont droit à nos éloges en présentant un spectacle toujours complet, vivant et intéressant à l'exposition annuelle d'Ormstown...

A nos nombreux amis de la Vallée de Châteauguay nous offrons nos remerciements pour leur encouragement. Nous espérons les voir tous de nouveau à l'exposition de 1962.

Pour les
jeunes
et les
moins
jeunes!

Ste-Barbe

Mariage

DAVID-VALLEE: Samedi dernier, le 27 mai, avait lieu à Montréal en l'église St-Jean-Baptiste, le mariage de M. Pierre David, fils de M. et Mme Hormidas David (Lucienne Caron) de Ste-Barbe et de Mlle Paulette Vallée de Ste-Anne de la Pérade. Les nouveaux époux partiront pour un voyage dans les Laurentides. Nos meilleurs vœux de bonheur aux nouveaux époux.

Tel qu'annoncé la semaine dernière, les Chevaliers de Colomb du conseil de Huntingdon, accompagnés de leurs épouses, assistaient à la grand-messe paroissiale en notre église. Le corps de clairons des Cadets sous la direction de M. Pilon étaient au nombre des visiteurs. La chorale des jeunes garçons de l'école St-Joseph de Huntingdon s'exécuta au cours de la messe.

Nous remercions tous ceux qui se sont déplacés pour nous rendre visite.

A la sortie de la messe, les paroissiens s'empressèrent de répondre à la demande des Cadets qui offraient des billets pour le tirage d'une bicyclette. Les recettes serviront à défrayer le coût de l'achat d'instruments pour le corps de "Clairons."

Souhaits

Nos meilleurs vœux de Bonne Fête à Marie-France Girouard qui célébrait son 7e anniversaire de naissance jeudi dernier le 25 mai.

M. et Mme Aurèle Leblanc de cette localité étaient les invités de M. et Mme Claude Quenneville d'Ottawa en fin de semaine.

M. Jules Girouard assistait à l'ordination de M. Gilles David en l'église Notre-Dame de Montréal samedi dernier.

La famille Hormidas David de Ste-Barbe ainsi que Mlle Fabiola David étaient à Montréal samedi le 27, à l'occasion du mariage de M. Pierre David.

M. et Mme Zéphirin Brisson, accompagnés de Mme Ovilva Brisson, de Valleyfield, et de Mlle F. David, prenaient part au banquet donné en l'honneur de M. l'abbé Gilles David, fils de feu Roméo David et Mme R. David de Montréal, ordonné prêtre samedi dernier le 27 mai, par Son Eminence le cardinal P. E. Léger en l'église Notre-Dame.

COQUERELLES et RATS

Faites désinfecter vos maisons et établissements publics.

Poison à rats très efficace.

L. - P. BRISSON

Chemin Larocque
Valleyfield
Tél: FR. 3-5515

"L'homme bien mis s'habille" chez

HENRI

11a CHAUSSEE VALLEYFIELD

UNITED

MAGASINS

Bonne qualité et Confection canadienne



SUPER VALEUR EN PANTALON SPORT

REG. 4.44

3.88

Tailles : 28-40

Tissu synthétique de fantaisie, de bonne qualité et durable, dans les tons fusain, bleu, gris et noir. — Poches avant et arrière à bords renforcés. Plis, passe-cepinture bas, glissière. Quelques modèles avec poches à pattes et bouton.



Valeur régulière \$1.99

1.69

Pointures : 4-9

Botillons Corduroy POUR DAMES

Botillons tout-aller en corduroy avec attache au talon. Semelles en caoutchouc-mousse, orteils pointus. Choix de noir, vert, or.

GANTS nylon et extensibles

79¢ pre

Une valeur tout à fait remarquable. — Filets, crochets et 40 deniers, etc. — Pointures : 6-8 et extensibles. Bel assortiment de couleurs et de modèles.



CHAPEAUX d'ÉTÉ

3.98 à 4.98

Coquets et féminins... Nouveaux modèles recouverts de fleurs et comprenant les plus récentes pailles suisses, à sou-tache de mohair ou organza, etc. Tous sont gracieux et char-mants. Blanc d'été.

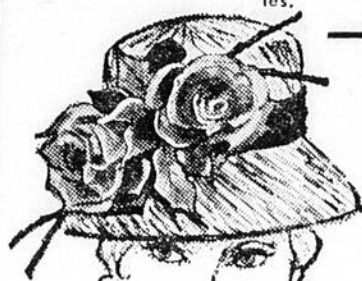

SACS à MAIN

2.98

Ravissants modèles dans les styles en vogue. Tout nouveau plastique "marshmallow", pail-les importées. Recouverts de plastique vinyl et box-calf. Cou-leurs : blanc et ivoire.



Shorts Bermuda

SPECIAL 3 JOURS Grs.: 12-20

1.47

Valent des dollars de plus. Shorts en cordé pour dames, fermeture-éclair sur le côté, poches, etc. Délicate brode-rie suisse tel qu'illustré. Anti-lope, vert, bleu, noir, rouge.

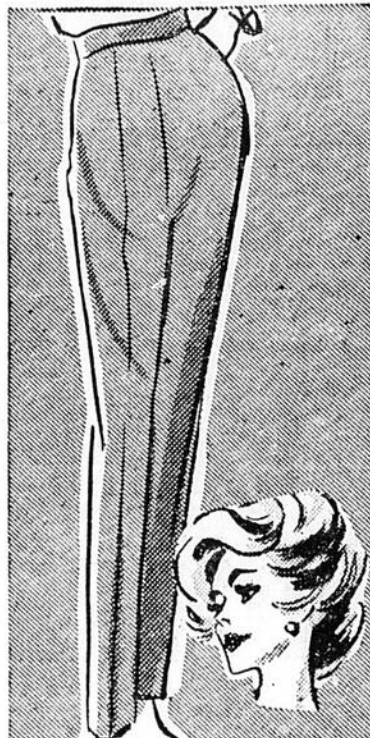

Pantalons fuseau

SPECIAL 3 jours Grs.: 10-18

1.99

Faits au Canada, bonne qua-lité. Style élané en tissu sharksail. Fermeture - éclair sur le côté, poches, etc. Blanc noir, vert, or.



Chaussettes Nylon

REG. 25¢ paire

20¢

POUR ENFANTS, en nylon ex-tensible à tricot uni ou côtelé, facile à laver, pour pointures 4-6½. Avec haut extensible... Rouge, rose, bleu, etc.



Nylons extensibles

SPECIAL paire

22¢

POUR ADOLESCENTES. Fil de coton doux et durable, ce qui ajoute au confort et à l'olé-gance. Rayures brunes, marine, fusain, bleu royal, gris pâle.



Chaussettes Nylon

SPECIAL paire

34¢

POUR DAMES. Tout nylon ex-tensible, lavable, souple et cous-siné, pour pointures 9-11. Blanc, rose, bleu poudre, jaune, rouge et marine.



Bas extensibles

SPECIAL paire

34¢

POUR GARÇONNETS. Tout ny-lon extensible, pour pointures 6-8½. A rayures dans le brun, rouge, bleu pâle, gris et fu-sain.

2 magasins pour mieux vous servir

225-241 VICTORIA, Valleyfield