

Le seul quotidien français
de la capitale du Canada

LE DROIT

237-3050

DU LUNDI au VENDREDI, 8h a.m. à 9h p.m.

LE SAMEDI — 8h a.m. à 4h p.m.

Après 9h p.m. — Service des nouvelles seulement

Les poêles au bois et au charbon se vendent de plus en plus

par John Soosar

SACKVILLE, N.-B. (PC) — Cent ans après son établissement comme modeste entreprise communautaire, la fonderie située dans la petite ville de Sackville, au Nouveau-Brunswick, aide les Nord-Américains à pallier la crise de l'énergie en leur offrant des produits qui l'ont fait connaître à ses tout débuts.

La société Enterprise Foundry Ltd., dont le directeur publicitaire est M. Peter Fisher, accélère présentement sa production de poêles traditionnels au bois et au charbon, y compris les foyers Franklin. Cela ne l'empêche pas de mettre la dernière main à son propre four à micro-ondes, qui sera sur le marché en octobre.

"Nous nous levons de bonne heure et nous faisons bien notre travail, dit M. Fisher, petit-fils de W. S. Fisher, un homme d'affaires de Saint-Jean qui, en 1888, avait acquis la fonderie avec R. B. Emerson, également de Saint-Jean. Nous évitons les trucs pour faire de l'argent rapidement, et nous restons à l'intérieur de nos propres limites".

Usine vétuste

La société, installée dans une série de bâtiments de brique dont quelques-uns remontent à 1909, alors que la fonderie avait été rebâtie à la suite d'un incendie, ressemble à ses produits: elle est un peu démodée, mais la qualité de ses produits est inchangée.

Dans un des bureaux on peut voir une grande carte du Canada, en bois, parsemée de lumières vertes et rouges indiquant les succursales et les entrepôts à travers le pays, ce qui est un fait rare dans une région où la plupart des industries sont des succursales d'entreprises de l'extérieur.

La fonderie, qui portait à l'origine le nom de Dominion Foundry et qui appartient en grande partie à des fermiers de Sackville, venait de célébrer le 100^{ème} anniversaire de sa fondation, en 1972, quand la crise de l'énergie a secoué les États-Unis.

"Les Américains ont pris peur; ils voulaient acheter des poêles à bois en grande quantité, mais nous ne pouvions évidem-

ment pas suffire à la demande", explique M. Fisher. Aujourd'hui, la même "situation de panique" se reproduit, cette fois en Nouvelle-Ecosse et dans l'Île-du-Prince-Édouard, où les gens cherchent à échapper aux coûts de plus en plus élevés du chauffage à l'huile.

Les vieux poêles

La population des Maritimes vient à l'usine pour acheter des poêles au bois et au charbon, en remplacement de leurs systèmes de chauffage à l'électricité.

Un des articles les plus populaires est le foyer Franklin de style colonial, en fonte, dont les moules n'avaient pas servi depuis des années, mais dont on avait repris la production il y a une quinzaine d'années.

Actuellement, déclare M. Ned Fisher, président de la société, Enterprise n'arrive pas à suffire à la demande. Les poêles de cuisine au charbon et au bois sont également redevenus très populaires.

Parmi les plus anciens clients de la société figurent les Mennonites. Au cours d'une visite de la ligne de montage, M. Fisher nous a fait voir un austère poêle à bois noir qu'on était en train d'assembler pour une colonie mennonite de Kitchener, en Ontario.

Pas de couleurs vives

On fabrique des poêles de couleur ou émaillés blancs pour la clientèle générale, mais les Mennonites préfèrent les choses simples, et les poêles noirs leur sont expédiés en grandes quantités dans toutes les régions du Canada et des États-Unis.

Cependant, la fonderie, même si elle continue de fabriquer des poêles au bois et au charbon, se spécialise surtout dans les cuisinières modernes à l'électricité et au gaz. De plus, elle s'efforce de mettre au point des méthodes efficaces pour conserver l'énergie, dit M. Fisher.

Les dirigeants de la société suivent présentement avec intérêt la construction par le gouvernement de l'Île-du-Prince-Édouard d'une maison à chauffage solaire, à Little Pond. Dans la cuisine de cette maison, il y aura un poêle à bois Enterprise.

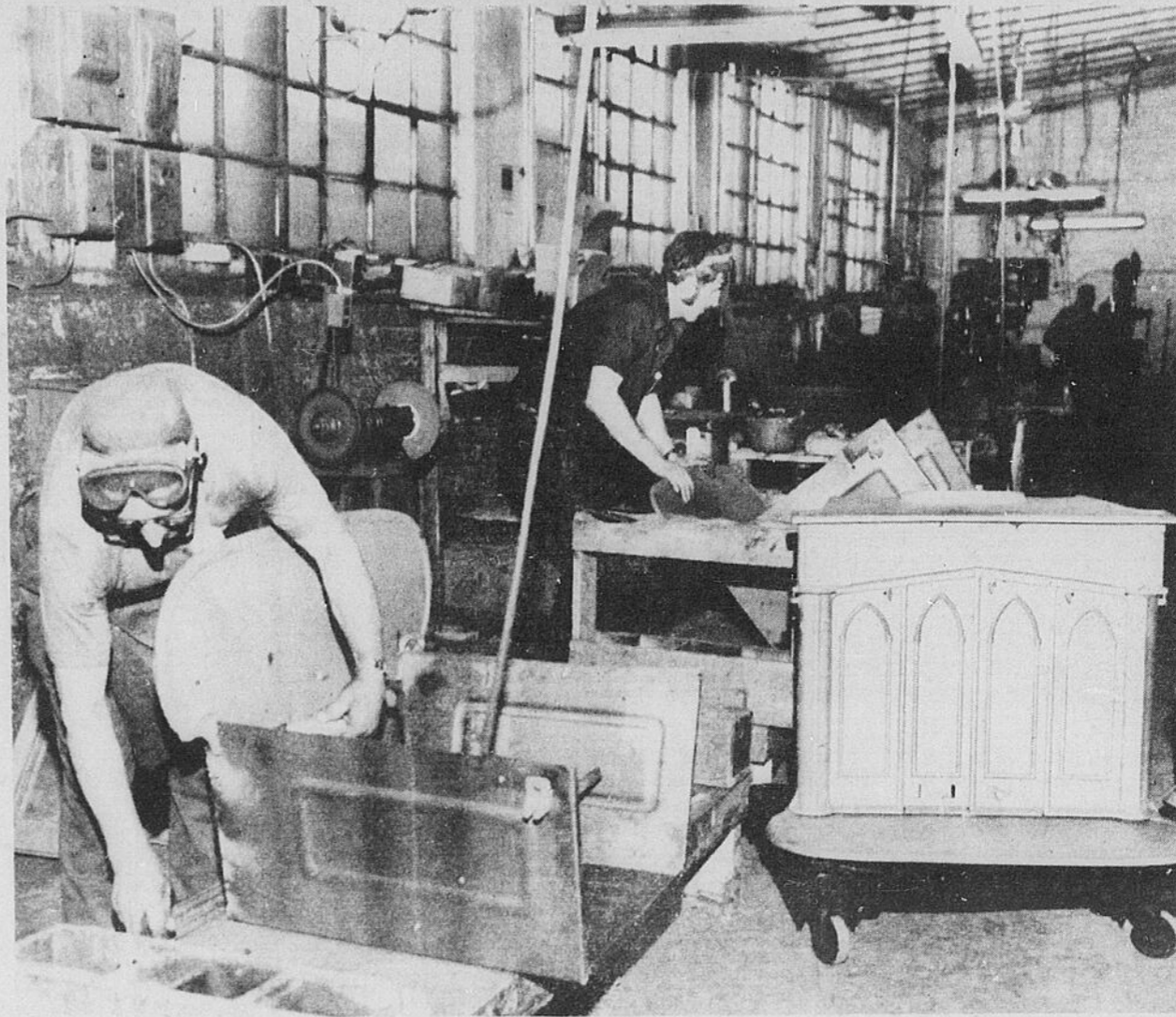

Cheminée Franklin

La compagnie Enterprise Foundry, à Sackville, au Nouveau-Brunswick, fabrique ces foyers à l'ancienne mode pour répondre à une demande croissante dans toute l'Amérique du Nord. Cette usine est une des rares qui fabriquent encore des poêles au charbon et au bois, et la demande pour ces poêles a augmenté avec la crise de l'énergie.

(Photo PC)

Rapports scientifiques plus populaires dans les autres pays qu'au Canada

par Karlene Simmons

OTTAWA (PC) — Le comité de politique scientifique du Sénat, sous la présidence de M. Maurice Lamontagne, est intervenu de nouveau pour rappeler aux ministères fédéraux leurs déficiences en matière de sciences.

La seconde vérification effectuée par le comité a été entreprise en janvier, et elle semble démontrer qu'il y a eu peu de changements dans le domaine des sciences au gouvernement fédéral depuis la publication des trois premiers gros volumes de recommandations, il y a cinq ans.

"Nos rapports semblent avoir été plus populaires dans les autres pays qu'au Canada", de dire le sénateur Lamontagne.

Les trois rapports ont été préparés au coût de \$700,000, et ils avaient un thème commun: à ô—éque le gouvernement devrait exercer un contrôle central plus énergique, dans l'utilisation des sciences à la poursuite d'objectifs nationaux.

Une stratégie globale dans le domaine des sciences est cruciale, disait le premier rapport. Le deuxième rapport donnait des exemples de la "politique scientifique accidentelle" du gouvernement.

Il disait que le gouvernement manquait de contrôle politique sur "une des décisions les plus importantes à avoir été faites au Canada, celle de dépenser \$1 milliard pour le développement de l'énergie nucléaire".

L'Hydro-Ontario

Le rapport disait que la décision n'avait jamais été discutée par le cabinet fédéral, et que finalement la plus grande influence était venue de l'Hydro-Ontario, le principal client de l'Énergie atomique du Canada, Limitée, organisme fédéral.

Il recommandait également qu'on délaie la recherche fondamentale pour effectuer des recherches menant à des ap-

plications commerciales. Il proposait à toutes fins utiles la destruction du Conseil national de recherches, parce que cet organisme ne comblait pas l'écart entre la recherche faite dans ses laboratoires et l'application pratique des recherches.

Finalement, les rapports recommandaient un rôle plus important pour le ministère des Sciences qui venait à ce moment-là d'être créé, disant que ce ministère devrait avoir la main haute sur toutes les dépenses effectuées pour la recherche scientifique.

Peu de changement

Le sénateur Lamontagne dit qu'il est parfois découragé de voir si peu de changement, en dépit des efforts de son comité. "Mais je sais que si notre comité ne faisait pas ces révisions périodiques, les ministères ne changeraient rien du tout. Notre seule arme, c'est de les mettre dans l'embarras".

Le sénateur de 59 ans est économiste de profession, et un ancien ministre du cabinet. Il se dit particulièrement préoccupé du rôle que joue le ministère de l'Industrie et du Commerce, qui est censé avoir la responsabilité d'encourager les innovations et d'aider les industries canadiennes à devenir compétitives sur les marchés internationaux.

"Le ministère est chargé de cette mission, mais il ne contrôle tout simplement pas un grand nombre des programmes nécessaires à cette fin", dit-il.

Bien que le comité ait comme mandat de réviser tous les cinq ans la situation des sciences, le sénateur n'est pas certain de vouloir en être de nouveau le président. "Je suis intéressé aux recherches futures, aux affaires culturelles et je voudrais avoir des loisirs pour écrire mes mémoires", a-t-il dit.

CP Air vous offre, le matin, un vol 747 SuperOrange sans escale de Toronto à Vancouver.

Notre vol SuperOrange sans escale de 9h 40 vers Vancouver vous assure, à l'aérogare No 1 de Toronto, une correspondance pratique avec notre vol de 7h 45 au départ d'Ottawa. Chaque matin.



Chez nous, l'ambiance aiguise l'appétit: cuisine internationale présentée dans un service de porcelaine, ustensiles d'argent, thé et café servis avec des récipients d'argent, vins et liqueurs européens. Bon appétit.

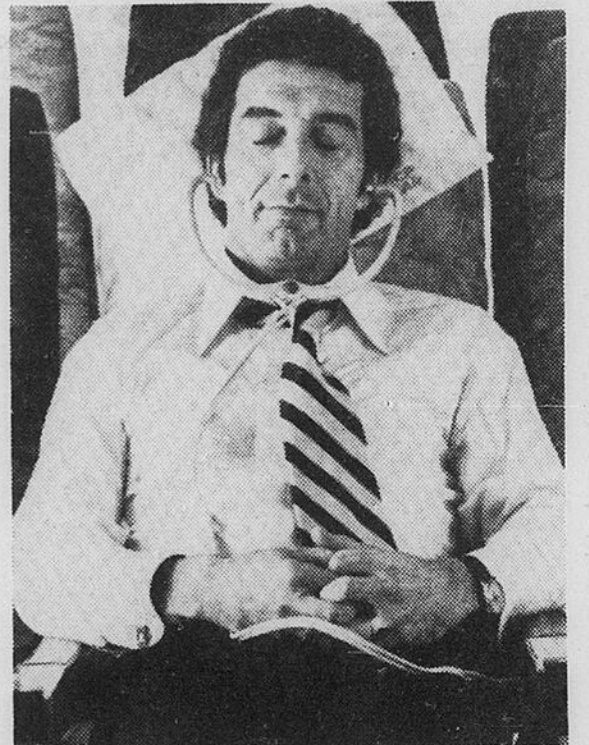

Certains nous aiment pour nos magnifiques vols sans escale; d'autres font l'éloge de notre cuisine internationale, du confort de nos avions, de l'attention que nous portons à chacun des passagers. Nous leur en sommes reconnaissants. C'est donc bon de se sentir aimés!

TORONTO VANCOUVER

Nous vous emmènerons sans escale de l'aérogare No 1 de Toronto à Vancouver. Une autre façon de vous bien servir.



En plus de notre vol 747 sans escale du matin depuis Toronto, vous pouvez profiter de nos 2 vols orange directs qui relient quotidiennement Ottawa et Vancouver. Un vol à 7h 45, l'autre à 17h 50.



Notre personnel de bord apprend un tas de choses chez nous. Mais l'affabilité de son regard et la chaleur de l'amitié qu'il vous marque lui sont tout à fait naturelles.

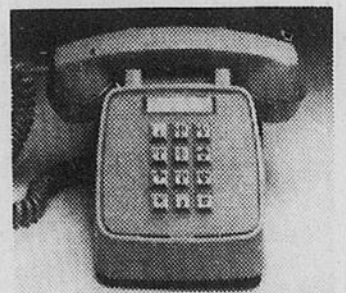

Appelez votre agent de voyages ou CP Air. Et venez goûter les plaisirs de notre hospitalité.

CP Air

Orange, la douceur de voyager en 747 vers Vancouver

Electrification d'un port du golfe Persique

LONDRES (LPS) —

Hawker Siddeley Power Engineering de Chelmsford, dans l'est de l'Angleterre, a remporté des contrats d'une valeur de plus de 17 millions de livres pour la fourniture et l'installation de matériel destiné à l'électrification du port du roi Abdulaziz de Damman en Arabie saoudite. Les contrats concernent l'électrification de 19 emplacements supplémentaires en cours de construction dans le port.

La compagnie a signé les contrats avec le ministère des Communications à Riyad. Leur valeur est de 13,7 millions de livres. Une commande supplémentaire d'une valeur de 3,5 millions de livres a été placée par les entrepreneurs du génie civil pour les travaux de construction, Archirodon Construction (Overseas), S.A.

Les ingénieurs-conseils pour les deux projets sont sir Bruce White, Wolfe Barry and Partners de Lon-

dres.

Le port de Damman est le principal port sur le côté de l'Arabie saoudite sur le golfe Persique et on le construit au bout d'une chaussée de six voies de trafic s'avancant jusqu'à 7,2 kilomètres de la terre ferme. Le port compte déjà quatre postes à quai et en aura par la suite 45.

Il est prévu que l'installation, les essais et la mise en service du matériel seront terminés à la fin de 1978.

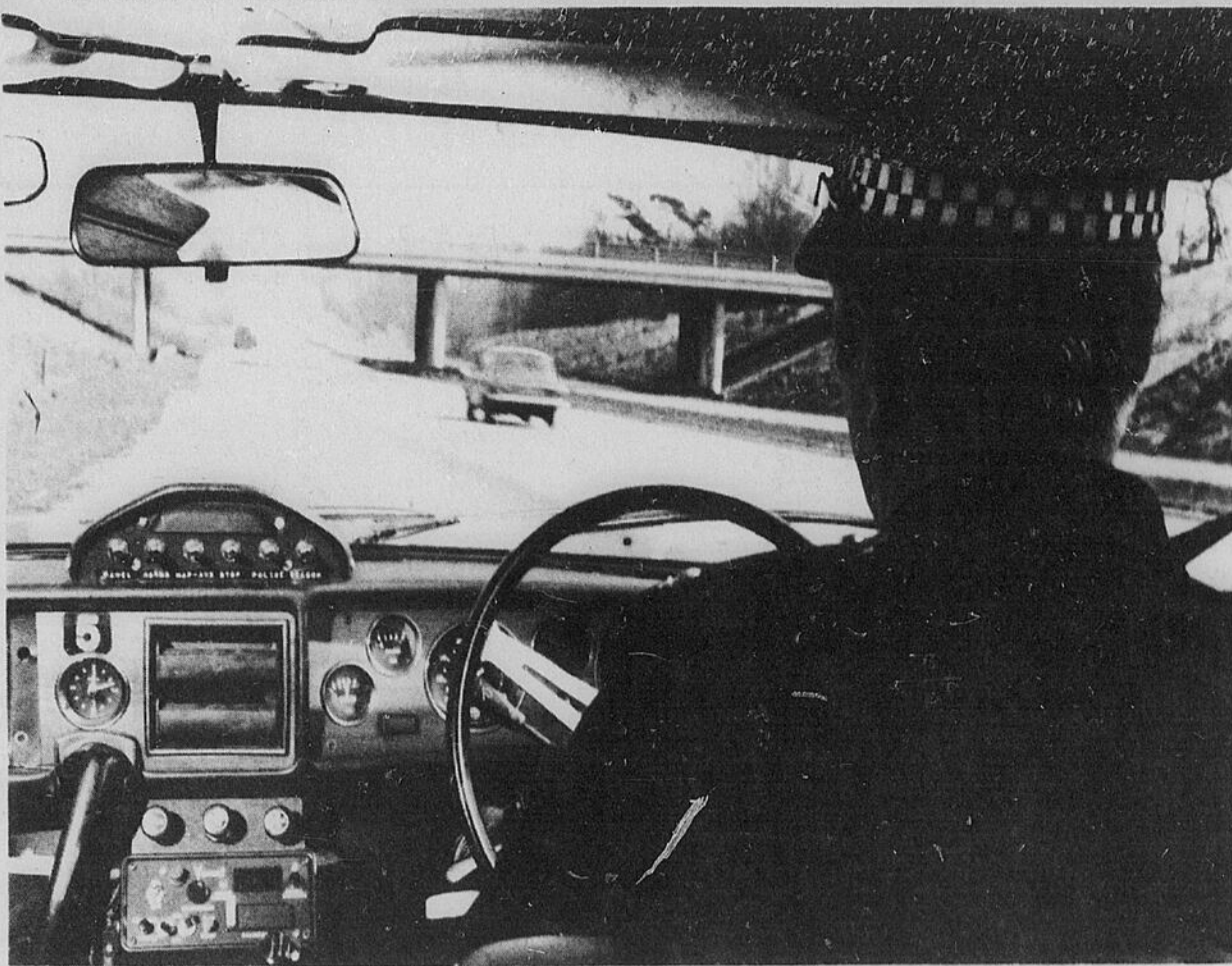

Attention à Vascar

La police britannique est à mettre au point un nouvel appareil, le Vascar, qui servira aux policiers à vérifier la vitesse des automobilistes sur les autoroutes. L'appareil, que l'on aperçoit dans la photo en bas, à gauche, peut calculer et enregistrer la vitesse moyenne de tout véhicule à partir de la voiture-patrouille, indépendamment

de la direction du véhicule ou de la densité de la circulation. Le technicien utilise l'appareil pour mesurer la distance entre deux points et aussi pour minuter une voiture suspecte entre ces deux points. Ainsi, l'ordinateur peut donner la vitesse moyenne de l'automobile sur écran illuminé.

Progrès de l'adoption du système métrique en G.-B.

LONDRES (LPS) — La Grande-Bretagne s'est maintenant définitivement engagée à adopter le système métrique et a atteint depuis longtemps le point où il ne lui est plus possible de revenir en arrière, a déclaré le président du Metrication Board, l'office chargé du passage au système métrique, lord Orr-Ewing, lorsqu'il a présenté son septième rapport annuel à Londres. Il a ajouté qu'environ 15 millions de jeunes avaient appris le système métrique à l'école et que la plupart des pays du monde l'avaient adopté ou étaient en passe de l'adopter. Les seules exceptions sont Brunel, la Birmanie, la Libéria et les deux Yémen.

Les matériaux industriels sont passés au système métrique il y a plusieurs années et le système est utilisé dans plus de la moitié de l'ensemble de la production de la construction mécanique. En ce qui concerne l'industrie des constructions, le programme d'adoption du système métrique est virtuellement complet. La plupart des tarifs intérieurs et extérieurs de fret sont maintenant basés sur les poids métriques et les postes et télécommunications emploient le système métrique dans la majeure partie de leurs opérations.

On doit maintenant fixer les dates de l'application des mesures métriques en Grande-Bretagne, bien qu'il ne soit pas question d'interdire l'emploi des mesures impériales britanniques traditionnelles en général.

Le Metrication Board est un organisme indépendant responsable devant le secrétaire d'Etat aux Prix et à la Protection des consommateurs.

Les progrès accomplis en 1975 en ce qui concerne l'adoption du système métrique comprennent le passage aux mesures métriques dans les vêtements, les tis-

sus d'ameublement et les tapis, et certaines denrées alimentaires emballées à l'avance, à savoir les pâtes, le sel, le sucre, les flocons d'avoine, de froment, etc. pour le petit déjeuner, la farine, les légumes déshydratés, les graisses comestibles, les fruits déshydratés et les biscuits. Le programme concernant le passage au système métrique dans l'agriculture, l'horticulture et les industries connexes devrait être terminé à la fin de cette année; et la moitié du poisson qui arrive en Grande-Bretagne est vendu maintenant en unités métriques. Les livraisons en vrac des produits dérivés du pétrole s'effectuent en mesures métriques depuis janvier dernier.



VOYAGES LE DROIT L'OUEST CANADIEN 15 JOURS — 15 AOUT - 29 AOUT

PRIX DU VOYAGE: \$775⁰⁰

AIR CANADA: Calgary (aller retour) — par auto-car Calgary à Vancouver — Banff — Lac Louise — Jasper — Kamloop — Victoria — Vancouver — Kelowna — Revelstoke — Calgary.

Un animateur accompagnera les voyageurs
ORGANISATION: Agence de Voyages Dufour Inc. (LICENCE NO. 750150153)

UN PRODUIT AMERICANADA TOURS
LICENCE No 750150073

ADRESSEZ TOUTE DEMANDE D'INSCRIPTION A:
VOYAGE "LE DROIT" OUEST CANADIEN

A/S Adrien Beauchamp, 375, rue Rideau, Ottawa, Ont. K1N

5Y7

NOM.....

TEL.....

ADRESSE.....

VILLE..... Code Postal.....

Ci-inclus: Mandat-poste Chèque Nombre de personnes

Chambre avec salle de bains pour la durée du séjour, base de deux personnes par chambre (taxe incluse).

Les visites touristiques à Calgary, Banff, Victoria et Vancouver.

La manutention d'une valise pendant tout le voyage.

Les services d'un accompagnateur pour la durée du voyage.

NON COMPRIS DANS LE COUT

Repas, blanchissage, boissons, appels téléphoniques et tout autre item non mentionné plus haut.

MIRACLE MART

Vous cherchez un vélo?

Visitez d'abord notre Centre Familial du Vélo

Garantie sur bicyclette

Cette bicyclette est garantie contre tout défaut de matériel ou de main d'oeuvre, pour une période d'un (1) an, à partir de la date d'achat, tel qu'indiqué dans l'espace ci-dessous. En dedans de la période de temps mentionnée, nous déciderons, selon notre choix, de réparer ou remplacer, sans frais, toute pièce considérée comme défectueuse par nous. Cette garantie ne s'applique pas aux dommages causés par accident, usage impropre ou anormal, abus, négligence ou dans le cas de réparations effectuées par d'autres que nous. Ce certificat constitue notre seule garantie, à l'exclusion de tout autre promesse, obligation ou responsabilité.

IMPORTANT

Pour obtenir le service, aux termes de cette garantie, il faut retourner la bicyclette, accompagnée de ce certificat, à n'importe lequel des magasins Miracle Mart.

TARGA 1976 10 vitesses pour hommes

Modèle courant pour 1976 aux caractéristiques suivantes:

Dérailleur Positron, contrôles à manettes, cale-pieds à réflecteurs, freins en acier à tirage central et à levier de sécurité, 4 réflecteurs de sécurité. Plus freins à déclenchement, facilitant le changement de pneu. (Béquille en sus).

Notez bien les caractéristiques de sécurité de notre AVANT-GARDE

119⁹⁹

chacun

MIRA-MART

Avant-Garde 10 vitesses pour homme et femme

99⁹⁹

chacun

Avec réflecteurs 6 facettes à l'avant et à l'arrière, cale-pieds réfléchissants, débrayage Shimano à double potence, freins Cherry à tirage central sur jantes, dérailleur Shimano. Nouvelle caractéristique importante - pneus à flancs réfléchissants pour plus de sécurité dans l'obscurité. Béquille avec serrure à l'arrière.

Nouveaux! 'Roues lumineuses' grâce aux pneus à flancs réfléchissants dans l'obscurité.

49⁹⁹

chacun

Vélo convertible 20" de MIRA MART

Ce vélo convertible 20" pour garçons se transforme en vélo de fille en enlevant la barre centrale. C'est le modèle tout désigné pour une famille qui compte garçons et filles.

87⁹⁹

chacun

Elan 3 vitesses de C.C.M. pour hommes et femmes

Un modèle de promenade pratique pour les citadins. Contrôle à manettes, monture sport, freins sur jantes, en acier robuste, à tirage central.

109⁹⁹

chacun

Pursuit de C.C.M. 10-vitesses pour garçons

Il possède un cadre de 19", moyeu de course en acier à l'arrière, cale-pieds à réflecteurs, selle de course, freins à tirage central. Fabriqué au Canada.

Un achat des plus utiles!
Le chariot Orbit 34"

26⁹⁹

chacun

Les jeunes en raffolent! C'est l'idéal pour les jeunes camelots, le magasinage, ou la promenade pour les tout petits!

ça fait partie de votre monde

• Centre-Commercial Bayshore
Queensway coin Richmond
Ottawa, Ont.

• Mail Meadowlands
1595, rue Merivale
Ottawa, Ont.

• Les Galeries de Hull
Boul. St-Joseph coin boul. Montclair
Hull, Québec

• "Mise de côté" pratique

• Stationnement facile

• Satisfaction garantie ou prompt remboursement avec le sourire!

Statistiques pittoresques sur la hausse de l'usage des boissons alcooliques au Japon

par Jacques Allais
 TOKYO (AFP) — Les Japonais ont bu en 1975 de quoi remplir douze gratte-ciels de trente six étages. L'année précédente, ils en avaient rempli seulement onze. Ces statistiques pittoresques dues à l'imagination du fisc révèlent en outre que les Nippons boivent plus de whisky que les Anglais (une bouteille de plus par personne, trois bouteilles de plus pour le vin et le gin).

En tête du "hit parade" figurent la bière (63 pour cent des boissons alcoolisées, le saké (alcool de riz), 28 pour cent, le whisky 3.6 pour cent, c'est-à-dire, 4.5 bouteilles par personne.

Naturellement les services des contributions indirectes sont ravis, puisque grâce aux "rafraichissements", ils empochent plus de trois milliards de dollars sur les neuf milliards consacrés par les Japonais à cette noble cause.

Il y a au Japon beaucoup d'ivrognes, mais peu d'alcooliques parce que les Japonais supportent mal la boisson. Un régime alimentaire léger — légumes, poisson et peu de matières grasses — prépare mal leur organisme à ce genre d'épreuve. La tête d'un Japonais après trois verres de bière rappelle le soleil levant du drapeau national.

Pourquoi buvons-nous tellement? demande un journal japonais. Parce que, répond-il, de la naissance à la mort nous sommes constamment sous pression, en perpétuelle compétition, engagés dans une course impitoyable.

Entrer dans la meilleure école, dans la meilleure entreprise, faire mieux ou en tous cas aussi bien que le voisin, cette obsession pousse nombre de Japonais vers le plus proche bar dès la sortie du bureau.

Mais la société nipponne n'a pas que des contraintes, elle a aussi ses indulgences, en état d'ivresse, un employé peut impunément insulter son supérieur. La loi japonaise considère encore que l'ivrognerie est une circonstance atténuante, puisque le coupable n'est pas responsable de ses actions. Seuls les automobilistes en état d'ébriété sont traités avec sévérité.

Certains affirment, à tort, que si les Japonais ne sont pas religieux, ils boivent religieusement. A l'origine le saké était "au nectar destiné aux dieux". Il est devenu plus "humain" au cours de l'histoire... et de nos jours les occasions ne manquent pas d'y goûter.

En ce moment même, des processions d'ivrognes rentrent chez eux après avoir trinqué et chanté sous les cerisiers en fleurs qu'ils vont admirer dans les parcs. De même on célèbre ainsi la première neige de l'hiver, les mariages, les enterrements (les divorces c'est moins sûr) et au bureau on fête les promotions au saké.

Mais où est donc le saké d'antan? Si les Samourais revenaient sur terre, écrit un journal, ils décapitieraient une bonne partie des cinq mille distillateurs qui produisent annuellement 2.4 millions de kilolitres d'alcool de riz, souvent frelaté.

En effet, pendant la guerre, en raison de la pénurie de riz, ils avaient été autorisés à y ajouter de l'alcool. L'habitude est restée. On y ajoute aussi du glucose, et on quadruple ainsi la production. L'excuse c'est qu'on peut ainsi en modifier exactement le goût, en particulier le rendre plus sucré, ce qui plaît aux femmes.

MIRACLE MART

Choix d'articles de tennis Marques réputées! Prix avantageux!

Modèle Montréal 76
16⁹⁹ paire
 Suède, rouge ou bleu. Enfants, point. 2-5. Hommes, point. 6-11. Ord. 17.99 pai.

Modèle Rom
 Ord. 14.99
 Prix dans l'mille
13⁹⁹ paire
 Dans l'mille!
 Cuir blanc avec rayures bleues. Enfants, pointures 2-5. Hommes, pointures 6-11. Ord. 15.99... 14.99 pai.

Modèle Match
 Ord. 7.99
 Dans l'mille
6⁹⁹ la paire
 Souliers Adidas en bleu ou blanc. Enfants: 13 à 5. Adultes 6 à 11. Ord. 8.99... 7.99 la paire

Wilson Dunlop Slazenger

Raquettes de tennis de marques réputées pour tous

A. Wilson T-2000 Metal 59 ⁹⁹ ch.	B. Head Standard 49 ⁹⁹ ch.	C. Dunlop MaxFly Rég. 36.99 Notre prix de vente 33 ⁹⁹ ch.	D. Dunlop Goolagong Pro 24 ⁹⁹ ch.	E. Slazenger Demon 16 ⁹⁹ ch.
--	--	--	---	--

Egaleme: Wilson Dunlop Slazenger

Sovereign... 9.99 ch. Club... 9.99 ch. Stanbell Raquette - Aluminium ou acier Jr. Panther... 9.99 ch. Head Jr-Pro... 34.99
 Jimmy Connors... 14.99 ch. Goolagong Autograph... 11.99 ch. Head Jr-Pro... 34.99
 Miss Chris... 19.99 ch. Volley... 14.99 ch. Stanbell Raquette Aluminium ou acier... 9.99
 Tom Okker... 19.99 ch.

adidas Dunlop

14⁹⁹ la paire
 "Player" pour hommes: 6 à 12
 "Monica" pour dames: 4 à 9

9⁹⁹ la paire
 Souliers de tennis Green Flash
 Hommes: 6 à 11
 Dames: 4 à 9

adidas

Maillots-T 3⁵⁹ ch.
 Maillots-T confortables dans un choix de couleurs. Garçons et adolescents 2.99 ch.

Maillots sport en jersey pour hommes 6⁹⁹ ch.
 Choix de bleu roi, bleu ciel, blanc, jaune. XP, P.M.G. Camisole ton variés TP, P.M.G. 4.99 ch.

shorts "Mexico" 6⁹⁹ ch.
 Shorts Mexico dans un bel assortiment de couleurs. Hommes, tailles 26-40.

Sac de popeline très utile 5⁹⁹ ch.
 Spacieux et très pratique. Assortiment de couleurs

Fouretout Sport 8⁹⁹ ch.
 Modèle fouretout dans un choix de couleurs.

14⁹⁹ 13⁹⁹
 Pour exercices, course au petit trot, entraînement. Bleu roi ou marine pour homme. Rouge ou bleu roi pour enfant.

Vêtements de tennis pour hommes 8⁹⁹ ch.
 Confection soignée par un manufacturier réputé. Shorts en polyester extensible tout-confort. Blanc ou bleu poudre. 24 à 40. Polo de bonne coupe. Blanc avec garnitures marines ou bleu poudre. TP, P.M.G.T.G.

Chaussettes de tennis 6 paires 6⁹⁹
 1.59 paire, 3 paires pour 3.99...
2⁹⁹
 Etais Dunlop ou Slazenger pour raquettes...
4⁹⁹
 Presse-raquette Dunlop...

Wilson Slazenger Dunlop

Balles de tennis. Marques réputées
 Notre bas prix habituel
2⁹⁷

Dunlop et Slazenger: blanc et jaune.
 Wilson: jaune seulement.

MIRACLE MART



ça fait partie de votre monde

CHARGEX ou master charge

• Centre-Commercial Bayshore
 Queensway coin Richmond
 Ottawa, Ont.

• Mail Meadowlands
 1595, rue Merivale
 Ottawa, Ont.

• Les Galeries de Hull
 Boul. St-Joseph coin boul. Montclair
 Hull, Québec

• "Mise de côté" pratique
 • Stationnement facile
 • Satisfaction garantie ou prompt remboursement avec le sourire!

Du lundi au vendredi: 10h à 22h
 Samedi: 9h30 à 17h30

Du lundi au jeudi: 9h30 à 22h
 Vendredi et samedi: 9h à 22h

Du lundi au mercredi: 9h30 à 18h
 Jeudi et vendredi: 9h30 à 21h Samedi: 9h à 17h

Les futurologues ne sont pas d'accord sur les perspectives d'un refroidissement du climat mondial

par Georges Deschodt

WASHINGTON — Les prévisions terrifiantes contenues dans le rapport publié par la CIA sur le refroidissement du climat mondial sont plus des possibilités que des certitudes et ne sont guère soutenues par l'évolution des récoltes au cours des quinze dernières années, estime-t-on dans les milieux économiques américains.

Le rapport de la CIA ou plutôt de son équipe de recherche, car l'agence de renseignements américaine souligne qu'il ne reflète pas nécessairement sa position officielle, affirme que le monde est entré dans un changement de climat vers le pire. Il s'appuie surtout sur une étude de l'Université du Wisconsin qui affirme que le climat mondial revient à ce qu'il fut de 1600 à 1850, "période de sécheresse, de famine et de troubles politiques dans le monde occidental".

Selon les chercheurs de l'université, un retour à ce climat signifierait qu'il faudrait fournir à l'Inde chaque année entre 30 et 50 millions de tonnes de céréales pour empêcher la mort de 150 millions d'Indiens et qu'il faudrait 50 millions de tonnes supplémentaires pour empêcher qu'une grave famine se produise en Chine tous les cinq ans.

En outre, précise le rapport qui ne mentionne aucune conséquence spécifique pour les récoltes des Etats-Unis, l'URSS perdrait la production céréalière du Kazakhstan (48 millions de tonnes), le Canada, l'un des plus gros exportateurs mondiaux, verrait sa capacité d'exportation réduite de 75 pour cent. L'Europe du nord verrait sa capacité de production diminuer de 25 à 30 pour cent et les pays du Marché commun n'auraient plus rien à exporter.

Selon les analystes de la CIA et les climatologues qu'ils citent, le changement de climat a commencé à se manifester en 1960. Nombre d'exemples sont avancés à l'appui de cette thèse, des mauvaises récoltes qui amènent la chute de Nikita Khrouchtchev en Union soviétique au drame du Sahel.

En dépit de ces exemples, note-t-on cependant dans les milieux économiques, la production agricole mondiale n'a nullement diminué au cours des quinze dernières années. Elle a au contraire substantiellement progressé.

Selon les statistiques du département américain de l'Agriculture, la production mondiale de blé se chiffrait cette année à 384 millions de tonnes au lieu de 240 millions en 1960-61, soit une augmentation de plus de moitié. Celle d'autres céréales (riz exclu) atteindra 693 millions de tonnes au lieu de 457 millions, soit une progression du même ordre. Pourtant, les surfaces plantées en céréales dans le monde n'ont que modestement augmenté, passant de 204 à 227 millions d'hectares pour le blé et de 337 à 363 millions pour les autres céréales. Durant cette période, les rendements ont augmenté de 30 à 40 pour cent.

Un récent livre du célèbre "Hudson Institute", dirigé par le futurologue Herman Kahn, dresse d'ailleurs un tableau assez idyllique de l'évolution du monde au cours des 200 prochaines années. Selon cet ouvrage "les prochains 220 ans — un scénario pour l'Amérique et le monde", le fossé entre riches et pauvres va se combler durant cette période et la qualité de la vie va s'améliorer dans le monde entier.

Pour Herman Kahn, les risques de famine en dépit de l'accroissement de la population mondiale peuvent être évités à la fois par l'amélioration continue des techniques de production et par la mise au point de produits alimentaires synthétiques. D'après ses prévisions, le monde aura 15 milliards d'habitants en 2176 et pourra les nourrir.

Les divergences entre optimistes et pessimistes ne datent pas d'aujourd'hui, note-t-on dans les milieux économiques. En outre la climatologie et

la futurologie sont toutes deux des sciences encore bien incertaines.

Le rapport de la CIA était toutefois suffisamment alarmant pour que la Commission des affaires

étrangères du Sénat y consacre des auditions. Elle a notamment entendu l'administrateur de l'Agence pour la protection de l'environnement, M. Russel Train, et un expert des services

de recherche du département de l'Agriculture, M. Stephen Schneider. Ni l'un ni l'autre n'a repris à son compte les sombres prédictions de la CIA, mais tous deux ont souligné la nécessité d'agir pour parer à une éventuelle menace climatique.

Pour M. Train, la pollution risque d'affecter le climat et il est indispensable d'élaborer d'urgence une

meilleure coopération internationale pour lutter contre cette pollution. Il a estimé nécessaire d'élaborer des normes internationales qui seront appliquées à l'échelle mondiale.

M. Schneider a affirmé de son côté que les Etats-Unis, dont les excédents nourrissent le monde en période de mauvaises récoltes, sont menacés d'une sécheresse similaire à celle

qui avait ravagé une partie du Midwest durant la dépression des années 1930. Il a recommandé l'établissement d'une réserve de céréales pour parer à ce risque.

MIRACLE MART

Achats imbattables pour la maison!

jours

Dans l'mille!



Calculatrice Commodore

999 ch.

Mini format, très pratique pour l'homme d'affaires, l'étudiant ou la maîtresse de maison!

- Voyant 8 chiffres à visibilité claire
- Additionne, soustrait, multiplie, divise
- Touche pour pourcentage
- Fonctionne sur pile de 9 volts ou avec un adaptateur de courant alternatif.
- Hors-tout 2 3/4" x 5 1/2" x 1 1/2"
- Adaptateur CA optionnel 3.99 ch.



NOUVEAU - système d'outils motorisés Black & Decker SANS FIL

- A. Coupe-gazon vertical pour tailler les bordures plus facilement. Comprend l'accumulateur et le chargeur. Ord. 32.99 **2999** ch.
- B. Coupe-gazon ordinaire avec lames qui peuvent être affûtées. Comprend l'accumulateur et le chargeur. Ord. 26.99 **2399** ch.
- C. Taille-haies avec lame à double tranchant 8 3/4". Ne comprend pas l'accumulateur et le chargeur. Ord. 19.99 **1799** ch.
- D. Perceuse 1/4". vitesse du mandrin 750 rpm. Ne comprend pas l'accumulateur et le chargeur. Ord. 19.99 **1799** ch.
- E. Aspirateur Spot-Vac pour le foyer ou l'atelier. Ne comprend pas l'accumulateur et le chargeur. Ord. 12.99 **1099** ch.
- F. Lanterne scellée - puissance de 6,300 chandelles pour un usage constant de 2 heures et 1/2 sur charge unique. Ne comprend pas l'accumulateur et le chargeur. Ord. 17.99 **1599** ch.
- G. Chargeur Mod-4 - c'est la source d'énergie de tous les outils sans fil qui sont énumérés plus haut. Ord. 5.99 **499** ch.
- H. Accumulateur Mod-4 (energy pack). Accumule l'énergie fournie par le chargeur pour une durée de 16 heures. S'adapte facilement à tous les outils Mod-4 sans fil. Ord. 13.99 **1299** ch.

Rabais de 500!
Poussette "Umbroller"

Légère, idéale pour transporter bébé! Confortable pour bébé, sans souci pour papa et maman! Vous la portez comme un parapluie lorsqu'elle est pliée. Ceinture, courroie de sécurité, freins à friction. Bleu ou jaune.



Ord. 22.97
1799 ch.



Sèche-cheveux Pro Max

2599 ch.

Modèle puissant 900 watts, buse extra large pour une meilleure circulation d'air chaud, accessoire pour concentrer la chaleur. 3 degrés de chaleur. 2 vitesses pour le jet d'air.



749 ch.

Fer à friser Vénus
Fameux pour le voyage! 30 watts. Pointe fraîche. Couleur blanc cassé et raisin.

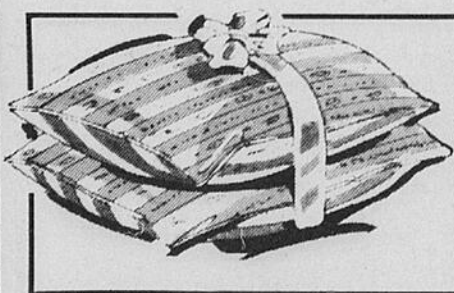

Oreillers jumeaux

399 pqt.

Paquet contenant 2 oreillers de mousse décontractée. Coutil imprimé de leurs. 16" x 24".

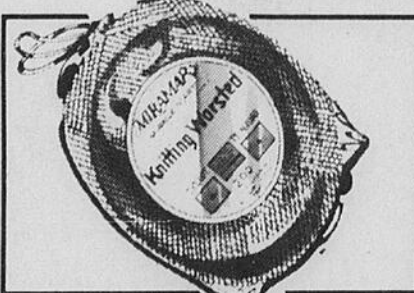

Worsted Miramar 200

Ord. 2.69
199 ch.

Fil à tricoter 4-brins. 100% picomposition d'acrylique. 200 gr. (7.04 on).

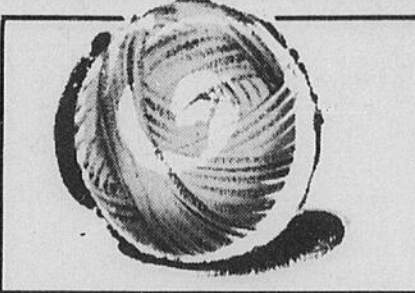

Fil jersey de nylon

.99 pelote

Fameux pour crocheter les tapis pour macramé, etc. Choix de couleurs. Peloton 7 on.

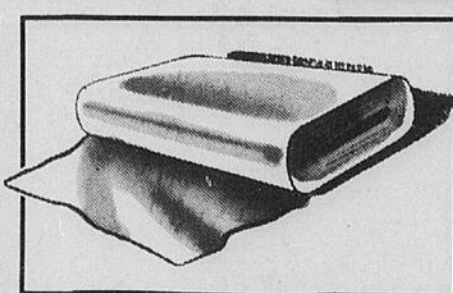

Ratine veloutée 60"

599 la verge

Aspect luxueux, lavable à la machine. Mélange coton/polyester. Choix de couleurs.

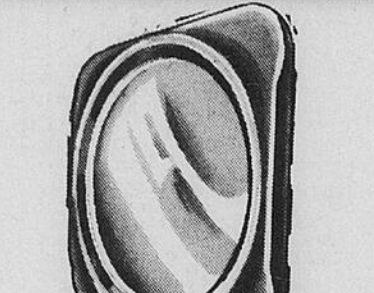

Miroir mural décoratif

Cadre en polystyrène haute densité, forme moderne en noir, rouge, jaune. 15 1/2" x 15 1/4".

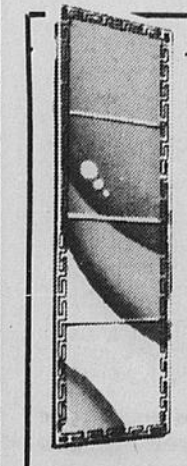

Attrayants carreaux-miroir pour la porte

799 l'ens.

Comprend quatre carreaux-miroirs 12" x 12" qui peuvent former un miroir de porte de 12" x 48". Faciles à poser. Très décoratifs!

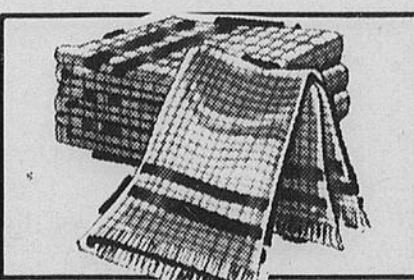

Essuie-vaisselle en coton

3 pour 100

Tissu gaufré plein de coloris. Choix de couleurs. 18" x 28".

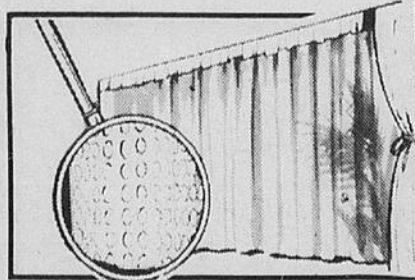

Filet à rideaux 45"

.69 la verge

100% polyester en blanc, ton or, melon, olive, brun, écu.

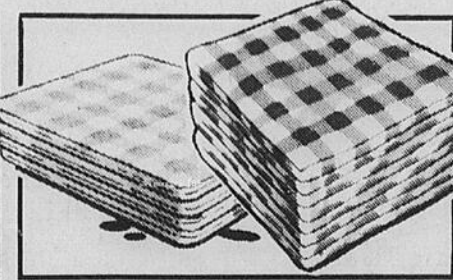

Pqt. de lavettes ou débarbouillettes

Ord. 1.27
.88 pqt.

Votre choix de 4 lavettes 15" x 15" ou de 4 débarbouillettes 11" x 11".



Etagère assortie

S'applique au mur. Assortie au miroir. Pour le téléphone, etc. Noir, rouge, jaune.

999 ch.



Shampooing Breck

.99 ch.

Pour cheveux normaux, gras ou secs. 200 ml.



Désodorisant Ultra Ban

125 ch.

Parfumé, non-parfumé, en poudre parfumée ou non-parfumée. 9 on.



Head & Shoulders

129 ch.

Pour combattre les pellicules. Format familial - en pot, tube ou lotion.



Rince-bouche SCOPE

129 ch.

Donnez-vous le plaisir d'une haleine toute fraîche au goût agréable. 17 on.



Dentifrice Crest

.59 ch.

Combat la carie. Saveur ordinaire ou menthe. 50 ml.

La nouvelle dignité de M. Brejnev et le culte de la personnalité

MOSCOU (AFP) — L'élévation de M. Léonide Brejnev à la dignité de maréchal de l'Union Soviétique est incontestablement un honneur supplémentaire rendu au secrétaire général du Parti communiste soviétique après les éloges diatribiques qui lui avaient

été décernées au 25ème congrès du PC soviétique. Sur ce point au moins, tous les observateurs diplomatiques à Moscou sont d'accord. Cet honneur leur apparaît comme une nouvelle preuve que l'autorité de M. Brejnev s'est renforcée au Kremlin.

Que cette nomination soit intervenue au moment où son buste était inauguré dans sa ville natale de Dnieprodzerjinsk (Ukraine) semble indiquer, ajoutent les mêmes observateurs, que la consolidation de son autorité s'accompagne d'un retour à un certain "culte

de la personnalité" qui avait été condamné par son prédécesseur à la tête du Parti communiste soviétique. M. Nikita KHROUCHTCHEV. D'autant plus que les discours qui ont été prononcés à cette occasion par M. Vladimir Chtcherbitski, mem-

bre du bureau politique et premier secrétaire du PC d'Ukraine, connu comme un "brejnevien" fidèle, était d'un enthousiasme débordant pour M. Brejnev. M. Chtcherbitski lui a reconnu des "qualités remarquables en tant que théoricien et qu'homme politi-

que, que leader de notre parti et de notre peuple en tant que personnalité la plus autorisée du mouvement communiste et ouvrier mondial." "On peut dire à juste titre, a ajouté M. Chtcherbitski, qu'une paix solide et équitable sur terre et le

nom de Léonide Brejnev sont indéfectiblement liés". De tels éloges sont généralement adressés à la mémoire de Lénine où ils l'étaient à Staline, de son vivant. Mais depuis Staline c'est la première fois que le numéro un soviétique voit son buste inauguré et

soit en même temps fait maréchal. Les observateurs ont d'ailleurs noté que dans tous les discours officiels prononcés au 25ème Congrès ou après, M. Brejnev est présenté comme le véritable successeur de Lénine et le continuateur de sa politique. Entre Lénine et Brejnev, il n'y a rien, aucun dirigeant n'est mentionné. Officiellement Staline et Khrouchtchev ont disparu de l'histoire.

Quant à l'interprétation politique à donner à la promotion de M. Brejnev, l'opinion des observateurs diffère.



Leonide Brejnev

Certains estiment que cette promotion intervenant après la nomination extrêmement rapide de M. Dmitri Oustinov, un civil, comme ministre de la Défense en remplacement du maréchal Andreï Gretchko, confirme le contrôle du parti sur les militaires. Ils affirment qu'avec la nomination du maréchal Gretchko en 1967, et son entrée au bureau politique en 1973, le parti avait cédé du terrain devant les militaires.

En nommant un civil à la Défense au lieu d'un militaire, le bureau politique a rompu avec la tradition, ce qui a pu déplaire aux généraux, ajoutent ces observateurs. La nomination de M. Brejnev à la dignité de maréchal par le Soviet Suprême rétablirait donc d'une façon spectaculaire l'influence dominante du parti.

Une autre thèse est que la promotion de M. Brejnev doit être placée dans le contexte du problème de la succession qui serait ouverte au politburo, non seulement pour M. Brejnev mais également pour plusieurs autres des principaux dirigeants des plus âgés. Selon cette thèse, le processus de remplacement de ces dirigeants exigerait — pour qu'il se déroule dans l'ordre — que l'autorité du Secrétaire Général soit suffisamment reconnue afin d'éviter ou de régler les conflits éventuels d'hommes ou de tendances.

Enfin, il ne faut pas exclure, estiment certains observateurs, que l'état de santé de M. Brejnev ne lui permette pas d'assumer encore pendant cinq ans ses lourdes responsabilités. Les rumeurs selon lesquelles il serait atteint d'une maladie récurrente nécessitant des soins permanents et de longues périodes de repos continuent de circuler dans les milieux diplomatiques occidentaux.

Tout en restant au pouvoir, M. Brejnev qui aura 70 ans en décembre, a déjà commencé à réduire ses activités, laissant à des dirigeants plus jeunes le soin de le représenter à l'étranger. Il pourrait accentuer ce processus tout en préparant sa succession. Dans cette hypothèse, affirment ces observateurs, il est normal que les plus hautes distinctions lui soient attribuées et les honneurs rendus comme il se doit à un homme d'Etat âgé, au pouvoir depuis douze ans.

C'est le temps d'économiser sur ces spéciaux d'été!

MIRACLE MART

jours

Dans l'mille!



Economisez 10⁰⁰
Tente Roomaster de Woods 11'11" x 8'9"

Ord. 109.99
Dans l'mille!
99⁹⁹ chacune

Cadre métallique extérieur, facile à monter. Gros canevas imperméable avec 2 grandes fenêtres à rabats-tempête. Pour 6 personnes.



Economisez 2⁰⁰ sur chacun

Lit à ressort
Ord. 16.99
Dans l'mille!
14⁹⁹

Cadre en acier très robuste, recouvrement de grosse toile imprimée. 26" x 76".

Sac de couchage Holiday-Vacances
Ord. 17.99
Dans l'mille!
15⁹⁹ ch.

Recouvrement de nylon, doublure en fine toile de coton, bourre polyester 2 1/2 lb. Zip tout autour. Env. 34" x 75".

Service à diner Ironstone 20 mcx.

Dans l'mille!
13⁹⁹ l'ens.

Blanc avec motifs Leeds de Myott & Son d'Angleterre. Pour 4 couverts: assiettes à diner, assiettes pain-beurre, bols à céréales, tasses et soucoupes.

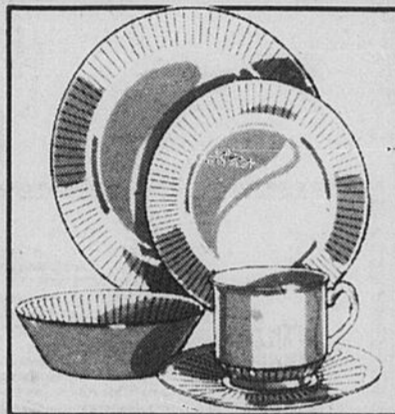

Articles ménagers



Casserolles jumelles de Corning*

Dans l'mille!
11⁹⁹ l'ens

Pour cuisson, congélation et service. L'ensemble comprend deux casseroles avec couvercles, 32 et 48 on.

Articles cadeaux

Glacière pour le voyage ou le sport

Dans l'mille!
7⁹⁹ ch.

Portative, légère. Peut contenir 12 boîtes de 10 on., des sandwichs, collations. Elle garde tout ça au froid pendant 6 à 8 heures.

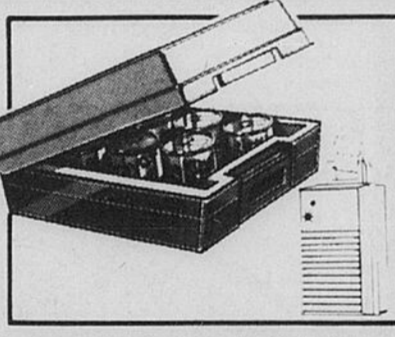

Quincaillerie

Articles de sport



Pour vous qui confiez toujours à Kodak vos meilleurs souvenirs, l'instantané est arrivé!

Pour des souvenirs qui se développent sous vos yeux! Deux merveilleux modèles, faciles à utiliser, offrant tout ce que l'on peut attendre d'un appareil Kodak: qualité, fonctionnement sûr, simplicité et commodité.

Dans l'mille!
64⁹⁷ EK6

- Chargement instantané
- "Flipflash" 8 ampoules
- Réglage automatique de l'exposition
- Signal de lumière insuffisant dans le viseur
- Exposition au flash automatique réglée selon la distance
- Le cercle Zoom que vous voyez dans le viseur permet de faire une mise au point facile et exacte.

EK6. Appuyez sur le déclencheur et l'épreuve sera éjectée automatiquement.

EK4. Après avoir appuyé sur le déclencheur, 4 tours de manivelle éjecteront l'épreuve sous l'appareil. **49⁹⁷ ch.**

PR10. Le film instantané Kodak à chargement instantané contient 10 épreuves-couleur au fini Satinlux MC. **64⁹ ch.**



adidas

Economisez 2⁰⁰

Costumes d'exercice Adidas
Dans l'mille!
14⁹⁹
Ord. 16.99

Veste avec glissière en nylon, pantalon avec bride sous le pied. Marine. P.M.G.T.G.

Maillots-T Adidas
Dans l'mille!
2⁹⁹
Ord. 3.99

Pour garçons
Choix de couleurs. Tailles adultes
Ord. 3.99
3.59 ch.

Articles de sport



Huile Quaker State 10W30

Dans l'mille!
.89

Qualité supérieure, super mélange.

Accessoires d'automobile



Dans l'mille!
69⁹⁹ complet

Economisez 12⁹⁷!

Achetez cet ensemble au complet et économisez!

Cet ensemble de golf comprend des articles de marques réputées.

- Jeu de 7 pièces Spalding, Truflite ou Campbell comprenant 2 bois et 5 fers, droitier ou gaucher pour hommes, droitier pour dames. **Ord. 44.99**
- Sac de golf Title, 15 bâtons. **Ord. 16.99**
- Poussette de golf pliante Ajay. **Ord. 16.99**
- Balles de golf Royal Pro (1 douzaine). **Ord. 3.99**

TOTAL 82.96

Dans l'mille 69.99

Vous économisez 12.97



Briquettes de Steinberg

Dans l'mille!
1²⁹ le sac
Fameuses pour B.B.Q. ou le feu de camp. Sac de 10 lb. Sac de 20 lb. 2.59
Rayon des B.B.Q.

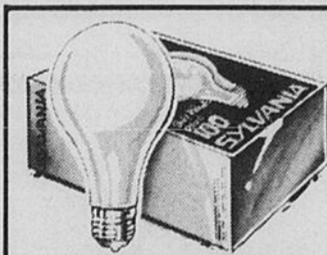

Ampoules Sylvania

Dans l'mille!
2 pochettes **.99**
Pochette de 2 ampoules
Articles de maison

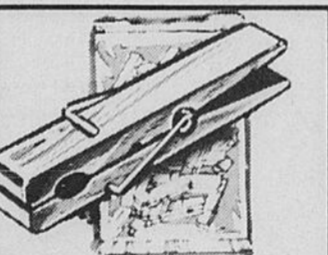

Pincettes à linge

Dans l'mille!
.79 pqt.
Paquet de 60 pincettes.
Articles de maison



Poubelle Rubbermaid

Dans l'mille!
8⁹⁹ chacune
Contenance 17 gallons. Couleur olive seulement.
Articles ménagers



Combustibles fluide Esso

Dans l'mille!
.59
Pour allumer votre B.B.Q. ch.
Rayon des B.B.Q.



Planches en bois pour steak

Dans l'mille!
1⁷⁹
Fabriquées au Canada. Ovale 13" x 9". Rectangulaires, 8 1/2" x 12 1/2".
Articles ménagers

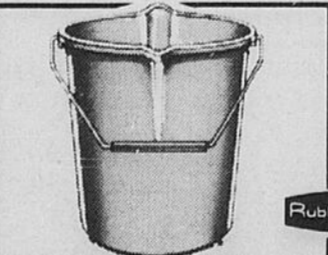

Seau 2 becs verseurs

Dans l'mille!
2³⁷ ch.
Couleur avocodo, chocolat, rouge flamme ou or.

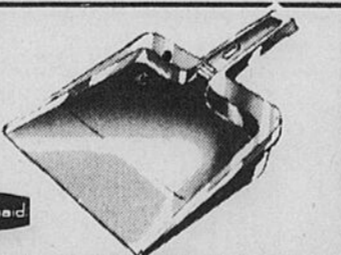

Porte-ordures Rubbermaid

Dans l'mille!
1⁶⁶ ch.
Couleur chocolat, avocodo, or.

MIRACLE MART



ça fait partie de votre monde

• Centre-Commercial Bayshore
Queensway coin Richmond
Ottawa, Ont.

• Mail Meadowlands
1595, rue Merivale
Ottawa, Ont.

• Les Galeries de Hull
Boul. St-Joseph coin boul. Montclair
Hull, Québec

- "Mise de côté" pratique
- Stationnement facile
- Satisfaction garantie ou prompt remboursement avec le sourire!

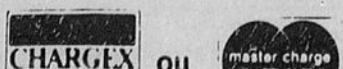

Du lundi au vendredi 9h à 22h
Samedi 9h30 à 17h30

Du lundi au jeudi 9h30 à 22h
Vendredi et samedi 9h à 22h

Du lundi au mercredi 9h30 à 18h
Jeudi et vendredi 9h30 à 21h Samedi 9h à 17h

SUCO

au service direct du tiers-Monde

Tarifs d'abonnement

Par poste	Canada
1 mois	\$ 5.00
3 mois	\$15.00
6 mois	\$30.00
12 mois	\$60.00

Par poste	Par parcs/motocycle
1 semaine	\$0.85
1 mois	\$3.75
3 mois	\$11.00
6 mois	\$22.00
12 mois	\$44.00

Autorisé comme envoi postal de deuxième classe, ministère des Postes et payé en numéraire à Ottawa. Il n'y a pas d'abonnement postal dans la région métropolitaine Ottawa-Hull. (Ces tarifs sont en vigueur le 4 novembre 1971.)

Des magistrats français bravent le Gouvernement et les lois

par Jacques Bouchard
PARIS (PC) — Dans certains milieux, on les appelle les "juges rouges". Ils sont 1.200 magistrats français à braver ouvertement le gouvernement et les lois puis une nouvelle épreuve de force est en cours.

Cette fois, elle oppose un magistrat de Marseille au ministre de la Justice et Garde des sceaux, M. Jean Lecanuet. Les membres du Syndicat de la magistrature menacent de déclencher une grève de la justice, tandis que le ministre brandit des menaces de sanctions contre le substitut de Marseille.

Le magistrat Etienne Ceccaldi refuse en effet sa nomination comme procureur à Hazebrouck, ville du nord de la France. Il estime être la victime de l'administration qui veut le reléguer aux oubliettes dans une ville éloignée.

En fait, le débat est politique. Le député-maire de Marseille en donne lui-même la raison en disant que si M. Ceccaldi est muté dans le nord, c'est parce qu'il a témoigné d'une trop grande indépendance et d'un zèle gênant pour le pouvoir en suivant pour le parquet le lourd dossier des pétroliers.

Le gouvernement est accusé, par le biais du garde des sceaux, de se livrer à une chasse aux sorcières. L'attaque est portée par le premier secrétaire du Parti socialiste, M. François Mitterand.

Quant au procureur contestataire, il avoue avoir coché Hazebrouck sur la liste des postes qu'il sollicitait, mais il estime que sa nomination aurait dû avoir lieu entre le 1er janvier et le 25 février.

De part et d'autre, des étincelles, des frictions, des accusations dans un débat qui gravite autour de la condition d'exercer des magistrats français.

En France, il y a actuel-

lement 4.500 magistrats, et le Syndicat de la magistrature, qui en regroupe 1.200, est né en juin 1968, après la révolte de mai, sous le signe de la contestation.

Créée en 1958, le Centre

national d'études judiciaires des magistrats, une école chargée de former des juges, avait été considérée comme une machine à fabriquer des magistrats "à la botte du pouvoir".

Les accrochages entre

"juges rouges" et l'administration ont été nombreux, en passant par des accusations de complaisance de la part des autorités à décrire la montée de la criminalité, dénonçant l'incohérence des positions du pouvoir en

matière de répression et accusant le ministre de l'intérieur, responsable de la police, M. Michel Poniatowski, d'exploiter la peur.

Poniatowski rétorque en parlant du marxisme de certains magistrats et un

autre ministre dit: "On ne peut pas laisser un groupe d'activistes régler des comptes avec une société qui leur réserve cependant de sérieux privilèges".

C'est cette même généra-

tion de juges qui a commencé à emprisonner les président directeurs généraux, trouvés coupables de négligence sur des chantiers de construction ou des ouvriers ont trouvé la mort.

Les "juges rouges" n'ont pas fini de faire parler

d'eux en réclamant une meilleure protection des indépendances des pouvoirs politiques. La question est de savoir s'ils obtiendront cette réforme du statut des magistrats réclamée depuis 1958.

Nombreux prisonniers politiques au Yémen du Sud

(Reuter) — Il pourrait y avoir jusqu'à 10.000 prisonniers politiques au Yémen du Sud et certains détenus ont été torturés, déclare "Amnesty International" dans un document publié lundi à Londres.

Selon ce rapport sur la République démocratique du Yémen, des centaines de personnes ont été exécutées ou ont disparu depuis l'indépendance, en 1967, lorsque le Front national pro-communiste est arrivé au pouvoir.

Selon certaines informations, précise le document, des Allemands de l'Est et des Cubains ont assisté à l'interrogatoire de détenus et seraient responsables de l'introduction de techniques de torture perfectionnées. Ils se sont rendus au Yémen du Sud comme conseillers auprès des ministres de l'Intérieur, de l'Education et de la Sécurité d'Etat.

Amnesty International a envoyé une mission à Aden, en juin 1975. D'après cette organisation de défense des droits de l'homme, il est impossible de donner le nombre exact des prisonniers politiques "mais le total varie probablement entre 2.000 et 10.000 (sur une population totale d'environ 1,5 million d'habitants)".

Un évadé reconnaissant

SION, Suisse (AFP) — Son amour de la liberté est si grand qu'un évadé du pénitencier de Sion, en Suisse, ne peut s'empêcher de le faire partager aux policiers et magistrats du canton du Valais, en leur expédiant régulièrement des cartes postales de la Côte d'Azur ou de Venise.

Les policiers, qui le 25 avril dernier n'ont pu constater l'évasion de Lukas Mistic, de nationalité yougoslave, assurent qu'après tout l'évadé leur donne maintenant un avant-goût de leurs propres vacances.

MIRACLE MART Vêtements de saison pour toute la famille

MIRACLE MART

jours

Dans l'mille!

Pantalons en polyester léger pour hommes

Dans l'mille! **699** chacun

Voilà un très bon prix pour ces pantalons d'entretien facile. Jambes évasées bande de taille "Ban-rol" (7). Brun, marine, beige, bleu poudre. 30 à 40

Jeans en denim pour jeunes hommes

Dans l'mille! **399** chacun

Coton denim 10 onces. Jambes évasées et coutures renforcées pour durabilité accrue. Bleu. 28 à 36

Jeans style western pour garçons

Dans l'mille! **699**

Modèle pratique avec 5 poches. Jambes évasées, taille montante derrière. Brun, bleu poudre, vert. 8 à 18

Maillots-T en frais coton imprimé

Dans l'mille! **299** chacun

Achetez-en plusieurs à ce bas prix! Coton aux imprimés d'été de teintes variées. P.M.G.

Chemises en nylon imprimés variés

Parfaites pour le bureau ou la détente! Séchent et se lavent facilement. Peu ou pas de repassage. Menthe, ton or, pêche, bleu, lilas, turquoise. P.M.G.

2 jolis maillots-T pour tailles 38 à 44

Dans l'mille! **388** chacun

Maillots-T en nylon pour porter avec jupes ou pantalons. Choix de modèle à rayures ou imprimé dans de jolies teintes printanières. Les 2 en tailles 38 à 44.

Shorts très courts

Dans l'mille! **299** chacun

100% polyester. Ponte Roma. Marine, blanc, jade, melon, aqua. 10-18

Pantalons enfilables

Dans l'mille! **888** chacun

Pantalon 100% polyester. Ponte de Roma avec ceinture. Blanc, marine, bleu, tangelo. 10 à 20

Shorts pour la junior

Dans l'mille! **688** chacun

Shorts en denim délavé avec 5 poches et glissière devant. Idéal pour les jours chauds! Bleu denim. 7 à 15

Dr.Scholl's

Sandales d'exercice

Dans l'mille! **1188** la paire

Sandales d'exercice Dr. Scholl's avec semelle de bois recouverte de caoutchouc et courroie en cuir ajustable. Ton os. 5 à 9 sans demies

Sandales en simili-cuir

Dans l'mille! **777** la paire

Sandales souples en uréthane d'effet grenu. Semelle intérieure en cuir, talon recouvert uréthane. Havane ou blanc. 5 à 10 sans demies pointures.

Sandales en vinyle

Dans l'mille! **288** la paire

Avec semelle intérieure rembourrée, talon compensé en corde et semelle en mousse de caoutchouc. Coloris variés. 5 à 10 sans demies pointures.

Soutien-gorge en nylon extensible

Dans l'mille! 2 pour **500**

Modèle s'attachant devant. Bretelles pouvant se transformer en licou. Blanc ou beige. 32-36. 2,99 chacun

Mules en ratine

Dans l'mille! **188**

Mules pratiques et confortables en ratine avec semelle de caoutchouc. Couleurs variées. P.M.G.

Veste-tempêtes pour bébés

Dans l'mille! **399** chacune

Confection de nylon ciré avec doublure en finette. Couleurs et styles variés. Pour 18, 24 ou 30 mois.

Maillots-T pour filles

Dans l'mille! **166** chacun

Confection de nylon facile d'entretien. Modèles estivaux avec motifs "rapiéçage" variés. 8 à 14

Caleçons bikini pour garçons

Dans l'mille! Ord. .99 2 pour **166**

Caleçons en nylon pour garçons ou adolescents. Bleu, marine, rouge, ton or, P.M.G.

Bas sport pour garçons

Dans l'mille! **.99** la paire

Semelle coussinée pour un confort accru. Blanc avec rayures marines ou rouges. 8 à 10 1/2 extensible.

Culottes en nylon imprimé

Dans l'mille! 3 pour **188**

Faites provision de ces bikinis en nylon aux gais imprimés. P.M.G. .69 chacun

33% de rabais! bas au genou

Dans l'mille! Ord. .99 3 paires pour **200**

Joli motif de câbles dans des tons variés. Pour femmes et fillettes. 7 à 9 1/2, 9 à 11. .69 la paire

Rabais de 50%

Collants Miracle Mart

Ord. .99 Dans l'mille! **2 pour .99**

Nylon entièrement diaphane. Une seule taille. Beige, épices ou érable.

Rabais de 32%

Bas au genou Miracle Mart

Ord. .49 Dans l'mille! **3 paires .99**

Bas au genou en nylon pour porter sous les pantalons. Beige ou épices. Une seule taille.

Bas sport pour hommes

Ord. 3 paires pour 3.33 Dans l'mille! 3 paires pour **277**

Semelle coussinée pour un confort parfait. Blanc avec rayures marines ou rouges. 10 à 13 extensible. .99 la paire

Caleçons pour hommes

Ord. 1.50 Dans l'mille! **122** chacun

Nylon extensible dans les teintes de marine, bleu, ton or, rouge. P.M.G.

MIRACLE MART

Jours dans l'mille en vigueur du mercredi 19 au samedi 22 mai

Une bonne nouvelle! Notre super vente d'espadrilles et de sandales en cuir continuera jusqu'au SAMEDI 22 MAI.

ça fait partie de votre monde

CHARGE X ou **master charge**

- Centre-Commercial Bayshore 1595, rue Merivale Ottawa, Ont.
- Mail Meadowlands 1595, rue Merivale Ottawa, Ont.
- Les Galeries de Hull Boul. St-Joseph coin boul. Montclair Hull, Québec

Du lundi au vendredi, 10h à 22h • Samedi 9h30 à 17h30

Du lundi au jeudi, 9h30 à 22h Vendredi et samedi, 9h à 22h

Du lundi au mercredi, 9h30 à 18h Jeudi et vendredi, 9h30 à 21h Samedi, 9h à 17h

N'oubliez pas! Notre vente de 10 jours d'articles de jardin et quincaillerie bat son plein jusqu'au samedi 22 mai.

- "Mise de côté" pratique
- Stationnement facile
- Satisfaction garantie ou prompt remboursement avec le sourire!

• Subversion et défense de la justice ne doivent pas être confondus

Les évêques argentins donnent la priorité au bien commun

BUENOS AIRES (AFP) — La conférence épiscopale argentine a exposé sa position face à la situation actuelle en Argentine, dans un document résumant ses travaux qui donne priorité à la notion de "bien commun".

Selon les autorités religieuses, le

"bien commun" doit être le mobile de l'action aussi bien du gouvernement que des citoyens, car "c'est ainsi seulement que les différents secteurs du pays pourront assumer avec esprit d'austérité toute l'abnégation qu'ils auront à fournir pour surmonter la conjoncture actuelle".

Ce document, remis samedi à la presse, accorde une place importante à l'étude de thèmes tels que la violence, l'inflation, l'action des organismes de sécurité ou la chute "dans le péché" de ceux qui essaient "avec de prétendus motifs évangéliques d'implanter des solutions marxistes".

Les évêques estiment cependant que la sécurité des citoyens n'exige en aucune façon "les détentions indiscriminées, l'ignorance sur le sort des détenus, l'absence de nouvelles pour des durées excessives, et le refus de l'assistance religieuse aux détenus."

De même, ils se prononcent contre des solutions économiques qui mènent "les gens au bord de la misère ou même dans la misère, par le jeu des prix et des salaires ou par des licenciements et des révocations parfois difficilement justifiables".

Le document demande aux autori-

tés de ne pas confondre, dans la recherche d'une nécessaire sécurité, "ceux qui font des efforts souvent d'inspiration chrétienne, pour défendre la justice, les pauvres et ceux qui sont sans voix," avec ceux qui préchent la subversion politique, le marxisme ou la guérilla.

MIRACLE MART

Vente sensationnelle de tissus d'été



Prix d'achat spécial
100
la verge
jusqu'à épuisement de la marchandise

Si vous aimez la couture, voici quelques bonnes aubaines pour vous! Des centaines et des centaines de verges de beaux tissus d'été à un seul bas prix remarquable! Que ce soit pour la confection de vêtements sport, robes habillées, vêtements pour enfants ou pour décorer vos fenêtres, vous trouverez, durant cette vente, le tissu idéal. Choix de coton et polyester, nylon imprimé, tissu à tentures et rideaux ainsi que tissus de fibres mélangées. La plupart de ces tissus ont 45" de largeur mais vous en trouverez également de 36" et même 60" de largeur. Ne manquez pas cette offre remarquable et venez dès maintenant pour un meilleur choix!

Planche à tailler pour couturières

369
chacune

Prix après-vente 5.49 chacune

Planche pratique de 40" x 72" ouverte. Bords avec galons.

1800 verges de fil polyester

199
le paquet

Une offre remarquable!
8 bobines de 225 verges chacune.
Couleurs variées ou blanc et noir.

MIRACLE MART



ça fait partie de votre monde

Centre-Commercial Bayshore
Queensway coin Richmond
Ottawa, Ont.

Mail Meadowlands
1595, rue Merivale
Ottawa, Ont.

Les Galeries de Hull
Boul. St-Joseph coin boul. Montclair
Hull, Québec

• "Mise de côté" pratique
• Stationnement facile
• Satisfaction garantie ou prompt remboursement avec le sourire!

Du lundi au vendredi, 10h à 22h
• Samedi 9h30 à 17h30

Du lundi au jeudi, 9h30 à 22h
Vendredi et samedi, 9h à 22h

Du lundi au mercredi, 9h30 à 18h
Jeudi et vendredi, 9h30 à 21h Samedi 9h à 17h

Sotheby's, pour mieux connaître les oeuvres d'art

LONDRES (PC) — Il y a 100 ans, la seule façon dont l'aspirant commissaire-priseur pouvait s'instruire sur les oeuvres d'art était de faire, à ses frais et souvent au prix de grandes difficultés, le tour des galeries, musées et salles de ventes à l'enchère d'Europe.

Aujourd'hui, il peut obtenir tout cela à Londres, où Sotheby's, la grande maison de vente à l'enchère, offre chaque année un cours sur la connaissance des oeuvres d'art.

Le cours, qui comprend 10 mois d'étude sérieuse — d'octobre à juillet — a suscité des commentaires dans les journaux, récemment, parce qu'une des élèves inscrites pour 1975-76 était Caroline Kennedy, 18 ans, fille du président assassiné John F. Kennedy.

Les 50 candidats au cours sont choisis chaque année à la suite d'une interview personnelle avec le directeur, M. Derek Shrub. Cette année, les élèves étaient venus de Suisse, d'Argentine, d'Allemagne, des Pays-Bas, de Norvège, de France, de Grèce, du Chili, du Canada et du Liban. Langues incluses

La connaissance de l'anglais est essentielle pour être accepté. Les responsables du cours expliquent qu'ils n'ont ni le temps ni le personnel nécessaires pour enseigner l'anglais en même temps que l'art. Cependant, quatre heures par semaine sont consacrées à l'étude de l'italien et de l'allemand. Ces langues sont importantes dans le monde des oeuvres d'art, car un grand nombre de livres ont été écrits dans ces langues. On prend pour acquis également que les élèves ont une connaissance suffisante du français.

La maison Sotheby's a créé ce cours en 1969. Il s'agissait à l'origine de former huit ou neuf jeunes employés de la maison qui, par la suite, étaient en mesure de devenir des experts ou des commissaires-priseurs. Deux ans plus tard, le programme fut ouvert au public.

Plusieurs des élèves se proposent de travailler dans des galeries d'art, des musées ou chez des marchands d'oeuvres d'art. Plusieurs ont fini comme employés de Sotheby's. Certains veulent s'établir à leur compte; d'autres, comme Caroline Kennedy, sont simplement intéressés aux objets d'art et aux antiquités.

Les étudiants passent une journée par semaine dans un des départements de Sotheby's, pour apprendre comment on traite les tableaux, les meubles et les objets d'art; ils assistent aux ventes à l'enchère et discutent avec les chargés de cours et les experts.

Le cours englobe tous les domaines de l'art, depuis l'architecture jusqu'à la peinture moderne, à l'exception des livres, de la monnaie et des timbres. Les élèves font de fréquentes visites dans les musées, pour compléter ce qu'ils ont appris au cours, dans l'étude des pièces d'orfèvrerie, de porcelaine, des meubles, des miniatures, etc. Maisons de campagne

Parfois ils vont à l'extérieur de Londres pour voir l'architecture à son meilleur dans les grands manoirs administrés par le National Trust et dont certains contiennent d'importantes collections d'antiquités et d'oeuvres d'art.

Le cours n'est en aucune façon un "cours d'agrément" pour les fils et filles de familles riches qui voudraient occuper une année à acquérir une "culture instantanée"; le coût d'inscription est de \$1,530, et le travail, de 10 h à 18 h, est ardu et sérieux. Chaque professeur donne aux élèves une liste d'ouvrages qu'ils doivent lire pendant leurs moments de loisir.

Au cours de l'année, chaque élève doit donner lui-même deux conférences. Sotheby's fournit des diapositives pour illustrer ces conférences auxquelles assiste souvent un expert de l'extérieur qui, subséquemment, en donne une critique.

Sotheby's ne décerne aucun diplôme officiel à la fin du cours, mais les étudiants peuvent obtenir un certificat.

CONCOURS DES ANNONCES CLASSEES DU JOURNAL LE DROIT

GAGNEZ

UNE
Mercury

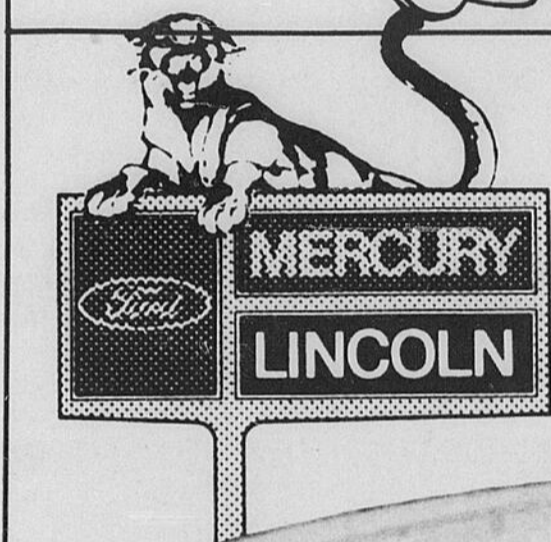

"DU PORTAGE... Votre maison de confiance où le service après vente est prioritaire".



UNE GRACIEUSETÉ DE

Du PORTAGE
MERCURY VENTES LTEE.
198 rue Montcalm, Hull, Québec. 778-2751.

ATTENTION — ATTENTION

A PARTIR DU 17 MAI et JUSQU'AU 26 JUIN 1976

Toute personne qui fera l'achat d'une voiture neuve ou d'occasion chez Du Portage Mercury Ventes Ltée, deviendra admissible au concours.

LE CONCOURS DEBUTE LE 19 AVRIL POUR SE TERMINER LE 26 JUIN 1976

C'est le temps plus que jamais de faire un inventaire du printemps et de disposer des choses que vous n'avez plus besoin en les annonçant dans la rubrique appropriée des annonces classées. En agissant ainsi, vous récupérez quelques dollars en plus d'obtenir une chance d'être choisi comme candidat de la semaine et peut-être, être l'heureux(se) gagnant(e) de la magnifique Mercury Bobcat 1976, gracieuseté de Du Portage Mercury Ventes Ltée. Les annonces classées, c'est le plus important marché mis à votre disposition.

PRIX DE PARTICIPATION AUX 39 FINALISTES...

Sac de vol en vinyle imitant bien le cuir. Trois poches extérieures à glissières; glissières ultra-résistantes, cadre renforcé. Avec pli-complet et cintre. Conforme aux règlements pour bagages à main. Serrure et clés. Mesure 21 x 13 x 5". Ton noir.



COMPOSEZ
237-8400
VOTRE ANNONCE VOUS REND
ADMISSIBLE AU CONCOURS

Règlements du concours

Le grand prix est une "Mercury Bobcat", 1976, la voiture économique par excellence. Les 39 finalistes recevront un magnifique sac de vol en vinyle. Les employés du journal Le Droit ainsi que les employés de Du Portage Mercury Ventes Ltée ne sont pas admissibles à ce concours. Le concours débute le 19 avril pour se terminer le 26 juin 1976. Les annonces du 26 juin 1976 seront donc les dernières vous donnant droit de participer au concours qui sera d'une durée de dix (10) semaines. Les prix devront être acceptés et ne peuvent être échangés pour de l'argent. Les frais de taxe et de plaques d'immatriculation sont la responsabilité du gagnant(e). Les gagnants hebdomadaires recevront à la fin du concours une lettre officielle les invitant à assister au tirage du grand prix. A cette occasion les 39 finalistes et le gagnant du grand prix recevront leur prix après avoir subi une épreuve de qualification d'ordre intellectuel.

Comment participer...

Il vous suffit de composer 237-8400 et l'un de nos experts des annonces classées vous aidera à rédiger une annonce économique et efficace. Tout individu qui annonce pendant la durée du concours devient automatiquement participant. (Le concours n'est pas pour les maisons de commerce ou les agences de services.) Votre annonce devient votre bulletin de participation au grand concours et plus souvent votre annonce sera publiée, plus de chances vous aurez. Vous pouvez placer autant d'annonces que vous le désirez: chacune d'elles donne une chance de plus. Chaque semaine, les noms de quatre (4) personnes seront proclamés candidats de la semaine. Elles deviendront ainsi finalistes pour le grand concours qui durera dix semaines se terminant le 26 juin 1976. C'est donc de ces 40 candidats de la semaine que sortira le gagnant du grand prix. Tous les mardis nous publierons la liste des quatre (4) candidats de la semaine.

LES ANNONCES CLASSEES... C'EST TOUJOURS PAYANT

provigain

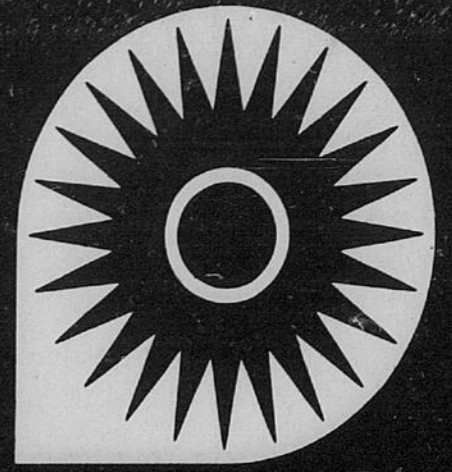

• Prix en vigueur jusqu'au 22 mai 1976.
• Nous nous réservons le droit de limiter les quantités.

est bien d'adon **DANS SES PRIX!**

LONGE DE PORC
BOUT DES CÔTES

Environ 3 lb

\$1.09 / lb

CUISSES DE POULET
FRAIS

lb

99¢

POMMES DE TERRE
N.B. - CANADA No 1

Sac 10 lb

89¢

ORANGES SUCRÉES
SUNKIST "NAVEL"
Importées de Californie - Gr. 113

douz.

69¢

 **JUS DE TOMATES**
Provigo
Canada de Fantaisie

Bte 48 oz

49¢

PAIN DE VIANDE
Royal All Can

Bte 12 oz

69¢

 **PÊCHES TRANCHÉES**
Proviprix
Canada régulier

Bte 28 oz

49¢

SCOTT
PAPIER ESSUIE-TOUT
Couleurs assorties

Pqt 2 roul.

89¢

FAB
DÉTERSIF À LESSIVE

Bte 5 lb

\$1.79

 **EAUX GAZEUSES ZIP-TOP**
Provigo
Saveurs assorties

Caisse 24 x 10 oz

\$2.89

TOMATES ENTIÈRES
Plume Rouge
Taiwan de choix

Bte 28 oz

45¢

 **CONFITURE DE FRAISES**
Provigo
avec pectine

Pot 24 oz

89¢

 **RELISH SUCRÉE**
Provigo

Pot 24 oz

69¢

ROUGEMONT
Boissons aux fruits
Saveurs assorties
Canettes ZIP-TOP 10 oz

6 / **\$1.00**

 **PAINS HOT-DOG OU HAMBURGER**
Provigo

Pqt 12's

53¢

PEPPERIDGE FARM
Gâteau étagé surgelé
chocolat ou vanille

Bte 13 oz

79¢

BRIQUETTES
pour B.B.Q.
Fleur de Lys

Sac 10 lb

99¢

SWING
Cristaux à saveur d'orange

Pqt 4 env.

89¢

CONDOR
Moutarde préparée

Pot 24 oz

49¢

 **SPAGHETTI PRÉPARÉ**
Provigo

Bte 28 oz

39¢



Pascal... votre centre du camping 1976



"Woods" abri pour les repas "Clearview"

Avec grandes fenêtres panoramiques incluses équipées de rabat "Vue-Flex". Abri entièrement fait de tissu de polyéthylène. Vendu sans plancher.

Dim. approx.:
11'11" x 9'11"
x 5'8" x 7'6"
PRIX PASCAL
\$149⁹⁵

SPÉCIAL
\$134⁸⁸

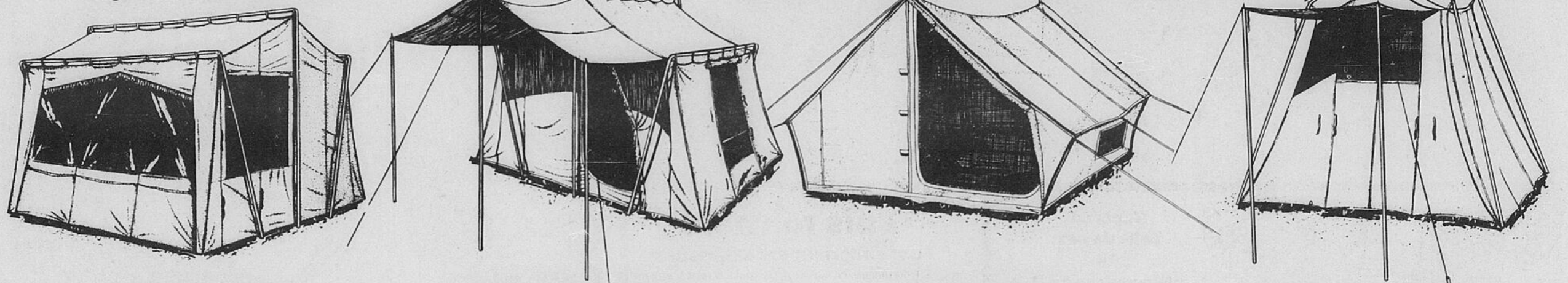

"Riverside"

avec cloison de division. Grandes fenêtres, porte à fermeture à glissière. Moustiquaires pleine grandeur avec rabat transparent flexible. Dim. approx. 13'10" x 9'10" x 7'6".

PRIX PASCAL \$189.95 **SPÉCIAL \$169⁸⁸**

"Room Master"

avec auvent extérieur supporté par un cadre de métal démontable. 2 larges fenêtres avec rabat contre les intempéries cousu jusqu'au sol. Dim. approx. 9'11" x 7'11".

PRIX PASCAL \$129.95 **SPÉCIAL \$114⁸⁸**

Rally 700

Toile légère en coton et polyester, fenêtres avec fermetures à glissière de chaque côté, porte décalée à l'avant. Coutures du sol en polyéthylène cousu aux côtés de la tente. Toit brun et côtés beige. Dim. approx. 7' x 9' x 5' x 24".

PRIX PASCAL \$84.95 **SPÉCIAL \$74⁹⁵**

Tente canadienne

avec auvent extérieur, cadre en acier, porte à fermeture à glissière, tapis de sol en polyéthylène tissé cousu aux côtés de la tente. Dim. approx. 8'9" x 8'9" x 7'.

PRIX PASCAL \$59.95 **SPÉCIAL \$54⁸⁸**

Pour les plaisirs de l'été

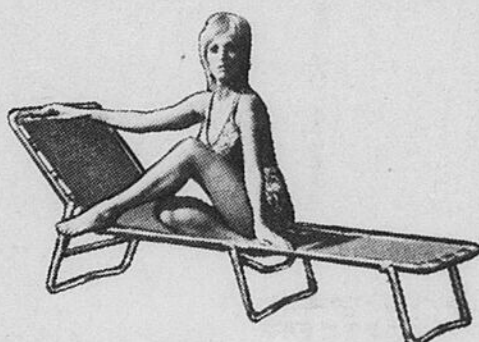

No. 07/R-Multi-ressorts tyroliens
Lit de camp "Combo"
Pliant, facile à ranger.

Motifs floraux seulement PRIX PASCAL \$15.95 **PRIX DE VENTE \$13⁸⁸**

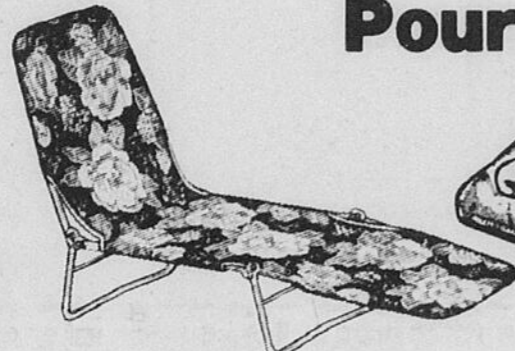

Lit de camp

No. 6 réglable à 5 positions. Housse de tissu à motifs floraux. **\$10⁹⁹**

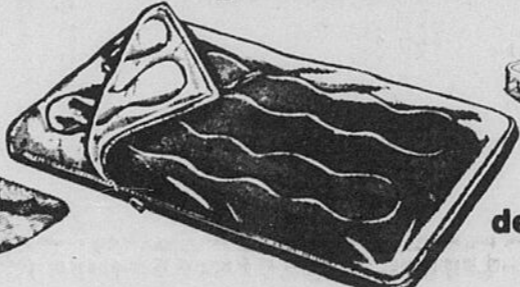

24" x 70" Junior confortable

Mélange de laine — 2 livres

34" x 72" Econo campeur

Mélange de laine — 3 livres

72" x 72" sac de couchage double

Mélange de laine — 4 livres

— Enfant — dessus nylon, garni de polyester



Sacs de couchage "WOODS"

\$9⁹⁹ — Adulte: extérieur nylon uni, garni de polyester — 1 livre — bleu **\$17⁹⁵**
\$11⁹⁹ — Adulte: extérieur nylon fleuri, garni de polyester — 1 livre **\$19⁹⁵**
\$24⁹⁹ — Adulte: extérieur de nylon laqué, garni dacron — 2 livres **\$24⁹⁵**
\$9⁹⁵ — avec sac de transport

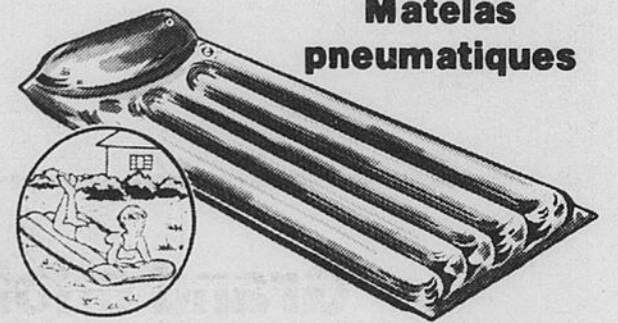

Matelas pneumatiques

No. 58" x 73" — 5 tubes **\$9⁹⁹**
No. 192 28" x 80" capitonné **\$12⁹⁹**
No. 132 31" x 85" croix géantes **\$15⁹⁹**
No. 170 48" x 85" compartiment double **\$27⁹⁹**
No. 5001 Pompe de gonflage **\$1⁹⁹**

LA VIE EN PLEIN AIR COMMENCE AVEC Coleman

No. 421 "Touriste" à 2 brûleurs Réchaud de camping

PRIX PASCAL \$31.95 **SPÉCIAL \$26⁹⁹**

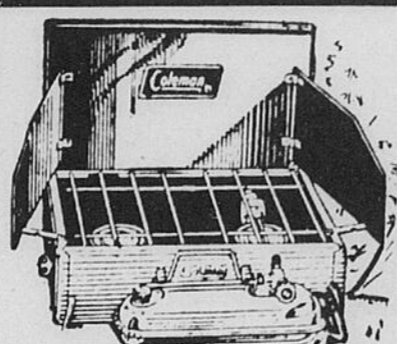

No. 5542 — 128 oz Cruche "Dura Bond" avec robinet

PRIX PASCAL \$7.25 **\$6⁶⁶**



No. 5501 — 128 oz Cruche "Snow-Lite" avec robinet

PRIX PASCAL \$11.95 **\$10⁹⁹**



No. 5280 "Dura Bond" Glaçière

PRIX PASCAL \$17.95 **\$15⁹⁹**

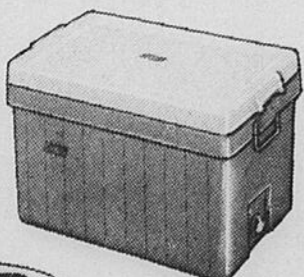

No. 5243 Glaçière "Snow-Lite"

PRIX PASCAL \$29.95 **\$27⁹⁹**

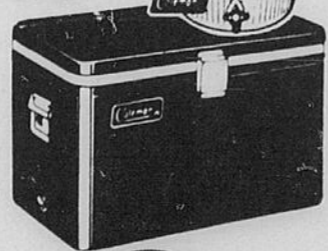

Glaçière "Perma Case"
Avec poignée moulée 37 pintes U.S.

PRIX PASCAL \$17.99 **\$15⁹⁹**



Cruche "Perma Case"
avec robinet 128 oz

PRIX PASCAL \$6.99 **\$5⁹⁹**

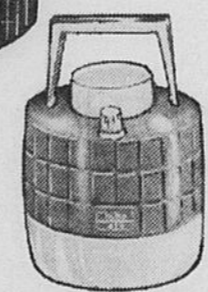

Ultra légère et durable
Glaçière de plastique
Coffre isolant avec couvercle. Idéal pour le pique-nique familial.

30 pintes **\$1⁷⁹** 40 pintes **\$3²⁹**

Chaises pliante à ressorts "Camparella"

SPÉCIAL PRIX PASCAL \$4⁹⁹

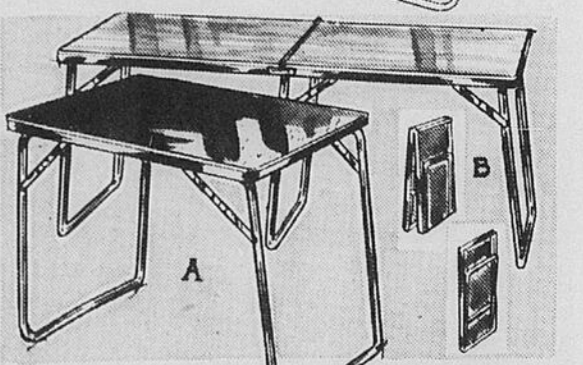

Tables pliantes pour campeurs
Dessus de table multi-laminé, à l'épreuve des brûlures et écaillages — Pieds à charnières avec verrouillage.

Modèle A PRIX PASCAL \$9.95 **SPÉCIAL \$7⁸⁸** Modèle B PRIX PASCAL \$19.95 **SPÉCIAL \$16⁸⁸**

Réservoir d'eau "Water Pak"
de 5 gallons en plastique moulé avec côté plat bec verseur encastré.

PRIX PASCAL \$5.75 **\$4⁹⁹**



Jarre Pliable

de 5 gallons PRIX PASCAL \$1.99 **\$1⁶⁹**

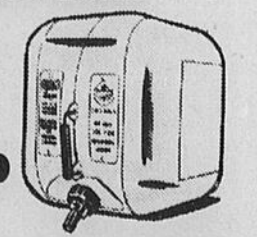

No. 518 Chaufferette "Quick-Lite"

S'allume instantanément — Sans préchauffage et sans flamme. Dim. 8" x 9" de haut. PRIX PASCAL \$26.95 **\$23⁹⁹**



Réchaud "Bleuet"

Compact, idéal pour les petites cuissons. PRIX PASCAL \$15.49 **\$12⁹⁹** Cartouche en sus

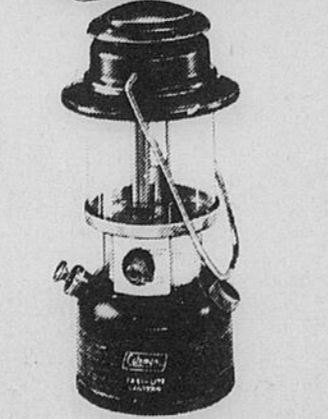

Lanterne pratique

SPÉCIAL PRIX PASCAL \$29.95 \$27⁹⁹

Service à casse-croûte de 20 pièces

Comprend: 4 tasses — soucoupes — gobelets — assiettes et bols. Coloris assortis. PRIX PASCAL \$4.95 **\$3⁹⁹**

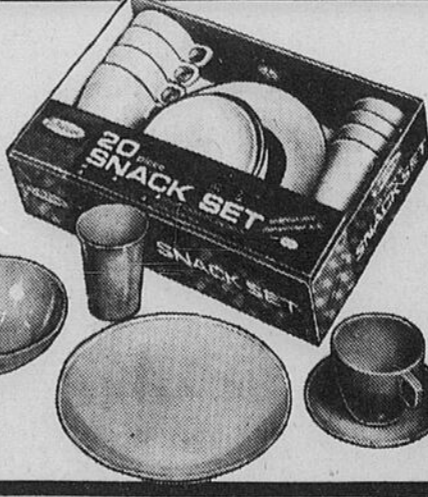

MEADOWLANDS MALL, 1585, CHEMIN MERIVALE, TEL.: 224-6470
HEURES D'AFFAIRES: — 9h a.m. à 10h p.m., TOUS LES JOURS

LIVRAISON MINIMUM \$10.00

CHARGEX OU MASTER CHARGE



Vente de revêtements de sol du printemps

Tapis confortable à motifs incurvés

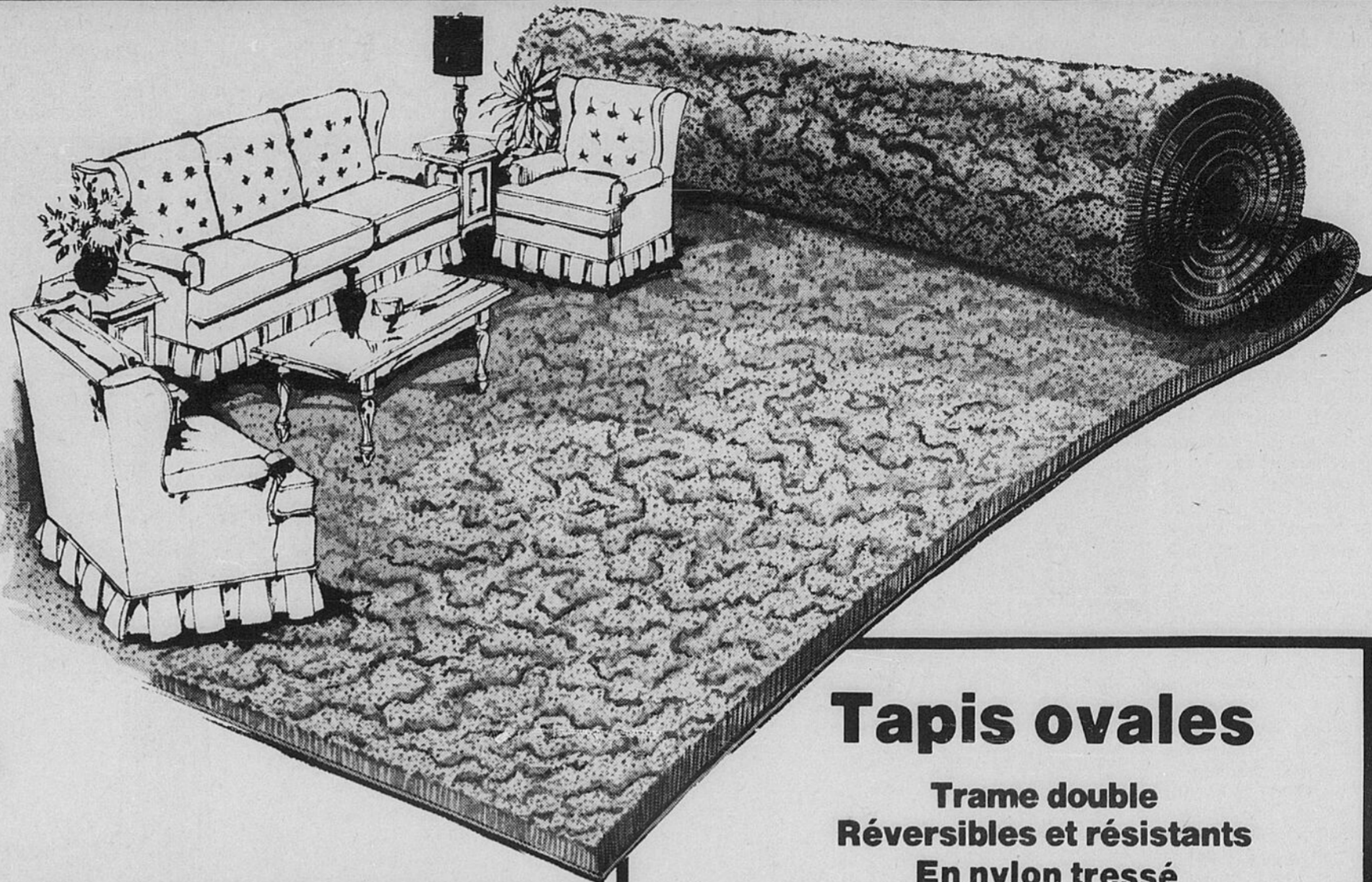

"Pennant" de Armstrong

Pour plus de corps et de robustesse la fibre est fixée à chaud, grâce à ce traitement la pose est plus facile à exécuter soi-même. Coordonné de tons harmonieux qui habilleront aussi bien les intérieurs rustiques ou modernes. Disponible en 12 pi. de large (endos caoutchouté).

PRIX PASCAL \$8.95 vge car.

- 8301 - Beige sable
- 8302 - Chêne Brun
- 8304 - Bleu nuit
- 8305 - Rouge flamme

Prix de vente **\$6.44** vge car.

Tapis ovales

Trame double Réversibles et résistants En nylon tressé

Dim. 102 x 138
PRIX PASCAL \$89.95
Prix de vente

\$74.88

Dim. 66 x 102
PRIX PASCAL \$44.95
Prix de vente

\$37.88

Dim. 33 x 57
PRIX PASCAL \$12.95
Prix de vente

\$10.88

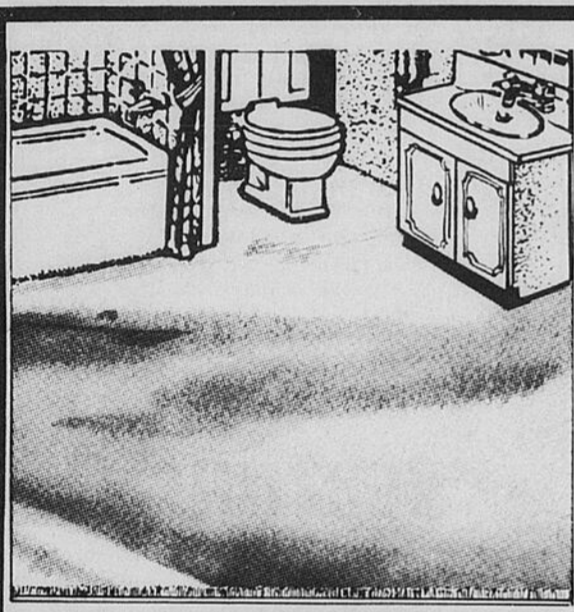
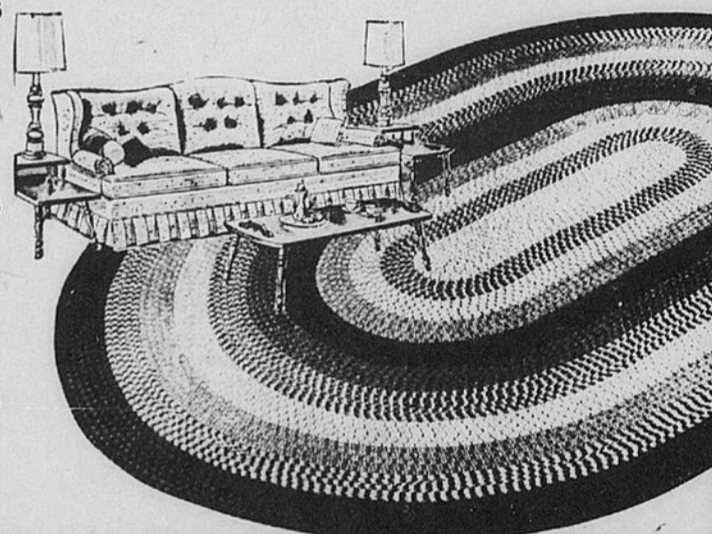

Tapis de Salle de bain DE "Borgmate"

Largeur de 5 pi. convient à différentes salles de bain. Lavable à la machine. Disponible en tons unis et nuancés. Pour un temps limité seulement.

\$3.99 vge lin.

Également disponible dans un grand choix de couleurs pastels.

Tapis miracle Pour l'intérieur et l'extérieur

Tapis extraordinaire en fibres synthétiques vertes imitant le gazon. Idéal pour patio, passage et trottoirs de piscine. 6' de largeur, pose facile.

Prix de Vente **\$5.33** vge car.

Disponible également en qualité commerciale à endos de vinyle robuste 6 pi. de largeur.

Prix de vente **\$8.33** vge car.

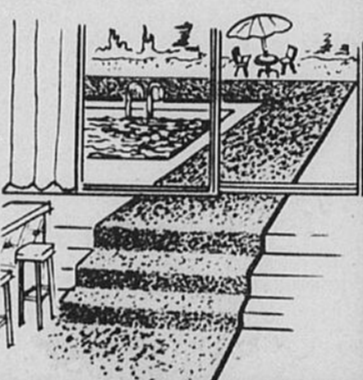

Grand choix de meubles complémentaires en verre et chrome

Éléments éblouissants en chrome et verre recuit... d'une élégance classique, pratique et distinguée... par James David.

Venez, emportez et installez-les en un clin d'oeil dès ce soir! Chaque pièce est fabriquée pour être assemblée. Structure en tubes chromés robustes de 1 3/8" de diamètre, plateaux des tables et étagères en verre de grande résistance. Ces éléments modernes d'une perfection inégalable sont des meubles complémentaires attrayants à la portée de tous. Sans tarder composez votre décor à partir de ces meubles provenant de la collection James David.

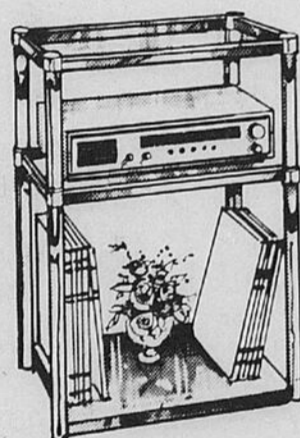

Centre de divertissement \$44.88
29" x 22" x 16"

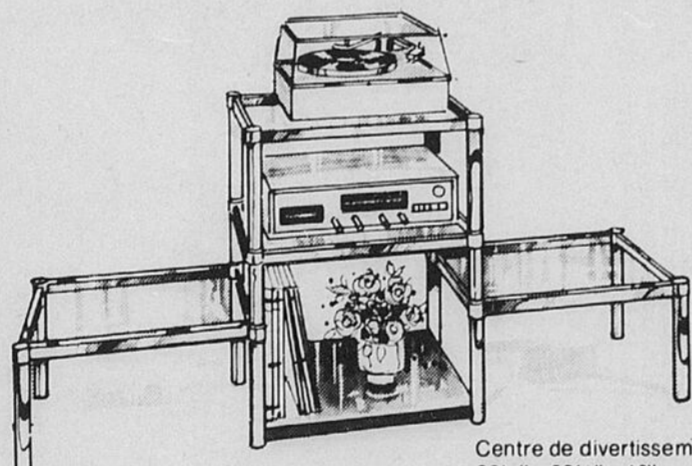

Centre de divertissement \$72.88
26 1/2" x 62 1/2" x 16"



Table Gigogne \$59.88
16" x 16" x 15"

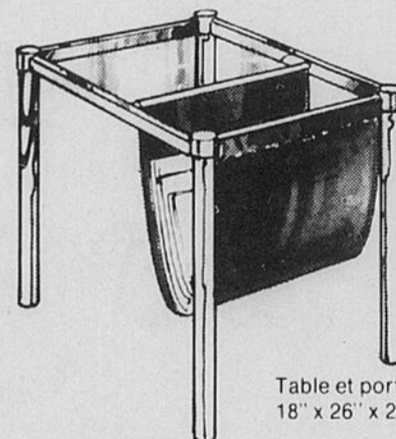
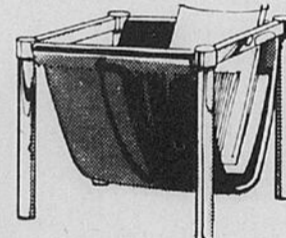

Table et porte-revues \$42.88
18" x 26" x 20"



Porte-revues \$20.88
18" x 12" x 15"

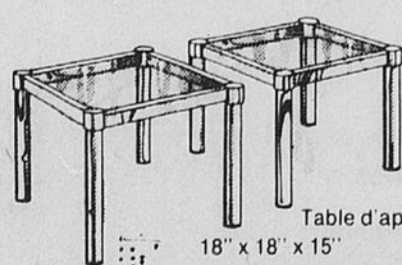

Table d'appoint \$25.88
18" x 18" x 15"

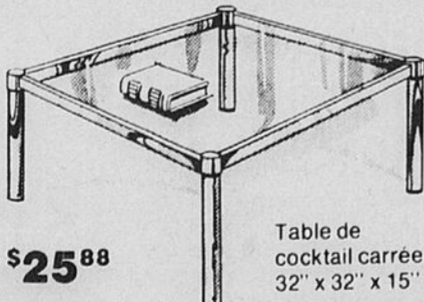

Table de cocktail carrée \$51.88
32" x 32" x 15"

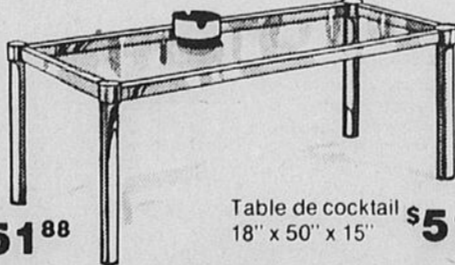

Table de cocktail \$51.88
18" x 50" x 15"

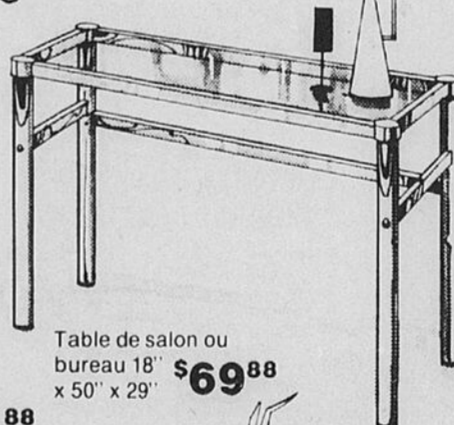

Table de salon ou bureau \$69.88
18" x 50" x 29"

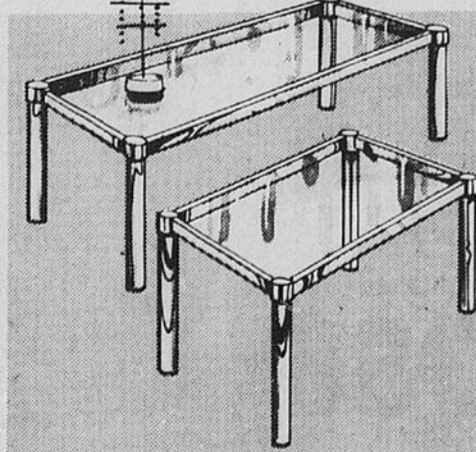

Table de cocktail \$51.88
18" x 42" x 15"
Table de lampe 18" x 26" x 20" \$31.88

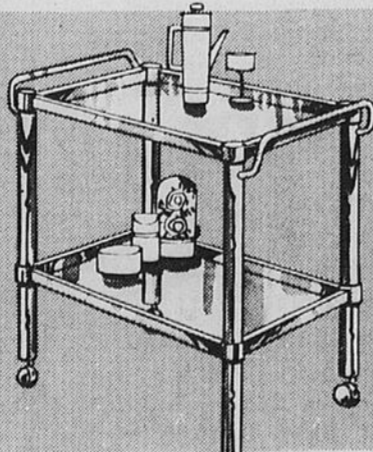

Table de service avec roulettes \$69.88
18" x 26" x 30"

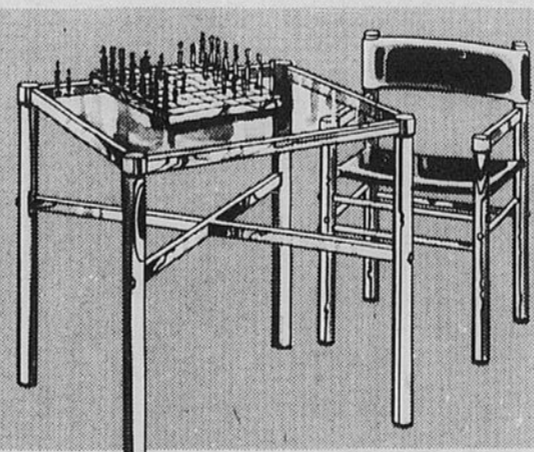
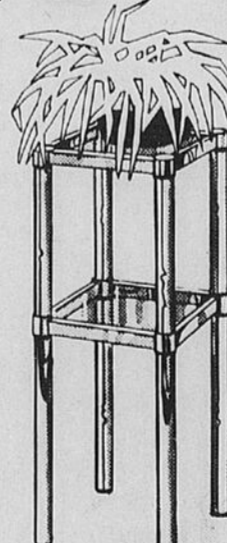
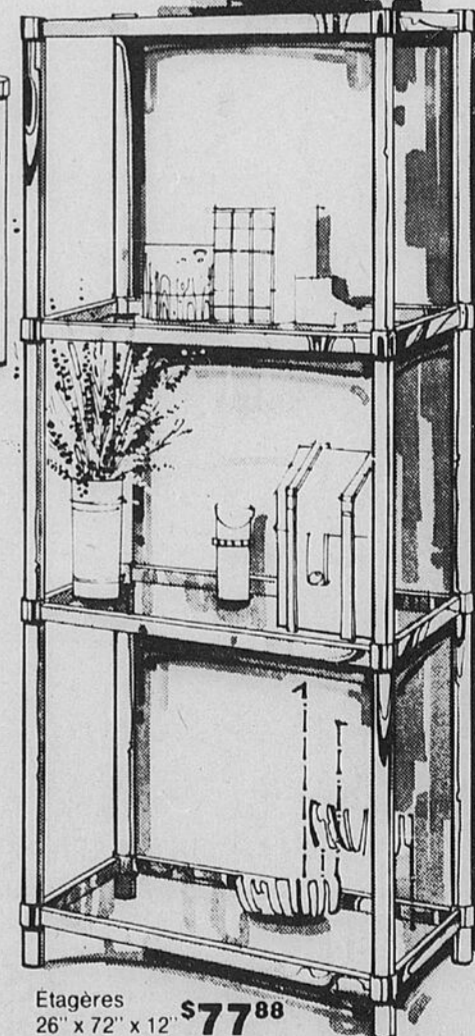

Table de jeu 32" x 32" \$69.88
Chaise 18" x 20" x 31" \$38.88



Sellette \$37.88
14" x 14" x 34"



Etagères \$77.88
26" x 72" x 12"

MEADOWLANDS MALL, 1585, CHEMIN MERIVALE, TEL: 224-6470
HEURES D'AFFAIRES: - 9h a.m. à 10h p.m., TOUS LES JOURS

LIVRAISON MINIMUM \$10.00

CHARGEX OU MASTER CHARGE

En France, le pétrole commence à coûter cher

par Jacques BOUCHARD
PARIS (PC) — En France, on n'a pas de pétrole, mais on a des idées. Oui, mais les Français commencent à trouver que les idées coûtent de plus en plus cher.

Ainsi à compter de dimanche, les automobilistes paient 6 à 7 centimes de plus le litre d'essence. Ce qui place un gallon de super approximativement à 2 dollars pour une qualité correspondant au Canada à l'essence ordinaire.

Par ailleurs, pour la quatrième fois en huit mois, le fuel domestique augmente et passe à 68,97 francs par hectolitre, soit une augmentation de 1,77 franc pour un prix de 17 dollars environ. Le gas oil augmente d'un centime par litre.

Evidemment, qui dit augmentation de pétrole dit aussi augmentation des prix des denrées alimentaires, etc.

Le ministre de l'Economie et des Finances, Jean-Pierre Fourcade, a beau se promener de micro en micro et sur les chaînes de télévision, il ne peut convaincre, malgré son allure de comptable agréé, que l'inflation est sous contrôle.

A ce rythme, la bataille de l'inflation semble perdue. Pour les trois premiers mois de l'année 1976, le coût de la vie a augmenté de trois pour cent, soit un pour cent approximativement par mois. Si cette croissance continue, et rien

ne laisse présager le contraire, d'ici la fin de l'année, les Français devront faire face à un taux de 12, 13 ou 14 pour cent peut-être, à moins d'un miracle.

Situation intolérable
M. Fourcade répète tous les jours que la reprise éco-

nomique est enfin là après deux années difficiles. Effectivement, elle y est, mais le niveau de l'emploi ne correspond pas à cette reprise, qui pourtant est accompagnée de cette hausse du coût de la vie.

A titre d'exemple, 2 li-

vres de pommes de terre coûtent 1 dollar, un pain tranché 1 dollar 25 cents, une petite bouteille de ketchup 1 dollar 25 cents, des jeans 35 dollars et ainsi de suite.

Les Français, ce peuple à la réputation de gastron-

me, en sont rendus à prendre un seul bon repas par jour, le midi généralement, le soir se contenant de grignoter un oeuf dur, une tranche de jambon, ou quelque chose du genre.

Femmes et hommes travaillent dur pour pouvoir

boucler la ceinture difficilement et payer des loyers plus qu'exorbitants pour des espaces plutôt réduits.

Avec raison, les Français commencent à en avoir ras le bol, expression consacrée ici pour décrire cette situation économique de plus en

plus intolérable.

Dans ce contexte, on comprend plus facilement la progression des partis socialiste et communiste de l'union de la gauche qui préconisent un meilleur équilibre et le rétablissement d'une économie saine

au service de la classe ouvrière.

Selon les derniers sondages de l'opinion publique, s'il y avait des élections législatives demain matin, l'union de la gauche remporterait plus de 52 pour cent des suffrages exprimés.

AIDEZ-NOUS À VOUS AIDER... POUR VAINCRE L'INFLATION

PASSEZ CHEZ



Chaque semaine, nous choisissons certains articles à prix d'aubaine courant... ET EN REDUISONS LE PRIX À NOUVEAU! Ce sont nos "AUBAINES" identifiées par ce collant...

En vente du 19 au 22 mai • Tant qu'il y en aura • Nous nous réservons le droit de limiter les quantités.

Régime sec en Egypte

LE CAIRE (AP) — Le parlement égyptien a adopté lundi une loi interdisant la consommation de la bière et de toutes les boissons alcoolisées dans les lieux publics dans l'espoir de diminuer les accès de violence et pour mettre la loi en accord avec les dogmes de l'Islam.

La loi sera soumise à une seconde lecture dans un délai de 12 jours pour permettre des modifications de détail et elle entrera en application après l'approbation de président de la République et sa publication au journal officiel.

S'ils peuvent s'en procurer, les Egyptiens conserveront quand même le droit de consommer de l'alcool chez eux. Les six millions de chrétiens copte vivant en Egypte devront eux aussi se soumettre à la loi musulmane.

La Hongrie compte 150,000 alcooliques

BUDAPEST (AP) — La consommation d'alcool a augmenté de 250 pour cent depuis 15 ans en Hongrie où l'on compte quelque 140,000 alcooliques pour une population de dix millions et demi d'habitants, selon le comité de lutte contre l'alcoolisme.

Un million et demi de Hongrois boivent plus que de raison, selon ses statistiques, c'est-à-dire qu'ils boivent plus de dix litres d'alcool pur par an.

Les Hongrois boivent 300 millions de litres de vin par an et la consommation de bière a doublé depuis la guerre. Mais la consommation de ces boissons de table n'est pas à elle seule responsable de l'ivrognerie constatée. Celle-ci est due à l'augmentation de la consommation des alcools et spiritueux.



OFFRES ALLÉCHANTES MOBILIER DE PATIO

Prenez le temps de vivre: prélasser-vous dans ces confortables chaises longues et fauteuils à sangles! Solide construction tubulaire et bras en plastique blanc confortable. Choix de couleurs estivales. Fauteuil: environ 22 1/2" x 30". Chaise: large environ: 23" x 68".

FAUTEUIL
Prix K mart

555

CHAISES LONGUES
Prix K mart

1199



SAC SPORT EN VINYLE POUR HOMMES

Prix K mart
888

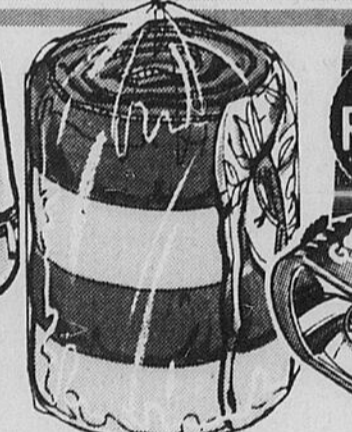

CONFORTABLE SAC DE COUCHAGE CLASSIQUE

Couverture 100% coton. Doublure 100% flanelle de coton. 3 lb de rembourrage polyester Dacron. Glissière sur toute la longueur. Environ 38" x 80". *Marque déposée

Prix K mart
1997

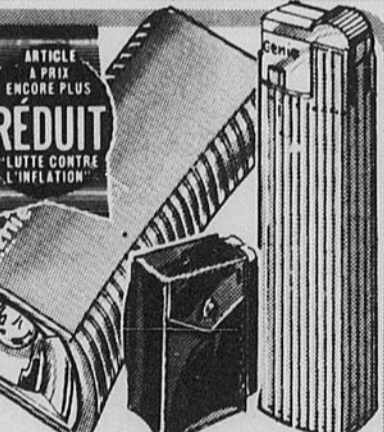

LAMPE GÉNIE ET ENSEMBLE DE BRIQUET

Prix K mart
157

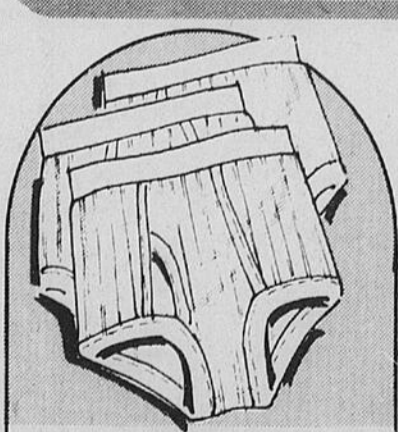

CALEÇONS EN TRICOT DE COTON POUR HOMMES

Prix K mart
196



PYJAMAS POUR GARÇONS 8-16

65% polyester, 38% coton sans repassage. Choix d'imprimés et couleurs.

Prix K mart
444

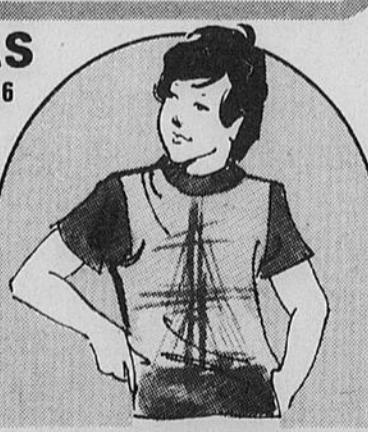

CHEMISES EN TRICOTS POUR GARÇONS 8-16

50% polyester, 50% coton. Choix de motifs et couleurs.

Prix K mart
284



ENSEMBLE DE GOLF 11 PCES POUR HOMMES QUALITÉ SUPÉRIEURE

Une confection de haute précision, à un prix qui n'a pas son pareil! Poignées antidérapantes au fini noyer laminé, tiges en acier inoxydable et faces incrustées de laiton à la cheville et l'extrémité. Bois # 1, 3, 4; fers # 3, 4, 5, 6, 7, 8, 9; et putter. Hommes: droitiers et gauchers.

SAC DE GOLF 14 BÂTONS

Sac en vinyle durable avec base galaxie imperméable tenant sa forme; dessus moulé en claveau.

Prix K mart
2997

VESTONS CHAUDS EN NYLON POUR HOMMES

Vestons doublés de flanelle, avec manches raglan et boutons-pression à l'avant et aux manches. Marine, brun, rouge vermillon ou bleu. Petit, moyen, grand, très grand.

Prix K mart
496

CANNE OU MOULINET À LANCER LÉGER, À UN SEUL BAS PRIX!

Canne 7': canne en acajou 2 pièces avec virole en fibre de verre et 4 anneaux.

Moulinet: à découvert. Tambour avec protecteur. Ligne monobrin de 300 verges, capacité 8 lb

AU CHOIX
888 ch.

CALCULATRICE LUXUEUSE 845D AVEC MÉMOIRE

Calculatrice luxueuse à 8 chiffres avec mémoire complète à 4 touches. Affichage numérique vert, facile à lire. Addition, soustrait, divise et multiplie plus touche de pourcentage. Fonctionne sur secteur avec adaptateur facultatif.

ADAPTEUR 741-3A \$4.98
Prix K mart
1488

CALCULATRICE 8 CHIFFRES 90 PM

Calculatrice à 8 chiffres avec mémoire. Addition, soustrait, divise, multiplie. Fonctionne sur secteur avec adaptateur facultatif. Piles incluses, closes.

Adaptateur 742-1B \$3.97
Prix K mart
888



Tarifs d'abonnement

Par poste	Canada
1 mois	\$ 5.00
3 mois	\$15.00
6 mois	\$30.00
12 mois	\$60.00

Par porteur

1 semaine	\$0.85
1 mois	\$3.75
3 mois	\$11.00
6 mois	\$22.00
12 mois	\$44.00

Par parcours motorisé

1 semaine	\$0.85
1 mois	\$3.75
3 mois	\$11.00
6 mois	\$22.00
12 mois	\$44.00

Autorisé comme envoi postal de deuxième classe, ministère des Postes et ports, payé en numéraire à Ottawa. Il n'y a pas d'abonnement postal dans la région métropolitaine Ottawa-Hull. (Ces tarifs sont en vigueur le 4 novembre 1974).

Kmart Satisfaction assurée ou argent remboursé avec le sourire. C'est plus qu'un slogan. C'EST UNE PROMESSE SOLENNELLE.

Plaza Kmart 1651, chemin Marivale Ottawa	Plaza Kmart 1055, boul. St-Léon Ottawa	Plaza Kmart 59, route 15 Bell's Corners Ottawa	Plaza Kmart 2950, route 31 Blossom Park Ottawa
---	---	--	--

DU LUNDI AU VENDREDI 10H A 22H — SAMEDI 9H A 22H

master charge CRÉDIT avec cartes CHARGEX ou MASTER CHARGE

Le pluralisme des partis pourrait renaître en Egypte

LE CAIRE (Reuter) — Le pluralisme des partis est aboli en Egypte depuis la révolution de 1952. Le seul parti est l'Union socialiste arabe (USA), qui compte théoriquement plus de six millions de membres et re-

groupe tous les courants politiques. Le pluralisme pourrait cependant renaître après les élections générales, en novembre prochain. En effet, au mois de mars, le comité central de l'USA a autorisé

la création de trois groupes politiques nouveaux—appelés officiellement forums—afin que les Egyptiens puissent exprimer leurs vues plus librement et plus complètement. C'est une décision qui ré-

pondait à des aspirations déjà exprimées il y a deux ans, lorsque le président Anouar Sadate avait jugé utile de rajeunir l'Union socialiste arabe. En moins de deux mois, des demandes avaient été formulées en

vue de la formation d'une quarantaine de groupements politiques.

Mais, à l'époque, le président Sadate s'était opposé à un retour au pluralisme tant qu'une partie du territoire égyptien demeurait

sous l'occupation israélienne. Il avait en outre estimé que l'USA devait rester l'organisation-mère de toutes les activités politiques, les nouveaux groupements devant fonctionner dans son propre cadre.

L'Union socialiste arabe groupe ouvriers, agriculteurs, intellectuels, militaires et représentants de la petite entreprise. Ses objectifs sont de garantir à ses membres les avantages sociaux et économiques, une

politique économique socialiste, et de préserver l'unité nationale. La moitié des sièges élus sont réservés aux ouvriers et aux agriculteurs.

Les trois forums nés de la décision de mars dernier sont les sociaux-démocrates (droite), les socialistes arabes égyptiens (centre) et l'union progressiste nationale (gauche). Les mêmes droits politiques sont garantis aux trois. Pour l'instant, les relations des trois groupes avec l'USA ne sont pas très claires. Tous les membres des forums deviennent en principe automatiquement membres de l'USA.

Les forums n'ont pas d'autres sources de financement que les cotisations de leurs membres. Les dons sont interdits. Les groupes de la droite et de la gauche n'ont pas non plus de journaux pour exprimer leurs vues. Il n'y a que trois quotidiens arabes en Egypte, et leurs directeurs ne veulent pas que chacun devienne l'organe d'un seul groupe, ou même qu'il accorde une place égale aux trois.

Néanmoins, beaucoup d'Egyptiens sont confiants à la nouvelle expérience et pensent qu'elle conduira finalement au retour du pluralisme des partis. Tous sont d'accord pour reconnaître l'importance des élections de novembre, mais il serait prématuré de prédire ce que sera la scène politique égyptienne au lendemain de ces élections.

L'URSS sonde la défense américaine

WASHINGTON (AP) — L'armée de l'air américaine a déclaré, lundi, que des bombardiers soviétiques pénètrent régulièrement dans l'espace aérien américain, au large de l'Alaska, pour éprouver les défenses des Etats-Unis, et sont régulièrement interceptés par des appareils américains.

"Ils sondent périodiquement nos procédures dans la zone d'identification", a déclaré un porte-parole. Il a précisé que les avions soviétiques ne survolaient pas les terres de l'Alaska, mais seulement la mer, dans la zone d'identification qui suit généralement le contour de la côte.

Cette zone, qui ne marque pas une frontière juridique, mais un périmètre de défense américain, s'étend d'un maximum de 480 km de la côte à un minimum de 32 km au détroit de Bering, là où les Etats-Unis et l'Union soviétique ne sont séparés que par environ 80 km de mer.

Ces vols soviétiques sont effectués depuis 1958. La base aérienne d'Elmendorf, dans l'Alaska, envoie automatiquement deux intercepteurs pour identifier et refouler les avions. Ces intercepteurs sont maintenus en permanence prêts au décollage pour ce genre de mission.

Par ailleurs, un porte-parole du département d'Etat a démenti que des chasseurs soviétiques MIG 23 ou MIG 25 aient survolé la terre en Alaska lors des manoeuvres "Jack Frost", vers la fin de l'année dernière.

Un record d'éloquence

LONDRES (AFP) — Un ancien champion de monopoly a battu lundi soir tous les records de durée pour un discours de fin de banquet, en gardant la parole sans interruption durant 4h19'34".

Cette performance, qui vaut à Gyles Brandreth, 28 ans, d'entrer dans le Guinness Book of Record, lui a permis de récolter 1500 livres destinées à un fond d'aide aux enfants handicapés.

Le précédent record d'éloquence de ce genre était de trois heures juste.

POUR VAINCRE L'INFLATION

RECHERCHER LES AUBAINES  ET ÉCONOMISEZ PENDANT CET AVANTAGEUX

ARTICLE À PRIX ENCORE PLUS

RÉDUIT "LUTTE CONTRE L'INFLATION"

RÉDUIT SOLDE DE MAI



LÉGERS COMPLETS TOUT-ALLER POUR LUI...

Jolis complets tout-aller en polyester, offrant tout le confort et le style qu'il exige d'un vêtement de qualité. Veston avec deux poches à rabat et devant boutonné. Pantalons avec poches de style western devant. Teintes dernier cri. Tailles 36-46.

ÉPARGNEZ 10⁰⁰

Prix K mart

2644

ARTICLE À PRIX ENCORE PLUS RÉDUIT "LUTTE CONTRE L'INFLATION"



BAS-NYLON AU GENOU WHISPER

A bon prix pour é-t-i-r-e-r votre budget! 100% nylon. Teintes cannelle ou épice, très en vogue. Tailles universelle.

Prix K mart 3 1⁰⁰

ARTICLE À PRIX ENCORE PLUS RÉDUIT "LUTTE CONTRE L'INFLATION"



2-6X CHEMISES DE NUIT POUR FILLETES

Rose, jaune ou bleu, avec sérigraphie variée devant. Prix K mart 264

CHEMISIERS IMPRIMÉS POUR JEUNES FILLES 8-14

Frais et légers, 50% polyester et 50% coton. Imprimés de couleurs variés. Prix K mart 296



ROBES-SOLEIL IMPRIMÉES POUR JEUNES FILLES

Robes-soleil en coton qui flattent votre silhouette... et votre budget! Genre sans manches, avec soutiengorge rembourré mousse. Choix étincelant d'imprimés très gais. Tailles 8-18. Prix K mart 588



CORSAGES NYLON SANS MANCHES POUR JEUNES FILLES

Corsages rayés pour vous sentir à l'aise, même par les jours les plus humides! Petit, moyen, grand. Prix K mart 199



SHORTS À ENFILER EN NYLON

Confort et belle apparence... Teintes ravissantes. 10-18. Prix K mart 177

VESTES JEANS POUR GARÇONS 8-18

Vestes très populaires, choix de tan, bleu ou vert. Tailles 8-18. Prix K mart 993



JEANS EN COTON POUR GARÇONS 8-18

Robustes jeans en coton, genre western, offerts en teintes variées. Prix K mart 333

Kmart Donne toujours satisfaction

En vente du 19 au 22 mai. Tant qu'il en restera. Nous nous réservons le droit de limiter les quantités.

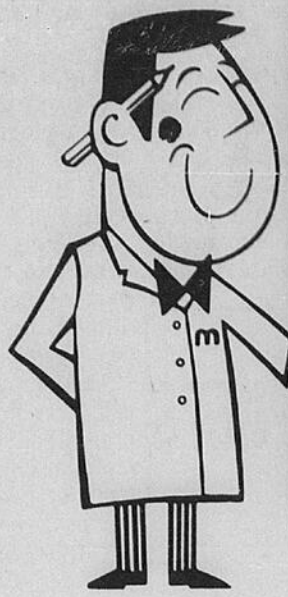

parce qu'il

Nourriture Tops
pour chiens boeuf, foie, poulet

Bte 25.5 oz

26¢

Pêches Métro
demies ou tranchées
Canada de fantaisie

Bte 28 oz

Salade de fruits
Canada de choix
Métro

Bte 19 oz

53¢

Jus de tomates
Canada de fantaisie
Libby

Bte 48 oz

53¢

- | | | | | | | | | | | | | | |
|--|------------------|-------------|---|------------------------------|--------------------------|---|--|-------------|--|--------------------------|-------------|--|---|
| POIS VERTS MÉTRO
ASSORTIS
CANADA DE CHOIX | Bte 10 oz | 23¢ | JUS DE PAMPLEOUSSE
NON SUCRÉ
LIBBY | Bte 48 oz | 69¢ | BEIGNES au MIEL
(Région de Québec)
MÉTRO | Bte 6 | 65¢ | SOUPE MÉTRO
POULET ET NOUILLES | bte 2 env. | 29¢ | CÉRÉALES
GENERAL FOODS | |
| CRISTAUX TANG
À SAVEUR
DE LIMONADE | 4 env.
3.4 oz | 89¢ | MCLAREN
Gherkins
sucrés | Bocal 15 oz | 79¢ | TARTES
MÉTRO | au sucre
18 oz
noix, citron, raisin
20 oz | 79¢ | FÈVES COUPÉES
VERTES OU JAUNES
CANADA DE CHOIX
MÉTRO | Bte 10 oz | 25¢ | SUGAR CRISP
Bte 13 oz | ALPHABITS
Bte 15 oz |
| NOURRITURE
POUR CHIENS AU BOEUF
GAINES BURGER | Bte 2 kg | 2.59 | Olives
farciées
manz. | Bocal 12 oz | 99¢ | JUS D'ORANGE
Fait de concentré 100% pur et
d'oranges fraîches
ORANGE MAISON | Cont.
64 oz | 1.39 | EAU MINÉRALE
MÉTRO | Bout.
30 oz | 32¢ | MÉLASSE
MÉTRO | Cont.
26 oz.
Cont.
40 oz. |
| ADOUCCISSEUR
POUR TISSUS
MÉTRO | Cont.
128 oz | 1.19 | DÉTERGENT MÉTRO
LIQUIDE CITRON | Cont.
64 oz | 99¢ | SAVON de TOILETTE
ASSORTIS
MÉTRO | Pqt
8 | 69¢ | PAPIER de TOILETTE
BLANC OU ROSE
ROYALE | Paquet
2 roul. | 57¢ | MAÏS EN CRÈME
CANADIEN DE CHOIX
MÉTRO | Bte 10 oz |
| DENTIFRICE AIM | Tube
100 ml. | 89¢ | BISCUITS DARE
BRISURE DE CHOCOLAT,
CRÈME FRANÇAISES,
BRISURE D'ARACHIDES
FUDGE VANILLE | Pqt
15 oz | 89¢ | BREUVAGE MÉTRO
ORANGE OU RAISIN | Cont.
64 oz | 75¢ | MÉLANGE À FOUETTER
DREAM WHIP | Paquet
jumelé
4 oz | 1.29 | FROMAGE KRAFT
CANADIEN
TRANCHES INDIVIDUELLES | Pqt
2 lb |
| JUS de TOMATES
CANADA DE FANTAISIE
LIBBY | 6 btes
5.5 oz | 89¢ | CORNETS CHRISTIE
CADETS OU GOBELETS | Bte 20 | 45¢ | MOUTARDE MÉTRO
PRÉPARÉE | Bocal
16 oz | 36¢ | POUDRE JELL-O
POUR GELÉE
ASSORTIES | Bte 3 oz | 27¢ | ARACHIDES
MÉTRO | ESPAÑOLES
16 oz
BLANCHES
16 oz |
| FÈVES AU LARD
BRUNES FONCÉES
LIBBY | Bte 14 oz | 39¢ | BEIGNES MÉTRO
(Région de Montréal) | NATURE
12
SUCRÉS
12 | 49¢
55¢ | FARINE MÉTRO | Sac
7 lb | 1.09 | CRISTAUX TANG
À SAVEUR DE RAISIN | 4 env.
3.4 oz | 1.04 | 89¢ | 99¢ |

Papier mouchoir
blanc ou couleurs assorties
Facelle Royale

Bte 100

54¢

Eau de javel
Métro

Cont. 128 oz

67¢

Essuie-tout Jumbo
citrouille ou assorties
Facelle

ch.

69¢

Prix en vigueur jusqu'au 22 mai 1976

- | | |
|---|---|
| MARCHE DINEL
99, rue PRINCIPALE
CRENEVILLE 428-3968 | MARCHE JEAN RENAUD Inc.
79, CH. MONTREAL, MASSON
986-6286 |
| ARMAND LACROIX
242 PRINCIPALE
BUCKINGHAM | LORTIE CIE LTEE H & R
rue MAIN, VANKLEEK HILL
678-2302 |
| LORTIE CIE LTEE H & R
300 OUEST, rue PRINCIPALE
HAWKESBURY, ONT. | |



Métro

parle mon langage

"Mérite"
Fesse de jambon
 Prêt à servir, découennée sans jarret

Un bout ou l'autre

MORCEAU DE JAMBON COUPE DU CENTRE
 Env. 2 1/2 lb **1 28** lb

98¢ lb

"Flamingo"
Jeunes dindons
 Congelés Canada Catégorie "A"

Moins de 12 lb

72¢ lb

Tomates fraîches
 De Floride, catégorie Canada no 1

2/69¢ lb

DENTIFRICE PEPSODENT 150 ml **1 29**

SACS À ORDURES METRO Intérieur Pqt 10 **35**¢ Extérieur Pqt 10 **69**¢

MAÏS EN GRAINS CANADA DE FANTAISIE METRO Bte 12 oz **40**¢

CROUSTILLES METRO Sac 250 gr. **79**¢

BRIQUETTES FLEUR DE LYS

SAC 5 LB **81**¢ SAC 10 LB **1 43** SAC 20 LB **2 69**

DÏNER KRAFT AU MACARONI Bte 7 oz **28**¢

viandes de qualité



Boeuf Canada catégorie "A" Ruban Rouge

Les prix sont en vigueur jusqu'au samedi 22 mai 1976

Nous nous réservons le droit de limiter les quantités

FOIE DE VEAU DE CHOIX IMPORTÉ TRANCHÉ (PRODUIT DÉCONGELÉ) **1 28** lb

"MERITE" ÉPAULE DE PORC FUMÉ GENRE PICNIC 5 à 7 lb **88**¢ lb

"MERITE" BACON SANS COUENNE 1 lb **1 55**

"MERITE" SAUCISSON DE BOLOGNE 2 lb et plus **59**¢ lb

"BOEUF MERITE" SAUCISSE PORC/BOEUF **79**¢ lb

"CORVETTE" FILETS D'AIGLEFIN CONGELÉS Bte 3 lb **3 49**

"FLAMINGO" POULET FRIT PANÉ 9 MORCEAUX CUITS 2.1 lb **3 29**

"COORSH" BOEUF FUMÉ TRANCHÉ 4 env. 2 oz **1 29**

"COORSH" SAUCISSES FUMÉES TOUT BOEUF 1 lb **89**¢

"COORSH" SAUCISSES SALAMI PUR BOEUF 10 oz **85**¢

"COORSH" SALADE DE CHOUX Cont. 32 oz **79**¢



Bien sûr pour mieux vous servir

fruits et légumes

BROCOLI FRAIS VERT DE CALIFORNIE Pqt. **43**¢

FRAISES ROUGES SUCRÉES CALIFORNIE, CATÉGORIE CANADA No 1 Bte chop. **47**¢

BANANES "DÔLE" QUALITÉ SUPÉRIEURE lb **21**¢

ORANGES SUNKIST SANS PÉPINS, GROSSEUR 113 Douz. **89**¢

ÉCHALOTES FRAÎCHES E.U. 3 pqt. **39**¢

FÈVES VERTES FRAÎCHES DE FLORIDE lb **37**¢

Ketchup
 Metro

Bout. 25 oz **69**¢

Détersif bleu
 en poudre
 Metro

Bte 5 lb **1 49**

Détersif Mousse peu
 Metro

Seau 20 lb **6 98**

j'y crois



METRO JEAN LORRAIN Engr. 87, RUE ST-RAYMOND HULL 771-5839

H.R. LORTIE ST-ISIDORE-DE-PRESCOTT

J.P. ISABELLE 166, rue ST-REDEMPTEUR HULL, QUE.

MARCHE CORBEIL 983-7966 ST-ANDRE-AVELLIN

CHEZ VOTRE DETAILLANT

BIBEAU TEXACO



Joe BIBEAU
9, rue Thérien, Hull
771-9453

TOURAINÉ TEXACO SERVICE



Guy McAULIFF
328, rue Principale, Touraine
568-8998

ROLLAND HENRI TEXACO SERVICE



310, boul. St-Joseph, Hull
777-8018

CELLARD TEXACO SERVICE



Gabriel CELLARD
133, ch. Aylmer, Lucerne
684-5757

MARCEL'S TEXACO



Marcel DURIVAGE
121, rue Principale, Aylmer, Qué.
684-3186

PIERRE TEXACO SERVICE



Pierre CYR
623, boul. St-Joseph, Hull.
776-4615

ALCIDE GAUVREAU TEXACO



390, boul. Taché,
Hull, Qué.
771-3552

MICHEL VILLENEUVE TEXACO



205 boul. Gréber
Gatineau, Qué.



VENTE DE PRESENTATION

GOODYEAR

Radial

Grand Prix à bande blanche de Goodyear

\$39

chacun, pose comprise
DIMENSIONS POUR PETITES VOITURES
AR78-13, BR78-13, DR78-14

VOITURES INTERMÉDIAIRES

ER78-14, FR78-14
GR78-14, GR78-15 **\$49** chacun,
pose comprise

VOITURES DE LUXE ET GROSSES VOITURES

HR78-15, JR78-15
LR78-15 **\$59** chacun,
pose comprise

Goodyear présente le radial Grand Prix à bande blanche dans les dimensions de la série 78. Le nom Grand Prix provient de la piste de course la plus rigoureuse du monde... là où les gagnants roulent sur des Goodyear depuis nombre d'années. Le radial Grand Prix de Goodyear a été conçu pour utilisation sur la grand-route et selon les mêmes principes que ceux suivis pour construire un pneu de course. Voici pourquoi il est avantageux de chauffer votre voiture de pneus de type radial, sans tarder.

- LA CONSTRUCTION RADIALE... réduit la friction interne permettant un meilleur refroidissement du pneu au cours de la conduite.
- ÉCONOMIE D'ESSENCE... étant donné que le pneu radial roule avec plus de facilité que le pneu à plis en biais ordinaire, vous économisez de l'essence.
- DOUCEUR DE ROULEMENT... le câblé de polyester de la carcasse assure un roulement doux et confortable.
- BONNE ADHÉRENCE... la construction radiale garde la semelle en contact ferme avec la chaussée pour une adhérence impeccable.
- SÉCURITÉ... les ceintures jumelées en fibre de verre de la semelle aident à résister aux chocs du freinage.

