

le **PLEIN-JOUR**

sur la
manicouagan

PLEIN
JOUR

"Une présence dans LE MILIEU pour servir LE MILIEU"

Le seul journal à intérêt totalement local

4^{ème} année, no 43

Mercredi, 2 janvier 1980, 72 pages

12,500 exemplaires

*En ce début de
l'année 1980,
la direction
et le personnel
du journal*

PLEIN-JOUR
sur la Manicouagan

*souhaitent à tous
une Bonne et
Heureuse Année*



Dans Manicouagan

André Maltais représentera de nouveau les libéraux

Par: Jean Garon

Depuis le renversement du gouvernement conservateur de Joe Clark, les partis politiques sont sur le quivive en vue du scrutin fédéral qui doit avoir lieu le 18 février prochain. Chez les libéraux, le député de Manicouagan André Maltais a annoncé, peu de temps avant les Fêtes, qu'il serait de nouveau dans la course.

Il n'y aura effectivement pas de convention libérale pour déterminer le choix d'un candidat dans le comté de Manicouagan. Les libéraux de ce comté s'accordent facilement pour dire que le

député Maltais, qui a été élu avec une forte majorité le 22 mai dernier, reste le candidat tout désigné. D'ailleurs ce ne serait pour eux qu'une pure perte de temps et d'énergie.

M. Maltais doit rencontrer les dirigeants de l'Association libérale de Manicouagan en ce début du mois de janvier, afin de déterminer la stratégie qui sera utilisée au cours de cette courte campagne d'hiver ainsi que mettre sur pied son organisation à travers tout le comté. Ce qu'il veut pour cette campagne, c'est une équipe d'organisateur et non pas un seul organisateur.

Il nous a révélé récemment qu'il débiterait

sa campagne électorale à Shefferville, puis irait rencontrer les gens de Baie-Comeau, ceux de Port-Cartier et de Hâvre St-Pierre. Il a également confié que sa tournée serait assez limitée, à cause principalement de la température.

Le programme que le député Maltais entend mettre de l'avant sera axé sur les transports, les communications, les services fédéraux, le traversier-rail et la modernisation des pêches. Il évitera cependant les promesses électorales. D'après lui, le vote sera aussi fortement libéral dans Manicouagan que le 22 mai dernier.



Contrairement à ce que l'on avait cru à l'annonce de la démission de M. Trudeau, peu de temps avant le renversement du gouvernement conservateur, André Maltais s'attend à travailler de nouveau aux côtés de M. Trudeau.

Elections fédérales le 18 février

Le 21 janvier: Mises en candidature dans Manicouagan

Par: Jean-Guy Gougeon

Les dés sont jetés. Après avoir été défait à la Chambre des Communes la semaine dernière, le premier ministre du Canada monsieur Joe Clark a demandé au gouverneur général de prononcer la dissolution des chambres et des élections ont été décrétées pour le 18 février prochain. Au moment où

ces lignes sont écrites, un seul candidat a annoncé son intention de briguer les suffrages dans Manicouagan.

L'ECHEANCIER

Un échéancier a été rendu public par le président général des élections du Canada, monsieur Jean-Marc Hamel. C'est ainsi qu'à

compter du dimanche 20 janvier, les partis pourront faire de la réclame, imprimée et radiodiffusée. Le lendemain 21 janvier, dans les circonscriptions éloignées, comme celle de Manicouagan, marquera la date des mises en candidatures; dans les 257 autres comtés du pays, les mises en candidatures auront lieu le lundi suivant, 28 janvier.

La révision de la liste électorale s'effectuera du 30 janvier au premier février. Dans le comté de Manicouagan, le président d'élection est madame Marielle Dionne, nommée en novembre dernier, suite à la démission de monsieur Florent Cossette.

Du lundi 4 février au vendredi 15 février: on peut voter d'avance, sous certaines conditions, au

bureau du président du scrutin de chaque circonscription.

Du lundi 4 février au samedi 9 février, les membres des forces armées et les fonctionnaires à l'étranger votent par la poste.

Du samedi 9 février au lundi et mardi 11 et 12 février, ouverture des bureaux de scrutin, de midi à 8 heures, heures locales.

pour les personnes qui ne pourront voter le jour des élections.

Le samedi 8 février, la réclame des candidats et des partis dans les journaux et à la radio doit cesser à minuit.

Le lundi 18 février, jour des élections de 9 heures du matin à 8 heures du soir, heures locales.

Crédit Social

P.H. Tremblay sera candidat si on l'invite

Par: Jean-Guy Gougeon

Le candidat du Crédit Social aux élections du 22 mai dernier dans Manicouagan n'est pas encore fixé quant à son entrée dans la lutte électorale. Travailleur de l'Alcan, M. Paul-Henry Tremblay avait récolté plus de cinq mille voix le 22 mai dernier, se classant immédiatement derrière le vainqueur, le député Maltais.

Bien qu'il dise s'intéresser au comté de Manicouagan, M. Tremblay souligne qu'il acceptera une invitation des militants créditistes de cette circonscription de se présenter, mais ne choisira pas seul de venir poser sa candidature. M. Tremblay devait rencontrer les dirigeants du parti ces derniers jours. Si un candidat de la région choisit de briguer les suffrages sous la bannière créditiste, il respectera cette décision.



Paul-Henry Tremblay, de Chicoutimi, candidat du Crédit Social aux élections du 22 mai dernier dans Manicouagan.

Un candidat pour les «Travailleurs»

J.G.

Nous apprenions le 21 décembre dernier, que M. Roland Ayotte de Baie-Comeau serait candidat pour le Parti des

Travailleurs dans le comté de Manicouagan, au prochain scrutin fédéral. Dans le milieu, on estime que cette annonce est encourageante pour les

travailleurs de la région, puisque l'un d'eux a décidé de briguer les suffrages pour les représenter. M. Ayotte est attaché au Magasin Nazaire Livre.

Chez les conservateurs

Denyse Patry décline au profit de Jacques Blouin

Par: Jean Garon

Il n'y aura apparemment pas de convention pour le choix d'un candidat conservateur en vue de la prochaine élection fédérale dans Manicouagan. C'est ce qu'a laissé entendre Mme Denyse Patry, candidate défaite à l'élection du 22 mai 1979, en annonçant le 21 décembre dernier qu'elle ne se représentait pas pour laisser le champ libre à Jacques Blouin.

Vraisemblablement M. Jacques Blouin, neveu de l'ex-député libéral Gustave Blouin, serait le favori des



conservateurs de Manicouagan. Faute de moyens et de temps, Mme Patry cède volontiers sa place à M. Jacques Blouin qu'elle appuie sans réserve, le considérant comme un candidat dynamique et d'une grande crédibilité.

Elle le croit capable de mener les conservateurs à la victoire.

Si l'on se base sur le scrutin du 22 mai, les conservateurs ont un bon bout de chemin à rattraper, puisque leur candidate s'était classée au troisième rang derrière le libéral André Maltais et le créditiste Paul-Henry Tremblay. Ils tenteront certainement de gagner du temps en évitant une convention à seulement une quarantaine de jours de l'élection.

Au lieu de faire perdre inutilement du temps à l'organisation conservatrice de Manicouagan, Mme Patry s'est désistée dès le 21 décembre.



**VITRERIE
HAUTE-BAIE ENR.**

343, rue de Puyjalon, Hauterive



**Manufacturier de portes et châssis
RÉSIDENTIEL ET
COMMERCIAL**

589-2516, 589-8522



Personne ne voulait d'une élection,

«C'est la faute à Clark»

Charles Lapointe

Par: Jean Garon

Officiellement, le député actuel du comté de Charlevoix Charles Lapointe se portera de nouveau comme candidat libéral pour l'élection du 18 février prochain. Cette fois-ci, il s'attend d'augmenter sa majorité à 12 000 voix.

Le libéral Charles Lapointe devait rencontrer ses organisateurs pendant la période des Fêtes, afin qu'il puisse se lancer en campagne électorale dès le 8 janvier. Il prévoit déjà

livrer une bataille intéressante, principalement sur la taxation, l'énergie, Pétro-Canada et la politique monétaire.

Pour la région, il entend bien trouver une solution de rechange vis-à-vis l'abolition du programme Canada au Travail par le gouvernement conservateur car, dit-il, notre région se trouve pénalisée en étant dépourvue d'industries.

N'étant pas plus enchanté que les autres de vivre une élection en hiver,

surtout que c'est la deuxième en moins d'un an, M. Lapointe explique que les libéraux étaient obligés de voter contre le budget proposé par le gouvernement conservateur le 11 décembre dernier, de peur qu'ils perdent leur crédibilité. Il se demande même jusqu'à quel point le Premier Ministre Joe Clark n'avait pas souhaité de renversement. «On a été provoqué», croit-il.

A ses yeux, la présente élection est perdue d'avance pour les

conservateurs. Le député Lapointe estime que les libéraux ont d'excellentes chances de reprendre le pouvoir, s'appuyant sur le dernier sondage qui donnait 47% des faveurs aux libéraux contre 28% pour les conservateurs. Quant aux créditistes, il prétend qu'ils sont décimés et que la population ne peut pas voter pour des députés qui ne sont pas capables de se prononcer sur un sujet aussi important que le budget.



D'après le député Charles Lapointe, si nous vivons une élection en ce temps-ci de l'année, «c'est la faute à Clark».

du ministre québécois de l'Industrie et du Commerce Jean-Paul Beaudry.

Pendant les Fêtes, l'organisation de M. Dufour a été mise en branle, de sorte qu'il puisse débiter sa campagne électorale le plus tôt possible.



M. Jean-Pierre Dufour est natif de La Malbaie. Il professe dans le notariat à Forestville depuis 1974.

Les conservateurs choisissent Jean-Pierre Dufour

Par: Jean Garon

L'exécutif du Parti Progressiste Conservateur du comté de Charlevoix et les hauts dignitaires du Parti ont évité eux aussi une convention en décidant unanimement, le 21 décembre, d'accepter la candidature du notaire Jean-Pierre Dufour de Forestville.

Cette annonce met donc fin aux rumeurs qui circulaient à l'effet que MM. Auguste Choquette, Perreault Larue ou Réal St-

Laurent se seraient présentés sous la bannière conservatrice à l'élection du 18 février.

Le président de l'exécutif du Parti dans Charlevoix, M. Albert Martin, se réjouit du choix de M. Dufour, car celui-ci donnera certainement une nouvelle image aux conservateurs du comté. M. Dufour possède en plus une bonne connaissance de la politique, pour avoir travaillé comme chef de cabinet, secrétaire particulier et conseiller spécial

La question référendaire

Première manifestation des tenants du OUI

Par: Jean Garon

Au seuil de l'élection générale fédérale, la Fondation des Québécois pour le OUI au référendum commence à se manifester. Deux jours à peine après l'annonce de la question référendaire par le Premier Ministre René Lévesque, les comités du OUI à travers tout le Québec ont entamé leur vaste campagne pour rappeler aux Québécois, les motifs pour lesquels ils sont appelés à se prononcer sur le cadre constitutionnel.

Dans le comté de Saguenay, le président du comité du OUI, Me Gabriel-Yvan Gagnon, a dévoilé le premier les raisons qui l'inciteront à voter OUI au référendum. Pour lui, «la clarté et la franchise de la question est à l'image même de la nouvelle entente que le peuple Québécois négociera avec Ottawa».

Il a soutenu enfin, que la décence la plus



Le candidat créditiste de l'élection du 22 mai 1979, Me Gabriel-Yvan Gagnon, laisse tomber la politique fédérale pour se consacrer au référendum.

élémentaire exigeait «que nous procédions à un nouveau partage des pouvoirs» pour que cesse la politique des deux poids deux mesures. Bref, Me Gagnon a déclaré qu'il dirait OUI à la culture, OUI

à la langue, OUI à l'économie, OUI au Québec.

Comme l'a annoncé le président du comité du OUI du comté de Saguenay, tout au long de la campagne pré-référendaire et référen-

taire, des personnalités connues du public dévoileront les raisons pour lesquelles elles voteront OUI au référendum. Dans le comté le maire de Hauterive, Maurice Boutin, a déjà fait

connaître son intention pour le référendum.

Après une courte leçon d'histoire, le maire Boutin a révélé qu'il dirait OUI pour mettre fin à deux siècles de frustration des Québécois. «Je voterai OUI pour que le Québec soit maître chez lui», a-t-il déclaré en substance.

Quand on examine le contenu du fameux rapport Durham de 1841, qui propose l'assimilation des Canadiens-Français en les mettant dans une position inférieure, en les subordonnant politiquement, en les mettant en situation de minorité jusqu'à ce qu'ils se fondent dans le grand tout anglais, le maire Boutin estime que les Québécois ne peuvent faire autrement que voter OUI au référendum.

Somme toute, le maire boutin, qui n'est pas le moindre du monde gêné d'avouer son allégeance politique, dit qu'il votera OUI au référendum pour changer le cours de l'histoire.

Roméo & Juliette



La mode à deux...

Les Galeries Baie-Comeau
296-6676

BOUTIQUE 8



la différence!

Vêtements juniors & dames

LES GALERIES BAIÉ-COMEAU
296-4919

CENTRE REGIONAL MANICOUAGAN
589-6526

AU FEMININ



Spécialités de vêtements pour dames

Taille 14 à 22 1/2
Vêtements de maternité
Uniformes

Les Galeries Baie-Comeau
296-9740

boutique Bambino



Centre Régional Manicouagan
589-2331
Les Galeries Baie-Comeau
296-9190

L'UNIVERS DES PETITS!



Les Services d'Entretien CDJ inc.

Centre Commercial Laflèche,
Baie-Comeau - Hauterive
Bur.: 589-8860

Lavage de tapis, fauteuils, divans

CONCIERGERIE COMMERCIALE & RÉSIDENTIELLE
PLANCHERS - MURS - DÉGATS DE FEU
INONDATION DE SOUS-SOL
LOCATION DE POLISSEUSES À PLANCHER



On a parlé d'électricité au dîner des hommes d'affaires



M. Fernand Gagnon a entretenu l'auditoire du projet grandiose effectué dans le territoire de la Baie James.

Par: Suzie Brisson

L'hydro-électricité était à l'honneur au dernier dîner des hommes d'affaires de la Caisse d'Épargne Economique Manicouagan puisque l'organisme était l'hôte d'un représentant de la Société d'énergie de la Baie James, M. Fernand Gagnon.

M. Gagnon a entretenu l'auditoire du projet grandiose effectué sur la Baie James et a répondu aux questions des hommes d'affaires présents ce midi.

Sollicitation

Même si plusieurs questions portaient sur l'aspect technique des réalisations à la Baie James, certaines interrogations touchaient l'économique.

Ainsi on se demandait pourquoi la sollicitation était interdite sur le territoire de la Baie James, M. Gagnon a répondu en rappelant que les travailleurs qui se trouvaient à l'emploi de la

S.E.B.J. provenaient tous de différents secteurs et que de retour dans leur coin de province, ils pourraient s'adresser aux services qui les intéressent. Aussi, M. Gagnon a précisé qu'une liste des travailleurs provenant du secteur Manicouagan pourrait être expédiée à quiconque en ferait la demande.

Des commentaires ont aussi été apportés concernant la présence de la Banque Royale sur le territoire de la Baie James au détriment de d'autres établissements bancaires. M. Gagnon a répliqué en disant que seule la Banque Royale avait signifié son intention de s'installer dans ce territoire.

D'autre part les hommes d'affaires présents à ce dîner ont apporté certaines recommandations concernant la prochaine rencontre. A ce moment-là une politique d'approche serait envisagée concernant les achats des compagnies chez les commerçants locaux. On sait que différentes procédures existent tant qu'à ces achats et cette rencontre aurait pour but d'informer les hommes d'affaires de la région de l'existence de celles-ci. La rencontre a été fixée le 14 janvier prochain.

L'électricité à Baie-Comeau

13% d'augmentation pour les consommateurs

Par: S.B.

Les consommateurs domestiques de la Ville de Baie-Comeau verront leur facture d'électricité augmenter d'environ 13% et ce, dès janvier 1980.

D'autre part, la compagnie d'électricité Manicouagan vient de faire savoir à la Ville de Baie-Comeau, son intention d'augmenter ses tarifs marquant un pourcentage d'augmentation de 33 1/3%.

Face à cette soudaine augmentation, la Ville de Baie-Comeau n'a pas l'intention de laisser faire ces choses et a décidé de se servir de son pouvoir de négociation.

Et la Ville entend bien se servir de certaines clauses déjà existantes. En effet, une entente entre la Compagnie d'électricité Manicouagan et la Ville de Baie-Comeau entre les dates du 1er janvier 1977 et le 1er décembre 1980 stipule que le prix devra être négocié entre les deux parties. Aussi la Ville ajoute que de nombreuses concessions ayant été faites par elle au niveau de certaines ententes lui donnent le droit de négocier.

L'augmentation que fait subir la Ville de Baie-Comeau à ses consommateurs permettra à la Ville de récupérer 350 000\$. Mais si on ajoute ce montant à l'augmentation de 33 et un tiers, la Ville devra aller chercher de l'argent ailleurs car ce montant ne suffira pas à combler le manque à gagner.

Il faut dire que la Ville ne peut pas hausser ses tarifs de plus de 13% à cause des normes tarifaires d'Hydro-Québec. Ce qui fait dire à la Ville que c'est là le problème des petites

compagnies privées d'électricité qui, en achetant à des prix élevés

le bien de consommation, se doivent de le vendre au même prix que la com-

pagne d'Etat. La Ville de Baie-Comeau fera donc con-

naître son intention à la Compagnie d'électricité Manicouagan sa ferme

intention de négocier sur ce nouveau coût d'augmentation.

Projet d'une route à 4 voies

Par: S.B.

La Ville de Baie-Comeau a transmis au Ministre du Loisir de la Chasse et de la Pêche, M. Lucien Lessard, son approbation tant qu'à la poursuite du dossier concernant une route à quatre voies localisée entre la Route 138 et le boulevard

LaSalle.

Le Ministre Lessard, qui a suivi le dossier depuis le début, est donc chargé de faire savoir à l'instance gouvernementale impliquée, soit le ministère des Transports, cette intention de la Ville de Baie-Comeau.

Et ce, afin qu'une

entente survienne entre les deux parties impliquées pour la concrétisation dudit projet.

L'apport financier du ministère des Transports se situerait aux environs d'un million et le projet représente un coût total d'un million et demi.

Les explications du Gouvernement du Québec relativement au livre blanc.



le PLEIN-JOUR

sur la Manicouagan
3 Place Lasalle, Baie-Comeau
Produit par

LES PUBLICATIONS PLEIN-JOUR INC.
589-5900 296-3350 296-3358
296-5900 296-3359 Tirage 12,300 exemplaires

Imprimé à Rimouski par Bellavance Inc., division Imprimerie.

Distribution gratuite dans tous les foyers des localités comprises entre Ragueneau et Baie-Trinité. Toute reproduction du contenu de ce journal est interdite sans l'autorisation expresse de la direction.

Courrier de deuxième classe
Enregistrement numéro 2955.

DIRECTEUR GENERAL:
Paul Brisson

DIRECTEUR ADJOINT:
André Fortier

ADMINISTRATION:
Resp. Administration: Claire Brisson
Adj. Resp. Administration: France Labonté
Secrétaires: Mimi Maltais
Danielle Linteau

RESPONSABLE DE L'INFORMATION:
André Fortier

JOURNALISTES:
Jean Garon
Paul Fortier
Suzie Brisson

DIRECTEUR DE LA PUBLICITE:
Daniel Emond, tél., messenger: 589-0224

CONSEILLERS EN PUBLICITE:
Patrice Boulianne, tél., messenger: 589-0264
Gaby Morissette

PHOTOGRAPHIE:
Luc Michaud, tél., messenger: 589-0212

SALLE DE MONTAGE:
Responsable et mise en page: Raymonde Dubé
Photo-composition: Diane Labonté
Maquettistes: Linda Saint-Pierre
Ginette Beaulieu
Sonia Gendron

Dépôt légal
Bibliothèque
Nationale du Québec

LES HEBDOS RÉGIONAUX
ASSOCIATION DES ÉDITEURS
DE LA PRESSE HEBDOMADAIRE
RÉGIONALE FRANCOPHONE

Une loi, ça se fait comme ça

- Une loi, c'est une règle. Cette règle définit les droits des individus ainsi que leurs obligations.

Les trois grandes étapes par lesquelles doit passer une loi avant d'être adoptée sont les suivantes:

- Étape 1: décision de faire une loi
- Étape 2: conception et préparation, par un député ou un ministre
- Étape 3: discussion, et vote par l'Assemblée nationale
- Étape 4: sanction par le lieutenant-gouverneur

Chacune de ces étapes se divise en plusieurs sous-étapes que nous allons voir.

ÉTAPE 1: DÉCISION DE FAIRE UNE LOI

Qui décide de faire une loi? En général, c'est le gouvernement. L'intention de faire cette loi est, en principe, annoncée dans le programme du gouvernement. Décider de faire une loi, c'est reconnaître un besoin de la société. Ce besoin peut être exprimé par des individus ou des groupes, des événements de l'actualité (ex. loi 62), des sondages, des commissions d'enquête et des comités d'étude.

Un projet de loi est parfois présenté sous la forme d'un livre blanc ou d'un livre vert.

1) Le livre vert

Il expose le besoin ou le problème, les objectifs à atteindre pour le résoudre et les diverses solutions envisagées.

2) Le livre blanc

Il expose tous les éléments du livre vert. En plus, il contient la ligne que le gouvernement entend suivre.

ÉTAPE 2: LA CONCEPTION DE LA LOI ET SA PRÉPARATION

Prenons pour exemple une loi concernant le ministère du travail. Le ministre du travail prépare un mémoire et le présente au Conseil des ministres. Il y expose le problème et les moyens de le résoudre. Le Conseil des ministres autorise ou non le ministre du travail à présenter son projet de loi.

S'il est approuvé, le projet est présenté au Comité de législation. Ce comité donne son avis sur le projet. Il vérifie sa cohérence juridique. Il le compare à la loi existant déjà.

Le caucus est l'ensemble des députés du parti au pouvoir. Le projet de loi peut être présenté au caucus, à l'une ou l'autre des étapes ci-haut mention-

nées.

Grâce à ces différentes consultations, le projet de loi est amélioré. Finalement, il est imprimé.

En résumé: projet du ministre du travail - Conseil des ministres - Caucus - Comité législatif - la loi est imprimée.

ÉTAPE 3: DISCUSSION ET VOTE PAR L'ASSEMBLÉE NATIONALE

Une fois imprimé, le projet de loi est présentée à l'Assemblée nationale par le ministre, concerné parfois par le leader du gouvernement.

La loi sera votée par la Législature, composée de l'Assemblée nationale et du lieutenant-gouverneur.

Le processus législatif se compose de cinq étapes, dont une facultative:

- 1) Première lecture
- 2) Étude en commission parlementaire et audiences publiques (facultatif)
- 3) Deuxième lecture
- 4) Étude en commission (plénière ou parlementaire) article par article
- 5) Troisième lecture

1) Première lecture

Le ministre expose son projet de loi aux députés de l'Assemblée nationale. On dit alors qu'il le "dépose".

Les députés votent alors pour le dépôt du pro-

jet, sans le débattre. On dit alors que le projet est "adopté en première lecture". Il devient la propriété de l'Assemblée nationale.

2) Étude en commission parlementaire et audiences publiques (facultatif)

Si, après la première lecture, l'Assemblée décide de consulter la population (audiences publiques), le leader parlementaire du gouvernement convoque la commission parlementaire concernée.

Une commission parlementaire est formée d'une dizaine de députés de tous les partis, si possible. Il y a 26 commissions parlementaires et elles sont élues.

À la suite des audiences publiques, la commission parlementaire apporte des modifications (amendements) au projet de loi et elle en fait rapport à l'Assemblée nationale.

3) Deuxième lecture

L'Assemblée nationale étudie le "principe" du projet de loi, sa nécessité et ses conséquences sur la société. Ensuite, il y a un débat. Puis les députés votent.

Le projet de loi est alors "adopté en deuxième lecture".

4) Étude en commission

(plénière ou parlementaire) article par article

L'étude du projet de loi article par article se fait soit en commission plénière, soit en commission parlementaire. Cette décision est prise par le leader du gouvernement.

La commission plénière est formée des 110 députés et elle est dirigée par un vice-président. Les députés proposent et votent des amendements au projet de loi.

La commission parlementaire est formée d'une dizaine de députés. Elle discute le projet mais sans audience publique. Dans ce cas, un député-rapporteur fait part à l'Assemblée nationale des amendements votés.

5) Troisième lecture

Le projet de loi, tel qu'amendé lors de l'étude article par article, est débattu, voté et adopté.

Une fois le projet de loi "adopté en troisième lecture", le travail de l'Assemblée nationale est terminé.

ÉTAPE 4: SANCTION PAR LE LIEUTENANT-GOUVERNEUR

Pour devenir une loi, le projet de loi adopté en troisième lecture doit recevoir la "sanction" du lieu-

tenant-gouverneur, représentant de la reine dans la province.

Cette "sanction" est une signature. Elle se fait en présence de représentants du gouvernement et de l'opposition.

La nouvelle loi entre habituellement en vigueur le jour de sa sanction.



Claude Charron
Leader parlementaire
du gouvernement.



**AU
FÉMININ**

GALERIES
BAIE-COMEAU
296-9740



Roméo & Juliette

GALERIES BAIE-COMEAU
296-6679

grande
**VENTE
DE**
janvier

Rabais de

10 à 75%

sur marchandise en magasin seulement

Bambino

GALERIES BAIE-COMEAU
296-5190

CENTRE REGIONAL MANICOUAGAN
589-2331



BOUTIQUE 8

LES GALERIES BAIE-COMEAU
296-4919

CENTRE RÉGIONAL MANICOUAGAN
589-6526

Rencontre

La voix de Corinne

«Rien ne nous rend si grand qu'une grande douleur. Les plus désespérés sont les chants les plus beaux. Et j'en sais d'immortels qui sont de purs sanglots.»
(Le Pélican, Alfred de Vigny)

Corinne, ma cousine

d'Alberta, je l'ai enfin reçue hier chez moi, au Chemin-du-Lac. L'Est et l'Ouest qui se rencontrent, c'est donc encore possible...

Incroyables, tous ces souvenirs accumulés en vrac pendant une absence de cinquante ans: Au coin du feu, nous avons jasé,

trois heures d'affilée, de tout et de rien, au milieu des rires et des larmes, des souvenirs d'enfance, de la parenté, voire de l'actualité.

De l'actualité, que voilà bien une conversation sérieuse et rajeunissante. En effet, il s'agissait, entre

nous, rien de moins que de refaire à notre façon un pays mal parti parce que mal fait, et cela d'un océan à l'autre, «a mari usque ad mare».

Et à travers elle, j'écoutais, ému, la voix, si belle et française, de plus d'un million de nos frères francophones hors Québec, les «grands oubliés de notre histoire».

Tout à coup, en l'écoutant, je me rendis bien compte que «l'Indépendance du Québec» n'est pas si simple qu'on le prétend. Tout à coup je compris la

magnanimité et le courage de cette lutte épique des nôtres, là-bas.

Oui, comme ils sont grands, nos frères de l'Ouest, plus ou moins «blessés» et abandonnés par leur Patrie, le Québec, en un certain soir du 15 novembre. Pendant ce triomphe narcissique, triomphe facile à côté de leur combat difficile, pouvions-nous songer, un moment, aux orphelins lointains?...

De fil en aiguille, Corinne ma cousine en vint à me parler des «Héritiers de Lord Durham», des Francophones de la dispersion aux prises avec «la dramatique d'une assimilation implacable». En particulier, elle réussit à me faire comprendre leur détermination à occuper la région de Saint-Albert comme des citoyens à part entière.

«Même si les Québécois ne semblent pas percevoir le caractère tragique du million de sinistrés que nous sommes, nous Francophones hors Québec n'acceptons pas de

nous renier nous-mêmes, de renoncer à notre substance... Ah, si nous avions une Loi 101, ce serait la victoire. On ne songerait même plus à se plaindre».

Merci bien de ta visite, Corinne. Ta voix chaude et si française, ton attachement, malgré tout, à ton Québec natal, à ta parenté d'ici, ta détermination à continuer le bon combat, ton appel pathétique à la fraternité ethnique, tout cela m'a convaincu une fois de plus que le Québec, patrie de tous les Canadiens français, ne saurait sans lâcheté, sans perfidie ou trahison, abandonner les Fils de la Diaspora.

Cette voix si sympathique de Corinne, douce, langoureuse, tel un zéphyr ondulant à l'infini les blés d'or des Prairies, pour sûr que je m'en souviendrai longtemps...

(1) «Les Héritiers de Lord Durham»

10 novembre 1979

Charles-A. Poirier

Le Conseil des Loisirs de la Côte-Nord tient parole

Devant le refus de la Société des Jeux de lui accorder une assistance financière additionnelle et comme il semble impossible au Ministère des Loisirs de la Chasse et de la Pêche d'intervenir financièrement dans ce dossier particulier, les administrateurs du Conseil des Loisirs de la Côte-Nord ont décidé de ne pas tenir la finale régionale des Jeux du Québec.

Cette décision fait suite à une position prise lors de l'assemblée générale annuelle de

l'organisme voulant que faute d'obtenir les ressources humaines et financières adéquates, le Conseil des Loisirs ne coordonne pas la tenue des finales régionales et s'abstienne par conséquent de participer à la finale provinciale de Theford Mines.

Par ce geste pris à regret et qui découle d'une foule de démarches préalables infructueuses, le Conseil des Loisirs de la Côte-Nord entend mettre fin à une situation qui a trop duré. Devant son

incapacité de répondre aux objectifs mêmes de la Société sans pénaliser les habitants d'une bonne partie du territoire ni bouleverser la raison d'être première du Conseil, ce dernier, après 10 ans d'efforts et d'expérience, décide de cet ultime moyen pour sensibiliser les autorités responsables.

Confiant dans la compréhension de toute la population et particulièrement des athlètes et des nombreux bénévoles impliqués dans ce programme, les ad-

ministrateurs du Conseil des Loisirs peuvent compter sur l'appui de la majorité des autorités municipales de la région de même que de celui des principaux intervenants en loisir.

Région particulière par excellence, la Côte-Nord exige des solutions adaptées à ses besoins et ses particularités.

Paul-André Tremblay
directeur du Conseil
des Loisirs
de la Côte-Nord

1979 - L'Année internationale de l'enfant

En marge de la célébration en 1979 de l'Année internationale de l'enfant décrétée par les Nations Unies, l'école McCormick de Baie-Comeau (Baie Comeau High School) a reçu cadeau de 25 livres pour enfants de la Librairie «Public Henrico» de Richmond, Virginie, aux États-Unis, courtoisie de Reynolds Metals Company.

Ces livres sont des classiques américains pour enfants, et ils seront disponibles pour fins de lecture ou d'étude, afin de les aider à mieux comprendre l'évolution des enfants en Amérique. On y retrouve des histoires sur les Indiens américains, les Esquimaux et les enfants de milieu rural et urbain. Dans ces livres, l'histoire est racontée par les images aussi bien que par les mots.

Monsieur H. W. DeJong, vice-président exécutif et directeur général de la Société Canadienne de Métaux Reynolds, Baie-Comeau, a présenté les livres à Monsieur Guy Richard, directeur de l'école. Il nous a fait plaisir de participer à ce programme, a mentionné Monsieur DeJong. Les services d'envoi et de réception de matériel, ici et

aux États-Unis, se sont occupés de l'acheminement des livres à partir de la bibliothèque du lieu où sont situés nos bureaux-chefs jusqu'ici à Baie-Comeau.

Graham Sadler, directeur de la Librairie «Henrico Public» est celui qui a conçu l'idée d'envoyer des livres venant des États-Unis à plusieurs pays

différents durant l'Année internationale de l'enfant. Pour Monsieur Sadler, le meilleur moyen qu'il connaissait pour apporter une meilleure connaissance entre les nations était de débiter par les enfants. Et pour ce faire, les livres deviennent le meilleur véhicule!

L'école McCormick

(Baie Comeau High School) fera elle aussi parvenir une collection de livres et d'objets pour les arts plastiques à la Librairie «Henrico Public»; ceci permettra aux enfants des États-Unis de mieux connaître la culture et la tradition des enfants canadiens.



6-2 janvier 1980 LE PLEIN-JOUR SUR LA MANICOUAGAN

Rembourrage du Nord

48, Place Lasalle,
Baie-Comeau

296-3435

(sous sol du Pionnier de l'Hôtel Baie-Comeau)

Nous offrons un produit imperméabilisé pour ameublements de salon et tente-roulotte

Une seule visite ou un seul appel et vous serez convaincus

SPÉCIALISÉ EN TOUS GENRES DE RECOUVREMENT DE MEUBLES

Pour garnir vos fenêtres: vente de draperies et plein-jour. Pour vos planchers: vente de tapis, couvre-planche, céramique et prélat

SUR COMMANDE SEULEMENT. OUVRAGE GARANTI EXÉCUTÉ PAR DES EXPERTS

HEURE D'OUVERTURES Du lundi au vendredi: 8h30 à 17h00
Samedi: 9h00 à 15h00

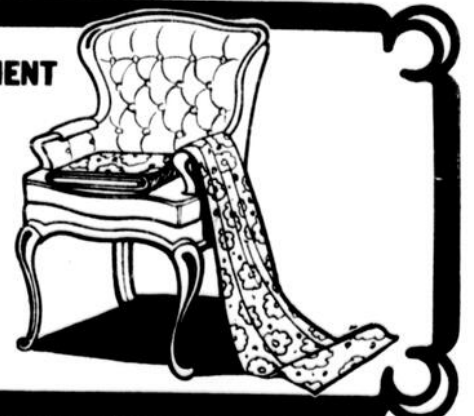

SOYEZ BELLES

Des soins de beauté en cinq étapes

Par: René Vincent

Il n'y a rien de mystérieux au sujet d'une peau saine, éclatante. Il suffit simplement de bien prendre soin de sa peau, chose que tout le monde peut faire.

Consultez d'abord votre esthéticienne. Demandez-lui conseil sur votre type de peau - sèche, grasse, déshydratée, déséquilibrée - et demandez-lui comment les cinq étapes de base d'un programme de soins pour la peau peuvent vous aider à conserver un teint magnifique.

1. Nettoyage - Seul un épiderme propre en profondeur peut faire rayonner la peau de fraîcheur; c'est pourquoi il est important d'utiliser une préparation adaptée à son type de peau.

Si vous portez beaucoup de fond de teint, votre épiderme doit être nettoyé légèrement deux fois, le soir, afin de bien faire disparaître toute trace de fond de teint. Il doit à nouveau être nettoyé le matin, pour rafraîchir et stimuler la peau et la préparer pour son maquillage de jour.

2. Clarification - La clarification ou uniformisation est vitale à tous les types de peau. Elle aide à corriger et à maintenir un équilibre parfait entre l'acidité et l'alcalinité (facteur PH), qui constitue la caractéristique fondamentale d'un épiderme jeune, sain.

Si cet équilibre naturel est rompu de quelque façon que ce soit - régime inadéquat, manque d'exercice, etc. - la peau réagit rapidement et devient soit trop acide ou trop alcaline, trop grasse ou trop sèche.

Lorsque ceci se produit, les crèmes et lotions sont moins efficaces et le fond de teint s'effrite ou fait des plaques. Les lotions clarifiantes ont une très grande importance, elles servent de rinçage final après l'étape No 1.

3. Crèmes de nuit nourrissantes - Les crèmes de nuit nourrissantes sont très importantes si l'on veut conserver à la peau ses huiles et ses hydratants naturels.

Ces préparations ont été conçues pour être utilisées la nuit, lorsque l'épiderme est au repos, si l'on veut atteindre des résultats optimaux. Pendant les heures de sommeil, les riches éléments hydratants sont absorbés par l'épiderme, ce qui rend la peau douce et souple.

4. Hydratation(jour) - Chaque épiderme a besoin d'hydratants et chaque épiderme profite de l'eau qu'il absorbe autant par l'intérieur (apport diététique) que par l'extérieur. L'huile n'est pas un hydratant. Une peau grasse peut être aussi déshydratée qu'une peau sèche.

L'hydratation est essentielle aux soins de beauté. Elle rend la peau plus douce, plus jeune; elle la protège et permet au maquillage de conserver sa

fraîcheur, toute la journée.

5. Masque (hebdomadaire) - Le masque facial est utilisé pour extraire les poussières emprisonnées dans les pores de la peau. Il améliore l'irrigation sanguine de l'épiderme, ce qui embellit la texture de la peau. Mettez vos pieds en élévation pendant le masque. Ceci contribuera à une amélioration de l'apport sanguin et vous donnera une sensation de fraîcheur, de revivification.

Chronique religieuse - paroisse St-Sacrement

(Poème de Marie Noël) Chant de Noël.
NOEL! venez,
La table fume,
Ca, joyeux nez,
Renifle, hume!

C'est fête au fond des escargots
et dans le jus
sacré de l'oie...
Vive Jésus!
Et vive Joie!

Vous, ô recluses des fagots,
Bouteilles, vieilles mal peignées
en robe de fil d'araignées!

Sans but ni choix,
Ris et paroles,
Tous à la fois
En suites folles
Font des zigzags de papillons.

NOEL! NOEL!
Le coeur nous saute,
NOEL! NOEL!

SOEUR DOMINIQUE

SEIGNEUR SOIS LOUE (Texte des communications sociales de Montréal)

SEIGNEUR, sois loué
d'avoir en cette nuit tout renouvelé.

SOIS loué
d'avoir gardé ta paix dans nos coeurs alourdis

SOIS loué
de nous donner encore la fraîcheur d'une aurore
pour refaire nos vies.

SOIS loué
de faire renaître ton Amour toujours,
comme si pour la première fois tu nous aimais.

SOIS loué, SEIGNEUR,
d'être notre paix.

GUY ASSELIN.
C.L.U.
589-3067

Votre vie
nous tient
à coeur.



185, rue Rouleau,
Hauterive

Assurance-vie
Groupe
Régime de retraite
Hypothécaire avec garantie de loyer
en cas d'invalidité ou de maladie
Educationnelle
Salaire
Commerciale

RENTE A INTERET JOURNALIER SANS.FRAIS

SPECIALITE: Analyse de Succession

La Mutuelle du Canada

Centre de Décoration de luxe

(vo. 514) 296-9644 I. Lasalle, Baie-Comeau

VOTRE FOYER

Plusieurs tapis variant de \$9.95 à \$18.95
SEUL PRIX \$6.80

Crystal Floor 95 vc. sans cirage
SEUL PRIX \$5.80 vc.

Prêt Régali Floor 1 SEUL PRIX \$4.80

UN SEUL ENDROIT



VOTE POPULAIRE

Le Cercle de Presse Lefrançois invite la population régionale à voter pour les personnalités qui ont marqué les activités publiques, artistiques et sportives de la région, au cours de l'année 1979.

Aussi, l'événement de l'année fera l'objet de ce même vote populaire. A vous de juger.

Mon choix des personnalités et de l'événement de l'année est:
Personnalité publique
Personnalité artistique
Personnalité sportive
Evénement de l'année
P.S. N'inscrivez qu'une seule suggestion par catégorie et n'envoyez qu'un seul coupon de votation par envoi.

DÉCOUPER ET EXPÉDIER À:
CERCLE DE PRESSE LEFRANÇOIS
C.P. 152
BAIE-COMEAU

Il est à noter qu'il y aura une première sélection des votes le 10 janvier et une deuxième le 31 janvier. Le public sera enfin appelé à voter une dernière fois parmi les candidats sélectionnés et la compilation finale au vote se fera le 13 février. Les résultats de ce vote populaire seront divulgués à l'occasion du gala annuel du Cercle de Presse Lefrançois qui se tiendra le 29 février 1980.

Vacances d'hiver de la construction: 73 000 chèques pour 29\$ millions

REGION	NOMBRE DE CHEQUES	MONTANT
Rimouski	2 823	1 186 400,15\$
Chicoutimi	4 164	1 794 379,19\$
Québec	13 368	5 395 484,42\$
Trois-Rivières	4 212	1 825 011,24\$
Drummondville	1 994	712 941,77\$
Sherbrooke	2 400	797 914,77\$
Montréal	25 847	10 419 465,49\$
St-Hyacinthe	4 008	1 338 396,31\$
Baie James	52	34 383,29\$
Côte-Nord	1 907	950 867,20\$
Extérieur du Québec	394	82 328,97\$

L'Office de la construction du Québec a procédé cette semaine, à l'émission de chèques de congés payés à l'intention de près de 73 000 travailleurs de la construction au Québec. L'O.C.Q. leur retourne ainsi une somme totale de 29\$ millions.

Cette somme

représente 10% du salaire gagné par ces travailleurs entre le 1er janvier et le 30 avril 1979. Les intérêts accumulés sur cette somme seront versés par l'O.C.Q. lors de l'émission des chèques de vacances d'été, en juillet prochain.

Toute demande de renseignement relative à cette émission de chèques doit être faite auprès du bureau régional de l'Office.

Les chèques émis se répartissent de la façon suivante, selon la région de domicile des salariés.



Ordre rosicrucien A.M.O.R.C.



Une fraternité au service de l'humanité

L'Ancien et Mystique Ordre de la Rose-Croix adresse un vaste appel à tous ceux qui sont prêts à partager dans la fraternité et la compréhension, sans distinction de race et de nationalité, la connaissance qu'il perpétue dans le monde moderne. Il peut vous apporter la réponse aux nombreuses questions que vous vous posez sur l'univers, sur l'initiation, sur vous-mêmes.

Avec une parfaite tolérance et en toute indépendance, sans dogmatisme et aucun sectarisme, sans jamais porter atteinte à votre liberté religieuse ou autres, vous laissant libre à tout moment de vous retirer sans aucune réserve ou obligation de quelque nature qu'elle soit, l'ordre rosicrucien A.M.O.R.C. peut être pour vous le départ d'une existence nouvelle, mieux comprise, plus heureuse et plus efficace.

Une brochure gratuite: «La maîtrise de la vie» vous apportera des explications plus complètes. Demandez-là à l'adresse suivante:

ORDRE ROSICRUCIEN A.M.O.R.C.

C.P. 246, Hauterive

Je désire recevoir la brochure gratuite "La Maîtrise de la vie". Je désire avoir une entrevue avec un rosicrucien responsable de l'information.

Nom:
Adresse:

La Jeep® CJ-5 1980



4 cylindres
pour... économie et traction
aux 4 roues pour... plaisir!

Cet hiver, finis les dérapages!



Eagle Sedan
1980 à 4 portières

Voyez la Eagle d'AMC chez

La Concord DL 1980 d'AMC



Toujours aussi
luxueuse!

LE PLEIN-JOUR SUR LA MANICOUAGAN

8-2 janvier 1980



AUTOMOBILE RIVERAIN INC.

625 BOUL. LAFLECHE, HAUTERIVE

589-2626

BONNE ET HEUREUSE ANNÉE

FERMÉ
du 31 décembre 79 au 5 janvier 80
afin de préparer une

GIGANTESQUE VENTE D'AVANT INVENTAIRE



MEUBLES STAN FORTIN

873, RUE BOSSÉ, HAUTERIVE
589-9957

La fête des communicateurs



Le bureau régional de Communication-Québec a souligné le dixième anniversaire du ministère des Communications du Québec en organisant un déjeuner-causerie. On reconnaît à la table d'honneur quelques personnalités du monde de l'information. Dans l'ordre: Messieurs Jean-Pierre Guay (Communication-Québec), Bernard Doiron (Ville de Sept-Iles), Jean Laurin, sous-ministre adjoint à l'information au ministère des Communications, Jean-Guy Gougeon (Journal Le Nord-Est), Yvon Bergeron (CKCN Sept-Iles) et Jacques Beaulieu (Editions Nordiques).

Bureau fermé

Monsieur Lucien Lessard, député de Saguenay et ministre du Loisir de la Chasse et de la Pêche, avise la population que le bureau sera fermé pour la période des Fêtes, soit à partir du 21 décembre au 7 janvier. Pour toute urgence, communiquer avec le bureau de Québec, frais virés, au numéro 643-6527.

MON HANDICAP

c'est d'abord TOI...

Ⓢ ServCom Côte-Nord

Une première cinématographique



Mardi dernier, le 11 décembre, le bureau régional de Communication-Québec soulignait le dixième anniversaire du ministère

des Communications du Québec en présentant la première du film, «Les Montagnais» de Jean-Claude Labrecque.

On reconnaît parmi

les invités, le cinéaste Jean-Claude Labrecque, le sous-ministre adjoint à l'information du ministère des Communications, Jean Laurin et le

directeur régional de Communication-Québec, Jean-Pierre Guay.

SOCIÉTÉ DES TRAVERSIERS DU QUÉBEC



TRAVERSE
MATANE
BAIE-COMEAU
GODBOUT

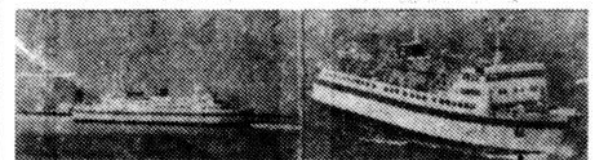

Horaire du 16 sept. 79 au 5 janvier 80
et du 19 février 80 au 31 mai 80

BAIE-COMEAU-MATANE	GODBOUT-MATANE
Lundi: 17h00	Lundi: 11h00
Mardi: 17h00	Mardi: 11h00
Mercredi: 17h00	Mercredi: 11h00
Judi: 17h00	Judi: 11h00
Vendredi: 20h00	Vendredi: 08h00, 14h00
Samedi: 17h00	Samedi: 11h00
Dimanche: 17h00	Dimanche: 11h00
MATANE-BAIE-COMEAU	MATANE-GODBOUT
Lundi: 14h00	Lundi: 08h00
Mardi: 14h00	Mardi: 08h00
Mercredi: 14h00	Mercredi: 08h00
Judi: 14h00	Judi: 08h00, 20h00
Vendredi: 17h00	Vendredi: 11h00
Samedi: 14h00	Samedi: 08h00
Dimanche: 14h00	Dimanche: 08h00

SD: Sieur D'Amours
CM: Camille Marcoux
Durée de la traversée 2h20m

POUR RENSEIGNEMENTS SUPPLEMENTAIRES:

Godbout: 418-568-7575
Baie-Comeau: 418-296-2593
Matane: 418-562-2500
Réservations: appeler 7 jours à l'avance S.V.P.

Appels régionaux: 1-560-6733 sans frais
Appels locaux: 562-6733 (Matane)

Très important:

Votre no. d'immatriculation...

Autobus:

Baie-Comeau/Sept-Iles: 13h00 et 17h30
Godbout/Sept-Iles: 13h45 et 18h15

TARIFS:

Enfants, 5 ans et moins: gratuit
Enfants, 5 ans à 12 ans: \$2.50 aller simple
Enfants, plus de 12 ans et adultes: \$5.00 aller simple
Automobiles: \$12.00 (conducteur non inclus)
Autobus: \$1.25 (le pied linéaire)
Adultes, aller-retour même journée: \$6.00
Adultes, 65 ans et plus aller-retour: \$3.00 (voyage simple \$2.50)

Plein-Jour présent partout



Le restaurant «Au Bon Accueil» de Pointe-Lebel a été complètement détruit par le feu mardi, le 18 décembre dernier.

1193, boul. Lafèche,
Hauterive

AGENCE B.C.H. Inc.

COURTIER EN MAISON MOBILES

B.C.H.
AGENCE BCH

Bureau de Hauterive ouvert:
Lundi au vendredi: 9h30 à 21h00
Samedi et dimanche: 13h30 à 16h00

589-7998

Bonne Année

Pour vous donner un meilleur service, M. Michel Fréchette, directeur des ventes aux Agences B.C.H. Inc. a le plaisir de vous annoncer la nomination de Mlle Diane Sirois à titre de conseillère en maisons mobiles usagées.

Pour tout renseignement communiquer à
589-7998 bur.



NOUS SOMMES SPÉCIALISÉS DANS LA VENTE DE MAISONS MOBILES USAGÉES. APPELEZ-NOUS

BAIE-COMEAU



Tréco Chantilly 1979, 14x68. Neuve, chauffage électrique, 3 chambres. Avec rideaux inclus. Toit de bardeau, 25, rue Langelier à Baie-Comeau

BAIE-COMEAU



PRIX ABORDABLE
Sprinbook 1974, 12x54, 2 ch. chauffage à l'huile, meublé ou non, 62, rue Crémazie. Toute offre raisonnable acceptée.

BAIE-COMEAU



Tréco Chantecler 1979, 14x68 Neuve, chauffage électrique, 3 chambres, meublé ou non style moderne, four encastré et plaque chauffante. A voir, toit de bardeau, 24, rue Langelier

BAIE-COMEAU



Bendix 1977, 14x68. Chauffage électrique, non meublé. Remise 8x10. Très beau terrain, à visiter au 82, rue Crémazie de Baie-Comeau. Cause de départ. 3 chambres.

BAIE-COMEAU



Glendale Classique 1979, 14x64 neuve, chauffage électrique, rideaux inclus, 3 chambres. Situé à 16, rue Langelier

BAIE-COMEAU



Glendale Le Marquis 1979, 14x74. Neuve avec lave-vaisselle. Meublé ou non, colonial, 3 chambres, très grande, cuisine avant, chauffage électrique, 19, rue Bégin à Baie-Comeau.

BAIE-COMEAU



Bendix 1976, 14x70, 3 ch., pas de passage, magnifique foyer. Très propre! Porte patio. Très bien situé au 52, rue Crémazie. Prix très abordable.

BAIE-COMEAU



Tréco 1977, 14x68, comprend 3 chambres, un lave-vaisselle, rideaux, non meublé, chauffage électrique, 12, rue Lajoie, Baie-Comeau



1969, 12x56, 2 ch., chauffage électrique, meublé au complet et lave-vaisselle, très propre, 72 Parc Parent. Prix abordable.



Velmond 1974, 14x68, chauffage huile, remise 10x12, électricité à l'intérieur, 3 ch. vendus non meublé. Tapis dans les salon ainsi que 2 ch., tour de la maison isolé, peinture aluminium contre l'humidité sur le toit, 175 Amiot, Hauterive

**TOUTE OFFRE
RAISONNABLE**



Pyramide 1967, 12x50, annexe 8x8, garage 14x24, chauffage à l'huile, 2 ch., non meublé, très propre, 100, 3e rue Pointe-Label.



Val Bar Radisson 1976, 14x66, chauffage électrique, 2 grandes chambres meublé ou non. Lave-vaisselle, laveuse, sècheuse. Un poêle Franklin installé tout dernièrement. Très propre, 269 Beaudin, Chute-aux-Outardes.



Lislet 1968, 20x40, garage 12x16, chauffage électrique, 3 ch., 1 salle de lavage, lave-vaisselle, stéréo 7 pièces. Renover tout dernièrement. Très propre, 44 rue Lessard, Chute-aux-Outardes. Vendu meublé.



Titan 1965, 10x62, annexe 10x45, 3 chambres meublé au complet, chauffage à l'huile et électrique. Foyer dans salon, remise 14x12, 73, rue Lessard, Chute-aux-Outardes. A voir

Val Bar Radisson 1976, 14x66, 3 ch., chauffage électrique. Lave-vaisselle, galerie avec veranda. Remise 14x16, pelouse et clôture. Non meublé, 125, 4e rue Pointe Label.

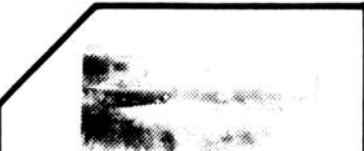

Citadel 1974, 14x64, chauffage électrique, 3 chambres. Avec possibilités d'achat. Terrain 150x600 avec accès sur la mer. Endroit tranquille et paisible, 793, Route 138 à Raguenau. A qui la chance?



Commodore 1975, 2 ch., 14x56, chauffage électrique. Meublé ou non. Remise 16x10, 16, Parc Murray, Pointe-Label



Laurentien 1972, 12x63, 3 ch., chauffage à l'huile, remise 10x12, tambour 4x12, meublé, 128, rue Bélair.



Olympique 1974, 12x54, 2 ch., annexe 8x22, chauffage électrique, très propre. A voir! 109, rue Amyot.

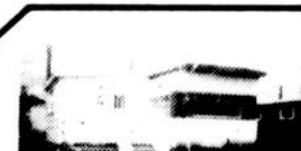

Général 1963, 10x46, chauffage à l'huile, 2 ch. annexe 10x18, tambour 8x10, meublé au complet, 61A, rue Laizé, Hauterive.



NOUVELLE INSCRIPTION

Monor Savefay 1974, 14x64, chauffage huile remise 12x20, avec électricité intérieur, 3 chambres. Vendu meublé. Il y a un réservoir de 500 gallons. Très propre. Située au 104, 3e rue Pointe Label.

Faut vendre



Cause de départ

Premier 1961, 10x40, avec annexe 12x26, meublé avec congélateur, stéréo, tondeuse, remise 8x10. Chauffage à air chaud, 2 ch., a coucher, 59, rue Laizé, Hauterive



Matador 1972, 12x47, 2 ch. chauffage électrique. Meublé, très propre. A voir, 30 Parc Murray, Pointe-Label

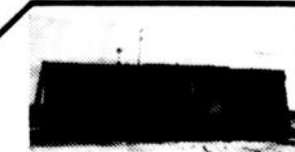

**PEUT ETRE AMENAGE
A VOTRE GOUT**

Bellevue 14x40, 2 balcons en arrière. Un en avant, chauffage électrique et foyer, 2 chambres.



Liberté 1971, 12x55, 2 ch., non meublé, intérieur refait à neuf, chauffage à l'huile, remise 8x10. Très propre, 83, Parc Parent. BON PRIX



Leader 1970, 12x55, annexe 8x18, meublé au complet, chauffage à l'huile centrale, 2 ch., 8, rue Lessard, Chute-aux-Outardes.



North Star 1967, 10x50, annexe 10x45, chauffage à l'huile, 3 ch., salon, cuisine, salle à manger, salle de lavage et de débarras. Meublé, 49, rue Albanel, Hauterive.



Général 1970, 12x65. Chauffage l'huile et électrique, meublé au complet, rideaux, salle de lavage, 3 ch., salon, cuisine, salle à manger, garage, 2 remises, terrain 100x500. Très propre, 83, Route 138, Raguenau



Citadel 1975, 14x64, chauffage électrique, lave-vaisselle, remise 8x10, entrée asphalté, 17, Parc Murray 3 chambres



Familial 1969 12x54, remise 8x10, chauffage huile, 2 ch. salon, cuisine, meublé, laveuse et sècheuse, très propre, 26 Parc Parent.

Ciné Hauterive

Du 4 au 10 janvier
Vendredi au jeudi
2 films

Mourir à tue-tête
Canadien (Québec). 1979. 96 min. Drame social réalisé par Anne-Claire Poirier. Scén.: Marthe Blackburn, A.C. Poirier. Phot.: Michel Brault. Mus.: Maurice Blackburn. Mont.: André Corriveau. Int.: Julie Vincent, Germain Houde, Monique Miller, Paul Savoie, Micheline Lanctôt, Pierre Gobeil.

En sortant un soir de l'hôpital où elle travaille comme infirmière, Suzanne est accostée par un inconnu qui l'entraîne de force dans une camionnette où il la viole après lui avoir tenu des propos haineux. Bouleversée par cette expérience, la jeune femme n'arrive pas à retrouver son équilibre, en dépit des efforts de son ami Philippe pour lui venir en aide. Elle en vient à se suicider.

Et comme 21ème film:
L'amour en question
Français. 1978. 100 min. Coul. Drame policier réalisé par André Cayette. Scén.: A. Cayette, Jean Laborde. Phot.: Jean Badal. Mus.: Olivier Dassault. Mont.: Paul Cayette. Int.: Annie Girardot, Bibi Anderson, Michel Galabru, John Steiner, Michel Auclair, Georges Géret, Dominique Paturol, Jacques Morel.

Catégorie de spectateurs:
14 ans
Horaires:
7.30 heures: L'amour en question
9.00 heures: Mourir à tue-tête

Cinéma Festival
Du 4 au 10 janvier 1980
Vendredi au jeudi
2 films

Peter et Elliot le dragon
Américain. 1977. 135 min. Coul. Comédie réalisée par Don Chaffey. Scén.: Malcom Marmorstein. Phot.: Frank Phillips. Mus.: Al Kasha, Joel Hirschorn, Irwin Kostal. Animation: Don Bluth. Mont.: Gordon D. Brenner. Int.: Sean Marshall, Helen Reddy, Jim Dale, Mickey Rooney, Red Buttons, Shelley Winters, Jim Backus, Charles Tyner, Jane Kean.

Un jeune orphelin, Pete, échappe à des tuteurs grossiers et cruels, les Gogan, grâce à la complicité d'un dragon débonnaire qui porte le nom d'Elliot et peut se rendre invisible. Il se réfugie dans un village côtier du Maine où il trouve une amie dans la personne de Nora, la fille du gardien de phare. Un charlatan de passage veut s'emparer du dragon et le dépecer pour ses concoctions médicinales. Mais Elliot échappe à ses pièges et profite de l'occasion pour régler leur compte aux Gogan qui se sont alliés au charlatan. Il réunit ensuite Nora à son fiancé perdu en mer.

Et comme 21ème film:
La cane aux oeufs d'or
Américain. 1971. 91 min. Technicolor. Comédie réalisée par Vincent McEveety. Principaux interprètes: Dean Jones, Sandy Duncan, Joe Flynn, Tony Roberts.

12-2 janvier 1980

PROVINCE de QUEBEC
Municipalité de
VILLE DE HAUTERIVE

Aux Contribuables de la susdite municipalité

AVIS PUBLIC

EST PAR LES PRESENTES DONNE par le soussigné, greffier de la susdite municipalité, QUE:—

Lors de sa séance spéciale tenue le 20 décembre 1979, le Conseil municipal a adopté le règlement numéro 399 qui décrète l'exécution de certains travaux de l'ordre de 105 000,00 \$, en vue de l'exploitation d'un site d'enfouissement sanitaire sur le bloc «D», Rang 7, Canton Manicouagan, et approprie au coût desdits travaux, une subvention de l'ordre de 77 484,00 \$ reçue dans le cadre des projets «Canada au Travail 1979-1980»; la différence, soit 27 516,00 \$, est absorbée à même le budget; toutefois, les membres participants au Comité Intermunicipal d'Enfouissement Sanitaire Manicouagan assumeront une partie du coût des travaux en vertu de l'entente qui régit les municipalités, suite à l'adoption du règlement numéro 249.

DONNE à Hauterive, Québec ce vingt-et-unième (21e) jour de DECEMBRE mil neuf cent SOIXANTE-DIX-NEUF (1979)

Gabriel-Yvan Gagnon, avocat
Greffier

POSTE RESTANTE, POINTE-LEBEL
Comté Saguenay, P.Q. G0H 1N0
Tél.: (418) 589-8073

BUREAU DU SECRETAIRE-TRESORIER

OFFRE D'EMPLOI

La Corporation Municipale du Village de Pointe-Label est à la recherche d'un(e):

SECRETAIRE A TEMPS PARTIEL

Fonctions: Sous la responsabilité du secrétaire-trésorier, la personne titulaire de ce poste effectue un travail général de bureau, divers travaux de comptabilité, de dactylographie, répond aux personnes se présentant au bureau municipal, peut remplacer le secrétaire-trésorier à l'occasion, effectue tout autre tâche demandée par son supérieur.

Exigences:
- Scolarité minimum: Secondaire V
- Expérience pertinente avantageusement considérée
- Bonne connaissance de la dactylographie
- Très bonne connaissance du français
- Connaissances de base en comptabilité

Salaire: Selon la politique de rémunération actuellement en vigueur à la Municipalité de Pointe-Label.

Début d'emploi: Janvier 1980

N.B.: Les candidatures des personnes résidant à Pointe-Label seront considérées prioritairement.

Toutes les personnes intéressées doivent faire parvenir leur curriculum vitae au plus tard le 5 janvier 1980 à:

M. Yvan Tremblay
Secrétaire-Trésorier 365, rue Granier
Corporation Municipale du Pointe-Label
Village de Pointe-Label Tél.: 589-8073

Pour la seconde fois

La région est l'hôte de laotiens

Par: Suzie Brisson

La région compte maintenant deux familles de réfugiés indochinois avec l'arrivée de trois laotiens le 20 décembre dernier.

Parrainée par la Cathédrale, cette famille est composée de trois personnes dont le mari, âgé de 27 ans, de sa femme, enceinte de sept mois, et du frère de l'époux.

Après un séjour de onze mois dans un camp la famille se retrouvera pour la Fête de Noël dans le froid québécois et la chaleur québécoise.

Cette famille est la deuxième parrainée par la Cathédrale. L'autre, composée de neuf personnes, n'est pas encore dans la région parce que l'un des membres est atteint des oreillons. Elle devrait arriver dans la région dans un avenir rapproché.

L'HISTOIRE D'UN VIOL

Au-delà de l'agacement que provoque à certains moments le film d'Anne-Claire Poirier, au-delà d'un parti pris nettement féministe, au-delà du choix même d'une situation extrême comme cadre de l'action, un fait pourtant demeure: MOURIR A TUE-TETE est un film bouleversant sur un sujet qu'on a toujours tenu comme tabou dans nos sociétés dites évoluées.

En voyant ce film une double constatation s'impose: pour les femmes, la vie est dominée par une hantise permanente des hommes et du viol; pour les hommes, le viol constitue une donnée abstraite de l'existence. Le message d'Anne-Claire Poirier pourtant paraît clair: nous (les hommes) sommes tous des violeurs. La simple prise de conscience de ce fait chez les individus mâles de l'espèce serait de nature à bouleverser les rapports entre les sexes.

A la notion de tendre moitié qui a traditionnellement servi à étiqueter la femme, Anne-Claire Poirier a voulu cinématographiquement substituer son équivalent masculin qu'on pourrait appeler: la violente moitié. On ne peut pas s'empêcher de noter en passant une bonne part de provocation dans la démarche de la cinéaste, provocation injectée à une dose suffisamment forte pour produire la réaction espérée mais pas trop de crainte de tuer le patient. L'objectif semble avoir été atteint si l'on se fie aux réactions du public: MOURIR A TUE-TETE suscite beaucoup de réactions positives.

Sujet à la mode ces dernières années, le viol est devenu un thème qu'on galvaude avec insistance sans toujours avoir le souci d'en déterminer les causes et les effets. Trop souvent exploité par le cinéma comme un moyen facile d'émotion (émotion toujours destinée au spectateur mâle évidemment), le viol avait rarement été décrit pour ce qu'il est vraiment, c'est-à-dire un acte sauvage comportant une victime et un agresseur.

Anne-Claire Poirier a choisi de présenter le viol dans sa réalité brutale. Au fond d'un "truck" (le mot est repris par la réalisatrice dans le film), un soir, un homme viole une infirmière. Il l'a choisie au hasard. Il la brutalise, l'humilie, la terrorise. Elle sortira de cette expérience brisée, intérieurement cassée. Elle ne redeviendra jamais plus la Suzanne d'avant. Comme d'autres qui ont connu la même expérience, elle trouvera dans le suicide le seul remède approprié à sa détresse.

On pourrait reprocher à Anne-Claire Poirier d'avoir noirci volontairement le personnage du violeur, d'en

avoir fait un bouc émissaire, marionnette monstrueuse, alors que sa victime paraît trop passive, paralysée, incapable de réagir. L'homme agit pour assouvir une vengeance contre la Femme. Pas la moindre trace de puissance dans cet acte, mais un duel à finir, un combat entre les deux sexes, le combat du siècle.

Par une réflexion parallèle, la réalisatrice et sa monteuse (interprétés respectivement par Monique Miller et Micheline Lanctôt) établissent clairement qu'elles ont conscience du côté exemplaire de la situation. Le film n'a pas pour but de reconduire une idéologie mâle mais à la limite, de substituer un sexisme par un autre. Ce faisant, Anne-Claire Poirier réussit à faire éclater tous les mythes qui entourent le phénomène du viol. MOURIR A TUE-TETE est un film efficace dans la mesure où chaque spectateur mâle qui verra ce film en sortira conscient d'une vérité qu'il a toujours réussi à repousser dans un coin obscur de son subconscient: le viol n'est qu'un phénomène qui dissimule la nature véritable de notre société, formé sur la domination de l'homme sur la femme.

Pour illustrer ce fait, la cinéaste a montré la victime du viol humiliée par les représentants de l'ordre: médecin, policier et même, dans une certaine mesure, amant. En choisissant le suicide Suzanne cherche davantage à échapper à cet ordre qu'aux conséquences directes du viol. Dans une société qui s'acharne davantage sur les victimes du viol que sur ses auteurs, on ne doit pas s'étonner d'une réaction comme celle de Suzanne.

UN CRI DE DETRESSE

Au strict plan formel, MOURIR A TUE-TETE n'arrive pas toujours à concilier les éléments de pure fiction et les passages plus proprement d'information. Si les inserts des femmes vietnamiennes et des fillettes noires servent de contrepoints pour appuyer la thèse générale, on ne saurait en dire autant de la séquence du jugement dans laquelle des femmes témoignent contre l'oppression dont elles sont victimes. Autant le dialogue jusque là sobre et efficace renforce l'ensemble de l'oeuvre, autant cette séquence paraît mal dialoguée et artificielle. Il convient de souligner la qualité de l'interprétation de Julie Vincent dans le rôle de Suzanne.

Pour Anne-Claire Poirier, MOURIR A TUE-TETE marque sans doute un point d'orgue dans une carrière jusque là placée sous le signe de la discrétion. Son cri de détresse proféré à tue-tête mérite d'être entendu.

Au Cinéma Hauterive du 4 au 10 janvier

L'HISTOIRE D'UN VIOL, 14 ANS
DE L'AGRESSION ULTIME DE L'HOMME SUR LA FEMME
OÙ LA BRUTALITÉ EMPRUNTE LES GESTES DE L'AMOUR

*J'avais peur...
 j'avais peur de mourir
 dans un truck
 au fond d'une ruelle...*

*Je pensais même
 qu'il allait me battre
 pendant des heures,
 pas qu'il allait
 me tuer après...
 pour rien...*

*C'est
 la peur...
 LA PEUR
 ET LA
 HONTE!..*



MOURIR A TUE-TETE

avec **JULIE VINCENT • GERMAIN HOUDE**
 PAUL SAVOIE - MICHELINE LANCTÔT - MONIQUE MILLER

réalisé par **ANNE-CLAIRE POIRIER**

**21ème
 FILM**



**OUI, parfois, on peut
 être coupable pour
 avoir trop aimé!**

**ANNIE GIRARDOT
 BIBI ANDERSSON**

L'AMOUR EN QUESTION

**du 4 au 10
 janvier**

cinéma **HAUTERIVE**
 Hauterive 589-5722

**Super
 Festival
 Walt
 Disney**

**Mettez
 du dragon
 dans vos
 soirées!**



POUR
 TOUS

WALT DISNEY
 PRODUCTIONS

SUPERMAGISPECTACULAIREMENT BRILLANT!

PETER ET ELLIOTT LE DRAGON

Helen RIDDY
 Jim DALE
 Mickey ROONEY
 Red BUTTONS

**"LA CANE AUX
 OEUF D'OR"**
 en couleurs
 \$1000,000 DUCK

LA FAÇON IDEALE
 DE SE CREER
 UN NID EN OR...!

Dean JONES
 Sandy DUNCAN
 Joe FLYNN



**du 4 au 10
 janvier**

cinéma **FESTIVAL**
 Baie Comeau 296-2434

HAUTERIVE

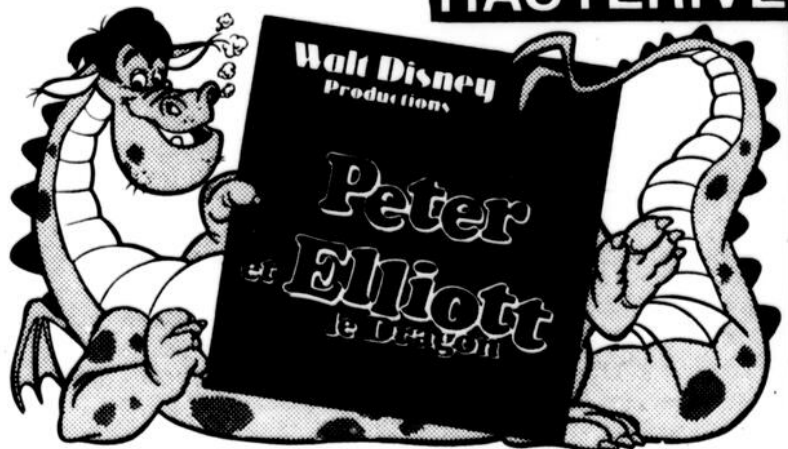

avec **HELEN REDDY, JIM DALE, MICKEY ROONEY, RED BUTTONS**

**Pour les
 jeunes
 samedi
 5 janvier
 à 13h30**

adm. \$1.00

FESTIVAL

**ILS DEVIENNENT MILLIONNAIRES
 LORSQU'ILS DECOUVRENT UNE "CANE"
 QUI POND DES OEUF AVEC DES
 JAUNES EN OR.. 24 CARATS !**



**"LA CANE AUX
 OEUF D'OR"**
 en couleurs
 \$1000,000 DUCK



Le médecin près de toi

par Serge Therrien, M.D.

Les signes et les symptômes de l'allergie

L'allergie n'est pas héréditaire comme telle, mais la tendance à développer une allergie est beaucoup plus grande chez les personnes dont les parents ou d'autres membres de la famille ont souffert d'allergies.

La sensibilisation dépend d'une part des substances auxquelles la personne est exposée, et d'autre part de l'intensité de ces expositions. Ainsi, quelqu'un qui a ces dispositions peut devenir

sensible au lait de vache peu après sa naissance, ou aux poils de chien à l'âge de 6 ans, à la suite de l'acquisition de cet animal. Au cours de sa vie, il peut développer de nouvelles sensibilisations lorsqu'il est soumis à l'action de nouvelles substances.

Les sensibilisations déjà présentes peuvent subsister ou disparaître. Il est possible, par exemple, de manger des fraises pendant 20 ans et y devenir subitement allergique, ou

encore y être allergique en bas âge et ne plus l'être à l'âge de 10 ans. Certaines substances, tel le pollen de graminées, (céréales, foin, herbes des champs, etc...), la poussière domestique, les plumes et le chocolat, sont de bons sensibilisateurs. D'autres, tel le pollen de pin, semblent ne jamais causer d'allergies, et ce, malgré leur grande quantité.

Quels sont les symptômes et les signes d'allergies des voies respiratoires chez l'enfant? Il a un nez qui coule; il est congestionné et éternue souvent. Il a mal aux

oreilles et fait des otites à répétition. Il fait souvent des infections des voies respiratoires et ne revient jamais tout à fait bien entre ces épisodes. Ceci porte ses parents à dire: «Vous savez, mon enfant, ça fait 6 mois qu'il a la grippe.» En réalité, il a eu quelques rhumes, plus souvent qu'à son tour parce que sa résistance locale est moins bonne, et des symptômes d'allergies dans l'intervalle. Une toux sèche et fréquente se retrouve lors de certaines activités, à l'exercice ou encore le soir au coucher. La résistance aux sports et à l'effort peut être diminuée parce qu'il a moins de souffle que les autres, etc...

Au point de vue physique, l'enfant allergique a souvent un éclat remarquable du regard. Il a l'habitude de

garder la bouche ouverte. La région sous la paupière inférieure est souvent décolorée (yeux cernés). La paupière inférieure peut être ridée même en bas âge. Il peut faire des conjonctivites à répétition toujours au même temps de l'année. Il fait souvent le salut allergique: à l'aide de la paume de la main, il repousse son nez vers le haut, à la fois pour diminuer la démangeaison et augmenter l'espace nasal pour respirer. Il plisse souvent le nez, le frotte avec son index, se met le doigt dans le nez, plisse et étire sa bouche parce que son nez pique. Il a un pli transversal sur le nez. Il peut renifler fréquemment, se racler la gorge, tousser souvent et siller en respirant. La tendance à être allergique est une particularité de



Cet enfant exécute le salut allergique: il repousse son nez vers le haut pour diminuer la démangeaison et pour mieux respirer.

l'organisme qui subsiste durant toute la vie. Elle peut cependant être contrôlée.

SURTE DU QUEBEC
POLICE
La
Sûreté
du Québec
vous informe...



Opération tempête

La Sûreté du Québec en collaboration avec le ministère des Transports et différents organismes ont planifié encore cette année son plan d'«OPERATION TEMPETE».

Ce plan consiste en premier lieu aux blocages de la route 138 en des points stratégiques et ce, de Tadoussac à Havre St-Pierre. Les buts visés par ces opérations sont d'empêcher les gens de circuler dans des secteurs isolés de la population et où des secours sont difficiles à faire parvenir, aussi pour permettre à la voirie provinciale de débayer le plus rapidement possible les routes et les secteurs les plus touchés. Comme vous le savez, plus il y a de voitures enlisées, plus cela retarde le travail des employés de la voirie.

En deuxième partie, il y a les services d'urgence dont nous disposons sur toute la Côte-Nord advenant le cas que des personnes restent immobilisées dans la neige. Ceux-ci comprennent les secouristes soit: des bénévoles de nos clubs de motoneige, les clubs 4 X 4, les clubs de radio-amateur et l'Hydro-Québec avec son équipement si nécessaire.

Il y a tous les services hospitaliers et ambulanciers qui existent. De plus dans ce plan d'opération, chaque poste de la Sûreté du Québec possède les noms et numéros de téléphone des services de remorquage et remisage disponibles de jour et de nuit et enfin, pour les personnes devant attendre que la tempête s'arrête et que les routes soient de nouveau ouvertes à la circulation, tous les endroits d'hébergement y sont notés.

Si vous devez prendre la route cet hiver, voici quelques conseils qui

peuvent peut-être vous sauver la vie:

Avant de partir, votre voiture est-elle chaussée de bons pneus d'hiver?

L'entretien mécanique a-t-il été fait?

Si vous tombez en panne, avez-vous des habits chauds pour vous réchauffer en attendant du secours?

Avez-vous une pelle à neige dans le coffre-arrière?

Si vous êtes enlisés dans la neige, gardez toujours une fenêtre ouverte de quelques pouces et assurez-vous toujours que votre tuyau d'échappement soit libéré de façon à éviter toute asphyxie. Si vous devez quitter votre véhicule, laissez un signal quelconque afin de signaler sa présence aux employés de la voirie.

Mais le meilleur conseil que l'on puisse vous donner est celui-ci: Ne vous aventurez pas inutilement lorsqu'une tempête est prévue.

De plus, afin de vous aider, il existe au ministère des Transports le service de l'état des routes qui est disponible 24 heures par jour et il n'y aura aucune interruption durant le temps des Fêtes; il s'agit de communiquer avec les numéros de téléphone suivants:

Bergeronne: 233-2196
Hauterive: 589-5610
Sept-Iles: 962-4549
Havre St-Pierre: 538-2866

Afin de vous donner les meilleures informations possibles, des patrouilleurs du ministère des Transports travailleront 24 heures sur 24 heures.

Donc, advenant une opération tempête, c'est pour votre sécurité que nous voulons votre collaboration.

En terminant, nous vous souhaitons de passer de Joyeuses Fêtes.

EN GRANDE PREMIERE "L'excidromaniaque Plein-Jour"



toute une
promotion

Plus de \$2,500
à gagner en prix

UNE SEULE CONDITION:
VOTRE PRÉSENCE À L'EXCIDROME

20 semaines de chance

JUSQU'AU 11 AVRIL 80

ATTRIBUTION DES PRIX

1. A tous les jours de la semaine (sauf le vendredi) 2 candidats masculin et féminin présents seront choisis
2. A chaque vendredi deux des 12 candidats de la semaine, masculin et féminin toujours, seront élus les excidromaniques Plein-Jour de la semaine et se verront attribués 1 gilet et 1 repas Royal Pizza de \$5.00
3. A chaque dernier vendredi de chaque mois, deux des 8 excidromaniques Plein-Jour du mois recevront une bracelet, une gracieuseté de la Bijouterie **Chabot**

4. Vendredi, le 11 avril 1980, 2 excidromaniques Plein-Jour seront sélectionnés parmi les 40 élus des 20 semaines de la promotion et recevront chacun, masculin et féminin, le grand prix tant convoité

Une moto "CHAMP" 80 offert par

SPORT POLARIS

JOURNAL

CHAMP



5. Les 238 autres candidats auront la chance de gagner

A) Une chaîne stéréophonique de \$600. offert par votre magasin

la **Baie**

B) Une bicyclette, 10 vitesses, fournie par

sports experts

C) De nombreuses paires de patins

SOYONS DES EXCIDROMANIAQUES PLEIN-JOUR

SPÉCIALITÉS:

Viande pour fondue,
brochettes,
rosbif français

**la boucherie
CHEZ MARCEL**
869, RUE BOSSE, HAUTERIVE 589-5420

- Assortiment de pâtés de foie gras
- Assortiment complet de dinde ordinaires et au jus

Gros poulet

5 à 7 livres
Utilité



89¢ lb.

Fesses de porc
Préparées à votre goût

1.19 lb.

Lièvre
Frais

3.29 ch.

**Hauts de
pattes de porc**
(ragoût canadien)

59¢ lb.

**Pannes et
rognons**
De porc

69¢ lb.

Poitrines de poulet
Sans dos. Boîte de 10 livres

12.90 ch.

Cuisses de poulet
Avec dos. Boîte de 10 livres

8.90 ch.

Turbot salé

1.09 lb.

Morue salée

1.09 lb.

Bifteck minute
Pointe de surlonge importée

2.69 lb.

Creton
Au comptoir

2.09 lb.

Rosbif
Pointe de surlonge ou haut de ronde
Tendre et juteux, marque Rouge

3.89 lb.

Pâté à la viande
4 étoiles, 9 pouces

1.59 lb.

Boeuf et porc
En cubes (cipaille)

2.19 lb.

Hareng salé

89¢ lb.

Filets de morue

1.49 lb.

Sardines salées

1.49 lb.

Porc haché
Pour tourtières ou creton

1.39 lb.

Porc haché
Meilleure qualité!

1.69 lb.

Dinde cuite
Un repas vite préparé!

4.89 lb.

Saumon fumé
Délicieux hors d'oeuvres

10.50 lb.

POUR d'HEUREUSES

économisez .50

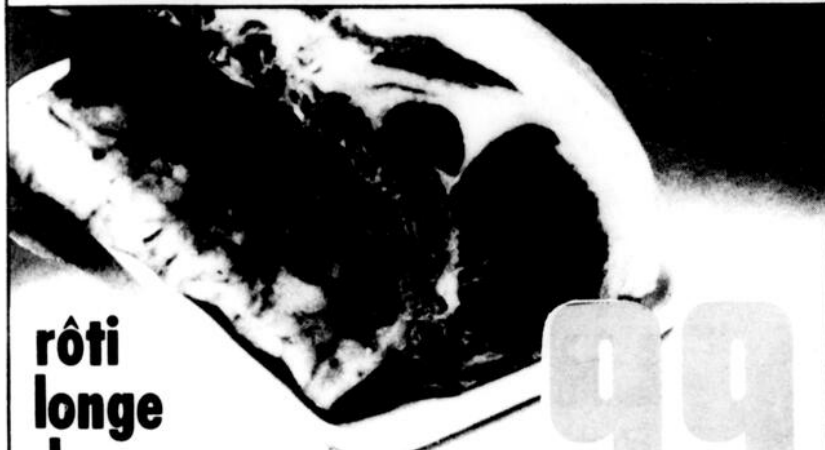

**rôti
longe
de porc**
bout des côtes-la livre

.99

économisez .40

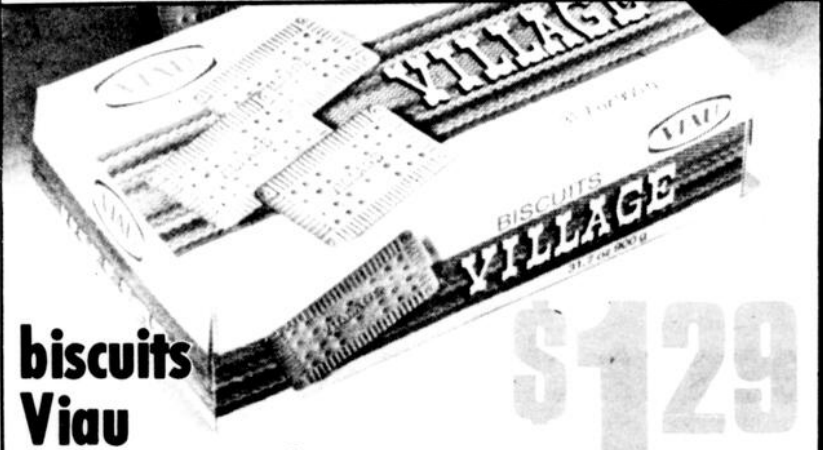

**biscuits
Viau
Village ou Royal**
boîte 900 grammes

\$1.29

économisez .50

Rôti Longe de Porc
BOUT DU FILET-LA LIVRE **1.09**

économisez .10

Foie de Porc
LA LIVRE **.49**

économisez .24

Bacon Tranché
"C.C.S." PAQUET 16 ONCES **1.09**

économisez .06

Bonbons Assortis
"PROVIGO" CELLO 250 GRAMMES **.83**

économisez .60

Côtelettes de Porc
MELANGÉES - LA LIVRE **1.39**

économisez .20

Saucisses Bilopage
PORC et BOEUF - LA LIVRE **.99**

économisez .40

Saucisses Fumées
"C.C.S." PAQUET 16 ONCES **1.09**

économisez .05

Chocolats ASSORTIS
"HERSHEY"
PAQUET FAMILIAL 3 BARRES **.76**

économisez .30

Côtes de Flanc DE
PORC
(SPARE RIBS) - LA LIVRE **1.29**

économisez .20

Crotons Frais
"BILOPAGE" 10 ONCES **1.09**

économisez .06

Biscuits BRISURE CHOC. ou
CHOC. FONDANT
"PROVIGO" FORMAT 1 LIVRE **1.03**

économisez .08

Noix Mélangées
"TIP-TOP" BTE. 350 GRAMMES **1.79**

économisez .24



**patates frites
surgelées-Mc Cain**
régulières ou ondulées
cello 2 livres

.69

économisez .12



breuvage Allen's
saveurs assorties
boîte 48 onces

.57

économisez .30



pâtes alimentaires
assorties-Splendor
cello 1 kilogramme

.79

Biscuits "McCormick"
SNACKERS - REGULIERS - 250 GRAMMES **.81**

Gelée en Poudre
SAV. ASST. "JELL-O" 85 GRAMMES **.27**

Macédoine de Légumes
"LIBBY'S" BOITE 14 ONCES **.39**

Oignons Blancs Marinés
"PROVIGO" JARRE 12 ONCES **.99**

Chocolats Assortis
"PROVIGO" CELLO 340 GRAMMES **1.85**

Café Instantané
"MAXWELL-HOUSE" JARRE 10 OZ **6.21**

Marinades Sucrées
"PROVIGO" JARRE 24 ONCES **1.03**

Pâte à Tarte Monarch
REGULIERE - FORMAT 18 ONCES **.85**

Cocktail de Fruits
FANTAISIE "PROVIGO" BOITE 28 OZ **1.05**

Champignons Tranchés
"ELBEE" BOITE 10 ONCES **.94**

Cornichons Sucrés
"PROVIGO" JARRE 15 ONCES **.99**

Eau Minérale Provigo
BOUTEILLE 750 MILLILITRES **.47**

HAUTERIVE et BAIE-COMEAU

Fêtes provigain



c'est tout choisi!

économisez .11



jus tomates Libby's
boite 19 onces

.31

économisez .60



oranges Sunkist-navel
de Californie
grosseur 88-la douzaine

\$1.29

économisez .20
Biscuits Graham
"WESTON" 600 GRAMMES
1.49

économisez .17
Jus d'Orange Sucré
"F.B.I." JARRE 64 ONCES
1.48

économisez .08
Bettes Marinées
"PROVIGO" JARRE 24 ONCES
.79

économisez .20
Coeur de Céleri
"ETATS-UNIS" GR. 24-CH.
.49

économisez .06
Jus de Tomates
"PROVIGO" BOITE 48 ONCES
.80

économisez .08
Cristaux SAVEURS ASSORTIES
"QUENCH" POT. 4 x 99 GRAMMES
1.09

économisez .15
Confiture FRAISES ou FRAMBOISES
"HABITANT" JARRE 24 ONCES
1.79

économisez .40
Pommes Cortland
DU QUEBEC-CELLO 5 LIVRES
1.09

économisez .03
Poudre pour Gelée
"DREAM WHIP" 85 GRAMMES
.72

économisez .10
Remplissage A TARTE CERISES
"VACHON" 540 MILLILITRES
1.35

économisez .04
Serviettes DE TABLE BLANCHES
"WHITE SWAN" PAQUET DE 60
.55

économisez .10
Radis Frais
"ETATS-UNIS" CELLO 6 ONCES
.29

économisez .05



soupe Habitant
aux pois ou légumes
boite 28 onces

.57

économisez .31



essuie-tout Scott
couleurs assorties
paquet 2 rouleaux

\$1.09

économisez .12
Papier DE TOILETTE COULEURS ASST.
2 PLUS "ROYALE" PQT. 4 ROUL.
1.49

économisez .08
Choux Rouge
CULTURE DU QUEBEC-LA LIVRE
.17

obtenez UN FILM GRATUIT

AVEC CHAQUE TRAITEMENT DE FILM
A NEGATIF COULEUR 110, 126, 135 mm



à notre **centre photo**
de **etcovision**
la plus-que-photo

CES PRIX SONT EN VIGUEUR JUSQU'À L'HEURE DE FERMETURE SAMEDI LE 5 JANVIER 1980.
LES PRIX DES DENREES FRAICHES SONT SUJETS AUX FLUCTUATIONS DU MARCHÉ.
NOUS NOUS RESERVONS LE DROIT DE LIMITER LES QUANTITES.

Mélange pour Cocktail 1.24
ASST. "PARTY TIME" 10 ENV. x 5 OZ

Papier d'Aluminium 1.99
"ALCAN" ROULEAU 45 CM. x 10 M.

Couches Premiers-Pas 4.21
"PAMPERS" FORMAT DE 24

provigain  *c'est tout choisi!*

HAUTERIVE et BAIE-COMEAU

NOUS SOMMES PLUS DE 600. ET NOUS AVONS CONFIANCE.

Plus de 600 concessionnaires d'automobiles peuvent-ils se tromper?

Nous ne le croyons pas. Nous sommes les concessionnaires Chrysler au Canada et depuis plus d'un demi-siècle nous vendons des voitures et des camions parmi les mieux conçus et les plus perfectionnés au monde. Et nous les vendons ici même au Canada, à travers tout le pays.

Vendre les voitures Plymouth, Dodge et Chrysler et les camions Dodge est déjà une excellente raison de devenir concessionnaires Chrysler, mais nous en avons bien d'autres.

Aujourd'hui, plus que jamais, nous avons confiance en la compagnie qui fabrique les produits que nous vendons. Oui, confiance en Chrysler Canada et en ses véhicules. Confiance aussi dans les produits conçus pour l'avenir, et surtout dans la nouvelle et dynamique équipe de direction chez Chrysler.

Omni et Horizon ont transformé les habitudes de conduite des Canadiens.

Les tractions avant 4 cylindres de Chrysler ont créé un précédent dans l'industrie automobile.

En effet, la Dodge Omni, la Dodge 024, la Plymouth Horizon et la Plymouth TC3 sont si populaires que Chrysler a peine à fournir à la demande.

Chrysler nous a présenté ces modèles à traction avant alors que les autres fabricants nord-américains ne faisaient qu'y penser. Grâce à cette politique avant-gardiste, la production de voitures à traction avant chez Chrysler sera le double de celle de toute l'industrie d'ici 1981.

Et d'ici 1985, alors que les concurrents n'en seront encore qu'à essayer de se rattraper, toutes les voitures produites par Chrysler seront à traction avant.

C'est ce genre d'initiative qui confirme que nous, les concessionnaires,

avons pris la bonne décision lorsque nous avons choisi de devenir membres de l'équipe Chrysler.

Nous avons vendu plus de voitures que Ford, deux années de suite.

En effet, en 1976 et 1977, les concessionnaires Chrysler, au Canada, ont vendu plus de voitures que Ford.

C'est un fait dont nous sommes fiers, et qui a été rendu possible grâce à l'excellence des voitures construites par Chrysler et au service après-vente hors-pair que nous offrons à nos clients.

Et, forts de l'appui des propriétaires satisfaits de voitures Chrysler, Plymouth et Dodge, nous savons que nous pouvons encore surclasser Ford dans le domaine des ventes.

Oui, nous y arriverons grâce aux voitures construites par Chrysler pour le Canada, grâce aux voitures que les Canadiens désirent.

Plus de 87% des voitures construites par Chrysler sont de taille intermédiaire ou plus petites.

C'est une autre réalité que bien des gens semblent ignorer. La plupart des voitures fabriquées par Chrysler sont de petites voitures.

Aucune autre voiture conçue en Amérique du Nord n'est plus économique que les modèles hatchback cinq portes Dodge Omni ou Plymouth Horizon. Elles ne consomment que 7,8 L d'essence aux cent kilomètres (36,2 milles au

gallon), selon le Guide de consommation d'essence de Transports Canada, Edition 1.

De plus, Chrysler offre plus de modèles dont la consommation est de 11,3 L aux 100 kilomètres (35 milles au gallon), ou inférieure, que tout autre fabricant de voitures importées, y compris Toyota, Datsun et même Honda.

Chrysler est constamment à la recherche de nouveaux moyens pour améliorer l'économie d'essence. Par exemple, la Cordoba est moins longue et plus légère qu'en 1979, pour une économie d'essence accrue de plus de 17%.

Chrysler bâtit également l'avenir de ses concessionnaires.

Planification en vue de construire de nouveaux moteurs économiques au Canada.

Outillage nouveau et techniques de fabrication améliorées dans les usines existantes. Amélioration du contrôle de la qualité. Productivité accrue.

Quelques mesures seulement qui démontrent bien que la compagnie Chrysler regarde vers un avenir prometteur pour elle, aussi bien que pour ses concessionnaires.

Nous voulons vous convaincre, vous aussi.

Et pour ce faire, les concessionnaires participants vous offrent, gratuitement, le Plan de Protection du Service Chrysler 5/80 à l'achat de toute voiture Chrysler, Plymouth ou Dodge (sauf Omni et Horizon) ou de tout camion Dodge pour une période limitée seulement.

Oui, obtenez gratuitement notre fameux Plan de Protection du Service de 5 ans ou 80 000 kilomètres et économisez jusqu'à \$459.

Evidemment, cette offre spéciale ne peut pas vous convaincre d'acheter une voiture ou un camion dont vous ne voulez pas. Mais elle peut vous aider à comparer nos véhicules à ceux de nos concurrents. Nous savons que vous serez convaincu.

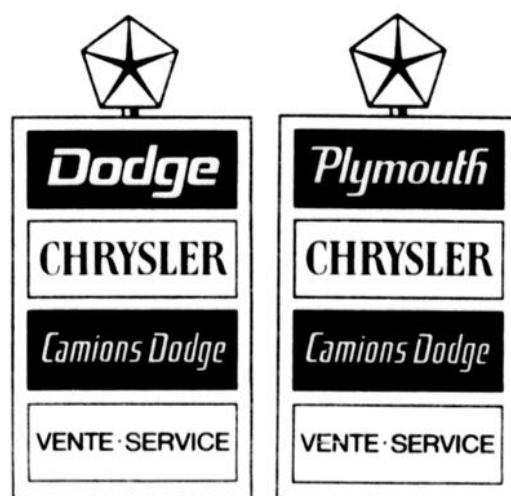

LES CONCESSIONNAIRES DODGE ET PLYMOUTH

HAUTERIVE DODGE CHRYSLER

838, boul. Laflèche, Hauterive

589-4242

Ciné Centre

Cinéma 1

Du 5 au 11 janv. 1980
Samedi au vendredi 7h30
Dimanche 1h30 p.m. et 7h30
3 films

«La cité des dangers»

Américain. 1975. 128 min. Coul. Drame policier réalisé par Robert Aldrich. Scén.: Steve Shagan. Phot.: Joseph Biroc. Mus.: Frank De Vol. Int.: Burt Reynolds, Catherine Deneuve, Paul Winfield, Ben Johnson, Eileen Brennan.

Un officier de police de Los Angeles, Phil Gaines, est chargé de l'enquête sur la mort d'une jeune fille dont le cadavre a été trouvé sur une plage. Il découvre que la défunte a été mêlée à des aventures sordides et conclut à un suicide. Le père de la morte, un certain Hollinger, n'est pas satisfait du résultat de cette investigation et veut pousser plus loin les recherches. Gaines consent à l'aider et apprend qu'un riche avocat, Sellers, a contribué à la déchéance de la fille de Hollinger.

Et comme 2ième film:

La chouette équipe
 Américain. 1976. 102 min. Coul. Comédie de meurs réalisée par Michael Ritchie. Scén.: Bill Lancaster. Phot.: John A. Alonzo. Mus.: Jerry Fielding. Mont.: Richard A. Harris. Int.: Walter Matthau, Tatum O'Neal, Vic Morrow, Jackie Earle Haley, Erin Blunt, Alfred Lutter, Joyce Van Pattern.

Et comme 3ième film:

La guerre des mondes
 La chute d'un météore ans une région déserte de la Californie suscite la curiosité des foules. Mais l'aérolithe est un vaisseau spatial transportant des envahisseurs venus, semble-t-il, de la planète Mars. Les occupants se répandent aux environs

semant partout la terreur en même temps que d'autres congénères atterrissent par toute la Terre. Aucune arme ne vient à bout des assaillants jusqu'à ce qu'un phénomène naturel mette fin à l'invasion.

Catégorie de spectateurs: 14 ans

SPECIAL: DIMANCHE - MATINEE - 1h30 p.m. 6 JANVIER 1980

2 films

1er: «La chouette équipe»
2ème: «La guerre des mondes»

Pour tous

Admission: Etudiants 14 à 17 ans \$1.50 - Enfants moins de 14 ans \$1.00

Cinéma 2

Du 4 au 10 janvier 1980
Vendredi au jeudi 7h30
Dimanche 1h30 p.m. et 7h30
2 films

1er: «Enlève ton slip»
Et comme 2ième film: «L'île aux mille plaisirs»

Catégorie de spectateurs: 18 ans

ATTENTION: Réduction de \$1.00 sur le prix d'admission pour les étudiants de 14 à 17 ans et Age d'Or (65 ans) avec carte d'identité.

SAMEDI: Matinée pour enfants, 5 janvier, 1h30 p.m.
«La guerre des mondes»
Pour tous
Admission: \$1.00

CONCIERGERIE VAPRO Inc.

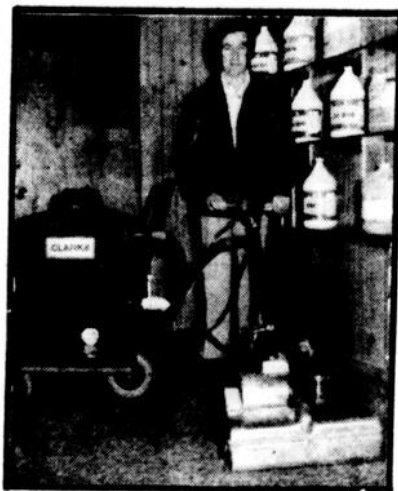

SPECIALITE
Nettoyage de tapis
résidentiel et commercial

625, BOUL. LAFLECHE, HAUTERIVE
589-8860

FILTER QUEEN

VENTE SERVICE ET RÉPARATION

L.B. Distributeur

172 A, boul. Lasalle, Baie-Comeau (en face de chez Drapeau Auto)

Un simple appel téléphonique et nos représentants se feront un plaisir de vous faire une présentation à domicile.

Gérant: G. Girard

296-2213



Le meilleur purificateur et nettoyeur du Canada



CINE-CENTRE

Hauterive 589-7612

SALLES CLIMATISÉES POUR VOTRE CONFORT

CINEMA 1

TOUS LES SOIRS A 7H30
 MATINEE POUR ENFANTS
 SAMEDI A 10H00

JAN 5 AU 11

SAM. A VEN.



LA CITE DES DANGERS

aussi

comme 2ème film

L'instructeur attend son autre bière.

Le lanceur attend de pouvoir porter un soutien-gorge.

L'équipe attend un miracle. Pensez aux possibilités.

WALTER TATUM
 MATTHAU O'NEAL

'LA CHOUETTE Equipe'

Le baseball
 ça peut
 parfois
 être très
 drôle...



UNE GRANDE OEUVRE DE SCIENCE FICTION
 SIGNÉE H.G. WELLS



La Guerre des Mondes

PRIX DE L'ACADEMIE POUR LES MEILLEURS EFFETS PHOTOGRAPHIQUES SPECIAUX!

Le film de guerre est le plus grand succès de l'année. Un impressionnant film de science-fiction. Les effets spéciaux de ce film ont été réalisés par les meilleurs artistes du monde. Le film est un chef-d'œuvre de science-fiction. Il est le plus grand succès de l'année. Un impressionnant film de science-fiction. Les effets spéciaux de ce film ont été réalisés par les meilleurs artistes du monde. Le film est un chef-d'œuvre de science-fiction. Il est le plus grand succès de l'année.

Centre Régional Manicoouagan Entrée arrière

CINEMA 2

TOUS LES SOIRS A 7H30
 MATINEE POUR ENFANTS
 SAMEDI A 10H00

JAN 4 AU 10

VEN. A JEU.

Enlève ton slip

aussi

comme 2ème film



L'ILE AUX MILLE PLAISIRS

Samedi: matinée pour enfants 5 jours à 13h30 "La guerre des mondes" pour tous
 Admission: \$1.00

comme 3ème film

Arts & Culture

Concert du Noroît

Pellerin a bien su nous parler d'amour

Par: Suzie Brisson

Non, ce n'était pas le vent du Noroît qui envahissait le gymnase du Campus Manicouagan mais bien la voix du ténor Jean-Louis Pellerin.

Hôte de la Chorale Le Noroît, l'artiste a su offrir au public présent, une belle démonstration de son art qu'il maîtrise excellemment.

Pouvoir ainsi exercer un contrôle sur sa voix démontre tout le professionnalisme de ce chanteur qui, en interprétant quelques pièces de son répertoire, a su éveiller le public, très nombreux ce soir-là, à la belle musique.

Ainsi, à l'occasion du concert de Noël de la Chorale Le Noroît, le public a pu s'imbiber de l'atmosphère propice à cette fête désormais célèbre.

Accompagnée au piano par l'artiste Louise Bélanger, la Chorale y est allée de son répertoire de Noël. Au programme, des pièces traditionnelles qui savent bien traduire

l'esprit des Fêtes. Une pièce dont l'arrangement était agréable et efficace était certes celle de «Ca, Messires». L'interprétation de Sainte Nuit suscitait aussi dans l'auditoire quelques bribes d'émotivité.

Pierrette Gagnon et Victoire Marcheterre dirigeaient toutes deux la Chorale Le Noroît et cette alliage a su fournir, par moment, d'heureux effets et par d'autres, de moins bons. Il faut dire que la Chorale possède toutes les voix nécessaires pour produire une bonne qualité musicale soit des sopranos, des altos, des ténors et des basses, mais que malgré tout l'ensemble manque quelque peu de tonus au niveau du rythme même si tous les éléments sont en place.

Parlons d'amour

Le mini-récital du ténor Jean-Louis Pellerin, accompagné également de Louise Bélanger, fut apprécié de tous. Au menu, un répertoire classique comprenant des oeuvres de

Tosti, de Messager, de Massenet, de Schubert, etc. C'est surtout d'amour que Pellerin a entretenu son auditoire et interprétant entre autres, «Si tu le voulais», «J'ai perdu mon Eurydice» et en rappel le fameux «Ave maria».

De retour sur scène, cette fois-ci en compagnie du ténor, la Chorale a terminé le récital sur une note de fête. Figuraient au programme, d'autres chansons de Noël dont «Noël Blanc» qu'elle a d'ailleurs été reprise en rappel ainsi que Minuit Chrétien.

C'était un public nombreux qui s'était déplacé pour assister à ce concert de saison de la Chorale Le Noroît. Et le concert aidant, les gens ont presque oublié qu'ils ne se trouvaient pas dans une salle de concert mais dans un gymnase et qu'à défaut des traditionnels fauteuils de cuir, c'était sur des chaises de bois qu'ils étaient assis.



On va jazzer dans la région

Par: Suzie Brisson

Un Stade Band est présentement en voie de formation dans la région. Il s'agit là d'une formule inédite dans le monde musical de la Côte-Nord. En fait, un Stage Band est un ensemble de jazz com-

prenant différents cuivres.

Louise Bélanger, musicienne bien connue de la région est l'investigatrice du projet. L'ensemble comprendra cinq saxophones, quatre trompettes et quatre trombones.

Les musiciens

proviennent de l'Harmonie des Baies et de celle des adultes. Les répétitions vont débuter dès janvier et le répertoire sera choisi parmi les pièces de jazz américain.

La technique utilisée dans ce genre de formation de jazz est très particulière et est différente de ce qu'on connaît d'habitude.

A l'Académie de Danse Côte-Nord

On souligne l'Année internationale de l'enfant

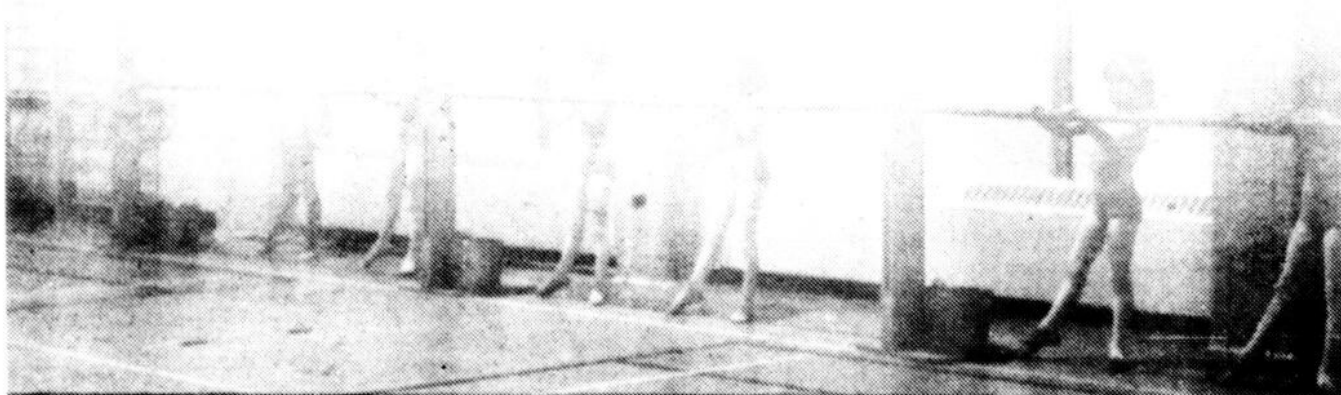

Il n'y a pas d'âge pour travailler à la barre.

Par: Suzie Brisson

L'Année internationale de l'enfant a été soulignée à l'Académie de Danse Côte-Nord par une démonstration de la classe des grandes au cours des petites.

Ainsi, ces jeunes demoiselles qui en sont à leur première année de cours avec M. Maurice Lalonde, professeur à l'Académie, se sont vues offrir quelques pas esquissés par leurs aînées.

Dans le but de montrer aux petites débutantes que

même si la première année ne leur réserve que la répétition des mêmes mouvements, elles viendraient à pouvoir danser véritablement un jour.

Ces fillettes, âgées de sept ans, sont très mignonnes dans leur collant rose et elles déploient de gros efforts dans leur travail à la barre.

Et c'est avec attention qu'elles ont regardé les danseuses effectuer des pas en se disant que peut-être qu'un jour elles parviendront à danser les mêmes variations.

20-2 janvier 1980 LE PLEIN-JOUR SUR LA MANICOUAGAN

Programme d'aide à la création

Des bourses sont disponibles

Le Bureau régional de la Côte-Nord et le Service de l'Aide à la Création du ministère des Affaires Culturelles annoncent l'ouverture de la prochaine période d'inscription au programme d'aide à la création, soit du 15 décembre au 31 janvier 1980. Ce programme d'aide financière s'adresse à tous les créateurs professionnels qui présentent des projets de création ou de perfectionnement. Par créateurs professionnels on entend des individus qui ont acquis une solide formation de base ou une compétence reconnue, qui travaillent dans leur métier depuis au moins un an et

qui ont quelques réalisations rendues publiques à leur actif.

Les secteurs visés par le programme, sont les arts d'interprétation, les arts visuels, les métiers d'art et la littérature; interprètes, danseurs et critiques professionnels peuvent également se prévaloir de ce programme. Deux (2) types de bourses sont disponibles: bourses de réalisation d'un montant maximum de douze mille dollars (12 000\$) et bourses de frais d'un montant maximum de trois mille dollars (3 000\$). Les bourses de réalisation contribuent à assurer l'existence matérielle du créateur et l'exécution de

son projet. Ce type de bourses peut également être utilisé pour un stage de perfectionnement ou de ressourcement. Les bourses de frais servent à défrayer certaines dépenses occasionnées par le projet de création tels l'achat de matériaux ou de matériel non réutilisable, les frais de voyage, l'engagement temporaire d'un artiste, la transcription de partitions pour une première exécution, etc. A l'intérieur de cette catégorie sont également admissibles les projets d'aide aux expositions dont les montants maxima sont de deux mille dollars (2 000\$) pour une exposition au Québec, et deux milles

Le MAC verse 100 000\$ à la BCP

Le ministère des Affaires Culturelles vient d'octroyer une subvention de \$100.000.00 à la Bibliothèque Centrale de Prêt de la Côte-Nord, en vue de la création de cet organisme.

C'est ce qu'a fait savoir le ministre titulaire, monsieur Denis Vaugeois, à son collègue du Loisir, de la Chasse et de la Pêche,

cinquante dollars (2 500\$) pour une exposition à l'extérieur du Québec.

Le Service de l'Aide à la Création forme trois (3) fois l'an des jurys composés de spécialistes reconnus et choisis hors de la Fonction publique, qui ont la responsabilité de recommander l'attribution de

Monsieur Lucien Lessard, en date du 3 décembre dernier.

Cette subvention s'inscrit dans le cadre de la mise sur pied de ladite bibliothèque qui remplace en cela l'actuelle bibliothèque, temporairement logée dans une roulotte. Cette somme sera utilisée à la fois pour l'achat de volumes et pour

bourses à certains candidats. Seuls les projets devant se réaliser après le 1er mars 1980 seront présentés au jury.

Des formulaires de demande de bourses sont actuellement disponibles, ainsi que le détail de toutes les procédures à suivre. Les créateurs

le fonds de roulement du personnel, les frais de secrétariat et les déplacements vers les villages.

Monsieur Lessard estime que de plus en plus de petites localités auront accès aux parutions récentes et que les régions, même les plus isolées, en seront bénéficiaires au même titre.

professionnels intéressés à ce programme peuvent en faire la demande à l'adresse suivante:

Ministère des Affaires Culturelles, Bureau Régional de la Côte-Nord, 625, boul. Lafleche, suite 353, Hauterive, Cté Saguenay, Qué. G5C 1C5. Tél.: 589-6979.

LIVRES

PAR Suzie Brisson
en collaboration avec la Librairie Manicouagan Enr.



Les Enjeux du Référendum

Par: Suzie Brisson

A l'heure où j'écris ce texte, le Premier Ministre du Québec est en train d'énoncer la question référendaire. Ainsi le débat, déjà amorcé par la parution du Livre blanc sur la souveraineté-association, se poursuit en suscitant des réactions par l'ajout de nouveaux éléments.

P.Q. en chute libre

Cette semaine paraissait dans l'hebdomadaire Dimanche Matin, un sondage de la Maison de sondage «IQOP» qui démontrait que le Parti Québécois était en chute libre. Ainsi 66% des québécois décidés disent non au référendum.

Ce sondage en est un parmi tant d'autres mais la véracité de ses résultats donne lieu à des questions. Lorsque paraît un sondage, tout de suite les analystes politiques y vont tant bien que mal en hypothèses et commentaires.

Denis Monière n'a pas analysé le dernier sondage de la Maison IQOP mais il signe de sa plume, un ouvrage qui traite des enjeux du référendum.

Ainsi, Monière expose en premier lieu la dimension historique du problème, en décrivant d'une façon synthétique le développement du nationalisme au Québec. Finalement son exposé débouche sur l'examen des tendances actuelles du fédéralisme canadien, et du contenu du projet de souveraineté du Québec et d'association économique avec le Canada, conçu par le Parti Québécois.

Conséquences référendaires

L'auteur en vient à évaluer les conséquences que ce changement politique entraînerait par les différentes forces sociales qui forment la

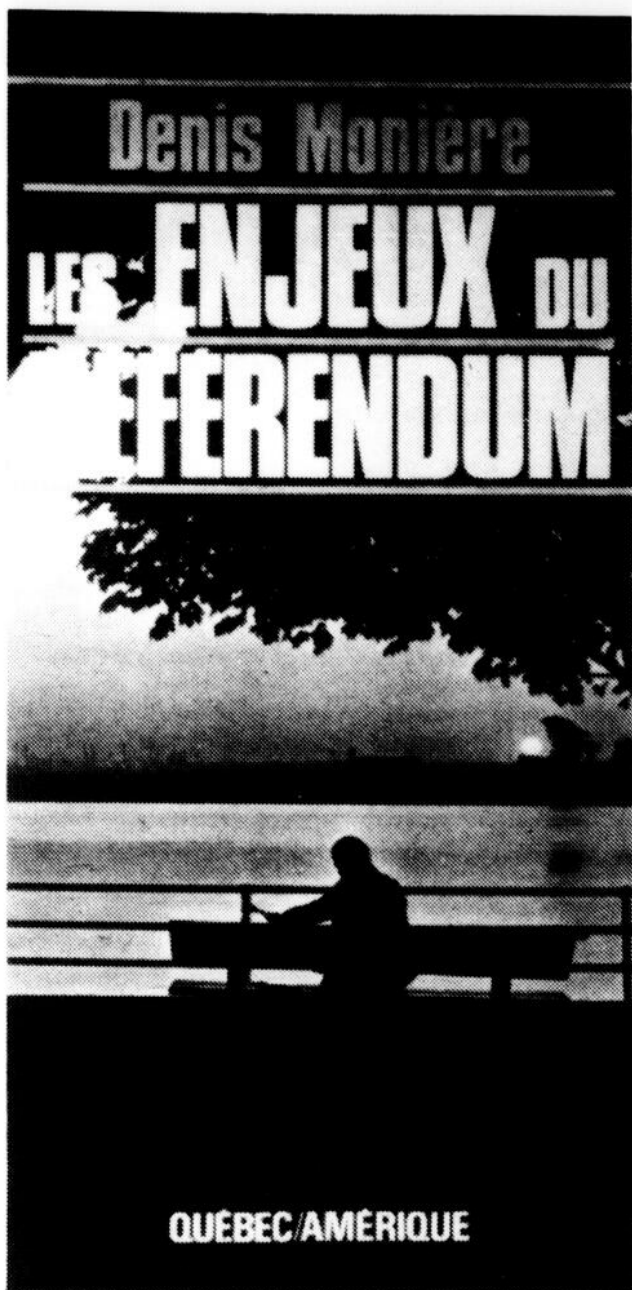

collectivité québécoise. Selon Monière, il s'agit d'apprécier les enjeux collectifs et particuliers impliqués par ce référendum.

L'ouvrage de Monière

constitue donc une analyse intéressante de la question référendaire à qui veut mieux comprendre ce moment historique que vivront les québécois au printemps prochain.

Un coup de baguette magique



La pièce «Feelings» a été particulièrement appréciée.

Par: Jean Garon

Un mi bémol à l'unisson, et voilà que tous les instruments sont harmonisés. Les mains tendues vers ses musiciens, Jacques Lévesque donne enfin le coup de baguette magique. C'est parti. L'Harmonie des Baies nous entraîne dans son

cinquième concert.

Quelle surprise! Décidément, l'Harmonie des Baies ne cessera jamais de nous étonner. Sous l'habile direction de Jacques Lévesque, le concert de Noël de 1979 mérite toute notre admiration, particulièrement ces jeunes musiciens qui y ont consacré leurs efforts

et leur talent.

Avec ses soixante-deux musiciens, je crois que l'Harmonie des Baies a atteint son point d'harmonisation. Je suis même tenté de prédire qu'elle sera une dangereuse aspirante au titre lors du Concours des harmonies du Québec, qui se tiendra à Sorel au printemps 1980.

de luxe

296-9644 (vo. 514-296-9644)

RAJUNISSEZ VOTRE PAVÉ EN 1980

LES PLUS BAS PRIX DANS LA REGION

Plusieurs variétés de \$9.95 à \$11.95 par 1 SEULE PAVÉ

\$6.80

Plusieurs variétés de \$5.80 à \$7.80 par 1 SEULE PAVÉ

Spécial: Appliquez spécialement sur les pavés de la région de Québec.

UN SEUL ENDROIT

L'association des marchands de la Place Lasalle a fait des heureux, vendredi dernier, le 21 décembre, lors de la promotion de la Ruée vers l'or.



1ère gagnante de \$1,000. Mme Esther Boudreault, BC, 2ème gagnante de \$1,000 M. Guy Bourassa BC, 3ème gagnante de \$1,000 Mlle Josée Otis BC. La gagnante du voyage Mme Nicole Bossé BC et la gagnante du bon d'achat de \$100.00 Mme Fernande Jean de Hauterive. Félicitations à tous.

Les scouts, un élément de vie

Dans le but de donner aux jeunes une formation complète, les scouts sont dotés d'animateurs. Comment devenir animateur ou comment se joindre aux animateurs déjà en place? Quels sont les exigences et les connaissances requises qu'un individu doit posséder? Qui sont-ils ceux qui s'exercent à la formation du scout? Et surtout comment devient-on un bon laron pour nos jeunes?

Aujourd'hui quand nous parlons de poste à combler, nous voyons un paquet de diplômes que nous désirerions avoir pour occuper ces postes. Il joue aussi, dans ce domaine, une certaine personnalité soignée ou non, qui demande à la personne concernée une diplomatie et un doigté exagérés. Pour nous les chefs, ce qui nous attire, c'est l'amour. Oui en premier lieu l'amour doit se dégager de nous. Etre capable d'aimer représente pour les scouts une sécurité plus que matériel, qui amène les jeunes à s'ouvrir à nous pour se confier ou simplement pour demander ce qu'ils désirent, préfèrent, etc...

Nous ne sommes pas sans rencontrer certaines techniques qui, au commencement, nous échappent. Je me vois encore à la première réunion où j'assistais. Les mots; camp d'été, brélage, gibiers, me gelaient. Exercer le rôle de directeur sévère avec quasi les qualités du diable pour maintenir un groupe de vingt-quatre jeunes, piler sur mon orgueil, pour me rouler à terre avec mes amis, ceci fut difficile à avaler. Alors je me suis plongé dans les livres décrivant cet organisme. Je découvris vite que ce qui importait pour mes scouts se résumait simplement en ma présence parmi eux.

Dans notre groupe d'animateurs nous sommes quatre. Quatre personnes qui exercent des métiers différents, de sexe différent, de valeur humaine différente et de caractère différent. Une chose à laquelle nous nous rejoignons, porte sur l'amour de la jeunesse et surtout sur cette prise de conscience que nos jeunes seront les adultes de demain. Nous ne désirons pas qu'ils tombent où nous avons tombé.

Je vous assure que pour devenir un bon animateur il faut montrer aux jeunes tout en apprenant d'eux. Ceci a des bons côtés, nous pouvons souvent retrouver notre enfance avec ce monde rempli de secret et de mystère, laisser de côté toute trace de snobisme pour réellement contempler l'être humain en tant qu'individu et non en tant que valeur marchande et surtout tomber dans un monde de croissance avec un but bien précis, de faire de son mieux et être toujours prêt.

22-2 janvier 1980 LE PLEIN-JOUR SUR LA MANICOUAGAN

Normand Foster
Chef de meute.

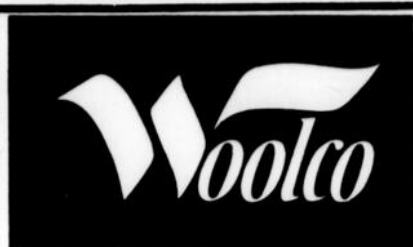

OFFRE DE CHOIX RABAIS DE 30%



Rabais de 2.10! Ensemble soutien-gorge et culotte bikini

Une allure sans pareille avec cet ensemble aspect dentelle. Soutien-gorge non coussiné 100% nylon avec élastique aux côtés et à la base. Bretelles réglables. Culotte bikini en nylon. Blanc, beige. Bonnets A ou B: 32, 34, 36
prix courant Woolco, l'ens.: 6.97

Prix spécial Woolco, l'ens.:

\$4.87

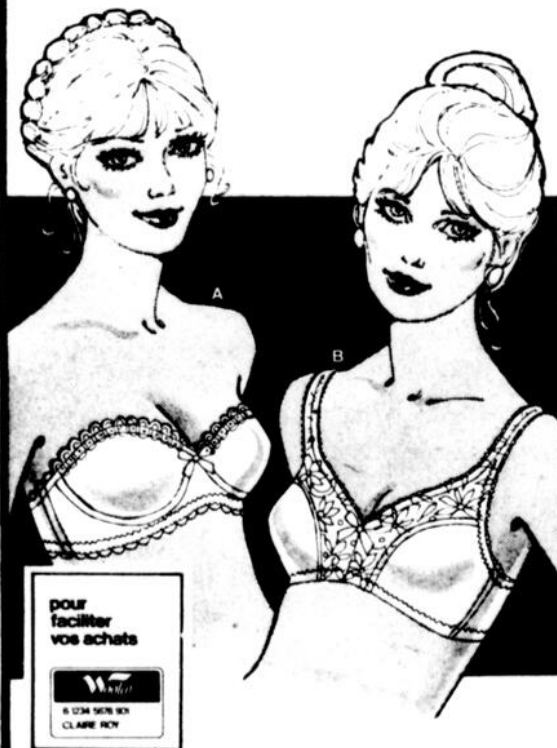

Rabais de 2.40! Choisissez les sous-vêtements de votre choix à prix abordable chez Woolco

A. Soutien-gorge sans bretelles. Bonnets nylon préformés, coussinés et à armature. Côtés en nylon et spandex. Garniture dentelle. Blanc, beige. Bonnet A (32 à 36); bonnet B (34 à 38)
B. Soutien-gorge non coussiné. Bonnets et côtés en nylon et spandex. Bretelles d'un seul tenant aux épaules, bretelles réglables au dos. Blanc, beige. Bonnets A ou B: 34, 36, 38.
Prix courant Woolco, chac.: 5.0
Prix spécial Woolco, chac.: 5.60
AU CHOIX:

5.60



Rabais de 3.50! Soutien-gorge "coeur croisé" de Playtex

Bonnets nylon et sous-bonnets en tricot nylon. Côtés et centre en mélange nylon et spandex. Bretelles extensibles et agrafe au dos. Fait au Canada. Blanc, beige. Bonnet B (34 à 40); bonnet C (34 à 42)
Prix courant Woolco, chac.: 11.50
Prix spécial Woolco, chac.:

\$8.00



Rabais de 2.85! Soutien-gorge "Coeur croisé" bandeau de Playtex

Bonnets dentelle en nylon et rayonne et doublure en coton. Côtés et centre en nylon et spandex, bretelles en coton. Blanc, beige. Bonnet B (34 à 40); bonnet C (34 à 38)
Prix courant Woolco, chac.: 9.50
Prix spécial Woolco, chac.:

\$6.65



Rabais de 2.55! Soutien-gorge "Coeur croisé"

De Playtex. Bonnets, côtés et centre en nylon. Bretelles extensibles réglables, agrafe au dos. Blanc, beige. Bonnet B (34 à 40); bonnet C (34 à 38)
Prix courant Woolco, chac.: 8.50
Prix spécial Woolco, chac.:

\$5.95



Rabais de 3.59! Soutien-gorge "Coeur croisé"

Soutien-gorge adoucissant la ligne. Bonnets sans couture 100% polyester. Côtés et centre en nylon et spandex extensibles. Bretelles réglables. Blanc, beige. Bonnets B ou C: 34, 36, 38.
Prix courant Woolco, chac.: 11.95
Prix spécial Woolco, chac.:

\$8.36

prix en vigueur jusqu'au samedi 5 janvier ou jusqu'à épuisement des stocks.



CENTRE REGIONAL MANICOUAGAN

630 boul. Lafleche, Hauterive

HEURES D'OUVERTURE: LUNDI-MARDI et MERCREDI de 9h à 18h JEUDI et VENDREDI de 9h à 21h SAMEDI de 9h à 17h

Aide aux projets spéciaux

La Direction des Arts d'interprétation du ministère des Affaires Culturelles rappelle que trois programmes de subventions pour des projets spéciaux sont actuellement en cours. Les organismes et groupes en théâtre, danse et folklore peuvent présenter leur candidature d'ici le 28 décembre.

Le ministère pourra consentir une aide maximale de 4 500 dollars par projet. Il pourra toutefois consentir une aide de niveau supérieur pour des projets jugés exceptionnels.

Session d'inscription hiver '80

Comme par les années passées une session intensive d'inscription est prévue pour la session Hiver 1980 et cette dernière se tiendra les 14-15-16-17-18 janvier 1980, à la Commission de Formation Professionnelle à Hauterive.

Heures d'ouverture:

Bureaux de Hauterive et Sept-Îles

8h30 à 12h00
13h00 à 17h30
18h30 à 21h00

Pour tous les autres bureaux

Schefferville, Hâvre St-Pierre, Port-Cartier, Gagnon, Forestville et Sacré-Coeur.
19h00 à 21h00.

Pour Fermont

Cette session aura lieu les 22-23-24 janvier 1980.

Heures d'ouverture:

8h30 à 12h00
13h00 à 17h30
18h30 à 21h00

Immatriculation des motoneiges

Le ministère des Transports du Québec annonce que la période d'immatriculation 1980, pour la motoneige, commencera cette année le 17 décembre 1979. Par ailleurs, la période de validité pour les plaques 1979 de la motoneige expire le 31 décembre 1979.

Les propriétaires de motoneige sont tenus de se présenter à l'une des succursales du Bureau des Véhicules automobiles ou à l'une des caisses participantes. Ils sont invités à le faire le plus tôt possible afin d'éviter la cohue des derniers jours.

La S.D.I. injecte 10 m\$ dans l'économie québécoise

Monsieur Yves Duhaime, ministre de l'Industrie du Commerce et du Tourisme, est heureux d'annoncer que la Société de Développement industriel du Québec accordera son aide financière à 50 entreprises manufacturières pour un montant de 10 millions de dollars.

L'aide financière sous forme de subventions et de financement contribuera à des investissements au Québec de 32,8 millions de dollars et à la création de 786 emplois directs.

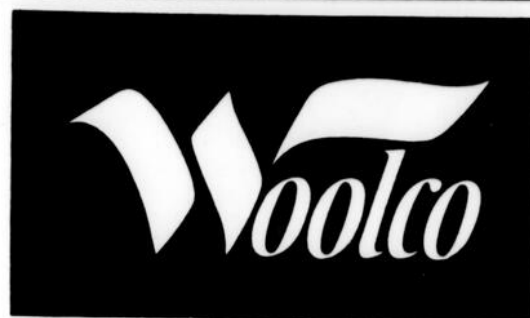

Rabais de 25%

Combinaison de motoneigiste pour hommes

Faites de la motoneige en restant bien au chaud grâce à Woolco. En 100% nylon avec doublure matelassée en 60% fibres diverses et 40% laine recyclée. Zip devant et capuchon. Couleurs variées.
Prix courant Woolco, chac.: \$47.88
Prix spécial Woolco, chac.:

\$35.91

Combinaison de motoneigiste pour garçon

En 100% nylon avec doublure matelassée 60% fibres diverses et 40% laine recyclée. Zip devant et capuchon 2 pièces. Offert dans un choix de couleurs. Tailles: 7 à 18.
Prix courant Woolco, chac.: \$29.88
Prix spécial Woolco, chac.:

\$22.41



pour faciliter vos achats

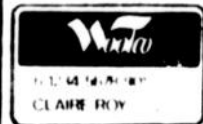

Rabais de 25%!

PARKA POUR HOMMES

Modèle long pour une protection assurée contre les grands froids. Extérieur en 100% nylon, doublure en peluche acrylique Orlon, capuchon à garniture en peluche acrylique, 2 poches coupées, 2 poches à rabat, zip devant. Couleurs variées.

Prix courant Woolco, chac.: \$49.88
Prix spécial Woolco, chac.:

\$37.41

Rabais de 25%!

PARKA POUR GARÇONS

Défiez le froid à bon prix! Modèle long à extérieur en 100% nylon, doublure en peluche acrylique Orlon, capuchon à garniture en peluche acrylique, devant à zip et à bouton, 2 poches. Tons variés. Tailles pour garçons: 8 à 11.

Prix courant Woolco, chac.: \$29.88
Prix spécial Woolco, chac.:

\$22.41

Rabais de 25%!

Veste de ski pour hommes

Une veste pratique et confortable sur les pentes ou comme tenue sport. Zip devant, col tombant, poignets en tricot, 2 poches. Couleurs variées.

Prix courant Woolco, chac.: \$32.88
Prix spécial Woolco, chac.:

\$24.66

Rabais de 25%!

Parka pour hommes

Parka à extérieur en 100% nylon, doublure du haut en peluche acrylique et doublure du bas matelassée en acétate. Zip devant. Tons variés. 36 à 46.

Prix courant Woolco, chac.: 29.88
Prix spécial Woolco, chac.:

\$22.41

Prix en vigueur jusqu'au samedi 5 janvier ou jusqu'à épuisement des stocks



CENTRE RÉGIONAL MANICOUAGAN

630 boul. Lalleche, Hauterive

HEURES D'OUVERTURE: 10h-18h (du mardi au dimanche) 10h-18h (du lundi au dimanche) 10h-18h (du mardi au dimanche)

**Chronique
Informapic
L'A.P.I.C.
informe**

Le ministère de l'Agriculture du Québec détient en raison de sa vocation agro-alimentaire, une responsabilité envers la santé publique. La Direction générale de l'Inspection des aliments a pour mandat d'assurer la qualité et la salubrité des aliments. Elle est responsable de l'application de la Loi sur les produits agricoles et les aliments (1974, ch 35) ainsi que de la Loi sur les produits laitiers et leurs succédanés (1969, ch 45). De la première découlent le Règlement sur les aliments, le Règlement sur les fruits et légumes frais ainsi que le Règlement sur le classement et la vente des produits de l'érable. A la seconde se rapportent, entre autres, le règlement relatif aux normes de composition et à l'emploi de vitamines dans les produits laitiers, le Règlement relatif aux normes microbiologiques et de propreté des produits laitiers ainsi que le Règlement concernant le transport du lait et de la crème.

Le ministère de l'Agriculture du Québec intente les poursuites à la suite d'inspection effectuées par son personnel de la Direction générale de l'Inspection des aliments; inspections qui aboutissent parfois à des saisies et confiscations.

Qui intente les poursuites?

Le service de la Normalisation et répression des fraudes, après étude, recommande et entreprend les poursuites qui s'imposent. Dans le cas des produits laitiers, la Régie des marchés agricoles du Québec, seule, poursuit les contrevenants.

Etant donné l'importante proportion de son budget qu'il consacre à l'alimentation, le consommateur se doit de faire preuve de vigilance dans le choix et l'achat de produits alimentaires. Les anomalies qu'il constate ou les iniquités dont il se croit victime peuvent être signalées aux inspecteurs de la D.G.I.A. que l'on peut joindre à Montréal (873-4064), à Québec (643-1632) ou à l'un des 12 bureaux régionaux du M.A.Q. à travers la province. Les bureaux de Communication-Québec peuvent également renseigner le consommateur qui se croit lésé.

Pour rejoindre Communication-Québec, signalez 0 et demandez Zénith 2-6770.

Nous informons par ailleurs les consommateurs de la région qu'il n'y aura aucune activité à l'A.P.I.C. du 22 décembre au 6 janvier.

24-2 janvier 1980
LE PLEIN-JOUR SUR LA MANICOUAGAN

**Woolco
OCCASIONS
DE Janvier**



Diagnost sacs de toile
Vaste choix de sacs et de fourre-tout. Noir, brun, marine, rouge, sable et naturel.

\$6.66



Robe d'hôteesse pour dames
Corsage bustier avec bretelles, taille élastique et volant 5 po. 65% acétate, 35% polyester. Bleu, vert, rouge, beige, brun, P.M.G.

\$6.87



Robe tube imprimée pour dames
Modèle ligne A, sans manches, encolure ras du cou, lien et poche plaquée. Variété d'imprimés en 65% polyester, 35% coton ou 100% coton. P.M.G. Faite au Canada.

\$4.99



A. Robe à manchons
Zip devant, col transformable, élastique à la taille et ceinture éponge. 100% polyester. Rouge, bleu roi, vert. 7 à 15.

B. Robe à encolure V
Manchons, taille élastique avec ceinture éponge. 100% polyester. Cerise, turquoise, bleu roi. 7 à 15.

AU CHOIX: \$20

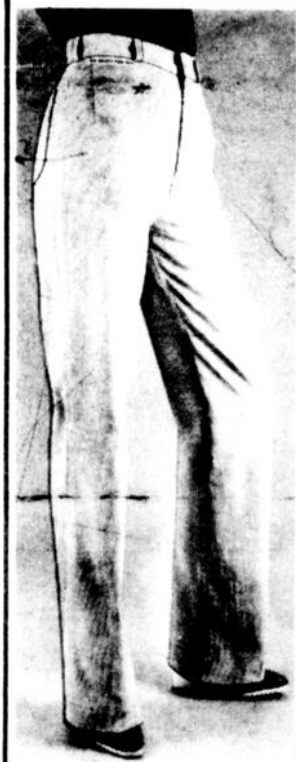

Jeon en volours côtelé
2 poches plaquées, zip devant. 100% coton. Brun, marine, beige. 26 à 34.

\$15



Cardigan à motif dentelle
Manches longues, encolure ronde, fermeture à boutons. 100% acrylique. Bleu, blanc, beige, chameau. P.M.G. Fait au Canada.

\$8.99

Jupe tout-aller
Zip derrière, fente latérale. En 100% polyester texturé. Bois de santal, marine, brun, noir. 8 à 16. Faite au Canada.

\$10



Haut et pantalon pour enfants
Pantalon à enfiler, haut rayé. Bleu roi, jaune, 4, 5, 6, 6x. Ensemble confectionné au Canada.

\$8.00



Haut et pantalon pour fillettes
Pantalon à enfiler et haut à encolure V. Rouge, marine. 7, 8, 10, 12, 14.

\$12



tee-shirt pour garçons
Manches courtes, encolure ras du cou. Choix de 4 motifs. 50% polyester, 50% coton. Rouge, marine. 4, 6, 6x. Fait au Canada.

2/\$6

Pantalon pour garçons
Taille demi-boxeur, braguette zipée. 50% polyester, 50% coton. Brun, marine, havane, vert. 4, 5, 6, 6x. Fait au Canada.

\$6

Pantalon pour fillettes
Ceinture à passants, zip devant. 70% polyester, 30% acrylique. Marine, beige, brun, vert, rouge. 7, 8, 10, 12, 14. Fait au Canada.

\$10



Vaste sélection de blouses, chemisiers et grand tee-shirts.
Vous y trouverez des blouses et des chemisiers à manches longues et 3/4, à patte de boutonnage ou demi-patte de boutonnage, à col mandarin, châte, festonné ou à pointes. Tous les modèles sont confectionnés en 100% polyester. Grand choix de couleurs. P.M.G.

2/\$12



tee-shirt pour dames
Manches courtes, encolure ras du cou. 100% nylon. Variété de teintes. 38, 40, 42, 44.

2/\$5



Grand tee-shirt pour fillettes
Encolure V, manches courtes. En 50% polyester, 50% coton rayé. Agencements rouge et fuchsia, rouge et jaune or. P.M.G. Fait au Canada.

\$7.97



Blazer pour dames
Col cranlé, fermeture à 2 boutons. 100% polyester. Noir, brun, beige. 10 à 20. Fait au Canada.

\$16.83

LE MONDE

à l'envers
de Marcel Béliveau

DING-DONG

La période de Noël est une période de juste équilibre entre le Père Noël et les enfants. Il y a des enfants qui ne croient plus au Père Noël et des Pères Noël qui ne croient plus dans les enfants.

ÇA PROMET!

Entendu dans un centre d'achats, un petit bonhomme de cinq ans, assis sur les genoux du Père Noël, demander à ce dernier: "Dis donc Père Noël, est-ce que tu fais de la politique?"

Le Père Noël de répondre: "Bien sûr que non, mon petit, qu'est-ce qui te fait croire une chose semblable?"

Le petit garçon: "Tu m'en promets toujours plus que tu en apportes."

PLUS ÇA CHANGE...

Très amusant à surveiller, tous ces enfants grimant sur les genoux du Père Noël pour lui chuchoter à l'oreille, la liste complète des cadeaux désirés, mais d'une voix tout de même assez forte pour que grand-maman puisse entendre...

BONNE FÊTE

À voir toutes ces lumières allumées aux balcons, c'est à se demander, si on veut souligner la fête du petit Jésus, ou celle de l'Hydro-Québec.

Souvenirs... SOUVENIRS

Vous souvenez-vous d'un temps, hélas déjà révolu, où toute l'énergie nécessaire pour faire fonctionner un jouet venait des enfants et non de batteries.

INCROYABLE

J'ai cru bien faire en donnant à mon fils, un beau livre relié comme cadeau de Noël. Il l'a retourné dans tous les sens et m'a demandé: "Où est-ce que l'on met les batteries."

OUPS...

— J'imagine que comme tout le monde vous êtes allé magasiner avant Noël dans un centre d'achats. Vous serez d'accord avec moi qu'il y a vraiment trop de monde, ça devient tout à fait impossible de marcher tranquillement et normalement. On est constamment bousculé, transporté ou happé par la foule. J'en ai fait la remarque à une dame près de moi: "Ma chère dame, je n'ai jamais vu autant de cohue et de confusion" et la dame de me répondre: "Vous avez sûrement raison, cher monsieur, ici, vous êtes dans la toilette des dames."

ALLAH...

"Paix sur la terre aux hommes de bonne volonté".

Si seulement, on nous disait à quel endroit sur la terre...



Ton arbre de Noël
Tu ne peux pas le prendre
n'importe où
Le respect de l'environnement
C'est aussi le respect des boisés

Les clubs 4H du Québec

"l'arbre dans ma ville"

BOUCHERIE

St-Pierre ENR.

Pointe Lebel 589-7447

PIZZA
St-Pierre 2.07

VIANDE
À CIPAILLE lb. 2.07

LARD SALE
GRAS lb. .97

LIEVRE
chacun 2.97

VIANDE
A PATE 95% MAIGRE lb. 1.47

FONDUE
CHINOISE lb. 3.67

JAMBON
DANS LA FESSE
DEMI OU COMPLET lb. 2.07

BOUCHERIE
St-Pierre

profite de l'occasion pour vous souhaitez
DE TRES JOYEUSES FETES
et vous remercie de l'encouragement
apporter durant l'année

Carnet professionnel

ASSURANCES

Depuis plus de 40 ans au service de la région



Tremblay inc
COURTIERS D'ASSURANCES GÉNÉRALES
Etude et administration professionnelle de porte-feuille d'assurance

Baie-Comeau Forestville, Route 138
67, Place Lasalle Clermont Martel
296-3353 587-4463

589-5736-37



J. P. Leclerc
Courtiers d'Assurances Générales
Etude de porte-feuille d'assurance, et vente d'assurance

HEURES DE BUREAU
8h30 à 17h00
Jeudi: 8h30 à 21h00
Vendredi: 8h30 à 21h00

848, rue de Puyjalon, Hauterive



Rioux & Rioux Ent.
Courtiers d'A. Ass.
Vie Feu Vol Auto Responsabilité



Romuald & Florence Rioux
Courtiers d'A. Ass.

541, rue Des Cèdres, Hauterive G5C 1S5
589-2408, 589-2409

AVOCATS

Lavoie, Verret & Corriveau,

ANDRÉ LAVOIE, D.E.C.L.L.L.
SERGE VERRET, B.A.L.L.L.
JEAN-MARC CORRIVEAU, D.E.C.L.L.L.

790, rue Bossé, Suite 201 Hauterive
BUR.: 589-9958 RES.: 589-5493

97, rue St-Marcellin Les Escoumins
233-2028

Rouleau, Carrier, Blouin Carrier & Dostie
AVOCATS

Conran Rouleau, C.R. 589-2439
Armand Carrier, B.A.L.L.L. 296-5601
Jean Blouin, C.E.C.L.L.L. 589-8690
Omer Carrier, D.E.C.L.L.L. 296-2664
Grégoire Dostie, D.E.C.L.L.L. 589-6946

67, PLACE LASALLE BAIE-COMEAU SUITE 101
TÉL.: (418) 296-2251

SABOURIN, SAVARD, CORRIVEAU, NADEAU, TREMBLAY, FRANCOEUR & KALLIS
AVOCATS

PAUL SABOURIN, B.A.L.L.L. CONSTANT TSHKALLIS, D.E.C.L.L.L.
GASTON SAVARD, C.R. CLAUDE TREMBLAY, D.E.C.L.L.L.
PAUL CORRIVEAU, B.A.L.L.L. SERGE FRANCOEUR, D.E.C.L.L.L.
JEAN NADEAU, D.E.C.L.L.L.

231, boulevard Lasalle, Baie-Comeau 42, rue de la Fabrique, Québec
Case postale: 315, G4Z 1J8 G2R 3V7
Téléphone: 296-4921 Téléphone: 694-0774

CHIROPRACTIENS

Clinique Chiropratique de Baie-Comeau
BENOIST BOIVERT, D.C.

Sur rendez-vous: 296-4630
Si sans réponse: 589-4142

GUY MARTEL, B.A.D.C.
Docteur en chiropratique
Membre de l'Association Chiropratique Canadienne

194, boul. Pie XII, Hauterive Tél.: 589-5890

COMPTABLES

Bernatchez, Bernatchez & Ass. C.A.
COMPTABLES AGRÉÉS

Jean-Yves Bernatchez, B.A.L.S.C.A.
Guy Bernatchez, B.A.M.S.C.C.A.

864, rue De Puyjalon, Hauterive 589-5761

DENTUROLOGISTE

Claude Rochefort DD
DENTUROLOGISTE

SUR RENDEZ-VOUS SEULEMENT
296-4275/296-4079

330, boulevard Lasalle, Baie-Comeau



André Massé, d.d.
DENTUROLOGISTE
SUR RENDEZ-VOUS

857, de Puyjalon, Hauterive G5C 1N3 589-7372



André Element, d.d.
DENTUROLOGISTE
SUR RENDEZ-VOUS

16, Place Lasalle, suite 104 Baie Comeau, G4Z 1K3 296-4822

ÉVALUATEURS

Les Évaluations Immobilières Richard & Ass. Inc.
André Richard, E.A., A.A.C.I.
Évaluateur agréé & conseiller en immeubles

Baie-Comeau Hauterive, Zenith 96880 87, rue Hogue Sept-Îles
Tél.: 968-1740

Vaillancourt, Samson, Genest & Associés Inc.
EVALUATION IMMOBILIERE
Municipale - Scolaire - Expropriation - Expertise

Sainte-Foy, 2095, boul. Charest Ouest (418) 683-2729
La Malbaie, 120, Carré Saint-Louis (418) 665-6935



EVN CORPORATION de VALEURS du NORD Itée
Division évaluation et gestion immobilière
Pierre-André Godin
Évaluateur agréé

69, Place Lasalle Baie-Comeau Suite 10 296-2239

INGÉNIEURS



Lalonde Girouard Letendre & Associés
EXPERTS CONSEILS

MUNICIPAL STRUCTURE MÉCANIQUE, ÉLECTRICITÉ INDUSTRIEL

1061, rue des Epilobes, Hauterive Roger Martineau, ing.
Tél.: (418) 589-3801



Municipal, Structure, Mécanique, Electricité, Urbanisme et Environnement

Jean-Claude Tremblay, ing.
Jacques Deschênes, ing.
Normand Brochu, ing.
Roland Sayegh, ing.

Alain Soucy, ing.
Sylvain Brisson, ing.
Charles Malenfant, ing.
Raymond Leclerc, ing.

SIÈGE SOCIAL

229, Boul. Lasalle, Baie-Comeau
G4Z 1S7
(418) 296-6711

BUREAUX AFFILIÉES

520, rue Otis, Sept-Iles
G4R 1L5 (418) 962-7096
180, rue du Portage des Mousses,
Port-Cartier
G5C 1E3 (418) 766-6606

NOTAIRES

ETUDE TREMBLAY & SAVARD

Rénald Savard, notaire Rés.: 589-2367
Réal Tremblay, notaire Rés.: 589-8891

Pour rendez-vous: 589-9855

Bureau le soir et le samedi sur rendez-vous

768, rue Bossé
Hauterive, Qué.

OPTOMÉTRISTES



**EXAMEN DE LA VUE
LENTILLES DE CONTACT
REEDUCATION VISUELLE**

Clinique d'Optométrie

MARC H. CHOUINARD, O.D.
PIERRE LARUE, O.D.
Docteurs en Optométrie

Edifice Bossé
768, rue Bossé, Hauterive

TEL.: 589-2050

Bur: 296-3989
Rés: 589-8806

SUR RENDEZ-VOUS
Bur: 296-2636

CLINIQUE OPTOMETRIQUE DE BAIE-COMEAU

Sabin Buote, O.D.

OPTOMÉTRISTE
63 Place LaSalle (Suite 102)

LENTILLES CORNEENNES

EXAMEN DE LA VUE

PHARMACIEN

916, rue de Puyjalon,
Hauterive
589-2051



J.-L. Kemp, PHARMACIEN

OUVERT

Lundi à samedi: 9h00 à 21h30
Dimanche: 10h00 à 20h30



Le Centre d'Emploi du Canada de Baie-Comeau en collaboration avec votre journal local est heureux de vous présenter les offres d'emploi pour cette semaine:

Commis aux postes

Concours: 79-PO-BC-OC-2
Salaire: 7.33 à 7.50/heure
Termes: Une liste d'admissibilité sera établie en prévision de combler différents postes à plein temps, temps partiel et occasionnels.
Admissibilité: Aux résidents de la région desservie directement par le bureau de poste de Baie-Comeau.
Date limite: 03/01/80

SECTEURS DES USINES:

Machiniste
Concours: 943
Salaire: 9.83 / heure et indexation
Termes: Permanent à Baie-Comeau
Exigences: Cours de CEGEP ou d'école tech. et 2 ans d'expérience ou un cours d'arts et métiers et 5 ans d'expérience ou une 9e année et 7 ans d'expérience.
Détails: Test d'aptitude et médical.

SECTEUR CLERICAL:

Ingénieur mécanique
Concours: 980
Salaire: à discuter
Termes: permanent à Baie-Comeau
Exigences: Diplôme universitaire de premier cycle en génie mécanique ou industriel.
Détails: Priorité selon l'expérience.

SECTEUR DE LA RESTAURATION:

Aide-cuisinière
Termes: Possibilité de permanence à Hauterive
Exigences: Avoir bonne expérience de la cuisine canadienne en restaurant. Pouvoir faire de la pâtisserie.

Serveuse

Termes: permanent à Baie-Trinité
Exigences: Avoir expérience comme serveuse dans une salle à manger. Possibilité d'entente avec l'employeur au sujet du gîte et de la nourriture.

AUTRES SECTEURS:

Agent d'assurance
Salaire: à commission
Termes: permanent

VÉTÉRINAIRE

Clinique vétérinaire de Hauterive

DR YVES DUBORD

589-7737

990, RUE POULIOT, HAUTERIVE

Clinique vétérinaire Manicouagan

DR YVAN DUMAIS M.V.

296-3880

183, BOUL. LASALLE

BAIE-COMEAU

Exigences: Un sec. V ou l'équivalent. Pouvoir suivre un cours de formation à l'extérieur de la région. Personne disponible.

Vendeur

Salaire: à commission
Termes: permanent
Exigences: Entraînement à Chicoutimi, avec expérience dans la vente, avoir une voiture. Secteur à couvrir de Tadoussac - Havre St-Pierre.
Détails: Vente d'articles publicitaires.

Pour avoir plus de détails au sujet de ces emplois, bien vouloir téléphoner au Centre d'Emploi du Canada de Baie-Comeau au numéro de téléphone 296-4947.

et toi... t'es "NORMAL"?

☎ ServCom Côte-Nord

VOTRE HOROSCOPE

Capricorne du 22 déc. au 20 janv.

Vous aurez du succès en amour si vous mettez un frein à vos critiques et si vous n'essayez pas d'avoir raison. Vous aurez la bonne volonté de faire des efforts de lucidité et de confiance vis-à-vis la personne qui vous aime.

Verseau du 21 janv. au 19 fév.

Ayez plus de personnalité et de courage; ne vous laissez pas aller. Vous pourriez obtenir tellement de choses en démontrant une belle joie de vivre. La personne qui vous aime aura besoin de dialoguer, d'échanger des idées.

Poisson du 20 fév. au 20 mars

Vous tenterez un rapprochement avec une personne qui s'éloigne de vous par votre faute, et il semble que vous y parviendrez, votre charme aidant. Méfiez-vous de certaines promesses que vous serez tenté de faire.

Bélier du 21 mars au 20 avril

Des petits événements surviendront qui vous ennueront mais il vous faudra avoir la sagesse d'attendre, de vous montrer patient. La personne qui vous aime démontrera du dévouement.

Taurus du 21 avril au 20 mai

On vous admire mais on ne vous comprendra pas. Vous semblerez concentrer vos efforts vers un seul et unique but; ceci ne vous ressemblera guère, vous qui aimez la dispersion.

Gémeaux du 21 mai au 21 juin

Vous traverserez une phase calme sur le plan sentimental. On pourrait même dire que vous serez au neutre sur le plan du coeur. Vous vous entendrez bien; on comprendra votre nature indépendante et originale.

Cancer du 22 juin au 22 juillet

Il semble que vous monterez dans l'échelle sociale, ou que vous connaîtrez un succès inattendu; étant donné vos qualités objectives, ceci vous étonnera. Belle entente sur le plan sentimental.

Lion du 23 juillet au 23 août

Vous vous montrerez plus exigeant qu'à l'ordinaire sur le plan sentimental et vous aurez raison. Vous agirez avec diplomatie, avec tact, et la personne qui vous aime vous comprendra.

Vierge du 24 août au 22 sept.

De l'affection, de l'amitié, des joies amoureuses seront votre lot. Vous serez émotif mais de façon constructive, en apportant votre collaboration, discutant, dialoguant avec la personne aimée sur des sujets qui vous intéresseront.

Balance du 23 sept. au 23 oct.

L'amour est favorisé, rencontres nombreuses, personnes qui auront des attentions pour vous. Ne craignez pas la différence d'âge, elle ne menacerait en rien votre bonheur. Vous vous adapterez avec intelligence et chaleur.

Scorpion du 24 oct. au 22 nov.

La dissimulation, les mensonges ne vous serviront pas. Il serait souhaitable que vous preniez des résolutions dans ce sens si vous ne voulez pas encourir quelques scènes. Il vous est conseillé de ne pas travestir la vérité.

Sagittaire du 23 nov. au 21 déc.

Vous serez déçu sur le plan sentimental tout simplement parce que vous serez victime de votre imagination et d'une tendance à idéaliser une personne qui vous plaît. Vous trouverez qu'on ne vous admire pas suffisamment. S.O.P.

Des soirées de Noël à profusion



Les employés du Manoir Hauterive ont fêté Noël à la Brasserie «Le Voyageur».



Les enfants des membres du club de Motoneigistes Manicouagan ont célébré Noël dimanche, le 16 décembre dernier.



La direction et les employés de CHLC ont eu une soirée du temps des Fêtes vendredi, le 14 décembre.



Les employés du Centre de Formation Professionnelle ont tenu leur soirée annuelle des Fêtes le 14 décembre dernier.

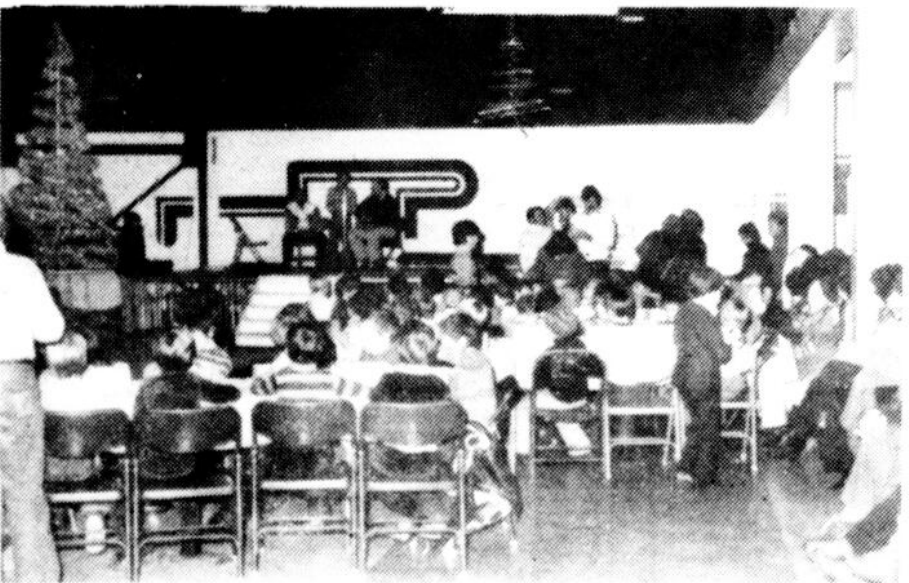

Les patineurs du Club Valdez de Baie-Comeau ont célébré Noël en dégustant un repas froid qui avait été préparé par leurs parents.



Les Citadins de la ligue Junior «B» Côte-Nord ont célébré la période des Fêtes à leur manière. De la façon dont vont les choses, les «Cit's» célébreront sans doute une autre fois à la fin de la saison régulière.



C'est dimanche soir, le 16 décembre dernier, que la direction et le personnel de la Brasserie Joliet ont tenu leur «party» des Fêtes.



C'était fête à la Brasserie O'Keefe samedi soir, le 17 décembre.

**Bonne
Année**



Les enfants des policiers de Hauterive ont reçu la visite du Père Noël dimanche, le 16 décembre dernier.

**Bonne
Année**

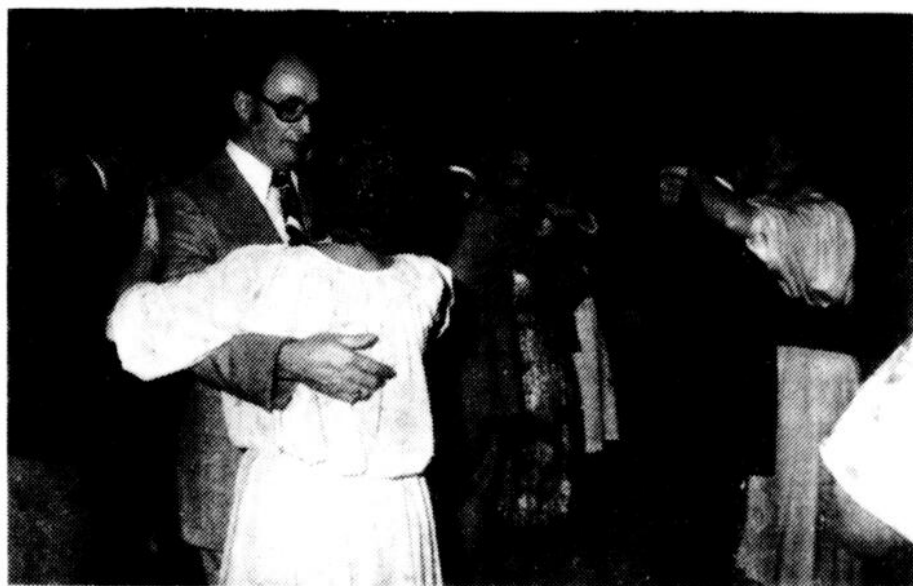

On a bien dansé à la soirée des Fêtes de Laffèche Auto Ltée de Hauterive.



C'était le Noël des enfants au Club Rotary.



PLEIN-JOUR sur la justice

Par Jean-Marc Letarte



Comme c'est ma toute première chronique de l'année 1980, je voudrais en tout premier lieu offrir mes meilleurs voeux de santé, bonheur et prospérité à tous mes amis et lecteurs de **Plein-Jour sur la Justice**. Quant à ma chronique, je tâcherai comme je l'ai fait l'an dernier, de la tenir à la fine pointe de l'information judiciaire afin de toujours mieux vous informer de ce qui se passe dans notre district relativement toujours au domaine judiciaire il va s'en dire.

Ceci dit, je voudrais maintenant offrir mes voeux personnels pour la prochaine année à chacun des avocats du district de Hauteville. Plusieurs lecteurs ne pourront assimiler les voeux que je vais formuler à l'endroit de chaque avocat, mais je suis persuadé d'autre part que chacun d'eux me comprendra.

Alors, **Je souhaite à:**
Me Jean Blouin: un Boeing 747 sur flottes;

Me Gaston Bolvin: un territoire de chasse et de pêche bien à lui d'où il ne reviendrait jamais bredouille;

Me Arnold Brochu: un deuxième fils avant la fin de l'année;

Me Armand Carrier: de faire sauter la banque des casinos de Nassau;

Me Omar Carrier: d'enfin faire un choix parmi les centaines de soupirantes qui veulent épouser un avocat;

Me Jean-Marc Corriveau: de devenir le plus grand producteur de bétail au Québec;

Me Paul Corriveau: la médaille d'or des francs tireurs;

Me Yvon Corriveau: un heureux mariage avec la belle Danielle avant la fin de l'année;

Me Léger Côté: des acquittements retentissants;

Me Romain Desrosiers: l'enregistrement d'un autre héritier au cadastre officiel des naissances;

Me Grégoire Dostie: d'être reconnu comme le Jacques Laffleur du hockey sur la Côte-Nord;

Me Jean-Claude Dufour: des tas et des tas de petits «habeas corpus» et finalement un «quo warranto» avant la fin de l'année;

Me François Francoeur: le trophée du procureur le plus souriant du Barreau local;

Me Serge Francoeur: que son étoile continue de monter au sein des disciples de Thémis;

Me Pierre Gendron: la direction générale de tous les bureaux d'aide juridique de la province avec chef-lieu à Forestville;

Me Gaston Hébert: d'avoir sa propre Caisse d'Entraide bien à lui;

Me Jacques Laffleur: un associé avant la fin de la présente année;

Me André Lavole: son propre terrain de golf;

Me Pierre Maitais: une «trail» à lièvres qui s'étendrait de Hauteville jusqu'au lac Gaillard;

Me Pierre Michaud: un Code qui porterait son nom. Au lieu de citer Lagarde on citerait Michaud;

Me Jean Nadeau: que les associations dont il est l'aviseur légal bénévole lui votent un salaire;

Me Gontran Rouleau: la canne à pommeau d'or du plus grand voyageur du Barreau;

Me Paul Sabourin: une troisième option réussie en devenant à nouveau papa d'un troisième fils avant la fin de l'année;

Me Claude Tremblay: son propre poste de radio qui aurait pour slogan: «La radio qui fait tremblay».

Me Serge Verret: de changer de copain de chasse et de pêche afin de faire dans l'avenir des voyages fructueux. (Sans rancune Gaston).

Me Jacques Villeneuve: un voyage sous le soleil bien mérité afin de se reposer de tout le travail que lui occasionne la fonction de directeur du Palais de Justice de Baie-Comeau.

Voilà, il s'agissait de mes voeux personnels messieurs les disciples de Thémis, comme je vous connais, je sais que vous les avez pris avec un sourire.

Je vais maintenant en revenir aux choses un peu plus sérieuses en passant immédiatement à **Clinique Légale**. Il s'agit ici de la lettre d'une dame qui signe: «Lectrice assidue du **Plein-Jour**».

«Monsieur. La présente est pour poser une question dans votre **Clinique Légale**, chronique que j'espère existe encore même si on ne la voit pas dans le journal. Je suis divorcée depuis deux ans. Je sais que mon ex-mari a changé toutes ses assurances au nom de sa concubine. J'ai deux enfants avec lui. Je voudrais savoir, s'il ne fait pas de testament, même si ses assurances sont au nom de sa concubine, si je peux demander les assurances pour mes deux enfants, sinon, est-ce que je peux demander le montant de la donation fait sur mon contrat de mariage il y a dix ans. Nous étions mariés en séparation de biens. Merci beaucoup de la réponse que je recevrai par l'intermédiaire de votre journal. (Signé) Une lectrice assidue du **Plein-Jour**».

Chère «Lectrice assidue du **Plein-Jour**», je dois tout d'abord vous féliciter d'être une lectrice assidue de notre journal qui est de loin le mieux renseigné et le plus lu sur tout le réseau de distribution des journaux

locaux. J'ai soumis votre lettre pour étude à un avocat qui est passé maître dans le genre de cas que vous soumettez soit, **Me Claude Tremblay** de l'étude légale **Sabourin, Corriveau, Nadeau, Tremblay & Francoeur** de Baie-Comeau, lequel vous répond ce qui suit:

«Chère madame. Votre question en plus d'être très intéressante, pose trois problèmes: 1) le changement de bénéficiaire des polices d'assurance; 2) la possibilité pour vos enfants d'hériter de votre ex-mari; 3) le sort des donations prévues à votre contrat de mariage.

1) En ce qui concerne le changement de

bénéficiaire des polices d'assurance au profit de la concubine de votre ex-mari, le tout doit être soumis à certaines vérifications. En effet, les dispositions du Code Civil ont été modifiées abondamment depuis quelques années. La désignation du conjoint à titre de bénéficiaire étant normalement irrévocable, il faut s'interroger si le contrat d'assurance contenait des stipulations à ce contraire, quel est votre sort étant donné que vous n'êtes plus le conjoint étant divorcée, etcetera. 2) En ce qui concerne le fait pour votre mari d'avantager ses enfants, il n'y est pas obligé. Notre Code Civil a établi le principe de la

liberté illimitée de donner à qui on veut par donation ou testament. 3) Étant divorcée, votre contrat de mariage aurait dû être réglé lors de votre divorce. Comme cela semble-t-il n'a pas été fait, il faudrait examiner attentivement ce contrat et peut-être intenter une action contractuelle dépendant des clauses qui pourraient être actuellement exécutoires. En conclusion, vous avez soulevé des problèmes intéressants mais complexes; plusieurs précisions sont sans réponse dans votre lettre et il serait sage que vous consultiez un avocat.»

Alors chère lectrice, j'espère que les réponses de **Me Claude Tremblay**

auront su faire la lumière avec les réponses apportées par lui à vos questions, et je vous invite à m'écrire à nouveau si vous aviez d'autres problèmes légaux à faire élucider. L'adresse est toujours la même, **Clinique Légale, C.P. 183, Baie-Comeau** ou si vous le préférez, faites parvenir vos lettres directement au **Journal PLEIN-JOUR, 3, boul. Lasalle, à Baie-Comeau**, et votre courrier me sera remis immédiatement.

La semaine prochaine je publierai la lettre d'un lecteur qui signe «Mon fils veut payer ses dettes» et qui demande des précisions sur la Loi des Dépôts Volontaires.

Les Econergies

COMMENT TIRER LE MAXIMUM DE VOTRE CALORIFÈRE ET ÉCONOMISER

Quand il s'agit de votre calorifère êtes-vous comme bon nombre de gens qui se contentent de régler le thermostat de temps à autre et qui ensuite sont totalement déconcertés lorsque le calorifère ne fonctionne pas comme il le devrait? Cette attitude peut vous faire perdre de l'argent, d'une façon ou d'une autre, et point n'est besoin de suivre des cours du soir ou lire des manuels techniques très élaborés pour en trouver la raison.

Une petite brochure intitulée «Payez moins, chauffez mieux» peut vous être utile. Écrivez à: Case postale 3500, succursale C, Ottawa (Ontario) K1Y 4G1 pour en obtenir un exemplaire gratuit. Dans cette brochure, le Bureau de la conservation et des énergies renouvelables qui relève d'Énergie, Mines et Ressources Canada vous explique simplement le fonctionnement d'un calorifère, ce que vous devez surveiller, les mesures que vous pouvez prendre et ce que vous devez attendre du préposé à l'entretien de votre calorifère.

Si vous installez un nouveau calorifère, assurez-vous que la taille de votre système correspond aux dimensions de votre maison. S'il est trop gros, le nombre de cycles mise en marche/arrêt est trop élevé, d'où un gaspillage de combustible. Assurez-vous également que votre système est conforme aux normes de sécurité et de construction, auquel cas, on y aura apposé un sceau de l'Association canadienne de normalisation, de l'Association canadienne du gaz ou de l'Association canadienne de l'électricité. Veillez ensuite à ce que votre calorifère soit vérifié et entre-

tenu chaque année par votre fournisseur d'huile à chauffage ou par votre société régionale d'entretien des calorifères afin d'en assurer un fonctionnement efficace et sûr.

Vous pouvez réduire votre facture de chauffage de 10 p. 100 si vous faites effectuer, au moins une fois par année, le nettoyage et la mise au point du calorifère et du brûleur par un préposé compétent. Dans le cas du chauffage à l'huile, le préposé à l'entretien devrait procéder à la vérification visuelle des tuyaux de remplissage et de ventilation, de l'indicateur de niveau d'huile, des conduits d'échappement ou du tuyau de tirage, du revêtement extérieur du calorifère, des conduits d'air chaud, des tuyaux d'eau chaude (s'il y en a), du brûleur et de la chambre de combustion.

L'inspection devrait porter sur le conduit d'échappement, la soupape barométrique, le protectorelais (dispositif de sûreté), la base de la cheminée, les surfaces intérieures du calorifère, le ventilateur, les filtres à air, le brûleur et ses accessoires. On doit mesurer avec des instruments la température du gaz de combustion, la concentration de gaz carbonique dans la fumée, la quantité de suie contenue dans la fumée et le tirage du calorifère. On devrait calculer le rendement du calorifère et s'il n'est pas satisfaisant, régler le brûleur.

Dans le cas du chauffage au gaz, le préposé à l'entretien devrait procéder à trois vérifications visuelles portant sur le raccord de ventilation, la hotte de tirage et la base de la cheminée. Il devrait également vérifier le rendement du

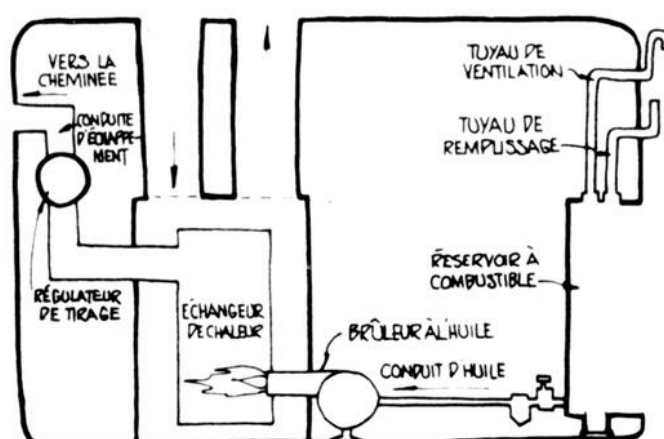

brûleur, notamment la veilleuse, la flamme, le brûleur et la grille d'aération.

L'inspection annuelle d'un calorifère au gaz devrait porter sur l'échangeur de chaleur, sur le nettoyage complet de l'intérieur, du ventilateur et des filtres à air, et sur le système de circulation de l'eau (s'il y a lieu).

Tant dans le cas du chauffage à l'huile que dans celui du chauffage au gaz, le préposé à l'entretien peut améliorer davantage le rendement de plusieurs autres façons. Au besoin, il devrait régler la vitesse de la circulation de l'air et le déclenchement du ventilateur. On peut également améliorer le rendement en installant un gicleur plus petit si les essais démontrent que le calorifère gaspille trop de chaleur.

En outre, il est rentable de surveiller votre calorifère vous-même pour juger de son

bon fonctionnement. N'essayez pas de le régler vous-même, ce qui pourrait être hasardeux, tant pour votre calorifère que pour vous-même. Vous pourriez également prendre certaines mesures pratiques, notamment en vous assurant que les conditions qui prévalent dans votre logement permettent à votre calorifère de fonctionner efficacement, en gardant le système libre de toute saleté et en facilitant la circulation de l'air, tant pour le brûleur que pour le mouvement de l'air chaud dans les conduits. Vous pouvez obtenir des renseignements supplémentaires sur d'autres aspects de l'entretien de votre calorifère en consultant la brochure «Payez moins, chauffez mieux».

Octobre est le Mois international des économies d'énergie. Que faites-vous aujourd'hui pour économiser l'énergie de demain?

OFFRE D'EMPLOI

Vendeur de meubles avec expérience. Discrétion assurée. Pour entrevue, communiquez avec M^{me} St-Laurent ou M. Blackburn à:

589-9971

Comité de Liaison des handicapés physiques

Moyens privilégiés d'action

Depuis sa création, le Comité de Liaison des Handicapés Physiques du Québec a toujours considéré l'information comme le moyen le plus efficace pour atteindre ses objectifs. Il y a une carence étonnante au niveau de l'information tant chez les personnes physiquement handicapées que chez les organismes et parmi le grand public. Cette information doit concerner tout ce qui touche de près ou de loin le cadre de vie des personnes physiquement handicapées.

D'une circulation intensive de l'information dépend une promotion authentique auprès de toutes les personnes et organismes concernés, des besoins et aspirations des personnes physiquement handicapées, et donc, une meilleure connaissance et un meilleur discernement lors de l'élaboration de solutions possibles en regard desdits besoins et aspirations.

Enfin, ce travail d'information amène de lui-même, une meilleure coordination parmi les organismes concernés par les personnes physiquement handicapées, du fait que chacun étant bien informé du travail de l'autre, il ne peut en résulter qu'une meilleure réponse aux demandes et moins de dispersion dans le travail.

Dès les débuts du Comité de Liaison nous nous sommes aperçus qu'il aurait été inutile de planifier quelque action que ce soit avant que puisse être mis sur pied un système d'information des plus efficace; nous l'avons donc conçu de telle sorte qu'il puisse être utilisé autant par les personnes physiquement handicapées, les services, les associations, etc... que par le grand public. Pour ce faire, il fallait tout d'abord aller chercher nous-mêmes l'information et ce, auprès de deux (2) clientèles cibles:

- **Les Personnes Physiquement Handicapées:** Au moyen de sondages, statistiques et contacts directs auprès des personnes physiquement handicapées, connaître et comprendre leurs besoins et aspirations; évaluer où en sont rendus les personnes physiquement handicapées en général dans un certain processus d'intégration et en distinguer les possibilités autant que les obstacles.

- **Association, Organismes, Services, etc.:** Au moyen d'enquêtes, rencontres, évaluations, etc, faire l'inventaire de toutes les ressources mises à la disposition des Personnes Physiquement Handicapées au Québec.

Cette recherche d'information est complétée par la recherche et la compilation des actions entreprises autant dans notre propre pays qu'ailleurs, concernant les personnes physiquement handicapées.

Il nous fallut par la suite diffuser cette information et ce plus spécifiquement à quatre niveaux:

- **Les Personnes Physiquement Han-**

dicapées: En les informant par tous les moyens possibles de tous les services et ressources mis à leur disposition, ainsi que de leurs droits et pouvoirs.

- **Association, Organismes, etc.:** En les informant de l'ensemble des besoins exprimés par les personnes physiquement handicapées afin qu'elles puissent y répondre de façon efficace. En les informant aussi des ressources existantes pour les personnes physiquement handicapées et sur les réalisations au Québec et ailleurs.

- **Gouvernement, Etablissement, Service, etc.:** Le Comité de Liaison, de par sa nature est amené à entretenir des contacts suivis tant auprès des Organismes pour personnes physiquement handicapées qu'auprès des personnes physiquement handicapées de toute la province. De ce fait, il sert de lien de communication lorsqu'il s'agit de consulter rapidement et efficacement les concernés lors de l'élaboration de politiques et/ou la mise en place de services.

- **La population:** Via les média d'information et autres moyens, nous informons et sensibilisons le grand public aux besoins et aspirations des personnes physiquement handicapées.

Notre champ d'intervention s'étend donc à deux (2) niveaux: D'une part, ce que nous pourrions appeler le «milieu» des personnes physiquement handicapées, c'est-à-dire: les organismes créés et fonctionnant uniquement pour leur venir en aide, ainsi que les personnes physiquement handicapées elles-mêmes, et d'autre part, les organismes publics et para-publics pourvoyeurs de services et les divers paliers de gouvernement.

Le genre d'information à transmettre dépend du champ d'intervention auquel nous nous référons.

Si nous nous adressons au premier niveau, c'est-à-dire, celui des personnes et organismes pour handicapés, l'emphase est mise sur une information plus spécialisée, comme par exemple les réalisations les plus probantes d'intégration, les réalisations d'un organisme d'une autre région etc...

L'objectif à atteindre, à ce niveau, est de maintenir une liaison par un réseau de communication bien ordonné qui puisse permettre à tous les organismes pour Personnes Physiquement Handicapées du Québec où qu'elles soient:

- D'obtenir rapidement une documentation complète et de première main sur un sujet donné alors à l'étude dans leur secteur d'activité (ie: transport), leur permettant ainsi de mieux présenter leurs revendications aux pouvoirs concernés, parce que possédant des données fondées sur des expériences valables.

- De pouvoir être consultés à temps, sur tout sujet relatif à leurs membres, lors de l'élaboration de programmes et politiques gouvernementaux, la mise en place de services etc...

leur permettant ainsi d'exprimer leur position et celle de leurs membres.

- D'être informés de toute action entreprise dans d'autres régions afin de répondre aux besoins et aspirations des personnes physiquement handicapées, ce qui leur permet de mieux orienter leurs actions.

- De permettre aux gens ou petits groupes des régions plus isolées, d'avoir un contact avec les autres régions.

- D'obtenir du matériel audio-visuel ou autre, à peu de frais.

- De participer à des comités provinciaux, des colloques, congrès etc...

Si par ailleurs, nous nous adressons au deuxième niveau, soit celui des personnes et organismes non-sensibilisés, le type d'information à transmettre tend vers une sensibilisation au vécu, (besoins, solutions aux besoins et aspirations), des personnes physiquement handicapées, à la prévention des causes de handicap et aussi à la démythification et l'abolition des préjugés face au handicap physique.

Cette circulation de l'information est appuyée par une animation soutenue du «milieu». En effet par des rencontres fréquentes, des tournées d'information sur des sujets d'intérêt, nous assurons un soutien et apportons une aide technique au développement des Organismes dans toutes les régions du Québec.

Cette même circulation de l'information s'actualise aussi par la production de notre périodique, «Le Lien», de lettres circulaires, de documents synthèses qui contiennent l'ensemble des informations disponibles sur un sujet donné, etc...

Promotion
Tel que mentionné précédemment, une circulation intense de l'information amène d'elle-même une promotion efficace des besoins, aspirations, solutions, etc...

Nous mettons l'accent sur la production de matériel de promotion, que ce soit sous forme audio-visuel ou autre et dans l'organisation de journées de sensibilisation, colloques, congrès, etc..., touchant les différents aspects de la normalisation.

Coordination

Là encore, d'une circulation intensive de l'information, résulte une meilleure coordination dans les actions entreprises pour répondre aux besoins et aspirations des personnes physiquement handicapées.

Bref, la mise en commun des connaissances et expériences de chacun des intervenants qui fut le point de départ du Comité de Liaison, demeure le moyen le plus efficace pour assurer aux Organismes et personnes physiquement handicapées du Québec que la promotion de leurs besoins et réponses à ces besoins, de leurs droits, intérêts et aspirations, se fait tout en tenant compte autant des différents types de handicaps que des particularités locales et régionales.

RAJEUNISSEZ VOTRE FOYER EN 1980

LES PLUS BAS PRIX DANS LA REGION

Plusieurs tapis variant de \$9.95 à \$18.95
1 SEUL PRIX

\$6.80^{vc}

Préart Crystal Floor
Rég. \$10.95^{vc} sans cirage
1 SEUL PRIX
\$5.80^{vc}



Préart Régal Floor
1 SEUL PRIX

Centre de Décoration de Ligne

223 boul. Lasalle, Baie-Comeau 206



NAISSANCES de la semaine

- 14, Louisette Lavoie et Léo Beaudin, Port-Cartier, garçon
- 14, Murielle et Berthier Rioux, Baie-Comeau, fille
- 16, Nicole et Michel Boulay, Baie-Comeau, fille
- 17, Claire et Louis-Paul Bolduc, Port-Cartier, fille
- 17, Diane et Lionel Hovington, Hauterive, fille
- 18, Monique et Aurélien morin, Godbout, garçon
- 18, Diane et Hérold Fortin, Baie-Comeau, garçon
- 18, Claudette et Gilles Cormier, Ragueneau, garçon
- 20, Diane et Laurent Pearson, Baie-Comeau, fille
- 20 Blandine et Bertrand Grimard, Ch.aux.Out. fille
- 20 Doris et Gloriaud Harisson, Hauterive, garçon

une commandite de:

FLEURISTE

A la Jonquille

Centre Régional Manicouagan,
Hauterive

589-9774



M. et Mme Renaud Dufoer, prop.



par Jeannot Ruel, A.J.P.A.

Une mouche aquatique, c'est quoi?

Je me souviens très bien comment la pêche à la mouche me paraissait mystérieuse avant d'avoir eu la chance d'étudier le comportement des insectes aquatiques. Je n'avais aucune idée de ce qu'une mouche artificielle pouvait représenter aux yeux d'une truite, vu que ce leurre ne me paraissait ressembler à aucune espèce de mouche connue. Aujourd'hui, quand je donne des cours de pêche à la mouche, l'explication des phases de la vie d'un insecte aquatique semble encore être une révélation pour la plupart des pêcheurs intéressés. C'est pourtant là le début de l'apprentissage, car comment peut-on imiter quelque chose quand on n'a aucune idée de ce que c'est?...

A mes débuts, je m'imaginai que la mouche artificielle était une imitation d'un de ces insectes trop bien connus qui nous harcèlent et tentent toujours de trouver un bon coin de peau pour planter leur dard. Pour moi, une mouche c'était une mouche, et une mouche c'est achalant, un point c'est tout!

Mais voilà! La plupart des insectes dont se nourrit la truite sont des insectes aquatiques qui, non seulement ne piquent pas, mais

ne vivent qu'environ un centième de leur vie hors de l'eau. Ces faits les rendent déjà plus sympathiques et le fait qu'ils occupent jusqu'à 90% de l'espace sur le menu de la truite dans les mois d'été les rend de plus en plus intéressants.

Le plus important de ces insectes aquatiques pour le pêcheur est certainement la mouche de mai. Contrairement à ce que son nom indique, elle n'est pas active seulement dans le mois de mai, mais plutôt durant tout l'été. La majorité des mouches artificielles sur le marché imitent une mouche de mai à un stade ou l'autre de sa vie.

Les oeufs sont pondus sur l'eau ou dans l'eau et ces oeufs possèdent une substance adhésive de façon à pouvoir être maintenus contre les obstacles submergés comme les cailloux, les herbes ou les billots, jusqu'à l'éclosion (Voir A sur l'illustration). De ces oeufs émergent de minuscules larves ou nymphes qui vivent dans l'eau comme des poissons jusqu'à l'âge adulte.

Les nymphes (1) possèdent trois paires de pattes, une tête, des cerques de queue plus ou moins frangées

et leurs moignons d'ailes en formation sont contenus dans une espèce d'enveloppe qui recouvre le dos. De chaque côté de l'abdomen, se trouve une série de branchies qui leur permet de respirer l'oxygène contenu dans l'eau. Ces nymphes se déplacent en rampant sur le fond ou en nageant librement selon les habitudes de chaque espèce. Certaines espèces vont même jusqu'à se creuser des terriers un peu comme les marmottes. Elles se nourrissent de matières végétales ou même, dans certains cas, de d'autres larves d'insectes plus petits.

Jusqu'à l'âge d'environ un an, selon les espèces, la nymphe vit et grandit ainsi au fond de l'eau, c'est-à-dire si elle ne devient pas la proie d'une truite pendant ce temps. Les nymphes artificielles vendues sur le marché imitent ce stade de la vie de l'insecte aquatique.

Quand le moment est arrivé, la nymphe nage vers la surface de l'eau où elle sortira de son enveloppe pour émerger en insecte adulte appelé sub-imago (2). Les ailes sont maintenant déployées et tenues droit au-dessus du corps. L'insecte doit pourtant les laisser sécher avant de pouvoir

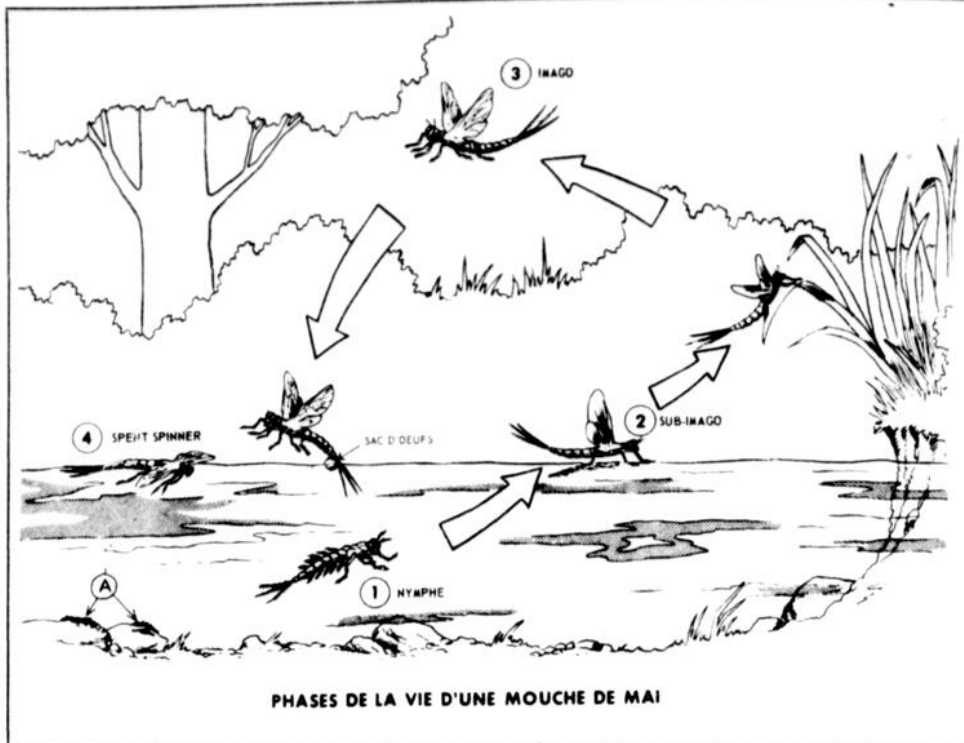

PHASES DE LA VIE D'UNE MOUCHE DE MAI

s'envoler et il dérive ainsi immobile pendant de longs instants à la surface de l'eau. Ses premières tentatives de décollage sont souvent inefficaces et il doit s'y reprendre à plusieurs fois avant de s'élever finalement d'un vol lent et gracieux. Si vous observez attentivement la surface de l'eau les beaux soirs d'été, vous verrez de nombreux insectes sub-imago à la surface de l'eau pour mourir immédiatement après.

Ainsi les mouches artificielles qui possèdent une petite boule de matériel au bout de l'abdomen imitent un insecte aquatique en train de pondre ses oeufs. Les ailes étendues en croix, les insectes morts dérivent à la surface de l'eau (4) et les américains les appellent alors "Spent Spinners" nom pour lequel il n'existe pas d'équivalent français. Tard en soi-

reviendra au-dessus de l'eau en compagnie d'un grand nombre de ses congénères pour procéder au vol nuptial. En début de soirée, vous les verrez souvent voltiger en masses tournoyantes au-dessus de vos têtes, alors que les femelles se joignent aux mâles pour la copulation qui a lieu en vol. Peu après, la femelle fécondée viendra déposer ses oeufs à la surface de l'eau pour mourir immédiatement après.

La vie sub-aquatique de ces insectes aura duré de un à trois ans, dépendant des espèces, et leur vie adulte n'aura duré que de un à trois jours; c'est pourquoi on les appelle éphémères.

A l'aide de ces explications, le pêcheur peut mieux comprendre pourquoi les mouches artificielles sont fabriquées de telle ou telle façon, il peut observer les insectes naturels et même en capturer quelques-uns de façon à pouvoir offrir à la truite une imitation valable, et c'est là tout le secret de la pêche à la mouche.

Les gagnants du concours de coloriage du Grand Ours A & W



32-2 janvier 1980 LE PLEIN-JOUR SUR LA MANICOUAGAN

Annie Farcy de Chute-aux-Outardes s'est méritée le magnifique cadre du Grand Ours A et W fait en symphonie de grandeur 24X20. Sur la photo Mme Leblanc, propriétaire, lui remet son prix.

Les autres gagnants sont Stéphane Jean, Annie Farcy, Lucie Lévesque, Dino Ruest, Dany Pelletier, Eric Maltais, Steve Lechasseur, Marlène Bond, Brian Cavanagh, Nadine Piret, Linda Girard, Tony Côté, Steve Martel, Steve Cavanagh, Martine Lévesque, Yves Turcotte, Gilles Simard, Eric Poitras, Josée Langlois. Ils se sont mérités ours, marionnettes, tuques et cartes de membre du club Popol.

fais-le toi-même...

c'est si facile, avec un plan de bricolage

signé: Jean-Marc Doré

PLANS DISPONIBLES:

Chacun de ces plans renferme:

- liste des matériaux requis,
- patron (s) en grandeur réelle,
- croquis et/ou photos en cours de réalisation,
- instructions claires et faciles à suivre.

Commandez-les à l'aide du coupon/ commande publié ci-dessous, à l'adresse indiquée.

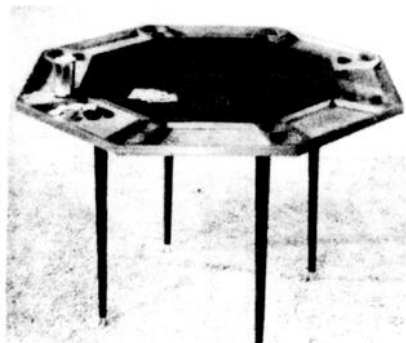

TABLE DE POKER

Très solide, elle mesure 46" de diamètre sur 29 1/2" de hauteur. Charpente principale faite de pin et recouverte de contre-plaqué de 1/4"; pattes disponibles chez votre marchand. Un projet dont vous serez fier.

Plan no 1236 ... \$3.24



TABLE DE SALON DE STYLE

Vous admirerez ses lignes gracieuses et sa construction solide. Tiroirs au centre, tablettes pour magazines. Construction en pin ou en contre-plaqué. 15" sur 42, par 19" de haut. Très jolie!

Plan no 1900 ... \$3.24

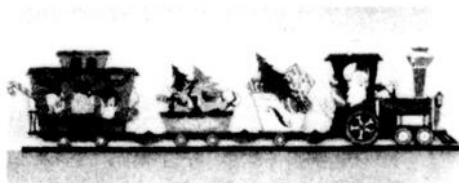

PETIT TRAIN DE NOEL

Une décoration extérieure vraiment différente! Vous n'avez qu'à coller ces patrons en couleurs sur un contre-plaqué, découper les contours et installer selon les instructions fournies. Quelques couches de vernis les protégeront pour des années à venir! Env. 14" de longueur.

Patrons no N-1273 ... \$11.34

Surveillez ce présentoir, chez votre fournisseur habituel, pour de nouveaux plans de Bricolage et d'Artisanat!



Offrez à madame,
ce pratique

METIER POUR CANEVAS

Ce petit métier ajustable, délicat, léger et peu dispendieux à réaliser, plaira à coup sûr aux adeptes du "petit point" ou de la broderie, et à celles qui songent à le devenir.

Pour le réaliser, vous aurez besoin de:

- 1 contre-plaqué de 3/4" x 8" x 30" — A
- 1 planche (pin ou cèdre) de 3/4" x 4" x 4" — B et C
- 2 goujons (merisier) de 3/4" de diam. x 30" — D
- 1 feuille d'aluminium de 1/16" ou 3/64" x 4" x 7" — E
- 2 boulons à tête ronde de 3/16" x 1 1/2" avec écrous à oreilles
- 4 vis à tête plate de 2" no 8
- quelques pointes de 1"

Préparez la base A et pratiquez le biseau décoratif, comme le montre le cercle descriptif. Préparez les montants B; vous noterez que le bout supérieur de ces pièces est à mi-bois, comme le montre la partie ombragée du croquis. Percez, par la suite, un trou de 3/16", à 1" du haut, au centre en largeur. Vissez ces pièces B à A, à 5/8" du bord.

Pour les pièces C, coupez 2 bouts de planche de 30" de longueur sur environ 1 1/2" de largeur. A l'aide d'une scie circulaire, pratiquez les rainures (voir croquis) qui recevront E. Au centre de C, quelques 2 1/2" restent libres de rainures. Une fois ces pièces ainsi préparées, tracez les bouts sur une largeur de 3/4", et le centre sur une largeur de 1 1/4". NOTEZ que les champs du dessus, des pièces C, sont tout à fait droits, alors que les champs du dessous sont obliques. Sablez bien vos pièces C, en prenant soin d'arrondir les bouts et d'enlever les arêtes coupantes, puis percez-les d'un trou de 3/16" au centre (longueur et largeur).

Assemblez C aux montants, et vérifiez si la distance entre ces derniers est bien de 26 1/4", longueur que doivent avoir les traverses D. S'il y a variation, coupez D de longueur voulue.

Tracez les ferrures E à l'aide du patron réelle grandeur, et formez-les à l'aide d'une meule ou d'une lime. Pratiquez un trait de scie à chaque extrémité des pièces D et insérez E que vous retenez en place à l'aide de deux pointes de 1".

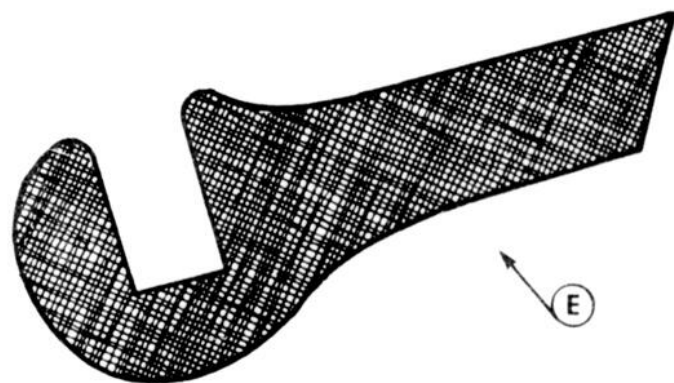
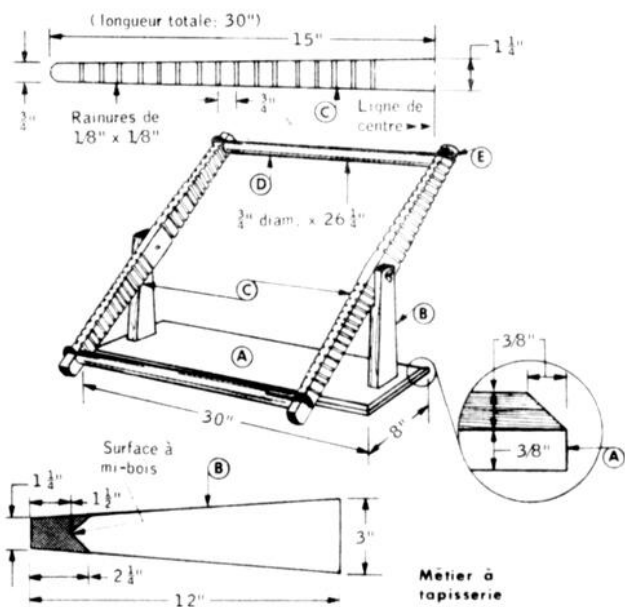

coupon/ commande

Jean-Marc Doré
562 rue Dollard, Québec, Qué., G1N 1P4

Nom :

No et rue :

Municipalité ou ville :

Comté ou province :

Code postal :

S.V.P. ajouter \$0.35 pour frais d'emballage et poste

Montant inclus : \$ mandat poste chèque

Les prix incluent la taxe de vente s'il y a lieu

LE PLEIN JOUR SUR LA MANICOUAGAN

BRICOLAGE ET ARTISANAT

par: Jean-Marc Doré

S.V.P. me faire parvenir les items marqués d'un "X"

plan no 1236 (table de poker) à \$3.24
plan no 1900 (table café de style) à \$3.24
patrons no N-1273 (petit train ...) à \$11.34
"Idées/bricolage" 5e édition (catalogue de plans) à \$3.00

Avec **Opération Plein-Jour**



Chabot

fait des heureux



Jean-Pierre Chabot propriétaire, Thérèse Fortier gérante de la bijouterie Chabot et André Fortier directeur du journal Plein-Jour sont heureux de fêter en l'air les 10,316 bulletins de participation de la promotion Opération Plein-Jour en collaboration avec Bijouterie Chabot.



1er prix, une horloge grand-père d'une valeur de \$995.00 gagnée par Jane Coulombe du 24, rue Rouville, à Baie-Comeau, et remise par Jean-Pierre Chabot.



2ème prix, la gérante Thérèse Fortier félicite le gagnant de la bague à diamant de \$975.00, monsieur Daniel Arnold du 9, rue Ls-Philippe Gagné, à Baie-Comeau.

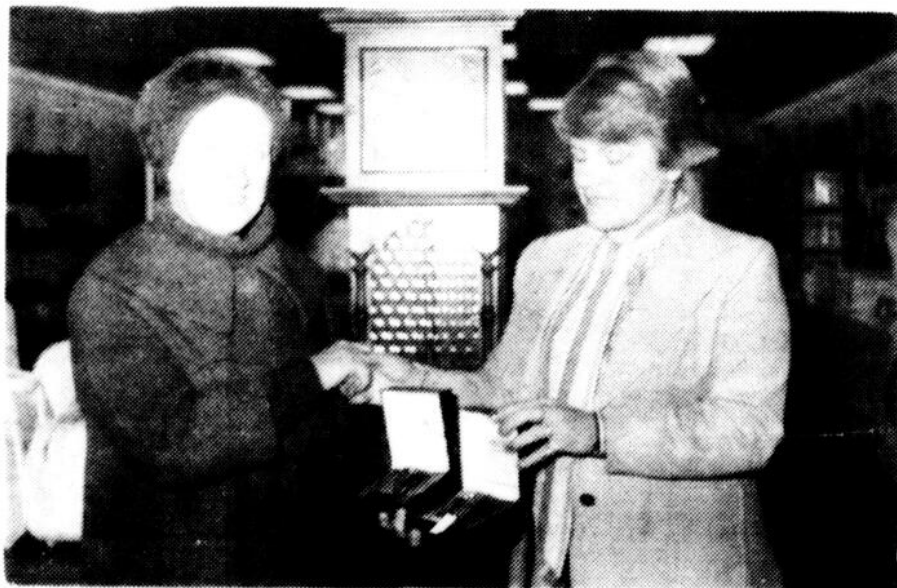

3ème prix, deux montres Seiko pour homme et dame totalisant \$410.00, gagnées par madame Jacqueline Piret du 18, rue Roberval, à Baie-Comeau, et félicitée par Marcelle St-Laurent, vendeuse.



4ème prix, madame Jean Côté du 24, rue Taché, à Baie-Comeau, s'est méritée un service à vaisselle Royal Albert de 45 pièces valant \$270.00, prix remis par Lise Hamilton, assistante-gérante.



5ème prix, June Guitar du 27, rue Arnaud, à Baie-Comeau, gagne l'ensemble de malles «Dionite» (6 pièces) valant \$350.00. Elle est félicitée par Louise Arseneault, vendeuse.

34-2 janvier 1980 LE PLEIN-JOUR SUR LA MANICOUAGAN

Surveiller
la prochaine promotion
Elle sera extraordinaire
Avec Plein-Jour
on ne se trompe pas

SPORTS

Pour 1980

Yvon Pouliot ne met pas la charrue avant les boeufs

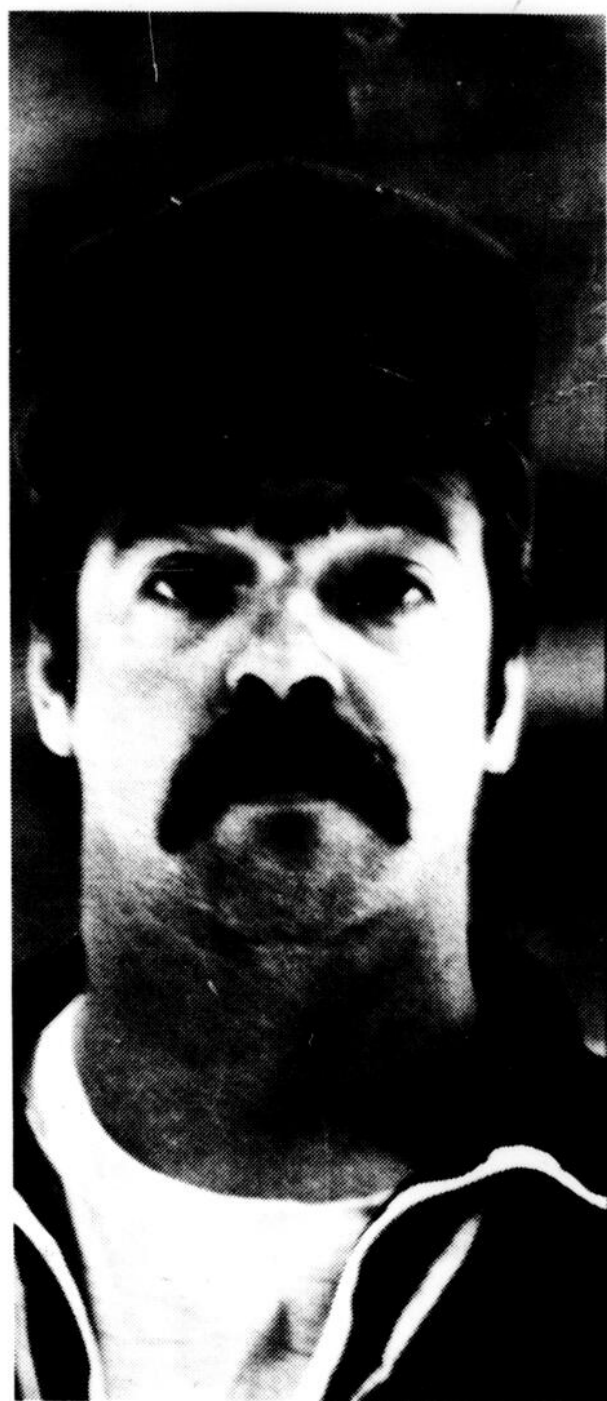

(Photo Luc Michaud)

Yvon Pouliot ne veut pas penser tout de suite au championnat provincial.

A Pointe-Claire Pas de médaille, mais de l'amélioration

Par: Paul Fortier

Quatre nageuses du club «Les Requins» de Hauterive ont pris part à la compétition «Invitation» de Pointe-Claire, les 14, 15 et 16 décembre derniers. Diane Lebrun, Brigitte Comau, Manon Simard et Nathalie Recoskie n'ont pas obtenu de médaille mais ont toutes amélioré leur temps personnel.

Nathalie Recoskie de Baie-Comeau a été la meilleure des représentantes de la région. A sa première année chez les 13-

14 ans, elle a terminé au cinquième rang de la finale du 200 mètres brasse.

Manon Simard en est à sa première saison, elle aussi, dans la catégorie 11-12 ans. Elle a fait belle figure en passant tout près de deux finales. Elle a agi comme substitut.

Brigitte Cormier a également agi comme substitut dans une finale chez les seniors tandis que Diane Lebrun, toujours chez les seniors, se s'est pas classée.

Par: Paul Fortier

Les Citadins de Hauterive n'ont perdu que trois fois à leurs 23 premières rencontres. De quelle façon l'instructeur Yvon Pouliot entrevoit l'année 1980? «Nous allons prendre une partie après l'autre. Nous allons d'abord penser à remporter le championnat, après nous songerons aux séries éliminatoires et après au

championnat provincial.» Yvon Pouliot ne veut pas mettre la charrue avant les boeufs. Il dirigera la deuxième moitié de la saison, étape par étape.

Inutile de dire que Pouliot est entièrement satisfait de la tenue des siens depuis le début de la campagne. «Les gars travaillent fort et ont un bon esprit d'équipe. Je les respecte et ils me respectent. La direction est

en pleine forme, tout va pour le mieux» a révélé cet homme heureux de sa première expérience au poste de directeur-gérant d'une équipe de hockey.

Quand on lui a demandé quels joueurs l'avaient le plus impressionné, il en a nommé trois ou quatre et s'est arrêté, a bien réfléchi et dit: «Toute l'équipe a bien fait, qu'est-ce que tu veux que je te dise de plus».

Pour l'année 1980, Pouliot prévoit que ses Cit's termineront en tête et que les «71» finiront au deuxième rang. Les Faucons seront, toujours d'après lui, en troisième et les Caribous quatrième.

«Les «71» se sont améliorés avec Dubé et Jacques Lapierre».

Pour terminer, Pouliot a souhaité que les siens restent en santé.

Les Requins font la distance Baie-Comeau - Hauterive à la nage

Par: Paul Fortier

Six nageurs des Requins de Hauterive ont nagé l'équivalent de la

distance entre Baie-Comeau - Hauterive aller-retour, dernièrement, au bassin de la Polyvalente des Rives. Cette équipe

était formée de Brigitte Comeau, Diane Lebrun, Marc Simard, Manon Labrecque, Régis Lebrun et Kathy Bergeron. Les six athlètes ont parcouru 100 fois la distance de 100 mètres, pour un total de dix kilomètres.

Trois jeunes nageurs, Manon Simard, Nathalie

Recoskie et François ont également relevé un défi. Le trio a franchi la distance de 100 mètres à 75 reprises.

«Cet entraînement est assez spécial. Il est très difficile», a expliqué l'entraîneur Mario Barette des Requins. «Les jeunes ont encore mal à leurs muscles» a-t-il terminé.

Serge Bouchard entrevoit '80 sur un air d'optimisme

Par: Paul Fortier

Le nouvel instructeur Serge Bouchard des «71» de Baie-Comeau entrevoit l'année 1980, ou la deuxième moitié de saison de la ligue Junior «B» Côte-Nord, avec optimisme. «Le calendrier nous donnera l'avantage puisqu'il ne nous reste plus que cinq voyages à Sept-Iles et trois visites à Hauterive» a-t-il expliqué au journal Plein-Jour sur la Manicouagan.

Serge Bouchard ne vise rien de moins que le deuxième rang et croit que ses chances d'atteindre cet objectif sont excellentes. «Nous sommes supérieurs aux Faucons et devrions facilement terminer deuxièmes».

Il remarque cependant que son équipe ne devra pas prendre les formations septiliennes à la légère.

En 1980, Bouchard, qui a remplacé Gérard Langelier à la barre de Baie-Comeau, tentera de raffermir la défensive et de donner plus de mordant à l'offensive. «Nous allons préconiser un système de jeu qui permettra aux avants de se replier à la défensive, chose qu'ils ne faisaient pas auparavant.»

Pour ce qui est de l'attaque, le retour de Jacques Lapierre et Robin Dubé ajoutera certes plusieurs buts à la fiche des «71», présentement au deuxième rang derrière les Faucons.

«Une chose est certaine, nous allons battre Hauterive d'ici la fin du calendrier. Bouchard pense que son équipe devra s'ajuster aux Citadins si jamais ils les rencontrent en finale.

A LOUER Premier mois gratuit

Très beau logement 3 pièces et demie, non meublé, chauffé, éclairé, eau chaude fournie. Pas dans un sous-sol. Tranquillité assurée. Inf.:

589-6267

Ind.

Je veux devenir
secrétaire bilingue

Mon 1er choix, c'est
le **COLLEGE ELLIS**

COLLEGE D'ARTIÈRES ELLIS INC.
400 rue H. P. G.
Drummondville, Québec
J2B-1B3

- reconnu par les employeurs depuis 50 ans
- formation en: {
 - Secondaire IV et V
 - ou
 - Collégial 1 et 2
- possibilité de spécialisation en MEDICAL ou JURIDIQUE
- reconnu pour fins de subventions
- accès aux prêts et bourses du Ministère
- sessions d'admission: tous les samedis de février à 9h a.m.
- Réservez maintenant! (819) 477-3113
(demandez un prospectus)

Le carnet du skieur te lance un défi

Par: Pierre Benoit

En collaboration avec le club Norfond, le module Kino-Québec te suggère un petit outil fort intéressant pour t'aider à demeurer en bonne forme tout en pratiquant le ski de fond.

Le nom de cet outil? Le carnet du skieur.

C'est un fait connu que le ski de fond peut améliorer ou t'aider à maintenir ta condition physique. Il est cependant important de respecter certains principes dans la pratique du ski de fond pour s'assurer une bonne forme.

Quels sont-ils ces principes?

Fréquence: Au départ, l'activité doit être pratiquée sur une base régulière. Nous te suggérons 2 à 3 séances par semaine réparties sur toute la semaine.

Durée: Normalement, une séance de 30 minutes (environ 5 km) de ski peut suffire à condition de fournir un effort constant.

Distance: Ainsi, la personne qui effectue un minimum de 15 kilomètres par semaine (bravo si tu skies davantage!) peut certes améliorer sa condition physique durant la saison hivernale.

Et voici le carnet!

Pour t'aider à appliquer ces principes de base pour l'amélioration de ta condition physique et pour t'inciter à pratiquer

150 kilomètres? (un bon début!)

225 kilomètres? (c'est encore mieux!)

300 kilomètres? (excellent!)

A toi de juger de tes capacités et de tes



LE CARNET DU SKIEUR!



le ski: pour se garder en forme

régulièrement le ski de fond, nous t'offrons un petit carnet comportant deux volets.

Le premier volet te présente les quelques principes à respecter pour une pratique valable de l'activité.

Le deuxième volet te permet de compiler les kilomètres parcourus durant la saison et de vérifier par le fait même jusqu'à quel point tu respectes ces règles de pratique.

Le Carnet t'invite au départ à te fixer un objectif pour toute la saison.

possibilités. De toute façon, l'important est de se fixer un objectif réaliste et de faire en sorte qu'il soit atteint à la fin de l'hiver.

Toutes les personnes qui auront atteint leur objectif se verront remettre une épinglette de participation. Selon l'objectif qui aura été atteint, une épinglette d'or, d'argent ou de bronze sera remise **gratuitement** au participant.

Pour obtenir le Carnet du skieur, il suffit de s'adresser au club Norfond ou au module Kino-Québec.



327, boul. Lasalle, Baie-Comeau

Soirée d'anniversaire

Pour tous ceux qui veulent fêter l'anniversaire de leurs parents, ou amis, **la direction du Restaurant La Barrique offre gratuitement un magnifique gâteau d'anniversaire** aux groupes de dix personnes minimum

Heures des repas du Restaurant

Lundi au samedi (inclus): 11h00 à 14h00

Lundi au samedi (inclus): 17h00 à 21h00



Pour vos réservations des fêtes n'attendez pas, faites-le dès maintenant

**RÉSERVATION
296-4704**

La jolie Sylvie vous invite à venir la rencontrer tous les jours de la semaine



Bébé de la semaine



Le sourire de Nathalie, âgée de 5 1/2 mois, en dit long et maman Pierrette et papa Michel Gagné sont capables d'en traduire sa signification: "Bonne Année à tous les lecteurs de Plein-Jour"

Commandite:

LE DÉPANNEUR A.P.H. INC.
Bière et vin

182, rue Damase Potvin 296-3180

36-2 janvier 1980 LE PLEIN-JOUR SUR LA MANICOUAGAN

Surveillez la plaque chanceuse à chaque semaine chez

GO GAZ OUELLET

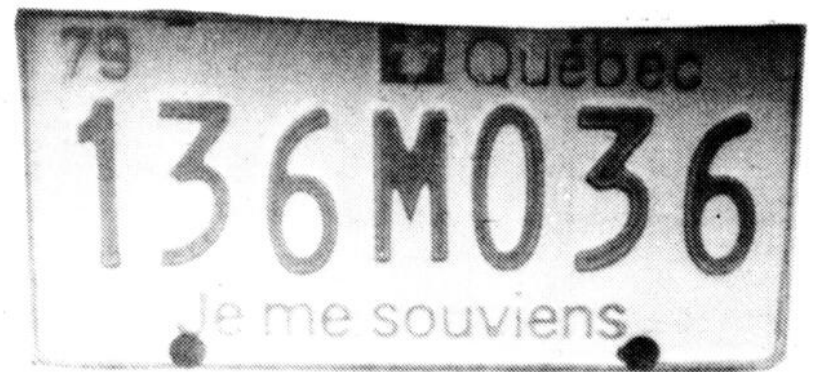

Si c'est votre numéro d'immatriculation vous venez de gagner \$5.00 d'essence chez-nous

Le gagnant de la semaine devra se rapporter avant le 8 janvier

VOUS POUVEZ VOUS PROCURER CHEZ-NOUS Peau naturelle, de l'australie peau de mouton et de chèvre de montagne Pour murale, couvre-siège ou descente de lit



Bienvenue à tous

211, boul. Lasalle, Baie-Comeau

296-3483

Ligue de volley-ball Senior O'Keefe

Un programme d'avant les Fêtes

Lundi, à la polyvalente des Rives se tenait le dernier programme avant le repos des Fêtes. Ce repos, nous l'espérons, sera très salubre autant pour les joueurs que pour les responsables.

Avant de vous présenter le scénario des matchs qui se sont déroulés lundi soir, nous aimerions jeter un regard sur les performances des équipes pour la première partie de la saison et même y ajouter certains prédictions.

Le classement pour le secteur masculin nous donne les Obélix bon premier avec 24 points à leur fiche suivi de près par les Optimistes avec 22 points et les Musinos avec 13 points. Les Bazookas avec 8 points, ferment la marche.

J.A. Gaudreault, en misant sur la jeunesse allié avec certains joueurs d'expérience a surpris tout le monde et a su présenter une combinaison gagnante. Un bon esprit d'équipe combiné à un solide désir de vaincre semble avoir profité aux Obélix, c'est pourquoi nous leur prédisons le premier rang.

Cependant ils devront surveiller de très près les Optimistes de Gérard St-Laurent qui ne leur cède que 2 points. Les Optimistes regroupent des attaquants efficaces et ils pourraient mêler les cartes d'ici la fin de la saison. Nous leur prédisons cependant le second rang à cause d'un certain manque de profondeur.

Les Misunos qui se retrouvent après un mauvais départ en début de saison devraient terminer au troisième rang mais ils seront à surveiller lors des rencontres éliminatoires.

Enfin les Bazookas qui possèdent des joueurs très talentueux se retrouvent avec un écart presque impossible à réduire et nous leur concédons le quatrième rang. J.Y. Lebel devra secouer ses troupes s'ils veulent participer à la grande finale de fin de saison.

Le classement des équipes féminines nous donne les fiches suivantes: les Fauvettes au premier rang avec 28 points, les Kiwis avec 23 points, les Zutts 15 points et les Norvaques 8 points.

Les Fauvettes qui dominent depuis le début de la saison chez les femmes, nous présentent un très bon équilibre et nous accordons très peu de chances aux autres équipes de les rejoindre à moins que...

Les Kiwis par de solides et constantes performances pourraient peut-être surprendre, car depuis quelques temps elles jouent du bon volley-ball. Nous leur prédisons malgré tout le second rang.

Les Zutts et les Norvaques qui sont des équipes en reconstruction s'améliorent graduellement mais à cause de leur mauvais départ nous croyons qu'elles conserveront respectivement la troisième et quatrième place.

Lundi soir

Les rencontres entre les Fauvettes et les Kiwis permettaient aux Kiwis de diminuer l'écart qui les sépare du premier rang car elles terminaient la soirée avec un dossier de deux victoires et une défaite.

Les Zutts s'emparaient de trois points au classement, les Norvaques n'ayant pu se rendre à la rencontre prévue.

Chez les hommes, les Misunos ont surpris les Obélix par les pointages de 10-15, 15-9, 16-14 et se sont donc sauvés avec les honneurs. Les Musinos par cette victoire ont démontré qu'ils seront à surveiller pour la deuxième partie de la saison.

Les Optimistes, perdant par forfait, ont raté une belle chance de s'emparer du premier rang et ils se sont fait coiffer au premier rang par les Obélix.

Nous profitons de la circonstance pour souhaiter de Bonne et Joyeuses Fêtes à tous les participants et à notre commanditaire M. O'Keefe Fournier.

JACQUES FOURNIER,
représentant

Offrez-vous une O'Keefe.
Celle qui se prend en douceur.



La direction et les joueurs des Citadins de Hauterive

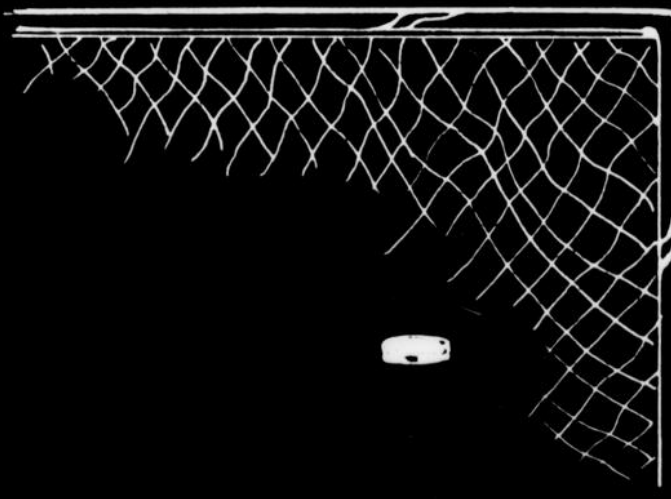

souhaitent une Bonne et Heureuse Année

à tous les amateurs de hockey

Sport
O'Keefe

CHLC**CFRP**

LOU

BERTRAND



MARJO



MARIO



YOLANDE



DENIS

5 6
8 2
0 0

Joyeuses Fêtes

PALMARES CHLC-CFRP SEMAINE DU 16 ET 23 DECEMBRE 1979

EXPRESSION FRANCAISE:

1. Tout seul au monde:
2. Il me faut une femme:
3. Le dernier slow:
4. Lève-toi Petula:
5. Love:
6. Monday Tuesday:
7. Prends-moi:
8. Flying love:
9. Comme avant:
10. Les ailes dans le dos:

Nicole Martin
Boule Noire
Joe Dassin
Pétula Clark
Jeane Manson
Dalida
Renée Claude
Pierre Groscolas
M. Mathieu/P.Anka
Michel Fugain

EXPRESSION ANGLAISE:

1. No more tears:
2. Babe:
3. Still:
4. Please don't go:
5. Heartache tonight:
6. Escape:
7. Send one your love:
8. Dim all the lights:
9. Ships:
10. Pop musik:

B.Streisand & D.Summer
Styx
Commodores
KC. & Sunshine Band
Eagles
Rupert Holmes
Stevie Wonder
Donna Summer
Barry Manilow
R.Scott

Du 17 au 21 décembre,
la parole est aux enfants
sur nos ondes de 8h00 à 10h00
tous les matins

399, rue de Puyalon, Hauterive

Le Mandarin, c'est parti



Jeudi, le 20 décembre, l'ouverture officielle fut soulignée par une explosion des plus cocasse.



C'est une grande famille qui a accueilli la population de Baie-Comeau Hauterive, ils ont offert à leurs invités un magnifique buffet chinois.



M. le maire Maurice Boutin souhaite la bienvenue à M. John Man, propriétaire du nouveau restaurant Le Mandarin.

CRETON
MAISON

LB. **1.99**

STEAK MINUTE
PTE CONG.
IMPORTÉ

LB. **2.69**

SAUMON
3 LB.
ENVIRON

LB. **2.89**

FILET
MORUE

LB. **1.49**

CÔTE LEVÉES
(SPARE RIBS)

LB. **1.69**

EGG ROLLS
3 POUR

.60

FROMAGE
CANADIEN

LB. **1.99**

FOIE DE VEAU
IMPORTÉ

LB. **3.29**

PROFITEZ DU SERVICE DE NOTRE *Pâtisserie*

ACHETEZ
Pains & Tartes
Fraichement sortis du four.

JOYEUSES FÊTES
à tous

POULET
3 À 4 LB.
UTILITÉ

LB. **.69**

PORC HACHÉ
90% MAIGRE
5 LB.

6.99

LIÈVRE
FRAIS, CONG.

CHAQUE **3.75**

PORC ET BOEUF
EN CUBES

LB. **2.39**

Prix en vigueur du 20 décembre au 5 janvier

la boucherie

IDEAL

Baie-Comeau (1978) Ltée
222, boul. Lasalle, Baie-Comeau, 296-6684

Chez nous

Une nouvelle spécialité à votre portée

LES FROMAGES

Pour vos "partys" des Fêtes

Nous vous offrons tous les fromages désirés

Notre variété est presque illimitée



AU ROTARY

On fête la Noël entre amis



Le club Rotary ont fêté la Noël entre amis, lundi le 17 décembre, au Manoir Hauterive, sous le signe de la gaiété. Tous se sont bien amusés.

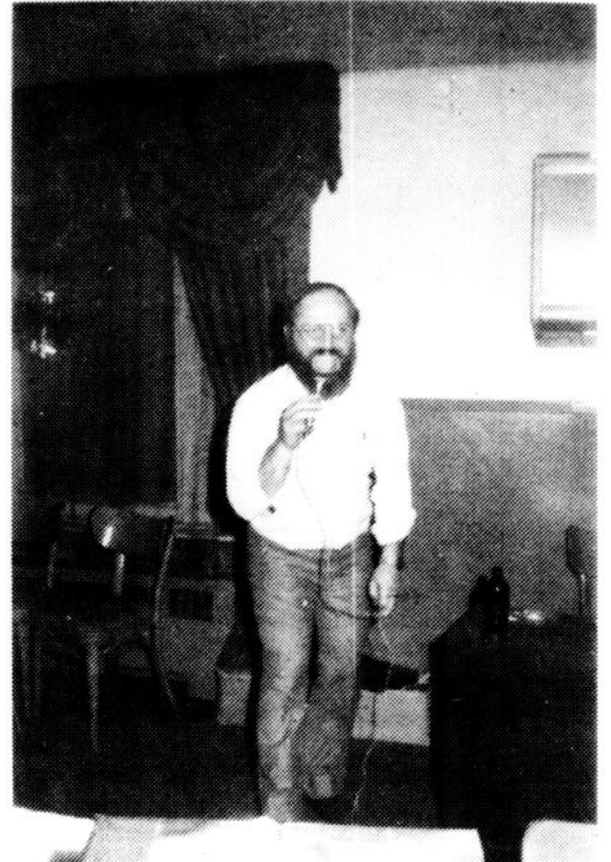

L'ami Jacques Guitar nous a servi une chanson de son répertoire.



Un quatuor en or Jacques Guitar, Jean Potvin, Alfred Gagnon, P.A. Tremblay.



Notre président Gaétan Desjardins a reçu du Père Noël, des gants de boxe pour combattre le froid.



"Rallye le monde"! tous se sont ralliés à l'ami Jacques Fournier pour chanter avec lui, sa nouvelle bière.



"Dans mon beau pays d'Espagne", par Rodrigue Simard, est une chanson qui a fait bien rire Jacques Fournier.

la boucherie IDÉALE de Hauterive

Centre Régional Manicouagan 589-9805

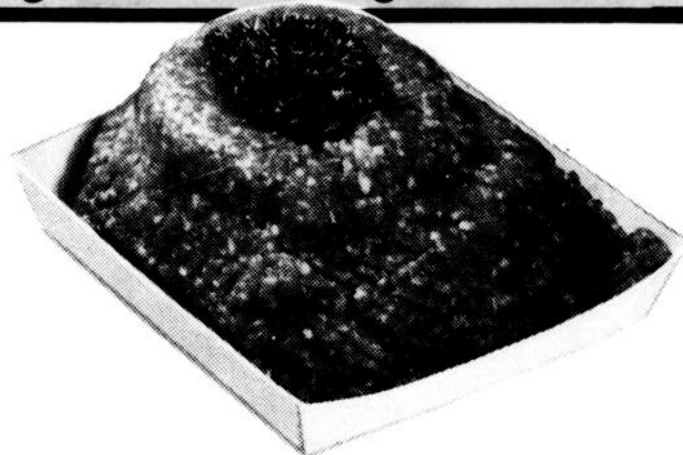

BOEUF HACHÉ
DEMI-MAIGRE

1.69 lb.

STEAK HACHÉ
MAIGRE

2.39 lb.

CRETON
FRAIS MAISON

2.19 lb.

FOIE DE VEAU
DÉCONGELÉ

2.99 lb.

EGG ROLLS
FRAIS

3/69¢

LARD SALÉ
GRAS

1.19 lb.

**BISCUITS
HARNOIS**

1.35 lb.



**CÔTELETTES
DE PORC**
FRAÎCHES

2.19 lb.



**SAUCISSES
FUMÉES**

1.59 lb.

NOUS AVONS MAINTENANT

du café importé, sirop d'érable, arachides en
écailles, miel naturel aussi un très bel
assortiment de fromage et de biscuits Harnois



Nous avons de la viande
pour votre congélateur
LICENCIÉ BIÈRE ET VIN

Loisirs

Pour connaître l'horaire des activités au Service des Loisirs de Haute-ri ve, composez 589-5796 (message enregistré).

de Haute-ri ve

Cours de moniteur-adjoint

Pré-requis:

- 15 ans et plus
- Etre de niveau médaille de bronze ou l'équivalent de l'Académie de Sauvetage du Québec.

A l'inscription:

- Photo récente
- certificat de naissance
- Certificat médical.

Contenu:

- 21 heures théoriques
- 21 heures de pratique
- 6 heures d'examen

Horaires:

Début: Mardi le 22 janvier
Fin: Dimanche le 16 mars

Les cours théoriques se tiendront tous les mardis de 19h00 à 22h00, l'examen théorique se tiendra le 11 mars 1980.

Les cours pratiques se tiendront tous les dimanches de 19h00 à 22h00, l'examen pratique aura lieu le 16 mars 1980.

Endroit d'inscription:

A partir de maintenant jusqu'à vendredi, le 18 janvier 1980, au Service des Loisirs de 9h00 à 17h00. Voir François Leblond.

Coût: \$40.00 pour le cours ça comprend les volumes.

Disco des Fêtes 0.75c

GYMNASSE ST-EUGENE

Samedi, 8 décembre 1979	20h00 à 23h30
Samedi, 15 décembre 1979	20h00 à 23h30
Samedi, 22 décembre 1979	20h00 à 23h30
*SPECIAL - Mardi, 25 déc. '79	20h00 à 1h00
Samedi, 29 décembre 1979	20h00 à 23h30
*SPECIAL - Mardi, 1er janv. '80	20h00 à 1h00
Samedi, 5 janvier 1980	20h00 à 23h30
Samedi, 12 janvier 1980	20h00 à 23h30

YOUPI ET BIENVENUE

Inscription de natation

Quand? Les 14 et 15 janvier 1980.

Où? Polyvalente des Rives.
Heure: 9h00 à 21h00, les deux jours.

Catégorie:
- Pré-juvénile
- Juvénile
- Junior
- Survie
- Intermédiaire

- Senior

- Pré-post natal
- Bébé (3 à 6 ans)

Coût: Adultes: \$21.00 pour 20 heures de cours. Pré-post natal: \$20.00 pour 20 heures de cours. Bébé: \$10.00 pour 10 heures de cours. Enfants: \$11.00 pour 20 heures de cours.

Nouvel horaire des baignades (du 2 déc. 1979 au 19 janv. 1980)

LUNDI 21h00 à 22h00	Baignade adultes (16 ans et plus)
MARDI 20h00 à 21h00	Baignade familiale
MERCREDI 21h00 à 22h00	Baignade adultes (16 ans et plus)
JEUDI 20h00 à 21h00	Baignade familiale
VENREDI 20h00 à 22h00	Baignade adultes (16 ans et plus)
SAMEDI 11h00 à 12h00	Baignade bébés (3 à 6 ans)
14h00 à 16h00	Baignade familiale
20h00 à 22h00	Baignade familiale
DIMANCHE 11h00 à 12h00	Baignade bébés (3 à 6 ans)
14h00 à 16h00	Baignade familiale
20h00 à 22h00	Baignade familiale

N.B.: La piscine sera fermée durant la période des Fêtes, du 22 décembre 1979 au 2 janvier 1980.

Ateliers socio-culturels

Professeurs demandés

Le Service des Loisirs de Haute-ri ve est à la recherche de professeurs en décoration intérieure et en fléché.

Si tu as une certaine expérience dans l'une ou l'autre de ces disciplines, communique avec mademoiselle Denise Arsenault, animatrice socio-culturelle, tél.: 589-5794.

Club Stellaire

Nos médaillés d'or du Championnat Provincial d'Alma qui a eu lieu les 20 et 30 novembre et 1er et 2 décembre dernier, Sandra Pelletier et Alain Brochu ainsi que tous les patineurs



et la direction du Club Stellaire de Haute-ri ve s'unissent pour souhaiter un Joyeux Noël et une Bonne Année à toute la population de la région. Nous profitons de l'oc-

casion pour remercier les commanditaires suivants: La Caisse Populaire de Haute-ri ve; Le gérant de la Banque Canadienne Nationale (rue de Puyjalon); La Baie D'Hudson de Haute-ri ve; Sports et Variétés; Tabagie aux Bourgeois; Magasin

Woolco; Pharmaprix; Canadian Tire; Steinberg's de Haute-ri ve pour leur généreuse contribution pour la fête des patineurs qui a eu lieu le 16 décembre 1979.

Avant d'avoir recours au crédit

Voici les réponses aux principales questions que vous devriez vous poser avant d'avoir recours au crédit:

● Comment vous procurer du crédit à un coût avantageux?

Faites le tour des différents établissements. Trop de gens se contentent de demander simplement le montant du paiement initial et des versements mensuels. Vous devez aussi comparer les taux d'intérêt. Par exemple, si vous voulez acheter un réfrigérateur de 800 \$, informez-vous d'abord sur le plan de financement direct du magasin. Il est probable que le taux d'intérêt de son système de vente à tempérament se situe autour de 21%. A un tel taux d'intérêt, le réfrigérateur vous coûtera après les 24 versements 986 \$. Adressez-vous plutôt à une banque ou à une caisse d'épargne et de crédit: leur taux d'intérêt est de beaucoup inférieur à celui des magasins.

● Sur quels critères se base-t-on pour vous accorder du crédit?

Vous devez répondre de façon satisfaisante aux critères suivants:

— **réputation:** on évalue votre réputation selon vos antécédents en matière d'opérations financières, votre honnêteté, votre intégrité et votre bonne volonté à respecter vos engagements.

— **pouvoir de remboursement:** celui-ci est fonction de votre stabilité d'emploi et d'un revenu régulier.

— **actif:** on vérifie si vous possédez une maison, des effets mobiliers, de l'assurance sur la vie ou de l'épargne.

Essentiellement, tout ce qui intéresse l'agent de crédit, c'est votre solvabilité.

● Que représente une cote de crédit?

Une cote de crédit est le reflet de votre attitude face à vos engagements antérieurs en matière de crédit; elle est aussi un indice de la manière dont vous abordez vos affaires pécuniaires en général. Bref, une cote de crédit montre jusqu'à quel point vous constituez un "bon risque" pour un prêteur.

● Une femme mariée peut-elle utiliser son nom de fille pour faire une demande de crédit?

Bien sûr, votre nom, madame, est officiel pour les questions juridiques et d'affaires aux termes des



lois du Québec. En utilisant votre nom de fille pour vous donner une cote de crédit, vous évitez bien des problèmes lorsque vous et votre mari faites affaire avec la même compagnie de crédit, par exemple pour le paiement d'un compte découlant d'une carte de crédit.

● De quelle façon devez-vous utiliser le crédit?

Aujourd'hui, l'accès au crédit est de plus en plus facile. Il importe donc d'agir avec beaucoup de discernement avant d'avoir recours. Avant de contracter un emprunt pour l'achat d'un objet

quelconque, soyez bien sûr d'en avoir besoin. En soi, le crédit n'est pas une mauvaise chose, il s'agit de savoir s'en servir.

● Que faire si on vous refuse du crédit?

Si on vous refuse du crédit, vous avez le droit d'en connaître les raisons. Si votre revenu vous paraît suffisant pour supporter la dette, si vous avez un emploi stable, allez jeter un coup d'oeil à votre dossier de crédit. Si votre cote de crédit est favorable, adressez-vous à un autre établissement.

● Qui peut examiner son dossier au bureau de crédit?

Toute personne ayant une cote de crédit a le droit d'examiner son dossier au bureau de crédit et elle devrait le faire, car il peut contenir des renseignements qui lui portent préjudice. Si vous constatez que votre dossier de crédit comporte des erreurs, vous pouvez exiger qu'on y apporte les corrections nécessaires.

● Quel est le rôle d'un bureau de crédit?

Chaque grande ville possède son bureau de crédit dont le rôle consiste à renseigner ceux qui consentent du crédit (grands magasins, compagnies de finance, institutions de crédit, institutions financières) sur les opérations financières d'éventuels emprunteurs.

● Quelles sont les responsabilités entourant une demande de crédit?

Lorsque vous signez une demande de crédit, il est extrêmement important que vous sachiez ce à quoi vous vous engagez. Assurez-vous que toutes les conditions du contrat vous satisfont; le coût de l'article, le taux d'intérêt et son mode de calcul. Il est aussi important de savoir qu'une demande de crédit peut occasionner

des frais. L'enquête qu'on fera pour vérifier votre solvabilité, notamment lorsque vous contractez un prêt hypothécaire, peut entraîner des frais qui vous seront facturés.

Conseils pratiques

La facilité qu'on a aujourd'hui à obtenir du crédit peut nous jouer de vilains tours. C'est si facile de devenir surendetté...

Avant de vous imposer de nouvelles obligations financières qui dépassent vos capacités de paiement, demandez-vous donc si:

- l'article que vous désirez est vraiment nécessaire?
- vous ne pourriez pas attendre un peu et le payer comptant?
- vos revenus futurs vous permettent de vous engager pour les mois ou les années à venir?

Cette chronique vous a été présentée par votre journal en collaboration avec le bureau régional de l'Office de la protection du consommateur:

Côte-Nord
466, Arnaud
Sept-Îles, G4R 3A9
Tél.: 968-8581



Noël dans Rolmex



Notre fée des étoiles Ghislaine. Devinez qui est le Père Noël?



Avoir perdu 50 livres avec le programme du contrôle de poids et de santé Rolmex et du contionnement physique, ça se fête. Bravo Line.



La conseillère la plus assidue aux réunions. Notre reine pour 1979, Linda, couronne la reine 1980, Marie-Ange. Qui sera élue pour l'année 1981?



Notre gérante Rolmex Margot Tremblay recevant un magnifique ensemble à dépecer de la part de ses conseillères.

avec

Michel

on congèle!...

222, boul. Lasalle, Baie-Comeau
296-6684



- 1/2 carcasse de boeuf de l'ouest
A-1 Canada lb.
 - 1/2 carcasse de boeuf de l'ouest
350 lb environ. Canada A-1..... lb.
 - 1/2 carcasse de boeuf
Environ 250 lb. Canada A-1..... lb.
 - Derrière de boeuf de l'ouest
Canada A-1 lb.
 - Derrière de boeuf de l'ouest
Environ 150 à 160 lb lb.
 - Derrière de boeuf
Environ 125 lb lb.
 - Epaule de boeuf
(Square chuck) rouge A-1 lb.
 - 1/2 porc
60 à 70 lb. lb.
 - Poulet à la caisse
4 à 5 lb, grade A lb.
- Toutes autres catégories sur demande du client

Club de danse
Les copains de Baie-Comeau



Hermann et Géraldine

annonce le début de ses cours de danse mercredi le 16 janvier 80 au Centre Récréatif de Baie-Comeau

Mercredi 20h00 pour les débutants
Jeudi 19h00

Surveillez votre journal local pour de plus amples informations pour l'heure des autres cours. Si de plus en plus de personnes apprenent à danser, une occasion vous est offerte de vous perfectionner avec nos professeurs **Herman et Géraldine Paquet**

Diplômés de la Fédération des Loisirs de Danse du Québec et membres de la C.P.D.Q. (Permis 049500)

Inscrivez-vous le plus tôt possible pour avoir votre place

Aux personnes suivantes **MME THERESE LABEL: 296-3532**
CLAIRE PEARSON: 296-5893

RAJEUNISSEZ VOTRE FOYER EN 1980

LES PLUS BAS PRIX DANS LA REGION



"Ces spéciaux s'appliquent seulement sur les tapis et prélatrs en magasin"

FAITES VITE LES QUANTITES SONT LIMITEES

UN SEUL ENDROIT

Centre de Décoration de Luxe

223 boul. Lasalle, Baie-Comeau 296-9644

(voisin de Sports-Experts BC)

Loisirs

de Baie-Comeau

Une invitation de Jeunessport

Salut,

Pour la nouvelle année qui commence Jeunessport qui n'en est pas à sa première année d'activités, t'invite toi qui a entre six (6) et douze (12) ans, à participer à différentes disciplines sportives qui pourront t'aider à découvrir tes capacités personnelles et te donner la possibilité de connaître l'expérience de la vie d'équipe. Deux animateurs,

Claire et Dominique, seront là à ta disponibilité d'une part pour veiller au bon fonctionnement de l'activité et d'autre part, dans le but de t'expliquer et de t'initier à de nouveaux loisirs sportifs; les activités au programme seront publiées une semaine à l'avance. Dans ces activités, on retrouvera: le ballon-chasseur, athlétisme, badminton, hockey-bottine, trampoline, mini-basket, et

d'autres seront ajoutées selon ta demande.

Tout cela se passera à la Polyvalente des Baies, chaque dimanche après-midi de 13h30 à 17h00 à compter de 13 janvier 80. D'autres renseignements te seront communiqués la semaine prochaine. N'oublie pas de regarder. A la semaine prochaine.

Claire et Dominique

Le conditionnement physique

Voilà qu'une nouvelle année débute. Mes premiers souhaits vont être ceux d'une bonne et heureuse année ainsi que beaucoup de santé. Je souhaite aussi que l'année 1980 sera l'année où vous aurez pris comme résolution, de prendre le temps de vous remettre en bonne condition physique comme dans votre jeune âge. C'est là peut-être que vous découvrirez les bienfaits que nous apporte la pratique d'une activité comme le conditionnement physique.

Que faisons-nous durant une séance de conditionnement physique?

Des exercices adaptés pour chaque personne, peu importe si elle est en bonne ou mauvaise condition physique. Nous nous amusons en pratiquant des jeux qui n'ont rien de compliqué mais qui nous font gaspiller le surplus de calories ou d'énergie.

Enfin je crois que la meilleure façon d'en savoir plus c'est de venir expérimenter une fois les exercices et de voir si la formule employée vous satisfait.

HORAIRE

Lundi: 20h00 à 21h00 - Cours de conditionnement physique

21h00 à 21h20 - Jeux collectifs

21h20 à 21h50 - Relaxation

Mercredi: 19h00 à 20h00 - Séance d'information sur différents sujets (diète, évaluation de la condition physique, blessures, exercices à faire à la maison, sauna, etc...)

20h00 à 21h00 - Cours de conditionnement physique

Début des cours: 14 janvier 1980
Durée: 12 semaines
Coût: \$15.00 par personne
Pour qui: Pour tous ceux ou celles qui veulent se mettre en forme (mixte).
Raynald Caron
Éducateur physique

Cours pour personnes du troisième âge

Pour la session hiver '80 nous offrons aux personnes du troisième âge un cours de natation niveau débutant, tous les mercredis soir à 19h30 pendant 12 semaines.

Secteur aquatique

Les inscriptions de natation pour la session débutant le 21 janvier seront les 14, 15, 16 janvier 1980 entre 19h00 et 21h00. Nous vous inscrirons seulement sur présentation de la carte d'assurance-maladie. Nous inscrirons les gens d'une même famille seulement. Nous entendons par famille, père, mère et enfants.

La session débute le 21 janvier et s'échelonne sur 12 semaines en raison d'un cours d'une heure par semaine.

Le 14 janvier est réservé pour les inscriptions de pré-juvénile et juvénile enfants et adultes.

Le 15 janvier est réservé pour les cours Junior, Intermédiaire et Senior enfants et adultes.

Le 16 janvier est réservé aux cours pour personnes du 3ième âge, pour les cours pré-nataux ainsi que toutes les catégories enfants et adultes.

tennis

Endroit: Polyvalente de Baie-Comeau
Dimanche de 8h00 à 10h00 - 10 à 14 ans (Débutant)
Dimanche de 16h30 à 18h30 - Adultes (2ème cours).
Coût: \$10.00

Pour inscription appelez à: 296-9408 - 296-5322 - 296-6359.

Nous vous demandons lors de l'inscription un certificat de votre médecin confirmant le bon état de votre santé. Les inscriptions auront lieu le 16 janvier 1980 entre 19h00 et

21h00. Le coût est de \$15.00 par personne. La capacité d'accueil est de 20 personnes âgées de 55 ans et plus.

Cours pré-nataux

Des cours pour les femmes enceintes vous seront offerts pour la nouvelle session. Vous serez guidées par mesdames Louise Grenier et Claudette Barreau. Ces cours vous aideront à acquérir de la souplesse, une bonne forme physique, une bonne respiration qui vous aideront sûrement pour votre accouchement.

Nous acceptons les femmes à partir de leur troisième mois de grossesse. Un certificat médical attestant votre temps de grossesse et vous donnant l'autorisation de suivre ces cours sera exigé. Nous donnerons priorité aux femmes dont la grossesse est la plus avancée. Les cours débutent le 21 janvier à raison de 2 cours par semaine, le lundi de 20h30 à 21h30 et le jeudi de 21h00 à 22h00.

L'inscription sera le 16 janvier 1980 entre 19h00 et 21h00.
MAXIMUM: 20 personnes
COÛT: \$30.00

Le volleyball

Le volleyball est une des activités qui se pratique beaucoup. S'il est si populaire c'est parce que c'est un sport facile à pratiquer et qui demande très peu d'équipement.

Depuis septembre 1979, à tous les mercredis soir, des gens comme vous, se sont présentés à la Polyvalente des Baies et ont formé leurs équipes pour jouer régulièrement leur sport favori. Vous voulez en faire autant, et bien je vous invite à vous inscrire et venir vous amusez et vous divertir à tous les mercredis soir de 21h00 à 23h00.

Il n'est pas nécessaire de savoir jouer ce qui est important c'est d'être présent le plus souvent possible.

On vous attend!
Début: 16 janvier 1979
Inscription: \$8.00 par personne
Durée: 12 semaines

Pour qui: Hommes et femmes qui veulent se divertir et s'amuser tout en essayant de découvrir ce sport qui est facile à pratiquer.

Raynald Caron

Cours de leader

La Ville de Hauterive offre le cours leader pour les personnes âgées de 16 ans et plus et détenteur d'une médaille de bronze. Ces cours sont offerts à la population de Hauterive et Baie-Comeau.

Les inscriptions ont lieu d'ici au 15 janvier au Centre Récréatif de Hauterive. Lors de l'in-

scription vous devez présenter un certificat de naissance, un certificat médical ainsi qu'une photo. Les cours débutent le 22 janvier pour la partie théorique ainsi que le dimanche 27 janvier pour la partie pratique. Les cours sont échelonnés sur 7 semaines. Le mardi et dimanche de 19h00 à 21h00.

La 8ième semaine est consacrée à 6 heures d'examen pratique et théorique.

Le coût du cours est de \$40.00 comprenant frais d'inscription, frais d'examen, livre de secourisme ainsi que le livre du moniteur. La limite d'inscription est de 30 personnes.

Plein-Jour présent partout

Le restaurant Curb Desbiens de Chute-aux-Outardes a eu la visite du Père Noël



Dans l'ordre: Nathalie Desbiens, Danny Desbiens, René Gagnon, Thérèse Queen, Nicole Maltais, Doris Dionne, Armence Tremblay Desbiens (grand-maman), Florence Lessard, Line Tremblay, Aline Servant, Diane Desbiens.

CARNETS D'HISTOIRE NATURELLE

PRESENTÉS PAR: LE MUSÉE NATIONAL DES SCIENCES NATURELLES, OTTAWA

Les Musées nationaux du Canada

PYTHON

PYTHON RETICULATUS III-22

Le Python royal de la péninsule malaisienne est le plus gros des serpents. Il peut mesurer de 6 à 10 m et peser plus de 135 kg.

Le Python est non venimeux. Ce serpent broie sa proie entre les anneaux de son corps et il l'avale ensuite. Il capture le plus souvent un mammifère ou un oiseau. Le temps de digestion pouvant représenter une durée assez longue, le Python ne mange pas souvent.

Contrairement à la plupart des reptiles, la femelle couve ses quelques cents œufs. Elle les met en tas et les entoure en s'enroulant à la manière d'une spirale, la tête sur le dessus. Elle peut garder cette position pendant 80 jours, s'absentant à l'occasion pour s'abreuver.

Une des habitudes bizarres du Python royal consiste en sa préférence à habiter les villes populeuses. À un certain moment, on les trouvait fréquemment à Bangkok et ses banlieues. Malgré sa force extraordinaire, lorsqu'il rencontre un humain, il tente de fuir plutôt que d'attaquer.

POUR UNE COPIE GRATUITE S'ADRESSER AU MUSÉE



DERRIERE LA RONDELLE

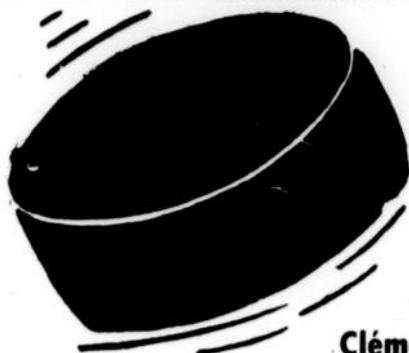

Avec
Clément Marier



Revue rétrospective

JANVIER

Malgré deux semaines de retard en début de saison et un camp d'entraînement à la sauvette, les Citadins de Hauterive détiennent la position de commande au circuit Junior régional. La violence semble en régression dans la ligue Jr «B» Côte-Nord avec l'apparition de nouveaux règlements. Seule l'inexpérience de jeunes arbitres laisse voir certaines lacunes. Le Couillard de Ste-Foy (midget «AAA») vient donner une leçon de hockey (fin décembre) à une équipe d'étoiles formée de joueurs midgets de Sept-Iles, Baie-Comeau, Hauterive et Forestville. Les résultats 9-2 et 11-2. Le cerbère Alain Chouinard poursuivra sa carrière avec les Chevaliers de Forestville. Un nouveau statisticien pour le circuit Caron: André Gagnon de Sept-Iles. L'officiel Réjean Simard remet sa démission aux autorités de la ligue Jr «B» Côte-Nord. La «saison» des tournois bat son plein avec la participation de plusieurs équipes de Hauterive et Baie-Comeau et les jeunes hockeyeurs s'amusez ferme.

FEVRIER

La lutte est serrée dans la course au championnat du circuit Caron. Cependant, les formations de la Côte-Nord éprouvent toutes les difficultés au monde à s'affirmer dans le calendrier mixte les opposant aux équipes du Saguenay - Lac St-Jean. Les Remparts de Hauterive (midgets) du pilote Réal Côté participent au Tournoi national midget de Sorel. Par contre, brève présence du Fleur de Lys de Baie-Comeau au Tournoi international de Drummondville. Le classement de la ligue Jr «B» Côte-Nord est remis en question et le travail des arbitres suscite de nombreux commentaires. On les trouve trop sévères, selon quelques dirigeants d'équipes. Le tournoi Rondelot de Hauterive connaît un autre gros succès. C'est devenu une habitude.

MARS

Guy Carbonneau (Sept-Iles) et Marc Roy (Forestville) s'affirment dans l'uniforme des Saguenéens de Chicoutimi de la LJM. Le cerbère hauterivien, Dany Dubé, fait également du bon travail devant la cage des Barons du Cap-de-la-Madeleine dans la ligue Jr

«A» du Québec. Les Faucons de Sept-Iles décrochent le championnat de la saison régulière du circuit Caron. Robin Dubé des Citadins de Hauterive est choisi «le joueur par excellence» de la ligue Jr «B» Côte-Nord pour la saison 78-79.

AVRIL

Les Citadins de Hauterive qui représentent la ligue Jr «B» Côte-Nord au Tournoi provincial Jr «B» à Sept-Iles causent une très forte surprise en battant les Patriotes de St-Eustache (Métropolitaine) avant de s'incliner 6-4 devant les Elans de Charlesbourg de la ligue Québec-Métro. La ligue Jr «B» Côte-Nord a connu l'une des meilleures saisons de son histoire.

MAI

Les Associations de hockey mineur de Hauterive et Baie-Comeau perdent leurs présidents, Raymond D'Auteuil et Pierre Rocque sont remplacés par messieurs Gérard Cousin et Firmin. Beaucoup de dynamisme au sein de ces deux organismes. Contrairement au circuit junior régional, la ligue de Développement Inter-Rives, elle, prépare déjà sa saison 79-80 en élargissant les cadres du circuit. Une planification sérieuse quoi!

JUIN

Je me prépare mentalement pour mes vacances à l'anse des Marins.

JUILLET

Il fait un temps splendide à l'anse des Marins.

AOUT

Ca y est! La ligue de Développement Inter-Rives élargit ses cadres avec l'addition de 6 équipes de Sept-Iles et 3 de Port-Cartier. La présidence du circuit est assumée par Gaby Gauthier. Une ligue de 24 formations qui se prépare à connaître une autre saison très intéressante. Les Citadins de Hauterive demeurent au sein du circuit Caron mais c'est le retrait des Chevaliers de Forestville, tandis que les «71» réintègrent les rangs de la ligue.

SEPTEMBRE

Un seul instructeur revient pour une 2ème année consécutive dans la ligue Jr «B» Côte-Nord. Il s'agit de Jean-René Blouin à la barre des Faucons de Sept-Iles. Les trois autres formations auront un nouveau pilote derrière le banc: Jacques Paquet (Caribous de Sept-Iles), Yvon Pouliot (Citadins de Hauterive) et Gerald Langelier («71») de Baie-Comeau. Le D.R. Grenier vient disputer deux matches d'exhibition contre le Brasier de Baie-Comeau. Résultats: 8-8 et victoire du D.R. Grenier 10-3 dans la seconde partie.

OCTOBRE

Yves Bélanger appartient maintenant aux Bruins de Boston et c'est la retraite pour Fernand Leblanc qui appartenait à l'organisation des Red Wings de Détroit. Un nouveau circuit fait son apparition sur la scène régionale: la ligue Juvénile Côte-Nord «CC». Une heureuse initiative. Au circuit junior, les Caribous ont déjà fait un changement derrière le banc: Jacques Dumais remplace Jacques Paquet. Les Citadins et les Faucons connaissent un excellent début de saison. Le hauterivien Daniel St-Laurent signe un contrat avec les Admirals de Milwaukee de la ligue Internationale des Etats-Unis.

NOVEMBRE

Les «79» de Baie-Comeau de la ligue Juvénile Côte-Nord démarrent en lions. Les Citadins de Hauterive font bande à part au circuit Caron pendant que les «71» de Baie-Comeau et les Caribous de Sept-Iles tirent le diable par la queue. Dans l'Inter-Rives, on assiste à un regain de vie des équipes de Hauterive. Pour en revenir au hockey junior, les dirigeants des équipes s'aperçoivent que l'amateur de hockey se fait tirer l'oreille; les assistances sont décevantes. Marc Roy des Saguenéens de Chicoutimi est échangé aux Drapeurs de Trois-Rivières.

DECEMBRE

Nette domination des formations de Sept-Iles dans la ligue Inter-Rives. Les Vétérans de Baie-Comeau s'affirment au Tournoi «Old Timers» de Victoriaville. Les arbitres

de la région Baie-Comeau / Hauterive démissionnent en bloc auprès des autorités de la ligue Jr «B» Côte-Nord. La direction des «71» congédie son instructeur Gerald Langelier. Il est remplacé par Serge Bouchard. Pendant ce temps, les Citadins de Hauterive s'amusez comme des p'tits fous en tête de la ligue avec

une avance (au 20-12-79) de 16 points sur leurs plus proches rivaux, les Faucons de Sept-Iles. Et les Canadiens continuent à faire le désespoir de leurs partisans.

La recette de l'année; essayez-la et vous m'en donnerez des nouvelles: Ignorez les remarques désobligeantes à votre endroit. Elles émanent

souvent d'une personne mal renseignée, envieuse, ignorante, souffrant de troubles nerveux ou de mauvaise digestion. Votre façon d'agir réfutera tout simplement ces dires.

— Une Bonne et Heureuse Année aux amateurs de hockey ainsi qu'à tous les sportifs en général.

c'est la

Notre



Linda Pelletier est réceptionniste à la Brasserie O'Keefe de Hauterive. Ses passe-temps sont la danse et la broderie.

Une courtoisie de



296-9100

La cordonnerie BAIE-COMEAU

66, Place Lasalle, Baie-Comeau

SERVICE RAPIDE ET
REPARATION DE TOUS GENRES

Vos chaussures! Elles sont comme neuves.

l'expérience à votre

SERVICE

Tél.: 296-5908
296-3560

B.CO.NET INC.

Nettoyage de tapis à la vapeur
Nettoyage de set de salon au shampoing
Lavage de vitres résidentielles et commerciales
Service de conciergerie

NETTOYAGE APRÈS INCENDIE ET INONDATION
71, ARNAUD
MARIO PAQUET, prop. BAIE COMEAU G4Z 1X3

MAGNEFILM PHOTO

131, Route 138, C.P. 39
Chute-aux-Outardes G0H 1C0
Tél.: 567-4085

Finition de photos-couleurs en 24 heures

BAIE COMEAU Dépanneur Pop Tabagie Baie Comeau Dépanneur APH	HAUTERIVE Epicierie Laurie Epicierie de la Falaise Provi Soir Epicierie Deschenes CHUTE-AUX-OUTARDES Tabagie Outardes	POINTE LABEL Dépanneur BLA Epicierie Lapiere
---	---	---

FORESTVILLE
Simpson's Sears

LES BUISSONS
Epicierie Pierre Tremblay

Les commerces
extra-terrestres
n'annoncent pas dans le



PLEIN-JOUR

Tant pis pour eux

Plein-Jour

sur Manicouagan

GABY MORISSETTE
CONSEILLER EN PUBLICITE

3, PLACE LASALLE
BAIE-COMEAU

BUR. 296-5900
RES. 567-4369

POSEUR DE COUVRE-PLANCHER OFFRE SES SERVICES

Gaétan Therrien

Artisan

Réparation de tous genres
Travail garanti

Pose de tapis et linoléum
Estimé gratuit

589-4393

ENTREPÔT

Nous entreposons
tous genres de matériel
(meubles, bateaux, etc.)

Nous avons aussi des remises intérieures "Lockers"

INFORMATIONS:
589-5090 589-6644

Les Carrossiers Tremblay & Frères Inc.

Les Spécialistes de la carrosserie automobile

589-3808

1309 LAFLECHE,
HAUTERIVE



Conciergerie R. Martin Inc.

Entretien général
Nettoyage de tapis
Nettoyage après incendie

589-2208

143, rue Belair, Hauterive

Réal Martin, prop.

AMUSEMENT ÉTOILE INC.

Le seul spécialiste en la matière

Tables à boules, billards,
phonos, machines à cigarettes

589-2422

CENTRE D'ACHAT LAFLECHE HAUTERIVE

SYLVAIN BEAULIEU Inc.

Matériaux de construction

ROUTE 138 CHUTE-AUX-OUTARDES 567-2251



Hydraulic Jacks Réparation

Réparation de crics de tous genres
Travail garanti

101, rue Legardeur, Baie-Comeau

Emilien Roy
296-3731



Les extra-terrestres
ne lisent pas le



PLEIN-JOUR

tant pis pour eux

MACONNERIE MANIC INC.

Propriétaires: Alain et Maurice Tremblay

VENTE ET POSE DE BRIQUES ET PIERRES

Artificielles, naturelles et marbr.

Vente et installation de foyers et accessoires
Distributeur de Maconnex
Estimation gratuite

589-3463
ou rés: 589-7906-6891

1148 Boul. Lafleche

POUR UN SERVICE COMPLET
DANS LA REPARATION DE VOS APPAREILS
ELECTRO-MENAGERS DE TOUTES MARQUES

ST-GEORGES ÉLECTRIQUE INC.

877, rue De Puyjalon,
HAUTERIVE

589-9891
589-9892

Nous faisons également la
vente d'appareils usagés
portant une garantie

PIÈCES DISPONIBLES
À NOTRE COMPTOIR!

de 9.00 à 5.30 hrs p.m.
du lundi au vendredi
"Incluant de midi à 1 hr"

SERVICE
À
DOMICILE



ATTENTION

Quelle que soit la maladie
dont vous souffrez...

Téléphonez à: **589-7172**

MME. E. MORNEAU

Herboriste des

Herbages Normex Ltée

l'expérience
à votre

SERVICE

L'EXCIDROME
ça roule...



IMMEUBLES GASPER INC.
COURTIERS EN IMMEUBLES

GASTON PERRON, président
1205, RUE BLONDEL - HAUTERIVE, QUE. Tél. 589-5441
589-5548

**CENTRE ÉQUESTRE
MANICOUAGAN**

POINTE-LEBEL

VENTE - ACHAT CHEVAUX - PENSION -
SOINS - ENTRAÎNEMENT - COURS

GASTON & MARIO PERRON
TEL. 589-4956 POINTE-LEBEL



Une enseigne d'excellence...

**Imprimerie
Laizé**

SPÉCIALITÉS: Imprimerie, lithographie
Rien n'est trop grand, rien n'est trop petit!

838, rue de Bretagne, Hauterive 589-2028

HABITATION 22
Logements à louer

Eclairé, chauffé, tapis mur à mur

589-7222 le jour

CONSTRUCTION HICKEY INC.
ENTREPRENEUR GÉNÉRAL

INDUSTRIEL-COMMERCIAL-RESIDENTIEL
SANDY HICKEY, PROP.



589-2518
1852, Boul. Manicouagan, Hauterive

346 DE PUYJALON, HAUTERIVE G. PAULIN, PROP.



**REMBOURRAGE
Lafleche***

Rembourrage de meubles
et de sièges d'auto

589-2600



**GERARD
TREMBLAY**
AGENT DISTRIBUTEUR D'HUILE

422 Ragueneau
Tél.: 589-3429 et 567-2266



**La Ferblanterie
Bélanger LTEE**

COMMERCIAL, RESIDENTIEL, INDUSTRIEL

- Gouttières sans joint
- Revêtements tous genres

589-3480 1694, rue Potier, Hauterive

L'OFFICE DE LA LANGUE FRANÇAISE PRÉSENTE

Délima
TEXTE L.P. BEGUIN DE VIN K HUNTER

"ON SE VOIT DANS LE LOBBY À L'INTERMISSION, D'AC, DÉLIMA?"



Avec le sens de "groupe de pression" le mot anglais "lobby" est entré dans le dictionnaire français. Mais il n'a pas gardé son sens anglais d'entrée, de vestibule ou de grande salle où l'on a accès en entrant dans un édifice public ou même dans une grande maison particulière. On emploie dans ce dernier sens, le mot hall, anglais également, mais francisé depuis le XIXe siècle. Au Grand Théâtre de Québec, le hall est spacieux et bien décoré. C'est un plaisir d'y faire les cent pas pendant l'entracte. Le mot entracte est l'équivalent français d'intermission, que l'anglais a pris au français. En français, en effet, le mot intermission existe, dans le vocabulaire médical, et signifie l'intervalle entre deux accès de fièvre. Mais l'intervalle entre deux actes se dit entracte en français.

2 janvier 1980 LE PLEIN JOUR SUR LA MANICOUAGAN 47

**Entreprises
R & G. St-Laurent**
ENTREPRENEURS EN EXCAVATION

Location de pelles, backoe et loader



21 A, rue Albanel, Hauterive 589-5453

**Les Entreprises
Maloney & Dion Inc.**

distributeur de:

**LA CIE DE FENÊTRES
DU SAGUENAY**

GILLES COTÉ
Armoires et fermes de toit

ESTIMATION GRATUITE
Nouveau service de vitrerie jour et nuit

589-4951

Lundi, mardi, mercredi: 8h00 à 18h00
Jeudi et vendredi: 8h00 à 21h00
Samedi: 9h00 à 17h00

Le Campus Manicouagan
du Cégep régional de la Côte-Nord
requiert les services d'un

CONSEILLER PEDAGOGIQUE

(poste de remplaçant pour 18 mois)

FONCTIONS

Comme responsable du secteur des sciences et techniques humaines et administratives, le conseiller pédagogique exerce des fonctions de conseiller auprès du personnel de cadre responsable des services d'enseignement et d'animation pédagogique auprès des enseignants et des autres professionnels relativement à l'implantation, au développement, à l'évaluation des programmes d'enseignement, à l'organisation scolaire qui convient de même qu'au choix et à l'utilisation des méthodes, des techniques, de l'équipement, du matériel didactique...

QUALIFICATIONS

Diplôme universitaire terminal de premier cycle dans un champ de spécialisation appropriée au secteur concerné.

LIEU DE TRAVAIL

Campus Manicouagan, 537, boulevard Blanche, Hauterive, QC.

SALAIRE

Selon la convention collective.

DUREE DE L'EMPLOI

De janvier 1980 à juin 1981

Les personnes intéressées sont priées de faire parvenir leur curriculum vitae complet avant le 8 janvier 1980, au:

Directeur du campus
Campus Manicouagan
537, boulevard Blanche
Hauterive (Québec)

Caisse d'Entraide Economique Manicouagan

APPEL D'OFFRES



LA CAISSE D'ENTRAIDE ECONOMIQUE MANICOUAGAN recevra jusqu'au 10 janvier 1980, à 16.00 heures, des soumissions pour la conciergerie de ses bureaux, sis au 1305, boulevard Blanche, Hauterive.

Les intéressés pourront se procurer les détails des travaux à exécuter en s'adressant au 625, boulevard Lafleche, no. 346, à Hauterive, durant les heures normales d'ouverture des bureaux (8.30 à 16.30 heures).

La Caisse d'Entraide Economique Manicouagan ne s'engage à accepter ni la plus basse ni aucune des soumissions reçues.

Mercler Belzile, Adm., A.
Directeur Général

Hauterive, P.Q.
20 décembre 1979

ERRATUM

Dans l'annonce de PRISCO publiée en page 12 de notre édition du 18 décembre 79 vous auriez dû lire:

CARRE D'EPAULE STEER

\$1.49

au lieu de

Pointe de surlonge congelé

\$1.49

Nos lecteurs sont priés d'excuser cette erreur

La direction
JOURNAL PLEIN-JOUR
SUR LA MANICOUAGAN

Vente par shérif

AVIS PUBLIC est par la présente donné que les TERRES et HERITAGES sous-mentionnés ont été saisis et seront vendus aux temps et lieux respectifs mentionnés plus bas.

Hauterive

Canada — Province de Québec
Cour provinciale — District de Hauterive
No 655-02-000374-79
Shérif no 655-18-000037-79

LA CAISSE POPULAIRE DES JARDINS DE HAUTERIVE, demanderesse, contre, GERARD VIGNEAULT, défendeur, et le REGISTRATEUR de la division d'enregistrement de Saguenay, mis en cause.

Un immeuble connu et désigné comme étant le lot numéro un de la subdivision du lot numéro cinquante-trois, du rang Un (Lot 53-1 rg 1) aux plan et livre de renvoi du cadastre officiel du canton de Ragueneau.

Avec les bâtiments dessus construits, circonstances et dépendances.

A distraire:

Partie de ce même lot (P. 53-1) vendue à M. Armand Parisée suivant acte enregistré le 25 avril 1977 sous le no 96600 au bureau d'enregistrement division Saguenay.

à Baie-Comeau.

La mise à prix est fixée à 3 800 \$, soit 25% de l'évaluation municipale que l'adjudicataire devra verser au shérif, en argent ou par chèque visé, au moment de l'adjudication.

Pour être vendu au bureau du registrateur de la division d'enregistrement de Saguenay, au palais de justice de Baie-Comeau, le MERCREDI SIXIEME jour du mois de FEVRIER 1980, à TREIZE heures TRENTE.

Le shérif,

Bureau du shérif

JACQUES VILLENEUVE.

Gaston Frenette, Officier du Shérif
Tél: 296-6658

Baie-Comeau, ce: Décembre 1979.

Vente par shérif

AVIS PUBLIC est par la présente donné que les TERRES et HERITAGES sous-mentionnés ont été saisis et seront vendus aux temps et lieux respectifs mentionnés plus bas.

Hauterive

Canada — Province de Québec
Cour supérieure — District de Mingan
No 650-05-000335-795
District de Hauterive
Shérif: 655-18-000041-79

LA BANQUE CANADIENNE IMPERIALE DE COMMERCE, demanderesse, contre RODOLPHE TREMBLAY, défendeur, et LE REGISTRATEUR de la division d'enregistrement de Saguenay, mis en cause.

a) Un immeuble connu et désigné comme étant la subdivision un de la subdivision cinq du lot originaire numéro cinquante et un rang Quatre (lot 51-5-1 rg IV) et correspondant au numéro civique: 325, rue Granier, municipalité de Pointe-Lebel.

b) Un immeuble connu et désigné comme étant la subdivision deux de la subdivision cinq du lot originaire numéro cinquante et un, rang Quatre (lot 51-5-2 rg IV) et correspondant au numéro civique 325-A, rue Granier, municipalité de Pointe-Lebel.

c) Un immeuble connu et désigné comme étant la subdivision huit du lot originaire numéro cinquante et un, rang Quatre (lot 51-8 rg IV), et correspondant au numéro civique 331, rue Granier, municipalité de Pointe-Lebel.

Aux plan et livre de renvoi du cadastre officiel pour le canton de Manicouagan. Avec bâtisses dessus construites, circonstances et dépendances.

La mise à prix est fixée à 3 275 \$ pour l'immeuble A. La mise à prix est fixée à 8 150 \$ pour l'immeuble B. La mise à prix est fixée à 6 900 \$ pour l'immeuble C.

Soit 25% de l'évaluation municipale que l'adjudicataire devra verser au shérif, en argent ou par chèque visé, au moment de l'adjudication.

Pour être vendu au bureau du registrateur de la première division d'enregistrement de Saguenay, au palais de justice de Baie-Comeau, le MERCREDI SIXIEME jour du mois de FEVRIER 1980, à DIX heures TRENTE.

Le shérif,

Bureau du shérif

JACQUES VILLENEUVE.

Gaston Frenette, Officier du Shérif,
Tél: 296-6658

Baie-Comeau ce: Décembre 1979.

Les résidences, PRINCE CARAVAN INC
Princeville, Québec



M.M. CARAVAN Itée



19



80

Construction de votre choix Agent de service: ANDRE PARENT

Alain Cyr vous invite à venir profiter des
escomptes surprises sur les modèles

POUR INFORMATION: Demandez ALAIN CYR 589-6275 et 589-7358
ou rendez-vous 1569 boul. Lafleche, Hauterive

JOUEZ AVEC NOUS

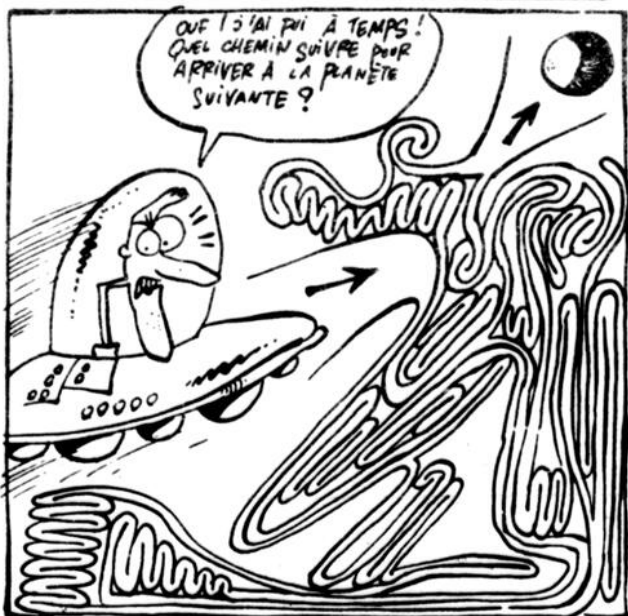

**A
L
E
S
T
R
O
N
A
U
T
I
Q
U
E**



SOLUTIONS

Le feuillage à gauche et la hauteur de celui de droite ont changé. La lettre et le largeur du tronc sont différents.

A-2, B-1, C-6.

Le sport est l'escrime

PTIT PROBLEME

JEU A POINTS

Quel monde que le nôtre!

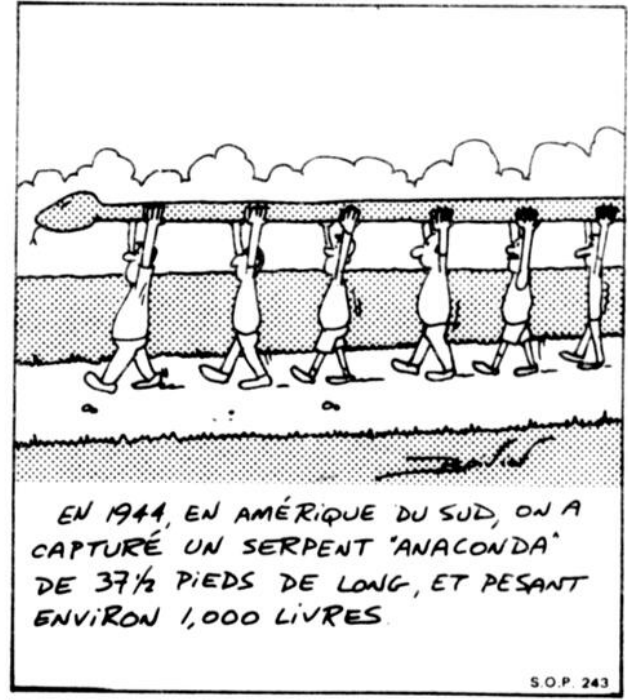

MOTS CROISES

PROBLEME 3568

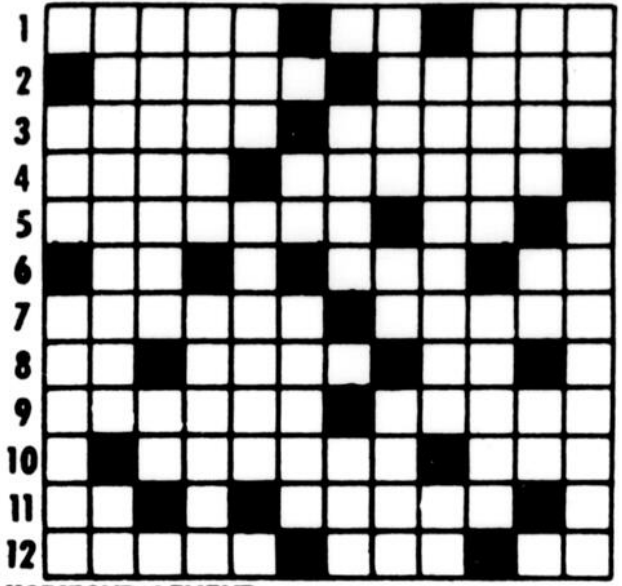

- HORIZONTALEMENT**
- Batterie de tambour, au point du jour, pour réveiller les soldats. - Membre parlementaire. - Voiture fermée spécialement disposée pour le transport des chevaux.
 - Percé. - Construit.
 - Dit une seconde fois. - Feriez tort.
 - Maintenant. - Recueil concernant une même matière.
 - Corsage de dentelle ou de lingerie, en général sans manche. - Partie dure du corps humain.
 - Jumelles. - Port dans l'île de RÉ. - Inf.
 - Sucré avec du miel. - Gros singe.
 - Quatre. - Pont de Paris. - De l'espagnol.
 - Tourbillon d'eau. - Où l'on fabrique.
 - Posséderons. - Pour la troisième fois.
 - Coutumes. - Royale.
 - Pointe rivée d'un clou de fer à cheval. - A confiance. - Unique en son genre.
- VERTICALEMENT**
- Masse de pierre très dure. - Instrument dont se servaient autrefois les artilleurs pour évaluer les distances.
 - Faite ou répétée souvent. - Tellement.
 - Brûlante. - A moi.
 - Dispute. - Entaille pratiquée dans une pièce de bois.
 - Obtient. - Procureur général des religieuses minimes.
 - Préfixe. - Peintre et graveur belge.
 - Lia avec un noeud. - Partie d'une église.
 - Crainte. - Soleil. - Du verbe user.
 - Repartie prompte (pl.). - Article.
 - Principe des maladies contagieuses. - La meilleure partie.
 - Vieux. - Pron. pers. - Venu au monde.
 - Partie du visage. - Cèderas pour un temps.

SOLUTION:

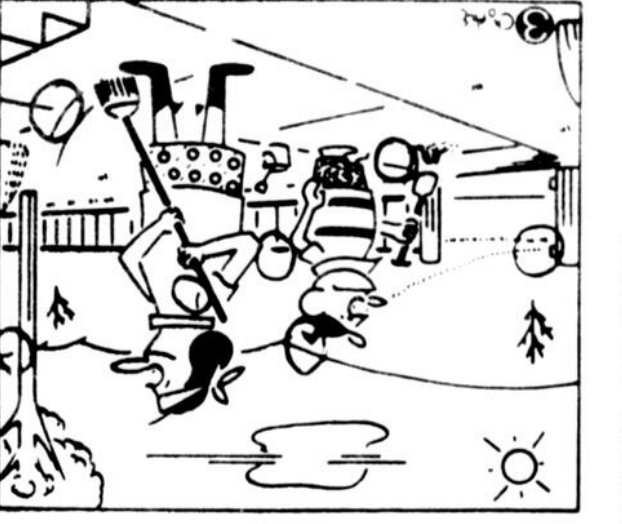

PROBLEME 3568

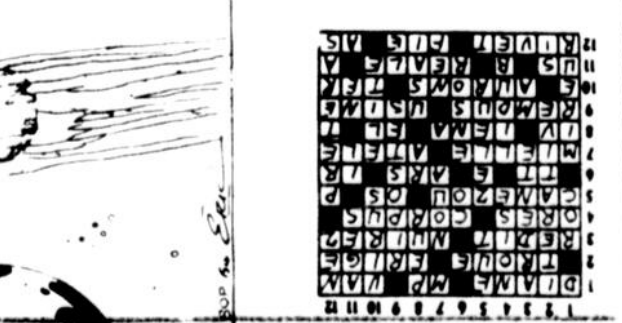

PETITES annonces

A VENDRE

A VENDRE - Système antiviol Sontrix modèle TR60 de première qualité pour commerce ou local. Aussi une remorque d'utilité courante 10X8. 589-9908 entre 9 et 6 heures.

Ind.

A VENDRE - Balayuses neuves ou usagées, ainsi que laveuse à tapis qui nettoie à sec. Tél.: 296-4277.

A VENDRE - 6 terrains de maisons, 22 terrains de chalets, ferme avec 2 bâtisses, équipement agricole, 2 traîneaux antiques, pieux de cèdres pour clôture rustique, ensemble ou séparément. Pour inf. appeler au 589-5734 entre 10h00 a.m. et 5h00 p.m.

4-10

A VENDRE - 2 douches de métal. Grille décorative pour foyer. Support (base en tuyau) pour bûches. Poêle 220. Guitare semi-acoustique «Espana». Boule disco avec anneau - moteur. Micro Shure unidirectionnel. Tél.: 296-9885.

18-3

A VENDRE - Maison mobile de marque Shamrock, située à Baie-Comeau. Chauffage électrique, en très bonne condition. Avec remise. Non meublée. Toute offre raisonnable sera acceptée. Tél.: 296-3840.

18-3

A VENDRE - Directement du propriétaire. Maison située au 1638, rue Pottier, Hauterive, P.Q. 589-7851, construction 1975.

18-2

A VENDRE - Camaro Rally Sport 1978, 14.000 milles, 350, 4 barils, équipée. 589-6699 après 5 heures. Pick-up G.M.C. 1976, 46.000 milles, peinture neuve, moteur 350, 4 barils. 589-6699 après 5 heures.

18-2

A VENDRE - Bois de foyer à vendre, boulevard. 296-6331.

A VENDRE - Stéréo de marque Lloyds à l'état de neuf. 100 watts R.M.S. Prix: \$500.00. Tél.: 589-9567.

A VENDRE - Pick-up 1/2 tonne 1977, G.M.C., transmission ordinaire, 6 cylindres. 589-8398.

A VENDRE - Souffleuse à neige (commerciale) marque Bobcat 8 A.P., usage: un hiver. 296-4433.

A VENDRE - Maison mobile 14X70, 1978. Avec foyer. Directement du propriétaire. Toute offre raisonnable sera acceptée. Située à Baie-Comeau. S'adresser au 296-5808 ou 296-9624-25.

A LOUER

A LOUER - Très beau logement de 3 pièces et demie, non meublé. Pas dans un sous-sol. Tranquillité assurée. 589-6267.

Ind.

A LOUER - Garçonnière située sur la rue Marest à Hauterive. Entrée indépendante, stationnement déneigé, chauffée et éclairée. Le tout à prix raisonnable. Tél.: 589-5620.

18-2

A LOUER - Logement de 4 pièces et demie, chauffé, eau chaude fournie, non éclairé, non meublé. Tél.: 296-5209.

18-2

A LOUER - Logement 2 pièces, meublé, chauffé, éclairé, câble de T.V., service de buanderie, stationnement pour auto, entrée indépendante. Situé près du centre-ville. Libre à compter du 1er janvier 80. Tél.: 296-4745.

18-3

A LOUER - Logement de 5 pièces et demie, meublé, chauffé, éclairé, tapis mur à mur dans toutes les pièces. Libre immédiatement. Tél.: 567-2935. Situé au 703, route 138, Ragueneau.

18-2

A LOUER - Logement de 3 pièces et demie, meublé, tapis mur à mur, situé dans St-Nom de Marie. Tél.: 296-4038.

18-2

A LOUER - Logement de 2 pièces et demie, meublé, chauffé, éclairé, laveuse et sècheuse, tapis mur à mur, eau chaude fournie, stationnement d'auto, câble fourni, situé à St-Georges. Pour inf.: Après 5 heures 296-2558.

18-3

A LOUER - Logement de 1 pièce et demie, meublé, chauffé, éclairé. Situé au 50, rue Ibeville. Tél.: 296-6013.

18-2

A LOUER - Logement de 2 pièces et demie, meublé, chauffé, éclairé, entrée indépendante, situé près de la Polyvalente à Baie-Comeau. Libre immédiatement. Laveuse et sècheuse fournies. 296-5871.

18-4

A LOUER - Logements de 3 1/2 et 2 1/2 pièces, meublés, chauffés, éclairés. 589-3478.

Ind.

A LOUER - Logement de 3 pièces et demie, meublé, entrée indépendante, sous-sol, déneigement, chauffé, éclairé, très belle vue extérieure. Situé à St-Georges, Baie-Comeau. Libre le 10 janvier 1980. Tél.: 296-5409.

11-3

A LOUER - Logement de 3 pièces et demie, meublé, chauffé, éclairé, laveuse et sècheuse fournies (sous-sol). Près de l'école Trudel, 538, rue Marguerite, Hauterive. 589-6667 après 6 heures.

25-3

A LOUER - Logement de 2 pièces et demie, chauffé, éclairé, meublé, entrée indépendante. Laveuse et sècheuse fournies, stationnement pour auto. Situé au 165, rue Damase Potvin, près du Dépanneur A.P.H. Libre immédiatement. Tél.: 296-5373.

25-2

A LOUER - Logement de 5 pièces et demie, chauffé, eau chaude fournie, stationnement, situé au 859, boul. Bélanger, Hauterive. 589-3037.

Ind.

A LOUER - Logement de 4 pièces et demie, meublé ou non meublé. Logement de 3 pièces et demie, meublé, balcon, chauffé, eau chaude fournie, chambre de lavage. Commercial - dans St-Georges et St-Nom de Marie. Service de conciergerie. 296-4497 - 296-3215 - 296-6335.

Ind.

A LOUER - Logement de 4 pièces et demie, avec stationnement pour auto. Entrée indépendante. Sous-sol, non éclairé, non chauffé, non meublé. \$155.00 par mois. Rue Pie XII, Hauterive. Tél.: 589-8510.

Ind.

A LOUER - Un logement de 2 et demi pièces meublé. Un logement de 3 et demi pièces meublé. Un logement de 4 et demi non-meublé. Tél.: 589-9953 ou 589-3302. Situés à Hauterive.

Ind.

A LOUER - Magnifique logement (sous-sol) chauffé, éclairé, pratiquement neuf, tapis mur à mur partout, armoire de cuisine (style canadien), 4 pièces et demie, près de l'école Bois du Nord, endroit très tranquille, location mensuelle \$250.00. Téléphonez après 18 heures à 589-6478.

Ind.

A LOUER - Bungalow jumelé, construction neuve, prix \$350.00 par mois. 296-3702.

Ind.

A LOUER - Logement de 3 pièces et demie, non meublé, chauffé, éclairé, entrée indépendante. Libre le 1er octobre. Tél.: 296-5980.

Ind.

A LOUER - Logement de 3 pièces et demie, meublé, chauffé, éclairé, draperies, tapis, au 20, rue Roméo Vachon. Tél.: 296-2061.

4-4

A LOUER - Logements de 3 1/2 pièces, Baie-Comeau et un de 4 1/2 pièces à Hauterive. 589-9563 après 5h00 p.m.

Ind.

A LOUER - Logement de 2 pièces et demi, chauffé, éclairé, demi sous-sol. Aussi garçonnière meublée, chauffée, éclairée. Tapis. 589-3761 ou 589-3205.

Ind.

A LOUER - Logement de 4 pièces et demie, meublé ou non, chauffé, tapis mur à mur, eau chaude fournie. Aussi logement de 5 pièces et demie, non meublé, à Baie-Comeau ou Hauterive. S'adresser au 540, rue Père Eugène, à Hauterive. 589-6516.

Ind.

DIVERS - Aide domestique demandée. Pour garder 2 enfants: un âgé de 5 mois et l'autre âgé de 2 1/2 ans. A partir du 6 janvier 1980. Maison située à St-Georges, Baie-Comeau. Serais prêt à faire le transport. Si intéressé, 296-5409.

11-3

A LOUER - Un logement de 4 pièces et demie, chauffé, éclairé, très grand et beau. Près centre d'achat. 1445, rue Anticosti, app. 19. 589-4047.

18-2

A LOUER - Logement de 4 pièces et demie, semi meublé, chauffé, éclairé, situé à Hauterive. Libre immédiatement. 296-3702.

Ind.

A LOUER - Logement de 4 pièces et demie, semi meublé, chauffé, libre le 15 janvier. 203, rue Cham-lain. 296-5304.

18-2

A LOUER - Logement de 5 1/2 - 4 1/2 - 3 1/2 - 2 1/2 - 1 1/2 au centre-ville de Hauterive. Logement de 3 1/2 au 8, rue Roméo Vachon à Baie-Comeau. Tél.: 589-2977.

Ind.

A LOUER - Logement de 2 pièces et demie, meublé, éclairé, chauffé, à proximité du Centre Récréatif de Baie-Comeau. Pour renseignements, téléphonez à: 296-3473. A VENDRE - Ski alpin, 5 pl, bottines de ski 7 points à 296-3473.

A LOUER - Logement de 4 pièces et demie, meublé. Logement de 4 pièces et demie, semi-meublé. Logement de 3 pièces et demie, meublé, laveuse et sècheuse fournies. Au 79, rue Babel, app. 5. 296-6824.

A LOUER - Logements de 3 1/2 pièces, 2 pièces et bachelors. Meublés, chauffés, éclairés. Libres immédiatement. Situés au 1010, rue Henri, Hauterive. S'adresser au no. de tél.: 589-5198.

ATTENTION

Notre banque de camelots pour les secteurs Laval, Taché, Montcalm, Boul. LaSalle, Laurier, Cadillac, Roberval, Mance, Père-Garnier, Marquette, Carleton, Cabot, Champlain, est épuisée. Si tu as 10 ans et plus, appelle au 296-3358, nous gardons ton nom en réserve jusqu'au moment où l'on en a besoin. Ton tour peut venir très vite!

PORTEFEUILLE PERDU

Un portefeuille rouge a été perdu à proximité de Place Lasalle. Une récompense est promise à la personne qui le rapportera. 296-5900 ou 296-3047.

Ind.

A VENDRE

296-4811

Surplus d'actif, -2 soudeuses électriques industrielles; -Une 300 AMPS une 600 AMPS; -1 soudeuse avec moteur à gaz 225 AMPS; -Un moteur à gaz 7 H.P.; -4X4 Blazer, Chevrolet 1975, en bonne condition. Pour information: 296-4811 le jour, 296-3425 le soir.

A VENDRE

Nous achetons et vendons tous genres de meubles neufs et usagers. Meubles Haute Baie, 400, rue De Puyjalon, Hauterive. 589-5504.

Ind.

MAISON A VENDRE



Directement du propriétaire. Maison jumelée située au 79, rue Damase Potvin, à Baie-Comeau. Possibilité de racheter ancienne hypothèque à 10%. S'adresser à 296-4519 ou 589-2097. Demandez Régis Hudon.

18-4



A VENDRE

Maison de style canadien, grandeur 26X42, située au 52, rue Parent, B.-C. 5 ans de garantie, taux d'intérêt sur prêt 12.5%. Pour inf.: 296-2900 - 296-2541 - 296-5657. Libre immédiatement. Vendue par FORTIN ET RODRIGUE CONSTRUCTION INC.

Ind.

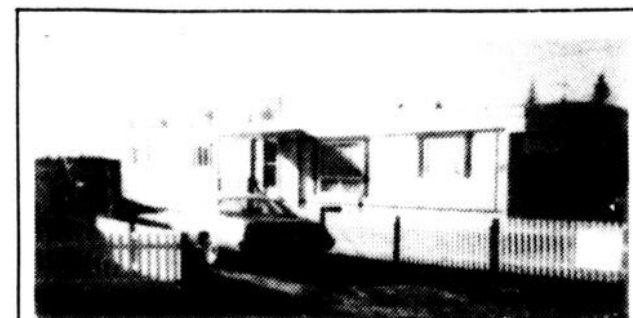

A VENDRE

Maison mobile Glendale 1974, modèle Laurentien, 14 X 64, chauffage électrique, semi-meublée, très propre, clôtures, entrée asphaltée. Située au 22, Parc Langlois, Pointe-Label. Informations: 589-5122. Toute offre raisonnable sera considérée.

L.A.D. Levasseur Body Shop Inc.



Réparation de carrosserie
Peinture, nettoyage de chrome,
estimation pour tous genres de travail

Frame master
Sand Blast
Pose de pare-brise
(Membre associé VIT RO-PLUS)

1310, Centre Industriel
Hauterive

589-9244

A LOUER - Logement de 4 pièces et demie, non meublé, eau chaude fournie, situé sur rue Babel, Baie-Comeau. Tél.: 589-2831.

1-2

A LOUER - Logement de 2 pièces et demie, meublé, chauffé, éclairé, tapis mur à mur, entrée indépendante, stationnement privé, centre ville. Tél.: 589-3323 après 5 heures. Prix: \$150.00.

1-2

A LOUER - Logement de 3 pièces et demie, meublé, situé au 2ième plancher, au 997, Mgr. Bélanger, Hauterive. Inf.: 589-9066.

1-2

A LOUER - Maison chauffée, éclairée, non meublée. Comprenant 3 chambres à coucher, salon, cuisine avec salle à manger et chambre de bain avec entrée pour laveuse et sècheuse. Tapir mur à mur, fraîchement peinturée. Située sur le boul. Hélène à Hauterive. Libre immédiatement. Tél.: 589-4322 après 5 heures.

A LOUER - Logement de 2 pièces et demie, meublé ou en partie meublé. \$130.00 à \$150.00 par mois. Chauffé, éclairé, stationnement. Près du centre de Baie-Comeau. Endroit propre et tranquille. Pour travailleur seulement. Pour visiter: 296-3713.

A LOUER - Logement de 3 pièces et demie sur la rue Comtois. Tapis mur à mur. Libre le premier janvier. Tél.: 589-2976 ou 589-2556.

A LOUER - Logement de 2 pièces et demie, chauffé, éclairé, meublé, entrée indépendante. 589-5594.

A LOUER - Logement de 3 pièces et demie, chauffé, éclairé, meublé avec service laveuse et sècheuse. Entrée indépendante. Situé au 966, rue des Epilobes. Tél.: 589-2757.

A LOUER - Logement de 3 pièces et demie, demi sous-sol. Meublé, chauffé, éclairé, laveuse et sècheuse incluses. Câble T.V.. Près du Centre Récréatif et de la Polyvalente situé rue Michel Hémon. Libre immédiatement. 296-3780.

A LOUER - Logement de 5 pièces et demie, chauffé, éclairé, câble T.V. fourni, stationnement déneigé, concierge, fraîchement repeint, endroit tranquille. 18, rue Donald Smith, Baie-Comeau (sous-sol). 589-3507 et 589-2768.

A LOUER - Bachelor, chauffé, meublé, éclairé, une chambre, une cuisine, une salle de bain semi-privée. \$145. par mois au 772, rue des Epilobes. S'adresser au 946, boul. Joliet. Tél.: 589-4741.

A LOUER - Logement de 3 pièces et demie, meublé, chauffé, laveuse et sècheuse. Déblaiement de la neige. Tél.: 296-9432 ou 296-3095 le soir.

1-2

A LOUER - Logement de 2 pièces et demie, meublé, chauffé, éclairé, antenne de télévision fournie. Situé au 868, rue Henri. Tél.: 589-3931.

A LOUER - Bachelor (1 pièce), meublé, chauffé, éclairé, laveuse et sècheuse comprises, entrée indépendante, endroit tranquille. Près de la polyvalente. Tél.: 296-5126.

1-2

A LOUER - Logement de 3 pièces et demie, meublé, chauffé, éclairé, entrée et stationnement indépendants, laveuse et sècheuse fournies. Situé à St-Georges. 296-9885.

1-2

DIVERS - MENUISIER offre ses services pour travail d'intérieur ou d'extérieur. Tél.: 589-5436.

18-2

DIVERS - J'offre mes services pour garder des enfants chez moi de 2 à 3 ans, de 8 heures à 5 heures. Je demeure sur la rue Damase Potvin. Tél.: 296-5339.

DIVERS - Vous vous sentez seul! Vous voulez rencontrer des amis(al) alors viens faire un tour au Pub Piano Mécanique Palace entre 13h30 et 3h00.

Ind.

DIVERS - Affrontez l'avenir. Construisez-vous un plan de sécurité familiale dans un travail à temps partiel. La capacité de succès que vous possédez peut vous rapporter gros. N'attendez plus. Téléphonnez-nous au 589-4953 entre 5 heures p.m. et 7 p.m.

18-4

DIVERS - Fille ou femme demandée pour travailler dans une maison privée. Conditions intéressantes. 2 enfants fréquentant l'école. 589-3807 après 5 heures.

Ind.

DIVERS - J'offre mes services pour garder un enfant de 0-3 ans du lundi au vendredi, de 8 heures à 5 heures. Transport au besoin. Si intéressé, communiquez au numéro 589-7014.

4-4

DIVERS - Ferais tenue des livres, ou rapports d'impôt, pour petites entreprises de la région. Si intéressé, demandez Mme Lavoie au 296-2494.

A LOUER
Local commercial à louer, soit pour entreposage ou pour tout autre entreprise. Environ 1,200 pieds de plancher, libre le 1er janvier 1990. S'adresser au 12, rue William Dobel, Baie-Comeau. Tél.: 296-4811 le jour et 296-3425 le soir.

DEPANNEUR
Dépanneur licencié situé dans Baie-Comeau / Hauterive. Comprend bâtisse avec revenu, inventaire, équipement. Vendu par le propriétaire. Personne sérieuse seulement. 589-3457.

Ind.

A VENDRE



Roulotte Grand Prix 1972, toute meublée, avec deux remises. Située au 24A, rue Albanel, Parc de la Ville. Tél.: 589-8843.

A VENDRE



Dodge Aspen SE 1977, familiale, 4 portes. Bas millage, excellente condition, 4 pneus d'hiver neufs.

296-4433

A VENDRE

Reprise de finance. Offre exceptionnelle. Située à Hauterive. Maison unifamiliale avec revenu de \$250.00 par mois. Près de l'école Mgr Bélanger. Il faut vendre rapidement. La meilleure offre acceptée. Visite sur rendez-vous seulement. Demandez monsieur Cournoyer.

296-6617

Pour un service professionnel pensez



CORPORATION de VALEURS du NORD Ltée

courtiers

Les spécialistes du commercial dans la région

Deux succursales à votre service

864, rue de Puyjalon, Hauterive 69, Place Lasalle, Baie-Comeau

589-3757 296-2239

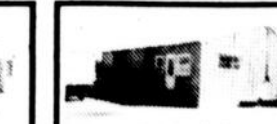
 <p>34-44, Place Lasalle, B.C. Edifice commercial, situé centre ville, bons revenus et possibilité de petits commerces. D. Fortin 296-6805, 589-3757</p>	 <p>Edifice commercial Pouvant servir de garage ou d'atelier, situé coin Bretagne et Bossé à Hauterive. A. Fournier 589-2757, 589-3757</p>	 <p>265, rue de Puyjalon, Haut. Bâtisse en tôle pouvant servir de bureau d'entrepôt ou de garage. Chauff. elect. A. Fournier 589-2757, 589-3757</p>
COMMERCE	RESTAURANT	COMMERCE
Disco-bar très bien situé dans la région avec une bonne rentabilité. A. Fournier 589-2757, 589-3757	A Chute-aux-Outardes, restaurant avec salle à manger licenciée, très bonne opportunité. A. Fournier rés. 589-2757 bur. 589-3757	Hauterive transmission automatiques. Commerce situé au 350, rue Bossé. A vendre pour raisons de santé. M. Imbeault bur. 296-2239
"NOUVEAU PRIX" COMMERCE	HAUTERIVE	COMMERCE
Atelier de soudure avec tout l'équipement et la bâtisse situé centre commerciale. A. Fournier 589-2757, 589-3757	Commerce prix spécial, atelier de réparations électronique avec clientèle établie, vente et service. A. Fournier 589-2757, 589-3757	Chute aux Outardes. Très bon commerce spécialité lingerie pour homme et dame. A. Fournier 589-2757 589-3757
CANTINE	COMMERCE	CAMPING
2665, boul. Lafèche, Hauterive, cantine ouverte durant la saison estivale seulement. Chiffre d'affaires intéressant. M. Imbeault 296-2239	Salle à manger avec salon bar, commerce très intéressant et très bien situé à Baie-Comeau. A. Fournier 589-2757 589-3757	Situé dans la région très populaire, clientèle établi depuis longtemps, prix discutable. M. Imbeault 296-2239
TERRE A VENDRE	RESTAURANT PIZZA	DEPANNEUR
Très bien situé à l'entrée des Buissons, près de la route 138. Sur 138 acres, 83 sont déboisés à la culture. A. Fournier 589-2757, 589-3757	Commerce avec salle à manger licencié avec très bon revenu, clientèle établie, cause de départ. D. Savard 589-7092, 589-3757	Boucherie, épicerie licencié situé dans la région. A. Fournier 589-2757, 589-3757
EDIFICE COMMERCIAL	COMMERCE	COMMERCE
Très bien situé au centre commercial. Cet édifice possède déjà plusieurs revenus avantages pour achat ou location. M. Imbeault 296-2239	Pour la coiffure, situé dans la région avec clientèle bien établie. D. Savard 589-7092, 589-3757	Très bon commerce spécialisé dans la chaussure situé dans la région. A. Fournier 589-2757, 589-3757
AUTRES COMMERCES A VENDRE		
-Restaurant, cantine sur le boulevard Blanche	-Pharmacie dans la région	Local à louer sur la Place Lasalle
-Salon bar	-Terrain et bâtisse commerciale à Baie-Comeau	Atelier pour réparations d'accessoires de pièces d'automobiles
Bâtisse commerciale entièrement louée	-Commerce qui touche de près l'automobile	
TERRAINS A VENDRE		
-Résidentiel avec service complet. Situé sur la rue Gallerand à Hauterive	-Deux (2) terrains résidentiels situés à Mistassini	305,000 p.c. à Forestville
-Terrain commercial situé près des Centres d'achat à Hauterive	-Pour un futur développement résidentiel, environ 500 terrains. Adjacent à la zone urbanisée de Hauterive. Idéal pour les constructeurs ou promoteurs.	Domaine de la Sablonnière, terrains pour chalets
-Grand terrain situé à Pointe aux Outardes. Résidentiel pour bungalow ou maison mobile	-Grande superficie de terrains résidentiels situés sur le boul. Lafèche, Haut.	Terrain commercial situé au 2120 boul. Lafèche, Hauterive
-Terrain résidentiel situé sur le boul. Hélène à Hauterive, avec services	-25,000 p.c. Centre industriel, Baie-Comeau	Plusieurs maisons neuves de différents modèles dans le nouveau secteur de Hauterive
Terrain résidentiel situé sur le boulevard Blanche, Hauterive, services inclus.	-40,000 p.c., boul. Lafèche, Hauterive	12 terrains pour chalet. Situés en bordure de la rivière Outardes à Les Buissons

Notre équipe



R. Guy, courtier



M. Imbeault, dir. ventes, B.C.



A. Fournier, dir. ventes, Haut.



D. Fortin, agent Haute-ri-ve



R. Giasson, agent B.C.



D. Savard, agent Haute-ri-ve



P. Lavoie, agent B.C.



C. Bélanger, agent Haute-ri-ve



M. Fortin, agent B.C.

18, rue Charles Guay, B.C.
Split level 31x53 en pierre et clapboard de cède. Situé près de la polyvalente. D. Fortin 296-6805, 589-3757

923, rue Henri, Haute-ri-ve
Bungalow, chauffage électrique, 25x39, abri d'auto, stationnement pour 4 autos. Loyer au sous-sol de 4 1/2 pièces. Prix à l'hypothèque 10%. D. Savard 589-7092, 589-3757

420, rue Des Cèdres, Haut.
Jumelé 2 étages, 4 ch. à c. S. Manger. Cuisine, salon. Située près de la clinique médicale. Faites une offre. D. Savard 589-7092 589-3757

NOUVEAUX PRIX

1645, boul. Manicouagan, Haut.
Bungalow 24x40, et 10x7, avec cuisine en rentrant, plancher en chêne, vue panoramique. Vente cause départ. D. Fortin 296-6805, 589-3757

4, rue Jean Raymond, B.C.
Bungalow 32x44 avec 5 chambres à coucher. Sous-sol avec revenu, situé près de la polyvalente. D. Fortin 296-6805, 589-3757

126, Route 138, Ragueneau
Propriété, à deux logements avec grand terrain. Prix très avantageux. A. Fournier 589-2757 bur. 589-3757

838, rue Drapeau, Haut.
2 revenus au s.s., \$325.00. pm. Chauff. élect. 3 ch. à c. au rez-de-chaussé. Const. en brique avec garage. Prix abordable. D. Savard 589-7092 589-3757

960, rue Henri, Haut.
Bloc appartements, tout en brique, près du centre récréatif. Très bon investissement. D. Fortin 296-6805, 589-3757

308, rue Granier, P. Label
Bungalow 24x44, const. 1975, chauffage élec. prix très intéressant. Faites une offre. D. Fortin 296-6805, 589-3757

3, rue Dolbeau, B.C.
Bungalow 32x44, rez-de-chaussée 6 1/2 pces \$475. par mois de revenu au sous-sol. Occasion unique de devenir prop. D. Fortin 296-6805 589-3757

174, rue Lasalle, Bala-Comeau
Bâtisse commerciale offrant plusieurs possibilités. Bâtisse de 45 x 26 p.c. G. Giasson 296-3679, 296-2239

15, rue Closas, B.C.
Bungalow 25x40, 3 ch. à c. salon cuisine et salle à manger. Très propre. M. Imbeault, 296-2239

FAITES UNE OFFRE

111, rue Richard, Ch. aux Out.
Bungalow facade brique, grand terrain, chauffage électrique. A. Fournier 589-2757 bur. 589-3757

1035, rue Maréchal, Haut.
Bungalow en brique, avec abri d'auto de 16x20, sous-sol aménagé, foyer. A. Fournier 589-2757 bur. 589-3757

VENDU

1699, rue Papineau, Haut.
Bungalow, facade brique et séjour au sous-sol, tapis dans les pièces. A. Fournier 589-2757, bur. 589-3757

1980, rue Laverendry, Haut.
Maison à revenus, deux logements, meublés, un 5 1/2 pces non meublés. A. Fournier 589-2757, bur. 589-3757

MAISON DE LA SEMAINE

Bungalow en brique avec logement au sous-sol, vaste terrain, garage. A. Fournier rés. 589-2757 bur. 589-3757

2616, boul. Lafleche, Haute-ri-ve

MAISONS MOBILES

145, Parc Parent, Haut. maison mobile 14x68, Laurentienne 3 ch. à coucher, chauffage élec. année 1978, toit en bardeaux d'asphalte. D. Fortin 296-6805, 589-3757

Haute-ri-ve, 92A rue Perron, maison mobile avec commerce vendue entièrement meublée. Libre imm. A. Fournier 589-2757 bur. 589-3757

112 A, rue Laize Est, Haut. Maison mobile 10x150, annexe 10x150, chauff. élect. entièrement meublée \$10,500.00. D. Savard 589-7092 589-3757

Haute-ri-ve, 90, rue Dailien, Maison mobile vendue entièrement meublée, modifiée en 1977, finition extérieure en clapboard. R. Cote 589-8866, 296-2239

Pointe Label, 41, Parc Murray, Maison mobile entièrement meublée, annexe 12x18, pour salon avec foyer Haycorn. R. Cote 589-8866, 296-2239

130, rue Concorde, Haute-ri-ve. Maison mobile 12x70, vendue entièrement meublée, libre immédiatement. Marque Fest Val. D. Fortin rés. 296-6805 bur. 589-3757

81 A, rue Laize Est, Haut. Maison mobile 12x60, avec annexe 3 ch. à cou. vendu entièrement meublée. D. Fortin, 296-6805, 589-3757

156, Parc Parent, Haut. Maison mobile Parkwood, 12x66, vendu entièrement meublée avec remise extérieure 8x10. D. Fortin 296-6805,

87, 3ième rue P. Label Maison mobile 12x56 avec annexe 12x38, entièrement meublée avec un logement de 2 1/2 pces. D. Fortin 296-6805, 589-3757

57, 3e rue Parc Langlois, Pointe Label, Maison mobile 12x68, 1974, vendue meublée ou non meublée. Lave-vaisselle inclus également une remise ext de 8x10. C. Bélanger bur. 589-3757 rés. 589-8055

COMMERCE

Haute-ri-ve 285, rue Puyjalon, Bâtisse commerciale pouvant servir de bureau et entrepôt, chauffage électrique. A. Fournier 589-2757, bur. 589-3757

2205, boul. Lafleche, Haute-ri-ve, bloc appartement en brique avec 4 logements. Vente pour cause de départ. D. Fortin rés. 296-6805 bur. 589-3757

A louer à Bala-Comeau Nous avons 1,400 p.c. d'espace pour bureau au centre ville, libre immédiatement. Centre industriel B. Comeau 800 p.c. libre immédiatement. M. Imbeault 296-2239

Attention, Boutique de cadeaux dans un centre d'achat de la région. Bon chiffre d'affaire, bail intéressant. M. Imbeault 296-2239

Mécaniciens Il y a longtemps que vous voulez être votre patron. Vous avez la chance. Nous avons pour vous un atelier de réparation de transmission. M. Imbeault 296-2239

Bala-Comeau, 101 boul. Lasalle bâtisse commerciale, idéal pour bar disco ou bavarois. Stationnement en quantité. M. Imbeault, 296-2239

Attention, attention, Nous avons de nombreux commerce à vendre, alors venez nous rencontrer, nous en discuterons M. Imbeault 296-2239

Boutique d'artisanat création La Tarentule. Prix raisonnable et bail intéressant. M. Imbeault, 296-2239

Haute-ri-ve, 393, rue Bessé, garage situé sur coin BretaGNE ET Bossé, près du centre ville. A. Fournier 589-2757, bur. 589-3757

Dans la région, salon de coiffure avec inventaire et accessoires avec maison mobile. Entièrement meublée. P. Lavoie 296-4777, 296-2239

Bala-Comeau, 170, boul. Lasalle, bâtisse commerciale entièrement loué excellentes conditions. R. Giasson 296-3679, 296-2239

Bala-Comeau, terrain commercial, situé en bordure du boul. Lasalle, superficie variable. R. Giasson 296-3679, 296-2239

Attention coiffeur(euse) Salon avec équip. complet pour 3 coiffeurs, clientèle bien établie. Prix à négocier et sera considéré. D. Savard 589-7092 589-3757

Boul. Héloé, Haut. 2 terrain, plat de 65x150, et l'autre de 65x164, prix \$1.00 le p.c., comprend tous le service zone résidentiel. D. Savard 589-7092

Rue Galorand, Haut. 1 terrain résidentiel, 6000 pc. prix \$8,700.00, service déjà subdivisé situé dans St-Sacrement. D. Savard 589-7092 589-3757

393, rue Bessé, Haut. Propriété à fonction commerciale et résidentiel, ancienne atelier de débosselage. Manque de peinture. D. Savard 589-7092 589-3757

Haute-ri-ve, commerce, prix spécial. Atelier de réparations électroniques avec clientèle établie. Vente et service. A. Fournier 589-2757, 589-3757.

57, Place Lasalle, Bala-Comeau, Local à louer, idéal pour bijouterie ou boutique de tout genre. M. Imbeault bur. 296-2239

PRIX REDUIT

86, rue Parent, Haut. Maison mobile 10x55, avec annexe, peut être louée avec option d'achat. Entièrement meublée. P. Lavoie 296-4777, 296-2239

749, rue Henri, Haut. Une chance unique pour les sportifs. Brique 3 ch. à c., S. séjour, atelier, bureau, abri d'auto, Cause de vente: départ. Savard 589-7092 589-3757

OFFRE D'ACHAT

53, rue Babel, B.C. Bloc appartements, très propre avec revenus intéressants. Toutes offres seront considérées. D. Fortin 296-6805, 589-3757

1003, rue Delanoé, Haut. 2 rev. ss. \$455 00pm chauff. élect. 3 ch. à c. très facile à acheter, hypothèque à 11 1/4%. Terrain non fini. Bonne valeur pour le prix. D. Savard 589-7092 589-3757

28, rue Vaudreuil, B.C. Split level de prestige, 4 ch à c., séjour, foyer, piscine creusée, 17x33, clôture, terrain amén. libre immédiatement. D. Savard 589-7092 589-3757

807, rue Labrie, Haut. Bungalow style canadien avec logement au sous-sol de 5 1/2 pces, chauffage électrique. A. Fournier 589-2757 bur. 589-3757

"FAITES UNE OFFRE"

516, boul. Pie XII, Haut. Très belle propriété de prestige, située près de l'hôpital, vue sur fleuve. A. Fournier 589-2757, bur. 589-3757

FAITES UNE OFFRE

981, rue Pouliot, Haut. Bungalow 28x30, abri auto et garage sous-sol fini. D. Fortin 296-6805, 589-3757

2495, rue Napoléon, Haut. Magnifique bungalow pierre et brique avec foyer au sous-sol aménagé. A. Fournier 589-2757, bur. 589-3757

126, rue Bélat, Haut. Maison mobile 1973, 12x64, non meublée, 4 ch à c. remise extérieure, fait une offre. Prix de débarras. D. Savard 589-7092 589-3757

305, rue Bossé, Haut. Garage 57x60, terrain 120x75, structure d'acier, mur de béton, 2 portes pour camion, tout cela pour \$40,000.00. D. Savard 589-7092 589-3757

1637, rue Divet, Haut. 3 ch. à c., s. séjour, foyer, chauff. élect. tous les rideaux sont compris. Près du centre sport Cond. d'achat int. D. Savard 589-7092 589-3757

2790, rue Pluze, Haut. Bungalow 28x40, const. 1975, chauffage élec. Hypothèque 10%. Très bonne possibilité de financement. D. Fortin 296-6805, 589-3757

914, rue Morain, Haute-ri-ve Bungalow 25x37, plancher en bois franc, terrain très bien aménagé. Prix de \$39,900. D. Fortin rés. 296-6805 bur. 589-3757

1087, rue de Bretagne, Haut. Bungalow 30x32, avec abri auto, située près du centre ville. Sous sol entièrement fini. D. Fortin 296-6804, 589-3757

1000, rue Gauthier, Haut. 4 pces, s. séjour, foyer, entrée double, abri d'auto, chauff. élect. Porte patio avec patio arrière, bien situé. D. Savard 589-7092 589-3757

878, boul. Joliet, Haut. Maison commerciale, chambre et 3 logements située face à la polyvalente. A. Fournier bur. 589-3757 rés. 589-2757

2 Janvier 1980 LE PLEIN JOUR SUR LA MANICOUAGAN-53

BIENTOT TRANS-ACTION

la Baie de Hauterive fête Noël avec leurs employés au Motel Hauterive



54-2 janvier 1980 LE PLEIN-JOUR SUR LA MANICOUAGAN

CÉDULE D'OUVERTURE POUR LE TEMPS DES FÊTES Pour le début de janvier

la Baie

Baie-Comeau, Hauterive

MERCREDI	JEUDI	VENDREDI	SAMEDI
2 fermé	3 9h15 à 21h00	4 9h15 à 21h00	5 9h15 à 17h00

LÀ OÙ LE CLIENT PEUT ASSISTER À LA COUPE DES VIANDES

VIANDE POUR CONGÉLATION
LE TOUT PRÉPARÉ, CONGELÉ, ÉTIQUETÉ
LIVRAISON POUR COMMANDE DE CONGÉLATION

POULET 85¢
5 À 8 LIVRES

Pour vos repas des Fêtes,
nous avons DINDE, OIE, CANARD

BOEUF HACHE
MAIGRE

LB. **2.29**

PÂTÉ À VIANDE
14 ONCES

1.59

la boucherie chez

ROSAIRE

1760, boul. Joliet,
Hauterive
(Centre d'Achat Joliet)

589-9424

VIANDE DE CHOIX

(1979) enr. ○

JAMBON
FESSES, MORCEAUX

LB. **1.89**

STEAK
DE JAMBON

LB. **2.49**

FROMAGE

LB. **1.99**

JAMBON
CUIT

LB. **2.79**

VEAU
HACHE

LB. **2.39**

ROSBIF
COUPE FRANÇAISE

LB. **3.59**

PORC ET BOEUF
CUBES

LB. **2.19**

FESSES DE PORC
COMPLÈTES, DÉBITÉES

LB. **1.19**

PORC
HACHE
MAIGRE

LB. **1.19**

LIÈVRE
CHAQUE

3.19

PATTES
DE PORC

LB. **59¢**

VIANDE
FONDUE BOURGUIGNONNE
FONDUE CHINOISE
BROCHETTE

LB. **3.69**

FILET MIGNON
CONG.

LB. **3.59**

**C'EST LE TEMPS
DES ECONOMIES**

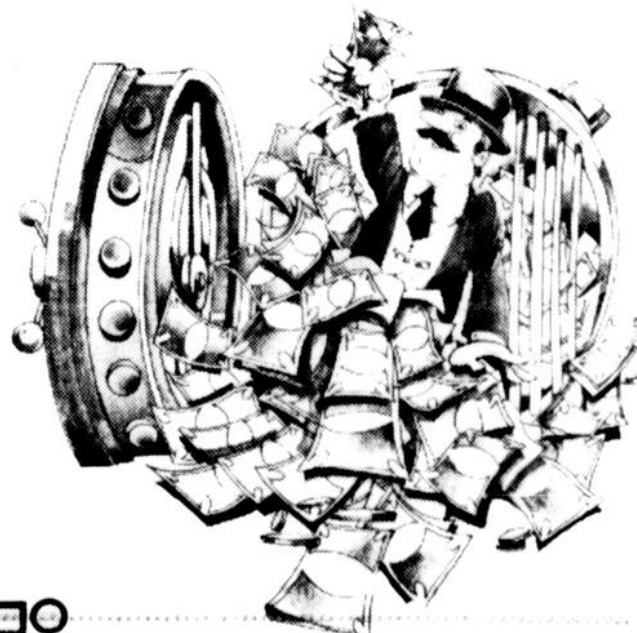

2 Janvier 1980 LE PLEIN JOUR SUR LA MANICOUAGAN-55

VENTE

DE BLANC

BAIE-COMEAU, HAUTERIVE

la  Baie

Mercredi, jeudi, vendredi, samedi

Laveuse Baycrest

Modèle BW 200, blanc seulement

PRIX COURANT: 399.00
SPECIAL: **369.00**

Sécheuse Baycrest

Modèle Bd 200 blanc seulement

PRIX COURANT: 279.00
SPECIAL: **249.00**

Réfrigérateur Baycrest

Modèle 1540
blanc

PRIX COURANT: 599.00
SPECIAL:

549.00

\$10.00 en sus pour couleur

Congélateur Baycrest

12' cube blanc et amande
BPd-550

SPECIAL **289.00**

Lave-vaisselle Baycrest

BPd-550

PRIX COURANT: 449.00
SPECIAL:

419.00

\$10.00 en sus pour couleur

Sélections de tissus

Tissus de polyester



SPECIAL

88¢ le mètre

Couvre-matelas

100% polyester. FBD 77
Lit double

PRIX COURANT: 10.98
SPECIAL:

6.88

Taie d'oreiller

Blanche
L105, 50% polyester 50%
coton

PRIX COURANT: 6.50
SPECIAL:

4.88

Drap

lit simple blanc
L 106 ordinaire 50% coton
L107 ajusté 50% polyester

PRIX COURANT: 8.98
SPECIAL:

5.88

Lit double
L108 ordinaire 50% coton
L109 ajusté 50% polyester

PRIX COURANT: 10.50
SPECIAL:

7.88

Oreiller

L272 100% plumes

PRIX COURANT: 6.98
SPECIAL:

4.88

