

LA SEIGNEURIE

les **Hébdos**
Montérégiens
La force d'un réseau

Vol. 42 No 42 - 56 pages

Samedi 21 octobre 2006

www.la-seigneurie.qc.ca



Photo: PierreLévesque

Les ailes de la paix

Nathalie Gilbert

Les élèves de l'école secondaire de Mortagne à Boucherville savent faire les choses en grand quand il veulent montrer ce qu'ils ont dans le cœur et dans le ventre.

Vendredi, des centaines d'entre eux, accompagnés des enseignants et du personnel, ont formé un gigantesque papillon qu'ils ont littéralement animé et fait voler en s'agitant sur le terrain de leur école.

En octobre 2001, quelques semaines après les tragiques événements du 11 septembre, ils ont formé un immense signe de paix visible du haut des airs. C'était leur façon bien à eux de marquer le terrain de l'école zone de non-violence.

Ce penchant en faveur de la paix était déjà visible l'année précédente, alors que l'école organisait l'événement "échech et mat à la violence", qui comprenait notamment l'organisation d'un tournoi d'échecs provincial et une exposition.

En juin dernier, de Mortagne obtenait finalement son statut d'école verte Brundtland, un mouvement écologiste et pacifiste fondé au Québec en 1992 et auquel adhèrent aujourd'hui les élèves, les professeurs et les directions de plus de 500 établissements d'enseignement. Ces écoles s'engagent à militer en faveur de six principes, les six "R", soit réduire, recycler, réutiliser, revoir les échelles de valeurs, restructurer les systèmes économiques et redistribuer les ressources.

Le mouvement des Écoles vertes Brundtland tire son nom de l'ex-première ministre de Norvège, Gro Harlem Brundtland, qui a présidé la Commission mondiale des Nations Unies sur l'environnement, en 1983.

Le papillon est le logo du mouvement des Écoles vertes Brundtland. Ce geste symbolique de la part des étudiants marquent de nouveau leur volonté d'agir pour un monde meilleur mais aussi, soulignait le cinquième anniversaire de leur engagement pour la paix.

Madame Reno a des projets

À lire en page 24



Photo: Marie-Claude Dubarnet / FPM

L'ÉTHANOL: illusion verte?

À lire en page 5



VITRACC
450-655-0148

Vérification de l'alignement + Entreposage de vos 4 pneus
GRATUITS
(À l'achat de 4 pneus)

Magasinez vos pneus toujours aux meilleurs prix
Tous les magasins disponibles en magasin.

VOIR PAGE 13

ANANAS JUMBO
Produit du Costa Rica
Can #1 Gr: 5
VOIR EN PAGES 28-29

250\$ ch
ENTIER OU ECORCÉ

Jardin
de la Seigneurie
Une cueillette de saveurs!

CHEZ MAURICE GOYETTE, ON EN FAIT UNE AFFAIRE DE FAMILLE

MAURICE GOYETTE
VARENNES

De notre famille à la vôtre!
PONTIAC BUICK GMC
1623, route 132, Varennes à 5 minutes du pont-tunnel L.-H.-Lafontaine

G6 2006 (Modèle E002)
4 portes

249\$* / mois

Démarrreur à distance inclus

- V6
- Climatisation
- Groupe électrique
- Roues d'aluminium
- Allison arrêtée
- etc.

* Location GMAC 48 mois, 20 000 km/année, 0.15\$/km excédentaire, transport et préparation inclus. Comptant ou échange équivalent de 3 000 \$. Taxes en sus. Photo à titre indicatif.

24 heures par jour
www.mauricegoyettepontiac.gmcanada.com **514.875.3933**

ZEND'

bar sushi & grillade

Sushis ... Savourez la différence !



À partir de novembre
beaucoup de nouveautés
dans notre menu table
d'hôte et de sushi

* Les lundis et mardis soirs
dégustation de canapés
offert par le chef.



Réservez tôt
pour vos partys
des fêtes
Vin mousseux offert
par le Zend'o

(une bouteille/groupe de 6)

du 15 novembre 2006
au 15 janvier 2007

Salon intime
« Tatami » privé entre
10 et 20 personnes

Chèque-cadeau Zend 'O

Les lundis,
mardis et
mercredis
en soirée

Valeur dix dollars

10\$*
après les taxes

Sur achat de 50\$ et plus en salle seulement. Un coupon par client.
Expire le 8 novembre 2006. Ne peut être jumelé à aucune autre offre.

* Cette offre peut prendre fin en tout temps.

Réservation

450, boul. de Mortagne, Boucherville 450 641-8488

Visite
sur
rendez-vous



UN MONDE D'ATTENTIONS

Résidence Hôtellerie Harmonie

un concept pour personnes retraitées...

Au rythme de votre vie !

Nous proposons à notre clientèle...

Une résidence tout en lumière

Une alternative

Une expérience unique

- 150 unités d'appartements spacieux

- Choix de studios, 3 1/2 & 4 1/2

De concert avec vos besoins !

Nous offrons...

Un concept de continuum de services
aux personnes nécessitant de l'aide
ou de l'assistance.

- 26 suites spacieuses tout confort



Allegro
RÉSIDENCES

1024, rue Charcol
Boucherville
(450) 449-2211

www.residencesallegro.com

Les Entreprises Benoit Filiatreault inc.



ESTIMATION
GRATUITE



SALLE DE MONTRE

- Conception (3D par ordinateur)
- Fabrication
- Installation

- Armoires de cuisine
- Vanités de salle de bains
- Comptoirs: stratifié, quartz, granit, corian
- Poignées

Du lundi au mercredi :
9h à 16h30
Jeudi 9h à 21h
Vendredi 9h à 15h
Samedi 9h à 14h
Dimanche FERMÉ

NOUVEAU

- Évier
- Lavabo
- Robinetterie

R.B.Q.: 2964-6932-50

749887-141006

569A, Lionel-Boulet
VARENNES

450 652-9063

RESTAURANT NOVELLO

CUISINE ITALIENNE RECHERCHÉE

Des surprises culinaires

vous attendent au *Novello*

Lionel-Daunais

dès novembre



749946-211006

Visitez notre site Internet: www.novello.com

680, de Montbrun, Boucherville
Réservation recommandée 450 449-7227

L'Association communautaire d'emprunt de la Rive-Sud veut se servir du Nobel de la paix comme catalyseur

Nathalie Gilbert

L'annonce du nom du récipiendaire du prix Nobel de la paix, Muhammad Yunus, le fondateur de la Grameen Bank du Bangladesh, a été accueillie avec grand bonheur par l'Association communautaire d'emprunt de la Rive-Sud (ACERS).

Celui que certains appellent «le banquier des pauvres» a mérité ce prestigieux honneur pour ses efforts de promotion du développement économique et social, en favorisant les micro-emprunts. Le comité Nobel a estimé que la paix durable ne peut s'installer que lorsque de larges tranches d'une population ont les moyens de s'extirper de la pauvreté.

Johanne Philipps, directrice de l'ACERS, espère que cette bonne nouvelle aura des répercussions positives sur son organisme. «L'ACERS est issue des principes de M. Yunus. Nous travaillons fort, souvent dans l'ombre. Nous croyons qu'aider les gens à se créer un emploi contribue positivement à la lutte contre la pauvreté.»

Ce sont des membres du groupe économie et foi du diocèse Saint-Jean-Longueuil qui sont à l'origine de la fondation de l'ACERS. Ils se sont penchés sur la problématique de la



Certains des membres du conseil d'administration de l'Association communautaire d'emprunt de la Rive-Sud.

pauvreté et ont cherché des moyens originaux de la contrer.

Les recherches du comité ont mis en lumière l'existence de groupes offrant du crédit communautaire dans la région et mené à la découverte de la mission de l'Association communautaire d'emprunt de Montréal (ACEM), la plus vieille du genre au Québec.

«En 2000, nous avons investi 3000\$ dans l'ACEM, un montant devant servir à financer un projet sur la Rive-Sud», explique Mme

Philipps. L'organisme D'un couvert à l'autre, dont la mission est de favoriser l'autonomie financière de ses bénéficiaires, est alors né. L'année suivante, l'ACERS était sur pied.

«Cette reconnaissance mondiale est importante pour nous. M. Yunus a démontré qu'un tout petit prêt consenti à des gens vivant dans une pauvreté extrême pouvait faire toute la différence. Finalement, pour subvenir à leurs besoins, les gens avaient besoin de bien peu de choses.»

Le concept de microcrédit lancé par cet économiste de formation a fait des petits partout dans le monde. Bien que chaque pays ait sa propre version, l'objectif demeure le même: rendre le crédit accessible à ceux qui essuient des refus dans les institutions financières traditionnelles. Dans la plupart des cas, ce sont bien souvent les familles monoparentales, les immigrants, les jeunes sans emploi et les bénéficiaires de l'aide sociale qui se butent aux portes closes des caisses et des banques.

Prêter et rembourser

À l'ACERS, une vingtaine d'investisseurs privés, autant corporatifs que particuliers, ainsi que des communautés religieuses et des organismes communautaires, prêtent des sommes à l'organisme, qui les prête à son tour. Lorsque le prêt arrive à terme, l'argent est remis à l'investisseur, qui n'absorbe en bout de ligne que la perte des intérêts pendant la période du prêt. Au 31 mars, le fonds de capitalisation de l'ACERS affichait 93 400\$, destiné uniquement à des prêts pour la création d'emplois.

«Nous consentons des prêts pouvant aller jusqu'à 5000\$, à un taux d'intérêt de 8%. Il s'agit souvent de travailleurs autonomes qui ont besoin d'argent pour acheter du matériel.



Muhammad Yunus, le fondateur de la Grameen Bank.

Il peut aussi s'agir de petites entreprises. Mais dans tous les cas, ces gens n'ont pas accès à d'autres formes de crédit. Pour les prêts à la consommation, il n'y a jamais de problèmes. On peut s'endetter à sa guise avec une marge de crédit ou une carte de crédit. Les banques ne font presque plus de petits prêts à taux raisonnable pour aider les gens à lancer une petite affaire. C'est trop coûteux pour elles. Mais il y a pourtant un grand besoin de ce côté.»

Au nombre des projets qui ont vu le jour grâce au coup de pouce de l'ACERS, on retrouve une pâtisserie à Longueuil ainsi qu'une petite maison d'édition à La Prairie, qui propose des livres personnalisés dont des enfants sont les héros.

Pour avoir accès à un prêt, il faut présenter un plan d'affaires qui sera étudié par un comité. Une fois le prêt approuvé, le bénéficiaire a trois ans pour effectuer le remboursement. L'argent récupéré est réinjecté dans le fonds de capitalisation.

«Nous avons un taux de remboursement de 95%. Au départ, nous examinons soigneusement les projets. En cours de route, les gens sont épaulés par des tuteurs bénévoles.»

L'ACERS, qui a embauché une première employée l'an dernier, fonctionne avec une subvention annuelle de 41 000\$ du ministère du Développement économique du Québec. Depuis sa fondation, l'organisme a consenti neuf prêts à des individus et un à un organisme d'économie sociale, pour un total de près de 31 000\$.

Le 10 décembre, lors de la remise officielle du prix Nobel de la paix à Muhammad Yunus, les membres de l'ACERS auront le cœur à la fête et profiteront de la couverture planétaire de l'événement pour inviter les gens à soutenir le microcrédit, la voie, selon l'organisme, pour davantage de justice, d'équité et de richesse... relative.



-Muhammad Yunus est né dans une famille aisée en 1940 à Chittagong, seconde ville du Bangladesh

-De retour dans son pays après des études et un travail aux États-Unis, il est frappé par l'immense pauvreté et par le fait que les belles théories économiques qu'il enseignait n'empêchaient pas les gens de mourir de faim

-La Grameen Bank a été lancée en 1977 et a connu un succès immédiat. Elle dispose aujourd'hui de 1400 succursales dans plus de 50 000 villages. Depuis sa création, elle a remis 4,69 milliards\$ et son taux de remboursement serait de 99%, ce dernier chiffre étant contesté

-On estime que près de 300 millions de personnes dans le monde bénéficient directement ou indirectement du microcrédit

-Muhammad Yunus a été en nomination en 2005 à la fois pour le Nobel d'économie et le Nobel de la paix

-Le Réseau québécois du crédit communautaire, dont fait partie l'ACERS, a consenti globalement depuis sa création à 3,1 millions\$ en prêts, remboursés à 85%. Plus de 1100 emplois ont été créés et maintenus

Usés à la fesse? Changer pour le mieux



Pneus Carignan ce n'est pas seulement des pneus, nous faisons également l'entretien et la mécanique de votre véhicule.

Nous acceptons les cartes de comptes.
Ex.: GE Capital, Transporaction, PHH, Ari etc.

Service d'entreposage de vos pneus disponible

Faites vite!

Réservez vos pneus d'hiver



Du 9 octobre au 6 novembre 2006

50\$

ÉPARGNEZ JUSQU'À à l'achat de 4 pneus Michelin[®] admissibles



Pneus CARIGNAN 660, de Montbrun, Boucherville (coin chemin du Lac) Mécanique et pneus inc. 450 655-8531



Les Gédéons tentent de convertir les élèves... sur le trottoir

Nathalie Gilbert

Par un beau vendredi midi ensoleillé, trois hommes postés à l'angle des boulevards de Montarville et de Mortagne, une pile de petits livres rouges dans les mains, attendent les élèves de l'école secondaire de Mortagne. Ils les abordent et leur remettent un exemplaire du Nouveau Testament.

Cette distribution de la bonne parole, qui s'est déroulée le 6 octobre, n'a pas eu l'heur de plaire à certains parents et à la direction de l'école. Michel Langis, directeur de l'établissement, n'a pas hésité à contacter la police quand il a constaté que le trio pénétrait sur le terrain de l'école et même, dans l'école.

«Je ne peux les empêcher de se poster sur le trottoir, aucun règlement ne l'interdit. Avec le conseil d'établissement, je vais d'ailleurs me pencher sur cette faille dans la réglementation auprès de la Ville et de la police.»

Des policiers de Longueuil sont arrivés sur les lieux vers 10h50, mais ils n'ont pu que constater que les trois hommes ne contrevenaient à aucun règlement municipal.

Dans le Nouveau Testament remis aux élèves, une page est consacrée à l'hymne national canadien et une autre parle de l'Association internationale des Gédéons, «composée d'hommes d'affaires chrétiens, travaillant dans plus de cent soixante pays pour offrir le même service, avec la même consécration.»

Le but du groupe, apprend-on, est de faire connaître l'Évangile du Christ dans le monde entier «afin que tous les hommes puissent connaître le Seigneur Jésus-Christ comme leur Sauveur personnel.» Selon ce texte, au fil des ans, les Gédéons ont distribué plus de 650 millions de Bibles et de Nouveaux Testaments dans des hôtels, des motels, des hôpitaux et des pénitenciers.

Selon le site Internet de l'Association internationale des Gédéons au Canada, le groupe a été fondée en 1899 à la suite de la rencontre



Michel Langis, directeur de l'école secondaire de Mortagne (Photo d'archives).

fortuite de trois voyageurs de commerce chrétiens aux États-Unis. Le nom de Gédéon a été choisi d'après un personnage de l'Ancien Testament qui a accompli de grandes choses pour Dieu avec l'aide d'un petit nombre d'hommes. L'association compterait aujourd'hui plus de 250 000 membres, dont environ 300 au Québec.

Gaston Jolicoeur, directeur de programme à l'Association internationale des Gédéons au Canada, s'est dit surpris d'apprendre que des membres aient pu pénétrer sur le terrain de l'é-

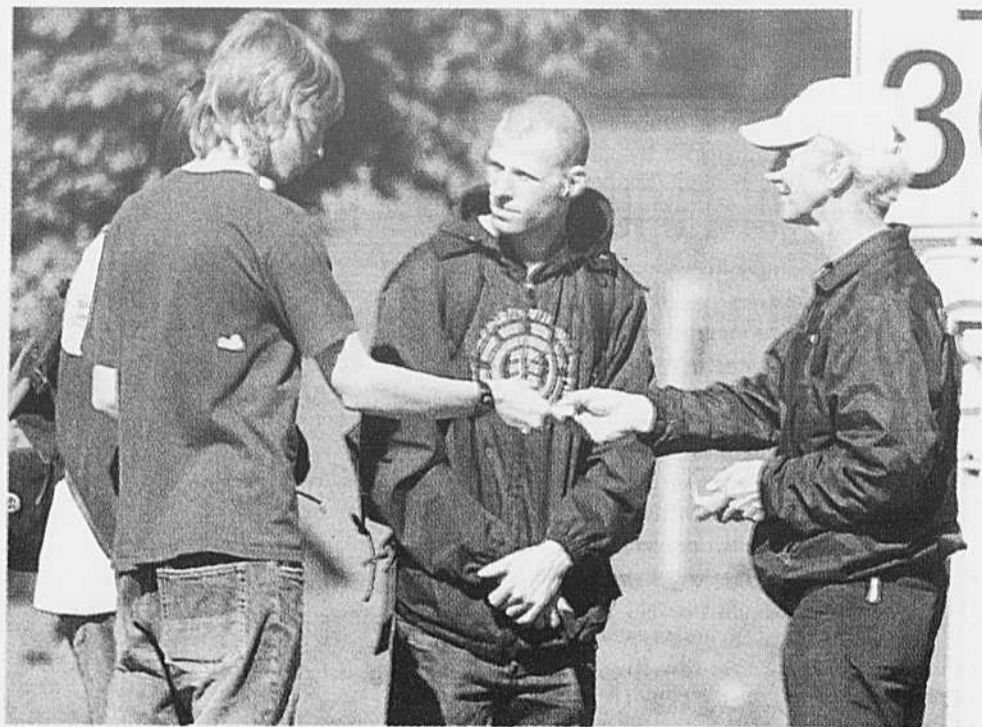

Les hommes qui distribuait des Nouveaux Testaments sont membres de l'Association internationale des Gédéons.

cole sans permission. «Généralement, nous distribuons des Nouveaux Testaments sur le trottoir, et dans certains établissements, seulement si nous avons la permission. Nous sommes très attentifs au respect de la loi. Notre but n'est pas de forcer qui que ce soit à prendre un Nouveau Testament. Nous en remettons à ceux qui le veulent bien et on nous informe souvent qu'après la lecture, on constate un changement chez les gens», a-t-il expliqué.

«Nous n'avons rien d'une secte. Nous sommes des hommes d'affaires et des professionnels, protestants et évangéliques, qui, avec leur épouse, tentent de venir en aide à ceux qui en ont besoin. Notre financement vient de nos membres et de campagnes de financement. De nos jours, on enseigne toutes sortes de choses, même comment enfiler un condom.

Mais pas grand-chose sur la moralité», déplore M. Jolicoeur.

Cette visite des Gédéons a rappelé des souvenirs à Michel Langis, notamment l'épisode où des Raéliens avaient distribué des condoms à ses élèves. «Quand j'ai rencontré les trois messieurs, ils m'ont expliqué que leur but n'était pas de déranger les élèves mais de leur apporter un support moral. Ils croient que si quelques élèves seulement gardent le livre, ils auront atteint leur but. Je leur ai dit que je n'avais pas à tolérer d'indésirables dans l'école et sur le terrain. Ils ont donc quitté pour s'installer au coin de la rue. Après leur départ, j'ai trouvé des petits livres rouges partout. Je ne veux pas donner plus d'importance qu'il ne faut à ça, mais je n'apprécie pas la présence de ces groupes qui sollicitent les jeunes.»

AVIS À LA POPULATION DE BOUCHERVILLE

La double majorité n'est plus qu'un semblant d'illusion, et le quorum du conseil d'agglomération a été modifié afin de donner le pouvoir à notre ville voisine, Longueuil.

Réagissons !

Dotons-nous d'une **BRIGADE CITOYENNE**, afin de contrer les règlements d'emprunts abusifs que Longueuil ne manquera pas de voter. Ce mouvement est actuellement instauré simultanément dans Boucherville, Brossard, Saint-Bruno et Saint-Lambert.

Il appartient désormais aux citoyens de combattre les abus de Longueuil et d'exiger l'abolition de l'agglomération.

**Enrôlez-vous comme membre de la
BRIGADE CITOYENNE DE BOUCHERVILLE**
en communiquant dès maintenant avec le
COMITÉ POUR LA DÉFUSION PLEINE ET ENTIÈRE DE BOUCHERVILLE.

Téléphone 450-552-1156
Courriel : defusionboucherville@videotron.ca

UNE PROMESSE, ÇA SE RESPECTE !

L'ÉTHANOL illusion verte ?

L'éthanol répond à des besoins économiques plutôt qu'environnementaux, soutient Greenpeace

Nathalie Gilbert

Pour Éric Darier, responsable de la campagne contre les OGM pour Greenpeace, il ne fait aucun doute que le souhait des gouvernements de favoriser l'éthanol répond bien davantage à des besoins économiques qu'environnementaux.

À quelques mois de l'ouverture officielle de l'usine d'éthanol de Varennes, M. Darier a de sérieux doutes sur les retombées positives de ce biocarburant.

«À priori, Greenpeace n'a rien contre l'éthanol ni contre les biocarburants en général. Mais il faut toujours s'interroger sur la façon dont sont produits ces biocarburants», explique-t-il.

La volonté des gouvernements du Canada et du Québec de réduire la dépendance au pétrole est louable, estime M. Darier, tout comme celle d'augmenter la proportion de biodiesel de 5 à 10% dans l'essence. «Mais il faut absolument se demander si la production de l'éthanol nécessite moins d'énergie que celle du pétrole. Là est la controverse.»

Selon certains chercheurs cités par M. Darier, la production d'un litre d'éthanol nécessite de 6 à 29% plus d'énergie que l'énergie qu'il peut générer. «Il y a un léger bémol cependant si le maïs utilisé pour approvisionner l'usine provient de la région. C'est moins dommageable pour l'environnement, puisqu'il y a moins de transport à effectuer.»



Éric Darier, responsable de la campagne contre les OGM pour Greenpeace.

Mais il faut néanmoins se demander pourquoi le gouvernement a favorisé le maïs comme source d'approvisionnement plutôt qu'une autre matière, comme les résidus forestiers, par exemple. Selon M. Darier, les producteurs d'ici, en raison du faible coût de revient du produit et du dumping américain, ont tenté de se protéger et cherché à obtenir une garantie afin de pouvoir écouler leur maïs. «Dans les années 90, les Américains avaient de la difficulté à écouler leur maïs OGM, puisque l'Europe et le Mexique n'en voulaient plus. Aujourd'hui encore, la moitié



La mise en place d'usines d'éthanol répondrait à un besoin davantage économique qu'environnemental (Photo d'archives)

de la production des usines d'éthanol ontariennes est faite à base de maïs américain. Pour moi, il est clair que l'aide gouvernementale n'est qu'une subvention déguisée afin d'écouler les surplus de production québécoise.»

M. Darier appuie également ses dires sur la décision du Parti conservateur qui a envoyé valser le protocole sur Kyoto, mais pas le soutien aux usines d'éthanol. «On voit bien que les intérêts sont d'abord économiques. Le plan pour Kyoto prévoyait qu'on pourrait atteindre une diminution de 0,2% des émissions de GES en ajoutant 10% d'éthanol à l'essence. Favoriser l'éthanol n'est évidemment pas la meilleure mesure pour améliorer le sort de l'environnement.»

Le représentant de Greenpeace ajoute

que des régions comme celle de Saint-Hyacinthe cultivent presque exclusivement du maïs. «Il s'agit donc de monocultures, néfastes pour les sols, sans parler de l'utilisation des herbicides, pesticides et engrais. Il y a sans doute eu de l'amélioration du côté des techniques de culture, mais on est loin d'une agriculture durable.»

Et l'appétit des usines d'éthanol pour la matière première n'a rien de rassurant. «Pour arriver à mettre 20% d'éthanol dans l'essence consommée aux États-Unis, il faudrait consacrer 100% de la production de maïs américaine. À mon avis, il faudrait que le but premier de l'agriculture soit de nourrir les gens, pas de les faire rouler. Ce sujet mérite un débat de société, qui n'a pas encore été fait.»

Parcourez le monde... c'est facile!

Groupes accompagnés
Départs garantis
Circuits exclusifs

CROISIÈRE	LONGS SÉJOURS
CARAÏBES DU SUD / COSTA ATLANTICA 1 sem. Hôtel, départs 5 et 12 mars 2007	ESPAGNE / PORTUGAL 23 janvier au 21 février 2007
ANTILLES / SUN PRINCESS 10 jours, 10 mars 2007	LA SICILE départs 15 mars - 22 mars - 19 avril
MÉDITERRANÉE / CELEBRITY CRUISE 31 août 2007 Italie-Grèce-Turquoise	SORRENTO du 31 mars au 21 avril
ANTILLES / QUEEN MARY 2 30 octobre 2007	CIRCUITS
Quelques places disponibles	MEXIQUE D'OUEST EN EST du 8 au 22 février 2007
	AMAZONIE ET PÉROU du 15 février au 1 ^{er} mars 2007

Visitez notre site web : www.ste-anne.clubvoyages.com

clubvoyages Ste-Anne

PERMIS DU QUÉBEC

10, rue Ste-Anne, Varennes 652-0605

INSTITUT DE BEAUTÉ
Micheline Garcia
POUR VIVRE EN BEAUTÉ...

Épilation au laser

→ Efficace et sécuritaire
→ Pour homme et femme
→ Dernière technologie Light Sheer^{et/400 ms}
→ Pour tout type de peau

Promotion Aisselles
59\$ + tx (par traitement)

Appelez ou visitez-nous pour fixer une consultation avec notre équipe de professionnels.

Offrez le bien-être en cadeau.
Gâtez vos proches avec un présent original qui sera fort apprécié : un certificat-cadeau signé Micheline Garcia de la valeur de votre choix, applicable sur tous nos services et nos forfaits.

Heures d'ouverture:
Lundi au vendredi 9h à 21h
Samedi 8h à 17h

534, boul. Marie-Victorin, Boucherville
(450) 655-1367 • www.michelinegarcia.com

LA SEIGNEURIE - Samedi 21 octobre 2006 | 5

Travailler plus

Les Québécois devraient travailler plus, pour accoter leurs voisins provinciaux et le géant américain, soutenait cette semaine l'ancien premier ministre du Québec, Lucien Bouchard. Une déclaration qui a eu l'effet d'une bombe, le Conseil du patronat se réjouissant de l'affirmation de M. Bouchard, et les syndicats de la province clamant haut et fort qu'il s'agissait là d'un «choix de société».

Selon les dires de l'ex-homme politique, le nombre d'heures travaillées serait directement lié à la croissance économique. Pourtant, vous en conviendrez sûrement, le nombre d'heures passé à regarder une pelle ne garantit en rien la quantité de sable qui sera pelletée... Bon, l'exemple est boiteux, mais nous connaissons tous des personnes qui se contentent de poser leur arrière-train sur la chai-

se de leur bureau 40 heures par semaine, plutôt que d'utiliser ce temps à produire.

Parce qu'à mon sens, productivité est bien davantage synonyme de prospérité économique. Et productivité rime avec outils de pointe, ce dont regorgent nos voisins du Sud. Excuse facile s'il en est une, soit.

Mais au-delà de la sémantique, il ne faudrait pas oublier que la société est malade. Malade de stress. Des suites sans fin de patients qui souffrent d'anxiété, d'angoisse, de dépression et de *burn-out* défilent dans les cabinets médicaux, comme jamais auparavant.

Peu importe le nombre d'heures moyen travaillées au Québec, la population croule déjà sous le fardeau du métro, boulot, marmots, dodo... À cela s'ajoute

les familles monoparentales, où l'unique parent doit assumer à lui seul l'ensemble du travail et des tâches, redoublant de créativité pour arriver à passer du temps avec ses rejetons.

Peut-être la situation actuelle est-elle réellement un «choix de société». Peut-être avons nous préféré, consciemment ou non, le bien-être à l'argent.

Ou peut-être sommes-nous simplement naïfs et croyons-nous que notre productivité actuelle nous permettra encore longtemps de maintenir les services publics que nous exigeons.

Je ne suis aucunement qualifiée pour y répondre. Par contre, ce que je sais, c'est le paradoxe que j'observe autour de moi. D'un côté, on se désolé de la dénatalité qui sévit au Québec et on tente de stimuler les utérus, alors que de

l'autre, on souhaiterait que les gens travaillent davantage et passent plus de temps au bureau.

D'un côté, on débourse une petite fortune dans des campagnes publicitaires vantant l'importance du temps passé à écouter les enfants, à se soucier de ce qu'ils vivent, à faire des activités avec eux. De l'autre, il faudrait travailler plus et trouver un moyen pour rendre nos journées élastiques, de sorte qu'elles contiennent le nombre d'heures requis pour accomplir toujours plus de choses.

Au fait, n'était-ce pas vous, M. Bouchard, qui quittiez la politique en 2001 pour passer plus de temps avec votre famille? Ah, les paradoxes.

Judith Semco-Nickner

LA SEIGNEURIE

Édité par:
Le Journal La Seigneurie inc.

Adresse
391, boul. de Mortagne,
Boucherville J4B 1B7
Tél.: 450.641.3360
Télec.: 450.655.9752

Directeur général
Serge Landry

Directeur adjoint
Sylvain Bouchard

Rédactrice en chef
Nathalie Gilbert
info@la-seigneurie.qc.ca

Journalistes
Charline-Eve Pilon
Judith Semco-Nickner

Photographe
PPM Photo

Représentants
Sylvain Bouchard
s.bouchard@la-seigneurie.qc.ca
Monique L'Heureux
molheureux@la-seigneurie.qc.ca
Lise Paquette
l.paquette@la-seigneurie.qc.ca

Secrétaires
Diane Leblanc
Sylvie Dubé
admin@la-seigneurie.qc.ca

Rédactrice
Nicole Lacombe

Infographie et
mise en page
électronique
Nadine Brillou

Page couverture
Alexandre Lemay

Infographie:
P.O. INFOGRAPHIE

Communication visuelle
393, boul. Laurier, Belloil,
Québec

Distribution
Publi Sac Montérégie inc.
3400, boul. Losch #15
St-Hubert, Québec
450.926.8313

Imprimerie
Québecor World Saint-Jean inc.
800, boul. Industriel #100
St-Jean-sur-Richelieu, J3B 8G4 Qc
514.856.7848

Dépôt légal
Bibliothèque nationale du Québec
Courrier 2e classe. Enregistrement
no 1300

Distribution

BOUCHERVILLE
16 078 EXEMPLAIRES
VARENNES
7 967 EXEMPLAIRES
VERCHÈRES
2 125 EXEMPLAIRES
PARCOURS DU CERF
1 738 EXEMPLAIRES
COLLECTIVITÉ NOUVELLE
1 837 EXEMPLAIRES

29 745 EXEMPLAIRES

Office de la Distribution Carrefour
Un service de page à 11 pages, 800 363-3636
1100, boul. de la Seigneurie, Boucherville, Québec

Deloitte
Les services de Deloitte

LES HÉBDO
SELECT

Hébdos
Montérégiens
Le jour d'aujourd'hui
hebdo
QUÉBEC

Savoir à qui on a affaire

Je lisais dans la dernière édition de *La Seigneurie* un communiqué traitant du brunch annuel du Bloc Québécois dans le comté de Verchères-Les Patriotes. Il y était question de l'orateur invité, Pierre Dubuc. Au deuxième paragraphe, une mention rapide est faite que le parcours politique de M. Dubuc a été présenté à l'auditoire.

Malheureusement pour les lecteurs, ce parcours politique n'est pas résumé dans l'article. Aussi, pour mieux comprendre ce que dit M. Dubuc, il est important de savoir d'où il vient.

Voici un extrait de la biographie de M. Dubuc que vous pouvez retrouver sur Wikipedia: «À la fin des années 1970, il quitta le groupe marxiste-léniste En lutte!, qu'il trouvait trop social-démocrate, pour rejoindre l'Union bolchevique, un groupe stalinien.» Juste en passant, Staline a mené l'URSS de 1929 à 1953, tuant des millions de personnes dans des camps de concentration, les goulags, après

de faux procès créés pour purger le pays et conforter la révolution par l'éternelle lutte révolutionnaire, et privant les citoyens de leurs libertés élémentaires.

Wow! Assez intéressant de savoir que notre député, Luc Malo, s'abreuve avec les idées d'un tel génie qui voyait dans Lénine et Staline l'idéal à atteindre.

Les souverainistes sont noyautés par des groupes de gauche et maintenant d'extrême gauche. Quel genre de pays pensez-vous qu'ils nous préparent? Le meilleur qui soit, n'est-ce pas? Comme Cuba, où le droit de parole n'existe pas en dehors du parti communiste?

Avant de sauter d'un avion en plein ciel, il est préférable d'avoir un parachute. Faites un acte de foi, sautez et vous verrez, on s'occupera du parachute après, vous disent le Bloc et le PQ. Pourquoi n'avons-nous pas encore un beau projet de constitution pour le Québec souverain? Pensez-vous



vraiment que tous ces intellectuels de gauche qui se chicanent pour des virgules dans le texte du programme de leur parti n'ont pas encore rédigé ce projet? Oui, il doit exister, mais ils ne veulent pas vous le montrer.

Pas plus tard que lundi dernier, Gilles Duceppe s'est dit d'accord avec M. Boisclair pour que le projet de constitution d'un Québec souverain ne soit pas présenté

avant un scrutin à la population. Ce serait des questions «d'analyse fine», selon M. Boisclair. Ça pue l'arnaque.

La haine entretenue envers les Américains, le désir pressant de niveler par le plus bas dénominateur commun afin d'assurer un idéal égalitaire et le besoin d'enlever aux individus et surtout aux familles leurs responsabilités et libertés en trouvant toujours de nouvelles façons d'impliquer l'État dans leurs vies, sont des signes clairs du chemin que l'on veut faire prendre aux Québécois. Et que penser de l'idée de M.

Boisclair pour une semaine de quatre jours, déjà que le Québec n'est pas assez productif, même l'ancien premier ministre Lucien Bouchard s'en inquiète. Il est vraiment temps de se réveiller.

Jean-Félix Racicot
Ex-candidat conservateur
dans Verchères-Les Patriotes
Varennnes

Les jeunes peuvent changer le monde

J'aimerais réagir à la lettre de Joannie Charron («Les essais nucléaires de la Corée du Nord») parue dans *La Seigneurie* du 14 octobre.

J'ai déjà vécu ce genre de sentiment de rage, d'impuissance et de désespoir il y a quelques années. À ce moment j'ai dû faire un choix. Ou bien laisser ces sentiments prendre le contrôle et possiblement vivre à l'aide de pilules pour le reste de ma vie (ou pire), ou bien trouver la source du problè-

me et chercher une solution.

J'ai opté pour la réflexion. À force d'introspection, de réflexions et d'observations, j'en suis arrivé aux conclusions suivantes: une seule personne ne peut changer le monde à elle seule mais elle peut influencer et guider les gens qui l'entourent. Il faudra plusieurs générations pour changer le monde. Plus tout semble être sombre, plus il est important d'être une lumière. La direction du futur peut changer du jour au lende-

main. Il faut garder et être source d'espoir.

Bien que les nouvelles nous présentent une vision sombre du monde, il y a beaucoup de travail pour une meilleure société qui se fait discrètement. Un seul exemple se trouve sur le site de *Seeking Common Ground* (<http://s-c-g.org/>) où des jeunes de diverses origines et religions apprennent à se connaître et à travailler pour la paix.

Il faut concentrer nos efforts

d'inspiration sur les jeunes. Ils ont ce qu'il faut pour changer le monde et ils n'ont pas peur du changement. Il ne reste qu'à les inspirer et leur donner une vision positive du futur.

En ce qui concerne l'environnement, les générations montantes s'en préoccupent de plus en plus et avec le temps, je crois que l'environnement fera partie intégrante de notre conscience.

Benoît Prézeau
Boucherville



LES COIFFEURS
du faubourg

Nouveau exclusif
KÉRASTASE
PARIS

1025, Lionel-Daunais,
Boucherville
450 449-1261



Dr Yannick Jacques, D.C.
Dre Julie Martel, D.C.

Heures d'ouverture
Lundi au vendredi
10h à 20h
Samedi urgence
sur appel seulement
et
dimanche fermé

Rive Sud
chiropratique

550, De Mortagne, bureau 250, Boucherville
450.552.6060

Tout le mois
d'octobre
Examen initial à 1/2 prix

Un
centre
de santé

pour des problèmes tels que:

- Maux de dos
- Torticolli
- Maux de tête, migraine
- Dépistage postural
- Hernie discale
- Maux de cou
- Tendinite
- Otite
- Douleur sciatique
- Entorse

Un commissaire élève, pourquoi pas?

Le ministre de l'Éducation, du Loisir et du Sport a soumis pour consultation aux commissions scolaires le projet de loi no 32 s'intitulant: Loi modifiant la Loi sur les élections scolaires et la Loi sur l'instruction publique. Parmi les changements proposés, le ministre prévoit qu'un commissaire représentant des élèves fait partie du conseil des commissaires. Toutefois, il n'a pas de droit de vote et ne peut assister aux séances à huis clos.

Depuis plusieurs années, la société civile convie les jeunes à une plus grande implication citoyenne entre autres par une participation accrue au débat démocratique. Que l'on pense à la mise en place du parlement étudiant, du Forum jeunesse ou encore aux comités jeunesse au sein des partis politiques. Malheureusement, pour le peu de jeunes que l'on réussit à attirer pour ces acti-

vités, la masse, elle, ne sent nullement le besoin d'investir la vie démocratique. En effet, plusieurs études démontrent clairement le faible taux de participation des jeunes aux élections et à la vie démocratique en général.

En conséquence, je crois que toute initiative pouvant accroître non seulement la participation, mais le pouvoir d'intervention, pour un jeune dans des lieux décisionnels, est salutaire pour notre santé démocratique. Évidemment, certaines balises doivent s'appliquer, et j'en suggérerais une, en plus de celles proposées par le ministre: le commissaire élève qui est choisi parmi ceux élus dans les conseils d'établissements, devra au minimum avoir 16 ans. Ainsi, le candidat, au poste de commissaire élève, appartiendrait à une tranche d'âge où déjà la société leur accorde un certain



niveau de responsabilité sociale (ex : permis de conduire, membre de parti politique, salarié, etc.).

En terminant, vous aurez compris que j'appuie cette initiative qui, pour moi, est une invitation à élargir les lieux d'engage-

ment à la vie démocratique pour les jeunes, ce qui ne peut être que bénéfique pour tous.

Jean-François Houle
Commissaire
Boucherville

Les électeurs ne seront pas dupes

M. Pierre Moreau, député de Marguerite-d'Youville,

Cela fait maintenant près de quatre ans que les Québécois regrettent d'avoir fait confiance à votre gouvernement. À preuve, nous n'avons qu'à penser au dossier du Suroît, au financement des écoles privées juives, à la confrontation avec les étudiants au sujet du programme des prêts et bourses, aux multiples bâillons enfoncés dans la gorge de la fonction publique québécoise et tout récemment, au dossier du Mont Orford.

Voulez-vous d'autres exemples? Les Québécois en ont marre de votre gouvernement qui gère l'État à coup de slogans. Le peuple du Québec mérite mieux que votre équipe, chef de file dans le domaine de l'improvisation. Aujourd'hui, à

l'approche d'une campagne électorale, vous semblez trouver beaucoup d'argent dans le fond de vos tiroirs que vous distribuez de façon souvent irréflective et quasi irresponsable depuis quelques semaines.

Je ne serais pas surpris que le premier ministre sème à tout vent des responsabilités ministérielles afin de courtiser les électeurs de comtés en péril. Je suis convaincu que les citoyens de Marguerite-d'Youville ne se feront pas acheter par votre gouvernement et vous montreront la porte de sortie, monsieur le député. Notre peuple mérite de se donner les moyens afin d'affronter les nouveaux enjeux nationaux et internationaux, et ce processus de plein épanouissement passe par la souveraineté du Québec.

En tant que représentant jeune du Parti Québécois du comté de Marguerite-d'Youville, je vous ai promis en début de mandat, par l'entremise des journaux locaux, de rallier une majorité de jeunes de notre circonscription au sein du Parti Québécois. Le travail ne fait que commencer, puisqu'à partir de maintenant, nous mettrons toutes nos meilleures énergies à préparer la prochaine campagne électorale, pour qu'au lendemain de cette élection, la circonscription de Marguerite-d'Youville amène une voix souverainiste de plus à l'Assemblée nationale. Et d'ici peu, le peuple du Québec se donnera le privilège de se dire oui, pour qu'à travers le monde entier, le Québec puisse voler de ses propres ailes.

Olivier Lelièvre
Sainte-Julie





DÉMARREUR À DISTANCE
à partir de **99.95\$**
Taxes et installation en sus

PSSST!!!! Ne vous fiez pas aux imitations! La qualité a un prix et chez Duro vitres d'autos nous nous engageons à vous offrir la qualité à juste prix et ce au niveau des pièces et du service, il en va de votre SECURITÉ!

Photo à titre indicatif.

DURO
vitres d'autos

1721, ROUTE 132 #200,
VARENNES 450 652-3298

752218-211006

Pour tous vos besoins en piles, batteries,
énergie solaire et accessoires

- Auto
- Moto
- Bateau
- Chaise roulante
- Motoneige
- Voiturette de golf
- Tracteur de pelouse
- Machinerie lourde
- Tél. cellulaire
- Tél. sans fil
- Ordinateur portable
- Rasoir
- Système d'alarme résidentiel
- "Booster pack" chargeur
- Perceuse et outils de construction
- Téléphone mobile
- Convertisseur 12V - 110V
- Pile régulière
- Lampe d'urgence
- Nécessaire pour énergie solaire
- Etc.

COUPON-RABAIS

SPÉCIAL
15%
DE RABAIS

Sur présentation de ce coupon. Valable à la succursale de Varennes. Valable jusqu'au 31 décembre 2006.

BATTERIES
Expert

*Votre spécialiste
de la batterie!*
450 929-2468



Un point de rencontre
différent!

Table d'hôte

Soupière du moment
ou salade du soir

Nos entrées

Ailes de canard en crouste 6\$
Fromage à la bière façon Bavaroise 6\$

Nos plats de résistance
(nos suggestions bière et vin)

Penne aux saucisses fumées 13\$
(Super Bock, Valpolicella)

Mijoté de cerf aux baies de
genièvre 16\$
(Holsten, Trâpiche)

Rôti de porc à la bavaroise au chou
et aux knödel 16\$
(Bitburger, Bourgogne aligoté)

Saucisses de sanglier aux bleuets 16\$
(Köstritzer, Yellow Tale)

Bavette de veau marinée 18\$
(Pilsner Urquell, St-Saturnin)

Café, thé, tisane

Faites vite!
**Réservez pour vos
partys des Fêtes**

Réservations: 450.655.6770
www.bockerestobieres.com

752244-211006

10, de Mortagne, Boucherville

Vivez une nouvelle expérience !



9 écrans géants,
27 téléviseurs,
service de bar
et de menu léger

Jouez gagnant
et venez vous amuser

7 jours par semaine
de 8 h 00 a.m. à 3 h 00 a.m.

Transmission en direct de courses de chevaux partout dans le monde, celles du Québec en priorité, incluant l'Ontario, les États-Unis, l'Europe, l'Australie, l'Afrique du Sud et Hong Kong.



Boucherville
Facile d'accès,
nous sommes situés au:
1200 Place Nobel,
450 449-4243
à l'arrière du restaurant
La Maison de Jade.

SALON DE PARIS INTERNATIONAL

Clinique de denturologie Luc Raymond d.d.



Services offerts

- Partiel sans palais
- Crochets invisibles
- Protecteurs buccaux
- Stérilisation ultra-moderne
- Sélection de bijoux pour prothèses
- Réparation sur place

NOUVEAU
Visualisez votre futur sourire
sur l'écran (avant-après)

Luc Raymond, d.d.
À votre service depuis 18 ans

Consultation gratuite dans une
ambiance chaleureuse et intime
Financement disponible

» **Nouvelle adresse**

Galerias Varennes
2020, René-Gauthier, Varennes

450.652.2182

PORTES ET FENÊTRES
Vision Confort

Licence R B Q 8111-1882-46

OUVERT
Le samedi de
9h30 à 14h00

450.641.2123

749693-020906

Personnalisez votre demeure

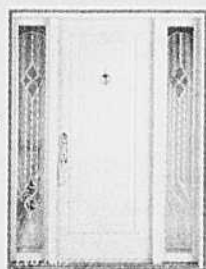
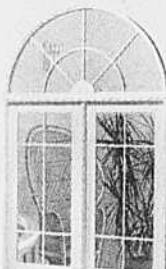

Estimation GRATUITE

- Portes d'acier (22 gauge), bois intérieur
- Fenêtres PVC, aluminium, bois, Hybride
- Portes de patio et de jardin
- Persiennes

- Produit de qualité
- Des prix compétitifs
- Notre équipe d'installation soignée et compétente
- Fenêtres homologuées ENERGY STAR®

Salle de montre - 650 de Montbrun, Boucherville

VS vaccination santé inc. 450 655-3341
www.vaccinationsante.ca
Carole de Vette infirmière 690, De Montbrun Local K, Boucherville

VOTRE PASSEPORT SANTÉ

SANTÉ DES VOYAGEURS

Vaccins disponibles :

- Hépatite A
- Hépatite B

et tous les vaccins destinés aux voyageurs

DISPONIBLE

Vaccin préventif contre le VPH (Virus du papillome humain)

• **Service de prélèvements sanguins**

• **Tous les vaccins du calendrier régulier GRATUITS**

752211-211006

VACCINATION : Domicile • Entreprise • En clinique

Vos rêves...

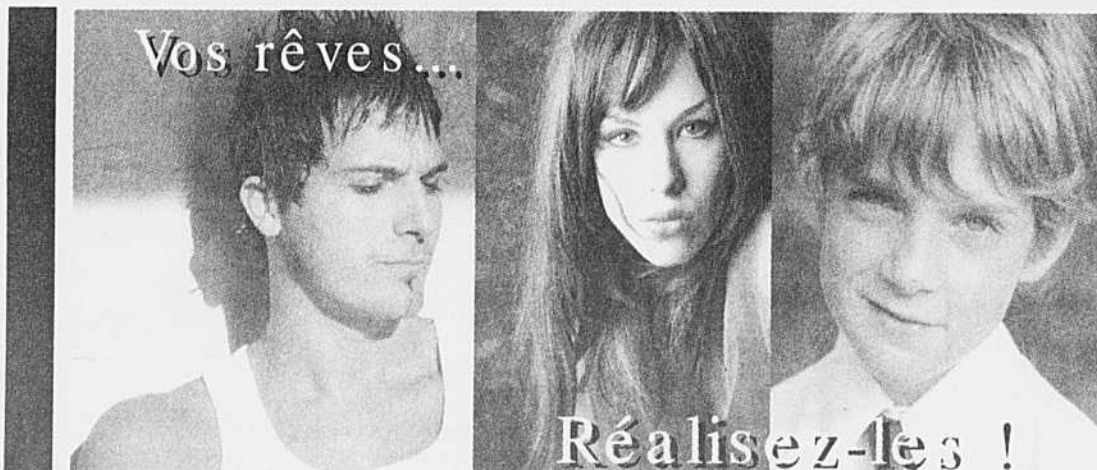

Réalisez-les !

TALENT SEARCH AMERICA
www.tsearchamerica.com

VOTRE CHANCE DE DEVENIR
UNE STAR
PARTEZ À L'AVENTURE!

AUDITIONS BILINGUES GRATUITES

pour mannequins et acteurs
âgés de 4 ans et plus.
Aucune expérience, photos
ni portfolios sont requis.
Soyez simplement à l'heure !

BOUCHERVILLE
Hôtel Mortagne
Le vendredi 27 octobre 2006
Heure : 18 h 30
Adresse : 1228, rue Nobel
Sortie 93 par l'auroroute 20



La valeur foncière des maisons unifamiliales varennoises a augmenté, en moyenne, de 43,3%, selon le nouveau rôle d'évaluation de la Ville de Varennes. (Photo d'archives)

Hausse moyenne de 43% de la valeur des résidences varennoises

La valeur foncière des résidences varennoises a augmenté, en moyenne, de 42,9%, selon le nouveau rôle d'évaluation de la Ville de Varennes. Pour les maisons unifamiliales, on parle de 43,3%, ce qui reflète la hausse du marché immobilier résidentiel varennois. De façon générale, on note un accroissement global de 34% des valeurs foncières imposables.

Cependant, la Ville rappelle que la hausse des valeurs inscrites au rôle d'évaluation n'est pas synonyme d'augmentation ou de baisse de taxes. Le marché immobilier sur lequel est basé l'évaluation foncière ne varie pas de la même façon pour chaque catégorie d'immeubles.

Pour ramener une certaine équité, le conseil municipal de Varennes a fixé, il y a près de trois ans, des taux de taxes différents selon chacune de ces catégories, en accord avec la Loi sur la fiscalité municipale, qui prévoit un régime d'impôt foncier à taux variés.

Depuis plusieurs années, le secteur résidentiel subissait des augmentations importantes de

l'évaluation par rapport aux secteurs commercial et industriel. Ces variations ont pour effet de transférer une partie du fardeau fiscal de ces catégories vers le secteur résidentiel. Grâce à la notion d'impôt à taux variés, la Ville peut maintenant fixer des taux de taxation différents selon des balises prévues par la loi qui déterminent des taux minimums et maximums requis.

La valeur foncière des commerces varennois est en hausse de 11,4% par rapport à l'exercice précédent, alors que pour le secteur agricole, il s'agit d'une augmentation de 43,6% et pour l'industrie, d'un accroissement de 2,2%.

Toutes ces valeurs foncières imposables serviront pour le calcul des taxes foncières générales des années 2007, 2008 et 2009. À moins de modifications à la propriété, ces données seront valides pour toute la durée du rôle d'évaluation.

Le rôle d'évaluation municipale est accessible sur le site Internet de la Ville, au www.ville.varennes.qc.ca. (JSN)



Christian Chalin, commandant du district de la Montérégie, et Normand Proulx, directeur de la SQ, ont affirmé leur désir de rendre leur corps de police plus présent en milieu urbain très prochainement.

Une présence accrue de la SQ

Judith Semco-Nickner

La Sûreté du Québec (SQ) veut être plus visible sur les territoires qu'elle dessert, sans toutefois augmenter ses effectifs. La façon d'y parvenir? Instaurer une relève supplémentaire et sortir les policiers des bureaux pour les ramener sur le terrain.

«L'état-major est très sensible aux besoins des citoyens, a assuré le directeur général de la SQ, Normand Proulx, venu rencontrer les médias régionaux de la Montérégie à Boucherville. Il y aura plus d'autos-patrouille sur le territoire le soir et la nuit.»

M. Proulx a ainsi annoncé qu'une nouvelle relève de policiers serait en fonction entre 19h et 4h. Concrètement, il semble que cette augmentation se chiffrera à une ou deux voitures de plus. Dorénavant, grâce à la nouvelle convention collective, des patrouilleurs pourront circuler la nuit en solo, ce qui était auparavant interdit. «Si un accident se produit, par exemple, un policier peut très bien compléter le rapport seul. Et s'il y a un pépin, il y a toujours un duo de policiers dans un rayon de quelques kilomètres», explique le directeur.

De plus, les plages horaires de travail se chevaucheront désormais durant une heure et demie, plutôt qu'une heure, «ce qui permettra aux agents d'être sur la route le plus longtemps possible», croit M. Proulx.

Parce que voilà, le directeur de la SQ souhaite que ses policiers retournent là où ils sont

le plus utiles, c'est-à-dire sur le terrain, avec les citoyens. «La police de proximité a peu à peu disparu, soutient-il. On est en train de la remodeler aux attentes des élus. La police de proximité, c'est une philosophie de travail, pas une tâche qu'on coche sur une liste lorsqu'elle est accomplie.»

Le but ultime? Instaurer un sentiment de sécurité au sein de la population. Et pour se faire, les autorités ont besoin des citoyens, affirme Normand Proulx. «La sécurité publique ne relève pas seulement de la police, mais aussi de la communauté. Les citoyens sont nos yeux et nos oreilles, indique-t-il. Les gens ont un rôle social à jouer et doivent aider la SQ dans leur région.»

Le directeur de la SQ est bien conscient que chaque MRC de la province, et même chaque région, a ses particularités propres. «On amène nos dirigeants à donner une saveur locale à la MRC, mais à réfléchir aux problèmes dans une optique régionale, pas simplement sectorielle», souligne le commandant du district de la Montérégie, Christian Chalin.

Par ailleurs, le directeur de la SQ a indiqué qu'il n'y avait pas eu de hausse de la criminalité en Montérégie au cours des trois dernières années. Par contre, son portrait n'est plus le même. On parle aujourd'hui de gangs de rues et de cybercriminalité, des concepts dont on entendait peu ou pas parler il y a à peine quelques années.

Centre
Chiropratique
Spécifique (450) 641-4455

Au service des gens depuis 15 ans

N'attendez pas
d'avoir tout essayé!

- Maux de tête, étourdissements, migraines, acouphène
- Raideur au cou, dos
- Otites, coliques
- Insomnie
- Bursite, sciatique
- Engourdissements des extrémités
- Sinusites, asthme, allergies
- Maux d'estomac, constipation
- Vérification / Prévention
- Évaluation posturale



Dr Stéphane Pelletier, D.C.
chiropraticien

210 boul. Montarville, bureau 1016,
Boucherville (à côté de la route 132, à deux pas du CLSC)



952107-6511006

RX
SOLEIL

SALON DE BRONZAGE PROFESSIONNEL

OBTENEZ 50 MINUTES
GRATUITEMENT

À l'achat de tout abonnement de 150 minutes et plus
Venez vivre l'expérience RX Soleil
pour un teint sain et éclatant!

40% de rabais

sur les séances de bronzage du lundi au vendredi de 9h à 13h

Étudiants 20%

en tout temps. Séances de bronzage et abonnement.
Ne peut être jumelé à aucune autre promotion

690, de Montbrun, Boucherville (Intersection autoroute 132 est) (450) 641-0000

douceur • confort • chaleur • beauté • bien-être

749853-071006

Habitat ion • Auto • Bateau • Moto • Motoneige • VTT

LUSSIER

CABINET D'ASSURANCES
et services financiers inc.

Nous répondons
directement :
Meilleur prix!
Meilleur choix!

stabilité • savoir-faire
engagement

BOUCHERVILLE 450 650-8505
www.lussierassurance.com

1 800 641-2157

L'UNION
CANADIENNE
COMMERCE ASSURANCE

Entreprises de tous les secteurs • maritimes • entrepreneurs • transport • agricoles

3,2 millions\$ pour moderniser les écoles secondaires de la région

Judith Semco-Nickner

3,2 millions\$ seront versés à la Commission scolaire des Patriotes, a annoncé lundi la députée provinciale de Chambly, Diane Legault, au nom du ministre de l'Éducation, Jean-Marc Fournier, afin de permettre la mise à niveau des laboratoires de sciences et certains autres locaux spécialisés, utilisés par les élèves du deuxième cycle du secondaire.

Parmi les dix écoles touchées, on retrouve l'École secondaire de Mortagne, qui recevra le second plus gros montant alloué, soit 763 000 \$, de même que l'École secondaire le Carrefour, de Varennes, qui bénéficiera de 147 500 \$.

«Cet investissement constitue une preuve tangible de notre engagement à l'égard de l'éducation, a soutenu la députée Legault, en point de presse. On le voit, la priorité donnée à l'éducation a aussi des retombées concrètes dans la région. Elle nous permet d'offrir aux

élèves un milieu d'apprentissage stimulant et adapté à leurs besoins.»

Les sommes octroyées serviront à l'aménagement de nouveaux locaux de sciences, de même qu'à la modernisation de certains autres. «Tout devrait être prêt à temps pour la prochaine rentrée, indique le porte-parole de la commission scolaire, Pierre Laverdure. Les travaux seront effectués durant l'été.»

Ces aménagements seraient rendus nécessaires par l'implantation du renouveau pédagogique au secondaire, mieux connu ces dernières années en tant que «réforme» pédagogique. On souhaiterait notamment «transformer les anciens laboratoires de biologie de manière à ce qu'ils puissent servir à l'enseignement des autres sciences. Le montant consenti à la commission scolaire lui permettra également de procéder à l'acquisition de la première tranche du matériel requis pour ces différents cours», a fait savoir la députée dans un communiqué.



Suzanne Chartrand, présidente de la Commission scolaire des Patriotes, et Diane Legault, députée de Chambly.



ATTENTION • ATTENTION • ATTENTION

À tous les résidents de **Boucherville, Varennes et Verchères.**
Samedi le 21 octobre, aura lieu l'ouverture d'un tout nouveau restaurant.

1721 Rte 132, Varennes,
Voisin du IGA EXTRA
Téléphone **450-929-0994**

Plus de 180 places • Salle de réception • Service de livraison • Déjeuner

**Mercredi
choix du chef
cuisse
ou poitrine**

Comptoir

**5,45\$
6,95\$**

Livraison

Familiale 4 X 4

2 cuisses + 2 poitrines
4 frites, 4 sauces,
4 salades et 4 pains
+ Pepsi 2L

Comptoir

**22,95\$
25,95\$**

Livraison

Poulet frit

15 Mcx
Une frite familiale
Une salade et
sauce 10 oz.+ Pepsi 2L

Comptoir

**27,95\$
29,95\$**

Livraison

Coupon-rabais 1\$

Ne peut être combiné à une autre offre. S'il-vous-plaît mentionner ce coupon avant la commande.

ÉDITION SPÉCIALE DE L'AUTOMNE 2006 SYSTÈME CENTRAL D'ASPIRATION

AVEC
ENSEMBLE
À AIR DE
LUXE BEAM

* **597\$**

Du jamais vu!

**BOYAU RÉTRACTABLE
VAC-U-STORE**

Une valeur de 149,99\$
pour seulement 75\$

ÉPARGNEZ 50%

Trucs

pour une maison plus propre...



**PUISSANCE
de nettoyage
520
WATTS-AIR**

***Boyau rétractable
Vac-U-Store gratuit**
à l'achat de cette balayeuse.



La poussière vous fait souffrir ?

Ce plumeau mural Spin Duster est efficace et facile à utiliser avec votre aspirateur central

37⁹⁹

(045472)

► **TRÈS BON PRIX !**



Plusieurs types de plancher ?

D'une simple pression sur l'interrupteur au pied, vous pouvez passer facilement du nettoyage des planchers nus à ceux recouverts de tapis.

24⁹⁹

(045472)

PD SF 29.99 (045189)

► **ÉCONOMISEZ 5\$**

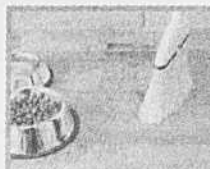

**Êtes-vous un «as»
dans la cuisine ?**

Plus besoin de vous pencher pour utiliser un ramasse-poussière dans la cuisine, le vestibule ou la salle de bains.

37⁹⁹

PD SF 49.99 (045189)

► **ÉCONOMISEZ 5\$**



Besoin de plus de protection?

La housse en tissu doux s'installe par-dessus le boyau pour éviter que celui-ci endommage les meubles et les boiseries.

34⁹⁹

(045472)

PD SF 44.99 (170306/08/09)

► **ÉCONOMISEZ 10\$**

*Valable jusqu'au 31 octobre 2006.

MA BALAYEUSE

SACS PIÈCES ACCESSOIRES
RÉPARATION DE TOUTES
LES MARQUES

ASPIRATEURS
NEUFS ET USAGÉS
À PARTIR DE 45\$

200, boul. Laurier, Beloeil 464-1014



Spécial enfants
Lundi et mardi soir

1 enfant
accompagné
d'un adulte.
enfant de moins
de 3 ans gratuit

2\$

Spécial enfants

Spécial brunch
du samedi

GRATUIT
8 ans et moins
1 enfant par adulte

Buffet et
brunch
à volonté

Concept
international

ACHETEZ DES
CERTIFICATS-CADEAUX
de la

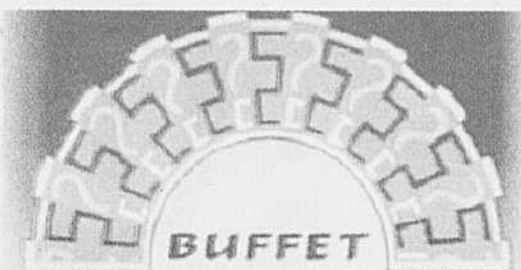

Maison de Jade

LA
NON
DES RESTOS
ET DES LOUÉS
MEMBRE

NOTRE PRIORITÉ, LA QUALITÉ DES METS



LES CUISSES DE GRENOUILLES SONT DE RETOUR TOUS LES MIDIS

Rabais
3\$

DIMANCHE BRUNCH
10 h à 14 h 30
à l'achat de 2 buffets
brunch adulte

Non valable les jours fériés. Ne peut être
jumelé à aucune autre promotion. Valable
jusqu'au 31 octobre 2006.
Présentez ce coupon avant de commander

2 dîners

14⁹⁹\$

LUNDI AU JEUDI MIDI
(11 h à 14 h 30)

Non valable les jours fériés.
Ne peut être jumelé à aucune autre promotion.
Valable jusqu'au 31 octobre 2006.
Présentez ce coupon avant de commander

Boucherville 1200, place Nobel,
local D (aut. 20 sortie 93)

450 655-7622

Journée santé



CoaguChek S

le système de contrôle
de la coagulation

Test INR
disponible tous les jeudis

Maintenant disponible ici
à peu de frais

Fini l'attente pour obtenir
un rendez-vous à la clinique ainsi
que vos lectures INR

- Une simple ponction au bout du doigt, test presque indolore
- Résultats fiables en 1 minute seulement
- Test en pharmacie ou achetez votre propre appareil pour utilisation à domicile

Tous les jeudis
13h à 18h

Prendre rendez-vous
avec notre personnel
du laboratoire

Tests: GRATUIT

Cholestérol
TOTAL

Prise de la
tension artérielle

Test de
glycémie

Indice de masse
corporelle

Conseils sur vos
médicaments

Enurésie "pipi au lit"
Location du système



JEAN COUTU

On trouve de tout... même un ami!
affilié à Jean Coutu

Les journées thématiques
inform-échanges

Huguet Collin

2080, Marie-Victorin, Varennes
450 652-2993

749917-211006

DUVAL Mazda

est à Boucherville!

1540, rue Ampère, Boucherville

450 449-7929 LIGNE MTL - 514.990.9164
www.duvalmazda.com

Membre du Groupe Duval Auto

MAZDA 6
BERLINE GS 2007
(G4SD57 AA00)

LOUEZ À PARTIR DE

289\$

PAR MOIS,
LOCATION 48 MOIS*
COMPTANT DE 2 625 \$

OU

ACHETEZ
À PARTIR DE

24 395\$

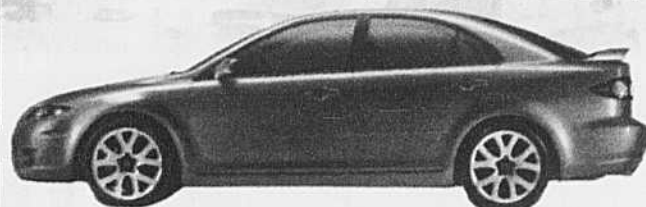

LOUEZ À PARTIR DE

245\$

PAR MOIS,
LOCATION 48 MOIS*
COMPTANT DE 2 595 \$

OU

ACHETEZ
À PARTIR DE

19 995\$



MAZDA 5
GS 2007
(E6SD57 AA00)

SOREL

DUVAL
MAZDA
NOUS
SOMMES
ICI

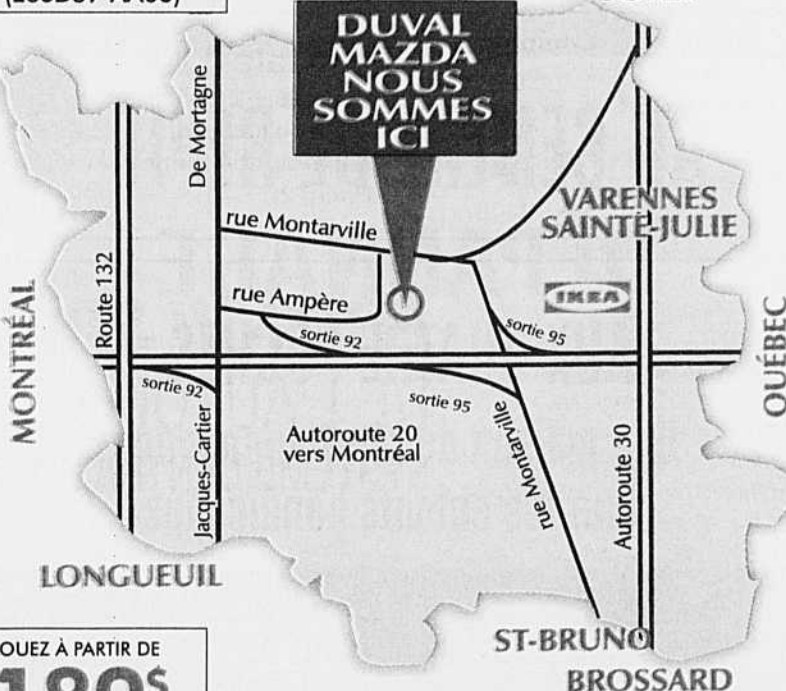

LOUEZ À PARTIR DE

189\$

PAR MOIS,
LOCATION 48 MOIS*
COMPTANT DE 2 595 \$

OU

ACHETEZ
À PARTIR DE

16 795\$



MAZDA 3
GX 2007
(D4XS57 AA00)

LOUEZ À PARTIR DE

399\$

PAR MOIS,
LOCATION 48 MOIS*
COMPTANT DE 3 595 \$

OU

ACHETEZ
À PARTIR DE

31 995\$

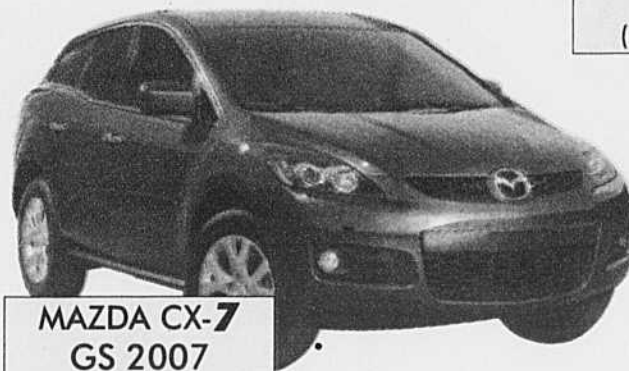

MAZDA CX-7
GS 2007
(PVSJ 87AA00)

* Offres portant uniquement sur la location au détail des CX7-2007 (PVSJ87AA00), les Mazda 3 (D4XS57AA00), les Mazda 6 Berline GS 4 cyl. (G4SD57AA00), et les Mazda 5 2006 (E6SD57 AA00) neuves de base. Comptant initial ou échange équivalent et premier versement mensuel exigés. Aucun dépôt de sécurité requis. Sur approbation du crédit. Limite de 20,000 km par année. Frais de 12¢ le km additionnel à la fin du terme. Location avec limite de 25,000 km par année disponible. Immatriculation, assurances, taxes et frais d'inscription au RDPRM en sus. Sujet aux programmes MAZDA en vigueur. Photos à titre indicatif.

PRÊT
À ROULER

NOTRE ENGAGEMENT VOUS CERTIFIE QUE
VOTRE NOUVELLE MAZDA EST INSPECTÉE,
REÇOIT DES PROTEGE-TAPIS ET UN PLEIN
D'ESSENCE À LA LIVRAISON GARANTIE
LEADERSHIP.



Remise aux diplômés:
Détails chez les
concessionnaires Mazda
participants.

1 866 223-1915



mazda

745879-211006

UNE BONNE CAUSE

Le Jardin de la Seigneurie remettra

1\$ par citrouille
(moyenne ou grosse)

VENDUE

Jusqu'au 31 octobre
À L'OCCASION DE LA
FÊTE DE L'HALLOWEEN

**AU CENTRE DE RÉPIT
DÉPANNAGE
AUX QUATRE POCHEs**

Une maison de répit-dépannage
pour les enfants handicapés

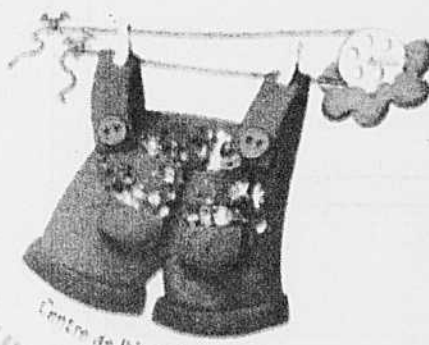

Centre de Répit-Dépannage
Aux Quatre Poches



Une cueillette de saveurs!

En collaboration avec
LA SEIGNEURIE

L'Information

*Procurez-vous
la vôtre!*

VITRACC

VITRES ET ACCESSOIRES D'AUTO

- PARE-BRISE • VITRES D'AUTO • VITRES TEINTÉES
- PNEUS-POSE-ÉQUILIBRAGE-ALIGNEMENT
- DÉMARREUR À DISTANCE VIPER ET VISTART
- SYSTÈME DE REPÉRAGE-BOOMRANG-INTERCEPTEUR
- ATTACHE DE REMORQUE • SUPPORT À VÉLOS ET SKIS
- ALARME-AUTO-VTT-MOTO-MOTONEIGE
- RACK ET COFFRE DE TOIT-THULE-YAKIMA-SPORTACK
- BOÎTE FRIBROBEC • REMORQUE LAROCHE
- RADIO D'AUTO • LAVE-AUTO À LA MAIN
- RÉPARATION DE BOSSE SANS PEINTURE
- MÉCANIQUE GÉNÉRALE • TOIT OUVRANT

Vérification de l'alignement + Entreposage de vos 4 pneus

GRATUITS

(À l'achat de 4 pneus)

Toutes les marques disponibles en magasin

PIRELLI

GOODYEAR

MICHELIN

Continental

BF Goodrich

YOKOHAMA

DUNLOP

TOYO

UNIROYAL

GENERAL

Pneus Kelly

NOKIAN TYRES

Magasinez vos pneus toujours aux meilleurs prix

AVEC TOUT REMPLACEMENT DE PARE-BRISE

NOUS PAYONS votre franchise jusqu'à

50\$

Sur présentation de ce coupon. Valable jusqu'au 28 octobre 2006.

RABAIS DE 10\$

VITRACC

ANTIROUILLE **Protectac**

Pour automobiles et camions, neufs ou usagés



NE COULE PAS



Protégez votre investissement...

Pénètre de manière uniforme les zones difficiles à atteindre. L'huile antirouille Protectac agit à titre de filtre pour pénétrer de manière uniforme toutes les zones difficiles à atteindre. Protection est uniforme et de consistance égale. Plus de coin ni de recoin rouillé peu accessibles.

Excellente adhésion aux surfaces. Vous saurez que votre véhicule sera doté de cette protection durant toute l'année, au moment et à l'endroit où il en aura le plus besoin. La formulation précise de Protectac est spécialement conçue pour fournir une adhésion optimale aux surfaces métalliques.

Protection efficace contre la corrosion. L'antirouille Protectac contient des additifs anticorrosion efficaces qui arrêtent et préviennent la corrosion et la rouille.

Protection contre l'humidité. Une fois appliqué, Protectac forme une barrière contre l'humidité. La protection contre l'humidité de Protectac bloque la formation de sel de calcium et d'humidité, première cause de corrosion. Formulée à bon escient. Grâce à une formulation anti-goutte spécialisée, vous vous débarrasserez des sales taches d'huile présentes dans la voie d'accès à votre propriété. Ce traitement anti-goutte clair est plus propre et moins nuisible pour l'environnement.

Une solution propre, efficace et économique. Le meilleur traitement complet à l'huile sur le marché!

Valable jusqu'au 28 octobre 2006

64.95\$ + taxes Rég.: 74,95\$

Lavage extérieur **GRATUIT**

DÉMARREUR À DISTANCE



VIPER

Système de démarrage à distance pour véhicules

Distance de 1,6 km

Démarrateur à distance à partir de

8888\$ + taxes et installation en sus.

Joyeuse TEMPÊTE de RABAIS

SOUS L'AILE DE GOODYEAR

80\$

jusqu'à (à l'achat de 4 pneus)

109 octobre au 6 novembre 2006

MICHELIN

ÉPARGNEZ JUSQU'À 50\$

à l'achat de 4 pneus Michelin* admissibles

Plus Grand est le Pneu Plus le Rabais est Grand.



TOYO RABAIS jusqu'à 100\$

(à l'achat de 4 pneus)



MAÎTRISEZ L'HIVER

OBTENEZ de 40 \$ à



PIRELLI un RABAIS 60 \$ (à l'achat de 4 pneus)

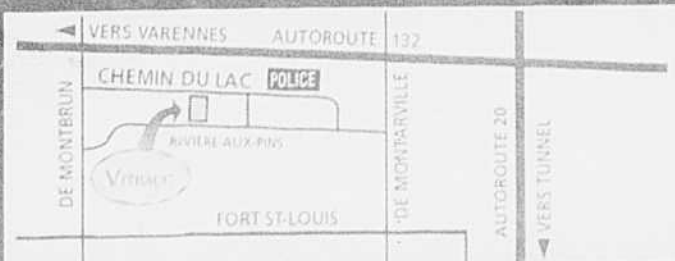

HEURES D'OUVERTURE

Lundi au vendredi : 7h30 à 18h
Samedi: 7h30 à 12h
Dimanche: fermé

661, CHEMIN DU LAC, BOUCHERVILLE 450.655.0148

Bilan de l'Opération Impact Tout faire pour retrouver Francis Albert-Cloutier

Dans le cadre de l'Opération Impact, les policiers de Longueuil ont incité les automobilistes à la prudence lors du congé de l'Action de grâce et ont porté une attention particulière au port de la ceinture de sécurité, à la vitesse excessive, aux dépassements non conformes et aux arrêts obligatoires.

Les agents ont émis 153 constats d'infraction relativement à l'omission du port de la ceinture de sécurité et 318 constats d'infraction reliés aux autres infractions. Ils ont en outre procédé à l'arrestation de 16 conducteurs ayant les capacités affaiblies. (NG)



Les policiers de Longueuil ont émis 471 constats et procédé à 16 arrestations lors du congé de l'Action de grâce.

Un camion de lait affichant la photo de Francis Albert-Cloutier est posté depuis quelques jours aux Promenades Montarville à Boucherville.

L'adolescent de 17 ans de Saint-Marc-sur-Richelieu n'a pas été revu depuis le 15 avril dernier, vers 22h30, alors qu'il quittait son domicile. Sa voiture a été retrouvée le lendemain dans un sentier de VTT de Saint-Amable. Depuis, plus rien.

Patricia Albert, sa mère, multiplie les démarches afin de le retrouver. Ce camion, promettant une récompense, s'est déplacé partout en province depuis quelques semaines.

Toute information sur cette disparition peut être communiquée sans frais au (450) 310-4141 ou au *4141, à partir d'un téléphone cellulaire. (NG) (Photo : PPM)



Accident de travail chez Kronos

Un accident de travail est survenu chez Kronos, à Varennes, alors qu'un homme a reçu une décharge électrique de 600 volts, tard mercredi soir. Le blessé a été transporté par ambulance à l'hôpital Charles-Lemoyne.

L'entreprise varennoise, située boulevard Marie-Victorin, œuvre dans la fabrication de pigments de dioxyde de titane utilisés notamment dans les peintures, les textiles et les cosmétiques. (JSN)

Un verre de trop

Deux arrestations en rapport avec les facultés affaiblies ont eu lieu à Varennes le week-end dernier. Vendredi, en soirée, une femme de 27 ans, originaire de Sainte-Julie, a été interceptée par les policiers à l'intersection des rues Sainte-Anne et Beauregard, après qu'un citoyen ait logé un appel à l'effet qu'une dame conduisait son véhicule dans le sens contraire à la circulation.

La conductrice a refusé de fournir un échantillon d'haleine. Son permis a été suspendu immédiatement pour une durée de 30 jours. Des accusations sont à venir.

Samedi, c'est un jeune homme de 17 ans qui a été accosté par les policiers en fin de soirée, parce qu'il conduisait son véhicule de façon imprudente. Le Varennois disposait d'un permis de conduire probatoire, lui interdisant de consommer de l'alcool.

L'échantillon d'haleine qu'il a fourni a révélé des lectures de 86mg et 78mg. Son permis de conduire a été immédiatement suspendu pour 30 jours, et les policiers ont émis un constat d'infraction en lien avec la tolérance zéro envers la consommation d'alcool. Aucune accusation criminelle n'a été déposée. (JSN)

Le numéro 1 sur la Rive-Sud! La compétition qui dérange!

Faites tourner les têtes avec la nouvelle

MAZDA CX-7 2007

à partir de

31 995\$**

ou à partir de

399\$

par mois location de 48 mois
comptant de 3 850\$ taxes en sus

**un seul
essai vous
convaincra!**

Livraison rapide

Faites la différence avec Longueuil Mazda



www.longueuilmazda.com

60, Roland-Therrien, Longueuil (coin St-Charles)

450 928-2000

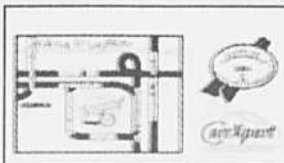

** Mazda CX7 comptant 3 595 \$ Taxes en sus. Photo à titre indicatif. Voir détails chez concessionnaire. ** Tout rabais manufacturier inclus. Transport, préparation et taxes d'air climatisé en sus.

JOURNÉE PORTES OUVERTES

Le mercredi 25 octobre de 8 h à 20 h



Plus de quatre million de femmes qui désespèrent de ne jamais être en forme ont découvert que c'est possible chez Curves. C'est une réussite indéniable que les autres centres de mise en forme pour femmes ne peuvent invoquer. La clé de notre succès ne dépend pas seulement d'une séance d'exercices de 30 minutes, mais aussi du circuit conçu uniquement pour les femmes. En plus, le personnel bien entraîné fait tout son possible pour aider chaque femme à atteindre son objectif. Nous voulons votre bien-être. Nous vous soutenons. Et ça, c'est important. Pour une séance d'exercices éprouvée qui soit agréable et rapide, appelez-nous. Curves est unique.

INSCRIVEZ-VOUS DÈS MAINTENANT
ET OBTENEZ NOTRE GUIDE SUR LE
PROGRAMME DE GESTION DU POIDS
GRATUITEMENT*

Curves

www.curvesboucherville.com

Redécouvrez celle qui est en vous.™

Plus de 10 000 centres dans le monde.

450 655-3274

690 de Montbrun S
Boucherville, QC J4B 8H2

*L'offre repose sur une première inscription au programme de 12 mois payable par prélèvement automatique. Ne peut être jumelé à aucune autre offre.



Marjolaine Tessier.



Geneviève Gauthier.

Marjolaine Tessier candidate à l'élection au conseil d'administration du CSSS Pierre-Boucher

Pas moins de 14 candidats se disputent les quatre postes vacants au conseil d'administration du Centre de santé et de services sociaux Pierre-Boucher. Les élections auront lieu lundi.

Parmi eux on retrouve Marjolaine Tessier, présidente de la Fondation Jeanne-Crevier et retraitée depuis peu du centre de même nom, qui cumule 25 années comme responsable de la vie communautaire et du milieu de vie.

Mme Tessier estime que l'expérience acquise au cours de ces dernières années auprès des personnes âgées ou handicapées lui permet d'apporter au conseil d'administration un point

de vue pratique de la promotion de la santé et du mieux-être de la clientèle. Elle souhaite également promouvoir une vision humaniste et exercer un leadership positif.

Mme Tessier sollicite l'appui de la population et l'invite à aller voter le 23 octobre prochain à un des endroits désignés pour ce faire, dont le Centre Jeanne-Crevier. Elle soutient également la candidature de Geneviève Gauthier et Joëlle Simard, de Boucherville et de Michel Houle, de Sainte-Julie, avec qui elle se promet d'ajouter une nouvelle dynamique dans l'orientation du conseil. (NG)

Directement du manufacturier

Lit queen et table de nuit en merisier **599\$**

www.meublesm.com

2290, de la Province Longueuil
(450) 646-3336

BOUCHERVILLE MITSUBISHI



Outlander

1 des ventes au Japon

(source Journal de Québec)



RADIO SATELLITE SIRIUS SANS FRAIS

Y compris un abonnement de 12 mois à plus de 110 chaînes de musique, de sports, de nouvelles et de divertissement.

L'offre se termine le 31 octobre 2006.



Voir détails chez votre concessionnaire



LANCER ES 2006

ACHETEZ À

198\$ par mois

OU

0% de financement à l'achat pour 60 mois

- Moteur 4 cylindres de 2,0 L • Boîte manuelle de 5 vitesses
- Deux sacs gonflables avant de technologie de pointe
- Chaîne stéréo AM-FM-CD de 140 watts • Volant inclinable



LANCER SPORTBACK LS 2006

ACHETEZ À

258\$ par mois

OU

0% de financement à l'achat pour 60 mois

- Moteur de 2,4 L • Boîte automatique
- Groupe électronique • Climatiseur et bien plus encore...



OUTLANDER LS 2006

ACHETEZ À

288\$ par mois

OU

0% de financement à l'achat pour 60 mois

- Modèle LS 2RM • Moteur MIVEC à 4 cylindres de 2,4 L
- Boîte manuelle à 5 vitesses • Climatiseur • Système de freinage antiblocage aux 4 roues • Télédévrouillage et lève-glaces à commande électrique • Télédévrouillage des portes

TAUX DE FINANCEMENT À L'ACHAT DE

0% JUSQU'À 60 MOIS

LES VÉHICULES LES MIEUX PROTÉGÉS AU MONDE

Garantie limitée sur groupe motopropulseur de 10 ans/100 000 km

Garantie limitée sur les véhicules neufs de 5 ans/100 000 km

Aide routière de 5 ans/100 000 km



Heures d'ouverture: DÉPARTEMENT DES VENTES du lundi au vendredi 9h à 21h

1541, rue Ampère, Boucherville

450 449-3344 www.bouchervillemitsubishi.com

BOUCHERVILLE MITSUBISHI

Le speed jobbing ou l'art du coup de foudre professionnel

Nathalie Gilbert

Tout va vite aujourd'hui, les relations amoureuses comme tout le reste. Après le *speed dating*, voici le *speed jobbing*, qui consiste à placer un employeur et un candidat l'un en face de l'autre dans le but de provoquer un coup de foudre professionnel.

La Chambre de commerce et d'industrie de la Rive-Sud (CCIRS) tiendra une première séance d'entretiens d'embauche express le 14 novembre à Brossard. Ce projet est réalisé dans le cadre de l'Entente spécifique en immigration pour l'agglomération de Longueuil et s'adresse à des chercheurs d'emplois immigrants ou issus de communautés culturelles.

«Nous invitons une vingtaine de candidats et une dizaine d'employeurs», explique Josianne Poutré, responsable du projet à la CCRIS. «Contrairement au principe du *speed dating*, qui ne laisse que trois minutes aux gens pour se faire valoir, nous accordons une dizaine de minutes aux employeurs et aux candidats, le temps nécessaire pour effectuer une entrevue sommaire d'embauche. S'il y a un intérêt de part et d'autre, ces personnes peuvent se rencontrer de nouveau.» Les employeurs ont été sélectionnés en fonction du profil des candidats.

Si la Chambre adopte cette formule, c'est



Le speed jobbing donne dix minutes aux employeurs et aux candidats pour établir un contact.

notamment afin de contrer une sérieuse pénurie de main-d'œuvre sur la Rive-Sud mais aussi, pour faire découvrir aux employeurs des candidats potentiels vers qui ils ne se tournent pas nécessairement.

De l'avis du président de la CCIRS, Jean-Robert Lessard, la pénurie de main-d'œuvre est

une problématique qui, à plus ou moins brève échéance, touchera tous les employeurs. «L'immigration est un outil important pour l'équilibre du marché du travail. C'est pour agir en ce sens que la Chambre a entrepris l'organisation des *speed jobbing*», a-t-il expliqué.

«Nous voulons faire découvrir à nos membres les qualités professionnelles et les compétences de cette clientèle. Pour la plupart, les candidats au *speed jobbing* ont une formation spécialisée ou universitaire et nous ont été référés par des organismes d'aide à l'emploi. C'est notre façon de faire de la sensibilisation à la réalité professionnelle des immigrants. On parle souvent d'intégration des communautés culturelles, mais au-delà des mots, il faut agir. C'est notre façon à nous de faire quelque chose de concret.»

Quand à la pénurie de travailleurs, Mme Poutré explique que les employeurs peinent plus qu'avant à recruter du personnel. «Dans les parcs industriels, on voit maintenant beaucoup plus d'affiches *nous embauchons* que de banderoles de certification ISO. Il y a une pénurie tant dans les emplois spécialisés que non spécialisés. De notre côté, nous tentons de sensibiliser nos membres à l'importance de planifier les besoins en main-d'œuvre pour les années à venir, ce que plusieurs ne pensent pas à faire.»

-Le phénomène des rencontres éclair se décline en plusieurs versions: *speed dating* (trouver l'âme sœur), *speed recruiting* (dénicher un emploi) et *speed networking* (établir des relations d'affaires)

-L'Office de la langue française du Québec recommande d'utiliser l'expression entrevues ou entretiens d'embauche express ou éclair

-VoiceJob, une firme de recrutement de Montréal, affirme être celle qui a adapté la formule du *speed dating* au marché de l'emploi. Elle en a réservé la marque de commerce. En 2003, une firme de placement de Québec avait organisé deux *speed dating* de l'emploi mais avait abandonné la formule

Mettez la Ligue dans votre poche.

Accédez aux faits saillants exclusifs de la LNH^{MC} avec l'ensemble Propulsion^{MC} 20.

- Images de joueurs et logos des équipes
- Faits saillants de chaque rencontre présentés quotidiennement
- Service d'alerte texte à propos de votre équipe favorite

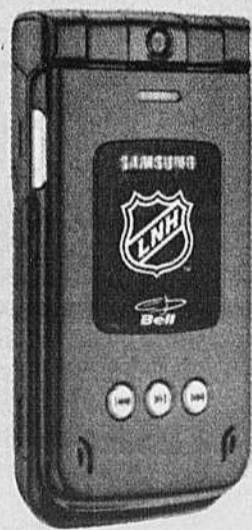

199,95\$

contrat de 3 ans
(399,95\$ sans contrat)

Samsung a900
Télé, MP3 et plus



Disponible chez:



LONGUEUIL
666, Place Trans-Canada
(sortie 91 de l'autoroute 20)
450 463-7777

L'offre se termine le 9 novembre 2006. Services et options offerts avec les appareils compatibles, dans les zones de couverture 1X et/ou 1xEV-DO Mobilité de Bell, là où la technologie le permet. Chaque forfait est facturé sur une base mensuelle et les minutes pour toute utilisation (données ou voix) sont locales dans la zone de couverture Mobilité de Bell; sinon, des frais d'interurbain et d'itinérance (y compris impôts étrangers) peuvent s'appliquer. Autres frais tels que, sur une base mensuelle, 9-1-1 (75¢/mois), et accès au réseau - qui ne sont pas des frais du gouvernement (8,95\$/mois), et frais unique d'activation (35 \$) s'appliquent. Sujet à changement sans préavis et ne peuvent être combinés avec aucune autre offre. Taxes en sus. Photo à titre indicatif. D'autres conditions s'appliquent. (1) Avec une nouvelle activation dans le cadre d'un engagement min. de 3 ans à un forfait voix mensuel. Propulsion est une marque de commerce de Bell Canada. NHL est une marque déposée et LNH, l'emblème NHL et l'emblème LNH sont des marques de commerce de la Ligue nationale de hockey. © LNH 2006. Tous droits réservés.

PARTY D'HALLOWEEN

SAMEDI LE 28 OCTOBRE

1^{er} prix 500\$
au plus beau costume

2^{ème} prix - Souper pour deux personnes

3^{ème} prix - Bouteille de champagne

Heures d'ouverture:
Lundi au vendredi à partir de 11h30
Samedi à partir de 17h
Dimanche Fermé

CHRISTIES

www.restobarchristies.com
20 BOUL. DE MORTAGNE, BOUCHERVILLE 450-449-6601



Épicerie écologique



Notre façon de consommer et de nous procurer, entre autres, les biens alimentaires ont une grande influence sur les changements climatiques, l'inégalité sociale et l'économie locale.

Les aliments que nous achetons voyagent en moyenne 2400 kilomètres avant d'arriver dans notre assiette. Le pétrole ainsi brûlé pollue l'air, contribue aux changements climatiques et à la destruction de la couche d'ozone. C'est en achetant des produits régionaux que nous pouvons encourager l'économie locale, mieux protéger l'environnement et manger plus frais. Les végétaux qui doivent parcourir de grandes distances sont cueillis avant maturité et, parfois, enduits de produits chimiques aidant à leur conservation pour ce long voyage.

Les achats de denrées sont de plus en plus centralisés dans des centres de distribution affiliés aux supermarchés. Dans chacune des régions du Québec, les producteurs locaux doivent vendre leur récolte aux centres de distribution qui sont parfois situés à des centaines de kilomètres de chez eux avant que ces mêmes produits ne refassent le chemin inverse pour se retrouver dans les supermarchés de la région. Cette aberration est réelle. De plus, ces achats «en gros», internationaux surtout, ne favorisent habituellement pas les aliments de qualité puisque c'est le prix le plus bas qui fait loi. Ceci implique malheureusement des salaires décroissants pour ces gens qui nous nourrissent par leur travail.

L'agriculture biologique est en forte croissance et c'est très bien. Cependant, les ali-

ments biologiques que l'on retrouve sur les étals des supermarchés proviennent très souvent de la Californie à 4000 kilomètres de chez nous; est-ce vraiment plus écologique que d'acheter localement? Se trouver un fermier de famille (réseau ASC d'Équiterre) est une très bonne alternative pour manger mieux, frais et sain. Cependant, cette habitude d'achat ne convient pas à tous et c'est pourquoi nous, les consommateurs, devons demander à nos fournisseurs locaux des produits bien de chez nous.

Au fait, savez-vous combien d'emplois seraient créés au Québec si, chaque semaine, toutes les familles québécoises remplaçaient 20\$ d'achats de biens provenant d'ailleurs par la même valeur en produits québécois? Croyez-le ou non; nous parlons de 100 000 emplois.

Devenons tous des «Consom'acteurs», car acheter mieux c'est se respecter et croire en un avenir viable socialement et écologiquement.

(Source: ENVIRONNEMENT JEUNESSE (ENJEU) et Équiterre)

Céline Comeau
Environnement nature Boucherville
www.Enb-info.org

LES IMPLANTS DENTAIRES, DES SOLUTIONS POUR LA VIE



Plan de financement disponible selon votre budget.

Les traitements se font dans un climat
de détente et de confort.

Redécouvrez le plaisir de croquer !

Les implants dentaires ont permis à un très grand nombre de personnes de redécouvrir le plaisir de déguster, de sourire, de parler, de pratiquer certains sports et de dormir sans même se préoccuper de leurs prothèses.

« J'ai été très agréablement surpris par le traitement. Il faut dire que j'avais certains médicaments à prendre pour me détendre et bien supporter l'opération. Je n'ai absolument rien senti, ni avant, ni pendant, ni après. Tout s'est passé sans douleur ni inconfort. Il faut dire que Dr Tremblay est très consciencieuse. C'est vraiment ce qui fait la différence à la clinique Poirier & Tremblay; ils prennent vraiment le temps de nous écouter et de répondre à nos besoins et nos préoccupations. Je suis aujourd'hui très heureux d'avoir mon implant, ça valait la peine de surmonter ma crainte, surtout que, finalement, il n'y avait rien à craindre ! »

Sébastien Guay

PRENEZ RENDEZ-VOUS AVEC NOUS POUR UNE
ÉVALUATION GRATUITE
450 929-2199

*Évaluation gratuite jusqu'au 30 novembre 2006. Offre d'une valeur de 40\$.



Près de
chez vous!

Poirier & Tremblay & Ass.
Dentisterie esthétique et familiale

Dr Nathalie Tremblay
332, boul. de la Marine
Varenes (Québec) J3X 1Z4

Un mandat de plus pour Stéphane Bergeron

Le député de Verchères, Stéphane Bergeron, déjà porte-parole de l'opposition officielle en matière de faune et de parcs, ajoutera l'environnement à son mandat, a annoncé le chef du Parti Québécois, André Boisclair.

M. Bergeron succède ainsi à son collègue Stéphan Tremblay, qui a annoncé récemment qu'il ne se représenterait pas lors des prochaines élections, et qui souhaite d'ici là se consacrer à sa circonscription.

«Je sais que Stéphane Bergeron aura un immense défi à relever, mais après l'avoir vu à l'œuvre depuis son arrivée récente à l'Assemblée nationale, particulièrement dans la lutte contre la privatisation du Mont-Orford, je sais qu'il saura y parvenir avec succès», a fait savoir M. Boisclair. (JSN)

HALLOWEEN
Beau choix de costumes à louer pour enfants et adultes.
Mme Martin
450 449-3039

102973-211006
5 Climatisation Fortier & Frères Ltée
Climatisation - Chauffage - Ventilation
Service sur toutes marques

Optez pour le virage technologique et écologique avec des appareils à haut rendement énergétique et au nouveau réfrigérant : le R410A
(TRÈS ou SEER) Taux de rendement énergétique supérieur à 13
Cet hiver, j'économise sur mes frais de chauffage!

REMISE DU MANUFACTURIER JUSQU'À 1000 \$

Dave Lennox PREMIER DEALER
LENNOX
GazMétro PARTENAIRE CERTIFIÉ
Le confort de votre foyer... c'est notre affaire depuis 1956

POUR PLUS D'INFORMATION : (450) 678-2110

LES PNEUS ROBERT BERNARD

le nom qui fait sa marque !

Du 9 octobre au 6 novembre 2006

50\$
ÉPARGNEZ JUSQU'À

à l'achat de 4 pneus Michelin[®] admissibles



MICHELIN
Une meilleure façon d'avancer

www.robertbernard.com



LES PNEUS
Robert Bernard
1570, boul. de Montarville, Boucherville
(450) 449-1112
Sans frais : 1 877 449-1112

745847-141006

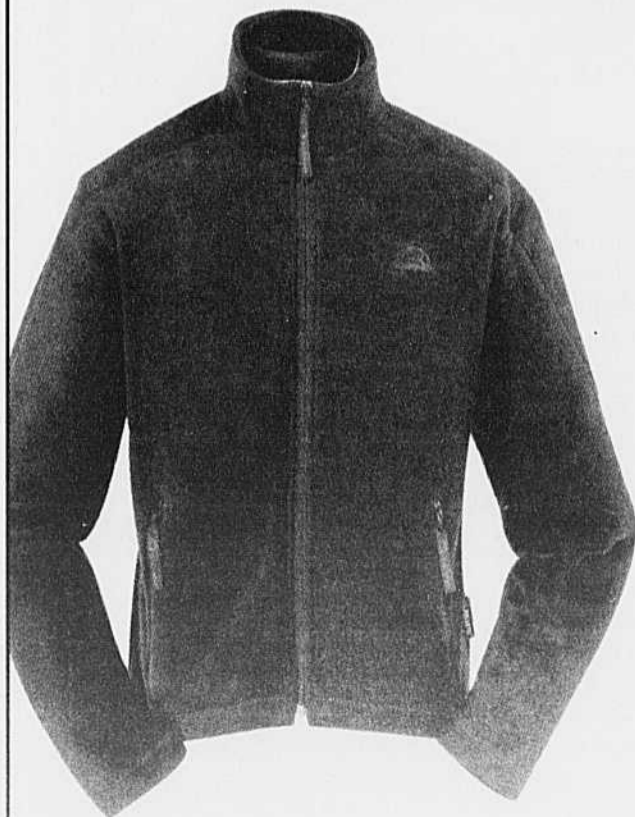

COMMENT S'HABILLER EN PRO DU PLEIN AIR EN PAYANT UN PRIX D'APPRENTI.

Laine polaire Mizoen La Cordée

- Polartec 200
- Noir, bourgogne, gris ou marine
- Hommes et femmes

39,99 \$

1595, boul. des Promenades, Saint-Hubert
2159, rue Ste-Catherine E., Montréal
2777, boul. St-Martin O., Laval
514.524.1106
www.lacordee.com



Offre en vigueur jusqu'à épuisement de la marchandise. Le produit peut différer du modèle illustré.

836319-211006



Club d'échecs
Va-Reine

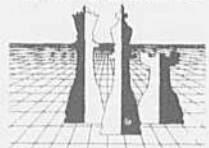

Va-Reine

Organisent le *tournoi bénéfice*



Myriam Roy
Championne canadienne
d'échecs (- de 12 ans)

Les 3,4,5 novembre 2006

Vous êtes cordialement invité(e)s à participer

3 000 \$ en prix

BASÉ SUR 75 INSCRIPTIONS
Section populaire, le 5 novembre dès 10 h
pour le tournoi ouvert à tous les jeunes
et moins jeunes, filles et garçons.

P.S.: Tournoi amical entre les conseillers(ères)
de la ville de Varennes. À voir !

À l'école le Carrefour
123, chemin du Petit Bois
Varennes

Comité organisateur

752213-211006



Financement & Conseils PME

2^e édition

5 M\$ disponibles
pour investissement



Financement **EXPRESS PME**

Projets d'affaires recherchés
Démarrage/Expansion/Rachat
Date limite de dépôt de projets :
29 novembre 2006

Espaces **CONSEILS**

Consultations privées avec des experts
reconnus dans divers domaines reliés
à la gestion

Speed dating **FINANCIER**

Rencontres avec les investisseurs
publics et privés

Et plusieurs autres activités d'affaires
complémentaires



SOLIDE
ville de Longueuil

FONDS SOUTIEN



Canada
Canada Economic
Development

Québec
Développement
économique, Innovation
et Exportation

www.fcpme.com 450 646-3933 RÉSERVEZ VOTRE PLACE! INSCRIPTIONS LIMITÉES

SANDMAN HOTEL MONTRÉAL - LONGUEUIL
21 ET 22 FÉVRIER 2007

End OF THE ROLL

Couvre-planchers à escompte

L'entrepôt du plancher End of the Roll : un arrêt obligatoire à Lachenaie ou à Saint-Hubert

L'entrepôt du plancher End of the Roll constitue un arrêt obligatoire pour quiconque désire avoir réellement le choix dans le couvre-plancher approprié pour sa résidence. Ce vaste magasin les offre tous : bois franc, plancher flottant, céramique, tapis, carpeste, vinyle.

Cette chaîne de 51 magasins est devenue en 20 ans le plus important détaillant de couvre-plancher au Canada. « Nous avons un énorme pouvoir d'achat », signale Sylvain Trudel, propriétaire des magasins franchisés de Lachenaie et de Saint-Hubert, pouvoir qui se traduit en économies pour le consommateur.

L'entrepôt du plancher End of the Roll offre ainsi à prix d'escompte le plus grand choix de recouvrement de sol. « Puisque nous avons les produits en magasin, précise M. Trudel, le client peut facilement visualiser l'effet recherché dans son décor, en plus de partir sur-le-champ avec la marchandise achetée. »

M. Trudel conseille à sa clientèle de prendre le temps de visiter son site Internet www.endoftherollquebec.com où, en plus des informations sur les produits, elle trouvera un outil intéressant afin d'estimer les quantités requises, soit un calculateur. Il suffit d'entrer ses mesures et le tour est joué.

Par ailleurs, un plan de financement performant permet d'emporter son matériel immédiatement et de ne payer que dans six mois.

« Nos produits ne sont pas des fins de ligne, prend soin d'expliquer M. Trudel. Le nom End of the Roll fait référence aux coupons de tapis et vinyle que le client peut se procurer à la moitié du prix de nos concurrents. »

Que veut dire de façon concrète le plus grand choix de recouvrement de plancher ?

Plancher flottant	50 choix possible, de 7 à 14 mm, à partir de 0,85 \$ le pied carré.
Céramique	60 modèles disponibles à partir de 0,79 \$ le pied carré.
Tapis	250 rouleaux à partir de 4,69 \$ la verge carrée.
Carpeste	Le plus grand choix de carpestes dans la région de Montréal; il y en a plus de 200.
Vinyle	Plus de 50 sortes de vinyles en magasin, dont le Fiberoor qui peut être installé « flottant ».
Bois franc	Plus de 15 produits différents prêt à être emportés, et cela, à partir de 2,49 \$ le pied carré

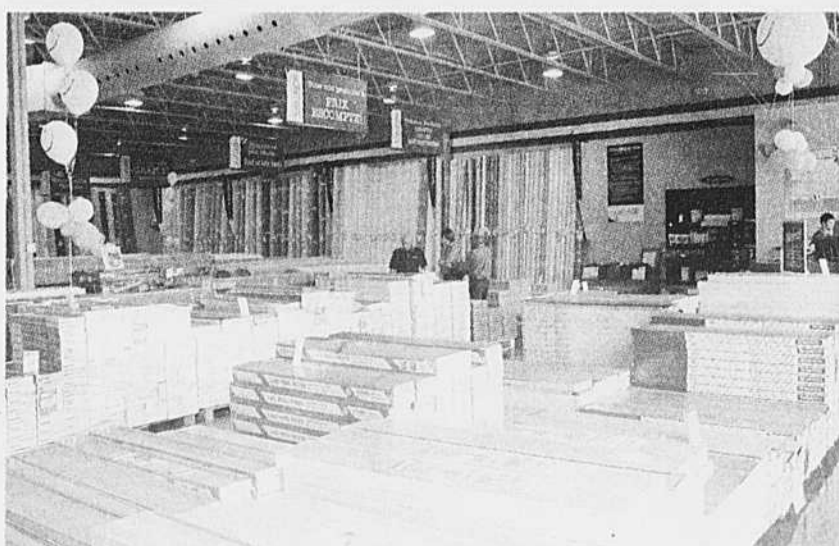
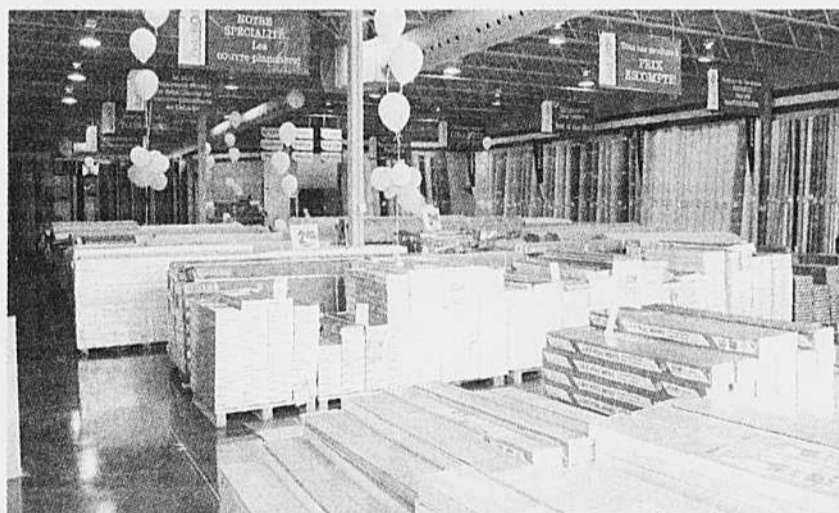

À l'entrepôt du plancher End of the Roll, que ce soit à Lachenaie ou à Saint-Hubert, des conseillers professionnels prennent le temps de répondre aux questions des clients et de les guider dans le choix du produit répondant le mieux à leurs besoins. « La satisfaction du client est primordiale pour moi », conclut Sylvain Trudel.

1587, boul. des Promenades
Saint-Hubert 450.678.7757

250, montée des Pionniers
Lachenaie 450.585.4112

www.endoftherollquebec.com

Suzuki. Le manufacturier de voitures et de camions qui connaît la croissance la plus rapide au Canada!*

La toute nouvelle SX4 2007



- 143 chevaux-vapeur
- Climatiseur disponible
- Rétroviseurs, glaces et serrures électriques
- AM/FM/lecteur CD/MP3/WMA avec 4 haut-parleurs
- 6 coussins gonflables de série
- ABS avec assistance au freinage et DEP
- Consommation:
 - Ville — 9,2 L/100 km†;
 - Route — 6,9 L/100 km†
- Traction intégrale intelligente (disponible sur le JX, de série sur le JLX)

VISITEZ SX4.CA

LOCATION À PARTIR DE

199\$***
PAR MOIS
PENDANT 60 MOIS.

TAUX DE LOCATION

4,9%

Frais de destination et livraison inclus dans le prix de location. Aucun dépôt de sécurité requis. Mise de fonds: 2410\$. PDSF: 15 995\$**

GRAND VITARA 2006



FINANCEMENT À L'ACHAT

0% †
PENDANT 48 MOIS.

La version modifiée du Grand Vitara de Suzuki a gagné le Pikes Peak International Hill Climb 2006
Clé d'Or dans la catégorie utilitaires sport compacts par l'Annuel de l'Automobile 2007

- Moteur V6 et 185 chevaux-vapeur
- Traction intégrale
- Rétroviseurs, glaces et serrures électriques
- AM/FM/lecteur CD/MP3/WMA avec 4 haut-parleurs
- 6 coussins gonflables de série
- ABS avec DEP

VISITEZ GRANDVITARA.CA

RENDEZ-VOUS SUZUKI
9000 boul. Taschereau, Brossard
450 466-2065 www.rendezvousuzuki.com

LONGUEUIL SUZUKI
1122, Curé-Poirier O., Longueuil
450 670-5708 www.longueuilsuzuki.com

PROGRAMME
SUZUKI ****
POUR LES
DIPLOMÉS

suzuki.ca

SUZUKI
Un mode de vie!

104875-211006

LES CONSOMMATEURS DEVRAIENT LIRE CEQ: Véhicules illustrés à titre indicatif seulement. *Source: DesRosters Automotive Consultants Inc. (DAC), l'Association des fabricants internationaux d'automobiles du Canada (AIAMC), l'Association canadienne des constructeurs de véhicules (CVMA), **PDSF pour la SX4 2007 équipée d'une transmission manuelle (modèle HSNB3N7). Frais de destination et livraison (1095\$) non inclus dans le PDSF. Frais d'administration et taxes applicables en sus. ***Offre d'une durée limitée s'adressant à des particuliers admissibles au crédit (S.A.C.) auprès de Creditrix pour la location d'une SX4 2007 équipée d'une transmission manuelle (modèle HSNB3N7). Obligation locale totale de 14 437,28 \$ incluant la mise de fonds initiale de 2 410 \$ ou échange équivalent, avec kilométrage annuel de 100 000 km (0,10 \$/km additionnel). Première mensualité payable à la livraison. Frais de destination et livraison (1095\$) inclus dans les mensualités. Les frais d'immatriculation, d'assurance, d'acquisition (350 \$), d'administration, RDPDM (max. 48 \$ + taxes) et toutes taxes applicables sont en sus et sont payables à la livraison de même que la mise de fonds. *Consommation d'essence estimée d'après les critères de Transport Canada. Le financement à l'achat au taux de 0% jusqu'à 48 mois, pour tous les modèles Grand Vitara 2006 est disponible pour les clients admissibles (S.A.C.) auprès de la Banque Écossaise ou HSBC. Exemple: pour un emprunt de 10 000 \$ à un taux d'intérêt annuel de 0% pour un terme de 48 mois, les mensualités sont de 208,33\$. Le coût d'emprunt est de 0\$ et l'obligation totale est de 10 000 \$. Un comptant initial peut être requis. Ces offres ne peuvent être combinées à aucune autre offre à l'exception de l'offre aux diplômés récents de niveau collégial ou universitaire pouvant être admissibles à un rabais sur certains modèles. ****Avec le programme Suzuki pour les diplômés, les diplômés récents de niveau collégial ou universitaire peuvent être admissibles à un rabais sur certains modèles. Consultez un concessionnaire participant pour tous les détails.



Pauline Marois (photo d'archives)

Pauline Marois au conseil d'administration de l'Université Laval

Lex-députée de Taillon, Pauline Marois, a été nommée au sein du conseil d'administration de l'Université Laval. Elle siégera à titre de membre externe au conseil, pour un mandat de trois ans.

Lex-vice première ministre Pauline Marois est diplômée en sciences sociales de l'Université Laval en 1971. Elle est détentrice d'un MBA à l'École des hautes études commerciales. Mme Marois a reçu le grade de

Grand Croix de l'Ordre de la Pléiade et, plus récemment, la médaille Gloire de l'Escolle, la plus haute distinction de l'Association des diplômés de l'Université Laval.

Le conseil d'administration de l'Université Laval supervise l'administration générale de l'institution, prend les décisions pour les projets majeurs et veille au développement de l'université. Il se compose de 25 personnes, dont 12 membres externes. (NG)

Conseil d'agglomération: le contrat pour l'enfouissement des déchets enfin adopté

Quelques jours après la modification au quorum des assemblées du conseil d'agglomération, les élus de Longueuil ont finalement octroyé un contrat pour le traitement des matières recyclables et l'enfouissement des déchets.

C'est la firme RCI Environnement qui a obtenu le contrat pour l'agglomération de Longueuil pour au moins sept prochaines années, le temps de mettre en place des solutions plus écologiques conformément au Plan de gestion des matières résiduelles, présentement en voie de réalisation.

Cette décision du conseil d'agglomération, approuvée à l'unanimité, fait suite à un appel d'offres. Elle est motivée par la volonté de prémunir l'agglomération de Longueuil de l'augmentation des coûts prévisibles liés à l'enfouissement des déchets et au traitement des

matières recyclables ainsi que par l'urgence de trouver des sites pour la Ville de Saint-Lambert et l'arrondissement du Vieux-Longueuil, dont les contrats se terminent le 31 décembre prochain.

Les contrats des autres villes et arrondissements de l'agglomération viendront également à échéance au cours des prochaines années.

Les estimations budgétaires pour le traitement des ordures en 2007 sont de 9,1 millions\$.

La Loi 75 confère à l'agglomération de Longueuil la compétence relative à la gestion du traitement des matières recyclables, la valorisation des résidus verts et la disposition des déchets. Les coûts liés à ce service se reflètent déjà dans le budget d'opération 2006 de l'agglomération. (NG)

Pipeline Saint-Laurent: l'étude d'impact sur l'environnement rendue publique

Ultramar a rendu publique lundi l'étude d'impact sur l'environnement réalisée dans le cadre de son projet de construction d'un pipeline souterrain, qui propose de relier ses installations de raffinage de produits pétroliers à Lévis à son centre de distribution situé à Montréal-Est.

«C'est par souci d'ouverture, mais aussi pour marquer notre volonté de bien informer le public et plus particulièrement tous les propriétaires fonciers directement concernés par notre projet que nous rendons publique cette volumi-

neuse étude d'impact», a déclaré le directeur du projet, Louis Bergeron.

Selon Ultramar, l'étude couvre tous les impacts potentiels du projet sur l'environnement et comporte une description minutieuse de toutes les mesures et alternatives considérées pour en minimiser les impacts tant sur la population que sur l'environnement.

L'étude peut être consultée sur le site Internet www.pipelinesaintlaurent.ca, sous l'onglet «Environnement». (NG)

Les productions ShowBec-Stars inc.

Sont fières de vous présenter la nouvelle saison 2006/2007

D'autres spectacles à venir
Visiter notre site Internet www.lesproductionsshowbec-stars.com

VESTIAIRE OBLIGATOIRE - COÛT 2\$
Les frais de service et le vestiaire ne sont pas inclus dans le prix des billets.
Les billets sont en vente à la billetterie du Centre multifonctionnel les jeudis, de 17 h à 21 h et les samedis, de 10 h à 14 h ainsi que les soirs de spectacles, de 18 h 30 à 22 h 30 450 449-2800, poste 223 ou par service téléphonique 514 795-8490 Visa ou Mastercard seulement.
Ou par Admission (www.admission.com) 514 790-1245. Prendre note que la billetterie du Centre multifonctionnel sera ouverte le jeudi 2 novembre de 17 h à 21 h, le vendredi 3 novembre de 17 h à 21 h, le samedi 4 novembre de 10 h à 19 h et le dimanche 5 novembre de 10 h à 16 h exceptionnellement. **BON SPECTACLE!**

Sugges
Suggestions
pour cadeaux
de Noël
Noël

<p><i>François Morency</i></p>  <p>Vendredi 10 novembre 2006 à 20h</p> <p>31⁵⁰\$*</p>	<p><i>Marie-Chantal Toupin</i></p>  <p>«Non négociable» SUPPLÉMENTAIRE Vendredi 17 novembre 2006 à 20h</p> <p>39\$*</p>	<p><i>Pierre Lapointe</i></p>  <p>Vendredi 5 janvier 2007 à 20h</p> <p>30\$*</p>	<p><i>Kain</i></p>  <p>Vendredi 12 janvier 2007 à 20h</p> <p>Places debout 29⁵⁰\$*</p>	<p><i>Les trois Accords</i></p>  <p>Samedi 27 janvier 2007 à 20h</p> <p>Places debout 21⁵⁰\$*</p>	
<p><i>Cathy Gauthier</i></p>  <p>«100% vache folle» Vendredi 2 février 2007 à 20h</p> <p>26⁵⁰\$*</p>	<p><i>André Watters</i></p>  <p>Samedi 9 février 2007 à 20h</p> <p>22⁵⁰\$*</p>	<p><i>Michel Lauzière</i></p>  <p>Samedi 10 février 2007 à 20h</p> <p>29⁰⁰\$*</p>	<p><i>André-Philippe Gagnon</i></p>  <p>SUPPLÉMENTAIRE 23 février 2007 à 20h</p> <p>49\$*</p>	<p><i>Dominic Paquet</i></p>  <p>Samedi 24 février 2007 à 20h</p> <p>24\$*</p>	
<p>Les productions ShowBec-Stars inc.</p>		<p>Sugges Suggestions pour cadeaux de Noël Noël</p>		<p><i>Marc Dupré</i></p>  <p>Vendredi 2 mars 2007 à 20h</p> <p>38\$*</p>	<p><i>France D'Amour</i></p>  <p>«Hors de tout doute» Vendredi 9 mars 2007 à 20h</p> <p>31⁵⁰\$*</p>
<p>Les productions ShowBec-Stars inc.</p>		<p>Sugges Suggestions pour cadeaux de Noël Noël</p>		<p><i>Patrick Norman</i></p>  <p>Samedi 10 mars 2007 à 20h</p> <p>31⁵⁰\$*</p>	<p><i>Boogie Wonder Band</i></p>  <p>Samedi 17 mars 2007 à 20h</p> <p>25⁵⁰\$*</p>
<p><i>Sylvain Cossette</i></p>  <p>Samedi 24 mars 2007 à 20h</p> <p>32⁵⁰\$*</p>	<p><i>Bruno Pelletier</i></p>  <p>Samedi 7 avril 2007 à 20h</p> <p>37⁵⁰\$*</p>	<p><i>Martin Fontaine</i></p>  <p>«Showman» Samedi 28 avril 2007 à 20h</p> <p>39\$*</p>			

Centre multifonctionnel de Boucherville **1075, Lionel-Daunais**



Claire Tremblay (Photo d'archives)

Un Prix Femmes d'affaires du Québec pour Claire Tremblay

Claire Tremblay, d'Énergie Cardio, a mérité le Prix Femmes d'affaires du Québec dans la catégorie «entrepreneure; moyenne entreprise» lors du gala annuel organisé par le Réseau des femmes d'affaires du Québec.

Mme Tremblay est la présidente d'Énergie Cardio Boucherville, Longueuil, Saint-Hyacinthe et Châteauguay ainsi que d'Énergie Cardio Sélect pour elle Boucherville.

Sous la présidence d'honneur de Pauline D'Ambroise, secrétaire générale du Mouvement des caisses Desjardins, cette soirée visait à reconnaître des femmes qui s'illustrent dans le monde des affaires et contribuent à l'évolution de la société québécoise. (NG)

Satisfaction au service de transport adapté

Il y a quelques semaines, le Service de transport adapté a effectué un sondage auprès de ses usagers pour connaître leur satisfaction à l'égard du service. En général, celle-ci est excellente puisque 96 % des répondants affirment être satisfaits ou très satisfaits du service offert. Que ce soit en regard des horaires, du territoire desservi, des tarifs ou des règles du service, le tout semble très apprécié des usagers.

Depuis sa création, il y a cinq ans, la MRC offre un service de porte en porte, c'est-à-dire que l'usager est pris en charge par le transporteur à sa résidence et qu'il est laissé directement à son lieu de rendez-vous et vice-versa. En regard du type de clientèle desservi, la sécurité

représentait un des aspects les plus importants. Que ce soit avant, pendant et après le transport, les usagers doivent se sentir en sécurité. C'est d'ailleurs l'une des raisons pour laquelle il est exigé des transporteurs qu'ils ne soient jamais en retard à un lieu d'embarquement de plus de dix minutes. Le conseil de la MRC est donc très heureux de constater que 98 % des répondants sont satisfaits des mesures de sécurité prises par le Service de transport adapté.

En ce qui concerne la qualité des véhicules utilisés pour les transports, les usagers se disent satisfaits à 98 % et plus de 70 % se déclarent très satisfaits de l'attitude des chauffeurs et de l'aide que ces derniers leur apportent.

«Les élus de la MRC sont très fiers de constater ces excellents résultats. La satisfaction de la population demeure une priorité dans les services que nous offrons aux citoyens», soutient Suzanne Roy, préfète de la MRC.

De nombreux commentaires ont aussi été récoltés par l'entremise de ce sondage. Ces derniers permettront au Service de transport adapté d'améliorer constamment un service déjà très prisé de ses usagers.

Le Service de transport adapté de la MRC de Lajemmerais est offert aux citoyens de Calixa-Lavallée, Saint-Amable, Sainte-Julie, Varennes et Verchères.

Les jeunes péquistes de la Montérégie sont prêts pour les élections

La Conférence régionale des jeunes du Parti québécois de la Montérégie s'est réunie récemment à Saint-Jean-sur-Richelieu pour élire leur nouveau porte-parole régional, Simon-Robert Chartrand, en plus de parler d'organisation électorale et d'environnement.

Simon-Robert Chartrand occupe les fonctions de représentant des jeunes dans la circonscription de Taillon et de président du comité étudiant du Parti québécois du cégep Édouard-Montpetit de Longueuil.

En plus d'élire leur nouveau porte-parole, les jeunes ont réfléchi sur l'environnement en vue du prochain conseil national thématique portant sur cette question qui aura lieu les 28 et 29 octobre à Québec.

Les jeunes ont adopté quelques propositions: demander au gouvernement libéral d'ériger l'autoroute 30 sur le tracé de la route 132 actuelle; mettre en place un train de banlieue dans un axe est-ouest pour desservir la Montérégie vers Montréal; donner à Hydro-Québec le mandat de maître d'œuvre en matière de production et de développement d'énergie éolienne, dont une part des profits reviendrait aux régions qui accueilleraient des éoliennes sur leur territoire; favoriser l'accessibilité des écoles à des subventions afin que ces dernières puissent prendre un virage vert.

Cette rencontre a aussi été propice aux échanges entre militants des différentes circonscriptions et des comités étudiants en vue des pré-



Simon-Robert Chartrand, nouveau porte-parole régional des jeunes de la Montérégie, Dave Turcotte, président de la circonscription de Saint-Jean, hôte de l'événement, et Marc-André Gosselin, ancien porte-parole régional des jeunes de la Montérégie.

paratifs électoraux. C'est dans ce contexte que les jeunes présents ont adopté à l'unanimité deux résolutions: l'une appuyant le candidat François Rebello à l'investiture du comté de La Prairie; et l'autre, en prévision de la possible tenue d'une investiture pour le comté de Saint-Jean, sollicitant Dave Turcotte, actuel président du comté et ancien président régional des jeunes de la région, à se porter candidat à la prochaine investiture, tout en s'engageant «à l'appuyer fortement dès l'annonce officielle de sa candidature».

Le plus important distributeur horticole au Québec change de mains

Un groupe d'hommes d'affaires québécois vient de conclure l'achat de la société Labon, le plus important distributeur de produits horticoles au Québec.

Pour l'année 2007, l'entreprise de Boucherville, qui emploie une trentaine d'employés, prévoit accroître son chiffre d'affaires de 40%.

Presque centenaire, cette entreprise familiale se situe au premier rang des distributeurs horticoles au Québec avec plus de 2600 clients, un catalogue de plus de 14 000 produits dont 8000 en inventaire dans son entrepôt de la rue Newton.

Labon œuvre depuis ses débuts dans l'ensachage de semences à gazon et de graines pour les oiseaux, en plus de gérer la bannière HORTIS, le plus important regroupement québécois de détaillants en horticulture. (NG)



PAS DE VERSEMENTS.
PAS D'INTÉRÊT.
PAS DE PROBLÈMES.



Profitez dès aujourd'hui de cette promotion imbattable de Fitness Dépôt : achetez n'importe lequel de nos tapis roulants PaceMaster – les tapis les plus souvent cotés « meilleur achat » – et vous bénéficierez d'un congé de versements et d'intérêt de 12 mois sur votre financement. Mieux encore, vous obtiendrez votre PaceMaster au plus bas prix, c'est garanti. Qui dit mieux? Personne!

TAPIS ROULANT SILVER SELECT



\$1788

TAPIS ROULANT GOLD ELITE



\$2098

PRIX ET DISPONIBILITÉ SUJETS À DES CHANGEMENTS SANS PRÉAVIS.

LE MULTI-STATIONS BOWFLEX SPORT

Plus de 60 exercices pour une musculation intégrale et individualisée, grâce à un système de poulies ajustables qui ciblent les groupes de muscles choisis.

1188\$*



GAGNEZ

UN APPAREIL D'EXERCICE ELLIPTIQUE DIAMONDBACK 950 VALEUR : 2158 \$!

RENDEZ-VOUS À www.fitnessdepot.ca ET JOIGNEZ-VOUS AU PROGRAMME DE FIDÉLITÉ AVANTA DÈS AUJOURD'HUI!

* Tous les demandeurs sont soumis à l'approbation de crédit par l'entremise de Services au détail Citoyennaire. Le financement avec échelonnement des paiements de 12 mois est disponible uniquement sur des montants financés supérieurs à 500 \$. Les taxes applicables sont en sus des prix et paiements. FINANCEMENT AVEC 12 MOIS D'ÉCHELONNEMENT DES PAIEMENTS – Les frais de financement commencent à courir sur l'achat à compter de la date de l'achat; toutefois, aucun paiement minimal n'est exigible avant les dates d'exigibilité reportées indiquées sur votre relevé de facturation. Si vous acquittez le prix de vente intégral en espèces de l'achat au plus tard à l'expiration de la période d'échelonnement, les frais de financement applicables à l'achat font l'objet d'une renonciation. Si votre régime de crédit vient à échéance sans avoir été acquitté, les emprunts que vous faites aux termes d'un régime de crédit sont assujettis aux modalités du régime de crédit régulier, qui fait l'objet d'un taux annuel en pourcentage de 28,75 %. FINANCEMENT AVEC 90 JOURS D'ÉCHELONNEMENT DES PAIEMENTS – Les frais de financement commencent à courir sur l'achat à compter de la date de l'achat; toutefois, aucun paiement minimal n'est exigible avant les dates d'exigibilité reportées indiquées sur votre relevé de facturation. Si vous acquittez le prix de vente intégral en espèces de l'achat au plus tard à l'expiration de la période d'échelonnement, les frais de financement applicables à l'achat font l'objet d'une renonciation. Si votre régime de crédit vient à échéance sans avoir été acquitté, les emprunts que vous faites aux termes d'un régime de crédit sont assujettis aux modalités du régime de crédit régulier, qui fait l'objet d'un taux annuel en pourcentage de 28,75 %. PRIX ET DISPONIBILITÉ PEUVENT CHANGER SANS PRÉAVIS.

LONGUEUIL	612 Place Trans Canada	450-677-9999
LAVAL	3216, Autoroute 440	450-688-1440
BANLIEUE O.	61A, boul. Brunswick (DDO)	514-421-2302
ST-LÉONARD	6131, boul. Métropolitain E.	514-321-7000
Autres magasins :	Québec 355, rue Marais	418-688-8352
	Sherbrooke 2500, rue King Ouest	819-821-9211

Lundi au vendredi 10h-20h Samedi 10h-18h Dimanche 12h-17h (heures peuvent varier)
40 magasins et encore plus bientôt!

fitness DÉPÔT
vos SUPERMARCHÉS D'ÉQUIPEMENTS D'EXERCICES®

www.fitnessdepot.ca



Nathalie Gilbert

Chaque visite de Ginette Reno au journal ne passe pas inaperçue. C'est que la dame est d'un bloc, sans compromis, entière, généreuse dans le geste et la parole, comme ses fans l'aiment.

Ce matin-là, la résidente de Boucherville s'est amenée en boitant et a raconté, avec sa verve habituelle, sa chute effectuée en plein spectacle le week-end précédent, à Sherbrooke.

Mais c'est bien davantage le bonheur de retrouver le public dans la salle et son fils avec elle sur scène qui l'emporte.

«Je suis tellement contente d'être sur scène. J'ai encore plusieurs spectacles à venir et c'est le bonheur. Je me suis ennuyée! J'ai un *fun* fou avec mon fils Pascal, qui est mon directeur musical. Au début, il y a eu des pleurs et des grincements de dents. Mais aujourd'hui, nous travaillons dans le plaisir. Pour moi, c'est rafraîchissant!», raconte Ginette Reno, qui chante deux pièces en duo avec son fils.

À 60 ans, l'artiste se dit très en voix et en pleine possession de ses moyens. «Si je me respecte, je chante comme une démonsse. Chaque jour, je fais du tai chi, du reiki, de l'aquagym et des étirements. Si je passe tout droit, je m'en ressens et ça affecte mon taux de sucre», explique celle qui est diabétique.

La santé est au cœur des préoccupations de la chanteuse qui a eu un bon mot pour Jean-Pierre Ferland, victime d'un accident ischémique transitoire la veille de son spectacle d'adieu. «Le 13 octobre, je devais être sur scène à Sorel lorsque Jean-Pierre donnerait son spectacle d'adieu. Je voulais dire au public que je chantais au même moment que Jean-Pierre au Centre Bell. Mais il a eu son accident, alors j'ai simplement dit aux gens que ce soir, je chanterais pour lui.»

Livre et cinéma

Ginette Reno n'a jamais manqué de projets. Encore cette fois, elle parle avec enthousiasme d'un film, d'un livre et d'un courrier spirituel qu'elle tiendra sous peu dans un magazine hebdomadaire.

«J'aime exploiter cet aspect de ma personnalité. J'ai été maltraitée plus jeune et j'aime donner des conférences aux jeunes sur ce que j'ai vécu. J'ai été mal élevée, mais aujourd'hui, je peux dire que je m'apprécie de plus en plus.»

Quant à sa biographie, elle est presque terminée. «J'ai peur qu'elle sorte. La peur est liée au plaisir... Je ne suis pas un écrivain mais je suis capable de livrer l'essentiel de ma vie», raconte-t-elle. «J'examine les offres mais ça ne fait pas mon affaire. Je sais ce que je veux, je sais que je suis une valeur sûre. J'ai donné des millions dans ma vie, j'aime l'argent, et je veux recevoir ma juste part.»

Quant au projet de film sur sa vie, il est temporairement sur la glace. «Je suis une grande cinéphile. Je ne veux pas faire un film, je veux faire un chef-d'œuvre. Je veux que ce soit moi qui chante. J'ai une idée très précise de ce que je veux et de ce que je ne veux pas.»

Ginette Reno, qu'on a pu voir récemment dans «Le secret de ma mère» aux côtés de Céline Bonnier, a tourné dans de nombreux films dont «Léolo», du réalisateur Jean-Claude Lauzon, qui figure parmi les 100 meilleurs films de tous les temps, selon le *Time Magazine*.



Ginette Reno ne manque pas d'entrain ni de projets

Madame Reno

bouillonne de projets

L'HERMITAGE SUR LE FLEUVE

Très beaux
3-1/2 • 4-1/2 à louer
Avec vue imprenable sur le fleuve



PROMOTION SUR PLACE

- Cuisine moderne
- Lave-vaisselle inclus
- Inst. pour lav. / sècheuse
- Grande fenestration
- Planchers de bois

Appelez maintenant au :

672-1094 • 466-8436

5495, boul. Marie-Victorin, Brossard (Pas de chien)

À PARTIR DE
755\$ / mois
Pour occupation immédiate

CHIRURGIE ESTHÉTIQUE

Dr Carlos Cordoba, MD, CM., CSPQ, FRCS(C), FACS,
Chirurgien plastique & esthétique

Chirurgies plastiques & esthétiques

Visage

- Redrapage frontal, et redrapage du cou
- Blépharoplastie (yeux)
- Rhinoplastie (nez)
- Injection de gras
- Lift en S du visage

Implants

- Pectoraux
- Fesses
- Mollets
- Joux
- Menton

Seins

- Augmentation
- Diminution
- Redrapage

Abdomen

- Lipectomie
- Redrapage
- Abdominoplastie (suture des muscles grands droits)

Bras et cuisses

- Redrapage (lifting)

L'art du savoir faire...
L'art de satisfaire !



Membre de
l'Association des
spécialistes de
chirurgie plastique
et esthétique du
Québec

Le Centre de chirurgie
de la Rive-Sud

651 Adoncour, Longueuil
www.esthetique.qc.ca

Plan de financement

(450) 677-5533



Du lundi
au vendredi
jusqu'à 21 h

Une visite vous convaincra

Riendeau
HYUNDAI
Sainte-Julie



LIQUIDATION 2006

ENCORE ~~20~~ ~~12~~ **6** UNITÉS EN INVENTAIRE



ACCENT GL 2006

à partir de

199\$ mois

LOCATION 60 MOIS*
• 0\$ COMPTANT

La toute nouvelle ELANTRA

ELANTRA 2007

à partir de

259\$ mois

LOCATION 60 MOIS*
• 0\$ COMPTANT



- Air climatisé
- Groupe électrique
- Régulateur de vitesse
- Sièges chauffants...Et plus

0%
FINANCEMENT**

SONATA 2007

à partir de

297\$ mois

LOCATION 60 MOIS*
• 0\$ COMPTANT

- Transmission automatique
- Air climatisé
- Régulateur de vitesse
- Groupe électrique...et plus

SANTA FE 2007

à partir de

389\$ mois

LOCATION 60 MOIS*
• 0\$ COMPTANT

- Transmission automatique
- Air climatisé
- Régulateur de vitesse
- Groupe électrique...et plus



TAPIS PROTECTEURS ET PLEIN DE CARBURANT INCLUS POUR TOUS LES VEHICULES HYUNDAI NEUFS

* Promotion de location sur terme de 60 mois 20 000 km / année pour l'Accent, l'Elantra, Santa Fe et Sonata. 10¢/ km excédentaire avec 0\$ comptant 0\$ dépôt de sécurité, transport, préparation frais d'acquisition inclus. Taxes en sus. ** Aussi disponible achat à partir de 0% sur certains modèles. Détails voir votre concessionnaire Riendeau Hyundai. Photos à titre indicatif seulement.

www.riendeauhyundai.ca

HYUNDAI
Va de l'avant™

PROGRAMME DE REMISE AUX DIPLOMÉS

GARANTIE
5-5-3

450.649.4646
Sans frais
1.888.649.1090

Autoroute 20
Sainte-Julie
sortie 102

1433, Armand-Frappier, Sainte-Julie

Ouvert
7 jours

LAVE-AUTO

À LA MAIN

CHEMIN DU LAC ET VARENNES 2006

SPÉCIAL
d'hiver

49⁹⁹\$*

SIMONIZE

Cire professionnelle
avec lavage intérieur
et extérieur*

* 20\$ de plus pour camion

24⁹⁹\$

TRAITEMENT
ANTI-PLUIE

Aquapel

Avec lavage extérieur

Offres valables jusqu'au 30 novembre 2006

Lave-auto Chemin du Lac

651 D, Chemin du Lac, Boucherville

450 449-9178

Lave-auto Varennes 2006

201, Chemin du Petit Bois, Varennes

450 929-3702

836053-141006

NOUVEAU
à Varennes

AUTOTECH DL

MAINTENANT
OUVERT

➔ **Démarreur à distance**
(transmission automatique)

Léger supplément pour transmission manuelle

une télécommande
4 boutons

10995\$*

*léger supplément pour véhicule équipé
de la clé à puce (Transponder)

Installation
incluse

HÂTEZ-VOUS LE SPÉCIAL SE TERMINE LE 30 NOVEMBRE 06



aussi disponible
SERVICE DE
REMORQUAGE

Pour mieux vous servir!

OUVERT
LE SAMEDI ET
LE DIMANCHE

Services

- Démarreur à distance
- Système repérage GPS
- Alarme auto et moto
- Réparation de pare-brise
- Vitres teintées
- Remplacement de pare-brise
- Système audio-vidéo
- Système de navigation
- Service de carrosserie

Déjà plusieurs clients satisfaits

Réservez dès maintenant!

450 929-1724

1000A, Lionel-Boulet, Varennes



SILENCIEUX
MINUTE
MUFFLER
 ET FREINS
 Service de valeur supérieure **GARANTIE NATIONALE**
 Plus de 20 ans d'expérience!

Antirouille VARONEX

1709 Marie-Victorin
 Varennes

450.652.9652

Vidange d'huile
29.95\$

Pour la plupart des véhicules

DÉPOSITAIRE
 EXCLUSIF

**PNEUS
 HERCULES**

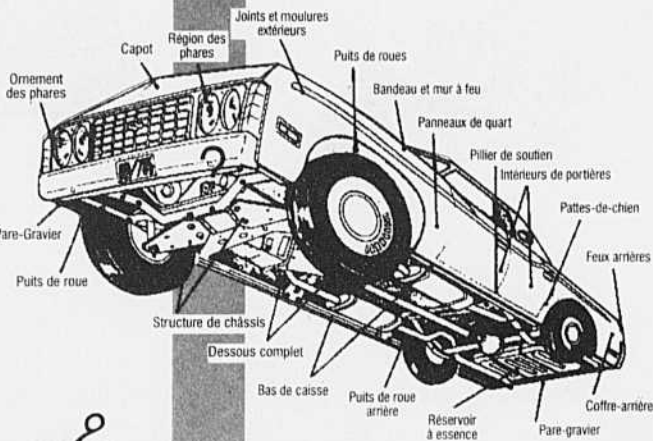

10\$ de RABAIS de 10\$
 sur l'antirouille
sans coulisse
 20 ans d'expérience
 pour toutes les voitures
 Pour un temps limité / non jumelable **10\$**

Des danseurs varennois au Danemark

Après André Plante et Suzanne Murray le mois dernier, un autre couple de danseurs varennois participera à un championnat mondial.

Catherine Gendron, de Varennes, et Pascal Gosselin, de Saint-Amable, s'envoleront ainsi au Danemark pour affronter la crème des danseurs internationaux samedi prochain. (JSN)



Sous forme de rochers, la vie

La galerie Vincent D'Indy, 1075, rue Lionel-Daunais, présente, jusqu'au 12 novembre, une exposition des œuvres de Claudette Poirier, intitulée «Sous forme de rochers, la vie».

C'est par un jour de tempête, influencée par les pinces d'une amie, que la peintre a littéralement envoûté les sens de Claudette Poirier. Dès lors, elle ne pourra plus se soustraire à cette emprise. En 1984, toujours en quête de vérité, elle se joindra à un groupe de peintres travaillant à poursuivre l'idéologie du frère Jérôme.

De ces enseignements, elle conserve l'approche gestuelle. En laissant la création instinctive l'envahir tout entière, l'artiste cherche à travers les taches et les lignes, le fil conduc-

teur. Les éléments qui composent le tableau sont le fruit du hasard et procurent un caractère anecdotique à la composition.

Lors d'un voyage en 2002 à Montserrat, Claudette Poirier est fortement impressionnée par l'aspect des rochers, leurs formes laissant croire qu'ils ont été sculptés de mains d'hommes. Depuis cet événement, sa peinture a pris des allures de rochers que l'artiste transforme au gré de son imagination. Elle laisse naître sur la toile des personnages de pierre, elle sculpte leurs gestes et expressions pour qu'ils racontent une histoire.

Le vernissage aura lieu ce dimanche 22 octobre, à 13 h.

Renseignements: 450 449-8651.

Conférence de la Société d'histoire des Îles-Percées

La Société d'histoire des Îles-Percées invite la population à une conférence donnée par Anne-Marie Sicotte, diplômée en histoire et anthropologie de l'Université de Montréal. La rencontre se tiendra le mercredi 25 octobre, à 20 h, à la salle Robert-Lionel-Séguin de la bibliothèque Montarville-Boucher-De La Bruère, au 501, chemin du Lac à Boucherville.

Auteure de la récente biographie *Marie*

Gérin Lajoie: conquérante de la liberté, Mme Sicotte racontera la destinée exceptionnelle de cette féministe canadienne-française audacieuse et résolument moderne, une pionnière dans la lutte pour améliorer le statut social collectif des femmes.

L'entrée est libre pour les membres et 3 \$ pour les visiteurs.

Renseignements: Mireille Pinel Davis au 450 655-9407; mireillepdavis@yahoo.ca.

Spectacle bénéfique
 de la Fondation Carrefour pour Elle
12^e ÉDITION
 Les profits de ce spectacle serviront à défrayer les coûts du service de Sensibilisation à la violence conjugale.

De l'ombre à la lumière
 Richard Séguin et ses invités
 Le samedi 4 novembre 2006 à 20 h

Salle Pratt & Whitney Canada du Théâtre de la ville
 150, rue Gentilly Est, Longueuil

Billets : 45 \$ et 30 \$
 (450) 651-5810

Merci à nos commanditaires

longueuil, GazMétro, Pratt & Whitney Canada, INTERCOM, Dans un Jardin, CSC, Fondation Carrefour pour Elle

749708-160906

Une soirée magique !

Charlotte Vézina démontrant plusieurs techniques de maquillage

De gauche à droite : les modèles maquillage et coiffure suivi de la styliste Mélanie Pépin et de Charlotte Vézina

Vendredi dernier, le salon Rituel Coiffure recevait ses clientes pour une soirée toute spéciale sur les thèmes du maquillage et de la mise en beauté. Vin et fromage ont été servis.

La conférencière invitée était Charlotte Vézina, conceptrice pour l'équipe Trucco de Sébastien international. Cette artiste remarquable a travaillé sur des plateaux aussi prestigieux que ceux des comédies musicales Don Juan et Dracula et sur ceux de plusieurs séries dramatiques à Radio-Canada.

Madame Vézina a donné une multitude de conseils sur l'art du maquillage en s'efforçant de toujours respecter la personnalité de chacune des participantes. Elle a conçu trois maquillages destinés à des femmes de 30 à 50 ans. Notre styliste Mélanie Pépin coiffait alors les modèles en quelques minutes afin de créer un look total. Toutes les personnes présentes sont sorties enchantées de leur soirée. Elles ont admiré le professionnalisme de Madame Vézina ainsi que de l'équipe de Rituel Coiffure.

Un rendez-vous à remettre sur notre calendrier !

Coiffure • Manucure • Maquillage

Rituel
 COIFFURE

2444, boul. René-Gaultier, Varennes
 (450) 929-2418

Heures d'ouvertures : Lundi au vendredi : 9 h à 21 h • Samedi : 9 h à 16 h

749935-211006

Ma santé j'en prends soin!

Le programme « Ma santé j'en prend soin » a été développé dans le but d'offrir une approche plus personnalisée au client désireux d'en savoir davantage sur son traitement médicamenteux.

Lors d'un premier rendez-vous (environ 60 minutes), votre pharmacien vous fournira des explications concernant votre maladie et les répercussions possibles sur votre santé. Vous discuterez également des objectifs de santé visés et ferez une revue complète de votre médication (horaire de prise de médicaments, leurs indications, leurs effets secondaires potentiels et les moyens pour y remédier).

Lors des rencontres, de l'information écrite et des recommandations vous seront remises concernant votre pathologie, tout comme une planification des objectifs visés.

Un résumé de la consultation sera remis à votre médecin traitant et, si requis, une suggestion d'ajustement de traitement lui sera proposée.

Lors de ces rencontres, vous bénéficierez d'une meilleure compréhension de votre maladie et de son traitement. Vous aurez des objectifs concrets à atteindre dans des délais réalistes afin de viser une santé optimale et tout ceci, en étroite collaboration avec votre médecin.

Il est souvent possible de bien vivre avec certaines maladies et d'en prévenir les complications. Notre but est de vous permettre l'atteinte d'une meilleure qualité de vie, d'un meilleur contrôle de votre maladie et... d'une meilleure santé!

Votre santé,
nous en prenons soin!

Pour plus de renseignements, communiquez avec
notre équipe de pharmaciens.

Votre pharmacien : votre complice pour votre traitement d'anticoagulothérapie



La bonne nouvelle pour la réussite de votre traitement d'anticoagulothérapie c'est que votre médecin et votre pharmacien travaillent en étroite collaboration afin d'adopter la meilleure stratégie pour que vous atteigniez votre objectif santé. Et notre équipe de pharmaciens est très disponible pour répondre à toutes vos questions. Vous gagnerez ainsi du temps tout en simplifiant l'ensemble de votre traitement.

Vos avantages :

- Vous obtenez vos résultats du test RIN plus rapidement
- Votre dose de médicament est ajustée sur-le-champ
- Vous évitez l'attente dans les cliniques ou les hôpitaux
- Vous bénéficiez d'un suivi professionnel adapté à vos besoins
- Vous avez facilement des réponses à vos questions
- Vous savez rapidement quoi faire en cas d'urgence

Succursale de
Boucherville :

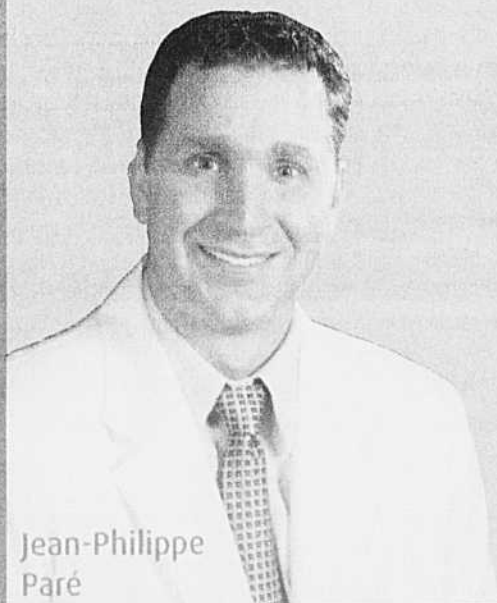

Jean-Philippe
Paré



Pharmacies
Paré et Hamelin

Affiliées à
UNIPRIX

2020, boul. René-Gaulmier, Varennes • 450 652-0000
1025, rue Lionel-Daunais, Boucherville • 450 449-2333



Marie-Claude
Hamelin

UNE BONNE CAUSE

DON DE 1\$ par citrouille vendue
(moyenne ou grosse)

AU CENTRE DE RÉPIT
DÉPANNAGE
AUX QUATRE POCHES
Une maison de répit-dépannage
pour les enfants handicapés



Procurez-vous la vôtre!

Produits maison sans additifs



LINGUINI
AUX
CREVETTES
325 g

4^{47\$}
ch

QUICHE
BRIE ET
POIREAUX
750 g

7^{27\$}
ch

TARTE
A LA CITROUILLE
850 g

6^{37\$}
ch

En vedette BOEUF AUX LÉGUMES 350 g 4,47\$ ch

CHARCUTERIE



JAMBON
EXTRA MAIGRE
« Bitner's »

1^{97\$}
100 g

DINDE
AU FOUR
« Bitner's »

2^{67\$}
100 g

RÔTI DE BOEUF
MAISON

2^{57\$}
100 g

Promotion
Horizon Nature
Mondialement
Voir prix en magasin

En vedette FONTAINE SANTÉ Hummus 260g - 2,77\$ ch. Taboulé 350g - 3,97\$ ch.

FROMAGE



BRIE
CHEVALIER
TRIPLE CRÈME
(Québec)

2^{67\$}
100 g

OKA
RÉGULIER
(Québec)

2^{97\$}
100 g

GRUYÈRE
SUISSE

2^{47\$}
100 g

En vedette EMMENTAL SUISSE - 1,97\$ /100 g

BOULANGERIE



CROISSANTS
PUR BEURRE
« La Danoiserie »
6 x 90 g

4^{97\$}
ch

GAUFRES
LIÉGEOISES
Nature ou érable
400 g

2^{97\$}
ch

DEMI-MICHE
CAMPAGNARDE
500 g

PRIX EN
MAGASIN

ÉPICERIE / VRAC

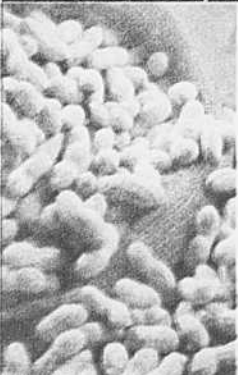

POTAGES
« Sill »
Saveurs assorties
1 L

3^{27\$}
ch

OIGNONS
BOUILLIS
« Hanover »
450 ml

2^{37\$}
ch

DATTES
DÉNOYAUTÉES
« BH »
500 g

2^{99\$}
ch

Buffets pour
toutes occasions
Détails en magasin
ou au 450.652.2929



ANANAS JUMBO

Produit du Costa Rica
Can #1 - gr 5



Entier ou écorcé

2^{50\$}
ch

9

TOMATES RAISINS

Produit des Etats-Unis



1^{97\$}
le casseau

MANGUE

Produit du Brésil
Can #1 - gr 10

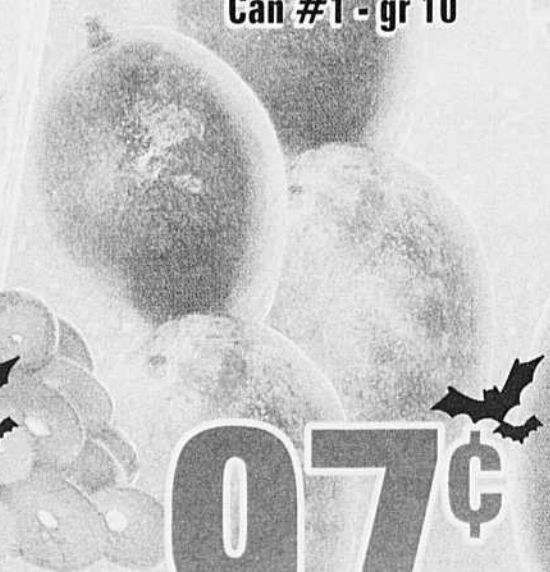

97[¢]
ch

Visitez notre site Internet

AVIS À NOTRE CLIENTÈLE

La loi oblige à assurer le service à la clientèle avec 4 employés seulement le samedi et le dimanche après 17 h et les jours de fête. Merci de votre compréhension.

BOUCHERVILLE
504, ALBANEL ☎ 450.655.3821

VARENNES
311, DE LA MARINE ☎ 450.6

din
rie

e de saveurs

FLEUR

du Québec
12

Les spéciaux sont en vigueur
du lundi 23 octobre au
dimanche 29 octobre 2006
jusqu'à écoulement des stocks.



**ASPERGES
(PETITES)**

Produit du Pérou
Can #1



99¢
ch

1.99\$
Le paquet

AUBERGINES

Produit des États-Unis
Can #1



97¢
lb
2,14\$ /kg

**POMMES
DU QUÉBEC**

CORTLAND, EMPIRE,
MCINTOSH OU SPARTAN

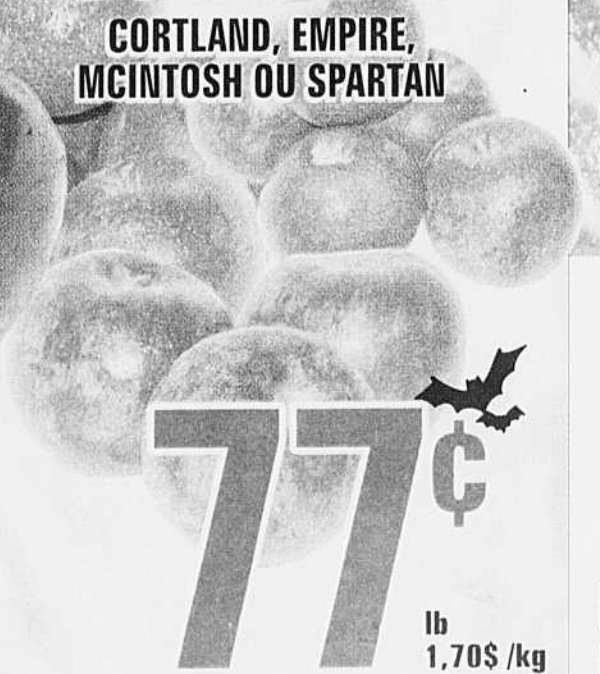

77¢
lb
1,70\$ /kg



Halloween

Chocolats et gâteaux assortis



BOUCHERIE



**BROCHETTE DE POULET
OU DE BOEUF**

Mariné

3.39\$
ch

POULET DE GRAIN FRAIS

Catégorie A

2.39\$
lb
5,26\$ kg

**CÔTELETTES DE PORC
AVEC OS**

(Marinées ou nature)

3.99\$
lb
8,80\$ kg

POISSONNERIE

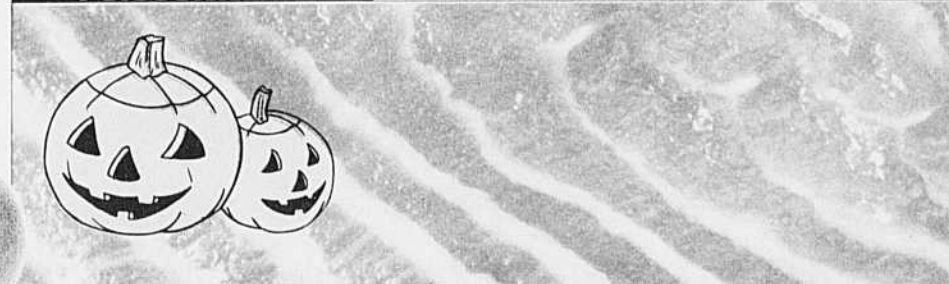

**CRÊPES FRANÇAISES
FARCIES AUX CREVETTES
ET SIMILI-CRABE**

5.99\$
lb
13,21\$ kg

**FILETS DE
DORÉ FRAIS**

10.98\$
lb
24,21\$ kg

www.jardindelaseigneurie.com

52.2735

SAINTE-JULIE
488, JULES-CHOQUET ☎ 450.649.1863

**HEURES
D'OUVERTURE**

LUNDI - MARDI - MERCREDI 8 H À 20 H
JEUDI - VENDREDI 8 H À 21 H
SAMEDI - DIMANCHE 8 H À 19 H



Vente

20^e ANNIVERSAIRE

Achetez un sofa en cuir
3 places et obtenez
le fauteuil à 1/2 prix



Sofa en cuir
3 places inclinable

1699\$

Quantité limitée

EN CUIR



fauteuil
inclinable
399\$
Rég.: 799\$

LES MATELAS AUX MEILLEURS PRIX

C'EST ICI !

MOBILIER DE CUISINE

10 morceaux
en érable, brun chocolat et acajou

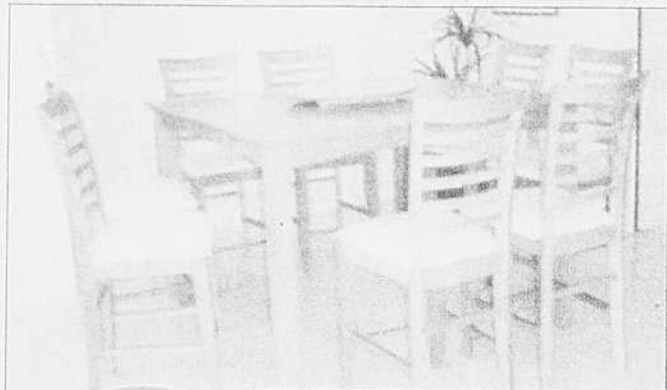

Spécial
999\$

HEURES D'OUVERTURE

Lundi, mardi, mercredi
10h à 18h
Jeudi, vendredi 10h à 21h
Samedi 9h à 17h
Dimanche 13h à 17h

36 VERSEMENTS ÉGAUX SUR
TOUS LES MEUBLES

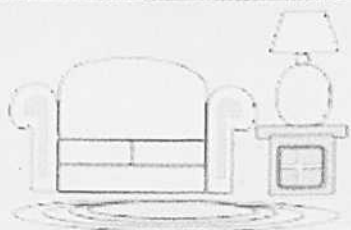

MEUBLES DAVIAU INC.

2155, Marie-Victorin, Varennes Tél.: (450) 652-4611

745841-071006

Les gagnants de la «Chasse à l'art»

En assistant à l'une ou l'autre des activités organisées à l'occasion de la «Chasse à l'art», un événement qui s'inscrit à l'intérieur des Journées de la culture sur le territoire de la MRC de Lajemmerais et qui a eu lieu les 29, 30 septembre et 1^{er} octobre, les visiteurs ont pu se procurer un coupon de tirage pour gagner l'une

des six œuvres produites par des artistes de la région.

Les six chanceux qui ont fait l'acquisition d'une création sont Rosa Daneault, récipiendaire d'une toile de l'artiste de Varennes Faïza Abou Abdou, Luc Malo, qui a remporté une sculpture d'artisans de Verchères, Guyon & Mailhiot, Lynda Handfield qui a reçu une toile de Lyse Caisse de Contreccœur, Patrick-Claude Pronkin qui a mérité une toile d'une artiste de Calixa-Lavallée, Maxime Leclair qui a remporté un chemin de table de Lise Daviault, une artisane de Saint-Amable, et finalement Murielle Tanguay qui a gagné une catalogue d'Audette Ouellet, de Sainte-Julie.

Il faut rappeler que plus de 1800 personnes ont profité de la «Chasse à l'art» pour laquelle une vingtaine d'activités, dont différents ateliers, expositions et performances, offertes par des artistes de la région, ont été organisées.

Bref, des activités qui ont permis de donner une bonne visibilité à des artistes de chez nous, comme l'indique dans un communiqué Suzanne Danserau, présidente du CLD de Lajemmerais. «Nous avons la chance incroyable de vivre dans une région fertile en talents artistiques, et ce, dans tous les domaines possibles. Lors de ces journées, ces artistes nous donnent l'eau à la bouche et nous n'avons qu'une hâte par la suite, celle de continuer à les découvrir tranquillement pendant tout le reste de l'année. Je considère comme difficile de dissocier le développement socio-économique du développement culturel, car la culture s'imprègne du développement économique et vice-versa.» (CEP)



Le président du comité culturel Jean-Louis Mireault annonçant la fin de la «Chasse à l'art» et le nom des gagnants. (Photo: Marie-Claude Duhamel/ PPM)

Concerts de Noël des Tournesols

Les billets étant en cours d'impression que déjà la demande se manifeste pour les concerts de Noël que donneront Les Tournesols le samedi 2 décembre en soirée et le dimanche 3 décembre en matinée à la magnifique église Sainte-Famille de Boucherville.

Le prix des billets est de 18 \$ pour les adultes et de 10 \$ pour les 16 ans et moins. On pourra se les procurer à la réception du centre sportif Pierre-Laporte, tous les jours, de midi à 20 h 30 (450 449-8640), à partir du début du mois de novembre ou en téléphonant au 450 645-0794.

Passion Salsa

Internationale

Bienvenue à tous avec ou sans partenaire

- Lady Styling
- Men Styling
- Merengue
- Bachata
- Cumbia
- Salsa
- Rueda
- Cours pour enfants et ados
- Cours privés
- Et plus

COURS D'ESSAI GRATUIT

Boucherville 5 novembre
Longueuil 7 novembre

- Passion
- Sensualité
- Séduction
- Élegance

Découvrez la danse avec Rico et son équipe

749938-211006

749938-211006

Réservez dès maintenant! Places limitées

SOLIDEMENT IMPLANTÉ À BOUCHERVILLE / VARENNES / LONGUEUIL / SAINT-JÉRÔME / SAINT-EUSTACHE / ROSEMÈRE / SAINTE-THÉRÈSE / LAVAL AINSI QU'À MONTRÉAL

WWW.PASSIONSALSA.COM • 514 993-2025 • INFO@PASSIONSALSA.COM

Exposition portant sur les courtépintes

La Maison Louis-H.-La Fontaine, située au 314, boulevard Marie-Victorin, présente, jusqu'au 5 novembre, une exposition portant sur les courtépintes.

La courtépinte, qui fait appel à des techniques multiples aussi diverses que les origines de la discipline, est née en Égypte et en Inde où elle a connu un essor dans l'Amérique des XVIII^e et XIX^e siècles. Jadis transmises par les mères, les techniques de la courtépinte sont désormais expliquées dans les pages de magazines et sur le Web.

Lors de l'exposition, on pourra admirer des courtépintes traditionnelles, d'autres modernes ainsi que divers objets utilitaires ou de fantaisie piqués à la façon des courtépintes. Certaines courtépintes sont de véritables œuvres d'art artisanales.

L'entrée est gratuite.

Renseignements: 450 449-8347.

Illustrateurs et coloristes bénévoles recherchés

La Maison des enfants de Varennes est à la recherche de bénévoles illustrateurs et coloristes pour personnaliser le papier à lettres sur lequel les bénévoles répondent aux lettres des enfants de 5 à 12 ans des écoles primaires de Varennes.

Les adultes, femmes ou hommes, jeunes ou retraités, qui éprouvent un grand désir de mettre à profit leurs talents au bénéfice des enfants qui écrivent à La Maison des enfants, peuvent laisser un message sur la boîte vocale au 450 929-1488 ou écrire à maisonenfants@vl.videotron.ca. Une bénévole entrera en contact avec eux dès que possible.

JETTA CITY 2007



à partir de
16 700\$

GOLF CITY 2007



à partir de
14 900\$

**DISPONIBLE
DÈS
MAINTENANT**

Photos à titre indicatif
seulement

745893-211006



DUVAL VOLKSWAGEN

588, place Trans-Canada,
Longueuil

679-0890

www.duvalauto.com

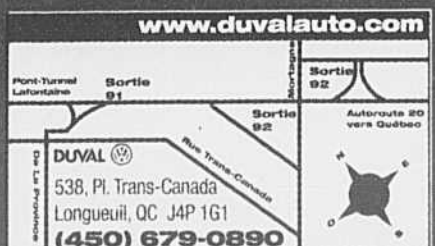

ANTIROUILLE

Faites face à la menace!



À qui la chance!



Plus de 35 ans
d'expérience

7495\$*

* Détails en magasin

50%
de
rabais
sur le **2^e** véhicule

traité à l'antirouille annuel Penetr-Oil

Offre valide jusqu'au 4 novembre 2006

Ces offres ne peuvent être jumelées.
S'appliquent sur la plupart des véhicules.

VITROPLUS

Ziebart

VITRES • ACCESSOIRES • PROTECTION • ESTHÉTIQUE
1691, route Marie-Victorin, Varennes
450.929.0888
690, chemin du Lac, Boucherville
450.655.6185

GOLF - GOLF

École de golf Pierre St-Jacques

Professionnel A.G.P.Q.

La période d'inscription pour la
session de novembre est commencée

- COURS DE GROUPE ADULTES
- COURS DE GROUPE JUNIORS
- PROGRAMME D'ENTRAÎNEMENT ADULTES NOVEMBRE/MAI
- LEÇONS PRIVÉES ET SEMI-PRIVÉES (DE JOUR SUR SEMAINE)
- DISTRIBUTEUR OFFICIEL DE LA MARQUE "COBRA" ET "TITLEIST"
- ATELIER DE RÉPARATION

Site officiel
d'entraînement
du programme
golf-études
de l'AGP
du Québec



745893-071006

Complexe 20/20
Boucherville
2e étage Golf-O-Max

Pour information

514.990.1233

Vous rêvez d'une bonne nuit de sommeil...



TEMPUR-PEDIC
MATELAS ET OREILLERS
SUÉDOIS ALLÉGEANT LA PRESSION

Bientôt 50 ans à votre service!
Laboratoire Orthopédique
Médecus

Gagnant GENESIS 2006
L'entrepreneurship technologies de la santé

1667, ch. de Chambly (entre Curé-Poirier et Ste-Foy)
450 442-2233 www.medicus.ca

Aussi à **St-Hyacinthe**
Pour informations:
1 866 525 3757



Le Club des petits déjeuners s'enrichit

Daniel Germain, président-fondateur du Club des petits déjeuners du Québec, vient d'officialiser un engagement de deux ans avec Hydro-Québec d'une somme de 50 000 \$. Cette somme, remise récemment par Yves Morin, directeur régional de Montréal et directeur du réseau de distribution, a pour but d'offrir la chance à encore plus d'enfants d'avoir un déjeuner nutritif dans un climat nourrissant.

Maison des jeunes de Varennes

La Maison des jeunes de Varennes présente ses activités à venir.

Le samedi 21 octobre, la Maison des jeunes présente le Skatefest 2006, compétition de planche à roulettes (skateboard). L'événement se tiendra de 10 h à 19 h 30, au skate-parc de Varennes où il y aura remises de prix, musique, bouffe et démonstration de graffitis. Les inscriptions se font à la MDJ ou sur place et le coût est de 5 \$.

Le samedi 28 octobre, sortie pour voir la par-

tie de football des Carabins contre Rouge et Or, au coût de 14 \$ pour les membres et 17 \$ pour les non-membres, transport inclus. Le nombre de places est limité à huit.

Le samedi 18 novembre, à 20 h, une soirée-bénéfice aura lieu à la cafétéria de l'école secondaire Le Carrefour avec l'artiste invité, Kenny Dupree et son groupe Sound Brigade, au coût de 20 \$.

Les prochains cours de gardiens avertis auront lieu les 21 octobre, 18 novembre et 16 décembre, de 9 h à 16 h. Coût: 35 \$. Inscriptions en personne à la MDJ. Ce cours est accrédité par la Croix-Rouge. Information: 450 652-6941.



SPÉCIAL SNOWBIRDS

HORIZON LUSSIER
ON VA PLUS LOIN

Pour tout achat effectué le 28 octobre, profitez d'aucun paiement avant 180 jours*

Rabais exceptionnels pouvant aller jusqu'à 50 000\$

Faites vite, la vente se termine le 28 octobre (fermé les dimanches)

Pusher diesel, 300 hp
2 extensions, très bien équipé
au prix snowbirds de

129 900\$**

Assistez au départ de la célèbre caravane, dès 9h ce 28 octobre

(450) 460.3666 / 1.800.387.4100
www.horizonlussier.com



sortie 37 de l'autoroute 10 Marieville

* Certaines conditions s'appliquent. Détails en magasin, sur approbation de crédit. Modèles 2006 en inventaire seulement. ** Transport et préparation en sus

Sorties du Club FADOQ de Boucherville

Le Club FADOQ de Boucherville informe ses membres des prochaines activités.

Un whist militaire se tiendra ce dimanche 22 octobre, à la salle paroissiale Sainte-Famille, au coût de 5 \$ pour les membres et 8 \$ pour les non-membres.

Une sortie hivernale est proposée à l'auberge Le Baluchon du 31 janvier au 2 février 2007, afin de profiter d'activités de plein air, de la piscine intérieure et de repas gastronomiques. Coût: 425 \$ par personne en occupation double.

La magie des Fêtes sera célébrée à New York les 1^{er}, 2 et 3 décembre. Ce forfait de trois jours comprend le spectacle des Rockettes au Radio City Hall, deux nuits, deux déjeuners, le traversier, les visites, le transport et le guide, au coût de 399 \$ par personne en occupation double.

Cet hiver, un voyage à Ixtapa (Mexique) est organisé, d'une durée de deux semaines, tout inclus, départ de Boucherville. C'est également le temps de s'inscrire pour la croisière en Scandinavie et Russie sur le Star de Princess Cruise, du 6 au 19 septembre 2007. Il y aura d'ailleurs une présentation audiovisuelle, le mercredi 8 novembre au 31, Pierre-Boucher, sur les différentes escales de cette croisière.

Information: 450 655-5014 ou Denise Fournier au 450 655-2449.

Douche savonneuse obligatoire dans les piscines de Boucherville

La Ville de Boucherville a récemment installé des distributeurs de savon dans toutes les douches reliées à ses piscines. Dans toutes les douches reliées à ses piscines.

Ainsi, à titre d'utilisateurs, les citoyens doivent désormais se conformer à l'article 86, du règlement Q-2 r.17 émis par le ministère du Développement durable, de l'Environnement et des Parcs stipulant que: «Toute personne qui désire se baigner dans une pataugeoire ou une piscine publique doit obligatoirement prendre une douche et se laver avant de pénétrer dans le bassin ou sur la promenade.»

La Ville compte donc sur la collaboration des baigneurs pour respecter cette réglementation et ainsi participer au maintien d'une qualité d'eau exceptionnelle.

Dîner entre nous

Le Centre d'entraide bénévole de Saint-Amable invite les aidants naturels à l'activité dîner entre nous le mardi 14 novembre, de 11 h 45 à 15 h 30, au Centre multifonctionnel, 1075, Lionel-Daunais à Boucherville.

Cette rencontre mensuelle permettra d'assister à une conférence interactive sous le thème «La santé mentale», donnée par un conférencier de l'APAMM, suivie d'une discussion et de moments de partage. Ce sera un moment privilégié pour échanger et découvrir des trucs pour faciliter le quotidien.

La date limite pour s'inscrire est le lundi 13 novembre, avant 15 h.

L'inscription est obligatoire auprès de Lise Charest, au Centre d'entraide bénévole de Saint-Amable, 297, rue Principale à Saint-Amable, par téléphone au 450 649-0604, par télécopieur au 450 649-2301 ou par courriel à cebstam@videotron.ca.

Déjeuner mensuel des Chevaliers de Colomb

Les Chevaliers de Colomb de Boucherville, conseil 5673, invitent la population à leur déjeuner mensuel, de genre brunch, le dimanche 29 octobre, de 9 h à midi, au centre Mgr-Poissant, 566, Marie-Victorin.

Coût: 6 \$ pour les adultes, 3 \$ pour les enfants de 6 à 12 ans et gratuit pour les enfants de 5 ans et moins.

Expo-cadeaux du Cercle de fermières de Boucherville

Le Cercle de fermières de Boucherville offre à la population l'occasion de se procurer ses cadeaux de Noël ou pour toute autre occasion.

Les artisanes ont travaillé de pied ferme tout au long de l'année pour présenter des pièces de tout genre: broderie, courtoise, couture, tri-

cotin, cartes et petites créations. L'exposition aura lieu le vendredi 10 novembre, de 20 h à 22 h, le samedi 11 novembre, de 10 h à 17 h, et le dimanche 12 novembre, de 10 h à 17 h, au centre administratif Clovis-Langlois, 500, Rivière-aux-Pins à Boucherville.

Toute la population est invitée, l'entrée est libre et il y aura un coin-repas.

Renseignements: Denise Choquette au 450 655-4700.

SANTA FE GL 2007

Moteur V6 de 2,7 litres
Traction avant
Transmission automatique PDSF: 27295 \$

LOCATION À PARTIR DE

391\$* par mois/60 mois



ACCENT GS 2007

3 portes PDSF: 13495 \$

LOCATION À PARTIR DE

189\$** par mois/60 mois
plus 10\$ par mois pour la transmission automatique



SONATA GL 2007

4 cylindres
Transmission automatique PDSF: 23 295 \$

LOCATION À PARTIR DE

298\$*** par mois/60 mois

FINANCEMENT À L'ACHAT

0% jusqu'à 60 mois sur la Sonata

Gagnante du prix EnerGuide 2006 de la grande berline la plus éconergétique (6,3 l/100 km autoroute) ENERGUIDE

Photos à titre indicatif seulement. *Paiements de location basés sur un contrat de 60 mois pour le SANTA FE GL de 2,7 litres à traction avant et à transmission automatique 2007 à partir de 391 \$/mois. L'obligation totale du consommateur pour 60 mois est de 23 460 \$. Aucun comptant, dépôt de sécurité (0 \$) inclus. Frais de livraison et de destination (1 545 \$) inclus dans la mensualité. **Paiements de location basés sur un contrat de 60 mois pour l'ACCENT GS 3 portes 2007 à partir de 189 \$/mois. L'obligation totale du consommateur pour 60 mois est de 11 340 \$. Aucun comptant, dépôt de sécurité (0 \$) inclus. Frais de livraison et de destination (1 345 \$) inclus dans la mensualité. ***Paiements de location basés sur un contrat de 60 mois pour la SONATA GL 4 cylindres à transmission automatique 2007 à partir de 298 \$/mois. L'obligation totale du consommateur pour 60 mois est de 17 880 \$. Aucun comptant, dépôt de sécurité (0 \$) inclus. Frais de livraison et de destination (1 345 \$) inclus dans la mensualité. Les frais de livraison et de destination comprennent les frais de transport, d'administration du concessionnaire et un plein du réservoir d'essence. Frais d'acquisition du contrat de location de 350 \$ inclus. Taxes applicables, frais d'enregistrement au registre des droits (RDPRM au Québec), d'assurance et d'immatriculation en sus. Kilométrage annuel de 20 000 km, 10 ¢ par kilomètre additionnel. Option d'achat au terme de la location. Ne peut être jumelée à aucune autre offre. Voir votre concessionnaire participant pour tous les détails. Véhicules en inventaire seulement. Les noms, logos, noms de produits, noms des caractéristiques et slogans Hyundai sont des marques de commerce appartenant à Hyundai Auto Canada, une filiale de Hyundai Motor America et sont utilisées sous licence. Offre d'une durée limitée avec livraison d'ici au 31 octobre 2006.

HYUNDAI LONGUEUIL

450.670.2080
Mtl : 514.990.2080
1680, boul. Marie-Victorin

PROGRAMME DE REMISE AUX DIPLOMÉS

www.hyundaicanada.com

GRAND CHOIX DE VÉHICULES D'OCCASION AU MEILLEUR PRIX.

www.hyundaionlongueuil.com

RÉSERVEZ POUR VOS PARTYS DES FÊTES!

DÉJEUNERS
7 jours/semaine

DÎNERS D'AFFAIRES
Lundi au vendredi

SOUPERS
Lundi au jeudi (17h à 22h)

650, Fort St-Louis, Boucherville 450 655-9117

Le 11, 12 et 13 octobre dernier avait lieu un "OCTOBERFEST" chez Audi et Volkswagen Park Avenue à Brossard pour l'arrivée des modèles 2007

PARK AVENUE VOLKSWAGEN
450.656.4811
www.parkavenuevw.com

8755 et 8805
boul. Taschereau,
Brossard

PARK AVENUE AUDI
450.445.4811
514.875.1928
www.parkavenueaudi.com

Assemblée générale du 32^e Groupe scout Sainte-Famille

L'assemblée générale du 32^e Groupe scout Sainte-Famille de Boucherville se déroulera le lundi 30 octobre, à 19 h 30, à l'école Paul-VI, 666, Le Laboureur à Boucherville. Il sera discuté des moyens de financement à venir ainsi que de la cotisation annuelle. Plusieurs postes

dans la gestion et l'animation restent à combler.

Par ailleurs, des places sont encore disponibles pour les jeunes: les castors (7-8 ans), les louveteaux (9-10-11 ans), les éclaireurs (12 à 14 ans), les pionniers (14 à 17 ans), les aînés (17 à 21 ans) et pour les louveteaux ayant des difficultés d'adaptation ainsi que les enfants T.E.D.

Renseignements: Benoit Cowell au 450 655-6890 ou benoitcowell@sympatico.ca.

Séance d'information du CABB

Toutes les personnes qui souhaitent s'engager bénévolement dans l'un ou l'autre des nombreux services offerts par le Centre d'action bénévole de Boucherville (CABB) sont invitées à une séance d'information publique. Cette rencontre aura lieu au CABB situé au 20, rue Pierre-Boucher, le mardi 31 octobre, à 9 h 30. Fait à noter: il est obligatoire d'assister à une

séance d'information avant de procéder à l'inscription à titre de bénévole. Renseignements et inscriptions au 450 655-9081.

Pour cesser de fumer

Arrêter de fumer, ça s'apprend et les groupes d'aide à cesser de fumer sont là pour aider à réussir. Ce programme s'adresse à tous et comprend une série de huit rencontres offerte par le Centre d'abandon du tabagisme du CLSC.

Les rencontres débuteront le mercredi 1^{er} novembre, de 19 h à 21 h, au CLSC des Seigneuries de Varennes. Ce programme est gratuit.

Les places étant limitées, il faut s'inscrire au plus tôt.

Renseignements et inscription: 450 652-2917, poste 493.

Toastmasters international à Boucherville

Pour augmenter sa confiance en soi, son estime personnelle, son charisme et dépasser certaines peurs, Toastmasters est l'endroit qu'il faut.

Grâce à Toastmasters international, les participants apprennent à parler en public à leur rythme, à découvrir leurs talents de communicateur et à apprivoiser la peur de parler en public.

Pour information, on peut se rendre le mardi, à 18 h 45, au Centre multifonctionnel de Boucherville, 1075, Lionel-Daunais ou communiquer avec Carmen Darby au 450 655-3535 ou Johanne Constantineau au 450 449-1204.

Anxiété, stress, panique?

Depuis 1991, Phobies-Zéro offre aux personnes, jeunes ou adultes, souffrant de troubles anxieux, incluant le trouble obsessionnel-compulsif, des outils concrets afin de réduire les symptômes physiques qui accompagnent cette problématique.

Pour en venir à vivre une vie libre de peurs irrationnelles ou atténuer les rituels et obsessions, des rencontres hebdomadaires se tiennent tous les mardis, de 19 h 30 à 21 h 30, au Centre multifonctionnel, 1075, Lionel-Daunais à Boucherville.

Information: 450 922-5964, du lundi au jeudi, de 9 h à 17 h; ligne d'écoute: 514 276-3105 ou site Internet et forum au www.phobies-zero.qc.ca.

Café-conférence sur le Parkinson

Lise Charest invite les familles ayant des proches avec des syndromes ou atteints de la maladie du Parkinson à un café-conférence le jeudi 16 novembre, à 19 h, au Centre communautaire de Verchères, 92, montée Calixa-Lavallée.

Ginette Mayrand, de la Société du Parkinson, viendra informer sur cette maladie.

Les places étant limitées, l'inscription est obligatoire avant 15 h le mercredi 15 novembre, auprès de Lise Charest au 450 649-0604 ou par télécopieur au 450 649-2301.

Dans les traces des professionnels.

Si ces pneus peuvent affronter les plus durs rallyes d'hiver, imaginez-les sous votre véhicule.



Rabais de **60\$***
AVS Winter
Haute-performance hivernale



Rabais de **40\$***
Ice Guard IG10
Le pneu rallye par excellence



Rabais de **40\$***
Ice Guard IG721
Berlines et sportives de luxe

*À l'achat de 4 pneus. Jusqu'au 30 novembre 2006.

YOKOHAMA
LES SUPERFORMANTS[®]
www.yokohama.ca



LES PNEUS

Robert Bernard

Freins - Suspension

www.robertbernard.com



1570, boul. de Montarville
Boucherville
450.449.1112
1 877.449.1112

745823-071006



Chronique de Verchères

HORAIRE MAIRIE DE VERCHÈRES

Lundi au vendredi : 9h à 12h, 13h à 16h30

HORAIRE BIBLIOTHÈQUE MUNICIPALE

(de la Fête du Travail à la Fête nationale)

lundi :	fermé
mardi :	13h à 17h et 19h à 21h
mercredi :	15h30 à 17h et 19h à 21h
jeudi :	9h30 à 12h et 15h30 à 17h
vendredi :	15h30 à 17h
samedi :	9h30 à 12h et 13h à 15h30

ATELIER INFORMATIQUE

La population est cordialement invitée à assister **gratuitement** à l'atelier informatique qui aura lieu à la bibliothèque municipale-scolaire au 36, rue Dalpé, mercredi **25 octobre à 19h30**. Cette soirée est animée par Jean-Guy Chartrand sera suivie d'une période de question. Le thème de cet atelier est « Ne tombez pas dans le panneau de configuration ». Pour réservation 450-583-3309.

DISCO HALLOWEEN

Danse organisée par le Club Lions de Verchères, pour les élèves du primaire, le **3 novembre de 19h30 à 22h** au coût de 2,00 \$ au Centre Communautaire 92 Calixa-Lavallée. Une équipe de bénévoles se fait un plaisir de surveiller les enfants pendant la soirée. Les petits ne peuvent quitter le centre seuls. Un service de restaurant est offert sur place. Il y aura des prix de présence lors de cette danse.

EXPOSITION DES MÉTIERS D'ART

La Place des Artisans 2006, est fière de vous inviter à la cinquième édition du Salon

Métiers d'art au Centre Communautaire de Verchères 92 Calixa-Lavallée, samedi le **28 octobre de 13h à 21h** et dimanche le **29 octobre de 10h à 17h**. Informations Diane Chaput au 450-583-3658.

HEURE DU CONTE

Samedi le **28 octobre**, l'heure du conte « Victorine et la pièce d'or » de 13h à 14h pour les 3 ans et plus. L'activité d'une heure se déroule à la salle polyvalente de la bibliothèque au 36 rue Dalpé (dans l'école Ludger-Duvernay). Coût 3,00\$. Info 583-3309

MOUVEMENT DES AÎNÉS

CARTE DE MEMBRE: **DERNIER AVIS**. Veuillez noter que vous devez payer votre carte de membre dès maintenant si vous voulez profiter des avantages que vous procure cette adhésion. Contactez Mme Pierrette Chagnon qui travaille bénévolement pour vous: 450-583-6876 **NE TARDEZ PLUS**. Le lundi 13 novembre à 19h30, partie de cartes au Centre communautaire. Soyez des nôtres!

SEMAINE QUÉBÉCOISE DE RÉDUCTION DES DÉCHETS

Le **7 et 14 novembre** prochains, il y aura collecte des résidus verts. Tous les contenants sont acceptés. Cette collecte comprend le gazon, les feuilles mortes et les résidus de jardinage. Les branches sont interdites. Pour se départir des branches, il faut les apporter à la déchetterie régionale de Contrecoeur. Elles seront transformées en copeaux. Nous vous rappelons que la déchetterie sera fermée pour la saison hivernale à compter du 29 octobre 2006.

VENTE DE LIVRES USAGÉS

Vente de livres usagés à la bibliothèque municipale-scolaire au 36 rue Dalpé :
Vendredi 10 novembre de 16h à 20h
Samedi 11 novembre de 9h30 à 12h et 13h à 15h30
Dimanche 12 novembre de 10h à 15h



746486-21oct06

Commerçant - membre

Vexcel Yachting
Jean-Pierre Fournel
1138, route Marie-Victorin
Verchères (Québec) J0L 2R0
Tél. : (450) 583-5499

Construction et réparation de bateaux de bois,
finition d'intérieur et
service d'évaluation.

Saviez-vous que

depuis le printemps 2006 chez Vexcel Yachting
offre le service mécanique Diesel et gaz

Distributeur d'époxy système

Au tour de Boucherville de contribuer à la réserve collective de sang

Les besoins en sang des hôpitaux du Québec pour leurs malades sont constants. Le défi d'approvisionnement en sang est donc quotidien. Si 97 % des gens pensent à poser le geste, seulement 3 % des Québécois admissibles au don de sang contribuent à la réserve collective. C'est pourquoi Héma-Québec et ses partenaires de la communauté organisent des collectes dans toutes les régions du Québec.

La population de Boucherville est invitée à participer à la collecte de sang, organisée par le

Carrefour des aînés de Boucherville, qui aura lieu le vendredi 27 octobre, de 10 h à 20 h, au Centre multifonctionnel, 1075, rue Lionel-Daunais. L'objectif est de 220 donateurs.

Chaque don de sang est précieux puisque le sang est une ressource irremplaçable qui peut aider jusqu'à quatre personnes.

Pour toute question sur l'admissibilité au don de sang, téléphoner au 1 800 343-SANG (4264) ou consulter le site Internet au www.hema-quebec.qc.ca.

Donner du sang c'est donner la vie.



la collecte

INFO-COLLECTE (Ouest du Québec)

(514) 832-0873 • 1 800 343-SANG

www.hema-quebec.qc.ca

SORTIR

Vivre en Montérégie

151 774 copies

À VOIR

WWW.HEBDOS.NET
PROCHAINE PARUTION 11 NOVEMBRE 2006

Reservez votre espace dès maintenant



Caroline Néron,
féminine plurielle

page 12

Hébdos
Montérégiens
La force d'un réseau

Pour célébrer l'ouverture de sa 50^e succursale

New Look vous donne

50% de rabais*

sur **50%**
des montures
pendant **50** jours!

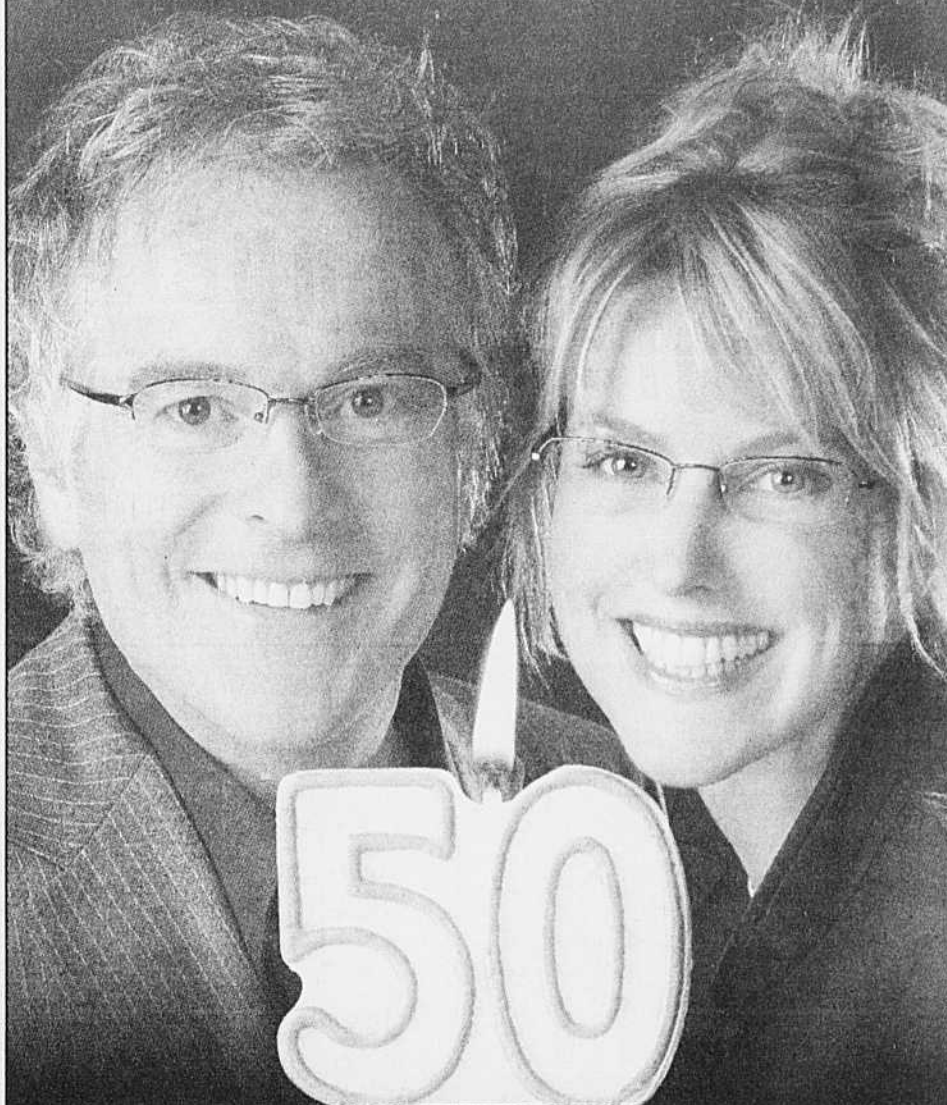

Examen de la vue sur place par des optométristes
Prescriptions de l'extérieur acceptées

Boucherville
1101-582, chemin de Touraine
(Carrefour Rive-Sud, près d'IKEA)
(450) 449-6395

lunetterie
NEWLOOK

On vous simplifie la vue

www.newlook.ca 1-800-463-LOOK (5665)

*L'offre est valide pour un temps limité à l'achat de verres avec le traitement résistant aux rayures et ne peut s'ajouter à tout autre escompte. Montures sélectionnées. Michel Laurendeau, opticien.

L'ACURA CSX

308\$ 0\$
PAR MOIS EN LOCATION SUR 48 MOIS dépôt de sécurité

PLUS QUE 1 SEMAINE POUR PROFITER DE CE QUE 2006 A DE MEUX À VOUS OFFRIR



NOS NOUVEAUX MODÈLES RDX ET MDX 2007 SONT ARRIVÉS

PROGRAMME POUR
DIPLOMÉS



ACURA
DEVANT.

**LA LIBERTÉ PEUT PRENDRE
PLUSIEURS FORMES,
TROUVEZ LA VÔTRE**

Incluant: Moteur i-VTEC[®] 2L de 155 chevaux • Roues en alliage d'aluminium de 16 pouces • Climatisation automatique • Chaîne stéréo AM/FM compatible MP3/WMA avec changeur à l'intérieur et 6 haut-parleurs • Coussins gonflables avant/latéraux/rideaux latéraux

ACURA  **BROSSARD** 9100, boul. Taschereau Ouest
Brossard

1 888 286-1616 • 450 659-1616

www.acurabrossard.com

Offres de location-bail d'une durée limitée, par l'entremise de Honda Canada Financier inc. S.A.C. seulement. Tarifs mensuels de location-bail d'une durée de 48 mois établis pour l'Acura CSX (modèle FD5556J) 2006 neuve. Un acompte de 2169 \$ vous donne un versement mensuel de 308 \$ en location de 2,8% 48 mois et un total des paiements de 14 784 \$. Financement à 3,8% jusqu'à 60 mois, premier versement est requis. Allocation de 24 000 km par année (frais de 0,12 \$ par kilomètre supplémentaire). Transport et préparation de 1200 \$, frais d'inscription au Régistre des droits personnels et réels mobiliers, taxes, immatriculation en sus. À la fin du bail, vous pouvez retourner le véhicule au concessionnaire ou l'acheter pour une valeur résiduelle prédéterminée. Le prix de location des concessionnaires peut être inférieur. Garantie Acura limitée de 5 ans/100 000 km. Les deux premiers services d'entretien sont compris. Du 1^{er} au 31 octobre 2006. Les deux premiers services d'entretien sont compris. Le modèle offert peut différer de la photographie. Voyez votre concessionnaire pour plus de détails.

102977-211006

Pour ceux qui ont à cœur le bonheur des enfants

La Maison des enfants de Varennes est à la recherche de bénévoles adultes, femmes ou hommes, jeunes ou retraités, qui possèdent une grande générosité et éprouvent un grand désir de mettre à profit leurs talents et leur esprit positif au bénéfice des enfants.

Les personnes qui désirent s'engager dans le projet de la Maison des enfants sont invitées à

communiquer leur intérêt par téléphone au 450-929-1488 ou par courriel: maisonenfants@vl.videotron.ca. Une bénévole entrera en contact avec elles dès que possible.

Salon 2006 des métiers d'art de Boucherville

L'Association des métiers d'art de Boucherville invite la population à son Salon 2006 les 3, 4 et 5 novembre, au Centre multifonctionnel de Boucherville, 1075, Lionel-Daunais à Boucherville.

À l'approche de la période des Fêtes, une cinquantaine d'artistes et d'artisans offriront des créations tant utiles qu'originales. Des cadeaux tout aussi agréables à offrir qu'à recevoir pourront y être trouvés.

Horaire: le vendredi 3 novembre, de 19 h 30 à 22 h; le samedi 4 novembre, de 11 h à 21 h; et le dimanche 5 novembre, de 10 h à 17 h.

L'Association des métiers d'art de Boucherville, en collaboration avec le Comité d'entraide interparoissial, recueillera les denrées non périssables (boîtes de conserve) que chacun pourra apporter lors de sa visite.

Information: Suzanne Daoust au 450 655-9177.

Assemblée générale de l'ADR

Les retraités membres ou sympathisants de l'Association démocratique des retraités (ADR) sont invités à l'assemblée générale annuelle le lundi 30 octobre, à 13 h, au Centre multifonctionnel, 1075, rue Lionel-Daunais à Boucherville.

Information: 450 774-7368 ou www.adr-quebec.org.

Les professionnels

PHARMACIE

Yvan Des Marchais Pharmacien

100, MONTARVILLE 450.655.3010
535, SAMUEL-DE-CHAMPLAIN 450.641.1111
1024, Charcot 450.645.0154

LIVRAISON
Dépositaire des produits pour Stomie - VENTE et LOCATION:
Béquille-Cannes-Marchettes-Chaises roulantes Centre de diabète, homéopathie

PHYSIOTHÉRAPIE

Option Santé
Physiothérapie

Ostéopathie
Physiothérapie
Massothérapie
Thérapie manuelle
Thérapie sportive

100, Montarville bureau 200
Boucherville
450.655.7846

DENTUROLOGISTE

MARC MICHAUD, d.d.

Fabrication de
prothèses dentaires
Personnalisées

**CLINIQUE DENTAIRE
ALLARD, VOULIGNY ET RAICHE**
450.655.2210

ASSURANCE

CM Le Groupe Caron et Ménard Itée

Courtiers d'assurances générales
AUTO - HABITATION - ENTREPRISES - VIE - COLLECTIVE - VOYAGE
Agent autorisé des assureurs réputés suivants:

FEDERATION, LA COMPAGNIE D'ASSURANCE ALBERTA, L'UNION CANADIENNE
et plusieurs autres...

151 boul. de Mortagne, bureau 101 Boucherville **450.449.ASSUR (2778)**

CLINIQUE DENTAIRE ALLARD, VOULIGNY ET RAICHE
450.655.2210 (VOIR CARTE D'AFFAIRES)

CHIROPRACTICIEN

Dr Jean Ménard D.C.
450.655.5555

Dr Raymond Ménard D.C.
450.641.4808

100, Montarville, Boucherville
bureau 100

COMPTABLES AGRÉÉS

BSR Beaudoin
Ruest
Séguin

Comptables agréés
s.e.n.c.r.l.

650, De Montbrun, #201, Boucherville
Tél.: (450) 641-9220

Votre partenaire en affaires

DENTISTE

Ordre des dentistes
du Québec

CLINIQUE DENTAIRE
ALLARD, VOULIGNY et RAICHE

CHIRURGIENS DENTISTES
Dr JULES ALLARD, d.d.s.
Dr VICTOR VOULIGNY, d.m.d.
Dr LYNE RAICHE, d.m.d.
Dr MIRELA RUSSU, d.m.d.
Dr NICHOLAS VOULIGNY, d.m.d.
MARC MICHAUD, denturologiste

100, De Montarville,
suite 220
Boucherville
(face à l'Hôtel de ville) 450.655.2210
R.V. et URGENCE
jour, soir et samedi

Dr Nathalie Giguère
dentiste généraliste

Dr Véronique Brousseau, dentiste
Robert Gagnier, denturologiste

Rendez-vous
JOUR / SOIR / SAMEDI
urgences acceptées

450 449-1235
Centre professionnel de Boucherville - 150, Montarville, suite 200

**Clinique Dentaire
Jacques Brouillet**
Chirurgien dentiste

Dentisterie générale et implants
JOUR - SOIR - URGENCE
450.641.4988
... à votre service depuis 1988...
385, Samuel-de-Champlain, Boucherville

AVOCATS

LECOMPTE DEGUIRE
AVOCATS • MÉDIATEURS

Marie-Hélène Lecompte, LL.M.
Jean-Pierre Deguire, LL.B.

Droit commercial
Droit civil
Droit matrimonial
Droit du travail

1019, De la Ventrouze
Boucherville (Québec)
J4B 5V3
Tél.: 450.641.0065
Fax.: 450.641.3721

COMPTABLES AGRÉÉS

FAUCHER DAVIAULT

COMPTABLES AGRÉÉS
s.e.n.c.

210 MONTARVILLE, BUREAU 2020
BOUCHERVILLE

450.641.2305
Télécopieur : 641-4505
Courriel : mdaviault@lescomptables.com

DENTISTE
Dr Sylvain Laflamme
et associés
chirurgiens-dentistes

Rendez-vous
jour, soir

URGENCES
DENTAIDE

450.641.3044 MasterCard VISA
405, Samuel-de-Champlain
Local 3, Boucherville J4B 1P7

La clinique dentaire familiale

Dr Paul Bélanger Dr Danielle Joly Dr David Vallée
CHIRURGIENS DENTISTES
Luc Raymond, denturologiste

2082 Marie-Victorin, bureau 208, Varennes
URGENCES **450.652.2925**

COMPTABLE AGRÉÉ

François Guérard
Comptable agréé

François Guérard, c.a.
100 MONTARVILLE, SUITE 80
BOUCHERVILLE **450.641.3050**

Impôt-Fiscalité

**Alain Lefebvre, CA, Fiscaliste
PME, Particuliers, Fiducies**

- Consultation fiscale et conseils
- Planification fiscale et successorale
- Impôts au décès, règlement succession
- Litiges avec les autorités fiscales

Tél.: (450) 645-2549
Fiscal Inc: 989, De Nogent, Boucherville

DENTUROLOGISTE

SERGE HAMEL D.D.
Fabrication et réparation de prothèses
dentaires amovibles
Denturologiste

HEURES
DE BUREAU
Lundi au jeudi
de 9h à 19h

655, Marie-Victorin
Boucherville
450.655.3516

Comptable

Les Services Comptables Morency inc.

À votre service depuis 1995
Impôt & comptabilité
(450) 646-7730
Visitez notre site web: www.scm95.ca

LES AMPUTÉS DE GUERRE
Les enfants amputés vous disent :
**«PRUDENCE
AU VOLANT!»**

Pour tout renseignement, composez :
1-800-250-3030

**CENTRE DENTAIRE
MARSOLAIS, POISSANT**
Le savoir-faire en art dentaire

DENTISTERIE FAMILIALE
jour - soir - urgence **450.641.1380**

**CENTRE D'IMPLANTOLOGIE DENTAIRE
MARSOLAIS, POISSANT**
Le savoir-faire en art dentaire

IMPLANTS DENTAIRES
jour - soir - urgence

150, boul. De Montarville, bureau 020, Boucherville (Québec) J4B 6N1 / Télécopieur : 450.641.9677

LA SEIGNEURIE

391, boul. de Mortagne,
Boucherville J4B 1B7
Tél.: 641-3360 / Téléc.: 655-9752

Brunch-bénéfice du Bloc québécois de Longueuil-Pierre-Boucher

Dans le cadre de la campagne annuelle de financement du Bloc québécois de Longueuil-Pierre-Boucher, les membres du comité exécutif et la députée Caroline St-Hilaire invitent la population à un brunch-bénéfice qui aura lieu le dimanche 5 novembre, à 11 h, au Club de golf de Boucherville, situé au 300, boul. de Mortagne à Boucherville.

Le conférencier invité est Camil Bouchard, député de Vachon et porte-parole de l'opposition officielle en matière d'éducation à l'Assemblée nationale. M. Bouchard entretiendra l'assistance de la nécessité pour les Québécois de mettre en

chantier le plus beau projet de leur existence comme collectivité; un projet qui a pour objectif d'imprimer à la face du monde, de façon indélébile, l'identité québécoise. Une période de questions et d'échanges suivra la conférence de M. Bouchard.

En assistant à cette activité, les participants marqueront leur intérêt pour des idées qui sont au cœur des débats politiques du Québec moderne et qui ont une résonance dans une grande partie de la population et plus particulièrement dans la circonscription de Longueuil-Pierre-Boucher. De plus, ils contribueront au financement démo-

cratique des partis politiques, garantissant ainsi une plus grande indépendance devant les décisions à prendre et les choix à faire.

Le coût du billet de contribution est de 25 \$ par personne et donne droit à un reçu d'impôt. Les personnes qui désirent assister à cette conférence sont priées de réserver leur billet en appelant au 450 677-0997, avant le mercredi 25 octobre.



Camil Bouchard

Oui au vaccin, non à la grippe!

Les cliniques de vaccination sans rendez-vous contre la grippe et les infections à pneumocoque débiteront le vendredi 10 novembre sur le territoire des CLSC des Seigneuries, de Longueuil-Ouest et de Simonne-Monet-Chartrand. On peut se procurer l'horaire de ces cliniques sur le site Web «www.santemonteregie.qc.ca», sous la rubrique «En vitrine», à l'accueil des installations de ces CLSC ou en appelant aux numéros suivants: Boucherville 450 655-3630, Varennes 450 652-2917, Saint-Amable 450 922-5556, Sainte-Julie 450 922-3670, Verchères et Contrecoeur 450 583-3700. Pour les cliniques du territoire du CLSC de Longueuil-Ouest 450 651-9830 et celui du CLSC Simonne-

Monet-Chartrand 450 646-1719. Quel que soit son lieu de résidence, on peut se présenter à l'une ou l'autre de ces cliniques.

Le vaccin contre la grippe est offert gratuitement sans prescription médicale aux enfants âgés de 6 à 23 mois ainsi qu'à leurs proches; aux parents et les proches des enfants de 0 à 6 mois; aux personnes âgées de 60 ans et plus et leurs proches; aux personnes âgées de 6 mois et plus ayant une maladie chronique ainsi qu'à leurs proches (diabète, maladie du cœur, maladies respiratoires, cancer, maladie des reins, maladie du sang, VIH, déficit immunitaire); au personnel d'un établissement de soins de santé; aux travailleurs en garderie; aux

femmes enceintes qui accoucheront entre le mois de novembre et le mois d'avril.

Le vaccin contre les infections à pneumocoque est offert gratuitement sans prescription médicale aux personnes âgées de 65 ans et plus; aux personnes âgées de 2 à 64 ans ayant une maladie chronique présentant un risque élevé de complications.

Le vaccin contre la grippe protège contre la grippe et ses complications; il ne protège pas contre le rhume. On peut profiter de la vaccination contre la grippe pour recevoir le vaccin contre les infections à pneumocoque.

Il ne faut pas oublier sa carte d'assurance maladie lorsqu'on se présente à l'une ou l'autre de ces cliniques de vaccination.

Dépendants Affectifs Anonymes

Le groupe Dépendants affectifs anonymes offre des rencontres pour les personnes qui ont des problèmes de mal-être intérieur, de faible estime d'elles, de relations insatisfaisantes.

Les rencontres se tiennent le mercredi, à 19 h 30, au 566, Marie-Victorin à Boucherville (entre Montarville et de Monbrun, à côté de l'église Sainte-Famille).

Renseignements: 514 990-4744.

Les spécialistes

Gerry Lapalme
PAYSAGISTE

- Déneigement commercial et industriel
- Asphalte pavé-uni
- Excavation
- Terre, pierre, sable
- Forage pour trous de clôture
- Patio en ciment et bois traité

MINI EXCAVATRICE 39"
450.655.4624

745730-carte

ARB-EN-CIEL PAYSAGISTE

15 ans d'expérience

Qualité garantie
Daniel Lambert
Agronome

Tél.: 450.641.8268 Boucherville

SPÉCIALITÉS
SERVICE D'ARBRES

- Diagnostic: maladies et insectes
- Élagage d'arbres (taille)
- Chirurgie
- Hauvanage
- Abattage

AMÉNAGEMENT PAYSAGER

- Design
- Réalisation
- Entretien: taille de haies et arbustes

CIMENTECH

- Réparation de mur de briques
- Crépi
- Ressurfacement de balcon et trottoir
- Acrylique
- Fissure de béton
- Infiltration d'eau

MACONNERIE

514.814.3606

101914-21-05

TOITURE

ANNETON

TRAVAIL PROFESSIONNEL

- Ouvrage garanti
- Estimation gratuite
- Membrane élastomère
- Bardeaux & gravier
- Permis de la régie
- Membre de l'APCHQ

(450) 926-9561
3905, Isabelle, suite 106, Brossard

749461-carte

Les services **gazon plus inc.**

ENTRETIEN PAYSAGER • RÉSIDENTIEL ET COMMERCIAL

SYSTÈMES D'IRRIGATION
Vente - Installation - Service

- Déchaumage et aération
- Ensemencement
- Entretien paysager complet
- Fertilisation écologique
- Travail garanti

Richard Laplante, prés.
Boucherville

Tél.: 450.655.4728
Télé.: 450.655.3407

745759-carte

SERVICE D'ÉLAGAGE BOISVERT

Arboriculteur - Élagueur

- ÉLAGAGE • ABATTAGE • ESSOUCHAGE • TAILLE DE HAIE
- ASSURANCE RESPONSABILITÉ

Bois de chauffage à vendre

Francis Boisvert 514.969.8685
WWW.ELAGAGEBOISVERT.COM 752190-141006

R.B.Q.: 2333-4402-35

GILL

ENTREPRENEUR GÉNÉRAL

LES ENTREPRISES **JEAN-YVES GILL INC.**

- Construction
- Menuiserie
- Rénovation

Terrains disponibles
819.843.0035

MAGOG-ORFORD ET ENVIRONS

745454-carte

Ébénisterie P. Sheddleur

Armoires de cuisine
Vanity de salle de bains
Ébénisterie
menuiserie architecturale
Meubles et pièces sur mesure
Menuiserie et finition

Résidentiel et commercial

2 rue Bissonnette, Verchères, Qc.

Bur.: 450.583.3985 • Cell.: 514.774.7819
Télécopieur: 450.583.3515

N°1

RBQ 4276-7757-30

Les Toitures JGCormier Enr

Qualité - Service - Expérience - Prix

Pour une estimation gratuite:
(450) 652-7702 ou (514) 730-4977

Mini Excavation A1 inc.

Excavation de tout genre
Endroit restreint / Marteau hydraulique / Drains français
Réparation de fissures / Nivellement de terrain
Transport: pierre-sable-terre

Prop. Michel Lajoie - Alain André

Cell.: 514 779-8175
Paget: 514 401-6659

2300 B. boul. Sir Wilfrid-Laurier (route 116)
Saint-Bruno, Québec J3V 4P6

748556-carte

Serge Gaudette enr.

Mini-excavation

- Drain français - Terrassement
- Réparation de fissure au polymère
- Coupe d'eau
- Marteau hydraulique
- Démolition

Licence: R.B.Q.: 8290-1000-20
Cell.: 514 863-2581

Réno Plus

Rénovation et finition de tous genres

Cuisine • Salle de bains • Sous-sol • Planchers
Fenêtres • Toiture • Cabanon • Garage • Rajout
Patio • Pavé-uni • Pergola • Lavage au jet • Clôture

PEINTURE INTÉRIEURE / EXTÉRIEURE
ESTIMATION GRATUITE

Sauvez des \$\$\$
Daniel

Cellulaire: 514.812.9510
Bureau: 450.652.7454

750016-CARTE

Rénov-A-Scions R.A.
RBQ 8328-6682-43

- Toiture
- Sous-sol
- Cuisine
- Salle de bains
- Rajout
- Cabanon
- Patio
- Garage

Membre APCHQ
Montréal Métropolitain

Robert
Tél.: 450.929.1717
Cell.: 514.236.1169

RÉNO TALBOT

Réparations et rénovations de tous genres

- Cuisine
- Salle de bains
- Sous-sol
- Patios
- Salle de cinéma maison

Tél. 450.449.1151
Cell. 514.914.5454

RÉNOVATION S.G.

- toitures
- Agrandissement
- Garage
- Patio etc.

ESTIMATION GRATUITE

514 863-2581

PROBLÈME DE PYRITE?

À Boucherville Depuis 25 ANS

D. COLLIN EXCAVATION

ESTIMATION GRATUITE

- COUPE D'EAU, ÉGOUTS
- DRAINS FRANÇAIS
- FONDATEMENTS DE GARAGE
- RÉPARATION DE FISSURES
- TERRASSEMENT ET PAVAGE
- Transport pierre, terre, sable à la verge ou au voyage

Mini excavatrice
Démolition de béton

Permis R.B.Q. 8007-9015

(450) 641-0803

APCHQ

RÉNOVATION SYLVAIN LEMAY

Rénovations et entretiens de tous genres

Le professionnalisme au bout des doigts!

BUR.: 450.583.0040
CELL.: 514.217.4498

LOCATION DE CONTENEURS DE REBUTS

- COMMERCIAL
- INDUSTRIEL
- RÉSIDENTIEL

LES REBUTS DE MÉTAL VARENNES LTÉE

2162, RENÉ GAULTIER, VARENNES
TÉL.: (450) 652-9492

ORGANISATIONS ACCRÉDITÉES DE BOUCHERVILLE

CERCLE DE FERMIERES DE BOUCHERVILLE Expo-Cadeaux

Le Cercle de fermières vous offre l'opportunité de vous procurer vos cadeaux de Noël ou pour toutes occasions. Les artisanes ont travaillé de pied ferme tout au cours de l'année pour vous présenter des pièces de tout genre : broderie, courtpointe, couture, tricotin, cartes et petites créations.

L'exposition aura lieu au centre administratif Clovis-Langlois (500 rue de la Rivière-aux-Pins à Boucherville) aux dates suivantes :

Vendredi 10 novembre - 20 h à 22 h
Samedi 11 novembre - 10 h à 17 h
Dimanche 12 novembre - 10 h à 17 h

Toute la population est invitée ; l'entrée est libre et il y aura un coin repas.

Denis Choquette : 450 655-4700

CLUB FADOQ DE BOUCHERVILLE www.fadoqboucherville.qc.ca

RENOUVELLEMENT CARTES DE MEMBRES : Coût 25 \$ et, à cette occasion, nous vous remettrons l'agenda 2006-2007.

FÊTE DE NOËL : Les 50 ans de mariage seront fêtés à Noël. Si vous êtes de ce nombre, veuillez nous en informer. Merci !

WHIST MILITAIRE : le dimanche 22 octobre à 19 h 30 à la salle paroissiale Ste-Famille. Coût : 5 \$ membre et 8 \$ non-membre.

PARTY DE NOËL DE LA FAMILLE DION AU CASINO DE MONTRÉAL le mercredi 22 novembre 2006, départ 10 h, retour 17 h (2^e autobus). Coût : 57 \$. Organisateur : Pierre Toupin.

CASINO DE MONTRÉAL SEULEMENT le lundi 27 novembre; départ à 19 h 30, retour du casino vers 16 h. 7 \$ membre, 10 \$ non membre, repas du midi à vos frais.

NEW-YORK avec la magie du temps des Fêtes et le spectacle des ROCKETTES : 1^{er}, 2 et 3 décembre 2006. Forfait de 3 jrs / 2nts : transport de luxe, 2 nts d'hôtel, 2 déjeuners, traversier vers la statue de la Liberté, tour de Manhattan (4h), spectacle des Rockettes au Radio City Hall, temps libre pour magasinage (Macy's, le plus grand magasin au monde), toutes les visites (le célèbre sapin de Noël, Harlem, Central Park, Time Square, Trump Tower, les lieux des Tours jumelles, etc.) et guide accompagnateur. Coût : 399 \$ / pers. en occ. double.

SORTIE HIVERNALE À L'AUBERGE « LE BALUCHON » (4^e) SAINT-PAULIN : du 31 janvier au 2 février 2007, départ 14 h. Venez profiter d'activités de plein air : randonnée pédestre, ski de fond, raquette, patin (piste de 5 km sur la rivière) et promenade en carriole. Le forfait comprend le transport en autocar de luxe, les deux nuits d'hébergement, six repas, apéritif, vin (dont deux soupers cinq services). Accès à la piscine intérieure, sauna et bain tourbillon. Coût : 425 \$ / personne en occ. double. Organisateur : André Hébert.

CROISIÈRE PAYS SCANDINAVES ET RUSSIE : du 6 au 19 septembre 2007. Quelle merveilleuse façon de visiter ces pays : Danemark, Suède, Finlande, Estonie, Pologne, Norvège + Saint-Petersbourg/Russie à bord du STAR PRINCESS avec Croisières Franco-Fun. Croisière de 12 jours plus 2 nuits à Copenhague avec petits déjeuners. Toutes les excursions en français ! Accompagnateur francophone et départ de Boucherville. **Présentation audiovisuelle le mercredi 8 novembre à 19 h** au 31, Pierre-Boucher. Cassette provenant du Princess Cruise sur différentes escales. Réservez votre place au 450 655-5014 ou à l'organisatrice, Denise Fournier 450 655-2449.

IXTAPA (MEXIQUE) : 2 semaines/formule tout inclus, du 15 février au 1^{er} mars 2007. Ixtapa est située entre Acapulco et Puerto Vallarta face à l'océan Pacifique. Nous allons à l'Hôtel Costa Real 4* situé sur la plage El Palmar à proximité d'un centre commercial. Le prix est de 2399\$ en occ. double, 3 repas par jour, collation 24 h, vin au repas, boisson, bière, boissons gazeuses incluses. Animation de jour et en soirée. Pour réserver, dépôt de 500\$. Départ de Boucherville. Information et inscription : 450 655-2449 - accompagnatrice : Denise Fournier.

EN PRÉPARATION :
Séjour Corse/Côte d'Azur en mai-juin 2007.
ACTIVITÉ DANSE EN LIGNE : l'école *Les Pieds Agiles* célébrera Noël le samedi 9 décembre à partir de 17 h 30 au sous-sol de l'église St-Sébastien. Nous vous accueillerons avec un cocktail de bienvenue qui sera suivi d'un repas fin accompagné de vin. Nous poursuivrons par une soirée de danse durant laquelle une vedette surprise présentera un spectacle de Noël. Chaque convive recevra un cadeau attribué à chaque table et l'un des nombreux prix de présence. Michel Bourré, professeur de l'école et président d'UniDanse animera la soirée. Les billets sont déjà en vente au prix de 35 \$ pour les membres et de 40 \$ pour les non-membres. D'autre part, veuillez noter à votre agenda que l'école fêtera le samedi 2 juin, lors d'une fête grandiose au centre multifonctionnel, ses 25 ans. Information au 450 641-9553.

Le Club, situé au 31 Pierre-Boucher est ouvert du lundi au vendredi de 13 h à 16 h
Info : 450 655-5014

Nous avons une boîte vocale, laissez un bref message (nom & no. de tél.) et nous vous rappellerons.

CENTRE D'ACTION BÉNÉVOLE Séance d'information

Pour tous ceux et celles qui souhaitent s'impliquer bénévolement dans l'un ou l'autre des nombreux services offerts par le Centre d'action bénévole de Boucherville (CABB), une séance d'information publique aura lieu le 31 octobre prochain à 9 h 30 au CABB (20, rue Pierre-Boucher). Fait à noter : il est obligatoire d'assister à une séance d'information avant de procéder à l'inscription à titre de bénévole. Renseignements et inscriptions au 450-655-9081.

CARREFOUR DES AÎNÉS DE BOUCHERVILLE

RENCONTRE MENSUELLE 24 OCTOBRE 2006
Conférencier : Claire Villeneuve, détentriche d'une maîtrise en musicologie de l'Université de Montréal

Sujet : **Mozart (1756 - 1791) source d'inspiration :**

En ce 250^e anniversaire de la naissance de Mozart, nous nous souvenons de lui par le biais de compositions que sa musique a inspirées.

* Conférences avec musique et diapositives.
Endroit : Salle paroissiale Ste-Famille, à 20 h. Admission : gratuit pour les membres et 3 \$ non-membres. Information : Marie Dulude 450 655-9600.

CLINIQUE DE SANG : Le 27 octobre, de 10 h à 20 h, au centre multifonctionnel. Nous vous attendons en très grand nombre. Information : Nicole Dugré Rivard.

SOUPER DE NOËL : Vendredi, 8 décembre à 17 h 15 pour le coquetel et à 18 h pour le souper au centre multifonctionnel. Membres 35 \$ et non-membres 45\$. Après le repas, la troupe Symbiose de l'École de danse de Boucherville exécutera trois numéros qui leur ont mérité une médaille d'or et une autre d'argent au Festival international de Trois-Rivières. La soirée sera animée par Monique Gervais, professeure de danse en ligne au Carrefour. Réservation et renseignements : Yves Roch 450 655-1168.

HIPPODROME DE MONTRÉAL - BRUNCH DOMINICAL Dimanche, le 19 novembre - Coût : membres 35 \$ et non-membres 38 \$. Le forfait comprend : transport, brunch, taxes et pourboires, programme des courses, une course dédiée au Carrefour des Aînés. Départ du centre sportif Pierre-Laporte à 11 h 30 et retour au même endroit vers 17 h. Inscription et information : Michel Ménard 450 655-9429.

SORTIE D'HIVER - HÔTEL LA SAPINIÈRE À VAL-DAVID Du dimanche 4 février au mardi 6 février 2007. Coût du forfait : 439 \$ p.p. occ. simple 320 \$ p.p. occ. double, 289 \$ p.p. occ. Triple, taxes et service inclus, sans le transport. Coût du transport : 33 \$ le siège aller/retour en autocar. Réservation et information : Jean-Pierre Langevin 450 641-0511.

UN VOYAGE EN TUNISIE
1) Séjour de trois semaines du 26 mars au 16 avril 2007 ;
2) Séjour de deux semaines. Il vous en coûtera environ 340 \$ de moins par personne.
3) Séjour de deux semaines en Tunisie avec quelques jours à Paris. Prix à confirmer. Toutes ces options seront organisées avec la représentante de Révatour, Marie-France Mousseau
Une troisième rencontre aura lieu à la mi-février 2007.
Renseignements : Michel Ménard 450 655-9429.

CARTE DE MEMBRE disponible au coût de 20 \$. Renseignements : André Bourbeau 450 655-7020.

BAMBINERIE DE BOUCHERVILLE Marché aux puces Vente d'articles usagés pour enfants

Le marché aux puces de la Bambinerie au lieu dimanche, le 22 octobre prochain de 9 h 30 à 14 h au centre multifonctionnel de Boucherville.

Vendeurs : apportez vos gros morceaux le 21 octobre de 19 h à 21 h au centre multifonctionnel.

Organisme sans but lucratif, le Marché aux Puces est notre principale source de financement.

www.bambinerie.com ou 450 441-6130

ORGANISATIONS ACCRÉDITÉES DE BOUCHERVILLE « VOTRE CHRONIQUE »

Vous êtes une organisation accréditée de la Ville de Boucherville? Vous désirez faire la promotion de vos activités auprès de vos concitoyens? Profitez de cette chronique hebdomadaire GRATUITE.

Apportez vos textes avant le lundi soir, une semaine avant la parution, au centre sportif Pierre-Laporte, 490, chemin du Lac. La cueillette des textes se fait le mardi matin.

Michelle Pauzé
Téléphone: 450 449-8100 poste 8905
Télécopieur: 450 449-7109
Courriel : michelle.pauze@ville.boucherville.qc.ca

Centre de formation professionnelle des Patriotes
Un accès direct à l'emploi

« NOUVEAU » FORMATION INDIVIDUALISÉE

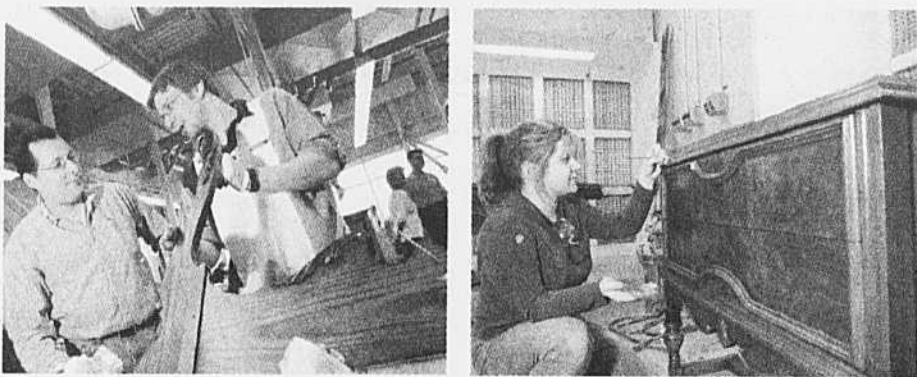

FINITION DE MEUBLES

LE SEUL CENTRE AU QUÉBEC
à offrir
une formation individualisée
en finition de meubles

450 • 645 • 2370

www.cfp.csp.qc.ca
2121, rue Bombardier
Sainte-Julie

Commission scolaire
des Patriotes

102981-211006

Guy Leclair
Coiffeur-styliste
Ghislaine Senneville
Coloriste



Recommande pour vous
Mesdames et messieurs

L'ORÉAL PROFESSIONNEL
ET KÉRASTASE

des produits de coloration et soins
de grande qualité pour vos cheveux.
Beauté, lumière et brillance sont nos objectifs.

Pour rendez-vous : 450.449.1261

L'ORÉAL
PROFESSIONNEL

KÉRASTASE
PARIS

LES COIFFEURS
du faubourg

1025, Lionel-Daunais
Boucherville
450.449.1261

752188-141006



À glacer le sang...

Ceux qui apprécient les décors d'Halloween vraiment terrifiants devraient aller faire un petit tour du côté de la rue Nicolas-Hogleman à Boucherville. Les propriétaires de la maison portant le numéro civique 854 n'ont pas ménagé les efforts afin de faire du 31 octobre une soirée mémorable avec frissons garantis. Le soir, on promet des jeux de lumières, un stroboscope, des effets de fumée et même d'horribles sons provenant de toutes parts... (NG)

Besoin de bénévoles masculins pour les enfants

La Maison des enfants recherche des bénévoles adultes pour accueillir la parole des enfants de 5 à 12 ans, qui écrivent leurs espoirs, leurs craintes, leurs joies, leur tristesse, leurs amours, leurs ambitions, leurs rêves...

Des enfants demandent que ce soit des bénévoles adultes masculins qui leur répondent, les encouragent et leur donnent des

pistes de solutions. Une formation est offerte gratuitement.

Les hommes adultes (18 ans+), étudiants, retraités ou au travail qui désirent s'engager dans le projet de la Maison des enfants peuvent communiquer par téléphone au 450 929-1488 ou par courriel à maisonenfants@vl.videotron.ca. La Maison communiquera avec eux dès que possible.

LES PNEUS
ROBERT BERNARD
le nom
qui fait sa marque !

Medalist

Le pneu d'hiver de première qualité
**QUI PROCURE UNE ADHÉRENCE SANS
PAREILLE DANS LA NEIGE**
ainsi qu'une stabilité accrue, tout en assurant
une conduite douce et silencieuse

- Traction exceptionnelle sur la neige
- Flexibilité de la bande de roulement et adhérence à basses températures
- Stabilité supérieure sur les surfaces glacées
- Respecte les exigences de l'A.C.I.C* d'adhérence dans la neige

À partir de

52⁶⁵
155/80R13



* Association Canadienne de l'Industrie du Caoutchouc

www.robertbernard.com



LES PNEUS

Robert Bernard

1570, boul. de Montarville, Boucherville
(450) 449-1112 Sans frais : 1 877 449-1112

Sutton
L'immobilier nous habite
www.sutton.com



Yves Castonguay
agent immobilier affilié



Lorraine Bérubé
agent immobilier affilié



Jacques Bruneau
agent immobilier affilié



Roger Quintal
agent immobilier affilié



Nathalie Durand
agent immobilier affilié



Linda Beauchemin
agent immobilier affilié



Huguette Gauthier
agent immobilier affilié



André Gareau
agent immobilier affilié



Robin Vaillancourt
agent immobilier affilié



Danielle Roy
agent immobilier affilié



Francine Deshaies
agent immobilier affilié



Jean-Louis Bertrand
agent immobilier affilié



Francine Richard
agent immobilier affilié



Charles Charbonneau
agent immobilier affilié



Thérèse Chartrand
agent immobilier affilié
450 655-4080



BOUCHERVILLE : Cette propriété exceptionnelle est constituée de deux plain-pied jumelés et communicants. Idéal pour personnes qui aimeraient avoir les parents avec eux tout en étant autonome privés. 16 pièces, 2+3 CAC, grand salon et SAM, sol entièrement fini, 2 S.D.L., grand ter. de 12,060 PC, pisc. cr. chauffée.
THÉRÈSE CHARTRAND ET JEAN CHARTRAND, 450 449-9294



Jean Chartrand
agent immobilier affilié
450 655-4080



Philippe Duprix
agent immobilier affilié
450 655-4080



Charmant condo de 3 CAC dans secteur tranquille à 2 pas du fleuve, niveau supérieur. Généreuse fenestration donnant beaucoup de luminosité. Grand salon et SAM. OCCUPATION RAPIDE POSSIBLE.
PHILIPPE DUPRIX, 450 655-4080



Michel Daoust
agent immobilier affilié
450 655-4080



HÉLÈNE-BOULLÉ, Boucherville. Le meilleur placement en ville. Très bien entretenu au fil des ans. Locataires de choix.
MICHEL DAOUST, 450 655-4080



Josée Bissonnette
agent immobilier affilié
450 655-4080



Condo unité de coin sur 2 niveaux, 3 chambres dont celle des maîtres avec walk-in, 2 salles de bains, climatisation murale. Secteur paisible Boucherville.
JOSÉE BISSONNETTE, 450 655-4080



Diane Paradis
agent immobilier affilié
450 655-4080



VARENNES : Magnifique propriété, lattes, sous-sol aménagé. Beau terrain paysage par professionnels, grand patio, piscine. Faites vite!
DIANE PARADIS, 450 655-4080

GRUPE SUTTON ACTION INC. COURTIER IMMOBILIER AGRÉÉ
151, de Mortagne bureau 200, Boucherville

450 655-4080



Marcoux Joubert

L'équipe du tonnerre



Signature M.J.
courtier immobilier agréé

749920-211006



NOUVEAU

- Grand cottage 4 côtés brique alliant confort et espace
- Planchers de lattes sur 2 niveaux, SFM avec foyer comb.
- Boucherville, terrain de plus de 10,600 p.c. 389 800\$



IMPECCABLE

- Secteur Harmonie, superbe cottage, près du lac et parc
- Foyer au gaz, aire ouverte, 3 chambres + 2 au sous-sol
- Boucherville, cour clôturée, cabanon, paysagement prof.



IMPECCABLE

- Joli condo bien situé à proximité des services
- Foyer au gaz, air climatisé, aspirateur central, o'gee
- Ste-Julie, confort et tranquillité assurés, 154 800 \$



NOUVEAU

- Prestigieux et vaste cottage face au fleuve
- Const. 2005, décor soigné, matériaux de qualité
- Varennes, superbe cour arrière, piscine creusée



SUPERBE

- Vaste propriété située dans un secteur recherché
- Foyer 2 faces, plafond cathédrale, grandes pièces
- Varennes, garage double, terrain privé, 264 800 \$



VENDU

8561 Pierre Dupaigne
Montréal (Ahuntsic)

Serge Joubert

Agent immobilier affilié



Louise Marcoux
B.A. Comm
Agent immobilier affilié

449-4411

www.marcouxjoubert.com



RE/MAX SIGNATURE INC.
COURTIER IMMOBILIER AGRÉÉ
franchisé indépendant et autonome

Nicole LaBarre

Agent immobilier affilié

Disponible
8 jours/7

450 449-4411



NOUVEAU

Boucherville : Grande propriété 37x35 pi. Planchers de lattes de chêne. Plafond cathédrale, 4 chambres, système de chauffage à air soufflé. Située à deux pas du fleuve.



RÉNOVÉ

Varennes : Bungalow 2 chambres, possibilité de 2 autres chambres au sous-sol. 2 salles de bains. Toit 2006. Comptoir de cuisine et céramique 2005. Piscine 2006. À qui la chance?



UNIQUE

Saint-Amable : Bungalow impeccable, 3 chambres. Planchers de lattes, 2 salles de bains, verrière, sous-sol fini, piscine, spa.

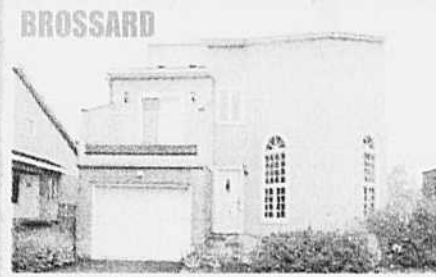

BROSSARD

Superbe cottage avec garage, 3+1 chambres, foyer. Maison de 32x42. Sous-sol fini. Mezzanine surplombe le salon. Air climatisé. Une visite vous convaincra!



Vendu

4 plex situé au
6513-19 De Gaspé, Montréal.



Vendu

1467-73 rue La Fontaine, Montréal.
Prix était inscrit à 685,000\$ Trop tard vendu!
Mes acheteurs et mes vendeurs
sont très satisfaits.

749931-211006



BOUCHERVILLE LOCATION - Local commercial de 900 p.c., 2e étage, bâtisse rénovée haut de gamme, planchers de céramique de qualité, salle d'eau, rangement, climatisation.



BOUCHERVILLE - Secteur Harmonie, 2 condo de 1600 p.c. disponible, construction neuve, haut de gamme, plafond de 9'. Un unité modèle disponible pour visite.



NOUVEAU BOUCHERVILLE - Cottage jumelé rénové, 3 chambres, foyer au salon. Rue tranquille, cour privée agrémentée d'une piscine creusée.



NOUVEAU BOUCHERVILLE - Les Villas de Montbrun, maison de ville située face à un îlot de verdure. 2 chambres à l'étage. Cour intime avec paysagement.



5 CHAMBRES



BOUCHERVILLE - Architecture unique, concept «Viceroy» maximisant les espaces et la lumière grâce à sa généreuse fenestration. Site paisible à proximité du parc et du fleuve.



BOUCHERVILLE - Croissant recherché Jardins Sabrevois. Cottage 4 chambres et 2 salles de bains à l'étage, pl. lattes de chêne sur 2 niveaux, cour privée avec pisc. cr récente.



NOUVEAU BOUCHERVILLE - « Harmonie » - Cottage impeccable. Beaucoup d'extras tel que granit, cuisine avec armoires de chêne, marbre, plafond de 9' au RDC, foyer, climatisation... Terrain de 6800 p.c.



NOUVEAU VARENNES - Secteur de prestige Jardins de la Rive. Haut standard. Matériaux nobles, armoires de cuisine merisier teint. Salle familiale avec fenêtre en baie donnant vue sur la cour intime aménagée avec piscine cr. chauffée.



NOUVEAU BOUCHERVILLE - Secteur de prestige. Construction de qualité. Concept intérieur maximisant l'espace. Grande salle familiale au RDC, cuisine spacieuse avec coin repas, 5 chambres et 2 salles de bains à l'étage. Cour intime entièrement aménagée avec patio en pierre de taille, piscine et haie.



NOUVEAU BOUCHERVILLE - Bord de l'eau au coeur du vieux village. Dessiné en 1996 par un architecte qui a optimisé la vue au fleuve et l'ensoleillement. Sous-sol aménagé avec porte indépendante sur le côté offrant plusieurs possibilités. Site exceptionnel!



BOUCHERVILLE « LE BOISÉ » - Sur l'une des rues les plus recherchées! 4 CAC à l'étage, 2 SDB. Bureau au RDC. Foyer au gaz 3 faces. Escalier érable et fer forgé. Grand terrain de 45,472 p.c. avec piscine creusée chauffée.



NOUVEAU BOUCHERVILLE DOMAINE CORBEIL - Situé dans un croissant à deux pas du fleuve. Cottage familial, 4 chambres et 2 SDB à l'étage. Salle familiale au RDC agrémentée d'un foyer. Occupation peut être rapide.

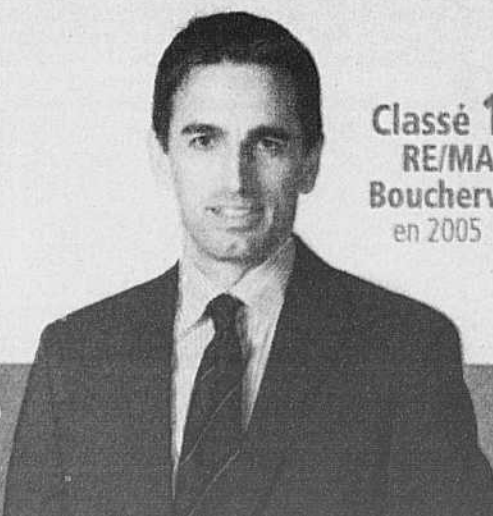

Classé 1^{er}
RE/MAX
Boucherville
en 2005

749928-211006

Pour moi, chaque transaction est unique
marc-andre.bourdon.com



RE/MAX SIGNATURE INC.
COURTIER IMMOBILIER AGRÉÉ

450 449-4411

Marc-André Bourdon

Partenaire de vos rêves | AGENT IMMOBILIER AGRÉÉ B.A.A., F.R.I.

En équipe avec Lise et Mireille

Pour vous aider à réaliser votre rêve!

Lise Roy
Agent immobilier affilié

Mireille Debien
Agent immobilier affilié

450 449-4411

RE/MAX SIGNATURE INC.
Courtier immobilier agréé



- Condo unité de coin plein sud
- Planchers de lattes + 2 chambres
- Garage, ascenseur, à pied du métro



- Grand condo de type cottage
- 3 chambres + 2 salles de bains
- Sous-sol aménagé + garage et rangement



- Cottage 3 grandes chambres, planchers de lattes
- Salle familiale avec foyer
- Sous-sol aménagé, piscine hors-terre



- Près des transports et des écoles
- 3 chambres + 2 salles de bains
- Sous-sol aménagé, piscine hors-terre

VISITE LIBRE

NOUVEAU VIEUX VILLAGE

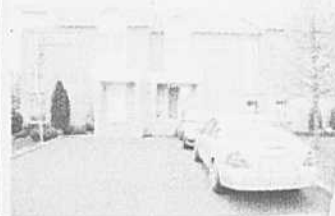

- Dimanche 22 octobre de 14h à 16h au 794 des Découvreurs, Boucherville.
- Propriété avec 3 chambres spacieuses
- Cour intime avec patio et gazebo
- Quartier accueillant avec école pr. à pied!
- Bienvenue!



- Cottage ancestral au pied du clocher
- Planchers de bois, murs de lambris
- Renové avec souci d'authenticité
- Entrez-y, vous serez charmés!

Votre agent de confiance!

BOUCHERVILLE HARMONIE



- Maison lumineuse : fenestration abondante
- Détails soignés pour plus de luxe et de confort
- Salle familiale au RDC avec foyer au gaz
- Quartier recherché, près d'un parc avec lac et boisé!

BOUCHERVILLE



- Superbe maison offre espace et qualité
- Armoires de cuisine en bois, coin dînette
- Sous-sol fini avec SFM et SDB
- Grand terrain 9000 p.c. dans secteur paisible



Pierre Philibert 450 449-4411
Agent immobilier agréé de
RE/MAX Signature PP
www.pierrephilibert.com

RE/MAX Signature inc. (450) 449-4411
Courtier immobilier agréé

René Frenette
Agent immobilier affilié

VARENNES OUEST

Bungalow très propre et ensoleillé avec garage, piscine, 3 chambres, planchers bois, dans un secteur très recherché.

DUPLEX

Magnifique duplex situé dans le vieux Boucherville avec plusieurs rénovations : fenêtres, cuisine... Air climatisé, 2 vestibules, terrain intime. Bonne visite.

RE/MAX Signature inc. 514 889-4951
Courtier immobilier agréé

François Audet
Agent immobilier affilié

VISITE LIBRE
Dimanche 22 octobre de 14h à 16h

455 Marie-Victorin, Verchères

Superbe propriété (2000) érigée sur un terrain paysagé de 15.000 p.c., piscine creusée sécuritaire, près de 2.400 p.c. habitables répartis sur deux étages, 3 chambres, salon, salle familiale, cuisine fonctionnelle... décorée avec soin au goût du jour avec en prime une vue sur le fleuve... Une visite saura vous convaincre, c'est un rendez-vous!



EMPLACEMENT PRIVILÉGIÉ Unique aux abords du majestueux St-Laurent! Luxueuse construite selon les plus hauts standards. Superbe solarium octogonal, vue à couper le souffle sur l'eau!



LE BOISE Conception haut de gamme et style classique. 4+2 CAC, 3 garages. Sur un des plus beaux terrains du Bois (+ 27.000 p.c.) avec piscine creusée, boisé sauvage, jardins d'eau et cascade!



SANS VOISIN ARRIÈRE Adossé à la Rivière aux Pins à Boucherville. Cuisine et salle de bains rénovées. Cour arrière orientation plein sud, piscine creusée, très intime!



"FLEUVE" Plain-pied aire ouverte, 2 CAC, style provençal français. Pour résidence principale ou secondaire, à 45 minutes de Montréal (Contrecoeur)! Directement adossé au fleuve St-Laurent!

VISITES LIBRES
Boucherville le dimanche 22 octobre de 14h à 16h



AU 295 RUE DE GASCOGNE. Construction récente, 3+1 CAC, foyer au bois, sous-sol aménagé. Aménagement paysager professionnel.



AU 401 RUE DE DIJON. Charmant cottage, 3+1 CAC, foyer au bois, climatisation. Cour intime, nombreux arbres, piscine hors-terre et garage!



AU 185 RUE DE COURNOYER. Cour et maison spacieuse et bien entretenues. Cuisine et 2 salles de bain rénovées. Piscine cr. et chauffée. Haie de cèdres mature.



AU 1191 RUE DIEPPE. GARAGE DOUBLE, 3+1 CAC, 2 salles de bain à l'étage. Au salon : foyer au bois et toit cathédrale. Quartier recherché!



AU 1282 DE ROUEN. 3+1 CAC, cuisine rénovée, foyer 2 faces. Pleine de soleil!

Dominic Fafard, spécialiste hypothécaire de la Banque Nationale, sera sur place pour répondre à vos questions de financement!

Événement
Martine Deschesnes

Martine Deschesnes

t 450.449.4411 sans frais 800.732.8103
www.martinedeschesnes.com

RE/MAX

The Real Estate Group Inc. 2006

RE/MAX Performance R.C.N.
Courtier immobilier agréé
Licencié indépendant et autonome de RE/MAX Performance inc.

Performance Plus

450.466.4000

Adossé au Golf



Longueuil. Parcours du Cerf. Cottage 2005 4 chambres. Luxueux et unique avec cour intérieure. Chauff. au gaz...

Claudette Néron
Agent immobilier affilié **514.953.0504**

Prix révisé



Boucherville. Situé dans un croissant. 4 chambres. Salle à manger + dinette. Cour des plus intimes...

Richard Néron
Agent immobilier agréé **514.953.0503**

RE/MAX Performance Plus
RE/MAX Performance R.C.N.
Courtier immobilier agréé
Licencié indépendant et autonome de RE/MAX Performance inc.

450 466-4000

France Roberge
Agent immobilier affilié **514 772-1110**

VISITE LIBRE
Dimanche 22 octobre de 14 h à 16 h
Venez me rencontrer au
604, Françoise Loisel, Boucherville



Rivière aux Pins : Bungalow 2 + 2 CAC, cuisine avec îlot central, salle à manger, planchers de lattes, sous-sol aménagé, grand terrain avec arbres matures. Proximité des services.

RE/MAX Performance inc.
Courtier immobilier agréé
Franchise indépendant et autonome de RE/MAX Québec inc.

Chantal Joubert
LLB DDN
Agent immobilier affilié

514.262.6739
450.466.4000
chantaljoubert@videotron.ca

Nouveau - Dans un croissant



Varenes : Cottage, 3 + 1 chambres, situé dans un croissant. Cour entièrement aménagée et clôturée. Idéal pour jeune famille. Faites vite!

RE/MAX RE/MAX SIGNATURE INC.
Courtier immobilier agréé
Franchise indépendant et autonome

450.449.4411

Pour une transaction sans problème!

Johanne Petit
Agent immobilier affilié

RE/MAX Signature inc.
Courtier immobilier agréé
Franchise indépendant et autonome de RE/MAX Québec inc.

Linda Blanchette
agent immobilier affilié

J'aime travailler avec les acheteurs

450 449-4411

RE/MAX PERFORMANCE INC.
Courtier immobilier agréé
Franchise indépendant et autonome de RE/MAX Québec inc.

Paule Bernier
Agent immobilier affilié

paule.bernier@remax-quebec.com
(514) 978-2452
(450) 466-4000

Quand 20 personnes d'ici donnent 15 \$,

une clinique juridique défend les droits bafoués d'autochtones du Mexique.

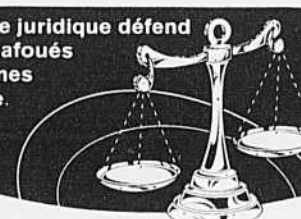

DÉVELOPPEMENT ET PAIX **1-888-234-8533**
(514) 257-8711
www.devpo.org

RE/MAX COURTIER IMMOBILIER AGRÉÉ
FRANCHISE INDÉPENDANT ET AUTONOME DE RE/MAX QUÉBEC INC.

Lucie Fortier
Agent immobilier affilié

450.449.4411

RE/MAX Re/Max Signature L.D.
Courtier immobilier agréé

450.449.4411

ESTIMATION GRATUITE pour un service professionnel

Jacques Desjardins
Agent immobilier agréé

RE/MAX RE/MAX SIGNATURE INC.
Courtier immobilier agréé

Carmen Bonin
Agent immobilier affilié

450.449.4411
carmen.bonin@remax-quebec.com

PRIX RÉVISÉ



Varenes, maison 2 étages à aire ouverte, très lumineuse, foyer dans la salle familiale, cour très privée, 2 patios, haie cèdres matures. À visiter!

Nouveau Boucherville

Marie-France GRENACHE
Agent immobilier affilié
Tél. : 450 449-4411
marie-france.grenache@remax-quebec.com

RE/MAX Re/Max Signature inc.
courtier immobilier agréé

RE/MAX RE/MAX Signature inc.
Courtier immobilier agréé
Franchise indépendant et autonome de RE/MAX Québec inc.

Lucien Brossard
Agent immobilier affilié
lucien.brossard@remax-quebec.com

C'est nous ça!

LONGUEUIL SECTEUR PIERRE BOUCHER

- Impeccable quadruplex situé dans un secteur paisible et homogène
- Près de tous les services : parc, école, centre hospitalier Pierre Boucher
- Proximité des transports et accès routiers
- Plusieurs rénovations effectuées et très bons revenus
- Idéal pour propriétaire occupant et/ou investisseur
- Une occasion à ne pas manquer!
- Contactez-moi et allons visiter!

PRIX RÉVISÉ

VERCHÈRES

- Superbe maison à étage 2004
- Située dans un secteur résidentiel et paisible
- Terrain de 5,500 PC à proximité des services
- Offrant 2+1 CAC (poss. 3+2), 2,5 SDB, pl. de marqueterie aux étages, s-sol entièrement terminé
- Patio de béton (13X14), piscine hors terre, foyer, A/C mural, immense garage. Très beau produit! Venez voir!

Cet espace pourrait vous être réservé!

Laissez-moi devenir « votre » agent!

Pour ce faire, accordez-moi 15 minutes de votre temps!

« Pour une évaluation gratuite de la valeur marchande de votre propriété, contactez-moi! »

SÉVIGNY BLANCHET, POUR VOUS CENTRER SUR VOS PRIORITÉS.



BOUCHERVILLE, spacieuse et invitante propriété au coeur de La Seigneurie, 3 CAC, planchers de lattes, très belle cour intime avec piscine creusée. **IMPECCABLE! À voir!**



ST-BRUNO, vaste et luxueuse prop., impeccable, bien éclairée, sous-sol fini, piscine, foyer, pl. de lattes.



LAVALTRIE, situé sur un rue paisible, bien entretenue, 2+2 CAC, cour clôturée, piscine et cabanon.



BOUCHERVILLE, propriété bien entretenue avec belle luminosité, terrain privé et arbres matures.

VENDU

1014 Achille Fortier, Boucherville

LEMOYNE, duplex (2 app. 5 1/2), belles armoires de cuisine, grande cour arrière. (zone commercial).

449-4411

RE/MAX PIERRE SÉVIGNY Agent immobilier affilié
STEEVE BLANCHET Agent immobilier agréé



RE/MAX Signature P.V.
Courtier immobilier agréé
450.449.4411



Profitez de mon expérience et mon efficacité pour réaliser vos projets

PIERRE VERDON
agent immobilier agréé

749411-080706

Annie Thibert
Agent immobilier affilié

RE/MAX Signature Inc.

Bur : **450.449.4411**
Res : **450.655.6187**
annie.thibert@sympatico.ca

749413-080706

Dominique Bérard
Courtier immobilier agréé
dberrard@caapitalevent.com
450.649.2244

Jardins Sabrevois



Secteur recherché, cottage vaste et éclairé, 4 chambres à l'étage, thermopompe. Prés d'une école primaire, d'une garderie (CPE) transport en commun. Pour infos contactez-moi!

749412-080706

VISITE LIBRE
Dimanche 22 octobre de 14 h à 16 h



1800, rue Grou à Longueuil
Condo 3 étages, foyer, base de plein air.
Faut vendre, faites une offre !!!

GOIMMO
Cell: 514 946-1333

749410-211006

VARENNES



Condo à aire ouverte situé dans le secteur ouest, construction de qualité, situé sur un terrain commun de plus de 11,000 p.c. La cour est clôturée. Il y a 2 espaces de stationnement, construction 2003. Pourquoi payer un loyer 3%, 119,900\$ Aussi un grand 6^e sur deux niveaux. 182,500\$

VARENNES



Magnifique et luxueux cottage situé dans le secteur des jardins de la rive, offrant 4 chambres à l'étage, un bureau, salle familiale et grande salle à manger au rez-de-chaussée. Un sous-sol fini avec 3 chambres, une salle familiale et une sortie d'eau pour une salle de bain. Le tout sur un grand terrain paysagé avec piscine creusée.

749927-211006

VARENNES



Maison paliers multiples, 3+1 chambre, bien situé sur un coin de rue dans un secteur paisible, garage, grande cour intime clôturée par une haie de cèdres, piscine creusée avec thermopompe, cabanon 12x16 sur dalle de béton. Intérieur chaleureux avec foyer dans la salle familiale. Belle grande maison, elle a tout pour plaire! 248,500\$

François Breton
Agent immobilier agréé
450 449-4411
450 929-2525

www.francoisbreton.com

Le Bourg Chambly
CITE CHAMPÉLÉ

Offre de financement exceptionnelle!

Taux d'intérêt pour un an **0%**

Aussi disponible : 3,9 % / 2 ans et 4,9 % / 3 ans
Certaines conditions s'appliquent.

Excel
Nous bâtissons votre rêve
www.legroupeexcel.com

3217 et 3213 Clémence-Sabatté / Prendre autoroute 10, sortie 22 Est, tourner à droite sur Anne Le Seigneur et à gauche vers Clémence-Sabatté
450.447.9666 ou 514.942.0285

965767-190906

Re/Max Signature Inc.
Courtier immobilier agréé
450.449.4411

À votre service depuis 1988!

- > EXPÉRIENCE!
- > DISPONIBILITÉ!
- > EFFICACITÉ
- > APPELEZ-NOUS!

Marilène Bérard
Agent immobilier affilié

Louise Malin
Agent immobilier affilié

749412-080706

« À votre service depuis 1974 »

ROYAL LEPAGE TRADITION
COURTIER IMMOBILIER AGRÉÉ

450.449.4949
nicolestl@videotron.ca
www.royallepage.ca

Nicole St Laurent
Agent immobilier affilié

749922-190906

Boucherville | Harmonie

NOUVEAU



751 Wilfrid-Pelletier

Magnifique cottage neuf 2006, situé sur une rue paisible du secteur Harmonie, tout près de parcs et lac. 3 CAC + séjour au dessus du garage, salon et salle à manger à aire ouverte. Grande cuisine avec beaucoup de rangement + dinette. Plusieurs extras tel que foyer au gaz 3 foyers, plancher chauffant, salle de bain, climatisation centrale, ogees & cimaises. Généreuse fenestration. Superbes planchers de lattes couleur Topaz sur 2 étages. Escalier érable et fer forgé. Garage fini. Terrain de 6,100 pi.ca. avec grande cour arrière. Occupation immédiate.

Saisissez votre chance. Faites vite!

746488-211006

Info et visite : **514.236.4772**

RE/MAX Signature inc.
Courtier immobilier agréé

Gilles Huberdeau
Agent immobilier affilié

Éric Ouellette
Agent immobilier affilié

450.449.4411

749924-211006

BOUCHERVILLE



VISITE LIBRE



DE TOUTE BEAUTE! Magnifique condo, construction 2004, décoration soignée, planchers de lattes et ogees, armoires thermoplastique, très grande chambre des maîtres, air climatisé mural, 2 balcons. Occasion à ne pas manquer!
Excellent rapport qualité prix!

Dimanche 22 octobre de 14h à 16h
1240, de Rouen, Boucherville

LUCIE BOLDUC
B. A. Communication
Agent immobilier affilié

450.449.4411
Re/Max Signature Inc.
Courtier immobilier agréé

ROSEMONT SECTEUR ANGUS



Joli condo 2 chambres, situé au 1er étage avec vue sur le parc Arthur Champagne. Porte française dans le hall d'entrée. Cuisine à aire ouverte, foyer au salon. Prés de tous les services.

PRÉS DU STADE OLYMPIQUE



Condo de 2 CAC avec garage, plein de soleil avec fenestration de 7 pieds. Concept aire ouverte pour salon, cuisine et sam. Beau planchers de latte de couleur cassonade.

CONDO À BOUCHERVILLE



Joli condo 2 CAC situé au niveau terrasse, moulures, o'gee, lambris, foyer au gaz. Bonne localisation et très bien aménagé. Sa terrasse avec jardin zen, orientée plein soleil vous permettra de profiter des belles journées! Deux espaces de stationnement sont disponibles. Piscine creusée.

SAINT-CONSTANT



Beau cottage plein de soleil. Bien situé. 3 chambres à l'étage, pl. de lattes au rez-de-chaussée. Belle cuisine avec beaucoup de rangement, garde-manger walk-in! Belle cour clôturée et bien aménagé. Clim. mural. L'occupation peut être rapide.

749907-300906

Visite libre

Dimanche 22 octobre de 14h à 16h au 124 de Montbrun, Boucherville.

PRIX RÉVISÉ

NORMANDIE



Environnement de choix, près d'un parc et d'une garderie. Lumineux cottage de 3 CAC, toiture refaite, système central avec thermopompe et plus encore.

SEIGNEURIE



Une localisation extraordinaire. Voisin d'un grand parc. Grand bungalow, 3 CAC, planchers de lattes presque partout au premier. Foyer au salon, plafond cathédrale à la cuisine, piscine creusée. A voir!

JARDINS SABREVOIS



Secteur familial où tout est à proximité. Cottage 3+1 CAC avec garage. Pleine de soleil avec plafond cathédrale et foyer au salon. Toiture refaite. Prix des plus réalistes.

Claude Vallée
Agent immobilier agréé

749943-211006

Signature inc.
Courtier immobilier agréé

Jean-Pierre Lebrun
Agent immobilier affilié
450 449-4411

Un agent sympathique et professionnel!
749937-211006

VISITE LIBRE



BOUCHERVILLE : Dimanche 22 octobre de 14h à 16h au 1060 de Bellême. Propriété entretenue avec soin. Plusieurs améliorations apportées au fil des ans. Rue paisible très peu passante. Excellent rapport qualité/prix. Bienvenue!

NOUVEAU



VARENNES Bungalow, situé tout près d'une école primaire et transport en commun. 3 chambres, sous-sol fini, foyer, cour de réve avec magnifique piscine creusée.

ATTENTION NOUVEAU PRIX



VARENNES Cottage avec 3 grandes chambres à l'étage, salle de bain moderne, cuisine pratique, salle familiale avec foyer, beau terrain de 7000 p.c. Rue peu passante. Prix pour vendre rapidement. Profitez de l'automne!

LA SEIGNEURIE - Samedi 21 octobre 2006 | 43

VISITE LIBRE dimanche 22 octobre 14 h à 16 h
1175, du Perche



Jackie Robert
agent immobilier affilié
(450) 651-8331

Cottage impeccable près du golf, terrain magnifique avec piscine creusée et paysagement professionnel 369 000\$. Un plaisir à visiter. Bienvenue à tous!

745854-141006



Visite libre **dimanche 22 octobre de 14h à 16h au 51 Labonte, Verchères**

Maison unifamiliale 1978 avec garage attaché 17x24, façade de briques refaite en 2000 avec le toit. Fenêtres à battant neuves 2004. 3 CAC, 2 SDB dont une avec pl. chauffant. Ogees SDB et chambres au premier étage. Sous-sol fini, pl. flottant, poêle à bois, salon cuisine aire ouverte, pl. bois franc et cer. Pisc. h-t 21', spa Jacuzzi 7 pl. neuf 2006. Patio bois traité 16x35, patio béton 10x10, cour intime avec haie cèdres 10'. Aménagement paysager arrière refait 2006. De toute beauté 240.000\$ nég. **450 583-3213**

VISITE LIBRE - LE DIMANCHE 22 OCTOBRE de 14 h à 16 h
au 485 Place Des Vosges unité 34, Boucherville



Grand cottage jumelé impeccable offrant 3 chambres, SAM, SFM et bureau à domicile. Situé à proximité de tous les services.



RICHARD THÉROUX
agent immobilier affilié
514 718-4631

FRANCE Masson
Agent immobilier affilié



RE/MAX EXTRA INC.
Courtier immobilier agréé

VISITE LIBRE DIMANCHE 22 OCTOBRE 14H-16H



722, Claude-Dablon, BOUCHERVILLE

Clés en main, 3 CAC, sous-sol fini, piscine h.t., cinéma maison. A voir! MLS #1232411



Piscine creusée, 3 CAC, rénove avec les années. MLS # 1233442

450 464-1000

SUTTON



Cette résidence avec aire ouverte offre 11 pièces, 3 c.a.c., foyer, salle familiale vitrée, piscine creusée, cabanon et un terrain de plus de 5 acres.

PRIX RÉVISÉ : 439 000\$

Pour une visite s.v.p. contacter :

Gerald Pion, a.i.a.
(450) 531-1327
Les Immeubles Coldbrook Inc., courtier

Peter Marsh a.i.a.
(450) 242-1525
Immeubles Stuart, courtier

BOUCHERVILLE



VENDU

Prix demandé 269,000\$ Vendu 259,000\$
737, Mathurin Durant

Vous aussi vous pouvez atteindre vos objectifs en vendant rapidement. Communiquez sans tarder avec moi. Profitez vous aussi, en toute confiance, de mes 20 ans d'expérience et vous serez parmi mes nombreux clients satisfaits. Estimation gratuite de votre propriété.

Georges Cardinal
agent immobilier agréé

ROYAL LEPAGE
COURTIER IMMOBILIER AGRÉÉ

DYNASTIE
450 655-0055
Internet: www.royallepage.ca

745877-211006

CONTACTEZ-MOI EN TOUTE CONFIANCE



BUNGALOW avec garage, 3 cac, 2 sbd, planchers de bois, foyer, piscine, patio neuf, taxes basses. Vaut le déplacement.
450 652-4738

Boucherville
VISITE LIBRE dim. 22 oct. de 14 h à 16 h



186, Marguerite-Bertaud

Multi-palier 1987 avec de grands espaces ouverts, 2+1 chambres, 2 sdb, secteur calme et sécuritaire. Bienvenue à tous!



Dani Desjardins
agent immobilier affilié
450 678-3150

RE/MAX ST-HUBERT INC.
Courtier immobilier agréé

Boucherville



Superbe maison de ville, construction 2003, grande fenestration, foyer au gaz, planchers de lattes, cuisine fonctionnelle avec hotte en acier inoxydable, 2 grandes chambres dont une avec walk-in. Beaucoup d'extras.
229 900\$

Pour plus d'informations, contactez Danièle Fournier des Immeubles Excelsior au **514.794.6124**

Pour que la fête des enfants se déroule prudemment

Le mardi 31 octobre, le Service de police de Longueuil, en collaboration avec plusieurs partenaires, s'assurera que la fête de l'Halloween se déroule en toute sécurité. Des effectifs supplémentaires sont prévus entre 17 h 30 et 20 h 30.

Le Service de police peut compter, encore cette année, sur la collaboration de nombreux bénévoles bien identifiés pour cette soirée.

Le bataillon de réserve, situé sur la base militaire de Saint-Hubert, collaborera pour une 2^e année consécutive à la sécurité de cet événement. Plus d'une cinquantaine de militaires vont circuler à pied dans les rues de la ville.

Les enfants devront être avisés qu'en cas de besoin, ils peuvent demander de l'assistance là où ils verront le symbole rouge et blanc de Parents-Secours affiché dans une fenêtre. La population est invitée à respecter les règles de sécurité qui suivent et il est recommandé de laisser l'auto à la maison pour accompagner les enfants à pied.

Dix conseils de sécurité

- Porter des vêtements aux couleurs claires ou avec des bandes réfléchissantes;
- Porter des vêtements courts pour éviter de trébucher;
- Éviter les masques et se maquiller pour bien voir et bien entendre;
- Allumer une lampe de poche pour mieux voir et être visible;
- Être accompagné de ses parents ou d'un adulte pour toute la durée du trajet;
- Sonner aux portes en groupe ou avec un adulte et toujours attendre à l'extérieur des maisons;
- Parcourir un seul côté de la rue à la fois et éviter de traverser inutilement;
- Traverser les rues aux intersections et respecter la signalisation routière;
- Refuser de s'approcher d'un véhicule ou d'y monter sans la permission des parents;
- Vérifier avec ses parents les friandises reçues pour être sûr de pouvoir les manger sans danger.

ROYAL LEPAGE
TRADITION
COURTIER IMMOBILIER AGRÉÉ
FRANCHISE INDÉPENDANT ET AUTONOME



Christian Lafrance
agent immobilier agréé depuis 1987
christiaf@videotron.ca

450.449.4949
450.449.2292

«En harmonie avec vos projets d'aujourd'hui et de demain»

748854-150706

www.plouffe-mcmullen.com

On s'occupe de tout... Surtout de vous!

ROYAL LEPAGE TRADITION
COURTIER IMMOBILIER AGRÉÉ
FRANCHISE INDÉPENDANT ET AUTONOME

450.929.2000

NOUVEAU



Varennes, cottage secteur Ouest, coin de rue, grand terrain, 2 chambres à l'étage, 1 salle de bains, 1 salle d'eau, laveuse sècheuse RDC. Soyez les premiers.

VARENNES



Très rare duplex 2 x 4/5 avec garage situé dans le vieux Varennes. Idéal pour propriétaire occupant, possibilité d'occupation rapide.

Daniel Lyne Danny Plouffe / McMullen
Agent immobilier agréé Agent immobilier affilié

752227-211006



Le match d'improvisation sera l'occasion de faire connaissance avec des professionnels en orientation et recherche d'emploi.

Quand improvisation rime avec orientation

Le Centre d'orientation et de formation pour femmes en recherche d'emploi (COFFRE) et la Ligue d'improvisation majeure de Chambly s'associent pour promouvoir la Semaine de l'orientation. Pour ce faire, un match d'improvisation aura lieu le vendredi 3 novembre, à 20 h, à la Maison Gisèle Duprix-St-Germain au 150, rue Grant à Longueuil.

Trois comédiens professionnels de la Ligue nationale d'improvisation (LNI) participeront à l'événement, soit Sophie Caron, comédienne et chroniqueuse à *Lété, c'est péché*,

Antoine Vézina, comédien dans *Lance et compte, nouvelle génération, Annie et ses hommes*, et Zoomba, auteur de nombreuses émissions dont *Sketch Show* et *Watatatow*.

Toute la population est invitée à venir assister à ce match enlevé. Il y aura des prix de présence et ce sera également l'occasion de faire connaissance avec des professionnels en orientation et recherche d'emploi. Le coût d'entrée est fixé à 5 \$. Information et réservation: 450 678-3838.



L'Halloween au Complexe aquatique de Varennes

Le 31 octobre, la population est invitée à passer l'Halloween au Complexe aquatique de Varennes. Les enfants sont invités à se costumer et pourront ainsi participer à un jeu de balles et obtenir une à cinq entrées gratuites aux baignades. Les quantités sont limitées.

À noter que les cours pour enfants sont annulés le soir de l'Halloween.

La population est également invitée à participer aux baignades lors des journées péda-

gogiques les 27 octobre, 9 et 10 novembre, ainsi que les 4 et 5 décembre, de 13 h à 15 h 30.

Une séance d'information sur l'initiation à la plongée sous-marine est proposée le lundi 23 octobre, de 20 h 30 à 21 h 30.

Information: 450 929-1111; Site Internet de la ville de Varennes: www.ville.varennes.qc.ca. Le complexe est situé au 131, chemin du Petit-Bois à Varennes.

La Maison des enfants de Varennes a besoin de bénévoles

La Maison des enfants de Varennes est à la recherche de bénévoles adultes, femmes ou hommes, jeunes ou retraités, qui possèdent une grande générosité et éprouvent un grand désir de mettre à profit leurs talents et leur esprit positif au bénéfice des enfants.

Les personnes qui désirent s'engager dans le projet de la Maison des enfants sont invitées à une soirée d'information qui se tiendra le jeudi 26 octobre, de 19 h à 21 h 30, à la salle 5 du Centre communautaire de Varennes, 2016,

René-Gauthier.

On doit confirmer sa présence par téléphone au 450 929-1488 ou par courriel: maisonenfants@vl.videotron.ca.

Envoi des demandes de remboursement de taxes des producteurs agricoles

Le député de Marguerite-D'Youville, Pierre Moreau, rappelle aux producteurs agricoles qu'ils ont jusqu'au 30 novembre pour faire parvenir leur demande pour le programme de rembourse-

ment de taxes du ministère de l'Agriculture, des Pêcheries et de l'Alimentation du Québec (MAPAQ).

«En envoyant leur formulaire avant l'échéancier prévu, les producteurs auront droit à leur remboursement de 2006 et s'inscriront au crédit de 2007. Il s'agit d'une condition incontournable pour assurer le succès des changements à la fiscalité agricole qu'ils ont réclamés», a déclaré M. Moreau.

Des modifications ont été apportées pour simplifier la vie des producteurs agricoles. Dès 2007, le programme de remboursement de taxes sera remplacé par un crédit sur le compte de taxes municipales. De plus, les producteurs n'auront

plus de formulaire à remplir pour faire leur demande et seront inscrits automatiquement au programme pour trois ans lors du renouvellement de leur enregistrement au MAPAQ.

Le programme de remboursement de taxes foncières agricoles a pour but de dédommager les producteurs pour une partie des taxes municipales et scolaires qu'ils doivent payer à l'égard de leurs bâtiments et de leurs terres agricoles. Pour l'année financière 2006, le programme est doté d'une enveloppe de 104 millions de dollars et s'adresse à près de 25 000 entreprises.

Information: 1 866 822-2140 ou consulter le site Web du MAPAQ (www.mapaq.gouv.qc.ca), section «Taxes foncières agricoles».



Spécial Halloween

Profitez d'une réduction de 15% sur les produits Halloween
Achat minimum de 10\$ requis.
Nous serons exceptionnellement ouvert
les lundi et mardi 30 et 31 octobre.

Maintenant Ouvert Tous les jeudis et vendredi de 8 h 30 à 17 h 30
Les samedis de 9 h 30 à 16 h 30

www.lespetitespassions.com

914, rue Trans Canada, Longueuil • 450 442-5066

301394-111106

Information et inscription 2007-2008



PORTES OUVERTES

Dimanche
29 octobre
de 13 h à 17 h

IMMERSION ANGLAISE
• Prématernelle (3-4 ans)
• Maternelle

• Primaire (1-6) • Secondaire (I-II-III)
• Kindergarten (3-4 years old)
• Elementary (1-6)
• Secondary (I-II-III)



ÉCOLE PRIVÉE FRANÇAISE ET ANGLAISE

ACADÉMIE Marie-Laurier
ACADEMY
16 ans déjà!

4410, Leckie, Saint-Hubert (450) 678-2018



Aux Trésors du village

Magasin à **1\$** et plus

- Boutique cadeaux,
- Artisanat
- Articles de cuisine
- Articles scolaires
- Quincaillerie
- Jouets
- Cartes de souhaits
- Ballons hélium

OUVERT 7 JOURS

Marie-Victorin	
De Montbrun	De Muy
	AUX TRÉSORS DU VILLAGE
	Fort St-Louis

Lundi : 9 h à 18 h
Mardi : 9 h à 18 h
Mercredi : 9 h à 18 h
Jeudi : 9 h à 21 h
Vendredi : 9 h à 21 h
Samedi : 9 h à 17 h
Dimanche : 10 h à 17 h

Vous servir est un plaisir!

61, de Montbrun, Boucherville
(ancienne pharmacie Uniprix)
450 449-6182

Propriétaires : Linda Décaire, Sylvie Décaire, Stéphanie Collin Décaire

Annonces classées

IMMOBILIER

- 101 Maisons à vendre
- 102 Condominiums
- 103 Propriétés à revenus
- 104 Visites libres
- 105 Chalets / Propriétés de campagne
- 106 Maisons mobiles
- 107 Terrains
- 108 Commerces
- 109 Édifices / Bâtisses commerciales
- 110 Fermes / Terres
- 111 États-Unis, hors frontières
- 112 Propriétés recherchées

LOCATION

- 201 Maisons à louer
- 202 Condos à louer
- 203 Logements à louer
- 204 Logements meublés à louer
- 205 Chalets / Propriétés de campagne à louer
- 206 Maisons mobiles à louer
- 207 Terrains à louer
- 208 Commerces / Location
- 209 Sous-location
- 210 Chambres à louer
- 211 Chambres avec pension à louer
- 212 Résidences pour retraités / Location
- 213 Espaces commerciaux / industriels / Location
- 214 Espaces de bureau à louer
- 215 Entrepôts / Garages à louer
- 216 Vacances
- 217 Cohabitation
- 218 Désire louer
- 219 Divers à louer

VÉHICULES

- 301 Automobiles
- 302 Camions
- 303 Location de véhicules
- 304 Motocyclettes / VTT
- 305 Bateaux / Embarcations
- 306 Motomarines / Sports nautiques
- 307 Motoneiges
- 308 Véhicules récréatifs / Motorisés
- 309 Pièces et accessoires
- 310 Remorques
- 311 Roulottes / Tentes-roulottes

MARCHANDISES

- 401 Machinerie agricole
- 402 Équipement / Machinerie
- 403 Matériaux de construction
- 404 Meubles / Électroménagers
- 405 Antiquités / Œuvres d'art
- 406 Articles de maison / Accessoires
- 407 Musique / Instruments
- 408 Ordinateurs / Informatique
- 409 Camping / Caravaning
- 410 Bicyclettes
- 411 Articles de sport
- 412 Bois de foyer / chauffage
- 413 Animaux
- 414 Achat / Vente
- 415 Vêtements
- 416 Divers à vendre
- 417 À échanger

OFFRES D'EMPLOI

- 501 Offres d'emploi
- 502 Emplois demandés
- 503 Carrières et professions
- 504 Occasions d'affaires

SERVICES

- 601 Avis
- 602 Informatique
- 603 Garderies / Gardiennes
- 604 Gardiennes demandées
- 605 Déménagement / Transport
- 606 Entreposage
- 607 Perdus / trouvés
- 608 Services offerts
- 609 Remorquage
- 610 Déneigement / Paysagiste
- 611 Covoiturage
- 612 Construction / rénovation
- 613 Tenue de livres / Impôts
- 614 Cours - soutien pédagogique
- 615 Collectionneurs
- 616 Organismes
- 617 Médecine douce
- 618 Santé - beauté
- 619 Services financiers
- 620 Agences d'escortes
- 621 Alimentation
- 622 Animaux
- 623 Vacances / Voyages
- 624 Services divers

DIVERS

- 701 Amitié / Rencontre
- 702 Astrologie / Cartomanie / Occultisme
- 703 Ventes de garage / Encans
- 704 Messages personnels
- 705 Activités sociales / Spectacles
- 706 Nécrologie
- 707 Remerciements
- 708 Prières
- 709 Pèlerinage
- 710 Félicitations
- 711 Divers
- 712 On demande
- 713 Fiançailles
- 714 Mariages à venir
- 715 Mariés
- 716 Naissances
- 717 En Mémoire

AUGMENTEZ VOTRE VISIBILITÉ!
 5⁹⁴\$ annonce simple 10³⁵\$ encadré #1
 Votre petite annonce sera publiée dans un de nos 14 journaux Informez-vous!

450.641.3360

Petite annonce simple 15 mots ou moins :

9 56\$* Internet compris

18¢ chaque mot additionnel
 *plus TPS et TVQ

HEURE DE TOMBÉE JEUDI 12h



encadré #4

encadré #3

encadré #2

encadré #1

18⁹⁵\$*

22⁹⁵\$*

26⁹⁵\$*

30⁹⁵\$*

101 Maisons à vendre

À ST-AMABLE maison Bonneville 2003, avec plusieurs options, 2 c.àc, près écoles et garderie. A voir. 175,000\$. 514-247-9841

AUBAINE A SAISIR, 144,500\$ pour une propriété de haute qualité, libre rapidement. Tot refait en 2005, garage, tout brique, 2 portes patio donnant sur grande terrasse et piscine creusée, quartier recherché près de la 30, des écoles primaires et secondaires. Intérieur au goût du jour, accueillant et ensoleillé, plancher lattes et céramique, fenêtre en aluminium haut de gamme. Tél. (450)742-6476, cell (450)881-8112.

BOUCHERVILLE magnifique demeure centenaire dans le secteur très en demande du Vieux-Boucherville, maison toute rénover, à 2 min. du bord de l'eau. 299,900\$. Endroit de rêve. Dany Collard, Re/Max 514-374-4000

BOUCHERVILLE grand cottage, 4 c.àc, dans le secteur La Seigneurie, garage, foyer. Venez nous voir, maison impeccable. 285,000\$. Dany Collard, Re/Max 514-374-4000

BOUCHERVILLE, 179,900\$. Charmant bungalow très lumineux, 2 + 2 c.àc, planchers lattes. Rue Dollard. 450-641-0878, 514-814-9038, www.lespac.com fiche 4826209

CHAMBLY BUNGALOW 2006, planchers lattes, céramique etc. 215,000\$. 514-953-5181.

GRAND BUNGALOW, garage double. Secteur Tracy. Ecoles primaire, secondaire et Cégep à pieds. Air climatisé, piscine creusée, 2 c.c. premier. Sous-sol. 2 c.c., salle d'eau, salle de lavage, séjour et chambre froide. 179,000\$. Visite sur rendez-vous. (450)746-8671.

JARDINS SABREVOIS COTTAGE cuisine rénovée, granite + bois, planchers bois, plafond cathédrale, foyer, 3 c.àc + sous-sol fini, cour 100% intimité, piscine creusée chauffée, toiture et pavé 2006, très bien entretenue, vente par le propriétaire. 325,000\$. 514-826-5372

MCMASTERVILLE COTTAGE 2004, garage, planchers lattes, céramique, etc. 240,000\$. 514-953-5181.

ST-BRUNO Cottage 2300pc, construction 2002, a/c, plafond 9', plancher chauffant, terrain 8000pc, syst. irrigation, piscine h/t, garage double, 3 s-d-b, location possible. 181, Thérèse-Casgrain 514-241-3678

ST-MATHIEU-DE-BELOEIL 30, Brissette, cottage dans quartier recherché et paisible. Grand terrain avec boisé, 15 minutes de Montréal, www.lespac.com #4697564, 450.467.6755.

VARENNES, COTTAGE 1985, 3 + 1 c.àc, terrain 7,250 pi2, foyer, piscine creusée, près des autobus. 514-432-0344.

102 Condominiums

À BOUCHERVILLE UNITÉ DE COIN situé dans un secteur tranquille sur 3 niveaux, frais de condo abordables. 186,900\$. 514-217-2405.

102 Condominiums

BOUCHERVILLE Nouveau projet

condos 2 c.àc, 1225pi2, terrasse, entrée privée, site paisible, 154,900\$ + taxes. Aussi duplex, bi-génération. 514-833-2063.

BOUCHERVILLE, superbe condo 165,900\$, 3 c.àc, beaucoup de rénovations effectuées. Prix très compétitif. Proprio direct 514-804-8132, alexandreduclod.com

LE MOINS CHER À STE-JULIE, situé dans un secteur très tranquille et sécuritaire, 2 chambres, unité de coin, sdb luxueuse, et plus. Occupation rapide. 147,900\$. 450-922-4328

STE-JULIE condo 2002 4 1/2 niveau terrasse, grande fenestration, stores, foyer au gaz, lave-vaisselle, planchers bois et céramique, salle de bain luxueuse bain podium décoratives (O'Gees), cabanon, 2 stationnements, occupation immédiate. 149,000\$. 450-929-4558

103 Propriétés à revenus

BOUCHERVILLE, VIEUX VILLAGE, duplex tout brique, 2e loué pour 10,000\$/an, Rez-de-chaussée lattes, sous-sol aménagé 100%. Pour propriétaire occupant ou location. 514-591-4697.

VARENNES triplex 2 X 5 1/2, 1 X 4 1/2, bien entretenus, 360,000\$. 450-929-2033

VERCHÈRES 6 X 4 1/2, taxes 5,889\$. Revenus 27,840\$. 300,000\$. Agents s'abstenir. 450-583-6746

WWW.CLUBIMMOBILIER.QC.CA tout savoir sur l'investissement immobilier au Québec. Formation, réseautage, coaching. Soirées mensuelles.

DUPLIX
 Situé à Boucherville dans secteur recherché, face au parc, RDC libre à l'acheteur, garage tandem, signature devant notaire. 450 655-0858 746490-211006

105 Chalets / Propriétés de campagne

À BROMONT, COTTAGE À LOUER, Ski-in/ski-out (Mt-Soleil), 4 c.àc, 2 sdb, 2 salons, foyer, meublé. FAUT VOIR! 514-570-4727.

107 Terrains

AUTO-CONSTRUCTEUR, 6 terrains disponibles à St-Luc, au cœur du golf, à partir de 49,000\$, infrastructures souterraines incluses à 100% 514.707.9950

CARIGNAN SUR le golf, près autoroute 116, terrain boisé, 13,000 pc, 145,000\$, 514.953.5181.

GOLF SAINT-HILAIRE dernière phase, 29 nouveaux terrains, à partir de 6,500 pi.ca. Bienvenue autoconstructeur. 514.235.2000

107 Terrains

RIVE-SUD 3 projets, maisons à construire, plusieurs terrains disponibles, possibilité bigénération, projet Seigneurie du golf Mont-St-Hilaire autoroute 20 sortie 113, projet St-Mathieu-de-Beloil autoroute 20 sortie 105, projet Domaine Centenaire à Beloil autoroute 20 sortie 112 via rue Larose, maison modèle et bureau des ventes au 1389, André-Labadie, Beloil. CONSTRUCTION BEL-ART INC 450-536-1000

SAINT-MATHIEU-DE-BELOEIL, nouveau projet, 67 terrains pour unifamiliaux, pour particuliers et constructeurs, disponibles maintenant, www.villasbeloeil.com 514.501.4215.

108 Commerces

COMMERCE DE SERVICE DE MENAGE À DOMICILE À VENDRE. Clientèle stable, Rive-Sud. Revenu immédiat garanti. Travail à l'année de jour sur semaine. Produits, équipements, formation, système de travail, marketing et support continu compris. Environnement sans pression. Excellents revenus. Contactez Jean Barbieri 514-242-4468.

110 Fermes / Terres

POUR CLIENTS SÉRIEUX, je recherche 50-100 arpents avec maison et bâtiments ainsi que maisons à la campagne. Gabriel Laurence Agri-Imm Provincial ctr. 450.341.1000

112 Propriétés recherchées

CERCHE PROPRIÉTÉ pour client, plain-pied, 4 c-a-c même étage, terrain min. 9,000pc. Nathalie Legault, Re/Max Actif inc. 514-884-4122

201 Maisons à louer

ST-BRUNO, Cottage, 3 étages, propre, Possibilité de meubles. Libre. 2,590\$. (514) 595-0937

BOUCHERVILLE 25, des Seigneurs 4 1/2 disponible 1er novembre, pas de chien, près des services, non chauffé, non éclairé 650\$/mois 450-645-2313

BOUCHERVILLE 3 1/2 style loft avec terrasse et patio, tout meublé, chauffé, éclairé, câble et stationnement, accès laveuse/sècheuse, aspirateur central, rangement, literie, accessoires de cuisine, etc. Possibilité Internet et téléphone. Près services autobus. 650\$/mois. Références demandées. 450-449-6833.

BOUCHERVILLE 1 MOIS GRATUIT Grand 4 1/2, chauffage, eau chaude, stationnement inclus, plancher de bois, lave-vaisselle, grandes fenêtres, grand "locker". Sur Montarville. À VOIR! Disponible 1er novembre 755\$/mois Jour: 514-718-6647 Soir: 514-294-3661

BOUCHERVILLE, 4 1/2 avec balcon, chauffé, éclairé, avec ascenseur. Libre immédiatement. 450-655-4822.

BOUCHERVILLE, 4 1/2 près de tous les services. Chauffage et eau chaude. Libre novembre ou décembre. 450-552-1042.

VERCHÈRES cottage 2006, 3 c.àc, planchers de bois, entrée sous-sol indépendante, possibilité de bureau, non-fumeur, pas d'animaux, enquête de crédit et références demandées. Libre immédiatement. 450-929-2410

202 Condos à louer

BOUCHERVILLE super 4 1/2, style condo, récent, 1er étage pour retraité, PAS D'ANIMAUX, armoires en mélamine, planchers céramique, 2 balcons, remise, stationnement. Références, 775\$/mois. Visite sur rendez-vous au 507, François-Mailhot. 1-450-789-2198

BOUCHERVILLE, boul. de Montarville, 4 1/2, 2e étage, foyer, terrasse, 2 stationnements, 975\$/mois, libre en janvier. 450-552-1162

BOUCHERVILLE, Grand 4 1/2 au 800, Montarville, 775\$/mois, planchers refaits à neuf, garage et "locker" intérieurs, piscine. 450-449-5624 ou 450-655-2355.

ST-BRUNO

(JARDINS DESLIÈRES) Superbes condos neufs, 4 1/2, foyer, parquet, garage intérieur, très bien situés. De 1,200 à 1,400\$/mois. Quantité limitée. (514) 346-5566.

203 Logements à louer

2 1/2 À STE-JULIE, sous-sol, entrée privée, meublé, tout inclus, 450\$/mois. 450-649-1207, 514-953-3426.

4 1/2 Boucherville, chauffé, éclairé, cuisinière, réfrigérateur, laveuse/sècheuse compris. 450-552-1206

4 1/2 Boucherville face au Promenades Montarville, stationnement. 592\$/mois non chauffé. 514-238-9931.

4 1/2 SOUS-SOL VARENNES, René-Gauthier, chauffage locataire, entrée laveuse/sècheuse, 480\$/mois, stationnement. Concierge 450-652-9798

4 1/2 ST-BRUNO, immeuble béton, bien insonorisé, grandes pièces. Libre 1er novembre. 514-992-6846

5 1/2 3 grandes c-a-c, haut duplex, centre-ville St-Bruno, 800\$/mois. 450-653-9814

À BOUCHERVILLE, 1 1/2, 1er étage, chauffé, éclairé, demi-meublé, très bien situé. 350\$/mois. 514-652-9776.

À CONTRECOEUR, triplex neuf, construction condo, 4 1/2 sur 2 étages, cour privée, 2 stationnements, déneigement inclus. Libre 1er décembre. 450-441-2329.

BOUCHERVILLE 3 1/2 style loft avec terrasse et patio, tout meublé, chauffé, éclairé, câble et stationnement, accès laveuse/sècheuse, aspirateur central, rangement, literie, accessoires de cuisine, etc. Possibilité Internet et téléphone. Près services autobus. 650\$/mois. Références demandées. 450-449-6833.

BOUCHERVILLE, 4 1/2 avec balcon, chauffé, éclairé, avec ascenseur. Libre immédiatement. 450-655-4822.

203 Logements à louer

BOUCHERVILLE, 3 1/2 refait à neuf, demi-sous-sol, entrée lav./séch., tout inclus 550\$/mois, non-fumeur. 450-723-1283.

BOUCHERVILLE, 4 1/2 très éclairé, style condo, non fumeur, intercom, système d'alarme, lave-vaisselle, aspirateur central, verrière, frais peint, 2 portes patio, 2 balcons, 1er étage. À compléter du 1er décembre. 450-641-1414.

BOUCHERVILLE, GRAND 5 1/2, 3 c.àc, paisible, cuisinière, frigo, stationnement, chauffé. Décembre 835\$/mois. 514-884-0154.

CONTRECOEUR, grand 2 1/2 chauffé et eau chaude, 400\$/mois, tranquille, avec stationnement. 514-337-9898, 514-831-2575

CONTRECOEUR, grand 2 1/2 chauffé et eau chaude, 390\$/mois, tranquille avec stationnement. 514-831-2575 ou 514-337-9898

ST-BRUNO: 3 1/2 - 4 1/2 Édifice de choix, environnement naturel privilégié offrant espace et belle verdure. 450-653-0789 450-653-0346 450-653-1708

STE-JULIE, 4 1/2 avec stationnement. Pas d'animaux. Disponible 1er décembre. 504\$/mois. 514-804-2242

VERCHÈRES au cœur du village, adjacent école, piscine, tennis et parc. Luxueux 4 1/2, bas de duplex, construction 2003, thermopompe, aspirateur central, armoire de chêne, planchers érable, électroménagers, stores inclus si désiré, rangement, terrasse, terrain clôturé, remise, garage chauffé. 760\$/mois. 450-583-3198

VIEUX village Boucherville, grand 4 1/2 entièrement rénové, 775\$/mois, libre immédiatement. 450-449-5025.

VIEUX-VARENNES, 4 1/2 entièrement rénové, plancher de bois, libre 1er novembre. 535\$/mois. 450-652-0818.

204 Logements meublés à louer

ST-BRUNO: 4 1/2, chauffé, électros-ménagers, foyer, garage, non-fumeur, demi-ss éclairé, piscine. Secteur huppé. Professionnel(elle). Références. (450)441-4913

205 Chalets / Propriétés de campagne à louer

A ST-MICHEL-DES SAINTS Chalets ou condos, impeccables. Foyer, bord lac, 2,3,4 c.àc. Sentiers VTT. www.aupitgibier.com 1-877-833-6714

CHALET St-Adolphe-D Howard Lac du cœur, 2 c.àc, foyer, accès plage privée, 500\$/sem. www.bibliopolis.net/chale1/450-655-6292

LESCONDOSMIGNONS.COM du lac Memphrémagog. 2 c.àc., foyer, écran au plasma, tout équipés, 5 min. ski Mont Orford, Bromont, Owl's Head. Spécial saison 1er nov. au 30 avril, location week-end, semaine, mois. 514-968-3552

MAGOG, 17 personnes, fêtes familiales ou vacances, location fin de semaine, semaine, mois, saison. 514.802.6528.

210 Chambres à louer

"CHAMBRES DE MOTEL": avec air climatisé, sdb complète, cuisine, câble, buanderie, sur autoroute 20, St-Hilaire(Rive-Sud), 100\$/semaine, 24h/24h. 514-820-4290, Eric.

CHAMBRE À LOUER avec tous les services. Non-fumeur, 514-718-0474, 450-461-0474.

210 Chambres à louer

À BOUCHERVILLE MAISON DE CHAMBRES. Chambre avec accès à la cuisine, laveuse, sècheuse, câble, cour, location à la semaine, mois ou année. Endroit paisible à proximité des circuits d'autobus et de tous les services. Pour visite et information 450-655-3112 Laissez message

GRANDE CHAMBRE, très propre, entrée privée + sdb privée, secteur choix (10 min. autoroutes 20 et 30, près services). Idéale pour personne qui souhaite être seule sur le palier. Références. 450-649-1635.

PIED-À-TERRER, chambre ensoleillée sécuritaire de tous les services, cuisine, câble. Travailleur de l'extérieur, 375\$/mois. 450-618-0433

VARENNES bord du fleuve accès toutes commodités, câble dans chambre, très propre. 450-929-0190

213 Espaces commerciaux / Industriels / Location

À STE-JULIE rue Coulombe à louer, bureau commercial 495 pi2 avec garage 1380 pi2 Bâtiment récent, cour arrière clôturée, stationnement. 1,400\$/mois (450) 652-3466

CONTRECOEUR locaux 100 à 3000pi2, électricité, chauffage inclus, sans porte de garage, idéal pour bureau ou commerce, adaptés selon vos besoins et vos goûts. 450-587-5517, 514-983-3013

LOCAUX COMMERCIAUX À LOUER Place de Montbrun Boucherville 1272pc et 1313pc 450-641-9220 Poste 1

MARIE-VICTORIN Varennes 1000 à 1600pi2 stationnements, secteur achalandé, prix compétitifs bonne visibilité, idéal pour bureaux ou commerces. 514-808-0674 514-737-7359

214 Espaces de bureau à louer

ST-BRUNO, emplacement central face à l'hôtel de ville. 1,500 pi2, espace de bureau. Libre à partir du 1er décembre. (514)386-8180.

VARENNES, bureau meublé disponible le 1er janvier 2007. + ou - 500 pi2 à 550\$/mois, électricité et chauffage inclus. Yves 450-652-4375, poste 12.

215 Entrepôts / Garages à louer

ENTREPOSAGE DÉMÉNAGEMENT MARCEL Locaux sécuritaires système d'alarme relié Couverture si nécessaire Marcel 514.917.2449

215
Entrepôts / Garages à louer

STE-JULIE. Nous avons quelques places de garage disponibles pour le remisage de véhicules seulement, 60\$/mois. Demandez Sylvain Ferland, 514-838-1306

VERCHÈRES espaces grandeur variée pour entreposage meubles, surplus, véhicule, etc. Court à long terme. Info: 450.441.0411, 514.570.4128.

217
Cohabitation

GRAND 4 1/2 à partager à St-Amable. Demandez Yves au 450-733-1080, après 18h en semaine.

RECHERCHE UNE COLOCATIONAIRE, grand 4 1/2 à partager à Saint-Mathieu de Belloil, Chauffage au bois, piscine creusée, électricité, chauffage, téléphone inclus. 330\$/mois. Femme responsable S.V.P. sans allergie aux animaux, auto nécessaire. Demandez Josée 450.446.8567

218
Désire louer

RECHERCHE BACHELOR ou sous-sol, soirs de semaine seulement, nov 06 à avril 07, Rive-Sud, offre 300\$/mois. 450-448-6082

301
Automobiles

\$\$\$!!!
1+A ACHETONS AUTOS CAMIONS
EN BON OU MAUVAIS ÉTAT. PAYONS MEILLEUR PRIX EN VILLE. JOUR ET SOIR. REMORQUAGE GRATUIT
514-943-0989
450-447-8536

2E CHANCE AU CRÉDIT voiture de 1996 à 2002, aucun cas refusé, aucun comptant. Auto mobile Raymond
514-895-5019

À BON PRIX
ON VOUS DÉBARRASSE DE VOTRE AUTO POUR LA FERRAILLE
7 jrs/7, 24 h/24
www.autopourferraille.com
(514) 944-0406

À VOIR auto, camion, 4x4. Financement maison aucun cas refusé. Voitures 2000 à 2005, léger dépôt, aucun endosseur. Automobiles Brisson au 1-866-566-7081 www.automobilesbrisson.com

AAA LIQUIDATION! Autos, camions de 1998 à 2002. Financement maison. 3 conditions à l'acceptation: permis de conduire, preuve d'assurances, acompte minimum 1,000\$, véhicules garantis. Transco 2000, 450-446-2800.

ACHETONS AUTOS, pièces ou route. Payons entre 100\$ à 1500\$. Payons comptant
514.812.2143
7 jours sur 7

ACHETONS AUTOS USAGÉES, vente de pièces également, remorquage gratuit, payons comptant, N.J. Autos, 450-649-2955.

ACURA 1.6 L EL 1997
noire, 120,000 km, manuelle, groupe électrique, régulateur de vitesse, pneus d'hiver neufs
tout équipée, impeccable.
6500\$ nég.
514.233.3199.

ATTENTION! ATTENTION! Besoin d'une auto? Problème de crédit? C'est fini. Aucun cas refusé. Financement sur place. Voiture, camion, fourgonnette, 1997 à 2002. Robert Cloutier Autos 450-446-5250 ou 514-830-0098 www.robertcloutierautos.com

DODGE CARAVAN 2000, 120,000 km, 4 portes, air, comme flambant neuve, 4,750\$. 514-386-3241

DODGE SX2, 2004 19,000 km seulement, comme flambant neuve, 6,950\$. 514-386-3241

FORD CONTOUR 1998, 4 portes, automatique, air, 101,000 km. Comme flambant neuve, 3,450\$. 514-386-3241

301
Automobiles

HONDA CIVIC 1991 CX très propre, automatique. Prix à discuter. 450-922-1944, appeler fin de semaine.

HONDA CIVIC 1997, 180,000 km, argent, 5 vitesses, comme neuve, 4,650\$. 514-386-3241

HONDA CIVIC DC 2000 Édition spéciale, "hatchback", 3 portes, manuelle, 83,000km, parfait état, démarreur à distance, "mags" + jantes hiver, 9750\$ (Diane) 450-653-7925

HYUNDAI TIBURON 2003, manuelle, tout équipée, 90,000 km, 10,995\$, 1-450-888-0632, 1-450-756-8111. Demander Marcial.

JEEP TJ SPORT 2003 80,000km, 6 cylindres, manuel, antirouille, 2 toits, "hitch", excellente condition, 17,200\$ négociable. 450-583-2151

MAZDA 323, 2 PORTES, automatique, 175,000 km, 1,500\$. 514-386-3241

MAZDA MPV 1993. Volkswagen Passat 1991, bas millage, bonne condition. Informations: 450.371.4707, 450.567.2620.

MAZDA PROTEGÉ 2002, 125,000 km, tout équipée, automatique. Comme neuve, 7,500\$. 514-386-3241

PLYMOUTH GRAND VOYAGER 1998, 4 portes, 2 A/C, 159,000 km. 3,000\$. 514-386-3241

PONTIAC VIBE 2003, grise, manuelle, air, toit ouvrant, audio CD 400W, roues en alliage, antirouille, 120,000 km. 9,400\$ 514-703-2930

SUBARUAR.NET, vente, service, CAA, 300, boul. Richelieu, route 112, Richelieu. Tél: 187subaru05 ou 1. (877).822.7805

302
Camions

CHEVROLET BLAZER 1999, 4x4, 127,000 km, noir. Comme neuf, 6,500\$. 514-386-3241

JIMMY SLT 1999, automatique, noire, V-6, air climatisé, sièges (chauffants) en cuir, toit ouvrant, plus 4 pneus d'hiver, 155,000 km, 8500\$. Chantal au 450.467.7735.

304
Motocyclettes / VTT

SSSSACHAT DE VTT, 4 roues 1985 à 2005, 2x4, 4x4 et sport. Payons les meilleurs prix comptant, nous nous déplaçons. En affaires depuis 1994 VTT Martin, Martin 819-364-2578. Achat, vente, échange.

ACHÈTERAIS VTT, motocross, motomarine et scooter, bonne ou mauvaise condition, lot de pièces. Paie comptant. 450.347.5999 ou 514.575.7365

309
Pièces et accessoires

4 PNEUS D'HIVER RADIAL P205/65/R15. 125\$ pour les 4. Yves au 450-641-3861.

4 PNEUS HIVER Michelin 205/65/R15 avec jantes, 450-655-4490

PIÈCES d'autos/camions, MEILLEURS PRIX GARANTIS, 20% à 70% d'économie. Neufs/usagés, toutes marques. Livraison lendemain gratuite partout au Québec. Ex.: 2 disques et 4 plaquettes 70\$. 1-877-999-0080 ou www.supraz2000.com. Visa/MC, comptant.

401
Machinerie agricole

ACHAT URGENT besoin "pépines", petits bulldozers, tracteurs de ferme et tracteurs compacts Backo, mini-escavatrice, toute condition, payons bon prix comptant. Demandez Mario 450-831-8448

URGENT BESOIN, achetons: pépines, bulldozers, "skiders", remorques avec chargeuses et tracteurs de ferme. Payons bon prix comptant. Tél.: 819-353-1777

403
Matériaux de construction

AA NOUVEAU liquidation surplus d'inventaire. Directement du manufacturier Bois franc Notre-Dame inc., planchers bois franc prévernissés de qualité supérieure à partir de 1,99\$, chêne, érable, merisier, cerisier, frêne, bois exotique, cerisier indonésien, noyer brésilien et plus. Disponibles aussi avec teinture. Ouvert du lundi au samedi de 9h à 17h. 625, boul. Pierre-Bertrand, Ville Vanier, Québec. 418-686-8838 ou 1-866-686-8838.

404
Meubles / Électroménagers

ACHETONS POÈLES! réfrigérateurs, payons jusqu'à 500\$. Laveuses/sécheuses, payons jusqu'à 350\$. Réfrigérateurs déflectueux, jusqu'à 100\$. Laveuses/sécheuses blanches, déflectueuses, jusqu'à 125\$. Avis spécial, 50 ensembles de poêles et réfrigérateurs, laveuses/sécheuses, garantie de 6 à 12 mois. Le Garage du Meuble: 1 (450)346-3701

CUISINIÈRE, 5 ans d'usage, 125\$, RÉFRIGÉRATEUR, 75\$, MOBILIER DE CUISINE EN BOIS, 200\$, 2 CAUSEUSES en velours très propres. 450-652-7927.

LAVE-VAISSELLE INGLIS Sterling, blanc, en parfait état, 75\$. 450-655-6208 après 18h

405
Antiquités / Oeuvres d'art

!!!!!!! ACHÈTE ANTIQUITÉS au meilleur prix comptant à domicile. Meubles antiques de tous styles, lampes, plafonniers, porcelaine, vaisselle, instruments musique, argenterie sterling, appareil photo, colonne de marbre, cadres bombés, tableaux internationaux et canadiens tels (A.Rousseau, M.A.Fortin, R.Richard, H.Hudon, L.Ayotte, Flacurto, etc.) Information: François CELL.: (514)891-0699, courriel lesantiques@gmail.com Merci.

407
Musique / Instruments

À STE-JULIE Locaux de pratique pour musiciens à louer au mois. Très sécuritaires, système d'alarme et surveillance par caméra. Accessibles 7/7, 18 ans + aussi studio d'enregistrement complet. 514-720-3544

AMPLI FENDER twin amp avec étui protecteur, pédale, tubes neufs, parfait état, acheté en 2005, presque jamais utilisé, 1800\$, 450.446.5947.

PIANOS
GRANDE VENTE
3-4-5 novembre
YAMAHA et KAWAI USAGÉS,
WEBER NEUFS ET
PIANOS D'OCCASION,
DE TOUTES MARQUES,
DE QUALITÉ
SITE INTERNET
www.pianobessette.com
Rive-Sud
514.990.7752

408
Ordinateurs / Informatique

450-647-4433 514-569-5410. AVEZ-VOUS DES PROBLÈMES d'ordinateur? Réparation à domicile, vente d'ordinateurs et de portables, estimation gratuite., Jonathan.

SUPER TECHNICIEN INFORMATIQUE. 12 années d'expérience, diplômé MCP Microsoft, disponible 24/24 chez vous pour régler tous vos problèmes d'ordinateurs, réseaux, internet, formation, etc... Prix plus que compétitif, l'essayer c'est l'adopter! Service d'expert, courtois et rapide, appelez Michel au 450-641-7998 depannagemicro@yahoo.ca

411
Articles de sport

ÉQUIPEMENT DE GARDIEN de but/hockey, droitier, utilisé 1 an, acheté en 2005, de couleur jaune, bleu et blanc. Jambières 30" "Sherwood Cerberus 6", bloqueur et mitaines (droitier), plastron de marque "Sherwood", jr/L. 500\$. 450-653-2767

VÉLO STATIONNAIRE avec position assise, écran électronique à 6 programmes. Acheter neuf en décembre 2005. Vente pour raison médicale. Prix payé 800\$, prix demandé 450\$. 450-552-3125

412
Bois de foyer / Chauffage

"BOIS DE CHAUFFAGE" très sec à vendre, essences mélangées, bois franc seulement. 514-702-0248, 450-652-0248.

90% D'ÉRABLE. 1ère qualité. Bois sec, cordé dehors cet hiver, prêt à chauffer, cordé dans le camion 32 pi.cu. 450.460.3096, 514.726.1735

APPELEZ M. BOIS. Bois très sec en sacs géants (40kg), livré/cordé gratuitement. 450-443-3749

ATTENTION bois de foyer sec, érable, merisier, hêtre et bois d'allumage. Livraison rapide. 450-652-6368

BOIS de chauffage à vendre, bois franc sec 16", livraison à l'année. 450-880-8888

412
Bois de foyer / Chauffage

BOIS DE FOYER 2 MONTES 100% bois franc. 1re qualité. Livraison immédiate. 1 cordon 32 pi.cu. 450-464-8172

BOIS FRANC SEC, 85\$/la corde de 42 pi.cu., bois mou, sec, 55\$/la corde, 450.460.8875 Gilles

BOIS FRANC SEC mélangé, érable, chêne, frêne. Corde 4 X 8", 42pi.cu. 450-641-3749

BOIS FRANC SEC, 85\$/corde livrée (4'X8"x16"). Bois peuplier sec, 60\$/corde livrée (minimum 3 cordes). 450-649-2237

M. ST-JACQUES ENR. Faites affaires avec de vrais experts en bois de chauffage. Des vrais cordes de bois 4 X 8, bois sec et semi-sec et service d'émondage & élagage. 450-444-5510 ou 514-944-8003

413
Animaux

AMI FIDÈLE, pension disponible 12\$/jour. Vente de chiots, pug, shih tzu, beagle, bichons maltais, teckel, chihuahua X, boxer et plusieurs autres. Grand spécial sur chiots. www.amifidele.com 450-922-8362

BELLE GRANDE FERME FAMILIALE, coté A1 par notre nombreuse clientèle depuis plusieurs années. Très propre. Belle pouponnière + de 100 chiots, berger allemand, danois, bouvier bernois et des Flandres, doberman, labrador, golden, boxer, schnauzer, basset, cocker, beagle, shetland, west island, scotch, jack russel, pinscher, bichon maltais et frisé, shih tzu, thassa apso, pug carlin, poméraniens, caniche, teckel, boston, chihuahua, yorkshire, Terre Neuve grand spécial. 450-653-9949, http://pages.infinit.net/calnam

CHIOTS pure race de première qualité élevés en milieu familial. Labrador, Berger allemand, Shetland, Schnauzer nain, Bouvier bernois, Bouvier des Flandres, Jack Russel, Golden, Basset, West Highland, Doberman, Epagneul, Shih-tzu, Bichon, Teckel, etc. garantis 3 ans malformations, tempérament, maternelle gratuite. Cours d'obéissance, groupes, privés. 4 5 0 - 6 7 2 - 0 3 5 8 , 1-800-363-0358. www.centrecanininter.com

CHIOTS PUR-SANG, Montagne des Pyrénées 450\$, Terre Neuve 500\$, saint-bernard, bouvier bernois, léonberg, élevage en liberté, parents sur place. Garantis. www.grossepatte.com, Drummondville 819-397-2840

RELAIS CANIN chiots, berger allemand, golden, bouvier des Flandres noir, blond, bichon, schnauzer, shih tzu, caniche, pug, boston terrier, yorkshire, chihuahua, st-bernard, labrador, basset-hound, boxer et autres. Chiens entraînés disponibles, tous nos chiots vaccinés, vermifugés, garantis 2 ans sur malformations et tempérament, avec maternelle gratuite 450-777-4414. Tous élevés en milieu familial. Heures d'ouverture: lundi au mercredi 9h à 18h, Jeudi et vendredi de 9h à 20h, Samedi 8h30 à 15h30, www.relaiscanin.com

415
Vêtements

ACHETONS
MANTEAUX DE FOURRURES
USAGÉS
VISON, RENARD, LYNX
PAYONS
100\$ à 700\$ COMPTANT
(514) 844-2151
LAISSEZ MESSAGE

416
Divers à vendre

"GÉNÉRATRICE DIESEL," 6,000 watts. Flambant neuve, dans la boîte, 2,500\$. 514-386-3241

4 PNEUS D'HIVER BRIDGESTONE 185-60R15
MONTÉS SUR JANTES
BONS POUR TOYOTA ECHO
ET YARIS
400\$
(450) 649-4176

416
Divers à vendre

"GÉNÉRATRICE DIESEL," 6,000 watts. Flambant neuve, dans la boîte, 2,500\$. 514-386-3241

À VENDRE
BANC DE SCIE D'ÉTABLI
"CRAFTMAN" 10 po
Accessoires et support
inclus.
Prix révisé 150\$
À l'état neuf
Jour seulement.
450-652-3021

À VENDRE équipement d'érablière, usagé et neuf L.S. Bilo-deau. Panne, bassin, presse à sirop, baril stainless ainsi que chauffe-piscine au bois 15 degrés par jour. www.isbilodeau.com, sans frais: 1-888-557-4767

416
Divers à vendre

À VENDRE équipement d'érablière, usagé et neuf L.S. Bilo-deau. Panne, bassin, presse à sirop, baril stainless ainsi que chauffe-piscine au bois 15 degrés par jour. www.isbilodeau.com, sans frais: 1-888-557-4767

A VENDRE
CAROTTES À CHEVREUILS
sacs ou vrac
450.454.7668

ACCESSOIRES D'OUTILS: lames de scie "HOLE-SAW", meules pour fer et ciment, "bits" pour visser, lames va-et-vient. 514-942-9681 ou 450-645-9681.

CABANON (remise de jardin) 10X12 1599\$, 10X16 1849\$, 12X16 2099\$, 15X20 2999\$, 15X30 4499\$, 20X30 5899\$, autres grandeurs disponibles, livraison gratuite. RBQ 8213-9338-04. 450-632-0007.

CÈDRES POUR HAIES, Qualité supérieure, demi-cultivés, 2 à 3 pi et plus, 2.95\$ chacun, livrés. 1-888-986-2593

COUVERCLES POUR SPAS prix et qualité imbattables. Disponibles dans toutes les formes et couleurs. Composez le 1-866-565-5252, www.thecoverguy.com/francais.php

ÊTES-VOUS DÉBRANCHÉ? REBRANCHEZ VOTRE TÉLÉPHONE AVEC National Teleconnect. Service 49,95\$ par mois! Aucun branchement refusé. Interrurbain 20,00\$ sans limite par mois! Appelez 1-866-443-4408 www.nationalteleconnect.com

FAITES le bon choix, maigrissez simplement, naturellement, sécuritairement, avec Herbalife, souvent initié jamais égalé, distributeur depuis 11 ans. 450.653.8317 514.576.8317

GERBEX, PRODUITS NATURELS DE QUALITÉ. Herbes, vitamines et produits de beauté. Liberté de vendre partout au Québec. Listes de prix et catalogues gratuits. 7345, boul. Laframboise, St-Hyacinthe J2R 1E2. Tél.: 450-796-5868; télécopieur: 450-796-1705. www.gerbex.qc.ca

LES BÂTIMENTS Futura Steel - Durables, fiables, structures complètement en acier. Fabriqués spécialement pour vos besoins et exigences. Directement de l'usine avec des prix abordables. Appelez-nous sans frais au 1-888-534-2121 poste 257 pour un dépliant gratuit.

LIQUIDATION DE TAPIS roulants et appareils elliptiques usagés, boîtes perforées, démos de magasin, démos du manufacturier et retours de location. Circuit Cardio, 9, place du Commerce, Brossard. 1-888-672-4442.

LIQUIDATION!!! Remorques neuves ou usagées, utilitaires ou pour VTT à partir de 400\$. REMORQUES ACCESSOIRES Longueuil, 809 Taschereau. 450-670-2020

MATELAS LÉGÈREMENT ENDOMMAGÉS de haute qualité "économique beaucoup", nous livrons partout. 450.444.5565

PISCINE H.T. 24' en bonne condition, environ 8 ans, toile et drain changés en 2004, toile solaire 2006, 400\$. 450-464-8534

PLANCHE À NEIGE NITRO
avec "Fix" Burton Cartel, longueur 155 (+bottes grandeur 12). Très peu utilisé, 500\$ négociable. Après 15h.
514.265.7859

POÈLES à combustion lente directement du manufacturier, à partir de 280\$. Porte de fonte, de verre, tuyaux, cheminée, dépositaire de poêles au gaz, huile. Tél. 450-798-2686 www.poeledm.com

REMORQUE 16 PI., fermée, doubles roues, noire, freins électriques, neuve, garantie 5 ans, 8,000\$. (450)880-0695 (450)742-2003.

REMORQUE 52"X96" roues 8", "bearing", tongue, plywood et pneus neufs. Idéal pour VTT, motoneige. Information 450-654-4944

SCIERIES MOBILES à partir de 3,495\$. Convertissez vos billes en bois de charpente de grande valeur avec votre propre scierie portable Norwood. www.norwoodindustries.com. Information gratuite: 1-800-408-9995, poste 400-0N.

SPA 2006 tout équipé, neuf, ozonateur, garantie complète. Coût 8,500\$, vendu à 4,200\$. Livraison possible inc.: 514-989-7488

TABLE BILLARD pour connaisseur 4' X 8' Brunswick anniversaire avec accessoires, ardoise 3 mcx, joints cuivre, 2000\$. 450-655-2063

416
Divers à vendre

TABLES de billard à partir de 1395\$. 40 modèles, soccer, "shufffleboard", tables de jeux, jets de poker, etc. Le plus grand manufacturier au Canada: www.canadabillard.com 450-963-5060

VOITURETTE QUADRIPOURTEUR (4 roues), modèle "Optiway" 2001-LX5-412. État neuf avec accessoires. 2,200\$. 450-655-2063

501
Offres d'emploi

\$\$\$ ATTENTION CHOCOLATS! Venez des tablettes de chocolat et nouveaux produits et faites beaucoup de \$\$\$. Gérants d'équipe demandés, collectes de fonds disponibles. Appelez maintenant 1-800-561-2395

100,000\$. Entreprise internationale de produits pour la santé recherche 5 personnes pour démarrer entreprise à domicile, personne sérieuse, formation incluse. Investissement requis. Entrevue M. Viaw 1-866-362-4033

A BESOIN CHAUFFEUR CLASSE 1, local, "FLAT BED", temps plein, Rive-Sud. Bienvenue aux incorporés. 450-652-7516.

À DOMICILE, compagnie internationale, possibilité partiel 1000\$/mois, plein 5000\$/mois, trousse de départ 177\$, pour entrevue 819.758.9094.

ACADÉMIE G.S.I Int'l, sécurité et investigation. Recevez jusqu'à 1,500\$ de subvention pour devenir agent ou agente de sécurité spécialisée(e) avec certification internationale, nombre limité. Tél. pour R.V. Diane au 514-596-2687 ou 1-877-596-2687

AMÉNAGEMENT PAYSAGER
Pro-Jardin recherchons main-d'oeuvre pour l'installation de pavé, tourbe et plantation
514-820-0647
450-649-2122

BARMAID OU BARMAN demandé(e) avec expérience. Belle présentation. Varennes. Info: envoyez une enveloppe préadressée: Kip Inc. 15-101 boul. Don Quichotte suite 620, ref. 101, Ile Perrot QC, J7V 7X4.

BOUCHERIE sortie 95, autoroute 20, commis-préparateur de commandes en entrepôt de distribution alimentaire. DES, langue française, bonne forme physique, poste permanent, bon salaire, expérience non nécessaire. Appelez Stéphane de Bédard Ressources directement, sans frais, au 1-888-771-0029

BOUCHERIE, FEMME dans la quarantaine recherche dame de compagnie pour assistance et petits services, samedi et dimanche de midi à 15h, 11\$/h. Louise 450-655-6420.

CIE DISTRIBUTRICE, recherche camelots pour secteurs à Varennes et Verchères pour distribuer Publi-Sac et journal La Seigneurie. 514-485-2958 ou 514-240-8760

CLIENT(E)S mystère demandé (e)! Travail occasionnel dans votre région. Vous devez évaluer vos expériences et interactions, et ensuite compléter des rapports. Appliquez par internet au: www.thecrg.com sélectionnez "Mystery Shopping" et français.

COIFFEUR(SE) avec expérience (clientèle si possible) Possibilité de location de chaise. Secteur Boucherville Demandez Hélène 450-653-0733

COURS DE PRÉPOSE aux bénéficiaires par CFABO, St-Hubert-Longueuil: 6 novembre 2006, 495\$ tout inclus. 1-800-653-0855

504
Occasions d'affaires

GROUPE MATIC, toujours numéro 1, vous offre des routes de distributrices automatiques exclusives; établies, rentables, garanties. Mise de fonds minimum, rendement maximum. Financement disponible. 1-866-300-0078

603
Gardiennes / Gardiennes

BOUCHERVILLE milieu familial, 2 places disponibles immédiatement, enfants 1 1/2 à 3 ans, lundi au jeudi, reçus, Danielle. 450-641-8324

BOUCHERVILLE Pouponnière en milieu familial, pour bébés 0-2 ans. Places disponibles. 450-645-9845

BOUCHERVILLE, GARDERIE EN MILIEU FAMILIAL PRIVÉE. Je suis une éducatrice formée. Je favorise l'apprentissage par le jeu. Josée 450-449-0243.

BOUCHERVILLE. Garderie en milieu familial (privée), où votre enfant apprendra tout en s'amusant. 1 place disponible, programme éducatif, repas santé, reçus. Éducatrice diplômée, 10 ans d'expérience. 450-655-0721

GARDERAIS VOS ENFANTS
soir ou fin de semaine,
urgence, chez moi.
(514) 912-7944

GARDERIE milieu familial, enfants 10 mois et +, repas chauds, face à un parc, non fumeuse, reçus d'impôts. Appeler après 18h. 450-655-8053

GARDERIE milieu familial, à Boucherville. 2 places disponibles, 9 mois +, service personnalisé, repas santé. Sylvie 450-449-6544.

GARDERIE JOYEUX GALOPINS
7\$/jour
Places disponibles
enfants 4 ans
au 30 septembre.
450-449-4991.

GARDERIE 7S Varennes, milieu familial, non-fumeur, places disponibles, lundi au vendredi, 7h30 à 17h30, dès maintenant. Appelez au 450-929-0933

GARDERIE FAMILIALE privée, 2 places disponibles maintenant, 18 mois à 3 ans, temps plein. Reçus. 450-449-4564, Christiane.

VARENNES garderie familiale, 3 mois +, activités extérieures, repas santé, sécurité, confort, reçus, références. Suzanne 450-652-4540

VARENNES garderie en milieu familial place disponible dès maintenant, 22\$/jr avec reçus, temps partiel accepté. 450-652-0788.

604
Gardiennes demandées

DAME OU ADOLESCENTE avec expérience pour 2 enfants (10 et 8 ans) de 16h à 18h, 5jrs/sem., à mon domicile secteur Normandie Boucherville. Jour: 514-939-7000, poste 2617; après 18h: 450-552-0638

DAME OU ÉTUDIANTE recherchée pour aide aux devoirs (garçon de 10 ans) 5jrs/semaine, de 16h à 18h à notre domicile, secteur Vieux-Varennes. 450-929-0345 ou 514-212-4916

RECHERCHONS PERSONNE DISPONIBLE
pour garder occasionnellement jour/soir/week-end, 2 enfants (4 ans et bébé), Boucherville (450) 641-6826

605
Déménagement / Transport

!!!!!! Alain Tremblay déménagement, 30\$/h, de tout genre en tout temps, local/longue distance, assurance complète, de père en fils depuis 1957. 450-652-6222 ou 514-721-3111

DEMANÈGEMENT KATHIE déménagement prix fixe ou à l'heure B.S. accepté, location Cadillac 1940 pour mariage, assurance. 450-443-8302 ou 514-831-0943.

605
Déménagement / Transport

DÉMÈGEMENT PRESTO Local et longues distances, assurances incluses, prix compétitifs, satisfaction garantie. 7 jours/7, 24h/24h. 450-922-2210 514-235-3619

606
Entreposage

ENTREPOSAGE de roulottes et tentes-roulottes intérieur extérieur
514-830-1778

608
Services offerts

"DÉCAPAGE ET FINITION" de meubles et d'armoires de cuisine. Meubles sur mesure. Estimation gratuite. 450-467-5688

"PLAN D'AMÈGEMENT" pour embellir votre chez-vous et pour savourer pleinement l'été de votre cour. Diplômée de l'ITA et 10 ans d'expérience en horticulture. Contactez Marie-Josée 450-649-0096

ABONNEMENT-MÈGAGE Boucherville, Varennes, entretien résidentiel et commercial. Service personnalisé. Fiable, très honnête. Estimation gratuite. 514-887-6677

CONFECTION DE RIDEAUX plus de 200 modèles disponibles. Diane 922-6868 ou 467-5732.

COUPE D'ARBRES ET ABATAGE Taille de haies, élagage. Estimation gratuite. VISA/MASTER acceptées. 514-898-0138

COUTURIÈRE pour toutes altérations. Service rapide, bons prix, travail soigné. 450-449-3339

ENTREPRISE JANICO
pose de plancher de bois franc, flottant, céramique, et rénovations générales.
Jean-Luc.
514.973.9497.

ENTRETIEN MÈGAGER CAMCO ENR
vous cherchez une personne responsable et fiable pour l'entretien de vos bureaux ou locaux commerciaux?
Contactez-nous
450-462-1127

ENTRETIEN MÈGAGER RÉSIDENTIEL. Travail minutieux et impeccable. Service fiable et professionnel. Info: 514-702-9282.

FAMILLE AVEC SON ÉQUIPEMENT ET SES PRODUITS commercial résidentiel, ferait ménage résidentiel, commercial, lavage de vitres. Nettoyage d'escaliers. Bonnes références. Cell: (514)260-3513.

FEMME DE MÈGAGE résidentiel à la semaine ou au 15 jours, références. Information 450-674-9300.

FEMME DE MÈGAGE offre mes services pour travaux résidentiels, entretien général, lavage de vitres, peinture, etc. Contactez Linda au 514-264-7538.

FEMME DE MÈGAGE fiable, honnête et minutieuse, discrétion, non fumeuse, avec auto. Mila (450)445-1009

FERAIS entretien ménage, lavage de fenêtres et grand ménage d'automne, 20 ans d'expérience. (450)652-6710.

FERAIS MÈGAGE dans maisons privées, avec expérience. 450-649-2655

GRAND MÈGAGE de printemps ménage régulier, occasionnel. Nous cherchons votre satisfaction. Pour une estimation (514) 880-4008 C'EST GRATUIT

KRÉATIONS KATHERINE, artiste peintre, murales d'enfant, portraits et créations personnalisées. 450-652-2952, 514-993-3215.

LAVAGE DE VITRES, nettoyage de gouttières. Estimation gratuite. Hubert. 514.367.2191

PRÈSÉE AUX BÉNÉFICIAIRES offre mes services pour soins à domicile. Contactez Linda au 514-264-7538.

608
Services offerts

LES ENTREPRISES LU-KO
Fermeture de terrain
Ramassage de feuilles
Installation d'abri TEMPO
(514) 992-1839

OFFRE SERVICES pour personne ayant besoin d'aide: cuisine, soutien, transport, petites réparations, etc. 15\$/h. Appelez Marie-Céline au 450-655-2669.

VARENNES REMBOURRAGE POLYVALENT
Rembourrage de tous genres, réparation toiles Tempo, bâches, mobilier de salon, coussins, auto, moto, bateau.
450-929-4492

VOUS CHERCHEZ UNE FEMME DE MÈGAGE?
Arrêtez ici!
Jeune femme de 28 ans avec 7 ans d'expérience dans l'entretien ménager. Cherche clients réguliers à la semaine ou 2 semaines. Pour plus d'informations: Marylène (514) 260-2949

610
Déneigement / Paysagiste

PAYSAGEMENT CLERMONT pose de tourbe jusqu'à fin novembre, ramassage de feuilles, traitement d'automne, travailleur compétent. Jonathan 450-677-3124, cell. en tout temps 514-754-3124

612
Construction / Rénovation

"À VOTRE SERVICE" peinture, plâtre, menuiserie, construction de patio, planchers, etc. 25 années d'expérience, évaluation gratuite. Richard Marcéau. 450-922-0930, 514-794-1255

"ANDRÉ ET ALAIN" 514-813-4795, peinture, rénovations, petits travaux, cuisine, s.d.b. sous-sol, planchers, "O'Gees". Evaluation gratuite.

"PEINTRE 25 ANS d'expérience". Travaux de peinture, teinture, décapage, tapisserie, vinyle, joints et plâtre. Estimation gratuite. Paul Tremblay. 450-655-6705

"PEINTRE CONSCIENCIEUX" à votre service, peinture intérieure/extérieure, spécialiste en couleur et décapage, plus de 20 ans d'expérience. Recommandé par Benjamin Moore. Estimation gratuite. 450-641-8994 ou 514-816-8991.

"PEINTRE", 25 ans d'expérience ferait aussi menus travaux + réparations + rénovations. Travail minutieux et rapide, découpage renommé. Carol. 450-649-2913.

450-926-8778
Rénovation Esté
salle de bain, plomberie
céramique, sous-sol,
 finition, toiture de
bardeaux.
Estimation gratuite
André ou Stéphane

A1 BON PEINTRE ET PLUS DE PERE EN FILS. travail minutieux, rénovations générales, joints, céramique, planchers, moulures O'Gees, intérieurs/extérieurs, équipé toit cathédrale, estimation gratuite, références. Prix spéciaux. M. Dubois 450-442-2887

A1 PEINTRE résidentielle, service rapide, minute, estimation gratuite, toujours le meilleur prix. références. 450-655-9194 ou 514-497-4291

A1 SPECIALISTE tireur de joints. 30 ans d'expérience. Chacun son métier, estimation gratuite. Richard 450-449-7517, 514-246-5367

ABOIS FRANC BOMARC INC Directement du manufacturier. Plancher bois franc préverni de très grande qualité. Chêne, érable, merisier, cerisier, bois exotique, jatoba, ipe. Ouvert du lundi au samedi. Tél: 450-378-9883 ou 1-877-378-9883. 53, Gatineau, Granby

CHEMINÉE, CRÉPI oui. Léo est de retour. Pose et réparation générale de ciment, cheminées, joints, foyers, briques, pierres, blocs, crépi de solage, aussi en couleur. 20 ans d'expérience. Léo 514-754-4530

RENOVATION RÈNAGEMENT Peinture, céramique, tirage de joints, moulures, finition de sous-sol, patio. J.M. Bourgeois enr. Licence RBQ 8001 8872 01 (450)653-9371

RÈNOVATION. Salle de bains, cuisine, sous-sol, plancher de bois, céramique, diviseur intérieur, finition, etc. Minutieux et travail de qualité. Contactez Michel au 514-241-9896.

RÈNOVATION RÈNAGEMENT Peinture, céramique, tirage de joints, moulures, finition de sous-sol, patio. J.M. Bourgeois enr. Licence RBQ 8001 8872 01 (450)653-9371

612
Construction / Rénovation

CONSTRUCTION BELLEY PÈRE & FIL INC. INTÈRIEURE/EXTÈRIEURE 15 ans d'expérience Planchers flottants Division. Aménagement sous-sol. Salle de bains Travaux maçonnerie Etc... Service de qualité Estimation gratuite 514.414.0632 514.973.0339 (cell) 514.791.2095 (cell) RBQ.8333-1348-40

DO-RY constructions/rénovations, agrandissement de maison, cuisine, salle de bain, sous-sol, gypse, joints, planchers, etc. Louis ou Sylvain 514-713-4186

EBENISTERIE & RENOVATION. Rénovation d'armoires, finition de sous-sols, patios, moulures, escaliers, meubles, arches, retables. Mario 450-467-6072

ENTREPRISE Touche à Tout
Rénovation & réparation d'immeubles. SPÉCIALITÉ PETITS TRAVAUX À VOTRE SERVICE!
Sylvain Miron
450-655-0858

ESTIMATION GRATUITE! Menuisier d'expérience
en rénovation et finition de tous genres. Intérieurs/extérieurs. Service et travail garantis. DANNY 450.447.8429

FERAIS TRAVAUX DE FINITION. travail gypse, céramique, boiserie, etc. 514-567-7238

HOMME À tout faire
Pour tous travaux d'entretien à l'intérieur et autour de la maison.
Appelez Raymond
cell. 514-917-8471

INSTALLATION céramique, prix forfaitaires, estimation gratuite. L. Tellier, carreleur. 450-616-3224, 514-793-6918

INSTALLATION CÈRAMIQUE & PLANCHERS FLOTTANTS
Estimation gratuite
Sylvain
450 461-2299

PEINTRE - TIREUR de joints. Travaux de qualité supérieurs. Pour estimation demandez Eric 450-922-6418 RBQ.8284-2477

PEINTRES minutieux, propres, travail professionnel, feraient travaux de peinture, estimation gratuite. Luc, Noël 450-446-9730, 514-554-9730

PEINTURE BENOIT VASKELIS
Travail rapide et minutieux. Intérieur et extérieur. PRIX TRÈS COMPÉTITIFS Estimation gratuite. R.B.O. 8297-1573-52 APCHO Cellulaire: 514.995.0038

RÈNOVATION GÈNÈRALE
M-A DULUDE CONSTRUCTION INC. Travaux de tous genres Service de design disponible R.B.O.#8307-3331-21 Marc-André Dulude 514-913-4045

RÈNOVATION. Salle de bains, cuisine, sous-sol, plancher de bois, céramique, diviseur intérieur, finition, etc. Minutieux et travail de qualité. Contactez Michel au 514-241-9896.

RÈNOVATION RÈNAGEMENT Peinture, céramique, tirage de joints, moulures, finition de sous-sol, patio. J.M. Bourgeois enr. Licence RBQ 8001 8872 01 (450)653-9371

612
Construction / Rénovation

SABLAGE de PLANCHERS
POSE, SABLAGE, FINITION. ESTIMATION GRATUITE ENTREPRISES DUCLOS (450)653-7407 LICENCE RBQ 2180-5726-44

TOITURES
Bardeaux d'asphalte seulement. Estimation gratuite. MAXI-FOR Guillaume Tremblay. 514-606-5151

614
Cours / Soutien pédagogique

APPRENEZ L'ANGLAIS facilement, cours conversation anglaise privé/petits groupes, à votre domicile/entreprise. Enseignante agréée Emploi Québec. 514-889-8420

COURS de guitare, rock, jazz, blues, etc. Programme structuré. Marc Touchette, 25 ans expérience. 450-655-3257

COURS INITIATION AU MASSAGE POUR TOUS
Réflexologie: Les 11 et 12 nov. Suédois: Les 9 et 10 déc. Les sam. et dim. De 10 h à 17 h Alliance des massothérapeutes du Qc 450 441-1117 massothérapeutes.qc.ca

COURS TECHNIQUES SPÉCIALISÉS "Stone" massage: 4 et 5 nov. Les sam. et dim. 9 h à 17 h Technique de SPA: Le 6 nov. Le lundi de 9 h à 17 h Femme enceinte: 9, 16, 23 et 30 nov. Les jeudis de 18 h 30 à 22 h. Alliance des massothérapeutes du Qc 450 441-1117 massothérapeutes.qc.ca

COURS D'ANGLAIS Prix abordable, déductible d'impôt. Site Web: TEACH-MOI.COM 450-653-1970.

COURS D'ANGLAIS
Cours axés sur la conversation, privés, petits groupes et en entreprise. ACCRÉDITÉS PAR EMPLOI-QUÉBEC 450-448-3205

COURS DE GUITARE, professeur diplômé, 20\$/hr. 450-655-7462

COURS DE MUSIQUE (batterie, guitare, piano, etc...) pour débutant ou avancé. Pour ceux qui veulent s'amuser, se défouler ou apprendre sérieusement. Premier cours gratuit. Vente/achat instruments musique. 450-646-6099 www.jecentremusical.com

COURS DE PERCUSSIONS: congas, Djembé, rythmes brésiliens. Groupe ou individuel. www.okonkolo.com ou contactez François 450-922-1751.

COURS DE POSE D'ONGLES 6-7-8-9 novembre 2006, manucure 10 octobre / 15 novembre 2006, atelier artistique 22 novembre. Onglerie Ginette Pharand 450.468.6368 www.onglerie.ca

COURS DE TRICOT à Boucherville, pour adolescents ou adultes, de jour ou de soir dans maison privée. 514-268-1023.

COURS PRIVÉS de batterie, saxophone, clarinette, violoncelle. 450-922-2561

DEVENEZ UN AUTEUR À SUCÈS avec notre cours d'écriture par correspondance. Publiez vos travaux et apprenez à percer le marché de l'écriture. Brochure gratuite! 1-800-267-1543. www.qualityofcourse.com/francais

ECOLE DE MUSIQUE cours chant, piano, guitare, violon. 514-806-7932

ICI COMMENCE VOTRE AVENIR! Grâce au Collège CDI, donnez un nouveau souffle à votre carrière et obtenez votre diplôme en quelques mois! Administration, technologie, santé. Nouveaux programmes offerts. De nouvelles classes débutent régulièrement! N'attendez plus, composez le 1-800-571-6701

SEXY ITALIENNE 21 ans, 5'11, 108 lbs, 34C, cheveux noirs, yeux bruns, se déplace seulement, 24h/7jrs. 514.516.0438

618
Santé / Beauté

L'ÉNERGIE UNIVERSELLE accessible à tous. Séance d'information sur le site Internet http://site.voila.fr/perle1 Francine et Pierre Grenier 450-449-1406 (répondeur). Perle1@videotron.ca

MASSAGE COMPLET pour hommes sur rendez-vous. 60\$. Pierre au 514-894-8760.

MASSAGE COMPLET POUR HOMME ayant un beau corps, bien proportionné. 40\$. Eric 450-725-0620 Marieville

NOUVEAU. www.salonitouchefinale.com. l'endroit absolu pour s'évader, se décontracter par de jeunes et sexy professionnelles du massage suédois/californien. Reçu. 450-466-8748

619
Services financiers

SSSSSSAIDE FINANCIÈRE SSSSSSI VOUS POSSEDEZ un CRI (fond de pension ex-employeur) FRV (fond de revenu viager) Aucun refus, transaction rapide et sérieuse! 514-983-2608.

AGISSEZ, N'ATTENDEZ PLUS. Paiements en retard, harcèlement, saisies, impôt, cartes de crédit. Consolidez 1 paiement mensuel. Réduisez jusqu'à 50% sans intérêt. Consultation gratuite. Gestion Mega. 514-282-6556

ATTENTION FINANCEMENT PROHYPOTHEQUE.COM 5 ans à partir de 4.94%, conditions s'appliquent. 1er, 2e, 3e hypothèque. Résidentiel-commercial. Bridge construction, projet immobilier. Spécialité: travailleur autonome. Sans preuve de revenus. Refinancement. Consolidation dettes. Achat à 100%. Nouveau investisseur à 100%. Allez, passez à l'action. Appelez-nous J.P. Martel, conseiller en financement (514)973-3004

BESOIN D'ARGENT? Prêt rapide de 500\$ en 1 heure. Paiements hebdomadaires. Conditions: emploi stable (2 ans). Crédit Yamaska 1-877-534-1999

BESOIN D'ARGENT? vous êtes propriétaire d'une maison et avez trop de dettes ou aimeriez avoir \$\$ pour rénovations etc. Je peux vous aider 514-836-8100.

MASTER-PRÊTS Québec, Canada. Us. 1ère: 1 an 4,15%, 2 ans 4,30%, 3 ans 4,45%, 4 ans 4,75%, 5 ans 5,45%. Prêteur privé. Spécialité 2e: 100% de la valeur. Dossiers refusés par banques ou caisses. Finance bungalow, cottage, duplex, 3plex, 4plex, blocs appartements, édifices à bureaux, commercial et industriel de 50 000\$ à 100 000.000\$. Maisons en construction manque de fonds, marge de crédit disponible avis de 60 jours. Aucune limite de fonds. Disponible 10 000,000\$ bon taux. Commerce, manufacture, restaurant, bridge. Le plan personnel à Gino, 3 000\$ à 15 000\$. 514-824-7044, 514-502-2155.

NOYÉ PAR LES DETTES? À bout de souffle? Vous êtes harcelé continuellement par vos créanciers (saisies, impôts, cartes de crédit, Hydro)? Il y a toujours une solution, laissez-nous vous aider, nous avons 17 centres pour vous servir. Appel et Cie Syndic de faillite 514-839-8004

PRETS HYPOTHÉCAIRES - dossiers difficiles, ex-faillite, bon et mauvais crédit, refinancement, consolidation de dettes, j'ai une solution pour vous! Michel 514.943.7593

PROPOSITION de consolidation personnelle ou commerciale (carte de crédit, prêt, impôt, Hydro, facture, etc.) 1 verement par mois sans intérêt, selon votre budget. Consultation gratuite. Aucun dépôt d'ouverture de dossier. 7/7 8/20h, Gestion en comptabilité Lemieux. 514-365-8059

REBRANCHEMENT TÉLÉPHONIQUE TEMBO! Nous offrons un service téléphonique prépayé, des taux interurbains compétitifs, sans dépôt, ni enquête de crédit. Rabais pour demande en ligne. 1-877-468-3626 www.tembo.ca

WWW. lerecherchecontre.com. Inscription gratuite, concours. Devenez membre gratuitement au 514-761-5252. Bloc de temps pour 25\$ au 1-900-643-1111. Nouveau, utilisateurs de Bell Mobilité, faites le dièse + amie (+2643) à 0,89\$/min. Messagerie texte envoyée RRF dans un nouveau message au 66.000 Du direct, osez en composant le 1-900-830-9900 à 2,45\$/min. pour 10 minutes. Achat par carte de crédit, faites le 1-800-561-3999

ZOE, longue chevelure, SOPHIE, très belle rousse. Solo ou duo extrême. Endroit classe privé. Spécial Halloween. 450-466-6733.

701
Amitié / Rencontres

AFRICAINES, asiatiques, latinos, etc. Rencontres des gens de 80 nationalités à l'agence A2. 514-962-6004

CAPITAINE, artiste peintre, très digne, 80 ans, conduit, cherche grand-mère cultivée pouvant conduire et vivre à 2. Tél. Pierre 514-791-4014

620
Agences d'escortes

BELLE BRUNETTE 22 ans 5'5", 115 lbs., 36-C, cheveux noirs, yeux bruns, se déplace seulement. 24/24 heures. 514.502.4781

BELLE CLÉOPÂTRE 514-585-2795* sensuelle, propre. Se déplace/reçoit, discrète. Disponible 7/7, 24/24. Engageons.

JULIA, 45 ans, beau corps ferme, très sexy, massage de qualité, chaleur intense, chic, privé. 514.212.7431. Voir site http://massagejuliasite.voila.fr

MIA, beauté de 40 ans, massage intense et provoquant, tout chatte, chaude et gourmande. chic, privé. 514.603.3237. voir site http://mia.site.voila.fr

SARAH belle femme de 40 ans, corps de déesse lèvres pulpeuses, un massage avec moi, c'est magique. Chic, privé. 514.260.6198 voir site http://douceur.site.voila.fr

SEXY ITALIENNE 21 ans, 5'11, 108 lbs, 34C, cheveux noirs, yeux bruns, se déplace seulement,

749683-020906

Atelier Louise

→ Cours de couture individuels
→ Réparation
→ Broderies à la machine personnalisées

450.655.1736 → 514.953.1736

$\sin^2 x + \cos^2 x = 1$

COURS DE MATHÉMATIQUES PRIVÉS

Niveau secondaire I à V
CEGEP maths 103, 203

Serge Gagnon **450 652-5352**
BSC Mc Gill majeure mathématiques

749882-071006

REMERCIEMENTS AU SACRÉ-COEUR POUR FAVEUR OBTENUE

Que le Sacré-Coeur de Jésus soit loué, adoré et glorifié, à travers le monde pour des siècles et des siècles. Amen. Dites cette prière 6 fois par jour pendant 9 jours et vos prières seront exaucées même si cela semble impossible. N'oubliez pas de remercier le Sacré-Coeur avec promesse de publication, quand la faveur sera obtenue.

746487-211006 **J.H.**

REMERCIEMENTS AU SACRÉ-COEUR POUR FAVEUR OBTENUE

Que le Sacré-Coeur de Jésus soit loué, adoré et glorifié, à travers le monde pour des siècles et des siècles. Amen. Dites cette prière 6 fois par jour pendant 9 jours et vos prières seront exaucées même si cela semble impossible. N'oubliez pas de remercier le Sacré-Coeur avec promesse de publication, quand la faveur sera obtenue.

746489-211006 **M.S.**

102224-300906

L'ENTREPÔT DU **CADRE**

RECHERCHE POUR SES SUCCURSALES ST-BRUNO/BROSSARD

CONSEILLÈRE VENDEUSE

Temps plein, disponible en tout temps. Avec expérience, mature, dynamique. Possédant goût pour la décoration.

Tél.: 1 800 880-1613 Fax: (450) 964-1546

CANADIAN TIRE

CANADIAN TIRE BOUCHERVILLE
1055, Montarville, Boucherville
450 655-6950

EST PRÉSENTEMENT À LA RECHERCHE D'UN **Commis au département des sports**
Poste à temps plein

FONCTIONS PRINCIPALES

Accueillir et aider les clients et répondre à leurs questions
Diriger les clients vers les articles dont ils ont besoin
Trouver l'emplacement des articles dans l'entrepôt
Réaliser des ventes d'articles de meilleure qualité et d'articles connexes
Effectuer la présentation de la marchandise
S'occuper de garnir les présentoirs et les fronts de présentation
Connaître les promotions en magasin
Effectuer d'autres tâches au besoin

CE QUE NOUS OFFRONS

Un salaire basé sur les compétences
Un environnement de travail rempli de défis à relever
Une équipe dynamique

EXIGENCES

Expérience pertinente dans le domaine du commerce de détail
Expérience avec le service à la clientèle
Vous devez être disponible 40 heures par semaine, le soir et la fin de semaine
Ce poste n'est pas ouvert aux étudiants

Pour ceux qui seraient intéressés, veuillez remplir une demande d'emploi et joindre votre C.V. au Service à la clientèle du magasin. Svp spécifiez sur la demande d'emploi le poste pour lequel vous postulez.

749923-211006

Il n'est pas nécessaire de boire pour souffrir de l'alcoolisme

Les groupes familiaux Al-Anon et Alateen sont là pour aider les personnes qui souffrent des conséquences de l'alcoolisme d'un être cher. Des rencontres hebdomadaires ont lieu sur la Rive-Sud et à Montréal. Pour connaître le lieu de réunion le plus près, téléphoner au 1 888 4Al-Anon.

Tournoi de quilles de la Fondation du Foyer Lajemmerais

La population est invitée à célébrer l'Halloween en participant au quillesthon au profit de la Fondation du Foyer Lajemmerais, qui contribue au mieux-être des personnes âgées et jeunes adultes han-

dicapés, le samedi 28 octobre, de 17 h à 20 h, au Salon Julie-Quilles de Sainte-Julie. Les équipes sont composées de six personnes par allée et le coût du billet est de 12 \$.

Les participants peuvent se costumer et il y aura de nombreux prix de présence et du plaisir assuré.

Réservation dès maintenant au 450 652-2996, poste 233.

SGFC

Services en gestion, formation et coordination

Notre client, un important cabinet-conseil de Saint-Bruno, recherche **Contrôleur/contrôleure** poste 4 jours/semaine

Tâches

- Responsable de la comptabilité
- Gestion des différents coûts des projets et suivi de l'avancement des travaux
- Préparation et gestion des budgets et des états financiers

Exigences

- B.A.A. avec concentration comptabilité
- 5 ans d'expérience dans un poste similaire
- Habileté de gestion de temps, de résolution de problèmes, de communication
- Habileté à travailler dans un environnement multitâche
- Expérience en prix de revient un atout

Faire parvenir votre curriculum vitae avant le 27 octobre 2006 au 1591, rue Gauthier, Saint-Bruno Québec J3V 5Y4 par télécopieur : 450 461-2685 ou par courriel : sgfc@sympatico.ca

632229-141006

SOYEZ PRÊT À TRAVAILLER EN SEULEMENT 3 SEMAINES

45 000 \$, 50 000 \$, 60 000 \$ ET ++

boni-concours, auto fournie, congé les week-ends, avantages sociaux, etc

URGENT 48 POSTES DE DISPONIBLES

Devenez :

- Conseiller(ère) aux ventes
- Directeur(trice) financier(ère)
- Réceptionniste

Nous recherchons des candidat(e)s avec ou sans expérience de vente

Service de suivi et de placement
Plus de 95% des étudiants ont trouvé un EMPLOI

Soyez prêt pour l'arrivée des nouveaux modèles. Faites-vite! Nombre de places limitées Formation disponible de jour et de soir

Pour une entrevue de sélection composez le **450.465.9055**

cfaq Centre de Formation Automobile du Québec
1 866 636-cfaq (2327) www.cfaq.ca Établi depuis 1991

St-Lambert (à 5 min du pont Champlain) St-Jean-sur-Richelieu

3117060-071006-13

Nouveau bistro à Boucherville!

LULU

Lulu bistro est à la recherche d'une équipe dynamique et talentueuse. Si vous êtes passionné, professionnel et créatif joignez-vous à nous.

Poste à combler:

Plongeurs(euses)
temps plein / de jour
du mardi au vendredi

Faites-nous parvenir votre curriculum vitae par fax au : (450) 449-5885 ou par courriel à l'adresse suivante : cv@lulubistro.com

1025-109 Lionel-Daunais, Boucherville
Téléphone: (450) 449-5885
www.lulubistro.com

745898-211006

CABINET D'EXPERTS-COMPTABLES

Notre cabinet situé à Boucherville et composé d'une équipe de 12 personnes est à la recherche d'un candidat(e) pour le poste de « chargé de dossier » afin de combler un poste permanent avec une semaine de travail de 4 ou 5 jours.

Sous la supervision de l'associé, le titulaire du poste prépare les états financiers et certains documents requis dans le cadre de missions de certification ainsi que les déclarations de revenus des entreprises. Notre clientèle, diversifiée, est composée de PME.

Exigences :

- BAA, option comptabilité
- Expérience de 2 à 4 ans
- Titre comptable est un atout
- Excellente connaissance des logiciels Taxprep, Avantage Pro (un atout) ainsi que des principaux logiciels comptables et Microsoft (Excel surtout)

Si vous êtes intéressé à joindre une équipe dynamique, veuillez faire parvenir votre curriculum vitae à Claude Séguin CA, par la poste ou à l'adresse suivante : cseguin@brsca.com

Beaudoin, Ruest, Séguin CA
s.e.n.c.r.l.
650 de Montbrun # 201
Boucherville Qc J4B 8G9

752234-211006

BELL SOLUTIONS TECHNIQUES
ADJOINTE DE DIRECTION

Nous sommes présentement à la recherche d'une adjointe de direction pour le Directeur corporatif des Ressources humaines et des Communications.

Les principales responsabilités seront de coordonner et maintenir l'agenda, la correspondance du directeur, les déplacements, traduire certains documents de l'anglais au français et collaborer à certains dossiers spéciaux (journal interne).

La personne recherchée devra posséder :

- Diplôme d'études collégiales
- Expérience entre 5 à 10 ans comme adjointe de direction
- Bilinguisme essentiel.

Vous avez jusqu'au 25 octobre pour nous faire parvenir votre cv par télécopieur au 450 449-3356 ou par courrier électronique à jgeoffron@bellsolutionstech.ca

749944-211006

cardio plein air
l'exercice réinventé

Parcs de Longueuil, Saint-Hilaire et Sainte-Julie

Instructeurs de conditionnement physique de groupe recherchés

EXIGENCES :

- Certification reconnue entraînement de groupe et/ou BAC éducation physique ou kin.
- Détention d'un RCR à jour
- Connaissances en anatomie et en pathologies

VOTRE PROFIL :

- Ponctuel et responsable
- Dynamique et bon motivateur
- Aime le travail d'équipe
- Entregent et diplomatique
- Aime le plein air!

Faire parvenir votre CV à Martine Pelletier
Télécopieur : 450.646.8154 info@cardiopleinair.ca
Tél. : 450.646.3699
Sans frais : 1.877.327.5530 www.cardiopleinair.ca

369057-211006-18

CANADIAN TIRE

CANADIAN TIRE BOUCHERVILLE
1055, Montarville, Boucherville
450 655-6950

EST PRÉSENTEMENT À LA RECHERCHE D'UN **GÉRANT DÉPARTEMENT DU SPORT / DIRECTEUR ADJOINT**

Fonctions principales

- Assurer la qualité de la présentation en magasin
- Distribuer les tâches et superviser
- Encadrer les employés
- Effectuer la sélection et l'orientation des nouveaux employés
- Établir des objectifs de vente et les atteindre
- Appliquer les politiques du magasin
- Assurer l'excellence du service à la clientèle

Ce que nous offrons

- Un salaire basé sur les compétences
- Un programme d'assurance
- Un environnement de travail rempli de défis à relever
- Une équipe dynamique

Exigences

- Expérience pertinente dans le domaine du commerce de détail
- Expérience en gestion de personnel
- Expérience avec le service à la clientèle

Pour ceux qui seraient intéressés, veuillez remplir une demande d'emploi et joindre votre C.V. au Service à la clientèle du magasin. Svp, inscrire sur votre demande d'emploi la mention **Gérant de département. Seulement les candidatures retenues seront appelées pour une entrevue.**

749922-211006

Vous êtes passionné de produits récréatifs?
Faites parti d'une équipe professionnelle

Claude Ste-Marie
SPORT

À St-Hubert depuis 1968!

- Mécanicien -
- Représentant des ventes -

Envoyez votre curriculum vitae au 450-678-4772
ou par courriel: lmarchand@stemariesport.com
Pour plus de détails: www.stemariesport.com

HONDA SUZUKI

RODI Un important fabricant de meubles
rembourrés situé à Longueuil est à la
recherche de personnel qualifié

5 EMPLOYÉS
demandés à l'expédition
Transport de meubles lourds

Horaire de jour
Salaire et avantages sociaux concurrentiels.
Les personnes intéressées peuvent se présenter au
1100, boul. Marie-Victorin à Longueuil, et remplir
un formulaire de demande d'emploi ou envoyer
leur C.V. par télécopieur: 450.651.6086

SALON de QUILLES
VOLTA

• Préposé(e) au casse-croûte
(30 heures, soir et fin de semaine)

Communiquez avec Véronique
Tél.: 450 641-6668
Télec.: 450 641-9033

GARAGE CARREY
EST EN PLEINE EXPANSION

CHAUFFEUR CLASSE 3
Pour «towing» et remorque
Temps plein
Bonne rémunération

Faites parvenir votre C.V. par télécopieur au
450 467-1134

SECRÉTAIRE-RÉCEPTIONNISTE
Entreprise de Boucherville recherche
un(e) secrétaire-réceptionniste pour
effectuer la rédaction de divers
documents, la réception et
l'acheminement
des appels téléphoniques et autres tâches
cléricales.

- Expérience en secrétariat ;
- Bonne connaissance des logiciels
Word et Excel;
- Très bonne grammaire française;
- Anglais fonctionnel;
- Connaissance du domaine de la
construction et de la comptabilité,
un atout.
- Polyvalence, efficacité et sens de
l'organisation.
- Poste permanent / temps plein
35h/semaine
- Salaire selon compétence

Faites parvenir votre curriculum vitae à :
fkovaacs@pier-jal.com ou par télécopieur :
450 655-0079

BENTO NOUVEAU
La Qualité à emporter!

Nous recherchons des candidats(es) :
**Pour la fabrication
de sushi**
Avec ou sans expérience
Région : Boucherville, Varennes

- Qualités requises : Personne
responsable, organisée, autonome,
polyvalente et avec sens de l'initiative.
- Connaissances en prise de commande
un atout.
- Postes permanents. Temps plein/partiel
(doit être disponibles les jours de semaine)

Faire parvenir votre
CV par télécopieur au 514.337.3742
ou par courriel à
emploi@bentonouveau.com
Téléphone : 514.337.8744

**Salon
Julie-Quilles**
INC.

- Assistant-gérant
- Préposé(e) au casse-croûte
Temps plein et partiel

Communiquez avec Patrick
Tél.: 450 649-6668
Télec.: 450 649-3311

LABPLAS

Vous êtes à la recherche d'un emploi à
temps plein. Vous désirez œuvrer au sein
d'une équipe dynamique. Vous faites
preuve de minutie, d'autonomie et vous
aimez travailler en équipe.

Seule compagnie canadienne à fabriquer des
sacs d'échantillonnages, LABPLAS est
présentement à la recherche de journaliers
pour travailler sur des machines d'assemblages
spécialisées sur le quart de soir. Reconnue
internationalement depuis presque 20 ans pour
la qualité de ses produits, LABPLAS exporte
ses produits dans plus de 40 pays. Assurances
collectives après 3 mois.

Faites parvenir votre curriculum vitae par
courriel, télécopieur ou par la poste à :

LABPLAS INC.
1950, rue Bombardier
Sainte-Julie (Québec) J3E 2J9

Télécopieur : 450-649-3113
Courriel : info@labplas.com

Seulement les personnes retenues seront contactées.

**LA ZONE
BRONZÉE**

est à la recherche d'une
RÉCEPTIONNISTE
poste à temps partiel de soir de 15h à 22h
lun.-mer.-vend.
Laissez votre C.V. au:
1000, BOUL. DE MONTARVILLE.
BOUCHERVILLE 450 449-0450
www.lazonebronzee.com

PHARMAPRIX

Votre sens de l'écoute a de la valeur ici

Pharmaprix est la division
québécoise de Shoppers Drug
Mart, la plus grande chaîne de
pharmacies au Canada. Nous
tirons une grande fierté de
figurer parmi les détaillants
réputés les plus accessibles.
Pour nous, les services phar-
maceutiques englobent non
seulement la notion de santé,
mais aussi celle de bien-être.

Nous vous proposons cette belle occasion de joindre l'équipe de la succursale de Boucherville.
Postes à temps plein avec expérience.

- Technicien ou technicienne de laboratoire en pharmacie
- Technicien ou technicienne en photos numériques

Si vous partagez nos valeurs et notre vision, je ne demande pas mieux que de vous écouter et de discuter avec
vous de la façon avec laquelle vous pourriez vous épanouir chez nous.

Communiquez avec moi, **Claude Gervais**, pharmacien-propriétaire
520, Fort Saint-Louis, Boucherville (Québec) J4B 1S5
Tél. : (450) 655-6651, poste 331. Téléc. : (450) 655-4634
Courriel : fphx041@pharmaprix.ca vive la vie !

**LES SERVICES
KELLY**

Sont à la recherche de:

**30 COMMIS
À L'ÉTALAGE**

pour son client Canadien Tire
salaire: 8,50\$/heure

URGENT DE JOUR

Travail physique
Faire parvenir C.V.
par télécopieur au :

85, rue St-Charles Ouest
bureau 201, Longueuil

Télec.:450 928-0387 Tél.:450 674-0014

OFFRE D'EMPLOI

Tim Hortons
Varennes

CHERCHE

Pâtissier(ière)
Horaire - jeudi au dimanche (3 à 11 am)
Hôtesse(s)
Postes de jour, soir et nuit

EXIGENCES

Autonome, organisé, démontre de l'initiative
et capable de travailler sous pression

FAIRE PARVENIR VOTRE C.V.

Par télécopieur : 450.652.5791
Par courrier ou en personne au:
320, de la Marine, Varennes
Qc. J3X 2E6

On vous ouvre la porte!

Établie à Sainte-Julie, Novatech est le chef
de file dans l'industrie manufacturière
des portes et des fenêtres de portes.
Depuis 1982, Novatech compte sur une
équipe dynamique où chacun fait preuve
d'un engagement envers l'excellence.
Vous côtierez des collègues remar-
quables dans une ambiance stimulante!

Novatech

Machiniste

Poste de jour à temps plein (40 hrs/sem.)

Vous aurez à interpréter des dessins techniques et à effectuer, avec précision et selon les devis, des
travaux de sciage, limage, taraudage, fraisage, filetage au tour à l'aide de machines-outils conven-
tionnelles. Vous effectuerez également différents travaux d'atelier et participerez à la conception et
à la réalisation d'équipement industriel ou de gabarit.

Vous avez une formation en technique d'usinage ou l'équivalent, jumelée à un minimum de trois
années d'expérience. Autonome et polyvalent, vous avez des aptitudes pour la soudure. Une expé-
rience dans le domaine du plastique constitue un atout.

Venez faire une différence!

160, rue de Murano, Sainte-Julie (Québec) J3E 1Y2. Télécopieur : (450) 922-9633
Téléphone : (450) 922-6106 poste 3399 • Courriel : jcaillier@novatechglass.com

Nous sousscrivons à l'équité en matière d'emploi. Nous ne communiquerons qu'avec les personnes retenues pour
une entrevue.

On vous ouvre la porte!

Établie à Sainte-Julie, Novatech est le chef
de file dans l'industrie manufacturière
des portes et des fenêtres de portes.
Depuis 1982, Novatech compte sur une
équipe dynamique où chacun fait preuve
d'un engagement envers l'excellence.
Vous côtierez des collègues remar-
quables dans une ambiance stimulante!

Novatech

10 nouveaux postes en production

Postes de jour et de soir à temps plein (40 hrs/sem.) du lundi au vendredi.
Progression salariale et avantages sociaux compétitifs

Notre entreprise recherche des personnes sérieuses, dynamiques et habiles manuellement qui
désirent joindre notre équipe de production.

Venez participer à la fabrication, l'assemblage, l'inspection et la finition de fenêtres de porte, de
portes coulissantes ou de portes d'acier dans l'une de nos quatre usines de Sainte-Julie.

Venez faire une différence!

160, rue de Murano, Sainte-Julie (Québec) J3E 1Y2. Télécopieur : (450) 922-9633
Téléphone : (450) 922-6106 poste 3399 • Courriel : jcaillier@novatechglass.com

Nous sousscrivons à l'équité en matière d'emploi. Nous ne communiquerons qu'avec les personnes retenues pour
une entrevue.

LES PAPIERS PEINÉS
Blue Mountain
WALLCOVERINGS

AGENT(E) AU SERVICE À LA CLIENTÈLE

Principales tâches:
Prendre les commandes au téléphone
Entrer des commandes fax
Répondre aux questions des clients
Effectuer le suivi des commandes
Autres tâches connexes.
Salaires offerts: 12\$/heure, avantages sociaux complets
Poste de jour du lundi au vendredi
Bilinguisme obligatoire, ou unilingue Anglais
Minimum d'un an d'expérience dans un poste similaire.

Vous pouvez postuler, en adressant vos envois à l'attention de **Tania Boucher**.
Par fax: 450 641-3688
Par la poste ou en personne:
1400, GRAHAM BELL, BOUCHERVILLE, Québec, J4B 6H5
Par courriel: emploi@blmntn.com

752248-211006

Coq bec barbecue

Coq bec barbecue est à la recherche de personnel aimant travailler avec le public pour sa succursale de **Varenes**

• Cuisiniers (ères) temps plein
• Aide cuisiniers (ères) de jour
• Livreur de soir et fin de semaine
Temps plein ou partiel

Veillez communiquer avec Hervé entre 8h30 et 16h30 au
(514) 703-0825

LES PAPIERS PEINÉS
Blue Mountain
WALLCOVERINGS

PRÉPOSÉ(E) D'ENTREPÔT INDUSTRIEL

Principales fonctions et conditions de travail

- Préparation de commande et aide générale d'entrepôt
- Poste à temps plein, 40 heures semaine, sur quart de jour ou de soir. Prime pour le quart de soir.
- Expérience de conduite de chariot élévateur
- Bilinguisme un atout
- Salaire offert: 9,50\$, 10,25\$ après trois mois. « Avantages sociaux complets »

Vous pouvez postuler, en adressant vos envois à l'attention de **Tania Boucher**.
Par fax: 450 641-3688
Par la poste ou en personne:
1400, GRAHAM BELL, BOUCHERVILLE, Québec, J4B 6H5

Centre de rénovation
Home Hardware René Thomas et Fils inc.
est présentement à la recherche

de commis-vendeurs et de gérants de département

Temps plein et partiel.
- Au département des matériaux
- Au comptoir de service
- Au département de peinture

Fonctions:
Servir et conseiller la clientèle, faire la mise en marché des produits, ainsi que l'approvisionnement du département.

Salaires:
Selon expérience et normes en vigueur.

Avantages sociaux:
Assurances collectives et fond de pension

Pour postuler, vous présenter au :
10, rue Beaugard, Varenes
450 652-2927
Télé.: 450 652-4377

Honda de Boucherville

HOMME DE SERVICE
Pose et équilibrage de pneus
(avec ou sans expérience)

Nous offrons:
- Semaine de 40 heures
- Excellente atmosphère de travail

S.V.P. faire parvenir c.v par télécopieur au
450 449-2200
1511, Ampère, Boucherville, J4B 5Z5
Att: Doris Soucy

OFFRE D'EMPLOI

BONI SOIR OFFRE D'EMPLOI TEMPORAIRE

Poste de caissiers - caissières et/ou
Poste de commis de plancher
Afin de compléter mon horaire de travail
Plusieurs possibilités d'horaires selon vos disponibilités

C'est l'emploi idéal pour ceux qui veulent avoir un peu plus d'heures avec un emploi secondaire
Demandez Lise ou Sonia

DÉPANNÉUR BONI-SOIR ULTRAMAR
1570, Boul. Montarville
BOUCHERVILLE
450-655-1879

1570, Montarville, Boucherville

Spécialiste en agrégats, matériaux, bétons et services industriels

BAUVAL
PAVAGES VARENES
Entreprise en construction et déneigement recherche un(e) :

MÉCANICIEN INDUSTRIEL

PRÉ-REQUIS:

- DEP en mécanique industrielle ou équivalent
- Expérience de 3 ans en usine
- Ponctualité
- Bonne communication
- Capacité de travailler en équipe
- Réparation de machinerie lourde : un ATOUT

NOUS OFFRONS:

- Temps plein, permanent
- 15\$/h

Si vous désirez vous joindre à une équipe dynamique, veuillez nous faire parvenir votre curriculum vitae à :

Par télécopieur : 450 652-6904
Par Courriel : pvarennes@bauval.com
Par la poste : 3350, Butte-aux-Renards, Varenes, Qc J3X 1P7

COMPAGNIE SITUÉE À ST-HUBERT

POSTES À COMBLER

- SOUDEURS (fil solide)
- PEINTRES
- MACHINISTES

Expérience minimum 6 mois
Emplois à temps plein 40 heures
Salaire 13 \$ et plus (prime de soir)
Véhicule nécessaire

Faire parvenir C.V. avec mention Cie St-Hubert à l'attention : Daniel Durocher
Courriel: daniel@servicedb.ca
Télé.: 514 939-6458

Les «cheerleaders» de Boucherville à quelques points de la première position

Anne-Marie Lépine et Roxane Sauvé ont remporté récemment la médaille d'argent lors de la compétition provinciale de «cheers» qui avait lieu au centre sportif Claude-Robillard. Anne-Marie et Roxane s'entraînent du mois de juin jusqu'à la compétition de la mi-octobre avec les Spirix de Montréal, catégorie senior, niveau 6, le plus haut niveau au Québec, et ce, à raison d'au moins trois heures par semaine. L'équipe a terminé seconde, à 25 points sur 600 de la première position. Anne-Marie et Roxane aimeraient faire partie d'une équipe nationale.
Information: Michèle Bernier au 514 356-3321 (bureau) ou 450 655-2902 (résidence).

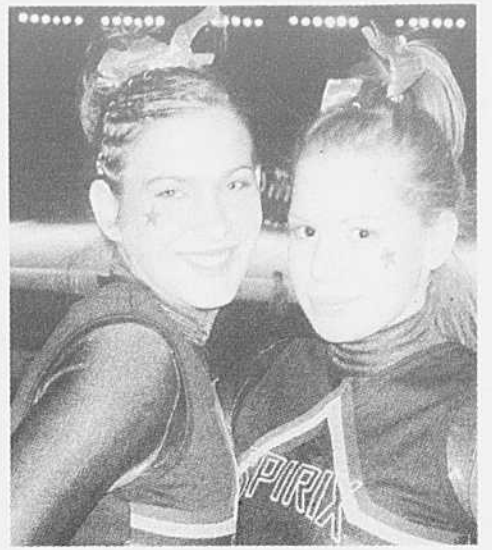

Dernier match des Grizzlis

Le samedi 14 octobre, se déroulait le dernier match de la saison régulière des atomes Grizzlis. Les Grizzlis blancs, avec leur attaque puissante, sont venus à bout des puissants Broncos de Laval-Est, invaincus avant ce match, au compte de 48 à 46. Ils pourront donc, de leur quatrième place au classement, participer à la ronde éliminatoire de la ligue Montréal Métro pour une qualification au ballon d'argent.



Le Championnat de la ligue et la participation au ballon d'argent se tiennent ce week-end à Boucherville.

Pour les atomes Grizzlis bleus, ce fut un match ardemment disputé contre les Diablos rouges de La Prairie, mais malheureusement, ils ont perdu au compte de 24 à 22. Ils pourront tout de même se consoler en participant aux séries éliminatoires pour une qualification à la coupe Alouettes.

Les moustiques Grizzlis AA ont joué leur premier match éliminatoire le dimanche 15 octobre. Les Grizzlis bleu marin AA, avec la défensive «mur de brique», l'ont remporté haut la main contre les Patriotes de Chomedey-Laval au compte de 36 à 0.

Dans la joute qui a suivi, les moustiques azur AA ont subi une défaite crève-cœur face aux Diablos de La Prairie, par le compte de 12 à 6. Après avoir pris les devants 6 à 0 en première demie, les Diablos ont créé l'égalité à la fin du troisième quart, pour se rendre en temps supplémentaire.

Les azur sont donc éliminés. La fin de

semaine du 21 octobre, les moustiques bleu marin affronteront les Diablos de La Prairie pour le Championnat de la ligue et une participation au ballon d'argent (Championnat provincial). Ce match promet d'être enlevé et se tiendra à Boucherville.

Surprise majeure chez les pee-wees AAA, avec une victoire des Grizzlis, 4^e au classement général, qui ont éliminé les Patriotes de Vimont, champions de la saison régulière et invaincus cette saison. Les pee-wees Grizzlis AAA affronteront les Rebelles de Saint-Hubert en fin de semaine pour le Championnat de ligue.

Varenes remporte les grands honneurs au Gala Méritas de baseball

L'Association de baseball mineur de Varenes (ABMV) a remporté le méritas remis à l'association de l'année au baseball mineur lors du Gala Méritas de baseball

Québec de la région Rive-Sud Métro qui se déroulait récemment au centre Marcel-Dulude de Saint-Bruno. L'ABMV, par l'entremise de son président, Éric Blanchet, s'est distinguée par la qualité de son organisation lors des Championnats provinciaux B dans les catégories atome et pee-wee ainsi que par l'accomplissement de ses différentes équipes lors de la saison 2006 au sein de la LBAVR et des différents championnats, régionaux et provinciaux.

Sur le plan individuel, Alain Gervais, vice-président de l'ABMV s'est vu décerner le méritas de bénévole de l'année pour son excellent travail, surtout lors des Championnats provinciaux dont il était le grand manitou.

De plus, Martin Lefebvre, entraîneur des Red Sox de Varenes, médaillés d'argent lors des derniers Championnats provinciaux moustique A, s'est vu décerner le méritas remis à l'entraîneur de l'année au niveau A, toutes catégories confondues.

Pour sa part, Marie-Claude Lalonde s'est vu attribuer un coup de chapeau pour son engagement à titre de secrétaire de l'ABMV et de BQRSM.

Les membres de l'Association de baseball mineur de Varenes remercient toutes les personnes qui ont œuvré, de près ou de loin, à la réussite de cette saison de baseball, que ce soit les entraîneurs, les joueurs, les parents, les bénévoles ainsi que tous les partenaires locaux.

Avis public

Régie des alcools, des courses et des jeux

Avis de demandes relatives à un permis ou à une licence

Toute personne, société ou association au sens du Code civil peut, dans les trente jours de la publication du présent avis, s'opposer à une demande relative au permis ou à la licence ci-après mentionnée en transmettant à la Régie des alcools, des courses et des jeux un écrit sous affirmation solennelle faisant état de ses motifs ou intervenant en faveur de la demande, s'il y a eu opposition, dans les quarante-cinq jours de la publication du présent avis.

Cette opposition ou intervention doit être accompagnée d'une preuve attestant de son envoi au demandeur par tout moyen permettant d'établir son expédition et être adressée à la Régie des alcools, des courses et des jeux, 1, rue Notre-Dame Est, bureau 9.01, Montréal (Québec) H2Y 1B6.

NOM ET ADRESSE DU DEMANDEUR	NATURE DE LA DEMANDE	ENDROIT D'EXPLOITATION
6214576 Canada inc. RESTAURANT LA COLONIE 191, boul. de Mortagne Boucherville (Québec) J4B 1A9 Dossier : 241-471	changement de catégorie de 1 restaurant pour vendre à 1 restaurant pour servir	191, boul. de Mortagne Boucherville (Québec) J4B 1A9 Dossier : 241-471

Québec

746485-211006

AVIS PUBLIC

Prochaine assemblée publique

La prochaine assemblée publique du conseil d'administration du Réseau de transport de Longueuil aura lieu **le jeudi 2 novembre 2006** à compter de 17h au centre administratif du RTL, situé au 1150, boulevard Marie-Victorin, à Longueuil.

Le secrétaire,
Raymond Allard, avocat

RTL

rtl-longueuil.qc.ca

ACHETEZ VOS PANNEAUX ISOLANTS RIGIDES DIRECTEMENT DU MANUFACTURIER

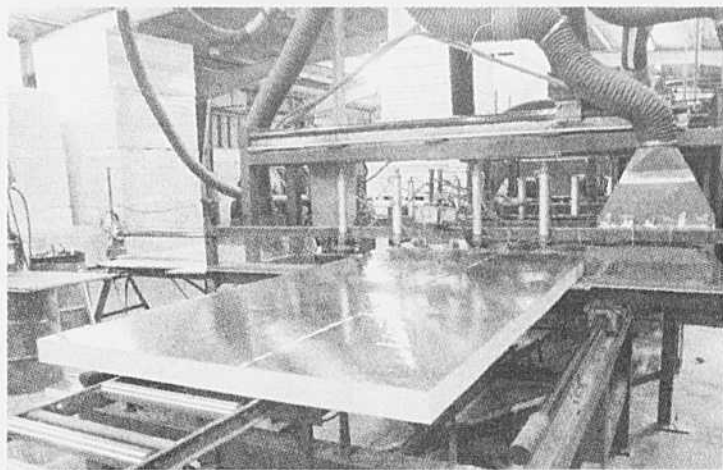

Grandeur 4x8 d'épaisseurs variées
Pare-vapeur et pare-air intégrés
CCMC : 09582

Également disponible
Mousse scellante de polyuréthane
en cannettes et en cylindres

**OUVERT AU PUBLIC
EN SEMAINE ET LE SAMEDI 28 D'OCTOBRE
DE 9H À 16H**

1895, de l'Industrie, Saint-Mathieu de Beloeil
(Route de service à l'est de l'autoroute Jean-Lesage)

450 446-8554

www.enerlab.ca - enerlab@enerlab.ca

ENERLAB

Dominique Rollin cinquième en Australie

Le cycliste Dominique Rollin a terminé au cinquième rang du classement général de la course sur route *Herald Sun Tour*, en Australie, samedi dernier.

Après la cinquième étape de cette course qui en compte sept, le Bouchervillois se situait en sixième place au classement général provisoire. À ce moment, il se disait à la fois surpris et satisfait de ce résultat, «surtout après cette difficile étape de 182 kilomètres avec arrivée au sommet d'un col de 22 kilomètres, soulignait-il. Je ne me considère malheureusement pas comme un excellent grimpeur, mais je suis assez surpris», admettait le cycliste, considérant qu'il avait bien géré cette exténuante montée.

Il estimait toutefois qu'il pouvait grimper d'un échelon au classement général, ce qu'il a fait le lendemain, en prenant le sixième rang de l'avant-dernière étape, pour se hisser en cinquième place au classement général.

Le Bouchervillois a réussi à conserver ses acquis pour l'étape finale du circuit, atteignant ainsi l'objectif qu'il s'était fixé au départ. (JSN)



Dominique Rollin
(Photo d'archives)

ROLLER HOCKEY BOUCHERVILLE

RELÈVE POUR LA SAISON 2007

Vous êtes toutes et tous bienvenus à l'assemblée générale qui aura lieu le 23 octobre prochain à 19 h à la Salle Euclide-Vézina, aréna Pierre-Laporte de Boucherville.

Bénévoles recherchés : comité exécutif (3-4 postes), entraîneurs et encadrement pour les équipes. Votre implication est essentielle à la poursuite de la mission du Roller Hockey à Boucherville.

Le Roller Hockey : un sport d'équipe dynamique pour le plaisir !

Pour informations : Pierre Boulanger - 450 655-6734
Patrick Aizen - 450 692-8234
rollerhockey.boucherville@videotron.ca

Élections Santé 2006

Lundi 23 octobre 2006 - entre 12 h et 20 h

**ALLEZ VOTER ET CONTRIBUEZ À
L'AMÉLIORATION DES SERVICES DE SANTÉ
ET DES SERVICES SOCIAUX**

Pourquoi voter ?

Parce que vous avez un mot à dire sur l'administration des services de santé et des services sociaux. Quatre sièges sont réservés à la population au sein des conseils d'administration (CA) des établissements.

Qui peut voter ?

Tout citoyen de 18 ans et plus. Pour voter, vous devrez signer une fiche de déclaration sur laquelle on vous demandera d'indiquer votre code postal. C'est ce qui fait foi de votre lieu de résidence.

Qui ne peut pas voter ?

Une personne qui travaille pour un établissement ne peut pas voter pour un candidat se présentant au CA de son employeur. Elle peut toutefois voter dans d'autres établissements de la région.

Élections dans 9 centres de santé et de services sociaux

- * de la Haute-Yamaska
- * de Sorel-Tracy
- * du Suroît
- * Haut-Richelieu-Rouville
- * Jardins-Roussillon
- * La Pommeraie
- * Pierre-Boucher
- * Richelieu-Yamaska
- * Vaudreuil-Soulanges

Élections dans 2 établissements à mission régionale

- * Centre de réadaptation en déficience intellectuelle Montérégie-Est
- * Institut Nazareth et Louis-Braille

Avis d'élection sans concurrent

Prendre avis qu'il n'y aura pas de scrutin dans les établissements suivants, à la suite de l'appel de candidatures publié du 1^{er} septembre au 25 septembre 2006 :

- * CSSS Champlain
- * CSSS du Haut-Saint-Laurent
- * Centre jeunesse de la Montérégie
- * Centre Le Virage
- * Centre montréalais de réadaptation
- * Hôpital Charles LeMoine
- * Les Services de réadaptation du Sud-Ouest et du Renfort

Comment voter ?

Une personne peut voter une seule fois pour les candidats du centre de santé et des services sociaux (CSSS) où est située sa résidence principale.

P.-S. : Il n'y a pas de vote par anticipation et le vote par procuration est interdit.

Comment voter ?

Toute personne dont la résidence principale est située dans la région de la Montérégie peut voter une seule fois pour les candidats de chaque établissement à mission régionale.

P.-S. : Il n'y a pas de vote par anticipation et le vote par procuration est interdit.

Consulter le site www.santemonteregie.qc.ca et surveillez vos journaux locaux pour connaître...

- * la liste des candidats de chaque établissement
- * les endroits où voter
- * le profil de vos candidats

Pour information : www.rrsss16.gouv.qc.ca

Agence de la santé
et des services sociaux
de la Montérégie

Québec

Une bien belle saison

Très attendue depuis son annonce en début de saison, rien n'aurait pu empêcher la tenue de la fête de fin de saison du soccer récréatif à Verchères, tenue au mois d'août.

En après-midi, sous un soleil des plus chaleureux, une fête fort animée a eu lieu pour 134 joueurs de soccer accompagnés de parents et amis.

Une panoplie d'ateliers attendaient les tout-petits, tous plus attirants et colorés les uns que les autres. À l'autre bout du terrain, motivés par un fort esprit d'équipe, et dans l'euphorie totale, les catégories U10 et U12 ont donné leur maximum dans une partie parents/enfants chaudement disputée.

Cet événement aura notamment permis de souligner la participation de tous ceux qui, par leur disponibilité et leur participation active, ont fait de cette saison un succès indéniable.

De la part du comité organisateur, un merci chaleureux à tous ceux qui ont contribué à ce projet.



Quelle énergie et quelle belle fête!

Boucherville

AVIS PUBLIC D'ENTREE EN VIGUEUR

AVIS est donné que les règlements suivants ont été adoptés par le conseil de la Ville de Boucherville :

1) Lors de sa séance ordinaire du 21 mars 2006 :

RÈGLEMENT NUMÉRO 1414-393 : RÈGLEMENT MODIFIANT LES DISPOSITIONS DU RÈGLEMENT D'URBANISME NUMÉRO 1414 AFIN D'EXIGER UN CERTIFICAT D'AUTORISATION POUR UN ATELIER D'ARTISTES ET D'ARTISANAT, DE PERMETTRE DES USAGES ACCESSOIRES EN ZONE RÉSIDENNELLE DANS LE VIEUX BOUCHERVILLE AJOUTER DES NORMES POUR LES REMISES À JARDIN ET APPORTER DES PRÉCISIONS POUR LES MARGES LATÉRALES DANS LES ZONES DE TYPE R-41 ET R-42.

RÈGLEMENT NUMÉRO 1414-395 : RÈGLEMENT MODIFIANT LES DISPOSITIONS DU RÈGLEMENT D'URBANISME NUMÉRO 1414 AFIN DE RÉDUIRE LA MARGE DE REcul DE LA ZONE R-12 (415).

2) Lors de sa séance ordinaire du 18 avril 2006 :

RÈGLEMENT NUMÉRO 1414-396 : RÈGLEMENT MODIFIANT LES DISPOSITIONS DU RÈGLEMENT D'URBANISME NUMÉRO 1414 AFIN D'AGRANDIR LA ZONE R-42 (820).

RÈGLEMENT NUMÉRO 1414-397 : RÈGLEMENT MODIFIANT LES DISPOSITIONS DU RÈGLEMENT D'URBANISME NUMÉRO 1414 AFIN D'AUTORISER DIFFÉRENTS TYPES D'USAGES DANS LA ZONE C-40 (803).

3) Lors de sa séance ordinaire du 16 mai 2006 :

RÈGLEMENT NUMÉRO 1414-399 : RÈGLEMENT MODIFIANT LES DISPOSITIONS DU RÈGLEMENT D'URBANISME NUMÉRO 1414 AFIN QUE TOUT ARBRE ABATTU DOIT ÊTRE REMPLACÉ ET PERMETTRE L'AJOUT D'UN ÉTAGE DANS LE SECTEUR DU VIEUX-BOUCHERVILLE.

RÈGLEMENT NUMÉRO 1414-400 : RÈGLEMENT MODIFIANT LES DISPOSITIONS DU RÈGLEMENT D'URBANISME NUMÉRO 1414 AFIN D'AUTORISER LES SERRES TEMPORAIRES DANS LA ZONE C-38 (871).

RÈGLEMENT NUMÉRO 1414-401 : RÈGLEMENT MODIFIANT LES DISPOSITIONS DU RÈGLEMENT D'URBANISME NUMÉRO 1414 AFIN D'AUTORISER LES ÉTABLISSEMENTS DE NETTOYAGE DE VÊTEMENTS ET D'ENTRETIEN D'ARTICLES D'HYGIÈNE DE BUREAU DANS LA ZONE I-11 (609).

4) Lors de sa séance ordinaire du 20 juin 2006 :

RÈGLEMENT NUMÉRO 1414-403 : RÈGLEMENT MODIFIANT LES DISPOSITIONS DU RÈGLEMENT D'URBANISME NUMÉRO 1414 AFIN D'AUTORISER L'USAGE ACCESSOIRE DE VENTE DE VÉHICULES MOTORISÉS HORS-ROUTE DANS LA ZONE C-34 (801).

RÈGLEMENT NUMÉRO 1414-404 : RÈGLEMENT MODIFIANT LES DISPOSITIONS DU RÈGLEMENT D'URBANISME NUMÉRO 1414 AFFECTANT LA HAUTEUR DES BÂTIMENTS INDUSTRIELS DANS LES ZONES I-12 (483) ET I-12 (404).

5) Lors de sa séance spéciale du 11 juillet 2006 :

RÈGLEMENT NUMÉRO 1414-402 : RÈGLEMENT MODIFIANT LES DISPOSITIONS DU RÈGLEMENT D'URBANISME NUMÉRO 1414 AFIN D'AUTORISER LES BÂTIMENTS ACCESSOIRES SERVANT À ABRITER UN BAIN TOURBILLON.

RÈGLEMENT NUMÉRO 1414-405 : RÈGLEMENT MODIFIANT LES DISPOSITIONS DU RÈGLEMENT D'URBANISME NUMÉRO 1414 AFIN DE MODIFIER LE NOMBRE DE CASE DE STATIONNEMENT EXIGÉ DANS LES PROJETS INTÉGRÉS POUR LES BÂTIMENTS MULTIFAMILIAUX.

RÈGLEMENT NUMÉRO 1414-406 : RÈGLEMENT MODIFIANT LES DISPOSITIONS DU RÈGLEMENT D'URBANISME NUMÉRO 1414 AFIN DE MODIFIER LES MARGES POUR LES GARAGES DÉTACHÉS DANS LE VIEUX BOUCHERVILLE.

RÈGLEMENT NUMÉRO 1414-407 : RÈGLEMENT MODIFIANT LES DISPOSITIONS DU RÈGLEMENT D'URBANISME NUMÉRO 1414 AFIN DE PRÉCISER QUE LES CONSTRUCTIONS PEUVENT ÊTRE EN BORDURE DE RUE PRIVÉE, MODIFIER LA NORME DE LA ZONE R-11 (254).

Ces règlements ont fait l'objet de l'émission d'un certificat de conformité aux objectifs du schéma d'aménagement et de développement de Longueuil en date du 3 octobre 2006.

Ces règlements sont disponibles pour consultation à l'hôtel de Ville de Boucherville, direction du greffe, aux heures ordinaires de bureau.

DONNÉ À BOUCHERVILLE,
ce 17^e jour d'octobre 2006

Claude Caron, greffier

746481-21oct06

Boucherville

CONSULTATION ET ENREGISTREMENT

RÈGLEMENT 2006-18
RÈGLEMENT 2006-19

AUX PERSONNES HABLES À VOTER AYANT LE DROIT D'ÊTRE INSCRITES SUR LA LISTE RÉFÉRENDAIRE DE LA MUNICIPALITÉ

AVIS PUBLIC EST DONNÉ DE CE QUI SUIT :

Lors d'une séance ordinaire tenue le 17 octobre 2006, le conseil municipal a adopté les règlements suivants :

1) **RÈGLEMENT NUMÉRO 2006-18**

TITRE ET OBJET: « RÈGLEMENT PRÉVOYANT L'ACQUISITION DU TERRAIN REQUIS POUR LE PROLONGEMENT DES RUES D'AVAUGOUR, LIONEL-DAUNAIS ET DE NORMANDIE ET PRÉVOYANT UN EMPRUNT DE 412 000 \$ NÉCESSAIRE À CETTE FIN »

2) **RÈGLEMENT NUMÉRO 2006-19**

TITRE ET OBJET: « RÈGLEMENT PRÉVOYANT L'ACQUISITION D'UNE PARTIE DU LOT 2 511 860 DU CADASTRE DU QUÉBEC ET PRÉVOYANT UN EMPRUNT DE 562 000 \$ NÉCESSAIRE À CETTE FIN »

Les personnes habiles à voter ayant le droit d'être inscrites sur la liste référendaire de la municipalité peuvent demander que ces règlements (ou l'un ou l'autre de ceux-ci) fassent l'objet d'un scrutin référendaire en inscrivant leur nom, adresse et qualité et en apposant leur signature dans un registre (un registre distinct pour chacun des règlements) ouvert à cette fin.

Au préalable, l'électeur doit en outre établir son identité en présentant, malgré toute disposition inconciliable, sa carte d'assurance maladie délivrée par la Régie de l'assurance maladie du Québec, son permis de conduire ou son permis probatoire délivré sur son support plastique par la Société de l'Assurance automobile du Québec, son passeport canadien ou tout autre document qui a été délivré par le gouvernement, un de ses ministères ou un de ses organismes ou reconnu par le gouvernement.

Ces registres seront accessibles de **9h00 à 19h00, le lundi, 30 octobre 2006** à l'Hôtel de Ville de Boucherville situé au 500, rue de la Rivière-aux-Pins, Direction du greffe, et le résultat de cette procédure d'enregistrement sera annoncé le même jour dans la salle des délibérations du conseil (salle Pierre-Viger), à l'Hôtel de Ville à 19h00 ou dans les minutes qui suivront.

Le nombre de demandes requis pour qu'un scrutin référendaire soit tenu est de **786** pour chacun des règlements ci-haut mentionné. Si ce nombre n'est pas atteint, le(s) règlement(s) sera(seront) réputé(s) approuvé(s) par les personnes habiles à voter.

Les règlements peuvent être consultés à la Direction du greffe à l'Hôtel de Ville aux heures ordinaires de bureau et pendant les heures d'enregistrement.

CONDITIONS POUR ÊTRE UNE PERSONNE HABLE À VOTER

Est une personne habile à voter :

- 1) Toute personne qui n'est frappée d'aucune incapacité de voter prévue à l'article 524 de la *Loi sur les élections et les référendums dans les municipalités* et qui remplit les conditions suivantes le 17 octobre 2006 :
 - être domiciliée sur le territoire de la Ville de Boucherville;
 - être domiciliée depuis au moins 6 mois au Québec; ou
- 2) Tout propriétaire unique non résident d'un immeuble ou occupant unique non résident d'un établissement d'entreprise qui n'est frappé d'aucune incapacité de voter et qui remplit les conditions suivantes le 17 octobre 2006 :
 - être propriétaire d'un immeuble ou occupant d'un établissement d'entreprise situé sur le territoire de la Ville de Boucherville depuis au moins 12 mois; ou
- 3) Tout copropriétaire indivis non résident d'un immeuble ou cooccupant non résident d'un établissement d'entreprise qui n'est frappé d'aucune incapacité de voter et qui remplit les conditions suivantes le 17 octobre 2006 :
 - être copropriétaire indivis d'un immeuble ou cooccupant d'un établissement d'entreprise situé sur le territoire de la Ville de Boucherville depuis au moins 12 mois;
 - être désigné, au moyen d'une procuration signée par la majorité des personnes qui sont copropriétaires ou cooccupants depuis au moins 12 mois, comme celui qui a le droit de signer le registre en leur nom et d'être inscrit sur la liste référendaire, le cas échéant. Cette procuration doit avoir été produite avant ou lors de la signature du registre.

Dans le cas d'une personne physique, il faut qu'elle soit majeure, de citoyenneté canadienne et ne pas être en curatelle.

Dans le cas d'une personne morale, il faut :

- avoir désigné parmi ses membres, administrateurs ou employés, par résolution, une personne qui le 17 octobre 2006 est majeure, de citoyenneté canadienne, qui n'est pas en curatelle et n'est frappée d'aucune incapacité de voter prévue par la loi;
- avoir produit avant ou lors de la signature du registre, une résolution désignant la personne autorisée à signer le registre et à être inscrite sur la liste référendaire, le cas échéant.

Sauf dans le cas d'une personne désignée à titre de représentant d'une personne morale, nul ne peut être considéré comme personne habile à voter à plus d'un titre conformément à l'article 531 de la *Loi sur les élections et les référendums dans les municipalités*.

DONNÉ À BOUCHERVILLE,
ce 18^e jour d'octobre 2006

Claude Caron, greffier

746483-21oct06

S P O R T S

Ça roule pour Jean-François Veilleux

Judith Semco-Nickner

Il y a belle lurette que l'on avait pas eu de nouvelles du pilote de course Jean-François Veilleux. Et pour cause. Après avoir couru en formule Atlantique, le Bouchervillois s'est concentré, au cours des quatre dernières années, sur l'enseignement, plutôt que sur les pistes.

Il a donné, et donne encore, beaucoup de formations reliées à la conduite, à la compétition et aux nouvelles technologies automobiles.

Le moins qu'on puisse dire, c'est que Jean-François Veilleux ne chôme pas. Entre les formations, qu'il dispense aux quatre coins de l'Amérique, les collaborations régulières aux émissions *Au-dessus de la mêlée*, diffusée à Radio-Canada, et *Les amateurs de sports*, sur les ondes de CKAC, il a recommencé à piloter l'an dernier, pour la Coupe Écho Pirelli, dont il vient de sortir vainqueur, en plus de participer en tant que chroniqueur automobile au nouveau guide *Automobile 2007* des Éditions Gesca. Il a également été commentateur lors du Grand-Prix de Trois-Rivières cet été.

Les voitures, Jean-François Veilleux en raffole. On l'avait déjà approché auparavant pour participer à un guide automobile, mais le moment n'était jamais le bon. Cette fois par contre, quand son ami Jacques Deshaies, chroniqueur automobile, lui a parlé de ce nouveau guide, il a sauté sur l'occasion. «J'aimais beaucoup l'aspect nouveauté du projet. C'est un magazine, pas un immense livre, donc c'est plus abordable et plus accessible. Ça rejoint peut-être plus monsieur et madame Tout-le-monde», croit le Bouchervillois.

Ce dernier a trouvé très intéressant de se mettre dans la peau d'un acheteur lorsqu'il essayait les voitures. «J'ai essayé des trucs que ne m'intéressent pas personnellement, comme



Autrefois, Jean-François Veilleux pilotait sur la piste du Grand Prix de Trois-Rivières. Cette été, il a été commentateur lors de l'événement. (Photo d'archives)



Le pilote automobile Jean-François Veilleux ne chôme pas. Entre les formations et les collaborations régulières à des émissions télé, il vient de sortir vainqueur de la Coupe Echo Pirelli. (Photo d'archives)

un Dodge Charger par exemple, raconte celui qui préfère les voitures sport. C'était amusant de l'essayer comme si je faisais partie de la clientèle potentielle.»

Être chroniqueur automobile permet d'essayer une panoplie de bagnoles. Comment alors choisit-on celle que l'on se procure pour son usage personnel? «Traditionnellement, on prête une voiture différente chaque semaine aux chroniqueurs réguliers. On peut donc voir les pour et les contre des différents véhicules dans des situations plus normales que lorsqu'un acheteur fait un essai routier», souligne M. Veilleux, qui conduit une Honda Civic.

Par contre, comme l'actualité des dernières semaines en témoigne, les essais routiers effectués par les chroniqueurs automobiles riment parfois avec vitesse vertigineuse. Un pair de M. Veilleux a ainsi été intercepté par les policiers

sur la route 132 alors qu'il roulait à une vitesse de 220 km/h, dans une zone de 100 km/h.

«Je n'encourage personne à rouler à cette vitesse, commente Jean-François Veilleux. Mais si les manufacturiers construisent des voitures aussi performantes, c'est parce que certaines personnes veulent ça. Le lecteur veut savoir ce que la voiture a dans le ventre. Mais on parle d'une infime partie des véhicules», souligne-t-il.

Selon lui, les essais devraient toujours se faire en circuit fermé. Seulement voilà, «les manufacturiers nous empêchent de le faire, fait remarquer le pilote. Nous devons signer une décharge comme quoi nous ne conduirons pas la voiture sur un circuit de course fermé. C'est une question d'assurances et ils ne veulent pas qu'on pousse trop la voiture», explique-t-il.

Mais tout compte fait, la vitesse maximale

n'est pas capitale pour lui. Ce qui importe, c'est plutôt la façon dont le bolide se comporte dans les virages.

Néanmoins, il demeure que les chroniqueurs automobiles, qui sont soumis aux mêmes lois de conduite que le reste de la population, testent parfois la rapidité des bagnoles sur nos routes, faute d'un endroit réservé pour le faire. «Avec l'expérience que j'ai, ma plus grande crainte, ce n'est pas moi, mais les autres conducteurs, avance Jean-François Veilleux, qui a goûté au vertige de la vitesse en tant que pilote de course, plutôt que chroniqueur. Quand tu dois tester une voiture, tu t'adaptes aux conditions routières. C'est-à-dire au nombre de personnes sur la route.»

ACTION SPORT *Physio*
MEDECINE SPORTIVE

Accrédité par OPPQ Reconnu par: CSST, SAAQ

CIRQUE DU SOLEIL **IMPACT**

Physiothérapie, Médecine sportive

Centre de médecine sportive officielle des Alouettes de Montréal et de l'Impact

Ostéopathie - Massothérapie
Couverture d'événements sportifs
Orthésiste - Thérapie du sport

Accès au Centre de conditionnement physique pour la réadaptation des patients

1200 Place Nobel, Boucherville 450 641-4610
1720, Curé-Poirier est, Longueuil 450 468-4664
www.actionsportphysio.com

749947-211006

Action Sport *Fitness*

NOUVEAU

CONCOURS DE PERTE DE POIDS

Inclus: Cours de nutrition, suivi, diète et entraînement privé
3 prix (valeur de 750\$ en cadeaux)

Frais d'inscription 6 MOIS POUR 185 \$

1200, Place Nobel, local C,
Boucherville (Québec) J4B 7L3
Inscription : 450 449-7662

Ski Bromont.com

le 7^e ciel

Abonnement de saison
Semaine **77⁷⁷** \$ + t.

Offre valide jusqu'au 7 déc.

Rég. 107,77 \$ après le 7 décembre
Du lundi au vendredi jusqu'à 17 h
Non valide du 26 déc. au 5 jan. et du 5 au 9 mars

+ 1 866 Bromont

Nouveautés 06-07
7 versants, dont 3 nouveaux, avec 104 pistes et sous-bois
777 canons pour de divines conditions • 7 remontées dont un nouveau quadruple

54 | LA SEIGNEURIE - Samedi 21 octobre 2006

3680533-230906-19

Notre tradition... votre satisfaction!

visitez nous www.royallepagetradition.ca

BOUCHERVILLE 449-4949

191, de Mortagne, suite 5

VARENNES 929-2000

50, Place de la Gabelle, suite 200

SAINTE-JULIE 922-8888

1980, Chemin du Fer-à-Cheval

ROYAL LEPAGE
TRADITION
Courtier immobilier agréé
FRANCHISE INDÉPENDANT ET AUTONOME



Michel Bissonnette



Christian Lafrance



Marie-Claude Charron



Jeannine Quenneville



Jean-Yves Pomerleau



Ann Morissette



Daniel Plouffe



Lyne Dany McMullen



Lise Larouche



Marie Thérèse Lessard



Jean Mireault



Marcel Raymond



Hélène Lafetière



Carmen Darby FRI(A)



Claude Mireault



Danielle Beaulne



Claude Manseau



Raymond Choquet



Cécile Langlois



Jocelyne Boisvert



Pierre Cardinal



Jean-François Sénécal



Jean-Philippe Côté



Francine Robineault
Agent immobilier affilié
450 449-4949

VISITE LIBRE DIM. 22 OCT. 14H-16H



1 - BOUCHERVILLE: Au 150, De Cournoyer. Cottage offrant de belles rénovations, chauffage EAC, thermopompe, pisc. cr. chauffée. Achat sûr! Bienvenu!

FRANCINE ROBINEAULT



Tatiana Mironova
Agent immobilier affilié
450 449-4949

VISITE LIBRE DIM. 22 OCT. 14H-16H

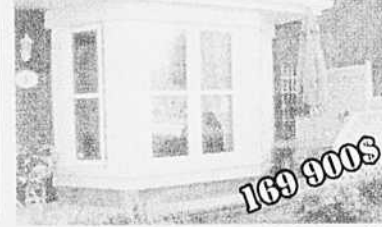

2 - BOUCHERVILLE: Au 1896, du Caribou #4. Impeccable! Magnifique condo avec 2 chambres, 2 terrasses, 2 stat., piscine creusée, côté sud, bain thérapeutique! Bienvenue!

TATIANA MIRONOVA



Céline Cormier
Agent immobilier agréé
450 449-4949

VISITE LIBRE DIM. 22 OCT. 14H-16H



3 - BOUCHERVILLE: Au 1290, De Montarville #33. 169 500\$, aires ouvertes, 2 chambres, foyer, air climatisé, 2 espaces de stationnement.

CÉLINE CORMIER



Lucie Mc Clish
Agent immobilier affilié
450 449-4949

VISITE LIBRE DIM. 22 OCT. 14H-16H



4 - LONGUEUIL: Au 1788, Dollard. Petite maison idéale pour personne seule ou couple. Grand terrain, toiture (06), cuisine et SDB rénovées. Je vous attends en grand nombre!

LUCIE Mc CLISH

URGENT *** ACHETEUR SÉRIEUR *** URGENT

5 - Besoin de propriété sur la rive-sud de moins de 160 000\$ avec/ou possibilité de 3 chambres. Une évaluation de votre propriété vous est offerte gratuitement et sans aucun engagement! Un appel suffit si vous désirez connaître la valeur de votre propriété!

LUCIE Mc CLISH



Sylvie Blouin
Agent immobilier affilié
450 449-4949

IMPECCABLE



6 - STE-JULIE: Pièces spacieuses et ensoleillées • Fenestration abondante • 2+2 CAC • Foyer • Pl. parquetière RDC et s-sol • Piscine creusée

SYLVIE BLOUIN



Jean-Pierre Ouellette
Agent immobilier affilié
450 929-2000

TOUT NOUVEAU À VARENNES



7 - Située dans un quartier paisible à deux pas d'une école, d'un parc et du centre commercial. Cette maison comprend 3 CAC, piscine h-t, cabanon et agrémenté d'une haie mature donnant beaucoup d'intimité.

JEAN-PIERRE OUELLETTE

POUR JEUNE FAMILLE



8 - Plain-pied, construction 1992 située dans un croissant à Varennes offrant 2 + 1 CAC, piscine h-t, grand patio, cabanon, foyer au propane et beaucoup plus. Une visite vous séduira.

JEAN-PIERRE OUELLETTE

VENDU RAPIDEMENT À VARENNES



9 - L'agent a réussi à réunir l'acheteur et le vendeur pour compléter une transaction à la satisfaction des deux partis.

JEAN-PIERRE OUELLETTE



Danielle Dessureault
Agent immobilier affilié
450 449-4949

BOUCHERVILLE



10 - ROCHEMONT: 3+1 chambres, terrain intime, rue paisible près d'un parc et piste cyclable. Logez votre famille à prix adorable!

DANIELLE DESSUREAULT



Michel Richard
Agent immobilier affilié
450 929-2000

NOUVEAU



11 - VARENNES: Beaucoup de rénovations, cour exceptionnelle avec spa, près de tous les services. Une visite s'impose.

MICHEL RICHARD



Serge Hamelin
Agent immobilier agréé
450 449-4949

CHAMP DU PAPILLON



12 - BOUCHERVILLE: Cottage + garage, 3+1 c.a.c., 2 foyers au bois, s/m au rdc, sam privée. Cour privée avec piscine creusée. MLS 1209490

SERGE HAMELIN



Nicole St-Laurent
Agent immobilier affilié
450 449-4949

LE SUNNUM



13 - BOUCHERVILLE: Entièrement rénové, spacieux bungalow tout brique, généreuse fenestration sans entretien, salle à manger, cuisine exceptionnelle et beaucoup plus. À voir.

NICOLE ST-LAURENT



Guylaine Labonté
Agent immobilier affilié
450 449-4949

JARDINS DU GOLF



14 - BOUCHERVILLE: Superbe cottage en rangée, clés en main, 3 c.a.c., planchers de lattes, 2 s/bains, s-sol très bien aménagé. Bel aménagement paysagé, haie mature assurant intimité. Saisissez cette belle opportunité!

GYLAINE LABONTÉ



Jean-Pierre Bouchard
Agent immobilier affilié
450 449-4949

*** NOUVEAU PRIX ***



15 - VARENNES: 3 chambres + 1, grande salle familiale avec foyer. Plusieurs rénovations récentes: toit, fenêtre, cuisine... 217 500\$

JEAN-PIERRE BOUCHARD



Chantal Demuy
Agent immobilier agréé
514 726-7798



16 - Joli split 2005 dans un rond point, coin tranquille avec vue sur le fleuve.

CHANTAL DEMUY



Hervé Tremblay
Agent immobilier affilié
450 922-8888



17 - Magnifique propriété très bien entretenue au fil des années 3 chambres à l'étage (lattes de bois). Beaucoup de rangement. Grand terrain entièrement paysagé. Armoires en bois. Aucun tapis. Très ensoleillée! Grand garage de plus de 15x28. Thermopompe. Une visite s'impose!

HERVÉ TREMBLAY



Diane Sauvageau
Agent immobilier affilié
Cell.: 514 592-4949

Pour vendre ou acheter **ROYAL LEPAGE TRADITION**
Courtier immobilier agréé
Mon service est exclusif, je travaille pour vous...
vous...
Diane Sauvageau
Agent immobilier affilié
Cell.: 514 592-4949

VENTE FINALE

DERNIERS MODÈLES 2006

CIVIC 2006
2 portes



3,9%*

CARTE CADEAU
d'une valeur de **750\$**
en essence

2
en inventaire

CIVIC 2006
4 portes



3,9%*

CARTE CADEAU
d'une valeur de **750\$**
en essence

9
en inventaire

ACCORD 2006 2 portes



1,9%*

CARTE CADEAU
d'une valeur de **2000\$**
en essence

1
en inventaire

ACCORD 2006 4 portes (démonstrateur)



2,9%*

CARTE CADEAU
d'une valeur de **2000\$**
en essence

1
en inventaire

CRV 2006



à partir de 1,9%*

CARTE CADEAU
d'une valeur de **2000\$**
en essence

4
en inventaire

ODYSSEY 2006



à partir de 1,9%*

CARTE CADEAU
d'une valeur de **2,500\$**
en essence

3
en inventaire

RIDGELINE 2006



à partir de 1,9%*

CARTE CADEAU
d'une valeur de **2000\$**
en essence

2
en inventaire

CIVIC 6
en inventaire

DÉMONSTRATEURS

TOUS LES MODÈLES
DISPONIBLES POUR UN
ESSAI ROUTIER

* Taux d'intérêt sur financement seulement applicables aux modèles 2006. Photos à titre indicatif.



Les détenteurs de diplômes universitaires ou collégiaux peuvent être admissibles au programme donnant droit à une allocation allant jusqu'à 750 \$ sur certains modèles. Demander tous les renseignements chez les concessionnaires Honda participants.

OUI, ON A FAIT LE PLEIN

Tous les nouveaux véhicules Honda sont livrés avec un réservoir plein.

Honda
de
BoucherVille



HONDA

WWW.HONDADEBOUCHERVILLE.COM

1511, AMPÈRE, BOUCHERVILLE (450) 449-5050

752236-211006