

Plessisville

et sa région

40 CENTS

Mardi le 23 septembre 1980



On découvre une vieille copie de L'Union

Lyster (LP) — Quelle ne fut pas la surprise de Mme Marcel Gingras de découvrir, lors des travaux de rénovation que l'on effectue présentement à la maison située dans le rang 3 de Lyster, un vieil en-tête de L'Union des Cantons de l'Est datée du 18 juillet 1887.

Adressée à M. Moïse Beuchersne, la copie servait apparemment d'isolant pour cette vieille maison. On a en effet trouvé le journal en découpant le mur afin d'ins-

taller de nouvelles fenêtres. On y a trouvé en même temps de vieilles copies de La Presse et de La Patrie du temps.

En 1887, le journal L'Union des Cantons de l'Est en était à sa 21e année de parution. C'est le fils de Mme Gingras qui a insisté auprès de sa mère afin qu'elle avertisse le journal de la découverte. Il s'agit là d'un témoignage bien concret de l'implantation de L'Union dans la région et depuis longtemps...

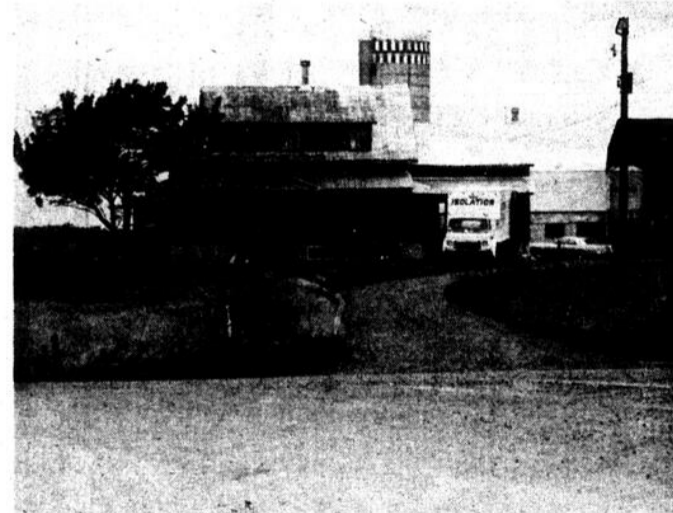

C'est en effectuant des travaux de rénovation à la maison que l'on a trouvé ce vieil exemplaire du journal L'Union des Cantons de l'Est.

(Photo LP)

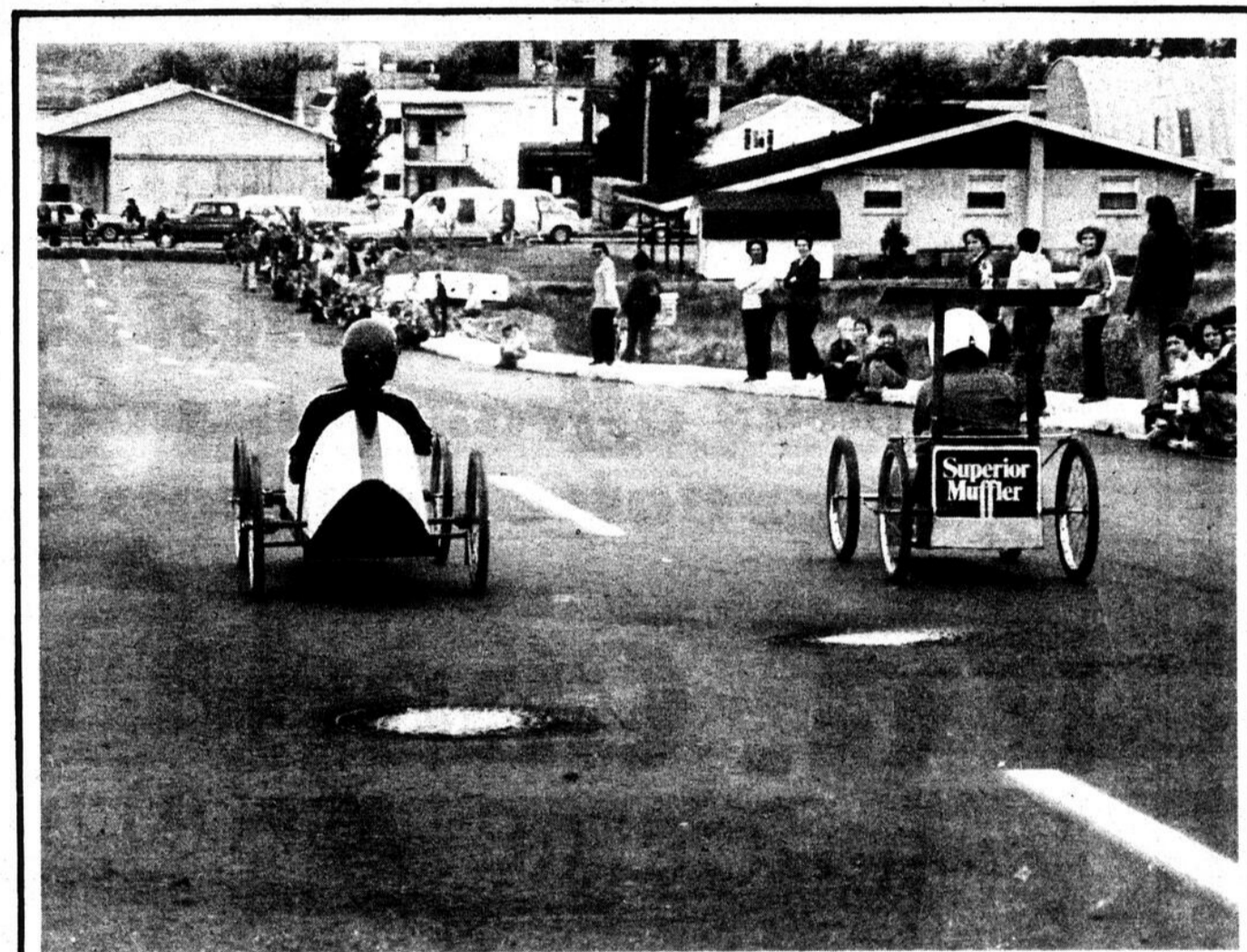
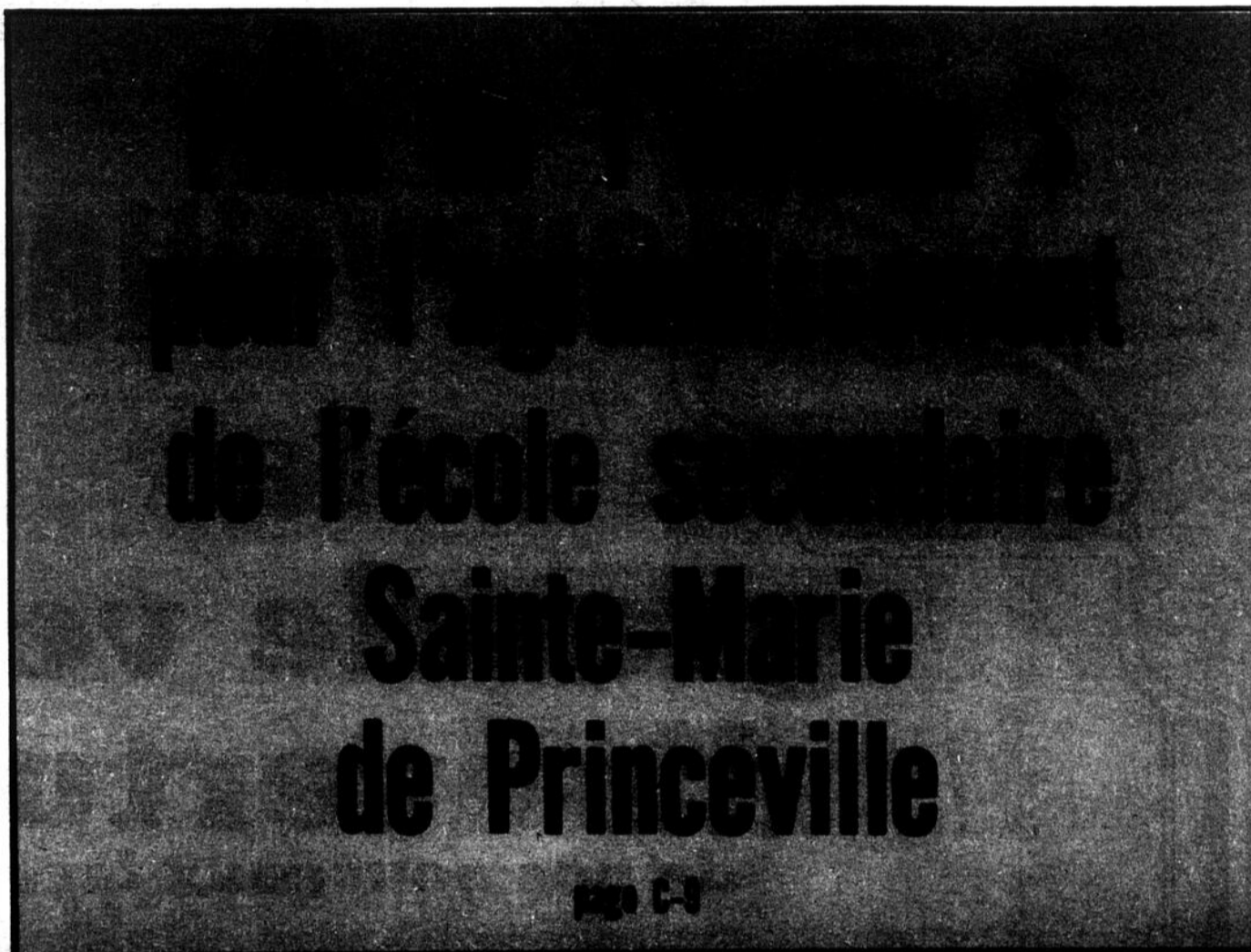

Compétition de boîtes à savon

Une réussite complète!

page C-8



**A
surveiller
la**

**grande vente
d'ouverture**

de nos nouveaux locaux

Débutant le 2 octobre

Nous célébrons notre

5^e anniversaire

***en vous offrant plus de choix dans
notre nouveau local***

G. Charland Enr.
MERCERIE - CHAUSSURES

coin rte 116 (boul Baril)
et rue St-Jean-Baptiste sud
Princeville

Sur la table du conseil

Plessisville (LP) — Lors de la dernière séance régulière du conseil de la ville de Plessisville, les membres ont d'abord adopté le paiement de divers comptes pour un montant total de 23 000,07 \$.

0-0-0-0-0

Dans une demande adressée à M. Gilles Lavoie, directeur de l'infrastructure industrielle au ministère de l'Industrie et du Commerce, la ville soumet une demande de subvention afin d'effectuer des travaux d'infrastructure dans le parc industriel de Plessisville. Les travaux qui coûteraient environ 811 555 \$ viseraient à aménager une superficie de 1 223 290 pi. c.

0-0-0-0-0

Au niveau des nominations faites par le conseil: Mme Madeleine Dusseault représentera la ville au sein du comité de municipalisation de la bibliothèque; MM. Fernand Laflamme et Jean-Louise Fradette représenteront la ville auprès de la firme Lemay, Morin et Rheault chargée du projet de construction du Centre communautaire; et enfin, MM. Fernand Laflamme, Claude Boulé, un des permanents du Service des loisirs, ainsi que MM. Fernand Côté et Claude Roy (CMLP) sont aussi nommés sur le comité de la rivière Bourbon.

0-0-0-0-0

Le conseil a aussi versé une somme de 2 000 \$ au Festival de l'Erable suite à un protocole d'entente intervenu entre les deux parties.

0-0-0-0-0

Le conseil a aussi autorisé le directeur des services techniques à procéder à l'aménagement du parc Dupuis pour un montant variant entre 10 000 \$ et 11 000 \$.

0-0-0-0-0

Enfin, sur le dossier de la Maison Cormier, les conseillers Laflamme et Fontaine ont soumis une résolution visant à ce que le ministère des Affaires culturelles soit informé que le conseil municipal de Plessisville ne peut s'impliquer financièrement dans la rénovation et la conservation de la Maison. Face à cette résolution, Mme Madeleine Dusseault a indiqué qu'un comité de citoyens voulait actuellement prendre en charge le dossier de la

«Maison Cormier» et que l'adoption d'une telle résolution bloquerait les démarches entreprises par ce comité. La résolution fut malgré tout adoptée alors que Mme Dusseault inscrivait sa dissidence et que le conseiller Nadeau s'abstenait. Mme Dusseault est revenue un peu plus tard à la charge en déposant une résolution qui indiquait que la ville ne s'opposait pas à ce qu'un comité de citoyens présente un projet dans le cadre de la rénovation et l'entretien de la Maison Cormier, même si la ville ne s'y impliquait pas financièrement. La résolution fut remise à une séance ultérieure pour étude et éclaircissement...

Pour vous, agriculteurs

Avis aux intéressés:

Cours sur l'alimentation du troupeau laitier, prière de communiquer avec Madame Ghislaine Pellerin, 362-6488, dès que possible, pour inscription.
26 septembre 1980

Clinique d'ajustement de charrues chez Jean-Marie Rodrigue, rg X (rue Johnson), Thetford-Mines, de 9:45 à 15:00. Cantine sur les lieux.

9:45 Présentation.

10:00 L'ajustement d'une charrue expliqué par un laboureur expert, membre de l'Association provinciale des Laboureurs du Québec.

11:00 Mise en pratique des conseils d'ajustement par 5 agriculteurs de la région.

11:30 Dîner

13:00 Démonstration de labour par un laboureur expert.

14:00 Démonstration de labour par 5 agriculteurs de la région.

15:00 Mot de la fin.

1er octobre 1980

Éleveurs progressifs du comté de Mégantic.

Encan à la Ferme Garneau & Frère (La Barilée) à la sortie de Plessisville, vers Princeville, à 12:30.

2 octobre 1980

Encan Ayrshire du club Ayrshire Etchemin, à Saint-Agapit, sur le terrain de l'expo.

7 octobre 1980

Encan du club Holstein à Saint-Agapit, terrain de l'expo.

9 octobre 1980

Colloque sur les fumiers à l'I.T.A.A. de Saint-Hyacinthe. Inscriptions à 8 heures. Pour plus amples informations, communiquer avec votre bureau local du ministère de l'Agriculture, des Pêcheries et de l'Alimentation.

10 octobre 1980

Symposium sur les bovins laitiers 1980, au Centre municipal des congrès de Québec. Sujet traité: «A la fine Pointe». Inscriptions à 8 heures.

15 octobre 1980

Encan du club Holstein des Bois-Francs, à Victoriaville, sur le terrain de l'Expo, à 12:30.

5 novembre 1980

Symposium en production ovine 1980, au Centre municipal des Congrès, à Québec. Inscriptions à 8:00.

Électrices, électeurs,
vérifiez si votre nom est inscrit
et bien inscrit sur la
liste électorale que vous
recevez chez vous.

Du 22 au 27 septembre,

**c'est la révision.
Voyez-y!**

lundi **22**
mardi **23**
mercredi **24**
jeudi **25**
vendredi **26**
samedi **27**

SEPTEMBRE



Électrices! Électeurs!

Du 22 au 27 septembre, c'est la révision des listes électorales. Prenez le temps de bien vérifier celle que vous recevez chez vous.

En milieu urbain (localités de plus de 2 000 habitants).

Après vérification, si vous devez effectuer une inscription, une correction ou une radiation, vous devez vous présenter au bureau de dépôt le plus près de chez vous. Vous trouverez l'adresse sur une liste publiée dans les journaux ou en communiquant avec le directeur du scrutin de votre circonscription électorale.

Les bureaux de dépôt sont ouverts aux heures et jours suivants: du lundi 22 septembre au samedi 27 septembre de 8 heures à 22 heures.

En milieu rural (localités de 2 000 habitants et moins).

Pour connaître les nom, adresse et numéro de téléphone des réviseurs ruraux, vous devez consulter la liste électorale que vous avez reçue ou communiquer avec le directeur du scrutin de votre circonscription électorale.

Convocations

Il se peut que les réviseurs des listes électorales vous convoquent. Répondez à cette convocation. Sinon, vous perdrez votre droit de vote.

N'oubliez pas que votre droit de vote à tout scrutin provincial, qu'il s'agisse d'une élection générale, d'une élection partielle ou d'un référendum dépend de votre inscription sur la liste électorale.

Pour plus de renseignements, composez sans frais: 1-800-463-4378

Recensement
Québec

Le Directeur général des élections
du Québec

Pierre-F. Côté, C.R.

A Saint-Ferdinand

La Fédération québécoise de ski nautique termine sa saison

Saint-Ferdinand (LP) — Samedi dernier, malgré le froid et l'absence de soleil, une trentaine d'amateurs de ski nautique, dont la majorité sont membres de la Fédération québécoise de ski nautique, participaient à une rencontre amicale qui mettait le point final pour les activités 1980.

Fondée en 1962, la Fédération a comme principal but de développer le ski nautique au Québec. Lors de la formation du Haut Commissariat à la Jeunesse, aux Loisirs et aux Sports, la Fédération s'est vu confier un mandat plus précis pour la formation d'une élite québécoise afin de repré-

senter le Québec à l'extérieur.

Actuellement, la Fédération regroupe dix régions, de 30 à 35 clubs locaux et une dizaine d'écoles; en tout, on peut évaluer le nombre de membres entre 1 100 et 1 200. Depuis quatre ans, la Fédération plafonne au niveau du nombre de membres. D'un autre côté, la structure encadrant l'élite de ce sport fonctionne rondement. La Fédération s'oriente donc maintenant vers une restructuration dont le but sera d'accueillir non seulement l'élite mais aussi le skieur moyen. Augmenter l'accessibilité à ce sport, tel apparaît être le nouveau

mandat de la Fédération.

C'est pour cette raison que la rencontre amicale visait aussi tenir une réunion du conseil d'administration qui a discuté de cette restructuration. Selon Pierre Laforêt, directeur technique de la Fédération, les membres de l'exécutif en ont aussi profité pour rencontrer plusieurs personnes intéressées à fonder un club à Saint-Ferdinand. Il existerait déjà un comité ad hoc et des développements majeurs de ce côté sont attendus pour le printemps prochain.

Compétition de samedi

Etant donné le mauvais temps, seulement deux de

trois disciplines du ski nautique furent pratiquées lors de la dernière rencontre de samedi. Au slalom, Pierre Plouffe de Saint-Adèle a terminé en première position, alors que Jean-François Léveillé de Granby terminait deuxième et Yves Roy de Saint-Ferdinand terminait en troisième position.

Pour les figures, Jean Beauchesne de Drummondville a terminé en première position, suivi de Pierre Labry de Québec en deuxième position et d'Alain Binette de Saint-Ferdinand en troisième position. Le saut n'était pas au programme. M. Laforêt s'est dit surpris du calibre existant à Saint-Ferdinand parce que, au départ, il ne croyait pas que des compétiteurs locaux se classeraient dans les trois premières positions.

Trophées annuels

La compétition de samedi était aussi suivie d'un banquet au cours duquel la Fédération remettait les trophées décernés pour la saison 1980. Six trophées étaient ainsi décernés. Le trophée pour l'officiel de l'année fut remporté par Mario Guillemette de Montréal, alors que M. Yvon Lauzon de Labelle recevait le trophée de l'administrateur bénévole et Dominique Codère de Sherbrooke celui de l'entraîneur de l'année.

Enfin, le trophée pour la meilleure recrue de l'année fut remporté par Danielle Labry de Québec, et le trophée Berchmans-Laforêt

pour l'athlète qui s'est le plus amélioré au cours de la saison fut remporté par Line Chalut de Saint-Jérôme. Enfin, le trophée pour le meilleur athlète de la saison

fut remporté par le jeune Mike Hartmann de Beaconsfield, âgé de 13 ans, qui détient deux records canadiens dans sa catégorie en figure et en slalom.



Compétition de ski nautique samedi dernier à Saint-Ferdinand.

(Photo LP)



Compétition de ski nautique samedi dernier à Saint-Ferdinand.

(Photo LP)

Pauline Julien à "Fleurs de peau..."

Plessisville (LP) — Le nouveau spectacle que Pauline Julien s'apprete maintenant à présenter à travers tout le Québec n'aura pas laissé un seul indifférent mardi dernier au Bistro de Plessisville. Pauline Julien en a beaucoup à dire et «Fleurs de peau», titre de son spectacle, est un pas de plus dans son processus de libération.

Un spectacle d'abord professionnel avec un ou deux petits accrochages ce qui était tout à fait normal puisque c'était la première fois que l'on faisait «Fleurs de peau» au Québec. Aux pianos, Jacques Perron et François Lanctôt et Pierre Cartier à la basse et à la contrebasse, les musiciens ont su se montrer à la hauteur de cette artiste dont la renommée dépasse nos frontières.

Des textes écrits en collaboration avec Denise Boucher, Gérald Godin sur des musiques de Gaston Brisson, François Dompierre, Claude Gauthier, Marc Larochelle, Jacques Marchand, Jacques Perron, Michel Rivard et Réjean Yacola, tout s'enchaîne pour vous faire traverser une gamme de sentiments. Des sentiments simples, de tous les jours, que l'on ne cherche pas à enrober dans des clichés à la mode.

Encore une fois elle clame

bien haut ce que plusieurs sentent sans oser en parler. L'amour, la haine, la séparation, l'amitié, le déchirement, tous ces soubresauts quotidiens vous reviennent à «Fleurs de peau» en écoutant Pauline les dire avec tellement de simplicité qu'on dirait qu'elle vous a observés avant de monter ce spectacle.

Plusieurs diront qu'il s'agit encore d'une manifestation du «féminisme» viscéral de Pauline Julien. Eh bien non! Dans ce spectacle elle ne veut pas démontrer que la femme peut être

l'égale de l'homme, mais se raconte simplement comme femme qui s'assume quotidiennement en dehors des soi-disant règles établies. Ce n'est pas un réquisitoire, mais une démonstration.

Bref, c'était un spectacle très prenant qu'il sera toujours possible de voir ailleurs en province dans les mois qui viennent. C'est une chance à ne pas manquer. Si vous ne pouvez pas assister au spectacle «Fleurs de peau», il reste toujours la solution d'acheter le micro-sillon portant le même titre.



Pauline Julien

Vous avez besoin de:
**TERRE
GRAVIER
SABLE**
(brut ou concassé)?
Pour informations:
jour: 364-5077
soir: 364-5875 ou
369-9323
Estimation gratuite

**Draperies
Distinction Ent.**
VENTE & INSTALLATION

- Service de décoration à domicile.
- Valences, draperies, couvre-lits.
- Stores vénitiens.

TEL. 357-9791
357-9239
J.n.o.

Votre vaisselle est tachée?

La pellicule terne et les taches sur votre vaisselle, vos verres et votre cou-tellerie ainsi que les savons qui ne moussent pas comme ils le devraient sont souvent le signe d'une eau dure, trop riche en sels minéraux. La solution? Un raffineur d'eau AQUAFINE. Le système AQUAFINE élimine de l'eau, les particules minérales, le rouille, le fer et autres impuretés qui tachent et ce, à un coût de location mensuel modique.

Pour une analyse GRATUITE de votre eau, communiquez avec l'un de nos représentants à (514) 364-5243



BOUL.
BARIL
PRINCEVILLE



AVIS PUBLIC

Nous déménageons notre bijouterie
du centre-ville au Carrefour des Bois-Francs

**A compter
du 1er octobre 80**

Ceci dans le but
de vous procurer un meilleur service
tel que:

- Service de réparation plus rapide
- Choix plus vaste - Bijoux
 - Montres
 - Cadeaux
 - Service de vaisselle
 - Et autres
- Service à la clientèle plus personnalisé

En plus: Salon du Diamant

N.B. Il y aura toujours un service de réparation au 101 Notre-Dame est
(au 2e étage) centre-ville

Profitez de nos rabais de fermeture
sur tous les articles en magasin:
au centre-ville seulement

Bijouterie
Raymond Nappert 105 Notre-Dame est
Victoriaville - 752-2463

On rend publique l'étude de l'impact économique d'une voie rapide entre Thetford-Mines et la 20

Plessisville — Le ministre des Transports, M. Denis de Belleval, a rendu public jeudi dernier un rapport intitulé «Etude de l'impact économique d'une voie rapide entre Thetford-Mines et l'autoroute 20». M. Denis de Belleval a rappelé que c'est à l'automne 1979 qu'il confiait aux experts de son ministère le mandat de réaliser une étude de l'impact économique d'une voie rapide entre Thetford-Mines et l'autoroute 20. Ce groupe de travail a obtenu le concours des chercheurs de l'Institut National de la Recherche scientifique (INRS), secteur urbanisation.

Monsieur Denis de Belleval s'est dit très intéressé par les recommandations formulées par le groupe de travail. Cependant, il ne prendra une décision qu'après avoir pris connaissance des commentaires de tous les intéressés.

Le ministre de Belleval a tenu à remercier les membres du comité de direction de l'étude, pour le travail considérable accompli ces derniers mois. Il a souligné aussi l'excellente collaboration et la grande disponibilité des représentants locaux de la région de l'amiante qui siégeaient sur le comité de direction.

Sommaire de l'étude

Suite à la tenue, en février '79, d'un colloque sur l'économie de la région de Thetford-Mines au cours

duquel on a conclu que la piètre qualité des axes routiers reliant Thetford-Mines aux grands centres urbains du Québec était une entrave au développement économique de la région, et après discussions avec des représentants de la région et l'OPDQ, le ministre des Transports du Québec décidait, à l'automne 1979, de réaliser une étude de l'impact économique d'une voie rapide entre Thetford-Mines et l'autoroute 20.

L'étude des caractéristiques physiques du réseau routier actuel entre Thetford-Mines et l'autoroute 20 a permis d'identifier certains problèmes ponctuels dont principalement l'existence de huit pentes critiques sur la route 265 qui devraient déjà être dotées d'une voie auxiliaire pour camions et la congestion du tronçon de la route 265 à l'intérieur de l'agglomération de Bernierville.

Une analyse préliminaire des coûts et des avantages de 6 options (allant du maintien du statu quo à la construction d'une autoroute à deux chaussées) a permis de retenir une alternative, à savoir: des améliorations ponctuelles au réseau actuel ou la construction d'une autoroute. Ayant reconnu la nécessité de certaines améliorations ponctuelles, l'analyse détaillée se concentre sur l'aménagement d'une autoroute.

Selon que l'on construirait une autoroute à une ou deux

chaussées, les coûts de construction seraient de l'ordre de 36 M\$ ou 55 M\$ et les coûts d'entretien, de l'ordre de 0,5 M\$/année ou 1 M\$/année.

Les bénéfices d'une éventuelle autoroute sont regroupés en quatre catégories:

- l'impact temporaire lors de la construction de la voie rapide serait, selon les hypothèses formulées, négligeable pour l'ensemble de la collectivité québécoise, mais important pour les régions voisines du tracé de l'autoroute;

- l'utilisation de l'autoroute se traduirait par une augmentation importante des coûts de transport (coûts d'opération des véhicules, coûts honoraires des conducteurs et passagers et dépréciation de l'équipement) pour la liaison Thetford-Mines/Québec et par une légère diminution de ces mêmes coûts pour les liaisons Thetford-Mines/Montréal et Thetford-Mines/Plessisville;

- ces faibles réductions des coûts de transport pour les liaisons Thetford-Mines/Montréal et Thetford-Mines/Plessisville, alliées à une importance relativement négligeable des coûts de transport dans le prix de vente des produits ne permettrait vraisemblablement pas de générer une activité économique additionnelle importante. L'importance relative des coûts de transport a été estimée par l'INRS-Urbanisation qui a réalisé

une enquête auprès d'un échantillon d'entreprises très représentatif de l'économie régionale (près de 60 entreprises, représentant plus de 80% des emplois de quatre secteurs économiques, de même que les quatre entreprises du secteur minier, ont fait l'objet d'entrevues).

- l'aménagement d'une autoroute permettrait d'autres bénéfices qu'il est très difficile de traduire en valeur monétaire. Cela permettrait probablement de réduire les taux d'accidents, d'augmenter le niveau du confort des usagers, pourrait avoir un impact sur l'équilibre du marché des transports et sur le niveau général des prix.

Pour une période de 35 ans et un taux d'actualisation de 10%, les rapports bénéfices/coûts de l'éventuelle autoroute sont de l'ordre de 0,10 à 0,17 (un rapport inférieur à 1,0 indique que la valeur présente des bénéfices est inférieure à la valeur présente des coûts). Par ailleurs, la réalisation d'un tel projet ne traduirait pas une perte nette en valeur présente variant de 14 M\$ à 29 M\$ pour l'ensemble de la collectivité québécoise même si les bénéfices pour la région de Thetford seraient de 2 à 3 M\$.

La prise en compte d'erreurs possibles dans les différentes estimations des coûts et des bénéfices de même que d'un taux annuel d'inflation de 10% ne modifie pas les résultats de façon significative.

C'est pourquoi, compte tenu des conditions actuelles et des informations disponibles, le groupe de travail recommande de ne pas construire d'autoroute entre Thetford-Mines et l'autoroute 20, mais plutôt d'améliorer le niveau de service des routes actuelles. Il faudrait alors aménager huit (8) voies auxiliaires pour camions sur la route 265 entre Black-Lake et Plessisville, trouver une solution efficace au problème de capacité à l'intérieur des limites de l'agglomération de Bernierville et prévoir des jonctions plus efficaces entre les routes 265 et 116 et 263 et 116 lorsqu'on réaménagera cette dernière. A l'exclusion des crédits déjà prévus pour l'élargissement à quatre voies de la route 116 entre Plessisville et Princeville, ce programme de travaux

nécessiterait des crédits de l'ordre de 5 à 7 M\$ (dont 4 à 5 M\$ pour un éventuel con-

tournement de Bernierville) et devrait être réalisé d'ici cinq (5) ans.

ERRATUM

Dans l'annonce de la Salle du Canton de Warwick parue le 16 sept. on aurait dû lire Robert Pinard d'Asbestos au lieu de Robert Prince

A NOTER

PRENEZ NOTRE QUE LES DOCTEURS Jean-Marie Bolduc et Jean-Claude Cantin PEDIATRES sont maintenant installés dans leurs nouveaux locaux.

557 BOUL. BOIS-FRANCS SUD ARTHABASKA

(ancien local Bois-Francis Electronique)

758-1277 urgence

357-2259 pour

rendez-vous

30/9/80

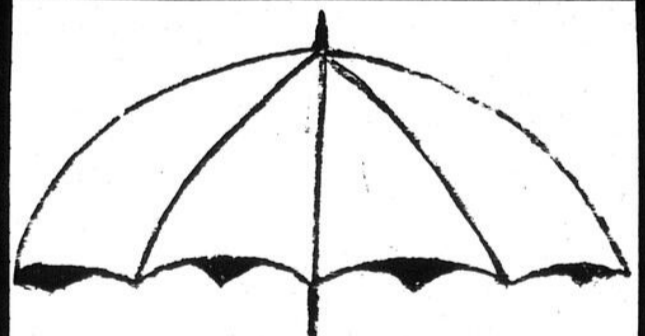

COUVREUR

DEMS LAPLANTE



Spécialité: bardeaux d'asphalte (neuves ou réparations)

357-9853

ESTIMATION GRATUITE

12 Belmont Arthabaska

14/10/80



Artisans Coopvie

Au terme du congrès annuel de Les Artisans Coopvie, le président, Me Paul Dolan, rencontrait et félicitait les assureurs-vie de talent. C'est ainsi que 7 de nos concitoyens faisaient à cette occasion l'objet d'une réception. Sur la

photo, de gauche à droite: Yves Gauthier de Warwick, Me Paul Dolan, président, Roland Bergeron de Princeville, Roland Michaud de Plessisville, André Labelle d'Arthabaska, Gilles Toupin de Victoriaville et Ludger Martin, également de Victoriaville.

(Cliché L'Union)

Exposition de photos

Plessisville (LP) — En collaboration avec les Galeries de l'Erable, huit photographes que l'on ne

peut qualifier d'amateurs présentaient quelques-unes de leurs meilleures photos la semaine dernière.

L'exposition pourrait être divisée en deux catégories de photographes. D'abord, les professionnels repré-

sentés d'abord par Jean Fontaine, et Daniel Moisan, tous deux bien connus à Plessisville. Il y avait aussi deux nouveaux arrivants établis à Plessisville depuis moins d'un mois soit Claude Lanouette et Michel Carrier.

Bournet journaliste à la pige et enfin Thérèse Fontaine, que l'on peut considérer comme amateur.

Il n'y avait aucun thème de fixé pour l'exposition et l'on pouvait présenter des photos en couleurs ou en noir et blanc. Cette première initiative des Galeries de l'Erable pour la présentation d'une exposition devait être soulignée et, si cela est répété, ces expositions stimuleront sûrement les gens de Plessisville.

Sécurité de la vieillesse et allocations familiales

Plessisville (MD) — Le bureau régional de Drummondville du ministère de la Santé et du Bien-être social annonce que ses représentants seront présents jeudi le 25 septembre, entre 10 et 16 heures, à l'hôtel de ville de

Plessisville. Tous ceux et celles qui désirent de plus amples informations en rapport avec la pension de la sécurité de la vieillesse et des allocations familiales, sont les bienvenus.

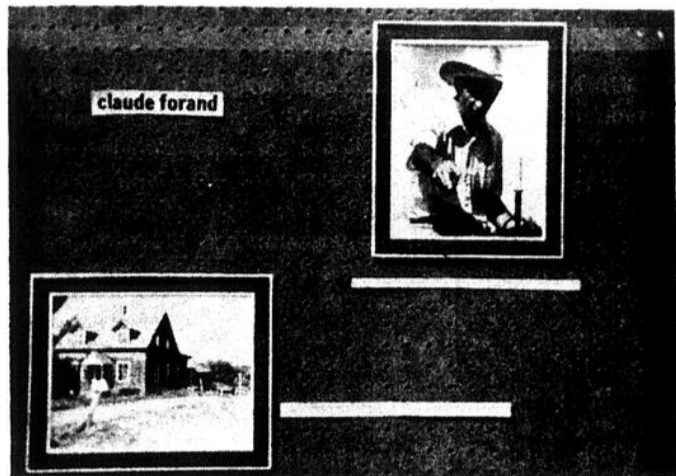

Photos de Claude Forand

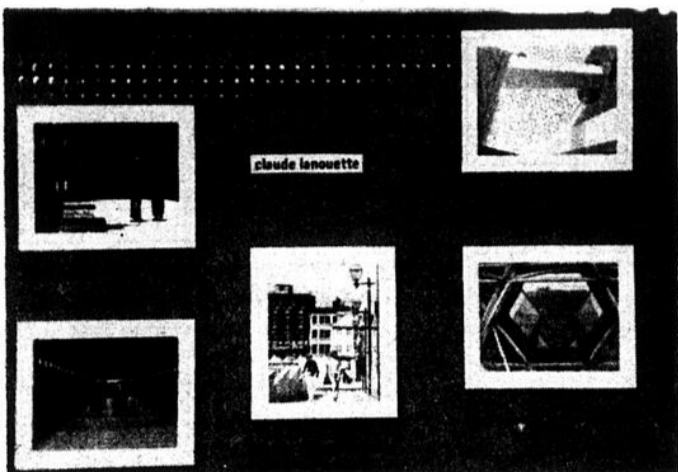

Photos de Claude Lanouette



Photos de Jean Fontaine.



Photos de Michel Sarra-Bournet

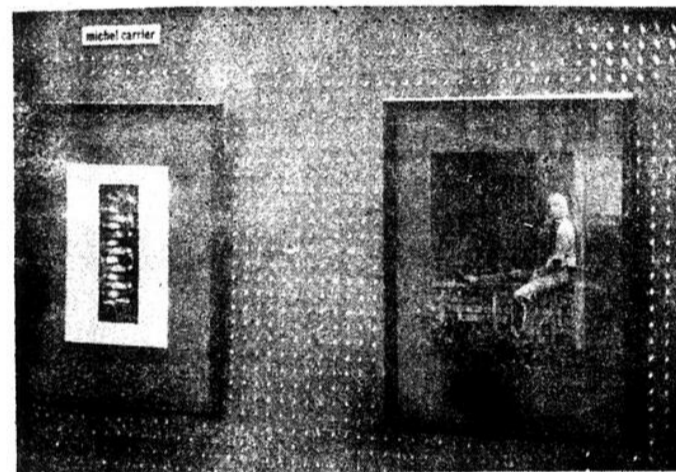

Photos de Michel Carrier.



Photos de Pierre Nadeau

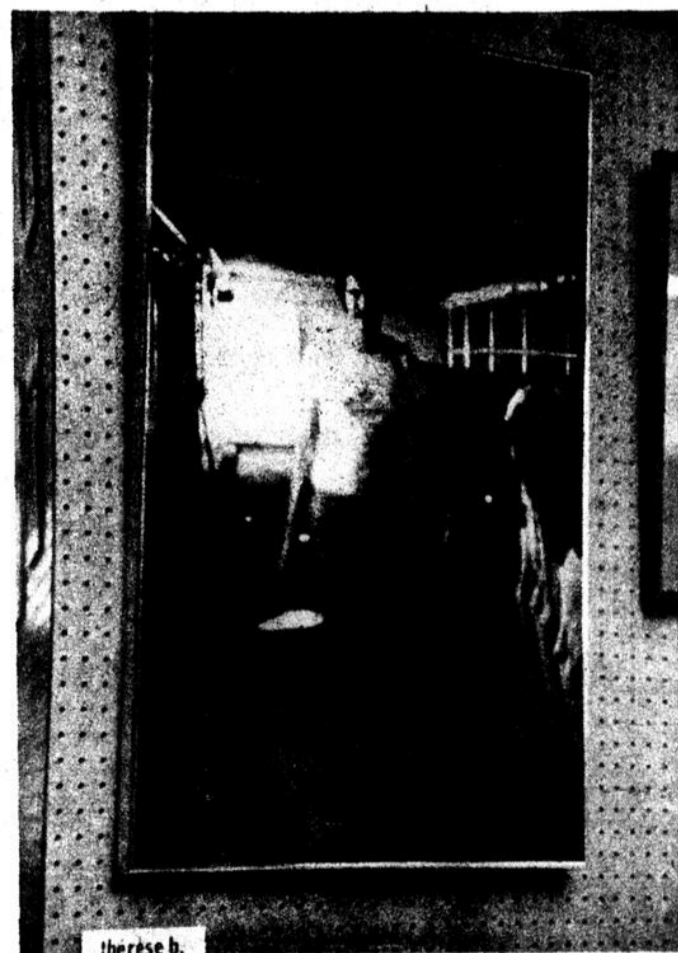

Photos de Thérèse B.-Fontaine

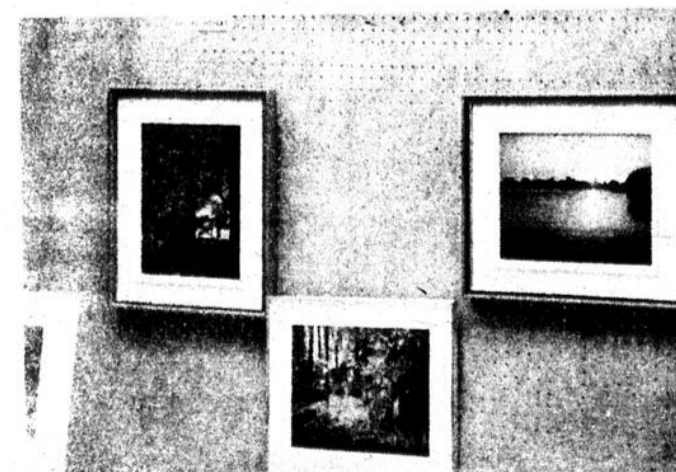

Photos de Daniel Moisan

WOODSMAN

POËLE/FOYER



POURQUOI
CHAUFFER
L'EXTÉRIEUR ?

Avec le combiné hermétique poêle / foyer Woodsmann, vous pouvez récupérer jusqu'à 80% de la chaleur émise par le feu de bois.

Se paye pratiquement par lui-même la première année par l'économie de chauffage réalisée.

PEUT CHAUFFER UNE MAISON ENTIÈRE
4 GROSSEURS DISPONIBLES

TEL.: 364-5331

Manuiserie
Desharnais Inc.

Matériaux de Construction - Portes & Châssis
Quincaillerie - Peinture

170, Mgr. Poirier, C.P. 89,
Princeville, P.Q.

Compétition provinciale de boîtes-à-savon

Plessisville (LP) — Samedi dernier, le club Optimiste de Plessisville connaissait un autre succès en organisant la compétition provinciale de boîtes à savon derrière le centre d'achats Les Galeries de l'Erable. Une trentaine de jeunes d'un peu partout en province s'étaient donné rendez-vous à Plessisville pour prouver la valeur de leur bolide.

La compétition se divisait en quatre catégories. Dans la classe A, Sylvain Dorais de Beauharnois a remporté la première position alors que Stéphane Brière de Lennoxville remportait la finale consolation.

Dans la classe B, c'est le frère de Stéphane, Eric Brière qui a remporté la première position alors que le jeune Simon Gagné de Princeville terminait en première position dans la finale consolation.

Dans la classe C, un autre jeune de Princeville, Martin

Blondeau, a remporté les honneurs de la compétition alors que Line Tourangeau de Chambly terminait première dans la finale consolation.

Enfin, dans la classe D, c'est Eric Proulx de Montmagny qui a terminé en première position alors que Johan Provencher de Plessisville gagnait la finale

consolation.

C'était la deuxième année que le club Optimiste de Plessisville organisait une compétition de boîtes à savon et il est certain, c'est du moins ce que nous déclarait l'organisateur M. Gilles Perron, qu'il y en aura une autre l'année prochaine étant donné le succès remporté.

Saviez-vous que...

Ottawa (Telbec) — La Société pour l'expansion des exportations (SEE) a annoncé mercredi la conclusion d'un accord de financement de 13,5 millions (DLRS E.-U.) en vue d'appuyer la vente, d'une valeur de 19,2 millions (DLRS Can.), effectuée par la Compagnie canadienne de commerce extérieur (CCCE) Ltée au fonds spécial d'équipement et d'intervention intercommunale (FEICOM), de la république unie du Cameroun.

L'opération porte sur la fourniture d'équipement, de même que sur des services de formation et d'entretien destinés à 19 unités de construction routière.



Les jeunes étaient fiers d'expliquer le fonctionnement de leur bolide aux parents.

(Photo LP)

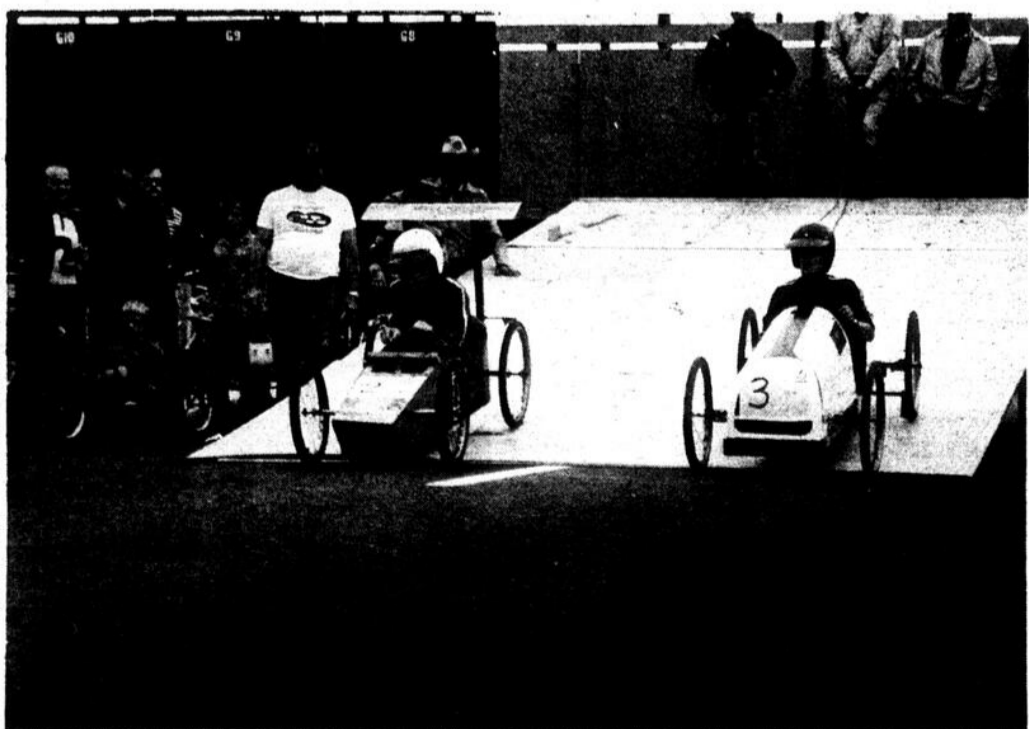

La vitesse atteinte par les boîtes à savon est parfois surprenante.

(Photo LP)

Congrès régional de l'UPA

Plessisville (LP) — Plus de 70 agriculteurs ont participé mercredi dernier au congrès local organisé par l'Union des Producteurs agricoles. Le plus gros du travail du congrès s'est effectué en ateliers dont nous vous donnons les résultats.

Défense de la profession

Un premier atelier portait sur le thème du producteur et la défense des intérêts de la profession. Dans cet atelier, les producteurs ont demandé que leur syndicat de base convoque un plus grand nombre de réunions d'information tant sur les affaires courantes du syndicat que sur les nouvelles lois touchant la profession.

On y a aussi soulevé la question d'une plus grande implication des individus dans la vie de leur syndicat. Par exemple, lors des congrès régionaux ou nationaux, un plus grand nombre d'individus devraient accompagner les délégués officiels ce qui donnerait plus de poids aux résolutions du syndicat de base. On a aussi jugé que les membres actuels du syndicat de base étaient très bien et on les a encouragés à poursuivre leur travail.

Financement

Au niveau du financement du syndicat, le producteur paye actuellement une cotisation de 75 \$ annuellement. Cette cotisation est divisée entre le syndicat de base (7,50 \$), la fédération régionale (3,00 \$) et la confédération (34,50 \$).

La majorité des membres ont donné leur accord en vue d'augmenter la cotisation à 100,00 \$ et la répartition de cette cotisation se ferait comme suit: 10,00 \$ pour le syndicat local, 42,50 \$ pour la fédération régionale et 47,50 \$ pour la confédération. Si cette résolution était adoptée au congrès national, le syndicat local disposerait d'une plus grande marge de manoeuvre qu'auparavant.

Zonage agricole

A l'intérieur de cet atelier, deux résolutions ont surtout retenu l'attention. D'a-

bord, en ce qui concerne l'amélioration des réseaux de communication à la campagne, une résolution visant à rapatrier cette responsabilité au niveau municipal fut adoptée. En effet, depuis l'adoption de la Loi 90, un plan fait par un arpenteur-géomètre doit être fourni avec tout projet d'amélioration du réseau à la Commission de protection du territoire agricole. Le processus est coûteux et lent. L'UPA demande donc que cette responsabilité revienne aux municipalités comme c'était le cas avant le zonage.

Le deuxième point concerne, dit-on, des droits acquis. Actuellement, un producteur qui vend sa propriété peut conserver sa résidence, mais il peut aussi la vendre. Le congrès a adopté une résolution qui stipule que si le producteur vend sa maison avec la terre, qu'il ait la possibilité de construire une autre maison sur cette terre.

Environnement

Un seul point fut discuté dans cet atelier. En effet, le congrès a adopté une résolution demandant au gouvernement de cesser d'exiger la construction immédiate des plates-formes et de fosses à fumier solide. Cette résolution fait suite

aux nombreuses difficultés techniques que connaissent actuellement ceux qui ont fait construire de telles plates-formes ou fosses depuis quelques années. De plus, les producteurs demandent aussi que le gouvernement défraye à 80% le coût généré par l'ensemble de ces travaux. On préfère actuellement fonctionner avec un pourcentage puisqu'il n'y a aucune norme de fixée par le gouvernement.

Nouvelles productions

Les nouvelles productions (lapins, chevres, moutons, truies, etc) ont reçu l'appui des producteurs. D'ailleurs ceux-ci ont demandé à l'UPA d'intervenir auprès du gouvernement pour que celui-ci fournisse plus de services techniques à ces nouvelles productions. Une demande du même genre devrait être déposée au Crédit agricole. De plus, on demande à l'UPA de continuer de se structurer dans ces nouvelles productions.

Bref, le ton des discussions fut de beaucoup amélioré cette année par rapport aux années passées. Ceci est peut être dû à l'absence de représentants de la fédération ou encore à un plus grand intérêt des producteurs à leur syndicat de base. L'avenir le dira.

Club Piranha

Plessisville (LP) — Le club de natation Piranha Inc. nous faisait parvenir deux communiqués cette semaine. Le premier avait pour but de rappeler aux membres de l'association que l'assemblée générale annuelle se tiendra le 29 septembre prochain à la Polyvalente de Plessisville à compter de 19 h 30.

Le deuxième communiqué avait pour but d'annoncer la reprise des activités qui se dérouleront au cours de l'hiver au Centre communautaire de Victoriaville, à

compter du 11 octobre prochain. Pour ces activités, il y aura des séances d'inscriptions le 3 octobre prochain entre 19 et 20 heures et le 4 octobre entre 10 et 11 heures. Les jeunes qui voudraient participer à ces activités, peuvent obtenir plus d'informations en téléphonant à 362-2112.

Nous n'irons plus au bois...

Gare au feu!

SOCIÉTÉ DE CONSERVATION DU SUD DU QUÉBEC



Congrès local de l'UPA.

(Photo LP)

Princeville

et sa région

Ameublements M.D. Inc. MAILHOT & DUSSEAU LT

MEUBLES - TAPIS - PRELARTS - LUMINAIRES - APPAREILS MENAGERS
STEREOS - TV.

APPAREILS ELECTROMENAGERS **Kelvinator**

RTE 116 - PRINCEVILLE - 364-5231

Estimation gratuite pour couvre-planchets

SERVIMEUBLES j.n.o.

L'agrandissement et la réfection de l'école secondaire Sainte-Marie devient enfin... une réalité!

Princeville (MB) — Un dossier vieux de treize ans et brûlant pour la région de Princeville, connaît après de multiples démarches renouvelées auprès du ministère de l'Éducation, un dénouement concret. C'est au cours d'une confé-

rence de presse qui s'est déroulée jeudi dernier, à l'école Sainte-Marie de Princeville, que le député d'Arthabaska à l'Assemblée nationale, M. Jacques Baril, a annoncé avec grand plaisir l'agrandissement de cette institution scolaire et la

réfection des locaux déjà existants.

Le projet

Ce projet qui, à trois reprises, avait été jugé «non prioritaire», a pour but de rendre l'école secondaire Sainte-Marie fonctionnelle et sécuritaire. Il consiste à



Dans l'ordre habituel: M. Martial Demers, président de la commission scolaire Régionale des Bois-Francs, M. Jacques Baril, député d'Arthabaska,

Mme Régina C. Saint-Hilaire, maire de Princeville ainsi que M. J.-Germain Pépin, président de la commission scolaire Prince-Daveluy. (Photo MB)



Un montant de 1 970 000 \$ sera investi dans l'agrandissement et la réfection de l'école secondaire Sainte-Marie de Princeville.

l'agrandissement de la bâtisse, soit 13 718 pieds carrés de superficie (1 276 m²) pour réaliser l'installation d'un nouveau plateau de gymnase, d'une cafétéria et d'un espace pour vestiaires et rangements.

L'édifice sera d'autre part réaménagé pour installer tous les autres services inhérents, tels que bibliothèque et un service audiovisuel, des locaux d'administration et les services personnels aux étudiants.

A l'extérieur, de nouveaux accès pour les autobus scolaires et une entrée principale pour les étudiants, à l'arrière du bâtiment, seront également aménagés.

Le coût

1 970 000 \$ seront investis pour qu'à l'automne 1981, les étudiants puissent bénéficier de leur nouvelle école Sainte-Marie, en admettant la possibilité d'abréger à deux mois l'année scolaire, afin de permettre la réalisation des travaux.

L'agrandissement et la réfection de l'école Sainte-Marie, pouvant accueillir un potentiel de 600 élèves du secondaire I, II, III, IV et V sont le résultat d'un défi de

taille qu'a relevé le député Jacques Baril, avec la collaboration précieuse de la commission scolaire Régionale des Bois-Francs qui n'a pas ménagé ses efforts, ainsi que la commission scolaire Prince-Daveluy pour son appui, sans oublier le comité de parents qui a fait circuler une pétition de 1 500 signatures démontrant

ainsi la volonté et l'implication de la population de Princeville dans ce dossier.

L'acceptation par le ministère de l'Éducation et par le Conseil du Trésor de transformer et d'agrandir l'école secondaire Sainte-Marie de Princeville, constitue le couronnement d'une longue et pénible négociation.

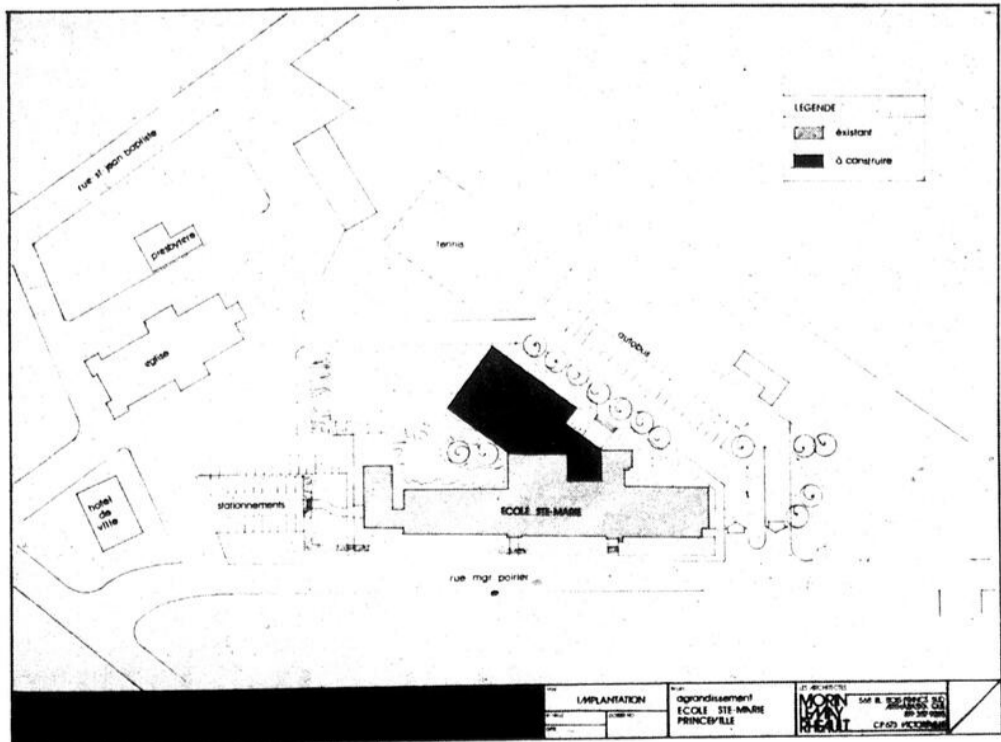

Le plan d'agrandissement de l'école Sainte-Marie.

758-7374

tel-aide
VICTORIAVILLE et REGION
758-7374

Bertrand Lord
Assurances générales

Assurances
Incendie (avec valeur à neuf)
Automobile, vol, responsabilité
Assurance accident avec revenu.

4 ave Des Tilleuls Victoriaville
G6P 2N4 Tél.: 758-1051

j.n.o. aux 2 semaines

Présentation des duchesses le 26 septembre

Qui sera élue Reine des sports '80-81?

Princeville (MB) — Pour une quatrième année consécutive, la population de Princeville et des environs aura l'occasion d'assister à la soirée de présentation des cinq duchesses au titre de Reine des sports 1980-81 de cette municipalité.

En effet, Mlles Chantale Campagna, France Flamand, Carlyne Saint-Pierre, Suzanne Blanchet et Johanne Baillargeon repré-

sentant respectivement le club Optimiste, le Cercle social et culturel, les Filles d'Isabelle, les Artisans Coopvie et les Chevaliers de Colomb, se livreront, par la vente de billets, une lutte amicale pour ce titre honorifique.

Cette soirée de présentation, animée par Mlle Colette Tardif, Reine des sports 1979-80, se déroulera

le 26 septembre prochain, à compter de 21 heures, en la salle Dupré de Princeville, avec comme orchestre au programme Les Fugitifs.

Par la vente de ces billets, non seulement on procédera à l'élection de la reine, mais l'heureux gagnant se méritera un voyage à Freeport pour deux personnes, pendant deux semaines. Il est cependant important de

préciser à la population qu'aucun billet ne sera vendu lors de cette soirée de présentation.

Couronnement

L'heureuse demoiselle élue jouera un rôle très actif auprès des loisirs et des sports, selon son implication et sa disponibilité. Nul doute que Princeville sera encore une fois bien représentée.

Les gens connaîtront l'heureuse élue lors de la soirée du couronnement qui aura lieu le 24 octobre prochain.



Johanne Baillargeon, commanditée par les Chevaliers de Colomb.



Suzanne Blanchet, commanditée par les Artisans Coopvie.

Aféas de Saint-Louis-de-Blandford

Accent sur l'environnement, la violence et la pornographie

Saint-Louis-de-Blandford (MB) — Lors de leur première rencontre de l'année 1980-81, les membres de l'Association féminine d'éducation et d'action sociale (Aféas) de Saint-Louis-de-Blandford ont axé leur programme sur la pollution des lacs et rivières, et orienté leurs discussions sur la violence et la pornographie dans une société dite évoluée.

Débutant l'assemblée, la présidente Mme Monique Boucher et la vice-présidente Mme France Durand, ont donné le bilan de l'exposition artisanale qui s'est déroulée en août dernier. Cette activité, couronnée de succès, a attiré plus de 300 visiteurs venus admirer les exhibits de quarante et un exposants de Saint-Louis-de-Blandford. De plus, une démonstration de poterie et de sculpture avec Thérèse Tourigny et Guy Nadeau, en a intéressé plus d'un.

A cette occasion, une courtepointe, un panier de provisions fabrication maison et un montant en argent donné par le maire Mlle Aline Smith, ont été respectivement gagnés par Armand Boutin, Carole Rivard et Angèle Héroux.

Au bloc éducation, sous la responsabilité de Angèle Héroux, en plus de la pollution, la violence et la pornographie, les sujets à l'étude portaient également sur la politique, la santé et l'orientation de l'Aféas.

Invitations

Par l'entremise de l'Éducation des adultes, des cours d'anglais sont offerts à la population de Saint-Louis-de-Blandford au prix de 10 \$, pour une durée de 90 heures

de cours, pour cette première session. Les personnes intéressées sont priées de contacter Rhéa Laliberté, responsable de cette activité.

Une invitation parvenue aux membres de l'Aféas de Saint-Louis, afin d'assister le 24 octobre prochain au Bal des moissons qui se déroulera à Warwick, a été bien accueillie. Le nom de Eugénie Morissette de Saint-Louis-de-Blandford ayant été retenu par les organisateurs du Bal des moissons pour son travail au sein de l'Aféas, a en effet amené un vif intérêt au sein des membres.

Arts ménagers

Eugénie Morissette, responsable des arts ménagers, a débuté son programme de l'année par l'identification et la classification des champignons sauvages. Précisons qu'en octobre, les dames procéderont à l'organisation matérielle des cours et à l'accueil des nouveaux membres.

Présentement en période de recrutement, les membres de l'Aféas de Saint-Louis-de-Blandford invitent toutes les dames de cette municipalité à se joindre à elles. Les assemblées se tiendront les deuxièmes mardis du mois.

Patinage libre

Princeville (MB) — Voici les heures de patinage libre à l'aréna intermunicipale de Princeville, pour l'année 1980-81.

| | | |
|----------|-----------------|---------|
| Mardi | 19 h. à 20 h 05 | Adultes |
| Vendredi | 19 h. à 20 h 30 | Tous |
| Samedi | 13 h. à 14 h. | Tous |

Vestiaire Saint-Eusèbe

Princeville (MB) — Le Vestiaire Saint-Eusèbe de Princeville est un organisme qui distribue gratuitement du linge usagé, remis à neuf, à toutes les familles défavorisées de la région. Les distributions se font régulièrement les 2e et 4e vendredis de chaque mois, au sous-sol de l'église, de 19 heures à 21 heures. Surveillez la prochaine distribution, vendredi le 26 septembre. Pour informations: Mme Mario Lavigne, présidente, à 364-5191.

Soyez enfin libéré
Cessez de fumer



Carlyne Saint-Pierre, commanditée par les Filles d'Isabelle.



France Flamand, commanditée par le Cercle social et culturel.



Chantale Campagna, commanditée par le club Optimiste.

Service 1 semaine Bijoux - Montres - Horloges Atelier de réparations

Spécial

- Soudure de chaîne en or
.99 seulement

Nettoyage de montre:
à partir de \$10.00

- Montres Seiko et Bulova
20% de rabais

Cette offre se termine le 31 octobre 1980

**Evaluation
gratuite de toutes réparations.**

**BIJOUTERIE
YVES CROTEAU**

273 Notre-Dame ouest
Victoriaville

758-1282

21-10-80

La réfection de l'isolation thermique

Si vous venez tout juste de payer votre facture de chauffage pour l'hiver, vous êtes certainement conscient de l'augmentation de ce qu'il en coûte pour chauffer une maison. Peut-être avez-vous essayé de faire des économies en baissant le réglage du thermostat, pour sentir tout à coup des courants d'air causés par le vent qui sifflait dans les fentes autour des portes et des fenêtres? Si votre maison a été construite à l'époque de l'énergie à bon marché, vous êtes probablement fort conscient du besoin d'isoler. Heureusement, il est possible et, dans bon nombre de cas, relativement facile de réduire les pertes de chaleur.



Faites-le dès maintenant

Tout à coup, le chaud été canadien cède la place à la bise mordante de janvier. En commençant votre programme de « réfection », c'est-à-dire en décidant de refaire l'isolation, de poser un coupe-bise, de calfeutrer etc. au printemps et en été, vous avez le temps de faire du bon travail. Pendant la belle saison, les matériaux isolants coûtent souvent de 10 à 20 % moins cher qu'en hiver. S'il vous faut faire appel aux services d'un entrepreneur, vous aurez, au printemps ou en été, plus de chances de choisir le meilleur que pendant l'automne. De plus, une maison bien isolée est plus fraîche en été, ce qui réduit le besoin de ventilateurs et de climatiseurs et partant, ajoute aux économies d'énergie.

Économisez 65 %

La réfection de l'isolation

thermique de votre maison peut réduire votre facture de chauffage de 65 %. Bien sûr, l'importance des économies dépend de l'isolation déjà en place et de ce que vous êtes disposé à faire pour l'améliorer.

Plus de confort, moins de dépenses

Non seulement une maison bien isolée permet-elle d'économiser beaucoup d'argent, mais elle ajoute au confort du foyer.

Économisez l'énergie

Le fait le plus important à retenir, peut-être, c'est que la réfection de l'isolation thermique d'une maison permet de tirer le

meilleur parti de notre approvisionnement énergétique, qui est malheureusement instable. Un bon 15 % de la consommation énergétique annuelle du Canada est consacré au chauffage des maisons. Une grande partie en est gaspillée: les maisons mal isolées contribuent surtout à chauffer le paysage.

La réponse à certaines questions d'isolation fréquemment posées à Énergie, Mines et Ressources par des gens de tous les coins du pays sont donnés dans le guide d'isolation intitulé « Emprisonnons la chaleur » publié par EMR. Nous vous en recommandons la lecture, avant de lancer votre propre projet d'isolation. On peut obtenir ce guide gratuitement en écrivant à: « Emprisonnons la chaleur », case postale 3 500, succursale « C » Ottawa (Ontario) K1Y 4G1.

Problèmes d'humidité

JE VIENS D'AMÉLIORER L'ISOLATION DE MA MAISON, MAIS IL Y A MAINTENANT UNE FORTE CONDENSATION À L'INTÉRIEUR DES FENÊTRES. AI-JE MIS TROP D'ISOLANT?

Vos problèmes de condensation peuvent être l'effet d'une des deux causes suivantes:

Fuites par la fenêtre

1) Si la condensation se produit entre les vitres d'une fenêtre à double vitrage, il y a un problème de fuite d'air. On peut y remédier en partie en calfeutrant les joints fixes et en posant un

coupe-bise sur tous les joints mobiles sur le pourtour de la vitre interne. S'il y a de la condensation à l'intérieur d'une fenêtre scellée, la fenêtre a perdu son étanchéité et on ne peut d'habitude remédier au problème complètement qu'en la remplaçant.

Humidité trop élevée

2) Il est possible que le niveau d'humidité dans notre maison soit trop élevé. De nos jours, les maisons sont isolées et rendues plus étanches ce qui, dans certains cas, entraîne certains problèmes de condensation parce que l'air

énerSage

PITRC Aide financière

REFAIRE L'ISOLATION THERMIQUE DE MA MAISON COÛTE CHER! LE GOUVERNEMENT ACCORDE-T-IL DES SUBVENTIONS POUR AIDER À PAYER LE COÛT DE L'ISOLATION, DE L'INSTALLATION DE COUPE-BISES ET DU CALFEUTRAGE? SI C'EST LE CAS, COMMENT EN OBTENIR UNE?

Si vous vivez dans une maison ancienne, vous avez de la chance. Le Programme d'isolation thermique des résidences canadiennes (P.I.T.R.C.) offre des subventions jusqu'à concurrence de \$500 pour aider à payer les coûts des matériaux et de la main-d'oeuvre, pour l'isolation d'une maison. Ce programme est administré par la Société canadienne d'hypothèques et de logement (S.C.H.L.) et s'applique aux maisons unifamiliales, aux maisons jumelées ou aux maisons en rangée, aux immeubles d'appartements et aux auberges sans but lucratif.

Pour être admissible, votre maison (ou immeuble d'appartements) doit satisfaire aux conditions suivantes:

- être une résidence principale
- compter un maximum de trois étages
- avoir été construite avant le 1^{er} janvier 1961 (cette condition vaut pour toutes les provinces à l'exception de la Nouvelle-Écosse et de l'Île-du-Prince-Édouard qui ont un programme de subventions distinct. Les habitants de ces deux provinces doivent s'adresser au bureau de la S.C.H.L. de leur localité pour obtenir des renseignements sur le Home Insulation Program (HIP). Au Yukon et dans les Territoires du Nord Ouest, les habitations construites avant le 1^{er} septembre 1977 sont admissibles en vertu du P.I.T.R.C.)
- ne pas déjà avoir fait l'objet de subventions.

De plus, vous devez être le propriétaire ou le locataire de la résidence pour laquelle vous demandez une subvention.

Vous pouvez obtenir une subvention P.I.T.R.C. par unité

d'habitation pour le coût total des matériaux isolants jusqu'à concurrence de \$350 et 1/3 des frais de main-d'oeuvre jusqu'à un maximum de \$150 ce qui donne un total possible de \$500 pour les maisons unifamiliales, les maisons jumelées (par unité) ou les maisons en rangée (par unité). Pour ce qui est des appartements, le maximum (par unité) est légèrement inférieur.

La subvention est imposable, et vous recevrez un feuillet à annexer à votre déclaration d'impôt.

S.C.H.L.

Bien que ce programme s'adresse à toutes les maisons construites avant 1961, vos matériaux doivent avoir été achetés et installés après le 20 avril 1979, date à laquelle les modalités du nouveau programme P.I.T.R.C. sont entrées en vigueur.

Si vous avez acheté vos matériaux avant le 20 avril 1979 et que votre maison a été construite avant 1946, vous pouvez obtenir le remboursement des 2/3 des coûts des matériaux jusqu'à concurrence de \$350.



Les subventions accordées en vertu du P.I.T.R.C. s'appliquent au coût des éléments suivants:

- matériaux isolants (y compris les pare-vapeurs) pour entretoits, les murs, les murs du sous-sol et les planchers qui recouvrent les espaces non chauffés. Tous ces matériaux doivent porter un numéro d'approbation de la S.C.H.L.
- les matériaux servant de coupe-bises et servant à calfeutrer, les boîtes de protection autour des appareils d'éclairage encastrés dans les entretoits et les matériaux servant à améliorer la ventilation là où l'isolation a été ajoutée. Il n'est pas nécessaire que ces matériaux portent un numéro d'approbation de la

Pour obtenir de plus amples renseignements, et pour recevoir une formule de demande, téléphonez à frais virés au bureau de P.I.T.R.C. de votre région: TERRE-NEUVE (Saint-Jean), NOUVEAU-BRUNSWICK (Fredericton), QUÉBEC (Montréal), ONTARIO (Toronto), MANITOBA (Winnipeg), SASKATCHEWAN (Regina) ou (Saskatoon), ALBERTA (Edmonton), TERRITOIRES DU NORD-OUEST, COLOMBIE-BRITANNIQUE (Vancouver), et pour le YUKON, ou écrivez à l'adresse suivante: P.I.T.R.C., case postale 700, succursale postale Saint-Laurent, Montréal (Québec) H4L 5A8.

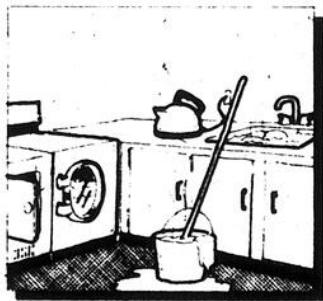

— Vérifiez le réglage de l'humidificateur monté sur le calorifère. Il sera peut-être nécessaire de le baisser ou de l'arrêter temporairement.

— Assurez-vous que l'échappement de votre sècheuse est à l'extérieur et non pas dans l'entretoit, le sous-sol ou les vides sanitaires (voyez à ce que les rebords de l'évent soient bien scellés).

— Ne faites pas sécher les vêtements à l'intérieur pendant l'hiver.

— Assurez-vous que votre sous-sol est bien drainé ou à l'épreuve de l'humidité.

— Si le plancher du sous-sol ou du vide sanitaire est de terre battue, recouvrez-le d'une pellicule de polyéthylène de 6 mils pour réduire la quantité d'humidité qui provient du sol. Une couche de sable de 5 centimètres (2 pouces) protégera le plastique et le tiendra en place.

— Voyez à ce que les événements de la salle de bain et de la cuisine donnent sur l'extérieur (et non pas dans l'entretoit) et faites-les fonctionner lorsque vous lavez, prenez un bain ou faites la cuisine.

— L'utilisation d'un déshumidificateur réduira l'humidité relative mais seulement à 60 % environ, niveau trop élevé pour empêcher la condensation en hiver. Ils ne sont pas nécessaires, d'habitude, sauf peut-être dans le cas de maisons chauffées à

l'électricité et particulièrement étanches.

Essayez autant de ces méthodes que les circonstances le permettent; vous remarquerez probablement une baisse importante de la condensation chez vous.

Ventilation

Si après avoir suivi les conseils donnés ci-dessus vous remarquez qu'il y a encore trop de condensation sur vos fenêtres, il vous sera peut-être nécessaire d'assurer une meilleure circulation de l'air.

Pour ce faire, vous pouvez faire fonctionner les ventilateurs ou laisser deux fenêtres légèrement ouvertes (sur des côtés opposés de la maison).

Il y a également des méthodes simples et peu coûteuses de modifier le calorifère pour augmenter la ventilation. De plus, vous pouvez installer des ventilateurs dans l'entretoit.

Pour de plus amples renseignements sur la condensation, y compris comment ventiler l'entretoit et modifier le calorifère, procurez-vous la « Fiche technique n° 9 — La condensation » (mai 1979) en vous adressant à ENERSAGE, casier postal 4510 succursale « E », Ottawa Ontario K1S 5K3.

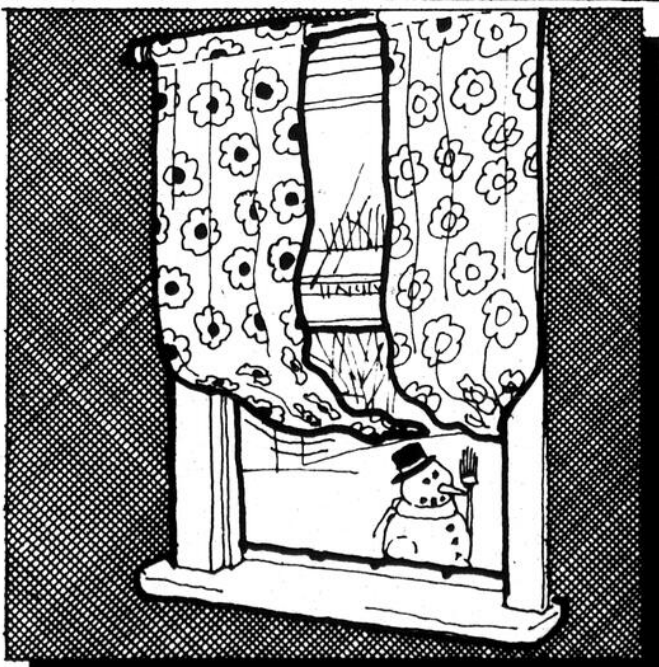

Tirez les rideaux sur les pertes de chaleur par les fenêtres.

L'air chaud, tout est là! L'air chaud s'échappe des maisons mal isolées, des réservoirs et conduites d'eau chaude non protégées, des fentes non calfeutrées...





Défilé de modes

Sous la responsabilité de Mme Suzanne Chabot, les membres du Cercle social et culturel ont assisté à un défilé de modes, présenté en collaboration avec la

Boutique Clo-Clo de Princeville. Les vêtements ont été présentés par quelques membres du cercle tandis que Mme Chabot commentait le défilé. Le cercle a aussi

profité de cette soirée pour présenter sa duchesse au titre de Reine des sports pour l'année 1980-81, France Flamand. (Photo MB)



Saviez-vous que...

— «Ecrevisse» est le nom français de la constellation plus connue sous le nom de Cancer, bien qu'on n'y reconnaisse plus l'animal qui est représenté sur tous les atlas célestes et qu'à l'heure actuelle ce nom fasse penser uniquement à la maladie (notons qu'en allemand le même mot a les deux sens: «Krebs»). C'est la 4e constellation zodiacale, entre Gémeaux et Lion.

Dictionnaire de l'astronomie - article «Ecrevisse», Larousse.

Nous n'irons plus au bois...

Gare au feu!

SOCIÉTÉ DE CONSERVATION DU SUD DU QUÉBEC



On fête Soeur Rose

Les pensionnaires du foyer Saint-Eusèbe de Princeville étaient en fête jeudi le 18 septembre dernier pour célébrer le 10e anniversaire de Soeur Rose Gauthier, en temps que directeur général de cet établissement. Ils lui ont transmis souhaits et meilleurs vœux ainsi que remis des cadeaux pour souligner l'immense travail de Soeur Gauthier, gardienne d'une si grande famille. (Photo MB)

le français, je le parle par



QUINCAILLERIE



Préparez votre pelouse pour l'hiver

3-5-12 AUTOMNAL

Fournit cinq éléments essentiels pour l'endurcissement des plantes à l'automne. S'applique sur la pelouse, les arbres et les arbustes. Sacs de 20 kg.



Aussi disponible avec herbicides.



Clôtures à neige

Société Coopérative Agricole des Bois-Francs

5 AVE PIE X VICTORIAVILLE 768-0671

164 ST-LOUIS WARWICK 358-0811

Défilé-mode

au Carrefour des Bois-Francs

Mercredi le 24 septembre 80
à 20 h précises

Magasin & boutiques participants:

- MERCERIE CALILLE • MOD LOOK II • JINNY • PLACE AKAT
 - MARISE • SALON ELEN • LOUIS-DAVID PARE • AU BOUT • REITMANS
 - WOOLWORTH • ZELLERS • FANNIE • LE POINT • JEANS AU POINT
- Chaussures & accessoires: • BOUTIQUE ARLEQUIN • BOUTIQUE MOUSTACHA
Bijoux: • RAYMOND NAPPERT

Artistes invités: Diane & Paolo Noël

Prix de présence:
Fin de semaine dans les Laurentides
offerte par Charron Voyages
Cadeaux de différentes
boutiques

Spectacle de 45 minutes
de Paolo Noël et ses musiciens.

Prix d'entrée: \$3.00

Billets en vente chez tous les
marchands de la mode et
à la porte, mercredi à
compter de 19 h.

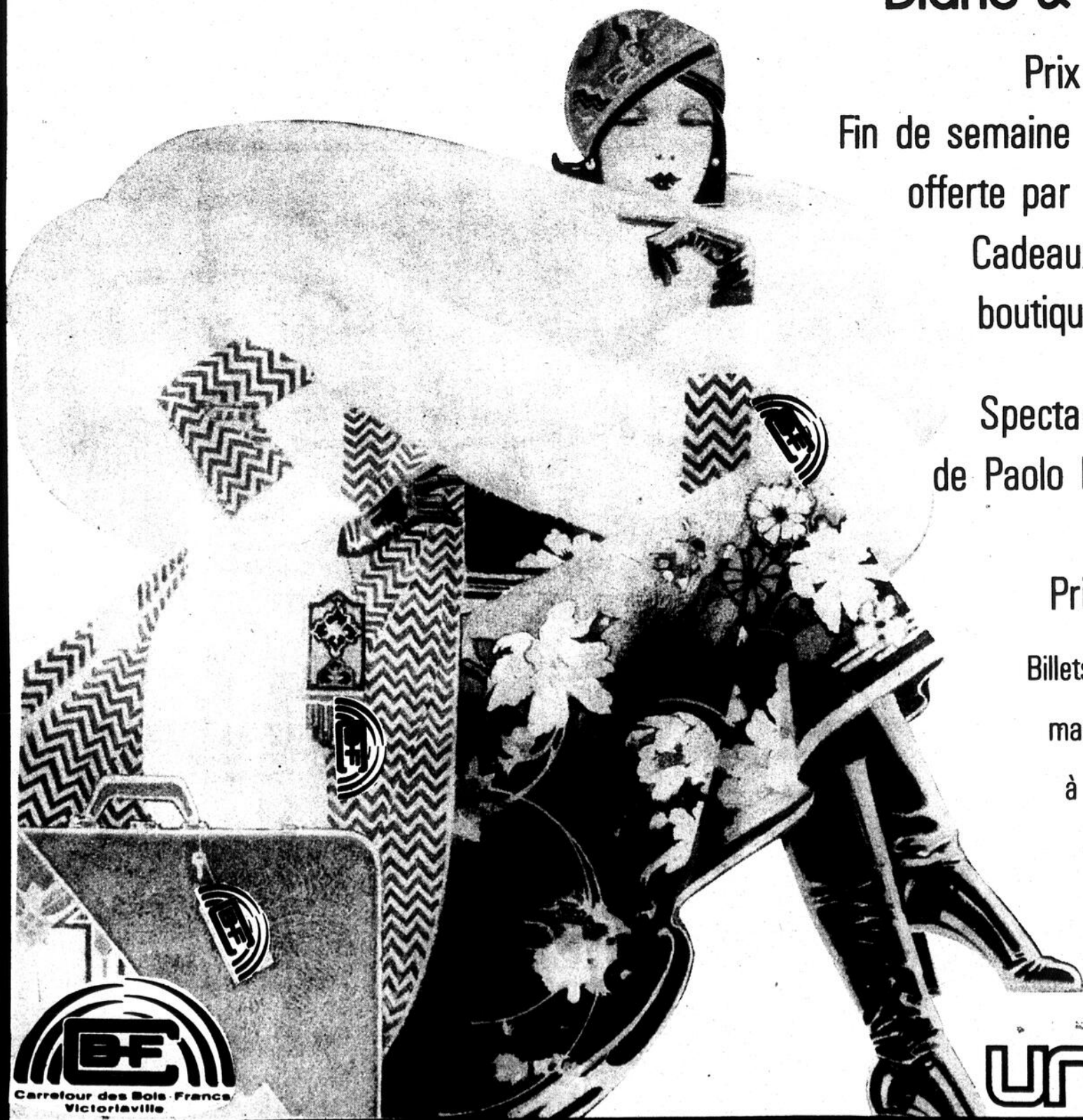

unicentre

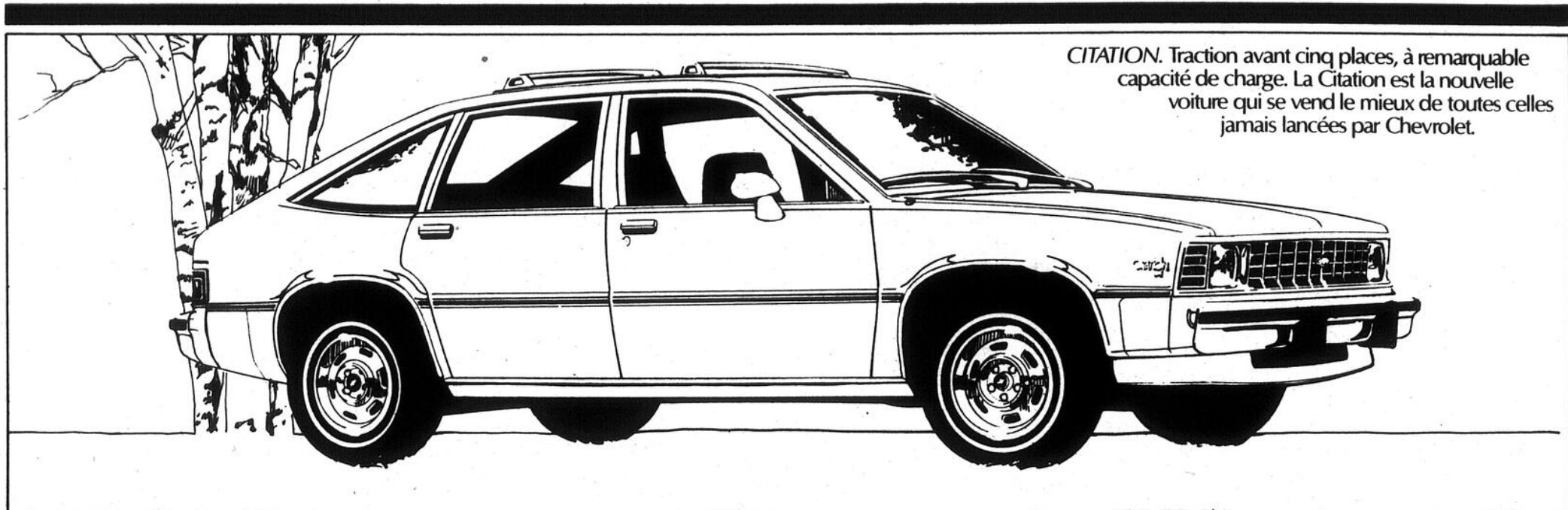

CITATION. Traction avant cinq places, à remarquable capacité de charge. La Citation est la nouvelle voiture qui se vend le mieux de toutes celles jamais lancées par Chevrolet.

MONTE CARLO. La nouveauté de son dessin aérodynamique est évidente. Profil bas, élancé, net. Pensée et contruite pour les réalités d'aujourd'hui.

LA PROTECTION POUR PROPULSION. À compter de l'année de fabrication 1981, la protection ordinaire limitée de l'ensemble moteur de toutes les voitures et de tous les camions légers de GM sera prolongée de 12 mois ou de 20,000 kilomètres*. Demandez au concessionnaire de vous renseigner.
*Franchise de \$100 par visite nécessitant réparation chez le concessionnaire.

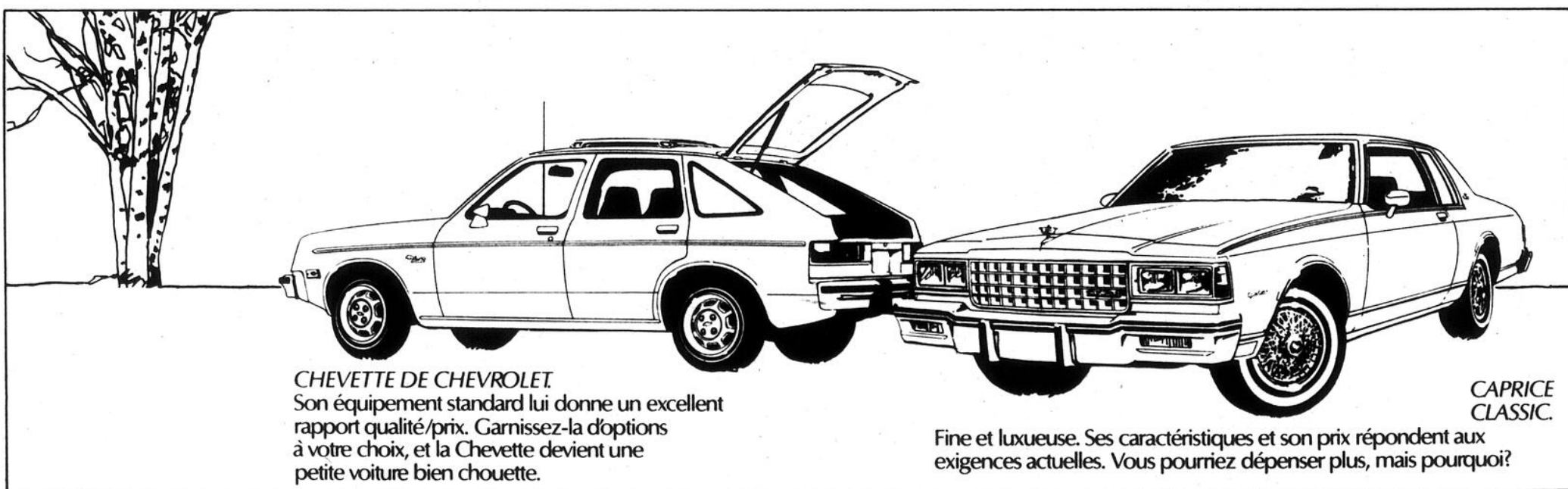
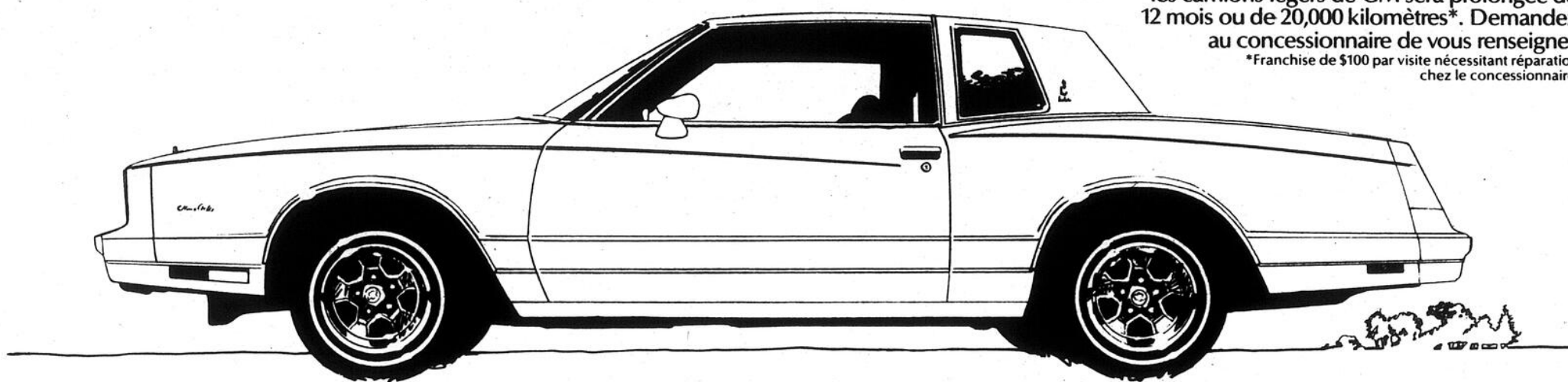

CHEVETTE DE CHEVROLET. Son équipement standard lui donne un excellent rapport qualité/prix. Garnissez-la d'options à votre choix, et la Chevette devient une petite voiture bien chouette.

CAPRICE CLASSIC. Fine et luxueuse. Ses caractéristiques et son prix répondent aux exigences actuelles. Vous pourriez dépenser plus, mais pourquoi?

MALIBU. Une voiture familiale dotée des avantages et de la beauté Chevrolet, jusqu'au nouveau toit de ligne classique du sedan.

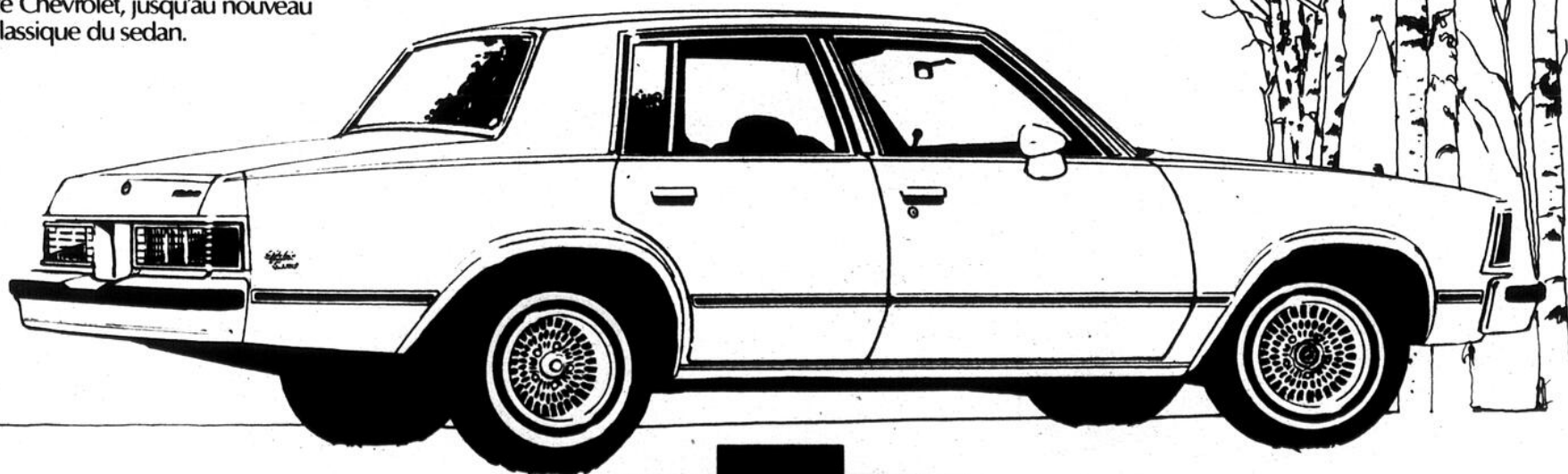

Un tour d'avance.

Certains des équipements représentés sont livrables moyennant supplément.

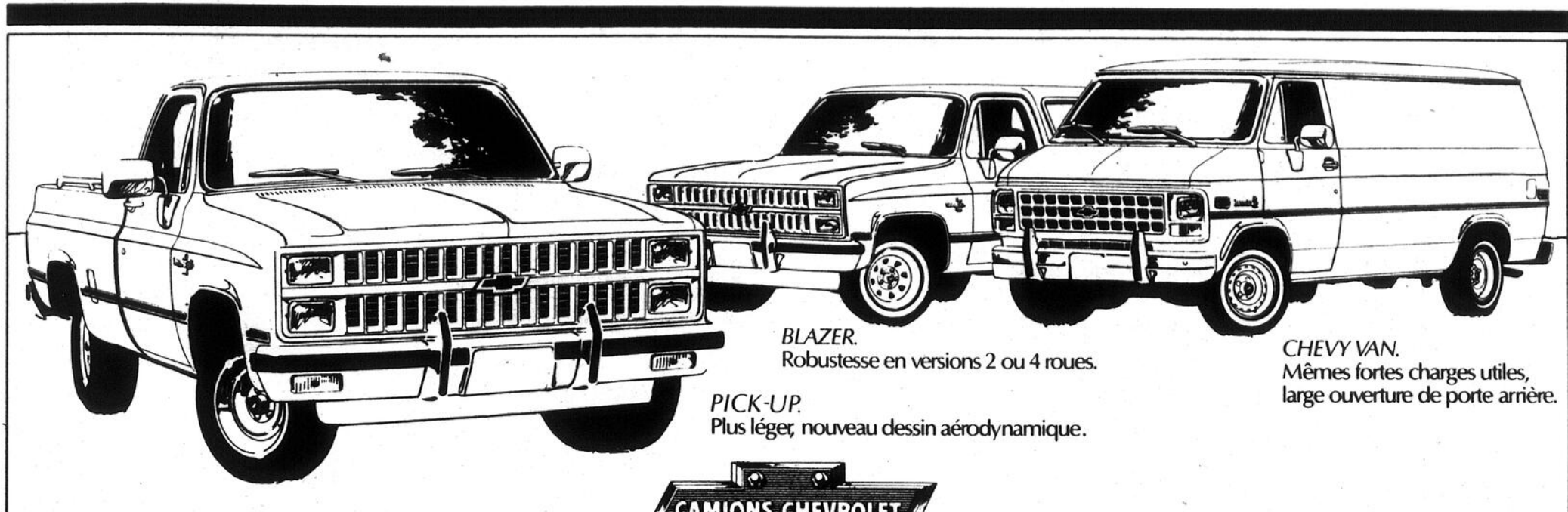

BLAZER.
Robustesse en versions 2 ou 4 roues.

PICK-UP.
Plus léger, nouveau dessin aérodynamique.

CHEVY VAN.
Mêmes fortes charges utiles,
large ouverture de porte arrière.



Un tour d'avance.

Les Chevrolet, Oldsmobile et camions Chevrolet sont arrivés chez

GM **GODBOUT AUTOMOBILES LTEE**
21 BOULEVARD GAMACHE, VICTORIAVILLE - 752-9786

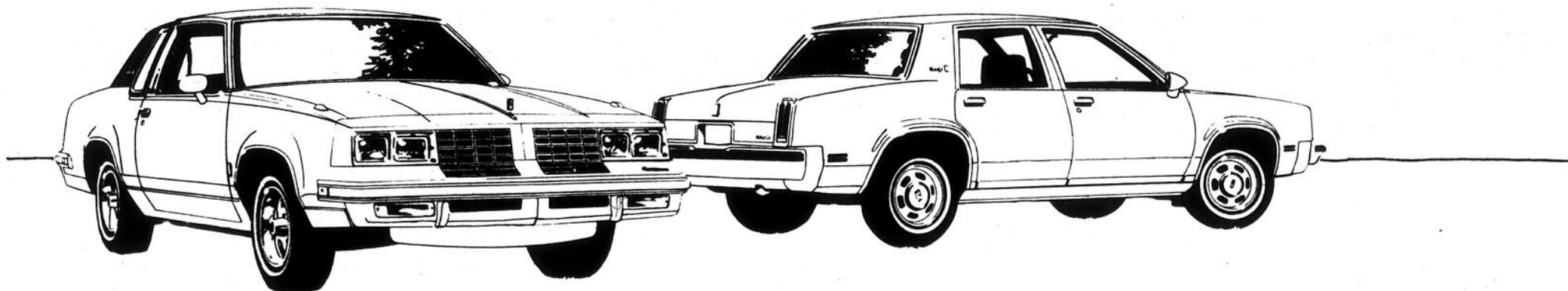

CUTLASS SUPREME.
Lignes nouvelles de style classique, remarquable performance.
Plusieurs modèles, tous spacieux et confortables.

OMEGA.
Traction avant, l'Oldsmobile des petites voitures
la plus abordable.

DELTA 88. Combinaison efficace de la commodité
et du roulement traditionnel d'une
voiture 6 places.

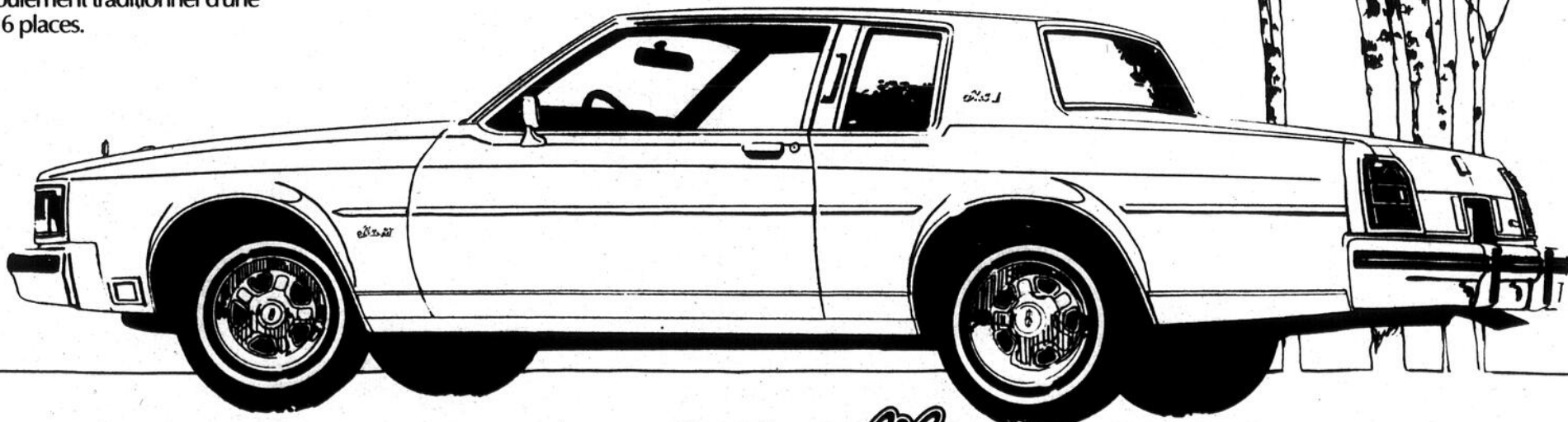

Nous vous en avons construit une.

IL VOUS FAUT DEJA PENSER... "CHAUFFAGE"



POUR
ET
L.P.

- SERVICE
DEPANNAGE
24HRE
- PLAN
PROTECTION
GLOBALE
- PLAN
BUDGETAIRE
DISPONIBLE
- LIVRAISON
AUTOMATIQUE
- SECURITE
APPROVISIONNEMENT

CONFORT ET SECURITE



LIVRAISON AUTOMATIQUE

Nous vous offrons un service de livraisons automatiques qui nous permet de remplir votre réservoir, à des périodes régulières ajustées à votre besoin, vous n'aurez donc pas à nous téléphoner.



Léo-Paul Therrien
propriétaire

NOUS POSSEDONS UN PLAN DE PROTECTION GLOBAL POUR VOS APPAREILS DE CHAUFFAGE EN 3 POINTS

- La vérification annuel de votre appareil
- Un service de dépannage 24hres par jour et sept jours par semaine
- Nous défrayons le coût de remplacement des pièces les plus vulnérables de vos systèmes

INDUSTRIELS ET FERMIERS

- Nous gardons en stock et en grandes quantités, tous les lubrifiants, graisses et huiles, dont vous avez besoin pour entretenir votre machinerie
- Nous possédons un service de livraison de votre carburant essence ou dièsel
- Pour un rendement plus efficace de votre machinerie nous possédons une gamme complète de lubrifiants
- Même les lubrifiants **spécifiques** à votre équipement.



**PLAN BUDGETAIRE
PERMETTANT
DE REPARTIR VOS DEPENSES
DE CHAUFFAGE SUR 10 MOIS**



**ON
HIVERNE BIEN
AVEC
L.P. THERRIEN**

VOTRE "CHAUFFAGE" C'EST DEJA TOUT PENSE!

Ving
(23%)
taire
progre
onze e
(1%)
amérie
grande
dans le
n'en d
cent (5
de Pro
Mais
miracl
tienn
d'affil
sions a
pour ce
Pour
de cro
prise
réactu
nouvea

L'unification des bannières chez Provigo:

Un geste à portée économique

Vingt-trois pour cent (23%) du marché alimentaire québécois. Une progression multipliée par onze en dix ans. Un pour cent (1%) du marché nord-américain, alors que la plus grande entreprise de ce pays dans le domaine alimentaire n'en détient que cinq pour cent (5%)... C'est la position de Provigo aujourd'hui.

Mais il n'y a pas de miracles en économie qui tiennent durant onze années d'affilée et où les progressions atteignent jusqu'à 679 pour cent chez les affiliés.

Pour maintenir ce rythme de croissance, une entreprise doit constamment se réactualiser, répondre aux nouveaux besoins et aux

nouvelles exigences du public.

Mieux encore, il est nécessaire qu'elle soit en avance, qu'elle précède l'événement afin de pouvoir immédiatement répondre à la demande lorsque celle-ci est formulée.

Aujourd'hui, Provigo restructure ses bannières en trois groupes. Les magasins Provipop deviennent les Jovi, les Provibec conservent la même bannière et les Provigain, Jato et Aubaines Alimentaires se regroupent sous la bannière Provigo.

Cette réunification est une préréponse aux défis que poseront les années 80!

En effet, la conjoncture

économique à venir oblige à faire de grandes économies de gestion et de distribution afin de minimiser auprès du public, les augmentations générales qui se sont déjà amorcées depuis ces dernières années. Actuellement, la montée du coût de l'énergie est constante; celle du transport, des emballages et du loyer de l'argent également. Quant aux salaires, ils suivent cette évolution. Tout laisse prévoir que ce mouvement se poursuivra dans l'avenir.

Le secteur de la distribution n'y échappera pas. C'est à cette courbe inflationniste que s'attaque Provigo en mettant tout en oeuvre pour que l'indice des

coûts alimentaires ne dépasse pas l'augmentation des prix en général.

D'autre part, nous allons assister dans les années à venir à l'éclatement de la clientèle en groupes dont les goûts et les intérêts divergent. L'évolution socio-démographique amorcée en 70 s'accroîtra: la population augmentera à un rythme très faible, sera accompagnée d'un vieillissement dans l'ensemble et l'on verra les cellules familiales devenir différentes et nettement plus petites qu'autrefois.

Etre attentif aux changements profonds de la population est un impératif. Et dans les affrontements sans

cesse plus durs entre concurrents, seuls ceux qui sauront se positionner dans l'esprit du public pourront poursuivre leur marche avant.

La réunification de nos bannières en trois groupes est également conçue dans ce sens. Dès les prochains mois le consommateur saura qu'il obtiendra: services, qualité et fraîcheur des produits, quel que soit le

Jovi, Provibec ou Provigo dans lequel il se rendra; et ce, sur tout le territoire du Québec.

Prévoir l'avenir et le vivre au présent est une nécessité. C'est la règle de Provigo depuis sa création et les courbes évolutives démontrent que cette politique correspond aux aspirations de la population.

Au coeur du pays

Une question importante ...

Il n'était pas rare, il y a quelques années, d'entendre parler d'un petit fournisseur du gouvernement qui avait dû fermer boutique parce que les divers ministères ou agences gouvernementales prenaient souvent quatre mois et même plus pour acquitter leurs factures. La pratique était courante autant au niveau fédéral que provincial.

Si cela est encore vrai dans certaines provinces et jusqu'à un certain point lorsqu'on traite avec les instances fédérales, les choses se sont sensiblement améliorées, spécialement au Québec.

Le Québec a en effet été la première province à accorder à ses fournisseurs l'intérêt encouru sur les factures impayées

Publié par la Fédération canadienne de l'Entreprise indépendante.

après 60 jours. Le Service des achats du Québec rapporte par ailleurs que plus de 80 pour cent des factures présentées en bonne et due forme sont acquittées dans les 40 jours.

L'Ontario pour sa part vient d'adopter une mesure qui ac-

corde un pour cent d'intérêt après 30 jours à ses fournisseurs et Ottawa devrait bientôt suivre l'exemple du gouvernement ontarien.

Il était temps!

Alors que les factures dorment dans les dossiers de la bureaucratie, la petite entreprise devait payer 15 pour cent d'intérêt et plus pour financer ses ventes aux gouvernements.

Toutefois, lorsqu'il s'agissait des taxes ou des impôts, Ottawa et les provinces ne manquaient pas pour leur part de charger des intérêts ou des amendes, même pour le plus léger retard.

Il aura fallu une dizaine d'années de lutte et de tractations de toutes sortes à la Fédération canadienne de l'Entreprise indépendante, avec les instances fédérales et provinciales, pour qu'on agisse et qu'on commence progressivement à éliminer une pratique nettement discriminatoire envers la petite et moyenne entreprise.

Il reste à espérer que l'exemple du Québec et de l'Ontario sera suivi par les gouvernements municipaux et les autres corps publics et para-publics.



des chiffres en avance



1er distributeur d'aliments au Québec



3e Grossiste en Amérique du Nord



Employés (au Québec seulement)

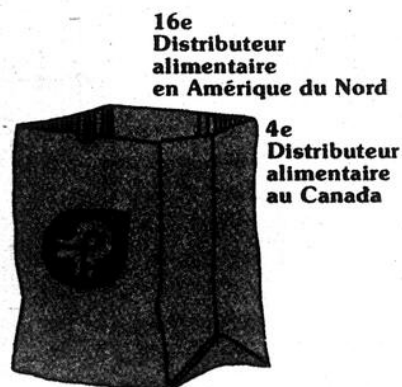
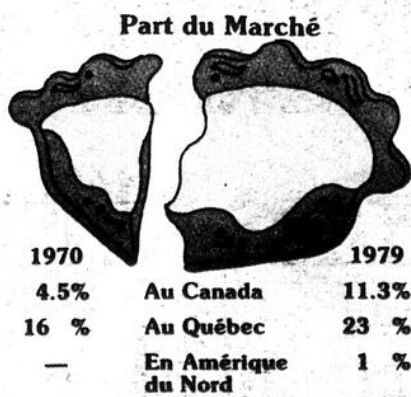
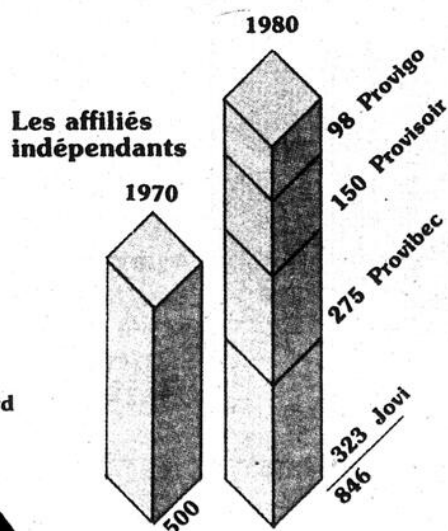

16e Distributeur alimentaire en Amérique du Nord

4e Distributeur alimentaire au Canada

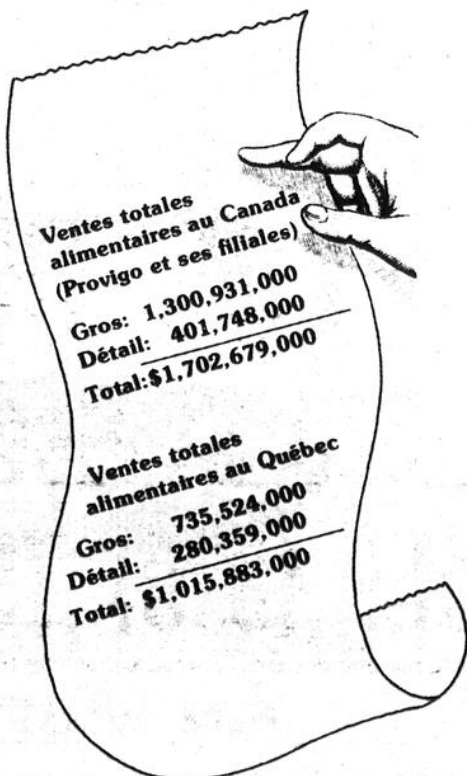

Aider la Fondation du coeur...

C'est aider votre coeur



Sur la table du conseil

Princeville (MB) — Mardi le 16 septembre dernier, les membres du conseil municipal de la ville de Princeville se sont réunis en séance d'ajournement, sous la présidence du maire, Mme Régina Saint-Hilaire.

Les édiles municipaux ont accordé deux permis de construction pour résidence unifamiliale et trois autres permis pour des réparations.

Ils ont également procédé à l'ouverture des soumissions pour le pavage des rues et adjugé le contrat à la firme Sintra Inc., le plus bas soumissionnaire, au montant de 32,85 \$ la tonne.

D'autre part, les conseillers ont donné avis de motion qu'à une prochaine séance, un règlement sera adopté relatif à la rémunération des membres du conseil, et procédé au dépôt de ce projet de règlement.

Une résolution a par ailleurs été adoptée, demandant au ministre des Affaires municipales d'amender l'article 74 de la

Loi 105, afin de permettre aux municipalités d'utiliser la liste électorale provinciale pour confectionner l'annexe à la liste électorale municipale.

Mme Aimé Cayer, locataire des H.L.M., a été désignée par résolution comme administrateur de l'Office municipal d'habitation de Princeville.

Une troisième résolution a été adoptée par les membres du conseil, retenant les services d'Evimbec Inc., pour confectionner le rôle d'évaluation «nouvelle génération», et autorisant le maire et le secrétaire-trésorier à signer ledit contrat.

En dernier lieu, mentionnons la déclaration des intérêts financiers des élus municipaux, selon la démocratie municipale.

Correspondance

La ville de Princeville a reçu confirmation de M. Denis de Belleval, ministre des Transports, d'une subvention au montant maximal de 150 000 \$ pour la réfection

de la rue Saint - Jean - Baptiste sud.

Les édiles municipaux ont également reçu du ministère du Revenu un chèque de 14 000 \$ concernant la taxe de vente.

La compagnie Hydro-Québec a d'autre part confirmé son acquiescement pour la pose de lampes de rues sur le boulevard Baril, moyennant un chèque de 16 \$ émis par la ville de Princeville pour payer l'excédent de huit à 10 pieds par console.

Deux tournois

Princeville (MB) — Un tournoi provincial de ballon sur glace regroupant les classes masculine et féminine, se déroulera les 14, 15 et 16 novembre prochain, en l'aréna intermunicipale de Princeville.

Un montant de 2 000 \$ sera offert en bourses et les équipes intéressées sont priées de s'inscrire en communiquant avec les organisateurs, M. Michel Camiré, directeur de l'aréna, à 364-2888 ou 364-5235 ou encore Fernand Carrier, à 364-5412.

Tournoi de hockey
D'autre part, un tournoi inter-

médiaire de hockey se déroulera les 27, 28, 29 et 30 novembre, au même endroit, sous la responsabilité du directeur de l'aréna, Michel Camiré.

Ce tournoi à la ronde comprendra une première classe avec contact, et une deuxième classe pour les 25 ans et plus, mais sans contact physique.

A noter qu'il y aura 1 600 \$ en bourses. Les équipes intéressées à participer à ce tournoi ou qui désirent plus d'informations sont invitées à communiquer avec Michel Camiré, le plus tôt possible, à 364-2888 ou 364-5235.

Club de l'Age d'Or Assemblée annuelle

Princeville (MB) — Les membres de la direction du club de l'Age d'Or de Princeville, présidé par M. Peter Heeremans, convient les personnes du troisième âge à leur assemblée générale annuelle.

Lors de cette réunion qui aura lieu mercredi le 22 octobre, à compter de 20 heures, en la salle de l'Age d'Or, un bilan des activités du club sera présenté, de même que le rapport financier. A noter qu'il y aura également élection d'un nouveau bureau de

direction, d'où l'importance de la présence de tous. Cette soirée sera suivie d'un goûter.

Quilles

Mme Annette Mailhox, secrétaire du club de l'Age d'Or, informe tous les membres que les équipes de quilles sont déjà complétées et que l'activité est présentement en cours. Elle remercie les participants pour leur réponse à l'invitation de la Ligue de quilles du club de l'Age d'Or de Princeville.



Cercle social et culturel

Lors de la première assemblée générale mensuelle, les membres du Cercle social et culturel de Princeville qui s'est déroulée mardi dernier, la présidente ex-officio, Mme Jeanne Fournier, a remis les pouvoirs à Mme Annette Saint-Hilaire, nouvelle présidente. Mme Fournier a remercié tous les membres du cercle et spécialement les trois directrices sortantes, Mmes Denise Baillargeon, Suzanne Pellerin et Madeleine Laroche. Elle a également remis un cadeau-souvenir à Mme Aline Morin, secrétaire de cette association.

(Photo MB)

Réduisez vos frais de chauffage! Ménagez l'énergie! Obtenez jusqu'à \$350* de rabais de **Carrier**

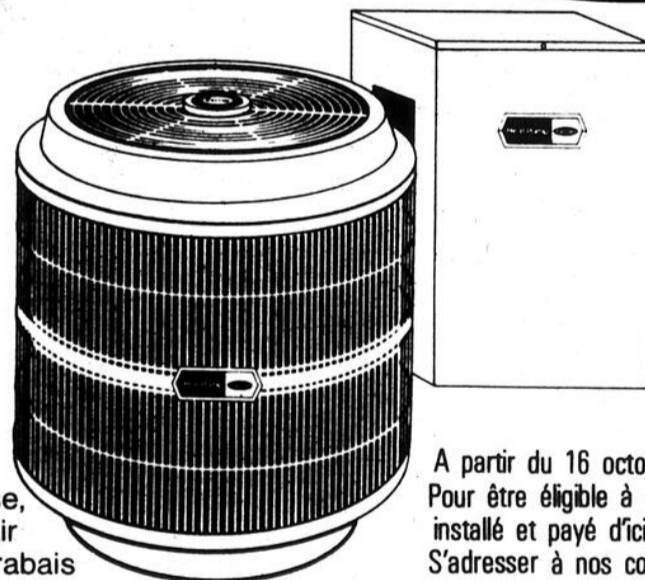

Débutant le 23 sept. 1980

*Remise directe de Carrier, pour un système de confort résidentiel complet de Carrier: pompe à chaleur Carrier, fournaise, humidificateur, filtre à air électronique. Le même rabais est offert sur la plupart des systèmes centraux de climatisation.

N.B.: S'installe sur un système à air forcé seulement.

FAITES VITE!

L'offre se termine le 15 Octobre 1980

A partir du 16 octobre, l'offre est réduite à \$300. Pour être éligible à ce rabais, le système doit être installé et payé d'ici le 31 décembre 1980. S'adresser à nos concessionnaires participants pour plus de renseignements.

N.B.: l'installation pourra être effectuée par le ferblantier de votre choix.

Pour estimation gratuite consultez:



**Force "Premi-Air"
Au Monde**

**REFRIGERATION
BOIS-FRANCS INC.**

770 est boul. Industriel
Victoriaville, Qué.

758-3111

Commentaire

Les producteurs agricoles doivent s'impliquer davantage

Tous les producteurs agricoles du secteur de Princeville seront conviés le 24 septembre à compter de 20 heures, à la salle paroissiale de Princeville, à leur congrès général afin de donner une orientation à l'UPA pour l'année 1980-81.

La monayabilité des quotas, le financement de l'Union, le rôle de l'UPA dans le secteur des productions spéciales et la défense de la profession, constituent l'ensemble des données sur lesquelles devront se pencher les producteurs lors du congrès de cette année.

Evidemment, tous les sujets soulevés par les producteurs seront sûrement étudiés afin que notre Union puisse prendre des orientations basées sur la volonté de tous et chacun.

Cette année, dans le secteur de Princeville, comme dans les autres secteurs de la région de Nicolet, il serait important que chaque producteur agricole prenne quelques heures de son temps pour s'impliquer directement dans les décisions de son Union.

D'autre part, ceux que vous avez élus pour vous représenter ne peuvent pas et d'ailleurs, n'ont pas le droit de prendre seuls, des décisions et pourtant ce sont eux qui parlent en votre nom lors de l'assemblée générale annuelle

de la fédération régionale et lors du congrès général de l'Union. Il est donc primordial que ces administrateurs puissent connaître le contenu global de vos aspirations.

Posons-nous les questions suivantes: Est-ce que l'on voit à ce que nos élus soient à leur poste et remplissent pleinement leur mandat? Est-ce que l'on impose une ligne de conduite à nos élus afin qu'ils effectuent la représentation qu'on leur a confiée? Ou bien, on laisse toutes les responsabilités et le choix de notre avenir entre les mains des élus, en prétextant qu'ils sont payés pour effectuer cet ouvrage? Et ensuite, on se surprend de voir des décisions qui ont été prises par un petit groupe de producteurs qui représente normalement, du moins dans le secteur de Princeville, 5 à 8% des producteurs agricoles.

Et après on entend dire par les producteurs qu'on rencontre chez les détaillants de machinerie, dans les meuneries ou dans la salle d'attente de nos bureaux locaux du MAQ que l'UPA est comme ci ou comme ça; qu'elle devrait faire si ou ça. Même en tant que président de secteur, je passe incognito et j'en apprend de cuisantes quelquefois et pourtant la structure est là et on ne s'implique même pas.

Vous avez élu des administrateurs le printemps dernier

et ils ont travaillé quoique les producteurs en pensent. D'une part, le comité d'information a organisé plusieurs soirées publiques d'information, lesquelles recommencent cette année encore. En plus de l'administration comme tel, le secteur s'est impliqué directement à l'exposition de Victoriaville en tenant durant toute la semaine, le kiosque de l'Union, et en répondant aux diverses interrogations que vous leur apportez.

Je crois que nos administrateurs méritent un peu plus de support qu'on leur donne à l'heure actuelle et en tant que président, je vous donne l'occasion de les appuyer en assistant à votre congrès de secteur et en participant pleinement au déroulement de cette assemblée.

Enfin, je suis assuré que nous, producteurs agricoles du secteur de Princeville, pouvons prouver que nous sommes tous solidaires dans les actions que notre Union mènera au cours de l'année 81 et que c'est par notre participation que nous serons les plus immunisés contre le «mémérage» fondé sur rien de positif. Il y va de l'avenir de notre profession.

Jean-Charles Boucher, président
Syndicat de secteur de Princeville

Aféas de Saint-Norbert

Moi, je participe!

Saint-Norbert (MB) — Bon nombre de dames se sont réunies le 9 septembre dernier pour leur première assemblée de l'Aféas à Saint-Norbert, sous la présidence de Mme Yolande Allaire.

En début d'assemblée, l'abbé Maurice Fleury, aumônier attiré du groupe, a récité une prière d'ouverture et souhaité une année fructueuse au mouvement.

Les membres ont par la suite choisi leur thème de l'année: «Moi je participe» et exposé leur programme sous le titre «Femme et citoyenne». Elles ont également décidé d'accorder priorité au sujet de la pornographie et de la pollution.

D'autre part, le bloc éducation a donné un résumé du congrès qui s'est déroulé

à Québec, alors que le comité des arts ménagers accordait des prix pour les plus gros légumes provenant du potager de leurs membres. Mariette Létourneau s'est mérité le premier prix pour une tomate de 2 lb, Gabrielle Gardner pour une patate de 1 lb 7 1/2 on, Marielle Létourneau pour un oignon de 1 lb 14 1/2 on. et Rollande Gagné également récipiendaire d'un premier prix pour une carotte pesant 14 onces et demie.

Ajoutons en terminant que le cercle de l'Aféas de Saint-Norbert est présentement en période de recrutement, et invite les dames à venir échanger et se renseigner sur les différents sujets de l'actualité, tout en s'amusant par les formidables trouvailles des membres du comité des loisirs.

A ne pas manquer!

Mardi 23 septembre

- Souper hebdomadaire du club Optimiste, à l'Hôtel Manoir de Princeville.

- Tous les mardis, de 19 h à 21 h, la bibliothèque intermunicipale de Princeville est au service de la population.

Vendredi 26 septembre

- Soirée de présentation des duchesses au titre de Reine des sports, à compter de 21 heures, à la salle Dupré de Princeville.

Du 22 au 27 septembre, c'est la révision. Voyez-y!

En milieu urbain (localités de plus de 2 000 habitants)

Pour toutes demandes de modifications (inscription, correction ou radiation), les électeurs doivent se rendre au bureau de dépôt le plus près de leur domicile. Ces bureaux sont ouverts du 22 au 27 septembre, de 8 heures à 22 heures.

Les demandes de modifications sont référées ensuite à une commission de révision qui a le pouvoir exclusif de les accepter ou de les refuser.

En milieu rural (localités de 2 000 habitants et moins)

En milieu rural, il n'y a pas de bureau de dépôt. Les électeurs des sections de vote rurales qui désirent déposer des demandes de modifications (inscription, correction ou radiation), doivent se présenter chez les réviseurs ruraux de leur section de vote. Les réviseurs reçoivent des demandes du 22 au 27 septembre, de 16 heures à 18 heures et de 19 heures à 21 heures. Pour connaître les nom, adresse et numéro de téléphone des réviseurs ruraux, les électeurs doivent consulter la liste électorale qu'ils ont reçue ou communiquer avec le directeur du scrutin de leur circonscription électorale.

Ces réviseurs ont également le pouvoir exclusif d'accepter ou de refuser ces demandes de modifications à la liste électorale.

Assurez-vous que votre inscription sur la liste électorale est faite et bien faite.
Votre droit de vote en dépend.

Pour plus de renseignements, composez sans frais: **1-800-463-4378**



■ Ce carré noir identifie les bureaux de dépôt accessibles aux handicapés.

ARTHABASKA

VICTORIAVILLE

Bureau du directeur
du scrutin

Yvan Moisan
17B, rue de Coursol ■
Tél.: (819) 758-6214

21, rue Roger ■

615, rue Notre-Dame ouest ■

367, rue Notre-Dame est ■

ARTHABASKA

402, rue Girouard ■

PLESSISVILLE (paroisse)

574, rue St-Calixte ■

PLESSISVILLE (ville)

1331, rue St-Calixte ■

PRINCEVILLE

154, ave St-Jacques est ■

SAINTE-VICTOIRE- D'ARTHABASKA

655, boul. Gamache ■

WARWICK

13, boul. Boulanger ■

Recensement

Québec

Le Directeur général des élections
du Québec

Pierre F. Gauthier, C.R.

Programme d'aides pour les handicapés auditifs

Par Denise Boulanger

Depuis le 2 juillet 1980, les bénéficiaires de l'aide sociale âgés de plus de 35 ans qui sont atteints à l'oreille dont l'acuité auditive est la plus grande, d'une déficience d'au moins 35 décibels en moyenne à l'une ou l'autre des fréquences de 500, 1 000 ou 2 000 Hz, peuvent obtenir gratuitement des aides auditives.

En effet, le ministre des Affaires sociales confiait récemment à la Régie de l'assurance-maladie du Québec la tâche de fournir à ces nouveaux bénéficiaires les mêmes services assurés

que ceux qui sont offerts, à certaines conditions, aux 35 ans et moins. On prévoit que cette mesure entraînera entre le 2 juillet 1980 et le 31 mars 1981 une dépense d'environ 300 000 \$.

Comme dans le cas des autres bénéficiaires du programme, la Régie prend à sa charge les frais d'achat, d'ajustement, de remplacement ou de réparation des aides auditives (une par oreille); les frais d'achat d'embouts (maximum un par année et par oreille), des harnais et des pochettes, de certains autres accessoires (tube, coude, corde) et des

deux premières piles. Un montant forfaitaire mensuel est versé par le ministère des Affaires sociales pour le renouvellement de piles.

La Régie paie aussi une nouvelle aide auditive aux bénéficiaires de l'aide sociale lorsque:

- l'aide auditive ne peut plus fonctionner dans des conditions normales

d'utilisation, à l'expiration de la durée minimum prévue;

- la détérioration précoce de l'aide est due à un excès d'acidité de la transpiration, à un excès de vapeurs toxiques ou de pollution par la poussière;

- la détérioration est accidentelle;

- l'estimation du coût de la réparation excède 70% du coût d'achat d'une nouvelle aide auditive;

- le handicapé auditif devient incapable de faire fonctionner son appareil.

Pour obtenir une aide auditive, le bénéficiaire de l'aide sociale doit fournir un certificat médical signé par

un oto-rhino-laryngologiste et un audio-gramme signé par un oto-rhino-laryngologiste ou par un audiologiste. Il doit également présenter son carnet de réclamation valide à la date de sa première visite chez l'audioprothésiste. S'il n'a pas de carnet, il doit s'adresser au bureau d'aide sociale.

L'esthétique à votre portée

Hypermélanose faciale ou chloasma (suite)

Histologiquement, le chloasma est une accumulation épidermique de mélanine non congénitale qui résulte d'une synthèse de mélanine accrue et d'une augmentation de l'activité cytotrope des mélanocytes situés à la jonction dermo-épidermique.



Les mélanocytes sont en nombre normal. Ceci a été montré par les examens au microscope électronique et par les réactions histochimiques (solution de nitrate d'argent ammoniacal, réaction à la Dopa). Aucun processus inflammatoire n'est observé, le derme ne présente pas d'infiltrat lymphocytaire et les cellules de l'épiderme ne présentent pas de dégénérescence vacuolaire.

L'examen, au microscope électronique a permis de plus d'objectiver l'hyperfonctionnement des mélanocytes (augmentation du nombre de mélanosomes), l'hyperpigmentation des hématocytes voisins qui sont gorgés de mélanine absorbée, de montrer enfin que les processus de dégradation des mélanosomes étaient normaux (disparition des mélanosomes au niveau de la couche cornée).

Pourquoi l'aspect brun de la tache?

La couleur brune de la mélanine résulte de l'absorption de certaines radiations lumineuses par la mélanine qui est un polymère de haut poids moléculaire. Ce polymère n'est pas visible ni en histologie (microscope optique), ni au microscope électronique. En effet, sa taille est en dessous du pouvoir de résolution de ces appareils. Le mélanosome représente une architecture intracellulaire rassemblant la mélanine dans une petite vacuole. La mélanine ainsi concentrée est observée par les deux techniques. Lorsque cette vacuole est digérée, les polymères de mélanine sont dispersés à travers la hématocyte de la couche de malpighi de la zone granuleuse et de la couche cornée, échappant à la détection des instruments mais toujours présents et absorbant la lumière. Ce fait trop souvent oublié, est pourtant d'une importance capitale pour comprendre les traitements proposés pour le chloasma.

Nous continuerons la semaine prochaine avec: peut-on confondre le chloasma avec d'autres lésions pigmentées?

Bonne semaine!

Rollande Dufresne, e.v.d.

Au Québec, en 1976

Profit statistique de la situation sociale des enfants de moins de 6 ans et de leur famille

Les données les plus récentes indiquent que les enfants québécois de moins de six ans sont au nombre de 545 595 et qu'ils constituent 8,6% de la population totale, alors qu'en 1976, 24,9% des familles québécoises comptaient un ou des enfants de moins de six ans.

C'est ce que révèle le rapport «Profil statistique de la situation sociale des enfants de moins de six (6) ans et de leur famille, au Québec, en 1976» que rend public le ministère des Affaires sociales. Ce document présente les caractéristiques démographiques, socio-

économiques et culturelles ainsi que celles du milieu d'habitat des enfants de moins de six ans et de leur famille.

Ce rapport est le premier à paraître dans le cadre de l'étude statistique par groupe d'âge que mène le Service des politiques à l'enfance et à la famille du ministère des Affaires sociales. L'étude couvrira tous les groupes d'enfants, jusqu'à l'âge de dix-huit ans, et leur famille.

S'inscrivant dans la vocation même du Service des politiques à l'enfance et

à la famille, cette étude vise à connaître la situation des enfants et des familles au

Québec afin de bien identifier quels sont leurs besoins spécifiques.

Institut de Beauté Marie-Eve
ESTHÉTIENNE • VISAGISTE
ROLLANDE DUFRESNE, PROP.
752-2971
110, NOTRE-DAMÉ EST VICTORIAVILLE

Nous achetons le vieil OR 10-14-18K.
LES ATELIERES D'OR
154 Notre-Dame est - Victoriaville - 752-2944

PAGE C-20 - L'UNION - MARDI 23 SEPTEMBRE 1980



CONSERVATION QUÉBEC



HOMELITE

Le Maître de la Forêt

SPECIALS D'AUTOMNE

XL-1A0

Lame de 16"



EN SPECIAL A \$214.95

SXL-MINI

Lame de 16"



EN SPECIAL A \$244.95

Cette offre se termine le 31 octobre



Textron Canada Limitée usager inscrit

Lévis Gagné Inc.

389 boul. Bois-Francs nord - Victoriaville, Qué.
758-1112

28-10-80

Le culte

première
rencontre avec
thérèse tourigny



Thérèse Tourigny, céramiste-potier

Masques et oiseaux, une révélation

Texte et photos:
Hélène Ruel

Un communiqué de presse laconique... Quelques mots situant le personnage. Des horloges en céramique, écrivait-elle. Une conversation téléphonique, tout aussi brève pour situer le lieu de son exposition. Juste de l'autre côté du «coin de la mort» à Saint-Louis-de-Blandford, expliquait-elle. Quelques ingrédients permettant une entrevue.

Aventure mystérieuse dans laquelle on se lance aveuglément. Qui est ce céramiste-potier. Thérèse Tourigny dont on ne sait

l'originalité de Thérèse, des oiseaux, des masques. Trois séries de masques, les uns poursuivant son aventure ornithologique, les autres s'appropriant l'univers lunaire et les derniers, plus tragiques, plus théâtraux captant l'humain. Mais dans l'ensemble, tous les masques, qu'ils soient des faciès d'oiseaux ou des thèmes lunaires, rappellent l'humain. C'est, au fond, la personnification du règne animal, de l'astral, bref de ce qui nous entoure. Thérèse sait envoûter par cette motte de terre qui presque miraculeusement se transforme en d'innombrables rappels de

d'études à Banff Centre School of fine art en Alberta.

Elle a de plus été animatrice en poterie pendant neuf mois au Centre de détention d'Orsainville.

Elle a exposé en solo au Bar le Chanteau et à l'hôpital Honoré Mercier, puis en groupe à l'Atelier de céramique Julien, à la Maison Chevalier, à la Place Royale de Québec et depuis 1976, elle participe au Salon des Artisans du Québec.

De cette riche énumération, mentionnons la passion de Thérèse Tourigny pour les cours et les voyages. Tous ses cours convergent vers son travail qu'elle pratique de façon professionnelle depuis cinq ans. Même ses cours de mime marqueront sa poterie, comme ses petits vases sur lesquels s'animent

peut enfoncer ses doigts dans la terre pour aller chercher des volumes et des formes. Elle peut trouver des yeux, sortir un nez...

Mais les masques lui permettent de créer, de sortir de la routine des bougeoirs et des lampes, du strictement utilitaire. Elle peut vivre plus lentement parce que «quand on crée, il ne faut pas être poussé dans le dos».

Et puis, elle les porte ses masques. «J'ai adoré porter un masque. Les gens te respectent. Ils ne savent pas qui est la personne qui le porte...». Cela lui a permis de s'amuser, d'amuser les enfants, de sortir tout ce qu'elle avait à sortir...

0-0-0-0

Elle s'est établie à Saint-Louis-de-Blandford en juin dernier. Rares sont les potiers des Bois-Francs qui habitent la ville... Enfin, elle dispose d'un endroit calme pour travailler, de vastes espaces verts, des aires intérieures où elle peut disposer chaque chose à sa place. Enfin, une maison où elle vit et elle travaille. D'ailleurs, vie et travail s'entremêlent...

Et c'est chez elle qu'elle a décidé d'exposer. Drôle d'idée. Une expérience qu'elle a tentée, juste pour voir. «Je voulais montrer aux gens le côté technique. On nous pose tellement de questions que je préférerais rester ici pour bien leur faire voir». Evidemment, il n'y a pas eu foule. Les gens préfèrent souvent qu'on aille à eux, ils sont tellement sollicités...

Mais en gestaltiste qu'elle est, c'était sa façon d'initier les visiteurs à toutes les phases de la fabrication de la poterie. «Dans nos cours, on nous pousse trop dans une phase. Il faudrait nous

initier à toutes les phases simultanément. La poterie c'est global; elle est un tout indissociable.»

Thérèse rêve d'aller au Japon. Elle se donne cinq ans pour y parvenir. Elle rêve aussi de fontaines (elle

en a d'ailleurs fabriqué une qui fonctionne) qui embelliraient les jardins comme autrefois, qui humidifieraient l'intérieur des maisons. Et plus, elle pense construire un four pour le raku.

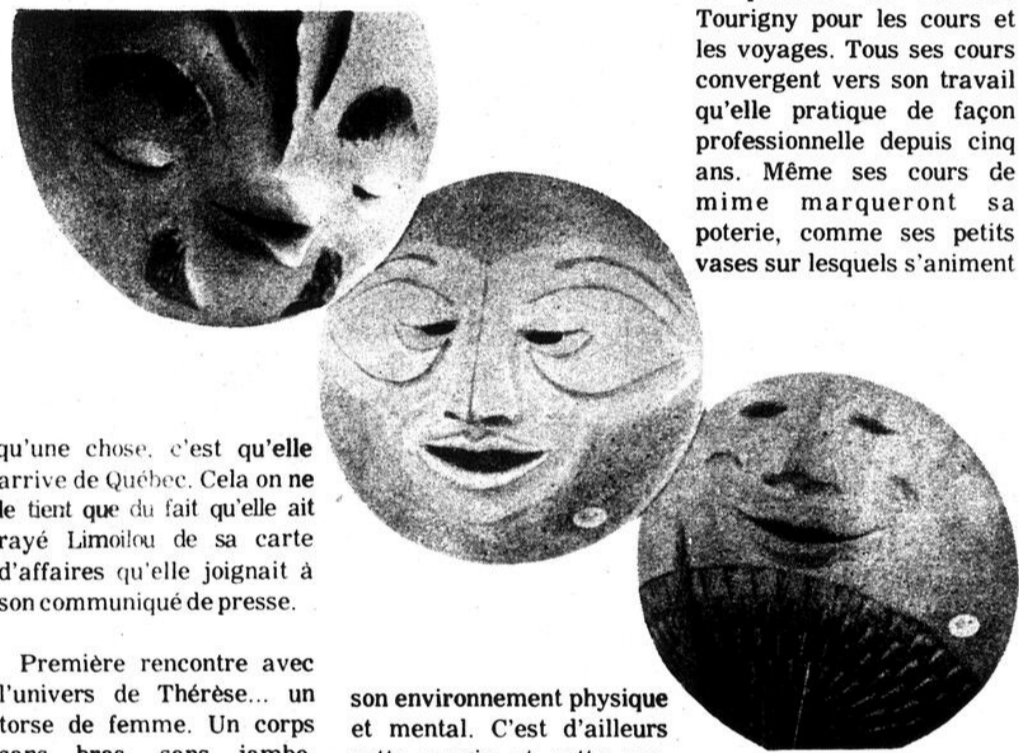

qu'une chose, c'est qu'elle arrive de Québec. Cela on ne le tient que du fait qu'elle ait rayé Limoilou de sa carte d'affaires qu'elle joignait à son communiqué de presse.

Première rencontre avec l'univers de Thérèse... un torse de femme. Un corps sans bras, sans jambe, surmonté d'une tête de bélier. Un corps de grès, de deux couleurs, de deux finis différents, délimités par une ligne tout en courbes rondes qui s'harmonisent avec les contours de l'ensemble.

Passant la porte de sa maison-atelier, Thérèse surgit. Avec ses cheveux noués en tresses, dégageant son visage, ses yeux soulignés d'un fin trait de crayon rouge, la jeune femme, avant que je ne prononce quoi que ce soit, mis à part un rapide salut, me plonge immédiatement dans son beau monde qu'elle dit souvent magique. Et elle parte... Volubile, vive, vivante, elle fait le tour de son petit domaine en commentant ses techniques de travail. Après le tour, (électrique), les techniques de façonnage-tournage-tournassage-biscuitage-glaçage, nous voilà confrontées avec le travail fini.

Ce sont des bougeoirs, des lampes, des pots, des tasses, bien sûr mais ce sont, et c'est là qu'on découvre toute

son environnement physique et mental. C'est d'ailleurs cette magie et cette sensualité qui ont attiré Thérèse Tourigny à la poterie alors qu'elle se trouvait à Londres pour un voyage de 10 mois.

C'était en 1973. La jeune femme, âgée de 20 ans à cette époque, commençait par le modelage de l'argile à Chelsea Pottery. Les cours se sont ensuite succédés: tournage et modelage pendant trois ans à l'atelier de céramique Julien, technologie des glaçures avec Pierre Legault à Cap-Rouge. En 1976, elle effectuait un voyage d'études au Sheridan College en Ontario, Alfred University à New-York ainsi qu'à North Hatley. Au cours de ce même été, elle devenait assistante-professeur du potier Pierre Legault à Port-au-Persil. Après avoir obtenu une bourse de recherche du ministère des Affaires culturelles, elle reprenait encore des cours de tournage et de cuisson au sel avec le potier Sam Molligan, des cours de façonnage et de raku avec la céramiste Monique Ferron; un stage de trois semaines

des personnages.

Thérèse s'intéresse également au théâtre pour lequel elle rêve de fournir des masques. Elle en a d'ailleurs fabriqué quelques-uns grâce au programme Québec-Contact.

Parlons encore de ses masques, si fabuleux, si insolites parfois. Ils permettent à Thérèse d'envisager la poterie autrement. Au lieu de façonner tout autour, elle



Au ciné Laurier, cet automne

Au Canal 9

Emissions spéciales

(HR) — Le cinéma Laurier présentera cet automne une programmation fort variée allant des spectacles aux pièces de théâtre, entrecoupés des conférences de M. Jean-Yves Desjardins lesquelles sont axées sur l'érotisme.

Pour commencer en beauté, le cinéma Laurier reçoit Ginette Reno les 30 septembre, 1er, 2 et 3 octobre. Evidemment, c'est à guichet fermé déjà. Les billets se sont envolés comme des petits pains chauds.

Par la suite, la pièce de

Denis Thomas, «Les bâtards» prendra place vendredi le 10 octobre à 21 heures. Cette pièce dans laquelle la vedette, Réjean LeFrançois interprète huit rôles met aussi en scène Janine Mignolet et Bertrand Gagnon.

Le 24 octobre, le cinéma Laurier reçoit à nouveau M. Jean-Yves Desjardins avec sa conférence intitulée «L'érotisme au quotidien». Il revient le 14 novembre avec «Les corps érotiques: un art d'aimer».

Le 17 novembre, le cinéma Laurier présente une autre

pièce de théâtre intitulée «Gin game» de D.L. Coburn traduite en français par Albert Millaire. Elle est jouée par la troupe de Jean Duceppe. Duceppe y interprète un rôle en compagnie de Béatrice Picard.

Pour en revenir aux spectacles, Jean Lapointe sera au cinéma Laurier les 4, 5 et 6 novembre, suivi de Dominique Michel le 19 novembre avec son spectacle «Ben, voyons donc» et de Gérard Lenorman le 21 novembre. Les 2 et 3 décembre, revient Alain Morisod et son groupe de

chanteurs Sweet people.

Enfin, la dernière représentation théâtrale à être présentée au cinéma Laurier s'intitule «Broue»... Une comédie hilarante se déroule dans une taverne où les trois comédiens, Michel Côté, Marcel Gauthier et Marc Messier interprètent plusieurs rôles, caricaturant les clients de l'établissement.

On peut s'attendre pour la deuxième «session» à des spectacles de Clémence Desrochers et Angèle Arsenault ainsi qu'à une pièce de théâtre intitulée «Les voisins».

Quant à la programmation filmée, le cinéma Laurier présentera le 10 octobre «Tim» d'après le fameux bouquin «Les oiseaux se cachent pour mourir».

«Congrès charismatique 1980»

A la demande générale, Câblevision Nationale Ltée Canal 9, vous présentera en reprise, les cérémonies d'ouverture et de fermeture du «congrès charismatique 1980».

La cérémonie d'ouverture du vendredi soir sera diffusée mardi, 23 septembre 1980 à 18 h 30 et la cérémonie de fermeture du dimanche après-midi sera diffusée mercredi, 24 septembre 1980 à 20 heures.

Donc, à ne pas manquer au Canal 9, la reprise du «congrès charismatique 1980» mardi, 23 septembre 1980 à 18 h 30 et mercredi, 24 septembre 1980 à 20 heures à Câblevision Nationale Ltée.

«Club Aérovic, nouveau départ»

C'est le 15 septembre dernier, que reprenait les activités régulières du club Aérovic. Cette année encore, des professionnels de l'activité physique dispenseront des cours de conditionnement physique en gymnase ou des programmes individualisés en salle de musculation.

Câblevision Nationale Ltée Canal 9 vous présentera en reprise, dans le cadre de la série d'émissions «Kino-Québec» diffusée l'an dernier, 2 émissions sur les divers programmes que l'on retrouve au club Aérovic. La première émission qui était diffusée lundi, 22 septembre 1980 à 18 h 30 sera reprise jeudi, 25 septembre 1980 à 19 h 30. La deuxième émission sera diffusée lundi, 29 septembre 1980 à 18 h 30 et reprise jeudi, 2 octobre 1980 à 18 h 30.

A ne pas manquer au Canal 9 de Câblevision Nationale Ltée.

Ciné-club du coin, c'est commencé...

(HR) — C'est la semaine dernière que le Ciné-club du coin commençait sa programmation avec un excellent film d'Arthur Penn, «Les extravagantes aventures d'un visage pâle», version française de «Little big man» avec Dustin Hoffman et Faye Dunaway...

«Little big man» raconte l'histoire de deux cultures, celle des Indiens et celle des Américains, plutôt la confrontation perpétuelle de ces deux cultures. Un blanc, après le massacre de ses parents se retrouve au cœur des Cheyennes, les êtres humains, pour ensuite retourner vers les siens... Toute sa vie «Little big man» sera ballotté entre les deux. Le film d'Arthur Penn marqué au coin de l'humour n'en retrace pas moins toutes les aberrations de la guerre, de l'extermination radicale des Indiens, bref les horreurs de la civilisation américaine.

La semaine prochaine, soit mercredi et jeudi, le Ciné-club du coin présente «Cadavres exquis», un film italo-français de Francesco Rosi avec Lino Ventura et Max Von Sydow.

«Plusieurs magistrats assassinés l'un après l'autre amènent un inspecteur à soupçonner un pharmacien jadis condamné injustement, mais introuvable. On se retrouve ici en face d'une oeuvre complexe elliptique et magistralement composée, à travers laquelle se dessine une réflexion intéressante sur la corruption du pouvoir politique.»

Le film est présenté à 20

heures au petit auditorium du Cégep de Victoriaville. On peut encore se procurer la carte de membre au coût de 20 \$ (ceci donnant droit aux 12 autres films de la programmation)...

Rappelons quelques titres

Horaire du Canal 9

19.00: Vivre sa vieillesse.
19.30: Club Aérovic, nouveau départ.
20.00: T.V.C.
21.00: Télé-université.
Vendredi, 26 septembre 1980.
18.00: Centre Multiart reçoit pour vous.
18.30: Institut du Troisième Age.
19.00: Un coin de pays, les Bois-Francis.
19.30: La boxe amateur.
Lundi, 29 septembre 1980.
18.00: Le manège enchanté.
18.30: Club Aérovic, nouveau départ.
19.00: Regards sur nos industries.
19.30: L'avenir du centre-ville.
20.00: Télé-université.

à venir: «La nuit américaine» de François Truffaut, «Barry Lyndon» de Stanley Kubrick, «3 femmes» de Robert Altman, «Le faucon maltais» de John Huston, «Portier de nuit» de Liliana Canavi, etc...

Mardi, 23 septembre 1980.
18.00: Centre Multiart reçoit pour vous.
18.30: Congrès charismatique 1980.
20.00: Vivre sa vieillesse.
20.30: T.V.C.
21.30: Télé-Université.
Mercredi, 24 septembre 1980.
18.00: Le manège enchanté.
18.30: Regards sur nos industries.
19.00: Un coin de pays, les Bois-Francis.
19.30: Institut du Troisième Age.
20.00: Congrès charismatique 1980.
23.00: Télé-Université.
Jeudi, 25 septembre 1980.
18.00: Une lumière sur ma route.

Chez nous

(HR) — Dernière chance cette semaine pour visiter l'exposition de Jacques Fugère au Musée Laurier. Elle prend fin le 28 septembre...

0-0-0-0-0

Cette semaine, soit mercredi et jeudi, à 20 heures au petit auditorium du Cégep, le Ciné-club du coin présente «Cadavres exquis» un film italo-français de Francesco Rosi... On peut encore devenir membre.

0-0-0-0-0

La Coopérative des travailleurs et travailleuses de théâtre des Bois-Francis reçoit les représentants de la presse de la région, mercredi au local de la TVC à 10 h 30 pour les entretenir de son prochain spectacle sur la torture «Viens voir, ça te fera pas mal»...

0-0-0-0-0

Enfin, on connaît maintenant les dates du prochain Salon d'automne au Club de golf, les 8, 9 et 10 octobre. On s'en promet.

En 5^e Vitesse

Grand Prix

Pour 4 jours seulement

UNE FOULE D'AUTOS.
DE CAMIONS. DE BATEAUX
ET D'EDIFICES VOLANT
EN ECLATS
A UN RYTHME
ETOURDISSANT

1 LE CHAUFFEUR A GAGES
2 UN COCKTAIL EXPLOSIF
3 LES FOUS DU VOLANT

3 GRANDS FILMS

Les 26-27-28-29 septembre: sur semaine à 19 h 30
Samedi à 18 h 45 et 20 h 40 - dimanche à 13 h 30 et 19 h

cinéma **LAURIER**
Victoriaville 752-5960

CINE-PARC

VICTORIANVILLE
Route 116 - Voisin Motel Colibri
HORAIRE: 752-2223

ouverture à 7:00h
la projection débute
au crépuscule
.....
enfants gratuit

SI CE FILM NE VOUS FAIT PAS PEUR, C'EST QU'ILS SONT DÉJÀ MORT!

14 ANS

PRIX SPECIAL DU JURY AU FESTIVAL DU CINEMA FANTASTIQUE D'AVONIAZ

FANTASME

MICHAEL BALLHAUS BILL THORNHURY PEGGY DANNESTER KATHY LESTER ANGUS SCROTT

Vendredi - samedi - dimanche
les 26-27-28 septembre!

De très loin... d'un autre monde!

ILS sont arrivés et le cauchemar a commencé...
Chaque nuit on découvre de nouvelles victimes

Pourrez-vous encore dormir la nuit?

14 ANS

LES NUITS DE LA VIOLENCE

UNE HORRIBLE VENGEANCE VA COMMENCER

SEUL APRES SEUL
LE CAUCHEMAR
RECOMMENCE
mais cette fois-ci
c'est plus terrible

LE RETOUR

L'A.Q.A.A. au Musée en octobre

Le Musée Laurier présentera, du 5 au 26 octobre, une exposition d'antiquités québécoises préparée par l'Association québécoise des amateurs d'antiquités.

C'est à l'invitation des responsables du Musée Laurier que M. André B. Fortier de l'A.Q.A.A. a constitué une équipe qui a pris en charge l'organisation de

Saviez-vous que...

Lorsqu'il était tout enfant, le grand champion Gérard Simon skiait sur des douves provenant de vieux tonneaux qu'on écrasait: il y attachait ses chaussures au milieu avec des ficelles et se rendait ainsi à l'école. Il ne chaussa sa première paire de ski qu'en 1909, à l'âge de huit ans.

Histoire des Jeux olympiques - page 199, Larousse/TF1.



Hôtesse du service d'accueil Bienvenue Chez Nous, a visité les familles suivantes:

De St-Jean d'Iberville:
M. Jean Dubuc
De St-Séverin:
M. Daniel Carignan
De Sorel:
M. Mme. G. Lefebvre
De Gaspé:
M. Mme. S. Laperrière
D'Angleterre:
Mme. Judy Salkeld
De Québec:
M. Mme. Yvan Dupont
De Ste-Rose-de-Laval
M. Mme. M. Fleury
De Princeville:
M. Gérard Leconte

Si vous avez un parent ou un ami qui est nouveau résident à Victoriaville ou à Arthabaska, communiquez donc ses nom et adresse à l'hôtesse de Bienvenue Chez Nous qui se fera un plaisir de lui apporter les cadeaux et les vœux des commanditaires de ces visites.

Votre hôtesse.
Mme Georgette Patry
30, rue Paré,
Victoriaville - 752-6123

cette exposition. Les autres membres de l'équipe sont: Estelle Lafleur, Edith Gardner, Jacques Gariépy, Marcel Bousquet, Denis Paris et Denis Pépin. De plus, il faut souligner la participation de plusieurs membres de l'A.Q.A.A. qui ont fourni gracieusement la presque totalité des pièces exposées lors de cette manifestation.

Dans le cadre de cette exposition, on présentera trois ensembles mobiliers qui témoignent de la vie au siècle dernier. On reconstituera plus précisément une

chambre à coucher, une cuisine-salle à manger et une salle d'école de rang.

Enfin, cette exposition a été rendue possible grâce à

l'aide du ministère des Affaires culturelles par l'intermédiaire des Directions générales du patrimoine et des musées.

Nous achetons vieil or (chaines, bracelets, bagues etc) et vieille monnaie

en argent canadienne 1966 et avant. Américaine 1964 et avant.

NOUS PAYONS LES MEILLEURS PRIX DE LA REGION.

**350 boul. Bois-Francs nord
758-6107**

j.n.o.

ENFIN

Un salon de coiffure pour tous les membres de la famille.

Un salon très moderne où le client se retrouve dans une cellule isolée pour une discrétion absolue.

"SEUL SON COIFFEUR LE SAIT"
Coupe unisexe - Permanente - Teinture

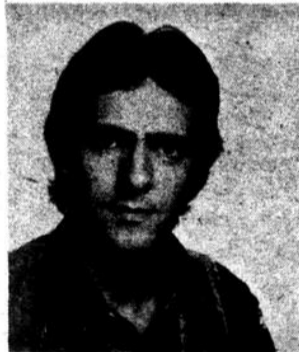

Pierre Hamel prop.
19 ans d'expérience

**Salon
Pierre Enr.
stationnement
Desjardins**

Victoriaville - 752-9466

avec ou sans rendez-vous



CAMPAGNE DE FINANCEMENT

Co-présidée par Antonine Maillet et Fernand Séguin



- 200 volontaires • 125 projets
- 29 pays du tiers monde
- un programme de sensibilisation du public au Québec et au Canada français

MANIFESTONS NOTRE SOLIDARITE CONCRETE

Faites parvenir vos dons à
SUCO: 4824 Côte-des-Neiges, Montréal H3V 1G4
Des reçus pour fin d'impôts sont envoyés sur demande

Les cinémas des Bois Francs

469 est, boul. Jutras Victoriaville 752-2707

**PLUS FORT QUE KING KONG!
PLUS PUISSANT QUE...
L'HOMME DE \$6,000,000!
PLUS RAPIDE QUE...
LA FEMME BIONIQUE!**

14 ANS



BERMUDES TRIANGLE de L'ENFER

Dim. matinée 13.30 Bermudes
Ven. à Jeu. 19.30 Bermudes 14.10 Le jeune bionique
salle A 21.10 Le jeune bionique

de l'ÉROTISME en GRANDE PREMIÈRE



Positions Danoises
en COULEUR

Semaine du 26 sept. au 2 oct. 1980

Ven. à Jeu. 19.00 Positions 13.00 Positions
20.45 Souvenirs 14.45 Souvenirs

salle B

L'édén de monsieur Solomon

par Daniel Latouche

Voilà un long roman à traîner sur la plage cet été. Avec ses 479 pages vous risquez de mettre quelques semaines pour lire *Eden retrouvé* de Michel Solomon que les éditions Québec-Amérique voudraient bien voir se transformer en best-seller.

Si vous n'êtes pas intéressés par l'histoire de la communauté juive québécoise, alors mieux vaut lire autre chose. Tout le roman n'est qu'un prétexte à nous renseigner sur l'histoire de cette communauté, sur la vision qu'elle s'est forgée d'elle-même et du monde des gentils qui l'entoure. Ainsi saviez-vous qu'il existe à Montréal, au coin des rues Saint-Jacques et Notre-Dame, une plaque rappelant la fondation en 1766 de la première maison de prière juive; ou que sous le gouverneur Haldimand bon nombre de juifs se convertirent au christianisme afin d'obtenir des promotions!

Pour nous refiler cette information Michel Solomon nous raconte l'histoire de David, marié à Sarah et qui espère pouvoir faire fortune au Québec, grâce à son usine de montage de structures métalliques. Le scénario est classique. Le plus déprimant c'est que M. Solomon n'a pas craint d'avoir recours à tous les clichés les plus connus pour décrire l'épopée de David. Ainsi pour mieux réussir dans la vie notre héros va chercher les conseils d'un illustre canadien-français qui connaît tout le monde à Ottawa, Alphonse Lepitre!! Le choix du nom en dit beaucoup sur la vision que se fait Solomon sur le Québécois francophone. Il y a même cette scène tout à fait ridicule d'un combat de boxe au Club athlétique entre David et un individu dans la quarantaine "mince et nerveux qui parlait anglais avec un fort accent québécois" qui "crache sur la politique car il a des idées à lui", un "intellectuel riche, adoré par les femmes". Son nom Pierre Elliott Trudeau. C'est alors que "David nota mentalement qu'il faudrait suivre l'évolution du professeur-boxeur: "Trudeau... Trudeau... ce nom ne me dit pas grand chose". Et que dire de ces scènes de séduction ou l'analyse se réduit à des observations du genre: "Pour conquérir une femme, il faut d'abord lui mentir".

Heureusement le livre n'est pas fait que de scènes aussi insipides. La description de Montréal telle que vue à travers les yeux de rescapés des camps de concentration nous accroche. Mais c'est à peu près tout. Michel Solomon nous avait habitués à mieux avec *Mon calvaire roumain*. Le genre romanesque ne lui sied guère. Il le confond avec un long bavardage.

Eden retrouvé de Michel Solomon, Québec-Amérique, 480 pages, \$14.95, ISBN 2-89037-018-6



Cinq contes d'ici

par Ghislaine Pesant

La mémoire populaire, plus fertile que jamais, nous aura légué un conte pittoresque et très savoureux, si l'on se réfère aux *Contes de mon pays*, publiés aux éditions Héritage. Cinq petites histoires, recueillies par Germain Lemieux, témoignent de la santé de la culture traditionnelle canadienne-française.

Racontés oralement par des fermiers ontariens, manitobains et acadiens, ces récits, maintenant transcrits sur papier, révèlent la bonne humeur d'une époque ignorée de plusieurs d'entre nous. Piquants, drôles, naïfs, ces contes isolent le lecteur dans un monde où la notion de bien et de mal est ignorée au profit de l'espièglerie.

Comme dans la plupart des contes, les protagonistes sont généralement roi, reine, princesse ou prince, dans un décor champêtre où le château voisine avec la cabane du pauvre paysan. Ce dernier, par sa finesse et sa malice, a souvent raison des puissants...Qu'il s'agisse de la princesse amoureuse du gueux malgré la volonté de son père, le roi, ou qu'il soit question du paysan paresseux et pauvre, celui-ci l'emporte toujours par son astuce... Même quand le diable en personne s'en mêle!

Ici, la morale habituelle des contes ne tient pas. Il s'agit plutôt d'amuser l'auditoire...ou le lecteur par des anecdotes surprenantes, invraisemblables. L'accident est mis sur le jeu psychologique qui intervient entre les personnages. On assiste au triomphe de la ruse. Le pauvre obtient la richesse convoitée en jouant avec la vanité et la bêtise du riche. Le langage est simple et direct, légèrement égrillard à l'occasion...Spécialement lorsque le diable est berné.

Ces contes s'adressent autant à un public d'adultes qu'à celui des jeunes.

Ils ont pour vocation de détendre, de dérider, d'amuser et remplissent bien leur rôle. Ils sont légers et spirituels en plus d'être de lecture facile. Ils ont aussi le mérite de nous rappeler que nos ancêtres

étaient avant tout de bons vivants!

Contes de mon pays de Germain Lemieux, éditions Héritage, 158 pages, \$3.50, ISBN 0-77733-3010-5

En voiture!

par Françoise Salto

Il y a quelque chose d'un peu injuste dans la critique d'un texte théâtral; il est conçu pour être dit, mais sa cohérence réside dans l'écriture même. Et s'il doit prendre appui sur un environnement scénique, il n'en demeure pas moins que c'est le mot qui suggère, impose ou justifie l'image.

Le texte théâtral est nu, et cette nudité dessert mal *La céleste bicyclette* de Roch Carrier; d'autant que, écrite pour et jouée par Albert Millaire, cette pièce en un acte existe plus que bien d'autres en fonction de son acteur. De quoi s'agit-il? Parce qu'il assure qu'il a effectué, à bicyclette, entre le théâtre et un bar où l'attendaient ses amis, un voyage dans l'espace (au terme duquel il s'est cassé la jambe:

l'atterrissage...), un acteur se retrouve à l'asile. Il profite de la "visite" du public pour raconter son histoire, l'expliquer, la justifier par quelques lois de son cru: c'est en vertu du principe d'attraction, contre-pied de la loi de la gravité, qu'il a ainsi pu décoller du sol. "...si le Soleil attire la Terre, expliquez-moi donc pourquoi il ne serait pas capable de m'attirer moi... qui suis des milliards de fois plus léger que la Terre?"

A cette défense et illustration du voyage se mêlent des bribes de la vie privée du personnage: des amours violentes et violemment terminées, rencontre avec le Premier Ministre, autant de thèmes qui sentent, et de loin, le déjà entendu, et auxquels la plume de Roch Carrier ne confère aucune originalité. Une écriture "honnête" permet de passer sans problème à travers ce monologue de 59 pages. Mais sa lecture à froid n'apporte pas grand chose: à conseiller surtout à ceux qui, charmés peut-être par sa représentation, voudront, par le biais du texte, se remémorer les bons moments d'une soirée...

La céleste bicyclette de Roch Carrier, Stanké, 82 pages.



On n'a plus de gaz, c'est l'apocalypse

par Ghislaine Pesant

Le 15 janvier 1985, dans la région de Buffalo règne un froid de -23° C, accompagné d'un vent de 80 m/h, ce qui donne en fait un facteur de refroidissement de -60° C. Les politiciens, les fournisseurs de gaz eux-mêmes, la population, chacun ignore encore que cette région sera le théâtre de la plus grave crise énergétique de l'histoire des États-Unis dont les conséquences se répercuteront dans le monde entier.

En effet, des pénuries massives de gaz naturel se faisaient déjà sentir par tout le pays entraînant la mise à pied de millions de travailleurs et voilà que par ce froid intense, qui persistera pendant des semaines, les coupures de gaz atteignent le secteur résidentiel. 350,000 des 650,000 foyers (soit 1 million de personnes) desservis par la société de distribution de gaz Transstate se voient subitement privés de gaz naturel. Dans l'espoir de trouver un logis chaud, des milliers de personnes quittent leurs foyers. Les routes sont vite encombrées. De plus, s'élève une tempête de neige jamais vue depuis un siècle. Des accidents surviennent qui bloquent la circulation, empêchant les équipes de secours d'accomplir leur travail.

Richard Rohmer, l'auteur des best-sellers *Ultimatum* et *Séparation* nous brosse dans un style vif et captivant un véritable tableau apocalyptique de cette situation désespérée. Des familles entières sont ensevelies sous la neige. À côté du spectacle navrant de la population en péril, Rohmer nous amène en coulisses où l'on retrouve ceux qui détiennent les pouvoirs politique et commercial. Les uns ont beau accuser les autres, des solutions rapides doivent être envisagées. Cependant, le président des États-Unis meurt soudainement lors d'une visite de reconnaissance à Buffalo. Cela n'empêche nullement de célébrer à Washington, dans de joyeuses festivités, la proclamation du nouveau président. Pendant ce temps, à Buffalo, on poursuit les opérations tragiques de déblaiement... Le nombre officiel de décès s'élève à 19,227! Dans la seconde partie du livre, on suit le vice-président dans ses pérégrinations pour obtenir des surplus de gaz naturel du côté de l'Angleterre, de l'Arabie Saoudite, du Canada surtout.

Énergie Zéro! Peut-être qu'un jour ce sera réalité... Réveillez-vous énergivores et gestionnaires de l'énergie!

Énergie Zéro de Richard Rohmer, éditions Quinze, 275 pages, ISBN 2-89026-213-8

Gilles Cyr récidive

par Michel Beaulieu

La poésie réduite à son ossature, pourrait-on dire, la poésie étant elle-même sa propre ossature, telle est l'essence de la démarche de Gilles Cyr, dont le deuxième recueil vient de paraître. *Soi inapparent* (aux éditions de l'Hexagone) était l'un des bons recueils de 1978; *Ce lieu en est en quelque sorte le complément*. Courte suite de vingt-et-un poèmes, tirée à deux cents exemplaires dont les cinquante premiers, sur grand papier, contiennent un dessin superbe de Viviane Prost, nous y voici précisément dans l'ossature même, poésie dépouillée de tout sauf de la poésie, intense comme un brasier. C'est que Gilles Cyr vise le fondamental par annotations fulgurantes tandis que rien dans l'écriture même, dans le vocabulaire utilisé, ne semble en soi porter cette foudre. Poésie élémentaire aussi, qui détermine ce que les sens perçoivent et n'entache par cette perception de quoi que ce soit qui l'alourdisse. Poésie aussi sur laquelle il faut revenir, par laquelle il faut se laisser envahir, qu'il faut laisser cheminer en soi, qui parle à l'humain dans ce qui est propre à tous et unique.

Gilles Cyr possède une voix unique au Québec; ses textes sont à ce point signés qu'ils sont immédiatement reconnaissables, de la même façon qu'on sait immédiatement qu'un érable est un érable ou un chêne, un chêne. Pour faire paraître ses poèmes, il a fondé une maison d'édition. Il faut le signaler parce que la qualité graphique de son recueil est exceptionnel.

Ce lieu de Gilles Cyr, Espacement, 32 pages non paginées.

**C'est
sérieux
"votre
affaire"
...**



Sur la photo, M. Fernand Deshaies, l'expert vérificateur de L'ABC en compagnie du gérant à la distribution de L'Union, M. Jacques Gagnon.

Les lois fédérales et provinciales obligent les firmes commerciales et industrielles à faire vérifier leurs livres comptables.

Connaissez-vous d'autres firmes, qui par souci de bien informer leur clientèle paieraient pour assurer ces derniers de l'authenticité de leur produit?

L'Union a ce souci!

Le journal L'Union, dans le but de conseiller et de guider le commerçant dans son choix pour le médium de publicité le plus avantageux, paie les services d'une entreprise internationale nommée A B C.

L'Audit Bureau of Circulation, par la voie de son expert, confirme après vérification minutieuse, l'exactitude du tirage de votre journal...

Voilà pourquoi nous sommes à votre service depuis plus de 116 ans.

Voilà pourquoi nous sommes le numéro 1 de votre région.

Merci de votre encouragement passé et futur!

La direction

L'UNION

La goutte qui fait déborder la mesure

En "cours de route", l'eau chaude a tendance à se refroidir dans les conduits. Vous avez peut-être remarqué qu'en ouvrant le

robinet d'eau chaude, il vous faut parfois attendre un moment avant que l'eau devienne uniformément chaude. Idéalement, le par-

cours de l'eau jusqu'aux points d'utilisation devrait être le plus court possible, de façon à réduire au minimum les pertes de chaleur.

C'est à la toute fin du parcours, soit aux robinets, que peut se produire la plus grande perte d'eau chaude. Aussi étonnant que cela

puisse paraître, la petite goutte qui, chaque seconde, s'échappe du robinet, se sera transformée, à la fin du mois, en une quantité incroyable de plus de 100 gallons d'eau, chauffés en pure perte. Et pensez que tout ce gaspillage pourrait n'être causé que par un seul robinet qui goutte!

Heureusement, le manque d'étanchéité des robinets trouve ordinairement une solution des plus simples: la pose de rondelles de caoutchouc neuves.

S'il vous est impossible de raccourcir le parcours des canalisations d'eau chaude, vous pouvez quand même limiter la déperdition de chaleur en les calorifugeant de façon appropriée. Ainsi, l'isolation des tuyaux, sur une longueur de 30 pieds, pourra vous éviter une perte de 90 à 125 gallons d'eau chaude par mois. Manchons, bourrelets ou bandes de mousse isolante sont ici tout désignés: s'adaptant à tous les conduits, ils permettent de suivre tous les parcours. Les joints devront faire l'objet d'une attention particulière.

Des canalisations courtes

Au moment d'installer un nouveau chauffe-eau, on devrait s'attacher à réduire la distance qui le sépare de la salle de bain et de la cuisine. Avez-vous déjà songé, par exemple, que la différence entre des tuyaux de 30 pieds de longueur et des tuyaux de 10 pieds pourrait vous faire économiser en un mois jusqu'à 100 gallons d'eau chaude?

Isoler les tuyaux

En présence de ces données pour le moins étonnantes, vous voudrez sans doute passer en revue tous les robinets d'eau chaude de la maison: ceux de la salle de bain, de la cuisine, de la salle de lavage, du sous-sol (y compris la pomme de la douche-cabinet qu'on y installe souvent), sans oublier ceux qui pourraient se trouver ailleurs. (Source: Hydro-Québec).

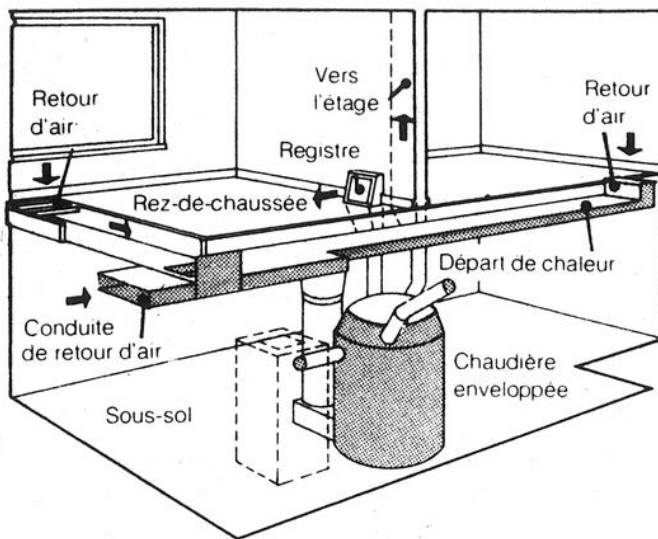
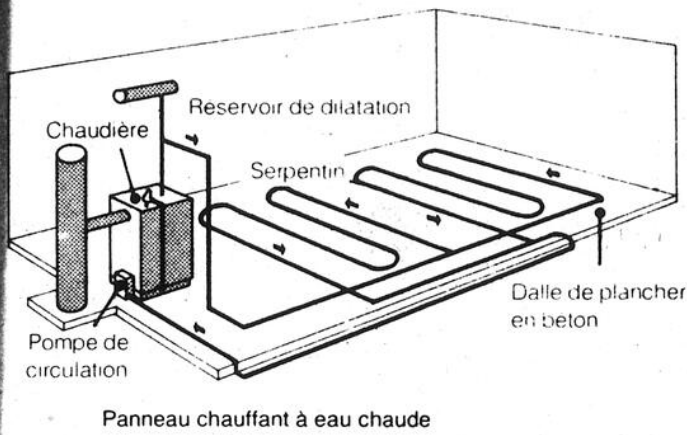

Calorifère à air chaud fonctionnant par gravité

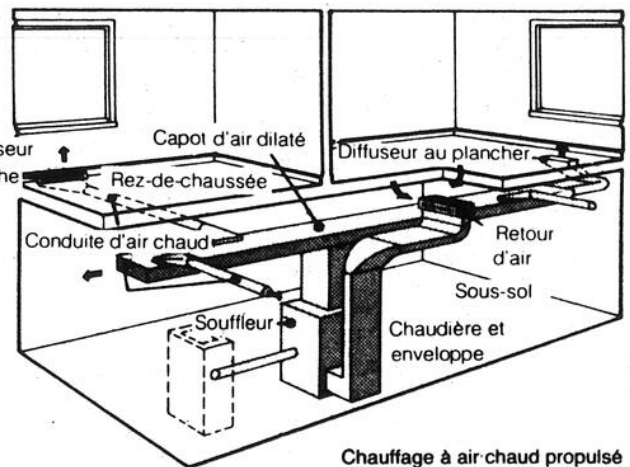
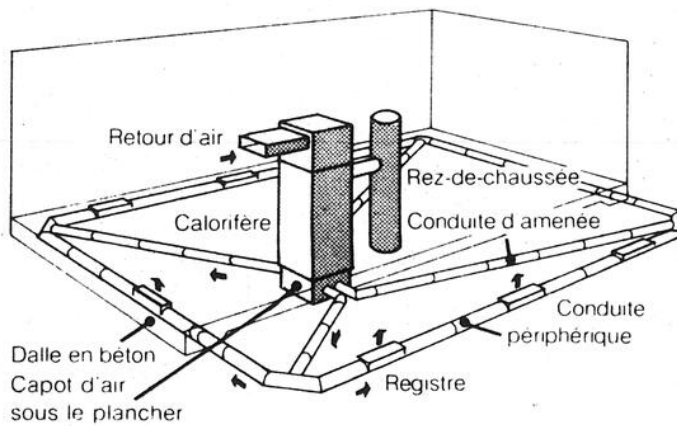
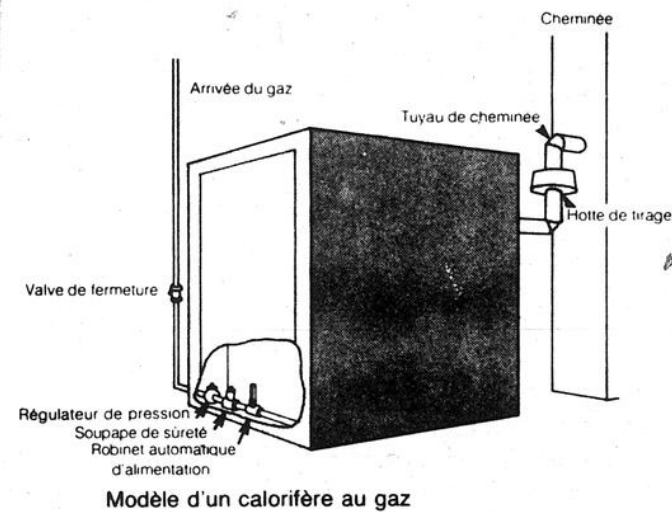

La valeur R et ses secrets

Quiconque est un tant soit peu familier avec le domaine de l'isolation sait déjà que la valeur R d'un matériau est reliée à son degré de résistance au passage de la chaleur. Sans qu'il soit d'ailleurs besoin d'en connaître davantage, on pourra faire la somme des valeurs R des différents matériaux d'une paroi, de façon à trouver la valeur R de l'isolant thermique à poser, pour atteindre le degré d'isolation voulu.

Les plus curieux s'interrogeront peut-être sur la nature de ce R, en apparence mystérieux. À leur intention, nous donnons, à titre de renseignement et de façon bien résumée il va sans dire, les définitions techniques, de même que les formules qui permettent d'obtenir cette valeur, à l'aide de tests en laboratoire.

La résistance thermique, représentée par le symbole R, est l'opposition faite au passage de la chaleur à travers un pied carré de la surface d'un matériau, homogène ou non, d'une épaisseur donnée, pour une différence de température de 1°F entre ses deux parois.

Les formules qui permettent d'obtenir cette résistance thermique font appel à deux autres notions: la conductance thermique et la conductivité thermique.

La conductance thermique, représentée par le symbole C, indique la quantité de chaleur, exprimée en Btu*, transmise en une heure à travers un pied carré de la surface d'un corps, homogène ou non, d'une épaisseur donnée, pour une différence de température de 1°F entre ses deux parois.

La conductivité thermique, représentée pour sa part par le symbole k, diffère de la conductance thermique, en ce sens qu'elle s'applique à un corps homogène, d'une épaisseur d'un pouce.

Voyons maintenant les deux formules utilisées pour le calcul de la valeur R:

$$a) \text{ résistance thermique (R)} = \frac{1}{\text{conductance thermique (C)}}$$

$$b) \text{ résistance thermique (R)} = \frac{1}{\text{conductivité thermique (k)}}$$

X épaisseur, en pouces

(Source: Hydro-Québec)

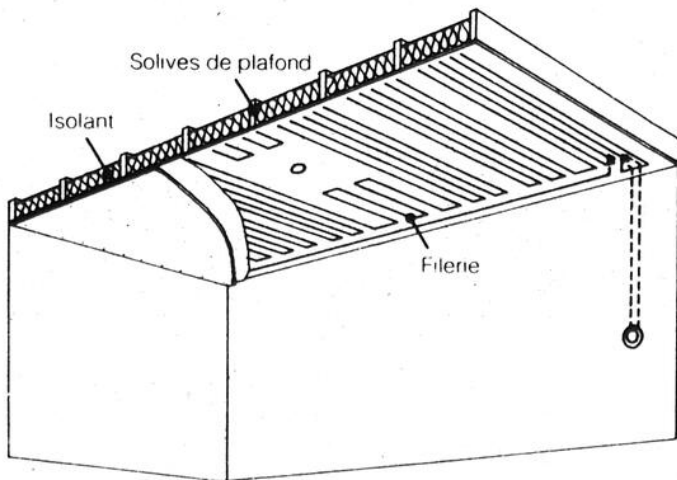
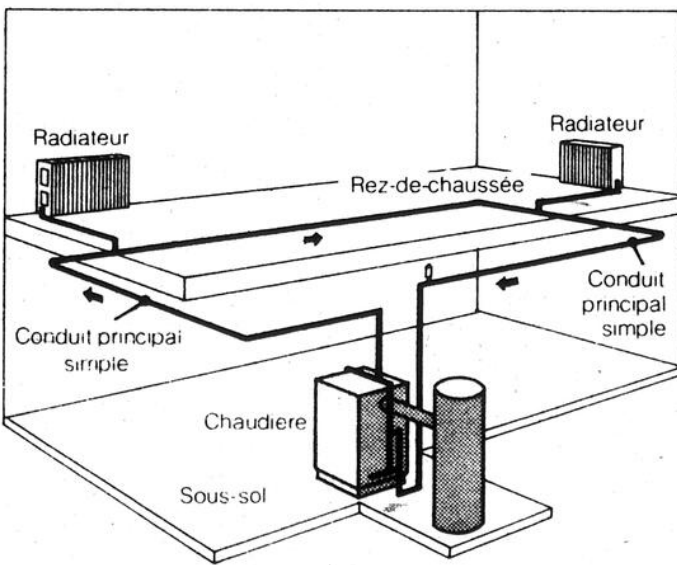

70% de l'énergie utilisée chez vous sert au chauffage

Quelle que soit la forme d'énergie que vous utilisiez à la maison, environ 70% sert à produire de la chaleur.

C'est une dépense considérable que vous pouvez réduire du tiers en conservant le plus possible la chaleur à l'intérieur, au moyen de portes et fenêtres efficaces et d'une bonne isolation thermique.

Le moment est bien choisi de prendre une décision que vous remettez peut-être depuis quelques années. Il existe une importante documentation sur le sujet et les gouvernements ont adopté des programmes d'assistance financière qui s'appliquent à un grand nombre de maisons construites avant 1946. Renseignez-vous!

Les beaux jours sont peut-être arrivés, mais l'hiver reviendra et... les frais de chauffage aussi. Economisez l'énergie là où ça compte vraiment! (Source: Hydro-Québec)

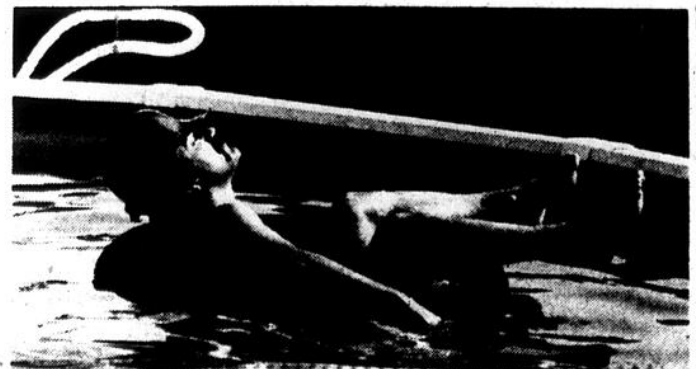

1954~1981

Pour la 27^e année consécutive
Victoriaville Automobiles Inc.
est heureuse de vous présenter
de nouveaux modèles Général Motor.



A cette occasion vous aurez accès à toute la gamme de véhicules :

| | | | |
|---|--|--|---|
| BUICK: Skylark, Century, Regal, Sales, Electra, Park Avenue | PONTIAC: Astor, Grand Prix, Phoenix, Firebird, Sunbird, Tempra | CADILLAC: De Ville, Fleetwood, Eldorado, Brougham, Seville | OLDSMOBILE: Cutlass Supreme, Delta 88, Toronado |
|---|--|--|---|

Victoriaville Automobiles vous invite personnellement
à venir rencontrer un de nos représentants



Marcel Nadeau



Gilles Dumont-Pellerin

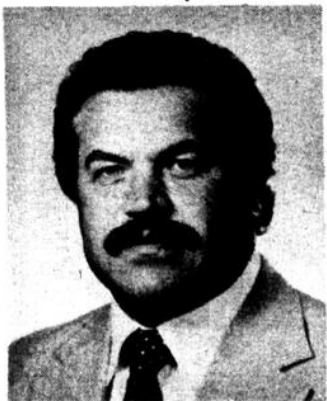

Hervé Cantin



Bernard Martel

Victoriaville Automobiles Inc.

3 Aqueduc
Victoriaville
Tél.: 752-5567

du lundi au vendredi
de 8 h à 21h
à votre service