

Un bambin de 2 ans se noie

— page 3

● Crédits de taxe pour trois ans

Victo joue au Père Noël

— page 9

L'UNION

Victoriaville et les Bois-Francs - 122e année
No 32 - Le mercredi 13 juillet 1988 - 80 pages



Des milliers de dollars de dégâts



Un ouragan fait des siennes

— page 45

Appréciation: mauvaise

A la suite d'une analyse effectuée par le ministère de l'Environnement, l'eau à la source du Fer à Cheval serait de mauvaise qualité.

— page 2

Les petits moyens

Peut-être que la salle des Erables de Saint-Norbert n'est pas des plus confortables et que la troupe Les Petits moyens n'est pas professionnelle, mais le spectacle a de quoi réjouir.

— page 64

En fureur

Des producteurs laitiers de la région des Bois-Francs ont réagi vivement à la réponse de la Fédération des producteurs de lait du Québec. En fait, ils sont furieux.

— page 32



Bonnes vacances!

... POUR
EN SAVOIR
PLUS!

● Salon du Meuble
de Montréal

Les années
se suivent...

— pages 30-31

● Vol avec enlèvement

La victime assommée avec un bâton de baseball

— page 3

L'eau est de mauvaise qualité à la source du Fer à Cheval

— A la suite d'une analyse effectuée par le ministère de l'Environnement, l'eau à la source du Fer à Cheval, située route 161 dans la municipalité de Saint-Christophe d'Arthabaska, serait de mauvaise qualité.

En fait, un rapport soumis par le bureau régional du ministère de l'Environnement à Trois-Rivières, en date du 1er juin 1988, indique

un dénombrement de 20 coliformes par 100 millilitres d'eau. On y ajoute le commentaire suivant: «Appréciation: mauvaise». L'étude de l'échantillon d'eau a été réalisée par la firme Pluritex laboratoire ltée.

Cette étude indique par ailleurs qu'on ne retrouve pas de streptocoques fécaux, non plus de bactéries hétérotrophes. Enfin, les aérobiques anérobiques sont facultatives.

du ministère des Transports. Aussi, lors de son assemblée régulière mensuelle du 4 juillet dernier, le conseil de la municipalité Saint-Christophe d'Arthabaska a adopté une résolution par laquelle il informe tout d'abord le ministère des Transports de la mauvaise qualité de l'eau de la source du Fer à Cheval, tout en avisant que la municipalité Saint-Christophe se décharge de toute responsabilité relativement à cette affaire.

D'autres tests seront effectués ultérieurement. Entre temps, il serait prudent de la part de la population de s'approvisionner en eau potable ailleurs qu'à la source du Fer à Cheval.

M.D.

Le conseil s'en lave les mains

On sait que plusieurs personnes de la région se servent de cette eau pour leur consommation personnelle. Or, cette source est située sur la route 161 qui relève

André Guillemette, nouveau président de la Chambre de commerce des Bois-Francs

— Pour la première fois de son histoire, la Chambre de commerce des Bois-Francs a procédé à l'élection de son conseil d'administration par voie postale pour le mandat 1988-89. 275 membres se sont prévalus de leur droit de vote pour élire 15 administrateurs parmi les 20 mises en candidature reçues.

Lors de la première rencontre du nouveau conseil d'administration, le 5 juillet dernier, André Guillemette, vice-président et directeur de production de la firme Béliveau, Guillemette, Labbé, Leclerc, Payeur a été élu à la présidence de l'organisme en remplacement de Me Claude Vallières.

Il sera secondé dans sa tâche par trois vice-présidents: Gaétan Lapiere (directeur associé, ADS associés ltée), Gérald Lemieux (vice-président directeur des ventes, Service de chauffage Victoriaville inc.) et Benoit Roberge (directeur des ventes, Les impressions Trimocom inc.). Le trésorier est Jean Marcotte (comptable agréé, Bernier, Blanchet, Lambert et associés), tandis que Hélène Charland Laroche (propriétaire de la Boutique Florale Enr.) a accepté la charge du secrétariat.

Les directeurs de la Chambre de commerce des Bois-Francs pour l'année 1988-89 sont: Jacques

Bilodeau (président, Les Productions Pierre Jean Jacques inc.), Yves Charron (président, Charron Voyage inc.), Robert Daneau (directeur général, CFDA Radio Victoriaville), Jacques Dion (directeur McLeod Young Weir ltée), Alain Pard (avocat, Roy, Gervais & associés), Chantal Poirier (comptable agréée, Roy, Tardif, Desrochers, Dumont, c.a.), Denis Roy (président, Vitrierie DPR inc.), Denis Saucier (président, Raoul Saucier inc.) et Alain Vallée (président, Atelier Bo-Ban enr.).

Précisons que le directeur général de la Chambre de commerce des Bois-Francs est Gilles

Lafontaine.

Programme d'action

Une première ébauche du programme d'action 1988-89 a été effectuée et il en ressort que les principaux dossiers entrepris en 1987-88 seront priorisés pour le prochain terme. Pour en énumérer quelques-uns, mentionnons le kiosque touristique, le dossier Passe-Partout, une promotion télévisée sur la région des Bois-Francs et le Sommet économique 04.

Le nouveau président a précisé qu'il dévoilera le programme d'action complet de son conseil d'administration à l'occasion de l'assemblée générale annuelle de l'organisme prévue pour la fin d'août.

M.D.



Un récent rapport du ministère de l'Environnement du Québec prouve la mauvaise qualité de l'eau à la source du Fer à Cheval.

(Photo René Houde)

Des drags de motoneige sur eau à Arthabaska

— Pour la première fois dans la région des Bois-Francs, des drags de motoneige sur l'eau seront présentés dans le rang Chicago à Arthabaska, le dimanche 21 août à 13 h 30, dans l'ancien plan de ciment des Bétons des Appalaches.

Plusieurs motoneiges qui font ces traverses sur les lacs sont les mêmes engins utilisés l'hiver, le siège en moins pour ne pas qu'il se remplisse d'eau.

Si vous possédez une motoneige moins récente, ce serait l'occasion de l'essayer sur le lac.

La distance à parcourir sur l'eau est de 150 pieds pour les petites cylindrées et de 600 pieds pour les grosses cylindrées.

Il est préférable d'avoir des ceintures de sauvetage.

Il y aura six classes au programme: 340 fan, 340 liquide, 440 fan, 440 liquide, 500 liquide et ouverte. L'inscription est gratuite.

On souhaite la participation des membres du club Alleghanish, hôte de l'événement. Des coureurs de Sainte-Gertrude et de Trois-Rivières sont déjà inscrits et la présence des coureurs de la région est requise pour compléter le programme.

Le circuit de motoneige sur eau s'arrêtera, outre à Arthabaska, à Sainte-Gertrude le 7 août, et à Sainte-Eulalie le 3 septembre.

Pour informations: André Fortier au 357-2635 ou Jacques Laroche au 357-9677.



André Guillemette, nouveau président de la Chambre de commerce des Bois-Francs.

Avis important

— Nos lecteurs sont priés de prendre note que les annonces classées et communiqués pour la prochaine édition devront parvenir à nos bureaux au plus tard le mercredi 13 juillet, à 15 heures. Merci de votre précieuse collaboration.

La Direction

sommaire

Rubrique:	Pages:
Agenda	12
Age d'Or	38
Agriculture	32
Annonces classés	44
Aparté	4
Astrologie	55
Au pas de course	76
Avis et appels d'offres	57-58
Carrières et professions	56
Cartes professionnelles	50-51
Cinéma	66-67-69-71
Décès	54
Éditorial	4
En bref	16-28
Enregistrements	61
Jeunesse	70
Le culturel	64
Le scolaire	36
Le sport	72
Loto-Québec	63
Mots croisés	60
Naissances	55
Opinions des lecteurs	5
Plurielles	24
Propos d'Alcide	37
Reflét d'entreprise	34
Résultats sportifs	74

Enlèvement, séquestration, extorsion...

Plus de 20 accusations contre deux individus

— Un incident qui s'est déroulé dans un restaurant de Victoriaville tôt samedi dernier est à l'origine, entre autres, d'un enlèvement, d'une séquestration et d'un vol avec violence commis par deux individus de la ville, bien connus du milieu policier local.



gilles besmargian

Dans ce dossier, deux suspects, Claude Masson et Jacques Tyers, ont été appréhendés vers 13 heures samedi, avant d'être incarcérés à la prison de Shawinigan. Deux jours plus tard, le lundi 11 juillet, ils comparaissaient devant le juge Gilles Lahaye des Sessions de la paix pour faire face à plus de 20 chefs d'accusation.

Au nombre de ces accusations qui pèsent contre les deux individus, on note entre autres: introduction par effraction, voies de fait, extorsion, utilisation d'une arme à feu, vol qualifié, sans parler d'enlèvement et de séquestration de Dominique Desfossés et Marco Lavigne.

Lors de leur comparution devant le juge Lahaye, le procureur de la Couronne, Jean-François Royer, s'est objecté à la remise en liberté des deux complices en attendant leur enquête sur cautionnement fixée au mercredi 13 juillet. Me Ronald Robichaud représentait les deux hommes.

L'affaire

Tel que mentionné en début de texte, tout a commencé vers 5 heures samedi matin au restaurant La Marquise de Victoriaville. Un des deux intimés, ivre selon nos informations, a accusé un client qui se trouvait sur place, Marco Lavigne, de lui avoir volé une certaine somme d'argent (40 \$) dans son porte-monnaie retrouvé par terre dans l'établissement.

Une bagarre sans trop de dommages s'est engagée. Appelés sur les lieux, les policiers de la Sécurité publique de Victoriaville ont alors fait maison nette et tout ce beau monde, incluant Marco Lavigne et Dominique Desfossés, ont regagné leur domicile.

Quelque temps plus tard, Mas-

son et Tyers ont fait irruption au logement de Desfossés sur la rue LaFrance avant de «inviter» avec un bâton de baseball en main à leur fournir l'adresse de Marco Lavigne et à les accompagner chez lui, afin de récupérer l'argent disparu du porte-feuille de l'un d'eux.

Une fois rendus au domicile de Lavigne, sur la rue Yargeau, à nouveau on est rentré par introduction, sans aucune autre invitation.

Sans trop attendre, en compagnie de leurs deux victimes, Masson et Tyers se sont rendus à un Guichet automatique (GA) de la Caisse populaire de Victoriaville et ils ont obligé Marco Lavigne à retirer de son compte d'épargne un montant de 40 \$ représentant la somme manquant lorsque le porte-monnaie a été trouvé sur le plancher du restaurant La Marquise.

Par la suite, à bord d'une voiture, le quatuor a emprunté la route 116 en direction de Warwick. A l'intersection du rang Chicago, on s'est rendu sur les terrains de Ben Paysagiste (sur l'ancienne route 5). A cet endroit,

Lavigne a reçu un coup de bâton de baseball sur la tête en signe de représailles. Semble-t-il que Desfossés aurait eu droit au même traitement plus tôt à son logement.

De plus, avant de déguerpir, un des deux kidnappeurs a tiré plusieurs coups de feu dans les airs comme démontrer le sérieux de l'affaire.

Après avoir recouvré leurs esprits, Lavigne et Desfossés ont fait de l'auto-stop pour revenir à Victoriaville. Après avoir informé les policiers de la Sécurité publique sur ce qui venait de se passer, ils ont porté plainte et visité l'Hôtel-Dieu d'Arthabaska pour y recevoir les traitements qui s'imposaient.

L'opération policière ayant permis l'arrestation de Masson et Tyers, moins de six heures après l'incident au restaurant La Marquise, était sous la responsabilité de l'Escouade des crimes majeurs de la Sûreté du Québec, district de la Mauricie. Pour l'occasion, les policiers étaient appuyés de leurs confrères du détachement d'Arthabaska et d'agents de la Sécurité publique de Victoriaville.



Vers 13 heures samedi, les policiers procédaient à l'arrestation de Jacques Tyers sur la rue Yargeau à Victoriaville à la suite de l'enlèvement de deux hommes plus tôt le même jour.

Vive l'été!



Au cours de la fin de semaine, l'Aqua-plage d'Arthabaska a accueilli des centaines de personnes. En plus de se rafraîchir(?) dans une eau qui dépassait les 25 degrés Celsius, les jeunes et les autres ont trouvé sur place une façon de s'amuser.

(Photo René Houde)

Avis important

— Afin de permettre aux employés de l'Imprimerie d'Arthabaska de prendre leurs vacances estivales, nos lecteurs sont priés de prendre note que l'heure de tombée pour les communiqués et les annonces classées devant paraître dans l'édition de la semaine prochaine doivent nous parvenir avant 15 heures le mercredi 13 juillet.

L'onde et la route font deux victimes

— Une des plus belles fin de semaine de l'été à date a été assombrie par la mort accidentelle de deux personnes de la région samedi: une première par noyade et l'autre à la suite d'un accident de la circulation survenu en dehors des Bois-Francs.

Dans un premier temps, un garçonnet âgé de 26 mois, Jean Bourassa, fils d'André Bourassa du 356 chemin de l'Aqueduc à Tingwick, est mort noyé dans la piscine familiale vers 9 h 40.

Laissé sans surveillance durant quelques instants seulement, le bambin se serait dirigé vers la piscine où la mère l'a retrouvé flottant dans les eaux. Selon nos sources, il serait demeuré dans l'eau environ cinq minutes.

Par la suite, les parents de l'enfant ont vainement tenté de réanimer leur fils de deux ans. Appelés sur place, deux ambulanciers d'Urgence Bois-Francs ont à leur tour déployé beaucoup d'efforts pour ramener le jeune Bourassa à la vie à la résidence familiale et dans le véhicule le transportant à l'Hôtel-Dieu d'Arthabaska.

A cet endroit, une équipe de médecins et d'infirmières a pris le relèvement. Durant une trentaine de minutes, toutes les énergies n'ont pas suffi à ramener le bambin à la vie.

Inverness

Par ailleurs, un résident de Warwick, Marco Desrochers, 23 ans, domicilié au 11 de la route rurale 3, a perdu la vie dans la région d'Inverness.

Selon la Sûreté du Québec, détachement de Thetford, l'accident mortel a pris place sur le chemin Gosford vers 15 h 45. Après avoir quitté la voie publique du côté droit, la moto du jeune homme a violemment percé un ponceau de ciment.

Devant la gravité des blessures du motocycliste, le personnel médical du centre hospitalier de Thetford où il avait d'abord été transporté a décidé de le transférer dans un hôpital de la vieille capitale. Son décès est survenu au moment du transfert en direction de Québec.

M. Desrochers se trouvait seul sur sa moto lors de l'accident.

G.B.

éditorial



Gilles
besmargian

Bonnes vacances!

— Dans quelques heures, la région des Bois-Francs sera pratiquement paralysée durant deux ou trois semaines par les vacances annuelles de la très grande majorité des employés(es) qui oeuvrent dans les entreprises manufacturières, entre autres.

En même temps que tous ces gens, au cours des deux dernières semaines complètes de juillet, les travailleurs de la construction mettront de côté leur marteau, leur pelle, leur ruban à mesurer, leurs pinces, leurs scies, leurs tourne-vis, leurs clés anglaises...

Il ne fait aucun doute que ces vacances estivales sont attendues avec impatience par plusieurs salariés depuis belle lurette. Avec l'approche de la belle saison, quel que soit le secteur dans lequel on oeuvre, on est souvent moins porté à donner son plein rendement.

Lorsque le mercure affiche 30, 32 ou 34 degrés Celsius à l'ombre, comme ça été le cas au cours de la dernière semaine, on songe beaucoup plus à ne rien faire, à se faire bronzer au soleil ou à plonger dans une piscine même si l'eau atteint parfois des températures dépassant 24 degrés.

Que fera-t-on en vacances cette année? Plusieurs ont sans doute songé sérieusement à prendre la route du sud, vers la mer, en direction d'Atlantic City (évitiez les casinos), Old Orchard, Hampton Beach ou ailleurs. A une époque où notre dollar fait très belle figure par rapport à la devise américaine, surtout si on compare la situation à l'an passé, on est porté à dire: «Pourquoi pas. L'échange se situe autour de 20% seulement.»

Il ne faut pas oublier d'autre part qu'il y a de très beaux coins à visiter dans la belle province. Avez-vous déjà pensé à une tournée du Saguenay-Lac Saint-Jean en passant par la Mauricie, de Charlevoix, des Laurentides, de la Côte Nord en passant par le Bas du fleuve et la Gaspésie, ou des régions de Québec et de Montréal?

Il y a aussi les Bois-Francs. D'accord, ça ne prend pas deux semaines à visiter la région, mais il y a quand même beaucoup à voir en deux ou trois jours. Sans hésitation, je parierais un bon montant que la très très grande majorité des sylvifrancs n'ont pas encore visité et ne savent même pas où se trouve le Moulin Lapière à Norbertville et le Parc Marie-Victorin à Kingsey Falls. Tous deux méritent le déplacement.

Quoi qu'il en soit, je n'ai pas l'intention de vous imposer un itinéraire de vacances. Mais avant d'arrêter votre choix (à moins que ce soit déjà fait), je vous invite à regarder de près ce que vous offre la Québec avant de regarder ailleurs.

Faute de trouver ce vous recherchez chez nous, il y a les Maritimes et l'Ontario qui offrent beaucoup aux visiteurs. A elles seules, la capitale fédérale et la ville-reine du Canada et leurs environs possèdent de nombreux coins à découvrir.

Il y a aussi l'Europe à cette période-ci de l'année, mais...

Si rien de tout ça ne vous intéresse, vous pouvez toujours faire la grasse matinée après vous être attardé à regarder les derniers films de fin de soirée à la télévision, lire votre journal le matin plutôt qu'en soirée, peindre votre résidence, rénover la cuisine, la salle de bain ou le sous-sol. Après tout, notre bien-être c'est important.

En d'autres mots, les vacances sont là pour faire autre chose qu'en temps normal.

Et quoi que vous fassiez d'elles au cours des deux, trois ou quatre prochaines semaines, nous vous invitons à la prudence. Nous comptons vous retrouver dans deux, trois ou quatre semaines. Les nouvelles seront peut-être plus rares, mais L'UNION sera quand même là pour vous accompagner.



aparté



alain bergeron

Faites de la «agie»

— Tiens, une lettre. Bien assis sur le toit de mon auto, en face du bureau de poste, je retire mes gants de hockey pour déchirer l'enveloppe. Lecture.

— «Embrassez quelqu'un que vous aimez sur réception de cette lettre et faites de la «agie»...»

La seule personne qui m'accompagnait était l'un de mes bons copains, barbu de surcroît. Alors, je l'ai appelé et... je lui ai serré la main. Il se demande encore pourquoi... Suite de la lecture.

— «Vous allez recevoir de la bonne chance en dedans de quatre jours de réception de cette lettre à condition d'en faire 20 copies et de les envoyer par la poste. Ce n'est pas une farce. Un officier de la R.A.F. a reçu 70 000 \$.»

Mais il y a un problème: je ne suis pas dans l'armée.

— «Gene Welch a perdu sa femme six jours après avoir reçu la lettre. Il ne l'a pas fait circuler...»

Qui? Sa femme ou sa lettre?

— «La chaine vient du Venezuela et a été écrite par Saul Anthony de Croof. Ça fait déjà neuf fois qu'elle fait le tour du monde...»

Pourtant, sur l'enveloppe, c'est écrit Arthabaska. A moins que ce ne soit au Yukon.

— «Vous devez les expédier à des amis et des associés. Après quelques jours, vous allez recevoir une surprise...»

Le coup de téléphone de 20 personnes en @\$%ç*!

— «Bien prendre note de ce qui suit: Constantine «Buenos» Dias a reçu la chaine en 1953. Il demanda à sa secrétaire de faire 20 copies et de les poster. Quelques jours plus tard, il gagna une loterie d'une valeur de deux millions de dollars...»

Pour la remercier, Dias lui a donné une augmentation de 14 pesos par mois.

— «Dalan Fairfield a reçu la lettre et ne la croyant pas, la jeta. Neuf jours plus tard, il décéda...»

Pauvre M. Fairfield. Pas facile à 98 ans, après trois infarctus, de faire des copies d'une lettre et de les poster. Pas chanceux le mec.

— «N'ignorez pas cette lettre. Ça marche.» Fin de la lecture.

Songeur, je débarquai doucement de mon perchoir, y allant avec précautions afin que mes patins n'égratignent pas la peinture de l'auto. Mon idée était faite et je déchirai la lettre.

L'instant d'après, un oiseau «s'échappa» à l'endroit même où je me trouvais quelques instants auparavant. Je souris. Avec ou sans Saul Anthony de Croof. Au diable la «agie»...



Fondé en 1866, L'Union est publié par Journal L'Union Inc., C.P. 130, Victoriaville, Qué. G6P 6S8, NH (819) 357-8232



LES HEBDOS REGIONAUX
ASSOCIATION DES EDITEURS DE LA PRESSE HEBDOMADAIRE REGIONALE FRANCOPHONE

Éditeur: Michel Gagné
Rédacteur en chef: Marcel Duchesneau
Rédacteurs-trices: Gilles Besmargian, Alain Bergeron, Hélène Ruel
Caricaturiste: Pierre Turgeon

Collaborateurs: Arthabaska: Alcide Fleury, Daveluyville: Madeleine Jolicœur, Plessisville: Ginette Pouliot, Princeville: Marie-André Bérubé, Warwick: Maman Simard, Fin de semaine: Jean Paquin

Photographe: René Houde

L'UNION
357-8232

Mise en page: Réal Houle

Directeur de la publicité: Michel Gagné

Publicitaires: André Arseneault, Benoît Paris, Clément Lambert, Benoît Breton, Linda Leclerc

Tirage: Jacques Gagnon

Représentant à Montréal: Hebdos A-1 Inc, 2085, rue Union, Montréal, Québec - 844-3403

Imprimeur: L'Imprimerie d'Arthabaska Inc., 370, rue Girouard, Arthabaska, Qué. G6P 5V2

Prix à l'exemplaire: 70¢
Par la poste: Au Canada: 60\$ pour 2 ans, 33\$ pour 1 an, 17\$ pour 6 mois, Autres pays: 75\$ par année

Autorisation postale: Courrier de la deuxième classe, Enregistrement no 1137

Droits de reproduction: Toute reproduction des annonces ou informations est interdite sans autorisation spéciale

Dépôt légal: Bibliothèque Nationale du Québec

Place Rita Saint-Pierre: un déménagement historique

— Juillet, on le sait, c'est le mois des déménagements. Place Rita-Saint-Pierre, nom donné récemment à l'ancien édifice d'Hydro-Québec situé rue Monfette, des dizaines de personnes, travaillant dans le milieu communautaire, le savent bien plus que d'autres. Une vingtaine de locataires, tous issus du même monde, le monde communautaire, prennent le mois de juillet pour s'installer dans ce vaste édifice...

toriques. Celui de ces groupes communautaires à la Place Rita-Saint-Pierre marquera les annales, tant celles du monde communautaire dans les Bois-Francs que celles du monde communautaire québécois...



Hélène Ruel

Pour l'instant, certains groupes sont presque complètement installés. Oh, il leur reste encore quelques boîtes à ouvrir. D'autres peignent, clouent, installent des tablettes, comme ces travailleuses de Liaison femmes travail qui pourront enfin jouir de spacieux locaux éclairés, concentrés en un même lieu. Pas un groupe n'en est actuellement au même point.

De toute la Place, il ne reste qu'un bureau à louer, que le garage où on espère encore la bibliothèque municipale de Victoriaville, que l'entrepôt où Recyclovesto pourrait installer son magasin si l'organisme réussissait à résilier son bail qui autrement, le mènerait jusqu'en 1990 rue Saint-Jean Baptiste.

Les ouvriers sont toujours sur place pour installer l'indispensable ascenseur (plusieurs ressources communautaires pour personnes handicapées logeront à la Place Rita-Saint-Pierre) et refaire le hall d'entrée de l'édifice.

C'est 25 locataires qui prennent d'assaut la Place Rita-Saint-Pierre que gère la Corporation de développement communautaire des Bois-Francs qui y a d'ailleurs aussi élu domicile, rejoignant le Restaurant populaire, Nutri-récupération (un service de récupération de nourriture) et Le Hublot.

Changent ainsi d'adresse l'Association coopérative d'économie familiale (ACEF) des Bois-Francs, l'Association des consommateurs handicapés, La Source, Dépannage 15-30, Espace Bois-Francs, Halte Bois-Francs, Liaison femmes travail, Parents Ressources, Rallye Tiers-Monde, Roulibus, Regroupement pour la promotion des personnes handicapées, Service externe de main-d'œuvre pour les personnes handicapées, la Table de concertation jeunesse, Pacte Bois-Francs, la Halte-garderie l'Arc-en-ciel (laquelle a maintenant son conseil d'administration provisoire), Recyclovesto qui y a installé du moins son entrepôt, Copie Eclair, Amnistie Internationale. On attend également le Service de garde en milieu familial et peut-être l'Association des sourds de Victoriaville.

La boucherie coopérative Vic Entrain devrait aussi quitter ses locaux de la rue Notre-Dame pour déménager rue Monfette. Quant au Centre pour handicapés physiques, s'il peut consolider son budget, pourrait aussi quitter ses ateliers trop étroits de la rue Decourval.

Il y a des déménagements his-



Rien ne ressemble plus à un déménagement qu'un autre déménagement. Même Le Hublot n'a pas fini d'installer ses chambres pour les jeunes.



Les animatrices de Liaison femmes travail se métamorphosent en ouvrières.

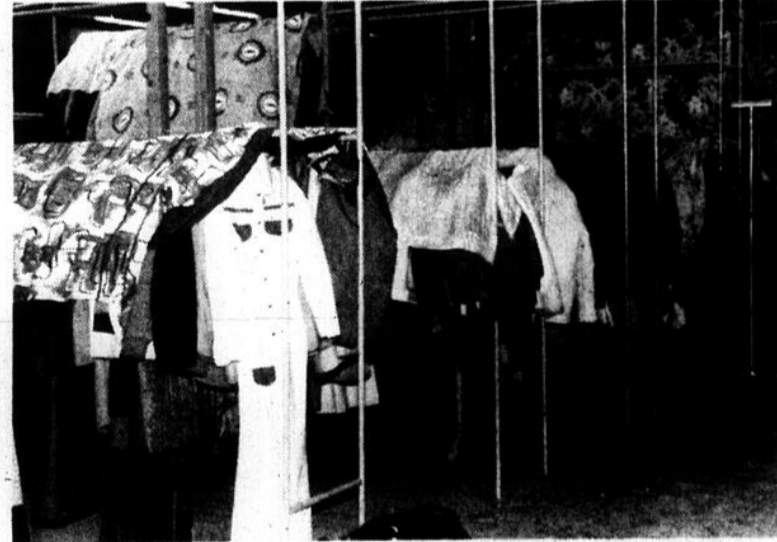

Une partie des vêtements dans l'entrepôt de Recyclovesto, un locataire d'envergure.



La Source a rejoint ses partenaires communautaires.



Déjà on tient réunion. Celle du conseil d'administration provisoire de la Halte-garderie l'Arc-en-ciel.



Halte Bois-Francs dispose déjà de ses locaux.



La Corpo n'a pas changé d'enseigne... mais de pignon...



On cuisine toujours au Restaurant... même pour les travailleurs et travailleuses de la Place.

gens de chez nous

Lévis Lupien, 40 ans sur le marché du travail

— Directeur général de la ville de Victoriaville pendant 18 ans, Lévis Lupien a décidé de tirer sa révérence le 1er juin 1988. Il faut dire qu'il y songeait très sérieusement depuis un an ou deux déjà. Toutefois, devant l'insistance du maire Denis Saint-Pierre, il avait accepté de rendre à bon port certains dossiers particuliers. Quoiqu'il en soit, après quatre décennies sur le marché du travail, il a considéré que le temps était venu de prendre les choses un peu plus mollo et de laisser sa place à quelqu'un d'autre. Après tout, quand on est âgé de 64 ans...

gilles besmargian

Originaire de Saint-Valère, M. Lupien n'a occupé que trois emplois depuis qu'il a quitté l'École des hautes études commerciales de Montréal. Il a d'abord été comptable à la Meunerie coopérative (les plus vieux s'en souviendront) de 1948 à 1952. Cette année-là, à l'âge de 28 ans, il a laissé son poste pour devenir actionnaire de Cercueils Atlas à titre de vice-président et ce, jusqu'en juin 1970. Pour diverses raisons, M. Lupien a abandonné la compagnie pour accepter de devenir cadre à la ville de Victoriaville. P.A. Poirier était alors premier magistrat. En novembre de la même année, Denis Saint-Pierre lui succédait à la mairie pour un premier mandat.

Lévis Lupien aura donc été administrateur de la ville sous des conseils municipaux présidés par MM. Poirier, Saint-Pierre et Robert Caron. Il conserve un excellent souvenir de chacun

d'eux et des autres élus qui agissaient comme conseillers.

Durant toutes les années passées à l'Hôtel de ville, le nouveau retraité n'a pas eu le temps de s'ennuyer. Intermédiaire entre le conseil et les directeurs de service, il était finalement le grand responsable de la bonne administration municipale. «Un travail varié, valorisant et très intéressant», nous confie-t-il.

A ce stade-ci de notre discussion, M. Lupien se souvient d'un des premiers règlements d'emprunt soumis par l'administration Saint-Pierre en décembre 1970 et qui visait à améliorer le service des loisirs par l'exécution de certains travaux. Pour diverses raisons, un nombre suffisant de personnes s'était objecté à l'adoption dudit règlement.

Quelque peu découragé devant l'attitude de ces gens, il s'était dit alors: «Quelle est l'utilité d'un conseil municipal s'il ne peut effectuer des travaux pour le mieux-être de ses contribuables».

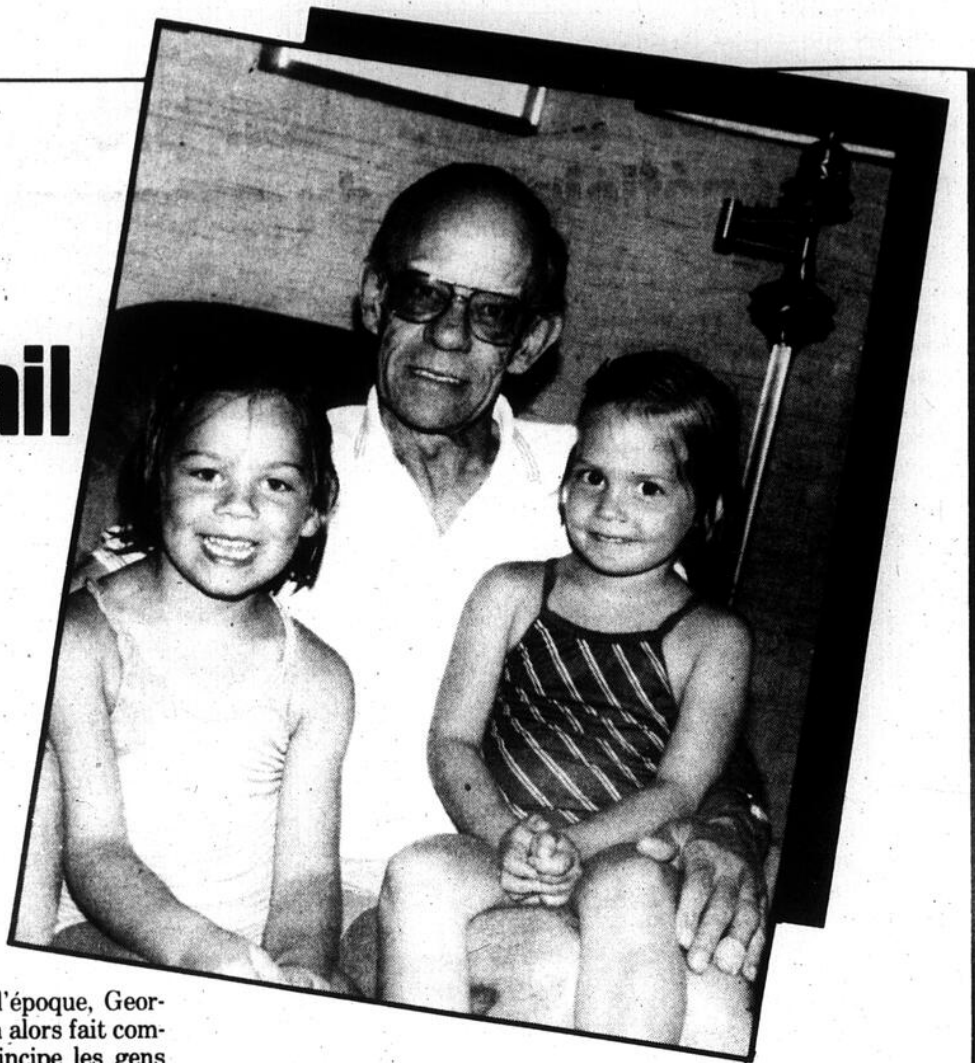

Le greffier de l'époque, Georges Boisvert, lui a alors fait comprendre qu'en principe les gens ne s'opposent pas nécessairement à la réalisation de travaux, mais plutôt sur la façon que le conseil a l'intention de procéder. M. Boisvert a indiqué au gérant municipal (devenu par la suite directeur général) que la ville pouvait effectuer lesdits travaux, sans l'assentiment des citoyens en imposant une taxe spéciale. Et c'est ce qui s'est produit.

Maintenant qu'il n'a plus à se rendre au bureau tous les matins pour faire face aux problèmes qui surgissaient quotidiennement, M. Lupien s'affaire autour de sa résidence du Parc Grenier. Bricoleur à ses heures, il n'a aucune difficulté à meubler ses loisirs. Il

«n'a pas le temps d'arrêter», pour utiliser ses termes.

Au moment de notre entrevue, la semaine dernière, sa fille (il a également deux fils) et ses deux enfants (il est grand-père cinq fois) rendaient visite à lui et à son épouse. Ennuyé par une vilaine grippe accompagnée de la fièvre des foins, il trouvait quand même le moyen de s'occuper des mousses autour de la piscine.

Asthmatique, il ne peut pratiquer son sport préféré (le golf) comme il le souhaiterait. Quant au ski l'hiver prochain... Comme M. Lupien se considère un «loner», qu'il se trouve bien dans ses affaires et qu'il n'aime pas vraiment voyager, il devra trou-

ver autre chose pour se désennuyer.

A ce sujet, il n'écarte pas la possibilité de devenir membre de l'Institut du 3e âge et de l'Age d'or. Grâce à l'expérience acquise au fil des ans comme administrateur à différents niveaux, il saura sûrement intéresser beaucoup de gens en prononçant des conférences. Nul doute qu'il s'en tirera très bien.

Dans le même ordre d'idées, Lévis Lupien a l'intention de garder sa forme en s'inscrivant à des cours de gymnastique douce au autres loisirs dès l'automne 1988.

Vente-trottoir du Carrefour des Bois-Francis



Une fois de plus, la vente-trottoir annuelle de l'Association des marchands du Carrefour des Bois-Francis a attiré des milliers de personnes d'un peu partout dans la région venus réaliser des économies intéressantes sur les marchandises offertes par les commerçants du centre

d'achats. Ces quelques photos nous font voir quelques scènes croquées par notre photographe René Houde.

Aménagement des rivières

La CGRBF soumet son projet aux bénéficiaires du programme d'Hydro-Québec

— Réjouis par l'annonce opportune du programme de mise en valeur environnementale d'Hydro-Québec, les directeurs de la Corporation de gestion des rivières des Bois-Francs (CGRBF) font appel à la concertation des bénéficiaires, les 10 municipalités touchées et la MRC d'Arthabaska, afin que celles-ci s'unissent pour proposer à la société d'état de réserver environ 15% du budget alloué, soit 150 000 \$ à la réalisation de l'aménagement des rivières Bulstrode et Nicolet/Des Vases pour y restaurer des parcours de pêche à la mouche.

Dans une lettre et un document de présentation envoyés à la MRC et aux 10 municipalités, les promoteurs soulignent les conclusions positives des études réalisées sur la rivière Bulstrode et l'impact qu'aurait la mise en valeur de celle-ci et des rivières Nicolet/Des Vases pour le développement touristique régional et la création d'emplois.

La CGRBF insiste aussi sur l'importance d'une participation financière régionale pour débloquer d'autres sources de contribution, tant

gouvernementales que privées et souligne que le prochain sommet économique régional pourrait être une occasion choisie pour conclure le financement de la première phase; l'aménagement de parcours de pêche à la mouche sur nos rivières.

De passage à nos bureaux, le secrétaire exécutif de la CGRBF, Claude Champigny, a souligné l'importance de la création d'emplois associée à ce projet. «On sait que le secteur touristique est celui qui crée le plus d'emplois par dollar investi et, en

plus, le travail qu'exige l'aménagement des rivières requiert une main-d'oeuvre importante», entame-t-il.

«Sur la seule rivière Bulstrode, l'aménagement du parcours et le

reboisement en amont exigeraient plus de 1 500 jours/personnes de travail. On s'imagine alors l'impact sur l'emploi, partout dans les Bois-Francs, le jour où tout le potentiel de

nos rivières aura été mis en valeur», d'ajouter M. Champigny.

Pour sa part, le président de la CGRBF, Pierre-J. Nadeau, a dit être rassuré par l'intention manifestée par

Hydro-Québec de consacrer les sommes déjà consenties à de véritables projets environnementaux. Il entend donc suivre les projets soumis de très près et souhaite qu'on

évitera que les argents alloués soient consacrés à du débroussaillage de fossés ou à la réfection de cimetières.

«Dans le passé, trop de subventions provenant de programmes de création d'emplois ont été consacrées à des initiatives non productives qui ne contribuent en rien au développement régional», de conclure M. Nadeau.

SOLDE

30 MILLIONS \$

ÉTIQUETTE ROUGE

ÉPARGNEZ JUSQU'À 50%
SUR LES ARTICLES RÉGULIERS
À TRAVERS TOUT LE MAGASIN.

DES ÉPARGNES SUR LES:
ARTICLES UNIQUES/ÉCHANTILLONS

NE MANQUEZ PAS LES
ÉTIQUETTES ROUGES

Des réductions à travers
tous nos magasins
sur les meubles,
les articles ménagers
et les appareils
électroniques!



La vente se termine
le 30 juillet 1988.



Leqaré!

VOTRE CENTRE DE L'AMEUBLEMENT AU CANADA

193 est, rue Notre-Dame 752-2900

Sainte-Victoire donne son OK à Victo

— A sa dernière séance régulière, le conseil municipal de Sainte-Victoire a autorisé la ville de Victoriaville à procéder à l'installation d'une conduite d'amenée d'aqueduc le long de l'Avenue Pie X, jusqu'aux limites de Saint-Christophe.

En parallèle dans ce dossier, les édiles ont demandé à Hydro-Québec de déplacer des poteaux qui font entrave aux travaux projetés (l'élargissement de l'Avenue Pie X) dans le secteur.

La municipalité s'est engagée à compléter avec la ville de Victoriaville une entente inter-municipale (à être rati-

fiée par les ministères des Affaires municipales et de l'Environnement) relativement à la fourniture de service d'aqueduc.

En juin, l'inspecteur en bâtiment a émis 35 permis de construction s'élevant à 988 000 \$, dont 11 permis pour des résidences neuves (735 000 \$).

On a convenu d'envoyer une lettre à tous les propriétaires qui ont des nuisances sur leur terrain, dans le but de faire respecter le règlement en vigueur dans la municipalité.

Suite à un concours organisé dans le but de trouver un nom au terrain jeux, le conseil a choisi «Parc des amis».

G.B.

VITRES BRISÉES

REMPLOI DES VITRES DE TOUTES SORTES
ET MOUSTIQUAIRES

- PORTES PATIO
- FENÊTRES
- CABINES DE TRACTEUR
- ENTRÉES COMMERCIALES
- DESSUS DE TABLE
- MURALS

VITRERIE VAILLANCOURT inc.

163 BOUL. BOIS-FRANCS NORD, VICTORIOVILLE
752-2244 - 752-5040

Déjà deux locataires

Le maire inaugure les condos industriels

«Le temps où l'on se fiait aux gouvernements pour régler tous nos problèmes est chose du passé. Il faut maintenant que le milieu s'implique non seulement bénévolement mais aussi financièrement pour donner un coup de pouce à l'économie. Heureusement, il y a encore de ces gens. Par cette coupe de ruban traditionnelle, je profite de la circonstance pour remercier les 10 personnes qui ont investi dans le projet.»

Tels sont les propos tenus par le maire Denis Saint-Pierre de Victoriaville, la semaine dernière, lors



Gilles Desrosiers

de l'inauguration officielle d'un bâtiment de 24 000 pieds carrés (la première de trois phases) conçu sous la

forme de condos, dans le parc industriel de la ville, voisin des installations d'Hydro-Québec.

Le premier magistrat a aussi rappelé qu'à quelques exceptions près les entreprises de la région avaient souvent vu le jour dans un fond de cour avant de grandir, d'où la nécessité du Carrefour industriel des Bois-Francis dans les limites de la ville, l'instigateur du projet.

Pour sa part, le président de la Corporation de développement économique des Bois-Francis (CDEBF), Gilles Desrosiers, a déclaré que l'organisme qu'il dirige pouvait finalement offrir à ceux qui songent à se lancer en affaires et dont les moyens financiers sont restreints un bâtiment tout à fait fonctionnel

et ce, grâce au concept de la mise en commun de ressources.

Quant au président du Carrefour industriel des Bois-Francis, Me

Robert Camiré, il n'a pas manqué de souligner l'apport de Renald Mercier, le commissaire industriel à l'emploi de la ville de Victoriaville.

qui est à l'origine du projet. Une fois les trois phases complétées, rappelons que les condos industriels auront nécessité des

comme espace de bureaux. La relocalisation de l'organisme est prévue pour les prochains jours.

Vendredi dernier, les administrateurs de la compagnie Carrefour industriel des Bois-Francis ont signé une entente avec un industriel dans le secteur du cuir pour une superficie de 3 500 pieds carrés. Il s'agit d'une toute nouvelle PME qui embauchera une dizaine de personnes à ses débuts.

Par ailleurs, L'UNION a appris que des discussions étaient en cours pour l'acquisition ou la location d'un espace de 10 000 pieds carrés. Il est aussi possible qu'un industriel de Princeville puisse avant longtemps déménager ses pénates dans un des condos.



L'honneur de couper le ruban traditionnel lors de l'inauguration des condos industriels est allé au maire de Victoriaville, Denis Saint-Pierre. Il est ici accompagné des actionnaires de la compagnie.

investissements de 2,5 millions \$ pour une superficie de 75 000 pieds carrés, grâce à la participation financière de la Caisse populaire de Victoriaville.

Mentionnons en terminant que les 10 actionnaires de Carrefour industriel des Bois-Francis sont, par ordre alphabétique: Robert Camiré, Claude Caron, Roger Gagnon, Renald Jacques, Jacques Leahey, Renald Mercier, André Morin, Yvan Provencher, Claude Roy et Gaston Tardif.

Locataires

On sait que la CDEBF a déjà loué une superficie de 3 100 pieds carrés, dont 2 000 pieds seront utilisés

agenda

Mercredi 13 juillet

• Le Ciné-club de Plessisville présente la comédie policière, Académie de police IV, au Carrefour culturel et touristique de l'Érable, à compter de 19 h 30.

Vendredi 15 juillet

• Le Carrefour culturel et touristique de l'Érable invite la population de Plessisville à sa soirée des îles.

Lundi 18 juillet

• Soirée dansante pour tous à la Salle des plaines de Saint-Rosaire. Une invitation du Club de l'âge d'or de Daveluyville.

saviez-vous que...

• En 1773, deux Suisses fabriquèrent un automate, représentant un dessinateur, si parfait qu'il leur valut un procès en sorcellerie!

ATTENTION NOUVEAU SERVICE

Coiffure à domicile par une coiffeuse diplômée

- Coupes de cheveux
 - Permanentes
 - Mise en plus au séchoir
 - Ondulation au fer à friser
- Pour informations: Dominique - 758-3214

UNI/PNEU

UNIPNEU LES INCREVABLES AU BOULOT

DING DING

DUNLOP

GARANTIE HASARDS DE ROUTE
DEMANDEZ NOTRE DÉPLIANT



GT QUALIFIER SR
TOUTES SAISONS

- Vitesses certifiées S
- Bande de roulement toutes saisons
- Deux ceintures d'acier
- Deux piles polyester
- Lettres blanches en relief et flanc noir

Radial, toutes saisons SR
toutes saisons

QUESTOR
TOUTES SAISONS

- Rendement abordable sur traction avant ou arrière
- Garantie limitée de 56.000 kms (35.000 milles)
- Deux ceintures d'acier pour une meilleure stabilité
- Carcasse à deux piles polyester
- Semelle large pour une meilleure traction en toutes saisons

Le radial économique
toutes saisons

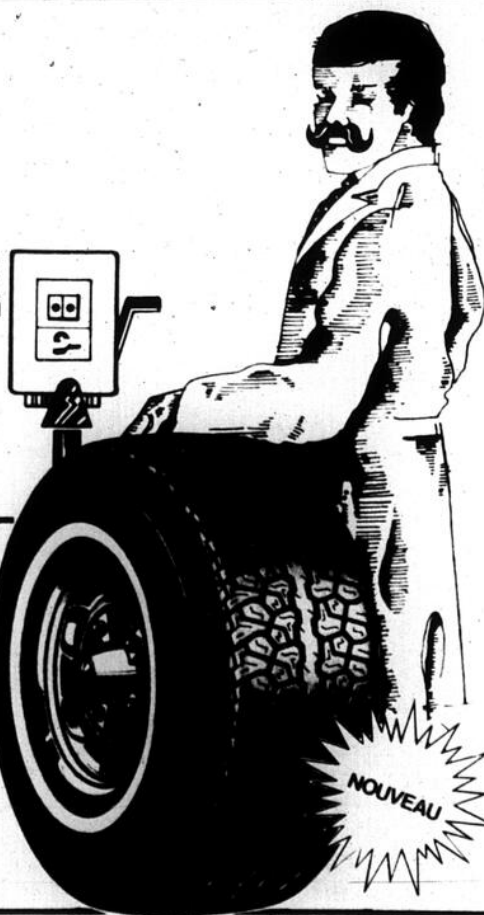

NOUVEAU



Freins et silencieux garantis pour la durée de votre auto.



RONDEAU ALIGNEMENT INC.

900 Notre-Dame est, Victoriaville, 752-4567



Au pied du mont

condominium
Au pied du mont Sainte-Anne
2, Boul. Antoine Bélanger
Beaupré, Québec

BUREAU DE LOCATION À VICTORIANVILLE

(819) 752-4797 (819) 752-5040 (819) 752-2244

SYLVAIN VAILLANCOURT

363, Boul. Bois-Francis Nord, Victoriaville.

J.N.O. 28-12-88

Agence de publicité Voirimage Inc. Tél. (514) 432-3338 Le groupement Unipneu est administré par la firme Les Consultants Hébert, Verrier Ltée

Crédit de taxes foncières

Un nouveau programme qui favorisera toutes les constructions neuves

— Le crédit de taxe foncière générale que la ville de Victoriaville accordait pour une période de trois ans aux propriétaires de résidences neuves construites après le 1er août 1986, un programme qui devait se terminer à la fin de l'année, a été prolongé jusqu'au 31 décembre 1989.

Qui plus est, cette décision prise par le conseil municipal, en début de semaine dernière, s'étendra aux domaines industriel et commercial. La nouvelle réglementation régissant le programme sera vraisemblablement adoptée par les édiles à leur séance publique du mois prochain. Ledit programme sera toutefois rétroactif au 5 juillet 1988.

Ainsi, après cette date, tous ceux qui érigeront une construction neuve, que ce soit dans les secteurs résidentiel, commercial ou industriel (on fait exception du public et du para-public), pourront bénéficier d'un crédit de taxe foncière générale équivalant à 100% la première et la deuxième année et à 50% la troisième année.

A noter que le coût des ajouts aux bâtisses existantes n'est pas éligible au crédit de taxe.

«Si le conseil a décidé de prolonger et d'étendre son programme à cette période-ci de l'année plutôt que d'attendre à l'automne, d'expliquer le maire Denis Saint-Pierre, c'est qu'il espère dans un premier temps permettre le déblocage de deux ou trois projets majeurs dans le secteur industriel, lesquels, à très court terme (dans moins d'un an), pourraient permettre des investissements de 10 à 20 millions \$. Les promoteurs n'ont peut-être pas besoin de plus que ça pour aller de l'avant avec leurs projets.»

Le premier magistrat a profité de l'inauguration officielle des nouveaux condos industriels, cérémonie à laquelle assistaient bon nombre de gens d'affaires de la région mercredi dernier, pour communiquer cette excellente nouvelle. M. Saint-Pierre a également mentionné que le programme pourrait favoriser certaines PME existantes qui, depuis un certain temps, songent à se relocaliser mais qui n'osent le faire pour diverses raisons.

Dans le même ordre d'idées, le programme pourrait continuer à donner un coup de pouce à la construction domiciliaire.

Année en cours

Sans doute grâce au crédit de taxe qui en principe devait se terminer le 31 décembre prochain, le secteur domiciliaire connaît de bons moments depuis le début de l'année.

En effet, pas moins de 56 permis totalisant des investissements de 4,9 millions \$ ont été émis pour des constructions neuves. En 1987, la ville avait délivré 41 permis pour des immobilisations dépassant 3,1 millions \$. Les deux années précédentes, les sommes investies avaient été supérieures (près de 6 millions \$) en raison de la construction de nombreux édifices à logements.

Après six mois en 1988, les montants consacrés à la construction sous tous ses angles atteignent plus de 9,9

millions \$ dont 6,1 millions \$ dans le domaine résidentiel (incluant les réparations) et 2,2 millions \$ pour l'agrandissement de Sodisco dans le secteur industriel.

Ces dernières statistiques démontrent clairement que les domaines industriel et commercial stagnent vraiment.

G.B.

BEAUX JOURS À LA MONTAGNE

Un séjour inoubliable dans la vallée du Mont-Sainte-Anne



- Le confort et la tranquillité
- Tous les sports à votre porte
- Vous avez le goût de vous détendre, pas de problème!
- Vous avez la bougeotte, explorez les environs!
- Laissez-vous tenter par nos forfaits variés

Nous avons la formule qui vous emballera sinon nous en créerons une juste pour vous!



Au pied du mont
condominium

BUREAU de LOCATION
363, boul. Bois-Francs nord
(Edifice Vitrerie Vaillancourt Inc.)
Victoriaville
752-2244 — 752-5040
demandez Sylvain Vaillancourt

RECONNUE
DEPUIS
40
ANS

Nous ne prenons pas de vacances!

Afin d'offrir un excellent service à tous ceux qui ont des projets de rénovation ou de construction, pour la période des vacances, nous demeurons à la disposition de notre clientèle pour toute la période estivale.

A VOUS D'EN PROFITER!

HEURES D'OUVERTURE

Lundi - Mardi - Mercredi: 8 h 00 à 18 h 00
Jeudi - Vendredi: 8 h 00 à 21 h 00
Samedi: 8 h 00 à 17 h 00

PRIX

QUINCAILLERIE
ÉLECTRICITÉ
PLOMBERIE

QUALITÉ

MATÉRIAUX de FINITION
MATÉRIAUX de CONSTRUCTION

SERVICE

LIVRAISON GRATUITE
ESTIMATION GRATUITE

Bienvenue
aux
artisans!

R. & G. DUCHARME

Tout près
de
chez vous!

1276, RUE PRINCIPALE,
SAINT-ALBERT, 353-2392

Prenez rendez-vous
avec

ROUSSEAU DRAPERIES

1370, Boul. Jutras Ouest
Victoriaville (Québec) G6P 7E7
Tél.: (819) 752-4165

Le magasin de décoration qui vous appartient!

Le MSSS donne son aval au projet

Maison Fontaine de vie, c'est pour bientôt!

— A moins d'imprévu, la Maison Fontaine de vie, cette clinique de réadaptation pour enfants handicapés des Bois-Francs, sera construite à Victoriaville d'ici le début de l'année 1989. Qui plus est, la ministre de la Santé et des Services sociaux (MSSS), Thérèse Lavoie Roux, a confirmé que son gouvernement fournira, de façon récurrente, l'apport financier requis pour la dispensation des services dans l'établissement.

L'annonce de cette excellente nouvelle a été faite la semaine dernière par le député provincial Laurier Gardner, en présence du président de la Maison Fontaine de vie, Jean-Yves Thiboutot, de l'attachée politique de la ministre, Marie-Josée Guérette, et de plusieurs personnes qui, depuis plusieurs mois, travaillent sans relâche dans ce dossier.

Avant que le MSSS ne s'implique financièrement pour un montant évalué à plus de 250 000 \$ par année, le bâtiment dont le coût se situera autour de 300 000 \$ devra être complété. Comme le conseil d'administration (CA) ne compte que sur un montant d'environ 150 000 \$ (dont 20 000 \$ provenant des caisses populaires de la région)

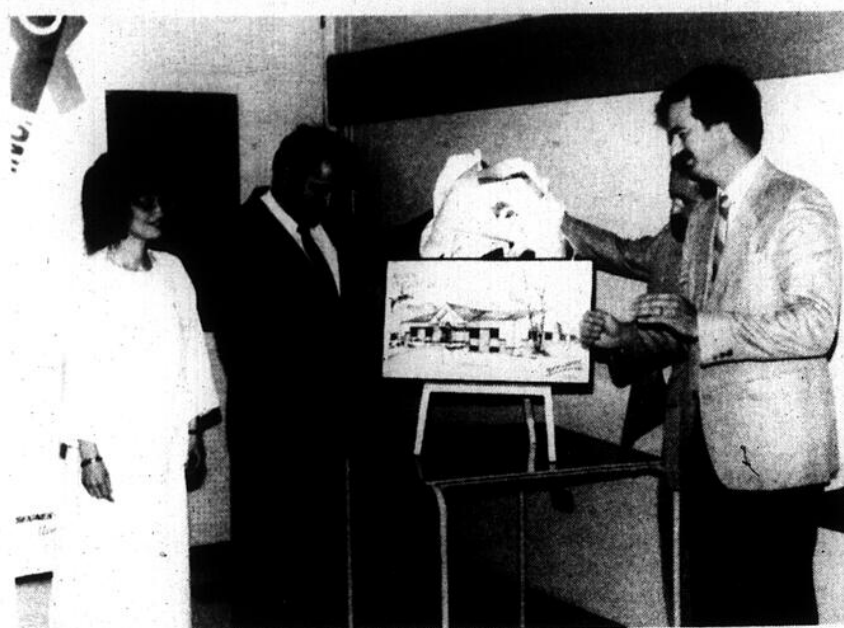

Le dévoilement du plan de la Maison Fontaine de vie a été fait conjointement par Marie-Josée Guérette, Laurier Gardner, Jean Lemay et Jean-Yves Thiboutot.

jet. «Par notre travail commun, la Maison Fontaine de vie verra le jour dans les Bois-Francs et les enfants handicapés de la région pourront recevoir les soins appropriés ici même à Victoriaville, sans avoir à se déplacer à Trois-Rivières, Québec, Montréal ou Sherbrooke», de déclarer M. Gardner.

les plans ont été réalisés par les architectes Morin et Lemay sera de bois avec vraisemblablement un recouvrement de briques et de métal. À l'intérieur, on y trouvera un gymnase et tous les équipements nécessaires à la réadaptation des enfants handicapés. La bâtisse sera aussi munie d'un ascenseur.

La bâtisse

Le centre, qui sera vraisemblablement construit sur un terrain de la Commission scolaire de Victoriaville, à proximité de l'école J.P.H. Massicotte, aura une superficie de 3 500 pieds carrés (50 X 70) sur deux planchers (un rez-de-chaussée et un sous-sol).

Pour la mise en place des services à la Maison Fontaine de vie et pour que celle-ci soit inscrite dans la programmation régionale des services de réadaptation, les responsables communiqueront au cours des prochains jours avec le CRSSS de la région 04.

La construction dont

G.B.

recueilli lors de la tenue d'un certain nombre d'activités et de la campagne de souscription dans le grand public, il lui faudra trouver les fonds nécessaires pour que le projet se concrétise.

A cet effet, M. Thiboutot ne s'en fait pas outre mesure. Son comité, avec Renaud Paris en tête, songe présentement à un moyen d'aller chercher

de la région les sommes qui manquent. «Sous peu, on sera en mesure de rendre publique cette façon originale de procéder», a-t-il déclaré.

Pour sa part, le député Gardner n'a pas manqué de souligner qu'il travaillait dans ce dossier depuis janvier 1986, soit un peu plus d'un mois après son élection à l'Assemblée nationale. A sa façon, il a plaidé la cause des gens à l'origine du pro-

saviez-vous que...

«Le sang est riche en protéines. C'est pourquoi la femelle moustique pique: pour se procurer les protéines qui lui permettront de fabriquer ses oeufs. La femelle pond de 100 à 200 oeufs au bord d'une mare ou d'une flaque d'eau stagnante. Après la ponte, la femelle meurt. Deux semaines plus tard, les larves se métamorphosent en moustiques.

«L'expression «échec et mat» provient d'une déformation phonétique de la phrase arabe «al shâh mat» qui veut dire «le roi est mort».

**VENTE & ENTRETIEN
D'ADOUCCISSEURS D'EAU**



SPECIAL
Sel Premium
SIFTO
20 kilos
4,85 \$



40 kilos
8,45 \$

LIVRAISON EN SUS
Prix en vigueur cette semaine seulement.

 **PLOMBERIUM.**

**SERVICE DE CHAUFFAGE
VICTORIAVILLE**

435, boul. Gamache
758-5751

ELECTRICITÉ PLOMBERIE VENTILATION REFRIGÉRATION

**Nouveau
service**

TRAITEMENT D'EAU

Analyse microbiologique
de l'eau potable

Contenants disponibles en magasin. 20-7-88



25
ans

*Au service
de votre
satisfaction*



- ◆ 25 ANS D'EXPÉRIENCE
- ◆ GAMME DE PORTES ET FENÊTRES POUR TOUS LES BUDGETS
- ◆ PLUS DE 50,000 CLIENTS SATISFAITS
- ◆ GARANTIE DE 7 ANS PRODUITS ET INSTALLATION
- ◆ PLAN DE FINANCEMENT DISPONIBLE

TERME MAXIMUM 60 MOIS
TAUX SUJETS À CHANGEMENT
SANS PREAVIS

9^{3/4}%

CalorVerre®

Cette pellicule transparente dans un vitrage scellé conserve aux maisons leur chaleur en hiver et leur fraîcheur en été.
POUR UN CONFORT ACCRU... EN TOUTE SAISON

**ARCON
CANADA** 357-7270

728, boulevard Bois-Francs sud, Arthabaska
Face au centre communautaire

Nous serons présent au
Salon Commercial de Warwick
les 6-7-8 mai '88

RÉAL LAVALLÉE SYLVAIN GUILLETTE
Rés.: 357-3119 Rés.: 362-8750

A Warwick

Neuf jeunes écrivains lancent un livre

Dans le cadre du projet régional Bibli-o-rallye, neuf jeunes de Warwick ont participé à la merveilleuse aventure d'écrire un livre.

Les neuf jeunes sont: Pascal Leclerc, Mélanie Saint-Amant, Olivier Saint-Hilaire, Julie Gemme, Karine Boutin, Katie Fournier, Jean-Pierre Lemire, Magali Fournier et Sébastien Lebel.

En septembre dernier, Bibli-o-cœur invitait les jeunes de 12-14 ans par des bibliothèques publiques de 10 municipalités de participer à l'écriture d'un livre en cascade. Cinq phrases alimentaient le départ de cinq récits. La bibliothèque no 1 démarrait le récit no 1, tandis que la bibliothèque no 2 démarrait le récit no 2, ainsi de suite. Pour le deuxième chapitre des cinq récits, les cinq groupes de jeunes rive-nord et rive-sud avaient complété les cinq récits de ce qui forme le recueil de Bibli-o-rallye.

On constate que les jeunes ont une imagination sans limite, et il est très intéressant de suivre le déroulement de l'histoire quand on sait que chaque chapitre a été écrit par une autre équipe de jeunes auteurs.

M.S.

INFO MTS
1-800-463-5656
Santé Service sociaux
En collaboration avec les OSC et les CLSC

MIKES ARTHABASKA
Sur présentation de ce coupon obtenez une pizza 16" toute garnie

11⁹⁹
au comptant seulement
357-8261

SPEC

ELECTRONIQUE

**PAS D'ACOMPTE
PAS DE PAIEMENT
PAS D'INTERET**
avant le
12 septembre 88
sur achat de 250\$ et plus
avec approbation du département
de crédit

Vente Vacances SONY



WMAF22

**WALKMAN
AM/FM
CASSETTE
SONY**

- Léger
- Arrêt automatique
- Casque d'écoute compris

69⁹⁵

**RADIO AM/FM
DOUBLE CASSETTES
SONY**



CFSW301

- Copie haute vitesse
- Lecture continue

129⁹⁵

**CAMÉRA VIDÉO
8MM
SONY**



CCDV4

- Compacte et légère
- Ajustement des blancs automatique
- Superposition à la date
- Mise au foyer automatique

1299⁹⁵

**TÉLÉCOULEUR
TRINITRON SONY
ÉCRAN 20 PO.**

- Câblodélecteur intégré
- Télécommande accès direct
- Affichage à l'écran
- Garantie 3 ans, pièces et main-d'oeuvre



KV 1926

599⁹⁵

**LECTURE DISQUE LASER
SONY AVEC
CONTRÔLE À DISTANCE**



CDP48

- Programmable
- Système laser 3 faisceaux
- "Suffle play" dispositif permettant de changer l'ordre des pièces musicales

379⁹⁵

**OFFRE
SENSATIONNELLE**



**MALETTE compacte
et résistante**

159⁹⁵

Obtenez un remboursement de 100 \$ directement du fabricant, à l'achat d'une mallette de transport SONY obtenez gratuitement une police d'assurance d'un an contre le vol ou tout dommage causé à votre nouveau caméscope 8 mm SONY (déductible de 100 \$).
Offre en vigueur jusqu'au 14 août 1988
Détails en magasin.

Chez votre marchand **SPEC**

**BoisFrancs
Electronique**
INC

ARTHABASKA
525, Boul. Bois-Francs Sud
TÉL.: (819) 357-2208

ASBESTOS
561, 1ère Avenue
TÉL.: (819) 879-2444

Nous offrons le Service
Paiement Direct
Desjardins

La carte
Privilege
est disponible
chez votre marchand
SPEC. Demandez-la
et profitez-en.



**80
marchands
... service
compris!**

Indiscretions

• Il y en a des amateurs de marchés aux puces. A preuve, plus de 1 100 personnes se sont rendues le dimanche 3 juillet dernier au marché aux puces organisé par Robert Godbout, sur le terrain du Ciné-parc de Victoriaville.

0-0-0-0

• Daniel Ménard, le président du Syndicat des travailleurs de l'imprimerie d'Arthabaska, a été éprouvé par la mort de son frère, Simon. Ce dernier s'est noyé en fin de semaine. Nos plus sincères condoléances.

0-0-0-0

• Un résident de la rue Michel à Arthabaska qui vient de s'acheter une piscine ne pourra malheureusement l'installer dans sa cour arrière, à cause d'une servitude dont il ignorait l'existence. Il songe donc maintenant à convertir son sous-sol pour l'accueillir...

0-0-0-0

• De mauvaises langues nous ont confié que Danielle Thibodeau avait célébré son 40e(?) anniversaire de naissance en fin de semaine...

0-0-0-0

• De la façon dont les subventions pleuvent dans la région depuis quelque temps, on est porté à croire qu'il y aura des élections provinciales avant un scrutin fédéral...

0-0-0-0

• Une rumeur se fait de plus en plus persistante à l'effet que le Premier ministre du Canada Brian Mulroney déclenchera d'ici une semaine un scrutin général le 20 septembre prochain. Il nous reste qu'à attendre avec le député Maurice Tremblay...

0-0-0-0

• Les photos de la vente-trottoir de Warwick prises par notre correspondante Manon Samson n'ont malheureusement pas la qualité pour être publiées. Afin d'augmenter ses connaissances en photographie, Manon a pris un rendez-vous avec René Houde dès cette semaine...

0-0-0-0

• En poste à la SQ-Arthabaska depuis mars 1986, le sergent Egide Lemay nous quitte cette semaine pour accéder au service des relations communautaires dans le district de Québec. Il entrera en fonction le 1er août prochain.

0-0-0-0

• M. Lemay n'a pas caché à L'UNION qu'il avait adoré les Bois-Francs et qu'il pourrait y revenir un jour pour y demeurer.

0-0-0-0

• Tel que publié dans nos pages récemment, l'usine d'épuration des eaux usées de Victoriaville portera le nom d'Achille-Gagnon. A ce moment, nous donnions les raisons invoquées par le conseil.

0-0-0-0

• Jouant en compagnie de Jean Poirier (l'ambulancier), Serge Beaudet d'Arthabaska a réussi un «eagle» sur le trou numéro 8 à normale quatre au Club de golf Canton de Warwick, la semaine dernière. On nous a dit qu'il était fou comme de la m...

Les enfants doivent-ils porter des verres solaires?

— La lunette solaire est devenue un article de mode fort répandu mais ne se limite pas aux adultes. De plus en plus de parents sont sollicités par leurs enfants quant à l'achat d'une lunette solaire.

L'Association des optométristes du Québec profite de la saison estivale et de l'apparition sur le marché d'une multitude de verres solaires pour recommander aux parents de ne pas se laisser attirer par l'attrait esthétique au détriment du confort et du bien-être de leur enfant. Avant toute chose, il faut vérifier la protection contre les ultra-violet, la qualité des lentilles et la sécurité de la monture.

L'effet du filtre

Un verre solaire est avant tout un filtre protecteur contre certains rayons lumineux (ultra-violet) pouvant être nocifs s'ils pénètrent en trop grande quantité dans l'œil. On ne peut apprécier correctement l'effet filtreur d'un verre, c'est-à-dire la quantité d'ultra-violet qu'il bloque, qu'à la suite d'expériences précises en laboratoire.

Malheureusement, la plupart des verres solaires vendus font rarement l'objet de ce genre de contrôle. Les parents n'ont donc aucune indication quant à la qualité du filtre protecteur des verres solaires qu'ils achètent à leur enfant. De plus, l'enfant, se croyant bien protégé, risque de s'exposer dangereusement aux rayons solaires.

La qualité optique

La qualité optique du verre utilisé pour certains modèles est déplorable. Cela a des conséquences sur la vision mais aussi, par ricochet, sur la santé en général. A cause de la distorsion présente dans les verres de moindre qualité, les

enfants pourraient ressentir des malaises allant des maux de tête jusqu'aux nausées et étourdissements. Même légères, des distorsions optiques troubleront la vision. Quant on sait à quel point l'apprentissage de l'enfant est basé sur la vision, pourquoi voudrait-on restreindre sa perception visuelle?

Pour tester

Pour tester sommairement la qualité visuelle d'une lunette solaire, l'Association des optométristes recommande de tenir la monture à bout de bras et de fixer une ligne droite sur un mur (un cadre de porte par exemple). Si en bougeant la lunette de haut en bas puis de gauche à droite cette ligne paraît trouble ou déviée, il y a une distorsion optique dans votre lunette. Il faut alors choisir une autre paire.

La monture

Les montures pour enfants suivent essentiellement la tendance de la mode. Tendance tout à fait louable mais agissant souvent au détriment de la solidité de la monture. Or, un enfant porte ses lunettes solaires lors d'activités extérieures comportant souvent des gestes brusques et violents. Sa monture est alors susceptible de se briser et d'occasionner une blessure aux yeux ou au visage. La résistance de la monture se révèle donc très importante.

Pour un parent,

l'achat d'un verre solaire n'est pas une mince tâche. A l'attrait économique et esthétique s'ajoute la sécurité de l'enfant. La tâche se complique d'autant plus qu'aucune indication fiable sur la qualité du verre et de la monture n'est fournie par le manufacturier. Le seul gage de qualité qu'on

possède est malheureusement le prix de l'objet en question. Donc, avant de procéder à l'achat d'un verre solaire pour votre enfant, il importe d'établir ses besoins et de consulter un optométriste.

L'optométriste saura vous conseiller quant à la meilleure protection

possible compte tenu des besoins et des activités de votre enfant. Et si le coût d'un équipement adéquat pour votre enfant vous effraie, de grâce n'entrez pas sa vision avec des modèles de moindre qualité. Achetez-lui une visière ou une casquette; il ne s'en portera que mieux!

Gare au soleil!

— Chaque année, le cancer de la peau frappe 37 000 Canadiens et, presque à tout coup, le soleil — ou plus précisément son rayonnement ultraviolet — est le grand coupable.

L'incidence des cancers de la peau croît «dans des proportions presque épidémiques», selon le Dr Alastair Carruthers, membre du Conseil d'administration de l'Association canadienne de dermatologie. Les diagnostics de melanome malin augmentent de cinq à sept pour 100 par année. Si cela continue, c'est un Canadien sur 90 qui devra affronter ce mal mortel d'ici l'an 2000.

Faut-il se cacher du soleil, alors? Non. Il suffit de faire preuve de bon sens, de s'examiner régulièrement et de reconnaître mieux la maladie, nous apprend Sélection du Reader's Digest dans son numéro de juillet.

Le cancer de la peau frappe n'importe qui. Mais les personnes qui ont la peau claire y sont plus vulnérables, particulièrement celles qui ont les cheveux blonds, roux ou châtain et les yeux bleus, verts ou gris.

Par chance, la mala-

die se manifeste assez tôt pour qu'on puisse être à peu près sûr d'en guérir si on est bien soigné. Examinez-vous au moins une fois tous les deux mois dans un jeu de miroirs qui donne une vue complète du corps. N'oubliez pas la plante des pieds, ni le cuir chevelu. Le but de cet examen est de recenser la taille, la forme et la couleur de vos grains de beauté et autres marques corporelles, de façon à pouvoir remarquer tous les changements, même les plus infimes. Signalez à votre médecin la moindre modification.

Prenez des précautions. Si vous avez l'épiderme sensible ou qu'il y a eu dans votre famille des cas de cancer de la peau, évitez de vous exposer au soleil entre 10 heures et 15 heures. Portez un chapeau à large bord, des manches longues, un pantalon et des gants si vous devez rester longtemps dehors. Étendez sur les parties de votre corps qui restent expo-

sées un écran solaire d'un coefficient protecteur d'au moins 15. Appliquez-le une heure avant d'aller au soleil, pour qu'il pénètre bien, et remettez-en toutes les trois ou quatre heures, ainsi qu'après chaque baignade ou chaque séance d'exercice au cours de laquelle vous avez transpiré.

N'utilisez pas de miroir réfléchissant ni de lampe à rayons sur vos enfants; d'après certaines recherches, il y aurait un lien entre les coups de soleil de la petite enfance et l'incidence du cancer de la peau à l'âge adulte.

petit truc

• Pour réussir un mets flambé, il faut chauffer l'alcool dans une louche avant de l'enflammer. Versez l'alcool déjà en flammes sur le mets à flamber, pour éviter que l'alcool ne se mélange à la sauce en laissant un parfum trop prononcé.

• Pour faire disparaître les taches noires que laissent les oeufs sur les couverts en argent, frottez ceux-ci avec un demi-citron.

• L'huile empêche le sel de fondre. Il ne faut donc pas oublier de dissoudre le sel dans le vinaigre avant d'ajouter l'huile dans la confection d'une vinaigrette.

• Frottez vos genoux, vos talons et vos coudes trop rugueux avec une moitié de citron ou encore appliquez des compresses d'huile d'olive.

• Croquer un grain de café vous fait une haleine agréable après avoir mangé de l'ail.

M.S.

Donnez généreusement
LE CANCER AGIT... RÉAGISSEZ!

SOCIÉTÉ
CANADIENNE
DU CANCER



CANADIAN
CANCER
SOCIETY



Yvan Beurivage
président
758-0641



Le groupe Y.B. inc.
Sécurité planifiée
Assurance-vie

Planification successorale
Assurance hypothécaire
Assurance partenaires
Assurance collective
Assurance salaire
Épargne-retraite
Assurance-vie

Conflit réglé chez Yum Yum

— Après trois semaines de grève, les six mécaniciens d'entretien de la firme Croustilles Yum Yum ont repris le travail le mercredi 6 juillet. La veille, en réunion, ils avaient accepté unanimement les offres de la partie patronale.

Au chapitre salarial d'abord, les employés ont obtenu des hausses salariales variant entre 1,35 \$ et 3 \$ l'heure au cours des trois années du contrat de travail. Leur salaire horaire passe ainsi à 11,75 \$. Dès maintenant et il atteindra 13 \$ à la fin de la convention.

Parmi les autres gains, on remarque le maintien du droit d'ancienneté durant 24 mois pour les salariés ayant plus de trois ans de service, le paiement de vacances calculé sur les gains plutôt que le salaire gagné, le versement du salaire lorsque l'employé est appelé comme juré, etc.

Mentionnons en terminant que les mécaniciens d'entretien sont membres de la CSD.

Ville de Princeville

Pour avoir les services de la ville, il faut demeurer en ville

— Les conseillers de la ville de Princeville ont refusé de fournir le service d'aqueduc à un citoyen de la paroisse de Princeville qui en faisait la demande pour la construction de sept résidences. Unaniment, les conseillers ont rejeté cette demande et selon toute probabilité, un prochain règlement évitera toute demande en ce sens.

En effet, le maire et le conseiller Mario Sévigny ont expliqué au citoyen concerné par ce refus, que la ville ne pouvait plus tolérer que des résidences se construisent à proximité de la ville, bénéficient des services municipaux et ne paient que la taxe d'aqueduc. Le coût des infrastructures de développement municipal reste à la seule charge des résidents de la ville a dit le maire. Offrir de l'eau pour sept résidences, c'est enlever sept payeurs de taxes dans la ville de Princeville a conclu le conseiller Sévigny. De plus, les terrains étant adjacents au parc industriel, on craint les plaintes ultérieures de bruit

ou de pollution.

Le maire J. Maurice Talbot a de nouveau déploré le peu d'essor résidentiel comparativement à l'essor industriel qui a fait un bond prodigieux en 1988. «Nous faisons vivre ceux des alentours» a dit le maire, comparant le nombre d'emplois industriels dans Princeville et dans les villes environnantes.

Fonds de règlement

Au tout début de l'assemblée, les conseillers ont approuvé un fonds de règlement au montant de 354 968,22 \$ pour terminer les travaux de la rue Gosselin et de la rue Boulet, cette dernière située

dans le parc industriel.

«Des montants que les citoyens des autres villes ne nous aideront pas à payer» a encore poursuivi le maire Talbot. Relativement à ces emprunts, le maire a dit s'attendre à une subvention gouvernementale de 181 000 \$ pour la rue Boulet et de 125 000 \$ pour le prolongement du boulevard Industriel. Une lettre du député d'Arthabaska, Laurier Gardner, annonçait que la ville de Princeville ne recevrait aucun montant du budget discrétionnaire cette année.

Selon le maire, le député aurait cependant mentionné que les octrois demandés ont d'excellentes chances d'être accordés.

Pavage

On a donné un contrat à Sintra pour le pavage des rues Bernier, Saint-Onge et Gosselin. Suite à une plainte de plusieurs

signataires de la rue Roux, on a mentionné que cette rue serait la prochaine priorité dans la réfection du pavage des rues de Princeville.

Divers

Mario Sévigny agira à titre de maire-suppléant pour les quatre prochains mois.

Suite aux réclamations de la Maison des jeunes La Fréquence relativement aux dégâts causés par les égouts en avril, la requête refusée par les assurances de la ville a été transmise à l'organisme responsable du dégât semble-t-il.

On a accepté la démission du policier Daniel Rivard. A ce sujet, le maire a rappelé qu'une entente avec Plessisville serait bienvenue dans les plus brefs délais possibles, puisque Princeville ne compte plus que deux policiers. Cependant, a rappelé le maire, la ville

est protégée par la Sûreté du Québec à laquelle on peut faire appel 24 heures par jour.

En juin, la ville a émis 34 permis de construction ou rénovation pour une valeur estimée de 391 300 \$. On compte quatre résidences et un agrandissement industriel. Cet agrandissement concerne les Aliments Vermont, une filiale des Aliments Prince. A ce sujet, une propriétaire d'un immeuble locatif sur la rue Frère Rheault a rappelé ses craintes que cet agrandissement ne vienne troubler la paix des locataires en causant une pollution par le bruit. Elle avait fait la demande d'un mur insonorisé sur ces terrains et elle s'informait si des négociations

avaient été entreprises pour pallier au bruit par un moyen efficace. Le mur insonorisé étant jugé trop dispendieux, les conseillers ont demandé des mesures pour améliorer l'environnement, soit un espace vert de 15 pieds sur la rue et une

haie d'au moins 6 pieds.

Ces mesures n'ont pas semblé satisfaire la propriétaire qui craint que le bruit ne dérange ses locataires. «Attendez de voir s'il y aura réellement des problèmes» a conclu un conseiller.

M.A.B.

S.O.S. De l'aide au bout du fil!
VIOLENCE CONJUGALE 1-800-363-9010

BEAU TEMPS MAUVAIS TEMPS
C'LE TEMPS
Tous les dimanches de 9 h 00 à 17 h 00
Supermarché aux Puches
Ciné-Parc - Victoriaville
Inf.: 369-9688
N.B.: Pour exposants seulement: 1 Tirage de 2 billets pour pièce de théâtre d'été. 2. Un buffet chinois au Tur-lu-tu, Princeville. 3. Bon négociable de 10% au Coq Roi. Un rendez-vous magique!

● SPÉCIAL ●
Bonnes vacances Roufi

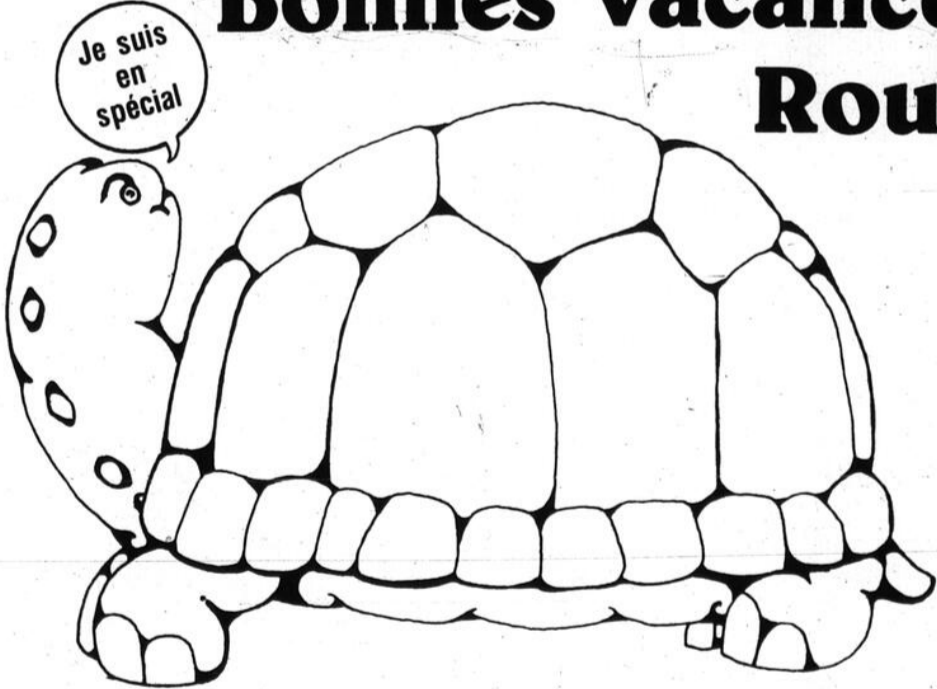

Je suis en spécial

Tortues à **3,99 \$**



Animalerie
ROUFI 2

475, boul. Jutras est
Victoriaville
758-4435
CARREFOUR DES BOIS-FRANCS

Profitez pleinement de vos vacances avec **Panasonic**

Baladeur auto inversion, égalisateur radio AM-FM stéréo haute sensibilité FM
Rég.: 149,95 \$
124 95
Aussi modèle SA60 à **49 95** en rouge ou noir



Rég.: 289,95 \$
254 95

Radio AM-FM stéréo, magnétophone double auto inversion, système ultra-grave XBS

Filmez vos vacances avec ce caméscope
Caméscope VHS à format de ruban standard et photosensibilité élevée (7 lux)



Obturateur à pose ultra brève
Tête d'effacement rotative
Double audio/vidéo. Zoom automatique 6:1 avec fonction macro. Mise au point automatique ou manuelle. Auto-équilibre du blanc. Affichage automatique des données de l'horodateur. Commutateur de montage. Effets spéciaux/lecture. Commandes d'éclairage en contre-jour et de fondu. Image HD.
Rég.: 1 994,95 \$
1 849 95

Autres spéciaux estivaux en magasin
Votre détaillant **Electronique Hébert Inc.**
12, rue Perreault - Victoriaville - 752-2263 20-7-88

La paroisse de Plessisville refuse la fusion avec la ville

— Les deux conseils municipaux de Plessisville, ville et paroisse, ont reçu le 20 juin dernier un rapport d'étude préparé par le ministère des Affaires municipales à la suite d'une demande conjointe.

Les élus ont été surpris de constater que le rapport ne faisait mention que d'une fusion des deux municipalités. Les points concernant les ententes intermunicipales reliées aux services communs étaient absents de l'étude.

SAVIEZ-VOUS QUE...

• Le taon est vorace et infatigable. C'est le plus gros insecte piqueur du Québec: sa taille peut dépasser deux centimètres! Seule la femelle pique; elle pique pour se reproduire. Ses deux puissantes ailes lui permettent d'atteindre 100 kilomètres à l'heure.

Résolution imprécise

Selon les deux conseils, la résolution conjointe était trop imprécise. A la rencontre des 12 élus en février dernier, ils n'ont jamais discuté d'un plan de fusion. Il ne fut question à ce sujet que des problèmes rencontrés vis-à-vis de l'administration des ententes intermunicipales et de la résolution conjointe.

Refus de la fusion

Afin de clarifier la situation et également rassurer la population de la paroisse de Plessisville, les membres du conseil municipal, vu les circonstances, se voient obligés de refuser le rapport de fusion et de son éventuelle application. Toutefois, les démarches se poursuivent auprès du ministère des Affaires municipales afin d'obtenir les études désirées concernant toujours les ententes intermunicipales.

G.P.

De brèves assemblées

— Les assemblées des conseils ont été brèves en juillet.

Le maire Richard Caouette était absent.

suppléant Jacques Hunter explique que l'étude ne peut avoir été refusée par Norbertville puisque la demande doit venir des municipalités. Le mois dernier, il aurait été plus juste d'écrire que Norbertville ne demande pas une étude de fusion. On donne à cela diverses raisons dont la difficulté de concilier les intérêts d'un village et d'une campagne qui ne vivent pas les mêmes problèmes.

Saint-Norbert

A Saint-Norbert, on a accepté les modalités de paiement proposées par Sogestec pour la confection du plan d'aménagement et d'urbanisme. Le coût de 8 515 \$ s'échelonne entre juillet 1988 et juin 1990.

Les conseillers ont résolu de demander des prix pour le pavage de la rue Demers.

On a aussi renouvelé la demande de protection des incendies à la ville de Princeville. Cette dernière continuera à offrir son service tant que la régie des incendies ne sera pas en opération pour statuer sur les services aux municipalités environnantes. Norbertville a, du même coup, offert un montant annuel forfaitaire de 1 500 \$ pour obtenir le service.

D'autre part, la municipalité de Norbertville a reçu une lettre du député d'Arthabaska, Laurier Gardner, les informant

D'autre part, le conseil n'ayant reçu aucune réponse des villes d'Arthabaska et de Princeville concernant les propositions faites par Saint-Norbert pour obtenir le service des incendies, on renouvelera les offres en demandant une réponse.

A propos de l'étude de fusion suggérée par le député d'Arthabaska aux trois municipalités du secteur, le maire-

qu'aucune somme ne peut leur être accordée dans l'enveloppe du budget discrétionnaire. M.A.B.

Norbertville

A Norbertville, le

SPÉCIAUX DE VACANCES

Des prix concurrentiels

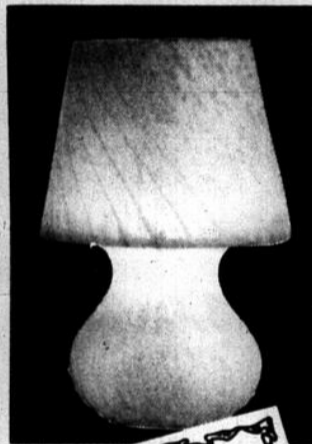

20% D'ESCOMPTE SUR LAMPES EN VERRE SOUFLÉ EN MAGASIN

SOYEZ SÛRS DE VOTRE CHOIX... OFFREZ UN CERTIFICAT-CADEAU



LE CHOIX PARFAIT!

LE TEMPS IDÉAL POUR CHOISIR UN VENTILATEUR

PLEINS FEUX SUR L'ÉCONOMIE!

LUMINAIRES BOIS-FRANCS

39, BOUL. BOIS-FRANCS NORD, VICTORIAVILLE - 758-8462



20-07-88

À PARTIR D'ICI TOUT COMMENCE

Spéciaux sur portes et fenêtres

Les portes patio

2 PLUS 2

Tout simplement la meilleure PORTE PATIO disponible



Conçue pour: Vous offrir de nombreuses années de fonctionnement sans problème. Vous libérer de tous les problèmes coûteux d'entretien annuel. Apporter une touche de distinction à votre maison. Les portes patio 2 PLUS 2 sont les seules portes actuellement sur le marché avec une GARANTIE DE 20 ANS.

2 PLUS 2

Garantie de 20 ANS

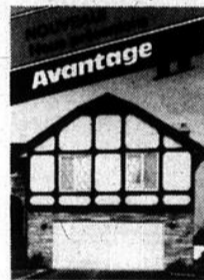

STANLEY

LES PORTES DE GARAGE SECTIONNELLE EN ACIER ISOLÉE

• Coupe-froid
• D'isolation
• Étanche

8x7 9x7 10x7
439\$ 469\$ 499\$



Modèle 440-1/3 CV. Commande à distance incluse. Caractéristique exclusive de fermeture de sécurité électronique SIGNAL-BLOCK (md)

Vous pouvez fermer votre ouvre-porte à chaque fois que vous quittez votre maison. Appuyez sur le bouton sécuritaire pour actionner le SIGNAL-BLOCK (md). Les interférences de radio et/ou les accessoires d'ouverture de porte, ne feront pas fonctionner l'ouvre-porte, tant que le SIGNAL-BLOCK (md) le protège. Appuyez de nouveau sur le bouton pour débrancher le SIGNAL-BLOCK (md), et remettez l'ouvre-porte sur le fonctionnement normal.

PORTE EN ACIER ISOLÉE

STANLEY



Prémontée dans un cadre en pin. Coupe-froid magnétique.

Grandeur: 34" x 80"

Moustiquaire incluse

Cadre de 1 5/8"

B03

299\$



Prémontée dans un cadre en pin. Coupe-froid magnétique.

Grandeur: 32" et 34" x 80"

Verre thermo trempé

Cadre de 1 5/8"

B06

279\$



Prémontée dans un cadre en pin. Coupe-froid magnétique.

Grandeur: 32" et 34" x 80"

Cadre de 1 5/8"

B01

199\$

ÇA MÉRITE BIEN UNE VISITE!

Payez et emportez.

AUSSI: Fenêtres en résine de synthèse

Portes et Fenêtres 2001 inc.

2001 Notre-Dame ouest, Victoriaville G6P 6R8

SPÉCIALITÉ: - Porte d'acier
- Porte patio
- Porte de garage
- Fenêtre d'aluminium

co-prop.: CLAUDE DEMERS
SYLVAIN AMIOT

Tél.: 758-9174

A Saint-Louis de Blandford

On s'informe des coûts pour avoir les pincés de survie

— Les conseillers de Saint-Louis de Blandford ont demandé des informations sur les coûts pour recourir au service des pincés de survie dans la municipalité.

La ville de Victoriaville charge 1 000 \$, à Saint-Louis chaque fois que les préposés aux pincés doivent se déplacer. D'après une infor-

mation verbale, il en coûterait 200 \$ pour recourir au même service venant de Plessisville. Les conseillers de Saint-Louis ont décidé de demander des prix fermes pour obtenir le service au meilleur coût.

Serrures

Les serrures de la porte centrale de l'édifice municipal seront

changées et les clés seront limitées à trois exemplaires. Le système d'alarme est installé et en fonction. Depuis le dernier vol qui a eu lieu en février dernier, on ne déplore aucune visite impromptue à l'édifice municipal.

Incendies

Le règlement

d'entente entre Saint-Louis et Saint-Rosaire pour la protection de incendies est intervenu. Saint-Rosaire paiera un montant forfaitaire de 1 000 \$ par année et des coûts pour chaque sortie.

Bureau fermé

On a octroyé 3 000 \$ aux Loisirs ludoviens. Et enfin, on rappelle que les bureaux de la municipalité seront fermés les deux dernières semaines de juillet.

M.A.B.



Dans le cadre du concours "SANTÉ ACTI-MENU" de Provigo, Mme Hélène Larrivée, du 510, rue Académie, Victoriaville, s'est mérité la somme de 50,00 \$ en bons d'achat Sports Experts.

Mme Larrivée pose ici en compagnie du copropriétaire du Supermarché G. Grenier Inc. de Victoriaville, M. Gislain Grenier.



Au restaurant



où l'on sert une fine cuisine POUR:

- *Repas d'affaires
- *Anniversaires

Entre Sherbrooke et Victoriaville

Vos réunions d'affaires, c'est à Danville.

Nous pouvons mettre une salle de réunion à votre disposition pouvant contenir jusqu'à 25 personnes avec tous les services.



Depuis le premier avril, nous avons notre nouvelle carte été.

Ouvert du mardi au dimanche Excepté le samedi midi.

79, rue Du Carmel DANVILLE RÉSERVATIONS 1-839-2818 1-826-2506

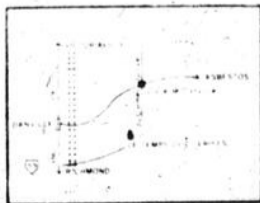

Polo Ralph Lauren



1 maillot Polo
1 chandail Polo

20%

le 2e

40%

Boutique **Olivier** pour homme

133, boul. Bois-Francs sud Victoriaville 752-4918

Martial Gouin, prop.

en bref...

Manif à Ottawa

• Flanqués de leur drapeau canadien «défolié», des manifestants des Bois-Francis, membres de l'Association québécoise contre les pluies acides, ont pressé le Parlement canadien de pousser ses négociations avec les États-Unis pour lutter contre les pluies acides. C'était la première fois que les membres des Bois-Francis, regroupés depuis le 14 janvier dernier, participaient à une manifestation d'aussi grande envergure. Ils avaient un projet, celui de planter un jeune érable à sucre en provenance des Bois-Francis sur le parterre du Parlement mais les employés de la Commission de la capitale nationale avaient tôt fait de débarrasser la façade du Parlement de ce petit arbre «encombrant»... Pierre Ramsay de l'Association, section Bois-Francis, s'est rendu manifester au Parlement ce 4 juillet dernier en compagnie de jeunes du Collège Clarétain. «Les choses n'en resteront pas là», a-t-il mentionné. Rappelons que le 21 septembre, l'Association fera davantage parler d'elle alors qu'elle se propose de recevoir à Victoriaville les deux ministres de l'Environnement.

Retraite chez les Clarétains

• Toute la population est invitée à participer à une retraite qui aura lieu chez les Pères Clarétains de Victoriaville durant la semaine du 25 juillet, sous le thème «Je vais unir ta famille, vis le Seigneur». La retraite animée par l'abbé Gérard Marier débutera à 9 heures le lundi 25 juillet pour se terminer le vendredi 29 juillet à 16 heures. Pour plus d'informations, 752-5194 ou 752-5346.

Les équipes volantes sont à l'oeuvre

• L'été, c'est le temps des vacances... Tailler la haie, laver les vitres, tondre le gazon et nettoyer la piscine, voilà des tâches à reprendre autant de fois que le soleil brille. Pour tous ces petits travaux et ces situations pressantes, il vous faut une personne responsable. Si vous avez un poste à combler ou un travail à effectuer rapidement et efficacement, mettez des étudiants à l'oeuvre; ils sont prêts à travailler dans n'importe quel domaine. Employer un étudiant ou une étudiante constitue un des meilleurs moyens de pallier aux besoins de main-d'oeuvre temporaire. Le Centre d'emploi du Canada pour étudiants (CEC-E) offre un service de placement rapide, que ce soit pour quelques heures, une semaine, un mois ou plus. Profitez de l'été et confiez vos travaux à un étudiant. Communiquez sans tarder avec le CEC-E au numéro 758-5296.

Cercle de la Joie

• A l'occasion de la période intensive des vacances le Cercle de la Joie d'Arthabaska vous invite à participer à deux voyages. Tout d'abord, le 14 juillet: voyage au parc Safari de Hemmingford. Puis, du 16 au 21 juillet: spécial de vacances, soit six jours sur les plages de Hampton Beach, Old Orchard, etc. Pour informations: Mme Bergeron, tél.: 357-2478.

Des voyages avec Sobriété du Canada

• Le mouvement Sobriété du Canada offre à la population deux voyages au cours du mois de juillet, soit un séjour dans les Maritimes, du 18 au 23 juillet, et un voyage de 14 jours dans l'Ouest canadien, par avion et autocar, du 16 au 29 juillet. Pour réservations: Maurice Houle, tél.: 752-2479 ou 752-5064.

Un monument commémoratif

• Le ministre du Loisir, de la Chasse et de la Pêche, Yvon Picotte, a inauguré dernièrement, à la Station forestière de Duchesnay, un monument commémoratif à la mémoire des agents de conservation de la faune décédés dans l'exercice de leurs fonctions. L'érection de ce monument est un projet commun du Syndicat des agents de conservation de la faune du Québec, dont trois membres ont déjà brutalement perdu la vie au travail, et du ministère du Loisir, de la Chasse et de la Pêche. On se souviendra qu'en 1972, les agents Médéric Côté et Ernest Saint-Pierre furent abattus, dans la région de Saint-Louis de Blandford, au cours de leurs heures de surveillance et, en 1985, un troisième agent, Alain Chouinard, perdait la vie dans des circonstances semblables.

Le Foyer Etoiles d'or fête ses 20 ans

• Le dimanche 7 août prochain, tous les intervenants du Foyer Etoiles d'or de Warwick célébreront le 20e anniversaire de fondation de leur établissement. L'équipe de Georgette Bernier, présidente de la fête du 20e anniversaire et membre du conseil d'administration de l'établissement travaille énergiquement à l'organisation de cet important événement pour la communauté de Warwick. Les résidents, leurs familles, les employés, les administrateurs et plusieurs invités seront de la partie... sans oublier la population qui est spécialement invitée à célébrer la messe de 11 heures. Les conseils d'administration de la Corporation propriétaire et de l'établissement unissent leurs efforts à la réalisation de cette fête.

saire de fondation de leur établissement. L'équipe de Georgette Bernier, présidente de la fête du 20e anniversaire et membre du conseil d'administration de l'établissement travaille énergiquement à l'organisation de cet important événement pour la communauté de Warwick. Les résidents, leurs familles, les employés, les administrateurs et plusieurs invités seront de la partie... sans oublier la population qui est spécialement invitée à célébrer la messe de 11 heures. Les conseils d'administration de la Corporation propriétaire et de l'établissement unissent leurs efforts à la réalisation de cette fête.

Campagne en santé au travail

• La ministre de la Santé et des Services sociaux, Thérèse Lavoie-Roux, invite les entreprises à participer à la troisième campagne de promotion des réalisations en santé au travail. Cette campagne de promotion vise à faire connaître les efforts déployés par les travailleurs et les employeurs pour améliorer la santé et la sécurité en milieu de travail. Les entreprises participantes recevront un certificat de participation décerné par la ministre et l'apport remarquable de certaines réalisations sera souligné par la remise de mentions d'excellence lors de la Semaine annuelle de la Santé et de la Sécurité au travail qui se déroulera du 17 au 21 octobre 1988. Précisons que les réalisations des entreprises doivent être présentées auprès des équipes de santé au travail du CLSC ou du DSC de leur région avant le 9 septembre 1988.

figure de la semaine



Carl Poudrier

• Durant ses moments libres, Carl Poudrier de Victoriaville aime bien faire de la planche à voile.

Table de concertation jeunesse

• Prenez note que les bureaux de la Table de concertation jeunesse de la MRC d'Arthabaska sont maintenant situés à la Place communautaire Rita Saint-Pierre, au 59 rue Monfette, local 217, Victoriaville (Québec), G6P 1J8, tél.: 758-5550.

Projet Solidarité Bois-Francis/Pérou

• Une vingtaine de personnes de 16 à 60 ans ayant le goût de s'impliquer au niveau des pays en voie de développement ont joint leurs efforts pour jeter les bases du projet «Solidarité Bois-Francis/Pérou». Le but de ce projet est de répondre à une demande d'une coopérante de l'organisme CECI, Diane Bachand, de Victoriaville, qui oeuvre à Villa El Salvador, un bidonville de 350 000 habitants, voisin de Lima, capitale du Pérou en Amérique du Sud. Le stage consistera à participer à des travaux communautaires conjointement avec des Péruviens, et ce durant un mois, du 15 décembre 1988 au 15 janvier 1989. Il est évident qu'un tel

projet demande du soutien financier. Déjà, certains contacts ont été établis avec les organismes de soutien et le groupe organisera des activités d'auto-financement qui seront publicisées dans les journaux. Toutes personnes et organismes intéressés à participer ou à soutenir financièrement ces ambassadeurs et ambassadrices de la paix sont invités à communiquer avec l'un ou l'autre des responsables suivants: Michel Dumont (357-2161), Pierrette Duclos (758-5897) ou Lucie Cormier (382-2259). Ceux qui aimeraient prendre un premier contact avec la culture du Pérou, rendez-vous le 14 juillet au Festival du folklore de Drummondville, plus précisément à l'église Saint-Frédéric, ou encore à la fête nationale du Pérou, le 28 juillet, à Montréal.

Princeville fleurie

• Les citoyens de la paroisse de Princeville peuvent encore s'inscrire au concours d'embellissement de Princeville pour cet été. Il reste des coupons pour obtenir des boîtes de fleurs gratuites. Pour la ville, les coupons ne sont plus disponibles. Il faut s'adresser au service des loisirs pour s'inscrire et obtenir deux boîtes de fleurs gratuites. Le concours se termine le 31 juillet. On compte déjà 367 inscriptions au concours.

Fermières de Plessisville

• Le Cercle des fermières de Plessisville a tenu sa dernière assemblée de l'année 1987-88, le 21 juin. Françoise Baril a été élue Artisane de l'année. Le nouveau conseil se compose maintenant de la présidente, Rose-Aimée Bernard, de la vice-présidente, Luce Bouffard, de la secrétaire, Aline Nadeau et, des conseillères, Cécile Charést, Hélène Bédard, Georgine Brassard et Françoise D. Fillion. La catalogue a été gagnée par Jocelyn Jacob et les napperons tissés par Mme L. Lapointe, tous deux de Plessisville. En septembre, le Cercle des fermières de Plessisville prévoit la confection de cinq napperons tissés, une salopette pour enfant de deux à six ans en couture, deux cintres rembourrés et recouverts de satin ou de soie et, une marmelade trois fruits: pamplemousse, orange et citron, en art culinaire.

Journées champêtres de Lyster

• Les 15, 16 et 17 juillet prochain, la première Exposition régionale de Lyster se tiendra. Le nom demeure le même soit les journées champêtres. Les municipalités de Mégantic-Nord ont maintenant leur exposition.

2 265 \$ à la résidence

Marguerite-Poirier de Plessisville

• Le député de Frontenac et ministre fédéral de l'Energie, des Mines et des Ressources, Marcel Masse, a annoncé le 5 juillet l'approbation du projet mis de l'avant par les locataires du HLM (Habitations à loyers modiques) Résidence Marguerite-Poirier de Plessisville, pour un montant de 2 265 \$. Dans le cadre du programme Nouveaux horizons, l'organisme recevra cette contribution pour organiser de nouvelles activités de plein-air telles que des pique-niques, de la pétanque, des jeux de fléchettes sur gazon et de fers. Le programme Nouveaux horizons, créé en 1972 et administré par Santé et Bien-être Canada, permet à un grand nombre de groupes, formés principalement de personnes âgées, de participer à une foule d'activités correspondant à leurs intérêts et leurs habitudes.

50 ans de mariage

• Germain Moreau et Nora Ouellette, qui ont uni leur destinée à Chesterville le 18 juin 1938, ont célébré récem-



ment leur 50e anniversaire de mariage lors d'une fête familiale à leur résidence. Le couple a eu neuf enfants. Au fil des ans, 25 petits-enfants sont venus s'ajouter à la famille.

Saint-Christophe en bref

— Au cours de sa réunion régulière mensuelle du 4 juillet dernier, le conseil municipal de Saint-Christophe a autorisé la ville de Victoriaville à procéder à l'installation d'une conduite d'aqueduc sur l'Avenue Pie X, dans la municipalité Saint-Christophe.

Pour sa part, lors d'une prochaine réunion, le conseil de Saint-Christophe adoptera un règlement d'emprunt pour défrayer les coûts du raccordement à ce système d'aqueduc. Également, le maire, Léo Gagnon, et la secrétaire municipale, Ginette Lamontagne, ont été mandatés pour demander des plans et devis relativement au raccordement à cette conduite d'eau des rues transversales à l'Avenue Pie X.

Précisons que l'installation de cette conduite d'eau nécessitera aussi le déplacement de plusieurs poteaux électriques sur l'Avenue Pie X. Demande a été faite en ce sens à Hydro-Québec.

Divers

La compagnie Télébec ltée a été autorisée à procéder à l'installation de 30 mètres de câble aérien à la traverse de la route 161.

La compagnie Techcom Inc. désire acquérir une partie du lot 314, dans la municipalité Saint-Christophe, dans le but d'y installer une tour pour communication radio. Le conseil municipal appuie ce projet auprès de la Commission de la protection du territoire agricole du Québec puisque la compagnie doit au préalable recevoir l'autorisation de cette dernière.

Le rapport budgétaire de la municipalité indique, au 31 mai 1988, des revenus réels de 200 508,31 \$ et des dépenses de l'ordre de 151 110,32 \$.

Enfin, deux permis de construction totalisant 107 300 \$ ont été approuvés.

M.D.

saviez-vous que...

• En comparaison de l'Europe, le Québec contiendrait à la fois l'Espagne, le Portugal, la France, la Belgique, la Suisse et les deux Allemagnes.

SOS 101
USAGES

Les tampons S.O.S ont une multitude d'usages.

Pour obtenir gratuitement une brochure "S.O.S 101 usages", écrire à:
LA COMPAGNIE DE FABRICATION S.O.S. DU CANADA LIMITÉE
78 Titan Rd., Etobicoke, Ont. M8Z 2J8

• Mettez un tampon S.O.S dans une casserole avec de l'eau sur la cuisinière. Faites bouillir et mettez-y une cuillère d'argent ou d'acier inoxydable (laissez le tampon S.O.S dans la casserole). Laissez bouillir pendant 5 minutes ou plus. Retirez la cuillère, rincez-la à l'eau chaude et séchez-la avec un linge propre et en un clin d'œil elle brille!

• Ranger l'argenterie avec un tampon S.O.S pour l'empêcher de ternir. Faire attention de ne pas l'égratigner.

• Pour lisser les égratignures sur les meubles de bois entièrement décapés avant de les repeindre.

Achetons ANTIQUITÉS de toutes sortes

Ouverture d'un nouveau local
249, Grande-Ligne Victoriaville

Face au comptoir de fruits & légumes
Yvan & Lucienne Gadbois

NOUS ACHETONS:

Couvre-lits en coton; courtoisettes piquées à la main; damiers sur planche de bois; juke box de restaurant des années 50; anciennes armoires et meubles en pin, etc. etc...

752-3583

Super Vente avant vacances

Chemises sport

Manches courtes
Valeur jusqu'à 35\$

EN VENTE À **19⁹⁵**

Coupe-vent et jackets

Valeur jusqu'à 75\$

EN VENTE À

29⁹⁵

Gilets manches longues

(Col rond, en V et cardigan)
Valeur jusqu'à 80\$

EN VENTE À **39⁹⁵**

Gilets sport

Manches courtes
Valeur jusqu'à 35\$

EN VENTE À

19⁹⁵

Vestons sport

Valeur jusqu'à 250\$

EN VENTE À

79⁹⁵

Maillots de bain

Valeur jusqu'à 25\$

EN VENTE À

9⁹⁵

Chemises sport

Manches courtes
Valeur jusqu'à 39.95

EN VENTE À **24⁹⁵**

Chemises de toilette

Valeur jusqu'à 45\$

EN VENTE À **22⁹⁵**

Shorts et bermudas

Valeur jusqu'à 39.95

EN VENTE À

19⁹⁵

Pyjamas de coton et en polyamide (en soie)

Valeur jusqu'à 50\$

EN VENTE À **19⁹⁵**

Gilets sport

Manches courtes
Valeur jusqu'à 39.95

EN VENTE À

24⁹⁵

Chaussures sport et toilette

Valeur jusqu'à 100\$

EN VENTE À **29⁹⁵**

Pantalons de coton

Valeur jusqu'à 55\$

EN VENTE À

19⁹⁵

Habits

Valeur jusqu'à 450\$

EN VENTE À

129⁹⁵

Jeans Lois (1ère qualité)

Valeur jusqu'à 45\$

EN VENTE À **29⁹⁵**

Pantalons de coton

Valeur jusqu'à 70\$

EN VENTE À

29⁹⁵

ET PLUSIEURS AUTRES SPÉCIAUX

CONCEPTION

La Nouvelle



CONFECTION
HAROON
INC.



44 NOTRE-DAME EST
VICTORIAVILLE

752-4790

Vacances dans le brouillard



— Depuis qu'on parle de mon collègue Alain Bergeron dans le Journal de Montréal et que, de ce fait, mon étoile à moi pâlit progressivement, j'ai décidé de prendre des vacances du bureau. Trois semaines, tiens. Trois semaines où, enfin, je pourrai renifler autre chose que la poussière de mon écran cathodique... Que je pourrai contempler un autre panorama que le barda de mon bureau. Que je pourrai enfin me dénuder l'épaule un brin sans risque de harcèlement. Ah! la vie de femme de bureau!

Fini les papiers à écrire sous pression, la sempiternelle récitation de l'accord des verbes avec le complément d'objet direct (ça c'est pour le collègue Gilles) et de celui de l'accord des verbes essentiellement pronominaux (ça c'est pour Alain), la rédaction des procès-verbaux des assemblées de rédaction, la course folle d'une assemblée à une conférence de presse, d'une entrevue à un spectacle jusqu'à l'heure de tombée... Fini, fini... Pour trois semaines, disais-je...

.....

Faut dire que j'ai toujours pris des vacances en juillet parce qu'il n'y a strictement rien à faire au bureau. J'ai la bougeotte depuis que maman m'a mise au monde. Et si papa m'a faite femme, c'est justement parce qu'il savait que j'avais besoin de bouger. Dieu sait que les femmes bougent... tout le temps. Même en vacances...

Inévitablement, à l'aube des vacances annuelles, on se rappelle celles de l'année précédente.

Ciel que j'ai bougé! Pas nécessairement parce que je l'avais programmé... J'ai en effet la fâcheuse habitude de «programmer» même sans ordinateur... Si je ne nourris pas de projet d'envergure, c'est plus fort que moi, il faut que je consigne mes projets exaltants d'ordre domestique, comme faire le ménage dans ma commode bleue, cueillir des fraises, rempoter mes plantes, nettoyer mon four... Je raye au fur et à mesure ces activités et c'est la satisfaction du devoir accompli. Quand je dresse le bilan de mes vacances, même si je n'ai pas bourlingué, au moins j'ai l'impression d'avoir «fait» quelque chose. Il faut toujours «faire» quelque chose en vacances... sinon on s'en mord les doigts toute l'année suivante...

Donc j'ai beaucoup bougé l'an dernier. Il le fallait bien. J'ai déménagé. Qui dit déménagement, dit souvent peinture. Juste de le dire me fait suer. Cinq grandes pièces d'une maison centenaire à peindre. De différentes couleurs par-dessus le marché. Du blanc, du bleu, du rose, du gris, du blanc antique. Quelle

coquetterie, quelle folie... Des cadres de portes, des cadres de fenêtres. Des plafonds en pente. De beaux vieux murs... gondolés... sur lesquels il faut passer trois fois le rouleau. Des murs gris foncé à éclaircir jusqu'au blanc; trois couches que ça prendra, me disait-on... Peuh! S'enfermer dans une minuscule chambre de bain, s'accroupir sous l'évier... Rouleaux, pinceaux, pots de peinture... gouttes dans les cheveux, éclaboussures partout. Ce que j'hais la peinture!

Je m'étais aménagé une accalmie. Envers et contre tous ceux et celles qui me disaient: «Hélène, tu devrais finir ta peinture, tu devrais compléter l'emménagement; tu pourrais alors partir tranquille...» Eh bien moi j'avais décidé, tête de Rouleau, que je partirais malgré tout... Je suis partie, avec mon amie Many... une nuit. Dans mon vieux char que j'ai cent fois tapoté tendrement en l'encourageant à nous pousser jusqu'à la mer...

Partir de nuit... deux femmes dans une auto pleine à craquer. On se lève en frissonnant. Parce qu'on n'a pas vraiment dormi... Et parce que, aussi, il y a de l'excitation et de la fierté de pouvoir partir seules avec la tente, les sacs de couchage, la glacière, le poêle à gaz... Quitter Victo pour atteindre la mer, huit heures plus tard.

Many connaissait le camping... On devait piquer la tente dans un boisé mais on n'a pas pu. En plein soleil, on a dû s'installer dans un champ à découvert... suant à grosses gouttes. Folles de joie, malgré tout... Vite, ça presse, allons voir la mer...

Le stationnement bondé, le quai... et la mer et la plage. Retour en trombe au stationnement bondé parce que la pluie s'abat sur nous. Bon, on reviendra. On en profitera pour inspecter la rue Principale, fouiner dans les boutiques... Fouiner dans les boutiques, on n'a fait que ça pendant quatre jours, moi qui ai le magasinage en horreur...

C'est que d'un matin à l'autre, invariablement, Many et moi mangions nos rôties sous la bruine, reluquant avec envie le moustiquaire de nos voisins de terrain qui finalement ont eu pitié de nous un certain matin (le dernier) et nous ont préparé un café chaud...

On scrutait le ciel avec l'espoir d'y déceler une percée. Essayant de nous rassurer mutuellement. «Tu sais, au bord de la mer, c'est toujours comme ça. La mer fait s'accumuler les nuages mais ils se dispersent rapidement... comme ils sont venus...» On l'a dit cent fois. Mais ce n'est pas parce qu'on répète cent fois la même théorie qu'elle se confirme. Ce qu'on n'a pas l'esprit scientifique!

Oh... bien sûr, nous avons bravé le brouil-

lard et nous avons fait semblant qu'il faisait soleil, en nous installant sur la plage avec notre bagage. Nous faisons comme si de rien n'était, s'enduisant de lotion solaire, se couchant sur le dos, puis sur le ventre, puis sur le dos... comme des poulets sur une broche. «Au moins, on se repose», qu'on se disait. «Au moins, on n'est pas chez nous en train de peindre...» «Au moins, ...»

Et puis, on a regardé... beaucoup regardé les gens autour de nous. «Au moins, il n'y a pas avec nous de bébés qui braillent...» «Au moins, il n'y a pas d'enfant pour nous dire sa faim chronique...» «Au moins, il n'y a pas de mari raseur...» «Au moins, il n'y a pas trop de monde pour se mettre les pieds sur nos serviettes...»

Evidemment, nous faisons d'autres commentaires, d'un type tout à fait différent. Nous compositions, Many et moi, un tableau de Renoir. Disons que je suis polie. Many parlait, elle, de «cellulite à la plage» (me pardonnera-t-elle cette indiscretion?). Aussi, nous avons passé beaucoup de temps à nous situer dans la palette des silhouettes de femmes qui défilaient devant nous. Que voulez-vous, nous n'avions pas autre chose à faire... Même la trempette dans la mer nous paraissait une mission impossible... Nous marinions donc. Deux cornichons, dans le brouillard...

L'une blanche avec une plaque rouge, l'autre verte. La blanche c'était Many qui avait réussi à récolter un coup de soleil sur le nez. L'autre, la verte, c'était moi... Aux douaniers, j'ai failli déclarer outre mes cigarettes américaines et quelques babioles... une furieuse otite. Comme si j'avais besoin de ça. Paraîtrait que les otites sont le symptôme d'un refus d'écouter. Qui donc avais-je refusé d'écouter? Ceux et celles qui m'avaient dit de ne pas partir? Je ne le saurai jamais. Toujours est-il que ne faisant jamais les choses à moitié, j'ai récolté trois otites même si, comme tout le monde, je n'ai que deux oreilles. Bon.

Dans l'auto, Many au volant et moi, la tête appuyée sur un oreiller, les yeux clos. Deux femmes qui marinaient maintenant dans un silence épais. Le silence de la déception. Le silence de la hâte de retrouver, pour l'une, celui qui chausserait les espadrilles, peinture 13, pour l'autre, celui qui endosserait la camisole de «Gotcho». L'une blanche avec une tache rouge, l'autre verte se précipiteraient bientôt hors de l'auto rouillée pour s'emparer du téléphone et vérifier que les gars n'avaient pas changé de couleur depuis leur départ.

Après le téléphone, la verte s'est à nouveau éclaboussée de blanc, de rose, de bleu, de gris, de blanc antique... Et la ronde des pin-

ceaux, rouleaux, pots de peinture a recommencé. Vacances de quoi au juste?

Le déménagement a suivi et les voyages dans les escaliers ont commencé. D'un deuxième étage, je déménageais dans un ... deuxième étage. Descendre l'escalier, bourrer le vieux char, remonter l'escalier. Descendre l'escalier, monter l'escalier. Et je pense soudainement à ces femmes qui s'installent Place Rita-Saint-Pierre. Elles ont le cœur à la bonne place pour déménager ainsi même leur bureau; c'est ça l'esprit communautaire. Moi, mon déménagement privé m'a amplement suffi...

Après le déménagement, après les entrevues avec le doc, je suis repartie. Je l'ai dit, j'ai la bougeotte. J'ai hanté les lieux de mon enfance, n'ai pas même reconnu la maison de mes premières années, aujourd'hui transformée en salon de coiffure et d'épilation (peut-être aurais-je dû y demeurer...). Ai revu le fleuve, le grand fleuve, notre mer à nous. J'ai tant bougé que d'un bond, je me suis retrouvée, un beau lundi matin, de nouveau assise devant mon écran cathodique, éreintée, la tête dans le brouillard...

Cette année, je n'ose projeter quoi que ce soit. Il y a bien sur mon réfrigérateur un papier sur lequel on peut lire quelques projets exaltants. Mais à part cela, rien. La peinture est un peu écalée par endroits, tant pis... Je me laisserai vivre. Je me laisserai séduire par les fantaisies des autres, en espérant, mais bien secrètement, que les autres soient fantaisistes!

Je ne vous demande pas ce que vous ferez pendant vos vacances pour éviter que vous me retourniez la question. On s'en reparlera, au retour. Bonnes vacances, les filles...!

Hélène Ruel

IMMEUBLES

J.R.

Paris
COURTIER

& CIE
INC.

758-3145

Service - Qualité - Intégrité - Compétence

**231, rue Notre-Dame est
VICTORIAVILLE**

**Carrefour des Bois-Francis
(FACE À RADIO SHACK)**



Julien Côté
agent immobilier
357-9426

 Jolie propriété style suisse, avec garage. Grand terrain sortie de la ville. Possibilité d'échange. Denis Héon - 752-7750	 Superbe bungalow sur la rue Leblanc. Près du centre d'achats et des écoles. Très beau terrain. Réjeanne Marcoux - 357-7585	 Beau bungalow brique, rue Tardif dans Plessisville paroisse. Taxes minimales. Planchers bois franc et marquetterie. Terrain 150 x 108 Lina Martin - 362-2695	 97, rue Edouard Victoriaville Lise Houle 353-2907	 Daveluyville. Maison neuve. 3 chambres. Sous-sol semi-fini. Près de l'arsenal. BON PRIX. Sylvie B. Desaulniers - 367-3482	 Semi-détaché 1984. Split level. Grandes pièces. Très propre. Entrée double en pavé uni. Terrain de 60' x 137'. 56 800 \$ René Gagnon - 758-8409	 Très beau jumelé 26 x 36 rue Boulanger. Près de tout. Porte patio, bel aménagement. C'est à voir! Réjeanne Marcoux - 357-7585
 292, 10e rang Saint-Valère Lise Houle 353-2907	 86-88, rue Mailhot Arthabaska. Jumelés à vendre ensemble ou séparément. Jacques Bourassa - 758-8975	 Bungalow 1974. En brique et clapboard. 3 chambres. Secteur résidentiel à Arthabaska. Près de l'école primaire. Guy Côté - 758-4984	 Joli bungalow avec abri d'auto. Près de l'école. Secteur Lafrance et Versailles. Prix alléchant. Denis Héon - 752-7750	 1201, rue Principale Saint-Albert Lucien Houle 758-0420	 Plessisville. Bungalow 1976 en clapboard de massonite. 3 chambres. Marquetterie. Abri d'auto. Très propre. Beau secteur. Près du centre d'achats. Lina Martin - 362-2695	 Bungalow brique. Sous-sol fini. Super propre. Grand terrain. Près d'une école. Madeleine Bussièrès - 752-7723
 Maddington-Falls. Maison avec possibilité de commerce de réparation de motos et bicyclettes. 3 chambres. Sous-sol fini. Prix abordable! Sylvie B. Desaulniers - 367-3482	 81, chemin Labbé Saint-Valère Lucien Houle 758-0420	 Superbe bungalow de 30' x 44'. Secteur Place du Saule. Belle grandeur de pièces. Planchers de bois franc. Réjeanne Marcoux - 357-7585	 10, rang 9 Saint-Norbert Colette Paris 752-5438	 36, rue Cormier Victoriaville Julien Côté 357-9426	 Joli split level avec abri d'auto. Foyer au sous-sol. Grand terrain. FAUT VOIR! Denis Héon - 752-7750	 Très grande résidence idéale pour résidence de personnes âgées. Robert Laine - 758-0194
 Bungalow 27' x 42', 1980 tout en brique, 5 chambres. Sous-sol fini. Très grand terrain. René Gagnon - 758-8409	 Magnifique résidence en brique. Avec garage. A la sortie de la ville. Près du Ciné-Parc. Terrain boisé de 100' x 215'. Denis Héon - 752-7750	 Résidence pouvant servir de chalet. Entièrement meublée. Près de la rivière Bécancour. Sylvie B. Desaulniers - 367-3482	 Site enchanteur. A 4 milles d'Arthabaska. Bungalow 26' x 38'. Terrain 263 x 943. C'est à voir! Lina Martin - 362-2695	 Edifice de 5 logements à vendre à très bon marché. Avec 2 salles de réceptions. FAUT VOIR! Lucien Houle - 758-0420	 35, rue Romulus Victoriaville Réjeanne Marcoux 357-7585	 34, Manic 8 Saint-Rosaire Chalet meublé Colette Paris - 752-5438
 Bungalow 24 x 40. Très propre. Armoires en chêne. Garage. Près du Restaurant Tur-Lu-Tu-Tu. Lina Martin - 362-2695	 185, R.R. 2 Maddington-Falls Robert Laine 758-0194	 1761, route 161 Village de Saint-Valère Aubaine: 37 000 \$ Lise Houle - 353-2907	 Joli bungalow 1983 à la sortie de la ville. Grandes pièces. Beau terrain boisé. Abri d'auto. Secteur très calme. Denis Héon - 752-7750	 Chalet à Ham-Nord. Près de la rivière Nicolet. Meublé. 2 chambres. Libre immédiatement. Pour moins de 11 000 \$. Sylvie B. Desaulniers - 367-3482	 74-80A, rue des Hospitalières Arthabaska Micheline Angers - 357-8542	 457, rue DeBigarré Victoriaville Revenus de 12 logements très rentable. Jacques Bourassa - 758-3145
 Chalet 22 x 30 meublé. Terrain 70 x 140. Endroit tranquille à Saint-Samuel. Prix: 10 000,00 \$ Guy Côté - 758-4984	 347, 49, 2e rang Daveluyville 2 logements. Sylvie B. Desaulniers 367-3482	 718, rang 7 Tingwick Sylvain Trépanier Local: 758-3145 Ext.: 1-800-567-7581	 260, rue Saint-Alphonse Manseau Lina Martin - 362-2695	 Beau site pour garage commercial 3 portes, avec maison 1 1/2 étage. Extérieur clapboard vinyle. Près de Gédéon Grenier. Madeleine Bussièrès - 752-7723	 Joli bungalow de 26' x 40'. Secteur d'Arthabaska. Prix 59 000 \$ Appelez-moi pour visiter. Denis Héon - 752-7750	 295, 6e rang Doloy Sylvie B. Desaulniers 367-3482
 Très bon restaurant dans Plessisville. Chiffre d'affaires 250 000,00 \$ Jean-Claude Houle 357-7911	 Commerce à vendre (boulangerie et équipement) ainsi que maison de campagne avec grand terrain et plantation d'épinettes. A 5 milles de Victoriaville. Guy Côté - 758-4984 Lucien Houle - 758-0420	 Commerce de fruits et légumes à vendre. Dans la région. Etabli depuis plusieurs années. Vous désirez, votre propre commerce. C'est le temps d'appeler. Robert Laine 758-0194	 TERRAIN avec services, zoné commercial. 44 676 pi ca. Très bon prix. René Gagnon 758-8409	 Terrain boisé pour moins de 6 000 \$. Près de Kingsley-Falls. Terre à cultiver avec partie en bois. 67 acres. 9e rang, Saint-Valère. Sylvain Trépanier Local: 758-3145 Ext.: 1-800-567-7581	 BÂTISSE COMMERCIALE De 5 logements + local comprenant une salle de conférence + 4 bureaux + 900 pi ca au sous-sol. Idéale pour professionnels. Jean-Claude Houle 357-7911	 Terrain d'env. 500 000 pi ca, pouvant être divisé en plusieurs lots. Rue Raoul à Victoriaville. Près de Carlier et boul. Jutra. Guy Côté - 758-4984 Lucien Houle - 758-0420
 Maisonnette habitable à l'année. 10 ans, très propre. Dom. Mon Repos. Meubles inclus. Terrain 78 000 pi ca boisé. Peut être divisé en 10 ou 12 terrains individuels. Secteur ave des Grives. Réjeanne Marcoux - 357-7585	 1142, rte 161 Saint-Valère Lise Houle 353-2907	 DEPANNEUR POSTE D'ESSENCE Garage, résidence. Le seul dans le village. A 6 milles de Victoriaville. Lucien Houle 758-0420	 DEVENEZ VOTRE PROPRE PATRON Une des meilleures salles de réception de la région. Le chiffre d'affaires a doublé depuis 1 an. Jean-Claude Houle 357-7911	 Ferme laitière 5 000 kg gras. 120 agents. Pour vente ou achat de fermes laitières, faites appel au spécialiste! Gaëtan Lesmerises 758-5060	 Bâtisse commerciale de 30 x 150 avec machinerie pour le bois ainsi qu'un bungalow 1971. Sur la rte 122 à Saint-Albert. Guy Côté - 758-4984 Lucien Houle - 758-0420	 DEPANNEUR Très bien situé. Julien Côté 357-9426

Nous sommes là pour vous servir!

 Denis Héon agent immobilier 752-7750	 René Gagnon agent immobilier 758-8409	 Réjeanne Marcoux agent immobilier 357-7585	 Colette Paris agent immobilier 752-5438	 Fernand Lecours agent immobilier 758-3587	 Sylvain Trépanier agent immobilier Local: 758-3145 Extérieur: 1-800-567-7581	 Madeleine Bussièrès agent immobilier 752-7723	 Gaëtan Lesmerises agent immobilier 758-5060
 Jean-Claude Houle agent immobilier 357-7911	 Jacques Bourassa agent immobilier 758-8975	Nous sommes là pour vous servir!		 Robert Laine agent immobilier 758-0194	 Diane Grégoire agent immobilier 758-1204		
 Lucien Houle agent immobilier 758-0420	 Guy Côté agent immobilier 758-4984	 Lina Martin agent immobilier 362-2695	 Sylvie B. Desaulniers agent immobilier 367-3482	 Micheline Angers agent immobilier 357-8542	 Lise Houle agent immobilier 353-2907	 Odette Roy agent immobilier 357-7911	

SICOR MA

La formulation des couleurs par ordinateur



Wellie Hamel
propriétaire



Alain Rheault
conseiller



Linda Lecomte
conseillère

La
plus
récente
technologie
à votre
service

Durant la période
des vacances
du 15 juillet au 30 juillet
Robert Baril Enr.

82, rue Saint-Jean-Baptiste
Victoriaville — 752-2874
REMETTRA

1 T-Shirt Sico avec l'achat de
4 x 4 l. et plus

*Veillez prendre note que durant la période du 9 juillet au 10 septembre,
le magasin fermera à midi le samedi.*



SICO
LA TOUCHE DE L'EXPERT

SUPER VENTE D'EXTÉRIEUR FAITES SOURIRE VOTRE EXTÉRIEUR!



Également
en vente

24,99\$

Super Alkyde
Apprêt Pour Bois
BLANC (145-110)

24,99\$

Super Latex
Apprêt Pour Bois
BLANC (205-100)

22,99\$

SUPER ÉMAIL BRILLANT
POUR PLANCHERS
GRIS MOYEN (151-617)

24,99\$

SUPER LATEX
FINI MAT
BLANC (200-110)

25,99\$

SUPER ALKYDE
FINI LUSTRE
BLANC (140-110)

26,99\$

SUPER LATEX
FINI LUSTRE
BLANC (206-110)

SICO
LA TOUCHE DE L'EXPERT

CETTE OFFRE SE TERMINE LE 19 AOÛT 1988

VENTE DE STORES SUR MESURE HORIZONTAUX ET VERTICAUX

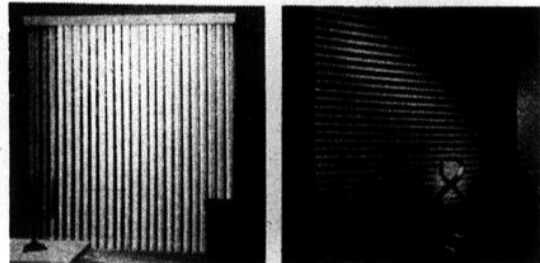

Teinture hydrofuge

semi-transparente
pour le bois,
extérieur et les couleurs
212-716..... spécial 22,49 \$
Teinture opaque
au latex
blanc et les couleurs
210-110..... spécial 24,49 \$

Teinture à patio

blanc 215-110
sable 215-230
cèdre 215-715
bois vert 215-420
noyer 215-970
blue wedgwood.. 215-380
sequoia 215-760

spécial 23,99 \$

Fini platine au latex 164-110 Spécial.....	29,99 \$
Une couche. Émail ultra-brillant d'intérieur, alkyde fini porcelaine 150-111 4 L.....	26,87 \$
Fini perle au latex 163-110 4 L.....	22,87 \$
Email brillant à l'ester d'époxyde 151-617 4 L.....	22,99 \$
Sous-couche pour émail à l'alkyde, intérieur 155-110 (blanc)..... 4 L.....	21,49 \$

Email fini perle d'intérieur à l'alkyde 120-110 (blanc)..... 4 L.....	24,99 \$
120-301 (base blanche)..... 4 L.....	25,99 \$
Email velouté d'intérieur au latex 161-110 (blanc)..... 4 L.....	23,99 \$
161-301 (base blanche)..... 4 L.....	24,99 \$
Email semi-lustré d'intérieur au latex 162-110 (blanc)..... 4 L.....	23,99 \$
162-301 (base blanche)..... 4 L.....	24,99 \$
Super latex extérieur fini mat 260-110 4 L.....	24,99 \$
Super alkyde extérieur fini lustré 140-110 4 L.....	25,99 \$
Super latex extérieur fini lustré 266-110 4 L.....	26,99 \$

Apprêt-scelleur au latex, intérieur 165-110 (blanc)..... 4 L.....	19,49 \$
Sous-couche pour émail à latex, intérieur 165-115 (blanc)..... 4 L.....	21,49 \$
Latex d'intérieur mat pour plafond 160-112 (blanc)..... 4 L.....	18,99 \$
Une couche. Émail velouté d'intérieur au latex 161-111 super (blanc)..... 4 L.....	25,99 \$
Une couche. Émail velouté d'intérieur à l'alkyde 114-111 (super blanc)..... 4 L.....	26,99 \$

On s'complete bien BMR

5⁹⁹



Verrou à pêne dormant Harimco. Cylindre simple en alliage de laiton. (0033)

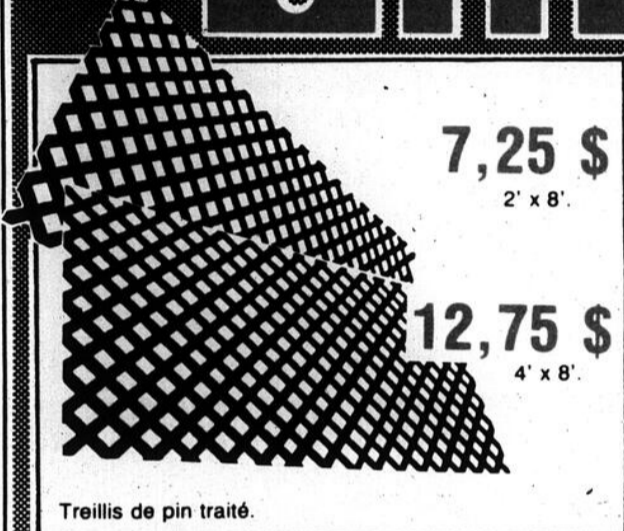

7,25 \$
2' x 8'
12,75 \$
4' x 8'

Treillis de pin traité.



Esso MATÉRIAUX DE CONSTRUCTION CANADA LIMITEE

3,85 \$

Tuile minéralite. Modèle "Mystique". 1 carton couvre 64 pi. ca. 1/2" x 2' x 4'

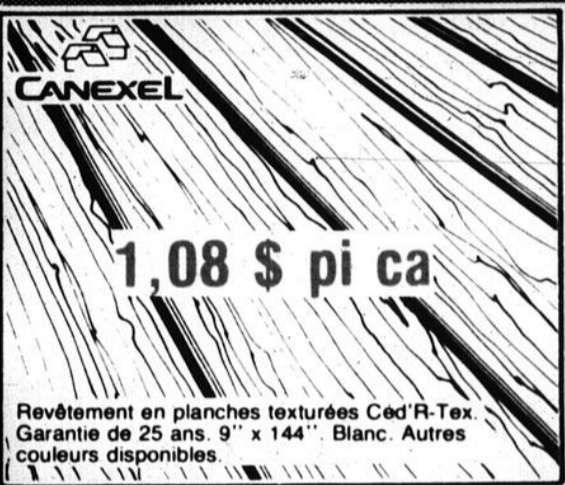

CANEXEL

1,08 \$ pi ca

Revêtement en planches texturées Céd'R-Tex. Garantie de 25 ans. 9" x 144". Blanc. Autres couleurs disponibles.



Fenêtre de sous-sol. Recouvert vinyle. 3' x 2' x 7 1/4"

87,95 \$

SUPERVISION



19⁹⁹

Marshalltown

Truelle de finition pour plâtrier Marshalltown. Lame flexible. 28 cm x 11 cm. (0025)

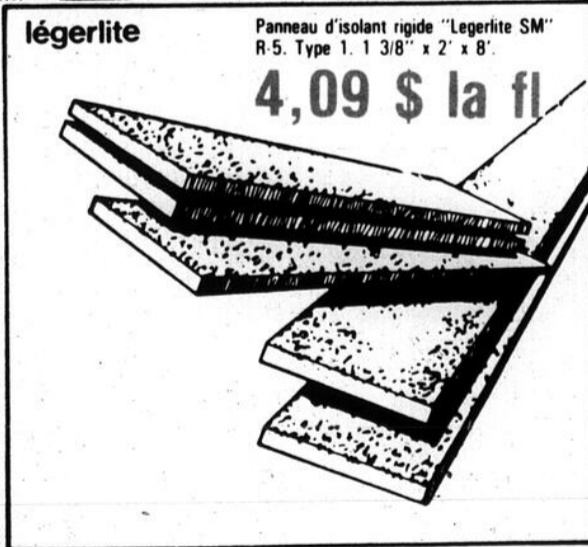

légerlite Panneau d'isolant rigide "Légerlite SM" R-5. Type 1. 1 3/8" x 2' x 8'

4,09 \$ la fl



Makita

133⁰⁰

Marteau perforateur 10 mm (3/8") Makita à vitesse réglable et inverseur de marche. #HP1030. Puissant moteur 4,0 A. Ppur vis auto-taraudeuses à béton. Se transforme rapidement de marteau à perceuse. (0017)

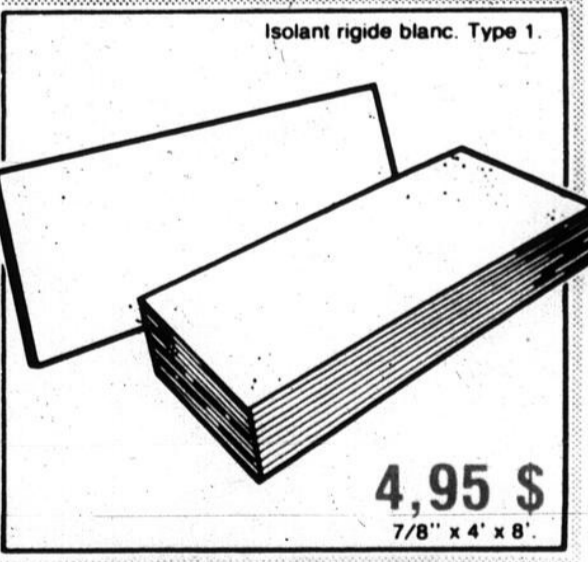

Isolant rigide blanc. Type 1.

4,95 \$
7/8" x 4' x 8'

Prix de groupe BMR en vigueur du 12 au 23 juillet 1988. Ces prix de groupe BMR sont "payez et emportez".



BMR

Une force qui ne cesse de grandir

AVIS A NOS CLIENTS
Malgré l'attention particulière apportée à l'élaboration de cette annonce, il a pu se glisser des erreurs. Toute erreur éventuelle sera corrigée ou clarifiée dès son repérage par une affiche de rectification à notre compte. Il peut arriver qu'un article diffère de son illustration. Nous nous réservons le droit de limiter les quantités ou d'offrir des substituts au besoin.

ENTREPRISES
BMR PRATTE INC.
665 Notre-Dame ouest • VICTORIAVILLE • 752-4511

Dossier de la SPCBF:

Le conseil trouve une façon de poursuivre les opérations

— Le dossier de la Société protectrice des animaux des Bois-Francis (SPABF) a rebondi de nouveau à l'assemblée régulière de juillet du conseil municipal de Victoriaville, la semaine dernière.

A la suite de la démission en bloc du conseil d'administration de l'organisme, le 29 juin dernier, un groupe de gens ayant à leur tête Téréna Gaude (une ex-employée de la SPABF) s'est dit prêt à conclure une entente avec les dirigeants

municipaux en ce qui a trait aux animaux errants et à la patrouille dans les rues de la ville.

A cet effet, le maire Denis Saint-Pierre a demandé au groupe de bénévoles de rencontrer le directeur général Albert Audet afin de

conclure un pacte acceptable pour les deux parties. Selon nos sources, on aurait effectivement trouver une façon de poursuivre les opérations de la SPA des Bois-Francis sur une base temporaire en attendant que la ville prenne une décision finale dans le dossier.

A court terme, le directeur général Albert Audet déposera

ses recommandations aux élus. Ce n'est qu'après étude que le conseil déterminera ses orientations à long terme dans ce dossier.

Chats errants

Dans le même ordre d'idées, à la dernière séance du conseil, un contribuable de la ville est venu se plaindre des dégâts causés à sa propriété par des chats. A date, ces derniers lui

aurait coûté plus de 1 600 \$. Il a alors indiqué que si les autorités ne faisaient rien pour s'occuper de ces animaux domestiques errants, il s'en occuperait seul...

En même temps que nous, ce citoyen a appris que la ville avait l'intention de modifier son règlement se rapportant aux chiens errants. A l'avenir, ledit règlement traitera

également des chats.

Divers

Service forestier de Montréal a présenté la plus basse soumission (24 765 \$) pour le traitement du boisé au parc Amitié. Il va sans dire que les travaux effectués par la firme spécialisée seront surveillés de près et par les services des loisirs et d'ingénierie de la ville.

La rémunération attribuée aux étudiants embauchés par la ville et qui effectueront les tâches de «préposés aux parcs et pelouses» au cours de l'été a été fixée à 6 \$ l'heure.

Le conseil a entériné la nomination des policiers Gilles Lantagne et Réal Turcotte aux postes de «sergent, chargé de relève».

On a également approuvé la nomina-

tion de Me Claude Caron au conseil d'administration de l'Office municipal d'habitation de Victoriaville pour un mandat de trois ans.

Les édiles ont adopté un règlement décrétant des travaux d'aqueduc, d'égouts et d'infrastructure de rue, sur l'avenue des Merles, pour un montant de 74 200 \$.

Le conseiller Jacques Archambeault agira comme maire suppléant au cours des quatre prochains mois.

Mentionnons finalement que le Club 4-6-8 de Victoriaville a remis à la ville une plaque en guise de remerciement pour son appui lors des courses d'accélération de motos tenues récemment dans le parc industriel.

G.B.

SPÉCIAUX AVANT VACANCES

REMISE EN ESPÈCE
750 \$ DE GM
SUR CAMARO ET CALAIS

CLIMATISATION
SANS
SUPPLÉMENT

BOÎTE
AUTOMATIQUE
SANS
SUPPLÉMENT

- Choix de 110 voitures + 100 autres bientôt
- 50 Camaros arriveront d'ici 15 jours
- Spéciaux en juillet

SPÉCIAUX SUR VÉHICULES D'OCCASION:

<p>Stock no 84938-A Pontiac Parisienne 1986 Spécial: 18,490 \$</p>	<p>Stock no 74460 Oldsmobile Firenza 1987 Automatique, démonstrateur (Même Labay)</p>	<p>Stock no 99658-A Chevrolet Celebrity station wagon 1987 Moteur V6, 3 sièges Spécial: 18,750 \$</p>	<p>Stock no 74473-A Chevrolet 1988 1.1 Litres, 10,800 km Spécial: 4,890 \$</p>	<p>Stock no 74411-B Volvo Golf 1987 14,200 km, automatique Spécial: 9,750 \$</p>
<p>Stock no 99678-A Chevrolet Cavalier 1988 12,300 km, automatique 12,490 \$ — Spécial: 11,750 \$</p>	<p>Stock no 99677-A Chevrolet Cavalier 1988 17,400 km, automatique 11,250 \$ — Spécial: 10,850 \$</p>	<p>Stock no 85098-B Cadillac Fleetwood D'ELEZ 1987 46,000 km, garantie de 5 ans, kilométrage illimité Stock no 9982-A Spécial: 28,450 \$</p>	<p>Stock no 99669-A Oldsmobile Cleo Brumham 1987 44,000 km 12,950 \$ — Spécial: 11,750 \$</p>	<p>Stock no 99647-A Pontiac Grand Am LE 1987 28,700 km 12,950 \$ — Spécial: 11,950 \$</p>
<p>Stock no 99674-C Chevrolet Cavalier 1988 Automatique 11,950 \$ — Spécial: 11,250 \$</p>	<p>Stock no 84798-A Chevrolet Cavalier 1988 Familiale, moteur V6, 12,000 km Spécial: 10,250 \$</p>	<p>Stock no 99664-B Pick-Up GMC 9-15 1986 Moteur V6, 5 vitesses Stéréo cassettes Spécial: 7,750 \$</p>	<p>Stock no 85044-B Pick-Up Jeep Comanche 1987 35,000 km, diesel 11,950 \$ — Spécial: 10,950 \$</p>	<p>Stock no 44468-B Pontiac Grand Am LE 1987 Tout équipé Spécial: 11,450 \$</p>
<p>Stock no 84913-A Pontiac Sunbird GT 1986 27,000 km, toit ouvrant 9,950 \$ — Spécial: 8,950 \$</p>	<p>Stock no 85191-A Nissan Sentra 1987 Diesel Spécial: 8,950 \$</p>	<p>Stock no 85116 Volvo Jetta (GTI) 1986 Wolfsburg Edition 11,950 \$ — Spécial: 9,450 \$</p>	<p>Stock no 84968-A Oldsmobile Calais 1986 38,000 km, sport 11,950 \$ — Spécial: 10,650 \$</p>	<p>Stock no 84550-B Chevrolet Corsica 1986 6,000 km Spécial: 10,650 \$</p>

Notre équipe dynamique:



Guy Saint-Pierre, gérant des ventes auto neuves; André Tessier, gérant-adjoint; Jacques Massy, représentant; J.-François Nadeau, représentant; François Viens, représentant; Lionel Bégin, gérant auto usagées; Jacques Courtois, représentant autos usagées.

CHEVROLET
Oldsmobile
GMC

AUTOMOBILES VICTORVILLE (1987) INC.
3, rue Aqueduc, Victoriaville, 752-5567

1/2 million \$ en inventaire!

BONNES VACANCES!

GRAND CHOIX D'AUTRES VÉHICULES

Expo Victo 88

Une couverture de presse internationale

— La 111e édition de l'Exposition régionale de Victoriaville, qui se tiendra du 8 au 14 août prochain, aura une saveur internationale puisque la France et la Pologne y délégueront des reporters chargés de faire connaître à leurs lecteurs ou auditeurs les différentes facettes d'une exposition agricole.

Pour une, la France sera représentée par Jean de Visme, rédacteur en chef adjoint de la revue PLM (Producteurs laitiers modernes) reconnue comme la plus importante revue française au niveau de l'agriculture. M. de Visme sera à Victoriaville lors de la journée Holstein, le jeudi 11 août, et sera accompagné d'un groupe de 50 éleveurs français en visite aux États-Unis ayant accepté de faire un détour par le Canada pour visiter l'exposition de Victoriaville, assister au jugement Holstein et participer au souper qui suivra le jugement.

De son côté, la Pologne déléguera à Victoriaville six reporters, avec comme mandat de filmer la préparation des animaux, les jugements, ainsi que l'ensemble des activités d'Expo Victo. Cette visite s'inscrit dans le cadre d'un échange Canada-Pologne en matière d'information agricole. A cette couverture

internationale d'Expo Victo 88 s'ajoutera une excellente couverture nationale, puisque l'émission La Semaine verte, diffusée à l'antenne de Radio-Canada, et son animateur André Laprise, seront à Victoriaville lors du jugement des bovins de boucherie, le mercredi 10 août.

Toujours au niveau national, les dirigeants d'Expo Victo seront heureux d'accueillir, le jeudi 11 août, une délégation de 20 jeunes manitobains(es) âgés(es) de 15 à 20 ans, dans le cadre d'un concours de présentation d'animaux organisés par la province du Manitoba.

Enfin, le ministre de l'Agriculture du Québec, Michel Pagé, a également confirmé sa présence à Victoriaville, le jeudi 11 août. L'horaire de sa visite demeure à préciser.

Du 8 au 14 août, place à l'Exposition régionale de Victoriaville, l'événement de l'année dans les Bois-Francis.

20 MILLIONS \$

NOUS AVONS 20 MILLIONS \$ DE STOCK EN TROP DANS NOS ENTREPÔTS.
 À CAUSE D'UN MOIS D'AVRIL DÉSASTREUX, NOUS AVONS SURESTIMÉ NOS VENTES EN 1988...
 Maintenant, nous sommes forcés de liquider notre stock à des prix jamais vus au Canada !

PAIEZ SEULEMENT EN MAI 1989

2836 PISCINES HORS-TERRE
 MODÈLES RÉGENCE, ASTRALE, NOVA, GAMMA ET PLATINUM



50% DE RABAIS
 (sur l'installation)

À LIQUIDER IMMÉDIATEMENT.
 SUPER RÉDUCTION SUR TOUS NOS MODÈLES.

En plus,
 à l'achat d'une piscine toute équipée,
 vous obtenez gratuitement
 le système d'éclairage intégré
 comprenant un disjoncteur et une lumière.

En plus,
 profitez de votre piscine maintenant et
PAYEZ SEULEMENT EN MAI 1989,
SANS INTÉRÊT JUSQU'AU 1^{er} AVRIL 1989.
20% de dépôt à l'achat

NOUS N'AVONS PAS LE CHOIX
 « IL FAUT QUE ÇA SORTE »

677 PISCINES CREUSÉES
 EN RÉSINE DE SYNTHÈSE



À LIQUIDER IMMÉDIATEMENT.
 SUPER RÉDUCTION SUR TOUS NOS MODÈLES.
 Liquidation **8999⁰⁰**
 à partir de **8999⁰⁰** toute équipée et installée.

En plus,
 vous obtenez gratuitement
 le système d'éclairage intégré pour votre piscine,
 incluant un disjoncteur et deux lumières.

En plus,
 profitez de votre piscine maintenant et
PAYEZ SEULEMENT EN JANVIER 1989,
SANS INTÉRÊT JUSQU'AU 1^{er} DÉCEMBRE 1988.
20% de dépôt à l'achat

NOUS N'AVONS PAS LE CHOIX
 « IL FAUT QUE ÇA SORTE »

40% DE RÉDUCTION
 SUR TOUS LES COUSSINS ET PARASOLS,
 À L'ACHAT D'UN ENSEMBLE DE PATIO.



À l'achat d'un ensemble de patio, vous obtenez gratuitement un parasol et plus...
999⁰⁰ et plus...
SANS INTÉRÊT JUSQU'AU 1^{er} AVRIL 1989 - dépôt de 20% à l'achat
PAYEZ SEULEMENT EN MAI 1989.

NOUS N'AVONS PAS LE CHOIX
 « IL FAUT QUE ÇA SORTE »

JUSQU'À 40% DE RÉDUCTION SUR VAISSELLE POUR L'EXTÉRIEUR.
 GRAND CHOIX DE COULEURS.
 PAYER ET EMPORTER.

JUSQU'À 40% DE RÉDUCTION SUR JOUETS GONFLABLES ET CHAISES FLOTTANTES.
 PAYER ET EMPORTER.

100⁰⁰ DE RABAIS SUR BARBECUES MODÈLE À INFRAROUGE.
 PAYER ET EMPORTER.

20% DE DÉPÔT À L'ACHAT

■
 PISCINES HORS-TERRE ET MEUBLES DE PATIO.
PAYEZ SEULEMENT EN MAI 1989,
 SANS INTÉRÊT JUSQU'AU 1^{er} AVRIL 1989.

■
 PISCINES CREUSÉES
PAYEZ SEULEMENT EN JANVIER 1989,
 SANS INTÉRÊT JUSQU'AU 1^{er} DÉCEMBRE 1988.

JUSQU'À ÉPUISEMENT DES STOCKS
NOUS N'AVONS PAS LE CHOIX
 « IL FAUT QUE ÇA SORTE »



CENTRE CITADELLE

ARTHABASKA
 54, rue Girouard **357-9231**

Notre-Dame-des-Pins
 Shawinigan
 Thetford-Mines
 Trois-Rivières

LUNDI AU VENDREDI DE 9H À 21H
 SAMEDI DE 9H À 17H
 DIMANCHE DE 11H À 17H
 Le département des meubles de patio
 est fermé le dimanche toute la journée
 et lundi, mardi, mercredi à partir de 18h

Tirage de l'essai d'un spa pour 1 semaine
 avec tout achat sur tranche de \$50, un coupon supplémentaire

- 
Mario Dupuis
Représentant piscine
- 
Yves Lalancette
Représentant piscine
- 
Maryse Nolin
Représentante meubles de patio
- 
Micheline Labbé
Représentante meubles de patio

Les Uniformes Boislard inc.

Face à l'édifice provincial

Voisin de C.F.D.A.

SUPER SPÉCIAUX VENTE-VACANCES

La maison des "spécialités"

- *Uniformes et souliers blancs
- Vêtements de maternité
- Lingerie et sous-vêtements
- "Petites" grandeurs: 3 à 10 ans
- Tailles fortes (12-44)

DE **10% à 50%** DE RABAIS

53, rue Saint-Jean-Baptiste
Victoriaville, P.Q. - G6P 4E1
Tél.: (819) 758-3630



Pêche dans les ZEC

(GPA) Si vous désirez vous renseigner sur les "zones d'exploitation contrôlée" (ZEC) avant d'organiser une excursion de pêche avec les membres de votre famille ou des amis, vous pouvez consulter la brochure gouvernementale gratuite: "Zones d'exploitation contrôlée (ZEC) du Québec 1988-1989". Renseignements et répertoire, distribuée dans tous les bureaux du ministère du Loisir, de la Chasse et de la Pêche (MLCP) ainsi que dans ceux de Tourisme-Québec et de Communications-Québec; vous pouvez aussi la faire venir par la poste (case postale 22 000, Québec, (Qué.) G1K 7X2). Cette brochure donne les coordonnées de chaque ZEC: nom de l'association gestionnaire, adresse, numéro de téléphone, superficie du territoire, zone de chasse et de pêche, principales voies d'accès, services disponibles. N'oubliez pas que les 71 ZEC du Québec, qui ont remplacé les "clubs privés" il y a maintenant 10 ans, appartiennent à tous les Québécois; elles occupent globalement un territoire de 44 712 km carrés, où vous êtes les bienvenus.

INFO MTS
1-800-463-5656
Santé Service sociaux
En collaboration avec les OSC et les CLSC

PARTICIPaction

par François Lagarde



Contrôlez votre poids avec la méthode des options

Barbara Davis, conseillère en nutrition pour PARTICIPaction, a raffiné, à l'intention des Forces armées canadiennes, deux méthodes de contrôle du poids. Dans une autre de nos chroniques, nous expliquons la méthode qui consiste simplement à «couper des calories» çà et là, en réduisant la consommation de graisse et d'alcool.

L'autre méthode, dont nous parlons ici, est à la fois plus systématique et plus complexe. Et elle est basée sur des «options».

Chaque jour, un homme doit consommer 2 options «produits laitiers», 4 options «viandes ou substituts», 5 options «produits céréaliers», 4 options «fruits et légumes», 6 options «extras» et toutes les options «faibles en calories» qui lui plaisent.

Une femme doit consommer 2 options «produits laitiers», 3 options «viandes ou substituts», 4 options «produits céréaliers», 4 options «fruits et légumes», 3 options «extras» et toutes les options «faibles en calories» dont elle a envie.

Pour suivre le système des options, il faut savoir ce qui constitue une option dans chaque groupe alimentaire.

Par exemple, une option «produits laitiers» peut être 1 tasse de lait 2% ou 1 oz (30 g) de fromage. Une option «viandes ou substituts» peut être constituée de 1 1/2 oz (45 g) de viande, de poisson ou de volaille maigre. Une option «produits céréaliers» peut être une tranche de pain ou 1/2 tasse de riz cuit. 1/2 banane ou 12 fraises peuvent

constituer une option «fruits et légumes».

Les options «extras» sont des petites gâteries, comme une tranche de bacon de flanc bien croustillant, ou une cuillerée à table de confiture. Parmi les options «faibles en calories», à consommer à volonté, on trouve les bouillons, le café sans lait ni sucre, ainsi que des légumes comme le concombre, le céleri, le chou-fleur, etc.

Bien entendu, pour suivre cette méthode de contrôle du poids, il vous faudra connaître le grand choix d'aliments qui peuvent composer une option dans chaque groupe alimentaire.

Barbara Davis en a dressé, pour son programme destiné aux Forces armées canadiennes, des listes très complètes.

Vous pouvez les consulter dans une brochure peu coûteuse que PARTICIPaction distribue dans le cadre de son programme de communication en milieu de travail, et qu'on commande en téléphonant au (514) 848-7260.

Si vous voulez faire des économies, vous pouvez aussi vous joindre aux Forces armées canadiennes, qui vous remettront tout à fait gratuitement la brochure «Contrôlez votre poids», ainsi que de la documentation sur le complément indispensable de tout régime alimentaire: l'activité physique.

Vous n'avez qu'à dire que c'est PARTICIPaction qui vous envoie. **Éducateur physique, François Lagarde est directeur des communications de PARTICIPaction.**

PENSEZ VACANCES

Nous avons votre choix



Profitez de nos SPECIAUX! Profitez de nos RABAIS!
Venez nous rencontrer ça vaut le déplacement.

Dubois

PLESSISVILLE

2194 RUE ST-CALIXTE, PLESSISVILLE

SERVICE LOCATION
À LONG TERME

FRERES
LTEE



TEL: 362-7377-71

André Girouard & Fils et John Deere

«les spécialistes du foin»

La preuve est faite, nous avons la gamme la plus
complète de machineries à foin sur le marché.

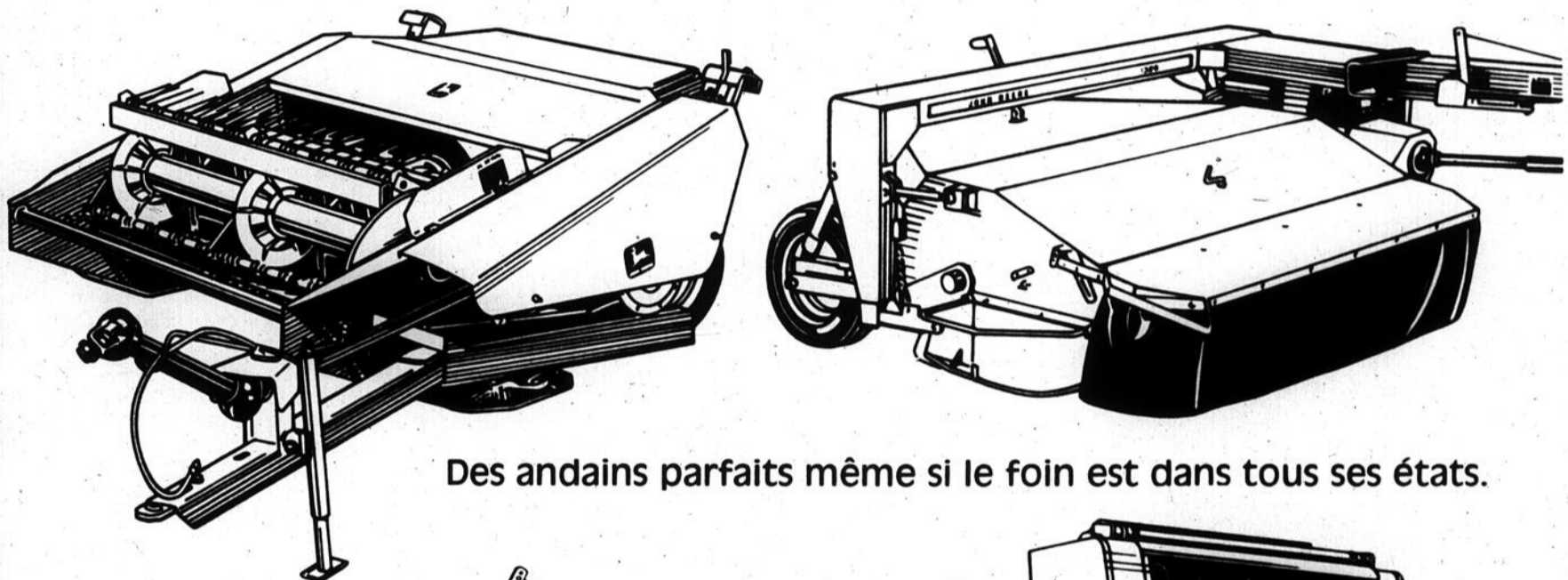

Des andains parfaits même si le foin est dans tous ses états.

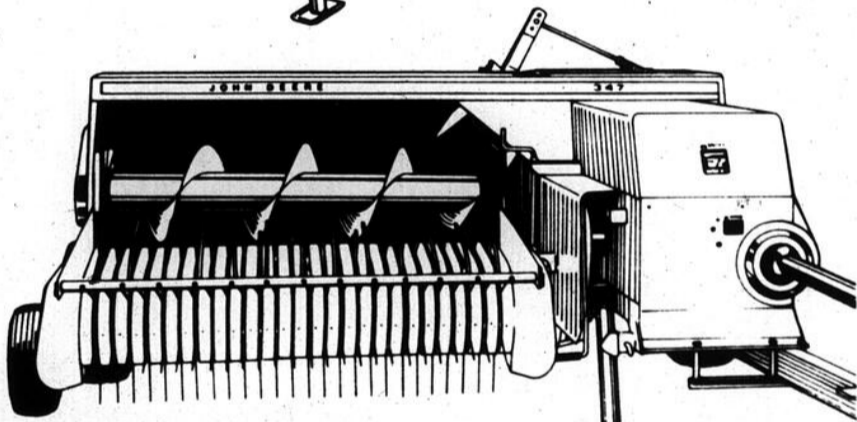

Puis une ramasseuse-presse qui ne laisse pas
un brin derrière elle.

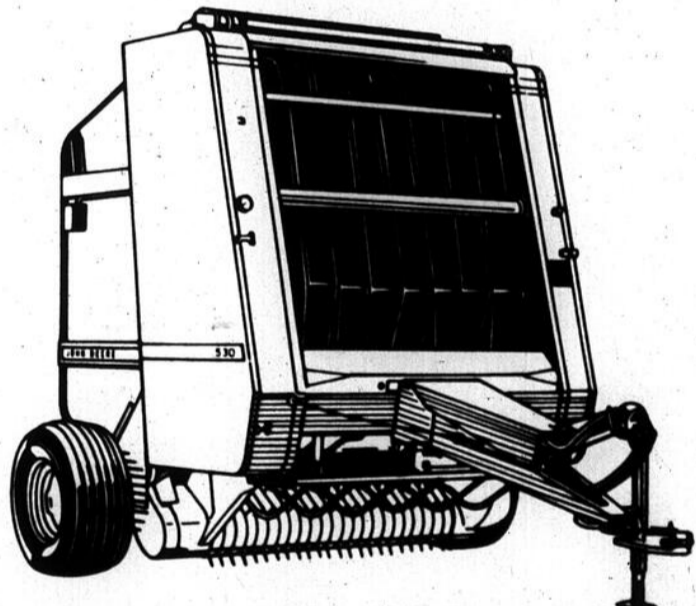

Les rotopresses John Deere sont des rotopresses
de prix abordable qui tournent rondement.

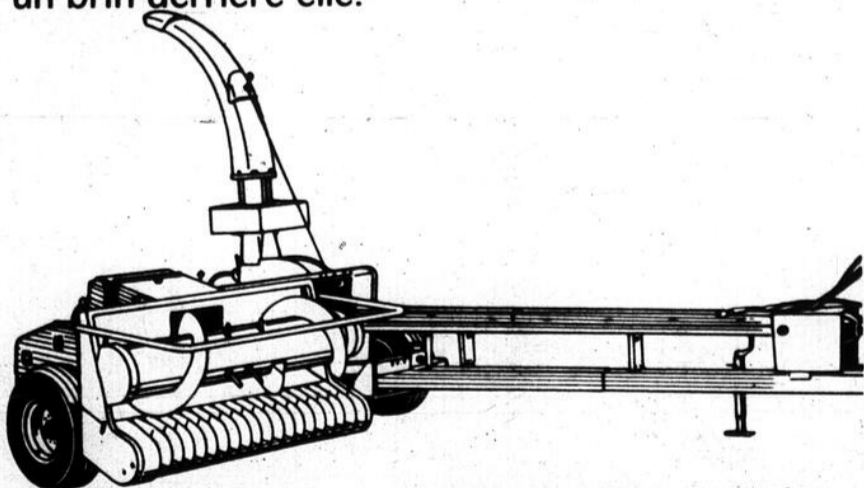

Les récolteuses de fourrage Power-Mizer ont des
dispositifs automatiques exclusifs pour ne rien
laisser perdre de la récolte.

**Et 23 autres machines
qui font comme si
le temps était toujours
au beau fixe.**

André Girouard & Fils Inc.

650, boul. Industriel est — Victoriaville — 758-0643



le scolaire

A Warwick

3,3 millions \$ pour agrandir l'école secondaire

— Les classes fermées, parents, commissaires et même quelques représentants des étudiants se sont tout de même rendus à l'école secondaire de Warwick mercredi dernier pour y entendre la bonne nouvelle, de la bouche du député d'Arthabaska Laurier Gardner. Le député a en effet annoncé, enfin, que la Commission scolaire de Warwick recevra 3 310 000 \$ du ministère de l'Éducation pour agrandir son école secondaire, celle qu'on appelle encore l'école Sainte-Jeanne d'Arc.

Le député Gardner était bien fier de porter la bonne nouvelle aux gens de Warwick d'autant que le ministre Claude Ryan ne dévoilera qu'en août prochain son programme budgétaire pour la prochaine année. C'est donc dire que la Commission scolaire de

Sainte-Jeanne d'Arc ne répond plus depuis longtemps aux besoins des élèves, ne leur aménageant comme lieu de rassemblement que la salle des casiers.

C'est que l'école a été conçue pour recevoir 500 élèves alors que l'an prochain, par exemple, elle en



La présidente de la Commission scolaire, Monique Proulx, le député Laurier Gardner, le conseiller spécial du ministre Ryan, Rodrigue Dubé et André Moreau, directeur général de l'école secondaire de Warwick.

accueillera un peu plus de 700. Potentiellement, l'école pourrait accueillir 825 élèves d'ici trois ans.

Depuis vingt ans, la Commission scolaire de Warwick compose avec ce qu'elle a. Les élèves de niveau secondaire ont dû, selon la présidente Monique Proulx, s'accommoder de locaux trop petits et inadéquats. Dans certains cas, on a dû déménager quelques classes dans des locaux autres que ceux de l'école. On avait en partie résolu le problème quand, en 1978, l'école Sainte-Jeanne d'Arc avait été agrandie. Il faut cependant dire que là encore, il manquait une place publique, un auditorium, des locaux de service et même des locaux de classe.

Avec la subvention que vient de recevoir la Commission scolaire, l'école secondaire ne disposera pas encore d'un auditorium comme on l'aurait souhaité initialement. On avait déjà adressé une demande au ministère de l'Éducation, laquelle se chiffrait à six millions de dollars. Il a fallu comprimer les dépenses et oublier ses «rêves» pour se contenter d'un projet de 3 millions \$.

3,3 millions \$ au lieu de 3,9 millions \$

On ne cache pas que la demande de la Commission scolaire se chiffrait à 3,9 millions \$. Ce n'est

cependant que 3,3 millions \$ dont disposera la Commission scolaire cette année.

Mme Proulx a noté qu'à l'origine, la demande de la Commission scolaire n'était que d'un peu plus de 3 millions \$ mais que pour répondre aux normes du ministère, il avait fallu augmenter la demande à 3,9 millions \$.

Pourtant, à Québec, après consultations avec la Direction régionale à Trois-Rivières, on a jugé que la somme de 3,3 millions \$ serait suffisante. Que s'est-il passé au juste? On ne sait trop et tout le monde est resté un peu évasif sur la question. Certains soutiennent que le ministère n'a pas tenu compte de l'impact des travaux d'agrandissement. Ainsi, si on ajoute des locaux cela impli-

que nécessairement qu'il faudra réaménager les locaux existants.

Reste que Mme Proulx ne s'inquiète pas, du moins publiquement. Elle a mentionné qu'avec la somme accordée par le ministère de l'Éducation, tous les travaux prévus devraient être exécutés, même s'il faut pour cela, procéder à certains réajustements budgétaires.

Par ailleurs, elle a ajouté que s'il manquait de l'argent, l'histoire a montré que la Commission scolaire de Warwick était assez tenace et le ministre Claude Ryan assez ouvert pour qu'il soit relativement facile de négocier des ajustements au plan financier...

Pour septembre 1989

Les autorités de la Commission scolaire de Warwick souhaiteraient ardemment que les travaux soient complétés pour l'ouverture des classes en septembre 1989; le ministère «dit», de son côté. Les travaux auraient donc cours durant la prochaine année scolaire. Outre les incon vénients inévitablement liés au chantier qui entourera l'école, seuls les élèves des cheminements particuliers niveau 4, devront probablement être transportés dans d'autres locaux que ceux de l'école secondaire. Il faut dire que ce déménagement, selon le directeur général André Moreau, est inhérent à l'augmentation du nombre d'élèves.

H.R.

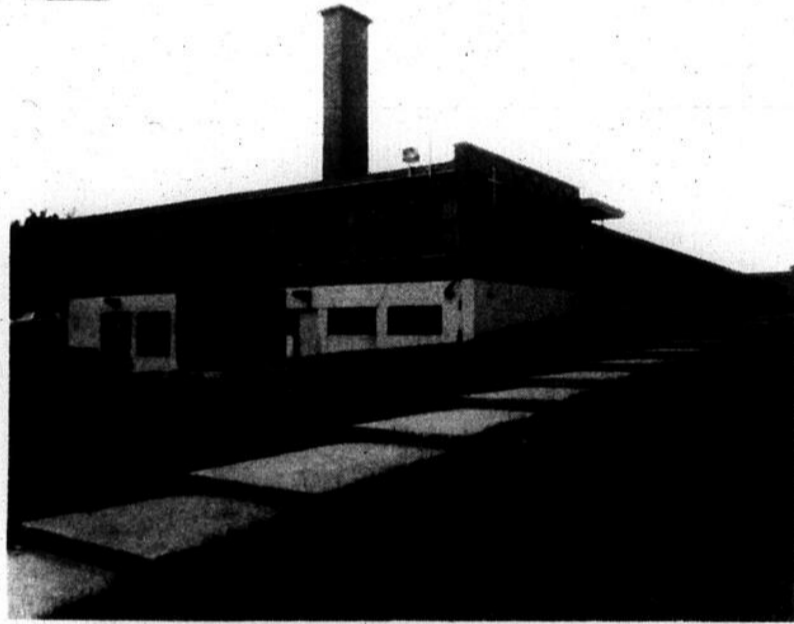

L'école qu'on appelle encore l'école Sainte-Jeanne d'Arc sera agrandie à cette extrémité et on ajoutera un étage sur la superficie de ce qui était la première école, construite en 1952.

Warwick est la première commission scolaire au Québec à obtenir une réponse à sa demande d'agrandissement.

Une aile et un étage; 13 locaux de plus

D'ici la fin d'août, on devrait procéder aux appels d'offres pour agrandir la façade de l'école Sainte-Jeanne d'Arc et ajouter, un étage sur ce qui représente la superficie de la première école (niveau primaire à ce moment) construite en 1952.

Cet agrandissement permettra l'ajout de treize nouveaux locaux, dont cinq pour des classes régulières, trois pour les cheminements particuliers. Les autres locaux serviront d'ateliers pour l'informatique, l'information scolaire et professionnelle, l'écologie, l'initiation à la technologie et l'éducation manuelle et technique.

Un couloir comme classe

En fait, cet agrandissement permettra enfin de loger convenablement les élèves qui, pour les uns, devaient se contenter d'un couloir comme salle de classe, pour les autres, d'un placard comme laboratoire. L'école

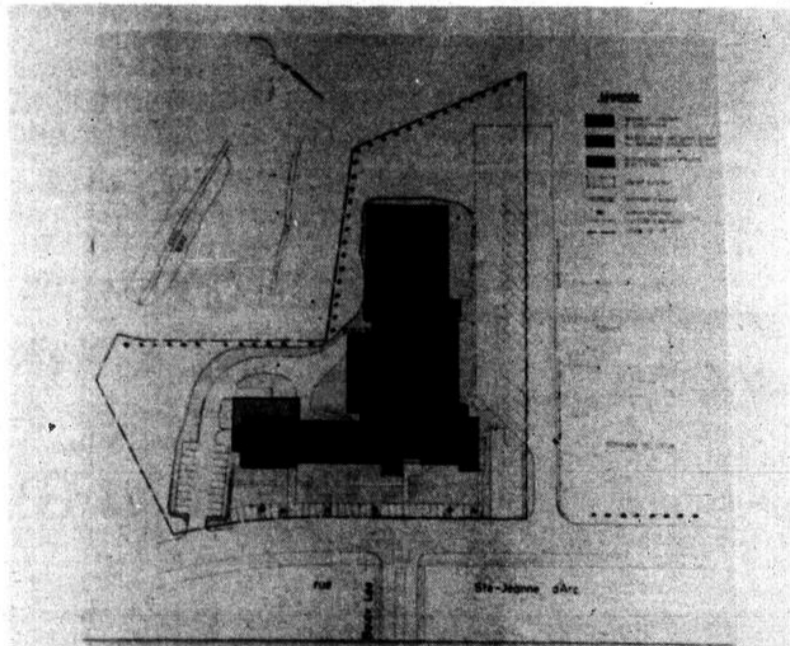

AGRANDISSEMENT ÉCOLE SECONDAIRE WARWICK

Le plan d'agrandissement proposé par l'architecte André Morin.

Concours de dessins



Caroline Couture de l'école Sainte-Famille et Marie-Orphée Duval de l'école le Manège ont remporté le concours de dessins organisé par les professeurs d'éducation physique du primaire à la Commission scolaire de Victoriaville. Sur la première photo, Gérard Trempe, directeur de l'école Sainte-Famille, remet le prix à Caroline Couture. Sur la deuxième photo, Marie-Orphée Duval accepte son prix des mains de Marc Lange-lier, directeur de l'école le Manège, et Yves Coururé, professeur d'éducation physique.



Le Weedon de Black-Lake, les champions du tournoi de balle-molle Scierie Blondeau.

Weedon remporte le tournoi de la Scierie Blondeau

— Au tournoi de la Scierie Blondeau au stade municipal de Plessisville, les 8, 9, 10 juillet, l'équipe Weedon de Black-Lake s'est rendue en finale contre celle de la Scierie Blondeau de Plessisville et a remporté la partie 8-1 après sept manches.

Les champions ont reçu une bourse de 400 \$.

Douze équipes de classe B de la région ont participé à ce tournoi à la ronde. Chaque équipe a joué trois parties au minimum.

Christian Dumas de l'équipe Weedon a décroché le trophée du meilleur lanceur; son coéquipier, André Langlois, celui du meilleur frappeur en semi-finales et en finale.

Guy Pépin de Weedon et Yves Bibeau de la Scierie Blondeau se sont chacun vu remettre le trophée du meilleur joueur pour leur équipe.

De plus, un concours de coups de circuit a eu lieu entre les parties du tournoi. La Scierie Blondeau a réussi huit circuits sur une possibilité de 15 et ce, par l'intermédiaire des joueurs Martin Gosse-

lin, Richard Bolduc et Yves Bibeau.

Ils se sont partagés 50 \$.

Moustiques

A souligner, par ailleurs, les vainqueurs du tournoi moustique des 1, 2 et 3 juillet dernier.

Dans la catégorie A, l'équipe de Cap de la Madeleine a eu raison de celle de Victoriaville tandis que, dans la catégorie B, les Athlétiques d'Asbestos ont remporté la finale contre les Cubs d'Arthabaska.

A venir, le tournoi dans le cadre de la finale régionale des Jeux du Québec, les 5, 6 et 7 août prochains au stade municipal et au terrain Saint-Edouard, et, les Chevaliers O'Keefe, le 7 août, à 13 heures, au stade municipal.

G.P.

PUBLICITÉ DG

& PUBLICITÉ VICTORIA LTÉE

(Sous-sol du BAR TABOU)

(819) 758-6963

C.P. 246 — Victoriaville, Qué. — G6P 6S9

VENEZ VOIR NOS SPÉCIAUX cette semaine

SUPER SPÉCIAL

Pantalons adultes (femmes).....	3,00 \$ - 7,00 \$ - 9,00 \$
Pantalons enfants (filles).....	5,00 \$
Pantalons coton ouaté imprimés.....	9,50 \$
Jupes 100% laine.....	5,00 \$

VENEZ VOIR NOS NOUVEAUTÉS: SUPER SPÉCIAUX SUR:

Porte-clés - Stylos - Mini-lanternes - Parapluies
Pince-papier avec stylo - Calculatrices à batterie ou solaires
Aspirateurs d'auto - Ensembles d'ustensiles à B.B.Q.

N.B.: Nous avons reçu nos cardigans blancs à: 18,00 \$

TOUS CES ARTICLES PEUVENT ÊTRE IMPRIMÉS À VOTRE NOM.

J.N.O.

SOLDE VACANCES JUSQU'À

60%

DE REDUCTION

SUR TOUTE LA MARCHANDISE PRINTEMPS-ETE

arel

CHAUSSURES

48, boul. Bois-Franes sud — Victoriaville, Québec G6P 4S1

Tél.: (819) 752-4414

NORMAND LAHAYE, propriétaire

DÉPOSITAIRE
ALCAN
ET
MASTIC

Auvents
Victoria

SPÉCIALISTE EN ALUMINIUM (PLIAGE)
REVÊTEMENT DE CORNICHE
REVÊTEMENT RÉSIDENTIEL, COMMERCIAL, INDUSTRIEL
PORTES D'ACIER • RAMPE D'ALUMINIUM
PERSIENNES • MOUSTIQUAIRES

LÉO CÔTÉ
Propriétaire

Salle de montre
1148, Notre-Dame Ouest
Victoriaville, QC
G6P 7L2
Tél.: (819) 752-5157

J.N.O.

U777

en bref...

CONTAC



LES ALLERGIES SOULAGÉES POUR 12 HEURES

Un sourire de vacances

• La Commission de la construction du Québec (CCQ) a mis à la poste, à la fin du mois de juin, 8 053 chèques de vacances à l'intention des salariés de la construction. Il s'agit des indemnités de vacances se

rapportant à la période de travail qui s'étend de mai à décembre 1987 ainsi que les intérêts accumulés durant l'année 1987. Les salariés de la construction de la région Mauricie/Bois-Francs se partageront cette année 11 066 956 dollars. Par rapport à l'an dernier, il s'agit d'une augmentation de plus de 2,5 millions \$. A travers le Québec, c'est une

Renseignements Sur Le Libre-Échange



Trouvez les renseignements dont vous avez besoin

Cochez les casiers pour recevoir les dépliants ou les études dont vous avez besoin.

DEPLIANTS SECTORIELS

*Y compris le dépliant expliquant l'effet de l'Accord sur votre province ou région

Secteurs spécifiques

Y compris des dépliants sur l'agriculture, l'industrie automobile, l'énergie, la pêche, les produits forestiers et l'investissement

Généralités

Y compris des dépliants sur les intérêts du consommateur, les femmes canadiennes, l'Accord, la culture, les grands avantages de l'Accord, le règlement des différends et les droits de douane

ETUDES APPROFONDIES

- Agriculture
- Consommateurs
- Énergie
- Évaluation économique
- Pêches
- Produits forestiers
- Industrie
- Minéraux et métaux
- Services
- Synopsis de l'Accord
- Femmes

(en lettres moulées)

Nom: _____

Adresse: _____

Ville: _____

Prov.: _____

Code Postal: _____

Veillez retourner à: Ministère des Affaires extérieures, DMTN, Ottawa (Ont.) K1A 0G2
Vous pouvez aussi appeler sans frais: 1-800-387-0660 (anglais) 1-800-387-0679 (français)

L'honorable John C. Crosbie, ministre du Commerce extérieur
Hon. John C. Crosbie, Minister For International Trade



Affaires extérieures
Canada

External Affairs
Canada

Canada

vacances/construction

du 17 au 30



somme de 149 705 877 dollars qui a été distribuée. Il se pourrait néanmoins que quelques erreurs se soient glissées ou que certains salariés n'aient pas reçu leur chèque. Si tel est le cas, ces derniers sont invités à s'adresser au bureau régional de la CCQ situé à Trois-Rivières. Le numéro de téléphone à composer pour rejoindre, sans frais interurbains, le bureau régional est: 1-800-567-7891. Précisons que les vacances de la construction débiteront officiellement le dimanche 17 juillet pour se terminer le 30 juillet à minuit.

Les «w.c.» d'Arthabaska

• Rue de L'UNION, la municipalité d'Arthabaska vient d'installer, comme l'avaient demandé certains citoyens, un lieu leur permettant de vidanger les eaux usées de leur véhicule récréatif comme les roulottes et

**VIDANGES
D'EAUX
USÉES
POUR
VÉHICULES
RÉCRÉATIFS**

Gardez cet endroit propre



tentes-roulottes. Jusqu'à maintenant la municipalité ne disposait pas de telles installations, si bien que plusieurs citoyens vidangeaient leurs «toilettes des vacances» dans les fossés et ailleurs... Le système de vidangeable est élémentaire; suffisait d'y penser. Un poteau, un clapet au-dessus d'un trou relié au système d'égoûts municipal, un robinet et un boyau d'arrosage pour le cas où on aurait eu dû mal à effectuer le vidangeage...

(Photo René Houde)

Je brûle ta santé

Association Pulmonaire du Québec

Devenir membre de «Prudentia»

- Depuis le début des années '80, près de 8 000 personnes ont perdu la vie sur les routes du Québec et au-delà de 400 000 de nos concitoyens ont subi des blessures. Avez-vous remarqué avec quelle désinvolture les gens réagissent à ce triste bilan?

Un accident d'avion, une catastrophe ferroviaire, un incendie et immédiatement des associations de parents de victimes sont constituées et elles n'admettent pas l'hypothèse trop facile de la fatalité.

Allons maintenant sur la route; semaine après semaine, le bilan des accidents routiers est diffusé. A première vue, personne ne s'émeut outre mesure. Ce ne sont là que des drames, des catastrophes hebdomadaires, quotidiennes même. Or, curieusement, les morts et les blessés de la route sont des victimes anonymes, chacune étant partie infime d'un hécatombe annuel. L'accident de la route n'est pas une fatalité, c'est un problème certes très important, complexe mais avec des solutions.

Prudentia

La Société de prévention des accidents routiers «Prudentia», un organisme sans but lucratif, profite du tremplin offert par l'Année québécoise de la sécurité routière pour amorcer son retour en force.

Depuis 20 ans, le réseau automobile du Québec s'est développé à un rythme incroyable, les titulaires de permis de conduire ont à la fois vieilli et rajeuni. La sécurité

routière doit être repensée en fonction des années '90 qui sont à nos portes.

Création de comités locaux

C'est dans cette optique que Prudentia entend proposer de nouvelles solutions pour améliorer le bilan routier du Québec et en particulier par la création de comités locaux de sécurité routière dont l'objectif est l'engagement du citoyen dans la prévention. Prudentia croit fermement que la création de comités locaux de sécurité routière est indispensable pour renforcer l'intégration des

principes de conduite préventive.

Prudentia n'entend pas remplacer les autres intervenants en sécurité routière tels que, la Régie de l'assurance automobile du Québec, le club automobile..., mais plutôt soutenir leur travail en impliquant le citoyen sur une base locale. Ces comités verront à influencer leur milieu afin d'y améliorer le bilan routier relativement à une diminution du nombre des victimes.

Prudentia vous offre donc une occasion de vous impliquer personnellement dans le dossier prioritaire de la sécurité routière. Pour devenir membre, la souscription annuelle est de 25 \$. On peut obtenir un formulaire d'adhésion à Prudentia en écrivant à l'adresse suivante: Prudentia, Société de prévention des accidents routiers, 3178 chemin Sainte-Foy, Sainte-Foy (Québec) G1X 1R4, ou en téléphonant au (418) 653-9366.

Soulage jour et nuit

CONTACT-C

Ça aide à se sentir d'attaque!



Boucherie Gilles Enr.
Boeuf de l'Ouest
DÉTAIL ET CONGÉLATEUR
14, rue Michaud
Victoriaville - 752-2497

vous souhaite
BONNES VACANCES

TOUJOURS
à l'attention de sa clientèle
TOUJOURS
avec le meilleur des services
TOUJOURS
avec la même bonne qualité
TOUJOURS
à des prix compétitifs.
Le tout avec le sourire!

solde vacances



...trois pneus populaires au plus bas prix de la saison

AMERI-SBR
Un radial de qualité à prix avantageux - Flanc blanc - Ceinturé d'acier

GENERAL TIRE

FORMAT	SOLDE CH
P-155-80-R13	49,00 \$
P-165-80-R13	53,00
P-175-80-R13	56,00
P-185-80-R13	57,00
P-185-75-R14	63,00
P-195-75-R14	65,00
P-205-75-R14	67,00
P-205-75-R15	73,00
P-215-75-R15	75,00
P-225-75-R15	77,00
P-235-75-R15	79,00

FISK HIGHWAY EN CERTAINS CAS

Pneus radiaux remanufacturés par CTR, Garantis contre tout défaut de fabrication et hasard de route

*** ENDURO**

FORMAT	SOLDE CH
13 po	36,00 \$
14 po	43,00
15 po	52,00

*REMANUFACTURÉ PAR CTR SUJET À LA DISPONIBILITÉ D'INVENTAIRE

SF-375
Pneu d'été haute gamme de construction RCOT
GARANTI POUR 88 000 KM

BRIDGESTONE

FORMAT	SOLDE CH
P-155-80-SR13	66,00 \$
P-165-80-SR13	75,00
P-175-80-SR13	79,00
P-185-75-SR14	87,00
P-195-75-SR14	96,00
P-205-75-SR14	102,00
P-205-75-SR15	105,00
P-215-75-SR15	108,00
P-225-75-SR15	112,00
P-235-75-SR15	120,00

POSE INCLUSE

GARANTIE HASARD DE ROUTE

En vigueur du 20 juin au 30 juillet 88

PIEDS DOUILLETS
Dorotez vos pieds agiles avec les semelles Air-Pillo du Dr. Scholl. Et marchez sur du velours. Se trouve dans tous les comptoirs de produits pour les pieds Scholl.

Dr. Scholl's
SEMELLES AIR-PIILLO®

PIZZA ARTHABASKA

Sur présentation de ce coupon obtenez une pizza 16" toute garnie

11⁹⁹
357-8261



**504, rue Notre-Dame ouest
Victoriaville
758-8286**

VISA **Master Card**
Chèques personnels acceptés

POUR
EN SAVOIR
PLUS...

Salon du meuble

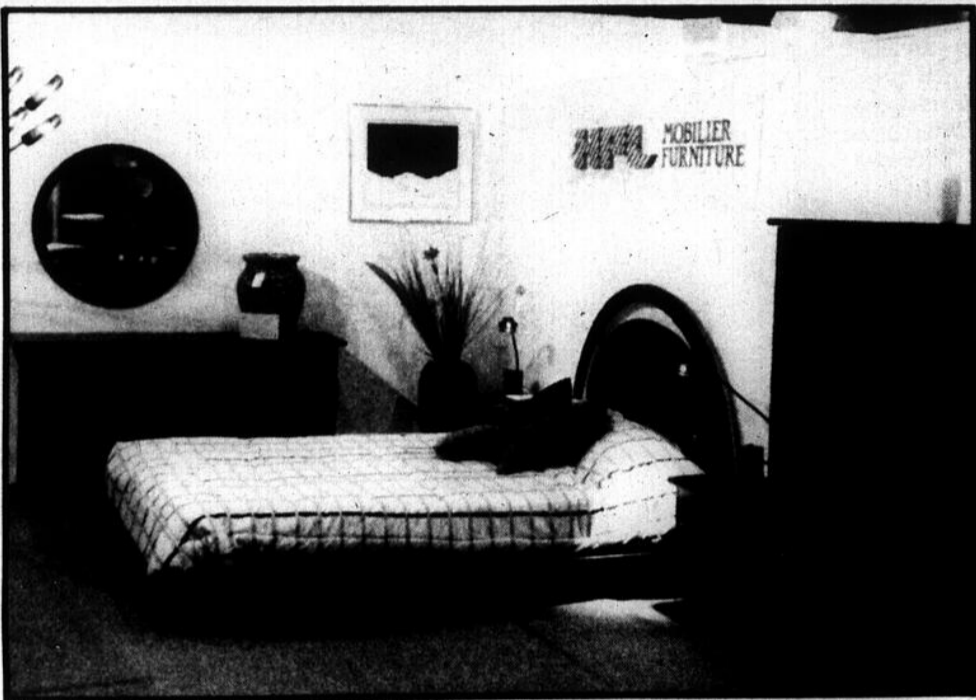

Ce nouveau mobilier noir de style moderne soumis par Mobilier H.P.L. d'Arthabaska a été bien accueilli.



Le fabricant de mobiliers rembourrés Meubles Astérix a présenté beaucoup de causeuses.



Fidèles à leurs habitudes, Huppé et Frères et Vic Design présentaient beaucoup de nouveautés.

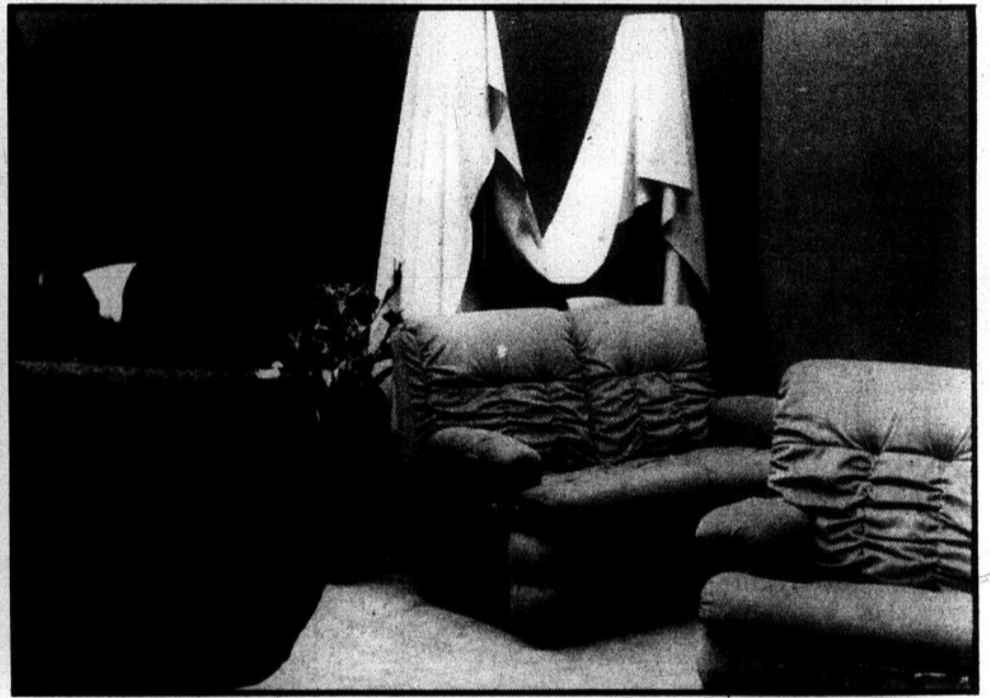

Pour la firme Vic Confort de Victoriaville, il s'agissait d'une première au Salon du meuble de Montréal.

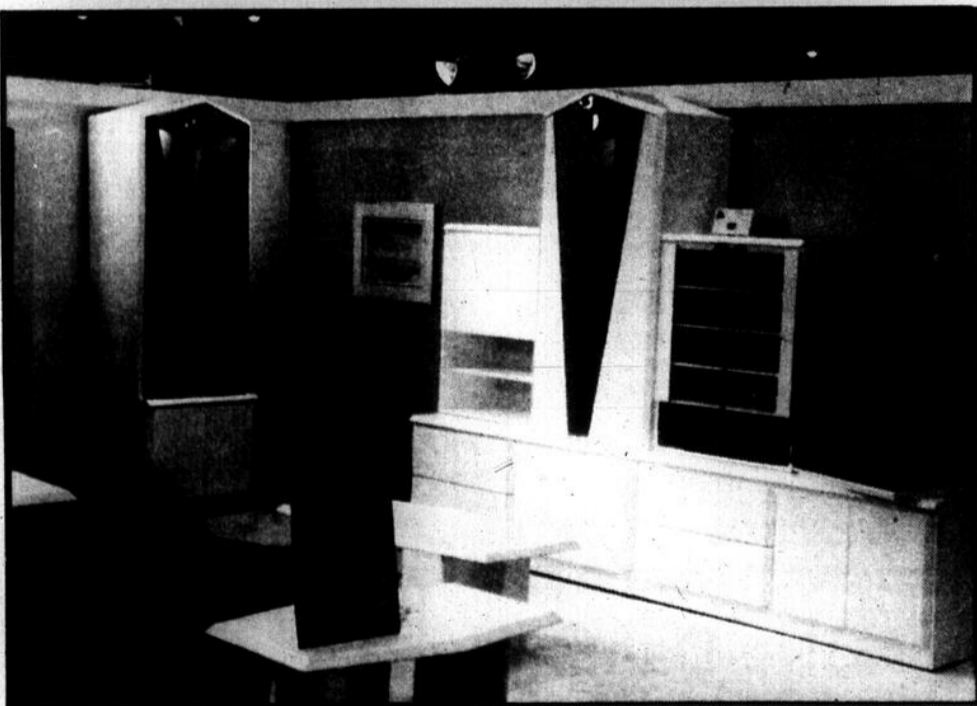

Ces unités murales multifonctionnelles exposées par Meubles Princeville ont aussi connu du succès.

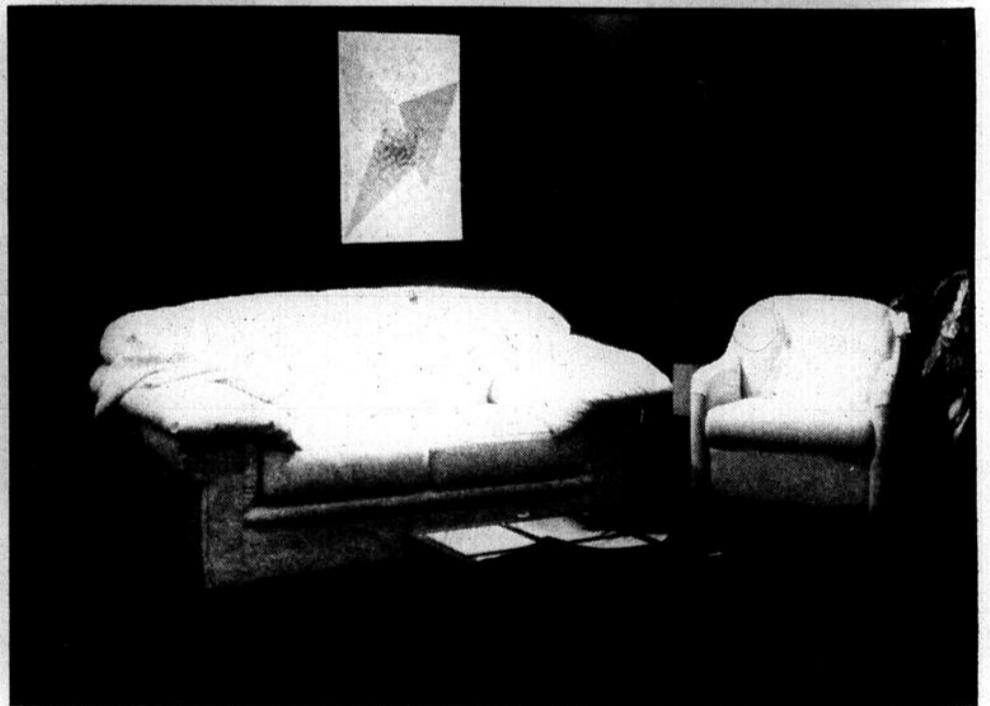

Vic Line a une fois de plus attiré l'attention avec ses mobiliers recouverts de cuir.

le de Montréal



gilles besmargian

Les années se suivent et...

— Il y avait une fois de plus de bien belles choses au 42e Salon du meuble de Montréal qui s'est déroulé à la fin du mois dernier, simultanément à la Place Bonaventure et au Palais des congrès. Cette exposition, organisée par l'Association des fabricants de meubles du Québec et qui regroupe quelque 330 exposants canadiens (sans parler d'environ 70 participants étrangers provenant d'une vingtaine de pays), s'adresse avant tout aux détaillants.

Cette année, à la suite d'entrevues réalisées par L'UNION auprès des manufacturiers des Bois-Francs, tout indique que le salon a attiré moins de détaillants et d'acheteurs qu'en 1987 même si les pré-inscriptions étaient en hausse de 15%.

Contrairement aux années antérieures, les commerçants de l'Ouest canadien n'ont pas vraiment répondu à l'invitation des organisateurs. Dans le milieu, on prétend que le ralentissement économique qui sévit là-bas explique cette situation.

Il n'en demeure pas moins que l'ensemble des fabricants de la région a semblé bien faire, si on se fie aux commentaires des industriels ou des responsables des ventes rencontrés sur place. Il faudra toutefois attendre un mois ou deux encore avant de savoir réellement si les nouveaux produits soumis aux détaillants et aux acheteurs rapporteront des dividendes.

Nos fabricants

Dans un premier temps, L'UNION a rencontré le nouveau président de Mobilier H.P.L., Gontran Michaud. Mentionnons d'abord que ce manufacturier d'Arthabaska exporte près de 40% de sa production chez nos voisins du sud. Seamans et Bloomingdale sont parmi ses plus gros clients.

En 1987, la compagnie locale a investi 1 million \$ pour de la nouvelle machinerie. Sous peu, l'entreprise procédera à des immobilisations supérieures à 200 000 \$ devant permettre l'embauche d'une quinzaine de salariés supplémentaires au début de l'an prochain. Présentement, Mobilier H.P.L. emploie environ 80 personnes.

Au dernier salon, la réaction des clients a été excellente en ce qui a trait aux six nouveaux mobiliers en bois de style moderne (trois de chambre à coucher et autant de salle à manger) qui leur ont été soumis. A propos de l'exposition, M. Michaud s'est dit satisfait.

Rappelons en terminant que H.P.L. fabrique toujours sous licence des mobiliers pour Grange, une compagnie française de renom.

Vic Design

Du côté de Vic Design et Huppé et Frères de Victoriaville, le président Raymond Hamel considère que le Salon du meuble de Montréal a été «moyen», en ajoutant que l'automne s'annonce prometteur.

Les nouveautés, une quinzaine au total, que ce soit les unités murales sectionnelles qui s'adaptent très bien aux petits appartements et logements, les séries de tables en chêne solide, les coffres de cèdre ou les mobiliers de chambre à coucher et de salle à dîner en bois, ont été bien acceptés par les acheteurs. A ce chapitre, selon M. Hamel, la dernière exposition aura été l'une des meilleures depuis de nombreuses années.

Au moment du salon, les deux entreprises de meubles employaient quelque 120 travailleurs dans ses usines de Victoriaville et les entrepôts étaient bien meublés.

«Comme les magasins conservent de moins en moins de marchandises en inventaire, on est donc prêt à livrer très rapidement à notre vaste clientèle qui s'étend d'un océan à l'autre les mobiliers qu'elle peut nécessiter tout aussi rapidement. Telle est une des forces qui a permis aux deux compagnies de progresser,» de nous déclarer M. Hamel.

Meubles Princeville

Le président de Meubles Princeville, Robert Fauteux, a utilisé le qualificatif «bon» pour parler du dernier salon de Montréal, principalement en ce qui a trait aux nouveautés présentées au kiosque de la compagnie.

Mentionnons ici que l'entreprise qui embauche 115 personnes fabrique aussi les mobiliers les plus populaires qui étaient manufacturés par Industries Victoriaville jusqu'à sa fermeture l'an dernier. Il faut se rappeler que le grand patron de Meubles Princeville était l'un des principaux actionnaires de l'usine locale.

A propos des deux compagnies, M. Fauteux a déclaré qu'il était en voie de trouver une niche distincte pour chacune d'elles. En d'autres mots, Meubles Princeville et Industries Victoriaville auront des mobiliers identifiés bien à elles.

D'ici la fin de l'année, une somme d'environ 1 million \$ sera investie à l'usine de Princeville pour l'achat d'un séchoir et d'un système de débitage dans le but d'augmenter la production et ce, afin de faire face au libre-échange.

Relativement aux exportations chez nos voisins du sud, Meubles Princeville a recours à un agent dans la région de Baltimore. Ce dernier s'occupe de la distribution à travers les États-Unis. «Il faut cependant être patient. Ça devrait rapporter des dividendes à moyen terme,» de conclure M. Fauteux.

Meubles Astérix

La raison sociale de la compagnie indique bien que cette PME de Victoriaville qui embauche une quinzaine de personnes et dont la production est écoulee presque entièrement au Québec fabrique des mobiliers rembourrés qui s'adressent principalement aux jeunes.

Grâce à un design bien particulier qui permet une foule de possibilités aux décorateurs (on en trouve de plus en plus dans les magasins de meubles), les mobiliers de Meubles Astérix s'adaptent bien aux petites pièces des maisons d'aujourd'hui.

Compte tenu du peu de «trafic» au dernier salon, le président Pierre Hamel se dit quand même satisfait des résultats obtenus avec ses nouveaux modèles, tous présentés en primeur. Comme la plupart des autres fabricants de rembourrés, Meubles Astérix avait beaucoup de causeuses («love seats») sur place et la réaction des marchands a été bonne.

Vic Confort

Fondée en 1982, Vic Confort de Victoriaville en était à sa première expérience au Salon du meuble de Montréal. Jusqu'à l'an dernier, la compagnie dirigée par Raoul Provencher était connue sous le nom de Mobilier Bellevue.

La clientèle de cette petite entreprise se situe au Québec et

dans les Maritimes. Elle emploie une quinzaine de travailleurs.

Vic Confort fabrique des mobiliers rembourrés de style moderne recouverts de cuir, de simili cuir et de certains tissus exclusifs importés de France. «On fabrique nos modèles en fonction des prix. Nous tentons de rejoindre le porte-feuille de «M. Tout-le-monde,» de déclarer M. Provencher à L'UNION.

Vic Line

Comme la plupart de ses concurrents, le président de Vic Line, Lionel Pépin, se dit relativement satisfait du dernier salon malgré une affluence réduite. Il n'en demeure pas moins que la réaction a été bonne dans l'ensemble, surtout du côté de la ligne «Opus», des mobiliers de style «rétro» qui s'adressent aux jeunes.

Aussi surprenant que cela puisse paraître, beaucoup d'acheteurs de magasins spécialisés de l'Ouest canadien (des boutiques pour la plupart) ont été emballés par les nouveaux mobiliers de cette ligne. Conservateurs dans l'âme, les «westerners» ont semblé apprécié au plus haut point le style de mobiliers présenté par Vic Line.

En fin de semaine, comme la plupart des autres travailleurs du meuble, les quelque 60 salariés de Vic Line se retrouveront en vacan-

ces pour une période de trois semaines.

Meubles Victorama

L'acquisition l'an dernier de ce rembourreur local par Meubles Villageois de la Beauce lui aura permis d'ouvrir de nouveaux comptes lors du dernier salon. A moyen terme, grâce au pouvoir de la mise en marché du nouveau propriétaire, le tout pourrait rapporter des dividendes, selon le directeur général Jean Roy.

Cette année, le kiosque de la compagnie avait trouvé refuge dans le grand hall de la Place Bonaventure (au même endroit que Meubles Villageois), plutôt qu'au Palais des congrès comme c'est le cas pour les autres fabricants de meubles de salon rembourrés.

Selon M. Roy, les clients de la compagnie ont été réceptifs face aux nouveaux modèles présentés. L'absence remarquée de marchands d'un peu partout a fait en sorte que la dernière exposition aura été bien ordinaire.

Quant au projet d'expansion de la compagnie prévu pour le printemps prochain dans la paroisse Sainte-Victoire, il a été retardé d'un an ou deux pour diverses raisons. Sans vouloir l'affirmer ouvertement, Jean Roy n'a pas caché que la venue d'un syndicat dans l'usine n'était pas étrange à une telle décision.

Des nouveaux marchés pour Meubles Daveluyville

— Les efforts déployés par Meubles Daveluyville au cours des derniers mois afin de développer de nouveaux marchés commencent à porter fruit. Dans les faits, la compagnie vient de se voir confier une commande pour la fabrication de 522 mobiliers de chambre à coucher pour un nouvel hôtel à Toronto.

Une percée dans un tel domaine pourrait permettre éventuellement à l'entreprise de fonctionner

à plein rendement durant toute l'année. Au moment du dernier salon du meuble, Jean-Paul Savoie et Claude Fréchette, respectivement vice-président et directeur des ventes de Meubles Daveluyville, tentaient d'obtenir un contrat pour un autre hôtel de plusieurs chambres. Au Japon cette fois.

La compagnie veut aussi exploiter le secteur des résidences pour personnes âgées. Dans la région de Toronto, il se construit présentement beaucoup de cen-

tres semblables et la firme de Daveluyville se dit déjà prête à faire face à la musique. «Nous allons mettre beaucoup d'énergie dans le domaine des meubles dits de contrat,» nous confie M. Savoie.

Salon de Montréal

A propos du Salon du meuble de Montréal, M. Savoie s'est exprimé ainsi: «Il s'agit d'un show ordinaire. On a déjà vu mieux, mais on a aussi vu pire.»

Une visite au kiosque de la compagnie nous a permis de constater qu'elle présentait des mobiliers en bois solide moins massifs qu'auparavant, mais on y trouve toujours d'imposants mobiliers de chambre avec des pattes grosses comme ça. Nos concitoyens de l'ouest du pays apprécient toujours ce type de mobilier.

Depuis cinq ans déjà, Meubles Daveluyville tente de percer le marché américain et voit finalement le soleil au bout du tunnel, de déclarer le directeur des ventes. «Nous sommes prêts pour le libre-échange. Entre temps, on espère que la devise canadienne demeure à peu près à son niveau actuel,» ajoute-t-il.

G.F.



Un mobilier de chambre à coucher avec un lit «sleigh» a fait fureur au dernier Salon du meuble de Montréal.

agriculture

Des producteurs laitiers furieux

— Certains producteurs laitiers des Bois-Francis sont furieux. En effet, suite à une demande de révision des écarts de prix entre les producteurs affiliés à Agropur et ceux qui font affaire avec les entreprises privées, la Fédération des producteurs de lait du Québec a fait savoir aux producteurs que ses administrateurs « n'ont aucunement l'intention d'entreprendre des études théoriques inutiles et de former et siéger sur un comité de même nature. »

Des producteurs laitiers de la région des Bois-Francis ont réagi vivement à cette réponse de la Fédération des producteurs de lait du Québec qui refuse carrément d'intervenir dans le dossier des compléments de prix demandés par les producteurs non affiliés à la Coopérative ou tout au moins d'entreprendre une étude pour trouver une solution équitable pour ces producteurs.

On se souvient que le 28 avril, une pétition était signée par une soixantaine de producteurs laitiers des Bois-Francis pour demander une action de la Fédération pour donner justice aux producteurs qui doivent nécessairement aller aux entreprises privées pour vendre leur lait.

Le malentendu vient d'une convention signée en 1985, convention qui a enlevé tout pouvoir de négociations au producteur lai-

tier en l'obligeant à fournir les usines privées. Selon Léo Anctil, un producteur perd en moyenne 3 000 \$ de revenus chaque année en perdant les compléments de prix tels qu'ils étaient offerts avant 1985. A titre d'exemple, M. Anctil affirme que le producteur laitier recevait au 1er février 1988, la somme de 40,50 \$ par hectolitre de lait pour un test de 3,6. L'usine privée paye, semble-t-il 42,41 \$, par hectolitre de lait selon les dires de M. Anctil qui se demande où va la différence.

Malgré une résolution d'appui du Syndicat des producteurs laitiers du Centre du Québec, pour la recherche de solutions qui pourraient équivaloir aux ristournes et remises additionnelles versées par Agropur, la Fédération des producteurs laitiers du Québec refuse de prendre en considération les

demandes des producteurs locaux. Dans une lettre adressée au Syndicat des producteurs, le directeur général rappelle que « l'ère du maraudage

des producteurs est terminée depuis le 1er août 1985 ainsi que les avantages passagers qu'il pouvait apporter ». D'autre part, les relations entre une coopé-

rative et ses sociétaires ne regardent pas la Fédération qui n'a pas l'intention d'intervenir estime le porte-parole de l'organisme.

La pétition du 28 avril demandait que la prochaine convention

rende justice aux producteurs laitiers qui se sentent lésés depuis la convention de 1985. Léo Anctil, producteur porte-parole de la soixantaine de signataires de la pétition, souhaite une prise de conscience des produc-

teurs laitiers. Tel que mentionné sur la pétition du 28 avril dernier, il attend le 1er août pour entreprendre d'autres démarches pour faire valoir les droits des producteurs laitiers.

M.A.B.

Activités agricoles

— Voici le calendrier des prochaines activités du milieu agricole:

Secteur de Plessisville

13 juillet, 11 heures: Visite de la ferme Roger Fortier & Fils, 827 chemin Gosford, Saint-Pierre Baptiste. 11 heures: embellissement (fleurs, taille des arbres et arbustes), et démonstration; à midi: pique-nique (cantine sur les lieux); à 13 heures: visite de l'ensemble de la ferme: pâturage, troupeau, paries, érablière, etc.; 15 h 30: fin de la visite. Organisée par Les Eleveurs progressifs du comté de Mégantic.

15-16-17 juillet: Fête champêtre de Lyster. 17 juillet: Concours de foin chez Jean-Paul Laflamme. Inscriptions entre 9 heures et 10 h 30.

19 au 23 juillet: Voyage organisé par la SCA des Appalaches, à Sainte-Anne des Monts. Pour information et réservation: 365-4811.

24 juillet: Exposition des Jeunes ruraux de l'Erable (Plessisville) chez Berthe et Yvon Marcoux (Ferme Mybel Enr.), 275 rang 5 ouest, Plessisville. 10 heures: jeux; 11 heures: messe; 12 heures: dîner; 13 heures: jugements.

Activités régionales

24 juillet: Journée champêtre à la ferme Chabert de Diane et Egide Chabot, 1170 Petit rang 6, à Saint-Albert de Warwick. Inf.: (819) 353-2915.

Activités provinciales

17 juillet: Pique-nique provincial Holstein, à la Ferme Léo Jacobs & Fils, à Cap Santé, comté de Portneuf.

21 au 31 juillet: Exposition agricole annuelle du district de Saint-Hyacinthe.

25 au 31 juillet: Exposition agricole annuelle du district de Mégantic, à Thetford-Mines.

26 au 31 juillet: Exposition agricole annuelle du comté de Rivière du Loup.

26 au 31 juillet: Exposition agricole annuelle du comté de Portneuf.

8 au 14 août: Exposition agricole annuelle du district d'Arthabaska.

9 au 14 août: Exposition agricole annuelle du comté de Lotbinière, à Saint-Agapit.

Service agro-météo pour les agriculteurs et agricultrices de la région: 758-2733.

Informations transmises par les bureaux de renseignements agricoles de Victoriaville (758-1591) et Plessisville (362-7336).

— Il y a quelques mois, les producteurs de pommes de terre du Québec acquéraient la compagnie «Les patates québécoises ltée» par le biais de leur propre compagnie de commercialisation soit, «Pomexpan inc.».

C'est ainsi que les producteurs-actionnaires de Pomexpan devenaient propriétaires d'un poste d'emballage employant quelque 70 personnes, d'une flotte importante de camions et d'autres biens appartenant à cette compagnie de Saint-Romuald. L'objectif fondamental de cette transaction n'est pas autant la compagnie que son contrôle sur près de 50% du marché des grandes chaînes d'alimentation au Québec.

La Fédération des producteurs de pommes de terre du Québec, organisation affiliée à l'UPA et administrant un plan conjoint de mise en marché, n'est pas étrangère à cette acquisition puisqu'elle est d'une part l'instigatrice de Pomexpan et que son président est également le président de cette compagnie. Pour plusieurs, ce geste économique s'avère être un véritable coup de maître qui risque de rapporter beaucoup aux producteurs de pommes de terre du Québec. Cependant, cet achat met également en relief un concept jusque-là presque inexistant dans la «Belle Province». Il s'agit, on s'en

doute, du rôle de l'association professionnelle des agriculteurs, dans un champ d'activités réservé aux compagnies privées et aux coopératives.

Certes, ce n'est pas d'hier que de nombreux producteurs, et ce, dans l'ensemble des secteurs des productions agricoles, souhaitent que leurs fédérations trouvent une formule où les producteurs, collectivement, deviendraient propriétaires d'industries de transformation. Ce sujet émerge surtout lorsque les intermédiaires tentent de combattre la création d'agence de vente par laquelle les producteurs anticipent de vendre collectivement leurs produits. Toutefois, entre une suggestion et la réalisation d'un tel projet, il y a une marge significative qui semble néanmoins vouloir s'estomper de plus en plus.

D'abord, pour les fédérations qui ont suscité la création de compagnies, la porte est grande ouverte et pour les autres, il suffira tout simplement de suivre cette même voie. Reste quelques problèmes «logistiques»,

comme l'attitude d'une industrie appartenant collectivement à des producteurs et qui doit négocier des prix avec ces mêmes producteurs. Il faut remarquer que les coopératives possèdent également ce problème et elles réussissent généralement à bien se tirer d'affaire.

Parlons alors de la possibilité de compétition entre des coopératives et des compagnies appartenant toutes les deux à des producteurs agricoles. Certains affirment qu'il serait «indécemment» d'agir ainsi alors que d'autres croient que si les producteurs s'impliquent dans le domaine de la commercialisation, ce sera précisément pour mousser la compétition dans des secteurs contrôlés par un nombre trop restreint d'acheteurs.

Quoi qu'il en soit, il est évident que des milliers de producteurs s'unissent pour acquiescer une entreprise possèdent un pouvoir financier fort important. Si l'acquisition de cette entreprise peut influencer, à l'avantage des producteurs, la situation de ce secteur de production, ou permet d'écouler plus facilement la production, il serait alors un peu trop «puritain» de ne pas en profiter.

J.P.B.

CONTAC
FORMULE ANTI-ALLERGIQUE

A effet continu. Soulage longuement l'écoulement nasal, les éternuements, le prurit des yeux et le larmoiement.

LES ALLERGIES SOULAGÉES POUR 12 HEURES

GOUDREAULT
ELECTRIQUE

ENTREPRENEUR ELECTRICIEN

(819) 365-4754

TRAITEMENT DE TENSIONS PARASITES

115, rue Mercier LAURIERVILLE

MARC GOUDREAULT président

16-08-88

Besoin de belle ferme laitière, si possible avec troupeau pure race et bon quota.

Jean-Pierre Gilgen
Victoriaville
(819) 752-3058

30-0-88

vaches vedettes

Dans cette chronique seront publiées les vaches ayant plus de 50 kg de lait pour la race Holstein et plus de 40 kg de lait pour la race Ayrshire. Ces productrices seront publiées selon leur date d'arrivée au bureau local de Victoriaville et transmises par les contrôleurs P.A.T.L.O. et R.O.P. La meilleure productrice par ferme et par contrôle sera retenue.

Date du vêlage	Age au vêlage ans-mois	Nom de la vache	Race	Classe	Lait kg	Date	Nom propriétaire	Contrôle
07-04-88	5-5 m	Cottrells Pudge Dahlia 737344	AY	TB	40,6	30-06-88	Société d'Elevage Ayrshire des Bois-Francis Warwick	ROP
03-04-88	4-9 m	Rallonge Rita 696728	AY	BP	43,1	30-06-88	Marcelin Thérien Arthabaska	ROP
06-06-88	4-11 m	Poudre Mirna Myre 3893379	HO	BP	50,8	05-07-88	Marcel & Jacinthe Normand Saint-Valère	PATLQ

Accord sur le libre-échange

Perte de 3 500 emplois prévue dans le meuble résidentiel

Dans son édition du samedi 2 juillet, l'hebdomadaire «Les Affaires» traite d'une étude réalisée par la firme Samson Bélair pour le compte de l'Association des fabricants de meubles du Québec. Le journal rapporte que ladite étude en arrive à la conclusion que l'accord du libre-échange entre le Canada et les Etats-Unis se traduira par la perte de 3 500 emplois dans le secteur du meuble résidentiel.

On précise cependant que le secteur du meuble de bureau tirera mieux son épingle du jeu et embauchera 1 700 personnes de plus à la suite de la libéralisation du commerce canado-américain.

L'accord convenu entre le Canada et les Etats-Unis éliminera en cinq tranches annuelles égales, à compter du 1er janvier 1989, tous les tarifs douaniers sur le meuble. Ces tarifs s'élèvent à 15% en

moyenne à l'entrée au Canada et à 6% à l'entrée aux Etats-Unis. Pour le reste, l'accord change peu les règles du jeu, d'après l'étude.

L'impact de ces changements sera fondamentalement différent pour le meuble résidentiel et pour le meuble de bureau.

L'industrie du meuble résidentiel s'est développée en fonction des tarifs existants de façon à desservir le marché canadien, soit une ligne de produit très vaste pour un marché assez limité.

Par ailleurs, l'industrie est principalement constituée d'entreprises de petite et moyenne taille, de propriété familiale avec un ratio dette/avoir des actionnaires laissant peu de marge de manoeuvre, soulignent les auteurs de l'étude.

Or, des investissements importants seront requis pour automatiser davantage la production et pour établir une stratégie de mise en marché gagnante.

En outre, le secteur du meuble résidentiel devra composer avec une croissance nulle de la demande au cours des cinq prochaines années, compte tenu du ralentissement de la construction de logements.

Les auteurs concluent que le secteur accusera une diminution de 3 500 emplois surtout chez les entreprises de taille moyenne. Ces dernières sont trop grosses pour se contenter d'un marché régional et trop petites pour jouer avec succès sur la scène internationale. Une consolidation de l'industrie par la voie de fusions et acquisitions est prévue.

G.B.

Une famille d'accueil est recherchée

Le Centre de services sociaux est à la recherche d'une famille d'accueil pour un jeune adulte de 19 ans ayant une déficience intellectuelle.

Ce jeune homme a besoin d'un milieu qui pourra l'aider à acquérir plus de maturité et l'aider dans ses relations avec les autres.

De tempérament actif, il peut parfois poser certains gestes mais non agressifs. Il a aussi certaines difficultés à tenir ses engagements.

Travailleur, prêt à rendre service, sociable et jovial, il est habituellement de bonne compagnie. Par ailleurs, il nécessite un milieu qui saura lui donner de l'affection, de l'encadrement, un contrôle souple et tolérant et une certaine fermeté.

La famille choisie sera secondée par le Centre de services sociaux et le Centre d'accueil Nor-Val, en ce sens que des éducateurs et des travailleurs sociaux aideront la famille ainsi que le jeune homme à atteindre les objectifs visés.

Toute personne intéressée peut obtenir plus de renseignements en communiquant avec Gilles Guay, au secteur ressources du CSSCQ, 28 rue Saint-Jean Baptiste, Victoriaville, G6P 4C7, tél.: (819) 758-0611.

Pour vos rénovations
consultez un
**SPÉCIALISTE
EXPERT**
Yvan Côté
Construction Enr.

20, rue Falaise
ARTHABASKA
357-9930

VENTE DE TEINTURES À BOIS

SUPER PROTECTION SUPER FINITION

24,49\$
TEINTURE OPAQUE
AU LATEX ACRYLIQUE
POUR BOIS EXTÉRIEUR

22,49\$
TEINTURE HYDROFUGE
SEMI-TRANSPARENT
POUR BOIS EXTÉRIEUR

23,99\$
TEINTURE À PATIO
À L'ALKYDE POUR BOIS

SICO
LA TOUCHE DE L'EXPERT

Victomat Inc.
Rénovateur Rona
Matériaux de construction
9, rue Giroux
Victoriaville
Tél.: 758-1555

Houde + Ass.
Peinture - Papier peint
1585, ave Rousseau
Plessisville
Tél.: 362-7572

**Quincaillerie
Saint-Louis Inc.**
33, route 263
Norbertville
Tél.: 369-9256

Roger Grenier Inc.
Matériaux de construction
372, ave Pie X
Arthabaska
Tél.: 357-8282

**Quincaillerie
D.N.D. Inc.**
21, rue Tardif
Kingsey-Falls
Tél.: 363-2788

Ducharme R. et G.
Matériaux de construction
1276, rue Principale
Saint-Albert
Tél.: 353-2392

**Quincaillerie
Saint-Pierre Inc.**
263, rue Saint-Jean-Baptiste s.
Princeville
Tél.: 364-5180

Robert Baril Enr.
82, rue Saint-Jean-Baptiste
(stationnement Demers)
Victoriaville
Tél.: 752-2874

SICO

**Décoration
Provéncher et
Soulière Enr.**

**Centre de
Rénovation Réginaid**

SICO

reflet d'entreprises

(par la chambre de commerce des bois-francs)

Collaboration spéciale:
Maryse Morneau

— Situé au 595 de la rue Notre-Dame ouest à Victoriaville, le Coin de l'Ouest revêt les airs de ces charmants petits marchés d'été, à la différence près qu'il opère l'année durant et ce, sept jours par semaine. Il est donc possible de s'y procurer en tout temps des fruits et légumes regorgeant de fraîcheur et de la viande de première qualité dans un décor accueillant où une atmosphère estivale s'est fait maître des lieux.

Variété de produits et de services

Le Coin de l'Ouest constitue d'abord et avant tout un endroit destiné au marché des fruits et légumes et de la boucherie. Mais plusieurs autres produits se sont ajoutés graduellement, lesquels, de par leur popularité, ont presque volé la vedette à la spéciali-

Grande expérience du domaine

En créant le Coin de l'Ouest en 1986, Serge Roberge ne s'aven-

turait pas en terrain inconnu puisqu'il avait à son actif une vingtaine d'années d'expérience dans le domaine de l'alimentation. En plus d'avoir été propriétaire d'un dépanneur à Arthabaska pendant cinq ans, il fut gérant d'un super-marché IGA à Sainte-Clotilde et d'un Métro à Montréal.

C'est à la suite de ces expériences cumulées qu'il décide de fonder le Coin de l'Ouest avec une autre personne. Après le départ

de celle-ci en 1987, il devient l'unique propriétaire de l'entreprise. A l'ouverture, les activités se limitent à la vente de fruits et légumes et de viande. Puis, à la demande des clients, les produits et services mentionnés ci-haut s'ajoutent.

Grâce à l'appui d'une clientèle satisfaite et à l'excellente collaboration de ses deux employés, Serge Roberge a vu son entreprise croître d'environ 30% en moins de deux ans.

L'avenir se pare donc d'optimisme avec une clientèle sans cesse grandissante et une réputation établie. Il est donc à prévoir d'éventuels agrandissements vu l'espace limité du présent local.

Le Coin de l'Ouest, un endroit à fréquenter en toute saison pour la qualité et la fraîcheur de ses produits mais aussi pour le plaisir de se retremper dans une ambiance qui laisse rêver à un éternel été.

De la fraîcheur en tout temps grâce au Coin de l'Ouest

sation première. Il en est ainsi des nombreux produits maisons, appréciés pour leur saveur originale. De la cuisine s'échappent donc un mariage de parfums culinaires provenant de la préparation de saucisses, mousseline au jambon, rillettes au poulet (exclusivité de l'entreprise), tête fromagée, sauce à spaghetti, salades diverses, pâtisseries (allant des pâtés aux tartes de toutes sortes), quiches, pain chaud, coq au porc de même que de nombreux autres plats susceptibles de faire fléchir la meilleure des volontés.

Le Coin de l'Ouest prépare également sur demande des méchouis au porc, au boeuf et à l'agneau. Un service de buffet froid est aussi offert et où il est possible de pendre un buffet au complet ou seulement quelques mets en particulier.

Parmi les accommodations disponibles figurent les produits laitiers, les fromages fins, la bière et le vin ainsi que plusieurs produits d'épicerie. De plus, l'entreprise dispose d'un service de commande téléphonique et de livraison fort pratique.



Situé au 595 de la rue Notre-Dame ouest à Victoriaville, le Coin de l'Ouest revêt les airs de ces charmants petits marchés d'été, à la différence près qu'il opère l'année durant et ce, sept jours par semaine.



Le Coin de l'Ouest, un endroit à fréquenter en toute saison pour la qualité et la fraîcheur de ses produits.

Les Snowbirds à Victoriaville

— Le ciel des Bois-Francis s'enflammera aux couleurs rouge, blanche et bleue lors de la visite pour le moins spectaculaire des Snowbirds le jeudi 28 juillet prochain. Une foule nombreuse est attendue. A leur dernière présence à Victoriaville en 1983, cette équipe canadienne de démonstration de vol de précision avait attiré pas moins de 25 000 personnes.

La participation des chutistes, d'ultra-légers, d'avions téléguidés,

journée, Michel Labonté.

«Nous avons ici l'un des grands centres de l'Est du Canada où l'on peut pratiquer autant d'activités aériennes», ajoute pour sa part Raymond Lafleur, président de l'Association des pilotes des Bois-

Francs.

C'est le deuxième événement majeur tenu à cet endroit en deux ans. En 1987, l'aéroport régional de Victoriaville était le site du championnat canadien de parachutisme et plus de 5 000 personnes avaient assisté aux différentes épreuves.

70 spectacles

— Les Snowbirds se produisent d'avril à la mi-octobre. Ils présenteront 70 spectacles dans 50 endroits en Amérique du Nord.

— Les pilotes de ces neuf avions à réaction exécuteront pas moins de 30 manoeuvres séparées lors de leur spectacle d'une durée d'environ 28 minutes.

— La vitesse maximum du Tutor (CT 114), avion employé lors de ces démonstrations, est de 470 m/h.

— L'Association des pilotes des Bois-Francis compte 85 membres.

— Nous reviendrons avec d'autres détails sur le spectacle des

Snowbirds au cours des prochaines éditions.

A.B.

saviez-vous que...

• L'estomac d'une étoile de mer est très mince et il peut donc se glisser dans un espace de 1/10e de millimètre. C'est de cette façon qu'elle peut manger une moule à l'abri dans sa coquille.



Dans le cadre de la promotion "Un été sous le parasol", en collaboration avec Maple Leaf, le supermarché Steinberg a fait le tirage le 2 juillet '88 d'un magnifique ensemble de patio Grosfillex en résine de synthèse qui fut gagné par Mme Angéla Deshaies de Victoriaville. Nous reconnaissons M. Yvon Desharnais, gérant du supermarché Steinberg, Mme Angéla Deshaies la gagnante ainsi que M. Pierre Belhumeur préposé au comptoir des viandes.

Yvon Desharnais
752-5541



Jean-Paul Blanchet de la Brasserie Labatt en compagnie du bureau de direction de l'Association des pilotes des Bois-Francis: Jeanne D'Arc Paradis (secrétaire), Michel Labonté (coordonnateur de la journée Snowbirds), Raymond Lafleur (président) et Jacques Fleury (vice-président).

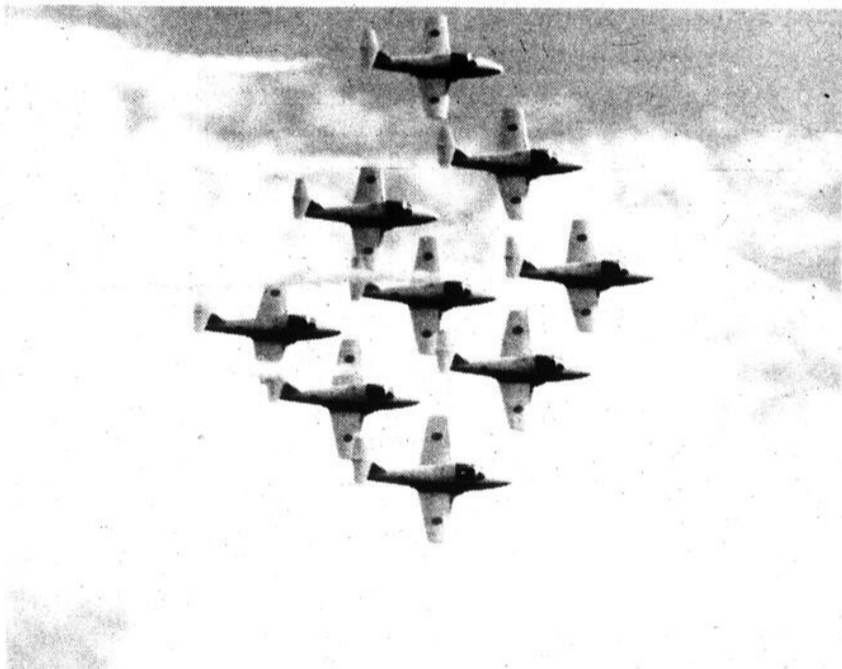

Les Snowbirds en seront à leur deuxième démonstration en six ans à Victoriaville. En 1983, ils avaient attiré plus de 25 000 spectateurs.

dans le cadre d'une journée spéciale organisée par l'Association des pilotes des Bois-Francis.

De nombreuses activités se grefferont à l'attraction principale: démonstrations de Cessna 172, de para-

dées, de Piper Cherokee 140.

«Ce sera l'occasion pour le public d'en savoir plus sur les services offerts à l'aéroport régional de Victoriaville», explique le coordonnateur de la

- NETTOYAGE DE TAPIS à la vapeur
- LAVAGE de murs, plafonds, planchers, vitres, vitrines
- ENTRETIEN commercial et résidentiel

Net-Net enr.(81)

Distributeur régional d'appareils DRAIN-VAC

• Onil Hamel,
propriétaire

726, rue Notre Dame ouest
Victoriaville
Tél.: (819) 758-8447

POURQUOI PAYER PLUS CHER?

ACHATS DIRECTEMENT DU MANUFACTURIER

Réparateur et manufacturier de matelas et sommiers-caisses

Dormir ou s'asseoir, relaxer et s'apaiser, telles sont les caractéristiques de l'Excellence en vue de vous procurer un bien-être incontesté.

VACANCES
nous serons fermés du
22 juillet au 8 août

- Matelas et sommiers médicaux toutes grandeurs.
- 5 choix d'ensembles
- Lits capitaines
- Bureaux en mélamine
- Spécial sur tous ensembles de matelas
- Mobiliers de cuisine

Nous vendons lits électroniques et vibro-masseurs de différentes grandeurs. Nous pouvons vous offrir nos matelas et sommiers caisses de différentes grandeurs et à différents prix.



SPECIAL
Ensemble
orthopédique
60"
Reg. 475 \$
375 \$

Le ROI du MATELAS

Matelas Boisvert Inc.

501, rue Cartier - Saint-Albert
(ancienne route de Saint-Albert)
Serge, tel.: 353-2666 - 353-2226

Faite-les vérifier avant vos vacances!

- Radiateurs
- Chauffeuses
- Réservoirs à essence

(Garantie limitée à vie)

NEUFS OU RÉUSINÉS

Morin Radiateurs Inc.

Automobiles - Camions

185, rue Notre-Dame ouest
VICTORIAVILLE..... **758-8124**

propos d'alcide



alcide fleury

Lacordaire et Sobriété du Canada (2)

50 années d'action et de réalisations

Que de bienfaits durant ce temps; des conversions, des réhabilitations, des familles qui ont retrouvé la paix, la joie et le bonheur grâce à l'abstinence et à la sobriété; de la prévention pour la jeunesse qui grandissait avec l'exemple de parents qui pouvaient vivre, s'amuser et surtout s'aimer sans boisson alcoolique. Grâce et gloire en soient rendues au Seigneur.

50 années de vertus chrétiennes et civiques

Que de dévouement, et même d'héroïsme parfois, que de générosité, que de sacrifices, que de temps consacré à la cause, et cela sans compter, sans calcul et sans chercher ou espérer de retour autre que la joie du devoir accompli et la paix que procure l'amour et le service de frères et de soeurs les plus en détresse dans la fidélité à la devise du «Dieu premier servi». Béni soit-il!

50 années de générations dévouées à la cause

Qui d'entre nous, ne se souvient pas de nos pionniers, les Ellyson, Daigle, Jutras, Blanchet, Gagné, Charland, Leclerc, Chauvette, Cinq-Mars, Boisclair et combien d'autres. D'ailleurs, certains de ceux-là sont encore

avec nous.

Et aussi, pourquoi pas? plus près de nous, les Leclerc, Giguère, Allard, Charland, Houle, Côté et en toute humilité, celui qui vous parle.

Mais aussi, et je serais porté à dire «surtout», une foule immense d'inconnus qui ont travaillé, ont soutenu et soutiennent encore le mouvement dans l'ombre, gens obscurs souvent, mais sans lesquels il n'y aurait pas eu de mouvement; je veux parler des membres et dont nous soulignerons, pour certains, ce soir, la ténacité et la fidélité. Nous sommes aujourd'hui 613 dans les Bois-Francs. Béni soit toujours le Seigneur!

Et voilà comment l'histoire s'écrit par l'implication d'un grand nombre de gens, implication inspirée par une foi ardente et un grand esprit de civisme. Mais en tout cela, n'oublions pas qu'il ne restera pour les générations à venir que ce que nous y avons mis de Dieu dedans.

Et maintenant, je demanderais à Mgr de bénir les tables et ceux et celles qui les entourent.»

Père Ubald Villeneuve

Qui ne se rappelle, parmi les personnes d'un certain âge, les éloquentes plaidoyers prononcés par le Père Ubald Villeneuve, o.m.i., aumônier-fondateur des Cercles Lacordaire et Sainte-Jeanne d'Arc, il y a 50 ans?

Invité à donner ses impressions sur la fête organisée à l'occasion de cet anniversaire, le Père Villeneuve a su prouver qu'il n'avait rien perdu de sa vigueur, en félicitant, avec des termes dont il a le secret, ceux qui avaient persévéré même après avoir changé de nom. Félicitations bien méritées.

Mgr Saint-Gelais

Mgr nous a dit sa joie de pouvoir participer à la fête. «C'est une belle famille que forment les membres de Sobriété du Canada», dit-il, «mais cette famille fait partie de la grande famille diocésaine et aussi de la famille des enfants de Dieu. Les membres dont la persévérance et la ténacité ont été soulignées, pour certains jusqu'à 50 ans sont des témoins de la foi et de l'amour». Mgr a dit toute son appréciation et son admiration pour ces témoins et leur a offert ses félicitations.

Pierre Lacroix

Pierre Lacroix nous a parlé sur l'attitude que nous devons avoir, face aux faveurs parfois extraordinaires qui surviennent à la suite de prières. Il a insisté sur le fait que ce n'est pas lui qui fait des miracles, lorsqu'il y en a, c'est le Seigneur et seulement le Seigneur. La maladie, les difficultés de toutes sortes, financières, avec le conjoint, etc., sont comme d'immenses pierres qui

nous enferment dans un tombeau et empêchent de vivre la joie de la résurrection.

«Après la mort de Jésus, lorsque le sabbat fut passé, les saintes femmes vont à la tombe afin de oindre le corps de Jésus d'aromates. Chemin faisant, elles se disaient entre elles: «Qui nous roulera la pierre hors de la porte du tombeau?» Arrivées au tombeau, elles virent que la pierre avait déjà été roulée de côté».

Rouler la pierre de notre vie s'avère parfois au-dessus de nos forces ou de nos capacités. Il ne nous reste donc que la prière de foi renforcée d'espérance. Parfois, nous sommes exaucés comme nous l'espérons mais parfois aussi, pas toujours comme nous l'espérons mais la pierre est quand même roulée.

Pierre Lacroix a illustré cette assertion de plusieurs exemples vécus par lui démontrant que la foi peut transporter les montagnes que ce soit la nôtre ou la foi d'autres personnes qui prient

pour nous.

Les décorés

Puis vint le temps des décorations ou récompenses. Il y a eu 106 décorations de remise aux récipiendaires, comme suit: 17 de 5 ans; 6 de 10 ans; 9 de 15 ans; 4 de 25 ans; 11 de 30 ans; 4 de 35 ans; 16 de 40 ans; 28 de 45 ans; 9 de 50 ans et 2 de 51 ans; ces derniers, Raymond Lehouillier et Rolland Gardner, ont été reçus à Ham Nord, en 1937.

Le cadeau consistait dans un cabaret spécial, gravé du nom et de l'année de l'entrée du récipiendaire. Naturellement, les décorés de 5 ans avaient un cabaret qui n'avait pas la valeur des décorés de 50 ans.

La soirée s'est terminée sur une note de réjouissance pour tous et de félicitations pour les récipiendaires qui avaient persévéré.

Cassettes

Ceux qui désireraient avoir les cassettes de cette soirée n'ont qu'à s'adresser à Maurice Houle, Victoriaville, 752-2479.

Erratum

Dans les enregistrements de la semaine dernière, mardi 28 juin 1988, page 58, deuxième colonne, vers les trois quarts, il y a une «vente: Magella Lamontagne à Charles Drouin, Victoriaville»; il faudrait lire «vente: Magella Bellavance à Charles Drouin, Victoriaville». Nos excuses!

Tension - attention aux tensions!

— Il était une fois, dans une étable, des vaches particulièrement agitées. Ces quadrupèdes, ne sachant ni écrire et encore moins parler, fondaient leur espoir sur la rentabilité pour dicter leur misère à leur propriétaire. Bien mal leur en pris car un bon matin, le maître les expédia simplement à l'abattoir!

Quelque temps plus tard, il racheta à grands frais des animaux de mêmes traits. Fières et hautes, ces dernières tentèrent tant bien que mal de résister, mais encore là, la sensation les jeta sur le pavé de... l'abattoir.

Le maître n'en pouvant plus d'ouvrir ses goussets se permit une petite enquête personnelle. C'est ainsi qu'un matin, le bougre se transforma en vache et

voilà qu'il découvrit à ses frais l'inexplicable. De ses sabots jusqu'à ses cornes, le mutant tressaillait sous l'impulsion d'un violent choc électrique. La douleur fut tellement vive qu'il préféra revêtir son enveloppe originale et quitter son martyr.

Bien maigre compensation sans solution aucune, bien qu'il connaissait maintenant la source de ses interrogations. Un regard vers une boîte d'où jail-

lissaient des dizaines de fils, telles des tentacules qui parcouraient les solives. Une simple boîte emprisonnant une force tellement nécessaire pouvait-elle également lui arracher son pain? Cette force qu'on lui disait captive pouvait-elle fuir si facilement comme un larcin?

En un temps, trois mouvements, le maître fit appel au génie de la force qui lui confirma pourtant ses soupçons. Du quatrième mouvement au sixième, il obligea le génie à effectuer les réparations. «Et les compensations?» s'exclama le maître qui regardait ses goussets. «Quelles compensations?» répondit sans

vergogne le génie. «Celle de mes pauvres bêtes qui ont rendu l'âme, faute d'explications; celle de leur rentabilité qu'elles ont vainement manifestée!» «Je suis le génie de la force et non le serviteur de tes malheurs», lui rétorqua l'inquisiteur.

Déchu, penaud, le maître en fut quitte pour réouvrir ses goussets, mais de ses nouvelles acquisitions, il se promettait d'écouter fidèlement leur rentabilité pour cicatriser leurs plaies.

La morale de cette histoire: veaux, vaches, cochons électrocutés, le génie d'Hydro est souvent à reprocher!

J.P.B.

Transfert de pouvoirs



Le mercredi soir 29 juin dernier, le Grand Chevalier sortant de charge du conseil 6230 des Chevaliers de Colomb d'Arthabaska, Jean Tardif, procédait au transfert des pouvoirs au nouvel exécutif 1988-89 du conseil 6230, lequel sera dirigé par Gilles Bernier. Pour sa part, Jean Tardif a été nommé député de district par le député d'Etat de la Province de Québec, Marcel Gignac. Ici, Jean Tardif remet à M. Bernier le maillet représentant l'autorité. Le Grand Chevalier ex-officio a profité de cette réunion pour remercier les officiers sortant de charge et à féliciter le nouvel exécutif en lui garantissant son appui constant.



NOUVEAU ♦ NOUVEAU

LE PRÊT-À-APPORTER | MEUBLES ET
DU MEUBLE ET | ACCESSOIRES
ACCESSOIRES | DE JARDIN

110, Notre-Dame-Est, Victoriaville (819) 758.2912

NOUVEAU NOUVEAU



Dans Lotbinière

Près de 2 millions \$ pour des travaux sur le réseau routier

— Le député de Lotbinière à l'Assemblée Nationale, Lewis Camden, est heureux d'annoncer une première tranche de travaux de voirie, suite à ses représentations auprès du ministre des Transports, Marc-Yvan Côté.

Une somme de 1,881,427 \$ a été accordée pour des travaux d'amélioration et de réfection du réseau routier, sur une longueur de 40,73 kilomètres. Entre autres:

Route 265

Les travaux de réfection en béton bitumineux consistent à l'application d'une couche d'usure sur une longueur de 4,35 kilomètres (route 265, Sainte-Françoise) pour une somme de 125 000 \$, afin de corriger le suintage du bitume qui rend la chaussée glissante.

D'autres travaux de réfection sur une longueur de 6,64 kilomètres, au coût de 280 000 \$, permettront d'arrêter la détérioration de la route 265 (Villeroy) et de la renforcer pour éviter de consacrer plus d'argent, dans l'avenir, à sa remise en état.

Cette amélioration se justifie pleinement en cette année de la sécurité routière.

Saint-Agapit

Les travaux d'amélioration du rang 2 à Saint-Agapit consistent en la reconstruction de cette route locale, sur une longueur de 0,8 kilomètre pour une somme de 86 427 \$.

Cette voie permet aux entreprises de camionnage de contourner le village de Saint-Agapit.

Saint-Pierre

Des travaux de réfec-

tion seront apportés à un tronçon de 3 kilomètres (route 218, Saint-Pierre les Becquets) au coût de 350 000 \$ et consisteront en l'application d'un couche de scellant et d'un renforcement en gravier et en béton bitumineux.

M. Camden a terminé, en rappelant, que la route 218 est à ce

point détériorée que l'on doit utiliser des argents du budget de construction du réseau routier pour réaliser des travaux qui auraient pu l'être, il y a quelques années, avec le budget d'entretien.

A ce titre, de 1980 à

1985, M. Camden indique que les coupures du budget d'entretien se sont élevées à 67 millions \$, ce qui contribue, dit-il, à accélérer la détérioration du réseau routier.

Enfin, le député de Lotbinière a souligné

qu'il avait renouvelé encore récemment une demande budgétaire au ministre des Transports afin de poursuivre les travaux amorcés et répondre aux demandes justifiées des usagers et des résidents de son comté.

Témoignez votre reconnaissance



grâce aux Prix Grand Coeur Air Canada

Vous connaissez des hommes ou des femmes de coeur qui, par leur présence ou leur action, contribuent à améliorer la qualité de vie de votre collectivité?

Air Canada et votre journal hebdomadaire aimeraient leur rendre hommage.

Nous comptons sur vous pour proposer leur candidature.

Renseignez-vous auprès de l'hebdomadaire de votre région.

JUSQU'À **50%** DE RABAIS sur toute la marchandise en magasin, SAUF sur les ampoules.

Super Anniversaire

La vente se termine le 2 juillet 1988

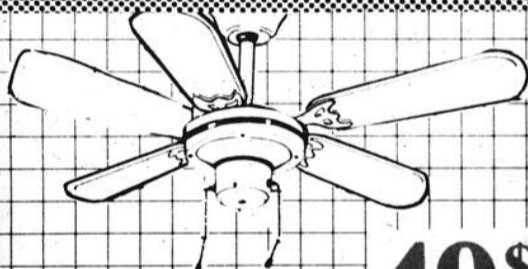

Ventilateur 36" blanc avec 5 pales réversibles.

49\$



F 850 Applique d'extérieur en laiton massif. Couleurs: laiton poli ou fini antique.

39\$

Projecteur sur rail

SIMPLE	12 \$
DOUBLE (monopoint)	18 \$
DOUBLE	21 \$
TRIPLE	30 \$

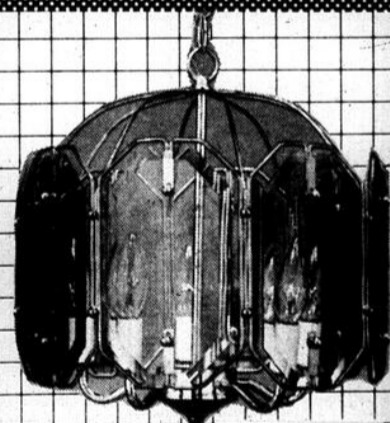

Lampe suspendue en laiton & verre, 5 ampoules.

64\$



79\$

Ventilateur 52" en laiton poli, laiton antique, blanc avec 5 pales réversibles.

un Foyer en Lumière

MULTI LUMINAIRE

ARTHABASKA

551, boul. Bois-Francs sud
357-9221

PLAN MISE DE CÔTÉ



ARTHABASKA

Sur présentation de ce coupon obtenez une pizza 16" toute garnie

11⁹⁹

au comptant seulement

357-8261

Un succès boeuf, pour le Festival du boeuf de Sainte-Eulalie

La 9e édition du Festival du boeuf de Sainte-Eulalie a connu cette année encore un grand succès auprès de la population de cette petite localité. Cette activité annuelle se tenait sur le terrain du Centre communautaire, le 2 juillet dernier.

On a commencé la journée du bon pied en participant aux jeux préparés en collaboration avec Kino-Québec. Douze équipes composées de dix personnes ont rivalisé d'adresse

dans les différentes activités. On comptait le nombre de points accumulés et les temps. C'est l'équipe de Gaétane Pellerin qui est sortie gagnante de ces compétitions. Une

bourse de 50 \$ était rattachée à cet honneur. Ghislain Leblanc et son équipe se sont classés au second rang. C'est la deuxième année consécutive que cette équipe perd la première place parce qu'elle est pénalisée à cause du fait

qu'elle n'a pas de représentant de 40 ans et plus et qu'il n'y avait que trois personnes de

sexe féminin: les règlements voulant qu'on ait au moins quelqu'un de plus de 40 ans et quatre filles par équipe.

Quelque 300 amateurs de bonne chair se sont régalez d'un boeuf cuit sur la braise. En soirée, un programme de lutte organisé par les membres du Club Optimiste de Sainte-Eulalie, a attiré au-delà



Des personnes de tous les âges se sont bien amusées lors des jeux préparés en collaboration avec Kino-Québec.

**VENTE
FIN DE
SAISON
de
10% à
75%**

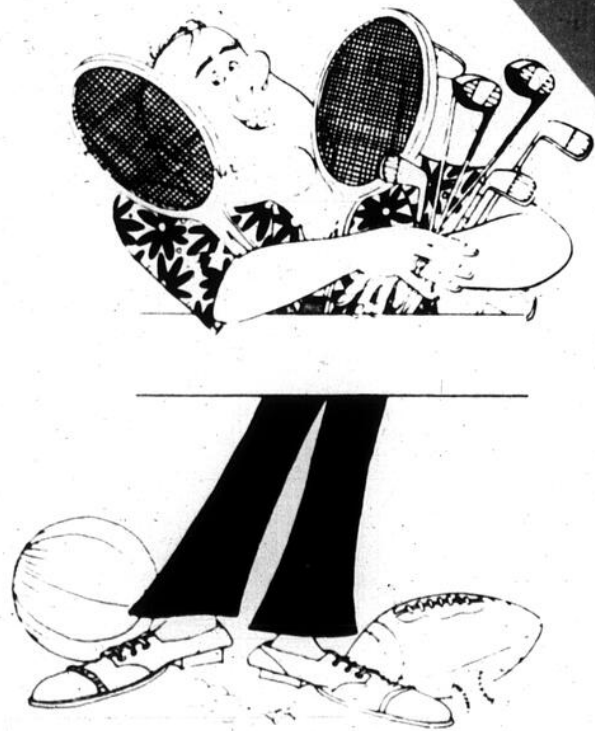

LES PLUS BAS PRIX EN SAISON
CHEZ

PASSE AU SPORT PENSE EXPERT

**sports
experts**

Nous offrons le service Paiement-direct Desjardins



MISE DE CÔTÉ

133, rue Notre-Dame est,
Victoriaville - 758-7766

de 400 spectateurs. Les combattants n'étaient nul autres que des jeunes de la municipalité qui ont pratiqué deux fois seulement à tomber sans se faire mal et à faire des prises spectaculaires. On avait préparé des costumes et on s'était maquillé comme les héros de la lutte à la télévision. Aussi, il semblerait bien que les résultats des combats aient été décidés à l'avance. Mal-

gré tout, le public a participé à fond en encourageant son favori et en injuriant ceux qu'on n'aimait pas. Pour terminer le programme, de véritables lutteurs, ont démontré leur savoir-faire.

Ce spectacle de lutte a été grandement apprécié et a permis à plusieurs dans l'assistance de se défouler. La soirée s'est terminée par une danse disco.

M.J.

A Daveluyville, on s'impatiente et on s'inquiète

Les résidents de Daveluyville et plus particulièrement les parents du comité d'école de l'école Sainte-Anne commencent à s'impatienter et à s'inquiéter au sujet de l'obtention des budgets nécessaires à la construction d'une école secondaire neuve.

On avait dit que dès la fin de mai, on saurait comment serait répartie l'enveloppe budgétaire du ministère de l'Éducation et qu'en juin les nouvelles officielles sortiraient.

Fin juin ou au plus tard début juillet, Claude Ryan, ministre de l'Éducation, viendra vous rencontrer affirmait le député de Nicolet-Yamaska, Maurice Richard. Le temps passe, voici arrivée la période des vacances et on nage toujours dans le néant.

On annonce maintenant que ce n'est que vers la mi-août ou quelques jours plus tard que le ministre Claude Ryan viendra rencontrer la population de Daveluyville. Pour annoncer quoi? Nul ne peut savoir. Le député Richard réaffirme: «Tout va bien, soyez optimistes».

Chez les membres du comité d'école, la patience s'use. On se prépare déjà pour le mois d'août. On sera prêt pour la fête si le ministre annonce la construction imminente d'une nouvelle école secondaire ou prêt pour plus d'action si jamais le gouvernement demandait encore de temporiser.

Le ministre Ryan et le député Richard seront les bienvenues à Daveluyville. On les attend avec le sourire, mais le pied ferme.

A Daveluyville, notre école, nous l'aurons. Mais quand? se demandent les parents.

M.J.

Activités policières

Rapport des activités du Service de la Police pour le mois de mai 1988:

Mai 1988

Enquêtes pour accidents de véhicules routiers.....	21
Personnes blessées dans ces accidents.....	7
Dommages matériels approximatifs:	
200 \$ et plus (19).....	53 650 \$
moins de 200 \$ (2).....	150 \$
Appels reçus pour plaintes et informations diverses.....	735
Vol divers.....	1
Vols par effraction.....	3
Vol dans des véhicules routiers.....	1
Méfaits, vandalisme.....	9
Troubler la paix.....	4
Facultés affaiblies.....	2
Surveillances spéciales.....	13
Services d'ordre pour sépultures.....	3
Services d'ordre à d'autres endroits.....	51
Cartes décernées pour infraction au stationnement.....	17
Contraventions et avis de 48 heures.....	60
Nombre de kilomètres faits par l'auto-patrouille.....	6 107
Non ident.....	975
Patrouilles effectuées.....	169
Appels, déplacements, voyages pour enquêtes.....	111
Plaintes reçues pour chiens.....	4
Lumières de rues rapportées défectueuses.....	12
	A.F.

Exposition de peintures



Dernièrement, soit les 24 et 25 juin, se tenait une exposition de peintures à Manseau. Douze artistes-amateurs qui se rendent chaque semaine à l'atelier dirigé par Suzanne Chauvette, ont présenté leurs plus belles oeuvres. Une cinquantaine de toiles étaient exposées. Chacun des artistes a un style qui lui est propre, offrant ainsi des tableaux diversifiés pour tous les goûts. Mme Chauvette dirige cet atelier depuis maintenant quatre ans où seize personnes de Manseau et de Sainte-Françoise se réunissent pour apprendre et échanger des techniques. Sur la photo on aperçoit Suzanne Chauvette lors de cette exposition de peintures.

(Photo Madeleine Jolicoeur)

VENTE-VACANCES

50% à 70% de réduction

sur chaussures d'été

Chaussures Beauchesne Inc.

Chaussures pour femmes, hommes et enfants

3, rue Tourigny - Victoriaville ☎ 752-6096

Centre d'ajustement

OFFREZ-VOUS une TOYOTA

POUR AUSSI PEU QUE

TERCEL à partir de *



Notre plus économique à 12 soupapes 1 500 cc

8 198\$

* TRANSPORT & PRÉPARATION EN SUS.

CAMRY à partir de *



Meilleure voiture affirmée Injection électronique 16 soupapes

15 548\$

FOURGONNETTE à partir de *



Injection électronique charge utile de 2 000 lb

13 078\$

163, BOIS-FRANCS SUD, VICTORIAVILLE, QUE. G6P 4S5

758-8000

Garage Réjean Roy Inc.

Venez nous rencontrer

HEBDO science

AGENCE sciencepresse

3995, RUE SAINTE-CATHERINE EST
MONTREAL, QUEBEC H1W 2G7
(514) 522-1304

Les dermatologues nous mettent en garde contre le soleil et les salons de bronzage

MARIE-CLAUDE DUCAS

AGENCE sciencepresse

Les dermatologues, qui nous mettent en garde depuis des années contre les cancers dûs aux rayons ultraviolets du soleil, sont ravis : cette année, la mode est aux peaux claires !

Cette nouvelle mode a sa raison d'être. Car en plus d'augmenter considérablement le risque de cancer de la peau, le soleil fait vieillir plus vite.

L'énergie des rayons ultraviolets endommage les cellules de la peau lorsque celles-ci l'absorbent. « Toute exposition au soleil entraîne des dommages, même si on n'attrape pas de coup de soleil », explique le Dr Julie Powell, de l'Association canadienne des dermatologues.

Les salons de bronzage et les lampes solaires

sont aussi incriminés. En effet, on croyait qu'un seul type d'ultraviolets, les UVB, était dangereux pour la peau, et que les UVA émis par les lampes solaires ne l'étaient pas. Mais à présent, on pense que ceux-ci, s'ils brûlent moins, font encore plus de dégâts : plus pénétrants, ils peuvent atteindre le derme et endommager le collagène et l'élastine qui donnent à la peau sa souplesse et son élasticité. La dégradation du collagène et de l'élastine est la principale cause des rides.

Soleil et cancer

L'exposition au soleil augmente également les risques de cancer de la peau. Le mélanome malin, la forme la plus grave de cette maladie, est l'un des types de cancer dont l'incidence augmente le plus rapidement. On estime qu'un Canadien sur 150 développera un mélanome avant l'âge de 70 ans; dans les années 30, c'était un sur 1500.

Plus de 90% de ces cancers se développent sur des parties du corps qui sont régulièrement exposées au soleil.

Des effets cumulatifs

C'est dès l'enfance qu'il faut prendre des précautions, puisque les effets de l'exposition au soleil sont cumulatifs. Les enfants et les adolescents ont la peau plus sensible, et une étude menée à l'Université du Massachusetts a démontré qu'un gros coup de soleil (assez fort pour faire pousser des cloques), attrapé avant l'âge de 20 ans, pouvait doubler les risques de mélanome malin.

Les salons à proscrire

Avec l'arrivée de l'été, les dermatologues ont d'ailleurs organisé une vaste campagne de sensibilisation aux dangers du soleil et donné des conseils : s'exposer le moins possible, éviter les surfaces réfléchissantes com-

me le sable et l'eau, ne jamais oublier la crème solaire. Il faut tenir compte de son type de peau : les personnes rousses ou au teint clair doivent prendre plus de précautions que celles à la pigmentation plus foncée. Quant aux salons de bronzage et aux lampes solaires, ils sont à proscrire.

Les dermatologues recommandent aussi un examen régulier de la peau pour détecter tout changement dans les grains de beauté et taches de rousseur, qui peut être le premier signe d'un cancer. Enfin, il faut se méfier de plusieurs médicaments, antibiotiques, antihistaminiques et antidépresseurs, qui sont photosensibilisants (ils augmentent la sensibilité à la lumière). La plupart des parfums, des lotions après rasage et des teintures pour les cheveux sont aussi photosensibilisants.

Les victimes du sida pourront-elles s'assurer ?

ÉLAINE HÉMOND

AGENCE sciencepresse

Au cours des dernières années, les compagnies d'assurance-vie ont dû verser des millions de dollars à leurs assurés victimes du sida. Pour éviter le désastre financier, elles soumettent maintenant certains de leurs clients à des tests de dépistage, et refusent aux sidéens et aux séropositifs le droit de s'assurer. Mais plusieurs de ces mesures sont jugées discriminatoires par la Commission des droits de la personne.

Les contrats d'assurances actuels couvrent automatiquement le risque du sida, et les sidéens qui meurent coûtent une fortune aux compagnies d'assurance. « Au Canada, en 1986, les compa-

gnies d'assurance ont versé 12,6 millions \$ en prestations-décès à des victimes du sida », précise Yves Millette, de l'Association canadienne des compagnies d'assurance des personnes (ACCAP). D'ici l'an 2000, les assureurs canadiens pourraient avoir à verser cinq milliards \$ à leurs assurés actuels qui mourront du sida.

Les compagnies d'assurance tentent donc de détecter les clients à risque avant la signature du contrat. Elles demandent à tous leurs clients de répondre à un questionnaire. Si les réponses au questionnaire ou les résultats de l'examen médical laissent soupçonner que le client est sidéen ou séropositif, un test de dépistage sera exigé. Des tests sont aussi systématiquement exigés pour des assurances de plus de 200 000 \$.

Mais d'après Me Madeleine Caron, de la Commission des droits

de la personne du Québec, cette approche va à l'encontre de la Charte des droits et libertés de la personne. Selon Me Caron, les questionnaires utilisés pour détecter les clients à risque, où peuvent apparaître des questions relatives à l'orientation sexuelle et à l'origine technique, risquent de mener à une discrimination.

Me Caron estime que le risque de sida pourrait être exclu de tous les contrats, comme le sont déjà les risques d'inondation ou de tremblement de terre. Les compagnies d'assurance n'ont pas le droit de refuser d'assurer les sidéens et les séropositifs, elles peuvent seulement leur demander des primes plus élevées, affirme-t-elle.

Pour les assureurs, cela ne change pas grand-chose : les primes demandées aux sidéens seront si élevées que ceux-ci ne pourront tout simplement pas s'assurer.

Tapissier-Ville Enr.

(Centre de Peinture National)

Manufacture de STORES VERTICAUX

50%

de réduction sur plusieurs modèles sélectionnés pour vous

de réduction sur nos stores Levolor

de réduction sur stores verticaux PVC 30 mm que nous fabriquons immédiatement sur place

84 RUE NOTRE-DAME EST - VICTORIAVILLE - 752-6060

50% VENTE 50%
de
50% TAPISSERIE 50%

Nous vous offrons la
PEINTURE NATIONAL
et LAURENTIDE

VU L'IMMENSE
SUCCÈS
REMPORTÉ
EN JUIN
notre Vente
se poursuit

SIDAC
de Centre-ville
de Victoriaville



laurentide

laurentide

National

Caisse populaire et ville de Plessisville

80 000 \$ pour le module industriel

— A la suite de l'annonce de la subvention du gouvernement du Québec (OPDQ) au montant de 208 900 \$ pour la réalisation du second module industriel à Plessisville, le Comité de promotion industrielle se voit offrir de nouveaux fonds.

La Caisse populaire de Plessisville donne un montant de 50 000 \$ pour la construction du module et la ville de Plessisville investit 30 000 \$ en réalisant cer-

tains travaux.

Même si le financement du module va bon train, le comité se doit d'aller chercher 104 250 \$ en dons dans le

milieu. Donc, présentement, le comité a un manque à gagner de 24 250 \$.

Le président d'honneur de cette campagne de sensibilisation pour le développement économique de Plessisville, Bernard Boutin, invite les gens à donner de l'argent pour démontrer la foi qu'ils

ont vis-à-vis le développement économique de la région.

Comptes populaires

Deux comptes populaires sont ouverts pour recevoir les argents de la population. Tout montant est le bienvenu. Il est possible de déposer votre don à la Caisse populaire et à la Banque nationale en spécifiant à la caissière le compte ouvert pour la réalisation du module industriel.

«Le développement économique est un défi collectif, c'est maintenant que nous devons le démontrer», conclut Martine Cloutier, commissaire industrielle et membre du Comité de promotion industrielle.

G.P.



On reconnaît sur la photo le président du conseil d'administration de la Caisse populaire de Plessisville, Raymond Hainsé, l'adjoint du directeur, Laurent Fillion, le nouveau directeur général, Denys Thériault, le président d'honneur de la campagne, Bernard Boutin, le président du Comité de promotion industrielle, Ronald Dion et, la commissaire industrielle et représentante de la ville de Plessisville, Martine Cloutier.



Dans le cadre de la promotion «Es-tu assez up?», présentée par Pepsi Cola et Seven-Up, le supermarché Steinberg a fait le tirage de 5 magnifiques bicyclettes B.M.X. qui ont été gagnées par Daniel Mercier, Pascal Lampron et Guillaume Morin de Victoriaville, Réjeanne Plante de Saint-Albert et Francine Lainesse de Sainte-Eulalie. Nous reconnaissons sur la photo M. Yvon Desharnais, gérant du supermarché Steinberg, Pascal Lampron, Francine Lainesse, Guillaume Morin et M. André Girard, directeur général des Breuvages de l'Estrie Inc, M. Daniel Mercier et Réjeanne Plante étaient absents au moment de la photo.

Yvon Desharnais
752-5541

Jeunes ruraux de Tingwick



C'est sous un «soleil de plomb» que s'est déroulée, samedi après-midi, à la ferme Nault et Fils de Tingwick, l'exposition annuelle de l'Association des jeunes ruraux de Tingwick. Une manifestation à laquelle une quinzaine de membres ont participé. D'ailleurs, c'est un animal appartenant à Yvon Nault et conduit par Jocelyn Nault, «Nault Starbuck Salem» (à droite sur la photo), qui a remporté le titre de «Grande championne» et la première position dans la classe «pré-junior»; alors que «La Cantinière Nina Jaguar», une génisse appartenant à la ferme La Cantinière et conduite par Roxanne Fréchette (à gauche sur la photo) s'emparait du titre de «Championne de réserve». De plus, deux autres animaux de la ferme La Cantinière ont récolté des premières positions dans leurs classes respectives lors de cette exposition. Il s'agit, dans la classe «junior», de «La Cantinière Casset Inspir», conduit par France Caron, et de «La Cantinière Rasan Mark A», conduit par Danny Cantinb, dans la classe «un an été». Par ailleurs, dans la classe «intermédiaire», c'est un animal appartenant à «Les Fermes Perler et fils», «Perler Starbuck Ani», conduit par Jocelyn Deserres qui a terminé au premier rang. Quant au «concours de présentation», Jean-Patrice Nault a terminé premier chez les 12 ans et moins, alors que France Caron faisait de même chez les 12 à 15 ans, tandis que chez les 16 ans et plus, Josée Brochu finissait en première position. Continuant sa série de succès, la ferme La Cantinière a obtenu le premier prix dans la «classe de groupe».

(Photo Jean Paquin)

OFFRE SPÉCIALE pré-vacances

chez

HYUNDAI VICTORIAVILLE

10%

 à l'achat de pièces posées en atelier

(Valide jusqu'au 31 juillet 1988)

Pour mieux vous
SERVIR
Communiquez avec:



Robert Monfette
Gerant du service



Jean Piché
Gerant aux pièces

HYUNDAI
pony
Victoriaville

445, boulevard
Bois-Francis nord,
Victoriaville
758-5775

10% **RABAIS**
sur achat de pièces posées en atelier
sur présentation de ce coupon
(Valide jusqu'au 31 juillet '88)

10% **RABAIS**
sur achat de pièces posées en atelier
sur présentation de ce coupon
(Valide jusqu'au 31 juillet '88)

Nous effectuons les réparations de toutes marques d'autos et la vérification de l'air climatisé à prix très compétitifs.

28/7/88

SPÉCIAL VACANCES

Aussi vendus à l'unité — 12 modèles en boutique 3 & 5 PLIS

SPÉCIAL

50⁰⁰ \$ RABAIS sur modèle sur présentation du coupon	75⁰⁰ \$ RABAIS sur modèle sur présentation du coupon	100⁰⁰ \$ RABAIS sur modèle sur présentation du coupon	150⁰⁰ \$ RABAIS sur modèle sur présentation du coupon
---	---	--	--

Boutique Bonne Cuisine

207, boul. Bois-Francis nord, Victoriaville — 758-1266

Plan mise de côté

12/7/88

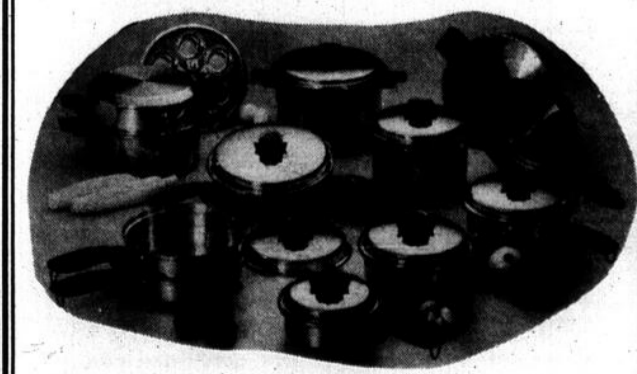



Le comité de Victoriaville de Canards illimités Canada. Assis: Denise Bergeron, Yves Bergeron et Louise Brûlé. Debout: Jena-Marc Gosselin, Robert Provencher, Donald Labrecque et Marcel Brûlé.

Une invitation de Canards illimités Canada

Journée «Ailes vertes»

— Le comité de Victoriaville de Canards illimités Canada, un organisme à but non lucratif qui a pour objectif principal l'aménagement de terres humides pour favoriser la reproduction de la sauvagine, organise une journée «Ailes vertes» le samedi 30 juillet prochain.

A cette occasion, tous les jeunes de 18 ans et moins sont invités à visiter des endroits humides avec un guide compétent. Il y aura également une démonstration de chiens rapporteurs et un goûter sera servi à tous les participants.

Le coût d'inscription pour la journée est de 5 \$, coût qui comprend

également la cotisation pour un an à Canards illimités et donne droit aux neuf revues que l'association publie par année.

Les personnes qui désirent s'inscrire ou obtenir plus de renseignements sont invitées à s'adresser à Denise Bergeron (758-3536) ou Louise Brûlé (758-0743).

L'inscription pourra également se faire avant le départ prévu pour 9 h 30, à Terre des Jeunes.

Cette journée se veut une journée spéciale pour les enfants; cependant, les parents sont également les bienvenus.

Comité local

1988 se veut l'année du 50e anniversaire de Canards illimités au Canada. Profitant de cette occasion, un comité a été mis sur pied à Victoriaville. Il est formé des personnes suivantes: Denise

Bergeron, Yves Bergeron, Louise Brûlé, Jean-Marc Gosselin, Robert Provencher, Donald Labrecque et Marcel Brûlé.

Le dimanche 12 juin dernier, le comité tenait sa première activité officielle, soit une journée de tir au pigeon d'argile ainsi qu'un «encan silencieux». Cette activité a permis d'amasser un montant de 3 700 \$ grâce à la participation de 53 concurrents et à la grande générosité de commanditaires que le comité tient à remercier sincèrement.

Arthabaska inaugure

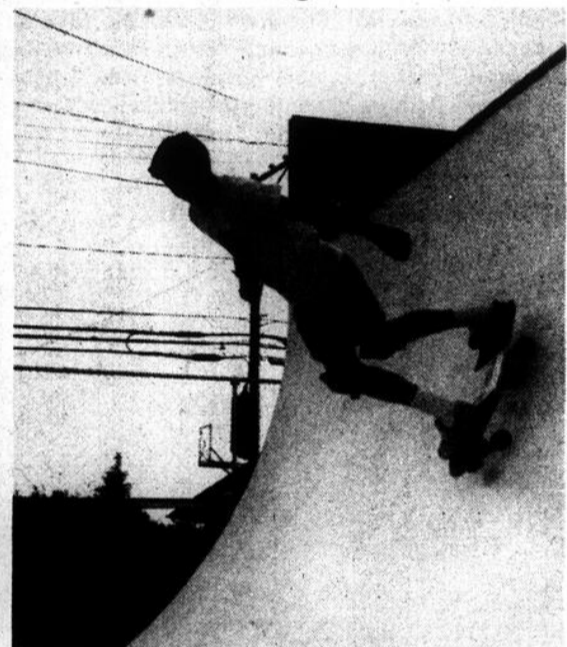

•La municipalité d'Arthabaska inaugure le mardi 12 juillet à 19 heures sa nouvelle piste de rouler au parc de La Rivière. Le maire Pierre Roux est de la partie ainsi que le président du Club Optimiste d'Arthabaska, Luc Pépin... Mais ce sont les jeunes qui font la démonstration, ce qu'on peut d'ailleurs voir presque tous les soirs depuis la construction de la piste...

(Photo Hélène Ruel)

Les Fermières de la fédération 06



Cette année encore, les membres des 42 cercles des Fermières de la fédération 06 groupant les comtés d'Arthabaska, Wolfe et Mégantic ont confectionné et tricoté des pantouffles et des marionnettes aux doigts pour les enfants hospitalisés. Près de 200 paires de pantouffles et marionnettes ont été distribuées pour les enfants de l'Hôtel-Dieu d'Arthabaska. La responsable de la fédération 06, Monique Laroche, de Tingwick, la bénévoles à l'hôpital et membre du cercle des Fermières de Tingwick, Yolande Ouellet, ont procédé à la remise en présence des garde-malades et d'enfants visiblement heureux.

*Les vacances, un été sans souci
et le no 1
"Automobiles Guy Beaudoin"*



**PROFITEZ-EN
IMMÉDIATEMENT
1er versement
cet automne**

SEULEMENT

VOTRE GRAND CONCESSIONNAIRE
CHRYSLER,
plus de 20 ans d'expérience
& de compétence.

GARANTIE 7/115

Partez en vacances la tête tranquille cet été au volant d'une voiture ou d'une camionnette neuves Chrysler. Automobiles Guy Beaudoin vous simplifie la vie: achetez un véhicule Chrysler cet été et faites votre 1er versement plus tard seulement!

Passer un été sans souci avec nous!

VOTRE GRAND CONCESSIONNAIRE
ouvert du lundi au vendredi
de 9 h 00 à 21 h 00
et le samedi de 9 h 00 à 12 h 00.

TOUT POUR ÊTRE LES PLUS ENJOYÉS À VOUS VOIR!

Mon
No 1

Automobiles Guy
Beaudoin
CHRYSLER - PLYMOUTH - CAMIONS DODGE
Chrysler

1500,
rue
Forand
Plessisville
362-3212

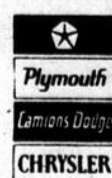

Gardiens avertis à l'école Pie X



25 élèves de l'école Pie X de Victoriaville ont reçu leur carte reconnaissant leur compétence suite à des cours de gardiens(nes) avertis(es) organisé par l'infirmière de l'école, Claudette Langlois, avec l'assistance de Manon Moreau de la Croix-Rouge, section Bois-Francs, et de quatre parents bénévoles: Lise Simoneau, Ghyslaine Pothier, Hélène Bélisle et Cécile Prince.

Gardiens avertis à l'école Sainte-Famille



Les élèves de 6e année de l'école Sainte-Famille de Victoriaville ont eu l'opportunité de suivre un cours de gardiens(nes) avertis(es) organisé par l'infirmière de l'école, Claudette Langlois. Pour réaliser ce projet, Mme Langlois a reçu l'assistance de Joann Hamel de la Croix-Rouge, section Bois-Francs, et d'un parent bénévole, Céline Roy. Tous les élèves inscrits ont subi l'examen de la Croix-Rouge et 30 d'entre eux ont reçu leur carte reconnaissant leur compétence. Nous les voyons photographiés ici en compagnie de Thérèse Beaudet, professeur de 6e année.

**PORTES & CHÂSSIS
VICTORIAVILLE**

Fabricant
des produits

**ph
tech**

Distributeur autorisé

ISOLAIR

Normand Mallhot,
propriétaire

5, rue Champagne, Victoriaville
(819) 758-8053

Gamme complète
de portes-patio,
portes et fenêtres
pour résidences

LOCATION **169.95\$** par mois/60 mois
Taxe et préparation en sus.

**PROFITEZ DE
NOTRE
SPÉCIAL-
VACANCES**

GRATUIT à l'achat d'une
AUTO NEUVE:

**Toit ouvrant et transmis-
sion automatique sur la
5 portes**

(valable jusqu'au
31 juillet '88)

EXCEL L 88, 4 vitesses

garantie 5 ans,
100,000 kilomètres

7,295\$ Transport et préparation en sus.

HYUNDAI VICTORIAVILLE

445, boul. Bois-Francs nord — Victoriaville
758-5775

NOUVEAU **NOUVEAU** **NOUVEAU** **NOUVEAU**

Agent autorisé

**POURQUOI LOUER
QUAND VOUS POUVEZ ACHETER!**

COMMUNICATION VICTORIAVILLE INC.

Le Centre du Téléphone Cellulaire à VICTORIAVILLE

LE NO 1 dans la vente, le service et la location.

COMMUNIQUÉ SPÉCIAL — COMMUNIQUÉ SPÉCIAL

Depuis le 6 juin 1988, il n'y a plus de frais d'interurbain pour appeler les numéros 364.....752.....758..... et d'autres numéros. Informez-vous!

**TÉLÉPHONES
MOBILES
CELLULAIRES**

Sujet approbation crédit.

"NE TARDEZ PAS"

INFORMATIONS: Communiquez avec Rémi Bergeron

(819) 758-5757

A VOTRE SERVICE 24 HEURES PAR JOUR

•Service téléphonique •Surveillance d'alarmes •Location téléchasseur (Local ou longue distance*)
*Nos téléchasseurs longue distance d'Ottawa à Montmagny.

Pour informations: Consultez Rémi Bergeron, directeur. Il saura vous renseigner sur le choix de votre appareil.

**A VOTRE
SERVICE
24 HEURES/JOUR**

NOUVEAU **NOUVEAU** **NOUVEAU**



LE MEILLEUR CHOIX pour votre auto... À TOUT POINT DE VUE



EN VEDETTE CETTE SEMAINE

Huile, filtre

ET
vérification
en 17 points

14⁹⁵

Cour. 17.95
Plup. autos
17-9904-8

Notre service comprend:

- Jusqu'à 5 litres d'huile 10W30 Motomaster Nugold
- Filtre à huile NEUF Motomaster

Le filtre et l'huile MOTOMASTER donnent un rendement égal ou supérieur à celui de l'équipement d'origine.

Prix spécial en vigueur jusqu'au samedi 0000 1988

Lubrification du châssis (si nécessaire). **3⁹⁵** En sus

Offert aussi à nos



Amortisseurs de camions et de fourgonnettes posés

Garantis
à vie

79⁹⁵

La pre
Plup. modèles

Amortisseurs à grand rendement conçus pour pick-up, fourgonnettes et véhicules à 4 roues motrices. Alésage 1 3/8". **Garantis tant que vous gardez votre véhicule.**

22-9913-2

Amortisseurs de service dur posés

Probablement les derniers
que vous aurez à acheter
pour votre véhicule

59⁹⁵

La pre
Plup. autos

Nos amortisseurs de service dur et leur pose dans nos Centres-Autos sont **garantis tant que vous gardez votre véhicule.**

22-9903-6

Service expert des freins

Entretien des freins
AV à disque, 2 roues

85⁹⁵*

Plup.
autos

Comprend: •Plaquettes •Rectification des disques (s'il y a lieu) •Graissage des roulements de roue (s'il y a lieu) •Appoint du maître-cylindre •Inspection complète.

13-9903-8

*Plaquettes métalliques, 12.00 en sus

Attelage de remorque posé

Laissez-nous poser
un attelage polyvalent
de 1^{re} qualité sur
votre auto ou
camionnette

78⁹⁵

Plup. autos,
camionnettes

Achetez un attelage Motomaster de catégorie I et nos techniciens le poseront sur votre véhicule pour vous permettre de tirer des remorques de 2000 lb max. Idéal pour petits bateaux, motoneiges, motocyclettes.

40-6901X

Climatiseur

Vérification
et
appoint

44⁹⁵

Comprend: •Recherche des fuites •Resserrement des raccords •Inspection et réglage des courroies •Vérification du fonctionnement des commandes et des évènements •1 lb max. de réfrigérant (s'il y a lieu).

14-9901-0

Service expert des freins

Entretien des freins à
tambour, 2 roues AR

65⁹⁵

Plup.
autos

Comprend: •Sabots de 1^{er} choix •Rectification des tambours (s'il y a lieu) •Appoint du liquide du maître-cylindre •Vérification complète des freins.

13-9905-4

Canadian Tire est un chef de file du sport automobile grâce à sa série Formule 2000



LLOYD J. BOIVIN INC.
601, boul. Jutras est - Victoriaville
758-1585

CRÉDIT
ACCEPTÉ... OU
obtenez 3%
de Billets-Bonis
au comptant
sur les pièces.



CRÉDIT
ACCEPTÉ

20/7/88

• N° de téléphone 758-1585 • PLUS DE 400 POSTES DE SERVICE • SERVICE LE JOUR MÊME dans la plupart des cas
• GARANTIES NATIONALES

SF886-1

Un ouragan s'abat dans la région de Daveluyville

Des toitures arrachées, des arbres et poteaux cassés...

Une violente tempête de vent accompagnée de pluie qu'on pourrait qualifier d'ouragan, s'est abattue sur Daveluyville et sa région immédiate, causant pour des milliers de dollars de dégâts. Cette tempête est survenue le samedi après-midi 9 juillet vers 14 heures.

Le vent a soufflé si fort qu'il a laissé sur son passage des arbres et des poteaux électriques cassés. La toiture de la maison familiale de Arthur Boudreault du 699, rue Principale à Daveluyville a été complètement arrachée entraînant avec elle la cheminée de brique qui est tombée sur l'entrée de la cave défonçant le toit de cette entrée. Les résidents étaient à l'intérieur de la maison regardant les morceaux du toit de la demeure voisine qui s'envolaient. Lorsque leur propre toiture est partie, ils n'ont rien entendu d'anormal puisque le vent et la pluie faisaient déjà un bruit infernal.

Le toit du garage de «Service de freins Garry» situé sur la rue Principale, a été soulevé pour retomber presque à la même place.

La maison de Réal Marchand de la rue

eu très peur. Ils n'ont eu que le temps de fermer les fenêtres de leur demeure et tout était déjà tombé. D'après

glas il y a quelque quatre ans. Un peu partout à Daveluyville et aux environs, on pouvait

On remarquera que la grande chaleur mélangée à l'humidité provoquent souvent la formation de tornades. A Daveluyville, on a toujours frais à la mémoire celle qui a dévasté le village de Saint-Sylvere situé à quelques kilomètres seulement, il n'y a pas si longtemps. M.J.

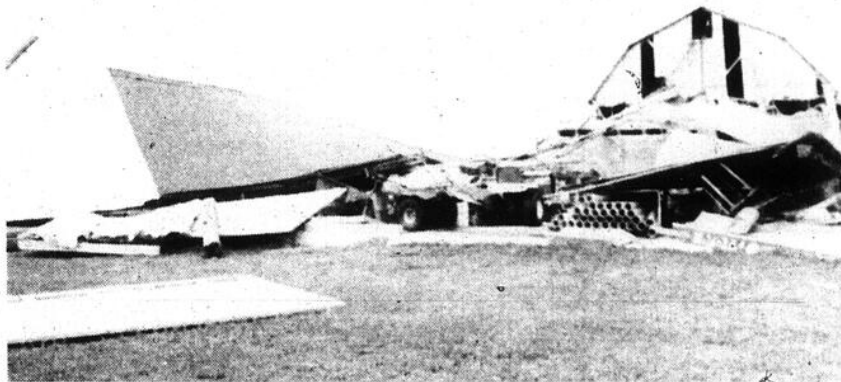

Le toit de l'une des granges de la ferme de Roger Southière dans le rang 2 de Sainte-Anne du Sault, a été déplacée s'effondrant sur une auto.



Le toit de la maison de Arthur Boudreault a été complètement soufflé.

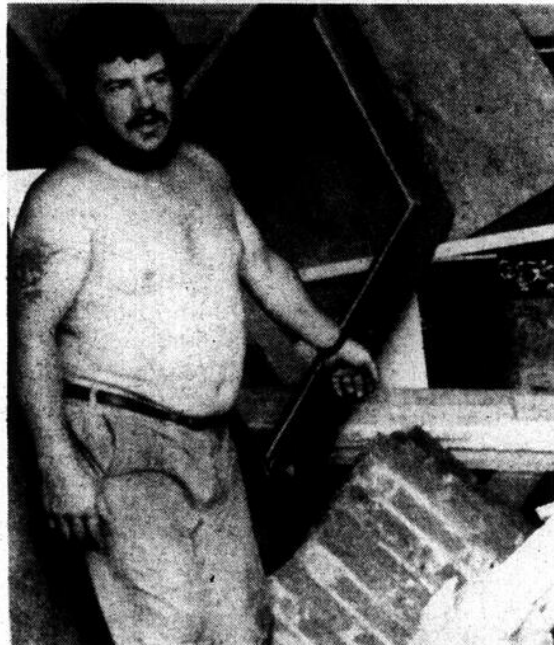

Arthur Boudreault nous montre la cheminée qui a traversé le toit pour atterrir dans l'entrée de cave.

Mme Hélie, il semblerait que le vent ait suivi un corridor, bien précis et qu'heureusement la maison n'a pas été touchée.

La ferme Roger Southière, localisée dans le rang 2 de Sainte-Anne du Sault, a subi au cours de ce violent orage de lourds dommages. Le toit de l'une des granges de cette ferme a été soulevé par le vent pour être redéposé juste à côté et écraser la voiture d'un employé qui était stationnée à cet endroit. C'est la deuxième fois que cette ferme connaît un malheur semblable. En effet, l'autre grange a été écrasée par le ver-

voir des branches d'arbres cassées et des bouts de toitures arrachés. Une machine distributrice de boissons gazeuses pesant plus de 700 livres et placée à l'extérieur de la station service Pétro-Canada, a été renversée par la force du dieu Eole. De nombreux abonnés d'Hydro-Québec ont été privés d'électricité pendant près de cinq heures. Tout semble indiquer qu'il n'y a pas eu de blessés.

Rochefort à Daveluyville a perdu un poteau qui soutient la toiture de son abri d'auto, la laissant pencher dangereusement.

Dans le 6e rang de Saint-Rosaire, une grange servant d'entrepôt, propriété de Maurice Hélie, s'est écrasée sur un camion de moule. Aussi à cet endroit, le vent a cassé la tour de métal de l'antenne de télévision. Les résidents de la maison ont



• AUVENTS •
de toile Pelletier
Portes - Fenêtres - Patios - Etc...
ESTIMATION GRATUITE
16, rue Crépeau, Arthabaska
---» 357-8110 «---

saviez-VOUS QUE...

• La part de l'emploi détenue par les femmes au Canada est passé de 37% en 1976 à 43% en 1986. Le Guide des données de Statistique Canada sur les femmes nous apprend qu'en 1986, les femmes représentaient 38% de tous les travailleurs à temps plein au pays.

ATTENTION! DÉPANNAGE

Vous gardez à la maison un de vos parents et vous aimeriez prendre quelques jours ou quelques semaines de vacances et les sachant heureux et en sécurité, avec 10 ans d'expérience auprès des personnes âgées, je crois que votre père, mère ou autre parent sera très bien avec notre petit groupe de personnes retraitées ou dynamiques. Une clientèle de 78 à 92 ans sera là pour accueillir et divertir votre parent durant son séjour dans notre foyer. S'il aime le monde des discussions et les cartes, nos portes lui sont grandes ouvertes.

Pour informations:

362-2695 ou 362-7178

Demandez Lina du Foyer Martin Komlory
- 27-07-88 -

NOMINATION CHEZ NISSAN



Mlle Lorraine Ricard

AUTOMOBILES CHARTIER ET BOULANGER INC. a le plaisir de vous présenter Mlle Lorraine Ricard comme nouveau membre de l'équipe **NISSAN**.

A titre de conseillère en automobiles, Mlle Ricard saura vous guider dans le choix, d'un véhicule neuf ou usagé.

Automobiles Chartier et Boulanger inc. vous invite à venir rencontrer Mlle Lorraine Ricard à notre salle de montre située au:

**1429, rue Notre-Dame ouest
Victoriaville
(route de St-Albert)**

NOUVEAU — NOUVEAU — NOUVEAU — NOUVEAU — NOUVEAU — NOUVEAU

FIBRE DE VERRE

RÉPARATION

- Cabines de camions
- Bains
- Douches
- Embarcations de tous genres
- Recouvrement de patios

FABRICATION

- Moules, de la création à la finition
- Embarcations téléguidées, fournies avec radio, contrôle et moteur si désiré

ALAIN COUTURE

1-819-369-9638

Note: J'achèterais vos articles de fibre de verre endommagés.

NOUVEAU — NOUVEAU — NOUVEAU — NOUVEAU — NOUVEAU — NOUVEAU

annonces classées

● ANNONCES CLASSÉES ●

- | | |
|---|---|
| 105 Animaux à vendre | 175 Motoneiges à vendre |
| 110 Ameublements à vendre | 180 Motos à vendre |
| 115 Maisons - chalets à vendre | 185 Bateaux à vendre |
| 120 Maisons - chalets à louer | 190 Tentons-roulottes et roulottes à vendre |
| 125 Maisons - chalets à vendre ou à louer | 192 Roulottes motorisées à vendre |
| 130 Autres immeubles à vendre ou à louer | 195 Articles de sport à vendre |
| 135 Terrains - Fermes à vendre | 200 Divers à vendre |
| 140 Argent à prêter | 205 Personnel demandé |
| 145 Logements à louer | 210 On demande |
| 150 Appartements à louer | 215 On offre |
| 155 Chambres à louer | 220 Encans |
| 160 Chambres et pensions | 225 Divers |
| 165 Commerces à vendre | 230 Perdu ou retrouvé |
| 170 Autos, camions, tracteurs à vendre | 231 Locations diverses |

- Date et heure limites: jeudi, 15 h Princeville, Plessisville, mardi 12h
 - 1 parution (20 mots): 3 \$
 - Chaque mot additionnel: 0,5 \$
 - Payable à l'avance
 - Location de case postale: 1 \$
- 357-8232**

CARTES DE CRÉDIT



ACCEPTÉES

CARTES PROFESSIONNELLES:

- 235 Arpenteurs - Géomètres
- 236 Assurances
- 240 Automobiles
- 245 Avocats
- 250 Comptables
- 255 Construction - Rénovation
- 260 Divers
- 265 Divertissements
- 266 Ebénisterie
- 270 Electriciens
- 275 Informatique
- 276 Ingénieurs
- 280 Notaires
- 285 Santé
- 290 Vêtements

AVIS AUX ANNONCEURS

Nos annonceurs sont priés de noter que toutes leurs annonces doivent être publiées en conformité de la Loi sur la protection du consommateur, article 42 qui stipule: "Aucun commerçant ne peut, dans un message publicitaire, omettre son identité et sa qualité de commerçant".

Ils sont aussi priés de vérifier leur(s) petite(s) annonce(s) le 1er jour de la parution. L'Union ne se rend pas responsable pour plus d'une insertion d'une annonce erronée.

105 Animaux à vendre

Payez moins cher en passant directement par l'éleveur! La Maison Canine Do-Mi-Si-La-Do-Ré vous invite à voir ses magnifiques chiots, sans obligation de votre part. Nos chiens sont vaccinés, vermifugés, enregistrés, tatoués, avec une garantie de santé. Lhasa-apsos, chy-tzu, schnauzer nain, doberman pincher, boxer, aussi caniche nain, chihuahua, poméraniens aussi west highland et yorkshire. (service d'accompagnement). Pour info: Gilles Bergeron, Saint-Pierre Baptiste, (418) 453-2534. 24-11-87-j.n.o.

Chiots aïredale terrier, rottweiler, schnauzer nains et géants, élevage spécialisé. (819) 758-0494. 9-8-88

Poney 500 lb, 49 pouces au garrot, ambleur, 15 ans, sulky d'entraînement, en métal; chiots boxers, prêts au mois d'août. 758-1055. 19-7-88

Chiens: berger allemand, colley, épagnole, lhasa-apsos, labrador, shih-tzu, boxer, bull massif, bébés doberman et poméraniens, doberman dressés. 1-819-395-4196. 14-6-88 i.n.o.

Chatons persans argentés, persans de différentes couleurs et himalayens, enregistrés, vaccinés, pedigree si désiré. 359-2553. 12-7-88

Cages à lapin, à nid, mangeoires et buvettes, aussi lapins et petits. 357-2628, demander Michel. 27-7-88

Bouvier des Flandres, femelle, enregistrée, 9 ans, cours de dressage, bonne gardienne, affectueuse. 400 \$, 382-2500 ou 752-2637. 20-7-88

Chevaux "Quarter Horse" enregistrés et "demi-sang", domptés selle et voiture, avec jeunes poulains et pouliches. Inf.: 752-6779. 20-6-88

Jument Appaloosa de 2 ans, domptée western. 364-5871. 20-7-88

Caniche Toy, gris acier, 2 ans, vacciné, très bon pour accouplement. 175 \$, Sainte-Eulalie Village: 225-4524.

Golden Retriever, magnifiques chiots golden, pure-race, enregistrés, tatoués. Portée née le 10 juin 1988. 758-0096. 20-7-88

Chatons himalayens, non-enregistrés, vaccinés, en parfaite santé, 10 semaines, 100 \$ chacun. 752-7705.

Chienne danoise mélangée, 3 ans, opérée, prix: 70 \$. 358-2870.

110 Ameublements à vendre

Aubaine! Poêle, réfrigérateur, laveuse, sécheuse. 758-3981. 14-6-88 i.n.o.

Laveuses, sécheuses, poêles, réfrigérateurs, laveuses-essoreuses, mini-sécheuses, congélateurs, systèmes de son, bassinettes. 752-4041. 27-8-85-j.n.o.

Bazar Victo, 307, route Grande-Ligne, 758-4311, situé 1/4 de mille du lac. Meubles neufs et usagés, articles ménagers, poêles, réfrigérateurs, portes, fenêtres usagées, 4X4 en cédre. 14-7-87-j.n.o.

Meubles usagés, Mini-Marché aux puces Enr., vente et achat de meubles, appareils électriques et autres, venez voir sur place au 80, boul. Bois-Francis sud, Victoriaville (à l'arrière «Laverie Victo. Enr.»). 758-7300. 15-7-86-j.n.o.

Claude Courtois, le spécialiste des appareils usagés, achat, vente, réparation, poêles, frigos, laveuses, sécheuses, vente pièces neuves et usagées, ouvert: 12 h à 18 heures et le samedi: 9 h à 12 heures, 20, rang Chicago, Victo., 758-8162. 9-2-88-j.n.o.

ACHAT D'ANTIQUITÉS 752-4153

Achat, vente, échange, meubles et appareils électroménagers neufs ou usagés. Les Entreprises: Claude Tardif Enr., 1531, 10e rang, Saint-Albert, 353-2955 ou 752-4037, extension 239. 15-4-86-j.n.o.

Arthabaska Goudreault meubles Inc., achat, vente, échange de meubles et d'appareils électroménagers avec garantie, tels que: réfrigérateurs, poêles, laveuses & sécheuses, congélateurs, mobiliers de chambre, bureaux doubles, triples, commodes seules, mobiliers salons neufs et usagés, de cuisine colonial neufs, avec légères imperfections aussi matelas et sommiers caisses neufs, de toutes grandeurs, à des prix compétitifs. Inf.: 769, boul. Bois-Francis sud, Arthabaska, 357-2175. 16-4-85-j.n.o.

Laveuses, sécheuses, poêle, réfrigérateur, laveuse-essoreuse, mini-sécheuse, congélateurs, coffre de cédre, bureau de chambre. 752-4041. 29-9-87-j.n.o.

Baignoire lustree Enr.
Emailleur spécialisée



Durabilité de 10 à 20 ans
Informations 752-3221

Poêles, réfrigérateurs, très beau choix, à prix compétitifs, garanties et livrés, pour voir 1/2 mille du pont DeBily (de la route 116), 1505, ancienne route 5, Princeville, 364-2287. 10-5-88-j.n.o.

Poêle électrique, 30", réfrigérateur 30", 2 réfrigérateurs 24", chaises pliantes en bois, matelas 54", 3 mois d'usage, 1 mobilier de cuisine pour chalet. 364-3381 ou 364-3727 aux repas. 20-7-88

Poêles, sécheuses, lave-vaisselle, à vendre à prix de liquidation. 752-4485. 14-6-88-j.n.o.

Laveuse-sécheuse, poêle et réfrigérateur, en parfaite condition. 357-3108. 14-6-88 i.n.o.

Sommier, matelas et base de métal sur roulettes, à l'état de neuf, à très bon prix. 358-2628.

Poêle et réfrigérateur, laveuse et sécheuse, le tout en parfaite condition. 752-6160.

Ensemble salle à manger, bois 1920-30, 1 table, 6 chaises, 1 vaisselier, 1 buffet avec miroir, ensemble de salon, 1 divan, 2 chaises (velours), (40 ans), Kroler. Après 17 h.: 357-8148.

Meuble pour télévision ou four micro-ondes, 1 an d'usage, prix 65 \$. 758-8733 ou 758-4429. 20-7-88

115 Maisons, chalets à vendre

Maison rue Dorilla, près du barrage. 758-6138. 15-12-87-j.n.o.

Maison seule, située au Lac des Cèdres, Arthabaska, de 4 1/2 pièces, grandeur 22 pi x 28 pi, sur un terrain d'environ 68 pi x 100 pi, aussi un chalet avec 2 terrains et possibilité d'un 3e terrain. Pour inf.: 752-2265, 752-5757 ou 752-5149. 22-12-87-j.n.o.

Maison 3 logements, en brique, chacun 3 1/2 pièces, chauffage électrique avec garage 12 x 29, revêtement de clapboard, possibilité de financement par le propriétaire, aussi chalet, situé dans le 9e rang d'Arthabaska. S'adresser au 389, rue Académie, 752-2265. 22-12-87-j.n.o.

Espace de rangement, casiers à louer, libres maintenant, centre-ville de Victo. Inf.: 758-5224, 758-3722. 17-6-86-j.n.o.

Chalet préfabriqué, pour déménager, 32 x 14, 2 ch. à coucher, isolé pour l'hiver, entrée électrique, plomberie complète, chauffe-eau, 12 500 \$. 357-2154 et 758-7640. 23-2-88-j.n.o.

Maison jumelée, située au 48, rue de la Joie, à Victoriaville, près de la Polyvalente. Pour rendez-vous: 362-2550. 17-6-88-j.n.o.

Maison 28' x 44', avec garage 16' x 24', construction 1980, 4 façades en brique, 5 1/2 pièces, plancher bois franc, patio 16 x 16, terrain 15 000 pi ca., boisé, située au 28, rue Beland, Victoriaville, 758-1442, le soir seulement. 10-5-88-j.n.o.

Maison, avec terrain de 9 arpents et 3 autres bâtiments, tout est inclus. Plessisville (819) 362-3358. 9-8-88

A VENDRE, directement du propriétaire



96, ave du Parc
Joli bungalow, tout en brique, 4 chambres à coucher. Récemment décoré. Près de l'école Pie X. Pour informations: 752-9683 13-27-7-88

A VENDRE BÂTISSE COMMERCIALE

- ✓ 2 étages et stationnement
- ✓ Bien située
- ✓ Grandeur: 33' x 48,5'

481, boul. Bois-Francis S. Victoriaville
Après 18 h 00 357-8793

Maison impeccable et de bon goût. Porte patio, ensoleillée toute la journée, 3 chambres, salle de séjour, 2 salles de bain, abri d'auto, beau terrain paysager, avec haie de cèdres de 8 pieds, bien située, moins de 60 000 \$. Inf.: Carole Piché, agent, rés.: 758-0761, bur.: 758-5258, Immeubles Oméga Inc., courtier. 31-5-88-j.n.o.

Superbe cottage, situé près du centre-ville, très propre, garage, porte patio et patio donnant sur un magnifique terrain boisé, maison très attrayante, intérieur et extérieur. Inf.: Carole Piché, agent, rés.: 758-0761, bureau: 758-5258, Immeubles Oméga Inc., courtier. 31-5-88-j.n.o.

Maison à revenus! 6 log., située à Warwick, construction de 1978, ou prendrais échange d'un bungalow à Victoriaville, pas d'agent, s.v.p.! 358-5266. 7-6-88-j.n.o.

Maison en brique, 36 x 36, 1 1/2 étage, planchers bois-f., chauff. bois et élect., 4 c. à c., 1 bureau, gr. piscine creusée, garage 30 x 60 x 14, moitié fini, terrain 53 800 pieds, située à Saint-Albert, près de la route 955, à 10 minutes de Victo. 353-2594, matin 7 à 7 h 45 et le soir après 17 h 30. 7-6-88-j.n.o.

Maison de campagne, très près de Warwick, à 19, route 116 est, en brique et pierre, sous-sol fini, 5 chambres, 2 salles de bain, 1 salle de lavage, chauffage bi-énergie, armoires en chêne, garage double, service d'égouts et d'aqueduc, taxes peu élevées, intéressé seulement. 358-6954. 19-7-88

Maison de ville, secteur exceptionnel, près des services, 10, rue Leclerc, à Arthabaska, décoration supérieure, inclus stores, fixtures, poêle Jen-Air, four encastré, prix 85 000 \$, prix à discuter. Cause: transfert. Pour rendez-vous, après 17 h.: 357-7025. 12-7-88

Maison en brique, 28' x 43', plus abri d'auto 16', 3 chambres, plancher chêne, terrain 11 500 pieds carrés, patio bois traité (de 12' x 14'), remise (12' x 14'), 64, rue Boulanger, près Cegep et Polyvalente. Sur rendez-vous, après 17 h.: 752-2604, pas d'agent d'immeubles, s.v.p. 12-7-88

Maison 28' x 40', garage, pit, 3 chambres, cuisine et salle de bain, armoires en chêne, ilot, cheminée, paysager, 1 mille du centre-ville, taxes 344,00 \$, 6, rue Raymond, Victoriaville, inf.: 752-4240. 19-7-88

Grande maison, construite sur 3 paliers, à Arthabaska, garage double, entrée cave extérieure, construite en 1983, terrain 200 x 300, lac artificiel, piscine creusée, taxes peu élevées, près de la ville, s'adresser au 284, route 161, (Lac des Cèdres, chemin vers Saint-Paul). Bon prix. 357-9038. 28-6-88-j.n.o.

Cottage à Victoriaville, 4 ch. à coucher, très grand terrain, taxes peu élevées, faut voir! Inf.: C. Royer, Re/Max courtiers, 758-6441. 27-7-88

Bungalow à Victoriaville, 3 ch. à coucher, garage, très belle finition intérieure, secteur Sainte-Famille. Inf.: C. Royer, Re/Max courtiers, 758-6441. 27-7-88

MAISON NEUVE A VENDRE



Bientôt
127-129, rue Poudrier - Victoriaville

HEURES D'OUVERTURES
Mardi et mercredi de 19 h 00 à 21 h 00
Dimanche de 14 h 00 à 16 h 00



Bureau de vente situé au:
3, rue Beausoleil, Victoriaville
Pour visite et Informations: 758-4046

Les Constructions André Jacques Inc.
3, rue Beausoleil Victoriaville
758-4046



André Jacques

HABITATION Mi-Pro Inc.

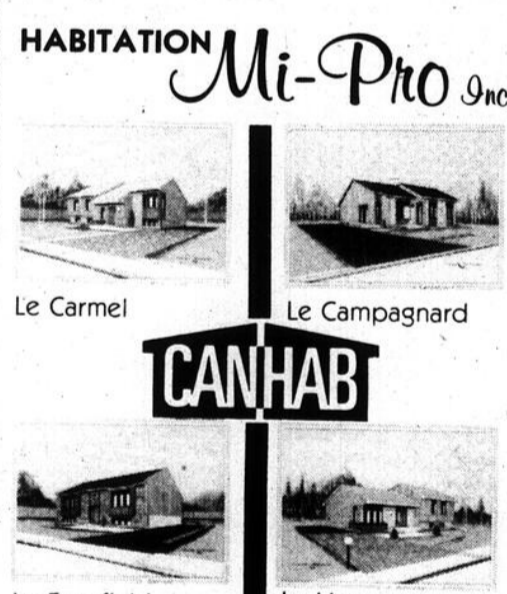

Le Carmel | Le Campagnard
CANHAB
Le Deerfield | Le Homestead

MAISONS MODÈLES

AU:
57, rue Girouard
Arthabaska
Tél.: 357-9880

* — OUVERT — *

Lundi, mardi, mercredi: 9 h 00 à 20 h 00
Jeudi, vendredi: 9 h 00 à 21 h 00
Samedi: 10 h 00 à 16 h 00
Dimanche: 13 h 00 à 16 h 00

BUREAUX DE VENTE

Asbestos 879-2022	Victoriaville 758-6441	Plessisville 362-6362
----------------------	---------------------------	--------------------------

(Re. Max bois-francis inc.)

Gagnant du brunch pour 2 personnes, gracieuseté de: l'Auberge Bois-Francis et Investissement Mi-Pro Inc., M. Bruno Couture, Arthabaska.

758-5258

247, boul. Bois-Francs sud, Victoriaville

IMMEUBLES

OMÉGA

INC.

Le courtier



<p>1 BUNGALOW</p> <p>Jolie; très bien entretenue; beaucoup d'inclus; pas de voisin à l'arrière; près des services. A VOIR! Marc Corriveau 752-2948</p>	<p>2 BUNGALOW</p> <p>PRIX RÉDUIT</p> <p>Const. 1985; 3 ch.; s. de séjour; planchers de bois-francs; près du centre d'achat, Cegep, Polyvalente, Parc Industriel; cause: transfert. Carole Piché 758-0761</p>	<p>3 BUNGALOW</p> <p>77 900 \$</p> <p>Magnifique résidence en briques, avec garage chauffé; très grand terrain. André Cloutier 758-0166</p>	<p>4 BUNGALOW</p> <p>Magnifique résidence; située près du golf, idéal pour professionnel. Normand Laverdière 758-9579</p>	<p>5 BUNGALOW/SIA</p> <p>Terrain 80 000 p.c.; lac naturel; piscine hors-terre; const. originale; à voir, un endroit de rêve. France Morin 758-4764</p>	<p>6 BUNGALOW NEUF</p> <p>3 ch. sur le même plancher; porte-patio; très grandes pièces, bien éclairé. Serge Roux 357-2888</p>
<p>7 BUNGALOW</p> <p>Superbe; finition impeccable de très bon goût; prix très raisonnable. Normand Laverdière 758-9579</p>	<p>8 SEMI-DÉTACHÉ</p> <p>Très bas prix; 3 ch.; const. récente. Soyez propriétaire pour le prix d'un loyer. Maryse Dumais 357-8886</p>	<p>9 BUNGALOW</p> <p>Secteur Assomption; rénové; piscine creusée 16 x 32. Serge Roux 357-2888 Clément Carignan 758-4611</p>	<p>10 BUNGALOW</p> <p>4 ch.; 2 s. de bain; plancher de bois-francs; près des écoles; bien paysagé; secteur tranquille. Marc Corriveau 752-2948</p>	<p>11 BUNGALOW/SIA</p> <p>2 étages; avec piscine et grand patio; très beau terrain; const. 1980. Serge Roux 357-2888</p>	<p>12 BUNGALOW</p> <p>70, rue Jacques-Gérard Arthabaska Unifamiliale, const. récente, avec superbe vue sur la ville. FAUT VOIR! André Cloutier 758-0166</p>
<p>13 SEMI-DÉTACHÉ</p> <p>PRIX RÉDUIT</p> <p>Près de la Polyvalente et du Cegep; const. 2 ans. A VOIR! Serge Roux 357-2888</p>	<p>14 BUNGALOW</p> <p>A la sortie de Victoriaville; sur terrain boisé. Clément Carignan 758-4611</p>	<p>15 BUNGALOW</p> <p>Très grand; à 2 minutes de la ville; taxes de campagne. Normand Laverdière 758-9579</p>	<p>16 BUNGALOW</p> <p>Avec abri-d'auto; 4 ch.; très grand terrain; piscine hors-terre; bien situé à Arthabaska. Serge Roux 357-2888</p>	<p>17 BUNGALOW</p> <p>Magnifique maison canadienne avec espace pour bureau ou commerce; prix très abordable. Clément Carignan 758-4611</p>	<p>18 BUNGALOW/SIA</p> <p>Impeccable; grand terrain; remise. FAUT VISITER! Maryse Dumais 357-8886</p>
<p>19 BUNGALOW</p> <p>52, boul. Jutras est Victoriaville Rénové; petit; idéal pour couple ou personne seule. André Cloutier 758-0166</p>	<p>20 BUNGALOW</p> <p>Situé près du centre-ville; 2 étages; très propre; garage; magnifique terrain boisé. Carole Piché 758-0761</p>	<div style="border: 2px solid black; padding: 10px; text-align: center;"> <p>MESSAGE IMPORTANT</p> <p><i>Pour la vente de votre propriété, faites un choix éclairé, consultez un de nos agents...</i></p> <p><i>Nous avons une équipe dynamique de professionnels à votre service</i></p> </div>		<p>21 BUNGALOW</p> <p>Joli; secteur Assomption; terrain paysagé; tout près de l'école Mgr Grenier; prix raisonnable. J. Claude Paradis 752-4794</p>	<p>22 BUNGALOW</p> <p>RÉDUIT</p> <p>Impeccable; grandes pièces; abri d'auto; situé près du Parc Ind. et du centre-ville. Carole Piché 758-0761</p>
<p>23 BUNGALOW</p> <p>A la sortie de Warwick; taxes très basses; superbe propriété; const. 1984; 4 ch.; s.-sol fini; cause: transfert. Maryse Dumais 357-8886</p>	<p>24 BUNGALOW</p> <p>Idéal comme résidence; coin paisible + beau boisé; proximité de la rivière Nicolet. J. Claude Paradis 752-4794</p>			<p>25 BUNGALOW + GARAGE</p> <p>Entre Victoriaville et Princeville; terrain de 56 230 p.c.; const. 13 ans; très beau site de campagne. Maryse Dumais 357-8886</p>	<p>26 BUNGALOW</p> <p>Avec terre à bois de 30 ans, situé à 1 mile de Manseau; très bon placement. Marc Roux 369-9512 Serge Roux 357-2888</p>
<p>27 BUNGALOW</p> <p>Situé près de Warwick; meublé; pour moins de 35 000 \$. Clément Carignan 758-4611</p>	<p>28 BUNGALOW A DEMENAGER</p> <p>333, Chemin Marie-Victorin Kingsey-Falls Maison de 30 x 50; 3 chambres; grandes pièces; toit refait. Lise Proulx 758-1667</p>	<p>29 BUNGALOW</p> <p>Joli cottage sur la rue principale; près de tout; bien paysagé; très propre. Marc Corriveau 752-2948</p>	<p>30 BUNGALOW</p> <p>Magnifique domaine; situé dans un "Parc à chevreuils"; bung. avec 2 ch. à c. Serge Roux 357-2888</p>	<p>31 BUNGALOW</p> <p>Très propre; avec grand terrain aménagé; très tranquille. Marc Roux 369-9512</p>	<p>32 BUNGALOW</p> <p>Maison de prestige; sur un magnifique domaine; idéal pour les amateurs de la nature. Normand Laverdière 758-9579</p>
<p>33 CHALET</p> <p>PRIX RÉDUIT</p> <p>4 saisons; meublé; à proximité d'un lac, d'une plage; magnifique paysage. J. Claude Paradis 752-4794</p>	<p>34 CHALET</p> <p>Meublé; avec grand terrain; magnifique domaine; situé à Tingwick. Serge Roux 357-2888</p>	<p>35 CHALET/SIA</p> <p>Beau; situé près de la rte 20; en bordure de la rivière Bécancour; beau terrain avec arbustes. Prix spécial: 29 900 \$. J. Claude Paradis 752-4794</p>	<p>36 CHALET/SIA</p> <p>4 saisons; rénové à neuf en 1987; à prix très abordable. Clément Carignan 758-4611</p>	<p>37 CHALET-MAISON/SIA</p> <p>Situé près du Domaine Savigny; avec grand terrain + garage. A VOIR! Carole Piché 758-0761</p>	<p>38 CHALET</p> <p>Près de la ville de Saint-Albert; grand terrain boisé; piscine; tranquille. Maryse Dumais 357-8886</p>
<p>39 2-LOGEMENTS</p> <p>Au centre-ville; près de l'église; bons revenus. Clément Carignan 758-4611</p>	<p>40 2-LOGEMENTS</p> <p>25 000 \$</p> <p>1989, rue Saint-Casimir Plessisville Site commercial. André Cloutier 758-0166</p>	<p>41 3-LOGEMENTS</p> <p>Bien situé au centre-ville de Sainte-Clotilde. Clément Carignan 758-4611</p>	<p>42 21-LOGEMENTS</p> <p>Bien situé; const. 1980; en briques; bon rendement sur investissements. Serge Roux 357-2888</p>	<p>43 2-LOGEMENTS/SIA</p> <p>Bien situé au centre-ville de Warwick. Clément Carignan 758-4611</p>	<p>44 2-LOGEMENTS</p> <p>Complètement refait. 1) 5 1/2 et 1) 6 1/2. FAUT VOIR! Serge Roux 357-2888</p>

NOUS AVONS D'AUTRES PROPRIÉTÉS À VOUS OFFRIR: BUNGALOWS, TERRAINS, COMMERCES, ÉDIFICES À REVENUS
Nos bureaux sont ouverts du lundi au vendredi de 9 h 00 à 21 h 00 et le samedi de 9 h 00 à 16 h 00. Service de réponse 7 jours par semaine.

115 Maisons, chalets à vendre

Maison 7 pièces, terrain 125 x 60, prix 22 000, pour visiter après 18 heures: 32, rue Notre-Dame, Warwick. 19-7-88

Split Level à Victoriaville, 3 ch. à coucher, salle de séjour au sous-sol. Inf.: C. Royer, Re/Max courtiers, 758-6441. 27-7-88

Bungalow à Arthabaska, 3 ch. à coucher, salle de séjour avec foyer. Inf.: C. Royer, Re/Max courtiers, 758-6441. 27-7-88

A VENDRE
Maison jumelée, 3 chambres à coucher, salon, salle à manger, cuisine, situé rue Henri-Jodoin, Arthabaska.
Informations: **758-3722**

Maison préfabriquée, non-construite, super submersible Contrat au prix de 1967, souv. 2 000 \$, à construire maximum au 31 décembre 1988, cause: achat d'une ferme. 362-8691, 362-8983. 20-7-88



Maison de style avec espace pour bureau ou commerce. Prix spécial. Cause: transfert. Informations: Clément Carignan Immeuble Omega -758-4611 rés. et 758-5258 bur. 115



MAISON A VENDRE, à 1 mille du village de Saint-Albert, au 1533, rue Principale. Terrain 815 pi largeur x 200 pi profondeur, rivière qui longe le terrain. Maison 62 pi de longueur et garage 36 pi. S'adresser à: 364-5230, Princeville. 115

REJEANNE MARCOUX
agent immobilier
IMMEUBLES J.R. PARIS & CIE INC.
231, rue Notre-Dame est Victoriaville
357-7585 ou 758-3145

8 logements, construction 1979, près de la Polyvalente.

6 logements, très grands 5 1/2. Planchers de bois franc, très bonne construction, près du centre-ville.

•Secteur du golf, bungalow à deux pas du golf sur la rue Perreault. Construction récente.

•Superbe bungalow dans Arthabaska. Près du centre d'achats et des écoles. C'est à voir!

•Jumelé impeccable de 26' x 36', remise, bel aménagement. Cheminée pour foyer au sous-sol. Secteur Cegep. Près de tout.

•Secteur Arthabaska. Bungalow en brique, 3 chambres à coucher. Planchers de bois franc, sous-sol très bien fini, foyer, piscine hors-terre. Près de tout. Bon prix!

•Maisonnette habitable à l'année. Semi-meublée. 19 500

Semi-détaché, beau, près du Cegep, 97, rue Boulanger, construction 1984, 25 x 36, sous-sol fini, 3 chambres à coucher, salle familiale, atelier, terrain paysager 50 x 100, entrée double, bon prix. 752-4069, 13-7-88

DESSIN
✓ Résidence ✓ Commerce
✓ Industrie ✓ Institution
Aménagement extérieur
Aménagement intérieur
COGITO ENR.
Victoriaville
752-2559

Maison jumelée, au 109, rue Michel, Arthabaska, construction 1985, tapis mur à mur, 3 étages, 2 salles de bain, 3 chambres à coucher, raison de vente: transfert. Inf.: Josée ou Daniel, Asbestos, 879-7782, 879-2931, 879-6408. 27-7-88

Cottage zone commerciale, avec revenus, soyez propriétaire pour le prix d'un logement. Inf.: C. Royer, Re/Max courtiers, 758-6441. 27-7-88

Maison de campagne, avec terre en culture. Inf.: C. Royer, Re/Max courtiers, 758-6441. 27-7-88

Chalet situé dans le 11e rang de Saint-Paul, près de la rivière Nicolet, très bon prix, si intéressé. Après 17 h.: 758-6532. 13-7-88

Magnifique maison, de style suisse, située à proximité d'Arthabaska, intéressé à proximité d'Arthabaska, grandes pièces, 3 ch. à coucher, foyer, porte patio, mezzanine, toit cathédrale. A prix très abordable. A voir absolument! 758-6458 le jour et 357-2685 après 17 h. demander Josette. 13-7-88

Chalet meublé, aubaine! Rang 1, Saint-Louis de Blandford, au bord de la rivière Bécancour, chemin asphalté. 364-2321 ou (418) 832-5808. 20-7-88

Joli bungalow impeccable, construction 1985, moins de 65 000 \$, abri d'auto, 3 chambres, planchers de bois franc, salle familiale, situé près du centre-d'achats, du Cegep, de la Polyvalente et du parc industriel, cause de vente: transfert. Inf.: Carole Piché, agent, rés.: 758-0761, bur.: 758-5258. 13-7-88-j.n.o.

Maison, chauffage élect., armoires en chêne, salle de bain complète, lingerie et vanité (mélatine), beau grand terrain, avec remise de rangement, très bien située. (514) 464-7320. 20-7-88

A VENDRE
Maison en brique avec garage, 3 chambres à coucher, salon, cuisine, grand terrain.
Située au 801, ave des Hirondelles, Victoriaville.
Informations: **758-3722** O.N.T.

Maison mobile, 12 x 44, usagée, non-meublée, très bon prix, si intéressé. S'adresser chez Dorina Hamel, 7400, rang Goupil, Chester-ville. 20-7-88

Maison 1 1/2 étage, au 80, rue Aqueduc, Victo., prix 38 000 \$ disc. 758-4508.

Maison de campagne, Ham-Nord, restaurée, vue panoramique. (819) 344-2848.

Très beau chalet, situé au 383, rang Inverness, chauffage électrique et au bois, terrain 300' x 290'. (819) 362-7395 bur., (819) 362-6705 rés. et demander Jean-Marc. 20-7-88

Maison neuve, 5 1/2, rue Henri-Jodoin, inf.: 758-5224. 13-7-88-j.n.o.

Maison neuve, mi-étage, semi-détaché, 5 1/2, ave Des Grives, occupation pour le 1er septembre. Inf.: 758-5224. 13-7-88-j.n.o.

A VENDRE
Belle propriété de 14 chambres, salon, salle à dîner, salle de séjour, cuisine, beau grand terrain, située centre-ville à 8 milles de Victoriaville. Très grand terrain.
Pour renseignements: **369-9512 pour rendez-vous IMMEUBLES OMEGA INC. Courtier Marcel Roux 758-5258**

HABITATS LAROCHE Inc
CONSTRUCTION - RENOVATION
358-2106 18, boul. Breton WARWICK

Maison neuve à vendre

2, rue Michaud, Warwick
Ouverte pour visite en tout temps sur rendez-vous
358-2106 - 357-8972

Maître Constructeur

Les Constructions Morin - Rivard Inc.
Arthabaska
357-9315
758-7342

A VENDRE

1172, rue Mainville Victoriaville

162, ave des Mélèzes Victoriaville

MAISON MODELE OUVERTE AUX VISITEURS
162, ave des Mélèzes, Victoriaville
Dimanche de 13 h 00 à 16 h 00 ou en tout temps sur rendez-vous J.N.O.

IMMEUBLES
J.R. Paris & CIE INC.
COURTIER
758-5060

Gaétan Lesmerises Bur.: 758-3145
conseiller en immobilier Rés.: 758-5060

2 Immeubles de 12 logements à vendre en bloc. Excellent investissement.

Bungalow brique dans un secteur de prestige. Très beau terrain.

A vendre. Cottage 5 chambres. Près des écoles. Très bon prix.

Ferme sans animaux. Plus de 400 acres. A Kingsy-Falls.

Bungalow 26 x 40. Construction récente. Très propre. Prix très abordable.

Boutique pour dames à vendre au centre-ville. Déjà établie chiffre d'affaires

Offrez-vous une vie de qualité

121, rue Côte Arthabaska

63 - 65 Charlebois Arthabaska

119, ave des Mélèzes Victoriaville

Optez pour la qualité reconnue

Maison modèle ouverte au public au 119, ave des Mélèzes, Victoriaville
Heures d'ouverture:
mardi et mercredi de 19 h 00 à 21 h 00
dimanche de 14 h 00 à 16 h 00
ou en tout temps sur rendez-vous

CONSTRUCTIONS GAËTAN BROCHU j.n.o.
Membre Garantie Maisons Neuves et Garantie Renovation de l'APCHQ

115 Maisons, chalets à vendre

Maison mobile, 14 x 68, 5 1/2 pièces, terrain 90 x 100, poêle à bois, adoucisseur d'eau, 10, rue Cornier, 30 000 \$. 758-5142.

8 logements, construction 1979, près de la Polyvalente.

6 logements très grands, 5 1/2. Planchers bois franc, très bonne construction, près du centre-ville.

Secteur du golf, bungalow à deux pas du golf sur la rue Perreault. Construction récente.

Superbe bungalow dans Arthabaska. Près du centre d'achats et des écoles. C'est à voir.

Jumelé impeccable 26 x 36, remise. Bel aménagement. Cheminée pour foyer au sous-sol. Près de tout.

Secteur Arthabaska. Bungalow brique, 3 ch. à coucher. Planchers bois franc, sous-sol très bien fini, foyer, piscine hors-terre. Près de tout. Bon prix.

Maisonnée habitable à l'année. Semi-meuillée. Très propre. 19 500 \$.

Informations: Réjeanne Marcoux Imm. J.R. Paris & Cie 758-3145 357-7585

1115 13-7-88

Maison 2 logements, très grand terrain, 100 x 300 pieds, Warwick, 358-5171. 20-7-88

Maison de style très luxueux, 14 pièces dont 5 chambres à coucher et 4 salles de bain, foyer, piscine creusée extérieure, très grand terrain paysager. 358-2935. 20-7-88

Maison seule, située au Lac des Cèdres, Arthabaska, 4 1/2 pièces, grandeur 22 pi x 28 pi, sur un terrain d'environ 68 pi x 100 pi. Inf.: 752-2265, 752-5757 ou 752-5149. 13-7-88-j.n.o.

Maison en brique, de 1 1/2 étage, située dans Sainte-Famille, près d'écoles primaire et secondaire, inclus poêle Jen-Air et four encastré, cuisine refaite à neuf, chauffage bi-énergie, aménagements de cuisine et de salon aussi disponibles. Sur rendez-vous: après 17 h, 758-3041. 27-7-88

Maison directement du propriétaire, près de l'école, 74, avenue des Bouleaux, 26 x 34, plus garage 16', bi-énergie, 200 amp., vacuum central, foyer au sous-sol, 3 ch. à coucher, prix raisonnable. 758-3837. 3-8-88

120 Maisons, chalets à louer

Condo à Magog, à 5 min. du Mont-Orford, 2 ch. à coucher, disponible à la semaine ou à la fin de semaine. 357-8246. 27-10-87 j.n.o.

Maison de campagne, (Sainte-Elizabeth), 3 chambres à coucher, belle apparence, chauffage électrique, bois, grand terrain paysager, 15 min. de la ville, piscine neuve. 752-6983. 19-4-88-j.n.o.

Maison jumelée, 5 1/2, 1987, située au 79, rue Cartier, Victoriaville, libre 1er août 1988. Après 17 h.: 758-8657. 7-6-88-j.n.o.

Maisons jumelées, 5 1/2 pièces, situées rue Boily, à Victoriaville, libres en juillet '88. Réservez maintenant. Inf.: 758-1769. 13-7-88-j.n.o.

Petite maison 3 1/2 pièces, avec sous-sol et stationnement, située rue Albert, 245 \$/mois, libre immédiatement. 758-7551, le jour et 758-1019 le soir et demander Ginette. 20-7-88

Maison de campagne, 479, 9e rang, Saint-Albert ou rang Courtois, 300 \$/mois. 839-2437. 20-7-88

Pensons canadien

GRAND LOGEMENT 4 1/2 pièces Centre-ville. Bain thérapeutique, ventilation naturelle, balcon individuel avec porte patio, fenêtres aluminium fénergic, très bien insonorisé, libre le 1er juillet. **Tél.: 752-4505**



NOUVEAU SUR LE MARCHÉ 1 1/2 étage, 4 chambres à coucher, grand terrain paysager, garage à être terminé, secteur de choix. Marcelle Beaulieu Lorraine Pépin RE/MAX Bois-Francs Inc. 758-6441

MAISON A VENDRE, directement du propriétaire



Située au 26, rue Saint-Jude, Arthabaska. 8 1/2 pièces, en brique, libre sur demande. Maison ouverte de 14 h 00 à 16 h 00 les 9-16-23 juillet ou sur rendez-vous. **357-2045**

AGENDA COURTIER

Vous désirez vendre ou acheter à très bon prix, communiquez avec **PATRICK GUERRIER** Agent immobilier 1-800-567-7616



Saint-Albert de Warwick. Joli domaine (Place des confitures), incluant bungalow 4 saisons, chalet d'été, lac artificiel, terrain 2 420 hectares, magnifique boisé.



Sainte-Marie de Blandford. Ferme avec maison ancestrale incluant puits de surface, étable, terrain 212 arpents carrés.

Sainte-Georgette. Ferme 3 1/2 arpents x 28 arpents incluant maison de 5 1/2 pièces et étable.

Saint-Sylvestre. Ferme 65,56 hectares incluant 2 étables, 2 garages et maison entièrement rénovée.

Unicef Canada

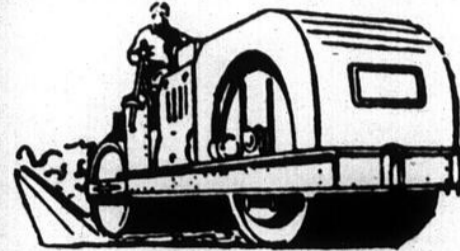

PAVAGE commercial industriel résidentiel

Asphalte Lemaire inc.

Depuis plus de 30 ans au service de la population des Bois-Francs 1958 - 1988

● Estimation gratuite ●
● Prix compétitifs ●
758-3554

OUVERT AUX VISITEURS



Condo centre-ville 215, rue Turcotte

Sur rendez-vous seulement appelez - 758-5224



71, rue Saint-Louis VICTORVILLE, QC (819) 758-5224

CONSTRUIT POUR VOUS... LA QUALITE DE VIE

NOUS VOUS ATTENDONS!



Directement du propriétaire MAISON A VENDRE en brique, 29' x 42', entrée de cave extérieure, 3 chambres à coucher, aspirateur central, chauffage électrique et au bois, foyer au sous-sol. Terrain 100' x 100'. Située au 191, rue Renaud, Victoriaville, tél.: 758-7859 ou 758-4407. 19-7-88



- Bungalow près de Victo - 8 1/2 pièces - facile à chauffer - sous-sol fini et carport fermé - terrain paysager de 53 820 pi ca - entrepôt cimenté 35' x 50' - grande remise de 24' x 24'. 870, rue du Filtre, Victoriaville tél.: 758-0070



13, rue Henri-Jodoin, Arthabaska. A vendre directement du propriétaire. 3 chambres, patio derrière, armoires en mélamine, sous-sol semi-fini, construction 2 ans, 64 000 \$, dans un nouveau développement. Après 17 h 00 - 357-2791



MAISON A VENDRE, DAVELUYVILLE. 132, 4e rang ouest. Bel emplacement situé tout près du restaurant La Belle Québécoise, à la sortie 220 de la transcanadienne. Chauffage électrique et au bois, sous-sol semi-fini avec entrée extérieure. Grandeur 28' x 40'. Pour informations: 367-2193.

125 Maisons, chalets à vendre ou à louer

Duplex 3 1/2, 145, rue Académie, Victoriaville. Libre immédiatement. 752-6500. 19-7-88

Maison, place commerciale, 752-5006. 17-5-88-j.n.o.

Bungalow, Princeville, 205, rue Rivard, impeccable, directement du propriétaire, financement disponible, possibilité de location ou location avec option d'achat. 362-3168, 362-3465. 6-7-88-j.n.o.

Maison 2 logements (5 1/2), Princeville, 228, rue Gagnon, directement du propriétaire, financement disponible, possibilité de location ou location avec option d'achat. 362-3168. 6-7-88-j.n.o.

Maison, 5 1/2 pièces, 475 \$/mois, une partie du sous-sol fini. Libre immédiatement. Inf.: 758-0384. 20-7-88

130 Autres immeubles à vendre ou à louer

Local commercial ou espace à bureau, centre-ville de Victoriaville, libre immédiatement. Inf.: 758-3722, 758-5224. 13-5-86-j.n.o.

Espace commercial, dans l'ancienne bâtisse du Garage Lucien Côté, 34, rue Notre-Dame ouest, en tout ou en partie, 1er plancher 50' x 118', sous-sol 50' x 80', idéal pour entreposage ou remisage d'auto. 752-5201. 1-9-87-j.n.o.

CENTRE-VILLE Local commercial à louer, sous-sol entièrement refait à neuf. Libre immédiatement. Tél.: 357-7911 357-7520 J.N.O.

MAISONS à vendre

Bungalow 1986, Près du Cégep, 2 ch. à coucher, sous-sol fini, entrée de cave ext., patio, très propre. Conditions avantageuses.

Maison de campagne, Saint-Rémi-de-Tingwick, rénovation, chauffage électrique, plomberie refaite, puits artésien, fosse septique, cave 8'. **Moins de 29 000 \$.**

Villa avec revenus, Près de Victoriaville, 3 s de bain, toit cathédrale, foyer, piscine, vaste terrain. Accepterai échange.

Bungalow, rang Adrien, Victoriaville, 6 km du centre-ville. Rénové. Bien situé. Garage.

Maison de style, sortie de Danville, Grandeur 31 x 57. Très grandes pièces, foyer, salon, Terrain, 40 000 pi ca. Bas prix.

Maison de style avec espace pour bureau ou commerce. Bien située. Prix spécial. Cause transfert.

Bungalow 1967, Grandeur 30 x 45, avec garage, sous-sol fini avec foyer, puits artésien, fosse septique refaite à neuf, terrain boisé, taxes peu élevées, rue Vigneault. **Cause de la vente: succession. Inf. Clément Carignan 758-4611, Immeubles Oméga, courtier.**

TERRAINS & FERMES à vendre

Terre de 100 acres, Saint-Rosalie, avec maison de campagne en rénovation, petite grange. **Pas cher. Accepterai échange** avec bungalow près de Victoriaville.

Terrain, Trois-Lacs, côté Saint-Rémi, plus de 1 millions de pieds carrés de terrain sur le bord du lac, avec solage prêt pour la construction. **Moins de 18 000 \$.**

Terrain 32 000 pi ca., Rue Lucien, rue pavée, endroit sableux.

2 terrains, Rue Lajeunesse, prêts à construire. **Bas prix.**

Terrain, Lyster, rue Bécancour, avec services d'eau et d'égouts, prêt à construire. **2 500 \$.** Inf. Clément Carignan 758-4611, Immeubles Oméga, courtier.

CHALET à vendre

Chalet 4 saisons, Meublé, habitable à l'année, Warwick, rénové à neuf, près d'une rivière, 2 ch. à coucher, cave 8' avec entrée extérieure. **Bon prix.**

Chalet 4 saisons, habitable à l'année, rénové, 2 ch. à coucher, belle vue sur la rivière. **Moins de 25 000 \$.**

Chalet, Sainte-Clotilde, 4 ch. à coucher, très grande cuisine, solarium, beau terrain. **Prix ridicule.** Inf. Clément Carignan 758-4611, Immeubles Oméga, courtier.

COMMERCES à vendre

Comptoir viande, Marché Public, bien situé près de l'entrée principale, idéal pour jeune ambitieux, bonne clientèle.

Garage, peinture & déboussolage, Sortie de Victoriaville, bâtisse 33' x 118', pourrait être transformée pour autre location, très beau terrain, évaluation au dossier. **Accepterai échange. Prix avantageux.** Inf. Clément Carignan 758-4611, Immeubles Oméga, courtier.

IMMEUBLES À REVENUS à vendre

2 logements, 4 1/2 pièces, bien situé centre-ville de Warwick, financement disponible par le vendeur.

4 logements, rue Saint-Philippe

5 logements, rue Saint-Jean-Baptiste

7 logements, rue Saint-Henri

7 logements, rue Jolicoeur

4 de 5 1/2 pièces

3 de 3 1/2 pièces

3 logements, 2 de 3 1/2 pièces et 1 de 4 1/2 pièces, rénové en 1987, bons revenus, très grand terrain avec grand hangar, financement disponible. **Moins de 60 000 \$.** Inf. Clément Carignan 758-4611, Immeubles Oméga, courtier.

WARWICK Espace commercial à louer

Très grand bien situé chauffé, éclairé 325 \$/mois 358-5311 130 J.N.O.

Immeuble de 4 logements à vendre, 2 x 4 1/2 et 2 x 3 1/2 pièces, avec grand terrain et garage, près du Centre communautaire d'Arthabaska. Acheteur sérieux. 357-2141. 13-7-88-j.n.o.

Locaux commerciaux, à louer, avec air climatisé, 450 à 2 300 pi carrés, face à la Caisse populaire de Victoriaville, libres, prix à discuter. 382-2387 (sans frais).

2 locaux à louer, pouvant servir d'entrepôts, un de 600 pieds carrés et l'autre d'environ 3 000 pieds carrés, situés au 4, rue Marchand, Victo., disponibles maintenant. 758-1541 le jour et demander Diane. 13-7-88

BATISSE COMMERCIALE

avec 5 logements et 4 grands bureaux, grande salle de conférence + 900 pi ca au sous-sol idéale pour professionnel, à vendre ou à louer au

305, rue Notre-Dame ouest Victoriaville 357-7911 ou 752-4037 extension 1298 j.n.o. 130

135 Terrains, fermes à vendre

Terrains non-zonés, grandeurs différentes, pour résidentiel et commercial, situés rue Doris, paroisse Sainte-Victoire. Pour informations: 758-8569 ou bureau: 758-0953. 30-4-85-j.n.o.

Terrain boisé, cadastré, dézonné, 80' x 100', situé rue Dumoulin, Arthabaska, 3 500 \$. 758-7133, demander Pierre Côté. 12-5-87-j.n.o.

Beaux grands terrains, rues Lemire et Des Hironnelles, Victo., inf.: 758-0872, 758-0893. 3-9-85-j.n.o.

Terrain de campagne 300' x 250', près de la ville de Warwick, sur la route 116. 758-6461. 17-5-88-j.n.o.

Petite ferme, 40 acres en culture, maison de 4 ans, 2 étages (29' x 32'), finition à compléter, 2 salles de bain, salon cathédrale, extérieur en bois, grange étable, 35 x 100, isolée, prix: 65 000 \$, taxes '88 payées, à 10 milles de Victo., vers Sainte-Hélène de Chester. Pour inf.: 382-2175. 17-5-88-j.n.o.

Terre, 28 acres, avec maison rénovée à neuf et grange, avec 2 garages, située route 116, Warwick. Après 21 h.: 358-2117. 2-8-88

Terrains dans immense territoire, barré au public, dans les magnifiques montagnes Appalaches. Chasse, orignal, chevreuil, ours, petit gibier, pêche (truites), villégiature. Près du Maine où l'on retrouve plus de 30 000 orignaux. A partir de 0,10 \$ le pied carré. Paiement à votre choix. Pour recevoir documentation: (819) 888-2314. 23-8-88

Terre (Kingsley Falls), terre de 115 arpents, 50 en culture et 65 en boisé, grande maison confortable, bâtisse 28 x 80, cour asphaltée, 1 puits artésien pour la maison, 1 puits pour le bâtiment, plusieurs gros érables et pommiers dans le décor, des bâtiments, située rang 12, Kingsley Falls. (819) 358-2785. 21-6-88-j.n.o.

Terrain boisé 180 x 177, dézonné, Domaine Royal, Saint-Albert, 6 500 \$ négociable. 358-6439. 12-7-88

Terrains à Saint-Norbert, 200' x 167' et 200' x 195', rang Laineuse, développement domiciliaire avec arbres. 758-6893, entre 17 et 18 heures. 27-7-88

Petite ferme, grosse maison avec plusieurs bâtisses, peut garder chevaux. Pour renseignements, 74, rang Mathieu, Victoriaville. 13-7-88

Terrain cadastré, dézonné, 100' x 200', situé sur la 3e avenue (près de la 116), paroisse Saint-Christophe. 758-1162, demander Luc. 27-7-88

«Pitte» de terre, d'environ 60 arpents, avec maison, bâtisses, étable, plantation et tracteur. Après 18 h.: 285-2990, demander Arthur.

Terrains résidentiels, boisés, différentes grandeurs, situés Domaine Royal. Hâtes-vous, subventions disponibles. Inf.: 353-2710 le soir.

Terre à bois, bois mou et bois franc, d'une grandeur de 28 arpents x 6 1/4, arpents de largeur, située à Chesterville. Pour inf.: 382-2268. 27-7-88

Cherche ferme, environ 50 acres, habitable, propre, bâtiments utilisables, terrain vallonné, prix raisonnable. Inf. photo: C.P. 613, Lachute, J8H 4G4. 3-8-88

6 logements, près du Cégep, prix très compétitifs. Inf.: C. Royer, Re/Max courtiers, 758-6441. 27-7-88

4 logements, au centre-ville. Inf.: C. Royer, Re/Max courtiers, 758-6441. 27-7-88

145 Logements à louer

Grands 5 1/2 ou 4 1/2, repeints à neuf, meubles ou non, libres imm., prise de courant pour auto, service concierge. Pour inf.: 758-8133. 16-10-84-j.n.o.

Log. très beaux 2 1/2, 3 1/2, 4 1/2, 5 1/2, neufs, près du McDonald's, ascenseur, tapis mur à mur et céramique, insonorisés, système sécuritaire, service renommé de conciergerie, remise individuelle, stationnement pavé, prise d'auto. 758-7644 ou 357-2061. 25-3-86-j.n.o.

Log. 4 1/2, récent, libre immédiatement. S'adresser 758-6238 ou 364-5968. j.n.o.

Log. 4 1/2, 3 1/2, avec tapis, porte patio, avec armoires de chêne, insonorisés, avec intercom, lieu tranquille, près du centre d'achat et du Cégep. 758-3566, 758-7000. 14-4-87-j.n.o.

Log. 3 1/2, 4 1/2, avec tapis, porte patio, avec armoires en chêne, insonorisés, avec intercom, lieu tranquille, près du centre d'achat et du Cégep. 758-3566, 758-7000. 19-5-87-j.n.o.

Log. 2 1/2 moderne, au centre-ville, à 195 \$/mois, aussi 3 1/2, libre immédiatement. 752-9277 le jour et 752-9802 le soir. 2-6-87-j.n.o.

Log. beau 2 1/2, chauffé, éclairé, eau chaude fournie, avec balcon, aspirateur central, casier, laveuse et sècheuse, tranquille, situé à 396, rue Girouard, Arthabaska. 357-7459. 9-10-87-j.n.o.

Log. 4 1/2, Princeville, chauffé, eau chaude fournie, libre, aussi app. 2 1/2 meublé, 10, Place Saint-Onge. 758-5603, 758-3387. 2-6-87-j.n.o.

A LOUER

96, rue Lafrance 4 1/2, très propre (repeint à neuf) 2 minutes du centre-ville. 2 minutes du parc industriel. Libre immédiatement. 752-4953 145

Log. très beau 4 1/2, stationnement privé, libre immédiatement si désiré, 21, rue Aqueduc, 758-8891, 758-6839. 23-2-88-j.n.o.

Log. beaux 4 1/2, 5 1/2, récents, avec porte patio, intercom, tapis et lustres fournis, rangement, insonorisés au maximum, planchers de béton, stationnement, conciergerie renommée, tranquilles, situés près du Cégep et du centre-ville, libres le 1er juillet. 357-7994, 758-0434. 23-2-88-j.n.o.

MOTEL INDUSTRIEL

Espaces à louer

Idéaux pour petite usine, commerce ou entrepôt; hauteurs: 8-12-18-20-24 pieds.

Nous pouvons subdiviser des espaces de 1 500 pi ca jusqu'à 20 000 pi ca selon vos besoins dans un complexe industriel de 55 000 pi ca. Disponibles immédiatement: de 1,75 \$ à 6,00 \$ le pi ca.

Pour informations et visite: Bur.: 758-0671 Rés.: 357-2548 demandez Germain 12/7/88 130

BUREAUX OU COMMERCE

Vous partez en affaires? Vous cherchez un local neuf?

N.B.: Il ne reste qu'un local à louer

Nous avons ce qu'il vous faut

au 1148, rue Notre-Dame ouest rez-de-chaussée 1 250 pi ca, sous-sol 1 250 pi ca Inf.: 752-5157 20/7/88 130

A LOUER

51, rue Aqueduc 49, rue Aqueduc - Victoriaville

Local commercial 2 350 pi ca Libre immédiatement

Réal Leclerc 758-0872 Jacques Toutant 758-0893 j.n.o. 130

Log. 3 1/2, sans bail, insonorisés, à l'épreuve du feu, piscine, tapis-pré-lart, eau chaude fournie, 48, rue Girouard, Arthabaska. 357-7252. 24-11-87-j.n.o.

Log. 4 1/2, libre actuellement, aussi 3 1/2 meublé, situés au 398, rue Girouard, Arthabaska. inf.: 758-6168, 357-2477. 9-2-88-j.n.o.

Log. luxueux 3 1/2, 4 1/2, 5 1/2, neufs, insonorisés, porte patio, avec grand balcon 5' x 10', intercom, tapis, céramique, lustres inclus, prise spéciale 110 volts pour sèche-linge et rasoir dans chambre de bain, stationnement privé, chambre de rangement, cuisine en chêne ou futuriste, idéaux pour couples ou personnes tranquilles. Place Beaucauld, prix à partir de 325 \$/mois. Inf. le jour: 357-2232, soir: 357-7988. 13-10-87-j.n.o.

Log. 3 1/2, meublés, chauffés, éclairés, rues Jolicoeur et Renault. 758-6760 (jour), 758-0208 (soir). 15-3-88-j.n.o.

Log. 4 1/2, très propres, libres immédiatement et en juillet, situés rue Jolicoeur, porte patio, remise, stationnement privé. 752-2639, 752-9933. 15-3-88-j.n.o.

Log. 5 1/2, rue Milot, libre le 1er juillet 1988. 758-6238, 364-5968. 1-3-88-j.n.o.

Log. grand 3 1/2, meublé, chauffé, éclairé, eau chaude, avec stationnement asphalté, situé près du centre d'achats Place Saint-Georges, libre fin mars. 752-4485. 10-5-88-j.n.o.

Log. neuf 4 1/2, avec vue superbe sur le Mont Saint-Michel à Arthabaska, prêt à être habité, libre immédiatement. 752-7108, 758-6605. 16-2-88-j.n.o.

Log. 4 1/2, récent, porte patio, 2 stationnements, avec prise, bien insonorisé, libre en juillet 1988, au 459, rue DeBigarré, Victoriaville, 357-2785, 752-7982. 29-3-88-j.n.o.

Log. 3 1/2, meublés, très propres, porte patio, service de lavasse et sècheuse, édifice récent, au 51, rue Girouard, aussi au 94, rue DeCourval. Libres immédiatement. 758-5351 le soir ou 364-3551 le soir. 5-4-88-j.n.o.

Log. 4 1/2, libre le 1er juillet, avec porte patio, au 1er étage, stationnement privé, avec prise de courant, ouvre-porte électrique avec service intercom, immeuble 1985, au 570, rue Notre-Dame est, face à la Polyvalente, 345 \$/mois. Inf.: 357-9426. 19-4-88-j.n.o.

Log. magnifique 5 1/2, entièrement rénové, plancher bois franc, armoires en pin, espaces de rangement, stationnement avec prise, situé au 2e étage, au 41, rue Aqueduc, libre le 1er juillet. 752-5411. 19-4-88-j.n.o.

Log. grand 5 1/2, près du Cégep, chauffé, eau chaude fournie, 3 c. à c., salon, cuisine, salle de bain, libre le 1er juillet. 357-2196. 26-4-88-j.n.o.

Log. 3 1/2, meublé, à sous-louer, situé au 51, rue Girouard, app. 103, Arthabaska. 357-7395. 10-5-88-j.n.o.

Log. 3 1/2, meublés, chauffés, éclairés, rues Jolicoeur et Renault. 758-6760 (jour), 758-0208 (soir). 15-3-88-j.n.o.

Log. 4 1/2, très propres, libres immédiatement et en juillet, situés rue Jolicoeur, porte patio, remise, stationnement privé. 752-2639, 752-9933. 15-3-88-j.n.o.

Log. 5 1/2, rue Milot, libre le 1er juillet 1988. 758-6238, 364-5968. 1-3-88-j.n.o.

Log. grand 3 1/2, meublé, chauffé, éclairé, eau chaude, avec stationnement asphalté, situé près du centre d'achats Place Saint-Georges, libre fin mars. 752-4485. 10-5-88-j.n.o.

Log. neuf 4 1/2, avec vue superbe sur le Mont Saint-Michel à Arthabaska, prêt à être habité, libre immédiatement. 752-7108, 758-6605. 16-2-88-j.n.o.

Log. 4 1/2, récent, porte patio, 2 stationnements, avec prise, bien insonorisé, libre en juillet 1988, au 459, rue DeBigarré, Victoriaville, 357-2785, 752-7982. 29-3-88-j.n.o.

Log. 3 1/2, meublés, très propres, porte patio, service de lavasse et sècheuse, édifice récent, au 51, rue Girouard, aussi au 94, rue DeCourval. Libres immédiatement. 758-5351 le soir ou 364-3551 le soir. 5-4-88-j.n.o.

Log. 4 1/2, libre le 1er juillet, avec porte patio, au 1er étage, stationnement privé, avec prise de courant, ouvre-porte électrique avec service intercom, immeuble 1985, au 570, rue Notre-Dame est, face à la Polyvalente, 345 \$/mois. Inf.: 357-9426. 19-4-88-j.n.o.

Log. magnifique 5 1/2, entièrement rénové, plancher bois franc, armoires en pin, espaces de rangement, stationnement avec prise, situé au 2e étage, au 41, rue Aqueduc, libre le 1er juillet. 752-5411. 19-4-88-j.n.o.

Log. grand 5 1/2, près du Cégep, chauffé, eau chaude fournie, 3 c. à c., salon, cuisine, salle de bain, libre le 1er juillet. 357-2196. 26-4-88-j.n.o.

Log. 3 1/2, meublé, à sous-louer, situé au 51, rue Girouard, app. 103, Arthabaska. 357-7395. 10-5-88-j.n.o.

A VENDRE A PLESSISVILLE

Directement du propriétaire

Edifice de 6 logements

Prix 105 000,00 \$

Rendement sur capital 17%

Informations:

1-514-462-0856

1-819-362-3656 soir

Agents s'abstenir. j.n.o. 130

MAISON JUMELÉE

Construction neuve. Secteur résidentiel.

758-8268 (le jour) 752-2721 (le soir) j.n.o.

LOCAL COMMERCIAL à louer

Libre immédiatement, situé au

151, rue Versailles, Victo

758-6168 ou 357-7210 j.n.o.

A LOUER LOCAUX COMMERCIAUX NEUFS

Situés:

- boul. Jutras est
- centre-ville, Victoriaville
- boul. Bois-Francis sud

Informations:

CONSTRUCTION JACQUES (1977) INC. 758-5224

CONSTRUIT POUR VOUS...

71, rue Saint-Louis - Victoriaville j.n.o.

145

Logements à louer

Log. 4 1/2, semi-meublé, situé rue Saint-Christophe, à Arthabaska, chauffé, éclairé, eau chaude fournie, service de lavage et sécheuse, stationnement, endroit paisible, libre le 1er août. 357-8030. 13-7-88-j.n.o.

Log. 2 1/2, chauffés, meublés, eau chaude fournie, éclairés, à partir de 250 \$/mois, ainsi que 4 1/2 et 5 1/2, à louer, rien de fourni, à partir de 290 \$/mois, pour juillet. Pour inf.: 758-5757, ext. 220. 10-5-88-j.n.o.

Log. 3 1/2, libre le 1er juin, 300 \$/mois, chauffage, éclairage compris, situé au 764, boul. Bois-Francis sud, Arthabaska, 758-3478. 10-5-88-j.n.o.

Log. 4 1/2, situé au 768, boul. Bois-Francis sud, Arthabaska, ascenseur, porte patio, balcon, intercom, prise pour auto, libre le 1er juin ou 1er juillet, aussi un 3 1/2, semi-meublé. 758-3478. 10-5-88-j.n.o.

Log. 4 1/2, situé au 569, rue Notre-Dame ouest (près du Poulet frit à la Kentucky), secteur paisible, idéal pour couple âgé ou personne seule, très propre, site paysager, bien éclairé, grand balcon, remise extérieure, corde à linge, stationnement pavé avec prise pour auto, entrée laveuse et sécheuse. Pour inf.: 752-4671. 10-5-88-j.n.o.

A LOUER

Grand logement
5 1/2 pièces

- chauffe
 - meuble ou non
 - service de conciergerie
 - prise de courant pour auto
 - balcon pour chaque locataire
 - près de l'école L'Assomption
- Pour informations:
758-8133

145

Log. très beau 4 1/2, avec point de vue superbe, près de l'hôtel de ville et du centre-ville, endroit tranquille, chauffé, eau chaude fournie, libre immédiatement ou en juillet, aussi 3 1/2 et 2 1/2, meublés ou non-meublés. 752-2923. 24-5-88-j.n.o.

Log. 4 1/2, meublé ou non-meublé, 1 mois de logement gratuit, disponible immédiatement, situé rue Rouleau. 758-4046. 31-5-88-j.n.o.

Log. 4 1/2, propre, calme, prix 310 \$/mois, pour visiter s'adresser au bureau du Dr Gooma, 617, rue Notre-Dame ouest, face au Poulet Frit Kentucky, libre le 1er juillet, entrée laveuse et sécheuse, eau chaude fournie. 758-8004. 31-5-88-j.n.o.

Log. 4 1/2, en 2e, vue sur le lac, 105, rue Garand, 325 \$/mois, libre le 1er juillet. 752-4042. 17-5-88-j.n.o.

Log. 3 1/2, rue Jolicoeur, chauffé, meublé, eau chaude fournie, très propre, avec service laveuse et sécheuse, libre immédiatement. 752-4138. 31-5-88-j.n.o.

Log. grand 4 1/2, non-meublé, non-chauffé, stationnement, 195, rue Laurier ouest, Arthabaska, bail, libre le 1er juillet, 250 \$/mois, entrée laveuse et sécheuse. 357-7466, 357-2154, 344-2337. 31-5-88-j.n.o.

Log. 2 1/2, au centre-ville, chauffé, meublé, laveuse et sécheuse. 758-0287. 31-5-88-j.n.o.

Log. 4 1/2, meublé ou non-meublé, bien insonorisé, porte patio, intercom, stationnement privé, avec prise, chambre de rangement, situé rue Girouard, Arthabaska, 362-2998 le soir et 362-3005 le jour. 7-6-88-j.n.o.

Log. neuf 5 1/2, 3 1/2, situés au 93, rue Saint-Louis, à Victo., insonorisés, stationnement pavé, prise d'auto, porte patio, balcon, intercom, service de conciergerie, libres immédiatement, 1 mois gratuit. 752-5201, 357-8169, 758-7328. 7-6-88-j.n.o.

**A LOUER
3 1/2 pièces**

au 202, rue Michel Arthabaska

Semi-meublé; tapis mur à mur; porte patio avec balcon; stationnement privé; service de buanderie; porte d'entrée avec intercom; poêle, réfrigérateur et espaces de rangement. **Faut voir!**

Si vous cherchez la tranquillité, prenez rendez-vous avec:

J.-Roland Paris
propriétaire
752-4915

145

Log. 4 1/2, semi-meublé ou non, près du parc industriel, Victo. 758-8622. 14-6-88-j.n.o.

Log. 4 1/2, propre, calme, pour visiter s'adresser au bureau du Dr Gooma, 617, rue Notre-Dame ouest, face au Poulet Frit Kentucky, libre le 1er juillet, entrée laveuse et sécheuse, eau chaude fournie. 758-8004. 14-6-88-j.n.o.

Log. neuf 4 1/2, situé au centre-ville, 97, rue Saint-Jean Baptiste, 425 \$/mois, pour le 1er août. Inf.: Roger Côté, 357-9949. 21-6-88-j.n.o.

Log. très grand 4 1/2, à Princeville, demi sous-sol, chauffé, eau chaude et électricité fournies, situé boul. Baril, libre immédiatement. 758-9112, 364-5452. 12-7-88

Log. 3 1/2, 4 1/2, situés au 7, rue Chatel, libres immédiatement et en juillet '88, intercom, piscine, ascenseur, concierge, stationnement avec prise de courant. Réservez maintenant. Inf.: 758-7370. 21-6-88-j.n.o.

Log. neufs 3 1/2, 4 1/2, situés au 27, rue Saint-Jean Baptiste, à côté du Provigo Gédéon Grenier, Victoriaville. Intercom, service de conciergerie, libre immédiatement. Réservez maintenant. Inf.: 758-1769. 21-6-88-j.n.o.

Log. 3 1/2, 4 1/2, 5 1/2, situés au 78, rue Rouleau, eau chaude fournie, intercom, stationnement avec prise de courant, conciergerie, libres immédiatement, en juillet et en août '88. Réservez maintenant. Inf.: 758-6954. 21-6-88-j.n.o.

Log. 4 1/2, situés au 553 boul. Bois-Francis sud à Arthabaska, entre Multi Luminaire et la Clinique médicale. Semi-meublés si désiré. Intercom, stationnement, conciergerie, libres immédiatement et en juillet '88. Réservez maintenant. Inf.: 758-1769. 21-6-88-j.n.o.

Log. neufs 4 1/2, 5 1/2, 1 mois gratuit, situés au 82, rue Perreault, insonorisés, stationnement pavé, prise d'auto, porte patio, balcon, intercom, service de conciergerie, 4 1/2: libre le 1er avril et 5 1/2: libre le 1er juillet. 1 mois gratuit. 752-5201, 357-8169, 752-7328. 21-6-88-j.n.o.

2 1/2 p. meublé

Face au Cégep de Victoriaville.

Situé au 432, rue Notre-Dame est, Victoriaville.

Téléphonez maintenant!
(819) 758-5610

145

Log. très grand 4 1/2, meublé, bien éclairé, situé près du centre d'achats, mois de juillet gratuit, cause: transfert. 758-4341 le soir. 12-7-88

Log. neufs 5 1/2, libres immédiatement et le 1er septembre, situés au 4, rue Carré Charles-Beauchêne, Arthabaska, avec porte patio, intercom, chambre de rangement, lustres fournis, couvre-planchers, entrée laveuse à vaisselle, conciergerie, cour entretenue l'hiver. 314, rue Notre-Dame ouest, Victoriaville, 758-8058, 357-2351. 21-6-88-j.n.o.

2 log. 3 1/2, meublés, chauffés, éclairés, un à 265 \$/mois et l'autre à 250 \$/mois, situés au 64, rue Desjardins, # 4 et # 1. 758-4797, 758-1442. 12-7-88

Log. 3 1/2, Arthabaska, dans un 1er, entrée laveuse et sécheuse, stationnement avec prise extérieure, 2 entrées privées, grand terrain, espace de rangement au sous-sol. Inf.: 357-2141. 28-6-88-j.n.o.

Log. neufs 4 1/2, dans un 4 logements, situés au 34, rue Lajoie (à deux pas du Cégep et du centre d'achats), Victoriaville, libres immédiatement. 357-2785 ou 758-1119. 28-6-88-j.n.o.

A LOUER

55, rue Yargeau
4 1/2 près du parc industriel et du centre-ville, insonorisé, intercom, porte patio, tapis et lustres compris, prise extérieure. Service de conciergerie, près de l'école.
758-1051-758-1469

145

Log. 5 1/2, à sous-louer, dans un demi sous-sol, remise extérieure, entrée privée: stationnement, 255 \$/mois, 62, rue Beaudet, à Arthabaska, 364-2167 ou 364-3261. 12-7-88

Log. 4 1/2, au 1er étage, avec foyer, balayuse murale, 2 remises (1 int. et 1 ext.); 1 stationnement, pas d'animaux, situé au 50, rue Romulus, aussi un 3 1/2, situé au 86, rue Saint-Jean Baptiste, s'adresser au 55, rue Romulus, 752-2131. 28-6-88-j.n.o.

Log. 4 1/2, prix 250 \$/mois, 6-A, rue Poitras, Victoriaville, face au Centre Civic, libre le 1er août. 752-6933 le jour et 752-6262 le soir. 28-6-88-j.n.o.

Log. 3 1/2, semi-meublé, non-chauffé, non-éclairé, dans un haut, refait à neuf depuis 3 ans, stationnement pour l'auto, libre immédiatement, prix: 210 \$/mois, (remise extérieure). 758-9487 (laisser le message). 13-7-88

6 logements, près du Cégep, prix très compétitifs. Inf.: C. Royer, 758-6441. 27-7-88

4 logements, au centre-ville, Inf.: C. Royer, 758-6441. 27-7-88

Log. 2 1/2, 3 1/2, 4 1/2, situés au centre-ville. 758-8160 ou 758-4435. 13-7-88

Log. 3 1/2, à sous-louer, très beau, service de conciergerie, coin tranquille, beaucoup de verdure, environ 30 \$ d'électricité par mois, 325 \$/mois. A.m.: 758-1167. 13-7-88

Log. 4 1/2, libre immédiatement, au 42, rue Boulanger, Victoriaville. Heure des repas: 758-0291. 13-7-88

Log. 4 1/2, 1er étage, porte patio, stationnement, conciergerie, service de laveuse et sécheuse, eau chaude fournie, mois de juillet gratuit, près du Cégep. 758-0333 ou 839-3502. 13-7-88

Log. 4 1/2, avec foyer, chauffé, éclairé, avec eau chaude fournie. 353-2714. 13-7-88

Log. grand 4 1/2, au 48, rue Lactantia, app. #2, au 1er, eau chaude fournie, 300 \$/mois. 758-8017 après 17 h. ou 758-1936. 13-7-88

Logements à Daveluyville

Grands log. de 5 1/2, chauffés, eau chaude fournie. Libres immédiatement. Immeuble rénové. Si intéressés:

jour: 752-9223
soir: 752-7377
ou 752-7025

145

Log. 5 1/2, dans un bas, prix 275 \$/mois, près du centre-ville. Pour inf.: 758-0576, après 16 h. 30. 13-7-88

Log. 3 1/2, dans un bas, situé au 14, rue Edouard, Victoriaville, libre le 1er août. 752-7201. 20-7-88

Log. 4 1/2, au 420, boul. Bois-Francis nord, libre pour le 1er juillet, s'adresser à Normand Labbé, 752-4169. 20-7-88

Log. grand 4 1/2, non-chauffé, non-meublé, situé au 2e étage, au 191, boul. Gamache, prix: 290 \$/mois. 752-5035 ou 344-2045, demander François ou Denise. 20-7-88

Log. grand 5 1/2, avec porte patio, local à rangement à l'intérieur, secteur Sainte-Famille. Jour: 758-6238, soir: 752-9215. 20-7-88

Log. 5 1/2, grand, tranquille, stationnement avec prise de courant, «conteneur» à déchets, place de rangement au sous-sol, situé rue Jolicoeur. 752-6717 ou 752-4241. 27-7-88

Logement 3 1/2 pièces

- ✓ meublé ✓ chauffé
- ✓ eau chaude fournie

Très grand 5 1/2 pièces.
✓ chauffé ✓ eau chaude fournie
Très bonnes conditions de location.

INFORMATIONS:
758-6441

145

Log. 4 1/2, centre-ville et rue DeBigarré. Contactez Lise, 357-7520. 24-8-88

Log. 3 1/2, non-meublé, chauffage électrique, tapis, stationnement, entrée laveuse et sécheuse, 193, rue Laurier ouest, 225 \$/mois. 357-7466, 344-2337, 357-2154. 6-7-88-j.n.o.

UN MOIS GRATIS

4 1/2 semi-meublés ou non.

Neufs et tranquilles.

A l'arrière de la place Saint-Georges
201, rue Arel - Victoriaville
Informations:
(819) 758-5610
752-6273-353-2092
info: 758-5708

Log. grand 4 1/2, 1 mois gratuit, propre, construction récente, avec prise pour auto, grand stationnement asphalté, tranquille, porte patio, près du Marché public, libre le 1er juillet. 78, rue Renaud, Victoriaville. 364-2847, 362-6554. 6-7-88-j.n.o.

Log. 4 1/2, libre immédiatement, porte patio, bien insonorisé, stationnement avec prise de courant, situé 457, rue DeBigarré, 3e étage, prix très bas, 340 \$/mois. Jour: 758-4244, soir: 758-4358, conciergerie - soir: 758-7301. 6-7-88-j.n.o.

Log. 5 1/2, très bien situé, 335 \$, repeint à neuf, coin Piché et Champagne, libre 1er juillet '88, s'adresser au 7, rue Morin, après 18 h.: 357-7083. 6-7-88-j.n.o.

Log. très joli 4 1/2, au centre-ville, porte patio, avec rabais sur les premiers mois, libre immédiatement. 758-7665 sur l'heure des repas. 27-7-88

Log. 3 1/2, meublé, chauffé, laveuse et sécheuse incluses, libre immédiatement. 758-8000. 3-8-88

Log. 3 1/2, libre le 1er août, semi-meublé ou meublé, au complet, situé près du centre d'achats et du Cégep, à 21, rue Piché, 225 \$/mois. 758-7335 ou 353-2246. 3-8-88

Log. récent 5 1/2, peinturé à neuf, rue Pigeon, 758-8268 (jour) et 752-2721 (soir). 13-7-88-j.n.o.

Log. très beau 3 1/2, avec piscine, endroit tranquille, immeuble neuf, facile à chauffer, 325 \$/mois. 758-1167 ou 758-7370.

Log. 4 1/2, stationnement et peinture fournis, libre immédiatement, au 14-A, rue Aqueduc, 758-6065, 752-2313.

Log. beau grand 4 1/2, situé au 55, rue Yargeau, # 201, Victoriaville, service de conciergerie, insonorisé, près du parc industriel et du centre-ville, prix 340 \$, laisserais à 325 \$ pour un an. 357-7630.

Log. grand 4 1/2, ensoleillé, calme, stationnement, rangement, très propre, 2e étage, prix 250 \$/mois. 758-3032 ou 758-5068. 20-7-88

Log. grand 5 1/2, très propre, 2 stationnements, 1 avec prise ext., case rangement sous-sol, service conciergerie, libre immédiatement, 375 \$/mois, chauffé, mois de juillet gratuit, rue Pigeon, Victoriaville. 364-3479 ou 758-6052, heure des repas. 27-7-88

Log. 4 1/2, très propre, avec stationnement, place de rangement, meublé ou non, près du centre-ville, Victoriaville, (819) 358-2570. 27-7-88

Log. 5 1/2, sur la rue Saint-Henri, libre immédiatement, chauffage électrique. Pour inf.: 758-7979. 3-8-88

Log. un 3 1/2, deux 4 1/2, le 3 1/2: 225 \$/mois, libre immédiatement, un 4 1/2: 245 \$/mois, libre immédiatement et un autre 4 1/2: 225 \$/mois, libre le 1er août. Pour inf.: 758-7979. 3-8-88

Log. 5 1/2, avec sous-sol et prélat, situé au 32, rue Saint-Paul, aussi log. 5 1/2 avec garage, tapis et prélat fournis, au 32-A, rue Saint-Paul. 752-7085. 3-8-88

Log. 2 1/2, 3 1/2, 4 1/2, situés au 116, rue Sylvain à Victoriaville, près du Cégep, construction 1980, très propre, secteur paisible, aspirateur central, laveuse et sécheuse dans l'édifice, prise extérieure, porte patio, tapis mur à mur, 2 1/2 et 3 1/2, meublés, 4 1/2 non-meublé. Certains libres immédiatement, les autres le 1er juillet 1988. A voir absolument, venez visiter. 364-3766 ou 364-3758, demander Marcel. 31-8-88

Log. 4 1/2, 275 \$/mois, situé au 11-A, rue Saint-Paul à Victoriaville, possibilité d'arrangement, plus stationnement, libre immédiatement. 357-2338. 20-7-88

LOGEMENT À LOUER

4 1/2 neuf, avec ascenseur, porte patio prise extérieure pour auto plus stationnement
768, boul. Bois-Francis sud Arthabaska
758-3478

Log. 4 1/2, meublé ou non-meublé, libre immédiatement, situé rue Rouleau. 758-4046 ou 758-9144. 13-7-88-j.n.o.

Log. grand 3 1/2, à Princeville, repeint à neuf, meublé, eau chaude fournie, remise, entrée laveuse et sécheuse, stationnement à prise, libre immédiatement. 752-6160. 13-7-88-j.n.o.

Log. 4 1/2, situé au 155, rue Saint-Georges, libre le 1er décembre. 758-1769. 13-7-88

Log. 3 1/2, 4 1/2, situés au 3, rue DeCoursol, libres immédiatement et en décembre, réservez maintenant. Inf.: 758-1769. 13-7-88-j.n.o.

A LOUER

Grand 3 1/2 pièces, très propre, situé près du centre-ville et du Cégep. Libre immédiatement au

144, boul. Bois-Francis sud
Pour informations:
le jour 758-9062
le soir 357-7670

145

NOUVEAU

Logements de 4 1/2 pièces neufs à louer,

au 461, rue DeBigarré et au 78, rue Vaudreuil no 4, Victoriaville. Armoires style futuriste, tapis, prélat, porte patio, balcon, conciergerie, stationnement pour 2 autos par logement, prise de courant. Libre immédiatement.

Pour informations, téléphonez à:
758-8417 ou 752-4583
758-4418

(7 jours/semaine)

145

Contrairement aux rumeurs
"Le Centre de Convalescence"
d'Arthabaska,
78, rue Laurier ouest, Arthabaska
EST PLUS VIVANT
QUE JAMAIS.

Pour une visite ou informations

(819) 357-7777

demandez Georges Desrochers

145

MAISONS À VENDRE



60, ave des Mélèzes
VICTORIAVILLE



252, ave des Mélèzes
VICTORIAVILLE

Maison modèle ouverte aux visiteurs
au 252, ave des Mélèzes
à Victoriaville

Mardi et mercredi de 19 h 00 à 21 h 00
Dimanche de 13 h 00 à 16 h 00 ou en tout temps
sur rendez-vous.

• Autres modèles disponibles •
Bienvenue chez nous

Les Constructions Toutant & Leclerc Inc.

Jacques Toutant: 758-0893

Réal Leclerc: 758-0872

s.s.

27/07/88

70/7/88

145 Logements à louer

Log. 5 1/2, 1er étage, avec sous-sol et garage. 758-0234. 13-7-88-j.n.o.

Log. 2 1/2, meublé, très propre, endroit tranquille, grand stationnement, libre immédiatement, sans bail. 357-9858.

Log. 3 1/2, meublé, très propre, endroit tranquille, grand stationnement, balayouse centrale, sans bail, libre immédiatement. 357-9858.

Log. 4 1/2, libre le 1er août, au 3, rue DeCoursol, # 112, 758-8835 sur l'heure des repas ou 758-1769 et demander M. Caron.

A LOUER
Logements 2 1/2 meublés face au Cégep "Sacré-Coeur". Chauffés, eau chaude et électricité fournies, tapis mur à mur. Service de buanderie. Libres immédiatement.
758-5050
20-7-88 Mario 145

Log. 4 1/2, libre le 1er juillet, 260 \$, au 17-A, rue Saint-Paul, 353-1322. 20-7-88

Log. 4 1/2, situé près d'une école et d'une église, rue Guay. Pour info après 17 h.: 369-9546. 3-8-88

Log. 4 1/2, à Victoriaville, moderne, bien éclairé, beaucoup de rangement, «intercom», stationnement privé. 752-9683. 13-7-88-j.n.o.

Log. 2 1/2, meublé, avec entrée laveuse et sècheuse, stationnement fourni, au 2e étage, très bien éclairé, sur Perreault, près centre-ville, tranquille, libre 1er août. 752-7658. 13-7-88-j.n.o.

Log. grand 2 1/2, neuf, meublé, chauffé, éclairé, chambre à coucher indépendante, accès laveuse et sècheuse gratuites, au centre-ville, tranquille, libre immédiatement. 752-7658. 13-7-88-j.n.o.

Log. 5 1/2, subainé! Non-meublé, aussi 3 1/2, meublé, chauffé, éclairé, repeint à neuf, parquet refait, concierge, près du centre-d'achats, prise extérieure, à 79, rue Piché. Inf. après 17 h.: 357-7196. 13-7-88-j.n.o.

Logements à louer
Bains tourbillons
3 1/2, 4 1/2 et 5 1/2, insonorisés, conciergerie, portes patio, avec prises extérieures pour autos, intercom. Situés très près de l'hôpital.
1021, boulevard Bois-Francis sud Arthabaska
357-2720 3-8-88

Log. 4 1/2, situé au 53, rue Parc Industriel, à Arthabaska, libre le 1er juillet, ménage fait, tapis lavé, chauffé, éclairé, eau chaude fournie, un mois gratuit. 357-7128.

Log. grand 4 1/2, chauffé, non-éclairé, eau chaude fournie, meublé, stationnement, près du parc industriel, libre. 758-0768

Log. 2 1/2, voisin de l'hôpital, chauffé, libre immédiatement. 357-2514 ou 362-2641. 20-7-88

Log. 1 1/2, centre-ville, chauffé, éclairé, meublé, très propre, avec stationnement, 18-A, rue Saint-Zéphirin. 752-9489. 20-7-88

Log. 4 1/2, dans un bas, stationnement et hangar compris, libre immédiatement. 752-2919, après 17 h. 20-7-88

L'UNION

Estampes de caoutchouc de toutes sortes. S'adresser au 370 rue Girouard, Arthabaska, 357-2065.

Log. grands 3 1/2, 4 1/2, meublés ou non, service de conciergerie, coin tranquille, construction récente. Faut voir! 357-7808. 20-7-88

Log. 4 1/2 p. à louer
Situé au centre-ville, très belle vue, construction récente, porte patio, balcon, stationnement avec prise extérieure pour auto, libre immédiatement

INFORMATIONS:
357-9949 ou 1-819-233-2322
145 J.N.O.

Log. 4 1/2, 485, boul. Bois-Francis sud, prix 275 \$/mois, stationnement. Inf.: 357-8793. 20-7-88

Log. 3 1/2, semi-meublé, 181, rue Victoriaville, 210 \$/mois. Le jour: 752-9920 demander Serge et le soir: 357-7166. 27-7-88

Log. 4 1/2, libre le 1er juillet, 260 \$, au 17-A, rue Saint-Paul, 353-1322. 20-7-88

Log. 4 1/2, situé près d'une école et d'une église, rue Guay. Pour info après 17 h.: 369-9546. 3-8-88

Log. 4 1/2, à Victoriaville, moderne, bien éclairé, beaucoup de rangement, «intercom», stationnement privé. 752-9683. 13-7-88-j.n.o.

Log. 2 1/2, meublé, avec entrée laveuse et sècheuse, stationnement fourni, au 2e étage, très bien éclairé, sur Perreault, près centre-ville, tranquille, libre 1er août. 752-7658. 13-7-88-j.n.o.

Log. grand 2 1/2, neuf, meublé, chauffé, éclairé, chambre à coucher indépendante, accès laveuse et sècheuse gratuites, au centre-ville, tranquille, libre immédiatement. 752-7658. 13-7-88-j.n.o.

Log. 5 1/2, subainé! Non-meublé, aussi 3 1/2, meublé, chauffé, éclairé, repeint à neuf, parquet refait, concierge, près du centre-d'achats, prise extérieure, à 79, rue Piché. Inf. après 17 h.: 357-7196. 13-7-88-j.n.o.

Logements à louer
Bains tourbillons
3 1/2, 4 1/2 et 5 1/2, insonorisés, conciergerie, portes patio, avec prises extérieures pour autos, intercom. Situés très près de l'hôpital.
1021, boulevard Bois-Francis sud Arthabaska
357-2720 3-8-88

Log. 4 1/2, situé au 53, rue Parc Industriel, à Arthabaska, libre le 1er juillet, ménage fait, tapis lavé, chauffé, éclairé, eau chaude fournie, un mois gratuit. 357-7128.

Log. grand 4 1/2, chauffé, non-éclairé, eau chaude fournie, meublé, stationnement, près du parc industriel, libre. 758-0768

Log. 2 1/2, voisin de l'hôpital, chauffé, libre immédiatement. 357-2514 ou 362-2641. 20-7-88

Log. 1 1/2, centre-ville, chauffé, éclairé, meublé, très propre, avec stationnement, 18-A, rue Saint-Zéphirin. 752-9489. 20-7-88

Log. 4 1/2, dans un bas, stationnement et hangar compris, libre immédiatement. 752-2919, après 17 h. 20-7-88

L'UNION

Estampes de caoutchouc de toutes sortes. S'adresser au 370 rue Girouard, Arthabaska, 357-2065.

150 Appartements à louer

Du 22 au 66, rue Lafrance et 22 au 34, rue Boulanger, app. 1 1/2 - 2 1/2 - 3 1/2 - 4 1/2, meubles, chauffés, eau chaude fournie, service de conciergerie et buanderie, stationnement facile. Tél.: 357-2196. 79-5-84-j.n.o.

App. 3 - 2 et 1 pièces, meublés, entièrement rénovés, au centre-ville, près de l'hôtel de ville, Victoriaville. Libres immédiatement. 752-2923. 29-10-85-j.n.o.

App. 1 1/2 et 2 1/2, meublés, chauffés, eau chaude et électricité fournies, aucune taxe, planchers recouverts, près de l'École du Meuble, Victoriaville. 758-8457. 5-8-86 j.n.o.

App. 3 1/2, meublé, au centre-ville, s'adresser au 758-3944 le jour, 758-1492 le soir ou 357-8768. 15-12-87-j.n.o.

App. 3 1/2, 1er étage, meublé ou non, libre imm., situé au 383, rue Académie. Aussi un 3 1/2 dans un sous-sol, libre imm., situé 381, rue Académie, Victo. A 2 milles du centre-ville. 752-2265. 12-8-86 j.n.o.

App. 3 1/2, au 1er étage, meublé ou non, libre le 1er juillet, situé au 383, rue Académie, aussi un 3 1/2, dans un sous-sol, libre immédiatement, situé au 381, rue Académie, s'adresser à 389, rue Académie, à 2 milles du centre-ville, 752-2265. 17-6-86-j.n.o.

App. grand 3 1/2, meublé, piscine, insonorisé, éprouvé du feu, céramique ch. de bain, tapis dans ch. et salon, près centre d'achats Bellevue, 48, rue Girouard, Arthabaska. 357-7252. 18-2-86-j.n.o.

App. 2 1/2, 3 1/2, tapis mur à mur, avec porte patio, armoires en chêne, libres immédiatement, près du Cégep. 758-3566, 758-7000. 19-5-87-j.n.o.

App. beau 2 1/2, chauffé, éclairé, eau chaude fournie, avec balcon, aspirateur central, casier, laveuse et sècheuse, tranquille, situé au 396, rue Girouard, Arthabaska. 357-7459. 3-11-87-j.n.o.

235 Arpenteurs - Géomètres

Réjean Allard
Arpenteur - Géomètre
26, rang Allard Victoriaville
758-3774 j.n.o.

Saint-Pierre, Labbé Morin & Associés

Denis Saint-Pierre, a.g.
Guy Labbé, a.g.
André Morin, a.g.
104, boul. Bois-Francis nord Victoriaville - 758-7571 j.n.o.

236 Assurances

Assurance-vie Desjardins

Luc Champagne
Assureur-vie
20, rue Adélarid Victoriaville (Québec) G6P 6R9 (819) 752-4875 j.n.o. aux 15 jrs

240 Automobiles

MONSIEUR 4 ROUES MÉCANIQUE GÉNÉRALE

Atelier mécanique R.D.M.P. INC.
614, boul. Bois-Francis sud Arthabaska. Qc (819) 357-7655

ESCOMPTE SUR ESSENCE — ESCOMPTE SUR ESSENCE

Gaz diesel et remorquage
Garage Charles E. Verville Enr.
Graissage - Vente de pneus et batteries. Spécialités: tournage des rotors de tambour. Silencieux avec garantie à vie disponible. Vente de diesel. ACCEPTONS COUPONS-RABAIS POUR ESSENCE SHELL PETRO-CANADA ESSO.
314, rue Notre-Dame ouest, Victoriaville 758-8058

App. 3 1/2, 1er étage, meublé ou non, libre imm., situé au 383, rue Académie. Aussi un 3 1/2 dans un sous-sol, libre imm., situé 381, rue Académie, Victo. A 2 milles du centre-ville. 752-2265. 12-8-86 j.n.o.

App. 3 1/2, au 1er étage, meublé ou non, libre le 1er juillet, situé au 383, rue Académie, aussi un 3 1/2, dans un sous-sol, libre immédiatement, situé au 381, rue Académie, s'adresser à 389, rue Académie, à 2 milles du centre-ville, 752-2265. 17-6-86-j.n.o.

App. grand 3 1/2, meublé, piscine, insonorisé, éprouvé du feu, céramique ch. de bain, tapis dans ch. et salon, près centre d'achats Bellevue, 48, rue Girouard, Arthabaska. 357-7252. 18-2-86-j.n.o.

App. 2 1/2, 3 1/2, tapis mur à mur, avec porte patio, armoires en chêne, libres immédiatement, près du Cégep. 758-3566, 758-7000. 19-5-87-j.n.o.

App. beau 2 1/2, chauffé, éclairé, eau chaude fournie, avec balcon, aspirateur central, casier, laveuse et sècheuse, tranquille, situé au 396, rue Girouard, Arthabaska. 357-7459. 3-11-87-j.n.o.

App. 3 1/2, 1er étage, meublé ou non, libre imm., situé au 383, rue Académie. Aussi un 3 1/2 dans un sous-sol, libre imm., situé 381, rue Académie, Victo. A 2 milles du centre-ville. 752-2265. 12-8-86 j.n.o.

App. 3 1/2, au 1er étage, meublé ou non, libre le 1er juillet, situé au 383, rue Académie, aussi un 3 1/2, dans un sous-sol, libre immédiatement, situé au 381, rue Académie, s'adresser à 389, rue Académie, à 2 milles du centre-ville, 752-2265. 17-6-86-j.n.o.

App. grand 3 1/2, meublé, piscine, insonorisé, éprouvé du feu, céramique ch. de bain, tapis dans ch. et salon, près centre d'achats Bellevue, 48, rue Girouard, Arthabaska. 357-7252. 18-2-86-j.n.o.

App. 2 1/2, 3 1/2, tapis mur à mur, avec porte patio, armoires en chêne, libres immédiatement, près du Cégep. 758-3566, 758-7000. 19-5-87-j.n.o.

App. beau 2 1/2, chauffé, éclairé, eau chaude fournie, avec balcon, aspirateur central, casier, laveuse et sècheuse, tranquille, situé au 396, rue Girouard, Arthabaska. 357-7459. 3-11-87-j.n.o.

250 Comptables

Pellerin, Pellerin, Aubert & Associés, c.a.
Comptables agréés
M. René Pellerin, c.a.
M. Jacques Pellerin, c.a.
M. Gervais Aubert, c.a.c.m.a.
Mme Gaétane Ramsay, c.a.
Me Pierre Béllisle, avocat, D.E.C., B.A., LL.L.
333, boul. Bois-Francis nord Victoriaville G6P 7B7 758-5244 j.n.o.

255 Construction - Rénovation

ENTREPRENEUR GENERAL
• Construction résidentielle
• Rénovation et revêtement
GARANTIE
CONSTRUCTION J.P. GIRARD
23, rang Allard Victoriaville 752-5602 255 j.n.o.

255 Construction - Rénovation

ENTREPRENEUR GENERAL
• Construction résidentielle
• Rénovation et revêtement
GARANTIE
CONSTRUCTION J.P. GIRARD
23, rang Allard Victoriaville 752-5602 255 j.n.o.

G.Y. Pinard Installations
Pose de tapis, prélat, tuiles céramique, vente, installation et sablage de planchers de bois franc avec ou sans finition
• Estimation gratuite
357-7253 ou 879-4433

Excavation Ste-Victoire Enr.
Spécialité
*Excavation en foresterie
2 grosseurs de godets en V
construction de chemins forestiers
• Estimation à l'heure ou au mètre.
22, rue Carmen, Victoriaville G6P 8N7
Tél.: 752-6283

App. 3 1/2, 1er étage, meublé ou non, libre imm., situé au 383, rue Académie. Aussi un 3 1/2 dans un sous-sol, libre imm., situé 381, rue Académie, Victo. A 2 milles du centre-ville. 752-2265. 12-8-86 j.n.o.

App. 3 1/2, au 1er étage, meublé ou non, libre le 1er juillet, situé au 383, rue Académie, aussi un 3 1/2, dans un sous-sol, libre immédiatement, situé au 381, rue Académie, s'adresser à 389, rue Académie, à 2 milles du centre-ville, 752-2265. 17-6-86-j.n.o.

App. grand 3 1/2, meublé, piscine, insonorisé, éprouvé du feu, céramique ch. de bain, tapis dans ch. et salon, près centre d'achats Bellevue, 48, rue Girouard, Arthabaska. 357-7252. 18-2-86-j.n.o.

App. 2 1/2, 3 1/2, tapis mur à mur, avec porte patio, armoires en chêne, libres immédiatement, près du Cégep. 758-3566, 758-7000. 19-5-87-j.n.o.

App. beau 2 1/2, chauffé, éclairé, eau chaude fournie, avec balcon, aspirateur central, casier, laveuse et sècheuse, tranquille, situé au 396, rue Girouard, Arthabaska. 357-7459. 3-11-87-j.n.o.

App. 3 1/2, 1er étage, meublé ou non, libre imm., situé au 383, rue Académie. Aussi un 3 1/2 dans un sous-sol, libre imm., situé 381, rue Académie, Victo. A 2 milles du centre-ville. 752-2265. 12-8-86 j.n.o.

App. 3 1/2, au 1er étage, meublé ou non, libre le 1er juillet, situé au 383, rue Académie, aussi un 3 1/2, dans un sous-sol, libre immédiatement, situé au 381, rue Académie, s'adresser à 389, rue Académie, à 2 milles du centre-ville, 752-2265. 17-6-86-j.n.o.

App. grand 3 1/2, meublé, piscine, insonorisé, éprouvé du feu, céramique ch. de bain, tapis dans ch. et salon, près centre d'achats Bellevue, 48, rue Girouard, Arthabaska. 357-7252. 18-2-86-j.n.o.

App. 2 1/2, 3 1/2, tapis mur à mur, avec porte patio, armoires en chêne, libres immédiatement, près du Cégep. 758-3566, 758-7000. 19-5-87-j.n.o.

App. beau 2 1/2, chauffé, éclairé, eau chaude fournie, avec balcon, aspirateur central, casier, laveuse et sècheuse, tranquille, situé au 396, rue Girouard, Arthabaska. 357-7459. 3-11-87-j.n.o.

255 Construction - Rénovation

ENTREPRENEUR GENERAL
• Construction résidentielle
• Rénovation et revêtement
GARANTIE
CONSTRUCTION J.P. GIRARD
23, rang Allard Victoriaville 752-5602 255 j.n.o.

255 Construction - Rénovation

ENTREPRENEUR GENERAL
• Construction résidentielle
• Rénovation et revêtement
GARANTIE
CONSTRUCTION J.P. GIRARD
23, rang Allard Victoriaville 752-5602 255 j.n.o.

G.Y. Pinard Installations
Pose de tapis, prélat, tuiles céramique, vente, installation et sablage de planchers de bois franc avec ou sans finition
• Estimation gratuite
357-7253 ou 879-4433

Excavation Ste-Victoire Enr.
Spécialité
*Excavation en foresterie
2 grosseurs de godets en V
construction de chemins forestiers
• Estimation à l'heure ou au mètre.
22, rue Carmen, Victoriaville G6P 8N7
Tél.: 752-6283

Excavation Ste-Victoire Enr.
Spécialité
*Excavation en foresterie
2 grosseurs de godets en V
construction de chemins forestiers
• Estimation à l'heure ou au mètre.
22, rue Carmen, Victoriaville G6P 8N7
Tél.: 752-6283

App. 1 1/2, meublé, chauffage électrique, stationnement, au 197-A, rue Laurier ouest, à Arthabaska, prix 125 \$/mois. 357-2154. 15-12-87-j.n.o.

App. 3 1/2, au 1er étage, meublé ou non, libre immédiatement, situé au 383, rue Académie. Aussi un 3 1/2 dans un sous-sol, libre immédiatement, situé au 381, rue Académie, Victo. S'adresser au 389, rue Académie, à 2 milles du centre-ville. Tél.: 752-2265. 24-2/87 j.n.o.

App. 3 1/2, luxueux, meublé, semi-meublé ou non-meublé, situé au 525, boul. Bois-Francis sud, près du centre-d'achats, insonorisé, stationnement privé, salle de rangement intérieur, porte électrique avec intercom, service de buanderie sur place. Inf.: 357-2232 le jour et 357-7988 le soir. 13-10-87-j.n.o.

App. 1 1/2, chauffé, eau chaude fournie, meublé, usage d'un micro-ondes, buanderie, stationnement, situé au 421, rue Notre-Dame est, près du Cégep. 357-8495, 758-6669, M. Roy. 26-4-88-j.n.o.

App. 1 1/2, meublé, chauffage électrique, stationnement, au 197-A, rue Laurier ouest, à Arthabaska, prix 125 \$/mois. 357-2154. 15-12-87-j.n.o.

App. 3 1/2, au 1er étage, meublé ou non, libre immédiatement, situé au 383, rue Académie. Aussi un 3 1/2 dans un sous-sol, libre immédiatement, situé au 381, rue Académie, Victo. S'adresser au 389, rue Académie, à 2 milles du centre-ville. Tél.: 752-2265. 24-2/87 j.n.o.

App. 3 1/2, luxueux, meublé, semi-meublé ou non-meublé, situé au 525, boul. Bois-Francis sud, près du centre-d'achats, insonorisé, stationnement privé, salle de rangement intérieur, porte électrique avec intercom, service de buanderie sur place. Inf.: 357-2232 le jour et 357-7988 le soir. 13-10-87-j.n.o.

App. 1 1/2, chauffé, eau chaude fournie, meublé, usage d'un micro-ondes, buanderie, stationnement, situé au 421, rue Notre-Dame est, près du Cégep. 357-8495, 758-6669, M. Roy. 26-4-88-j.n.o.

Pour vos rénovations
CONSULTEZ
Yvan Côté Construction Enr.
20, rue Falaise ARTHABASKA
357-9930
26-07-88

260 Divers

Shaklee
naturellement!
758-0189

DANEAU RÉFRIGÉRATION DOM ENR.
(Anciennement de chez Claude Verville)
Réparation d'appareils électroménagers
Gaétan Daneau technicien
752-9123 j.n.o.

Boucherie Gilles Enr.
Boeuf de l'Ouest
Boeuf pour congélateur et détail
14, rue Michaud Victoriaville 752-2497 17-1-89 260

Bois Vic ENR.
VENTE DE BOIS DE CONSTRUCTION EN GROS ET DÉTAIL
Coupe de précision, planage, etc.
327, Route 161, St-Valère j.n.o. (819) 353-1386 260

150 Appartements à louer

App. 3 1/2, meublé, chauffé, au 139, rue Saint-Louis, Warwick. 358-6117. 17-5-88-j.n.o.

App. 1 1/2, meublés, chauffés, éclairés, eau chaude fournie, situés aux 66 et 68, rue Laurier est, près de l'hôpital. S'adresser à: 357-3132 ou 758-8500. 17-5-88-j.n.o.

App. 1 1/2, 2 1/2, à 100 pieds du Cégep de Victoriaville, pour visiter: 752-4037 (ext. 1298), demander Jean-Claude Houle. 17-5-88-j.n.o.

Appartements
2 1/2 - 3 1/2
meublés
Inf.:
758-8133

150 J.N.O.

App. 1 1/2, meuble, chauffé, éclairé, eau chaude fournie, repeint complètement, situé rue Notre-Dame est, au coeur du centre-ville, fenêtre sur la rue, 195 \$/mois, libre le 1er juillet. 758-3506. 21-6-88-j.n.o.

App. 1 1/2, meuble, chauffé, éclairé, eau chaude fournie, repeint complètement, situé rue Notre-Dame est, au coeur du centre-ville, fenêtre sur la rue, 195 \$/mois, libre le 1er juillet. 758-3506. 21-6-88-j.n.o.

App. deux 3 1/2, meublés, non-chauffés, non-éclairés, un: 200 \$/mois et l'autre 250 \$/mois, avec lav. & séch., situés au 29, rue Laurier est. Arth., 357-7832, entre 15 h et 20 h. 19-7-88

App. 1 1/2, étudiants faites vite! Tout compris, au 421, rue Notre-Dame est, à deux pas du Cégep. 357-8495. 28-6-88-j.n.o.

App. 3 1/2, meuble, chauffé, éclairé, près du centre-ville, près d'une buanderie, libre immédiatement, stationnement. 758-0768.

App. 3 1/2, meuble, chauffé, éclairé, prix: 296 \$/mois, au 240, boul. Labbé nord. 752-3020, aux heures de repas ou 752-6173. 13-7-88

APPARTEMENTS A LOUER
1 1/2 et 3 1/2 meublés, éclairés, chauffés, situés au centre-ville, sur le boul. Bois-Francis sud près du centre d'achats ou Arthabaska avec foyer Service de conciergerie et laveuse-sécheuse.
Informations:
758-1531
Contacteur Réjean ou M. Houle.

j.n.o. 150

App. 3 1/2, meuble, situé rue Saint-Christophe, à Arthabaska, chauffé, éclairé, eau chaude fournie, service de laveuse et sècheuse, stationnement, endroit paisible, libre immédiatement. 357-8030. 13-7-88-j.n.o.

App. 3 1/2, grand, meublé, tranquille, stationnement avec prise de courant, «containeur» à déchets, place de rangement au sous-sol, situé rue Jolicoeur. 752-6717 ou 752-4241. 27-7-88

App. 2 1/2, près de la Caisse populaire de Victoriaville, meuble, chauffé, éclairé. 752-5537, 752-2912. 6-7-88-j.n.o.

App. 2 1/2, meuble, chauffé, éclairé, près du centre-ville, libre immédiatement. 758-0768.

App. 3 1/2, meuble, chauffé, four micro-ondes, stationnement, près du parc industriel, buanderie, libre immédiatement. 758-0768.

App. meuble, chauffé, éclairé, situé au 16-A, rue Perreault, Victoriaville, 752-2263. 20-7-88

App. 1 1/2, situé au 13, rue Saint-Zéphirin, chauffé, éclairé, meublé, prix 210 \$/mois. 752-6644.

App. 3 1/2, meuble ou semi-meublé, dans un 2e, cour privée, situé près du Cégep et centre d'achats, au 21-A, rue Piché. 225 \$/mois. 758-7335. 752-2225, 752-3566, demander Manon.

App. 2 1/2, 3 1/2, meublés, chauffés, éclairés, situés au 685, rue Notre-Dame ouest, près du Rest. Buffet Minute. 357-8971 ou 758-1918. 3-8-88

Libres immédiatement
App. neufs 1 1/2 & 2 1/2 pièces, meublés, situés à 200 pieds du Cégep
357-7911

150 j.n.o.

App. 2 1/2, meuble, chauffé et eau chaude fournie, stationnement pour auto, câble de télévision fourni. 758-7909. 13-7-88

App. 3 1/2, meuble, chauffé, éclairé, 54, rue Notre-Dame ouest, app. 2, prix 300 \$/mois. 752-6498. 13-7-88

App. 5 1/2, plus véranda, très bel emplacement paysager, prix de location: 200 \$/mois, situé 28, 11e rang est, Princeville. 364-3872, après 18 h. 13-7-88

App. 1 1/2, meuble, très propre, près du centre-ville, situé au 4, rue Marchand, Vict., libre immédiatement. Inf. 758-1541, le jour et demander Diane. 13-7-88

App. 3 1/2, meuble, eau chaude fournie, avec service de buanderie, 2e étage, situé au 4, rue Laurier, app. 3, à Arthabaska, libre immédiatement. 225 \$/mois, avec stationnement. 357-9147. 13-7-88

App. 2 1/2, meuble, situé rue Saint-Christophe à Arthabaska, chauffé, éclairé, eau chaude fournie, service de laveuse et sècheuse, entrée privée, stationnement, endroit paisible. Libre immédiatement. 357-8030. 13-7-88-j.n.o.

App. 2 1/2, très propre, meublé, eau chaude fournie, chauffé, stationnement, libre le 1er sept. '88. Inf. 752-6160. 13-7-88-j.n.o.

App. 2 1/2, meuble, chauffe, électricité fournie, libre le 1er juillet 1988, app. 5, prix 210 \$/mois. 758-8113. 13-7-88

App. 2 1/2, prix intéressant, très propre, endroit paisible, meuble, chauffé, éclairé, eau chaude fournie, tapis mur à mur, entrée privée, stationnement, libre immédiatement, près du Cégep. Inf. sur 752-9658. 13-7-88

App. 2 1/2, meuble, chauffé, éclairé, câble de télévision fourni, 195 \$/mois, libre immédiatement. S'adresser au 38, rue Lavigne, Victoriaville. 752-7646. 13-7-88-j.n.o.

cartes professionnelles

260 Divers

SCIAGE et PERÇAGE DE BETON
pour portes, fenêtres, planchers, etc...
5 ans d'expérience
Le Groupe ABA inc.
1855, 9e rang - Saint-Wenceslas
(819) 224-7722

260 j.n.o.

Richard PARISEAU
Terrassement et excavation
• Camions • Bulldozer • Loader
• Terre • Sable
• Gravier et pierre (bruts ou concassés)
187, rang Pariseau - Victoriaville
758-7773

260 j.n.o.

Que manque-t-il à votre régime alimentaire ?
Shaklee
naturellement!
Francine Roberge 357-9247

362-2649

Asphalte Fernand Daigle inc.
231, rue Académie - Victoriaville
• Pavage
• Gravier
• Commercial, industriel
• et résidentiel
— Estimation gratuite —
752-4117

260 J.N.O.

vigneault
Service de Plomberie
Installation - Réparation Entretien
53, rue du Havre
Victoriaville
G6P 6Y8
752-6243

Jean-Guy Vigneault

2-8-88

Boucherie Benoit Brûlé inc.
1071, rue Notre-Dame o.
Victoriaville, Qc G6P 7L1
752-3263

260 j.n.o.

Turgeon Terrassement
"2415 - 9766 Québec Inc."
248, rang Pariseau - Victoriaville
758-3003
Heures d'ouverture
du lundi au vendredi
de 8 h 00 à 20 h 00
le samedi de 8 h 00 à 12 h 00
le dimanche fermé
VENTE gazon cultivé
Gros & détail
Livraison
Economisez en installant
votre gazon vous-même

260 j.n.o.

270 Électriciens
Spécialistes en chauffage électrique
Hamel & Hamel
Entrepreneurs - Electriciens
Notre expérience est au service de l'industrie
752-4964 et 752-2658
287, boul. Labbé - Victoriaville

270 j.n.o.

280 Notaires
Bur.: 357-2100 Rés.: 357-8086
Nicolas Larochelle
Notaire
Cessionnaire des grefes de C.R. Garneau
Louis Lavergne - Louis Rainville
41, rue Laurier ouest, Arthabaska - G6P 6P5

280 j.n.o.

Bur.: 357-2254 758-0311
Perron, Côté Béchard, Pelletier
Notaires
783, boul. Bois-Francis sud, Arthabaska

280 j.n.o.

CONSEILLERS JURIDIQUES
11, rue de la Gare, C.P. 113
Victoriaville, (Qc), G6P 6S4
(819) 752-5537
LES NOTAIRES GAGNON GAGNON GERVAIS

280 j.n.o.

285 Santé
Suzanne Lainesse, pharmacienne
Marc-André Paradis, pharmacien
6, rue des Hospitalières
Arthabaska
357-8213

285 j.n.o.

Dr Michel Chainé, B.A.O.D.
Optométriste
Examen de la vue
et verres de contact
66, rue Saint-Jean-Baptiste
Polyclinique Gravel
Victoriaville G6P 3Y9
758-1444
Niveau 1er plancher et rampe pour fauteuil roulant.

285 j.n.o.

Hôpital et Clinique VÉTÉRINAIRE des BOIS-FRANCS inc.
50 rue Girouard
Arthabaska G6P 5S8
758-8281
"Service Téléphonique de 24 heures"
Dr Gaston Provencher, B.A. M.V.
Dr René Grenier, M.V.
Dr Mario Beauregard, M.V.
Dr Pierre Tardif, M.V.
Dr Yves Bernier, M.V.
Dr Diane Capistran, M.V.

285 j.n.o.

Dr JEAN-BERTRAND HOUE
CHIRURGIEN DENTISTE
752-5570
40, rue Notre-Dame ouest
Victoriaville

285 j.n.o.

SANS BAIL
3 1/2 meublé
ou non meublé
piscine, concierge
357-7252
48, rue Girouard
Arthabaska

j.n.o. 150

App. 2 1/2, 3 1/2, meublés, chauffés, eau chaude fournie, situés au centre-ville, service de buanderie. 357-8169, 752-7328, 752-5201. 7-6-88-j.n.o.

App. 2 1/2, meuble, situé au 340, boul. Bois-Francis nord, libre le 1er juillet. 758-7390. 7-6-88-j.n.o.

App. 4 1/2, 5 1/2, un mois gratuit, meublés, eau chaude fournie, libres 1er juillet et août, situés 74, rue Rouleau (coin Poulin). 752-6911. 21-6-88-j.n.o.

App. 2 1/2, 371, rue Girouard, à Arthabaska, chauffé, eau chaude, meublé, électricité comprise. 357-2307. 28-6-88-j.n.o.

SOLUTION DES JEUX DE LA PAGE 9/99

1 LIQUÉFIABLES
2 URUS GOSULE
3 TRIÈSE ACU
4 HE ESSENTIEL
5 EST TE ADE
6 ROULERS MISS
7 IL INSERE TI
8 EUDS NANTIE
9 N ANIS IFA S
10 SON LION NET
11 USEE VENTRE
12 PRESSEE SEES

MOT MYSTÈRE: PLEIN-AIR
LA CASE À MOTS
garage, rue, maire,
maison, église,
(rural)

155 Chambres à louer

Personnes retraitées recherchant un foyer avec tranquillité et l'espace, chambre, pension, transport, prix à partir de 425 \$/mois, 5 minutes de Warwick et de Victo. Inf.: 358-2247. 23-8-88

Chambre pour personne travaillant en ville, du lundi au vendredi, salle de repos, cuisinette. 752-4317. 6-7-88-j.n.o.

Chambre, sous-sol, meublée, chauffée, éclairée, réfrigérateur, four, cuisine et salle de bain communautaires, rue Poitras (près du centre-ville). 135 \$/mois. 758-0768.

Chambre, chauffée, éclairée et aussi chambre de bain complète, salon avec foyer et entrée privée. S'adresser à 752-7893.

Chambre avec évier, réfrigérateur, chauffage personnel, l.v., cuisine communautaire, entrée privée, 1 autre dans 1 logement pour hommes-séniers et propre, coucher seulement. 752-4365. 20-7-88

Grande chambre, située rue Victoria, avec télévision et câble, cuisine communautaire, entrée privée. 752-7757. 13-7-88-j.n.o.

160 Chambres et pensions

Villa du Bonheur, endroit idéal pour personnes du troisième âge, visite du médecin, messe hebdomadaire, ambiance familiale, surveillance 24 heures. Inf.: 758-4432, demander Lucie Goulet. 26-7-88

165 Commerces à vendre

A VENDRE

Cantine Très bien équipée, située juste à côté du terrain de balle.

Après 17 h 00 353-2345

170 Autos, camions, tracteurs à vendre

Mazda 626 de luxe, 85 000 km, 5 000 \$, 1982, à 5 vitesses. 758-3387. 1-12-87-j.n.o.

Pour achat, vente, échange de votre auto, à bon prix, le jour, le soir: G. Laviolette Auto, 19, rue Caron, Kingsley-Falls. Plusieurs modèles disponibles, à prix spéciaux. 363-2257. 28-12-88

Buick Regal 1983, avec t-top, radio am-fm, en très bonne condition, bien équipée, prix 7 500 \$. Après 17 h.: 758-6759. 9-2-88-j.n.o.

Mazda 626 de luxe, 85 000 km, 5 000 \$, 758-3387. 24-11-87-j.n.o.

Camion Ford Econoline 150, 1980, prêt à travailler. 344-2885. 12-4-88-j.n.o.

Tempo 1986, 44 000 km, radio am-fm, 4 portes, manuelle, très propre. 6 600 \$. Inf.: 357-7057. 10-5-88-j.n.o.

Chevette 1984, automatique, 4 portes, 60 000 milles, peinture neuve, parfaite condition. Chevette 1982, manuelle, 2 portes, 92 000 km, propre et en parfaite condition. 752-7797. 12-7-88

Camion Chevrolet blanc C 65 1978, 6 roues, peinture neuve, pouvant transporter rétrocamion et petit bulldozer. 357-2954. 12-7-88

Dodge Diplôme 1978, bonne condition, très propre, prix 700 \$. Jour: 752-3222 et soir: 752-6862, demander Stéphane. 19-7-88

Ford Escort 1982, très propre, 1 900 \$. Tente-roulotte Bellevue 1975, 4 places, 650 \$. 758-8164. 12-7-88

Tracteur International 724-1974, transmission Agri-o-matic, en bonne condition et propre, avec bucker à neige et gravier, et aussi souffleur à neige, et installation de pépinière à l'arrière. 758-4756. 28-6-88-j.n.o.

Plymouth Horizon '83, 2.2 litres, moteur refait à neuf. Prix à discuter. 752-5474. 13-7-88

Camaro 1986, rouge, 47 000 km, manuelle (5 vitesses), t-top, radio Alpine cassettes plus amplificateur et plusieurs autres équipements. 364-5876, demander Alain. 13-7-88

Honda CRX 1984, 85 000 km, très propre, mécanique parfaite condition. 758-8937, heure des repas. 13-7-88

LUC MAILHOT AUTOS INC. Route 116 Kingsley-Falls (Bur.) 363-2441 (Rés.) 363-2817

Financement sur place et possibilité de garantie prolongée "LE CENTRE DU CAMION"

1980 Toyota Van: 4 cyl., auto, seulement, 10 000 km, balance de garantie. 1985 Dodge Caravan: 6 cyl., auto, 7 passagers, 33 000 km, balance de garantie.

1986 GMC Jimmy 4 x 4: 305, auto, gros modèle, 48 000 km, balance de garantie. 1986 GMC 3 + 3: 8 cyl., auto, 4 p., 44 000 km, avec boîte de fibre, super propre.

1985 Mazda B2000 King Cab: 4 cyl., 5 vit., 24 000 km, très propre. 1986 GMC 4 x 4: 3/4 tonne, 8 cyl., auto, balance de garantie, roues de mags. 1985 Toyota 4 x 4: King Cab, 4 cyl., 5 vit., 61 000 km, 2 tons. 1985 GMC Pick-Up: diesel, 6.2 l., auto, overdrive, 2 tons, 1/2 t.

1985 Van Ford Club Wagon: 8 cyl., auto, 15 passagers. 1985 GMC S-15: 6 cyl., 5 vit., sièges baquets, vitres coulissantes, 69 000 km. 1984 Inter S1600: 6.9 l., diesel, boîte rétrogradée, manuelle, avec Roxel, idéal pour fruits et légumes, valeur à neuf de 45 000 \$ FAUT VOIR.

1984 Chevrolet S-10: King Cab, 6 cyl., 5 vit., en très bonne condition. 1984 Toyota SR 5 x 4: 5 vit., 4 cyl., 71 000 km, bien équipée, roues de mags. 1983 Van GMC STX: 8 cyl., auto, vitres élec., door lock, volant ajustable, etc. 1983 Datsun 4 x 4: 4 cyl., manuelle, avec boîte de fibre. 1982 GMC Pick-Up: 1/2 t., 8 cyl., auto, en bonne condition. 1981 GMC Pick-Up: 1/2 t., 8 cyl., manuelle, très propre. 1981 Ford Custom 4 x 4: 6 cyl., manuelle, boîte courte, modèle sport.

"AUTOS" 1987 Chevrolet Celebrity Eurosport: 4 cyl., fuel injection, balance de garantie, 39 000 km. 1986 Honda CRX: 4 cyl., 5 vit., 58 000 km, balance de garantie, petit body. 1986 Honda Prelude: 4 cyl., 5 vit., super propre, faut voir. 1986 Plymouth Caravelle: 4 cyl., auto, 4 p., impeccable. 1986 Pontiac 6000: Station Wagon, 4 cyl., auto, en excellente condition. 1986 Hyundai Excel GSI: 4 cyl., 5 vit., seulement 17 000 km. 1986 Hyundai Pony: 4 cyl., auto, 45 000 km, avec 13 mois de garantie, allumage illimité. 1985 Oldsmobile Ninety-Eight: 6 cyl., auto, entièrement équipée. 1985 Camaro: 6 cyl., auto, overdrive, très propre. 1985 Ford Tempo GL: 4 cyl., auto, 4 p., 65 000 km, bien équipée, 1 seul propriétaire. 1984 Camaro Z28: 8 cyl., auto, t-top, 68 000 km, en super condition. 1984 Pontiac Grand Prix: 6 cyl., auto, bien équipée, très propre. 1984 Honda Accord LX: 4 cyl., auto, servodirection, servofrein, cruise control. 1984 Chevrolet Celebrity Eurosport: 6 cyl., auto, en très bonne condition. 1984 Pontiac Fiero SE: 4 cyl., 5 vit., blanche, 45 000 km, super propre. 1983 Ford LTD Crown Victoria: 8 cyl., auto, 70 000 km, originale, 1 seul propriétaire. 1983 Renault Alliance: 4 cyl., 5 vit., 1 seul prop., en excellente condition. 1983 Honda Accord: 4 cyl., 5 vit., 2 p., 1 seul prop., 13 mois de garantie. 1982 Toyota Celica GT: 4 cyl., 5 vit., en parfaite condition. 1980 Oldsmobile Toronado: 8 cyl., auto, très bien équipée, très propre.

"AUTOS" 1987 Chevrolet Celebrity Eurosport: 4 cyl., fuel injection, balance de garantie, 39 000 km. 1986 Honda CRX: 4 cyl., 5 vit., 58 000 km, balance de garantie, petit body. 1986 Honda Prelude: 4 cyl., 5 vit., super propre, faut voir. 1986 Plymouth Caravelle: 4 cyl., auto, 4 p., impeccable. 1986 Pontiac 6000: Station Wagon, 4 cyl., auto, en excellente condition. 1986 Hyundai Excel GSI: 4 cyl., 5 vit., seulement 17 000 km. 1986 Hyundai Pony: 4 cyl., auto, 45 000 km, avec 13 mois de garantie, allumage illimité. 1985 Oldsmobile Ninety-Eight: 6 cyl., auto, entièrement équipée. 1985 Camaro: 6 cyl., auto, overdrive, très propre. 1985 Ford Tempo GL: 4 cyl., auto, 4 p., 65 000 km, bien équipée, 1 seul propriétaire. 1984 Camaro Z28: 8 cyl., auto, t-top, 68 000 km, en super condition. 1984 Pontiac Grand Prix: 6 cyl., auto, bien équipée, très propre. 1984 Honda Accord LX: 4 cyl., auto, servodirection, servofrein, cruise control. 1984 Chevrolet Celebrity Eurosport: 6 cyl., auto, en très bonne condition. 1984 Pontiac Fiero SE: 4 cyl., 5 vit., blanche, 45 000 km, super propre. 1983 Ford LTD Crown Victoria: 8 cyl., auto, 70 000 km, originale, 1 seul propriétaire. 1983 Renault Alliance: 4 cyl., 5 vit., 1 seul prop., en excellente condition. 1983 Honda Accord: 4 cyl., 5 vit., 2 p., 1 seul prop., 13 mois de garantie. 1982 Toyota Celica GT: 4 cyl., 5 vit., en parfaite condition. 1980 Oldsmobile Toronado: 8 cyl., auto, très bien équipée, très propre.

1987 Chevrolet Celebrity Eurosport: 4 cyl., fuel injection, balance de garantie, 39 000 km. 1986 Honda CRX: 4 cyl., 5 vit., 58 000 km, balance de garantie, petit body. 1986 Honda Prelude: 4 cyl., 5 vit., super propre, faut voir. 1986 Plymouth Caravelle: 4 cyl., auto, 4 p., impeccable. 1986 Pontiac 6000: Station Wagon, 4 cyl., auto, en excellente condition. 1986 Hyundai Excel GSI: 4 cyl., 5 vit., seulement 17 000 km. 1986 Hyundai Pony: 4 cyl., auto, 45 000 km, avec 13 mois de garantie, allumage illimité. 1985 Oldsmobile Ninety-Eight: 6 cyl., auto, entièrement équipée. 1985 Camaro: 6 cyl., auto, overdrive, très propre. 1985 Ford Tempo GL: 4 cyl., auto, 4 p., 65 000 km, bien équipée, 1 seul propriétaire. 1984 Camaro Z28: 8 cyl., auto, t-top, 68 000 km, en super condition. 1984 Pontiac Grand Prix: 6 cyl., auto, bien équipée, très propre. 1984 Honda Accord LX: 4 cyl., auto, servodirection, servofrein, cruise control. 1984 Chevrolet Celebrity Eurosport: 6 cyl., auto, en très bonne condition. 1984 Pontiac Fiero SE: 4 cyl., 5 vit., blanche, 45 000 km, super propre. 1983 Ford LTD Crown Victoria: 8 cyl., auto, 70 000 km, originale, 1 seul propriétaire. 1983 Renault Alliance: 4 cyl., 5 vit., 1 seul prop., en excellente condition. 1983 Honda Accord: 4 cyl., 5 vit., 2 p., 1 seul prop., 13 mois de garantie. 1982 Toyota Celica GT: 4 cyl., 5 vit., en parfaite condition. 1980 Oldsmobile Toronado: 8 cyl., auto, très bien équipée, très propre.

1987 Chevrolet Celebrity Eurosport: 4 cyl., fuel injection, balance de garantie, 39 000 km. 1986 Honda CRX: 4 cyl., 5 vit., 58 000 km, balance de garantie, petit body. 1986 Honda Prelude: 4 cyl., 5 vit., super propre, faut voir. 1986 Plymouth Caravelle: 4 cyl., auto, 4 p., impeccable. 1986 Pontiac 6000: Station Wagon, 4 cyl., auto, en excellente condition. 1986 Hyundai Excel GSI: 4 cyl., 5 vit., seulement 17 000 km. 1986 Hyundai Pony: 4 cyl., auto, 45 000 km, avec 13 mois de garantie, allumage illimité. 1985 Oldsmobile Ninety-Eight: 6 cyl., auto, entièrement équipée. 1985 Camaro: 6 cyl., auto, overdrive, très propre. 1985 Ford Tempo GL: 4 cyl., auto, 4 p., 65 000 km, bien équipée, 1 seul propriétaire. 1984 Camaro Z28: 8 cyl., auto, t-top, 68 000 km, en super condition. 1984 Pontiac Grand Prix: 6 cyl., auto, bien équipée, très propre. 1984 Honda Accord LX: 4 cyl., auto, servodirection, servofrein, cruise control. 1984 Chevrolet Celebrity Eurosport: 6 cyl., auto, en très bonne condition. 1984 Pontiac Fiero SE: 4 cyl., 5 vit., blanche, 45 000 km, super propre. 1983 Ford LTD Crown Victoria: 8 cyl., auto, 70 000 km, originale, 1 seul propriétaire. 1983 Renault Alliance: 4 cyl., 5 vit., 1 seul prop., en excellente condition. 1983 Honda Accord: 4 cyl., 5 vit., 2 p., 1 seul prop., 13 mois de garantie. 1982 Toyota Celica GT: 4 cyl., 5 vit., en parfaite condition. 1980 Oldsmobile Toronado: 8 cyl., auto, très bien équipée, très propre.

1987 Chevrolet Celebrity Eurosport: 4 cyl., fuel injection, balance de garantie, 39 000 km. 1986 Honda CRX: 4 cyl., 5 vit., 58 000 km, balance de garantie, petit body. 1986 Honda Prelude: 4 cyl., 5 vit., super propre, faut voir. 1986 Plymouth Caravelle: 4 cyl., auto, 4 p., impeccable. 1986 Pontiac 6000: Station Wagon, 4 cyl., auto, en excellente condition. 1986 Hyundai Excel GSI: 4 cyl., 5 vit., seulement 17 000 km. 1986 Hyundai Pony: 4 cyl., auto, 45 000 km, avec 13 mois de garantie, allumage illimité. 1985 Oldsmobile Ninety-Eight: 6 cyl., auto, entièrement équipée. 1985 Camaro: 6 cyl., auto, overdrive, très propre. 1985 Ford Tempo GL: 4 cyl., auto, 4 p., 65 000 km, bien équipée, 1 seul propriétaire. 1984 Camaro Z28: 8 cyl., auto, t-top, 68 000 km, en super condition. 1984 Pontiac Grand Prix: 6 cyl., auto, bien équipée, très propre. 1984 Honda Accord LX: 4 cyl., auto, servodirection, servofrein, cruise control. 1984 Chevrolet Celebrity Eurosport: 6 cyl., auto, en très bonne condition. 1984 Pontiac Fiero SE: 4 cyl., 5 vit., blanche, 45 000 km, super propre. 1983 Ford LTD Crown Victoria: 8 cyl., auto, 70 000 km, originale, 1 seul propriétaire. 1983 Renault Alliance: 4 cyl., 5 vit., 1 seul prop., en excellente condition. 1983 Honda Accord: 4 cyl., 5 vit., 2 p., 1 seul prop., 13 mois de garantie. 1982 Toyota Celica GT: 4 cyl., 5 vit., en parfaite condition. 1980 Oldsmobile Toronado: 8 cyl., auto, très bien équipée, très propre.

1987 Chevrolet Celebrity Eurosport: 4 cyl., fuel injection, balance de garantie, 39 000 km. 1986 Honda CRX: 4 cyl., 5 vit., 58 000 km, balance de garantie, petit body. 1986 Honda Prelude: 4 cyl., 5 vit., super propre, faut voir. 1986 Plymouth Caravelle: 4 cyl., auto, 4 p., impeccable. 1986 Pontiac 6000: Station Wagon, 4 cyl., auto, en excellente condition. 1986 Hyundai Excel GSI: 4 cyl., 5 vit., seulement 17 000 km. 1986 Hyundai Pony: 4 cyl., auto, 45 000 km, avec 13 mois de garantie, allumage illimité. 1985 Oldsmobile Ninety-Eight: 6 cyl., auto, entièrement équipée. 1985 Camaro: 6 cyl., auto, overdrive, très propre. 1985 Ford Tempo GL: 4 cyl., auto, 4 p., 65 000 km, bien équipée, 1 seul propriétaire. 1984 Camaro Z28: 8 cyl., auto, t-top, 68 000 km, en super condition. 1984 Pontiac Grand Prix: 6 cyl., auto, bien équipée, très propre. 1984 Honda Accord LX: 4 cyl., auto, servodirection, servofrein, cruise control. 1984 Chevrolet Celebrity Eurosport: 6 cyl., auto, en très bonne condition. 1984 Pontiac Fiero SE: 4 cyl., 5 vit., blanche, 45 000 km, super propre. 1983 Ford LTD Crown Victoria: 8 cyl., auto, 70 000 km, originale, 1 seul propriétaire. 1983 Renault Alliance: 4 cyl., 5 vit., 1 seul prop., en excellente condition. 1983 Honda Accord: 4 cyl., 5 vit., 2 p., 1 seul prop., 13 mois de garantie. 1982 Toyota Celica GT: 4 cyl., 5 vit., en parfaite condition. 1980 Oldsmobile Toronado: 8 cyl., auto, très bien équipée, très propre.

1987 Chevrolet Celebrity Eurosport: 4 cyl., fuel injection, balance de garantie, 39 000 km. 1986 Honda CRX: 4 cyl., 5 vit., 58 000 km, balance de garantie, petit body. 1986 Honda Prelude: 4 cyl., 5 vit., super propre, faut voir. 1986 Plymouth Caravelle: 4 cyl., auto, 4 p., impeccable. 1986 Pontiac 6000: Station Wagon, 4 cyl., auto, en excellente condition. 1986 Hyundai Excel GSI: 4 cyl., 5 vit., seulement 17 000 km. 1986 Hyundai Pony: 4 cyl., auto, 45 000 km, avec 13 mois de garantie, allumage illimité. 1985 Oldsmobile Ninety-Eight: 6 cyl., auto, entièrement équipée. 1985 Camaro: 6 cyl., auto, overdrive, très propre. 1985 Ford Tempo GL: 4 cyl., auto, 4 p., 65 000 km, bien équipée, 1 seul propriétaire. 1984 Camaro Z28: 8 cyl., auto, t-top, 68 000 km, en super condition. 1984 Pontiac Grand Prix: 6 cyl., auto, bien équipée, très propre. 1984 Honda Accord LX: 4 cyl., auto, servodirection, servofrein, cruise control. 1984 Chevrolet Celebrity Eurosport: 6 cyl., auto, en très bonne condition. 1984 Pontiac Fiero SE: 4 cyl., 5 vit., blanche, 45 000 km, super propre. 1983 Ford LTD Crown Victoria: 8 cyl., auto, 70 000 km, originale, 1 seul propriétaire. 1983 Renault Alliance: 4 cyl., 5 vit., 1 seul prop., en excellente condition. 1983 Honda Accord: 4 cyl., 5 vit., 2 p., 1 seul prop., 13 mois de garantie. 1982 Toyota Celica GT: 4 cyl., 5 vit., en parfaite condition. 1980 Oldsmobile Toronado: 8 cyl., auto, très bien équipée, très propre.

1987 Chevrolet Celebrity Eurosport: 4 cyl., fuel injection, balance de garantie, 39 000 km. 1986 Honda CRX: 4 cyl., 5 vit., 58 000 km, balance de garantie, petit body. 1986 Honda Prelude: 4 cyl., 5 vit., super propre, faut voir. 1986 Plymouth Caravelle: 4 cyl., auto, 4 p., impeccable. 1986 Pontiac 6000: Station Wagon, 4 cyl., auto, en excellente condition. 1986 Hyundai Excel GSI: 4 cyl., 5 vit., seulement 17 000 km. 1986 Hyundai Pony: 4 cyl., auto, 45 000 km, avec 13 mois de garantie, allumage illimité. 1985 Oldsmobile Ninety-Eight: 6 cyl., auto, entièrement équipée. 1985 Camaro: 6 cyl., auto, overdrive, très propre. 1985 Ford Tempo GL: 4 cyl., auto, 4 p., 65 000 km, bien équipée, 1 seul propriétaire. 1984 Camaro Z28: 8 cyl., auto, t-top, 68 000 km, en super condition. 1984 Pontiac Grand Prix: 6 cyl., auto, bien équipée, très propre. 1984 Honda Accord LX: 4 cyl., auto, servodirection, servofrein, cruise control. 1984 Chevrolet Celebrity Eurosport: 6 cyl., auto, en très bonne condition. 1984 Pontiac Fiero SE: 4 cyl., 5 vit., blanche, 45 000 km, super propre. 1983 Ford LTD Crown Victoria: 8 cyl., auto, 70 000 km, originale, 1 seul propriétaire. 1983 Renault Alliance: 4 cyl., 5 vit., 1 seul prop., en excellente condition. 1983 Honda Accord: 4 cyl., 5 vit., 2 p., 1 seul prop., 13 mois de garantie. 1982 Toyota Celica GT: 4 cyl., 5 vit., en parfaite condition. 1980 Oldsmobile Toronado: 8 cyl., auto, très bien équipée, très propre.

1987 Chevrolet Celebrity Eurosport: 4 cyl., fuel injection, balance de garantie, 39 000 km. 1986 Honda CRX: 4 cyl., 5 vit., 58 000 km, balance de garantie, petit body. 1986 Honda Prelude: 4 cyl., 5 vit., super propre, faut voir. 1986 Plymouth Caravelle: 4 cyl., auto, 4 p., impeccable. 1986 Pontiac 6000: Station Wagon, 4 cyl., auto, en excellente condition. 1986 Hyundai Excel GSI: 4 cyl., 5 vit., seulement 17 000 km. 1986 Hyundai Pony: 4 cyl., auto, 45 000 km, avec 13 mois de garantie, allumage illimité. 1985 Oldsmobile Ninety-Eight: 6 cyl., auto, entièrement équipée. 1985 Camaro: 6 cyl., auto, overdrive, très propre. 1985 Ford Tempo GL: 4 cyl., auto, 4 p., 65 000 km, bien équipée, 1 seul propriétaire. 1984 Camaro Z28: 8 cyl., auto, t-top, 68 000 km, en super condition. 1984 Pontiac Grand Prix: 6 cyl., auto, bien équipée, très propre. 1984 Honda Accord LX: 4 cyl., auto, servodirection, servofrein, cruise control. 1984 Chevrolet Celebrity Eurosport: 6 cyl., auto, en très bonne condition. 1984 Pontiac Fiero SE: 4 cyl., 5 vit., blanche, 45 000 km, super propre. 1983 Ford LTD Crown Victoria: 8 cyl., auto, 70 000 km, originale, 1 seul propriétaire. 1983 Renault Alliance: 4 cyl., 5 vit., 1 seul prop., en excellente condition. 1983 Honda Accord: 4 cyl., 5 vit., 2 p., 1 seul prop., 13 mois de garantie. 1982 Toyota Celica GT: 4 cyl., 5 vit., en parfaite condition. 1980 Oldsmobile Toronado: 8 cyl., auto, très bien équipée, très propre.

1987 Chevrolet Celebrity Eurosport: 4 cyl., fuel injection, balance de garantie, 39 000 km. 1986 Honda CRX: 4 cyl., 5 vit., 58 000 km, balance de garantie, petit body. 1986 Honda Prelude: 4 cyl., 5 vit., super propre, faut voir. 1986 Plymouth Caravelle: 4 cyl., auto, 4 p., impeccable. 1986 Pontiac 6000: Station Wagon, 4 cyl., auto, en excellente condition. 1986 Hyundai Excel GSI: 4 cyl., 5 vit., seulement 17 000 km. 1986 Hyundai Pony: 4 cyl., auto, 45 000 km, avec 13 mois de garantie, allumage illimité. 1985 Oldsmobile Ninety-Eight: 6 cyl., auto, entièrement équipée. 1985 Camaro: 6 cyl., auto, overdrive, très propre. 1985 Ford Tempo GL: 4 cyl., auto, 4 p., 65 000 km, bien équipée, 1 seul propriétaire. 1984 Camaro Z28: 8 cyl., auto, t-top, 68 000 km, en super condition. 1984 Pontiac Grand Prix: 6 cyl., auto, bien équipée, très propre. 1984 Honda Accord LX: 4 cyl., auto, servodirection, servofrein, cruise control. 1984 Chevrolet Celebrity Eurosport: 6 cyl., auto, en très bonne condition. 1984 Pontiac Fiero SE: 4 cyl., 5 vit., blanche, 45 000 km, super propre. 1983 Ford LTD Crown Victoria: 8 cyl., auto, 70 000 km, originale, 1 seul propriétaire. 1983 Renault Alliance: 4 cyl., 5 vit., 1 seul prop., en excellente condition. 1983 Honda Accord: 4 cyl., 5 vit., 2 p., 1 seul prop., 13 mois de garantie. 1982 Toyota Celica GT: 4 cyl., 5 vit., en parfaite condition. 1980 Oldsmobile Toronado: 8 cyl., auto, très bien équipée, très propre.

1987 Chevrolet Celebrity Eurosport: 4 cyl., fuel injection, balance de garantie, 39 000 km. 1986 Honda CRX: 4 cyl., 5 vit., 58 000 km, balance de garantie, petit body. 1986 Honda Prelude: 4 cyl., 5 vit., super propre, faut voir. 1986 Plymouth Caravelle: 4 cyl., auto, 4 p., impeccable. 1986 Pontiac 6000: Station Wagon, 4 cyl., auto, en excellente condition. 1986 Hyundai Excel GSI: 4 cyl., 5 vit., seulement 17 000 km. 1986 Hyundai Pony: 4 cyl., auto, 45 000 km, avec 13 mois de garantie, allumage illimité. 1985 Oldsmobile Ninety-Eight: 6 cyl., auto, entièrement équipée. 1985 Camaro: 6 cyl., auto, overdrive, très propre. 1985 Ford Tempo GL: 4 cyl., auto, 4 p., 65 000 km, bien équipée, 1 seul propriétaire. 1984 Camaro Z28: 8 cyl., auto, t-top, 68 000 km, en super condition. 1984 Pontiac Grand Prix: 6 cyl., auto, bien équipée, très propre. 1984 Honda Accord LX: 4 cyl., auto, servodirection, servofrein, cruise control. 1984 Chevrolet Celebrity Eurosport: 6 cyl., auto, en très bonne condition. 1984 Pontiac Fiero SE: 4 cyl., 5 vit., blanche, 45 000 km, super propre. 1983 Ford LTD Crown Victoria: 8 cyl., auto, 70 000 km, originale, 1 seul propriétaire. 1983 Renault Alliance: 4 cyl., 5 vit., 1 seul prop., en excellente condition. 1983 Honda Accord: 4 cyl., 5 vit., 2 p., 1 seul prop., 13 mois de garantie. 1982 Toyota Celica GT: 4 cyl., 5 vit., en parfaite condition. 1980 Oldsmobile Toronado: 8 cyl., auto, très bien équipée, très propre.

1987 Chevrolet Celebrity Eurosport: 4 cyl., fuel injection, balance de garantie, 39 000 km. 1986 Honda CRX: 4 cyl., 5 vit., 58 000 km, balance de garantie, petit body. 1986 Honda Prelude: 4 cyl., 5 vit., super propre, faut voir. 1986 Plymouth Caravelle: 4 cyl., auto, 4 p., impeccable. 1986 Pontiac 6000: Station Wagon, 4 cyl., auto, en excellente condition. 1986 Hyundai Excel GSI: 4 cyl., 5 vit., seulement 17 000 km. 1986 Hyundai Pony: 4 cyl., auto, 45 000 km, avec 13 mois de garantie, allumage illimité. 1985 Oldsmobile Ninety-Eight: 6 cyl., auto, entièrement équipée. 1985 Camaro: 6 cyl., auto, overdrive, très propre. 1985 Ford Tempo GL: 4 cyl., auto, 4 p., 65 000 km, bien équipée, 1 seul propriétaire. 1984 Camaro Z28: 8 cyl., auto, t-top, 68 000 km, en super condition. 1984 Pontiac Grand Prix: 6 cyl., auto, bien équipée, très propre. 1984 Honda Accord LX: 4 cyl., auto, servodirection, servofrein, cruise control. 1984 Chevrolet Celebrity Eurosport: 6 cyl., auto, en très bonne condition. 1984 Pontiac Fiero SE: 4 cyl., 5 vit., blanche, 45 000 km, super propre. 1983 Ford LTD Crown Victoria: 8 cyl., auto, 70 000 km, originale, 1 seul propriétaire. 1983 Renault Alliance: 4 cyl., 5 vit., 1 seul prop., en excellente condition. 1983 Honda Accord: 4 cyl., 5 vit., 2 p., 1 seul prop., 13 mois de garantie. 1982 Toyota Celica GT: 4 cyl., 5 vit., en parfaite condition. 1980 Oldsmobile Toronado: 8 cyl., auto, très bien équipée, très propre.

Honda Civic 1980, 110 000 km, 2 portes, manuelle 4 vitesses, très propre, très bonne condition. Prix 1 200 \$. 357-7393, après 17 h. 13-7-88

Ford Escort 1984, 4 portes, manuelle, 5 vitesses, toit ouvrant, radio am-fm, 93 000 km, 3 500 \$. 758-9340. 13-7-88

Pulsar Turbo 1984, rouge, moteur neuf, 4 mags, 4 roues d'hiver, embrayage neuf, démarreur neuf, toit ouvrant. 357-9877. 13-7-88

Pontiac 1946 aubaine! 6 cylindres, rouge-vin, originale, refaite à neuf, très bonne condition, 4 portes, 6 500 \$. Intéressé seulement, après 17 h.: 364-5748. 13-7-88

Lincoln 1988, Mak VII, toute équipée, «bill blanc» sport, 8 000 km, de couleur blanche, intérieur bleu marine. 364-2307. 20-7-88

Jetta GL 1985, gris charcoal, vitres électriques, toit ouvrant, en excellente condition, très propre, 45 000 km. 758-0237. 20-7-88

Chrysler Daytona 1987, couleur noire, très propre, seulement 15 000 km. Après 17 h.: 752-7264. 20-7-88

GARAGE G. ALLISON INC. 359-2203 ou 359-2856

"CAMIONS" 1986, Nissan Multi, automatique. 1979, Chevy Van Campeur.

"AUTOS" 1987, Toyota Celica GT. 1987, Toyota Tercel, 2 portes. 1986, Toyota Celica GTS. 1984, Nissan Micra. 1983, Toyota Corolla SR5. 1983, Nissan Centra, automatique. 1981, Ford Escort. 1981, Toyota Corolla, automatique. 1981, Dodge Diplomat.

1987, Toyota Celica GT. 1987, Toyota Tercel, 2 portes. 1986, Toyota Celica GTS. 1984, Nissan Micra. 1983, Toyota Corolla SR5. 1983, Nissan Centra, automatique. 1981, Ford Escort. 1981, Toyota Corolla, automatique. 1981, Dodge Diplomat.

1987, Toyota Celica GT. 1987, Toyota Tercel, 2 portes. 1986, Toyota Celica GTS. 1984, Nissan Micra. 1983, Toyota Corolla SR5. 1983, Nissan Centra, automatique. 1981, Ford Escort. 1981, Toyota Corolla, automatique. 1981, Dodge Diplomat.

1987, Toyota Celica GT. 1987, Toyota Tercel, 2 portes. 1986, Toyota Celica GTS. 1984, Nissan Micra. 1983, Toyota Corolla SR5. 1983, Nissan Centra, automatique. 1981, Ford Escort. 1981, Toyota Corolla, automatique. 1981, Dodge Diplomat.

1987, Toyota Celica GT. 1987, Toyota Tercel, 2 portes. 1986, Toyota Celica GTS. 1984, Nissan Micra. 1983, Toyota Corolla SR5. 1983, Nissan Centra, automatique. 1981, Ford Escort. 1981, Toyota Corolla, automatique. 1981, Dodge Diplomat.

1987, Toyota Celica GT. 1987, Toyota Tercel, 2 portes. 1986, Toyota Celica GTS. 1984, Nissan Micra. 1983, Toyota Corolla SR5. 1983, Nissan Centra, automatique. 1981, Ford Escort. 1981, Toyota Corolla, automatique. 1981, Dodge Diplomat.

1987, Toyota Celica GT. 1987, Toyota Tercel, 2 portes. 1986, Toyota Celica GTS. 1984, Nissan Micra. 1983, Toyota Corolla SR5. 1983, Nissan Centra, automatique. 1981, Ford Escort. 1981, Toyota Corolla, automatique. 1981, Dodge Diplomat.

1987, Toyota Celica GT. 1987, Toyota Tercel, 2 portes. 1986, Toyota Celica GTS. 1984, Nissan Micra. 1983, Toyota Corolla SR5. 1983, Nissan Centra, automatique. 1981, Ford Escort. 1981, Toyota Corolla, automatique. 1981, Dodge Diplomat.

1987, Toyota Celica GT. 1987, Toyota Tercel, 2 portes. 1986, Toyota Celica GTS. 1984, Nissan Micra. 1983, Toyota Corolla SR5. 1983, Nissan Centra, automatique. 1981, Ford Escort. 1981, Toyota Corolla, automatique. 1981, Dodge Diplomat.

1987, Toyota Celica GT. 1987, Toyota Tercel, 2 portes. 1986, Toyota Celica GTS. 1984, Nissan Micra. 1983, Toyota Corolla SR5. 1983, Nissan Centra, automatique. 1981, Ford Escort. 1981, Toyota Corolla, automatique. 1981, Dodge Diplomat.

1987, Toyota Celica GT. 1987, Toyota Tercel, 2 portes. 1986, Toyota Celica GTS. 1984, Nissan Micra. 1983, Toyota Corolla SR5. 1983, Nissan Centra, automatique. 1981, Ford Escort. 1981, Toyota Corolla, automatique. 1981, Dodge Diplomat.

1987, Toyota Celica GT. 1987, Toyota Tercel, 2 portes. 1986, Toyota Celica GTS.

200 Divers à vendre

Photographe professionnel, studio sur place. Tout genre de portraits: mariages, baptêmes, anniversaires, événements sportifs, portraits de famille, etc... Photomagik, 758-9353 jour, 358-5316 soir, 7-10-86-j.n.o.

Couturière à domicile demandée, 364-3244, 28-4-87-j.n.o.

Beaux meubles pas chers. Au rendez-vous des Aubaines Enr., achat, échange, vente avec garantie de meubles et appareils électroménagers tels que: poêle, réfrigérateur, congélateur, laveuse, sècheuse, mobiliers de toutes sortes, seconds et neufs, avec légères imperfections, mobiliers de chambre, salon, cuisine, commode, bureaux double ou triple. Accessoires pour bébés. Matelas et sommiers caisses neufs de toutes grandeurs. Prix de liquidation. Pierre Labbé, 44, Chemin Laurier, Norbertville, à 2 milles d'Arthabaska. 369-9305 (maison suisse). Aussi disponible pour tous genres d'encans: ménage, commission, liquidation. 13-6-85-j.n.o.

COUPONS

Surplus de manufacture

S'adresser à:
Les Tissus
Luc Pelletier Ltée
2119, rue Notre-Dame ouest
Victoriaville
J.N.O. 200

J'offre mes services pour réparations générales d'automobiles américaines et japonaises: troubles électriques, alternateurs, démarreurs, mise au point, freins. Venez comparer mes prix. Estimation gratuite. Jour: 357-8508, soir: 752-7961. 12-3-86-j.n.o.

Bois de chauffage, en 4 pieds, aussi achat de billets de bois franc et de tremble de 8 pieds. 758-8942, 353-1305. 26-4-88-j.n.o.

1 ampli de marque Traynor 6400, 6 entrées de micro, 450 \$; 4 colonnes 100 w. marque Traynor avec flûte, 250 \$ chacune; 1 chorus echo, marque Roland DC 30, 75 \$; 2 micros Shure 75 \$ chacun; 1 moniteur Traynor (2 haut-parleurs), peut être vendus séparément, tous les fils sont inclus. Après 18 h.: 758-1922, demander François. 10-5-88-j.n.o.

Balancoire de parterre, corroyeur Rockwell (6 pi), trailer ferme tandem (8 pi x 10 pi), acheteurs press-drill, petit congélateur et moteur électrique 1 force. 879-4804. 10-5-88-j.n.o.

A VENDRE

pour chauffage
● Croûtes de bois mou coupées en 16" et livrées. Idéales pour camping, maison et chalet.
● Bois de corde en érable.
● Bran de scie.
Réservez maintenant
752-4138
J.N.O.

Compresseurs neufs ou usagés, vente, achat, service de réparations de toutes marques de compresseurs à pistons. Compresseurs Victo Enr., 588, route Grande-Ligne, Victoriaville, 1-4819 758-7002. 16-5-89

Congélateur à vendre ou à échanger, 20 pi cubes contre 7 pi cubes ou neuf. Bureau de travail en chêne, avec 4 tiroirs, chaise de bureau pivotante et classeur latéral (3 tiroirs), neuf. 752-9354 après 17 h. 21-6-88-j.n.o.

1 bicyclette 10 vitesses, (garçons), plus 1 bicyclette 20 pouces pour enfants, 6 ans et plus, aussi siège d'auto pour bébé, lit 36 pouces. 758-7863. 12-7-88

Horloge grand-père 7 pieds haut, en chêne massif, sans mouvements, 600 \$. Après 17 h.: 364-3863. 12-7-88

Drums 14 morceaux, plus 6 cymbales, très propres. Prix 2 700 \$ discutable. 752-4864, demander Jean. 19-7-88

Tour de télévision, 65 pieds, presque neuve. 752-4138. 28-6-88-j.n.o.

Piscine creusée, 14 x 28, avec filtre, glissade et tremplin, très bon prix. S'adresser à 19, rue Versailles, Victo., 752-7200. 20-7-88

Bois de chauffage et des haies de cèdres. 752-6540. 20-7-88

Manteau de cuir pour moto, small (5 à 7 ans), 100 \$ et aussi base en bois et cage d'oiseaux. 752-5265. 13-7-88

Piscine 18' dia. usagée, semi-encastree, complète, avec accessoires, toile solaire et deck, filtre «neuf» Jacuzzi FM au sable, pompe 3/4 h.p., prix 725 \$. Inf.: 358-6514, 758-6434. 13-7-88

Fenêtre grandeur 69 1/2 de haut x 96 de large, vitre thermos, petites vitres qui s'ouvrent. 752-6439. 13-7-88

2 bicyclettes 10 vitesses, usagées, 1 pour homme et 1 pour dame, 1 rampe en fer forge et ainsi qu'une laveuse à tapis usagée, le tout en bon état. 752-4610 ou 758-0195. 13-7-88

Remises neuves 8 x 10, extérieur vinyle. 758-0217. 20-7-88

Petit piano droit, de marque Willis, en très bonne condition. 357-7230. 20-7-88

Machine à coudre Singer, avec meuble 6 tiroirs. Après 18 h (soir) 758-4313. 3-8-88

Petit banc de scie, 18 x 25, avec moteur et pieds, 175 \$, boîte à ongles, Stanley, 3 mois d'usage, payé 180 \$, laisserais pour 75 \$; scie circulaire Rockwell 8 pouces, qualité professionnelle, 75 \$. 362-6554, demander Réal. 13-7-88-j.n.o.

ATTENTION aux antiquaires

Marimba (en parfaite condition) Xylorimba de marque Deagan a joué à l'Olympia de Paris, pièce de collection, a été fait en 1932, à 5 octaves. Prix 2 500 \$ à discuter. **358-2407**

Pneus Mud-Track 10-15 LT, Daytona Super Stag, 4 plus; canot de fibre de verre, 16 pieds, rouge, sans quille; mini-frigérateur, 4 pieds cubes, marque Viking. 359-2855.

Foyer, cheminée préfabriquée, 8", chromée et accessoires; échelle et filtre de piscine Coleco; gros carrosse Gendron; 2 sleighs pour enfants. 752-3472.

Foin debout, environ 400 balles, situé avenue Pie X. 752-9319.

Super «toutou» géant, pinguin mesurant 4'8" de hauteur. C'est un super cadeau pour votre fille qui vient d'accoucher! Prix: 75 \$ 758-0930.

2 tentes de camping, aussi 1 vélo 10 vitesses, 1 glacière de camping, vitres 1/4" (épaisseur), secrétaire en chêne. (819) 224-7850.

Chaise Niagara et un appareil manuel pour les rhumatismes CTC. 226-3443.

Machine à coudre, zigzag, modèle 247, marque Singer, avec cabinet, très propre. 752-9142.

Jouets, en très bon état dont 1 base interplanétaire complète, 1 base «Guerre des étoiles» plus 15 figurines, 1 tourne-disques plus 12 long-jouets pour enfants, 12 casse-tête pour enfants. 758-4532.

Store vertical 11 pieds, avec lattes 92", côté blanc et l'autre côté miroir (donne un bel effet). 758-4532.

Ordinateur portatif, Tandy 600, 360 k, neuf, jamais utilisé; 1 ordinateur IBM PC Junior, complet, avec écran microcom, prix à discuter. (819) 363-2481. 20-7-88

Foin sur le champ, sur une ferme dont: un de 70 arpents, un de 50 arpents et un de 40 arpents. Inf.: 1-4181 453-2681 ou 453-2281. 20-7-88

Machine à pression, Jenny 750. 752-5486. 20-7-88

Clapboard macnesse, usage. Après 17 h.: 357-7263. 20-7-88

Foyer et cheminée préfabriquée, 8", chromée et accessoires; échelle et filtre de piscine Coleco; gros carrosse Gendron; 2 sleighs pour enfants. 752-3472.

Foin debout, environ 400 balles, situé avenue Pie X. 752-9319.

Amplificateur Fender (Twin), avec haut-parleurs Altec, très propre. 357-8221.

Tondeuse électrique, en bonne condition. 50 \$. Après 17 heures: 359-2561.

A VENDRE

Processeur à papier photographique de marque RCP 101.

Pour informations:
357-2065
Extension 30

Trailer avec boîte basculante de 7' x 3' x 8" de haut, monté sur roues de 13". Après 18 h.: 758-9134. 20-7-88

Bicyclette 10 vitesses, 26" pour hommes, bicyclette 3 vitesses 27" pour hommes, bicyclette ordinaire 27" pour femmes, 2 bicyclettes 20" pour garçons dont une de 5 vitesses. Bicyclette 4 roues, 5 vitesses, pour adultes. 362-6735. 27-7-88

Poêle élec. de couleur jaune, balayeuse avec balai à tapis, table de salon avec lustre de cuisine, bain, lavabo, toilette, couleur verte. Inf.: 758-5627 ou 758-4692. 27-7-88

Piscine de 18 pieds, avec équipement, en bon état, situé à Princeville, 150 \$. 224-7957. 3-8-88

Table de ping-pong, arborite, 3/4 d'épaisseur, si intéressé: 357-7613 le soir. 20-7-88

Morigeau, bassinette/lit, couleur bois naturel et matelas, 250 \$; poussette Peregó 8 roues, marine, 60 \$; siège bicyclette 15 \$; siège d'auto, 10 \$; traineau bois 20 \$; décoration arc-en-ciel, 36" largeur, 10 \$. Après 17 h.: 357-9029. 20-7-88

Chauffage solaire, pour piscine, comprenant 5 panneaux (5 x 10 pieds) et équipement complet pour installation au filtre, prix 350 \$ 758-1317. 20-7-88

Trailer 4' x 8' x 4' haut, dom pour soudeuse industrielle, toute équipée 758-0064. 20-7-88

EMPLOYÉS(ES) DEMANDÉ(ES)

temps plein ou partiel.
Pompiste, serveuse, commis pour cantine. Entretien. Téléphoner le matin entre 8 h 00 et 10 h 00
364-2565

205

Centre liquidation CLAU-RI-VAN INC.

● Estimateur ● Evalueur ● Encanteur ● Marché aux Puces

Disponible pour tous genres d'encan

Vente & Achat

Appareils électroménagers - Meubles - Lingerie - Antiquités - Accessoires divers

1360, rue Notre-Dame ouest
Victoriaville - (819) 758-4748

200

J.N.O.

BEAU BON PAS CHER OÙ ÇA?

Ciné-Parc - Victoriaville
Tous les dimanches de 9:00 à 17:00
Supermarché aux Puces
Inf.: **369-9688**

N.B.: Pour exposants seulement:
1- Tirage de 2 billets pour pièce de théâtre d'été, 2- Un buffet chinor au Tur-lu-tu, Princeville, 3- Bon négociable de 10% au Coq Rôti
200

Un rendez-vous magique!

ACHETONS-VENDONS MÉNAGE COMPLET

Toute personne intéressée, communiquez:
André Dion
1792, rue Dublin
Inverness, G0S 1K0
Tél.: (418) 453-2253

* Disponible pour encans ESTIMATION GRATUITE

3/8/88

Vous voulez un tricot léger pour la saison chaude?

Et bien, je vous accorde

30% d'escompte

sur tous les fils d'été Phildar en magasin

à votre
Centre de couture SINGER

73, rue Notre-Dame est
Victoriaville - 752-2944

j.n.o.



● Ecrivez votre texte
● Maximum 20 mots
● Postez-le à C.P. 130, Victoriaville ou portez-le à un des endroits énumérés ci-contre

● 1 parution (20 mots): 35
● Chaque mot additionnel: 0,05 \$
● Location de casier postal: 1 \$
● Jour/heure limite: jeudi, 17 h
● Les annonces sont payables à l'avance

CENTRE DE COUTURE SINGER

2000, rue Saint-Calixte, Plessisville
73, rue Notre-Dame est, Victoriaville

DEPANNEUR DOMINO

● Pâtisseries et plats maison ●
Centre de validation Loto Québec
Ouvert tous les jours de 7 h 30 à 22 h 30
971, boul. Bois-Francis sud, Arthabaska, 357-2072

TABAGIE LOCALE

Venez découvrir nos nouveautés
— Spécialiste du cadeau —
132, rue Saint-Louis, Warwick
358-6006

TABAGIE FRONTENAC

● SERVICE DE PHOTOCOPIES ●
347, rue Saint-Jacques ouest, Princeville, 364-5310

LE NATURISTE

Magasin d'alimentation et librairie naturiste
● Suppléments alimentaires ●
Produits de beauté M. J. Longchamps
Carrefour des Bois-Francis, 758-7112

COMPTOIR 9 à 11

Epicerie, journaux, bière, vins
Agent Loto Québec
248, rue Notre-Dame est, Victoriaville

Dépanneur du Parc

Centre de validation Loto Québec
● Ouvert tous les jours ●
de 7 h 30 à 22 h 30
2, rue Rubin, Victoriaville, 758-7292

DEPANNEUR VARIETES

Rejean Garneau inc.
Service 24 heures
Essence Diesel Huile
154, boul. Bois-Francis sud, Victoriaville, 752-9097

Epicerie L. Allaire inc.

700B, rue Notre-Dame est, Victoriaville
758-1163
Centre de validation Loto Québec

décès

N.D.I.R. — Nous invitons les personnes qui ont le malheur de perdre un être cher, à nous faire parvenir la photographie du défunt ou de la défunte dans les trois (3) jours suivant le décès, en joignant la somme de 10 \$. Il nous fera plaisir de publier la photographie du cher disparu dans cette page. Envoyez le tout à L'Union, a/s Marcel Duchesneau, 370, rue Girouard, Arthabaska, G6P 6S8.

M. Jacques Grenier

A l'Hôtel-Dieu de Saint-Jérôme, le 27 juin à l'âge de 52 ans, est décédé M. Jacques Grenier, époux de Dame Louise Hébert, demeurant à Saint-Antoine. Fils de feu M. Alcide Grenier et de feu Dame Albertine Matteau. Il laisse dans le deuil outre son épouse, ses enfants: Lilianne et Jean-Claude, sa soeur: Jacque-

line et son époux Claude Chevette, ses beaux-parents: M. & Mme Roland Hébert d'Arthabaska, ses beaux-frères & belles-sœurs: Paul et son épouse Solange, François et son amie Louise, Suzanne, Réjean et son épouse France, Denis, Yves, Alain et son épouse Marie, Jacques et Claudette, ainsi que plusieurs neveux et nièces. Les obsèques ont eu lieu

le jeudi 30 juin en l'église de Saint-Antoine des Laurentides.

M. Marcel Leblanc

Au Centre Marie Pagé de l'Hôtel-Dieu d'Arthabaska, le 28 juin à l'âge de 61 ans, est décédé M. Marcel Leblanc, époux de Dame Thérèse Camiré, demeurant au 23, rue Saint-Henri à Victoriaville.

Il laisse dans le deuil outre son épouse, ses enfants: Daniel et son épouse Francine Cadorette, Jean-Marie, Marie-Line (Mme Jean-Pierre Turcotte), Paul-André et Brigitte; sa mère: Mme Germaine Leblanc; ses frères et sœurs, beaux-frères et belles-

sœurs, neveux et nièces ainsi que 4 petits-enfants: Dominique, Valérie, Geneviève et Patricia.

Les obsèques ont eu lieu le vendredi 1er juillet à 14 heures en l'église Sainte-Victoire, inhumation à Norbertville.

Dame Georgette Poisson

A l'Hôpital Saint-Vincent-de-Paul de Sherbrooke, le 29 juin à l'âge de 57 ans, est décédée Dame Georgette Poisson, demeurant à Sainte-Clothilde et autrefois de Victoriaville.

Elle était la mère de Jacques Richer de Warwick et l'amie de Maurice Boudreau de Sainte-Clothilde.

Elle laisse aussi dans le deuil ses frères & sœurs, beaux-frères & belles-sœurs, ses petits-enfants et de nombreux neveux & nièces.

Les obsèques ont eu lieu le jeudi 30 juin à 14 heures en l'église des Saints-Martyrs-Canadiens.

M. Raymond Malenfant

Au Centre Marie Pagé de l'Hôtel-Dieu d'Arthabaska, le 29 juin à l'âge de 55 ans, est décédé M. Raymond Malenfant, époux de Dame Louise Vaillancourt, demeurant au Pavillon d'Antan à Victoriaville.

Il laisse dans le deuil outre son épouse, sa fille:

Ghyslaine de Victoriaville; ses sœurs: Jeannette épouse de Alfred Nichol de Black Lake, Germaine épouse de Lino Lehoux de Saint-Jean-de-Bréboeuf, Thérèse épouse de Rodolphe Nichol de Black Lake ainsi que plusieurs neveux et nièces.

Les obsèques ont eu lieu le vendredi 1er juillet à 14 heures en l'église de Prin-
ceville.

Frère Gonzague

M. Jean-Marie Bourque

A Arthabaska, le 30 juin à l'âge de 91 ans et 11 mois, est décédé Frère Gonzague, né Jean-Marie Bourque, demeurant à la Maison provinciale des Frères du Sacré-Coeur, 905, boul. Bois-Francs sud à Arthabaska.

Il laisse dans le deuil outre la communauté des Frères du Sacré-Coeur, plusieurs cousins, cousines, neveux et nièces.

Les obsèques ont eu lieu le samedi 2 juillet à 16 heures en la Chapelle du Collège d'Arthabaska.

M. Henri Tardif

A l'Hôtel-Dieu d'Arthabaska, le 1er juillet à l'âge de 63 ans, est décédé M. Henri Tardif, époux de Dame Madeleine Bourassa, demeurant au 43, boulevard Vanier à Victoriaville.

Il laisse dans le deuil outre son épouse, son fils: Michel; plusieurs frères et sœurs, beaux-frères & belles-sœurs.

Les obsèques ont eu lieu le lundi 4 juillet à 14 heures en l'église Sainte-Famille.

M. Bruno Lebel

A l'Hôtel-Dieu d'Arthabaska, le 1er juillet à l'âge de 79 ans, est décédé M. Bruno Lebel, époux de Dame Donalda Bernier, demeurant au 752, boulevard Bois-Francs sud à Arthabaska.

Il laisse dans le deuil outre son épouse, ses enfants: Suzanne Lebel d'Arthabaska, Pierre Lebel et son épouse Gilberte d'Arthabaska, François Lebel et son épouse Denise de Victoriaville, Gérard Lebel et son épouse Michèle de Val Béclair, Cécile et son époux Denis Duplant de Laval, Elisabeth et son époux Gilbert Blais de Les Saules Québec.

Les obsèques ont eu lieu le lundi 4 juillet à 14 heures en l'église d'Arthabaska.

Il laisse dans le deuil outre son épouse, ses enfants: M. Sylvio Fillion des Bois-Francs, le 4 juillet à l'âge de 87 ans, est décédé M. Sylvio Fillion, époux de Dame Dorila Thibodeau, demeurant au 63, avenue de l'Ermitage à Victoriaville.

Il laisse dans le deuil outre son épouse, ses enfants: Mme Roger Smith (Yvette), Maurice époux de Denise Plante, Mme Simon Rochette (Jacqueline), Mme Gérard Morissette (Carmen); plusieurs petits-enfants, arrière-petits-enfants, son frère: Armand ainsi que plusieurs beaux-frères, belles-sœurs, neveux & nièces.

Les obsèques ont eu lieu le mercredi 6 juillet à 14 heures en l'église Sainte-Victoire de Victoriaville.

M. Sylvio Fillion

Au Centre Hospitalier des Bois-Francs, le 4 juillet à l'âge de 87 ans, est décédé M. Sylvio Fillion, époux de Dame Dorila Thibodeau, demeurant au 63, avenue de l'Ermitage à Victoriaville.

Il laisse dans le deuil outre son épouse, ses enfants: Mme Roger Smith (Yvette), Maurice époux de Denise Plante, Mme Simon Rochette (Jacqueline), Mme Gérard Morissette (Carmen); plusieurs petits-enfants, arrière-petits-enfants, son frère: Armand ainsi que plusieurs beaux-frères, belles-sœurs, neveux & nièces.

Les obsèques ont eu lieu le mercredi 6 juillet à 14 heures en l'église Sainte-Victoire de Victoriaville.

M. Bruno Lebel

A l'Hôtel-Dieu d'Arthabaska, le 1er juillet à l'âge de 79 ans, est décédé M. Bruno Lebel, époux de Dame Donalda Bernier, demeurant au 752, boulevard Bois-Francs sud à Arthabaska.

200 Divers à vendre

2 foyers d'intérieur, ainsi que cheminées acier inoxydable. Ensemble de salon modulaire (5 morceaux), couleur cognac. Après 13 h.: 752-6197, 20-7-88

Moteur électrique 1/2 h.p., Cité, un compresseur 1 h.p., qui compresse à 100 lb. Une scie à fer électrique, lame de 14 pouces, une remorque 4 x 7, cotés de 16 pouces, pneus de 14 pouces. Tout en bon état. 752-2632, 20-7-88

Coupons de coton ouaté, sacs d'environ 25 livres, morceaux de 48" et moins, 20 00 \$ le sac. Les Tissus Luc Pelletier Ltée 2119 rue Notre-Dame ouest Victoriaville 758-7936

Caisse enregistreuse, 650 \$ à l'état de neuf, wetsuit, large, neuf, 50 \$, voile, Neulpride 5,4, neuve, 90 \$, simulateur de planche à voile, 250 \$, 752-3374.

Remise 6' x 8' x 7', tôle aluminium prépeinte, 2 x 4, plancher veneer, BF Goodrich 6 roues complètes, 4x4 Chevrolet 6 nuts, pneus 12" x 33" x 15 rims, 1 rue Luc, 752-6509.

Ordinateur, cassettes de jeux, livres, 70 \$; patins à glace, Bauer, gr 8 garçons, 30 \$; patins à roulettes, gr 6 garçons, 40 \$; bicyclette motocras 20 po, 40 \$; bicyclette filles 20 po, 25 \$; bourse, cuir noir, avec franges, 20 \$, 353-2306.

Douches en fibre de verre, 30 x 32, blanches, avec robinets, très propres, 75 \$, 752-5739.

Rouleau pour toile solaire, 4 roues de Pony, palan de 2 tonnes, siège d'auto d'enfants. 359-2817, après 17 h.

A VENDRE Bois de chauffage en 4 pi ou 16 po, coupé hiver '88. Erable de montagne, livraison possible. Tél. après 6 h (18 h) 353-2618

Porte-bagages pour toit d'auto, s'adresser 752-2236.

2 coffres en cèdre, dont 1 antique, 1 toile blanche (72 po large), aussi rouleau chauffant. Pour inf.: 752-5074.

Bar portatif, en bois naturel, neuf, prix 75 \$. 752-4042.

4 roues de Subaru, patins à roulettes, noirs, point.: 3, 4, 6, 758-6256.

Corroyeur 12 pouces, comp-toir en arborite, noire, 10' de long, 364-5072.

205 Personnel demandé

Attention! Couturières sérieuses demandées pour travail facile, possédant leurs machines. De 9 heures à 17 heures à 357-2863, 14-6-88 j.n.o.

Représentants/tes des ventes demandés/es, nous avons des postes disponibles comme représentants/tes pour couvrir la région de Victo., Drummondville, Thetford Mines, pour la vente de machines à écrire électroniques et micro-ordinateurs IBM. Exigences: 25 ans et plus, expérience dans la vente directe, connaissance de base en informatique serait un atout. 1-800 567-6094, demander Real Rodrigue pour entrevue. 17-5-88-j.n.o.

Serveuse avec expérience demandée. Pour plus de renseignements, adressez-vous au Restaurant Jardin des Bois-Francs, 401, boul. Bois-Francs sud, Victo., 758-6221, 13-7-88

Cuisinier demandé avec expérience. Pour plus de renseignements, adressez-vous au Restaurant Jardin des Bois-Francs, 401, boul. Bois-Francs sud, Victo., 758-6221, 13-7-88

Représentante demandée pour la vente de bijoux mode «Michèle Lynn», travail intéressant, avoir une voiture. Après 13 h.: 357-7445, 13-7-88

COUTURIERE DEMANDEE, sur machines ordinaires et spéciales. Avec expérience. Confection Mikado -357-8191. Base de salaire 6.23 \$ à 6.73 \$. 36 heures d'ouvrage. 205 5-7-88

Homme demandé pour le travail à l'année, sur ferme céréalière et bovine, devra avoir des connaissances en mécanique, soudure et menuiserie et pouvoir le démontrer, salaire selon l'expérience, maison disponible, faire parvenir votre offre au 2602, rang 7, Sainte-Séraphine, J0A 1E0, 12-7-88

Est-ce que 150 \$/semaine dans vos temps libres pourraient-vous aider? Si vous avez 21 ans et plus et disposez de 12 à 15 heures/semaine. Sur entrevue seulement, soit le matin ou le soir au souper: 362-6174 au 1355, rue Des Roses, Plessisville, 12-7-88.

Camelots demandés: conditions: être âgés entre 12 et 18 ans, travail de fin de semaine, avoir esprit d'équipe, être francs, loyaux et travailleurs. Pour plus d'informations, communiquez avec Dispar Enr., au 758-7110, et demander Ginette ou Yvon, 20-7-88

Couturière demandée, avec expérience, possédant overlock et plain, pour faire pantalons et chandails en coton ouaté. 353-2809, demander Sylvie, 20-7-88

Gardiennne demandée, à la maison, de 7 h 30 à 17 heures, doit se voyager et prendre soin d'un enfant de 4 mois, salaire à discuter. 758-8164, 27-7-88

210 On demande

Pour femme seule, tu as entre 25 et 35 ans, taille proportionnelle au poids, autonome, affec., sensuelle, jolie, fidèle, avec tes petits défauts et tes grandes qualités, j'aimerais correspondre et te rencontrer. J'ai 34 ans, 6'0", ch. noirs, romantique, affectueux, bon emploi, poss. maison et auto, écris-moi, on ne sait jamais? R.B., C.P. 321, Kingsley Falls, J0A 1B0, 12-7-88

Antiquité Jean Deshaies Denis Landry Achetons: catalogues, courte-pointes, damiers, armoires, tables, chaises, poupées de porcelaine, secrétaires, bureaux, etc 752-9540 210 J N O

Louerais petit campeur, ou tente-roulotte équipée, pour 4 personnes, pour la 1ère ou la 2e semaine d'août, 758-0049, 13-7-88

215 On offre

Finis les chaudrons sans poignées, polissage de chaudrons, réparation de poignées et le Creuset, vente et service de batteries de cuisine en acier inoxydable, porcelaine, verrerie, literie, etc., brousses pour jeunes filles, Boutique Bonne Cuisine, 207, boul. Bois-Francs nord, Victoriaville, G6P, 1G2, (819) 758-1266, 20-3-84-j.n.o.

Guy Hamel ébéniste, meubles sur mesure, reproduction, bois - mélamine, arborite. Estimation gratuite, 357-8076, 28-10-86-j.n.o.

Pour vous faire tirer aux cartes, et tarot, lignes de la main, 1 1/2 mille dépassé le Fer à Cheval, no 332, 357-9106, sur rendez-vous, 9 h à 21 h, 26-11-85-j.n.o.

Attention! Ferais pour automne-hiver vos travaux comme artisan, tire-joints, peinture, décor, transformations de sous-sol, etc... J'ai expérience. 758-0942, le soir, 10-11-87-j.n.o.

Radiateur Beaudet, vente-réparation, construction, nettoyage, pour radiateurs d'autos, camions, machinerie agricole, jusqu'à 35% d'escompte pour la vente. S'adresser à 2, rue Couture, rang Nault à Victoriaville. 752-5486, 15-12-87-j.n.o.

Je serais intéressé à garder des enfants, à la maison, je suis situé en face de l'école Saint-Christophe, 6 ans d'expérience. 357-9723, 10-11-87-j.n.o.

Disco G.J.B.L., pour une soirée réussie, optez pour une équipe dynamique de 4 personnes: 1, animation unique avec micro sans fil comme à la t.v.; 2, jeux de groupe si désiré; 3, Tirage de prix de présence durant la soirée. Si intéressé, 358-5544, à Jean ou Guylaine, 31-1-89

Amoureux du Nord, album de photos avec liste de noms, descriptions, téléphones, hommes, femmes (de toute tendance). Inscription gratuite aux dames, 6620-5, rue Caché, Saint-Damien, J0K 2E0, (514) 835-3820, 13-12-88

Je ferais tous genres de travaux de menuiserie et de peinture, sous-sol, maison, garage, chambre de bain, à l'heure ou au job. Pour inf. après 17 h.: 752-5829, demander Fern. 12-7-88

Jean-Ls Desrochers, ébéniste, meubles et armoires sur mesure, bibliothèques, bois ou mélamine. 752-4272 ou 758-8564, 7-6-88-j.n.o.

Tu veux augmenter tes chances de te trouver un emploi? Tu es jeune, 18 à 30 ans? Tu es à la recherche active d'un emploi? Tu es décidé à faire les efforts nécessaires? Service Travail Jeunesse peut t'aider! Contacte Service Travail Jeunesse, 758-2964, 12-7-88

Soyez votre patron! Compagnie manufacturière d'un produit populaire, recherche personnes désirant avoir leur propre entreprise, temps plein ou partiel, revenu potentiel 450 \$ à 1 125 \$/semaine. Inf.: 1-800-361-5096 ou (514) 328-7116, 27-7-88

LE RANCH Les Grands Versants Venez découvrir les plaisirs de l'équitation dans un décor enchanteur. (819) 362-2625 215 23/08/88

Garderais des enfants, chez moi, rang Chicago. 367-7640, 20-7-88

Menuisier, j'ai de l'expérience. Je ferais travaux de rénovation. Prix compétitifs. Claude, 357-2560, 20-7-88

Serais intéressée à garder vos enfants, chez moi, du lundi au vendredi, de 8 h à 17 h., aussi mobilier de cuisine en érable. Inf.: 357-7970, 27-7-88

A VENDRE Rebuts de bois de manufacturier de meubles (bois franc sec) 5,10 \$ du voyage. Tél.: 357-2252 215 20/7/88

A toute maman au travail! Maison amicale pour satisfaire vos enfants durant vos heures de travail ou vos vacances ou même durant vos emplettes. Je suis disponible selon vos horaires, ex. de jour, de soirée et même de nuit et les fins de semaine. Salle de jeux, dortoir et grande cour pour jouer, collation et repas, etc. Peut recevoir aussi jeunes bébés et plus âgés. Près de Roger Grenier Construction, avenue Pie X, sur 1ère avenue, inf. Louise: 357-3172, 3-8-88

Je suis désireux de travailler (faire pelouses, ramasser feuilles ou autres menus travaux, etc.) dans le secteur d'Arthabaska. S'adresser 357-8306, demander Frédéric.

Scierie Saint-Louis Enr., 110, rang Saint-François, Saint-Louis de Blandford, sciage et planage sur demande. 362-7538.

Excavation G.D.J. Inc., remplissage et terrassement, sable et gravier, nivellement de terrain, installation de fosses septiques, 3155, route 122, Sainte-Clothilde, (819) 336-3115, (Gilles Vincent, prés.).

Garderais des enfants, de 18 mois et plus, du mardi au samedi, 8, rue Bellevue, 357-3125.

Garderais des enfants, âgés de 1 an et plus, chez moi, du lundi au vendredi, tout près de l'école, dans Parc Grenier. Inf.: 758-6549.

Maman et papa vous qui êtes à la recherche d'une gardienne, jour et nuit, fin de semaine, située rue Girouard. Contactez-moi: 357-2982, 20-7-88

225 Divers

Remerciements au Sacré-Coeur pour faveur obtenue. «Que le Sacré-Coeur de Jésus soit loué, adoré et glorifié à travers le monde pour des siècles et des siècles. Amen». Dites cette prière 6 fois par jour pendant 9 jours et vos prières seront exaucées même si cela vous semble impossible. N'oubliez pas de remercier le Sacré-Coeur avec promesse de publication quand la faveur sera obtenue. L.L.

Remerciements au Sacré-Coeur pour faveur obtenue. L.L. 20-7-88

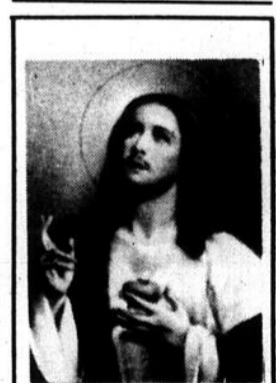

Remerciements au Sacré-Coeur pour faveur obtenue. Que le Sacré-Coeur de Jésus soit loué, adoré et glorifié à travers le monde pour des siècles et des siècles. Amen.

Dites cette prière 6 fois par jour pendant 9 jours et vos prières seront exaucées même si cela semble impossible.

N'oubliez pas de remercier le Sacré-Coeur avec promesse de publication quand la faveur sera obtenue. 225 D.L.C.B.

ATTENTION! Pour construction rénovation, consultez un artisan menuisier. Prix compétitifs M. Labbé 758-4481 225 J N O

REMERCIEMENTS La famille Plante, Jean-Marc, Pauline, Richard, Marielle, Lucille, Laurette, Yvon, Denise, André et Lorraine désirent vous remercier pour toutes les marques de sympathie reçues lors du décès de Mme Béatrice Plante Ramsay, survenu le 16 juin 1988 à l'âge de 81 ans. Merci aux employés du 48 de l'Hôtel-Dieu, pour les bons soins donnés à notre maman. Veuillez considérer ces remerciements comme personnels.

SINCERES REMERCIEMENTS Mme Jacqueline Guillemette et ses filles, Solange, Jeannine et Suzanne ainsi que les familles Guillemette et Desrochers désirent remercier toutes les personnes qui leur ont témoigné des marques de sympathie soit par offrandes de messes, visites au salon ou assistance aux funérailles lors du décès de M. Arthur Guillemette, survenu le 20 mai 1988 à l'âge de 68 ans. Un grand merci au personnel du centre Marie Pagé, pour ses bons soins et support moral. Veuillez considérer ces remerciements comme personnels.

R. A. CHAMPAGNE MONUMENTS FUNÉRAIRES VENTE & POSE DE PIERRES DE TOUTES SORTES 43, rue Lavoie — Victoriaville j.n.o. Tél.: (819) 752-4874

astrologie

michèle
perrasLe Centre
astrologique inc.
C.P. 442, Saint-Jean
sur-Richelieu

naissances

L'Union offre, en collaboration avec Heinz, aux heureuses mamans une cuillère en acier inoxydable pour bébé, une documentation sur les premiers soins au bébé et des coupons d'achat de produits Heinz. L'heureuse maman doit faire connaître son adresse précise et la date de naissance du bébé, ainsi que son code postal, en écrivant à L'Union, Case Postale, 130-H, Victoriaville.

Mme Carole Bouvillier (Claude Roberge), Princeville, fille 3 kilos 550 g.

Mercredi 6 juillet

Mme Maryse Laliberté (Richard Robert), Arthabaska, fille 3 kilos 280 g.

Mme Guylaine Beauchesne (Sylvain Fortier), Arthabaska, fille 3 kilos 415 g.

Mme Nathalie Houle (Pierre Gélinas), Arthabaska, fille 3 kilos 900 g.

Mme Michel Element (Patrick Morin), Warwick, fille 2 kilos 785 g.

Bélier



Amour: Cette lunaison de juillet agit surtout à travers votre secteur familial. Ceci aura comme effet de vous rendre plus attentif aux moindres désirs de vos proches. Profitez-en pour témoigner toute votre affection et reconnaissance.

Santé: Extériorisez ce que vous ressentez. Vous verrez la tension disparaître.

Travail: Les incertitudes et les négatifs pénètrent dans une période qui les mettront devant des faits importants et ils en subiront les conséquences. Tant qu'aux Béliers positifs, il est de toute évidence que leur courage sera fortement récompensé. Sur le plan de l'argent, semaine propice aux transactions mobilières et foncières.

Jours favorables: 14, 15, 16 juillet
Prudence: 13, 19 juillet
Chiffres de «Dame Chance»: 4-17-20-37-40-41

Taureau



Amour: Les conséquences de cette nouvelle Lune (13) faciliteront les bonnes relations avec l'être courtois par de fréquents dialogues et se prêtent aussi au resserrement de vos liens affectifs par de chaleureuses démonstrations.

Santé: Vous êtes tenu de ne pas vous laisser aller aux moindres petits découragements.

Travail: En général, mercredi et jeudi seront des journées plus délicates pour vos ententes avec vos compagnons; mais rassurez-vous car dès lundi tout rentrera dans l'ordre habituel. Sur le plan de l'argent, période propice à la signature de nouveaux contrats.

Jours favorables: 17, 18, 19 juillet
Prudence: 15, 16 juillet
Chiffres de «Dame Chance»: 3-9-10-11-30-43

Gémeaux



Amour: Vous aussi, chers protégés de Mercure pénétrez grâce à cette nouvelle Lune dans une phase d'abondance et de grande sentimentalité. Vous n'aurez que le choix d'accepter ou de refuser les invitations alléchantes. Mais un seul conseil d'ami, profitez entièrement de la vie.

Santé: Rien de nuisible à l'horizon. Vous aurez suffisamment la force de lutter contre la maladie.

Travail: Période excellente pour les affaires, les écrits et la mise en exécution de nombreux projets visant à augmenter vos sources de revenus. En effet, les meilleures dates seraient les 13, 14, 17 juillet. Bon succès.

Jours favorables: 13, 14, 17 juillet
Prudence: 18, 19 juillet
Chiffres de «Dame Chance»: 5-18-20-37-42-44

Cancer



Amour: C'est effectivement dans votre signe que se produit cette lunaison de juillet. Ceci annonce, cher ami, la possibilité d'une liaison cachée ou d'une amourette passagère. donc, si vous poursuivez une relation stable, faites attention aux conséquences de vos actes. De toute manière, vous serez dignement flatté devant certaines propositions.

Santé: Période de grande émotivité.

Travail: Malgré les fortes pressions que vous subissez depuis un certain temps à l'ouvrage, vous aurez le courage et les capacités voulus pour vous surpasser. C'est pour cette raison que vous ferez autour de vous des envieux et des jaloux. Financièrement, prenez garde à vos investissements. Risque de fraude.

Jours favorables: 15, 16, 18 juillet
Prudence: 13, 19 juillet
Chiffres de «Dame Chance»: 13-19-26-36-42-44

Lion



Amour: Avec cette nouvelle Lune dans votre secteur des imprévus, vous pouvez vous attendre à certains changements au sein de vos relations sentimentales. A souhaiter que ceux-ci soient pour le mieux!

Santé: Réalisez vos rêves modérément en n'abusant pas de vos capacités intellectuelles et physiques.

Travail: Cette semaine vous redrez de vos compagnons de travail l'appui nécessaire pour fonctionner adéquatement. Sur le plan de l'argent, ceux qui gèrent des lieux commerciaux se verront négocier d'intéressants contrats facilitant leur succès financier.

Jours favorables: 13, 18, 19 juillet
Prudence: 15, 16 juillet
Chiffres de «Dame Chance»: 3-20-22-30-43-47

Vierge



Amour: Nous sommes en pleine période de nouvelle Lune et celle-ci aura une forte influence sur le secteur de vos projets et amis. Espérons que vous serez à la hauteur des sentiments et des délicatesses que l'on vous témoignera.

Santé: Pour cette période de nouvelle Lune (tout le mois), évitez de vous surmener.

Travail: Durant cette période de la nouvelle Lune, votre succès social sera facilité par la sympathie que vous dégagerez autour de vous. De plus, ce cycle accentue les activités de ceux qui oeuvrent en association et avantage les accords par la signature de nouveaux contrats.

Jours favorables: 13, 14, 17 juillet
Prudence: 18, 19 juillet
Chiffres de «Dame Chance»: 2-20-28-37-46-48

Balance



Amour: Les influences de cette lunaison de juillet s'avère quelque peu contradictoires en matière de sentiments. Il va sans dire que vous vous montrez patient et tolérant envers les exigences de votre partenaire et savoir contrôler votre humeur instable afin d'éviter les risques de conflits.

Santé: Fonctions rénales et organes génitaux à surveiller et à prendre soin.

Travail: A cause des répercussions de cette nouvelle Lune, vous aurez à faire preuve d'adresse et d'habileté d'exécution pour maintenir harmonieusement la qualité dans toutes vos activités. Vue sous un autre angle, c'est une période enrichissante sur le plan humain. Financièrement, vous aurez à faire face à des changements brusques et imprévisibles.

Jours favorables: 14, 15, 16 juillet
Prudence: 18, 19 juillet
Chiffres de «Dame Chance»: 16-18-28-37-40-45

Scorpion



Amour: A cause des influences de cette Lunaison, cette période est favorable aux couples ayant atteint la maturité et la sagesse pour s'engager une seconde fois dans la voie du mariage. C'est aussi une semaine propice à des voyages à l'étranger.

Santé: Évitez de défier les lois de la nature. Protégez-vous contre les chauds rayons du Soleil.

Travail: Surveillez vos sautes d'humeur et ne désirez plus ce que vous ne pouvez. En agissant ainsi, vos supérieurs apprécieront davantage la qualité de votre travail. Sur le plan de l'argent, vous êtes dans une phase de redressement de fortune personnelle. Agissez en conséquence pour doubler vos revenus.

Jours favorables: 13, 17, 19 juillet
Prudence: 15, 16 juillet
Chiffres de «Dame Chance»: 3-21-23-27-31-40

Sagittaire



Amour: Pour vous, cher Sagittaire, les conséquences de cette nouvelle Lune rehausseront votre sex-appeal et entraîneront d'heureux dénouements sur votre vie affective. Cependant, il vous faudra jouer franc jeu avec vous-même et avec ceux qui vous aiment.

Santé: La pression intérieure est forte. Modifiez vos habitudes.

Travail: Pour les chefs d'entreprises, c'est une excellente période pour mener à bon escient tous vos projets ou vos plans antérieurement conçus. Par votre rapidité et efficacité d'action, vous ferez ainsi disparaître des problèmes financiers restés en suspens.

Jours favorables: 15, 16, 19 juillet
Prudence: 17, 18 juillet
Chiffres de «Dame Chance»: 3-15-20-40-42-43

Capricorne



Amour: Grâce aux influences bénéfiques de cette nouvelle Lune sur votre secteur conjugal, un climat d'entente harmonieux s'installe sur vos relations, ce qui vous permettra d'être plus démonstratif et affectueux envers les doux propos de votre douce moitié.

Santé: Quelques petites faiblesses axées sur la région lombaire.

Travail: C'est une semaine durant laquelle vous serez sollicité pour rendre service soit à un compagnon de travail ou à un ami. En affaires, évitez de faire des promesses susceptibles de ne pas être respectées. Financièrement, la chance vous sourit aux loteries en association avec Taureau.

Jours favorables: 17, 18, 19 juillet
Prudence: 13, 14 juillet
Chiffres de «Dame Chance»: 4-10-24-29-36-43

Verseau



Amour: Cette Lunaison semble mettre en relief votre nature serviable et avenante de sorte que vous serez apprécié pour vos petites délicatesses. En effet, durant le week-end vous aurez une surprise agréable venant de l'être courtois.

Santé: Excellente performance pour les sportifs. Vitalité à la hausse.

Travail: Cette lunaison de juillet rehausse les activités de votre sixième secteur (travail) et par conséquent vous pénétrez dans une période où certes, votre conscience professionnelle sera inégalée. En affaires, les conseils de certaines gens avisés vous vaudront le succès.

Jours favorables: 13, 14, 18 juillet
Prudence: 15, 16 juillet
Chiffres de «Dame Chance»: 4-10-17-27-35-42

Poissons



Amour: Cette lunaison de juillet aura des conséquences heureuses sur votre secteur des amours. Par conséquent, si vous pouvez vous permettre une seconde lune de miel, vous pouvez être assuré de vivre des moments inoubliables en compagnie de votre douce moitié.

Santé: Attention aux allergies.

Travail: Pendant cette période d'influence lunaire, vous devrez affronter avec pondération et discrétion un climat tendu pour ne pas subir de congédiement. Par contre, si vos efforts le méritent, les astres encouragent vos initiatives en vue d'exiger de votre patron un crédit équitable.

Jours favorables: 13, 14, 16 juillet
Prudence: 18, 19 juillet
Chiffres de «Dame Chance»: 1-11-23-28-32-34

Jeudi 30 juin

Mme Johane Pruneau (Denis Baril de «Les Portes Baril»), Victoriaville, beau petit garçon Dominic de 2 kilos 980 g.

Mme Sylvie Guay (Yvon Gagné), Manseau, garçon 3 kilos 120 g.

Mme Maryse Normand (Denis Therrien), Asbestos, fille 2 kilos 090 g.

Mme Maryse Morneau (Jean-Claude Poitras), Victoriaville, garçon 3 kilos 710 g.

Vendredi 1er juillet

Mme Martine Vaudreuil (Simon Desharnais), Cherterville, garçon 2 kilos 545 g.

Mme Sylvie Charest (Michel Prince), Arthabaska, garçon 3 kilos 720 g.

Mme Maryse Fortier, Saint-Samuel-de-Horton, fille 3 kilos 520 g.

Mme Diane Talbot (Jean-Guy Tessier), Warwick, garçon 2 kilos 765 g.

Mme Renée Vigneault (Martial Ruel), Saint-Ferdinand, fille 3 kilos 400 g.

Mme Cécile Gilbert (Jacques Beaudoin), Princeville, fille 3 kilos 470 g.

Lundi 4 juillet

Mme Joane Morin (Normand Dumas), Daveluyville, garçon 3 kilos 760 g.

Mme Nicole Shank (Mario Sévigny), Warwick, garçon 2 kilos 720 g.

Mme Brigitte Levasseur (André Tardif), Plessisville, fille 2 kilos 540 g.

Mme Francine Poulin (Guy Drainville), Plessisville, garçon 3 kilos 840 g.

Mme Sylvie Faucher (Jean Mercier), Plessisville, garçon 3 kilos 140 g.

Mme Danielle Perreault (Marcial Boisvert), Princeville, fille 3 kilos 120 g.

Mme Carole Bilodeau (Normand Nault), Saint-Valère, fille 2 kilos 840 g.

Mme Linda Messervier (Christian Hamel), Laurier Station, garçon 3 kilos.

Mme Lyne Nolet (Alain Côté), Victoriaville, garçon 3 kilos 915 g.

Mme Lucie Masse (Guy Béliveau), Victoriaville, garçon 3 kilos 190 g.

Mme Diane Fournier (Gérard Houde), Tingwick, fille 2 kilos 450 g.

40e anniversaire de mariage



Le 25 juin dernier, plusieurs parents et amis célébraient le 40e anniversaire de mariage de Gaétan et Cécile Gagnon de Warwick. La fête a débuté par une messe en l'église Saint-Médard, célébrée par l'abbé Gabriel Leblanc et le curé Rosaire Lemaire. Tous les invités se sont rassemblés par la suite à la salle de la cabane à sucre de Rock et Marjolaine Michaud de Tingwick. Nos meilleurs voeux de bonheur et de santé aux jubilaires. Le couple compte un enfant, Réjean, de Victoriaville, et une petite-fille, Isabelle.

A VENDRE

Bureaux, chaises, classeurs, tables de toutes grandeurs, machines à écrire, bibliothèques, cardex, vestiaires, écrans (divisions de bureau), étagères de toutes sortes en métal, équipement de boucherie, équipement d'épicerie, caisses-enregistreuses, tableaux, comptoirs vitrés, ainsi que beaucoup d'articles provenant du gouvernement. Nous louons aussi!

ENDROIT:

Surplus Victoria

44, boul. Carignan

(Ancien théâtre Victoria)

Pour informations: 752-2040



eau de SOURCE EDEN

VENTE & LOCATION DE REFROIDISSEURS

SERVICE À LA MAISON BUREAU USINE

752-4363

12, rue Manic Victoriaville, QC G6P 5B4

enregistrements

•Mariage: Jeannot Leclerc et Hélène Lessard.
 •Mariage: Marie Girouard et Luc Cloutier.
 •Mariage: Jocelyn Martel et Maryse Roux.
 •Mariage: Sylvain Nault et Guilaine Desharnais.
 •Mariage: Alain Lapierre et Thérèse Hamelin.
 •Mariage: Dany Savoie et Sylvie Marcoux.
 •Cession: Ferme Caru Inc. à Paroisse de Princeville, Stanfold.
 •Cession: Claude Laroche et al à Par. de Tingwick, Tingwick.
 •Cession: Réal Demers à Pierrette Côté, Saint-Patrice de Beauvillage.
 •Cession: Fernand Noël à Ent. Imm. F.A.R. Inc., Tingwick.
 •Cession: Re/Max Bois-Francis Inc. à Mario Hinse et Michel Bolduc, Victoriaville.
 •Cession: Michel Bergeron et al à Denis Fortier, Princeville.
 •Cession: Lionel Gagné à Par. de Princeville, Princeville.
 •Donation: Jacques Paquet à Clément Paquet, Warwick.
 •Testament: Germaine Faucher à Lise Boucher et al, Saint-Albert de Warwick.
 •Testament: J. Henri Côté à Jacqueline Côté et al, Princeville.
 •Testament: Paul-Emile Roy à Marie Antoinette Gouin, Lac William.
 •Vente: Roland Larièvre à Louis Marcotte et al, Sainte-Clothilde de Horton.
 •Vente: Rosaire Arsenault à Claire Gélinas, Saint-Valère.
 •Vente: 2324-7265 Québec Inc. à Const. Bernard Bélanger Ltée, Sainte-Victoire.
 •Vente: Kee Chong Wong à Jean Binette, Sainte-Victoire.
 •Vente: Mario Vigneault à Marquis Tourigny et al, Victoriaville.
 •Vente: Daniel Samson à Yves Beaumier et al, Arthabaska.
 •Vente: Pierre Poirier à Guy Laflamme et al, Plessisville.
 •Vente: Wilfrid Patterson à Raynald Cantin, Inverness.
 •Vente: Renault Bergeron à Yvon Bilodeau et al, Sainte-Sophie.
 •Vente: Gaston Turgeon à Jean-Marc Langlois et al, Lyster.
 •Vente: Marché Bérubé à Sylvain Provencher et al, Plessisville.
 •Vente: Gaétan Cossette et al à Bernard Hamel et al, Arthabaska.
 •Vente: Nicole Lemire à Ghislain Dubois, Arthabaska.
 •Vente: Les Ent. P. E. Provencher Inc. à Serge Lévesques, Sainte-Victoire.
 •Vente: Alain Chabot à Bernard Chabot et al, Arthabaska.
 •Vente: Denise Laroche à Andrée Traversy, Saint-Christophe.
 •Vente: Les Ent. P. E.

Provencher Inc. à Denis Roy, Sainte-Victoire.
 •Vente: Micheline Couture à Oscar Rouillard, Arthabaska.
 •Vente: Const. Jean-Guy Roger Inc. à Gabrielle Laventure, Arthabaska.
 •Vente: Ent. P. E. Provencher Inc. à Carol Allaire, Sainte-Victoire.
 •Vente: Raymond Martel à Jean-François Doyon et al, Warwick.
 •Vente: Placage Paquet Inc. à Cie Commonwealth Plywood Ltée, Princeville.
 •Vente: Alain Chauvette à Claude Chauvette, Saint-Rosaire.
 •Vente: Jeannette Christo à Jean-Pierre Beaudoin, Victoriaville.
 •Vente: Thomas Ricard à Gilbert Provencher et al, Sainte-Clothilde de Horton.
 •Vente: Jean Blondeau à Théodore dit «Théo» Roy, Saint-Ferdinand.
 •Vente: Pierre Gendron à Jean-Roch Mercier, Saint-Ferdinand.
 •Vente: Gaston Carignan à Daniel Dubois, Saint-Pierre Baptiste.
 •Vente: Marie-Ange Lague à Gérard Raymond, Halifax-Sud.
 •Vente: Elphège Dionne à Yvan Verville, Arthabaska.
 •Vente: Marcel Bourassa et al à Henri Carignan et al, Victoriaville.
 •Vente: Yves Gagnon à Alain Ruel, Sainte-Victoire.
 •Vente: Alphonse Huot à Richard Barbin, Victoriaville.
 •Vente: Mario Laroche à Daniel Samson et al, Sainte-Victoire.
 •Vente: Jean-Paul Bélieveu à René Jacques et al, Plessisville.
 •Vente: Domaine Lac Victoriaville Inc. à Const. J. E. L. Bergeron Inc., Victoriaville.
 •Vente: Const. Jacques (1977) Inc. à Const. J. E. L. Bergeron Inc., Victoriaville.
 •Vente: Denis Gaudet à Pierre Verville et al, Arthabaska.
 •Vente: Henri Plamondon à Roger Hinse, Princeville.
 •Vente: Const. Gaétan Brochu (1984) Inc. à Pierre Yves Duval, Victoriaville.
 •Vente: René Beaudoin à Gérard Babineau, Sainte-Anne-du-Sault.
 •Vente: Sylvie Lavoie à Jean Bégin, Victoriaville.
 •Vente: Claude Raymond à Pierre Perreault, Sainte-Victoire.
 •Vente: Céline Bernier à Gaétan Martel, Warwick.
 •Vente: Gaétan Allard à Christian Saint-Pierre, Sainte-Clothilde.
 •Vente: Lucille Leblanc à Raymond Saint-Louis et al, Arthabaska.
 •Vente: Doris Provencher à Marcel Côté, Sainte-Victoire.
 •Vente: Louise Deschênes à France Houle, Warwick.
 •Vente: Réjean Dubois et al à Marcel Verville et al, Saint-Christophe.

Inc., Daveluyville.
 •Vente: Jacques Paquet à Sylvie Bussièrre, Warwick.
 •Vente: Marcel Joannis et al à Denise Morneau, Victoriaville.
 •Vente: André Chainey et al à André Brassard, Victoriaville.
 •Vente: Louise Tourigny à Mario Tourigny et al, Victoriaville.
 •Vente: Conrad Isabelle à Jacinthe Auger, Plessisville.
 •Vente: Dom. Campeur Beauvillage Inc. à Lucie Morency, Saint-Patrice de Beauvillage.
 •Vente: Camille Boucher à Gaston Martineau, Sainte-Julie.
 •Vente: Pauline Landry à Mario Vigneault, Saint-Valère.
 •Vente: Guy Côté à André Laroche, Sainte-Victoire.
 •Vente: Const. Toutant

& Leclerc Inc. à Const. C. O. Paquet Inc., Sainte-Victoire.
 •Vente: Alain Ruel à Gaétan Beaudoin et al, Victoriaville.
 •Vente: Laval Savoie à Michel Desmarais et al, Bernierville.
 •Vente: Rolland Bilodeau à André Bilodeau, Saint-Christophe.
 •Vente: Marielle Ouellette à Gilles Letendre et al, Saint-Valère.
 •Vente: Denis Laquerre à Yolande Richard, Victoriaville.
 •Vente: Const. Bernard Bélanger Ltée à Suzanne Blanchette, Arthabaska.
 •Vente: Adrienne Champoux à Yves Daigle et al, Victoriaville.
 •Vente: Annette Anctil à Benoît Roux et al, Princeville.
 •Vente: André Goudreault à Jacques Gagnon et al, Arthabaska.



on loge

Charles & Associés Inc.
 COURTIER EN IMMEUBLES
 14, rue Perreault
 Victoriaville, Qué.
 758-7591

Partout au Québec "Fiez-vous à nous... nous sommes fiables!"

1172, rue Mainville Victoriaville Construction 1988	3, rue Richelleu Victoriaville	27, rue Sébastien Victoriaville	141, rue Blier Victoriaville	31, rue Gagnon Arthabaska Secteur Belvédère.
779, ave des Hirondelles Victoriaville	70, ave des Peupliers Victoriaville	1019, rue Cartier Victoriaville Taxes peu élevées.	69, rue Hébert Princeville Prix réduit.	55, rue Guay Victoriaville Faites une offre!
55, rue Mailhot Princeville	9, rue Garneau Arthabaska	32-34, rue Roger Victoriaville	882, ave des Rossignols Victoriaville	45, rue Fréchette Princeville
		PROPRIÉTÉS À VENDRE •860, rue Saint-Jacques, Sainte-Sophie-de-Lévrard. Maison de campagne sur terrain de 60 arpents. S.I.A. Estelle Nadeau. •82, rue Gostord sud, Lac Nicolet. Chalet meublé. •178, route Plage Hébert, Saint-Valère. Bungalow. 29 500 \$. •8 à 12, rue Laurier, Arthabaska. Bloc à revenus. •rue Robert, Victoriaville. 4 logements en briques. •1628, rue Principale, Saint-Adrien-de-Ham. 2 logements. •172, route Plage Hébert, Saint-Valère. Chalet 9 000 \$ S.I.A. •69, rue Hébert, Princeville. Bungalow. Nouveau prix. •45, rue Fréchette, Princeville. Bungalow. •1670, rang 8, Saint-Adrien-de-Ham. Chalet habitable à l'année. 35 000 \$. S.I.A. •65, rue Mailhot, Princeville. Bungalow à 2 paliers. •870, boul. Bois-Francis sud, Arthabaska. 39 500 \$. •2, Carré Charles Beauséjour, condominium 5 1/2. Prix intéressant. •8e rang, Ham-Nord. Chalet 15 400 \$. S.I.A. •rue Lajouesse coin Lorraine, terrain de 200' x 120'. Prix 7 200 \$. Eddy Charles. •Grande-Ligne, face au rang 7, terrain de 443' x 720'. Terrain boisé. 14 500 \$. •704, rue des Bouleaux, Sainte-Eustelle. S.I.A. •65, rue Mailhot, Princeville. Bungalow.		
3, rue Legendre Victoriaville 49 500 \$	34, rue Ducharme Victoriaville Foyer d'accueil établi.	913, rue Principale Lourdes Bungalow 23 000 \$		
		RESTAURANT licencié Entre Victoriaville et Drummondville Informations: Eddy Charles et Estelle Nadeau		
1026, boul. Bois-Francis sud Arthabaska Propriété unifamiliale, terrain de 13 100 pi. ca.	1024, boul. Bois-Francis sud Arthabaska Bâtisse commerciale de 25' x 94' env., isolée.	29, rue Sébastien Victoriaville Nouveau bas prix!		

Eddy Charles R.A.
courtier directeur
R. 758 8407
R. 758 7591

Daniel Roy
agent immobilier
R. 757 7478

Berthine Lavie
agent immobilier
R. 758 8495

Estelle Nadeau
agent immobilier
R. 758 5954

Yolande G. Marcotte
agent immobilier
R. 357 8392

Françoise V. Leblanc
agent immobilier
R. 752 4854

Monique Beauséjour
agent immobilier
R. 752 7341

Jean Roy Charles
agent immobilier
R. 758 8407

Paulette Houle
agent immobilier
R. 752 6408

carrières & professions

Victoriaville

•1132 Directeur de bibliothèque. (h/f) Arthabaska. Permanent, plein temps. Salaire à discuter. Doit avoir 1 à 5 ans d'expérience dans le domaine (plus que du prêt de livres). Etre capable de faire l'animation et diriger une bibliothèque au complet.
 •1179 Evalueur-estimateur en électricité. (h/f) Arthabaska, salaire selon

expérience. Permanent, plein temps. Formation universitaire en génie électrique ou DEC en électrodynamique. Posséder 1 an et plus d'expérience.

•1179 Agent chargé de promotion. (h/f) Victoriaville, plein temps, à contrat pour un an, possibilité de permanence par la suite. Travail de jour sur semaine, à l'occasion fin de semaine et soir. Salaire

entre 11 000.00 \$ et 20 000.00 \$/année. Expérience en promotion d'activités culturelles. Vouloir résider dans la région des Bois-Francis. Vouloir adhérer à une coopérative auto-gérée. Formation en marketing ou communication serait un atout.

•2131 Horticulteur/trice. (h/f) Kingsley-Falls, Saison-

(suite à la page 60)

CANADA
 PROVINCE DE QUEBEC
 District de Montréal
 Dossier numéro:
 500-02-003679-888

DANS LA COUR PROVINCIALE

CENTRE COMMERCIAL VICTORIENNE L.T.E.E. demandeur - VS - FANTASMAG INC., défendeur.

AVIS PUBLIC

EST PAR LE PRÉSENT donné que les effets mobiliers du défendeur, saisis en cette cause seront vendus à 475, boul. Juras (Carrefour des Bois-Francis) à Victoriaville, le 22e jour de juillet 1988 à 13.00 heures, savoir: - 7 comptoirs sectionnels avec portes de métal; 2 comptoirs vitrés sectionnels avec portes; plancher recouvert de tapis gris servant à entreposer des articles, environ 7 x 16 pieds; 1 colonne armoire carrée environ 104 pouces x 96 pouces haut; 1 dôme environ 48 x 48 x 16 hauteur pour enseigne avec néon à l'intérieur avec 4 incandescents réflecteurs; 4 fluides réflecteurs; 24 cartons cigarettes assorties; 63 paquets cigarettes américaines; 650 paquets cigarettes assorties; 55 petits paquets cigarettes assorties; 1 radio AM-FM Sony stéréo-cassettes EFS-W301; 2 radios Panasonic AM-FM-15 couleur (noir) NORX-15 (rouge); 1 réveille-matin "Sony" AM-FM no A140880; 3 radios "Sony" AM-FM stéréo no CFS-240; 1 radio "Sharp" AM-FM cassettes avec 2 petites colonnes de son; 1 radio "Sony" AM-FM 2 bandes, modèle IC-F-12; 2 radios "Sony" IC-F-22; 3 bandes FM/NW/SW; 2 répondeurs téléphoniques "G.E." modèle no 2-98808 série 00027744; 1 radio "Sony" AM-FM stéréo cassettes WM-F45 no A121827; 2 radios "Panasonic" FM stéréo RF.H20; 2 walkman FM-AM stéréo cassettes, modèle WM-F31/F41 avec haut-parleurs; 1 radio "AIWA" modèle no HB-335 stéréo-cassettes auto reverse avec écouteurs; 1 radio "Sony" modèle no WM-F33/F43 AM-FM stéréo cassettes avec écouteurs; 2 radios "Sony" AM-FM stéréo cassettes SRF-21W walkman; 2 radios "Sony" walkman sport jaunes stéréo cassettes modèle WM-45 avec écouteurs; 1 radio "Sony" stéréo FM-AM walkman modèle no SRF-35 avec écouteurs; 48 petites cassettes Scotch X511, 90 minutes; 4 cassettes 90 minutes TDK; 3 cassettes 60 minutes TDK; 2 téléphones réveille-matin intégrés "Matsui" (1 rouge, 1 gris); 6 sacs pac; 5 calculatrices assorties de poche "Sharp"; 2 calculatrices "Sharp" avec ruban EL-1610; calculatrices "Sharp" électroniques L-1625; 5 calculatrices EL51035; 12 calculatrices EL376; 1 petite cassette vierge; 1 boîte de 20 toutous assortis "animaux"; 1 boîte de chandelles miniatures assorties; 2 supports de 55 animaux magnétiques; 1 support de 141 animaux assortis; 1 boîte de 9 objets assortis; 42 briquets assortis; 28 briquets "Bic"; 8 canettes de gaz butane (briquet); 9 canettes ordinaires ass. (briquet); 20 boîtes cigares assorties; 4 machines à cigarettes; 86 paquets tabac à pipes et à cigarettes; 26 boîtes tabac à cigarettes et à pipes; 15 boîtes tubes à cigarettes; 8 pipes avec étui; 1 boîte éteignoirs à cigarettes; 6 boîtes de filtres pour cigarettes; 14 tasses; 4 limes-cigarières; 1 boîte de poil à pipe; 33 nettoyeurs à pipe; 38 livrets de papiers à cigarettes; 64 toutous assortis; 73 petits toutous assortis; 20 petits traîneaux (décorations Noël); 16 objets scolaires assortis; 33 sifflets; 58 sifflets à 0.32 \$ chacun; 271 stylos assortis; 83 paquets effaces; 14 étuis crayons; 200 petites cartes assorties; 30 effaces "coeur"; 15 stylos 3 couleurs; 7 limes en métal miniatures; 80 boucles d'oreilles et bracelets assortis; 69 paquets cigares; 36 paquets cigares; 1 carte de 15 roulettes pierres à briquet; 23 boîtes d'allumettes; 3 boîtes de Kleenex (petits paquets); 1 boîte de 48 mini Chiclets (gommes); 17 boîtes cigarettes à bonbons; 17 boîtes bonbons "Clarets"; 2 lumières fluid réflecteur; 1 balayeuse électrique "Bissell" modèle 13037 avec accessoires; 1227 barres de chocolat assorti; 808 boîtes pastilles et gommes et paquets; environ 300 jouets assortis.

LESQUELS EFFETS seront vendus pour argent comptant au plus offrant et dernier enchérisseur.

DONNE à Arthabaska ce 8e jour de juillet 1988.

Rock Plante, huissier
 Plante & Gaumond, huissiers
 pour Mes Jarry Greene & Pinard,
 MTL

REPRÉSENTANTS(ES)

Une compagnie internationale recherche 2 représentants(es) à plein temps pour couvrir la région de Victoriaville et les environs.

- possibilité de revenu illimité
 - produit exclusif
 - programme de formation
 - avantages sociaux complets
 - expérience dans la vente non requise, mais serait un atout appréciable.
- Admissibilité
 -certificat Secondaire V ou l'équivalent
 -posséder automobile.

Pour rendez-vous confidentiel, veuillez téléphoner entre 8 h 00 et 16 h 00 sans frais (819) 565-1660

Aliments Prince Foods inc. une entreprise de transformation de viande, en plein essor, est à la recherche d'un(e)

GERANT(E) DE CREDIT

Sous la supervision du contrôleur, vous serez responsable de la perception des comptes recevables, des enquêtes de crédit ainsi que des dépôts bancaires. La préparation des demandes de crédit de nos clients sera également une de vos tâches.

Vous êtes la personne que nous recherchons si vous êtes parfaitement bilingue (français, anglais), et que vous détenez un D.E.C. en techniques administratives (option finance), jumelé à trois (3) années d'expérience pertinente. Une plus grande expérience appropriée pourra être une alternative pour la personne ne possédant pas de D.E.C. Les personnes intéressées sont priées de faire parvenir leur curriculum vitae accompagné de leurs attentes salariales avant le 20 juillet 1988 à:

ALIMENTS PRINCE FOODS INC.
 Services des ressources humaines
 200, rue Saint-Jean-Baptiste nord
 Princeville, Québec G0P 1E0

SECRÉTAIRE COMMIS-COMPTABLE

Temps partiel
 et possibilité temps plein

Une entreprise de distribution spécialisée est à la recherche d'un(e) secrétaire-commis-comptable.

Description des tâches:

- travail de secrétariat
- faire les entrées comptables
- facturation

Exigences:

- minimum 1 an d'expérience
- bilingue serait un atout

Rémunération selon compétence et expérience. Toute demande sera traitée confidentiellement.

Faire parvenir votre curriculum vitae à:

C.P. 130 D

12-07-88

PERSONNEL DEMANDÉ

Vous êtes à la recherche d'un emploi à temps partiel et vous souhaitez un horaire flexible? La restauration vous intéresse mais... vous n'avez aucune expérience?

Contactez-nous le plus tôt possible, nous avons quelques postes de disponibles et vous y recevrez toute la formation nécessaire.

Pour informations: 357-8241

Restaurant McDonald's



535, boulevard
 Bois-Francis sud
 Arthabaska

20-07-88

Coordonnateur(trice) de garderie en milieu scolaire pour l'école Le Manège

FONCTIONS:

- participer à l'implantation
- être responsable du fonctionnement
- organiser les activités
- faire l'animation auprès d'enfants de 5 à 12 ans
- compléter des rapports et faire la comptabilité

EXIGENCES:

- DEC en technique de garderie ou un BAC en enseignement pré-scolaire et élémentaire
- 3 ans d'expérience pertinente
- connaissance en comptabilité
- capable d'autonomie, d'initiative et de débrouillardise.

Veuillez faire parvenir votre curriculum vitae avant le 20 juillet au:

C.E.C.
 108, rue Olivier
 Victoriaville - G6P 6V6
 Att.: Pierrette Guillemette

OFFRE D'EMPLOI

Notre entreprise est à la recherche de spécialistes en pneus. Le candidat choisi doit avoir un minimum de trois années d'expérience dans les domaines suivants:

- Pose de pneus camions
- Balancement de pneus camions
- Réparation de pneus camions

Salaire selon expérience.

Si vous êtes autonome et désirez travailler avec une équipe dynamique, faites-nous parvenir votre curriculum vitae ou communiquez à:

PNEUS DOMINIC INC.
 26, boul. de l'Artisan
 Victoriaville, Québec
 G6P 7E4
 (819) 758-5767
 Att.: Jean Melançon

13-7-88

OFFRE D'EMPLOI

Directeur de production

Cette PME en pleine expansion est devenue le leader dans son secteur d'activités et distribue ses produits à travers l'Amérique du Nord. L'entreprise est à la recherche d'un directeur de production expérimenté dans les produits métalliques (découpage, pliage, soudure, machinage, assemblage, peinture).

Sous la responsabilité du président, le directeur de production aura l'entière responsabilité des activités de fabrication, telle que la planification et le contrôle de la production; le contrôle de la qualité et l'ingénierie.

Face à la croissance rapide des ventes, il aura à analyser les besoins en espaces et en machinerie et à procéder à la mise en oeuvre de ses recommandations.

Se rapporteront à lui: les responsables de production et de support technique ainsi qu'une équipe d'une cinquantaine d'employés.

Pour relever avec succès ce défi, il est essentiel d'avoir une expérience approfondie dans la direction de fabrication, d'avoir démontré des capacités d'entrepreneurship tout en étant un bon communicateur et motivateur. La connaissance de l'anglais est un atout certain.

Voici une occasion unique de joindre une entreprise dynamique qui encourage l'initiative de ses cadres et leur donne la latitude requise dans l'exécution de leurs fonctions. Le poste est situé dans la région de Drummondville, offre une excellente rémunération et des possibilités d'avancement rapide.

Veuillez faire parvenir votre curriculum vitae à l'attention de M. Réal Jacob, C.P. 612, Drummondville, QC.

Confidentialité assurée

Compagnie manufacturière solidement établie et en pleine expansion requiert les personnes suivantes en vue d'occuper les postes suivants à son siège social de Victoriaville:

Poste: **Technicienne en entrée de données**

Fonctions:

- à partir d'un document de base procéder à l'entrée de données sur écran informatique;
- autres travaux connexes à l'entrée des commandes de ventes.

Exigences:

- posséder un DEC en bureautique spécialisation entrée de données ou l'équivalent;
- connaître également la dactylographie;
- le bilinguisme serait un atout.

Conditions de travail:

- salaire selon qualifications et expérience;
- bénéfices marginaux avantageux.

Poste: **Commis aux ventes**

Fonctions:

- procéder à la préparation et à la vérification des soumissions et des commandes de ventes avant le traitement à l'informatique;
- autres travaux connexes au département.

Exigences:

- être bilingue;
- posséder un DEC en technique générale ou l'équivalent;
- connaissance de la lecture de plans et du dessin serait un atout majeur;
- doit aimer le travail clérical et fait de façon méthodique.

Conditions de travail:

- salaire selon qualifications et expérience;
- bénéfices marginaux avantageux.

Poste: **Secrétaire des ventes**

Fonctions:

- faire correspondance du département des ventes;
- prendre les appels téléphoniques;
- travaux connexes au département.

Exigences:

- posséder un DEC en secrétariat ou l'équivalent;
- connaissance de la dactylo (au moins 50 mots/minute);
- bon entrentent;

Conditions de travail:

- salaire selon qualifications et expérience;
- bénéfices marginaux avantageux.

À chacun de ces postes, toute application sera traitée confidentiellement.

Faire parvenir curriculum vitae en mentionnant le titre du poste à:

a/s directeur du personnel
 C.P. 516
 Victoriaville, P.Q., G6P 6T3

Carr.

(suite de la page 59)

nier, 10,00 \$/heure. Doit avoir DEC en horticulture ornementale et 6 mois et plus d'expérience ou avoir techniques d'agronomie

spécialisée en horticulture ornementale plus expérience.

•2135 Technicien(ne) forestier. (h/f) Région Victoriaville et Drummondville. Temporaire, plein temps. 40 heures/sem. jusqu'en novembre. DEC en aménagement forestier.

•2135 Technicien(ne) forestier. (h/f) Région Victoriaville et Drummondville. Temporaire, 15 semaines à plein temps. Formation en

foresterie de niveau collégial ou secondaire. Etre prestataire d'assurance-chômage pendant toute la durée du projet.

•2163 Dessinateur d'éléments d'architecture. (h/f) Warwick. Permanent, plein temps. Salaire 275 \$/semaine. Posséder DEC en dessin de meubles ou en architecture. Expérience dans le dessin de portes et fenêtres serait un atout.

•2163 Dessinateur en conception mécanique. (h/f) Province de Québec.

Permanent, plein temps. Posséder DEC en dessin industriel. Expérience 6 mois et plus. Etre disposé et disponible pour voyager dans tout le Québec pour faire les dessins de machines industrielles selon les demandes de clients.

•2165 Dessinateur en génie mécanique. Victoriaville, permanent, plein temps. Salaire à discuter. DEC en dessin mécanique. De 3 à 5 ans d'exp.. Expérience sur métal en feuille (un atout).

•2165 Technicien(ne) en temps et mouvement. Princeville, permanent, plein temps. Salaire 350 \$/sem. Formation collégiale en génie industriel ou exp. pertinente en calcul de prix de revient.

•2339 Animateur/trice. (h/f) 1 poste à Victoriaville, 1 poste à Warwick, 1 poste à Princeville. Plein temps, temporaires, 20 semaines. Posséder expérience minimum en animation auprès des jeunes. Personne responsable, disponible à travailler de jour et de soir. Poste ouvert aux bénéficiaires d'Aide sociale seulement.

•2731 Technicien(ne) en garderie. (h/f) Victoriaville,

permanent, plein temps, 6,00 \$/hres. Posséder obligation DEC en garderie.

•2795 Educateur spécialisé. (h/f) Plessisville et Princeville. Salaire selon le M.A.S. Temps partiel surtout durant la semaine et aussi les fins de semaine. DEC en Education spécialisée ou DEC général avec certificat en enfance inadaptée ou psycho-éducation. Etre de la région de Plessisville ou dans un rayon de 30 milles environ. Etre disponible sur semaine et fin de semaine et avoir terminé ses études.

•2797 Moniteur de conduite automobile. (h/f) Victoriaville. Permanent, plein temps. Salaire 7,50 \$/heure. Posséder un permis de la Régie de l'assurance-automobile du Québec de moniteur auto-école obligatoire.

•3134 Infirmier/ère. (h/f) Plessisville. Salaire selon M.A.S., T.P.O., surtout fin de semaine. Posséder DEC techn. infirmières avec ou sans expérience. Etre membre en règle de l'ordre peut être T.P.O., ailleurs.

liaire. (h/f) Plessisville, temps partiel, occasionnel sur appel. Etre membre en règle de l'ordre I.I.A.Q., avec ou sans expérience.

•3157 Hygiéniste dentaire. (h/f) Victoriaville, 2 postes: 1 poste de 25 heures et 1 poste de 32 heures. Salaire à discuter. Doit posséder un DEC en hygiène dentaire. Avec ou sans expérience.

•4111 Secrétaire au département des ventes. (h/f) Victoriaville. Permanent, plein temps. 37,5 heures/semaine, salaire 6,00 \$/heure et plus selon compétence. Doit posséder DEC en secrétariat ou l'équivalent. Bilingue 100%. Dactylo 60 m/m. Facilité d'entregent, bonne présentation.

•4151 Chargé des équipements. (h/f) Victoriaville. Salaire 290 \$/semaine. Temporaire 13 semaines à plein temps, 35 heures/semaine. Expérience comme responsable de l'entretien des bâtiments et des véhicules. Etre sans emploi et à la recherche d'emploi depuis 24 des 30 dernières semaines.

•5135 Commis ven-

Le Centre de Services sociaux du Centre du Québec recherche:

Une famille d'accueil spéciale pour personnes ayant un handicap physique

FONCTIONS:

•Offrir à un maximum de 5 adultes ayant un handicap physique des services d'hébergement ainsi que de l'aide physique et psychosociale.

•Collaborer à l'application du plan d'intervention préparé par le Centre de Services sociaux.

EXIGENCES:

•Être titulaire d'un bacc ou d'un DEC dans l'une ou l'autre des formations suivantes:

- *Infirmier - infirmière;
- *Physiothérapie;
- *Ergothérapie;

*Et ou avoir une expérience pertinente.

•Connaissance de la clientèle handicapée physique.

•Capacité de concevoir et d'appliquer des plans d'intervention.

•Demeurer à Victoriaville-Arthabaska ou être prêt à y demeurer.

•Prédisposition à travailler avec le réseau.

•Posséder une maison adaptable ou être prêt à en acquérir une.

AVANTAGES:

†Compensation financière nette pouvant être comparée à un salaire annuel brut de plus de 50 000,00 \$.

†Possibilité d'obtenir certaines subventions pour aider à rendre la résidence accessible.

†Travail à la maison.

Les personnes intéressées sont priées de communiquer avec:

Gilles Guay, a.r.h.,
Secteur Ressources du C.S.S.C.Q.,
28, rue Saint-Jean-Baptiste, Victoriaville,
G6P 4C7
Tél.: (819) 758-0611

CURRICULUM VITAE

- Dactylographie
- Mise à jour
- Lettres de présentation
- Traitement de textes



Juliette Saint-Amand, prop.
100A, boul. Jutra est, Victoriaville (Qc) (819) 758-0966
Du lundi au vendredi de 9 h 00 à 17 h 00

Spécialiste en fibre de verre

MANDAT:

Spécialiste en fibre de verre possédant une vaste expérience en industrie et/ou installation pour effectuer du travail de pose de panneaux muraux en fibre de verre et principalement la finition des joints interpanneaux.

EXIGENCES:

Grande autonomie et sens des responsabilités.
Grande mobilité car l'emploi exigera de fréquents déplacements.

Faire parvenir votre c.v. à:
Systèmes Intérieurs Atlas Inc.
5505, rue Trudeau, bureau no 10
Saint-Hyacinthe, Québec
J2S 1H5

Att.: Alain Dusablon

Autre don à la Fondation



Les responsables du colloque sur l'approche globale de la douleur, tenu récemment à Victoriaville, ont remis à Denis Saint-Pierre, le président de la campagne de souscription de la Fondation Hôtel-Dieu d'Arthabaska, un chèque de 2 000 \$ représentant les bénéfices de la journée. Apparaissent sur la photo, dans l'ordre habituel, Monique Monfette, coordonnatrice de formation-perfectionnement; Lina Lemay, consultante en psychologie; Denis Saint-Pierre; et Flore Poisson, coordonnatrice au Centre Marie-Pagé, centre de maladies cancéreuses en phase terminale à l'Hôtel-Dieu d'Arthabaska.

A compter du 22 juin 1988

du jamais vu encore à Victoriaville

UN BAR POUR LES DAMES
juste pour vous mesdames, avec vos danseurs favoris

du mercredi au samedi de 19 h 00 à 3 h 00

au 415, boul. Bois-Francs sud à l'arrière du Motel Valentine

Venez à l'autre Bar, c'est le bar que vous adopterez, pour vos moments de détente, de relaxation et de défolement.

Au Motel Valentine

415, boul. Bois-Francs sud

758-0649 Victoriaville

C'est un rendez-vous

Distributeurs demandés

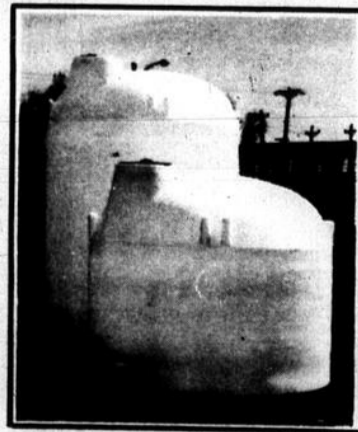

RÉSERVOIRS EN POLYÉTHYLENE

Jusqu'à 3,000 gallons

- Construction monocoque
- Aucun joint
- Aucune corrosion

FABRIQUÉ PAR

Les contenants Xactics Ltée



499, CALIXA LAVALLÉE
JOLIETTE, QUÉBEC
TEL.: (514) 756-0531
TELEX: 055-00411
FAX: (514) 756-1127

avis & appels d'offres

deur/œ. (h/f) Avons plusieurs postes dans la vente au détail dans différentes boutiques. Expériences variées.

•6121 Cuisiniers/ères. (h/f) Avons plusieurs postes de cuisiniers, cuisinières dans la région. Emplois permanents, plein temps et temps partiel. Salaire minimum et plus. Exigences: posséder entre 1 et 5 ans d'expérience comme cuisinier ou cuisinière.

•6125 Serveurs/ses. (h/f) Avons plusieurs offres dans la région. Emploi à temps partiel ou à temps plein.

•6143 Coiffeur/se pour hommes ou femmes. (h/f) Victoriaville. Permanent, plein temps. Doit posséder cours 1,5 à 2 ans d'expérience.

•6143 Esthéticienne. (h/f) Victoriaville. Permanent, plein temps. Salaire 4,55 \$/heure. Avoir formation et expérience serait un atout.

•6169 Nettoyeur-presseur. (h/f) Warwick. Per-

manent, plein temps. Salaire 5,50 \$/heure et plus. Avec expérience du nettoyage à sec, avec expérience sur presse automatique.

•8215 Premier boucher. (h/f) Dans la région, permanent, plein temps. Salaire de 22 000 \$/année. Posséder 10 ans d'expérience comme boucher, dont 5 ans comme premier boucher. Cours de coupe régulière, française, charcuterie et fromage. Connaissance en administra-

tion pour diriger du personnel. Etre disponible pour travailler à l'horaire des commerces.

•8233 Conducteur de tour à dérouler les billots. (h/f) Victoriaville. Permanent, plein temps. 7,00 \$ et plus selon exp. 1 ans et plus d'exp. comme opérateur de tour à dérouler les billots dans le contre-plaqué, aiguisage de couteaux un atout.

•8313 Machiniste. Davelyville, permanent, plein temps, salaire de 8 \$ à 9

\$/heure selon compétences. Avoir 1 à 3 ans d'expérience comme machiniste. Expérience sur le tour. Pouvoir fournir des références.

•8333 Découpeur/se de tôle. (h/f) Victoriaville, permanent, plein temps. De soir, soit de 17 hres à 2 hres a.m., 5,50 \$/hre. Posséder expérience comme opérateur/trice de tranché à métal ou posséder formation en tôlerie, ferblanterie ou machiniste. Capable de mesurer avec précision système métrique et anglais.

•8335 Soudeurs/ses. (h/f) Avons plusieurs postes de (suite à la page 62)

Municipalité Saint-Christophe-d'Arthabaska Avis aux intéressés

Le bureau de la municipalité Saint-Christophe-d'Arthabaska situé à 18, route Pouliot, Arthabaska, sera fermé pour la période du **18 au 29 juillet 1988.**

Veuillez prendre note que les activités du bureau reprendront à compter du 1er août 1988.

Ginette Lamontagne, secrétaire-trésorière

Nomination



M. Roger Gagnon

Les administrateurs de la Caisse Populaire de Victoriaville annonce la nomination de M. Roger Gagnon, comme nouveau Président de la Caisse Populaire de Victoriaville.

Administrateur de la Caisse depuis 1983, il a été jusqu'à ce jour une personne appréciée de tous. Il saura de par sa vaste expérience continuer à faire de la Caisse Populaire de Victoriaville une institution que tous ses membres sont fiers.

Président de C.R. Gagnon Inc., il est marié à Yvette St-Onge et père de 3 enfants, soit: Christine, Marc-André et Sylvain.

SOUDEURS

Une entreprise en montage de modules est à la recherche de soudeurs en semi-automatique.

Certification non-nécessaire, mais habileté dans la lecture de plans serait un atout.

Envoyez curriculum vitae au:

SERVICE DU PERSONNEL

C.P. 65
Victoriaville, QC
G6P 6S4

BAR TABOU

(anciennement Brassette Bellevue)

357-9548

LE MERCREDI
de 22 h 00 à 02 h 00
à toutes les heures
tirage d'une bouteille
de champagne

LE JEUDI,
soirée de la
"DAME DE PIC"
en double pour
les gagnants.

SAMEDI
de 22 h 00 à 23 h 00
en double
pour les femmes

N'oubliez pas notre
"SEMAINE RÉTRO"
du 26 au 31 juillet incl.

Si vous désirez manger au Bar Tabou, Mado et son équipe du Casse-Croûte Bellevue, se feront un plaisir de vous servir!

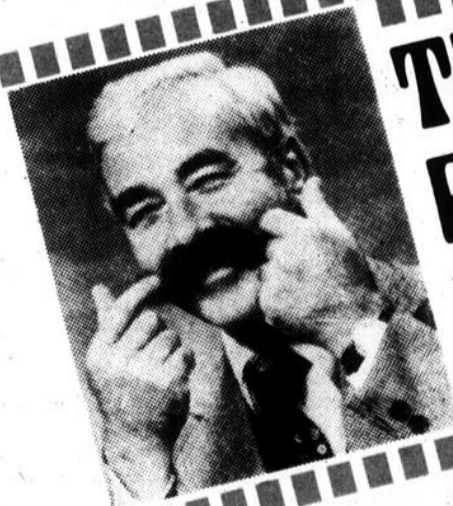

**TI-GARS
PLANTE
DE RETOUR**

Au sous-sol

PUBLICITÉ DG

LES VENDREDIS DE

PRIX RÉDUIT À \$3.50

EN FRANÇAIS

STALLONE

RAMBO III

Mon Père C'est Moi

L'UNION

CINEPARC

14 ANS



Carr.

(suite de la page 61)

soudeurs ou soudeuses à Victoriaville et Warwick. Emplois, plein temps. Salaire varie entre 6,00 \$ et 10,00 \$/heure selon compétence.

•8339 Aide d'atelier de fabrication métallique. (h/f) Victoriaville, permanent, plein temps, 40 h/sem. de nuit, de 17 h à 2 h a.m., secondaire IV ou V. Savoir mesurer avec ruban à mesurer (système métrique et anglais). Doit travailler toujours debout.

•851 Ebéniste. (h/f) Saint-Albert. Permanent, plein temps. Bonne expérience comme ébéniste pour être capable de faire le meuble de A à Z. Expérience dans la pose de stratifié (obligatoire). Lecture de plan, un atout.

•8549 Menuisier à l'établi. (h/f) Princeville. Permanent, plein temps, 40 heures/semaine. 6 mois et plus d'expérience comme menuisier d'établi en atelier ou dans la construction. Personne ayant formation pertinente sans expérience sera considérée.

•8563 Couturier/ère. (h/f) Avons plusieurs postes à combler dans Victoriaville, Kingsey Falls, Daveluyville et Arthabaska.

•8566 Contrôleur/se de la qualité. (h/f) Victoriaville. Permanent, plein temps à discuter. Connaître de A à Z et capable de déterminer si le travail est bien fait.

•8581 Mécaniciens(nes) de camions et d'autos. (h/f)

5 postes à Victoriaville et Arthabaska. Doivent avoir carte A, B ou C en apprenti 3e ou 4e année et très bonne expérience dans la mécanique diesel.

•8590 Contremaître/see de constructeurs de ba-

teaux en fibre de verre. (h/f) Princeville, permanent, plein temps, 42 heures/sem. de soir en 4 jours, 5 ans et plus d'exp. comme contremaître/see dans le domaine de la fibre de verre.

•9517 Opérateur d'as-

APPEL D'OFFRES

PROJET: Réfection murs extérieurs Polyvalente Le Boisé de Victoriaville.

PROPRIÉTAIRE: Commission scolaire de Victoriaville, a/s M. Georges Comtois 40, boul. Bois-Francis nord, C.P. 40 VICTORIAVILLE (Québec) G6P 1E5

ARCHITECTES: Les Architectes Morin et Lemay, 568, boul. Bois-Francis sud ARTHABASKA (Québec) G6P 5X3 (819) 357-9285

OBTENTION DES PLANS: Les plans seront disponibles au bureau des Architectes Morin et Lemay à compter de jeudi, le 14 juillet 1988. Un dépôt de cinquante (50,00 \$) dollars remboursable sera exigé pour l'obtention des plans.

REMISE ET OUVERTURE DES SOUMISSIONS: Les soumissions des entrepreneurs devront être reçues au bureau de M. Georges Comtois au plus tard à 10 h 00, mercredi, le 16 août 1988 et ouvertes publiquement au cours d'une réunion qui suivra.

CAUTIONNEMENTS: Conformément aux instructions aux soumissionnaires, chaque soumission devra être accompagnée d'un chèque visé à l'ordre du propriétaire ou d'un cautionnement de soumission au montant de 1 000,00 \$, valide pour une période de 30 jours suivant l'ouverture des soumissions.

AVERTISSEMENT: Le propriétaire ne s'engage à retenir ni la plus basse, ni aucune des soumissions présentées.

LES ARCHITECTES

MORIN ET LEMAY

568 BL BOIS FRANCIS SUD ARTHABASKA QUE 819 357 9285

CP 673 VICTORINILLE

sogestec

APPEL D'OFFRES

PROPRIÉTAIRE: Corporation municipale du Canton de Warwick 279B, rue Saint-Louis WARWICK (Québec) JOA 1M0
Att.: Madame Denise Méthot, sec.-trés.
INGÉNIEURS - CONSEILS:
Groupe Sogestec inc.
104, boul. Bois-Francis nord VICTORIAVILLE (Québec) G6P 1E7

Att.: M. Claude Dorval, ingénieur

DESCRIPTION DES TRAVAUX:

-Aqueduc 228,0 m - tuyau fonte ductile, cl 50, 200 mm incluant la réfection de voirie.

LIEU DES TRAVAUX:

Les travaux projetés se situent sur la rue 2e avenue à l'intérieur des limites de la municipalité du Canton de Warwick.

CONDITION: Seuls sont admis à soumissionner les entrepreneurs généraux ayant leur principale place d'affaires dans la province de Québec.

INFORMATIONS: Les entrepreneurs généraux obtiendront tous renseignements ainsi que tous les documents de soumission, à compter du 13 juillet 1988, au bureau des ingénieurs-conseils Groupe Sogestec inc., 104, boulevard Bois-Francis nord, Victoriaville, Québec, G6P 1E7, tél.: (819) 758-8265 contre un dépôt de cent dollars (100,00 \$) dont 50% sera remboursable après l'adjudication du contrat sur retour des documents en bon état.

GARANTIE EXIGÉE: Un chèque visé ou un cautionnement de soumission émis par une compagnie d'assurance pour un montant au moins égal à 10% du montant total de la soumission. La garantie de soumission doit être valide pour quatre-vingt-dix (90) jours.

Chaque soumission devra être également accompagnée d'une lettre d'une compagnie d'assurance certifiant que les cautionnements requis seront accordés au soumissionnaire advenant le cas où ce dernier serait choisi pour exécuter les travaux.

CLOTURE DES SOUMISSIONS: Les soumissions seront reçues au bureau de la municipalité à l'Hôtel de Ville du Canton de Warwick, 279B, rue Saint-Louis, Warwick, Québec, JOA 1M0, jusqu'à quinze heures (15:00 h), heure légale en vigueur, le 27 juillet 1988 et seront ouvertes à quinze heures et une minute (15:01 h) le même jour.

LA MUNICIPALITÉ DU CANTON DE WARWICK ne s'engage à accepter ni la plus basse, ni aucune des soumissions reçues ni à encourir aucuns frais ni aucune obligation d'aucune sorte envers le ou les soumissionnaires.

WARWICK, le 12 juillet 1988.

Madame Denise Méthot
Secrétaire-trésorière
Corporation municipale du
Canton de Warwick



CANADA
PROVINCE DE QUEBEC
VILLE D'ARTHABASKA

AVIS

AVIS vous est par les présentes donné que la Corporation municipale de la paroisse Sainte-Victoire d'Arthabaska a adopté à sa séance du 9 mai 1988, le règlement numéro 349-1988 visant à l'annexion d'une partie du territoire de la municipalité de la ville d'Arthabaska à la municipalité de la paroisse Sainte-Victoire d'Arthabaska, à savoir:

"Une certaine lisière de terrain, de forme irrégulière, située au sud-est des limites actuelles de la ville d'Arthabaska, connue et désignée aux plan et livre de renvoi du cadastre de la paroisse de Sainte-Victoire, division d'enregistrement d'Arthabaska, comme étant une partie des lots 500 et 500-264.

Cette lisière de terrain devant être détachée de la municipalité de la ville d'Arthabaska, M.R.C. d'Arthabaska, pour être annexée à la municipalité de la paroisse de Sainte-Victoire d'Arthabaska est montrée sur le plan de l'arpenteur-géomètre, M. Guy Labbé, par les lettres "A-B-C-D-A" et peut être décrite comme suit:

Partant d'un point A, lequel est situé dans l'emprise sud-est du boulevard Jutras est et dans la ligne de division des lots 500 et 510; de là, dans une direction nord-est pour suivre la limite nord-ouest du lot 500 pour une distance de deux cent vingt-quatre mètres (224,00 m) jusqu'au point B.

De ce point B, dans une direction sud pour suivre le centre de la rue de l'Entente, pour une distance de cent dix mètres et quatre centièmes (110,04 m) jusqu'au point C.

Du point C, dans une direction sud-ouest pour suivre l'emprise sud-est du boulevard Jutras est pour une distance de cent vingt-trois mètres et quatre-vingt seize centièmes (123,96 m), mesures le long d'une courbe de cinq cent soixante-six mètres et quatre-vingt neuf centièmes (566,89 m) de rayon jusqu'au point D.

Du point D, dans une direction sud-ouest pour suivre l'emprise sud-est du boulevard Jutras est, pour une distance de quarante-deux mètres et soixante-sept centièmes (42,67 m) de rayon jusqu'au point A.

Cette lisière de terrain devant être détachée de la municipalité de la ville d'Arthabaska M.R.C. d'Arthabaska, forme une superficie totale de huit mille quatre cent mètres carrés (8 400,00 m²).

Le tout suivant plan et description préparés par M. Guy Labbé, arpenteur-géomètre en date du 20 avril 1988.

Conformément aux dispositions de la Loi des cités et villes, AVIS est par les présentes donné que toutes les personnes intéressées à se prononcer sur ledit règlement pourront le faire à l'occasion d'une tenue de registre, en conformité des articles 370 et suivants de la Loi des cités et villes, soit le 5 août 1988 entre 9 h 00 et 19 h 00, au bureau de l'hôtel de ville d'Arthabaska, au 841, boul. Bois-Francis sud à Arthabaska, afin de savoir si ledit règlement no 349-1988 de la municipalité de Sainte-Victoire d'Arthabaska doit être soumis à l'approbation des électeurs pour la tenue d'un scrutin.

C'est M. Fernand Daigle, directeur général et greffier-adjoint de la ville d'Arthabaska qui est le responsable de la tenue dudit registre.

EN FOI DE QUOI J'AI SIGNÉ A ARTHABASKA, CE 27 JUIN 1988.

CLAUDE AUBERT, greffier



Société immobilière
du Québec

Mesures d'économie d'énergie à Arthabaska

Dossier no: 401-30-25

-Installation d'une pompe thermique, au 800, boul. Bois-Francis sud, Arthabaska, comté d'Arthabaska
-Entrepreneurs invités: spécialisés

Les travaux portent sur de la mécanique et de l'électricité.

Sont admis à soumissionner les entrepreneurs détenant la licence appropriée en vertu de la Loi sur la qualification professionnelle des entrepreneurs de construction, qui ont leur principale place d'affaires dans la province de Québec.

Les documents de soumission peuvent être obtenus à compter du 7 juillet 1988 par remise d'un montant non remboursable de 5 \$.

La vente des documents ainsi que la réception des soumissions seront faites à l'adresse suivante: Société immobilière du Québec, Service des opérations contractuelles, 475, rue Saint-Amable, 5e étage, Québec, G1R 4X 9, (418) 643-5484.

Les plans et devis sont aussi disponibles pour consultation au 190, boul. Crémazie est, 1er étage, Montréal, d'où ils pourront être commandés. Les documents seront alors expédiés à l'acheteur à partir du bureau de vente de Québec.

Les plans et devis sont également en montre à l'Association de la Construction de Québec ainsi qu'à l'Association de la Construction de Montréal.

Les soumissions devront être accompagnées d'une garantie de soumission à l'ordre de la Société immobilière du Québec au montant indiqué.

La Société se réserve le droit de n'accepter aucune soumission, même la plus basse.

Date et heure limites de réception des soumissions:

Le mercredi 3 août 1988 à 15 h.

Guy Bisson
Vice-président
Opérations immobilières

Le Fonds de Développement Économique LA PRADE (Lotbinière) Inc.

est à la recherche d'un(e)

DIRECTEUR ou DIRECTRICE GÉNÉRAL(E)

Le candidat ou la candidate devra posséder des connaissances en analyse financière et en crédit commercial.

Traitement intéressant.

Faire parvenir votre curriculum vitae

avant le 25 juillet 1988 à:

**Casier postal 303
Victoriaville (Québec)
G6P 6S9**

avis & appels d'offres

sembleuse et de processeur à papier. (h/f) Victoriaville. 240 \$/semaine. Temporaire 11 semaines à plein temps. Secondaire V. Capable de soulever poids de 100 à 150 livres. Aptitudes à travailler en groupe et sous pression. Etre sans emploi et à la recherche d'emploi depuis 24 des 30 dernières semaines et être bénéficiaire d'Aide sociale.

•9533 Mécanicien de ma-

chine fixe. (h/f) Victoriaville. Permanent, plein temps. De soir et de nuit. 2 ans d'expérience et plus comme chauffeur de bouilloire (au bois). Posséder carte classe 4.

•••

Ces postes sont ouverts aux hommes et aux femmes. Si une offre vous intéresse, veuillez vous présenter au Centre d'emploi du Canada au 108, rue Olivier à Victoriaville. D'autres

offres d'emploi sont affichées au Centre d'information sur l'emploi.

Attention!!!

Êtes-vous intéressés(es) par le métier de coureur(se) dans le remboursement? Possibilité de nouveau cours offert de conduite de machine à coudre sur cuir et tissus d'ameublement.

Durée: 16 semaines, quand: printemps 1988, où: Ecole du Meuble et du Bois Ouvré.

Important: Savez-vous

qu'il vous est maintenant possible d'obtenir par téléphone les offres d'emploi du jour? Vous n'avez qu'à appeler au numéro de téléphone: 758-4983.

Si un de ces emplois vous intéresse, vous vous présentez au Centre d'emploi du Canada au 108, rue Olivier, à Victoriaville, pour plus d'informations.

loto-quebec		Résultats	
Tirage du 88-07-09			
Vous pouvez miser jusqu'à 20 h le mercredi et le samedi	6/6	1	1 924 973.00
	5/6 +	6	121 202.00
	5/6	343	1 621.30
	4/6	17 291	61.80
	3/6	308 840	10.00
8 10 25 31 43 47		VENTES TOTALES 16 369 151.00	
No complémentaire 41		PROCHAIN GROS LOT (APPROXIMATIF): 1 500 000.00	
PROCHAIN TIRAGE: 88-07-13			
Tirage du 88-07-08			
Vous pouvez miser jusqu'à 20 h le samedi	6/6	0	639 741.00
	5/6 +	1	44 964.00
	5/6	60	499.60
	4/6	2 818	47.80
	3/6	40 363	5.00
7 11 29 35 38 41		MISE-TÔT: 3 15 18 21	
No complémentaire 6		GAGNANTS LOT 273 183.10	
VENTES TOTALES 1 565 438.00		PROCHAIN GROS LOT (APPROXIMATIF): 900 000.00	

loto-quebec		Résultats	
Tirage du 88-07-08			
Vous pouvez miser jusqu'à 20 h le mercredi et le samedi	6/6	3	192 670.305
	5/6 +	18	31 020.005
	5/6	105	1 054.205
	4/6	19 332	42.105
	3/6	305 123	10.005
6-13-19-22-25-27		VENTES TOTALES 11 085 997.005	
No complémentaire 16		PROCHAIN GROS LOT (APPROXIMATIF): 2 000 000.005	

loto-quebec		Résultats	
Tirage du 88-07-08			
Vous pouvez miser jusqu'à 20 h le mercredi et le samedi	6/6	1	1 924 973.00
	5/6 +	6	121 202.00
	5/6	343	1 621.30
	4/6	17 291	61.80
	3/6	308 840	10.00
8 10 25 31 43 47		VENTES TOTALES 16 369 151.00	
No complémentaire 41		PROCHAIN GROS LOT (APPROXIMATIF): 1 500 000.00	
PROCHAIN TIRAGE: 88-07-13			
Tirage du 88-07-08			
Vous pouvez miser jusqu'à 20 h le samedi	6/6	0	639 741.00
	5/6 +	1	44 964.00
	5/6	60	499.60
	4/6	2 818	47.80
	3/6	40 363	5.00
7 11 29 35 38 41		MISE-TÔT: 3 15 18 21	
No complémentaire 6		GAGNANTS LOT 273 183.10	
VENTES TOTALES 1 565 438.00		PROCHAIN GROS LOT (APPROXIMATIF): 900 000.00	



Commission Scolaire de Warwick
14, rue Hôtel de Ville
Casier Postal 550, Warwick, Qué.
JOA 1M0 - Tél.: (819) 358-6801

APPEL D'OFFRES

PROJET:
Rénovation école Saint-Coeur-de-Marie
30, rue Sainte-Marie, Tingwick (Québec)

Architecte: André Bourassa,
250, rue Notre-Dame est
Victoriaville (Québec)
Tél.: (819) 758-6241

La Commission scolaire de Warwick, propriétaire, demande des soumissions pour la rénovation de l'école Saint-Coeur-de-Marie de Tingwick. Seuls sont autorisés à soumissionner pour l'exécution des travaux, les entrepreneurs de construction au sens de la Loi sur la qualification des entrepreneurs de construction (L.R.Q., chap. O-1) qui ont leur principale place d'affaires dans la province de Québec.

Les plans, devis, documents contractuels et autres renseignements pourront être obtenus au bureau des architectes (à partir du 14 juillet), contre un dépôt de soixante-quinze (75,00 \$) lequel sera remboursé au soumissionnaire s'il remet les plans et devis en bon état, dans les quinze (15) jours qui suivent l'ouverture des soumissions. Les documents sont disponibles pour les entrepreneurs et les sous-traitants qui en feront la demande. Les frais d'expédition seront aux frais du requérant.

Les soumissions devront être accompagnées d'un chèque visé au montant de dix-huit mille dollars (18 000,00 \$) à l'ordre du propriétaire, Commission scolaire de Warwick, ou d'un cautionnement de soumission, établi au même montant, valide pour une période de 30 jours de la date d'ouverture des soumissions. Cette garantie de soumission devra être échangée à la signature du contrat pour une garantie d'exécution et une garantie des obligations pour gages, matériaux et services. Lorsque ces garanties sont sous forme de cautionnement, le montant de chacune d'elles correspond à 50% du prix du contrat et lorsqu'elles sont sous forme de chèque visé, le montant de chacune d'elles correspond à 10% du prix du contrat.

Les soumissions dans des enveloppes cachetées et adressées au soussigné, seront reçues à la Commission scolaire de Warwick jusqu'à 15:00 heures, heure en vigueur localement, le 15^e jour du mois d'août 1988 pour être ouvertes publiquement au même endroit, le même jour et à la même heure.

Les entrepreneurs soumissionnaires sont responsables du choix des sous-traitants, tant pour leur solvabilité que pour le contenu de leurs soumissions.

Toutes les soumissions devront être faites conformément aux dispositions du règlement sur les subventions à des fins de construction (R.R.Q., 1981, c.A-6, r.29) du 21 septembre 1982.

Le propriétaire ne s'engage à accepter aucune des soumissions reçues.

André Moreau,
directeur général.



PREMIERE VENTE DE PRODUCTION
LE 6 AOUT 1988 A 14 H 00 PRECISES
PALMARES 1987
UFTON COURT A REMPORTE LES
3 CHAMPIONNATS AUX
EXPOSITIONS PROVINCIALES
QUEBEC — SHERBROOKE — BROME

UFTON COURT CHAROLAIS vous offre 35 lots sélectionnés parmi son élevage de 140 têtes. Nos souches proviennent des meilleurs troupeaux du Canada et des Etats-Unis. Nous invitons en particulier les nouveaux et futurs éleveurs afin de les aider à prendre un bon départ dans l'élevage du CHAROLAIS. A UFTON COURT CHAROLAIS la qualité ne coûte pas plus chère, elle coûte moins. Nos animaux sont tous garantis. Livraison gratuite.

LIGNÉES

JACK DEMPSEY — SPECIALIST — POKER KING — CHAIRMAN — COMBINATION — CASHMERE — METRIC — ROYAL EXPRESS — ZENITH — SIR UFTON WINDSOR ET SIR UFTON WINDEX TOUS GRANDS CHAMPIONS AUX EXPOSITIONS.

Pour informations:
J.C. & P. Baudinet, prop.
(514) 761-3421 ou 292-3253
Catalogue de la vente sur demande (514) 761-3421
Jamie et Maria Chapman, gérant
(514) 292-3636
Pour catalogues, informations ou demande de crédit, s'adresser à l'encanteur
ENCANS JULES CÔTÉ INC.
1274, rue Sud
Cowansville, Québec
Tél.: (514) 263-0670 ou 263-1434

APPEL D'OFFRES

PROJET: Réfection revêtement de brique, Ecole J.P.H. Massicotte de Victoriaville.

PROPRIETAIRE: Commission scolaire de Victoriaville a/s M. Georges Comtois
40, boul. Bois-Francs nord, C.P. 40
VICTORIAVILLE (Québec)
G6P 1E5

(819) 758-6453

ARCHITECTES: Les Architectes Morin et Lemay, 568, boul. Bois-Francs sud
ARTHABASKA (Québec)
G6P 5X3

(819) 357-9285

OBTENTION DES PLANS: Les plans seront disponibles au bureau des Architectes Morin et Lemay à compter de jeudi, le 14 juillet 1988. Un dépôt de cinquante (50,00 \$) dollars remboursable sera exigé pour l'obtention des plans.

REMISE ET OUVERTURE DES SOUMISSIONS: Les soumissions des entrepreneurs devront être reçues au bureau de M. Georges Comtois au plus tard à 10 h 00, mercredi, le 16 août 1988 et ouvertes publiquement au cours d'une réunion qui suivra.

CAUTIONNEMENTS: Conformément aux instructions aux soumissionnaires, chaque soumission devra être accompagnée d'un chèque visé à l'ordre du propriétaire ou d'un cautionnement de soumission au montant de 5 000,00 \$ valide pour une période de 30 jours suivant l'ouverture des soumissions.

AVERTISSEMENT: Le propriétaire ne s'engage à retenir ni la plus basse ni aucune des soumissions présentées.

LES ARCHITECTES

MORIN ET LEMAY

568 BL. BOIS-FRANCS SUD
ARTHABASKA QUÉ.
819 357 9285
C.P. 673 VICTORIAVILLE

APPEL D'OFFRES

PROPRIETAIRE
Corporation municipale des Saint-Christophe
d'Arthabaska, 18, route Pouliot
Arthabaska (Québec) G6P 6S1

ARCHITECTE
André Bourassa, architecte
250, rue Notre-Dame est
Victoriaville (Québec)
G6P 4A1

PROJET

Le propriétaire susmentionné demande des soumissions pour la construction d'un nouvel Hôtel de Ville/Centre communautaire dans la municipalité de Saint-Christophe d'Arthabaska (Québec).

DOCUMENTS

Les plans, devis, documents contractuels et autres renseignements pourront être obtenus au bureau de l'architecte à l'adresse ci-haut mentionnée à compter du 14 juillet 1988 contre un dépôt de cinquante dollars (50,00 \$). Ce dépôt sera remboursé à l'entrepreneur à la remise des plans et devis en bon état dans les quinze (15) jours suivant l'ouverture des soumissions, à condition qu'une soumission ait été présentée. Les frais d'expédition sont aux frais du requérant.

CAUTIONNEMENT

Les soumissions devront être accompagnées d'un chèque certifié établi à 10% du montant de la soumission, à l'ordre du propriétaire, ou d'un cautionnement de soumission établi au même montant, valide pour une période de soixante (60) jours.

RECEPTION ET OUVERTURE DES SOUMISSIONS

Les soumissions, en deux (2) copies, seront reçues au 250, rue Notre-Dame est à Victoriaville, jusqu'à 15 heures, le 12 août 1988, pour être ouvertes publiquement le même jour, au même endroit, et à la même heure.

AVIS

Le propriétaire ne s'engage à accepter ni la plus basse ni aucune des soumissions.

GINETTE LAMONTAGNE
Secrétaire-trésorière

le culturelle!

Tout juillet, à Saint-Norbert

Petits moyens certes... mais tant d'ardeur

— Tout juillet, les jeudis et vendredis à 20 h 30, la troupe Les Petits Moyens de Ham-Nord occupe la Salle des Erables de Saint-Norbert avec trois courtes pièces réunies sous le titre «Stéphane, Maurice, Albert et les autres... dont Victoire».

Situons tout de suite cette salle de réception agrandie et réaménagée pour faire ponctuellement place au théâtre, sise tout au bord de la route qui relie Arthabaska et Saint-Norbert. C'est la première année qu'on y présente du théâtre d'été, histoire d'occuper la salle mais aussi de donner aux troupes amateurs de la région une occasion de jouer. La Troupe à Porc s'y est d'abord produite avec «Folies familiales» (qu'elle reprendra d'ailleurs, fin juillet au Fer à cheval).

Depuis le début de juillet, la troupe Les Petits Moyens a pris la relève avec ses trois courtes pièces qui, si elles n'avaient pas été conçues à l'origine pour le théâtre estival, conviennent fort bien, tant par leur forme que par leur contenu, à un public sympathique au théâtre amateur qui a autant envie de rire que de réfléchir par moments et qui ne se formalise pas trop de s'asseoir sur des chaises droites alignées sur un plancher sans pente.

La troupe existe depuis 1986, née d'un atelier de théâtre animé par Patrice Daigneault. Sa première production «Les voisins» avait été présentée entre autres au Musée Laurier. L'an dernier, la troupe s'était attachée à la pièce «Le bonheur d'Henri».

Le soir de la première à Saint-Norbert, j'avoue avoir été agréablement surprise de la qualité du spectacle, de la performance de certains comédiens et de quelques incursions ingénieuses au plan scénographique, surtout pour une troupe qui en est à ses premières armes sur les planches. Je dois mentionner que je voyais Les Petits Moyens pour la première fois malgré le fait qu'on m'en avait dit beaucoup de bien.

Le choix des pièces n'est pas banal non plus. D'abord, la troupe Les Petits Moyens offre ce bijou de Jacqueline Barrette «Tu peupleras la terre Albert»; un texte empreint d'une poésie bien ancrée dans la quotidienneté Fernande attend son dixième enfant... Et

Albert refuse la vasectomie, craignant d'y perdre sa virilité... Deux personnages évoluant dans un décor dénudé, traversé uniquement d'une corde à linge que Fernande «habillera» tout au long de la pièce. Huguette Bouthillette incarne avec un naturel extraordinaire une Fernande belle, tendre... et narquoise surtout quand son mari lui joue le grand jeu du mâle qui a pour mission de peupler la terre. Quant à Marc Bédard qui tient le rôle d'Albert, il est moins crédible que dans l'autre rôle qu'il incarne dans la troisième pièce, «Appelez-moi Stéphane».

La deuxième pièce «Une affaire de pêche», dans sa forme, est plus conventionnelle mais le propos n'a rien de ludique. «Une affaire de pêche» nous présente un patron, M. Drolet qui emmène un de ses employés, Maurice à la pêche. Francis Plante compose un Maurice coloré qui ne s'en laisse pas imposer... C'est un excellent comédien, qui demeure constamment présent sur scène et qui, même silencieux, joue de la mimique. Ce soir-là, Mario Therrien, dans le rôle du patron, semblait nerveux et perdait quelques bouts de son texte, si bien qu'on ne pouvait apprécier pleinement son jeu.

Enfin, pour avoir déjà vu «Appelez-moi Stéphane», je me demandais bien comment la troupe passerait la rampe de cette tragi-comédie où un animateur d'atelier de théâtre prétentieux, Stéphane, joue au psychologue avec son groupe. C'est fort bien réussi; autant on peut rire, autant les comédiens nous font grincer des dents... Le drame parvient à se nouer malgré le caractère comique de certains passages. Huguette Bouthillette compose encore une fois un personnage suave alors que Marc Bédard prend sa pleine mesure dans le rôle-titre. Jean-Lévis Bédard évolue bien à l'aise dans le rôle de ce plaisantin et fanfaron dont on subit souvent la présence dans un groupe et Chantale Vallée se débrouille dans le rôle d'une femme qui se voudrait aguichante mais qui recule aussitôt qu'on lui



«Tu peupleras la terre Albert».

Plateforme pavoise (la) rue Notre-Dame

— Pendant quelques semaines, les passants et passantes de la rue Notre-Dame à Victoriaville, s'ils-elles ignorent encore que Victo est la capitale (ou la mecque) de la musique actuelle, l'apprendront cette année alors que Plateforme a obtenu de la municipalité l'autorisation de pavoiser la «grande rue» de ses affiches du sixième Festival. Chez Plateforme, c'est le cas de le dire, on pavoisera dans tous les sens du mot! Parce que cela ne s'est pas fait sans mal.

Cette demande de pavoiser non seulement les environs de l'Hôtel de ville mais aussi d'utiliser les précieux poteaux de la rue Notre-Dame a finalement reçu un accueil favorable du conseil municipal, non sans quelques pourparlers.

Le conseil municipal a donné son assentiment à Plateforme, précisant bien qu'il s'agissait là d'une exception à la règle. Il a également exigé que Plateforme «soigne» les poteaux de rue, au cas où, par mégarde, les affiches les endommageraient de quelque manière.

C'est donc une visibilité encore accrue que se donnera cette année, le Festival international de musique actuelle de Victoriaville dont la programmation, établie depuis plus d'un mois, nous demeure encore inconnue (il faudra patienter jusqu'à la fin d'août).

75 places de plus au Grand Café

Outre l'autorisation de pavoiser le centre-ville, Plateforme a également reçu un accueil favorable à sa demande d'abattre un mur de la salle du Centre des loisirs qui se transforme chaque année en Grand Café. Les autorités municipales n'ont pas encore fourni une réponse définitive à cette demande mais elles se sont mon-

trées «ouvertes», selon Michel Levasseur, directeur artistique du Festival, à cette éventualité d'abattre ce mur qui permettrait, en fond de salle, d'ajouter 75 places. La capacité du Grand Café serait ainsi portée à 475 places.

12 pays représentés

Côté programmation, tout ce qu'on a pu savoir de Michel Levasseur, c'est que cette année 12 pays seront représentés sur la scène, dont quatre nouveaux, le Japon (ce sera la première incursion dans la musique nouvelle orientale), la Hollande, la Suisse et la Yougoslavie. Les autres pays sont le Canada, les États-Unis, la France, l'Australie, la Belgique, l'Angleterre et l'Allemagne.

Mêmes plateaux que l'an dernier

On avait déjà annoncé que le Festival ouvrirait le jeudi 6 octobre pour se clôturer le lundi de l'Action de grâce (10 octobre). C'est la première fois que Plateforme profite de la longue fin de semaine de congé. Cette prolongation implique un plus grand nombre de spectacles sur tous les plateaux du Festival, notamment au Grand Café, où seront présentés 13 spectacles.

Cette année, c'est 27 spectacles (comparativement à 24 l'an dernier) qu'on pourra voir successivement, dispersés sur cinq plateaux différents. Seul le cinéma Laurier, dont la grande salle n'était pas disponible et qui semble avoir remis ses projets de construction de plus petites salles, n'a pas été retenu cette année. Ainsi, l'église Sainte-Victoire, l'Hôtel Central, le Colibri et le Cégep accueilleront le monde cosmopolite du Festival.

Radio-Canada achète 16 concerts

Si la programmation promet

met la main sur l'épaule.

Pour lier les trois plats de ce menu théâtral, il y a enfin ce personnage de Victoire, incarné par Chantal Aubert qui a composé le monologue qu'elle offre en début de soirée et entre les pièces. C'est un beau personnage que cette Victoire, une veuve qui fait des ménages pour gagner sa vie. Si elle a ses bas... elle a aussi ses hauts. Elle est simple, à peine caricaturale et surtout pas victime de la vie...

Franchement, on ne peut retourner à la troupe Les Petits Moyens tout l'amour qu'elle met, elle, dans son théâtre.

H.R.

d'être plus importante, au plan quantitatif, la radio de Radio-Canada captera pourtant le même nombre de spectacles que l'an dernier, refusant de disperser son équipement dans plus de trois lieux. La Société a signé des contrats avec Plateforme pour seize concerts, huit au Grand Café, quatre à l'église et quatre à l'Hôtel Central.

Et CFDA?

Parlant radio, des négociations sont toujours en cours pour la diffusion à CFDA d'une émission spéciale qui permet de se familiariser à la musique actuelle avant la tenue du Festival. Cette expérience avait été tentée l'an dernier et il semble qu'elle intéresse toujours Plateforme cette année.

Les jeunes: on s'essouffle

Pour sa sixième édition, Plateforme a abandonné complètement son idée de former une relève de spectateurs au Festival. L'an dernier déjà, il avait renoncé à convaincre les commissions scolaires pour des spectacles dans les écoles. Cette année, on abandonne la fête des enfants du samedi. Michel Levasseur note que décidément, avec les jeunes, on a épuisé toutes les énergies. Les jeunes devront donc prendre le gros bateau du Festival s'ils veulent s'initier à la musique actuelle: on a fini de leur aménager des chaloupes vides...

Une exposition, un lieu

Le Festival donne toujours l'occasion des artistes en arts visuels contemporains de présenter leurs oeuvres. L'an dernier, Francine Simonin occupait trois lieux. Cette année, Plateforme concentre au Grand Café seulement cette manifestation.

H.R.



«Le temps d'une pêche».



Claude Saint-Jean et Bernard Poirier lors de leur passage au quatrième Festival international de musique actuelle de Victoriaville.

Une bourse de 11 000 \$ à Raymonde Béliveau

— Raymonde Béliveau, artiste d'Arthabaska, vient de recevoir une bourse de 11 000 \$ du ministère des Affaires culturelles pour un projet de recherche. Bachelière de l'Université du Québec à Trois-Rivières, Mme Béliveau est cette artiste qui avait offert à la municipalité d'Arthabaska une sérigraphie représentant le Musée Laurier dans son environnement, oeuvre qu'elle avait présentée au concours Télébec.

Cette bourse est offerte par le ministère des Affaires culturelles dans le cadre de son programme d'aide aux artistes professionnels.

Mme Béliveau est l'une des neuf artistes de la région Mauricie/Bois-Francs dont le projet a été sélectionné par un jury composé de six personnes. Trente-deux demandes avaient été soumises au ministère.

Les bourses accordées par le ministère totalisent la somme de 101 900 \$. Les neuf artistes se partagent chacun-e une bourse, variant entre 6 500 \$ et 13 500 \$.

La bourse qu'elle vient d'obtenir permettra à Raymonde Béliveau de procéder à diverses expérimentations pour évaluer les capacités de résistance de divers matériaux peu utilisés pour des oeuvres monumentales extérieures. Une recherche à suivre...

H.R.

chez nous

Cinéma

• A son ciné-parc, le cinéma Laurier présente les films «Police Academy 5» et «Inter Espace». Entre les 15 et 21 juillet, «Rambo 111» et «Mon père, c'est moi» occupent le grand écran. De la série des «Contes pour tous», le cinéma Laurier prolonge, tous les jours, à 13 h 30, dans sa salle, le film de Jean-Claude Lord «La grenouille et la baleine», jusqu'au 15 juillet. Toujours dans sa salle, le cinéma Laurier présente, jusqu'au 21 juillet «Double détente» et «Traquée».

Théâtre

• A la salle des Erables de Saint-Norbert, la troupe Les petits moyens de Ham-Nord occupe la scène les jeudis et vendredis à 20 h 30 avec trois courtes pièces réunies sous le titre «Stéphane, Maurice et Albert... dont Victoire».

• Le théâtre de la Chèvreerie poursuit sa saison théâtrale en présentant «Tel père... telle paire!», du mardi au vendredi, à 20 h 30 et le samedi, à 19 heures et 22 heures.

• La Grande Coulée poursuit également sa saison estivale avec «On sait comment ça commence...», avec Pauline Martin et Marcel Leboeuf, du mercredi au vendredi, à 20 h 30 et le samedi à 19 heures et 22 heures.

• La Troupe à Wilfrid présente, au grand auditorium du Cégep de Victoriaville «Les larrons font l'occasion», du mardi au vendredi, à 20 h 30 et les samedis, à 19 heures et 22 heures.

Expositions

• On peut visiter tout l'été l'exposition du Musée Laurier «Le monde d'Alfred Laliberté». Tous les jours sauf, le lundi.

• Le Carrefour culturel et touristique de l'Erable à Plessisville présente les photographies d'Yvan Prince et Daniel Moisan montrant les ponts couverts du Québec. A compter du 17 juillet.

Trafic d'influence à Saint-Fortunat

— Après avoir mis sur le marché, au début de 1987, son premier microsillon intitulé «Lypsinc», Trafic d'influence présente cette fois-ci un spectacle incluant, entre autres, les nouvelles chansons de son prochain album, dont la sortie est prévue pour l'automne 1988.

Trafic d'influence sera l'invité de l'OTJ de Saint-Fortunat le samedi 30 juillet, à 21 heures, à la salle municipale, activité centrale d'une fin de semaine de tennis, ballon volant, camping gratuit, etc.

S'inspirant librement du thème des sept péchés capitaux, le spectacle est en fait une série de pièces musicales, composées par Bernard Poirier et Claude Saint-Jean. Ils nous mènent sur une autoroute où le trafic des idées et de l'humour est dense mais réglé.

Dans la région, on avait pu apprécier ces musiciens montréalais le premier soir du quatrième Festival international de musique actuelle de Victoriaville alors qu'ils s'étaient produit au Petit Café.

Péchés capitaux, péchés machinaux, l'orgueil, l'avarice, la paresse, la gourmandise, l'envie, la colère, la luxure, sept plats irrésistibles servis sauce Trafic d'influence.

Se servant toujours une panoplie d'instruments électriques tels

synthétiseurs, échantillonneurs, guitare, trombone, batterie électronique, percussions et bien sûr les voix, Trafic d'influence est maintenant devenu un trio grâce à la présence de Gilles Leblanc. Leblanc appartenait autrefois au groupe Madame. Il touche la basse électrique, le violon... et chante, ce qui est nécessaire pour commettre tous ces beaux péchés capitaux.

Pour plus d'informations sur ce spectacle et sur la fin de semaine d'activités sportives, on compose l'un des deux numéros de téléphone suivants: 344-2764 (pour Victoriaville), 418-449-2173 (pour Thetford Mines).

La tragédie silencieuse

Des marionnettes racontent l'histoire d'Alfred Laliberté

— «Zoé, crie Wilfrid Laurier à sa femme, veux-tu ajouter le nom d'Alfred Laliberté sur ta liste d'invités?»

Voilà comment commence le spectacle de marionnettes présenté, samedi après-midi, dans la cour du Musée Laurier, à Arthabaska. Une représentation qui aura permis aux jeunes présents de se familiariser avec l'oeuvre d'Alfred Laliberté avant de visiter l'exposition présentement en cours.

En effet, durant ce court spectacle de marionnettes créé par les trois animatrices du Musée, les spectateurs et les spectatrices ont eu l'occasion de connaître un peu plus le sculpteur et ses relations avec l'ancien premier ministre du Canada.

Se familiariser avec l'artiste mais aussi avec quelques légendes

illustrées par Alfred Laliberté dans sa série «Légendes, coutumes et métiers d'autrefois».

C'est ainsi que, passant outre aux avertissements du sculpteur, la femme de Wilfrid Laurier profita du sommeil de son mari pour descendre admirer la statue du quèteux. Ce dernier jeta un sort à Zoé et les sculptures disparurent pour finalement être retrouvées dans le Musée quelques minutes après.

Les sculptures retrouvées, on a invité les gens à visiter l'exposition et ainsi admirer les oeuvres présentées.

Parlant de ce spectacle de marionnettes, le conservateur du Musée Laurier, Richard Pedneault, a indiqué qu'il s'agissait

d'une nouveauté et qu'il se voulait complémentaire à l'exposition en cours. A propos de cette dernière, il a ajouté que tout allait bien et que plus de 2 000 personnes avaient visité l'exposition jusqu'à maintenant.

Quant au spectacle de samedi dernier, il s'agissait du premier d'une série de quatre puisque les gens qui le désirent pourront assister aux autres représentations qui seront offertes le 23 juillet ainsi que les 6 et 20 août prochains.

«Nous avons trouvé, a déclaré Richard Pedneault, des vieilles photographies indiquant qu'il y avait des spectacles sur la véranda au temps de Wilfrid Laurier.» Il s'agit donc, d'une certaine façon de faire revivre une tradition passée.

J.P.

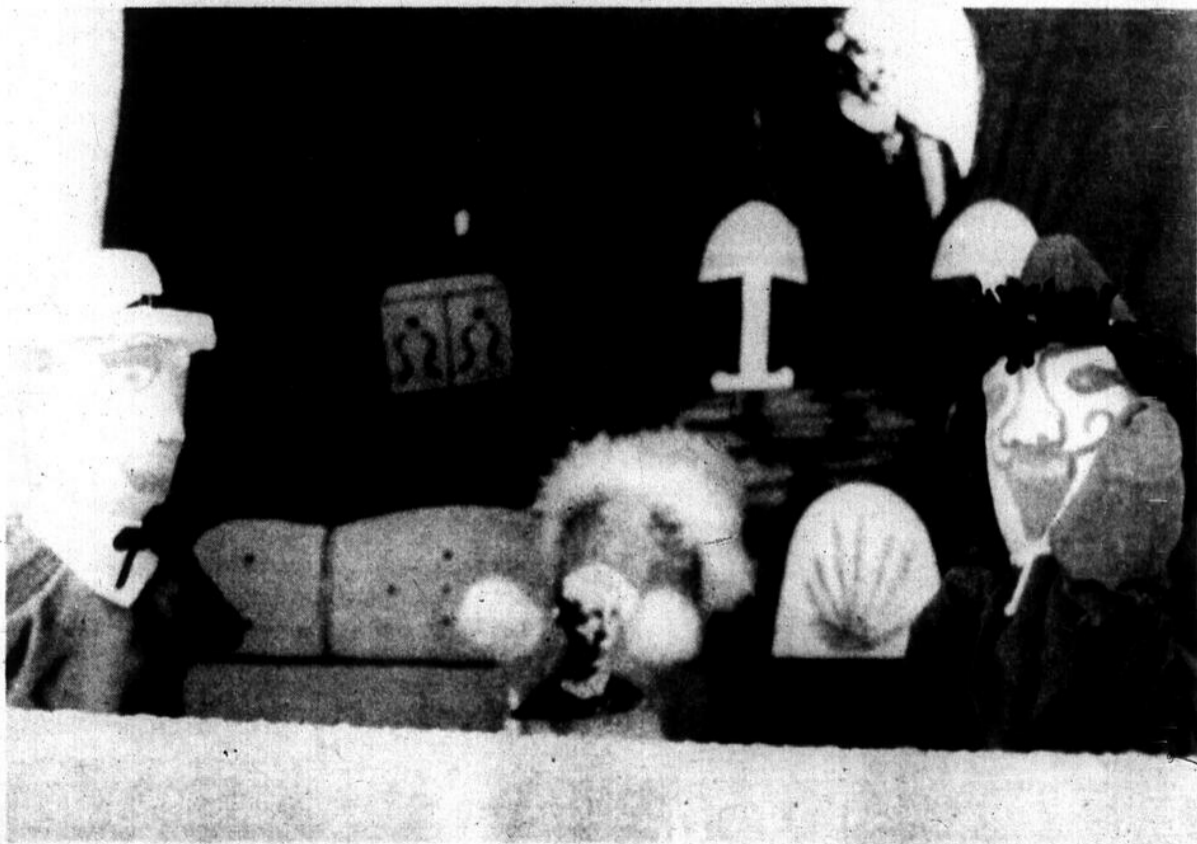

Un spectacle de marionnettes préparant les jeunes à la visite de l'exposition «Le monde d'Alfred Laliberté».

bouquinage

Hell's Angels, le clan de la terreur

Yves Lavigne
Les Editions de l'Homme
369 pages
19,95 \$

Yves Lavigne, le reporter au Globe and Mail de Toronto, spécialisé dans les affaires criminelles, n'a pas peur des mots lorsqu'il parle des «Ange de l'enfer».

En voici un bon exemple: «Les Hell's Angels sont des rapaces; la racaille sur deux roues.»

Véritable tour de force — pour ne pas dire démonstration ouverte de courage — réussi par Yves Lavigne qui retrace les origines de ce groupe de motards, après la deuxième Guerre Mondiale, et traverse le temps jusqu'aux années 1980.

Il cite des noms, des endroits, des faits. L'auteur a consulté de très nombreux documents appartenant à divers corps policiers, tant au Canada qu'aux Etats-Unis.

«Hell's Angels» était le nom préféré des pilotes américains de combat. Il y a 40 ans, en Californie, un groupe de motards sans nom commence à semer la terreur. Les Etats-Unis entre dans l'ère des «Hell's Angels». Le cauchemar sur deux roues allait se frotter au rêve américain.

La philosophie des Hell's est bien simple: «Fuck the world!». «Un ange de Montréal s'est fait tatouer «FTW» sur le pénis», écrit Yves Lavigne.

La violence est présente, dans presque chacune des 369 pages. Hell's oblige... Viols, attaques sanglantes, meurtres, intimidations, représailles, drogues, tortures, etc.

Yves Lavigne mentionne que, pour les Hell's, les femmes (les «mamas», les «old ladies») ne sont qu'un objet. «En une semaine dans le repaire du gang, elles accumulent plus de kilométrage de queues que la plupart des femmes mariées dans toute leur vie».

Les Hell's sont les maîtres. C'est le club le plus dur, le plus méchant, le plus riche et le plus sophis-

tiqué du monde. C'est de ce gang que naissent tous les autres gangs de motards hors-la-loi: les Outlaws, les Pagans, les Filthy Few, les Bandidos, les Satan's Choice, etc.

Le Québec n'est pas épargné. La Belle province



semble être une patrie pour les gangs hors-la-loi depuis 40 ans.

Les Hell's sont leurs propres ennemis et leurs pires. Pour demeurer en vie, des témoins protégés par la police dénoncent leurs «frères» (re: le massacre du chapitre de Laval).

Et Yves Lavigne veut également rectifier les faits. «Certains les considèrent comme les derniers hommes vraiment libres. Ce mythe doit mourir: les Hell's Angels, c'est le limon d'où sort en rampant le dernier maillon de l'évolution humaine!»

Alain Bergeron

Circuit patrimonial sur les Bois-Francs

— La Corporation de développement touristique des Bois-Francs (CDTBF) vient de publier et ce, en 5 000 exemplaires, un circuit patrimonial tout à fait original sur les Bois-Francs.

Le président de la CDTBF, André Leclerc, a indiqué que pour la réalisation de ce circuit, le ministère des Affaires culturelles avait versé une subvention de 2 500 \$ à l'organisme qu'il dirige.

«Ce circuit situe 29 lieux historiques sur le territoire des municipalités membres de la Corporation, soit Arthabaska, Kingsey-Falls, Saint-Norbert, Sainte-Victoire, Victoriaville et Warwick», de préciser M. Leclerc. Il ajoute que la Corporation a surtout dirigé son choix sur les résidences dont les propriétaires avaient eu un lien avec Sir Wilfrid Laurier. Ce ne sont pas toutes les maisons ancestrales qui y sont décrites mais les gens peuvent tout au long du trajet proposé découvrir d'autres résidences qui rappellent

aussi la vie d'une époque passée.

La CDTBF suggère comme endroit de départ de ce circuit le Musée Laurier. D'ailleurs, dans les pages centrales de ce circuit on retrouve une suggestion de tracé avec l'emplacement exact de chacune des résidences permettant ainsi aux visiteurs de mieux se diriger. «C'est plus de 150 ans d'histoire sur une partie des Bois-Francs que les gens peuvent découvrir à partir de ces résidences et des gens qui y ont habité», de préciser le président de la Corporation.

Sous l'illustration des 29 maisons, on donne des caractéristiques architecturales et on décrit aussi les célèbres habitants de ces belles résidences. La première page de ce document

est illustré par une photographie appropriée puisqu'on retrouve sur celle-ci Wilfrid Laurier et son épouse Zoé, avec quelques amis.

La préface a été signée par la vice-première ministre et ministre des Affaires culturelles, Lise Bacon. Elle signale d'ailleurs au sujet de ce circuit: «En plus de nous dévoiler les plus beaux exemples du patrimoine architectural du «pays de Laurier», cette brochure évoque le souvenir de nombreux personnages qui, pour la plupart, ont côtoyé de près ce célèbre Premier Ministre.»

On retrouve à la dernière page, une carte avec les principaux accès et routes des Bois-Francs. Les intéressés peuvent se procurer cette brochure en contactant la Corporation de développement touristique des Bois-Francs, 281 rue Notre-Dame est, Victoriaville (Québec), G6P 4A4, tél.: 758-9451.

CINÉMAS CINEPLEX ODEON

\$3.50 MARDIS ET TOUS LES MARDIS AUX CINÉMAS CINEPLEX ODEON

FILMS XXX FILMS

Couples de Joyeuse Compagnie

EN PRIMEUR

18 ANS ADULTES

DE L'EROTISME DE LA SENSUALITE

Plus! JOUISSANCES A DOMICILE

SALLE II

Vend. à jeudi

19:00... Couples

21:00... Jouisances

Dim. continue

13:30 - 16:30 - 21:00... Jouisances

15:00 - 19:30... Couples

Semaine du: 15 au 21 juillet 1988

CINÉMAS DES BOIS-FRANCS

469 BOUL. JUTRAS EST - VICTORIAVILLE 752-2707

SALLE I «Que dis-tu là?!»

Vend. à jeudi

19:00... La Bamba

21:00... Et si on...

Dim. continue

13:00 - 17:00 - 21:00... Et si on...

15:00 - 19:00... La Bamba

MOLLY RINGWALD RANDALL BATINKOFF

"ET SI ON LE GARDAIT"

La question ne se pose pas, il en fera partie.

Version française de: «FOR KEEPS»

TRI STAR PICTURES PRESENTS A JERRY BELSON PRODUCTION

A JOHN G. WILGINS FILM MOLLY RINGWALD

"FOR KEEPS" RANDALL BATINKOFF KENNETH MARS EDITOR JOHN G. WILGINS

WRITTEN BY TIM KAZURINSKY & DENISE DWELLE PRODUCED BY JERRY BELSON

AND WALTER COBLENTZ DIRECTED BY JOHN G. WILGINS

RELEASED THROUGH COLUMBIA PICTURES OF CANADA

L'histoire d'un succès.

LA BAMBA

Plus!

EN VERSION FRANÇAISE

CINÉMAS DES BOIS-FRANCS

469 BOUL. JUTRAS EST - VICTORIAVILLE 752-2707

DANGER

BOMBE A RETARDEMENT

En forêt, le feu couve parfois plusieurs heures avant d'éclater. C'est une bombe à retardement. Ne l'amorcez pas!

VOTRE SOCIÉTÉ RÉGIONALE DE CONSERVATION

Ça, ça fait du bien!

PARTICIPATION

maison des femmes

Je me laisse mener par le bout du nez

Je suis auditive? Visuelle? Je cherche toujours, je cherche encore. Me suis crue auditive pendant des années et puis v'lan! Tout est remis en question... Ne serais-je pas plutôt visuelle? Aurais-je changé? Me serais-je donc leurrée toutes ces années sur mon mode de fonctionnement? Est-ce que je me connais si mal? Et voilà qu'un beau jour, ça a refait v'lan! Je suis olfactive: je fonctionne par la senteur et par le senti. Je sens les autres et les choses. Et des fois je ne peux pas me sentir moi-même. J'en ai rien à foutre des calendriers et des solstices. Les saisons, même les mois, je les sens par le nez et par le coeur. J'arrive même à sentir les heures. Nul besoin d'un réveille-matin, je sens les heures. L'odeur du café à préparer me sort du sommeil. Y'a tout de même quelques matins où je sens que je vais être en retard; c'est que j'avais le nez dans mon oreiller, plutôt que dirigé vers la salle à manger.

Chacune des saisons, je la pré-sens. En août, ça sent l'école: la gomme à effacer, le plomb des crayons, les pages blanches ou brunes des cahiers d'exercices où tout est à écrire, le cuir des souliers neufs ou du sac d'écolière, la plasticine. En novembre, je ne sens rien, seulement un grand vide. En décembre, c'est le... le... sapin, elle était facile celle-là. En janvier, je sens ma fatigue. En février, je sens la neige qui fond, la terre comme un légume qui dégorge. En avril je sens que l'hiver est lent à décrocher. Quand juin m'arrive aux narines... Oh! délice! Tout ce qui passe sous le nez en juin... Ça me donne un coup au coeur. Juin, c'est la saison de mon enfance. Le remue-ménage qui se brasse dans le « tiroir de ma mémoire » par une simple sniffée de foin frais coupé! Cette odeur qui accompagnait toutes mes vacances d'écolière: elle me rappelle nos batailles entre deux troupes ennemies, la version estivale des châteaux et des boules de neige. Les balles de foin ça, ça dépeigne! L'odeur du foin me ramène aussi celle des herbes folles du champ de fraises sauvages, celle du sous-bois que je redécouvrais en été sans les chaudières accrochées aux arbres.

Une sniffée de foin frais coupé, ça me donne le goût de m'étendre sur un hamac pour y penser... et mes racines campagnardes refont surface. Et là plein d'images de mes dix ans ébullitionnent, toutes imprégnées d'odeurs: les toasts sur le poêle à bois, la terre que ma mère mettait au four pour en tuer les bibittes, l'odeurs des animaux mixée à celle du foin dans la grange, celle du lait chaud qu'on verse dans les bidons et des minous à l'affût des gouttes échappées. C'est plein plein d'images parfumées. La plupart de ces odeurs

Gardiens avertis à l'école N.D. de l'Assomption

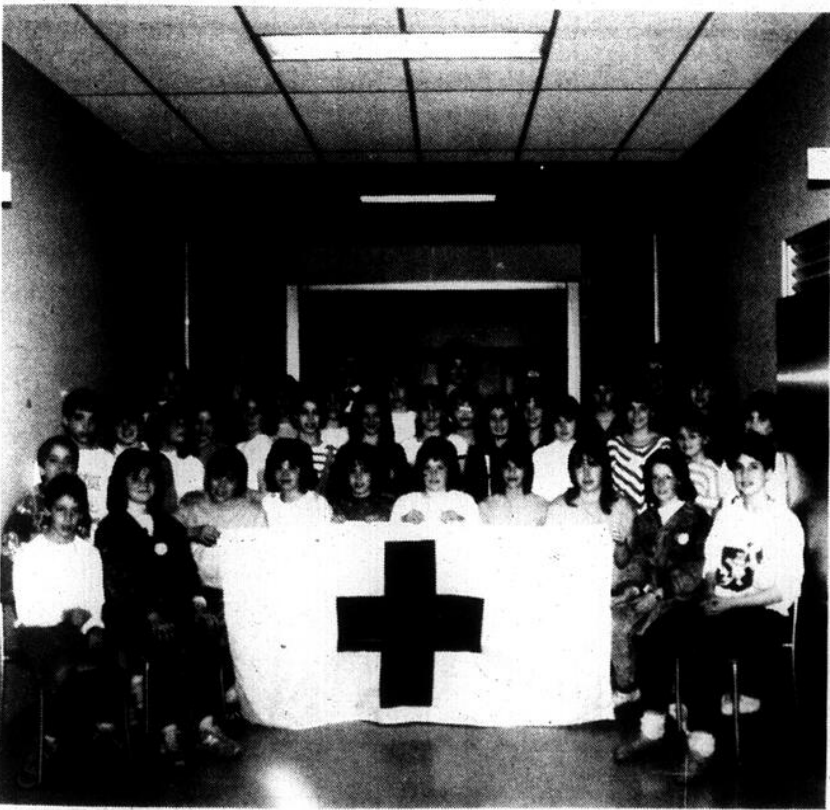

Les élèves de 6e année de l'école Notre-Dame de l'Assomption de Daveluyville ont eu l'opportunité de suivre un cours de gardiens(nes) avertis(es) organisé par l'infirmière de l'école, Raymonde Plante. Pour réaliser ce projet, Mme Plante a reçu l'assistance de la Croix-Rouge, section Bois-Francs, en la personne de Manon Moreau et de cinq parents bénévoles: Gisèle Bergeron, Lucie Soucy, Rita Dufresne, Réjeanne Ouellet et Sylvie Piché. Tous les élèves inscrits ont subi l'examen de la Croix-Rouge et 32 d'entre eux ont reçu leur carte reconnaissant leur compétence.



SPÉCIAL

Avec la location de 2 cassettes
au Club Vidéo recevez
un LAISSEZ-PASSER pour une admission au Cinéparc.

HEURES D'AFFAIRES: Tous les jours: midi à 21h
excepté Vendredi: midi à 22h - Samedi: 11h à 22h

LE PLUS GRAND CHOIX BETA ET VHS
NOUVEAUTÉS CHAQUE SEMAINE

150, Notre Dame est
Victoriaville
tel. 752.7747

petit truc

• Pour redonner de l'éclat à une nappe de toile cirée, vous pouvez la frotter avec un blanc d'oeuf battu en neige.

sont hors d'époque, comme mes dix ans. Mais celle du foin frais coupé m'est particulière, elle a traversé le temps. J'ai grand plaisir à la retrouver, à chaque année, elle me berce dans mon hamac, le nez au vent...

Maintenant, je sens venir juillet...

Denise Ouellette

Et ça continue... jusqu'au 15 juillet

AU CINÉMA LAURIER DE VICTORIAVILLE
EN MATINÉE TOUS LES JOURS À 13:30 hres
Admission: POUR TOUS \$3.00



ROCK DEMERS présente
Un film de
JEAN-CLAUDE LORD

Les parents ne regretteront pas
une seconde d'avoir accompagné
leurs enfants. - René Homier-Roy / CKAC

LA GRENOUILLE ET LA BALEINE

AUSI 2^e FILM

SCHWARZENEGGER



2^e sem.

14 ANS
INDIC. A.P.

LE PLUS DUR DÉTECTIVE DE
MOSCOU.
LE FLIC LE PLUS BIZARRE DE
CHICAGO.
IL N'Y A QU'UNE CHOSE QUI EST
PIRE QUE DE LES METTRE
EN COLÈRE.
LES RENDRE PARTENAIRES.

DOUBLE DÉTENTE

v.f. de RED HEAT)

BELUSHI

AU MÊME PROGRAMME

TOM BERENGER • MIMI ROGERS

TRAQUÉE



JUSQU'AU 21 JUILLET

En soirée: TRAQUÉE à 19h15 - DÉTENTE à 21h
Samedi soir: TRAQUÉE à 18h45 et 22h15
DÉTENTE à 20h30

CINÉMA LAURIER

VICTORIAVILLE HORAIRE: 752.5960

AVEC LE SON DOLBY STEREO



SIMULTANÉMENT AU

CINÉMA ET CINÉPARC

LAURIER VICTORIAVILLE

DÈS LE 22 JUILLET

"Crocodile"

DUNDEE II

VERSION FRANÇAISE

A Plessisville

Emilienne Boulé reçoit un certificat de mérite civique

— Emilienne Boulé de Plessisville a reçu du député de Frontenac et ministre fédéral de l'Énergie, des Mines et des Ressources, Marcel Masse, un certificat du mérite civique, le 3 juillet dernier.

Au nom du secrétaire d'État, Lucien Bouchard, Marcel Masse a remis cette distinction à trois autres personnes du comté de Frontenac qui se sont illustrées par leur sens civique exceptionnel dans leur communauté, tout comme Emilienne Boulé a su si bien le faire à Plessisville. Les autres récipiendaires sont Alice Labbé-Fortier de Thetford-Mines, Ernestine Roy de Saint-Pierre de Broughton et, Albert Gagné de

Sainte-Agathe.

Emilienne Boulé

Octogénaire, Emilienne Boulé a un passé actif derrière elle. Dès l'âge de 17 ans, elle se voit confier la tâche de gérante de la succursale Insulated Mica de Plessisville. 80 à 125 employées sont sous sa responsabilité directe. Un jour, elle décide d'instaurer des pauses de 15 minutes l'avant-midi et l'après-midi sans en parler à son patron new-yorkais dans le but d'encoura-

ger les travailleuses. L'initiative a été bien perçue par son patron parce que celui-ci instaura ces mêmes pauses dans une autre de ses succursales.

Entreprise d'artisanat

Après huit ans de travail dans cette succursale, Emilienne Boulé verra son avenir changé à la suite de la rencontre d'une américaine venue à Plessisville acheter des antiquités et lancer une entreprise d'artisanat. Elle apprend donc le métier et parcourt la province à la recherche de «vieilleseries». Un peu plus tard, elle dirige

une cinquantaine d'employées tissant et crochant à domicile des catalognes, des rideaux et des tapis à partir de modèles qu'elle a conçus. C'est alors l'époque fastueuse d'«Emilienne Antique Shop». On retrouve ses créations à l'Exposition provinciale de Québec et à la compagnie Eaton. Après 20 ans, elle délaisse ce métier car la teinture risque de venir à bout de sa santé.

23 ans au bureau de poste

Elle se voit confier à ce même moment, à elle et son époux, la responsabilité du bureau de poste de la station à Plessisville. Elle l'assumera pendant 23 ans. Elle fut même l'instigatrice du système établi pour la création d'emplois au niveau des facteurs au bureau de Plessisville.

La retraite

Emilienne Boulé a pris sa retraite en 1961 mais sans pour autant arrêter ses activités. Elle profite de cette période pour voyager à l'étranger, faisant escale en Hollande, à Jérusalem, en Roumanie, à Cuba et en Floride (14 fois). Même aujourd'hui elle continue ses périples en allant à Carleton et, cet été, elle fera le tour des provinces maritimes.

Elle s'implique dans le bénévolat pour organiser, entre autres, des activités récréatives pour les aînés, amasser des fonds pour l'aménagement d'une chapelle au Foyer des Bois-Francis, etc. En 1980, on retrouve Emilienne Boulé parmi les 14 membres fondateurs de

la Coopérative d'habitation «Le Domaine des Pionniers». Elle occupe actuellement le poste de trésorière.

Le fait d'être octogénaire ne semble pas modérer outre mesure ses activités et elle se déplace toujours au volant de sa voiture. Son expérience, sa vitalité et son énergie font d'Emilienne Boulé une citoyenne indispensable au développement et au mieux-être de sa collectivité.

«Je suis très heureux de remettre cette distinction honorifique aux récipiendaires», a déclaré Marcel Masse, lors de la cérémonie.

«Il convient de reconnaître et d'honorer les personnes qui



Emilienne Boulé a reçu un certificat du mérite civique pour son sens communautaire et civique exceptionnel dans la communauté de Plessisville.

contribuent de façon exceptionnelle à l'avancement de leur communauté par leur grand dévouement», a poursuivi le député-ministre de Frontenac, Marcel Masse a tenu à féliciter

personnellement les méritants en leur rappelant «que cet honneur bien mérité rejailit sur tous les citoyens et citoyennes du comté de Frontenac».

G.P.

Eté '88...

TEL PÈRE... TELLE PAIRE!

Une comédie de Marie-Thérèse Quinton



MISE EN SCÈNE
JACQUES ROSSI

SUZANNE MARIÉ

SCENOGRAPHIE
MARC SAINT JEAN

DU 23 JUIN AU 27 AOÛT
MAR. - MERC. - JEU. - VEN. À 20h30
SAMEDI 19h00 ET 22h00

ST-FORTUNAT: (819) 344-2402



St-Fortunat, c/o Richmond, tél. 819-344-2402

Vente-trottoir historique à Plessisville



Une vente-trottoir historique a eu lieu les 7, 8 et 9 juillet à Plessisville. Le centre-ville et le centre d'achats, les Galeries de l'Érable, se sont unis pour faire de ces trois jours une super vente. Gilets «Plessisville, c'est ma place», ballons, mascotte et ballades en calèche du centre-ville au centre d'achats ont fait de la vente-trottoir une véritable fête.

(Photos Ginette Pouliot)



11⁹⁹

357-8261

Société coopérative agricole des Appalaches

603 500 \$ pour moderniser la meunerie de Lyster

— La Société coopérative agricole des Appalaches a décidé de moderniser la meunerie de Lyster pour un montant de 603 500 \$, investissements auxquels participe le gouvernement fédéral pour 35%, soit 211 225 \$.

Le projet de la société totalise 1 078 500 \$ et veut consolider l'entreprise en plus de créer des emplois.

La meunerie

La meunerie de Lyster verra donc moderniser ses systèmes de broyage, de réception et de malaxage des grains. De plus, des dépoussiéreurs seront installés et l'usine d'engrais aura un équipement plus moderne.

En fait, le plan de modernisation se fait en deux étapes. En premier lieu, deux silos d'entreposage seront construits pour abriter les engrais chimiques, qui subissent actuellement des pertes; la réception sera réorganisée afin de réduire au maximum les pertes; et, la qualité des produits déjà offerts n'ira qu'en s'améliorant. En second lieu, de nouveaux produits seront mis sur le marché. En ce moment, la société remarque une forte demande de gras animal comme la moulée Haute Énergie.

Financement

Le député de Fronte-

nac et ministre fédéral de l'Énergie, des Mines et des Ressources, Marcel Masse, s'est rendu en personne à Lyster qu'il qualifie de «joyau de la couronne» pour le comté de Frontenac. Il a ainsi fait l'annonce de la contribution cana-

diennne de 211 225 \$ au nom de Robert R. de Cotret, ministre de l'Expansion industrielle régionale et ministre d'État chargé des Sciences et de la Technologie. L'aide financière est accordée dans le cadre du programme spécial de la région Laprade (PSRL) qui est administré par le ministère de l'Expansion industrielle et

régionale (MEIR). La Société coopérative agricole des Appalaches a pour réaliser son projet à la meunerie de Lyster qui prévoit la création de six emplois et le maintien d'une quarantaine d'autres. Le député-ministre Masse a de plus expliqué que si certains dossiers semblent trainés, c'est parce qu'ils touchent différents ministères à la

approvisionnement. Elle exerce ses activités dans des secteurs aussi variés que la fabrication de moulée, la vente au détail de produits de quincaillerie, d'engrais chimiques et de produits pétroliers ainsi que la production de porcelets. Le président, Benoît Tardif et le directeur général de la société, Ernest Desrosiers, croient en sa réussite par le biais des

employés et des clients qui la possèdent collectivement.

G.P.

LIGNE DIRECTE AVEC LA NATURE



Pour toute question sur votre jardin, vos plantes ou vos fleurs
418-659-6944
1-800-463-6944
Mai • Juin • Juillet • Août
Lundi au samedi 8 h 30 à 17 h 00

— NOUVEAU — NOUVEAU — RESTAURANT CORINTHOS

1755, rue Saint-Calixte, Plessisville

CHRISTIAN
ST-PIERRE

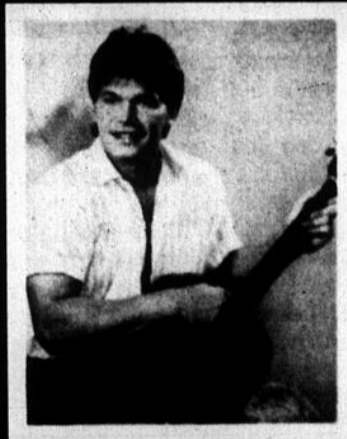

PRÉSENTE AU
BAR TERRASSE
CHEZ TERRY
Christian
Saint-Pierre

Du mercredi 13 juillet
au samedi 16 juillet incl.

Du mercredi 20 juillet
au samedi 23 juillet incl.

Du mercredi 27 juillet
au samedi 30 juillet incl.

Du mercredi 3 août
au samedi 6 août incl.

Bienvenue
à tous!



Le directeur général de la Société coopérative agricole des Appalaches, Ernest Desrosiers, le député-ministre de Frontenac, Marcel Masse, et, le président de la société, Benoît Tardif.

Le directeur général de la Société coopérative agricole des Appalaches, Ernest Desrosiers, le député-ministre de Frontenac, Marcel Masse, et, le président de la société, Benoît Tardif.

La SCAA

La Société coopérative agricole des Appalaches (SCAA) a connu au cours des dernières années un redressement financier extraordinaire. Elle compte au-delà de 400 membres-sociétaires, les producteurs, et plus de 350 membres-auxiliaires venant s'y

Lire... la QUINZAINE

Librairie
Demarc

C'est beau une ville la nuit et ce qui l'est davantage est de traverser une quelconque ville dans la nuit de l'homme Bobringer.

Un texte avec prétexte de rupture amoureuse, rupture de contrat social, rupture de soi. Le devenir qui s'esquisse devant notre rencontre livresque.

Musicalité du texte, pour amateurs de blues ou futurs amateurs...

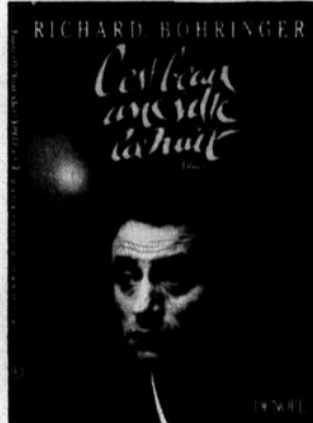

Les mots deviennent de la peau la plume de Bobringer. Pas essentiel d'être un apprenti ou un "pro" de drogue ou d'alcool pour accompagner l'auteur dans sa nuit; il suffit d'être vivant et d'en être conscient. Qui n'a pas connu une nuit blanche?

Bobringer a pris le risque d'une vie blanche. Pour le plaisir du lecteur ou du veilleur, ce roman suggère par son style d'aller jusqu'au bout de sa lecture ou... Il faut prendre le risque avec Bobringer, son petit matin n'est pas décevant. Pour ceux et celles qui aiment encore la poésie, les soleils levants, le "blues" malgré les "bleus", qui contre vents et marées ont sciemment mis à leur ordre du jour le plaisir de respirer et pour longtemps, je dis: ce texte n'est pas reposant. N'est-ce-pas comme une ville la nuit??? Pas reposant, mais c'est beau.

Bonne lecture

Diane Lamontagne

J.N.O. aux 15 jrs

LE THÉÂTRE D'ÉTÉ DE VICTORIAVILLE 9e SAISON



le théâtre de la
TROUPE à WILFRID
présente sa
COMÉDIE!
LES LARRONS FONT L'OCCASION

de Jane Miltner et William Van Zandt
adaptation québécoise de José La Bossière

Mise en scène de Gil Champagne

du 16 juin au 27 août
mardi au vendredi: 20h30
samedi: 19h00 et 22h00

FORFAIT SOUPER-THÉÂTRE
Buffet gastronomique à la
salle à manger du Motel Colibri

PRIX SPÉCIAUX
POUR LES GROUPES
RÉSERVATIONS
(819) 758-5535



L'interurbain Bell

Labatt Bleue



125 ans... tant de souvenirs

— La paroisse Saint-Patrice de Tingwick fête cette année son 125^e anniversaire de fondation. Voici quelques notes historiques sur l'histoire de Tingwick, de 1863 à aujourd'hui.



madeleine jolicœur

Situation géographique

Le Canton de Tingwick est situé dans le comté d'Arthabaska; il forme une étendue de terrain d'environ 12 milles carrés. Il est borné comme suit: au nord-est par le canton de Chester, au nord-ouest par la ligne sud-est du premier rang du Canton de Tingwick, au sud-ouest par Shipton, au sud-est par les Cantons de Ham et Wotton.

L'ordre d'arpentage de ces terres, le 6 août 1792, donna lieu à de nombreuses demandes pour l'obtention de lots dans ce canton ainsi dénommé d'après une ville du comté de Buckingham, en Angleterre. En 1802, le Canton est érigé. Il avait été concédé en grande partie à des Loyalistes qui ne sont, il est à peu près certain, jamais venus ici étant donné que ces concessions avaient été faites, soit pour payer une dette de guerre ou par relations politiques.

La prise de possession des terres par les colons ne fut pas une chose facile. Plusieurs ont dû regagner les États-Unis ou aller vers l'Ouest.

Peuplement

L'histoire de la colo-

nisation et de l'agriculture du township de Tingwick est une véritable épopée, une conquête pacifique et irrésistible du sol par la population canadienne française.

La prise de possession des terres fut très lente et difficile, faute de moyens de pénétration à travers la dense forêt vierge et la politique mesquine des gouvernements antérieurs à l'Union (1840).

Les premières communications se faisaient par les rivières Saint-François et Bécancour, les deux rivières Nicolet et leurs tributaires, les rivières Desrosiers, des Pins, A la truite ou quelques sentiers battus par les chasseurs Abénaquis.

On ne peut donner une date précise quant à l'arrivée du premier colon dans la paroisse de Tingwick. Vers 1790, Timothy Morill, sa femme et ses deux garçons, partis de Mérédith, New-Hampshire (E.U.) remontèrent en canot la rivière Nicolet jusqu'à sa source connue sous le nom de Trois-Lacs. Ils débarquèrent sur la rive nord du premier et plus grand lac et prirent leur premier dîner dans le canton de Tingwick. Ils décidèrent de bâtir une

cabane en bois rond et réussirent, après bien des efforts et de nombreuses difficultés, à mettre en valeur leur lot qui n'a pas encore changé de nom.

Le premier colon catholique qui s'est établi dans les limites de la paroisse est un Irlandais nommé George Johnson. Plusieurs de ces soldats Ecossais, Irlandais «Yankees» resté fidèles à la couronne britannique se virent octroyer des terres de 100, 200 acres et plus. Au fil des ans les Canadiens-Français sont venus remplacer les Anglais sur les terres et Tingwick est, en 1988, à 100% français.

Difficultés d'établissement

Bien peu de ces grands propriétaires ne vinrent se fixer et défricher leurs terres. La plupart ne s'occupèrent nullement de faire de la colonisation. Ces terres étant vacantes, les colons canadiens se mirent à les défricher.

Les propriétaires ne firent d'abord aucune réclamation mais lorsque les terres furent passablement défrichées, mises en valeur, ils firent leur apparition et demandèrent des prix exorbitants que les colons étaient incapables de payer. Voici une déclaration de Joseph Houle: «Notre terre nous a coûté bien des sueurs et beaucoup d'argent. Je crois que si tout l'argent qu'il nous a fallu donner au propriétaire anglais était en billets d'une piastre, nous pourrions couvrir une bonne partie de notre terre.» Quel

témoignage!

Si quelques-uns dont pu garder leur terre, il n'en fut pas ainsi pour un grand nombre qui, faute d'argent, furent

quitté-t-il le Bas Canada» apporte le remède à cette exploitation cruelle de la bonne foi des colons. Il sera un des puissants

système de voirie plus en rapport avec les localités;

- ouvrir de bonnes voies de communication et réparer les

des troubles et des disputes s'élevèrent au sujet de l'emplacement de la future église et ils ne cessèrent qu'en 1856, année de la fondation de la paroisse.

L'abbé Luc Trahan desservit la mission jusqu'à l'arrivée du premier curé résidant, l'abbé Amable Charest.

La paroisse présente un aspect montagneux et boisé. Les plus hautes montagnes ont jusqu'à 850 pieds d'altitude. Deux petites rivières, des Pins au nord et A la truite au sud traversent également la paroisse.

La municipalité

Tingwick est, après Saint-Félix de Kingsey, la paroisse la plus étendue du diocèse de Nicolet. Cette paroisse comprend dès 1864 deux municipalités, Tingwick et Chénier érigées par la loi de la législature provinciale (27 Victoria), chapitre 27, sanctionnée le 15 octobre 1863. La municipalité de Chénier est traversée par le chemin de Craig.

Parmi les faits à remarquer dans l'administration des deux municipalités, mentionnons que les registres étaient tenus en anglais jusqu'en 1903 et, à partir de cette date, dans les deux langues pour finalement être tenus uniquement au français vers 1930.

En 1981, le 12 décembre plus précisément, le gouvernement du Québec émettait les lettres patentes décrétant le nom et le territoire de la nouvelle municipalité de la paroisse de Tingwick provenant du regroupement des municipalités de Chénier et Tingwick.

La municipalité est presque entièrement agricole. On peut y admirer de belles grandes fermes bien organisées. Cependant, quelques industries emploient des gens de la place et leur fournissent leur gagne-pain. Plusieurs habitent la paroisse mais travaillent ailleurs comme à Asbestos, Warwick, Victoriaville.

Tingwick, c'est une paroisse bien organisée, où il fait bon vivre, où l'on sait s'aimer, s'entendre et fraterniser. (Renseignements tirés de l'album-souvenir du 125^e de Tingwick).

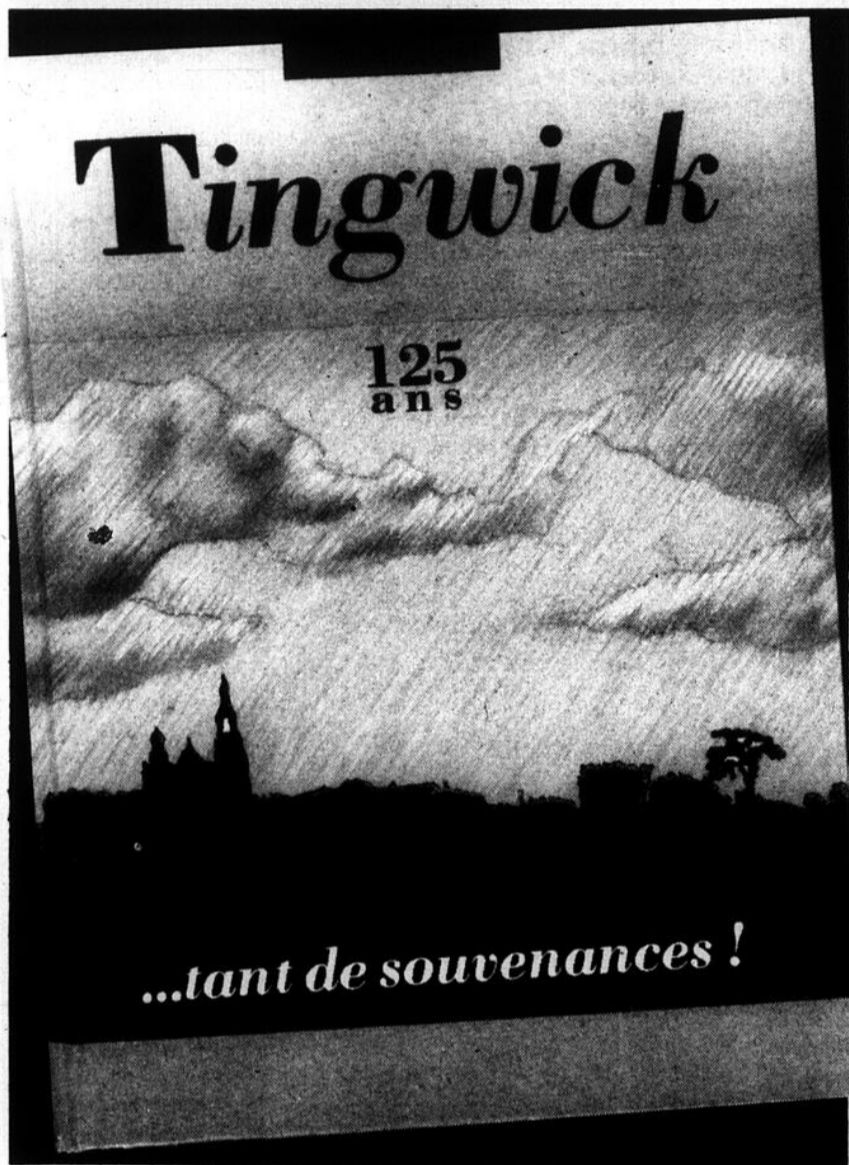

délogés. Les propriétaires anglais les payèrent en disant: «Vous aviez beau ne pas travailler sur nos terres. On ne vous doit rien.»

Le fameux mémoire des 12 missionnaires des Townships de l'Est, qui fut signé le 31 mars 1851 sous le titre de «Le Canadien émigrant ou pourquoi le Canadien-Français

leviers d'une migration plus grande des Irlandais et Canadiens-Français dans la paroisse de Tingwick. Les conclusions du mémoire étaient:

- imposer une taxe de 2 sous par acre sur toutes terres incultes de la Couronne, du Clergé et des grand propriétaires;
- établir un bon

routes déjà ouvertes.

Après l'enquête de 1849 et ce mémoire de 1851, les résultats furent de donner plus d'élan à la colonisation et d'obtenir plus d'encouragement des gouvernements qui, cependant, furent tous trop parcimonieux.

La paroisse

La paroisse Saint-Patrice de Tingwick fut desservie par voie de mission de 1832 à 1861, date de la nomination du premier curé en titre. L'érection canonique remonte au 22 juillet 1856. La paroisse comprend les municipalités de Tingwick et Chénier, érigées le 1er janvier 1864.

Le premier colon catholique qui s'est établi dans les limites de la paroisse est un Irlandais nommé George Johnson; il arriva en 1824 et reçut la visite d'un prêtre, l'abbé Paisley, en 1832 qui y célébra la première messe. En 1833, l'abbé Rolson fit bâtir la première chapelle à environ trois milles du village actuel, sur la route de Danville. En 1841,

BRUNCH à tous les dimanches

dans la salle à manger

au COLIBRI inc.

de 10 h 30 à 14 h 30

PRIX

Adultes: 10,25 \$

Enfants 5 à 10 ans: 5,50

Escompte spécial

sur réservations de groupe

Réservations:

1-819-758-0533



à notre piano bar

Le duo Claude & Louise

SERVICE DE LIMOUSINE pour EXÉCUTIFS et MARIAGES

Forfaits de 9 h 00 à 18 h 00 du lundi au vendredi

MOTEL COLIBRI

(Disponible 7 jours/semaine, 24 heures/jour)

En marche avec Marie

De Saint-Rémi de Tingwick au Cap de la Madeleine... à pied

— Une première dans le diocèse de Nicolet se déroulera du 6 au 15 août prochains. Il s'agit d'un pèlerinage de neuf jours, à pied, à l'occasion de l'Année mariale et plus précisément pour souligner la fête de l'Assomption.

Dédié à Marie Mère de Miséricorde, ce pèlerinage marial s'inspire de la plus ancienne tradition, depuis Abraham, Moïse, à Jésus, et tout au long de l'histoire de l'Eglise. On le retrouve encore de nos jours, notamment en Pologne dont ce pèlerinage s'inspire.

En cette Année mariale, le Saint Père nous invite à préparer le Jubilé de l'An 2000 qui célébrera le deuxième millénaire de la naissance de Jésus.

Cette Année mariale marque aussi le 70e anniversaire des apparitions de Marie et de Jésus à Fatima. Il y a 70 ans, Marie demandait à Lucie, Jacinthe et François de prier, de faire pénitence, pour la conversion des pécheurs, et de répandre la dévotion à son Coeur immaculé pour obtenir la Paix dans le monde. Cet appel nous est encore adressé aujourd'hui. C'est pour y répondre ensemble que le pèlerinage à Marie Mère de la Miséricorde nous invite à une expérience de conversion du coeur, de

réconciliation avec Dieu et entre nous dans la prière, la pénitence, la louange, l'Action de grâces, l'adoration.

De Saint-Rémi au Cap de la Madeleine

Cette marche de neuf jours aura pour point de départ la petite municipalité de Saint-Rémi de Tingwick, le 6 août au matin, et comme point d'arrivée, le Sanctuaire de Notre-Dame du Cap, le dimanche 14 août, pour prendre fin le lundi 15 août à l'occasion de la fête de l'Assomption.

Les personnes qui désirent participer à cette marche de neuf jours sont invitées à donner leur nom le plus tôt possible à leur presbytère paroissial ou encore à l'un ou l'autre des responsables suivants:

- à Arthabaska: 357-2459;
- à Victoriaville: 752-2156, 758-1339 ou 758-0751;
- à Princeville: 364-5154, 364-2393 ou 364-5823.

Les gens qui ne peuvent faire le pèlerinage

au complet sont invités à sortir de leurs maison et à se joindre aux marcheurs pour quelques kilomètres ou tout simplement pour prier avec eux.

Sur la route

Le long du parcours, il y aura rosaire médité, chants, enseignements, témoignages et l'on pourra aussi recevoir le sacrement de la Réconciliation en marchant. Des prêtres accompagneront le groupe pour écouter les confidences des pèlerins, pour l'Eucharistie quotidienne, la Réconciliation, l'animation spirituelle, la participation aux enseignements...

Nourriture

Fournie par l'organisation du pèlerinage, la nourriture est comprise dans le montant de l'inscription (15 \$). A noter que les inscriptions sont remboursables en entier si elles sont annulées avant le 15 juillet. Après cette date, une partie de la somme, soit 5 \$, sera gardée par le comité organisateur en guise

de dédommagement pour les frais encourus.

Le coucher

Le couvre-feu sera sonné à 21 heures tous les soirs. La nuit, tous dorment dans un sac de couchage ou une bonne couverture, sur un pneumatique. Hébergement dans les sous-sols d'églises, les salles paroissiales, les écoles.

Les bagages

Une liste complète des bagages à apporter est fournie à chaque pèlerin inscrit, dans le «Cahier du pèlerin». Sur la route, un camion transportera les bagages entre les haltes de nuit. Les pèlerins ne portent donc avec eux que le strict nécessaire pour la journée.

Les étapes

Les étapes varient entre trois et cinq kilomètres, suivies de haltes de 20 minutes. Il y a de trois à cinq étapes par jour.

A noter qu'une voiture sera disponible pour transporter les pèlerins fatigués à la halte voisine.

M.D.



L'hôtesse du service d'accueil Bienvenue Chez Nous, a visiter les familles suivantes:

- De Thetford-Mines
- M. et Mme M. Bernier
- De Montréal
- M. et Mme A. Aubé
- De Blainville
- M. et Mme L. Roy
- De Bois Comrau
- M. et Mme J. Marquis
- De Lapocatière
- Mme L. Ramsay
- De Cowansville
- M. et Mme A. Duguire
- De Plessisville
- M. et Mme R. Alain
- De Kingsley-Falls
- M. L. Guillemette
- De Laval
- M. et Mme G. Côté

Si vous avez un parent ou un ami qui est nouveau résident à Victoriaville ou à Arthabaska, communiquez donc son nom et adresse à l'hôtesse de Bienvenue Chez Nous, qui se fera un plaisir de lui apporter les cadeaux et les vœux de commanditaires de ces visites.

Votre hôtesse
Mme
GEORGETTE
PATRY
30, rue Paré
Victoriaville
752-6123

Gardiens avertis à l'école Le Manège

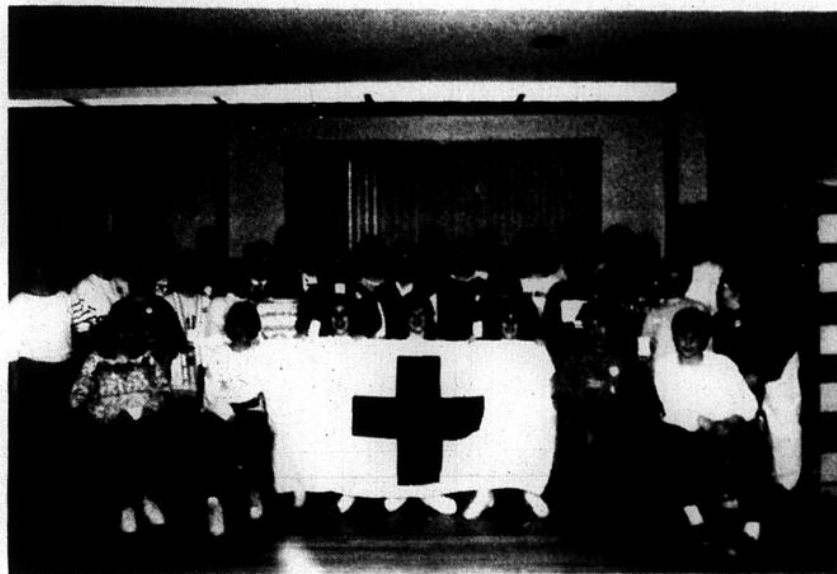

27 élèves de l'école Le Manège de Victoriaville ont réussi avec succès l'examen de la Croix-Rouge suite à des cours de gardiens(nes) avertis(es) organisés par l'infirmière de l'école, Claudette Langlois, en collaboration avec Manon Moreau de la Croix-Rouge, section Bois-Francs. Elles étaient appuyées de trois parents bénévoles: Linette Fortier, Claudette Pilote et Denise Guillemette.

CINEPARC

VICTORIANVILLE HORAIRES: 752-2223
ROUTE 116 - VOISIN DU MOTEL COLIBRI

OUVERTURE A: 19h30

LA PROJECTION DEBUTE AU CREPUSCULE PAR LE FILM PRINCIPAL
ENFANT DE 6 A 13 ANS \$1.50 5 ANS ET MOINS GRATUIT

STALLONE Maintenant il se bat pour ses amis

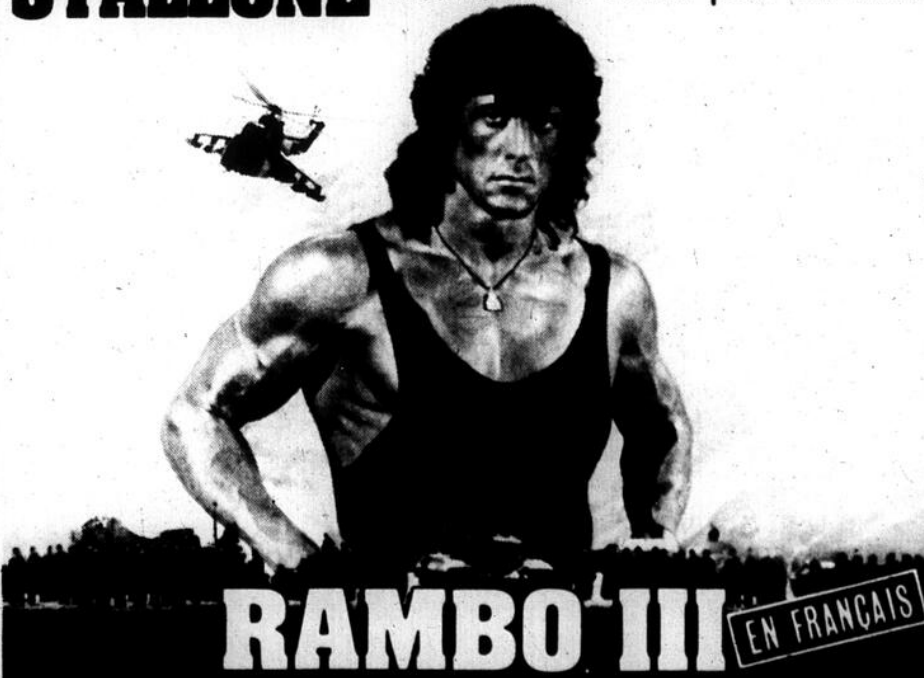

RAMBO III EN FRANCAIS

Dudley Moore 14 ANS



Mon Père C'est Moi

VENREDI A JEUDI
du 15 au 21 juillet

LES VENDREDIS de Café Show \$3.50 L'UNION

CONCOURS SUPER ETE 88 GAGNEZ une 2 voitures Probe modèle 81 Ford un des 200 ensembles de sport Reebok

METRO PATHONIC

LE NOUVEAU THEATRE D'ETE

Salle des Érables de Saint-Norbert

(Entre Norbertville et Arthabaska)



LES PETITS MOYENS

présentent
STÉPHANE, MAURICE, ALBERT
et les autres.
À TOUS LES JEUDIS ET VENDREDIS
jusqu'au 29 juillet '88 à 20 h 30

Théâtre seulement 8.00 \$ Pour réservations Salle des Érables
Souper-théâtre 15.70 \$ 369-9296
Prix spéciaux 15 pers. et plus



Excavation G. Caouette Inc. Transport de sable ou de gravier MACHINERIES LOURDES 369-9213 Norbertville



le sport

Les Nordiques ont eu chaud!



Les Nordiques de Québec en étaient à leur deuxième visite à Victoriaville en trois ans. Ils affrontaient en soirée la formation du Black Label de Victoriaville, qu'ils ont battue 16-15. Comme on peut le constater sur les photos, la mascotte Badaboum a donné le fil à retordre à l'arbitre Denis Bélhumeur ainsi qu'à Michel Allaire (#4). Ce dernier a répondu par la bouche de son bâton en frappant deux circuits dont l'un sur le mur du Centre culturel.

Même s'il n'a pas joué, Mario Gosselin était sollicité par les chasseurs d'autographes. C'est le directeur général des Produits pétroliers Sonerco, Clément Bernier, qui a frappé la première balle. Martin Groulx de la Brasserie O'Keefe était au poste de receveur pour l'occasion.

(Photos René Houde)

— C'était presque une répétition de leur dernier passage à Victoriaville. Tout comme en 1986, la chaleur et l'humidité étaient au rendez-vous. Tout comme en 1986, les Nordiques ont gagné leur match de balle lente par un point. Et, tout comme en 1986, il y avait environ 2 000 spectateurs au parc des Forges pour assister à ce festival de coups de circuit.

Parce qu'il a tonné en ce premier jeudi du mois de juillet. Par 12 fois, le bruit s'est reproduit. Et, en un éclair, la petite pilule blanche se retrouvait de l'autre côté de la clôture à la grande joie du public qui ne demandait pas mieux que de voir la balle voyager.

Terry Carikner (2), Lane Lambert, Gord Donnelly, Jeff Brown et Daniel Doré ont réussi les circuits dans cette victoire de 16-15 des Nordiques sur le Black Label de Victoriaville.

Dans le camp adverse, Michel Allaire (2), Jean Marcotte, Pierre Lainesse, Robert Lacharité, Michel Roux et Luc Fortin y allaient de coups de quatre buts.

Le premier circuit de Michel Allaire était quelque chose à voir. La balle — plutôt un projectile — a com-

mencé à descendre à la hauteur des lumières au champ droit pour frapper le mur du Centre culturel!

Une claqué qui n'était pas sans rappeler les coups de canons de Pierre Roux.

Une casquette pour le petit-fils

— Au début de la sixième manche, alors que les organisateurs tentaient d'éclairer le terrain, les Nordiques ont lancé aux partisans des casquettes aux couleurs de l'équipe.

— Au champ centre, une dame a pu mettre la main sur cet objet pour le moins convoité. Voyant cela et ne voulant pas revenir bredouille auprès de son petit-fils, un grand-père a proposé à la dame en question de lui acheter la casquette. Cette dernière a répondu par la négative. Mais, quelques instants plus tard, la dame retrouvait le grand-père pour lui donner la casquette, refusant même son offre monétaire.

— Plus de 120 convives ont soupé avec les Nordiques au Bar salon Petit Baril, avant le match.

— Alain Chainey, entraîneur associé à Québec, était au repas des Amis des Nordiques. Il n'a toutefois pas pris part à la partie.

— Peter Statsny a été, et de loin, le Nordique le plus applaudi. Il était la cible des chasseurs d'autographes. Mario Gosselin suivait, pas trop loin derrière.

— Gosselin n'a pas joué. Il s'est contenté du rôle d'instructeur au troisième but.

— Le public a pu rencontrer les joueurs à leur arrivée à Victoriaville au magasin Zellers au Carrefour des Bois-Francs. Sollicités de toutes parts, Peter Statsny a été le dernier joueur à rejoindre sa troupe dans la fraîcheur de l'autobus climatisé.

— Martin Lambert de Victoriaville, un grand fan de Mario Gosselin, était le préposé au bâton des Nordiques.

— D'un Lambert à l'autre: Jean-Pierre Lambert de Victoriaville, pratiquait (on parle musique, bien sûr) la semaine dernière avec Robert Martin (le capitaine du National dans «Lance et compte») pour le spectacle de Pierre Verville. On dit de Martin qu'il est un excellent pianiste.

— Gord Donnelly, le lanceur des Nordiques, se fait plus frapper à la balle que sur une patinoire...

— Alain Dupuis, Mario Turcotte et Jean Marcotte étaient les artilleurs du Black Label.

A.B.

Circuit de balle-molle AA

Le GazVic/ViaGaz en quête d'un troisième titre consécutif

— Après avoir remporté les tournois de Rock Forest et de Victoriaville, le GazVic/ViaGaz tentera d'ajouter à sa fiche un troisième titre consécutif en fin de semaine à Saint-Ignace.



Il lance et il frappe. Paul Henrichon revendique un dossier de 6 victoires, une seule défaite, une moyenne de points mérités de 0,85 en plus de ses 4 circuits et de ses 12 points produits!

(Photo René Houde)

Au tournoi de golf Marotte

800 golfeurs, c'est possible!

— La 19^e édition du tournoi de golf Gilles Marotte, qui se déroulera les 29, 30 et 31 juillet sur les allées du Club de golf de Victoriaville, pourrait bien recevoir 800 golfeurs et golfeuses ce qui constituerait une première dans l'histoire de cet événement.

Le directeur du tournoi, Roland Séguin, explique cette possibilité par la venue du «tournoi sénior» de l'Association de golf du Québec, district des Cantons de l'Est, lors de la journée du vendredi.

Environ 150 séniors se joindront ainsi aux juniors, aux femmes, aux invités et aux golfeurs de la classe Atlantique.

Avec la participation des femmes, un vendredi fort chargé attend les organisateurs.

A noter que le classement se fera en deux groupes, soit «A» (de 50 à 59 ans inclusivement) et «B»

(60 ans et plus).

Outre ce changement, les juniors locaux pourront profiter de leur propre journée, soit le jeudi précédent le tournoi, pour s'inscrire auprès de leur instructeur Denis Hardy ou au Club de golf, au coût de 5 \$ seulement, en téléphonant au 752-2301 ou 752-4907.

Samedi et dimanche

La classe Atlantique revient pour la journée du samedi tout comme les classes 19-23, 24-28 et 29-40 chez les hommes.

Finalement, les classes 0-6, 7-12



alain bergeron

Champions défendants à ce tournoi, les hommes de Pierre Roux demeurent les grands favoris. L'an dernier, avec les frères Henrichon en tête, les Pirates avaient triomphé d'Ahunatic par le compte de 6-3 en finale.

Paul Henrichon avait été choisi le joueur défensif par excellence du tournoi. Quant à Richard, il avait fait compter pas moins de sept points au cours du tournoi,

tous après deux retraits!

Après Saint-Ignace, le GazVic/ViaGaz sera, la fin de semaine suivante, au prestigieux tournoi de l'Île d'Orléans. Deux semaines plus tard, on retrouvera la formation des Bois-Francis à Courville, près de Beauport, où les Pirates procéderont, encore une fois, à la défense de leur titre.

Statistiques

— Victoriaville a joué 11 parties et revendique un dossier de 8-2-1. L'offensive a produit 34 points alors que la défensive n'en concédait que 26.

— Il est surprenant de constater que la moyenne offensive de l'équipe ne se situe qu'à ,235. Qu'est-ce que ce sera quand l'atta-

L'UNION — Mercredi 13 juillet 1988 — 73

que sera à son mieux...

— Francis Lapointe domine pour les coups sûrs (12) et la moyenne à l'attaque (.375). Paul Henrichon et Pierre Boudreau ont frappé chacun 4 circuits et produit respectivement 12 et 8 points.

— Au monticule, le grand Paul détient un dossier de 6-1 avec 21 retraits au bâton et une moyenne de points mérités de 0,85. Son homologue Ronald Pelchat le seconde très bien avec ses deux victoires, un revers et un match nul et une moyenne de 0,82.

— On pourrait être taxé de chauvinisme mais il n'en demeure pas moins que le GazVic/ViaGaz est la meilleure équipe au Québec depuis les cinq dernières années. L'année 1988 ne fera pas exception à la règle.

Tournoi régional de tennis

Trois premières places pour Victoriaville

— Catherine Chagnon et Dominic Chouinard sont les deux seuls membres de l'équipe junior de tennis de Victoriaville qui ont remporté la finale dans leurs classes respectives lors du tournoi régional tenu, en fin de semaine, au parc Mgr Milot, de Victoriaville.

De plus, Stéphane Hébert, de Plessisville, a gagné la finale chez les 15-16 ans devenant ainsi le troisième joueur de la région à réussir cet exploit; laissant ainsi quatre titres aux joueurs et aux joueuses de Drummondville.

Commentant les performances des membres de l'équipe victorivilloise, l'entraîneur, Daniel Belhumeur, a déclaré qu'il y «avait toujours de la place pour l'amélioration».

«Le tournoi s'est bien déroulé pour quelques-uns, a-t-il ajouté, mais ce ne sont pas ceux que je pensais qui ont bien figuré.»

Chez les 13-14 ans, Dominic Chouinard, de Victoriaville, a facilement défait son adversaire 6-0 et 6-1 pour l'emporter dans sa classe.

Toutefois, chez les 15-16 ans, la lutte fut beaucoup plus serrée entre Pierre Babineau, de Drummondville et Stéphane Hébert, de Plessisville. En effet,

ce dernier a perdu le premier «set» 4-6 avant de gagner les deux autres par la marque de 6-2 et 6-4 pour finalement soutirer la victoire.

Par ailleurs, dans les deux autres classes masculines, ce sont des joueurs de Drummondville qui ont remporté les finales dans leurs catégories respectives.

Chez les dames

Chez les 15-16 ans, Catherine

Chagnon, de Victoriaville, a battu Marylène Lefebvre, de Drummondville, en deux «sets» identiques de 6-2 pour ainsi devenir la seule joueuse victorivilloise à remporter une finale au cours de la fin de semaine.

En effet, dans les deux autres classes, ce sont deux joueuses de Drummondville qui ont soutiré les grands honneurs du tournoi.

Par ailleurs, puisqu'il n'y avait pas assez de participantes, on a annulé la compétition dans la classe 11-12 ans. Anne Fortier, de Victoriaville, a donc du joueur chez les 13-14 ans, une classe où elle a perdu en finale consolation.

J.P.



Les gagnants et les gagnantes du tournoi de la fin de semaine sont Stéphane Bonneau, Stéphane Hébert, Dominic Chouinard, Catherine Chagnon, Anny Lambert et Philippe Bourbeau.

CHEVEUX BLANCS ET TOUTES SES DENTS!

Même si la moitié des Canadiens de plus de 60 ans ont perdu toutes leurs dents, surtout à cause de la périodontite, il est possible de conserver de bonnes dents toute la vie. Il suffit d'en prendre soin attentivement et de voir le dentiste régulièrement!

LA SANTÉ DENTAIRE
Pour la vie

ASSOCIATION DENTAIRE CANADIENNE

Championnat de natation au PEPS

Quelques étoiles individuelles pour le CNBF

— L'équipe de nageurs et de nageuses du Club de natation des Bois-Francis (CNBF) s'est contentée d'une 11ème position lors du Championnat de natation par groupes d'âges de la section «3» tenu les 2, 3 et 4 juillet au PEPS de l'Université Laval.

Cette position en «milieu de peloton» sur les 20 équipes qui ont participé à la compétition, s'expliquerait par un changement de catégorie de la part de nombreux nageurs du club.

Toutefois, les membres du CNBF ont récolté des honneurs individuels. En effet, parmi les 509 nageurs et nageuses ayant participé au championnat, Véronique Charon, Isabelle Lechasseur, David Verville et Paul-François Pouliot se sont particulièrement illustrés.

Chez les filles 11-12 ans, Véronique Charon a terminé dans les points à chacune des cinq épreuves auxquelles elle a participé; couronnant le tout avec une médaille d'argent au 800 m style libre et une de bronze lors du 400 m quatre nages individuel.

Toujours dans la même catégorie, Isabelle Lechasseur a soutiré une médaille d'or au 200 m brasse lors

d'une lutte très serrée puisque seulement quelques centièmes de secondes séparaient les quatre premières nageuses. Elle a aussi terminé au quatrième rang lors des épreuves du 100 m brasse, 200 m papillon et 400 m quatre nages individuel.

Quant aux nageuses dans la catégorie 13-14 ans, la meilleure performance a été réalisée par Amélie Laurence avec une 10ème place au 100 m style libre.

Deux médailles d'or

Verville, chez les garçons du même âge, fut le seul membre du CNBF à remporter deux médailles d'or lors du championnat. Il a arraché la première place au 200 m papillon ainsi qu'au 400 m quatre nages individuel; les deux épreuves les plus difficiles du programme. De plus, il a récolté l'argent au 200 m quatre nages individuel tout en réalisant d'excellentes perfor-

mances dans les relais seniors, contribuant ainsi à une 3ème position obtenue dans le relais 4 X 100 m style libre.

Edith Jacques fut la meilleure des siennes chez les filles de la catégorie senior terminant 4ème au 100 m dos, 5ème au 50 m style libre et 6ème au 100 m style libre. Louise Patoine a terminé au 5ème rang dans le 100 m brasse et n'eut été de sa disqualification lors du 200 m brasse et de celle dans le relais quatre nages, le CNBF aurait pris le neuvième rang du classement par équipe. «Des points gaspillés», a déclaré l'entraîneur de l'équipe, Stéphane Caux, qui n'était pas heureux de ces disqualifications.

Le plus productif

Chez les garçons de la catégorie senior (15 ans et plus), Paul-François Pouliot a été le meneur du groupe et aussi le plus productif de l'équipe. En effet, avec ses deux médailles de bronze remportées dans les épreuves de 50 m et 200 m style libre et ses quatrième places au 100 m style libre et au 100 m papillon, il a accumulé 26 points

pour son équipe tout en étant un rouage très important dans la récolte de 32 points du CNBF lors des épreuves de relais.

De plus, Paul-François Pouliot participera à la prestigieuse «Coupe de l'Est du Canada» qui se déroulera à Saint-Jean, au Nouveau-Brunswick, du 4 au 7 août.

Quant aux autres garçons du CNBF qui ont participé au championnat tenu au PEPS, ils ont tous récolté des points dans au moins une épreuve individuelle; un fait assez inusité lors d'une semblable compétition.

Le CNBF a donc terminé au 11ème rang lors du classement par équipe en vertu d'une récolte de 10 médailles et de 180 points. «Ce n'est vraiment pas une surprise puisque nous savions dès le départ que nous ne pouvions répéter les exploits de l'an dernier en raison des changements de catégories de plusieurs nageurs et nageuses. Par contre, l'année prochaine s'avère fort fructueuse», a ajouté Stéphane Caux visiblement confiant en l'avenir.

Festival

«bouts-d'choux» Par ailleurs, c'est en fin de semaine que s'est déroulée, à Sherbrooke, la dernière compétition de la saison pour les «bouts-d'choux». Des épreuves auxquelles ont participé environ 400 nageurs et nageuses provenant de 32 clubs du Québec et de l'Ontario.

Si pour certains ce fut une réussite, pour d'autres ce fut plutôt une dure épreuve. Cependant, pour tous ceux qui ont participé à la compétition ce fut l'occasion de réaliser qu'avec le temps et l'expérience, on acquiert un meilleur

contrôle de son stress.

Chez les 9 ans, Elyse Crochetière et Marie-Pierre Raymond qui en étaient à leur deuxième compétition provinciale, ont fait belle figure à Sherbrooke. En effet, elles ont toutes les deux perfectionné leur technique de nage, leur permettant ainsi d'améliorer sensiblement leurs marques personnelles.

Quant à Guillaume Charron, chez les 10 ans, il n'a pas amélioré ses temps mais il s'est tout de même classé parmi les 15 premiers. Il en est à ses débuts dans cette catégorie.

Pour sa part, Sébastien Brodeur, qui en

est à ses dernières armes avec les «bouts-d'choux» a réalisé d'excellentes performances, notamment dans le 100 m papillon où il a fait le «standard A» pour les «11-12 ans» avec un temps de 1:15.62 ainsi qu'au 50 m style libre avec un temps de :30.99.

Par ailleurs, chez les filles de la catégorie 10 ans, Cindie Bergeron, Josiane Crochetière, Jinny Dufour, Elisabeth Ratté, Karen Ross et Isabelle Verville ont connu une fin de semaine de haut et de bas. Toutefois, avec l'expérience acquise, elles ne pourront que redoubler d'ardeur à l'entraînement en vue de la dernière compétition du CNBF, le 6 août, à Drummondville.

Les Jets d'Arthabaska en finale



Les Jets d'Arthabaska, une équipe moustique de soccer dirigée par Jocelyne Côté, ont causé une surprise au tournoi à Sainte-Anne des Plaines dans les Laurentides en atteignant la finale après avoir joué six matches très serrés. Pas si mal pour une «petite équipe de campagne», comme ils se sont fait dire... Sur la photo, à l'avant: Jocelyn Poudrier, Michaël Côté, Manuel Labranche et Frédéric Pellerine; derrière: Pierre-David Abel, Mathieu Verville, Dominic Mailhot, David Roberge, Alexandre Gilbert, Raoul Côté et Jocelyne Côté. Les Jets évoluent dans la ligue de soccer des Bois-Francis.

Les Maîtres, 2 772 longueurs plus tard...



Huit nageurs du club les Maîtres de Victoriaville ont pris part à la rencontre des 24 heures de natation à relais tenue dernièrement à Montmagny. Les Maîtres ont accumulé 2 772 longueurs de piscine (25 mètres). Sur la photo, dans l'ordre habituel, on retrouve Claudette Pilote, Pierre-Paul Landry, Christine Dion, Edouard Dubord, Réjeane Poudrier, Pierre Girouard, Véronique Tourigny et Denis Marchand. Les Maîtres participeront au cours de l'été aux traversées des lacs Rawdon à Joliette, Davignon à Cowansville, Memphrémagog et Nicolet.

Vente et location de REFROIDISSEURS



Eau de source Boischatel



UN VERRE D'EAU FROIDE PEUT-ÊTRE?

Éprouvez le plaisir incomparable de goûter toujours une eau froide, rafraîchissante... Ou chaude!... Et même tempérée, si vous le préférez! Informez-vous de nos plans de location de refroidisseurs (vous pouvez aussi les acheter)... pour la maison ou le bureau... Les coûts sont minimes... et vous ne voudrez plus vous en passer!

Distribuée et administrée par les **Brevages de l'Estrie**

POUR INFORMATIONS, ET COMMANDES, COMPOSEZ: **758-5544**

Une eau prestigieuse pour des gens de prestige

Trois judokas en Belgique

— Mathieu Crottet, Stéphane Roux et Gérard Vaillancourt de l'Association de judo de Victoriaville sont présentement en Belgique, jusqu'au 21 juillet, dans le cadre d'un échange socio-culturel-sportif.

D'autres judokas de la zone de l'Estrie/Centre du Québec se joignent à eux à l'occasion de ce périple. L'an dernier, on s'en souviendra, des belges avaient traversé l'Atlantique, pour les mêmes raisons. Cet été, on leur

rend la politesse.

De passage à L'UNION avant leur départ, les trois athlètes ont livré leurs impressions sur cette première dans l'histoire régionale du judo.

Mathieu Crottet, de Norbertville, 15 ans, détenteur d'une ceinture bleue, entend bien visiter des sites touristiques en plus de perfectionner sa technique de judo.

Mêmes buts pour Stéphane Roux, de Victoriaville, ceinture marron. Le jeune homme de 16 ans veut profiter de l'expérience des judokas belges.

Quant au directeur technique, Gérard Vaillancourt, ceinture noire 3e dan, il participe à ce voyage pour voir les structures du club et également échanger avec ses hôtes au niveau technique.

«Comme le disait

Stéphane, les Belges sont très forts en judo. Parce qu'ils n'ont pas à se déplacer autant que nous, ils peuvent prendre part à plus de compétitions. De plus, ils mettent l'emphasis sur les jeunes de 12 à 14 ans. C'est un peu ce que je veux faire ici à Victoriaville», mentionne Gérard.

Mathieu, Stéphane et Gérard demeureront chez des familles d'accueil à Courtrai et à Renai.

A.B.

petit truc

•Pour tailler facilement votre crayon de maquillage durant les grandes chaleurs, faites-lui une petite place au réfrigérateur quelques heures avant de le tailler. Il sera plus ferme et ne cassera pas. Pour maquiller avec précision, il est cependant préférable de chauffer légèrement la mine sous une flamme ou encore sur une ampoule électrique en fonctionnement... à moins que la chaleur ne l'ait fait fondre.

Tournoi Béliveau-Perreault (suite et fin)



En raison d'un manque d'espace dans notre dernière édition, nous vous présentons cette semaine, sur la première photo, les gagnantes chez les dames au 24e tournoi de golf Béliveau-Perreault. Dans l'ordre habituel: Diane Valiquette (classe Atlantique), Jacqueline Auger (11-19), Andrée Villemure (20-25), Michel Hinse, président du tournoi, Anne Rogerson (0-10), Josée Beaudoin (26-30) et Margot Roux (36 et plus). Sur la deuxième photo, les membres du comité organisateur. A l'avant: Pierrette Lafleur, Céline Charest (capitaine), Nicole Bergeron et Berthe Blanchette (présidente du comité féminin); à l'arrière: P.A. Thibault (comité des cadeaux), Clément Cantin (coordonnateur), Yvon Ducharme (comité des cadeaux), Claude Pelchat (capitaine), Guy Aubert (président de la 25e édition), Michel Hinse (président), Serge Saint-Pierre (recrutement) et Pierre Roux (président du Club de golf de Victoriaville).

(Photos Jean Paquin et Alain Bergeron)



Les judokas Mathieu Crottet, Gérard Vaillancourt et Stéphane Roux sont présentement en Belgique.

Première édition de l'Omnium de pétanque André Leblanc

— Afin de rendre hommage à André Leblanc qui, depuis plusieurs années, a fait de nombreux efforts afin d'intéresser le plus de gens possible à la pétanque, des amateurs de ce sport viennent d'instituer un tournoi annuel qui aura pour titre «Omnium de pétanque André Leblanc».

La première édition de cet Omnium se déroulera le samedi 23 juillet prochain, au camping du Lac Crystal, à Saint-Rosaire.

Les inscriptions (au coût de 3 \$) seront reçues entre 10 et 11 heures et les participants et participantes pourront se partager une bourse de 100 \$ en plus de nombreux prix de participation.

Précisons que les fonds réalisés à l'occasion de ce tournoi annuel seront versés à la Fondation de la sclérose cérébrale.

A noter que l'entrée sur le terrain de camping du Lac Crystal sera gratuite pour tous les participants à l'Omnium.

En cas de pluie, l'Omnium sera remis au dimanche.

M.D.



Canards Illimités Canada

Invite tous les jeunes de moins de 18 ans à une
JOURNÉE AILLES VERTES

le samedi 30 juillet 1988

- Visite de terres humides
- Démonstration de chiens rapporteurs
- Goûter servi à tous les participants

Coût: 5,00 \$

(comprenant la cotisation pour un an à Canards Illimités, y compris les revues de l'association)

Pour informations: Denise Bergeron: 758-3536
Louise Brulé: 758-0743

- Départ à 9 h 30, de terre des Jeunes •

Organisme à but non lucratif qui a pour objectif principal l'aménagement de terres humides pour favoriser la reproduction de la sauvagine.

BIG BEAR PASSE A L'ATTAQUE.

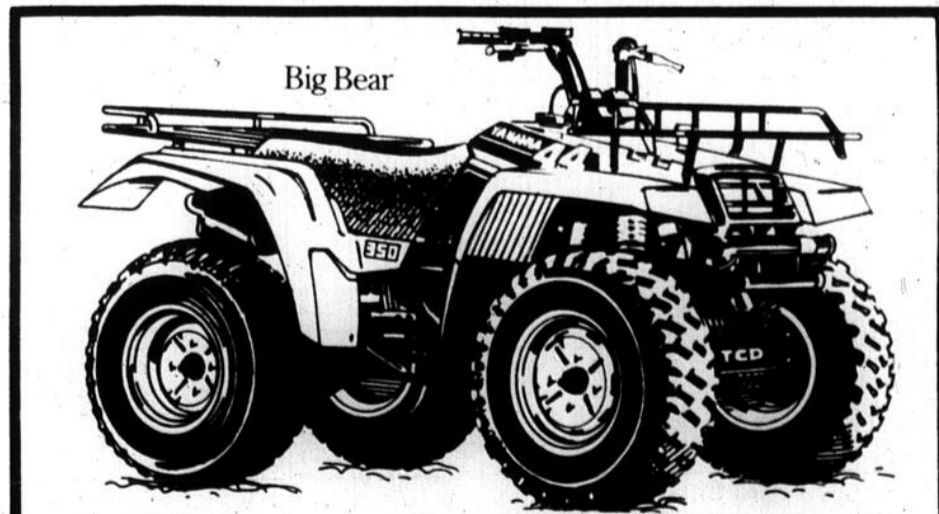

Il est là.

Nous avons tous les modèles 4 roues en magasin

350 cm³ de puissance animale, un cadre renforcé massif, des pneus énormes et quatre roues motrices en continu.

Et aussi la traction irrésistible que peut donner le différentiel limiteur de couple avec la boîte de vitesses à deux gammes.

Vous n'arrivez pas à dompter votre ardeur pour les sports motorisés?

Domptez plutôt un Big Bear!

YAMAHA
C'est toute la différence

YVON SAINT-CYR MOTO

Agent autorisé:

DES MOTOCYCLETES YAMAHA et TOUT-TERRAIN

Réparation générale de motocyclettes et motoneiges

50, route 161, Victoriaville, Québec

Tél.: (819) 758-3643

19-07-88

résultats sportifs



Baseball

Ligue Senior de l'Estriv

****Dimanche 10 juillet****
 Victoriaville 17 - Coaticook 5
 Sherbrooke 11 - Magog 5
 Acton Vale 3 - Granby 4 (9 manches)

****Mardi 12 juillet****
 Magog vs Granby (19 h 30)

****Mercredi 13 juillet****
 Victoriaville vs Sherbrooke (19 h 30)

****Vendredi 15 juillet****
 Granby vs Victoriaville (20 h 00)
 (Terrain de balle Mgr Milot)

****Dimanche 17 juillet****
 Coaticook vs Acton Vale (20 h 00)

****Dimanche 17 juillet****
 Victoriaville vs Magog (14 h 00)
 Granby vs Coaticook (14 h 00)

Classement	G	P	Moy.	Diff.
Sherbrooke	13	4	0,765	---
Magog	12	5	0,706	1
Granby	8	7	0,533	4
Acton Vale	8	9	0,471	5
Victoriaville	6	9	0,400	6
Coaticook	2	14	0,125	10 1/2

Balle-Molle

Ligue Journaliers Labatt 1988

Partie du 5 juillet Pts Cs E Hb

*F. Hamel.....10 11 5 7
 *S.P.V./M. Boucher V.F.S..... 9 9 3 11
 L.G.: Denis Boucher L.P.: Gilles Paris
 -Étoiles: Gaëtan Boislard 3/5, Réjean Champagne 2/3, circuits: Denis Boucher (1 p.p.), Gilles Paris (3 p.p.).

Partie du 6 juillet Pts Cs E Hb

*Bosco Moto/Bar-S. Petit Baril..... 7 10 3 7
 *S.P.V./M. Boucher V.F.S..... 4 9 3 8
 L.G.: Donald Thibodeau L.P.: Alain Labonté
 -Étoiles: Alain Labonté 2/4, Daniel Boisvert 3/4.

Partie du 7 juillet Pts Cs E Hb

*S.P.V./M. Boucher V.F.S..... 7 8 2 5
 *Jacques Gaudreau INC..... 4 9 3 6
 L.G.: Yvan Côté L.P.: Denis Mailhot
 -Étoiles: Alain Labonté 2/3, Fernand Raymond 2/3.

Ligue Commerciale O'Keefe

Parties du 8 juillet Pts

*Chaus. Beauchesne/Réfrig. Bois-Francis.....7
 *Restaurant St-Georges.....6
 L.G.: François Goudreault L.P.: Denis «Wilbrod» Chabot
 -Étoiles: Marc Goudreault et Léo-Paul Provencher.

*Perma-Shine.....17
 *Emballages Cascades.....15
 L.G.: Alain Moreau L.P.: Jean-Jacques Desfossés
 -Étoiles: Martin Gauthier, Daniel Létourneau.

Ligue Amis O'Keefe de Princeville

*Servi-Express.....12
 *Lions de Princeville.....12
 -Étoile: Mario Fortier.

*Coopérative Fédérée du Québec.....9
 *Lions de Plessisville.....8
 L.G.: Marc Rodrigue L.P.: Lucien Carrier
 -Étoile: Danny Girard.

*Turcotte et Turmel.....14
 *Expo Rénovations.....12
 L.G.: Raymond Cloutier L.P.: Jean Bougault
 -Étoile: Raymond Cloutier.

Ligue Intermunicipale

Catégorie 13-14 ans/8 juillet Pts

1-Les Étoiles de Saint-Valère.....7
 2-Les Aigles de Duchyville.....6
 3-Les Pirates de Saint-Albert.....3

Catégorie 10-11 ans Pts

1-Les Tigres de Saint-Rosaire.....10
 2-Les Expo de Duchyville.....6
 3-Les As de Saint-Valère.....3
 3-Les Super Fous de Sainte-Eulalie.....3

Catégorie 7-8 ans Pts

1-Les Castors de Saint-Rosaire.....6
 2-Les Astros de Saint-Valère.....2

Football

Ligue Flag Football Victo

Résultats:

*Crapules.....20 *Coqs.....36
 Brutus.....8 Légers.....0

*Challenger.....6 *Brutus.....29
 Brutus.....0 Légers.....18

Courses

Autodrome Drummond

Courses Stock-Cars sur terre battue

*Classe Sportsman
 Martin Landry (Victoriaville) n'a pu participer à la finale.

*Classe Amateurs (Finale)
 1- Jacques Gosselin (Plessisville)

*Classe Récents Modèles
 1ère qualification: 3-Denis Leblanc (Victo.)
 2e qualification: 3-Denis Leblanc (Victo.)
 Finale: Hugues Mercier et Denis Leblanc n'ont pu terminer l'épreuve.

*Classe modifiée
 1ère qualification: 1-Denis Labonté (Victo.)
 7-Martin Roy Jr (Victo.)
 Finale: 9-Martin Roy Jr (Victo.)
 10-Denis Labonté (Victo.)

Balle-Molle

Ligue Intermédiaire Black Label

Parties du 4 juillet Pts

*Hôtel Colibri/Pharmacentre d'Escomptes.....8
 *Rest. Maxime/Bar-Salon Christophe.....1
 L.G.: Alain Lantagne L.P.: Marc Tardif
 -Étoiles: Jean Dubuc 1/3 (1 p.p.) et Luc Boucher 2/3 (1 p.p.).

*École de conduite Oto.....4
 *Reno Sports/Bar Le Grand Frère.....3
 L.G.: Pierre Belhumeur L.P.: Claude Boucher
 -Étoiles: François Bolduc 1/3 (1 c.c., 1 p.p.) et Bernard Hamel 1/2 (1 c.c., 2 p.p.).

Partie du 5 juillet Pts

*Reno Sports/Bar Le Grand Frère.....11
 *Bar-S. Petit Baril/Salon Esthétique Auto.....1
 L.G.: Yves Boucher L.P.: Sylvain Côté
 -Étoiles: Serge Breton 3/5 (1 c.c., 4 p.p.) et Sylvain Roux 1/2 (1 c.c., 1 p.p.).

Parties du 8 juillet Pts

*Reno Sports/Bar Le Grand Frère.....11
 *École de conduite Oto.....9
 L.G.: Yves Boucher L.P.: François Trottier
 -Étoiles: Gilles Lafontaine 3/4 (3 p.p.) et Yves Boucher 2/3 (1 c.c., 3 p.p.).

*Bar-S. Petit Baril/Salon Esthétique Auto.....14
 *Hôtel Colibri/Pharmacentre d'Escomptes.....3
 L.G.: Sylvain Côté L.P.: Alain Lantagne
 -Étoiles: Eric Bernier 1/1 (1 c.c., 2 p.p.) et René Carignan 1/3 (1 c.c., 1 p.p.).

Ligue des Copains Molson

*Peinture Sico.....12
 *Meubles Robert Piché.....6
 L.G.: Jean Côté L.P.: Louis Bergeron
 -Étoiles: Marc Tanguay et Louis Bergeron.

*Quincaillerie Coop.....8
 *Restaurant Mike.....7
 L.G.: Rock Hébert L.P.: Marcel Pépin

*Bar-Salon Petit Baril/Salon Esthétique.....16
 *Quincaillerie Coop.....2
 L.G.: Pierre Leblanc L.P.: Rock Hébert
 -Étoiles: Luc Cloutier 3 p.p., Guy Fréchette 3 p.p., Francis Mercier 3 p.p. et Dominique Martel.

*Peinture Sico.....13
 *Poutine Snack-Bar.....4
 L.G.: Jean Côté L.P.: Alain Lambert
 -Étoile: Dany Gervais.

*Auberge des Bois-Francis.....10
 *Charles & Associés.....8
 L.G.: Luc Béliveau L.P.: J.-C. Bourassa
 -Étoile: J.-C. Cloutier.

*Meubles Robert Piché.....15
 *Restaurant Mike.....14
 L.G.: Réjean Martel L.P.: Fernand Grenier
 -Étoiles: Jocelyn Hamel 4 p.p. et Jacques Marceau.

Natation

Championnat Groupes d'Age par équipe

Du 2 au 4 juillet 1988

Rangs - Noms	Epreuves	Temps	Méd.
• Filles 11-12 ans			
27° Julie Beaudoin	200 m brasse	3:38:30	
28°	200 m QNI	3:20:38	
6° Véronique Charron	400 m libre	5:12:82	
7°	200 m libre	2:31:29	
3°	400 m QNI	5:58:33	Bronze
8°	200 m dos	2:55:79	
2°	800 m libre	10:51:27	Argent
23° Stéphanie Côté	200 m brasse	3:33:98	
29°	100 m brasse	1:39:50	
30° Marie-Lou Dumont	200 m libre	3:02:94	
25°	100 m papillon	1:39:74	
1° Isabelle Lechasseur	200 m brasse	3:03:81	Or
4°	100 m brasse	1:27:34	
4°	200 m papillon	3:01:72	
4°	400 m QNI	6:01:81	
10° Relais 4 x 100	Libre	5:13:94	
12° Relais 4 x 50	QNI	2:39:38	
Filles 13-14 ans			
20° Pascale Jacques	200 m libre	2:47:09	
34°	100 m libre	1:17:28	
19° Amélie Laurence	50 m libre	:31:70	
10°	100 m libre	1:10:17	
Garçons 13-14 ans			
10° Sébastien Rivard	200 m brasse	2:57:77	
15°	100 m brasse	1:23:55	
15°	100 m libre	1:07:77	
5° David Verville	100 m dos	1:10:82	
2°	200 m QNI	2:29:85	Argent
1°	200 m papillon	2:32:31	Or
1°	400 m QNI	5:16:37	Or
4°	100 m papillon	1:08:30	
Garçons 13-14 ans			
10° Sébastien Rivard	200 m brasse	2:57:77	
15°	100 m brasse	1:23:55	
15°	100 m libre	1:07:77	
10° Bernard Marchand	200 m brasse	2:45:58	
8°	100 m brasse	1:14:92	
14°	100 m papillon	1:09:62	
11° Carlos Neumann	400 m libre	4:53:80	
5°	200 m papillon	2:34:37	
9°	400 m QNI	5:35:49	
9°	1500 m libre	20:16:43	
12° Julio Neumann	100 m dos	1:11:44	
12°	200 m QNI	2:29:51	
7°	200 m dos	2:32:96	
9° Pierre Patoine	200 m papillon	2:37:09	
8°	200 m dos	2:35:21	
5° Paul-François Pouliot	400 m libre	4:34:44	
3°	200 m libre	2:04:66	Bronzé
3°	50 m libre	:25:38	Bronze
4°	100 m libre	:56:29	
4°	100 m papillon	1:03:86	
11° Vincent Verville	200 m brasse	2:46:32	
10°	200 m papillon	2:39:25	
6°	400 m QNI	5:26:59	
9°	200 m dos	2:37:56	
3° Relais 4 x 100	Libre «A»	4:01:64	Bronze
5° Relais 4 x 50	QN «A»	2:01:82	
3° Relais 4 x 50	Libre «A»	1:48:48	Bronze
Filles Séniors			
14° Marie Charron	400 m libre	5:23:80	
11°	200 m papillon	2:56:11	
12°	800 m libre	11:14:98	
4° Edith Jacques	100 m dos	1:15:06	
5°	50 m libre	:29:54	
6°	100 m libre	1:03:32	
9°	200 m dos	2:43:96	
11° Sacha Laroche	400 m libre	5:13:43	
17°	200 m libre	2:29:44	
13°	200 m papillon	3:03:89	
8° Louise Patoine	200 m brasse	2:50:36	
10°	200 m QNI	2:41:28	
5°	100 m brasse	1:20:99	
10°	400 m QNI	5:47:69	
5° Relais 4 x 100	Libre	4:32:85	
4° Relais 4 x 50	Libre	2:01:73	

Golf

Ligue du Vendredi

Club de golf Victoriaville

Résultats:

1 Pharmacentre d'esc.....469
 2 Pro Shop.....470
 3 Poudrier & Frères.....471
 4 Zip International.....472
 5 Bois-F. Electronique.....475
 6 Sherwood Chimo.....480

Résultats:

1 Pro Shop.....28
 2 Zip International.....17,5
 3 Bois-F. Electronique.....17
 4 Poudrier & Frères.....16,5
 5 Pharmacentre d'esc.....16
 6 Sherwood Chimo.....10

Joueurs de la semaine:
 Meilleur pointage brut:
 *Carol Labbé 70
 Meilleur pointage net:
 *Bruno Côté 65

Quilles

Salon Futur-O-Quilles

Ligue Punch aux Fruits

*Les Pommes.....6
 *Les Bananes.....2
 *Les Framboises.....6
 *Les Cerises.....2
 *Les Oranges.....6
 *Les Mandarines.....2
 *Les Poires.....8
 *Les Merises.....0
 *Les Pêches.....6
 *Les Melons.....2

Softball

Ligue Industrielle 50

Parties 8 juillet Pts

*Yum-Yum/Mike.....1
 *PCR Construction.....0

*Labatt 50.....12
 *Amis du M.G.....7
 L.G.: J.-L. Pomerleau
 L.P.: L. Allison

*Pirate du M. G.....10
 *Club Social Proviso.....5
 L.G.: P.E. Dubois
 L.P.: P. Provencher

Baseball

Ligue Labatt 50

Parties du 22 juin Pts

*Bar-S. Christophe.....9
 *Aspirateur Domestique/
 B-S Petit Baril.....4
 L.G.: Mario Leroux
 L.P.: Armand Poirier

*Bouch. Houle & Guévin.....10
 *La Mutuelle D'Omaha.....0
 L.G.: Gerry Séguin
 L.P.: Jean-Pierre Camiré

Pétanque

Ligue du Lundi

1-Boutique O. Azard.....41
 2-Légion Canadienne.....33
 3-Garage Bruno Moreau.....32
 4-Banque de Commerce.....28
 5-Restaurant Popeye.....15
 6-Michel Leblanc.....9

Ligue Hommes

Roule-ta-Boule

1-Salon Futur-O-Quilles.....40
 2-Handy Andy.....39
 2-Systèmes Protection Vic.....39
 3-Vic Mobilier.....37
 4-Super Foot.....32
 5-Fromage Victoria.....28
 6-Victo Meubles.....25
 7-Lac Cristal.....24

Restaurant des Grecs

560, RUE NOTRE-DAME EST - VICTORIAVILLE
 758-0386 (LIVRAISON GRATUITE)

Buffet chinois et bar à salades à volonté

Super spécial 5,55 \$

Tous les mardis et mercredis de 17 h 00 à 21 h 00
 7 ans et moins: 1/2 prix
 7 jours par semaine

SPECIAL Brochette grecque

TOUS LES JEUDIS SOIR DE 17 H À 21 H

SOUVLAKI DOUBLE SOUVLAKI COMBINÉ

6 \$

• DÉJEUNER 7 jours/semaine • BRUNCH le dimanche

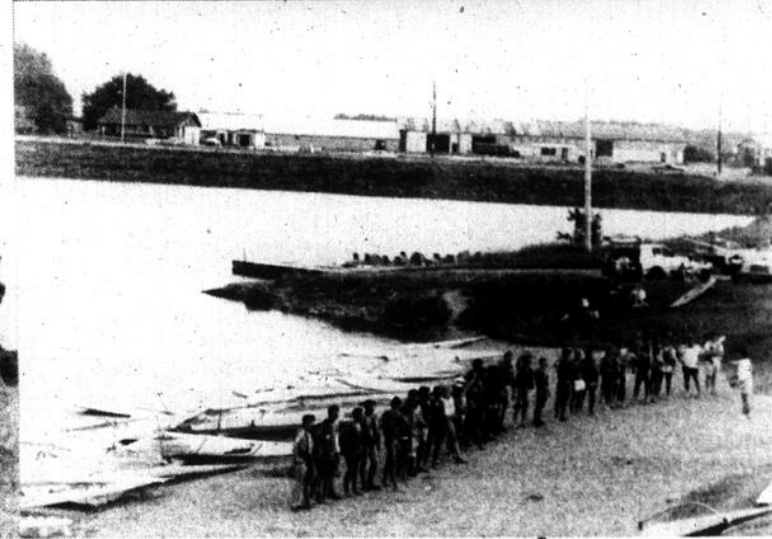
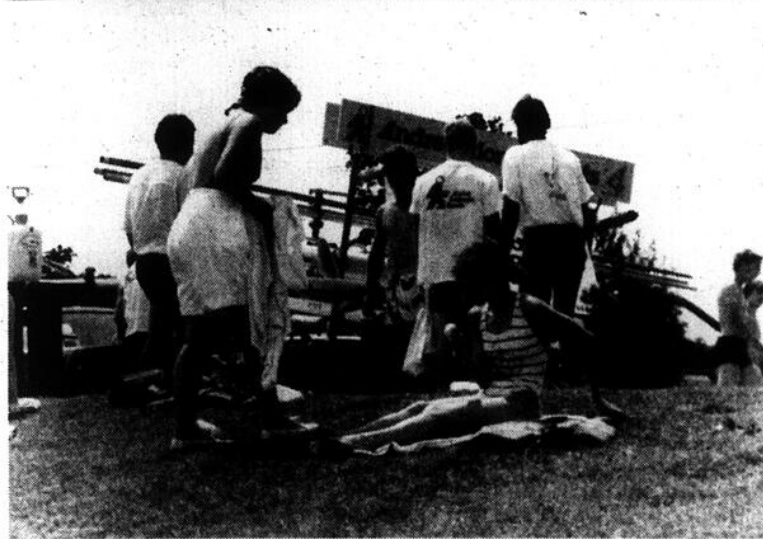

La grande voilée

Environ 75 véliplanchistes ont participé, dimanche, au Lac réservoir Beaudet de Victoriaville, à «La grande voilée» organisée par le Club de planche à voile des Bois-Francs. De plus, au cours de cette journée d'activités, s'est tenu un triathlon; une compétition comprenant des épreuves de course à pied et à vélo pour se terminer sur l'eau avec la planche à voile. Chez les homes, Carl Poudrier a terminé en première position devant Pierre Thiboutot et Jean Leblanc tandis que chez les dames, Chantal Mantas a arraché le premier rang en devançant Luce Poudrier et Lyne Proulx. (photos Jean Paquin)

Soccer

Match très rude du F.C. Reno Sport

Dans un match très rude ponctué de six expulsions, le F.C. Reno Sport a inscrit, mercredi, à Sainte-Foy, sa seule victoire de la semaine, en triomphant de l'équipe locale par la marque de 3 à 1. Une rencontre qui fut d'ailleurs arrêtée par l'arbitre après l'expulsion de 2 joueurs du Victoriaville ainsi que quatre joueurs du Sainte-Foy.

Ces deux expulsions n'ont pas aidé la cause des hommes de Luc Létourneau qui se sont inclinés 4 à 1 devant Beauport lors d'une rencontre qui s'est déroulée, dimanche après-midi, à Victoriaville. «L'effort n'y était pas et on a fait un mauvais marquage des joueurs adverses», a ajouté l'instructeur de l'équipe.

Par ailleurs, toujours dans la Ligue de soccer Québec Métro, les joueurs dirigés par Nathalie Monfette ont connu une semaine très chargée, jouant quatre matches au cours des derniers jours, dont un comptant pour la «Coupe du Québec».

Malgré une défaite de 3 à 2 lors de cette partie disputée, samedi, à Trois-Rivières contre l'équipe de Francheville, les joueurs du Victoriaville conservent de bonnes chances de participer à la quatrième ronde.

Outre cette défaite, les hommes de Nathalie Monfette ont gagné 3 à 2, mardi dernier, à Québec lors d'une rencontre axée sur la défensive, et ils ont livré un match nul de 3 à 3, mercredi, à Chauveau. Une rencontre dominée par les joueurs victorivillois qui furent toutefois incapables de profiter de toutes les chances qui se sont offertes à eux.

De plus, c'est avec un blanchissage de 2 à 0 contre Sainte-Foy que les joueurs de l'équipe de catégorie midget ont terminé leur semaine d'activités. Un jeu blanc s'inscrivant à la fiche de Daniel Blanchet, qui a offert une très belle performance.

Maximes
Pour leur part, les Maximes de Victoriaville de la Ligue de soccer Québec Métro ont

dû se contenter d'un verdict nul contre Sainte-Foy, lors d'une rencontre disputée, dimanche, à Victoriaville.

«C'est le pire match de la saison que nous venons de jouer, a déclaré l'instructeur François Tardif. Même si nous avons pris l'avance tôt dans la rencontre avec le but d'Isabelle Pépin, nous avons joué du «soccer de rattrapage» ne réussissant pas à construire de jeux à l'offensive.» Selon l'instructeur des Maximes, la seule

qui a bien joué dans le match fut Isabelle Fortier qui remplaçait Hélène Fortier devant le filet des siens. Elle a accordé le but égalisateur alors qu'il n'y avait que trois minutes à faire dans la rencontre.

De plus, à cause de ce verdict nul, les chances des Maximes de participer aux éliminatoires sont très minces. «Il y a encore cinq parties à jouer et nous devrions en gagner quatre», a expliqué François Tardif.

J.P.

Tournoi de golf annuel du conseil 1254, un succès, grâce à la collaboration de:



Atelier J.L.D. & Fils Enr.
Bar-Salon Le Petit Baril Enr.
Bar Le Grand Frère
Canadian Tire
Christophe Disco Bar
Chaussures Croteau Inc.
Colombes 1000 Enr.
Dépanneur Réjean Garneau
Dépanneur Gaz Bar 34
Dépanneur de la Pointe Enr.
Entrepôt du Tapis Inc.
Garage A. Drouin et Fils Inc.
Garage Bruno Moreau Inc.

Gaz Le Spot Enr.
Gravures Bois-Francs Enr.
Houle J.U. Ltée.
Honda des Bois-Francs
Idéalchest Inc.
Lucien Lévesque Inc.
Lacourse et Fils Enr.
Libre Service Ultramar
Les Automobiles G.R. Inc.
Miel Labonté Inc.
Poudrier Frères Ltée.
Rheault & Fils Ltée.
Sports Girouard Ltée.

MERCI PARTICULIÈREMENT À:

La Brasserie O'Keefe Ltée
Rembourrage Dupuis Inc.
Saint-Cyr Meubles
Meubles Robert Piché Inc.
Déménagements de Bâtiments Saint-Albert Inc.

Daniel Dupuis, président.

TRACTEUR-TONDEUSE avec siège

HOMELITE JACOBSEN

- Moteur B & S, 8 C.V.
- Sacs jumelés de 7 boisseaux, en option
- Système d'aspiration à haute levée
- Diamètre de coupe 30,5 po (77 cm)
- Transmission à 5 vitesses
- Carter en acier de calibre numéro 13
- Garantie 2 ans pièces et main-d'oeuvre.



POUR AUSSI PEU QUE
1 795 \$
(sac inclus)

GÉNÉRATRICE HOMELITE® PUISSANCE PORTATIVE... NE VOUS LAISSE PAS DANS LE NOIR.



Modèle
EHE4400

- Régulateur de tension transistorisé à 6%
- Deux sorties de 120V pour fiche à deux tiges
- Une sortie de 240V pour fiche à deux tiges
- Disjoncteur pour chaque sortie
- Tubulure protectrice robuste
- Approuvé par l'ACNOR.

POUR AUSSI PEU QUE
879 \$

MÉCANIQUE BOIS-FRANCS ENR.

59A, rue Girouard — Arthabaska — 357-7928

S.O.S. De l'aide
VIOLENCE CONJUGALE av. bon du fol!
1-800-363-9010

au pas de course

«Jean Perron va nous aider» —Peter Stastny

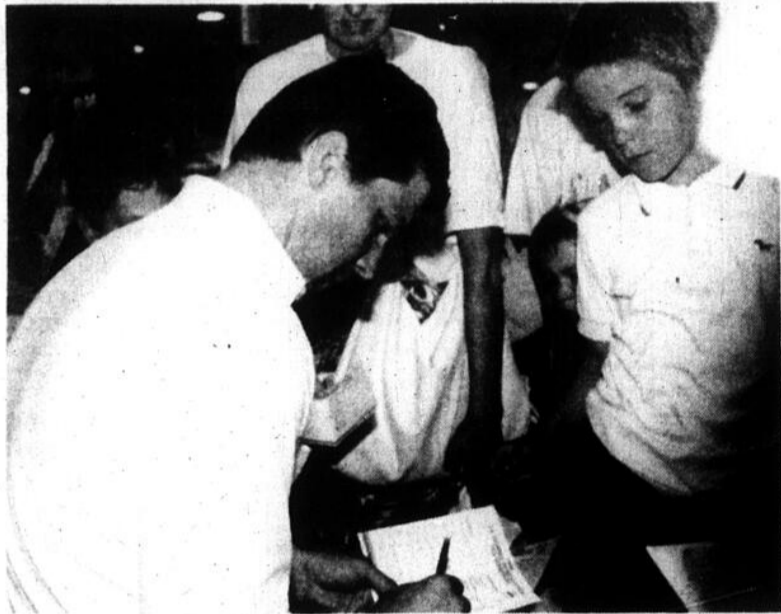

Peter Stastny était sollicité de toutes parts par les chasseurs d'autographes. Il est le joueur le plus populaire des Nordiques de Québec.

«Avec la venue de Jean Perron à Québec, nous avons maintenant beaucoup de personnel au niveau de la direction», raconte Peter Stastny avec un sourire. Il s'empresse d'ajouter que Perron est un homme intelligent et qu'il a réussi à hisser le Canadien au rang des puissances de la ligue. «Il sait ce qu'il faut faire pour améliorer notre équipe. Pas de doute: Perron va nous aider.»

Le grand Slovaque, qui s'exprime bien en français, était de passage à Victoriaville jeudi dernier dans le cadre de la tournée des Nordiques de Québec. Une tournée qu'il apprécie.

«C'est une bonne occasion de rencontrer les Québécois en province. Chaque région est unique. J'ai visité des coins où je n'avais encore jamais mis les pieds. Je me sens encore plus chez moi comme cela», mentionne le capitaine des Nordiques.

A l'été 1987, Peter, à sa première expérience du genre, avait pris part à 7 des 14 parties de l'équipe. Cette année, il participe à tous les matches.

En ce qui a trait à ses talents de joueur de balle, Peter avoue qu'il n'avait jamais joué à ce sport en Europe. «Ça n'existe à peu près pas en Tchécoslovaquie. C'est nouveau pour moi et je m'amuse. C'est pourquoi je suis ici.»

A la lumière de ce que l'on a vu jeudi lors de la

alain
berger



joute hors-concours, on peut dire qu'il se débrouille assez bien, merci.

Il a également commencé à jouer au golf, il y a trois ans. «Encore là, je ne joue pas régulièrement, peut-être de huit à dix fois par année. Mais je m'améliore.»

Pas de retraite

Peter entreprendra dans quelques semaines sa neuvième campagne dans le circuit Ziegler. Il espère que les Nordiques connaîtront une saison plus équilibrée, tant sur le plan défensif qu'offensif et qu'ils feront oublier les déboires de leur dernière saison.

«Pour la première fois depuis que je suis avec l'équipe, nous n'avons pu accéder aux séries éliminatoires l'an dernier. C'est terrible. Je n'aime pas en parler. J'espère que ce sera la dernière fois», indique-t-il.

Peter se sent très bien en vue de la prochaine saison. Et des autres qui suivront... «Pas question de retraite. Je pense pouvoir jouer encore au moins trois autres saisons. Après cela, on verra. Il faut être bien préparé et motivé pour réussir à faire face à la compétition, toujours de plus en plus forte...»

Verra-t-on un jour Peter au poste d'entraîneur lorsqu'il accrochera les patins? «C'est sûr que je veux travailler dans le domaine du hockey. Mais, entraîneur, non. Ça ne m'intéresse pas beaucoup.»

Du moins, pour l'instant.

nouvelles régionales

Au triathlon d'Oka

Les frères Pierre et Serge Dupuis de Victoriaville ont pris part, en fin de semaine, au triathlon d'Oka. Pour eux, il s'agissait d'une seconde participation en autant d'années à cette compétition comprenant une épreuve de 2 km à la nage, 45 km à vélo et 15 km de course pour terminer. Serge Dupuis a complété les trois épreuves en 3 heures 25 minutes alors que Pierre, qui en était à son premier triathlon cette année, a enregistré un chrono de 3 heures 24 minutes. Si nous comparons ces temps à ceux obtenus par les 300 participants de l'an dernier, Serge Dupuis aurait terminé en 36ème position alors que son frère Pierre aurait récolté la 83ème place.

Coupe des Midinettes

Le 4e tournoi de balle-donnée opposant les travailleuses de l'industrie de l'aiguille se déroulera les 19 et 20 août au parc de la Rivière à Arthabaska. La Coupe des Midinettes sera décernée à l'équipe championne. Un trophée pour la meilleure participation — dont les critères seront, entre autres, l'entregent, l'esprit d'équipe, les costumes — sera également remis. Pour info.: Gilles Desloges au 357-8665 ou 357-9714 ou Claude Larivière au 357-7692 ou 758-4436.

Victoire des Cardinaux

Au baseball inter-cités, les Cardinaux «A» de Victoriaville de l'entraîneur Jean-Pierre Paul ont remporté une victoire de 11-5.

samedi contre Asbestos. Philippe Boissonneault (2/3), Jocelyn Paul (1 circuit, 4 points produits) et Sylvain Gagnon (3 points produits) se sont signalés à l'offensive. Jean-François Bourdeau a été crédité de la victoire. Il a, de plus, excellé à la défensive au poste de deuxième but.

Tournoi de pétanque à Sainte-Elizabeth

Michel Constant et Rita Croteau de Sainte-Elizabeth, ainsi que Fernande Poisson de Warwick ont gagné au tournoi de pétanque Molson disputé le 3 juillet dernier à Sainte-Elizabeth. Michel Constant était le responsable du tournoi.

Stock-car

Jacques Gosselin de Plessisville a triomphé en classe amateur à l'Autodrome de Drummondville en fin de semaine. Martin Roy Jr et Denis Labonté de Victoriaville prenaient la 9e et la 10e position en finale des modifiés. Martin Landry de Victoriaville (classe sportsman), Hugues Mercier et Denis Leblanc de Victoriaville (classe récent modèle) ont éprouvé des ennuis mécaniques.

Tournoi régional de pétanque

Il y aura un tournoi régional de pétanque le samedi 16 juillet au Lac Cristal avec une bourse de 100 \$ plus les mises; un capitaine et deux joueurs à la pige. On peut s'inscrire de 10 h 30 à 11 h 30. La carte de la Fédération sera deman-

dée sur place. Pour info.: Normand Houle au 758-7338 ou 758-4580.

Tournoi de golf des trois maires

Le tournoi de golf «Les trois maires», organisé par la Chambre de Commerce de Daveluyville, sera présenté le dimanche 7 août au Club de golf de Warwick sous la présidence de René Crochetière. Le coût d'inscription est de 30 \$, incluant golf et souper. Pour info.:

René Crochetière au 367-3264 ou Clément Létourneau au 367-2303.

Cours de chasse à l'arc

Le Club archer Daveluy organise un cours de chasse à l'arc, le samedi 16 juillet, au coût de 25 \$. Il faut s'inscrire à l'avance auprès de Maurice Crochetière au 367-3355.

Ecole de patinage artistique des Tournesols de Warwick

Le club «Les Tournesols» de War-

wick tiendra la 10e édition de son école de patinage artistique du 1 au 26 août et ce, à l'aréna de Warwick. Trois choix de stages seront offerts aux jeunes. Les professionnels de cette école d'été seront Dominic Carignan, Aimé Frégeau, Chantal Mantas, Nathalie Martin, Caroline Paris, Suzanne et France

Boutin (stagiaire). Pour info.: Annette Boutin à 358-6500 ou Bruno Nadeau à 358-5420.

Festival d'erreurs à Coaticook

Les Phillies battent les Cards 17 à 5

— Les Phillies de Victoriaville ont profité du piètre jeu défensif des Cards pour inscrire 12 points non mérités dans une victoire de 17 à 5, dimanche, lors d'une partie disputée à Coaticook.

Le «festival d'erreurs» a débuté dès la première manche lorsque le receveur des Cards a échappé la balle sur une troisième prise. Vouant retirer Serge Marcoux au premier coussin, il a toutefois lancé la balle au champ droit. Un tir qui a permis à Michel Bérubé de croiser le marbre et qui a donné à Marcoux un «triple sur une troisième prise».

Probablement inspirés par la tenue prochaine du «Festival juste pour rire», les Cards ont poursuivi leur série d'erreurs pour finalement arrêter celle-ci à neuf alors que les hommes de Jean Roux n'en commettaient qu'une seule dans cette partie.

Après avoir marqué deux points sans réplique à la première manche, les Phillies en ont ajouté cinq au deuxième engagement pour ainsi augmenter leur avance à sept points. Toutefois, les Cards ont immédiatement répliqué en croisant le marbre à trois reprises dans cette manche chassant ainsi le lanceur partant du Victoriaville, Richard Martin.

Le releveur des Phillies Denis Charest a par la suite limité ses

adversaires à deux points pendant que ses coéquipiers en marquaient 10 autres dans cette victoire facile de 17 à 5. Un gain allant d'ailleurs à la fiche de Charest qui fut remplacé par Stéphane Duperron pour la dernière manche.

Martin Laroche et Michel Bérubé ont très bien fait à l'offensive lors de cette partie, le premier réussissant quatre coups sûrs en cinq présences au marbre tandis que le second inscrivait une fiche parfaite de trois coups sûrs en trois présences dont un simple, un double et un triple. Bérubé a du se retirer du jeu à la troisième manche après avoir subi une blessure au dos lorsqu'il a été pris en sourcière alors qu'il tentait de convertir un double en triple.

A la défensive, l'arrivée d'Alain Danault au poste de joueur de deuxième but a été très remarquée au cours de la fin de semaine. En effet, celui-ci fut impliqué dans quatre double-jeu; en réalisant même deux à lui seul lors de la partie de dimanche.

Une fiche parfaite

Pour les Phillies, il s'agissait

d'une deuxième «fin de semaine parfaite» cette saison; eux qui venaient de subir deux défaites consécutives avant la rencontre de vendredi soir, à Victoriaville.

Une partie lors de laquelle le «stoppeur» de l'équipe, Simon Houle, a lancé avec brio pendant huit manches pour ainsi aider la cause des siens dans une victoire de 3 à 2 sur Acton Vale.

Même l'entraîneur des Phillies, Roger Chevalier, a contribué au spectacle, y allant d'un numéro digne de Billy Martin qui a obligé l'arbitre au premier coussin à l'expulser vers la fin de la rencontre.

Après ces deux victoires enregistrées en fin de semaine dernière, les Phillies ont maintenant une fiche de six gains contre neuf revers et ils se retrouvent à une partie du quatrième rang présentement détenu par Acton Vale.

Les représentants de Victoriaville dans la Ligue senior de l'Estrée conservent donc des chances de participer aux séries éliminatoires. De plus, ils joueront leur dernière partie à domicile de la saison régulière, vendredi, alors que Granby visitera les Phillies.

J.P.

calendrier

Vendredi 15 juillet

•Baseball sénior: les Yankees de Granby vs les Phillies de Victoriaville à 20 heures au parc Bois-Francis.

Samedi 16 juillet

•Tournoi invitation au Club de golf de Victoriaville.
•Tournoi régional de pétanque André Leblanc au lac Cristal.

Dimanche 17 juillet

•Soccer midget filles: Saint-Georges vs Maximes à 12 heures au terrain du Cogep.

Concours de photos sportives

— Dans le cadre du concours de photos pour les pêcheurs, chasseurs et trappeurs des Bois-Francis organisé par Beauchesne Thibodeau Chasse et Pêche Enr., en collaboration avec L'UNION, la salle Victoria de la Plage Hamel, l'association de chasse et pêche Mousquetaire, le club de tir Victoria, le club Robin des Bois-Francis, le club de chasse et pêche du conseil 1254, l'association de chasse et pêche du conseil 6230 et la Société de conservation de Chester Inc., nous vous présentons des pêcheurs chanceux qui ont enregistré leur prise et qui courent donc la chance de se mériter plus de 2 500 \$ en prix.

Denis Charland

Le 17 juin dernier, Denis Charland du 59 rue Paré, Victoriaville, capturait un maskinongé de 40



pouces, pesant 14 livres et 14 onces, au lac Saint-Joseph. Denis est membre du club Mousquetaire.

Yves Verville

Membre du conseil 1254 des Chevaliers de Colomb, Yves Verville du 420 boulevard Bois-Francis nord à Victoriaville prenait le 20 juin der-



nier un achigan à petite bouche dans la région de Saint-Wenceslas.



Pierre Houle

C'est à l'aide d'un rappala blanc et noir que le 2 juillet dernier, à Saint-Louis, Pierre Houle du 32 Place Concorde, à Victoriaville, capturait un archican à petite bouche pesant 3 livres et 2 onces et mesurant 17 1/2 pouces. Pierre est membre du club Mousquetaire.



Yvon Lavertu

C'est au lancer léger que le 27 juin dernier, dans la région de Chicoutimi, Yvon Lavertu du 58 rue Bérubé, à Victoriaville, capturait un brochet de 40 1/2 pouces, pesant 13 1/2 livres. Yvon est membre du conseil 6230 des Chevaliers de Colomb d'Arthabaska.

petit truc

• Pour enlever plus efficacement la poussière sur les meubles, garder un chiffon légèrement humidifié. La poussière ne lève pas.

• Ne jetez plus le vert des poireaux. Vous pouvez l'ajouter à la préparation d'un bouillon et vous pouvez aussi faire briller les objets en étain en les frottant avec le vert d'un poireau.



758-6441



Les professionnels associés de l'immobilier

 129, ave des Chênes, Victoriaville Secteur très tranquille, grand terrain. Près de l'école et terrain de jeux.	 40, rg Lainesse VICTORIAVILLE Près de la ville, taxes de campagne, 4 chambres, chauffage électrique.	 2, ave de l'Entrée ARTHABASKA Cottage très moderne avec garage, secteur boisé, taxes peu élevées. Il faut voir.	UNIFAMILIALE S.I.A. 4301, rte 161 Chesterville Beau petit domaine, sis à 10 km de Victo. Maison 2 étages en brique. Beaucoup d'arbres. A voir!
 62, rue Laurier est ARTHABASKA Superbe maison de 13 1/2 pièces. Chambre de bain sur les 3 étages, pièces spacieuses.	 48, rue Eric VICTORIAVILLE Sur 2 étages, beau terrain de 15 000 pi ca. A voir, pour acheteur sérieux.	 11, rue Gravel ARTHABASKA Avec garage, 3 grandes chambres, armoires modernes, garage chauffé, très beau secteur.	 Grande maison, 11 pièces, terrain bien paysager, secteur du golf.
 121, rue Eddy VICTORIAVILLE Beau bungalow de 5 1/2 pièces, 3 chambres, terrain de 15 000 pi ca.	 Charmante petite maison, 6 1/2 pièces, 40 acres de terrain.	 91, ave des Chênes, Victoriaville Bungalow de 24 x 42, 11 x 28, 3 chambres sur bois franc, piscine creusée, situé dans quartier boisé de l'Assomption.	 33, rue Leblanc ARTHABASKA En brique, 2 grandes chambres, près centres commerciaux, occupation immédiate. Partirait à 70 000 \$.
 2005, rue Principale SAINT-ALBERT Façade en brique, face à la rivière. Grand terrain, endroit tranquille et boisé.	 8, rue Assomption VICTORIAVILLE Bungalow briques, sous-sol semi-fini, 3 chambres, secteur tranquille.	 18, Place de la Concorde VICTORIAVILLE Très grande, moderne, 2 grandes salles de bain, salon avec foyer. Taxes peu élevées. Faites une offre!	 16, rue Picard Victoriaville Très beau cottage, taxes peu élevées. Faut voir!
 1201, rue Principale Daveluyville Maison mobile 14 x 56 à déménager. Faites une offre. Possibilité de financement.	 22, rue Yvette VICTORIAVILLE 6 1/2 pièces, 2 salles de bain, hangar 24 x 48, terrain 100 x 150 en bordure de la ville.	 1337, boul. Jutras ouest VICTORIAVILLE Si vous désirez 6 grandes pièces avec des petites taxes, contactez-moi: Daniel Houle.	 Immeuble à Victo, idéal pour foyer d'accueil, 10 chambres plus un appartement pour propriétaire.
 Condo 4 1/2 pièces. Beaucoup de rangement à Arthabaska.	 97-97A, rue Saint-Henri VICTORIAVILLE Centre-ville, idéale pour prop. occupant, 6 1/2 pièces au 1-7-88. Garage 20 x 24.	 313, rue Notre-Dame ouest VICTORIAVILLE Grand 2 logements situé voisin agence Ford. Commerciale.	 255, rue 161 ARTHABASKA Garage mécanique ou débousselage avec grand terrain situé près Arthabaska.
 Rue Guillemette Trottier village Scierie avec très bon chiffre d'affaires fonctionnant à 3 hommes seulement pour 1 million de pieds de bois.			

 Fernand Noël

 Lorraine Papin

 Daniel Houle

 Daniel Gendron

 Colette Cajolait

 Renald Gagnon

 Mario Lafontaine

 Yvon Désillets

 Denis Martineau

 Christian Royer

 Marcelle Beauilleu



 Michèle Hanser



RE/MAX bois francs inc.

758-6441

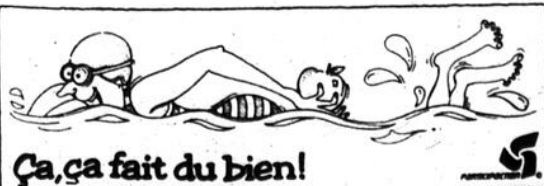
500, rue Notre-Dame est Victoriaville G6P 4B5



VENTE PRÉVACANCES

Nous avons besoin d'espace pour nos modèles 1989!

AIR CLIMATISÉ GRATUIT

sur Mazda RX7

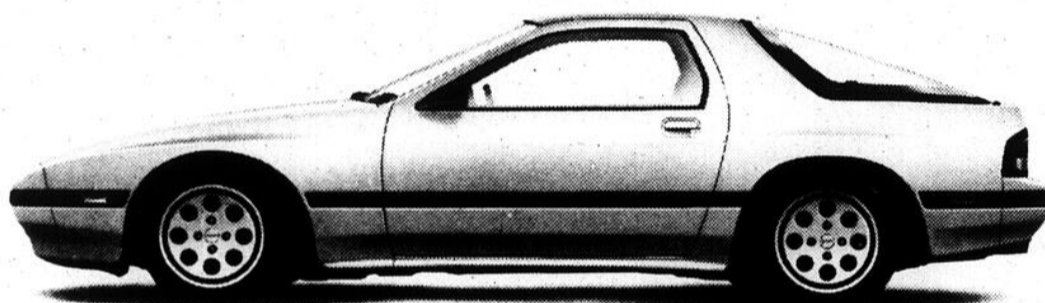

1 000 \$

de rabais sur
camions neufs



TOUJOURS LA MEILLEURE
GARANTIE SUR LE MARCHÉ
DE L'AUTOMOBILE

Ça c'est la manière Mazda

**MAURICE
CÔTÉ** INC.
AUTOMOBILES

637, ave Saint-Louis,
PLESSISVILLE, (819) 362-7324



VENTE
LOCATION