

Mont Edouard

# Blackburn veut un projet plus complet

Page 3

LOCATION  
**Le tout en party**

- DÉCORATION DE SALLE
- ÉQUIPEMENT POUR PARTY
- COSTUMES DE MASCARADE
- BALLON • CASINO • TENTE
- COMPTOIR DE LA MARIÉE
- LIVRAISON DE BOUQUET DE BAL-  
LONS

735, boul. du Royaume  
CHICOUTIMI - 696-4116

# le QUOTIDIEN

17e année no 56

Chicoutimi, jeudi 7 décembre 1989

48 pages

50¢

**NICHERIE**



tout - tout  
pour votre animal

**545-2473**



FOU — En plus des 14 tuées, treize autres personnes ont subi des blessures au cours de cette fusillade survenue en fin d'après-midi à l'École Polytechnique de l'Université de Montréal. Le tireur a ensuite tourné son arme contre lui.

*École Polytechnique de Montréal*

## Un tueur fou abat quatorze étudiantes

Page 4



*Caisses populaires*

## Les syndiquées auront à voter sur une hypothèse

Page 18

*Championnat de judo*

## Surplus et des effets durables

Page 47



**BLESSE** — Un accident survenu au coin des rues Hudson et Simard à Arvida a fait un blessé. Ce dernier a dû être retiré de sa voiture à l'aide des mâchoires de vie. (Photo Rocket Lavoie)

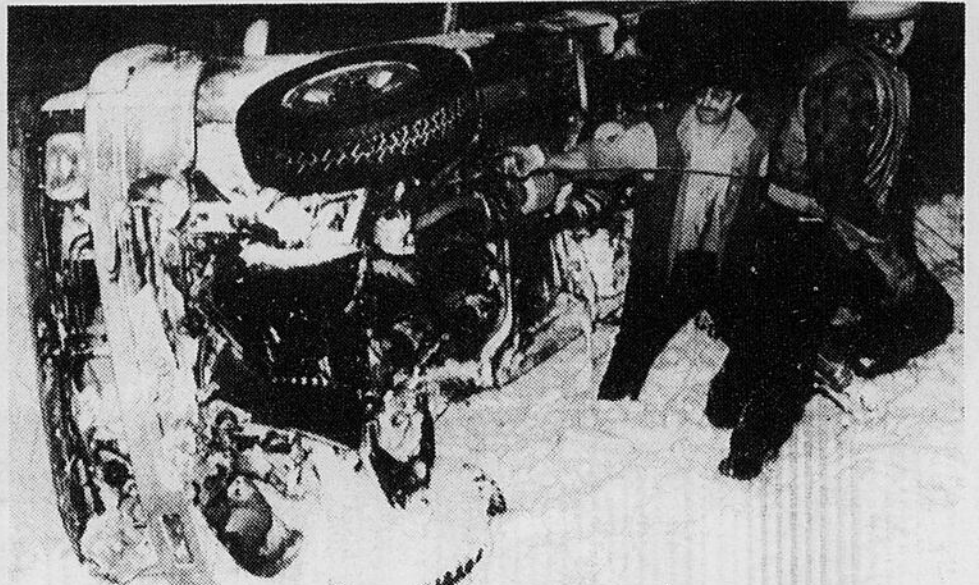

**CAPOTAGE** — La chaussée glissante est à l'origine du capotage de cette voiture entre les municipalités de Sainte-Jeanne-d'Arc et de Mistassini. Personne n'a été blessé dans cet incident. (Photo Steeve Tremblay)

## Chutes abondantes dans la région

# La neige provoque plusieurs accrochages

par Normand Boivin  
**LAROCHE (NB)** - Les chutes de neige abondantes de la journée d'hier ont causé

une multitude d'accrochages dans les rues de Chicoutimi et de Jonquière, mais l'accident le plus grave est survenu, en

début de soirée, dans le secteur de Larouche.

Un carambolage entre trois voitures a causé des blessures aux trois conducteurs qui étaient seuls dans leur véhicule au moment de l'accident.

Selon les policiers de la Sûreté du Québec, qui ont été dépêchés sur les lieux, l'accident est survenu à 19 h 25 quand le conducteur d'une automobile, qui se dirigeait vers Alma, aurait perdu la maîtrise de son véhicule en raison de la chaussée glissante.

Il serait alors entré en collision avec une voiture venant en sens inverse et un troisième véhicule serait venu emboutir les deux premiers.

En plus de l'auto-patrouille de la Sûreté du Québec, des policiers de Jonquière se sont rendus sur place avec les mâchoires de vie, mais à leur arrivée, les victimes étaient déjà libérées des carcasses de métal.

Les trois conducteurs ont été conduits à l'hôpital et on ignore la nature de leurs blessures.

A la Sûreté du Québec, on les qualifiait de mineurs.

### Nombreux accrochages

D'autre part, l'épidémie d'accidents de la route s'est poursuivie à Jonquière et à Chicoutimi. La cité de l'aluminium a été la plus durement touchée puisqu'on a dénombré pas moins d'une vingtaine d'accrochages mineurs au cours de la journée, dont deux ont causé des blessures.

Le plus spectaculaire s'est produit tôt en matinée quand un Pontiac Phoenix a dérapé à l'intersection du boulevard

du Royaume et de la rue Melon et est allée emboutir l'arrière d'une camionnette immobilisée. Deux personnes étaient à bord de la voiture et seul le conducteur aurait subi une fracture à un bras.

A Chicoutimi, la journée d'hier a été moins éprouvante que la précédente puisqu'on a dénombré une demi-douzaine d'accrochages sans toutefois faire de blessé.

## Faits divers

### Incident chez Hydro-Québec

**CHICOUTIMI (NB)** - Hydro-Québec a fait appel aux inspecteurs du ministère de l'Environnement (MENVIQ), hier soir vers 20 h 30, quand un transformateur légèrement contaminé aux BPC a pris feu au 762 de la rue du Stade.

Selon un porte-parole d'Hydro-Québec, Daniel Giguère, l'incendie du transformateur a entraîné le déversement d'une cinquantaine de litres d'huile, laquelle devait être récupérée, aux alentours de minuit, par les spécialistes de la firme Sanivan.

Selon M. Giguère, la faible teneur en BPC de l'huile déversée ne faisait pas craindre pour l'environnement, mais l'Hydro a respecté la règle en avisant le ministère de l'Environnement.

En fait, le plus gros inconvénient de cet événement a sans doute été la panne qui s'en est suivie pour huit abonnés du secteur. Au moment de mettre sous presse, quatre équipes de deux hommes étaient sur place et on prévoyait que tout serait rentré dans l'ordre vers une heure du matin.

### Guerre au crack

**MONTREAL (PC)** — Dans la guerre que les policiers de

la Communauté urbaine de Montréal (CUM) livrent au crack, ce puissant dérivé de la cocaïne, les trafiquants tirent maintenant de l'arrière 1 à 0.

Mais même s'ils estiment avoir réussi à «déstabiliser le milieu» grâce à l'opération Virage, les dirigeants de la brigade des stupéfiants prennent bien soin de ne pas pavoiser, en ayant toujours à l'esprit qu'une bataille, ce n'est pas la guerre, surtout quand l'ennemi est la drogue.

L'opération Virage, dont le bilan a été rendu public, hier, s'est déroulée du 15 octobre au 25 novembre, et a donné lieu à 365 arrestations; 210 personnes ont été accusées.

### Vol d'église

**QUEBEC (PC)** — Des voleurs se sont emparés d'objets sacrés — calices, ciboires et hosties — d'une valeur d'environ 10 000 \$, à l'église La Nativité de Notre-Dame, à Beauport, durant la nuit de mardi à hier.

Les malfaiteurs ont pénétré dans l'église en écartant les barreaux de fer qui protégeaient une fenêtre de l'édifice et en fracassant cette dernière. Les individus, qui ont utilisé des lampions pour s'éclairer de peur de se faire voir, se sont ensuite dirigés vers la sacristie.

## Pas possible

# Parents insultés

**L'ORIGINAL, Ont. (PC)** — Insultés, des parents d'expression anglaise exigent qu'il soit permis à leurs enfants de jouer avec les enfants francophones fréquentant des établissements dépendant de la Commission scolaire catholique de Prescott-Russell.

Soixante parents ont prié la commission de revoir une politique instaurée récemment qui empêche la tenue d'événements sportifs entre les élèves des 26 écoles françaises et leurs camarades des deux écoles anglaises dont la commission est responsable — et qui se trouvent dans le comté, à environ 40 kilomètres à l'est d'Ottawa.

## Loto

6/49

Tirage du mercredi  
 89-12-06  
 Les six numéros gagnants sont

20 24 32 36 41 43

Le numéro complémentaire: 30

## Météo



Min.: -18  
 Max.: -22

**Lac-St-Jean:** Des nuages et possibilité de chutes de neige. Très froid. Max.: -16 à -18. Min.: près de -22. Vents du nord-ouest de 30 à 60 km-h.

**Risque de précipitations:** 30 p.c. Vendredi: généralement ensoleillé et très froid.

**Saguenay, Réserve des Laurentides:** Nuageux avec éclaircies et quelques chutes de neige. Très froid. Max.: près de -18. Min.: près de -22. Vents du nord-ouest de 30 à 60 km-h. Risque de précipitations: 60 p.c. Vendredi: généralement ensoleillé et très froid.

## Sommaire

Arts	23
Bandes dessinées	20
Bourse	28-29
Décès	35
Détente	21
Horoscope	21
Petites annonces	32-33-34
Sports	38 à 47
Télévision	20

## Loto

<b>La Quotidienne</b>
A trois chiffres
3-1-1
A quatre chiffres
9-7-2-3

<b>Abonnement:</b>
545-4474
Le Quotidien
1051, boul. Talbot
Chicoutimi, G7H 5C1
Bibliothèque nationale du Québec
Courrier de deuxième classe
(no.: 32131). Port de retour garanti

## Marées

<b>CHICOUTIMI</b> — La marée sera haute à 09h40 (3m9) et basse à 16h45 (1m2). Elle sera à nouveau haute à 22h10 (3m8) et basse à 05h05 (1m1).
<b>LA BAIE</b> — La marée sera haute à 09h20 (4m4) et basse à 15h40 (1m4). Elle sera à nouveau haute à 21h45 (4m3) et basse à 04h05 (1m1).



**PROJET** - Gaston Blackburn a demandé aux fonctionnaires de son ministère d'élaborer, de concert avec ceux du ministère du Tourisme, un projet touristique qui opérerait douze mois



par année à Anse Saint-Jean. Lucien Martel, le président de la Corporation du Mont Edouard, est très surpris et se demande si le projet est remis en question.

## Mont Edouard

# Blackburn veut un projet plus élaboré

QUEBEC (YB) - Le ministère du Loisir, de la Chasse et de la Pêche (MLCP), en collaboration avec le ministère du Tourisme, s'oriente vers un concept récréo-touristique plus viable, et plus structurant, que le seul projet d'implantation d'un centre de ski alpin au Mont Edouard, à l'Anse Saint-Jean.

Après analyse du dossier et des pourparlers avec les intervenants concernés, le ministre Gaston Blackburn vient de demander aux fonctionnaires de son ministère d'élaborer, de concert avec ceux du ministère du Tourisme, un projet récréo-touristique quatre saisons.

### Dossier à étoffer

Joint par téléphone en début de soirée, le ministre Gaston Blackburn explique que le projet soumis par la Corporation centre alpin Mont Edouard doit être beaucoup plus étoffé.

«Il faut qu'on arrive à bâtir un produit récréo-touristique global qui comporte des activités multi-saisons (pêche, ski, randonnée pédestre, équitation, nautisme, etc.) favorisant une synergie fonctionnelle avec les autres produits récréo-touristiques de la région. Le centre de ski du Mont Edouard constitue l'un des éléments de cet ensemble.»

Le ministre rappelle de plus que le développement du secteur de l'Anse Saint-Jean lui tient à cœur. Ce développement fait d'ailleurs partie des priorités qu'il a lui-même annoncé en début de mandat.

«Je ne tiens pas du tout à faire un miroir aux alouettes



Yvon Bernier

avec le concept récréo-touristique élargi, en voie d'être élaboré. Il ne s'agit pas non plus d'une façon élégante de mettre au rancart le dossier du Mont Edouard», assure posément le ministre.

Il précise de plus que le nouveau concept de développement récréo-touristique «Mont Edouard-Anse St-Jean» sera soumis aux partenaires régionaux concernés d'ici la fin du mois de janvier 1990.

### Vaut mieux prévenir

«Le ministre Gaston Blackburn est convaincu», expose pour sa part l'attaché de presse, Pierre Laramée, «qu'il serait risqué, tant pour le gouvernement que pour le

secteur privé, d'engager des sommes d'argent qui n'offrent pas de garanties solides en terme de retombées économiques.»

Le ministre estime qu'il serait malheureux d'encourager la poursuite du projet d'implantation d'un centre de ski alpin dans sa forme actuelle et ce, dans un contexte de rationalisation des ressources financières gouvernementales.

M. Blackburn, mentionne le même porte-parole, tient en outre à s'assurer que le projet du Mont Edouard se réalise dans une perspective de développement durable et que la viabilité des autres établissements de ski, dont le Valinouët, ne soit pas mis en péril.

### Etonnement

Appelé à commenter l'élargissement du concept récréo-touristique annoncé par le ministre, le président de la corporation Mont Edouard, Lucien Martel, dit être à tout le moins surpris de ce qui lui apparaît être une remise en question du projet.

«Il me semble y avoir anguille sous roche... A tout événement, le conseil d'administration de la corporation va s'informer sur ce qui semble être un important changement de cap de la part du ministère, et commentera plus largement dès demain.»

## Agression sexuelle

# Jones condamné à 30 mois de prison

CHICOUTIMI (NB) — Paul-Antonio Jones, ce Jamaïcain de 24 ans reconnu coupable, le premier décembre dernier, d'une agression sexuelle sur une femme de

gagne populaire, revient à dire «qu'elle a couru après», ce n'est pas une défense acceptable.

«Si c'était le cas, poursuit le juge Gagnon, il faudrait blâmer les gens qui quittent leur domicile et l'exposent ainsi aux cambrioleurs, ou encore les commerçants qui font grand étalage de leurs produits et se plaignent ensuite de vol.»



Normand Boivin

### Circonstances atténuantes

La Baie âgée dans la trentaine, a été condamnée à 30 mois d'emprisonnement, hier, par le juge Claude Gagnon de la chambre criminelle de la Cour du Québec.

Les faits se sont produits le 30 septembre dernier, à l'issue d'une soirée sociale tenue sur les terrains de la base militaire de Bagotville. Jones, qui était à Bagotville pour suivre un stage de formation en mécanique d'hélicoptère, a agressé une employée civile de la base.

Même si le juge Gagnon avait ordonné que le procès et les représentations sur sentence se déroulent à huis clos, pour protéger la victime, le public était admis, hier, pour entendre le prononcé de la sentence.

S'adressant à Jones, qui est demeuré impassible, le juge Gagnon a précisé que le crime qu'il avait commis était punissable d'un emprisonnement maximum de 10 ans.

Il a ajouté également que la sentence devait à la fois tenir compte des circonstances atténuantes et de celles aggravantes, sans oublier l'effet d'exemplarité et de dissuasion qu'elle devait avoir sur l'accusé et sur le public en général.

Il faut, a ajouté le juge, que les femmes puissent déambuler en toute sécurité dans les rues comme le font les hommes, sans devoir craindre, à tout moment, d'être agressées.

«Pour ce cas spécifiquement, j'ajouterais qu'il est faux de prétendre ou de laisser sous-entendre qu'une femme sexuellement active comme la victime est suspecte, indigne de notre considération ou ne mérite pas la pleine protection de la loi», a dit le juge.

Selon lui, même si la victime a accepté d'avoir des relations avec un autre individu avant d'être brutalement et subitement agressée par l'accusé ce qui, dans le lan-

Puis, l'honorable Claude Gagnon en est venu aux circonstances favorables et défavorables à l'accusé. Il a fait mention de ses états de service car Jones était un militaire considéré comme un homme discipliné, honnête et au comportement exemplaire par ses supérieurs. A preuve, il a été choisi par son pays pour suivre un stage de perfectionnement au Canada. Il est également fiancé et père d'un enfant et finalement, il n'a aucun antécédent judiciaire.

Toutefois, le juge n'a pas manqué de souligner la violence de l'agression et les séquelles physiques temporaires et psychiques permanentes qu'a subies la victime.

Finalement, le juge s'est inspiré de la jurisprudence qu'a établie le juge Lucien Tremblay à Roberval, en condamnant à 30 mois de prison un ex-policier reconnu coupable d'un crime semblable.

«J'estime que le cas présent est comparable et vous méritez la même sentence», a conclu le juge Claude Gagnon.

En plus de ses 30 mois de prison, Paul-Antonio Jones est soumis à une ordonnance lui interdisant d'avoir en sa possession une arme à feu, des munitions ou tout autre substance explosive pour une période de cinq années suivant sa libération.

### Au Canada

Puisqu'il n'existe aucun accord d'extradition entre le Canada et la Jamaïque, Jones devra purger sa peine ici et sera éligible à une libération conditionnelle après 10 mois. En outre, l'ordonnance sur la possession d'armes, de munitions et d'explosifs ne s'applique qu'au Canada et dès qu'il sera de retour dans son pays, il n'y sera plus soumis.

**Spécial des Fêtes**

**jusqu'à 20%**

**d'escompte**

**sur accessoires**

**Venez choisir vos cadeaux**

Les Vignes du Saguenay enr.

2123, rue Hudson, Jonquières (Québec) G7S 3R5

**FAITES VOTRE VIN ET VOTRE BIÈRE VOUS-MÊME vins français et italiens**

Vous trouverez conseils avisés et démonstration à domicile.

Bouchonneuse et filtreur **gratuits** pour nos clients.

Tél.: 548-6545

LE QUOTIDIEN, jeudi 7 décembre 1989 — 3

Treize blessés à l'École Polytechnique

# Un tireur fou fusille quatorze étudiantes

MONTREAL (PC) — Quatorze étudiantes ont été tuées et 13 autres personnes ont subi des blessures au cours d'une fusillade survenue en fin d'après-midi, hier, à l'École Polytechnique de l'Université de Montréal, alors qu'un tireur fou a ouvert le feu sur des universitaires sans défense pour ensuite retourner son arme contre lui-même.

Semant la panique dans l'institution, le drame, survenu vers 16h30, a provoqué l'irruption massive sur le campus d'une véritable armée de policiers, d'ambulances mandées en hâte de tous les quartiers de la ville, de plusieurs médecins d'Urgences Santé et d'un fort contingent de journalistes.

Intervenant dans la confusion la plus totale, les forces de l'ordre ont cherché dans un même temps à faire évacuer les occupants du vaste immeuble, à dresser un périmètre de sécurité, et à capturer le responsable de cette hécatombe.

Des témoins ont rapporté que le tireur, qui avait revêtu une veste de chasseur, avait fait irruption au deuxième étage de l'école où de nombreux étudiants étaient à photocopier des questionnaires d'examen passés en vue de préparer ceux de la fin de la présente session.

Selon la police, l'homme était armé d'un fusil semi-automatique de calibre .12.

Il a tout d'abord tiré un coup de semonce en ordonnant aux étudiants de se placer d'un côté de la pièce et aux étudiantes de se placer de l'autre.

«Vous êtes tous une bande de féministes», aurait vociféré l'agresseur selon les propos mêmes du directeur du poste 13 du Service de police de la Communauté urbaine de Montréal, M. Claude Saint-Laurent.

Initialement, les étudiants et les membres du personnel universitaire qui allaient et venaient à proximité du foyer ont cru qu'il s'agissait d'une mauvaise blague.

Jusqu'à ce que retentissent les premières détonations de feu et que le sang se mette à gicler.

Les occupants de l'immeuble qui le pouvaient se sont précipités à l'extérieur par toutes les issues possibles, sans même prendre le temps de revêtir leurs manteaux d'hiver, laissant derrière eux, sans le savoir, des victimes dont les corps ont été retrouvés sur trois étages différents.

Au cours de leur intervention, les policiers ont retrouvé trois étudiantes sans vie dans la cafétéria, sept autres au deuxième étage, dont six dans une même salle. Les quatre dernières étudiantes tuées ont été retrouvées au troisième étage, non loin du corps de leur bourreau.

Les survivants, eux, se sont barricadés là où ils se trou-

vaient au moment des premières détonations ou dans les cachettes improvisées que constituent les placards, les cages d'escalier, les bureaux des membres de la faculté, les laboratoires et autres racoins dans les nombreuses pièces que comptent les six étages de cet immeuble fréquenté par 5,000 étudiants en génie.

Les personnes qui avaient la chance de se trouver à proximité d'un téléphone ont alors, sans évidemment se consulter, inondé d'appels le central 9-1-1.

A leur arrivée sur les lieux, les premiers policiers du poste 13 ont réalisé l'ampleur de la tragédie qui venait se dérouler et ont aussitôt commandé d'importants renforts.

Des voitures de plusieurs autres postes de police ont alors foncé vers le campus de l'Université de Montréal, situé sur le flanc du Mont-Royal et qui, à pareille heure, bourdonne d'une grande activité.

Les tireurs d'élite de la brigade tactique d'intervention (SWAT) sont intervenus dans un délai relativement court, après que les agents eurent bouclé hermétiquement les

abords de l'école Polytechnique.

En pénétrant dans la salle 3211, au troisième étage, les policiers ont retrouvé, parmi d'autres morts et blessés, le cadavre de l'agresseur qui avait, semble-t-il retourné, son arme contre lui-même.

A cause de versions apparemment contradictoires entre les témoins, l'état-major de crise de la police a cru pendant une partie de la soirée que le tireur solitaire avait été accompagné d'au moins deux complices au cours de la tuerie.

Mais le rappel du SWAT sur les lieux et le ratissage méticuleux de l'immeuble ont permis aux autorités d'établir enfin qu'il s'agissait d'une fausse alerte.

Tard, en soirée, alors que les enquêteurs de la brigade des homicides et les spécialistes de l'identité judiciaire allaient et venaient sur les lieux de l'hécatombe, d'autres policiers poursuivaient les fouilles dans ce véritable labyrinthe que constitue l'école d'ingénierie de l'Université de Montréal.

Aux abords du campus, des parents inquiets attendaient



MERES EPLOREES - Ces deux femmes, mères de jeunes étudiantes de l'École Polytechnique, se sont rendues sur les lieux s'inquiétant du sort de leurs filles.

(PC photolaser)

toujours qu'on leur donne des nouvelles de leur fille qui n'é-

tait pas rentrée chez elle après ses cours...

## Plusieurs témoins du drame ont d'abord cru à une blague

MONTREAL (PC) — Des témoins de la fusillade à l'Université de Montréal ont décrit ainsi la scène terrifiante où un forcené s'est mis à tirer sur des étudiants.

«Je faisais une présentation à l'avant de la classe quand tout à coup un homme est entré avec ce qui avait l'air d'un fusil semi-automatique», a raconté Eric Chavarie, un étudiant de génie. Il nous a dit de tout arrêter. On l'a regardé, on pensait que c'était une farce, mais il a tiré un coup en l'air et nous a séparés en deux groupes, les gars d'un côté et les filles de l'autre.

Ensuite, il a demandé aux gars de s'en aller. Il a laissé les filles en-dedans.

On est sortis dans le corridor et pendant quelques minutes il est resté là. Après il a visé un groupe de personnes qui était là et il a tiré trois ou quatre coups de feu.

Pierre Robert, un étudiant de 25 ans qui se trouvait dans la salle de classe, a déclaré: «Il a dit aux gars de se placer d'un côté, les filles de l'autre. Personne n'a bougé. On pensait que c'était une farce. C'était notre dernière heure de cours de la session. On a pratiquement ri.»

«Je pensais que c'était chargé à blanc, a poursuivi le jeune homme, qui se trouvait près d'un mur de la classe en direction duquel l'individu a fait feu. «Je n'ai rien vu sur le mur, mais ça a fait un bruit énorme.»

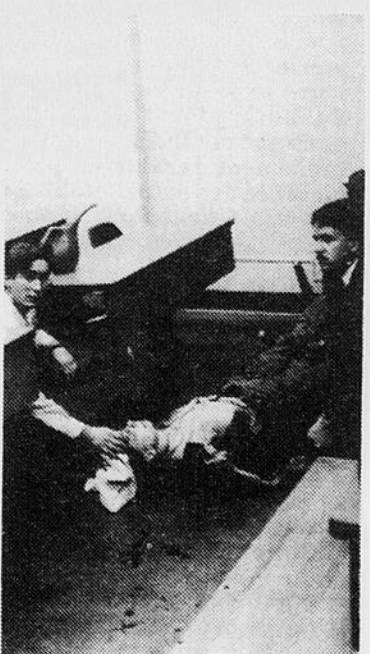

BLESSE - Après les premiers moments de panique, des policiers et des étudiants ont porté secours à des blessés qui gisaient à différents endroits de l'École Polytechnique.

(PC photolaser)

«Quand il est entré il était réellement calme mais après son premier coup de feu sa voix est devenue nerveuse.»

Le professeur Yvon Bouchard, qui donnait le cours de génie mécanique, était assis à son bureau pour entendre la présentation des étudiants quand le tireur est entré. Il a

déclaré qu'il ne l'avait pas vu entrer. «Quand je l'ai vu, il était à deux ou trois pieds des étudiants qui présentaient leur projet. Puis il a demandé à tous les hommes de se ranger d'un côté de la pièce et aux femmes, d'aller de l'autre côté.»

«Personne n'a bougé. Nous pensions que c'était une plaisanterie... Ca n'a pas de bons sens.»

### A croisé le tireur

Luc Gauthier, un étudiant âgé de 24 ans, a quitté la classe vers 17h00 juste au moment où le forcené entra, portant un objet qui ressemblait à un fusil dans un sac à déchets.

«Je suis allé aux toilettes et quand je suis revenu, des gens sortaient en courant et en criant 'il y a un fou là-dedans; il a tiré sur des gens'. Je suis allé récupérer mes affaires et j'ai vu qu'il y avait du sang devant la photocopieuse. Quelqu'un m'a dit que la première personne qu'il a abattue quand il est sorti de la classe était une fille qui se trouvait devant la machine à photocopier.»

François Bordeleau, un étudiant qui s'est précipité du premier au deuxième étage et a tiré des gens par leur col de chemise pour les empêcher de s'en aller en bas pour voir le tireur a lancé: «C'était une chasse aux humains. Nous étions le gibier.»

### Chasse aux femmes

«J'ai entendu le tireur dire 'je veux les femmes' », a-t-il poursuivi. «J'étais trop loin pour voir sa figure mais s'il m'avait vu, j'étais fini.» Selon lui, l'individu «tirait, avançait, tirait sur son arme (comme pour la recharger) tirait un autre coup de feu, avançait et tirait.»

Vanthona Ouy, un étudiant de 22 ans qui a déchiré la manche de son manteau en fuyant l'édifice, a déclaré qu'il avait «vu la mort de près», qu'il avait tout laissé tomber et s'était mis à courir.

Un autre étudiant, Serge Bacon, a déclaré qu'il se trouvait dans l'escalier quand quelqu'un est arrivé en haut en criant: «Attention, attention, il s'en vient!» Je pensais qu'il faisait une farce, a-t-il dit.

Yannick Lacoste, qui venait tout juste de quitter la bibliothèque, a dit avoir entendu cinq coups de feu dans les corridors pendant que des gens criaient: «Quelqu'un tire» et que les étudiants couraient dans les corridors.

Un autre étudiant, Julien Justin, se trouvait dans la salle d'ordinateurs quand le forcené est entré, a visé le mur et est sorti en courant. Il a raconté que quelqu'un avait cadenassé la porte mais que l'individu a fait sauter la serrure et est reparti. «J'avais affreusement peur. J'ai couru comme un fou.»

Le Trust Général est fier d'annoncer...

# L'ARRIVÉE DU NOUVEAU-NÉ!

au 255, rue Racine Est  
à Chicoutimi

VENEZ ADMIRER NOTRE NOUVELLE SUCCURSALE...  
**ELLE EST TELLEMENT JOLIE!**

La toute nouvelle succursale du Trust Général à Chicoutimi vient d'ouvrir ses portes. Et nous vous invitons à venir la visiter et rencontrer tous les membres de la petite famille. Ils sauront vous accueillir chaleureusement et vous offrir des consultations gratuites ainsi que des services et produits financiers des plus performants.

- Compte épargne-chèques  
Bénéfices Plus\*
- Dépôts garantis
- REÉR - Régimes enregistrés  
d'épargne-retraite
- FERR - Fonds enregistrés de revenu  
de retraite
- Fonds de placement
- Prêts personnels et marge de crédit
- Prêts hypothécaires
- Rentes
- Règlement et administration de  
successions
- Planification successorale
- Gestion de portefeuilles



Pour souligner l'événement,  
**NOTRE SUCCURSALE DES CHAMPS ÉLYSÉES  
S'EST FAIT UNE BEAUTÉ ET A RÉAMÉNAGÉ SES LOCAUX**



**TRUST  
GÉNÉRAL**

\*Marque déposée du Trust Général

Maintenant deux adresses à Chicoutimi  
pour mieux vous servir.  
494, des Champs Élysées - Tél.: 549-6490  
HEURES D'AFFAIRES:  
Du lundi au vendredi 8h30 à 17h00

255, rue Racine Est - Tél.: 693-6000  
HEURES D'AFFAIRES:  
Du lundi au vendredi 8h30 à 17h00

# Trois navires retardés par les glaces

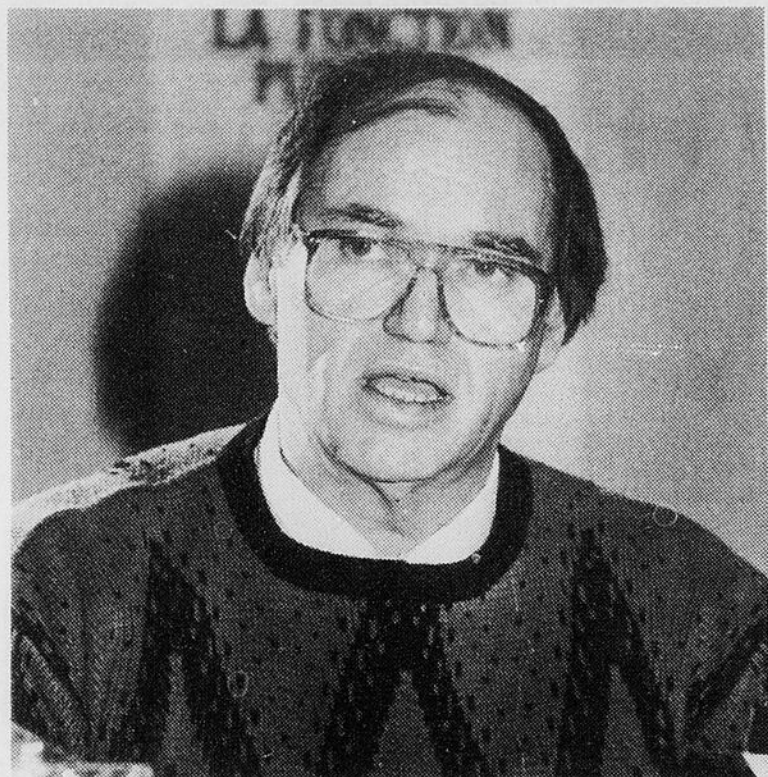

NAVIGATION - Frédéric Fréchette, coordonnateur régional de la grève des membres d'équipages des navires de la Garde côtière, estime qu'il aurait été préférable que le gouvernement canadien ferme tout le fleuve Saint-Laurent à la navigation, au lieu de n'en interdire que le tronçon Escoumins-Québec.

(Photo Rocket Lavoie)

CHICOUTIMI (CC) - Au moins trois navires ne pouvaient atteindre les installations portuaires de La Baie, hier, à cause des glaces en formation sur le fleuve Saint-Laurent et la rivière Saguenay.

Qualifiant de farfelue la décision du ministre canadien des Transports de fermer partiellement (entre les Escoumins et Québec) la navigation sur le fleuve, Frédéric Fréchette, coordonnateur régional de la grève des 250 membres des équipages de navires de la Garde côtière canadienne, a mentionné, hier, au cours d'une conférence de presse donnée à Chicoutimi, que l'un de ces navires transporte une cargaison de «coke» destinée aux alumineries Alcan du Saguenay-Lac-Saint-Jean. «Les pilotes ont décidé d'amarrer ce navire aux Escoumins parce que, dit-il, ils estiment que les moteurs du cargo ne sont pas suffisamment puissants pour assurer une remontée sécuritaire du Saint-Laurent et de la rivière Saguenay.»

Selon Fréchette, deux autres bateaux sont également en hésitation dans le

même secteur et sensible-ment pour les mêmes raisons. Pendant ce temps, un quatrième navire, parti de Grande-Anse, a dû s'arrêter à Cap Rouge (entre Anse-Saint-Jean et La Baie), et ce, même si ses cales sont vides. «La si-



Claude Côté

tuation, a-t-il affirmé, est donc assez inquiétante.»

En temps normal, un brise-glace est en position au Saguenay dès la mi-décembre. Mais, cette année, avec l'hiver précoce, la présence d'un brise-glace serait, selon Fréchette, nécessaire en ce moment. «Le ministre Benoit Bouchard semble oublier l'existence de la rivière Saguenay, sur laquelle la glace atteint déjà une dizaine de pouces d'épaisseur dans le secteur de la baie des Ha-

Ha!» soutient le porte-parole syndical.

Les grévistes de la Garde côtière canadienne, selon lui, demandent simplement au ministre Bouchard de régler ce conflit au plus vite afin que le Saguenay puisse compter sur les services de la Garde côtière de façon à ne pas compromettre le ravitaillement des alumineries et les exportations de la région. «Que le gouvernement fédéral admette qu'il a perdu la partie, au lieu de brandir le spectre d'une loi spéciale», a commenté Frédéric Fréchette.

L'Alliance de la fonction publique du Canada (FTQ), dont sont membres les grévistes de la Garde côtière, va s'opposer farouchement à ce projet de loi. «Nous en donnerons la réponse en personne, demain, au cours d'une manifestation de nos membres à Ottawa», a indiqué Fréchette.

Ce dernier soutient qu'au lieu de travailler à la préparation d'une pareille loi qui obligerait les grévistes à reprendre le travail, le gouvernement canadien devrait concentrer ses efforts sur les négociations.

## Centre culturel à Alma

# La réalisation demeure très incertaine

par Louis Tremblay

ALMA (LT) - La réalisation d'un centre culturel à Alma reste très incertaine puisque le projet est fortement contesté par plusieurs membres du conseil. D'autres conseillers hésitent sur le projet et s'interrogent sérieusement.

Le maire d'Alma et ses

conseillers ont tenu une réunion, hier soir, afin d'évaluer le projet.

Les conseillers Gervais l'Heureux et Gérard Scullion appuient le projet, de même que le maire Nicol Tremblay.

Les conseillers Jean-Maurice Harvey et Louise Bourget ne le disent pas officiellement mais sont plutôt contre. Les conseillers Ro-

bert Tremblay, Normand Drolet, Normand Tremblay et Michel Néron restent discrets mais se posent des questions sur les capacités de la ville d'aller de l'avant. Ils font partie du groupe qui peut bloquer ou donner la majorité nécessaire au maire Nicol Tremblay pour faire accepter le principe d'un centre culturel.

Après la Commission Tes-

sier et les travaux du comité de la culture présidé par le conseiller Gervais l'Heureux, le conseil doit donner son avis. Les conclusions des deux démarches démontrent la nécessité d'aller de l'avant dans ce projet, en particulier pour la bibliothèque municipale.

Pendant, le projet de centre culturel est évalué à au moins 8 millions \$. La ville

d'Alma doit mettre la pédale douce, car elle a déjà entamé des dépenses importantes pour son réseau d'aqueduc.

Il faut ajouter le projet de voie de contournement pour tout le secteur nord de la ville, en fonction de la construction de la future usine Alcan. Il s'agit d'un projet de l'ordre de 10 millions \$. Dans ce cas, la municipalité pourrait obtenir des subventions, mais devrait financer au moins le tiers du coût total du projet routier.

Ce sont tous des éléments que les conseillers défavorables au projet du centre culturel rappellent au maire Tremblay. La décision du conseil, selon ce qui se véhicule dans les corridors de l'hôtel de ville, est étroitement liée aux priorités de la ville et à la situation financière, à un moment où la part du budget affectée au service de la dette est tout près de 30 pour cent.

Il s'agit du premier dossier véritablement contesté depuis l'arrivée à l'hôtel de ville du maire Nicol Tremblay. Les gens d'affaires et le monde culturel réclament l'implantation de cet équipement.

La localisation, selon ce qu'il a été possible d'apprendre hier, est maintenant passée au second plan. Le comité de la culture a fait son choix pour le centre-ville et c'est ce que le président Gervais l'Heureux devrait faire connaître au cours des prochains jours, à moins que le conseil place le dossier sur les tablettes en attendant les revenus de la future usine d'Alcan, qui rapportera approximativement 4 millions \$ de plus par année dans les coffres de la ville.

## En bref

### Incendies criminels

CHICOUTIMI (NB) — Les enquêteurs de la Sûreté municipale de Chicoutimi croient avoir résolu l'affaire des deux incendies criminels du 31 juillet. Cette journée là, un édifice situé au 130 Racine est avait subi des dommages évalués à 50 000 \$, tandis qu'une maison à logements de la rue Lévis, estimée à 60 000 \$, était complètement rasée par l'élément destructeur.

Ils ont procédé à l'arrestation d'un suspect en début de semaine. Il s'agit d'un récidiviste de 27 ans, Luc Tremblay, domicilié au 385 de la rue Labrecque à Chicoutimi.

Tremblay a comparu devant un juge de paix lundi, lequel a ordonné sa détention pendant les procédures, puis est passé devant la chambre criminelle de la Cour du Québec mardi où on a fixé au 18 décembre la date de son enquête pour remise en liberté et son enquête préliminaire pro forma.

En plus des deux incendies, Luc Tremblay est ac-

cusé d'avoir manqué à une ordonnance de probation qui avait été prononcée contre lui le 15 septembre 1988.

Tremblay a une feuille de route bien garnie et très diversifiée en ce qui a trait au genre de crime. Il a plusieurs dossiers de vol à l'étalage, de vol de véhicule, d'entrave à la justice et au travail des policiers, et a déjà été condamné à deux ans de prison pour incendie criminel.

Au moment de son arrestation, il écoulait une ordonnance de probation émise contre lui pour vol à l'étalage et pour avoir déclenché une fausse enquête policière.

### Patronage

QUEBEC (PC) — Un ingénieur, qui est en même temps un organisateur libéral bien connu, a obtenu des contrats valant 27 millions \$ du gouvernement québécois depuis 1986, a soutenu hier à l'Assemblée nationale le député péquiste de Pointe-aux-Trembles, Michel Bourdon. M. Bourdon a identifié

l'ingénieur en question comme étant M. Claude Liboiron, qui est également un collecteur de fonds pour le Parti libéral et un organisateur de la tournée électorale du premier ministre Robert Bourassa lors de la dernière campagne électorale. L'octroi du contrat constitue, selon M. Bourdon, une manœuvre «pour favoriser les amis du Parti libéral en matière de contrat».

Le ministre de la Santé et organisateur du Parti libéral, Marc-Yvan Côté, a répliqué que l'ingénieur Liboiron avait obtenu ces contrats grâce à sa compétence, comme en font foi les 85 contrats accordés à M. Liboiron avant 1985, sous l'administration du Parti québécois.

L'existence d'un présumé réseau de patronage en faveur de Libéraux a été soulevée hier par le député Bourdon pour la quatrième journée de session consécutive à l'Assemblée nationale.

### Enquête reportée

MONTREAL (PC) — L'enquête préliminaire de l'ex-député conservateur Edouard Desrosiers qui devait débuter hier a été reportée au 7 février en raison de l'absence du témoin principal, Pierre Fournelle.

M. Desrosiers doit répondre à des accusations de vol, abus de confiance et corruption.

Les accusations ont trait à un vol présumé de 2 000 \$ au détriment du comité de l'Association du comté d'Hochelaga-Maisonneuve, du Parti progressiste-conservateur.

L'ex-député Desrosiers aurait également reçu une somme de 20 000 \$ provenant des Industries Henri Mitchell Inc. et Pierre Fournelle, à titre de député à la Chambre des communes.

C'est également le 7 février que sera fixée la date de son procès devant juge et jury relativement à une première série d'accusations d'abus de confiance à l'égard du gouvernement canadien, fraude et usage de faux.

Entente de principe à la FSSA

# La direction suggère la signature aux membres

JONQUIERE (CC) - Les dirigeants des 13 syndicats affiliés à la FSSA (Fédération des syndicats du secteur aluminium) ont recommandé à leurs membres d'accepter l'entente de principe que le comité de négociation a

employés de l'aluminium d'Arvida (SNEAA), a mentionné, hier, au cours d'une entrevue téléphonique, que l'entente en question était intervenue il y a une quinzaine de jours. Ses principales caractéristiques touchent l'âge de la retraite anticipée, qui est abaissé de 62 à 60 ans, et les crédits de pension, lesquels ont été majorés de façon à atteindre un palier équivalant à

celui des employés-cadres d'Alcan.

Par ailleurs, si les termes de cette entente sont acceptés majoritairement par les travailleurs syndiqués, ils devraient ensuite être offerts par la direction d'Alcan à ses travailleurs membres des syndicats affiliés à la CSN, à Shawinigan, et à la FTQ, aux Chemins de fer Roberval-Saguenay.



Claude Côté

conclue avec Alcan relativement au régime de retraite des travailleurs.

Depuis mardi, les quelque 5600 travailleurs rattachés à divers secteurs d'Alcan au Saguenay-Lac-Saint-Jean sont en effet appelés à s'exprimer par vote secret sur les termes de cette entente. Et, cette procédure se poursuivra encore durant une journée, de sorte que ce n'est que demain soir que les résultats de la consultation seront connus.

Donat Lévesque, président du Syndicat national des em-

Hôpital de Dolbeau

# Nouveau service orthopédique

DOLBEAU (CD) — Le Centre hospitalier de Dolbeau offre maintenant à ses bénéficiaires un service de consultation en orthopédie.

C'est ce qu'a annoncé, hier, la direction générale du Centre hospitalier de Dolbeau.

Dorénavant, les membres

du Conseil des médecins, dentistes et pharmaciens pourront référer directement leurs patients en orthopédie à la clinique externe de l'hôpital.

Trois orthopédistes pourront être consultés. Il s'agit des docteurs Benoit Laprise, Naji Abinader et Rémi Lemieux.

## BIJOUX MAGNIFIQUES

### En or 10 et 14 ct

### avec Diamant

## À PRIX IRRÉSISTIBLES

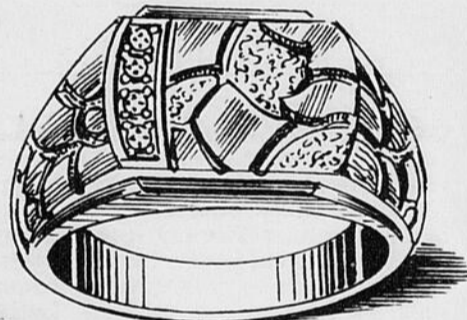

299\$ Quatre diamants  
10 K. JJ256

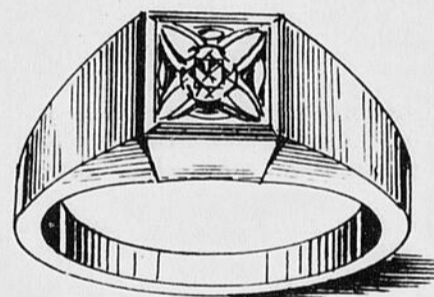

199\$ Solitaire de 0.03 ct  
10 K. JJ024

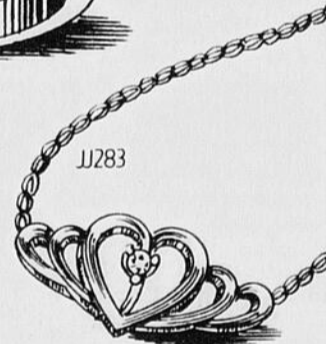

JJ283

79\$ ch.  
Coeur avec diamants  
10 K. JJ259

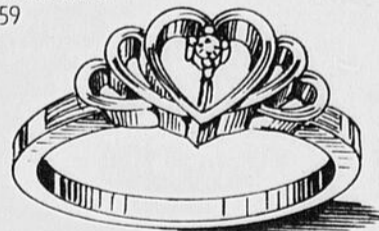

JJ282

599\$

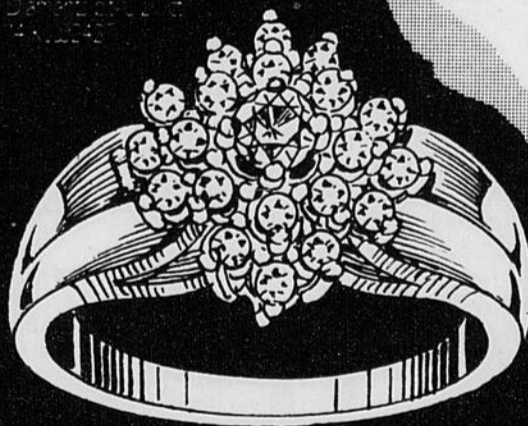

## SENSATIONS DIAMANTÉES

Bijouterie

# Cyrille Savard

CENTRE REGIONAL DU DIAMANT

Place du Royaume  
CHICOUTIMI, Qc

549-7538

Synonyme de Qualité, de Confiance et Service depuis 1935

FONDATION DES MALADIES DU COEUR DU QUÉBEC

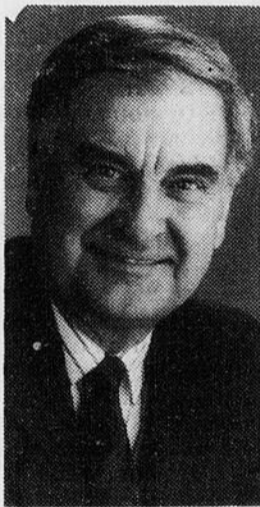

GUY SAINT-PIERRE

La Fondation des maladies du cœur du Québec est heureuse d'annoncer que M. GUY SAINT-PIERRE, président et chef de la direction du Groupe SNC assumera la présidence d'honneur de sa campagne de levée de fonds 1990.

Personnalité en vue du monde des affaires et hautement respecté à travers tout le Québec, M. Saint-Pierre, ingénieur de profession, est diplômé des universités Laval et de Londres.

Membre du conseil des ministres du Gouvernement du Québec de 1970 à 1976, puis membre du bureau de direction au sein du groupe John Labatt de 1977 à 1988, M. Saint-Pierre s'est joint au groupe SNC en 1989.

# Le NPD perd sa crédibilité au Québec

La francophobie malade de l'Ouest canadien aura détruit dans l'oeuf la carrière politique de Philippe Edmonston.

La sympathie qu'inspire Mme Audrey McLaughlin, la nouvelle "cheffe" du NPD, ne suffira pas à essuyer l'affront fait au Québec par le congrès de Winnipeg. C'est regrettable parce que le fondateur de l'Association pour la protection des automobilistes (APA) détenait l'assurance d'une première victoire de cette formation politique parmi "la société distincte."



Bertrand Tremblay

Edmonston s'est consacré à la défense des exploités. Sa bonhomie et sa simplicité ont servi sa crédibilité. Si bien que nul autre est parvenu aussi efficacement que lui à faire réagir positivement les géants de l'automobile.

Mais après la volte-face des 2 500 délégués, l'humour pétillant d'Edmonston ne parviendra pas à effacer dans l'esprit des votants de Chambly, à l'élection partielle du 12 février prochain, l'incompréhension du NPD à l'endroit du Québec.

À l'instar des conservateurs et des libéraux, les néodémocrates avaient appuyé l'Accord du Lac Meech. Le congrès a rabroué l'aile parlementaire en piétinant le document. Plutôt que de mettre la sourdine sur cette question si controversée, les candidats à la chefferie s'en ont servis pour stimuler l'agressivité des troupes.

La grande dame qui succède à Ed Broadbent a le mérite d'avoir appris, après deux ans d'efforts intensifs, à s'exprimer convenablement dans notre langue. Mais elle aurait dû, simultanément, s'appliquer à comprendre la mentalité des Québécois. Elle dénonce, par exemple, la loi 178 en prétendant faussement qu'elle brime les droits des anglophones du Québec, mais elle approuve la loi 101.

Comment Mme McLaughlin pourra-t-elle aider véritablement son candidat dans Chambly si elle entretient ainsi la confusion après avoir repoussé les demandes formulées par le Québec pour adhérer à la nouvelle Constitution? Elle a déchiré l'Accord du Lac Meech que son prédécesseur, Ed Broadbent, avait signé avec enthousiasme.

Considérés comme les moutons noirs de la famille, les délégués du Québec ont savouré une douce revanche après avoir essuyé quelques larmes quand David Barrett a finalement perdu la course par un nez... ou une boutade. Comme Berlitz n'a pas réussi à lui faire entrer un peu de Molière dans le cerveau, l'ancien premier ministre de la Colombie-Britannique s'est exclamé devant la presse: "... Je ne connais pas le français, c'est vrai, mais je ne parle pas non plus le chinois..."

La réaction des Québécois l'a profondément bouleversé parce qu'en qualité de Juif, il appartient lui-même à une minorité exploitée et victime d'ostracisme depuis 2 000 ans. L'échec l'aidera-t-il au moins à mieux comprendre le Québec?

## Riez avec Serge Grenier

Pour faire oublier les trahisons dont le Québec a été victime au congrès de Winnipeg et tous les aléas de la politique partisane, je vous recommande la lecture de "L'heureux élu" de Serge Grenier.

Le journal d'un backbencher imaginé par l'ancien Cyrique fournit l'occasion d'un éclat de rire à chaque page. Comme "tarla", il est difficile d'en concevoir un plus épais!

Un député conservateur d'une circonscription de Montréal que la vague Mulronney de 1985 a transporté accidentellement à Ottawa aurait servi de modèle à l'auteur. C'est du moins ce qu'on chuchote dans les cercles littéraires. L'auteur situe d'ailleurs son héros dans le comté de HLM (Hochelaga-Lafontaine-Mercier).

Nos deux Bouchard, Benoît et Lucien, sont épargnés dans cette satire mais le Chicoutimien Arthur Villeneuve est mentionné à deux reprises comme le peintre favori du héros parce que "ses peintures si vivantes sont bourrées de bonshommes qui me font rire..."

"L'heureux élu", c'est la meilleure thérapie contre la déprime d'un soir d'hiver.

## Les infirmières engagent la guérilla

BRAVO! GARDE TREMBLAY, LE BAZOOKA MAINTENANT!



/// Au fil du temps ///

## La télévision hypnotise les Québécois

Les Québécois de plus de 15 ans, dans une proportion de 75 pour cent, affirment que leur "activité culturelle" préférée est, et de loin, la télévision.

Selon le Bureau de la statistique du Québec, qui a réalisé l'étude ayant mené à cette troublante constatation, les téléromans, ainsi que les dramatiques d'origine américaine traduites en français, sont les émissions les plus regardées (40 pour cent), tandis que les bulletins de nouvelles, les magazines d'information, les sports et les variétés décrochent, pour la plupart, un taux d'intérêt d'environ 20 pour cent.

En somme, les Québécois préfèrent les intrigues de cuisine que leur livre à la tonne le petit écran à une sortie au théâtre ou à l'écoute d'un bon disque. Ce qui n'est pas exactement la meilleure manière de se faire une culture ou de s'ouvrir sur le monde et ses bouleversements...

Michel de Repentigny, professeur à l'Université Laval, et responsable de l'enquête, affirme que ces résultats sont "le reflet fidèle de la réalité culturelle des Québécois et que les jeunes, qui écoutent des disques ou des cassettes, se cultivent probablement plus que leurs aînés, trop occupés par les téléromans et

les émissions sportives".

Guy Lafleur et les Stasny n'ont plus guère besoin de présentations au Québec, comme, d'ailleurs, Jean-Paul Belleau. Demandez à un téléviseur, par contre, ce qu'il pense de François Paradis et il y a de fortes chances qu'il vous observe d'un drôle d'air. Car, qui peut bien se soucier



Carol Néron

d'un François Paradis, de nos jours? L'amoureux transi de Maria Chapdelaine peut bien continuer de se dépatouiller dans la neige à la recherche de sa belle, l'oeuvre la plus marquante de la littérature québécoise demeure encore une illustre inconnue pour la plupart des héritiers de Menaud, ce maître-draveur si cher à la mémoire de Félix-Antoine Savard.

Avec ses valeurs déformées et ses faux airs moralistes, la télévision québécoise, fortement teintée d'un américanisme infantile, a formé une génération de patates de di-

van qui ne réagissent même plus aux valeurs traditionnelles de la culture québécoise.

La plupart des Québécois connaissent l'auteur dramatique Michel Tremblay, mais rares sont ceux qui sont en mesure de citer au moins une de ses nombreuses pièces de théâtre ou le titre de son dernier roman. Quant à parler de l'ensemble de son oeuvre, eh ben là, faudra repasser!

Les auteurs de pièces de théâtre, les musiciens classiques, les compositeurs, les interprètes du répertoire font partie d'un ghetto que ne fréquentent pas les Québécois qui, de plus en plus, ne parlent que pour parler. Sous le fleur de lys, le nec plus ultra de culture se résume à quelques mesures de la "Dame en Bleue", à une saynète de CTYVON et, au mieux, à une soirée avec Ginette Reno. Quant à l'information, elle ressemble à un amalgame de "Caméra 89" et de "Mon Grain de Sel", c'est-à-dire un mariage contre nature entre le sensationnalisme primaire et la technique de pointe en matière de diffusion d'images.

"La culture? Connais pas!" Telle devrait être la nouvelle devise des Québécois qui, décidément, ne se souviennent plus...

**le QUOTIDIEN**  
DU SAGUENAY-LAC-ST-JEAN

Édité et imprimé par:  
Imprimerie  
LE Progrès du Saguenay  
Division du groupe  
UNIMEDIA inc.  
1051, boul. Talbot Chicoutimi  
G7H 5C1 Tél.: 545-4474  
Télécopieur: 418-545-9854

Dépôt légal  
Bibliothèque nationale  
du Québec  
Courier de la  
deuxième classe (no32131)  
Auditon 2e semestre  
**33,686 abonnés**

Président et éditeur: Denis Cliche  
Vice-président: Laval Boulianne  
Contrôleur: Jacques Larouche  
Directeur de la rédaction: Bertrand Genest  
Directeur de l'information: Carol Néron  
Chef des nouvelles: Gilles Lalancette  
Chef de pupitre: Pierre Bourdon  
Responsables des arts: Christiane Laforge  
Responsable des sports: Pierre Félicie  
Directeur de la production: Robert Langevin  
Directeur du marketing: Jean Tremblay  
Directeur de la publicité: Jasmin Gilbert  
Directeur de la circulation: Jean-Louis Lavoie  
Responsable de la distribution: Jean Béland  
Représentant publicité nationale: Robert Langevin  
Montréal 514-285-7306  
Toronto 416-967-1814

## Le conseiller Girard croit toujours au PCM

Monsieur Bertrand Tremblay  
Editorialiste

Permettez-moi de vous transmettre mon point de vue personnel en relation avec votre éditorial du 28 novembre dernier intitulé: les Indépendants détruiront le PCM.

Au Québec, je ne crois pas qu'il appartienne à une faction politique quelconque qu'elle soit ou non indépendante, ni à ceux qui en appuieraient l'idée de détruire quelque organisme que ce soit à plus forte raison une formation politique municipale régie par la loi, constituée en Parti légalement, qui possède sa charte, ses règlements généraux, son code d'éthique, ses objectifs de développement municipal et regroupant démocratiquement des citoyens, ce qu'est le PCM. Ce sont donc ces mêmes citoyens qui devront voir à cela.

Le mot que vous utilisez ici est très fort, «détruire» vous savez ce que cela veut dire (faire disparaître ce qui est nuisible). Je suis convaincu que plusieurs de nos concitoyens ne partagent pas votre avis là-dessus. C'est gratuit que de dire que la population ne veut pas d'un parti au municipal. Vous avez, il arrive souvent que, face à leur vision personnelle des politiciens et d'autres aussi se prennent parfois à tort pour la population. Monsieur Tremblay, vous le savez bien, les partis municipaux n'existent pas seulement à Montréal et à Québec, on en retrouve en fait dans plusieurs dizaines de villes de la province, et dans des villes beaucoup moins peuplées et importantes que Chicoutimi (65 500 h) en n'oubliant pas la grande ville potentielle de plus de (145 000 h).

Je cherche toujours la ou les véritables raisons qui irritent à ce point mes collègues «Indépendants» face au Parti du Chicoutimi Métropolitain. Je crois que les représentants du PCM se sont comportés avec dignité, conscience et dans le respect des autres au cours du dernier mandat et depuis 1981, et ils continueront dans ce sens j'en suis sûr, sans toutefois se renier. Qu'il y ait des divergences de vue, cela me semble normal et sain pour notre ville. Des discussions franches et fermes sur les points majeurs de notre développement ne ressemblent en rien à de la chicane ou à de l'obstruction, cela au contraire a pour but d'apporter la meilleure solution aux problèmes rencontrés.

Il apparaît clair que ce n'est pas ce qui précède qui perturbe la quiétude de mes collègues «Indépendants». Ce que j'ai pu en déceler et constater à plusieurs reprises selon leur point de vue, c'est qu'en partie on se voit brimer certains de ses petits pouvoirs de quartier, ajouter à cela de l'avis même des collègues Indépendants le fait de vivre les quatre prochaines années avec l'angoisse que le parti va désigner un adversaire dans tous les quartiers à la pro-

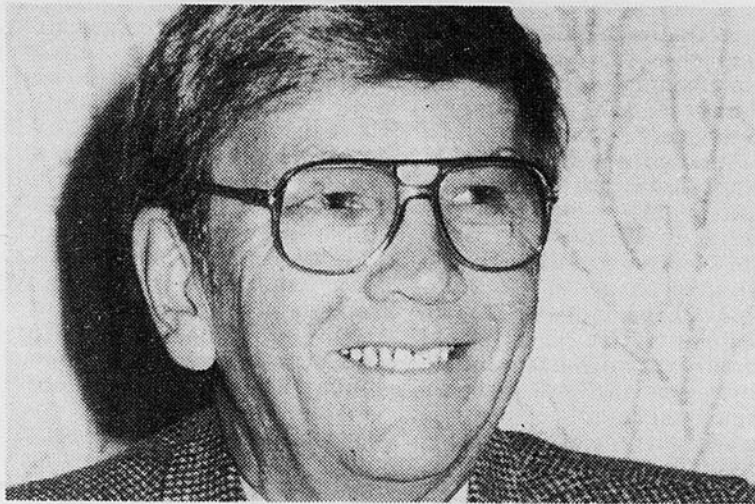

René Girard

chaine élection! Ce sont ces deux derniers points qui régissent l'humeur politique de mes collègues. Mais ce ne sont pas là à mon avis, des motifs raisonnables justifiant l'usage du chantage dans le but de «détruire». Il faudrait savoir dans un tel contexte ce que la population en pense?

Monsieur Tremblay, quand on sait et vous le savez qu'au cours des vingt-cinq dernières années, il a fallu que les citoyens se regroupent à au moins deux reprises pour ramener l'harmonie et la stabilité à l'hôtel de ville. Rappelez-vous le MAC «Mouvement pour l'avancement de Chicoutimi», regroupement qui a probablement eu comme seule faiblesse de n'être qu'un regroupement circonstanciel «ad hoc» instituer pour une mission spéciale

soit; changer l'air à l'hôtel de ville! Mais vous le savez et les citoyens s'en souviennent aussi, cela n'a pas duré longtemps. Qu'on se rappelle l'épopée 1970-1981, plus spécialement la vie municipale 1977-1981, année où prit naissance le PCM justement pour ramener l'harmonie et l'équilibre de notre administration. Ceci dit, soyez rassuré, je ne veux en aucun cas retourner à cette époque. Cependant pour cela il faut assurer à l'hôtel de ville le principe de la continuité de «fait», avoir des objectifs concis, une planification générale de développement et de la priorisation éclairée, à court, à moyen et à long terme, avoir aussi la volonté de contribuer à l'élaboration de cette continuité: Pour cela la ville doit pouvoir compter sur un conseil qui a

le plus d'appartenance et de permanence possible non seulement au niveau de ses fonctionnaires mais aussi et pour une bonne part au niveau des élus municipaux.

Ce problème de continuité de développement de nos municipalités par les élus revient souvent dans les colloques sur l'administration municipale. Cela a même fait l'objet de discussion d'atelier au congrès de l'UMQ en 1988, ou vous étiez vous-même panelliste. Les intervenants en sont venus à la conclusion qu'il était très difficile d'assurer une continuité adéquate dans nos villes, en raison même de la rotation et de la volatilité des élus qui passent... On a quand même convenu qu'un moyen de le faire était le parti municipal de par sa structure permanente.

Enfin, je veux brièvement revenir sur la formation des commissions et des comités. Au début d'un mandat, un des gestes importants que pose tout nouveau conseil est de former sa structure de fonctionnement, laquelle contribue à gérer les 54,5 millions \$ de budget de la ville et voit aussi aux impacts du plan triennal sur l'endettement municipal qui sera à la fin de 1989 approximativement de 105 millions. Le maire de par l'importance et la responsabilité du poste qu'il occupe, doit à tout le moins faire partie de la consultation dans la recherche d'efficacité de cette structure, de ce fait le choix

des affinités doit être judicieux. Cependant comme en 1985 le maire a été carrément exclu du processus en 1989, et paradoxalement l'équipe des Indépendants qui prône la disparition de toute notion d'équipe à la ville de Chicoutimi a préparé à l'extérieur de l'hôtel de ville la structure de fonctionnement pour les quatre prochaines années, et est venue par la suite la ratifier au conseil sans autres formalités; pourtant la responsabilité du conseil, en terme de gestion associe tous ses membres.

Passé encore tout cela si cette équipe décidait d'afficher ouvertement un statut reconnu, ce qui n'est pas le cas; on veut à tout prix conserver une image d'indépendant, de membre autonome, d'un conseil opérant sous le noble principe de la souveraine démocratie, mais exercer dans un seul sens.

René Girard,  
177, Berthiaume,  
Chicoutimi.

Emballant! Unité de rangement télé-vidéo avec plateau pivotant. Noir, blanc ou gris. #K35V25 60 cm H x 64 cm L x 41 cm P. Rég.: 179 \$

**1499\$**

LE MEILLEUR DU MEILLEUR design

Crédit disponible

**Même déballés, ils sont emballants!**

**zip**  
INTERNATIONAL

1685, boul. Talbot,  
Chicoutimi 545-4010  
(Édifice Potvin Tremblay)

**GIROUX MAÇONNEX**  
*Foyers*

Le meilleur choix...

**GRUPE GIROUX MAÇONNEX**

Chicoutimi  
2223, boul. Saint-Paul,  
Tél.: (418) 549-7345  
St-Bruno Tél.: (418) 343-2672  
Dolbeau Tél.: (418) 276-0390

# La CS de Jonquière est mise en accusation

La Commission scolaire de la Jonquière a-t-elle des égards pour les enseignants et les enseignantes ayant un statut de suppléant ou de suppléante? A-t-elle même des égards pour les paroisses rurales? C'est une enseignante suppléante qui vient vous exprimer son appréciation. Mère de cinq enfants, dont les trois derniers fréquentent encore l'école, à Bégin même, j'ai une expérience, à temps partiel et complet, sur une longueur de vingt-cinq années dans l'enseignement.

Pour des raisons particulières, j'ai dû délaiss...

poste d'enseignante régulière afin de faire place à d'autres priorités. De plus en plus, je me suis rendue disponible à l'enseignement que je n'avais jamais délaissé complètement et ma réponse à l'école me fournissait amplement de travail. Depuis quelques années, surtout l'an dernier, d'une forme solennelle, on m'a tout simplement évincée, pour demander des enseignantes suppléantes de localités voisines. La pétition signée par de nombreux paroissiens de Bégin pour faire pression afin de me permettre de remplacer, au moins à Bé-

gin, n'a rien fait auprès de la Commission scolaire de la Jonquière qui a même ri de moi en quelque sorte. En juin dernier, cette même Commission scolaire m'a imposé ainsi qu'aux autres enseignants suppléants, un examen sur trois matières: deux grandes pages de composition, cent questions: grammaire et conjugaisons et de la culture générale: partant du Pakistan jusqu'au maire de Montréal en saluant le parlement de Québec et d'Ottawa. Aucune preuve en ce qui concerne la correction et le nombre exact de ceux qui ont réussi... quel-

que robot ou peut-être un seul rayon laser a pu corriger ces 900 tests subjectifs... environ... On a fait échouer qui on veut sans aucune possibilité de révision de nos copies. Voilà la façon élégante qu'on a trouvée pour nous éclipser. Nos notes antérieures et notre expérience ne valent plus. Qui plus est: pas de révision possible.

Notre sort est maintenant réduit à de la suppléance de très courte durée: trois jours tout au plus. Dans la paroisse voisine, une dizaine de suppléants subissent cette politique. Il fallait remplacer les enseignants du milieu rural par des enseignants de la ville. N'est-ce pas là témoigner du mépris? N'est-ce pas à écarter les personnes du milieu rural en essayant de prouver qu'on a beaucoup plus compétent en cherchant ailleurs? C'est une façon très polie de nous éliminer... comment parler du respect de la personne sur ce terrain de l'éducation?... oui donnez-nous donc la définition de: EDUCATION?

Il n'est pas surprenant qu'un membre important de la Commission scolaire de la Jonquière, de passage à Bégin, dernièrement, en demandant le nombre d'enfants (145) qui fréquentent l'école, ait déclaré: «Il n'y a ici que le un centième de notre Commis-

sion scolaire.» Sous un aspect ce peut être vrai, mais a-t-il considéré que pour ceux qui demeurent dans cette paroisse, ces 145 enfants sont le 100% de nos préoccupations et de notre attachement? Faut-il s'étonner que les suppléants enseignants se fassent rappeler qu'ils ne sont devenus que le 1/500 au niveau de leur besoin. On ne nous traite même pas selon la dignité due à une personne humaine mais avec la seule reconnaissance d'un numéro parmi d'autres.

J'ose croire que mon audace sera contagieuse et qu'elle contribuera à faire surgir des solutions honorables et respectueuses des personnes et des milieux ruraux tout à la fois.

Cet écrit et autres démarches chemineront au ministère de l'Éducation par l'entremise du Comité de parents.

En attendant, je suis heureuse de vivre dans ce magnifique patelin! J'aime spécialement ces jeunes et je m'unis au «Club Optimiste» de Bégin, dans le dernier paragraphe de leur credo: «D'être trop magnanime pour me tracasser, trop noble pour m'irriter, trop fort pour craindre et trop heureux pour me laisser troubler.»

Monique Pearson-Potvin, Bégin.

## Chicoutimi délaisse les adultes

M. Jean-Marie Beaulieu  
Président de la Commission scolaire de Chicoutimi

Monsieur,

Je veux attirer votre attention aujourd'hui et vous faire prendre conscience que le 1er décembre dernier, le Service d'éducation des adultes de la Commission scolaire de Chicoutimi a mis à pied cinq professionnels de l'éducation populaire, prétextant un déficit de 1 200 000,00 \$ du Service d'éducation aux adultes.

cours comme: connaissance de soi, la communication interpersonnelle, relation parents-enfants et parents adolescents, développement de sa créativité, l'atteinte des objectifs personnels, comment avoir le temps, la pensée positive, travailler la motivation, la spiritualité, l'apprivoisement à la mort sont autant de sujet qui peut permettre de mieux se connaître et de connaître les autres.

Comme parent, je suis actuellement un cours de parents-adolescents et je trouve

notre société actuelle et qui sera celle de demain. Vous êtes en train de couper les fleurs et de détruire les fruits d'un élite de personnes sur le chemin de leur croissance personnelle.

Je suis certain que vous prendrai ma demande en considération et que dès le mois de janvier prochain, je pourrai avec la population de Chicoutimi, Valin et La Baie des Ha! Ha! parachever mon cheminement de croissance personnelle.

Mario Laforte,  
Pneumologue,  
Chicoutimi.



Le président Jean-Marie Beaulieu, de la Commission scolaire de Chicoutimi.

Ceci implique qu'entre 700 et 1.000 personnes par année seront privées d'un droit fondamental à l'éducation, parce que toute l'animation du milieu est stoppé et que tout cet effort visant à rencontrer les populations pour connaître leurs besoins et déceler leurs priorités, informer et mobiliser les clientèles pour les activités éducatives est laissé à néant.

Je crois qu'il est important de vous mettre au courant du programme de développement de la personne «celui-même qui disparaîtra». Des

cela formidable de voir le changement positif qui est survenu au cours des dernières semaines avec mes adolescentes et aussi dans le groupe avec les participants(tes) qui le compose.

Je crois qu'il est important, messieurs les dirigeants et commissaires, que vous preniez conscience que vous êtes en train d'empêcher la croissance de milliers d'individus qui sont motivés à un changement sur eux-mêmes, et qui se reflète sur le mieux être de chaque individu qui compose

## Bonjour, la vie!

Une fois embarqué sur le navire,  
Lancé sur la mer du monde,  
Voiles hissées, voguant vers l'avenir,  
Il faut savoir dominer les ondes.  
Savoir accepter bravement les défis.  
Malgré les soubresauts de la nuit,  
Arriver sûrement à bon port,  
Couronnement de mille efforts!

Rosée Simard,  
Dolbeau

### Super Promotion décembre

Taux d'intérêts sur toutes nos voitures usagées

<b>6.9%</b> 12 mois	<b>9.9%</b> 24 mois	<b>12.9%</b> 36 mois
<b>1988 Mercury cougar LS</b> , 6 cyl. automatique, vitres électriques, radio AM/FM cassette, très bien équipée, taupe métallisée.	<b>1987 Camaro</b> , 6 cylindres, automatique, AM/FM cassette, 42,000 km, blanche.	<b>1987 Ford Tempo L</b> , 4 portes, automatique, 71,000 km, rouge.
<b>1987 Mustang</b> automatique, 2 portes, servofreins, servodirection, pilote automatique, vitres électriques, bourgogne, 28,000 km.	<b>1987 Légende</b> 4 portes, automatique, équipement électrique complet air climatisé, 39,000 km. balance de garantie Acura. Votre offre.	<b>1987 Honda CRX</b> 5 vitesses, manuelle, seulement 37,000 km, couleur grise 2 tons.
<b>1986 Ford Escort</b> automatique, 4 portes, radio AM/FM, gris char- coal, servofreins, servodirection, 92,000 km.	<b>1986 Chevrolet Chevette</b> manuelle, 2 portes, hatchback, grise, 47,000 km.	<b>1986 Hyundai Stellar Executive</b> 4 portes, automatique, air climatisé, équipement électrique complet, seulement 63,000 km, couleur noire.
<b>1984 Pontiac Fiero</b> 71,000 km, manuelle, couleur rouge, air climatisé.	<b>1984 Renault Encore</b> 2 portes, 5 vitesses, manuelle, repeinte à neuf, 77,000 km, couleur bleue.	<b>1982 Honda Civic</b> 2 portes, manuelle, couleur grise, repeinte à neut, très bonne condition.
<b>1980. Trans-Am</b> entièrement équipée, toit en T, voiture à voir		<b>CAMIONS</b>
<b>ACURA FLASH</b>		<b>1988 Ford Ranger 4x4 XLT</b> 6 cyl. 5 vitesses, air climatisé, pilote aut., volant ajustable, etc. 25,000 km, bleu 2 tons.
		<b>1987 Ford Ranger</b> 5 vitesses, manuelle, 37,000 km, couleur rouge, à l'état neuf.
		<b>1986 Suzuki JX</b> 4 X 4, manuel, radio AM FM, cassette, roues sports, 65,000 km, bleu
		<b>1985 Suzuki Samurai</b> 4x4, 5 vitesses, manuelle, cabine allongée, 85,000 km, gris, très propre.
		<b>1986 Aerostar XLT</b> équipement électrique complet, air climatisée, tableau de bord digital, 7 passagés, 60,000 km.
		<b>1983 Toyota Hilux 4x4</b> repeint à neuf mécaniquement vérifié de A à Z, roues sports, état exceptionnel, faut voir.
		<b>1983 Ranger</b> 4 cylindres, 4 vitesses, aubaine, inventaire V0180A.
<b>POSSIBILITÉ DE GARANTIE, 3 ANS/60,000 KM</b>		
<b>533, boul. du Royaume Chicoutimi 543-9393</b>		

# Le rapport annuel présente un bon bilan

MISTASSINI (LF) - La population de la MRC Maria Chapdelaine a bénéficié dans une proportion de 75 pour cent des services offerts par le CLSC des Chutes de Mistassini.

C'est ce que révèle le rapport annuel déposé par la présidente du CLSC, Céline Muirhead.

Depuis sa mise en opération il y a 8 ans, le CLSC des Chutes a dispensé des services personnalisés à 22 500 personnes.



Lise Fortin

Mistassini.

La présence du CLSC s'est surtout fait sentir dans le secteur de Normandin. Ainsi à Normandin, 2457 usagers se sont prévalus des services du CLSC des Chutes comparativement à 1482 patients à Dolbeau et à 1231 à Mistassini.

Au chapitre financier, le rapport fait état d'un fragile équilibre budgétaire. Les dépenses pour l'année 1988-89 se sont chiffrées à 2 372 234 \$ et les revenus à 2 371 878 \$ pour un léger déficit de 356 \$.

La présidente a expliqué que cette performance financière n'a été rendue possible que par une compression budgétaire de plus de 75 000 \$ au cours de la dernière année.

Le directeur de l'établissement, Rodrigue Gagnon, a ajouté que la demande croissante des services et l'achalandage de plus en plus grand exercent une pression importante sur des budgets qui suivent à peine l'augmentation du coût de la vie. Depuis déjà deux ans, le CLSC des Chutes procède à des réajustements budgétaires qui se traduisent par des coupures de services. Si la situation persiste, les ad-

ministrateurs croient qu'un déficit serait à prévoir pour les prochaines années.

Le CLSC des Chutes de Mistassini a connu une croissance importante du volume d'activités, soit environ 20 pour cent par rapport à l'année précédente. Ainsi, plus de 38 750 interventions ont été faites auprès de 8500 usagers différents. Une étude retrospective démontre que depuis les quatre dernières années, le volume d'activités du CLSC a crû de 103 pour cent alors que les budgets n'ont augmenté que 39 pour cent.

## En bref

### Alphabétisation

QUEBEC (PC) — Le ministre de l'Éducation Claude Ryan a lancé un appel public hier à la générosité du président du Conseil du trésor, Daniel Johnson, dont les coupures budgétaires menacent les programmes d'éducation des adultes.

«Le président du Conseil du trésor est très humain, quoique...», a ironisé M. Ryan alors qu'il était interrogé à l'Assemblée nationale par le député péquiste d'Abitibi-Ouest, François Gendron.

Ce dernier a mis en relief le fait que les programmes d'alphabétisation et de formation secondaire mis à la disposition des adultes ont été limités à 2000 heures de cours par étudiant, ce qui risque d'empêcher quelque 200 étudiants d'âge adulte de compléter leur formation.

### Heures d'affaires

QUEBEC (PC) — L'Opposition péquiste s'est demandée hier combien de ministres et d'années de consultation il faudra au gouvernement libéral pour qu'il en arrive à prendre enfin une décision dans le dossier des heures d'affaires des établissements commerciaux.

«Le gouvernement semble paralysé par une question qui ne présente comme difficulté que d'avoir à prendre une décision, à trancher, à gouverner», affirme la députée de Taillon Pauline Marois, dans un communiqué émis hier en réaction à l'annonce de la tenue d'une nouvelle consultation publique à ce sujet pour février prochain.

### Jeunesse

MONTREAL (PC) — Le Salon international de la jeunesse déménage cette année à l'aréna Maurice-Richard, par suite des travaux qui doivent faire du Vélodrome olympique un «biodôme».

Le 11e salon, qui aura lieu du 23 mars au 1er avril, adopte aussi l'entrée payante. Le tarif régulier sera de 4 \$; il sera de 3 \$ pour les groupes et par le biais d'une promotion avec une pétrolière.

La directrice générale Ginette Flynn expliquait hier qu'il s'agit là d'un «modeste ticket modérateur». Aux derniers salons, quand l'accès était gratuit, le site devenait spécialement achalandé à partir de 16h.

L'événement, qui accueillera à nouveau des groupes de jeunes d'autres pays, organise un nouveau concours. Quelque 100 000 \$ en bourses d'études, médailles, trophées et prix seront décernés lors du gala de clôture.

# JAMAIS VU!

## INSTALLATION GRATUITE\*

### Super tapis commercial

# \$ 6<sup>99</sup> V.C.

**ACHAT SPÉCIAL**



## Laissez-les s'épivarder!

### TANT QUE VOUS EN VOULEZ, AUCUNE LIMITE

\*Minimum 15 v.c. — Supplément pour escalier — Adhésif non inclus.

### CHEZ-NOUS, ON N'COMMANDE PAS, ON L'A!

# TAPIS Métro Plus

961, BOUL. TALBOT, CHICOUTIMI 545-3763



PLAN MISE DE COTE

«Pour que demain soit»

# Un outil de référence sur l'environnement

CHICOUTIMI (YB) - Les environmentalistes qui ont véritablement à cœur de «re-



Yvon Bernier

donner une santé et une beauté» à la région, disposent d'un outil de référence de premier plan concernant l'état de l'environnement au Saguenay—Lac-Saint-Jean.

## En bref

### Stationnement interdit

Les automobilistes qui, à Chicoutimi, ont la fâcheuse habitude de stationner leur véhicule dans la rue, durant la nuit, sont mieux d'y voir, cet hiver!

Car, non seulement il est interdit de stationner un véhicule dans les rues de Chicoutimi (dans quelque secteur de la ville que ce soit) durant la nuit (entre minuit et 7h du matin) en période hivernale, mais le conseil municipal a recommandé à la police locale d'user davantage de vigilance.

Comme l'a rappelé Marcel Demers, directeur général de la ville de Chicoutimi, le stationnement est en effet interdit la nuit, durant l'hiver, même s'il ne neige pas et peu importe le temps qu'il fait!

### Bureau des conseillers

Le conseiller Léon-Maurice Fortin profite actuellement d'un bureau particulier à l'hôtel de ville de Chicoutimi, mais à titre temporaire seulement.

Le directeur général Marcel Demers a en effet précisé, lors de la dernière séance du conseil municipal de Chicoutimi, qu'il avait mis à sa disposition l'un des bureaux libres au deuxième étage. «Ces bureaux sont en préparation pour des employés de l'hôtel de ville et, en attendant que ces derniers les occupent, j'ai pris sur moi de les offrir temporairement aux conseillers qui en font la demande», a-t-il précisé.

De son côté, le maire Ulric Blackburn a rappelé qu'un bureau, situé au rez-de-chaussée, est déjà à la disposition de tous les conseillers municipaux, sans exception. «Et, dit-il, il n'est pas dans notre intention de mettre davantage de bureaux à la disposition des membres du conseil.»

Auteur du volume intitulé «Pour que demain soit», Michel Savard explique que le bilan environnemental présenté aux lecteurs est le fruit d'une démarche initiée par le Conseil régional de l'environnement (CRE) et à laquelle plusieurs intervenants de la Sagamie ont participé.

### Informations de base

Beaucoup de données valables avaient été mises de côté et pour cause, lors de la tenue des Etats généraux de l'environnement du Saguenay—Lac-Saint-Jean, à Alma le 26 novembre dernier.

De l'avis du CRE et du comité organisateur des Etats généraux, l'on se devait de vulgariser et de diffuser plus largement ces précieuses informations. D'où ce tableau d'ensemble brossé sur l'état de l'environnement régional.

Concernant le fait d'avoir fait appel, en cours de rédaction, à des personnes dont les intérêts et vues sur l'environnement sont divergents, peut avoir dilué la qualité du pro-

duit final, Michel Savard soutient que tel n'est pas le cas.

«Au contraire, la collaboration du milieu industriel, scolaire, municipal, syndical et écologiste a permis de brosser un tableau impartial. L'objectif visé n'était pas de décrire des catastrophes. La problématique d'ensemble n'a pas été diluée», soutient Michel Savard.

L'auteur naturaliste indique que les écologistes plus ardents, qui ont l'intention de pousser leurs recherches dans le domaine de l'environnement, ont tout à loisir de le faire à partir des thèmes traités (l'exploitation forestière, agricole, minière, faunique, etc.), des statistiques, des graphiques, et des références bibliographiques exposés dans le volume.

Tout l'ouvrage, mentionne l'auteur, rappelle par ailleurs aux «développeurs et aux décideurs» les principes et objectifs qu'ils doivent se fixer, s'ils tiennent véritablement à favoriser un développement durable, au sens du rapport Brundtland.

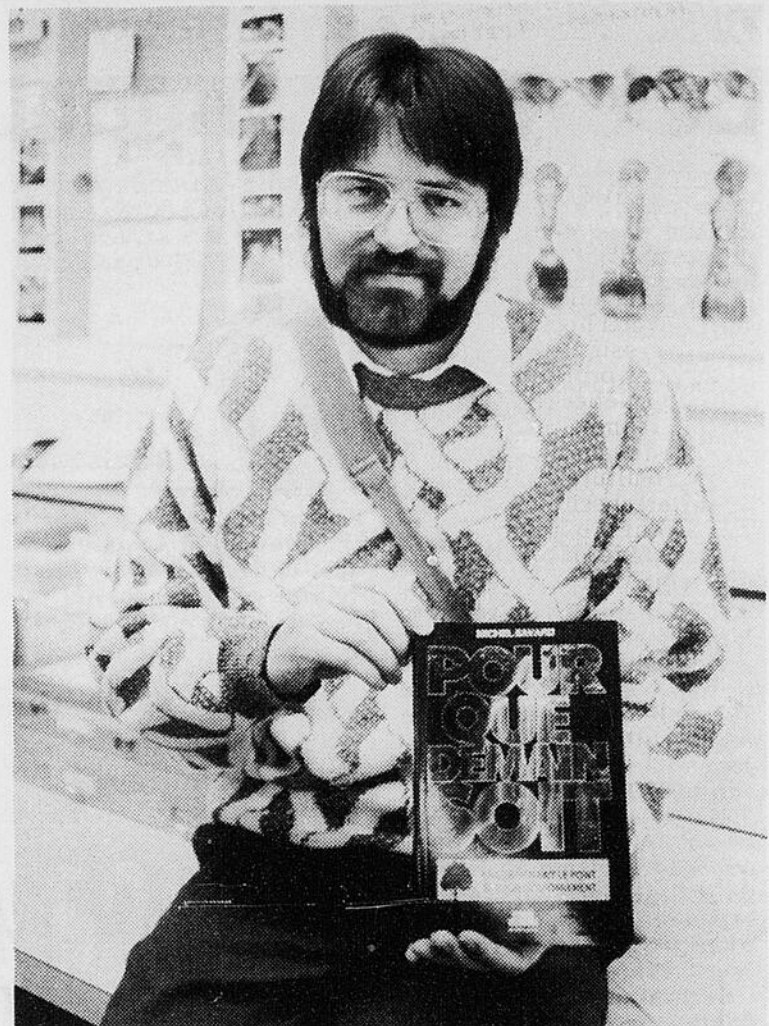

BILAN ENVIRONNEMENTAL - L'auteur du volume «Pour que demain soit», Michel Savard, considère que le bilan environnemental présenté devrait favoriser des actions pour que la région en arrive à s'engager sur la voie du développement durable.

(Photo Rocket Lavoie)

**FAIS UN CADEAU A TON DOS**

**10 jours seulement**

Matelas Lion d'or a sélectionné pour vous en quantité limitée, un lot de **matelas de lit d'eau** à **50% de rabais** et ensembles de matelas\* Rein-o-pédic spécial en promotion à **35% de rabais**

Cette promotion se termine le 15 décembre, hâtez-vous d'en profiter

 **matelas LION D'OR**  
Chicoutimi 3245 Boul. St-Jean Baptiste  
549-5315

Démonstration gratuite a domicile  
1-800-463-9824

Conférence des ministres de l'Agriculture

# Les agriculteurs veulent du concret

QUEBEC (PC) - Les agriculteurs du Québec ne sont plus à l'heure de se contenter d'une parole, d'une tape dans le dos de certains ministres fédéraux, a averti hier M. Jacques Proulx, président général de l'Union des producteurs agricoles du Québec (UPA).

C'est le message que M. Proulx a demandé au ministre de l'Agriculture Michel Pagé de porter aussi bien au gouvernement Bourassa qu'au ministre fédéral de l'Agriculture qu'il rencontrera la semaine prochaine lors de la conférence des ministres de l'Agriculture du Canada. M. Proulx remerciait alors M. Pagé à la suite de la longue allocution de celui-ci au congrès.

M. Pagé parlait depuis une bonne demi-heure quand il a été interrompu par un agriculteur qui lui a carrément déclaré que tout ce qu'il avait dit jusque là était connu des congressistes et qu'il lui fallait commencer à parler de ce que les agriculteurs voulaient savoir.

Les agriculteurs du Québec ne doutent pas de la position de M. Pagé quant à leurs revendications mais ils se sont inquiétés récemment au sujet de la "position, pas fautive, mais mitigée et timide du ministre Ciaccia", a déclaré M. Proulx.

## Rapatrifier l'agriculture

L'UPA va tenir, probablement au début de l'automne, des Etats généraux de l'agriculture auquel le gouvernement provincial devra participer. Les agriculteurs du Québec vont établir leurs positions clairement et les feront connaître d'une façon non équivoque.

"A ce moment, si on n'a pas les positions, pas les tapes dans le dos, mais des positions claires, nettes et précises du gouvernement fédéral, nous demanderons au gouvernement du Québec de faire tout en son pouvoir pour rapatrier la juridiction de l'agriculture au Québec." La déclaration de M. Proulx a soulevé un tonnerre d'applaudissements.

On avait prévu qu'un ministre fédéral, probablement M. Pierre Blais, ministre responsable de la région de Québec, porterait la parole aujourd'hui devant le congrès. Hier après-midi, l'UPA a été informée par une secrétaire qu'il n'y aurait confrencier fédéral au congrès.

Lors d'une conférence de presse, M. Proulx a expliqué que les agriculteurs du Québec sont conscients qu'ils perdent des millions en provenance du fédéral qui n'hésite pas à dépenser trois milliards \$ pour la culture des céréales de l'Ouest mais qui refuse de verser quelques millions au Québec.

M. Pagé de son côté a expliqué que, durant longtemps, dans l'optique de la machine fédérale, l'agriculture canadienne ça se passait dans l'Ouest. L'Ontario avait l'industrie des automobiles; le

Québec, les forêts, le papier et l'énergie hydroélectrique.

"Je dois reconnaître que le gouvernement canadien et particulièrement les autorités du ministère de l'Agriculture sont un peu plus conscients qu'ils l'étaient auparavant qu'il y a une agricul-

ture au Québec et que c'est important dans l'économie et qu'il y en a aussi en Ontario."

## Grands oubliés

Par exemple, le fédéral a dépensé 700 millions \$ en deux ans pour l'assurance ré-

colte en dehors du Québec et refuse de révéler combien a reçu le Québec à ce chapitre. Les agriculteurs croient qu'ils n'ont rien reçu alors qu'ils ont défrayé de leurs impôts une partie de ce qui a été versé ailleurs.

"Des bonifications ont été

apportées dans certains dossiers.

Mais si le gouvernement canadien était intervenu au Québec à un niveau égal comparativement à l'Ouest canadien, l'agriculture du Québec serait en bien meilleure position.

Cette année pas besoin de jouer au bûcheron pour obtenir un sapin

## Les samedis fantastiques:

•Photos gratuites avec le Père Noël de 11h00 à 17h00

## Les samedis fantastiques:

•Photos gratuites avec le Père Noël de 11h00 à 17h00

Sapin vert 6.5' 79.99\$  
Sapin bleu 6.5' 89.99\$  
BSP 1665

Sapin vert 7'  
Sabin blanc 7'  
Sapin noir 7'

**GRATUIT**  
39.99\$ en bons d'achats sur l'un des modèles annoncés

**GRATUIT**  
Éclairage au choix 1 set au pied

L'authentique BARCANA

• Garantie 10 ans • ininflammable  
• Ne jaunit pas

Votre cadeau est déjà sous votre sapin

**PISCINES SOLEIL inc.**

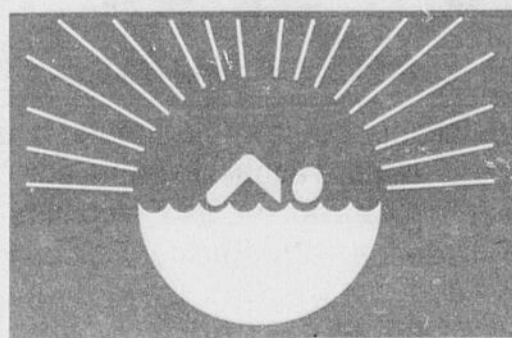

★ Chicoutimi - 1333, St-Paul  
★ Jonquière - 4140, boul. du Royaume  
★ Alma - 855, Du pont Nord  
★ La Baie - 1449, rue Bagot



DIVISION





## Au Séminaire de Métabetchouan

Les activités ne manquent pas au Séminaire Marie-Reine-du-Clergé de Métabetchouan et le conseil de vie étudiante n'est pas étranger à cette situation. Nous vous présentons, première rangée, Eric Villeneuve, Martin Duchesne, Nicholas Tremblay, Marie-Hélène Côté, René-Pierre Bergeron et la présidente, Natacha Jean. Deuxième rangée, Mathieu Perron, Julie Doré, Stéphan Tremblay, Denis Doré, Hugo Villeneuve, Nicholas Tremblay, Jean-Sébastien Harvey, Annie Bouchard et la personne ressource, Raynald Potvin.



## Comité de vie pastorale

Les membres du comité de vie pastorale sont aussi très actifs au Séminaire de Métabetchouan. Nous vous les présentons. Première rangée: David Gagnon, Nicolas Savard, Julie Maltais, Audrey Simard, Valérie Plourde, Isabelle Guérard, Isabelle Bouchard et Nicolas Perron. Deuxième rangée: Sébastien Cochrane, Jean-François Bergeron, Carol Gilbert, Hugo Noël et la personne ressource, Sylvain Leclerc.

## Texte de la dictée 1989 donnée par Bernard Pivot

### La littérature à l'estomac

Entre mon gîte et la Bibliothèque nationale, je suis souvent saisie d'une fringale irrésistible. On a beau dire, les nourritures intellectuelles ne sauraient remplacer le boire et le manger. Quand le corps crie famine et que les leitmotifs de la faim surgissent continuellement, ce n'est la lecture ni de Racine, ni de La Fontaine, ni de Chateaubriand, qui peut apaiser une poche stomacale rendue exiguë par le jeûne et l'abstinence.

Quel martyr que de devoir, à jeun, lire des récits de pique-niques extra, de lippées sublimes et d'agapes excellemment arrosées! Les festins littéraires font saliver et endéver les futurs agrégés sans le sou. Je me rappelle les goûters de mon enfance, quand mon père me rangeait parmi les fanatiques de la fourchette, les ogresses et les sybarites. Puis le temps des vaches maigres est arrivé.

### Fin de la dictée pour les juniors

Aujourd'hui, je suis parfois si obsédée par la faim que, penchée sur les trésors de la Bibliothèque na-

tionale, je les confonds avec ceux de la gastronomie: manuscrits médiévaux et fricandeaux, palimpsestes minoens et courts-bouillons, in-folio et sot-l'y-laisse, ainsi que les culs-de-lampe historiés et les cancoillottes très parfumées, les incunables et les pets-de-nonne, les petits livres et les petits-beurre.

Ecrirai-je un jour l'autobiographie qui, dût-il m'en coûter, retracera la route qu'on m'avait assuré être la plus facile, racontera ma jeunesse qui s'est tantôt cherchée, tantôt fuie, qui eût aimé s'empiffrer, qui s'est défendu de souffrir, qui s'est révoltée, et dont les privations ont exhaussé mon âme?

### Fin de la dictée pour les seniors

Rappelons que Stéphane Ethier, 20 ans, étudiant en droit à l'université McGill, a été proclamé champion des pays francophones, catégorie junior, après l'épreuve finale disputée samedi dernier à Paris. Ethier n'a commis qu'une faute et demie dans la dictée infernale de Pivot.

Gilles Lalancette

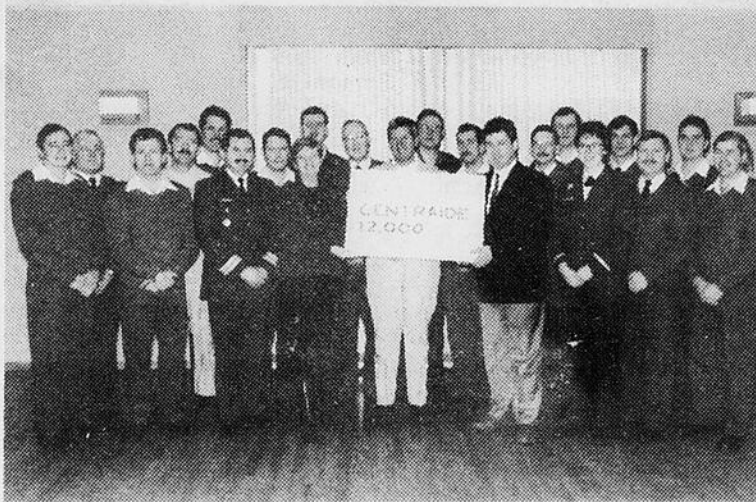

## Les militaires font leur part

Le commandant de la Base militaire de Bagotville, le colonel Fraser Holman, a remis, la semaine dernière un chèque de 12 000 \$ à Yolande Plante, directrice générale de Centraide au Saguenay— Lac-Saint-Jean et à Jean-Charles Dubé, président du conseil d'administration de Centraide. Ceci représente la contribution du personnel de la Base de Bagotville à la campagne Centraide 1989. L'objectif de 6 000 \$ a été largement dépassé tandis que la contribution a doublé par rapport à l'année dernière. Les militaires avaient alors donné 5 700 \$. Bravo.

## Des nouvelles de Info-Elles

Le service gratuit d'information juridique pour femmes en difficulté, Info-Elles, avise toutes les femmes que ses bureaux seront fermés du 11 décembre au 4 janvier. D'ailleurs, ce service est de plus en plus populaire

auprès des femmes qui ont besoin de conseils juridiques et, souvent, n'ont pas les moyens de les payer. Même si le bureau est fermé pour la période des fêtes, vous pouvez obtenir un service en composant le 696-2883 ou le 549-0063.

## Un emploi à Paris

L'Association Québec-France/Saguenay— Lac-Saint-Jean annonce la nomination d'un Jonquiérois, Michel Delaunier, au poste de responsable des programmes de l'Association Québec-France à Paris.

La candidature de Delaunier a été retenue parmi 350 demandes. Il devient à l'emploi du ministère des Affaires intergouvernementales du Québec selon des ententes de réciprocité entre les gouvernements français et québécois.

Michel Delaunier s'enverra pour Paris en janvier 1990 pour une période d'un an. Son contrat pourrait être renouvelé pour une autre année.

## Soirée des écrivains

La section Saguenay— Lac-Saint-Jean de la Société des écrivains canadiens tiendra une soirée des fêtes à l'intention de ses membres, ce soir, à 19h, à l'hôtel Chicoutimi. La conférencière invitée sera Louise Fleury d'Alma, et le thème de sa causerie sera «Poésie, cinquième saison».

Hélène Boillat, pianiste, et le père Emilien Carrier, accordéoniste, assureront la partie musicale de la soirée. De nombreux cadeaux seront distribués au cours de la soirée.

## A l'église de Laterrière

Un concert de Noël présenté par le Choeur Intermède et les Jeunes Piccolos aura lieu le dimanche, 17 décembre, à 20h, à l'église de Laterrière. Un quatuor à cordes accompagnera lors de certains chants. Des billets sont en vente auprès des choristes mais vous pouvez toujours vous informer en téléphonant au 696-1546 ou au 678-9059.

## Rencontre eucharistique

Les paroissiens de Saint-Jean-Eudes, les membres de l'Agrégation et le public sont invités à participer à une rencontre eucharistique ce soir, à 19h30, à la chapelle des Servantes du Saint-Sacrement. Il y aura adoration, confession et célébration.

Gilles Lalancette

## Première collecte de cent du bar l'Urgence mercredi le 13 décembre se tiendra au bar l'Urgence

La première clinique de cent humoristique à cette occasion, les clients pourront se mériter 1 des prix suivant soit: sang dollars en argent, sang dollars en bon d'achat au bar l'Urgence, 2 bons d'achat d'une valeur de sang dollars chez Sport Expert, rue Racine, et en plus sang dollars sera remis à la fondation de l'hôpital de Chicoutimi pour un total de cinq sang dollars. Alors on vous y attend à compter de 20 heures au bar l'Urgence, 425, Racine, Chicoutimi, inf.: 690-0911

P.S.: SANG SURPRISES EN PLUS DE CELLE MENTIONNÉS CI-HAUT.

(publi-reportage)

Pour sa première journée aux Communes

# Audrey McLaughlin évite les pièges

OTTAWA - Audrey McLaughlin a passé à travers sa première vraie journée de chef des néo-démocrates dans la capitale - réunion de son groupe parlementaire, conférence de presse devant un théâtre plein à craquer de journalistes, et première pé-



Michel Vastel

Agence Edimédia

riode des questions aux Communes - sans un seul faux pas.

Au contraire, après avoir commencé à cicatrifier les blessures de la campagne au leadership et glissé sous le tapis les situations embarrassantes qui l'attendent - comme la position constitutionnelle de ses candidats québécois dans les deux prochaines élections partielles -, McLaughlin a immédiatement attaqué le chef du gouvernement sur son point le plus faible: sa politique fiscale que rejettent les trois quarts des Canadiens.

«Il me sera plus facile d'expliquer ma position sur l'Accord du lac Meech au Québec, qu'à Brian Mulroney de vendre sa taxe sur les produits et services dans l'ensemble du pays», a-t-elle lancé avec assurance. Il y a

bien d'autres questions comme l'environnement, l'état de l'économie et le libre-échange, dont il faut se préoccuper autant que de Constitution, a déclaré Mme McLaughlin, laissant entendre qu'elle ne se laissera pas enfermer dans un débat sur la question du Québec mais qu'elle a plutôt l'intention de défendre les valeurs de la social-démocratie.

Au cours d'une période de questions d'un peu plus d'une demi-heure avec le gratin de la Tribune de la presse parlementaire, en français comme en anglais d'ailleurs, Audrey McLaughlin a fait des réponses courtes, assurées, parfois cinglantes. Dans la matinée, au cours de la première réunion de son groupe parlementaire, elle a clairement laissé entendre qu'il appartenait à ses anciens adversaires, Simon de Jong et Dave Barrett en particulier, de régler leurs problèmes entre eux.

«Mon rôle de chef est de faire travailler les gens ensemble, pas de jouer les arbitres», a dit le nouveau leader du NPD, ajoutant qu'elle n'était pas naïve, sachant très bien qu'une telle campagne au leadership laisse des animosités qui ne disparaissent pas du jour au lendemain.

On avait promis à Audrey McLaughlin un moment de grâce à la Chambre des communes: elle a eu encore

mieux. Après les félicitations d'usage de Brian Mulroney et de John Turner qui sont allés lui tendre la main, la ministre Barbara McDougall, de même que l'un des députés les plus respectés du caucus libéral, Mary Clancyde Halifax, ont mis de côté la partisanerie pour aller lui souhaiter la bienvenue. Toutes les femmes présentes aux Communes ont alors quitté leurs sièges pour rendre un hommage personnel à la première femme canadienne à exercer une fonction de chef de parti sur la scène fédérale.

Les trois dossiers chauds qui attendaient Mme McLaughlin en arrivant à Ottawa dans la nuit de lundi à mardi ont été adroitement mis de côté ou réglés sans appel: le nouveau chef du NPD affirme qu'il n'y a aucune similitude entre sa situation - candidat du NPD faisant campagne, au cours d'une élection partielle au Yukon, contre la politique officielle du parti en matière constitutionnelle - et celle de Philip Edmonston. Mme McLaughlin doit rencontrer son candidat dans le comté de Chambly, la semaine prochaine.

«Je m'attends à ce que chaque membre du caucus appuie les politiques officielles du parti», a rappelé Mme McLaughlin avec fermeté. Mais elle ajoute: «cette question du lac Meech est dans une impasse; il est temps démon-

trer un peu de leadership et de voir ce qu'on peut faire sans le détruire; je vais en discuter avec les autres chefs du parti, y compris le premier ministre».

Quant aux tensions à l'intérieur de son caucus, le nouveau chef a décidé de les ignorer, tout simplement. Son député de la Saskatchewan et critique financier, Lorne Nys-

trom, accusé de vol à l'étalage vendredi dernier, n'a pas à démissionner du caucus selon elle: «contrairement aux ministres conservateurs dont mon parti a souvent réclamé la tête, monsieur Nystrom n'a pas pigé dans les fonds publics, et ne s'est pas livré à des abus de confiance: il est accusé mais pas encore jugé coupable».

Obtenez gratuitement une culotte Wonder Bra à l'achat d'un soutien-gorge coordonné. Choix de plusieurs modèles

**LINGERIE LISE**

400, Racine est Chicoutimi  
Tél.: 696-2483

## PLAN RÉGIONAL D'ORGANISATION DES SERVICES EN SANTÉ MENTALE

Un milieu dynamique d'intervention

Une prise en charge efficace des problèmes de santé mentale par la communauté du Saguenay-Lac-St-Jean, impose une mise en commun des forces de chacun des milieux concernés par ce phénomène. Un travail d'équipe qui converge vers la personne.

Des services efficaces, rapides et accessibles qui s'inscrivent, par une action concertée, dans le milieu de vie de l'individu.

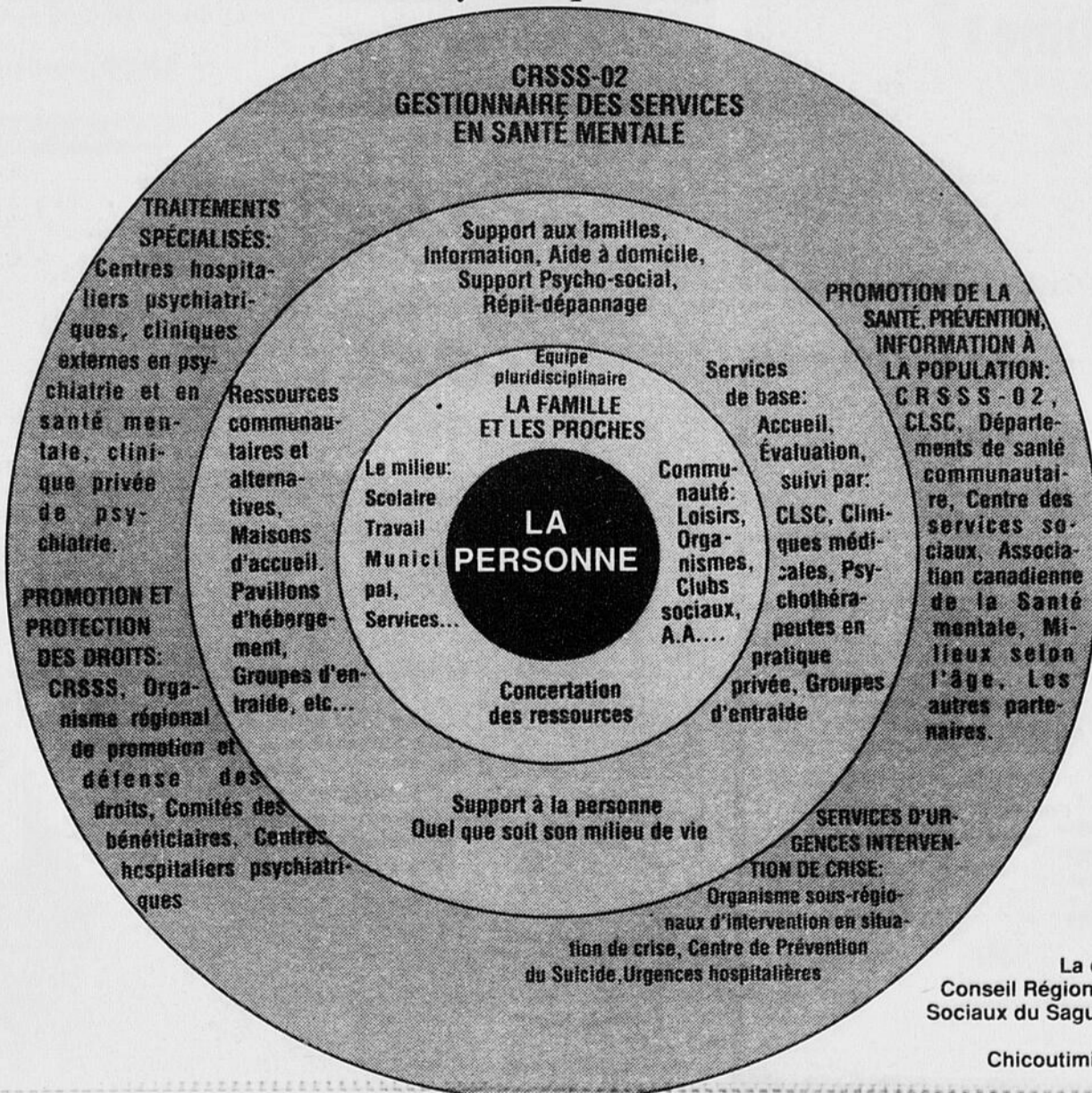

Cette conception d'une intervention efficace fait partie intégrante du plan d'organisation des services de santé mentale de la région. Ce plan suggère des modifications importantes à l'articulation des services actuels. Pour toute information supplémentaire ou pour participer au processus de consultation qui entoure l'élaboration de ce plan de services en santé mentale, contactez le **CRSSS-02**.

La direction des communications  
Conseil Régional de la Santé et des Services  
Sociaux du Saguenay-Lac-St-Jean (CRSSS-02)  
930, rue Jacques-Cartier est  
Chicoutimi, G7H 2A9 Tél.: (418) 545-4980

## Arrivée des sages-femmes

# Les infirmières ne se sentent pas menacées

QUEBEC (PC) - La Fédération des infirmières du Québec (FIIQ) ne se sent pas menacée par l'arrivée des sages-femmes et leur souhaite la bienvenue. Par contre, les médecins spécialistes, qui pourraient être moins sollicités par les mères si l'on accepte de reconnaître les sages-femmes, vilipendent énergiquement le projet de loi sur la reconnaissance de la pratique des sages-femmes, disant même qu'il est un danger pour la santé des femmes enceintes.

Voilà deux visions contradictoires qui ont été présentées hier lors de la première journée de la commission parlementaire sur le projet de loi 4. Au cours de cette commission, l'on a également pu entendre l'Association des sages-femmes, qui appuie le projet de loi tout en y souhaitant des modifications ou ajouts, la Fédération des CLSC et les médecins omnipraticiens du Québec.

Dans un court mémoire, où elle accuse le gouvernement d'avoir "tout concédé" aux sages-femmes, la Fédération des médecins spécialistes croit que le projet de loi

rompt avec les principes du droit professionnel en soustrayant les sages-femmes des mécanismes de contrôle de la compétence, d'encadrement et de reconnaissance prévu par le Code des professions.

A cause de cela, le projet de loi met en danger la santé des femmes, dit la fédération.

"L'émergence des professions de la santé ne s'est pas faite au Québec, ni ailleurs, par des essais successifs plus ou moins présentés comme réussis. Elle est le produit de réflexion sur la formation académique, sur l'implantation de programmes articulés et sur la reconnaissance scientifique. Sans ces assurances élémentaires, c'est la santé des femmes enceintes qui sera le lieu de l'expérimentation de techniques et de méthodes aussi incertaines que disparates", écrit la fédération.

"Les critères d'échec d'un projet-pilote devront-ils être liés au décès d'une patiente pour qu'enfin on admette que la grossesse, sans être une pathologie, est un état qui requiert la disponibilité et la proximité de soins médicaux, de médecins et de profession-

nels de la santé dont la compétence est acquise plutôt que présumée ou simplement souhaitée?", conclut-elle.

Les médecins spécialistes refusent d'entendre l'appel du ministre Côté. Dans leur mémoire en tout cas, ils écrivent ne pas vouloir proposer d'amendements au projet et souhaitent plutôt que le ministre retire le projet de loi.

### FIIQ

Selon la Fédération des infirmières du Québec (FIIQ), les médecins spécialistes seront parmi les perdants si l'on reconnaît les sages-femmes.

La FIIQ citait hier une étude du ministère de la Santé sur la périnatalité datant de cette année, disant

que l'arrivée des sages-femmes aura pour impact de réduire le recours aux médecins-spécialistes.

Dans un mémoire très étayé de 55 pages, la FIIQ se prononce en faveur du projet de loi sur les sages-femmes, qui vise à reconnaître cette profession pour des expériences-pilotes à être menées au Québec.

La FIIQ va même jusqu'à déplorer que le projet de loi reporte à plus tard une reconnaissance généralisée de ces femmes.

Les infirmières croient qu'elles pourront travailler comme partenaires avec les sages-femmes. Les deux tâches sont complémentaires, dit la FIIQ, qui signale par ailleurs que beaucoup de sages-femmes ont une formation

d'infirmières.

"Les infirmières ne se sentent pas menacées par la reconnaissance des sages-femmes parce que les expériences dans les autres pays démontrent que le partage des tâches entre les deux est possible", écrit-on dans le mémoire.

La FIIQ dénonce par ailleurs la "médicalisation" de la pratique des sages-femmes qu'opère le gouvernement en favorisant les expériences-pilotes dans les hôpitaux plutôt que dans les CLSC, lieux qui seraient pourtant plus compatibles avec l'approche des sages-femmes, dit-elle.

La FIIQ demande également que la rémunération des sages-femmes se fasse par salariat au lieu d'être à l'acte.

### Dr Marcel Quenneville, O.D.

OPTOMETRISTE  
EXAMEN DE LA VUE VISION D'AVIATION  
VERRES DE CONTACT

Chicoutimi  
152, Racine est  
543-4363

Centre clinique d'Arvida  
1866, Edison  
Jonquière  
548-4663



**Vous fumez?**  
NOUS RESPECTONS VOTRE CHOIX.

TEL QUE  
PRÉSENTE  
AUX ANGES  
DU MATIN

Si vous décidez d'arrêter,  
nous possédons la  
solution.  
Québec 682-5988

CENTRE DE  
LASÉROTHERAPIE  
2001

Normalement un seul traitement donné par nos  
spécialistes suffit. Sans douleur, ni effet  
secondaire. Également thérapie pour  
alcool-drogues-stress. Programme  
spécial pour le contrôle du poids.

Chicoutimi 693-1590

**FAITES RESPIRER  
VOS DENTS!**



Les dents sont faites pour durer toute la vie, mais elles ont besoin de soins personnels et professionnels. Sinon, elles n'auront aucune chance. Pourquoi courir le risque? Faites-les respirer!

LA SANTÉ DENTAIRE  
pour la vie

L'ASSOCIATION DENTAIRE CANADIENNE

**Boutique**

**Bain**

Jacuzzi  
Baignoires tourbillons

décor KOHLER

750, Rue Alma, Chicoutimi. 543-4000  
No 1 au Saguenay, Lac Saint-Jean.

**SPECIAL**  
Salle de bains complète avec bain tourbillon Jacuzzi  
Comprenant: Bain turbo, 6 jets, 5'x32", lavabo hexagone,  
toilette + siège, robinetterie, minuterie et trop-plein  
**Seulement \$1,497<sup>00</sup>** + taxe, couleur blanc  
En vigueur jusqu'au 1er décembre 89

**Pour  
Noël!**

**Rien de mieux  
que le service  
personnalisé de  
la Boutique de  
Cadeaux Ann-Julie**

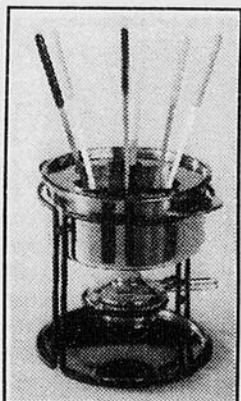

Poêle à fondue  
avec 6 fourchettes  
Rég.: \$79.95  
**Spécial \$59<sup>95</sup>**

Emballages gratuits  
Plan mise de côté

**Cadeaux  
ANN-JULIE**  
Sous-sol de Lessard sur la Côte  
Stationnement gratuit  
403, Racine est 545-8167

Service de vaisselle blanc  
45  
morceaux  
**\$274<sup>95</sup>**  
Spécial



Pour vos échanges de  
cadeaux ou cadeaux de  
groupe, venez nous  
rencontrer pour des  
suggestions. Vastes  
choix pour dames et  
hommes. Quoi de mieux!

Hydro-Québec et ses trois syndicats

# Les négos cessent temporairement

MONTREAL (PC) — Les négociations intensives qui dureraient depuis le 27 novembre entre Hydro-Québec et ses trois syndicats en grève sont suspendues jusqu'à ce que le conciliateur convoque de nouveau les parties.

Il ne semble guère y avoir eu de progrès durant ces six journées de «négociation intensive» en présence du conciliateur, s'accordent à dire le représentant syndical Luc Chabot et la porte-parole de la direction, Mme Francine Charest.

En conférence de presse hier, le représentant syndical a résumé le climat de négociation en une phrase: «Plus on avance, plus on recule».

Il soutient que le syndicat a tout fait pour rechercher un règlement, a fait des efforts et concessions importants, mais refuse de dire lesquels.

M. Chabot n'a guère apprécié les propos de la ministre de l'Énergie Lise Bacon, qui a soulevé la possibilité d'adopter une loi spéciale pour régler le conflit à Hydro-Québec, alors que les parties négociaient encore. Selon M. Chabot, à partir du moment où la ministre a lancé ses propos, Hydro-Québec «s'est assis sur sa position, s'est coulé dans le ciment» et n'a plus négocié.

Le représentant syndical soutient qu'Hydro souhaite ardemment que le gouverne-

ment règle le conflit par une loi spéciale, la soulageant ainsi de l'obligation de négocier avec ses trois syndicats en grève. «Ca a toujours été le comportement d'Hydro de remettre ça entre les mains d'un autre», lance M. Chabot.

Du même souffle, M. Chabot se demande comment Mme Bacon pourrait bien s'y prendre pour voter une loi spéciale, alors que «le conflit est légal et que les services essentiels sont assurés de façon impeccable». Il ajoute que «la population est atteinte par le manque de fiabilité

du réseau d'Hydro-Québec, pas par la grève».

Hydro: une entente négociée

De son côté, la direction d'Hydro-Québec nie qu'elle souhaite une loi spéciale pour mettre fin au conflit. Interrogée par quelques journalistes, la porte-parole Francine Charest a bien insisté: «Hydro souhaite une entente négociée entre les deux parties. Il est non fondé de prétendre qu'Hydro-Québec s'est figé sur ses positions depuis

que la ministre a évoqué la possibilité d'une loi spéciale avant Noël.»

Quant aux risques de pannes prolongées qu'appréhendent de plus en plus les citoyens, syndicats et direction se renvoient la balle.

M. Chabot répète qu'en vérité, Hydro dispose de l'équipement nécessaire pour faire face à la demande. S'il y a un manque de mégawatts disponibles, c'est à cause du mauvais entretien du réseau pendant des années, à cause des choix qu'Hydro-Québec a faits.

## Sécurité du public

QUEBEC (PC) — La ministre responsable d'Hydro-Québec, Lise Bacon, demandera à la société d'État d'informer le public sur les mesures de sécurité à prendre en cas de panne d'électricité.

Affichant un optimisme modéré quant à la capacité d'Hydro-Québec à réduire le nombre de pannes qui affligent les Québécois depuis le début de l'hiver, Mme Bacon veut ainsi éviter que se répète l'incident survenu à Pierrefonds avant-hier.

Un homme de 85 ans est

mort dans un incendie relié, selon la police, à l'interruption accidentelle du courant dans 71 000 foyers de l'ouest de l'île de Montréal.

«Nous déplorons ce qui est arrivé», a déclaré Mme Bacon hier en Chambre en réponse à une question de l'Opposition. La ministre a dit «espérer» qu'Hydro-Québec réussisse à accomplir les réparations nécessaires sur le réseau de distribution selon l'échéancier prévu, pour ainsi «réduire sinon anéantir le nombre de pannes».

## SUGGESTION DE CADEAUX

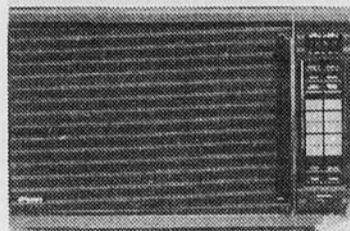

**Micro-ondes**  
no: FM 595  
500 WATTS \$ **199**  
0.5 PI.CU.



**Mobilier de salon modulaire**  
5 morceaux  
Quantité limitée \$ **525**  
12 seulement



**Mobilier de salon Elran**  
Divan et  
fauteuil \$ **1249**  
Quantité limitée

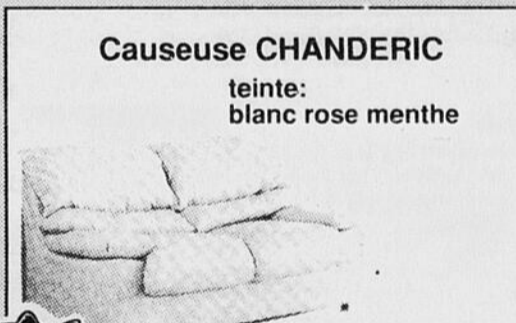

**Causeuse CHANDERIC**  
teinte:  
blanc rose menthe  
\$ **495**

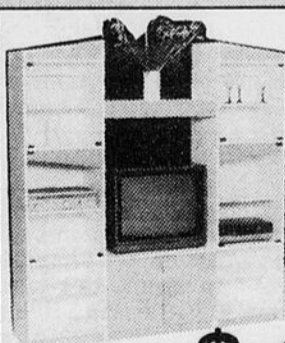

**Etagère 3 sections**  
Mélamine  
de très grande  
qualité  
avec lumières  
Blanc et noir \$ **499**  
Gris et noir



Garantie 10 ans  
compresseur  
5 ans  
pertes  
d'aliments  
**Congélateur**  
CF12  
**Frigidaire**  
\$ **399<sup>99</sup>**

Dessins, photos ou illustrations de cette annonce peuvent légèrement différer des modèles en vente.



AMEUBLEMENT  
**Capri** Lté



2302  
St-Dominique  
JONQUIERE  
547-2633

Faubourg Sagamie  
(secteur Arvida)  
548-2538

## NOUVELLE ADRESSE



SERVICE DE BUREAU

**J.E.R. ENR.**

ENTRETIEN ET RÉPARATION  
DE TOUT ÉQUIPEMENT DE BUREAU

J.-Euclide Riverin, prop.

**Nous vendons le matériel  
d'entretien pour la plupart  
des modèles de  
photocopieurs.**

3555, boul. Harvey, Jonquière (Québec) Tél.: 542-9591

Le Bank-O-Bar  
présente

**Boutch**  
7 - 8 - 9  
décembre

Voyages aux  
NORDIQUES

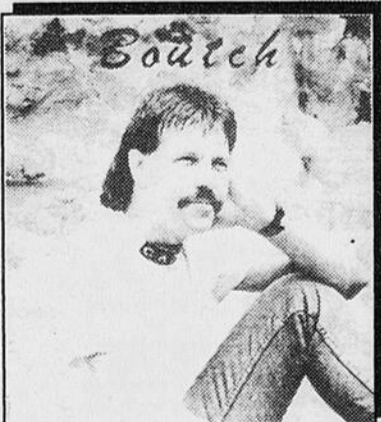

23 décembre (BUFFALO)  
9 janvier (MONTREAL)

**Bank-O-Bar**

21, rue du Pont, CHICOUTIMI-NORD  
Inf.: 543-5425

# Le conciliateur soumet une hypothèse

par Louis Tremblay

ALMA (LT) - Les employées syndiquées des Caisses populaires Desjardins de la région

se prononceront, le 12 décembre prochain, sur une hypothèse soumise hier par le conciliateur du ministère du Travail.

Le conseiller syndical au dossier, Jean-Paul Lapointe, a été très discret sur le contenu de cette hypothèse. Sans parler d'entente de principe,

il a confirmé que les syndiquées, affiliées à la Fédération du commerce de la CSN, se réuniront en assemblée générale mardi prochain.

C'est du moins ce que soumettra le comité de négociation syndical à l'exécutif du syndicat des employées des 43 caisses concernées. Tard hier soir, le comité de négociation étudiait toujours l'ensemble de l'hypothèse soumise.

Jean-Paul Lapointe a indiqué que rien ne serait rendu public avant l'assemblée générale de mardi prochain. Le syndicat préparera un document complet pour informer ses membres.

Cette hypothèse soumise par le conciliateur du ministère amènera une paix relative dans le réseau Desjardins de la région. Les moyens de pression, toujours selon le permanent syndical au dossier, seront suspendus jusqu'à ce que l'assemblée générale se prononce.

Il s'agit du premier développement à survenir dans ce dossier de relation de travail depuis quelques semaines. La lenteur des négociations avait plongé les parties dans une lutte à finir, avec des fermetures temporaires.

Hier matin, avant la reprise des discussions, les parties avaient fait baisser la pression. Au cours de la journée d'hier, les caisses de toute la région ont opéré normalement.

Les employés de 43 caisses populaires Desjardins de la région sont sans contrat de travail depuis le mois d'août dernier. Elles ont accepté les clauses normatives du prochain contrat de travail. Le litige se situe au chapitre des clauses salariale et monétaire.

## Nouveau débrayage de 24 heures

# Hydro-Québec demande une réduction de la consommation

CHICOUTIMI (CD) — Hydro-Québec recommande aux gens de ne pas allumer leurs décorations de Noël avant 18 heures. La consommation d'électricité a augmenté à un



Catherine Delisle

point tel que, lundi, à 16 h 40, on a atteint, dans la région, 1035 mégawatts.

Selon le porte-parole des relations publiques d'Hydro-Québec, Daniel Giguère, le record absolu atteint dans la région est de 1038 mégawatts. De façon générale, ceci survient vers la fin de décembre ou au début de janvier. «C'est plutôt exceptionnel ce qui s'est produit lundi», rapporte-t-il. Selon lui, cette forte consommation d'électricité a été occasionnée par le froid et les vents violents. Aucune panne n'a cependant été signalée.

forest reproche à Hydro-Québec de faire jouer un rôle de dépanneur à leurs contremaîtres. Selon lui, c'est un travail qu'ils ne font jamais. «Ils n'ont ni la compétence, ni les connaissances pour bien évaluer les pannes. Normalement, ce sont les syndiqués qui accomplissent cette tâche», a-t-il affirmé. Selon lui, il ne faut pas s'étonner si les pannes sont plus longues à réparer. «Nous, nous maintenons les services essentiels. Encore faut-il nous le dire lorsqu'un bris survient», a-t-il expliqué.

Enfin, Steven Laforest soutient que les membres syndiqués du Syndicat canadien de la fonction publique ne régleront jamais s'ils n'obtiennent pas gain de cause sur les points suivants: les horaires de travail et le plancher d'emploi. «Aussi, nous voulons obtenir une formule d'indexation qui se tient debout», a-t-il lancé. Selon le porte-parole syndical, malgré le récent

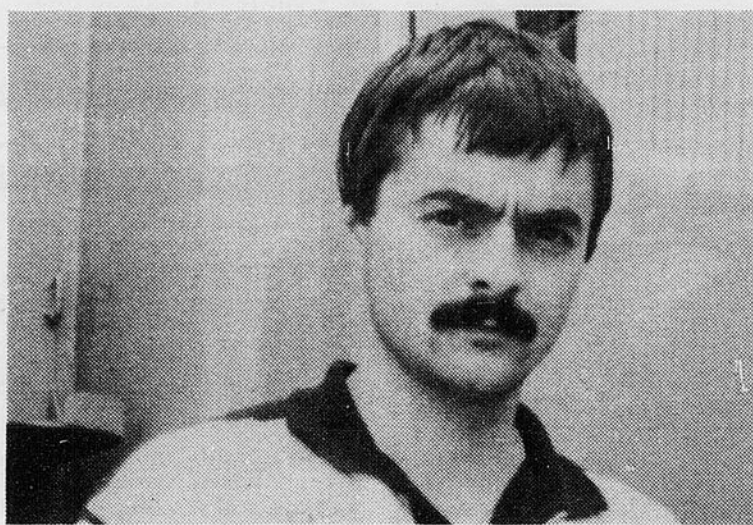

COMPETENCE — Steven Laforest, porte-parole syndical chez Hydro, met en doute la compétence des contremaîtres pour réparer les pannes.

(Photo Le Quotidien)

«sprint» de négociations, les syndiqués sont revenus à la case départ. «Les négociations piétinent toujours et cela, depuis un an», dit-il. Il estime que les employés ont fait

trois fois plus de concessions que l'employeur.

Enfin, deux autres débrayages à la grandeur de la province sont prévues pour demain et dimanche.

### Grève rotative

Hier, les 450 techniciens, employés de bureau et de métiers d'Hydro-Québec ont déclenché leur quatrième grève rotative depuis le 6 novembre, dans la région. Si l'on ajoute à cela les quatre grèves générales, on assistait donc, hier, au huitième débrayage des employés d'Hydro-Québec.

Selon Daniel Giguère, il s'agit de la journée la plus calme et la plus détendue depuis le déclenchement des grèves de 24 heures. Le personnel cadre a pu intégrer les bureaux du centre administratif d'Hydro-Québec, à Chicoutimi, sans escorte policière. «Dès 11 heures, on ne retrouvait plus personne sur les piquets de grève», a-t-il mentionné. Le porte-parole syndical, Steven Laforest, précise que le groupe de syndiqués en a profité pour tenir une assemblée générale. Ils sont cependant retournés sur les lignes de piquetage, en fin de journée.

Aucune panne d'importance n'a été signalée au cours de ce 24 heures de débrayage dans la région si ce n'est celle qui a affecté 250 abonnés entre 10 h et midi à Péribonka. Deux fusibles défectueux ont dû être remplacés.

### Syndicat

Du côté syndical, Steven La-

## Avortement

# L'AFEAS donne sa position

CHICOUTIMI (CD) — La majorité des Québécoises ne s'identifierait pas aux deux tendances radicales que sont les groupes Pro-vie et Pro-choix.

De retour d'un conseil d'administration provincial de l'Association féminine d'éducation et d'action sociale (AFEAS), la présidente régionale, Monique L. Morin, affirme que, si on en juge par les positions adoptées par les 30 000 membres de l'AFEAS, toutes les Québécoises sont loin de s'identifier à ces deux groupes.

Selon Mme Morin, tant qu'on tentera de répondre à la question «Etes-vous pour ou contre l'avortement», le débat piétinera. Elle ajoute qu'il y aura toujours des femmes, pour des raisons diverses, qui choisiront de poursuivre ou non une grossesse.

L'AFEAS croit que le gouvernement doit voir à ce que toutes les femmes enceintes bénéficient de mesures d'aide leur permettant de mener leur grossesse à terme et, si nécessaire, de pouvoir recourir à un avortement dans de bonnes conditions.

Monique L. Morin soutient que l'actuel projet de loi C-43 sur l'avortement ne présente pas une solution de compromis puisque personne ne semble satisfait. L'AFEAS estime que le gouvernement fait fausse route en donnant au médecin un pouvoir de décision. «Une telle mesure, dit l'AFEAS, ne peut qu'entraîner des inégalités et la création d'un marché de l'avortement chez les médecins.» Selon les membres de l'association, les femmes devront invoquer des raisons pour justifier leur décision devant des médecins qui, pour certains, refuseront systématiquement de pratiquer des avortements, alors que d'autres accepteront d'emblée toutes les demandes reçues.

Pour les membres de l'AFEAS, il est clair que le gouvernement a choisi de déplacer le problème plutôt que de le régler. Selon Monique L. Morin, une solution réaliste passe nécessairement par l'amélioration des services à la femme enceinte et l'adoption d'un cadre précis dans lequel une femme pourra décider seule d'avoir recours à un avortement.



POSITION — La présidente régionale de l'AFEAS, Monique L. Morin, a transmis la pensée des 30 000 membres de l'association sur l'avortement.

(Photo Le Quotidien)

# VIENS FAIRE TON PRIX!\*

**MARCHÉ DE L'ÉLECTRONIQUE**

MARQUE \_\_\_\_\_

MODÈLE \_\_\_\_\_

PRIX \_\_\_\_\_

VOTRE PRIX \_\_\_\_\_

\*AUTORISATION DU GÉRANT

<p><b>SANYO</b> TÉLÉPHONE SANS FIL CLT850 avec commutateur de sécurité à 3 positions</p> <p><b>TON PRIX</b></p>	<p><b>MITSUBISHI</b> TÉLÉCOULEUR 20" CS-1946C avec télécommande et affichage à l'écran</p> <p><b>TON PRIX</b></p>	<p><b>MITSUBISHI</b> VIDÉO VHS HS-U31C avec 4 têtes, HQ et télécommande unifiée</p> <p><b>TON PRIX</b></p>	<p><b>AIWA</b> BALADEUR HS-653 avec inversion automatique et super basse</p> <p><b>TON PRIX</b></p>	<p><b>PIONEER</b> LECTEUR AU LASER PD-4300 avec 4x échantillonnage et filtre num.</p> <p><b>TON PRIX</b></p>	<p><b>SANYO CD TURBO CD-450</b> CHAÎNE STÉRÉO PORTATIVE lecteur laser, magn. cass. et radio 4 bandes</p> <p><b>TON PRIX</b></p>
---	---	--	---	--	---

\*Sujet à approbation du gérant. Sauf sur la promotion Nestlé et les items du bas de Noël

**ACHETEZ AUJOURD'HUI et commencez à payer dans 150 jours\*\***

**PROMOTION NESTLÉ**

**MARCHÉ DE L'ÉLECTRONIQUE et Nestlé**

À L'ACHAT DE CERTAINS APPAREILS ÉLECTRONIQUES À PRIX RÉGULIER DISPONIBLES DANS NOS SUPERMAGASINS, OBTENEZ GRATUITEMENT UNE CAISSE DE PRODUITS NESTLÉ

Produits Marché de l'Électronique	Produits Nestlé
Télécouleur 21" Mitsubishi CS2015	= Chocolat chaud Camation
Télécouleur 21" RCA F20552	= Chocolat chaud Camation
Micro-ondes Sanyo EM266	= Lait fouetté Quick Shake
Micro-ondes Quasar MQ6699H	= Lait fouetté Quick Shake
Vidéo VHS Zenith VRF250	= Café moulu Taster's Choice
Magnétophone à cass. Aiwa ADF270	= Café moulu Taster's Choice
Système Audio Pioneer RX520	= Café inst. Taster's Choice
Système Audio Technics SCS100	= Café instantané Nescafé

**EXEMPLE: Système de son RX 520 PIONEER**

1 CAISSE DE CAFÉ INSTANTANÉ TASTER'S CHOICE Valeur de 75\$

\*\*Sujet à approbation du crédit. 120 jours sans intérêt. Achat minimum 200\$

## JAMAIS VU! LE BAS DE NOËL DU MARCHÉ DE L'ÉLECTRONIQUE\*\*\*

<p><b>KOSS</b> ÉCOUTEURS - KMP 800 Quantité 214 *** Prix rég.: 289\$ <b>199\$</b></p>	<p><b>TÉLÉPHONE SANS FIL - 2-9525</b> Quantité 22 *** Prix rég.: 159\$ <b>128\$</b></p>	<p><b>brother.</b> MACHINE À ÉCRIRE - AX 18 Quantité 27 *** Prix rég.: 289\$ <b>228\$</b></p>	<p><b>TOSHIBA</b> MICRO-ONDES - ERS 8735 Quantité 41 *** Prix rég.: 359\$ <b>298\$</b></p>	<p><b>Mordaunt-Short</b> HAUT-PARLEURS - MS15 Quantité 75 *** Prix rég.: 389\$ <b>298\$</b></p>
<p><b>LECTEUR LASER DAC 187 FISHER</b> Quantité 43 *** Prix rég.: 499\$ <b>348\$</b></p>	<p><b>VIDÉO VHS VHR 8220 SANYO</b> Quantité 58 *** Prix rég.: 519\$ <b>448\$</b></p>	<p><b>harman/kardon</b> AMPLIFICATEUR PM 640 Quantité 53 *** Prix rég.: 649\$ <b>548\$</b></p>	<p><b>ZENITH</b> TÉLÉCOULEUR 21" - SE2033Y Quantité 46 *** Prix rég.: 899\$ <b>598\$</b></p>	<p><b>MITSUBISHI</b> TÉLÉCOULEUR 50" - VS 582 Quantité 12 *** Prix rég.: 4999\$ <b>4398\$</b></p>

\*\*\*Les quantités sont limitées. Démonstrateurs, fins de ligne, disponibles dans plusieurs magasins

# MARCHÉ DE L'ÉLECTRONIQUE

N.B.: Les illustrations peuvent différer des modèles en magasins

Plus de 26 Supermagasins

BRANCHÉ SUR LE CHOIX

LE PLUS BAS PRIX GARANTI (OU LA DIFFÉRENCE) +25%

**Place du Royaume**  
1401 boul. Talbot, Chicoutimi **Tél.: 545-3240**

Si jamais vous trouvez un de nos articles annoncé à moins cher ailleurs, nous serons prêts à égaliser ce prix. Si ça se produisait dans les 15 jours suivant un achat chez nous nous vous rembourserions la différence, plus 25% sous forme de note de crédit. C'est du vrai. Voyez les détails en magasin.

## Terrorisme

# La leçon de Lockerbie n'aurait servi à rien

LONDRES (AFP) — Un nouveau Lockerbie est susceptible de «se reproduire demain» parce que les gouvernements et les compagnies aériennes n'ont pas appris les leçons de la catastrophe, averti mercredi à Londres un expert britannique du terrorisme, M. Paul Wilkinson.

Selon le directeur de l'Institut de recherches pour l'étude des conflits et du terrorisme (RISCT), il est «nécessaire de prendre des mesures urgentes» pour améliorer drastiquement la coopération internationale sur la sécurité aérienne.

Le 21 décembre 1988, une bombe avait détruit en vol un Boeing-747 de la compagnie américaine Pan Am au-dessus de la petite ville écossaise de Lockerbie, faisant 270 morts.

Dans un rapport sur les leçons du drame, publié mercredi, le professeur Wilkinson préconise le remplacement sans délai du matériel de sécurité des aéroports — «souvent

superficiel et dépassé» — par de nouveaux écrans de contrôle capables de détecter les explosifs les plus sophistiqués, comme le Semtex.

Au moins 60 millions de livres (96 millions \$ US) sont indispensables à la modernisation des systèmes de sécurité dans les aéroports, a-t-il précisé.

Il réclame l'introduction d'un nouveau système de carte d'identité afin d'empêcher la fabrication des faux passeports par les terroristes.

M. Wilkinson recommande également la création d'une cour européenne chargée de juger les terroristes internationaux et les trafiquants de drogue.

Il met en garde contre de nouvelles formes de menaces terroristes, notamment les missiles sol-air, qui seraient récemment parvenus entre les mains de certains groupes extrémistes.

## Bandes dessinées

### Théo



### Whisky

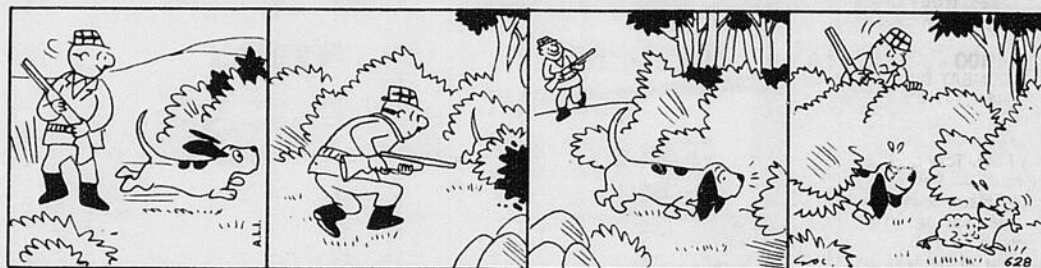

### Fanatic



## Aujourd'hui à la Télé

JEUDI	8h00	8h30	9h00	9h30	10h00	10h30	11h00	11h30	12h00	12h30	13h00	13h30	14h00	14h30	15h00	15h30	16h00	16h30	17h00	17h30
CKRS	La boîte à lettres	Le Point	Les anges du matin	La cuisine des anges	Passe-Partout	Midi-Mag	Première Edition	L'édition Magazine	Les Démons du midi	D'une série à l'autre L'aérospatiale	Télé-feuilleton Les brigades du Tigre	Les Schtroumpfs	Kim et Clip	Chara-moule	Une Paire d'As					
CFRS					Bonjour TQS	Bonne Table	Méditation Trans...	Les Pierrafeu	Le Grand Journal	Coup de Pouce Télé	Cinéma Quatre Saisons: LE COMBAT DU CAPITAINE NEWMAN	La Fourchette d'or	Docteur Albert	Action Réaction	Le Grand Journal					
CJPM	Mongrain de sel	Gilles Lapointe	Aimer	Santa Barbara	Haines et passion	Les Mini-Stars	Aujourd'hui	Mimémo	Cinéma d'après-midi: L'AMOUR EN CAVALE	Kate et Allie	Campus	Double Défi	De Bonne Humeur	Fais-moi un dessin						
R.Q.				L'intelligence...	Le marché aux ima...	Organi. du système des services de santé	Mathieu, Marc et Luc	Quebec School Telecasts	Hist. des Sciences	Le marché aux ima...	Début de soirée	Médecine appri...	Charlie Brown	Catimini	Le Club 100 watts					

## Votre soirée

JEUDI 7 décembre	18h00	18h30	19h00	19h30	20h00	20h30	21h00	21h30	22h00	22h30	23h00	23h30	00h00
R.Q.	Passe-Partout	Début de soirée	Degrassi	Lumières	Questions d'argent	Points de vue	C'est la vie	Les groupes parlementaires Le parti québécois					
CKRS	18 Heures Information	Vivre à trois	CTYVON	Ciné-fête: PEAU D'ANE	Le grand secret (dern. de 7)	Le Téléjournal	Le Point (22h25)	La Météo/ Les Sports	Cinéma: CASINO ROYAL				
CJPM	Aujourd'hui	Charivari	Gens riches et célèbres	Chambres en ville	Les Héritiers du rêve	Sous le signe du faucon	Ad Lib	Les Nouvelles TVA / Météo et Sports	Ciné-nuit: MASSACRES...				
CFRS	La roue chanceuse	Coup de foudre	24/24	Elle et nous	Cinéma du jeudi: BANCO	Patrouille de nuit	Dernière Edition/ Sports Plus	Voyage au fond des mers					
TV 5	La Chance aux chansons	Des chiffres et des lettres	Journal télévisé A2	L'INFO 5	Ex libris	Avis de recherche	L'âge vermeil	Histoires Naturelles	Journal télévisé A2				
S.E.		POUR L'AMOUR DE L'ARGENT	INVASION LOS ANGELES	LA SALLE DE BAIN	LE MAITRE DE LA CAMORRA								
CBFT	Montréal ce soir	CTYVON	Ciné-fête: PEAU D'ANE	Le grand secret (dern. de 7)	Le Téléjournal	Le Point (22h25)	La Météo/ Les Sports	Cinéma: CASINO ROYAL					
CFER	Le Monde	Charivari	Gens riches et célèbres	Chambres en ville	Les Héritiers du rêve	Sous le signe du faucon	Ad Lib	Les Nouvelles TVA / Météo et Sports	Mongrain de sel				
CBJET	Newswatch	On the road again	Empty nest	Front page challenge	Family Pictures Summer storm	Codco	Kids in the hall	The National	The Journal (22h22)	Newswatch	Newhart	Kate and Allie	
CFCF	Pulse	Entertainment Tonight	My secret identity	The Cosby Show	A different world	Cheers	Dear John	E.N.G. A tangled web	CTV National News	Pulse	The Arsenio Hall Show		
WVNY	Newscenter 22	ABC World News	Wheel of fortune	A current affair	Mission: impossible	The young riders	Prime time live	Newscenter 22	ABC News Nightline	Twilight zone			
WCAX	The News	CBS Evening News	Family Feud	48 hours	Top of the hill	Knots landing	The News	Newhart	The Pat Sajak Show				
WPTZ	News 5	NBC Nightly News	Jeopardy!	Cheers	The Cosby Show	Family ties	Cheers	Dear John	L.A. Law	News 5 Nightside	The Tonight Show		
WCFE	3-2-1 Contact	The nightly business report	The Macneil/ Lehrer Newshour	A Christmas special with Luciano Pavarotti	Mozart by the masters	Best of your show of shows	The Macneil / Lehrer newshour						
TSN	Best of AMA Motorcycle	Sportsdesk	World of Horse racing	McCain Super-spiel Curling	Don Cherry's Grapevine	Molson tonight on TSN	Les Maples Leafs de Toronto visitent les Blues à St-Louis	Sportdesk	TSN's Soccer News				
F.C.		STRAIGHT SHOOTER - THE STORY OF JOHN P.	THE GODDBYE GIRL	NUTS	EVERYBODY'S ALL...								
RDS	NFL Faits Saillants	Sports 30	Volleyball - Omnium Vert et Or	Hockey Molson à RDS	Les Maples Leafs de Toronto visitent les Blues à St-Louis	Sports 30	Classique Gate PGA						

\* La grille complète et détaillée de l'horaire télévision est publiée, chaque semaine, dans le Progrès-Dimanche.

JEUDI 07 DÉCEMBRE

13h00

CIPM - L'AMOUR EN CAVALE (5) (Love on the Run), É.-U. 1985. Drame social de G. Trikonis avec Stephanie Zimbalist, Alec Baldwin et Constance McCashin. Une avocate aide un de ses clients à s'évader de prison et s'enfuit avec lui. Scénario inspiré de faits divers. Développements un peu abrupts. Mise en scène acceptable. Interprétation inégale. Film tourné pour la télévision. (2h)

CFER - CHARLOTS CONNECTION (6) Fr. 1983. Comédie de J. Couturier avec Gérard Rinaldi, Jean Sarrus et Gérard Filipelli. Les tribulations de trois jeunes musiciens qui travaillent, à leur insu, pour un racketter. Situations convenues. Traitement laborieux. De rares trouvailles comiques. Interprétation banale. - A. (2h)

14h00

CFRS - LE COMBAT DU CAPITAINE NEWMAN (4) (Captain Newman, M.D.), É.-U. 1963. Comédie dramatique de D. Miller avec Gregory Peck, Tony Curtis et Angie Dickinson. Pendant la guerre, un psychiatre soigne des soldats ébranlés par des expériences de combat. Habile mélange d'humour et de sérieux. Simplification des données psychologiques. Mise en scène adroite. Interprétation solide. - A. (2h)

19h30

CKRS - CBFT - PEAU D'ÂNE (3) Fr. 1970. Conte de J. Demy avec Catherine Deneuve, Jean Marais et Jacques Perrin. Pour échapper à son père qui désire l'épouser, une princesse s'enfuit du château revêtue d'une peau d'âne. Adaptation charmante et élégante du conte de Perrault. Évocateur simple et poétique du merveilleux. Touches d'humour. Acteurs bien choisis et bien dirigés. - E. (1h30)

20h00

CFRS - BANCO (6) (Heat), É.-U. 1985. Drame policier de D.M. Richards avec Burt Reynolds, Peter MacNicol et Neill Barry. Après avoir accepté de rendre service à une amie, un bagarreur connaît diverses mésaventures à Las Vegas. Scénario dispersé. Effets techniques occasionnels. Personnages platement caractérisés. Interprétation banale. (2h) hhp-cl10cf21

23h20

CKRS - CBFT - CASINO ROYALE (5) G.-B. 1967. Comédie de J. Huston, K. Hughes, V. Guest, R. Parrish et J. McGrath avec David Niven, Peter Sellers et Ursula Andress. Sir James Bond sort de sa retraite pour affronter un gang de criminels. Parodie débridée des films de James Bond. Scénario décousu. Des moments drôles. Interprètes de métier. (2h50)

23h45

CIPM - MASSACRES DANS LE TRAIN FANTÔME (6) (The Funhouse), É.-U. 1981. Drame d'horreur de T. Hooper avec Elizabeth Berridge, Cooper Huckabee et Kevin Conway. Quatre jeunes gens, passant la nuit clandestinement dans la maison des horreurs d'une foire, sont témoins d'un meurtre commis par un être monstrueux. Scénario conventionnel. Ensemble artificiel. Effets gratuits. Interprétation assez lourde. (2h)

Téléromans

JEUDI

19h30

CHAMBRES EN VILLE - Pete s'interroge sur son avenir. Lola présente des excuses à Annik. Les jeunes pensionnaires organisent une surprise-partie pour souligner l'anniversaire de Louise.

20h00

LES HÉRITIERS DU REVE - Gary accuse Karen de ne pas révéler la véritable nature de ses problèmes. L'immense Cathy et Joshua à l'ouverture de Point Lotus. Abby apprend que Gary est le père des enfants de Val.

21h00

SOUS LE SIGNE DU FAUCON LE SEIGNEUR DE LA VALLEE - Richard achète une station de radio et congédie tous les employés. Joel remet à Terry un document prouvant qu'ils sont toujours mariés. Julia rencontre Emma.

Détente

Mots-croisés

NO D-299

(Edimédia)

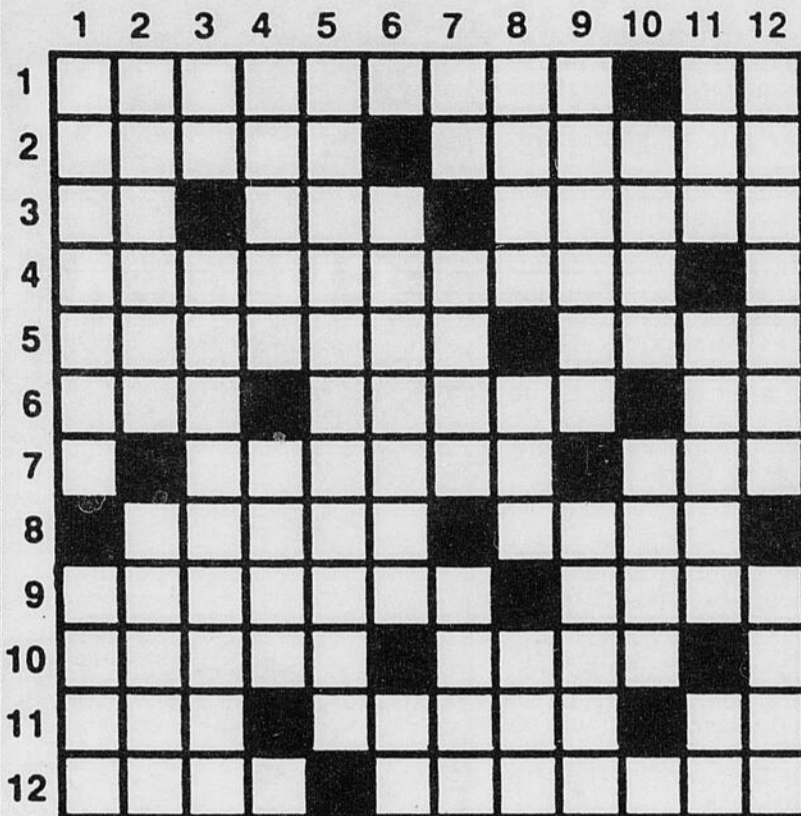

HORIZONTALEMENT

- 1-Grand cimetière (litt.). - Fl. d'Italie.
2-Fibre textile synthétique. - Glace légère, sans crème, à base de jus de fruits.
3-Adj. poss. - Deux fois. - Percé.
4-Action de laisser pénétrer en retenant.
5-Tamis servant à séparer la farine des semoules et des sons. - Partie centrale de la Terre.
6-Article. - Comm. de Belgique (Brabant). - Pron. indéfini.
7-Qui a déjà servi (f.). - Peut être « dramatique ».
8-Arbre. - Débarcadère.
9-Effet dans lequel on voit un signe du surnaturel. - Patrie de Georges Brassens.
10-Incroyable. - Dans le langage enfantin, excrément.
11-Monnaie d'Extrême-Orient. - V. du Portugal (Alentejo). - Dêvêtu.
12-Crochet double. - Saisit.

VERTICALEMENT

- 1-Important. - Manière de s'habiller.
2-Sycomore. - Très petites.
3-Chlore. - Murmure doucement.
4-Homme agissant comme un automate. - Seille.

- 5-Divination par les songes.
6-Fonte au manganèse utilisée dans la fabrication de l'acier. - Convient.
7-Charpente du corps. - Sépare. - Tronc d'arbre.
8-Favorisé. - Fils ainé de Noé. - Habilité.
9-Faux. - Prénom masc.
10-Tout bénéfice. - Risque.
11-Guère. - Futaie. - Neptunium.
12-Retirèrent. - Attendrie.

SOLUTION DU PROBLÈME D-298



Horoscope

Horoscope du jeudi 7 décembre 1989

Les aspects lunaires vous pousseront à faire preuve d'astuce et de diplomatie. Vous parviendrez facilement à résoudre des problèmes difficiles car vous ferez preuve d'une réflexion pénétrante. C'est une bonne journée pour le travail. Chance avec 25 et 39. ANNIVERSAIRES: Vous entrez dans une période propice aux contacts sociaux, aux démarches d'affaires mais ne comptez pas uniquement sur votre chance et préparez bien vos arguments. NAISSANCES: Les enfants nés ce jour seront consciencieux et ordonnés. Ils manqueront peut-être un peu de fantaisie et vous devrez développer leur imagination. BELIER (21 mars - 20 avril) Profession: Vous devrez fournir un effort d'organisation et votre humeur s'en ressentira, tentez de maintenir de bons rapports avec vos collègues. Affection: Harmonie en famille. Santé: Soignez-vous par les plantes. TAUREAU (21 avril - 20 mai) Profession: La situation vous demandera de consolider les bases que vous avez jetées et vous apportera de nouvelles responsabilités. Affection: Élargissez le cercle de vos relations. Santé: Prolongez vos heures de sommeil. GEMEAUX (21 mai - 21 juin) Profes-

sion: Vous aurez à surmonter de petites contrariétés mais dans l'ensemble cette journée s'avérera très constructive. Affection: Soyez confiant et surtout ne vous laissez pas influencer. Santé: Mangez plus de fruits. CANCER (22 juin - 22 juil.) Profession: Certaines personnes mal intentionnées pourraient chercher à vous nuire. Affection: Incompréhension en famille. Santé: Évitez les repas trop lourds. LION (23 juil. - 22 août) Profession: Évitez de vous livrer à des spéculations trop intellectuelles, ne perdez pas de vue la réalité, soyez plus concret. Affection: Ne cédez pas aux tentations de la frivolité. Santé: Pas de surmenage. VIERGE (23 août - 22 sept.) Profession: Vous bénéficiez d'excellentes influences pour faire connaître vos mérites et résoudre des problèmes litigieux. Affection: Votre cœur sera comblé par une attention délicate. Santé: Purifiez votre organisme. BALANCE (23 sept. - 22 oct.) Profession: Vous disposez de bons atouts pour agir avec efficacité et pour faire sentir à votre entourage votre supériorité. Affection: Développez une amitié qui vous enrichit. Santé: Mangez à heures régulières. SCORPION (23 oct. - 21 nov.) Profession: Vous aurez des décisions difficiles à prendre, il vaudrait mieux consulter vos

collaborateurs et un homme de loi. Affection: Cherchez à rompre la monotonie de vos liens. Santé: Mieux de reins possibles. SAGITTAIRE (22 nov. - 20 déc.) Profession: Cette journée sera propice à une communication aisée avec vos collaborateurs et à une bonne compréhension de leur part au sujet de changements que vous voulez apporter. Affection: Prenez garde aux complications possibles d'une petite bouderie. Santé: Bon tonus. CAPRICORNE (21 déc. - 19 janv.) Profession: Malgré votre souci d'ordre et de régularité, il vous faudra certainement supporter divers dérangements et tracas. Affection: Vous saurez préserver une agréable intimité. Santé: Évitez les plats en sauce. VERSEAU (20 janv. - 18 fév.) Profession: Vous pouvez vous fier à votre intuition mais ne négligez pas les informations que vous donnent des personnes expérimentées. Affection: Tâchez de comprendre les motivations quelques peu originales de votre conjoint. Santé: Assez bonne. POISSONS (19 fév. - 20 mars) Profession: Vous bénéficiez d'une lucidité et d'une objectivité accrues, vous pouvez en profiter pour régler divers problèmes. Affection: Ne vous laissez pas influencer par votre famille. Santé: Faites un peu de sport.

Mot mystère

6 lettres

Le mot clé: Un bijou

Lisez attentivement la liste des mots. Lorsqu'ils auront tous été utilisés horizontalement, verticalement, obliquement et, en plus, de droite à gauche et de bas en haut, il ne restera que les lettres formant le mot-mystère.

Table of words: Adorer, Album, Arabe, Baie, Bande, Bleu, Bobtail, Bourgogne, Cabillaud, Camp, Clabaud, Coco, Doux, Faisselle, Fève, Figue, Gigue, Gris, Guède, Hareng, Imprimer, Jambe, Java, Lime, Livre, Loup, Marron, Médoc, Mérrou, Milton, Missel, Moisi, Nafé, Ocre, Omble, Opuscule, Perche, Ping, Punch, Pyrrhique, Roquet, Rousse, Rumba, Russe, Scotch, Serran, Setter, Sherry, Soda, Sprat, Stout, Table.

1452

Solution du problème précédent: Aloyau

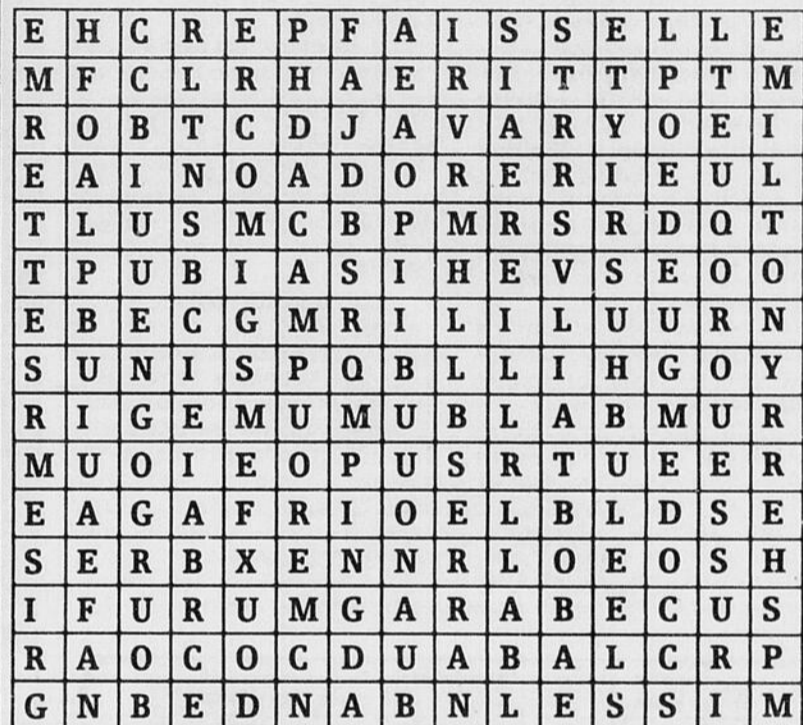

(Edimédia)

Bridge

3310

MICHEL PERRON Le français Michel Perron est considéré comme l'un des meilleurs joueurs du monde. Voici un autre témoignage à cet effet. Donneur: Est Nord. ARV3, V64, 753, 962. Ouest: 10954, 107, AV94, V85. Est: 86, D9, D8, ARD10743. Sud: D72, AR8532, R1062.

Enchères faites à la table. Ouest Nord Est Sud. 5 SA 4. 5. Commentaires sur les enchères.

Notons d'abord l'ouverture de barrage à 3 SA par Est; cette convention, montrant une mineure septième solide et aucun as ou roi à l'extérieur, est populaire chez les fervents des compétitions. Sur 4 cœurs par Sud, Ouest essaya de pousser les adversaires un palier plus haut en gageant 5 trèfles. Il avait un peu raison puisque ce contrat chute de deux plus tout au plus. Enfin, au lieu de prendre le gain certain, Nord pousse à 5 cœurs.

Entame: 5 de trèfle. Si les adversaires n'avaient jamais gagé, le contrat aurait probablement été raté, puisqu'à un moment ou l'autre le déclarant aurait vraisemblablement joué carreau vers son roi. Le déclarant, Michel Perron, savait toutefois par les enchères que l'as de carreau était à sa gauche. Après avoir coupé le premier trèfle, il fit A-R de cœur, notant avec intérêt l'heureux partage des atouts.

Quand il encaissa trois piques, jetant un carreau de sa main, il nota encore que le franc droit avait au départ une distribution 7-2-2-2. Il y avait encore de l'espoir si ce dernier avait la dame ou le valet de carreau doubleton. Il commença par couper le dernier trèfle du mort, puis fit le jeu-cléf du

(Edimédia)

# Les Ovnis attendus de pied ferme en Belgique

BRUXELLES (AFP) — Des objets volants plus gros que des avions, armés de projecteurs qui jettent une lumière blanche et crue, se sont approchés du sol presque tous les jours ces dernières semaines dans la région de Verviers (Est de la Belgique), assure la société belge d'observation des phénomènes spatiaux (SOBEPS).

Sous les yeux médusés de spectateurs, dont de nombreux gendarmes, qui ont fait part de leurs observations à la SOBEPS, ces objets volants non identifiés (Ovni) sont restés stationnés dans l'air parfois cinq ou dix minutes, parfois davantage encore, avant de s'éloigner à toute allure.

La SOBEPS a l'intention de réunir des observateurs le week-end prochain sur le site de prédilection de ces étranges objets volants.

Le président de la SOBEPS, M. Lucien Clerebaut, a précisé que certains de ces engins étaient équipés de feux tournants, parfois au centre, parfois sur leurs bords. Ils volent en formation. Six témoins en ont vu cinq en escadrille. Certains d'entre eux sont descendus à 50 cm du sol.

Un des Ovnis, a-t-il raconté, était pourvu de trois gros

phares très puissants qui faisaient penser à de l'éclairage halogène. L'un d'eux a ébloui un automobiliste sur une autoroute au point de le contraindre à s'arrêter.

Selon M. Clerebaut, la description des Ovnis exclut toute confusion avec des engins connus tels que des avions, radars volants (avions Awaes surmontés d'une grande soucoupe utilisés par les forces de l'OTAN), des montgolfières ou des ULM (planeurs ultra-légers motorisés).

M. Clerebaut est formel: aucun témoignage ne fait état de l'apparition d'humanoïdes ou d'autres occupants extra-terrestres des engins non identifiés. Objet non identifié ne veut pas nécessairement dire extra-terrestre, précise-t-il.

## Crainte du ridicule

Une troupe de scouts a pris des photographies dont le développement n'a donné aucun résultat. Un journaliste français s'est vanté auprès de M. Clerebaut d'avoir pris des photographies qu'il répugnait, disait-il, à publier par crainte du ridicule.

M. Clerebaut, dont l'association dispose d'une des plus

grandes bibliothèques d'Europe consacrée aux Ovnis, se dit vigilant face aux tentatives d'imposture et d'exploitation commerciale de photos truquées.

La SOBEPS, qui a été convoquée mercredi matin par le ministère de l'Intérieur afin de confronter les témoignages, ne bénéficie d'aucune subvention. Ses membres sont tous des volontaires. Ils se préparent, a indiqué M. Clerebaut, à aller passer la fin de semaine dans la région de Verviers où les apparitions d'Ovnis les plus fréquentes ont été observées le week-end dernier.

C'est une région où la nature est encore très sauvage, agrémentée de lacs artificiels formés par les barrages de la Gileppe et de la Vesdre. Elle est proche des frontières allemande et néerlandaise. La semaine dernière, plusieurs témoins y ont vu une escadrille d'Ovnis filer vers la frontière des Pays-Bas.

# CKRS 59

# LUNDI

# 6H00 A 9H00

# SAVIER

CINEMAS CINEPLEX ODEON  
**MARDIS A \$3.00**  
\* BASE SUR LE PRIX D'ENTRÉE POUR ADULTES \* TOUS LES FILMS \* TOUTE LA JOURNÉE \* TOUS LES CINEMAS

**PLACE DU ROYAUME**  
 1451 BOUL. TALBOT 545-4260  
 19H00 - 21H20

**CINÉMA DU COMPLEXE**  
 JACQUES GAGNON-ALMA 668-0141  
 19H15 - 21H20

**TOM SELLECK EST INNOCENT**

**PLACE DU ROYAUME**  
 1451 BOUL. TALBOT 545-4260  
 19H00 - 21H35

**CINÉMA DU COMPLEXE**  
 19H00 - 21H30

**MICHAEL DOUGLAS BLACK RAIN**  
 EN VERSION FRANÇAISE

**PLACE DU ROYAUME**  
 soirs: 19H15 - 21H15

**CRUISING BAR**

Le Beau Jeu présente...

**Chesty Girl**  
 Wow! 55" buste

Faut voir ça

5 spectacles  
 17h30 - 19h30  
 21h30 - 23h30  
 1h30

Surveillez du 18 au 23  
 Gros cadeau de Noël  
 Big Fanny Annie

330, Jacques-Cartier Chic.  
 Réservations: 543-4980

\* Fruits de mer \* Grillades \* Fondue \* Table d'hôte  
 De quoi vous satisfaire...  
 Réservez dès maintenant pour le mois de décembre  
**SOMMES OUVERTS LE JOUR DE NOEL  
 ET LE JOUR DE L'AN!**  
 Tél.: 696-2000

Et avec vous, **La Fondue** c'est pas pareil!  
 115, Racine Est-Chicoutimi (stationnement gratuit)

# /// Arts et spectacles ///

Cégep de Jonquière

## Lelièvre plaît aux étudiants

par Christiane Laforge

JONQUIÈRE (CL) — Pour les étudiants en poésie du Cégep de Jonquière, le spectacle de Sylvain Lelièvre faisait peut-être partie d'un cours obligatoire, mais bon nombre de professeurs auront pu lui envier les rappels, les « encore » et l'attention constante dont a bénéficié le chanteur, hier après-midi, à la salle François-Brassard.

Il s'agissait plus d'une rencontre que d'un spectacle, car Sylvain Lelièvre a su établir un contact authentique avec les étudiants, précédant chaque chanson de confidences et d'anecdotes, principalement sur l'anglicisation de la langue française, sur le vrai pouvoir, la pollution et l'espoir des jeunes.

Très intimiste, ce récital a provoqué des réactions fréquentes, dont les plus intenses ont été lors de son interprétation de la chanson « Place Tian Namen » en mémoire de cet étudiant qui a provoqué l'arrêt des chars d'assaut lors de la tristement célèbre manifestation des étudiants chinois, cette année. Moment intense également lorsqu'il a chanté « Tôt ou tard » parlant de la pollution dont sont victimes les bé-



**CONTACT** - Sylvain Lelièvre a créé un bon contact avec les étudiants de poésie du Cégep de Jonquière.

(Photo Rocket Lavoie)

lugas.

En tournée de promotion pour un nouvel album, Sylvain Lelièvre a fait un détour par Jonquière, parce qu'il avait promis d'être là pour ce qui deviendra peut-être une tradition lors de la fin du cours de poésie de la classe d'Yvon Leblond: présence d'un poète et récital de textes des étudiants.

Il a raconté son récent passage en France, relevant les expressions anglaises qui prolifèrent tellement qu'il suffira bientôt d'être unilingue anglais pour s'y faire comprendre. Excepté pour le mot « Drop out », ou décrocheurs qui se traduit là-bas par l'expression « élèves qui pratiquent l'auto-élimination ».

Présentant sa chanson: « Parti de zéro », une des plus belles, il propose aux étudiants un choix de questions existentielles: « Qui est Dieu ? Les Nordiques ont-ils un avenir ? Péladeau est-il un extraterrestre ? Qui nous gouverne vraiment ? »

Il a interprété plusieurs nouvelles chansons. Le temps de nous convaincre de ne pas rater son retour, lors d'une tournée de spectacles prévue en 1990.

A l'écouter ainsi, chaleureux, sympathique et convaincant, on s'étonne de l'avoir entendu si peu au cours de ces dernières années. A entendre des pièces comme « Toi l'ami », une de ses premières, on constate que ses chansons ne prennent pas de rides, que ses mots vont à l'essentiel de ce qui se répète d'une génération à l'autre.

Un bel après-midi!

## APPRIVOISEZ LE FRUIT SAUVAGE...



...**GOÛTEZ**  
L'APÉRO *mucho!*

Rafraîchissant. Unique. Dubleuet, l'apéritif exclusif né du bleuët sauvage. Admirez la fougue de son nouvel enrobage. Découvrez, sur glace ou selon votre inspiration, son goût plus raffiné que jamais quelle que soit l'occasion. En bouteille de 750 ml disponible à la S.A.Q. et chez votre épiciers, offrez-vous l'apéro mucho.

*Du Bleuët*



# IDÉES CADEAUX pour Noël

**Fêtez avec classe à un prix fait pour détendre.**



**La-Z-Boy** **VENTE!**  
**\$ 379<sup>00</sup>**

Ce modèle, style transition, est caractérisé par des accoudoirs en sacoche, un dossier à rembourrage profond à côtes et un capitonnage luxueux.

**LIVRAISON IMMEDIATE**  
\*Choix de couleur pré-sélectionné.

## ALBERT TREMBLAY

### MEUBLES

351, RUE ALBERT  
VILLE DE LA BAIE **544-1583**

**SÉLECTION**

# Le Canada évacue 51 de ses ressortissants

MANILLE (AFP-PC) - Une trêve a été décrétée mercredi matin entre rebelles et forces gouvernementales à Makati, pour permettre l'évacuation des quelque 2500 personnes, dont environ 1900 touristes, pris au piège dans le quartier des affaires du sud de Manille.

«Nous avons terminé l'évacuation des hôtels Intercontinental et Nikko Manila Garden», a annoncé le ministre du Tourisme Peter Garrucho à la radio.

Une trentaine d'autobus arborant des drapeaux blancs s'étaient rués vers les grands hôtels et les immeubles avoisinants, la trêve étant officiellement en vigueur jusqu'à mercredi midi.

## Canadiens évacués

A Ottawa, un porte-parole du ministère des Affaires extérieures Bob Peck a fait savoir que 51 Canadiens ont été évacués de leur hôtel.

Selon des informations provenant de l'ambassadeur canadien à Manille, André Simard, 41 Canadiens évacués du quartier de Makati ont été conduits dans un autre hôtel à quatre kilomètres environ de la zone de combat. Dix autres Canadiens étaient en cours d'évacuation dans des autobus.

Aucun d'entre eux n'a été blessé, a précisé M. Peck.

Depuis dimanche, Makati a été partiellement transformé en forteresse par quelque 400 rebelles, officiers et soldats des unités d'élite des Rangers.

## Attentat

LA HAYE (AFP) - Un attentat à l'explosif a été commis mercredi matin contre la résidence de l'ambassadeur d'Espagne à La Haye sans faire de victimes, le quatrième en moins de deux mois contre des intérêts espagnols dans cette ville néerlandaise, a annoncé la police locale.

Selon M. Laterveer, porte-parole de la police, deux grenades ont été lancées vers 7h30 locales contre la résidence, située en plein centre ville, provoquant des dégâts «assez peu importants».

Les engins ont probablement été lancés depuis une automobile stationnée à proximité et un paquet suspect a été retiré par la suite du véhicule, a précisé le porte-parole.

Tous les abords du bâtiment ont été bouclés.

Dans une déclaration téléphonique à l'AFP, l'ambassadeur, Manuel Maria Sassot Canadas, a indiqué avoir «entendu une explosion» après que deux grenades eurent été lancées «à distance» contre sa résidence. Une grenade est entrée dans un salon et la seconde dans une chambre à coucher, provoquant dans cette dernière «un petit incendie». Des vitres ont été soufflées, rideaux et tapis ont été endommagés mais les tableaux et les meubles ont été épargnés, a-t-il précisé.

La police n'a formulé aucune hypothèse sur les auteurs de l'attentat.

De leur côté, les unités de Marines des forces gouvernementales, appuyées par des blindés légers et des mortiers, ont resserré dans la nuit leur étai sur la poche rebelle, réduite à environ deux kilomètres carrés.

Les évacués sont de toutes nationalités mais comprennent un fort contingent d'Américains et de Japonais. L'ambassade de France avait localisé mardi une trentaine de Français dans le quartier.

Des appels par hauts parleurs ont été faits dans tout le quartier pour demander aux résidents d'évacuer et les officiers rebelles ont indiqué qu'ils laisseraient le passage libre.

Une réunion du gouvernement est prévue dans la journée sous la présidence de Mme Corazon Aquino.

Un témoin, M. Max Motschmann, de nationalité allemande, a indiqué à l'AFP que la situation «était absolument calme» après l'évacua-

tion. Résidant depuis sept ans aux Philippines, il a aidé à établir des négociations avec certains des officiers rebelles, qu'il connaissait personnellement dès avant la tentative de putsch.

«Tout a bien marché, tout est en ordre», a-t-il dit.

Pendant la nuit, les Marines gouvernementaux ont occupé un autre hôtel, le Mandarin, évacué mardi soir sans trop de difficulté, les rebelles ne l'ayant jamais totalement contrôlé. Enfin, l'hôtel Manila

Peninsula est également en cours d'évacuation pacifique.

Les Marines ont par ailleurs pris le contrôle d'un immeuble proche et ont perdu un homme lors de l'opération, selon des sources officielles. On ignore si les rebelles ont subi des pertes ou si certains d'entre eux se sont rendus.

Mardi, les rebelles, conduits par le colonel Rafael Galvez, avaient annoncé à des journalistes qu'ils étaient déterminés à continuer à combattre.

# CHRYSLER

## VOUS OFFRE LES MEILLEURES IMPORTÉES AU PLUS BAS TAUX POSSIBLE!

### DÉCEMBRE 1989

					0%	0%
0%	0%	0%	0%	0%	0%	0%
0%	0%	0%	0%	0%	0%	0%
0%	0%	0%	0%	0%	0%	0%
0%	0%	0%	0%	0%	0%	0%

0,0% DE TAUX DE CRÉDIT\*  
OU JUSQU'À 1500 \$ DE REMISE EN ARGENT\*\*

### COLT 100

Sous-compacte importée par DODGE et PLYMOUTH  
0,0 % de taux de crédit  
ou 1000 \$ de remise en argent

### 2000 GTX

Compacte importée par DODGE  
0,0 % de taux de crédit  
ou 1500 \$ de remise en argent

### VISTA

Sous-compacte importée par EAGLE  
0,0 % de taux de crédit  
ou 1000 \$ de remise en argent

Achetez ou louez  
chez votre concessionnaire



CHRYSLER CANADA

\* Ces offres sont mutuellement exclusives, elles ne peuvent être combinées à aucune autre et elles s'adressent aux particuliers achetant pour leur usage personnel seulement. Pour certains modèles, les acheteurs admissibles choisissant le taux d'intérêt réduit au lieu de la remise en argent bénéficient d'un taux de 0,0 % pour une période maximale de 12 mois. Les taux sont de 6,9 % pour une période maximale de 24 mois, de 8,9 % pour une période maximale de 36 mois et de 9,9 % pour une période maximale de 48 mois. Offres conditionnelles à une approbation de crédit de Chrysler Credit Canada Ltée. Ces offres ne s'appliquent qu'à l'occasion de la vente et de la livraison chez les concessionnaires participants de Chrysler Canada Ltée et ce, du 4 décembre 1989 jusqu'à l'heure de fermeture des concessionnaires le 31 décembre 1989. La livraison doit se faire à partir du stock du concessionnaire. Les véhicules loués à long terme à des particuliers ou les commandes de véhicules pour les parcs automobiles sont exclus de l'offre de crédit. Ces offres annulent toutes les offres précédentes. Taxes, préparation, immatriculation, transport et assurances en sus et à la responsabilité de l'acheteur. Voyez votre concessionnaire pour de plus amples détails. Remises en argent offertes pour un temps limité et s'appliquant aux véhicules ci-haut mentionnés. L'achat et la livraison du véhicule en stock chez les concessionnaires participants doivent se faire du 4 décembre 1989 jusqu'à l'heure de fermeture des concessionnaires le 31 décembre 1989. Ces offres annulent et remplacent toutes les offres précédentes et ne peuvent être combinées à aucune autre. Elles s'appliquent aussi aux véhicules loués à long terme à des particuliers. Voyez votre concessionnaire pour de plus amples détails.

## Allemagne de l'Est

# Les communistes sont en pleine débandade

BERLIN-EST (Reuter-AFP) — Egon Krenz a abandonné mercredi toutes ses fonctions à la tête de la RDA et le Parti communiste, en pleine décomposition alors que le pays échappe à son contrôle, a avancé à demain son congrès extraordinaire initialement prévu du 15 au 17 décembre.

Krenz a démissionné de la présidence du Conseil d'Etat et du Conseil de défense nationale, organe suprême de commandement des forces armées, fonctions qu'il occupait depuis le 24 octobre. Il avait renoncé dimanche à ses fonctions à la tête du Parti socialiste unifié (SED, communiste).

Manfred Gerlach, chef du Parti démocrate libéral, un satellite du SED, a été chargé de l'intérim à la tête de l'Etat.

Le Conseil de défense nationale a été temporairement dissous.

Gerlach, 61 ans, partisan des réformes en RDA avant même que le pays ne tourne le dos à l'orthodoxie communiste il y a deux mois, est le premier non communiste à occuper la fonction de chef de l'Etat, sans véritable pouvoir de décision.

Krenz, a déclaré Gerlach, a justifié son retrait du pouvoir en déclarant qu'il ne voulait pas faire obstruction au travail de Hans Modrow, premier ministre de l'actuel gouvernement de coalition est-allemand.

Le gouvernement a, peu

## Haro sur les activistes japonais!

TOKYO (AFP) — La police anti-émeute japonaise a repris, hier, pour la troisième journée consécutive son opération de nettoyage lancée contre quelques dizaines d'activistes qui protestent contre l'extension de l'aéroport international de Narita, arrêtant trois d'entre eux, selon des sources policières.

Les activistes retranchés dans des tours en bois et des baraquements situés dans l'enceinte de l'aéroport, qui se trouve à quelque 60 km de Tokyo, ont continué à opposer une résistance farouche à la petite armada envoyée sur place pour les déloger : quelque 1 500 policiers vêtus de combinaisons inflammables et équipés de lances à eau, de grues et de grillages de protection contre les bombes incendiaires et les pierres lancées par les manifestants.

Mercredi en fin de matinée, seulement deux tours — sur les quatre existant à l'origine — avaient été complètement démantelées tandis que la plupart des baraquements étaient toujours debouts, en dépit des efforts de la police.

après, lancé un appel au calme, en déclarant que des bases de l'armée étaient menacées.

La chute définitive de l'ancien numéro un est-allemand laisse désormais le champ libre au chef du gouvernement, le réformateur Hans Modrow, pour tenter de conduire la RDA sur la voie de la démocratie, estimaient mercredi soir les observateurs à Berlin-Est.

M. Modrow, qui jouit d'une grande popularité dans le pays, était en effet à la tête du seul organe politique encore

stable du pays, le Conseil des ministres.

### Confiance du peuple

Le numéro un déchu a expliqué dans une déclaration au président de la Chambre du peuple (parlement) que «l'exercice de la présidence du Conseil d'Etat supposait la confiance du peuple (...) Dans l'intérêt de la stabilité de la RDA et de l'indispensable rénovation révolutionnaire de notre pays, je démissionne de mes fonctions de président du Conseil d'Etat et de président

du Conseil national de défense».

Déjà, ces deux derniers jours, M. Krenz avait été mis ostensiblement sur la touche par les deux principaux interlocuteurs de la RDA, l'URSS et la RFA.

M. Modrow avait été l'unique dirigeant est-allemand à être reçu en tête à tête par M. Mikhaïl Gorbatchev lors de la réunion du Pacte de Varsovie à Moscou et le seul responsable est-allemand qui ait

rencontré le bras droit du chancelier fédéral Helmut Kohl, M. Rudolf Seiters, en visite en RDA mardi.

Les autres institutions politiques de la RDA sont pour le moment sans direction.

Le Conseil d'Etat (présidence de la République) n'a en effet plus qu'un président intérimaire après que le chef du parti libéral (LDPD, allié du PC), M. Manfred Gerlach, eut décliné l'offre de succéder à M. Egon Krenz tout en acceptant d'expédier les affaires courantes.



## SUGGESTIONS

de cadeaux pour Noël...

# Aubaines de Noël

## Caméra couleur VHS HITACHI



- 7 lux
- Objectif 1.6
- Equilibrage automatique du blanc
- Auto minuterie
- Vitesse variable de l'obturateur
- Microphone antivent

**INCLUANT:**

- Chargeur à batteries
- Batteries

VALISE NON COMPRISE

**\$ 1299**  
SPECIAL:



**HITACHI**

**VIDEO 4 TETES**  
Peut faire fonctionner  
2 magnétoscopes  
**HITACHI**  
et 10 différentes  
marques de téléviseurs

**\$ 579**  
SPECIAL:

# Trans-Meubles

LTEE

3297 BOUL. DU ROYAUME - JONQUIERE - QUÉBEC G7X 2W9 (418)695-2181

**PLAN DE FINANCEMENT DISPONIBLE**  
Crédit disponible au taux des caisses

Lingerie DIM

# Les cotons habillent la délicatesse

MONTREAL (CP) — Ils font fureur en Europe et feront bientôt rage au Canada et aux Etats-Unis. Au fil de son évolution, le coton a grandi et s'est façonné en une délicate lingerie, toute en douceur pour la «jeune fille».

A l'avant-plan de cette tendance dans la lingerie, DIM, le plus avant-gardiste et le plus important fabricant de lingerie et de bas en France. L'attrait-clé du coton réside non seulement dans la sensation de confort qu'il procure, mais aussi parce qu'il absorbe magnifiquement les couleurs et les motifs et leur donne longue vie. Les couleurs sont vives et durables; le coton doit survivre aux nombreux lavages et garder les

propriétés qui le caractérisent si bien.

L'ajustement, et les dessinateurs chez DIM y tiennent mordicus, se transforme en une brise légère avec le coton. Il épouse le corps comme une deuxième peau et son soupçon de Lycra lui permet de garder sa forme originale aussi longtemps que la femme le désire.

La collection DIM 1989 est destinée à révolutionner l'image traditionnelle des dessous-mode. Un petit air tout aller sous une allure pimpante, en imprimés divers: fleurs drôlettes, graphiques sympathiques, rubans et dentelles d'inspiration victo-

rienne.

Les nouveaux imprimés de l'automne font défiler le positif/négatif de petits carreaux noirs et blancs, un motif de perroquet lui aussi en noir et blanc, et un jeu de rayures qui énergisent un fond blanc de leur couleur fuchsia. Le bouquet de Roses sauvages s'épanouit sur fond blanc et un imprimé provençal, typique-

ment français.

Pour la femme sportive, la collection DIM coton crée la culotte et le soutien-gorge sport semés d'impressions blanches sur fond noir. L'époque du simple «tout blanc» est révolue chez DIM.

Les prix varient entre 10\$ et 25\$.

**BRACONNER**



LE GRAND ART - Une délicate dentelle chantilly garnie d'organza arachnéen créant un ensemble soutien-gorge/bikini.



BODY - C'est le retour du «body» en dentelle extensible qui épouse le corps et l'embellit.

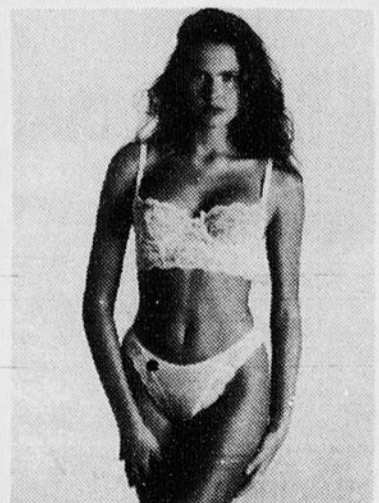

DIM - Un superbe bustier qui s'harmonise au bikini. Pour une silhouette de toute beauté.

**chlorophylle**  
h. tech.

Pour la ville...

Pour le ski...

Pour l'hiver...

Pour vos sorties...

...ou pour toutes vos folies au grand air

Les vêtements et la haute technologie

**chlorophylle**  
h. tech.

COLLECTION EN VENTE DANS VOS BOUTIQUES:

Nos produits sont soigneusement dessinés, mis au point et fabriqués afin de leur assurer un maximum de performances. Nous sommes fiers de nos efforts; c'est pourquoi nous garantissons notre travail tant que vous serez propriétaire d'un produit Chlorophylle.

... Mais c'est surtout, quelles que soient les conditions climatiques, la garantie de garder le "sourire"!

**ULTRA VIOLET** PLAZA 1 ALMA  
662-2427

et

L'AVENTURIER



250, Racine est,  
Chicoutimi, (418) 545-2251  
1604, St-Denis,  
Montréal, (514) 849-4100

# En bref

## Même la Reine court la grippe

LONDRES (AFP) — Un hôpital qui refuse des patients faute de personnel, des écoles qui se vident d'élèves et de professeurs: la grippe est revenue en Grande-Bretagne, où elle a même frappé la reine Elisabeth.

Celle-ci a dû annuler deux engagements pour mercredi et un autre pour jeudi, sur les conseils de son médecin, a indiqué Buckingham Palace.

Selon des statistiques médicales nationales, la maladie, qui a commencé ses ravages il y a environ deux semaines, touche toutes les régions, dans des

proportions supérieures de 34 pour cent, en moyenne, aux chiffres de l'année dernière à la même époque.

## La Chine condamne

HONG KONG (AFP) — La Chine a réitéré sa condamnation de la déci-

sion d'attribuer le prix Nobel de la paix 1989 au dalaï-lama en avertissant que cela pourrait entraîner une nouvelle flambée de violence au Tibet, dont la capitale, Lassa, vit toujours sous la loi martiale.

Le quotidien pro-gouvernemental Wen Wei Po cite, dans son édition de

mardi reçue à Hong Kong, le secrétaire général adjoint du Parti communiste chinois au Tibet, M. Raidi, selon lequel la remise du prix au chef spirituel des bouddhistes tibétains, dimanche à Oslo, pourrait inciter les «séparatistes» tibétains «à essayer de créer des troubles».

# Occupez-vous de vos affaires!



**RABAIS**  
JUSQU'À  
**\$ 799**



Le solde expire le 24 déc. 1989

Avec votre choix d'un ordinateur Tandy

**MS-DOS pour vous, votre famille ou votre petite entreprise — maintenant en solde**

RABAIS \$749. Le Tandy 1000 TL/2 (25-1602) et écran monochrome TTL-5 (25-8055). Avec RAM 640 K, microprocesseur 80286, DeskMate 3, graphiques superbes. Total des prix cour. 2248.00. . . . . solde **1499<sup>00</sup>**

RABAIS \$799 sur le TL/2 avec écran couleur RGB-11 (25-8056). Total des prix cour. 2698.00, solde **1899<sup>00</sup>**

RABAIS \$600 sur ordinateur compatible MS-DOS abordable de Radio Shack, le Tandy 1000 HX.\* Avec MS-DOS en ROM, DeskMate 2 et mémoire 256 K, extensible à 640 K. 25-1053. Cour. 1199.00. . . . . solde **599<sup>00</sup>**

RABAIS \$699 sur le 1000 HX\* avec écran couleur CM-5 (25-1043). Total des prix cour. 1598.00. . . . . solde **899<sup>00</sup>**

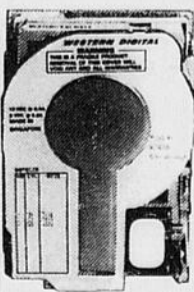

Améliorez votre 1000 TL/2 avec ce disque dur 20 M-o et économisez \$100. À monter dans la fente de l'unité. 25-1045

**499<sup>00</sup>**  
~~599.00~~

RABAIS \$60 sur poste de travail complet. Assemblage facile, beaucoup d'espace et glissières réglables. 26-1350A

**99<sup>95</sup>**  
~~159.95~~

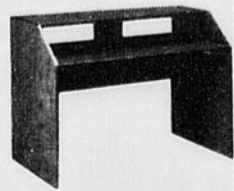

**389<sup>00</sup>**  
~~499.00~~

RABAIS \$110 sur imprimante à matrice de points facile à utiliser. Avec traitement de texte et graphiques adressables par points. 160 car./s. 26-2815

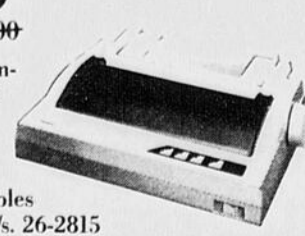

Support d'imprimante non inclus. Nous nous réservons le droit de corriger les erreurs de frappe.  
\*Disponible en quantités limitées.

# TANDY / Radio Shack

DIVISION INTERTAN CANADA LTEE



Disponible dans tous les magasins Radio Shack, centres d'ordinateurs Tandy et détaillants participants

Mercuriale

MONTREAL (PC) - Voici les prix des fruits et légumes de Québec vendus mercredi par les grossistes dans la région de Montréal.

Fruits

Tomate rose serre No 1 - pr 8 lb

Légumes

Betterave moyenne 4.25-4.70 \$ sac 25 lb

Betterave 5.20 5.80 \$pr 12cellos 2lb

Brocoli - \$pr 14 un.

Carotte 5.65-7.50 \$ pr 24x2 lb

Carotte 5.65-7.50 \$ pr 10x5 lb

Carotte, grosse 4.70 \$ sac 50 lb

Céleri - c 24 un

Champignon 9.75 \$ c 5 lb

Chou Bruxelles 7.85-9.15 \$ c 12x10

Chou Bruxelles 13.85-14.60 \$ c 25 lb

Chou chinois 9.50 10.50 \$ c 12 un

Chou fleur 15.25 16.75 \$ c 12 un

Chou rouge 6.30 7.25 \$ c 12 un

Chou Savoie 9.15 10.65 \$ c 12 un

Chou vert moy. 5.40-6.40 \$ c 40 lb

Chou vert gros 3.40-3.75 \$ sac 50 lb

Endive 9.10-9.50 \$ c 5 lb

Laitue Boston hydro 11.90-12.70 \$ c 12 un

Laitue Boston, serre 9.50-9.75 \$ c 12 un

Oignon à bouillir 0.95-1.50 \$ sac 10 lb

Oignon jaune moy. 5.75-6.40 \$ pr 24x2 lb

Oignon jaune moy. 5.75-6.40 \$ pr 10x5 lb

Oignon jaune moy. 5.90 \$ sac 50 lb

Oignon jaune gros 5.65-6.70 \$ sac 50 lb

Panais 5.40-5.50 \$ pr 12 s 1 lb

Persil - \$ pr 5x12 paq

Poireau 5.40-6.20 \$ pr 12 un

Denrées

MONTREAL (PC) - Cours des denrées transmis mercredi par le ministère fédéral de l'Agriculture.

Beurre - Commission canadienne de l'industrie laitière, prix d'achat le kg 39.92

5.167 \$, le prix du gros au détailant: 5.678 \$

Fromage cheddar au kilo, première catégorie, blanc: 5.225 \$

5. première cat., coloré: 5.232 \$

Produits concentrés (sac de 20 kg) lait écrémé en poudre, pulvérisé: 3.046 \$ le kg, pour bétail: 1.373 \$ le kg, poudre de babeurre, pulvérisé: 2.480 \$ le kg, pour bétail

le kg, poudre de lactosérum, pulvérisé: 0.649 \$ le kg, pour bétail: 0.612 \$ le kg

Oeufs - prix de gros au détailant à Montréal, en carton de 12: A extra-gros 1.472 \$

A gros 1.453 \$, A moyens 1.343 \$, A petits 0.96 \$

Prix payés aux producteurs d'oeufs au Québec: A extra-gros 1.15 \$, A gros 1.15 \$, A moyens 1.04 \$, A petits 0.65 \$

Prix payés aux producteurs d'oeufs en Ontario: A extra-gros 1.14 \$, A gros 1.14 \$, A moyens 1.02 \$, A petits 0.62 \$

Pommes de terre - Prix du grossiste au détailant, marché de Montréal, Québec, brassées 4.85

6.35 \$ le sac de 50 lb, 2.15 \$ le sac de 20 lb, 1.10 \$ le sac de 10 lb, extra-grosses 5.90 \$

le sac de 50 lb, Québec, lavées 6.25-7.50 \$ le sac de 50 lb, 3.00 \$ le sac de 20 lb, 1.50 \$ le sac de 10 lb, extra-grosses 6.90-7.25 \$ le sac de 50 lb, Ile-du-Prince-Edouard, brassées 5.55-6.00 \$

le sac de 50 lb, 2.50 \$ le sac de 20 lb, 1.20-1.45 \$ le sac de 10 lb, extra-grosses 6.95-7.35 \$ le sac de 50 lb

La bourse

Montréal

Table of Montreal market prices for various commodities like wheat, flour, and oil.

Unions en fiducie

Table of union trust prices for various goods.

Toronto

Table of Toronto market prices for various commodities.

Total des ventes

Summary table of total sales for Montreal and Toronto.

Café St-Ex advertisement for amateur cooks, featuring a menu and reservation information.



## L'informatique connaît une crise de croissance

WASHINGTON (AFP) — Industrie de l'avenir il y a quelques années, l'informatique est entrée dans sa maturité et connaît sa première grande crise de croissance aux Etats-Unis, où le géant IBM a pris des mesures draconiennes de redressement.

La plupart des entreprises américaines sont désormais équipées en matériel informatique et, après des années de forte expansion des ventes, les fabricants d'ordinateurs abordent un marché en croissance plus ralentie, expliquent les analystes financiers. La situation est rendue plus difficile encore par une concurrence accrue et par un vieillissement rapide des matériels.

Une redistribution des cartes semble se préparer, selon les analystes, et elle devrait rapidement s'étendre aux marchés européens et asiatiques. La poussée japonaise plaide là aussi pour une redistribution planétaire des rôles.

Les signes de crise étaient sensibles depuis le début de l'année, les grandes firmes informatiques américaines annonçant les unes après les autres des résultats trimestriels en baisse.

Mais un coup de tonnerre a éclaté mardi avec l'annonce par IBM de mesures draconiennes de redressement: suppression de 10 000 emplois, rachat de ses propres actions à hauteur de 4 milliards \$ en bourse.

La bonne fortune d'IBM se ternissait, il est vrai, depuis quelque temps au ciel de Wall Street dont elle a été la star incontestée, l'action phare dont le rendement était de toutes le plus élevé.

### Le monde évolue

IBM n'a pas changé, c'est le monde qui a évolué, explique un analyste. « Ses fiefs sont en état de siège », poursuit-il, citant la percée de Digital Equipment dans le secteur des méga-ordinateurs.

Exemple, IBM a perdu un contrat de 40 millions \$ — au profit de Tandem — auprès de l'agence californienne des Transports (Department of Motor Vehicles) qui était son client depuis 20 ans.

L'affrontement entre constructeurs est aussi une question de génération d'ordinateurs. L'informatique d'entreprises a évolué vers un système de réseaux de micros connectés à un ordinateur central. Et la technologie continue de se transformer à toute vitesse.

Et la vigueur du marché décroît. Les commandes n'ont progressé que de 3,5 pour cent au premier trimestre 1989, contre 12 pour cent dans la

même période en 1988. IBM, qui a connu une croissance annuelle de 15 pour cent au début des années 80, s'oriente vers une progression de 6 pour cent de son chiffre d'affaires en 1989.

Les autres firmes américaines ne vont pas mieux. Les coûts de production s'accroissent plus vite que les ventes, sur un marché où l'on se bat très fort sur les prix. Unisys, le No 3 de l'informatique américaine, a accusé une perte de 25 millions au premier semestre. Wang, Data General, Digital Equipment, Texas Instrument ont également enregistré de mauvais résultats.

### Regroupements

Le terrain semble se préparer pour des regroupements dans l'industrie, estiment les observateurs. En outre, dans une économie travaillée par les prises de contrôles hostiles, les firmes informatiques n'échappent pas aux visées des prédateurs. Elles deviennent des proies plus faciles avec la baisse de leurs bénéfices, écornés par les frais de restructuration. Certaines ont pris des mesures anti-OPA et ont commencé à racheter leurs actions en bourse.

### Récession

## Les Américains font preuve d'optimisme

WASHINGTON (AFP) — La croissance américaine devrait tomber en dessous de la barre des 2 pour cent en 1990 mais les Etats-Unis devraient éviter une récession dans les prochaines années, selon une enquête publiée mercredi par l'Association américaine des économistes d'entreprise.

Soixante-deux pour cent des économistes interrogés écartent l'arrivée d'une récession au cours des trois prochaines années. Ils sont seulement 37 pour cent à prévoir une récession en 1990, indique ce groupement professionnel (National Association of Business Economists - NABE).

La précédente enquête de cette association, réalisée en mai dernier, était nettement plus pessimiste puisqu'elle montrait que 63 pour cent des économistes tablaient alors sur une récession en 1990.

La croissance devrait néanmoins chuter à 1,8 pour cent l'an prochain, contre 2,9 pour cent cette année (et 3,9 pour cent en 1988), a ajouté la NABE.

Ce très net ralentissement sera dû notamment à la faiblesse de la production industrielle et des investissements des entreprises, deux secteurs qui avaient été les principaux moteurs de la forte croissance de ces dernières années.

En revanche, les dépenses de consommation devraient être soutenues. Celles-ci devraient constituer une part

nettement plus importante dans la croissance alors que les investissements, reflétant une détérioration des bénéfices des entreprises, devraient s'affaiblir», souligne l'association.

Le coup de frein à la croissance devrait s'accompagner d'un ralentissement de la hausse des prix à la consommation qui devrait tomber à 4,2 pour cent en 1990 contre 4,8 pour cent cette année, ajoute la NABE.

Cette modération de l'infla-

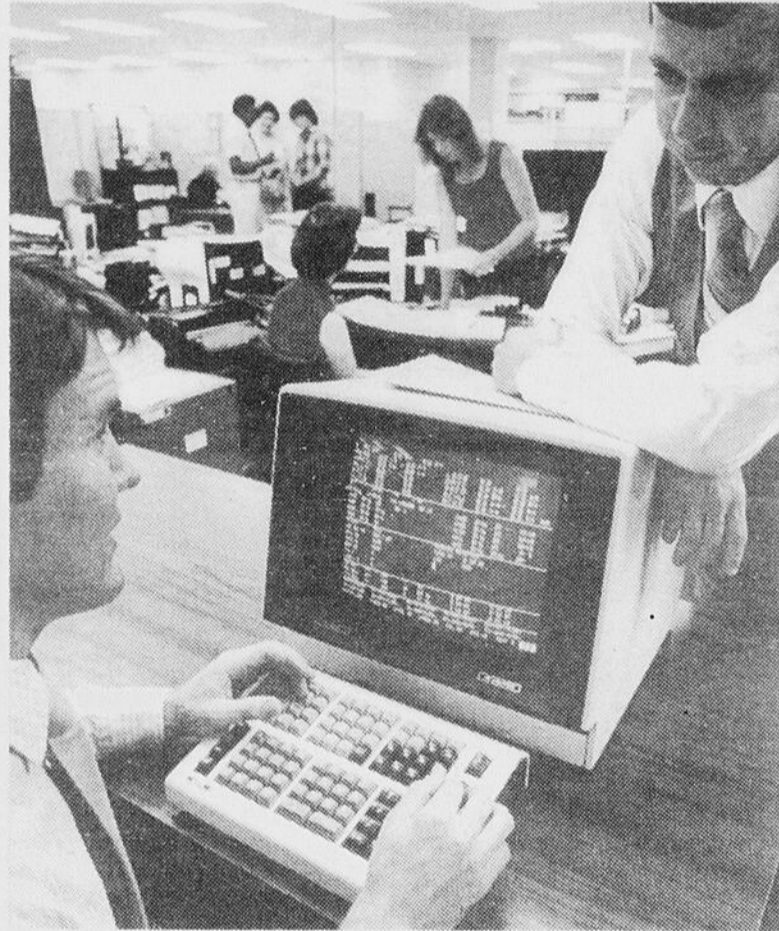

MATURITE — L'industrie de l'informatique est entrée dans sa maturité aux Etats-Unis et connaît une crise.

investissement à long terme. Et à ce jour, pour le rachat de Perkin-Elmer, dont IBM est le

premier client, il n'y a qu'un seul acheteur sérieux: le japonais Nikon Corporation.

tion devrait permettre une détente des taux d'intérêt. Les taux sur les bons du Trésor à trois mois devraient ainsi reculer à 7,1 pour cent l'an prochain contre 8,1 pour cent en 1989, alors que les taux sur les bons du Trésor à 30 ans, principale référence sur le marché obligataire, devraient baisser à 7,8 pour cent contre 8,4 pour cent.

Le ralentissement de la croissance ne devrait pas entraîner de forte augmentation du chômage dont le taux de-

vrait remonter seulement à 5,5 pour cent en 1990, contre 5,3 pour cent cette année, estime l'association des économistes d'entreprise.

La NABE prévoit enfin une modeste amélioration en 1990 sur le front des déficits américains. Le déficit commercial devrait ainsi reculer aux environs de 100 milliards de dollars contre 109 milliards cette année, tandis que le déficit budgétaire devrait se replier à 141 milliards contre 152 milliards.

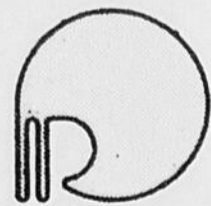

Le Rendez-vous  
des gens d'affaires,

# 5 à 7 de Noël

## POUR LES MEMBRES JEUDI, 7 DÉCEMBRE...

18h00, le Deauville



LEVÉE DES QUOTAS — L'Europe s'apprête à lever les quotas sur les importations d'automobiles.

Automobile

## L'Europe prépare l'invasion nippone

BRUXELLES, CEE (AFP) — La Commission européenne a proposé mercredi aux Douze de négocier avec le Japon une ouverture progressive du marché automobile européen à partir de 1993, date à laquelle les quotas nationaux qui limitent actuellement les importations de voitures japonaises devront être totalement levés.

La Commission, a indiqué à la presse le commissaire européen aux Relations extérieures Frans Andriessen, envisage «une période transitoire qui commencerait après le 1er janvier 1993 et qui permettrait une croissance contrôlée des importations de voitures japonaises, l'objectif final étant une ouverture totale du marché».

M. Andriessen a ajouté que cette transition sera «limitée» mais s'est refusé à préciser dès maintenant sa durée exacte, qui dépendra des discussions avec Tokyo.

De son côté, le commissaire européen chargé du Marché intérieur Martin Bangemann a affirmé, lors de la même conférence de presse, qu'il «n'y aura plus de restrictions quantitatives nationales à partir du 1er janvier 1993». Cinq pays de la CEE (France, Grande-Bretagne, Italie, Espagne et Portugal) limitent encore l'entrée des voitures japonaises.

Ces restrictions devraient commencer à être levées «le plus tôt possible, probablement à partir du 1er janvier 1991», a estimé M. Bangemann. «Il n'y aura pas de quota européen pour les remplacer», a-t-il souligné.

M. Bangemann n'a pas précisé à quel rythme les quotas seraient démantelés. En 1993, la CEE espère avoir obtenu des Japonais qu'ils limitent volontairement le volume global de leurs exportations vers

les Douze par un système de «monitoring» communautaire, afin de «donner le temps à l'industrie automobile européenne de s'adapter», a-t-il expliqué.

Par ailleurs, la Commission n'imposera pas un «contenu local» aux voitures japonaises construites en Europe, a indiqué M. Andriessen. Mais il n'a pas exclu que le développement de la production japonaise en Europe «soit pris en considération d'une façon ou d'une autre pendant la période de transition».

L'idée avait été débattue de demander aux fabricants japonais d'incorporer une certaine valeur ajoutée européenne dans les véhicules qu'ils assemblent en Europe.

A la question de savoir si, dans ce débat long et très controversé, les 17 commissaires européens s'étaient mis d'accord sur la durée ou les chiffres de la période de transition, M. Andriessen a répondu laconiquement que «les négociateurs de la Communauté gardaient une certaine marge de manœuvre».

La communication que la Commission a adopté mercredi sur ce dossier devrait être soumise aux ministres des Douze le 19 décembre à Bruxelles.

En 1989, les ventes japonaises d'automobiles ou de véhicules utilitaires légers avoisineront 9,5 pour cent du marché de la CEE. Les taux de pénétration varient de 0,7 pour cent en Italie à 43 pour cent en Irlande.

L'Europe sans frontières de 1993 et les règles du commerce international fixées par le GATT obligent à ouvrir le marché européen, mais les industriels français et italiens notamment redoutent une ruée des constructeurs japonais.

# 105 MILLIONS\$ DANS LA PME

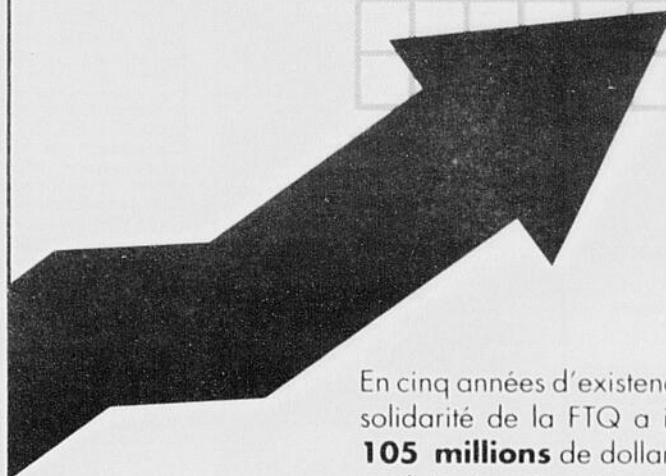

En cinq années d'existence, le Fonds de solidarité de la FTQ a investi plus de **105 millions** de dollars dans la PME québécoise. Des investissements qui ont bénéficié aux diverses régions du Québec et à tous les secteurs importants de l'activité économique.

Depuis sa création en 1984, le Fonds a connu une croissance constante et sa performance lui a permis de devenir un agent majeur du développement économique. Une force financière et collective sur laquelle on peut compter.

Le dynamisme du Fonds réside dans ses **81 000 actionnaires**. Vous aussi, vous pouvez devenir actionnaire du Fonds en souscrivant à l'un des REÉR les plus avantageux sur le marché. Le total des déductions et crédits d'impôt assortis au REÉR du Fonds procure une économie d'impôt moyenne égale à 80% du montant investi. Si vous voulez savoir comment le Fonds peut aussi travailler pour vous, appelez-nous:

Montréal: (514) 285-6400  
 Québec: (418) 622-3258  
 Extérieur: 1-800-361-7111

## FAITES TRAVAILLER LE FONDS!

Cette annonce ne constitue pas une offre publique de valeurs. Vous obtiendrez toutes les informations requises dans le document d'information du Fonds.

LE  
**FONDS**  
 DE SOLIDARITÉ-FTQ

# Petites annonces

## POUR NOUS REJOINDRE

**SECTEUR SAGUENAY** **ALMA ET LES ENVIRONS** **ST-FELICIE ET LES ENVIRONS**  
**545-4474 668-4506 679-3832**  
 1051, boul. Talbot, Chicoutimi, G7H 5C1

## TARIFS PETITES ANNONCES

Tarif en vigueur à partir du 1er janvier 1988  
 Une insertion de 10 mots ou moins

ANNONCES CLASSÉES	QUOTIDIEN	PROGRES-DIMANCHE	JOURNAL EXTRA POUR 10 MOTS
1 jour (10 mots et moins)	\$ 5.00	\$6.40	\$4.50
2 jours (10 mots et moins)	\$ 6.00	-	-
3 jours (10 mots et moins)	\$ 7.00	-	-
4 jours (10 mots et moins)	\$ 8.00	-	-
5 jours (10 mots et moins)	\$ 9.00	-	-
6 jours (10 mots et moins)	\$10.50	-	-

\* Aucune facturation - Acceptons chèques, cartes de crédit Visa - Master Card

Chaque mot additionnel	QUOTIDIEN	PROGRES-DIMANCHE	JOURNAL EXTRA
Annonce en lettres majuscules	\$0.25	\$0.25	\$0.25
Encadrement d'annonces	\$2.20	\$2.20	\$2.20

NO DE DEPARTEMENT	QUOTIDIEN	PROGRES-DIMANCHE	EXTRA
Courrier expédié aux frais de l'annonceur	\$40.00	\$40.00	\$40.00

AVIS	QUOTIDIEN		PROGRES-DIMANCHE	
	Avec photo	Sans photo	Avec photo	Sans photo
Décès	\$44.00	\$38.00	\$44.00	\$38.00
Remerciements	\$44.00	\$38.00	\$44.00	\$38.00
Service anniversaire	\$44.00	\$38.00	\$44.00	\$38.00

POEMES OU PENSEE EN SUPPLEMENT	QUOTIDIEN	PROGRES-DIMANCHE
	\$ 6.00	\$ 6.00

PRIERES AUX SAINTS	QUOTIDIEN	PROGRES-DIMANCHE
	\$23.00	\$23.00

### QUOTIDIEN - JOURNAL-EXTRA

Aucune annonce classée ne peut être corrigée ou annulée après 11h30 la veille de la parution

### PROGRES-DIMANCHE

Aucune annonce classée ne peut être corrigée ou annulée après 16h30 le jeudi précédant la parution

Aucune annonce classée ne peut être corrigée ou annulée le vendredi entre 8h30 et 13h30

## INDEX DES RUBRIQUES

### HABITATIONS

- A partager (1)
- A vendre ou à louer (2)
- Bâtisses (3)
- Commerciales (3)
- Bloc appartements (4)
- Chalets à vendre (5)
- Chalets à louer (6)
- Chambres à louer (7)
- Commerces à vendre (8)
- Commerces à louer (9)
- Condominiums à vendre (10)
- Condominiums à louer (11)
- Fermes à vendre (12)
- Garages à vendre (13)
- Garages à louer (14)
- Locaux à louer (15)
- Logements à louer (16)
- Maisons à vendre (17)
- Maisons à louer (18)
- Maisons mobiles à vendre (19)
- Maisons mobiles à louer (20)
- Terrains à vendre (21)
- Terrains à louer (22)

### VEHICULES

- Autos à vendre (30)
- Autos à louer (31)
- Bateaux à vendre (32)
- Camions à vendre (33)
- Machinerie (34)
- Motos à vendre (35)
- Motoneiges à vendre (36)
- Pièces et accessoires (37)

## CARTES DE CREDIT ACCEPTÉES: VISA et MASTER CARD

IL SUFFIT DE DONNER LE NUMERO ET LA DATE D'EXPIRATION DE VOTRE CARTE

## AVIS A NOS ANNONCEURS

### EMPLOI-ENSEIGNEMENT

- Enseignement - Cours (50)
- Occasion d'affaires (51)
- Offres de services (52)
- Personnel demandé (53)

### DIVERS

- A donner (60)
- A vendre ou à échanger (61)
- Aménagement (62)
- Animaux à vendre (63)
- Bois de chauffage (64)
- Camping (65)
- Con du bébé (66)
- Demande (67)
- Divers (68)
- Équipement de bureau (69)
- Équipement commerce et rest (70)
- Musiques (71)
- et accessoires (72)
- Ordinateurs et jeux (73)
- Pendu et retrouvé (74)
- Photos et vidéo (75)
- Poëles à bois (76)
- Sport, chasse et pêche (77)
- Vacances, voyages (78)
- Vêtements (79)

## QUOTIDIEN

DU SAGUENAY-LAC-SAINT-JEAN  
**TARIF D'ABONNEMENT**  
 LIVRAISON PAR PORTEUR  
 \$2.90 par semaine

Rtes motorisées \$ 3.25

\$0.50 la copie

### PAR LA POSTE

Saguenay-Lac-St-Jean:  
 3 mois \$ 40.00  
 6 mois \$ 78.00  
 1 an \$149.00

Autres régions du Canada:  
 6 mois \$ 95.00  
 1 an \$185.00

Pays étrangers:  
 6 mois \$110.00  
 1 an \$210.00

Autorisé comme envoi postal de deuxième classe, ministère des Postes et port payé en numéraire. No. d'enregistrement 3213.

Dépôt légal: Bibliothèque Nationale du Québec.

## 01 Apartager

CHICOUTIMI, grand 4 1/2, près centre-ville. Tel.: 696-2732.

## 04 Blocs appartements

JONQUIERE: 4 1/2, rue de la Gaillarde, 5 logements, construction neuve, revenu très intéressant. Directement du propriétaire. Revenu de \$2,275./mois. Tel.: jour: 542-7838, 547-2407.

## 05 Chalets à vendre

PARC DES LAURENTIDES: à 3 kilomètres de la barrière Latérière, à vendre ou à louer. Construction pièce sur pièce, électrique, évaluation \$52,000.00, location \$695.00. Service téléphonique. Tel.: 693-3383.

PARC DES LAURENTIDES: à 3 kilomètres de la barrière Latérière, à vendre ou à louer. Construction pièce sur pièce, électrique, évaluation \$52,000.00, location \$695.00. Service téléphonique. Tel.: 693-3383.

## 06 Chalets à louer

AU VALINOUET: 242 Chamonix, réserve maintenant au sommet du village alpin départ et arrivée en ski sur la galerie, peut accommoder des groupes de 10 à 15 personnes, 5 chambres, 3 salles de bain, 2 cuisines, salle commune. Tel.: 545-1190 (Bernard), 673-3019 (chalet, fin-de-semaine), 545-1601 res.

LAC EMMURAILLE: Falardeau, libre à la semaine, au mois ou pour la saison. Tel.: 695-4482.

VALINOUET: chalet de ski, bord des pistes, disponible du dimanche au vendredi, tel.: 543-7751, 693-3830, après 17h00.

## 07 Chambres à louer

CHICOUTIMI: 307 Labrecque, cuisine commune à la semaine ou au mois. Tel.: 543-3942, 543-5291.

CHICOUTIMI: GRANDE chambre avec service laveuse, sècheuse, cuisine commune, \$150/mois. Secteur bassin. Libre immédiatement. Tel.: 545-6187, 543-1283.

CHICOUTIMI: Auberge Le Champ-lain, location à la semaine, au mois, avec salle de bains complète, privée ou avec lavabo, cuisine commune, buanderie, ascenseur, câble gratuit, à partir de \$32.00 par semaine. Tel.: 543-9003.

CHICOUTIMI: tapis, laveuse-sècheuse, salle de bain privée, 1180 Boul. Saguenay-Est. Tel.: 549-7328.

CHICOUTIMI: Pres Cegep, Université, centres d'achats, entrée indépendante, cuisine commune, très propre, literie et nécessaire de cuisine fournis. Tel.: 693-1560.

CHICOUTIMI: pres cegep, université et centres d'achats, très belle chambre, cuisine commune, literie et nécessaire de cuisine fournis, entrée indépendante, quartier Polyclinique. Tel.: 543-0970.

CHICOUTIMI: chambres, face université, pres cegep et centre-ville. AUS-SI 1 1/2. Tel.: 545-0698.

CHICOUTIMI: neuve, câble fournie, buanderie gratuite, cuisine, entrée indépendante, \$35.00/semaine. Tel.: 545-3639.

CHICOUTIMI: cuisine commune, salle de séjour et télé, utilisation laveuse, sècheuse, stationnement, libre immédiatement. Tel.: 549-0832.

CHICOUTIMI: pres université et centre d'achats, très belle chambre, cuisine commune, literie et nécessaire de cuisine fournis, quartier Murdoch, tel.: 543-1362, 543-0795.

CHICOUTIMI: Pres du Cegep, Université, Hôpital, entrée indépendante, laveuse, sècheuse, cuisine communautaire. Tel.: 549-3372.

CHICOUTIMI: très pres Place-Royaume, cuisine, salon, télé-paytable, laveuse, sècheuse. Très propre, \$40.00 et plus. Tel.: 549-5631, 543-2765 Yvon.

JONQUIERE: Chambre avec ou sans pension avec câble, très propre. Tel.: 547-3739.

## 08 Commerces à vendre

BOULIQUE Lingerie pour dames située centre d'achat. Clientèle établie depuis 13 ans. Excellente opportunité. Ecrire à: Lingerie pour dames, A/S Le Quotidien, 1051, boul. Talbot, Chicoutimi, G7H5C1, DEPT.: 3626.

Commerce de distribution de liqueurs, revenu important, léger investissement, camion, territoire et clients établis. Personne sérieuse seulement. Tel.: 343-2881.

## 10 Condominiums à vendre

CHICOUTIMI: condominiums à vendre ou à louer: 4 1/2, 1,056 pi. car., \$59,500.00; 6 1/2, 1,848 pi. car., \$79,500.00. Jumelé, 4 chambres avec revenus, \$79,500.00. Tel.: 693-3383, 690-7287. Egalement en arrière de Place du Royaume, 4 1/2: \$44,500.00, 5 1/2: \$49,500.

## 11 Condominiums à louer

CHICOUTIMI: Place Malraux, 1120' habitables, plus sous-sol. Possibilité option d'achat. Tel.: 696-1817.

FLORIDE Pompano, près des services, tennis, restaurants, golf, etc. libre à partir du 1er janvier au 27 janvier 1990. Tel.: 545-0698, 693-8798.

## 15 Locaux à louer

AU 333 RACINE TRES ACHALANDE, COMMERCE OU BUREAU, TRES BAS PRIX, CHAUFFE, ECLAIRE, 2e PLANCHER. LOCAL 4. TEL.: 549-1515, 545-6677.

CHICOUTIMI: 1,500 pi. car., 2e étage, situé au 1145 Thérèse-Casgrain, aménagement (arrière Le Montagnais), \$7.00/pi. car. Tel.: 693-1518, 543-1540.

CHICOUTIMI-NORD: Rue Clément, environ 1,000 pi. car., incluant toute à l'épreuve du feu. Tel.: 543-4271.

CHICOUTIMI-NORD: 1539 Boul. Tadoussac, entrepôt 2,900 PI. CAR., environ \$0.40 du pied carré. Possibilité de louer séparément. Non chauffé. Tel.: 543-5425, 545-2601 Serge.

CHICOUTIMI: petit local, situé dans le même édifice qu'un commerce connu. SPECIAL 1 mois gratuit. Tel.: 545-7633.

CHICOUTIMI: 1287, Boulevard Saguenay-Est, sous-sol Motel Parasol, 600 pieds carrés, libre immédiatement. Tel.: 543-7771.

CHICOUTIMI: Local commercial 150 à 1,000 pi. car., arrière Place du Royaume. Tel.: 693-3383.

ESPACES de bureaux, comprenant 2 bureaux et une réception. Tel.: 696-0307.

JONQUIERE: local commercial 1,150 pi. car., grandes vitrines, chauffe, éclairé. Tel.: 542-6631.

LOCAL COMMERCIAL: S'adresser à 549-1878, 549-0673 après 17h00.

LOCAL 1,500 pi. car., situé au centre-ville rue Morin, Chicoutimi. Possibilité de louer pour mécanique, débousselage, entreposage. Tel.: 545-9206.

## 16 Logements à louer

CHICOUTIMI (arrière Place Royaume): style condo, 4 1/2, neuf, nouveau, en construction, très luxueux, style futuriste, plancher et murs de béton. Réservez maintenant. Tel.: 543-9933.

A CHICOUTIMI: rue Racine, 4 1/2, très propre, chauffe, éclairé, \$375. Tel.: 693-0236.

APPARTEMENT LE GITE: 3 1/2, meuble, chauffe, situé environ 1,000 pieds arrière Place Royaume au 1306, rue Roitelets, app. 24. Tel.: 549-4803, 549-3232.

ARVIDA: rue Kitimat, 2 1/2, meublés, chauffés, éclairés, libres immédiatement. Tel.: 547-5286, 548-7478.

ARVIDA: 2720, Marquette, 4 1/2, idéal pour couple, tel.: 548-6766, 542-8019.

ARVIDA: 4 1/2, à sous-louer, non chauffé, non éclairé, \$400.00, tel.: 548-1723.

BESOIN URGENT! 5 pièces, près Université à Chicoutimi. Tel.: 545-5201, 549-0423.

CHICOUTIMI: 4 1/2, neuf, moderne, porte-patio, non chauffé, non éclairé, \$440.00, tel.: 545-3639.

CHICOUTIMI: 4 1/2, site exceptionnel, qualité supérieure d'insonorisation, d'isolation, entrée contrôlée. Tel.: 545-0908.

CHICOUTIMI: 1284, avenue Duchesne, arrière Place Saguenay, 3 1/2, chauffe, éclairé, meuble, demi-sous-sol, très bien éclairé, très propre, peinture neuve. Tel.: 693-0482.

CHICOUTIMI: 4 1/2, quartier des Ecrivains, non meuble, non chauffé, entrée indépendante, terrain boisé. Tel.: 543-7976 après 17h00.

CHICOUTIMI: 3 1/2, meuble, chauffe, eau chaude fournie, près centres commerciaux et université, libre 1er décembre. Tel.: le soir et fin de semaine, 543-9610, 548-1265.

CHICOUTIMI: 301 Rimbaud, 4 1/2, neuf, libre immédiatement, porte-patio. Tel.: 549-2693, 549-7124.

CHICOUTIMI: 4 1/2, Rg St-Paul, 5 minutes centre-ville, décembre gratuit. Tel.: 549-5693.

CHICOUTIMI-NORD: grand 3 1/2, propre, meuble ou non, entrée laveuse-sècheuse. Tel.: 545-3190.

CHICOUTIMI-NORD: 5 1/2 luxueux, très beau secteur boisé, près de l'école Charles-Gravel, possibilité d'acheter son logement à prix très abordable. Tel.: 543-6266.

CHICOUTIMI: à sous-louer, 4 1/2, foyer, \$460. Rue Thérèse-Casgrain. Tel.: 693-1235.

CHICOUTIMI-NORD: rue Colbert, 4 1/2, non chauffé, non éclairé, libre immédiatement. Tel.: 693-9046, 547-5286.

CHICOUTIMI: 4 1/2, 605 rue Taché, chauffe, eau chaude incluses, \$300./mois. Tel.: 545-4617.

ATTENTION: CHICOUTIMI: rue Thérèse-Casgrain, quartier Université, pres polyclinique, 3 1/2, 4 1/2, repeints à neuf, PISCINE, remise intérieure, porte-patio, entrée avec accès contrôlé, service de conciergerie. Tel.: 545-7620, 549-1200, 543-1435.

CHICOUTIMI: rue des Crecerelles, arrière Place-du-Royaume, 3 1/2, chauffe, éclairé, meuble. Tel.: soir et fin de semaine: 542-8784, 690-0266, heures de bureau: 696-0411, 547-5286.

CHICOUTIMI: rue des Champs-Élysées, 3 1/2, chauffe, éclairé, meuble. Tel.: soir et fin de semaine: 542-8784, 690-0266, heures de bureau: 696-0411, 547-5286.

CHICOUTIMI: 5 1/2, repeint à neuf, eau chaude fournie, 1 mois gratuit. Tel.: 543-0222.

CHICOUTIMI: arrière place-Royaume, 1250 des Roitelets, logements neufs en construction, style futuriste. Réservez dès maintenant, 696-2065, 549-2693.

CHICOUTIMI-NORD (Ste-Anne): 4 1/2, non chauffé, non éclairé, libre immédiatement. Tel.: 543-1479.

CHICOUTIMI: 5 1/2, non chauffé, non éclairé, libre 1er février. \$400.00. Tel.: 545-7633.

CHICOUTIMI: superbes 4 1/2, neufs, style condo, entrée indépendante, porte-patio, avec remise sur le balcon. Tel.: 543-9484, 693-8845.

CHICOUTIMI-NORD: 3 1/2-4 1/2, chauffés, non éclairés, situés face polyvalente Charles-Gravel. Tel.: 543-6144, 547-5286.

CHICOUTIMI: A sous-louer, 4 1/2, chauffe, éclairé, \$365.00. UN MOIS GRATUIT. Tel.: 549-6548, 549-8782.

CHICOUTIMI: Très grand 3 1/2, refait à neuf, 21 rue Cascade, pres église St-Joachim, non chauffé, non éclairé, \$325.00. Libre immédiatement. Tel.: 544-6757.

CHICOUTIMI: Chemin de la réserve, 5 1/2, 2 chambres plus salle de rangement, \$345.00, non chauffé, non éclairé, libre 1er janvier. Tel.: 545-9366.

CHICOUTIMI: 3 1/2, meublé ou non et 4 1/2-5 1/2-6 1/2, pres hôpital et université. Tel.: res.: 549-4567, bur.: 545-3115.

CHICOUTIMI-NORD: 3 1/2, non chauffé, non éclairé, 2ième étage, entrées laveuse, sècheuse, stationnement, libre. Tel.: 543-9109.

CHICOUTIMI: centre-ville, 4 1/2, non chauffé, non éclairé, \$350.00, libre 15 décembre. Tel.: 696-4607.

CHICOUTIMI: Price est, libre 20 décembre 1989, 1er étage, super 3 1/2, finition moderne, salle de bains complète, entrées laveuse, sècheuse, \$350.00 non chauffé, non éclairé. A voir. Tel.: jour 543-2185, soir: 543-9399.

CHICOUTIMI: 967 rue St-Paul, Apt 18, grand 5 1/2, fini moderne, neuf, \$500./mois. Tel.: 543-9628, jour 543-1645.

CHICOUTIMI: pres cine-parc, 3 1/2, semi-meuble ou non, peinture fraîche. Aussi: 3 1/2 rue Jauffret. Tel.: 543-2689.

CHICOUTIMI-NORD: «1 MOIS GRATUIT», 2001, boul. Tadoussac, 4 1/2, neuf, balcon, remise, mélamine, libre immédiatement. Inf.: André Gagnon, 549-4887, Hélène Martin, 543-2904.

CHICOUTIMI: 4 1/2 avec site exceptionnel, proximité université et centres d'achats, rue Georges-Vanier, accès contrôlé, conciergerie sur place. Tel.: 696-4268, 545-7976.

CHICOUTIMI: 4 1/2, non chauffé, non éclairé, frais peints, toiles verticales et horizontales, libre immédiatement. \$395, 292 J.R. Thérèse, Marie-Josée, 549-8477, ou Hélène 678-1392 après 17h00.

CHICOUTIMI: 5 1/2 peinturé, eau chaude, stationnement, balcon. \$280. Libre. Tel.: 543-5113.

CHICOUTIMI: rue Angoulême, 4 1/2, prix réduit: \$320.00, libre 15 décembre. Tel.: 693-1765.

CHICOUTIMI-NORD: 3 1/2, meuble, chauffe, éclairé, câble fourni, fini très moderne, décembre gratuit, \$320.00. Libre immédiatement. Tel.: 543-5532.

CHICOUTIMI: 1 1/2, meuble, idéal pour personne âgée, tranquille, 256 Begin, Sonnez appartement 4. Tel.: 545-1371.

CHICOUTIMI: 4 1/2-5 1/2, libres immédiatement. Coin Fafard-Taché. Tel.: 545-1371.

CHICOUTIMI-NORD: 5 1/2, 2 chambres plus salle de couture, eau chaude fournie. \$420. Ste-Claire. Tel.: 549-0367.

CHICOUTIMI: 1 1/2, pres université, chauffe, éclairé, meuble, câble, \$180.00. Tel.: 693-8493, 549-8666.

CHICOUTIMI: 3 1/2, chauffe, éclairé, meuble, situé près de l'Université, stationnement, remise, possibilité d'une 2e chambre. Tel.: 696-1351, 549-5626.

CHICOUTIMI: 3 1/2, meuble, éclairé, chauffe, 725 rue Joliet, \$365. Libre immédiatement. Tel.: 545-9549, 543-0297.

CHICOUTIMI: 3 1/2, \$290., non meuble, non chauffé, non éclairé. Tel.: 549-4738.

CHICOUTIMI: Pres centres d'achat, maison jumelée, 7 pièces, 3 chambres, 2 salles de bain, rangements, avec terrain et patio, libre immédiatement. Tel.: 693-8232.

CHICOUTIMI: 3 1/2, éclairé, chauffe, meuble, sous-sol, \$300.00. Tel.: 549-1536.

CHICOUTIMI: 3 1/2, meuble, chauffe, éclairé, libre immédiatement, \$365.00,

## 16 Logements à louer

JONQUIERE: 3 1/2, près centre-ville, chauffé, eau chaude fournie, libre immédiatement. \$295/mois. Tél.: 542-2817.

JONQUIERE: 4 1/2, libre en janvier, \$310/mois. Tél.: 547-5977.

JONQUIERE: 3 1/2, meublé ou non, éclairé, chauffe, laveuse, sècheuse, stationnement, très près centre-ville. Tél.: 542-0070.

JONQUIERE: 3 1/2, meublé, chauffé, éclairé, très bien situé secteur cégep, décembre gratuit. Tél.: 547-8662, 547-1724.

KENOGAMI: 3 1/2, semi-meublé, non chauffé, non éclairé, eau chaude fournie, \$275.00. Tél.: 542-7847.

KENOGAMI: 2 1/2, meublé, chauffé, tapis mur à mur, \$225.00, personne sérieuse. Tél.: 542-4067.

LA-BAIE, Boulevard St-Anicet, près de l'aéroport, 5 1/2, chauffé, eau chaude, électricité fournie. \$480. Tél.: 544-4145.

LA-BAIE: superbe 3 1/2 neuf, style moderne, non meublé, 1082 Paul-Omer Gagnon, 1 mois gratuit. Tél.: 544-6122 (heures des repas).

LA-BAIE: 1482 - 6e avenue, 5 1/2, premier plancher, chauffé, éclairé, libre immédiatement. Tél.: 544-2115, 544-2007.

LA-BAIE: 3 1/2, rénové, non chauffé, non éclairé, libre immédiatement. Tél.: 544-7296, 544-7972.

LA-BAIE: 3 1/2, non chauffé, non éclairé, au 679 1ère Rue. \$300 libre immédiatement. Tél.: 544-2130, 544-3602.

LA-BAIE: 4 1/2, très propre, \$250./mois, libre immédiatement. Tél.: 544-9490, 544-7081.

LA-BAIE: 4 1/2, \$350, chauffé, avec garage, situé au centre-ville. Tél.: 544-6335.

LATERRIERE: rue du Boulevard, près de la nouvelle usine, 4 1/2, chauffé, éclairé. Tél.: soir et fin de semaine: 542-8784, 690-0266, heures de bureau: 678-9468, 547-5286.

LATERRIERE: 4 1/2, 2ième étage, Rte 170, Rang de l'Eglise, \$250. Tél.: 549-8840.

LATERRIERE: 4 1/2, construction neuve, situé près nouvelle école au 1075, rue Moisson. Tél.: 549-4803, 549-3232.

PLACE PERIBONKA CHICOUTIMI, 130 des Escourtes, grands 4 1/2, 5 1/2, eau chaude fournie, entrée pour laveuse, belle encastré, négociable. Tél.: 543-0222, 543-2399, radio-chasseur: 696-8355, 543-0222.

RIVIERE-DU-MOULIN: 4 1/2, meublé, endroit tranquille, non chauffé, non éclairé, \$475, rabais fin de bail (\$100.00 par mois de janvier à avril). Tél.: 696-3645.

RIVIERE-DU-MOULIN: 5 1/2, 1er étage d'une maison neuve, toit cathédrale, puit de lumière, Terrain, remise, entrée indépendante.

RIVIERE-DU-MOULIN, 4 1/2 neuf, meublé, terrasse, jardin, remise, laveuse, sècheuse, \$460.

RIVIERE-DU-MOULIN, 3 1/2 meublé, eau chaude fournie, plancher bouillonné, \$345. Tél.: 549-9854.

RIVIERE-DU-MOULIN: 2 logements, 1 & 3 1/2, 1-4 1/2.

ST-JEAN-EUDES: 4 1/2, libre immédiatement. Tél.: 545-1705, 543-2430.

ST-FULGENCE: 3 1/2, non chauffé, non éclairé, \$250.00. Tél.: 674-2767.

ST-JEAN-EUDES: rue Dumas, 6 et 6 1/2, énovés au complet (intérieur-extérieur), armoires mélamine, très grande remise, libre immédiatement, \$450.00 et \$475.00. Tél.: 696-4106, 548-7826.

CHICOUTIMI: 3 1/2 meublé-chauffé-éclairé, 4 1/2-5 1/2, chauffé, eau chaude, arrière Place Saguenay. Tél.: 548-6273, 548-7560.

LA-BAIE: 4 1/2, 5 1/2, prix spéciaux, près de la Polyvalente et de l'Alcan. Tél.: 544-5084, 544-7601.

CHICOUTIMI: Rang St-Joseph, 5 chambres, chauffages bois et électrique, Prix raisonnable, \$320.00. Tél.: 544-1811, après 18h00.

CHICOUTIMI: \$385/mois, non chauffé, non éclairé, boul. St-Jean-Baptiste, négociable. Tél.: 693-9074, 549-0107.

JONQUIERE: maison anglaise, (en rangée), plancher bouillonné, 5 1/2, Ste-Thérèse, janvier. Tél.: 548-9094.

LA-BAIE: 32355, Chemin St-Louis. Tél.: 544-7022.

LA-BAIE: 4 1/2, non chauffée, non éclairée. Tél.: 544-4086, 549-4365.

CHICOUTIMI: 3 1/2 meublé-chauffé-éclairé, 4 1/2-5 1/2, chauffé, eau chaude, arrière Place Saguenay. Tél.: 548-6273, 548-7560.

LA-BAIE: 4 1/2, 5 1/2, prix spéciaux, près de la Polyvalente et de l'Alcan. Tél.: 544-5084, 544-7601.

CHICOUTIMI: Rang St-Joseph, 5 chambres, chauffages bois et électrique, Prix raisonnable, \$320.00. Tél.: 544-1811, après 18h00.

CHICOUTIMI: \$385/mois, non chauffé, non éclairé, boul. St-Jean-Baptiste, négociable. Tél.: 693-9074, 549-0107.

JONQUIERE: maison anglaise, (en rangée), plancher bouillonné, 5 1/2, Ste-Thérèse, janvier. Tél.: 548-9094.

LA-BAIE: 32355, Chemin St-Louis. Tél.: 544-7022.

LA-BAIE: 4 1/2, non chauffée, non éclairée. Tél.: 544-4086, 549-4365.

CHICOUTIMI: 3 1/2 meublé-chauffé-éclairé, 4 1/2-5 1/2, chauffé, eau chaude, arrière Place Saguenay. Tél.: 548-6273, 548-7560.

LA-BAIE: 4 1/2, 5 1/2, prix spéciaux, près de la Polyvalente et de l'Alcan. Tél.: 544-5084, 544-7601.

CHICOUTIMI: Rang St-Joseph, 5 chambres, chauffages bois et électrique, Prix raisonnable, \$320.00. Tél.: 544-1811, après 18h00.

CHICOUTIMI: \$385/mois, non chauffé, non éclairé, boul. St-Jean-Baptiste, négociable. Tél.: 693-9074, 549-0107.

JONQUIERE: maison anglaise, (en rangée), plancher bouillonné, 5 1/2, Ste-Thérèse, janvier. Tél.: 548-9094.



223, Solange, Chicoutimi-Nord 11 1/2 étage, très ouvert, plancher érable, plafond texturé, vue sur Chicoutimi et Jonquière.

Osez une visite...  
Léon Lavoie, 543-5352  
545-1515

RE/MAX saguenay Inc.  
COURTIER 545-1515

CHICOUTIMI-NORD: rue de la Gaillarde, Trois maisons jumelées, construction 3 ans, bon revenu, \$87,000.00 chacune. Inf.: 543-9397, 544-8591, 696-6915.

CHICOUTIMI: secteur Place du Royaume, hypothèque 9.5% (1 an), \$78,000.00. Tél.: 545-6588.

CHICOUTIMI: unifamiliales jumelées de \$49,000.00 à \$64,000.00 Pour toute autre construction, nous pouvons vous faire une soumission. Tél.: 693-3383, 690-7287.

CHICOUTIMI-NORD: 38x28, construite en 1986, extérieur en acier pré-peint, fenêtres à manivelles, plancher de bois, 2 chambres (11x17), et (12x12). Sous-sol demi-fini (un bureau 12x14, une chambre 9x10, une chambre froide 9x9, une salle de douche avec toilette. Prix abordable. Tél.: 696-1360.

JONQUIERE: maison jumelée 34x31, 3 chambres, 2 salles de bains dont une avec douche, plancher de bois en érable, beaucoup de rangement, garde-robe en cèdre, possibilité de logements au sous-sol, tél.: 695-4055.

JONQUIERE, 1er paiement Mars 1990, (reprenez votre bail), semi-détaché, neuf, super moderne, à paliers, verrière, pelouse, clôture, asphalte, 1974 de la Gaillarde. Ouvert aux visiteurs, dimanche de 13h00 à 16h00. Les Constructions Régis Morin, 542-4788.

JONQUIERE, 1er paiement Mars 1990, (reprenez votre bail), maison neuve haute gamme, à 4 paliers, plancher bois franc, salle de bain luxueuse, cuisine stylisée avec verrière, situé 3339 des Pivoines. Ouvert aux visiteurs dimanche de 13h00 à 16h00. Les Constructions Régis Morin, 542-4788.

JONQUIERE, 1er paiement Mars 1990, (reprenez votre bail), maison neuve haute gamme, à 4 paliers, plancher bois franc, salle de bain luxueuse, cuisine stylisée avec verrière, situé 3339 des Pivoines. Ouvert aux visiteurs dimanche de 13h00 à 16h00. Les Constructions Régis Morin, 542-4788.

JONQUIERE, 1er paiement Mars 1990, (reprenez votre bail), maison neuve haute gamme, à 4 paliers, plancher bois franc, salle de bain luxueuse, cuisine stylisée avec verrière, situé 3339 des Pivoines. Ouvert aux visiteurs dimanche de 13h00 à 16h00. Les Constructions Régis Morin, 542-4788.

JONQUIERE, 1er paiement Mars 1990, (reprenez votre bail), maison neuve haute gamme, à 4 paliers, plancher bois franc, salle de bain luxueuse, cuisine stylisée avec verrière, situé 3339 des Pivoines. Ouvert aux visiteurs dimanche de 13h00 à 16h00. Les Constructions Régis Morin, 542-4788.

JONQUIERE, 1er paiement Mars 1990, (reprenez votre bail), maison neuve haute gamme, à 4 paliers, plancher bois franc, salle de bain luxueuse, cuisine stylisée avec verrière, situé 3339 des Pivoines. Ouvert aux visiteurs dimanche de 13h00 à 16h00. Les Constructions Régis Morin, 542-4788.

JONQUIERE, 1er paiement Mars 1990, (reprenez votre bail), maison neuve haute gamme, à 4 paliers, plancher bois franc, salle de bain luxueuse, cuisine stylisée avec verrière, situé 3339 des Pivoines. Ouvert aux visiteurs dimanche de 13h00 à 16h00. Les Constructions Régis Morin, 542-4788.

JONQUIERE, 1er paiement Mars 1990, (reprenez votre bail), maison neuve haute gamme, à 4 paliers, plancher bois franc, salle de bain luxueuse, cuisine stylisée avec verrière, situé 3339 des Pivoines. Ouvert aux visiteurs dimanche de 13h00 à 16h00. Les Constructions Régis Morin, 542-4788.

JONQUIERE, 1er paiement Mars 1990, (reprenez votre bail), maison neuve haute gamme, à 4 paliers, plancher bois franc, salle de bain luxueuse, cuisine stylisée avec verrière, situé 3339 des Pivoines. Ouvert aux visiteurs dimanche de 13h00 à 16h00. Les Constructions Régis Morin, 542-4788.

JONQUIERE, 1er paiement Mars 1990, (reprenez votre bail), maison neuve haute gamme, à 4 paliers, plancher bois franc, salle de bain luxueuse, cuisine stylisée avec verrière, situé 3339 des Pivoines. Ouvert aux visiteurs dimanche de 13h00 à 16h00. Les Constructions Régis Morin, 542-4788.

JONQUIERE, 1er paiement Mars 1990, (reprenez votre bail), maison neuve haute gamme, à 4 paliers, plancher bois franc, salle de bain luxueuse, cuisine stylisée avec verrière, situé 3339 des Pivoines. Ouvert aux visiteurs dimanche de 13h00 à 16h00. Les Constructions Régis Morin, 542-4788.

JONQUIERE, 1er paiement Mars 1990, (reprenez votre bail), maison neuve haute gamme, à 4 paliers, plancher bois franc, salle de bain luxueuse, cuisine stylisée avec verrière, situé 3339 des Pivoines. Ouvert aux visiteurs dimanche de 13h00 à 16h00. Les Constructions Régis Morin, 542-4788.

JONQUIERE, 1er paiement Mars 1990, (reprenez votre bail), maison neuve haute gamme, à 4 paliers, plancher bois franc, salle de bain luxueuse, cuisine stylisée avec verrière, situé 3339 des Pivoines. Ouvert aux visiteurs dimanche de 13h00 à 16h00. Les Constructions Régis Morin, 542-4788.

JONQUIERE, 1er paiement Mars 1990, (reprenez votre bail), maison neuve haute gamme, à 4 paliers, plancher bois franc, salle de bain luxueuse, cuisine stylisée avec verrière, situé 3339 des Pivoines. Ouvert aux visiteurs dimanche de 13h00 à 16h00. Les Constructions Régis Morin, 542-4788.

JONQUIERE, 1er paiement Mars 1990, (reprenez votre bail), maison neuve haute gamme, à 4 paliers, plancher bois franc, salle de bain luxueuse, cuisine stylisée avec verrière, situé 3339 des Pivoines. Ouvert aux visiteurs dimanche de 13h00 à 16h00. Les Constructions Régis Morin, 542-4788.

JONQUIERE, 1er paiement Mars 1990, (reprenez votre bail), maison neuve haute gamme, à 4 paliers, plancher bois franc, salle de bain luxueuse, cuisine stylisée avec verrière, situé 3339 des Pivoines. Ouvert aux visiteurs dimanche de 13h00 à 16h00. Les Constructions Régis Morin, 542-4788.

JONQUIERE, 1er paiement Mars 1990, (reprenez votre bail), maison neuve haute gamme, à 4 paliers, plancher bois franc, salle de bain luxueuse, cuisine stylisée avec verrière, situé 3339 des Pivoines. Ouvert aux visiteurs dimanche de 13h00 à 16h00. Les Constructions Régis Morin, 542-4788.

JONQUIERE, 1er paiement Mars 1990, (reprenez votre bail), maison neuve haute gamme, à 4 paliers, plancher bois franc, salle de bain luxueuse, cuisine stylisée avec verrière, situé 3339 des Pivoines. Ouvert aux visiteurs dimanche de 13h00 à 16h00. Les Constructions Régis Morin, 542-4788.

JONQUIERE, 1er paiement Mars 1990, (reprenez votre bail), maison neuve haute gamme, à 4 paliers, plancher bois franc, salle de bain luxueuse, cuisine stylisée avec verrière, situé 3339 des Pivoines. Ouvert aux visiteurs dimanche de 13h00 à 16h00. Les Constructions Régis Morin, 542-4788.

JONQUIERE, 1er paiement Mars 1990, (reprenez votre bail), maison neuve haute gamme, à 4 paliers, plancher bois franc, salle de bain luxueuse, cuisine stylisée avec verrière, situé 3339 des Pivoines. Ouvert aux visiteurs dimanche de 13h00 à 16h00. Les Constructions Régis Morin, 542-4788.

JONQUIERE, 1er paiement Mars 1990, (reprenez votre bail), maison neuve haute gamme, à 4 paliers, plancher bois franc, salle de bain luxueuse, cuisine stylisée avec verrière, situé 3339 des Pivoines. Ouvert aux visiteurs dimanche de 13h00 à 16h00. Les Constructions Régis Morin, 542-4788.

JONQUIERE, 1er paiement Mars 1990, (reprenez votre bail), maison neuve haute gamme, à 4 paliers, plancher bois franc, salle de bain luxueuse, cuisine stylisée avec verrière, situé 3339 des Pivoines. Ouvert aux visiteurs dimanche de 13h00 à 16h00. Les Constructions Régis Morin, 542-4788.

JONQUIERE, 1er paiement Mars 1990, (reprenez votre bail), maison neuve haute gamme, à 4 paliers, plancher bois franc, salle de bain luxueuse, cuisine stylisée avec verrière, situé 3339 des Pivoines. Ouvert aux visiteurs dimanche de 13h00 à 16h00. Les Constructions Régis Morin, 542-4788.

JONQUIERE, 1er paiement Mars 1990, (reprenez votre bail), maison neuve haute gamme, à 4 paliers, plancher bois franc, salle de bain luxueuse, cuisine stylisée avec verrière, situé 3339 des Pivoines. Ouvert aux visiteurs dimanche de 13h00 à 16h00. Les Constructions Régis Morin, 542-4788.

JONQUIERE, 1er paiement Mars 1990, (reprenez votre bail), maison neuve haute gamme, à 4 paliers, plancher bois franc, salle de bain luxueuse, cuisine stylisée avec verrière, situé 3339 des Pivoines. Ouvert aux visiteurs dimanche de 13h00 à 16h00. Les Constructions Régis Morin, 542-4788.

JONQUIERE, 1er paiement Mars 1990, (reprenez votre bail), maison neuve haute gamme, à 4 paliers, plancher bois franc, salle de bain luxueuse, cuisine stylisée avec verrière, situé 3339 des Pivoines. Ouvert aux visiteurs dimanche de 13h00 à 16h00. Les Constructions Régis Morin, 542-4788.

JONQUIERE, 1er paiement Mars 1990, (reprenez votre bail), maison neuve haute gamme, à 4 paliers, plancher bois franc, salle de bain luxueuse, cuisine stylisée avec verrière, situé 3339 des Pivoines. Ouvert aux visiteurs dimanche de 13h00 à 16h00. Les Constructions Régis Morin, 542-4788.

JONQUIERE, 1er paiement Mars 1990, (reprenez votre bail), maison neuve haute gamme, à 4 paliers, plancher bois franc, salle de bain luxueuse, cuisine stylisée avec verrière, situé 3339 des Pivoines. Ouvert aux visiteurs dimanche de 13h00 à 16h00. Les Constructions Régis Morin, 542-4788.

JONQUIERE, 1er paiement Mars 1990, (reprenez votre bail), maison neuve haute gamme, à 4 paliers, plancher bois franc, salle de bain luxueuse, cuisine stylisée avec verrière, situé 3339 des Pivoines. Ouvert aux visiteurs dimanche de 13h00 à 16h00. Les Constructions Régis Morin, 542-4788.

JONQUIERE, 1er paiement Mars 1990, (reprenez votre bail), maison neuve haute gamme, à 4 paliers, plancher bois franc, salle de bain luxueuse, cuisine stylisée avec verrière, situé 3339 des Pivoines. Ouvert aux visiteurs dimanche de 13h00 à 16h00. Les Constructions Régis Morin, 542-4788.

JONQUIERE, 1er paiement Mars 1990, (reprenez votre bail), maison neuve haute gamme, à 4 paliers, plancher bois franc, salle de bain luxueuse, cuisine stylisée avec verrière, situé 3339 des Pivoines. Ouvert aux visiteurs dimanche de 13h00 à 16h00. Les Constructions Régis Morin, 542-4788.

JONQUIERE, 1er paiement Mars 1990, (reprenez votre bail), maison neuve haute gamme, à 4 paliers, plancher bois franc, salle de bain luxueuse, cuisine stylisée avec verrière, situé 3339 des Pivoines. Ouvert aux visiteurs dimanche de 13h00 à 16h00. Les Constructions Régis Morin, 542-4788.

OLDSMOBILE 1987, Delta Royal 88, équipement complet, 20,000 kilomètres, balance garantie GM, \$16,000.00. Gilbert auto Inc. 543-8361.

AUBAINE: DODGE CARAVAN 1989, 12,000 kilomètres, moteur 2.5 litres injection, transmission automatique, radio AM-FM cassette, sièges baquets, volant ajustable, pilote automatique, porte-bagages, état de neuf. \$14,000.00. Tél.: 545-7442, 548-7444.

AUTOMOBILES J.M. ENR. 2660, boul. Ste-Geneviève, Chicoutimi-Nord. OLDSMOBILE Cutlass Ciera Brougham 1983, automatique, 4 portes, équipement complet, moteur V-6 2.8 litres, parfaite condition. Possibilité de garantie 1 ou 2 ans. \$4,995.00. Tél.: 693-8830.

FORD LTD familiale 1979, équipement complet, \$595.00. Tél.: 693-8830.

OLDSMOBILE Cutlass 1981, automatique, moteur V-6 3.8 litres, 4 portes, prêt pour l'hiver, très bonne condition. \$1,995.00. Tél.: 693-8830.

PONTIAC Parisienne 1979, moteur 305, automatique, \$595.00. Tél.: 693-8830.

HONDA Accord LX 1981, automatique, 4 portes, radio AM-FM, bonne condition, \$1,995.00. Tél.: 693-8830.

FORD Mustang 1980, automatique, 6 cylindres, 2 portes, radio AM-FM, bonne condition, \$895.00. Tél.: 693-8830.

CADILLAC Fleetwood 1983, 4 portes, air conditionné, moteur refait et garanti, peinture neuve, très propre. Tél.: 678-9995.

CHEVETTE 1980, automatique, très propre, \$550.00. Tél.: 673-3917.

CONCORDE 1981, DF familiale, automatique, 4 portes, 6 cylindres, 2ième voiture. Tél.: 549-6628.

CUTLASS SIERRA 1988, gris, 4 portes, tout équipé, 48,000 kilomètres, garantie prolongée, \$13,500.00. Tél.: 548-9309 après 18h00.

FORD ESCORT L. 1985, manuelle, 5 vitesses, en excellente condition, 2e voiture familiale, \$3,000.00. Tél.: 544-2193.

FORD ESCORT 1984, 80,000 kilomètres, mécanique et carrosserie excellentes, manuelle. Tél.: 549-6571.

FORD Escort 1983, 57,000 kilomètres, automatique, 4 portes, FM, toit ouvrant. Echange de pneus neufs. Tél.: 548-9094.

FORD THUNDERBIRD 1979, mécanique et carrosserie en bon état, très bien entretenue. Tél.: 545-2443.

HONDA ACCORD LX 1986, 4 portes, automatique, seulement 16,000 kilomètres, garantie transférable jusqu'en 1991, \$10,495. Marchand, 542-2601.

HONDA CIVIC 3 portes, 1988, 20,000 km, demande \$11,500.00. Tél.: 678-9709.

MAZDA GLC 1982, 5 vitesses, mécanique A-1, peinture neuve. Tél.: 674-9222.

MERCURY Capri 1980, 92, 2,000 kilomètres, 8 cylindres, pneus d'hiver et d'été. Tél.: 545-9107, après 18h00.

MERCURY Comet 1975, 48,000 milles, très bonne condition, prêt pour l'hiver, \$500.00. Tél.: 549-8391 jour ou message.

NISSAN SENTRA 1987, automatique, \$6,300.00. CHEVETTE 1984, manuelle, \$2,600.00. Tél.: 545-8141.

PONTIAC Grand Am-LE 1985, 2 portes, V6, automatique, vitres électriques, AM-FM cassette, volant inclinable etc.... 70,000 kilomètres, \$6,550, négociable. Tél.: 274-3955.

PONTIAC Grand Prix 1978, équipement complet, très bonne condition, \$1,100.00 négociable. Tél.: 696-0466.

RENAULT Encore 1984, 96,000 kilomètres, bon état. Prix à discuter. Tél.: 548-6039, après 18h00, Yves.

RENAULT Fuego 1985, 2.2 litres injection, 80,000 kilomètres, 4 pneus d'hiver Pirelli, équipement complet, toit ouvrant, \$3,000, négociable. Tél.: 543-8047.

SAFARI VAN 1986, très bonne condition, 143,000 kilomètres, prix cotation: \$9,500.00 Spécial \$7,000.00. Tél.: 674-9123, 543-4769.

SUBARU GL familiale, 1985, peinture neuve, en parfaite condition. \$5,200 négociable. Tél.: 548-7290, après 17h00.

THUNDERBIRD ELAN 1984, 6 cylindres, état neuf, 54,000 kilomètres, air climatisé, sièges et vitres électriques. Peinture, pneus neufs, équipement complet. Valeur en 1984 \$22,000, faut voir. Tél.: 549-6648, 544-8718.

VOLKSWAGEN GOLF 1985, 111,000 kilomètres, couleur or, peinture neuve, 4 pneus d'été avec jantes. Tél.: 696-2897.

VOLKSWAGEN COCCINELLE 1974, moteur 1,600, très propre, prix d'aubaine. Tél.: 549-0438.

VOLVO 760 GL 1983, 4 portes, 6 cylindres, toit ouvrant, vitres électriques, air climatisé, excellente condition. Bon prix. Tél.: 542-8086.

ALPINE 1979, double chenilles, moteur refait à neuf, garantie 1 mois. Très propre. Avec sleigh pour le 4 pieds (bois). Tél.: 1-676-2354, Claude.

ALPINE 1982, très bon état, avec -whinch-, 4,350 kilomètres. Tél.: 548-9640.

BOMBARDIER Skandic (R) 1986, très bonne condition, \$2,000.00. Tél.: 543-9843.

BOMBARDIER 464 LC 1981, poignées chauffantes, dossier et toile. \$900.00. Tél.: 543-7502.

CITATION 3500, 1980, en excellente condition. Avoir, \$1,000.00. Tél.: 543-3463.

## 63 Animaux

**CHANCE UNIQUE!** Super Danois, bleu, mâle, 15 mois, enregistré, pour intérieur, reçu cours d'obéissance. Sans agressivité. Valeur \$2,000.00, laissé \$500.00. Cause départ. Tél.: 549-4049.

**CHATONS** persans, vaccinés, enregistrement et pedigrees. Lignées champions, choix de couleur. Tél.: 695-3604.

**CHIOTS Berger Allemand** âgés de 2 mois. Tél.: 545-2147.

**RESERVEZ vos chiots Golden Retriever** pour le printemps. Tél.: 544-5537.

NOUS achetons vos petits animaux de toute sorte. Jour, 693-1994.

## 64 Bois de chauffage

**BOIS DE POELE**, semi-sec, vert. Tél.: 542-4194.

**MÉRISIER**, érable, bouleau, vert, fendu, \$36.00 la corde, rond \$33.00 la corde. Tél.: 547-0383.

## 65 Camping

**MOTORISE Triple-E 1987**, 29.3 pieds, équipement complet. Etat neuf. Tél.: 347-5892.

## 67 Demandé

**ANTIQUITES**: Ramassons jouets, cartes postales, photos, dessins, documents, boîtes et annonces en métal, cartes hockey, médailles, jetons, montres de poche. Du lundi au vendredi, 542-8675 après 18h00. Claude.

**AUTOS ET CAMIONS** usagés (rebuts), et toutes sortes de métaux, etc. 3357, boulevard St-François, Jonquière, tél.: 542-6938.

**RECHERCHE petit boui John Deere 450** (Blade). PÉPINE 580-B. Tél.: 514-460-4215.

## 68 Divers

**AAA-ARGENTA PRÉTER SUR GAGE** ENTRE 100\$ ET 5000\$ (ET PLUS) SUR HYPOTHEQUE. TEL.: 542-3853 NO. PERMIS 16178.

**ACHAT, VENTE aspirateurs Electrolux**, Sears, Filter Queen, GE avec balai, Rainbow, garantie un an, presque neuves, \$189. et plus. Système central, réparation, boyau \$48.95, sacs, filtres, fontaine à eau, Aspiralux 2001, situé Faubourg Sagamie (ancien mail 170). Tél.: 548-5564.

**LUPUS**: La maladie méconnue. Pour de l'information, écrivez à: Société du lupus du Québec, 3575, boul. St-Laurent, Bureau 242, Montréal, Qc, H2X 2T7, (514) 849-0955.

**AMOUREUX DU NORD**, album de photos avec liste de noms, descriptions, téléphones, hommes, femmes. Inscription gratuite aux dames: 6620-5 Cachée, St-Damien, JOK 2E0, (514) 835-3820.

**AMOUREUX DU NORD**, album de photos avec liste de noms, descriptions, téléphones, hommes, femmes. Inscription gratuite aux dames: 6620-5 Cachée, St-Damien, JOK 2E0, (514) 835-3820.

**A VOIR**  
DIRECTEMENT DU MANUFACTURIER  
SALLE DE DÉMONSTRATION  
1442, Cyrille-Vallée-court, Chicoutimi  
Stores vénitiennois minis, horizontaux  
et verticaux  
Réparations de tout genre  
POUR ESTIMATION  
Fernand Tremblay  
543-0432 ou 549-5732

**ARBRES DE NOEL**: sapins et pins cultivés, première qualité, sapins semi-cultivés et bouleaux, prix très compétitifs. Gros et détail. Points de vente: Canadian Tire boul. Talbot, Chicoutimi. Pierrette Gilbert, 110 de la Colline, La-Baie. Tél.: 544-3760.

**ARBRES de Noël cultivés**, semi-cultivés, sauvages, bouleaux. Pour réservations, s'adresser au Serres Martel Pépinières Enr, 2269 St-Jean Baptiste, Jonquière, (seulement). Tél.: 695-2357.

**ARMOIRE à fusil**, sleight pour motoneige 4 roues, fusil 12 (canons juxtaposés) état de neuf. Tél.: 544-5275.

**BELLE OCCASION**: remorque sur ski en acier, pour attacher au motoneige. Aussi sleigh pour motoneige. Tél.: 544-2192.

**CONGELATEUR 12 pi. cu.**, TOUR à bois Rockwell, état neuf. Tél.: 544-6920.

**ENTREPOSAGE** de divers objets: Motos, trois-roues, mobiliers, etc. Tél.: 543-2254.

**FOURNAISE** de plancher, comme neuve, avec cheminée, \$150. Tél.: 673-3241.

**GRATTE** avec système hydraulique pour tout modèle de 4x4, \$1,000. Tél.: 543-3463.

Grattes avec système électrique pour tout modèle de petits 4 roues, \$395.00, tél.: 548-3249.

**HYPNOSE**: fumage, nervosité, manque de confiance. Versus HYPNOSE égale réussite et confiance en soi. Tél.: 549-3479, 9h00 à 13h00.

**MARCHE AUX PUCES** ouvert du mercredi au dimanche aussi à vendre. Nous avons de tout. Tél.: 542-8019.

**NOUS restaurons vos vieux pianos**. Finitions diverses: laque, verni, etc. Travail garanti. Tél.: 548-8886.

**NOUS offrons une Bible gratuite** à toute personne qui n'en a pas. HOPE, C.P. 4364, Succursale E, Ottawa, Toronto, K1S-5B8.

**OUTILS, SPECIAUX DE NOEL**: Tournevis magnétique 30 pièces, \$19.95 Spécial \$13.95. EXTINCTEUR, 2 livres, \$29.95 Spécial \$9.95. PERCEUSES 3/8 sans fil, 1 heure de charge, 7.2 volts, \$230.00 Spécial \$139.95, 9.6 volts \$277.00 Spécial \$169.95 et bien d'autres spéciaux. Marchandises neuves avec garantie, premiers arrivés, premiers servis. Ouvert 7 jours par semaine. Les Outils Econo-Québec, Marche aux Pucés, 70, Racine Est, Chicoutimi, kiosque no. 11, visa et mastercard acceptés. Tél.: 693-8776, 672-2546.

**PIANO** antique Lindsay à rouleaux, en bon état. \$875. Mobilier de salon canadien, 2 morceaux, 2 lampes, \$300. Tél.: 542-2488.

**RESERVOIR** en fibre de verre de 5,000 gallons neuf, pouvant servir pour eau potable, du gaz ou diesel. Tél.: 542-0094 après 17h00.

**TABLEAUX** de peintre Québécois. Sur rendez-vous, 543-9155.

**TABLE** de billard (pool), état neuf. Tél.: 548-8749.

**TRAINE** pour motoneige, FOURNAISE blanche à l'huile, ORDINATEUR Commodore 64 avec unité de disques 1541 avec manette, aussi modem 1200BAU. Prix à discuter. Inf.: 547-2368.

**TROIS lampes Tiffany** faites à la main. A bas prix. Tél.: 693-0391.

**VARIETES DE CADEAUX**, gadgets, électroniques, bibelots, escompte aux associations pour dépeuplement d'arbres de Noël. Nintendo \$189.99. IMPORTATION JASS 164, Racine Est, Chicoutimi, 693-0791.

**VOULEZ CONNAITRE l'avenir** par le tarot, pour rendez-vous: 548-1018.

**2 PAIRES** de ski acrobatiques, 1.60 mètre de marque Blizzard avec harnais Salomon, \$100. la paire. Réfrigérateur et cuisinière, couleur moisson, prix à discuter. Tél.: 668-4827.

## 71 Musique et accessoires

**ORGUE** Eika, 2 claviers avec amplificateur. Tél.: 544-8611.

**ORGUE** Hammond, 2 claviers, Leslie et batteur électroniques incorporés, très propre. Payé \$3,800.00 pour \$1,200.00. Tél.: 548-1906.

**ORGUES HAMMOND**, 2 claviers, très bon état. Tél.: 547-0127.

**ORGUE** TECHNIC, 2 claviers, 20 heures d'opération, demande \$2,000. Tél.: 678-9709.

**PIANO** ancien, \$1,500.00. Tél.: 549-6628.

**PIANO à queue**, Howard, commandé par compagnie Baldwin, état de neuf. Toute offre raisonnable sera acceptée. Tél.: 547-9244.

**PIANO** électronique, Roland, HP-350, avec module sound plus EM-101, 76 touches, 2 pédales et un tabouret. Prix à discuter. Etat neuf. Tél.: 696-4272.

## 72 Ordinateurs et jeux

**AIDERAIS** débutant en informatique. Installation, explication et démontage. Salaire à discuter. Tél.: 544-3943, après 17h00 Marc.

**COMMODORE 64**, unité de disquette 1541, moniteur couleur 1701. \$400. Tél.: 696-2441.

**ECHANGE-ACHAT-VENTE**: cassette Nintendo et Sega, samedi, dimanche, au super Marché aux puces rue Racine Chicoutimi. Tél.: 543-5289.

**LOMIQ INC.**, logiciels éducatifs, ordinateurs et périphériques, commandes téléphoniques acceptées. Livraison et installation à domicile. Tél.: 695-5821.

**MICRO ORDINATEUR** Mac-Intosh, disquette rigide, 20 még, 2 mois d'utilisation. Tél.: 548-1016.

**ON OFFRE** à vendre un ordinateur Xerox 60-40, 1988, neuf, valeur \$3,000, laissé pour \$2,200. Tél.: 549-0147.

## 74 Photos et vidéos

**AUBAINE**: Minolta X-700 Program. Objectifs Minolta normale (500mm. F.2.0) et grand angle (28mm F.2.8) et accessoires. Inctact. Jamais servi. Factures à l'appui. \$650. Tél.: 696-2907 Claude.

## 76 Sports, chasse et pêche

**SKI** Alpin Rossignol compétition, 1.90 mètre avec fixations Salomon, excellente condition, bottes de ski Trappeur Kelly compétition, (7 points), excellente condition. Tél.: 545-4101.

## 77 Vacances, voyages

**ACAPULCO** et Mexico, départ 17 février du Saguenay et Lac-St-Jean, 2, 3, 4, 6 semaines, hôtel avec cuisinière, places limitées. Informations: Voyages Lise Desbriens, 542-5877, 542-3304 permis du Québec.

**ATTENTION OFFRE SPECIALE** PROLONGEE JUSQU'AU 15 DECEMBRE, EPARGNER JUSQU'À \$200. PAR COUPLE. Joignez-vous à nos groupes pour la FLORIDE, Miami Colonial Inn. 8 mars par avion de Québec, de la région par autocar accompagné par JEANNINE: 2 et 4 semaines, quelques places disponibles (3 semaines complètes). Aussi circuit par autocar accompagné par LIONEL. Départ de la région le 4 mars, 24 jours dont 4 jours à Orlando. (Visites EPCOT, DISNEY, STUDIO MGM, ET CYPRESS GARDEN), ainsi que 14 jours à Miami au Colonial. Inf.: Jeannine ou Lionel Groupe Voyage Québec 542-5578.

**BILLET** Bagotville-Toronto, départ 28 décembre retour 7 janvier, régulier \$336, spécial \$200. Tél.: 549-3174.

**SKIORFORD** grand et luxueux condo, tout équipé, 5 minutes d'Orford, moins d'une demi-heure de Bromont, pour louer de 2 à 4 personnes, foyer, literie fournie. Disponible fin de semaine (\$140.), semaine \$300., mois \$800. Réservations: 543-1113.

## 78 Vêtements

**CABANE** à pêche, 12'x8', isolée, sur roues. Tél.: 549-4297.

**AVIS** est par les présentes donnée que **Marcel Brassard & Fils Inc.** demandera à l'inspecteur général des institutions financières la permission de se dissoudre conformément aux dispositions de la Loi sur les compagnies. Le siège social de cette compagnie est situé à L'Arrière.

Le quatre décembre mil neuf cent quatre-vingt-neuf.

**JEAN-PAUL COLLARD**, NOTAIRE  
Conseiller juridique de la compagnie

**SCHOOL DISTRICT NO 60**  
(Peace River North)  
Fort St. John, B.C.

## IMMERSION FRANÇAISE

Voulez-vous un défi?  
Venez enseigner en immersion française à Fort St. John, Colombie-Britannique.

Nous offrons:

- un des meilleurs traitements salariaux de la province
  - les meilleurs avantages sociaux de la province
  - 800 \$ d'indemnité de départ.
- Nous sommes à la recherche de professeurs à tous les niveaux qui sont énergiques ainsi que dynamiques. Nous cherchons des professionnels qui feraient une bonne impression sur nos étudiants de notre district.

Veuillez s'il vous plaît appeler à frais vire!

**M. Howard Bright**  
école F.S.J.  
Central Elementary School  
10215 - 99 Avenue  
Fort St. John, B.C.  
V1J 1V5

(604) 785-4511

FAX: (604) 787-0461

Investissez sur votre vie  
La Fondation Régionale de l'Hôpital de Chicoutimi  
305, ave St-Vallier, Chic.  
Tél.: (418) 549-2195 Poste 568  
"La Fondation de ma vie"

## CORRECTION

Veillez prendre note que la super promo des fêtes d'André Lalonde Sports se déroule: du 6 au 9 décembre et non du 12 au 16 décembre tel que nous avons annoncé dans le Quotidien du 6 décembre.

Nous nous excusons de ce contretemps



**ALMA**  
Galeries Lac-St-Jean 668-6564  
La Brise Chicoutimi  
1353, des Saguenéens 696-2018

## MAISON A VENDRE

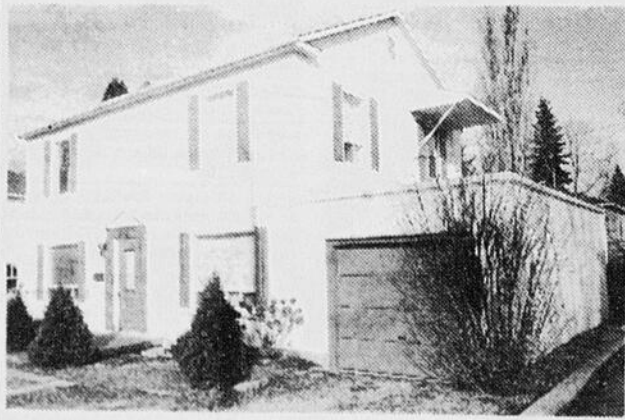

1021, rue Melançon (Quartier Notre-Dame du Saguenay). Planchers en bois franc. 4 chambres à l'étage, superbe patio extérieur, magnifique terrain arrière paysagé/boisé. Libre immédiatement. **NEGOCIABLE.**

**SERG TREMBLAY, TRUST GENERAL, TEL.: 543-5511**

## nutri/système cliniques minceur

**DÉVELOPPEMENT DYNAMIQUE, EXPANSION DYNAMIQUE, COMPAGNIE DYNAMIQUE!**  
Plus de 1,300 cliniques en Amérique du Nord. Nous recherchons pour notre clinique à Chicoutimi, des personnes ambitieuses, travailleuses, chaleureuses.

- **CONSULTANT(E)/RÉCEPTIONNISTE**  
Nous offrons un milieu de travail intéressant, une formation intensive et d'excellentes possibilités d'avancement.  
— Temps partiel ou temps plein.
- **ÉDUCATEUR(TRICE)**  
Nous recherchons des candidates ayant un ardent désir de travailler avec des personnes prises avec un problème de poids.  
— Temps partiel ou temps plein.  
— Connaissance du domaine.  
— Habileté à travailler en équipe.  
— Enthousiasme et dynamique.  
Entraînement et développement du personnel, au frais de l'entreprise.  
Faire parvenir curriculum vitae:

**Le Quotidien**  
1051, boul. Talbot  
Chicoutimi (Québec)  
G7H 5C1  
Dépt: 3627

## VOUS ÊTES À LA RECHERCHE D'UN EMPLOI?



Vous présente les emplois disponibles au



**Centre d'Emploi du Canada**

### Esthéticien(ne) visagiste

**No offre:** 277 C/O (9712) 6143-123  
**Lieu:** Jonquière  
**Traitement:** A discuter.  
**Conditions:** Permanent 18 hrs/sem.  
**Exigences:** Cours en esthétique. Electrolyse (un atout). Avec ou sans expérience.

### Secrétaire (homme ou femme)

**No offre:** 1422 (4562) 4111-110  
**Lieu:** Chicoutimi  
**Traitement:** \$5.00/hre  
**Conditions:** Permanent temps partiel (2 jrs/sem.)  
**Exigences:** Bon français. Rapide à la dactylo. Capable de se débrouiller en anglais.  
**Fonctions:** Travail général de bureau.

### Bairmaid (barman)

**No offre:** 1405 (9221) 6123-110  
**Lieu:** Chicoutimi  
**Traitement:** Selon compétence  
**Conditions:** Permanent 32 hrs/sem.  
**Exigences:** Exp. nécessaire.  
**Fonctions:** Faire service de boissons aux tables et au comptoir.

### Coiffeur(se)

**No offre:** 1390 (9713) 6143-118  
**Lieu:** Chicoutimi  
**Traitement:** Selon comité  
**Conditions:** Permanent, 35 hrs/sem.

**Exigences:** 3 ans exp. dans la coiffure unisexe.

### Réparateur de brûleurs à l'huile (homme ou femme)

**No offre:** 1386 (4242) 8589-299  
**Lieu:** Chicoutimi  
**Traitement:** \$11.50/hre  
**Conditions:** Permanent 40 hrs/sem.  
**Exigences:** Exp. obligatoire. Carte de tuyauteur obligatoire.  
**Fonctions:** Faire réparation et nettoyage de fournaises.

### Cuisinier(ère)

**No offre:** 1366 (9721) 6191-118  
**Lieu:** Chicoutimi  
**Traitement:** Minimum  
**Conditions:** Permanent (15 hrs/sem.)  
**Exigences:** Exp. requise.

### Esthéticien(ne)

**No offre:** 1413 (9712) 6143-118  
**Lieu:** L'Arrière  
**Traitement:** A discuter  
**Conditions:** Temporaire (20 hrs/sem.)  
**Exigences:** Cours en esthétique.  
**Fonctions:** Soins de la peau. Epilation.

### Tu as un casier judiciaire

Tu es sans emploi  
Mais tu veux travailler  
Service Relance  
Un service pour TOI  
Communique avec le CEC  
le plus près de ta localité.

SE PRÉSENTER AU CEC DE VOTRE LOCALITÉ.  
POSTES ÉGALEMENT OUVERT AUX HOMMES ET AUX FEMMES.

## Attentat à Bogota

# 40 tués et 365 blessés

BOGOTA (AFP) — Au moins 40 personnes ont été tuées et 365 autres blessées, mercredi, dans un attentat au camion piégé, qui a détruit le quartier général de la police secrète colombienne (DAS) à Bogota, a rapporté la radio privée RCN.

L'explosion a détruit à 90 pour cent l'immeuble de neuf étages du DAS. Les centres de soins sont débordés par l'afflux des blessés, selon des sources policières et hospitalières.

L'attentat est le plus important jamais perpétré en Colombie.

A 7h35 locales, deux jeunes gens ont abandonné un camion en face d'une quincaillerie située à une vingtaine de mètres du bâtiment du DAS, où sont détenues des personnes liées au trafic de la drogue.

Selon la police de Bogota, le camion piégé contenait au moins 500 kg de dynamite.

En mai dernier, le général Miguel Maza Marquez, qui dirige la DAS, avait échappé à un attentat à la voiture piégée qui avait fait six morts, dont deux enfants. Cette fois-ci, le général se serait trouvé au neuvième étage, quand l'immeuble a été soufflé par l'explosion.

### Narco-trafiquants

Une minute après l'explosion, qui a été ressentie dans toute la ville, une fumée grise s'élevait au-dessus du quartier ouest de Bogota, où est située la DAS.

Selon des estimations, les vitres de centaines d'immeubles ont été soufflées par l'explosion, qui a creusé un cratère de 30 m de diamètres et de 10 m de profondeur.

Quatorze taxis qui passaient à proximité ont été détruits.

Selon la Croix-Rouge et la Défense civile, 10 personnes ont été tuées à proximité du lieu de l'attentat.

Le président colombien Virgilio Barco, en visite officielle à Tokyo, a été informé de l'attentat, a précisé l'envoyé

spécial de RCN.

Les services secrets colombiens sont les principaux responsables de la lutte anti-drogue. Le 18 août dernier, le gouvernement du président Virgilio Barco a déclaré une guerre totale aux cartels de la drogue, qui avaient commandité l'assassinat d'un sénateur.

Une autre charge explosive, dont la puissance n'a pas été révélée, et qui avait été dissimulée dans une automobile, a par ailleurs été neutralisée par les artificiers dans le parking d'un tribunal proche du quartier général de la DAS.

## En bref

### Coup d'Etat terminé

MANILLE (AFP) — Le dernier carré des soldats philippins rebelles retranchés dans le quartier de Makati a déposé les armes, jeudi à l'aube, mettant fin à la plus grave tentative de coup d'Etat contre la présidente Corazon Aquino.

Le négociateur gouvernemental, le général Arturo Enrile, a annoncé que les soldats insurgés «retournaient à leurs casernes et feraient face à leurs responsabilités».

Une dernière poche rebelle subsiste sur l'aéroport de Cebu (centre du pays), deuxième ville des Philippines, mais une trêve de fait y règne et des discussions sont en cours par l'intermédiaire notamment de Mgr Ricardo Duval, cardinal archevêque de la ville.

Le général Enrile a indiqué que «la reddition était inconditionnelle», mais que les mutins de Makati — environ 400 hommes des unités d'élite des Rangers — recevraient un «traitement juste et équitable».

Aucune de leur demande à caractère politique, notamment la démission de la présidente, n'a été discutée. Les rebelles ont déchargé leurs armes et se sont dirigés vers des camions qui les ont emmenés vers des camps militaires voisins.

Le quartier international des affaires de Makati, symbole de l'élite riche du pays, était devenu celui de la résistance des rebelles après sept jours d'affrontements, qui ont fait au moins 77 morts et plus de 550 blessés, selon des bilans indépendants.

La présidente Aquino avait proclamé mercredi un état d'urgence limité.

## Décès



BRADETTE (M. Romeo) — Est décédé au centre hospitalier de Jonquière, le 5 décembre à l'âge de 75 ans 8 mois, M. Romeo Bradette époux de dame Rose-Alma Rousseau, demeurant au 3733, rue St-Ursule à Jonquière. La dépouille mortelle est exposée au salon funéraire Nault & Caron, 2033, rue Ste-Famille à Jonquière. Les funérailles auront lieu vendredi, le 8 décembre à 14h00 en l'église Notre-Dame de Fatima. L'inhumation au cimetière paroissial. Il laisse dans le deuil outre son épouse, ses enfants: Thérèse (Jean-Paul Bouchard), Louis-Joseph (Georgette Côté), Pauline (son compagnon Guy Dallaire), Marlène (Pierre Blier), ses petits-enfants: Diane, Mario, Dany, Sylvain, Mélanie, Caroline, Isabelle, Carine, Steeve, Valérie, ses arrière-petits-enfants: Cindy, Kevin, Gabriel ainsi que ses frères et sœurs, beaux-frères et belles-sœurs. Direction funéraire: Nault & Caron.

est décédé à 14h00 en l'église Notre-Dame de Fatima. L'inhumation au cimetière paroissial. Il laisse dans le deuil outre son épouse, ses enfants: Thérèse (Jean-Paul Bouchard), Louis-Joseph (Georgette Côté), Pauline (son compagnon Guy Dallaire), Marlène (Pierre Blier), ses petits-enfants: Diane, Mario, Dany, Sylvain, Mélanie, Caroline, Isabelle, Carine, Steeve, Valérie, ses arrière-petits-enfants: Cindy, Kevin, Gabriel ainsi que ses frères et sœurs, beaux-frères et belles-sœurs. Direction funéraire: Nault & Caron.



GRAVEL (M. Daniel) — Est décédé le 5 décembre 1989 à Québec à l'âge de 38 ans et 11 mois, Monsieur Daniel Gravel, fils de feu dame Marie-Paule Tremblay et de M. Edgar Gravel (Jeanne-d'Arc Roy), demeurant à Québec autrefois de St-Honoré. La dépouille mortelle sera exposée vendredi le 8 décembre 1989 à 14h00 au Salon funéraire Emery Gravel, 345, rue St-Armand, Chicoutimi-Nord, face à l'église de Ste-Claire. Les funérailles auront lieu samedi le 9 décembre 1989 à 13h00 en l'église St-Honoré. Les cendres seront déposées au cimetière paroissial. Il était le frère de: Gilles (Marie-Paule Tremblay), Rogber (Paulette), Pierre (Micheline Gauthier), Jean (Évangéline Tremblay), Jocelyne (Pierre-Jacques Roussin), Pierre (Adrien Gauthier), Huguette (Bruno Mallette), Aurélien (Martine Tremblay), Maude (Michel Gauthier), Carol, Jacques, Linda (Gervais Tremblay) et Guy (Gervais Fortin). Direction funéraire: Maison Emery Gravel Inc. de Chicoutimi (Nord).



DESROSIERS (M. Gérard) — Est décédé subitement à sa résidence le 6 décembre 1989 à l'âge de 69 ans et 6 mois, M. Gérard Desrosiers époux de feu dame Brigitte Coulombe demeurant au 35, rue Yvonne, Canton-Tremblay, autrefois de la rue Roussel, Chicoutimi-Nord. La famille recevra les sympathies au salon Emery Gravel, 345, rue St-Armand, Chicoutimi-Nord face à l'église Sainte-Claire à compter de vendredi le 8 décembre 1989 à 12h00. Les funérailles auront lieu vendredi le 8 décembre 1989 à 15h00 en l'église Sainte-Anne et la dépouille mortelle sera incinérée au Crématorium Emery Gravel inc., les cendres déposées au cimetière Sainte-Anne. M. Desrosiers a travaillé pendant plus de 25 ans pour la fabrique Sainte-Anne. Il laisse dans le deuil, son amie: Mme Mariette Langlois, ses enfants: Geraldine, Danielle (Pierre Lessard), Céline (Rémi Tremblay), Andrée (Sylvain Morin), ses frères et sœurs: Thérèse (feu Ambroise Tremblay), Colette (Rock Laprise), Françoise (Marcel Bilodeau), Rita (Lucien Maltais), Fernando (Francine Maltais), feu Marie-Claire (feu Fernand Lefebvre), Lucien, Georges-Henri (Rolande Desrochers), Gaspard (Harmelle Bergeron), Augustine (feu Joseph Côté), feu Louis-Joseph (Gaby Desmeules), feu Arthur (Rose-Hélène Gaudreault), ses beaux-frères et belles-sœurs: Denise (feu Bernard Lapointe), Maurice (Lucienne Banville), Gaétane (Arthur Girard), Candide (Gérard Cormier), Lillane, Lucille, Colette (Ghislain Lavoie), Robert (Odette Arpin), Marcelle (Napoleon Roussel), ses petits-enfants: Julie, Nicholas, Christine, Pascal, Jean-Philippe, Marie-Pierre et Maude. Pour les personnes désireuses d'offrir des dons, il sera possible de le faire au salon en faveur de la Fondation régionale de l'hôpital de Chicoutimi. Direction funéraire: Maison Emery Gravel inc., Chicoutimi-Nord.



TREMBLAY (Mme Yvonne Bergeron) — Le 5 décembre 1989 est décédée à Alma à l'âge de 81 ans et 7 mois, dame Yvonne Bergeron épouse de feu M. Albany Tremblay, demeurant au 360, Champagnat, Alma. La dépouille mortelle est exposée à la Résidence funéraire Bérubé & Fils Inc. 620, boul. Dequen Nord, Alma. Les funérailles auront lieu vendredi le 8 décembre 1989 à 10h30 en l'église St-Joseph d'Alma et l'inhumation se fera au cimetière paroissial. Elle laisse dans le deuil ses enfants: Gaston (Gisèle Fortin), Bertha (Lucien Tremblay), Astrid (Rosaire Bélanger), Robert (Edith Gagné), Gaétan, Guy, sa sœur Mme Eliette Villeneuve, ses 26 petits-enfants, ainsi que de nombreux parents et amis. Direction funéraire: Bérubé & Fils Inc.



PEINE - Un homme qui a perdu sa famille dans l'explosion ne peut s'empêcher de hurler sa douleur devant l'édifice où gisent les corps des 40 personnes tuées.

### IN MEMORIAM



GIRARD (M. Emile) — Est décédé à l'hôpital de Chicoutimi le 6 décembre 1989 à l'âge de 76 ans et 1 mois, M. Emile Girard époux de dame Aimée-Rose Fortin demeurant au 464, rue Dréan, Chicoutimi. La dépouille mortelle est exposée en la résidence funéraire Gravel et Fils, 825, Bégin, coin des Champs-Élysées, Chicoutimi. Les funérailles auront lieu vendredi le 8 décembre 1989 à 14h00 en l'église Sacré-Coeur de Chicoutimi et les cendres déposées au Columbarium Gravel et Fils. Il fut à l'emploi de la compagnie Alcan pendant 39 ans. Il laisse dans le deuil, outre son épouse, ses enfants: Marc-André Girard (feu Monique Dion), Lise Girard, Jacques Girard (Béatrice Boily), Ghislain Girard, Dr. Rodrigue Girard (Louise Gauthier), Gilles Girard (Francine Harvey), Camil Girard (Louise Côté), Alain Girard (Christian Desbiens), Sylvie Girard, ses petits-enfants: Josée, Magalie, Line, Anne-Marie, Martin, Julie, François, Frédéric, Marie, Sophie, Nicolas, feu Sébastien, il était le frère de: feu Joseph Girard (feu Irène Harvey), feu René Girard (feu Marie Tremblay), feu Paul Girard (feu Yvette Tremblay), Adrienne Girard (feu Edouard Fortin), Jeanné Girard (Gonzague Bouchard), feu Clara Girard (Rosario Bouchard), feu Georgette Girard, neveux et nièces, nombreux parents et amis. Pour ceux qui le désirent faire parvenir vos dons à la Fondation régionale de l'hôpital de Chicoutimi. Direction funéraire: Gravel & Fils Ltée.

**Yvon Delwaide**  
 CANADA  
 PROVINCE DE QUEBEC  
 DISTRICT DE ROBERVAL  
 NO: 155-11-00089-897  
**COUR SUPERIEURE  
 (EN MATIERE DE FAILLITE)  
 SURINTENDANT: 041403**  
 Dans l'affaire de la faillite de:  
 ALBERT ST-JEAN (202-464-194),  
 journalier, 372, rue Villeneuve, Péribonka, Qué., G0W 2G0.  
 AVIS est par les présentes donné que ALBERT ST-JEAN a déposé une CESSIION DE BIENS le 30 novembre 1989, et que la PREMIERE ASSEMBLEE DES CREDANCIERS sera tenue le 19 décembre 1989, à 9h30, au bureau du syndic soussigné, au 1015, DuPont Sud, Alma.  
 DATE DE CHICOUTIMI, ce 1er jour de décembre 1989.  
**YVON DELWAIDE, syndic,**  
 110, Racine Est, 1015, DuPont Sud, Suite 225, Alma, C.P. 970, Lac-St-Jean, Chicoutimi, G8B 2V6, G7H 5E8.

**MISE AU POINT**  
 Dans la circulaire "Super Samedi, de Noël" insérée dans Le Quotidien du 7 décembre 1989:  
 Veuillez noter qu'à la page 1, vous auriez dû lire "Ni paiement ni frais de crédit jusqu'en AVRIL 1990" et non pas mars 1990.  
 A la page 8, le rabais de 20% s'applique à une sélection de parfums pour hommes et femmes et non pas à toute la gamme.  
 A la page 7, le prix ordinaire du paquet de 4 cintres de plastique est de 1,49 \$/4 et non pas de 3,88 \$ et le prix de vente est de 88 c et non pas de 1,29 \$.  
 A la page 5, l'orgue pour enfants annoncé à 24,99 \$ n'est pas disponible.  
 A la page 3, les cintres parfumés annoncés à 2 \$ de rabais ne sont pas disponibles dans tous nos magasins.  
 Nous présentons nos excuses à notre clientèle.

**SEARS**

Lors du décès de

**Monsieur  
 Rosaire Larouche  
 de Chicoutimi**

Ses parents et ses amis ont voulu perpétuer son nom en faisant des dons à la Fondation régionale de l'Hôpital de Chicoutimi  
 Ces dons aideront l'achat d'équipements destinés aux spécialités et aux ultra-spécialités à vocation régionale.

La population du Saguenay-Lac-St-Jean dit MERCI aux généreux donateurs.

**"LA FONDATION DE MA VIE"**

On peut rejoindre directement la Fondation de Ma Vie en signalant le: **696-9962**



GUY LAFLEUR... a patiné durant une heure hier et on a noté une nette amélioration à sa cheville blessée.

(Photothèque Le Quotidien)

# le QUOTIDIEN SPORTS

Il a patiné hier

## Lafleur pourrait être de retour dimanche

QUEBEC (PC) - Bonne nouvelle pour les fans de Guy Lafleur. Ti-Guy s'est soumis à sa première séance de patinage d'une heure sur la glace du

Colisée, hier, en matinée.

Selon les propos recueillis auprès du relationniste de l'équipe, Jean Martineau, Lafleur a observé une très nette

amélioration.

A l'écart de la compétition depuis le 14 novembre dernier, le Démon blond n'avait pu, jusqu'à hier, patiner plus que cinq minutes. Et il ne l'a-

## Journée creuse

QUEBEC (PC) - Journée creuse, hier, d'los l'entourage des Nordiques.

Tous les joueurs avaient rendez-vous au Peps de l'Université Laval pour s'y soumettre aux tests trimestriels

d'évaluation de la condition physique. Une étape importante dans la saison d'une équipe professionnelle mais une journée déprimante pour les membres de la presse.

Epuisante d'abord parce que les joueurs obtiennent une de leurs rares journées de congé au cours d'une saison interminable. Donc pas question de briser ce moment de relaxation. Puis, c'est aussi l'occasion pour l'entraîneur Michel Bergeron de se décharger de ses obligations quotidiennes d'avec ses «amis» journalistes.

Comme bien d'autres entraîneurs-chefs, Bergeron laisse plutôt le plancher à son entraîneur-associé, Alain Chainey, chargé depuis trois ans de la bonne condition physique des joueurs. Une espèce de journée de «gloire» pour celui dont le travail est peu souvent mis en évidence en une saison.

«Ces examens nous permettent de voir le progrès (ou le recul) de chacun par rapport à sa condition physique du début de la saison. C'est ainsi que nous pouvons doser nos efforts en conséquences pour les semaines subséquentes», explique Chainey.

L'éducateur physique originaire de Thetford-Mines est d'avis que l'ensemble de la condition physique des joueurs des Nordiques est excellente. «Nos joueurs sont de plus en plus sensibilisés à l'entraînement hors-glace. On ne voit plus de joueurs se présenter au camp en mauvaise forme. De façon générale, je vois une amélioration significative», a-t-il plaidé.

Pour connaître avec exactitude la condition physique de chacun, Chainey soumet les joueurs à une série de tests simples mais corsés: système cardio-vasculaire, force de préemption des deux bras, flexibilité des épaules et des hanches, redressements-assis, saut en longueur sans élan, «push-up» et traction à la barre.

«C'est à partir de ces examens trimestriels que nous pouvons d'ailleurs établir un programme estival d'entraînement pour les joueurs. Ces tests nous dévoilent les points forts et faibles de chacun».



Mario Leclerc

avait fait que deux fois en trois semaines.

«Guy devrait s'entraîner avec l'équipe jeudi ou vendredi. Il pourrait même revenir au jeu dimanche lors de la visite des Kings de Los Angeles», a fait savoir Martineau.

Lafleur, qui a raté les 10 derniers matchs des Nordiques, en raison d'une sévère entorse à la cheville du pied gauche, avait surtout de la difficulté à effectuer des virages du côté gauche. Mais la séance de patinage d'hier a ravivé les espoirs du principal intéressé et de tous les membres de l'organisation.

Petit, c'est sérieux

Par ailleurs, le cas du défenseur Michel Petit est tout à fait à l'opposé. Petit, qui prenait part mardi à son premier match depuis le 5 novembre, a aggravé sa blessure au dos au cours de la deuxième période de ce match contre les Bruins de Boston. Il sera assurément hors de la formation pour les deux rencontres du week-end au Colisée (Philadelphie et Los Angeles). On dit même que son retour au jeu est plus qu'improbable pour le voyage de quatre matchs dans l'Ouest à la mi-décembre (Edmonton, Calgary, Vancouver et Los Angeles).

Quant aux autres joueurs blessés, c'est le statu quo. Stéphane Guérard (genou) a reçu une injection de cortisone il y a deux jours et son retour est toujours indéterminé. On parle d'une absence de deux à trois semaines encore, lui qui est tenu à l'écart depuis le 12 octobre. Mike Hough (épaule) prend du mieux mais il pourrait prendre part à l'un des deux matchs du week-end. Mario Marois (épaule), lui, devra encore patienter. Finalement, Daniel Doré (dos) prend du mieux mais on ignore s'il pourrait revêtir l'uniforme au cours des prochains matchs.

Incidents du début de novembre

## Kimble ne commente rien

QUEBEC (PC) - L'ailier droit Darin Kimble s'est refusé à tout commentaire hier quand il a été interpellé sur les incidents du début de novembre au cours desquels il aurait engagé le combat avec un placier d'un établissement licencié de la ville de Québec.

«Je n'ai rien à dire à ce sujet», a-t-il répété sous l'insistance des journalistes. Kimble n'a cependant pas nié sa participation à une altercation. «Si vous voulez connaître les détails, allez de-

mander à ceux qui ont dévoilé cette affaire», a-t-il mentionné.

En réponse aux attentes de l'entraîneur Michel Bergeron qui disait souhaiter la semaine dernière une plus grande unité au sein de sa troupe, les joueurs des Nordiques ont participé à une petite fête dans un restaurant bien connu de Québec, hier après-midi, après avoir participé aux tests d'évaluation de leur condition physique.

Une initiative «des joueurs» qui a plu à Bergeron.

Les Nordiques reprendront l'entraînement ce matin sur la patinoire du Pavillon de la jeunesse

Le dernier magazine officiel des Nordiques est paru mardi lors du match contre les Bruins de Boston. Une bonne partie de ce numéro est consacré au capitaine Peter Stastny de qui on salue l'exploit d'avoir réalisé un 1000e point en carrière le 19 octobre dernier à Chicago.

Les Nordiques ont d'ailleurs commandé un article de leur ancien porte-couleurs, Anton Stastny, qui rend un vibrant hommage à son frère aîné.

«J'ai toujours admiré le courage et surtout l'entraînement avec lesquels Peter se prépare pour une saison ou pour un match», écrit Anton qui poursuit présentement sa carrière en Suisse.

«Derrière la réussite, ajoute le plus jeune des Slovaques, se cachent toujours beaucoup d'acharnement et d'efforts. Peter ne fait pas exception à la règle. Il a consacré énormément de temps et de patience à sa carrière. De plus, il ne s'est pas endormi sur ses lauriers. Encore aujourd'hui, à 33 ans, il demeure l'un des meilleurs. Je n'hésite pas à affirmer que les entraîneurs sont chanceux d'avoir un Peter Stastny dans leur équipe», a-t-il soutenu.

Il y a beaucoup de vrai dans les propos d'Anton mais faudrait demander à Jean Perron s'il partage le même avis. Peter et Perron n'ont jamais fait bon ménage...

Scrutin des étoiles

## Mince avance de Brett Hull

MONTREAL (PC) — L'ailier droit Brett Hull des Blues de St-Louis devance Jari Kurri des Oilers d'Edmonton par moins de 1 500 voix dans le scrutin des étoiles de la conférence Clarence-Campbell.

L'an dernier, Hull avait mérité sa sélection au match des étoiles de la Ligue nationale de hockey après avoir été retenu par l'entraîneur. Mais cette année, il pourrait très bien être le choix des amateurs. La semaine dernière, il a recueilli près de 40 000 voix pour porter son total à 124 422 voix.

Un seul autre poste ne semble pas encore décidé dans la conférence Clarence-Campbell. Le défenseur Steve Duchesne des Kings de Los Angeles détient

une avance de 2 000 voix seulement sur Kevin Lowe des Oilers. Al MacInnis des Flames de Calgary domine chez les défenseurs avec un total de 131 183 voix, soit près de 28 000 voix de plus que Duchesne et Lowe.

Wayne Gretzky des Kings est largement en tête au centre. Il devance tous les joueurs des deux conférences avec un total de 179 937 voix, soit plus de 100 000 voix devant Steve Yzerman des Red Wings de Detroit.

Luc Robitaille, coéquipier de Gretzky à Los Angeles, détient une confortable avance sur Gérard Gallant du Detroit à l'aile gauche, tandis que Mike Vernon des Flames a recueilli près de 35 000 voix de plus que Grant Fuhr des Oilers chez les gardiens de but.

**Dernière  
chance**

**Vous avez jusqu'au  
11 décembre '89  
pour vous abonner  
au Quotidien et courir la chance de**

**gagner une piscine**

**une valeur de:**

**15,000\$**

**Une PISCINE CREUSÉE RIO 15'x30',**

comprenant: - Installation  
- Équipement: marche 4' incorporé, plongeon,  
échelle 3 marches  
- Promenade 3' béton tout le tour  
- Un ensemble de patio

*C'est facile!*

**Pas besoin d'écrire  
Pas besoin de  
vous déplacer  
il vous suffit tout  
simplement d'être  
abonné au**

**QUOTIDIEN**

**le QUOTIDIEN**

**Une collaboration de:**



**PISCINES  
SOLEIL inc.**

DIVISION **trévi**



**LUNDI 4 JUIN 1990**

Tirage au hasard d'un parcours de camelot du Quotidien.  
Tous les abonnés faisant partie de ce parcours deviennent  
automatiquement éligibles au grand tirage

**LUNDI 11 JUIN 1990**

Tous les abonnés du parcours choisis au hasard le 4 juin 1990,  
seront invités à La Maison de la Presse où aura lieu le grand tirage.

Ce concours s'adresse à toute personne qui aura été abonné au QUOTIDIEN  
pendant les six (6) derniers mois (à compter du 11 décembre 1989).  
A l'exception des employés(es) de Progrès du Saguenay, de Piscines  
Soleil et de leur famille immédiate.

Un litige quant à la conduite et l'attribution d'un prix de ce concours publicitaire  
peut être soumis à la Régie des loteries et courses du Québec.  
Les règlements complets de ce concours sont disponibles au journal le Quotidien

Victoire du Canadien, 4-1, au Minnesota

# Tout s'est joué au premier tiers

BLOOMINGTON, Minn. (PC) - Le Canadien a entrepris son deuxième long voyage de la saison par une victoire de 4-1 au Minnesota, remportée à l'issue d'un match qui ne passera pas à l'histoire.

Ce n'était que la deuxième défaite des North Stars à domicile cette saison, mais la quatrième de suite pour les détenteurs du premier rang de la section Norris.

Même s'il y a eu de nombreux tirs au but de chaque côté, surtout à la deuxième période, plusieurs venaient de loin et fort peu ont été dangereux. Le gardien Jon Casey n'a pas été trop fort.

Chris Chelios a dirigé l'attaque du Canadien avec un but et une passe.

Le match a été disputé devant seulement 10 020 spectateurs, deux fois moins que la veille à un match de basket-ball.



Guy Robillard

teurs, deux fois moins que la veille à un match de basket-ball.

## Opportuniste

Le Canadien a été opportuniste à la première période.

Ryan Walter a ouvert la marque dès la deuxième minute en déviant tout doucement à la droite de Jon Casey une passe de Brent Gilchrist.

Larry Murphy a fait 1-1 à l'aide d'un lancer qui a surpris Patrick Roy après avoir dévié sur Jyrki Lumme.

Deux minutes plus tard, à la 11e minute, Mats Naslund redonnait l'avance au Canadien en poussant le retour d'un lancer de Bobby Smith après une belle poussée de ce dernier. Le Suédois a réussi son

10e but au moment où il tombait sous le poids d'une mise en échec.

À la deuxième période, Brent Gilchrist a visé le gardien, plutôt que le coin du filet, et Roy s'est déplacé très rapidement pour bloquer Dave Gagner.

Les chances de marquer ont été aussi rares à la troisième période. Chelios a cependant réussi le but d'assurance à mi-chemin, déjouant Casey d'un beau lancer frappé lors d'une échappée à deux contre un en compagnie de Mike McPhee.

Auparavant, Mike Gartner avait raté une occasion en or d'égaliser le score en désavan-

tage numérique. Il a profité d'une mésentente entre Roy et Eric Desjardins pour se retrouver fin seul devant le gardien, mais lancé à côté du filet.

Stephan Lebeau a salué son retour au jeu en marquant le dernier but du match, d'un lancer frappé de près mais d'un angle assez difficile.

En l'absence de Jocelyn Lemieux, Pat Burns avait complètement remanié deux de ses trios, Brian Skrudland évoluant entre Gilchrist et Walter, et Lebeau, qui a joué régulièrement pendant 60 minutes, entre Mike McPhee et Russ Courntall.

## «Ce fut un bel effort de tout le monde»

—Pat Burns

BLOOMINGTON, Minn. (PC) - Le spectacle n'a pas été éblouissant, mais Pat Burns a bien apprécié la victoire de 4-1.

«Ce fut un bel effort de tout le monde, a commenté l'entraîneur du Canadien. Tous ont participé. On ne pensait pas à son petit but et on était prêt à se sacrifier pour l'équipe.» Selon Burns, ce fut une des bonnes performances défensives de la saison.

Cette fois, il a envoyé Stephan Lebeau dans la mêlée pendant tout le match, et celui-ci l'a récompensé de son huitième but, en fin de rencontre. Après avoir vanté le brio défensif de son nouveau trio Walter-Skrudland-McPhee, Burns a expliqué que Lebeau, à son retour après avoir sauté deux matches, avait pu profiter à son tour de l'aide défensive de Mike McPhee et même de Russ Courntall.

L'entraîneur n'avait qu'un regret: la mise en échec donnée dans le dos de Guy Carbonneau par Basil McRae à la fin du match: «C'est un manque de classe totale. Je suis surpris», a-t-il déclaré.

### Chelios correct

Privé d'un blanchissage par un tir dévié à la première période, Patrick Roy, qui a repoussé 33 lancers, mais pas trop de tirs dangereux, considérait cette victoire spécialement importante pour plusieurs raisons.

C'était le premier match d'une série de trois à l'extérieur, bien sûr, mais aussi, a-t-il noté, «les Sabres ont perdu hier (mardi) et les Bruins ont annulé, il nous fallait profiter de l'occasion. Et une défaite aurait été une deuxième de suite, mais ça nous donne plutôt quatre victoires en cinq matches.»

Il a reconnu avoir reçu une «très, très bonne protection» de ses défenseurs, qui n'ont pas accordé de retours.

Quant à Chris Chelios, qui s'est fait mal au bras en heurtant le filet à la 13e minute de

la troisième période, quelques minutes après son important but d'assurance, il a

## Au filet

BLOOMINGTON, Minn. (PC) - Basil McRae s'est tout de suite informé de la situation à Québec et il semblait sincèrement attristé des déboires de son ancienne équipe, celle qui a relancé sa carrière.

À un point tel qu'il est aujourd'hui un des trois capitaines des North Stars du Minnesota, les autres étant Stewart Gavin et Curt Giles. L'entraîneur Pierre Pagé reprend ainsi une formule qui a connu du succès à Calgary et à laquelle il trouve l'avantage d'impliquer plus de joueurs. Ceux-ci alternent à tous les cinq matches.

McRae donne beaucoup de crédit à Pagé pour les succès de North Stars cette saison.

Pour lui, la principale différence avec les pauvres formations passées, c'est qu'on «a fait le ménage» et qu'à sa deuxième saison, Pagé a instauré une certaine stabilité et a pu mettre plus de dés en place.

### Duchesne aussi

Gaétan Duchesne a également posé des questions sur les équipes du Québec, mais il affirme ne pas s'ennuyer des Nordiques.

Il est en effet très heureux au Minnesota, a-t-il affirmé.

Pierre Pagé a rappelé hier qu'il avait été le seul attaquant et un des deux seuls joueurs des Nordiques à avoir complété le dernier calendrier régulier sans une fiche négative.

Au chapitre des plus et des moins, sa fiche avait été de 0.

À la défense, Randy Moller avait complété avec plus-2, et il est aussi parti.

### Quart-arrière demandé

Pierre Pagé recherche un autre défenseur de type

fait une présence sur la glace par la suite et il n'a finalement subi qu'une contusion.

quart-arrière pour seconder Larry Murphy.

Le Canadien en compte plusieurs, dont un qui ne jouait pas hier, Jean-Jacques Daigneault.

Et quand Peter Svoboda reviendra au jeu, Pat Burns aura deux défenseurs en trop.

### Les joueurs de trop

Curt Fraser, Dave Mackey, Helmut Balderis et le défenseur Jayson More, rappelé la veille de Kalamazoo, ont été laissés de côté par l'entraîneur Pierre Pagé. More prend la place de Robb Zettler, une autre recrue, dans la formation.

Tel que prévu, Jon Casey affrontait Patrick Roy devant le filet.



CHRIS CHELIOS... a dirigé l'attaque du Canadien avec un but et une passe.

(Photothèque Le Quotidien)

## Départs chez les Expos

# Tim Burke ne cache pas son inquiétude

BLOOMINGTON, Minn. (PC) - Tim Burke ne cache pas son inquiétude face aux derniers développements survenus chez les Expos.

«On ne peut pas perdre trois lanceurs de cette valeur sans s'en ressentir», dit-il à propos du départ de Pascual Perez, Bryn Smith et Mark Langston.

Selon lui, les Expos «doivent réaliser qu'ils devront déboursier plus d'argent».

Burke a assisté hier à l'entraînement et au match du Canadien au Minnesota (où les grands froids reviennent), à six heures de sa rési-

dence d'Omaha, dans le Nebraska. Il a passé l'après-midi en compagnie de son grand ami chrétien, Ryan Walter.

«Quand on lui signale que ses trois anciens coéquipiers n'ont tout de même remporté qu'une trentaine de victoires au total, il réplique aussitôt que «c'est oublier tous ces matches qu'ils auraient dû gagner, toutes ces défaites de 2-1».

Burke, un type calme et raisonnable, ne croit pas que son sport soit malade d'argent, au contraire.

«Le baseball ne s'est ja-

mais aussi bien porté», clame-t-il. Tout au plus, convient-il que certaines concessions pourraient avoir de la difficulté à suivre la parade.

«Mais jusqu'ici, estime Burke, aucune équipe moins riche n'a jamais été sortie de la compétition.» Il donne l'exemple d'une organisation comme celle des Yankees, qui n'est pas parvenue à acheter des championnats, tandis qu'à chaque année, des équipes sans trop de grandes et riches vedettes parviennent à connaître le succès.

# Les gouverneurs parlent d'expansion

PALM BEACH, Floride (PC) — Le bureau de gouverneurs de la Ligue nationale de hockey a débuté, hier, ses discussions sur une expansion

possible, bien que les débats portent plus sur la date d'une telle expansion que sur les villes qui pourraient joindre le circuit.

«Je souhaite seulement que nous en arrivions à une entente stipulant qu'il y a matière à expansion, pense le propriétaire des Kings de Los Angeles, Bruce McNall. Je ne crois pas que nous pouvons espérer plus.»

Il faut le support de 75 pour cent des propriétaires — 16 sur 21 — pour que la ligue accepte de nouveaux clubs pour une première fois depuis l'arrivée d'Edmonton, Hartford, Québec et Winnipeg en 1979.

La LNH n'accepte pas encore de formules d'adhésion, mais plus de 30 groupes ou villes ont pris des renseignements afin d'obtenir une éventuelle franchise. Les lobbyistes des villes d'Ottawa, Hamilton, Saskatoon, San Jose, Calif., Milwaukee et Tampa sont parmi les plus actifs.

Il n'existe pas de programme d'expansion comme tel, «mais le bon sens nous dit qu'il y aura une expansion avec trois clubs», dit le directeur-général des Red Wings de Detroit, Jimmy Devellano.

Ceux qui désirent cette expansion veulent au moins une nouvelle formation sur la côte Ouest. La plupart ne pensent pas que la ligue vera l'ajout de clubs avant la saison 1992-93.

«Vous vous doutez qu'avec l'investissement que Bruce McNall a fait avec Wayne Gretzky, il ne souhaite pas rester seul sur la côte Ouest avec son club», ajoute Devellano.

«Nous aurons plus de Finlandais, de Suédois et de Soviétiques, ajoute-t-il en riant.

Bien sûr, Don Cherry et Bernie Nicholls n'aimeront pas ça».

## Gene Ubriaco ne regrette rien

TORONTO (PC) — Gene Ubriaco déclare qu'il n'a aucun regret quant à la façon dont il a dirigé les Penguins de Pittsburgh et il aimerait avoir une chance avec une autre équipe de la LNH.

Ubriaco et le directeur-général Tony Esposito ont été congédiés mardi.

Rejoint à son domicile de Pittsburgh, Ubriaco dit qu'il souhaite à ses anciens joueurs la meilleure des chances et que lui et Esposito avaient fait du mieux qu'ils pouvaient.

«Je suis satisfait de ce que j'ai fait à Pittsburgh, dit-il. En regardant en arrière, je réalise que je n'aurais rien fait de différent.

«Il y avait une attitude négative quand nous sommes ar-

rivés ici. Nous pensons avoir créé une atmosphère plaisante. Nous avons des buts élevés cette saison mais, malheureusement, ça n'a pas marché avec les médias et cela nous a nu.»

Esposito et Ubriaco sont deux natifs de Sault Ste. Marie, Ont. Esposito a été embauché le 14 avril 1988. Il a nommé Ubriaco au poste d'entraîneur le 28 juin de la même année.

Les Penguins avaient une fiche de 40-33-7, bonne pour la deuxième place, dans la section Patrick en 1988-89. Ils avaient perdu la finale de division contre les Flyers de Philadelphie.

Cette saison, les Penguins avaient un dossier de 10-14-2 au moment du congédiement et ils étaient en cinquième place.

«Nous avons eu plusieurs blessés, dit Ubriaco. Il semblait qu'à chaque fois que nous perdions un joueur, c'était un gros joueur défensif — (gardien) Tom Barrasso, (défenseur) Zarley Zalapski et (attaquant) Randy Gilhen. Par la suite, John Cullen, qui jouait très bien, a été blessé.»

### Première chance

Ubriaco pense que les Penguins étaient «seulement à quelques points de la course. Ils vont se replacer. Nous aurions trouvé une façon de le faire nous aussi.»

Ubriaco et Esposito avaient une entente a dit Ubriaco.

«Je suis désolé que Tony se retrouve dans cette situation. Il m'a assuré que ce n'était pas parce qu'il ne m'avait pas congédié. Nous avions une entente. S'il devait le faire, il l'aurait fait. C'est un meneur d'hommes. Il a fait ce qu'il croyait juste.»

Financièrement, les Penguins ont connu leur meilleure campagne l'an dernier et cette année sera également excellente, pense Ubriaco.

«Tony a fait du bon travail. Cette équipe était au bord du gouffre au cours de neuf des 10 dernières années.»

Ubriaco a refusé de blâmer ses joueurs. Il a dit que s'il y avait des problèmes, il ont été amplifiés par les médias.

«Je souhaite que tout ce qui a été rapporté ne venait pas toujours d'eux, parce que cela démontrerait un manque de franchise de leur part.

«C'était ma première chance dans la LNH et je crois avoir eu du succès. Je pense que je peux gagner dans cette ligue. J'aimerais avoir une autre opportunité pour le prouver.»



Roberto Duran



Sugar Ray Leonard

## Leonard-Duran III

LAS VEGAS (AFP) — Tous les chiffres du Leonard-Duran III s'expriment en millions de dollars: 80 de chiffres d'affaire prévu, 12,6 pour Leonard et 7,6 pour Duran (minimum garanti). Huit sont payés par l'hôtel Mirage pour organiser le combat, de 15 à 17 pour les recettes du circuit fermé, et 5 à 7 millions de droits de télévision. Au dessus des 30 millions garantis de recettes, Leonard touchera 60 pour cent de l'excédent, Duran 30 pour cent et le promoteur 10 pour cent. Lors des deux premiers matches entre les deux hommes, et Leonard avait touché 10 et 8 millions de dollars de bourse, et Duran 1 et 7 millions.

Officiels  
L'arbitre du combat sera l'Américain Richard Steele. Les juges seront les Américains Jerry Roth et Joe Cortez et le Belge Bob Logist.

### Un seul titre en jeu

Leonard et Duran sont tous les deux champions du monde, des super-moyens (WBC) pour l'Américain, des moyens (WBC) pour le Panaméen. Mais seul le titre de Leonard sera en jeu. Duran voulait trop de dollars pour mettre également sa couronne dans corbeille.

### Programme

Outre le championnat du monde qui doit débiter à 19h30 locales, deux médaillés olympiques passés

pros dans l'écurie de Bob Arum et invaincus seront au programme: Ray Mercer (lourds) et Andrew Maynard (mi-lourds). Michael Carbajal (mi-mouche) figurait également mais il a déclaré forfait pour une infection à une oreille. A l'affiche également, le grand espoir blanc poids lourds, petit neveu de John Wayne et vedette dans «Rocky V», Tommy Morrison.

### Mirage

L'hôtel-casino qui accueille le combat, le Mirage, avec 4000 chambres est le dernier né des géants du jeu. Il a coûté 650 millions de dollars et a été inauguré il y a moins de deux semaines. Le combat aura lieu sur son parking. On avait prévu une grande tente, mais les conditions atmosphériques étant bonnes, le public sera en plein air, le ring étant surmonté d'un dais protecteur. La température prévue pour ce match entre 18 et 20 degrés.

### Cote et sondage

Au dernier pointage, les parieurs devaient déboursier 220 dollars pour en gagner 100 sur une victoire de Leonard, 100 pour en toucher 180 sur un succès de Duran. Favori des preneurs au livre, Leonard ne l'a pas été d'un sondage de la chaîne sportive ESPN. Les auditeurs ont voté à 59 pour cent pour «Manos de Piedra», à 32 pour cent pour le «Sugar Man», et 2 pour cent pour le nul.

## Baseball

### 9,2 millions \$ à Joe Carter

NASHVILLE, Tenn. (AP) — Joe Carter en est venu à une entente avec les Padres de San Diego, acceptant un contrat de trois ans évalué à 9,2 millions \$ et il a été échangé par les Indians de Cleveland en retour de Sandy Alomar fils et de autres deux joueurs.

En retour de Carter, les Indians ont également obtenu le voltigeur Chris James et un joueur de troisième but talentueux dans les ligues mineures, Carlos Baerga.

Cleveland et San Diego avaient conclu une entente tard lundi soir. Mais l'échange ne pouvait être confirmé tant que Carter ne s'entendait pas avec les Padres. Il pouvait devenir autonome à la fin de la saison 1990.

Les deux équipes avaient jusqu'à 14 h, heures locales, pour s'entendre à défaut de quoi l'échange était annulé. Carter et les Padres ont terminé les négociations 15 minutes avant l'heure limite.

«Je suis sûrement soulagé que ce soit fini, a dit Carter depuis son domicile au Kansas. Nous parlions d'un échange depuis deux ans, alors il est agréable de voir que c'est fait.

«Je sais que San Diego a une équipe formidable et j'aurai la chance de faire partie d'une équipe qui aspire au championnat. J'ai hâte de m'y rendre et de relever un nouveau défi.»

# Les chiffres

## Hockey

### LIGUE NATIONALE

#### CLASSEMENT

Conférence Prince-de-Galles							
Section Adams							
Mj.	G.	P.	N.	Bp.	Bc.	Pts	
Buffalo	29	18	7	4	103	86	40
Montréal	31	18	11	2	102	82	38
Boston	27	16	8	3	94	70	35
Hartford	29	13	15	1	93	96	27
Québec	29	6	20	3	89	132	15
Section Patrick							
NY Rangers	29	15	10	4	104	94	34
Philadelphie	28	13	12	3	101	90	29
Washington	28	11	13	4	93	97	26
New Jersey	27	11	13	3	105	110	25
Pittsburgh	27	11	14	2	106	113	24
NY Islanders	30	9	18	3	99	115	21
Conférence Clarence-Campbell							
Section Norris							
Minnesota	29	16	12	1	107	103	33
Chicago	29	15	12	2	103	100	32
St. Louis	27	12	10	5	95	84	29
Toronto	29	12	17	0	116	136	24
Detroit	28	7	16	5	84	113	19
Section Smythe							
Edmonton	29	14	10	5	117	102	33
Calgary	29	12	9	8	126	104	32
Los Angeles	26	13	11	2	115	107	28
Winnipeg	27	12	13	2	83	95	26
Vancouver	27	10	13	4	93	100	24

#### CLASSEMENT

Mj.	G.	P.	N.	Bp.	Bc.	Pts
NY Islanders 4	Hartford 3					
New Jersey 3	NY Rangers 5					
Washington 3	Pittsburgh 5					
Montréal 4	Minnesota 1					
Toronto 4	Chicago 6					
Winnipeg à Calgary, 21h35						
Vancouver à Los Angeles, 22h35						
Jeudi, 7 décembre						
Hartford à Boston, 19h35						
Buffalo à Philadelphie, 19h35						
Toronto à St. Louis, 20h35 (TSN RDS)						
Vendredi, 8 décembre						
Minnesota à Detroit, 19h35						
Pittsburgh à New Jersey, 19h45						
Montréal à Winnipeg, 20h35						
Los Angeles à Edmonton, 21h35						

#### LES MARQUEURS

M.	P.	Pts
Gretzky, LA	12	43 55
Lemieux, Pgh	16	35 51
Messier, Edm	18	29 47
Nichols, LA	18	26 44
Turgeon, Buf	15	29 44
Gartner, Min	20	20 40
Oates, STL	10	30 40
Yerman, Det	17	21 38
Hull, STL	20	17 37
Makarow, Cal	7	30 37
Robitaille, LA	20	15 35
Nieuwendyk, Cal	17	18 35
Kurri, Edm	16	19 35
Richer, Mtl	15	20 35
Francis, Hart	13	22 35
Bourque, Bos	4	31 35
MacInnis, Cal	9	25 34
LaFontaine, NYI	21	12 33
Belovs, Min	18	15 33
Broten, Min	10	23 33
Neely, Bos	19	13 32
Craven, Phi	11	21 32
Gilmour, Cal	11	21 32
Savard, Chi	8	24 32
Verbeek, Hart	18	13 31
Tocchet, Phi	14	17 31
Stastny, Qué	13	18 31
T. Murray, Chi	12	19 31

#### CLASSEMENT GENERAL

Mj.	Pts
1. Buffalo	29 40
2. Montréal	31 38
3. Boston	27 35
4. NY Rangers	29 34
5. Minnesota	29 33
6. Edmonton	29 33
7. Calgary	29 32
8. Chicago	29 32
9. St. Louis	27 29
10. Philadelphie	28 29
11. Los Angeles	26 28
12. Hartford	29 27
13. Winnipeg	27 26
14. Washington	28 26
15. New Jersey	27 25
16. Vancouver	27 24
17. Pittsburgh	27 24
18. Toronto	29 24
19. NY Islanders	30 21
20. Detroit	28 19
21. Québec	29 15

## Basket-ball régional

Benjamin féminin				
Mj.	V.	D.	Pp.	Pc.
Charles Gravel	4	3	1	277 129 0.75
Arvida	3	1	2	111 190 0.33
Saguenay Valley	3	0	3	107 230 0.00
Benjamin masculin				
Bleu et Or	5	5	0	368 195 1.00
Cougars	5	4	1	314 217 0.80
Charles Gravel	3	1	2	161 185 0.33
St. Felicien	7	0	7	290 536 0.00
Cadet masculin				
Bleu et Or	5	5	0	368 195 1.00
Cougars	5	4	1	314 217 0.80
Charles Gravel	3	1	2	161 185 0.33
St. Felicien	7	0	7	290 536 0.00
Juvénile féminin				
Feux Follets (juv.)	5	5	0	301 169 1.00
Anciennes CBC	5	4	1	347 206 0.80
Cégep Jonquière	6	3	3	309 241 0.50
Bleu et Or	6	3	3	203 283 0.50
Feux Follets (cad.)	4	1	3	165 248 0.25
St. Felicien	6	0	6	171 349 0.00
Cadet féminin				
Feux Follets	2	2	0	113 59 1.00

#### Vendredi, 8 décembre

Mtl-Bourassa à Lac St-Louis, 19h30  
Samedi, 9 décembre  
Outaouais à Sag. Lac St-Jean, 14h  
Ste-Foy à Richelieu, 14h

#### Dimanche, 10 décembre

Cantons de l'Est à Sag. Lac St-Jean, 14h  
Outaouais à Ste-Foy, 14h  
Lac St-Louis à Mtl-Bourassa, 19h  
Richelieu à Regents LLL, 19h30

#### LES MARQUEURS

B.	P.	Pts
Corbet, Ric	36	43 79
Jucharme, LLL	27	43 70
Bazinet, Ric	25	39 64
Laliberté, Ric	24	33 57
St-Amour, LLL	17	40 57
St-Jacques, LLL	29	26 55
Boucher, StF	15	38 53
Hébert, LLL	16	35 51
Wiseman, StF	24	24 48
Gendron, LSL	26	21 47
Bouchard, Sag	26	20 46
Fléury, StF	15	31 46
Proulx, Est	12	33 45
Simoes, Sag	16	28 44
Aubé, LLL	19	24 43

#### LIGUE DES APPALACHES

#### CLASSEMENT

Mj.	G.	P.	N.	Bp.	Bc.	Pts
Lévis-Lauzon	17	15	2	0	134	53 30
Alma	15	10	5	0	89	82 20
Chicoutimi	15	9	6	0	86	72 18
St-Georges	14	8	6	0	86	66 17
Rivière-du-Loup	15	5	10	0	74	110 10
Rimouski	16	4	12	0	88	115 10
La Pocatière	16	3	13	0	52	111 7

#### Vendredi, 1er décembre

Rivière-du-Loup 2 St-Georges 8  
Rimouski 7 Chicoutimi 4  
La Pocatière 3 Alma 4

#### Samedi, 2 décembre

Rimouski 8 Alma 4  
La Pocatière 5 Chicoutimi 8

#### Dimanche, 3 décembre

Lévis-Lauzon 15 Rivière-du-Loup 4  
Mercredi, 6 décembre

St-Georges 2 Lévis-Lauzon 9  
Vendredi, 8 décembre

Alma à Rivière-du-Loup, 20h30  
La Pocatière à St-Georges, 20h30  
Chicoutimi à Rimouski, 20h30

#### Samedi, 9 décembre

Alma à Rimouski, 13h  
Chicoutimi à Rivière-du-Loup, 14h

#### Dimanche, 10 décembre

St-Georges à La Pocatière, 19h

#### JUNIOR REGIONAL

#### CLASSEMENT

Mj.	G.	P.	N.	Bp.	Pc.	Pts
La Baie	14	8	4	2	88	73 18
Dolbeau	14	7	3	4	75	61 18
Jonquière	14	5	7	2	68	62 12
Metabetchouan	16	3	9	4	65	100 10

#### LES MARQUEURS

B.	P.	Pts
Richard Boivin (Nat)	19	17 36
Dave Pèpin (Nat)	8	27 35
Michaël Cloutier (Met)	12	20 32
Stéphane Potvin (Mar)	9	23 32
Angy Dion (Nat)	14	15 29

#### Vendredi 8 décembre

Jonquière à La Baie, 21h00  
Dolbeau à Metabetchouan, 21h00

#### Dimanche 10 décembre

Metabetchouan à Jonquière 19h00  
Dolbeau à La Baie, 19h30

#### MIDGET DEVELOPPEMENT

#### CLASSEMENT

Mj.	G.	P.	N.	Bp.	Pc.	Pts
Ambassadeurs	15	10	3	2	77	60 22
Saint-Felicien	15	9	5	1	78	50 19
Alma	15	8	5	2	76	59 18
Dynamos	15	7	5	3	59	44 17
Dolbeau	14	6	8	0	65	70 12
Flammes	14	5	9	0	64	74 10
Saguenéens	14	1	11	2	40	102 4

#### LES MARQUEURS

B.	P.	Pts
Daniel Paradis (Flam)	17	24 41
Joël Filon (Amb)	16	17 33
Frédéric Gaudreau (St-Fel)	8	25 33
Alain Bouchard (Dol)	13	16 29
Maxime Tremblay (Flam)	7	21 28

#### Jeudi 7 décembre

Dynamos vs Saguenéens, 19h15

#### Vendredi 8 décembre

Castors vs Express, 19h00  
Flammes vs Ambassadeurs, 19h00

#### Samedi 9 décembre

Castors vs Dynamos, 13h00

#### Canadien et Nordiques en décembre

Dimanche	Lundi	Mardi	Mercredi	Jeudi	Vendredi	Samedi
					1	2
						HART. 5 CAN. 4
						PIT. 7 NOR. 4
3	4	5	6	7	8	9
		BOS. 3 NOR. 3	CAN. 4 MINN. 1		CAN. WYNN. 20h30	CAN. TOR. 20h00
					PHIL. NOR. 20h00	TOS. 14h00
10	11	12	13	14	15	16
LANG. NOR. 14h00	LANG. CAN. 19h30		CHE. CAN. 19h30	NOR. CAL. 21h30		DET. CAN. 20h00
				NOR. EDM.		
17	18	19	20	21	22	23
CAN. RANG.				NOR. LANG.	CAN. BUFF. 19h30	PHIL. CAN. 20h00
NOR. VAN.					TSN 19h30 RDS	BUFF. NOR.
24	25	26	27	28	29	30
URSS NOR. 17h00		HART. NOR. 19h30	CAN. VAN. 22h30		CAN. EDM. 21h30	CAN. CAL. 20h00
						ISL. NOR.

#### Dimanche 10 décembre

Aigions vs Flammes, 19h00  
Express vs Saguenéens, 19h15  
Ambassadeurs vs Castors, 19h00

#### LES MARQUEURS

B.	P.	Pts
Marquis	20	6 11 3 56 60 15
Aigions	19	6 11 2 39 62 14
Atome '86	19	4 11 4 42 67 12
National	20	4 13 3 45 93 11

#### BANTAM DEVELOPPEMENT

#### CLASSEMENT

Mj.	G.	P.	N.	Bp.	Pc.	Pts
National	16	15	0	1	100	39 31
Elites	17	11	6	0	53	47 22
Saguenéens	17	7	7	3	55	56 17
Optimistes	16	7	8	1	60	71 15
Aigions	16	6	8	2	54	58 14
Marquis	16	6	10	0	44	64 12
'74	16	4	9	3	57	75 11
Dynamos	16	3	11	2	56	70 8

#### LES MARQUEURS

B.	A.	Pts
Stéphane Lavoie, National	18	20 38
Charles Leblanc, National	10	25 35
Maxime Jean, National	18	13 33
François Boivin, National	12	16 28
Luc Simard, Opt	11	13 24

#### Vendredi 8 décembre

Elites vs Saguenéens, 19h15

#### Samedi 9 décembre

Optimistes vs National, 14h00  
Dynamos vs Aigions, 14h00

#### Dimanche 10 décembre

Saguenéens vs Optimistes, 14h00  
Aigions vs '74, 14h30  
National vs Elites, 15h00  
Marquis vs Dynamos, 15h30

#### PEE-WEE DEVELOPPEMENT

#### CLASSEMENT

Pj.	G.	P.	N.	Bp.	Pc.	Pts
Marquis	19	16	0	3	91	33 35
Orioles	18	9	4	5	75	46 23
Saguenéens	18	8	6	4	66	74 20
Aigions	18	4	10	4	60	64 12
Dynamos	18	4	11	3	54	67 11
National	19	3	13	3	41	83 9

# Les marqueurs



	B	P	Pts	Pen
44. Stéphane Richer	15	20	35	10
27. Shayne Corson	12	14	26	48
15. Bobby Smith	8	12	20	25
6. Russ Courtnall	9	10	19	12
24. Chris Chelios	4	13	17	70
47. Stephan Lebeau	8	8	16	2
26. Mats Naslund	10	5	15	4
12. Mike Keane	4	11	15	19
21. Guy Carbonneau	6	8	14	6
25. Petr Svoboda	2	11	13	41
41. Brent Gilchrist	3	9	12	12
11. Ryan Walter	5	6	11	30
35. Mike McPhee	5	3	8	10
39. Brian Skrudland	2	5	7	8
48. J.-J. Daigneault	1	6	7	4
3. Sylvain Lefebvre	1	6	7	12
20. Jyrki Lumme	0	7	7	14
45. Jocelyn Lemieux	4	2	6	49
31. Tom Chorske	3	1	4	2
17. Craig Ludwig	0	4	4	32
36. Martin Desjardins	0	4	4	6
14. Mark Pederson	0	2	2	2
43. Andrew Cassels	0	1	1	0
34. Donald Dufresne	0	1	1	8
46. Ed Cristofoli	0	1	1	4
28. Eric Desjardins	0	0	0	17
32. Claude Lemieux	0	0	0	4

G. P. N. Min. Ba. Bl. Moy.  
33. Roy 13 7 0 1203 48 1 2 39  
1. Hayward 5 4 2 673 34 0 3 03



	B	P	Pts	Pen
26. Peter Stastny	13	18	31	16
19. Joe Sakic	13	16	29	6
16. Michel Goulet	6	12	18	18
11. Jiro Jarvi	5	12	17	8
10. Guy Lafleur	8	8	16	2
22. Jeff Brown	6	9	15	8
9. Marc Fortier	3	11	14	14
20. Claude Loiselle	6	5	11	27
2. Joe Cirella	3	8	11	33
23. Paul Gillis	4	4	8	49
18. Mike Hough	3	4	7	15
25. Jeff Jackson	2	4	6	33
44. Mario Marois	2	4	6	20
21. Michel Petit	2	4	6	40
43. Bryan Fogarty	2	3	5	10
33. Daniel Doré	2	3	5	59
12. Ken McRae	2	3	5	72
17. Brian Lawton	2	2	4	8
15. Darin Kimble	1	3	4	43
9. Tony McKeegney	2	1	3	8
32. Lucien DeBlois	2	1	3	11
29. Steven Finn	1	2	3	46
17. Jaroslav Sevcik	0	2	2	19
28. Mark Vermette	0	2	2	2
46. Curtis Leschyshyn	1	0	1	6
5. Jari Gronstrand	0	1	1	2
6. Stéphane Guérard	0	0	0	6
14. J.-M. Routhier	0	0	0	9
1. Ron Tugnutt	0	0	0	2
27. David Latta	0	0	0	0
30. Mario Brunetta	0	0	0	0
48. Max Middendorf	0	0	0	0
55. Kevin Kaminski	0	0	0	0

G. P. N. Min. Ba. Bl. Moy.  
34. Brunetta 1 2 0 140 8 0 3 43  
1. Tugnutt 5 11 1 1077 74 0 4 12  
34. Mylnikov 0 2 1 183 12 0 3 93



	PJ	B	A	Pts
25. Carl Boudreau	30	16	31	47
27. François Bélanger	30	16	29	45
77. Daniel Maurice	28	16	22	38
7. Eric Brulé	30	6	27	33
96. Eric Meloche	29	10	22	32
20. Hugues Mongeon	26	9	8	17
88. Paul Brousseau	26	4	13	17
12. Mika Soimakallio	28	9	6	15
23. Dany Ducloux	17	8	7	15
31. Martin Gagné	24	2	9	11
28. Yannick Dupré	19	3	7	10
11. Guy Lehoux	29	2	8	10
10. Patrick Bisailion	19	5	2	7
22. Eric Rochette	28	1	6	7
67. Jean Imbeau	22	2	4	6
32. Sébastien Lavallière	11	0	5	5
24. Guy Lefebvre	27	1	3	4
9. Rino Cormier	14	1	1	2
3. Marc Boudreau	17	1	1	2
18. Allen Kerr	22	0	2	2
44. Maxime Gagné	24	0	1	1
19. Martin Beaupré	23	0	1	1
33. Jasmin Ouellet	2	0	0	0
Richard Boivin	2	0	0	0



	PJ	B	A	Pts
16. Robin Bouchard	25	26	20	46
7. Stéfano Simoes	26	16	28	44
9. Guy Provencher	26	15	20	35
25. Robin Boulianne	26	8	14	22
27. Dave Belliveau	25	10	11	21
18. Pascal Bergeron	26	4	10	14
17. Patrice Tremblay	25	5	7	12
20. Jean-Martin Morin	26	4	6	10
10. Raymond Delarossbil	26	2	5	7
11. Pascal Gagnon	21	0	7	7
15. Patrice Boily	21	3	3	6
22. Simon Bouchard	17	2	4	6
24. Pascal Trépanier	24	0	5	5
21. David Paquet	12	0	1	1
3. Claude Fournier	7	0	0	0
2. Stéphane Girard	13	0	0	0
- Autres	83	12	34	46

# Sommaires

## LIGUE NATIONALE

### Montreal 4 Minnesota 1

#### Première période

1. Montreal, Walter 5 (Gilchrist, Lumme) 1:42
2. Minnesota, Murphy 3 (Brotten) 8:26
3. Montreal, Naslund 10 (Smith, Chelios) 10:25

#### Deuxième période

Aucun but.  
Penalités — Corson Mtl, McRae Min 8:23

#### Troisième période

4. Montreal, Chelios 4 (McPhee, Skrudland) 9:47
5. Montreal, LeBeau 8 (Courtnall) 16:49

Penalités — Siren Min 5:25, Lefebvre Mtl 7:43, Donatelli Min 10:30.

#### Tirs au but

Montreal 11 14 9-34  
Minnesota 19 8-34

Gardiens — Montreal: Roy (G.13-7.0); Minnesota: Casey (P.14-6-1)

Avantages numériques — Montreal: 0-3; Minnesota: 0-1.

Arbitre — Ron Hoggarth. Juges de lignes — Mark Pare, Dan Schachte.

Assistance — 10 020

### New Jersey 3 NY Rangers 5

#### Première période

1. NY Rangers, Patrick 7 (Mullen, Ogradnick) 0:45
2. NY Rangers, Mallette 3:52
3. New Jersey, Muller 7 (Shanahan, Turgeon) 10:51 (an)

4. New Jersey, Pa. Sundstrom 8 (Poddubny, Albelin) 12:33 (an)
5. NY Rangers, Patrick 8 (Leetch, Granato) 14:15 (an)

Penalités — Daneyko NJ mineure, inconduite 4:49, Shaw NYR 9:39, Kisio NYR 11:20, Maley NJ 13:54, Velischek NJ, King NYR 18:21.

#### Deuxième période

Aucun but.  
Penalités — NY Rangers banc (purgee par Sandstrom) 2:05, Albelin NJ 7:14, Muller NJ majeure, inconduite de match 11:40, MacLean NJ 14:05, Maley NJ, Mallette NYR majeures 17:58.

#### Troisième période

6. NY Rangers, Ogradnick, 19 (Granato) 9:25
7. New Jersey, Brotten 6 (Ojanen, Brown) 13:35
8. NY Rangers, Granato 6 (King) 18:07

Penalité — Mallette NYR 9:54.

#### Tirs au but

New Jersey 13 11 10-34  
NY Rangers 5 13 5-23

Gardiens — New Jersey: Burke (P.8-9-3); NY Rangers: Froese (G.5-2-1).

Avantages numériques — New Jersey: 2-4; NY Rangers: 1-6.

Arbitre — Paul Stewart. Juges de lignes — Wayne Bonney, Dan McCourt.

Assistance — 16 266.

### NY Islanders 4 Hartford 3

#### Première période

1. Hartford, Evason 7 (Babych, Young) 1:31
2. NY Islanders, Volek 8 (Sutter, Reekie) 5:50
3. Hartford, Andersson 6 17:32 (dn)

Penalités — Nylund NYI 9:45, Nylund NYI 12:56, Samuelsson Hart 15:53.

#### Deuxième période

4. Hartford, Ferraro 10 (Young, Andersson) 1:42 (an)
5. NY Islanders, McDonough 6 (Maloney, Nylund) 17:33

Penalités — Baumgartner NYI 0:14, Kastelic Hart 2:16, Flatley NYI, Jennings Hart 3:29, Vukota NYI, Kastelic Hart majeures 5:45, Vukota NYI, MacDermid Hart 12:50, Baumgartner NYI, Kastelic Hart majeures 13:10, Jennings Hart 18:14.

#### Troisième période

6. NY Islanders, Sutter 9 (Norton, LaFontaine) 8:22 (an)
7. NY Islanders, Reekie 1 (Flatley q5:12)

Penalités — Reekie NYI, Verbeek Hart double mineure 5:44, MacDermid Hart 7:02, Babych Hart 9:05.

## Tirs au but

NY Islanders 11 10 5-26  
Hartford 9 10 3-22

Gardiens — NY Islanders: Healy (G.5-10-2), Hartford: Liut (P.10-8-1)

Avantages numériques — NY Islanders: 1-5.

Arbitre — Dan Marouelli. Juges de lignes — Gord Broseker, Kevin Collins.

Assistance — 11 605

### Washington 3 Pittsburgh 5

#### Première période

1. Pittsburgh, Lemieux 17 (Coffey, Brown) 2:04 (an)
2. Pittsburgh, Recchi 5 (Coffey, Cullen) 15:22

Penalités — Langway Wash 1:40, Cullen Pgh 3:41, Rouse Wash, Kachowski Pgh majeures, Coffey Pgh 10:17, Errey Pgh 11:55, Ciccarelli Wash, Zalapski Pgh 19:29.

#### Deuxième période

3. Washington, Courtnall 9 (Ciccarelli, Ridley) 11:13
4. Washington, Kyperos 2 (May, Murray) 18:05
5. Pittsburgh, Bourque 4 (Cullen, Brown) 18:47
6. Washington, S Stevens 3 (Courtnall, Pivonka) 19:17

Penalités — Courtnall Wash 1:40, Zalapski Pgh 7:23, Ciccarelli Wash 8:58, Delorme Pgh 13:40, Lemieux Pgh inconduite 20:00.

#### Troisième période

7. Pittsburgh, Bourque 5 (Zalapski) 4:02
8. Pittsburgh, Cullen 11 (Coffey) 6:12 (an)

Penalités — Courtnall Was 4:32, Hunter Wash, Dahlquist Pgh 6:02, Murray Wash, Cullen Pgh 14:09.

#### Tirs au but

Washington 13 11 15-39  
Pittsburgh 9 7 6-22

Gardiens — Washington: Mason (P.3-3-1) (21-16), Hrivnak (6-12-3e, 1-1), Pittsburgh: Young (G.8-9-1)

Avantages numériques — Washington: 0-6; Pittsburgh: 2-5.

Arbitre — Denis Morel. Juges de lignes — Jerry Pateman, Ron Asselstine.

Assistance — 15 725.

## JUNIOR MAJEUR

### Laval 5 St-Jean 3

#### Première période

1. Laval, Patrick Caron (15) (P. Brisebois, D. Chalifoux) an 9:48
2. St-Jean, Stéphane Ouellet (10) (J. Blouin, P. Lebeau) 12:15

Penalités — Delorme StJ 8:48, Ouellet StJ 13:42, Gingras Lav 16:32, Lavallée StJ 16:32, Dallaire StJ 17:33, Mantha Lav 18:46.

#### Deuxième période

3. Laval, Martin Lapointe (18) (P. Brisebois, N. Demers) 4:36
4. St-Jean, Patrick Lebeau (28) (M. Lefebvre, J. Alston) an 14:04

Penalités — Birmingham Lav 2:22, Ojdick Lav 6:13, Laval banc 13:18, Ouellet StJ 15:20.

#### Troisième période

5. Laval, Sylvain Naud (22) 7:53
6. St-Jean, Jan Alston (29) (P. Lebeau, M. Lavallée) an 8:43
7. Laval, Normand Demers (10) (M. Lapointe, P. Martineau) 9:12
8. Laval, Patrick Caron (16) (E. Dubois, D. Chalifoux) 12:01

Penalités — Arsenault Lav 4:38, St-Jean banc 5:15, Gingras Lav 8:20.

#### Gardiens

Laval, Ghislain Lefebvre; St-Jean, Patrick Labrecque.

#### Tirs au but

Laval 14 7 16-37  
St-Jean 6 9 6-21

Arbitre — Luc Miville.

Assistance — 990

### Victoriaville 2 Drummondville 4

#### Première période

1. Drummondville, Claude Boivin (13) (S. Anglehart, R. Larche) 13:28

Penalités — Boivin Dru 0:25, Charrois Vic 6:19, Ratthe Dru 15:42, Ratthe Dru 18:32, Thibault Dru 18:32, Despard Vic 19:36.

#### Deuxième période

2. Drummondville, Roger Larche (13) (D. Thibault, S. Anglehart) an 3:44
3. Drummondville, Steve Chartrand (31) (C. Boivin, C. Ratthe) 5:37

Penalités — Boivin Dru 0:37, Despard Vic 3:32, Dandenauff Dru 5:12, Dandenauff Dru inconduite 5:12, Duhaime Vic 5:12, Duhaime Vic inconduite 5:12, Landry Dru 6:49, Anglehart Dru 6:56, Sarault Vic 6:56, Sarault Vic 6:56, Boivin Dru 9:03, Boivin Dru inconduite 9:03, Campeau Vic 10:20, Jutras Dru 16:22.

#### Troisième période

4. Victoriaville, Martin Charrois (3) (C. Barthe, D. Gauthier) an 5:56
5. Victoriaville, Serge Thibault (4) (T. Duhaime) 14:55
6. Drummondville, Steve Chartrand (32) 19:43

Penalité — Anglehart Dru 5:29.

#### Gardiens

Victoriaville, Pierre Gagnon; Drummondville, Jocelyn Provost.

#### Tirs au but

Victoriaville 8 12 14-44  
Drummondville 10 12 7-29

Arbitre — Michel Lemieux.

Assistance — 619

## Tournée soviétique

### URSS 5 Canada 2

#### Première période

1. URSS, Vitolish (Fedotov) 1:57

Penalité — Draper Can 16:38.

#### Deuxième période

2. URSS, Vitolish (Kerch, Tomans) 2:45
3. URSS, Haidarov (Leonov) 3:31
4. URSS, Kadikov (Mikulchik) 15:33

Penalités — Mironov URSS 9:34, Tatarinov URSS 14:16, Tatarinov URSS 14:16, Blaisdell Can 14:16, Draper Can 19:04.

#### Troisième période

5. URSS, Tatarinov 0:50
- Canada, Semchuk (Loach, Draper) 10:56
- Canada, Larouche (Hajdu

Reconnaissance des qualités défensives

# Un premier Gant d'or pour le Chat

NASHVILLE (PC) - Andres Galarraga a voyagé pendant plus de six heures depuis Caracas pour venir accepter le Gant d'or qu'il a mérité pour la première fois de sa carrière, honneur qui reconnaît ses qualités défensives et qui le consacre comme le meilleur à sa position dans la Ligue nationale.

Galarraga était évidemment très heureux d'avoir été choisi. Mais il a avoué avoir entendu toutes les rumeurs d'échange le concernant.

«J'ai lu tout cela dans les journaux, a dit le Gros Chat. Je sais que les Expos doivent absolument trouver des lanceurs parce que nous en avons perdu trois comme agents libres. Je sais qu'ils pourraient obtenir quelques lanceurs en m'échangeant».

Mais Galarraga a mentionné qu'il ne veut pas quitter Montréal.

«Je ne veux pas quitter les Expos, je veux jouer toute ma carrière à Montréal. J'aime la ville, j'aime les gens. Mais je comprends que les échanges font partie du baseball».

Un grand honneur

Galarraga s'est dit surpris de mériter le Gant d'or. Il pensait avoir connu une bonne saison, mais il ne s'attendait pas à être choisi.

«Je pensais bien l'emporter la saison dernière parce que



Michel Lajeunesse

j'avais très bien fait. J'ai bien joué aussi cette année, mais à cause de mes problèmes en attaque, je ne pensais pas à cela.

J'étais vraiment surpris quand on m'a appris la nouvelle».

Le Gros Chat a mentionné que le vétéran Keith Hernandez avait été son modèle depuis son arrivée dans les ligues majeures.

«A mes trois premières saisons, il était de loin le meilleur

leur joueur de premier but défensif, a dit Galarraga. Je le surveillais souvent pour voir comment il réagissait dans certaines situations, comment il se plaçait sur le terrain etc. J'ai appris beaucoup en le voyant jouer».

Pour la première fois de sa carrière, Galarraga ne joue pas dans les ligues d'hiver. Il repose plutôt ses genoux.

«Les gens m'arrêtent sur la rue pour me demander quand je vais jouer, a-t-il dit. Mais cet hiver, je me repose».

Galarraga ne connaît pas le nouvel entraîneur des frappeurs des Expos, Hal McRae, mais il est décidé de revenir à sa façon de frapper de 1988.

«Je vais oublier tous les retraits sur des prises et je vais revenir à ma façon naturelle de frapper, a-t-il confié. C'est de cette façon que j'ai plus de puissance».

Galarraga a encore deux ans à écoulés à son contrat. Il a de grands yeux quand il parle de tout l'argent que touchent certains joueurs autonomes cette année.

«C'est beaucoup d'argent et je pourrais être tenté de faire la même chose. Nous verrons bien d'ici-là».



DEFENSE — C'est grâce à son jeu en défense que le joueur de premier but des Expos a retenu l'attention au cours de la dernière saison.

(Photothèque du Quotidien)

Nouveau contrat

## Rodgers reste avec les Expos

MONTREAL (PC) - Au moins, Buck Rodgers ne quittera pas les Expos.

L'équipe lui a réitéré sa confiance hier en prolongeant son contrat jusqu'à la fin de la saison 1991. Il devait écoulé en 1990 la dernière année d'un contrat de trois ans signé après la saison 1987.

«Je ne l'ai pas demandé. On me l'a offert et j'ai accepté... avec une augmentation de salaire. Je suis content car j'aime Montréal et je pense que nous aurons une équipe compétitive», a-t-il dit.

Agé de 51 ans, Rodgers en sera à sa sixième saison à la barre des Expos, l'an prochain. Après Gene Mauch, il est le gérant qui totalise le plus d'années de services avec les Expos.

«Il m'est (évidemment) impossible de dire si je vais terminer ma carrière à Montréal. Je ne me suis pas fixé d'âge limite. Je vais continuer de gérer tant que j'aurai du plaisir».

«Il est vrai cependant que les deux derniers mois ne m'ont pas procuré beaucoup de plaisir», a-t-il ajouté, faisant référence à la perte des trois partants -- Langston, Smith, Perez.

Rodgers se préparait à sortir pour dîner quand il a été joint à sa chambre d'hôtel vers 19h. Honnête, il s'est dit déçu de voir que l'équipe a essayé un refus des Red Sox de Boston -- pour les services de Mike Greenwell et Wade Boggs, dit-on.

Cependant, il n'avait pas perdu confiance.

«Plusieurs joueurs autonomes ont signé aujourd'hui (hier) et cela va débloquent des choses. Nous parlons encore à des équipes. Ce n'est pas fini. Si un échange n'est pas conclu aux assises, il pourrait l'être après.»

Rodgers quittera Nashville demain matin. Il s'envolera vers la République dominicaine avec Larry Bearnarth, l'instructeur des lanceurs, pour aller voir à l'oeuvre les joueurs de l'organisation qui évoluent dans les ligues d'hiver.

500 victoires

Comme ses joueurs, le gérant des Expos n'a pas connu une bonne saison. Au plan de la stratégie, il a pris des décisions qui ont suscité des critiques mais dans l'ensemble, il n'a pas été si mauvais. C'est un leader et les joueurs apprécient sa présence.

Rodgers a remporté sa 500e victoire comme gérant dans les ligues majeures contre les Mets, le 27 juin, et sa 400e avec les Expos contre les Giants, le 16 août.

Sa fiche avec les Expos est de 415-393.

«Je n'ai pas demandé une prolongation. David (Dombrowski) m'en a parlé au cours des derniers jours. Je suis satisfait. J'ai obtenu une augmentation, pas une... une coupure de salaire.»

Le magicien

L'arrêt-court Ozzie Smith des Cards de St-Louis a aussi remporté un Gant d'or, son 10e en carrière. Il est ainsi devenu le seul joueur des majeures à avoir été honoré dans chacune des saisons de la décennie. En 1989, Smith n'a commis que 17 erreurs.

Les autres lauréats dans la Ligue nationale sont le joueur de deuxième-but Ryne Sandberg des Cubs de Chicago, le joueur de troisième-but Terry Pendleton des Cards, le re-

ceveur Benito Santiago des Padres de San Diego, les voltigeurs Tony Gwynn des Padres, Eric Davis des Reds de Cincinnati, et Andy Van Slyke des Pirates de Pittsburgh, ainsi que le lanceur droitier Ron Darling des Mets de New York.

Dans la Ligue américaine, les joueurs choisis sont: le premier-but Don Mattingly

des Yankees de New York, le deuxième-but Harold Reynolds du Seattle, le troisième-but Gary Gaetti du Minnesota, l'arrêt-court Tony Fernandez du Toronto, le receveur Bob Boone du Kansas City, les voltigeurs Kirby Puckett du Minnesota, Devon White de la Californie et Gary Pettis de Detroit, ainsi que le lanceur Bret Saberhagen du Kansas City.

## Jeff Reardon s'en va à Boston pour trois ans

NASHVILLE, Tenn. (AP) — Le releveur et joueur autonome Jeff Reardon, auteur du plus grand nombre de victoires protégées dans les années 80, a conclu hier une entente de trois ans de 6,8 millions \$ avec les Red Sox de Boston.

L'acquisition de Reardon par Boston donne maintenant plus de poids à la rumeur voulant que les Red Sox échan- gent leur as-releveur Lee Smith. Les Expos de Montréal seraient fortement pressentis.

Alors que les assises d'hiver du baseball tirent à leur fin, plusieurs équipes seraient sur le point de conclure des transactions avant de plier bagages.

Mardi, les Padres de San Diego ont cherché à compléter un échange qui amènerait Joe Carter du Cleveland en retour de Sandy Alomar Jr., Chris James et Carlos Baerga. Mais San Diego doit d'abord en venir à une entente

contractuelle avec Carter.

Reardon, âgé de 34 ans, a conclu la saison avec une fiche de 5-4 et 31 victoires protégées. Durant la décennie, il a protégé un total de 264 victoires à New York, Montréal et Minnesota.

«Nous sommes très heureux de son acquisition», a indiqué le directeur général des Red Sox, Lou Gorman. «Reardon est né et a été élevé dans le Massachusetts. Sa femme est également de Boston. Il voulait revenir où tout a commencé».

Dans l'autre transaction de mardi, le joueur autonome Tony Phillips a accepté une entente de trois des Tigers de Detroit, tandis que les Royals de Kansas City ont engagé le lanceur Rich Dotson.

Les Expos

Plusieurs rumeurs circulent au sujet des Expos qui seraient sur le point de réaliser une importante transaction.

Ainsi Tim Lincecum passerait aux Royals de Kansas City en retour du voltigeur Danny Tartabull et d'autres joueurs. On prête aussi aux Expos l'intention d'échanger Raines, le lanceur gaucher Zane Smith et un joueur des mineures contre Lee Smith et le voltigeur Mike Greenwell.

On parle également d'une transaction qui ferait passer Raines aux Reds de Cincinnati en retour du voltigeur Paul O'Neill et des lanceurs Jose Rijo et Norm Charlton.

Greenwell et O'Neill sont deux frappeurs gauchers, une denrée rare à Montréal.

Les Red Sox seront quant à eux à la recherche du joueur autonome Kent Hrbek. Selon une source, Boston serait prêt à verser 15 millions \$ sur cinq ans au joueur de premier-but des Twins du Minnesota.

Les joueurs autonomes Robin Yount et Mark Davis ont indiqué enfin qu'ils attendront la fin des assises avant de prendre une décision.

# Les Cascades ont pris... un risque

JONQUIERE (SB) — Les Cascades ont pris un certain risque en embauchant, à la mi-novembre, Laval Ménard comme entraîneur-chef de l'équipe. Mais un risque fort calculé.

Le président de la formation midget AAA, Marcel Maltais, a longuement discuté de l'arrivée de Ménard, lors de l'entraînement de l'équipe cette semaine.

Maltais, comme tous les membres du conseil d'administration, sait fort bien que leur entraîneur projette de faire carrière à titre d'entraîneur. La carrière ne s'arrêtera certainement pas au midget AAA.

« Nous en sommes conscients. Si notre équipe va bien, il se pourrait que les formations du junior majeur en viennent qu'à s'intéresser à lui, mais nous pensons que ce ne sera pas pour cette année. Il nous faudrait participer à la coupe Air Canada et encore », pense le président Maltais.

Le contrat de Ménard prévoyait qu'il dirigerait les Cascades pour la balance de la saison 1989-90 et celle de 1990-91. « Nous croyons que Laval ne se fermera pas toutes les portes pour l'avenir, mais

qu'il n'ira pas n'importe où non plus.

« De notre côté, je crois que nous serions mal placés pour changer d'entraîneur dès la prochaine saison si les Cascades ne font pas les prochaines séries éliminatoires.



Stéphane Bégin

D'ailleurs, nous n'avons même pas effleuré la question au conseil d'administration. Laval Ménard sera de l'équipe pour un bout de temps », avoue Maltais.

### Du recul

Quant à la question finan-

cière, le président des Cascades n'a pas l'intention de se cacher. « Notre enveloppe budgétaire n'a nullement changé. Elle est toujours la même. On s'en garde même pour un gérant et un assistant. L'enveloppe n'est pas affectée, comparativement à ce que nous avions auparavant », spécifie Maltais.

Evidemment, plutôt que de payer quatre entraîneurs et un gérant, les Cascades défraient le salaire d'une seule personne présentement.

En ce qui concerne Maltais lui-même, il n'entend pas changer sa façon de fonctionner, même s'il estime qu'il ne doit pas être trop près de l'aspect hockey.

« Marcel Maltais fait du hockey depuis 15 ans et je l'ai toujours fait de la même façon. Il est évident que je n'ai pas à choisir les joueurs. Je sais, par contre, quand m'a-

vancer et quand reculer ».

On sait que plusieurs personnes ont critiqué le président Maltais. On disait qu'il se mêlait trop du dossier hockey. « Je me suis approché des hommes de hockey lorsque ce fut le temps. Je l'ai surtout fait durant les trois dernières semaines de Ghislain Vigneault. Je l'ai fait car j'entendais toutes sortes de choses autour de moi. Plutôt que d'écouter n'importe quoi, j'ai voulu vérifier moi-même », a conclu le président des Cascades.

**Autour du vestiaire...** La Ligue midget AAA vient de se donner un livre de tous les records du circuit depuis 1976. Malgré leur jeune âge, les Cascades en détiennent trois. D'abord, il s'agit de celui du plus grand nombre de victoires en période supplémentaire. Le dossier de 1988-89 parle de six gains, deux de-

faites et trois verdicts nuls. Jean Imbeau demeure le hockeyeur qui a marqué le plus de buts en période de surtemps, avec trois, toujours en 1988-89. Finalement, le gardien Jean-François Gagnon, aussi l'an dernier, a été le gardien qui a amassé le plus de passes en une saison avec cinq, dont deux dans un même match (pied d'égalité). Il s'agit d'un bottin de 358 pages...

**L'attaquant Dave Belliveau a raté l'exercice cette semaine. Il souffre d'un malaise à l'épaule droite, une blessure similaire à celle de Stéphane Ouellet l'an dernier...**

Le nouveau vice-président hockey n'est toujours pas connu chez les Cascades. Ça ne devrait pas tarder. On sait que Laval Besson doit remettre sa démission en raison de son transfert, au niveau du travail, vers Québec...

### En bref

#### Victoire de Rémi Bouchard

TITUSVILLE, Flo. (PC) — Rémi Bouchard de Saint-Luc a remporté hier la tranche hebdomadaire du circuit d'hiver canadien de la PGA au club de golf Royal Oak de Titusville (Floride).

Bouchard a remis des cartes de 67, quatre coups sous la normale, et 71 pour un total de 136 et le premier prix de 2 100 \$. Il a devancé par deux coups Frank Corby de Toronto.

Marc Girouard de Venise, et James Harper de Nanaimo, C.-B., ont terminé à trois coups du vainqueur à 141.

Marty Scoles de Burnaby, C.-B. avait remporté la deuxième tranche du circuit avec un combiné de 139, un coup devant Bob Panasiuk de Tecumseh, Ont., et Christopher Gale de Toronto.

#### Laboratoire volant anti-dopage

LAUSANNE (AP) — Un laboratoire volant destiné aux contrôles anti-dopage inopinés a été agréé hier par le Comité international olympique (CIO).

D'un coût d'un million de dollars, ce laboratoire effectuera ses premiers contrôles dans le monde entier au printemps prochain. Lors d'une réunion de trois jours de son Comité exécutif dont les travaux ont débuté hier, le CIO a confirmé sa volonté d'éradication du dopage du monde du sport en augmentant le nombre de membres de sa commission médicale, et en fixant la tenue d'un troisième symposium sur ce fléau en 1991.

**LA COURSE FOLLE  
DU LENDEMAIN  
QUOTIDIEN**

*dans le*

**Profitez de notre édition  
du lendemain de Noël,  
mardi 26 décembre,  
pour faire une de vos ventes  
les plus spectaculaires  
de l'année.**

*Sachant que vous profiterez de cette occasion rêvée,  
téléphonez à un de nos représentants. 418-545-4474*

**QUOTIDIEN**

On pense golf malgré la neige

## Saint-Prime n'oublie pas son 18 trous

**SAINT-PRIME (PF).** - Sans penser nécessairement à court terme, les dirigeants du club de golf Saint-Prime ont toujours en tête le projet d'un deuxième neuf trous pour leur terrain borné par le majestueux lac Saint-Jean.

Un projet, on s'en souviendra, qui est pratiquement mort dans l'oeuf, il y a quelques années, et ce pour différentes raisons, mais qui semble vouloir refaire surface suite à la réunion générale du club jannois tenue dimanche dernier, au Rousillon Roberval.

D'ailleurs sur le sujet, le président Ghislain Harvey

explique sans détour, la position de son conseil d'administration. "D'ici au printemps, nous formerons un comité pour le 18 trous. Ce dernier sera chargé d'étudier toutes les facettes du



Pierre Fellice

projet. Suite à cette étude, nous prendrons alors les décisions qui s'imposeront.

"Je ne dis pas que le club de golf de Saint-Prime met-

tra en chantier les travaux d'un deuxième neuf trous en 1990. Ce que je sais toutefois c'est que malgré tout ce qui s'est passé antérieurement, rien n'est vraiment mort dans toute cette histoire d'un 18 trous chez-nous. Nous verrons bien ce que les membres décideront, en temps et lieu".

Pour le moment toutefois, la priorité est ailleurs. Ainsi, le professionnel, François Tremblay, travaille actuellement, en compagnie d'un architecte robervalois, à la mise en place d'un plan d'ensemble (trou par trou), dont la réalisation pourrait s'échelonner sur les cinq prochaines années.

"Je n'ai rien contre les administrations antérieures, mais je pense que certaines choses ont peut-être été réalisées sans qu'il y ait eu auparavant une véritable planification. Il faudra arrêter, à un moment donné, de creuser des lacs sur ce fameux terrain. Lorsque ce nouveau plan d'aménagement sera terminé, nous le mettrons en application étape par étape, tout en respectant, bien sûr, notre capacité de payer", de spécifier Ghislain Harvey.

Et puisqu'il est question de finance, notons que le club de golf Saint-Prime a terminé son dernier exercice financier avec un surplus de

27 000 \$, comparativement à un manque à gagner de quelque 3000 \$, en 1988. "C'est là, je pense, le signe d'une saine administration, surtout qu'à travers tout ça, nous avons procédé à l'asphaltage de notre chemin d'accès et du stationnement, tout en installant une nouvelle entrée d'eau (réseau d'hiver) qui règlera une fois pour toutes les problèmes que nous devons surmonter à chaque printemps, à ce niveau", de conclure le président, tout en rappelant que le club de golf Saint-Prime avait terminé sa dernière saison avec un grand total de 350 membres.

### Professionnel et directeur général

En plus de son travail de professionnel, François Tremblay se verra bientôt confier officiellement le poste de directeur général du club de golf de Saint-Prime. "Notre principale priorité, en 1990, sera d'avoir quatre ou cinq hommes en permanence pour l'entretien du terrain. Et comme le travail se doit d'être coordonné, je pense que François sera l'homme idéal pour accomplir ce boulot", devait noter le président Ghislain Harvey, qui se dit très satisfait du travail de son nouveau professionnel au cours de la première année de son contrat. D'ailleurs l'ancien adjoint de Jocelyn Harvey, au club Chicoutimi, a contribué pour beaucoup à l'ajout de nouveaux membres au club de Saint-Prime. Quelques anciens sont même revenus, en apprenant qu'ils

pouvaient compter sur la collaboration d'un professionnel compétent et surtout attentif à leurs besoins.

### Billets pour les Nordiques

Serge Gaudreault, du Bank-O-Bar, a encore en mains une dizaine de billets pour un programme double des Nordiques de Québec, le 23 décembre, contre les Sabres de Buffalo, et le 9 janvier, face au Canadien de Montréal. Il s'agit d'un forfait offert pour 70 \$, transport inclus, et les billets sont excellents. L'ami Serge se dit même prêt à négocier l'une ou l'autre de ces rencontres si parfois les intéressés n'étaient pas disposés à se rendre à Québec pour ces deux affrontements. Quoiqu'il en soit, vous pouvez obtenir toute l'information voulue en communiquant soit avec le 543-5425, ou le 545-2601. Dans ce dernier cas, si vous avez affaire

à un "répondeur automatique", vous laissez votre message et on vous rappellera.

### Nouveaux administrateurs

Dernière petite note touchant le club de golf Saint-Prime, pour vous mentionner que deux petits nouveaux ont joint le conseil d'administration pour la saison 1990. Il s'agit de André Gauthier (secrétaire) et Réjean Girard (administrateur), tous deux de Roberval. Jacques Lapointe, de Roberval, et Jean-Marie Lachance, de Saint-Prime, dont les postes devenaient électifs lors de la réunion de dimanche dernier, ont pour leur part été réélus. La "capitainerie" demeure par ailleurs inchangée en vue de la prochaine saison, de sorte qu'on fera à nouveau confiance à Mario Bilodeau, chez les hommes, et à Berthe Saint-Pierre, du côté féminin.



**CADEAU** — Profitant de son passage au cocktail-bénéfice du Tournoi atome de Chicoutimi, Claude Mouton, du Canadien de Montréal, a remis aux organisateurs un don de 300 \$. Grâce à cette activité, qui se déroulait hier, à Chicoutimi, en présence de quelques centaines de personnes, les organisateurs du tournoi entendent mettre sur pied une fondation d'aide aux jeunes hockeyeurs. Sur la photo, l'on reconnaît Claude Mouton, l'invité d'honneur, Pierre Cardinal, le président d'honneur, et Alain Reynald, le président du tournoi, qui aura lieu du 8 au 14 janvier.

(Photo Rocket Lavoie)



**BENEVOLE DE L'ANNEE** — Claude Desmeules (à droite), secrétaire du club de chasse et pêche de Desbiens, a été élu au titre de bénévole de l'année, lors de la soirée mérites de la ville de Desbiens, en fin de semaine.

C'est le président du Festival de la ouaniche, Charles Larouche, qui lui a remis son trophée, en compagnie du bénévole par excellence de l'an dernier, Marcel Gagné.

(Photo Steve Tremblay)

### Peu de collaboration

Je trouve personnellement bizarre cette demande, logée par le club de curling Kénogami, pour l'obtention du championnat provincial "la Chope Labatt" de curling masculin en 1991. Surtout que le club Riverbend d'Alma a confirmé, depuis plusieurs semaines déjà, une demande en ce sens. Plus est, le club almatois devrait recevoir de droit cette compétition de 1991, compte tenu que l'an dernier, on lui avait préféré le club Lavolette de Trois-Rivières, pour la présentation de la Chope Labatt

de janvier prochain. Le président du club Kénogami, Michel Roy, a beau mentionner que malgré cette demande, "il ne sera nullement question de livrer une bataille ou une lutte à Alma", il devra néanmoins se rendre à l'évidence qu'à partir du moment où plus d'une demande est acheminée à une organisation (Sorel est également sur les rangs), la lutte existe... automatiquement. Ça prouve encore une fois le peu de solidarité dont font preuve les clubs de curling de la région, pour ne mentionner que ces organisations.

# Plus d'espace. Plus de puissance.



L'Excel 1990 séduit d'abord par son tout nouveau profil aérodynamique.

Mais ses qualités ne se limitent pas à son apparence.

Le nouveau moteur de 1,5 litre à injection sur les modèles L, CX et CXL, développe 20 p. cent de plus de puissance, avec un couple amélioré de 11 p. cent, qui lui confèrent encore plus de fougue. Sa nouvelle suspension indépendante aux quatre roues en fait un modèle de stabilité et de manoeuvrabilité.

Nous avons aussi redessiné son intérieur pour vous offrir 3 pieds cube de plus pour votre confort et le

surplus de bagages, tout en embellissant l'habitacle.

Une chose cependant est restée intacte. L'avantage économique de posséder une Excel.

Vous pouvez encore en obtenir une pour 8 195 \$\*. Et l'Excel comporte toujours plus de caractéristiques standard que toute autre voiture dans sa catégorie, dont une nouvelle garantie de 3 ans/60 000 kilomètres, sans déductible, et une importante garantie de 5 ans/100 000 kilomètres sur les composants principaux, qui reflète bien la réputation de fiabilité de l'Excel.

Passez vite chez votre concessionnaire Hyundai et venez y découvrir la voiture de votre avenir.



**HYUNDAI**  
Des voitures bien pensées.

## La toute nouvelle Hyundai Excel 1990, à partir de 8 195 \$\*

\*P.D.S.F. pour l'Excel de base avec carburateur, modèle 3-portes, transport, immatriculation, préparation et taxes en sus. Frais de préparation et de transport voir le concessionnaire.

**Les Automobiles Sud Coréennes  
du Saguenay Inc.**  
2285, boul. St-Paul  
Chicoutimi — 696-1500

**La Maison Hyundai**  
62, boul. de l'Anse  
Roberval — 275-5970

Le National bantam toujours invaincu

# Charest vit une saison de rêve

LA BAIE (BM) — Invaincu en 16 matchs cette saison dans la Ligue régionale de hockey bantam, le National de La Baie fait vivre à Michel Charest, l'entraîneur, une saison de rêve.

«Ca fait 10 ans que je suis entraîneur et jamais je n'ai connu un tel état de santé», confirme Charest, dont l'équipe montre un impressionnant dossier de 15 victoires et un match nul en 16 rencontres. Côté attaque, les Baieriverains comptent en moyenne plus de 6 buts par partie; côté défense, ils n'en donnent que 2.5 en moyenne. Aucune des autres formations de la ligue n'arrive à la cheville du National à cet égard.

Autre signe qui ne trompe pas, les quatre meilleurs marqueurs du circuit, Stéphane Lavoie, Charles Leblanc, Maxime Jean et François Boivin, portent tous l'uniforme du National. Comme

quoil'attaque baieriveraine a de quoi donner des cauchemars aux gardiens des autres formations.

«Un des facteurs qui explique notre succès, c'est que nous avons deux lignes d'attaque équilibrée et un troisième trio capable d'empêcher l'adversaire de compter des buts. Notre force, c'est que nos bons joueurs sont aussi nos joueurs les plus gros», ajoute Charest, qui travaille en collaboration avec Bruno Vaillancourt, son adjoint, depuis six ans.

Formé de joueurs expérimentés, le National a aussi dans son jeu l'atout de la cohésion. Une cohésion attribuable au fait que 11 de ses joueurs évoluent ensemble depuis au moins trois saisons. De plus, 12 complètent cette saison leur stage bantam.

Comment motive-t-on des joueurs qui n'ont pas encore perdu à la mi-saison? L'entraîneur baieriverain reconnaît que ça peut en effet devenir difficile: «J'essaie de préparer les gars aux diffi-

cultés qu'on peut toujours connaître. Quand ça se produira, mon travail consistera à trouver ce qui ne va pas. Je pense que les gars comprennent assez bien. Je l'ai vu après le match de vendredi qu'on a annulé contre Chicoutimi. Les matchs suivants, ils ont rebondi», explique-t-il.

Le pilote joue aussi la carte des records pour garder son équipe sur la bonne voie: «Je leur dit qu'on est en train d'établir de nouveaux records d'équipe et que plus rien ne peut nous arrêter sauf nous-mêmes», ajoute-t-il.

La merveilleuse saison que vit le National a été préparée l'an passé, alors qu'avec une majorité de recrues, le National en a arraché jusqu'aux Fêtes. Après, les choses ont commencé à mieux aller: «Je n'ai pas à expliquer aux joueurs ce qu'est la défaite parce qu'ils ont connu ce que c'était l'an passé», souligne Charest.

Le premier objectif du National est évidemment de tout gagner dans le circuit régional. Le cas échéant, c'est le championnat provincial qui sera la cible. Au cours des prochains mois, l'équipe prendra part, en outre, à quatre tournois, soit ceux de Princeville, Saint-Eustache, La Baie et Saint-Félicien.



MICHEL CHAREST... possède une bonne équipe, mais il n'entend pas pour autant dé-

laisser les conseils techniques au cours des entraînements. (Photothèque Le Quotidien)



Benoît Munger

taque équilibrée et un troisième trio capable d'empêcher l'adversaire de compter des buts. Notre force, c'est que nos bons joueurs sont aussi nos joueurs les plus gros», ajoute Charest, qui travaille en collaboration avec Bruno Vaillancourt, son adjoint, depuis six ans.

Formé de joueurs expérimentés, le National a aussi dans son jeu l'atout de la cohésion. Une cohésion attribuable au fait que 11 de ses joueurs évoluent ensemble depuis au moins trois saisons. De plus, 12 complètent cette saison leur stage bantam.

Comment motive-t-on des joueurs qui n'ont pas encore perdu à la mi-saison? L'entraîneur baieriverain reconnaît que ça peut en effet devenir difficile: «J'essaie de préparer les gars aux diffi-

Trois défaites consécutives

## Les Sags... rien d'une horloge suisse

CHICOUTIMI (SE) - Une seule défaite en six matches... Trois revers consécutifs...

Les Saguenéens de Chicoutimi n'ont rien à voir avec une horloge suisse depuis quelques semaines. Après avoir bien paru pendant six parties, ils ont encaissé, mardi soir, un troisième échec de suite.

A la suite de cette défaite de 3-1 subie devant les Bisons de Granby, les hockeyeurs chicoutimiens ont tenu une longue réunion. Les portes du vestiaire sont demeurées fermées longtemps, ce qui a permis à certains vétérans de lancer un avertissement.

«Nous manquons d'intensité depuis quelques matches, a résumé le capitaine de l'équipe, Eric Brulé, hier. Il y a des joueurs qui ne sont pas là. Pourtant, nous avons besoin de tout le monde pour gagner. Ceux qui ne sont pas là le savent.»

«Après le match de mardi, nous avons tenu un meeting. Certains joueurs ont été pointés du doigt. On s'est parlé dans la face. Il y a des gars qui ne pensent pas d'abord au hockey. Si nous avons tenu une réunion, mardi soir, c'est pour les aider.»

Brulé commence à connaître le tabac. Maintenant à sa troisième saison avec les Saguenéens, il a vécu les hauts et les bas de l'é-

Il ne veut surtout pas revivre certaines mauvaises expériences. Pour les éviter, il vaut mieux prévenir.

«Nous avons quand même de l'expérience, a repris Brulé. C'est ma troisième année dans cette ligue. Daniel



Serge Emond

Maurice joue sa cinquième saison. Nous avons vu plusieurs joueurs faire des choses croches au cours de ces années.

«Si nous avons parlé à certains joueurs, mardi, c'est uniquement pour les aider. Nous avons vécu des situations similaires auparavant. Les gars doivent prendre conscience que le hockey doit passer en premier lieu.»

«Je croyais que les choses étaient claires quand nous sommes remontés jusqu'à la troisième position. Les gars arrivaient au vestiaire avec le sourire. C'est plus difficile présentement. Il y a des joueurs qui ne pensent pas d'abord au hockey ou qui croient que ce sera facile parce que nous avons gagné quelques matches. Ce n'est

pas vrai. Plus la saison avance, plus c'est difficile. Les autres clubs s'améliorent. Il faut s'améliorer aussi. Il ne faut pas rester au même point. Il ne faut pas revivre l'expérience de l'an passé. Il ne faut pas répéter les mêmes erreurs.»

L'an dernier, après un début de campagne intéressant, les Saguenéens ont plafonné en deuxième moitié de calendrier. Ils ont finalement été exclus du tableau des séries éliminatoires au tout dernier match de la saison régulière.

Brulé estime que la ren-

contre de mardi a été positive et il croit que tous les intéressés ont saisi le message.

Reste maintenant à voir comment ils réagiront sur la patinoire. Le prochain match est prévu pour demain soir. Le Titan de Laval sera en visite au centre Vézina.

Club cycliste régional

## Reste maintenant à recruter les membres

Par Benoît Munger

CHICOUTIMI (BM) — Les objectifs sont déjà définis, le nom est trouvé, les entraîneurs dénichés, reste le plus important, le recrutement de membres en assez grand nombre pour que ça vaille la peine.

Le comité provisoire chargé de mettre sur pied un nouveau club cycliste au Saguenay saura très bientôt si les efforts faits ces dernières semaines produiront des fruits quand ils accueilleront les cyclistes intéressés à se joindre au groupe, lundi

prochain, dans une salle de l'hôtel Chicoutimi. Une réunion déterminante pour le club Synergie, comme on l'a baptisé.

Marc Fournier, l'un des membres du comité provisoire, est plutôt optimiste de voir le nouveau club prendre véritablement son envol, lundi prochain: «C'en est pas comme si on n'avait rien à offrir», dit-il en énumérant les éléments déjà en place.

Dans ses objectifs, le club Synergie entend notamment travailler auprès des jeunes dans le but de les initier puis de les former à la discipline:

«On veut mettre l'accent sur le développement de la relève et sur la diffusion de l'information à nos membres», ajoute Fournier. Pour ces derniers, comme pour les cyclistes mieux aguerris, deux entraîneurs bénévoles, Marc Fournier et François Pedneault, ont déjà accepté de prêter leur concours au club.

Le nouveau club, qui peut compter sur le noyau des anciens membres du Norois, voudra de plus se mettre dès la première année sur la carte régionale du cyclisme en organisant au moins une compétition.

Championnats de judo du Québec à Mistassini

# Un surplus financier de 28 683 \$

MISTASSINI (SB) - Les derniers championnats de judo du Québec, qui se sont tenus à Mistassini en avril dernier, laisseront des traces tangibles pour les années à venir. Au cours de la quatrième et dernière conférence de presse des membres du comité d'organisation, on a dévoilé les grandes lignes finales de cet événement.

A la conclusion, on remarque que le comité vient de réaliser un exploit intéressant, en obtenant un surplus financier de 28 683 \$.

Lors de la première conférence de presse, tenue il y a environ une année, Victor Théberge, président du comité, croyait que les revenus et les dépenses en arriveraient à un point similaire.

Ainsi, à l'intérieur du document traitant de l'aspect financier, on révèle que les revenus, prévus initialement à 46 975 \$, ont atteint la somme d'environ 98 000 \$, alors que les dépenses réelles, elles, ont été de 69 506 \$, alors qu'elles devaient être de 46

500 \$.

Du surplus financier, 12 100 \$ ont été remis. Au club de judo Albatros (7600 \$), au centre sportif de Mistassini (4000 \$), et au club de l'âge d'or (500 \$). Il reste donc un surplus de 16 583 \$.

"Je crois que nous avons mis beaucoup de sérieux et c'est peut-être ce qui fait que nous avons obtenu la partici-



Stéphane Bégin

pation de plusieurs commanditaires.

"La création de notre fonds d'excellence permet aux gens de savoir ce que nous allons faire de notre argent. En plus, il ne faut pas oublier que nous avons fait des efforts pour économiser sur les dépenses. Nous avons ménagé là où nous avons pu le faire", d'expli-

quer Victor Théberge.

Parlant de la réussite de l'événement, le président du comité d'organisation estime que la présence de nombreux bénévoles et de gens expérimentés a joué pour beaucoup.

"Nous n'avons pas eu à former des gens pour la tenue de l'événement. Les personnes avaient déjà de l'expérience. En plus, ça ne fait que prouver que nous pouvons compter sur des gens de qualité", de dire Théberge.

## Apprécié

Si les responsables ont reçu plusieurs éloges des gens du milieu, ils en ont aussi reçus du monde extérieur.

La Fédération québécoise de judo et les responsables du prochain championnat provincial, qui se tiendra à Sept-Îles, ont grandement apprécié le rapport et les recommandations du comité de Mistassini.

"Ces deux groupes pensent même à retenir certaines de nos recommandations. Ils ont apprécié l'organisation et n'ont pas hésité à la comparer à des événements d'une envergure internationale", a spécifié Laurien Lévesque, entraîneur du club de judo Albatros de Mistassini.

## En bref

En plus d'un montant de 7600 \$, le club de judo s'est

aussi enrichi de plusieurs tapis (tapis de judo). On parle d'une valeur 7000 ...

On ne parle pas d'organiser un autre événement d'importance, en milieu sportif, à Mis-

tassini, pour un certain temps.

D'abord il y aura le championnat régional de gymnastique et une exposition de science. En plus, on vient de terminer le Défi sportif régional...



RAPPORT INTERESSANT — Carol Sasseville, coordonnateur des championnats (à gauche), et Victor Théberge, président, étaient fiers et avec raison de produire leur rapport final à la presse.

(Photo Steeve Tremblay)

## En bref

### Canons en fonction

Enfin, les canons à neige du Mont-Bélou de La Baie sont en fonction, depuis hier soir. Ils fonctionnent à plein régime. Les dirigeants devraient les arrêter en cours de matinée pour apporter certains correctifs. On ne sait pas encore quand il sera possible de skier, mais si tout continue de bien aller, ça ne devrait pas tarder.

### Bantam Haut Saguenay

Les Tigres de Falardeau, de la ligue de hockey Bantam B du Haut Saguenay, n'ont vraiment pas de chance. Ils ont subi un 13e revers de suite, par la marque de 17-0 devant les Voyageurs de Jonquière, détenteurs du second rang du classement général. D'ailleurs, les quatre formations de Jonquière dominent ce classement. Les Citadins sont premiers, suivis des Voyageurs, de l'Express et du National. Les Faucons de Chicoutimi, le Bantam 88 de Saint-Ambroise, le Titan de La Baie, les Elites de La Baie, les Loups et les Aigles de Chicoutimi viennent par la suite. Cette semaine, les Citadins ont blanchi l'Express,

3-0, alors que les Faucons de Chicoutimi ont fait de même devant les Elites. Ces derniers ont aussi été blanchis par le Titan de La Baie, 3-0. Du côté des marqueurs, Yves Lalancette, de Saint-Ambroise, domine avec 39 points (26-13), alors que Dany Roy, des Voyageurs, arrive second (26-7-33). Robin Perron et Carl Dufour sont troisième.

### Hrbek reste au Minnesota

Le joueur autonome Kent Hrbek, qui se voyait offrir des sommes fabuleuses par plusieurs équipes, a choisi de prendre moins d'argent et de rester avec les Twins du Minnesota pour cinq ans.

Le contrat de Hrbek vaut 14 millions \$. Son agent, Ron Simon, a confirmé que Detroit et Seattle avaient mis plus d'argent sur la table et que Boston avait offert autant.

Hrbek, 29 ans, est né au Minnesota. Il a débuté en 1981 dans les majeurs avec les Twins.

L'an dernier, Hrbek a conservé une moyenne au bâton de 272 avec 25 circuits et 84 points produits en 109 parties.

Les Twins ont signé Hrbek le jour même que Jeff Reedon quittait pour Boston.

## Fonds d'excellence pour la jeunesse

MISTISSINI (SB) - Plutôt que de jeter l'argent par les fenêtres, les responsables du championnat provincial de Judo ont pris la décision de créer un fonds d'excellence à la jeunesse.

En raison d'un surplus financier de 16 583 \$, les dirigeants verront donc à remettre, annuellement, des bourses à des jeunes de 12 à 18 ans de la municipalité de Mistassini.

On visera ainsi à honorer les jeunes du domaine des arts et de la culture; des sports; de l'implication sociale et de la performance scolaire.

"Nous voulons souligner les hauts faits des jeunes de la municipalité qui sont à la recherche de l'excellence et du dépassement. En plus, on veut

offrir aux récipiendaires une exposition remarquable dans un cadre éthiquement structuré, qui servira d'émulation pour les méritants et ceux qui aspirent à cette reconnaissance, a lancé Victor Théberge, président du comité d'organisation.

A l'occasion d'un gala, qui se tiendra en mai, les responsables du fonds honoreront donc quelques jeunes de Mistassini.

"Nous allons nous organiser pour remettre le maximum des dons. Il est certain que les intérêts accumulés la première année seront remis lors du gala", a repris Théberge.

Du côté de l'éligibilité, les méritants doivent obligatoirement provenir de Mistassini.

Par ailleurs, on retrouvera

trois nominations par secteur et une même personne pourra être en nomination à plus d'un endroit, mais ne pourra recevoir plus d'une bourse.

En plus, un lauréat d'un secteur est automatiquement exclu du dit secteur pour les années subséquentes.

## Maire satisfait

Le maire de Mistassini, Jean-Marc Gendron, n'a pas caché sa satisfaction à la conclusion de cet événement.

"Il s'agit d'une excellente performance de la part des gens de Mistassini. Ce fut un grand travail d'équipe et une réussite extraordinaire. Nous avons atteint et même dépassé nos objectifs, ce qui est fort intéressant", a noté le maire Gendron.

## Index-sport

- Lafleur reviendrait dimanche — P. 36
- Un bon début de voyage — Page 38
- Gant d'or à Galarraga — Page 42

Combat de Boxe  
Leonard/Duran  
sur écran géant  
La Palace  
Jeudi, le 7 décembre 19h30

MOLSON  
Une commandite  
de votre ami  
Jean-Hugues  
Tremblay



# Rasoir Braun

Linear 266  
Le rasoir rechargeable linear De Luxe

- Rasoir rechargeable, avec ou sans cordon.
- Recharge en 1 heure.
- Ajustement automatique universel de la tension (12-240 volts)
- Témoin de recharge.
- Dispositif anti-épuisement.
- Etui de voyage souple avec support mural pratique

\$68



**ICI VOUS TROUVEREZ...!**

# Tournevis à batterie



No.: 9018-04 \$24<sup>88</sup>



## Four micro-ondes

JM 5565

Four à micro-ondes de 0.6 pi. cu. avec plateau rotatif JIL Citizen

- Touches entièrement électroniques
- Puissance maximale de cuisson de 500 watts
- Affichage numérique de l'horloge
- Début de cuisson programmable jusqu'à 12 heures à l'avance
- Décongélation automatique selon le temps



\$198

## Coffre à outils Stanly #660

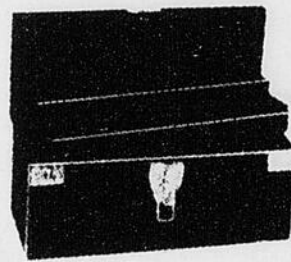

\$14<sup>88</sup>

## Stanley Niveau 24" #42241

\$18<sup>88</sup>

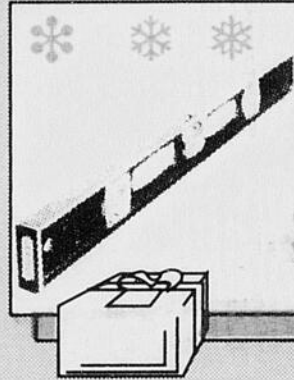

## Scie sauteuse

- Le variateur de vitesse optimise la souplesse de la scie
- Patin gradué qui s'incline dans 45 degrés des deux côtés
- Arbre d'entraînement rectangulaire amélioré pour prévenir le détournement de la lame: le serre-lame plus robuste favorise le centrage de la lame donc la précision
- Compris: lame universelle, case à bouchon incorporée ou ranger lames et tournevis
- Garantie 2 ans en service domestique



#7548



\$49<sup>88</sup>



## Tournevis ProPower II

- Réversible
- Autonomie 3 heures
- Ensemble de 45 pièces
- GARANTIE 2 ANS

\$58<sup>88</sup>

## Mini balayeuse



\$33<sup>88</sup>

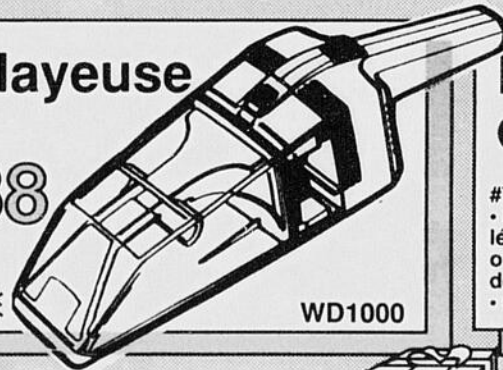

WD1000

## Ponceuse de finition

- Excellente ponceuse, poids léger tous usages à course orbitaire accélérée pour décaper rapidement
- Garantie 2 ans en service domestique



\$36<sup>88</sup>



## Etau Record

#100  
4 pouces

\$19<sup>88</sup>

## Lisière à prises multiples (6 prises) Dynamark

Protégée par un disjoncteur

\$9<sup>88</sup>



Prix payé et emporté par le client

Valide jusqu'au 30 décembre 89

## Robot culinaire Braun UK9

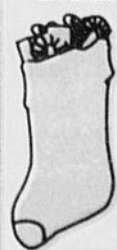

- Robot pleine capacité facile d'utilisation avec moteur de 460 W
- Bloc couteau qui malaxe, mélange, hache et pétrit.
- Deux disques réversibles à quatre fonctions râpe/éminceur.
- Deux vitesses et un réglage intermittent.

\$98



CENTRE RÉGIONAL DE LA RÉNOVATION

# Potvin & Bouchard inc.

JONG.: 3900 Rues Colbert-St-Jean  
Tél.: (418) 547-4751  
Fax: 547-6357  
CHICOUTIMI: 790 rue Alma  
Tél.: (418) 549-4600  
Fax: 549-9797  
ALMA: 50 rue des Pins  
Tél.: (418) 668-3027  
Fax: 668-4664

- Bois de construction
- Matériaux de construction
- Portes et fenêtres
- Plomberie et accessoires
- Menuiserie
- Quincaillerie
- Outils de toutes sortes
- Vitrierie
- Peinture
- Décoration
- Couvre-plancher
- Electricité - Luminaires
- Produits saisonniers
- Gaz propane

Service professionnel de livraison



Bennett Ensemble de mèches 29 pièces

\$48<sup>88</sup>