

## DOCUMENTS

La Chambre de commerce de Rimouski a un nouveau président en Claude Chevalier. Le président ex-officio, Gilles Lévesque, a fait un rapport d'activités lors de l'assemblée du 21 mai, alors qu'il quittait la présidence. Nous vous livrons le texte intégral de son intervention.

# La Chambre de commerce en action

Il y a un an, j'étais appelé à présider à nouveau les destinées de la Chambre de commerce de Rimouski pour un deuxième terme. Je m'étais pourtant promis de laisser cette tâche à quelqu'un d'autre, afin de permettre à la Chambre de commerce de recevoir des idées nouvelles et une orientation propice au développement de notre milieu. Toutefois, devant l'insistance des administrateurs nouvellement élus en mai 1974, et l'air d'aller des succès obtenus par la Chambre au gouvernail du dossier de l'École de marine, je dus me plier aux insistances de vos administrateurs pour diriger à nouveau les destinées de votre Chambre de commerce. La condition essentielle à mon acceptation était l'appui de tous les administrateurs dans la bonne gouverne de la Chambre.

Je n'ai pas été déçu de l'appui apporté puisque les administrateurs à qui des responsabilités avaient été attribuées, se sont tous, sans exception, fait un devoir de mener à bien la réalisation des objectifs fixés. C'est ainsi que plusieurs directeurs ont été appelés à prendre la responsabilité des différents comités et se sont acquittés de leurs tâches avec le plus grand empressement, et nous devons les féliciter de la participation et de l'intérêt qu'ils ont apportés aux destinées de la Chambre, au cours de l'année qui vient de s'écouler.

Lors des premières rencontres de votre conseil d'administration au début de l'année qui vient de se terminer, le programme de l'année a été ébauché et les objectifs suivants y ont été inscrits:

1. Continuité du dossier de l'Institut de marine de Rimouski;
2. Etude des différents projets de câblodiffusion dans la région de Rimouski;
3. Organisation des cliniques d'accueil touristique;
4. Organisation de la visite annuelle de la caravane Wally Byan;
5. Organisation des cours de gestion;
6. Etablissement d'un nouveau barème des cotisations pour l'année financière 1974-75;
7. Reprise de l'étude du dossier de la marina de Rimouski-Est;
8. Etude du dossier de l'annexion de la municipalité de Rimouski-Est à la cité de Rimouski;
9. Mise sur pied d'un comité d'étude du projet de Radio-Canada pour Rimouski, en radio et en télévision;
10. Conversion éventuelle de l'Institut Mgr Courchesne en foyer pour personnes âgées.

Plusieurs autres objectifs ont également été mis à l'ordre du jour de ces assemblées, mais il serait trop long d'en faire ici une énumération plus détaillée.

Au cours de ces premières assemblées, les comités habituels ont été structurés, et j'en cite ici les principaux:

1. Un des premiers comités à être mis sur pied au cours de l'année écoulée, a été celui de Radio-Canada, en radio et en télévision, pour forcer la Société d'Etat, à faire connaître ses intentions de développement dans la région de Rimouski. Ce comité était présidé par André Poisson, assisté d'Etienne Héroux, Sandy Burgess, Michel Campagna, Paul Côté et moi-même.

2. Claude Chevalier a eu la responsabilité du comité "Coopération affaires jeunesse".

3. Les relations extérieures ont été confiées à votre président, assisté des deux vice-présidents, Claude Chevalier et Michel Thérberge;

4. Les cours de gestion ont été à nouveau sous la responsabilité de Denis Trudel, aidé d'Etienne Héroux et de Jean Lebel;

5. La refonte de la charte et des règlements de la Chambre a été remise à Laurent Vermette et Marcel Crevier;

6. Les cliniques touristiques ont été sous la responsabilité de Jean Lebel et d'Estelle Joubert;

7. Le développement économique a été sous la responsabilité de Clément Alary, lequel s'est adjoint six membres de la Chambre;

8. L'autoroute Rimouski-Cacouna, toujours d'actualité, relevait de votre président.

9. Marina; sous la coordination d'Etienne Héroux;

10. Le comité d'appel, toujours aussi efficace grâce à Jean Lebel et et aux épouses ou secrétaires des administrateurs;

11. Transport et communication, sous la responsabilité de Réginald Thériault;

12. Affichage, Laurent Vermette avait la charge de coordonner les vues de la Chambre avec ceux des différents clubs sociaux de la ville;

13. Pollution visuelle. Claude Chevalier avait charge de l'embellissement du coup d'oeil autour de Rimouski;

14. Initiative locale, sous la responsabilité de Pierre Tremblay;

15. Affaires publiques, sous la responsabilité de Clément Côté;

16. Le recrutement était dirigé par Estelle Joubert;

17. Le bulletin, sous l'habile direction de Michel Thérberge assisté de plusieurs collaborateurs;

18. La publicité, sous la responsabilité de Claude Chevalier;

19. Les activités sociales; sous la coordination de Jean Lebel, assisté d'Estelle Joubert et d'Adrien Nadeau;

20. Wally Byan, Jean Lebel;

21. Résolutions; comité formé de Claude Chevalier; Pierre Tremblay, Adrien Nadeau et Denis Trudel;

Plusieurs des objectifs qui avaient été fixés au début de l'année ont été réalisés, alors que certains autres sont encore à l'étude ou en voie de parachèvement. Certains programmes ont été mis de côté, afin de faire place aux priorités qui ont été jugées d'intérêt général pour le mieux-être de l'économie régionale. Toutefois, le conseil d'administration dont le terme expire aujourd'hui, souhaite que les nouveaux administrateurs et le nouveau conseil, ajoutent les objectifs qui n'ont pu être réalisés, à leur programme d'action pour l'année 1975-76.

Au cours du terme écoulé, le premier dossier sur lequel vos administrateurs se sont penchés, est celui de la câblodiffusion. Votre

Chambre de commerce a appuyé les projets des deux promoteurs, de câblodiffusion, soit M. François Dionne, de Matane, et M. Raymond D'Auteuil, de Rimouski. La fonction de la Chambre n'étant pas de favoriser un groupe au détriment d'un autre, mais plutôt de faire en sorte que la population soit desservie par ce service le plus tôt possible. L'objectif de la Chambre était donc de favoriser les projets qui pourraient se réaliser le plus rapidement possible afin de permettre à la population d'obtenir le service demandé. Ce dossier a évolué beaucoup depuis le début de l'année, et nous comptons que le dilemme dont notre population est présentement victime, puisse se régler dans un avenir rapproché dans le meilleur intérêt des usagers.

En juin 1974 un comité provisoire a été formé afin d'étudier le projet de transformation de l'Institut Mgr Courchesne en résidence pour personnes âgées. Votre vice-président, Claude Chevalier, a été mandaté pour représenter la

Chambre à ce comité provisoire. On sait que, par la suite, l'Office municipal d'habitation de Rimouski a pris l'initiative de réaliser un complexe immobilier dans la région du parc Lepage, afin d'abriter les personnes âgées.

Il a malheureusement fallu, au cours de cette année 1974-75, hausser les cotisations des membres et des corporations. On sait que les cotisations des membres sont maintenant de \$30, et

que celles des employeurs varient de \$50 à \$250, selon le nombre d'employés et de représentants à la Chambre.

En juin 1974, la Chambre de commerce a pris ouvertement position concernant l'annexion de la municipalité de Rimouski-Est à la cité de Rimouski. Une résolution a été envoyée en ce sens au ministre des Affaires municipales ainsi qu'aux parties concernées par cette annexion.

En août dernier, nous étions appelés à effectuer le "sprint" final concernant le rapatriement de l'Institut de marine. Un télégramme était envoyé le 1er août au Premier ministre du Québec afin de faire rectifier les déclarations qui avaient été faites la veille sur les ondes de Radio-Canada, par le CEGEP François-Xavier-Garneau, à l'effet que l'Institut de marine devait s'implanter à Québec. Dans les jours qui ont suivi, l'on se rappelle le dénouement final du dossier de l'Institut de marine, et enfin la bonne nouvelle nous était annoncée par le Premier ministre; l'Institut de marine devait définitivement demeurer à Rimouski, et ce pour toujours.

Le mois de septembre marquait la reprise des activités normales de la Chambre de commerce. Après une saison estivale quand même bien remplie et au cours de laquelle plusieurs émotions nous ont été servies par les défenseurs québécois de l'Institut de marine, votre Chambre de commerce devait se pencher sur le conflit de Québec-Téléphone, afin de tenter de trouver une formule pour rapprocher les deux parties en vue d'une négociation menant à un règlement entre la compagnie et ses employés.

Avaient également lieu en septembre, les congrès de la Chambre de commerce de la province de Québec et celui de la Chambre de commerce du Canada. Le congrès provincial était tenu à Montréal et une vingtaine de Rimouskiens étaient présents à cette réunion annuelle. Le congrès provincial est excessivement important pour l'orientation de la Chambre provinciale, et c'est à ce moment que les politiques d'action de l'année à venir sont établies. Cette expérience est des plus valables pour les administrateurs de la Chambre et il est à souhaiter que la Chambre de commerce de Rimouski y soit encore représentée par la totalité de ses administrateurs à l'automne 1975. Le prochain congrès se tiendra dans la ville de Québec.

Le congrès national qui se tenait à Toronto, a suscité comme par les années

passées l'intérêt des gens du milieu anglophone plus que celui des Canadiens français. C'est une situation déplorable, et le manque d'intérêt des Québécois pour la Chambre de commerce du Canada démontre l'inertie des Canadiens français face aux opportunités qui peuvent leur être offertes, de voir à la saine administration gouvernementale et des affaires publiques par le truchement de la Chambre de commerce du Canada.

Julien Alary nous a représentés à ce congrès canadien à Toronto.

membres du bureau de direction et les responsables de comités que les autres membres de la Chambre de commerce. Le bulletin, pour sa part, avait fait peu neuve, et les membres du comité qui en a la responsabilité, ont su présenter des textes et des communiqués intéressants pour le lecteur. Nous devons donc féliciter ces responsables des soupers mensuels et du bulletin pour l'efficacité de leur travail au cours de l'année écoulée.

Comme par les années passées, un programme de formation de gestion des

affaires a été mis de l'avant par la Chambre de commerce en collaboration avec la Chambre de commerce de la province de Québec, le ministère de l'Éducation et la Commission scolaire régionale. Les cours offerts aux membres traitaient de la publicité et du consommateur, de la vente au détail, de l'administration de personnel, et finalement une clinique de financement. Ces cours sont toujours appréciés de la population, et grâce à l'initiative des responsables de ce comité et de notre secrétaire, nous avons pu mener à bien la présentation de ces cours. Cette activité a rapporté à la Chambre plus de \$800 au cours de l'année écoulée, et sans cet apport financier, nous n'aurions pu faire nos frais d'administration.

Il va sans dire que l'activité principale de la Chambre de commerce au cours de l'année écoulée, a été le projet de la Société monde sait que Radio-Canada songe depuis longtemps à s'établir à Rimouski, mais que cette société n'a pas dans ses budgets les fonds requis pour promouvoir l'implantation de ses installations et de ses antennes dans un avenir immédiat à Rimouski. Il a donc été

Suite en page 2



GILLES LEVESQUE

Lors du congrès provincial, il convient de souligner que notre vice-président Claude Chevalier s'est vu remettre un trophée par la Chambre provinciale pour le succès qu'il a remporté en dirigeant le comité appelé "Coopération affaires jeunesse", organisé par la Chambre de commerce de la province. En effet, Claude s'est vu attribuer ce trophée pour le zèle et le dévouement dont il a fait preuve auprès des étudiants tant au CEGEP de Rimouski, qu'avec les étudiants de l'Université du Québec à Rimouski. Nous l'en félicitons à nouveau.

Le mois d'octobre marquait la reprise de nos soupers mensuels et la publication de notre bulletin Pleins Feux. Tout au long de l'année, nos soupers ont groupé de 40 à 60 membres à chaque occasion. Les programmes qui ont été présentés ont semblé plaire aux participants, et ceci est un témoignage que ce genre de rencontre contribue grandement à promouvoir l'intérêt des membres pour leur Chambre de commerce. On se souviendra qu'avant l'organisation des soupers mensuels d'il y a quelques années, on avait peine à regrouper autour d'une même table d'assemblée plus d'une douzaine de membres, plus souvent les

Suite de la page 1

proposé par la Chambre de commerce d'offrir à la Société Radio-Canada, par l'entremise d'une société sans but lucratif, en l'occurrence la Société d'expansion de Rimouski, de financer le coût des installations de Radio-Canada, c'est-à-dire effectuer la construction des installations matérielles, louer les locaux à la Société d'Etat et dans quelques années revendre le tout à Radio-Canada sans réaliser de profit ou assumer de perte. La Société d'expansion de Rimouski s'est montrée favorable au projet et déjà elle s'est assurée des sources de financement requises pour la réalisation du projet. Cette formule a été accueillie favorablement par les autorités de Radio-Canada, et les démarches qui sont en cours depuis au-delà d'un mois devront aboutir incessamment à un dénouement concret du projet. Evidemment que la Chambre de commerce de

Rimouski appuie en premier lieu le projet Radio-Canada, de façon à offrir la population un service intégral complet en radio et en télévision, auquel s'ajoutera un service de nouvelles adéquat.

Aucune publicité ne devant être faite sur les ondes de Radio-Canada, cette situation ne pourra entraver la rentabilité du poste de CJBR. La Chambre a également accordé son appui au projet de radio de M. André Lecomte. Nous sommes d'avis qu'il y a place à Rimouski pour deux postes de radio indépendants qui pourront recevoir leur quote part du marché régional en publicité. Nous appuyons donc la demande Lecomte, en autant que ce projet n'empêchera pas l'implantation des installations de Radio-Canada dans notre milieu. Au cours de l'année, la Chambre de commerce de Rimouski s'est également penchée sur de nombreux autres projets ou problèmes de notre milieu. Les administrateurs se

sont en outre penchés sur les demandes de prix pour le développement de la radio amateur dans le Bas St-Laurent, le service aérien entre Mont-Joli et les Iles-de-la-Madeleine par la Compagnie Québécoise, les permis de vols nolisés par Sol-Air BG Inc.; appui sans réserve au projet du port de mer de Gros-Cacouna, avec soutien à la Chambre de commerce de Rivière-du-Loup et le Conseil de ville de Rivière-du-Loup.

Par ailleurs, la Chambre de commerce de Rimouski s'est opposée à la demande d'augmentation des tarifs de la traverse Matane-Godbout. Des résolutions ont été adressées au Premier ministre du Québec ainsi qu'au ministre des Transports pour réclamer la mise en service d'un traversier entre Rimouski et Forestville, dans le plus bref délai afin de satisfaire aux besoins de notre population. Nous avons adhéré au comité STOP, comité formé de la Chambre de commerce et des conseils municipaux des

deux rives du St-Laurent, par lequel on réclamait l'opération de traversiers par la Société de traversiers du Québec entre Rimouski et Forestville et autres endroits sur la rive nord.

Nous nous sommes aussi arrêtés à l'évolution du dossier de la compagnie Agences maritimes Inc., qui opère le navire Fort-Mingan, ce dernier, comme on le sait, fait la navette entre Rimouski et les différents ports de la Base-Côte-Nord. Le Fort-Mingan qui approuvisionne en denrées alimentaires et autres biens la population de la Base-Côte-Nord, fait ce chargement de marchandises au port de Rimouski-Est. Il est indéniable que la venue de ce navire à Rimouski procure un marché très important pour nos grossistes locaux et plus particulièrement pour la Coopérative agricole du Bas St-Laurent. Il est donc important que notre Chambre de commerce continue à surveiller le renouvellement des permis

accordés aux Agences maritimes, pour le transport de marchandises en par-tance de Rimouski.

Plus récemment en avril, un appui a été accordé aux administrateurs de l'hôpital St-Joseph de Rimouski, pour tenter de faire débloquer ou reprendre les travaux de construction qui sont interrompus depuis plusieurs mois déjà. La population est présentement victime des retards qui ont été apportés dans l'exécution des travaux d'agrandissement de l'hôpital. Nous espérons voir reprendre ces travaux dans un avenir très rapproché.

Autre sujet qui a tenu l'attention au cours de l'année, est celui de la détérioration de la qualité de la langue française dans nos écoles primaires et secondaires. C'est pourquoi on a fait parvenir des communiqués aux autorités scolaires par lesquels on réclame un meilleur enseignement de notre langue, surtout en ce qui concerne le français écrit. D'autres événements sont survenus

au cours de l'année, mais il serait beaucoup trop long d'en faire l'énumération complète, et c'est pourquoi nous terminons ici ce tour d'horizon des douze derniers mois d'activités.

Au sein de votre conseil d'administration, nous avons eu le regret de devoir accepter la démission d'un de nos directeurs, Jean Tourigny, qui est devenu citoyen de la ville de Rivière-du-Loup au cours de l'année. Il a été remplacé par Me Michel Tessier.

Avec la fin de cette année Chambre de commerce, nous avons à déplorer le départ de Mme Jean Lebel à titre de secrétaire exécutive de notre Chambre. Nous devons la remercier pour tout le travail qu'elle a effectué au cours des dernières années au sein de la Chambre de commerce de Rimouski. Son dévouement et son assiduité aux assemblées, de même que l'intérêt démontré à chacune des activités à l'intérieur des différents comités, font que

Suite à la page 14

# MINI-JEUX MAGIQUES

Postes de péage.

Un automobiliste part du point 0 jusqu'à 17. Des postes de péage à tarifs différents sont placés le long du parcours.

Quelle est la route qui coûtera le moins cher à l'automobiliste sachant que:

- coûte 20,35
- ◐ coûte 20,20
- coûte 20,10

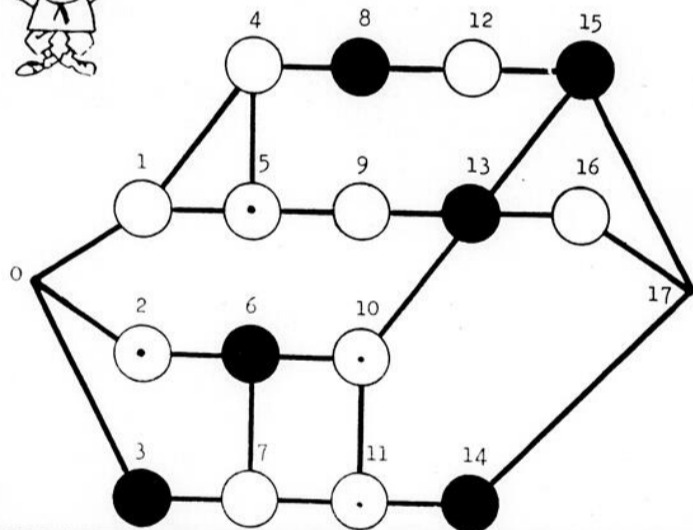

SOLUTION de la semaine dernière

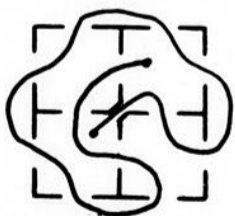

### CONCOURS:

Méritez-vous 4 exemplaires différents de jeux magiques, en nous faisant parvenir la solution au problème donné ici avant la publication de la solution la semaine suivante.

1 GAGNANT PAR SEMAINE TIRE AU HASARD PARMI LES BONNES REPONSES.

Mini-jeux magiques une série comprenant 21 jeux amusants et éducatifs en vente dans tous les kiosques à journaux ou en écrivant à C.P. 410 Rimouski.

PRIX .50 LE NUMERO

### Problème no 79

5 lettres cachées  
THÈME  
DES PUITES DE PETROLE

# MOT-MYSTÈRE

Lorsque tous les mots ci-dessous auront été utilisés horizontalement, verticalement et diagonalement dans la grille, il ne vous restera que les lettres servant à relever le MOT-MYSTÈRE.

- |                                   |                                      |   |   |  |   |  |  |
|-----------------------------------|--------------------------------------|---|---|--|---|--|--|
| A<br>aisance<br>asphalte<br>avion | B<br>baril<br>bitume<br>C<br>carbone | chantier<br>chaud<br>chauffe<br>chimie<br>chimiste<br>cire<br>E<br>étape<br>extract | F<br>fraise<br>fuite<br>G<br>gain<br>gaz<br>gisement<br>gras<br>H<br>haut | huile<br>hydrogène<br>L<br>lubrifie<br>M<br>macadam<br>marais<br>N<br>noirâtre | O<br>oléolait<br>oléum<br>outil<br>P<br>paraffine<br>pavage<br>pétrolier<br>peu | phase<br>pont<br>puits<br>pur<br>R<br>réservoir<br>roche<br>S<br>sonde<br>sûreté | T<br>tari<br>terre<br>tonne<br>traité<br>travail<br>U<br>utile<br>V<br>vaste |
|-----------------------------------|--------------------------------------|---|---|--|---|--|--|

La réponse du problème précédent: muleta

	1	2	3	4	5	6	7	8	9	10	11	12	13	14	15
1	B	T	E	G	L	S	E	T	E	T	A	P	E	E	B
2	P	I	R	I	I	F	T	T	U	I	T	E	S	A	C
3	F	A	T	A	F	S	S	I	T	A	M	A	R	A	A
4	S	U	R	U	V	I	E	E	U	A	H	I	R	I	T
5	O	A	A	A	M	A	R	M	R	P	L	B	H	I	C
6	M	H	S	I	F	E	I	B	E	T	O	O	A	C	R
7	C	T	H	U	S	F	M	L	U	N	A	R	E	I	E
8	E	C	I	Y	R	A	I	A	E	L	T	R	O	L	C
9	E	T	H	A	D	E	N	N	S	X	M	V	I	H	O
10	E	H	I	A	G	R	T	C	E	P	R	U	A	O	N
11	G	S	C	A	N	A	O	E	E	E	H	U	E	E	N
12	E	A	V	O	R	T	Z	G	S	L	D	A	N	L	T
13	M	A	I	U	R	T	I	E	E	A	I	N	L	N	O
14	P	V	E	N	E	R	R	E	T	N	O	T	O	T	L
15	A	P	U	R	E	I	L	O	R	T	E	P	U	S	E



# TRANSPORT THÉBERGE

SERVICE QUOTIDIEN DE TRANSPORT GENERAL

SERVICE DE DEMENAGEMENT DANS LA PROVINCE DE QUEBEC

**THEBERGE TRANSPORT LIVRE RAPIDEMENT TOUS LES PRODUITS DANS LES CENTRES DESSERVIS.**



Montréal	325-6730
Québec	527-3733
Trois-Pistoles	851-2204
Rimouski	724-4050
Mont-Joli	775-7007

**Ligne directe entre Rimouski et Trois-Pistoles: 724-4057**

# LYSE PIERS, ASTROLOGUE, PRESENTE VOTRE HOROSCOPE



**BELIER**  
(21 mars  
au 20 avril)

**Affaires**

Cette journée de mercredi ne vous sera guère favorable; des reproches même peuvent vous parvenir à l'intérieur de votre milieu professionnel. Mais heureusement, vous obtiendrez l'appui des personnes influentes jeudi et surtout vendredi afin de rétablir la situation à votre travail. D'autre part un crédit tant financier que social peut vous être donné. De nouvelles entreprises verront le jour au début de la semaine et le succès vous est assuré.

**Amour**

Les jeunes natifs de ce signe auront quelques discussions ombrageuses avec leurs parents aujourd'hui. Pour tout le signe en général mercredi s'avère une journée contrariante, surtout au foyer. Même la matinée de jeudi sera quelque peu difficile puisque une surprise désagréable peut être attendue en provenance du conjoint. Votre ciel sentimental redeviendra au beau fixe dès la soirée de jeudi.



**TAUREAU**  
(21 avril  
au 20 mai)

**Affaires**

Des retards de toutes sortes auront lieu de vous contrarier beaucoup en cette journée de mercredi. D'autre part, les contacts avec les personnes étrangères seront plutôt difficiles, et il serait préférable de remettre à plus tard toutes réquisitions. Des honneurs et une promotion quelconque peuvent ensoleiller la journée de vendredi à votre milieu professionnel. Au cours de la fin de la semaine, plusieurs d'entre vous seront dans l'obligation de travailler, mais de grandes compensations leur parviendront.

**Amour**

Des malentendus risquent de survenir entre vous et les personnes de votre entourage telles que voisins, frères, sœurs, usez donc de diplomatie. Vous passerez de délicieux moments au sein de votre foyer jeudi et vendredi; attendez-vous par ailleurs à y recevoir des visiteurs. Les célibataires se verront refuser leurs propositions amoureuses en la soirée de dimanche.



**GEMEAUX**  
(21 mai  
au 21 juin)

**Affaires**

Le secteur financier fait peine à voir aujourd'hui; vous serez dans l'obligation de rembourser un prêt quelconque, ce qui réduira à néant vos petites provisions monétaires. Pour ceux d'entre vous qui avez des litiges avec la justice, il serait préférable de remettre à plus tard sinon vous en sortirez perdants. Les étudiants de ce signe recevront de bons résultats de leurs examens en la journée de vendredi. A votre milieu professionnel évitez les associations, effectuez votre travail seul, vous en retirerez beaucoup plus de bénéfices.

**Amour**

Pour mercredi, c'est plutôt désastreux! L'être aimé ne répond pas favorablement à vos avances sentimentales, vous vous sentez un incompris et un mal-aimé mais ne vous laissez pas abattre car dès jeudi les aspects vous favoriseront à nouveau et de plus un voyage d'agrément se dessine pour la fin de la semaine. Les célibataires pourront faire de nombreuses conquêtes mais à l'extérieur de leur ville natale. La journée de mardi promet d'être radieuse à ce secteur.

**Santé**

Maux de ventre.



**CANCER**  
(22 juin  
au 22 juillet)

**Affaires**

Evitez de vous associer, de signer des documents en cette journée de mercredi car des problèmes à ce niveau pourraient bien survenir; ne vous engagez donc pas à la légère. Il est fort possible que vous receviez un don, legs, remboursement quelconque jeudi et vendredi; de toute façon des rentrées d'argent peuvent être attendues et elles ne seront pas en provenance d'un salaire routinier. Le milieu professionnel semble quelque peu difficile au début de la semaine.

**Amour**

Le secteur conjugal vous apportera plus d'une contrariété aujourd'hui; des querelles risquent d'éclater à tous moments. Les jeunes natifs souffriront de ruptures sentimentales. Heureusement la journée de vendredi vous assure le retour du beau temps à ce niveau et un cadeau en provenance de l'être aimé s'avère possible afin de vous faire oublier les ennuis passés.



**LION**  
(23 juillet  
au 23 août)

**Affaires**

Le travail routinier semble vous accabler grandement aujourd'hui et de plus votre thème enregistre une baisse de vitalité; prenez donc un peu de repos si cela vous est possible. Les patrons auront quelques ennuis avec leurs employés. Les signatures de contrats ainsi que les associations seront favorisées en la journée de vendredi. Malheureusement, la rentrée d'argent que vous espérez pour le début de la semaine peut être "annulée".

**Amour**

La santé n'étant pas des meilleures, nous ne pouvons prévoir aucun événement majeur pour le moment. Mais dès jeudi de bons instants vous attendent en votre secteur conjugal, l'harmonie étant de la partie. Les célibataires pourraient bien rencontrer l'âme soeur en la soirée de vendredi.



**VIERGE**  
(24 août  
au 22 septembre)

**Affaires**

Dame Chance semble vous délaissier quelque peu, soyez donc très prudents lors de vos investissements, sinon des pertes monétaires sont à craindre. Beaucoup de travail vous attend jeudi et vendredi et vous serez sûrement complimentés suite à vos exploits; un bon peut même être espéré! Des personnes influentes vous feront des propositions alléchantes au début de la semaine, prenez connaissance des risques à prendre.

**Amour**

Bien des chagrins sont à craindre pour aujourd'hui; les jeunes se verront refuser la permission de rencontrer leur "idole" et les parents de ce signe auront quelques ennuis avec leurs enfants. Pour les "employés" les journées de jeudi, vendredi, samedi s'annoncent très favorables.



**BALANCE**  
(23 septembre  
au 23 octobre)

**Affaires**

La semaine en général s'annonce très bonne et des gains

de tous côtés pourront se faire. Participez à des jeux de hasard, cela vous convient puisque la chance vous sourira surtout vendredi. Plusieurs d'entre vous seront dans l'obligation de travailler au cours de la fin de la semaine, ce qui semble guère vous enchanter, mais n'oubliez pas que vous en retirerez plus d'une compensation. Un surplus de tâche vous sera confié en la journée de lundi car vos supérieurs vous considèrent beaucoup et vous le prouvez.

**Amour**

Le foyer semble devenir un enfer en cette journée de mercredi; des disputes risquent d'éclater entre vous et les membres de votre famille; les gens mariés devraient avoir un peu plus d'égard pour leur conjoint et moins pour leur parenté... Heureusement, l'amour étant en votre cœur, vous trouverez le moyen de remédier à la situation jeudi et ainsi l'harmonie sera de retour parmi vous.



**SCORPION**  
(24 octobre  
au 22 novembre)

**Affaires**

Beaucoup de prudence sur les routes, car un risque d'accident plane sur votre signe aujourd'hui, de toute manière des problèmes avec l'auto devront être réglés. D'autre part, les nouvelles qui vous parviendront seront plutôt désagréables. Des transactions d'ordre immobilier pourront s'effectuer en la journée de vendredi soit par achat ou vente. Les contacts avec les personnes étrangères seront à leur meilleur au début de la semaine.

**Amour**

Votre humeur est chancelante en cette journée de mercredi ce qui par conséquent pourrait être la cause de mésentente entre vous et les membres de votre entourage immédiat, veuillez donc remédier à cet état de choses. Vous passerez de délicieux moments à l'intérieur de votre foyer jeudi et vendredi et l'être aimé répondra avantageusement à toutes vos avances affectueuses...



**SAGITTAIRE**  
(23 novembre  
au 21 décembre)

**Affaires**

Surveillez votre portefeuille de très près aujourd'hui car des pertes monétaires sont à craindre d'une façon ou d'une autre; on peut vous réclamer de l'argent même. Toutes les démarches entreprises jeudi et surtout vendredi vous vaudront bien des succès; on accédera facilement à toutes vos réquisitions. Par ailleurs, des nouvelles vous parviendront par courrier à votre plus grande satisfaction. Un boni quelconque peut être attendu au début de la semaine.

**Amour**

La bonne entente qui régnait en votre secteur affectif semble s'éloigner à la suite d'un refus de l'être aimé. Soyez donc un peu plus patient et tout vous sera accordé! Pour les "âmes seules" plusieurs conquêtes sentimentales sont à prévoir pour les prochains jours mais la stabilité dans vos amours ce n'est pas pour tout de suite. Un petit conflit d'opinion ternira la soirée de dimanche à l'intérieur de votre foyer.



**CAPRICORNE**  
(22 décembre  
au 20 janvier)

**Affaires**

N'entreprenez rien de nouveau

à votre milieu professionnel en cette journée de mercredi sinon bien des déboires viendront vous contredire et vos supérieurs ne seront pas du tout satisfaits de vos exploits! Par ailleurs, le secteur financier vous promet bien des satisfactions jeudi et vendredi; une augmentation salariale peut même vous être donnée. Des achats immobiliers s'effectueront, et des changements apportés à l'intérieur de votre foyer exigeront une dépense d'énergie de votre part.

**Amour**

Il y a trop d'instabilité dans votre caractère aujourd'hui, ce qui peut vous conduire à prononcer des paroles que vous regretterez dans le futur, tenez-vous le pour dit et faites plus attention. Une petite sortie de plaisir se dessine pour la soirée de samedi ainsi que pour la soirée de lundi et l'amour en fera sûrement partie, même les célibataires rencontreront leur idéal amoureux! Un peu d'agressivité se dégage de votre foyer en la journée de mardi, mais en faisant quelques concessions le tout passera inaperçu.



**VERSEAU**  
(21 janvier  
au 19 février)

**Affaires**

Des ennuis et "amermements" vous tomberont sur la tête en cette journée de mercredi; prenez patience et activez vous plutôt à sortir le plus de travail que vous pourrez car des retards semblent s'accumuler derrière vous. Jeudi vous trouverez la solution à vos problèmes et il est possible que vous entrepreniez quelque chose de nouveau de toute façon le tout sera très avantageux pour vous. Des rentrées d'argent peuvent être attendues pour le début de la semaine.

**Amour**

Même ce domaine ne vous console pas aujourd'hui, malheureusement bien au contraire, il serait préférable de ne pas trop parler car tout ce que vous pourriez dire se retournerait contre vous. Attendez la journée de vendredi avec patience afin de vous expliquer avec l'être aimé et il y aura des chances pour que vous recommenciez sur de nouvelles bases plus certaines. La rencontre de l'envoyé de Cupidon tant espérée pour les célibataires en quête d'amour s'effectuera en la soirée de vendredi.



**POISSON**  
(20 février  
au 20 mars)

**Affaires**

Il ne vous sert à rien de trop en demander aujourd'hui car vous verriez refuser toutes vos réquisitions, les patrons seront de mauvais "poils", alors soyez bien "sages" et continuez la routine. Malgré tout des compliments vous seront adressés en la matinée de vendredi à votre milieu professionnel, on semble enfin s'apercevoir que votre travail est très bon! De plus vous commencerez quelque chose de nouveau au début de la semaine et le succès vous est assuré.

**Amour**

Méfiez-vous de vos relations amicales, car certaines d'entre elles peuvent vous tromper ou vous induire en erreur par leurs paroles un tant soit peu médianes... Les ennuis connus par le passé à propos de vos enfants s'éloigneront de vous graduellement. Des liens se lieront en la soirée de lundi avec une personne nouvellement rencontrée; cela peut même aller jusqu'au grand amour, pour les "employés" de ce signe; il va sans dire qu'il serait préférable qu'ils n'y prêtent pas trop d'attention!

## mot-croisés québécois

problème: no 79

	1	2	3	4	5	6	7	8	9	10	11	12
1												
2												
3												
4												
5												
6												
7												
8												
9												
10												
11												
12												

**HORIZONTALEMENT**

- 1- Trouble intellectuel caractérisé par des idées se succédant rapidement. -- Considérée.
- 2- Homme facile à exploiter. -- Place sur la table.
- 3- Possessif. -- Inattendue.
- 4- Pénalité. -- Pesante.
- 5- Poisson. -- Assurai un revenu à.
- 6- Relatif aux Celtes. -- Espace de temps.
- 7- Tenteras. -- Sépara, écarta.
- 8- Se dit des roches susceptibles d'éclater lors de la congélation de l'eau qui s'y est infiltrée (pl). -- Sans valeur.
- 9- Tailla en fuseau. -- Retirée.
- 10- Bouts de sarment que l'on cueille avec la grappe de raisin. -- Saints.
- 11- Secours. -- Déesse de l'Agriculture.
- 12- Petite cheville. -- Feras couler.

**VERTICALEMENT**

- 2- Assistances. -- Qui secrète la bile.
- 3- Neptunium. -- Conduit à distance.
- 4- Enveloppe l'oreiller. -- Natte.
- 5- Rivière alpestre d'Europe centrale. -- Galères que montaient les rois.
- 6- Monument funéraire. -- Oxyde de silicium.
- 7- Particules subatomiques découvertes dans les rayons cosmiques. -- Flétri.
- 8- Mammifères. -- Légumineuses.
- 9- Existerais. -- Essayée.
- 10- Rendront vert. -- Strontium.
- 11- Déchet des matières azotées de l'organisme. -- Choisis.
- 12- Saison chaude. -- Augmente le diamètre d'un cylindre pour faire disparaître l'ovalisation due à l'usage.

1	L	U	C	A	S	B	O	R	D	E
2	I	D	E	A	L	C	A	R	I	E
3	M	I	T	E	M	O	I	N	C	R
4	L	N	O	G	A	L	M	E	R	I
5	T	E	R	R	A	I	N	R	U	D
6	E	L	O	N	S	T	A	S	E	
7	A	G	I	T	A	R	I	E	V	
8	A	B	A	T	I	M	I	T	E	R
9	G	O	M	E	L	L	E	S	E	
10	A	L	A	L	E	S	S	E	M	
11	C	I	R	E	S	A	S	T	E	
12	A	R	E	T	E	A	R	T	I	E

LES DISTRIBUTEURS DE TAPIS DE RIMOUSKI  
GROS & DETAIL

# Bertin

& FILS ENR

LUCIEN BERTIN  
DECORATEUR ENSEMBLIER  
TEL RES. (418) 723-5025

BUREAU & MAGASIN  
283 ST-GERMAIN EST  
RIMOUSKI, QUE.  
TEL. (418) 723-3866

# bricolage & artisanat

## Un mur-bibliothèque crée ce coin studio



Une salle familiale, une salle de jeu ou même un living est, par nature, une pièce à tout usage; c'est l'endroit où chacun des membres de la famille, quel que soit son âge, veut se laisser vivre... sans cérémonie. Pour ce faire, l'on compte sur les jeux, la lecture, la musique, et que sais-je?

Ceci ne veut pas dire qu'une famille a besoin de la "Place des Arts" pour que chacun de ses membres puisse trouver chaussure à son pied. Un arrangement réfléchi peut offrir le confort et les facilités pour une grande variété d'activités.

Il est certain que lorsque l'homme arrive au foyer, il veut être avec sa famille mais

il préfère se reposer et lire son journal plutôt que de joindre le groupe qui regarde la TV. La maman, pour sa part, peut trouver le temps pour une pause café.

Ce qu'il faut, c'est un coin qui invite les adultes à la détente. En priorité: sièges confortables, bon éclairage, livres et magazines, tous placés aussi près du foyer que possible. L'ameublement doit être pratique et durable, tout en étant attrayant.

Un douillet canapé, un confortable fauteuil et une carpeete gaie transforment un coin banal en un studio accueillant. Un mur (ou une partie) aménagé en biblio-

thèque est à la fois plaisant et utilitaire, tout en étant sans prétention. Il peut être lambrissé de planches à textures (non rabotées) en cèdre rouge de l'Ouest. Des supports de métal sont très pratiques et permettent de changer à volonté la disposition des tablettes.

Un pratique buffet, réalisé dans la même essence de bois que le mur et les tablettes, peut être placé au bas des étagères. Utile et décoratif, il recevra le tricot de madame et la blague à tabac de monsieur.

Un plan abrégé vous donne les informations de base vous permettant de réaliser ce buffet. L'emploi de contre-plaqué est encore la façon la plus simple de construire un meuble du genre.

Si cette idée vous plaît mais que vous préféreriez en voir d'autres avant d'en entreprendre la réalisation, la présente illustration vous suggère:



... une série de 10 brochures de 28, 32 et 52 pages, renfermant plusieurs autres bonnes suggestions. Vous y trouverez 83 plans divers pour la maison, comme pour le patio et le jardin. Elles traitent de bricolage, construction, décoration, et vous sont offertes à 10 pour \$5.00 seulement. Une "petite collection" que vous aimerez posséder. Demandez la "série J-10". Voyez le bulletin de commande.

Tous droits réservés: Les Editions J.M. Doré Inc.

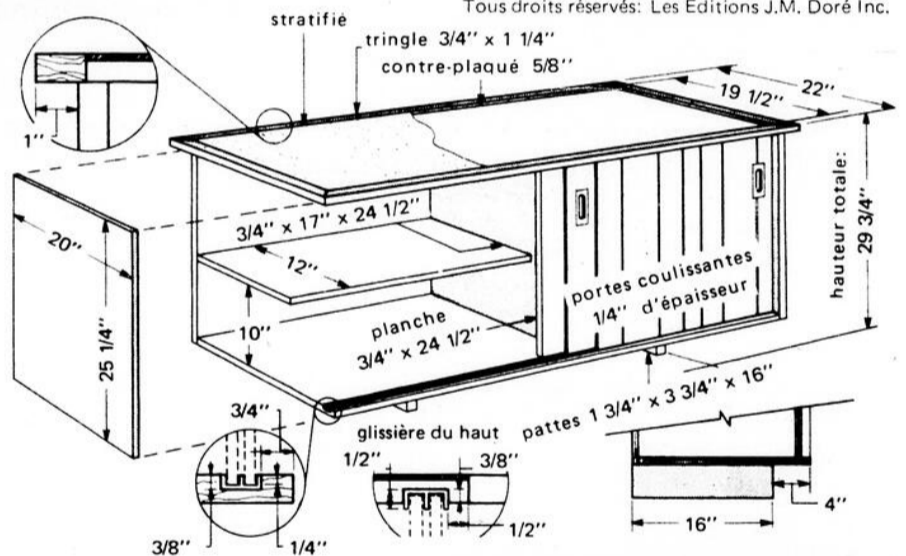

Voici quelques autres bonnes suggestions de bricolage; vous pouvez vous procurer ces plans!

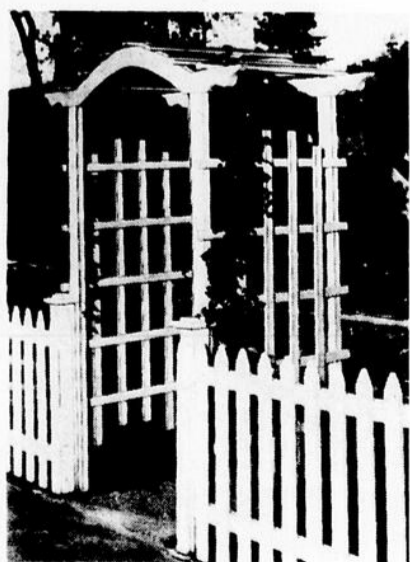

### TONNELLE

Se marie très bien avec presque tout genre de clôture, et de simples outils maison sont requis pour la réaliser. Requiert peu de matériaux. 44" de large, 36 de profond, 8 pieds de haut. Plan no 407 ... \$2.70

Outre les instructions faciles à suivre, ces plans comprennent la liste des matériaux requis, les patrons à tracer en réelle grandeur, les schémas de débitage avec photos illustrant les différents stades de réalisation.

Pour commander ces plans, remplissez simplement le bulletin de commande et postez-le moi à l'adresse indiquée. Les prix incluent la taxe de vente s'il y a lieu.



### PIQUE-BOIS (moulin à vent)

Il travaille sans cesse. Toute la journée son bec jaune pique l'arbre tandis que l'hélice tourne à la moindre brise. Quelques sous suffiront pour égayer votre jardin. Suggestion de couleurs. Plan no 228 ... \$3.24

### fais-le toi-même...

c'est si facile. avec un plan de bricolage

signé: Jean-Marc Doré

### REMISE A OUTILS

Vous la préférerez, à cause de sa beauté pittoresque, à tous les genres simples des autres remises. Faite en contre-plaqué pour plus de facilité. Elle fournit un maximum de rangement. 8' x 8 sur 8' de haut. Plan no 580 ... \$3.24



Jean-Marc Doré  
562 rue Dollard, Québec, Qué., G1N 1P4

Nom: .....

No et rue: .....

Municipalité ou ville: ..... Comté ou province: .....

.... plan no 228 à \$3.24

.... plan no 407 à \$2.70

.... plan no 580 à \$3.24

.... "série J-10" à \$5.00

.... catalogue

"idées/bricolage" à \$1.00

S.V.P. Code postal: .....

me faire parvenir les items marqués d'un "X"

Prière d'ajouter \$0.20 si vous payez par chèque

Montant inclus: \$ ..... mandat poste  chèque

Progrès-Echo, Rimouski,

# La Société du cancer est très active

La campagne de souscription 1975 de la Société du cancer se poursuit dans la région de Rimouski jusqu'au 30 avril.

André Descarie, de CJBR-TV, le président actif, M. Guy Madore, de l'Association des voyageurs de commerce (d'où émanent les solliciteurs bénévoles de

quartiers avec d'autres citoyens), et son adjoint, M. Gilles Lapointe, sont fiers de dépasser l'objectif de \$10,000. Les résultats actuels sont prometteurs.

L'action menée par la filiale de la Société du cancer de Rimouski sur le territoire du Bas-Saint-Laurent et de la Gaspésie est quotidienne. La recherche médicale demeure une préoccupation constante des dirigeants. Les services d'entraide ont permis de distribuer, en 1974, à l'Est du Québec, 93,400 pansements, confectionnés bénévolement par douze équipes de travail. A lui seul, le matériel nécessaire pour ces pansements a rogné \$3,038.25 de la campagne précédente. Par le service d'éducation des conférences dans les écoles, dans les clubs sociaux; distribution de

dépliants informatifs, de films, de diapositives. Acquiescement de factures de transport vers des centres hospitaliers, pour traitements du cancer, à des économiquement faibles.

On s'interroge souvent sur la façon d'utiliser le dollar versé à la Société du cancer, par les citoyens, durant les campagnes de souscription, ou par les dons reçus par la volonté ultime de citoyens, à leur décès.

La secrétaire administrative, Mme Marguerite Tremblay, à pied d'œuvre depuis dix ans au local de la Société du cancer à Rimouski (Centre civique, suite 104, de 1h30 à 5h p.m. 22, Sainte-Marie, C.P. 996) a bien voulu nous le dire.

52.5 cents à la recherche; 16.2 à l'éducation populaire; 17.4 au bien-être ou l'en-

traide; 13.9 pour frais administratifs dont l'achat de matériel à pansements, matériel publicitaire pour l'éducation du public.

Les artisans bénévoles de pareil travail social

Ils sont nombreux pour seconder les campagnes de souscriptions, faire partie des comités de travail à l'année longue afin de seconder le conseil d'administration de la Société du cancer de Rimouski. Où l'on retrouve M. Réjean Saint-Hilaire, président, M. Joachim Chénard et M. Yves Vachon, vice-présidents, M. Raymond Bissonnette, trésorier, MM. J.-C. Lebel, qui siège également au niveau provincial, Gilles Lapointe et Mme Lucille Girard, i.l., directeurs. Les divers comités affichent un dynamisme sans faille. Les responsables sont le Dr

Gérard Dion, au comité médical, Mlle Lise Vignola, i.l. au comité de bien-être et d'entraide, Mme Adolphe Mongrain, au comité d'éducation, et M. Serge Cantin, au comité de publicité.

A.G.

## GÉRARD LABRIE INC

ENTREPRENEUR EN CONSTRUCTION

TERRAINS A

STE-AGNES ST-PIE-X NOTRE DAME DU SACRE-COEUR

505, rue LEBEL RIMOUSKI 723-5208

POUR ETRE BIEN A L'ABRI HABITEZ UNE MAISON LABRIE

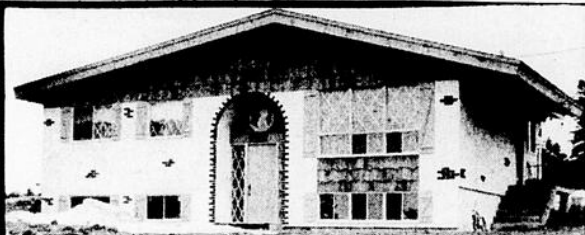

Faites construire votre maison selon vos propres plans ou selon les nôtres terrains disponibles à Saint-Pie X, Sacre-Coeur et Sainte-Agnes.

### RIKI CONSTRUCTION INC.

Roland Lévesque, prop.  
448, Cathédrale, 723-3772

Le confort au foyer commence par un bon tapis!

SPECIALITE:  
RECouvreMENT DE PLANCHER

marques  
BARRYMORE  
ARMSTRONG  
BIGELOW

723-8174

ROMUALD TURGEON

245 Michaud - Rimouski

ESTIME GRATUIT

## Le CLSC de Mont-Joli s'en vient

Plusieurs étapes viennent d'être franchies par le conseil d'administration du Conseil local des services communautaires (CLSC) de Mont-Joli vers la construction d'un immeuble de \$550,000 prévu par l'arrêté en conseil du 14 août 1974.

Le CLSC sera construit à proximité de l'hôpital de Mont-Joli, le terrain ayant été acquis à cette fin pour la somme nominale de \$1.

Cette décision n'est pas étrangère à la nouvelle politique du ministère des Affaires sociales de rapprocher la médecine préventive de la médecine curative, nous confiait au téléphone, samedi, le notaire Claude Gagnon, président du c.a.

Les plans et devis à l'architecte Gaston Martin sont terminés, tout comme le travail des ingénieurs Ménard & Marsan pour la mécanique et la structure. Les plans de la firme Gilbert, Bourassa & al seront finalisés sitôt la décision du MAS relativement au type de chauffage et d'éclairage à choisir. La perspective d'un

plan conjoint de chauffage-éclairage hôpital-CLSC réduirait les coûts de 30% annuellement.

Dès lors, le cheminement est normal vers l'étape de la construction. L'appel aux soumissions serait imminent.

Ce qui n'empêche pas le CLSC, dont le directeur général est M. Michel Bolduc, t.s.p., (aménagé temporairement dans l'immeuble Pelletier Electric, boulevard Jacques-Cartier) de fonctionner. Deux postes de services ont été créés à Saint-Moise et à Les Hauteurs. Les services à domicile ont démarré sur un bon pied.

A.G.

LOUEZ  
CETTE CAISSE  
ENREGISTREUSE

VICTOR

pour seulement

2.51 par jour

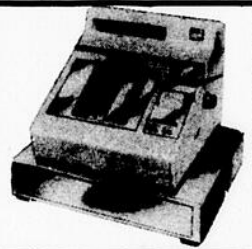

- fait votre comptabilité
- produit la facture du client
- évite les erreurs d'addition
- évite la fraude
- procure des statistiques vitales par ses départements
- compile tous les chiffres pour le rapport de taxe
- permet de servir les clients plus rapidement

VENTE-REPARATION

bellavance

192 St-Germain Est  
Rimouski  
[418] 723-7877



POUR VOUS ASSURER DES ANNEES DE MIEUX VIVRE... DEVENEZ PROPRIETAIRE!

L. PHILIPPE GENDRON INC.  
votre seul concessionnaire dans Rimouski, Mont-Joli, Matane et Amqui  
724-6993 et 629-3644

LES ENTREPRISES  
**Désourdy**  
aussi perron de béton préfabriqué "UNIT PRECAST"

**GRENLLEN LTEE**  
DEMEENAGEURS EN BATIMENTS

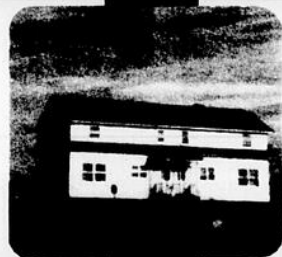
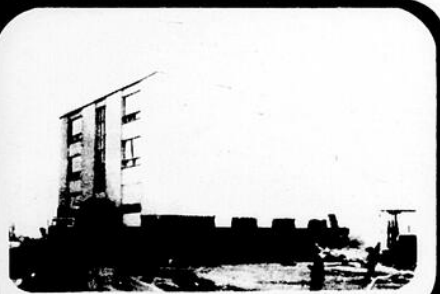

LA FORCE DE GRENLLEN LTEE  
EST LE SERVICE QU'IL DONNE A SES CLIENTS

ESTIMATION SUR LES LIEUX  
OUVRAGE GARANTI EFFECTUE  
PAR DES EXPERTS

BUREAU A ST-ULRIC, R.R. 1 MATANE  
TEL: 737-4748

POUR VOTRE TOITURE  
LES ENDUITS GOOD YEAR



Nous avons toute la gamme d'enduits pour tous genres de toitures asphaltées ou métalliques.

Un produit qui s'applique à froid, complètement imperméable et d'une élasticité complète. Disponible dans le noir ou l'aluminium et couleurs avec ou sans fibre de verre.

Nouveau aussi le scellant spécialement conçu pour protéger vos cours asphaltées contre le fendillement, l'humidité et le gel, le gaz et l'huile.

Appelez-nous pour une ESTIMATION GRATUITE à domicile dans toute la région.

Pour vous aider à combattre l'inflation, commandez directement du manufacturier.

**RAYMOND BERUBE**  
70 du Bocage, Bic. Tél. 736-4755



## La Sûreté du Québec vous informe

Voici le premier article sur une série de trois se rattachant à la conduite préventive.

Les erreurs de conduite et les accidents sont intimement liés, si bien que si vous apprenez à éviter les uns, vous apprendrez aussi à éviter les autres.

Cela implique qu'il faut envisager les accidents différemment. Il faut commencer à voir les accidents dans une optique d'évitabilité. On peut répartir les accidents

d'automobile en deux catégories: les accidents évitables et les accidents inévitables.

D'abord, qu'est-ce qu'un accident évitable? Un accident évitable est un accident qui s'est produit parce que l'on n'a pas pris toutes les mesures raisonnables pour l'éviter. Remarquez que je n'ai pas dit "toutes les mesures possibles", mais "toutes les mesures raisonnables". Nous sommes conscients que toutes les activités humaines com-

portent des risques mais nous pouvons toujours prendre des précautions raisonnables pour les réduire.

Le plus souvent, un accident se produit parce que le conducteur perd la maîtrise de son véhicule. Un conducteur peut effectuer quatre manoeuvres principales soient: avancer, reculer, tourner ou s'arrêter. Tant que vous avez la possibilité de faire ces manoeuvres, vous restez maître de votre véhicule. Deux de ces manoeuvres sont particulièrement importantes, car c'est sur elles que repose votre sécurité: c'est l'aptitude à tourner et à arrêter. Toutes deux dépendent directement de votre vitesse et de l'état de la chaussée.

On peut perdre la maîtrise de son véhicule la nuit quand on roule trop vite par rapport

aux conditions de visibilité, soit trop vite pour pouvoir s'arrêter en deçà de la distance éclairée par les phares. Les phares illuminent en moyenne une distance de 350 pieds. La nuit, vous ne devez donc jamais rouler à une vitesse plus grande que celle qui vous permet d'arrêter sur une distance d'au plus 300 pieds.

Les défauts de visibilité peuvent aussi faire perdre la maîtrise de votre véhicule, ex.: si vous êtes ébloui par les phares des véhicules qui vous croisent. Après avoir été ébloui, l'oeil humain met sept secondes à se réadapter. Pendant cette période, si vous roulez à 60 mph vous parcourez 616 pieds. La façon d'éviter ces éblouissements, c'est d'éviter de regarder les phares des véhicules qui vous croisent. Regardez

plutôt l'accotement de droite.

Autre chose, il est indispensable que les phares de votre véhicule puissent fournir le meilleur éclairage possible. Pour ce faire, il faut les vérifier avant de partir afin d'être sûr qu'ils fonctionnent bien. Assurez-vous que les lentilles sont propres. S'il y a de la boue

sur la route, arrêtez-vous souvent pour les nettoyer. Par la même occasion, profitez-en pour en faire autant pour toutes les autres lumières: freins, feux arrière et clignotants.

Fernand Devost,  
Service des communications,  
Sûreté du Québec,  
Rimouski.



## Phila-chronique

### Olympiques 76 - Athlétisme

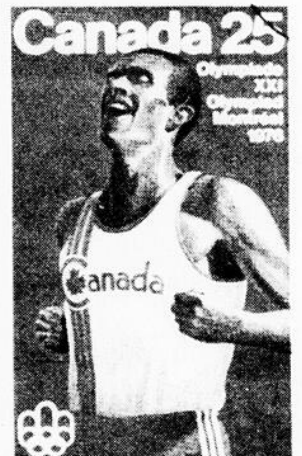
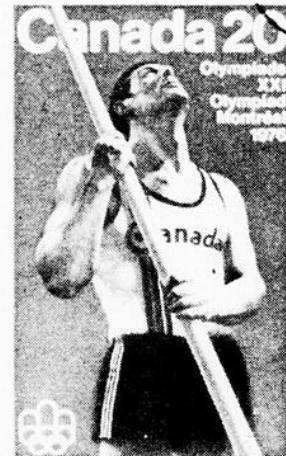

Le ministre des Postes, l'honorable Bryce Mackasey, a annoncé aujourd'hui que trois nouveaux timbres commémoratifs olympiques, de 20, 25 et 50 cents, allaient être émis le 11 juin prochain.

Ces trois timbres, dessinés par Peter Swan, sont consacrés à l'athlétisme et montrent un sauteur à la perche, un marathonien et un coureur de haies.

La maison Ashton-Potter, de Toronto, tirera le timbre de 20 cents à 14 millions d'exemplaires et ceux de 25 et de 50 cents à 12 millions d'exemplaires chacun.

"C'est une autre façon de participer au financement des jeux Olympiques de 1976 tout en aidant nos jeunes

athlètes qui se préparent activement en vue de cet événement", a souligné le ministre.



Pourquoi payer plus cher quand Voyageur est là?

« comparez les tarifs, vous verrez bien... »

Voici un exemple: entre RIMOUSKI et QUÉBEC

- tarif régulier: \$9.15 (65 ans et plus: \$4.60\*)
- aller-retour: \$17.40
- aller-retour (même jour): \$11.50

**Voyageur**

\* Valide du lundi au jeudi inclusivement

CONSULTEZ VOTRE AGENT LOCAL AVANT DE PARTIR.



**TIMBRES-MONNAIES**

ACHETONS ET VENDONS TIMBRES POUR COLLECTIONNEURS

**COLLECTION**

CENTRE DE VALIDATION LOTO-PERFECTA ET LOTO-QUÉBEC

**TABAGIE ECLAIR**

Jean Rocheleau prop. Enr.  
204 Cathédrale, Rimouski, 723-1860

# Une femme-policier

Le 9 mai dernier, Alain Marcoux et Paul-André Laberge assistaient, comme représentants du Collège, à la "graduation" des finissants de l'Institut de police de Nicolet. Dans ce groupe se trouvaient douze étudiants en techniques policières du Cégep de Rimouski. Il s'agit de la première promotion de finissants de cette spécialité.

Deux faits particuliers sont à souligner: Paul Rioux et Louis-Marie Voyer du Cégep de Rimouski se sont vu attribuer deux des quatre prix spéciaux décernés aux finissants de l'Institut, et Marie-Claire Gagnon, de Rimouski également, devenait une des trois premières femmes policiers au Québec. Nous avons rencontré Marie-Claire afin de lui demander ses impressions sur le cours qu'elle a suivi et sur l'avenir

qu'elle envisage comme techniques policières femme-policier. comprend cinq sessions dans



Marie-Claire nous a expliqué que le cours de "intensive" à l'Institut de

police de Nicolet. Les cinq sessions au Collège comprennent des cours de formation générale ainsi que des cours de spécialités, comme le droit, la criminologie, la psychologie de la délinquance, les techniques d'interrogatoire et de patrouille, etc... Ces cours sont plus théoriques que les cours de droit qui lui ont été le plus utiles, car un policier se doit avant tout de connaître la loi.

Quant à la session à l'Institut, les cours donnés allient théorie et pratique. On y apprend différentes choses comme le Code de la route, la dactyloscopie (empreintes digitales), les premiers soins, les techniques d'enquête et de patrouille, la façon de témoigner devant les tribunaux, de contrôler une foule ou de répondre à un appel à la bombe. Bien sûr, il y a aussi les cours d'auto-défense et de conditionnement physique. Les filles portent un costume qui ressemble beaucoup à celui des policiers masculins, et font de la "drill" exactement comme leurs confrères. Marie-Claire part cette semaine pour la Baie James où elle a été engagée par la municipalité de Radisson. Pourquoi la Baie James? D'abord parce qu'un emploi lui a été offert là-bas. La loi 7 prévoit qu'un candidat policier doit remplir, entre autres, certaines exigences physiques comme mesurer cinq pieds huit peser 145 livres. Toutefois, un amendement qui doit être apporté à cette loi prochainement ramènera les conditions physiques à cinq pieds trois pouces et cent cinq livres pour les candidats féminins. En attendant, on prend les postes disponibles...

Marie-Claire a aussi accepté le poste à la Baie James à cause des conditions exceptionnelles dont bénéficient les policiers là-bas. Ils peuvent y faire un

travail de policiers-éducateurs, ce qui attire beaucoup notre future policière. De plus, comme ils sont isolés, ils disposent de tous les moyens techniques modernes pour faire leur travail, tant dans le domaine des communications que dans le domaine des transports (hélicoptères, etc...).

Pourquoi avoir choisi ce métier? A cela, Marie-Claire nous a répondu "Etre policier, ce n'est pas un métier, c'est une vocation. Il faut toujours s'attendre à être jugées par tout le monde. Et puis, il faut aimer renseigner les gens, les aider. Il y a aussi le fait que cette profession est en plein changement, que beaucoup de spécialités nouvelles et

attirantes s'ouvrent, comme celle de policier-éducateur, de spécialiste des fausses monnaies, etc...". Des difficultés, elle s'attend à en rencontrer, comme toutes les autres femmes professionnelles. Des difficultés avec ses confrères de travail qui ne sont pas habitués à voir des femmes dans "leurs plates-bandes", des difficultés avec les personnes qu'elle devra arrêter ou avec les hors-la-loi. Marie-Claire nous avoue en badinant qu'elle a déjà cerné une difficulté majeure durant ses stages de patrouille à l'Institut: "Se faire chanter la pomme" par les hommes qu'elle arrête pour des délits au Code de la route... Ah, les hommes!

## Entendez plus clairement à distance avec le nouveau Directionnel Plus «Mark 140» de Maico.

Résultat de nombreuses années de recherches en laboratoire, le nouveau microphone Directionnel Plus «Mark 140» de MAICO permet enfin d'entendre clairement les sons à distance.

Contrairement au microphone ordinaire qui amplifie tous les sons, quelle que soit leur provenance, le nouveau microphone Directionnel Plus «MARK 140», exclusif à MAICO, amplifie surtout les sons provenant de face... même à distance et diminue les sons et les bruits provenant de l'arrière pour améliorer davantage la netteté de la réception des sons provenant de l'avant.

Ce nouveau microphone s'installe également sur une monture de lunettes.

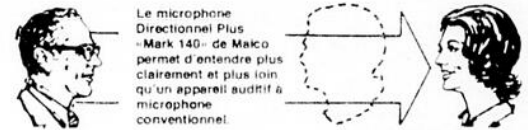

Service Auditif Maico Inc.

**Pierre-H. Bergeron & Associés**

RIVIERE-DU-LOUP, 21, Verbois (G. Tremblay)

815, Côte d'Abraham  
Québec

635, 12ème Rue  
St-Georges

867, rue De Foix  
Trois-Rivières

3, Avenue Bégin  
Lévis

295, Montcalm  
Chicoutimi

21, rue Verbois  
Rivière-du-Loup

Découpez et postez

NOM: \_\_\_\_\_

ADRESSE: \_\_\_\_\_

TEL.: \_\_\_\_\_

**L'Avenir**

ABONNEMENT 1 AN

Jeu-di-samedi \$12.

Etranger \$15.

Postez à: L'AVENIR  
855 LAURE SEPT-ILES  
G4R 1Y6

## COUPON D'ABONNEMENT

ECONOMISEZ DE L'ARGENT ET ASSUREZ VOUS DE RECEVOIR REGULIEREMENT VOTRE JOURNAL



- \* GENERATRICE DIESEL
- \* TRACTEURS \* CHARGEURS
- \* CHARRIOT ELEVATEUR \* NIVELEUSE



- \* COMPRESSEUR PORTATIF
- \* PERFOREUSE, BRISE-BETON



- \* ROULEAUX COMPACTEURS
- \* VIBRATEURS POUR SOL ET ASPHALTE



**EUCLID**  
CAMIONS DOMPEURS  
"HORS-ROUTE"

**Harnischfeger**  
**P&H**  
\* EXCAVATEURS  
\* PELLES  
\* GRUES  
\* HYDRAULIQUES

**Rex**  
\* CENTRALES  
A BETON  
\* MALAXEURS  
\* READY-MIX

**BARBER-GREENE**

- \* USINES D'ASPHALTE \* TAMIS
- \* EPANDEURS
- \* CONVOYEURS \* CONCASSEURS

CONSULTEZ VOTRE REPRESENTANT REGIONAL

**BOB NADEAU**

RIMOUSKI: 723-7616  
QUÉBEC: 681-3555

**Mussens**  
EQUIPEMENT LTÉE

VENTE & LOCATION  
PIECES ET SERVICE  
Au service de l'industrie forestière et minière, construction, voirie, municipalité

LACHINE, QUEBEC, SEPT-ILES, MATAGAMI, CHURCHILL FALLS, OTTAWA

# CAMELOTS!

LE JOURNAL PROGRES ECHO est à la recherche de jeunes garçons et filles, pour la distribution du journal dans

**BIC**  
rue St-Valérien, St-Coeur et Eglise

**POINTE-AU-PERE**  
Boul. Ste-Anne, Avenue Paquet  
et Plateau Ste-Anne



Téléphonez à:  
**723-4800**  
et demandez  
Sylvie Ruest



# Le FANTÔME par LEE FALK

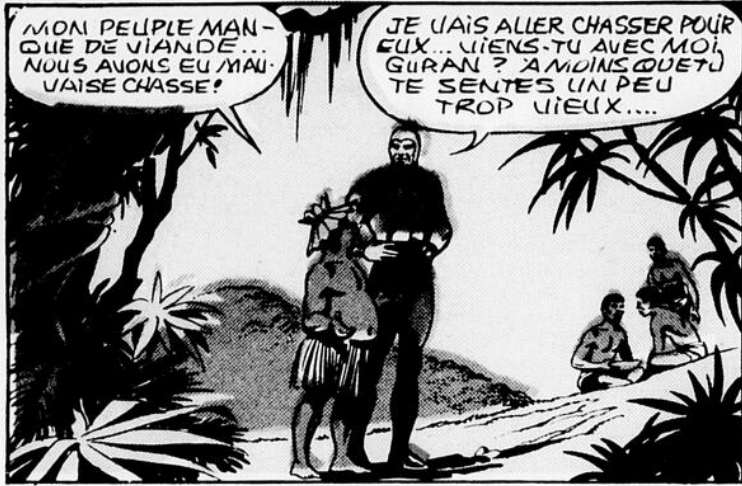

MON PEUPLE MANQUE DE VIANDE... NOUS AVONS EU MAUVAISE CHASSE!

JE VAIS ALLER CHASSER POUR EUX... VIENS-TU AVEC MOI, GURAN? A MOINS QU'ETU TE SENTES UN PEU TROP VIEUX...



VIEUX... QU'EN DI-TES-VOUS?

UN BEAU COUP! VIEUX FRÈRE... ALLONS-Y...



VOUS ALLEZ À LA CHASSE AVEC GURAN? PEUT-ON Y ALLER TOM ET MOI?

ET... MOI ÉGALEMENT?

VOUS POUVEZ... À CONDITION QUE VOUS SOYEZ TRANQUILLES...



IL Y A LONGTEMPS QU'ON N'A PAS CHASSÉ ENSEMBLE...

C'EST VRAI MON AMI... HÉ!



UNE CHARGE DE SANGIER!

C'EST UN GROS!



JE NE L'AVAIS PAS VU...! VOUS M'AVEZ SAUVÉ LA VIE JE FERAIS MIEUX DE GARDER MON ARME PRÊTE...

SY BARRY 5/18

WOW!



EN PLEIN DANS LA CIBLE...! TES YEUX SONT AUSSI VIFS QUE DANS TA JEUNESSE... GURAN!



... ET IL M'A SAUVÉ LA VIE!

MERVEILLEUX! J'EM SUIS TOUJOURS DEMANDÉE POURQUOI VOUS ÉTIEZ SI AMI AVEC LES PYGMÉES...?

UNE HISTOIRE ÉTRANGE, Mlle TAGAMA!

LA SEMAINE PROCHAINE: LE RÉCIT!



Madame arrive à la maison chargée de colis :  
— J'étais sûre que tu serais furieux. Alors, furieux pour furieux, autant vaut que tu le sois comme il faut. — R. T. S.

Jeune fille au vendeur du rayon des skis :  
— Mais qu'est-ce qui les fait marcher ? — S. P.



bricol

ETOILES A



Aux  
lan  
En

BANDES ELA



PERFORA

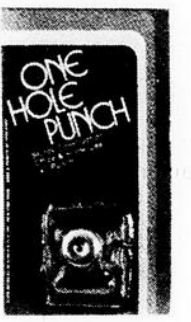

Perf  
de  
tion  
mai

DEBROCHEU



ATTACH  
MAGNETI



bellavanc

192 est, St-Ge  
Grande Pla

# colage

LES A COLLER

Aux couleurs brillantes d'aluminium. En paquet de 500

.49

ES ELASTIQUES

en caoutchouc. Grandeurs et couleurs assorties. 1 once.

.49

RFORATEUR UN TROU

Perfore des trous de 1/4". Construction solide. Pour la maison ou le bureau

.49

OCHEUSE SECO

Pour tous formats de broches. Pour la maison ou le bureau

.59

ATTACHES GNETIQUES

En forme de fruits fixent mémos et notes à surface de fer ou d'acier. En paquet de 10.

.89

avance inc.

est, St-Germain  
rande Place



YOUNG RAYMOND

© King Features Syndicate, Inc. 1975. World rights reserved.

5-18

*Y'a du nouveau dans l'air...*

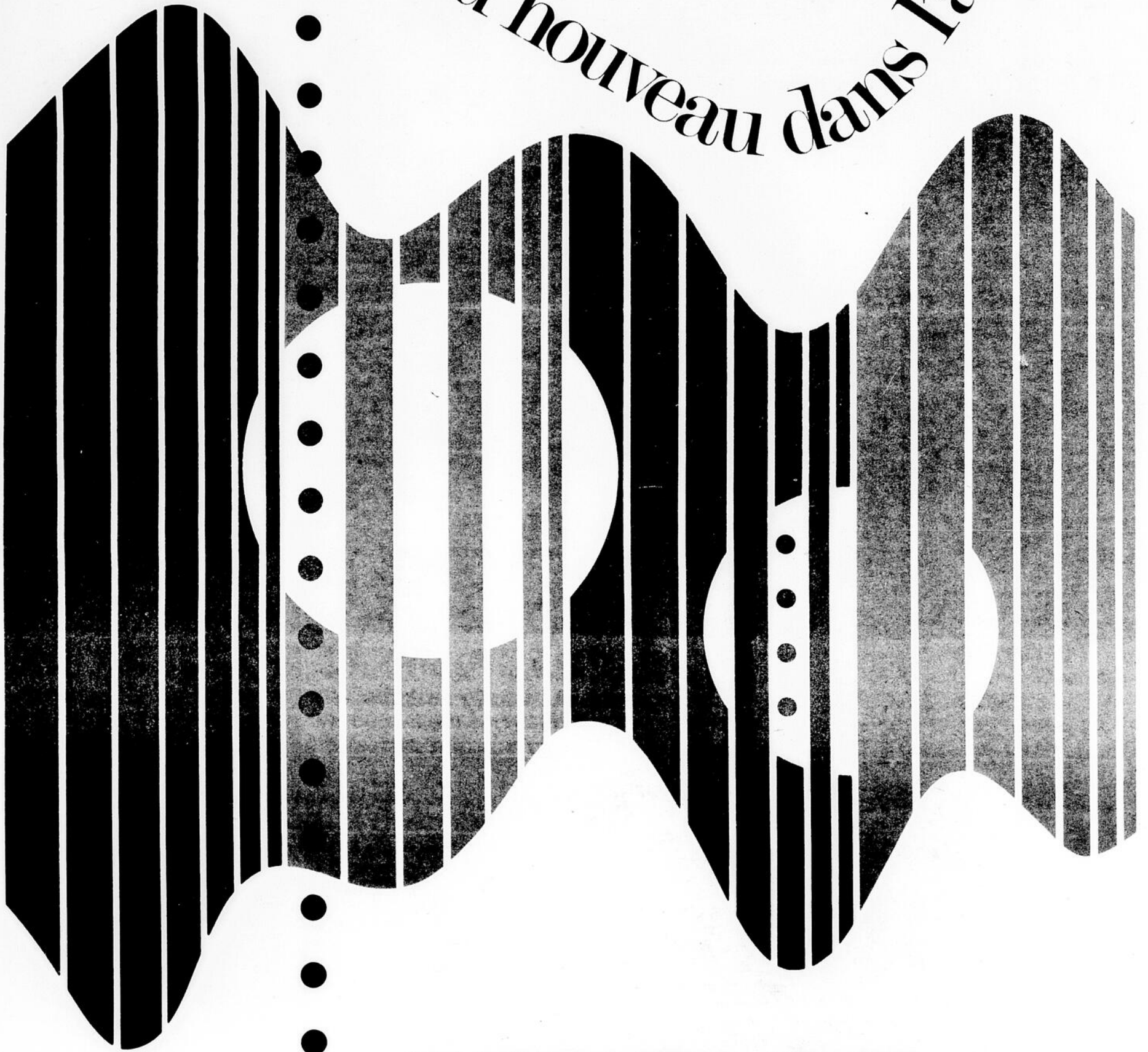

**CJBR-FM**

**101.5 STEREO ~ RIMOUSKI**

**Au Cégep**

**Des cours sur mesure**

Le service de l'éducation permanente du Cégep de Rimouski a dispensé encore cette année, une série de cours "sur mesure" à la demande de différents employeurs de la région.

La Société de conservation de la Gaspésie, pour une, a permis à ses employés inspecteurs et chefs-inspecteurs de suivre un cours d'une durée de quarante heures sur l'application des lois et des règlements relatifs à la protection des forêts contre l'incendie. Ce cours avait pour objectif de familiariser les employés de la Société avec les procédures d'enquête et la rédaction de rapports.

Pour sa part, le ministère des Transports, section

voirie, a continué l'expérience de perfectionnement de son personnel, commencé depuis trois ans. Cette année, deux cours d'une durée de soixante heures chacun ont été donnés à vingt-cinq employés de ce ministère par une équipe de professeurs du département de génie civil du Collège.

Quant aux employés de Cooprix, ils ont suivi un cours de relations humaines, divisés en deux groupes de quinze personnes chacun, ils ont participé à un cours de quarante-cinq heures sur le fonctionnement interpersonnel à l'intérieur de leur milieu de travail.

La firme de construction JRL a offert à son personnel technique et de secrétariat

un cours d'anglais d'une durée de quarante-cinq heures. Ce cours avait pour but de familiariser les employés avec l'anglais, langue d'affaires.

Finalement, le foyer Marie-Reine-du-Clergé, de Lac-au-Saumon, a proposé à trente de ses employés de suivre deux cours de gérontologie, pour les aider dans leur travail auprès des personnes âgées.

La plupart de ces cours ont pu être donnés grâce à la collaboration du Centre de main-d'oeuvre du Canada, du ministère du Travail du Québec, et du ministère de l'Éducation. Il faut toutefois souligner que le ministère des Transports et la firme JRL ont offert ces cours gracieusement à leurs employés.



**Deux bons vendeurs**

M. Gilles Thibeault, gérant de district pour les ventes d'American Motors, était de passage dans notre région il y a quelques jours. A cette occasion des plaques récompensées du président ont été remises à M. Claude Desrosiers et M. Roger St-Pierre par le club des vendeurs émérites pour avoir fait preuve de haute distinction dans la mise en marché des automobiles et produits American Motors.

**La Croix-Rouge a bénéficié de tous les appuis**



En livrant au public le bilan de la dernière souscription de la Croix-Rouge de la région rimouskoise, accompagné des remerciements de son équipe, le président, M. Roland St-Laurent (Sainte-Odile), y joint le message du président d'honneur, Mgr Gilles Ouellet, archevêque de Rimouski. Message qui se lit ainsi:

"Grâce au soutien exceptionnel de toute la population rimouskoise, la campagne '75 de la Croix-Rouge a été, cette année encore, couronnée d'un grand succès. Aux

organisateur, aux aides bénévoles et à tous les généreux souscripteurs, je désire exprimer la reconnaissance de tous ceux qui, près de nous ou à l'étranger, bénéficieront dans leur détresse de notre geste de solidarité chrétienne."

L'objectif largement dépassé.

Décidément, les gens se souviennent de la nuit du 6 mai à Rimouski, après vingt-cinq ans. Ils se souviennent de l'arrivée rapide sur les lieux du sinistre, en 1950, d'une large équipe de la Croix-Rouge qui fut à pied d'oeuvre des journées durant pour porter secours aux milliers de gens sur le pavé après la destruction de centaines de maisons, de l'hôpital, de l'hospice, etc.

Près de \$3,000 de plus qu'en 1974. D'ailleurs, le tableau comparatif ci-dessous prouve que la générosité du public régional ne s'atténue pas avec les ans quand il sait ce que l'on fera de ses sous.

**RESULTATS DETAILLES DE LA SOUSCRIPTION 1975 COMPARATIVEMENT A CELLE DE 1974.**

PAROISSES RURALES:	1974	1975
Fond-d'Ormes	10.25	13.00
Ste-Blandine	390.36	458.80
Esprit-Saint	130.00	183.00
Trinité-des-Monts	131.95	134.43
St-Narcisse	318.10	398.00
Bic	627.80	748.76
St-Fabien	340.00	280.00
St-Eugène	66.58	95.00
St-Valérien	112.05	125.65
St-Anaclet	405.00	471.25
Luceville	471.00	605.21
Ste-Luce	264.20	303.66
St-Donat	178.10	204.35
St-Gabriel	184.08	251.62
St-Marcellin	80.00	82.30
Les Hauteurs	120.00	270.60
St-Charles	112.45	113.00
Pointe-au-Père	388.02	446.00
<b>TOTAL RURAL:</b>	<b>4,330.54</b>	<b>5,183.63</b>

**GRAND RIMOUSKI SOLLICITATION-ECLAIR:**

Sacré-Coeur	442.85	917.03
Nazareth	384.39	497.65
St-Pie-X	687.51	1,273.56
St-Robert	818.37	1,022.36
St-Germain	726.38	937.41
Ste-Agnès	395.00	637.15
Rimouski-Est	310.89	420.62
Ste-Odile	202.33	337.11
<b>TOTAL:</b>	<b>4,031.86</b>	<b>6,042.89</b>

**DIVERS**

Noms réservés		
Ville de Rimouski	2,197.33	1,747.00
<b>GRAND TOTAL:</b>	<b>10,569.53</b>	<b>13,170.24</b>

**POUR L'ACHAT D'UN TERRAIN OU D'UNE MAISON**  
 Composez **723-3617** ou voyez **PIERRE PARENT** 48 Est St-Laurent Rimouski

**OFFRE SPECIALE**

pour votre machine à écrire manuelle portative.

Le nettoyage - la lubrification l'ajustement complet et le changement de ruban par des techniciens compétents.

**\$14.50**

pour seulement

\*Ceci ne comprend pas le changement de pièces

Pour votre machine à additionner manuelle ou électrique.

Le nettoyage - la lubrification et le changement de ruban par des techniciens compétents.

**\$14.50**

pour seulement

\*Ceci ne comprend pas le changement de pièces

**bellavance inc.**

RIMOUSKI,  
192 St-Germain Est,  
(418) 723-7877

**HITACHI**  
La qualité prime toujours chez HITACHI

**Amiot et Goulet** INC.  
SPECIALITE SON ET IMAGE

80 OUEST, ST-GERMAIN, 724-4181

**SERVICE IMPECCABLE**

- 2 Electroniciens experts
- 5 ans de garantie sur transistors
- 2 ans de garantie sur lampe-écran
- 1 an sur toutes les pièces
- 1 an de service gratuit



**HORAIRES**

**PRÉSENTE**

**AM • FM • TELE**

**CJBRTV 3 Rimouski**

<b>MERCREDI 4 JUIN</b>	
10:45 En mouvement	17:00 Les Religions et l'homme
11:00 La souris verte	18:00 Walt Disney
11:15 Les Contes de la rive	19:00 La Petite Patrie
11:30 Les Pierrafeu	19:30 Les Beaux Dimanches;
12:00 D'Iberville	Cirques du monde
12:30 Vers l'an 2,000	Les Grandes Batailles du
13:00 Dans la note	passé
13:30 Téléjournal	Urba 2,000
13:35 Réseau-soleil	22:30 Téléjournal
14:30 Cinéma: La Légende	23:00 Ciné-Club: Le Silence
de Rudolph Valentino	est d'or
16:00 Allô grenouille	<b>LUNDI, 9 juin</b>
sol et Gobelet	10:45 En Mouvement
17:00 En mouvement	11:00 La Souris Verte
18:00 Salut l'été	11:15 Colargol
18:30 Nouvelles	11:30 Les Pierrafeu
19:00 Sur la côte du	12:00 Cher Oncle Bill
Pacifique	12:30 Le Comportement animal
19:30 Symphonien	13:00 Dans la note
Baseball Los Angeles	13:30 Téléjournal
à Montréal	13:35 Réseau-soleil
22:30 Téléjournal	14:30 Cinéma: Les Règles du jeu
23:00 Réseau-soleil	16:00 Allô Grenouille
00:00 Les Espions	16:30 Maigrichon et Gras
<b>JEUDI 5 JUIN</b>	Double
10:45 En mouvement	17:00 Daktari
11:00 La Souris Verte	18:00 La Vie qui bat
11:15 Tribule	18:30 Nouvelles
11:30 Les Pierrafeu	19:00 Les Berger
12:00 Les Lois de la brousse	19:30 Défi
12:30 La Bonne Equipe	20:00 Les Gens de Mogador
13:30 Croquons le verbe	21:00 Rosa
13:30 Téléjournal	21:30 Dr Marcus Welby
13:35 Réseau-soleil Rouyn	22:30 Téléjournal
14:30 Cinéma: Maciste contre	23:00 Molière
Zorro	00:00 Cinéma: Le Milliardaire
16:00 Allô grenouille	<b>MARDI, 10 juin</b>
16:30 La Ribouldingue	10:45 En Mouvement
17:00 Salto mortale	11:00 La Souris Verte
18:00 Salut l'été	11:15 Les Histoires de Benjamin
18:30 Nouvelles	11:30 Les Pierrafeu
19:00 Les recettes de Juliette	12:00 Bunny et ses amis
19:30 Les Grands Films:	12:30 L'Homme qui revient de loin
Mon Homme	13:00 Croquons le verbe
21:30 Tournai	13:30 Téléjournal
22:00 Fernand Gignac	13:35 Réseau-soleil
22:15 Loto-Perfecta	14:30 Cinéma: Pierre et Paul
22:30 Téléjournal	16:00 Allô Grenouille
23:00 Cinéma: L'Homme à	16:30 Pico
la Buick	17:00 Daniel Boone
<b> VENDREDI 6 JUIN</b>	18:00 Salut l'été
10:45 En mouvement	18:30 Nouvelles
11:00 La Souris verte	19:00 Hawaï 5-0
11:15 Oum le dauphin blanc	20:00 La P'tite Semaine
11:30 Les Pierrafeu	20:30 Action Santé
12:00 Pleins feux l'aventure	21:00 Parlez-nous de vous
12:30 Mon fils	21:30 Le 60
13:00 Dans la note	22:30 Téléjournal
13:30 Téléjournal	23:00 Rencontres: Marcel-
13:35 Réseau-soleil	le Auclair
14:30 Cinéma: Devant lui trem-	23:30 Les Joueurs
blait tout Rome	00:00 Cinéma: La Tour des
16:00 Allô grenouille	ambitieux
17:00 Pour tous: Pinocchio	<b>MERCREDI, 11 juin</b>
dans l'espace	10:45 En Mouvement
18:30 Nouvelles	11:00 La Souris Verte
19:00 Les Animaux chez eux	11:15 Les Contes de la rive
19:30 Le Ranch à Willie	11:30 Les Pierrafeu
20:00 Consommateurs avertis	12:00 Francis chez les fauves
20:30 Hors séries: Jaina	12:30 Vers l'an 2000
21:30 Propos & confidences	13:00 Dans la note
22:00 Sept jours d'actualité	13:30 Téléjournal
22:30 Téléjournal	13:35 Réseau-soleil
23:00 Appelez moi Lisa	14:30 Cinéma: Fièvre blonde
00:00 cinéma: Sait-on jamais	16:00 Allô Grenouille
01:30 Ciné-nuit: Mitraillette	16:30 Sol et Gobelet
<b>SAMEDI, 7 juin</b>	17:00 La Vie en mouvement
09:00 Granqallo et Petiro	18:00 Salut l'été
09:30 Roquet Belles-Oreilles	18:30 Nouvelles
10:00 Topino	19:00 Sur la côte du
10:15 Fabio le magicien	Pacifique
10:30 Le Monde enchanté	19:30 Symphonien
d'Isabelle	20:00 Ce Coin de terre
11:00 La Pince à linge	20:30 Un Fait accompli
11:30 Les Jeunes Scienti-	21:00 Le Temps de l'avant
ifiques	22:30 Téléjournal
12:00 Les Héros du samedi	23:00 Réseau-soleil
13:00 Sportheque	00:00 Les Espions
14:00 Baseball N.B.C.	<b>JEUDI, 12 juin</b>
16:30 Echos du sport	10:45 En Mouvement
17:00 Lutte sur le matelas	11:00 La Souris Verte
18:00 Soirée canadienne	11:15 Tribule
19:00 Jason King	11:30 Les Pierrafeu
20:00 Nous les comiques:	12:00 Les Lois de la brousse
"L'Hôpital en folie"	12:30 La Bonne Equipe
22:00 Témoignages	13:00 Croquons le verbe
22:30 Téléjournal	13:30 Téléjournal
23:00 Cinéma: Sugar Colt	13:35 Réseau-soleil
01:30 Ciné-Nuit: Femmes	14:30 Cinéma: Comment
à l'essai"	dénicher un mari
<b>DIMANCHE, 8 juin</b>	16:00 Allô Grenouille
09:00 Yogi	16:30 La Ribouldingue
09:30 Lancelot, agent	17:00 Salto mortale
secret	18:00 Salut l'été
10:00 Le Jour du Seigneur	18:30 Nouvelles
11:00 La flèche du temps	19:00 Les Recettes de Juliette
11:30 Prélude	19:30 Les Grands Films: "Un
12:00 La semaine Verte	Frison dans la nuit"
13:00 D'Hier à demain	21:30 Tournai
14:00 L'Univers des sports	22:00 Fernand Gignac
15:30 Jazz de Montreux	22:15 Loto-Perfecta
16:00 L'Heure des Quilles	22:30 Téléjournal
	23:00 Cinéma: Quand la
	ville dort

**Cinéma**

**Nous, les comiques**  
le samedi, 20 h 00

**Le rire est roi**  
**tout l'été**  
**le samedi soir**

Le samedi à 20 heures, place à la comédie, à la télévision de Radio-Canada. Des comédiens aussi amusants que Charlie Chaplin, Louis de Funès, Dominique Michel, Laurel et Hardy, Jean Richard et Peter Sellers se sont donné le mot pour divertir et détendre les téléspectateurs dans le cadre de la série **Nous, les comiques**. Pas de pleurs ni de grincements de dents dans les longs métrages que nous offrirons cette série tout au long de l'été. C'est l'un des bons moyens de prendre la vie du bon côté.

Histoire de rire, voyons les films qui nous seront présentés:

**7 juin: l'Hôpital en folie**

Une réalisation de Gerald Thomas, avec Frankie Howard, Kenneth Williams, Jim Dale et Hattie Jacques.

**14 juin: le Gendarme à New York**

Une réalisation de Jean Girault, avec Louis de Funès et Geneviève Grad.

**21 juin: le Grand Blond avec une chaussure noire**

Une réalisation de Yves Robert, avec Pierre Richard, Mireille Darc et Bernard Blier.

**28 juin: la Party**

Une réalisation de Blake Edwards, avec Peter Sellers, Claudine Longet et Marge Champion.

**5 juillet: les Cinglés de la guillotine**

Une réalisation de Gerald Thomas, avec Sidney Pames, Kenneth Williams et Dany Robin.

**12 juillet: les Lumières de la ville**

Une réalisation de Charlie Chaplin, avec Charlie Chaplin, Virginia Cherrill et Harry Myers.

**19 juillet: les Bidasses en folie**

Une réalisation de Claude Zidi, avec Jean-Guy Pechner, Gérard Rinaldi et Luis Rego.

**26 juillet: J'ai mon voyage**

Une réalisation de Denis Héroux avec Dominique Michel, Jean Lefebvre et René et Régis Simard.

**9 août: Laurel et Hardy en croisière**

Une réalisation de Gordon Douglas, avec Stan Laurel, Oliver Hardy et James Finlayson.

**23 août: Pile je te tue... face tu es mort, on m'appelle Alleluia**

Une réalisation d'Anthony Scott, avec George Hilton, Charles Southwood et Agata Flori.

**30 août: Quand le rire était roi**

Une réalisation de Robert Youngson, avec Charlie Chaplin, Buster Keaton, Laurel et Hardy et Ben Turpin.

De plus, un fantaisiste sera invité à ajouter son grain de sel et à présenter le film de la semaine.

*Le Gendarme à New York*



*Le Grand Blond avec une chaussure noire*



*La Party*



*Les Lumières de la ville*



**Le câble, c'est vrai!**



**CABLODISTRIBUTION DE L'EST INC.**

A MONT-JOLI ET RIMOUSKI  
C'EST UNE REALITE

FAITES VOTRE DEMANDE IMMEDIATEMENT

Informations: Rimouski 724-7230  
Mont-Joli 775-7291

# VOTRE SANTE



**les  
assoiffés  
de  
vivre**

## L'handicapé: un être à part entière

Chers amis,

Nous sommes quatre-vingt-dix handicapés physiques adultes connus dans la région de Rimouski. C'est en leur nom que je veux vous livrer ce message.

L'handicapé est-il accepté comme individu à part entière dans la société?

J'en doute. Quand en 1974, à Rimouski, des handicapés sont refusés dans des endroits publics, je trouve cela pénible, inhumain, pour ne pas dire non-chrétien.

Eh bien, je veux vous dire que nous n'avons pas besoin de votre pitié et encore moins besoin de votre fausse charité. Nous avons tout simplement besoin que vous nous respectiez.

Nous avons notre personnalité. Nous avons aussi des sentiments. Nous dormons et nous mangeons comme vous. Nous sommes capables de penser et de parler, nous pouvons étudier et travailler. Nous aimerions

vous connaître et vous montrer nos possibilités. Nous laissez-vous la chance de le faire? Vous nous jugez souvent très durement au départ. Mais vous devriez vous souvenir d'une chose: tout ce que Dieu a créé, il l'a fait avec un équilibre total. Donc, si à la naissance, à la suite d'un accident ou d'une maladie nous sommes dépourvus d'un membre, Dieu ne nous a pas oubliés pour tout cela; il nous a donné un sens intérieur qui est égal à l'handicap que nous avons, et je vous assure que lorsque nous sommes conscients de ce sens intérieur, c'est à ce moment que nous sommes égaux à vous. Sous le regard de Dieu, les hommes sont les mêmes, alors pourquoi ne le sommes-nous pas entre nous?

Et vous, amis parents d'handicapés, comment vous comportez-vous avec votre enfant? Le considérez-vous

comme un individu à part entière? Lorsqu'à Rimouski les parents cachent leurs enfants parce qu'ils sont handicapés, je tiens à leur dire qu'ils sont réellement dépassés. Vous ne pensez qu'à vous et non à votre enfant. Pourquoi en avoir honte? Pourquoi vous sentez-vous coupable? Pourquoi n'acceptez-vous pas son handicap? Pourquoi ne lui laissez-vous pas la chance de rencontrer des amis? Donnez-lui la possibilité de faire sa vie comme vous avez fait la vôtre.

Vous aussi, parents qui aimez votre enfant au point de le surprotéger, de lui défendre ceci ou cela sous prétexte qu'il est handicapé. Nous avons nous aussi besoin de faire nos expériences et même si nous rencontrons des échecs, ce n'est pas grave; puisque le Christ a tombé trois fois, pourquoi pas nous? Considérez le comme un enfant normal, encouragez-le à se surpasser en ce sens. Le surprotéger c'est le pire service que vous pouvez lui rendre.

L'existence d'un comité d'handicapés nous donne la possibilité de sortir, d'avoir des sports adaptés pour nous, ainsi que de rencontrer des amis, faire de nouvelles connaissances. N'hésitez pas, chers parents, à encourager votre enfant handicapé à participer aux activités des Assoiffés de vivre.

Comment pouvez-vous

mettre en pratique le grand commandement de Dieu qui est: "Aimez-vous les uns les autres comme Dieu vous aime", avec nous handicapés?

Les quelques remarques suivantes vont sûrement vous aider à percevoir l'amour que l'on attend de vous.

Combien d'entre vous savent ce que signifie une canne blanche et tout ce qu'elle implique? Fermez-vous les yeux et essayez de traverser la rue St-Germain. Je suis certaine que vous apprécierez l'aide d'un ami pour vous aider à la traverser. Après quoi, quand vous passerez en auto et que vous verrez un aveugle qui attend pour traverser, vous vous arrêterez bien pour le laisser passer. Promenez-vous en chaise roulante, avec une béquille ou une canne: après une journée seulement vous verrez combien peuvent être blessants et agaçants les regards curieux que vous nous lancez. Par la suite, vous constaterez qu'entre vous et nous, il n'y a qu'un appareil orthopédique.

Nous voulons que vous agissiez avec nous, comme vous le faites avec les autres que vous rencontrez. Ne le fait-on pas avec vous? Et pourtant, il y a parfois des handicaps invisibles plus chroniques que les visibles. Aimons-nous les uns les autres, ça vaut le coup d'essayer.

Pour que nous soyons de plus en plus heureux, il nous faut quelquefois une aide, comme vous avez parfois besoin de votre voisin. Par exemple, nous avons particulièrement besoin de transport pour nous aider à nous rendre aux lieux récréatifs.

Après la messe, à la sacristie, des membres du comité des Assoiffés de vivre vous attendent pour donner aux intéressés des renseignements supplémentaires, prendre les noms

d'handicapés physiques adultes que vous connaissez, ainsi que le nom de tout ceux qui parmi vous veulent vraiment nous aider.

Nous avons besoin de votre amour, de votre compréhension de votre aide et enfin, que vous nous respectiez.

Souvenez-vous d'une parole de St-Exupéry: "ON NE VOIT BIEN QU'AVEC LE COEUR, L'ESSENTIEL EST INVISIBLE POUR LES YEUX".

## Une pensée chiropratique



par JULES LAMBERT, D.C.

## Correction

Le soin chiropratique consiste en des ajustements de l'épine dorsale pour en corriger les dérangements et d'autres conditions du corps relatifs à ces dérangements. Ils peuvent affecter le système nerveux ou musculaire ou encore la structure même du corps.

Votre chiropraticien ajustera votre colonne vertébrale pour lui redonner son équilibre et ses mouvements normaux. Les ajustements précis qu'il donne avec les mains ne causent ordinairement ni douleur ni malaise. En plus

d'ajustements réguliers, il pourra prescrire des exercices correctifs à faire à la maison. Tant que vous serez sous ses soins, il pourra vous guider et vous renseigner sur des questions comme la nutrition, la posture et toute habitude prise au travail ou au jeu et qui pourrait contribuer à vos problèmes.

Par ses traitements, conseils, assistance pratique et thérapie de soutien, il aidera à vous rétablir et à vous garder en santé.

## diabète INFORMATION

Pour informations:

Association du diabète du Québec  
Section de Rimouski, C.P. 175

## Obésité et psychisme

En matière d'obésité rien n'est simple. Des facteurs génétiques, métaboliques et endocriniens interviennent sans conteste dans l'acquisition d'un surpoids, mais leur nature est encore imprécise. Un fait demeure certain, la personnalité de l'obèse est souvent particulière. On se doit d'envisager la corrélation entre ces deux états: obésité et perturbation du psychisme.

L'étude de l'influence de l'environnement nutritionnel au cours des premières années du développement demeure très enrichissante. En ce qui concerne la phase "in utero", on sait que l'existence d'une hyperglycémie gravidique constitue un facteur indéniable de surcharge pondérale du nouveau-né. Cependant, en l'absence de trouble du métabolisme glucidique, la suralimentation d'une mère, au cours de la gestation, ne semble pas influencer l'avenir pondéral de sa progéniture. Au début de la vie, le fait qu'une alimentation excessive et trop riche soit susceptible d'induire une surcharge pondérale, laisse à penser que certains laits artificiels dont la teneur calorique est supérieure à celle du lait maternel, semblent néanmoins déterminants comme facteurs possibles d'obésité.

Le comportement alimentaire des obèses est-il particulier? La ration alimentaire est importante. Ainsi, les femmes obèses mangeraient en général moins que les sujets non obèses dont la taille, l'âge et l'activité sociale sont comparables. A l'inverse, l'hyperphagie semble fréquente chez les sujets masculins qui sont, plus d'une fois sur deux, des "gros mangeurs". Toutefois ces résultats ont fait l'objet de multiples controverses et l'hyperphagie jointe à une passivité musculaire exagérée reste pour beaucoup d'auteurs, une étape importante dans la constitution du surpoids et ce, sans oublier le rôle du "grignotage". Les centres de la faim et de la satiété qui régissent la prise des aliments, obéissent à deux types d'informations: les unes internes, métaboliques et les autres externes, sensorielles. Chez les sujets non obèses, la sensation de faim subjective correspond le plus souvent à des contractions de l'estomac qui peuvent être considérées comme les signes logiques d'un besoin de nourriture. En revanche, il est possible de conclure que chez bon nombre de gens obèses, la sensation subjective de la faim est nettement plus dépendante des stimuli externes sensoriels [vue - odeur - goût des aliments] quant à la prise des aliments. Une telle particularité pourrait être considérée comme favorisant une hyperphagie elle-même susceptible de déterminer une obésité.

La faim se traduit par un état de tension. La satisfaction du besoin, en l'occurrence la prise d'aliments, en assure la réduction, ce qui rejoint la définition même du plaisir en terme psychoanalytiques.

La semaine prochaine: Obésité et psychisme - Fonctions de nutrition et vie psycho-affective [2e partie]

Jocelyne Richard  
Infirmière.

VENTE  
SERVICE  
LOCATION

REPARATION

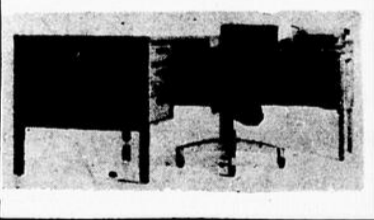

DE TOUT POUR LE BUREAU:

AMEUBLEMENT  
DACTYLO  
CALCULATRICE  
CLASSEURS  
PAPETERIE, ETC.

IMPRIMERIE

# GILBERT

6 Est, Evêché, Rimouski, 723-2121

Les autos 1975 chez

# Ouellet Automobiles Ltée

J.C. POULIOT prés.

261 E St-Germain Rimouski C.P. 640 723-3327

C'est vrai que



tous le disent

## Médoc-Alert

L'Association des assureurs-vis du Bas St-Laurent patronne MEDIC-ALERT. MEDIC-ALERT est un organisme à but non lucratif pour aider les gens qui ont des problèmes d'ordre médical.

La fondation MEDIC-ALERT fournit des plaques d'identification médicales et s'occupe d'un centre d'information où se trouve les dossiers de tous les membres. Un numéro de série est gravé sur chaque plaque. Sur tous les numéros sont classés les problèmes d'ordre médical du porteur et l'adresser des personnes à prévenir en cas d'urgence. Pour assurer une double protection, ces renseignements sont aussi classés sous le nom des membres. Ceux-ci reçoivent en plus une carte format de poche.

Tout médecin, hôpital personne autorisée peuvent

obtenir les renseignements nécessaires 24 heures par jour en appelant la fondation à frais virés au numéro de téléphone qui figure également sur ces insignes.

Pour nommer quelques-uns des problèmes médicaux pour lesquels une identification rapide en cas d'urgence est requise sont ceux qui peuvent avoir une allergie soit à la nourriture ou médicaments qui peuvent agir comme un poison; et aussi les personnes qui sont: soit: diabétiques, alcooliques, épileptiques, hémophiles, ceux qui souffrent d'arthrite, de sclérose en plaque, de glaucome, ceux qui portent des verres de contact, ceux qui souffrent d'amnésie, cancer, maladie du coeur, sourds-muets, les personnes qui ont un facteur R.H. négatif.

Pout tout renseignement concernant cette plaque

décrivant un désordre médical que vous pouvez avoir, vous n'avez qu'à contacter l'association des assureurs-vie du Bas-St-Laurent ou encore votre agent d'assurance-vie, ou

bien en remplissant une demande d'affiliation et en la faisant parvenir au Bureau d'Assurance à 174 St-Georges, Toronto, Ont. accompagnée des droits d'inscription qui est de \$9.

## L'enfant déficient auditif

Pour déceler un trouble d'audition chez un enfant, les parents doivent être très attentifs et savoir reconnaître les signes révélateurs. Trop souvent on dit que l'enfant n'est pas attentif ou qu'il est désobéissant, alors que son comportement est le résultat d'un trouble de l'ouïe. L'enfant paraît-il plus conscient du mouvement que du bruit? Surveille-t-il l'expression de la personne qui parle et plus spécialement ses lèvres? Confond-il les sons qui se ressemblent? Se montre-t-il ennuyé ou inattentif? Parle-t-il trop fort ou avec un défaut de langage? Comprend-il bien s'il ne vous voit pas et paraît-il tendu lorsqu'il écoute?

Le délai à déceler un trouble de l'ouïe chez un jeune enfant peut avoir une répercussion sur son élocution (façon de s'exprimer) ou sur la quantité de mots qu'il peut apprendre qui pourront être plus ou moins intelligibles et incompréhensibles. Le développement du langage chez l'enfant sourd et l'entraînement de ses restes auditifs doivent se faire dès que le trouble est découvert. N'oublions pas que la surdité engendre la frustration et risque d'entraîner des troubles émotifs auxquels il sera difficile de remédier par la suite, même une fois que le trouble d'audition sera connu et traité. Si un médecin est consulté très tôt, on peut atténuer sensiblement l'étendue du problème.

L'âge préscolaire est le moment idéal pour déceler les troubles d'audition, mais il arrive que l'on ne les remarque hélas qu'au moment où l'enfant est à la maternelle ou en première année. Si l'on observe une perte de l'ouïe, on conseille alors un examen complet par le médecin de famille et, selon ses conseils, on aura recours à un spécialiste otorhino-laryngologiste et à un audiologiste-orthophoniste. Généralement, lorsqu'il y a un cas de surdité assez prononcé, les spécialistes de notre région nous réfèrent en consultation à des centres spécialisés (Québec ou Montréal), où une équipe de

spécialistes pourra faire un examen complet, un diagnostic précis et vous conseiller adéquatement.

On ne mettra jamais assez l'accent sur l'importance du DEPISTAGE PRECOCE, du traitement des troubles d'audition et du diagnostic de la surdité, le plus tôt possible chez les enfants en bas âge, afin qu'une thérapie appropriée soit rapidement instituée. Ce point est tout spécialement important chez les enfants atteints dès la naissance d'une surdité prononcée. Si un diagnostic précis est établi au plus tôt et la rééducation auditive et vocale est immédiatement suivie, les possibilités de développement du langage seront beaucoup plus favorables. On permettra ainsi à l'enfant d'accéder plus facilement et plus rapidement au développement de la perception et au désir de communication par la parole. Chaque enfant, qu'il soit handicapé ou non, possède sa propre personnalité et réagit selon son tempérament. Il importe de rassurer l'enfant déficient auditif, car il ne faut pas oublier que la perte de l'ouïe peut avoir de profondes répercussions psychologiques en affectant sérieusement sa personnalité. La surdité peut susciter la tension et l'angoisse en s'attaquant à ses besoins primordiaux d'affection, de sécurité, d'acceptation de soi et d'intégration sociale. Elle peut de plus faire naître une appréhension injustifiée: crainte de l'échec, crainte du ridicule, crainte des gens, des nouvelles situations ou des bruits soudains. L'enfant se sentira alors isolé ou abandonné.

L'acceptation ou le refus de son handicap, de la part de l'enfant, est influencé par l'attitude des parents eux-mêmes, suivant que ceux-ci l'entourent d'affection et lui témoignent de la confiance ou que leurs sentiments à son égard soient empreints d'inquiétude.

Il arrive parfois que des parents se sentent coupables du fait que leur enfant est atteint de cet handicap. Pas plus que lui, vous ne l'avez voulu. Or, c'est de première importance que cette culpabilité soit effacée afin de lui apporter tout le support nécessaire en surmontant tout naturellement cette déficience. Enfin, en semant patiemment la confiance là où réside la crainte, et l'espoir à la place du désespoir, les parents seront un facteur d'équilibre non seulement auprès de l'enfant déficient, mais aussi auprès de toute la famille.

Association pour déficients auditifs de l'Est du Québec Inc.

19, 8ième Avenue, Rimouski-Est, P.Q.

Tél: 724-5257  
Par: Mme Rose Desrosiers  
prés.



## Votre beauté

par: Céline D. Rousseau, e.v.d.

Faites-vous belle

### La crème Absolue (II)

#### QUALITES ORIGINALES:

Revalorise tous les traitements. Ses propriétés détoxiquantes et climatisantes permettent à la vendeuse de l'ajouter à ses ventes et non de l'y substituer. Avec Absolue, tout traitement prend une efficacité nouvelle sur un organisme épuré. Elle ne connaît aucune contre-indication et s'alterne même avec les produits d'autres marques, ce qui permet d'étendre son audience hors la clientèle Lancôme.

#### CONSEILS D'EMPLOI:

Absolue s'utilise après le nettoyage du visage, de préférence le soir. S'applique en petites quantités répétées jusqu'à saturation.

#### Rapidement absorbée elle:

- ne donne pas l'aspect gras, reste invisible.
- efface les traces de fatigue de la journée
- laisse respirer la peau
- ne risque pas de tacher.

Toujours dans le but de vous aider, Vos amies esthéticiennes.

Céline et Denise e.v.d.-e.d.  
La Cave de Beauté enr.  
100 ouest St-Germain  
Rimouski, 723-3350-3358

Suite de la page 2

### La Chambre de Commerce en action

la Chambre perd une de ses précieuses collaboratrices des dernières années. Nous lui souhaitons la meilleure des chances dans la nouvelle carrière qu'elle entreprendra sous peu à titre de courtier en immeubles à l'intérieur d'une importante compagnie de fiducie.

Avant de terminer, j'aimerais remercier tous les membres du conseil d'administration qui ont su me seconder au cours des deux dernières années; sans leur dévouement et l'intérêt marqué pour les activités de la Chambre, il n'aurait pas été possible de donner à cette dernière la place qui lui revient comme corps intermédiaire de première importance à Rimouski.

Gilles Lévesque, C.A.  
Président  
RIMOUSKI, ce 21 mai 1975

## L'hôtel Berkeley Beach

Croyez-le, ou non  
JAMAÏQUE aller/retour  
\$239.00 Séjour de 7  
nuits, 8 jours



INCLUANT: Avion aller/retour, Montréal-Montego Bay • Taxe d'aéroport au départ de Montréal • Transferts aller/retour entre l'aéroport et l'hôtel en Jamaïque • Chambre d'hôtel (2 personnes par chambre) air climatisée, vue sur la mer avec balcon individuel pour chaque chambre • Cocktail de bienvenue.

#### CHARGES ADDITIONNELLES

Taxe et Service • Repas

#### DÉPARTS DE MONTRÉAL

Samedi le 3 mai  
Samedi le 10 mai  
Samedi le 24 mai

RÉSERVATIONS: Communiquez directement à 514-849-7351 ou écrivez les hôtels Berkeley International, 1188 ouest, rue Sherbrooke, Montréal, Québec.

Propriétaire

LES HÔTELS BERKELEY INTERNATIONAL  
une compagnie Québécoise.



**BERNIER TV**  
ST-FABIEN ENR

telecouleur **ZENITH**

VENTE-SERVICE

atelier 869-2049  
résidence 869-2180

## RESTAURANT Le Charolais Bar du Roy

TV couleur

### SALLE A MANGER Le Charolais

Magnifique vue sur la mer  
- Repas à toutes heures  
- Venez déguster un repas inoubliable dans un décor enchanteur

EXCELLENTE CUISINE CANADIENNE  
"Le Steak à son meilleur"

CAFE TERRASSE

Ivanho Roy, prop.

la Grande Place 723-5888

## AVORTEMENT

Sans rendez-vous tous les samedis. Arrivez à nos bureaux à partir de 6.30 A.M. Retour en 3 heures. On procède jusqu'à 24 semaines. 14 à 25 semaines sur rendez-vous.

Opérations tous les jours sur rendez-vous 24 heures avant par gynécologues qualifiés. Anesthésie locale ou générale. Transport gratuit de Québec et de Toronto tous les samedis.

1454 De La Montagne Suite 209, MTL.

Tél.: 849-8013 Québec 658-7575

Toronto, St-John, Halifax et régions 416-519-705-506-902

1-800-361 7160

## LIGATURE DES TROMPES

5 hrs en clinique (même jour)  
Opération par voie naturelle

## PROTHESES MAMAÏRES

En clinique à Montréal  
2 à 4 heures seulement

**Notaires**

**RONALDO RABOIN**

NOTAIRE  
2 est, rue de l'Évêché  
723-3127  
RIMOUSKI

**Me JACQUES BELANGER L.L.L.**

Notaire  
184 de la Cathédrale  
Téléphone 724-7737

**ALBERT GOULET**

NOTAIRE  
216 rue de la Cathédrale  
Rimouski 723-3485

*Roland Gagnon*

NOTAIRE  
C.P. 387  
TEL.: 723-5983  
202, ave de la Cathédrale  
Rimouski, Qué.

**Me LOUIS BELLAVANCE**

NOTAIRE  
Place St-Laurent  
Suite 111  
70 St-Germain, Est  
Rimouski, 724-9177

GEORGES H. DUBE, L.L.L. JEAN GIRARD, L.L.L.

les notaires

**Dubé & Girard**

conseillers juridiques

Tél.: (418) 723-3635 14 est St-Germain, Rimouski, Qué.

**NOTAIRES**

**BERUBE & BERUBE**

Joseph Bérubé Pierre Bérubé  
B.A., L.L.L. D.A., L.L.L.  
tél: 723-2342 723-9011

30 est de l'Évêché Rimouski

**Casgrain, Crevier & Blanchet**

AVOCATS

184, ave Cathédrale Edifice BCN, Rim. Tél: (418) 723-3302

Andre P. Casgrain C.R. Gilles Blanchet B.A. LL.L.  
Marcel Crevier M.S.C. LL. L. Gilles Gagnon LL. L.  
Jacques Bérubé LL.L.

**GENDREAU, PELLETIER & GENDREAU**

AVOCATS

41 ouest, Evêché, Rimouski, Québec Tél: (418) 724-4416

Paul A. Gendreau, LL.L., Claude H. Gendreau, LL.L.,  
Marion Pelletier, LL.L., Jeannot H. Roy, LL.L.,

**LES EVALUATEURS DE L'EST DU QUEBEC**

**J. Eugène Belzile Eval. agréé**

EVALUATION - EXPROPRIATION - PEREQUATION

TEL.: 723-1150 LEDEQ  
30 Est rue Evêché Rimouski

**Dentistes**

**DR GEORGES RAYMOND  
DR BENOIT LECHASSEUR**

dds  
Centre Médical  
Chirurgiens Dentistes  
124 Est, St-Germain  
Tél.: 723-3839

de 9h30 AM à 9h30 PM  
TOUS LES JOURS

**Avocats**

**JEAN-MARIE CHASSE-**

B.A., L.L.L.,  
AVOCAT

10 est Evêché  
Rimouski  
723-2354

**TESSIER & BLOUIN**

AVOCATS

Michel Tessier, LL.L.,  
Jean Blouin, LL.L.

116 Ouest, St-Germain  
Tél.: 723-7861

**GAGNON & LALIBERTE**

AVOCATS

J.-Claude Gagnon, c.r.  
Paul Laliberté, II, I.

22 est, rue de l'Évêché  
Rimouski  
Téléphone: 723-3179

**CARTES  
PROFESSIONNELLES**



Ste-Foy [Qué] 651-0634  
Rimouski 724-8822

**BOUDRIAS, LEVESQUE & ASS.**

SERVICE de PERSONNEL

Nous pouvons vous fournir  
l'employé compétent dont vous  
avez besoin.

Clément Boudrias, B.Sc. Soc. R.I.  
Pierre Levesque, BSp. Adm.

161 Rouleau suite 305  
Rimouski  
723-8280

*Ludger Caron M.O.A.Q.*

ARCHITECTE

353 RUE LAVAL SUD,  
RIMOUSKI, QUE.  
G5L 6M1

Téléphone :

(418) 723-6913

**SAMSON, BELAIR, COTE, LACROIX ET ASSOCIES**

COMPTABLES AGREES

320 est, St-Germain, Suite 503, Rimouski, Qué.  
Tél.: 724-4136

Associés résidents:

Benoit Sylvain, C.A. Gilles Lévesque C.A.  
Clément Duchesne C.A. Denis Trudel C.A.

Montréal, Québec, Rimouski, Sherbrooke,  
Trois Rivieres, Ottawa, Chicoutimi, Sept-Îles.

**Desrosiers, Lepage et Associés**

COMPTABLES AGREES

Roger Desrosiers, M.S.C., C.A.  
Gilles Lepage, M.S.C., C.A.

5 rue St-Germain est, Rimouski, Qué. Tel: 724-4414

**MAILLOUX, PELLETIER, LEVESQUE & ASSOCIES**

Comptables Agréés,

Rimouski Trois-Pistoles  
184 de la Cathédrale 46 Notre-Dame est,  
724-2720 723-9611 851-2060

**Madore, Fortin & Associés**

COMPTABLES AGREES

Raymond Madore, B.A., M.S.C., C.A.  
Yvan Fortin, M.S.C., C.A.

Edifice Caisse Populaire, Mont-Joli - Tél.: 775-7294

**MARTIN & D'ANJOU INC.**

Paul Martin, C. d'A.A., prés. Muriel M. Martin, C. d'A. As, sec.  
COURTIERS D'ASSURANCES AGREES



218 St-Edmond RIMOUSKI  
C.P. 129 723-2344

**L.-P. Cliche, Inc.**

COURTIERS D'ASSURANCES GENERALES

Vie - Feu - Automobile - Accidents - Maladie

Bureau: 130 St-Germain Rimouski Téléphone 723-3775



Pierre Demers-  
REPRESENTANT DES VENTES

**DRUMMOND BUSINESS FORMS LTÉE**

386, BOUL. JESSOP, APP. 101  
RIMOUSKI, QUE G5L 1M8

TEL (418) 724-9711

**AUDIOPROTHESISTES**

**COTE & DESJARDINS**

AUDIOPROTHESISTES

Directrice

Mlle Esther Desjardins

APPAREILS AUDITIFS

VENTE & AJUSTEMENTS

Réparations - Batteries  
Pour toutes marques

TEL 723-7989

116 St-Germain ouest  
suite 118  
Rimouski

**Assurances**

**ROLAND HEPPELL**

Courtier d'assurance agréé

C.P. 246 - Rimouski

Tél.: Bureau - 723-3570

Résidence - 723-6134

Bur: 30 Est Evêché, Ch. 101

Feu, automobile, vie, vol.

Accidents, maladie

**Ingénieurs**

**ROY, BERGERON,  
GARIÉPY, LEROUX  
ET ASSOCIES**

INGENIEURS-CONSEILS

Génie civil, Génie mécanique,  
Génie électrique, Génie maritime,  
Génie municipal

Tél.: Bur. 723-5027

Rés. 723-6109

Bureau: 4, 14e Rue Est

Rimouski, Qué.

**Les Estimateurs Professionnels**

LEROUX, BEAUDRY, PICARD & ASSOCIÉS

JACQUES VAILLANCOURT

ing. dir. gén.

et administrateur

EXPROPRIATION

EVALUATION SCIENTIFIQUE

ESTIMATION DÉTAILLÉE

EVALUATION INDUSTRIELLE

PEREQUATION REGIONALE

244 Cathédrale

3e étage

C.P. 997, RIMOUSKI

723-4113

**LEROUX, LEROUX, NANTEL, PAPIN,  
VAILLANCOURT, et ASSOCIÉS**

INGÉNIEURS CONSEILS

STRUCTURE  
MÉCANIQUE  
ÉLECTRICITÉ  
GÉNIE MUNICIPAL

JACQUES VAILLANCOURT, ing.

Dir. Gén. et administrateur

244 ave de la Cathédrale

RIMOUSKI, TEL.: 723-4113



TRAVAUX MARITIMES ET MUNICIPAUX. STRUCTU-  
RES. EXPERTISES SURVEILLANCE

Bureau: 88 St-Germain Ouest, Rimouski Tél: 723-4717

Membre  
C. P. P. Q.  
1510



723-5428

Raymond Vaillancourt, M. Ps.  
Psychologue - Clinicien

Evaluation psychologique Sélection de personnel  
Thérapie individuelle Consultation

# DE BONNES AFFAIRES

# Sears

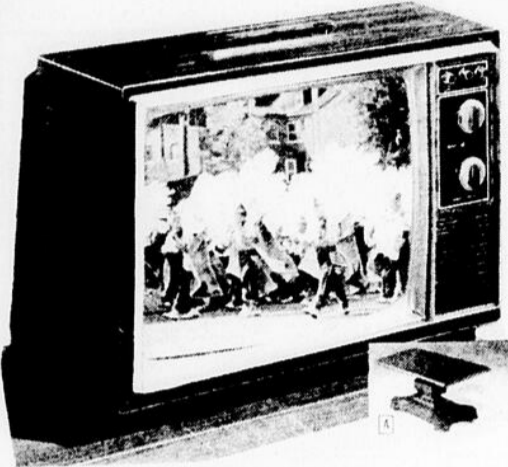

**RABAIS \$50**  
Télécouleur 20" transistorisé



**499<sup>97</sup>**

Super-Matrix à  
3000 lignes

**RABAIS \$20**  
Appareil insecticide

**129<sup>98</sup>**

REG  
149.98



A. Éliminez les insectes de votre jardin... un moustique femelle pond jusqu'à 400 oeufs toutes les deux semaines! Cet appareil électronique, donc sans poison, est efficace pour une étendue de 150 à 200 pi. Les tubes lumineux attirent les mouches et les mouches noires qui sont électrocutées sur les grilles chargées (deux pour plus d'efficacité). Une grille de sûreté protège animaux, papillons, oiseaux, abeilles et enfants. Appareil ACNOR, garanti 1 an. Apert. soudée. Fin noir. Modèle circulaire 27" h. x 16" dia. 9 mA. Marche sur prise 110 V. 710 632 004 DL - Rég. 149.98 - Chacun 129.98

B. Montant de lampe pour y accrocher l'appareil insecticide à la hauteur efficace: 6 à 10" dia. 10" h. 710 632 008 DL - Chacun 19.98

Support mural pour (A). Fin noir résistant aux intempéries. 710 632 007 D - Non monté - Chacun 13.98

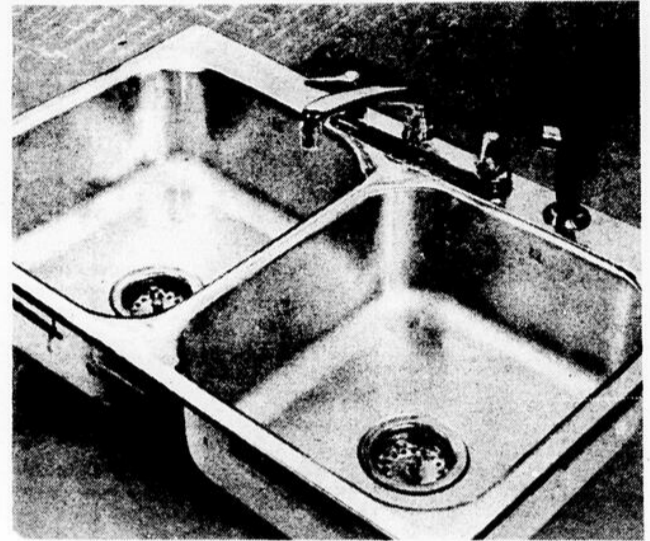

**RABAIS \$12**

**40<sup>98</sup>** Sans robinet ni arroseur

## RABAIS \$40 sur ensemble!

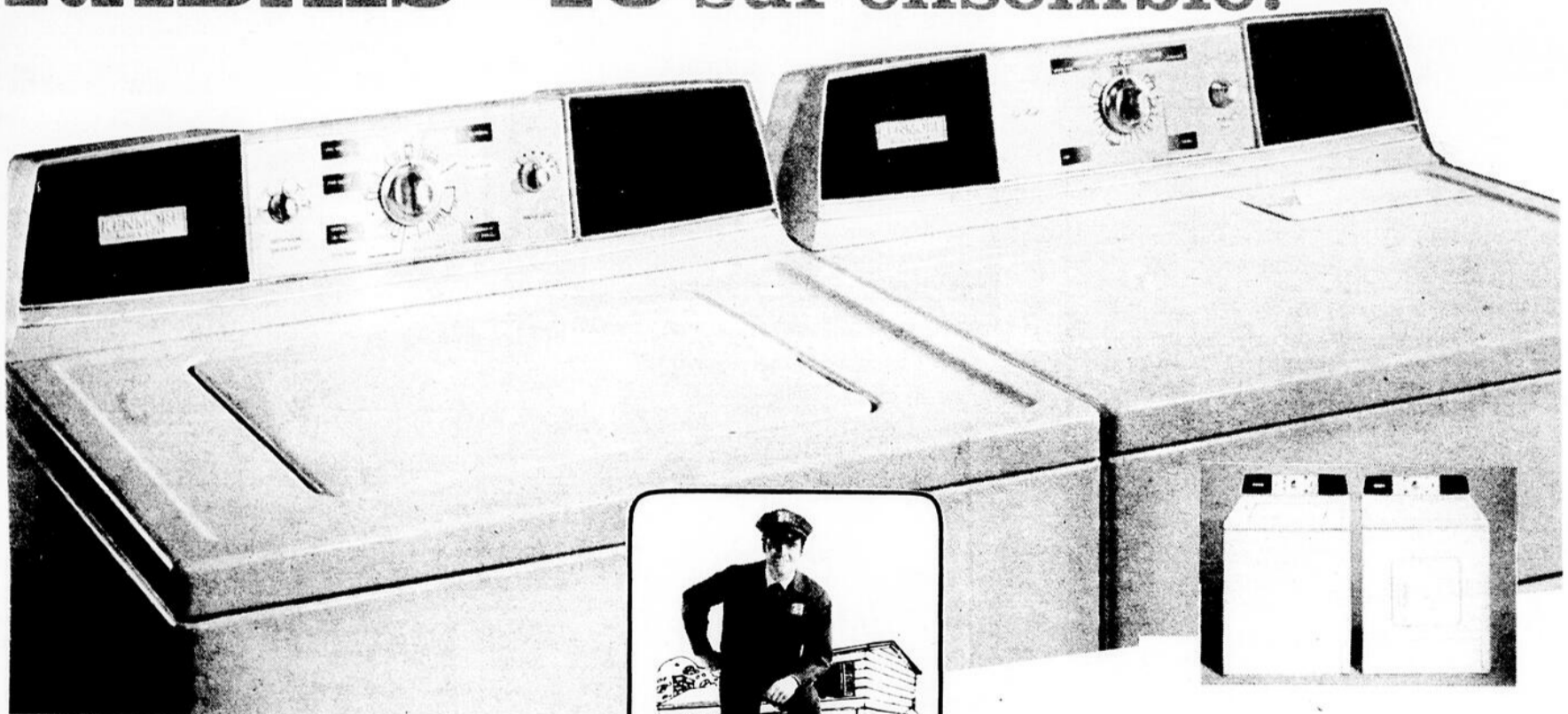

**RABAIS \$20**  
sur cette laveuse Kenmore,  
5 programmes, 2 vitesses

**359<sup>98</sup>**

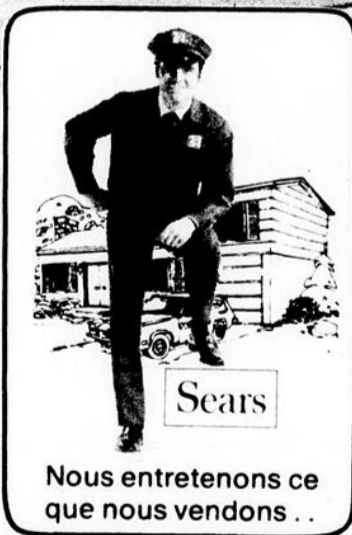

Nous entretenons ce  
que nous vendons...

**RABAIS \$20**  
sur cette sécheuse  
avec 'Fabric Master'

**239<sup>98</sup>** Blanc;

**VOUS NE DITES QUE "PORTEZ A MON COMPTE!" NOTRE GARANTIE SATISFACTION OU REMBOURSEMENT**



Sears 140 St-Barnabé Rimouski



TELE-SHOPPING

Composez: 724-7111