

Entente entre l'Université d'Ottawa et le ministère ontarien de l'Éducation.
(Lire nouvelle page 2)

LE DROIT

De 5,000 à 7,000 personnes
perdraient leur emploi

Gel des dépenses dans plusieurs ministères

par Marcel DESJARDINS
du DROIT

Tel que prévu, le premier ministre du Canada, M. Pierre Elliott Trudeau, a dévoilé, mercredi soir, une série de directives dont le gel des dépenses de plusieurs ministères au présent niveau de 1969-1970, mesure dont l'ampleur peut sembler difficile à évaluer dans l'immédiat.

Cette politique de plafonnement se traduira par un nouveau gel de l'emploi dans la Fonction publique fédérale où 5,000 à 7,000

personnes quitteront le service de l'État de gré ou de force durant les prochains neuf mois précédant le début du nouvel exercice financier de 1970-1971.

Et ce nouveau programme d'austérité se logera à l'enseigne de la lutte à l'inflation tout comme il se veut le générateur d'une efficacité administrative accrue de la part des différents services gouvernementaux à commencer par les ministères et les sous-ministères à qui il incombera d'administrer leurs domaines respectifs avec des crédits dont le montant n'augmentera nécessairement pas toujours.



TABLEAU illustrant les grandes lignes de la politique fédérale régissant les dépenses gouvernementales.

Déception de M. Claude Edwards

"Une fois de plus, la Fonction publique sert de bouc émissaire"

par Pierre ALLARD
du DROIT

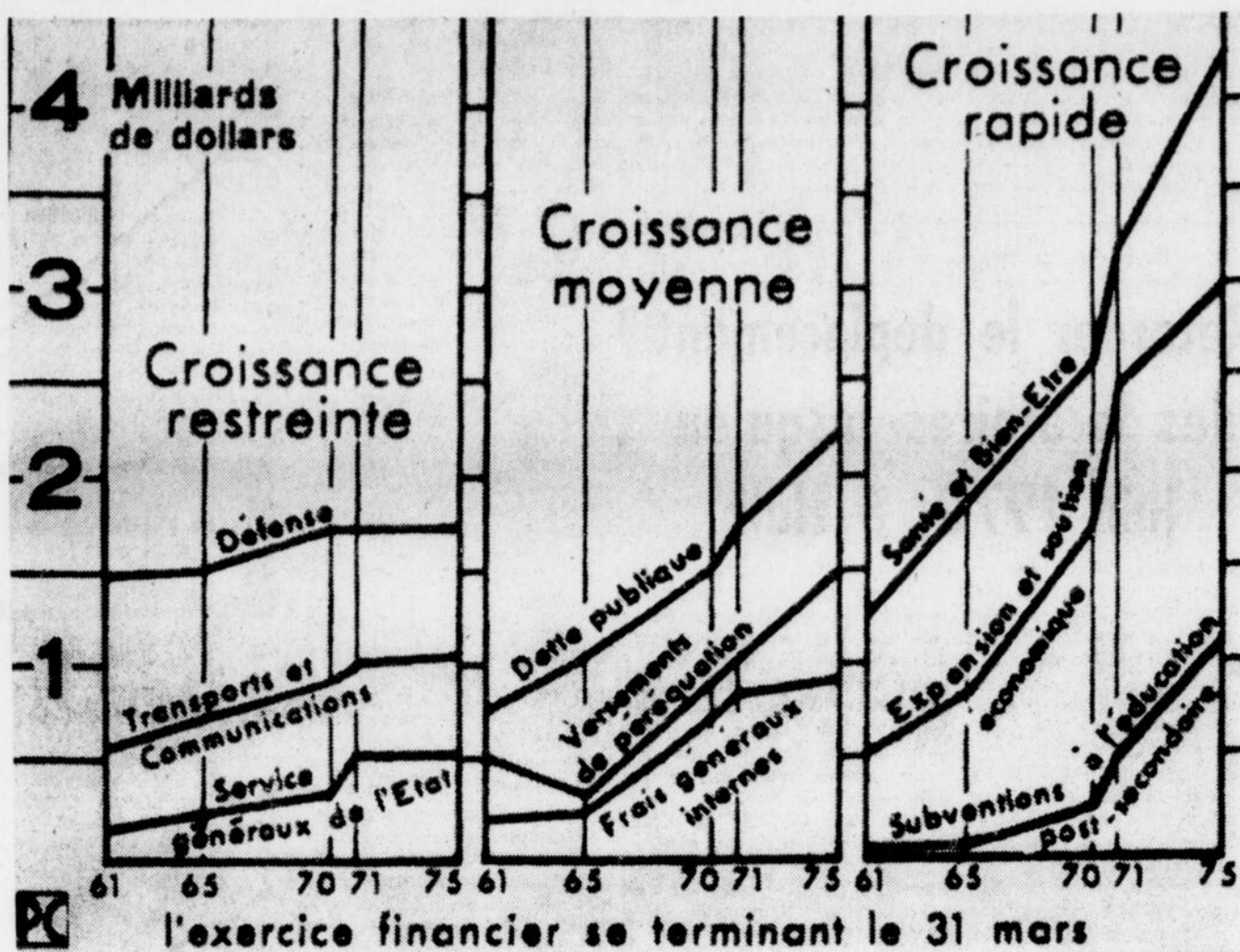
M. Claude Edwards s'est dit déçu, mais nullement surpris de la réduction de 10 pour cent des effectifs de la Fonction publique fédérale, annoncée mercredi soir

par le premier ministre Trudeau. "C'est ce à quoi nous nous attendions", a déclaré laconiquement le président de l'Alliance de la Fonction publique du Canada, lors d'une conférence de presse convoquée quelques minutes après celle de M. Trudeau.

Le président de l'AFPC a mis en doute la valeur des directives, destinées à améliorer le rendement des fonctionnaires et des ministères, dans le cadre d'un gel des dépenses et des emplois. "L'expérience d'un gel de l'embauche durant les derniers 17 mois, a-t-il affirmé, a provoqué une détérioration de certains services, notamment en ce qui concerne les passeports".

M. Edwards a également déploré que l'on se serve encore une fois de la Fonction publique comme bouc émissaire de l'inflation, situation dont la responsabilité doit être imputée à tous les secteurs de la vie économique.

"Il est vrai, a-t-il admis, que les fonctionnaires ont bénéficié d'augmentations de salaires, mais ils ne sont pas les seuls. Tous les Canadiens reçoivent des hausses

de salaires". A son avis, les employés du gouvernement fédéral n'accepteront plus très longtemps d'avaler les contrecoups des mesures anti-inflationnistes.

Il semble qu'il soit encore trop tôt pour évaluer l'impact des directives du premier ministre Trudeau sur la deuxième ronde des négociations collectives dans la Fonction publique, prévue pour l'automne. Toutefois, M. Edwards a laissé entendre "qu'une aggravation du sentiment d'insécurité chez les employés fédéraux pourrait pousser certains éléments à utiliser leur droit de grève".

Mises à pied

Évoquant la possibilité de mises à pied, le président de l'AFPC a déclaré que des consultations auraient lieu entre l'Alliance et le Conseil du Trésor, par l'entremise d'un comité mixte formé récemment, afin d'éviter le plus possible le congédiement d'employés.

D'ajouter M. Edwards, "nous aussi, nous favorisons une plus grande efficacité dans la Fonction publique, dès que celle-ci se fonde

(Suite à la page 2, col. 1)

Dans son allocution télévisée, M. Trudeau a déclaré: "Nous voulons nous débarrasser de cette vieille notion selon laquelle il doit y avoir une augmentation annuelle 'normale' des dépenses et des effectifs, en fonction de l'augmentation annuelle normale de la population et de l'accroissement des services gouvernementaux, ce qui se traduit par une hausse 'normale' des impôts. Nous remplaçons cette notion par celle d'une meilleure gestion des ressources humaines en vue d'obtenir un meilleur rendement de la Fonction publique. Les fonctionnaires étant mieux payés à l'heure actuelle, les contribuables sont en droit d'en attendre un rendement plus élevé".

Au sujet de l'inflation, M. Trudeau a parlé de la nécessité d'agir et d'agir vite. Selon lui, le Gouvernement consent à donner l'exemple dans la lutte contre l'inflation parce qu'il s'attend que le secteur privé emboîte le pas en se laissant inscrire au sein du volontariat préconisé la semaine dernière par la Commission des prix et des revenus.

Autrement, le Gouvernement prendra les grands moyens. A ceux qui pourraient douter de la détermination de l'État à ce sujet, M. Trudeau a conseillé d'attendre la publication prochaine du Livre blanc sur la fiscalité pour s'en convaincre.

Les exceptions

Mais le couperet n'atteindra pas également tous les ministères de la même façon.

Il s'agit de lire la dizaine de directives énoncées (lire l'article à ce sujet en page 3) pour se demander dans quelle mesure le

Gouvernement réussira dans sa tentative pour contenir l'ensemble des dépenses gouvernementales dans les environs de son niveau actuel de \$11,650,000,000 ou encore en deçà des revenus provenant des présents impôts.

Ainsi, les programmes confiés au nouveau ministère de l'Expansion économique régional échappent — cela s'entend — à l'austérité.

Les points saillants

(PC) — Voici les points saillants concernant les dépenses relatives aux dépenses gouvernementales pour la prochaine année, telles qu'annoncées hier soir par le premier ministre Trudeau:

Gel des dépenses gouvernementales au cours de la prochaine année fiscale.

Réduction de 25,000 postes dans les effectifs de la Fonction publique.

Le budget consacré à la Défense pour les trois prochaines années ne devra pas dépasser celui de 1969-1970, soit \$1,800,000,000.

Diminution des forces armées au Canada et à l'étranger de 98,000 à 80,000 ou 85,000 hommes.

Fermeture de certaines bases militaires.

(Suite à la page 2, col. 1)

Les programmes sociaux, qui font présentement l'objet d'un réaménagement de la part du Gouvernement, verront leur tranche des dépenses s'accroître. Ce sera le cas des programmes relatifs à la mise en valeur des régions à croissance lente, à l'habitation à prix modique, aux Indiens et aux Esquimaux.

Le nouveau ministère des Communications bénéficiera de légères augmentations qui seront consenties, entre autres, pour répondre à l'expansion normale et au bon fonctionnement des Postes.

De légères augmentations seront affectées à la culture et aux loisirs.

Des augmentations sont prévues dans le cas des virements fiscaux, du service de la dette publique, dans le domaine de l'enseignement des langues, des services de traduction et des services juridiques comme des fonds seront mis à la disposition du programme des langues officielles.

Cette énumération indique bien où sont les priorités du gouvernement Trudeau qui place l'accent sur les objectifs sociaux.

La Fonction publique

Telle que présentée par le premier ministre, la réduction des effectifs dans la Fonction publique peut paraître beaucoup plus sévère qu'elle ne l'est en réalité.

(Suite à la page 2, col. 1)

SOMMAIRE

Cinéma	12-3
Editorial	6
Horoscope	30
Finance	14
Hull et Québec	17-18
Jeunesse à la page	8
Mots croisés	31
Nécrologie	31
Petites annonces	26 à 31
Pour vous, mesdames	10-11
Sport	19 — 22 à 25
TV	2

Le dîner du siècle en l'honneur des astronautes

LOS ANGELES (AFP) — Les premiers hommes à poser le pied sur la Lune et 1,440 autres invités ont été mercredi soir à Los Angeles les hôtes d'un dîner de gala qui fut, sans conteste, le dîner du siècle.

Triomphe personnel pour les trois membres de l'équipage d'Apollo-11, Neil Armstrong, Edwin Aldrin et Michael Collins, apothéose d'une journée qui avait commencé par des défilés aux confetti à New York et à Chicago, le dîner de l'hôtel Century Plaza fut, avant tout, l'épilogue heureux de l'historique voyage à la Lune. Comme dans la plupart des

films qui s'élaborent en Californie, patrie de l'industrie du cinéma, tout est bien qui finit bien.

Le président Richard Nixon en aura tiré lui aussi une satisfaction intense et son prestige personnel, un éclat nouveau.

Le président sous l'administration de qui le programme Apollo s'était développé, M. Lyndon Johnson, fut cependant le grand absent de cette soirée.

Quelque 16 autres invités avaient déclaré forfait, soit qu'ils aient snobé cette colossale réunion de tout ce qui compte dans l'Amérique de M. Nixon, président républicain, soit qu'ils se soient

trouvés dans l'impossibilité d'y assister.

Parmi les plus célèbres de ces absents, il y avait: M. Howard Hughes, l'homme le plus riche au monde, Mme Jacqueline Onassis, veuve du président Kennedy, et Charles Lindbergh, le vieux pionnier de l'aviation américaine.

Six des 50 gouverneurs des États de l'Union ont également manqué le rendez-vous.

Le correspondant de l'AFP était l'un des 40 journalistes, américains et étrangers, à s'asseoir aux côtés des personnalités venues rendre le suprême hommage aux conquérants du satellite de la Terre.

Charles "Pete" Conrad, le prochain homme à fouler le sol de la Lune puisqu'il a été désigné commandant de la mission Apollo-12, est venu s'asseoir à sa table.

Von Braun

A la table voisine, M. Wernher von Braun, le père de la fusée Saturne-5, en smoking blanc, et le prédicateur Billy Graham, en noir, ont mené pendant le repas une conversation animée que surveillait, d'en face, l'acteur Robert Stack.

Les convives qui étaient disposés par tables de dix, y compris ceux de la table de tête: M. et

Mme Nixon, étaient entourés de Neil Armstrong et de sa femme et, plus loin, des deux autres héros de la journée et de leurs épouses, ainsi que du vice-président et de Mme Spiro Agnew.

L'immense salle à manger de l'hôtel Century Plaza, un établissement nouvellement construit qui appartient au trust Alcoa Aluminium, était balayée par les objectifs de cinq caméras de télévision, sous des dizaines de projecteurs qui donnaient à cette soirée l'allure d'un show, que toute l'Amérique, du reste, a suivi à la télévision en direct.

Quelque 28 acteurs, actrices et

musiciens, étaient là, venus de leur Beverly Hills tout proche.

Pour beaucoup de résidents de ce quartier de millionnaires, ce fut pourtant une sombre journée.

Mercredi, en effet, quatre des victimes du massacre de samedi dernier, la retentissante affaire Polanski, avaient été enterrées en présence de vedettes de tout le "show business" américain.

Astronautes

Les astronautes passés ou à venir, John Glenn et Frank Borman en tête, et les fonctionnaires de la NASA étaient légion.

(Suite à la page 2, col. 1)



TOAST AUX GRANDS HEROS — Le président Nixon, entouré des astronautes et de son vice-président, tous accompagnés de leur femme, lève son verre dans son toast aux conquérants de la Lune.

(Téléphoto PA)

Gel des dépenses . . .

(Suite de la première page)
 La réaction très modérée des dirigeants de l'Alliance de la Fonction publique et de l'Institut professionnel (lire l'article de Pierre Allard ci-contre) est sans doute assez révélatrice à ce sujet.
 Le Gouvernement avait déjà amorcé une réduction de l'ordre de 9,000 personnes au début de l'exercice financier en cours ce qui porte le niveau de l'emploi autorisé à 276,000 hommes-années.
 Hier soir, M. Trudeau a fait part de la décision du Gouvernement de ne pas combler 10,000 postes actuellement vacants, ce qui réduit — théoriquement au moins — le niveau maximum de l'emploi d'autant et le porte à 266,000 hommes-années.
 L'an prochain, le plafonnement des dépenses découlant du programme d'austérité entraînera le retrait de 5,000 à 7,000 noms des

feuilles d'emargement de l'Etat ce qui placerait le niveau de l'emploi dans les environs de 260,000 hommes-années durant le prochain exercice financier.
 Or, c'est ce dernier poste en réalité qui affectera directement les fonctionnaires au service de l'Etat. La mesure prend un caractère relatif si on considère que les effectifs diminuent normalement d'environ 10 pour cent par an à la suite de retraites, de décès et de démissions.
 En dépit du phénomène normal des départs, M. Trudeau a exprimé une sorte de mise en garde disant que "sans doute, il y aura quelques mises à pied", que le nombre diminuera de l'adoption progressive des nouvelles directives par les ministères et que le **Gouvernement consulterait les centrales syndicales** à ce sujet.

Les points saillants . . .

- Seules les dépenses urgentes et nécessaires pourront être augmentées: Gendarmerie royale du Canada, service des pénitenciers, service de perception des droits et impôts du ministère du Revenu national.**
- Réduction du personnel affecté aux Affaires étrangères du Canada et fermeture possible d'ambassades.**
- Le Gouvernement prévoira des fonds supplémentaires pour les programmes du ministère de l'Expansion économique régionale ainsi que pour les programmes du ministère**

- de la Santé nationale destinées aux Indiens et aux Esquimaux.**
- Dans le domaine de l'Education, le fédéral continuera d'assumer la moitié des frais d'administration de l'enseignement supérieur, en vertu des accords actuels.**
- Légères augmentations des dépenses relatives à la culture et aux loisirs.**
- Le Gouvernement autorisera des dépenses accrues dans les domaines de l'enseignement des langues, des services de traduction et des services juridiques.**

Le dîner du siècle . . .

Au premier rang d'entre eux, il y avait M. Thomas Paine, directeur de la NASA, organisme qui payera le plus gros de l'addition de cette soirée.
 L'assemblée comptait également les veuves des trois astronautes martyrs de l'espace, Virgil Grissom, Edward White et Roger Chaffee, à qui M. Paine a remis à titre posthume les médailles de la NASA pour services distingués.
 Avant de proposer un toast "aux astronautes de l'Amérique", le président Nixon a exalté le courage des trois hommes et la compétence des quelque 400,000 savants, ingénieurs et techniciens, travailleurs au sol, qui avaient collaboré à ce succès.
 Michael Collins a déclaré: "Franchement, quand j'étais dans l'espace, les populations de

New York, Chicago et Los Angeles étaient très loin de mon esprit. Aujourd'hui, elles me sont très proches".
 Prenant le micro à son tour, Edwin Aldrin a dit: "Les empreintes de pied que nous avons laissées sur la Lune appartiennent à vous tous et à chacun d'entre vous, et à l'humanité entière". Enfin, Neil Armstrong a déclaré en s'adressant à M. Nixon: "Nous avons fait un grand voyage au nom de l'humanité, mais vous aussi, M. le président, venez de faire un voyage et de porter le message d'Apollo-11 aux quatre coins de la terre".
 Les dernières paroles du commandant d'Apollo-11, prophétiques, on l'espère, ont été: "Ceci est le début d'une ère où l'homme comprendra l'univers qui l'entoure et le début d'une ère où il apprendra à se connaître lui-même".

Une fois de plus . . .

sur de saines méthodes de gérance. Ce qu'il nous faut, c'est une meilleure planification, et non des mises à pied".
 A cette fin, l'Alliance exigerait que le Gouvernement dérate le recyclage des employés affectés par la réduction des effectifs. Ceux-ci pourraient, se trouver un emploi plus "productif" dans un autre ministère fédéral, au lieu de se retrouver dans la rue.
Inflation
 Quant au problème de l'inflation, M. Arthur Thivierge, vice-président de l'Alliance, a suggéré au gouvernement fédéral de le combattre efficacement en adoptant les recommandations contenues dans le rapport Carter sur la fiscalité.
 Le Gouvernement, a-t-il dit, pourrait aider le secteur privé de l'économie à se serrer la ceinture et du même coup augmenter les deniers publics "en imposant une taxe sur le gain du capital et en mettant fin aux privilèges des grosses sociétés".
 M. Thivierge, en réclamant une réforme des structures fiscales canadiennes, se faisait l'écho de M. Tommy Douglas, qui, à la suite des déclarations de M. Trudeau, somrait le premier ministre de mener une véritable lutte contre l'inflation par l'instauration d'un mode plus juste de répartition des revenus dans la société canadienne.
Efficacité
 Dans une déclaration téléphonique au DROIT, M. Leslie Barnes,

directeur exécutif de l'Institut professionnel du service public du Canada, syndicat qui groupe les 12,000 employés professionnels dans la Fonction publique, déclarait que la décision de M. Trudeau de ne pas remplir les quelque 10,000 positions vacantes au fédéral "éparpillerait un peu d'argent à court terme, mais se révélerait très inefficace sur une longue période de temps".
 A son avis, on aurait dû effectuer une étude très détaillée sur la nature des positions éliminées, car certaines pourraient bien s'avérer importantes et nécessaires au bon fonctionnement de certains services.
 Selon M. Barnes, le gel des dépenses des ministères laisse soupçonner de malgrés augmentations de salaires pour les fonctionnaires lors des prochaines négociations. "Il est exact que nous sommes mieux payés qu'auparavant, a-t-il précisé, mais les gens devraient se rendre compte que nos salaires accusent un retard sur ceux de l'entreprise privée".
 Dans ce domaine, M. Thivierge a affirmé que l'Alliance chercherait à obtenir des salaires équitables pour ses membres. Le vice-président de l'AFPC a également déclaré que sa centrale viserait à insérer dans la nouvelle convention collective une clause d'ancienneté, afin de protéger les employés qui ont plusieurs années de service durant la remue-ménage de la Fonction publique fédérale qui, si l'on connaît M. Trudeau, ne saurait tarder.

Permis de locaux temporaires

Plus de 700 élèves sans locaux en septembre à cause de lenteurs

par André ARCHAMBAULT du DROIT
 Plus de 700 élèves de la Commission des écoles séparées d'Ottawa ne pourront trouver de locaux au mois de septembre à cause de la lenteur avec laquelle le Conseil de ville retarde l'approbation de permis pour l'utilisation de locaux temporaires.
 Or, M. Mercier a déclaré ce matin, lors de sa rencontre avec le maire et les membres du comité exécutif, qu'il était difficile pour la CESO de comprendre l'attitude de la municipalité alors que le ministère de l'Education a, à plusieurs reprises, recommandé aux commissions scolaires de la province d'utiliser le plus

largement possible ce genre de locaux parce que ceux-ci répondent temporairement à un écartement soudain de la population scolaire en plus d'être plus économiques.
 Si on construisait des édifices permanents, ceux-ci pourraient se retrouver à moitié vides une fois que cette population scolaire se serait stabilisée.
 Même si la prochaine réunion du Conseil approuvait l'émission des permis demandés cette année par la CESO, cette dernière ne pourra ouvrir ses écoles à temps pour septembre et plus de 700 élèves devront attendre qu'on leur trouve des locaux.

prouvé en principe par le comité exécutif. Plusieurs conseillers ne semblent pas comprendre l'étendue du problème et préféreraient voir les commissions scolaires abandonner les locaux temporaires pour des locaux permanents.
 Or, M. Mercier a déclaré ce matin, lors de sa rencontre avec le maire et les membres du comité exécutif, qu'il était difficile pour la CESO de comprendre l'attitude de la municipalité alors que le ministère de l'Education a, à plusieurs reprises, recommandé aux commissions scolaires de la province d'utiliser le plus

But de la marche du 19 août

Retarder le déplacement des locataires jusqu'en juin 1970, à Hull

Les locataires affectés par la construction du Centre administratif de Hull demandent aux autorités municipales, lors de la marche qu'ils entendent effectuer sur l'hôtel de ville, le mardi 19 août, de retarder leur déplacement au moins jusqu'au mois de juin 1970.
 "Les logis sont rares et les prix de ceux disponibles, sont exorbitants. De plus, l'échéance fixée pour le mois de septembre prochain est manifestement trop courte. Les citoyens seront donc victimes d'une précipitation inutile", a déclaré un porte-parole de la Ligue des locataires.
 Les citoyens, réunis mercredi, ont exprimé le souhait que la location de leur logis actuel,

d'ici juin 1970, se fasse aux conditions en vigueur lors de l'expropriation. Ils désirent recevoir, eux aussi, des avis officiels concernant l'expropriation et demandent qu'un bureau spécial d'information soit installé à Hull pour répondre aux besoins des citoyens de l'aire de construction du Centre administratif de Hull.
 Selon eux, la ville de Hull devrait immédiatement mettre au point une politique de logement répondant aux besoins de la population. Il faudrait que la ville respecte scrupuleusement le droit des citoyens de Hull à participer activement à l'élaboration de cette politique.

Mandat émis à l'hôpital

Possibilité que Graham réponde à une autre accusation de hold-up

Un des jeunes hommes abattus par la police à la suite d'un vol à main armée le 25 juillet dernier, pourrait être accusé en rapport avec un autre hold-up.
 Le directeur de la Sûreté du canton de Gloucester, M. Kenneth Duncan, n'a pas voulu commenter, aujourd'hui, certains rapports voulant que Gary Graham, 18 ans, 1961, chemin Blair, soit accusé d'ici peu en rapport avec un hold-up au ciné-parc Queensway, le 12 juillet.
 Graham a été grièvement blessé et se trouve toujours à l'hôpital après avoir été abattu par deux détectives du canton de Gloucester, quelques minutes après un hold-up de \$6,900 à la Banque canadienne impériale de commerce, au centre commercial Shopper City. Son compagnon, Gerald Patrick Donovan, 19 ans, du chemin Limebank, a été tué sur le coup au cours de la fusillade, survenue dans un kiosque près du

Centre national des recherches sur le chemin de Montréal. Selon les rapports, les deux policiers ont ouvert le feu lorsque un des jeunes gens a brandi une carabine de chasse.
 Un mandat d'arrestation a été émis contre Graham en rapport avec ce hold-up et il sera accusé formellement à sa sortie de l'hôpital.
 Selon les renseignements obtenus, la police posséderait présentement suffisamment de preuves pour porter une autre accusation contre Graham en rapport avec le hold-up au parc Queensway. Deux caçouards armés avaient fait irruption dans le bureau du gérant du cinéma, vers 22 h 45, et avaient fait main basse sur plus de \$1,000 en argent.
 L'informateur du DROIT a révélé que la question avait déjà été portée à l'attention du procureur de la couronne, Me John Cassels.

Un comité sera formé

Conciliation entre l'Ottawa Hydro et 186 de ses employés

La controverse à la signature du contrat de travail qui doit relier l'Ottawa Hydro et ses 186 employés de la route sera portée devant une commission de conciliation. Des négociations directes entre la direction de l'Hydro et le local 200 du Syndicat canadien de la fonction publique, représentant les employés d'entretien et d'installation de l'Hydro, duraient déjà depuis trois mois. Le dernier contrat expirait le 31 mars 1969.
 Le comité de conciliation réunira un représentant de chacune

des parties impliquées et un président indépendant. Si ce comité échoue dans sa tentative de trouver une solution au conflit, le syndicat pourra alors demander la grève, sept jours après la remise du rapport du comité par le ministre du Travail.
 Le Syndicat demande un ajustement annuel des salaires de 15 pour cent, dans une entente de deux ans, pour garder les salaires à un niveau concurrentiel avec ceux offerts dans l'industrie et pour garder ses membres dans la course avec l'accroissement du coût de la vie.
 Les membres du comité de conciliation n'ont toutefois pas encore été nommés.

Saisie d'une unité mobile de CJRC

Le poste CJRC Radio capitale, 78, rue Sparks, Ottawa, s'est fait saisir l'une de ses unités mobiles, mercredi, sur le terrain de stationnement du palais de justice de Hull.
 Selon le bref émis par la cour provinciale de Terrebonne, Québec, CJRC aurait refusé de payer la somme de \$437.13 qu'elle devrait à M. Jean-Paul Normandin, commerçant, 5760, rue Provence, ville d'Auteuil, comté de Terrebonne, autrefois faisant affaire au 492, rue St-Georges, à St-Jérôme.
 Le bref avait été remis quelques jours plus tôt à un employé du poste de radio, auquel l'unité mobile avait été confiée, par M. Paul Parent, huissier de la cour supérieure de Hull.

Tarifs d'abonnement

Le prix par porteur ou parcouru motorisé: 60 cents par semaine ou \$31.20 par année.
 Autorisé comme envoi postal de deuxième classe, ministère des Postes et port payé en numéraire à Ottawa.

Par poste	Pays	Canada	étrangers
1 mois	\$ 3.00	\$ 3.50
3 mois	\$ 8.50	\$10.00
6 mois	\$16.00	\$18.00
12 mois	\$30.00	\$35.00

 Il n'y a pas d'abonnement postal dans la région métropolitaine Ottawa-Hull.

Transfert des biens de l'Ecole normale

Entente entre l'Université d'Ottawa et le ministère de l'Education d'Ontario

TORONTO — L'entente entre l'Université d'Ottawa et le ministère ontarien de l'Education vient d'être ratifiée à une réunion du cabinet des ministres, à Queen's Park.
 Cette entente permet le transfert des biens de l'école normale à l'Université d'Ottawa, qui dorénavant aura la responsabilité de la formation professionnelle des enseignants aux niveaux élémentaire et secondaire, au sein de sa faculté d'Education.

professionnelle des enseignants relève de M. Jean-Marc Tessier, qui a été nommé doyen associé en mars dernier.
 M. Tessier dit que cette section comptera une centaine de candidats à l'enseignement secondaire, en plus de quelque 300 étudiants de l'école normale.

L'Université, dont l'école normale forme des enseignants, au niveau élémentaire, depuis 1927, préparera désormais des candidats au certificat d'enseignement secondaire (H.S.A., Type B et Type A), du ministère de l'Education de l'Ontario, par le truchement de la faculté d'Education qui offrira un nouveau programme conduisant au baccalauréat en Education.
 Fondée en 1967, la faculté d'Education, dont M. Lionel Desjarlais est le doyen, offre déjà un programme d'études supérieures. En intégrant l'école normale de l'Université, cette faculté comprendra une autre section qui comblera la formation professionnelle des maîtres pour l'élémentaire et le secondaire.

Le doyen associé explique que le but principal du nouveau programme est d'assurer la formation d'enseignants francophones à tous les niveaux, pour satisfaire aux demandes pressantes, surtout depuis l'instauration d'écoles secondaires de langue française en Ontario.
 La faculté d'éducation qui, d'ici trois ou quatre ans, sera logée sous un même toit, dans un pavillon projeté, près du Centre d'étude de l'enfant, occupe présentement des locaux loués dans l'ancien Grand Séminaire, rue Kilborn, en plus du pavillon de l'école normale, rue Wilbrod.

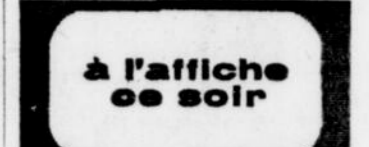

- JEUDI
- 7h 30
 - 29 Derby international des boîtes à savon ★
 - 8h
 - 29 Les grands films. "La maison de bambou". Drame policier avec Robert Ryan, Robert Stack et Shirley Yamaguchi ★
 - 8h12-13 Football: Winnipeg à Toronto ★
 - 9h 45
 - 29 Atome et Galaxies ★ — "L'homme est-il immortel". 11h 35
 - 9 O.S.S. Fréquence 17 ★ — "Le numéro de l'espoir", avec A. Chereau et Marius Vincent. 11h 40
 - 4 Nightmare Theatre — "Voodoo Woman", avec Marla English et Tom Conway.

BIENTÔT PIERRE NADEAU ET L'ACTUALITÉ AU CANAL 9

\$1900 EN PRIX GROS LOT \$900 51 NUMEROS

20 parties régulières \$25.00

29 parties en tout

PAROISSE ST-REDEMPTEUR SOUS-SOL DE LA CATHEDRALE

CE SOIR à 8 heures

LES ENFANTS NE SONT PAS ADMIS

ENTREE 50c

LA COMMISSION DES ECOLES CATHOLIQUES DE HULL APPEL D'OFFRE

LA COMMISSION DES ECOLES CATHOLIQUES DE HULL recevra jusqu'à 4:00 heures de l'après-midi, le mercredi 27 août 1969, à 122, rue St-Laurent, C.P. 307, Hull, P.Q., des offres sous enveloppes scellées pour la fourniture de:

- 1 projecteur Super 8 mm à cassette
- 2 retro projecteurs Type no 2
- 67 téléviseurs scolaires
- 23 magnétophones
- 1 projecteur à diapositives 35 mm
- 1 écran sur pied.

Chaque soumissionnaire remettra son offre sur "Bordereau de soumission" préparé à cette fin par la Commission scolaire auquel il joindra un chèque de garantie équivalent à au moins 5% du montant total de son offre. Ce chèque visé sera fait à l'ordre de la Commission scolaire, et tiré sur une banque canadienne ou une caisse populaire Desjardins.

Les soumissionnaires pourront se procurer le cahier des charges et autres documents au bureau du secrétaire-trésorier, 122, rue St-Laurent, Hull, P.Q.

La Commission scolaire ne s'engage à accepter ni la plus basse, ni aucune des offres reçues et ouvertes; elle se réserve également le droit d'accepter toute soumission en tout ou en partie.

Yvon Barrette, secrétaire-trésorier

94.7

prochainement en ondes

CKCH 3M

237-3050

DU LUNDI au VENDREDI, 8 h. a.m. à 9 h. p.m.
LE SAMEDI — 8 h. a.m. à 4 h. p.m.
Après 9 h. p.m. — Service des nouvelles seulement

Le seul quotidien français
de la capitale du Canada

LE DROIT



LE DOIGT SUR LE BOBO — Le premier ministre Pierre Elliott Trudeau a utilisé un graphique lors de sa conférence de presse de mercredi pour montrer pourquoi le Gouvernement a décidé de mettre un frein sur les dépenses publiques au Canada.

À l'avenir, il faudra savoir le prix d'une bonne idée

(M.D.) — En réponse à des journalistes qui l'interrogeaient au cours de sa conférence de presse, le premier ministre du Canada, M. Pierre Elliott Trudeau, a décrit comme révolue l'époque où le Gouvernement endossait une bonne idée tout simplement parce qu'il s'agissait d'une bonne idée, parce qu'il avait les moyens de la mettre en vigueur sur-le-champ, sans savoir ce qu'il lui en coûterait à long terme.

Commentant la décision de son Gouvernement de plafonner les dépenses au niveau actuel, M. Trudeau a expliqué qu'une partie importante du budget fédéral échappait au contrôle du Gouvernement. Il a cité en exemple la contribution fédérale à l'enseignement supérieur où le gouvernement central assumait la moitié des frais d'administration dans un domaine, l'Éducation, où la planification et les décisions lui échappent complètement. Sans condamner ouvertement ce genre d'entente fédérale-provinciale conclue en 1966, M. Trudeau a promis que désormais le Gouvernement ne soumettrait plus son pouvoir de dépenser aux décisions d'un autre ordre de gouvernement, les provinces en l'occurrence.

D'ailleurs, à ce sujet, le premier ministre est d'avis que les provinces devraient songer à utiliser davantage des locaux qui présentent servent durant seulement 30 pour cent du temps dans un effort pour diminuer les dépenses. Selon lui, il est temps que l'on commence à construire des écoles moins luxueuses. Et raisonnant par l'absurde, M. Trudeau a ajouté que l'on devrait accepter d'enseigner dans des locaux qui

ressemblent davantage à des granges qu'à des cathédrales. Le pouvoir de dépenser du gouvernement fédéral se trouve également engagé de la même façon au chapitre de la santé publique où les deux ordres de gouvernement tentent en collaboration de freiner la montée des déboursés par la mise sur pied de mécanismes spéciaux de contrôle.

Un tour de vis
L'opération que tente le Gouvernement pour prendre un meilleur contrôle sur une partie plus importante de son budget tient presque d'un concept de gouvernement, lequel, selon M. Trudeau, n'est pas seulement un agrégat de ministères qui, sous le contrôle de leur ministre respectif, suggèrent de nouveaux programmes, de nouveaux projets, sans que l'exécutif au complet n'ait l'occasion de les mettre en question. Le tout doit faire partie d'un plan d'ensemble qui doit tenir compte des engagements à long terme du Gouvernement.

Plus tard, M. Trudeau devait ajouter qu'un gouvernement n'existe pas pour exister, mais qu'il doit rendre certains services au public qu'il dessert. Dans sa déclaration écrite, M. Trudeau rappelle que depuis un an et demi, le Gouvernement ressent les bienfaits d'une nouvelle méthode de prévisions des dépenses, que le Conseil du Trésor a désigné sous le nom de planification et budgétisation des programmes. « Cette façon de procéder oblige les hauts fonctionnaires et les chefs de service à intensifier le rendement de chaque employé, tout en minimisant les frais administratifs, en fonction de politiques préétablies. En fait, a continué le premier ministre, cette méthode de planification et de budgétisation n'est que l'application à la Fonction publique des méthodes de calcul du prix de revient en usage dans le secteur privé. » Dans la même veine d'efficacité, M. Trudeau a insisté sur le fait que les ministères et les sous-ministères seront jugés sur la façon dont ils auront réussi à appliquer les nouvelles directives, c'est-à-dire comment ils parviendront à opérer leur ministère en contenant les coûts d'opération à leur présent niveau.

Les effets

Bien qu'on ne connaisse pas encore tous les secteurs de l'administration fédérale qui seront touchés par le blocage des dépenses, on sait déjà que le Gouvernement a l'intention d'accorder beaucoup moins d'im-

portance à certains programmes qui datent d'une quarantaine d'années et dont l'utilité va en décroissant.

Au cours des prochaines semaines, les différents ministères fédéraux expliqueront comment ils ont l'intention d'appliquer les nouvelles directives dans leur ministère respectif. On sait déjà que le budget de Radio-Canada n'échappera pas à l'austérité. Que des ambassades canadiennes risquent d'être fermées, que d'autres verront leur budget réduit. Que l'aide extérieure sera accrue mais qu'elle n'atteindra pas l'objectif révisé de 1 pour cent du produit national brut. Que le centre de développement international verra le jour mais que sa réalisation prendra plus de temps que prévu. Le Canada, là comme ailleurs, avancera selon ses moyens.

Selon M. Douglas

Le chômage augmentera

(De la PC) — Les économies fédérales annoncées par le premier ministre Pierre Elliott Trudeau "ne feront qu'augmenter le chômage" et ne résoudre pas le problème de l'inflation, a affirmé mercredi le chef du Nouveau Parti démocratique, M. T.C. Douglas. "Nous souffrons au Canada d'une mauvaise répartition des revenus", a ajouté M. Douglas, commentant la formule anti-inflationniste du premier ministre. M. Trudeau devrait appliquer les recommandations du rapport Carter qui ont souligné "le far-

Réduction dans les bases militaires

Plus de 2,600 personnes seront déplacées

Plus de 2,600 personnes, 1,100 militaires et 1,500 civils, seront déplacées, et, dans le cas des civils surtout, perdront peut-être tout simplement leur emploi, à la suite d'une réorganisation de la Défense qui entraîne la fermeture de la base des Forces canadiennes de Clinton, en Ontario, des dépôts de soutien logistique de Ville La Salle (Montréal), de Cobourg et de London (Ontario) et de la réduction des effectifs de la base de St-Hubert, près de Montréal.

Cette décision qui découle d'une réduction générale des effectifs militaires et d'une modification apportée aux priorités par suite de l'unification des Forces armées canadiennes, représente des économies annuelles de l'ordre de \$19.3 millions lorsque l'opération aura été complétée.

Dans le communiqué annonçant ces changements, le ministre de la Défense, M. Léo Cadieux, stipule que la fermeture d'autres bases est à prévoir pour l'automne prochain. Le ministre ajoute que le personnel militaire sera muté à des emplois vacants alors que le Gouvernement s'efforcera de trouver d'autres emplois vacants pour les civils soit au service de l'Etat ou ailleurs.

L'opération

Voici comment se déroulera cette réduction: la base de Clinton, centre d'instruction de radar et de communications situé à 45 milles au nord de London (Ont.) cessera graduellement ses activités d'ici le 1er septembre 1971; le dépôt logistique de Ville La Salle sera fermé d'ici le 1er septembre; ceux de Cobourg et de London fermeront le 1er septembre 1971; à la base de St-Hubert, toutes les activités aériennes de la force régulière auront cessé d'ici le 1er septembre 1970.

Les économies

La fermeture de la base de Clinton représente une épargne de l'ordre de \$4.6 millions alors que la réduction à St-Hubert permettra une économie de \$7 millions.

La fermeture des dépôts logistiques de London, Cobourg et Ville La Salle réduit les dépenses de la Défense par \$2.5 millions, \$3.2 millions et \$2 millions respectivement.

Réaction de Stanfield

Un "instrument assez primitif"

(De la PC) — La formule anti-inflationniste présentée mercredi par le premier ministre Pierre Elliott Trudeau est un "instrument assez primitif" qui pourra nuire à la croissance

à long terme du Canada, déclarait hier le chef du parti conservateur, M. Robert Stanfield. Le chef de l'opposition commentait les mesures annoncées par le premier ministre, telles que réduction des dépenses fédérales et abolition de 25,000 emplois dans la Fonction publique.

Conférence du sénateur Lamontagne

Le développement technologique constitue le grand défi au Canada

"Plus important que la réforme constitutionnelle, le développement technologique constitue le grand défi au Canada", telle est l'opinion émise mercredi midi par M. Maurice Lamontagne, président du comité spécial du Sénat sur l'effort scientifique, au cours du dîner hebdomadaire du club Richelieu. "Si l'on veut accroître son influence et le bien-être social collectif, devait-il ajouter, il nous faudra provoquer le progrès technologique pour participer à la course de développement internationale. A ce moment, le séparatisme et l'isolement deviendront impossibles."

En cette troisième révolution de l'histoire de l'humanité continuait-il, les progrès ont été tels qu'ils dépassent tous ceux réalisés au cours des deux premières révolutions, soit celle du début du XIXe siècle et celle du début du XXe siècle. Or il apparaît que l'évolution à venir sera encore plus rapide que celle des dernières 25 années. Il existe de 1,500,000 chercheurs, ce qui équivaut à 90 pour cent des savants de tous les temps. Le monde dépense 150 milliards par

année pour la recherche et les Etats-Unis fournissent la moitié de cette somme. Les découvertes ont cessé d'être des événements rares et font maintenant partie d'un processus régulier et continu. Or le rythme de ces découvertes est déterminé par les sommes d'argent que l'on y consacre. Aussi importe-t-il d'y porter une attention toute spéciale qui ne constituera plus un sous-produit des ministères, mais la charge unique d'un ministre qui pourrait établir des politiques réalistes et dynamiques.

Cette unification et cette fusion, ou du moins cette coordination centralisée répondraient aux lacunes présentement causées par l'effort financier insuffisant que l'on consacre à la recherche, au déséquilibre prévalant dans la répartition des sommes aux différents domaines de la recherche et au manque d'unité et de coordination dans les systèmes administratifs qui s'occupent de la recherche. A l'intérieur du 1.5 pour cent du produit national brut canadien consacré à la recherche, on note que, pour l'année 1967-1968, un montant de \$500 millions a été dépensé pour les sciences

Au Manitoba

Un néo-démocrate à la présidence

WINNIPEG (PC) — En nommant un président de la Chambre à même ses rangs, le gouvernement néo-démocrate du Manitoba a fait intervenir hier la possibilité d'une égalité des voix à la législature de cette province qui amorce ses travaux aujourd'hui. Le premier ministre Ed Schreyer a annoncé la nomination de M. Ben Hanuschek (NPD - Burrows) à la présidence des débats, après avoir offert sans succès le poste à M. Jake Froese (CS - Rhineland) et à M. James Bilton (PC - Swan River) lui-même ancien président de la Chambre.

Dans le cas d'une égalité des voix, le président pourra trancher la question en votant lui-même.

Directives gouvernementales concernant les dépenses

NDLR — Afin de faciliter une meilleure compréhension à ses lecteurs, dont un très grand nombre sont directement concernés par la politique d'austérité du gouvernement fédéral, LE DROIT publie le texte intégral des nouvelles directives touchant les dépenses pour la préparation des prévisions budgétaires de l'année financière 1970-71.

1 — Blocage des dépenses aux niveaux actuels

La directive principale est celle qui aura les plus grandes répercussions: le blocage aux niveaux actuels des prévisions budgétaires pour 1970-1971 de tous les programmes et domaines d'activité qui ne font pas l'objet d'autres directives particulières. Que signifie cela en termes simples et brutaux? Cette directive d'importance majeure exige que toutes les augmentations de dépenses — y compris les augmentations de traitements — soient contenues dans les limites que constituent les chiffres de 1969-1970, ce qui nécessitera des réductions marquées dans tous les domaines des budgets d'administration, voyages, publicité, services de conseillers, fournitures de toutes sortes, etc. Chose encore plus importante, ces mesures entraîneront une nouvelle réduction des effectifs de la Fonction publique. Comme les traitements représentent le poste le plus important des budgets d'administration, les ministères devront réduire leur personnel pour respecter les limites financières prescrites.

Dans les prévisions de cette année, le gouvernement a abaissé d'environ 9,000 hommes-années les niveaux autorisés de l'emploi dans la Fonction publique. Il décidait récemment que, cette année, plus de 10,000 postes autorisés et présentement vacants ne seront pas remplis. L'année prochaine, par suite du plafonnement consécutif à notre directive, les feuilles d'embauchement de l'Etat compteront 5,000 à 7,000 personnes de moins.

Au total, la réduction des emplois se chiffre par 25,000, soit une diminution de 10 pour cent par rapport au total des emplois autorisés dans la Fonction publique en 1968. Cela ne signifie pas que 25,000 employés vont perdre leur emploi. Chaque année, les employés qui prennent leur re-

pour les programmes du ministère de l'Expansion économique régionale, les programmes de formation professionnelle, de démissionnement ou laissent leur emploi pour d'autres motifs, représentent normalement 10 pour cent du personnel de l'Etat. Cette situation a grandement facilité les redressements nécessaires l'an dernier, et elle facilitera ceux que nous devons faire prochainement. Il y aura quelques mises à pied, dont le nombre se précisera au fur et à mesure que les ministères conformeront leurs programmes à nos directives. Nous commencerons sans délai à consulter les différentes associations qui représentent nos employés. Les consultations terminées, on fera connaître la ligne de conduite à tenir à l'égard de ceux que ces changements touchent.

En d'autres termes, cette directive stabilisatrice et la surveillance plus efficace des dépenses au sein des ministères fédéraux empêcheront les pressions inflationnistes "normales" de peser sur le contribuable, en concentrant ces pressions à l'intérieur des ministères. L'objectif envisagé est de se départir d'une vieille conception selon laquelle l'augmentation annuelle "normale" des dépenses et du personnel répond à l'augmentation annuelle "normale" de la population du Canada et des services que les Canadiens ont en droit d'attendre de l'Etat. Cette idée désuète, on la remplace par de nouvelles façons de voir et par une meilleure utilisation des ressources humaines, grâce auxquelles s'accroît le rendement de chaque employé de la Fonction publique. Les fonctionnaires reçoivent maintenant des traitements plus élevés que jamais auparavant. Il est donc "normal" que l'Etat compte sur un meilleur rendement que jamais auparavant et qu'il l'obtienne effectivement.

La présente ligne de conduite aura certainement de sérieux effets dans tous les ministères et organismes du gouvernement. Les chefs de service devront s'imposer des restrictions générales. On devra se faire à plus d'une nouvelle routine qui permettra de réaliser des économies et d'augmenter le rendement.

2 — Budget de la défense

Le budget consacré à la Défense pour les trois prochaines

années ne devra pas dépasser celui de 1969-1970. La stabilisation de ce budget au niveau actuel exige un remaniement du champ d'activité de la Défense, une réduction progressive du personnel et des effectifs et, en même temps, une hausse de l'efficacité individuelle et une amélioration de l'équipement.

Il en résultera une diminution des forces armées du Canada et à l'étranger. Le programme prévoit une armée régulière de 80,000 à 85,000 hommes au lieu de 98,000 comme en ce moment, ainsi que le ministre de la Défense nationale le déclarait à la Chambre des communes le 25 juin. Le nombre des réservistes et le personnel civil seront également réduits.

Il s'ensuit également qu'il faudra fermer certaines bases et établissements militaires. Le ministre de la Défense nationale a fait connaître aujourd'hui la décision du gouvernement de fermer ou de réduire certaines bases et installations militaires. A l'occasion de cette déclaration, il a mentionné qu'il publiera plus tard un autre communiqué relatif à un petit nombre d'autres bases.

3 — Services généraux du Gouvernement

Seules les dépenses urgentes et nécessaires peuvent être ajoutées ou augmentées; par exemple, celles de la Gendarmerie royale du Canada, du service des pénitenciers du Canada, et du service de perception des droits et impôts du ministère du Revenu national.

4 — Les Affaires extérieures

Nous assurerons de modestes augmentations à l'aide extérieure, afin que l'accroissement ne fléchisse pas en cet important secteur de notre action.

La révision actuelle de la politique extérieure comporte l'examen de chacune des missions du Canada à l'étranger. La compression des dépenses entraînera des réductions de personnel en bien des cas. On pourra éliminer certaines missions.

A partir de l'année prochaine, les programmes actuels d'aide militaire prendront fin au cours d'une période de trois ans.

5 — Transports et communications

Les niveaux actuels des dépenses budgétaires ne doivent pas être dépassés l'année prochaine. Il y aura cependant quelques exceptions importantes dans le domaine de la sécurité des transports et le nouveau ministère des Communications bénéficiera d'une légère augmentation.

Des fonds seront consentis pour répondre à l'expansion normale et au bon fonctionnement des Postes, dans la mesure où la réduction prévue des dépenses et de nouvelles sources de revenu ne pourront compenser l'augmentation des frais.

6 — Développement et Soutien économique

Le gouvernement prévoira des fonds supplémentaires

des adultes, les programmes d'aide au développement industriel, le programme de mise en valeur des ressources hydrauliques du ministère de l'Énergie, des Mines et des Ressources, ainsi que pour la mise en valeur du Nord Canadien. Les fonds nécessaires seront également prévus pour l'assurance-rente, les subventions pour les ventes de blé à crédit, les frais de magasinage et d'intérêt concernant les réserves provisoires de blé et les paiements anticipés pour le grain des Prairies.

7 — Santé et bien-être social

Il est difficile de réduire les dépenses consacrées à la Santé et au Bien-être social, élément le plus considérable du budget du gouvernement fédéral, parce que les programmes les plus importants font l'objet d'accords avec les provinces. Il s'agit, bien sûr, de l'Assurance-hospitalisation, du Régime d'assistance publique du Canada, de l'Assurance-maladie, pour lesquels nous remboursions aux provinces à peu près la moitié des frais qu'elles assument dans le cadre de ces programmes. Bien que la réduction de ces dépenses soit difficile, elle est toutefois impérieuse, tant pour les gouvernements fédéral que provinciaux. Depuis plusieurs mois, on a fait des études conjointes sur les moyens de contrôler ces dépenses. Dans le domaine de la Santé et du Bien-être social, les secteurs prioritaires qui obtiendront des fonds supplémentaires essentiels sont les programmes fédéraux pour les Indiens et les Esquimaux et pour la recherche médicale.

8 — Aide à l'éducation

Le gouvernement fédéral continue d'assumer la moitié des frais d'administration de l'enseignement supérieur, en vertu des accords actuels. Cependant, comme dans le cas des programmes relatifs à la Santé publique, il est absolument nécessaire de prendre les moyens de freiner la montée des déboursés aux deux paliers de gouvernement, ce qui fait l'objet d'entretiens constants avec les provinces.

9 — Culture et Loisirs

En ce qui concerne la Culture et les Loisirs, il y aura de légères augmentations des dépenses pour la présente année. Des fonds seront mis à la disposition du programme des Langues officielles.

10 — Virements fiscaux et dette publique

Des augmentations sont inévitablement prévues dans le cas des virements fiscaux et du service de la dette publique.

11 — Frais généraux internes

Le gouvernement autorisera des dépenses accrues dans les domaines de l'enseignement des langues, de services de traduction et des services juridiques. Il y aura des augmentations inévitables dans les subventions tenant lieu de taxes municipales sur les immeubles fédéraux, les régimes de pension et les régimes d'assurance-maladie.

Cause des absences au gouvernement régional ?

Le conseiller doit choisir les réunions importantes

par Norman DUGAS du DROIT

Quelle attitude doit adopter un conseiller municipal quand une réunion du comité exécutif du Conseil régional, dont il est membre, est convoquée à la même heure que celle d'un comité municipal dont il fait aussi partie? S'il n'a pas le don d'ubiquité, il laisse tout simplement tomber la rencontre qui lui semble la moins importante.

Cette situation, le commissaire Ken Fogarty l'a évoquée, mercredi, au Conseil régional, dans l'espoir de faire réfléchir certains membres qui avaient laissé entendre auparavant que les absences étaient trop nombreuses aux réunions du comité exécutif du gouvernement régional.

Plus tôt, certains membres avaient soulevé certains doutes sur l'efficacité de l'exécutif du gouvernement régional, devant la difficulté éprouvée par ses représentants à donner des explications valables sur certains sujets abordés au cours de la réunion.

Ainsi, plusieurs demandes d'a-

chat de matériel ont été renvoyées par le Conseil qui désirait obtenir des détails supplémentaires.

Le commissaire Ernie Jones, pour un, a reproché au comité exécutif du Conseil régional de ne pas former des comités responsables de chacun des domaines de juridiction régionale. "De cette façon, chacun des membres de l'exécutif serait en mesure de répondre aux membres de l'assemblée plénière sur tous les sujets abordés ici", a prétendu M. Jones.

Quant au conseiller Don Kay, il a laissé entendre qu'il tenterait bientôt de connaître le nombre de présences de chacun des membres du comité exécutif.

Ce n'est qu'à la fin de la

réunion que M. Fogarty a cru bon de relever certaines remarques répétées depuis le début par les conseillers. "La semaine dernière, a-t-il dit, notre conseil municipal éprouvait un besoin urgent de se saborder; il fallait donc assister aux réunions du comité de procédure chargé d'étudier cette question", a dit M. Fogarty qui est président de ce comité. Or, jeudi dernier, le comité exécutif du gouvernement régional se réunissait en même temps que le comité de procédure, ce qui expliquait l'absence de M. Fogarty.

"J'aimerais que vous compreniez que les diverses tâches des membres du comité exécutif peuvent ouvrir les portes à certains conflits", a terminé M.

Fogarty.

Le sous-préfet du canton de Gloucester, M. Thomas Keenan, a repris en disant que de telles situations ne se produiraient pas si les responsabilités étaient partagées au Conseil régional. "Il y a trop de tâches et pas assez de membres responsables; trois ou quatre déjà fort occupés dans leurs propres municipalités font tout le travail au Conseil régional alors que les autres n'ont aucune responsabilité", a-t-il expliqué.

Cette remarque s'inscrit dans la ligne de pensée de certains membres du Conseil régional qui ont laissé entendre dans le passé qu'ils n'étaient d'aucune utilité dans un conseil régional constitué de cette façon.

Projet du conseiller Desmond Bender

Fusionnement des 16 villes en trois municipalités séparées ?

C'est le comité exécutif du Conseil régional qui sera chargé d'étudier la proposition du conseiller Desmond Bender visant à fusionner les seize municipalités de la région immédiate d'Ottawa en trois administrations municipales distinctes.

Ainsi a-t-il décidé l'assemblée plénière du Conseil, mercredi, après que M. Bender eut présenté à ses collègues les grandes lignes de son projet.

On sait que M. Bender pré-

conise la fusion de ces municipalités avec Ottawa, Nepean et Gloucester, ceci afin d'éliminer les municipalités de moins de 8.000 âmes et pour une meilleure efficacité de l'administration municipale dans la région.

Selon le maire de Vanier, M. Gérard Grandmaître, il n'appartient pas au gouvernement régional de préconiser une telle mesure. "A mon avis, dit-il, le Conseil n'a pas l'autorité en cette matière et ne peut donc accepter la résolution".

En appuyant la résolution de M. Bender, Mlle Ellen Webber a tenu à souligner qu'elle n'était pas nécessairement d'accord avec tout les points soulevés par M. Bender, mais qu'elle espérait que cette première tentative incite les autorités à se pencher sur la question.

Il va sans dire que la décision de l'assemblée n'aura pas pour effet d'accélérer la procédure et il est bien peu probable qu'une telle fusion se réalise avant les prochaines élections municipales dans la région.

DEMENAGEZ-VOUS?

Faites-nous le savoir maintenant



Bell Canada

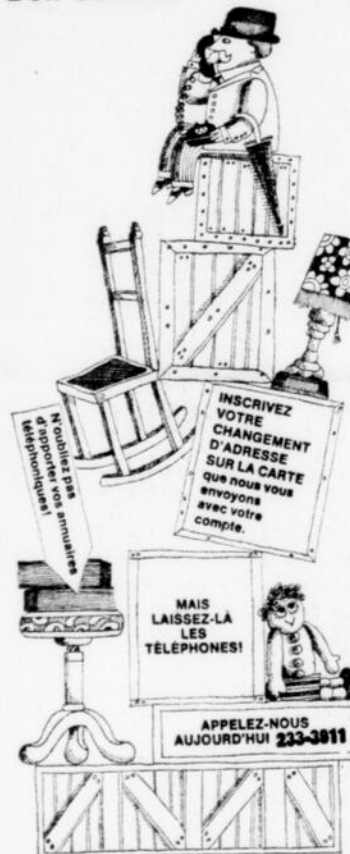

Vivre à l'hôtel et oublier la note

Sidney Williams, 39 ans, sans adresse au dossier, passera les trois prochains mois derrière les barreaux à la prison du comté pour avoir fraudu-

sement accumulé une note d'hôtel de \$134, au mois de juin dernier.

Williams, qui avait été trouvé coupable de l'accusation par le juge Jean-Pierre Beaulne, le 3 août, a été condamné, hier, en cour d'Ottawa.

Selon les dépositions, il s'était présenté à l'hôtel Beacon Arms, le 23 juin dernier, après avoir été relâché de la prison du comté où il avait purgé une peine d'emprisonnement pour un délit semblable.

Williams était demeuré pendant presque trois mois au Château Laurier, au début de l'année, accumulant une note d'hôtel de plus de \$1.200.

Le dossier de Williams indique qu'il s'était livré à ce manège à plusieurs reprises, à Toronto, avant de venir à Ottawa.

Mme Thérèse Lalonde, 40 ans, du 166, rue Henderson, à Ottawa, a vu sa sentence remise à vendredi prochain, concernant l'accusation d'avoir encaissé illégalement six chèques faits à l'ordre de son père, Joseph A. Demers, décédé le 8 février 1965. Les documents, au montant

de \$75 chacun, ont été encaissés les 1er mars, 5 avril, 30 avril, 28 mai, 29 juin et 30 août 1965.

Le représentant de Mme Lalonde, Me R. E. Houston, a déposé une demande d'acquiescement devant le juge C. E. Carter, sous prétexte que le chef d'accusation pré-cité ne pouvait être dirigé à l'endroit de sa cliente.

Les scouts au service des enfants perdus

Encore une fois cette année, la tâche de retrouver les parents des enfants qui se voient séparés de leurs proches au cours de l'Exposition du Canada central, reviendra aux scouts d'Ottawa.

En effet, plus de 100 disciples de Baden Powell ont été mobilisés pour remplir la fonction d'anges gardiens auprès des enfants, jeunes et grands, qui, tous les ans, se perdent sur les terrains de l'exposition, qui aura lieu, cette année, du 23 au 31 août. Une moyenne de 1.000 enfants passent ainsi chaque année entre les mains des scouts, dont les locaux seront situés dans le foyer du Colisée.

Les scouts seront en devoir à tous les jours de 9 heures à 22 heures. Les dimanches, ils travailleront de 13 h 30 à 22 heures.

L'expérience des années passées a démontré que les parents devraient conseiller au préalable à leurs enfants de se rendre immédiatement aux locaux des

En cour d'Ottawa

Un Montréalais de 41 ans accusé d'avoir assailli une femme pour lui dérober son sac à main a vu sa cause remise au 20 août courant, mercredi, lors de sa comparution devant le juge Jean-Pierre Beaulne, en cour d'Ottawa.

Ernest Luckey a été appréhendé, mardi soir, par les détectives John Gorman et William Brooks de la Sûreté municipale d'Ottawa.

Le vol, selon les rapports, est survenu jeudi dernier. Une femme a relaté à la police qu'elle marchait sur l'avenue Carling, près de la rue Lyon, vers 1 heure du matin, lorsqu'un homme qui s'était dissimulé derrière un arbre avait bondi sur elle et lui avait arraché sa bourse, contenant un petit montant d'argent.

La femme n'a pas été blessée au cours de l'incident, mais la police a porté une accusation de vol avec violence contre Luckey.

x x x

Un jeune homme de 19 ans qui, malgré son jeune âge, possède déjà un casier judiciaire peu enviable, a été condamné, hier, à six mois d'emprisonnement pour tentative de faux.

Stephen Lackey, qui purge présentement une peine d'emprisonnement de 4 mois pour un autre délit, s'est reconnu coupable d'avoir tenté d'encaisser un faux chèque au montant de \$163 à une succursale du magasin Canadian Tire, le 27 juin dernier.

Le juge Jean-Pierre Beaulne a précisé que Lackey purgerait les deux peines concurremment.

x x x

Un individu de 37 ans qui a cambriolé le même édifice à deux reprises en moins d'une semaine a été condamné, hier, à six mois d'emprisonnement par le juge Jean-Pierre Beaulne.

Eli Sigouin, sans adresse au dossier, s'était reconnu coupable, la semaine dernière, d'avoir dérobé deux calculatrices à l'édifice du Revenu national, 444, promenade Sussex, le 2 juillet dernier. Il avait aussi admis avoir pénétré par effraction dans le même immeuble, le 29 juin.

Le juge Beaulne a fait remarquer en imposant la sentence que Sigouin possédait un casier judiciaire très chargé pour des délits semblables.

CAPLAN

MAGASINEZ CE SOIR ET VENDREDI SOIR JUSQU'A 9 h.



Veste et jumper transformés en une robe... la grande vogue de la saison. Une poche ici... un pli là. A poignets ou à revers. La robe-veste et la robe-jumper... de notre nouvelle collection de modes d'automne.

Tailles de 5 à 15.

\$26

AU REZ-DE-CHAUSSEE



JUPES DANS L'VENT POUR TOUTE OCCASION!

La toute nouvelle mode sur jupes réversibles. Modèles à gros motifs tartan ou quadrillés, réversibles à teintes unies... sans avoir à retirer le vêtement. Tailles de 7 à 15. **19.98**

Veste courte et réversible assortie. **19.98**

Pull-overs en Acrilan, en 4 couleurs assorties. Modèles à col roulé et en tricot côtelé. P. M. G. **10.98**

AU REZ-DE-CHAUSSEE

ABONNEMENTS-VACANCES

Les lecteurs dont l'abonnement est payé d'avance peuvent faire suivre Le Droit durant leurs vacances à l'intérieur du Canada sans frais additionnels. Pour ceux qui paient à la semaine au camelot, nos tarifs d'abonnement sont les suivants:

	CANADA	ETATS-UNIS
1 semaine	\$0.90	\$0.90
2 semaines	\$1.50	\$1.60
3 semaines	\$2.25	\$2.40
4 semaines	\$3.00	\$3.50
5 semaines	\$3.75	\$4.40
6 semaines	\$4.50	\$5.30
7 semaines	\$5.25	\$6.20
8 semaines	\$6.00	\$7.00

Veuillez remplir ce coupon et le faire parvenir à l'avance à

LE DROIT,
Service des abonnements,
375, rue Rideau,
OTTAWA, Ont.

Mon abonnement est payé d'avance. Je le reçois par la poste par camelot par parcours motorisé Pendant les vacances, veuillez me faire parvenir Le Droit durant semaines à l'adresse ci-bas mentionnée. (Ne pas oublier d'inscrire votre adresse actuelle).

Je paie mon journal au camelot chaque semaine. Ci-inclus \$..... pour un abonnement de vacances de semaines.

NOM

ADRESSE ACTUELLE

App.

Tél.

ADRESSE DE VACANCES

PERIODE DU

AU

INCLUSIVEMENT.

CAPLAN

SUR LA RUE RIDEAU



VETEMENTS DE NUIT

Vêtements de nuit féminins en doux nylon brosse et acétate. Garniture de fine dentelle et broderie tressée.

Chemises longues de nuit.

4.98

Pyjamas Capri.

4.98

Pyjamas longs.

5.98

REZ-DE-CHAUSSEE

CARDIGANS EN TRICOT ACRYLIQUE

Cardigans de style classique avec manches de type raglan. Fibres acryliques très légères, dans de chics teintes automnales. Tailles: P, M, G.

4.99

MAGASIN DU SOUS-SOL



JUPES

Mini-jupes élégantes de coupe trapèze, en une gamme très variée de teintes unies et tissus n o u veautés d'automne. Tailles de 7 à 15.

6.99

MAGASIN DU SOUS-SOL



Achat spécial!
MANTEAUX EN CUIR DE PREMIERE QUALITE A DOUBLURE SOUS GLISSIERE

\$88 Valeur \$110

Nouveaux manteaux de coupe élégante en cuir importé de premier choix. Les teintes comprennent le blanc, gris, marine, tan, vision, vert. Chaque manteau est doté d'une doublure en peluche acrylique d'orlon amovible par glissière. Venez choisir le vôtre maintenant parmi notre assortiment de choix!

- MINI-MANTEAU
- TAILLE JUNIOR
- JEUNES FILLES
- TAILLES de 7 à 15

UN DEPOT RESERVEZ VOTRE MANTEAU

AU REZ-DE-CHAUSSEE CHEZ CAPLAN

EN VILLE, C'EST CAPLAN... RUE RIDEAU... 235-3381

À Sainte-Marie-aux-Hurons

Un homme ressuscite l'artisanat des Indiens du Canada

SAINTE-MARIE-AUX-HURONS, Ont. — La technologie indienne, oubliée pendant des centaines d'années, vient de renaître dans cette communauté du 17^e siècle située près de Midland. M. William Parker, âgé de 64 ans, travaille à Sainte-Marie. Il recrée les vases et les pipes en terre cuite que

fabricaient les Hurons, les Ojibwés, les Algonquins et d'autres tribus indiennes lorsque Sainte-Marie, l'un des premiers établissements européens à l'intérieur du Canada, était en plein essor. Membre de la nation Ojibwé, M. Parker a appris l'art de la poterie pendant son enfance,

qu'il passa à la réserve indienne de Hiawatha. Le soir, un vieil oncle lui faisait le récit des faits historiques, des traditions et des légendes de la nation Ojibwé. Plus tard, ces récits lui revinrent à la mémoire lorsqu'il commença à collectionner des fragments de poterie dans les emplacements d'anciens vil-

lages indiens de l'Ontario.

Étant artisan et constructeur, M. Parker avait alors peu de temps à consacrer à l'étude de ces tessons de poterie noirs qui portaient des marques étranges. Toutefois, son état de santé le força à prendre sa retraite il y a plusieurs années; il pouvait désormais consacrer tout son temps à la collection de fragments de poterie et à en étudier la fabrication.

Il mesura la courbe des fragments pour estimer les dimensions de toute la poterie. Il pulvérisa diverses sortes de pierre pour reproduire le mélange de pierre et d'argile que les Indiens utilisaient. Par la suite, il abandonna le tour de potier pour façonner des répliques entièrement à la main, d'après les techniques que son oncle lui avait jadis décrites. Sans l'aide de musées ou d'archives, sans avoir jamais vu une poterie intacte, M. Parker parvint à faire des répliques d'anciennes poteries avec une exactitude qui suscita l'étonnement et l'admiration des archéologues et des historiens. Ses répliques sont parfaites à tel point qu'il doit y apposer sa marque pour indiquer que les pièces ne sont pas authentiques.

M. Parker n'est toutefois pas encore satisfait de ses connaissances des techniques et des traditions indiennes. Il lui arrive souvent de consulter des historiens, archéologues, anthropologues, ainsi que des archives.

"Certaines personnes considèrent ces tessons comme d'insignifiants fragments de terre cuite, dit M. Parker, mais pour moi, les marques, les motifs et les formes font revivre un ancien mode de vie, les feux fumants et les bruits quotidiens de la bourgade; les chasseurs qui vont et viennent, les femmes qui s'affairent aux champs, les hommes fumant la pipe et se livrant à divers jeux pour passer le temps au cours de l'hiver.

"Avant la venue des Blancs, qui apportèrent des ustensiles de métal, l'art de la poterie était précieux et il se transmettait de génération en génération en histoires et en chansons. Ces derniers survécurent longtemps après que le métal eut remplacé la terre cuite.

"La poterie n'avait pas que des fins utilitaires. Les pièces étaient décorées de marques qui avaient une signification culturelle. J'ai trouvé des tessons qui présentaient des signes de réparation; tout objet assez précieux pour être réparé minutieusement doit avoir été façonné avec soin."

M. Parker porte le nom indien de Wishdea, qui signifie celui qui travaille avec le feu — nom transmis à travers les générations de sa famille. Il est l'arrière-petit-fils d'Ephraïm Parker, qui fut décoré pour ses actes de bravoure au cours du soulèvement de Louis Riel.

M. Parker est le point de mire des milliers de visiteurs de Sainte-Marie. Il travaille sous

un abri de branches qu'il a confectionné de ses mains. Sa table de travail est une bille de cèdre fendue. L'argile et les pierres dont il se sert proviennent de terrains situés tout près. Il façonne toutes ses poteries entièrement à la main. Le four, construit de pierres recueillies des rivières voisines, est chauffé au bois. Les visiteurs regardent M. Parker à l'œuvre, lui posent une quantité de questions, écoutent ses récits sur la vie indienne. Plusieurs restent des heures auprès de lui avant de poursuivre leur visite de Sainte-Marie. L'une des questions qu'il entend le plus souvent est si ses poteries sont à vendre. La réponse, c'est non.

Quelques-uns de ses visiteurs ne sont pas de simples curieux; de jeunes archéologues visitent Sainte-Marie souvent pour consulter M. Parker et le voir utiliser d'anciennes méthodes pour façonner des objets identiques à ceux qu'ils ont mis au jour au cours de leurs fouilles. Souvent, M. Parker peut éclaircir des détails qui les avaient laissés perplexes.

Les outils de M. Parker sont ceux dont on se servait au cours des siècles passés — des alènes et des pointes à tracer faites d'os d'animaux et de sabots de chevaux. Quelques-uns sont des outils authentiques qu'il a trouvés sur l'emplacement d'anciennes bourgades. Les autres, il les a façonnés lui-même. Il décore ses poteries de motifs qu'il trace avec l'ongle.

"C'est la seule partie qui ne soit pas authentique, précise-t-il, les marques d'ongle devraient être celles d'une femme, car c'étaient les indiennes qui faisaient les poteries."

M. Parker ne fait pas que des poteries et des pipes. Il tisse des nattes avec la tige des épis de maïs et confectionne d'autres objets. Il démontre également la mouture du maïs à l'aide d'un gros galet et d'une pierre plate, ainsi que l'art de fumer et de sécher le poisson.

Souvent M. Parker invite un visiteur à goûter le maïs ou un morceau de poisson. Il est particulièrement populaire auprès des jeunes qui savent apprécier son sens de l'humour.

"Cela ne va pas sans risques, dit-il. Parfois, les enfants aiment trop le maïs; le maïs moulu au cours d'une journée peut disparaître en un rien de temps."

Une fois, un raton-laveur qui s'était installé dans le clocher de la chapelle des Jésuites, à Sainte-Marie, a mangé une grande quantité de maïs que M. Parker avait patiemment moulu. Le raton-laveur fait partie de la population de tamias et d'autres petits animaux, y compris une tortue de temps à autre, qui viennent du marais de la Wye. Leur présence charme les visiteurs mais n'inquiète nullement les constructeurs de Sainte-Marie. Comme l'explique un des guides, "les gens qui vivaient ici au 17^e siècle ont sûrement eu ces petits compagnons aussi".

"Sainte-Marie, c'est pour moi la réalisation d'un rêve", dit M. Parker.

"Au début, j'étais tout simplement curieux et je voulais avoir une poterie pour orner ma cheminée. L'intérêt que d'autres personnes y prenaient m'a grandement étonné. Après ma retraite, j'ai souvent pensé à des moyens de produire des poteries en quantité ou d'y consacrer tout mon temps. Ce me fut impossible avant de venir à Sainte-Marie. Désormais, j'ai tout ce dont j'ai besoin et j'aime travailler sous le regard des visiteurs et leur raconter des histoires anciennes. La plupart des visiteurs s'intéressent sincèrement à mes travaux et aux Indiens. J'espère que nous pourrions dans l'avenir présenter sur une plus grande échelle le génie de nos ancêtres et faire connaître leur culture aux Canadiens."

Sainte-Marie est une reconstruction fidèle d'un des premiers établissements européens à l'intérieur du Canada. Des Jésuites, des soldats et des laïcs s'y établirent en 1639, après un voyage long et ardu de 30 jours, effectué en canot, de Québec. Ce fut un avant-poste de l'influence européenne et un centre important, ne le cédant à un moment qu'à Québec. Fondé avant Montréal, Sainte-Marie abrita jusqu'à un cinquième de la population de la Nouvelle-France.

Sainte-Marie fut le centre de la mission des Jésuites auprès de la nation huronne et six des huit saints martyrs y vécurent.

Sainte-Marie fut détruite par ses bâtisseurs en 1649, après que les Hurons eurent été dé-

trus par les Iroquois. Deux siècles de travaux et d'étude effectués par des archéologues et des historiens ont précédé la reconstruction de Sainte-Marie. L'établissement s'élève aujourd'hui exactement comme il y a 230 ans, avec ses églises, ses étalles, ses habitations, ses ateliers et ses fortifications qui firent l'émerveillement des Indiens.

Dans un sens, M. Parker poursuit l'œuvre des artisans qui bravèrent le danger, les privations et les difficultés pour bâtir Sainte-Marie. Il est le premier artisan du Sainte-Marie reconstruit, mais pas le dernier. D'autres viendront plus tard; il y aura un ferronnier et un menuisier qui travailleront avec des outils du 17^e siècle. Des Indiens viendront peut-être et fabriquer des canots, l'embarcation qui facilita aux Européens l'accès à un vaste continent.

Nomination chez SEGUIN-TATZ



JEAN-LOUIS LAUZON

Seguin-Tatz Limited est heureux d'annoncer la nomination de M. Jean-Louis Lauzon à son personnel de vente. M. Jean-Louis Lauzon possède de nombreuses années d'expérience dans la mercerie pour hommes et invite tous ses clients et amis à venir le rencontrer au 151 de la rue Rideau. ***



À l'oeuvre devant des admirateurs

Plus ça change et plus c'est pareil.

En 1769, M. Gordon créait une nouvelle formule de gin. Londres fut conquis et la Vieille Angleterre ne tarda pas à se mettre au pas. Les ans passèrent:

1770, 1771, 1772, 1773, 1774, 1775, 1776, 1777, 1778, 1779, 1780, 1781, 1782, 1783, 1784, 1785, 1786, 1787, 1788, 1789, 1790, 1791, 1792, 1793, 1794, 1795, 1796, 1797, 1798, 1799, 1800, 1801, 1802, 1803, 1804, 1805, 1806, 1807, 1808, 1809, 1810, 1811, 1812, 1813, 1814, 1815, 1816, 1817, 1818, 1819, 1820, 1821, 1822, 1823, 1824, 1825, 1826, 1827, 1828, 1829, 1830, 1831, 1832, 1833, 1834, 1835, 1836, 1837, 1838, 1839, 1840, 1841, 1842, 1843, 1844, 1845, 1846, 1847, 1848, 1849, 1850, 1851, 1852, 1853, 1854, 1855, 1856, 1857, 1858, 1859, 1860, 1861, 1862, 1863, 1864, 1865, 1866, 1867, 1868, 1869, 1870, 1871, 1872, 1873, 1874, 1875, 1876, 1877, 1878, 1879, 1880, 1881, 1882, 1883, 1884, 1885, 1886, 1887, 1888, 1889, 1890, 1891, 1892, 1893, 1894, 1895, 1896, 1897, 1898, 1899, 1900, 1901, 1902, 1903, 1904, 1905, 1906, 1907, 1908, 1909, 1910, 1911, 1912, 1913, 1914, 1915, 1916, 1917, 1918, 1919, 1920, 1921, 1922, 1923, 1924, 1925, 1926, 1927, 1928, 1929, 1930, 1931, 1932, 1933, 1934, 1935, 1936, 1937, 1938, 1939, 1940, 1941, 1942, 1943, 1944, 1945, 1946, 1947, 1948, 1949, 1950, 1951, 1952, 1953, 1954, 1955, 1956, 1957, 1958, 1959, 1960, 1961, 1962, 1963, 1964, 1965, 1966, 1967, 1968.



Et voici 1969. Que de choses ont changé. Deux sont demeurées immuables: le gin Gordon est toujours fabriqué selon la même formule et, à Londres, en Angleterre, comme partout ailleurs dans le monde, Gordon demeure le plus demandé des London Dry Gin. Depuis 200 ans.

Ça s'arrose. Et un Gordon s'impose.



Une gamme complète de cadeaux vous attend au



CENTRE DU CADEAU CADEAU GOLD BOND

Venez, fustez et choisissez les articles qu'il vous faut.

Maintenant!

Pour vous accommoder

2 CENTRES DU GOLD BOND

CENTRE COMMERCIAL RIDEAU VIEW

Ch. Prince de Galles, Ottawa

PLACE CARTIER

boul. St-Joseph, Hull



La Grillade...toute une révélation!

Il y a plusieurs années qu'une salle à manger de cette classe est venue s'ajouter aux grands restaurants d'Ottawa. Ceux qui en ont fait l'expérience sont d'avis qu'il vaut la peine de se rendre au Centre Saint-Laurent pour goûter à cette cuisine délectable. Fiez-vous au choix de gourmets.

LA GRILLADE

CENTRE SAINT-LAURENT (PRÈS DU THÉÂTRE ODÉON) TEL. 745-0355

Pour mieux vous servir à Rockland



ANDRÉ CHARBONNEAU gerant

votre succursale de la Banque Provinciale précédemment sise rue Laurier ouest a été emménagé dans de nouveaux locaux modernes au centre commerciale, rue Principale.

Le gérant, M. André Charbonneau, et son personnel se feront un plaisir de vous aider dans toutes vos transactions bancaires.

HEURES D'AFFAIRES

lundi, mardi et mercredi: de 10 h. a.m. à 3 h. p.m.

jeudi: de 11 h. a.m. à 3 h. p.m.

vendredi: de 10 h. a.m. à 3 h. p.m.

et de 6 h. 30 p.m. à 8 h. 30 p.m.

Services bancaires complets



banque provinciale

Fondé le 27 mars 1913 et publié par le Syndicat d'Écrivains Sociaux Limité, 375, rue Rideau, Ottawa

Journal sous totalement aux intérêts de l'Église et de la patrie et indépendant en politique

LE DROIT est affilié à l'Association des éditeurs de quotidiens canadiens, à l'Association américaine des éditeurs de journaux, à l'Audit Bureau of Circulations, à l'Union internationale de la Presse catholique, au Bureau international de Presse, à l'Association des quotidiens du Québec. Il est abonné au service de télégraphe de la Presse Canadienne.

Courrier de la deuxième classe. Enregistrement no 6044. La Presse Canadienne est la seule agence autorisée à reproduire les dépêches du DROIT, attribuées à la Presse Canadienne, à la Presse Associée, à l'Agence Reuters, ou aux autres agences, ainsi que les informations locales publiées par LE DROIT.

Une austérité acceptable

C'est d'un souci d'efficacité autant que d'économie que s'est inspiré le premier ministre, M. Pierre Elliott Trudeau, dans l'élaboration du programme d'austérité qu'il a soumis hier à la nation. A vrai dire, les restrictions et coupures dont il a parlé n'ont rien de rigoureux, pas même pour les employés de la fonction publique dont les postes ne sont pas en danger, les vides normaux qui se créent dans leurs rangs étant supérieurs ou peu s'en faut à la réduction des effectifs dont a parlé le premier ministre. Pour résumer le tout d'une phrase, disons que ces mesures doivent éviter aux contribuables de nouveaux impôts. Qui ne se réjouirait de pareilles nouvelles, même si certains sacrifices seront inévitables!

Les mesures qu'annonce M. Trudeau ont toutefois un petit côté utopique qu'il serait malhonnête de ne pas relever. Comment croire à tout l'effet ou au bienfait qu'on attend de la lutte contre l'inflation lorsque plusieurs mesures touchent des secteurs d'activité sur lesquels le Gouvernement n'a qu'un demi-contrôle ou qu'un contrôle partiel? Nous songeons ici aux dépenses des programmes à frais partagés ou encore à celles de l'industrie ou aux réclamations des syndicats ouvriers. Si les provinces veulent bien emboîter le pas, tout ira bien dans le premier cas, mais le Gouvernement ne peut exercer nulle contrainte sur l'industrie, si ce n'est en la frappant de nouveaux impôts. Le ferait-il qu'elle pourrait encore augmenter ses prix, d'une part pour conserver sa marge de profits, d'autre part, pour répondre aux demandes des syndicats, si ces derniers se font exigeants.

On le voit, au remède préconisé hier par le premier ministre doit s'ajouter la retenue jadis prêchée par l'ancien gouverneur de la Banque du Canada, M. James Coyne, et prôchée, la semaine dernière, par le Conseil économique du Canada et par la Commission des prix et des revenus.

Pour que le programme annoncé donne tous les fruits espérés, il faudra donc que les provinces et même les municipalités imitent le gouvernement fédéral. Il faudra en somme ralentir les dépenses, même dans le secteur de l'éducation, les écoles dessent-elles, pendant un certain temps, avoir davantage l'air de granges que de cathédrales, selon une expression de M. Trudeau. Ce n'est pas une situation de rêve, c'est une dure réalité dont nous devons tous être conscients et que nous devons accepter.

Même dans nos relations avec l'étranger, le plafonnement fera mal. Certes, on ne réduira pas l'aide promise au tiers-monde, mais on ne pourra pas la porter au niveau idéal d'un pour cent du produit national brut. Plus désagréables, pour certains du moins, les restrictions se traduiront probablement par la fermeture de certaines missions diplomatiques ou, tout au moins, par la réduction du personnel qui y est affecté, surtout si nous devons ouvrir une mission à Pékin, a confessé le premier ministre. Voilà qui sera fort mal vu de l'extrême droite de notre société. C'est toutefois le prix à payer si nous voulons avoir des relations normales avec un pays qui renferme le quart de l'humanité.

Pour terminer sur une note moins sombre, rappelons que malgré le plafonnement, le Gouvernement autorisera des dépenses accrues dans les domaines de l'enseignement des langues, des services de traduction et des services juridiques. Ajoutons qu'il augmentera "inévitablement" les subventions tenant lieu de taxes municipales sur les immeubles fédéraux, les régimes de pension et les régimes d'assurance-maladie. Il y aura également de légères augmentations des dépenses, du moins pour la présente année, dans le domaine de la culture et des loisirs, et des fonds seront mis à la disposition du programme des langues officielles. Voilà au moins quelques points réjouissants du programme d'austérité.

Marcel GINGRAS

M. A.B.R. Lawrence

Nous nous réjouissons de l'accession de M. A. B. R. Lawrence au poste de ministre d'Etat de l'Ontario. Au premier ministre, M. John Roberts, on ne peut reprocher qu'une chose: d'avoir tardé à inviter le député de Carleton-Est à se joindre à son Cabinet.

Le conseil des ministres bénéficiera de la présence de M. Lawrence. Son expérience de la vie, celle acquise dans sa pratique du droit et au Conseil municipal de Gloucester, enfin celle que lui ont valu ses années comme gouverneur de l'université Carleton d'Ottawa et du collège Ashbury de Rockcliffe, deviennent une contribution à la fois pratique et académique aux délibérations des ministres. Au moment précis où l'éducation et son financement sont les problèmes de l'heure, ce serait presque faire preuve d'illogisme que de se priver des talents de M. Lawrence au sein du Cabinet.

Au chapitre de l'éducation, permettons-nous de rappeler au nouveau ministre que la situation dans Ottawa-Carleton est grave et qu'il importe d'alléger dès maintenant le lourd fardeau financier que doivent assumer, au nom de la collectivité, un petit nombre de contribuables forcés.

On se plaint parfois que certains ministres confondent tour d'ivoire et cabinet. Nous n'avons pas à craindre dans le cas du représentant de Carleton-Est. Il n'a jamais manqué l'occasion de dialoguer avec ceux qu'il représente depuis 1963 et il y a tout lieu de croire qu'il continuera à jouer le rôle de porte-parole de la circonscription, en premier lieu, et ministre sans portefeuille ensuite.

D'ailleurs, c'est de la trempe de M. Lawrence d'agir ainsi. Plus d'une fois, il a appuyé les revendications des municipalités de la région, y compris Ottawa, et ce même s'il a fallu parfois aller à l'encontre de la ligne de conduite gouvernementale.

La démission de M. Matthew Dymond comme ministre de la Santé et la succession à ce poste par le ministre d'Etat, M. Thomas Wells, font aussi parti du mini-remaniement ministériel à Toronto.

C'est sous l'égide du Dr Dymond que les régimes d'hospitalisation et d'assurance-santé ont vu le jour en Ontario. Que d'heures a-t-il dû consacrer pour élaborer ces vastes programmes sociaux, d'abord, et les faire accepter à la largeur de la province, tant par les médecins que par la population, ensuite.

Son successeur, M. Wells, est gérant de la publicité du "Canadian Medical Association Journal". Il ne faudrait pas y voir là un conflit d'intérêt, mais bien la possibilité de faciliter l'instauration du régime national "Medicare" dans la province, en octobre prochain.

Louis ROCQUE

Le bonheur des uns

Le canton ontarien d'Ellice ayant enfin adopté l'heure avancée de l'Est, ses chefs politiques se sont mis à dos les filles de table de l'hôtel de Sebringville qui, affirmant-elles, perdent la clientèle des couche-tard amateurs de théâtre et d'alcool. L'adoption de l'heure avancée éloigne désormais les habitués du théâtre de Stratford qui, profitant de la différence d'heure, avaient l'habitude d'aller terminer leur soirée à Sebringville. Il en irait de même à Hull si, pour imiter Ottawa, les établissements que l'on sait ferment leurs portes à l'heure du "couvre-feu" de la capitale.

M. G.

Le rapport Parizeau socialise la finance

La finance, les grandes affaires, l'économie québécoise sont dans l'actualité immédiate ces jours-ci. Il y a très peu de temps c'était la question Michelin qui préoccupait l'opinion; les journaux, d'ailleurs, la commentent encore. Ils la commentent en termes tantôt fatalistes, tantôt tristes et on ne sait trop qui condamner. Il est certain, en tout cas, que le ministre de l'Industrie et du Commerce québécois ne reçoit pas de félicitations pour sa façon de réagir. Il aurait dû savoir, affirme-t-on, que Michelin irait "ailleurs" et il aurait peut-être trop compté sur deux ou trois grandes tractations du genre Michelin, sans s'occuper d'élaborer une politique économique d'ensemble. Un journaliste l'a écrit justement dans Le Devoir: "Jamais, depuis 1960, dit-il, un gouvernement du Québec a-t-il été en mesure d'exposer dans le détail et de façon cohérente sa stratégie de développement économique." Ce ne sont pas là des paroles propres à réjouir les experts en planification. Il y aurait effectivement lieu de s'inquiéter, si le Gouvernement québécois laissait son économie aller à la dérive. On peut convenir que ce Gouvernement soit forcé de garder secrets certains éléments de sa politique économique; on peut convenir aussi qu'il doive tenir compte de son "dossier politique parallèle", c'est-à-dire des impératifs qui ne relèvent pas de la raison pure. Les gouvernements, tout comme les humains qui le composent, ne sont pas désincarnés. Mais on a senti, par la réaction du ministre M. Beaudry, que la décision Michelin ne venait pas jeter du sable dans des engrenages bien rodés; elle venait seulement voler un bonbon qu'on attendait la bouche ouverte.

Quoi qu'il en soit, tout cela n'était pas bien réjouissant.

Par ailleurs, la publication récente du rapport Parizeau sur les institutions financières du Québec nous fait réfléchir sur un autre aspect de l'économie québécoise et elle nous en montre certains bons côtés.

L'aspect le plus intéressant, c'est de constater que les institutions financières au Québec ont tendance à fonctionner en acquiesçant de plus en plus une motivation sociale. En lisant les extraits du rapport Parizeau — le rapport complet ne nous est pas parvenu — on songe à la puissance toujours grandissante des Caisses populaires, cette institution de nature bancaire sans but lucratif

qui possède déjà plus de 10 pour cent de l'actif des institutions financières du Québec. Et l'on songe aussi à la puissance de la Caisse de dépôts et de placements du Québec où l'on recueille les sommes provenant des rentes d'Etat. Déjà, le fonctionnement de cette Caisse socialise jusqu'à un certain point le monde des investissements. C'est-à-dire que la notion de profit ne sera plus, dans ce cas, le seul motif d'action. La notion de bien commun entre en jeu dans le monde de la finance!

C'est cette notion du bien commun que le rapport Parizeau favorise et veut développer. Sa principale recommandation consiste justement à vouloir donner beaucoup plus de puissance à la Caisse de dépôts et de placements, en lui donnant accès aux capitaux provenant des Caisses de retraites privées, en plus de celles qui proviennent des organismes étatiques. Aussi, la Caisse pourra acquérir avec plus de facilité les entreprises privées. On voit facilement le rôle social que cet organisme pourra ainsi jouer.

En second lieu, le rapport Parizeau favorise le développement et l'expansion des Caisses populaires — autre organisme à motivation sociale — en lui donnant plus de moyens d'action, les mêmes que possèdent les banques. A l'instar d'un confrère toutefois, nous devons dire qu'une législation particulière devrait déterminer les obligations fiscales des Caisses populaires pour tenir compte de cette nature sociale de l'institution. Assimiler les Caisses populaires à des banques n'aura pas pour effet de "socialiser" les banques. Ce sont les Caisses elles-mêmes qui pourraient avoir tendance à devenir moins "altruistes". Il ne faudrait pas que cet esprit de fraternité à la base disparaisse.

Nombre d'autres recommandations du rapport Parizeau intéresseront le monde de la finance. Elles sont pratiques. Mais les deux secteurs dont nous avons parlé sont les principaux moteurs qui peuvent agir sur l'ensemble de l'économie. Des moteurs puissants.

Et si le Gouvernement québécois actuel ne possède pas de politique d'ensemble, au moins se trouve-t-il des instruments qu'il pourra utiliser le temps venu s'il en a l'imagination. Les nouvelles ne sont donc pas toutes mauvaises.

Jean-Pierre BONHOMME

L'actualité politique au Soudan

Une situation de plus en plus confuse

Le nouveau régime de Khartoum a fait une offre — qualifiée de généreuse — aux sécessionnistes soudanais du Sud. Il s'agit d'une autonomie virtuelle à laquelle, pour faire bonne mesure, est inclus un programme de développement économique. Mais cette proposition a très peu de chances d'aboutir du fait du désaccord qui divise les différents leaders du Sud. Si quelques-uns, en effet, ont accepté l'offre de Khartoum, la majorité, par contre, l'a catégoriquement rejetée.

Mais le général Jaafar Al-Nimeiry et ses jeunes compagnons qui se sont emparés du pouvoir en mai dernier prouvent ainsi qu'ils n'ont pas tardé à mesurer l'importance d'un règlement de la querelle qui oppose les trois millions et demi de Noirs du Sud aux sept millions d'Arabes du Nord. Depuis l'indépendance du Soudan — il y a treize ans de cela — cette situation a quelque peu gêné la politique soudanaise et vidé les caisses de Khartoum.

Le prestige du nouveau gouvernement gagnerait énormément dans les pays africains voisins — en Ouganda par exemple — s'il parvenait à un règlement de la situation. On sait en effet que les Ougandais du Nord sont apparentés aux Soudanais du Sud et qu'aujourd'hui plusieurs milliers d'entre eux se sont réfugiés en Ouganda.

Le cas Jaden

C'est d'ailleurs tout récemment que les sécessionnistes ont confirmé leur implacable hostilité à la nouvelle administration de Khartoum. On sait qu'un groupe militaire — le gouvernement révolutionnaire d'Anyidi — a remplacé le gouvernement provisoire du Nil, récemment formé. M. Aliaba Loboka Surur, son ministre de l'Information et des Finances, déclara à Kampala que le gouvernement était dirigé par l'Anyanya, l'aide militaire sécessionniste, mais qu'il compterait également quelques politiciens dans ses rangs.

Le haut commandement Anyanya, a ajouté M. Surur, a pris le pouvoir parce que la confusion politique qui règne au Soudan a provoqué des aspirations. Le gouvernement provisoire du Nil, dirigé par Gordon Muortat Nayen, n'a évidemment pas cédé sa place sans protester car M. Surur a admis que la lutte pour le pouvoir continuait.

Le nouveau gouvernement militaire — présidé par le général Lodongi, commandant en chef de l'Anyanya, est constitué de 15 membres dont six sont des civils. On compterait au nombre de ceux-ci M. Aggrey Jaden à qui serait confié le ministère des Affaires étrangères. Mais dès l'annonce de la composition du gouvernement révolutionnaire d'Anyidi, M. Aggrey Jaden s'en désolidarisa. Président démissionnaire du gouvernement provisoire du Soudan du Sud, M. Jaden vit à présent en exil volontaire au Kenya. Il affirme que sa nomination au gouvernement révolutionnaire a été faite sans son consentement et à son insu.

La position de M. Jaden offre un exemple de plus de la dissension perpétuelle qui règne parmi les chefs soudanais du Sud. Mais M. Jaden se considère toujours comme un sécessionniste confirmé et parle, même avec dédain, de "certains éléments du Sud prêts à sauter sur les genoux des dirigeants de Khartoum."

Le flirt avec le parti communiste
M. Jaden n'est de l'avis du nouveau gouvernement militaire de Khartoum que sur un seul point: qu'il existe des différences culturelles, ethniques et religieuses entre le Nord et le Sud. Mais, s'empresse-t-il d'ajouter, ces différences ne pourraient jamais s'accorder. Ainsi l'offre du général Nimeiry n'a pas été acceptée. Peut-être n'est-il pas tellement déçu qu'on l'ait ignoré jusqu'ici. Car si les négociations avaient abouti à une conclusion heureuse, cette nouvelle situation aurait impliqué le retour de l'armée du Sud. Ce qui ne fait peut-être pas partie du programme des dirigeants de Khartoum.

Pour le soulèvement de mai, le général Nimeiry avait eu l'appui d'un nombre relativement réduit d'unités venues des garnisons de Khartoum et des environs.

L'armée, en général, n'aime pas les hommes politiques. Sous les ordres du général Abboud elle a gouverné le Soudan pendant près de dix ans. Mais ses officiers sont très conservateurs et désapprouvent fermement le "flirt" du général Nimeiry avec le parti communiste ainsi que l'en-

trée des membres de ce parti dans le nouveau gouvernement. Le limogeage ou l'emprisonnement de plusieurs officiers de haut rang, y compris le commandant en chef, a également suscité la colère de l'armée. Si celle-ci était relevée de son terrain d'opération du Sud, pensent certains observateurs, il y aurait inévitablement des heurts entre les éléments conservateurs et de gauche des forces soudanaises. Ce qui pourrait même entraîner la chute du gouvernement.

"Comme en Angola"

Les généraux conservateurs pourraient s'appuyer sur la plupart des leaders politiques car le Soudan est un pays de traditions où la religion et la politique sont assimilées de façon inextricable.

Malgré le "fantastique" exploit d'Appollo-11, il a bien fallu que les trois héros de l'espace reviennent sur Terre. C'est d'ailleurs dans ce retour et dans l'information directe qui en fut donnée que réside cet exploit.

par le pasteur G. RICHARD-MOLARD

De la même façon, en dépit de nombreuses voix annonçant, à tort ou à raison, l'aube d'une ère nouvelle pour l'humanité parce que Armstrong et Aldrin ont marché sur la Lune, il faut bien que, nous aussi, abandonnions le vieux rêve pour retrouver la réalité terrestre à laquelle chaque être humain est voué par nature.

Or voici, la réalité de cet été 1969 paraît aussi troublée que celle de l'année passée. Les Tchêques sont retombés dans la nuit, le Moyen-Orient n'a jamais été aussi "poudrière du monde...". Quant à l'Afrique, plaise au ciel que les efforts de Paul VI aident les Nigériens à faire cesser leurs combats sans merci! On n'en finirait pas d'énumérer les points de tension qui secouent le monde d'une Terre où les hommes songent à s'envoler vers d'autres galaxies... Cependant, le point de tension le plus inadmissible aujourd'hui est peut-être celui qui met aux prises protestants et catholiques en Irlande du Nord. Tant que le contexte politique d'une région interdite à une minorité opprimée de faire entendre ses plaintes, il semble que tout aille pour le mieux. Mais l'heure sonne toujours où l'injustice finit par être dénoncée et la vérité par triompher.

Voici seulement quelques années, c'est ce qui s'est produit pour les peuples colonisés ou pour les Noirs des Etats-Unis. C'est assurément ce qui se passe enfin maintenant dans l'Ulster.

Depuis des siècles, des Ecossais presbytériens, c'est-à-dire calvinistes, venus en Irlande du Nord, ont dominé cette partie de l'île au mépris des droits élémentaires de la population autochtone et catholique. Actuellement — et bien que la venue de ces Ecossais remonte au XVII^e siècle — la majorité protestante détient la quasi-totalité de la richesse et du pouvoir. On sait comment, avec l'aide de sa législation et le soutien de sa police, elle entend les conserver. Il est clair que le pasteur Ian Paisley, dont on connaît les excès, ne représente pas l'Eglise presbytérienne d'Irlande à laquelle il n'appartient même pas. Il est certain que les autorités ecclésiastiques presbytériennes, anglicanes et catholiques font de réels efforts pour calmer les esprits et pour assainir politiquement la situation. Néanmoins, il est évident que l'oppression séculaire et le viol de la liberté dont les protestants se sont rendus coupables envers leurs frères catholiques est la cause majeure de l'état de guerre civile actuelle. On ne peut s'empêcher de rapprocher de cette domination abusive celle qu'entretenaient, encore das presbytériens, en Rhodésie et en Afrique du Sud, à l'encontre, cette fois-ci, de la majorité noire de ces pays. L'abus du pouvoir par les riches est

Aujourd'hui, quelque 90 chefs politiques, députés, ministres et membres de l'ancien conseil suprême sont en prison. Tous les partis politiques sont dissous, excepté le parti communiste.

Le jeune espoir du Soudan, l'ancien premier ministre, Sadek el Mahdi, figure parmi les premiers arrêtés le jour même du coup d'Etat. On n'ébruita pas le fait par crainte de provoquer le soulèvement de ses supporters du parti U.M.M.A.

Il est encore beaucoup trop tôt, pensent les observateurs, pour affirmer si les intrigues qui ont provoqué la chute de Sadek el Mahdi commencent à saper les fondements du Conseil révolutionnaire.

Le Sud a repoussé l'offre de paix de Khartoum. L'armée semble peu satisfaite

Les événements d'Irlande

Les protestants, seuls coupables de l'oppression séculaire

sans doute un drame lié à la nature humaine, mais ce drame est inqualifiable lorsqu'il est entretenu par des hommes se réclamant de la Parole de Dieu et du Libérateur qu'est Jésus-Christ. Et ce drame atteint son comble quand ces mêmes hommes inventent une morale et même une théologie pour justifier et légitimer leur attitude.

Durant les longs et tumultueux débats concernant la Déclaration sur la liberté religieuse de Vatican II, il ne manqua pas de protestants pour manifester leur dépit à l'égard de certains catholicismes espagnols ou latino-américains, op-

de la tournure des événements au Nord.

De son côté, le porte-parole du Sud sécessionniste, M. Surur, vient de déclarer que: "Tout accord passé avec Khartoum serait sans objet puisqu'il ne représenterait pas le désir de la population africaine. Un référendum serait le seul vrai thermomètre capable d'indiquer les souhaits des Africains d'Anyidi (le nouveau nom du Sud). La population d'Anyidi, continue-t-il, n'a jamais accepté de se joindre volontairement au Soudan. On ne peut donc pas parler de sécession. Nous demandons simplement notre indépendance, comme les Africains en Angola, en Rhodésie et ailleurs..."

(N.A.P.)

Par curiosité

Tout compté, les cent trente-cinq minutes qu'Armstrong et Aldrin ont passées sur la Lune coûtent aux Etats-Unis vingt-quatre milliards de dollars, dépenses en huit ans. A l'échelle américaine, cela ne représente que deux à trois pour cent des impôts. C'est presque la totalité du budget français pour un an.

par Pierre GAXOTTE de l'Académie Française

Les économistes admirent que l'addition lunaire, en dépit de l'immensité de la tâche, des inconnues, des déboires, soit restée si proche du devis initial, qui était de vingt milliards. Il se trouve même des financiers pour assurer qu'en fin de compte, l'affaire est bénéficiaire. Selon eux, les laboratoires et les équipes de la NASA ont dû s'attaquer à tant de difficultés, résoudre tant de problèmes, imaginer tant de mécanismes que le voyage a donné naissance, avant d'être accompli, à une telle quantité d'inventions et de découvertes accessoires que la vente et l'exploitation des brevets couvriront tous les frais. C'est un peu trop beau pour être cru sans confirmation et beaucoup continueront à se demander: "Pourquoi tant de dépenses pour la Lune, alors qu'il y a tant à faire sur la Terre?"

Un congrès s'est tenu à Cannes, voici quelques semaines. Il réunissait les savants qui étudient les jets moléculaires. L'un d'eux, le professeur Scott, de l'Université de Virginie, a travaillé au programme Apollo. Interrogé par notre confrère de Nice-Matin sur les chances de réussite, il ne voulut pas en dire plus qu'il n'était licite:

— Vous savez, moi, je suis un chercheur marginal. Je m'occupe seulement des petites choses, l'effet thermique du frottement lors du retour de la capsule dans l'atmosphère terrestre, les rayonnements...
Et il se mit à rire. L'envoyé de Nice-Matin, Alain Chatters, lui demanda alors de but en blanc:

— A quoi ça sert d'aller dans la Lune?

Et M. Scott de répondre:

— A satisfaire la curiosité naturelle de l'homme. Pourquoi des types espalotent-ils des montagnes? Pourquoi d'autres descendent-ils au fond des mers? Bien sûr, ils ont tous des excuses du genre:

pressureurs et pour chanter victoire lorsque cette déclaration vit le jour... Un peu comme s'ils étaient experts en liberté!

La souffrance des Irlandais a au moins l'avantage de spécifier une fois de plus — a contrario si l'on peut dire — que toutes les Eglises, quelle que soit leur appellation, et tous les chrétiens, quelle que soit leur confession, sont soumis à la même exigence évangélique et jugés inexorablement par elle dans ce maintien de l'histoire où la Lune n'est plus un rêve mais le rappel de notre infirmité.

(Copyright LE DROIT — LE FIGARO)

Il faut le reconnaître. De la science, il n'est pas né que du bien. Nous assistons même présentement à une sorte d'insurrection juvénile contre le progrès fêtré sous le nom de civilisation de consommation. Par malheur, cette révolte est absurde: d'une part, elle est surtout le fait de jeunes privilégiés qui jouissent des commodités du progrès; le plus coûteux; d'autre part, elle met en cause le mieux-être légitime des masses; enfin, elle sert de prétexte à une mise en accusation des aînés qui, eux, ont connu une société qui n'était pas de consommation, mais de restriction, qui ont vécu un temps où l'électricité manquait ou était rationnée comme le pain, la viande, le sucre, le charbon, où l'on se demandait si les points de textile seraient honorés et si les produits détersifs n'allaient pas manquer complètement pour la toilette et la lessive. Nous voici revenus aux enfantillages contestataires. Ne nous attendons pas. Retrouvons M. Scott. Parce que vous êtes curieux, comme lui, vous avez regardé la Lune sur votre petit écran ou vous êtes allé la voir au cinéma et, sans y prendre garde, vous avez rendu hommage à toutes les formes de la curiosité, mère de la science et des inventions.

Copyright LE DROIT — LE FIGARO

Le dédoublement des services toujours discuté au conseil régional d'Ottawa

Une fois de plus depuis l'établissement du gouvernement régional Ottawa-Carleton, l'an dernier, la question du dédoublement des services a été discutée en long et en large, cette fois lors de la réunion plénière de mercredi.

Une recommandation du comité exécutif visant à établir un poste de directeur du personnel a fait l'objet d'un long débat. Et les membres présents en sont arrivés à la même conclusion qu'ils avaient tirée en

semblables occasions: pourquoi établir un service quand il existe déjà.

Le comité exécutif prétendait qu'un tel poste d'officier du personnel était nécessaire, alléguant que le nombre d'employés, l'importance des fonctions exercées au Conseil, de même que l'étendue des responsabilités du Gouvernement, justifiaient la création d'un tel poste.

Le responsable serait chargé, en plus de ses tâches normales, des relations patrons-

employés, de servir de lien entre le gouvernement régional et les municipalités pour toutes questions touchant le personnel.

Le commissaire Ernie Jones a été l'un des premiers à poser des objections. Selon lui, le service du personnel de la ville d'Ottawa peut remplir cette tâche. "Au surplus, il serait mal venu de créer un tel poste, sans savoir ce que l'avenir réserve aux municipalités du gouvernement régional", a-t-il dit.

Le conseiller Kay, pour sa part, a tout simplement suggéré que le service du personnel de la ville d'Ottawa passe aux mains du régional.

Quant à M. Claude Bennett, il est allé plus loin en préconisant un seul service du genre pour toutes les municipalités du gouvernement régional. Parmi les avantages reliés à une telle mesure, M. Bennett souligne la fin du marchandage entre municipalités en ce qui a trait aux salaires.

Le préfet du canton de

Nepean ne voit pas toutes ces suggestions d'un bon œil. Selon lui, plusieurs municipalités n'ont pas de directeur du personnel et n'éprouvent pas non plus le besoin de créer un tel poste. Sur ce point, M. Jones a répliqué en disant que les municipalités ne seraient pas forcées d'entrer dans le jeu. Finalement, la recommandation a subi le même sort que plusieurs autres présentées au cours de la rencontre: elle a été renvoyée au comité exécutif qui devra réétudier la question.

ADAMS

Les premiers fournisseurs canadiens d'ameublement
Etablis en 1881

Magnifiques Mobiliers de Salon pour satisfaire tous les goûts et tous les budgets

QUALITE, CONFORT, ELEGANCE, LE SUMMUM EN AMEUBLEMENT!

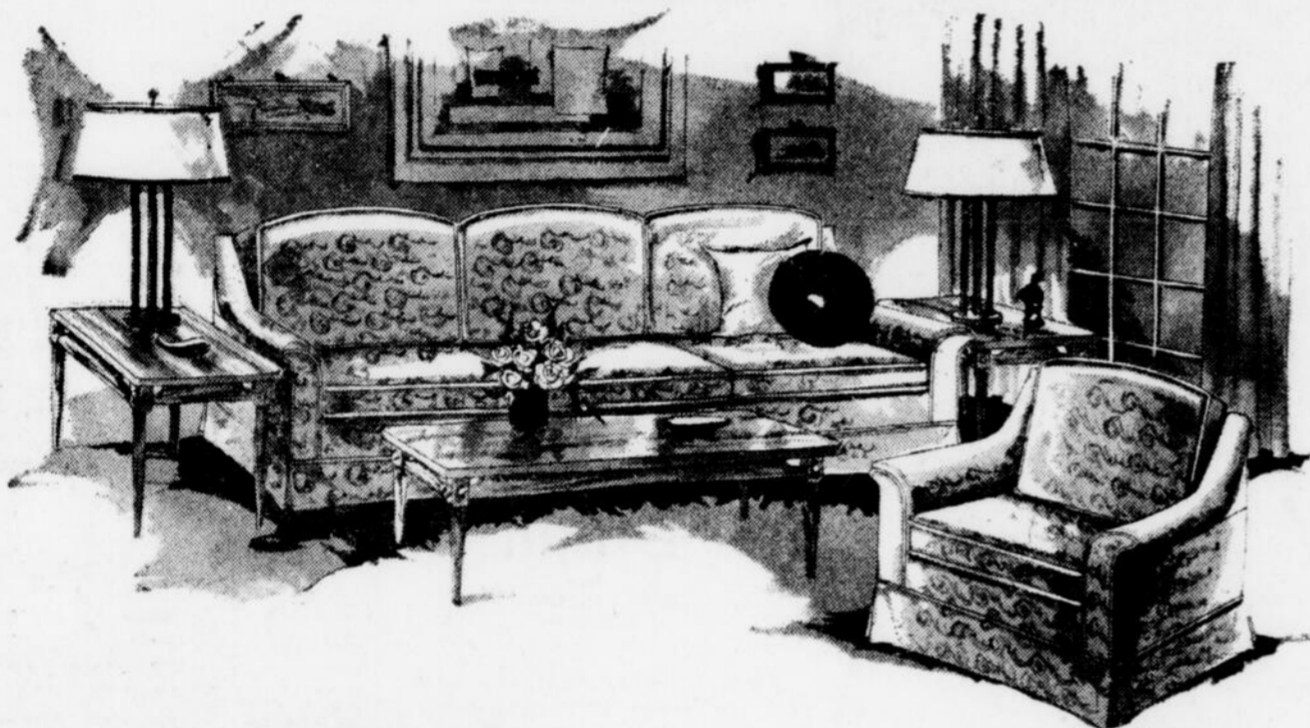

LE "CALIFORNIEN"

Le charme d'antan combiné aux avantages d'aujourd'hui! Un sofa à quatre sièges et un fauteuil, tous deux pourvus de coussins semi-détachés en guise de dossier. Tissu imprimé à motif floral offert dans un choix de teintes.

SPECIAL
279.95

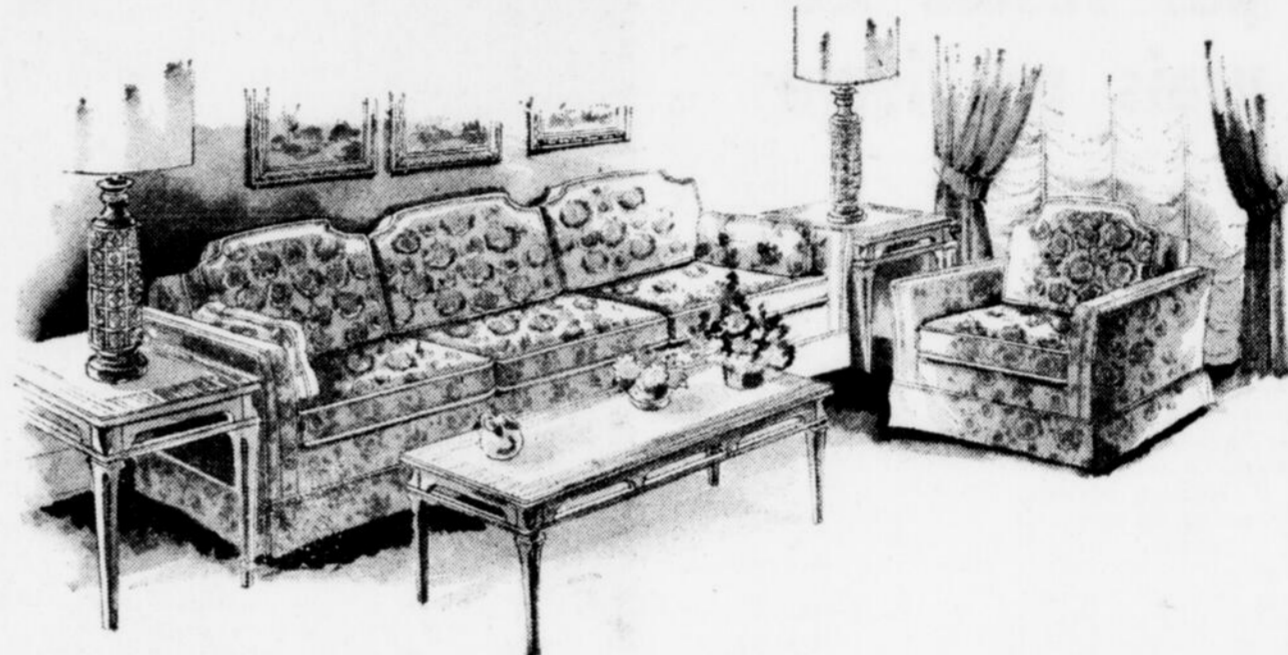

LE "TRADITIONNEL"

Ce charmant mobilier présente un sofa et son fauteuil avec coussins escamotables au dossier et un coussin cylindrique à chaque extrémité du sofa. D'attrayants volets garnissent le bas du mobilier. Tissu de rayonne damassée multicolore.

SPECIAL
299.95

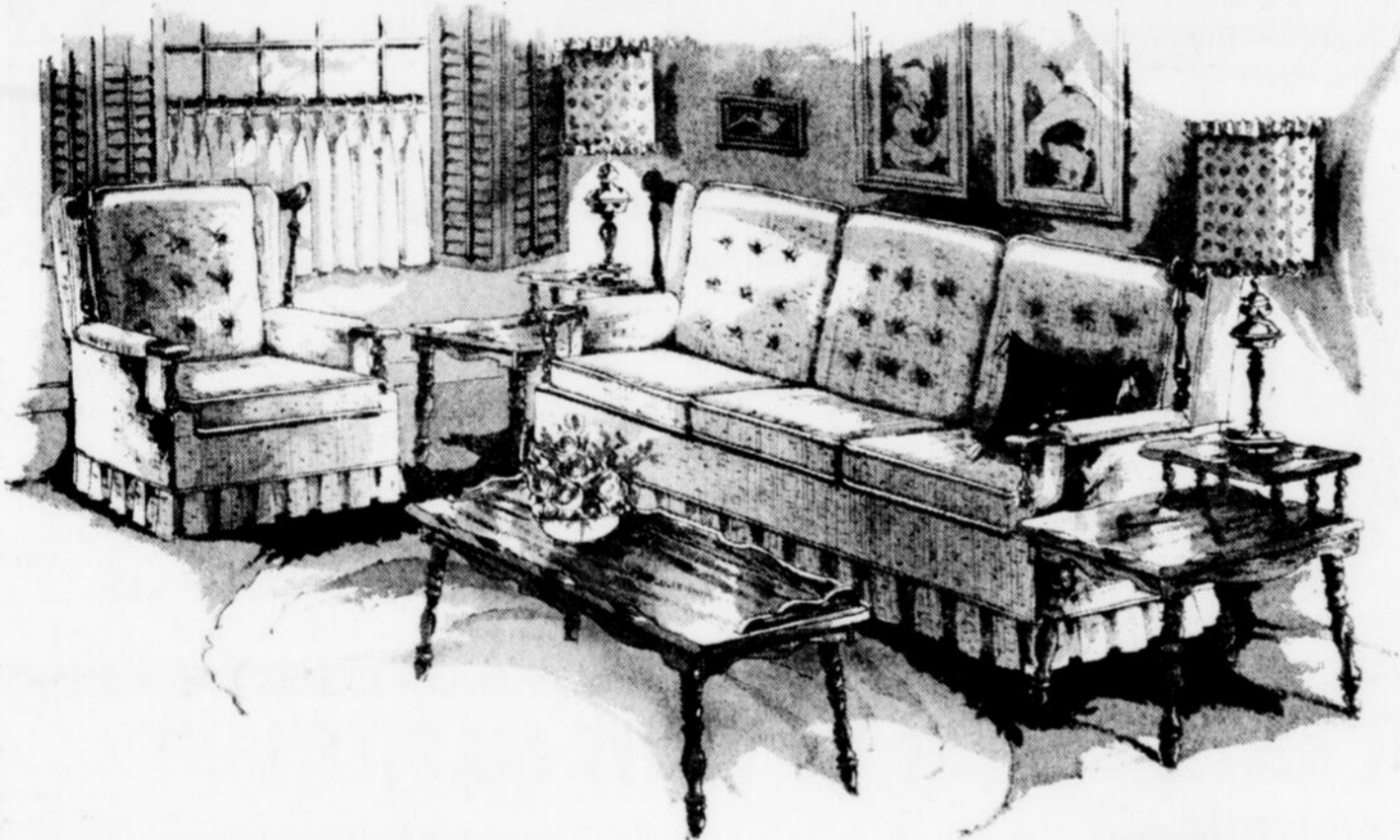

LE "COLONIAL"

Charme, chaleur et ambiance! Une berceuse pivotante à dossier constituée d'un coussin semi-détaché accompagne le sofa à haut-dossier. Ce magnifique mobilier est recouvert d'un tissu de tweed résistant. Couleurs au choix.

SPECIAL
329.95

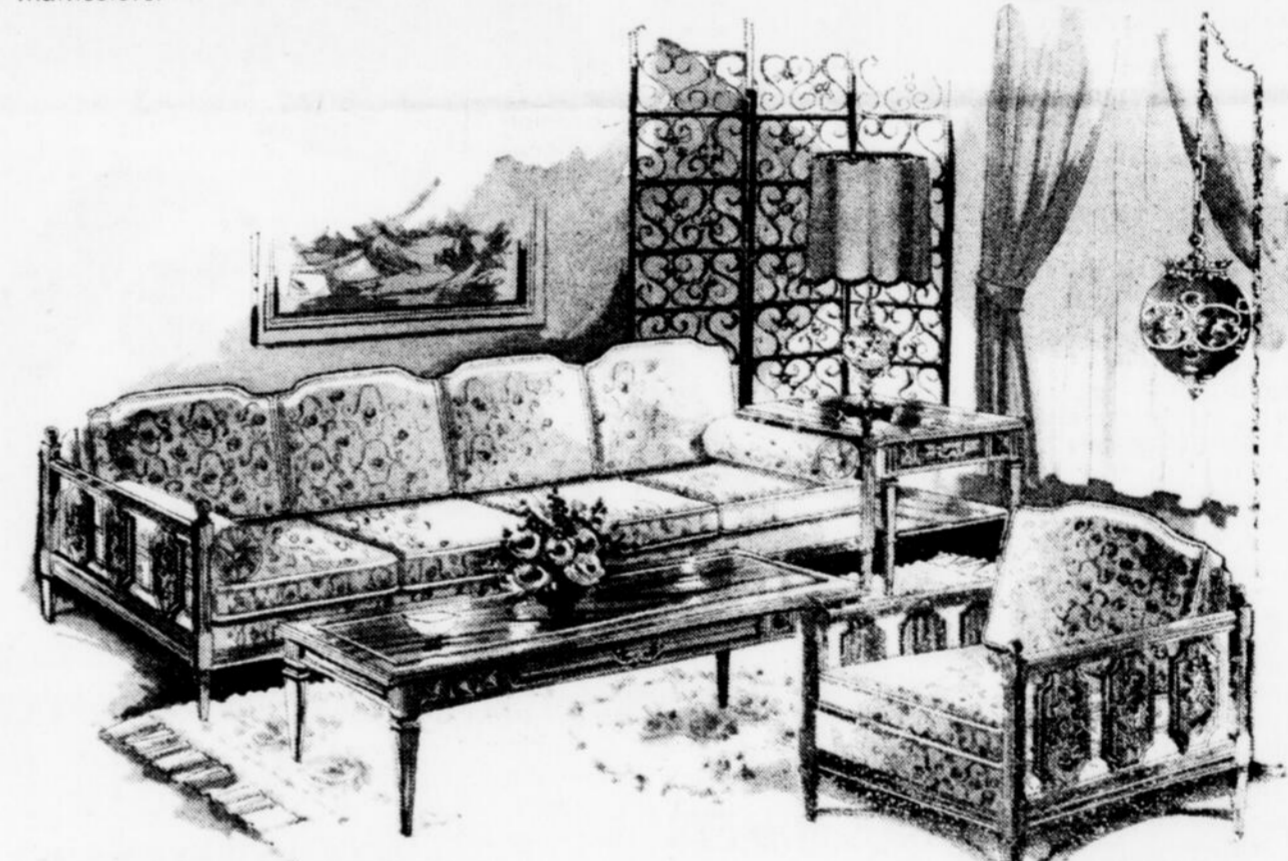

"L'ESPAGNOL"

D'inspiration espagnole, ce mobilier fera rayonner votre salon! Le sofa et son fauteuil sont recouverts de soie damassée multicolore selon vos spécifications. Ebenisterie impeccable, détails faits à la main.

SPECIAL
379.95

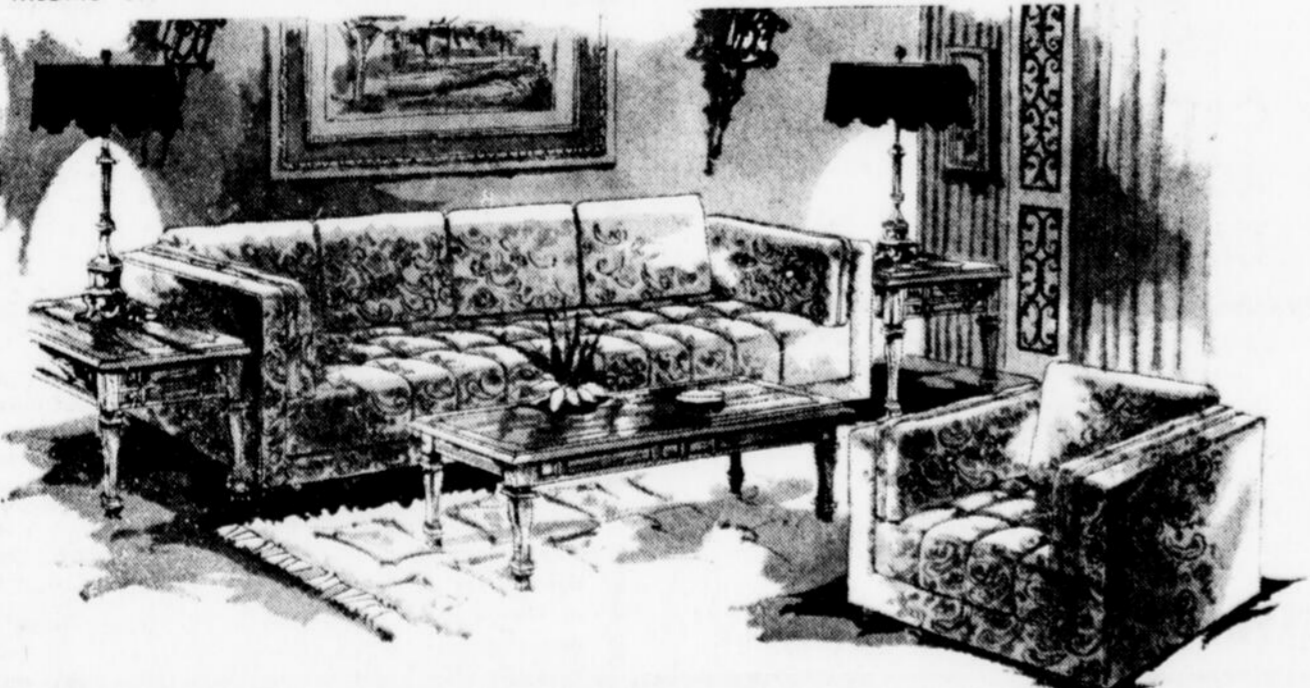

"L'ULTRA-MODERNE"

D'un style majestueux ce mobilier a été construit pour un confort véritable. Les sièges sont montés sur ressorts et piqués sur mousse. Les coussins du dossier sont rembourrés de mousse et de Terylene. Tissu: brocart deux tons.

SPECIAL
429.95

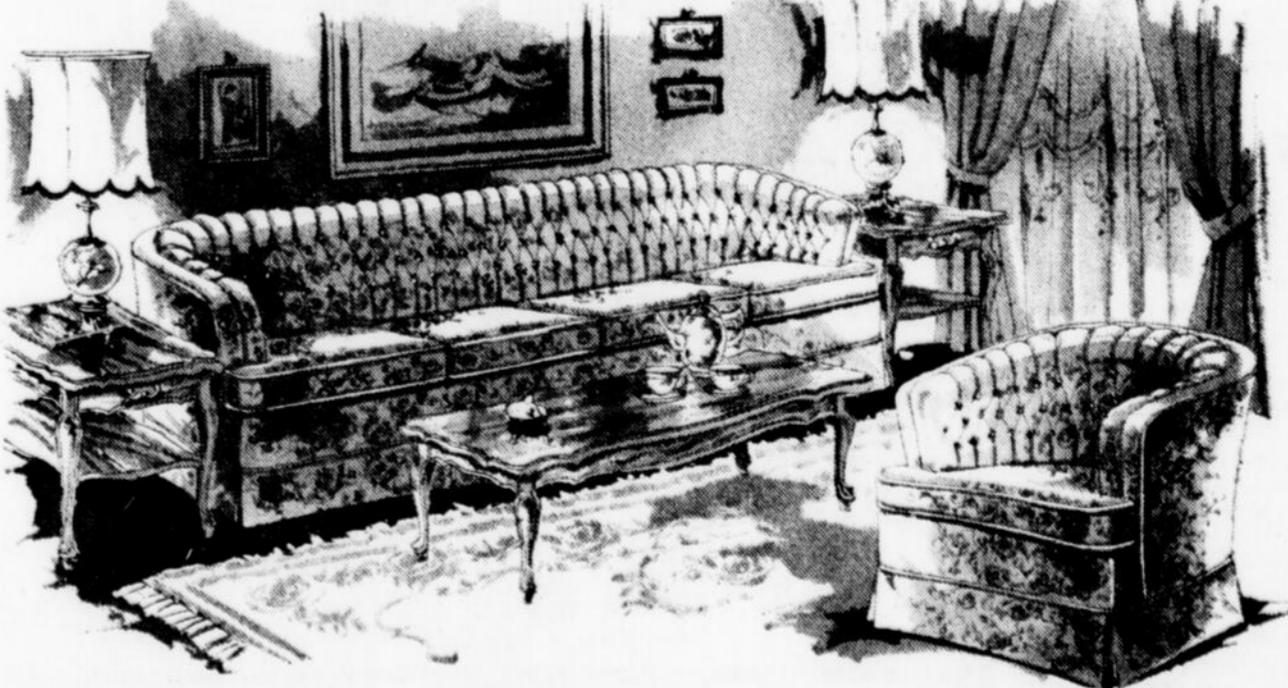

LE "CONTEMPORAIN"

D'une élégance qui s'allie très bien à un décor traditionnel ou moderne. Rembourrage artisanal et construction faite pour donner des années de confort. Coussins réversibles et recouvrement de tissu brocart de soie deux tons.

SPECIAL
449.95

ADAMS

OUVERT CE SOIR et VENDREDI 9h a.m. à 9h p.m. SAMEDI JUSQU'À 6h p.m.

142, rue BANK — Tél.: 233-7721

Pour obtenir un rendez-vous le soir, appelez durant le jour



(Telephoto PC)

FAUDRAIT PAS S'EN FAIRE UN COMPLEXE — Il y en a des grands et gros et il en a d'autres plus petits, même chez les chevaux. Ici, c'est le cheval Dick, animal de M. Keith Hobden, de Lindsay, en Ontario, le plus gros cheval de la foire de Peterborough, mesurant plus de six pieds. Agé de sept ans, il semble surveiller tous les passants d'un oeil méfiant, désireux qu'il est de protéger son ami Jumbo qui, à l'âge de quatre ans et demi, a atteint sa pleine taille de quelque deux pieds. Ce dernier est la propriété de M. Melville Deyelle, de Peterborough.

M. Robarts n'aurait pas résolu les vrais problèmes

par Solange
PLOURDE-GAGNON
du DROIT

TORONTO — A la suite du remaniement ministériel effectué au sein du cabinet Robarts, la réaction de l'opposition libérale ne s'est pas fait attendre.

Le chef du parti libéral, M. Robert Nixon, dans un communiqué remis à la presse quelques heures plus tard, où il félicite les nouveaux ministres, n'a pas manqué de blâmer le premier ministre, trouvant "malheureux que M. Robarts n'ait pas saisi les problèmes réels qui existent au sein de son cabinet".

M. Nixon croit que le moment était alors propice de retirer de son cabinet le ministre des Services sociaux et familial, M. John Yaremko.

"Les nominations d'aujourd'hui, de dire M. Nixon, ont permis à M. Robarts de sauver du temps devant un remaniement ministériel majeur et inévitable."

"Entre-temps, d'ajouter le chef libéral, un ministre incompetent continue d'être

Trudeau sera mal reçu à la CNE vendredi

TORONTO (PC) — Les représentants d'organismes syndicaux, étudiants et agricoles ont l'intention de tenir une protestation massive contre le premier ministre Pierre Elliott Trudeau, lors de l'inauguration de l'Exposition nationale canadienne, vendredi.

M. Gus Abols, président du Conseil administratif des Etudiants à l'Université de Toronto, a précisé hier que la manifestation ne serait pas violente.

De son côté, M. Bob Barkwell, également représentant du conseil étudiant, a expliqué que les groupes protestataires avaient certaines demandes à formuler. Les étudiants veulent obtenir l'enseignement gratuit, le salaire aux universitaires et l'augmentation des dépenses consacrées à la construction d'édifices universitaires.

Les préparatifs de la manifestation ont commencé il y a environ trois semaines, a ajouté M. Barkwell.

Les premiers

TORONTO (PC) — C'est aujourd'hui que Diane Laroche et ses deux amis, Allen et Adrienne Stewart, ont enfin franchi les portes de la foire nationale de Toronto. La fameuse CNE, qui surgit chaque été depuis 91 ans, a en effet ouvert ses portes à huit heures, ce matin.

Allen, qui est âgé de 12 ans, sa soeur Adrienne, qui a 11 ans, et leur amie Diane campaient à l'entrée de la foire depuis deux semaines, bien décidés à être les premiers à pénétrer dans l'enceinte de ce centre bourdonnant d'activité.

Leur patience sera récompensée par le président lui-même, qui leur remettra des montres souvenir, de même que toute une série de billets leur permettant de goûter par la brasserie-terrasse bavaroise, nouvellement aménagée.

Ils ont aussi une poignée de billets pour tous les manèges les plus époustouflants, entre autres, la nouvelle merveille d'honneur allemande appelée La Tornade; elle a coûté \$195.000.

Mais le trio n'est pas le seul qui ait goûté aux joies du camping en ville. Plusieurs autres l'ont imité "parce que ça nous amuse", a affirmé un garçon de 16 ans qui a campé aux portes pendant deux jours.

Plusieurs personnalités à l'université Queen's

Journées d'étude des conservateurs ontariens à la fin du mois d'août

TORONTO — Les associations des étudiants et des jeunes progressistes-conservateurs de l'Ontario, en collaboration avec le parti progressiste-conservateur ontarien, tiendront une conférence de quatre jours, du 21 au 24 août, à l'université Queen's de Kingston.

Les discussions à cette conférence, sous forme d'animation sociale, auront lieu sous le thème: "La vie après la naissance: liberté ou esclavage?"

Les jeunes Tories, expérimentent pour la première fois cette nouvelle forme de dialogue, à la conférence de Kingston. M. Allan Eagleson, président de l'Association progressiste-conservatrice de l'Ontario, a mentionné "qu'il s'agissait en fait, à cette conférence, d'un rajeunissement et d'une

fronton amie du parti avec la jeunesse, afin de mieux connaître leur pensée et leurs besoins.

"Les gens en ont marre, de nous dire en français, M. Eagleson, des discussions politiques traditionnelles et nous croyons qu'un échange d'idées entre les adultes et les jeunes du parti leur permettra une meilleure participation et, pour nous, contribuera à amener certaines réformes qui s'avèrent nécessaires au sein du parti."

Le premier ministre Robarts sera l'invité d'honneur, le dimanche 24 août, au banquet qui clôturera cette conférence.

Le chef de l'Opposition au gouvernement fédéral, M. Robert Stanfield, prendra également part à la discussion, le samedi. Les confédérés et les

animateurs de la conférence sont des personnalités du monde des affaires et de la politique, tant du Canada et des Etats-Unis, que de l'Ontario.

Il s'agit, entre autres, de M. Warner Troyer, cinéaste bien connu qui discutera du thème "communication ou contrôle de la pensée?"; le Dr Arthur Porter, chef du département du génie industriel de l'Université de Toronto, qui parlera de "l'éducation: libération ou soumission?"; M. Robert Theobald, auteur, sociologue et économiste britannique de réputation internationale, qui engagera la discussion par téléphone, directement du sud de la France, sur la question des "relations humaines."

Outre ces invités, plusieurs ministres et membres du parti

assisteront au dialogue de Kingston dont: les ministres Allen F. Lawrence; William G. Davis; George Kerr; Thomas Wells; le procureur général de la province, M. Arthur Wishart; le secrétaire provincial, M. Robert Welch, ainsi que des représentants des universités, des écrivains, des éditeurs de journaux, venant de New York, de Montréal, de l'Alberta et de l'Ontario.

La conférence du parti progressiste-conservateur de l'Ontario coïncide avec celle du caucus libéral ontarien, qui se tient la même fin de semaine à l'Université de Guelph.

En fait, aux deux conférences, on s'apprête à utiliser les mêmes moyens de discussion, soit le dialogue par l'animation sociale.



"J'aime bien ce vin... mais il n'est pas importé!"

Qu'est-ce qui est le plus important — le vin qui se trouve à l'intérieur de la bouteille ou l'étiquette sur l'extérieur? Les bons vins canadiens Brights sont le fruit de l'investissement de millions de dollars et d'un vaste programme d'améliorations vinicoles ayant porté sur l'espace de toute une génération. Ce programme nous a permis de mettre au point 20 vins canadiens de qualité hors pair qui sont aussi bons ou meilleurs que la grande majorité des vins importés de n'importe quel pays du monde. Si vous appréciez ces vins — dites-le, bien fort et avec fierté. Ils sont tout aussi fiers que vous d'être Canadiens.

Essayez ces vins:

- President Champagne
- President Burgundy
- President Sauternes
- President Sherry
- President Extra Dry
- President Port

- Le champagne canadien hors pair.
- Un grand vin de table rouge sec.
- Un vin blanc léger et délicat.
- Idéal avant le lunch ou le souper.
- Un vin blanc sec de qualité.
- Un vin de dessert distingué.

Un cadeau mémorable Offrez à vos amis ce cadeau qu'ils apprécieront beaucoup: faites-leur envoyer une "cave" de vins President.

Vins Brights
VINS CANADIENS DE QUALITÉ



Les vins les plus demandés au Canada par les fins connaisseurs canadiens

TELEPHONEZ A BRIGHTS POUR LIVRAISON GRATUITE A DOMICILE

position

"EMMENEZ UN AMI... VOUS VOUS AMUSEREZ D'AVANTAGE!"

BILLETS POUR TOUS LES SPECTACLES (\$2.50 - \$1.50 - \$1.00)

22 AU 31

Aout

DIMANCHES COMPRIS

ACHETEZ VOS BILLETS MAINTENANT!

BILLETS PAR ANTICIPATION EN VENTE MAINTENANT AU PARC LANSDOWNE — Contrôle ouvert tous les jours de 10 a.m. à 6 p.m.



22 au 24 août
VENDREDI
SAMEDI
DIMANCHE
Soir seulement 8.30 p.m.

SPECTACLE DES PLUS GRANDS TALENTS CANADIENS

- CATHERINE MCKINNON
- ROBBIE LANE
- CARL SMITH

Voici un spectacle présenté par les plus grands talents canadiens. Catherine McKinnon, étoile du programme télévisé "River Inn", Robbie Lane, animateur de l'émission "It's Happening", Carl Smith et toute la distribution de "Country Music Hall", plus Ben Smather et les Stony Mountain Cloggers. C'est un spectacle magnifique... un spectacle grandiose!

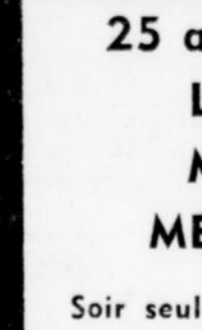

25 au 27 août
LUNDI
MARDI
MERCREDI
Soir seulement 8.30 p.m.

LE SPECTACLE DE ART LINKLETTER
mettant en vedette
JOHN DAVIDSON
et
"THE YOUNG AMERICANS"

C'est le genre de spectacle dont les gens de la vallée de l'Outaouais se souviendront longtemps. La personnalité, l'humour et le talent de Linkletter ont rendu cet artiste célèbre dans le monde entier. Au programme, John Davidson, nouvelle personnalité de la télévision américaine... Les chansons et la chorégraphie des "Young Americans"... Couronnez le tout par de magnifiques numéros du Duo Arnedis... Miss Lordana et ses "Venetian Doves" et les Jimbaz Brothers et vous conviendrez que c'est une grande soirée de divertissement.



28 au 31 août
JEUDI
VENDREDI
SAMEDI
DIMANCHE
Soir seulement 8.30 p.m.

LE SPECTACLE DE AL HIRT — JIMMIE RODGERS
mettant en vedette
"THE BURGUNDY STREET SINGERS"

Al Hirt, le roi de la trompette, est plus qu'un simple musicien... Il est doué d'une personnalité attachante et d'un talent qui lui a mérité les plus grands triomphes. Jimmie Rodgers, avec ses "Burgundy Street Singers" est le programme estival qui remplace le "Carol Burnett Show". Au grand nombre des étoiles vient s'ajouter Billy Kelly, un comédien d'un talent peu commun, les "Peiro Brothers", les acrobates comédiens et le célèbre duo de danseurs Inga & Rolfe. Voici un spectacle qui plaira au goût de chacun!

NOUVEAUX BAS PRIX POPULAIRES — GRANDE ESTRADA ET PLATEAU COUVERTS

256
rue Rideau

La 66^e VENTE de FOURRURE d'AOUT chez DWORKIN

Le mois d'aout est le moment idéal d'acheter la fourrure!



Nouvelles créations modernes confectionnées de fourrures de premier choix!

Assortiment plus considérable et choix plus imposant de styles!

PRIX REDUITS POUR ACTIVER LE COMMERCE DURANT LA SAISON CHAUDE!

Ouvert jeudi et vendredi soir jusqu'à 9 heures — Termes convenant à votre budget.

Vérifiez ces prix de notre propre fabrique!

MANTEAUX DE MOUTON DE PERSE NOIR **\$388**
(teint), ordinaires ou garnis de vison
Coupe droite ou ajustée

MANTEAUX EN MOUTON DE PERSE GRIS **\$447**
Garnis de vison
Modèles à devant droit ou croisé.

MANTEAUX DE KOLINSKY **\$549**
d'une légèreté étonnante
Modèle teint de ton pastel.

MANTEAUX EN VISON PASTEL NATUREL **\$1295**
MANTEAUX EN VISON NACRE NATUREL
Tous les manteaux en peaux allongées.

AUTRES VALEURS-VEGETES D'AOUT!

MANTEAUX EN CASTOR **\$399**
rasé et teint

MANTEAUX EN MOUTON DE PERSE BRUN **\$550**
(teints) garnis de vison ou ordinaires

MANTEAUX EN LOUTRE CANADIEN **\$895**
teint

3 seulement!
MANTEAUX EN SEAL DU CAP **\$595**
DE BONNE ESPERANCE
garnis de vison, teints Fouke

MANTEAUX EN CASTOR CANADIEN **\$795**
rasé, garnis de vison de teinte vive

MANTEAUX EN SWAKARA* **\$650**
*Manteau en mouton Karakul teint noir d'Afrique du sud-ouest

MANTEAUX EN RAT MUSQUE RASE **\$495**
teints de ton vif

2 seulement
JAQUETTES EN RAT MUSQUE RASE **\$199**
teint

MANTEAUX EN MOUTON ESPAGNOL BLANC **\$227**

MANTEAUX EN CHAT SAUVAGE teint **\$399**
Teinte blaireau

MANTEAUX EN RAT MUSQUE Teinte blaireau Coupe horizontale **\$375**

MANTEAU EN VISON CHINOIS NATUREL garni de cuir **\$299**

JAQUETTES EN VISON PASTEL NATUREL **\$695**

MANTEAUX EN VISON PASTEL NATUREL **\$995**
Peaux allongées

MANTEAU EN OPOSSUM AUSTRALIEN TEINT **\$395**
garni de cuir — coupe horizontale

MANTEAUX EN CASTOR CANADIEN **\$695**
naturel rasé

MANTEAUX EN MOUTON DE PERSE GRIS NATUREL **\$650**
ordinaires ou garnis — qualité supérieure

JAQUETTES DE MOUTON DE PERSE (gris ou noir avec garnitures de vison) **\$349**
JAQUETTES EN KOLINSKY (teint) **AU CHOIX**

MANTEAUX EN MOUTON **\$199**
(mouton selon procédé)

FOURRURES DE JEUNES — Manteaux teints dans les tons de ZEBRE, TIGRE, OCELOT, CASTOR, BRUN, BEIGE, ROUGE, BLEU. **\$194**
(tous les manteaux en agneau selon procédé)

MANTEAUX EN CHAT SAUVAGE NATUREL **\$399**
coupe horizontale

MANTEAUX EN RAT MUSQUE **\$445**
teinte blaireau (avec garniture en renard croisé)

MANTEAUX EN VISON CHINOIS NATUREL **\$447**
garnis de renard croisé

MANTEAUX EN RENARDEAU **\$299**
garnis de cuir — coupe horizontale

Malgré une légère régression L'exportation britannique n'est pas mal en point

LONDRES (AFP) — La chute de près de 4 p.c. des exportations britanniques survenue en juillet, est imputée par le ministère du Commerce au fait qu'en juin, leur progression avait été exceptionnellement forte. En outre, les livraisons de navires, d'avions et de diamants qui peuvent varier considérablement d'un mois à l'autre, ont baissé le mois dernier. Le ministère fait aussi remarquer que malgré cette régression, leur montant reste le plus élevé enregistré jusqu'à présent. à l'exception du mois précédent: que pour les trois derniers mois pris dans leur ensemble, (mai à juillet) elles accusent un progrès de 8 p.c., et qu'elles ont été marquées, pendant ce trimestre, par une forte reprise des ventes à l'Europe occidentale (plus 10 p.c.), et par de nouveaux progrès dans la zone sterling (plus 6 p.c.) et l'Amérique du Nord (14 p.c.).



AUBAINES POUR LE CHALET

JUSQU'AU EPUISEMENT DU STOCK SEULEMENT
Panneau d'acajou de Lauan 4' x 8' rainuré en "V". Avec finition 3.65 le panneau
Panneaux en hardbord rainurés en V avec finition Plus de 2,000 panneaux à solder, légères imperfections. 4' x 8' 2.98 et plus

ARMOIRES DE CUISINE CHANTECLER (Qualité économique)
AU COMPLET AVEC COMPTOIR FORMATOP ET FERRURES. COMPREND UNE RANGEE DE TIROIRS
Acajou RS 30" Sapin 12" avec garniture bois à peindre en chêne

Armoire-évier de 48"	52.00	63.00
Armoire-évier de 72"	105.00	86.00
Armoire-évier de 96"	124.00	105.00
36" x 32" de haut	26.00	18.00
48" x 32" de haut	31.50	22.50

EPARGNEZ \$2.50 LE P. COU. SUR LES PRIX CI-DESSUS EN CHOISISANT VOTRE COMPTOIR "FORMATOP" A NOTRE CENTRE DES ECONOMIES

PORTES D'ARMOIRES DE CUISINE
Modèles et formats divers... 65¢ le pied carré
BARDEAUX D'ASPHALTE, auto-étanches 8.45 le carré

CADRES DE PORTES
2' x 10' x 6'10" Cadre en pin. Seuil en chêne. Bois apprêté contre les intempéries 7.00 ch.

PORTES DES SERIES "REGAL"
2'6" x 6'8" 34.00 19.95
3'0" x 6'8" 40.00 22.75
2'10" x 6'10" x 1 1/4". Portes en contre-plaqué à centre creux 7.00 chacune

BUTOIRS DE PORTE
En pin 3¢ le pied courant

PIN
1" x 12" 24¢ le pied courant
Epinette 2" x 3"
Longueurs de 5'0" à 7'0" 5¢ le pied courant
Epinette 2" x 4"
Longueurs de 5'0" à 7'0" 7¢ le pied courant
2" x 3" 6¢ le pied courant
2" x 4" 9¢ le pied courant

CONTRE-PLAQUE DE SAPIN
4' x 8' x 1/4" GIS 5.40
4' x 8' x 3/4" GIS 10.95
4' x 8' x 1/2", pour lambris de choix 6.98

NOUVEAU CONTRE-PLAQUE DE CHENE LAURENTIEN
Panneau rainuré en "V" de 4' x 8' x 1/4", avec finition.
Prix de détail suggéré: 13.95 8.95 ch.

PAROIS DE BAIGNOIRES (Largeur de 5 pi.)
Cadre en aluminium avec 3 panneaux coulissants en plastique de couleur à motifs. Ord. 59.95 Spécial 49.95

VOLETS A PERSIENNES
16" x 60" 5.95 ch. 12" x 60" 4.95 ch.
18" x 60" 5.95 ch. 18" x 67" 6.95 ch.
BIEN D'AUTRES DIMENSIONS AU CHOIX

FENETRES
Fenêtres genre auvent de 54"x30 3/4", dimensions de l'embranchure. Verre isolé colonial, sans ferrures. Ord. 59.00 — SPECIAL 34.00

PANNEAUX "EXTRA-LITE" (Couleurs discontinuées) — Couleurs nuancées.
Panneaux décoratifs en polystyrène (10 couleurs au choix) 24" x 72". Ord. 6.95 SPECIAL 4.95
48" x 96". Ord. 18.00 SPECIAL 11.95

PEINTURE Couleurs discontinuées (Peinture de première qualité) 2.98 le gallon
3 gallons ou plus 2.50 le gallon
Latex blanc 3.50 le gallon
3 gallons ou plus 3.25 le gallon
Blanc semi-lustré 3.75 le gallon
3 gallons ou plus 3.25 le gallon
Blanc d'extérieur 4.95 le gallon
3 gallons ou plus 4.50 le gallon

CAMPEAU VOUS OFFRE LA GAMME COMPLETE D'ARTICLES POUR AMELIORATIONS DOMICILIAIRES. ESTIMATIONS GRATUITES POUR VOTRE MAISON. TOUS LES ARTICLES SUJETS A VENTE PREALABLE. JUSQU'AU EPUISEMENT DU STOCK

LES FERMES A TOITURE SUR MESURES SONT PLUS ECONOMIQUES ET SE MONTENT PLUS VITE

Quel que soit le genre de toiture requis, garage, maison, entrepôt ou grange — A.S.S. peut préparer un système de fermes à toiture qui vous aidera à obtenir un toit plus solide, plus rapidement et moins coûteux.

campeau
2932, ch. BASELINE — 829-3100
LIVRAISON GRATUITE
à Ottawa, Carp, Richmond, Manotick et Stittsville
TELEPHONEZ A FRAIS VIRES
Tous les jours: 8h a.m. à 6h p.m.
Samedi: 9h a.m. à 1h p.m.

DWORKIN FURS Limitée 256 Rideau

POUR VOUS MESDAMES LE DROIT

Carnet mondain

Corps diplomatique

Le nouvel ambassadeur du Venezuela au Canada, le vice-amiral Wolfgang Larraabal présentera ses lettres de créance au gouverneur général ou à son représentant le lundi 18 août, après quoi, il offrira une réception au champagne, à 18 h 30, au salon Chaudière de l'hôtel Skyline.

Exposition du Canada Central

Le kiosque à musique des expositions de jadis revient cette année à l'Exposition du Canada central d'Ottawa. Il sera installé entre la Grande estrade et l'édifice McElroy. Le spectacle quotidien sera offert par le "Tahiti Nuit Revue", un groupe de trente chanteurs et danseurs du sud du Pacifique, commençant à 16 h. Il y aura également danses carrées, quatuor "barbershop", et le tirage quotidien des automobiles offertes en prix de présence.

Du lundi 25 au mercredi 27 août, le spectacle à la Grande

estrade à l'Exposition d'Ottawa présentera Art Linkletter avec John Davidson et Les jeunes Américains, ainsi que Duo Amédée, Mlle Loredana et ses Venitians Doves et les frères Jan Baz. Du jeudi 28 au dimanche 31 août, ce sera Al Hirt, le roi de la trompette, avec Jimmie Rogers et les Burgandy Street Singers, Billy Kelly, un comédien de rare talent, les frères Piero et la troupe de danse de Inga et Rolfe.

Randonnée en autobus

L'Association pour l'amélioration du sol et des récoltes du comté de Kent organise une randonnée de la vallée de l'Outaouais, les 18 et 19 août, à partir du Collège de technologie agricole de Kemptville.

Auxiliaire de La Pieta

Les Dames auxiliaires de La Pieta avec les employés de l'hôpital ont accueilli M. Paul St-Jean, accordéoniste, qui a interprété des airs de folklore pour les malades. Les Dames auxiliaires ont fourni plus de 900 heures en visites au service des malades. Elles préparent une partie de cartes qui aura lieu au début d'octobre, au sous-sol de l'église Notre-Dame-de-Grace, pour permettre l'achat de douceurs pour les malades.

Fête champêtre

MARKSTAY (DNC) — Quinze enfants de chœur de la paroisse St-Marc, de Markstay, ont participé à une fête champêtre offerte pour eux à River Valley. Le R. P. Arthur Bérubé, s.j., curé, et M. Victor Lafrenière accompagnaient le groupe. Le départ a eu lieu après la messe du matin et le retour vers 19 heures. Après la baignade et les jeux divers, le repas consistait de fèves au lard et de chiens-chauds.

Femmes journalistes

Mme Beatrice Norman Hock reçoit à sa demeure ce soir, à dîner, les membres du conseil exécutif de la section d'Ottawa du Canadian Women's Press Club.

Pique-nique

Les paroissiens de Ste-Marguerite-Marie, de Cumberland, tiendront leur pique-nique annuel dimanche, à compter de 13 h, au parc Lemay, de Cumberland. Il y aura jeux pour tous les membres de la famille.

Vente de peintures

Les peintures de L'Artarama seront vendues ce soir à l'hôtel de ville d'Ottawa au cours d'un encan qui débutera à 20 h 15. Les profits seront versés au fonds de construction de l'hôpital pédiatrique.

Assistants institutrices dans les réserves

TORONTO (PC) — Une trentaine d'Indiennes du Canada suivent un cours de trois semaines au Collège du Centenaire de Scarborough, pour devenir assistantes institutrices.

Après cette période de formation, ces femmes retourneront dans leurs réserves pour aider les professeurs des jardins d'enfants, à raison de salaires allant de \$3.300 à \$4.600 par année.

Le cours est organisé sous les auspices du ministère des Affaires indiennes qui paie les frais de scolarité et de logement, en plus d'une somme d'environ huit dollars par semaine pour les menues dépenses de chacune de ces étudiantes.

faïences indiennes," a déclaré Janet Big Canoe, 25 ans, dont le mari est chef de tribu à l'île Georgina.

"Autrement, les enfants de nos réserves n'auraient pas d'écoles maternelles," a-t-elle ajouté.

Les étudiantes inscrites à ces cours sont âgées de 15 à 45 ans et ont été choisies par les conseils de tribus et les autorités de l'école dans les localités.

Hilda Labillois, 27 ans, mère de quatre enfants, qui vient de la réserve Restigouche au Québec, près du Nouveau-Brunswick, espère devenir institutrice à plein temps, et ce cours lui permettra éventuellement de réaliser son désir.



LE PORTRAIT DE LA MARIÉE est un souvenir romantique du jour très spécial ou le célèbre "oui" a été prononcé. Toutes les femmes le gardent précieusement et aiment de temps à autre venir le contempler... avec un peu de nostalgie très souvent.

Un souvenir à garder éternellement qui doit être très bien préparé

par Darquise TIMMERMAN du DROIT

S'il est une chose dans la vie que toute femme aime à conserver amoureusement, c'est bien sa photographie de mariage. Que le ménage soit ou non brisé ultérieurement, elle aimera toujours et jusqu'à la fin de ses jours, regarder avec tendresse ce portrait de mariée, ce souvenir du plus beau jour de sa vie.

Il est évident que ce souvenir éternel exige une préparation minutieuse. S'il est des préparatifs de la cérémonie et de la réception du mariage qui peuvent attendre à la dernière minute, il n'en est certes pas ainsi du portrait de la mariée. Il faut y penser au moins quatre bonnes semaines d'avance, pour poser devant la caméra, recevoir les épreuves, faire son choix. Mieux vaut inviter le photographe dès que sa toilette de noce est prête et songer immédiatement à la façon qu'on voudra paraître, cette image qui restera dans les esprits des invités au mariage.

Un maquillage simple

Tout d'abord, il est préférable d'employer un liquide ou une crème comme fond de maquillage. Les cosmétiques en pain laissent un ton trop mat pour la photographie. Il est également nécessaire d'utiliser une poudre d'un ton très près de son propre teint, pour couvrir tout son visage, utilisant une poudre au ton plus léger pour couvrir les plis du front, des yeux et du cou, et une poudre au ton plus foncé pour réduire au minimum les traits trop saillants comme le nez ou le menton.

Attention au rouge

Pour la photographie, il faut porter une attention particulière au rouge qu'on emploie. Si la photographie sera en blanc et noir, mieux vaut ne pas utiliser de rouge du tout, tandis que si la photo sera en couleurs, un léger rouge sur les joues

et sur les lèvres donnera un ton agréable au souvenir photographique. Un rouge à lèvres trop foncé rendra un effet de noir or que le rose pâle ne paraîtra pas du tout. Les meilleures teintes à choisir sont le corail ou l'orange.

Puisque ce sont les yeux qui auront toute l'importance, il est primordial de les maquiller correctement, mais sans exagérer. Il suffit d'un peu d'ombre à paupières, une ligne noire sur les cils et un peu de mascara. On peut porter des faux cils seulement si l'on est parfaitement assurée d'une pose professionnelle, autrement mieux vaut les oublier. De plus, si ordinairement l'on porte des lunettes, il est préférable de les porter pour la photographie, car celle-ci sera un souvenir de la mariée telle qu'elle a existé et non pas un portrait d'une étrangère. Par contre les verres de contact peuvent faire apparaître les yeux plus gros.

Quant à la coiffure, il est recommandé de ne pas se rendre au studio du photographe en sortant de chez le coiffeur, car les cheveux peuvent alors paraître trop rigides. Il est plus avantageux de se faire faire une mise en plis la veille et peigner ses cheveux naturellement. Un nouveau genre de coiffure n'est pas apprécié car la photo représentera alors une personne étrangère.

Reposée et heureuse

Toute personne sensée se fera un devoir d'être au lit de bonne heure la veille de la pose de photographies de mariée comme de la réception du mariage même. Si l'on est fatigué, la caméra enregistre et souligne les cernes sous les yeux et les plis de la bouche. Une future mariée doit préparer son horaire de façon à ne pas avoir à se dépêcher à aucun moment et pouvoir

se détendre confortablement. Cette photographie d'une mariée doit représenter une personne heureuse, détendue, gaie, et telle qu'elle est dans la vie à ce moment précis du plus beau jour de sa vie, pour être un souvenir éternel.



S'IL EST EN COULEUR, le portrait de la mariée doit présenter une jeune fille pleine de santé. Ainsi, il est bon que la future mariée mette un peu de couleur artificielle à ses joues et à ses lèvres. Toutefois, il vaut mieux, pour une photographie en blanc et noir, ne pas en faire usage.

Elle remplace son mari dans la lutte au cancer

HOLLYWOOD (PA) — Après la mort de son mari, qui a succombé au cancer du poumon, Mme William Talman n'avait pas abandonné son habitude de fumer une quarantaine de cigarettes par jour. Puis un jour, elle écouta à la TV un message dans lequel son mari demandait à la population de cesser de fumer.

Le fils de Mme Talman, qui se trouvait à ses côtés, lui fit alors remarquer que ce message venant de son père, s'adressait particulièrement à elle. Dès lors, Mme Talman décida de rompre avec cette habitude.

William Talman, qui jouait le personnage de l'avocat de la Couronne dans le spectacle Perry Mason, avait fait cette annonce pour la Société américaine contre le cancer.

Dans cette brève émission, il rappelait aux téléspectateurs qu'il avait perdu bien des causes dans son rôle d'avocat de la série Perry Mason, mais cette fois, il menait une lutte beaucoup plus sérieuse dont il voulait sortir victorieux. A cette époque, William Talman n'ignorait pas qu'il était atteint de cancer du poumon, et que ses jours étaient comptés.

Et maintenant, Mme Talman parcourt les Etats-Unis pour transmettre le message de son mari. Elle s'est rendue à Chi-



UN SATIN BLANC FLEURI de feuilles roses prête son charme à une robe pour femmes-fruits, aux manches volantes et décolleté rond comme une belle pomme. Une merveille que l'on peut facilement emmener en voyage grâce à la résistance aux faux-plis de son tissu de chez Staron, en nylon "Qiana".

Les multiples usages du nouveau tissu papier-nylon

Au cours de la dernière décennie, la technologie des fibres et des tissus a non seulement contribué à faciliter le port du vêtement au consommateur mais aussi à élargir le champ d'action des modélistes. Dans leur élan vers la modernisation, les technologues semblent s'être donné un nouveau mot de ralliement: "jetable-après-usage". Le dernier né tissu papier-nylon lui ajoute une nouvelle dimension aux usages et à la durabilité de ces produits.

Le nouveau tissu, mis au point par Kimberly-Clark, est renforcé de canévas et porte le nom de "S.R.M.". Il présente le double avantage d'absorber les liquides comme un buvard et d'offrir, dans ses deux sens, une grande résistance aux déchirures. Il est doux et souple et ces qualités ne sont pas altérées si on augmente son épaisseur. De plus, il n'attire ni les poussières ni l'électricité statique.

Ce tissu-papier donne véritablement l'impression d'être du tissu-chiffon, et ceci grâce à sa construction particulière. Un canevas non-tissé, en fibre de nylon, lui prête sa force et en constitue le cœur. Il est enduit sur chaque face de deux fines

couches de papier cellulosique, ce qui crée de petites cellules d'air. Ce sont elles qui donnent au tissu-papier son haut degré d'absorption.

Les usages de ce nouveau "jetable" sont multiples, sur une base domestique tout comme industrielle. On commence sérieusement à faire appel à lui, dans des endroits tels que les pavillons pour contagieux des hôpitaux, pour le linge de corps et la literie.

Dans une commission scolaire de Toronto, on lui a trouvé un tout autre usage. Comme il n'est pas cher, on en achète de grandes quantités pour permettre aux élèves des cours domestiques de se faire la main en coupe et couture. Dans le même ordre d'idées, le "S.R.M." peut faciliter à des couturières d'expérience de faire des essais à peu de frais avant de se lancer dans la création "pour de bon".

Ce "jetable-après-usage" peut être acheté dans un choix de différentes textures et impressions.

Solution du mot caché: **FUGITIF**

VENTE DE FOURRURE D'AOUT



Profitez de la grande vente annuelle du mois d'août de Raymond Séguin, pour choisir le manteau dont vous rêvez à des prix d'aubaines. Hâtez-vous, car la quantité est limitée.

Voici quelques exemples:

- VISON CANADIEN, pastel, peaux allongées **\$795**
- VISON CANADIEN, teint noir, peaux fendues **\$695**
- VISON CANADIEN, teint noir, peaux horizontales **\$675**
- LABRADOR SEAL (castor) teint **\$875**
- LOUTRE NATURELLE **\$595**
- LOUP MARIN **\$495**
- RAT MUSQUE, dos, teint **\$345**
- KOLINSKY, naturel **\$545**
- RAT MUSQUE, teint noir, peaux horizontales **\$295**
- PELUDO, garni de vison **\$799**
- CASTOR CANADIEN **\$545**

MANTEAU DE MOUTON DE PERSE noir, collet vison

MANTEAU DE MOUTON DE PERSE brun, collet vison



MANTEAU DE MOUTON DE PERSE gris, collet vison

MANTEAU DE VISON gorges

SPECIAL - 5 seulement!
Manteaux de cuir, doublure détachable

Seul. **69.95**



OUVERT JEUDI et VENDREDI SOIR JUSQU'À 9 H.

Nous acceptons la carte de crédit "CHARGEX"

367, boul. St-Joseph, HULL
777-4233
777-1991

LE MOT CACHE QUOTIDIEN "LE DROIT" 7 LETTRES CACHEES

1	I	T	N	E	M	E	N	A	T	N	A	T	S	N	I
2	T	I	A	R	T	R	O	P	A	U	V	R	E	F	L
3	C	M	V	O	U	T	E	O	E	N	I	R	T	A	L
4	U	I	I	E	R	I	A	U	T	R	O	P	U	L	U
5	R	D	G	L	N	R	R	K	U	I	N	E	S	L	S
6	T	E	U	E	E	E	I	T	E	S	T	E	R	I	T
7	E	M	E	V	S	V	S	O	S	I	S	E	M	A	R
8	S	E	R	E	A	A	I	U	E	T	F	E	O	N	A
9	O	N	V	L	T	N	O	R	R	U	I	I	R	C	T
10	P	T	I	E	I	N	L	G	E	E	D	O	T	E	I
11	R	T	L	S	E	E	I	N	R	R	E	V	E	O	O
12	E	R	L	T	T	S	O	I	F	I	L	E	T	T	N
13	T	O	E	E	E	V	E	R	T	U	I	L	E	S	I
14	R	I	S	S	A	C	S	T	U	O	T	R	A	P	F
15	E	S	I	S	M	U	I	N	A	R	E	G	N	A	M

- | | | | |
|-----------------|-----------|-----------|------------|
| ALLIANCE | LOISIR | RAMES | TIMIDEMENT |
| ELEVER | MANGER | REVES | TIRE |
| FIDELITE | MORT | RIVALITES | TOUTRES |
| FILET | NAVIGUER | RUINES | TROIS |
| FRERES | NOTIFIER | SA'S | TUILES |
| GERANIUMS | PARTOUT | SATIETE | URNES |
| ILLUSTRATION | PAUVRE | SAVON | VANNES |
| INSTANTANE-MENT | PORTRAIT | SISE* | VERTU |
| ITOU | PORTUAIRE | SITUER | VILLES |
| LATRINE | POSE | SOIF | VIRER |
| LESTES | POURTOUR | PRETRE | VOIE |
| | | TESTER | VOUTE |

VOUS TROUVEREZ LA SOLUTION DANS CETTE PAGE

La salade "Israël"



Le "cole slaw" est un des mets juifs les plus populaires à travers le monde. La salade "Israël" en est une délicate variété, apprêtée avec du chou rouge et des pommes coupées en dés. Servie sur un nid de feuilles de chou rouge, elle constitue en outre une jolie décoration de table.

1 cuil. à thé de sel
10 tasses (environ 2 livres de

chou rouge émincé)
3 tasses d'eau bouillante
1-3 de tasse de jus de citron
1-4 de tasse d'huile d'arachide
3 cuil. à table de sucre
1-4 cuil. à thé de poivre
1-1-2 tasse de pommes en dés
1-4 de tasse d'oignon haché
Saupoudrer de sel le chou émincé; ajouter l'eau bouillante. Laisser reposer pendant 20 minutes; égoutter.

Mélanger le jus de citron, l'huile d'arachide, le sucre et le poivre. Ajouter au chou ce mélange ainsi que les pommes en dés et l'oignon haché. Bien remuer. Laisser au réfrigérateur pendant au moins 30 minutes avant de servir. Garnir de tranches de pomme au goût et servir sur un nid de feuilles de chou rouge.

8 à 10 personnes.

Activité FFCF

Les membres du conseil général d'administration de la Fédération des femmes canadiennes - françaises ont accueilli à Ottawa un groupe de 37 jeunes étudiants de la Saskatchewan. Ces jeunes étaient des élèves très méritants des onzième et douzième années, voyageant sous les auspices de l'Association culturelle franco-canadienne assistée financièrement de l'aide offerte par le programme Voyage et Echange, de la direction de la Citoyenneté du secrétariat d'Etat. Ils étaient accompagnés par le R.P. André Mercure, o.m.i., curé de la paroisse St-Léon, à Jack Fish, Saskatchewan, pour un séjour de six semaines visitant le Québec et l'Ontario.

Les dames de la FFCF ont trouvé des gîtes pour les jeunes visiteurs pendant leur séjour à Hull et Ottawa. Elles ont servi le dîner le soir de leur arrivée dans la capitale canadienne, suivi d'une soirée récréative et culturelle. Le lendemain, les dames leur ont fait visiter les sites historiques et intéressants de la ville d'Ottawa et de la ville de Hull. Mme Bernard Laurin, vice-présidente nationale, a préparé et dirigé le programme.

L'Union du Canada les a également accueillis à une visite de son immeuble et leur a servi un délicieux buffet. Le délégué apostolique les a aussi reçus.

D'Ottawa, les jeunes visiteurs se rendaient à Toronto, où le Richelieu et la Maison française prenaient soin d'eux. Par ailleurs, ils ont été les invités du maire Jean Drapeau, au cours de leur séjour à Montréal. Ils visitent également Chicoutimi, Québec, Niagara Falls, Détroit et retournent en Saskatchewan par les routes américaines.



LA SUPERPOSITION. Veste-gilet marine et démesurée, superposée sur cosmo-corps bien montant, en jersey de laine rouge. Un modèle Etiquette Syndicale de la BOUTIQUE BAGATELLE de Montréal.

La révolution "pantalon" bouscule l'automne 1969

La brigade pantalons continue sa marche sur la mode. Des ensembles de ville aux tenues d'intérieur, tous les bastions de l'automne cèdent les uns après les autres.

Tel est le bulletin de nouvelles transmis par le service de l'Etiquette syndicale de l'Union internationale des ouvriers du vêtement pour dames. On y lit encore: cette dérobade est provoquée par un immense déploiement de pantalons, renforcés de knickers, pantalons et pantarobes. On aperçoit même des luni-roquettes pantalonnées au plus collant des léotards de jersey assorti et des pantalons ceinturés-hanches, armés de piqués, genre jeans. Quant à l'arrière-garde, tout comme en 1940, elle porte la taille très haute.

Les minitons-jambes sont abondantes: larges et flottantes, droites et minces, avec ou sans



LA SUSPENSION. Pyjamas d'intérieur en frais coton fleuri, à bavette suspendue sur une blouse de satin blanc, à manches chemisier et col cravaté. Un modèle Etiquette Syndicale par BEATRICE PINES de Montréal.

OUVERT JEUDI et VENDREDI JUSQU'A 9 H P.M.



98, RUE GEORGE, PRES DE DALHOUSIE, A UN COIN DE RIDEAU

PRIX D'AUBAINES ANNONCES EN VIGUEUR A PARTIR DE 6H P.M. JEUDI, JUSQU'A 6H P.M. SAMEDI

Nous nous réservons le droit de restreindre les quantités

Soins-vêtements pour garçons
• Caleçons
• Gilets
En coton extensible, grandeurs 3 à 8x, 7 à 16
2/99¢

L'OUVERTURE DES CLASSES

Pantalons à taille classique pour garçons. Tissage croisé de coton durable. Comp. à 99¢.
67¢

Nouvelle consignment d'automne!
PULL-OVERS
à manches courtes et col marine pour jeunes filles

Tricot 100% acrylique de ton blanc teinté avec garniture d'une couleur différente à l'encolure, aux manches et à la taille. Tailles P. M. G.

Comparez à 5.99 **4.74**

Pantalons pour la rentrée des classes

Assortiment considérable au choix. En valeurs citées, en denim à pieds évasés, en tissu quadrillé à pieds évasés, pantalons ordinaires à repassage permanent, jeans en tissu croisé. Grandeurs de 8 à 12.

Comparez à 4.99 **2.88**

SOLDE FINAL!
SANDALES POUR DAMES

Choix parmi 10 styles. Valeurs jusqu'à 2.50

99¢

ECONOMISEZ!

ROBES

AUX STYLES VARIES POUR FILLETTES

Variété de tissus et de prix. Offre avantageuse pour vente rapide. Tailles de 7 à 12.

Valeurs jusqu'à 6.99 **5.87**

Valeurs jusqu'à 5.99 **4.87**

TUNIQUES MARINE 3.88

OFFRE SPECIALE CETTE SEMAINE!

BAS DE NYLON

Peintures de 8 1/2 à 11, dans les tons de beige et "Spak-O-Spice". Première qualité. Maximum: 10 paires par client.

5 paires **94¢**

SOULIERS

TOUT-ALLER POUR HOMMES

Souliers de détente en similicuir cousu à la main. Idéal pour l'école ou le collège.

Comparez à 7.95

4.99

Grandes aubaines!
ENSEMBLES LAVER-PORTER DE PANTALON ET CHEMISE pour garçons!

Grandeurs de 3 à 6x

Comparez à 2.99 **1.94**



ACHATS SPECIAUX!

Robes pour bébés

Une foule de modèles au choix, dans les grandeurs de 2 à 3 dans l'assortiment.

Comparez à 3.99

1.99



Souliers pour fillettes

Souliers en véritable cuir avec semelles en Neolite. Comparez à \$4. Pointures de 8 à 3.

1.99



TOUT LE NECESSAIRE POUR LE RETOUR A L'ECOLE!

Trousse de stylos et crayons de 19 pièces

5 stylos de couleurs diverses avec cartouches de recharge, 3 crayons, 1 taille-crayon, gommes à effacer, règle. Un ensemble de 19 pièces. Comp. à \$1.00

59¢

SCORE

PLUS 3 LAMES DE RASOIR SCHICK GRATUITES

Tube de 3 onces. Valeur de 1.12

50¢

WIZARD

DESODORISANT DE PIECE WIZARD

Arômes divers, comparez à 2 2/77¢ pour 1.18

JEU DE 60 PINCES A LINGE EN BOIS

Fabrication canadienne

Comparez à 57¢

39¢

Fait les dents propres
Utilisez le soda à pâte Cow Brand sur une brosse à dents humide. C'est la méthode recommandée comme sûre et efficace pour conserver les dents propres. Une cuillerée à thé dans un verre d'eau constitue le gargarisme idéal contre les maux de gorge.

LE SODA A PATE COW BRAND



Cahiers d'exercices HILROY

5 cahiers lignés par paquet. Comparez à 2 pqs 1.70

2 pour 1.00

SACS D'ECOLE

Pour fillettes. Sacs robustes d'école avec fermeture et poignée. 12"x10". Fabrication en similicuir. Comparez à 2.29.

Pour garçons. Modèle robuste d'école à bretelle avec fermeture et cils. 13"x10". Comp. à 2.89

Au choix! **1.66**

PAPIER HYGIENIQUE Marlboro

Paquet de 8 roul. **59¢**

Limite 1 paquet par client

GRANDES SERVIETTES DE 17"

La meilleure valeur sur le marché

Serviettes en similicuir de fabrication solide et durable. Serrure verrouillable à 3 positions avec clé, 2 soufflets intérieurs, coins de renfort en métal.

Une aubaine incroyable.

3.29

BOITE A LUNCH avec bouteille isolante

Boîte au ravissant fini à motif tartan, en métal durable avec bouteille isolante assortie. Comparez à 2.77.

1.88

GRATIS! PRIME D'ALLOCATION FAMILIALE

Une paire de bas de nylon pour dames absolument gratuite si vous encassez votre cheque d'allocation familiale!

RUBAN ADHESIF

Grosse bobine de 1,000 x 1 1/2" de Wizard. Comp. à 3 pour 1.17.

3/66¢

CRAYONS EN BOIS H.B.

Crayons durables avec pointe à l'impact au bout. Comp. à 12 pour 35¢

12/18¢

GIANT TIGER A DECOUPER ET CONSERVER COUPON

DETERSFIF TIDE

Boîte de 2 liv. 10 on. Comparez à 1.09

66¢

Avantages d'un abonnement au théâtre du Capricorne

Ce qui préoccupe les animateurs du Théâtre du Capricorne, c'est vous, le public, tout le public. Aussi le théâtre que veut pratiquer le Capricorne sera-t-il un théâtre populaire; c'est-à-dire un théâtre qui intéresse la plus large majorité de la population. Pour l'existence d'un théâtre populaire, la formation de groupes est extrêmement importante. En effet, le correspondant d'un groupe peut communiquer avec les animateurs du Capricorne, faire des suggestions, des propositions, organiser des rencontres entre le groupe et les membres du Capricorne (metteur en scène, administrateur, comédiens, décorateurs etc...), ainsi le dialogue sera établi en permanence et le Capricorne pourra vous faire bénéficier de son service d'animation extérieure.

Pour bénéficier des avantages de l'abonnement de groupe, il suffit de réunir dix personnes ou plus. Vous pouvez former vous-même un groupe, à l'usine, au bureau, à l'école, à l'université ou même dans votre immeuble. Chaque groupe formé désigne un correspondant qui sera votre agent de liaison avec le théâtre du Capricorne. Ce correspondant rassemblera vos abonnements, recevra, pour vous renseigner, une documentation permanente et complète sur les activités du Capricorne.

Si vous ne pouvez vous abonner en groupe, l'abonnement individuel vous procure les mêmes avantages, mais il est plus difficile pour les animateurs du Capricorne de vous rencontrer et de vous connaître.

Les avantages de l'abonnement sont nombreux:

- a) économie d'argent
- b) priorité dans le choix des places
- c) pas de dérangement. Tous les billets vous sont envoyés en début de saison
- d) service gratuit, à domicile, du bulletin d'informations du Théâtre du Capricorne. Ce bulletin (CAP 73) paraît tous les deux mois.
- e) gratuité ou prix réduits pour certaines manifestations organisées par le Capricorne

cinéma, conférences, rencontres, théâtre expérimental, soirées poétiques, etc...

f) service gratuit, prioritaire et à domicile de la documentation sur les autres activités du Centre national des Arts (Stratford, Orchestre...)

g) tous les abonnés sont automatiquement membres du club CAP 73. Ils reçoivent une carte qui leur permet l'accès aux diverses manifestations à l'item e.

Les quatre spectacles compris dans l'abonnement sont:
La visite de la vieille Dame de F. Durrenmatt (30 sept. au 11 octobre) Théâtre; Les fourberies de Scapin de Molière (13 au 24 janvier) Théâtre; Recital Jean-Pierre Ferland (12 février) Opéra; Une oeuvre originale de Pierre Perrault (10 au 21 mars) Théâtre.

Ces quatre spectacles auront lieu au Centre national des Arts. Pour plus de détails téléphonez à Caroline Carel à 996-5051, poste 127.

Une retraite de courte durée pour Hope Lange

NEW YORK (PA) — D'ordinaire quand une série d'émissions télévisées disparaît de la programmation, les interprètes ne s'en réjouissent pas.

Cette réaction habituelle ne fut pas celle de Hope Lange lorsqu'elle "The Ghost and Mrs. Muir" a été enlevé du programme sur le réseau américain NBC. Mais un autre réseau devait bientôt reprendre la série.

L'actrice, en compagnie de son mari, le cinéaste Alan Pakula, avait d'abord fêté son congé, disant qu'elle aurait à présent le loisir de s'adonner au jardinage, à la natation, enfin d'être libre.

Elle avait travaillé par intermittence, depuis son accession au rang de vedette en 1957, dans "Bus Stop" et "Peyton Place". On avait dû employer la persuasion pour qu'elle joue dans la série de télévision, l'an dernier.

"J'avais pris l'habitude de ne plus travailler professionnellement, et après un temps d'arrêt, il faut recommencer à nouveau", a-t-elle expliqué.

Elle avait finalement accepté, d'abord parce que la proposition lui plaisait, et ensuite pour indiquer qu'elle n'avait pas complètement abandonné ses activités.

Sa joie d'être libre fut de courte durée. Alors qu'elle faisait une croisière avec son mari à destination des Antilles, Hope Lange a appris que le réseau ABC avait repris la série. Le moment de surprise et d'appréhension passé, l'actrice est maintenant ravie, mais elle espère toutefois que cette continuité à la télévision ne durera pas plus que trois ou quatre ans.

Au ciné-club du Parc de la Montagne

Élection d'un nouveau bureau de direction

M. Jean Loisier a été nommé président du Ciné-club du Parc de la Montagne lors d'une assemblée régulière de l'exécutif de cet organisme. La vice-présidence a été confiée à M. André Roy, tandis que M. Cornelius Bokema, ptre, et Jean Belleau ont été maintenus aux postes de trésorier et de secrétaire. Mme Gerald Beaudoin et M. Pierre Ketels agiront comme membres du conseil et Mme Micheline Benoit, présidente sortant de charge, siégera au conseil.

Le Ciné-club du Parc de la Montagne qui entreprend sa dixième saison présentera huit films cette année, tous puisés

au repertoire du film contemporain. Les séances auront lieu tous les deuxièmes samedis de chaque mois, à partir de novembre. Les représentations auront lieu au CEGEP.

Lors de la première représentation on demandera aux membres d'appuyer la décision de l'exécutif de changer le nom du "Ciné-club du Parc de la Montagne", en celui, plus réaliste, de "Ciné-club de Hull". Le président a en effet expliqué que le ciné-club devait se donner, après dix ans, une orientation plus populaire. "Nous devons d'abord présenter un cinéma d'impact au lieu d'un cinéma historique. De plus, il nous faut absolument éliminer toute idée de cercle fermé. Le Ciné-club doit intéresser tous les cinéphiles de la région et plus spécialement ceux de Hull", a expliqué M. Loisier.

Au cours de la réunion de cette semaine on a procédé au choix des films que l'on présentera et le programme sera annoncé dès que toutes les ententes auront été signées avec les distributeurs.

CE SOIR 7 h 45
DIMANCHE 2 h 00



CONNAUGHT
RESERVATIONS
771-1131

au SALON D'OR
MUSIQUE et DANSE
— EN VEDETTE —
"CLAUDETTE
and HER DATES"
CHEZ HENRI
HOTEL
175 PRINCIPALE — HULL

BIENTÔT
DONALD LAUTREC
UN COUP DE VENT
AU CANAL 9

A Camp Fortune

Un concert qui laissait à désirer

Près de 200 personnes ont bravé un temps incertain, mardi soir, pour venir entendre l'orchestre de studio de Radio-Canada à Camp Fortune. Frederick Karam était au pupitre. Ce concert, offert dans les cadres du Festival d'été de Radio-Canada, a été un succès mitigé, s'il faut en croire les applaudissements de la foule.

La première oeuvre au programme était le Concerto grosso no 1 en sol d'Arcangelo Corelli. Cette oeuvre aurait pu s'avérer un franc succès, n'eût été des difficultés d'ordre technique. En effet, le microphone placé près du clavier d'accompagnement — un excellent Neumann, d'ailleurs — était à un volume beaucoup trop élevé. L'effet défavorable passablement l'oeuvre de Corelli, où le clavier est employé comme instrument d'accompagnement et où il sert, pour ainsi dire, à scander le rythme des mouvements. La réaction de l'auditoire, cependant, a été assez favorable.

C'est le trompette Robert Oades qui était en défaut. Il a absolument raté le troisième mouvement du Concerto. Et c'est justement le mouvement pendant lequel son instrument domine. Les autres musiciens, toutefois, s'en sont tirés beaucoup mieux.

L'orchestre a exécuté en dernier lieu la symphonie no 40 en sol de Mozart, une des oeuvres les plus aimées du répertoire classique. C'est aussi, et de beaucoup, l'oeuvre qui a été la mieux interprétée. L'orchestre a eu des moments de

faiblesse, surtout dans les attaques, mais on peut les lui pardonner à cause du brio avec lequel il a interprété la majeure partie de la symphonie. Il fallait surtout entendre le dernier mouvement, Finals: Allegro-Assai. Il est regrettable que les applaudissements de la foule à ce moment n'ont pas récompensé l'effort ultime des musiciens. Le concert sera répété mercredi soir à 20 h, si la température se montre clémente. Souhaitons toutefois que les accros seront corrigés.

Brian PETERS

Repas au foyer... ou à l'extérieur!

CHICKEN IN THE ROUGH

COTELETTES ET STEAKS BRAISÉS AU CHARBON DE BOIS
PIZZA — LASAGNA — SPAGHETTI

MENU SPECIAL

APRÈS VOS EMPLÈTTES OU UN SPECTACLE
VENEZ AU

Restaurant DEL RIO

"Où vous trouverez les repas pour toute la famille"
217, rue Rideau Tel. 234-0952
Special pour commandes à emporter

Ford Cortina: \$1899*

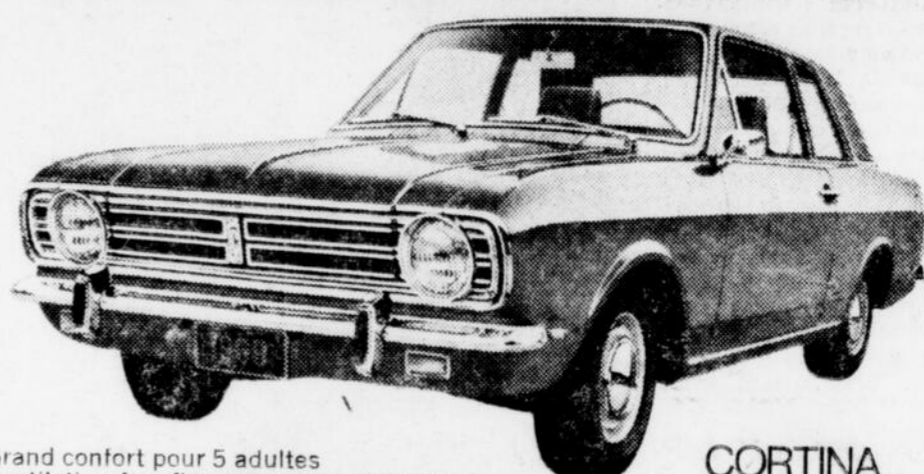

- Grand confort pour 5 adultes
- Ventilation Aeroflow avec extracteurs d'air
- Moteur à pistons à fond concave éprouvé en compétition
- Consommation: jusqu'à 36 milles au gallon
- Freins à disque à l'avant en équipement standard

La Cortina de Ford, la voiture qui offre plus

Maintenant disponible chez la plupart des concessionnaires Ford et Mercury

*Prix de détail suggéré par le fabricant pour la Cortina 7 portes au port d'entrée de St-Jean T.N. St-Jean N.B. ou Miramichi à l'exception des taxes provinciales et locales. Des frais de livraison, d'immobilisation et du prix suggéré de \$25 pour la préparation et la mise en route.



Vive la Canadienne!

Une petite Canadienne, ça c'est bon!

MEADOWLANDS MALL,
1585, CHEMIN MERIVALE
Tél. 224-6470

HEURES D'AFFAIRES
9 A.M. A
10 P.M.
TOUS LES JOURS.

Tous les bateaux sont équipés d'un volant, de ferrures de pont, de feux, de banquettes et d'une luxueuse finition intérieure.

Bateau "Sea Hawk" de 14'	\$637.00	Hors-bord Johnson, 55 H.P., démarr. élect., levier de vitesses rég. ou long	\$998.77
Bateau "Sea Fury" 14' à triple coque	\$858.00	Bateau de course à un siège	\$199.00
Bateau "Sea Sport" de 15'	\$1097.00	Bateau aluminium 14' pour toit auto	\$289.00
Bateau "Sea Vee" de 15'	\$1097.00	Voilier "Porpoise" de 10'	\$339.00
Hors-bord Johnson de 1 1/2 H.P.	\$134.77	Voilier "Swordfish" de 12'	\$377.00
Hors-bord Johnson de 25 H.P.	\$499.77	Remorque pour bateau de 2,000 liv.	\$439.00

POUR LE CANOTAGE... VOYEZ PASCAL!

SOLDE d'accessoires nautiques!

ECONOMIES DE FIN DE SAISON

Canots-automobiles en fibre de verre
VENEZ VOIR et COMPAREZ NOS BAS PRIX!

CKCH

TEL. 777-3771. 970 KC. 5000 WATTS

cinéma · théâtre · concerts

LE DROIT

Country boy
 RANDY BOONE
 SHEB WOOLEY PAUL BRINEGAR
 SKEETER DAVIS GRANDPA JONES
 LONZO & OSCAR GLASER BROTHERS

ALADDIN DRIVE-IN THEATRE
 BANK ST. AT CITY LIMITS - TA 2-2254
 DALE ROBERTSON
"THE ONE EYED SOLDIERS"

PREMIERE FOIS EN FRANÇAIS **18 ANS**

SANDY DENNIS · KEIR DULLEA
 ANNE HEYWOOD · IAS ELLEN MARCH



"Le Renard" (The Fox)

"OMBRE SUR LE LIBAN"

THEATRE LAURENTIEN GATINEAU

20th CENTURY THEATRES
Cinema Showcase PRESENTATIONS

GOODYBYE, COLUMBUS
 "A VERY FUNNY, IMMENSELY APPEALING MOVIE."
 TOUS LES JOURS A: 1.30 - 3.35 - 5.40 - 7.35 - 9.30

LITTLE ELGIN
 ELGIN OF LISGAR - 232-0108

Burt Lancaster
Castle Keep
 TOUS LES JOURS A: 1.30 - 3.30 - 5.30 - 7.30 - 9.30

ELGIN
 ELGIN OF LISGAR - 232-0101

SUDDENLY, A WOMAN!
 "TONI"
 "WOMAN" à 7.25 et 9.35 P.M.

Towne CINEMA
 3 BEECHWOOD AVE. - 749-5035

MAT. merc., sam., dim. et congé à 2h p.m.
 SOIR: Tous les soirs à 8h.
 Sièges réservés: Guichet ouvert tous les jours 12-9 p.m.
 Dimanche 1-8h 30 p.m.

METRO-GOLDWYN-MAYER
WILLIAM WYLER'S
BEN-HUR
 IN 70mm. WIDE SCREEN · STEREOGRAPHIC SOUND · METROCOLOR

NELSON
 325 RIDEAU AT NELSON - 237-4880

COMMENCE DEMAIN

Les Allemands ont oublié un petit pont
THE BRIDGE AT REMAGEN
 GEORGE SEGAL ROBERT VAUGHAN BEN GAZZARA
Down with virtue!
SINFUL DAVEY
 JOHN HUSTON'S
 Première fois!
RIDEAU **BRITANNIA DRIVE-IN**

Dernier jour: **"MALTESE BIPPY"** **"HEAVEN WITH A GUN"**

À l'Office national du film
40 jeunes repartent après une expérience fructueuse

Une quarantaine de jeunes spécialistes en audio-visuel sont aujourd'hui de retour dans leur milieu, encore tous frisés de l'expérience qu'ils viennent de vivre durant quatre semaines à l'Atelier de recherches en communication, dont la session annuelle s'est terminée la semaine dernière, au bureau-chef de l'ONF à Montréal. Grâce à un matériel technique quasi illimité, ils y ont étudié par la pratique tous les aspects de la communication moderne, dont

l'impact est en train de changer la face de la planète, et en particulier de la génération montante.
 A Montréal, Québec, Ottawa, Amos, Rouyn, Rimouski, Matane, etc., et jusqu'à St-Boniface, au Manitoba, la plupart détiennent des postes importants dans les domaines désormais interreliés de l'éducation, de l'animation sociale et des médias de communication. Tous ont passionnément aimé ce stage, et ils en ont retiré un profond

changement d'attitude. Ils ont maintenant à composer avec des moyens techniques limités, des administrateurs à convaincre, des attitudes collectives à propulser vers le changement. Quels seront les effets à long terme de l'Atelier de recherches en communication de l'ONF?

Réactions unanimes
 Les réactions exprimées par les participants peuvent se résumer en quelques déclarations-types.
 — "Comment persuader les administrateurs qu'il faut acquiescer plus d'équipement audio-visuel? Et les professeurs, qu'ils doivent devenir de véritables animateurs dans la pédagogie de demain?"
 — "Le milieu a changé et les jeunes aussi, mais pas l'école. Hors de l'école, les jeunes vivent dans un monde de communications instantanées, en perpétuel mouvement. A l'école, ils retrouvent la méthode dépassée du cours magistral statique, et ils ne peuvent accepter ça. Si l'école ne change pas d'ici cinq ans, tout va éclater."
 — "Il faudrait instituer un stage permanent de recherches en communication, et mettre les instruments entre les mains des gens."
 — "Moi, ce qui m'intéresse maintenant, c'est d'assimiler ce que j'ai appris... et d'explorer ce que pourrait être une post-littérature."

Un stage original
 L'Atelier de recherches en communications était sous la direction de M. Serge Langevin, du service des Projets spéciaux de l'Office national du film, assisté de MM. Gilles Sainte-Marie, et de Jean Lebel, réalisateur à Radio-Canada, et Guy Maguire, représentant de l'ONF à Sherbrooke.

Au-delà de l'initiation au maniement de la vaste quincaillerie des moyens de communication moderne ("hardware" en argot du métier), l'Atelier visait le problème plus important du "software": exploration des possibilités d'expression nouvelles émanant de ces instruments, des changements qu'ils déterminent sur le contenu et le sujet de l'information transmise, et transformations en résultant pour la culture actuelle de l'humanité.

La méthode du cours théorique a fait place à celle de l'apprentissage systématique, les coordinateurs se réservant d'intervenir au moment stratégique. La liberté était totale, et le programme, un pur ensemble de suggestions. A leur arrivée, le moment des présentations venu, on dit aux stagiaires: "Prenez des caméras, des magnétophones, des magnétoscopes, et interviewez-vous les uns les autres." Une telle situation ne devait pas manquer de créer des moments de perplexité. Mais chacun découvrit, de ce fait, non seulement ses nouveaux confrères, mais également l'image de lui-même qu'il projetait sur eux, et l'identité culturelle et sociale qui était la sienne. Point de départ idéal pour une prise de conscience et une remise en question aussi globales.

Films à l'affiche

L'appréciation que nous donnons des films à l'affiche dans nos cinémas nous est fournie par l'Office des communications sociales qui est un organisme de l'Épiscopat canadien.)

Valley of the Dolls
 Américain. 1967. 123 min. Panavision. De Luxe Color. Drame psychologique réalisé par Mark Robson, avec Barbara Parkins, Patty Duke et Sharon Tate, d'après le roman de Jacqueline Susann.
 Anne Welles quitte son patelin pour aller gagner sa vie à New-York. Elle trouve un emploi de secrétaire dans un bureau d'avocats dont les clients se recrutent dans les milieux du théâtre. Anne s'éprend bientôt d'un de ses patrons, Lyon Burke, et devient sa maîtresse. Une jeune chanteuse, devenue vedette par l'entremise de Lyon, se rend malade à force de drogues et doit subir un traitement. Lyon veille à son rétablissement, l'aide à reprendre sa carrière et finit par devenir son amant. Déçue par cette trahison, Anne retourne dans son village.
 Ce film assez pessimiste constitue une critique dure à l'endroit du monde du spectacle. L'histoire donne lieu à des comportements répréhensibles et à des scènes suggestives.

Star-Top DRIVE-IN THEATRE
 1400 CYRVILLE ROAD
 PHONE 746-8738

VERSION FRANÇAISE DIMANCHE — LUNDI MARDI
VERSION ANGLAISE MERCREDI — JEUDI VENDREDI — SAMEDI

Je Suis Curieuse (jaune)
 SALLE CLIMATISÉE
 STATIONNEMENT GRATUIT **CINEMA VENDÔME** PLACE CARTIER HULL — 776-1440

Cinemas FAMOUS PLAYERS
 SYMBOLE DU DIVERTISSEMENT PAR EXCELLENCE!

If the Red Chinese don't kill him a computer in London will!
GREGORY PECK ANNE HEYWOOD
 An Arthur P. Jacobs Production
"THE CHAIRMAN"
 Panavision · Color by DeLuxe

DEMAIN
REGENT BANK AT SPARKS 235-5111
DERNIERE FOIS AUJOURD'HUI
"Trouble With Girls"

Trouver un mari... chose facile! mais c'était mon...
"me, natalie"
 Pally Duke - James Farentino - Salome Jens - Elsa Lanchester - Martin Balsam.
CAPITOL BANK AT QUEEN 232-1579

Cinemas ODEON Theatres

20th CENTURY-FOX presents
THE BLUE MAX
 ET seconde représentation

Valley of the Dolls
 Un programme à ne pas manquer à prix populaires
The Mall SPARKS ST. 233-7771

COMMENCE DEMAIN
 Herbie will honk his way into your heart!

WALT DISNEY productions
THE LOVE BUG
 AU CINE-PARC **"WITH SIX YOU GET EGGROLL"**

Elmdale 1196, rue Wellington Tél. 728-2333
Auto-Sky DRIVE IN 1196, rue Wellington Tél. 728-2333
 Dernier jour: **Auto-Sky** — "Planet of the Apes"
Elmdale — "Finian's Rainbow"

"ELECTRIFYING... A FIRST-RATE EXERCISE IN ASTONISHMENT THAT GROWS WILDER AND WILDER!"
 Commonwealth United presents
Sandy Dennis That Cold Day in the Park
 Lundi au ven. 7h 20 et 9h 25
 Samedi et dimanche 2.40 - 5.00 - 7.20 - 9.25
CINEMA I QUEENSWAY AT ST. LAURENT 748-0341

Sidney Poitier dans son rôle le plus excitant
SIDNEY POITIER THE LOST MAN
 Représentations à: 1.30 - 3.30 - 5.35 7.35 - 9.35 CLIMATISE
RETENU!
ODEON SOMERSET

A L'AFFICHE
 Chuchotez à vos amis que vous l'avez vu!
99 WOMEN
 En tôle... sans hommes!
 En plus au programme:
"A FEMALE TOM JONES!"
FANNY HILL
 Ouvert à 7.30
 Commence au crépuscule
QUEENSWAY DRIVE-IN THEATRE

CINEMA DE PARIS
 185, rue LAVAL — HULL
 Première fois en français
 Pour toute la famille.
 A prix populaire.

ALASKAN SAFARI
 LE FILM CHOC DE L'ANNEE
"L'ASSAUT DU FORT TEXAS"
 en couleurs
 ADMISSION: ADULTES: PRIX REGULIERS ENFANTS: 75¢ TAXES INCLUSES
23e SEMAINE MEILLEUR FILM DE L'ANNEE 6 TROPHES DE L'ACADEMIE
OLIVER!
 En soirée à 8h 15
 Matinées, merc., sam, dim. à 2 h
 Commandes téléphoniques acceptées pour toutes représentations
 Liste gratuite en suspens
 Contrôle des billets ouvert de 1 h à 9 h dimanche
 Midi à 9 h de lundi au samedi
ODEON-ST. LAURENT CINEMA II
 QUEENSWAY AT ST. LAURENT 748-0348 AIR CLIMATISE

CARTIER HULL · 777-2322
BELLE DE JOUR
MANON
 CATHERINE DENEUVE PLUS CATHERINE DENEUVE

BOURSE DE TORONTO COMMERCIAL LE DROIT

Bourse de midi Le jeudi 14 août 1969 TORONTO (PC) — Les cours ont progressé légèrement au début de la séance, aujourd'hui, à la Bourse de Toronto.

Investors Overseas a grimpé de deux cents à 38 1/2, CPR, de 1-2 à 7; Home A, de 1-2 à 64 1/2; Noranda, de 1-2 à 32 1/8; Slater Steel, de 1-4 à 12 7/8; Revnu Properties, de 30 cents à 33; Camflo, de 15 cents à 55.75.

General Motors a fléchi de 3-4 à 77; Cominco, de 1-4 à 29 1/4; Gulf, de 1-4 à 19 5/8; Dofasco, de 1-8 à 20 1/8; Banque de Montréal, de 1-8 à 14; et Algoma, de 18 à 15 7/8.

Table with columns: Titres, Ventes, Haut, Bas, Midi, Chg. Lists various stocks like A.H.I.H., A.G.F.M., Alcan, etc.

Industrielle A à C

Table of industrial stocks under 'Industrielle A à C' with columns for stock names and prices.

D à I

Table of industrial stocks under 'D à I' with columns for stock names and prices.

J à N

Table of industrial stocks under 'J à N' with columns for stock names and prices.

Canadienne Industrielle

Table of Canadian industrial stocks with columns for stock names and prices.

FONDS MUTUELS

Table of mutual funds with columns for fund names and prices.

Mines A à C

Table of mining stocks under 'Mines A à C' with columns for stock names and prices.

O à Z

Table of mining stocks under 'O à Z' with columns for stock names and prices.

D à I

Table of mining stocks under 'D à I' with columns for stock names and prices.

J à N

Table of mining stocks under 'J à N' with columns for stock names and prices.

Mines et pétrole

Table of mining and oil stocks with columns for stock names and prices.

Huile et pétrole

Table of oil and petroleum stocks with columns for stock names and prices.

Canadienne Industrielle

Table of Canadian industrial stocks with columns for stock names and prices.

FONDS MUTUELS

Table of mutual funds with columns for fund names and prices.

NOMINATIONS CHEZ GULF CANADA

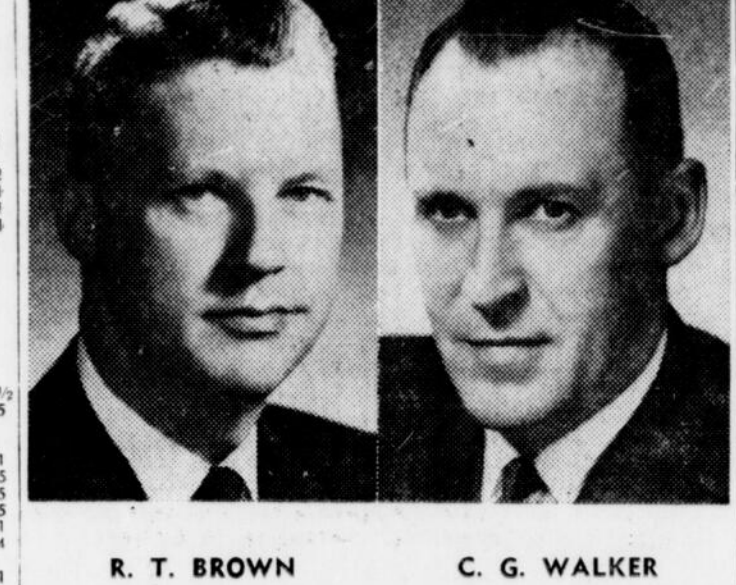

R. T. BROWN, vice-président de Gulf Oil Canada Limited, annonce les nominations suivantes dans le cadre de la réorganisation du service de marketing de la compagnie.

M. R. T. Brown, en tant que directeur de l'administration du marketing, devient responsable de la planification et du développement, de la rentabilité, de la publicité et de la promotion des ventes.

Bourse de New York

NEW YORK (PA) — Dix des 20 valeurs les plus actives de la Bourse de New York étaient en hausse et la tendance générale était généralement à la hausse, en début de séance aujourd'hui.

Le nombre des valeurs en hausse dépassait de loin celui des baisses.

A l'ouverture, A.T. et T. était en hausse de 1-8 à 53 1-8 et Chrysler, de 1-4 à 36 3-4. Continental Can avait reculé de 1-4 à 64 3-4.

Mercredi, après avoir considérablement baissé, les cours se sont mis à la hausse, rognant les pertes subies plus tôt. Cette oscillation est considérée par beaucoup comme technique.

Le marché était à la hausse à la Bourse américaine.

Table of New York stock market activity with columns for stock names and prices.

Le dollar

NEW YORK (PC) — La devise américaine était en hausse ce midi de 1-4 à 90.22-32 par rapport au dollar américain.

La livre sterling était en baisse de 9-32 à 82.38-9-64.

MONTREAL (PC) — La devise américaine était inchangée ce midi à 1.07 7-8 par rapport au dollar canadien.

L'or en Europe

PARIS (Reuter) — L'once d'or fin cotait \$41.37 1-2 (US) aujourd'hui sur le marché européen de l'or, comparativement à \$41.10 mercredi.

Cours des denrées

MONTREAL (PC) — Cours des denrées transmis à Montréal par le ministère fédéral de l'Agriculture.

Beurre: les arrivages courants, 92 64 93 65. PRIX de vente de la Commission canadienne du lait: 65.

Fromage: livré à Montréal, arrivages courants, Québec coloré, 47 4-5; blanc, 47 1-2. Poudre de lait écrémé: procédé par vaporisation No 1 en sacs: 20 à 22; procédé par rouleur, No 1 en sacs 19 à 19 1-2.

Poudre de lait de beurre pour nourrisserie 14 à 14 1-2; poudre de lait 3 1-2 à 3 3-4 cents.

Pommes de terre: Prix de gros: Québec, nouvelles 51 à \$1.10 les 50 lbs.

Prix des oeufs, en cartons d'une douzaine: A-extra - gros, 55.0; A-gros 53.0; A - moyens 42.8; A-petits 32.7.

Prix des bestiaux

MONTREAL (PC) — Le commerce a été modérément actif et la demande de moyenne à forte, cette semaine aux marchés de la Bourse de Montréal.

Les arrivages ont été plus considérables que ceux de la semaine dernière. Les prix ont été soutenus.

Les arrivages des deux marchés comprenaient 1,765 bovins, 1,213 veaux, 125 porcs et 279 moutons et agneaux.

Les bovillons de choix se sont vendus de \$32 à \$33; ceux de bonne qualité, de \$31 à \$31.75; ceux de qualité commune, de \$23.25 à \$29.10.

Les vaches de bonne qualité se vendaient de \$24.25 à \$26.50; les moyennes, de \$23 à \$24.75; les communes, de \$20.50 à \$22.50.

Les sujets destinés à la charcuterie et à la mise en conserve se sont vendus de \$14.50 à \$20. Les taureaux de choix étaient de \$27.50 à \$28.50; les bonnes, de \$26 à \$28; les moyennes, de \$23.50 à \$26; les communes de \$19.50 à \$23.25.

Les bons taureaux étaient de \$25.50 à \$28.75; les moyennes, de \$23 à \$24.75; les communes, de \$20.50 à \$22.50.

Les porcs étaient de \$34.50 à \$35.25. Les agneaux de poids légers étaient de \$26 à \$33 et les communes de \$22 à \$25.

Les moutons de bonne qualité se sont vendus de \$10 à \$14 et ceux de qualité commune, de \$7 à \$8.

Carrière d'avenir

Apprenez la programmation, la perforation (keypunch). Visitez ou écrivez à Facs Automation Center Ottawa 75, rue ALBERT

Pour examen d'aptitude, signalez 236-0133. Les prochains cours débuteront le 11 août.

CARRIÈRES EMPLOIS

LA CHAMBRE DES COMMUNES DU CANADA

OFFRE UNE PERSPECTIVE D'EMPLOI PROPOSÉE A L'INDEX 2 (S8025 - S9231) Direction de l'index et des références (Section anglaise)

Concours ouvert aux personnes de la région de la Capitale nationale. CONDITIONS DE CANDIDATURE: Les candidats doivent avoir terminé un cours secondaire et deux années d'études en bibliothéconomie ou posséder, en plus d'un certificat d'études secondaires, quatre ans d'expérience de travail d'indexage et de références ou de toute autre fonction bibliothéconomique.

Il s'agit de posséder une bonne compréhension de l'anglais, connaître l'organisation du gouvernement du Canada et pouvoir taper à la machine à écrire. Sans être essentielle, la connaissance de la procédure et des pratiques parlementaires est souhaitable.

Pour de plus amples renseignements, s'adresser au chef de l'unité, Direction des communications, pièce 140, Edifice de l'Ouest, OTTAWA (Tel. 992-4669 ou 992-9721). Prière d'inscrire le numéro du concours HC-LS-1969-8.

Les demandes, sur formule PSC 368-401, "Demande d'emploi", seront reçues jusqu'à 26 août 1969.

PRESIDENT DE SERVICE et de WESTERN TIRE



M. J. L. VALENS M. J. Lawson Valens a été nommé président de Service Limited et de Western Tire & Auto Supply Limited.

Le siège social se trouve à Toronto. Service Limited sera chargé de l'administration et de l'exploitation des services de vente au détail Gulf Canada de tout le pays. Western Tire, dont le siège social se trouve à Montréal, exploite les centres autorisés de vente d'accessoires automobile au détail de l'est du Canada.

M. Valens était auparavant président de la Royale Oil Company, Limited à Calgary.

Bourse de Londres

LONDRES (Reuter) — La faiblesse persistante de la livre sterling est cause de l'instabilité qui a caractérisé la séance de la Bourse de Londres, aujourd'hui. Les fonds britanniques ont toutefois repris un peu de terrain.

Les valeurs dollars se resentaient de la tendance à la baisse qui a caractérisé les Bourses canadiennes et américaines. Les pétroliers canadiens ont fléchi, Hudsons Bay Oil and Gas, de 2 1/2 points à 90 1-2 et Syracuse, 15 6p à 53 6p. Pacific Petroleum a conservé son avance d'un point à 76.

Les agneaux de poids légers étaient de \$26 à \$33 et les communes de \$22 à \$25.

Les moutons de bonne qualité se sont vendus de \$10 à \$14 et ceux de qualité commune, de \$7 à \$8.

Canadian Pacific a perdu deux points à 175 1-2; Inco, Hollinger, Hiram Walker et Cominco étaient également en perte de vitesse.

prochainement en ondes CKCH 94.7 FM

Le fédéral suspend sa participation aux programmes de rénovation urbaine

Le gouvernement fédéral a décidé de suspendre sa participation aux programmes de rénovation urbaine sur l'ensemble du territoire canadien dans le but de repenser sa politique dans ce domaine.

Entre-temps, les municipalités qui ont déjà commencé à préparer des programmes de rénovation urbaine devront, selon les paroles mêmes du ministre fédéral chargé du logement, M. Robert Andras, choisir de suspendre momentanément le cours de leurs études ou encore de terminer leurs travaux en sachant que le gouvernement fédéral pourrait bien ne pas leur fournir de capitaux supplémentaires pour le parachèvement de ces projets.

Au cours d'une conférence de presse, jeudi matin, M. Andras a parlé de la nécessité de formuler et d'annoncer une politique canadienne de rénovation urbaine mieux définie, plus logique et conçue en vue de l'avenir.

M. Andras n'a pas caché qu'il fallait d'une part tenir compte de l'absence d'une politique mo-

derne et de l'autre de la rareté des deniers fédéraux. "Il est tout simplement impossible, a dit M. Andras, que le gouvernement fédéral réponde à toutes les demandes qui lui sont faites d'aide financière ou de contributions de plus en plus nombreuses et de plus en plus variées, y compris celles qui ont trait à la rénovation urbaine".

Le chef de l'opposition, M. Robert Stanfield, n'a pas mis de temps à réagir précisant que le gouvernement fédéral s'appropriait à trahir les engagements municipaux. Selon M. Stanfield, cette décision aura pour effet de décourager les efforts effectués dans le domaine de la planification urbaine.

Un second groupe de huit demandes est présenté à l'étude. Les villes de London et de Hamilton sont les deux centres urbains ontariens figurant dans ce groupe.

Inquiétude

A la réunion du bureau des commissaires ce matin, à l'hôtel de ville d'Ottawa, M. Ernie Jones n'a pas caché son inquiétude à la suite de l'annonce faite par M. Andras à l'effet que les municipalités devaient ou abandonner leurs projets de rénovation ou les poursuivre sans compter sur l'aide du gouvernement fédéral.

"J'espère que cela n'affectera pas nos projets actuellement en cours, spécialement en ce qui concerne la construction d'écoles", a dit M. Jones, qui faisait allusion à la future école secondaire française dans la basse ville. Ce projet fait partie de la phase 1 du projet de rénovation urbaine de ce secteur.

Il nous a été impossible d'obtenir les commentaires du directeur du bureau de la rénovation urbaine, M. Peter Burns, mais il semble que la phase 1 du projet ne sera pas affectée, étant donné que la Ville a déjà obtenu l'approbation du fédéral pour la mettre en œuvre.

Quant à la phase 2, on a déjà obtenu l'approbation de principes, mais personne ne sait pour le moment si elle sera affectée par la nouvelle politique préconisée par M. Andras.

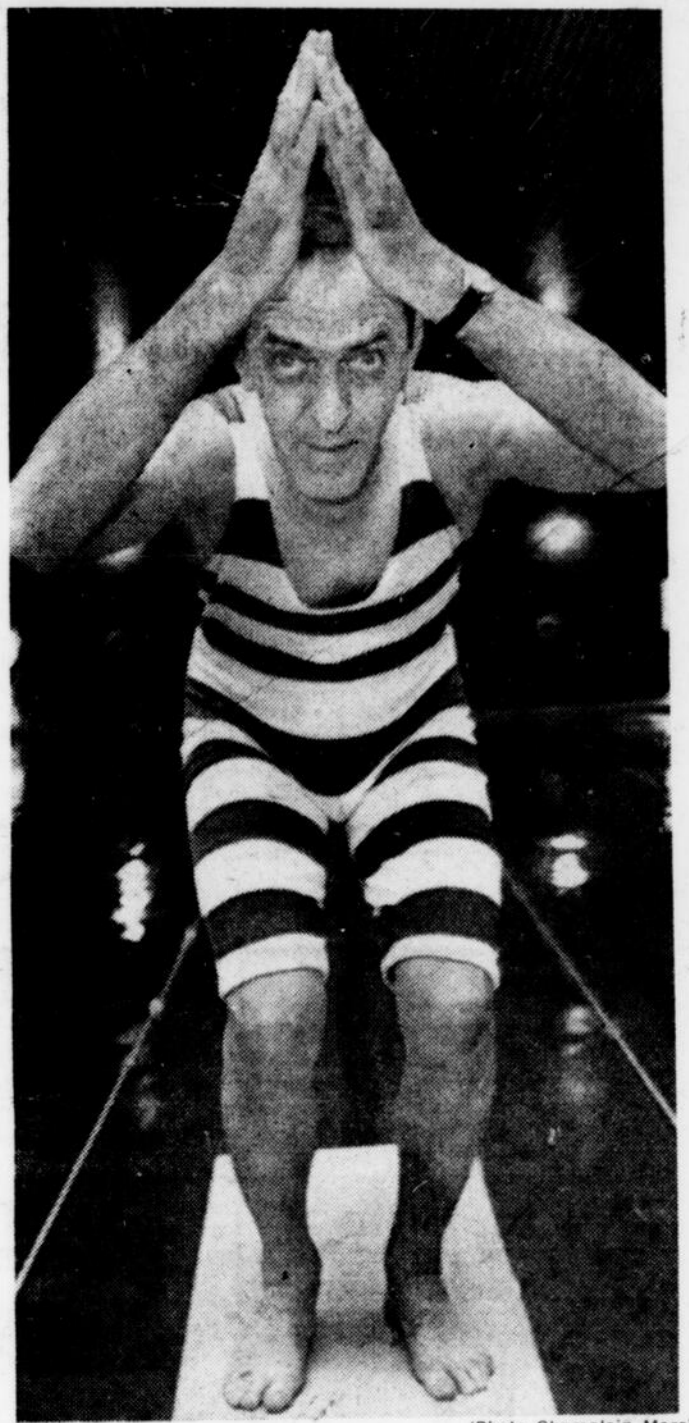

(Photo Champlain Marcil)

COSTUME D'OCCASION — C'est avec un costume d'occasion que M. Gérard Grandmaitre, maire de cité Vanier, a présidé l'ouverture des programmes mixtes municipalité-commission scolaire pour la piscine de l'école secondaire d'Eastview.

EMPLOIS CARRIERES



CANTON DE GLOUCESTER LE DEPARTEMENT DE LA TRESORERIE

demande pour son service de comptabilité un

TRESORIER

Barème de traitement: \$6,190-\$7,637

pour assumer auprès du commissaire des finances des rapports financiers, des comptes à payer et à percevoir, chèques de paie et comptabilité de caisse. Le candidat doit posséder de l'expérience dans le travail général de bureau et avoir des aptitudes pour la supervision.

Faire sa demande par écrit seulement, en mentionnant âge, expérience, formation, salaire désiré, date d'entrée en fonction et références à:

M. Fred D. MELDRUM,
Greffier du canton et trésorier adjoint,
Boite 333, R.R. # 4, Ottawa, Ontario.

Le délai maximum pour poser sa candidature est le 22 août 1969

Traitement jusqu'à \$8,213

DESSINATEUR
CONCEPTION
et
REALISATION

La Section des arts graphiques du ministère de l'Expansion économique régionale est à la recherche d'un dessinateur pour réaliser des dessins, des illustrations et des travaux d'art qui seront ensuite photographiés et reproduits dans des publications diverses ou qui serviront à la fabrication de matériel audio-visuel et de dispositifs pour retro-projecteurs.

Le titulaire de ce poste doit être apte à réaliser des dessins originaux et posséder une bonne connaissance des techniques modernes de l'illustration, de la typographie et de la reproduction. Il aura occupé pendant quelques années, dans le domaine du dessin graphique, un poste comportant des responsabilités.

Sans être essentielle, la connaissance des deux langues officielles constituera un avantage pour les candidats.

Pour de plus amples renseignements, veuillez vous adresser aux:

CADRES DES SCIENCES APPLIQUEES
COMMISSION DE LA FONCTION PUBLIQUE DU CANADA
OTTAWA 4 (ONTARIO)

Prise de mentionner le numéro de concours 89-227-3

Pièces de monnaie du Centenaire

Quantité de dossiers et de chèques saisis

Un sergent de la Gendarmerie royale du Canada a relaté, ce matin, qu'il avait saisi une quantité de dossiers et de chèques appartenant à un marchand de la capitale en rapport avec une enquête qu'il menait sur des irrégularités à la section numismatique de l'Hôtel de la monnaie.

Le sergent Wilfred Black témoignait à l'enquête préliminaire de deux hommes accusés d'avoir ramis \$22,000 en pots-de-vin à une employée du gouvernement en retour pour certaines faveurs dans l'expédition de collections de pièces de monnaie du Centenaire, en 1967.

Rudolph Hoffman, 46 ans, de Manotick, était propriétaire du magasin Eastview Photo et Raymond Welton Davidson, 35 ans, 26, Rockfield Crescent, un ancien employé de la section numismatique, ont été accusés le 21 mars dernier, au terme d'une enquête menée par la GRC sur les circonstances entourant l'expédition de \$814,000 en pièces pour collectionneurs, entre le 15 avril et le 31 décembre 1967.

La responsable du service d'expédition, Mme Darlene Rudick, 28 ans, 50, avenue Bowhill, a déjà reconnu sa culpabilité à l'accusation d'avoir accepté des pots-de-vin et elle a écoupé d'une amende de \$5,000 ou à défaut, six mois d'emprisonnement, le 29 mai dernier.

Le sergent Black, le premier témoin appelé aujourd'hui par le représentant du bureau de la Couronne, Me Robert Vincent, a témoigné qu'il avait obtenu une quantité de documents au magasin de Hoffman, situé au centre commercial Eastview, à Vanier. Il a de plus expliqué qu'il avait obtenu des chèques de l'accusé, d'un comptable agréé de la rue Cooper, en rapport avec des transactions à l'Hôtel de la monnaie.

Le policier a déclaré au juge Jean-Pierre Beaulne qu'il présenterait à la Cour des dossiers relatant quelque cent transactions au cours de la période mentionnée dans l'acte d'accusation.

L'enquête se poursuivait cet après-midi.

En cour d'Ottawa

Un jeune Américain a reconnu sa culpabilité en cour, ce matin, à l'accusation de vol avec effraction dans le magasin de vêtements d'hommes Séguin et Tatz, au 150, rue Rideau.

David Bullis, 21 ans, a été arrêté tôt ce matin, vers 6 h, à proximité de l'endroit de son forfait.

Le juge Thomas R. Swabey

a remis le prononcé de sa sentence au 29 août courant.

Un homme de 25 ans a été arrêté ce matin et a comparu devant le juge Swabey relativement à l'accusation de vol avec effraction dans la demeure de M. James Belyea, au 5, rue Oakhill, à Ottawa.

Eric Beaupré, sans adresse au dossier, n'a ni nié ni admis sa culpabilité face à cette accusation et devra comparaître de nouveau le 28 août courant.

Un homme de 27 ans a été arrêté hier après-midi en marge d'une accusation de vol avec effraction dans la demeure de Marie Bronsard, au 106 rue Rideau, app. 2.

John Berlinguette, sans adresse connue, comparaitra devant le juge relativement à cette accusation le 28 août courant.

Hold-up dans une Caisse populaire

La police recherchait toujours à midi, deux bandits armés qui ont fait main basse sur environ \$4,000 en espèces, ce matin, à la Caisse Populaire de Carlsbad Springs.

Le directeur de la sûreté du canton de Gloucester, M. Kenneth Duncan, a déclaré qu'un bandit armé portant des verres fumés avait fait irruption dans la caisse, un peu après 10 heures, et avait ordonné au gérant, M. Aurèle Ménard et à un autre employé, M. Gaston Desjardins, de se coucher par terre. Il n'a fallu que quelques minutes au bandit pour raffler le contenu de la caisse.

L'apache, de dire le chef Duncan, a ensuite arraché les appareils téléphoniques et est monté dans une voiture décrite comme étant une Pontiac brune, modèle 1968, où l'attendait un complice.

Le tout, selon les rapports, s'est déroulé en moins de 5 minutes. Personne n'a été blessé au cours de l'incident.

Les témoins ont décrit le bandit qui a pénétré dans la caisse comme étant âgé de 23 ans et mesurant environ 5 pieds 7 pouces. Il portait un chapeau de paille et une chemise rouge. L'arme a été décrite comme étant un revolver de petit calibre. Selon la police, le bandit s'est exprimé en anglais lorsqu'il a ordonné aux employés de se coucher par terre.

Les policiers de Gloucester et ceux du détachement de Bell's Corners de la SPO ont immédiatement érigé des barrières sur la plupart des routes du secteur mais, à midi, on n'avait encore aucune trace de la voiture des fuyards.

STOP! VOICI LA RENTREE DES CLASSES!

LAROCQUE

Magasinez ce soir jusqu'à 9 heures
Vendredi 9.30 à 9 — Samedi 9.30 à 6
Tout le nécessaire pour le retour à l'école!



UNIFORMES AUX TEINTES UNIES

A l'extrême gauche, modèle à devant entrecroisé: jupe à plis tout autour. Marine, vin, gris, brun, vert.

5-6X 7-14
7.95 8.95

UNIFORMES EN BLEU SPECIAL!

Modèle à devant entrecroisé avec ceinture à boucle, plis au devant et à l'arrière.

4-6X 7-14
7.95 8.95

JUMPER TARTAN MAPLE LEAF

Tenue réglementaire en tartan Maple Leaf aux tons riches.

4-6X 7-14
9.95 12.95

BLouses BLANCHES POUR FILLETTES

Modèles à manches longues et courtes, compris modèles à repassage permanent.

4-6X, 7-14
1.98 à 4.50

BAS AU GENOU EN TRICOT CABLE POUR FILLETTES

Nylon extensible et durable; marine, brun, vin, vert.

6-8, 9-10, 10-11
98¢

BLAZERS MARINE EN TRICOT DOUBLE

Confection en fibres 100% acryliques, lavables à la machine! Modèles à devant droit et à manches raglan, 2 poches.

Pour fillettes et adolescents
de 8 à 16 ans. 10.95

JUPES EN WORSTED GRIS pour adolescentes

Jupes en vogue de coupe trapèze avec 2 plis piqués au devant, glissière à l'arrière, bande de taille à prises en caoutchouc.

7-14 8-16
5.95 6.95

CHEMISIERS BLANCS POUR ADOLESCENTES

Modèles à manches longues, col à 2 façons. Tissé à repassage permanent: 65% polyester et 35% coton pima.

10 à 16 ans 2.98

JUPES "KILT" EN TARTAN Maple Leaf 4-6X 6.95 7-12 9.95 Adolescents 8-14 12.95

CHICS MANTEAUX en similifourrure

Nouvelle vague pour la génération dans l'ent!

Manteaux en 100% peluche d'Orlon DuPont, imitant la véritable fourrure mais à une fraction de son coût. Elle a l'aspect de la fourrure de chat sauvage blanchi, de lynx ou de mouton tacheté. Des manteaux de toute beauté! Tailles de 7 à 16 dans l'assortiment.

52.00 à 59.95

Deuxième étage chez Larocque

FOURNITURES SCOLAIRES AU REZ-DE-CHAUSSEE CHEZ LAROCQUE

Voici seulement une liste partielle des aubaines formidables maintenant en vente!

MALLETTE PORTE-DOCUMENTS

OFFRE SPECIALE!
Maintenant en vente pour 6.95

Mallette moulée de luxe porte-documents de 18"x12"x4", non doublée, avec 1 classeur-pochette. Noir, bleu, olive, rouge, vert. Pour un temps limité seulement.

Rez-de-chaussée chez Larocque

ACCESSOIRES A SURFACE LISSE

• Classeurs en vinyle à bouts ouverts
Anneau de 1" 89¢
Anneau de 1 1/2" 1.25
Anneau de 2" 1.69
• Tablette à pince 89¢
• Serviette avec fermoir en fantaisie 5.50

Tous les accessoires à surface lisse dans les tons de jaune, bleu, vert ou rouge! Rez-de-chaussée chez Larocque

POCHETTES A CRAYONS

Un vaste assortiment
59¢ à 98¢

PORTE-DOCUMENTS

Serviettes de vinyle étiré, type à porter sous le bras. 16" x 11" x 1 1/2". Noir, brun 2.99

Rez-de-chaussée chez Larocque

FIN DE LA VENTE D'ÉTÉ

GRANDES AUBAINES SUR AMEUBLEMENT DE MAISON

LINOLEUM SUR ASSISE DE FEUTRE

9' et 6' de large! le pied carré 9¢

ACHETEZ PENDANT QUE LE CHOIX EST BON!

Vaste assortiment de motifs et couleurs: idéal pour le chalet aussi bien que pour la maison!

SIMILICUIR TRES EPAIS

Comparez à \$4.95! la ver. 1.88

54" DE LARGE. LEGERES IMPERFECTIONS!

Solde de fabrication de vinyle extensible. Vinyle similicuir résistant pour recouvrir meubles. Nombreux motifs et couleurs.

Magasin du sous-sol chez Larocque

VENTE DE MATELAS!

Largeur: 3'3" — seulement 29.88

Attrayant recouvrement en coutil d'entretien facile!

SOMMIER-BOITE ASSORTI 29.88

Grandes économies sur autres meubles tels que divans, lampes, canapés, dinettes, mobiliers de chambre à coucher, mobilier de salle de réception.

TAPIS DE MARQUES REPUTÉES!

2.88 3.88 4.88 5.88 6.88 7.88

PRIX EXTREMEMENT MODIQUES LA VERGE CARREE!

Largeurs de 12' et 9': achat spécial de fins de séries d'importants fabricants et rouleaux complets pour tapis mur à mur. Magnifique choix de couleurs.

PRIX SPECIAUX POUR POSE EXPERTE MUR A MUR SANS BROQUETTES PENDANT CETTE VENTE!

GRAND CHOIX DE TENTURES!

Simplex Doubles Triples 5.88 à 68.88 la paire

Tentures doublées et non doublées, 95" de long. Coupe élégante pour vous assurer entière satisfaction pendant longtemps. Vaste choix de motifs et couleurs. GRATIS: triangle à tenture, avec supports, galets et même les crochets quand vous achetez des tentures de largeur triple ou double!

OUVREZ UN COMPTE DE CREDIT MAINTENANT...

LAROCQUE

Le magasin à rayons par excellence à Ottawa — 233-6261 — Rideau et Dalhousie

En exclusivité
chez . . .

MAGASINEZ CE SOIR jusqu'à 9h

SIMPSONS-SEARS

UNE SÈCHEUSE À "CHALEUR DÉGRESSIVE" CHRONOMÉTRÉE QUI SÈCHE VOTRE LINGE SANS LE FROISSER, NI L'ÉCORCHER OU LE FAIRE ROUSSIR!

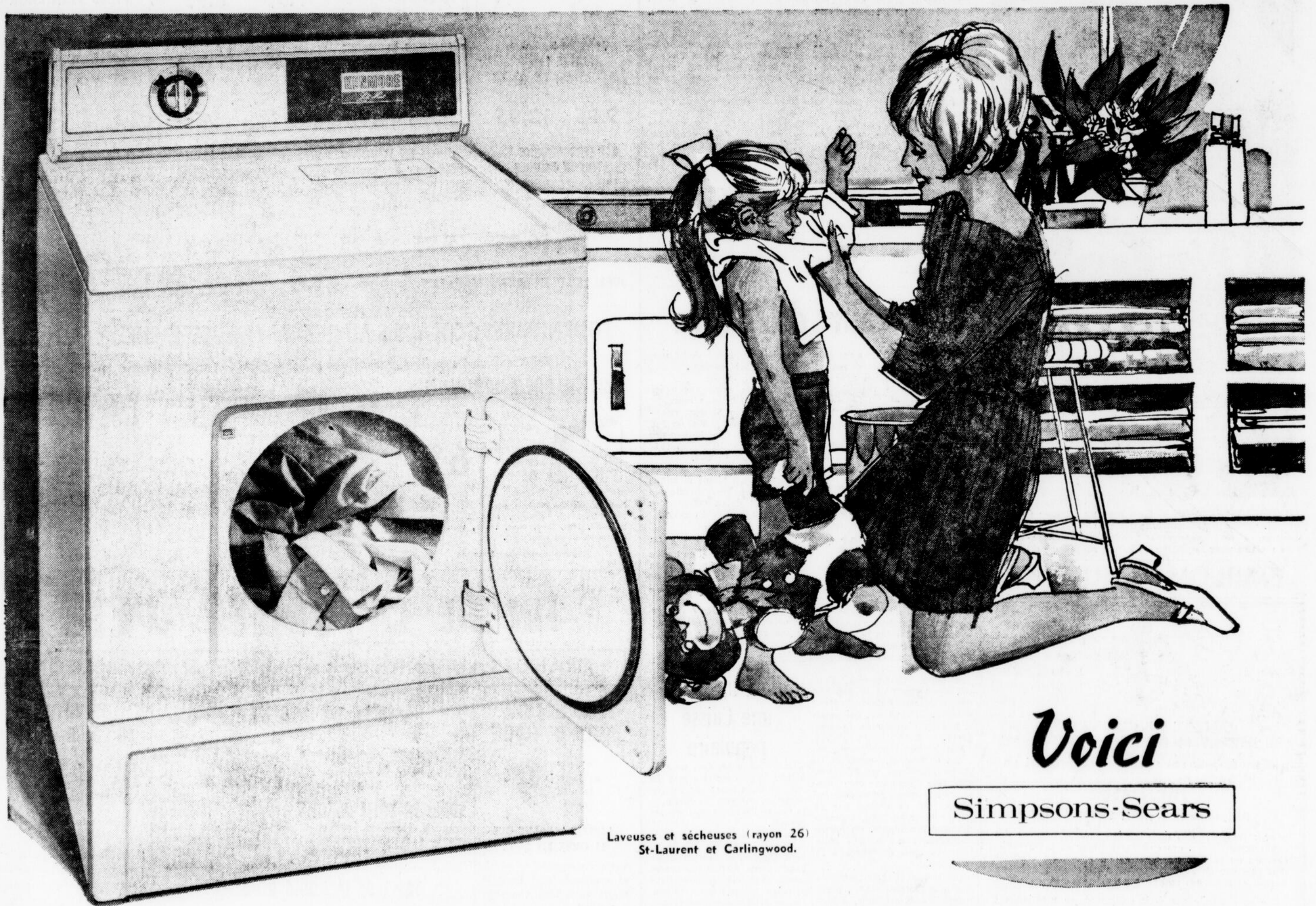

Laveuses et sècheuses (rayon 26)
St-Laurent et Carlingwood.

Voici

Simpsons-Sears

La sècheuse automatique Kenmore vous libère de tout souci quant au choix de température

Le séchage du linge devenu plus facile que jamais auparavant! Vous pouvez maintenant faire sécher votre linge qui deviendra souple et impeccable sans faux plis causés par un excès de chaleur. La solution? Un dispositif chronométré de "chaleur dégressive". A mesure que votre linge devient sec, le degré de chaleur à l'entrée diminue automatiquement. Jamais de surchauffage ni d'accrocs au linge. C'est la méthode idéale pour faire sécher les vêtements à repassage permanent. La corvée du repassage est ainsi réduite au minimum. Elle est même dotée d'un réglage spécial de ventilation pour aérer le linge sans chaleur. Tambour spacieux pour une famille nombreuse. Le filtre fonctionnel à charpie situé à la partie supérieure est facile à retirer et donne du linge impeccable et plus propre.

- Élément entièrement enformé pour protection totale des tissus.
- Dessus porcelainisé résistant à la rouille, aux produits de blanchiment, aux taches et aux égratignures. Nettoyage facile.
- L'interrupteur de sécurité arrête la sècheuse en ouvrant la porte pour votre protection.

SEULEMENT 2 JOURS

149.98

Dites simplement
"Sur son compte!"
avec votre
compte Universel.

LA GARANTIE: les sècheuses automatiques Kenmore portent une garantie d'entretien gratuit de 12 mois à partir de la date d'achat sur les pièces et la main-d'oeuvre contre tout défaut de matière et de fabrication.

B.B.B. MIEUX VAUT PREVENIR QUE GUERIR!
Avant d'investir consultez le B.B.B.
233-1191

HULL et la région

LE DROIT



Des enfants à une séance de bricolage.

(Photo Champlain Marcil)

Le Centre optimiste: un premier pas vers les loisirs de demain

par Philippe GAGNON
du DROIT

Le Centre optimiste de Hull, à l'école St-Raymond, est sans contredit un premier pas important vers les loisirs de demain.

D'un style dynamique qui fait appel à la liberté de l'enfant, le Centre optimiste tente de ramener aux loisirs les enfants (88 pour cent de la clientèle

Liberté chérie!

La principale caractéristique du Centre optimiste est certes la grande liberté de l'enfant. A cet endroit, il n'est pas question de forcer l'enfant à participer à une manifestation ou à exécuter un travail. Il est entièrement libre de choisir ses jeux et ses compagnons...

L'enfant a un choix très varié d'activités et, en exécutant chacune, il bénéficie d'une entière liberté. Il peut, au cours d'une journée, bricoler, chanter, s'adonner à l'art dramatique ou encore à la peinture. S'il le désire, l'enfant dont l'âge varie entre sept et 15 ans — peut pratiquer le hockey intérieur ou jouer à la balle molle, sans compter les nombreux jeux libres auxquels il peut participer.

Au cours de l'été, le Centre a également organisé une vingtaine de sorties, visites éducatives, en 33 jours d'activités. Ainsi, le 24 juillet, les jeunes ont visité l'usine de l'Hydro-Québec à Limbourg le 25 juillet, la Ferme expérimentale à Ottawa le 28 du même mois, le Musée de guerre dans la capitale le 1er août, le Musée des sciences et de la technologie, entre autres endroits. Et que dire des autres manifestations aussi intéressantes les unes que les autres, telles que les concours d'animaux, les compétitions d'athlétisme, les concours de lavage d'autos, et une exposition de bricolage... Enumérer toutes les activités du Centre serait en fait trop long. Mais si votre enfant fréquente cet endroit, demandez-lui s'il aime ces formes de loisirs

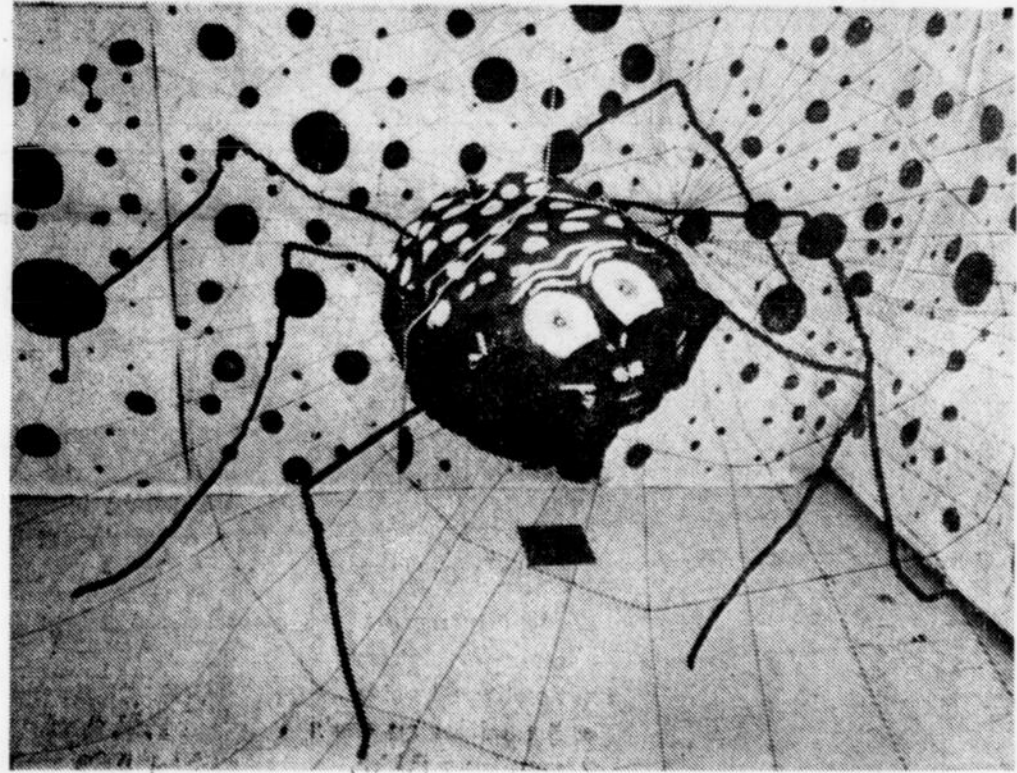

Une énorme araignée, oeuvre d'enfants âgés de sept à 12 ans.

(Photo Champlain Marcil)

et vous verrez son enthousiasme! Toutes ces manifestations auront coûté environ \$1.31 par enfant, chaque jour, à la ville de Hull.

Les résultats

Les autorités du service des loisirs de Hull sont très satisfaites de la première année d'existence du Centre optimiste.

Il est certes encore possible d'améliorer la formule, car quiconque est allé au parc-école St-Raymond n'a pu s'empêcher

disponible) qui ne fréquentent pas les terrains de jeux.

Depuis le 30 juin, quelque 200 enfants ont fréquenté quotidiennement le Centre optimiste de Hull. Et selon M. Robert Lavolette, agent de relations extérieures pour le service des loisirs de Hull, la formule adoptée par le Centre, qui réunit les enfants de six terrains de jeux, a atteint les aspirations des promoteurs.

de constater l'absence de verdure. Et on peut aussi déplorer l'absence de moniteur spécialisé dans des domaines tels que les arts plastiques, le théâtre et l'athlétisme. Il ne faut quand même pas oublier que cette formule n'est appliquée que depuis juin dernier.

Cependant, les autorités du service des loisirs sont conscientes de ces problèmes et elles nous ont assuré qu'elles tenteront d'y remédier. Elles sont

déjà à la recherche d'une formule qui conservera tous les avantages du Centre optimiste et qu'il évitera les inconvénients qu'il comporte. Quoi qu'il en soit l'équipe des Loisirs de Hull a fait un beau travail au Centre optimiste, cette année, dont le directeur est M. Jacques St-Amand, étudiant en éducation de groupe à l'Université d'Ottawa.

Notons que le Centre fermera ses portes vendredi.

Faillites frauduleuses, vols à main armée et vols de véhicules

Québec doit se débarrasser de 3 "championnats nationaux"

— La commission Prévost

par André BELLEMARE
QUEBEC (PC) — La commission d'enquête sur l'administration de la justice au Québec a remis, hier au Gouvernement, son troisième rapport dans lequel elle formule 66 recommandations dans une tentative de débarrasser le Québec de "trois championnats nationaux": les faillites frauduleuses, les vols à main armée et les vols de véhicules.

La commission d'enquête, présidée par Me Yves Prévost, nommé depuis quelques temps juge de la Cour du Bien-Être à Québec, a été instituée par arrêté en conseil le 24 janvier 1967.

Dans leurs deux rapports antérieurs, les commissaires s'étaient penchés sur la sécurité judiciaire et les évènements.

Dans le premier volume de son rapport final, la commission avait élaboré les principes fondamentaux d'une nouvelle action sociale.

Les commissaires avaient proposé une philosophie globale devant régir l'administration de la justice au Québec: le respect des droits fondamentaux de la personne humaine, sans pour cela perdre de vue l'intensification de la lutte au crime.

La création de la commission Prévost avait été ordonnée par le ministre de la Justice d'alors, M. Jean-Jacques Bertrand, aujourd'hui premier ministre québécois.

Le thème général de l'enquête entreprise par la commission

Prévost était "La société face au crime".

Les commissaires ont intitulé le volume 3 de leur rapport final, celui remis au Gouvernement hier, "Les sommets de la criminalité québécoise".

Ils analysent les diverses fonctions reliées à l'administration de la justice et de la faillite frauduleuse. Ils passent en revue les différentes étapes de la faillite.

Pertes en faillites

Le rapport précise quelles étapes de la faillite faciliteraient l'intervention des fraudeurs.

Selon les enquêteurs, la province de Québec perd une centaine de millions de dollars annuellement à cause des faillites, c'est-à-dire qu'avec 2,5 pour cent de la population des Etats-Unis, le Québec perd l'équivalence de 5 pour cent des faillites américaines.

Les recherches des commissaires en matière de faillites devaient lever de nouveau le voile sur la célèbre affaire Darabaner qui a tenu l'opinion publique québécoise en haleine il

Les commissaires ont attaché une attention spéciale aux faillites frauduleuses dont le Québec est la plus durement touchée des provinces canadiennes.

Le volumineux rapport de 980 pages renferme 47 recommandations sur les faillites frauduleuses, 9 sur les vols à main armée et 10 sur les vols de véhicules.

à un peu moins de quatre ans.

"Aujourd'hui, près de quatre ans après la célèbre affaire Darabaner, signale le rapport, l'opinion publique a même tendance à croire que les corps policiers du Québec et du Canada n'ont pas encore complètement dévoué toutes les ramifications de ce réseau".

L'affaire Darabaner était reliée à des incendies criminels, des faillites frauduleuses et des homicides.

Les commissaires ont accompagné leurs constatations et leurs recommandations d'une foule de tableaux, de témoignages, et de documents en appendice du volume.

Il s'agit de la plus importante tranche du rapport final de la commission Prévost.

Outre le juge Prévost, les membres de la commission sont MM. Harry Gould, homme d'affaires à la retraite, et Laurent Laplante, journaliste.

M. Paul Martineau s'est retiré pour se porter candidat à l'élection fédérale tenue dans le comté de Pontiac le 23 juin 1968.

Quant à Me Guy Merrill Desaulniers, il a quitté la commission à la suite de son accès à la magistrature.

Sombre tableau: les vols

QUEBEC (PC)—L'usage d'hélicoptères légers pour combattre les vols à main armée et les cambriolages est au nombre des recommandations formulées par la commission d'enquête Prévost dans son troisième rapport remis, hier, au gouvernement du Québec.

Cette pratique constituerait l'un des moyens de débarrasser le Québec de "son championnat" des vols à main armée.

Le rapport Prévost brosse un sombre tableau des activités des bandits dans les banques et les Caisses populaires.

"On constate également, poursuit le rapport, que notre triste renom s'est répandu à l'étranger et qu'on nous connaît aujourd'hui, même aux Etats-Unis, comme de très sérieux aspirants au titre de champions mondiaux du vol à main armée".

De fait, le Québec comptait, en 1966, 96 des 167 crimes de ce genre perpétrés au Canada.

Le Canada avait perdu, de 1963 au mois de juin 1967, la somme totale de \$7.137.000 par suite de vols à main armée et cambriolages, dont \$4.921.000 au Québec seulement.

Les criminels commettent leurs forfaits sous un déguisement et, en groupe, dans la majorité des cas.

Or, la commission recommande aux tribunaux "d'accorder un traitement spécial" aux individus qui commettent des crimes de violence en s'associant délibérément avec un groupe organisé et à ceux qui portent un déguisement, comme la cagoule, pour perpétrer leurs crimes.

Pas de gardes armés

D'autre part, les commissaires ont souligné la conclusion qu'il serait inutile et dangereux d'armer le personnel des institutions bancaires afin de les protéger contre les voleurs.

Les commissaires estiment, plutôt, qu'il est préférable d'avoir recours à un personnel de sécurité spécialement formé à cette fin.

Les voleurs exercent leurs activités principalement dans la ville de Montréal où une succursale sur cinq, selon les statistiques de 1967, a été victime d'un vol à main armée.

Tous "non-coupons"

La longueur des procédures judiciaires contre les accusés est due au fait que ces derniers protestent de leur innocence dans la plupart des cas, contrairement à ce qui se produit en Ontario, par exemple, souligne encore le rapport.

Il en résulte alors une série de procédures légales et, comme les accusés sont assez nombreux, elles peuvent traîner en longueur.

Les commissaires ne réclament pas des sentences plus dures contre les coupables de vols à main armée. Ils considèrent cependant, comme un facteur alarmant le fait qu'un individu agit à l'intérieur d'une bande organisée.

La commission insiste davantage sur la réhabilitation d'un plus grand nombre de voleurs de banques "car, nous savons que les récidivistes sont responsables de la majorité de ces crimes".

Le rapport recommande également que le ministère de la Justice, en collaboration avec la Sûreté du Québec, et la Sûreté municipale de Montréal, entreprenne ou autorise des travaux de recherche sur le vol à main armée.

25 pour cent

Hausse de la taxe scolaire à Templeton

Il y aura une hausse de taxes scolaires à Templeton. C'est ce qui ressort de la réunion des membres de la Commission scolaire de cette municipalité.

Le ministère de l'Éducation demande que la taxe scolaire pour Templeton soit de trois dollars du cent dollars d'évaluation immobilière, soit une augmentation de près de 25 pour cent sur les taxes de l'an passé.

On sait que la Commission est autorisée à percevoir 90 pour cent du montant des taxes de l'an dernier pour le premier versement de l'année en cours.

Le deuxième versement sera donc de 10 pour cent de \$2.40 plus \$0.60 d'augmentation. La première suggestion du ministère était de \$3.40 du cent dollars d'évaluation.

Devant cette hausse du coût des taxes, les commissaires ont reconnu "qu'il était temps de s'annexer pour partager le fardeau".

L'ouverture des classes à Templeton sera suivant le calendrier scolaire proposé par la Commission scolaire régionale de l'Outaouais (CSRO), soit le 3 septembre.

Les heures d'affaires

Législation unique pour remplacer les décrets régionaux

QUEBEC (PC)—Une législation unique remplacera, cet automne, les décrets régionaux régissant actuellement les heures d'affaires des établissements commerciaux au Québec.

C'est du moins ce qu'ont déclaré les ministres Jean-Paul Beaudry, de l'Industrie et Commerce, et Maurice Bellemare, du Travail, au cours de la séance de la commission parlementaire de l'industrie et du commerce, mardi.

Les membres de la commission parlementaire ont entendu divers groupes au sujet du bill 24 concernant les heures d'ouverture et de fermeture des établissements commerciaux.

M. Beaudry a déclaré après la séance que le projet de loi serait soumis dès la reprise de la session, le 7 octobre prochain.

Toutes les associations qui se sont présentées devant la commission ont donné leur accord au projet de loi.



Une joute de hockey intérieur, chaudement disputée.

(Photo Champlain Marcil)

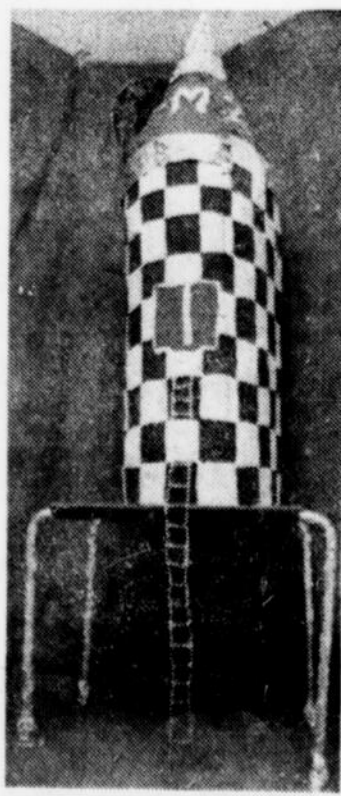

Le LM américain.

(Photo Champlain Marcil)



Les estrades étaient remplies.

(Photo Champlain Marci)

Hull et Gatineau vainqueurs de la rencontre régionale d'athlétisme

Les équipes de Hull et de Gatineau ont respectivement remporté les honneurs des catégories A et B de la rencontre régionale d'athlétisme qui se déroulait au parc Sanscartier de Gatineau, sous les auspices du service de la récréation de cette ville, mercredi après-midi.

L'équipe de Hull est sortie championne de la catégorie A, en accumulant un total de 301 points, tandis que celle de Gatineau se classait première dans la catégorie B, avec 306 points. Prés de 800 spectateurs, dont

quelques rares parents, ont vu à l'œuvre les athlètes de sept villes. On sait qu'Ottawa et Hull avaient délégué chacune une équipe pour les représenter dans la catégorie A; Gatineau, Pointe-Gatineau, Vanier, Buckingham et le Patro St-Vincent d'Ottawa, pour leur part, en

avaient délégué dans la catégorie B. Dans la classe A, Ottawa s'est classée en deuxième place avec 229 points. Dans la classe B, la deuxième position est allée à Buckingham (255 points), la troisième à Vanier (200), la quatrième à Pointe-Gatineau

(184) et la cinquième au Patro St-Vincent (183).

D'autre part, le jeune Marc Andy Ewbanks, d'Ottawa, a été proclamé le meilleur athlète masculin, ayant réussi à amasser 25 points sur une possibilité de 30. Denise Goulet de Hull, toujours chez les 14 ans, a été choisie comme étant la meilleure athlète féminine. Cette jeune personne s'est tout particulièrement signalée: elle a accumulé 30 points sur 30.

Au cours de cet après-midi, qu'une ondée passagère a quelque peu assombri vers les 17 heures, plusieurs nouveaux records ont été établis: au saut en longueur, Patrice Plouffe et Danielle Bisailon, tous deux de la classe de 8 à 9 ans et demeurant à Pointe-Gatineau, ont réussi respectivement 10 pieds 6 pouces et 8 pieds 1 pouce; dans la même discipline, chez le groupe de 10 ans, Dam Davidson, d'Ottawa, a atteint les 11 pieds 7 pouces; dans le saut en hauteur, Andy Fillion, de Buckingham et Lise Landry, de Gatineau, du groupe de 8-9 ans, ont sauté 3 pieds 11 pouces et 3 pieds 2 1/2 pouces respectivement; au lancer du poids, chez les 14 ans, Denis Chaussé et Sylvie Canuel, de Hull, ont marqué 39 pieds 7 pouces et 28 pieds 10 pouces; enfin, un nouveau record a été établi au lancer de la balle: Denise Brazeau, groupe 8-9 ans, de Hull, a lancé jusqu'à 75 pieds 2 pouces.

Les épreuves, qui avaient été précédées d'une courte cérémonie d'ouverture à laquelle participait, entre autres personnes, M. John Luck, conseiller municipal de Gatineau, ont débuté vers 13 heures. La liste des épreuves comprenait les courses de 50, 75, 100 et 220 verges; le saut en longueur; le saut en hauteur; le lancer du poids et de la balle molle et le triple saut. Seule la course à relais a été contremandée en raison du temps maussade qui s'annonçait. On craignait que la pluie se mette à tomber plus abondamment et qu'ainsi on soit dans l'obligation de discontinuer après les départs.

Les 250 participants inscrits aux 60 épreuves avaient tous entre 8 et 14 ans. Ils avaient été choisis pour représenter leur ville à la suite de rencontres locales quelques jours auparavant.

Vers la fin de l'après-midi, il y eut la présentation des rubans et des trophées. Des rubans ont été offerts aux premiers, deuxième et troisième de chaque épreuve. Le trophée "commission des loisirs de Hull" a été décerné à la ville de Hull, championne de la catégorie A, tandis que le trophée "service de la récréation de Gatineau" est allé à Gatineau, vainqueur de la catégorie B. Les meilleurs athlètes masculin et féminin, pour leur part, ont obtenu chacun une plaque.



Il faut faire mieux que les autres.

(Photo Champlain Marci)



Elle donne le meilleur d'elle-même.

(Photo Champlain Marci)

Pte-Gatineau acceptera les soumissions jusqu'au 29 août

Les nouvelles normes décrétées par le ministère de l'Éducation concernant le transport des écoliers vont créer des problèmes aux commissions scolaires. Dans certains cas, ces normes prévoient une somme inférieure au plus bas soumissionnaire de l'an passé.

À Pointe-Gatineau, les commissions acceptent les soumissions jusqu'au 29 août au matin pour les douze circuits de transport scolaire. La rentrée des classes se fera le 25 août pour le personnel dirigeant, le 2 septembre pour le personnel enseignant et le 3 septembre pour le "personnel" étudiant.

Les neuf classes maternelles ouvriront le 8 septembre à la suite des entrevues faites les 3, 4 et 5 septembre avec les parents; déjà, ces classes ont 413 élèves d'inscrits.

Les membres de la commission scolaire sont favorables

au regroupement scolaire et leur président, le Dr Henri Robinson, a été nommé à un éventuel comité d'organisation qui pourrait promouvoir le fusionnement scolaire de Saint-Pierre-de-Wakefield, Pointe-Gatineau, Cantley, Gatineau, Limbour...

Nomination

QUEBEC (PC) — Le ministre des Affaires municipales, M. Robert Lussier, a annoncé hier soir la nomination de M. Yves Ryan à la présidence du Bureau d'aménagement des environs d'un nouvel aéroport international.

M. Ryan, qui a fait carrière dans les journaux de banlieue, a été maire de Montréal-Nord de 1963 à 1969. Il était, au moment de sa nomination, président de l'Union des municipalités du Québec.

LIQUIDATION TISSU DE D'ETE

- Toile
- Coton, etc. **89¢** la verge

La Parisienne Salon de Couture
145 Hôtel-de-Ville — HULL 777-4443

FERME VACANCES ANNUELLES

Nous serons fermés pour les vacances annuelles des employés à partir du

VENDREDI 15 AOUT 5 H P.M.

Le retour au travail se fera le **LUNDI 25 AOUT — 7 h 30 a.m.**

MERCI **PILON LTEE**

5, boul. Montclair, Hull



N'oubliez pas!

9 FOIS SUR 10 VOTRE MARCHAND "PAL" EGALE OU EST PLUS BAS QUE TOUTE CONCURRENCE

A. AMYOT & FILS LTEE
275, boul. St-Joseph, Hull 777-5204

GAVARD LTEE
35, rue Mangin, Hull 777-1681

GREEN VALLEY LUMBER
300, ch. Montréal, Vanier 746-4633

PILON LTEE
5, boul. Montclair, Hull 771-5841

Vous trouverez aussi un marchand "PAL" aux endroits suivants:

- ALMONTE, Ont.
- AVONMORE, Ont.
- AYLMER, Qué.
- BOURGET, Ont.
- CAMPBELL'S BAY, Qué.
- CRYSLER, Ont.
- EGANVILLE, Ont.
- FORT-COULONGE, Qué.
- GRACEFIELD, Qué.
- LADYSMITH, Qué.
- MANIWAKI (2), Qué.
- MASHAM, Qué.
- MASSON, Qué.
- N.-DAME-DU-LAUS, Qué.
- POLTIMORE, Qué.
- PRESCOTT, Ont.
- QUYON, Qué.
- ROCKLAND, Ont.
- ST-ALBERT, Ont.
- ST-ANDRE-AVELLIN, Qué.
- SHAWVILLE, Qué.
- SMITHS FALLS, Ont.
- WESTPORT, Ont.
- WINCHESTER, Ont.

DIMANCHE 17 AOUT TOMBOLA St-Pierre de Wakefield

1er DEPART 87 GEORGE 10h a.m.	2e DEPART 87 GEORGE 1h 45 p.m.
PARC EDDY 10h 15 a.m.	PARC EDDY 2h p.m.
PLACE CARTIER 10h 30 a.m.	PLACE CARTIER 2h 15 p.m.
ADULTES \$2.00	ADULTES \$1.50
ENFANTS \$1.50	ENFANTS \$1.00

DIMANCHE 24 AOUT Baseball majeur à Montréal SAN FRANCISCO vs EXPOS

DEPART 9h a.m.

Transport **\$8.95** et entrée **ENFANTS \$6.00** (Billets dans section no 8)

DIMANCHE 17 AOUT "LES PAYS D'EN HAUT"

Val David, villages de Séraphin, du Père Noël, tour de bateau, télésiège, etc. — **\$12.50**

Transport seulement: **\$6.50**

DIMANCHE 24 AOUT 1000 ILES — ALEXANDRIA BAY

Transport et tour de bateau — **\$8.50**

30-31 AOUT et 1er SEPT. EXPOSITION DE QUEBEC

Transport et motel — **\$35.00**

TERRE DES HOMMES AUTOBUS TOUS LES JOURS à 9 h 30 a.m.

TOURS FERN NADON

238, boul. St-Joseph, HULL 771-6641

KELLY-LEDUC

vous offre **PEINTURES INTERIEURES et EXTERIEURES**

- LUSTREE
- SEMI-LUSTREE
- MATE

VASTE CHOIX DE TEINTES

OUVERT: lundi, mardi, merc., 8h a.m. à 5h 30 p.m. jeudi, vendredi 8h a.m. à 5h p.m. samedi 8h a.m. à 1h p.m.

67, rue Wellington HULL — 777-1641

AUBAINES de la semaine

CHEMISES TRICOT POUR HOMMES

- encolure marine
- manches courtes
- acrylique lavable
- 3 modèles au choix
- grandeurs P.M.F.

Rég. 2.49 **Spécial! \$1.57** chacune

BAS NYLON LADY PATRICIA

- Sans couture, de première qualité
- Micro-maillé 400 aiguilles

Approvisionnez-vous au bas prix de **4 paires pour 88¢**

CHEMISES SPORT POUR HOMMES

- Modèles et teintes variés
- Quelques tissus à repassage permanent dans l'assortiment
- Encolures P, M, G, SG

Rég. 2.99 **Spécial! \$1.88**

BAS CULOTTE POUR DAMES

- sans couture — s'étirent en deux sens
- micromaillé pour le bel ajustement
- tailles P.M.F. SF.

Rég. 1.29 **Spécial! 88¢** la paire

PEIGNOIRS PIQUES POUR DAMES

- longueur au genou
- faits de merveilleux Kodel durable
- grandeurs P.M.F.

Valeur de 7.99 **Spécial! \$5.44** ch.

CARPETTES TEXTURE TWEED

- Envers de mousse
- Dimension 9' x 12'

Valeur de 39.95 **Spécial! \$31.88** ch.

MAGASIN VARIETES A RABAIS

CARTIER

CHANGEX

CENTRE COMMERCIAL PLACE CARTIER 425 BOUL. ST-JOSEPH, HULL, QUE.

*Prix en vigueur jusqu'au 16 août, tant qu'il y en aura.

Grand schlem de Bench

Les Reds marquent cinq points en 11^e manche pour vaincre les Expos

MONTREAL (PA) — Jim Stewart a égalé le score avec un circuit de deux points et les Reds de Cincinnati ont compté cinq autres points à la 11^e manche grâce à un mauvais lancer avec les buts remplis et à un grand schlem de Johnny Bench pour disposer des Expos de Montréal 8-3 mercredi, dans la Nationale de baseball.

C'est Dick Radatz 0-4 qui a effectué le mauvais lancer, à la neuvième, permettant à Pete Rose de croiser le marbre. Rusty Staub avait brisé une égalité de 1-1 avec son 21^e circuit, à la sixième et Ron Fairly avait porté le score 3-1 avec un coup de quatre buts. Cincinnati a ainsi augmenté son avance à 2 1/2 parties sur

les Braves d'Atlanta en tête du classement de la division Ouest. Cin. 001 000 002 05-8 14 0 Mil. 001 001 100 00-3 12 0 Fisher, Carroll 7 Jackson 7 Granger 7-4 (7) et Bench. Reed, Radatz 9-4 (9) Face 11 et Brand. Cir: Mt-Staub 21 Fairly 4. Cin-Stewart: 4 Bench 19.

Larry Dierker a remporté une 14^e victoire ayant accordé seulement cinq coups sûrs. C'était la sixième victoire d'affilée pour Houston et leur neuvième consécutive contre les Mets. Tommie Agee a claqué son 20^e circuit, à la cinquième. New York 010 010 000-2 5 0 Houston 305 000 000-8 6 0 Gentry 9-10 Koonce 2 DiLauro 3 Cardwell 7 et Grote. Dierker 14-9 et Edwards. Cir: Houston-Menke 8. NY-Agee 20.

SAN FRANCISCO (PA) — Roberto Clemente a claqué trois circuits et un simple, a produit quatre points et en a compté quatre autres pour conduire les Pirates de Pittsburgh à une victoire de 10-5, mercredi, dans la Nationale de baseball. Clemente a cogné un circuit de deux points, à la première et un à la troisième, avant de réussir, son dernier, à la sixième, son 19^e de la saison. Clemente, qui avait réussi trois circuits contre Cincinnati, le 15 mai 1967, a également frappé un simple à la huitième. Quatre frappeurs seulement ont déjà réussi quatre circuits dans un même match.

Gene Alley a également claqué son premier circuit de la saison pour Pittsburgh, à la deuxième. Pittsb. 211 001 113-10 13 2 San Fran. 003 000 020-5 8 4 Bunning, Moose 8 et Sanguillen; McCormick, Boltz 4 Linzy 8 et Dietz. Cir: Pitts-Clemente (3) 19, Alley 1.

ATLANTA (PA) — Hank Aaron, des Braves et Deron Johnson, des Phillies, ont claqué deux circuits chacun mercredi, alors que Atlanta a gagné la première joute 4-2 avant de perdre la seconde 7-0. Aaron a réussi ses deux circuits dans le premier match. Il en a maintenant 31, tandis que Johnson en a frappé un dans

chaque partie, pour un total de 12.

Milt Pappas a remporté sa 15^e victoire pour Atlanta, dans la première, alors que Tony Gonzalez y allait d'un circuit également.

Larry Hise a réussi un circuit de trois points pour Philadelphie dans la deuxième joute, son 18^e cette saison.

Philadelph. 010 500 001-7 10 0 Atlanta 002 020 000-4 10 0 Boozer 1-2 Palmer 7 et Ryan. Pappas 6-9 Upshaw 7 et Tillman. Cir: Phil-Johnson 12. Atl-H. Aaron 2 (3) Gonzales 10.

LOS ANGELES (PA) — La recrue Chuck Taylor n'a alloué que six coups sûrs hier, alors que les Cardinals de Saint-Louis ont vaincu les Dodgers de Los Angeles par le compte de 5-0, dans une joute de la Ligue nationale de baseball. Les Cards ont ainsi accédé au second rang du classement de la Division Est de la Ligue devant les Mets de New York. St-Louis 102 010 100-5 14 0 L. Angeles 000 000 000-0 6 1 Taylor et McCarver; Foster, Moeller 5, McBean 7, Lamb 9 et Haller. G-Taylor 5-1. P-Foster 3-8.

SAN DIEGO (PA) — En gagnant un double qui a produit deux points en troisième manche, Billy Williams a permis hier aux Cubs de Chicago de l'emporter par le compte de 4-2 sur les Padres de San Diego dans une joute de la Ligue nationale de baseball. Chicago 000 400 000-4 7 2 San Diego 010 001 000-2 5 0 Hands et Heath; Niekro, Ross 4, Reberger 6, Baldschun 8 et Hrinak. G-Hands 15-3. P-Niekro 6-10. Cir: SD-Colbert 16.

Deuxième victoire des Expos

Les Expos de Gatineau ont remporté une deuxième victoire en finale de la Ligue de baseball pee wee de l'Outaouais. Les Expos ont alors disposé des Braves du Coin au compte de 5-0. Serge Leduc a brillé au monticule pour les Expos en n'accordant qu'un seul coup sûr et en retirant quinze frappeurs sur trois prises. Richard St-Cyr a été le lanceur perdant. Il a accordé six coups sûrs et a fait mordre la poussière à neuf frappeurs.

Les erreurs ont été contueses aux Braves et les Expos ont profité de l'occasion pour marquer leurs trois premiers points et ainsi s'assurer la victoire. Robert Desormeaux a brillé au bâton pour les Expos avec un formidable triple.

Les Expos de Gatineau ont remporté une deuxième victoire en finale de la Ligue de baseball pee wee de l'Outaouais. Les Expos ont alors disposé des Braves du Coin au compte de 5-0.

Serge Leduc a brillé au monticule pour les Expos en n'accordant qu'un seul coup sûr et en retirant quinze frappeurs sur trois prises. Richard St-Cyr a été le lanceur perdant. Il a accordé six coups sûrs et a fait mordre la poussière à neuf frappeurs.

Les erreurs ont été contueses aux Braves et les Expos ont profité de l'occasion pour marquer leurs trois premiers points et ainsi s'assurer la victoire. Robert Desormeaux a brillé au bâton pour les Expos avec un formidable triple.

vous invite à venir voir toute la gamme des fameuses MUSTANG. Il y en a pour tous les goûts et dans tous les prix. Généreuse allocation pour votre voiture actuelle. Rendez-vous dès aujourd'hui au 22, BOUL.

FRANÇOIS COUTURE

vous invite à venir voir toute la gamme des fameuses MUSTANG. Il y en a pour tous les goûts et dans tous les prix. Généreuse allocation pour votre voiture actuelle. Rendez-vous dès aujourd'hui au 22, BOUL.

vous invite à venir voir toute la gamme des fameuses MUSTANG. Il y en a pour tous les goûts et dans tous les prix. Généreuse allocation pour votre voiture actuelle. Rendez-vous dès aujourd'hui au 22, BOUL.

vous invite à venir voir toute la gamme des fameuses MUSTANG. Il y en a pour tous les goûts et dans tous les prix. Généreuse allocation pour votre voiture actuelle. Rendez-vous dès aujourd'hui au 22, BOUL.

vous invite à venir voir toute la gamme des fameuses MUSTANG. Il y en a pour tous les goûts et dans tous les prix. Généreuse allocation pour votre voiture actuelle. Rendez-vous dès aujourd'hui au 22, BOUL.

vous invite à venir voir toute la gamme des fameuses MUSTANG. Il y en a pour tous les goûts et dans tous les prix. Généreuse allocation pour votre voiture actuelle. Rendez-vous dès aujourd'hui au 22, BOUL.

vous invite à venir voir toute la gamme des fameuses MUSTANG. Il y en a pour tous les goûts et dans tous les prix. Généreuse allocation pour votre voiture actuelle. Rendez-vous dès aujourd'hui au 22, BOUL.

vous invite à venir voir toute la gamme des fameuses MUSTANG. Il y en a pour tous les goûts et dans tous les prix. Généreuse allocation pour votre voiture actuelle. Rendez-vous dès aujourd'hui au 22, BOUL.

vous invite à venir voir toute la gamme des fameuses MUSTANG. Il y en a pour tous les goûts et dans tous les prix. Généreuse allocation pour votre voiture actuelle. Rendez-vous dès aujourd'hui au 22, BOUL.

vous invite à venir voir toute la gamme des fameuses MUSTANG. Il y en a pour tous les goûts et dans tous les prix. Généreuse allocation pour votre voiture actuelle. Rendez-vous dès aujourd'hui au 22, BOUL.

vous invite à venir voir toute la gamme des fameuses MUSTANG. Il y en a pour tous les goûts et dans tous les prix. Généreuse allocation pour votre voiture actuelle. Rendez-vous dès aujourd'hui au 22, BOUL.

vous invite à venir voir toute la gamme des fameuses MUSTANG. Il y en a pour tous les goûts et dans tous les prix. Généreuse allocation pour votre voiture actuelle. Rendez-vous dès aujourd'hui au 22, BOUL.

HOUSTON (PA) — Denis Menke a claqué un circuit de trois points et Curt Blefary a réussi un double avec les buts remplis faisant compter six points alors que les Astros de Houston ont disposé des Mets de New York 8-2, mercredi soir.

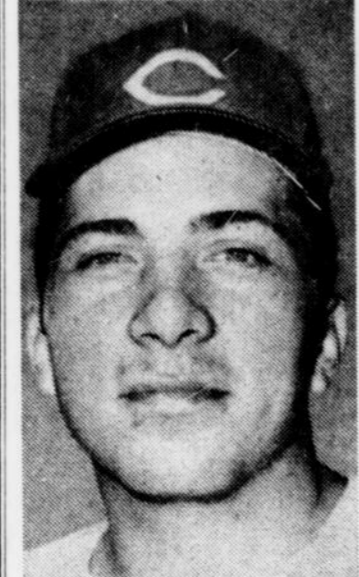

JOHNNY BENCH

Offre d'emploi

ANIMATEUR SPORTIF: "LA FEDERATION DES LOISIRS DE L'OUTAOUAIS", recherche un animateur sportif.

FONCTIONS: animer, coordonner et planifier les sports dans l'Ouest du Québec; structurer des comités sportifs régionaux; travailler en étroite collaboration avec la C.S.Q. (Confédération des Sports de Québec) et toutes les associations sportives provinciales et régionales; organiser des cliniques de perfectionnement; toute autre fonction connexe.

QUALITES REQUISES: diplôme universitaire de préférence; aptitude reconnue pour l'animation sociale; esprit d'initiative; une bonne connaissance du milieu.

TRAITEMENT: déterminé selon l'expérience et la scolarité.

Les demandes doivent parvenir au plus tard le 28 août, 1969, accompagnées du curriculum vitae, en mentionnant la date à laquelle le candidat pourrait occuper ce nouvel emploi.

Adresser à: Fédération des Loisirs de l'Outaouais, Animateur sportif, C.P. 723, Hull, P.Q.



prochainement en ondes CKCH FM

VENTE-CHOC

IL NOUS FAUT DE L'ESPACE. NOTRE MARCHANDISE AUTOMNE-HIVER EST SUR LE POINT D'ARRIVER. PRIX D'AUBAINES POUR 3 JOURS SEULEMENT. HATEZ-VOUS.

COMPLETS

dans les styles les plus nouveaux. Tissus de Fortrel et laine, worsted, tergal... teintés en vogue.

Prix régulier jusqu'à \$95



PRIX-CHOC 49.95



VESTONS SPORT

Idéals pour l'homme à la page. Se portent en toute saison. Très beau choix de tissus, teintés et grands. Se vendaient \$45.

PRIX-CHOC 19.95

NOUS HONORONS LA CARTE DE CREDIT "CHARGE"

48 COMPLETS

Balance de stock à écouler rapidement. Grande variété de tissus. Grands de 36 à 42.

Prix rég. jusqu'à 79.95 PRIX CHOC

19.95

PANTALONS "KORATRON"

Style 69... Plis permanent. Teintes unies ou avec motifs sobres.

Prix régulier 12.95 PRIX CHOC

5.99 2 pour \$11

CHEMISES BLANCHES

Dans des marques de première qualité. Toutes les grandeurs disponibles.

Ord. 7.95 PRIX CHOC

2.99

OUVERT JEUDI ET VENDREDI SOIR JUSQU'À 9 HEURES

MERCERIE Cartier

PLACE CARTIER, 425, BOUL. ST-JOSEPH, HULL

Magasins aussi à: Montréal, St-Eustache, Trois-Rivières, Charlesbourg, Ste-Foy, Drummondville, Cornwall.

\$52,000

À GAGNER AU 31^e CONOURS DE PHOTOS D'AMATEURS DU 14 JUIN AU 16 AOÛT

HATEZ-VOUS! DATE LIMITE SAMEDI A MINUIT

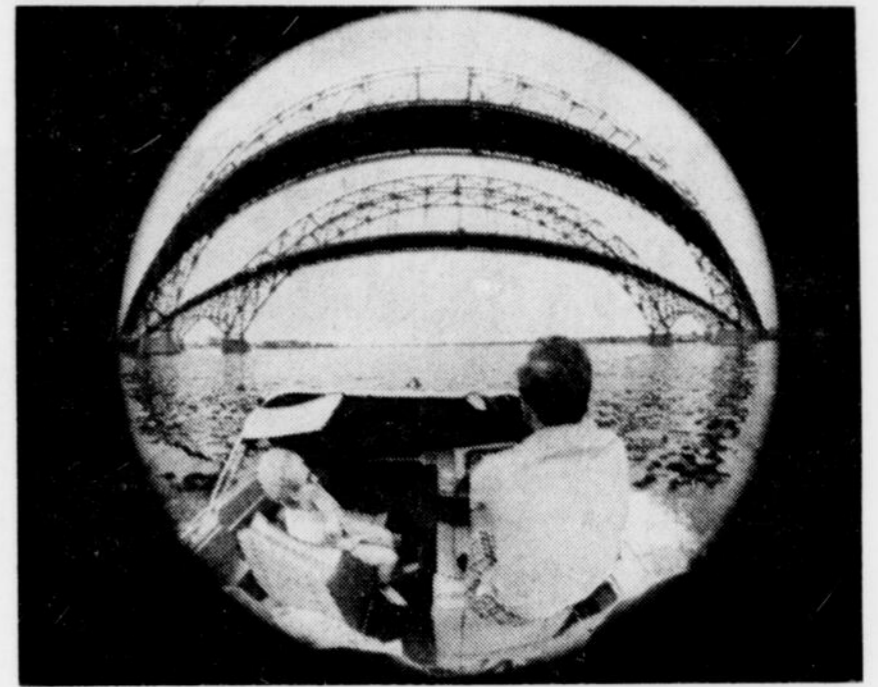

Ce concours présenté dans tout le Canada et les Etats-Unis est organisé à Ottawa-Hull et la région par l'intermédiaire de votre journal.



Fabuleux prix répartis comme suit:

(Un grand prix pour chacune des catégories, couleurs et noir et blanc)

PRIX AMERICAINS

- 2 PREMIERS PRIX : Voyage de 30 jours à l'hémisphère occidental pour deux personnes. Chacun \$5,000 comprenant \$1,000 en argent de poche (ou un total de \$5,000 chacun en argent) **\$12,000**
- 2 DEUXIEMES PRIX : Voyage de 21 jours en Amérique du Sud, pour deux personnes. Chacun \$4,500 comprenant \$500 en argent de poche (ou un total de \$4,000 chacun en argent) **\$9,000**
- 2 TROISIEMES PRIX : Voyage de 14 jours au Mexique, pour deux personnes. Chacun \$2,700 comprenant \$250 en argent de poche (ou un total de \$2,500 chacun en argent) **\$5,400**
- 2 QUATRIEMES PRIX : Voyage de 7 jours à Hawaii pour deux personnes. Chacun \$900 comprenant \$100 en argent de poche (ou un total de \$800 chacun en argent) **\$1,800**
- 2 CINQUIEMES PRIX : Voyage de 7 jours aux Antilles, pour deux personnes. Chacun \$900 plus \$100 en argent de poche (ou un total de \$800 chacun en argent) **\$1,800**
- 100 prix spéciaux de mérite de \$100 chacun (catégorie noir et blanc) **\$10,000**
- PLUS : 100 prix spéciaux de mérite de \$100 chacun (catégorie couleur) **\$10,000**
- Un total de **\$50,000**

PRIX CANADIENS:

- 7 PRIX SPECIAUX de mérite de \$100 chacun. Cat. noir et blanc **\$700**
- 7 PRIX SPECIAUX de mérite de \$100 chacun. Catégorie couleur **\$700**
- 1 PRIX \$200 pour "la meilleure photo canadienne". Noir et blanc **\$200**
- 1 PRIX \$200 pour "la meilleure photo canadienne". Cat. couleur **\$200**

Un total de **\$1,800**

Ces prix seront attribués seulement à des photographes soumissionnés par des journaux canadiens, et qui n'auront remporté aucun des dix grands prix offerts au jugement américain.

PRIX LOCAUX: Offerts par Le Droit

Catégorie de photos en couleur:		Catégorie de photos en noir et blanc:	
1er PRIX	\$50	1er PRIX	\$50
2e PRIX	\$30	2e PRIX	\$30
3e PRIX	\$20	3e PRIX	\$20
UN TOTAL DE \$200			

LES REGLEMENTS SONT LES SUIVANTS...

- a) Ce concours est strictement réservé aux photographes amateurs. Tous sont éligibles, sauf les employés du journal Le Droit, leur famille, et les individus qui s'occupent personnellement de la fabrication, de la vente, de la finition commerciale ou qui utilisent des articles photographiques à des fins professionnelles.
- b) Seules les photos prises après le 1^{er} juillet 1968 sont acceptées. Les photos en noir et blanc et en couleur peuvent être prises avec une caméra et des films de n'importe quelle marque, pourvu qu'on puisse fournir le négatif original (noir et blanc ou couleur) ou une diapositive (couleur seulement). Il n'est pas nécessaire que le concurrent développe lui-même ses photos. Les négatifs et diapositives ne doivent pas être retouchés et aucun dessin ne doit être fait sur les négatifs, diapositives ou épreuves. Aucune photo composée, surimpression ni montage ne seront acceptés.
- c) Aucun participant ne peut remporter plus d'un prix national.
- d) Toutes les photos soumises seront jugées selon leur intérêt général et leur originalité. Les qualités techniques, bien qu'importantes, ne constitueront pas un facteur décisif. Afin de pouvoir soumettre au jugement national les photos gagnantes du concours le négatif original ou la diapositive, accompagné, si la photo présente un ou des sujets reconnais-
- e) N'envoyez pas de négatifs; ils seront demandés aux gagnants seulement à la fin du concours local, pour être soumis au jugement national.
- f) Aucune photo ne sera retournée, à moins que vous joignez une enveloppe affranchie et portant vos nom et adresse.
- g) Il y aura pendant la durée du concours, soit du 14 juin au 16 août, une élimination progressive parmi les photos soumissionnées. A la fin de ce concours, le choix de TROIS photos gagnantes (dans la catégorie noir et blanc et dans la catégorie couleur) sera effectué par un jury, composé d'experts en photographie, dont la décision sera finale.

Deux grandes catégories: NOIR et BLANC et COULEUR (sans distinction de sujet)

ATTENTION: S.V.P., inscrire lisiblement vos nom et adresse au dos de chaque photographie.

ADRESSEZ VOS PHOTOS COMME SUIV:

CONCOURS DE PHOTOS LE DROIT, 375, rue RIDEAU, OTTAWA

BINGO

AMICALE ST-JEAN-VIANNEY - GATINEAU

Vendredi

15 août 8 h p.m.

GROS LOTS LIGNE DU HAUT \$300

10 numéros PLEINE CARTE \$1600

54 numéros

Tel. 776-1571

JEUNESSE à la page

LE DROIT

La haine si près de l'amour

On dit souvent que la haine et l'amour c'est la même chose. La preuve nous en est donnée aujourd'hui par une jeune fille de nom de Jacqueline Boucher.

Secrétaire à l'Association canadienne-française d'Ontario, elle était loin de se douter qu'un jour, cette haine qu'elle vouait à Jean-Pierre Ferland serait la cause de sa renommée. En effet, Jacqueline écrit en ce moment (c'est-à-dire qu'elle venait de mettre le mot fin à son manuscrit quand je lui ai parlé), un livre biographique sur Jean-Pierre Ferland.

"Le monde est vraiment bizarre. Il est vrai que j'ai détesté Ferland. C'en était devenu malade. Je ne sais d'ailleurs pas pourquoi, peut-être parce que je n'étais pas en âge de comprendre ce qu'il faisait, et conditionnée par les articles de l'époque, je le trouvais arriviste et prétentieux. On en rit bien aujourd'hui. Si quelqu'un parlait de lui, je parais: si je voyais sa photo, je la déchirais. Pour comble d'indignation, j'avais gagné des disques à CKVL et deux de ces 33 tours étaient de Ferland. J'étais "cramoisie" de colère."

Son idole à l'époque était Jacques Blanchet. "C'est d'ail-

"J'ai été voir Guy Latraverse à Montréal et je lui ai soumis mon projet. Il a été emballé et m'a présenté Ferland. Depuis, je le suis, quand c'est possible, au studio, à ses spectacles, partout. J'ai rencontré les gens qui le connaissent. J'ai réuni le tout et voilà." Entre-temps, Jacqueline a collaboré au livre des Editions Leméac sur le texte des chansons de Ferland. Son livre biographique sera mis en vente en octobre.

Gentiment, Jacqueline, m'a permis de citer en exclusivité pour LE DROIT, un passage de son livre.

"Bien qu'il ne s'attarde pas toujours à comprendre les autres, il tient à être compris et considéré, à un point où on le met à l'avant, recherche l'approbation et l'affection, désire qu'on lui prouve qu'il est quelqu'un, bref a besoin de se sentir épaulé.

Le sympathique animateur de Terre des Jeunes, Guy Godin, explique très bien ce besoin de sécurité.

"Jean-Pierre est curieux, aime bien poser des questions parce qu'il a besoin qu'on lui réponde. "C'est bien! C'est merveilleux! Pourquoi t'énerves-tu?" C'est donc un besoin fon-

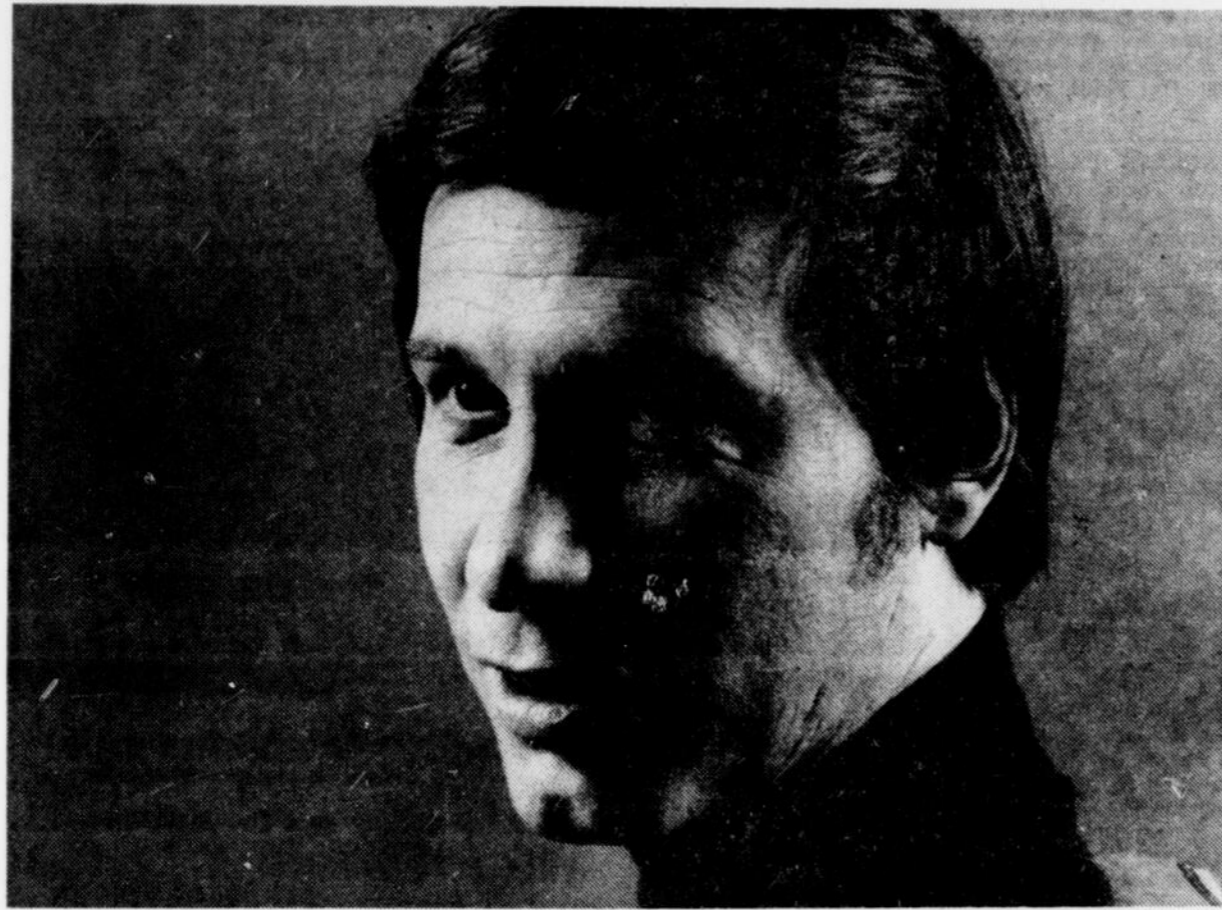

Jean-Pierre Ferland, auteur-compositeur-interprète

leurs le premier que j'ai interviewé pour le livre." Elle s'est donc intéressée aux Bozos. "Il fallait alors que je supporte Ferland."

Quand on déteste quelqu'un, il nous faut sans cesse des preuves de cette haine et c'est sans doute dans ce but, que l'an dernier Jacqueline se rendait pour la première fois à un récital de Ferland au Camp Fortune. Elle pourrait alors le critiquer tout à son aise. Mais est bien pris qui veut prendre, parce que Jean-Pierre Ferland, c'est connu, a un charme fou et peu de gens ne lui résistent.

Pour Jacqueline c'est le coup de foudre. A l'époque elle travaillait occasionnellement avec Carrefour et préparait un long article sur Trudeau. Ce projet est bien vite tombé à l'eau et a été remplacé par celui de faire un livre sur Ferland.

damental de se rassurer, de se faire dire qu'on l'aime."

Quand Pierre Paquette dit que son ex-confrère a les défauts qu'il lui faut pour réussir, il note entre autre l'égoïsme, l'exhibitionnisme et l'ingénuité qui se concrétisent dans un "besoin de se faire rassurer, donc une course aux applaudissements qui exige elle-même une perfection de style et de mise en scène".

Plus loin elle dira:

"En amour, Jean-Pierre Ferland confirme l'attitude caractéristique d'un cancérier. Comme un enfant il réclame un amour compréhensif, magnanime, fort; un amour total, inépuisable, pur; un amour toujours présent pour épancher la tendresse de son âme. Il poursuit un indéfinissable visage, une vague silhouette, un parfum volatilisé ou un murmure imprécis."



"Je détestais Jean-Pierre Ferland. J'aurais pu le tuer."



Jacqueline Boucher, auteur d'un livre biographique sur Jean-Pierre Ferland.

Palmarès des succès français et canadiens

- Cette Sem. sem. dern.
- 2 Le sable et la mer (Jacques Boulanger et Ginette Reno), Grand Prix GP 5324.
 - 1 Oh Lady Mary (David Alexandre Winter), Barclay 50027; (Jean Nicol), Trans Canada TC 3295
 - 3 L'amour, le soleil et la plage (Pierre Lalonde), Capitol 85.042
 - 8 La première étoile (Mireille Mathieu), Barclay B 60073
 - 7 C'est mon cœur qui chante clair (Ginette Reno), Grand Prix GP 5323; (Pétula Clark), Trans Canada TC 4010
 - 4 De plus en plus fort (Pierre Lalonde), Capitol 83.039
 - 6 Homme tout petit — L'orage (France Gall), Jupiter JP 1177
 - 8 Carrousel d'amour (Vicky), RCA 75-5006
 - 5 Boum c'est l'orage (Jocelyne Pascal) Apex 13526
 - 10 Je n'aurai pas le temps (Michel Fugain), Select SS 7139
 - 23 Alleluia — Les fleurs du soleil (Donald Lautrec), Jupiter JP 1185
 - 15 La vie — Tout est rose (Eric Charden), London FC 788
 - 27 Je ne pense qu'à toi (Bruce), DSP 8650
 - 14 Boum bang a bang (Nanette), Canusa C 389; (Parisiennes), Philips 370.686
 - 9 Une rose au cœur (Michel Louvain), Apex 13525
 - 20 En vacances (Paolo Noël), RCA 75-5013
 - 26 Devinez (Gilles Dreu), Jupiter JP 1180
 - 18 Le petit Toutou (25e Régiment), Apex 13523
 - 39 Oh belle maman (Marthe Fleurant), Vedettes VD 3094
 - 41 C'est l'été (Renée Martel et Michel Pagliaro), Spectrum no 7
 - 24 Bleu pastel ou rose bonbon (Georges Guétary), Apollo LO 504
 - 11 M. Dupont (Sandi Shaw), RCA 57-5856; (Milady), Grand Prix GP 5321
 - 22 Torpedo bleue (France Gall), Jupiter JP 1186
 - 12 La fille que j'aimais (Robert Demontigny et Claire Lepage), DSP 8649

- 17 Ce qui reste dans ta vie (Alain Barrière), Barclay B 60077
- 31 Tu m'connais pas (Gilbert Bécaud), Barclay B 60070
- 28 Une croix sur mon cœur (Bel Canto), Barclay B 60077
- * A demain sur la lune (Adamo), Pathe SPAM 67.290
- 42 Une rose à pleurer (Papillon), Trans Canada TC 3292
- 21 Seul dans la vie (Captain Group), Philips 154.646
- 33 Je ne suis plus maître chez moi (Hugues Aufray), Barclay B 60072
- 30 Je roule ma bosse (Patrick Zabé), Apollo LO 503
- 38 Mon île aux cocotiers (Robert Cogoi), Philips 319.930
- 43 Non, non, non, non (Donald et Pierre), Canusa C 393
- 34 Goodby (Régine), Pathé 77.795; (Claire Lepage), DSP 8651
- 29 Sayonara (Hervé Villard), Mercury 154.669; (Chantal Renaud), Jupiter JP 1188
- * Plus fort chaque jour (Bel Air), Bel Air BA 105
- 38 * Alors je chante (Rika Zari), Philips 370.849
- * Un grain de sable (David Alexandre Winter), Riviera 50031
- * Voyage au pays des vivants (Johnny Hallyday), Philips 370.599
- 42 * Mendocino (Mendocino), Fontana 260.233
- 43 * Trans Canada TC 4006
- 44 * Zoom bye bye (Dany Aubé et Midas), Philips 370.599
- 44 * Fernando (Sheila), Carrière DC 1008
- 45 * C'est toujours comme ça la première fois (Serge Lama), Philips 370.837
- * mélodies en sondage

PREPARATION: EMILE ROUTHIER

Joyeux anniversaire

- 14 AOUT 1969 15 AOUT 1969
- Mayrand, Richard, 12 ans, Gracefield
St-Denis, Michèle, 11 ans, Hawk
Classens, Rose-Mary, 12 ans, P.-C.
Pagé, Daniel, 14 ans, Clarence C.
Guénette, Alain, 6 ans, Templeton
Beausoleil, Zoé, 11 ans, Wolf Lake
Paquette, Jacques, 13 ans, Thurso
McConnell, James, 10 ans, Lucerne
- King, Yvette, 12 ans, Pain-Court
Pinsonneau, Marcel, 12 ans, P.-C.
Labrèche, Robert, 11 ans, Earlton
Boucher, Claude, 13 ans, Earlton
Latour, Denis, 8 ans, St-Albert
Potvin, Denis, 6 ans, Thurso
Lafelle, Guy, 11 ans, Hamner
Thériault, Paul, 9 ans, Hawkesbury
Gagné, Denis, 11 ans, Lucerne



HENRI

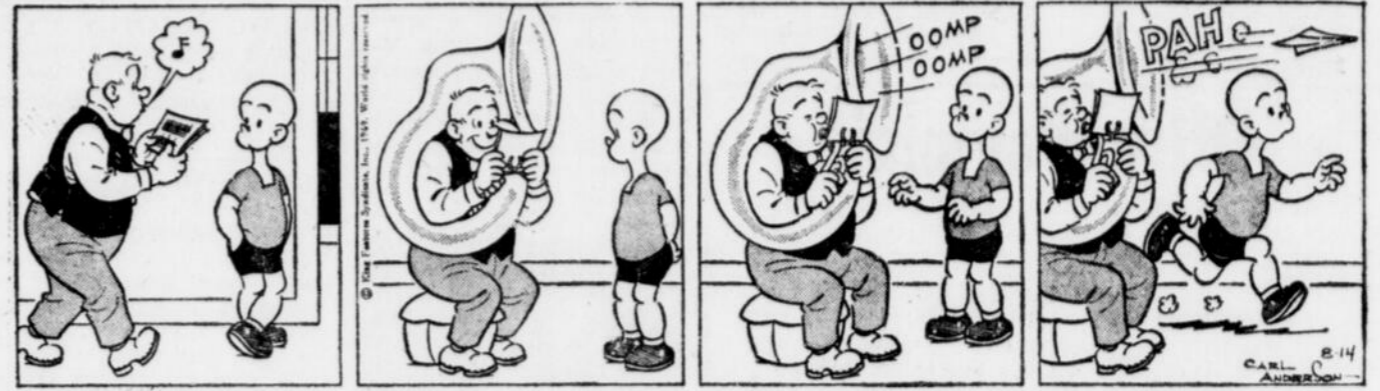

FERDINAND

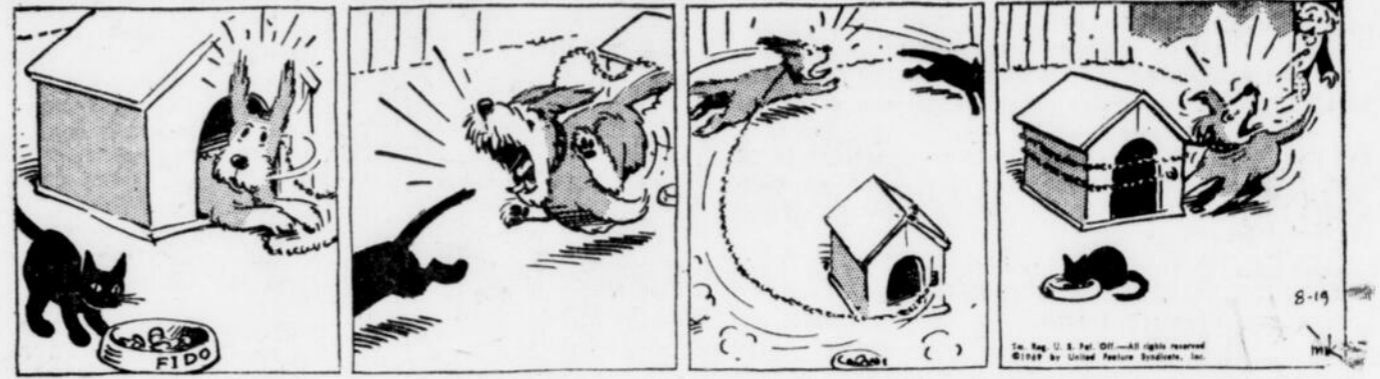

PHILOMENE



BLONDINETTE



MOCO



LE FANTOME



LE CHEVALIER MASQUE



PILOTE TEMPETE



VENTE

EXPO

Ouvert jeudi et vendredi de 9 h à 9 h
Samedi, de 9 h à 6 h

Bélanger



POELES

CUISINIERE BEACH, modèle d'appartement, 22" de largeur. Ord. \$169. **VENTE 144.00**

CUISINIERE BEACH, 30" de largeur, four spacieux. Ord. \$189. **VENTE 158.88**

CUISINIERE BELANGER "BON APPETIT", 30" de largeur, éléments amovibles, lumière pleine largeur, modèle de luxe. Ord. \$319.95. **VENTE 218.88**

CONGELATEURS

WOODS, 7 pi. cu. Contient 250 liv. d'aliments. Ord. 169.95. **VENTE 148.00**

WOODS, 11 pi. cu. Contient 450 livres d'aliments. Ord. 209.00. **VENTE 178.00**

LAVEUSES et SECHEUSES

LAVEUSE à essoreuse, Bélanger, pompe rapide, cuve ronde en porcelaine. Ord. 169.95. **VENTE 129.00 AVEC REPRISE**

LAVEUSE-ESSOREUSE Hoover, lave 24 liv. de linge en 30 minutes, aucune installation requise. Ord. 199.95. **VENTE 158.95**

LAVEUSE AUTOMATIQUE RCA, 3 cycles de lavage, choix de température d'eau. Ord. \$339.95. **VENTE 258.88**

SECHEUSE RCA, pour appareiller. Ord. 229.95. **VENTE 168.00**

LAVEUSE AUTOMATIQUE RCA, de luxe, 4 cycles, filtre, choix de température et niveau d'eau. Ord. 399.00. **VENTE 298.88**

SECHEUSE RCA, "Permanent Press", contrôle automatique de l'humidité. Ord. 269.00. **VENTE 198.00**

REFRIGERATEURS

REFRIGERATEUR, 5 pi. cu. Pour chalet, bar, salle de jeux, etc. Ord. 134.95. **VENTE 128.00**

REFRIGERATEUR 10 pi. cu. Modèle compact, dégivrage par boutons. **VENTE 158.00**

REFRIGERATEUR, ZERO ZONE, 13 pi. cu., dégivrage automatique, grand congélateur. Ord. 359.00. **VENTE 268.88 AVEC REPRISE**

REFRIGERATEUR BELANGER, sans givre, 14 pi. cu. Ord. 459.00. **VENTE 349.00 AVEC REPRISE**

TELEVISEURS

RCA, modèle portatif, écran de 17", fini ivoire. Ord. 189.95. **VENTE 149.95**

RCA, modèle portatif, écran de 12 pouces. Ord. 139.95. **VENTE 119.95**

STEREOS

RCA, AM/FM, Multiplex, fini noyer. Ord. 249.95. **VENTE 218.00**

RCA, 6 haut-parleurs, transistorisé, phono Garrard, portes coulissantes. Ord. 419.00. **VENTE 298.00**

CHAISES DE PARTERRE

Plantes, en aluminium, sangles saran. Ord. \$6.95. **VENTE 1.49**

avec achat de \$50 et plus (max. 1 par client)

100 OREILLERS

Miette de caoutchouc-mousse. **VENTE 88¢**

(max. 2 par client)

POUR LA CUISINE

MOBILIER 5 mcx. Table 30" de lar. 4 chaises solides, fini métal brun. Ord. 79.95. **VENTE 64.00**

MOBILIER 7 mcx. Table 36" de lar. 6 chaises, matériel fleuri, métal brun. Ord. 129.00. **VENTE 99.95**

MOBILIER 5 mcx. Table dessus blanc, 4 chaises pivotantes, fleuri bleu et jaune. (1 seul.) Ord. 219.50. **VENTE 119.50**

POUR LA CHAMBRE

MOBILIER 3 mcx. Fini "Twilight", bureau double 54", avec commode. Lit régulier. Ord. 195.00. **VENTE 169.00**

COMMODE DE CHAMBRE, fini noyer, 34" x 18" x 41". Ord. 110.00. **VENTE 55.00**

COMMODE DE CHAMBRE, style espagnol, 4 tiroirs, fini chêne. 38" x 19" x 45". Ord. 149.00. **VENTE 74.50**

POUR LE SALON

MOBILIER DAVENPORT, 3 mcx. Comprend sofa-lit, 1 fauteuil et un fauteuil pivotant et berçant. Ord. 199.00. **VENTE 178.00**

TRES JOLI ENSEMBLE DE SALON de 7 mcx. Fini brun pâle. Comprend: 1 sofa, 1 fauteuil, 1 table à café en noyer, 1 table étagère en noyer, ensemble de lampes et cendrier. **LE TOUT 229.95**

DIVAN-LIT, "Space-Saver", couleurs assorties, tissus résistants. Ord. 69.95. **VENTE 54.95**

TELECOULEURS

RCA, écran "New Vista" 19" Ord. 579.00. **VENTE 498.00**

RCA, grand écran de 25", modèle 1969. Ord. 719.00. **VENTE 588.00** avec échange

LIT PLIANT avec matelas à ressorts... **VENTE 19.95**

LIT COMPLET avec tête, sommier-boîte, matelas à ressorts, 36" de lar. Ord. 64.95. **VENTE 54.95**

LITS SUPERPOSES, complets, 36" de lar. Matelas à ressorts, sommier à lames. Ord. 94.00. **78.00**

LITERIE

Bélanger

TERMES FACILES — ENTREPOSAGE GRATUIT
PARC DE STATIONNEMENT EN FACE DU MAGASIN
217, rue MONTCALM, HULL 771-6611
J.-M. NORMAND, gerant

LOT DE LAMPES-TIGE
Très beau choix. Valeur régulière jusqu'à 39.95

REDUIT A

1/2 PRIX

★ sports ★ sports ★ LE DROIT

3e victoire d'affilée

Les Riders écrasent les Lions, 41 à 24

par Marcel FORTIN du DROIT

Durant les deux premières parties de la saison régulière, les Lions de Vancouver ont fort impressionné en perdant à deux occasions de justesse et à la suite de leurs deux premières performances, plusieurs experts se sont empressés de déclarer que les protégés de l'instructeur Jim Champion pourraient causer beaucoup d'ennuis cette année

Charlie Price à l'honneur

Charlie Price a remporté les épreuves de la course annuelle de mi-saison, à la piste Capital Speedway. Cette victoire des 75 tours de piste à laquelle prenaient part 11 concurrents lui a valu une bourse de \$200 et un double montant de points au total accumulé.

Al Heron s'est classé deuxième et Gord Gravelle, troisième dans cette course qui a dû être recommencée à six reprises. Quant à Larry Love qui a toujours occupé la tête des conducteurs au total accumulé, cette saison, il n'a pu terminer la course après avoir éprouvé certaines difficultés avec le moteur de son automobile.

Charlie Price s'est également distingué dans les trois épreuves préliminaires, en remportant deux victoires, la troisième allant à Bill Delvin.

Dans les compétitions pour la coupe, Bob Wilson se classa premier et Vic Atherhold termina deuxième.

Danny McLelland remporta les honneurs de la course pour anciens qui a dû prendre fin après quatre tours de piste, la voiture de l'un des participants ayant pris feu.

dans la Ligue canadienne de football. L'instructeur Frank Clair était lui-même convaincu, avant le début de l'engagement de mercredi soir au parc Lansdowne, que les Lions présentaient une équipe considérablement améliorée et durant toute la semaine précédant cet engagement, il a répété régulièrement à ses joueurs qu'ils ne devraient pas prendre cette partie à la légère. Et bien, les Riders ont prouvé qu'ils étaient de très bons élèves et devant une foule de 20,315 personnes, les Riders ont complètement déclassé leurs adversaires de l'Ouest au compte de 41-24.

Pour les Rough Riders, ils s'agissait de leur troisième victoire en autant de parties cette saison, ce qui leur permet de prendre une avance confortable en tête de la Conférence de football de l'Est, puisqu'ils devaient maintenant les Tiger-Cats de Hamilton par la marge de trois points. Pour les Lions, la situation n'est cependant pas aussi agréable, puisqu'ils subissent leur troisième revers d'affilée et se sont enlisés plus profondément dans la cave de la Conférence de l'Ouest.

Mais, même si les Riders ont démontré qu'ils possédaient une offensive des plus formidables, à certain moment durant cette partie, la défensive a laissé à désirer et le jeune et habile arrière-quarter Paul Brothers, à sa deuxième année avec les Lions, a trouvé des points vulnérables puisqu'il a réussi à compléter trois précises passes de touches et le puissant et robuste contre-arrière Jim Evenson n'a pas éprouvé trop de difficulté à percer la ligne défensive des Riders, gagnant 116 verges au sol en 14 essais. Il a de plus capté une passe pour un gain de 16 verges.

Washington en évidence
Même si les Lions ont tenté par tous les moyens de rivaliser avec la puissante offensive des Riders, ils durent s'incliner de-

vant l'excellent quart-arrière Russ Jackson, qui encore une fois a mené ses coéquipiers en réel maître. Il s'est fort bien servi de ses porteurs de ballon et en particulier de Vic Washington en plus de passer avec la précision que l'on lui connaît. L'offensive totale des Riders a été de 592 verges comparativement à 345 pour les visiteurs et Jackson a été responsable de 429 de ces verges plus précisément à cause de ses passes précises.

Jackson a cependant partagé la vedette avec le brillant et spectaculaire demi Vic Washington, qui a marqué deux des touches des siens. Ce dernier a effectué une électricienne course de 85 verges pour l'un de ses touches et a capté une passe de cinq verges de Jackson pour marquer l'autre. Tous les autres touches des Riders ont été le résultat de passes, dont deux par Jackson et l'une par Bill Van Burkleo. Le vétérans quart-arrière a lancé des passes de touches de 23 verges à l'ailler Jay Roberts et une autre de 26 verges au flaqueur Whit Tucker.

Van Burkleo, qui est venu remplacer Jackson tard dans la rencontre, soit moins de deux minutes avant la fin du match, a complété une passe de 18 verges à Darwin Gonnerman, pour le dernier majeur des Riders. Gonnerman n'a pas raté l'occasion même s'il ne faisait

qu'être lancé dans la mêlée. Il a habilement échappé à deux solides défenseurs des Lions, pour ensuite traverser la ligne des buts.

De son côté, Paul Brothers a prouvé qu'il était également un habile passeur et lorsqu'il aura acquis un peu plus d'expérience il pourra être fort bien comparé aux meilleurs joueurs de quart-arrière au pays. Ses trois passes de touches ont été des jeux fort bien exécutés et à chaque occasion ses receveurs se trouvaient en excellente position et complètement à découvert. Brothers a lancé des passes de touches à Lefty Hendrickson bonne pour 17 verges; à Jake Scott pour une distance de 41 verges et l'autre au robuste demi Jim Young bonne pour 15 verges.

Ted Gerela, le botteur au style de soccer, a marqué deux simples et a converti deux des trois touches de son équipe. Il a de plus raté deux placements. Les Lions ont complété leur pointage avec un touché de sûreté. Jim Van Burkleo, qui tentait alors un botté de dégagement à échappé le ballon derrière sa ligne de but et fut rapidement plaqué par Dave Easley dans sa propre zone.

Les Riders ont frappé avec la rapidité de la foudre et après seulement onze minutes de jeu, ils menaient par 16-1. Ils ont terminé le premier quart avec une confortable avance de 23-1 et tout indiquait que l'on serait témoin d'une débâcle. Les Lions eurent cependant un regain de vie durant le deuxième quart et tout particulièrement à l'aide de passes précises de Brothers et aux courses de Evenson, ils parvinrent à réduire la marge à 24-15, mais avant la mi-temps, les Riders portaient le pointage à 31-15. Les visiteurs furent un peu plus tenaces durant la deuxième moitié de la rencontre, mais la victoire des Riders ne fut jamais en doute, même s'ils ne réussirent que dix points durant la deuxième moitié de l'engagement.

Statistiques

	Ott.	C.B.
Premier essai au sol	19	8
Premier essai, airs	1	1
Premier essai, punitions	1	1
Total	26	16
Verges gagnées au sol	209	163
Verges gagnées, airs	429	206
Pertes de l'équipe	45	24
Offensive totale	593	345
Passes tentées	32	31
Passes complétées	20	17
Passes interceptées par	0	0
Echappés	0	0
Echappés repris par	0	0
Bottes	4/156	8/335
Moyenne	39.0	41.9
Punitions, verges	4/25	5/36
Placements réussis	5/2	2/0

Deux quarts-arrière de 11e heure aux prises, ce soir

TORONTO (PC) — Deux "quarts-arrières de la 11e heure" dirigeront les destinées des Argonauts de Toronto et des Blue Bombers de Winnipeg, ce soir, dans un match régulier de la Ligue canadienne de football.

Tom Wilkinson, qui joue le rôle de substitut avec Toronto depuis deux saisons, commandera l'attaque des Argos, tandis que la recrue Don Weiss fera de même avec les Blue Bombers.

Weiss, 6'1" pesant 200 livres, a pris la place de John Schneider, congédié par Winnipeg, après le premier match.

Wilkinson, pour sa part, n'a pas raté la chance de se faire valoir lorsque le quart régulier Wally Gabler a été blessé durant les joutes hors-concours.

BOLOGNE, Italie (PA) — Le champion mondial poids moyen à la boxe, l'italien Nino Benvenuti, affrontera, le 27 septembre, à Naples, l'Américain Fred Scott, de Seattle dans un combat de 15 rounds, titre en jeu. Scott est classé au septième rang par le Ring Magazine, et au 10e rang par l'Association mondiale de la boxe.

Gabler, à sa troisième saison avec l'équipe était censé être le quart no 1 des Argos mais Wilkinson, qui dominait hier soir encore pour les passes tentées, complétées et les verges gagnées, dans la division Est, lui a ravi le poste.

En plus de Gabler et Wilkinson, les Argos possèdent un autre bon quart en Frank Cosentino, annexionné du Hamilton et de Edmonton.

Et Winnipeg pourra aussi compter sur les services du nouveau venu Rick Cassata, qui commencera vraisemblablement le match au poste de demi.

La partie permettra également d'évaluer la recrue Bob Houmar, centre-arrière de 6'2" pesant 225 livres sur lequel Winnipeg compte beaucoup.

La joute de ce soir marquera d'autre part l'ouverture de la grande estrade de l'Exposition nationale de Toronto. C'est la première fois que les Argos joueront au stade de l'Exposition alors que celle-ci se déroulera.

Le match sera télévisé au réseau national de CTV à compter de 8h00 p.m. HAE.

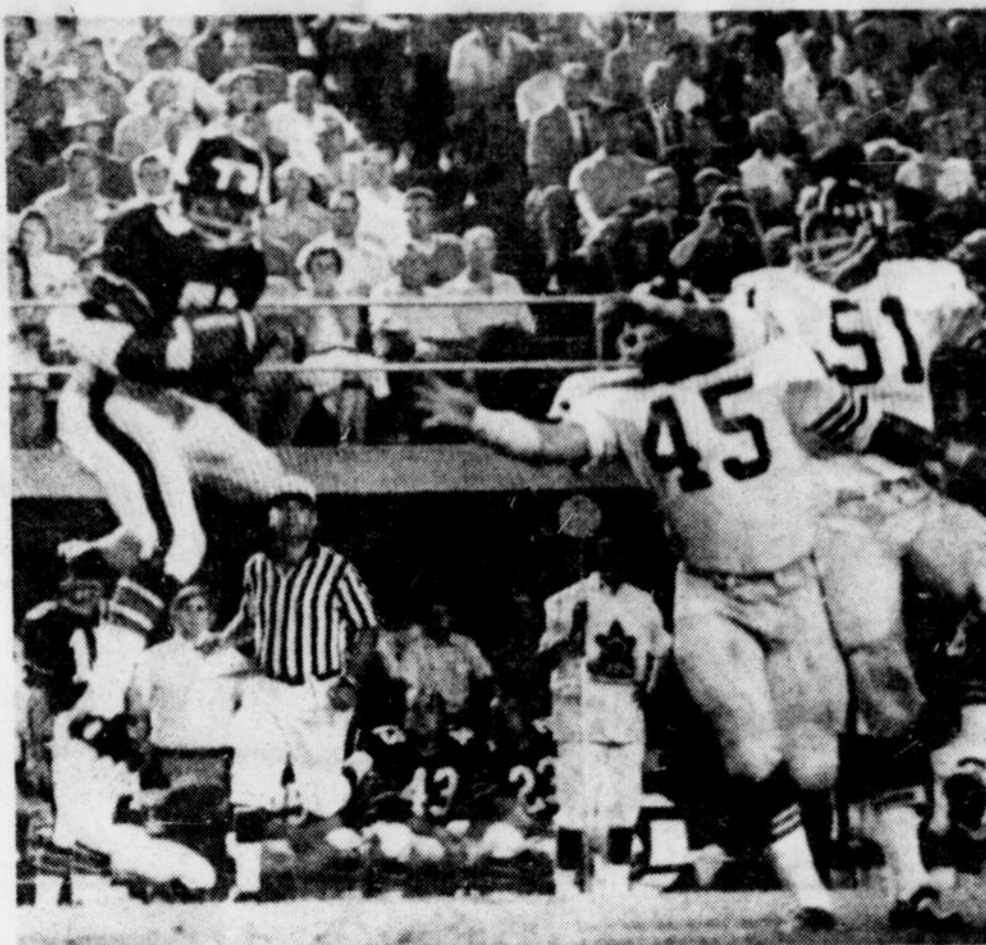

(Photo Champlain Marclil) SANS AUCUNE DIFFICULTÉ — Margene Adkins (73), excellent joueur d'extérieur des Rough Riders d'Ottawa, n'a pas participé au pointage de son équipe, mercredi soir lors de la partie contre les Lions de Vancouver, mais il y a tout de même considérablement contribué en acceptant plusieurs importantes passes. Adkins a saisi quatre passes pour gagner 110 verges dans les airs. Ci-haut, l'excellent receveur acceptant une passe du quart Russ Jackson pendant que Dave Wray, (45) et Dave Tobey (51), tentent vainement de faire l'interception. Les deux défenseurs sont venus en collision et Adkins a réussi à s'échapper pour gagner d'autres précieuses verges.

Selon Clair

Les Lions ont été de robustes adversaires dans la défaite

par Michel MERLEAU du DROIT

L'atmosphère dans la chambre des joueurs et dans celle de l'entraîneur Frank Clair n'était pas la même hier soir, qu'elle l'avait été après la partie contre les Alouettes de Montréal. Une grande fatigue était le dénominateur commun, mais surtout on affichait un sourire de satisfaction d'une partie bien gagnée. Quoique le pointage de 41 à 24 indique une nette supériorité pour les Riders, l'entraîneur Frank Clair soulignait après la partie, que les Lions étaient l'équipe la plus robuste que les Riders avaient rencontrée jusqu'à présent cette saison. "Ce Evenson a fait la pluie et le beau temps avec notre défensive. Si seulement je pouvais jouer des services d'un Evenson réuni avec un Washington, mes nerfs s'en ressentiraient beaucoup", d'affirmer un Frank Clair très joyeux. Washington a réussi des gains au sol pour 133 verges et dans les airs, pour 85 verges, alors qu'Evenson portait le ballon au sol à 14 reprises totalisant 116 verges.

Si Russ Jackson a su maintenir sa réputation contre une équipe des Lions des plus redoutables, le quart-arrière Paul Brothers a effectué des passes dignes des plus grands champions. N'étant qu'à sa deuxième année avec les Lions, Jim Champion, l'entraîneur des Lions, est très satisfait de la performance du jeune Brothers. "Il lit bien la défensive et peut faire des feintes qui sont imprévisibles". Dans la joute d'hier contre les Riders, à 2:56 dans le troisième quart, Brothers a pu rejoindre Jim Young, grâce à une feinte à Evenson, en arrière de la ligne de mêlée. Cette passe à

Young de la ligne de 15 du Ottawa a été captée loin dans la zone des buts, pour un touché.

Règle générale, Russ Jackson avait toujours amplement le temps de faire ses passes. Il en a réussi 18 et a subi une seule interception pour un total de 390 verges en 30 tentatives. De son côté, Paul Brothers a dû fuir la ligne de mêlée à au moins dix reprises pour effectuer ses passes à ses receveurs. Il a complété 17 passes subit trois interceptions, pour des gains de 206 verges en 31 tentatives.

La surprise de la partie est allée à Bill Van Burkleo, alors qu'il ne restait que deux minutes à jouer dans le match, qui s'est vu confier la tâche de quart-arrière. Il n'a toutefois pas déçu en complétant deux passes en autant de tentatives dont une passe de touché à Darwin Gonnerman. Comme l'indiquait Frank Clair, après la première partie contre les Alouettes, Van Burkleo remplira la tâche de quart-arrière le plus souvent possible cette saison.

Les Lions ont compris hier soir, ce que doivent comprendre toutes les équipes qui affrontent les puissants Riders. La moindre lacune ou déficience au champ arrière défensif peut constituer un véritable suicide devant l'offensive des Riders. Graig Murray et Jim Nicholson étant à l'écart, à la suite de blessures reçues lors de la partie des Lions à Regina, Jim Champion n'avait vraiment pas de chance. Quoique Jake Scott ait été le meilleur receveur de passes des Lions avec des gains de 73 verges, il est surprenant que Champion ne l'ait pas utilisé comme demi défensif étant donné sa vitesse. Comme l'affirmait l'un des agents de recrutement des Eskimaux d'Edmonton, au début de la saison, les Lions de Vancouver possèdent beaucoup de gens robustes mais manquent de finesse. A sept reprises, les receveurs des Riders ont été laissés seuls pour capter des passes.

Le nom de Darwin Gonnerman demeurera gravé dans la mémoire des partisans des Riders, après un atterrissage et une course exceptionnels, alors qu'il ne restait que 50 secondes à jouer dans le match, pour gonfler le pointage à 41, ce qui fait chaud au cœur et rassure les sceptiques. La question que se posent maintenant les soudisant experts du football, est la suivante: qu'advendra-t-il quand Dave Braggins, qui est l'un des meilleurs bloqueurs sur l'équipe de Frank Clair, reviendra au jeu? Les Riders auront alors un importé en trop. Qui sera celui qui devra plier bagages? Darwin Gonnerman qui pèse 200 livres, possède la rapidité et la robustesse dont pourrait avoir besoin les Riders à l'occasion. Quant à Braggins, Frank Clair semble en avoir besoin pour donner du poids à sa ligne. Ce garçon de Floride pèse 245 livres. Selon plusieurs, il devra y en avoir un autre.

Si les Riders ont offert un spectacle qui a su plaire aux spectateurs, le corps de clairons des cadets de l'Académie Lasalle d'Ottawa, en a fait de même, à la demi-temps. Les applaudissements pleuvaient de partout, de vant l'excellente coordination de chacun des membres du groupe et la qualité de leurs mélodies. Les cadets

Washington se surpasse

- Premier quart
- Ottawa — Placement de 35 verges de Sutherland 4:47.
 - Ottawa — Passe de 23 verges de Jackson à Roberts, converti par Sutherland 8:53.
 - C.B. — Simple de 42 verges de Gerela 11:55.
 - Ottawa — Course de 85 verges de Washington, converti par Sutherland bloqué.
 - Ottawa — Passe de 36 verges de Jackson à Tucker, converti par Sutherland 14:59.
- Deuxième quart
- C.B. — Passe de 17 verges de Brothers à Hendrickson, converti raté par Gerela 1:46.
 - C.B. — Passe de 41 verges de Brothers à Scott, converti par Gerela 4:57.
 - C.B. — Simple de 65 verges de Gerela concédé par Adkins 5:04.
 - Ottawa — Simple de 34 verges de Sutherland 11:40.
 - Ottawa — Passe de 5 verges de Jackson à Washington, converti par Sutherland 14:59.
- Troisième quart
- Ottawa — Placement de 12 verges de Sutherland 4:44.
 - C.B. — Passe de 15 verges de Brothers à Young, converti par Gerela 12:04.
- Quatrième quart
- C.B. — Touché de sûreté concédé par Van Burkleo 0:20.
 - Ottawa — Passe de 18 verges de Van Burkleo à Gonnerman, converti par Sutherland 14:45.

Le football

Classement	Est						Ouest					
	G	P	N	P	C	Pts	G	P	N	P	C	Pts
Ottawa	3	0	0	0	0	58	6	1	0	0	0	0
Hamilton	1	0	1	0	0	30	3	1	0	1	0	0
Toronto	1	0	1	0	0	61	20	2	1	0	0	0
Montréal	0	2	1	0	0	102	1	0	0	0	0	0

Classement	Métropolitain					
	G	P	N	P	C	Pts
Saskatoon	2	0	0	0	0	40
Calgary	1	1	0	0	0	42
Winnipeg	1	1	0	0	0	46
Edmonton	1	2	0	0	0	35
C.B.	1	3	0	0	0	51

Ottawa, 41; Colombie-Britannique, 24

Ce soir
Winnipeg à Toronto

SAN REMO, Italie (AFP) — L'italien Bruno Arcari, a conservé son titre de champion d'Europe des poids super-légers en battant l'Espagnol Juan Albornoz Sombrilla par K.O., au sixième round, d'un combat prévu pour 15, mercredi soir, à San Remo.

INUTILE D'ATTENDRE ACHETEZ MAINTENANT!



RENAULT 10
FABRIQUÉE AU CANADA

Poursuivant sa politique habituelle de progrès et d'améliorations constantes, plutôt que des changements radicaux de modèles chaque année, Renault annonce que sa gamme de modèles actuelle demeurera inchangée en 1970 — à moins qu'il se produise une augmentation de prix à la présentation des modèles 1970.

Cette politique protège votre investissement et c'est pourquoi en **ACHETANT MAINTENANT** vous êtes assurés **D'ECONOMISER**.

Venez nous voir dès aujourd'hui.

ANDRE BEDARD AUTOMOBILES
I.T.E.E.
Votre concessionnaire Renault pour Hull et la région de l'Ottawa
424, ch. RICHMOND 725-2061



20% de réduction

SUR TOUS LES ARTICLES

- DE SPORT
- DE PECHE
- DE GOLF
- DE SKI NAUTIQUE
- VETEMENTS DE GOLF



Il nous faut écouler notre stock d'été — Hâtez-vous pendant que le choix est à son meilleur — Toute vente finale.

UTILISEZ VOTRE CARTE DE CREDIT "CHARGEX"

Ouvert jeudi et vendredi jusqu'à 9 h p.m.
Fermé à 1 h le samedi durant août.

CONRAD BASTIEN 777-1631

QUINCAILLERIE
CONRAD BASTIEN
SPORT

540, boul. St-Joseph, Hull

LUTTE

CE SOIR 8.30

Finale 2 dans 3

Hans Schmidt vs Dominic de Nucci

Sur demande populaire les fameux lutteurs nains

LITTLE BEAVER et JOE E. RUSSELL vs SKY LOW LOW et LITTLE BRUTUS

COMBAT PAR EQUIPES

LES TERRIFIANTS MONGOLS vs Gino BRITTO et Luigi MASCERA

3 grandes préliminaires

BEN SHARKEY vs ANDRE CARPENTIER
ANTHONY STARK vs EDDIE AUGER
BUTCH MORGAN vs LEN SHELLEY

\$1.25 — \$1.50 — \$2.00 — Enfants 50c

ARENA DE HULL

CE SOIR 7 h 45
DIMANCHE 2 h 00



CE SOIR
COUPE CONNAUGHT INVITATION

INSCRITS au CONNAUGHT

VENDEDI 1er départ 7 h 45

Première course — Trot — Non-gagnants de \$750 en 1969 A.E.: Non-gagnants de 2 courses en 1969. Bourse \$400

1 Kinell Lodge Dr. J. Findl	Le meilleur
3 Pert Volo Omer Knight	Avec le no 1
6 Chipper Star E. Adams	La roulette 1-5-6
8 Bonnie Lee D. J. Brennan	Peut surprendre
7 Ben Away K. McElroy	Un bon soir...
2 Tory Riddle Pas nommé	Capable de tout
3 Josedale Dora Scott A. St-A.	Je ne crois pas
A.E.: Gilligan Hanover S. Wil.	Une possibilité
A.E.: Ro Pa P. Hébert	

Deuxième course — Amble — A réclamer \$800. Allocations pour âge et sexe. Bourse \$400

2 Maggie H. Gratton R. Lafr.	Mon choix
4 Brother Jim C. J. Duford	Victoire possible
3 Meadow Mark Pas nommé	Qui le conduira?
1 Cindy Herbert R. O'Dwyer	Passons...
6 Uncle Davis R. Curran	A considérer
7 Royal Hunter S. Séguin	A vos risques
8 Mary Rebel F. Goulet	La même chose
5 Collector's Item R. Lepape	Une vraie surprise
A.E.: Franco Hazel Y. Lafr.	
A.E.: Victoria May S. Willi.	

Troisième course — Amble — A réclamer \$1,000-\$1,250. Allocations pour âge et sexe. Bourse \$450

7 Midnight Babe J.-P. Char.	Ce soir
6 Volo Dares J.-C. Gauthier	De Montréal
8 Voice of Spring R. Steele	Parmi les meneurs
5 Mountain Rebel R. Curran	Mauvaise dernière
4 Brown Hope R. O'Dwyer	Bien possible
2 Steve Gratton G. Paquette	Aime la piste
1 Lee Herbert L. Campbell	Attention...
3 Odeon Girl M. Leblanc	Fera son possible

Quatrième course — Amble — Non-gagnants de \$500 à vie. Bourse \$400

2 Wrong Time G. Groulx	Le temps est venu
4 Hit N' Run J. Watson	Un quatre buts
6 Tay Town Jim K. Pritchard	La roulette 2-4-6
3 Petra Herbert L. Campbell	Pas cette fois
1 Just Job A. Bourassa	Imprévisible
8 Crinière Au Vent W. Dem.	Nous l'attendons...
5 Sammy Burke P. Caldwell	Un brave
7 Miss Robin Knight D. Hou.	Avec le frère Toc
A.E.: Billy's Champ J. Lanc.	
A.E.: Carl's Lady Sen. Y. Dem.	

Cinquième course — Trot — Non-gagnants de 2 courses en 1969. A.E.: A réclamer \$1,000-\$1,750. Allocations — Handicap après condition. Bourse \$450

4 Social Evening J. Lancast.	Le meilleur
6 Stephenson R. Curran	Pas vilain
7 Fritz Mon W. Demers	Dangereux
5 Hal's Apache D. Filion	Rougira
3 Indemand J. Reynolds	Il peut finir
2 Queen's Impel G. Paquette	Peut payer
1 Jane Ogden S. Williams	On ne sait jamais

Sixième course — Amble — Non-gagnants de \$750 en 1969 A.E.: Gagnants de pas plus de 2 courses en 1969. Bourse \$400

6 Opoungo Dr. J. Findley	Le meilleur
3 Skataway J. Joannise	Capable de tout
7 Romona Wick G. Guindon	Je ne crois pas
2 Uncle Bun R. O'Dwyer	Qui sait?
8 Nibble Hal C. Pas nommé	Même de cette position
1 Ina Burns K. Pritchard	Manque de force
4 Parlay Scott J. Duford	Pas ici
5 Miss Y. C. W. Demers	Attention

Septième course — Amble — Non-gagnants de \$750 en 1969 A.E.: Gagnants de pas plus de 2 courses en 1969. Bourse \$400

2 Widow's Bonnie P. Hébert	Le meilleur
3 Nancy's Rum A. Caughey	Deuxième choix
1 Burley Bee A. Bourassa	Il faut l'inclure 1-2-3
4 Knight of Malta L. Campb.	Termine avec force
7 The Fighter D. Houle	Toujours populaire
8 Billy's Lad J. Duford	Un jeune
5 K. Song S. Williams	On ne sait pas
6 Val Jet L. Rivers	Passons

Huitième course — Amble — Non-gagnants de \$1,000 en 1969. A.E.: Non-gagnants de 3 courses en 1969. Bourse \$500

5 Captain Ken P. Laframboise	Devrait gagner
1 Red Rex Y. Demers	De retour
2 Rebel Land Harry M. Will.	Peut-être
7 Hithland Truxa G. Byers	Bon prix
6 Duke Volo S. Williams	Peut surprendre
3 Martin Spangler J. Joannise	Prenons garde
8 Lee Riddell W. Demers	Même de si loin
4 Freshing's Polly M. Poulin	On l'attend
A.E.: Lise Harvester A. Beau.	
A.E.: Will. Brook Smo. A. Cau.	

Neuvième course — Amble — A réclamer \$2,500-\$3,500 — Allocations Handicap. Bourse \$700

2 Zelda C. R. Chartrand	Le meilleur
6 Urrall G. Filion	Toujours dangereux
5 Vin Lee J.-P. Charron	Avec Jean-Paul?
4 Hobo Lem K. Backer	Sur la Lune
3 Tee Bowser G. Guindon	A ne pas oublier
1 Rebel Land Pride A. Bour.	Bien placé

Dixième course — Amble — Non-gagnants à vie Bourse \$400

2 Real Dillon P. Hébert	Le meilleur
5 Cinnamon Bee B. Belanger	Son compagnon
6 Nancy Byrd Cl. Miville	Pour une grosse
7 Duchess Indian A. St-Am.	Quelle duchesse
1 Red Pennys J. Duford	De la partie
3 Misty Mountain W. Demers	Incertain
8 Fish Rodney J. Lancaster	Jamais
4 Tootsie Lynn Pas nommé	Un orphelin

LE MEILLEUR CHOIX: Widow's Bonnie.

TOURNOI "FASTBALL" INTERMEDIAIRE
NOTRE-DAME-DES-CHAMPS, les 5, 6 et 7 SEPTEMBRE
Enregistrement \$20.00
Gagnants: trophée et \$200 — Finalistes: trophée et \$75
Semi-finalistes: trophée et \$25
Pour de plus amples renseignements appelez
YVIN ROY, le jour 824-1470, le soir 824-1164

Un exploit remarquable

Partie sans point ni coup sûr par Palmer

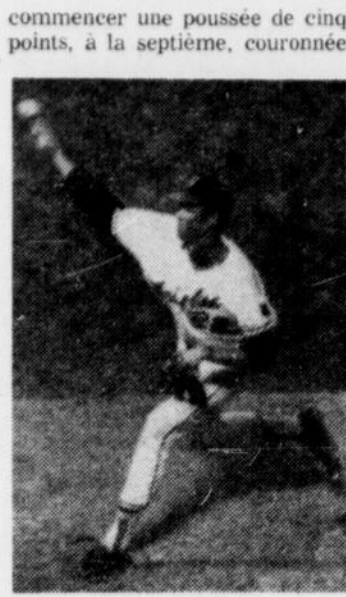

JIM PALMER

BALTIMORE (PA) — L'artilleur Jim Palmer, qui poursuit son éclatant retour après avoir été sur la liste des joueurs blessés, a lancé une partie sans point ni coup sûr, mercredi soir, alors que les Orioles de Baltimore ont triomphé des Athletics d'Oakland 8-0.

Le héros de la Serie Mondiale de 1966, qui n'avait rien fait qui vaille depuis deux saisons, a retiré huit frappeurs et accordé six buts sur balles, dont trois à la neuvième manche, pour porter sa fiche à 11-2 cette saison.

Il devient ainsi le premier lanceur de la Ligue américaine à réussir une partie du genre depuis plus d'un an.

Palmer a également frappé un simple et un double, produisant un point. Il a également reçu un but sur balles pour

commencer une poussée de cinq points, à la septième, couronnée par un circuit de trois points de Brooks Robinson.

Palmer avait connu un bon début de saison, cette année après avoir été handicapé par des blessures au dos et à l'épaule depuis deux ans.

Oakland 000 000 000-0 0 0
Baltimore 100 200 50x-8 10 2
Dobson, Blue 5, Lauzerique 7, Roland 9 et Duncan, Haney 7; Palmer et Hendricks. G.—Palmer 11-2, P.—Dobson 13-3. Cir: Balt.—B. Robinson 20.

NEW YORK (PA) — Richie Reese a cogné deux circuits et deux simples mercredi après-midi alors que les Twins du Minnesota ont disposé des Yankees de New York 5-2 pour mettre fin à une série de cinq défaites.

Reese, dont c'était le cinquième match de quatre coups sûrs,

cette saison, a produit trois points avec ses 13e et 14e circuits pour porter sa moyenne au bâton à .338.

Tom Hall, 5-4, a eu le meilleur sur son homonyme des Yankees, Mel Stottlemyre, 16-9. Minnes. 010 020 020-5 11 0
New York 000 003 020-2 7 1
Hall 5-4 et Roseboro, Stottlemyre 16-9 Kekich 9 et Fernandez. Cir: Min-Reese 2 (14).

MILWAUKEE (PA) — Joe Horlen, avec l'aide de Danny Murphy, a à la neuvième, aidé les White Sox de Chicago à disposer des Red Sox de Boston 5-3, mercredi soir, dans l'Américaine de baseball.

C'était la première fois en près d'un mois que Chicago parvenait à gagner deux matches d'affilée.

Mike Andrews a frappé un circuit pour Boston, à la huitième, devant 24,708 spectateurs, qui ont vu Chicago triompher à Milwaukee pour une septième fois en dix matches cette saison.

Boston 010 000 011-3 7 3
Chicago 013 010 00x-5 8 0
Culp 16-8 Romo 7 et Gibson, Horlen 8-13 Murphy 9 et Herrmann. Cir: Bos—Andrews 9.

CLEVELAND (PA) — Les Pilots de Seattle, tenus en échec durant cinq manches par Steve Hargan, ont effacé un déficit de trois points, à la sixième et ont compté deux autres points par la suite pour vaincre les Indians de Cleveland 5-3, mercredi, dans l'Américaine de baseball.

Les Indians ont commis quatre erreurs pour aider George Brunet 7-9 à remporter sa première victoire dans l'uniforme des Pilots.

Seattle 000 003 110-5 8 0
Cleveland 201 000 000-3 9 4
Brunet 7-9 et McNertney, Hargan 4-10 Law 9 et Suarez.

DETROIT (PA) — Denny McLain a permis seulement cinq coups sûrs mercredi soir, alors que les Tigers de Detroit ont blanchi les Angels de la Californie 3-0, dans l'Américaine de baseball.

C'était la 18e victoire de McLain, qui devient le premier lanceur des majeurs à gagner 18 fois cette saison. Il a six défaites.

Jim Northrup a claqué son 14e circuit de la saison pour Detroit à quatrième.

Californie 000 000 000-0 4 0
Detroit 000 120 00x-3 4 0

McGlothin 5-12 Wilhelm 7 et Rodgers, McLain 18-6 et Freeman. Cir: Det—Northrup 14.

WASHINGTON (PA) — Jackie Hernandez a frappé un triple qui a produit deux points et les Royals ont bénéficié du jeu défensif nonchalant des Senators alors que Kansas City a défait Washington 7-3, mercredi, dans l'Américaine de baseball.

Bob Oliver a réussi trois coups sûrs consécutifs pour les Royals, qui menaient déjà 7-0, à la quatrième.

Kansas C. 033 100 000-7 8 1
Wash. 000 020 001-3 7 3
Drago 6-10 et Rodriguez, Miles 0-1 Humphreys 3 Baldwin 6 Knowles 8 Higgins 9 et Casanova.

Pour la coupe Connaught

Une lutte serrée est prévue entre Connecticut Star et Earlylakes John

Quinze ambleurs sont prêts et la lutte débute dès ce soir. En effet, quinze ambleurs pourront tenter de remporter les honneurs de la coupe Connaught. Sept de ce groupe s'affrontent, ce soir et les huit autres seront à l'oeuvre, samedi soir. Quatre des meilleurs ambleurs de chaque course poursuivront ensuite la lutte et ils s'affrontent lors de la tranche finale, le samedi suivant.

Ce soir, la première tranche de l'épreuve de la coupe Connaught sera pour une bourse de \$2,000. Alors que l'on pourra être témoin d'un fort intéressant

programme, on prévoit que la lutte se fera entre Connecticut Star et Earlylakes John lors de l'épreuve principale.

Connecticut, propriété des fermes Connecticut, de Danielson, Conn., n'est âgé que de six ans mais il a déjà permis à ses propriétaires de toucher l'imposante somme de \$53,000. Il a affronté d'excellents ambleurs à Montréal et sous la conduite de Gilles Filion, il sera à surveiller, ce soir. Par ailleurs, Earlylakes John prendra le départ tout près de Connecticut Star et cela pourrait être très important. Cet ambleur, qui a déjà amassé \$73,000 en bourses, a fort impressionné en triomphant dimanche dernier au Connaught.

Des autres ambleurs, qui prendront le départ durant cette épreuve, Stoney C., ne doit pas être ignoré. Il a été à 17 reprises dans l'argent en 24 départs et Beauté Coloniale, qui n'est âgé que de quatre ans et qui tout récemment a gagné trois courses consécutives à Richelieu, sera aussi à surveiller. Sir Chief est également un excellent ambleur de même que Deal Leo.

Brad M., Checkoyotte, Brad Fedor et Roland Duke viennent en tête d'un groupe de huit autres éprouvés ambleurs.

Les autres épreuves au programme de ce soir devraient aussi être fort intéressantes puisque des chevaux comme Minstrel Hanover, Colonel Drummond, Stew McGoo et Baby Mir s'affrontent durant la deuxième épreuve principale. Eobra Wilson est favori pour gagner la sixième course pendant que Ogden's Hustler est le choix de la cinquième épreuve. Le signal du premier départ sera donné à 19 h 45.

Bob O'Dwyer domine les conducteurs

Bob O'Dwyer domine les conducteurs à la piste de courses Connaught. En 14 départs, O'Dwyer a remporté quatre victoires, terminé cinq fois en deuxième place et trois fois au troisième rang pour une moyenne de .532.

Voici la liste des meilleurs conducteurs:

Classement				
	D	1er	2e	3e
Bob O'Dwyer	14	4	5	2
A. Bourassa	10	4	1	1
M. Williams	14	3	6	—
B. Kennedy	13	3	1	3
W. Demers	40	6	9	6
Y. Demers	18	4	2	1
D. Filion	12	1	2	5
R. Chartrand	12	2	2	1
R. Curran	14	2	2	2
A. St-Amour	26	6	3	—

(Programme du 11 août compris)

Le baseball

par la Presse Canadienne

Ligue nationale
Cincinnati 8, Montréal 3 4-0
Philadelphie 2-7, Atlanta 3
Chicago 4, San Diego 2
New York 2, Houston 8
Pittsburgh 10, San Francisco 5
St-Louis 5, Los Angeles 0

Ligue américaine
Boston 3, Chicago 5
Californie 0, Detroit 3
Minnesota 5, New York 2
Kansas City 7, Washington 3
Oakland 0, Baltimore 8
Seattle 5, Cleveland 3

Littoral du Pacifique
Vancouver 5-2, Eugene 3-4
Phoenix 1, Tacoma 4
Tucson 6, Portland 0

Ligue internationale
Toledo 2, Buffalo 4
Louisville 4, Columbus 8
Richmond 2, Tidewater 1
Syracuse 0-10, Rochester 3-8

TRUBEL HARDWARE COMPANY
QUINCAILLERIE
"Le magasin au service personnel"
122 Rideau Tél. 233-5601
Ouvert jeudi et vendredi soir jusqu'à 9 h

Home Hardware Stores
VALUE SERVICE DEPENDABILITY

PAUL CARDINAL
PONTIAC BUICK
PRET A VOUS SERVIR
• • •
VENTES
771-7436
PIECES
777-3895
SERVICE
771-3295
• • •
PAUL CARDINAL
PONTIAC BUICK Ltée
198, Montcalm, HULL

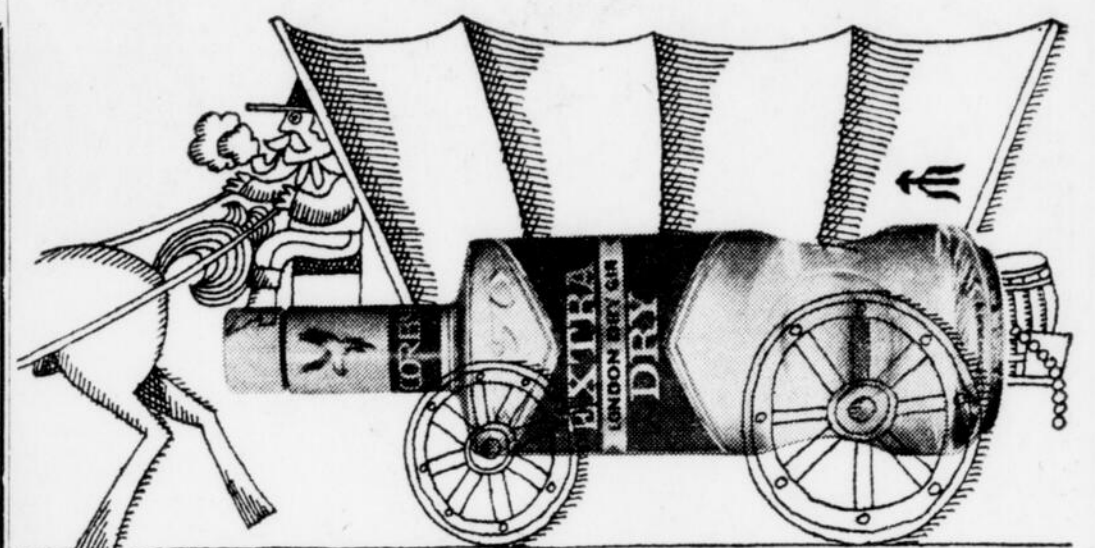

explorez le canada EN PIONNIER

Cet été, n'hésitez pas à partir. Laissez résolument derrière vous les lieux habituels et lancez-vous comme les pionniers vers des endroits que vous ne connaissez pas: Squamish, Eyebrow, Sheet Harbour, Shediac peut-être... avec leurs noms mélodieux comme celui du gin Extra Dry



Corby, le "sec des secs", un produit dont le Canada peut être fier, tout comme de la vodka Grand Duke que vous trouverez sûrement, elle aussi, sur votre chemin.

CORBY

3 DERNIERS JOURS

POUR PROFITER DE NOTRE VENTE DE

COMPLETS

à des prix incroyables

\$39 \$49 \$59

Valeurs jusqu'à \$115

aussi

BEL ASSORTIMENT DE

MANTEAUX et PANTALONS **SPORT**

\$49 Valeurs jusqu'à \$85

107 PLAZA

PRINCIPALE 771-5891

Nous honorons la carte CHARGEX



OUVERT LES JEUDIS ET VENDREDIS SOIR JUSQU'A 9 H

NOUS SOMMES DISTRIBUTEURS DES...



PISCINES en fibre de verre



telles qu'annoncées à la TV

GAVARD LTEE
35, rue MANGIN, HULL
TEL. 777-1681

Les favoris ont dominé lors de la première journée

(De la PC) — Les favoris ont dominé lors de la journée d'ouverture des championnats canadiens réservés de tennis junior, disputés mercredi, dans la capitale fédérale.

Les Torontois Jim Boyce et Jane O'Hara, meilleurs juniors au Canada, ont remporté leurs

matches sans difficulté, tandis que Richard Legendre, 16 ans, de Québec, favori chez les 16 ans et moins, a défait David Moir, d'Ottawa, par 6-1 et 6-1.

Boyce, 18 ans, champion canadien de l'an dernier en compétition réservée et ouverte, a passé outre le Montréalais Tom

Heywood, 6-2 et 6-0. Mlle O'Hara a blanchi Jennifer Steel, de Deep River, Ont., 6-0 et 6-0 cependant que la Montréalaise Jill Fuller causait une surprise en battant Marjorie Blackwood, de Winnipeg, favorite chez les 12 ans et moins.

Mlle Fuller l'a emporté par 6-3.

Plus de 300 participants de toutes les provinces du Canada prennent part au tournoi de quatre jours qui se disputent au club d'Ottawa, pour les filles et au club Rideau, pour les garçons.

Scott Cathcart, de Vancouver,

favori dans les 14 ans et moins et 12 ans et moins, a enregistré deux victoires, la première aux dépens du Montréalais T o d Binns, 6-0 et 6-1 et l'autre contre Randy Purvis, d'Edmonton, 6-2 et 6-3.

Robert Patenaude, de Montréal, a disposé du Torontois

Paul Gustar, 6-1 et 6-0 dans les 14 ans et moins, cependant que Mike McLaughlin, de Toronto battait Jean Riendeau, de Montréal 6-2 et 6-0, et que Paul Murphy d'Ottawa l'emportait par 6-1 et 6-2 sur Marc Henry, de London, Ont.

La Québécoise Andrée Cantin

a baissé pavillon devant la Torontoise Graeme Duff 6-4 et 6-2, tandis que Janet Hall de Vancouver, a remporté son premier match contre Debbie Dollar, de Galt, Ont., dans les 14 ans et moins, cependant que Maureen Burns, de Montréal, a perdu 6-1 et 6-2 devant Candy Seen, de To-

ronto. Dans la classe 16 ans et moins, la Torontoise Susan Tomaneck a eu raison de Vivian Terkel, de Montréal, 6-0 et 6-0, tandis que Donna MacCallum, de Montréal a arrêté Mary Coughern de Fredericton, 6-2 et 6-3.



CANADIAN TIRE

Donnez à votre auto une allure vraiment sportive!



NOUVEAU Velouté noir dans le vent

MAG NOIRE 500

Conduisez à vive allure dans une auto d'allure sportive!

ROUE AUTHENTIQUE DE COMPETITION EN EXCLUSIVITE CHEZ CANADIAN TIRE!

Une roue originale et tout à fait dans l'vent! Absolument pas pour les poules mouillées. Pas d'unisexe ici. Les roues noires Mag 500 ont une aparence virile pour les gens costauds. Son aspect reflète la virilité, la forte constitution... plus son allure diabolique avec une douce sonorité.

Eclairez la voie en grand, grâce aux phares d'appoint et anti-brouillard

Phare d'appoint joliment chromé de 4" Phare à réflecteur peu profond mais puissant pour fixer à l'avant ou à l'arrière comme phare de recul. Boîtier matricié de forme profilée et chromé. Support réversible à rochet. 12 volts.

Phare anti-brouillard pour assortir Lentilles ambrées avec puissant faisceau pour voir à travers le brouillard. 12 volts. Modèle assorti au phare d'appoint et avec support réversible identique.

7.39 chacun

Jeu de 10 Ecrous en acier inoxydable

(gauche ou droite) **4.99**

28.95 Ecrous en acier inoxydable en sus.

- Allure sur mesure, moyen à 5 rais facilitant le refroidissement des freins
- Moyeu central chromé en saillie avec médaillon de course Mag 500
- Avec garantie écrite de rendement sur tout défaut de matière et de fabrication

COLLANTS 'MOD' pour touche cocasse sur autos, bateaux, vélos



PARURES POUR UNE TOUCHE PERSONNELLE!

Décalcomanies drolatiques à envers adhésifs pour les gens dans l'vent. Un assortiment amusant de messages tout à fait originaux.

- (a) PIC FURIEUX, 5" x 7" Ch.
- (b) DECALCOMANIE CROIX DE MALTE pre
- (c) EMPREINTES DIGITALES et DE PIEDS. Jeu de 7 **49c**
- (d) JEU DE 6 PAIRES D'YEUX, 3 formats **1.19**
- (e) JEU DE 7 FLEURS DIVERSES Agrément en floraison! Vinyle fluorescent et imperméable, marguerites en 3 formats.

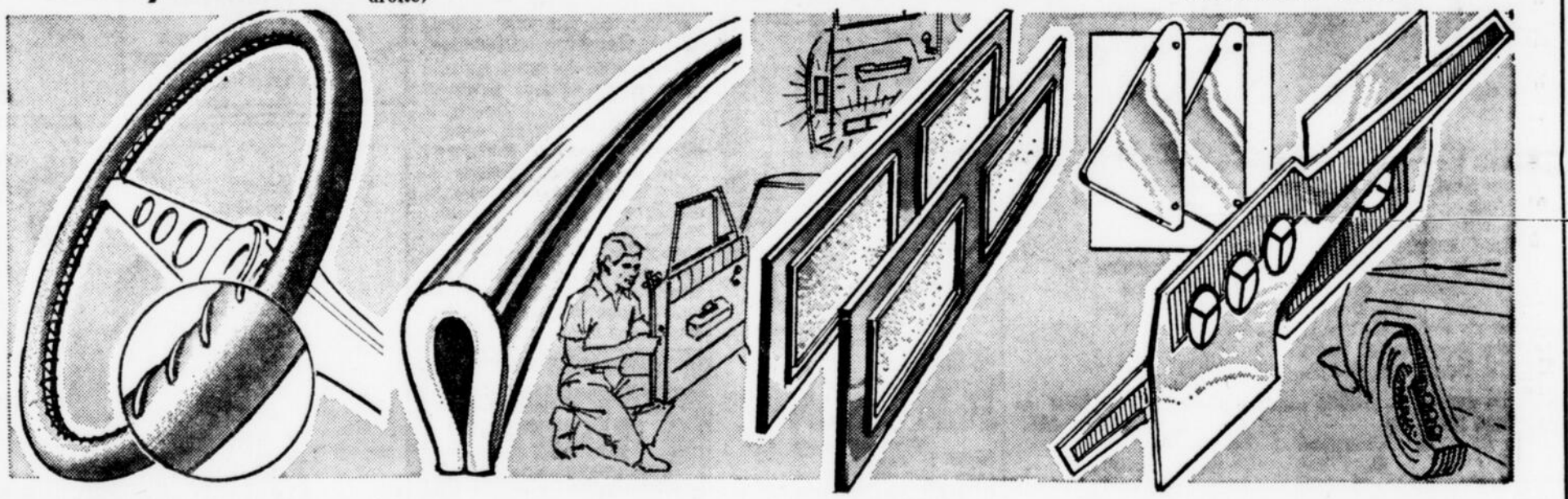

Housse de volant AU CACHET SPORTIF

1.39

Une touche du tour Le Mans. Modèle racé en vinyle similicuir rouge, noir ou bleu, avec doublure adhésive pour éviter tout dérapage. Modèle à laçage.

Bordure Silvatrim D'ALLURE RAFFINEE

.20 LE PIED

• Bordures luisantes de portes et garde-boue rehaussant l'apparence tout en protégeant contre les éraflures. Modèles chromés et souple, s'enclenchant aisément.

Réflecteurs DE SURETE POUR LES PORTES

.95 LA PAIRE

Jeu de 2 réflecteurs lenticulaires et adhésifs pour pose permanente. Une plus grande sécurité quand vous ouvrez les portes.

BAVOLETS D'ALLURE SPORTIVE

2.79 ou **2.35** la paire

MINI-BAVOLETS Aspect sur mesure. Pour avant ou arrière. Acier inoxydable. **\$2.79**

STYLE CONTINENTAL Nouveau genre en vinyle blanc. Incassable, ignifuge. (Gros format). **\$3.35**



COUVRE-PEDALES DISTINCTIFS

1.39 à 3.39

Une allure tout à fait originale! Couvre-pedales en caoutchouc noir avec garniture chromée et rutilante. Posé en un tournemain, sans percage. Cr. **1.39 à 3.39**.

Crayon de lettrage DE PNEU

1.39

Peinture à l'huile solidifiée. Chaque bout utilisable. Rouge, bleu, ou blanc. Crayon de 3/4 once.

Teinture à vitre ANTI-EBLOUISSEMENT

Aérosol 7 on. **1.89**

Vaporiser pour teinter dans les tons de bleu, vert ou ton fumée afin de protéger votre vue. Ajoute au confort et à la sécurité de la conduite. Il est aussi lavable.

ELIMINATEURS D'ELECTRICITE STATIQUE

"Day Glo" **1.19** ou **1.66**

Pose rapide et facile! Courroies conductrices en caoutchouc, avec supports. **Paire 1.19**

"Day Glo" pour plus grande sécurité avec bandes réfléchissantes **Paire 1.66**

En prime: BILLETS-BONIS SUR ACHAT AU COMPTANT DE TOUTES LES PIECES



CANADIAN TIRE

MAGASINS ASSOCIÉS

EN PRIME! BILLETS-BONIS SUR COMPTANT SANS LIVRAISON DE TOUTES LES PIECES.

OTTAWA, 178, rue Kent
OTTAWA, 119, ch. Richmond
OTTAWA, 1170, ch. Heron
VANIER, 248, ch. McArthur
HULL, 9, boul. Montclair
GATINEAU, 295, boul. Matouye
CITY VIEW, G.E.M. Automotive
ALEXANDRIA, 421 sud, rue Main
ARNPRIOR, 42-44, rue Elgin
BROCKVILLE, 280, rue King
BUCKINGHAM, rue Principale

CARLETON PLACE, 77 Bridge
HAWKESBURY, 219 ouest, Principale
KEMPTVILLE, rue Prescott
LACHUTE, rue Principale
MANIWAKI, rue Principale
PEMBROKE, 180 Alexander
PERTH, 11 ouest, rue Wilson
PRESCOTT, King et Edward
RENFREW, 354, rue Regain
SHAWVILLE, rue Principale
SMITHS FALLS, 38-40 Main
WILLIAMSBURG, rue Church

Leonard Thompson prend les devants avec un 66

KITCHENER (PC)—Leonard Thompson, de LaSalle, a joué une ronde de 66 mercredi sur un parcours qu'il n'a jamais vu pour prendre les devants à l'issue de la première ronde du championnat canadien de golf amateur. Thompson, âgé de 22 ans, est

arrivé à Kitchener mardi soir et n'a même pas joué une ronde d'exercice, sur le parcours de 6,681 verges du club Westmount. Plus tôt, Dick Siderowf avait joué une ronde " inhabituelle " de 68 pour prendre le deuxième rang avec deux coups d'avance sur Gary Cowan de Kitchener et Ken Trowbridge, de Bolton, Ont.

Bill Gross, 27 ans, de Kitchener, suivait à deux coups derrière, en compagnie de Jim Neale, de Burlington, Ont., et Ken Doing, de Seaforth. Eric Reid, de Dorion, Qué., a terminé avec 74 de même que

Byron Radtke, de Kitchener, le vétéran Ernie Bentley, de Weston, Ont., Michael Whitney, de Conestoga, Ont., et Mike Buckley, de Vancouver. Andy Nezan, de Hull, a remis une carte de 77, de même que Graham Cooke, de Dorion, Qué., et Nick Weslock, 51 ans, de Missauga, Ont., parmi les favoris, tandis que Don Rioux, d'Ottawa jouait 78.

Bob Bauer, de Sainte-Julie, Qué., a bouclé avec 80, et Ken McHugh, de Saint-Jean, Qué., suivait avec deux coups de retard, tandis que Don Davidson, de Hull, jouait 83.

Parmi les joueurs malchanceux, Bill Tape, de Kitchener, a frappé quatre coups de départ consécutifs hors limite pour inscrire 13 au premier trou, tandis que James Myslik, de Ridgeway, Ont., a buché à 10 reprises sur sa balle au 10e trou. L'équipe de l'Ontario, aidée par Gary Cowan et Ken Trowbridge, a pris une avance de six coups à l'issue de la première journée du championnat inter-provincial de golf par équipe pour l'obtention de la coupe Willingdon. L'équipe ontarienne possédait un total de 289, suivie de la Colombie-Britannique avec 295

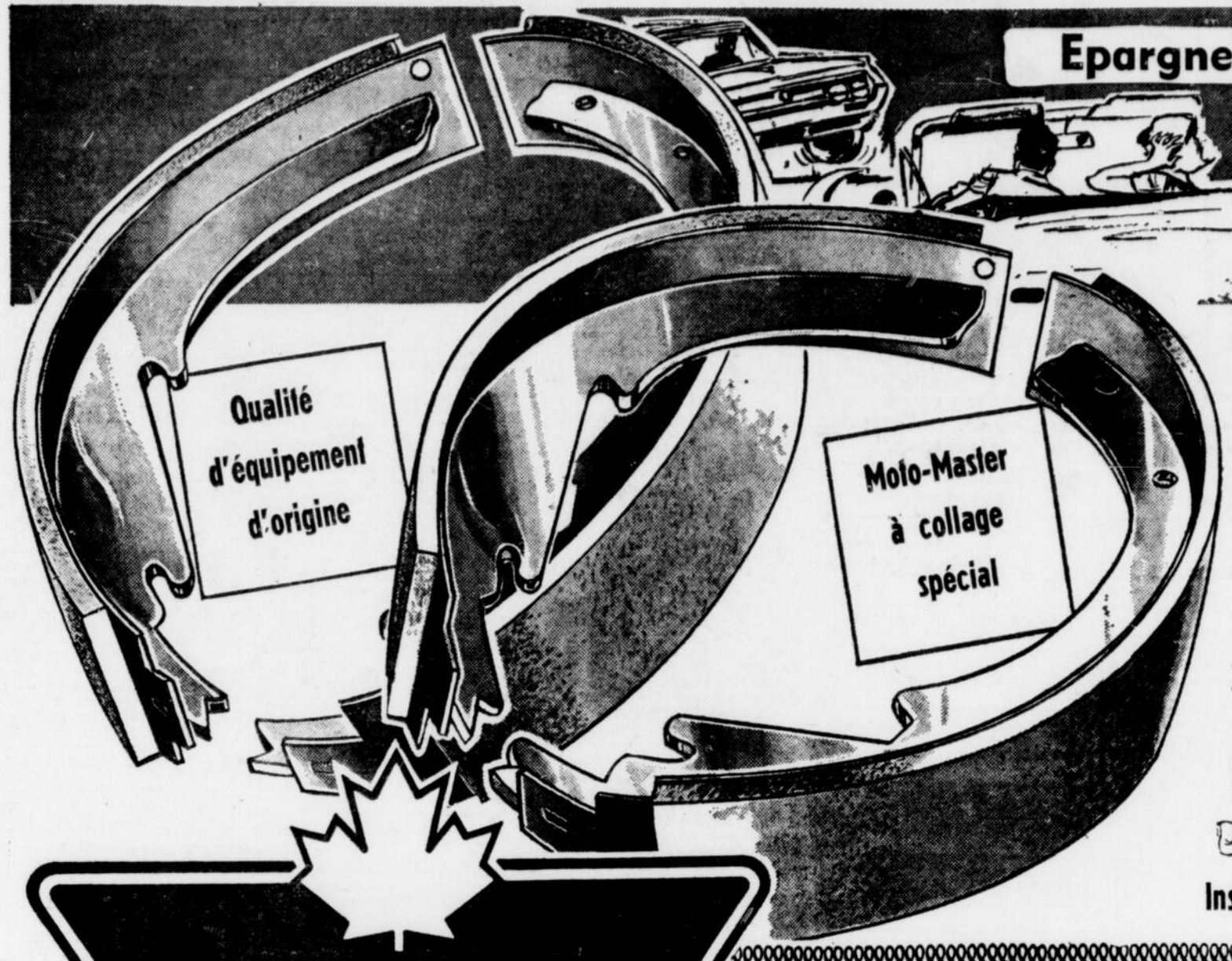

Épargnez!

SABOTS DE FREIN

Moto-Master à collage spécial

LES PLUS GRANDS SPECIALISTES DE FREINS AU CANADA!

Qualité d'équipement d'origine Moto-Master à collage spécial

GARANTIE de 24,000 milles ou 18 mois GARANTIE de 40,000 milles ou 36 mois

Jouissez d'une plus grande sécurité pour votre auto... des arrêts plus faciles et plus sûrs. Fabrication précise par l'un des plus importants fabricants de garnitures de freins. Soumis à des tests et approuvés à la suite d'essais rigoureux. La sécurité commence par un "arrêt" chez Canadian Tire.

Obtenez cette marge supplémentaire de sécurité! Sabots perfectionnés par Johns-Manville et Raybestos, de renommée mondiale dans le domaine des freins. La garniture de frein en Chrysolite est inséparablement liée au sabot pour des arrêts équilibrés sans faiblissement et moins d'échauffement. Le prix pour la sécurité est minime!

Inspection GRATUITE des freins Installation rapide et experte

Prix avec échange	Qualité d'origine 24,000 milles ou 18 mois		Collage spécial 40,000 milles ou 36 mois	
	Avant	Arrière	Avant	Arrière
Liste d'échantillons — 2 roues				
Chevrolet, Pontiac 1951-'58, All	3.49	3.30	4.36	4.15
1959-'68, All	4.50	3.49	5.60	4.36
Chevy II 1964-'68			5.69	4.45
Dodge 1962-'67, Can. 10" brakes	4.15	4.15	5.20	5.20
Plymouth 1962-'68, most			5.19 to 6.89	4.60 to 5.48
Valiant, 1960-'68, 6-cyl.			5.19	4.19
Ford, Meteor 1957-'63, most	4.12 to 4.60	3.45 to 4.60	5.15 to 6.76	4.39 to 5.76
1965-'68, 8-cyl., most			5.75	5.69
Comet, Falcon 1962-'67, 6-cyl., most	3.99	3.49		
Mustang 1964-'67, most	4.12	3.49		

Economies semblables pour les autres marques et modèles — y compris les importés et compactes.

JEUX DE SABOTS DE FREINS MOTO-MASTER POUR SERVICE DUR Sabots fabriqués spécialement pour les voitures de taxi et les véhicules commerciaux. Offrent une durée maximale et une résistance au faiblissement à haute vitesse. Garantie de 30 mois ou 30,000 milles lorsqu'en service dur quotidien.

CANADIAN TIRE

Confiez-nous l'entretien de votre auto... pour obtenir une plus grande sécurité!

Quand il s'agit de sécurité, vous n'avez aucune chance à prendre! Les gérants et techniciens de Canadian Tire sont les plus compétents dans l'industrie automobile. Leur expérience alliée à l'équipement le plus moderne est votre garantie d'un service expert et rapide.

Un seul arrêt suffit pour les pièces et l'entretien.

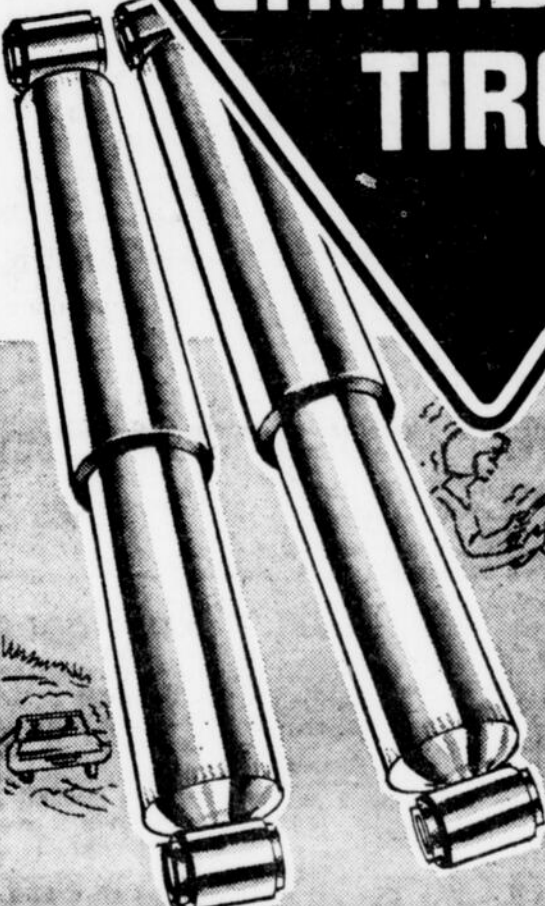

AMORTISSEURS Moto-Master "Ride-O-Matic"

GARANTIE DE 24 mois ou 30,000 milles (selon la première éventualité) **5.74** à 5.99 ch.

Finis le roulement cahoteux ou piquage du nez lors des arrêts. Les amortisseurs Moto-Master améliorent l'action des soupapes pour assurer un roulement aussi stable que sur les autos de grand luxe. Épargnez sur pose experte (la plupart \$2.00 à \$4.00 ch. par paires)

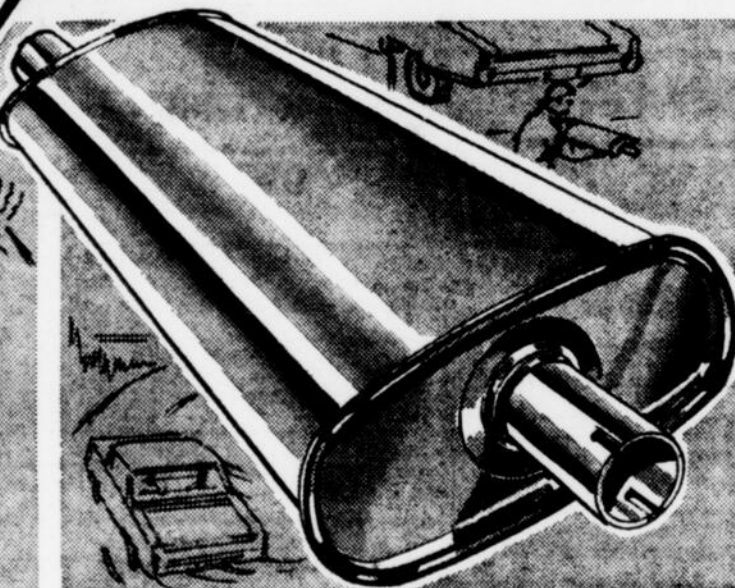

Silencieux standard MOTO-MASTER ECONOMIQUE

Pour la plupart des Chevrolet et Pontiac 1954-64 **4.98**

Silencieux de fabrication solide pour l'automobiliste économique. Modèle économique et de haute qualité en acier de calibre 18 laminé à froid. Obtenez sécurité avec Moto-Master. Garantie à vie contre éclatement et défauts.

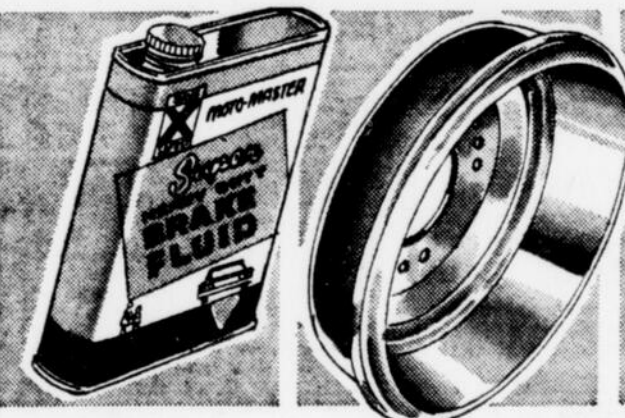

LIQUIDE A FREINS POUR SERVICE ULTRA-DUR

1.10 20 on.

Liquide pour améliorer le rendement des freins. Surpasse les normes de SAE. Point d'ébullition à 450° minimum.

TAMBOURS DE FREINS DE HAUTE QUALITE

Chev. et Pont. 1959-68 **11.98** AVANT **10.49** ARRIERE

Grande sécurité, plus grande résistance à la tension. Résiste mieux à l'échauffement.

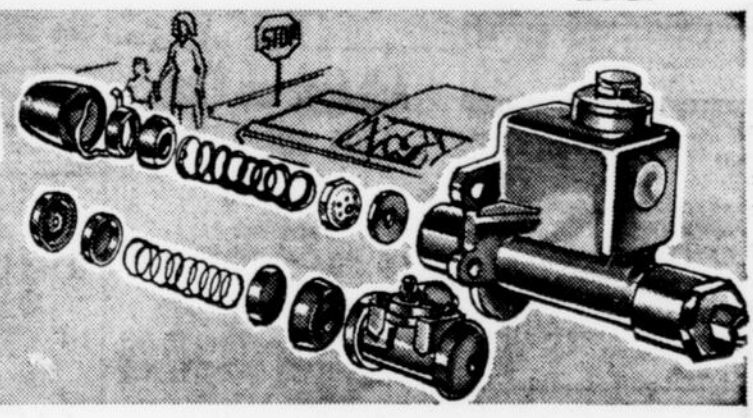

DES ARRETS SURS GRACE A MOTO-MASTER NECESSAIRE DE CYLINDRE DE FREIN HYDRAULIQUE

Le nécessaire comprend toutes les pièces pour réparer un cylindre, y compris les coupelles, pare-poussière et ressorts. (Avant, arrière, maître-cylindre). **NECESSAIRE DE MAITRE-CYLINDRE** Chev., et Pont. 1959-66 **1.60** **NECESSAIRE DE CYLINDRE DE ROUE** Chev., et Pont. 1959-67 **85¢**

ENSEMBLES REUSINES Pour maître-cylindre et cylindres de roue. Rendement supérieur à celui d'auto neuve. Remplacement de toutes les pièces sauf le carter. Garantie pour un an. **ENSEMBLE DE MAITRE-CYLINDRE** Chev., et Pont. 1959-66, Ch. **7.62** **ENSEMBLE DE CYLINDRES DE ROUE** Chev., et Pont. 1965-68, Ch. **3.95**



Bougies TURBO-FIRE

89¢ ch.

Des bougies usées entraînent des annués d'allumage. Faites une mise au point avec les bougies Turbo-Fire et éprouvez la différence.

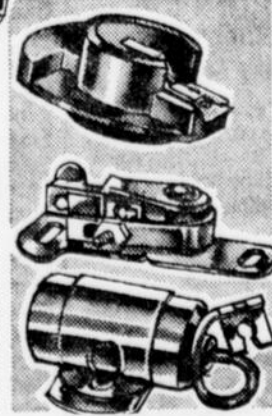

NECESSAIRE SUPERIEUR DE MISE AU POINT

Chevrolet 1963-68 (6 cyl.) **2.55** Pontiac 1959-64 (8 cyl.) **3.24**

Comprend les 3 pièces les plus importantes pour une exacte mise au point.



CABLES DE BOUGIES A HAUTE RESISTANCE

Chev., Pontiac 1958-68, 6 cyl. **3.72** à **4.98**

Câbles conçus spécialement pour rendre maximum du moteur dans les conditions les plus rigoureuses de conduite.



NETTOYEUR D'ETRANGLEUR AUTOMATIQUE

98¢ 6 on.

Débarrasse les dépôts gommeux. Décolle les dépôts de carbone, les débris, les débris de machines, etc. Vaporisez pour faire disparaître les dépôts huileux.



NETTOIE-MOTEUR

99¢ 14 on.

Aspect de moteur neuf pour autos, motos, déneuses, machineries, etc. Vaporisez pour faire disparaître les dépôts huileux.

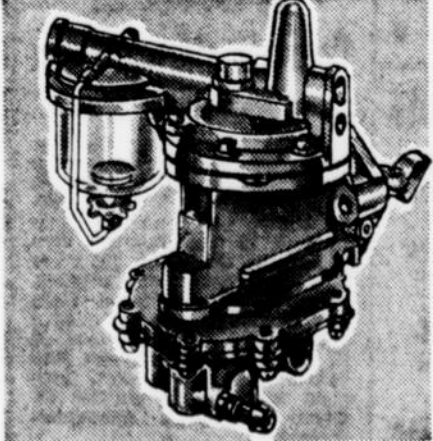

POMPES A ESSENCE REUSINEES

Prix avec reprise Chevrolet et Pontiac, 6 cylindres, 1966-68 **4.29**

Même garantie que l'équipement d'origine. Toutes les pièces sont soumises à une inspection rigoureuse pour vous assurer des milliers de milles de conduite sans ennui. Membranes et clapets neufs en Neoprene pour un rendement supérieur.

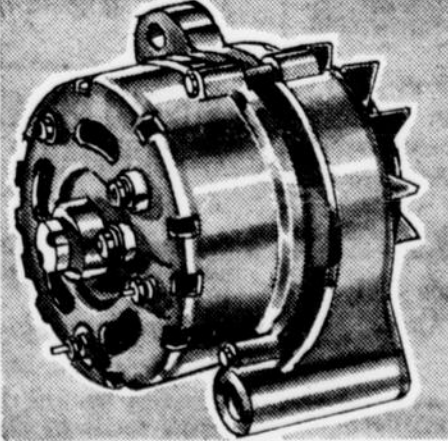

ALTERNATEURS REUSINES AVEC PRECISION

Prix avec reprise Pour la plupart des véhicules ord. et G.M. à système Delco **26.95**

Modèles éprouvés pour un rendement de premier choix. Garantie de 90 jours ou 4,000 milles afin de vous assurer haute performance. Pour la plupart des autos courantes Ford et Chrysler. **28.95** A partir de avec reprise.

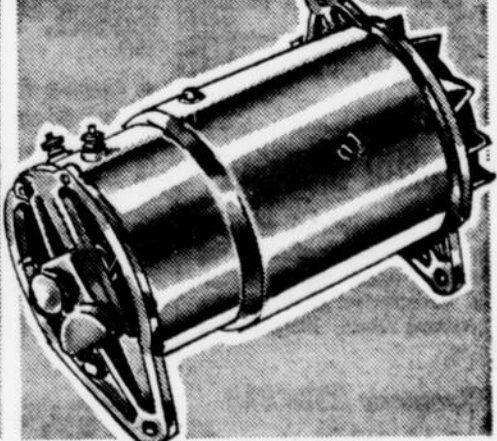

GENERATRICES REMISES A NEUF

Prix avec reprise Pour la plupart des systèmes standard de 12 volts avec poulie **12.75**

6 VOLTS — Pour standards à courroie et poulie. A partir de ECH: A SERVO-DIRECTION et autres. **10.25** Sans poulie. A partir de ECH: **14.30** **MUDES LUCAS**—Pour la plupart des autos anglaises. ECH: **16.50** BOSCH — pour la plupart des VW. ECH: **15.75**

CANADIAN TIRE MAGASINS ASSOCIES

OTTAWA, 178, rue Kent
OTTAWA, 119, ch. Richmond
OTTAWA, 1170, ch. Heron
VANIER, 248, ch. McArthur
HULL, 9, boul. Montclair

GATINEAU, 295, boul. Maloney
HAWKESBURY,
219 ouest, rue Principale
CITY VIEW G.E.M. Automotive
ALEXANDRIA, 431 sud, rue Main
ARNPRIOR, 42-44, rue Elgin

BROCKVILLE, 260, rue King
BUCKINGHAM, rue Principale
CARLETON PLACE, 77 Bridge
KEMPTVILLE, rue Prescott
LACHUTE, rue Principale
MANIWAKI, rue Principale
PEMBROKE, 180 Alexander
PERTH, 11 ouest, rue Wilson
PRESCOTT, King et Edward
RENFREW, 354, rue Raglan
SHAWVILLE, rue Principale
SMITHS FALLS, 38-40 Main
WILLIAMSBURG, rue Church

BILLETS-BONIS

sur comptant sans livraison
A OTTAWA, HULL, VANIER et GATINEAU,
magasinez jusqu'à 9 h p.m., jeudi et vendredi.

DU LUNDI AU VENDREDI:
HEURES D'AFFAIRES:
8 H. A.M. A 9 P.M.
SAMEDI: 8 A.M. A 4 P.M.

petites annonces

composez
237-3050

LE DROIT

A L'AFFICHE DEMAIN

Les marchands PAL

Le VENDREDI 15 AOUT

8h p.m. — CBC, Festival d'été. Concert de musique indienne. Camp Fortune

20 juillet au 16 août — Exposition d'art. Héliographies des grandes œuvres de l'art français. Pavillon LeBlanc, 35, ave Collège.

22 juillet au 15 août — Exposition d'art. Pavillon Tabare, 5, ave McDougall.

1er juillet au 15 août — Exposition d'art indigène canadien. Pavillon Tabare, 5, avenue McDougall, salle 124.

Du 25 juillet au 15 août — Exposition d'art esquima. Bibliothèque centrale. Université d'Ottawa.

Les marchands PAL

13, 14 et 15 août — 8h p.m.

— Triduum. Messe et confessions. Fête de l'Assomption. Grotte Notre-Dame de Lourdes, 431, ch. de Montréal.

Pour publication gratuite de toutes vos activités sociales à case 133, Le Droit.

Les marchands PAL

(3) PERDU-TRUVÉ

DANS LE BUT de rendre davantage service à ses lecteurs, LE DROIT publie gratuitement sous cette rubrique, toutes les annonces d'objets trouvés qu'on lui fait parvenir. Composez 237-3050.

TRUVÉ trousseau de clés avec chaînette, magasin Bon Marché Textile, 1467, boul. Maloney, Templeton, Mardi 5 août. 663-7260. 3-117

TRUVÉ trousseau de clés, trouvée magasin Ottawa, 745-6221. 3-117

JONC en or, inscription Francine, perdu lundi angle Laval et Vaudreuil. Rembourse. 777-4041. 3-117

BAGUE trouvée à la plage Brighton, 234-7333. 3-118

BOITES contenant couvertures orange et blanches pour chaises perdues route 40, entre Montréal et Ottawa, lundi 11 août, dépenses, récompense. 829-5809; 994-9513. 3-118

PERDU: portefeuille sur rue Rideau, contenant argent. Rembourse. 777-1255. 3-119

VOTRE CHIOT se trouve peut-être à l'abri de la Société Humaine d'Ottawa. Venez visiter pour vous enquérir. 3-j.v.s.

(5) HOMMES DEMANDES

VENDEURS avec auto demandés. 771-8335. 5-j.n.o.

AGENTS de sécurité, plus de 25 ans. 771-3223. 5-125

CUISINIER demandé pour le restaurant Matador, 711, boul. St-Joseph. 5-120

VENDEURS demandés, temps plein ou partiel, automobile nécessaire. Pour rendez-vous: 771-8335. 5-j.n.o.

LIVREUR demandé, avec auto. 11h a.m. à 2h p.m. Renseignements: 663-5220. 5-119

MUSICIEN pour hôtel, 4 jours. 777-0273. 5-119

ELECTRICIENS COMPETENTS
DEUX ELECTRICIENS parfaitement compétents, doivent posséder une licence classe "C" du Québec, doivent avoir de l'expérience dans l'équipement automatique. Faire demande au CIP Fiberboard Plant, Gatineau, bureau du personnel. 5-119

URGENT Barbier avec expérience demandé pour salon moderne, centre-ville, très bon salaire. Entre 8h a.m. et 6h p.m., 235-9051. 5-118

HOMME pour entretien, \$125 l'heure. Miss Ottawa Motel, 746-8891. 5-121

VENDEUR BILINGUE
Demandé pour articles de sport radios et menus accessoires dans un magasin de la basse-ville. Excellentes chances d'avancement dans magasins à chaîne.

Composez 232-0515
M. Whitlock

NOUS AVONS UN POSTE VACANT
pour un

OPERATEUR DE MONOTYPE
expérimenté dans la manipulation de toutes les machines à clavier.

• Emploi permanent
• Salaire élevé
• Bonnes conditions de travail.

S'adresser à:
P. BRANDERHORST,
MORTIMER LTD.
95, rue Beech, Ottawa
234-7267

(5) HOMMES DEMANDES

HOMMES pour travailler dans restaurant de repas légers, au Royal Burger de Hull. Bilingues, aucune expérience nécessaire. S'adresser au: 476, boul. Tache à 1h p.m. 5-117

AIDE à tout faire dans la cuisine. 69 Laurier, Hull. 5-117

HOMMES mariés demandés, à temps partiel, pour travail publicitaire, 4 heures chaque soir, \$60 par semaine garantis. Pour informations 663-2219, entre 5h-9h p.m. 5-121

BARBIER demandé — 771-0626. 5-121

CAISSIER

demandé pour

CAISSE POPULAIRE
Apparence soignée
Bénéfices marginaux
Semaine de 5 jours
S'ADRESSER A:

CAISSE POPULAIRE
1066 chemin Cyrville
Ottawa 7,
745-2123

GERANT DE PIÈCES
Homme expérimenté et bilingue demandé par un concessionnaire local, excellent salaire, tous les avantages sociaux. Toute demande traitée confidentiellement.

Ecrire à: CASE 199, LE DROIT

APPRENEZ LA FINITION DE CARROSSERIE

Un concessionnaire General Motors demande deux apprentis-peintres d'expérience, \$150 l'heure pour débiter. Semaine de 45 heures. Tous les avantages de la compagnie.

S'adresser à: M. Yvon Allard

TUBMAN MOTORS LTD.

1770, rue Bank
Ottawa, Ontario.
Telephone: 733-4050

Adhérez au Club JIM TUBMAN MOTORS

demande:
3 MECANICIENS
3 CARROSSIERS
1 CHRONOMETREUR DE LA TOUR DE CONTROLE
Salaire garanti
Tous les avantages de la compagnie
S'adresser à: M. Jack BURKE,
TUBMAN MOTORS
1770, rue Bank,
Ottawa, Ontario.
Telephone: 733-4050

HOMME D'INTERIEUR

(Chief Underwriter)
Pour prendre charge du département d'assurance, d'un bureau de courtier d'assurance générale dans Hull.

Doit posséder des connaissances approfondies dans toutes les classes d'assurance générale, telles que: INCENDIE, AUTOMOBILE, RESPONSABILITE, ETC.

• Semaine de 5 jours
• Plan de pension
• Assurance maladie et autres
• Assurance salaire et autres
• Bénéfices

Ecrire donnant âge, éducation, et votre CV, expérience, etc. à: Case postale 237, HULL, Qué. 5

(6) HOMMES-FEMMES DEMANDES

TRAVAIL à temps partiel ou plein temps. Si vous voulez augmenter votre revenu, téléphonez à 776-2934.

CHEVALIERES STAMPEDERS DE HULL ENR.
GARGONS 14 ans ou plus pour drapreau, majorités 14 ans ou plus. 776-4277 — 776-1874. 6-119

(6) HOMMES-FEMMES DEMANDES

PERSONNEL DEMANDE
Serveuses, caissières, laveuses de vaisselle, aide de cuisine. Pour nouvelle cafeteria, avenue Carson, près chemin Mont-real. De préférence avec expérience.

Pour entrevue appelez:
M. TRUDEL ou M. JANSSEN
996-4582
2 h p.m. à 5 h p.m.

(6) HOMMES-FEMMES DEMANDES

PERSONNEL DEMANDE
Serveuses, caissières, laveuses de vaisselle, aide de cuisine. Pour nouvelle cafeteria, avenue Carson, près chemin Mont-real. De préférence avec expérience.

Pour entrevue appelez:
M. TRUDEL ou M. JANSSEN
996-4582
2 h p.m. à 5 h p.m.

(6) HOMMES-FEMMES DEMANDES

PERSONNEL DEMANDE
Serveuses, caissières, laveuses de vaisselle, aide de cuisine. Pour nouvelle cafeteria, avenue Carson, près chemin Mont-real. De préférence avec expérience.

Pour entrevue appelez:
M. TRUDEL ou M. JANSSEN
996-4582
2 h p.m. à 5 h p.m.

(7) FEMMES DEMANDES

AVON
AVON a besoin de représentantes dans Gatineau et Pte-Gatineau. Gagnez des revenus substantiels. Téléphonez à 684-6600 chages reversés ou écrire à C.P. 126, Aymer, Que. 7-122

CUISINIERE demandée pour le restaurant Matador, 711, boul. St-Joseph. 7-120

PRODUITS AVON
AVON a besoin de représentantes pour répondre à la demande créée par sa publicité nationale. Territoires libres Ottawa et Hull, Alta Vista. Toutes personnes intéressées, s'adresser à la gerante des Produits Avon, 232-8585. 7-1.m.a.j.

CHERCHONS fille ou femme, 23 ans ou plus, avec des capacités hors-pair, attrayante, bilingue, minimum 12e année, libre pour voyager à travers le Canada, d'ici quelques mois. Salaire d'après expérience. Faire parvenir curriculum vitae et photo à Case 121, Le Droit. 7-121

COUPLE: mère professeur, mari étudiant désire dame ou fille vouloir venir à la maison tous les jours pour prendre soin d'un bébé et du ménage. Lessiveuse et sècheuse automatiques, 711, boul. St-Joseph, Hull, 776-3019 entre 7 et 8 heures le soir. 7-119

DAME qui garderait jeunes enfants, parlant français et anglais. Bon chez-soi. Salaire, chambre et pension. 777-8457, après 4 heures. 7-119

DAMES demandées pour faire du porte en porte, 4 heures par jour, pour la compagnie Fuller Brush, Hull et les environs. 749-8581. 7-118

DEVENEZ conseillère en produits de beauté, références, 2 enfants d'âge scolaire, salaire avantageux. Salon Blue Doll — 777-2853. 7-118

CAISSIERE
EXPERIMENTEE, tout à fait bilingue, de préférence, tenue soignée, s'adresser au gérant du Diamond Bar-B-Q, 114, rue Bank. 7-117

FILLE ou femme demandée pour travail domestique, salaire à discuter. 777-2578. 7-119

ARME ou femme, 20 ans ou plus, aimer les enfants, pour garder bébé à la maison, 5 jours; salaire à discuter. 771-2956 après 5h. 7-119

FILLE ou femme demandée pour soin d'enfants d'âge scolaire; légers travaux, Manor Park; références. 745-6620. 7-117

FILLE pour légers travaux domestiques et soin de 2 enfants 4 et 6 ans; logée; permanent. 722-2729. 7-122

FILLE ou femme pour garder fillette de 2 ans, légers travaux domestiques, logée. 828-4470. 7-120

FEMME demandée pour entretien de maison, 2 enfants d'âge scolaire, logée, bonne condition. 684-6044. 7-117

FILLE ou dame, ouvrage général de maison, 21 ans et plus. Salaire \$200, 235-2944. 7-120

FILLE de ménage, 21 ans et plus, logée, salaire \$160, 237-2228. 7-120

CAISSIERE
demandée pour

CAISSE POPULAIRE
Apparence soignée
Bénéfices marginaux
Semaine de 5 jours
S'ADRESSER A:

CAISSE POPULAIRE
1066 chemin Cyrville
Ottawa 7,
745-2123

VENDEUSE
pour importante boutique de vêtements féminins

Avec expérience dans la vente de robes, manteaux et vêtements sport

• Bon salaire
• Semaine de 5 jours
S'ADRESSER A:

MIDDLEMAN'S
208, rue Sparks 7

LE BUREAU DE CREDIT FREIMAN
demande

• Candidates bilingues pour interviews à temps plein ou partiel
• Commis-classeurs junior
• Commis-classeurs senior
• Formation minima: 10e année, dactylographie non essentielle.

• Semaine de 5 jours
S'adresser à:
Bureau du personnel

FREIMAN
Centre-ville

(6) HOMMES-FEMMES DEMANDES

(6) HOMMES-FEMMES DEMANDES

(6) HOMMES-FEMMES DEMANDES

(6) HOMMES-FEMMES DEMANDES

(6) HOMMES-FEMMES DEMANDES

NON CLASSE par Larry Hurb



"Besoin d'espace pour de la réclame. On peut obtenir davantage pour l'île de Manhattan."

(7) FEMMES DEMANDEES
FEMME pour garder bébé chez moi, le jour. 776-1135. 7-117

FILLE demandée, légers travaux, un enfant, logée. Après 5 heures, 663-8500. 7-121

FEMME de ménage, à la semaine, coucherait ici, références, 2 enfants d'âge scolaire, salaire à discuter. 771-8661. 7-120

FRANCOPHONE parlant bien l'anglais, plus de 16 ans, pas d'expérience nécessaire, entraînement pour travail de secrétariat, formation illimitée avec bon intérêt, salaire minimum durant l'entraînement. — Composez 776-3682 entre midi et 4 heures. 7-118

FEMMES pour travailler comme apprenties caissières au Royal Burger de Hull. Doivent être bilingues, aucune expérience nécessaire. S'adresser au: 476, boul. Taché à 1h p.m. 7-117

FILLE pour garder 3 enfants, deux d'âge scolaire, travaux domestiques, logée. 663-2134. 7-117

GATINEAU — Fille sérieuse sachant cuisiner, pour maison privée, 2 enfants, logée, 6 jours par semaine, bon salaire, références. Ecrire Case 214, Le Droit. 7-122

GARDIENNE demandée pour soin d'un enfant et travaux domestiques. Gatinéau, 663-6915. 7-117

GARDIENNE demandée pour soins d'enfant, maison moderne, salaire à discuter. 776-2846; 663-4110. 7-118

GARDIENNE pour un enfant de 6 ans, 3h30 à minuit, pas d'ouvrage de maison, références. 728-6272, 9h à 1h30. 7-118

GARDIENNE d'enfants, 18 ans et plus, mardi au samedi. Pte-Gatineau, 777-6170 après 6h — de 9 à 6: 749-1855. 7-122

GARDIENNE, 40 ans ou plus, pour soins d'enfant, maison moderne, salaire à discuter. 776-2846; 663-4110. 7-118

GATINEAU — 29 août, femme ou fille sérieuse, soins d'enfants et entretien, logée si désirée. 663-3738. 7-119

GERANTE pour magasin de vêtements pour dames. Doit posséder expérience. Emploi permanent. Bon salaire. Pour entrevue, composez 232-8328, M. Slover. 7-123

INSTITUTRICE cherche personne fiable, 4 enfants (3 âge scolaire), entretien de maison, chambre privée, toutes commodités, bon salaire. Riviera, 776-5878. 7-118

MENAGERE, logée, Manor Park, 746-4196, après 5 heures. 7-120

MENAGERE logée, 2 enfants, pendant que mère travaille. 745-0448, après 6 heures. 7-122

CANTON DE GLOUCESTER DEPARTEMENT DE LA POLICE
Commis sténographe

Salaire du début: \$4,008
Qualifications: immatriculation junior, hautes notes de rapidité et de précision en sténographie et à la machine à écrire. Connaissances des fonctions générales de bureau. Quelques connaissances en tenon de livres et de classement des dossiers. Bilingue de préférence mais pas obligatoire. Les postulants doivent être âgés de plus de 21 ans et posséder leurs propres moyens de transport. Quelques fonctions de policier incluses. Bénéfices municipaux ordinaires.

S'adresser par écrit seulement, mentionnant l'âge, instruction, expérience, disponibilité et références avant le 25 août 1969 à 5h p.m. a:

Kenneth Duncan, chef de police
Canton de Gloucester
Boîte 333
R.R. no 4
Ottawa, Ontario 7

(7) FEMMES DEMANDEES

(7) FEMMES DEMANDEES

(7) FEMMES DEMANDEES

(7) FEMMES DEMANDEES

(7) FEMMES DEMANDEES

(7) FEMMES DEMANDEES

(8) POUR BEBES

GARDERAIS enfants, lundi au vendredi. 824-2019. 8-120

GARDERAIS enfants chez moi, à la semaine. 663-8571. 8-121

GARDERAIS enfants en pension, 70 Carillon, 777-0492. 8-122

GARDERAIS enfants chez moi, le jour, lundi au vendredi. 776-1982, Pte-Gatineau. 8-123

(10) INSTITUTEURS DEMANDES
LA COMMISSION Scolaire PSS No 1, Woolrich School demande immédiatement un professeur qualifié. S'adresser à M. Benoit Morin, secrétaires, case 129, Hornepayne, Ontario. 10-133

INSTITUTEUR française, catholique, demandée pour septembre 1969, pour l'école S.S. no 1, canton Aberdeen. Rapide-des-Joachim, comté de Pontiac, P.Q. Faire demande à Mme Barbara Madore, sec.-trés. Téléphone 586-2351. 10-132

COLLEGE ALGONQUIN
Le CENTRE DE RECYCLAGE demande des PROFESSEURS SUPPLEANTS

Pour des sujets commerciaux, sujets académiques de rattrapage et d'anglais comme langue seconde pour l'année académique 1969-70. \$35 par jour selon la demande. Prière d'adresser sa demande écrite à: Bureau du personnel, 1385, ave Woodroffe, Ottawa 5, Ontario 10

(11) EMPLOIS DEMANDES
FEMME de ménage, \$1,50 l'heure. 663-8406, après 5 heures. 11-117

DAME ferait lavage et repassage chez elle. Livraison gratuite. 777-2416. 11-117

FERAIS ménage à la journée, \$1,50 l'heure. 771-6134. 11-117

HOMME avec camion pour livraison de tout genre. 235-4454. 11-118

GARDERAIS des enfants, dans Hull, jeudi et vendredi. 777-3196. 11-118

ASSISTANTE - dentaire, bilingue, 7 ans d'expérience. Soir 733-4328, 4703. 11-118

COUTURIERE réclame travail de confection et réparation, 53A, rue Walker, Hull. 11-118

CHERCHE emploi partiel dans peinture d'intérieur ou entretien de parterre. 233-1547 ou 731-6147. 11-119

(12) LOGEMENTS DEMANDES
LOGIS demandé à Gatinéau, adultes. 663-6464. 12-117

LOGIS 2 chambres à coucher, chauffé, 3 adultes, 1er octobre, Hull ou région, \$100-\$110, 777-7538. 12-118

VOUDRAIS maison, 2 à 3 chambres à coucher, ferait réparations pour prix raisonnable. 771-0459. 12-118

DAME seule demande pour 1er octobre, 4 pièces, chauffées, très éclairées, 2 grandes, 2 moyennes. 771-7130. 12-119

URGENT! — 3 ch. à coucher pour septembre, maximum \$115, chauffé, 235-7343. 12-122

(14) CHAMBRES ET PENSIONS DEMANDES
CHAMBRE et pension demandées par mère qui travaille. Avec enfant de 3 ans. Garde d'enfant comprise. Hull ou Eastview. 771-9805. 14-117

GARDERAIS 1 ou 2 enfants chez moi, le jour. 746-4172, Vanier. 8-119

GARDERAIS enfants à la semaine, 777-0932. 8-117

GARDERAIS enfants le jour, à la semaine ou au mois. Prés de l'école St-Paul. 771-1602. 8-120

GARDERAIS enfants chez moi, le jour. 777-2532. 8-119

WRIGHTVILLE — Dame garderait bébé, naissance à 1 an, bons soins. 777-4564. 8-120

GARDERAIS bébé chez moi, bas prix. 663-7480. 8-120

GARDERAIS enfants chez moi, lundi au vendredi. Soins maternels. Wrightville, 777-5087. 8-120

GARDERAIS enfants, bébé à 4 ans, boul. Blake, lundi au vendredi. 749-1806. 8-120

SOINS ou pension pour bébé, Gatinéau, 663-6853. 8-122

PTÉ-GATINEAU, garderais enfants 4-5 ans, lundi au vendredi. 777-7302 jour. 8-122

LE DROIT

NOS PETITES ANNONCES DONNENT DE BOINS RESULTATS

(22) LOGEMENTS A LOUER

HULL, 84 Mutchmore — Logis neuf, 2 chambres à coucher, libre immédiatement. 777-8998, 7 à 9 h soir. 22-118

LOGIS 1 chambre à coucher, libre 777-4550. 22-116

LOGIS 2 ch. à coucher, salon; cuisine, 80, libre au début 29 Papi-neau. 22-117

LOGIS, 3 pièces, adultes, poêle, réfrigérateur, Pointe-Gatineau, 771-5645. 22-117

LOGIS neufs, 2 chambres à coucher, \$125 et \$140, 771-2141 8 à 5; soir: 776-4821. 22-117

GRAND logement 3 chambres, chauffé, éclairé, 3 enfants, \$150, 663-7358 après midi. 22-119

LOGIS, 3 1/2 Carillon, 2 chambres à coucher, s'adresser 57 Rouville, 771-4993, après 5 heures. 22-122

LOGIS 3 ch. à coucher, 2e étage, grandes pièces, \$135, 1er sept. Chemin Marier, Vanier, 745-4038. 22-119

LOGIS moderne, chauffé, 3 chambres à coucher, balcon, stationnement, 1er étage, libre 1er octobre, \$150, près Place Carier, 777-6618. 22-122

PETIT logis, sous-sol, s'adresser 17 St-Florent, Hull, après 6 heures. 22-122

LOGIS neuf, 2 chambres à coucher, chauffé, eau chaude fournie, \$150, 74, rue Lucien-Braut, Hull, 777-0876. 22-122

LOGIS 1 chambre à coucher, 777-1718. 22-128

LOGIS, chauffé, 3 chambres à coucher, \$160, 663-4622. 22-118

LOGIS neuf, 3 pièces, chauffé, idéal pour jeunes mariés ou couple d'âge moyen, Pte-Gatineau, 771-5941. 22-119

LOGIS 2 chambres à coucher, chauffage électrique, \$125, libre 1er septembre, 771-6035. 22-119

LOGIS, 3 chambres à coucher, 1er sept. 746-6123. 22-118

LOGIS deux chambres à coucher, chauffé, rue Booth, Hull, \$120, Adultes seulement, 771-4448. 22-121

LOGIS moderne à sous-loquer pour novembre, 2 chambres à coucher, salon avec tapis, \$135, Gatineau, 663-3208, après 6 heures. 22-121

LOGIS 2 chambres à coucher, semi-sous-sol, \$120, 776-5647, après 6 heures. App. 2. 22-121

LOGIS deux chambres à coucher, chauffé, \$125, 777-8374, soir 684-7537. 22-121

LIBRE le 1er septembre, appartement moderne de 1 chambre à coucher, loyer réduit à \$85 en retour pour légers travaux d'entretien. S'adresser à appartement 4, 19 St-Louis, Hull. 22-123

LOGIS, 4 pièces, chauffé, eau chaude, Wrightville, 534 Walker. 22-127

LOGIS, 42 St-Louis, app. 9, Pointe-Gatineau, cuisine, salon, 2 chambres à coucher, salle de bains complète, 15 août, 771-1690. 22-117

LOGIS 2 chambres à coucher, complètement neuf, Gatineau; 1er novembre, 663-7687. 22-122

LOGIS 3 pièces, haut, entrée privée, poêle à gaz fourni, 55, chauffé, 777-4651, 50 Marengras, Pte-Gatineau. 22-119

LOGIS 3 pièces, accepterais un enfant, libre, 663-6533. 22-119

LAC DES FEES — Libre 1er octobre, grand logis d'une chambre à coucher, chauffé, éclairé, thermostat individuel, \$100, adultes, 771-2760. 22-122

78 MONT-BLEU, Hull — Appartements 1 et 2 chambres à coucher, à partir de \$125, chauffage électrique, occupation 1er sept. 22-120

MAISONNETTE, 3 pièces, pour couple ou personne seule, 180 1/2 Leduc, 771-5367. 22-122

MAISON 4 chambres, garage, libre 1er sept. 8 Mutchmore, Hull, \$135, 771-1473. 22-119

MAISON, 1er sept. 3 chambres à coucher, 777-9154. 22-117

Moderne, semi-sous-sol, 4 pièces, chauffé, adultes, 771-6733, Pte-Gatineau. 22-120

en NOVEMBRE — Bungalow neuf, 3 chambres à coucher, \$185, bail 2 ans, références, Pte-Gatineau, 776-5273. 22-120

PARC DE LA MONTAGNE, 1er octobre, app. neuf, une chambre à coucher, système chauffage électrique, \$135, 82 Richard, 771-0910. 22-120

LE CHATEAU 3, RUE PHARAND

- Occupation immédiate
- Garçonnière meublées

Pour renseignements: 771-0737

LES ENTREPRISES LECABRI LTEE

Le Piedmont
Edifice de 10 étages
Situé au 215 Mutchmore, Hull
près de la voie rapide
A PARTIR DE

\$105.00
Occupation
1er août

Pour plus de renseignements
appelez entre 2h et 9 p.m.
771-6694
771-7731

ENTREPRISES RIVIERA

(22) LOGEMENTS A LOUER

2 PIECES, chauffé, éclairé, privé de tout, 41 Jolives, Wrightville, central. 22-117

POINTE-GATINEAU — 2 chambres à coucher, salon, cuisine, salle de bains, chauffé, 771-5776. 22-120

224 LAVAL, Hull, appartement 2 chambres à coucher, salle de bains 4 morceaux, très propre, \$90., — 236-7723 de 8 à 11 matin. 22-122

RUE ST-ANDRE, Ottawa — Grande chambre à coucher, salon, salle à manger, cuisine, balcon, chauffé, \$130, 234-3159, 1er septembre. 22-117

1er SEPT. Parc de la Montagne, 2 chambres à coucher, chauffé, 1er étage, un triplex moderne, \$145, Demandez pour Jean-Pierre, 771-6271, après 6h 30 777-3657. 22-120

1er SEPT., Town House, 3 chambres à coucher, Hull. Prenez possession de tapis mur à mur dans le salon. 776-1834, après 6 heures. 22-121

WRIGHTVILLE — 2 pièces, moderne, chauffé, \$75, couple qui travaille, 123 Binet. 22-118

WRIGHTVILLE — Une chambre à coucher, chauffé, éclairé, libre 1er sept. 117 Binet, Hull. 22-122

WRIGHTVILLE — Logis 1 chambre à coucher, salle à manger, grand salon, installation pour laveuse, stationnement, 777-3244. 22-120

WRIGHTVILLE — 2 chambres à coucher, chauffé, 131 Ste-Marie, \$95, adultes, S'adresser à 136, boul. Moussette, après 5 heures. 22-122

WRIGHTVILLE — Logis 1 chambre à coucher, chauffé, idéal pour jeunes mariés ou couple d'âge moyen, Pte-Gatineau, 771-5941. 22-119

LOGIS 2 chambres à coucher, chauffage électrique, \$125, libre 1er septembre, 771-6035. 22-119

LOGIS, 3 chambres à coucher, 1er sept. 746-6123. 22-118

LOGIS deux chambres à coucher, chauffé, rue Booth, Hull, \$120, Adultes seulement, 771-4448. 22-121

LOGIS moderne à sous-loquer pour novembre, 2 chambres à coucher, salon avec tapis, \$135, Gatineau, 663-3208, après 6 heures. 22-121

LOGIS 2 chambres à coucher, semi-sous-sol, \$120, 776-5647, après 6 heures. App. 2. 22-121

LOGIS deux chambres à coucher, chauffé, \$125, 777-8374, soir 684-7537. 22-121

LIBRE le 1er septembre, appartement moderne de 1 chambre à coucher, loyer réduit à \$85 en retour pour légers travaux d'entretien. S'adresser à appartement 4, 19 St-Louis, Hull. 22-123

LOGIS, 4 pièces, chauffé, eau chaude, Wrightville, 534 Walker. 22-127

LOGIS, 42 St-Louis, app. 9, Pointe-Gatineau, cuisine, salon, 2 chambres à coucher, salle de bains complète, 15 août, 771-1690. 22-117

LOGIS 2 chambres à coucher, complètement neuf, Gatineau; 1er novembre, 663-7687. 22-122

LOGIS 3 pièces, haut, entrée privée, poêle à gaz fourni, 55, chauffé, 777-4651, 50 Marengras, Pte-Gatineau. 22-119

LOGIS 3 pièces, accepterais un enfant, libre, 663-6533. 22-119

LAC DES FEES — Libre 1er octobre, grand logis d'une chambre à coucher, chauffé, éclairé, thermostat individuel, \$100, adultes, 771-2760. 22-122

78 MONT-BLEU, Hull — Appartements 1 et 2 chambres à coucher, à partir de \$125, chauffage électrique, occupation 1er sept. 22-120

MAISONNETTE, 3 pièces, pour couple ou personne seule, 180 1/2 Leduc, 771-5367. 22-122

MAISON 4 chambres, garage, libre 1er sept. 8 Mutchmore, Hull, \$135, 771-1473. 22-119

MAISON, 1er sept. 3 chambres à coucher, 777-9154. 22-117

Moderne, semi-sous-sol, 4 pièces, chauffé, adultes, 771-6733, Pte-Gatineau. 22-120

en NOVEMBRE — Bungalow neuf, 3 chambres à coucher, \$185, bail 2 ans, références, Pte-Gatineau, 776-5273. 22-120

PARC DE LA MONTAGNE, 1er octobre, app. neuf, une chambre à coucher, système chauffage électrique, \$135, 82 Richard, 771-0910. 22-120

LE CHATEAU 3, RUE PHARAND

- Occupation immédiate
- Garçonnière meublées

Pour renseignements: 771-0737

LES ENTREPRISES LECABRI LTEE

Le Piedmont
Edifice de 10 étages
Situé au 215 Mutchmore, Hull
près de la voie rapide
A PARTIR DE

\$105.00
Occupation
1er août

Pour plus de renseignements
appelez entre 2h et 9 p.m.
771-6694
771-7731

ENTREPRISES RIVIERA

(23) CHAMBRES A LOUER

CHAMBRE à louer, boul. Gaminon, 776-2646. 23-139

CHAMBRE, dame seulement, 1er septembre, 745-5937 après 6h. 23-121

CHAMBRE à louer, poêle, réfrigérateur, 19 Laurier, 776-1447. 23-121

CHAMBRE fournie — 233-5938. 23-121

16 COUBOURG, bas, chambre meublée en avant, personne âgée, 235-9034. 23-121

LAC MCGREGOR — 2 chambres à coucher, salle de bains, eau courante, fins de semaine, semaines, mois, 776-1922. 29-129

LAC MCGREGOR — 2 chambres à coucher, salle de bains, eau courante, fins de semaine, semaines, mois, 776-1922. 29-129

JUR LA GATINEAU, 40 milles de Hull, 771-9791; 777-8352. 29-129

ORLEANS — Chambre, immédiatement ou septembre. Pension si désirée, 824-2019. 23-120

CHAMBRE, poêle et réfrigérateur, à louer au mois, 212 St-Patrice. 23-122

JOLIE chambre meublée, \$25, central, près autobus, 745-1989. 23-122

4 CHAMBRES privées, genre garçonnière, salon, cuisine, tapis mur à mur, \$15, prix spécial pour étudiants, près hôpital, 771-9119. 23-119

CHAMBRE et cuisine meublée, salle de bains et entrée privées, près autobus, 110, boulevard St-Joseph, 777-9361. 23-118

GRANDE chambre privée, pour homme, 745-5001. 23-119

PRIVEE — Résidence de 8 pièces, centre-ville, \$15,000. S'adresser 22, rue Lewis, après 5 heures p.m. 745-5001. 32-121 Ont.

BUNGALOW ultra moderne, 26 x 30 pièces, garage, 17 milles d'Ottawa, \$17,500, S'adresser Mme Philippe Malboue, Sarsfield, Ont. 745-5001. 32-121 Ont.

J.-ALBERT MONGEON COURTIER EN IMMEUBLE 237-2620

MAGASIN de variétés, avec appartement pour propriétaire, seulement \$10,000 compte avec mensualités raisonnables. Pour plus de détails, tél: 745-7577. 32-120 Qué.

PRIVEE — Résidence de 8 pièces, centre-ville, \$15,000. S'adresser 22, rue Lewis, après 5 heures p.m. 745-5001. 32-121 Ont.

BUNGALOW ultra moderne, 26 x 30 pièces, garage, 17 milles d'Ottawa, \$17,500, S'adresser Mme Philippe Malboue, Sarsfield, Ont. 745-5001. 32-121 Ont.

J.-ALBERT MONGEON COURTIER EN IMMEUBLE 237-2620

MAGASIN de variétés, avec appartement pour propriétaire, seulement \$10,000 compte avec mensualités raisonnables. Pour plus de détails, tél: 745-7577. 32-120 Qué.

PRIVEE — Résidence de 8 pièces, centre-ville, \$15,000. S'adresser 22, rue Lewis, après 5 heures p.m. 745-5001. 32-121 Ont.

BUNGALOW ultra moderne, 26 x 30 pièces, garage, 17 milles d'Ottawa, \$17,500, S'adresser Mme Philippe Malboue, Sarsfield, Ont. 745-5001. 32-121 Ont.

J.-ALBERT MONGEON COURTIER EN IMMEUBLE 237-2620

MAGASIN de variétés, avec appartement pour propriétaire, seulement \$10,000 compte avec mensualités raisonnables. Pour plus de détails, tél: 745-7577. 32-120 Qué.

PRIVEE — Résidence de 8 pièces, centre-ville, \$15,000. S'adresser 22, rue Lewis, après 5 heures p.m. 745-5001. 32-121 Ont.

BUNGALOW ultra moderne, 26 x 30 pièces, garage, 17 milles d'Ottawa, \$17,500, S'adresser Mme Philippe Malboue, Sarsfield, Ont. 745-5001. 32-121 Ont.

(29) CHALETS A LOUER

LAC MCGREGOR, 2 chambres à coucher, moderne, électricité, plomberie, \$60 par semaine, 18 août, 663-6432. 29-121

milles de Hull, Libr. \$75 par semaine, 771-1587. 29-118

COLE LAKE — Chalet avec commodités, 35 milles de Hull, 771-1443. 29-119

LAC MCGREGOR — 2 chambres à coucher, salle de bains, eau courante, fins de semaine, semaines, mois, 776-1922. 29-129

JUR LA GATINEAU, 40 milles de Hull, 771-9791; 777-8352. 29-129

ORLEANS — Chambre, immédiatement ou septembre. Pension si désirée, 824-2019. 23-120

CHAMBRE, poêle et réfrigérateur, à louer au mois, 212 St-Patrice. 23-122

JOLIE chambre meublée, \$25, central, près autobus, 745-1989. 23-122

4 CHAMBRES privées, genre garçonnière, salon, cuisine, tapis mur à mur, \$15, prix spécial pour étudiants, près hôpital, 771-9119. 23-119

CHAMBRE et cuisine meublée, salle de bains et entrée privées, près autobus, 110, boulevard St-Joseph, 777-9361. 23-118

GRANDE chambre privée, pour homme, 745-5001. 23-119

PRIVEE — Résidence de 8 pièces, centre-ville, \$15,000. S'adresser 22, rue Lewis, après 5 heures p.m. 745-5001. 32-121 Ont.

BUNGALOW ultra moderne, 26 x 30 pièces, garage, 17 milles d'Ottawa, \$17,500, S'adresser Mme Philippe Malboue, Sarsfield, Ont. 745-5001. 32-121 Ont.

J.-ALBERT MONGEON COURTIER EN IMMEUBLE 237-2620

MAGASIN de variétés, avec appartement pour propriétaire, seulement \$10,000 compte avec mensualités raisonnables. Pour plus de détails, tél: 745-7577. 32-120 Qué.

PRIVEE — Résidence de 8 pièces, centre-ville, \$15,000. S'adresser 22, rue Lewis, après 5 heures p.m. 745-5001. 32-121 Ont.

BUNGALOW ultra moderne, 26 x 30 pièces, garage, 17 milles d'Ottawa, \$17,500, S'adresser Mme Philippe Malboue, Sarsfield, Ont. 745-5001. 32-121 Ont.

J.-ALBERT MONGEON COURTIER EN IMMEUBLE 237-2620

MAGASIN de variétés, avec appartement pour propriétaire, seulement \$10,000 compte avec mensualités raisonnables. Pour plus de détails, tél: 745-7577. 32-120 Qué.

PRIVEE — Résidence de 8 pièces, centre-ville, \$15,000. S'adresser 22, rue Lewis, après 5 heures p.m. 745-5001. 32-121 Ont.

BUNGALOW ultra moderne, 26 x 30 pièces, garage, 17 milles d'Ottawa, \$17,500, S'adresser Mme Philippe Malboue, Sarsfield, Ont. 745-5001. 32-121 Ont.

J.-ALBERT MONGEON COURTIER EN IMMEUBLE 237-2620

MAGASIN de variétés, avec appartement pour propriétaire, seulement \$10,000 compte avec mensualités raisonnables. Pour plus de détails, tél: 745-7577. 32-120 Qué.

PRIVEE — Résidence de 8 pièces, centre-ville, \$15,000. S'adresser 22, rue Lewis, après 5 heures p.m. 745-5001. 32-121 Ont.

BUNGALOW ultra moderne, 26 x 30 pièces, garage, 17 milles d'Ottawa, \$17,500, S'adresser Mme Philippe Malboue, Sarsfield, Ont. 745-5001. 32-121 Ont.

(32) PROPRIETES A VENDRE (Ont.)

ROMEO LTEE

PIGEON & LAVOIE
immeuble — évaluation — assurance 588 ch. McArthur, Ottawa 745-1921

INVESTISSEMENT — Vanier, 2 triplex en brique et en stuc, 4 logis de 2 ch. à coucher, 2 de 1 ch. à coucher, aucun bail. R. Leauge, le soir, 749-0528.

CARLSBAD SPRINGS bungalow neuf de 3 ch. à coucher, grande cuisine. Prix \$19,400. Roland Leauge, le soir, 749-0528.

PLAYFAIR PARK, à louer, maison 2 étages en brique, 4 ch. à cou., salle à manger, foyer, lavage et sècheuse, poêle, ingridaire, \$250 par mois, Mme P. Leduc, 746-0422.

COTE DE SABLE, chemin Huron, duplex en stuc, logis de 3 et 2 ch. à cou. Prix \$27,790. Mme Philoud, 746-0422.

RIDEAU HEIGHT, rue Claude, bungalow en brique, 3 ch. à cou., salle à manger, grand salon, Jean-Louis Proulx, 749-5048.

SEGUN, HIGHT, rue Maxine, bungalow neuf en brique, 3 ch. à cou., salle à manger, foyer, abri d'auto, Jean-Louis Proulx, 749-5048.

ORLEANS, bungalow neuf, 3 ch. cou., grande cuisine, abri d'auto. Prix \$21,000. Gaëtan Roy, le soir, 749-3143.

POINTE-GATINEAU — Grand duplex, 3 chambres par logis, salon, cuisine, prix demandé \$10,000 dont \$1,500 comptant et soldé \$100 par mois, s'adresser 23 Lessard, Hull, 777-6253. 32-120 Qué.

LUCERNE — Maison de 2 étages en stuc, 3 chambres à coucher, grand terrain, \$17,500, 684-6282, soirs et fins de semaine. 32-118 Qué.

VENTE PRIVEE
GATINEAU — 4 chambres, \$6,900 comptant, hypothèque 6 1/2 %, \$120 par mois, taxe incluse, 663-2590. 32-120 Qué.

LOTS PAYSAGERS, projet Riviera, \$1,100, temps limité seulement 32-120 Qué.

J. R. Deschênes
Roul. St-Joseph—Place Cartier 771-2605

AYLMER, rue Notre-Dame, 4 logis, revenu \$4,800 par année, terrain, BEACHROVE, chalet meublé, eau courante, \$1,000 comptant, 745-5001. 32-120 Qué.

LUSVILLE, chalet meublé, eau courante près de la rivière, très grand terrain, termes à discuter. 32-120 Qué.

J.-DAN BRUNET & CIE
18, boul. Moussette HULL 771-2836

Première fois annoncé, rue St-Florent, triplex de qualité, logis de 3 ch. à coucher, salon, cuisine, grand terrain. Demande \$28,000, comptant à discuter. 32-120 Qué.

PRES DE L'HOPITAL, Rue Montpetit, Duplex avec bon revenu. Prix à discuter. 32-120 Qué.

LAC DES FEES, RUE STE-MARIE: Bungalow en brique de 3 ch., salon, cuisine, grande salle de séjour et beau terrain paysager. Demande \$70,500. S'achète avec \$5,000. 32-120 Qué.

Trust Général du Canada
771-3227
Courtiers en immeubles — Service M.L.S.
Prests hypothécaires — 120 Principale, Hull

GATINEAU — Bonne résidence de 2 étages, rue Thomas, près du centre des affaires, 3 chambres à coucher, chauffage central, garage, Auhaine à \$17,900.00. Visitez et contactez: Rod Bellemare, 776-2318

VOUS VOULEZ VOUS CONSTRUIRE SUR UN BEAU GRAND TERRAIN BOISE? Venez voir ces 3 lots (chemin Magnifique, Lucerne. Prix total \$3,000.00. A qui la chance? Rod Bellemare, 776-2318

PLACEZ VOTRE ARGENT sur cette propriété sise à 11, rue Charlesville, le tout vient d'être renové et est en tres bel état. Appelez-moi! Clément Giroux, 771-1181

PRIX D'AUBAINE — pour une vente rapide. Situé sur un lot clôturé et bien paysager. La propriété est dans un parfait état. Roger Lauzon, 771-8038

VOUS POUVEZ VOUS LOGER POUR \$115.00 PAR MOIS — dans ce bungalow situé à 22 Maisonneuve, Pointe-Gatineau. L'intérieur est superbe comme un sous-marin. Beau grand terrain. Roger Lauzon, 771-8038 32-120 Qué.

IMMEUBLES

DUSSAULT INC.
REALTOR - COURTIER EN IMMEUBLES - M.L.S.
33, rue Leval, HULL — 771-3211

TOURNAINE, rue Principale, bungalow 5 pièces, stuc et bois, sur grand terrain 75 de façade, commerce de lingerie, stuc en plus. Prix demandé \$17,000 avec \$5,000 comptant. E. Wiego, 771-5648

LAC BECKWITH, chalet de 3 ch. à coucher, meublé, sur terrain de 200 pieds de frontage sur le lac, \$6,000 avec \$2,000 comptant. E. Wiego, 771-5648

TERRAINS VACANTS dans les limites de la ville de Hull. Appelez R. Peirier, 776-4942 32-120 Qué.

(32) PROPRIETES A VENDRE (Qué.)

JULIEN GROULX
REALTOR COURTIER EN IMMEUBLE

182 Hôtel-de-Ville — 777-8850 JULIEN GROULX — 777-0074

RUE MONTCALM, édifice à bureau et magasin. Revenu possible \$15,000 par année, \$160,000, terrain de stationnement. Prix \$90,000. Actuellement \$100,000. Possession immédiate. 32-An-Qué.

IMMEUBLES

REGIONAL COURTIER LTEE
16 LANGEVIN — HULL 771-7411

GATINEAU — rue Principale, bungalow de 3 ch. à coucher, en bon état, sous-sol de 8 pds. Terrain de 50' x 120'. Petit acompte.

BULL. MONTECLAIR — près de St-Joseph, bon duplex sur grand terrain, bonne valeur d'investissement pour terrain commercial. RUE CHARLEVOIX, triplex très beaux, 3 logis de 3 ch. à coucher et un de 2. Petit acompte et termes faciles.

CENTRE DE HULL, terrain 165' x 100' avec duplex, terrains à discuter. 32

RHEAU SEGUIN
IMMEUBLES-REALTOR
PRETS HYPOTHECAIRES
73 LAVAL, HULL 771-7325

PTE-GATINEAU, 68 St-Jean-Baptiste, Triplex, 1 logis 1 c. à c., salon, cuisine, 1 logis 2 c. à c., salon, cuisine, 1 logis 3 c. à c., salon, cuisine, prix demandé \$25,000, comptant \$5,000, M. F. Leblanc, 771-2327, 69-33.

PTE-GATINEAU, 103 St-Jean-Baptiste, 4 logis, 3 logis 2 c. à c., salon, cuisine, 1 logis 1 c. à c., salon, cuisine, prix demandé \$25,000, comptant \$5,000, M. F. Leblanc, 771-2327, 69-33.

TEMPLETON, Hamel et Lalleur, bungalow, 3 c. à c., salon, cuisine, comptant \$6,000, M. F. Leblanc, 771-2327, 69-33.

ST-PIERRE DE WAKEFIELD, Bungalow, 3 c. à c., salon, cuisine, prix demandé \$4,500, comptant \$500, M. F. Leblanc, 771-2327.

LIMBOUR, rue Principale, bungalow 4 c. à c., salon, cuisine, salle à manger, Prix demandé: \$27,500, comptant \$10,000, M. F. Leblanc, 771-2327, 69-33. 35-an-Qué.

SARRA-BOURNET
LIMITEE
COURTIER — REALTOR
176, boul. ST-JOSEPH, HULL
SERVICE PHOTO M.L.S. 771-7356

RUE ST-LAURENT, duplex, bon achat au prix de \$10,000, 2 ch. à coucher par logement. Revenu \$150 par mois. Mme P. Gandy, 771-2927

GLENWOOD, propriété 16 logis, avec revenu brut de \$21,600 par année, grand terrain pouvant accommoder d'autres logis multiples. Très bon placement. Prix demandé \$125,000. Appelez-moi pour plus de détails. 32-120 Qué.

RUE CHARLES, Aylmer, maison de 2 étages fins stuc, grand salon et salle à manger, 3 ch. à coucher, terrain 65' x 120'. Prix demandé \$14,000. 32-120 Qué.

Trust Général du Canada
771-3227
Courtiers en immeubles — Service M.L.S.
Prests hypothécaires — 120 Principale, Hull

GATINEAU — Bonne résidence de 2 étages, rue Thomas, près du centre des affaires, 3 chambres à coucher, chauffage central, garage, Auhaine à \$17,900.00. Visitez et contactez: Rod Bellemare, 776-2318

VOUS VOULEZ VOUS CONSTRUIRE SUR UN BEAU GRAND TERRAIN BOISE? Venez voir ces 3 lots (chemin Magnifique, Lucerne. Prix total \$3,000.00. A qui la chance? Rod Bellemare, 776-2318

PLACEZ VOTRE ARGENT sur cette propriété sise à 11, rue Charlesville, le tout vient d'être renové et est en tres bel état. Appelez-moi! Clément Giroux, 771-1181

PRIX D'AUBAINE — pour une vente rapide. Situé sur un lot clôturé et bien paysager. La propriété est dans un parfait état. Roger Lauzon, 771-8038

VOUS POUVEZ VOUS LOGER POUR \$115.00 PAR MOIS — dans ce bungalow situé à 22 Maisonneuve, Pointe-Gatineau. L'intérieur est superbe comme un sous-marin. Beau grand terrain. Roger Lauzon, 771-8038 32-120 Qué.

Trust Général du Canada
771-3227
Courtiers en immeubles — Service M.L.S.
Prests hypothécaires — 120 Principale, Hull

GATINEAU — Bonne résidence de 2 étages, rue Thomas, près du centre des affaires, 3 chambres à coucher, chauffage central, garage, Auhaine à \$17,900.00. Visitez et contactez: Rod Bellemare, 776-2318

VOUS VOULEZ VOUS CONSTRUIRE SUR UN BEAU GRAND TERRAIN BOISE? Venez voir ces 3 lots (chemin Magnifique, Lucerne. Prix total \$3,000.00. A qui la chance? Rod Bellemare, 776-2318

PLACEZ VOTRE ARGENT sur cette propriété sise à 11, rue Charlesville, le tout vient d'être renové et est en tres bel état. Appelez-moi! Clément Giroux, 771-1181

PRIX D'AUBAINE — pour une vente rapide. Situé sur un lot clôturé et bien paysager. La propriété est dans un parfait état. Roger Lauzon, 771-8038

VOUS POUVEZ VOUS LOGER POUR \$115.00 PAR MOIS — dans ce bungalow situé à 22 Maisonneuve, Pointe-Gatineau. L'intérieur est superbe comme un sous-marin. Beau grand terrain. Roger Lauzon, 771-8038 32-120 Qué.

Trust Général du Canada
771-3227
Courtiers en immeubles — Service M.L.S.
Prests hypothécaires — 120 Principale, Hull

GATINEAU — Bonne résidence de 2 étages, rue Thomas, près du centre des affaires, 3 chambres à coucher, chauffage central, garage, Auhaine à \$17,900.00. Visitez et contactez: Rod Bellemare, 776-2318

VOUS VOULEZ VOUS CONSTRUIRE SUR UN BEAU GRAND TERRAIN BOISE? Venez voir ces 3 lots (chemin Magnifique, Lucerne. Prix total \$3,000.00. A qui la chance? Rod Bellemare, 776-2318

PLACEZ VOTRE ARGENT sur cette propriété sise à 11, rue Charlesville, le tout vient d'être renové et est

(32) PROPRIETES A VENDRE (Qué.)

VENTE PRIVEE — Bungalow 3 chambres à coucher, sous-sol fini, hypothèque 6 1/2%, 54, rue Froment, Hull. 32-118 Qué.

RUE BOURQUE — Demi-double, \$12,500. Hypothèque 6%, 771-1308, 32-128 Qué.

POSESSION IMMEDIATE, maison au 237 Jacques-Cartier, Pte Gatineau, 32-122 Qué.

MAISON à vendre, 78, rue Mauricie, 4 chambres à coucher, 3 salles de bains, salon, salle à manger, salle de famille, cuisine, garage double, \$39,000. Conditions à discuter. 777-6480, de 4h p.m. à 7h. 32-128 Qué.

J.-P. QUERRY Courtier en immobilier 776-2990. 776-2990. Bungalow de 4 ch à coucher dont une au sous-sol, terrain, clôture et paysager, comptant demandé \$6,000. 32-Qué.

IMMEUBLES AGA COURTIER 663-4824. GATINEAU — rue Millar, spacieux bungalow, comprenant 3 ch. à coucher, 2 salles de bain, à l'entresol fini tapis mur à mur et foyer naturel dans salon, propriété en parfait état, très bien située près église et parc, prix demandé \$19,300, termes, voir Robert Charrette, 663-8136. 32-Qué.

SYLVIO HUNEAULT Realtor, Courtier en Immeubles 344, boul. Maloney, Gatineau 663-3903. Templeton, 84 boul. Lorrain, terrain 55x210, 2 garages, 2 cuisines, 2 salons, 6 ch. à coucher, salle de bain, extras, Logis à louer \$75 informations, Guy Lafontaine, jour 663-3903, soir 663-3905.

PRETS HYPOTHECAIRES BISSEON COTE du NORD Maisons de Jardin Bungalows de qualité Duplex semi-détachés Maisons de rapport Le plus grand constructeur de l'ouest québécois vous offre sur la Côte du Nord, le site résidentiel par excellence dans la région. Une gamme de propriétés couvrant satisfait tous les goûts, à des conditions et à des prix incomparables. Une exclusivité de La Galerie des Maisons — Tessier & Tessier Inc. 771-5854 32-Qué.

(32) PROPRIETES A VENDRE (Qué.)

WRIGHTVILLE, vente privée, duplex neuf, 749-7781. TROIS LOGIS à vendre, s'adresser 78 St-Henri, Hull, soir, 7-9. 32-mer-j.v. j.n. 130

BUNGALOW, 6 grandes pièces, salle de bain complète, système central, air froid et chaud. Grand terrain. Templeton-Ouest, 771-0191. 32-117 Qué.

TEMPLETON — Maison, stuc, grand terrain, garage, 4 pièces, solarium. Nouvellement renouée. 32-117 Qué.

JACQUES SEGUIN B. A. L.L.L. Courtier — 684-6031-771-7816. PROJET RIVIERA, 4 ch. à cou., sous-sol fini, 2 ch. de bain, abri d'auto, entrée pavée. S'achète avec \$4,000. Hypothèque à 6 1/2%.

MAURICE RENAUD Courtier en immobilier Service Photo M.L.S. 339 Principale, Gatineau 663-6907. GATINEAU, bungalow neuf, très moderne, tapis mur à mur au salon, lot 60' x 100', paiement initial au complet \$1,200.

MAISON à vendre, 78, rue Mauricie, 4 chambres à coucher, 3 salles de bain, salon, salle à manger, salle de famille, cuisine, garage double, \$39,000. Conditions à discuter. 777-6480, de 4h p.m. à 7h. 32-128 Qué.

SYLVIO HUNEAULT Realtor, Courtier en Immeubles 344, boul. Maloney, Gatineau 663-3903. Templeton, 84 boul. Lorrain, terrain 55x210, 2 garages, 2 cuisines, 2 salons, 6 ch. à coucher, salle de bain, extras, Logis à louer \$75 informations, Guy Lafontaine, jour 663-3903, soir 663-3905.

PRETS HYPOTHECAIRES BISSEON COTE du NORD Maisons de Jardin Bungalows de qualité Duplex semi-détachés Maisons de rapport Le plus grand constructeur de l'ouest québécois vous offre sur la Côte du Nord, le site résidentiel par excellence dans la région. Une gamme de propriétés couvrant satisfait tous les goûts, à des conditions et à des prix incomparables. Une exclusivité de La Galerie des Maisons — Tessier & Tessier Inc. 771-5854 32-Qué.

(33) COMMERCE A VENDRE

SALON de beauté à vendre — 12 seoirs, 6 tables de travail, 4 lavabos. Air climatisée de 3 tonnes. Meilleure offre. Cause de santé. 746-2196, après 8 heures p.m. 33-121

CORDONNERIE — Rue Montcalm, Hull, Aubaine. 771-5269; 775-3205. 33-121

LANCASTER, Ontario — Epicerie tout équipée. Désirant prendre leur retraite. S'adresser à J. La-belle, Lancaster. 33-120

HOTEL A VENDRE, du côté québécois, 45 milles d'Ottawa. Revenu brut environ \$100,000. 4 licences, 2 halls, 1 salle à manger, 1 épicerie. \$30,000 d'acompte. Propriétaire: solde en première hypothèque à un taux d'intérêt raisonnable. Pour plus d'informations écrire à boîte 114, Le Droit. 33-118

Vous désirez acheter un commerce d'épicerie? Etabli depuis 65 ans Chiffre d'affaires annuel de \$352,000 Bâtisse moderne de 5,000' ca. Conditions de paiement à discuter Ecrivez à: Case 194 LE DROIT 33

TERRAINS POUR CHALET WILSON'S CORNERS, beaux lots pour chalets au lac McGlashan, 20 milles de Hull, 663-5533. 34A-j.n.o.

CHALET sur lac St-Pierre, split-level de 4 ch. à coucher, foyer de pierre, électricité, eau courante, téléphone, lot 75' x 295', \$11,000, termes à discuter. 32-Qué.

CHALET aux Vieux Pins, St-André-Avellin, avec plage, électricité, eau courante, toilette, meubles, \$2,800, 983-2475. 35-125

GRAND CHALET, Twin Lake, 4 ch. à coucher, 17 milles de Hull, 3 milles de Perkins. 777-2688. 35-118

LUSKVILLE, plage Bélisle — deux chambres à coucher, électricité, 663-4329. 35-122

CHALET neufs, à vendre, au lac Bélair, 745-1405. 35-122

LUSKVILLE — Plage Tremblay, meuble, 3 chambres à coucher, salle de bain complète. 824-4059. 35-120

PREL DE Perkins, 15 milles de Hull, 2 chambres, électricité, beau terrain, pas de laubaine, \$2,700 comptant. 777-3221. 35-120

(36) AUTOMOBILES A VENDRE

1963 CHEVROLET, 2 portes sedan, automatique. Bas millage. Excellent état. Pas d'acompte. Nous financerons. Nos de série 311107253. Tél: 729-4329. 36-117

1967 FALCON, automatique, 23,000 milles, comme neuf, \$10 d'acompte. Reuben's, 598 Rideau. 36-122

1965 VALIANT, automatique, V-200, vraie belle auto, d'un proprio, \$10 d'acompte. Reuben's, 598 Rideau. 36-122

1963 MERCURY Econoline, parfait état, \$425. 777-1830. 36-121

1967 METEOR, sedan 4 portes. Tous les servos, radio. Bas millage. Accepterait échange. Financierat. Pl. 6898E. 729-4329. 36-117

1963 CHEVROLET, 8, automatique, \$695. 777-1728. 36-j.n.o.

1969 PLYMOUTH Barracuda, toit rigide, 2 portes, V-8, automatique, radio, coûtait neuve, \$4,500, notre prix \$3,000. Maurice Motors, 991 Wellington. 36-119

1965 FALCON, \$945 — 777-1728. 36-j.n.o.

VOLKSWAGEN 1960, après 6 heures, 777-5473. 36-118

CHEVROLET Bel Air 1967 ou Comet 1966, familiale, les deux automatiques, moteurs V-8, servo-direction, très propres. \$10 d'acompte. Reuben's, 598 Rideau. 36-122

\$10 D'ACOMPTE achètent 1965 Comet, 4 portes, radio, en bon état, prix global \$795. Maurice Motors, 991 Wellington. 36-119

CITROEN 1969 "Dyane", 2,000 milles, garantie, départ, doit vendre. 233-7247. 36-117

RAMBLER Classic, 8, 1964, privée, très bon état, radio, \$675. 237-5831, 744 matin ou soir. 36-118

METEOR 1966, familiale, 10 passagers, légères réparations de la carrosserie, \$1,400 ou meilleure offre. 828-7754. 36-118

1966 GRANDE Parisienne, toit vinyle, automatique, 396 turbo jet. 777-6197. 36-117

(36) AUTOMOBILES A VENDRE

1968 CHEVROLET, sedan 4 portes, automatique, comme neuf, \$1,650. Maurice Motors, 991 Wellington. 36-119

FALCON 1966, 22,000 milles, très propre, prix d'aubaine, 1 proprio, femme. 771-2924. 36-118

JAGUAR 1959, automatique, bon état, \$350. 777-0873. 36-121

CHEVELLE Malibu 1966, décapotable, V-8, moteur 327, 4 vitesses au plancher, radio AM, 35,000 milles. Doit être vue. Reuben's, 598 Rideau. 36-122

\$10 D'ACOMPTE achètent 1964 Meteor, familiale, 4 portes, V-8, automatique. Prix global \$650. Maurice Motors, 991 Wellington. 36-119

OLDSMOBILE 1958, très bon état, \$150. 663-7183. 36-121

CHEVROLET 1962, décapotable, bon état. Parkins. 671-2057. 36-121

1965 MUSTANG, bleu Acapulco, transmission ordinaire à 3 vitesses, V-8, radio, 4 pneus neufs, meilleure offre. 777-4890. 36-121

1964 CHEVELLE Malibu ou 1964 Beaumont Acadian, 2 portes, toit rigide, 2 automobiles de choix. Reuben's, 598 Rideau. 36-122

\$10 D'ACOMPTE achètent 1965 Comet, 4 portes, radio, en bon état, prix global \$795. Maurice Motors, 991 Wellington. 36-119

CITROEN 1969 "Dyane", 2,000 milles, garantie, départ, doit vendre. 233-7247. 36-117

RAMBLER Classic, 8, 1964, privée, très bon état, radio, \$675. 237-5831, 744 matin ou soir. 36-118

METEOR 1966, familiale, 10 passagers, légères réparations de la carrosserie, \$1,400 ou meilleure offre. 828-7754. 36-118

1966 GRANDE Parisienne, toit vinyle, automatique, 396 turbo jet. 777-6197. 36-117

(36) AUTOMOBILES A VENDRE

1962 PONTIAC, \$195; 1963 Studebaker, \$110; 1964 Studebaker, \$125; 1962 Acadian, \$145. 777-1728. 36-j.n.o.

VALIANT 1966, 6 incliné, 2 portes, toit rigide, 1 propriétaire, financement facile, 237-3131, poste 58, 9 à 5. 36-119

\$10 D'ACOMPTE achètent 1965 Corvair, toit rigide, 2 portes, automatique, prix global \$675. Maurice Motors, 991 Wellington. 36-119

1964 CHEVROLET, tout équipée, comme neuve. 684-4940. 36-117

1968 PLYMOUTH Road Runner, tout équipée. Demande \$3,000 — 829-5515, après 7 heures. 36-126

BESOIN D'UNE AUTO? A COURT D'ARGENT? AUCUN acompte exigé si répondez aux exigences. Venez dès aujourd'hui et conduisez demain! Doug Scharfe, 237-2450. 36-120

ASSURANCE - AUTOMOBILE et camion pour tous, aucun cas refusé. Protection immédiate. Termes de crédit. Licencié pour Québec et Ontario. Assurance incendie spéciale pour locataires. 776-2854. 36-AN

\$10 D'ACOMPTE achètent 1962 Meteor, automatique, prix global \$375. Maurice Motors, 991 Wellington. 36-119

1965 MUSTANG, V-8, 5 performances, auto, en bon état, 200,000 milles. Excellent état, \$1,400. 232-5628. 36-119

1966 VOLKSWAGEN, 2 portes, de luxe, radio, 28,000 milles, comme neuve. \$10 d'acompte. Reuben's, 598 Rideau. 36-122

PLYMOUTH Belvedere 1966 6 cylindres, ordinaire, radio, excellent état. 771-7251. 36-117

CHRYSLER 1960, très bon état, prix à discuter. Moteur 413. 771-7444. 36-117

1967 CHEVROLET "Chevy-Van" — Prix à discuter. 745-4084. 36-120

Avant de clore une transaction VOYEZ PARKWAY CHRYSLER PLYMOUTH LTD. 1047, ch. Richmond 729-5121

OUVERT le vendredi soir et le samedi jusqu'à 1h p.m. 36

NOUS AVONS BESOIN D'ESPACE

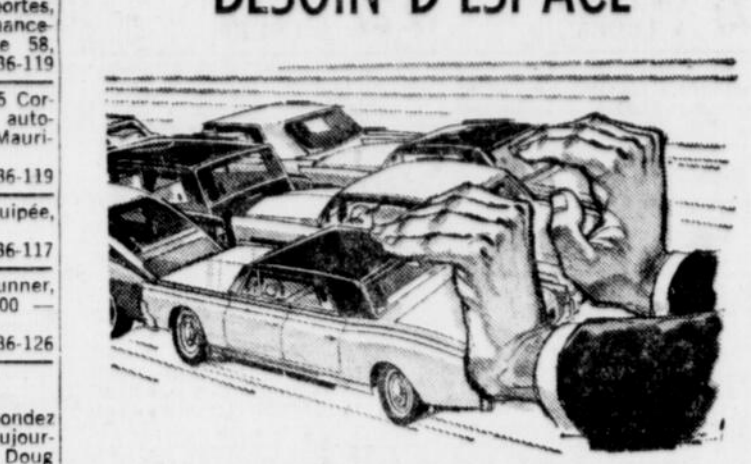

PROFITEZ-EN POUR ECONOMISER



AMBASSADOR 1969 La voiture grand luxe à prix populaire. Cette magnifique auto vous offre tous les confort modernes, plus l'air climatisé sans frais additionnels.



JAVELIN 1969 Voiture de hautes performances ayant fait ses preuves dans les grandes compétitions. Vous aimerez la conduire pour sa grande maniabilité et sa tenue de route extraordinaire.

FAITES VOTRE CHOIX!



AUCUN COMPTANT Nous avons un beau choix de 1969 Ambassador, Rebel, Javelin, et American. La plus haute allocation pour votre échange et toute offre raisonnable acceptée.

SI VOUS DESIREZ UNE BONNE AUTO USAGEE

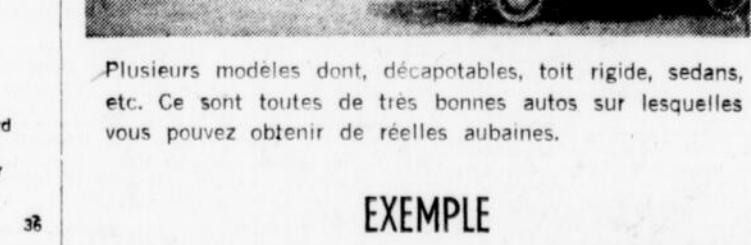

Plusieurs modèles dont, décapotables, toit rigide, sedans, etc. Ce sont toutes de très bonnes autos sur lesquelles vous pouvez obtenir de réelles aubaines.

EXEMPLE



1965 Chevrolet Impala, 4 portes toit rigide, servo-freins, servo-direction, V-8, automatique, radio.

AUCUN COMPTANT — \$55 par mois

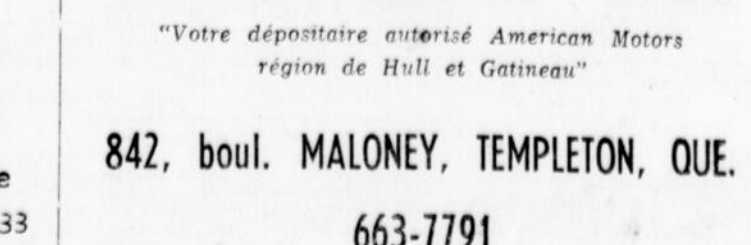

JACQUES BISSEON PAUL GRENIER PARC PLAZA Automobiles Ltée "Votre dépositaire autorisé American Motors région de Hull et Gatineau" 842, boul. MALONEY, TEMPLETON, QUÉ. 663-7791

663-7791

(35A) VILLEGIATURE

ST-PIERRE de Wakefield — Le Chalet d'Or, motel et restaurant, nage, pêche, tout le long de la piste, 27 milles de la ville. 236-5303; 233-0804. 35A-128

COLFORD Lodge, Laurentides, La-Clute, Québec, 30 milles de Mont-Royal, tennis, golf, équitation, amusements journaliers, lac, plage, chalets, \$40 par semaine repas compris, dépliants, téléphone frais vire, 1-514-258-3400. 35A

(36) AUTOMOBILES A VENDRE

REPRISE DE FINANCE A VENDRE pour solde de paiements. Aucun acompte requis. Financement sur les lieux. M. Maurice, 776-4224. 1963 MERCURY: 1962 Pontiac, familiale; 1961 Chevrolet. 771-2598. 36-j.n.o.

1960 CONSUL, 1962 Rambler, 1960 Chevrolet, 1958 Pontiac, 771-2598. 36-j.n.o.

(36) AUTOMOBILES A VENDRE

1958 FORD, en bon état, \$65, bons pneus. 236-2123. 36-121

\$10 D'ACOMPTE achètent 1960 Chevrolet, décapotable, Super Sport, V-8, automatique, en parfait état. Prix global \$1,250. Maurice Motors, 991 Wellington. 36-119

VALIANT 1964, décapotable, rouge et noir, parfait état. Meilleure offre. 194 Durocher, 777-7865. 36-119

1965 RAMBLER familiale, \$895 — 777-1728. 36-j.n.o.

1963 CHEVROLET automatique, telle qu'elle, \$175. 749-6421. 36-119

1965 VOLVO 122 AUTOMATIQUE

Cette automobile est en parfait état et est immaculée. N'a roulé que 30,000 milles en été seulement. Vous vous devez de venir voir celle-ci.

LONG ISLAND MOTORS SERVICE CENTRE 449 GLADSTONE 236-7101 Ventes et service 1142, ch. de RICHMOND 729-6169

ATTENTION! ATTENTION!

J'AI 53 VOITURES Remises à neuf. A écouter pour le 1er septembre, toutes avec un certificat de sécurité de la province d'Ontario.

MLLE LYNNE 777-3752 36

SOLDE D'AUTOS USAGEES

11 au 15 août seul, chez TURPIN Il ne faut qu'une minute pour faire une meilleure affaire.

FINANCEMENT SUR LES LIEUX PRIVILEGE D'ECHANGE DANS LES 7 JOURS

Garantie de 30 jours sur autos de plus de \$1,000 \$25 déductibles

1966 PONTIAC STRATO CHIEF Sedan, transmission automatique. Aujourd'hui seulement \$1365

Services: Financement IAC sur les lieux Centre de diagnostic complet maintenant ouvert.

Pritchard & Taylor Ltd. 164, ROUTE 15, OTTAWA 6, BELL'S CORNERS (En face de Hodgins Lumber) 15 minutes du centre-ville via le Queensway

Ouvert jus. 9h p.m. — Sam. jus. 5h Vente et service: 828-5124

728-1901 1666, ave CARLING 36

1962 IMPALA décapotable V8, automatique, SD, SF, glaces électriques, toit commandé électriquement, radio, FM, immaculé. \$795

CARLING MOTORS 835-845, ave CARLING 236-7195 236-7191-2-3 36

LABONTE

150 voitures

LABONTE Neuves et usagées

LABONTE Livraison immédiate

LABONTE Venez comparer

LABONTE CHRYSLER-PLYMOUTH INC. 715 boul. Maloney Gatineau 663-2484 36

Allez où il y a de l'action... allez Datsun!

DATSUN Prix à partir de seulement \$1895 POUR LA DATSUN 1000 DE LUXE

Tout équipée y compris les sièges inclinables et les pneus à flanc blanc. Faites-en l'essai dès aujourd'hui!

DATSUN SERVICES: Financement IAC sur les lieux Centre de diagnostic complet maintenant ouvert.

No de stock: 154A 1967 CHEVROLET, sedan, automatique, Fini rouge. No de plaques: 3771E \$1295

No de stock: 3149A 1963 BUICK sedan, tout équipée. Fini bleu d'acier. No de plaques: 7754A \$795

No de stock: 8574A 1967 CHEVROLET familiale, à cylindres, automatique, radio. Fini turquoise. No de pl.: X36524 \$1595

No de stock: 5109B 1965 COMET sedan, automatique, radio. Fini blanc. No de plaques: 7126AA \$695

No de stock: 2246A 1967 CHEVELLE sedan, Fini 2 tons: blanc et bleu automot. No de plaques: 79555A \$1295

Venez choisir l'auto de votre choix et partez satisfait de chez: Belisle Automobiles Ltée 749-5941 ou 745-8333 663-7791 36

PAUL BRUNET IMMEUBLES LTÉE Courtier-Realtor 7, rue Dumas, Hull — 771-7421 DUPLIX avec logis de 3 ch. à coucher, chaucun. Revenu possible de \$275.00 par mois, 44, rue Chauveau, \$19,500. M.L.S., Denis Cayer, 684-4044. SEULEMENT \$5,800.00. Bungalow, terrain 50' x 100', 2 ch. à coucher, 3, rue Oscar, Pte-Gatineau, M.L.S., Paul Brunet, 771-6847 32-Qué.

Guaranty Trust du Canada COURTIER — REALTOR de 9 à 5 — 771-6655 WYCHWOOD, maison 2 étages, 3 ch. à coucher, salon avec foyer naturel. Sur le bord de la rivière, 1/2 acre de terrain. Prix demandé \$18,000. Acompte à discuter. LAC ST-PIERRE de Wakefield, 1/2 mille de l'église. Camp d'été meublé avec chaouape et moteur. On demande \$11,000. Une offre est à faire, cause départ. R. Courchesne, 771-1873 32-Qué.

IMMEUBLE Guenette 771-3216 COURTIER 738 BOUL. ST-JOSEPH REVENUS? REVENUS? 2 propriétés de 4 logements chacune près d'une rue latérale, près du Boul. Taché, revenus plus de \$13,000 pour \$100,000. Mme Paradis, 684-6844

ACHETEZ AVANT QUE LES PRIX MONTENT: 8 logements neuf dans nouveau secteur localisé facile, chauffage électrique, revenus plus de \$1,000 par mois. Jean Hubert, 776-1796

PLACEMENT INTERESSANT: 5 logements neuf près de la sortie du pont Cartier-Macdonald à 5 minutes du centre d'Ottawa. Revenus \$1,650 par mois. H. Carrier, 684-4453

(36) AUTOMOBILES A VENDRE

FORD Custom 1967, V-8, automatique, radio, bas millage, très bon état. 663-7966. 36-119

1967 CHEVROLET, 6, bon moteur, carrosserie medium, \$225. 777-6116. 36-117

CHEVROLET camion 1/2 tonne 1956, bon état. Prix à discuter. 777-5844. 36-119

1967 FALCON sedan, ordinaire, \$48 par mois. 233-3362. 36-131

CHEVROLET 1961 Biscayne, 6 cylindres, manuelle, bon état, \$150. 234-0689, après 5 heures. 36-117

\$10 D'ACOMPTÉ achètent 1961 Chevrolet Impala, toit rigide, 2 portes, prix global \$275. Maurice Motors, 991 Wellington. 36-119

1970 MAVERICK, aucun comptant, \$84 par mois. 233-3362. 36-131

1958 VANGUARD familiale, \$75 — 777-2200. 36-117

1965 CHEVROLET 1/2 TONNE

Ce camion a des pneus et une suspension à grand rendement. En excellent état. Accepterait un échange. Pl. 67909B. Financement disponible. 729-4329 36

AVANT D'ACHETER UNE VOLKSWAGEN NEUVE ou D'OCCASION VOYEZ

Morton Motors OF OTTAWA LIMITED 740, rue Bank près Deuxième avenue 233-5673

Fermé le vendredi soir et toute la journée le samedi

LITTLE PROFIT

GARANTIE 100% sur toutes les voitures de plus de \$1,000, avec déductible de \$20.

3713A— 1964 PONTIAC Laurentian, 4 portes, radio, transmission automatique. Une vraie bonne voiture. Faites vite pour celle-ci, elle ne sera plus là demain! No pl. 287-11E. \$891

3070A— 1967 PONTIAC Laurentian, V8, servo-direction, servo-freins, radio. Fini bleu minuit. Cette auto mérite votre attention immédiate. Pl.: 20997E. \$1698

3489A— 1963 DODGE Polara 880, 2 portes, toit rigide, V8, radio, transmission automatique. Faites l'essai de ce bijou aujourd'hui même! Fini ruilant de bleu diplomate, il fait la voir. No de pl. 75504A. \$1596

3646A— 1966 BUICK Skylark, 2 portes, toit rigide, V8, transmission automatique. Seulement \$1,400 milles. Fini blanc colonial avec capotage en vinyle rouge. Allure toute nouvelle. Il faut la voir \$1676

1964 BEAUMONT, V8, radio, transmission automatique. Une auto ravissante et de format compact, mais à prix fort économique. No de pl.: 163-80E. \$987

3522C— 1963 PONTIAC Parisienne Custom Sport, décapotable, V8, radio, transmission automatique, servo-direction, sièges baquets. Passez un été agréable cet été. \$976

3558A— 1964 CORVAIR Monza, radio, transmission automatique, sièges baquets, fini blanc colonial avec capotage en vinyle rouge. Allure toute nouvelle. Il faut la voir \$897

3393A— 1968 ECONOLINE, ancienne fourgonnette de la compagnie de téléphone Bell. Spécialément équipée avec rayonnage en acier idéal pour entrepreneur en électricité ou en plomberie. \$786

3511A— 1968 CHEVROLET V8, transmission automatique, ancienne auto de la Sûreté provinciale. Une véritable aubaine. Hâtez-vous pour celle-ci. No de série. \$1699

3462B— 1964 PONTIAC Parisienne, toit rigide, V8, transmission automatique, servo-direction. Voici un véritable bijou. Faites vite pour cette voiture! No de pl. 94320A. \$1091

5800A— 1968 ACADIAN, 4 portes, radio, transmission automatique. Un modèle rare, prêt à rouler des milliers de milles sans ennui. Seulement 24,568 milles. Faites-en l'essai aujourd'hui! No de pl. 33877. \$2387

3354A— 1966 PONTIAC Strato, 4 portes, V8, transmission automatique. Magnifique voiture entièrement révisée. No de pl.: 1961E. \$1399

SURGENOR "Le concessionnaire réputé du centre-ville des Pontiac et Buick" RUE ALBERT (face au terminus Colonis) 235-4371

(36) AUTOMOBILES A VENDRE

1959 OLDSMOBILE, très propre, bon mécanisme, meilleure offre. 45, rue Kent. 36-118

1967 CHEVROLET Biscayne, 8 cylindres, \$1,500. 771-8876, après 6h 30. 36-117

1969 FORD 1/2 tonne, livraison, neuf, aucun comptant, \$82 par mois. 233-3362. 36-131

1965 COMET Caliente, V-8, automatique, 2 portes, toit rigide, radio, bas millage, \$1,400. 827-2999. 36-119

1965 PONTIAC Parisienne, 6 cylindres, entièrement équipée, 8 cylindres. 235-2734. 36-118

COUGAR 1967, excellent état, prix abordable. 771-1507. 36-117

1965 OLDSMOBILE Delta 88. 776-2312, après 6 heures. 36-117

RAMBLER 1965, décapotable, 6 cylindres, \$600 ou meilleure offre. 663-6904. 36-117

1967 FORD sedan, automatique, radio, aucun comptant, \$60 par mois, \$1,500. 233-3362. 36-131

1963 FORD, 3 vitesses au plancher, très bon état. 776-3896. 36-120

AVIS PUBLIC RENOUVELLEMENT D'INVENTAIRE

Sur les 40 voitures que nous devons vendre avant le 1er août, il nous reste encore 8 modèles en stock. Beau choix de décapotables et compacts.

Toutes demandes de crédit acceptées même si votre crédit est lent. Nous devons sacrifier ces voitures à un prix d'aubaine. Garantie écrite sur chaque auto.

AUCUN COMPTANT EXIGE Appelez Robert 776-4224



"Pourquoi vous en faire, c'est tellement facile..." chez

CYRVILLE CHRYSLER-DODGE LTEE

SIMCA — SUNBEAM PIECES ET SERVICE 900, boul. St-Laurent 745-7051

M. l'acheteur d'auto CE GAGE SIGNIFIE UNE BONNE AFFAIRE POUR VOUS...

"LE GAGE DE VALEUR MYERS"

Conduisez l'auto de votre choix chez votre mécanicien. Myers paiera le coût de la vérification.

1965 OLDSMOBILE Dynamic 88, 2 portes, toit rigide, sièges baquets. La seule en ville! Servo-direction, servo-freins, transmission automatique, radio, pneus à flanc blanc et enjoliveurs de \$1683

1964 OLDSMOBILE 98, 4 portes, toit rigide. Luxueuse sur toute la ligne. Fini noir avec capotage recouvert de plastique. Tous les servos naturellement et encore une fois une auto d'un seul proprio. \$1568

1968 BUICK GS 350, 4 vitesses, 350 po. cu. 335 HP avec camé, traction positive, à disques, radio, servo-direction, servo-freins à disque, volant bois, glaces teintées, toit en vinyle, pneus à flanc blanc et roues type de rallye. Fini rouge romain vi, toit en vinyle noir avec capotage blanc sur les sièges baquets. \$3690

1968 ACADIAN, 4 portes, radio, transmission automatique. Un modèle rare, prêt à rouler des milliers de milles sans ennui. Seulement 24,568 milles. Faites-en l'essai aujourd'hui! No de pl. 33877. \$2387

1966 PONTIAC Strato, 4 portes, V8, transmission automatique. Magnifique voiture entièrement révisée. No de pl.: 1961E. \$1399

MYERS MOTORS ELGIN PRES CATHERINE "Le concessionnaire en ville" Chevrolet, Oldsmobile, Cadillac 233-5655 - 233-8411

(36) AUTOMOBILES A VENDRE

REMORQUE neuve, \$125. 777-2200. 36-117

CAMION 1/2 tonne, boîte fermée, Chevrolet 1962. Après 6 heures. 777-9381. 36-117

1965 FORD Custom, 6 cylindres, automatique, 4 portes, parfait état. Après 6 heures, 776-5100. 36-119

1962 PONTIAC Parisienne, automatique, 6, décapotable, parfait état, \$300. 745-0119. 36-120

STUDEBAKER 1962, à vendre \$100 ou meilleure offre. 663-5749. 36-120

1966 DODGE 800, camion 10 roues avec boîte à gravier, bon état, petit tracteur "John Deere" sur chenille avec pelle, prix à discuter, vend à cause de maladie. 824-3502. 36-121

1965 CORVAIR Monza, sièges baquets, \$695. 771-2598. 36-j.n.o.

VENEZ ECONOMISER PENDANT NOTRE GRAND SOLDE DU MOIS D'AOÛT!

Nous disposons du meilleur choix: • l'assortiment • plus bas prix • allocation de reprise.

BEDARD AUTOMOBILES LTEE Votre seul concessionnaire et distributeur

RENAULT dans la région Ottawa-Hull 424, chemin de Richmond 725-2061

PLAN BUDGETAIRE

AUCUN COMPTANT • 1er VERSEMENT — 45 JOURS • Financement — PLAQUES SUR LES LIEUX • GARANTIE ECRITE.

AVIS Application de crédit au téléphone, service d'une heure

50 voitures au choix 1962 à 1968

Pour informations communiques avec notre conseiller en finance

M. ROBERT 725-1058

AUTOS D'OCCASION GARANTIES!

TERMES BANCAIRES DISPONIBLES

Pour le meilleur service voyez

PERCY CARRIERE 45, ch. de Montréal 749-5927

Le "PERE NOEL" arrive tôt chez WILLIAMS

Noël en août

1967 FORD Custom coach, 8 cylindres, automatique. No de stock 32521. Telle quelle — \$1050

Taxe 5% seulement pour résidents d'Ontario.

WILLIAMS Chev./Olds. LTD./Ltee

Votre concessionnaire Chev.-Olds. 72, rue Leduc HULL 777-2731

Notre adresse est difficile à trouver, mais nous sommes faciles d'arrangement.

(36) AUTOMOBILES A VENDRE

1960 CHEVROLET décapotable, meilleure offre. 684-7669, Michel. 36-118

1967 PLYMOUTH GTX, 4 vitesses, appuis-tête, roues en magn., 410, attelage, etc. Garantie \$2,500. 722-1730. 36-119

CONSUL CORTINA 1964, très propre, bas millage, \$550 ou solde des paiements. 771-9012. 36-118

METEOR 1968, V-8, automatique, 2 portes, toit rigide, servo-freins, servo-direction, \$2,400. 663-7505. 36-121

MERCURY 1966, V-8, moteur 390, tout équipé, très propre, bas millage. 776-3072, après 5 heures. 36-121

1960 PONTIAC, décapotable, très bon état. 776-4034, après 6 heures. 36-122

PONTIAC 1964 sedan V-8, servo-direction, radio, bon état, \$950 ou meilleure offre. 829-8333. 36-119

FORD Country Sedan 1962 familiale V-8 automatique, servo-direction et servo-freins, \$500. Essayée en ville. 829-8333. 36-119

VOLKSWAGEN 1966, moteur en parfait état, excellente. Meilleure offre. 829-8333. 36-119

CHEVROLET Bel Air 1964, sedan, radio, 6 cylindres, automatique, bons pneus; excellent état; meilleure offre. 829-8333. 36-119

VENTE PRIVEE — Pontiac 1963, meilleure offre. 202, boul. Riel, 771-1937. 36-122

1967 METEOR S33, 2 portes, toit rigide, V8, automatique, servo-direction et servo-freins, radio, 21,000 milles. Bleu marine. No de pl.: 49267E. \$2595

MackENZIE Mercury Sales Ltd. Falcon, Comet, Cougar, Meteor, Mercury, Lincoln "Le royaume des autos vérifiées ESSO" 1377, ch. Richmond 829-2120 36

BONAVENTURE FORD Ouvert le vendredi jusqu'à 9 p.m.

Le samedi jusqu'à 6 p.m. Situé sur le boul. Mont-Bleu au bout de la grande route reliant au pont Macdonald Cartier. 776-1571 36

BALANCE DE BANQUE

Aucun comptant 1er paiement — 45 jours Taxes — Licence — Assurance Financés

60 voitures à l'liquid 1962 à 1969

GARANTIE 100 JOURS 100%

Demandes acceptées par téléphone 684-5671 M. Charles

AUCUN PAIEMENT INITIAL

AUSTIN • MG • ROVER • TRIUMPH

TERMES BANCAIRES DISPONIBLES

Pour le meilleur service voyez

PERCY CARRIERE 45, ch. de Montréal 749-5927

Le "PERE NOEL" arrive tôt chez WILLIAMS

Noël en août

1967 FORD Custom coach, 8 cylindres, automatique. No de stock 32521. Telle quelle — \$1050

Taxe 5% seulement pour résidents d'Ontario.

WILLIAMS Chev./Olds. LTD./Ltee

Votre concessionnaire Chev.-Olds. 72, rue Leduc HULL 777-2731

Notre adresse est difficile à trouver, mais nous sommes faciles d'arrangement.

LE DROIT présente le petit guide d'emplètes, d'achats et d'épargnes! Tél. 237-3050 Tarif: \$1.95 la semaine Minimum 10 mots

Menuiserie A. CHARRON, menuisier spécialisé en construction et rénovation. 777-1483. G-j.n.o.

Menuiserie générale, rénovation, salle de jeux, armoires de cuisine. Plan budgétaire, estimation gratuite. Demandez Foche ou Marcel. 771-2683-771-0528. G-j.n.o.

Menuiserie générale, rénovation, salle de jeux, armoires de cuisine, plan budgétaire. Estimation gratuite. Demandez Leo 777-1058; Paul 771-9633. G-117

Menuisier spécialisé en construction et rénovation, salle de jeux, armoires, etc. J.-M. Trotter, 776-3714. G-119

Planchers GED. PROVOST ENR. REPARATIONS de planchers de bois franc. Planchers resablés et finis plastique élimine le cirage. Tapis, tuiles. Spécialité matras arrivées. 771-8406 Hull et Ottawa. G-A.N.

PAUL-E. TASSE, planchers bois franc resablés et finis plastique. No nécessite pas de cirage. Estimation, 771-8905. G-130

JE PEUX VOUS vendre une piscine "Spartan". Venez voir la mienne, installée depuis 6 ans. 771-1886. G-117

Piscines GILLES LAGRANGE, technicien diplômé, piano accordeur, réparations, estimations. 776-2781. G-A.N.

Pianos GILLES LAGRANGE, technicien diplômé, piano accordeur, réparations, estimations. 776-2781. G-A.N.

Déménagement LAURENT ROBILLARD, transfert et "storage", déménagements tous genres, expérience. 236-3316; 234-7846. G-j.n.o.

WHITE LINE TRANSFER FEG'D Local, longue distance, en-cana-pés, 684-3789; 731-0023. Tout travail garanti. G-118

PAUL TRANSFER Enrg. licence pour Québec, Ontario et les Etats-Unis. Téléphone: Ottawa 234-2101 et Hull 771-3428. G-127

QUEBEC TV Rentals Enrg. Louez un appareil de TV neuf portatif à partir de \$8 par mois. 771-7001. G

LOUEZ téléviseur neuf ou téléviseur équipé pour hôpitaux, semaine ou mois, \$5, \$8, \$12. Location de TV de Hull, 771-3223. André Lesage. G-A.N.

TV PORTATIF à louer, pour toute occasion. Mont-Bleu TV 771-9528. G-A.N.

TV A LOUER, portatifs, semaine ou mois, \$5, \$8, \$12. Raymond TV, 771-7981. G-A.N.

Peintre-décorateur PEINTURAGE de tout genre, intérieur et extérieur, estimation gratuite. 776-5278. G-122

Plombiers TOUT genre de réparations en plomberie. Estimation gratuite. 777-1051. G-122

Couture COUTURIERE ferait tous genres de réparation. 776-3650. G-117

Jardinage TERRE roire, tourbe, cèdres, fu-mier, érre de remplissage. 684-4663. G-118

GLENWOOD LANDSCAPING SPECIALITE: patio, pelouse, arbres assortis, pierre et ciment, pavage, clôtures et haies, canapés, 684-3789; 731-0023. Tout travail garanti. G-118

ARBRES de tous genres, terre à jardin et terre "top soil", tourbe, 777-7807. G-119

ALBERT CLERCQX, spécialiste: érables, cèdres, bouleaux, jardins, sable et terre noire. Pte-Gatineau, Qué. 771-4347. G-122

BELLE TERRE à parterre (top soil), à remplissage. 777-9579. G-124

Automobiles BEAUPRE AUTOMOBILE — 232-9684. Ouvert jour et nuit, Pies, service. G-A.N.

ALIGNEMENT D'AVANT, spécialité: freins, Koffman Brake & Alignment, 339, avenue King Edward. 233-3413. G-A.N.

Entrepreneurs en construction TEMPLETON CONSTRUCTION — Construction, réparation, maisons, chalets, résidentiel, commercial. 663-6703. G-135

Pavage CAPITAL PAVING REG'D PAVAGE commercial et résidentiel dans Ontario et Québec, jusqu'à 36 mois pour payer. Estimations gratuites. 237-7805. G-121

Electricité REPARATION générale d'appareils électriques. Tout ouvrage garanti. Service 24 heures. — 771-4473. G-134

Paysagiste PEPINIERE Léo Rivard, 30 Vanier, Templeton, arbres d'ornements, terre à parterre, remplissage. 663-6443. G-133

Rembourrage REMBOURRAGE, réparations de n.oubles de tous genres; anti-quités remises à neuf. Rev's Custom Upholstery, 1318 Wellington. 729-0218. G-A.N.

"FOAM" pour rembourrage, lampes, abat-jour, électrolier, grille-pain, chauffe-ferrettes, etc. Centre de cadeaux, Bankruptcy Centre, 12 York — 235-9626. G-j.n.o.

Service d'ambulance SERVICE fiable d'ambulance, 24 heures, Vincent Brunet, 115 est. MacLaren, Buckingham, 986-3426. Aussi service d'ambulance à 750 est. boul. Maloney, Gatineau. 663-2468. G

Taxi DIAMOND TAXI OTTAWA LTEE, 235-1821. Service de 24 heures. G-j.n.o.

Travail général POSEUR de blocs, réparations de cheminées de tout genre et foyer, finisseur de ciment. Pierre, 776-5104. G-128

Téléviseurs — réparations LEFORT — Service de radio, télévision et tourne-disque. — Ouvrage garanti. — 140 Eddy, Hull. 771-1988. G-A.N.

Machineries à louer MACHINERIES d'excavation à louer, pelles mécaniques "Loader", bulldozer, camions 10 roues, etc. Arthur Loiselle Inc., Valleyfield, Qué., 514-373-4367. G-129

(36) AUTOMOBILES A VENDRE

MERCURY 1962, décapotable 390, \$200. 777-5625. 36-122

CHEVROLET Biscayne 1964, bon état. 663-6720. 36-119

GRANDE PARISIENNE 1967 tout équipée, 20,000 milles seulement, excellent état; certificat de sécurité; meilleure offre; cause de déménagement. 733-3650. 36-119

FORD Fairlane 1965, bon état — 729-5245 après 5h. 36-122

CHEVELLE Malibu S.S. 1965, 6 cylindres, automatique, radio, console, sièges baquets, vitres teintées, intérieur cuir blanc, \$1,395 ou meilleure offre. 663-6669. 36-122

THUNDERBIRD 1960, bon état "sun roof", équipée, \$875 ou meilleure offre. 776-1458. 36-122

M.G.A. 1961, doit vendre, \$425, radio, 745-6725. 36-122

1964 PONTIAC, très propre, V-8, automatique, radio, prix à discuter. 771-0956. 36-122

1964 VOLKSWAGEN, radio, chauffe-rette à gaz, en très bon état. 771-5332. 36-122

1963 STUDEBAKER, très bon état, \$125. 771-5332. 36-122

1962 COMET, \$195 — 777-1728. 36-j.n.o.

CHEVROLET 1968, 6, automatique à vendre ou à échanger. 771-1840, après 5 heures. 36-121

1964 FORD familiale "Country Squire", 9 passagers, état A-1, \$900. 777-0890; 776-2683. 36-118

1969 CHEVROLET, luxueuse familiale "Estate" à air climatisé, moteur 427, équipée de tous les extras que contient le livre incluant le magnétophone. Financier. 822-6092. 36-121

1967 FORD Custom coach, 8 cylindres, automatique. No de stock 32521. Telle quelle — \$1050

(36A) ROULOTTES A VENDRE

REMORQUE pour bateau à vendre. 777-4977. 36-118

(37) DIVERS A VENDRE ATTENTION — dépôt, 2, rue Gratton, Hull, et 174 St-Louis, Pte-Gatineau 37-128

A GRATTON

SPORTS D'ÉTÉ

CAMPING — PECHE — SKI NAUTIQUE
BATEAU — NATATION — ETC.
LA VIE EN PLEIN AIR

TENTES-ROULOTTES A TOIT RIGIDE

Steury — Travelmate — Lark — Pleasure Mate, etc.

ECHANGES ACCEPTÉS
Financement bancaire

GATINEAU CAMPING ENRG.

740, boul. Maloney 663-3263 — 663-7142

THE FISHING HOLE

- Appâts vivants
- Agres de pêche Suttonwest-Rivers
- Cartes géographiques

Lundi au jeudi 8 à 6
Vendredi 8 à 5
Samedi 7 à 6
Dimanche 6 à 7

728-5505
125, rue HOLLAND (près Wellington)

A chaque famille, son **CHALET D'ÉTÉ**

VOYEZ... nos nombreux modèles

VERIFIEZ... la construction, nos prix, etc.

INFORMEZ-VOUS sur nos plans de financement.

Hodgin's Lumber
Bell's Corners 828-5161

OUVERT
Lun. au ven. 9 à 9; sam. 9 à 5

BATEAUX • MOTEURS • REMORQUES
ACCESSOIRES

1484 SCOTT ST., OTTAWA
TEL. 728-8340 / 728-8307

Nous offrons l'équipement de marine et l'étalage d'accessoires le plus complet à Ottawa.

VENTE • SERVICE • REPARATION

TOUT pour TOUS LES SPORTS

- TENNIS
- GOLF
- PECHE
- CANOTAGE
- CAMPING
- FUSILS
- PLONGEE SOUS-MARINE
- EQUITATION

HEGGTVEIT
SPORTING GOODS LTD.
132 Queen 237-7286

Plaisir instantané avec la tente roulote

VENUS

Toit rigide 46-8 places \$795
A partir de

BELLEHUMEUR
AUTOMOBILES LTEE
Dépositaire remorques "Capri"

111, boul. Gréber, PTE-GATINEAU
777-5208

LAURENTIAN

TRADING POST

SIÈGE SOCIAL REPUTÉ POUR...

- Bateaux en aluminium, Springbok...
- Canots
- Bateaux en fibre de verre
- Moteurs hors-bord
- Bateaux à voile Springbok...
- Sea Gliders
- Runabouts
- Bateaux remorques

40,000 appâts de pêche sur panneau perforé
1952, rue Bank 733-1572

Bateaux • Moteurs • Remorques

VOYEZ en étalage:

- Moteurs Johnson — 1.5 à 115 c.v.
- Springbok — Traveler
- Voiliers Sunfish
- Remorques Wiscot

Offre spéciale pour le pêcheur Bateau Springbok de 14' en aluminium
Prix courant \$299... \$380

TOMMY & LEFEBVRE LTD.
MARINE DIV. • TERMES DISPONIBLES
495, rue Bank 236-9731

DOMAINE LA SALETTE

TERRAINS et CHALET

Disponibles ensemble ou séparément
A partir \$1000 Termes 10 ans de...

- Grands terrains boisés, minimum 15,000 pi. ca.
- Centre 37 milles d'Ottawa
- Prés centre touristique attrayant.

Direction: de Buckingham, prendre route 35, suivre affiche

CEDARCREST HOME INC.
Pour renseignements téléphoner Sylvio Huneault
Immeubles 663-7707 — Royal Raymond représentant

(39) BATEAUX ET ACCESSOIRES

BATEAU 16' en lattes de cèdre, avec remorque, bon état. \$200. 745-2471.

BATEAU 14' fibre de verre, avec volant et contrôles, pour 15 à 35 forces. 771-7150. 39-119

MOTEUR hors-bord, Evinrude, 25 forces, réusiné. 777-1386. 39-122

(42) ARGENT DISPONIBLE

REPRESENTONS compagnies et prêteurs particuliers pour prêts en 1ère et 2ème hypothèque. Service rapide et efficace. Sarrabourne Ltée, courtier réaltoir, 771-7356. 42-A.N.

ARGENT disponible en première et deuxième hypothèques. Service confidentiel et rapide. Jacques Séguin courtier, 771-7816; 684-6031. 42

ONTARIO — Argent disponible en 1ère et 2e hypothèques, \$1,600 et plus; service rapide; termes de 5, 10 ans et plus. Besco Agency Ltd., courtier en hypothèques par Mme G. Lamoureux, 299, rue Columbus, 745-2701 ou 745-5762. 42-A.N.

(37) DIVERS A VENDRE

REFRIGERATEUR, très bon état. 745-4510. 37-122

RADIO AM-FM Fleetwood, comm. neuf. 745-0800. 37-118

2 ROBES de soirée, 9 et 11 ans. 771-4201, soir. 37-117

2 REFROIDISSEURS pour liqueur. 771-5776. 37-120

REFRIGERATEUR 10', usage 8 ans. 746-8749. 37-119

ROBE de mariée longue, grandeur 18, en satin points de riz et guipure, voile et diadème, compris. Robe de soirée, longue, 18 ans, tissu velours de soie, vert jade. Après 6 heures, 776-5204. 37-119

ROBE de mariée, grandeur 12 — 663-8734. 37-120

ROBE de mariée complète, grandeur 13-14, valeur \$150, \$65 — 777-9775. 37-117

ROBE de mariée, grandeur 11 ans, 777-5095, après 5 heures. 37-117

ROBE de mariée en ligoda, 16 ou 18 ans. 777-2356. 37-118

REFRIGERATEUR — poêle, mobilier de cuisine, tapis. Cause départ. 777-6402. 37-118

STEREO combiné, téléviseur 23 pouces, \$150. 75, boul. St-Joseph, 777-9757. 37-118

SKI-DOO Bombardier 1969, 12.3 for. — 663-2700. 37-119

BECHOIR à chevaux portatif, \$15. 771-6839. 37-117

BECHUEUSE GE, 3 ans d'usage, \$90. 232-6823. 37-118

DEUX TABLES, une de salon forme de lune, l'autre en chêne, pour chalet. 108 St-Jean-Bosco. 37-118

(37) DIVERS A VENDRE

TOUT EST FOURNI pour meubler 3 pièces, salon, chambre à coucher, cuisine, à prix très spécial. Meubles Landriault, 273, ch. de Montréal, Eastview, 745-2145. Ouvert tous les soirs jusqu'à 9h. 37-j.n.o.

TOURNE-DISQUE portatif avec 80 disques, le tout \$13. 663-5129. 37-122

TRES BONNE TERRE de remplissage à donner, excellente pour entrée de cour. 70 Barrette Vanier. 37A-119

ATELIER de réparation de carrosserie à vendre, y compris les contrats; offre à prix très raisonnable. Prenez la relève! 236-7672 — 224-6169. 37A-121

CAMION à patates frites, tel quel, \$375. 235-9527. 37A-121

"SHIPMAN" REAL ESTATE 232-5321 — 729-1473 OCCASION D'AFFAIRES

17 UNITES plus 2 spacieux appartements de 2 ch. à c., avenue Carling. Excellent revenu. PROPRÉTIÉ PLACEMENT

A PROXIMITÉ de la ville, bon placement dans subdivision de ferme de 245 acres. Maison de 4 chambres à coucher. Prix étonnant. 37A-119

FERME CARLSBAD SPRINGS — Ferme de 135 acres voisine d'une route de ferme. Maison de 4 chambres à coucher, \$75,000. \$25,000 à compte. Idéal pour lotissements futurs. Thomas Shipman, "Courtiers en immeuble," Hampton Park, 729-1473 ou 448 Kent, 232-5321. 37A

YACHT de plaisance, 25 pds, moteur intérieur, 210 h.p. A sacrifier à \$2,500. 745-5898. 39-119

(39A) CAMPING

CAMIONS-CAMPEURS et roulottes Capri, tentes-roulottes, vendus à partir de \$795. Bellehumeur Automobiles Ltée, 111, boul. Gréber, Pte-Gatineau. 777-5208. 39A-AN

(40) ANIMAUX

CHIENS semi-collees, 1 mois, \$5. 771-0512. 40-117

4 CANICHES miniatures, 1 noir, 3 gris. \$50 à \$65. 663-7568. 40-117

BERGER allemand, femelle, 4 mois, pur-sang, innoculée, aussi mâle 1 an, bon tempérament, très raisonnable. 777-9423. 40-120

GARDERAIIS chiens pendant que les gens sont en vacances, \$15 à \$20 par semaine. 776-5860. 40-117

BEAUX jeunes bergers allemands, aussi beaux jeunes colleys, \$10 chacun. 232-9716. 40-121

BERGER allemand, grand-père champion, bon gardien, Sacrifices. 777-9423. 40-122

TRES BONNE JUMENT de selle Pinter, noir et blanc, 5 ans, très bien entraînée. 777-8443. 40-119

REMORQUES à chevaux, vendre ou louer. 722-1603. 40-140

ARGENT A PRETER

Service rapide

1ère et 2e HYPOTHEQUES

IMMEUBLE REGIONAL LTEE COURTIER
16, RUE LANGEVIN, HULL
771-7411 42

Les gens de demain
Empruntez jusqu'à \$10,000

du nouveau Service en 2e hypothèque AVCO-DELTA

Vous pouvez maintenant emprunter jusqu'à \$10,000 à un taux très modique de prêt d'immeuble de notre nouveau Service d'emprunt en deuxième hypothèque. Empruntez autant que nécessaire afin d'acquitter vos créances accumulées et diminuer vos versements mensuels d'au moins 75%. Nous prêtons jusqu'à 90% de la valeur marchande. Seuls les coûts juridiques ordinaires d'évaluation et d'inspection seront retranchés du produit net de l'emprunt. Vous pourrez rembourser l'emprunt en tout temps, sans avis ou prime. Afin d'obtenir votre exemplaire de notre brochure GRATUITE et toutes les précisions au sujet des prêts en 2e hypothèque, veuillez poster ce coupon aujourd'hui même ou téléphonez au 232-9424.

à M. Claude GAULIN, DAD 9, 51, rue O'Connor, Ottawa, Ontario.

Je vous prie de me faire tenir votre brochure GRATUITE au sujet des prêts en deuxième hypothèque.

Nom _____
Adresse _____
Ville _____

(41) ASSURANCES

ASSURANCE générale: commerciale, auto, feu, vie et santé, 777-4884. 41-128

(42) ARGENT DISPONIBLE

QUEBEC — Argent disponible en 1ère et 2e hypothèques, \$1,600 et plus, service rapide, termes de 5, 10 ans et plus. M. Desjarlais, courtier en prêts, 206 Principale, 771-1431; 777-8054. 42-A.N.

(44) PERSONNEL

LECONS, piano, violon, mandoline, banjo, accordéon, guitare, instruments réduits. 233-1965. 44-121

COMPTANT et à emporter — Imprimerie, Premières mille cartes \$7.95. Billets d'entretenement de vie de célibataire \$4.95; entées de lettres \$17.00; enveloppes \$14; circulaires \$19 et plus. 722-1087. 44-j.n.o.

(46) PROFESSIONNELS

DR JACQUES PROULX, chirurgien-dentiste. Lundi, mercredi, vendredi soir 7h-mardi, jeudi 6h. 214, boul. St-Joseph, 777-5602. 46-A.N.

(47A) ECOLE DE LANGUES

METHODE audio-visuelle, français, anglais, espagnol, cours d'immersion privés, groupe de 6. Ecole de langues moderne. 235-5944. 47A-j.n.o.

(49) REMERCIEMENTS

JE SOUSSIGNE, Noël Lamontagne, désire avertir que de droit qu'à partir de cette date le 13 août 1969, je ne serai plus responsable d'aucune dette contractée en mon nom par mon épouse ou par quiconque de soit sans mon autorisation écrite.

Signé Noël Lamontagne, 301 Cyr, Vanier, Ontario. 52-118

(52) AVIS DIVERS

SOUSSIONS DEMANDEES

Pour ouverture et entretien des chantiers d'hiver, dans la municipalité de Templeton-Est, saison 1969-1970. Millage approximatif 25 milles. Les soumissions seront reçues jusqu'à midi le 25 août, 1969. Le conseil se réserve le droit de refuser une ou toutes les soumissions.

MUNICIPALITE DE TEMPLETON-EST, WILFRID WILLIAMS, SECRES. GATINEAU, R.R. No. 2, QUEBEC.

(53) AVIS LEGAUX

LE CONSEIL DES ECOLES SEPARÉES CATHOLIQUES ROMAINES DE CARLETON

SOUSSIONS

Pour la peinture de certaines parties des écoles suivantes:
1—Ecole "St. Leonard", Manotick
2—Ecole "St. Mary", route 31
3—Ecole "St. Michael", Fitzroy

Tous les partis intéressés doivent s'adresser au surveillant de l'entretien de transport (Secteur ouest) M. LAPETINA, 836-2391.

Le conseil se réserve le droit de refuser la soumission même la plus basse. Toutes les offres doivent être adressées à l'attention du soumissionnaire avant 17 heures, le 19 août, 1969.

J. T. BOYLE, Préposé aux achats, 1489 Metcalfe Rd., Ottawa, Ontario.

LE CONSEIL DES ECOLES CATHOLIQUES DE PRESCOTT ET RUSSELL

TRANSPORT DES ELEVES — ECOLE ST-VIATEUR DE LIMOGES

Des soumissions seront reçues par le soumissionnaire jusqu'à vendredi le 22 août 1969 pour le transport d'environ 50 élèves qui fréquenteront l'école St-Viateur de Limoges.

Une copie de la description du trajet peut être obtenue du bureau de l'administrateur.

YVON LAHAIÉ Administrateur et trésorier, 500 est, rue Principale, Hawkesbury, Ontario (613) 632-7003

DEFENCE CONSTRUCTION (1951) LIMITED

Entreprise: peinture extérieure du bâtiment 309, CHP, Uplands, Ont.

Dossier: U6-28

DES SOUSSMISSIONS CACHETÉES, doivent être déposées quant à leur contenu et adressées au soumissionnaire le mercredi 27 août, 1969, à 1000 p.m. (heure avancée de l'Est).

LE MERCREDI 27 AOUT 1969

On peut prendre connaissance des plans, cahiers des charges et bordereaux de soumission en s'adressant aux Associations de constructeurs de Kingston, Ottawa, Toronto ainsi qu'au bureau régional de la DCL à Toronto. Seuls les entrepreneurs généraux peuvent se procurer de la division des plans de la DCL à Ottawa à l'adresse ci-dessous mentionnée moyennant un dépôt de \$25.00 établi à l'ordre de la Defence Construction (1951) Limited.

Le dépôt de garantie tel que spécifié dans les documents de soumission doit accompagner toute soumission.

N. J. SMITH, secrétaire, 225, rue Metcalfe, OTTAWA 4, Ontario.

(59) REMERCIEMENTS

LALONDE — Mme Raphaël Lalonde et les membres de la famille désirent remercier tous les parents et amis qui, lors du décès de M. Raphaël Lalonde, survenu le 31 juillet 1969 leur ont témoigné des marques de sympathie, soit par offrandes de couronnes de fleurs, bouquets spirituels, messages de condoléance, visites ou assistance aux funérailles. 59-117

(53) AVIS LEGAUX

PROVINCE DE QUEBEC
COMMISSION SCOLAIRE DE L'ANGE GARDIEN
COMTE PAPINEAU

AVIS PUBLIC est par les présentes donné par le soussigné secrétaire-trésorier que la Commission scolaire de l'Ange-Gardien recevra jusqu'à 4.00 p.m. mercredi le 20 août 1969, des soumissions scellées pour le transport des élèves soumis à sa juridiction.

Chaque soumission doit être remise pour le transport de tous les élèves de la municipalité. Les soumissions pour le transport partiel ne seront pas acceptées.

La formule de soumission, formule de contrat et le détail des circuits peuvent être obtenus au bureau de la commission entre 1.00 p.m. et 5.00 p.m. les jours ouvrables, moyennant le paiement d'une somme non remboursable de \$2.50.

Lesdites soumissions seront ouvertes lors d'une session qui sera tenue à 8.00 p.m. mercredi, le 20 août 1969 à la salle de l'école du Sacré-Coeur à Angers.

Les contrats seront adjugés pour une période d'un an. Donné à Angers, le 12 août 1969.

Domine LEROUX, sec.-trés.

(58) IN MEMORIAM

DAGENAIS — A tous nos parents et amis, nous voulons rappeler le mémoire de nos chers défunts Messieurs Arthur Dagenais, décédé le 14 août 1968 et son fils Roger Dagenais, décédé le 24 août 1968. Nous nous souvenons avec reconnaissance de leur cordial témoignage d'amitié, et nous leur demandons d'accepter nos condoléances et de nous pardonner de ne pas leur avoir rendu visite à l'occasion de leur anniversaire. Une messe sera célébrée le samedi 16 août en la Cathédrale St-Redempteur de Hull à 7h 30 am.

Son épouse et ses enfants

(59) REMERCIEMENTS

LAFONTAINE — Mme Alfred Lafontaine et ses enfants désirent exprimer leur gratitude aux parents et amis qui, lors du décès de M. Alfred Lafontaine, survenu le 11 août courant, leur ont témoigné des marques d'amitié et de sympathie. Nous sommes très reconnaissants. Merci à tous, spécialement aux abbés Georges Laurin et Lajoie ainsi qu'au personnel de l'hôpital La Pietà.

terre des hommes

60¢ la tonne chargée comptant seulement

Pour renseignements
Cie Miron Ltée
Tél.: 828-9184

OBTENEZ VOTRE VISA MAINTENANT EN VENTE AU JOURNAL LE DROIT

(S'adresser au caissier)
Adultes \$2.50

CORRECTION

Dans l'annonce de chaussures du 14 août 1969, le 2e item devrait être comme suit...

OXFORDS DE CAMPUS POUR DAMES

Prix ord. K mart 6.92
A RABAIS SPECIAL

4.91

JEU. VEN. SAM.

Modèles élégants en cuir suédo avec semelles en crêpe naturel. Les Couleurs sont seulement. Pointures de 5 à 10.

Kmart

2 magasins ouverts jusqu'à 10 p.m.
1651, ch. Merivale (près de la prom. Meadowland)
1055, boul. St-Laurent (près du chemin de Cyrville)

HOROSCOPE

(La consultation de l'horoscope est un passe-temps inoffensif à condition de ne pas considérer comme des certitudes les indications de ce jeu)

Le vendredi 15 août 1969

(LE BELIER)
21 mars au 19 avril
Les relations avec une personne de votre milieu commencent à devenir plus plaisantes qu'auparavant. Vous aurez des expériences agréables dans le domaine émotif.

(LE TAUREAU)
20 avril au 20 mai
Méfiez-vous d'une inclination à parler trop brusquement. Assurez-vous d'avoir du terrain solide sous les pieds avant d'avancer. Vous aurez des surprises.

(LES GEMEAUX)
Du 21 mai au 21 juin
Ne soyez pas trop affirmatif dans les affaires douteuses. Il se peut que vous ayez été mal renseigné. Les relations avec vos proches réclament du tact.

(LE CANCER)
22 juin au 21 juillet
Vous pouvez obtenir des résultats favorables à la suite d'une démarche. Période excellente pour les changements que vous envisagez. Il est temps de prendre des mesures nouvelles.

(LE LION)
22 juillet au 21 août
Si vous avez besoin de conseils, la journée est tout indiquée pour une conversation sincère qui vous permettra de voir clair en vous-mêmes. Le hasard travaille pour vous.

(LA VIERGE)
22 août au 22 septembre
Vous pouvez obtenir ce que vous désirez en vous efforçant de mieux comprendre le point de vue de votre interlocuteur. Votre personnalité pourrait constituer votre meilleur actif.

(LA BALANCE)
23 septembre au 21 octobre
Beaucoup de sorties, d'aventures et de divertissements s'annoncent. Vous aurez une bonne occasion de cimenter vos liens avec les autres.

(LE SCORPION)
22 octobre au 21 novembre
Une bonne occasion se présente pour vous aider à avancer dans vos buts intimes. Vous pouvez accomplir davantage dans les relations sociales et amicales.

(Le SAGITTAIRE)
22 novembre au 21 décembre
Ne soyez pas trop ennuyé si vous faites l'expérience de quelques entraves à votre liberté ou si vous éprouvez des frustrations. Evitez l'extravagance et les entreprises risquées.

(Le CAPRICORNE)
22 décembre au 20 janvier
Vous pouvez entreprendre quelque chose pour créer des conditions plus favorables au foyer où à votre travail. Votre sympathie provoque de l'appréciation.

(Le VERSEAU)
21 janvier au 19 février
Vous serez peut-être étonné de la facilité avec laquelle vous changerez d'avis et même d'opinion au sujet d'une personne. Vous faites des recherches fructueuses.

(LES POISSONS)
20 février au 20 mars
Un changement d'influence et d'intérêt se produit ce matin. L'après-midi amène une circonstance joyeuse et apporte un gain. Votre pensée voyage au loin.

NÉCROLOGIE

FUNERAILLES VENDREDI

NOMS	DEPART DU CORTEGE	FUNERAILLES
Clairoux M. Donald	Départ de la maison funéraire Racine, Robert et Gauthier, 300, rue Olmstead, Cité Vanier. La liturgie des défunts à 10h en l'église Notre-Dame-des-Champs de Navan.	
DUGRE M. André	Départ de la maison funéraire J. M. Cyr, 3845 boul. St-Martin, ville de Laval à 10h 15. Service religieux à 10h 30 en l'église paroissiale St-Martin.	
LENEY M. Archie	Départ de la salle paroissiale de Curran, Ont., à 9h 50. Service religieux à 10h en l'église St-Luc.	

CLAIROUX — M. Donald Clairoux, de Navan, Ontario, est décédé le lundi 11 août 1969, à l'âge de 46 ans. Outre son père et mère, M. et Mme Xavier Clairoux, née Albertine Clairoux et son épouse née Evana Clairoux, il laisse trois filles: Estelle, Lucie, Lucille, à la maison; trois frères: Julien, Gérard, Hervé, de Navan; une soeur,

Mme Vincent Chiasson (Doride), de Navan. La dépouille repose à la maison funéraire Racine, Robert et Gauthier, 300, rue Olmstead, Vanier. La liturgie des défunts le vendredi 15 août à 10 heures a.m. en l'église Notre-Dame-des-Champs de Navan. Inhumation au cimetière Notre-Dame d'Ottawa. 60-117

BRIND'AMOUR — M. Louis-Marie Brind'Amour est décédé dans un hôpital local le jeudi 14 août 1969, à l'âge de 56 ans. Outre son épouse Dorothee Roberge, il laisse 2 fils, 4 filles, 11 petits-enfants à la maison: 3 filles: Mme Gabriel Brazeau (Monique) d'Ottawa; Mme André Vaillancourt (Françoise) Mme Marie Beauséjour (Nicole) toutes deux de Vanier; 4 frères: Donat, Roger, tous deux d'Ottawa; Hervé de Vanier et Jean-Baptiste de Buckingham (Richard) de Vanier. Les funérailles seront célébrées le vendredi 15 août à 10 heures au cimetière de St-Jean. Inhumation au cimetière de St-Jean. 60-118

GRENIER — M. Jean-Jacques (John) du 340, rue Lavolette, Gatineau, est décédé le 13 août 1969, à l'âge de 91 ans. Il était l'époux de feu Eleonore Beauséjour. Il laisse 4 petits-fils: Roland et Robert Galipeau de Gatineau, Roger et Jean-Paul Galipeau de Hull, 4 petites-filles: Mme Peter Brennan (Claire) d'Ottawa; Mme Florian Normand (Madeleine) et Mme Rhea Dubé (Hélène) de Hull; Mme Jean Belair (Claire), Gatineau, plusieurs neveux, nièces, 30 arrière-petits-enfants. La dépouille repose à la maison funéraire Lionel Emond et Fils Inc., 271, boul. St-Joseph, Hull, d'où aura lieu le vendredi 15 août à 10 heures, pour un service à 11 heures en l'église St-Raymond. Inhumation au cimetière Notre-Dame de Hull. 60-118

LENEY — M. Archie Loney, est décédé subitement à sa demeure, Curran, Ont., le mardi 12 août 1969, à l'âge de 83 ans. Il laisse un frère, Eugène, de Shawigan; deux sœurs: Mme Albert Plante et Mme Elvide Belleavance, de La Tuque, Québec. La dépouille repose à la salle paroissiale de Curran, Ont. Les funérailles le vendredi 15 août à 9h 50 pour l'église St-Luc, de Curran. Inhumation au cimetière paroissial. Direction: Maison funéraire Theo Brodeur, Rockland, Ont. 60-117

COBB — Mme Leroy Cobb, est décédée à l'hôpital de Sherbrooke, P.Q. le 13 août 1969. Mère bien-aimée de Mme Hélène Bergon (Ernest) de Lucerne. Les funérailles auront lieu le samedi 15 août. Départ des salons Frenon à Sawyerville, P.Q., à 2h pour funérailles en l'église Unitaire de Briston, P.Q. 60-117

CARISSE — M. Emery Carisse, époux de Rose-Anna Benoit, est décédé dans un hôpital local le jeudi 14 août 1969, à l'âge de 84 ans. Outre son épouse, il laisse 1 fille: Mme Stephen Leggin (Aline), de Windsor; 2 petits-enfants; 2 arrière-petits-enfants. La dépouille repose à la maison funéraire Racine, Robert et Gauthier, 259 St-Patrice, Ottawa. Funérailles le vendredi 15 août, départ à 7h 15 pour se rendre en la Basilique où le service sera chanté à 7h 30. Inhumation au cimetière Notre-Dame, Ottawa. 60-117

LALONDE — M. Aubert Lalonde de Chute-a-Blondeau, Ont., est décédé le mercredi 13 août 1969, à l'âge de 57 ans. Il était époux en premières noces de Eva Lalonde et en deuxièmes noces de Jeanne Lavigne qui lui survit. Outre son épouse, il laisse ses parents M. et Mme Oliva Lalonde (née Clara Boudreau); 3 fils: Germain, Ottawa; Marc de Lancaster et Jacques de Brockville, Ont.; 1 fille: Liliane de Chute-a-Blondeau; 6 frères: Laurent de Brockville, Dorina et Ovide de Vanikie, Hull, Ont.; Lucien d'Ottawa; Gerald de Lemieux, Ont. et Rémi de Québec; 1 sœur: Mlle Laurette d'Ottawa. M. Lalonde faisait partie du Club des Lions de St-Eugène, Ontario. La dépouille repose à la maison funéraire Noël Ltée, 416, rue McGill, Hawkesbury, d'où aura lieu le départ à 1h 30 p.m. le dimanche 17 août pour service à 2h p.m. en l'église St-Joachim de Chute-a-Blondeau. Inhumation au cimetière de Curran. 60-119

LAFOND — Mme Coride Lafond (née Berthe Lavolette), de Graciefield, est décédée le lundi 11 août 1969, à l'hôpital St-Joseph de Maniwaki, à l'âge de 49 ans. Elle était l'épouse de Corde Lafond. Outre son époux, elle laisse sept frères: Léon, Pascal, David, Joseph, Rolland, de Graciefield, William et Samuel, de Hull; deux sœurs: Mme Aurèle Lauriault (Desneiges), Mme Régis Ethier (Lucienne), toutes deux de Hull. Les funérailles ont eu lieu ce matin en l'église de Graciefield. Direction Ethier Ltée, de Graciefield. 60-117

LAURIN — M. Moïse Laurin, du 291, rue Maple, Gatineau, est décédé le mercredi 13 août 1969, à l'âge de 63 ans. Outre son épouse, née Béatrice Lafamme, il laisse un fils, Gilles; cinq filles: Mmes Paul Latour (Huguette), Yvon Desrochers (Aline), Denise Laroche (Rita), Jacques Beaudry (Liette), tous de Gatineau; Mme Donald Thibault (Gisèle), Hull; deux frères: Albert et Ubaldin; un frère, Walter, d'Angleterre. Funérailles le vendredi 15 août. Départ de la maison funéraire Brunet, 115, rue MacLaren, Buckingham, à 2h 15, service à 2h 30 en l'église St-Stephen. Inhumation au cimetière paroissial. 60-117

WILLIAM — Mme Thomas William (Lilian-May Bailey), du 162, 4e Concession, Buckingham, est décédée le mercredi 13 août 1969, dans un hôpital local, à l'âge de 69 ans. Elle laisse un fils, Thomas, d'Ottawa; une fille, Mme Carl Worth, de Buckingham; un frère, Walter, d'Angleterre. Funérailles le vendredi 15 août. Départ de la maison funéraire Brunet, 115, rue MacLaren, Buckingham, à 2h 15, service à 2h 30 en l'église St-Stephen. Inhumation au cimetière paroissial. 60-117

VEZINA — Mme Bélonie Vézina est décédée le mercredi 13 août 1969, à l'âge de 89 ans (née Alma Aubrey), elle était épouse de feu Bélonie Vézina du 325 Hinchey, Ottawa. Elle laisse 1 fils Conrad, Ottawa; 4 petits-enfants, Mmes Louise Cyr et Jocelyne Allard; Mlle Suzanne Vézina, Ottawa et Jean en Allemagne. Le corps repose à la maison funéraire Racine, Robert et Gauthier, 7 avenue Fairmont, la liturgie des défunts en l'église St-François d'Assises, samedi à 9h. Inhumation au cimetière Notre-Dame, Ottawa. 60-118

SHOPPERS CITY
FREIMART
TIREMART
CHEMIN BASELINE et AVE WOODROFFE... 224-7743
QUEENSWAY-EST et CHEMIN BLAIR... 746-4597

Le summum de sécurité et de luxe

Ce pneu de qualité "Premium", à profil surbaissé et à quatre plis véritables en polyester, vous offre une silhouette très large et très robuste en "Polymile", arrondie pour prendre facilement les virages à vive allure. De qualité à usage contrôlée sur piste, ce pneu très agréable à l'œil, vous offre une marge fort appréciable de sécurité et de stabilité, à hautes vitesses. Le pneu silencieux.

650 x 13	18.99	735 x 15	19.99
735 x 14	19.99	775 x 15	19.99
775 x 14	19.99	815 x 15	20.99
855 x 14	21.99	845 x 15	21.99
885 x 14	23.99	885 x 15	24.99

Garantie de 60 mois contre tous les risques routiers
Installation gratuite

LE "CLASSIC" OFFRE DES AVANTAGES EXCEPTIONNELS POUR VOTRE SECURITE

SEMELLE EN "POLYMILE"
Le procédé de fabrication à "double enrobage", contrôlé par des ordinateurs spéciaux, place le mélange très durable et réfractaire à l'abrasion de la semelle ou "chape", sur la route et le mélange plus souple, plus élastique et plus réfractaire aux intempéries des continents dans le flanc. — Polystyrène — le caoutchouc synthétique prodige.

DES TÊMOINS DE SECURITE
Tout nouveau — vous indiquent le moment opportun de remplacer les pneus.

UN NOUVEAU PROFIL
Ces pneus à profil très surbaissé sont encore plus larges et encore plus bas, quant à la coupe, ce qui réduit davantage le fléchissement, leur permet de rouler en chauffant moins et met plus de chape en contact avec la route.

COUCHE D'ÉTANCHEITE
Deux couches intérieures de revêtement en caoutchouc assurent une étanchéité totale.

NOUVELLE PRESENTATION CONTINENTALE
Une chape très large et enveloppante pour obtenir une durée maximum, une plus grande maîtrise du volant et une meilleure tenue de route à grande vitesse.

ADHESION TRES AU POINT
Une couche de pur caoutchouc recuite entre les toiles et la chape, assure le maximum d'homogénéité du polyester et du caoutchouc.

DU POLYESTER TRES ROBUSTE
Quatre plis complets en corde de polyester DuPont, réfractaire à la chaleur — Une protection exceptionnelle contre les risques routiers et contre la chaleur à haute vitesse.

Nouveaux flancs blancs minces

PROTECTION DU TALON
Une toile robuste tissée à angle droit protège le talon et vous assure plus de durée.

TALONS A TRINGLES TRES RESISTANTES
Les tringles en fil d'acier très robuste, enduit de bronze et à force de 270,000 livres au pouce carré, vous permettent d'amorcer les virages sans danger tout en vivant bien le pneu à la jante.

Ce pneu satisfait aux normes no V-1 et autres normes établies en Amérique du Nord

PNEUS AUX DIMENSIONS COURANTES

600 x 13	650 x 13	775 x 14
775 x 15		

10.88 CHACUN

825 x 14 12.88 chacun

Sans chambre, flanc noir.
Supplément de 2.00 pour pneu à flanc blanc.
Garantie de 24 mois.

Assurance-garantie en 3 points

- Assurance-garantie contre tous les risques de la route, y compris les entailles causées par les cailloux et le verre.
- Assurance contre tout défaut de fabrication, pour toute la durée de la chape du pneu.
- Assurance-garantie de satisfaction intégrale du client. Allocation d'échange basée sur le prix de détail ordinaire plus la taxe fédérale et moins la valeur de reprise, au pourcentage du nombre de mois d'usure par rapport à la période assurée.

NOUVEL ALIGNEUR DE PONT AVANT 6.88

Ce nouveau système d'alignement de pont avant vous indique si la direction doit être revue... nous permet d'y procéder plus rapidement, d'apporter des corrections plus précises aux ponts avant mal alignés. Une économie de temps... car quelques minutes suffisent à vérifier l'alignement des roues! Pour prévenir l'usure des pneus... jusqu'à concurrence de 75%. Pour prévenir la fatigue du conducteur... pour réduire la manivelle totale du volant et rouler plus doucement. Passez à l'un des Tire Marts Freimart pour y faire examiner l'alignement du pont avant!

REVISION DES FREINS A PEU DE FRAIS 9.99

la paire de roues, pose comprise sur presque toutes marques d'auto

Pose de garnitures cimentées aux deux roues. Ajustage complet des segments de freins afin d'assurer un contact intégral. Graissage des roulements avant. Examen de toutes les conduites et cylindres de freinage. Revision de freins à garantie de 20,000 miles.

Mots croisés du Droit

245

1	2	3	4	5	6	7	8	9	10	11	12
1											
2											
3											
4											
5											
6											
7											
8											
9											
10											
11											
12											

Horizontalement
1—Fondateur d'une métropole.
2—Protégées.
3—Région du pied — Il composa Faust.
4—Continent peuplé — Plusieurs notes.
5—Vases—Qui a vu le jour—Obtenus.
6—D'un auxiliaire — La même chose abrégée — Dans le nom d'une banlieue de Montréal.
7—Travail souvent effectué dans un cirque.
8—Abréviation courante — Multiple de deux — Vin italien.
9—Variété de singe — Prénom de femme — Transpire.
10—Audacieux — Epidémie.
11—Sous la peau — Exercice d'adresse — Direction.
12—Note — Période d'arrêt d'un navire — Pronom.

Verticalement
1—CHEVALIERE—D
2—OEDÈME—CUREE
3—URINE—IRAIT
4—TOTAL—NO—ERG
5—UNILINGUE—AU
6—R—R—EYES—UNE
7—E—N—I—B—O—G
8—ASCETE—ERES
9—TU—OR—N—DOME
10—A—ENRICH—ES
11—NOUEE—EUPEN
12—TRESSE—EE—TU

SOLUTION 244
Horizontalement
1—COUTURE—TANT
2—HERON—AU—DOR
3—EDITIONS—EUE
4—VENAL—ICONS
5—AMELIE—ERRES
6—LE—NUI—T—E
7—L—INGERE—E
8—ECRIS—HUF
9—RUA—E—OEDIPE
10—ERIE—U—RO—E
11—ETRANGEMENT
12—DE—GUE—SES—U

Verticalement
1—Rivière à saumon — Artiste.
2—Stupéfié — Agent de liaison.
3—En colère — Etalon controversé.
4—Situés — Soubresaut.
5—Enlève — Qui sont déjà servi.

(53) AVIS LEGAUX (53) AVIS LEGAUX

PROVINCE DE QUEBEC COMMISSION DES ECOLES CATHOLIQUES DE HULL COMTE DE HULL

SOUSSIONS POUR TRANSPORT DES ELEVES

AVIS PUBLIC est par le présent donné que des soumissions cachetées avec la mention "SOUSSION POUR LE TRANSPORT DES ELEVES DE LA COMMISSION DES ECOLES CATHOLIQUES DE HULL" seront reçues jusqu'à quatre (4) heures de l'après-midi, au bureau du secrétaire-trésorier, 122, rue St-Laurent, Hull, P.Q., mercredi le 27 août 1969

Les soumissionnaires peuvent se procurer les conditions inhérentes, la description des circuits, du secrétaire-trésorier. Un chèque visé représentant 10% du contrat devra accompagner chaque soumission. Ce contrat est d'une durée d'un an.

Les soumissions déposées seront ouvertes au cours de la session qui sera tenue, mercredi le 27 août 1969, à sept heures et demie de l'après-midi (7:30 p.m.), au lieu ordinaire des sessions, 122, rue St-Laurent, Hull, P. Q.

La Commission scolaire se réserve le droit de n'accepter ni la plus basse ni aucune des soumissions reçues.

Yvon Barette,
Secrétaire-trésorier,
C.E.C.H.

Hull, P.Q., ce 13e jour
d'août mil neuf cent soixante-neuf

Appel d'offres

MINISTRE DE LA VOIRIE

PROJET 5212-69 — Revêtement en béton bitumineux de divers chemins, dans les cantons de Clarendon, Thorne et Chichester, comté de Pontiac. Longueur de 6.99 milles. Sont admis à soumissionner ceux qui ont leur principale place d'affaires dans les comtés de Gatineau, Hull, Papi-neau et Pontiac.

Un versement de \$10.00 non remboursable, à l'ordre du Ministère des Finances, est requis pour obtenir les devis nécessaires.

Chèque visé ou cautionnement de soumission exigé: \$12,600. Clôture des soumissions à 3 heures de l'après-midi (h.a.e.), mercredi le 27 août, 1969.

Pour ce projet les documents nécessaires sont obtenus au ministère de la Voirie, Bureau E-5, Hôtel du Gouvernement, Québec.

Le Sous-ministère,
Eddy MONETTE, ing.

E Magasinez ce soir et vendredi soir jusqu'à 9h!

Après 6 h p.m., stationnement gratuit au centre de stationnement Freiman du centre-ville sur présentation de toute preuve d'achat.

MAGASINEZ DANS LE CONFORT DE L'AIR CLIMATISE!

jours Freiman

À OTTAWA — WESTGATE — CENTRE-VILLE — ST-LAURENT

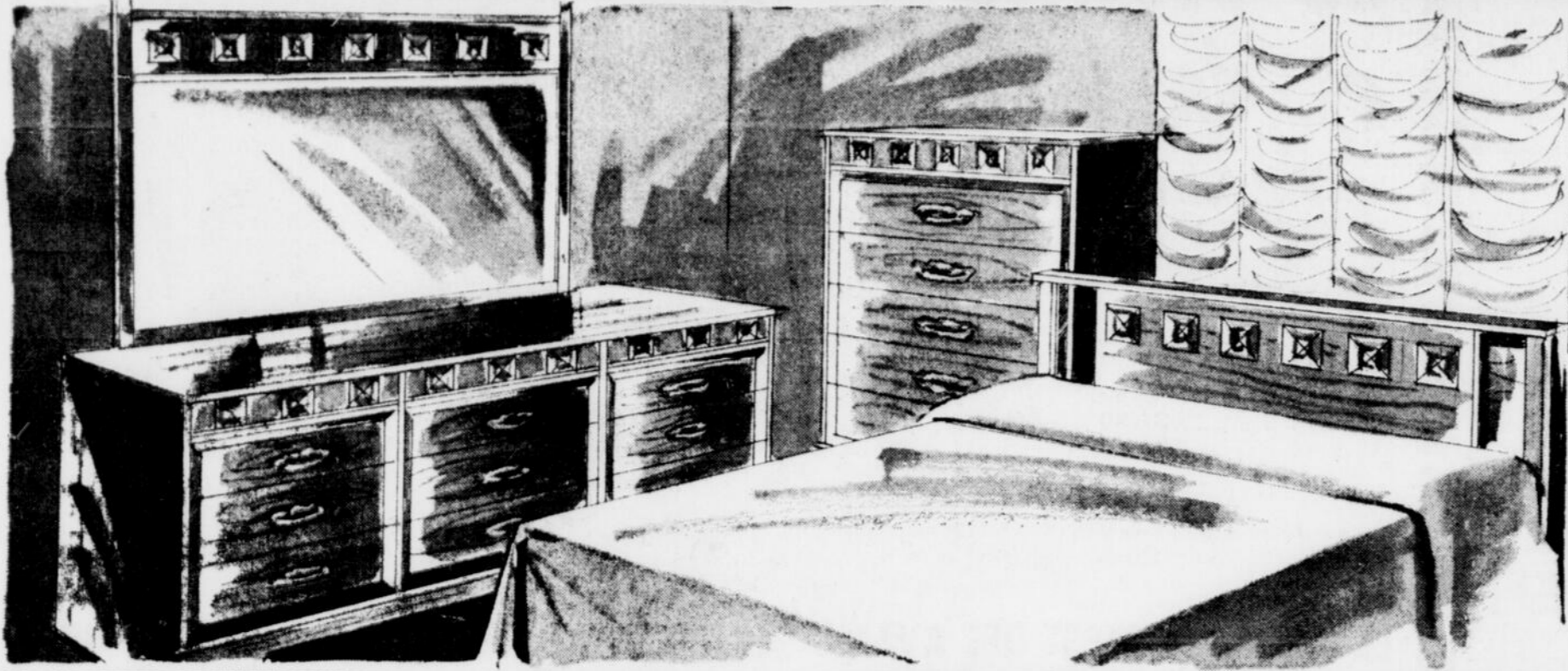

**MOBILIER 3 PIECES DE CHAMBRE
A COUCHER DE STYLE ESPAGNOL!**

SPECIAL

269.00
l'ens.

- Magnifique, en noyer espagnol
- Bureau triple à 9 tiroirs avec miroir
- Commode à 5 tiroirs spacieux
- Lit double.
- Placage de noyer avec garniture en bois massif.



DINETTE DE 5 PIECES AU FINI NOYER

- Comprend une table extensible et 4 chaises
- Fini noyer avec dessus en Arborite similinoyer avec effets similibois
- Chaises droites avec sièges et dossiers rembourrés
- Table avec allonge.

SPECIAL

147.00
l'ens.

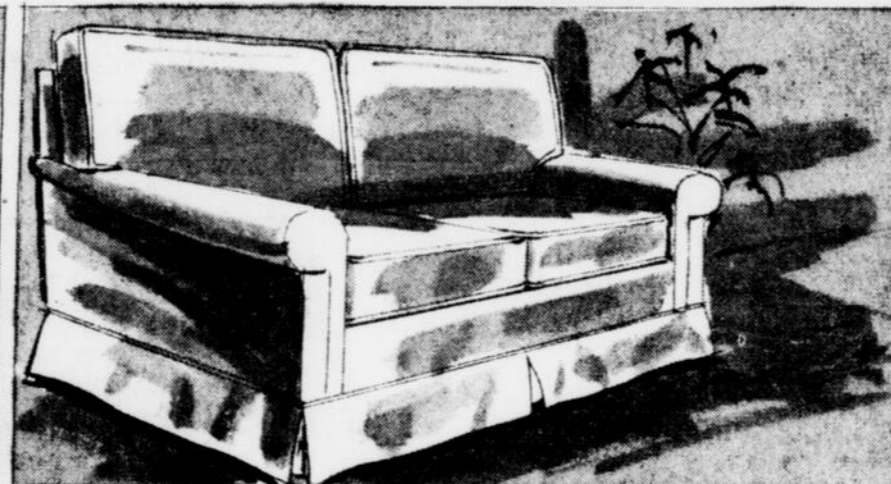

CAUSEUSES A RECOUVREMENT DE VELOURS

- Causeuses avec accoudoirs de style Lawson
- Dossier à coussins lâches, volant à la base
- Recouvrement somptueux en velours aux teintes décoratives.

SPECIAL

149.00
ch.

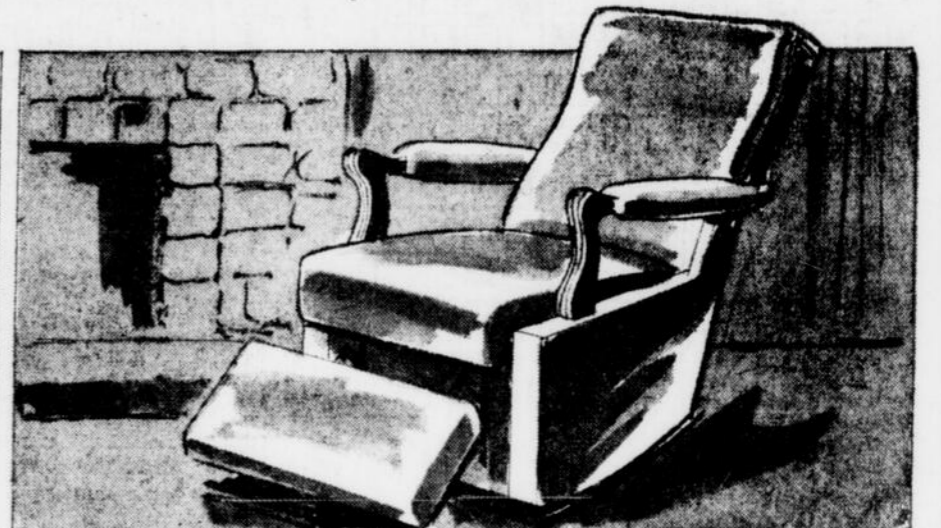

FAUTEUILS "LA-Z-BOY" PAR DELUXE

- Fameux fauteuils inclinables "La-Z-Boy"
- Confort exceptionnel avec commande manuelle d'inclinaison
- Bel assortiment de tissus aux teintes décoratives.

SPECIAL

135.00
ch.

Rayon des meubles, au cinquième étage chez Freiman, centre-ville — St-Laurent et Westgate.
UTILISEZ VOTRE CHARGA-PLATE DE FREIMAN... SANS ACOMPTE... MINIMES VERSEMENTS MENSUELS AVEC VOTRE C.I.A. (marque déposée)

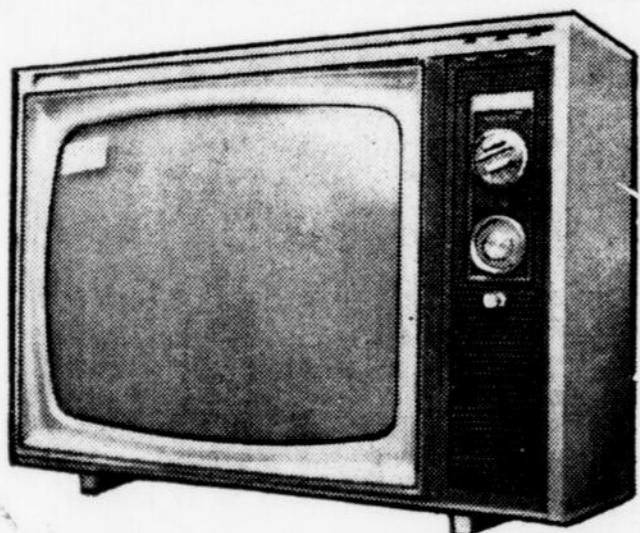

**TÉLÉCOULEUR
DE 19"
RCA**

499.99
ch.

- Lampe-écran aux images ultra-nettes, garantie pour 2 ans
- Filtre automatique de couleurs RCA, et contrôle chromatique
- Syntonisation pré-réglée et précise, coupe-circuit à bouton-poussoir
- Redresseur à l'état solide au silicium.

COMMANDEZ PAR TELEPHONE...
Composez 232-6464

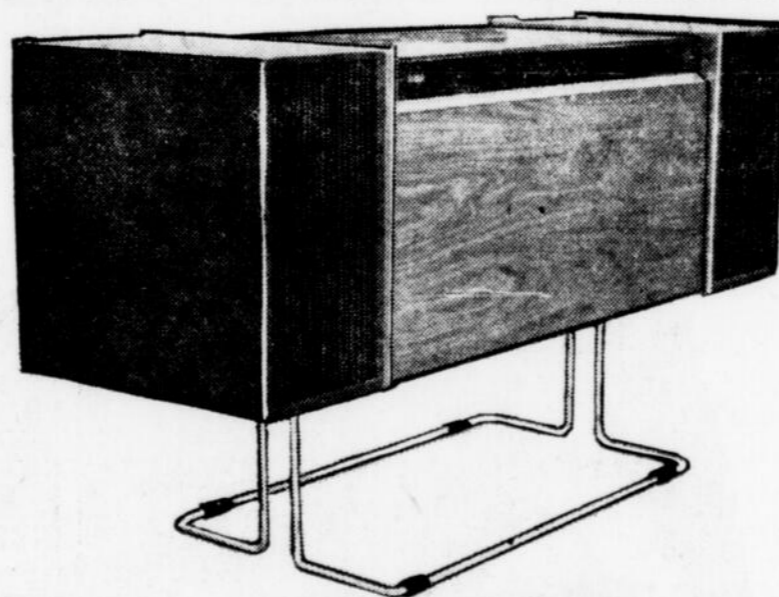

**STEREO RCA
"THE MODERNIST"**

- Appareil stéréo de haute fidélité à deux haut-parleurs et base amovible
- Châssis transistorisé, radio AM/FM et lampe-témoin de fonctionnement
- Comprend aussi album de 5 disques.

199.99
ch.

COMMANDEZ PAR TELEPHONE... Composez 232-6464

**CONGELATEUR
HORIZONTAL
WOODS DE 7
PIEDS CUBES**

149.99
ch.

- Modèle pratique à hauteur de comptoir
- Construction tout acier à parois sèches
- Peut loger 245 livres d'aliments congelés
- Fini 100% acrylique résistant aux taches

COMMANDEZ PAR TELEPHONE... 232-6464

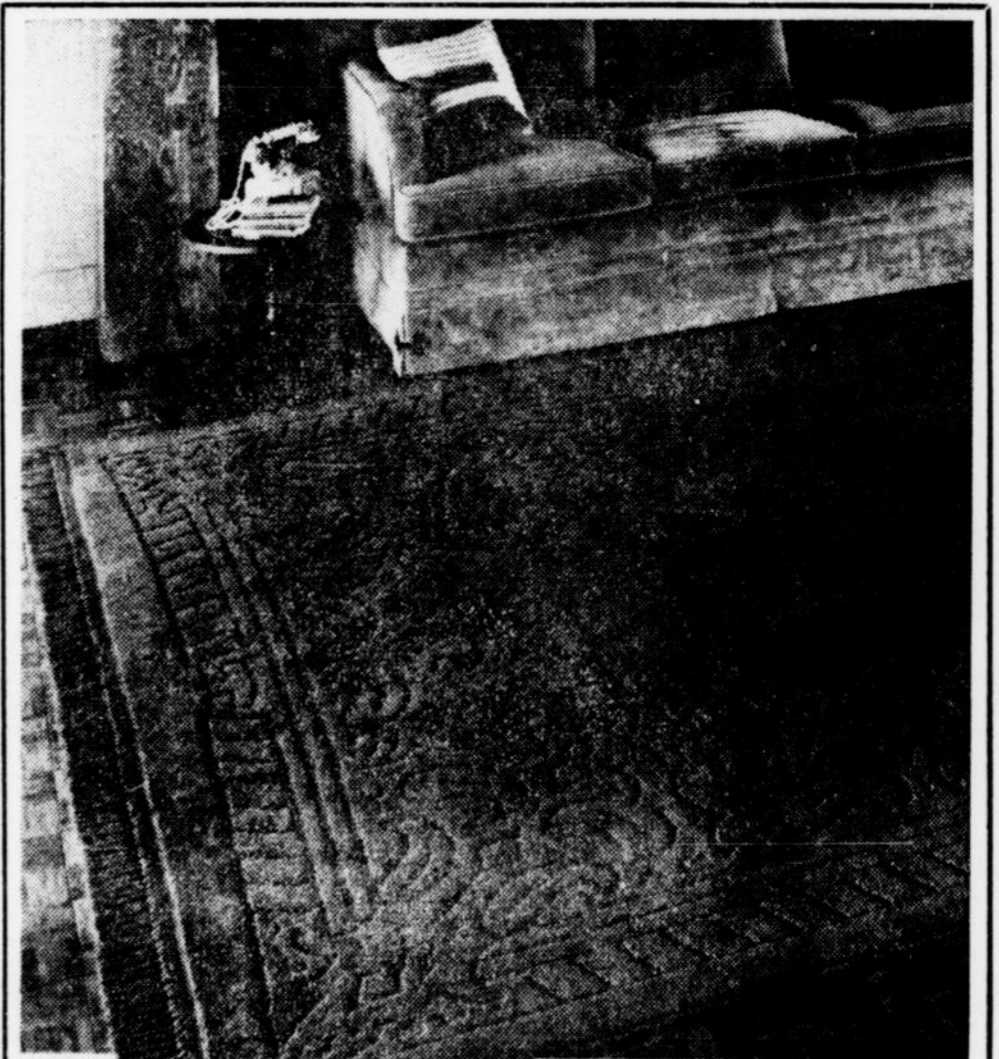
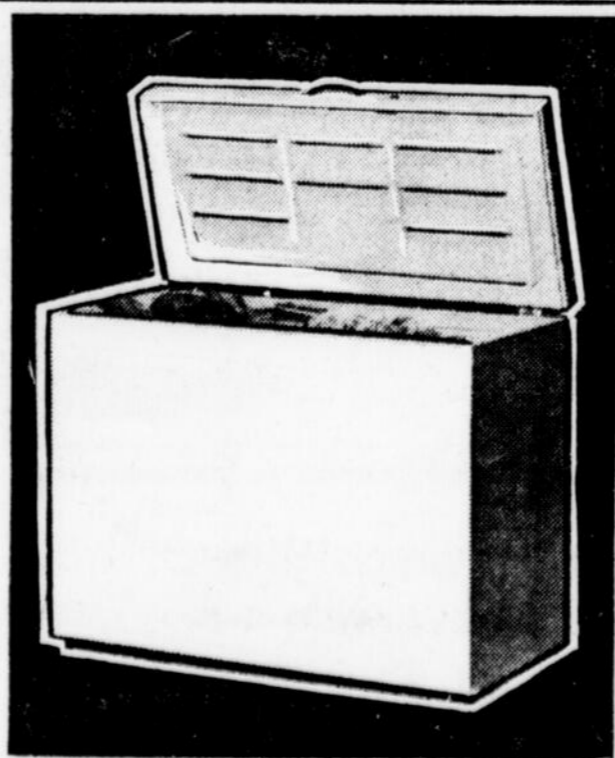

**TAPIS ACRYLIQUES
À MOTIFS EN RELIEF
20% DE RABAIS!**

TAPIS 4'6" x 6' Rég. 39.95. SPECIAL! **31.88** ch.

TAPIS 6' x 9' Rég. 69.95. SPECIAL! **55.88** ch.

TAPIS 9' x 12' Rég. 129.95. SPECIAL! **103.88** ch.

- Peluche épaisse et touffue en fibres 100% acryliques à motifs classiques en relief
- Extrémités frangées et nouées de luxe pour donner une finition plus élégante.
- Fibres acryliques durables offrant l'aspect le plus luxueux et l'entretien minimum
- Idéals pour la salle de séjour, la salle à manger ou la chambre à coucher
- Teintes décoratives de or, avocat, ivoire, rouge, ou bleu

Rayon des couvre-planchers, au cinquième étage chez Freiman, centre-ville — St-Laurent et Westgate.

Rayons des gros appareils ménagers, radios et téléviseurs au cinquième étage chez Freiman, centre-ville — St-Laurent et Westgate.

FREIMAN Westgate • Centre-ville • St-Laurent • Ouverts tous les jours et les samedis de 9.30 a.m. à 6 p.m. • Les jeudis et vendredis de 9.30 a.m. à 9 p.m.
Tous les articles annoncés sont disponibles aux trois magasins à moins d'avis contraire • Stationnement facile au Centre du stationnement Freiman au centre-ville, Westgate et St-Laurent