

l'hebdo

du SAINT-MAURICE

SHAWINIGAN — 26 FEVRIER 1975

Soixantième année — Numéro 7

TIRAGE: 20,700

Courrier de deuxième classe. Enregistrement no 0970. Shawinigan
Port de retour garanti. C.P. 67 Shawinigan



les classes de neige avec moto

voir page 7

Mardi soir 18 février, à Vallée du Parc, Aimé Audy, coordonnateur des Classes de Neige qui se dérouleront durant trois semaines pour les six Ecoles de la Régionale de la Mauricie (Adaptation scolaire), expose au Président de la CSRM Bruno Sigmen et à quelques autres directeurs d'école les grandes lignes de ce programme dont s'inspirent déjà une quarantaine de Régionales du Québec, sans parler d'autres écoles de l'Ontario et du Nouveau-Brunswick.



Par José Caden

Le conditionnement
physique:

Une deuxième fontaine de Jouvence

voir page 20

L'APEM devient le STEM

voir page 3

Robert Burns

"Au Coin du Feu"

voir page 23

ROXY et PALACE GRAND'MERE

Commençant

VENDREDI 7 mars



EXORCISME ET
MESSSES NOIRES

LINA ROMAY · JESS FRANK · CATHERINE LAFFIERE · COULEUR

S'IL S'AGIT DE PLOMBERIE, DECORATION, CONSTRUCTION

CEtte ANNONCE EST VALABLE JUSQU'A ECOULEMENT COMPLET DE LA MARCHANDISE LES ILLUSTRATIONS NE CORRESPONDENT PAS TOUJOURS A L'ITEM

CENTRE DE RENOVATION CENTRE DE RENOVATION CENTRE DE RENOVATION CENTRE DE RENOVATION CENTRE DE RENOVATION CENTRE DE RENOVATION CENTRE DE RENOVATION CENTRE DE RENOVATION CENTRE DE RENOVATION CENTRE DE RENOVATION

CENTRE DE RENOVATION CENTRE DE RENOVATION CENTRE DE RENOVATION CENTRE DE RENOVATION CENTRE DE RENOVATION CENTRE DE RENOVATION CENTRE DE RENOVATION CENTRE DE RENOVATION CENTRE DE RENOVATION CENTRE DE RENOVATION

CASH'N CARRY

**MON PERE
ACHETE TOUT AU
CENTRE DE
RENOVATION**

**PRIX
SUR PLACE
"CASH & CARRY"**

Aucune commande
téléphonique
acceptée

TUILES MOSAIQUE

89¢ p.c.

PANNEAUX A PLAFOND

Naturel 4' x 4'
\$159
le morceau

FORMICA

PLUSIEURS COULEURS
PANNEAU 4' x 8'
A compter de **\$895**

SPECIAL CETTE SEMAINE

VISITEZ
notre nouveau rayon de
FOYERS

Choix de
10 modèles
**A PRIX
SPECIAL**

**FOYER
NORDIC**
avec
pare-
étincelle

**SPECIAL
\$108⁹⁵**

SPÉCIAL PEINTURE GLIDDEN

SPRED LUSTRE (couleur)
Rég. \$18.50
Spécial **\$11⁹⁵** avec chaque achat de peinture,
vous recevrez 1 pinceau gratuitement.



ÉVIERS "Stainless Steel"

SIMPLE **\$21⁹⁵** DOUBLE **\$33⁹⁵**



CÈDRE AROMATIQUE

\$915
le carton



LAVABO DE VANITE

en acier émaillé
Chantepleurs non incluses

à plancher 9 x 9
à compter de **4¢**

couleur
Spécial **\$11⁹⁵**



FOYER CANICAL

\$208⁹⁵
Spécial



FOYER A ENCASTRER (ISOLÉ)

Spécial **\$308⁹⁵**



GRANDE RÉDUCTION sur tous les BAINS - TOILETTES - LAVABOS

ENSEMBLE 3 MCX
SALLE DE BAIN
BLANC, Prix à compter de **\$139⁹⁵**



TOILETTES DE COULEURS

A compter de **\$59⁹⁵**



PORTES INTÉRIEURES

18" **\$650**
Spécial

24", 28"
30" **\$895**
Spécial

PLINTHE ÉLECTRIQUE

60" long, 1500 watts, avec
thermostat et commutateur
de sécurité à bascule.

SPECIAL \$25⁹⁵



COMPTOIRS PRÉMOULÉS

Pour armoires de cuisine ou
de salle de bain

(légèrement
endommagé)
A compter de **\$250**
le pied linéaire



DOUCHES TÉLÉPHONE

à compter de **495**

POIGNÉES DE PORTE

Rég. \$3.95 Spécial **\$295**



GRAND SPÉCIAL sur les "FIXTURES" ÉLECTRIQUES

Plus de 300 modèles en magasin

VENTILATEUR DE SALLE DE BAIN

Spécial **\$995**
Quantité limitée



80 MODÈLES DIFFÉRENTS PANNEAUX DÉCORATIFS

**A COMPTER DE
\$329**
LE PANNEAU



HOTTES DE CUISINE

14 modèles en stock.
Couleurs assorties.
A COMPTER DE **\$1795**



Faites installer un BROYEUR À DÉCHETS

dans votre cuisine

- Indispensable dans la maison
- Odeurs éliminées
- Facile à installer
- 6 modèles en magasin

Attention entrepreneurs, plombiers.

A PRIX TRÈS SPÉCIAL



SPECIAL QUINCAILLERIE POUR ARMOIRES

50% de réduction



PANNEAUX POUR PORTES D'ARMOIRES

	2'x2'	2'x3'	2'x4'
Merisier	250	375	495
Tech	450	595	795
Noyer	450	595	795

CASH'N CARRY
SOUVENT IMITÉ
JAMAIS ÉGALÉ

Matériaux de Construction
Rénovation-Quincaillerie-Plomberie

DIVISION
DE EASTERN
SOFTWOOD LTD

Centre de Rénovation

Enr.

Financement sur les lieux - Livraison disponible

2201, BELLEFEUILLE TROIS-RIVIÈRES

Lundi-mardi-mercredi
ouvert de 8h30 à midi à 5h30 p.m.
Jeudi et vendredi
de 8h30 à midi à 9h p.m.
Samedi de 8h30 à midi à midi

PORTES PLIANTES ACCORDÉON

Ideales pour sauver de
l'espace, économiques.
15 modèles en stock.
A PRIX SPÉCIAL



PORTES DE DOUCHE

A compter de **\$2995**



Après dix ans L'APEM devient le STEM

Pour regrouper tout le personnel, enseignant ou non,
du monde scolaire

SAINT-TITE — Mercredi soir 12 février, à l'Hôtel Kapibouska de Saint-Tite, le président de l'APEM, Gilles Houde tenait une conférence de presse pour nous annoncer:

1) Que l'Association des Professionnels de l'Enseignement de la Mauricie — APEM — allait élargir ses cadres pour devenir le Syndicat des Travailleurs de l'Enseignement de la Mauricie — STEM — en englobant tout le personnel, enseignant ou non, employé par nos Commissions Scolaires.

2) Que les bureaux de l'APEM avaient délaissé leurs locaux au sous-sol de la Caisse Populaire de St-Georges de Champlain pour s'installer plus à l'aise, tout près de là, au sous-sol de la Pharmacie Milette.

3) Que l'APEM allait souligner ses DIX ANS d'existence par une série de fêtes qui se dérouleraient, séparément pour les membres de chacune des sections de la Régionale, afin d'atteindre le maximum possible d'enseignants. En réalité, cette soirée de St-Tite du mercredi 12 février inaugurerait ces fêtes pour les enseignants de l'élémentaire et du secondaire du secteur Normandie; la prochaine sera celle du secteur Val-Mauricie le samedi soir 22 février au Manège Militaire de Shawinigan; les suivantes étant le 8 mars pour le secteur Grand'Mère à Vallée du Parc, le 15 mars pour le secteur La Tuque au Club de Curling, le 22 mars pour le secteur Shawinigan au Manège Militaire. C'est Mme Denise Juneau qui est la présidente de ces célébrations "10ème anniversaire de l'APEM"; M. Léo Trépanier avait organisé la soirée de St-Tite, agrémentée d'une dégustation de vins et fromages.

Relativement au changement de l'APEM en STEM, M. Gilles Houde expliqua ainsi l'éventail de ce nouveau syndicat ouvert à tout le personnel oeuvrant dans l'éducation: "C'est la force des événements qui a amené cette restructuration. Au fil des ans, les Commissions scolaires ont laissé de plus

en plus de pouvoirs au Ministre de l'Éducation de sorte que maintenant, nous faisons face à un "seul véritable employeur"; d'où la nécessité de nous convertir en un interlocuteur valide offrant un front uni à l'employeur. Ce dernier sera ainsi moins tenté de jouer un groupe contre l'autre, en soutenant

par José Caden

d'abord les enseignants pour jouer ensuite ceux-ci contre les professionnels non-enseignants.

"Les structures et les services que dispense le STEM peuvent fort bien être étendus avec avantage aux groupes de soutien et de professionnels non-enseignants, c'est beaucoup plus dans une perspective d'accueil pour ces groupes que dans une bataille de recrutement que nous leur ouvrons nos rangs..."

C'est le 22 février 1965 que commencèrent les démarches en vue de réunir dans un seul syndicat, l'APEM, tous les enseignants du territoire de la Régionale de la Mauricie, qui s'émettaient alors dans une vingtaine de petits syndicats: instituteurs ensemble, institutrices à part, personnel religieux non-syndiqué. Il s'agissait de bâtir une solidarité face à un employeur qui englobait désormais toute la Mauricie.

Celui qui réalisa le tour de force de rendre homogènes les éléments disparates de 600 enseignants (milieux différents, esprit de clocher, syndicalisme inégal, conventions collectives

différentes...) fut Robert Davidson, qui parvint, en septembre 1965, à poser cette question à une assemblée générale de 592 personnes: "Devrait-on entrer au travail pour une nouvelle Commission Scolaire Régionale sans posséder une convention collective?" ... Au vote secret 560 voix s'y refusèrent. L'APEM était ainsi lancée... par une grève de six semaines qui ne prit fin qu'au début d'octobre.

Nommons seulement ceux qui succédèrent à M. Davidson, devenu en 1966 le 1er employé "syndical" de l'APEM: Gerald Durocher, nommé huit mois plus tard directeur général du CERM (aujourd'hui délégué régional de l'ODEP); Jean-Pierre Jolivet de 68 à 70; Gilles Houde, depuis lors, qui devint en juillet 73 vice-président de la C.E.Q. poste qu'il abandonna en 74 pour devenir trésorier de la Centrale de l'enseignement du Québec jusqu'en juillet 76.

C'est lui qui donnera la conclusion de ces lignes: "En dix ans, l'APEM, maintenant le STEM, est devenu en Mauricie un groupe socio-économique qui s'est affirmé comme un interlocuteur valable et représentatif de notre région".

A la Commission Scolaire de Shawinigan

Session de l'exécutif
du lundi 20 janvier

— Pour se conformer à la Loi 27 de l'Instruction publique, un Comité est formé en vue de l'étude et de la redivision des quartiers électoraux de la municipalité scolaire de Shawinigan, les limites des quartiers devant être établies tous les trois ans.

— Quatre élèves, dont deux du 1er cycle et deux du second cycle, seront délégués pour prendre part à la journée sportive de l'Association Mauricienne du Sport Scolaire.

— On recommandera au Conseil scolaire la location d'une partie de l'École St-Joseph à la Corporation "Les Deux Rives".

Session régulière
du lundi 27 janvier

— Un budget global pour les Comités d'École et de Parents est accordé suivant la norme de \$0.40 maximum par élève au cours de l'année 74-75.

— Est accepté le projet de bail à la Ville de Shawinigan de l'immeuble St-Bernard.

— Sont cédés les droits de propriété de la C.S. sur les métiers prêtés aux divers organismes qui en possèdent présentement. — Seront installés trois systèmes d'alarme dans les écoles et sera étudié le coût de l'assurance-vol pour les écoles.

— On encouragera les parents des Comités

d'école qui ont entrepris de réparer bénévolement les manuels des bibliothèques scolaires.

— Est décrétée la démolition du Collège Immaculée-Conception et l'autorisation en sera demandée au Ministère pour l'entreprendre dans les plus brefs délais.

— Sont réengagés pour 75-76 comme conseillers pédagogiques Rita Dubois (mathématiques), André Duquette (Sport plein air), Marjolaine Pleau-Houle (français), Gisèle Pailé (Arts) et Madeleine Boisvert-Thibeault (enfance inadaptée).

— Est accepté pour 75-76 un budget d'immobilisations de \$68,589.

— Est acceptée la démission de M. Jean-Louis Desaulniers comme contremaître de l'entretien général à l'Équipement.

Session de l'exécutif

Session de l'exécutif
du lundi 3 février

— On n'aura aucune objection à porter à 10 pieds l'offre de 30 pieds déjà accordée au Conseil de Ville pour le stationnement dans la cour du Collège Immaculée-Conception.

L'on appuiera la C.S. du Haut St-Maurice pour demander au Ministère de modifier les subventions pour le transport inter-écoles.

L'Aféas Ste-Jeanne d'Arc

fête ses cinq présidentes

SHAWINIGAN-SUD — A sa dernière réunion mensuelle mercredi 12 février les membres de l'Aféas de Ste-Jeanne d'Arc ont fêté leur 34e anniversaire d'existence. A cette occasion, nous avons fêté les 5 ex-présidentes depuis notre fondation le 8 février 1941.

La première présidente fut Mme Hormidas Milette pendant trois ans (1941-1944); le cercle portait alors le nom de "Cercle des Fermières". En 1944, Mme Armand Drolet lui succédait jusqu'en 1948.

A partir de 1948, Mme Julia Massicotte dirigea le cercle pendant 23 années consécutives jusqu'en 1971. Le cercle a changé de noms plusieurs fois; en 1949, il devint "L'union Catholique des Cultivateurs", en 1950, le "Syndicat d'Economie Domestique", de 1952 à 1966, on l'appelle Cercle d'Economie Domestique.

C'est le 17 octobre 1966 que l'Aféas est née.

En 1971-72, Mme Victor Morin assure la présidence; en juin 1972, Mme Ernest Masse pour une période de 2 ans; depuis

juin 1974, Madame Colette Matte.

Le curé Léo Girard félicita les 5 ex-présidentes: "Ces personnes ont donné beaucoup d'heures à la société, ce sont avec des femmes dépareillées, humbles, possédant toutes les qualités de mères de famille comme elles, qu'on forme des associations vivantes. Mesdames de l'Aféas, gardez votre enthousiasme, vous représentez un trésor pour la paroisse et toute la société en général".

Province de Québec

Cité de Shawinigan

Avis Public

AVIS PUBLIC est par les présentes donné, qu'à sa séance régulière tenue le 3 février 1975, le Conseil municipal de la Cité de Shawinigan a adopté son règlement no 1515, concernant le zonage (nouvelle zone B. 6. 0., quartier numéro 7).

Ce règlement peut être vu au bureau du soussigné et prend force et effet à compter de sa publication.

[Signé] Yvon Boisvert
Greffier

Shawinigan, ce 20e jour
du mois de février 1975

Province of Quebec

City of Shawinigan

Public Notice

PUBLIC NOTICE is hereby given that at its meeting held February 3, 1975, the Municipal Council has adopted its By-law no 1515, concerning the zoning (zone B. 6. 0., ward no 7). Said By-law may be seen at my office and takes force and effect from its publication.

[Signed] Yvon Boisvert
City Clerk

Shawinigan, this 20th day
of February 1975

Cette VENTE ne sera jamais égalée en grosseur

Des escomptes incroyables dans le département audio TV couleur

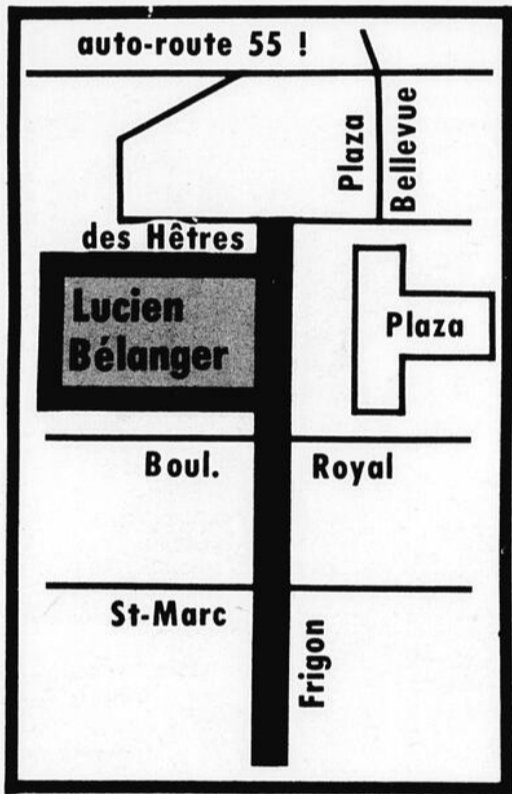

TV COULEUR
19"
\$ 379.

CONGELATEUR

REFRIGERATEUR
5 pi. cu. noyer
\$ 199.

STEREO MOD.
à partir de \$ 169⁹⁵

SECHEUSES
\$ 189.

LAVEUSE SECHEUSE
Général Electric
blanc ou Or
Ens. \$ 549.



LUCIEN BELANGER LTR

1623 FRIGON SHAWINIGAN 539-2241

Cette VENTE ne sera jamais égalée en grosseur



Nous aurions aimé annoncer tous nos spéciaux dans toutes les pages de ce journal mais nous préférons vous offrir des **BAS PRIX**

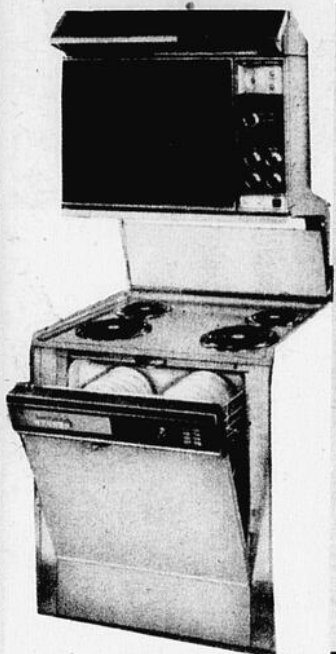

SPEED QUEEN

Poêle révolutionnaire

- 1 - fanne électrique
 - 2 grands ronds
 - 2 petits ronds
 - 1 four
 - 1 lave vaisselle
- 76" de hauteur

GARANTIE TRES AVANTAGEUSE



SPEED QUEEN®

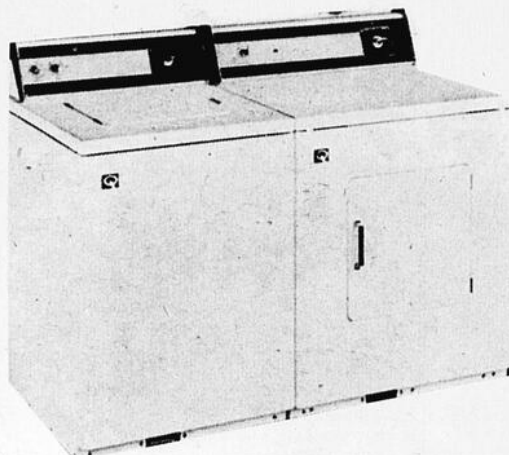

... sa **QUALITE** explique son succès

Cuves et tambours d'acier inoxydable garantis à vie.
Garantie de 2 ans sur toutes les pièces
Garantie de 10 ans sur les pièces de la transmission des lessiveuses.
Garantie de 5 ans sur les tambours permacote.

AMBASSADOR

WASTE KING

Un lave vaisselle qui vous en donnera pour votre argent

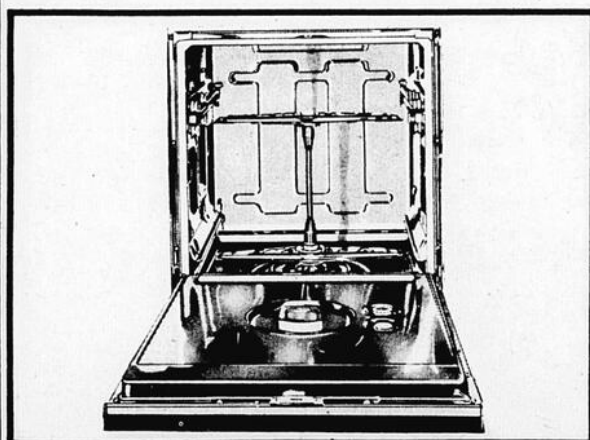

EN ACIER INOXYDABLE
avec
LA PLUS GROSSE GARANTIE
sur toutes les pièces

GARANTIE À VIE
"WASTE KING" vous garantit
des années d'excellent service.

WASTE KING

UNIVERSAL

LEONARD

Les appareils **LEONARD** reviennent plus forts



LUCIEN BELANGER LITE

1623 FRIGON SHAWINIGAN 539-2241

Cette VENTE ne sera jamais égalée en grosseur

Des escomptes incroyables dans le département AUDIO T.V. COULEUR



rég. \$659.
SPECIAL
\$389.
deux couleurs

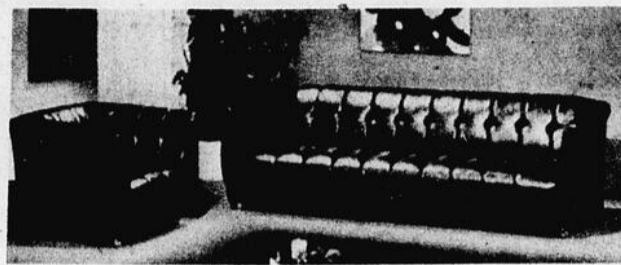

Rég. \$399.
SPECIAL
\$269.
cuirette noir

KROHLER

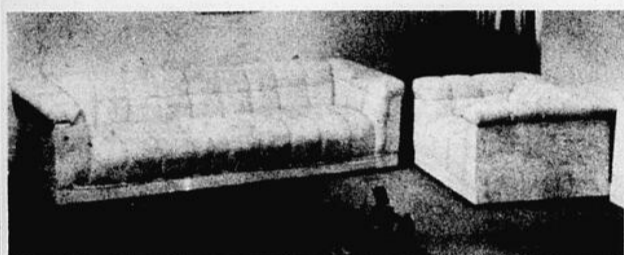

Rég. \$399.
SPECIAL
\$299.
une couleur

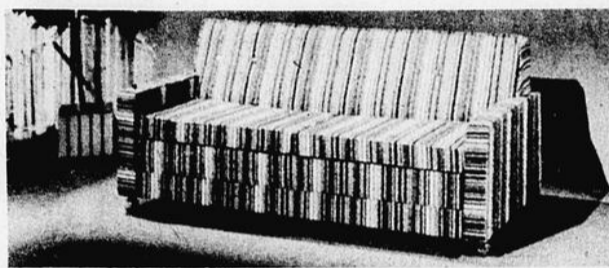

Rég. \$369.
SPECIAL
\$259.
Une couleur

VILAS

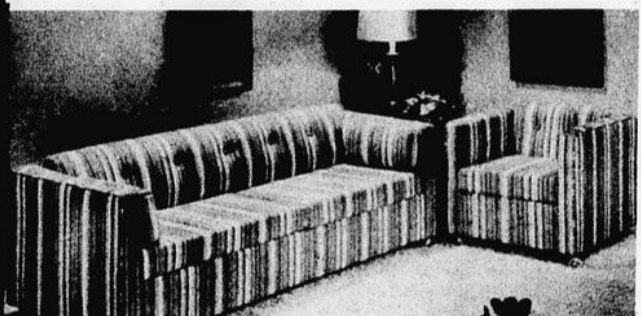

Rég. \$359.
SPECIAL
\$219.
une couleur
autres modèles



Rég. \$699.
SPECIAL
\$449⁹⁵
Deux couleurs:
bleu et rouille

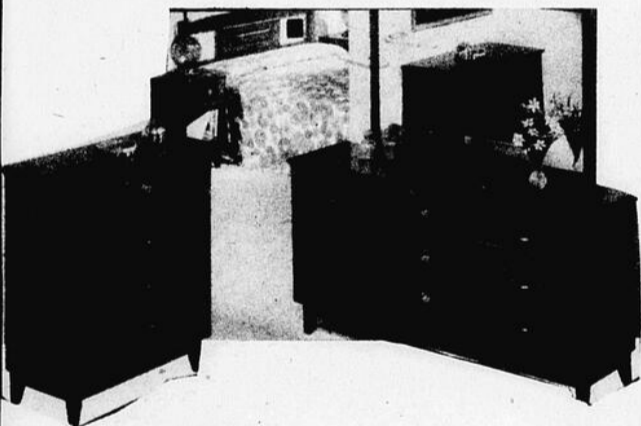

Rég. \$299.
\$219.

BOX et MATELAS

légèrement salis
39 po. ens. rég. \$99.

\$34⁵⁰
chacun

4½' découpés aucune
offre refusée

Ensemble 60x80 réduit
Lit superposé rég. \$139.

\$109⁰⁰

Plus de **35** mobiliers de
cuisine réduit

jusqu'à **30%**

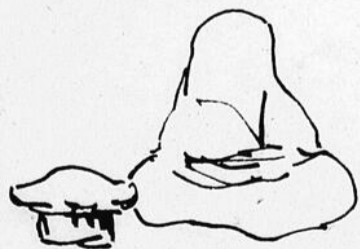

BEAN BAG Rég. \$49.95
\$39⁹⁵

TABOURET rég. \$19.95 **\$15⁹⁵**

LUCIEN BELANGER LTD

1623 FRIGON SHAWINIGAN 539-2241

45 Régionales scolaires du Québec même de l'Ontario et le Nouveau-Brunswick veulent s'en inspirer

La classe de neiges à la Vallée du Parc

par José CADEN

VALLÉE DU PARC — Pour une deuxième année, mardi soir 18 février, une conférence de presse convoquait à Vallée du Parc pour l'ouverture des trois semaines de CLASSES de NEIGE, organisées par le service de l'Adaptation Scolaire de la Régionale de la Mauricie.

En présence du président de la CSRM, Bruno Sigmen, de quelques-uns de ses collègues et des directeurs des trois écoles qui avaient acheminé des élèves à cesières classes de neige 1975: 16 filles des Sec. III et IV de Ste-Jeanne d'Arc de Shawinigan-Sud, 18 garçons et filles des Sec. I et II du Pavillon Central de La Tuque, 18 de la Polyvalente Paul Le Jeune de St-Tite; les autres écoles donnant ces cours spécialisés de l'Adaptation Scolaire étant Ste-Croix et Mgr Charbonneau de Shawinigan.

Durant trois semaines, du lundi matin au vendredi soir, en trois groupes, plus de 125 jeunes bénéficieront, cette année, de cet "apprentissage de la vie en contact direct avec la nature"; ces classes de neige se composent d'un mi-temps pédagogique et d'un mi-temps sportif; il s'agit surtout d'une vie en commun, animée par leurs professeurs, extrêmement profitable à ces élèves ayant besoin d'un épanouissement social plus encore peut-être qu'intellectuel.

"La vie au grand air, le climat serein, le partage, la vie de fraternité, le respect de l'horaire quotidien, l'observation de la nature, la participation personnelle et le sens des responsabilités se révèlent pour ces étudiants des facteurs qui modifient énormément leur comportement", nous déclara M. Aimé Audy, le coordonnateur de ces Classes de Neige.

Je suis monté au 2ème étage du Chalet de la Vallée du Parc, dont les

deux ailes avaient été converties en dortoir; les élèves n'avaient eu qu'à apporter leur sac de couchage; lits, matelas et couvertures étaient fournies sur place, ainsi que tout l'équipement sportif pour les activités de la journée (ski de fond, ski alpin, raquettes, patinage) ... La salle centrale ressemblait à une attrayante maison de jeux d'intérieur, les petits groupes s'intéressant qui à des jeux d'adresse, qui à des auditions de disques, qui à une émission de TV en

couleur, qui à des jeux de patience ... Il convient vraiment de féliciter la direction de la Station de ski de Vallée du Parc, tout d'abord d'avoir construit ces combles d'un chalet, capables d'accueillir et d'héberger une cinquantaine de campeurs, puis de mettre ainsi à la disposition de nos autorités scolaires tout l'espace supérieur de leur "château d'hiver".

On m'apprend aussi que des films sont projetés en soirée et d'autres distractions récréatives entreprises par les élèves eux-mêmes et leurs enseignants.

M. Audy nous énuméra les objectifs multiples de ces classes de neige visant globalement à "faire de nos jeunes étudiants des êtres épanouis et autonomes dans la mesure du possible"; il serait trop long de tout citer ici ... Quelques extraits seulement:

"Etablir d'étroites relations humaines entre professeurs et élèves ... Favoriser par la vie en groupe la socialisation de l'adolescent qui apprend ainsi à se réaliser lui-même ... Psychologiquement, il a l'occasion de s'affirmer et d'acquiescer une certaine autonomie ... Les activités

physiques développent son sens de l'espace, lui font prendre conscience de ses possibilités de déplacement corporel, développent les réflexes d'équilibre et des coordinations dynamiques générales, améliorent son système cardio-pulmonaires ... etc, etc ..."

"— Il faut vivre avec eux pour s'apercevoir de l'évolution à peine croyable qui se manifeste dans tout leur comportement", de dire encore M. Audy: "les professeurs constatent plus de progrès dans une semaine de classe de neige que dans trois mois de cours réguliers".

Le directeur général de la CSRM, M. Gilles Thibault, se contenta de cette remarque et réflexion qui rend justice à qui de droit: "— L'école publique a au moins le souci de s'occuper du social comme de l'intellectuel chez ceux qui ont besoin d'un réel et spécial apprentissage de la vie; ce que nous nous efforçons de fournir par cette Adaptation Scolaire des Classes de Neige et des Classes Vertes à diverses saisons de l'année".

Quant au président, Bruno Sigmen, il ne cacha pas la fierté de tous les artisans de ces Classes de Neige en Mauricie puisqu'il

est vrai que "quarante-cinq Régionales du Québec, voire certaines Commissions Scolaires de l'Ontario et du Nouveau-Brunswick ont demandé notre programme pour s'en inspirer ... Nous faisons la oeuvre d'éducation en même temps qu'oeuvre humanitaire et nourrissons même le projet d'une sorte d'institution spécialisée, approuvée en haut lieu après ces essais concluants de Classe de Neige à cette Vallée du Parc."

Le CSS de la Mauricie déménage au 695 Avenue de la Station

SHAWINIGAN — Le personnel affecté au Centre de Services Sociaux de la Mauricie se prépare à quitter, à la fin de février, ses locaux de la rue Tamarac pour emménager dans l'édifice neuf de la Société Pelston au 695, avenue de la Station, où il occupera un étage et demi à partir du 3 mars.

Selon le chef de cette succursale, M. René Héroux, les locaux actuels ne répondent plus aux exigences d'une clientèle de plus en plus nombreuse.

Le nouvel emplacement offrira un stationnement plus facile au centre même des affaires, à Shawinigan. Le Centre prévoit s'adjoindre bientôt de nouveaux spécialistes qui viendront enrichir l'équipe de travailleurs sociaux et de techniciens qui dessert, depuis 27 ans, une population dépassant les 100,000 habitants. Toute personne ou famille aux prises avec des problèmes de solitude, de désorganisation familiale, de mésententes conjugales, saura trouver au 695, avenue de la station, un accueil chaleureux et une aide efficace. Les demandes d'adoption, le placement d'enfants, l'assistance aux parents non-mariés et autres services personnels et communautaires, continueront à être dispensés par ce même organisme.

Le C.S.S. de la Mauricie continuera de visiter au besoin les clients à domicile et à maintenir pour la population de St-tite et de Ste-Thècle, son service d'appel téléphonique sans frais d'interurbain au numéro 365-6105. La population locale pourra s'adresser au C.S.S. de la Mauricie au même numéro qu'avant, soit 536-5694.

**Y en a d'dans.
Le gros gin
Henkes.**

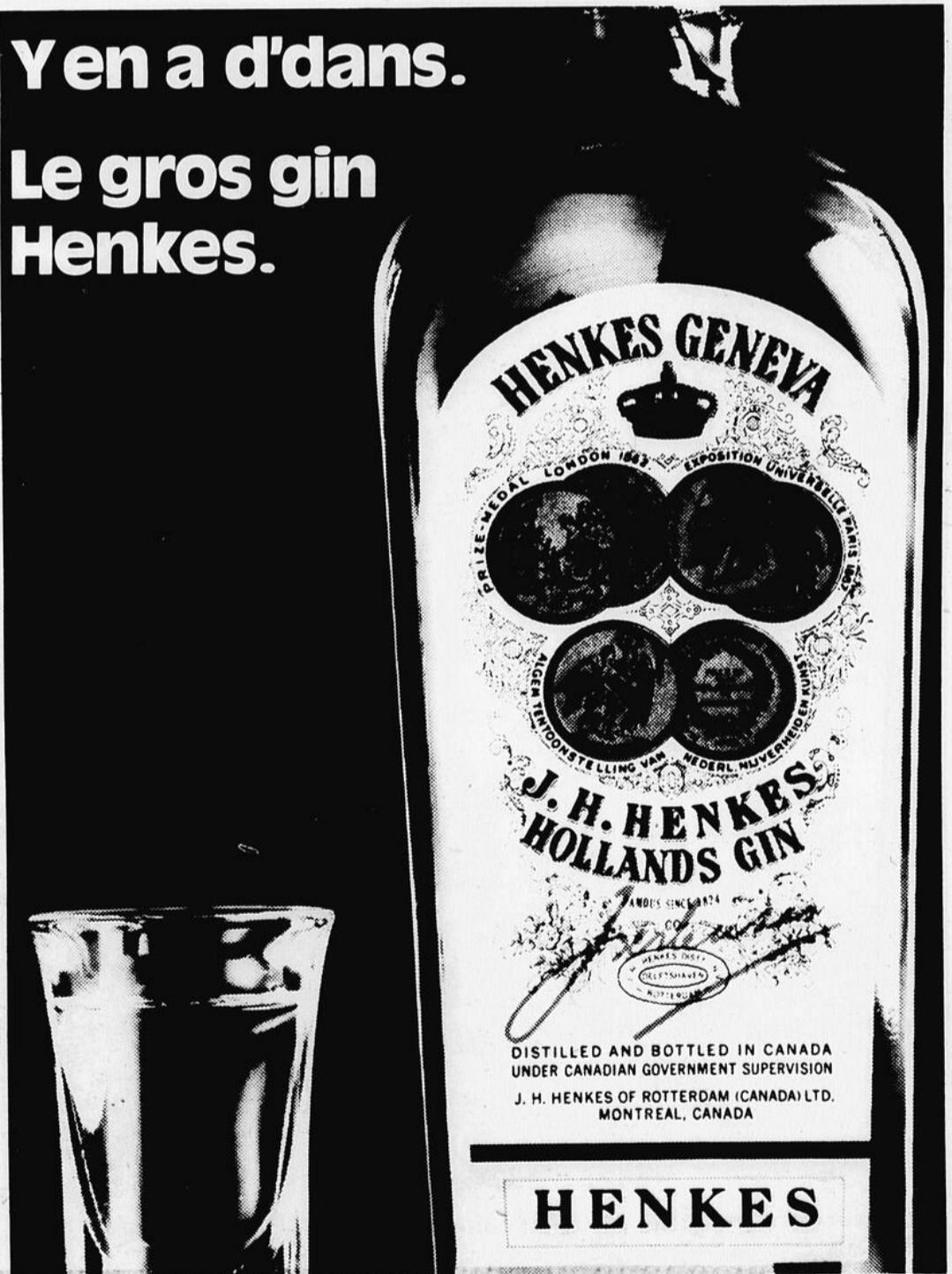

DISTRIBUÉ PAR PARK & TILFORD

Tribune Libre

Justice partielle ou partiale !

Dans le Nouvelliste, édition de mardi 18 février, en page du Centre-Mauricie, on apprend le décès du Père Albert Loubier, pionnier de la paroisse du Christ-Roi de Shawinigan. Le témoignage écrit et photographié qu'on lui accorde semble être un hommage équitable pour ce prêtre dévoué qui a laissé des traces qui lui survivent en Mauricie. Mais, me direz-vous, il s'agit de faire un acte positif, pour en être critiqué ensuite. Justement, ce geste du Curé Lafont qui fait l'éloge d'un brave homme qui a travaillé chez nous durant 11 ans, il y a déjà 25 ans de cela (1949), me laisse croire qu'un curé peut pêcher parfois par omission!

En effet, il y a trois semaines, mourait ici même dans la communauté paroissiale, un autre vénérable pionnier, le Père Robert Larivière, qui a exercé pendant 31 ans, un ministère efficace, clairvoyant et consacré totalement à la cause de

ses paroissiens. Sans minimiser le témoignage rendu au Père Loubier, je déplore qu'aucun message semblable n'ait été envoyé à notre quotidien pour évoquer, en hommage posthume, la figure dévouée, aimée et estimée de cet unique ... Père Larivière, qui vient de nous quitter. Un très grand nombre de citoyens de Shawinigan et plusieurs des environs, ont apprécié un jour ou l'autre, ses conseils éclairés, ou sa visite réconfortante, ou sa parole convaincante, ou sa présence active et paternelle ... La Père Larivière a travaillé sans relâche pour sa paroisse, mais il en ignorait les limites, car il était disponible pour tous les besoins, n'importe où, n'importe quand.

Il fut animateur inlassable de la J.O.C. à l'époque, une compétence remarquable pour les cours du S.P.M. dans la région, un prédicateur fort populaire des retraites paroissiales aussi bien dans notre diocèse qu'en dehors, une présence très

appréciée pour les malades hospitalisés ou résidents, un aumônier actif des écoles, un ami de toutes les associations locales enfin le témoin assidu de tous les événements heureux et malheureux des familles qui sollicitaient sa présence. Je ne veux pas faire ici la biographie de ce Père Larivière qui vivra longtemps dans nos coeurs, mais je regrette que ces choses là n'aient pas été dites par ceux avec qui il a vécu et chez qui il est venu mourir, sa communauté.

Le Père Larivière a connu l'épreuve mortifiante de la maladie qui ronge en secret celui qui se donne sans compter au service de ses frères. Il s'est éteint en silence, mais le témoignage de sa vie, authentiquement évangélique, retentit encore dans toutes les mémoires. Le présent témoignage ne veut en être qu'un écho discret et tout à fait mérité pour ce héros de l'apostolat. Je l'écris au nom de ces hommes, ou femmes, ou jeunes gens qui auraient été honorés de l'entendre avant ...

Camille Gélinas

A Shawinigan-Sud De la belle visite chez les Optimistes

C'est mercredi soir, le 26 février 1975 à 6 heures 15 p.m., au Club de Golf de Shawinigan-Sud que les membres Optimistes de Shawinigan-Sud recevront la visite lors de leur souper hebdomadaire des neuf (9) finalistes du concours Monsieur et Mademoiselle Personnalité Optimiste du Shawiniga-Sud.

On profitera de cette circonstance pour remettre les deux (2) trophées

émblematisés à Mademoiselle Lucie Bélanger, Mademoiselle Personnalité 1975 et à Monsieur Pierre Nolet, Monsieur Personnalité 1975.

Ces trophées seront remis par Monsieur Louis-Georges Lefebvre, président du Club Optimiste de Shawinigan-Sud et Monsieur Pierre Tremblay, responsable du gala Monsieur et Mademoiselle Personnalité 1975 pour le

Club Optimiste de Shawinigan-Sud.

Les membres Optimistes présents lors de ce souper profiteront de la circonstance pour souhaiter leurs meilleurs voeux de succès à nos deux (2) représentants qui se rendront disputer la grande finale de zone le 2 mars 1975 à la Polyvalente Paul Lejeune de St-Tite.

Centre de la Main d'Oeuvre

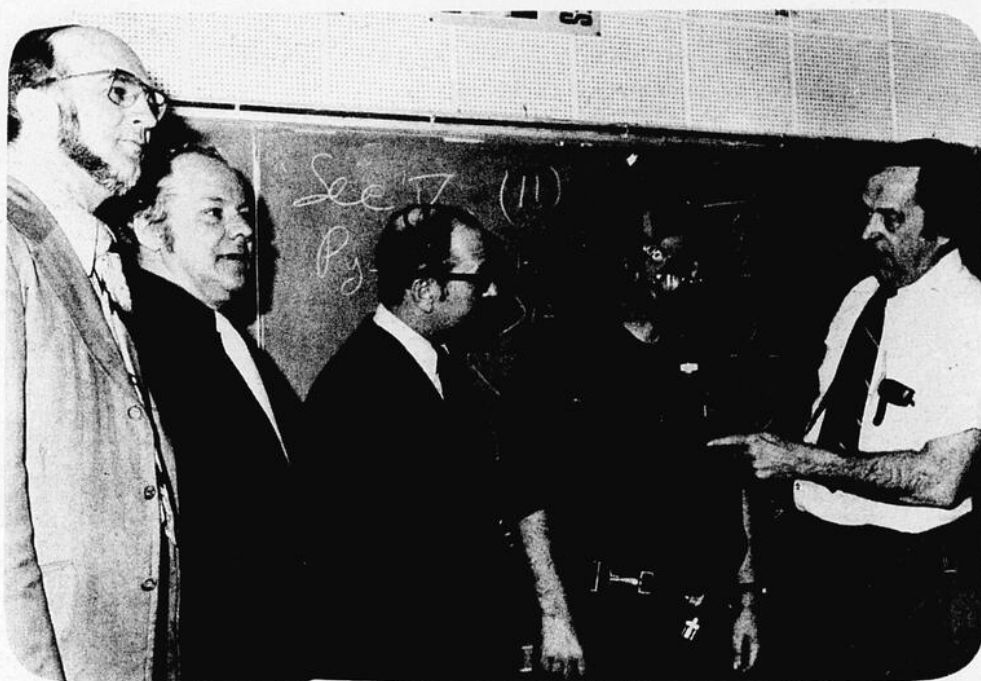

Les instigateurs d'un projet VENCHEM-Centre de Main d'Oeuvre. Ce sont, dans l'ordre: MM. Bergeron et Bertrand du centre de Main d'Oeuvre, M. André Hébert de Venchem, M. René Lemieux, un des élèves des cours et M. Michel Bouchard qui faisait partie du personnel enseignant. (Photo Jean Thibault)

PARADE DE MODE

Créations printemps-été 1975
sur le mail de La Plaza

Judi 9 hres pm

Vendredi 9 hres pm

Samedi 10 hres am

Nos participants à l'avant-garde
de la mode cette semaine sont:

Chaby Hosiery
inc.

Galy Confection

Maggie Modes

Reitman's



Fannie

P.A. Gouin

Cartier Men's
Shop

Les chaussures sont fournies par TRANS-CANADA SHOES, THE VILLAGER, LAJOIE CHAUSSURES.

SHAWINIGAN — Tout Shawinigan s'est joint à la paroisse du Christ-Roi pour rendre un dernier hommage au père Robert Larivière, s.s.s. décédé subitement le 3 février. Il avait fêté ses quarante ans de sacerdoce le 21 décembre 1974.

Originaire de St-Ours sur Richelieu, le Père Larivière passa les 31 dernières années de sa vie à Shawinigan où il s'était fait de nombreux amis. Il s'était spécialisé dans les cours de préparation au mariage en 1974, on l'honorait pour ses 25 ans d'activités dans ce domaine.

Les paroissiens du Christ-Roi perdent en lui un serviteur épris de justice pour tous et en tout temps. On peut dire pour résumer sa vie: MISSION PLEINEMENT ACCOMPLIE. R.I.P.

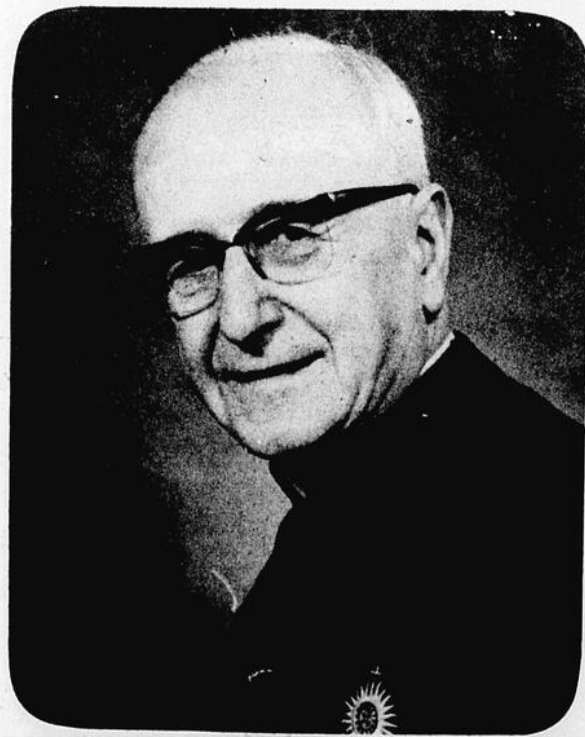

Vente

"Confection"

SPECIAUX
DANS
TOUT
LE MAGASIN

Paul Aboud

LIQUIDATION
de la marchandise
d'hiver telle que:

Lot de
MANTEAUX \$ **14⁹⁵**

FINI
LA BESOGNE
DE LA
COUTURE

592, 6e Avenue

Grand'Mère

Tél. 538-4384



Manteaux
Worsted
couleurs assorties

40%

Robe longue
pastel et imprimée

1/2 PRIX



Manteaux
de TWEED

1/2 PRIX

Robe
courte
40%



Robe longue
et courte

rég.
jusqu'à \$75.

9⁹⁵



claude bérubé

Voyages et guide
vacances



En commençant ma chronique cette semaine, je me dois de corriger une impression qu'aurait laissé mon texte d'il y a deux semaines sur une escale à Rome. Le texte, après lecture, était bien précis, mais pouvait porter à confusion, puisque j'ai reçu une avalanche d'appels téléphoniques. En suggérant une escale à Rome pour ceux qui se dirigent vers d'autres destinations, il est évident que je ne suggérais pas

un voyage de trois jours à Rome, comme la fin de semaine que j'ai passée.

Il est évident que le prix d'environ \$75.00 comprenait: le logement, les trois repas et les excursions, mais non le coût de l'avion.

J'en profite pour mettre en garde les lecteurs sur la façon de lire les textes qui concernent les voyages aussi bien que les annonces publicitaires. Les prix qui peuvent être mentionnés comportent à certaines occasions le prix de l'avion et à d'autres, l'excluent totalement. Certains prix peuvent inclure l'avion et le logement mais n'incluent pas les repas, d'autres incluent un repas ou un nombre précis de repas. Quelques fois, on inclut les transports entre l'aéroport et le lieu du logis et d'autres fois, ces frais ne sont pas inclus dans le prix.

En fait, c'est en regroupant un certain nombre de services que des grossistes peuvent réussir à offrir des rabais sur les prix aux voyageurs et il est important de toujours bien lire, soit un texte ou une annonce publicitaire.

L'erreur que la plupart des voyageurs commentent est de supposer que certains frais sont inclus. Il faut toujours lire attentivement et si le mot avion, par exemple, n'est pas inscrit, il est certain que le coût de l'avion n'est pas inclus dans le prix. Pour vous donner un exemple, il n'était nulle part inscrit dans mon texte le coût de l'avion.



La cabine d'un pilote d'avion exerce toujours une fascination. Sur cette photo, on peut voir la série de cadrans d'un jet. Mais il s'agit d'un simulateur sur lequel les pilotes se familiarisent à l'atterrissage. La compagnie CP Air qui nous fait parvenir cette photo utilise ce simulateur qui, grâce à un ordinateur, recrée les 40 derniers milles d'un vol à différents aéroports.

BEAU-MONT VACANCES

OUEST CANADIEN ETE 75

15 jours
\$750.

Frais principaux compris de Montréal, Supplément de \$20.00 pour ce départ, incluant STAMPEDE, incluant tarif aérien

LOGEMENT: 14 nuits

HOTELS: de 1ère classe

TRANSFERT: et visite en autocar de luxe

Taxe locale et pourboires pour le service inclus.

GOLF Treasure Tours BAHAMAS

du 5 au 12 avril

AVION: Vol direct
Service 1ère classe

HOTEL: De luxe - sur la mer

REPAS: Petit déjeuner

TRANSFERTS: Aéroport - Hôtel et retour

GOLF: 5 rondes avec CART électrique
Choix de 4 terrains
Transfert gratuit

POURBOIRES: Pour les bagages

\$368.

N'oubliez pas le voyage à TAMPA avec le groupe Les Aigles du 13 au 23 mars. Réservez dès maintenant.

EUROPE 75

VOLS NOLISES

Plusieurs départs, chaque semaine d'avril à octobre, vers

LONDRES ou PARIS

Grâce aux vols nolisés d'ECONAIR & NOLIFRANCE

Les prix varient de

\$249 à \$329

Selon la saison

Les inscriptions sont acceptées jusqu'à 65 jours du départ seulement

Demandez la liste complète des vols vers Paris et ne tardez pas à vous inscrire!

CROISIERES

M. S. PUSHKIN

au départ de Montréal

12 juil. Gaspé, Bermudes, Havane, Nassau: (durée 21 jours)

\$595. à \$1,195

9 et 16 août

Québec, Saint-Pierre-et-Miquelon, Bagotville (durée 7 jours)

\$240 à \$475

23 août

Québec, Bagot, Bermudes, Saint-Pierre (durée 14 jours)

\$435 à \$855

Réservez dès maintenant

Pour renseignements et réservations:

LES VOYAGES BEAU-MONT

TROIS-RIVIERES 1515 ROYALE 379-1212

SHAWINIGAN 467 STATION 536-4442

LA TUQUE 329 SCOTT 523-3351

Ouvert le Samedi de 9h à midi



CLUB UNIVERS

CLUB de Rencontres et de Correspondance Section HOTESSES pour les Professionnels en voyage à Montréal.

3496 Bélanger Est, Montréal
Tél. 725-6429 ULTRA-CONFIDENTIEL

Centre CB Mauricien Enr.

Vente & Réparation de CB de toutes marques
Ainsi que T.V. noir & blanc & couleurs

960, 10e Rue

Grand'Mère, Qué.



Les amateurs de ski qui vont pratiquer leur sport dans l'ouest oublient souvent de rapporter des photos comme celle-ci. Quel paysage de rêve! La photo fut prise à BIGWHITE, près de Kelowna dans la vallée de l'Okanagan en Colombie-Britannique.

Autre exemple: dans une annonce, on présente un voyage en Amérique du Sud pour aussi peu que \$169.00, il est évident que dans ce cas, le tarif aérien n'apparaît pas puisqu'il sera différent selon le nombre de personnes qui participeront ou formeront le groupe. Ce montant n'est pas à négliger. Il est en fait le plus important, car, il comprend 35 heures de vol.

Autre exemple: Dans une annonce, on offre un voyage d'une semaine pour \$249.00, déjeuners et soupers inclus durant la période hors saison. Ce même voyage est annoncé à \$299.00, en saison mais il n'y aura que 4 soupers dans ce dernier prix.

Il faut donc lire attentivement les textes lorsqu'il s'agit de prix dans le domaine du voyage. A certains moments, cela peut paraître une attrape, mais en réalité, il y a tellement de diversités et de possibilités de rabais dont le touriste peut bénéficier, qu'il est important de comparer et surtout de lire ce qu'un prix peut englober.

Mais, surtout, je reviens à ma principale recommandation: ne jamais supposer qu'un service est inclus lorsqu'il n'est pas indiqué en noir et blanc. Voilà comment plusieurs voyageurs connaissent des désagréments et voilà comment certaines personnes ont pu supposer que le prix de l'avion était inclus dans l'escale dont je faisais mention dans ces colonnes.

Il est donc très important de beaucoup questionner votre agent de voyage dont le métier est justement de vous renseigner à ce sujet. J'aurai l'occasion, au cours d'une semaine future, de vous parler plus amplement de votre agent de voyage, afin que vous soyez plus familiers avec les services qu'il peut rendre et ses responsabilités. Ce dernier, localement, peut vous fournir bien des avantages lorsqu'un nombre de clients demandent le même voyage, il organisera un départ en autobus, soit de Shawinigan ou de Trois-Rivières pour tous les vacanciers de ce vol. Pouvoir éviter de laisser sa voiture à l'aéroport de Dorval durant une quinzaine de jours, vous procurera une plus grande sécurité et des frais beaucoup moindres qui en valent la peine.

Dans cette chronique, je tenterai à plusieurs occasions de vous signaler certaines aubaines véritables, car j'ai l'impression de répondre, à ce moment-là, à une attente de mes lecteurs.

Mais, revenons un peu à cette escale de Rome. Oubliez un instant le coût de l'avion qui peut être différent selon le vol original. Trois jours à Rome, pour \$75.00, soit \$25.00 par jour, constituent une aubaine. Voilà pourquoi je me suis permis de vous en faire part.

Malgré les inconvénients de cette imbrolio, j'ai été heureux de constater l'intérêt que les lecteurs portent à cette chronique. Partout où je me rends, on me parle de cette chronique. Je me rends compte que le sujet intéresse une foule de personnes, qu'elles soient voyageuses ou non. En traitant de sujets simples et en les écrivant simplement, je pense rejoindre l'intérêt de nos lecteurs. J'apprécie énormément les commentaires et les lettres que je reçois.

J'en profite donc pour réinviter encore une fois nos lecteurs à me faire parvenir de courts récits de voyages ou de courtes expériences. Ces souvenirs seront publiés volontiers de même, que les photos intéressantes ou amusantes s'y rattachant. Ces pages sont consacrées à la vie touristique des citoyens de notre région. A vous de les utiliser.

La semaine dernière, en me rendant à Montréal, j'ai tenté d'entrer en communication avec un responsable du service des douanes afin de pouvoir vous expliquer les nouvelles modalités des douanes canadiennes. J'ai été très déçu de ce premier contact car, à Montréal, la personne qui m'a répondu, et qui a refusé de s'identifier, a refusé aussi de me donner le nom de la personne que je devais contacter en me disant: Ecrivez une lettre, on la dirigera vers la bonne personne qui vous répondra par lettre. Ce n'est pas dans mes habitudes de journaliste d'interroger des individus par correspondance.



Je tente donc cette semaine de nouvelles approches afin de vous livrer quelques détails concernant vos possibilités douanières. On sait par exemple, que le total annuel a été porté de \$100.00 à \$150.00.

En parlant de douanes, je me demande si les formalités ne pourraient être plus simples puisque, de tous les pays que j'ai visités, même socialistes et sous régime militaire, celles de Dorval me paraissent être les plus longues. A mon retour de Rome, je me souviens avoir attendu dans une ligne durant plus

d'une heure et quart pour simplement faire une déclaration orale. Le jeune préposé à la douane était tellement important qu'il se permettait de s'arrêter à chacun des voyageurs et de causer avec eux de leur voyage. D'autres prennent un malin plaisir à travailler avec une lenteur excessive. Le Canada est un des pays les plus lents à ce chapitre.

Il me semble qu'il serait si simple de diviser les arrivants selon l'importance de leur déclaration de telle sorte que ceux qui ont simplement une déclaration

orale à faire pourraient passer plus rapidement dans une ligne sans être obligés d'attendre que toutes les formalités d'un nouvel immigrant avec sa famille soit réglées.

De toute façon, il suffit de voir les questions et les conversations des voyageurs durant les dernières minutes de vol concernant les objets qu'ils doivent déclarer ou non. Je vous promets donc un article très détaillé au cours des prochaines semaines si évidemment, j'arrive à franchir cette barrière inexplicable.



LA GRANDE EVASION

CROISIERE EN MEDITERRANEE

Départs de Montréal en juin, juillet, août et septembre 1975

CROISIERE DE 15 JOURS

avec escales à
CASABLANCA
TANGER
MALAGA
TUNIS
PALERME
NAPLES
ROME
CANNES et
PALMA

\$662.

LE FORFAIT COMPREND:

Tarif aérien au départ de MONTRÉAL, les transferts et la croisière. Sur base de deux personnes par cabine.

DE NOMBREUX VOLS NOLISES (ABC)

vers Paris, Londres, Francfort, Zagreb à partir de **\$289.** jusqu'à **\$329.**

(Il est obligatoire de réserver au moins deux mois avant le départ)

LOCATION D'AUTO:

PARIS	RENAUD 04 pour trois semaines	\$328.
MADRID	FIAT 850 pour trois semaines	\$253.
(Le millage est illimité)		

AUSSI DISPONIBLE: EURAILPASS \$130.

Cette passe vous donne accès à 13 pays. (deux semaines)

Pour de plus amples détails, n'hésitez pas à communiquer avec nous, NOTRE AGENCE, c'est VOTRE AGENCE!

Agence de Voyages du Club Automobile Québec Ltée

1300, rue Notre-Dame, Trois-Rivières
Tél: [819] 379-5300

(Région de Shawinigan ligne directe 536-4481)

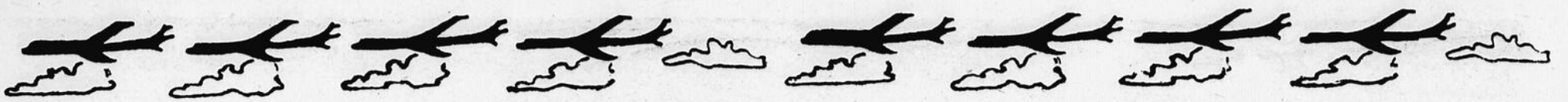

insolites - voyages - photos - insolites - voyages

Amérique du Sud



Programme pour enfants

AU CENTRE CULTUREL DE SHAWINIGAN

Samedi, le 1er mars 1975, 13.30 hres

1 - Voyages de Gulliver

"Au Pays des Géants des Nains"

2 - Les deux légionnaires

avec: Laurel & Hardy

Admission: \$0.50

Samedi le 15 mars 1975, 13.30 hres

1 - Cirque à travers le monde

2 - Les sans souci avec Laurel & Hardy



On pratique le camouflage à moins que ce soit une cache pour la chasse aux canards.



Une femme Sud-Américaine libérée ...

Treasure Tours

COLOMBIE

2 semaines



à partir de

\$569⁰⁰

(base chambre double)

CE QUE LE PRIX COMPREND

- Transport aller-retour de Montréal ou Toronto basé sur le tarif GIT;
- Transport aérien et en surface entre les villes de Colombie;
- Logement dans des chambres climatisées avec lits jumeaux, bain privé ou douche dans tous les hôtels, taxe incluse;
- • Petit-déjeuner tous les jours incluant le pourboire et la taxe;
- Deux demi-journées de visite à Cartagena et Santa Marta.



ACAPULCO

• LAS HAMACAS

1 semaine à partir de **\$419⁰⁰**

• AUTO RITZ HOTEL

1 semaine à partir de **\$419⁰⁰**

• BALI-HAI

1 semaine à partir de

\$389⁰⁰

• RITZ MARRIOT (M.A.P.) 1 semaine

à partir de **\$519⁰⁰**



Départs tous les samedis matins

Ces prix comprennent:

- Avion
- Hôtel
- Transferts
- Déjeuners (Déjeuner-souper Ritz Marriot)
- Représentation "Treasure Tours"
- Visite de villes
- Sacs de plage



VOYAGES ROBERT TRAVEL ENR.

1, Plaza de la Mauricie

Téléphone: (819) 539-6411, Shawinigan, Qué.

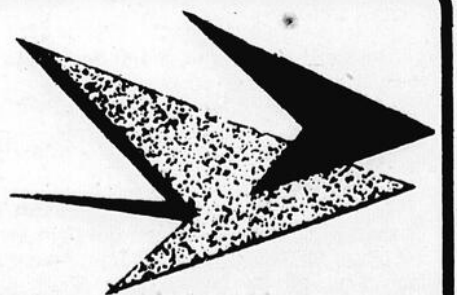

Woolco VOUS FAIT ÉCONOMISER!

Comparez ces prix...vous économisez sur tous les articles, y compris ceux de marques renommées

OFFRE SPÉCIALE
EN VIGUEUR
JUSQU'À SAMEDI

STEREO "LIDO"

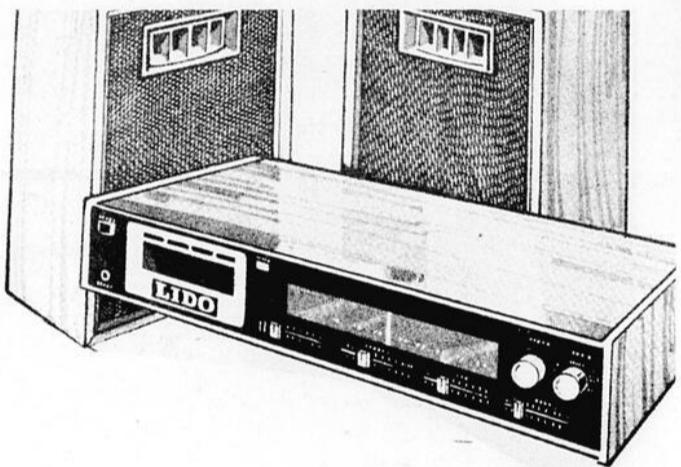

Avec radio AM/FM/Stéreu, 2 colonnes de son.
lecteur 8 pistes, prise arrière

\$ 99.87

COFFRE D'OUTILS "BEACH"

Plateau amovible avec poignée. Grandeur: 20" x 8½" x 9½"

\$11.58

CABINET DE RANGEMENT "RAACO"

Comprenant 35 tiroirs, pour multiple petits articles.

\$14.

LAPIN EN CHOCOLAT "COMET"

Joli lapin assis comprenant 1 livre de chocolat.

\$1.67

FILIERE PORTATIVE "COMMODORE"

Dimensions: 8" x 11", de ton beige seulement.

\$6.96

ASPIRATEUR VERTICAL

De marque Lewitt
Hauteur des quatre roues à réglage automatique, marche à 3 positions, poignées de transport pratique.

\$54.88

RASOIR POUR DAMES "LADY SHICK"

De ton blanc avec motifs floraux, très pratique pour la femme élégante. Offert dans une boîte cadeau.

\$11.97

SACS A MAIN

Avec glissière, compartiments pratique. Pour la jeune fille d'aujourd'hui. Couleurs variées.

\$10.76

CABINET DE MEDECINE "ALMET"

En acier galvanisé émaillé blanc, se place dans tout appartement.

\$5.98

PERCEUSE "BLACK & DECKER" ¼"

120 volts, 1.9 ampères, tours de 2250. Elle facilite la réussite.

\$9.98

BISCUITS "SQUARE BOYS" ou WAGON WHEEL

Saveurs de chocolat et guimauve, boîte de 12 biscuits.

2 POUR 1.89

SERVIETTE TOUT USAGE "HANDI-WIPER"

Très résistante, boîte de 12 serviettes. Couleurs assorties.

2 pour 1.97

MONTRE "NORDAM" pour hommes ou femmes

Mouvement suisse 17 à 25 rubis, de ton or ou argent
Bracelet détachable ou extensible.

\$29.99

SECHOIR A CHEVEUX "BUDDY"

Contrôle à 3 positions pour la chaleur, comprenant peigne et brosse.

\$19.56

MANTEAU DE SUEDE POUR DAMES

Longueur 3-4, avec ceinture, poches appliquées à l'avant. Grandeurs: 7 à 15.

\$45.87

JEANS "LEE"

Pour dames ou jeunes filles, tailles: 24 à 32.

\$16.95

VESTE POUR GARÇONS

Tissu 100% acrylique, avec capuchon, tailles: 4 à 6x.

\$7.

MAGASINS A RAYONS



WOOLCO, TROIS-RIVIERES-OUEST CENTRE D'ACHATS DE TROIS-RIVIERES-OUEST

WOOLCO CAP-DE-LA-MADELEINE CENTRE D'ACHATS LES GALERIES DU CAP

ACHETEZ EN TOUTE CONFIANCE
SATISFACTION GARANTIE
ECHANGE OU ARGENT REMIS

VENTE EXPLOSION

CHEZ GÉRARD TREMBLAY

VOYEZ

LES MEILLEURS SPÉCIAUX

avec

ROY, BÉLANGER, KELVINATOR, LÉONARD

... à **ST-Elie-de-Caxton**
 Le Chemin de l'Economie
 c'est chez
GERARD TREMBLAY
 et sa Vente explosive

aussi

30 à 40 %

DE RÉDUCTION

Sur tous nos meubles en magasin

POÊLE ROY \$249⁰⁰
à partir de

RÉFRIGÉRATEUR \$369⁰⁰
ROY (sans givre 14' p cube)

**POÊLE (30" à partir)
BELANGER \$179**

POÊLE LEONARD à partir de \$369
à partir de **239⁰⁰**

TEMPETE DE BILLETS CHANCEUX

Même avec nos bas prix, nous vous remettons 1 billet de Loto Olympic, Inter, Super et Mini loto, avec achat d'un ameublement complet.

Avec n'importe quel achat, nous vous remettons un billet de Mini loto. Nombreux autres spéciaux non énumérés tel que Bijoux, Etc.

Sur plusieurs articles en magasin, il y aura des billets de Mini, Inter, Super, et Loto Olympic.

**ENSEMBLE LAVEUSE SÉCHEUSE
KELVINATOR \$549⁰⁰**
l'ensemble

**RÉFRIGÉRATEUR
LÉONARD 2 portes sans givre**

PLAN
MISE
DE
CÔTÉ

PLAN
DE
FINANCEMENT



GÉRARD TREMBLAY

ST-ÉLIE DE CAXTON TÉL: 221-2080

23 milles de Trois-Rivières - 18 milles de Shawinigan

LIVRAISON GRATUITE PARTOUT AU QUÉBEC

ELECTROHOME

va plus loin que l'excellence



LE DERBY — 20"

Télécouleur portable — tube image de grande largeur — réglages entièrement automatiques — dispositif Instavu — image et son instantanés — antenne télescopique double — dimensions: lar. 24", pro. 18½, hau. 17½, transistorisé

PRIX SPÉCIAL SUR TOUS LES AUTRES MODÈLES

FAMEUSE GARANTIE ELECTROHOME

- 1 AN — toutes les pièces
- 2 ANS — le tube image, plus garantie additionnelle décroissante jusqu'à 6 ANS
- 1 AN — service gratuit à domicile

**TERMES FACILES
PLAN DE FINANCEMENT SUR PLACE
QUANTITE LIMITEE**

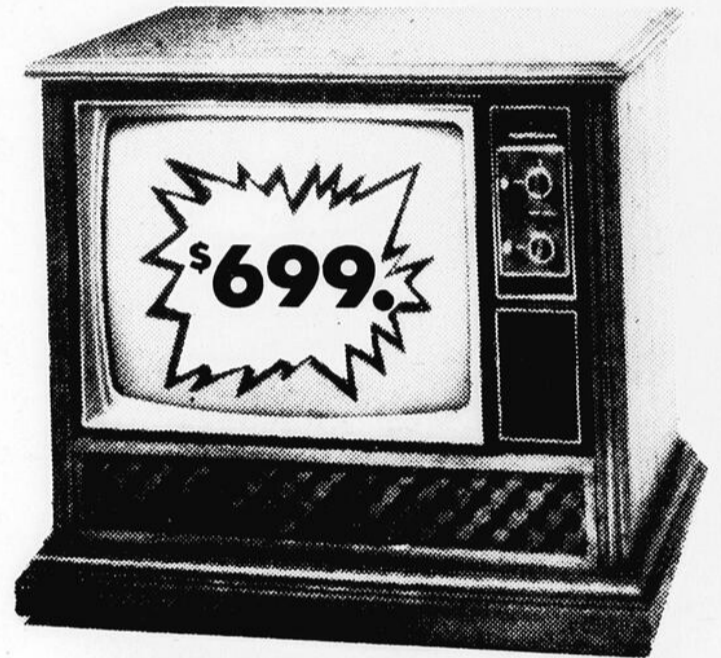

L'ELDORADO — 26"

Meuble de style espagnol — appareil transistorisé à 100% circuits montés à la main — commande automatique de la couleur — muni de l'Electrolok, de l'Electrotint et de l'Electrocolor, cet appareil est très facile à utiliser. Châssis C16.

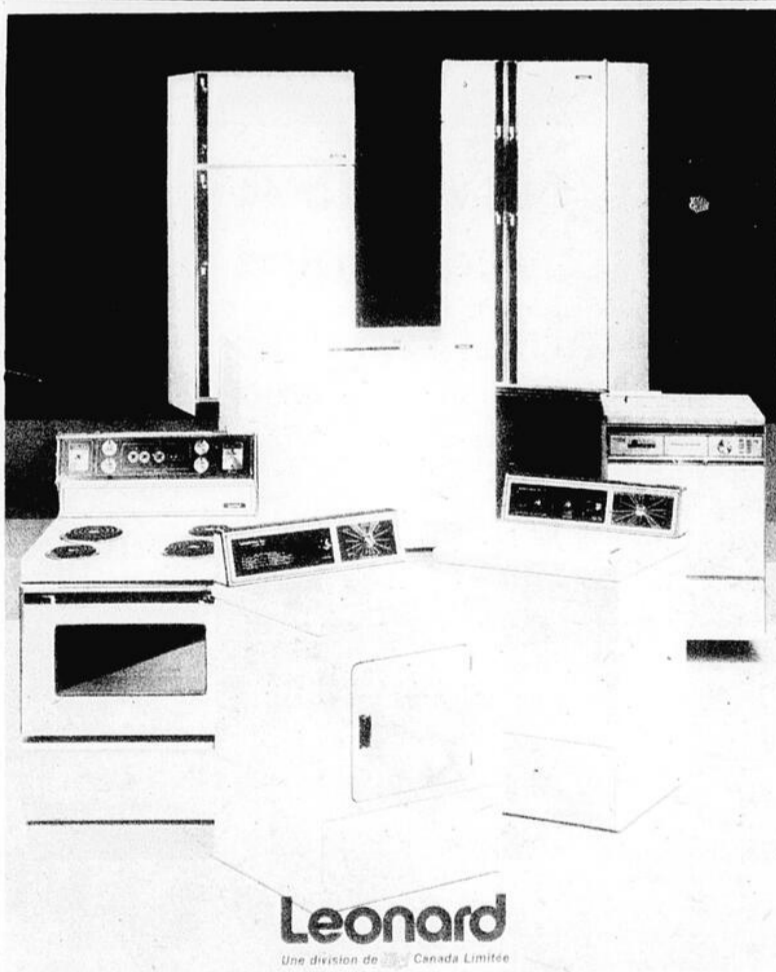

Leonard
Une division de Canada Limitée

**LIGNE COMPLÈTE
des produits**

Leonard

À PRIX SPÉCIAL

Livraison gratuite partout au Québec

GÉRARD TREMBLAY

Plan
de
Financement

Plan
Mise de
Côté

ST-ELIE DE CAXTON TEL 221-2080
23 milles de Trois-Rivières 18 milles de Shawinigan



Sa qualité

explique son succès

L'acier inoxydable protège votre linge

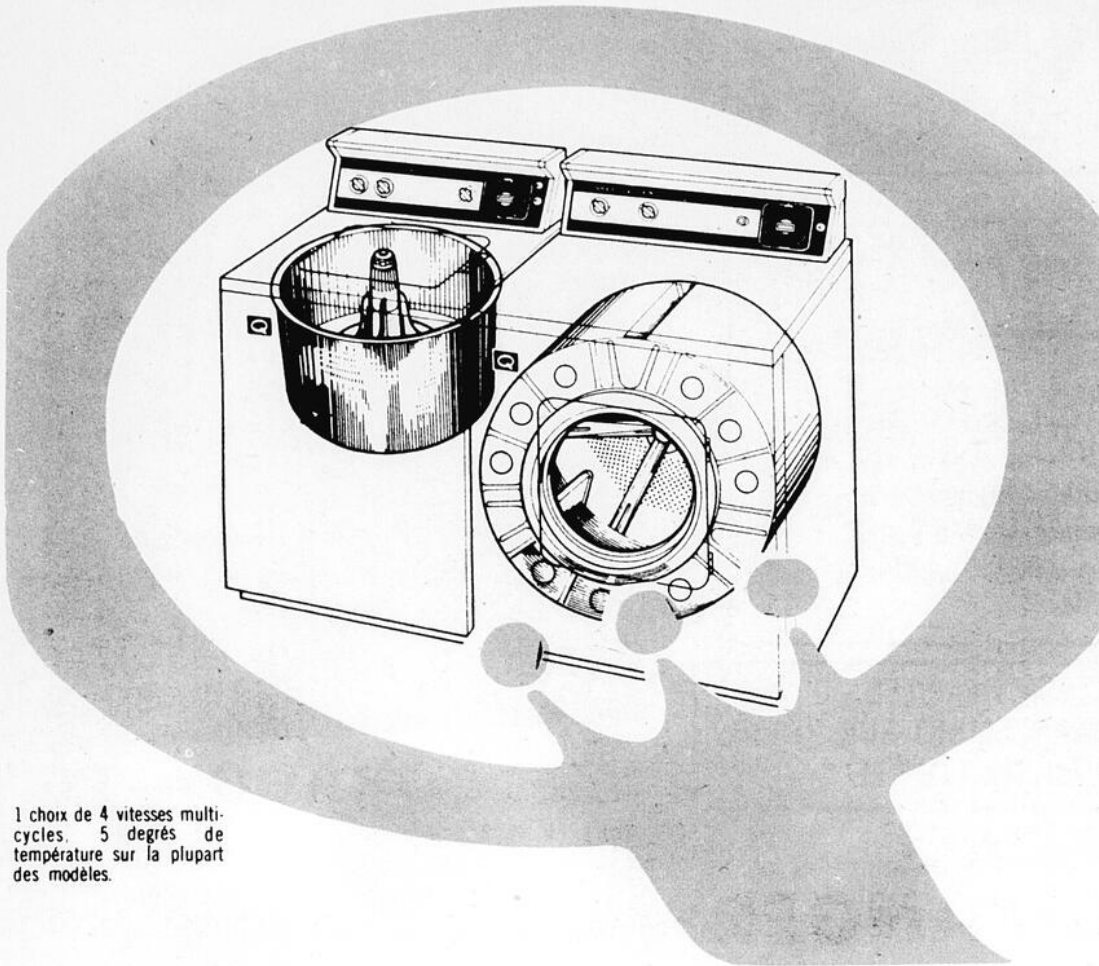

1 choix de 4 vitesses multi-cycles, 5 degrés de température sur la plupart des modèles.

GARANTIE A VIE
sur les cuves et les tambours d'acier inoxydable.



CUVE D'ACIER INOXYDABLE

Garantie à vie. A l'épreuve de la rouille, de l'ébrèchement et de la corrosion. Doux et lisse l'acier inoxydable est idéal pour y laver tous les tissus, y compris ceux à pressage permanent. La cuve de lavage de la plus haute qualité qui soit. L'agitateur en polypropylène est doux aux tissus.

GARANTIE DE 5 ANS
sur les tambours "Permacote".

GARANTIE DE 2 ANS
sur toutes les pièces. Service Renco

TAMBOUR D'ACIER INOXYDABLE

Garantie à vie. Qui traite votre linge avec douceur. Il est à l'épreuve de la rouille, de l'ébrèchement et de la corrosion. Trois ailes lisses font tourbillonner le linge qui sèche rapidement, efficacement.



GARANTIE 10 ANS
sur les pièces de la transmission de la lessiveuse.

2 ANS DE SERVICE SUR TOUTES LES PIÈCES ET MAIN D'OEUVRE

AD 3660 Laveuse porcelaine
BE 3670 Sécheuse porcelaine

L'ensemble à PRIX TRÈS SPÉCIAL

559⁰⁰

12 BOITES DE SAVON GRATUIT
AVEC CHAQUE ACHAT DE LESSIVEUSE SPEED QUEEN

LAVE VAISSELLE WASTE KING UNIVERSAL

le lave vaisselle avec la plus grosse garantie sur le marché

PROMOTION SPECIALE

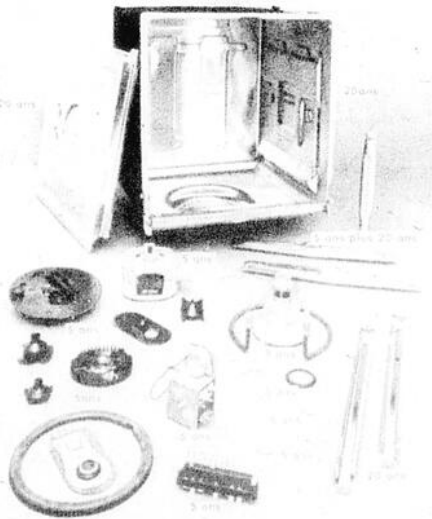
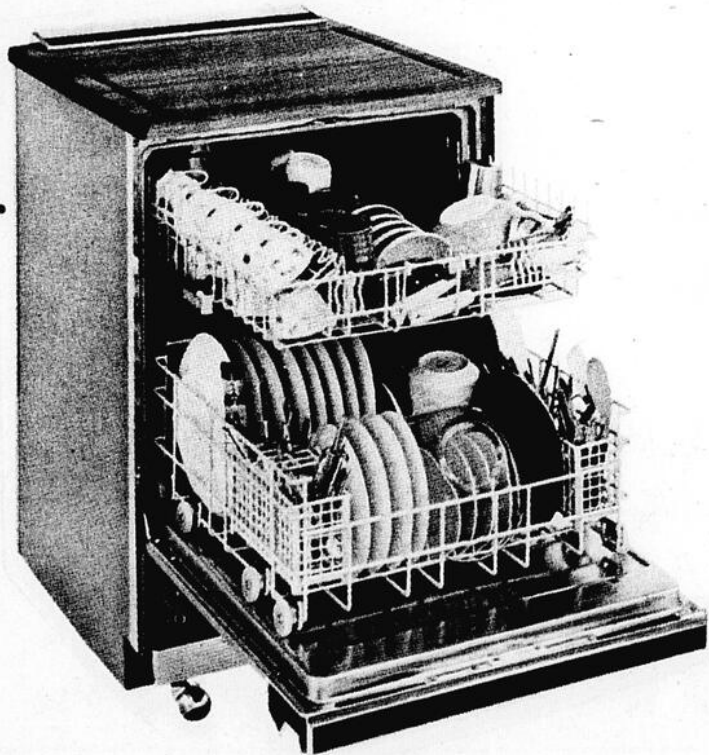

CD 777200 Convertible

449⁰⁰

SS 777-200 Encadré

A PARTIR DE

429⁰⁰

Choix de plusieurs autres modèles à prix spécial

Livraison gratuite partout au Québec

Plan Mise de Côté

GÉRARD TREMBLAY

ST-ELIE DE CAXTON TEL: 221-2080

22 miles de Trois-Rivières 18 miles de Shawinigan

Plan de Financement

*Bélanger...les cuisinières
d'avant-garde!*

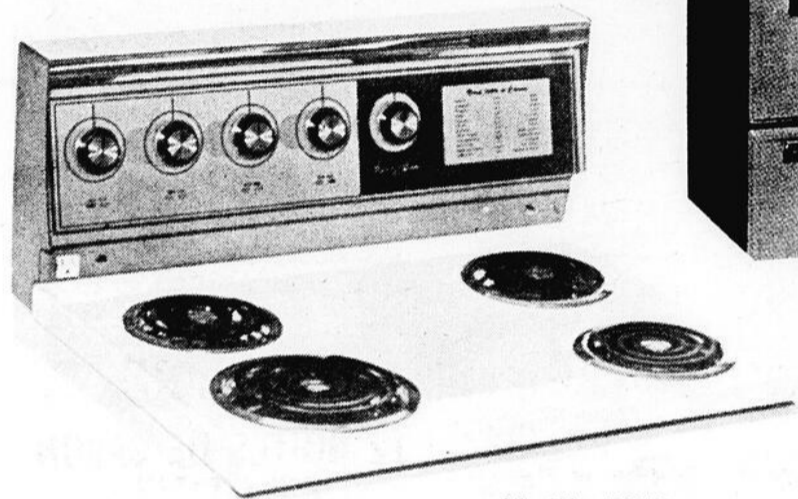

Modèle 12013

**POËLE
BÉLANGER 30"**

\$179⁰⁰
à partir de

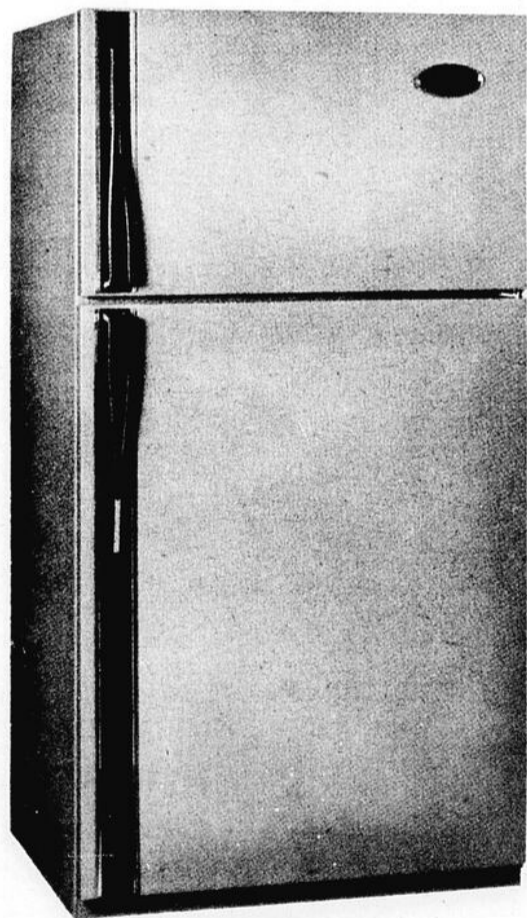

RÉFRIGÉRATEUR
Sans givre 14' cu.
à partir de

\$349⁰⁰

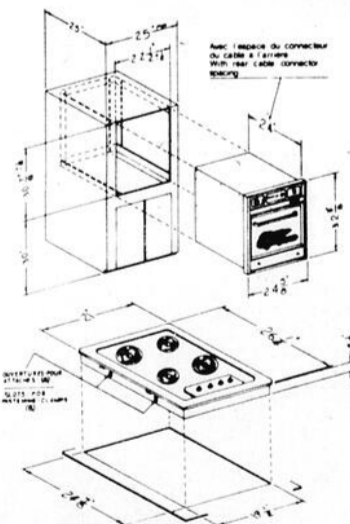
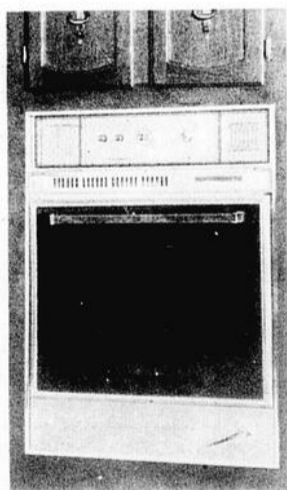
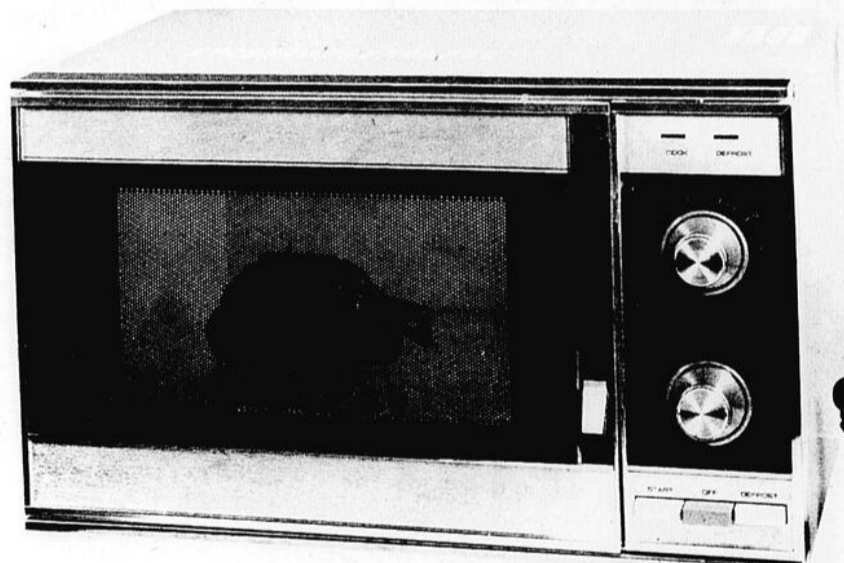

Livraison gratuite partout au Québec

Plan
Mise de
Côté

GÉRARD TREMBLAY

ST-ELIE DE CAXTON TEL: 221-2080
23milles de Trois-Rivières - 18 milles de Shawinigan

Plan
de
Financement

Gina Lollobrigida: une vedette démystifiée

MONTREAL. — Après avoir assisté au concours du plus bel homme du Canada, j'ai vu, j'en ai la certitude, la plus belle femme de l'Italie et même au-delà... Mais, je ne voudrais surtout pas me limiter à vous parler de sa beauté... car elle a bien d'autres qualités qui ne font pas toujours la manchette des journaux.

La personne que j'ai eu la chance de rencontrer est une grande actrice italienne. Gina Lollobrigida. Cette femme, en visite à Montréal, avec l'Office du tourisme Italien, pour faire en quelque sorte une promotion sur son pays, est très femme, très humaine

et d'une simplicité peu commune pour une vedette de cinéma.

Elle aime les gens... pas seulement son public qui la gâte et lui manifeste des gestes de sympathie à travers tout le monde... mais surtout des gens simples, vivant ordinairement, mais sincèrement et dont elle peut percevoir les vibrations.

C'est pour cette principale raison que Gina Lollobrigida s'est choisie une seconde carrière, à son avis beaucoup plus enrichissante que sa première carrière au cinéma, plus près d'elle, celle de photographe et d'interviewer. De la photo,

En exclusivité pour L'HEBDO Un article de Pauline Voisard

elle en fait depuis dix-huit ans. Elle écrit également pour de grandes revues et a rencontré Kissinger, Indira Ghandi et plusieurs autres.

Elle a terminé, il y a déjà deux ans, un livre de photographies sur l'Italie. C'est un livre qui décrit très bien le peuple italien, ses états d'âmes, la vie qu'on mène en Italie et les beaux sites italiens.

"Je n'ai, ajoute-t-elle, pas voulu faire un livre touristique, mais illustrer l'âme d'un peuple". Elle nous dit par la suite

qu'après avoir mis au monde son fils... la photographie et plus précisément son livre sont les choses les plus importantes de sa vie. C'est concret... c'est vrai.

Ce livre fut un travail de trois ans, un travail de camouflage, car elle ne pouvait arriver à travailler sérieusement à cause de tous ces gens qui voulaient toujours lui parler, qui voulaient l'approcher à cause de sa grande popularité. Alors pour travailler, elle se déguisait, portait perruque, mais

toujours on la reconnaissait.

Elle ne fume pas, boit du vin, mange de la pasta et ajoute-t-elle, a un bon caractère et une patience d'ange et on n'a qu'à voir son sourire un instant pour la croire. La fidélité... elle ne connaît pas... on aime ou on n'aime pas... non?...

Ses projets... d'autres livres de photographies, d'autres expositions... un prochain film, Lady Macbeth, tourné en Russie.

Son grand rêve...

réaliser elle-même un film, être derrière les caméras et ainsi pouvoir découvrir "la vraie vie". Elle apprécie la sympathie et la gentillesse des gens mais est fatiguée d'être regardée comme un chimpanzé.

Enfin, Gina Lollobrigida... c'est même la femme, qui à son arrivée à Dorval, après avoir fait une crevaillon, a laissé chauffeur et limousine pour aller téléphoner au prochain garage ou on l'a d'ailleurs reconnu.

La naissance et l'évolution de notre langue

L'Académie française fut fondée par lettres patentes, signées par Louis XIII en 1635. Mais depuis quelques années déjà on en parlait. Il y eut, à cet effet, de nombreuses réunions de gens de lettres. Chez

la vieille demoiselle de Gournay, chez un graveur, chez Théophraste Renaudot lui-même, rédacteur en chef du premier journal français, ces messieurs et dames se réunissaient. Il s'agissait de mettre un peu d'ordre

dans la langue. Il fallait fixer les règles du français. Malherbe était venu, il avait prononcé ses règles. Vaugelas faisait ses remarques... et le monde ne savait plus bien à quoi s'en tenir. Contre la tyrannie

de Malherbe, il fallait des réglemens de la part de l'Etat. Richelieu, jaloux de son autorité, sauta sur l'occasion. Justement, un petit groupe d'écrivains se rencontrait chaque semaine chez M. Conrart. Richelieu leur demanda de s'assembler régulièrement et sous une autorité publique. Ce que firent les braves gens, sans trop d'enthousiasme.

Vous pensez bien que Richelieu allait surveiller ces Messieurs. Pas de bavardage inutile, il fallait se mettre au travail: donner des règles officielles à notre langue, la rendre pure et éloquente, composer un dictionnaire. Plus tard, lorsque les braves académiciens malgré eux vont faire traîner en longueur les travaux sur le dictionnaire, Richelieu se fâchera. « Il faut faire, dit-il, de l'utile pour le public. »

Les réunions se tiennent. Chapelain, dès la seconde séance, demande que soit approuvé un projet de confection d'un dictionnaire et d'une grammaire. On a perdu les registres tenus par le secrétaire de l'Académie. On sait néanmoins que le travail traîna en longueur. Pellisson se plaint en 1653: « Il n'a été

conduit jusqu'ici qu'environ la lettre I. » On avait attaqué la lettre A en 1637. C'était décourageant. Boisrobert se moqua des dignes académiciens en ces vers:

Tous ensemble ils ne font rien qui vaille

Depuis dix ans dessus l'F on travaille

Et le destin m'aurait fort obligé

S'il m'avait dit tu vivras jusqu'au G.

Richelieu se fâche. Il nomme, malgré qu'il en ait, Vaugelas pour continuer le travail. « N'oubliez pas le mot pension », lui dit-il, car il lui faisait une pension assez élevée. — Ni le mot reconnaissance, Monseigneur » répliqua Vaugelas qui avait, en bon courtisan linguiste, de la présence d'esprit. Mais Vaugelas mourut avant d'avoir fini la révision des nombreux documents. Ce ne fut qu'en 1680 que les premiers cahiers furent mis entre les mains de l'imprimeur. Croyez-moi si vous voulez, mais il fallut encore quatorze ans pour finir l'impression. Il est vrai que certains académiciens s'en fichaient bien, du dictionnaire. La Fontaine entre autres, qui fit preuve d'une indifférence et d'une négligence incroyables. Colbert, qui s'impatientsa souvent (Richelieu était mort, et Colbert était membre de

la digne Académie) fut « flatté et apaisé maintes fois » et se déclara en définitive, enchanté du travail. Mais il faut l'admettre, entre les dernières lettres et les premières, il y avait eu plus d'un demi-siècle d'évolution de la langue. Les résultats ne furent donc pas ce qu'on aurait pu espérer d'un si grand dessein. L'ouvrage fut présenté au roi Louis XIV (on avait aussi changé de roi depuis la fondation) le 24 août 1695. Des Académiciens, comme Racine et Boileau, déclaraient déjà que l'ouvrage était indigne de la glorieuse Académie. Le roi, trahissant les dignes membres, recevait ouvertement une nouvelle édition du Furetière.

Car pendant tout ce temps, un autre dictionnaire avait été publié en Hollande. L'Académie, ayant obtenu le privilège de faire un dictionnaire officiel n'avait pas voulu que l'ancien académicien Furetière publiât son propre dictionnaire en France. Le pauvre Furetière avait été accusé d'avoir puisé dans les travaux de l'Académie pour grossir ses propres articles. Il fut chassé du paradis terrestre académique, mais réussit tout de même à faire publier, hors de France, son Furetière (1690).

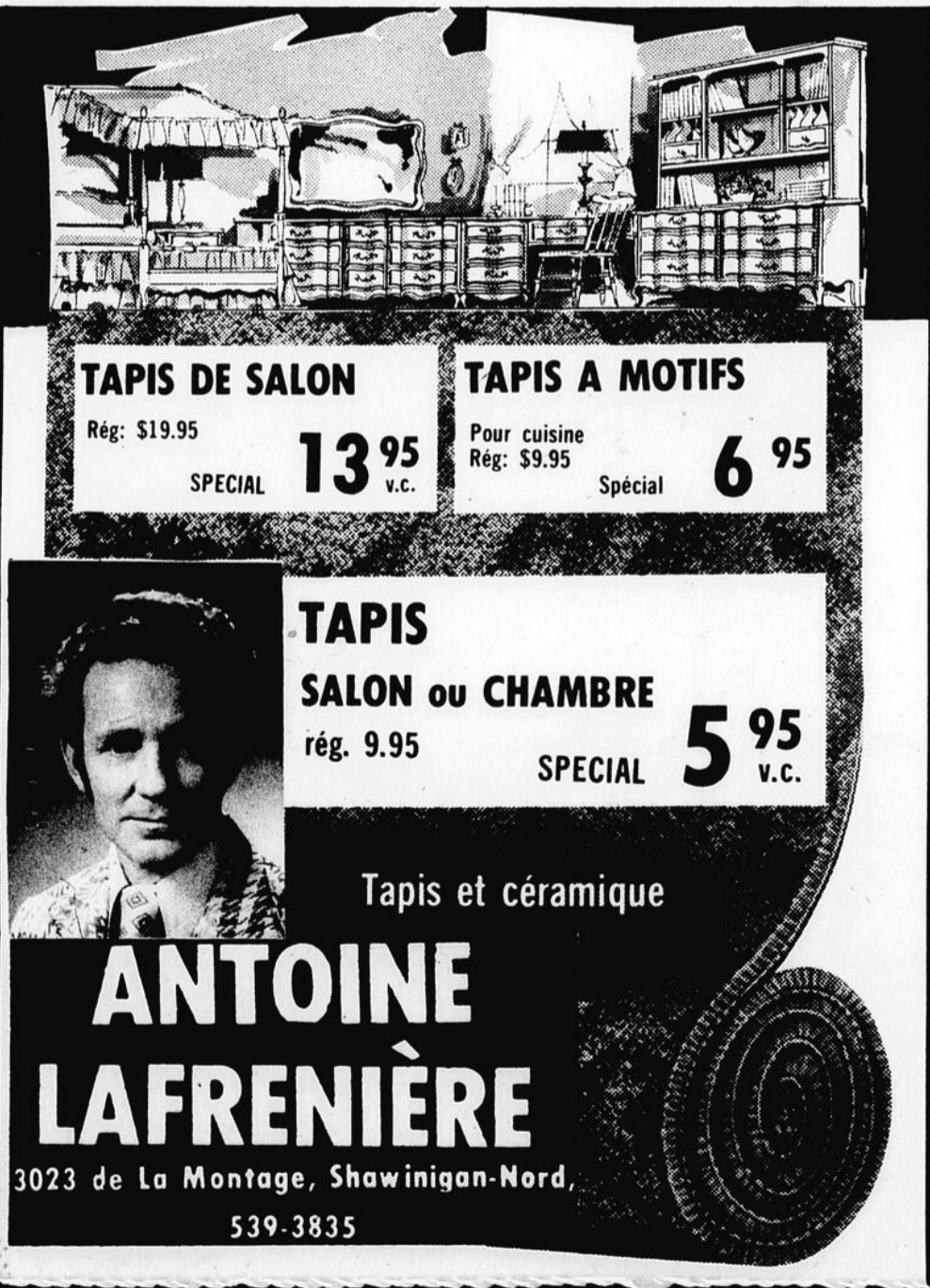

TAPIS DE SALON
Rég: \$19.95
SPECIAL 13⁹⁵ v.c.

TAPIS A MOTIFS
Pour cuisine
Rég: \$9.95
Spécial 6⁹⁵

TAPIS SALON ou CHAMBRE
rég. 9.95
SPECIAL 5⁹⁵ v.c.

Tapis et céramique

ANTOINE LAFRENIÈRE
3023 de La Montage, Shawinigan-Nord,
539-3835

Avec ou sans expérience, à base de commissions uniquement - compensation limitée seulement par votre mérite ou ambition. Plein temps ou temps partiel. Enduits d'étanchéité pour toitures GOODYEAR et autres nombreux produits d'entretien. Compagnie solide, établie depuis 1904. Ecrivez, avec référence à

CONSOLIDATED PROTECTIVE COATINGS, LTD
P.O. Box 396
Montreal P. Q.

LIZOTTE AUTO SPRING 1975 Georges
SHAW 536-2945

Armand Lizotte Rés: 536-2980

Autos
Camions
Autobus

Accouplement de trailer
Soudure a gaz et a l'électricité

Vendeur autorisé "Canada Spring"



PLUS DE
260 MAGASINS
D'UN LITTORAL
À L'AUTRE
AU CANADA

Radio Shack®

CHEZ
RADIO SHACK
NOUS VOULONS
QUE VOUS
ENTENDIEZ BIEN

B
ICI 9⁹⁵

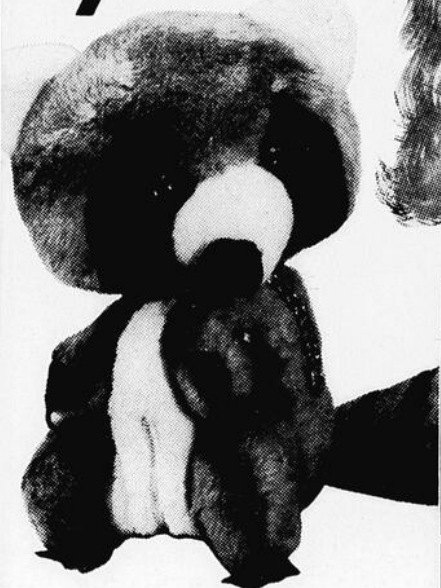

C
ICI 8⁹⁵



D
ICI 8⁹⁵

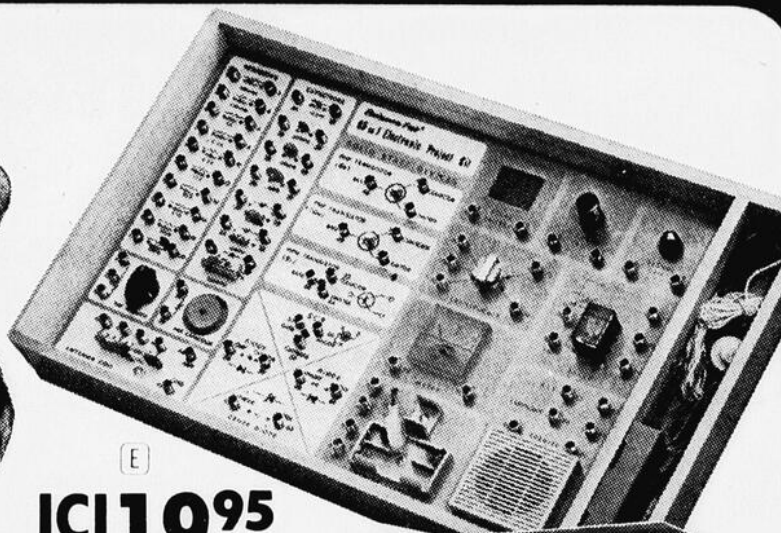

E
ICI 19⁹⁵

CARNAVAL D'AUBAINES



A
ICI 9⁹⁵



**ÉPARGNEZ
51⁹⁵**

Système AM/FM/8 pistes

ICI 248⁰⁰

Realistic Modulaire-8. Branchez-le et jouez vos cartouches. Ou enregistrez-les. Ou écoutez le radio AM/FM stéréo. Circuiterie moderne. Curseurs "Glide-Path" pour basse, aigu, volume et équilibre; niveau d'enregistrement pour canaux de droite et de gauche; poussoirs pour marche/arrêt, pause, marche avant rapide, sélection de programme. Auto-arrêt à la fin du ruban du 4e programme. Radio avec syntonisateur FM TEC et large bande AM, lampe stéréo, antennes incorporées. Entrées de micro. et aux., jack de casque stéréo. 14-924. Rég. 299.95 Ici 248.00



F
ICI 26⁹⁵
CHAC.

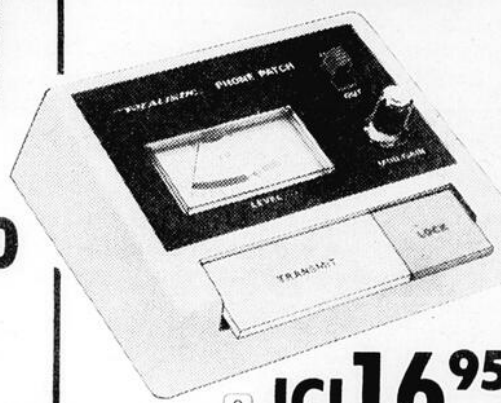

G
ICI 16⁹⁵

F) Realistic Solo-1. Notre modèle le plus demandé pour deux raisons: excellente sonorité, excellente offre. Woofer à très grande élasticité acoustique. Enceinte scellée pour une réponse de basse à faible distorsion. Cône "whizzer" séparé pour réponse 50-14,000 Hz. Enceinte plaquée noyer huilé. 14½x11x10½". Impédance 8 ohms. 40-253. Rég. 35.95 Ici, Chacun 26.95

G) Radio-téléphone BC Realistic. Reliez votre station émettrice-réceptrice à votre téléphone pour des conversations locales ou interurbaines à partir de votre poste. Interrupteur pour débrancher la radio du téléphone. Commande pousse-bouton pour transmission et réception. 21-154. Ici 16.95

Petits animaux Radio Shack. Un radio AM est dissimulé à l'intérieur de chacun de ces animaux en peluche douce. Réglages de marche/arrêt et volume accessibles de l'extérieur. Sans danger, les enfants peuvent dormir avec. Les adolescents aimeront les exposer dans leur chambre et ils font d'excellents bibelots n'importe où. Fonctionnement avec pile 9 volts.

- A) 12-973. Fido. Rég. 15.95 Ici 9.95
- B) 12-971. Raton. Rég. 15.95 Ici 9.95
- C) 12-1143. Terrier blanc. Rég. 14.95 Ici 8.95
- D) 12-1142. Caniche noir. Rég. 13.95 Ici 8.95

E) Nécessaire électronique 65-en-1. Apprenez la base de l'électronique en construisant alarmes, radios, intercom, 65 projets et tout! Utilisez l'énergie solaire! Expérimentez avec les transistors! Pincettes à ressort, sans soudure. Tout ce dont vous avez besoin—transformateur, compteur, cellule photoélectrique, écouteur, haut-parleur et plus encore. Boîtier attrayant. 17½x11x12". Nécessite une pile 9 volts et 2"AA". 28-250. Rég. 26.95 Ici 19.95

A cause de la grande demande pour les produits Radio Shack au Canada, nos ventes ont augmenté de 71% depuis l'an dernier.

Malgré le coût spirant des matériaux et de main-d'oeuvre, Radio Shack N' AUGMENTE aucun prix dans les magasins de la "compagnie" depuis l'impression en octobre de notre catalogue 1975. Nous N'AUGMENTERONS AUCUN PRIX dans ces magasins jusqu'à juin 1975 au moins!

En plus, nous continuerons notre tradition de la REDUCTION DE PRIX périodique afin de rendre les produits Radio Shack encore plus abordables.

Avec cette restrainte contre l'augmentation des prix, nous aidons non seulement nos clients mais aussi nos fournisseurs et nos employés. C'est notre façon de vous dire MERCI, et de dire au pays entier: "Nous pouvons et nous devons combattre l'inflation."

Ceci s'applique à tous les 231 magasins de la compagnie au

Radio Shack

UNE DIVISION DE TANDY LEATHER CO. DU CANADA LIMITÉE

La vente prend fin le 4 mars 1975

Plaza de la Mauricie

Shawinigan

539-2445

Le conditionnement physique : une deuxième fontaine de Jouvence

Texte et photos
Pierre Bellemare

EXPANDING CANADIAN OIL COMPANY

Needs dependable person who can work without supervision. earn \$14,000 in a year plus bonus. Contact customers in Shawinigan Area. Limited auto travel. We train. Air Mail H. O. Dick, Pres., Southwestern Petroleum Canada Ltd., 87 West Drive, Brampton, Ontario L6T 2J6.



Les Forces canadiennes

Pour votre formation personnelle vers un meilleur avenir

Si vous êtes âgé de 17 à 24 ans et désirez un avenir plein de satisfaction, venez voir ce que vous offrent les Forces armées canadiennes.

Vous avez peut-être les qualifications nécessaires pour être accepté sur l'un des nombreux programmes de formation d'officiers ou la possibilité de suivre un cours d'apprentissage pour les hommes ou femmes de métier.

Venez nous rencontrer pour discuter des possibilités d'acceptation vers un avenir intéressant et bien rémunéré.

De plus amples renseignements vous seront fournis en allant visiter votre conseiller au Centre de la Main d'Oeuvre du Canada, ou en communiquant directement avec nous au Centre de Recrutement, ou en venant nous rencontrer lors de notre passage à :

SHAWINIGAN — Au Manège Militaire, de 13.00 à 18.00 hres les 3, 10, 17 et 24 mars 1975.
— Au Centre de la Main d'Oeuvre, de 10.00 à 12.00 hres les 10 et 24 mars 1975.

GRAND'MERE — Au Centre de la Main d'Oeuvre, de 10.00 à 12.00 hres les 3 et 17 mars.

CENTRE DE RECRUTEMENT DES FORCES ARMEES

1285, Rue Notre-Dame
Trois-Rivières, P.Q. G9A 4X2
Tél. 374-3510 T-6

Veuillez, s'il vous plait, me faire parvenir de plus amples renseignements sur les forces armées.

Nom _____
Adresse _____
Ville _____ Comté _____
Age _____ Scolarité _____ Tél: _____

Faites-en votre affaire

Il y a quelques années, personne ne pouvait concevoir comme étant le résultat d'un comportement normal le fait qu'un homme (ou femme) d'un certain âge se soit mis à courir dans les rues de nos villes ou dans un gymnase. Par surcroît, la mentalité des gens, fortement aliénés, à cette époque, par le contexte religieux, n'aurait pu accepter un tel spectacle non sans l'identifier à un manque flagrant de décence. Mais voilà qu'aujourd'hui, largement débarrassé de ces tabous, le public a compris et répondu d'une façon admirable aux projets de conditionnement physique que leur poposaient les éducateurs physiques.

Conscients qu'il fallait trouver des solutions afin de réduire le fléau des maladies plutôt que d'essayer de les guérir, les spécialistes de l'éducation physique ont découvert à la suite de leurs recherches que bon nombre de ces maladies étaient le résultat d'une mauvaise condition physique. Aujourd'hui, des programmes de conditionnement physique basés sur des méthodes sérieuses sont offerts au grand public (de tous les âges) à l'étendue de la province.

À Shawinigan, le Centre Sportif du Cegep offre les avantages d'un tel cours auquel on a ajouté l'usage d'une salle de musculation pour la modique somme de \$15 par session. Non que je sois payé pour vendre le service (parce qu'à vrai dire, une telle somme ne fait que couvrir les frais d'inscription), je crois qu'il est de mon devoir de vous informer que la nature du programme en général. Pour vous en parler d'une manière plus honnête, je me suis présenté la semaine dernière à un cours et j'ai participé aux exercices prescrits par le responsable Normand Lefebvre.

Mentionnons d'abord que le cours de conditionnement physique préconise le système d'entraînement Aerobix, c'est-à-dire que l'intensité de l'effort est contrôlée par les pulsations cardiaques. Le cours en lui-même se divise en deux parties

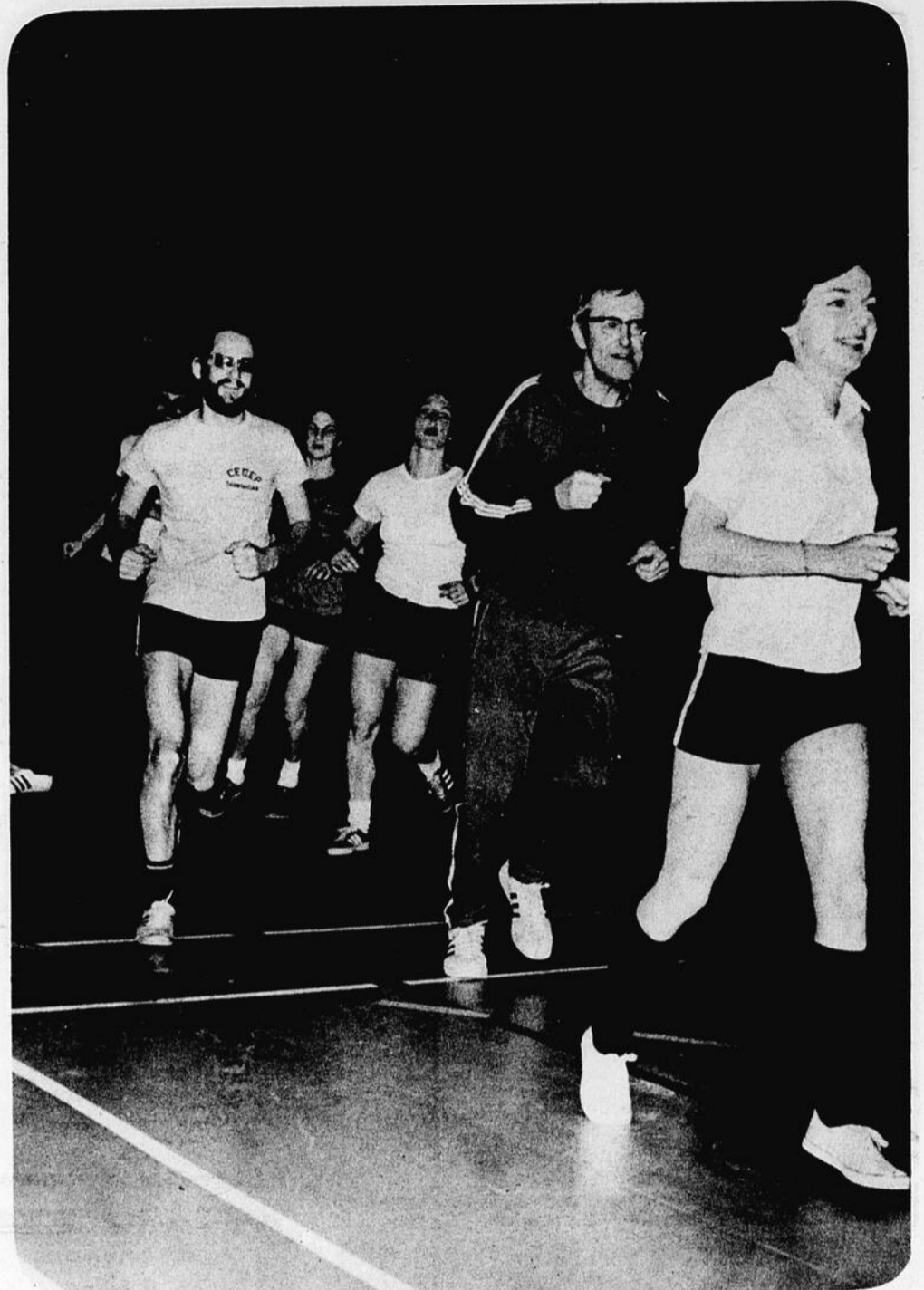

Malheureusement, la photo trahit la réalité! Les sourires qui apparaissent sur ces visages se sont éteints immédiatement la photo prise. Puis, ce fut la course pendant seize longues minutes. (Photo Pierre Bellemare)

Au S. R. S. de Shawinigan



Voici le groupe d'initiateurs en année du S.R.S. de Shawinigan. Ce sont, dans l'ordre: MM. Roger Martin, René Sansfaçon, Marcel Perreault, Luc Gélinas et Gilles Vincent. Était absent lors de la prise de vue M. Yves Rousseau.

d'assouplissement et la marche et-ou jogging. Toutefois, dans le cas du jogging, il est bien évident que chacun travaille selon sa propre mesure et qu'en aucun temps, il est exigé d'aller au-delà de ses capacités. Comme fait intéressant, chacun possède une fiche individuelle d'entraînement et de cette façon, chacun des participants peut à l'occasion vérifier le rythme de sa progression.

Chacune des sessions d'entraînement est d'une heure sauf le matin où on dispose de 45 minutes. L'horaire des cours est la suivante: le lundi, 17 à 18 heures; mardi 7-14 à 8 heures et 17.30 à 18.30 heures. Il est important de préciser que celui qui s'inscrit n'est pas tenu de se présenter à toutes ces sessions. Le responsable, Normand Lefebvre, suggère aux membres de se présenter à trois entraînements par semaine s'ils veulent vraiment améliorer leurs per-

IMPRESSION ECLAIR à partir de **\$3.75** plus taxe
100 COPIES

Impression offset en noir sur papier bond blanc format 8-1/2 x 11

537-0311

NOUS REPRODUISONS
Carnets - Catalogues - Entêtes de lettres - Factures - Formulaires - Listes de prix - Livrets - Rapports - spécimens etc.
ET NOUS FAISONS RAPIDEMENT
Photocopies - Impression de plan et devis - Assemblage - Reliures de toutes sortes

COPIE SERVICE ENR
521, 4e Rue C.P. 421
Shawinigan P.Q.

Sears

SIMPSONS-SEARS

636, 4e Rue Shawinigan

537-6651

Représentant des Ventes



M.R. DROLET
537-6655

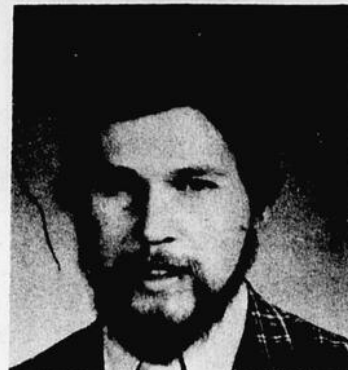

JOHNNY DESCOTEAUX
537-6655

LIQUIDATION TV COULEUR



Rég: \$649.98

AUTRES MODELES 26"

No 14302
No 14109

Rég: \$669.97
Rég: \$579.98

Quantité limitée

TOUS LES MODELES

Seulement

\$ 480.

Lampe-écran garantie pendant 2 ans, main d'œuvre incluse durant la première année.

Syntonisateur et circuits imprimés aussi garantis 2 ans, main d'œuvre incluse durant première année.

Toutes autres pièces garanties 1 an, main d'œuvre incluse.

LIQUIDATION DE CHAINE

STEREO (Quantité limitée)



modèle 14210

Rég: \$219.98, AM - FM - FM Stéréo, Cassettes 8 pistes, Capacité d'enregistrement, Table tournante, 2 micros inclus.

Autres modèles

No 28436
No 28468

Rég: \$199.98
Rég: \$249.98

Tous les modèles seulement \$ 170.

Garanti d'un an main d'œuvre inclus

NOUS AVONS BEAUCOUP D'AUTRES SPECIAUX EN MAGASIN

COMPAREZ CES BAS PRIX SUR NOS MATELAS DE 1e QUALITE



A Bon Reg. \$54.98 B Meilleur Reg. \$64.98 C Mieux Reg. \$74.98

\$39⁹⁸ \$44⁹⁸ \$49⁹⁸ 39" size

54", Reg. \$64.98 49.98 54", Reg. \$79.98 54.98 54", Reg. \$89.98 59.98

39" - 71016
54" - 71018

39" - 71077
54" - 71079

39" - 71102
54" - 71104

SOMMIERS

39" Rég: \$67.98
No 72262

54" Rég: \$77.98
No 72264

Spécial pour **\$ 47⁹⁸**

Spécial pour **\$ 57⁹⁸**

LA VENTE SE TERMINE LE 1er MARS 537-6651

Tout et Rien par l'Equipe

Nomination chez Steinberg Limitée



JEAN-CLAUDE RANNAUD

M. Marvin Biltis, directeur des ventes de la division du Québec de Steinberg Limitée, annonce la nomination de M. Jean-Claude Rannaud au poste de directeur, publicité et assistance au consommateur. Détenteur d'une maîtrise en administration (M.B.A.) de l'Université de Sherbrooke, M. Rannaud possède une vaste expérience dans le domaine de la publicité et du marketing, expérience acquise dans plusieurs agences de publicité de Montréal.

Février 1975

Erratum

Dans une annonce publiée dans notre dernière édition, il était inscrit que la boutique Nycholl était située au 118, 5ème Avenue à Shawinigan-Sud. Il aurait fallu lire: 118, 5ème Avenue, Grand'Mère. Encore une fois, toutes nos excuses à la propriétaire et aux clients.

Age d'Or St-Mathieu

A St-Mathieu, une soirée de l'Age d'Or est organisée pour samedi le 1er mars, à 20 heures, à la salle paroissiale.

Des prix de présence seront décernés et un goûter sera servi.

Cordiale bienvenue à tous les intéressés.

Subventions

GRAND'MÈRE — Le député fédéral du Comté et ministre Jean Chrétien, président du Conseil du Trésor, nous annonce, de son bureau à Ottawa, au nom du ministre de l'Expansion Economique Régionale, M. Donald Jamieson, qu'une subvention de \$68.877 a été accordée à une nouvelle industrie qui s'installera à Grand'Mère et qui fabriquera des pièces en aluminium et zinc.

Les propriétaires de cette usine sont MM. A.Q. Drazin et P. Paquin de Saint-Hubert.

Le coût d'immobilisation est de \$179.000 et cette usine créera treize nouveaux emplois.



Vous avez sans doute remarqué que l'équipe des Hôtesse aux matchs des Dynamos se distinguent depuis quelques temps par leur nouveau costume. En effet, cette équipe de dix-huit jeunes filles arborent depuis deux semaines un nouveau costume aux couleurs des Dynamos. Nous osons

\$10,000 Confédération des Fanfares

Le député libéral de Saint-Maurice M. Maurice Bérard, annonce que le ministre des Affaires culturelles, Me Denis Hardy, a accordé une subvention au montant de \$10.000 à la Confédération des Harmonies et Fanfares.

espérer, de dire la direction des Dynamos, que l'élégance de la tenue vestimentaire de nos hôtesse saura stimuler les joueurs et leur instructeur en les conduisant le plus tôt possible sur le chemin de la victoire. (Photo Pierre Beillemare)

3,028 personnes

GRAND'MÈRE — Selon les statistiques fournies par M. Nelson Laflamme, gérant du Centre de Main-d'Œuvre du Canada de Grand'Mère, 3.028 personnes étaient inscrites au CMC pour le mois de janvier 1975. Si l'on compare ces données à janvier 1974, nous constatons une

hausse de 688 puisqu'il y avait 2.340 personnes inscrites au CMC à cette date.

Malgré une légère baisse du secteur manufacturier, 51 postes vacants ont été comblés au CMC.

Oui... Steinberg est de votre côté!

En se faisant un devoir de maintenir constamment ses prix le plus bas possible, tous les jours, sur des milliers d'articles de qualité, et non pas de temps en temps sur quelques spéciaux.

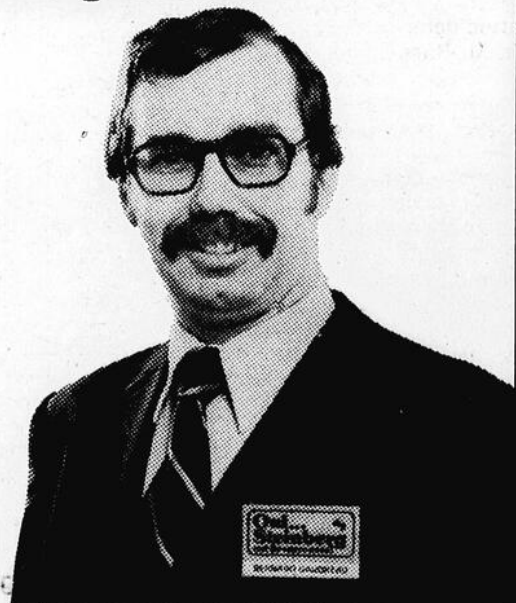

Bernard Gaudreau
Gérant de magasin

Les femmes du Repère vous invitent

Parmi toutes les activités organisées par les femmes du Repère, il en est une qui ne passera pas inaperçue; c'est la fête à la "Cabane à sucre" organisée par le Comité des Loisirs du Repère. Pour avoir plus de plaisir, nous lançons une invitation à tous ceux qui aiment la tîre et une partie de sucre en groupe. Vous serez accueillis avec bonheur, que vous soyez homme, femme, enfant, jeune ou vieux. Pour renseignements, communiquez avec Lucette 537-1919

Au club de Camping Amitié

Une soirée de danse, organisée par le Club de Camping Amitié de la Mauricie, aura lieu samedi 1er mars à l'école St-André 1350 120e rue, à Shawinigan-Sud avec l'orchestre de M. Léopold Hamelin. Tout le monde est invité.

St-Boniface

Le Cercle de l'Age d'Or de St-Boniface organise une soirée dansante pour samedi 1er mars à la salle du couvent Ste-Marie à 20 heures.

VOUS... QUI

Manquez de CONFIANCE en VOUS
Manquez de COURAGE - d'ENTHOUSIASME.
Subissez votre TRAVAIL - Refusez les PROMOTIONS
Etes (supposément) né pour faire un petit pain.
Endurez votre Vie plutôt que de la VIVRE.
Souffrez de TIMIDITE - de GENE
Craignez de faire rire de VOUS - de vous AFFIRMER.
notez un certain vide dans votre VIE
Etes incompris manquez d'amis etc ... etc ...

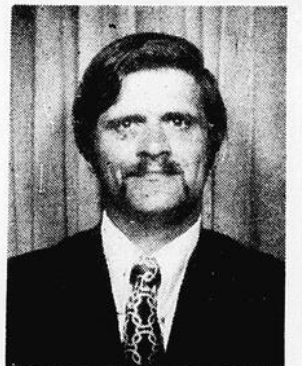

Michel Poirier
Animateur

Notre Cours "Initiation aux Relations Humaines" est fait sur mesure pour vous. De plus: Nos conditions sont à la portée de toutes les bourses: Vous ne prenez aucun engagement, vous payez à chaque semaine: \$7.00 par leçon pendant dix semaines. Une douzième Soirée Spéciale et Gratuite.

Sans obligation de votre part, venez prendre connaissance de la formule de notre Cours lors de la

"DEMONSTRATION GRATUITE"

Shawinigan-Sud:

Vendredi 28 février à 8.00 hres p.m.
Sous-sol de l'église St-Sauveur,
Coin, 5e Avenue et 123e Rue.

Note: Un certificat de culture personnelle est remis à la fin du Cours

Prix spéciaux pour couples mariés INSTITUT DE CULTURE PERSONNELLE DU QUEBEC INC.

242, rue Lafayette, Ville de Laval

L'Institut détient un permis de Culture personnelle du Ministère de l'Éducation

Oui... Steinberg est de votre côté!

En négociant tous les jours avec les manufacturiers pour obtenir des réductions de prix... et c'est vous qui en profitez sous forme d'"ACHATS-BONI" toujours offerts pendant quatre semaines.

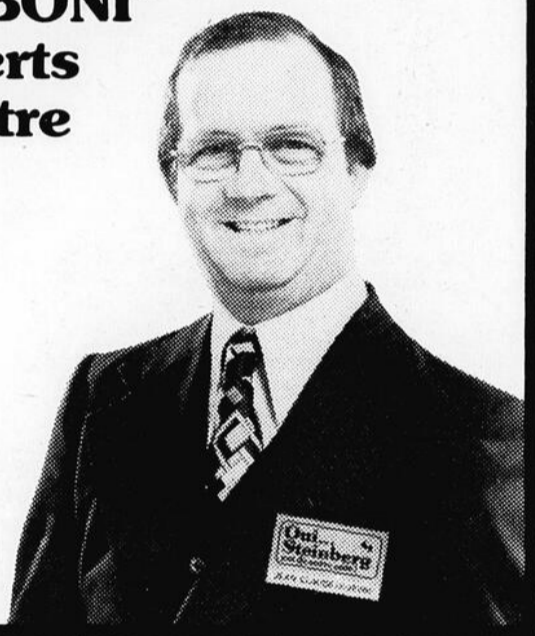

Jean-Claude Lelièvre
Acheteur en chef d'épicerie

la plaza
DE LA MAURICIE

Sur le mail
de La Plaza
de la Mauricie
les 27 - 28
février et
1er mars 1975

KIOSQUES:

- Tir à la carabine
- Planter des clous
- Anneaux chanceux
- Ateliers protégés
- Dards
- Roue de fortune
- Les pieds légers
- Information Optimistes

L'aide à la jeunesse à l'Optimiste
ON L'A ...

**GRANDE
TOMBOLA
OPTIMISTE**



au coin du feu à grand'mère

BOB FUGÈRE



Robert Burns cause au "Coin du Feu"

M. Robert Burns député péquiste parlementaire a bien voulu m'accorder une petite entrevue assis face à face en sirotant une bonne bière froide. Burns un gars bien ordinaire, âgé de 38 ans, pratiquant la politique depuis 4 ans déjà. M. Burns avez-vous des gardes de corps, vous avez dévoilé des faits étonnant concernant M. Pierre Laporte?

Non, je n'ai pas de garde de corps, je n'ai pas peur d'être attaqué, ma meilleure protection c'est le public qui est derrière moi. Le matin que j'ai fait ces déclarations fracassantes contre Feu Pierre Laporte mon papier tremblait comme une feuille dans mes mains, mais j'étais sûr de ce que j'avais dit. Je reçois bien sûr des lettres de détraqués anonymes de gens qui m'en veulent, mais elles ne sont jamais signées.

Que pensez-vous du nom Pierre Laporte que le Gouvernement a donné au fameux nouveau pont à Québec?

Je crois que le Gouvernement a été un peu vite, le vrai nom qui était supposé être attribué s'appelait le Pont Frontenac.

Tout a-t-il été écrit sur M. Pierre Laporte?

Non, il demeure encore des choses secrètes. Que pensez-vous des gens de Grand'Mère?

Je les compare aux gens de l'Est de Montréal, je crois que les gens d'ici sont un peu de la gauche.

Gérald Bastarache a un projet

M. Gérald Bastarache échevin a promis de dévoiler d'ici quelque temps un projet pour la population dans le Parc St-Joseph. M. Bastarache n'a pas voulu dévoiler davantage ses propos à la population. Après quelques efforts j'ai soutiré quelques brindilles de son idée. Il me déclara que tous les gens qui se dirigeaient vers La Tuque s'arrêtaient pour admirer l'ours dans une cage à Rivière-au-Rat, il me dit de plus qu'il voulait quelque chose de vivant dans ce parc, donc nous pouvons en conclure, que nous retrouverons peut-être des canards dans le bassin de la rivière ou peut-être quelques animaux qui feraient la joie des voyeurs du dimanche.

L'échevin Leclerc félicite

M. Albert Bilodeau demanda à l'échevin Roger Leclerc si l'article paru dans l'Hebdo (Au Coin du Feu) était véridique suite à la déclaration stipulant que les contribuables auraient déboursé environ \$150,000, pour recevoir les Jeux d'Hiver du Québec en 1977. Oui, de répondre l'échevin Leclerc, et peut-être que le montant aurait été supérieur et peut-être aussi inférieur. M. Bilodeau félicita donc publiquement l'échevin Leclerc devant une salle comble pour avoir ainsi émis son opinion à l'encontre des Jeux du Québec.

Les pompiers seront assurés

M. René Lavergne de la compagnie d'assurance C.N.A. vient d'obtenir le contrat d'assurance protégeant les 42 pompiers de la cité. En cas de mort la veuve du pompier recevra \$17,000, le pompier recevra de plus des soins médicaux pour \$2,500, et \$250, de soins dentaires. Le taux annuel sera à l'effet de \$4,000.00 dollars.

La Consol fait don d'un terrain de \$35,000.00

La compagnie de papier Consolidated Bathurst vient de remettre sans condition à la Cité de Grand'Mère le magnifique emplacement de l'ancien Hôpital Laurentide. Cette bâtisse devra être jetée par terre et un parc de repos genre espace vert naîtra à cet endroit. M. Michel Lamare souligne que ce parc portera le nom de "Parc Hooper" en hommage à ce fameux médecin qui passa sa vie dans cet hôpital. Ceci est un don sans condition.

Mini-Nouvelles ...

M. Henri-Paul Lord sera le nouveau pro-maire pour une période de trois mois.

Un ou des policiers seront engagés par le Cité, le choix sera connu cette semaine.

M. Henri-Paul Lord se fait le proposeur d'envoyer des Félicitations aux responsables de l'équipe Pee Wee qui fit honneur à la Ville au Tournoi de Québec. L'échevin Bélanger demande de ne pas oublier les petits joueurs.

Lors de mon interview avec le député Robert Burns, un beau finfin s'amusa à faire tourner le disque "Lâche pas la patate". Je me sentais tout drôle.

En peinture ...

Le cours de peinture, dispensé par Mme Beardsell en collaboration avec le Comité socio-culturel, débutera mardi 25 février à 19 heures, au Centre administratif. Donc avis aux intéressés!

Trois artisans à Grand-Mère ...

Trois artisans des Bois-Francis seront à Grand-Mère le dimanche 23 février, de 14 h à 17 h, au Centre administratif C.L.G.M., pour la tenue d'un Petit Salon des Métiers d'art des Bois-Francis: M. Normand Ferrier-Leclerc, artisan-tourneur sur bois, Mme Julienne Camire et Pierrette Turcotte, batik qui exposeront quelques pièces et, au cours d'atelier, expliqueront les techniques très anciennes particulières à ces métiers d'art.

C'est grâce à une subvention du bureau régional du ministère des Affaires culturelles que l'Association des Métiers d'art des Bois-Francis a pu mettre sur pied cette tournée.

Donat Lacroix, un Acadien, chez nous ...

Dans le cadre des échanges culturels Nouveau-Brunswick - Québec, le bureau régional du ministère des Affaires culturelles annonce la venue d'un chansonnier acadien, Donat Lacroix à Grand'Mère.

A voir Lacroix sur scène, on croirait un peu voir notre Vigneault, mais sans imitation, car l'Acadie résonne dans ses chansons, il amène chez nous le vent du large; il nous chante la mer avec ses bonnes et mauvaises vagues. Donat Lacroix est fils de pêcheur et pêcheur dans l'âme.

Venez voir son spectacle à 20 h 30 à l'école St-Louis-de-Gonzague à Grand-Mère, samedi 8 mars.

C'est une invitation de votre Comité culturel de Grand'Mère.

Oui... Steinberg est de notre côté!

...avec ses produits-maison tout aussi bons sinon meilleurs que les grandes marques et à prix plus avantageux.



ASSOUPPLISSEUR DE TISSUS
STEINBERG **ACHAT BONI** .69
BOUT 64 OZ

CORDIAL AU BOEUF
BOVRIL BOUT 8 OZ **1.34**

Détersif liquide
VEDETTE
ACHAT BONI
BOUT 64 OZ **.79**

Fromage tranché
FONDU ET PASTEURISÉ
STEINBERG
POT 1 LB **1.13**

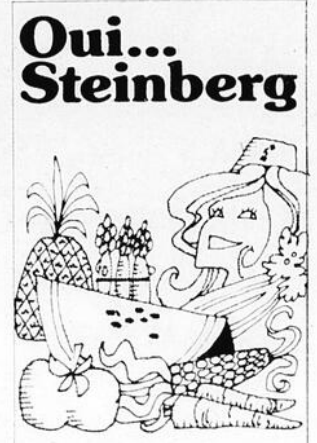

Bananes
PETITES ET GROSSES
VARIÉTÉ PREMIUM

LA LB **.17**
ÉPINARDS IMPORTÉS
LAVÉS ET COUPÉS
SAC POLY 10 OZ CH **.39**

Pommes de terre
DU NOUVEAU-BRUNSWICK
CANADA NO 1
SAC 10 LB **.40**

ORANGES SUNKIST **.69**
DE CALIFORNIE
GROSSEUR 138
VARIÉTÉ NAVEL
LA DOUZ

PIMENTS VERTS
DU MEXIQUE
CANADA NO 1 LA LB **.49**
CÉLÉRI PASCAL
DE FLORIDE, CANADA NO 1
GROSSEUR 24 LE PIED **.39**

Pommes jaunes délicieuses
EXTRA DE FANTAISIE
DE C.B.
LA LB **.33**

CHOUX VERTS
DE FLORIDE
CANADA NO 1 LA LB **.15**



FOIE DE BOEUF
TRANCHE ET CONGÈLE
DEVEINE ET SANS PEAU LA LB **.99**
JARRET DE PORC
CONGÈLE ET CHARNU LA LB **.45**

Boeuf hamburger
FRAIS HACHÉ
LA LB **.59**

GIGOT D'AGNEAU
ENTIER CONGÈLE
DE NOUVELLE-ZÉLANDE LA LB **1.29**

FESSE DE JAMBON **.98**
CUIST
PRÊT À MANGER
UN BOUT OUL AUTRE LA LB

Poulets congelés
CANADA CATÉGORIE "A"
2 À 4 LB
LA LB **.59**

JEUNES DINDONS
CONGÈLES 20 LB ET PLUS
CANADA CATÉGORIE A LA LB **.59**
SAUCISSES FUMÉES **.79**
SANS PEAU
STEINBERG
POT 1 LB

EGG ROLLS
WONG WING POT DE 12 **1.53**
SALADE DE CHOU
OU DE POMMES DE TERRE
STEINBERG CONT 2 LB **1.09**
PIZZA AU PEPPERONI
OU AUX CHAMPIGNONS
STEINBERG POT 1 LB 8 OZ **1.39**
FILET DE MORUE
CONGÈLE POT 5 LB **2.99**

BACON TRANCHÉ **1.19**
SANS COUENNE
STEINBERG
POT 1 LB

TOURTIÈRE POT 12 OZ
CONGÈLÉE STEINBERG **.99**

FILET DE MORUE
OCEAN PHIDE POT 1 LB **.90**

TARTE AUX RAISINS
STEINBERG 20 OZ - 8 CH **.69**

BEIGNES AU MIEL POT DE 12
GLACES STEINBERG **.69**

ROULÉ À LA GELÉE
OU AU CITRON STEINBERG 10 OZ **.69**

BRIOCHE SUCRÉE
AU CAFÉ STEINBERG POT DE 12 **.59**

BRIOCHE DU CARÈME
STEINBERG POT DE 8 **.69**

DANOISE AU CARAMEL
STEINBERG 14 OZ **.89**

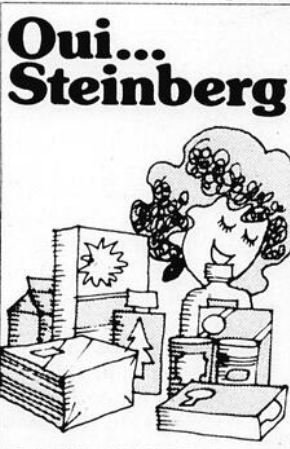

BISCUITS DARE
PANTRY PACK POT 2 LB **1.89**

Ketchup
STEINBERG

BOUT 20 OZ **.59**

MAP-O-SPREAD
CARRIÈRE BTE 28 OZ **1.63**

THON PAÏE
BYE THE SEA BTE 7 OZ **.87**

SALADES
AUX OEUF BTE 6 OZ **.70**
MINI RAVIOLI
CHEF BOY-AR-DEE BTE 15 OZ **.52**

Café instantané
STEINBERG

ACHAT BONI
BOCAL 10 OZ **1.69**

SHREDDIES
NABISCO POT 24 OZ **.96**
HARICOTS COUPÉS
VERTS GREEN GIANT BTE 14 OZ **.29**
JUS D'ANANAS
DEL MONTE BTE 48 OZ **.50**

MARGARINE MOLLE **.88**
HUILE DE MAIS
STEINBERG POT 1 LB

CRISTAUX TANG
A SAVEUR D'ORANGE 4 POTS 3 1/2 OZ **1.05**

FARINE FIVE ROSES SAC 5 LB **.77**

JUS TOMATES
ORCHARD KING 48 OZ **.54**

COCKTAIL DE FRUITS
DEL MONTE BTE 28 OZ **.71**

NOURRITURE
BOEUF, POULET, FOIE BTE 6 1/2 OZ **.21**
ACCENT BTE 4 OZ **1.15**

Mélanges à gâteaux
STEINBERG
POT 19 OZ **.63**

TARTE AU CITRON
AVEC MERINGUE CONGÈLÉE
MRS. SMITH POT 20 OZ **1.04**

JUS D'ORANGE
PUR KRAFT BOUT 64 OZ **.99**

GELÉE DE RAISIN
WELCH POT 9 OZ **.61**

MARMELADE
A L'ORANGE PRIDE OF JAMAICA POT 9 OZ **.44**

DÉTERSIF EN POUDRE
STEINBERG **ACHAT BONI** BTE 80 OZ **1.39**

PAPIER DE TOILETTE
WHITE SWAN 1 ÉPAISSEUR POT 4 ROUL **.86**

FEUILLE D'ALUMINIUM
ROUL. 12" x 50' **1.02**

Faites-en la preuve!

Tous les prix annoncés sont en vigueur jusqu'au samedi inclusivement. Nous nous réservons le droit de limiter les quantités. Pas de vente aux marchands.

Tout compte fait, c'est encore chez Steinberg que le total de votre commande reste le plus avantageux!



JUS DE TOMATES

HEINZ
CANADA DE FANTAISIE
BTE 19 OZ

26¢

TOMATES ENTIÈRES

DE CHOIX
ORCHARD KING
BTE 19 OZ

43¢

SAUCE À LA VIANDE

CATELLI
BTE 28 OZ

86¢

BISCUITS AU CHOCOLAT

STEINBERG
SAC 24 OZ

91¢

**En vigueur toute la semaine
chez Steinberg:
des prix réguliers... aussi bas
que certains spéciaux
de fin de semaine!**

BISCUITS SODA

SALÉS OU NON
STEINBERG
PQT 1 LB

54¢

CAFÉ USAGE

TOUT
MAXWELL HOUSE
SAC 1 LB

\$1.30

SOUPE AUX TOMATES

STEINBERG
BTE 10 OZ

17¢

LAIT ÉVAPORÉ

STEINBERG
BTE 16 OZ

30¢

MARGARINE

CARNAVAL
PAPIER FOIL

PQT 1 LB

43¢

JUS DE POMMES

ORCHARD KING
CANADA DE CHOIX
BTE 48 OZ

46¢

SHORTENING VÉGÉTAL

CRISCO
PQT 1 LB

71¢

EAUX GAZEUSES

STEINBERG
BOUEILLE NON-RETOURNABLE
26 OZ

26¢

DÉTERSIF EN POUDRE

TIDE
BTE ÉCON.

\$2.18

MOUCHOIRS EN PAPIER

ÉLÉGANT
BTE DE 200

43¢

ESSUIE-TOUT

STEINBERG
PQT 2 ROUL.

71¢

COUCHES

HYGIÉNIQUES
GRAND FORMAT

STEINBERG
PQT DE 12

\$1.13

**Oui...
Steinberg
est de votre côté!**

Tous les prix annoncés sont en vigueur jusqu'au samedi
indusivement au magasin de Shawinigan seulement.
Nous nous réservons le droit de limiter les quantités.
Pas de vente aux marchands.



Faites-en la preuve!



Nous reconnaissons de gauche à droite: M. Louis Lamy, Réal Branchaud, Marcel Chalifour, Mme Ghislaine Proteau, M. Georges Laliberté et M. André Houde tous du nouveau bureau de direction de la S.S.J.B.



Les cols bleus s'emparent de la 6e avenue pour démontrer leur mécontentement au lentur des négociations en cours. Ce n'est vraiment pas l'année du conseil de Ville en 1975.



M. Jim Côté policier modèle reçoit un certificat des mains de M. le maire Jean-Marie Lafontaine après avoir suivi des cours de recyclage à Nicolet.

Au coin du feu avec Bob Fugère suite de la p 23

Voici les directeurs de la Société St-Jean-Baptiste pour 1975 que nous avons oublié la semaine dernière: Gérald Bastarache, Conrad Daneault, Maurice Doucet, Richard Gariépy, Maurice Fafard, Pierre Gélinas, Claude Gélinas, Victor Lavoie, Valmore Petite, Mme Gérard

Beaulieu, Mme Armand Gélinas, Mme Thérèse Petit.

L'échevin Poulin ne sait pas compter

Dans une sortie caractéristiquement bien à lui M. Roger Thibaudeau a précisé devant les membres du Conseil que les déclarations de M. Poulin suite au budget étaient fausses, M. Poulin me fait penser à Ponce Pilate, M. Poulin est payé pour travailler pour la population, il n'avait pas le droit de refuser de réétudier le budget. Autre chose de continuer M. Thibaudeau, si la population avait suivi les séances du Conseil avant l'adoption du budget il y aurait eu moins de tempête.

Aux loisirs familiaux

Dans le secteur du président Pierre Marchand, une partie de hockey entre les amateurs des loisirs familiaux et un groupe de débutants de Ste-Marthe du Cap fut disputée le 16 février dernier.

Grand'Mère l'emporta 9 à 8 à la grande joie des spectateurs.

Cours de karaté

Il reste encore quelques places pour les cours de karaté qui se donnent à l'école St-Louis-de-Gonzague, tous les lundis et mercredis de 7.00 à 10.00 heures p.m.

Mme Pierrette Rivard, réélue présidente au baseball.

Répondant à l'appel lancé dernièrement, les intéressés au baseball

Mme Pierre Rivard était réélue présidente, M. Jacques Dessureault, 1er vice-président, M. André Bertrand 2e vice-président. Mme Thérèse Germain était réélue secrétaire tandis que M. Jacques Gélinas se chargera de la trésorerie.



**SPÉCIAL
VEDETTE
BLOUSE IMPRIMÉE
MANCHES LONGUES
1ère QUALITÉ
SPÉCIAL**

\$ 9⁹⁵

**FARBSTEIN
SHAWINIGAN-GRAND'MERE**

Oui... Steinberg est de votre côté!

En vous offrant un choix de plus en plus grand de produits-maison Steinberg et en s'assurant qu'ils soient toujours de qualité égale sinon supérieure à celle des grandes marques, mais moins chers. Profitez-en!



Monique Ledoux
Technicienne en laboratoire

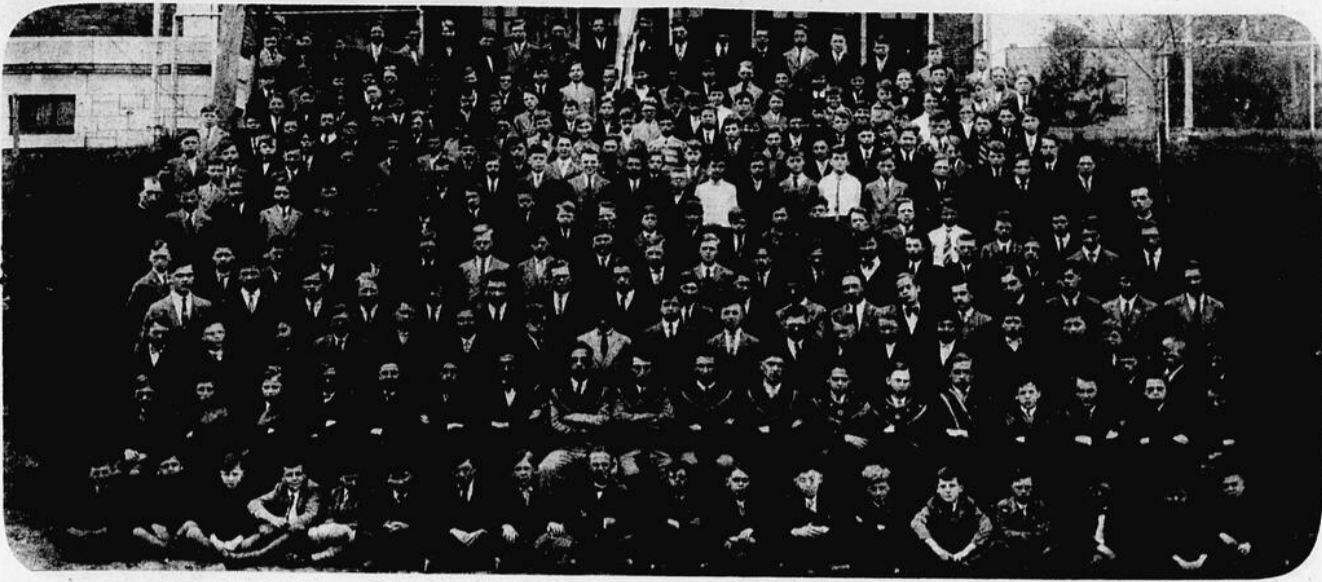

Réminiscence

Ligne Du Sacré Coeur 1929. Cette photo fut prise au printemps de 1929 alors que le CIC s'appretait à célébrer les 25 ans de l'arrivée des RR FF de l'Instruction Chrétienne à Shawinigan.

Il y avait alors quelques 225 membres de la ligue et leur nombre aurait été du double si la mortalité infantile n'avait pas fait ses ravages (pire que partout ailleurs) à Shawinigan dans les années 20.

Vous remarquerez que le CIC alors comptait des élèves des trois paroisses de Shawinigan, d'Amaville, La Baie et même de St-Boniface et St-Etienne. Les autres institutions, en général, s'arrêtaient à la sixième année.

Le groupe avait comme dirigeant le Frère Clémentin Marie, directeur et le Frère Basile sous-directeur. Nous vous laissons le plaisir de les identifier... et vous reconnaîtrez plusieurs qui sont disparus contre d'autres, très nombreux, qui ont continué à faire l'histoire de Shawinigan et les environs.

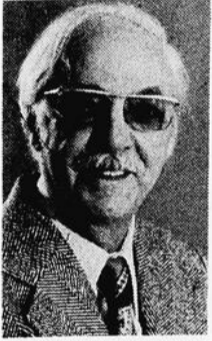

shawiniganités

par Arthur McNICOLL

SECTEUR LAVAL — A la suite d'une résolution du Conseil, le Secteur Laval a été choisi pour "Demander l'Assistance Financière à la Société d'Habitation du Québec, en vue de l'amélioration du secteur"... Les propriétaires à faibles revenus pourront profiter des avantages de cette Société de la Couronne et faire des améliorations à leur maison, avoir un prêt à prix très raisonnable avec des accreditations faciles de remboursement.

Le Maire en profita pour annoncer que ce sera le premier pas: le deuxième sera pour la construction d'un Centre d'Accueil pour personnes âgées de la Haute-Ville; en troisième lieu, on entreprendra la construction de logements pour des gens à revenus modiques.

Le Maire compte bien que la Société d'Habitation pourra résoudre également le cas KLEIN.

EMPRUNT — Nos édiles sur une proposition de Fernand Giroux-Lucien Isabelle, demandent à la Commission Municipale le droit d'emprunter, à même le fonds de roulement, une somme de \$56,325 pour des achats nécessaires dans divers départements.

PRISON D'AUTOS — Ceux qui se sont plaints de ce que leurs autos aient été écrouées à la suite d'un remorquage par les employés de la ville, ont été entendus. En effet, plusieurs croient (moi itou) que la Cité outrepassa ses droits en faisant en quelque sorte une prison d'autos. Nos édiles, à leur dernière séance de comité, ont demandé une consultation légale à ce sujet. Montréal peut le faire, ce qui ne prouve pas que la Loi est de leur côté... Entre temps, il faut payer pour être privé du stationnement alternatif (que Montréal conserve)... et que Baribault demande toujours.

SOUVENIRS — Il y aura 50 ans vendredi soir que Shawinigan aura subi son premier gros tremblement de terre. Le choc sismique avait arrêté tous les balanciers d'horloge: la population, prise de stupeur, avait envahi les rues. Le tout dura quarante longues secondes.

A Shawinigan, il y eut des dommages assez élevés à plusieurs édifices.

Le seul autre tremblement de terre important dans la région eut lieu dans la nuit du 31 octobre au 1er novembre 1935.

BELLEVUE - DES HETRES — Il faudra encore 4 ou 5 mois avant que Signaux Astral puisse livrer le "Contrôleur Electronique" qui remplacera le vieux contrôleur; le nouveau sera "A DEMANDE" pour deux secteurs et améliorera la circulation intense aux alentours de la Plaza.

EMPRUNT DE \$83.000 — Le No 1199 a reçu sa dernière adoption lundi 17 février. Pour exécuter ces travaux, on a cependant demandé des soumissions; une seule réponse pour un montant de \$233,977. De quoi faire bondir le Maire: "Il doit y avoir eu erreur quelque part".

HABILLEMENT — Des soumissions ont été ouvertes pour les vêtements de nos policiers. Elles venaient de Boutique Western (Doyon), Martin et Levesque, Graunt et Sons (Longueuil) Yamaska Shirt (St-Hyacinthe) International Ski et Leisure Wear, William Scully, Richard Lemay "MON TAILLEUR", Cartier (Plaza). **BOTTINES**: Cordonnerie Lemay, Alain Robitaille, René Drolet (Yellow), Léo Bélisle, F. Lajoie (PLAZA). **AUTOS**: Pour deux automobiles de la Police: Vincent Automobile, Gélinas Automobile, Cataractes Autos. Ces offres ont été référées à l'acheteur pour étude et recommandation.

ACADEMIE ST-BERNARD — Gisèle Lépine, Rita Gravel, Imelda Brousseau, Marguerite Lavergne, Cécile Lavergne, Mariette Beaubien, Yvonne Hébert, Suzanne Roy, Claire Teasdale, Alexandrina Lavergne, Yollande Turrennes, Louise Charest, Jeanne Leclerc, Germaine

Hamel, Thérèse Brousseau, Ida Charest, Claire Lambert, Léna Lavergne, Thérèse Lamy, Yollande Mongrain, Jeanne Lafontaine.

Les premières de l'Académie St-Marc: L. Boisvert, Thérèse Dupont, A. Trudel, Agnès Julien, Simonne Jacques, Marie-Thérèse Dupont, L. Dupont.

A Grand'Mère

Nos
chansonniers
régionaux

C'est une magnifique tournée à travers les plus belles pièces des chansonniers québécois que Céline Blais et Jean Tétreault nous ont fait vivre, vendredi dernier à l'École St-Louis-De-Gonzague. La jeunesse et la grâce de Céline, alliées à la musique de Jean, nous ont permis d'apprécier nos artistes locaux.

De plus, en seconde partie, réel Bédard de Louiseville nous racontait à travers ses compositions la vie au Grand'Nord Québécois; Marcel faisait un retour à la chanson car depuis cinq ans il n'était pas monté sur scène.

Une ombre à cette gentille soirée: l'absence des gens de Grand'Mère la majeure partie de l'assistance était composée de gens de l'extérieur, notamment de Louiseville.

Est-ce à dire que nul n'est prophète dans son pays?

COURS D'ORGUE

Méthode Hammond

rapide, facile et agréable

en collaboration avec le

**CENTRE DE PIANOS
et D'ORGUES MAURICIEN
de Trois-Rivières**

Les cours seront donnés pour

Shawinigan-Grand'Mère-St-Georges

Inscription en tout temps Invitation spéciale aux adultes

Pour plus de renseignements:

St-Georges: 538-1100, J.M. Cossette Tél.: Shaw.: 536-3179

Oui... Steinberg est de votre côté!

En vous offrant jour après jour un choix de viandes non seulement de qualité supérieure mais aussi au meilleur prix possible. C'est pourquoi il est plus avantageux d'acheter toutes vos viandes chez Steinberg.

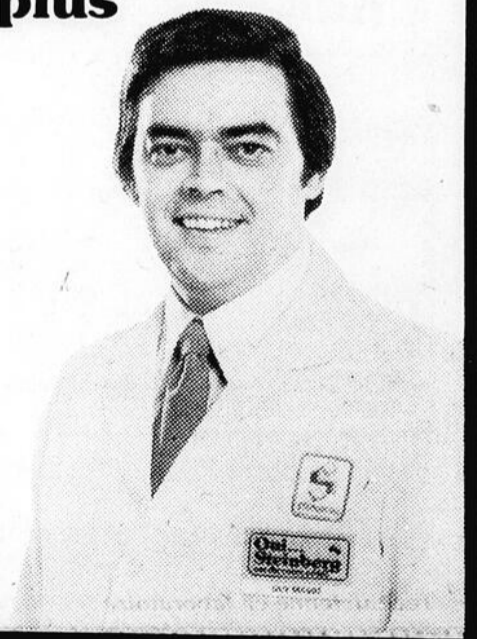

Guy Massé
Acheteur en chef des viandes



Centre commercial

LES Rivières

LA CORPORATION DES MARCHANDS
DU CENTRE COMMERCIAL LES RIVIERES

en collaboration avec le

MINISTRE DE
L'INDUSTRIE
ET DU
COMMERCE
DU QUEBEC

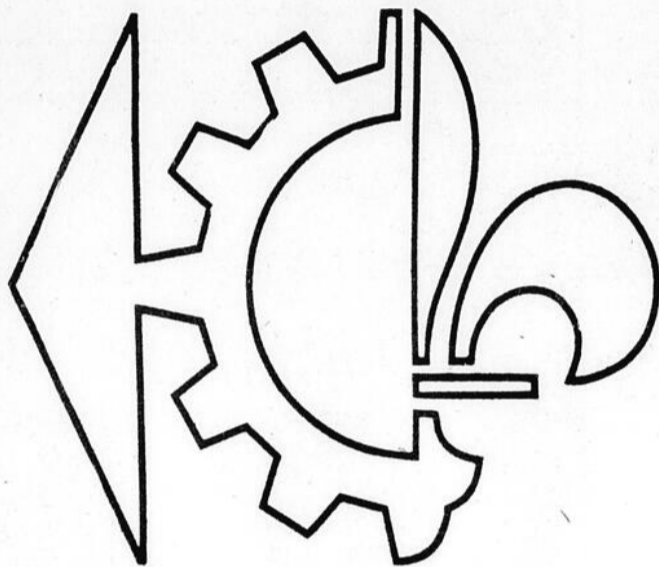

vous présentent

du 25 FEVRIER au 8 MARS

SUR LE MAIL DU CENTRE
COMMERCIAL LES RIVIERES

Industrie' 75

Le ministère de l'Industrie & du Commerce du Québec
Les Commissariats d'Expansion Economique de Trois-Rivières & La
Tuque seront parmi nous.

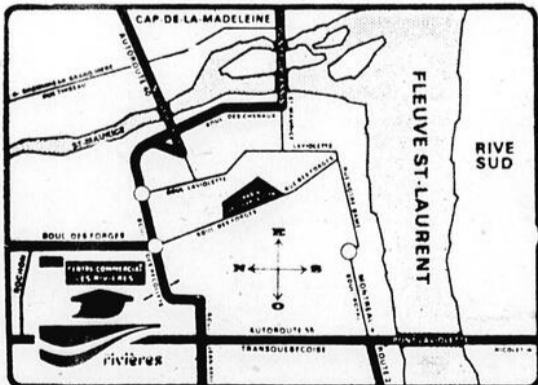

HEURES D'OUVERTURE DE L'EXPOSITION

Mardi, de 1.00 p.m. à 10.00 p.m.
Mercredi, de 10.00 a.m. à 10.00 p.m.
Jeudi, de 10.00 a.m. à 10.00 p.m.
Vendredi, de 10.00 a.m. à 10.00 p.m.
Samedi, de 10.00 a.m. à 10.00 p.m.
Dimanche, de 10.00 a.m. à 5.00 p.m.

Bienvenue à l'exposition industrielle sur le mail du Centre "Les Rivières"

Industrie 1975: pour mieux se connaître

par Jean Thibault

Forts de l'expérience de l'année dernière, qui s'est avérée un succès face à l'assistance ainsi qu'à la participation, les promoteurs d'Industrie '75, ont opté pour le même site pour la tenue de leur exposition.

C'est donc sur le mail du centre commercial Les Rivières que seront en montre les produits, activités et procédés de fabrication des industries régionales. Cette activité d'importance majeure, prendra place du 25 février au 8 mars 1975.

Industrie '75, se veut un reflet de l'activité industrielle de la région et a

été mise en chantier grâce à la collaboration du Ministère de l'Industrie et du Commerce et des commissariats d'expansion économique de Trois-Rivières, Shawinigan et La Tuque.

Les kiosques seront visibles selon l'horaire suivant: Mardi: de 13 à 22 heures; Mercredi: de 10 à 22 heures; Vendredi: de 10 à 22 heures; Samedi: de 10 à 17 heures. A noter qu'il y aura relâche le lundi.

Le grand public est cordialement invité à visionner les exhibits et ainsi à mieux connaître la vaste région qui est la leur.

MAISONS MOBILES GLENDALE (Québec Ltée)

Venez visiter nos maisons mobiles en exposition et profitez de la subvention de \$500.00 du gouvernement Fédéral.

DORVAL MOBILE

4081 Notre-Dame

Tél: 378-2166

Ste-Marthe

A mi-chemin du Cap et de Champlain

ASPIRATEUR CENTRAL DUO VAC INDUSTRIEL

Propriétaires, faites installer un aspirateur central Duo Vac dans votre sous-sol ou garage, sans détérioration de vos murs, plus de manipulation dans l'escalier, accessoires au complet, silencieux, valve automatique à l'extérieur pour le nettoyage de l'auto. Garantie 2 ans. 2 moteurs pour une meilleure performance

Pour de plus amples renseignements

Trois-Rivières, Mauricie

Tél. 819-379-4260

1085 Viger

Bruno Mailhot

Trois-Rivières

Congrès de l'association de chasse et pêche de la Mauricie

L'Association de Chasse et Pêche de la Mauricie, qui connaît un essor grandissant d'année en année, procédait à son 28e Congrès annuel le samedi 15 février dernier au Sapin Bleu du Cap-de-la-Madeleine. Le Congrès 1974-75, a connu un succès sans pareil alors qu'environ 200 personnes s'étaient donné rendez-vous pour assister à cet événement annuel très attendu des amateurs de chasse et de pêche. Les organisateurs du congrès étaient très heureux de cette réussite qui prouve bien que l'Association va de l'avant.

Plusieurs activités ont eu lieu lors de cette journée alors que Monsieur Paul-Emile Pageau du Service

de l'Education et de la Sécurité au ministère a entretenu les personnes présentes sur les activités de cette section du ministère. Il a mentionné qu'on avait réussi à couper les accidents mortels de 50 pour cent en dépit de l'augmentation du nombre de chasseurs. Le but de cette section est d'abord la sécurité et par la suite l'amélioration du comportement des chasseurs et des pêcheurs en forêt. M. Pageau a poursuivi en affirmant que les autres provinces du pays ont les yeux tournés vers la section de l'Education et de la Sécurité au ministère du Tourisme de la Chasse et de la Pêche du Québec. Il a précisé que le Québec occupe le premier rang au Canada et le cinquième en

Amérique du Nord en ce qui concerne ce domaine.

Un exposé des plus intéressants et également fort apprécié des participants fut celui de M. François Guibert, du Service de la Faune sur les nouvelles limites de prises pour la saison de pêche 1975. Cet exposé fut suivi d'un montage audio-visuel sur le travail des biologistes en Mauricie. Le nouveau comité Exécutif a été également présenté alors que Me Robert Huard a été élu comme président, Réal Gauthier, vice-président, Yvon Marchand, vice-président, Gérard Auger Contrôleur, et Louis Tanguay, secrétaire-général. Le nouvel Exécutif a présenté plusieurs projets pour la prochaine

année tels que plusieurs cours offerts à la population, une exposition d'envergure pour le printemps prochain, une information plus adéquate aux membres, ainsi que la publicité. L'Association continuera à lutter pour les intérêts des chasseurs et des pêcheurs en Mauricie. En somme, des perspectives des plus intéressantes et une année des plus fructueuses pour l'Association de chasse et de pêche de la Mauricie.
Daniel Leboeuf
c.v.g.a.

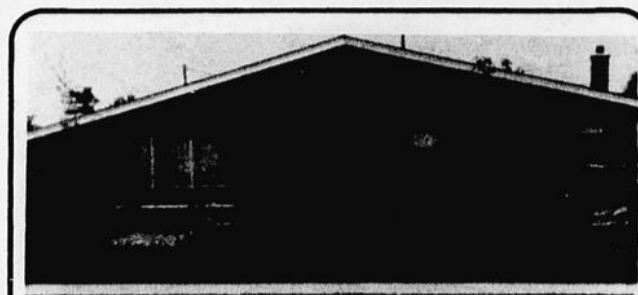

Cap-de-la-Madeleine
Ste-Bernadette
A VENDRE
BUNGALOW

Pierres et briques, abri d'auto asphalté, terrain-paysager et clôturé, 5½ pièces, sous-sol semi-fini, vente sans intermédiaire.

378-2654

Que tous les anciens de cette admirable institution fraternisent en ce prestigieux anniversaire !

BOULANGERIE A. BRETON & FILS, LTÉE
162, boul. St-Laurent, Cap-de-la-Madeleine
(819) 375-8926

Un Amour ... de Boulangerie
à votre Service dans la Région Mauricienne



SPÉCIAUX DE LA SECTION DU SERVICE

REPLACEMENT DES

GARNITURES DE FREINS

SUR LES 4 ROUES

SPÉCIAL

\$ 25.00

Pour la plupart des voitures canadiennes et américaines. Freins à tambour seulement

PIÈCES ET MAIN-D'OEUVRE COMPRISES

COMPRENANT:

- Garnitures scellées de première qualité posées sur les 4 roues
- Nettoyage et lubrification des plaques de freins
- Vérification de tous les cylindres de roues
- Vérification et mesure de tous les tambours de freins

RÉUSINAGE DES TAMBOURS DE FREINS - \$3.50 pièce

HUILE À MOTEUR
QUAKER STATE SUPER BLEND

Grades 5W30 et 10W30

SPÉCIAL

LA PINTE **.84**

FILTRES À HUILE
PUROLATOR

PER 1, 3, 5, 33, 40, 49, 81, 141

Pour la plupart des voitures courantes.

\$1.62
SPÉCIAL ch

FILTRES À AIR
PUROLATOR

Pour la plupart des voitures courantes

SPÉCIAL

\$2.66
ch

BOUGIES
AC ou CHAMPION

TYPE ACNITER OU RÉSISTANCE .99 ch

.82
SPÉCIAL ch

Les Centres D'entretien **Kmart** méritent votre confiance

Des spécialistes pour votre voiture

Plaza de la Mauricie, Shawinigan

Tél. 539-3116

VOICI QUELQUES NOUVEAUTES DU PRINTEMPS

JEUDI — VENDREDI — SAMEDI

HABITS

pour hommes

Dans les couleurs unies
ou carrelées
modele avec ou sans veste
SPECIAL A PARTIR

\$59⁹⁵



SHAWINIGAN

GRAND'MERE

Farbstein

EST TOUJOURS LA ...
ET PLUS QUE JAMAIS

EN VOICI LA PREUVE AVEC CES NOUVEAUTES
POUR LA SAISON PRINTANIERE

LE GERANT, CLAUDE SAMSON

NE CHANGE EN RIEN SA POLITIQUE D'OFFRIR
A SA CLIENTELE DE LA MARCHANDISE
DE BONNE QUALITE A PRIX FORMIDABLE

MANTEAUX

en suède

Pour homme modèle safari
couleurs et grandeurs ass.
PRIX FARBSTEIN

\$64⁹⁵

(Le modèle illustré n'est pas
exactement celui en magasin)



AVEC L'ACHAT D'UN DES ARTICLES MENTIONNES DANS CETTE PAGE
NOUS VOUS REMETTONS

UN BON D'ACHAT DE \$15.00

APPLICABLE SUR N'IMPORTE QUELLE

MARCHANDISE A VOTRE CHOIX DANS LE MAGASIN DE SHAWINIGAN



SUEDE pour DAMES

Modèle 7/8
pour le printemps
couleurs et
grandeurs assorties
SPECIAL

\$49⁹⁵

(Le modèle illustré n'est pas
exactement celui en magasin)

MANTEAUX en CUIR

Pour dames
modèle 7/8
pour le printemps
couleurs et grandeurs ass.
SPECIAL A PARTIR

\$74⁹⁵

et

\$89⁹⁵

(Non illustré)



JACKET
pour
homme

JACKET en SUEDE

Modèle sport

couleurs et grandeurs
assorties

PRIX FARBSTEIN

49⁹⁵

(Le modèle illustré n'est pas
exactement celui en magasin)

MANTEAUX
EN CUIR

Pour homme
modele 7/8
Couleurs et
grandeurs assorties
pour le printemps

PRIX
FARBSTEIN

99⁹⁵

(Le modèle illustré n'est pas
exactement celui en magasin)



**798-4e RUE
SHAWINIGAN
PLAN
MISE
DE
COTE**

Farbstein

**288, 6e AVE
GRAND'MERE
"CHARGEX"
"MASTER
CHARGE"**



RENE LAFORME

ECONOMIK

Service de Livraison

663 Viger Shawinigan

Bière
et
Cidre

<p>Biscuits Harnois Papineau 1 lb .79</p>	<p>Peanuts écales Gaytime 6 on. 3/1.</p>	<p>Cuisses Poulet lb .69</p>	
<p>PATES ALIMENTAIRES LANCIA Macaroni springs fromage bacon 7¼ on. Macaroni Wells fromage 7¼ on. Coquillettes tomates fromage 7¼ on. .19</p>	<p>Paté jambon et fromage Cordon Bleu 7 on. .69</p>		
<p>Eau Javel Lavo 128 on. .79</p>	<p>Thé Lyons 100 sachets .59</p>	<p>Baloney dans la toile Coorsh lb .39</p>	
<p>Liqueur Radnor 30 on. caisse 2.59</p>	<p>Quick Nestlé instant 2 lb 1.69</p>	<p>Saucisse roulé lard et boeuf 3 lb 1.79</p>	
<p>Soupes Loney's sachet 6 sachets plus bol .95</p>	<p>Ragoût boulettes Puritan 24 on. .89</p>	<p>Boeuf haché 5 lb 2.99</p>	
<p>Sauce Hot Chicken Roberto 14 on. 5/1.</p>	<p>Fromage Cheez Whiz Kraft 16 on. 1.09</p>	<p>Steak haché lb 1.09</p>	
<p>Fèves coupées jaunes ou vertes 19 on. .33</p>	<p>Poulet désossé Cordon Bleu 1 pot Poulet 16 on. 1 Sauce H-Chicken 14 on. Gratuit le tout 2.19</p>	<p>Roti du Roi lb 1.99 Steak du Roi lb 1.89</p>	
<p>Café Maxwell instant 10 on. 2.39</p>	<p>Essuie-tout Kleenex 2 rouleaux .89</p>	<p>Jambon roll maigre lb 1.09</p>	
	<p>Savon poudre Sunlight 5 lb 2.09</p>	<p>Fromage canadien blanc lb 1.29</p>	
		<p>Fish & Chips Blue Water 32 on. 1.19</p>	
		<p>Saucisses Belle Fermière lb .89</p>	
		<p>McCain Pizza de luxe 1.79 Shortcake Fraises, framboises, Cerises. 1.39</p>	
		<p>Fruits-Légumes</p>	
		<p>Patates locales 50 lb 1.19</p>	
		<p>Tomates E.U. Can. No 1 gr 6-7 cello 2 lb .79</p>	<p>Oignons du Québec sac 10 lb .59</p>
		<p>Pommes CORTLAND sac 10 lb .99</p>	<p>Plamplémousses Pr. E. U. Can. No 1 gr 40 6/59</p>

JEAN THIBODEAU louche vers la ligue nationale

l'heβδο

SHAWINIGAN — On est porté à penser quelquefois qu'il ne reste plus de joueurs locaux chez les Dynamos qui ont gardé la fierté de porter les couleurs du club local. Pourtant, il en reste encore. Prenez Jean Thibodeau. Il y a aussi Daniel Lessard. Mais le joueur qui nous intéresse le plus aujourd'hui, est le centre des Dynamos, Jean Thibodeau. En parlant avec Jean, point n'est besoin de lui soutirer longtemps ses idées. Ordinairement, Jean est un gars peu loquace mais en dialoguant avec lui, il nous laisse voir beaucoup de maturité. Il sait où il va. Il est un des produits de Shawinigan qui a trimé dur pour apprendre son hockey et aujourd'hui, les partisans des Dynamos le reconnaissent comme une des vedettes du club local. N'est-il pas le premier compteur des Dynamos? Il a déjà 103 points à son actif et la saison n'est pas terminée. Sa fiche présente est une des meilleures qu'un joueur local ait produite depuis longtemps, ce qui le classe au rang de vedettes.

Produit local

Même s'il demeure maintenant à Trois-Rivières, Jean, qui a eu 20 ans le 3 février dernier, est natif de Shawinigan. Il a d'ailleurs fait et appris tout son hockey à Shawinigan. Les catégories pee-wee, bantam et midget, il les a passées avec des clubs des Loisirs St-Bernard, soit quatre ans avec les pee-wee, deux ans avec les bantams et deux ans avec les midgets. Déjà ses talents étaient reconnus. Aussi a-t-il sauté la catégorie juvénile pour graduer immédiatement avec les Bruins Jr B de Grand'Mère, où il a terminé avec une fiche de 51 points et 5e compteur. Il est ensuite demeuré avec les Bruins Jr A de Grand'Mère, cette fois dans le tiers-deux. Il a fait encore mieux, terminant 1er compteur du club et 4e de la ligue pour une fiche de 89 points. Il a gradué ensuite avec les Bruins-Dynamos Majeurs. L'an dernier, avec une fiche de 75 points, il fut 3e compteur du club et cette saison, il est le

premier avec une fiche de 103 points à date, ce qui est meilleur que la fiche de Richard Poisson qui avait accumulé 83 points. Ces statistiques prouvent à quel point Jean Thibodeau s'est amélioré et a pris en main la relève chez les

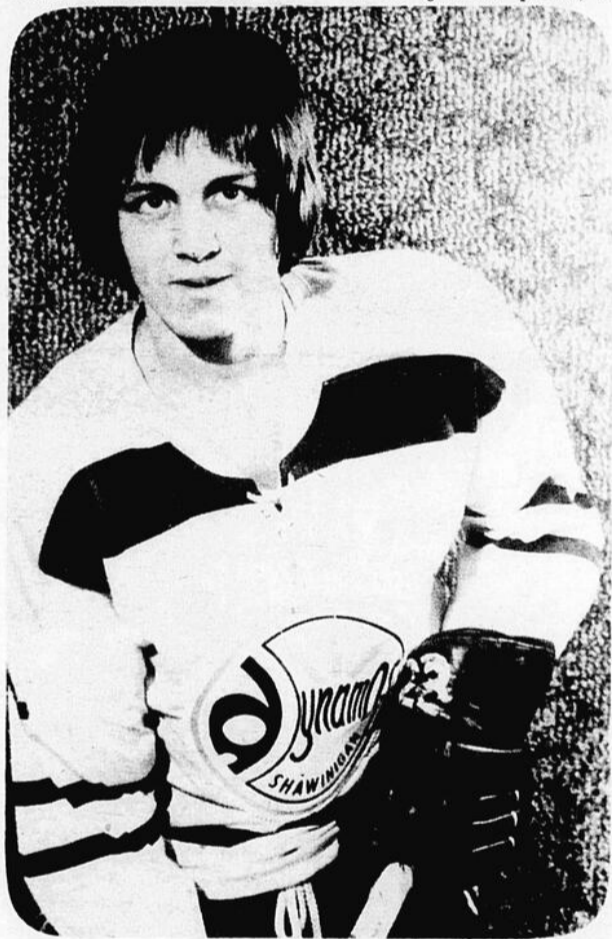

produits locaux.

Ceux qui l'ont aidé

Parce qu'il a du trimé dur pour parvenir où il est aujourd'hui, Jean Thibodeau n'a pas oublié ceux qui l'ont aidé. Le premier en lice fut Roger Gilbert, qui l'a aidé dans le mineur et qui lui a donné réellement le coup de départ. Roger Gilbert lui a donné un atout précieux, la confiance en soi. Jean n'a pas oublié Gerry Thériault qui a continué de développer cette confiance en lui apprenant la base du hockey. De fait, Jean mentionne que c'est de Gerry Thériault qu'il a le plus appris. Il a aussi aimé les précieux conseils de Roland Lessard. De Jean-Paul Perron, Jean Thibodeau résume la pensée de ses coéquipiers: humain, dialogue, système

de jeu, compréhension, patins et conditionnement. Le système de jeu est identique à celui de Gerry Thériault et Jean-Paul Perron lui a beaucoup montré à sortir la rondelle. Pour le patin, Jean-Paul Perron est tenace à ce sujet et Jean n'échappe pas à la règle. Il a amélioré son patin, particulièrement avec le 3 contre deux. Pour Jean Thibodeau, le poste d'instructeur est important chez les Juniors. Pour Jean, les principales qualités d'un bon instructeur sont: un père de famille, le dialogue, la compréhension et une bonne base du hockey. Avant de terminer sur cet item, Jean Thibodeau a tenu à souligner l'aide de sa mère durant toutes ces années de hockey. Sa mère ne l'a jamais privé; au

professionnel, il tentera de compléter ses études. L'Association Mondiale lui tente aussi.

Jean Béliveau fut son idole. Jean Thibodeau ajoute qu'il a été impressionné par Jean Béliveau, qui était un Monsieur sur et en dehors de la glace.

Récemment, Jean Thibodeau a eu maille à partir avec une certaine déclaration qu'il n'a jamais faite d'ailleurs. Ceci concernait le club-ferme. Jean aurait aimé que les Dynamos fassent appel à des joueurs du club-ferme plutôt que de l'Inter-cités mais il ignorait les raisons qui empêchaient ceci: l'entente entre les deux clubs. Par contre, Jean déclare que les joueurs de l'Inter-Cités ont bien fait dans les circonstances et que maintenant, ils se débrouillent bien et sont plus prêts.

Formation

Pour Jean Thibodeau, le hockey fut une formation. Tant son sport préféré, il lui a donné la place voulue mais il a appris à vivre en

groupe, à être sociable, à jouer en équipe, à apprendre à accepter les décisions des autorités.

De la ligue Junior Majeure, il dit qu'elle est plus faible, mais plus équilibrée, ce qui donne un jeu meilleur, plus intéressant parce que la compétition est meilleure. Cependant, il mentionne aussi qu'il est difficile pour un joueur junior de compléter ses études car le calendrier est trop chargé, trop professionnel. Avec le calendrier d'aujourd'hui, un junior a à faire face à deux horaires: études et hockey; si un joueur veut réussir parfaitement les deux, il ne tiendra pas le coup car sa santé en souffrira avant.

Fierté

Parce qu'il est né à Shawinigan et qu'il aime, Jean Thibodeau n'aurait pas aimé être échangé. Shawinigan est encore une bonne ville de hockey. Même après la défaite de 19-1, les partisans sont venus en grand nombre nous encourager. Aussi, est-il fier d'évoluer pour les Dynamos? Les joueurs pensent encore aux éliminatoires, ce qui veut dire que l'esprit est

amélioré. Jean mentionne par ailleurs, que les Dynamos devront améliorer leur fiche à l'extérieur.

Athlète

Ses succès dans le hockey ne veulent pas dire que Jean Thibodeau est seulement bon dans ce sport. Il a brillé au baseball avec les Jets de Shawinigan et les Aigles de Trois-Rivières comme arrêt-court et au champ extérieur. Il a brillé au basketball avec François Boulay et trois championnats. Il fut champion junior de la ville durant deux ans. Il a été sur les rangs du meilleur athlète de la ville de Shawinigan. Jean ajoute cependant que c'est le hockey qu'il préfère parmi tous les autres sports.

Jean en est à sa dernière année junior. Nous lui souhaitons d'être repêché et de réussir chez les professionnels. Avec la maturité qu'il a acquise, Jean Thibodeau continuera son bonhomme de chemin. Bravo pour tes succès Jean Thibodeau et souhaitons que tu réussisses.

Jean-Marie Hammond

GROS LOT 1^{er} ANNIVERSAIRE

Tirage:

Chaine de son SONY
8 mars 75 à 5h pm

Gracieuseté

SONY
et
P.A.GOUIN



la plaza
DE LA MAURICIE

FACILE procurez-vous
vos coupons de participation
chez tous les marchands de
La Plaza de la Mauricie

Les gagnants du concours littéraire du Ministère

SAINT-TITE — La commission régionale La Mauricie et le bureau régional du ministère de l'Éducation remettront les lauréats du concours littéraire du ministère.

A l'occasion d'un souper qui aura lieu à la Polyvalente Paul Lejeune de St-Tite, mardi soir 25 février à 18.30 heures.

Nos jeunes poètes et écrivains se sont manifestés dans la région. Parmi les dix gagnants régionaux du Concours littéraire du ministère de l'Éducation, quatre sont des élèves de la commission régionale de la Mauricie: voici leurs noms:

Section poésie:

Luce Fontaine Secondaire 2 de La Tuque-Ecole polyvalente Félix-Leclerc, Pavillon Central; Michel Marcotte Secondaire 3 de St-Roch de Mékinac-Ecole polyvalente Paul Lejeune; Johanne Piché Secondaire 4 de Shawinigan-Sud-Ecole polyvalente Val-Mauricie; Michelle Boivin Secondaire 5 de La Tuque-Ecole polyvalente Félix-Leclerc, Pavillon Champagnat.

Le poème de Michelle Boivin a été jugé le meilleur parmi tous ceux du niveau Secondaire 5.

Déjà au niveau régional, son poème intitulé "Moi et mes yeux" avait remporté la palme. Ainsi, Mlle Boivin, élève de la Commission Régionale La Mauricie, recevra un médaillon souvenir (gagnante régionale) et obtient un voyage en Martinique (gagnante provinciale) entièrement payé par le ministère de l'Éducation. Le voyage est prévu pour les vacances de Pâques et sera d'une durée de 10 à 12 jours.

Félicitations à Mlle Michelle Boivin.

A nos Caisses Populaires

SHAWINIGAN — C'est maintenant officiel. Les Caisses populaires

Desjardins offriront un plan d'épargne-logement enregistré par les gouvernements fédéral et provincial. Déjà, toutes les personnes intéressées à acquérir une maison qu'ils occuperont, peuvent s'inscrire à leur Caisse Populaire en vue de participer à ce plan.

Aussitôt que la loi sera votée et que les règlements seront adoptés par les membres de la Chambre des communes, les citoyens pourront signer un contrat d'un plan d'épargne-logement à leur Caisse Populaire. Dès maintenant, ils peuvent obtenir d'elle les renseignements de base. Des rabais d'impôts importants sont rattachés à un tel plan.

POMPE DE CHAUFFAGE

NEUVE ET USAGÉE
Pièces et réparations
de toutes marques

LAUNIER LTEE

5825 Boul. Royal
TROIS-RIVIERES-OUEST
(voisin du Pont)

375-7771

VOICI UNE AUTRE DE NOS SPECIALITES!

"SYSTEME ELECTRIQUE"

- REGULATEURS ● BENDIX
- ARMATURES ● SOLENOIDS ● BATTERIES

TOUTES NOS PIÈCES
REMANUFACTURÉES
PORTENT LA GARANTIE
DE LA MAISON

Démarreurs



Alternateurs



Générateurs



Industries R. et L. Girard inc.

1360, 53ème Rue Coin Boul. Royal
[Parc Industriel]
Shawinigan-Est, Qué. 539-5483
Trois-Rivières, 378-8818



Je m'appelle FARGO

Je m'appelle Fargo, j'ai vu le jour en 1936. Grand'Mère fêtera mes 40 ans cette année. Si les pompiers volontaires me poussent je participerai au défilé de la St-Jean. (Photo Bob Fugère)

N.B. Les gens de Grand'Mère ne veulent plus voir ce camion.

A la 10ième assemblée de l'Association Industrielle

GRAND'MÈRE — A sa 10^e assemblée annuelle de l'Association Industrielle de la Mauricie

à laquelle assistaient les maires de Shawinigan Sud, Shawinigan et Baie Shawinigan en tant que membres honoraires, le président sortant, M. Eloi Racicot, directeur de la Gulf Oil Canada Ltée, fit une rétrospection des activités de cette Association fondée en 1965 par les industries majeures suivantes: Aluminium du Canada; Canadian Carborundum; Canadian Industries; Consolidated Bathurst; Divisions Belgo et Laurentide; Du Pont du Canada; B.F. Goodrich Canada Gulf Oil Canada.

Cette Association a but non lucratif fut fondée avant l'éveil populaire contre la pollution, ce qui indique clairement que ces membres sont depuis longtemps conscients de leurs responsabilités envers le bien-être de la population. De fait, une visite faite aux laboratoires de cet organisme, situés au 2532 des Hêtres, nous a bien démontré sa détermination de continuer son travail d'identification et de

contrôle des polluants existant dans la région.

Le maintien des appareils nécessaires pour l'échantillonnage continu à différents endroits des villes de Shawinigan et Grand'Mère et pour l'analyse de ces échantillons requiert les services constants d'un directeur technique et de deux techniciens, comprend un investissement en capital de \$43,000 et comporte un budget annuel d'environ \$50,000 défrayé par les Compagnies membres.

Les données obtenues de cet échantillonnage ont incité ces Compagnies à investir jusqu'ici quelques 10 millions de dollars en équipement pour réaliser d'importants gains dans le combat contre la pollution de l'air et des eaux.

M. Racicot conclut en disant que chaque membre de l'Association réalise qu'il reste encore beaucoup à accomplir et que cet organisme devient maintenant un atout important pour le dialogue avec les institutions gouvernementales chargées de voir à la protection de l'environnement dans notre district.

Des mini-défilés de mode à La Plaza

SHAWINIGAN — Après les longs mois d'hiver que l'on vient de passer, emmitouflées dans nos fourrures, habillées de chauds vêtements, il fera bon se débarrasser enfin de nos lourdes pelisses pour vivre plus dégagées, plus libres dans des vêtements légers, aux coloris chatoyants, gais aux couleurs du printemps.

Qu'est-ce qu'on portera en ce printemps tout neuf, en cette Année Internationale de la Femme? La Plaza de la Mauricie répondra à toutes ces questions par l'entremise d'une quinzaine de boutiques qui participeront à une nouvelle session de défilés de modes les jeudis et vendredis soirs à 21 heures et les samedis à 10 heures.

Ces mini-défilés de modes s'échelonneront du 20 février au 28 mars inclusivement, et ils auront lieu sur l'estrade spécialement aménagée à cet effet au centre du mail, à l'intérieur même de la Plaza. La Mode est exceptionnelle cette année, puisqu'elle nous permet de porter ce que l'on veut, pour être vraiment bien dans sa peau.

Une quinzaine de magasins feront voir tour à tour leurs plus jolies choses, reflets de la Mode Printemps-Eté 75, décontractée et libre, comme nous devons tous l'être.

GARAGE LAUZIER & DESILETS ENR.



EDMONT LAUZIER

Spécialités:
Ajustement des phares
Enlèvement et balancement électronique

- Silencieux (Mufflers)
- Amortisseurs (Shocks)
- Anti-rouille Vinyl

975, 5ème Avenue Shawinigan-Sud, Qué.
Tél: 537-0007

Fin des réclames
le 1er mars

Toujours
plus de

VEGETTES DE FÉVRIER

Batterie Dual-Duty en réclame! Rabais \$3.00 ou plus!



**CANADIAN
TIRE**

.33
PAQ. de 2

FAITES PAR CANADIAN GENERAL ELECTRIC

AMPOULES Vain-
Bulbs

Courant 49¢ le paquet — **RABAIS 16¢**

Ampoules de 100, 60 et 40 watts. Culot standard (110-120 V). Intérieur dépoli.

23.95
GROUPE 22F
(12 volts)
AVEC
REPRISE
COURANT \$26.95!

GROUPE 22F: 325 ampères de démarrage; 66 plaques. Pour la plupart des modèles GM compacts et intermédiaires 1962-70; Ford 1964-75; American Motors 6 cylindres 1969-1975.

GROUPE 24 & 24F: 395 A de démarrage; 66 plaques. Plup. Ford 65-75; GM 56-70; Am. Motors et Chrys. 56-75; Datsun 68-74; Toyota 67-74; Volvo 63-74 12 V. Avec reprise. Cour. \$28.95

25.95

GROUPE 27 & 27F: 445 A de démarrage; 78 plaques. Plup. Cadillacs, Buicks, Olds 64-70; Chrysler, T-Birds, Lincolns 67-75; autres à mot. facultatifs. 12 V. Avec reprise. Cour. \$33.95

29.95

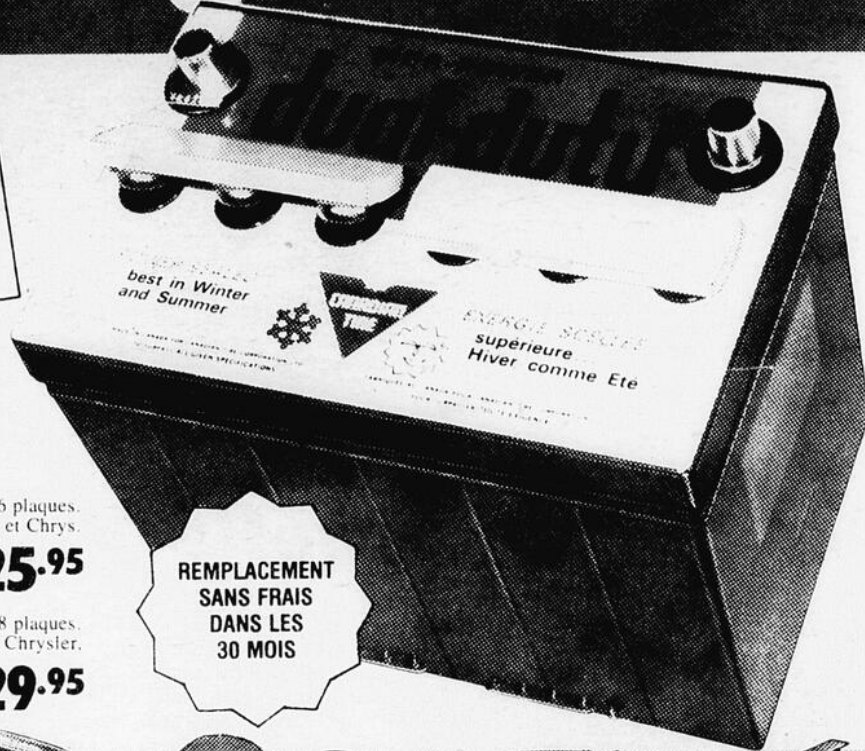

REPLACEMENT
SANS FRAIS
DANS LES
30 MOIS



2.44

Eveready aimantée

Boîtier plastique résistant huile; lentille incassable; interrupteur. Avec piles. Profitez-en maintenant!

Spécial!



1.49

PRIX COURANT \$1.95
Nettoie-carburateur

Pyroil enlève gommages, laques des gicleurs, orifices, etc. 13 oz. aérosol. **1.49**



1.79

PRIX COURANT \$2.10
Bardahl 2

Stabilisateur; réduit consommation d'huile après 40,000 milles. 15 onces. **1.79**



.69

PRIX COURANT 85¢
Désodorisant

A suspendre dans l'auto. Paysans décoratifs bien parfumés. Variété. **.69**

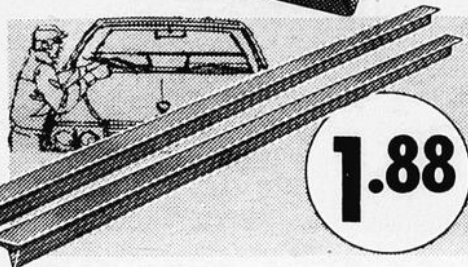

1.88

PRIX COURANT \$2.59
Balai d'essuie-glace universel

Pour presque toute auto! Crans gradués permettant de couper la longueur voulue de 10" à 19". Avec instructions. Paire. Un achat extraordinaire! **1.88**



**PERMA-CELL
PILES**

Au nickel-cadmium; se recharge plus de 1,000 fois.

"AA". Carte de 2, cour. \$5.29 **4.66**
"C". Carte de 2, cour. \$5.79 **4.99**
"D". Carte de 2, cour. \$5.79 **4.99**

CHARGEUR DE PILE

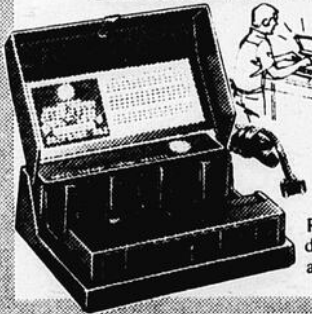

12.99
courant \$14.79

Rabais \$1.80!

Recharge piles ci-dessus sur courant alternatif 110/120 V.

Jusqu'au 1er mars seulement!

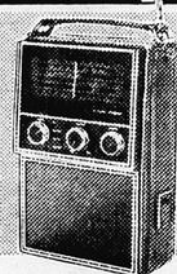

PRIX RÉDUITS

Radio

MULTIBANDES

Cour. \$24.95

19.95

AM, FM, Air, Police et Météo; écouteur et fil de CA inclus. 10 1/4 x 6 1/2 x 3 3/4".

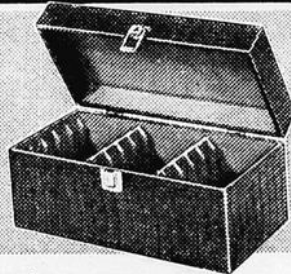

Porte-bandes

POUR 15 À 8 PISTES

Courant \$7.49

6.69

Style valise en bois dur solide; accepte 15 bandes. Fini grainé alligator noir avec intérieur rouge. 17 1/2 x 7 3/4 x 6 1/4"; clé.



Phono

DEE JAY

Courant \$19.95

17.77

Aiguille saphir pour mono; adaptateur de 45 tr/mn. Ampli transistorisé; haut-parleur 3 1/2". Env. 12 1/2 x 9 3/8 x 5".



**Vaporisateur
SOLARAY 1 GALLON**

Courant \$4.69

4.19

De 1er choix. Humidifie l'air de 8 à 10 heures; godet à médicaments. Belle épargne!

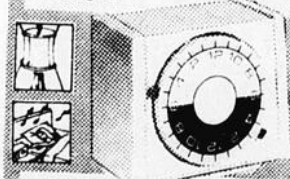

**Minuterie
automatique de 24 h**

Aussi interrupteur manuel. 15 A. 1875 W. **7.59**



Utilisez votre CARTE DE CRÉDIT Canadian Tire

Épargnez plus!
BILLETS BONIS
au comptant

Plaza de la Mauricie Shawinigan



Sur cette photo, de gauche à droite, J. Bernard, directeur de la programmation; R. Lefebvre, membre du Comité, J.

Gauthier, gérant de la Belle Vision, L. Désaulniers et G. Gilbert, membres du Comité.

"Port-a-Pac" à la Belle Vision

Jacques Gauthier, gérant de la Belle Vision présentait officiellement aux membres du Comité

l'équipement de type "Port-a-Pac" récemment acquis par cette entreprise locale de cablodistribution. Cette équipement vient s'ajouter à un éventail déjà impressionnant d'appareil audio-visuel permettant aux usagers du

câble de réaliser gratuitement leurs propres émissions de télévision. La télévision communautaire de Shawinigan s'enrichit ainsi d'un outil de valeur qui ouvrira à notre population de nouveaux horizons.

VERRES DE CONTACT
Dr MARC GELINAS; O.D.
 "Centre Dobel" 2448 St-Marc. Shawinigan
SPECIALISTE EN VISION
OPTOMETRISTE EXAMEN DE LA VUE
 Tel. 539-3854

Le prochain Cours de Couture débutera le 3 mars 1975
INSCRIVEZ-VOUS MAINTENANT
 dernière semaine

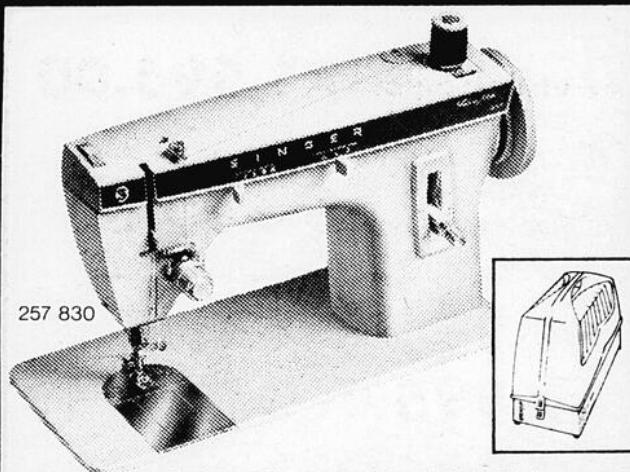

257 830
La machine à coudre Fashion Mate* zig zag \$139⁹⁵
 (avec mallette pratique)

Un choix très intelligent lorsque vous désirez coudre de jolies choses à de très bons prix. Ses caractéristiques comprennent entre autres:
 • 3 positions d'aiguille • La canette à l'avant, facile à placer • Pied presseur à enclenchement pour économiser du temps • Fait les boutonnières • Coud les boutons, surjette et raccommode sans accessoires.

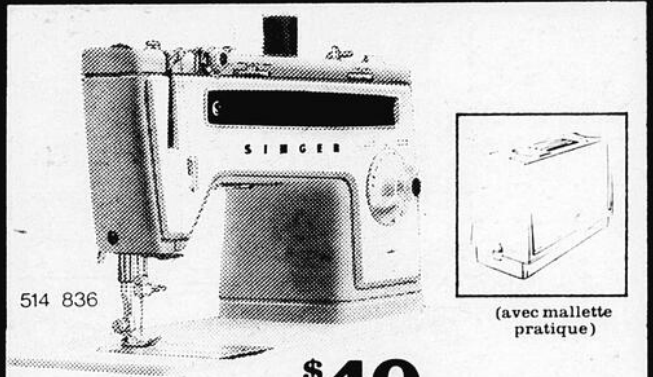

514 836
Obtenez-la \$40 de moins!
La machine à coudre à point extensible Stylist*

Voici quelques-unes des caractéristiques qui font de la Stylist* une valeur sûre en tout temps - et un achat superbe avec ce rabais de \$40. Ord. \$289.95
 • Dispositif à boutonnières incorporé - des boutonnières de toutes grandeurs et pas besoin d'accessoires. • La canette à l'avant exclusive - facile à placer, élimine les tâtonnements • Pied presseur à enclenchement - rapide, pratique • Contrôle d'un simple tour de cadran - simple et rapide • 3 sortes de points - zig zag, droit et extensible. En plus d'une grande variété de points à la mode incorporés pour vos divers travaux de couture.

POPOTE SAINTE

par Marie-Christine Tremblay

Os pour os dent pour dent

Une ossature visiblement pauvre, des dents cariées, les traits tirés et le teint légèrement jaunâtre de l'anémique, voilà certes une description que vous ne voudriez pas voir appliquer à un de vos enfants ou à vous-même. Ce serait pourtant votre allure si vous aviez une grave carence en calcium ou en fer. Je dis bien «une grave carence», mais il reste vrai que ces deux sels minéraux sont essentiels à la structure du corps humain et au bon fonctionnement de l'organisme.



Le fer, dont l'action dans l'organisme serait un peu compliqué à expliquer ici, joue un grand rôle dans la formation des globules rouges. De sorte qu'une carence en fer peut entraîner une maladie grave de conséquences: l'anémie. Les adolescents et les femmes sont les plus affectés par le manque de fer. Vous le trouverez dans le jaune d'oeuf, dans les abats (foie, coeur), dans les légumes verts (haricots, épinards, cresson) dans les légumes secs et les noix.

Le calcium
 Le calcium, comme on le sait, sert à la formation des os et des dents. Pendant la croissance de l'enfant, la grossesse et l'allaitement, les besoins en calcium augmentent. Mais tous les adultes doivent renouveler leur réserve de ce sel minéral. Le lait et ses produits (fromage, yaourt, soupe à base de lait, dessert au lait, etc. . .) sont sans doute la plus grande source de calcium. Mais on le retrouve aussi dans les oeufs, la viande et les céréales.

La règle de six
 Normalement une alimentation équilibrée fournit tout ce dont l'organisme a besoin. C'est pourquoi il est important de se rappeler la règle de six: lait, fruits, légumes, pain et céréales, viandes et poissons et . . . activité physique. Si vous respectez cette règle, vous aurez certainement le teint rose, les dents saines et une bonne ossature.

VENDEUR SINGIER
SINGER
 Singer vous aide en tous points.
CENTRE DE COUTURE SINGER
 551, de la Station, Shawinigan, 536-4571

Vente 5^e Anniversaire

du 20 février au 2 mars
Valeur exceptionnelle sur
orgues neuves "HAMMOND"
et démonstrateurs.



MAURICE GRAND'MAISON

Extra Spécial
le V.S. 300 de "HAMMOND"
2 claviers de 44 notes,
13 pédales, batteur électronique

Prix 5e anniversaire: **\$995.00**

Autres spéciaux sur
"HAMMOND" neufs:

- Dolphin 9100 - \$995.00
Prix 5e anniversaire: **\$895.00**
- Dolphin 9200 - \$1,995.00
Prix 5e anniversaire: **\$1,795.00**
- Cougar - \$3,395.00
Prix 5e anniversaire: **\$2,995.00**
- Piper modèle 3112 -
\$1,645.00
Prix 5e anniversaire: **\$1,595.00**
- Sounder (un clavier)
Prix 5e anniversaire: **\$ 599.00**



"HAMMOND" démonstrateur: même garantie qu'un neuf.

- | | |
|---------------------------|---|
| ● Régent - \$7,995.00 | Prix 5e Anniversaire: \$6,995.00 |
| ● T. 582 C - \$4,345.00 | Prix 5e Anniversaire: \$3,995.00 |
| ● Piper 3227 - \$1,845.00 | Prix 5e Anniversaire: \$1,445.00 |

Vous trouverez
de tout en musique
à votre Centre
de Pianos
et d'Orgues
Mauricien Inc.



1003 ST-MAURICE T-R. TEL. 374-7222

Vente, service, échange, location, enseignement.

Dépositaire exclusif
pour la Mauricie
des Orgues
"HAMMOND"
et des Pianos
"Sherlock Manning"

Shawinigan à l'heure atomique

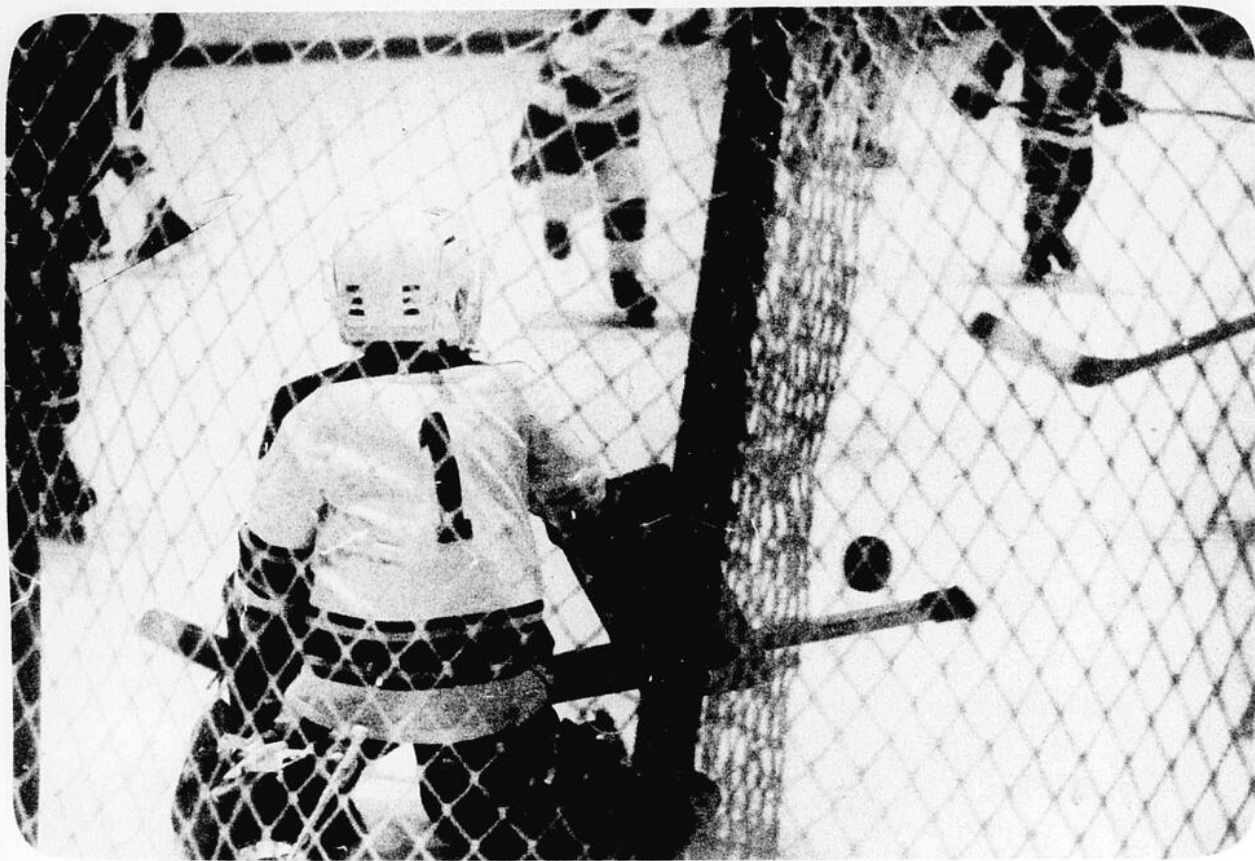

Allons mon vieux, on ne peut pas les arrêter toutes ... (Photo Jean Thibault)

Toute la journée du dimanche 23 février était consacrée, à l'aréna de Shawinigan, à 10 rencontres de catégories atome dans le cadre du quatrième tournoi commandité par C.K.S.M.

Tout au long de ces joutes on put assister à du jeu ouvert et de calibre intéressant. Les équipes semblaient de force égale et le public, quoique passager et toujours

partisan, était en assez grand nombre. On notait toutefois un grand manque d'esprit sportif ainsi qu'un bien mauvais exemple pour les jeunes lorsque les parents accueillaient par des huées les joueurs étoilés de la formation adverse.

Cette première phase fut entrecoupée par un match opposant les porte-couleurs du quotidien local à une équipe représentant la station radiophonique

commanditaire. Les équipiers novellistiques démontrèrent qu'ils n'étaient pas vites sur leurs patins alors que les radiophiles, faisant montre de leur habileté tant à potiner qu'à patienter, l'emportèrent au compte de huit à deux.

On se doit aussi de mentionner le respect de l'horaire annoncé ainsi que les belles tenues vestimentaires éternées

par les joueurs pour cette occasion. Il est toutefois malheureux de constater le manque de service d'ordre à l'auditorium municipal alors, qu'à un certain moment on voyait de jeunes spectateurs envahir la glace ou se faire un malin plaisir à y jeter des sous. Les activités reprendront le 26 février au soir pour prendre fin par les Finales le 3 mars prochain.



La partie Le Nouvelliste-C.K.S.M. offrait du jeu pour le moins "décoûsu". (Photo Jean Thibault)

Les jeux régionaux St-Tite rendent hommages aux bénévoles

Une initiative aussi louable que nouvelle a pris place à St-Tite en ce dimanche 23 février. Les autorités municipales ont décidé, en accord avec le conseil des Loisirs de la Mauricie, de rendre hommage à ces artisans de première heure des Jeux Régionaux et sans qui ces activités n'auraient pas connu le succès et la perfection atteints; les bénévoles.

A cette occasion on fit la remise des plaquettes à tous les responsables de disciplines ainsi qu'à tous ceux qui les ont assistés dans leur tâche. Une remise tout à fait spéciale fut faite aux maires de St-Tite paroisse et de la ville de St-Tite pour leur accueil ainsi qu'à deux travailleurs infatigables qui se sont

illustrés tout au long des compétitions soient M. Benoit Genest, directeur de la polyvalente Paul Lejeune et M. Gaétan Bédard responsable du ballon sur glace. Une mention honorable fut aussi offerte sous forme d'applaudissements nourris à l'endroit de Jean-Marc Gauthier, coordonnateur de ces Jeux Régionaux d'hiver.

Des cérémonies prirent place dans le cadre d'un souper de bonne entente qui fut suivi d'une soirée dansante. Enfin on s'est aperçu de la valeur du capital humain et l'on a compris que pour mieux s'en servir il ne fallait pas l'exploiter.

Jean Thibault



Avis aux Futurs Mariés

GATEAUX:

de noces
fiançailles
d'anniversaire
ou autres occasions

Commandez à l'avance
livré à la date désirée

SPECIALITES: Pâtisserie française Pâté à la viande Patates chips. Langues marinées, etc.

PÂTISSERIE BLOUIN enr.

Omer Bédard, propriétaire
473, 3e Rue, Shawinigan 536-3860

Texte et photos Jean Thibault

A VENDRE MENAGE NEUF

1 réfrigérateur 15 pi. cu. sans givre; 1 cuisinière automatique 30 pouces; 1 laveuse et 1 sècheuse Inglis; Mobilier de cuisine, 5 morceaux; Mobilier de salon, 2 morceaux; 1 table debout, 1 table de centre; 1 lampe sur pied; 1 lampe sur table.

\$1,795.00

Aucun comptant, entreposage gratuit
Renseignements: 538-6488

BUREAU: 537-9273



Dr. Serge Bouchard
CHIROPATICIEN

BUREAU SUR RENDEZ-VOUS

Edifice Cascades 794, 5e Rue Shawinigan P. Qué.



MIRACLE MART

FESTIVAL D'ARTICLES MÉNAGERS



Ord. 14.97
Notre prix de vente
12⁹⁷
l'ens.

Casseroles Corning Ware

Elles vont du four à la table et au congélateur. L'ensemble comprend: une casserole 48 onces et une de 64 onces, 2 couvercles et 1 poignée interchangeable. Quantités limitées

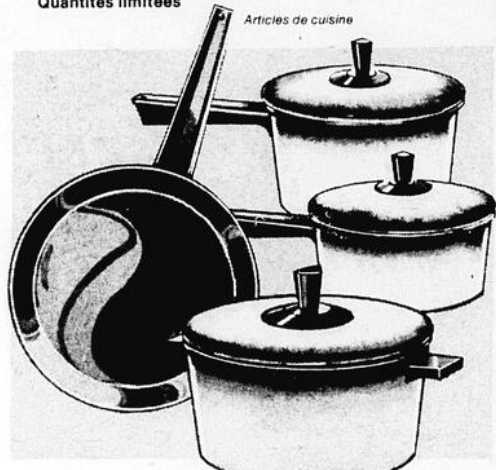

Batterie de cuisine 7 pièces Wear-Ever

Prix d'achat spécial **16⁹⁷** l'ensemble

Comprend: casserole couverte 1 pinte, casserole couverte 2 pintes, cocotte couverte 5 pintes et poêle de 10" sans couvercle. Vert, jaune ou coquelicot.

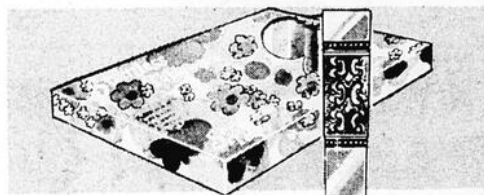

Ménagère 26 pièces en acier inoxydable

Comprend 6 de chaque: fourchettes à diner, couteaux, cuillères à soupe, cuillères à thé et 1 de chaque: cuillère à sucre et couteau à beurre. Choix de 2 motifs.

Ord. 9.97
Notre prix de vente
5⁹⁷
l'ensemble



Système "Roll and Rack"

Ord. 5.77
Notre prix de vente
3⁹⁷
chacun

Boîte à déchets pratique et qui prend peu d'espace. Sac facilement amovible, l'autre roule automatiquement. Comprend les sacs. Rouleau recharge de 30 sacs 87c chacun



Offre exceptionnelle! Éléments libres en porcelaine opaque Royal Staffordshire de J.&G. Meakin d'Angleterre

Tasse à thé	87c	69c	chacune
Soucoupe	67c	53c	chacune
Assiette 6"	77c	63c	chacune
Assiette 8"	97c	77c	chacune
Assiette 10"	1.27	1.07	chacune
Bol à céréales	97c	77c	chacun
Bol à fruits	77c	63c	chacun
Assiette ovale 12"	3.97	2.67	chacune
Grand bol 9"	2.47	1.97	chacun
Théière 6 tasses	7.97	6.27	chacune
Cafetière 6 tasses	7.97	6.27	chacune
Salière et poivrière	3.97	3.17	l'ens.
Sucrier couvert	3.77	2.97	chacun
Pot à crème	2.27	1.77	chacun
Pot à lait 1 chopine	2.27	1.77	chacun

Ord. 67c à 7.97
Notre prix de vente

53^c à 6²⁷

Achetez l'ensemble complet ou juste les pièces que vous désirez. Motif Windsong ton bleu roi sur fond blanc. Résiste au lave-vaisselle.

Articles de cuisine

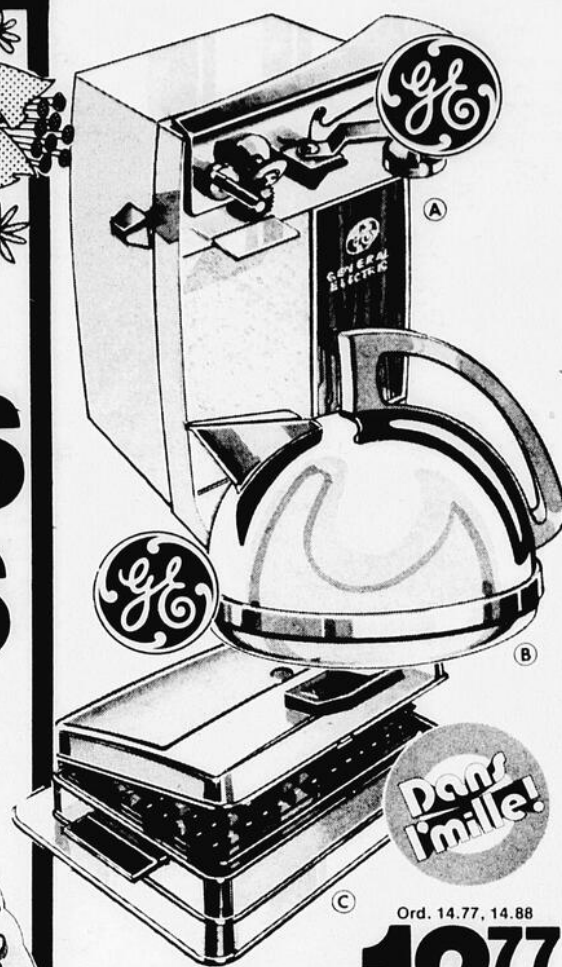

A rabais! Articles ménagers pratiques

Ord. 14.77, 14.88
12⁷⁷
chacun

- A. Ouvre-boîtes General Electric. Modèle automatique, ouvre toutes les boîtes. Couteau amovible Blanc. Ord. 14.88
- B. Bouilloire General Electric. Arrêt et redépart automatique, poignée ne chauffant pas. Contenance 2 pintes. Finition chrome. Poignée et base ton blanc. Ord. 14.88
- C. Gaufrier grille-sandwich Toasters. Grilles réversibles, utilisation 3 façons. Cadran indicateur de chaleur, cordon compris. Finition chrome. Ord. 14.77

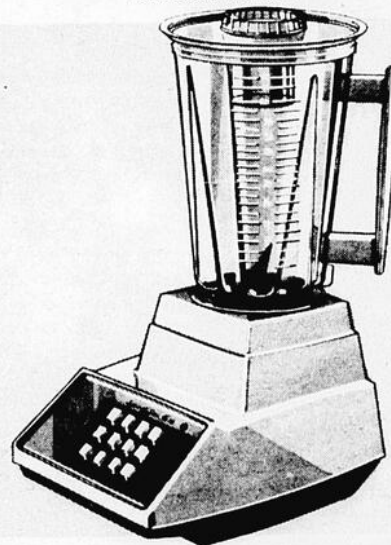

Mélangeur Iona de General Signal

Ord. 29.97
Notre prix de vente

- Commande à 12 vitesses
- Action pulsatrice, lumière-témoin
- Ton or moisson

26⁷⁷
chacun

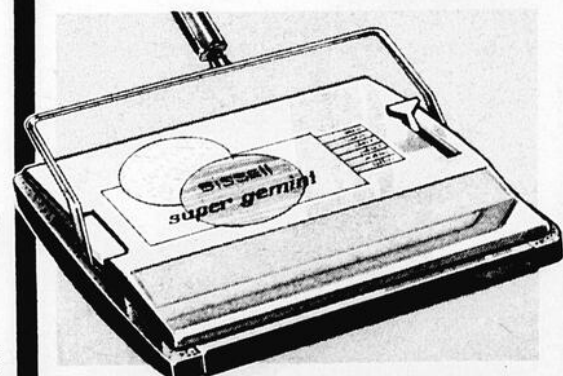

Balai mécanique super Gemini

Ord. 22.97
Notre prix de vente

- De Bissell
- 5 positions pour parquets ou tous genres de tapis
- 2 brosses et 2 ramasse-poussière
- Ton rouge

17⁹⁷
chacun

Prix en vigueur du mercredi 26 février jusqu'au samedi 1er mars

C'est beaucoup plus facile de faire ses emplettes avec une carte

CHARGEX ou **master charge**

Miracle Mart, le magasin attiré de la famille
4025 Boul. Des Forges
Centre Commercial "Les Rivières"



Achetez vos billets pour les matchs des Canadiens, à Montréal, aux comptoirs TRS dans tous les magasins Miracle Mart de la Province de Québec.

Billets en vente maintenant pour les matchs suivants:

26 février - Montréal - Vancouver	15 mars - Montréal - Los Angeles
1er mars - Montréal - St-Louis	17 mars - Montréal - Atlanta
3 mars - Montréal - Californie	19 mars - Montréal - Boston
7 mars - Montréal - Washington	22 mars - Montréal - Toronto

OUVERT • Lundi à mercredi 9h à 18h • Jeudi et vendredi 9h à 21h • Samedi 9h à 17h

Devant le Richelieu Bruno Poudrier parle du 4ième âge

Les cycles de vie

Je souhaiterais qu'à l'issue de cet entretien, coiffé du titre optimiste du quatrième âge, nous nous sentions tous plus jeunes pour la plupart, ou moins vieux, selon la conception que nous avons de la vieillesse.

A compter de maintenant, et à la lumière des recherches de spécialistes tels que Bize et Valliers, sur la réalité du vieillissement, nous devons nous habituer à considérer les possibilités de survie d'un foetus selon les quatre phases suivantes:

- 1) De la naissance à 28 ans: Phase de la jeunesse
- 2) De 28 à 56 ans: Phase de la maturité
- 3) De 56 à 84 ans: Phase de la sénescence (3e âge)
- 4) De 84 à 112 ans: Phase de la sénilité (4e âge)

Nous vieillissons tous

Dans le court espace de temps mis à ma disposition, nous aurons vieilli! Heureusement, nous vieillissons tous! Un philosophe a dit: "Je suis heureux de vieillir, car lorsque je ne vieillirai plus, c'est qu'alors je serai mort". C'est ainsi que s'exprimait M. Bruno Poudrier, conférencier au club Richelieu de Shawinigan.

La migration des populations, des régions rurales aux régions ur-

baines, a également créé des difficultés aux générations en présence. On construit maintenant des maisons comportant davantage de petites pièces. La grande cuisine familiale qui était le centre vital de nos demeures ancestrales a disparu. Les gens âgés confinés dans leurs appartements n'ont plus l'occasion de participer à la vie de famille et il est par conséquent plus difficile pour elles de se sentir membres de cette famille. Dans les fermes de jadis, les doyens pouvaient se rendre utiles en accomplissant de nombreuses tâches légères. Ceci permettait aux adultes vigoureux de consacrer plus de temps aux travaux pénibles. Ces possibilités sont disparues dans nos petites maisons citadines.

De plus, le nombre de travailleurs âgés qui occupent un emploi accuse une courbe décroissante. En 1890, 68 pour cent des personnes de plus de 65 ans étaient pleinement employées. En 1960, le nombre des personnes de cet âge occupant un emploi atteignait seulement 42 pour cent. Si cette tendance s'accroît, et les prévisions le laissent prévoir, cela revient à dire qu'une partie en nombre croissant de notre population devra être supportée par le reste de celle-ci.

Où la personne âgée doit-elle vivre?

La réponse à cette question dépend des besoins, des ressources, et des désirs des individus concernés. On peut envisager plusieurs solutions. S'il s'agit d'un couple, financièrement indépendant, le choix pourra se porter sur une maison ou un appartement. La meilleure solution pour le couple serait de demeurer là où il vécut avant le départ de ses enfants, et de faire face aux premières difficultés de l'adaptation à la vie de retraités. En effet, c'est là que chacun a ses amis, ses magasins familiaux, son église et des activités sociales établies.

Une troisième possibilité s'offre aux personnes âgées: celle de vivre dans un centre d'accueil, où les autres pensionnaires seront de leur âge et partageront des intérêts et points de vue similaires. Plusieurs de ces maisons dispensent des soins médicaux aux patients chroniques ou semi-chroniques, ce qui évite d'avoir à envoyer le bénéficiaire âgé à l'hôpital.

En résumé, le choix de l'endroit où elle vivra, devra être pour la personne âgée, une décision individuelle et librement consentie, basée sur des critères importants, tels que son état de santé, ses moyens financiers, son milieu de vie active, son histoire sociale, son dossier familial, la localisation de l'établissement et les commodités qu'elle offre, et enfin, mais non le moindre, sa préférence personnelle.

Faire partie de la famille

Le renversement des relations entre parents et enfants est une cause courante de discorde entre les deux générations. Accoutumé à donner des ordres, le père peut se sentir sérieusement frustré quand son fils ne tient plus compte de son avis. Le fils de son côté, peut souffrir s'il a l'impression que son père refuse de reconnaître qu'il est devenu adulte.

Ce conflit se compliquera encore si les rôles financiers sont également inversés de telle façon que le père qui était le pourvoyeur dépend maintenant de son fils pour subvenir à ses besoins.

Il est important cependant de se rappeler que chacun doit pouvoir apporter quelque chose de lui-même à la communauté



Lúcién Bonomolo, Maurice Bruneau (prés.), Bruno Poudrier (conférencier), André Lemay. (Photo Albert Aubichon).

familiale.

Peut-être encore plus que les autres, les personnes vieillissantes ont besoin de relations affectueuses avec leur entourage. Les personnes âgées se doivent aussi de rester en relation avec des amis contemporains, afin de conserver le sens de la continuité et de l'appartenance.

Aspect médical

S'il est vrai que les personnes âgées partagent les mêmes problèmes médicaux que ceux qui affectent le reste de la population, il est important cependant de se rappeler qu'il y a des différences à considérer.

En apparence, par exemple, les personnes âgées réagissent moins fortement à l'infection. De ce fait, dans un cas de pneumonie, l'absence d'une forte fièvre pourra maintenir la famille dans un dangereux sentiment de sécurité.

Deux facteurs fondamentaux peuvent causer les désordres nutritifs ou digestifs dont souffrent les doyens. Premièrement, les désordres nutritifs peuvent provenir d'une ingestion de nourriture inadéquate. Deuxièmement, certaines personnes de ce groupe ne peuvent plus absorber ni digérer la nourriture comme elles le faisaient lorsqu'elles étaient plus jeunes. La constipation est également un problème fréquent chez les sujets âgés. Quelquefois, en raison des goûts personnels, ou à cause d'une mauvaise dentition, la nourriture

devra être sélectionnée et on veillera à ce que le volume filandreux soit faible. L'absorption adéquate de liquide et de solide ainsi qu'un exercice modéré, approuvé par le médecin personnel du pensionnaire ou l'attaché médical de la maison, soulageront ces malaises.

En présence de certains problèmes ne relevant pas

de la médecine, il y aura intérêt à diriger les personnes âgées et les membres de leur famille vers les services multidisciplinaires de l'établissement, si les doyens y sont hébergés, ou vers des agences compétentes comme le Centre de Services Sociaux de la région, si ces derniers continuent à jouir de la chaleur du nid familial.

NOMINATION



M. BERTRAND HEBERT

M. Ralph Vincent, président de Cascade Pontiac Buick Ltée, a le plaisir d'annoncer la nomination de M. Bertrand Hébert, au poste de vice-président et directeur général de la compagnie.

M. Hébert est au service de la compagnie depuis huit ans successivement à titre de secrétaire trésorier et de gérant des Ventes.

AVIS DE LA DEMANDE D'ABANDON DE CHARTE

Prenez avis que la compagnie AGENCE D'ASSURANCES PELLERIN & FILS LTEE demandera au ministre des Institutions Financières la permission d'abandonner sa charte.

Grand'Mère 23 janvier 1975

Secrétaire de la compagnie
Réal Pellerin

APPLICATION FOR SURRENDER OF CHARTER

Notice is given that AGENCE D'ASSURANCES PELLERIN & FILS LTEE will apply to the Minister of Financial Institutions, for leave to surrender its charter.

Grand'Mère January 23, 1975

Réal Pellerin
Secretary of company

Lettre ouverte à Gilles Bourassa

J'ai lu avec plaisir votre article "Motoneigiste n'est pas synonyme de vandale" dans l'Hebdo du St-Maurice en date du 12 février 1975.

Ne connaissant pas personnellement M. Bourassa, c'est avec fierté que je constate que d'autres sportifs commencent à apprécier ce que les dirigeants des clubs de motoneige font depuis plusieurs années pour améliorer le sport de la motoneige.

Ces gens travaillent bénévolement à l'aménagement de sentiers afin que les adeptes de ce sport ne dérangent pas les autres sports, tels le ski de fond et la raquette. Les sentiers à doubles voies préviennent les accidents et contribuent à diminuer presque totalement le vandalisme qui se commettait il y a quelques années lorsqu'un motoneigiste devait circuler un peu partout, tout en brisant des arbustes et clôtures.

Aujourd'hui, le Club Motoneige de la Mauricie a plus de 400 milles de sentiers doubles qui relient les autres clubs de la Province; cinq skidozers voient à l'entretien de ces sentiers qui sont sillonnés par nos 3.300 membres, ainsi que nos amis venant de partout en province.

Ce sport n'est pas un sport négligeable pour l'économie de notre région et de la province entière. Depuis l'avènement de la motoneige, nos commerçants, tels les motels, relais, concessionnaires, diverses industries ont profité de l'essor de ce sport; de plus, les gouvernements retirent des revenus plus qu'appréciables sur les différentes taxes perçues.

Seul, le gouvernement provincial contribue sous forme d'octroi à conserver en vie nos clubs de motoneige, ainsi qu'un fabricant québécois qui a contribué lui aussi, dans la mesure du possible, à l'aménagement des sentiers.

Il est regrettable de constater que nous devons exercer des pressions par l'entremise de nos patrouilleurs afin que ceux qui circulent dans nos sentiers payent leurs cartes de membre. Cette contribution est vitale pour la survie d'un club.

Notre machinerie d'entretien ne rajeunit pas et il serait regrettable pour l'économie de notre région ainsi que pour nos bons motoneigistes que notre club ait à diminuer ses opérations ou l'étendue de ses sentiers l'an prochain dû à l'égoïsme ou au manque d'encouragement des personnes qui circulent sans permis dans les sentiers.

Encore une fois, merci, M. Bourassa. J'espère que les motoneigistes comprendront votre message s'il ne veulent pas revenir aux sentiers d'il y a cinq ans.

Sécurité sportive Optimiste

Toute la population de la région est invitée à une journée de sécurité sportive qui aura lieu le 1er mars 1975 à la pente de ski de Mont-Carmel. Le déroulement de cette journée se fera comme suit:

10.00 - 12.00 a.m. Inscription; 12.30 - 1.30 p.m. Ski Alpin technique préventive; 1.30 - 2.30 p.m. Ski de fond et raquettes technique préventive.

Il y aura une possibilité pour les amateurs de ski et de raquettes de faire une vérification de leur équipement tel que : harnais, attaches (raquettes), etc ...

Il y aura aussi d'autres points tels que l'orientation en forêt - premiers soins etc ...

Des prix de présence seront distribués aux personnes ayant participé à cette journée.

Le coût de cette journée est gratuit.

ROXY et PALACE

Commençant

Grand Mère

 VENDREDI 7 Mars

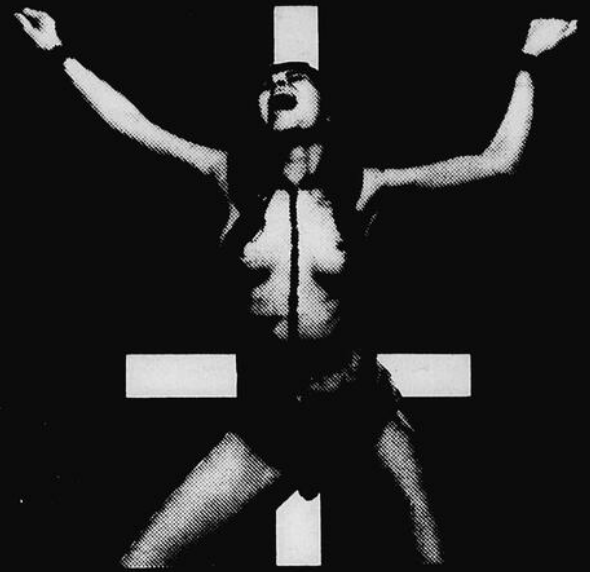
 un incroyable suspense! **18 ANS** Adultes

**EXORCISME ET
MESSSES NOIRES**

LINA ROMAY - JESS FRANK - CATHERINE LAFERRIERE - COULEUR

AVIS PUBLIC: VENTE DE FAILLITE PROVENANT DE LA BANQUEROUTE D'UN MAGASIN SPECIALISE EN LITERIE

 VOUS EN AVEZ TOUJOUR PLUS POUR
VOTRE ARGENT En achetant chez

LIQUIDATION DE FAILLITES

COME ROBITAILLE A.G. P. ROBITAILLE Entr.

952 Dufresne SHAWINIGAN Tel:539-2944

50 Lits continental

 comprenant matelas à ressorts
sommier caisse 3 largeurs
30 - 36 - 39

EXTRA SPECIAL
49⁹⁵

Matelas "ORTHO"

 3 largeurs
39 - 48 - 54

49⁹⁵

Matelas à ressorts

39 - 48 - 54

29⁹⁵

NOS VIANDES SONT 100%
GARANTIES OU ARGENT REMIS



NOUS VENDONS DU BOEUF CANADA
CATEGORIE "A" RUBAN ROUGE

TOUJOURS

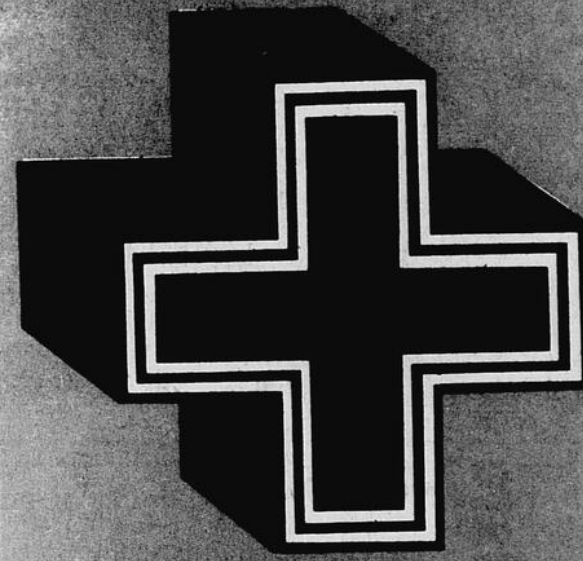

- AUBAINES
- SERVICE
- FRAICHEUR
- QUALITÉ
- BAS PRIX
- ATTENTION
- COURTOISIE

42 - L'HEBDO DU SAINT MAURICE - 26 FEVRIER 1975

**CUISSES de POULET
CONGELÉES**

FLAMINGO

BTE
5 LB

3 59

PRIX PRODIGES



SAUCISSON PEPPERONI
"MARTIN" LB **99^c**

SAUCISSES FUMÉES
"HYGRADE" POT 1 LB **85^c**

"HYGRADE MARQUE 97"
SAUCISSON DE BOLOGNE LB **59^c**
MORCEAU 2 LB ET PLUS

JAMBON CUIT TRANCHÉ
"HYGRADE" POT 6 OZ **89^c**

FESSE DE JAMBON "MÉRITE"
PRÊT-À-SERVIR, DÉCOUENNÉE, UN BOUT OU L'AUTRE LB **1 03**

BACON SANS COUENNE
"MÉRITE" POT 1 LB **1 19**

CRETONS
"MARTIN" LB **1 09**

**GIGOT
D'AGNEAU**

IMPORTÉ DE
NOUVELLE-ZÉLANDE

4 À 6 LB

LB **1 19**

**ÉPAULE DE
PORC FUMÉE**

"MÉRITE"

GENRE
PICNIC 5 A 7 LB LB **75^c**

**BOEUF HACHÉ
FRAIS**

LB **59^c**

RÔTI DE PORC FRAIS

DÉOSSÉ, ROULÉ
GENRE BOSTON,
SANS PERTE LB **1 15**

**SAUCISSES AU PORC
ET BOEUF**

"BOEUF MÉRITE" LB **69^c**

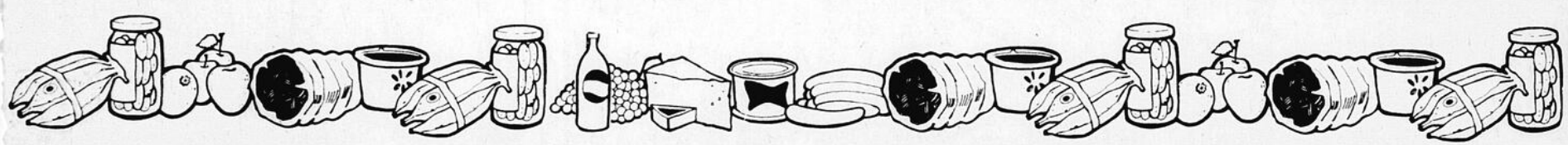

**JUS de
TOMATES**

QUALITÉ FANTAISIE
"LIBBY'S"

4 BTES 19 OZ **1 00**

**LAIT
ÉVAPORÉ**

"CARNATION"

BTE 16 OZ **29^c**

**SAUCE
À SALADE**

"MIRACLE
WHIP"

POT 32 OZ **1 09**

**TISSU
HYGIÉNIQUE**

"FACELLE
ROYALE"

COULEURS VARIÉES

2 2 CELLOS ROUL **89^c**

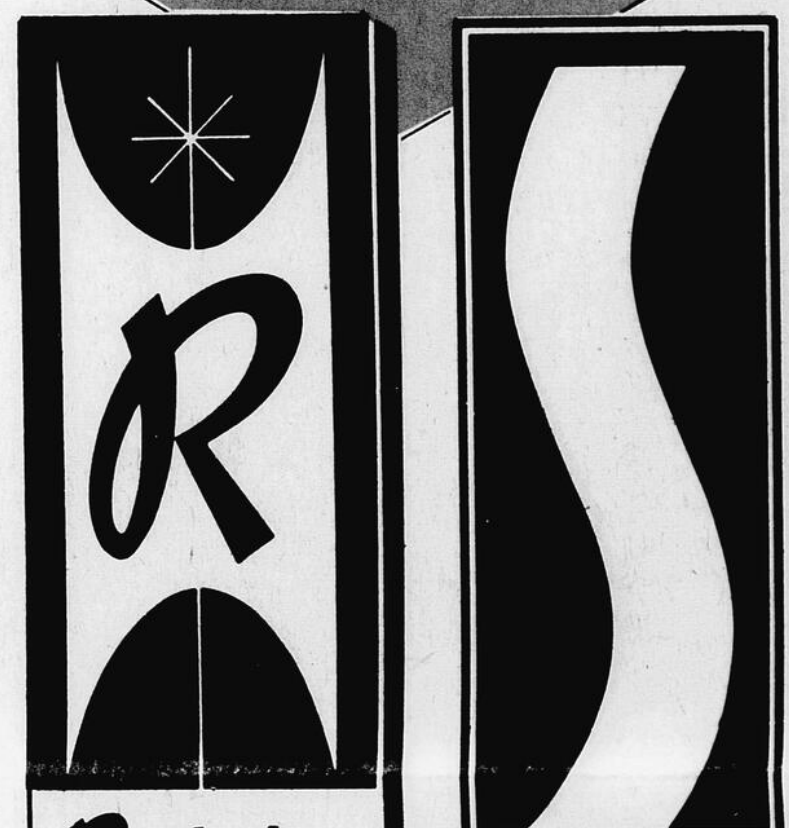

BREUVAGES "ROUEMONT"
SAVEURS VARIÉES 6 CAN. 10 OZ **1 00**

JUS DE PAMPLEMOUSSE NON SUCRÉ "LIBBY'S" BTE 48 OZ **65^c**

(RS) JUS D'ORANGES PUR BOUT. 32 OZ **42^c**

ANANAS TRANCÉS "KON-TIKI" BTE 28 OZ **78^c**

POIS ET CAROTTES "YORK" QUALITÉ CHOIX 2 BTES 19 OZ **69^c**

FÈVES AU LARD BRUN FONCÉ "LIBBY'S" BTE 14 OZ **41^c**

ÉPAULE DE PORC "MAPLE LEAF" BTE 1 1/2 LB **2 49**

RIZ À CUISSON RAPIDE "DAINTY" BTE 24 OZ **1 07**

SAUMON SOCKEYE "A B C" BTE 7 1/2 OZ **99^c**

FÈVES BLANCHES **(RS)** CELLO 2 LB **69^c**

PETITS PRUNEAUX "DEL MONTE" CELLO 2 LB **1 23**

ESSUIE-TOUT "FACELLE ROYALE" ROUL JUMBO **77^c**

PATATES CHIPS **(RS)** SAC 8 1/2 OZ **79^c**

PRODUITS MENAGERS

ASSOULPIT LES TISSUS

"FLEECY" PLAST. 64 OZ **87^c**

EAU DE JAVEL "JAVEX" 25% EN PLUS GRATIS PLAST. 160 OZ **1 10**

POUR LAVAGE À L'EAU FROIDE "ZERO" BTE 12 OZ **1 09**

DÉTERGENT LIQUIDE "MIR" PLAST. 2-24 OZ **1 05**

BALAI C-5 "IMPÉRIAL" "H. **2 15**

PURIFICATEUR DOMESTIQUE "LYSOL" AÉROSOL 14 OZ **1 69**

DÉTERSIF EN POUDRE **(RS)** CELLO 5 LB **1 39**

GANTS "PLAYTEX" PAIRE **99^c**

LIQUEURS DOUCES

(RS) SAVEURS VARIÉES PLUS DÉPÔT 4 BOUT. 30 OZ **1 00**

PRODUITS SANTÉ et BEAUTE

SAVON DE BEAUTÉ

(RS) CELLO 8'S **77^c**

SERVIETTES FÉMININES MAXI

"STAYFREE" BTE 30'S **1 99**

BOULANGERIE BISCUITS

BISCUITS "PAPINEAU" DE "E. HARNOIS" BTE 13 OZ **89^c**

BISCUITS AU CHOCOLAT

(RS) BTE 14 OZ **98^c**

ROULÉS SUISSE "VACHON" BTE 8'S **73^c**

TARTES "MEILLEUR" PIES SAVEURS VARIÉES CH. 14 OZ **59^c** SUCRE **79^c**

ÉCOUTEZ TOUS LES JOURS LES RAPPORTS DE LA CIRCULATION À CKAC 73
UNE PRÉSENTATION DE RICHELIEU-SÉLECT

BEURRE D'ARACHIDES CRÉMEUX **(RS)** POT 32 OZ **1 43**

SAUCE POUR CÔTES LEVÉES "V-H" SAVEURS VARIÉES POT 12 OZ **91^c**

MÉLASSE "GRANDMA" CART. 40 OZ **94^c**

MARGARINE "BLANCHET" POT 1 LB **69^c**

MARGARINE MOLLE "BLANCHET" CONT. 1 LB **79^c**

FARINE TOUT USAGE "FIVE ROSES" SAC 7 LB **1 19**

POUR LE CAFÉ "COFFEE-MATE" POT 16 OZ **1 29**

FROMAGE "P'TIT QUÉBEC" DE "KRAFT" POT 16 OZ **1 39**

MÉLANGE À SAUCE "FRENCH'S" SPAGHETTI • BRUNE ENV. **25^c**

NOURRITURE AU BOEUF POUR CHIENS "GAINES BURGER" POT 72 OZ **2 69**

PRIX EN VIGUEUR JUSQU'AU 1er MARS 1975 — NOUS NOUS RÉSERVONS LE DROIT DE LIMITER LES QUANTITÉS DANS TOUS LES RAYONS!

FROMAGE À TARTINER "CHEEZ WHIZ" POT 16 OZ **99^c**

NOURRITURE POUR CHATS "PAMPER" SAVEURS VARIÉES 5 BTES 6 OZ **1 00**

Richelieu

SELECT

FRUITS ET LÉGUMES FRAIS

ORANGES NAVEL

IMPORTÉES DU MAROC

GR: 100 à 105

DOZ. **79^c**

PAMPLEMOUSSES

BLANCS DE LA FLORIDE

GR: 48

8 POUR **79^c**

LAITUE ICEBERG

IMP. E.-U. CANADA No 1 GR: 24

CH. **33^c**

TOMATES ROUGES

IMP. DU MEXIQUE Catégorie Canada No 1 GR: 6 x 7

2 LB **89^c**

FÈVES VERTES

IMPORTÉES DES ETATS-UNIS LB

39^c

CHOUX de BRUXELLES

IMP. E.-U. CATÉGORIE CANADA No 1

CONT. 1 CHOP. **47^c**

LES PRIX DES FRUITS ET LÉGUMES SONT SUJETS AUX FLUCTUATIONS QUOTIDIENNES DU MARCHÉ

R & R LAFRENIERE inc.
2563 des Hêtres
SHAWINIGAN

Marché R. BELLEMARE
303 Tamarac
SHAWINIGAN

Marché A. BORDELEAU
84 St-Gabriel
ST-TITE

Bière Cidre

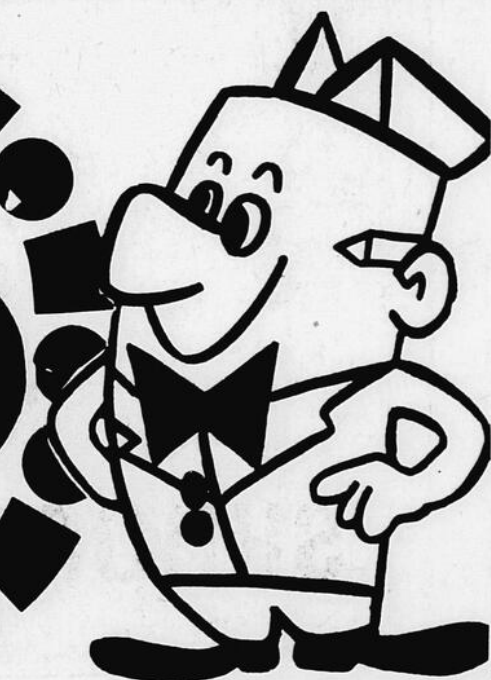

L'HEBDO DU SAINT MAURICE — 26 FÉVRIER 1975 — 43

les petites annonces

DERNIERE HEURE pour les Annonces Classées: vendredi MIDI le texte porté au bureau et paiement immédiat à 6 cents le mot: minimum \$1.50

LOYER DEMANDE

Jeune couple sérieux à la recherche d'un loyer meublé ou non 3 1-2 ou 4 1-2 pièces. Libre le 1er juin ou 1er juillet. Tél: 537-9273. n.o.

A VENDRE

Robe de mariée blanche avec traîne grandeur 7-8 ans. Se porte les 4 saisons. Tél: 537-1228. 26

A VENDRE

1 tape recorder-stéréo \$115.00. Tél: après 5.30 hres. à 536-4921. 26

MENAGE NEUF A VENDRE

Ménage neuf à vendre. Cause départ Appeler 537-1954. 26

BUNGALOW A VENDRE

St-Georges: Bungalow 5 1-2 pièces, tapis mur à mur, cour asphaltée, terrain paysager, pas d'intermédiaire. 538-1522. 26

CHIENS A VENDRE

Beagles, Bergers Allemand, Epagneuls, Labrador, Retriever, Terriers, autres races. Chenils Bueno Enr. 753 rue Principale, St-Boniface, Qué. Tél: 535-3533. 12-19-26-55-12-19 n.o.

LOYER DEMANDE

Jeune couple avec un enfant cherche loyer à Shawinigan-Sud 5 1-2 pièces, non meublé, le plus tôt possible. Tél: 537-7479 ou 537-1065. 26

A LOUER

Bureau à louer en haut de l'édifice de la Caisse Le Rocher, 1133-6ème Ave. Grand'Mère, chauffage et électricité fournis. Usage de l'incinérateur et service de conciergerie. Libre immédiatement, s'adresser à tél: 538-8649 n.o.

SABLAGE DE PLANCHERS

Vieux planchers remis à neuf Satisfaction assurée. Estimé gratuit. Tél: après 5 heures à 538-9701. n.o.

POSAGE DE TAPIS OU PRELARD

Posage de tapis ou préland. 20 ans d'expérience Jean Lavigne Tél: 536-2167

VENDEURS DEMANDES

Hommes ou femmes demandés à plein temps ou partiel. Pour vendre produit Als. Salaire et conditions avantageux. Normand Gélinas, Tél: 539-4555 22-29-4-12-19-26 n.o.

A VENDRE

Robe de mariée très propre avec voile long grandeur 15 ans, aussi robe longue grandeur 15 ans. Tél: 539-9230. 26

FUTURS MARIÉS

Réservez maintenant votre batterie de cuisine. Demandez une visite. Paiement facile. Tél: 539-3716. n.o.

REVENU ADDITIONNEL

Nous recherchons quelques couples intéressés à faire un revenu additionnel à temps partiel. Si intéressé, appelez à 537-6428 entre 5 et 7 heures. jusqu'au 4 avril

CLINIQUE DES PIEDS

SOINS et TRAITEMENTS:

Cors - Verrues Plantaires - Callosités - Ongles Épais - Durillons - Ongles Incarnés

Thérèse Coutu
Podiatre

383-7ième rue, Shawinigan.
Tél: 537-0196

MAISON A VENDRE ST-GEORGES DE CHAMPLAIN

Bâtie depuis 3 ans - 5 pièces - sous-sol fini avec bar, tapis mur à mur. Terrassement fini Driveway asphalté. Tél: 538-7483. 26

LA MARMAILLE

Garderie Educative pour les 2 à 6 ans. Programme d'activité structurée, jeux éducatifs Atelier bricolage etc. Personnel compétent 117 - 4e rue Tél: 537-7494 ou 537-0117 n.o.

A VENDRE

Maison 6 logements et 2 garages à vendre. Située à Shawinigan Sud. Tél: 536-3040. 19-26

A VENDRE

Machine à coudre semi-automatique de marque "ARROW" avec meubles, en parfaite condition. Tél: 536-4571.

MAISON A VENDRE

Rue Lambert près de Champlain en brique, 3 logements, 3 chambres à coucher. Sous-sol 3 garages au centre des affaires. Acheveur sérieux. Pas d'intermédiaire. Tél: 539-3848. 12-19-26

LOYER A LOUER

Sous louer loyer. Libre 1er mars. Loyer 3 1-2 pièces, chauffées. Draperies, préland et tapis presque neuf si désiré. Bas prix. St-Marc Shawinigan. Tél: 537-9150 ou 537-8089. 12-19-26-5

ENJOLIVEZ VOTRE MAISON avec



Des Spécialités en revêtement extérieur

B.R. ALUMINIUM enr.
421 de la Station, Shawinigan
536-2102

CARTES PROFESSIONNELLES

EXAMEN BUR 536-4027
DE LA VUE RES 536-4860

Dr. Charles-A. Boutet
O. D.
OPTOMETRISTE
VERRES DE CONTACT
649 5^E RUE SHAWINIGAN

Les ingénieurs conseils

Tremblay Héroux & Associés

Genie Municipal
Fondations-Charpentes
585 des Cedres 536-4973

Bolduc & Gervais architectes

839 Avenue Cascades
Shawinigan, 537-1814

Dugré, Janna Ricard & Cie

COMPTABLES AGREES

681, 5ème Rue Shaw. 537-7285
591, 5ème Rue Grand'Mère 538-5233

Pharmacie Marier

Prescription-Livraison

1182, 5ème Ave 537-1869

Shawinigan-Sud

Dr Marc Gélinas o. d.

Verres de contact
"Centre Dobel"
Optométriste Spécialiste en vision

2448, St-Marc
539-3854 Shawinigan

Roméo Gilbert

OPTOMETRISTE
581, 5ème Rue 536-4114
Shawinigan

Cet espace vous rapportera beaucoup

Ménage neuf 1975 A VENDRE

STYLE ESPAGNOL

Ce ménage comprend: 1 réfrigérateur sans givre 13 pi. cu, 1 cuisinière De Luxe automatique McClary, lessiveuse Automatique McClary, 1 sècheuse. Mobilier chambre style espagnol; bureau, lit 4 x 6, 1 sommier caisse, 1 matelas, 2 lampes de bureau, "Terre des Hommes", mobilier cuisine 5mcs avec bouquet de fleurs. Mobilier salon 2 mcs style espagnol. Table de centre, table de bout, lampe.

TRES BELLE VALEUR **\$2,095.00**

ENTREPOSAGE GRATUIT
AUCUN COMPTANT

RENSEIGNEMENT: 536-2190 SHAWINIGAN
DE 10 HEURES A.M. A 5 HEURES P.M.

LUCIEN LAURENDEAU

Entrepreneur Shawinigan-Sud, Qué.
* Plomberie * Chauffage * Couverture
* Brûleur à l'huile

475, 114e rue,

Tél: 537-6691

537-6712

Jean-Paul Monette

Architecte

Membre de l'Ordre des Architectes du Québec.

875, 116e rue

Shawinigan-Sud



537-1404

Claude Cantin

Opticien d'ordonnances

Edifice Cascade - Ch. 202
794 5e Rue C.P. 126
(en haut de chez Steinberg)

Shawinigan, Qué.

NOTAIRES

Beaumier & Pinard

Me Denis Beaumier Me Claude Pinard

Cessionnaire des greffes de:

W.A. Lamy - G.E. Ladouceur - J.G. Trépanier.

794, 5e Rue Ch. 116

Tél: 536-5643

Shawinigan

GRENIER EXPRESS INC.

537-1821
4055, 12e Ave Shawinigan-Sud



Représentants
United Van Lines
CANADA LIMITED

Entièrement Assurés

ANDRE GRENIER, Prés.
Rés. 539-4196

DEMENAGEMENT
LOCAL - LONGUE DISTANCE
ENTREPOSAGE - EMBALLAGE

G. TROTTIER, gérant
Rés. 537-6532

SILENCIEUX HAWINIGAN MUFFLER ENRG
RAYMOND OUELLETTE
JEAN-PIERRE GUILLEMETTE, co-props.
2373, Boul. Royal Shawinigan 539-3411

ST-PIERRE MICHAUD ROY MORIN
ARPENTEURS-GÉOMÈTRES
556, 4e Rue, Shawinigan, Qué.
(819) 536-5627
PAUL MICHAUD, a.g.

Després Equipement enr.
Vente et Service Réparations
Motos Honda Moteurs hors-bord Mercury
2005, 5e Ave Shawinigan-Sud
Tél. 537-8622



PATIN-THON

ARENA SHAWINIGAN



LOISIRS

ST-BERNARD
ST-PIERRE
ST-MARC
CHRIST-ROI
STE-CROIX
ST-CHARLES GARNIER
ASSOMPTION
STE-HELENE
3 LLL

PRESIDENTS

MAURICE FAFARD
Mme RENE ST-PIERRE
ARMANZO LAPRISE
GASTON LESSARD
ANDRE GIROUX
JACQUES GOULET
MARC BERGERON
RENE PRONOVOST
RAYMOND DESSUREAULT

SAMEDI 15 MARS 1975

Tous ensemble au
patin-thon



Albert Chevalier Inc.
Embouilleurs autorisés de Coca-Cola
sous contrat avec Coca-Cola Ltée



Tous s'inscrivent
au patin-thon

NAP. BOISVERT
MEUBLES

452, 4e Rue

Shawinigan

537-7207

C'est un beau geste sportif
d'appuyer notre patin-thon

ANTONIO DOLBEC ENR.
ASSURANCES GENERALES

GUY DOLBEC

CLAUDE DOLBEC

2144 ST-MARC

SHAWINIGAN

536-2618

Le patin-thon
c'est l'affaire
de tout le monde

CITE DE SHAWINIGAN

ENCOURAGEONS-LES!

Bienvenue aux visiteurs

**Magasin
Grand'Mère Shoes enr.**

1701, 3e Avenue

Grand'Mère, Qué.

Le tournoi Pee-Wee: du solide comme nos produits



Aladin Aluminium

Goûtière sans joint
estimation gratuite

538-6862

Une bouffée de jeunesse et de fraîcheur allée à nos saveurs

Lafrance & Fils

Distributeur autorisé:

KIK - CANADA DRY - CRUSH

Tél: 538-3641

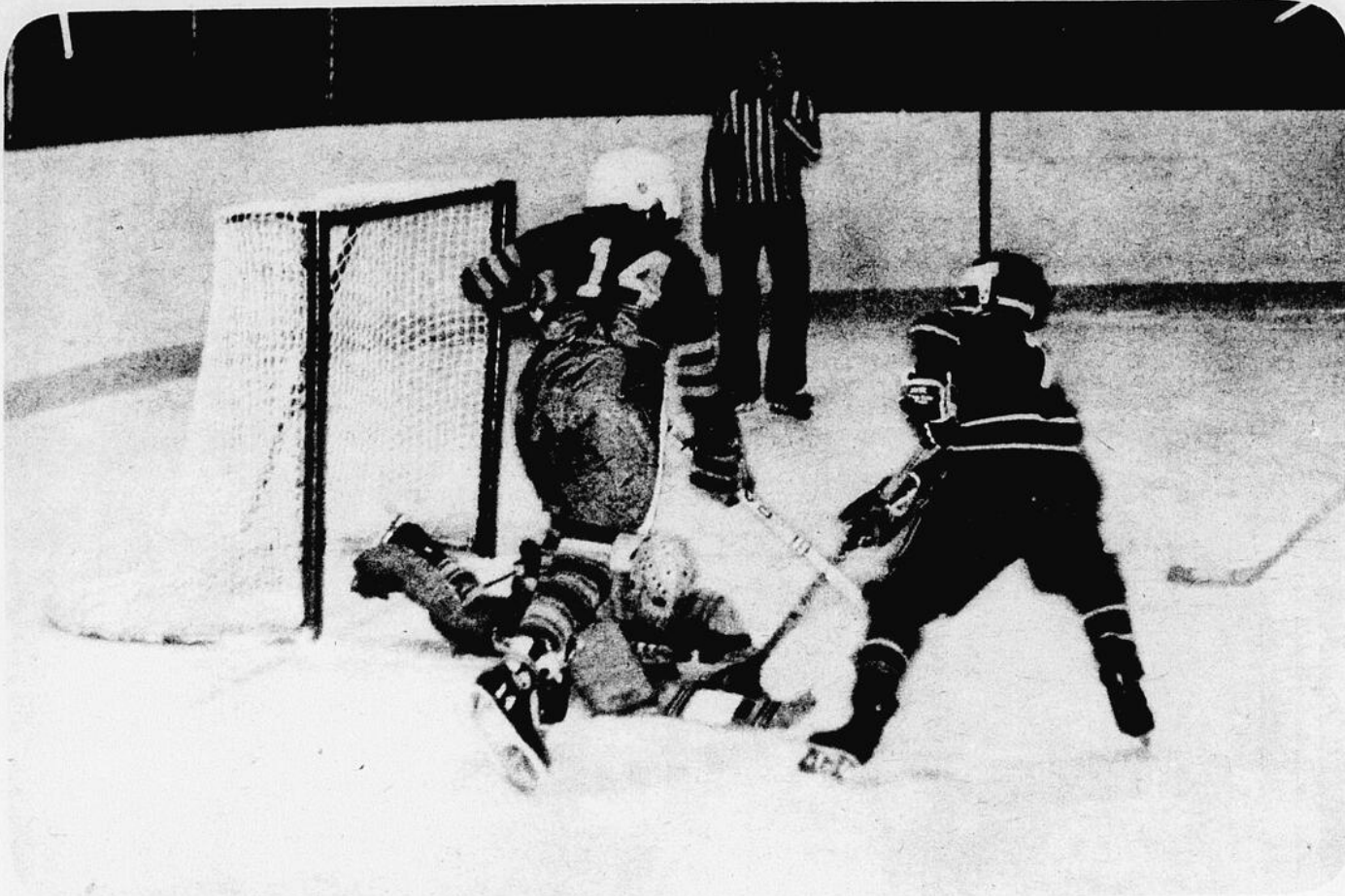

En voilà un qui ne rentrera pas.

Le tournoi Pee-wee bat son plein à Grand'Mère

Une première fin de semaine d'activités dans le cadre du 10e tournoi Pee-Wee de Grand'Mère vu plusieurs équipes de la région subir la défaite. On enregistre une baisse dans l'assistance mais une montée dans l'ardeur des participants. Les activités s'échelonnent jusqu'au 3 mars prochain permettant de voir à l'oeuvre les 76 formations inscrites. (Photos Bub Fugère)



Viens ici mon petit ...

Photos Bob Fugère

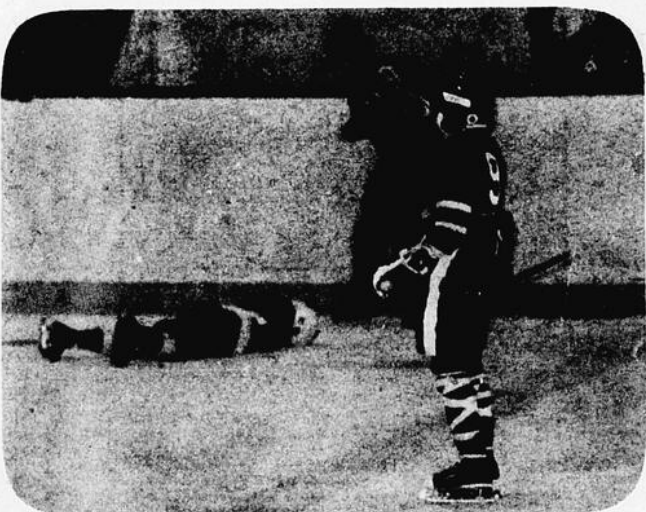

Pauvre petit ...



Un mot d'encouragement de la part de l'instructeur Jean-Claude Veillette.



Seuls, parmi la foule.

Bienvenue à tous les visiteurs au 10e Tournoi Pee-Wee Optimiste de Grand'Mère d'envergure National. 72 équipes en liste.

Bonne Chance à toutes les équipes

**Pour l'hébergement
des jeunes joueurs**

Appelez 538-7410

Gérald Boivin Prés. du Club Optimiste

Conrad Perron Prés. du 10e Tournoi

**Admission Etudiants: \$0.50
Adultes: \$1.00 Enfants: \$0.25**

Venez savourer un steak à votre goût, entre les parties à

La Brasserie du Rocher

Coin 3e Rue et 5e Avenue

Grand'Mère

Aussi bien établie que le tournoi Pee-Wee

Maisons Mobiles St-Georges

Dépositaire exclusif P.M.C.
Richard Pellerin

131, 12e Rue

St-Georges de Champlain

538-5114 - 538-9605

Encourageons les sports d'hiver

vallée du parc de grand'mère inc.

Boul. du Parc, Case Postale 397

[819] 538-8628

[819] 538-1630

Grand'Mère, Qué



Merci, à nos annonceurs

La meilleure des chances à tous les participants

Jules Matteau T.V. inc.



Télévision par câble

(819) 538-3889
(819) 538-2733

1360, 6e Avenue

Grand'Mère, Qué.

Restaurant Sans Nom

Avant ou après une joute de hockey, vous êtes toujours victorieux en passant chez nous.

761, 5e Rue

Shawinigan



Du pain sur la planche pour Gérard Boivin, gérant-général.



On procède à la mise au jeu officielle. Assistent à la scène: M. Gérard Boivin, le maire Lafontaine, Rolland Lafrenière président de la Commission Scolaire, Fernand Bélanger,

président de la Caisse Populaire St-Paul, le chanoine Langevin et Conrad Perron, président du 10^e tournoi Pee-Wee.



Ah si maman nous voyait ...



Oh! les moteurs.



L'instructeur Guy Robert vérifie son alignement.



Au nom du père, du fils ...

Félicitations aux organisateurs

Dugal & Dugal

Jean-Louis Dugal - Justin Dugal - Pierre Marchand

Comptables Agréés
Edifice Caisse Populaire

350, 5e Avenue

538-1691

Grand'Mère

On mise sur la jeunesse

Caisse Populaire Le Rocher

Henri Lafontaine, sec.-gérant

1131, 6e Avenue

Grand'Mère

et

Caisse Populaire Grand'Mère

André Gélinas, gérant

350, 5e Avenue

Grand'Mère

Des parties aussi bonnes que nos produits.

Albert Chevalier inc.

Embouteilleur autorisé de Coca-Cola sous contrat avec Coca Cola Ltée.

2662 St-Alexis



Shawinigan

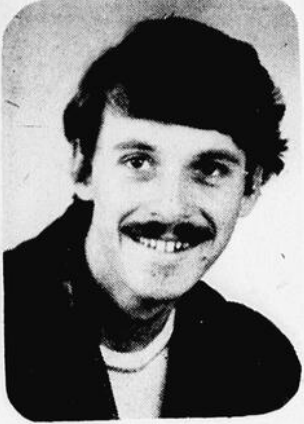

avec **Pierre Bellemare**

As-tu du coeur au ventre ?

La Polyvalente des Chutes sera l'hôte samedi prochain d'une importante rencontre au hand ball afin de déterminer le championnat interscolaire au niveau des calibres Midget et Juvénile. Quatre équipes Midget et Juvénile seront représentées tant pour les gars que pour les filles. Les compétitions sont prévues pour débuter à 9 heures le samedi matin pour se terminer aux environs de 17 heures. Or, tous ceux et celles pour qui le hand ball dit quelque chose sont invités à venir encourager les équipes aux prises pour la dernière fois cette année après quoi le hand ball ne reprendra vie qu'en automne prochain.

Voici quelques résultats de la ligue mauricienne juvénile "A" nous parviennent du statisticien Marcel Nielly: en date du 15 février, les Cataractes de Shawinigan retiennent la première position avec une confortable avance sur les Castors de St-Tite, le Victoria de Grand'Mère et les Comets de Shawinigan-Sud. Par ailleurs, le classement des compteurs fait voir trois joueurs des Castors se partageant les cinq premières positions: ce sont, Guy Paquin, Réjean Gagnon et Pierre Groleau. Les autres sont Daniel Cloutier des Cataractes et Francis Van Themsche de la Victoria. D'autre part, l'équipe des meilleurs gardiens de but est celle composée de Paul Lajeunesse et d'André Demers des Cataractes de Shawinigan.

Les adeptes du ski de fond, et ils sont nombreux, auront l'occasion de parcourir 20 km de paysages splendides reliant St-Boniface et la station de ski de St-Gérard des Laurentides.

Cette expérience, une commandite de la brasserie Labatt et de la station St-Gérard, se répète pour la quatrième année consécutive mais il s'agit d'une première reliant ces deux points de la Mauricie.

L'équipe de Gilles Bellemare, du centre de plein air Au Sable Fin de St-Etienne des Grès, agira comme responsable du côté technique. Le départ est prévu pour 10 h samedi le 1er mars au centre de St-Gérard où des autobus conduiront les participants vers St-Gérard pour prendre leur élan. Un souper, suivi d'une soirée bavaroise viendra clôturer l'événement.

Cette aventure peut atteindre même des novices et le parcours est parfaitement sécuritaire tout ce que ça prend c'est "Du Coeur au Ventre".

La Commission Scolaire locale de la Mauricie organise samedi prochain un tournoi de mini basket ball à l'école St-André de Shawinigan-Sud. Selon le promoteur du tournoi, Michel Corriveau, 14 écoles de la régionale seront participantes et chacune d'elles délèguera une équipe masculine et féminine. Il s'agit là d'une première expérience à être tentée au niveau dans ce domaine au niveau des écoles primaires de la région. Comme le mentionne si bien Michel Corriveau, cette rencontre interscolaire de basket ball se veut pour ces jeunes une initiation à ce qu'ils auront l'occasion de vivre une fois rendus au niveau secondaire. Cela permettra en outre de rétrécir l'énorme marge qui existe actuellement entre les niveaux primaires et secondaires. Tout ça assurera aux jeunes une meilleure intégration aux cadres sportifs beaucoup plus complexes du secondaire. Bref, si jamais le goût vous vient de savoir comment se présente un tel tournoi, rendez-vous samedi, à n'importe quel moment de la journée, à l'école St-André de Shawinigan-Sud.

Ce qui devait débiter, il y a de ça 1, 2 ou même trois mois, vient enfin de voir le jour mardi soir dernier. Oui, le rêve qu'un jour soit donné au Cégep de Shawinigan un cours de plongée sous-marine vient

de se concrétiser. Jacques Isabelle et cie sont aux oiseaux. La première rencontre a eu lieu mardi soir dernier et une trentaine de personnes se sont déjà rapportées. Au sujet du cours, on dit qu'il sera d'une durée de dix semaines à raison de trois heures par semaine et partagées de la façon suivante: 15 heures théoriques et 15 heures pratiques. Le cours qui mène au diplôme de l'A.C.U.C. est donné par Jacques Isabelle (théorie), Maurice Daigle (scuba) et Manon Vallières (natation). Grâce à l'excellente collaboration de l'organisme sportif cégepien le C.A.S. le coût à déboursé par chacun des étudiants a été réduit de 35 pour cent.

Avis à tous les "fans" des Sélects de Grand'Mère: on apprend de bonne source (du publiciste du hockey mineur Jean Huard) que l'équipe représentative "Pee Wee" de la Ville du Rocher livrera un match de la plus haute importance samedi à 15 heures contre St-Hyacinthe. Ceux qui les suivent de près pourront vous dire que cette dernière équipe les avait vaincus l'an dernier au même tournoi en semi-finale... Nul doute que les joueurs de René Emond et

André Huard veulent à tout prix remporter les honneurs de cette rencontre et qu'ils lutteront ferme pour offrir à leurs partisans une digne performance. Par ailleurs, il est intéressant de constater que jamais depuis neuf ans que le tournoi dure, qu'une équipe de Grand'Mère n'a remporté le championnat. Ne serait-ce pas en ce dixième anniversaire du tournoi Optimiste de Grand'Mère le meilleur cadeau à offrir aux fondateurs du tournoi, les Optimistes de Grand'Mère?



Photo L'Hebdo: Pierre Bellemare

Richard Cecchini

Les réflexions d'un jeune de 13 ans

Richard Cecchini (prononcez "tchekini") est un ailier gauche du Pee-Wee Olympiens de Shawinigan-Sud. Il a 13 ans, mesure 4' 11" et pèse 97 livres. Il en est à sa 6e saison dans le hockey organisé. Sa fiche cette saison est de 45 buts et 15 assistances en 27 joutes. L'an dernier, il a joué 73 parties à Brockville, Ontario, la plupart de ces parties dans des tournois. Il y a deux ans, il participait à 81 joutes Mosquitos comptant 105 buts dont 17 tours du chapeau.

Au delà de toutes ces statistiques remarquables, j'ai devant moi, un petit monsieur très sérieux qui discute avec moi de façon spontanée, ouverte et franche, de questions habituellement discutées par des adultes spécialistes de la chose. Heureusement dans le fond, je sais, pour l'avoir vécu lors d'un voyage à l'extérieur, qu'il a aussi ses moments de turbulence. Mais parlons donc de ces sujets sérieux.

Il nous dit qu'en Ontario on mettait beaucoup l'accent sur la base du hockey comme le coup de patin, le maniement du bâton, le lancer du poignet,

Selon lui, le conditionnement physique est essentiel au joueur de hockey, suivant ainsi la doctrine russe. De plus il ne croit pas qu'un joueur puisse s'améliorer juste en jouant des joutes, sans le développement physique et sans développer ses habiletés de base du hockey. Il ne fait pas que le croire, il applique ses principes, s'imposant régulièrement des exercices bien précis visant à améliorer surtout les poignets et les épaules, la faiblesse des nord-américains. En plus d'améliorer ses points faibles, ça développe son endurance durant une joute et ça diminue les risques de blessures. Convaincant n'est-ce pas? Sûrement assez pour l'avoir convaincu lui, car en plus de ses exercices il fait partie du club des Pieds Légers d'André Perreault à son école, l'école St-Pat's. Il a déjà dépassé la marque des 200 milles courus.

Sur le rôle des parents au hockey, il croit que c'est une bonne chose que les parents assistent aux joutes mais sans critiquer les enfants. Plutôt, les parents devraient les encourager par leurs cris, mais toujours de façon

positive. Richard d'ailleurs accepte très bien qu'après chaque joute, son père discute avec lui à la maison de ce qui s'est passé durant la joute.

Finalement il me confie qu'il a évidemment déjà pensé à faire carrière dans le hockey. Il croit que c'est réalisable tout en continuant ses études le plus longtemps possible. Lui, il réussit bien en classe et considère que quelqu'un qui pense toujours au hockey, ça peut nuire à ses études. Il envisage également une autre profession s'il ne fait pas carrière dans le hockey, mais il m'a fait promettre de ne pas vous la dire. Peut-être qu'en lui demandant, il vous confiera son secret.

Ah oui, j'oubliais, son joueur favori est Guy Lafleur. Bonne coïncidence, puisque dans une chronique précédente je l'avais comparé à Lafleur. De toute façon, il ne vous reste que quelques joutes pour venir voir à l'oeuvre le no 11 des Olympiens Pee-Wee Richard Cecchini, un jeune hockeyeur bien sympathique.

Texte
Denis Paquin



Jean-Marie Hammond

Le Club de Crosse: pourquoi pas les "Eclairs" ?



Le centre de ski Val Mauricie de Shawinigan-Sud était l'hôte vendredi soir des compétitions Molstar. La participation de plus de deux cent personnes a fait en sorte que les descentes qui ont débuté vers les huit heures n'ont pris fin que peu après 11.30 heures. La photo nous permet de

Déjà, lors de la joute contre Cornwall, on voyait que quelque chose ne tournait pas rond chez les Dynamos. Etait-ce une espèce de grève qui débutait ou qui avait débuté la veille au Forum. Toujours est-il que ce soir-là, seulement deux à trois joueurs auraient mérité leur salaire. Le lendemain, ce fut encore pire, dégelée de 19-1. Cette fois, on allègue la maladie chez six joueurs: je dis "allègue" car comme par enchantement, la maladie est disparue après des meetings individuels. Or, à la lumière des événements, après ces amères défaites où nos Dynamos ont alloué pas moins de 44 buts en quatre parties, il est officiellement reconnu que certains joueurs voulaient par ces défaites obtenir des bonis. Ce fut donc une grève. Comme explication, les joueurs lancent le mot motivation. Alors, pour finir la saison, comme si les Dynamos n'avaient pas assez de problèmes comme cela, pas de bonis, pas de défaites honorables (encore moins des victoires) comme si la fierté, le travail, la satisfaction du devoir accompli et du public, une place dans les éliminatoires ne devraient-ils pas être des motifs suffisants de motivation. Cette grève n'est plus ou moins une façade de quelques joueurs du Sherbrooke récemment échangés pour montrer à la direction qu'ils n'étaient pas plus intéressés que cela à jouer à Shawinigan. Mais point n'est qu'ils (Plouffe Vallière et Bélanger) fassent ces petites scénettes pour montrer leur désintéressement. Leur jeu le dit facilement. N'ont-ils pas déclaré d'ailleurs qu'ils étaient en vacance à Shawinigan et qu'ils espéraient retourner à Sherbrooke l'an prochain: ces joueurs n'ont rien cassé à date et ont été une déception. Or, avant de penser à ce petit chantage, ils seraient bien mieux de penser à leur avenir et de revenir à de meilleures dispositions, car ils pourraient bien rester sur le carreau. Si

voir le monticule d'où se faisaient les départs. On retrouve Jean Bourassa directeur de l'école de ski, pour la constance chronométré, André Boisclair de la Brasserie Molson et deux participantes. (Photo Pierre Bellemare)

j'étais à la place du gérant Jack St-Onge, ce serait la seule décision possible.

Les représentants de CKSM n'ont fait qu'une bouchée du Nouvelliste lors de la joute de hockey de dimanche au tournoi Atome. L'instructeur, Roland Désaulniers nous avait menacé avant la partie d'un séjour à Acapulco. Les gars se sont mis à l'oeuvre après les deux premiers buts du Nouvelliste. Michel St-Amant a sauvé les gars du Nouvelliste d'une cuisante défaite. Jacques Marcotte a brillé avec quatre buts. Le trio St-Onge, Giroux et Tougas a fait fureur, mais celui de Marcotte-Yvon Lemire et Jacques Hébert aussi. Georges Landry, après sa performance dans les buts de CKSM, a reçu une offre des Dynamos. Roland Lessard, Conrad Baribeault et Jean-Paul Paillé ont bien fait à la défensive. Après la joute, les gars se sont cotisés pour acheter des culottes de hockey à l'impressionnant Jean-Paul Paillé afin de sauver l'honneur du club. Jacques Marcotte s'est fait rabrouer par son instructeur Roland Désaulniers durant la joute parce qu'il ne passait pas assez la rondelle. Les gars souhaitent tout de même que leur participation ait aidé le tournoi Atome. En dernière heure, les gars du Nouvelliste désirent une joute revanche, cette fois à Trois-Rivières. C'est à l'étude. Avant la joute, les gars de CKSM ont exigé que les joueurs des Dynamos soient présents à la joute dans le but de prendre des trucs.

N'oublions pas d'encourager le Patin-thon au profit des Loisirs de paroisses de Shawinigan. Votre aide devrait vous revenir puisque c'est peut-être votre propre enfant qui en bénéficiera. Ce patin-thon aura lieu le 15 mars prochain à l'aréna de Shawinigan.

N'oublions pas non plus le spectacle des Tourbillons de Shawinigan qui démontreront leur savoir-faire en patinage artistique le 16 mars prochain.

La Commission scolaire régionale de la Mauricie a rendu hommage aux responsables de la classe des neiges de l'école St-Patrick de Shawinigan-Sud lorsque le président du club Optimiste de Shawinigan-Sud, Louis-Georges Lefebvre a remis un certificat à M. Bruno Sigmen, président de la CRSM. Cette classe était sous la direction d'André Perreault. Le succès fut tel que les responsables de la CRSM ont reçu des éloges de la part du directeur de l'Auberge du P'tit Bonheur, Gilles Parent. Le programme était bien équilibré et servira vraisemblablement de programme-type. Y participaient en plus d'André Perreault, Réal Perreault, Andrée Legendre, Jeanne Perreault, Mme Solange Corpus, Claire Beaubien, Douglas Corpus, Richard Perreault, Louise et Carole Hébert.

Le 2e tournoi rotation Molson de tennis de table se poursuit à la Palestre municipale de Shawinigan tous les lundis, 3-10, 17 et possiblement le 24. Le coût de participation est de \$2.00. Les inscriptions peuvent être faites auprès du responsable Benoit Langevin.

Guy Deschênes de la Sûreté Municipale de Shawinigan faisait partie de l'équipe des policiers de la Mauricie qui s'est avouée vaincue au bonspiel provincial en fin de semaine dernière.

Dans le hockey mineur à Shawinigan, plusieurs faits intéressants sont à mentionner. Quatre équipes sont demeurées invaincues depuis le début de la saison. Ces équipes sont Christ-Roi Atome A, avec 10 victoires, La Baie mosquito 2, avec 10 victoires également, St-Marc pee-wee B avec 19 victoires et Assomption bantam avec 15 victoires. Quelques autres équipes font aussi bien dont St-Marc atome B, avec 11 victoires et 1 défaite, Christ-Roi mosquito 1, avec 9 victoires et une défaite, St-Pierre mosquito 3 avec 9 victoires et 2 défaites, Christ-Roi pee-wee A avec 17 victoires et 2 défaites et St-Charles midget avec 14 victoires et 2 défaites.

Toujours dans le hockey mineur de Shawinigan, Mario Tousignant du Christ-Roi pee-wee est le meilleur compte de francs buts avec 39. Il est suivi par R. Bertrand du Christ-Roi bantam avec 36, de Mario Brodeur du St-Marc pee-wee avec 35, de S. Corriveau du St-Marc atome B avec 31. On peut ajouter aussi G. Plante du St-Bernard avec 30, D. Bellemare du Assomption avec 29, Mario Boisvert de La Baie avec 28, R. Poudrier du Ste-Hélène avec 29 et J. Rivard du Christ-Roi avec 27. Quatre joueurs atome ont chacun 22 buts, ce sont S. Deschênes, L. Gauthier, J.P. Boucher et R. Vallée.

Mme Paquin est fort confiante de voir l'équipe féminine de hockey de Shawinigan triompher lors de la partie d'exhibition qui sera disputée dans le cadre du tournoi atome.

L'ouverture officielle de la Conférence de crosse junior du Québec se fera à Shawinigan, le 15 mai prochain. Chaque équipe disputera 18 parties. La prochaine rencontre de ligue aura lieu le 8 mars à Laval. Les promoteurs de Shawinigan sont Pierre Bédard, Jacques Brodeur et Bernard Beaubien auxquels viendront s'ajouter d'autres noms. Le nom du club verserait-il vers le symbole d'électricité comme "Eclairs" par exemple... Il est question que Gaby Jourdain et Yves Guillemette portent les couleurs de Shawinigan, mais on mentionne aussi les noms de Guy Gignac, Richard Blais, Daniel Hébert, Jacques Boisvert, Guy Bellemare, Alain Bernier, Gilles St-Onge et André Pronovost.



RICHARD MORAND

Nettoyage de tapis à la vapeur

(Estimation gratuite)

Heures d'affaires:
11.30 a.m. à 12.30 p.m.
3.30 p.m. à 7.00 p.m.

Aspire
dégâts
d'eau



1171, 9e Rue
Grand'Mère

538-4674



ARPEUTEUR GEOMETRE

JULES ROCHETTE, B.A., B.Sc.A.

794, 5e Rue
Chambre 119

536-2877
Shawinigan

HERVE DESAULNIERS

Electricien Licencié

Réparation d'appareils électriques
de toutes sortes
Réservoir à eau chaude, poêle
fer à repasser, Etc.
Aiguillage et redressage
de patins pour glace artificielle

9 Chemin des Cedres
St-Gérard des Laurentides

Tél: 539-2882

gilles bourassa



Les Olympiens au championnat provincial ?

Depuis quelques semaines, beaucoup de paroles sont prononcées, beaucoup de "cancon" circulent dans les rues et avenues de Shaw-Sud et tout ceci apporte un climat aride dans notre milieu sportif. Comme tout le monde le sait, les Olympiens bantam de Shaw-Sud dirigés par Raymond Hogue, André Patenaude et Marcel Bouchard se sont assurés le droit de représenter notre région au championnat provincial au mois d'avril prochain. Tous vous êtes conscients de la somme de travail fourni par ces bénévoles de chez-nous et tous vous souhaitez ardemment que nos valeureux joueurs nous représentent dignement. Les questions qui se posent présentement sont les suivantes: "avons-nous les moyens d'envoyer une équipe en Abitibi? Pourquoi dépenser une telle somme d'argent pour seulement 15 à 20 per-

sonnes? Etc ... les autres questions, je vous laisse le soin de les poser et d'y répondre. A l'exécutif des Olympiens, il semble y avoir un affrontement sérieux qui risque de faire tort à tous les bénévoles qui se dévouent sans compter depuis de nombreuses années? Il y a divergence d'opinion de la part de quelques membres, soit par conflit de personnalité, soit par un manque de sérieux. Je ne suis pas ici pour analyser les deux points en question, mais simplement pour dire qu'il faut remédier à la situation le plus tôt possible afin d'éviter la perte de personnes compétentes qui oeuvrent avec nous depuis plusieurs années dans un secteur où le salaire n'est que la satisfaction d'un devoir bien accompli. Des petites manigances en-dessous de la couverture, soit dans le public, soit à l'hôtel de ville prouvent un manque de maturité chez certaines personnes que

j'ai toujours respectées mais qu'il est maintenant difficile de comprendre. D'accord, il en coûtera \$1.000.00 pour envoyer cette équipe en Abitibi, mais je suis assuré que la population de Shaw-Sud saura répondre en grand nombre à la veillée de danse organisée à cette fin. Je remercie André Patenaude qui tente présentement de faire le point avec le comité et je veux leur assurer mon entière collaboration. Le hockey mineur de Shaw-Sud n'a pas les moyens de donner une somme d'argent pour leur venir en aide à cause d'un budget restreint qui doit servir en premier lieu aux quelques 43 équipes, mais je suis assuré que tous les membres y apporteront leur collaboration lors de la soirée. Cessons de jouer double jeu et donnons la chance aux Olympiens Bantam d'aller en Abitibi.

A toutes les sauces ...

Le tournoi atome CKSM Jack St-Onge est en marche à Shawinigan et en même temps le tournoi pee-wee Optimiste de Grand'Mère. J'invite les amateurs de hockey à venir rendre en grand nombre encourager ces p'tits bonshommes ... J'ai eu la chance de me rendre à Val-Cartier samedi dernier, pour une randonnée de 10 milles en ski de fond. Voilà un endroit à faire rêver car un complexe sportif d'une telle envergure devrait se retrouver partout dans chacune des villes ... Merci à M. et Mme Jules Clément pour l'invitation à cette merveilleuse journée alors que plus de 1200 amateurs de ski de fond ont pris le

départ à 10.15 heures a.m. ... La finale de toutes les ligues à Shawinigan-Sud aura lieu dimanche le 6 avril à compter de 8.00 hres a.m. Une nouvelle expérience cette année alors qu'une joute suicide sera présentée alors que les équipes joueront 3 périodes de 20 minutes non-chronométrées. Immédiatement après la joute, il y aura présentation du trophée à l'équipe gagnante et un écusson souvenir sera remis à chacun des joueurs des équipes championnes et finalistes ... Les optimistes de Shaw-Sud ont baissé pavillon devant une équipe du jeudi soir grâce à une belle performance de Roland "castor" LaHaye dans les filets des

vainqueurs ... Roland Juneau trouve que son nom n'apparaît pas assez souvent dans cette rubrique. Roland excelle à l'aile gauche pour la formation des hommes de Maurice Godin ... André Patenaude n'a rien perdu de son habileté à garder les filets. Avec quelques livres en moins, il ferait une chaude lutte à Claude Baribeault pour le meilleur cerbère de Shaw-Sud ... Hubert "pee-wee" Moreau aurait plus de facilité à jouer au ballon-panier car il a de la difficulté à trouver un hockey à sa grandeur ... Jacques Hébert fait un excellent travail comme arbitre à Shaw-Sud. Il sait se faire respecter par les joueurs même de la ligue collégiale

... A Grand'Mère, St-Sauveur pee-wee a été défait, le Ste-Jeanne d'Arc a plié aussi bagages 6 à 3, les Castors de Jude Pinard ont remporté la victoire 6 à 1 et les porte-couleurs du St-Boniface d'Albert Blais et Réjean Gervais ont défait facilement une équipe de Grand'Mère 14 à 0 ... A Shawinigan pendant ce temps, les LOISIRS de Claude Mélançon ont remporté leur première victoire en 21 rencontres et disposant du St-Bernard 5 à 1 ... Le St-Sauveur de Claude Baribeault a gagné 3 à 0 grâce au jeune André Rivard avec deux buts et la belle tenue de Michel Héroux à la défensive et du gardien de buts Stéphane St-Onge ... Le numéro 3, Gaëtan Gosselin, a également joué une forte partie autant à l'attaque qu'à la défensive ... La soirée de la ligue du dimanche matin aura lieu le 9 avril prochain entre 8 et 11 heures à la brasserie Molson ... Il appert que le poste de président de la ligue du dimanche matin serait ouvert pour l'an prochain ... Michel Corriveau domine la liste des compteurs de cette ligue. Dimanche dernier, le 19e trou et le Caron ont fait match nul 2 à 2 ... Arseneault et frères et le garage Forand ont également annulé 2 à 2 et finalement le Cascade Buick Pontiac l'a emporté 3 à 1 contre le Mont-Carmel, grâce à André Leblanc qui a réussi deux filets ... Le patinage libre est moins populaire à Shaw-Sud depuis la venue du beau temps. Au début de la saison, on enregistrait des foules de 250 à 300 personnes le samedi et le dimanche comparativement à 50 personnes ou 75 personnes maintenant ... Mario Pagé avec 3 buts a aidé son équipe l'atome St-André à triompher du Ste-Jeanne d'Arc 3 à 0 ... Marc Boisvert a réussi le truc du chapeau pour conduire son équipe le mosquito "A" St-André à une victoire de 5 à 1 contre le St-Boniface ... René Morin a également compté à trois reprises pour aider le midget St-André à l'emporter 3 à 2 aux dépens du Ste-Jeanne d'Arc ... Yves Martin a permis au collégial St-André d'André Poirier à battre le St-Sauveur 4 à 3 ... Lors d'une joute hors-concours, le St-Sauveur bantam "A" de Raymond Hogue a défait une équipe de Louiseville 3 à 0 ... Au cours de la semaine, plusieurs joutes hors-concours auront lieu à Shaw-Sud contre des équipes bantam et midget de Grand'Mère. Ces rencontres ont été prévues pour aider la cause Grand'Mère, vu le tournoi pee-wee Optimiste qui se déroule au cours de la semaine ... Je suis assuré que ces rencontres amicales permettront de voir du jeu très intéressant tous les instructeurs et joueurs qui se sont mérités des trophées l'an dernier, sont priés de bien vouloir les rapporter le plus tôt possible à Raymond Maurais à l'aréna pour permettre de graver les noms.

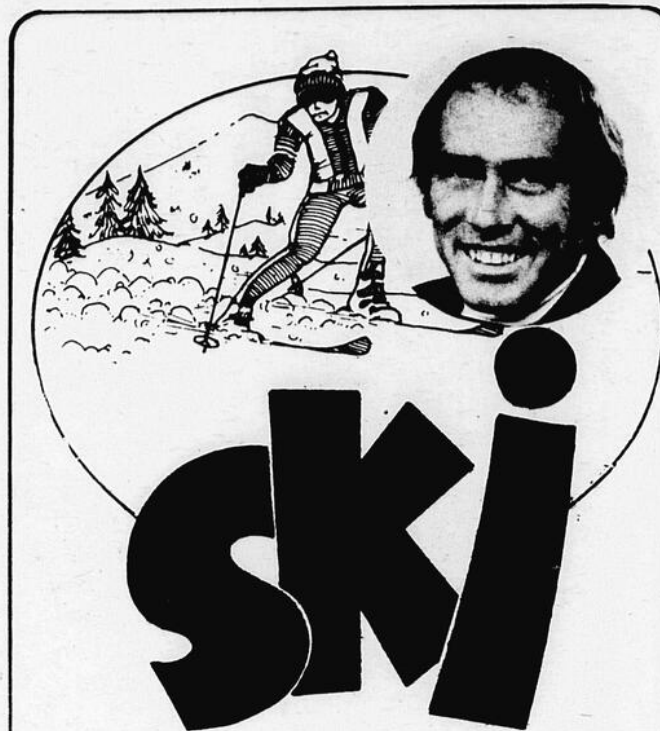

Jacques Lesieur

La patrouille Canadienne de Ski rend des services inestimables à la population de la Mauricie.

Je ne voudrais pas passer sous silence le travail des personnes suivantes: Exp. 8 et 9 février Centre de Ski Mont-Carmel. Vérification des fixations par le Comité de Sécurité de la Patrouille Canadienne de Ski, zone Mauricie.

Paul Michaud, Dr Marc R. Michaud, Laurent Désaulniers, Jean-Pierre Després, Mlle Béland et Mlle Louise Plamondon étaient aussi sur les lieux.

Ces cliniques sont gratuites et je crois que notre région est favorisée par la qualité des conseils qui y sont donnés.

D'autres cliniques seront tenues cet hiver. Informez-vous des dates à votre station préférée.

Ironie du sort, j'offre mes meilleurs vœux de prompt rétablissement à Denise Leblanc et André Dagenais.

Il y aura des Bavarois à Mont-Carmel le 1er mars.

Le ski d'hiver se terminera bientôt, n'accrochons rien tout de suite le ski de printemps s'en vient.

Le 1er mars, finale des compétitions de la zone Mauricie à La Tuque. Les jeunes coureurs participeront à 2 slaloms géants.

La Patrouille de Ski section Vallée Pruneau organise une soirée et descente aux flambeaux le 1er mars prochain.

Georges Marchildon, trésorier de la zone, me confirme qu'il a fait du ski de fond jusqu'en mai 1971. Qui sait il skiera peut-être jusqu'en juin cette année...

Les "beens" à Edith "Marina" Bédard étaient quelque chose. Le vin chaud aussi ...

N'importe qui peut participer au SKI-A-THON. Voyez l'entraîneur de votre station.

Croyez-moi, les skieurs en jaune de Mont-Carmel, ne sont pas des citrons. Quelques uns les jeunes de ces moniteurs pourraient se classer avantageusement lors de compétitions "Hot Dog".

François Normand a des réflexes de chat et sa technique s'est améliorée.



Heures d'ouverture
Lundi au jeudi inclusivement: de 1 hre p.m. à 4.30 hres p.m.
Vend., Sam. et Dim. de 9 hres a.m. à 4.30 hres p.m.
En soirée du lundi au Samedi inclusivement: de 7 hres p.m. à 10 hres p.m.

538-1639
538-1630 Vallée du Parc

Boul. Vallée du Parc C.P. 397 Grand'Mère

bob fugère



La Ronde des Sports
à Grand'Mère



Mario Bertrand capitaine Pee Wee Optimiste donnant ses impressions.

**"Mon coeur
était
avec vous"
(Le maire Lafontaine)**

Grâce à la collaboration de Sam St-Pierre, Gilles Collins, Marc Champagne et Gilles Demers les étoiles Pee Wee Optimiste reçurent une ovation chaleureuse dans la Ville du Rocher suite à leur grand succès lors du Tournoi de Québec. Une parade dans les rues de la ville, la signature du Livre d'Or de la cité, de magnifiques plaquettes souvenirs et un léger goûter furent attribués à ces jeunes. Le maître de cérémonie (moi-même) présenta le jeune capitaine de l'équipe le talentueux Bertrand, un nom à retenir qui a bien voulu rendre ses impressions à la foule, par la suite l'échevin Gervais présenta chaque joueur et M. le maire remettait à chacun sa plaquette souvenir. M. Yvon Milette vice-président du 10e tournoi

Pes Wee de Grand'Mère remplaça à pied levé le président Conrad Perron retenu par la maladie. M. Milette félicita cette belle jeunesse, remercia tous les bénévoles qui ont guidé ces jeunes à Québec pendant 4 jours. Son honneur le maire souligna le fait que ces jeunes avaient fièrement représenté la ville et qu'ensemble une équipe pouvait avec l'effort réussir de grande chose. Vous avez joué comme des champions, le sort a voulu que la mauvaise partie soit la dernière, je suis fier de vous, même si j'étais retenu dans la cité, mon coeur était avec vous. Il faut aussi que je vous souligne en passant l'ovation que reçurent Ted Emond, André Huard et Gérard Boivin, de bons bénévoles qui méritaient cet accueil chaleureux.

Vallée Pruneau éclairée aux flambeaux

Samedi soir, le 1er mars, la station de ski de Vallée-Pruneau, située aux Grandes Piles, resplendira de mille feux alors qu'aura lieu une spectaculaire descente aux flambeaux suivie d'une soirée dansante costumée. Cette activité, tant attendue par les amateurs de sports d'hiver, sera tenue sous l'égide de la patrouille canadienne de ski et prendra place à compter de dix-neuf heures. L'invitation est lancée et l'on compte sur vous.

L'avenir nous le dira

M. Germain Gélinas souligna au Conseil de Ville que même si nous n'avions pas les Jeux d'Hiver 77, Grand'Mère possédait son Tournoi Pee Wee et les Fêtes de la St-Jean. De plus, M. Gélinas voudrait bien savoir où en est rendu l'anneau routier, c'est-à-dire l'idée de M. Gérard Boivin d'installer une piste cycliste dans le Parc St-Joseph. M. le maire rétorque que les plans de M. Boivin étaient à l'étude. M. le maire continua en déclarant qu'il avait reçu un choc en apprenant que Ville Lasalle avait fait l'acquisition des Jeux d'Hiver 77. Grand'Mère reviendra-t-il sur sa décision de posséder les Jeux d'Hiver de 1978? L'avenir nous le dira, que seront les administrations de ce temps-là, c'est à repenser.

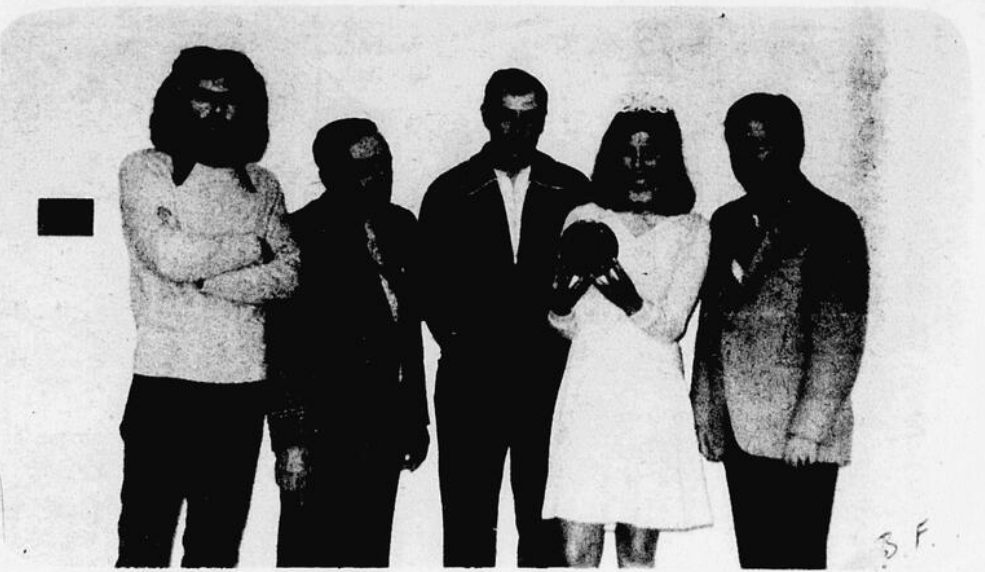

Les grands responsables du 24 HEURES BALLON BALAI de gauche à droite: Michel Lafrenière, M. le Maire Archilde Lajoie, Jean-Louis Bordeleau organisateur, la jolie reine Johanne Godcher et le sympathique commanditaire Paul "molson" Héroux.

24 heures de ballon sur glace

Pour la première fois et non la dernière le Comité des Loisirs du Lac-à-la-Tortue sous la présidence du dynamique Jean-Louis Bordeleau a organisé un 24

HEURES DE BALLON BALAI mettant aux prises toutes les campagnes environnantes. A la joute d'ouverture le St-Jean-des-Piles rencontra le Lac-à-la-

Tortue, la joute se termina par le compte de 0-0. Plus de 33 équipes y participèrent. Tous les profits serviront à alimenter les loisirs du village.

Cinéma ROXY

VENDREDI 28 Février au 6 Mars

2e Semaines

CLAUDE HÉROUX

présente

Gilles LATULIPPE

dans

**POUSSE
MAIS POUSSE ÉGAL**

avec
Céline LOMEZ

et Denis DROUIN
Suzanne LANGLOIS
Yves LÉTOURNEAU
Huguette OLIGNY

ENFANTS
MOINS DE
14 ANS \$1.50
EN TOUT
TEMPS



un film de
DENIS HÉROUX

DISTRIBUTION FRANCE FILM

JANINE SUTTO - JULIETTE HUOT - FERNAND GIGNAC
JEAN LAJEUNESSE - JEAN PIERRE MASSON

SCÉNARIO ET DIALOGUES

MARCEL GAMACHE

MUSIQUE LEE GAGNON

2e
FILM

"S-COMME SALAUD"

Cinéma **CARTIER - CAPITOL - PALACE** GRAND'MERE

VENDREDI 28 Février au 6 Mars

Pour information sur le programme: Tél. 536-5466
Une seule représentation dans chaque Cinéma à 7h 45 du soir

DINO DE LAURENTIIS Présente

CHARLES BRONSON

UN VIGILANT DANS LA VILLE -
A LUI SEUL, IL EST JUGE, JURY ET EXECUTEUR.

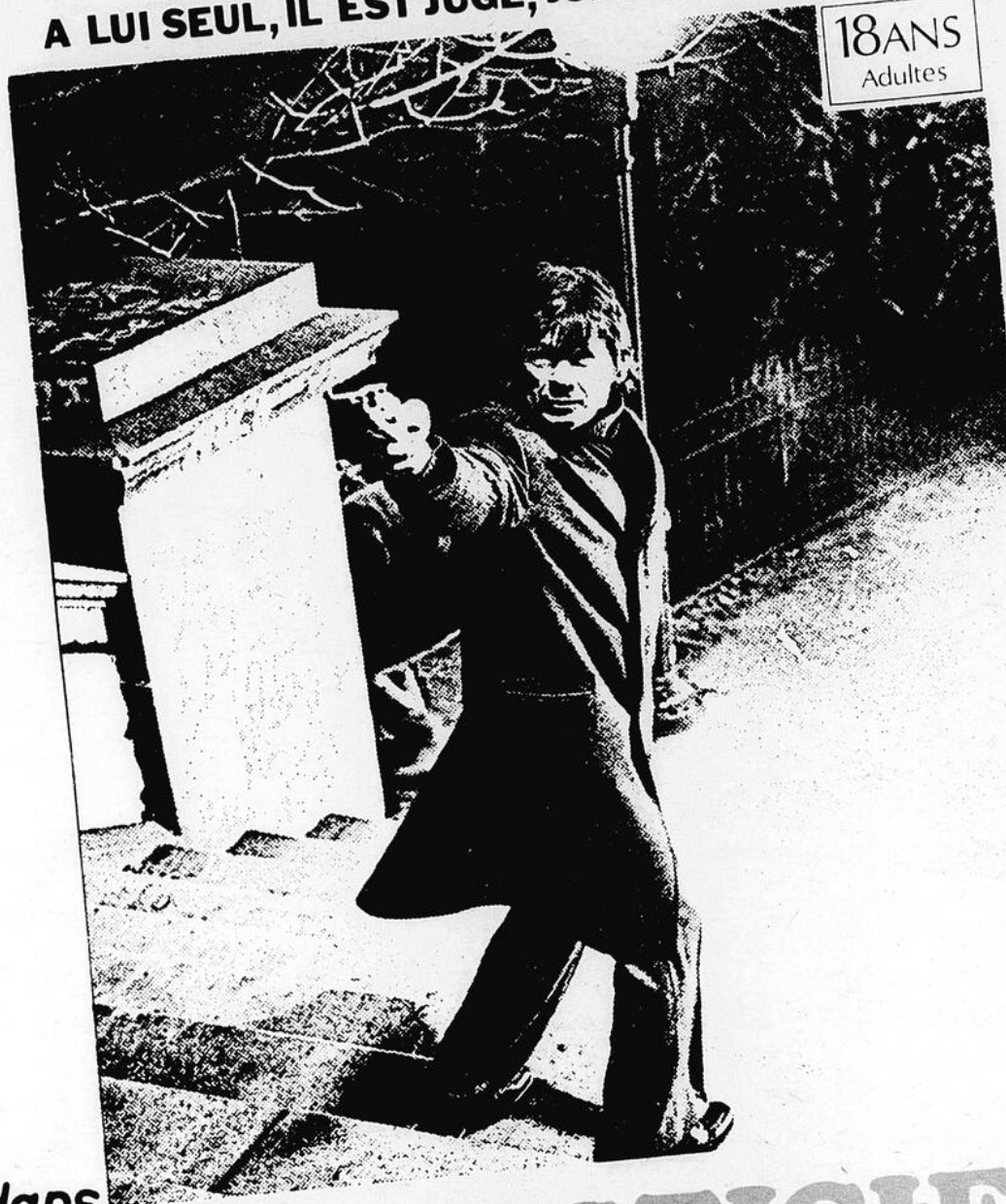

18ANS
Adultes

dans

"UN JUSTICIER DANS LA VILLE"

un film de **MICHAEL WINNER** VERSION FRANÇAISE DE "DEATH WISH"

CARTIER et PALACE GRAND'MERE

**L'ULTIME
RANDONNÉE**

**ROBERT
REDFORD**



EN COULEUR

2e
FILM

Cinéma CAPITOL

**"LES
DYNAMITEROS"**



THE DESERTER
BEKIM FEHMIU - RICHARD CRENNAN
CHUCK CONNORS - RICARDO MONTALBAN
JOHN HUSTON

EN
COULEUR