



Le Nordic

.20 numéro Baie-Comeau Hauterive

Tirage 10,000 copies

Mercredi le 14 août 1974 vol 11 no 20

DEPOTOIR DE POINTE LABEL:

**"Ca sent" le manque de
bonne volonté.**

PAGE: 5

**Manic 3:
Fin du conflit et retour
aux activités normales**

PAGE: 15

**J.A.HUBERT
ET SES EMPLOYÉS EN
BONNE VOIE D'ENTENTE**

PAGE: 7

**A la société canadienne de métaux
Reynolds, on place un point
d'interrogation après le mot "Sécurité"**

PAGE: 9

●
LA SEMAINE PROCHAINE

**"En revenant
de Campi"**

**Mgr Couturier
démissionne**

PAGE: 5

Inscription et début des cours au

Campus Manicouagan PAGE: 29



BOUCHERIE A VOTRE CHOIX

41 PLACE LASALLE

BAIE COMEAU 296-4736

DINDES **.69**
5 à 8 lb grade A LB

VIANDE À CIPAILLE **1.39**
Boeuf et porc LB

ÉPAULE DE PORC **.89**
frais LB

STEAK MINUTE **1.39**
1^{ère} qualité LB

BOEUF HACHÉ **.99**
LB

PÂTÉ DE FOIE GRAS **1.19**
LB

CRETONS MAISON **1.09**
LB

LARD SALÉ **.79**
gras LB

PEPPERONI-SALAMI **1.29**
LB

EGG ROLLS **3/.39**

★ SPECIALITÉ ★

VIANDE POUR CONGÉLATEUR: CATÉGORIE, COUPE, EMBALLAGE,
ÉTIQUETAGE AU CHOIX DE LA CLIENTÈLE
(BOEUF, PORC, AGNEAU, POULET, POISSON).

- Viande pour Charcoal
- Fromage importé

MARCHE LASALLE ENR.

41 PLACE LASALLE BAIE-COMEAU 296-4736

★ ★ ★

Epicerie d'accommodation Ouvert 7 jours par semaine

9 hres a.m. à 10 hres p.m.

Ligne complète d'épicerie, fruits et légumes, viandes froides,
cigarettes, journaux etc.



Sel et Poivre

L'Eternel nous a fait la grâce à nous. "Ombre parmi les mortels, de pénétrer là où le secret est un mystère et le mystère, un miracle. Ce privilège terrible nous a permis, hier, de nous immiscer dans un lieu où même les êtres les plus abjects trouvent une oreille attentive: un confessionnal. A pas feutrés, s'avance un personnage minable d'allure. S'il n'était rouge de la tête aux pieds, ce rampant chétif passerait inaperçu.

Il passe et repasse devant la porte béante du tribunal de la pénitence. "A genoux et sans opposition" fait la voix sentencieuse du confesseur. "Plus bas, mon Père, plus bas, il y a des oreilles maudites".

— "Quel langage mon fils! Pensez à la sainteté de ces lieux".

— "Penser, c'est trop me demander".

Après avoir jeté un coup d'oeil furtif et s'être assuré que sa gauche était toujours à sa gauche et sa droite, toujours à sa droite, je ne me souviens plus très bien à cause de la répétition fréquente du geste, le pénitent, maintenant cramoisé, s'assoille.

— "Allons, mon ami, cessez de bouger, vous me donnez le vertige. Si on en venait au fait. Accusez les fautes les plus graves d'abord".

— "Mon Père, je cherche auprès de vous un appui, non un confesseur. D'ailleurs, les six petits monstres péquistes qui me harcellent sans répit m'empêchent absolument, mais là absolument de penser à bien ou à mal.

— Très bien, mon petit. Le péché est surtout dans l'esprit. Comme vous ne pensez pas, le mal est bien innocent, vous n'en portez pas la responsabilité.

— Hélas! si mes enfants raisonnaient comme vous... Depuis l'adoption de la loi 22, il me tirent la langue, me font la grimace, m'accusent de trahison. Quelle famille!

— Je vois, mon fils. En somme une famille où l'on s'y marre! Et qu'en dit Madame?

— Elle m'assure de la rentabilité de notre geste car les affaires prospèrent de jour en jour. J'ai encore les oreilles bourdonnantes du cliquetis de la caisse. Fatigant à la fin! Si notre bon peuple voulait croire en l'amour bienveillant que nous lui portons...

— Cher fils, ces paroles me convainquent de votre bonne foi.

Qui aime bien, châtie bien. Continuez à tondre notre peuple, il n'en sera que plus fort. A l'agneau tondu, Dieu mesure le vent.

— Bon-ou-ou...

— Ne pleurez, petit, que des larmes de joie. Quant aux bénéfices, vous passerez me voir un de ces jours à Ottawa."

Pendant que s'éclipsait le pénitent, le confesseur ajusta son oeillet tout en réprimant un sourire cynique.

L'OMBRE



L'inflation... mal du siècle!

A la suite de sa troisième réunion de l'année, le conseil d'administration de l'Association des consommateurs du Canada pointait du doigt les causes déterminantes qui sont à l'origine de l'inflation continuelle des prix au Canada.

Le moins que l'on puisse dire, à ce sujet, c'est que nous n'avons certainement pas maintenu au plus bas niveau possible les prix des biens et des services par rapport à l'argent qui peut se les procurer. Qui plus est, nous détenons presque le championnat peu enviable du monde pour l'inflation.

De fait, ce mal fait de notre pays un "handicapé" sur les marchés mondiaux qui lui sont pourtant essentiels. En effet, il est certain que nous ne pouvons faire face à la concurrence que dans la mesure où nous ne sommes pas poignardés dans le dos par nos coûts de production.

Il n'y a pas de cachette là-dedans: si les augmentations de salaire ne sont pas compensées par une production accrue, nous sommes tout simplement foutus. Et, de surcroît, nous pouvons nous attendre à dégringoler encore plus bas au plan international.

Cette inflation, pour la vaincre, il faut, d'une part, que les gouvernements s'engagent encore plus à fond dans les réductions budgétaires et que, d'autre part, "Jus public" se mette dans la tête que rien n'est gratuit sur cette terre.

En d'autres termes, il importe de vivre selon ses moyens, d'investir ses économies, d'augmenter sa productivité. C'est là, il me semble, l'une des meilleures façons pour un pays d'être et de rester en santé économique et sociale. Qu'on ne s'inquiète pas, la santé politique saura bien suivre.

Rosaire Tremblay



Les communications au Québec (1)

Quels sont les plans du Québec en matière de communication?

Québec — D.G.C.G. — A qui revient la régie des communications dans leur ensemble sur le territoire québécois? Qui administrera les in-

frastructures de ce système? En quoi consiste la législation déjà en vigueur dans le domaine des communications? Autant de questions

auxquelles s'efforce de répondre un document du ministère des Communications du Québec, document intitulé: « *Le Québec maître-d'oeuvre*

de la politique des communications sur son territoire ».

Dans sa première partie, le document fait surtout état de la prise de conscience progressive des provinces canadiennes quant à leur rôle respectif dans le champ des communications.

Ensuite, le document rappelle les besoins du Québec dans les domaines de la culture, de l'éducation et de la langue, avant d'énoncer les positions de principes qui constituent les pouvoirs indispensables dont le Québec a besoin pour atteindre ses objectifs.

Enfin, il est question de ce que propose le Québec pour un aménagement des juridictions dans les communications au Canada, aménagement qui repose sur le principe des droits des provinces en ce domaine.

Pour le Québec

Pour commencer, nous verrons ce que le document en question propose pour le Québec. Les responsabilités du gouvernement consistent d'abord à surveiller, contrôler, réglementer et élaborer des principes généraux sur les différents secteurs des communications sur son territoire.

A ce sujet, il importe de rappeler que, dès sa fondation, en 1969, la loi attribuait au ministère des Communications du Québec, comme fonction première, l'élaboration et l'application d'une politique des communications au Québec.

Quant aux pouvoirs particuliers du gouvernement québécois, ils touchent principalement les domaines de la câblodistribution (programmation, tarifs et réglementation), de la radio-télédiffusion (système québécois) et enfin des sociétés exploitantes de communications (ta-

rifs, réglementation et attribution des fréquences).

Le Québec se propose d'exercer ses pouvoirs par la législation existante, par l'encouragement à la création et, enfin, par la promulgation de règlements sur des aspects particuliers de la communication.

Sans négliger l'importance des multiples facteurs de ce problème, le document rappelle la vocation du ministère des Communications et sa nature administrative, économique et sociale.

Pour tous les citoyens du Québec, il s'agit de leur droit inaliénable à l'information et à la communication correspondant à leurs besoins culturels, sociaux, économiques et politiques.

L'Etat, pour sa part, a l'obligation de pourvoir (directement ou indirectement) le gouvernement, et ses organismes, d'un système moderne de communication, leur permettant d'assumer pleinement leurs responsabilités envers toute la population du Québec.

Enfin, la promotion et le maintien (pour la collectivité) d'un système québécois de communications, intégré aux systèmes extraterritoriaux, facilite l'épanouissement de tous, et y

contribue, de même qu'à la réalisation des objectifs du Québec.

Et le rôle du fédéral?

Selon le document « *Le Québec maître-d'oeuvre de la politique des communications sur son territoire* », le gouvernement fédéral, pour remplir sa fonction de promoteur de l'unité canadienne, conserverait sa compétence actuelle sur le système canadien de radio-télédiffusion (la Société Radio-Canada), sur la Société canadienne de télécommunications transmarines (la SCTT) et sur Télésat, compte tenu de quelques restrictions.

Un nouvel organisme?

Afin d'assumer les responsabilités nationales, au niveau du Canada tout entier (fédéral et provincial), le document cité plus haut propose qu'un nouvel organisme intergouvernemental composé de représentants de chacun des onze gouvernements du Canada administre le spectre des fréquences, qu'il attribue d'une façon globale, et non particulière, ces fréquences à chacune des provinces et qu'il coordonne la recherche dans le domaine des communications au Canada.



La langue des affaires

Quand j'étais enfant, je m'imaginai une banque comme étant une énorme tirelire. L'argent y entrait et en ressortait. On n'avait pas besoin de la secouer comme je faisais moi, quand je voulais m'acheter une sucrerie quelconque à l'épicerie du coin. Depuis, j'ai compris qu'une banque c'est le système nerveux d'un pays, puisque l'argent, dit-on, est le nerf de la guerre. Trêve de plaisanterie. L'activité bancaire ne date pas d'aujourd'hui. Les banquiers lombards avaient, déjà au XVIIe siècle, une grande influence en Italie et en France. Le mot **banque** est dérivé du mot italien **banca**, la table du changeur. Plus tard, banque a donné le mot **bank**. D'ailleurs, on trouve en anglais commercial une grande quantité de mot français; **balance** qui n'a pas le même sens en français (il faut dire **solde d'un compte** et non la balance), **money**, **capital**, **market**. Tous des mots dérivés du français. Même le mot **account** vient du vieux français **aconter**. Quant à **budget**, il ressemble encore au vieux français **bougette**, petit sac de cuir. Ce mot-là nous l'avons repris aux Anglais et cet emprunt nous sert très bien. En fait, depuis longtemps,

il existe en français un vocabulaire des termes de la banque et des valeurs mobilières qu'il ne s'agit que de mettre en pratique. Notre langue a en réserve une foule d'expressions qui peuvent très bien servir aux Québécois comme elles servent aux Français. Le français aussi est une langue du commerce. Après tout, la langue des affaires est la langue de ceux qui en font. Il est faux de croire que seul l'anglais est capable de désigner les réalités commerciales.

Le mot **bourse** (marché des valeurs) ne vient pas de bursa (le petit sac de cuir des Romains). L'origine en est bien plus curieuse. C'est à Bruges en Belgique, que se réunissaient au XVIe siècle, les plus grands financiers et changeurs (les courtiers ou agents de change de l'époque) près d'une maison qui appartenait à Jean Van Der Burse et dont la façade avait trois bourses comme armoiries. Les Anglais refusant d'adopter ce vocable choisirent le mot « **exchange** ».

Dans les bourses de cette époque, les courtiers vendaient à la fois des **effets de commerce**, des marchandises et des **valeurs mobilières** (stocks). Bientôt il y

aura deux sortes de bourses: les bourses de valeurs et celles des marchandises. Philippe le Bel créa en 1304 le « **Change de Paris** ».

Concernant des termes un peu plus généraux, rappelons-nous que collecter n'est plus employé pour dire **encaisser** ou **recouvrer** et que l'action de recevoir une somme due (l'anglais collection) est le **recouvrement**. L'expression « **mettre des comptes en collection** » est un barbarisme farfelu à proscrire. Le mot **auditeur**, en français, signifie celui qui écoute (à la radio: les chers auditeurs de Radio-Canada, par exemple). L'anglais « **auditor** », par contre, se dit **commissaire aux comptes**, **vérificateur des comptes** ou **expert comptable**, selon le cas.

Le français est une langue commerciale, avec ses traditions historiques et une grande vitalité terminologique. Après tout, une langue, si elle est parlée par un groupe assez important, peut exprimer n'importe quoi. Des affaires bancaires pourraient se faire en Swahili, si ceux qui parlent cette langue le désiraient. Quant au Québec, la tendance bien ancrée de certains techniciens (souvent des francophones qui ont eu leur formation en anglais) à considérer la langue anglaise comme la seule langue technique des affaires, elle se comprend. On connaît l'enracinement des habitudes. En matière de langue aussi l'habitude est une seconde nature.

Louis-Paul BEGUIN

Des centaines d'animaux,
des milliers d'oiseaux,
des dizaines de milliers
d'arbres...

LE FEU NE PARDONNE PAS!

FORÊT... y penser

**Vous fumez, buvez,
travaillez, mais ne
suivez pas un
programme régulier
d'activités!
Avez-vous au moins
fait votre testament?**



PARTICIPATION
Le mouvement canadien du bien-être physique.

En forme... la seule vraie façon de vivre.

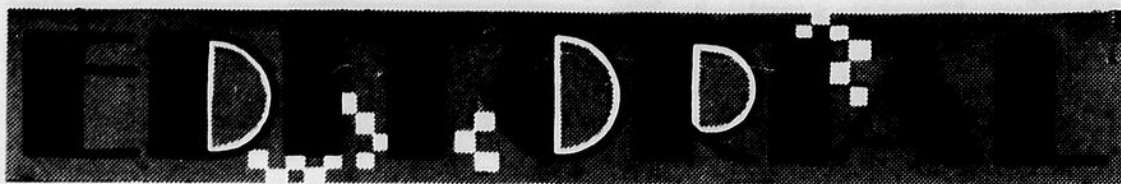

DE LA LIBERTE A LA LOI DU SILENCE

Nul ne songerait, aujourd'hui, à minimiser le rôle des commissions d'enquête en particulier quand elles examinent l'administration des affaires publiques. La démocratie que nous vivons, décriée tant de fois à cause des travers qu'on perçoit dans son application, doit être l'objet d'une vigilance continuelle de la part des observateurs politiques. S'il n'y a pas de fumée sans feu, le moindre doute, quand il s'agit de la chose publique, doit amener le peuple à se poser des questions et à exiger des réponses.

Les Etats-Unis d'Amérique viennent, à cet égard, de nous servir une leçon sans précédent. Pourtant nous savons à quel point l'attitude américaine, sur le plan international, soulève le mépris et l'indignation. Et en ce moment, on cite ce pays en exemple pour son respect de la démocratie et de la liberté. Il leur en a coûté un président.

Malgré tout ce qu'on a pu dire, Nixon a été un grand président. C'est de peine et de misère que Richard Nixon a réussi à se tailler une place dans le monde politique américain. Devenu l'homme le plus puissant du monde, il a mis un terme à la présence de son pays au Vietnam sans perdre la face. Il a, par ailleurs, conquis l'amitié de la Chine et des peuples arabes, cela en des moments où la moindre erreur pouvait causer un tort irréparable.

Cependant les américains ont un faible, leur constitution. Cette constitution garantit le droit absolu à la démocratie. Que l'on soit président ou simple éboueur, on doit s'y soumettre d'une façon absolue. En participant à la trop célèbre affaire du Watergate, victime ou non de ses conseillers, Nixon enfreignait la constitution. Dans les pays européens, une telle affaire aurait suscité fort peu de remous. On reconnaît l'espionnage électronique ou autre comme une pratique courante presque fataliste. C'est un produit du système et le système l'utilise.

L'affaire Watergate et ses suites marquent le triomphe du journalisme. Sans prétendre être plus démocratiques ou plus imbus de justice qu'il ne le fallait, les journalistes ont mené la

bataille. A partir de doutes, les questions ont surgi. Habiles à dépister les contradictions, ils ont ameuté l'opinion publique. Il appartenait au peuple d'exiger la vérité. Après bien des détours, on en est arrivé aux conclusions que l'on sait.

Un fait nous étonne encore plus que le dénouement spectaculaire de l'affaire Watergate. En effet, nous ne pouvons qu'admirer un pays qui permet une telle liberté de presse. Au début, les journalistes ont du lancer des accusations que le profane considérait comme des bobards. Et depuis, la lumière a jailli. Le peuple y gagne plus de confiance en ses institutions, la certitude que la presse veille au respect de la démocratie en jouissant de liberté.

Si la presse peut jouer un rôle aussi important dans un pays puissant comme les Etats-Unis, n'imagine-t-on pas la fonction essentielle qu'elle doit remplir dans une région comme la nôtre? Pour que des journalistes sérieux puissent oeuvrer efficacement dans un milieu, il leur faut un appui certain de la population qui sera la première à profiter de leurs observations judicieuses.

On ne dénonce pas pour dénoncer. Il ne s'agit pas d'utiliser un médium d'information pour se créer une réputation ou pour satisfaire la démangeaison d'écrire. La nouvelle existe ou elle n'existe pas. Un journaliste n'a pas à inventer l'injustice, il la prend où elle est. Qu'une situation nationale étende ses répercussions jusque chez nous, on doit pouvoir en traiter puisque le journaliste est le reflet de la population avec qui il vit.

La presse, quand elle veut dispenser le service qu'elle est en mesure de rendre, a besoin de cette liberté qu'elle réclame comme la prérogative la plus importante et sans laquelle elle perd sa raison d'être. Certaines régions connaissent encore le régime des "patronneux" impudents qui se prennent pour Dieu le Père et imposent, au gré de leur fantaisie, la loi du silence. Bien souvent, on a la presse et les institutions qu'on mérite.

Une presse à l'image de la Côte Nord ne saurait être qu'ouverte et libre. Les tendances manifestées dans la population imposent une recherche constante de la vérité et son expression. Il y a trop de franchise et d'honnêteté chez nos gens pour qu'on accepte de bâillonner nos journalistes. Le sens de la vérité est, pour un peuple, un signe de santé.

RENE VALLEE

AVIS

Assemblée ouverte des
ALCOOLIQUES ANONYMES

Tous les dimanches matin à la
maison Domrémy
à 10 hres a.m.

Pour un problème d'alcool
écrire à C. Postal
ou téléphoner à 589-9601

24 HEURES
PAR JOUR.

PUBLIE PAR Les Editions du Réveil Ltée

LE JOURNAL

Le nordic

Redaction et publicité
11 Place Lasalle
Baie Comeau
Imprimerie à Jonquière
Aux Ateliers
Les Editions du Réveil Ltée
Jonquière

Directeur: Henri Vaillancourt
Gérant: Claude Vaillancourt

Tirage: 10,000

PRESIDENT
Pierre Peladeau
DIRECTEUR GENERAL
André Fortin
GERANT DE LA REDACTION
Raymond Perron
JOURNALISTE
Leonard Dubé

PUBLICISTE
Jean Paul Fouquet
Daniel Emoud
SECRETAIRE COMPTABLE
Pauline Lauzier
DIRECTEUR EN SPORT
André Fortin
DIRECTEUR A LA PHOTOGRAPHIE
M. Jean Paul Fouquet
MONTAGE
Raymonde Girard
Sylvie Peltier
Linda Soucy
Liliane Hamel
DISTRIBUTION
Emilien Beaulieu
Gérard Labrie
COLLABORATEURS
Gilles Tardif, Bruno Desbiens, Michel
Lavoie, June Dugard, Cecil Dallaire,
René Vallée

UNE FILIALE DE QUEBECOR INC

Directeur adjoint au Campus Manicouagan Cegep Régional de la Côte Nord



Monsieur Robert (Bob) Rooney exerce la fonction de directeur adjoint (Vie étudiante) au campus Manicouagan du Cegep régional de la Côte Nord depuis le 1er juillet dernier.

Originaire de la Côte-Nord, plus précisément de Franquelin, M. Rooney oeuvre depuis dix ans dans le domaine de l'enseignement. Après trois ans de travail au niveau secondaire en Ontario, il revient dans la région en 1967 où ses services sont retenus comme professeur d'anglais au secondaire pour le Collège de Hauterive et ce pendant quatre ans. En juillet 1971, on le retrouve à l'emploi de la Commission scolaire régionale de la Côte Nord comme conseiller pour les services aux étudiants et mandataire du ministère de l'Éducation pour le développement pédagogique, des activités d'animation et de coordination à la vie étudiante.

Il a été durant cette dernière étape de sa carrière, membre du comité de coordination Plein-Air, secrétaire du comité régional des Affaires étudiantes, membre de l'Association du Sport scolaire.

Le nouveau directeur adjoint du campus Manicouagan apporte donc au Cegep régional de la Côte Nord une somme de connaissance et d'expérience des plus pertinentes.

Il remplace à ce poste Monsieur Grégoire Pagé qui a quitté le Cegep régional de la Côte Nord en mars dernier pour devenir secrétaire général du Richelieu International à Ottawa.

MARC—EUGENE TREMBLAY
SECRETARE GENERAL ET
DIRECTEUR DU PERSONNEL

**Mgr Gérard Couturier
demande à S.S. Paul VI
d'accepter sa démission
comme évêque de Hauterive**

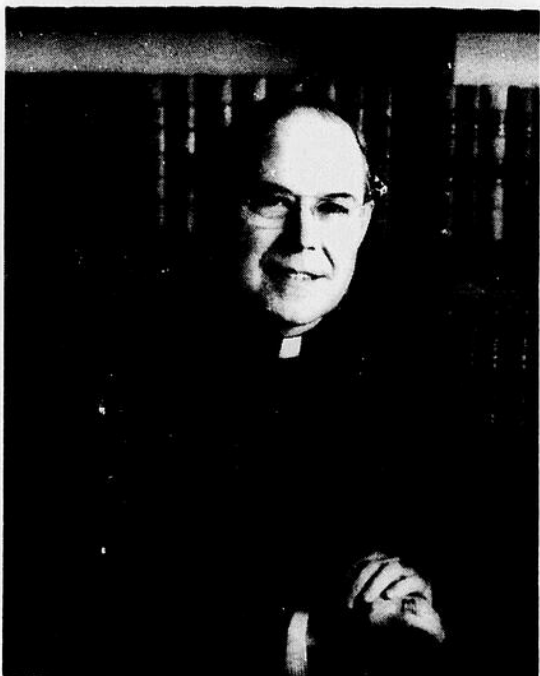

Dans une lettre circulaire adressée aux prêtres et aux communautés religieuses de son diocèse, Monseigneur Gérard Couturier porte à leur connaissance et à celle de ses diocésains qu'il a acheminé vers Notre Saint Père le Pape sa demande d'être relevé de la charge de son diocèse.

Après dix-sept années de services dans cette Eglise, son état de santé exige un ralentissement de ses activités. Il considère alors qu'il doit céder la charge à un évêque plus jeune qui puisse répondre aux besoins toujours grandissants de cette Eglise en pleine expansion.

Il a demandé de plus de ne pas être nommé administrateur dans l'interim, laissant aux autorités supérieures d'y pourvoir selon les mesures jugées appropriées.

A la suite de deux interventions chirurgicales dans les yeux, Monseigneur Couturier entend prendre une année consacrée à la prière, à l'étude et au repos.

GASTON VACHON
VICAIRE GENERAL

Dépotoir de Pointe-Label Une histoire de poubelle

Il y a quelque temps, on procédait à la formation d'un comité inter-municipal d'enlèvement sanitaire, regroupant les municipalités de Hauterive, Pointe-Label, Ragueneau, Pointe-aux-Outardes et Chute-aux-Outardes. D'après une entente prise lors de rencontres des représentants des municipalités formant ce comité, les décisions prises par ce même comité seraient exécutoires. Le ministère de l'Environnement avait alors octroyé au comité une somme de \$30,000,00 pour sa mise sur pied. Il va sans dire que le choix du dépotoir s'était fixé sur celui de Pointe-Label qui dans les circonstances s'avère le plus adéquat. La municipalité de Pointe-Label entreprenait donc des négociations avec un certain Monsieur Mc Intyre, dans le but de lui donner le contrat de l'enlèvement, ce qui fut fait. C'est alors que débute-
rent les opérations d'enlèvement de même que les problèmes. En effet, lorsque vint le temps de payer chacun sa part, exception faite de Pte Label, les autres municipalités se laissèrent tirer l'oreille, alléguant que l'enlèvement ne rencontra pas les normes du comité non plus que

celles du ministère de l'Environnement.

Malgré tout, on acquitta cette première tranche des frais en insistant sur le fait qu'on ne paierait plus tant et aussi longtemps que les procédés d'enlèvement ne seraient pas modifiés. Les quatre municipalités réticentes affirmèrent que la machinerie est inadéquate pour effectuer un tel travail. Par suite de cette prise de position, la municipalité de Pointe-Label décida d'interdire l'accès de son dépotoir aux autres municipalités. Pour palier l'interdiction, on fit alors appel au ministère de l'Environnement qui à l'heure où ces lignes sont écrites devrait avoir fait parvenir un télégramme au conseil de Ville de Pointe-Label de même qu'à monsieur Mc Intyre pour les ramener à la raison. Entre temps, la ville de Hauterive utilise son ancien dépotoir situé à proximité de la sous-station de Manic.

Quoiqu'il en soit le ministère devra prendre des mesures draconiennes pour que les engagements pris soient respectés et aussi pour enlever à certains le goût de jouer à la madame.

RAYMOND PERRON

LA COMMISSION SCOLAIRE DE MANICOUAGAN

RECHERCHE

UN PRINCIPAL D'ÉCOLE POUR L'ÉCOLE

RICHARD, CHUTE-AUX-OUTARDES
C.T.E. SAGUENAY P.Q.

ATTRIBUTIONS:

- 1) Sous l'autorité du directeur des services de l'Enseignement, le directeur de l'école assume l'entière responsabilité de son école.
- 2) Il organise son école du point de vue administratif, pédagogique, financier et matériel et assume la gestion du personnel des divers champs d'activités de l'école, conformément aux politiques et règlements de la commission.
- 3) Il doit assurer des communications régulières et suivies à l'intérieur de son école, avec la commission et avec le milieu desservi par l'école.

4) Il dirige l'équipe de gestion de l'école.

CRITÈRES GÉNÉRAUX:

- 1) Posséder l'autorisation personnelle permanente d'enseigner décernée par le Ministre.
- 2) Posséder une formation d'au moins quinze (15) années de scolarité.
- 3) Posséder une expérience démontrant une habileté à résoudre des problèmes d'ordre technique et administratif.
- 4) Posséder une expérience de cinq (5) ans, comme enseignant.

CRITÈRES SUPPLÉMENTAIRES:

- 1) Leadership
- 2) Être habilité à animer les groupes
- 3) Être de communication facile
- 4) Être sensible aux problèmes particuliers des milieux, surtout les milieux ruraux.
- 5) Être capable de se déplacer facilement
- 6) Avoir de l'initiative et être dynamique en pédagogie.
- 7) Avoir de la facilité d'adaptation au changement
- 8) Être habile à établir et maintenir des bonnes relations entre différents groupes.

SALAIRE:

Selon la politique administrative et salariale du Ministère de l'Éducation, document numéro 1.

Les personnes intéressées devront, avant le 28 août 1971, faire parvenir leur offre par écrit, avec leur curriculum vitae, à:

SIMON LAVOIE DIRECTEUR
SERVICES DU PERSONNEL
275 BOULEVARD CASALTE
BAIE-COMEAU P.Q.

Baie-Comeau
Le 9 août 1971.

Station
Service



Daniel
Bérubé

900, Bosse 589-9477 Hauterive

Le numéro gagnant du
20 gallons
d'essence **169916**

COUP D'OEIL

Plus de 1500 jeunes artistes, de toutes les régions de la province, se produiront dans la ville de Québec et ses environs dans le cadre du Festival International de la Jeunesse Francophone. Ils offriront au public près de 300 spectacles entièrement gratuits identifiés sous le titre de "Culture Québec". Les disciplines représentées seront le théâtre, le cinéma, la chanson et la musique, les arts plastiques, la poésie, la littérature, la danse, le cyclisme. Du 13 au 21 août, la ville de Québec, nous attend pour la Superfrancofête.

Même si la saison de la pêche à la truite se termine au début de septembre, dans plusieurs régions, il est encore possible de pêcher en automne plusieurs autres espèces comme le brochet, le maskinongé, l'achigan, le doré, l'éperlan etc. L'eau devient plus froide et par conséquent, il faut redoubler de prudence en observant les règles élémentaires de la sécurité lorsque l'on va à la pêche.

Les voyageurs qui fréquentent des lieux d'hébergement et de restauration; Le citoyen lésé, et qui désire protester contre toute forme d'exploitation en ce domaine, doit formuler une plainte par écrit au Service de l'Hôtellerie, ministère du Tourisme, de la Chasse et de la Pêche. Il doit, toutefois attacher, à sa lettre un reçu provenant de l'endroit où il a séjourné pour que le ministère possède une preuve indiscutable.

L'édition 1974-75 du "Résumé des règlements de la Chasse au Québec" vient de paraître. Il est remis gratuitement à toute personne qui en fait la demande à l'un des bureaux de Service de la conservation de la faune ou auprès d'un agent de conservation. Chez tous les dépositaires de permis de chasse, ou encore à l'une des salles d'accueil du ministère du Tourisme, de la Chasse et de la Pêche.

En 1973, 83 personnes étaient victimes d'acci-

dents à la pêche; de ce nombre, 38 perdaient la vie tandis que 45 se blessaient. Des 38 personnes qui se sont noyées au cours d'excursions de pêche en 1973, il a été prouvé que la majorité de ces personnes ne portait pas de veste de sécurité.

Les laboratoires du Service de Contrôle des produits laitiers et carnés du ministère de l'Agriculture du Québec ont effectué plus de 60,000 analyses au cours de l'exercice 1973-74, en vue de vérifier la qualité et la salubrité des produits laitiers, tant dans l'intérêt du producteur que dans celui du consommateur.

AVEZ-VOUS RECU VOTRE CERTIFICAT DU CHASSEUR?

Beaucoup d'originaux et d'autres espèces de ce genre attendront les sportifs cet automne à condition évidemment que les chasseurs détiennent leur certificat de sécurité sur le maniement des armes à feu. En effet, si vous avez suivi un cours avant

le 1er avril 1974, vous devez normalement avoir reçu un certificat. Si vous ne l'avez pas pour diverses raisons (changement d'adresse non indiqué au ministère par exemple) ou si vous avez perdu votre certificat, communiquez immédiatement avec le bureau de district de la conservation de la faune ou avec l'agent de conservation le plus près de votre domicile.

Charité bien ordonnée commence par soi-même.
Suis-je en forme?



PARTICIPATION
Le mouvement canadien du bien-être physique.

En forme... la seule vraie façon de vivre.

Cours de pratique oratoire

- Bégaiés-tu?
- Le sang te monte-t-il aux joues lorsque tu dois parler en public?
- Es-tu gêné lorsque tu t'adresses à quelqu'un?
- Sens-tu un tremblement dans tes jambes lorsque tu es devant un groupe?
- Veux-tu acquérir plus de confiance en toi?
- Veux-tu expliquer clairement ce que tu penses à quelqu'un?
- Veux-tu le convaincre de tes idées?

IL NE TE MANQUE QU'UNE ÉTAPE À FRANCHIR

Et c'est celle des cours de pratique oratoire de la Jeune Chambre Baie-Comeau-Hauterive organisés en collaboration avec la Commission Scolaire Régionale Côte-Nord sous le contrôle de professeurs qualifiés.

Ces cours débutent le 23 septembre prochain, à un prix modique.

Pour t'inscrire à ces cours, téléphone aujourd'hui même au numéro 589-3944 l'après-midi et le soir.

Tu seras surpris du résultat



OFFRE D'EMPLOI

Ville de Port-Cartier

COMTE DE DUPLESSIS

Secrétaire - Direction
(homme ou femme)

Cette personne se rapporte directement au gérant municipal et accomplit les fonctions habituelles de secrétaire.

De plus, elle assiste le gérant dans l'implantation, l'administration et le contrôle des méthodes et procédures administratives.

Elle est appelée à filtrer le courrier et à préparer les dossiers nécessaires afin de faciliter l'élaboration des réponses et voit, dans le cas de problèmes coutumiers, à rédiger les réponses.

Dans des travaux de recherche elle voit à la cueillette et à l'agencement de renseignements à incorporer dans des rapports et la correspondance.

Au besoin, elle peut initier un personnel de bureau moins expérimenté.

Cette personne doit être capable de recevoir les visiteurs et les renseigner sur le développement socio-économique de Port-Cartier.

Exigences: minimum 12 ans de scolarité; connaissance de la sténographie et de la dactylographie; bilinguisme un atout; minimum 5 ans d'expérience de secrétariat cadre.

Salaires à discuter; nombreux avantages sociaux.

Faire parvenir curriculum vitae à

M. Louis Dufresne gérant
Ville de Port-Cartier
40, avenue Parent
Port-Cartier Ouest

N.B. Toute application sera traitée confidentiellement.

J.A. Hubert et ses employés

L'exécutif du syndicat des employés de J.A. Hubert, versus Manic 3, ainsi que M. Clément Truchon, conseiller technique, et M. Charles Prévost, conseiller syndical de Montréal, tous deux de la confédération des syndicats nationaux (C.S.N.), rencontraient vendredi dernier au Manoir Baie-Comeau, la partie patronale de la compagnie J.A. Hubert. Cette rencontre faisait suite à une injonction que, plutôt dans la matinée, l'employeur avait émise contre son personnel de cadre et d'entretien.

Suite au dialogue de vendredi, la C.S.N. nous informait que l'employeur avait déclaré au syndicat qu'il n'était pas prêt à reprendre tous les travailleurs; et cela malgré le fait que ce même syndicat était prêt à respecter intégralement l'injonction émise. Il fut donc impossible, après moult

discussions, de trouver un terrain d'entente entre les deux partis. En effet, toujours selon la C.S.N., il appert que la Compagnie J.A. Hubert refusait le retour au travail de cinq de ses 110 employés.

Après avoir étudié cette injonction, le syndicat, assisté de ses procureurs, maîtres Sabourin & associés, a fait signifier à la compagnie J.A. Hubert, ainsi qu'à son président, une ordonnance spéciale, leur enjoignant de reprendre tous les employés qui étaient membres du syndicat des employés de J.A. Hubert, et cela sans exception. Par le fait même, on ordonnait à l'employeur de respecter sa propre injonction qu'il avait émise la veille. Cette demande, d'ordonnance a été signifiée samedi, au cours de l'après-midi, et dès dimanche, l'employeur expédiait un télégramme à tous ses employés qu'il

avait suspendu, en stipulant que leur suspension était terminée et qu'il était prêt à les reprendre. Du côté de la C.S.N., il semble que tout devait entrer dans l'ordre des lundis.

Malgré le retour au travail des employés à Manic 3, le conflit persiste toujours. Cependant la C.S.N. espère trouver une solution dès cette semaine. Les derniers points en litige sont le temps supplémentaire, les vacances payées, les congés sociaux et l'assurance vie et maladie. Pour ce qui est des vacances payées, le syndicat de la C.S.N. demande une rémunération de 10% par rapport au salaire.

Au moment où nous avons écrit ces lignes, les offres patronales étaient celles-ci: pour une convention de 30 mois, on offrait une augmentation de 60 cents l'heure et cela à

compter du premier août 1974. Pour l'année 1975, l'offre patronale est de 25 cent à compter du 1er juin, de 25 cents à compter du 1er décembre et de 25 cent à compter au 1er juin 1976. Pour sa part, la partie syndicale revendique, pour une convention de 2 ans, une augmentation de \$1.10 à partir du 25 mars 1974. En mars 1975, viendrait s'ajouter 50 cent l'heure, plus une indexation au coût de la vie.

Pour terminer, disons que la C.S.N. et la J.A. Hubert devraient se rencontrer au cours de la semaine afin de trouver des solutions au conflit. Pour sa part, cette dernière déclarait qu'elle était ouverte aux négociations pour un nouveau contrat de travail. De plus, J.A. Hubert se revendique de payer les plus hauts salaires pour le personnel de cuisine et d'entretien.

LEONARD DUBE



**VENEZ REMPLIR
VOS CONGELATEURS
CHEZ NOUS**

HEURES D'OUVERTURE:
Lundi au vendredi de 9 heures am. à 5 heures pm. Jeudi - vendredi de 7 heures pm. à 9 heures pm.

Prix du bœuf sujet à changement sans avis. Venez voir en magasin nos spectacles sur les prix du bœuf au quart.

DEMI-CARCASSE Steer rouge 3.0 lb	1.12			COTELETTE DE PORC 12 lb	1.19	
DEMI-CARCASSE Bœuf de l'ouest 300 lb	.82			EPAULE DE PORC	.69	
DERRIERE DE BOEUF Steer rouge 140 lb	1.39			SAUMON ROUGE Vide pas de tête	1.52	
DERRIERE DE BOEUF De l'ouest 140 lb	.99			TRUITE DE MER	1.49	
FESSE Coupe de Steer rouge 7 lb	1.12			POULET 3 à 4 lb caisse de 4	.67	
DEVANT DE BOEUF De l'ouest 140 lb	.69			POULET 3 à 6 lb caisse de 4	.63	
DEMI-PORC 7 lb	.79			POITRINES DE POULET Bte 10 lb	.83	
FESSE DE PORC	.89			CUISSES DE POULET Bte 10 lb	.69	

PRISCO
365 DE PUYJALON
HAUTERIVE 589-5535

CHAUSSURES



**SPECIALITÉ POUR ENFANTS
ET ADOLESCENTS.**

- * SAVAGE
- * BUSTER BROWN
- * PORTO FINO
- * FOLGORE
- * KAUFMAN
- * FOAMTREADS
- * ET AUTRES MARQUES DE QUALITÉ
- * BONNIE STUART
- * FABIEN
- * KAUFMAN
- * SNOW BELLES



Le jeudi, 15 août 1974

GRANDE OUVERTURE

aux **Galeries Baie-Comeau**

296-5984

C'est à compter de jeudi, le 15 août que les magasins **PANDA** les spécialistes dans la chaussure pour enfants et adolescents ouvriront leur première succursale sur la Côte-Nord.

Nous nous ferons un plaisir de vous conseiller sur le besoin de donner aux pieds de vos enfants le plus grand confort possible que ce soit un soulier orthopédique ou de toilette ou encore sport. C'est chez **PANDA** que vous trouverez qualité et satisfaction



La Super-Franco-Fête Vos jeux, vos danses, montrez-les nous montrez-les moi

Texte: Henri VEILLEUX

Photo: Festival International de la Jeunesse

QUÉBEC — D.G.C.G. — Depuis des semaines, des émissaires parcourent les villages de la région invitant tout le monde à la grande fête, aux grands jeux! Elle aura lieu au jour décidé par les sorciers, près d'un de ces villages africains aux traditions solides!

Le grand jour arrive enfin! Les musiciens précèdent les cortèges! Chacun a mis ses plus beaux habits, a coiffé ses cheveux avec le plus grand soin! Les athlètes qui entreront en compétition sont soignés comme des enfants! Déjà, les paris s'engagent!

Et, lorsque le moment est arrivé, lorsque les tam-tam et les autres instruments de musique ont préludé, on assiste à ces joutes de lutte, à ces courses, à ces concours qui décideront de la gloire des champions, qui détermineront peut-être leur avenir, qui leur permettront parfois de trouver une épouse!

Ces jeux traditionnels d'Afrique seront l'une des attractions les plus colorées de la Superfrancofête, le Festival international de la jeunesse, qui se déroulera à Québec, du 13 au 24 août prochain!

Ce festival du sport, des arts, de l'artisanat, du cinéma, du théâtre permettra à plus de 2 000 francophones du monde entier de se rencontrer dans une ambiance féerique favorisant une fraternisation fabuleuse!

Les spectacles de folklore et les jeux traditionnels se dérouleront en partie au Grand Théâtre et en partie sur la scène spécialement aménagée en arrière de la Petite Bastille, sur les Plaines d'Abraham. Pour la circonstance, la scène sera entourée de terrains spécialement aménagés pour les compétitions à la fois sportives et artistiques que constituent les jeux traditionnels!

La variété des jeux traditionnels et des spectacles folkloriques qui seront présentés au cours de la Superfrancofête dépasse sans doute tout ce qui s'est fait en ce domaine dans une aussi courte période!

Du Burundi, on pourra applaudir les fameux TAMBOURINAIRES qui battent de hauts tambours selon un rythme effréné et un rituel ancestral!

Les danseurs sur échasses, avec la participation de serpents spécialement dressés, nous parviendront du Cameroun.

La Côte d'Ivoire nous présentera la danse masquée ZAOULI et la danse des jongleurs! Et que dire du côté spectaculaire des acrobates au bambou qui nous viendront du Dahomey!

La Belgique nous présentera un spectacle de boxe française alors que la France fera appel aux lutteurs martiniquais qui présenteront la « LAGHIA », lutte dansée traditionnelle!

La délégation du Gabon nous offrira un spectacle de danseurs sur échasses, des lutteurs FANGS pratiquant la lutte MESSING et des arbalétriers remarquables d'adresse!

Haiti ne sera pas en reste avec les quatre jeux traditionnels qui sont inscrits au programme: le tressé du ruban, le duel aux bâtons, l'assaut à la machette et la bâtonniste.

Du Liban, nous pourrions voir des danses acrobatiques, les jeux de sabre, le tout accompagné de chants et de musiques. Madagascar nous fera voir comment se pratiquent la lutte, la boxe et la savate traditionnelles.

L'île Maurice nous présentera une fresque dont les divers tableaux seront tour à tour d'inspiration hindoue, chinoise, européenne, africaine et malgache.

Monaco nous offrira un groupe théâtral et folklorique ainsi que l'ensemble folklorique « La Palladienne ». Du Niger, nous parviendront un groupe de sept lutteurs sélectionnés à raison d'un par région. Ils seront accompagnés de cinq musiciens.

Le RWANDA nous présentera de splendides guerriers, ceints de peaux de léopards, dansant au rythme des grelots qui enserrant leur chevilles en brandissant des lances menaçantes; ce sont les danseurs INTORE.

Le Sénégal nous présentera quatre champions de lutte. Le Tchad nous invite à voir des lutteurs entourés de tam-tam et d'un chœur de femmes chantant les louanges des champions qui donneront un aperçu de ce jeu traditionnel, très populaire au Tchad. On pourra également remarquer, dans la délégation de ce pays, des joueurs de balafon.

Le Togo nous fera voir un groupe de six lutteurs accompagnés de quatre musiciens qui présenteront des spectacles de lutte « EVALA »; du côté de la danse, on a choisi six groupes.

Pour terminer cet aperçu de ce que nous réserve la section des jeux traditionnels de la Superfrancofête, mentionnons que la république du Vietnam présentera une joute un peu spéciale appelée: « Boi Thung », ou « le jeu du panier sur l'eau », alors que la république Centrafricaine nous fera connaître un groupe de 20 danseurs, chanteurs et musiciens dans des tableaux de la vie quotidienne.

Tous ces événements sont absolument gratuits! Et ce n'est qu'une mince partie de ce que vous réserve la Superfrancofête! Il faut participer au Festival international de la Jeunesse à Québec, du 13 au 24 août. Un comité de logement est mis sur pied. On peut obtenir toutes les informations en écrivant au Comité du logement du Festival international de la jeunesse, 63, rue d'Auteuil, Québec, ou en appelant à (418) 524-8441.



Danse masquée Zaouli (Côte d'Ivoire)



Jlia et l'Orieft en désarroi (Troupe Calsa, Tunisie)



Danseurs Bamiléké (Cameroun)



Les lutteurs Sénégalais

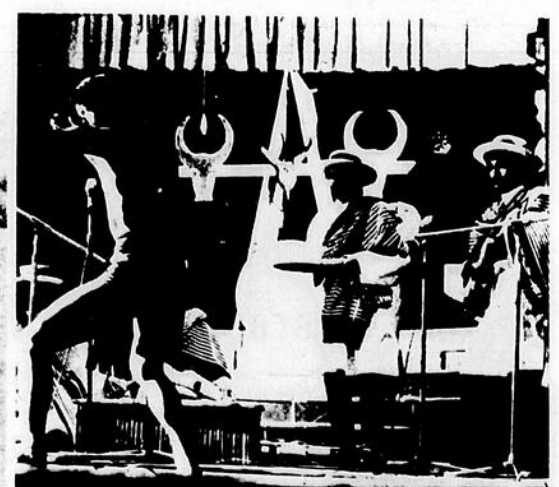

Un jeune conteur Malgache



L'Acrobate au bambou (Dahomey)

On s'inquiète de la sécurité

À la S.C.M.R., on se pose de sérieuses questions sur la sécurité, et pour cause. Pendant plus de dix ans, aucun accident grave ne fut déploré à l'Aluminerie de Baie-Comeau. Mais, voilà qu'en moins de deux mois, trois travailleurs y trouvent la mort. Qu'il nous suffise de rappeler que le 21 juin dernier, dans la salle de refonte, deux électriciens, Messieurs Jean-Louis Morin et Bruno Dubé perdaient la vie

tragiquement, alors qu'ils se voyaient écraser par un poids de métal pesant plusieurs tonnes. Le 4 août dernier, M. Jean Ross de Les Escoumins, devait lui aussi trouver la mort quand le camion-fourchette qu'il conduisait, renversa dans une cuve pour ensuite devenir la proie des flammes. Il va sans dire que ces trois accidents mortels n'ont pas laissé froids ni les employés non plus que les dirigeants de la compa-

gnie. D'ailleurs, la semaine dernière, un représentant de la commission des accidents de travail du Québec faisait encore enquête sur le dernier drame.

Pour sa part, le syndicat des employés de l'aluminium, avec à sa tête son président, M. Rodrigue Bouchard, poursuit son enquête personnelle et a de plus demandé une rencontre avec les dirigeants de la

compagnie. La rencontre en question devait avoir lieu hier, et on devait analyser les dangers qui menacent le travailleur et apporter les suggestions qui s'imposent. À l'heure où ces lignes furent écrites, nous n'avions encore reçu aucune nouvelle de cette rencontre, mais nul doute qu'elle saura s'avérer positive.

RAYMOND PERRON



La Jeune Chambre s'élève contre le taux d'admission à la piscine de Hauterive

Suite à de nouvelles directives et des augmentations excessives de droits d'entrée à la Piscine municipale, la Jeune Chambre par résolution a demandé à la ville de continuer comme par le passé à utiliser le système de carte de membre: individuelle ou familiale. Le coût de ces cartes, pourrait être porté, de \$10,00 à \$15,00 par saison- voire même ajouter \$1,00 par enfant. Le Comité des Loisirs s'est lui-même pénalisé en voyant une faible participation cette été à la piscine. La J.C. semble plutôt se pencher sur le fait que l'administration veuille punir la jeunesse, en quête de quelques sous additionnels. Jusqu'à présent aucun commentaire n'a été fait par les autorités concernées.

Dans un autre ordre d'idée, la Jeune Chambre faisait également parvenir au Conseil d'Hauterive, une lettre lui indiquant son désaccord concernant l'efficacité du département préposé à l'entretien des chemins dans les limites de la ville. Il ne fait aucun doute que cette observation parle d'elle-même, si l'on se réfère au déneigement, les énormes trous remplis avec du sable au lieu d'asphalte, etc... Encore une fois la ville a fait sourde oreille aux allégations de la J.C.

Poursuivant sur une meilleure note, le conseil de ville de Hauterive, prévenait le J.C. par lettre qu'il acceptait de rencontrer cette dernière spécifiquement son Comité d'Environnement concernant la propreté dans la ville. La Direction de la J. C. s'était plainte cet état de chose dans une longue lettre remplies de remarques et d'exemples les plus tangibles.

LUCILLE TREMBLAY PRÉSIDENTE

Nouvelles «Jeune Chambre»

Comme par les années passées, la Jeune Chambre dispensera à ses membres et au public en général également; des cours divers des plus intéressants et des plus utiles.

Le plus populaire de ces cours reste sans contredit l'Art Oratoire, car celui-ci réunit d'autant la valeur, sur le plan positif que sur le plan intégration, amicalité et jovialité.

De plus des cours en procédures d'assemblées délibérantes seront offerts par le mouvement en collaboration avec les Chambres locales. Les procédures d'assemblées en usage à la Jeune Chambre actuellement, sont à l'avant-garde et sont à la base d'à peu près la majorité des procédures utilisées dans les différentes associations de notre milieu. Ces cours seront donc d'une extrême importance.

La Jeune Chambre oeuvre dans la sécurité routière depuis nombre d'années. Elle continuera, en offrant par l'entremise de son comité de conduite préventive. Les cours de conduite préconisés par le Ministère des Transport du Québec. Ces cours prennent de plus en plus d'importance de nos jours, connaissant le nombre extraordinaire d'accidents sur les routes de la Côte Nord. Cette heureuse initiative de la Jeune Chambre lui vaut l'appui complet de la population.

10%
sur le blue jeans

VELOURS CÔTELÉ

50%

sur balance de ligne

Table d'aubaines

Pantalons, chemises, chandails,
blouses d'été

à \$2.00

★Lois, ★ Wrangler, ★ Scrubbies

JEANS-O-TECK

61 PLACE LASALLE

833 DE PUYJALON

BAIE-COMEAU 296-3758

HAUTERIVE 589-5296



André Rufiange ET SES COMMENTAIRES



Un luxe éreintant...

Avoir une piscine, c'est de la folie douce. Celui qui s'en fait installer une a avantage à demander d'abord à son assureur-vie d'ajouter une clause à sa police: en cas de suicide, la compagnie est obligée de payer quand même!

Il n'y a pas un chrétien qui soit capable de continuer à gagner sa vie dans le centre-ville après avoir accepté de cumuler les dix fonctions qu'exige de lui sa nouvelle piscine.

1 — PREPOSE A L'ENTRETIEN... Il faut purifier l'eau, y mettre du chlore, enlever les feuilles qui tombent à la surface, aller chercher les objets que les enfants ont lancés au fond de l'eau, faire des "back-wash", balayer le fond, etc.

2 — REPARATEUR... Il a toujours quelque chose à réparer: la glissoire, l'échelle, la toile, le ciment, le filtreur et j'en passe.

3 — NETTOYEUR DU TERRAIN... Vous devriez voir dans quel état il est, le terrain, une fois les invités partis!

4 — BARMAN... (Sans commentaires).

5 — COOK... Quand l'heure des repas arrive et que les invités ne partent pas, que voulez-vous faire!

6 — GARÇONS DE TABLE... Ce n'est pas tout de préparer à boire et à manger, il faut aussi servir et desservir, n'est-ce pas?

7 — LAVEUR DE VAISSELLE... Enfin! on lave celle qui n'a pas été brisée.

8 — GARDE-PLAGE ("LIFE-GUARD")... La loi dit que vous êtes responsable de tout accident qui se produit sur votre terrain. Et il y a les enfants des amis qui ne savent pas nager; s'il fallait qu'ils se noient, les petits chenapans!

9 — TELEPHONISTE... Car les parents de vos invités (qui n'ont pas toujours été invités) appellent à tout bout de champ. Il vous faut courir à chaque fois dans la maison) Très mauvais pour le coeur.

10 — CHAUFFEUR PRIVE... Parce que certains, après s'être bien baignés, avoir bien mangé et surtout bien bu, ne sont plus capables de rentrer chez eux tout seuls, il faut les raccompagner...

Agréable?

Le pire, dans tout ça, c'est que vous êtes tellement pris — vous, le propriétaire de la piscine — que vous n'avez même pas le temps de vous baigner!

... à moins de ne le faire que les jours de pluie? Ces jours-là, assez curieusement, il n'y a personne qui sonne à votre porte et qui vous dit: "J'ai pensé venir te dire bonjour en passant...". Personne!

Mais se baigner les jours de pluie, c'est idiot! On n'a qu'à passer un maillot et à s'étendre dehors, pas besoin de piscine!

Ah! Je vous dis, je vous dis... L'idéal, c'est de ne jamais se faire installer une piscine. Heureux mortels sont les gens qui, n'ayant pas de piscine, connaissent toutefois des gens qui en ont! Qui ont commis la maladresse. De futurs candidats au suicide...

"J'ai une proposition à te faire, me disait l'autre jour un lointain parent. C'est honnête: oubedon j'amène ma famille chez vous oubedon tu amènes ta piscine chez nous!" Que voulez-vous répondre?

LE CHEF DE POLICE de Baie-Comeau nous est revenu de vacances. Surprise! Il s'est laissé pousser la barbe sous le nez. Nous lui souhaitons toutes les chances voulues pour mener à bien ce PROJET.

LE DETECTIVE LEOPOLD BOUTIN est de retour à son poste. Rappelons-nous que M. Boutin a été gravement malade au mois de mars, et ce dernier a donc été obligé de quitter son travail. BON RETOUR! au poste de Baie-Comeau.

Nous saluons la venue du constable BERNARD BEAUDOIN qui s'ajoute au service policier de Baie-Comeau. M. Beaudoin est âgé de 20 ANS et diplômé de l'école de NICOLET.

Saviez-vous que certaines personnes ont proposé au conseil de ville de Baie-Comeau de mettre en application un café-terrassé? Le lieu de rencontre serait, paraît-il, situé à l'arrière du Centre Culturel.

M. FLORENT BERUBE, président de la succursale de la Légion Canadienne à Baie-Comeau, nous annonçait la participation de la Légion au FESTIVAL FORESTIER. Un char allégorique est même prévu à cet effet.

Entendu dans un garage: "C prend combien de temps pour fabriquer un bon pneu? A GOOD YEAR"

"LE TELEPHONE, c'est la meilleure chose après la présence réelle!" Et dans bien des cas, cela vaut décidément mieux!

Aux propriétaires de voitures équipées de pneus radiaux, le Club Automobile du Québec conseille de ne pas essayer de réparer un pneu radial, crevé sur l'épaulement ou les côtés: toujours placer les radiaux à l'arrière et enfin, s'assurer, avant d'acheter des pneus radiaux, que la suspension et les amortisseurs de choc peuvent aller de pair avec du radial.

Les cascadeurs de la compagnie UNIROVAL ne viendront pas s'exhiber sur la piste de Pointe Lebel. Cependant, les cinq automobiles qui font partie de leur numéro seront à Sept-Îles d'ici peu de temps.

Désireux de connaître l'auditoire respectif des diverses stations de radio, un institut a posé, par la truchement du téléphone, cette question de 5.000 auditeurs: "Qu'êtes-vous en train d'écouter?" Au moins 86% des hommes interrogés ont répondu: "Ma femme" ou "Mon patron", selon qu'ils se trouvaient à la maison ou au travail.

Vous serez sûrement présents à l'aréna de Haute-riève, le 22 AOUT PROCHAIN, alors que deux équipes de "Roller Derby" viendront s'affronter dans la région.

Ca roule DOUX sur le boulevard Lafèche! Toutefois, il y a deux raisons qui devraient contenir vos EXCES DE VITESSE. Il s'agit de la PLUIE qui rend le pavage récent, extrêmement glissant, et le RADAR de la police de votre ville.

En Angleterre, les magasins de disques ne laissent aucun microsillon dans leur pochette... probablement parce que les Anglais ont les doigts trop longs? Le client doit faire son choix parmi les pochettes vides, et c'est seulement à la caisse, qu'on lui remettra son microsillon. Si cette mesure peut laisser baisser le prix des microsillons, tant mieux.

N'oubliez pas le FESTIVAL FORESTIER qui se tiendra du 23 AOUT AU PREMIER SEPTEMBRE. Si tu n'as pas ton T-Shirt de FESFOR, tu peux te rendre au comptoir du Festival au Centre d'Achat Lafèche et aux Galeries Baie-Comeau.

Saviez-vous que l'on ne peut pas retirer une plainte que l'on a portée. Le mieux que vous pouvez faire, c'est de demander que l'on ferme le dossier.

"COUP-DE-POING", c'est le nom d'un journal très engagé qui vise à devenir la "voix" des homosexuels du Québec. Ce journal sera lancé par le nouveau "FRONT HOMOSEXUEL QUEBÉCOIS"

Un chercheur allemand vient de mettre au point une PILULE pour homme qui a la particularité de lui enlever le désir de FAIRE L'AMOUR pendant 18 mois. L'hebdomadaire Québec-Presse rapportait, il y a quelques mois, que 90% des détenus québécois ont déjà avoué

avoir eu une expérience homosexuelle.

Une fois les premiers feux de la PASSION, les femmes s'aperçoivent - souvent qu'elles ont épousé un individu qui a toujours FAIM et n'est jamais bien rasé...

Le populaire Patrick Zabé a déjà vendu près de 75.000 copies de son plus récent 45 tours "AGADOU DOU-DOU". En passant, "AGADOU" signifie "CHERIE". Lors que vous irez à la MARTINIQUE, appelez les jeunes demoiselles AGADOU.

L'assistant-directeur du poste de police de Haute-riève, M. RAYMOND TREMBLAY, présentait à la dernière séance du conseil (celle du 6 août) UN PROJET DE STATIONNEMENT sur les rues Puyjalon et Bossé, les dernières seraient à SENS UNIQUE. On fermerait la rue Jalbert pour construire un terrain de stationnement.

La traverse du Saguenay n'a jamais été à l'avantage de la Côte-Nord. Une fois de plus, avec la grève des traversiers, on détourne notre clientèle touristique vers d'autres régions.

CAMILLE ST-PIERRE nous est revenu de son voyage en France. Nous espérons qu'il s'est bien amusé sur le CONTINENT EUROPEEN avec nos confrères français.

PARTICIPE ACTION: Une initiative du gouvernement afin de décider le canadien à se mettre en forme. Même

les coiffeuses de Haute-riève se mettent de la partie. Cependant, il est malheureux pour PIERRETTE MICHAUD, propriétaire du Salon FLEURS DE LYS, qui a failli se fracturer le bras gauche en voulant monter un escalier, trois marches à la fois.

PENSEE DE LA SEMAINE: L'amour n'a pas de frontière, c'est le juste milieu.

PENSEE DU JOUR: Nombreux sont aujourd'hui les gens qui n'aiment pas qu'on leur réponde franchement; la franchise leur déplaît ou les dérange, ils préfèrent "l'aimable réponse-qui-apaise-la-fureur".

Contrairement à ce que vous avez pu lire ou entendre, toute personne qui désire se marier civilement devant le protonotaire du palais de justice, peut le faire aussi bien sur semaine qu'en fin de semaine.

Etiez-vous présent au tournoi de golf féminin et masculin qui s'est tenu en fin de semaine au club de Golf de Baie-Comeau? Notre ami Pierre Roc nous avait préparé un petit discours tout à fait délectable. Après avoir retiré sa petite feuille jaune de sa poche, il s'est adressé à la foule muette.

HOMMAGES

M. OMER THIBEAULT, qui a travaillé 27 ANS à la Québec North Shore, nous disait l'autre jour que le premier BON rouleau de papier à sortir de l'usine, date du mois de DECEMBRE 1937.

HOMMAGES



Meline Albert, une des quatre secrétaires de la Sûreté du Québec, qui abat de la bonne besogne. Pour ne

citer que quelques mots des agents de la Sûreté disons simplement: "Jubes regina" "Fiat voluntas tua".

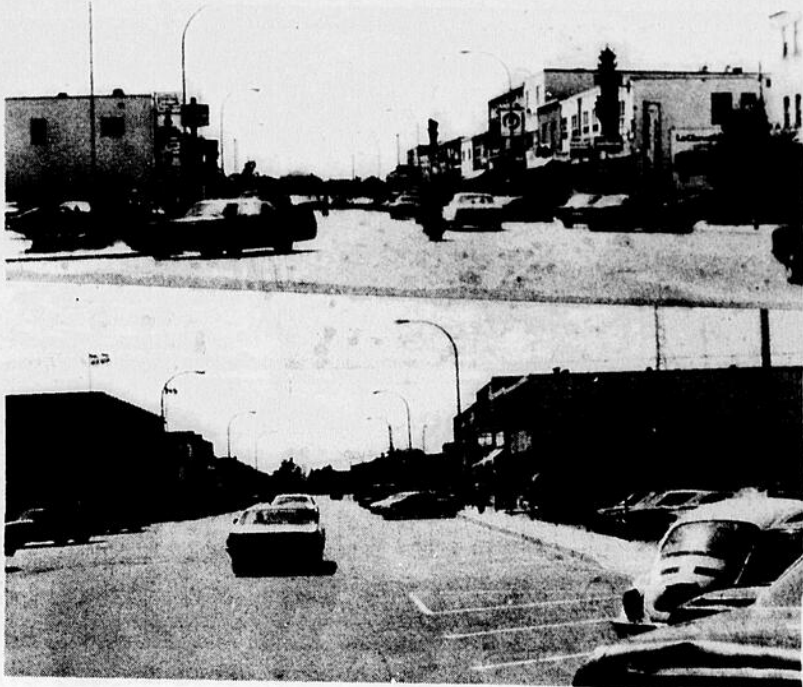

La ville de Hauterive

Projet de stationnement sur la Place du Commerce

À la dernière séance du conseil de la ville de Hauterive qui s'est tenue mardi le 6 août, l'assistant directeur du corps de la police, M. Raymond Tremblay, présentait un projet de stationnement et de circulation concernant les rues Bossé, Puyjalon et Jalbert. Il est inutile de préciser que ce projet municipal fait suite à la demande de l'association des marchands de la Place du Commerce qui, depuis longtemps, désirait que des modifications soient effectuées à l'effet que leur clientèle puisse jouir d'une plus grande accessibilité et d'un plus grand choix de stationnement.

C'est donc à cette demande que M. Raymond Tremblay appuyé par les constables du poste de police, présentait au conseil de Ville un projet qui allouerait à Hauterive des stationnements supplémentaires,

une meilleure signalisation et du fait même, une meilleure circulation. Ce projet consiste à diriger la circulation en sens unique, soit Est-Ouest, pour la rue Bossé et en sens unique, soit Ouest-Est, pour la rue Bossé et

la rue Jalbert serait fermée aux véhicules afin d'effectuer à cet endroit, un stationnement pour les clients de la Place du Commerce. En ce qui concerne cette dernière, les autorités municipales devront préalablement exproprier deux bâtiments. Dans le cas des motocyclistes, on aménagerait un emplacement d'une capacité minimale de 30 stationnements, situé en face du Manoir Hauterive. La ruelle à l'arrière du Manoir Hauterive serait à sens unique, en direction Est-Ouest. Une autre ruelle, à l'ouest du Manoir, serait fermée à la circulation afin de laisser le passage aux piétons. Le résultat

de ces transformations, doterait la ville de Hauterive de 230 stationnements également repartis sur les rues Bossé et Puyjalon et d'environ 200 stationnements pour la rue Jalbert.

Du côté de la sûreté municipale, ces nouvelles structures convergent en la faveur de tous les policiers. D'une signalisation améliorée, les risques d'accidents seraient du fait même diminués. Selon l'opinion de M. Tremblay, les deux voies d'accès sur chacune des rues commerciales, faciliteraient le travail de ses policiers. Par ce nouveau système, les encombrements de véhicules seraient totalement évités.

En ce qui concerne le conseil municipale, le projet fera, dans les prochains jours, l'objet d'une étude sérieuse et approfondie.

LEONARD DUBE

Pour les amateurs de hockey de toutes saisons,
deux voyages
par Air Canada à Moscou
sont offerts par l'entremise de
l'Agence de Voyages Manicouagan.



Ces voyages partant les 27 et 29 sept. durent 10 jours et comprennent: l'hôtel, l'avion, les repas 4 entrées aux joutes des Sélects, soirée au cirque de Moscou, un dîner au réputé restaurant Arbat, choix d'un soir aux Ballets Nationaux ou à l'opéra, etc. le tout pour \$768.00

Les inscriptions doivent se faire très rapidement connaissant la popularité des séries Canada-Russie.

Vente



19^e Anniversaire

à \$5.95

Grand choix de tapis shag tweed
Commercial de toutes les marques

17-12-119.00	17-12-92.00	17-12-119.00
17-12-119.00	17-12-92.00	17-12-119.00
17-12-119.00	17-12-92.00	17-12-119.00
17-12-119.00	17-12-92.00	17-12-119.00

Tapis commercial
MOTIFS MARQUE ARMSTRONG
à partir de
6.95 à 11.25

TAPIS TWEED
MARQUE ARMSTRONG
5.95

**GRAND CHOIX DE
PRELART ET CORLON
EN MAGASIN**
à partir de
1.50 à 17.00

**36 Mois
Pour Payer**

**La Galerie du Tapis
Gérard Buissières Inc**

31 MARQUETTE
BAIE COMEAU 296-6063

VIANDE à prix économiques

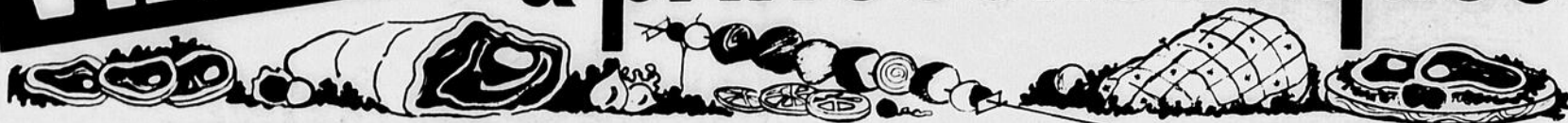

	<p>RÔTI DE PORC bout du filet</p> <p>1.15 LB</p>	<p>Haut de pattes de porc</p> <p>.39 LB</p>		
<p>Pain frais du jour</p> <p>3/.90</p>	<p>Spare ribs</p> <p>1.29 LB</p>	<p>Cuisses de poulet</p> <p>.79 LB</p>		
<p>Steak minute</p> <p>1^è qualité qualité</p> <p>1.39 LB</p>	<p>Poitrines de poulet</p> <p>.89 LB</p>	<td data-bbox="1143 1146 1739 1429"> </td> <td data-bbox="1043 1429 1838 1545"> <p>STEAK DE RONDE</p> <p>1^è qualité marque rouge</p> <p>1.85 LB</p> </td>		<p>STEAK DE RONDE</p> <p>1^è qualité marque rouge</p> <p>1.85 LB</p>
<p>Steak haché</p> <p>1^è qualité 5 lb pour</p> <p>4.99 LB</p>	<p>Saucisses de veau</p> <p>1.09 LB</p>	<p>Viande à cipaille porc et boeuf</p> <p>1.39 LB</p>		
<p>Rôti de haut de côtes</p> <p>.99 LB</p>	<p>Cretons</p> <p>maison</p> <p>1.39 LB</p>	<p>Longe de T-Bone au complet</p> <p>1.89 LB</p>		
<p>CHOPS DE PORC</p> <p>tres maigre</p> <p>1.29 LB</p>	<td data-bbox="198 1790 616 2047"> </td> <td data-bbox="616 1790 1003 2047"> <p>Saucisses fumées</p> <p>no:20</p> <p>.79 LB</p> </td>		<p>Saucisses fumées</p> <p>no:20</p> <p>.79 LB</p>	

BOUCHERIE IDEALE INC

22 BOULEVARD LASALLE	764 BOSSE	SEPT-ILES
BAIE COMEAU 296-6684	HAUTERIVE 589-9805	962-6464

12-14 août 1974-Le Nordiac

17 au 20 août
SAMEDI AU MARDI

Paul et Michelle

Franco-britannique. 1974. 103 min. Technicolor. - Drame sentimental écrit et réalisé par Lewis Gilbert. Principaux interprètes: Sean Bury, Anicée Alvina, Keir Dullea, Catherine Allégret.

Trois ans après avoir été séparé de Michelle Latour, l'adolescente avec qui il avait vécu une escapade en Camargue et qui avait eu de lui un enfant, Paul Harrison se rend sur la Côte d'Azur pour tenter de la retrouver. Michelle vit maintenant avec un jeune Américain, Garry, mais elle se montre tout heureuse de reprendre son idylle avec Paul. Le couple va passer quelque temps dans la vieille maison de Camargue et à l'automne Paul s'inscrit en Sorbonne. Michelle le rejoint à Paris où ils s'installent dans une chambre d'étudiant avec leur petite fille. Les difficultés se multiplient cependant et les deux amoureux décident de se séparer de nouveau momentanément.

Comme FRIENDS -

dont il est la suite, Paul et Michelle est conçu dans un style résolument romantique où les pires difficultés sont présentées sous un jour optimiste. Réalisateur d'expérience, Lewis Gilbert sait déceler les éléments vus pour toucher le penchant sentimental du spectateur. Les images sont jolies et le déroulement de l'intrigue est alerte. Les jeunes interprètes sont toujours aussi charmantes.

ET COMME
2IEME FILM:

HILTER
LES 10 DERNIERS
JOURS

Anglo-Italien. 1973. - 106 minutes. Eastmancolor. Drame historique réalisé par Ennio de Concini, d'après le livre THE LAST DAYS OF THE CHANCELLERY de Gerhardt Boldt. Principaux interprètes: Alec Guinness, Simon Ward, Doris Kunstmann, John Bennett.

CATEGORIE
DE SPECTATEURS:
14 ANS



SAMEDI AU MARDI
17 au 20 août

La poupée aux stupéfiants

Britannique. 1970. 98 min. Technicolor. Drame policier réalisé par Geoffrey Reeve, d'après un roman d'Alistair Maclean. Principaux interprètes: Sven-Bertil Taube, Barbara Parkins, Patrick Allen, Viadec Sheybal.

Un agent américain, Paul Sherman, se rend à Amsterdam pour enquêter sur l'origine d'un trafic de drogues. Divers indices lui font concentrer ses recherches sur l'entrepôt d'un certain Morgenstern, exportateur d'objets-souvenirs, puis sur une île côtière où il décele le repaire des trafiquants et affronte leur chef. Il vient à bout

de celui-ci dans une course folle sur les canaux de la ville. Il démasque ensuite un policier complice des criminels.

ET COMME
2IEME FILM:

ÉCHEC À LA MAFIA

Italien. 1970. 91 min. Eastmancolor. Drame policier réalisé par Warren Kiefer. Principaux interprètes: Victor Spinetti, Pierpaolo Capponi, Maria Pia Comte, Nestor Garay.

CATEGORIE DE
SPECTATEURS:
14 ANS

LES
PETITES
ANNONCES
296-6744



17 AU 20 AOÛT SAMEDI AU MARDI



HORAIRE

Samedi et dimanche | en soirée | 6.30 & 10.00 hres LA POUPEE AUX... 8.15 hres ECHEC... Lundi et Mardi: 7.30 hres ECHEC... 9.15 hres POUPEE...

CINE HAUTERIVE INC
MESSAGE ENREGISTRE:
589-5722

17 AU 20 AOÛT SAMEDI AU MARDI

PAUL ET MICHELLE

Technicolor. Drame sentimental
écrit et réalisé par Lewis Gilbert.

Principaux interprètes
Sean Bury, Anicée Alvina

Et comme deuxième film:

Hitler, les dix premiers jours
DRAME HISTORIQUE

Catégorie de spectateurs : 14 ans

HORAIRE

Samedi et dimanche | en soirée | 6.30 & 10.00 hres PAUL ET MICHELLE 8.15 HRES HILTER Sur semaine: 7.30 hres HILTER 9.15 hres PAUL ET MICHELLE

CINEMA FESTIVAL
MESSAGE ENREGISTRE:
296-2434



LE MERCREDI

Au Féminin

FANTASIES AVEC SAUCISSES

Joueurs de golf, jardiniers et autres fervents de plein air, réjouissez-vous, le beau temps sera bientôt là! Pour donner une note printanière au menu, servez ces sandwiches fantaisie. Pour quatre sandwiches, beurrez huit tranches de pain. Tartinez le

côté non beurré de quatre d'entre elles avec une garniture au fromage à l'ananas. Placez une tranche de jambon cuit sur le fromage et ajoutez une tranche de fromage oheeddar. Refermez chaque sandwich avec une des quatre tranches de pain qui restent, côté beurré à l'extérieur. Faites cuire les sandwiches sur un grilloir chauffé au préalable, jusqu'à ce que le pain soit doré et que le fromage fonde.

La fièvre de printemps n'est

pas toujours favorable aux activités ménagères qui demandent une planification minutieuse. Pour préparer rapidement des déjeuners à la fois délicieux et nutritifs, servez des saucisses fumées ou un plat de charcuterie assortie.

Les amateurs de pique-niques vont bientôt retrouver le plaisir des repas en plein air. Il n'est pas trop tôt pour penser à vérifier si le panier de pique-nique est bien garni d'assiettes

en papier, tasses et autres accessoires, puis à remplir le réfrigérateur avec des saucisses fumées, viandes pour lunch et autres aliments faciles à préparer, afin d'être 'fin prêt' quand le beau temps donnera le signal.

Si vous avez des petits mangeurs difficiles, essayez de mettre un peu de fantaisie dans la préparation des sandwiches et ils retrouveront un nouvel appétit. Par exemple, décorez une rondelle de viande pour lunch avec des 'yeux' en rondelles d'olive farcie et une 'bouche' en cornichon, pour faire un visage amusant. Ce genre de sandwich

ouvert sera mangé en un clin d'oeil!

Un peu de viande pour lunch ajouté à une soupe l'améliore considérablement. Réchauffez des tranches de salami dans une soupe aux pois cassés ou coupez des rondelles de saucisse fumée dans une soupe aux fèves avant de la faire chauffer.

En peut obtenir des exemplaires de "Saucisses et Saucissons", un recueil de recettes publié par Union Carbide Canada Limited, en écrivant au Service de l'Alimentation familiale, Suite 500, 101 Bloor Street West, Toronto, Ontario M5S 1P7.

Au p'tit coin culinaire

Boeuf haché barbecue...

Voici un délicieux mets, cuit sur le gril, que votre famille appréciera durant la journée de beau temps, alors que les repas se prennent au grand air. Cette semaine, c'est l'A.B.C. de

cette recette que nous retrouvons.

A. Mélanger 2 oeufs, 1/3 de tasse de sauce barbecue, 1 c. à thé de sel, 1/8 de c. à thé de poivre et 3/4 de tasse de chapelure de maïs.

B. Ajouter 2 lbs de boeuf haché; bien mélanger et former des boulettes. Badigeonner la surface

avec la sauce barbecue. C. Faire cuire, sur la grille, environ 6 minutes de chaque côté, ou selon la cuisson que vous préférez: très saignant, à point, bien cuit.

Servir avec une salade. N'oubliez pas qu'une salade, simple ou élaborée, est toujours nutriti-

ve. Une pomme de terre, cuite sur le gril, sera également la bienvenue (voir Boîte aux idées sur la façon de la préparer).



SERVICES BEAUTÉ

Beaucoup de femmes se plaignent, à tort ou à raison, d'avoir des cernes sous les yeux. Cela n'est pas désagréable... cela fait même un peu romantique. Mais on les aime ou on ne les aime pas. Ces cernes qui vous désolent sont-ils dus à un manque de sommeil — une grande fatigue nerveuse ou un gros cha-

grin? ... J'espère que non...

Vous pouvez atténuer les cernes par le maquillage... à l'aide d'un produit que l'on applique directement sur l'épiderme par touches successives et que l'on estompe du bout des doigts. En une seconde, vous aurez masqué ces cernes pour votre plus grand plaisir.



HOROSCOPE

La plupart des activités et des démarches seront effectuées au cours de la matinée car l'après-midi et la soirée ne présentent pas de configurations importantes. ANNIVERSAIRE: Les personnes dont l'anniversaire tombe ce jour auront une santé à protéger, un mental posé et concentré, des activités professionnelles instables mais bonnes et une entente sentimentale exigeante. NAISSANCE: Les enfants de ce jour seront originaux, rêveurs, indisciplinés et émotifs.



VERSEAU

du 21 janvier au 19 février

PROFESSION: La journée semble favorable si vous désirez demander une faveur à vos supérieurs. SENTIMENT: Vous prendrez une initiative qui aura d'heureuses répercussions sur votre entente sentimentale. SANTE: Une cure de fruits serait un bon moyen de purifier votre organisme.



POISSONS

du 20 février au 20 mars

PROFESSION: Vous connaissez le succès actuellement mais ne vous endormez pas sur vos lauriers et allez de l'avant. SENTIMENT: Vous avez joué avec le feu et vous vous trouvez dans une situation embarrassante. SANTE: Vous êtes enclin aux abcès et devez par conséquent vous laver les dents après chaque repas et faire de nombreux lavages de bouche.



BELIER

du 21 mars au 20 avril

PROFESSION: Vous allez trancher un problème qui vous plaira particulièrement et par la même occasion votre compétence sera mise en valeur. SENTIMENT: Vous êtes trop susceptible, l'entente ne sera parfaite que si vous passez sur certains détails. SANTE: Votre vue est assez faible et vous ne devriez plus tarder à consulter votre ophtalmologiste.



TAUREAU

du 21 avril au 21 mai

PROFESSION: Méfiez-vous de votre étourderie qui risquerait de vous causer des soucis financiers. SENTIMENT: Agissez plus afin de concrétiser vos belles paroles qui sont trop souvent sans suite. SANTE: Vous éliminerez une partie de votre fatigue en prenant chaque soir des bains de pieds.



GÉMEAUX

PROFESSION: N'entamez pas de sujets ardu si vous ne vous sentez pas en pleine possession de vos moyens mais attendez plutôt de retrouver toutes vos facultés. SENTIMENT: Une petite sortie nocturne avec vos amis vous permettra de passer un moment agréable ce qui stimulera votre entrain. SANTE: Profitez de votre jour de repos pour dormir davantage et éliminer toutes les fatigues de la semaine.



CANCER

du 22 juin au 23 juillet

PROFESSION: Vous bénéficierez d'un heureux concours de circonstances dans vos affaires. SENTIMENT: Vous obtiendrez de meilleurs résultats en étant persuasif plutôt que violent. SANTE: Evitez de vous exposer au soleil après le déjeuner.



LION

du 24 juillet au 23 août

PROFESSION: Vous serez satisfait de votre semaine qui somme toute, a été assez bonne. SENTIMENT: Ne soyez donc pas si sûr de votre charme, car vous ne pourrez jamais admettre un échec, et vous souffrirez beaucoup plus. SANTE: Profitez de votre journée de repos pour fuir la ville et ses bruits.



VERGE

du 24 août au 23 septembre

PROFESSION: Vous serez aujourd'hui dans d'excellentes dispositions qui vous permettra de mener à bien vos affaires. SENTIMENT: La désinvolture risquera de plaire si vous n'en abusez pas. SANTE: Remplacez votre diner trop copieux par un laitage.



BALANCE

du 24 septembre au 23 octobre

PROFESSION: Attachez plus d'importance aux propositions qui vous sont faites. SENTIMENT: Quelques difficultés vous préoccupent mais n'en faites pas subir les conséquences à l'être cher qui n'y est pour rien. SANTE: Votre sortie au grand air vous sera très favorable.



SCORPION

du 24 octobre au 22 novembre

PROFESSION: Vous devez vous fier plus à votre raison qu'à votre imagination. SENTIMENT: Vous devez affirmer votre personnalité au moment opportun. SANTE: Efforcez-vous de travailler dans des locaux secs et clairs, vos maux de tête disparaîtront.



SAGITTAIRE

du 23 novembre au 22 décembre

PROFESSION: Vous devez résoudre une affaire compliquée en un temps relativement court. SENTIMENT: Montrez vous plus affectueux avec l'être cher. SANTE: Ne faites pas de travaux trop minutieux le soir car votre état de fatigue risquerait de vous faire commettre des maladroitness.



CAPRICORNE

du 23 décembre au 20 janvier

PROFESSION: Vos affaires ne semblent pas tourner au mieux et vous devrez réagir vivement. SENTIMENT: Vos soucis se dicteront à la suite de la visite d'amis qui animeront l'ambiance. SANTE: Vous êtes fragiles des pieds portez donc des bottes les jours de pluie.

MODE



Du chandail à la jaquette de ski, Robert Bernard signe une collection Amorosa surprenante pour Amsel & Amsel. A gauche, chandail alliant tricot-tweed beige et raton laveur teint tangerine. A droite, raton laveur naturel et cuir pour une jaquette de ski zippée!

NOMINATIONS



Gordon L. Cooper.

John E. Houghton.

QUEBEC NORTH SHORE PAPER CO. ONTARIO PAPER COMPANY LTD.

Les nominations de Gordon L. Cooper, comme vice-président des opérations de Ontario Paper Company Limited, et de John E. Houghton, comme vice-président des opérations de Quebec North Shore Paper Co., ont été annoncées par Robert M. Schmon, président des deux compagnies.

Quebec North Shore Paper Co. opère une fabrique de papier-journal à Baie Comeau, où se situent également ses opérations forestières. Ontario Paper Company opère une fabrique de papier-journal et des usines de sous-produits chimiques à Thorold, et ses opérations forestières se situent dans les régions de Manitowadge et Timmins.

Ralentissement des travaux sur le chantier de Manicouagan

Baie-Comeau, le 9 août 1974-- Une injonction interlocutoire provisoire a été émise dans la soirée du 5 août par l'honorable Jean-Jacques Bédard de la Cour Supérieure, District de Haute-riève, à la demande de l'Hydro-Québec à l'endroit de Syndicat national de la Construction de Haute-riève [Section Manicouagan-Aux Outardes], suite au ralentissement des travaux sur la chantier de Manicouagan 3.

Cette injonction interlocutoire provisoire qui demeurera en vigueur jusqu'à 18:00 heures le 15 août 1974, ordonne:

—Au Syndicat-intimé, ses officiers, représentants et membres affectés au chantier de Manicouagan 3, de cesser de violer la convention collective qui les lie à l'Hydro-Québec et, plus particulièrement, de cesser le ralentissement de travail continu et systématique au chantier de Manicouagan 3.

—Egalement, de poser les actes appropriés pour faire en sorte que le ralentissement de travail continu et systématique cesse immédiatement, et permettre ainsi à l'Hydro-Québec d'administrer, diriger et gérer le chantier Manicouagan 3 de façon efficace.

—Cette injonction fixe au 11 août 1974, à 10:00 heures, au palais de justice de Baie Comeau, l'audition de la requête sur la demande d'injonction interlocutoire.

Rappelons que le 25 juillet, le Syndicat faisait parvenir une demande en huit points dont l'un touchait l'indexation au coût de la vie au montant de 0,30 cents l'heure avec rajustement à tous les six mois et intégration au salaire. Cette demande coïncidait avec un ralentissement de travail sur le chantier de Manicouagan 3.

Une nouvelle demande est parvenue le 1er août,

fixant cette fois, l'indexation au coût de la vie à \$1.00 l'heure avec rajustement trimestriel.

Le ralentissement dans certains secteurs a rendu difficile la coordination des travaux et ainsi forcé l'Hydro-Québec à mettre à pied 292 des 1900 travailleurs.

Suite à ces revendications, l'Hydro-Québec s'est dit prêt à rencontrer la partie syndicale à la condition d'un retour à un rythme normal de production.

Un représentant du Syndicat, mercredi le 7 août, affirmait se soumettre à l'injonction et effectuer un retour à la production normale. Le lendemain, 8 août, tel qu'elle s'y était engagée, l'Hydro-Québec rencontrait le Syndicat à Manicouagan 3 et, rappelait les travailleurs mis à pied la semaine précédente.

INSCRIPTION ET DEBUT DES COURS AU CAMPUS MANICOUAGAN

Les étudiants qui fréquenteront le Campus Manicouagan à la session d'automne 1974 devront se présenter au Campus pour s'inscrire entre 9H00 et 17H00.

—Jeudi 22 août pour les étudiants de collégial I

—Vendredi 23 août pour les étudiants de collégial II et III.

Il est à noter que les cours débuteront des 8H15 le lundi 26 août.

VENTE fermature

Tout est laissé

de **50%** à **75%**

Uniformes de couleurs **60%**
de toutes sortes

Boutique d'Escompte

768 Bossé

Haute-riève



A 11-1/4" x 6-1/2" x 4
9 compartiments
3 fermetures éclair

B 12" x 6-3/4" x 5
7 compartiments
4 fermetures éclair



BOURSES EN VERITABLE CUIR REPOUSSÉ DE FABRICATION MEXICAINE.



Chez Alma

850 De Puyjalon
Haute-riève 589-3105
Place du Commerce

La Rançon du Progrès

PAR: NELSON LABEL



CONTINUE SUR LES SOUCOUPES VOLANTES

Comme il y a de la vie sur notre planète, il peut y en avoir sur d'autres. Il est impossible de trouver, où que ce soit sur la terre, une seule goutte d'eau ou une once de terre qui soit complètement stérile, c'est-à-dire qui ne contienne quelque organisme vivant.

Quand nous essayons d'estimer la capacité qu'a une autre planète d'entretenir la vie, les limites très étroites du milieu dans lequel peut survivre le corps humain n'ont guère de sens.

Durant beaucoup de centaines de milliers d'années, la vie a pu se développer ailleurs selon des formes très différentes et il est possible aussi qu'au cours de ce que l'on appelle une longue chaîne de générations (c'est-à-dire au cours de l'évolution, de la transformation, du vieillissement de l'espèce humaine et animale) des formes de vie aient pu apprendre à exister et à vivre, sous des conditions où aucune forme de vie terrestre ne pourrait subsister, survivre, même pour un court laps de temps.

[LA SEMAINE PROCHAINE NOUS PARLERONS
DE LA SPECTROSCOPIE...]

PAR: NELSON LABEL

LA FATIGUE ET SON EPUISEMENT...

TONIQUES PSYCHIQUES, ANABOLISANTS, VITAMINES B OU DETOXICANS DU FOIE, IL EXISTE DESORMAIS UN DÉFATIGUANT POUR CHAQUE SYMPTÔME.

Parmi les "fatigués" qui s'adressent au médecin, deux sur trois sont des femmes, confirme le docteur Eugard, grand spécialiste français de la fatigue. Celui-ci vient de publier une étude sur l'esthénie.

Dans 206 cas sur 625, la fatigue était le symptôme d'une maladie.

Dans 210 autres cas, d'une dépression.

Pour le reste, c'est-à-dire 209 cas, il s'agissait de ce qu'on appelle aujourd'hui la fatigue d'adaptation. Elle exprime la "difficulté à vivre", à s'adapter aux nuisances de l'environnement, à sa condition physique, intellectuelle, morale ou sociale.

Les médecins connaissent donc mieux aujourd'hui les causes de la fatigue. Ils sont aussi mieux armés pour agir sur le symptôme, c'est-à-dire l'épuisement. Ils disposent d'une gamme de médicaments qu'ils peuvent adapter à chaque type de fatigue.

LES MÉDICAMENTS DU TONUS INTELLECTUEL

Ils stimulent le système nerveux central. Ils facilitent le fonctionnement du cerveau, augmentent ses réactions, effacent momentanément la sensation de fatigue.

Les amphétamines dont les étudiants ont abusé ont mauvaise réputation. "Ces amphétamines ne doivent pas faire oublier, explique le professeur

Perrault, les cas où les amphétamines se montrent utiles durant un temps limité. Les derniers créés sont de plus en plus dénués d'effets parasites.

LES ANTIDEPRESSEURS

Ils agissent contre la fatigue psychique. Sans être à proprement parler des défatiguants, ils ont apporté la solution à un type de fatigue qui, avant eux, désespérait les médecins. Employés quand "la maudissaderie se fait tristesse, puis désespoir", ils remettent en place les perspectives déformées et régularisent sommeil et appétit.

LES STIMULANTS DES SYSTÈMES GLANDULAIRES (surrénales, glandes sexuelles)

L'adrénaline, hormone sécrétée par les glandes surrénales, joue un rôle important dans la fatigue. Les sujets dépressifs sécrètent trop peu d'adrénaline quand ils sont soumis à des chocs.

Dans certains cas, les extraits naturels d'écorce cérébrale relèvent efficacement le seuil de la fatigue.

LES STIMULANTS DU MÉTABOLISME

Reconstituants, ils agissent au niveau des cellules en activant les transformations, les "métabolismes". Les médecins les appellent des "anabolisants". Ils accélèrent la fabrication des protéines, trame du tissu musculaire et nerveux, et relèvent puissamment l'état général et l'activité cérébrale.

A un moindre degré, les vitamines accélèrent toutes les assimilations, notamment la vitamine B1, qui manque souvent dans l'alimentation moderne. Les composés minéraux ont une action voisine.

LES DÉTOXICANTS

Ils agissent au niveau du foie pour en améliorer le fonctionnement. Un des nombreux rôles du foie est de détruire les toxines, apportées de l'extérieur ou engendrées par l'organisme, telles les toxines de la fatigue ou les déchets alimentaires. Un foie un peu déficient peine pour les éliminer, d'où une fatigabilité accrue.

Toutefois, la prescription de défatiguants ne saurait être automatique.

La fatigue masque souvent l'angoisse et si l'on prescrit trop de stimulants, on risque de faire ressortir cette anxiété sous-jacente.

Le médecin devrait faire de la psychothérapie, ce qui ne signifie pas seulement s'intéresser à chaque patient, mais l'aider, le guider pour normaliser sa vie.

"Malheureusement, dit le Dr Eugard, le médecin n'a pas le temps, il est fatigué".

QUE FAIRE POUR SE DÉFATIGUER???

EN VILLE, NOUS MANQUONS D'IONS NÉGATIVES, DE LA... VIENDRAIT L'ÉPUISEMENT GÉNÉRAL. DE NOUVEAUX APPAREILS S'OFFRENT À RECHARGER NOS ACCUS...

Un coffret métallique à peine plus grand qu'une boîte à chaussures. A une extrémité, un orifice circulaire obturé par une grille en nid d'abeille. Un fil que l'on branche sur la prise la plus proche. De l'orifice s'échappe un courant d'air presque imperceptible.

C'est la machine à défatiguer, qui doit rendre aux citadins anémiés par la pollution, l'énergie et la traîtrise des montagnards.

Il s'agit même d'une machine à remonter le temps si l'on en croit le docteur Métadier, ex-titulaire de la chaire de physique médicale à la faculté de Tours et fervent supporter de cet engin. Agé de quatre-vingts ans, le docteur Métadier en paraît vingt de moins et attribue son étonnement vitalité à l'action du courant d'air produit par le coffret.

Autre utilisatrice, une femme qui dirige à Paris une revue technique et qu'un travail épuisant avait rendue insomniaque, irritable, angoissée. Elle a installé la machine dans son bureau et affirme avoir retrouvé depuis le sommeil, l'appétit, la gaieté, et un pouvoir de concentration qui se dérobait, impressionné, tout son personnel vient désormais respirer auprès d'elle l'"air magique" de la direction...

PAR: NELSON LABEL

POUR INFORMATIONS SUR TOUT CE QUE VOUS
VOULEZ SAVOIR DANS LES DOMAINES
SCIENTIFIQUES ÉCRIVEZ A:
CASIER POSTAL 70
STATION BEAUBIEN MONTREAL

"J'en ai pour tous
les
goûts"

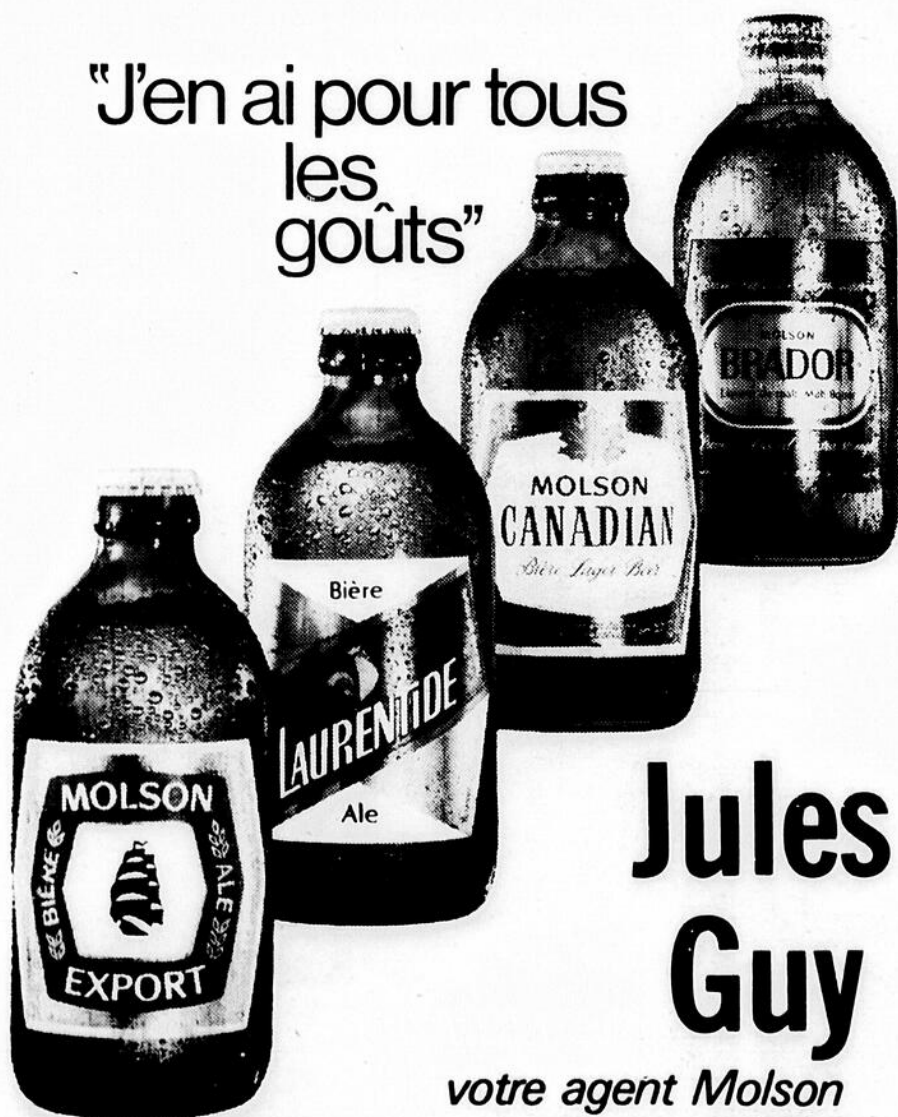

Jules
Guy

votre agent Molson

Polyvalente de Baie-Comeau: LA FIN DES TRAVAUX PREVUE POUR BIENTOT

La Polyvalente de Baie-Comeau viendra, est-il utile de le mentionner, amplifier l'éventail des services aux étudiants et la qualité de l'enseignement que peut présentement offrir la région. Son ouverture est prévue pour le 4 septembre prochain et, à moins de contretemps majeur, l'échéance sera respectée. Toutefois, les travaux à cette date ne seront pas tout à fait complétés. Il restera le parachèvement de l'aile C, c'est-à-dire gymnase et piscine, qui devrait devenir accessible au début du mois de décembre.

Cette nouvelle institution pourra accueillir 2,000 élèves. On prévoit qu'à l'ouverture des classes en septembre, il restera au cœur de cette même polyvalente 400 places libres. Aussi, les instigateurs du projet, avec à leur tête le président de la commission scolaire régionale Côte Nord, M. Raymond Roy, ont-ils pensé à créer un nouveau service qui permettrait d'occuper ces sièges vacants tout en apportant une aide et un soutien à une autre catégorie de gens défavorisés. On songe effectivement à mettre sur pied un nouveau service aux handicapés, tels les aveugles, manchots, etc. à qui on dispenserait une formation susceptible de leur fournir les moyens d'une autosuffisance. D'ailleurs, à cet effet la formation d'un comité est prévu par

le ministère de l'éducation conjointement avec le ministère des affaires sociales. Le comité en question commencerait ses opérations en septembre, c'est-à-dire études, analyses, sondages, etc. pour ensuite produire un rapport qui devrait être remis aux autorités concernées, avant le premier janvier 1976.

Au domaine de l'éducation chez-nous, on pense vraiment à tout. Et si on s'arrête à l'idée que l'an prochain, Hauterive aura aussi sa polyvalente, on ne peut vraiment pas en demander plus. Le seul point qui reste en suspens, c'est la compétence des professionnels qui occuperont les différentes fonctions au sein de ces nouvelles institutions et de qui dépendront la formation des élèves qui les fréquenteront.

RAYMOND PERRON

AU COLISÉE DE QUÉBEC, DIMANCHE LE 18 AOÛT "6,000 JEUNES DU MONDE VOUS INVITENT.."

Dimanche le 18 août 1974 des milliers de jeunes des quatre coins du Québec et des Maritimes appartenant au mouvement Jeunesse Du Monde célèbrent leur 15ième anniversaire d'existence.

A cette occasion ils invitent toute la population du Québec qui croit à la fraternité universelle, en l'amour sans frontières à venir fêter avec eux.

10 HEURES: Rassemblement des "Jeunes du Monde" du Canada et des délégations "Jeunes du Monde" d'Europe et des Antilles [Colisée de Québec]

11 HEURES: Célébration eucharistique sous la présidence de M. le Cardinal M. Roy et de plusieurs évêques du Canada, avec la participation de JEAN VANIER [Colisée de Québec]

12 HEURES 30: Dîner international [Terrains Expo-Québec]

13 HEURES 30: Visite des manifestations culturelles [Plaines d'Abraham] et sportives [Université Laval] du Festival international de la jeunesse francophone.

17 HEURES 30: Souper champêtre [Terrains Expo-Québec]

19 HEURES 30: Spectacle international FRATERNISPHÈRE

Plus de 350 participants sur scène dont:

Le chanteur de réputation internationale JOHN LITTLETON

Les danseurs INTORE du Rwanda

Une troupe folklorique du VIETNAM

La troupe folklorique KINO-KISOS du Québec

Jean-GUY Morin, chansonnier.

ENTRÉE LIBRE

6,000 "Jeunes du Monde" vous invitent au Colisée

de Québec, dimanche le 18 août

"ON FÊTE"

AVIS Aux adeptes du cyclomoteur



En vertu de la loi 45, modifiant le code de la route, seules les personnes suivantes peuvent conduire un cyclomoteur:

- les personnes qui détiennent un permis de conduire — à l'exception du permis de conduire une motoneige.
- les personnes mineures qui ont atteint l'âge de 14 ans et qui sont porteurs du document publié ci-après, dûment rempli.

Vous pouvez obtenir ce document au **Bureau des véhicules automobiles** de votre région à compter du 15 août 1974.



MINISTÈRE DES TRANSPORTS
BUREAU DES VÉHICULES AUTOMOBILES
880, chemin Sainte-Foy
QUÉBEC G1S 4N3

Attestation
cyclomoteur

ATTESTATION RELATIVE:

- 1 - A l'âge de la personne mineure conduisant un cyclomoteur.
- 2 - A l'autorisation qui lui est donnée de conduire un cyclomoteur.

J'atteste, par la présente, que domicilié(e) à

est né(e) le du mois de 19 et j'autorise cette personne mineure,

dont j'ai la garde, à conduire un cyclomoteur. J'ai signé ce 19

signature

adresse:

P 200

AVIS À LA NAVIGATION

NUMERO: Q-49
LE 24 JUILLET
1974

FLEUVE ST-LAURENT,
RIVE NORD—
POINTE-DES-MONTS
À RIVIÈRE
SAGUENAY
BETSIAMITES
(BERSIMIS)

FEUX À ÊTRE
SUPPRIMÉS

On projette de supprimer définitivement, le 1er novembre 1974, les feux d'alignement de Betsiamites (Bersimis), nomenclature des feux "Atlantique 1974" no. 1727-1728 [48° 56' 09" N., 68° 03' 29" W. env.].

Toutes les personnes intéressées sont priées de présenter leurs observations par écrit au soussigné. Elles devront exposer les faits sur lesquels se fondent leurs objections et donner à l'appui les renseignements ayant trait à la sécurité, au commerce et au bien public.

Carte [qui sera touchée] 1210.

JACQUES AUGER
GÉRANT DE DISTRICT
SERVICE DE LA MARINE
101 BOUL. CHAMPLAIN
QUÉBEC, QUÉ.
G1K 4H9

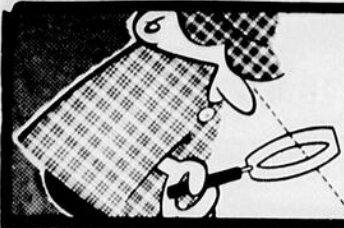

RUBRIQUE JUDICIAIRE

avec LEONARD DUBE

En ce mois d'août 1974, nous débutons cette semaine avec un sujet en peut plus d'actualité. Il s'agit du "DIVORCE" présente et explique dans une brochure du Ministère de la Justice, Service de l'information. Dans les prochaines semaines, nous verrons à vous donner tous les détails concernant le divorce.

LE DIVORCE

Le mariage, au Québec, peut-être célébré de deux façons, civilement ou religieusement. Le mariage civil est célébré devant un fonctionnaire public, tandis que le mariage religieux est célébré devant un ministre du culte. Dans le cas où le mariage s'avère un échec, et devient une menace pour l'équilibre des con-

joint, la loi reconnaît deux procédures pour mettre fin à cette alliance: la séparation de corps et le divorce.

SEPARATION DE FAIT

Du point de vue légal, il faut préciser que la séparation de fait n'est pas reconnue par la loi. Deux personnes peuvent se séparer de consentement mutuel, mais la loi ne le reconnaît pas. Le législateur reconnaît la séparation de corps ou le divorce lorsque le requérant a des motifs très sérieux à faire valoir. Les motifs de divorce sont décrits dans la loi fédérale, tandis que les motifs de séparation de corps sont décrits dans le code civil. Il faut aussi préciser que le consentement mutuel n'est pas reconnu

comme motif à une demande en divorce ou à une demande de séparation de corps.

Par ailleurs, les conjoints peuvent, d'un commun accord, décider de se quitter. Cette séparation, de fait n'a aucune valeur légale, puisque les parties ne passent pas en cour. Aussi, les conjoints peuvent, par exemple, décider entre eux de la garde des enfants et de la pension alimentaire, mais ces décisions n'ont aucune valeur légale car elles n'ont pas été prises par le tribunal. Toutefois, même si la séparation de fait n'est pas reconnue par la loi et qu'elle ne constitue pas en soi un motif pour une séparation légale ou un divorce, la durée de la séparation peut devenir un motif de

divorce comme nous le verrons plus loin.

SEPARATION DE CORPS

La séparation de corps est sous la responsabilité du gouvernement du Québec, tandis que le divorce est de juridiction fédérale. Sur le plan pratique, la principale différence entre le divorce et la séparation de corps réside dans le fait que les conjoints séparés par le divorce ont le loisir de contracter une nouvelle union, alors que la séparation de corps ne fait que reconnaître légalement la fin de la vie commune entre les époux.

MOTIFS DE DEMANDE: L'ADULTÈRE

La loi reconnaît l'adultère comme motif pour demander la séparation de corps. Comme la loi ne reconnaît pas le consentement mutuel comme motif de séparation, un simple aveu de la personne accusée d'adultère n'est pas suffisant. Il faut prouver qu'il y a eu adultère. Disons tout de suite que l'adultère c'est le fait, pour une personne mariée de manquer à son devoir de fidélité. Cette infidélité se caractérise légalement par des relations sexuelles avec une personne de l'autre sexe qui n'est pas son époux ou son épouse. Il faut donc que le mariage ait été célébré pour manquer à la fidélité, car celle-ci n'est obligatoire

qu'après la célébration du mariage. De plus, ce geste doit être volontaire. Une épouse victime d'un viol ne commet pas l'adultère. On doit donc faire la preuve de l'adultère. Cette preuve peut se faire par témoins ou par des indices qui laissent supposer qu'il y a eu adultère. Des témoins viendront dire qu'ils ont vu telle personne avoir des relations sexuelles avec telle autre personne. Ceux qui avoueront avoir commis l'adultère avec le conjoint peuvent également venir témoigner. Les indices permettant de prouver l'adultère doivent être assez forts pour convaincre le juge que l'acte prohibé a été commis. Il faut que toutes les circonstances et tous les faits mis en preuve ne laissent aucune autre conclusion possible. Par exemple, le tenancier d'un hôtel pourrait venir témoigner que régulièrement monsieur "X" loue une chambre en compagnie de mademoiselle "Y" qui n'est pas son épouse. Il faut donc prouver cet acte prohibé, et le simple aveu hors cour n'est pas suffisant. On veut ainsi éliminer le risque d'avoir des demandes de séparation par consentement mutuel. Bien sûr,

cet acte peut être reproché autant à l'homme qu'à la femme.

EXCÈS SÉVICES INJURES GRAVES

Ces trois motifs sont laissés à l'appréciation du tribunal. Ils peuvent être constitués de paroles, d'attitudes et aussi de coups et blessures. Ceux-ci doivent avoir pour effet de rendre la cohabitation impossible. Il faut de plus prouver une gravité suffisante justifiant la séparation de corps. La santé morale ou physique du conjoint doit être menacée. Prenons par exemple les crises de jalousie qui dégénèrent en coups, le cas d'ivrognerie ou de conduite scandaleuse.

La gravité de l'acte est un critère pris en considération par le tribunal. Également, l'acte reproché ne doit pas être passager. L'évaluation de la gravité est donc une question de faits. Il faut prouver et démontrer le sérieux et la continuité des actes qui mettent en danger la santé morale ou physique.

REFUS DE REMPLIR SES OBLIGATIONS

Le mariage crée certaines obligations légales auxquelles les époux sont obligés de se conformer. Ainsi, la femme est obligée de demeurer chez son mari et ce dernier est obligé de l'y recevoir. De plus, le mari a le devoir de fournir à sa femme tout ce qui est nécessaire en relation avec ses propres moyens. Donc, pour l'un ou l'autre, le refus de remplir son obligation constitue un motif suffisant pour la séparation de corps.

[A SUIVRE]

La semaine prochaine, nous donnerons quelques échos de jugements rendus par la cour des Sessions de la Paix.

Finie la routine.



Il y a une grosse différence entre un métier dans les Forces et un métier dans le civil. Bien sûr, les Forces vous offrent tous les métiers possibles et imaginables. Mais quand vous vous rendez au travail vous ne savez jamais ce qui vous attend. Vous pouvez prendre l'avion, un tank, un hélicoptère ou une jeep. Vous pouvez être appelé à réparer, transformer ou construire mille choses différentes. D'un pont sur un fleuve en crue à une petite poulie sur un bateau. Une carrière dans les Forces, c'est une foule d'avantages avec juste la bonne quantité d'imprévu pour rendre la vie plus excitante.

LES FORCES ARMÉES CANADIENNES
SI LA VIE VOUS INTÉRESSE

Pour de plus amples renseignements faites-nous parvenir ce coupon ou voyez notre équipe de conseillers en carrières militaires lors de leur passage dans votre région.

Nom _____
Adresse _____
Ville _____ Comté _____
Age _____ Niveau Scolaire _____

Nous avons présentement des ouvertures dans les catégories suivantes et autres:

Armes de combat techniques Mécaniques Communications Clericales

Centre de recrutement des Forces Canadiennes,
5, rue St-Germain
Est, Rimouski, PQ.
G5L 1A1



CANADA CONTRE RUSSIE

Départs 27 et 29 sept. pour Moscou

\$768.00 Avions, hôtel, billets hockey,

Vous avez deux semaines pour réserver...

Informations:

Voyages Manicouagan

296-5525



**une cuisine Findlay...
c'est le comble de la satisfaction**

Un moyen magique de réussir tous vos plats
avec Findlay tout devient un plaisir

**CHEZ FINDLAY
NOTRE DEVISE**

Le service est une priorité

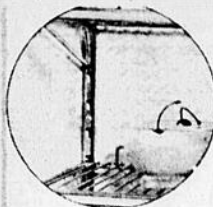
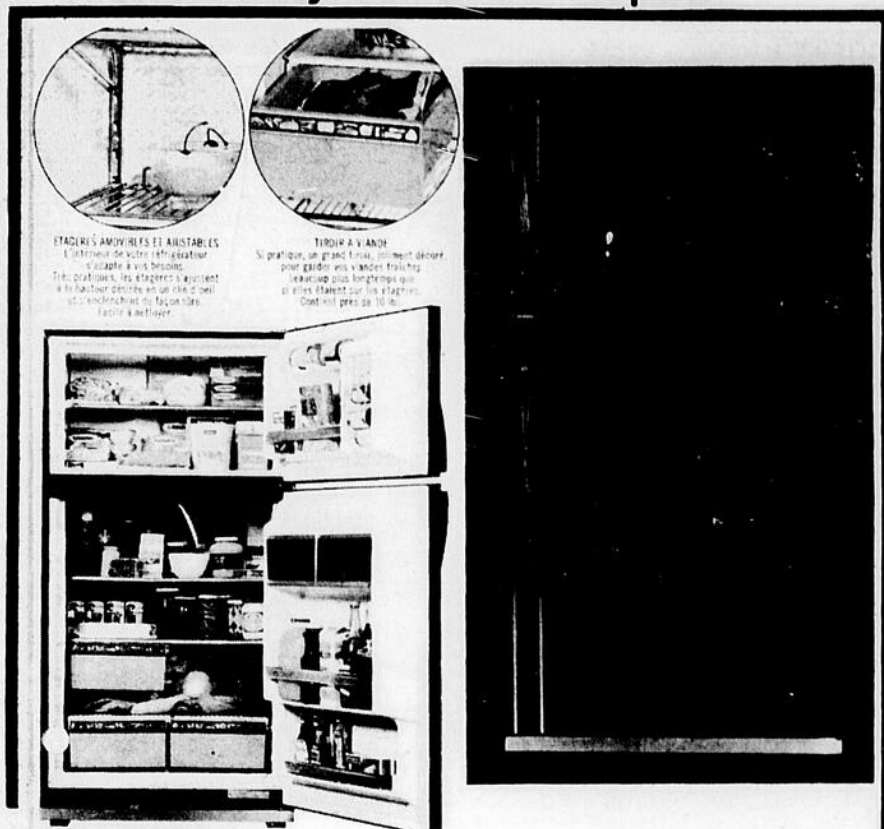

ETAGÈRES AMOVIBLES ET AJUSTABLES
L'intérieur de votre réfrigérateur
s'adapte à vos besoins.
Tous pratiques, les étagères s'ajustent
à la hauteur désirée en un clin d'œil
et s'enclenchent de façon sûre
facile à effectuer.

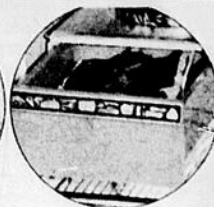

TIROIR À VIANDS
Si pratique, un grand tiroir, joliment décoré
pour garder plus longtemps vos
viandes plus longtemps que
si elles étaient sur les étagères.
Contient près de 10 lb.

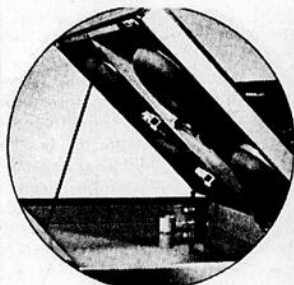
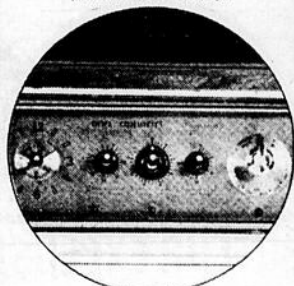
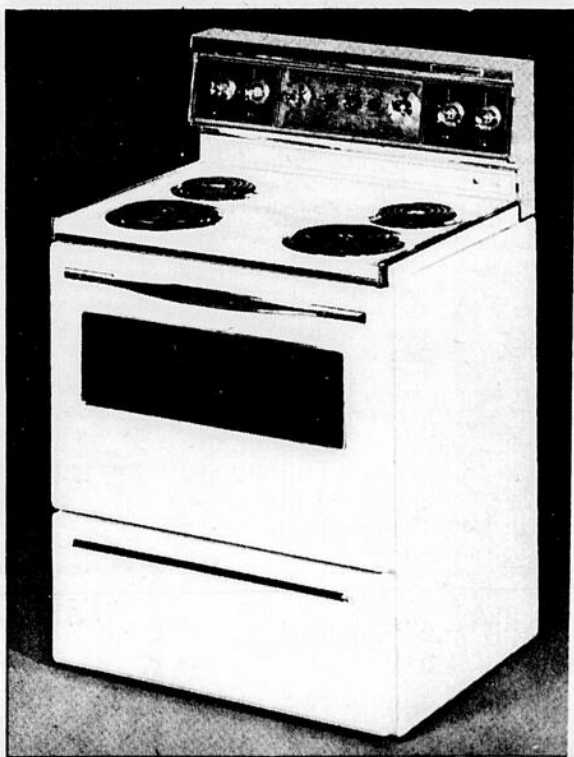

TABLE DE CUISSON AMOVIBLE
Rien de plus simple pour l'entretien.
Toute la table de cuisson se soulève
pour faciliter le nettoyage.



**CONTROLES DU FOUR "PROGRAMATIC"
A MINUTERIE PROGRAMMÉE**
Finis l'à-peu-près et le gaspillage,
une véritable mini-ordinateur fait
tout le travail pour vous.
L'appareil est muni d'un contrôle pour cuire
ou tenir au chaud.



MODELE FB-4778S

Cuisinière "Bon appétit" Largeur 30"

CARACTERISTIQUES: Section congélateur d'une capacité
de 126 lbs. distributeur de jus congelé- porte individuelle
avec tablettes- large étagère- 2 tiroirs cubes de glace-
compartiment de réfrigération- étagères pleine largeur
amovibles et ajustables pouce par pouce- spacieux tiroir à
viande et légumes jumelés- compartiment à beurre à
température réglable- beurrier- compartiment à fromage-
porte avec tablettes- niches pour les oeufs.

COULEUR COQUELICO EN MAGASIN

MODELE FF-1476

Bon-Air "Sans givre" 13.4 pi. cu.

CARACTERISTIQUES: Système Programatic à cuisson
programmée qui cuit et garde chaud- horloge et
minuterie-panneau de contrôle vitré et illuminé- prise de
courant- soucoupes à "auto-nettoyage continu"- éléments de
surface détachables et réglables à volonté- élément de 8" à
chauffage rapide- table de cuisson amovible avec
commutateur de sécurité- lumière de four avec
commutateur- lèchefrite émaillée porcelaine- porte de four
et tiroir détachables- couvercle des fusibles amovible-
grilleur thermostatique.

STAN

**Lortin
meubles**

873 BOSSE

PLACE DU COMMERCE

HAUTERIVE 589-9951



Sûreté Municipale de Hauterive

ACCELERATION

La sûreté de Hauterive, a reçu, cette semaine, plusieurs plaintes de citoyens de la rue Piuze qui se plaignent à l'effet que certains individus effectuent des démarrages à l'emporte-pièce dans le quartier. Selon l'assistant, directeur du corps de police, des accusations seront bientôt émises - contre ces personnes insatiables de traces noires sur la chaussée.

CITOYENS

Tout devoir de citoyen est de veiller à sa protection et à celle de la communauté environnante à laquelle il appartient. Il est presque inutile de préciser que chacun devrait se porter comme aide à ses policiers. Lorsque vous êtes témoins d'une infraction quelconque, il est de votre devoir d'en informer nos protecteurs municipaux.

REGLEMENTATION

Sûreté du Québec

UNE COUCHE CHAUDE

Où il y a de la gêne, il n'y a pas de plaisir. C'est l'histoire d'un gars en état d'ébriété qui s'est introduit dans la couche d'un charmant couple de la région. Mais pour ce dernier, la fête devrait se terminer à ce stade. Les agents de la Sûreté du Québec se sont occupés de ce retard.

ACCIDENT MORTEL

À l'entrée du village de Bersimis, vers les 6:00 heures du matin, un camion transportant du fer, a manqué la courbe et s'est retrouvé dans le décor. Le conducteur du véhicule, M. Guy Blais de St-Georges de Beauce, devait perdre la vie lors de cet accident.

La ville de Hauterive vient de mettre en application un amendement à ses règlements municipaux de circulation. Ceci dit, dorénavant, toute personne qui commet une faute dans les limites de la ville, devra payer une amende égale à celles de l'article 66 du code de la route. À titre d'exemple, la personne qui omettra de faire un arrêt obligatoire, devra payer \$10, au lieu de déboursier seulement \$2,00. S'il est impliqué dans un accident, l'amende sera de \$20,00. De plus ces personnes perdront, du même coup, des points démerites.

O'KEEFE

L'entrepôt O'Keefe de Hauterive, a reçu de la visite inattendue au cours de la semaine dernière. Les voleurs qui sont entrés par effraction dans l'immeuble, en ont profité pour dérober de l'équipement de bureau. Une enquête fait suite à cette affaire.

Semaine du 28 juillet au 2 août

Sûreté Municipale de Baie-Comeau

ACCIDENT

La ferme Trudel, de Hauterive, compte présentement trois bêtes en moins. En effet, l'automobile que conduisait M. Joseph Perron de Baie-Comeau, n'a pu éviter les trois jeunes veaux qui étaient alors en liberté sur le boulevard. L'accident s'est produit à la sortie du pont de la rivière Amédée et a causé des dommages évalués à plus de \$500. M. Perron ainsi que son épouse, furent transportés à l'hôpital de Baie-Comeau afin de recevoir les soins nécessaires.

PERTE DE CONTROLE

Dimanche le 28 juillet, une automobile entrait en collision avec un poteau de l'Hydro-Québec, causant ainsi une panne d'électricité. L'accident survenu à la hauteur de l'entrepôt Irving, sur la route Maritime, est dû semble-t-il à une perte de contrôle. Le conducteur ainsi que son passager sont sortis indemnes des débris. L'automobile est une perte totale.

VELO-MOTEUR

Une demoiselle qui entourait sa bécane motorisée, eut la surprise de sa vie lorsqu'elle perdit la maîtrise de celle-ci. Circulant sur le boulevard Lasalle notre jeune fille s'est fait heurter par le véhicule qui la cotoyait. Elle fut immédiatement trans-

portée à l'hôpital où elle reçut les soins qu'exigeaient ses blessures.

EMBARDEE

Un automobile a fait une embardée la semaine dernière dans la cote de la rue Maisonneuve, et s'est retrouvée au fond du ravin. Le conducteur du véhicule ainsi que la personne qui était à ses côtés, n'ont reçu aucune blessure grave. Selon le rapport de nos policiers, la cause exacte de cet accident serait les capacités affaiblies du conducteur.

COLLISION FRONTALE

Non loin de l'intersection Pere Arnaud et boulevard Lasalle, l'automobile de M. Gagne de Baie-Comeau est entrée face à face avec un camion en direction du centre-ville, après avoir sauté le terre-plein qui sépare les quatre voies. M. Gagne grièvement blessé fut transporté d'urgence à l'hôpital. L'accident serait dû à une perte de contrôle.

VIADUC

Le 1er août, un individu, totalisant 16 d'alcool dans le sang, a endommagé avec son automobile le viaduc qui enjambe la route maritime. Les dégâts s'élevaient à \$300,00. L'accident n'a fait heureusement aucun blessé.

AUX VOLEURS!!!

Sur le stationnement de la Traverse Baie-Comeau-Matane des automobiles furent visitées par effraction et allégées de différents articles. Il semble bien que nos voleurs se prêtent également à s'enrichir d'une collection d'objets de roues.

ST-GEORGES

À une station-service de St-Georges des individus ont enlevé les roues d'un véhicule stationné sur le terrain. Avec toute la courtoisie du monde des voleurs, on a laissé les écrous par terre. Le profit n'en est pas moins intéressant puisque les pneus étaient de type radial.

ACCUSATION

Une plainte sera portée incessamment contre un individu qui s'est fait prendre la main dans le sac alors qu'il dérobaient un bracelet-montre dans un établissement de la ville.

EFFRACTION

Dans une maison résidentielle de la rue Louis-Philippe Gagné, une certaine personne s'est introduite par effraction par une fenêtre du salon afin de faire agir ses doigts alertes. Un voisin qui fut témoin de l'effraction, a téléphoné immédiatement aux policiers.

VEHICULE VOLE

Un individu de Montréal qui avait volé un pick-up d'une demi-tonne au camp B 29, à Forestville, fut intercepté par notre police municipale sur le boulevard Lasalle, au cours de la semaine dernière. Les policiers intervinrent parce que le véhicule ne possédait pas de feux arrière. Le conducteur étant incapable de produire l'enregistrement du véhicule, on s'aperçut, après enquête, que le camion avait été volé. L'homme en question, un jeune homme, avait son permis suspendu par la cour.

20 JUILLET

Dans la nuit du 20 juillet dernier, un employé de Cargill Grain se faisait voler son automobile dans la cour de sa résidence. Suite à cette affaire, on devait découvrir, cette semaine, le véhicule au fond d'un ravin, en bas du Belvédère de la cote Maritime. L'enquête en cours n'apporte aucun suspect pour le moment.

L'OPERATION RADAR

Pour ceux qui doutent de l'efficacité de l'opération radar que la sûreté municipale de Baie-Comeau a déclenchée il y a quelques semaines, voici un tableau qui est un peu plus explicite sur les résultats obtenus. Par ces statistiques, vous pouvez comparer le nombre d'accident qu'il y a eu en 1972, 1973, 1974.



ACCIDENT

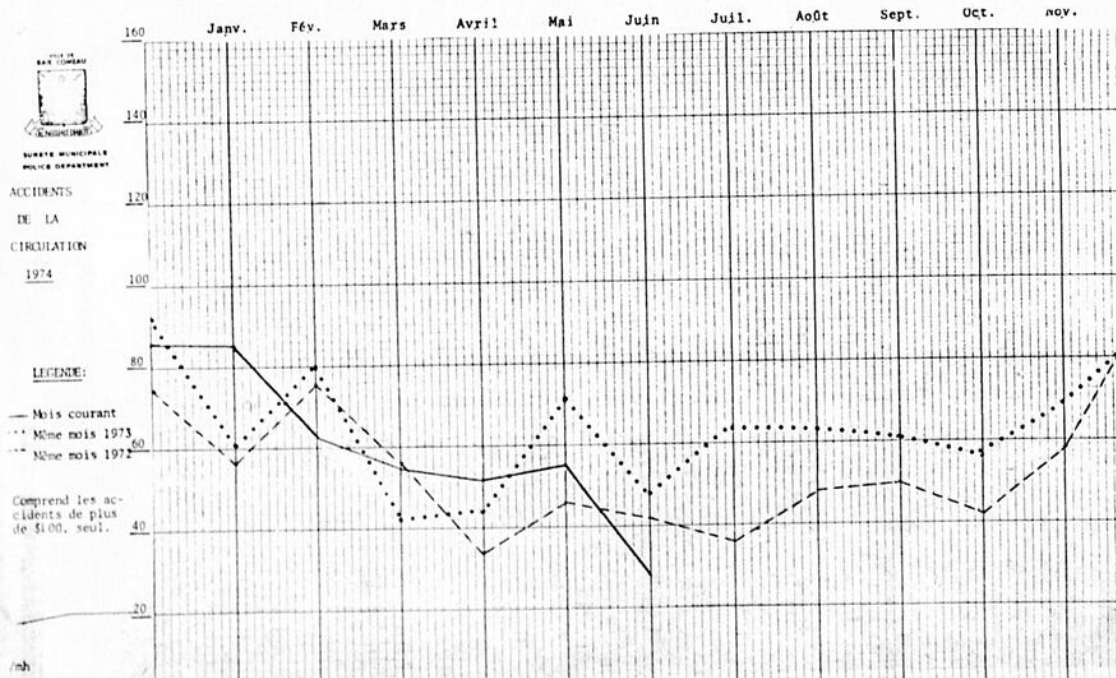

DISTRIBUTEUR EXCLUSIF:

des batteries Mallory,
tube électronique G.E.

Système de son de haute fidélité
ONKYO.

Antenne et tour pour télévision



EQUIPEMENT ELECTRONIQUE
CÔTE NORD INC
Négociant en gros

2650 Boulevard Laffèche Hauterive
Albert Lafontaine Julien Lafontaine
Bur: 589-2512 Bur: 589-2512
Rés: 589-2108 Rés: 589-5132

Rivière Bersimis

On retrouve le corps de la malheureuse victime

Encore cette année, l'été s'avère la période la plus propice de l'année pour engendrer les accidents de la circulation. Et le pire, c'est que plusieurs d'entre eux sont mortels.

Parmi ces derniers, on se souviendra que mercredi, le 7 août dernier, sur le pont de la rivière Bersimis, une collision impliquant une automobile et un camion devait de nouveau faire une victime. Les passagers qui avaient pris place dans l'automobile s'en sont sortis, ne se voyant infliger que quelques blessures de moindre importance, à une exception

près. Pour le conducteur du camion, c'est une toute autre histoire. Sous la violence du choc, il s'est vu éjecter hors de son véhicule pour ensuite rouler jusque dans la rivière Bersimis. Il va sans dire que l'homme n'a pas survécu au choc.

Immédiatement, sous la surveillance de la Sûreté du Québec, on entreprenait les recherches en vue de retrouver l'infortunée victime que venait d'ingurgiter avidement, la rivière Bersimis. L'accident s'est produit à 10 heures le matin et ce n'est que le lendemain que les recherches devaient finalement pro-

duire des résultats, alors qu'à 13:10 jeudi, le 8 août dernier, on retirait des eaux, le corps de M. Marcellin Houde, qui fut aussitôt identifié comme étant le conducteur du camion. M. Houde, qui habitait St-Siméon, était âgé de 47 ans.

Il nous reste encore de beau temps tout le mois d'août et le mois de septembre avec le long week-end de la fête du travail. Nul doute que d'autres tragédies viendront tourmenter davantage la conscience de la 138 qui a pourtant connu sa large part de dramatique maladresses.

RAYMOND PERRON

C.S.R.C.N.: DES "ORTHOPÉDAGOGUES" À HAUTERIVE

Lundi le 5 août dernier, avait lieu une autre réunion de la commission scolaire régionale Côte Nord. Malgré un ordre du jour fort chargé, on est parvenu méthodiquement à couvrir tous les items importants, faisant objet de l'assemblée.

On prévoit d'abord la signature prochaine d'une entente avec l'Université du Québec à Rimouski, pour la venue d'orthopédagogues dans la région. Pour le bénéfice de nos lecteurs, qu'il nous soit permis d'apporter quelques précisions sur ce genre de spécialistes ou une brève définition. Les Orthopédagogues sont des spécialistes qui travaillent au niveau du dépistage, du diagnostic et de la réadaptation des enfants en difficulté d'adaptation ou en apprentissage. Ces mêmes spécialistes ont l'habitude de faire, pendant l'année académique, des stages pratiques en milieu scolaire et c'est ce qui amène l'application de leurs services à la régionale et ce sans le

moindre frais. Il va sans dire que les avantages d'une telle visite sont nombreux. Il y a bien sûr la qualité des soins, de l'enseignement et des méthodes maximales socialisées, mais il y a aussi des possibilités au niveau du recrutement. Si parmi ces Orthopédagogues, il en a qui se plaisent chez nous et qui adoptent notre région, l'acquisition sera grande en implications bénéfiques.

Au cours de cette même assemblée, on s'est entendu sur la relocalisation des services d'éducation aux adultes. On veut regrouper dans un même endroit, l'administration, les locaux où sont dispensés les cours, de façon à faciliter les relations interdépartementales et aussi pour rencontrer les normes de la logique. Le choix s'est arrêté sur l'école Querbes de Baie Comeau à qui on confiera pour les deux prochaines années cette noble mission. Il va de soi que l'on voit d'un bon œil un tel regroupement au niveau de l'éducation, de

l'administration, de l'animation, de l'orientation et du centre Eureka.

Suite aux nombreuses pressions et après une étude approfondie, la commission scolaire régionale Côte Nord accepte d'accorder un congé sans solde à M. André Laviolette qui en profitera pour faire un stage d'un an au bureau régional du ministère de l'éducation, dans le cadre d'une politique de prêt de services. Pour combler le poste d'adjoint à l'enseignement professionnel laissé vacant par le départ de M. Laviolette, on fera appel à M. Serge Bouchard qui occupera cette fonction jusqu'en juin 1975. Jusqu'à maintenant, M. Bouchard était directeur adjoint au pavillon central.

Avant la fermeture de l'assemblée, on a procédé à la formation d'un comité qui aura pour tâche de préparer l'inauguration de la polyvalente de Baie Comeau, le tout devant se faire au début de septembre.

RAYMOND PERRON



Mort aux Pissenlits

Engrais qui fera vivre votre pelouse
et qui TUERA du même coup vos mauvaises herbes

VITE APPELEZ 589-2053

Spécial dans la roulotte de voyage



APALACHE 17' 1700

POUR 6 PERSONNES

\$3595



APALACHE 23' 2300

POUR 7 PERSONNES

\$5695

INCLUS

Taxe, hitch 550, boîte de contrôle miroir et levier

ÇA C'EST UNE AUBAINE

Avec Apalache le reste est tellement facile!

GRAND SPECIAL

Maison sectionnelle
tout meublée
'24' par 40'

\$13,895.

Venez nous rencontrer pour plus de renseignements

Serge Gagnon
gérant

Michel Delarosbil
conseiller en maison mobile

F. NIQUET INC

666 PARFONDEVAL
589-8514

HAUTERIVE
situé près de Laflèche Auto

Centre de Main d'Oeuvre du Canada



Offres d'emplois

NO: CFPQ

Secrétaire du comité de la santé mentale

TRAITEMENT: \$19,000 à \$25,000.
ENDROIT: Québec.
EXIGENCES: Diplôme universitaire de 2e cycle, sciences de santé, sciences sociales ou en administration hospitalière. Vaste expérience reliée aux fonctions du poste.
DETAILS: Travail sous autorité du sous-ministre adjoint. Date limite d'inscription: 26 août 74.

NO: 920

Electriciens

TRAITEMENT: Comp. \$5.78 hres- Stagiaire \$5.39 hres- app \$5.00 hres
ENDROIT: Baie-Comeau
TERMES: 8 hres par jour, 5 jours par semaine, perm.
EXIGENCES: Trois classes acceptées — 9 année
DETAILS: Test médic- test écrits- test pratiques.

NO: CFPQ

Chef de service de la dotation

TRAITEMENT: \$16,100 à \$22,000.
ENDROIT: Québec
EXIGENCES: Diplôme universitaire en sciences sociales, de l'administration ou autres appropriées - 10 ans d'exp. reliée aux fonctions en dotation de personnel.
DETAILS: Travail sous responsabilité du directeur du personnel. Date limite d'inscription: 16 août 74.

NO: 1045

Poseur de tapis

TRAITEMENT: \$5.00 de l'heure
ENDROIT: Baie-Comeau et région.
TERMES: Permanent 40 heures par semaine.
EXIGENCES: 5 ans d'expérience dans ce métier.
DETAILS: Installation de tapis aux résidences privées ou commerciales.

NO: 1053

Caissière-vendeuse

TRAITEMENT: \$2.35 de l'heure.
ENDROIT: Hauterive.
TERMES: Permanent- 5 jours par semaine.
EXIGENCES: Expérience si possible dans produits de beauté et sur une caisse.
DETAILS: Caissière dans un magasin à rayons. Vente de produits de beauté et caissière.

NO: CFPQ

Dessinateur

TRAITEMENT: \$5,070, à 7,645.
ENDROIT: 2 postes à Alma.
TERMES: Diplôme de fin d'études secondaires avec matières dominantes en technique du dessin ou autre spécialisation pertinente.
DETAILS: Représenter graphiquement diverses données- faire des plans compiler et évaluer les données nécessaires à la réalisation du dessin.
Date limite d'inscription: 16 août 1974.

Cuisinier

TRAITEMENT: \$150.00 par semaine- logé et nourri.
ENDROIT: Baie-Comeau.
TERMES: Permanent 6 jours de travail.
EXIGENCES: Expérience de 2 à 4 ans- Bonnes références.
DETAILS: Cuisine canadienne, travail dans une auberge de la région, heure disponibles durant la journée selon repartition du travail.

NO: 1052

Esthéticienne

TRAITEMENT: \$2.25 de l'heure et plus selon expérience.
ENDROIT: Hauterive.
TERMES: Permanent- 37 1-2 hres, par semaine.
EXIGENCES: Cours de formation nécessaire.
DETAILS: Expérience si possible.

Mécaniciens

TRAITEMENT: Selon compétence et expérience.
ENDROIT: Région.
TERMES: PERMANENT
EXIGENCES: Classes A—B.C. Cours technique- ou Cégep [avion]
DETAILS: Plusieurs postes: 1) Mécanicien auto [transmission automatique, mise au point]
2) Mécanicien diesel, gaz
3) Mécanicien moteurs 2—4 temps, motoriste
4) Mécanicien d'avion.

NO: 818

Soudeur Compagnon

TRAITEMENT: \$5.25 hres
ENDROIT: Baie-Comeau
TERMES: Perm. 40 heures par semaine.
EXIGENCES: 9e plus crs école métiers (soudure) — 5 ans exp, test médical et test de métier.
DETAILS: Soudure gas et électricité.

NO: 1057

Commis de bureau préposé au cardex

TRAITEMENT: \$100.00 et plus selon expérience.
ENDROIT: Hauterive.
TERMES: Permanent
EXIGENCES: 12e année comm, expérience nécessaire connaître le cardex.
DETAILS: Préposé au cardex- classement- inscription si connaissance dans les pièces travaillera dans ce domaine, salaire en conséquence.

NO: 1041

Commis au Théodolite

TRAITEMENT: \$7,500 par année.
ENDROIT: Baie-Comeau.
TERMES: Permanent 36 1-4 hres, par semaine.
EXIGENCES: Expérience 1 an dans emploi similaire.
DETAILS: Surveiller et diriger équipe d'arpentage. Ajuster et entretenir instrument. Recueillir les données au angles [etc]

NO: CFPQ

Contremaitre mécanique

TRAITEMENT: \$4.77 l'heure.
ENDROIT: Aylmer, Gaspé, Iberville, Lac Etchemin, Montréal, Papineauville, Rouyn et Ville-Marie.
EXIGENCES: Connaissances approfondies des activités du secteur concerné, au moins 8 ans d'expérience pertinente dans le secteur concerné.
DETAILS: Diriger des ouvriers préposés à la réparation et entretien des véhicules-moteurs. Surveillez l'utilisation du matériel. Date limite d'inscription: 19 août 74.

NO: 1042

Préposé anti-corosion

TRAITEMENT: \$2.50 de l'heure.
ENDROIT: Baie-Comeau.
TERMES: Permanent 44 heures par semaine.
EXIGENCES: Expérience non nécessaire 18 ans.
DETAILS: Travail en atelier- faire nettoyage d'autos après traitement.

Professeur en Techniques Infirmières

TRAITEMENT: Selon convention des enseignants.
ENDROIT: C.E.G.E.P., Régional Côte-Nord, Campus Manicouagan Hauterive.
EXIGENCES: Toute personne pouvant enseigner les matières suivantes: Concepts santé-maladie, pédiatrie, obstétrique, médecine- chirurgie.
DETAILS: Communiquer avant le 16 août.

NO CFPQ

Chef comptable

TRAITEMENT: Jusqu'à \$19,535.
ENDROIT: Montréal
EXIGENCES: 1) Diplôme universitaire en sciences commerciales ou comptables ou 2) Bacc, en commerce [15 ans d'études plus 2 ans exp] ou 3) Membre de l'Institut des comptables agréés ou 4) Membre d'une ass, prof, de comptable plus 5 ans d'exp. pertinente.
DETAILS: Responsabilité de 50 employés Planification- Organisation- Contrôle Date limite d'inscription: 17 août 1974.

NO 1031

Opérateurs débusqueuse-Tronçonneuse

TRAITEMENT: Forfait
ENDROIT: Baie-Trinité Port-Cartier.
EXIGENCES: Expérience nécessaire- Posséder scie mécanique
DETAILS: Posséder une scie mécanique et débusqueuse- Bûcheron à la "bunch" ou en équipe.

NO: 1035

2e Cuisinier

TRAITEMENT: \$130.00 par semaine.
ENDROIT: Baie-Comeau
TERMES: Permanent 5 jours par semaine- Travail sur rotation.
EXIGENCES: Expérience si possible. Si non candidat qui désire apprendre.
DETAILS: Faire cuisine canadienne- chinoise- italienne.

NO: 1056

Aide-comptable

TRAITEMENT: Selon expérience à discuter.
ENDROIT: Baie-Comeau.
TERMES: Permanent 5 jours par semaine.
EXIGENCES: Cours en comptabilité- Expérience.
DETAILS: Assister le comptable- dactylo- entrée dans les livres- Etats de compte [etc]

NO: 1032

Briqueteur

TRAITEMENT: \$6.51 de l'heure.
ENDROIT: Hauterive.
TERMES: Durée environ 4 semaines.
EXIGENCES: Carte travailler de la construction. Expérience.
DETAILS: Posage de blocs de ciment et briques. Chantier de construction.

NO 727

Millwright- Mécanicien- Monteur machinerie

TRAITEMENT: \$4.86 - \$5.33 de l'heure.
ENDROIT: Baie-Comeau.
TERMES: Perm. Jour soir nuit. 40 hres par semaine.
EXIGENCES: Exp. de 2 à 4 ans comme millwright 9e année réussie. Réussir test métier plus test médical.
DETAILS: Mise en place de machinerie. Ajustement- Entretien vérification.

Secrétaire de direction

TRAITEMENT: \$6,279.00- \$8,184.00 an.
ENDROIT: Baie-Comeau.
TERMES: Temporaire 4 mois.
EXIGENCES: Secondaire V Com. Option Appropriée.
DETAILS: Tenir à jour agenda- Organiser les réunions. Préparer la synthèse et questions complexes. 5 ans d'expérience comme secrétaire dont une partie à titre de secrétaire de cadre.

NO: 1004

Technicien en électronique

TRAITEMENT: A discuter
ENDROIT: Hauterive.
EXIGENCES: Finissant d'école technique.

COURS AUX ADULTES

TEMPS PARTIEL—FORMATION PROFESSIONNELLE

Ces cours sont gratuits et organisés par la Commission de Formation Professionnelle, en collaboration avec les Centres de la Main d'Oeuvre du Canada et le Ministère de l'Éducation du Québec.

Niveau secondaire

A/ TECHNIQUES COMMERCIALES:

cours	temps
1- Dactylo	60
2- Sténographie	135
3- Organisation de bureau	90
4- Tenue de livre	60
5- Classement	45
6- Dictaphone	30
7- Matières juridiques	45
8- Organisation de l'entreprise	45
9- Mathématiques commerciales	45

B/ ÉQUIPEMENT MOTORISÉ:

1- Méc 2 temps- 4 temps	45
2- Méc. élec. carburateur et mise au point	45
3- Méc. auto	45
4- Méc. diesel	45

C/ HYDRO THERMIE:

1- Soudure gaz- électricité	45
2- Soudure haute-pression	45

D/ TECHNIQUES DE LA MÉCANIQUE:

1- Mécanique ajustage	45
2- Commis aux pièces [catalogue]	45

E/ TECHNIQUES DES SERVICES:

1- Coiffure [Dames]	45
2- Service de table	45
3- Service de boisson	45
4- Conciergerie	45

D'autres cours peuvent être organisés dans les métiers réglementés suivants:

1- Charpentier- menuisier	6- Ferblantier
2- Poseur de lattis	7- Peintre
3- Mécanicien de machinerie lourde	8- Poseur de revêtement souple
4- Monteur d'acier de structure	9- Mécanicien de chantier
5- Ferrailleur	10- Electricien
	11- Tuyauteur

Niveau collégial

A/ TECHNIQUES ADMINISTRATIVES:

numéro	cours	jour	temps
110-101-201-301	Comptabilité I- II- III- IV	Lundi	60 hres
-101-1-71		mardi	
110-116-71	Structure de l'entreprise	Mercredi	45 hres
110-210-71	Finance II	Mercredi	45 hres
383-921-71	Initiation à l'économique	Jeudi	45 hres
383-915-71	Economique 915	A déterminer	
110-108-71	Le droit du travail	Jeudi	45 hres
110-107-71	Le droit des affaires	Mercredi	45 hres
110-112-71	Personnel	A déterminer	
120-900-71	Programmation	Jeudi	45 hres

B/ TECHNIQUES DE SECRÉTARIAT:

110-114-71	Procédés de secrétariat	Mardi	45 hres
------------	-------------------------	-------	---------

C/ PERFECTIONNEMENT DES CADRES INTERMÉDIAIRES DE L'INDUSTRIE:

601-904-71	Communication écrite dans l'entreprise	Mercredi	45 hres
213-682-71	Technique pour faire un exposé	A déterminer	

D/ PERFECTIONNEMENT DES CADRES INTERMÉDIAIRES DES HÔPITAUX:

110-102-71	Administration	A déterminer	
------------	----------------	--------------	--

E/ TECHNIQUES D'ÉDUCATION SPÉCIALISÉE:

351-303-71	Méthodes et rapports d'observation	Mardi	45 hres
350-213-71	Introduction à la psychopathologie	Mercredi	45 hres
351-101-71	Introduction au phénomène de l'inadaptation	Mardi	45 hres
350-205-71	Psychogénèse I	Lundi	45 hres
351-102-71	Techniques d'activités et d'animation	Jeudi	90 hres

F/ ÉLECTROTECHNIQUE:

Des cours peuvent être organisés dans ces techniques selon l'expression de besoins.

G/ TECHNIQUES FORESTIÈRES:

NOTE

Les titres présentés ici feront l'objet de cours en autant que la clientèle sera suffisante.

PUBLICATION

Du Service de Promotion et d'Admission de la C.F.P. Côte-Nord Hauterive
Août '74

LE FESTIVAL FORESTIER !

ÇA S'EN VIENT !

Tu sais - tu pourquoi j'm'appelle F'es for ?

du 23 AOUT
au 1^{er} SEPTEMBRE

C'est tout simplement parce que je suis à l'origine du Festival Forestier

F'es For... C'est pas plus compliqué que ça.

Tu sais - tu pourquoi je suis un castor ?

Le castor est le plus grand travailleur forestier, parce que c'est le premier qui a montré à l'homme à faire un barrage, à couper un arbre ; c'est pas un américain, c'est un Castor québécois.

Le Castor est un animal de la forêt.

Le bois et l'eau, ça le connaît!



Vous savez, on en parle souvent du Festival, mais personne ne semble réaliser que ça s'en vient très bientôt.

Dans une dizaine de jours, vous pourrez assister à la grande ouverture officielle du Festival Forestier de la

Côte-Nord. Procurez-vous des pamphlets, ou renseignez-vous au sujet des activités journalières, d'ailleurs, nous l'équipe, nous nous chargerons de

diffuser les festivités à la radio et dans les journaux durant les prochaines semaines

On vous attend tous.

P.S.

Information Animation Loisir Zone 11

Dans toutes les municipalités touchées par notre projet, la semaine du 12 au 16 août recevait le titre de semaine western. Diverses attractions spéciales telles que: Film western, tir au poignet, soirée canadienne, tournoi de cartes seront sûrement les activités les plus en demande dans la programmation prévue. Il faut noter que c'est avec la fin de semaine de plein-air qui a eu lieu les 10 et 11 août qu'a débuté cette semaine thème, et ce, de manière éblouissante. Nous devons dire que nous comptons beaucoup sur cette semaine car elle clôture les activités estivales et nous espérons qu'elle projettera à la population pour l'avenir, des impressions adéquates du projet.

C'est la fin de semaine suivante, soit les 17 et 18 août que tous les animateurs de chacune des municipalités se donneront rendez-vous à Sault-au-Mouton, plus précisément, à la base de plein-air le Nord du Nord. Cette rencontre servira tout naturellement à divers échanges d'opinions quant à l'été qui vient de se passer et une évaluation globale sera ébauchée.

Durant la semaine suivante, l'équipe-cadre concentrera ses efforts à la mise sur pied du rapport final, rapport qui se doit d'être complet, et précis.

C'est à ce moment que l'on prendra véritablement conscience des succès ou des échecs du projet.

Mais jusqu'à maintenant, tout va pour le mieux dans les neuf municipalités, et nous espérons une grande participation pour la semaine western.

SALUT...
GASTON PARADIS
AGENT D'INFORMATION
ANIMATION LOISIR ZONE 11



La semaine socio-culturelle. C'est comme une chanson...



Chacun tenait à démontrer ses talents durant la semaine socio-culturelle.



On y entend battre les cœurs à l'unisson...



La baignade, l'activité la plus en vogue pour cet été.



Grand SPÉCIAL!



MODÈLE 100 CC

10 VITESSES

REG: \$919.00

SPÉCIAL

\$750.

LA MOTO IDÉALE POUR LE PÊCHEUR
ET LE CHASSEUR

Escompte
sur toutes les
autres
motos en
magasin.

Escompte
sur Vestons
de cuir
& Casques
de moto.

MOTOSPORT BAIE-COMEAU

274 BOULEVARD LASALLE

BAIE-COMEAU

296-6751



FAITS DIVERS



AVEC J.P. FOUQUET



Lors de la Finale Régionale l'équipe de Berthe Lagace, capt. Mariette Alix et Jeannine Gobeil s'est méritée la médaille d'Or à la Pétanque. Cette équipe était commandée par le Royaume du Sport Inc de Baie-Comeau.



Nous avons couvert les Jeux du Québec à VALLEYFIELD reportage la semaine prochaine.



Au Club de Golf de Baie-Comeau se tenait la fin de semaine dernière le Tournoi Labatt ou plus de 150 adeptes du golfe ont participé. Sur la photo nous voyons le pro... pardon le président du Club Mtre Sarto Cloutier en action sur le départ du tour no 1.

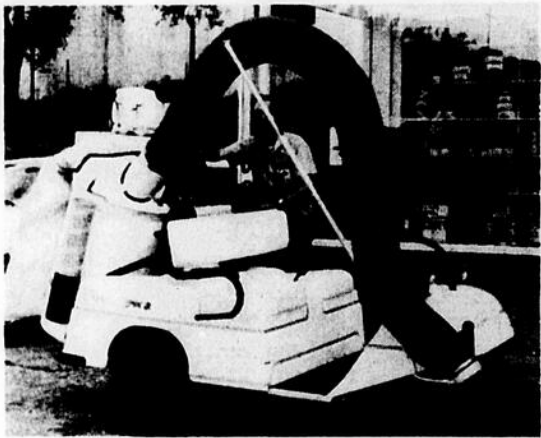

Avis à l'industriel qui désire faire l'acquisition d'une balayeuse pour faire le nettoyage de son atelier. Pour plus d'information voir M. Chs Pardiac à la Station Esso du Biv Lasalle à Baie-Comeau.



La Piscine Municipale de Baie-Comeau a été très achalandée la fin de semaine dernière vu la belle température que nous avons présentement.



le nordic



En fin de semaine nous avons eues des compétitions de moto-cross.

Nous trouvons que ces gens défient la mort en pratiquant ce sport audacieux.

POLYVALENTE QUAND TE POLYVALENTERAS — TU?

PAR: RAYMOND PERRON

M. Raymond Roy, président de la Commission Scolaire Régionale Côte Nord, dont la spécialité première est l'obtention de polyvalentes, devait, la semaine dernière, faire parvenir un petit billet doux ou ministre de l'éducation, M. François Cloutier, qui semble parfois victime de distraction. La lettre avait trait à la polyvalente de Grandes-Bergeronnes qui donne présentement l'impression de souffrir de paralysie. On sait que l'échéancier est depuis longtemps dépassé, et même après multe tentatives pour connaître les raisons de cet injustifiable retard, les autorités concernées ne semblaient avoir une bouche que pour mâcher du "she-wing-gum".

Devant une telle position de la part du ministre, M. Roy a jugé bon de véhiculer postalement ses inquiétudes. Nous nous permettons ici de faire publication intégrale de la lettre de M. Roy. Signalons auparavant qu'une autre fort mystérieuse lettre est présentement en possession de M. Roy,

et c'est avec un sourire de satisfaction qu'il devait nous déclarer qu'il s'en mesure de nous en faire part très bientôt.

8 AOÛT 74

Monsieur François Cloutier,
Ministre de l'Éducation,
Complexe "G"-15 e étage
Cité parlementaire,
Québec, P.Q.

Monsieur le Ministre,

La présente est pour demander au Ministère de l'Éducation du Québec une réponse officielle - concernant la polyvalente de Grandes-Bergeronnes suite à l'arrêt des projets décidé par le Ministère de l'Éducation.

Nous sommes d'avis, après de nombreux mois d'attente, avoir droit à une réponse nette et précise et nous croyons qu'il serait normal que la Commission scolaire Régionale de la Côte Nord soit informée avant le Conseil municipal de - Grandes-Bergeronnes sur cette question.

Dans le but d'obtenir

des renseignements supplémentaires sur la question de l'école polyvalente de Grandes-Bergeronnes le Conseil des commissaires apprécierait grandement la présence d'un représentant de votre Ministère à sa prochaine séance qui se tiendra le lundi 19 août 1974 à 20:00 heures au Centre administratif de la CS-RCN à Baie-Comeau.

Vous remerciant de votre bonne attention, je vous prie d'agréer, Monsieur le Ministre, l'expression de mes sentiments distingués.

RAYMOND ROY
PRÉSIDENT

RD-RR-1b.

CC: Mme Kathleen Francoeur-Hendriks
M. Jacques Plourde

SOCIÉTÉ CANADIENNE DE MÉTAUX
REYNOLDS LIMITÉE

A tous les employés

C'est avec un profond regret que nous annonçons le décès de M. Jean Ross, un de nos employés dans les salles de cuves.

Cet employé a été grièvement brûlé en tombant dans une cuve. L'accident est survenu dimanche soir 4 août.

Il a été transporté d'urgence à l'hôpital de Baie-Comeau, pour ensuite être transporté par avion à Québec. Malheureusement il a succombé ce matin le 6 août 1974.

OLGA ZANNI
ADJOINTE AU SERVICE DU PERSONNEL
DE CADRES ET DE RELATIONS PUBLIQUES

OZ-1c
Le 6 août 1974

grand SPECIAL

Chaise de soleil

Courte, régulier 5.95

pour **3.99**

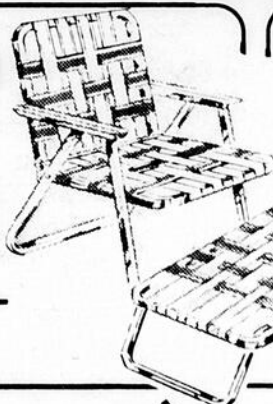

Chaise de soleil

Longue, régulier 10.95

pour **8.88**

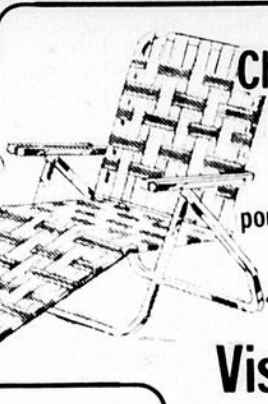

SAC À GLACE

Régulier 4.75

pour **3.33**

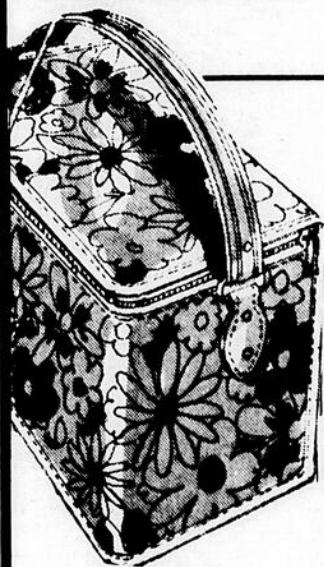

Visitez-nous,
nous avons ce
qu'il vous faut.

Soyez prêts de
bonne heure

Nous sommes
prêts pour la chasse

- * BICYCLETTE.
- * PIÈCES D'AUTOS,
- * PÊCHE ET CHASSE,
- * TOUT POUR LE SPORTIF,
- * ACCESSOIRES POUR LE CAMPING,

- * Fusil, * Carabine, * Munitions,
- * Couteau, * Télescope,
- * Sac de couchage, * Lanterne,
- * Batterie

VENTE SEULEMENT

Venez voir à
notre salon
de la
mariée
au sous-sol
les nouveautés
d'automne.



Chez Alma

850 DE PUYJALON
HAUTERIVE 589-3105



838 BOSSÉ
HAUTERIVE
589-2797

LA FEMME

Le mot femme, n'a de sens qu'en la personne
qui se justifie à ce terme
Cette femme que nous côtoyons dans la rue,
qu'elle est-elle ?

Par ses antécédents, la femme fut prisonnière du mythe qui l'entourait. Ce n'est qu'au milieu du 20^{ème} siècle, qu'elle a acquis de l'importance. Elle s'est détachée de ce mythe et elle essaie de l'oublier. Laissons-lui le loisir de penser à son propre sort, nous qui l'avons toujours considérée comme la servante de la mère de nos enfants. Donnons-lui la chance de se prouver à elle-même. Cette dernière tentative trouvera peut-être une explication afin de définir le mot femme. Elle qui est présentement partagée entre son foyer et le marché du travail par notre publicité. Nous la jugeons mais nous ne la connaissons pas. Il serait hasardeux, de notre part, de vouloir nous donner une réponse puisque la femme elle-même ne sait pas très bien. Est-il bon de juger la femme dans sa démythification par rapport à sa participation à l'allochante société? Il est heureux de constater que la femme qui se veut femme dans notre monde actuel, est celle qui prend sa vie en considération. Cependant, elle n'a pas toujours pensé ainsi. Il est tout probable que le passé lui a été néfaste.

De ce fait, nous avons rencontré pour vous cette semaine, une femme de la région qui a atteint un poste d'administration. Cependant elle ne désire pas recevoir de publicité. Ce qu'elle cherche, c'est un meilleur statut de la femme. Aux questions que nous lui avons posées, elle nous a répondu en femme qui possède plus

de 10 années d'expérience sur le marché du travail. Nous espérons que les prochaines lignes pourront vous donner une nouvelle dimension à la femme actuelle.

—POUVEZ-VOUS ME DEFINIR LA FEMME?

C'est là une question que je ne me suis jamais posée. En premier lieu, le vous dirais que la femme en rapport avec la société est l'égal de l'homme. Elle fait part entière avec l'homme dans la société. Vis-à-vis l'homme, la femme est le soutien et la compagne de ce dernier. Son rôle restera très important puisqu'elle est le pilier de la famille et l'épouse à la fois.

—SUR LE MARCHÉ DU TRAVAIL, QUEL DROIT S'ATTEND-ELLE À RECEVOIR?

Lorsque la femme se sent assez forte pour accepter des emplois, même s'ils sont quelque fois pénibles physiquement, elle ne désire qu'être rémunérée à juste titre: à travail égal, salaire égal.

—QU'EST CE QUE LE MARCHÉ DU TRAVAIL ATTEND DE VOUS?

La femme doit se prévaloir d'une connaissance beaucoup plus profonde que l'homme afin d'être considérée à l'égal de celui-ci. L'homme qui se sent en perte de terrain exige beaucoup plus. Le côté administratif est le plus exigeant pour la femme. Pour ma part, j'ai été obligée de dé-

montrer la valeur de tout mon savoir.

AVEZ-VOUS EU DE LA DIFFICULTÉ À VOUS FAIRE ACCEPTER DANS LE MILIEU OU VOUS TRAVAILIEZ PRÉSENTEMENT?

Je ne veux pas dire que tous les endroits sont semblables à celui-ci, mais je n'ai eu aucune difficulté à me faire accepter dans ce milieu. Il existe sûrement des endroits où la femme doit démontrer tout son vouloir.

AU POSTE QUE VOUS OCCUPEZ VOUS AVEZ DES EMPLOYÉS À VOTRE SERVICE: AVEZ-VOUS DE LA DIFFICULTÉ À VOUS FAIRE ACCEPTER DE CEUX-CI?

Pourquoi aurais-je des difficultés? Lorsqu'une femme atteint un poste de direction, elle est beaucoup plus compréhensive et de loin plus souple aux points de vue humain. Du côté de l'administration, il n'y a pas de brusquerie. Avec une compréhension juste et équitable, il ne peut y avoir de conflit. On trouve toujours un terrain d'entente.

—DANS LES AUTRES MILIEUX DU MARCHÉ DU TRAVAIL LA FEMME EST-ELLE ACCEPTÉE?

Il y a toujours une place pour la femme, cependant il restera des emplois qui ne seront comblés que par les hommes. A l'endroit où la force

physique est un besoin essentiel, il est certain que la femme ne peut pas

se permettre ce genre d'activités. Mais en général, la femme peut se frayer un chemin dans n'importe quel milieu. Toutefois, l'homme ne désire pas toujours laisser sa place. La femme peut accéder à n'importe quel poste; même si dans le milieu administratif, elle n'a pas confiance en elle-même. Après s'être fait dominer trop longtemps par les hommes, elle a perdu confiance en elle-même.

—EST-CE UNE RAISON VALABLE D'AVOIR PEUR?

Non! Les femmes sont capables de prendre des décisions. Vouée à elle-même, de peur de perdre son emploi, elle en fera beaucoup plus qu'un homme pour remplir les exigences de son travail. De ce fait, elle prendra confiance en elle-même.

—À QUEL ÂGE UNE FEMME PEUT-ELLE PERMETTRE D'ATTEINDRE LE MARCHÉ DU TRAVAIL?

Cela dépend de plusieurs facteurs. Il y a la femme qui est disponible, d'autres ne le sont pas. Malgré tout, la femme d'un certain âge possède beaucoup plus de disponibilité. Elle peut se permettre de sortir de son foyer. Chez le jeune couple, les choses sont beaucoup plus compliquées.

—QUE DEVIENT L'ENFANT DANS TOUT ÇA?

L'enfant apprend à devenir plus débrouillard et moins dépendant de ses parents. Il apprend, de ce fait, à prendre ses responsabilités.

—QUE PENSEZ-VOUS D'UNE JEUNE MARIÉE QUI EST SUR LE MARCHÉ DU TRAVAIL?

La jeunesse est beaucoup plus avancée que nous le sommes. Cependant, je lui reproche son manque de responsabilité, de discipline. Il existe moins de Tabous. En ce qui nous concerne, nous avons pris la vie trop au sérieux. Notre travail est beaucoup trop sérieux.

—JE SUIS D'ACCORD AVEC VOUS LORSQUE

VOUS DITES QUE LA JEUNESSE EST MOINS SÉRIEUSE, ELLE PREND MOINS LA VIE AU SÉRIEUX. MAIS EST-CE UN AVANTAGE POUR CETTE JEUNESSE?

Pas du tout! Ces jeunes vont manquer de maturité. Dans le mariage, ils n'auront jamais appris le sens de la responsabilité et de la discipline. Ils sont peut-être plus détachés et plus heureux; ont beaucoup moins de problèmes, mais je ne crois que l'avenir reste à venir pour eux.

—DANS UN AUTRE ORDRE D'IDEE, POUVEZ-VOUS ME DIRE CE QU'EST LA FEMME SUR LE MARCHÉ DU TRAVAIL?

La femme est une bûcheuse, elle va toujours recommencer et elle ne lâchera pas. Elle ne veut plus le rôle facile. Elle désire que le monde sache le travail qu'elle accomplit. Tout ce qu'elle a fait, à date, s'est dissimulé derrière un homme. Malgré tout, elle cherchera à percer dans la société. Certaines prendront les bons moyens afin d'arriver à leurs desseins.

—MAIS SES LOISIRS?

La femme qui reste à la maison et qui accepte son rôle, possède certainement plus de loisirs qu'une autre. Mais celles qui sentent le besoin de communiquer avec l'extérieur, qui désirent comprendre les problèmes que le mari rencontre; ces dernières se rendent sur le marché du travail. Il ne faut pas oublier, non plus, que bien souvent, la femme est obligée de travailler afin de répondre plus adéquatement aux besoins du foyer. Si elle n'était pas obligée, veuliez me croire que la femme est très bien dans

son foyer lorsqu'elle le peut.

—POUR VOTRE PART AVEZ-VOUS RENCONTRE DES DIFFICULTÉS LORSQUE VOUS ÊTES SORTIE DU FOYER?

Ce fut très dur pour moi dans les premiers temps où j'ai travaillé. Même si j'avais pris le temps d'élever mes enfants, je les laissais quand même seuls.

—VOUS AVEZ QUAND MÊME CONTINUE À TRAVAILLER?

Oui, parce que je ne suis aperçue que je pouvais remplir les trois rôles de la femme dans ce bas monde. Ce sont les rôles d'épouse, de mère et d'être vivant dans une société. La femme peut facilement s'épanouir tout en accomplissant son rôle de femme. Il s'agit de s'organiser. Lorsque la femme quitte le foyer, soyez certain que ce n'est que le prolongement de sa vie de femme.

—QUE RÉSERVE L'AVENIR POUR LA FEMME?

De plus en plus, elle va prendre de la place dans la société sans toutefois enlever la place à l'homme. Ce dernier va se trouver de nouveaux domaines, il se lance à l'aventure. La femme qui ne veut pas payer de sa personne devra travailler fort. Elle se soumettra à un horaire de travail qui formera son caractère, lui donnera une personnalité, une certaine indépendance. Il est malheureux que l'homme ne considère pas la femme à son égal. L'idée d'indépendance n'est pas acceptée par ce dernier. Mais la femme va percer dans la société et elle aura l'appui de l'homme.

LEONARD DUBE



Ouverture officielle

POUR LA SAISON 1974-75

Vendredi le 23 août à 7 heures P.M.

Pour réservation et formation de ligues, le faire au plus tôt,
les places sont limitées

SALLE DE QUILLES DU BOULEVARD

168 Lasalle BAIE-COMEAU 296-5666 OU 296-6611

Au Québec, plus de 300 milles carrés
de forêt brûlent chaque année.

L'HOMME EST RESPONSABLE

DE 75% DE CES FEUX!

FORÊT... y penser

SAVIEZ-VOUS QUE...

— Les enfants issus de milieux défavorisés peuvent bénéficier de séjours à peu de frais dans les colonies de vacances qui sont accréditées par le ministère des Affaires sociales. Il s'agit d'en faire la demande au centre de services sociaux de votre région qui étudiera votre cas, fixera le montant que

vous aurez à payer, s'il y en a un, et s'occupera de placer votre enfant dans un camp pour la période de temps que vous aurez déterminée.

— Au cours de l'année 1973, le Régime des rentes du Québec a versé près de \$100 millions à quelque 155,787 bénéficiaires. Ce montant comprend des

rentes de retraite, des rentes de veuve ou de veuf invalide, des rentes d'orphelins, des prestations de décès et des rentes d'invalidité. Si vous désirez faire une demande de prestations, vous devez vous procurer le formulaire de la Régie des rentes du Québec. Vous le trouverez dans toutes les caisses populaires du Québec ou encore, à la Régie des rentes du Québec, 2525 Boul. Laurier, Sainte-Foy G1V 2L2. Pour obtenir des renseignements supplémentaires, composez le numéro 643-8309.

— Les parents d'enfants atteints de paralysie céré-

brale peuvent recourir aux services de l'Association de paralysie cérébrale du Québec, subventionnée par le ministère des Affaires sociales. Cette association regroupe huit filiales à travers tout le Québec et a pour but d'aider les parents qui ont des enfants atteints de ce handicap. On s'occupe surtout d'organiser des loisirs à l'intention des jeunes et de leur procurer des facilités de traitement. Le bureau central de l'association est situé au 1434 rue Sainte-Catherine ouest, suite 415, Montréal H3G 1R4.

— Si vous êtes mécontents des soins ou des services

que vous avez reçus dans un établissement qui relève du ministère des Affaires sociales, que ce soit un hôpital, un centre d'accueil, un centre de services sociaux ou un centre local de services communautaires (CLSC), vous pouvez porter plainte au

conseil de santé et de services sociaux de votre région. Il est cependant préférable de rédiger votre plainte par écrit plutôt que de l'acheminer simplement par téléphone. Votre démarche aura plus de poids.



Avec nous, vous êtes plus près de vos affaires.

Compétent, notre personnel de bord? Et comment! Saviez-vous que, de toutes les compagnies aériennes du monde, il est un de ceux qui décolle et atterrit le plus souvent? Le Québec a beau être grand, il n'y a pas loin de Rouyn à Québec ou de Sept-Îles à Montréal... quand on a des ailes.

Avec nous, vous êtes plus près de vos affaires. Et le sourire de nos hôtesses vous accompagne.

Le Québec est grand, ça prend des ailes pour le voir. **QUEBECAIR**



Vers Québec et Montréal

3 vols par jour. Départ à 09 h 10, 15 h 05, 20 h 50.



En raison de la diminution des naissances au Québec, l'adoption de nouveau-nés ou de jeunes bébés devient de plus en plus difficile. D'après les dernières statistiques, il y aurait cependant 500 enfants (400 garçons et 100 filles) entre 5 et 14 ans, légalement adoptables. Ils vous attendent, quelques-uns depuis des années, dans des institutions et des foyers nourriciers. Si vous êtes intéressés à adopter un enfant un peu plus vieux, adressez-vous au centre de services sociaux de votre région.

FORÊT...
y penser





The Nordic News

avec JUNE DIGNARD

OUR VACATION

My family and I just came back from a wonderful holiday in Ontario and Quebec, visiting friends and relatives. Coming home we had a not so wonderful surprise. We reached St-Siméon at 3:30 a.m. and were stopped by a provincial policeman who told us the ferry was on strike and we had to make a detour of almost 100 miles in the dark and the fog, and also a lot of the road was under construction. Wow! Were we ever glad to arrive home!

FESTIVAL FORESTIER

The Festival Forestier will begin on Aug 23 and end on Sept 1. Here is a resumé of some of the activities that will take place: On Fri. Aug 23, a fair-market-place on Puyjalon St. In Hauterive, and at 2 p.m. an auction at the same place. On Sat. a day of activities, as yet undetermined, for forestry day, as well as visitor's day at the historical museum at the B.C. Cultural Centre and activities for the Golden Age Club. Also industrial visits to QNS, a Soirée Canadienne in Hauterive, a flea market outside at the Centre d'Art, a half-day of demonstrations and competitions in fire-fighting at Pte-Label including a fire-fighting place and an old-fashioned Québec dance at the B.C. Recreation Centre. On Sunday there is a fishing contest at Manic 2, a bus trip to Manic 5 to visit the dam, the flea market at the Centre d'Art, a car rally for cars 4 by 4, parachuting demonstration at Pte-Label airport and supper at Lac-aux-Phoques at Manic 2. On Monday there will be the beginning workshops, demonstrations and exhibition of work by craftspeople at the Centre d'Art and Tuesday and exhibit will open at the Centre d'Art of paintings by Jeremie [Jerry Giles] and the craftspeople's workshops, etc. This will continue daily until Sept 3. Wednesday there will be a symposium on forestry at the Manicouagan Campus in Hauterive. On Thursday at 10 p.m. there will be a provincially known pop orchestra at a place as yet to be determined. On Friday a fair-market-place in Baie-Comeau on Lasalle Street and the Camper's Christmas at Buissonnette Beach and at 9 p.m. night-life on Place Lasalle. On Saturday the Camper's Christmas continues and another flea market at the Centre d'Art outside. There will be an open-air day at a so far undecided place and a trip to Rivière - aux Anglais [if I understand correctly, by canoe, but I haven't been able to verify this yet] and at 1 p.m. a cross country motorcycle demonstration and then at 2:30 an archery demonstration. Then on Sunday another trip to Manic 5 by bus to visit the dam, more of the Camper's Christmas, a cycling circuit in the BC industrial Centre, at 1 p.m. an aquatic demonstration of underwater diving at Lac Aber and in the evening, the closing of the festival with a corn-on-the-cob feast at Buissonnette Beach.

SUPÉR FRANCOFETE

From August 13 to 24 there is an international youth festival being held in Québec City. The Comité Régional De Développement Culturel is organizing free bus transportation for those who wish to go. The

bus will leave Baie-Comeau on Friday, August 16 at 8:00 a.m. and will return on August 18 at the end of the evening. There will be stops to pick up passengers in Forestville and Tadoussac. If you are unable to arrange your own lodging, the following are available: \$3 a night to sleep, \$7 a night for a residence, and \$12 a night for a motel. If you are interested call CRDC president Hélène Marshall at 6-6289 after 4 or the public St Anne-Marie Lessard-Caron at 6-2789.

WESTERN FESTIVAL

Coming up soon is the fourth big annual Western Festival to be held in Rimouski.

SCHOLARSHIPS

For the fourth consecutive year the Baie-Comeau branch of the Canadian Legion gave out two \$500 scholarships to children of the members. The lucky winners were Miss Lisette Lavoie, daughter of Jean-Pierre Lavoie and Miss Bernise Lauzé, daughter of Jean Lauzé. Congratulations!

WATCH OUT

There has been a lot of thievery going on around Baie-Comeau lately and everyone should watch out not to be careless, as it could be an invitation to thieves. Some of the things stolen lately are a chain saw from a home on Laval street, an automobile from the parking lot of the hospital, about \$600 worth of jewels and clothes from a home, and from parking lots downtown and at QNS, tape decks and clothes on three occasions worth \$100, \$150 and \$120, from the Lasalle, Texaco station two tires were stolen. So be careful, and watch out.

QUEBEC FINALS

The BC Athletism Club sent eight representatives to the Québec Prov. Finals. Bronze medals were won by Renaud Dubé for a high jump of 5'9", by Gunnar Muller for 11 feet in pole-vaulting, and Michel Lord for 12 metres in the hammer throw. With this jump of 5'9" Renaud has equalled Peter Poole's regional record.

HOME AGAIN

Sandra Wyne is home again from the Hospital following her recent operation. Everyone will be pleased to hear she is feeling better.

CIRCUS

Don't forget the circus today. It isn't very often that we can have an opportunity to see a circus now. I haven't seen one since I was a small girl and am looking forward to this one.

HOCKEY

Are you interested in going to Moscow, Russia for the Canada vs Russie hockey games? The Voyages Manicouagan have trips leaving on September 27 and

29 and if you should like to go, call 296-5525, for more information.

BRIDGE RESULTS

Here are the results of the regular Wednesday night bridge session, on August 7 at the Manoir Comeau, 1- Harry Smith and Frank Sharp 68 1-2 2- Irène Pagé and Renée Comeau 63, 3- Françoise Côté and Emilienne Haddad 56 1-2, 4 André Ferlatte and John March 55 1-2, 5- Jessie and Fred Bradley 55.

VISITORS

John and Emma Kerr are happily receiving the long-awaited visit of Emma's sister Claire, her husband Robert Knight, and their children Allen, Keith, Angela, and Kenneth from New Brunswick. This is the family's first visit to Baie-Comeau, and I hope they have a happy stay.

COTE NORD ATHLETISM

When the North Shore Regional Games in Athletism were held in Hauterive on the 20 and 21 of July, these were some of the results: in the 4 X 100 metres a team composed of Renaud Dubé, Kenneth Somers, Gunnar Muller, and Paul Corriveau established a new regional record of 49.8 seconds. On the male side, Kenneth Somers did the best with three gold medals, and on the feminine side it was Sally Corbin with two gold medals and a silver.

OLYMPIC BOOKLETS

The Ballets Roses in Hauterive will be selling booklets on the History of the Olympics from the time of ancient Greece to the modern games. Part of the profits will go to the COJO and part will be kept by the club. The booklet sells for only .25 so be generous if you are approached.

QUEBEC GAMES

Despite telephone calls everywhere I could think of, I was unable to obtain any results of our local athletes at the Quebec Games in Valleyfield. So next week I hope to have this news for you. Some of the athletes you might know who are gone to compete are Michelle March for the high jump, Micheal Kerr for swimming, Michel and Danny Senechal for water-polo, Denise Senechal for swimming, Sally Corbin for high jumping, javelin and hurdles, Steven Touchie for pole vaulting and long jumping, Gunnar Muller for pole vaulting, hammer and discus, Brian MacRae for hurdles and high jumping, Paul Lord for discus and shot and Debbie Condie for 100, 200, and 400 metres. I hope I haven't forgotten anyone, but if I have please call me and let me know.

HOLIDAYS

Louis and Helen Chandler went on their first camping holiday this summer and really enjoyed it. They visited Baie St-Paul, Québec, Montréal and then down to Moncton, N.B.

THANK YOU

Thanks a lot to Jean Diotte who was kind enough to fill in for me on this page while I was out on vacation. Last week it was her turn and she went to Port Cartier for a few days to visit her sister and brother, Joan and Edmond Servant.

Protégez votre terrain avec des gouttières de qualité

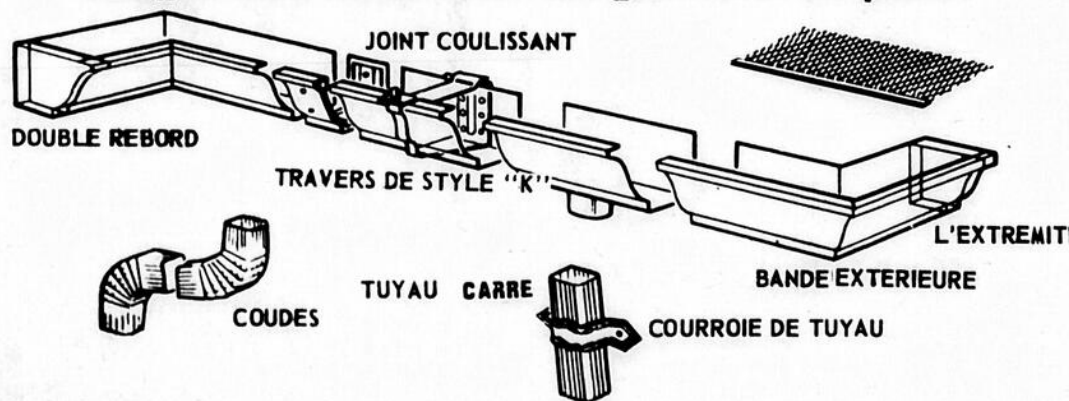

Flerblanterie COTE-NORD 2528 BOUL LAFLECHE HAUTERIVE 589-9811

32-14 août 1974-Le Nordic

CLINIQUE VÉTÉRAIRE ST-PIERRE
Rimouski 724-4954
495 B ULEVARD LAFLECHE
VOISIN FERME TRUDEL

DOCTEURS
GHYSLAIN ST-PIERRE
LEON-PAUL ST-PIERRE

24 AOÛT 1974
De 10 hre a.m. à midi

CHIRURGIE-VACCINATION-CONSULTATION

Venez les applaudir à l'aréna de Hauterive, jeudi le 22 août à 8h.30 p.m.

Le fleur de Lys remporte le championnat!

Le Fleur de Lys du Roller Derby, grâce à son jeu spectaculaire, a gagné les six dernières parties de la série contre les Baltimore-Washington Cats et s'est mérité la première place dans la Conférence internationale du Patin à Roulettes. Les Thunderbirds de Californie et Los Libertadores de l'Amérique latine ont fini ex-æquo en seconde place, une seule partie en arrière des champions, tandis que les Cats se sont classés quatrième. Les New York Chiefs, Philadelphia Warriors, Tokyo Bombers et Western Renegades ont terminé 5e, 6e, 7e, et 8e respectivement.

Le Fleur de Lys a surpris les amateurs les plus astucieux du sport sur la piste inclinée, grâce au jeu du tonnerre de Paul "The Bear" Rupert, Peter Kelly, Frank Macedo, Diane Syverson et "Skinny Minnie" Miller.

Après une vacance d'une semaine, le Fleur de Lys s'entraîne présentement pour la demi-finale qui débute lundi le 29 juillet au Forum de Montréal. En

tant que champions, le Fleur de Lys devra jouer une série au total des points contre Los Libertadores de l'Amérique latine alors que les Thunderbirds feront face aux Cats et les Warriors se mesureront contre les Chiefs dans les quarts de finale.

Los Libertadores ont une des équipes les plus puissantes de la ligue. Sally Vega, anciennement capitaine-entraîneur des Thunderbirds de Californie, et par la suite membre de l'équipe des Warriors de Philadelphia, vient de signer un contrat avec l'équipe latine. Avec ses co-équipiers Maria Zavala, Terry Toledo et Lucy Ponce, Vega devrait présenter une ligne d'attaque formidable, tandis que l'équipe masculine comprend des étoiles telles que Mike Adame, Juan Milano, Frank "Le Terrible" Valadores et Leroy Gonzales.

C'est à l'aréna de Hauterive, jeudi le 22 août, à 8h30p.m. que le Fleur de Lys et Los Libertadores se disputeront la victoire.



Diane Syverson, la blonde Amazone du Fleur de Lys, en plein vol dans une récente partie de Roller Derby. Le Fleur de Lys sera à l'aréna de Hauterive, jeudi le 22 août, à 8:30 alors qu'il recevra Los Libertadores de l'Amérique latine dans une partie éliminatoire des demi-finales vers le championnat mondial.

LE CONFESSONNAL N'EST PAS SUPPRIME!

Dans l'audience générale du 3 avril dernier, S.S. Paul VI rappelait que la révision du rite concernant l'administration du sacrement de Pénitence n'entraînait pas l'abolition du confessionnal. Le pape maintient ainsi la loi générale de l'Église qui stipule que les confessions doivent être entendues dans un confessionnal placé dans une église ou dans une chapelle. [can. 908]. Comme la confession est un sacrement et donc une chose sainte, il convient qu'elle soit faite dans un lieu sacré, dans un lieu réservé au culte. Pour un motif raisonnable cependant, les hommes peuvent se confesser ailleurs, mais les femmes ne le peuvent que pour une raison de maladie ou une autre vraie nécessité.

L'usage d'entendre les confessions dans un confessionnal tel que nous l'avons de nos jours remonte au 16ième siècle. Il aurait été introduit ou au moins généralisé par Saint Charles Borroméo vers les années 1575, donc peu après le Concile de Trente. Le Confessionnal, muni d'une grille entre le pénitent et le prêtre, a été prescrit pour rendre plus facile l'aveu sincère et complet des fautes que le pénitent serait porté à cacher ou à dissimuler par gêne et pour aider le confesseur à mieux garder le secret sacramental des fautes entendues en confession. Evidemment la forme du confessionnal peut varier, mais il faut qu'il y ait une séparation entre le prêtre et le pénitent pour sauvegarder la réputation du confesseur et du pénitent selon la pensée de l'Église.

Donc, rien de changé pour ce qui regarde le confessionnal. Ceux qui l'auraient déjà enlevé auront l'obligation de le remettre en place. C'est le Pape qui a la plus haute autorité, c'est à lui qu'il faut obéir en premier lieu. Refrénons notre instinct de tout démolir. Dans plusieurs églises, ici et là, on a démolit les balustrades, les statues, les chemins de croix, les banes ou les agenouilloires pour nous empêcher d'adorer Dieu à genoux; on a démolit des tabernacles pour mettre le Bon Dieu on ne sait trop où; on a démolit certains autels d'un prix élevé et d'un art indiscutable pour les remplacer par une simple table à la manière des protestants. Je ne dirai pas qu'on a démolit des églises à tort, mais certains caressent l'idée de ne plus construire d'églises pour éviter le triomphalisme; on se servirait de salles paroissiales, de gymnases pour y faire les offices du culte. Dieu ne serait plus alors propriétaire, mais simple locataire. Cessons, cessons de démolir, autrement nous allons nous démolir nous-mêmes.

C.E. Raymond c.s.s.r.
Ste-Anne-de-Beaupré

REMERCIEMENT

La famille Léonidas Jean remercie chaleureusement tous les parents & amis qui les ont soutenus lors du décès de leur fils Gilles.

Grande **VENTE**
de **liquidation**
FIN DE SAISON

sur nos modèles
1974
en inventaire

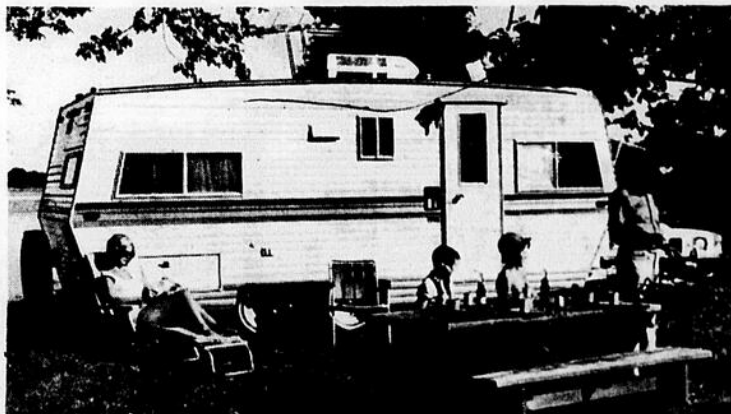

Jocelyn Lebel,
spécialiste en maison
mobile et roulotte
de voyage

PMC Roulottes de voyage

21' GRAND AIR	Reg: 6 400	a	\$5860
21' WEEK END	Reg: 5 495	a	\$4945
19' WEEK END	Reg: 4 695	a	\$4225
18' WEEK END	Reg: 4 495	a	\$4055
17' WEEK END	Reg: 3 495	a	\$3145
15' WEEK END	Reg: 2 895	a	\$2605

Avons besoin de roulottes de voyage usagées

G. PERRON AUTO COTE NORD

960 BOULEVARD LAFLECHE

HAUTERIVE

589-3747-48

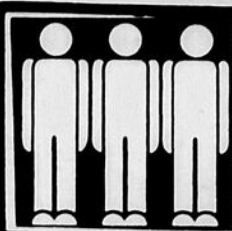

Les Affaires à Hauterive

Avec Daniel Emond

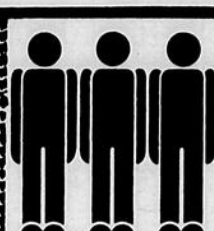

Auto Centre Western, 838 Bossé Hauterive, de tout pour votre voiture et accessoir de sport.



Un Hôtel reconnu pour son hospitalité dans la région, Hôtel McNeil Châte-aux-Outardes.

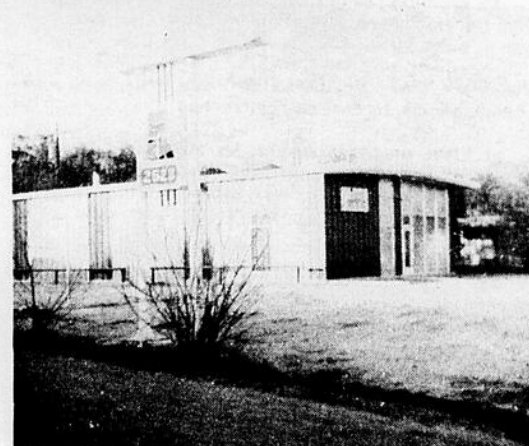

Ferblanterie Côte-Nord 2528 Boul. Lafleche Hauterive, une maison de confiance.



F. Niquet Inc, 666 rue Parfondeval, Hauterive près de Lafleche Auto. Un nouveau gérant M. Serge Gagnon.



La Place du Commerce à Hauterive 2 rue de magasins. Services de toutes sortes, rue Puyjalon.



Rue Bossé.

EN DEMI-FINALE



Roller Derby.

JEUDI,
LE 22 AOÛT
A 8.30

5 FEMMES
5 HOMMES
sur chaque
équipe

NOS AS DU QUEBEC
FLEUR DE LYS

VS

LOS
LIBERATADORES
de l'Amérique Latine

LA COURSE VERS LE
CHAMPIONNAT MONDIAL

ARENA DE
HAUTERIVE

BILLET

\$3.50 adultes
\$2.00 pour enfants de 12 ans ou moins



Liqueurs Douces de Hauterive Ltée, vous dit c'est dans la tête qu'on est beau.



G. Perron Auto Côte Nord Ltée, maintenant dans son nouveau local du 960 Boul. Lafleche à Hauterive, M. Perron invite la population à venir les visiter, il est maintenant dépositaire Renault et des fameuses roulottes de Voyage P.M.C.

34-14 août 1974-Le Nordic

POUR ÉVITER UN DRAME

par Francine Bouchard

Parce que les gens ne savent pas quoi faire en présence d'une personne soudainement atteinte de maladie mentale, plusieurs drames se déroulent chaque

année. Lorsqu'on se rend compte qu'une personne manifeste des signes de maladie mentale, devient violente et met en danger la sécurité de son entourage ou la sienne, il faut agir et vite!

Peut-être, cette personne a-t-elle besoin qu'on l'écarte momentanément de son milieu.

N'ayez recours à la police qu'en cas d'extrême urgence: voyez plutôt un médecin sans tarder!

La personne malade doit subir sans délai un examen psychiatrique afin de déterminer si elle sera ou non admise dans un établissement en cure fermée. Votre médecin de famille ou tout autre médecin pourra exiger de n'importe quel centre hospitalier que cet examen ait lieu dans les 24 heures qui suivent sa demande.

Un psychiatre qui n'a aucune parenté directe ou par

alliance avec le malade procédera à cet examen. Il fera ensuite un rapport écrit de ses constatations en indiquant si la cure fermée est nécessaire ou non et si la personne peut administrer ses biens.

Toutefois, quand l'examen est urgent et qu'il n'y a pas de psychiatre disponible dans la région où réside la personne, un omnipraticien non parent pourra faire l'examen.

Si quelqu'un refuse de subir un examen psychiatrique

Personne ne peut être admis en cure fermée ou subir un examen psychiatrique contre son gré à moins qu'un juge ne l'ordonne. En cas de refus de la part du malade, on peut adresser une requête à un juge de la Cour provinciale, de la Cour des sessions de la paix, de la Cour du bien-être social ou des cours municipales des villes de Montréal, de Québec ou Laval. Cette requête se présente sous une forme très simple et le juge se chargera lui-même de prendre les dispositions nécessaires et de rendre une décision.

Une personne est admise en cure fermée et vous êtes insatisfait de cette décision

Si vous êtes tuteur, parent direct ou par alliance ou si vous avez la garde d'une personne en cure fermée et que vous êtes insatisfait de la décision qui la maintient à cet endroit, vous avez 90 jours

pour demander la révision de cette décision. Vous adressez votre requête à la

**Commission de Révision
Loi de la protection du malade mental
1005 Chemin Sainte-Foy,
1er étage
Québec G1A 1C3**

Dans le cas où il vous est impossible de respecter ce délai, vous devez motiver votre retard.

Dans cette requête, vous

devez faire mention de vos motifs et signifier si vous avez l'intention de paraître devant la Commission ou plutôt de vous faire représenter par un avocat.

Au moment de l'enquête, vous ou votre avocat, pourrez exposer vos arguments et interroger les témoins. La Commission rendra ensuite sa décision en considérant toujours le plus grand bien du malade.



Lorsqu'une personne manifeste des signes de maladie mentale et met en danger sa sécurité ou celle de son entourage, il faut la faire voir par un médecin sans tarder.



STATION SPUR
232 BOULEVARD LASALLE
BAIE-COMEAU 296- 6433
Roger Voyer propriétaire

Numéro gagnant du \$5.
de gaz cette semaine
045280

NOUS ACCEPTONS 



Université du Québec à Rimouski

(Région de la Côte-Nord)

COURS A TEMPS PARTIEL

Session A-74

Sigle	Gr.	Titre	Localité
SCIENCES DE L'ADMINISTRATION			
ADM-101-71	33	Comptabilité de gestion I	Hauterive
ADM-140-73	33	Principes de management	Hauterive
MAT-104-71	33	Statistiques de gestion	Hauterive
SCIENCES DE L'EDUCATION			
EDU-263-73	33	Enseignement séquentiel	Hauterive
EEI-115-74	33	Développement psychomoteur II	Hauterive
ELE-101-72	33	Exploration IIIA : le langage oral	Hauterive
ELE-103-74	32	Exploration I : les arts plastiques	Forestville
SCS-110-73	33	Tendances actuelles en nursing	Hauterive
SCIENCES PURES			
BIO-537-72	07	Equilibre écologique	Hauterive
CHI-201-72	07	Analyse quantitative I	Hauterive
COURS VIII	07	Analyse combinatoire: probabilités statistiques (PERMAMA)	Hauterive
COURS XIV	07	Algèbre linéaire (PERMAMA)	Hauterive
SCIENCES RELIGIEUSES			
REL-241-74	33	L'homme et Dieu	Hauterive

DEBUT DES COURS: semaine du 9 septembre 1974

Les candidats qui désirent obtenir des renseignements concernant les procédures d'inscription doivent communiquer, avant le 23 août 1974, au

**Bureau du registraire
Université du Québec à Rimouski
300, avenue des Ursulines
Rimouski, Qué.
G5L 3A1
Tél.: 724-1433**

**Vous êtes las
de vos vieux jeans...
METTEZ-VOUS AU**

LEE

**LEE DE DENIM
LEE DE VELOURS**

BOUTIQUE

UNISEX



DIAMETRE

3 PLACE LASALLE BAIE COMEAU

**STEAK DE RONDE
ROUND STEAK**

1 89
lb



BAIE-COMEAU HAUTERIVE

Prix en vigueur
les 15-16-17 août

qualité

bas prix

variété

**RÔTI DE CROUPE
RUMP ROAST**

1 79
lb

**BOEUF HACHÉ FRAIS
FRESH GROUND MAIGRE
MINCED STEAK**

1 29
lb

**BOEUF
HACHE**
frais maigre 5 lb pour
3.95

**SAUCISSES DE PORC
PORK SAUSAGES
TÊTE FROMAGÉE**

95¢ lb
10 oz **75¢**

**SAUCISSON
BOLOGNA**
Morceau 2-4 lb
Piece
79¢ lb

CRETONS
Maison en vrac
1.39 lb



VELETTE DE LA SEMAINE
PAIN la baie 24 oz **.35**
BEURRE la baie 1 lb **.90**



CAFÉ MOUTURE TOUT USAGE
"Chase & Sanborn"
ALL PURPOSE GRIND COFFEE

Sac
1 lb
Bag
1 19



Confitures "Habitant"
**FRAISES
STRAWBERRY** 24 oz **99¢**
**FRAMBOISES
RASPBERRY** 24 oz **97¢**

Spéciaux "Esta"

**POULET DÉOSSÉ
BONELESS CHICKEN** 7 oz **73¢**
**SAUCE À POULET CHAUD
HOT CHICKEN SAUCE** 14 oz **2/45¢**



LAIT ÉCRIMÉ EN POUVRE
"Borden's"
INSTANT POWDERED
SKIMMED MILK

1 59



**CRISTAUX DE SAVEUR
À L'ORANGE** 6 1/2 oz **2/79¢**
"Swing"
ORANGE CRYSTALS



MOUTARDE PRÉPARÉE
"Schwartz"
PREPARED MUSTARD 16 oz **31¢**

**JAVELISANT
LIQUIDE**
"Javex"
LIQUID BLEACH 128 oz **99¢**



SERVIETTES SANITAIRES
"New Freedom"
SANITARY NAPKINS

PAPIER DE TOILETTE
"Delsey" Boutique
Couleurs ass. colors
BATHROOM TISSUE

2/47¢

SAVON EN POUVRE
"Plaza"
BLUE DETERGENT

NETTOYEUR VAPORISATEUR
"Fantastik"
CLEANER WITH SPRAY

24 oz **95¢**

NOURRITURE POUR CHIENS
CHAMPION DOG FOOD

Boeuf et fromage/Beef & cheese
NOURRITURE POUR CHATS
CAT FOOD

4 1/2 lb
15 oz **21¢**



"Schwartz"
PREPARED MUSTARD 16 oz **31¢**

LIQUEUR "Javex"
LIQUID BLEACH 128 oz **99¢**



NOURRITURE POUR CHATS
CAT FOOD 4 **21¢**

Bas prix "Heinz"

ALIMENTS EN PURÉE POUR BÉBÉS STRAINED BABY FOODS 4 1/2 oz **17¢**

JUS PURS POUR BÉBÉS STRAINED BABY JUICES 3 saveurs 4 1/2 oz **6/10¢**

ALIMENTS POUR ENFANTS JUNIOR FOODS 7 1/2 oz **22¢**

CÉRÉALES POUR BÉBÉS BABY CEREALS 8 oz **42¢**

Liqueurs douces "Château"

CRÈME SODA/ CREAM SODA GINGER ALE ROOT BEER ORANGE COLA BIÈRE D'ÉPINETTE/ SPRUCE BEER RAISIN/ GRAPE canettes 10 oz tins **11¢** ch./ea.

Aubaines "Clark"

FÈVES AU LARD AVEC SAUCE TOMATE BEANS W/PORK IN TOMATO SAUCE 28 oz **58¢**

SAUCE À SPAGHETTI A LA VIANNE MEAT SAUCE FOR SPAGHETTI 15 oz **39¢**

"Catelli" à bas prix

SAUCE TOMATE PLAIN TOMATO SAUCE 14 oz **29¢**

SAUCE POUR SPAGHETTI MARINARA SAUCE FOR SPAGHETTI 14 oz **32¢**

SPAGHETTI LONG 2 lb **59¢** ch./ea.

MACARONI COUPE READY CUT MACARONI

Aubaines "Paris Pâté"

PÂTÉS MEAT SPREADS 3 oz **25¢**
6 oz **49¢**

PÂTÉS Salade au poulet, jambon ou oeufs MEAT SPREADS 6 oz **71¢**
Chicken, ham or egg salad

Spéciaux "Président"

BREUVAGE À L'ORANGE ORANGE DRINK 64 oz **55¢**

CRISTAUX DE SAVEUR CRYSTALS Fruits/tropical flavour orange 3 1/4 oz **2/29¢**

LAIT CONDENSÉ "Eagle Brand" 14 oz **53¢**
CONDENSED MILK

SAUCISSES FUMÉES "Burnt" 14 oz **1 19**
CAMPFIRE SAUSAGES

PALOURDES "Sea Star" 10 oz **52¢**
CLAMS

CRÈME DE TOMATE, POULET OU CHAMPIGNON "Habitant" 14 oz **22¢**
CREAM OF TOMATO, CHICKEN OR MUSHROOM ch./ea.

JAMBON CUIT "S.X." 1 1/2 lb **2 69**
COOKED HAM

OLIVES FARCIES "Coronation Manzanilla" 15 oz **91¢**
STUFFED OLIVES

BREUVAGES AUX FRUITS "Hawaiian" 3 saveurs 48 oz **42¢**
FRUIT DRINKS

BEURRE D'ARACHIDE "Schwartz" 16 oz **73¢**
PEANUT BUTTER

MEMORETTE

- ÉPICERIES**
- ALLUMETTES
 - AMANDES
 - BEURRE
 - BEURRE D'ARACHIDES
 - BIÈRE
 - BISCUITS
 - BONBONS
 - CACAO
 - CAFÉ
 - CASSONADE
 - CÉRÉALES
 - CHIPS
 - CIGARETTES
 - CIGARE
 - CIRE PLANCHER
 - CONFITURES
 - CORNICHONS
 - CRÈME
 - CRÈME DE TARTRE
 - CRÈME GLACÉE
 - CURE DENTS
 - DÉTERGENT
 - EAU JAVEL
 - EMPLOIS
 - ÉPICES
 - ESSENCES
 - FARINE
 - FÉCULE DE MAÏS
 - FEVES
 - FROMAGE
 - GARNITURE TARTES
 - GÉLATINE
 - GOMME À MACHER
 - GRAISSE
 - HUILE
 - JUS D'ANANAS
 - JUS DE LEGUMES
 - JUS D'ORANGES
 - JUS PAMPLEMOUSSES
 - JUS DE POMMES
 - JUS DE RAISINS
 - JUS DE TOMATES
 - KETCHUP
 - LAINE D'ACIER
- LIQUIDES**
- LAIT
 - LAIT EN POUDRE
 - LAIT ÉVAPORÉ
 - LIQUEURS DOUCES
 - MACARONI
 - MARGARINE
 - MARMELADE
 - MAYONNAISE
 - MÉLANGE GÂTEAUX
 - MELASSE
 - MIEL
 - MOUTARDE
 - NETTOYEUR LIQUIDE
 - NETTOYEUR POUDE
 - NOUILLES
 - NOURRITURE ANIMAUX
 - NOURRITURE BÉBÉS
 - NOURRITURE CONGELÉE
 - OEUFS
 - OLIVES
 - PAIN
 - PAPIER ALUMINIUM
 - PAPIER CIRE
 - PAPIER MOUCHOIRS
 - PAPIER SERVIETTES
 - PAPIER TOILETTE
 - PÂTES VIANDE
 - PATISSERIES
 - POIVRE
 - POLI ARGENTERIE
 - POUDRE À PÂTE
 - PUDDINGS - POUDING
 - RELISH
 - RIZ
 - SALADE FRUITS
 - SARDINES
 - SAUCES
 - SAVON
 - SEL
 - SIROP
 - SODA
 - SOUPES
 - SPAGHETTI
 - SPREAD
 - SUCRE BRUN
 - SUCRE BLANC
 - TABAC
- FRUITS**
- ABRICOTS
 - ANANAS
 - BANANES
 - BLEUETS
 - CERISES
 - CITRONS
 - COCOS
 - DATES
 - FIGUES
 - FRAISES
 - FRAMBOISES
 - MELONS
 - ORANGES
 - PAMPLEMOUSSES
 - PÊCHES
 - POIRES
 - POMMES
 - PRUNEAUX
 - RAISINS
 - PRUNES
 - TANGERINES
- LIÉGUMES**
- ARTICHAUTS
 - ASPERGES
 - BETTERAVES
 - BLE D'INDE
 - CAROTTES
 - CÉLÉRI
 - CHAMPIGNONS
 - CHOUX
 - CHOUX BRUXELLES
 - CHOUX FLEURS
 - CONCOMBRES
 - ENDIVES
 - ÉPINARDS
 - FEVES JAUNES
 - FEVES VERTES
 - LAITUE
 - NAVETS
 - OIGNONS
 - PANAIS
 - PATATES
 - PIMENTS
- POIS & POISSONS**
- POIS
 - RADIS
 - TOMATES
 - VIANDES & POISSONS
 - AGNEAU
 - BACON
 - BIFTECK
 - BOEUF
 - BOUDIN
 - CÔTELETTES
 - DINDE
 - FOIE
 - GIGOT
 - JAMBON
 - LANGOUZ
 - LARD
 - POULET
 - ROGNONS
 - SAUCISSE
 - SAUCISSON
 - TÊTE FROMAGEE
 - VEAU
 - AIGLEFIN
 - CREVETTES
 - FLETTAN
 - HARENG
 - HOMARD
 - HUITRES
 - MORUE
 - SAUMON
 - THON
- PHARMACIE**
- BANDAGE
 - COMPRIMÉS
 - COSMÉTIQUES
 - COTON ABSORBANT
 - CRÈME À BARBE
 - DENTIFRICE
 - DÉODORANT
 - DESINFECTANT
 - FIXATIF À CHEVEUX
 - LAMES RASOIR
 - LAXATIF
 - LOTION À MAINS
 - RINCE-BOUCHE
 - SEL DIGESTIF
 - SERVIETTES FÉMININES
 - SHAMPOING
 - SIROP RHUME

FRUITS et LEGUMES FRAIS

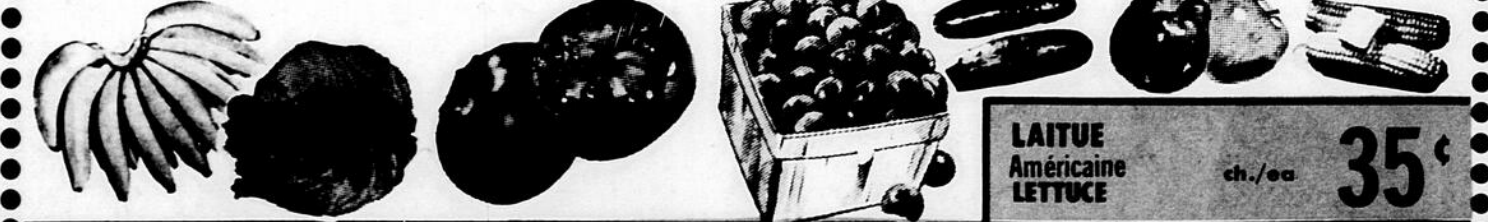

GROSSES BANANES "Dole" Large Golden YELLOW BANANAS 17¢ lb

PRUNES de la Californie "Santa Rosa" Canada No. 1 PLUMS 29¢ lb

NAVETS LAVÉS du Québec WASHED TURNIPS 11¢ lb

BLEUETS de New Jersey Canada No. 1 BLUBERRIES 65¢

RAISINS VERTS de la Californie Canada No. 1 sans pépins/seedless GREEN GRAPES 65¢ lb

CONCOMBRES du Québec CUCUMBERS 2/23¢



Inventaire de la tordeuse en laboratoire

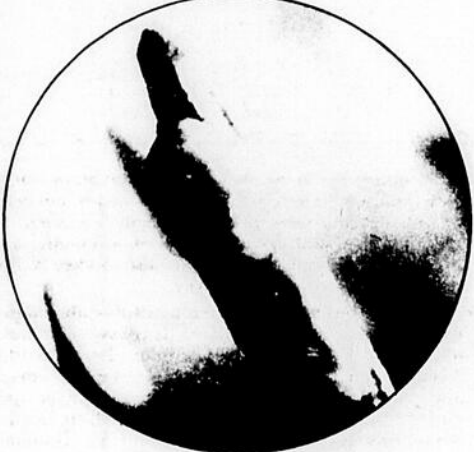

L'oeuf de la tordeuse sous une aiguille



Défoliation produite par la tordeuse



La chenille peut atteindre trois quarts de pouce et davantage

Même si la tordeuse est chez-vous

N'abattez pas vos arbres

QUÉBEC D.G.C.G. — Le ministère des Terres et Forêts du Québec rappelle aux corporations municipales ainsi qu'aux détenteurs de boisés privés et de terrains résidentiels, qui lui demandent présentement d'arroser leurs arbres infestés par la tordeuse des bourgeons de l'épinette, qu'il est trop tard pour effectuer de tels arrosages cette année. Pour être efficaces, ces arrosages doivent être faits au moment du développement de la chenille de cet insecte, soit de la mi-mai à la mi-juin.

Toutefois il n'y a pas lieu de s'alarmer outre mesure de l'aspect brun ou rougeâtre de la forêt que l'on constate présentement dans de nombreux endroits de la province. En effet, bien qu'elle soit due à l'accumulation de débris d'aiguilles desséchées à la suite des ravages annuels de la tordeuse, cette coloration rougeâtre n'indique pas que les arbres sont morts; elle devrait disparaître bientôt en raison des effets du vent et de la pluie qui entraîneront ces débris au sol.

Le ministère souligne en outre que les arbres attaqués par la tordeuse des bourgeons de l'épinette ne meurent qu'après la quatrième année de défoliation sévère consécutive et que son service d'entomologie et de pathologie a déjà traité la majorité des territoires où les arbres étaient menacés de mort cette année. De plus, ce même service procède présentement à des inventaires aériens de tout le territoire du Québec afin de déterminer l'évolution de l'épidémie de même que les superficies à pulvériser l'an prochain.

L'ÉPIDÉMIE DE LA TORDEUSE

Rappelons que la présente épidémie de la tordeuse des bourgeons de l'épinette affecte les forêts du Québec depuis 1967. Depuis 1970, le ministère des Terres et Forêts procède à des pulvérisations aériennes d'insecticide en vue de conserver les arbres vivants jusqu'au moment où des facteurs naturels de lutte mettront fin à l'épidémie.

Ainsi, cette année, 6 300 000 acres de forêts, principalement situées dans l'ouest du Québec, ont été traitées au moyen d'insecticides chimiques tandis que l'on poursuivait les essais d'une méthode de lutte biologique sur une superficie de quelque 10 000 acres. Cette méthode de lutte biologique consiste à vaporiser une bactérie (*Bacillus Thuringiensis*) adaptée à la lutte contre la tordeuse par le Dr W.A. Smirnof du Centre de Recherches Forestières des Laurentides.

Toutes ces pulvérisations aériennes ont été effectuées par le service d'entomologie et de pathologie du ministère des Terres et Forêts selon un programme conçu par un comité entomologique constitué de représentants du ministère des Terres et Forêts, du ministère fédéral de l'Environnement et de la faculté de Foresterie et de Géodesie de l'Université Laval.

Source: Ministère des Terres et Forêts du Québec.



La tordeuse « gruge » littéralement les aiguilles des sapins et des épinettes blanches



Lettres Ouvertes

CE ROI QUI NOUS ECHAPPE: LE SAUMON

Comment se fait-il qu'en 1974, il y a de ces gens qui croient que les "Américains" et eux seuls ont ce don sacré d'être capables de protéger et de sauvegarder notre faune et notre flore?

Pourtant en lisant un certain M. Martin, les québécois ne seraient qu'un peuple d'arriérés [il cite en exemple la révolution de 1783] incapables d'exercer eux-mêmes un contrôle sur le roi de nos rivières: le Saumon. Or ce roi nous échappe surtout celui de la Côte Nord "because" les américains et leurs "clubs". Et ces "Clubs" privés sont situés justement là où le saumon est le plus facile à prendre: aux embouchures des rivières. Et ça les québécois le savent. C'est pourquoi il y a eu occupation de la rivière Trinité. On a défié l'occupant [l'Américain] et les collaborateurs croassent... tout ça pour des timbres. Non de la reine mais bien d'assurance-chômage...

Qu'il n'en déplaise à M. Martin. Les québécois savent lire et écrire et sont aussi intelligents que lui. La preuve: pour pêcher le saumon, les québécois proposent de limiter le nombre de pêcheurs pêchant à la fois sur une rivière. Aussi ils proposent aux pêcheurs chanceux de payer un prix forfaitaire de \$1.00 la livre le saumon. Ce qui veut dire qu'un pêcheur ayant au bout de sa ligne un saumon de 17 livres paiera 17 dollars. Cet argent servirait à payer les gardiens de civières et à défrayer le coût de centres d'élevage du saumon [pisciculture]. A chaque rivière, sa pisciculture...

En parlant de pisciculture, la Domtar, cette petite Aurora qui, en 1967 lors du centenaire de notre bienheureuse confédération, un octroi du gouvernement fédéral [nos taxes] pour construire une pisciculture servant à l'élevage du saumon. Or, aujourd'hui pourrit une cabane construite avec nos taxes et qui ne sert à rien. C'est ça un gouvernement des autres: à quand un gouvernement pour les vrais québécois, pour nous autres? Et tant mieux si les collabos, ces faux québécois déchirent leurs cartes de membre du P.Q. On n'a pas besoin d'eux; ils croasseront toute leur vie guettant les miettes des autres. Ils finiront par chanter le "God Save the Queen" ou pire encore le "God bless America".

Et vive le jour où nous seront maîtres chez-nous...

JEAN-EUDES SOUCY
BAIE-COMEAU

MARIAGE



Jacqueline Desjardins, Michel Dastous, Cathédrale de Hauterive, 7 hres 16 juillet 74. [Photo Rock Girard]



Michelle Tremblay, Guy Maltais, 29 juin 74. Cathédrale de Hauterive. [Photo Rock Girard]



Charlotte Gaudreault, Alain Jilivet, Cathédrale de Hauterive. [Photo Rock Girard]

LE 26 JUILLET 1974

M. Fortier Rédacteur
LE NORDIC
Baie-Comeau, Québec

Cher monsieur Fortier

Il faut que je vous écris un petit mot, en premier, pour vous remercier de la part de tous les anglophones dans la région de Baie-Comeau pour notre page "The Nordic News", et aussi, pour donner mon point de vue sur toute cette histoire.

Il faut aussi vous demander de bien vouloir excuser mes fautes très nombreuses en français - car je ne peux pas écrire votre belle langue à la perfection, même si j'ai appris à la parler facilement.

Il y a 20 ans aujourd'hui, le 26 juillet, que je suis arrivée sur la Côte Nord. Je n'avais que 18 ans, je parlais pas du tout français [excepté peut-être pour dire "Bonjour" et "Merci beaucoup"!]. Je ne connaissais personne à Franquelin non plus. Je suis arrivée seule et un peu anxieuse.

Mais, ma vie commençait parmi les québécois, et je suis plus riche pour mon expérience dans NOTRE belle province.

Il faut que j'essaie de vous donner mes impressions. Tout le monde à Franquelin m'ont acceptée telle que j'étais. Ils m'ont aidé à apprendre le français, ils ont ri seulement AVEC moi et jamais de mes fautes. Quand je n'étais pas capable de m'exprimer, ils ont fait leur possible pour parler en anglais, ceci est apprécié plus que je puis dire. Ces gentilles personnes n'avaient pas peur d'une jeune "anglaise" mais ils ne m'ont montré que leur amitié et leur appui. J'essaie de dire par tout cela que c'est avec l'amitié, l'HUMOUR et la PATIENCE que les chères gens de Franquelin m'ont fait apprécier l'opportunité d'apprendre le Français, apprécier la culture québécoise, apprécier le point de vue québécois, et aussi apprécier les gens eux-mêmes.

En ce qui concerne la page "anglaise", il y a beaucoup de personnes anglophones qui sont mères de famille [comme moi-même aujourd'hui] qui n'ont pas l'avantage de sortir beaucoup parmi les francophones, et en conséquence, n'ont pas l'opportunité d'apprendre à parler le français ni de la pratiquer. Ça ne veut pas dire que beaucoup d'anglophones ne veulent pas parler le français, ni qu'ils veulent imposer l'anglais québécois. [we DO NOT wish to force English on French-speaking Québécois]

Il me semble que la plupart, comme moi-même, acceptent et apprécient le fait que nous sommes dans "un pays francophone" et nous essayons autant que possible de nous y faire. Si les deux facteurs essaient

de comprendre l'autre, et s'ils montrent de la patience, de l'amitié, le sens de l'humour et de la bonne volonté, la question de langue anglaise versus la langue française n'existe plus.

C'est quand même vrai que depuis longtemps, l'industrie était menée par le facteur anglophone, mais les choses changent, et aujourd'hui vous avez gagné votre lutte pour un Québec français - et moi, je suis HEUREUSE. Même le Bill 22 ne me déplaît pas beaucoup - s'il le faut, j'enverrai mes enfants aux écoles francophones. D'abord, ceci sera pour mes enfants, un avantage d'apprendre le français. De pouvoir parler deux langues [ou plusieurs] est un grand avantage!

En anglais, nous parlons de "the iron hand in the velvet glove", la main de fer dans un gant de velours. Alors, si vous voulez que nous les anglophones [comme nous sommes baptisés] devenions québécois, parlions français, etc... il faut faire comme les gens à Franquelin - donnez-nous votre appui, vous trouverez que nous serons heureux de faire aussi notre grosse part.

Comme dans toute société, il y a toujours ceux qui sont fanatiques alors, il faut essayer de les adoucir un peu et regarder l'ensemble. Le monde en général est bon, les gens sont en majorité du bon monde, alors, travaillons ensemble pour faire du Québec la belle province [ou pays qu'il doit être].

Je sais trop bien qu'il y en avait des abus dans le passé - mais vivons-nous dans le passé ou dans le présent??? Alors, s'il y avait des abus, il y en avait des deux côtés. Et encore, en parlant d'abus, la question des vrais Canadiens, nos Indiens, que faisons-nous d'eux??? N'ont-ils pas, eux aussi, droit à notre considération - nous qui sommes venus de loin dans le passé, prenant tout leur territoire... nous qui voulions forcer ce peuple fier et noble, à se faire à nous, nous les étrangers? Ça aussi, je l'avoue, c'est le passé - assurons-nous qu'aujourd'hui, dans le présent, nous ne répéterons plus les erreurs du passé. Donnons à chacun les droits, le respect, l'amitié et l'appui qui font partie de son héritage.

Merci, Monsieur Fortier, de m'avoir donné de la place pour dire ces quelques mots. Je suis tellement fière d'être canadienne, je suis fière du Nouveau-Brunswick où je suis née, et j'aime beaucoup le Québec où je me trouve aussi chez-moi. Je suis plus riche d'avoir eu la chance de venir au Québec, me faire des amis que j'estime énormément, et d'avoir eu la chance d'apprendre votre belle langue française. Moi, ma lutte est pour des relations réellement amicales entre la minorité anglophone et la majorité francophone dans la province, et aussi, pour voir un jour nos Indiens prendre leur place dans leur pays... DANS NOTRE PAYS.

SINCEREMENT VOTRE,
MME MARY O'KANE RITCHIE
BAIE-COMEAU



Steinberg la maison du consommateur averti!

Vous voulez une salade du tonnerre, débordante d'éléments nutritifs si importants dans toute diète?

Laissez libre cours à votre imagination et mélangez dans un grand bol les plus savoureux légumes frais de la saison—radis, concombres, tomates, oignons, échalotes, chou, carottes, champignons, etc...et bien sûr, la laitue de votre choix.

Certains cordons-bleus prétendent pouvoir préparer une salade de légumes et de fruits avec 35 ingrédients différents.

QUI DIT MIEUX?



**CUISSES DE
POULET \$4.29**
CONGELÉES,
LEGRADE BTE 5 LB

**POITRINES DE
POULET \$4.29**
CONGELÉES
LEGRADE BTE 5 LB

**SAUCISSES
FUMÉES
STEINBERG**

16 OZ 77¢

MARGARINE MOLLE 61¢
BLUE BONNET PQT 1 LB

OLIVES QUEEN 1.29
CORONATION POT 32 OZ

VINAIGRE 79¢
CANADA BOUT. PLAST. 80 OZ

BOEUF SALÉ 1.25
HEREFORD BTE 12 OZ

THON EN FLOCONS 76¢
CLOVER LEAF BTE 6 OZ

**EAUX
GAZEUSES**
ICE CASTLE
SAVEURS VARIÉES

BTE
10 OZ **10¢**

POULETS CONGELÉS

4 à 5 lbs.
CANADA CATÉGORIE A

LA LB **65^c**

BOEUF "HAMBURGER" FRAIS HACHÉ

LA LB **79^c**

HAUT CÔTÉ FRAIS HACHÉ

LA LB **95^c**

CUILLÈRE À THÉ

BLEU OU ROUGE

POUR **3 99^c**

FOIE DE PORC 59^c
TRANCHÉ ET CONGELÉ LA LB

GIGOT D'AGNEAU 1.29
ENTIER, CONGELÉ LA LB
DE NOUVELLE-ZÉLANDE

PIZZA FRAÎCHE 1.39
AU PEPPERONI OU AUX
CHAMPIGNONS STEINBERG PQT 1 LB 8 OZ

SAUCISSES FRAÎCHES 89^c
EN VRAC Bilopage LA LB

ROULÉS AU CHOU 1.09
HOLIDAY FARM PQT 1 LB

SMOKED MEAT 1.17
HER PAK 4 ENV. 2 OZ

SAUCISSES FUMÉES 99^c
Sans peau, Grosses
Steinberg PQT 1 LB

FRICADELLES DE MORUE 49^c
HIGH LINER PQT 12 OZ

TARTE À LA RHUBARBE 69^c
STEINBERG 24 OZ - 8" CH.

ROULÉ AU CITRON 55^c
OU AU CHOCOLAT
STEINBERG 10 OZ

GATEAU AUX BANANES 55^c
Steinberg 14 OZ

BRIOCHE SUCRÉES 63^c
AU CAFÉ, STEINBERG PQT DE 12

CHOUX VERTS 11^c
DU QUÉBEC LA LB
CANADA NO 1

CONCOMBRES 15^c
DU QUÉBEC CH.
CANADA NO 1

HARICOTS JAUNES 29^c
DU QUÉBEC LA LB



BEIGNES AU SUCRE

PQT DE 12 **43^c**

BANANES PETITES ET GROSSES VARIÉTÉ PREMIUM

LA LB **20^c**

PÊCHES

D'ONTARIO, CANADA NO 1
VARIÉTÉS CARDINAL ET SUN HAVEN

PANIER 4 PINTES **1.79**

POIRES

BARTLETT MOUNTAIN
DE CALIFORNIE, CANADA NO 1

LA LB **45^c**

SAUCE ESTA 24^c
POUR "HOT CHICKEN" BTE 14 OZ

POULET DESOSSE 77^c
ESTA BTE 7 OZ

SAUMON SOCKEYE 1.15
GOLD SEAL BTE 7 1/2 OZ

FÈVES AU LARD 67^c
BRUN FONCÉ Libby's BTE 28 OZ



ESSUIE-TOUT

VIVA

COULEURS VARIÉES

PQT 2 ROUL. **89^c**

MÉLANGE À THÉ GLACÉ 99^c
RED ROSE POT 13 OZ

JUS DE RAISINS 35^c
CONGELÉ WELCH BTE 6 OZ

ACCENT 1.03
BTE 4 OZ

MÉLANGE A PÂTE 79^c
POGO POUR HOT DOG
SUR BATON PQT 16 OZ

COFFEE RICH 38^c
RICHES CONT. 16 OZ

JUS D'ORANGE 34^c
CONGELÉ, MINUTE MAID BTE 6 OZ

NOURRITURE POUR CHIENS 17^c
BOEUF OU POULET, TOP BTE 15 OZ
(BTE 25 OZ... 29^c)

INSECTICIDE 1.97
EN AEROSOL, OFF BTE 15.8 OZ

PÂTE DENTIFRICE 1.29
COLGATE, ORDINAIRE OU MENTHE TUBE 150 ML

SHAMPOING HALO 1.17
RÉGULIER OU POUR CHEVEUX GRAS BOUT. 12 OZ

TISSUS FACIAUX 49^c
KLEENEX, COULEURS VARIÉES BTE DE 200

CRÈME NIVEA 1.39
POT 4.1 OZ

DÉTERSIF LIQUIDE 1.08
SUNLIGHT 2 BOUT. 24 OZ

NETTOYEUR 99^c
SPIC & SPAN BTE 40 OZ

Tous les prix annoncés sont en vigueur jusqu'au samedi inclusivement.

MARGARINE CARNAVAL

PQT 1 LB **33^c**

DÉTERSIF EN POUDRE PUNCH

BTE 5 LB **1.91**

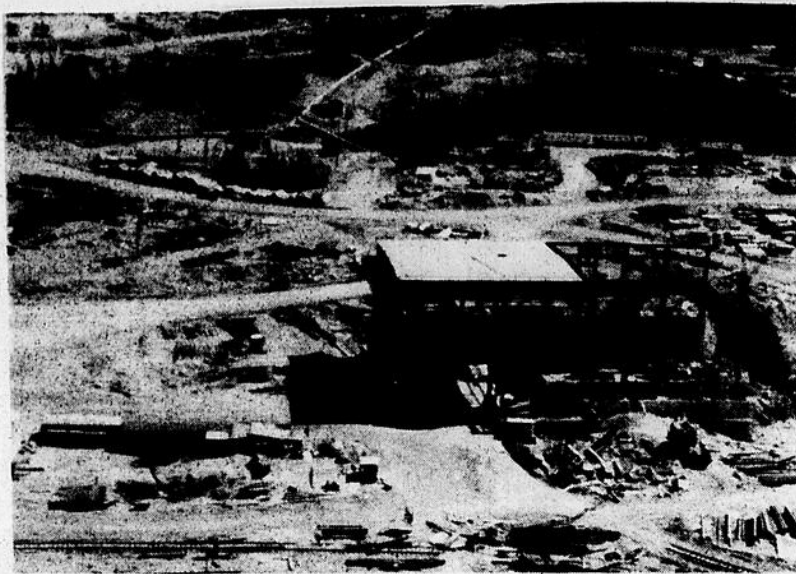

Une partie de l'immense chantier paralysé au cours du débrayage du 6 juin.

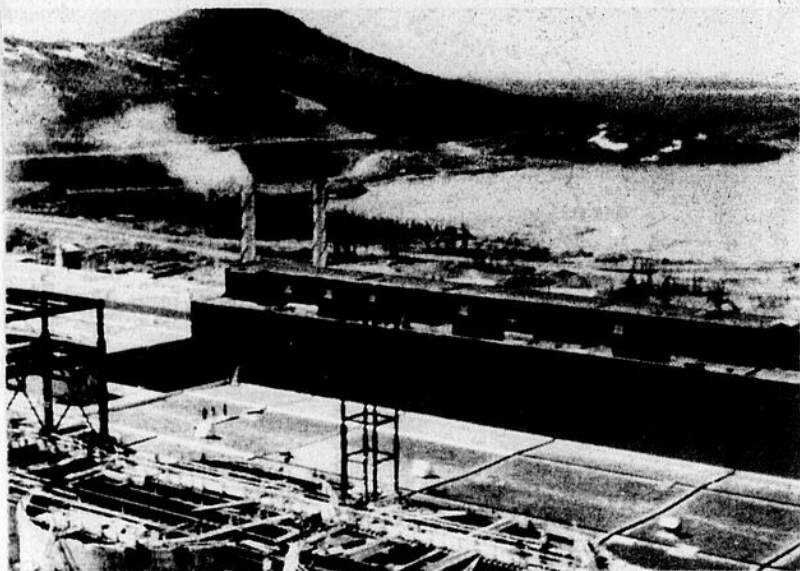

Vue des camps et cuisines qui peuvent accomoder 2,200 travailleurs.

Bien entendu, il n'est point notre intention d'ouvrir une guerre d'articles dans les journaux, mais nous pensons que suite à l'article paru dans le Nordic du 31 juillet dernier avec comme entête "De la Provocation", certains faits doivent être clarifiés.

Nous pensons que le public en général ainsi que le travailleur de la construction sont en droit de savoir ce qu'il se passe. Nous savons que depuis le 8 juin dernier plusieurs ouvriers de la construction sont sans travail et que les chantiers de Fermont et de Mont Wright sont ouverts.

Nous pensons que dans l'intérêt public les lettres qui suivent doivent être publiées:

André McKinnon

M. J.J. Gillman
Gérant de projet
Comstock (Qué) Ltée.

M. V.J. Lemecha
Gérant de projet
La cie Mannix (que).

M. D.M. Goss,
Gérant résidant
Dominion Bridge Co. Ltd

Messieurs,

Le 22 juillet j'ai reçu un appel de Yvan Coulombe qui était à la barrière me demandant la permission d'entrer sur le chantier.

Je l'ai référé à l'article 9.02 du décret qui dit que les représentants doivent

prendre un rendez-vous avec l'employeur pour avoir accès au site.

Comme résultat, je lui ai refusé l'entrée et l'ai imploré plusieurs fois de demander la permission à l'employeur. Il m'a avisé qu'il ne se mettrait pas à genoux pour demander la permission à l'employeur.

Cette lettre est pour vous aviser formellement du fait et pour confirmer que le RAP admettra aucune personne sur le site sans que l'employeur prenne pleine responsabilité quant à la protection et les actions des visiteurs lorsqu'ils sont sur le site.

Le 23 juillet M. Coulombe

a demandé la permission au RAP d'avoir une assemblée avec les employés sur le site.

Nous avons refusé cette permission mais l'avons avisé qu'il pouvait rencontrer les hommes hors du site s'il le désirait. Notre raisonnement est que nous ne pouvons pas assumer la responsabilité de la sécurité des gens à une assemblée semblable sur le site.

Bien a vous,
Note: RAP - Représentant Autorisé du Propriétaire

M. Yvan Coulombe,
Co-ordonnateur
Conseil Provincial des Métiers de la Construction (F.T.Q.),
272 avenue Brochu,
Sept-Iles, Qué.

Mon cher Yvan,

Faisant suite à notre

conversation téléphonique du 23 juillet dernier lorsque tu me rapportais que des ouvriers de différents métiers de la construction vont vous voir à vos bureaux d'emploi afin d'obtenir du travail, et qu'il y en avait qui trouvaient le temps long. J'attends toujours la liste demandée de ces ouvriers afin de leur offrir un emploi par l'entremise des différents contracteurs.

Comme je te l'ai expliqué, nous avons du travail en profusion sur le chantier, ceci dans tous les métiers - menuisiers, électriciens, plombiers, millwrights, iron workers, opérateurs, etc. Comme mentionné lors de cette conversation, les actions que vous avez prises afin d'arrêter les travaux, les 6, 7, et 8 juin derniers, ainsi que le fait de retirer les 17 opérateurs travaillant pour Mannix le

6 juillet, les 23 iron workers travaillant pour Dominion Bridge et cinq autres travaillant pour Mannix le 23 juillet dernier ne sont certainement pas les moyens à prendre pour donner du travail à vos gars.

Comme tu l'as mentionné lors de cette conversation, c'est nouveau pour certains contracteurs sur le chantier d'exiger au préalable d'avoir les noms des futurs ouvriers. Mais comme tu es au courant des problèmes causés ici par quelques trouble-fête, je pense que tu tomberas d'accord avec nous que vérifier ne fait jamais tort.

Pour terminer ces quelques lignes, Yvan, permets-moi de te dire que nous avons de la place à loger plus de 2,000 hommes; que les installations sont loin d'être terminées; et que présentement les

quelques centaines de travailleurs sur le chantier travaillent et produisent comme cela doit être fait normalement, chose que je n'ai jamais vue depuis que je suis sur le chantier, c'est-à-dire depuis les derniers 17 mois. En d'autres mots, nous voulons des travailleurs qui veulent faire leur travail. Par le fait même ils vont faire une piastre, car nous travaillons sur une base de 60 heures par semaine, sans à avoir à recevoir de menaces ou des instructions qui ralentissent les travaux et qui les amènent à produire seulement 35 ou 40% comme ce fut le cas dans le passé.

J'espère, Yvan, que ces quelques lignes clarifieront la situation en attendant de recevoir cette liste d'ouvriers.

Sincèrement vôtre,

A. McKinnon
Relations ouvrières

Allons camper sans problème

L'été arrive avec sa verdure, ses fleurs, son soleil radieux et aussi... ses vacances! Plusieurs ont déjà réveillé, de leur long sommeil d'hiver, tout l'équipement de camping. L'itinéraire est presque prêt et la date

HOCKEY

LIGUE DES SPORTIFS O'KEEFE DE HAUTERIVE

Tous les intéressés à faire partie de la Ligue des Sportifs O'Keefe pour la saison 1974-75, sont priés de se rendre à l'Assemblée générale le 20 août 1974 au Loisir de Hauterive à 19 heures. Il y aura élection du nouvel exécutif et discussion sur la façon d'opérer pour la prochaine saison. Venez en grand nombre car on procédera à l'inscription des joueurs afin que l'on puisse débiter la saison assez tôt.

MICHEL BILODEAU

par Suzanne Roberts

de départ fixée. Quelle sécurité ces terrains de camping offrent-ils? Où peut-on s'informer des services disponibles sur ces terrains?

On peut se procurer au ministère du Tourisme, de la Chasse et de la Pêche, Cité parlementaire, Québec, G1A 1R4, un répertoire mentionnant les noms et adresses de tous les terrains de camping relevant tant de l'entreprise privée que gouvernementale. Tous les services offerts sont indiqués dans ce guide. Les emplacements de camping notés dans cette brochure ont été visités par les inspecteurs du ministère et leurs propriétaires sont détenteurs d'un permis.

Ceux qui possèdent un tel permis doivent le placer bien en vue près du comptoir servant à la réception des campeurs. Les prix de location doivent être affichés à ce même endroit. Ces prix sont en vigueur pendant une année à compter du 1er mai et il est interdit par la loi d'exiger ou d'accepter un prix plus élevé que celui mentionné.

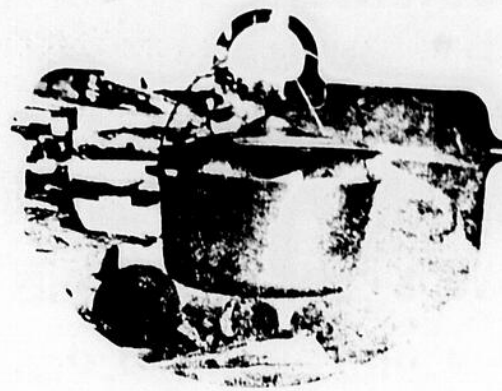

Club Hauterivien de natation
"Les Requins"

REVENUS DE VALLEYFIELD, NOS NAGEURS ONT FAIT LEUR GROS POSSIBLE AFIN DE BIEN NOUS REPRÉSENTER MAIS N'ONT PU DÉCROCHER DE MÉDAILLES; IL LEUR RESTE CEPENDANT LE SOUVENIR DE CETTE EXPÉRIENCE ENRICHIS-SANTE.

ÉTANT DONNE L'ABSENCE DE PISCINE INTÉRIEURE À HAUTERIVE, IL EST GRANDEMENT POSSIBLE QUE "LES REQUINS" RESTENT INACTIFS AU COURS DE LA SAISON HIVERNALE MAIS LES NAGEURS GARDENT ESPOIR QUE LA VILLE DE HAUTERIVE OBTIENDRA POUR EUX UNE PISCINE INTÉRIEURE, AFIN QU'ILS PUISSENT CONTINUER À S'EN-TRAÎNER

conduite et
roulement

L'automobile est un
moyen de transport pour
vous conduire où vous
voulez au travail, en
vacances, pour vos
déplacements

L'AUTOMOBILE EN MAUVAISE
CONDITION PEUT
VOUS CONDUIRE?...

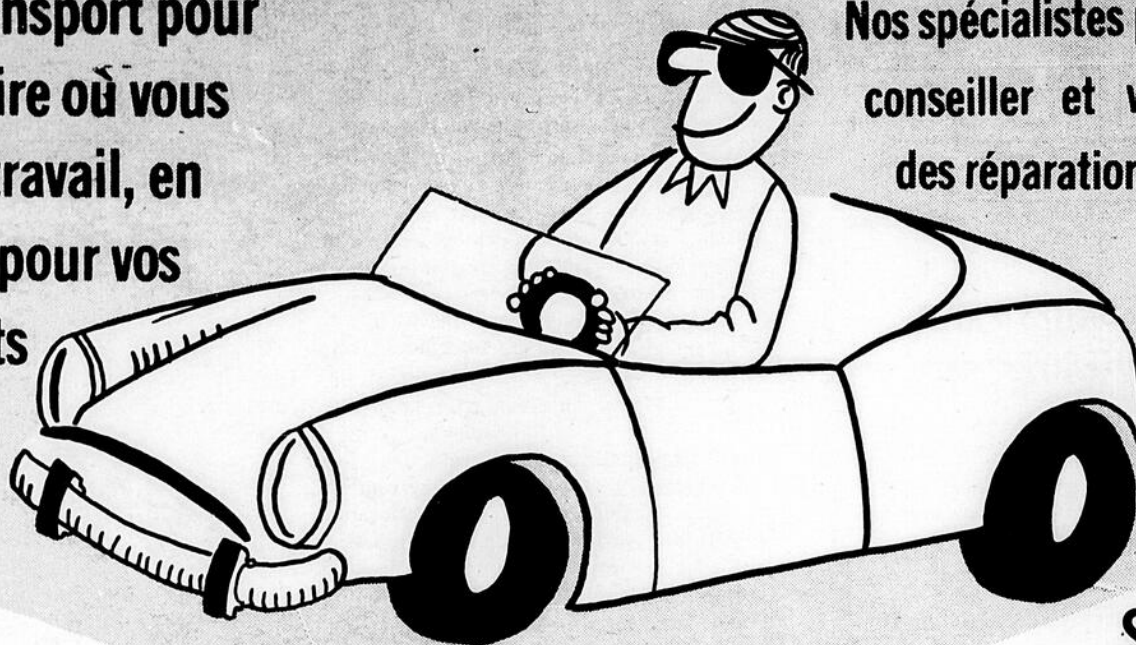

RADIATEUR

Ne risquez pas
la vie des vôtres

Nos spécialistes peuvent vous
conseiller et vous éviter
des réparations coûteuses

MISE
AU POINT

SYSTÈME
ÉLECTRIQUE

Consultez les spécialistes

LASALLE FINA SERVICE

 Spécialiste: Réparations générales-tune-up Transmission-alternateur-Starter
 131, Boul. Lasalle, Baie-Comeau, Qué. Tel: 296-6525

FINA 
DASTOUS FINA SERVICE
 Pièces et Accessoires-Réparations
Générales
 Châte-aux-Outardes Co. Saguenay, Qué.
 Tél: 567-2577

BANVILLE  **SERVICE** Tel: 296-5774
 Mécanique générale Laurentin Banville, prop 254 Boul. Lasalle,
 Spécialité: Tune-Up et balancement de roues Baie-Comeau, Qué.

Manic Speed Shop et Radiateur enr

 réservoir à essence et chauffrette
 Ouvert le samedi
 1309 Boulevard Laflèche Hauterive 589-9947

BLOUIN SHELL SERVICE

 A. Blouin, prop.
 Mécanique Générale Tune-up
 2100 Boul. Laflèche Hauterive Tél: 589-2133

D'ASTOUS ALIGNEMENT ENR

 OUVERT LE SAMEDI
 1309 Boulevard Laflèche Hauterive 589-3927

Spécialités du Boulevard Inc

 Amortisseurs-Silencieux freins-pneus Bur: 296-2264
 Alignement Res: 296-3641
 210, Boul. Lasalle Baie-Comeau, Qué. Richard Ross, pres.

CENTRE  **SERVICE ENR**
 Pneus-Tune-up Réparations générale Laurent Savard, prop.
 Centre du Muffler. 835 Boul. Laflèche
 Hauterive, Qué. Tel: 589-9588

MANIC TEXACO SERVICE

 Paul André et Rosaire Gauthier plus de 10 ans d'expérience
 dans la mécanique générale. Soudure Electrique Tune-Up
 993 Boul. Laflèche Hauterive Tel: 589-8873.

44-14 août 1974-Le Nordic

GAGNEZ une fin de semaine à Montréal par Québecair
 pour 2 personnes toutes dépenses payées,
 plus 2 billets pour les Expos. Départ le vendredi, retour
 le dimanche dans la soirée. **TIRAGE LE 28 AOÛT**
 Un billet à chaque visite chez l'un des membres participants à cette promotion

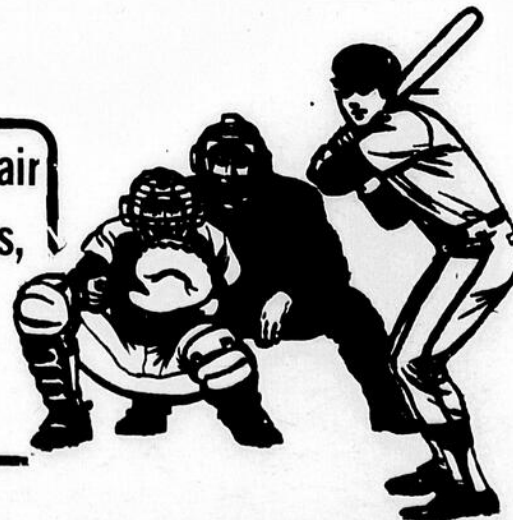



VENTE ANNIVERSAIRE

JEUDI—VENDREDI
SAMEDI



VOUS AUREZ
VOTRE PART
DU
GÂTEAU

**A.L.
GREEN**

**ÉCONOMIE
FORMIDABLE**



BAS

pour hommes

3 / **1.50**

**Bas
culottes**

pour
dames

.29



Sacs d'école

2.97

**SOULIERS DE
COURSE**

4.44

CHANDAILS T

pour dames

4.62

Chandails

pour dames

4.44



JEANS

H.I.S.

11⁸⁸

JACKET

H.I.S.

12⁸⁸





Les
oiseaux de nuit

RESTAURANT
Le bouillon
CHARCOAL STEAK

LA SOURCE
BAR
CHANTANT

589-2093 MANOIR
HOTEL *Hauterive*
Casse-croûte

RESTAURANT
LE BRASIER
67 Place Lasallé
Baie Comeau 296-2231

Venez déguster nos mets Canadiens
spéciaux à chaque jour

Lundi: Pâté à la viande
Mardi: Ragoût de pattes de porc
Mercredi: Patates
tricassées au lard
Jeudi: Ragoût de boulettes
Vendredi: Fèves au lard

1.99

Venez prendre votre apéritif à notre
salon-bar N'oubliez pas nous pouvons
vous livrer vos mets favoris
Livraison gratuite

EN VEDETTE
cette semaine

NELLY et son
ensemble

Pavillon des Cèdres
ROUTE 138 CHÔTE-AUX-OUTARDES

350 lbs de DYNAMITE
NELLY

Cine HAUTERIVE 589-5722

CINEMA FESTIVAL 296-2434

AOÛT 17-18-19-20 SAM. à MAR.

AOÛT 10 au 16 SAM. à VEN.

MOTEL
La Caravelle
202 Boulevard Lasalle Baie Comeau 296-4986

70 unités de Motels,
salle à manger,
piscine intérieure chauffée,
salles de réception.

EN VEDETTE
SERGE & NORMAN
organiste-chanteur

une action explosive!
**LA POUPEE
AUX STUPEFIANTS**

ALISTAIR M. LEAN
PUPPET ON A CHAIN Sven Bertil Taube Barbara Parkins

DEUX GRANDS FILMS
**ECHEC A LA
MAFIA**
Les méthodes de la Mafia dévoilées

14
ANS

PHMS MUTUELS

LES DIEUX DE LA GUERRE

2e film
**Une journée
bien remplie**

AVIS À LA POPULATION
DU COMTÉ DE SAGUENAY

Votre député Lucien Lessard tient à
vous aviser que son bureau sera fermé
du 16 au 26 août 1974 pour la période des
vacances et reprendra ses activités aux
heures normales soit le 26, de 9 heures
a.m. à 4h30 p.m.



MAISON A VENDRE
SITUÉE À 28 BRÔLÉ
CAUSÉ DE DÉPART

1 Salon avec foyer
3 chambres à coucher.
1 salle de bain.
Cuisine, salle à manger.
1 salle de séjour au sous-sol. Grandeur 58.5 X 26 pi
incluant garage. Pour information communiquer avec
Guy Gendron 296-6651.

46-14 août 1974-Le Nordic

VENTE FESFOR

Participez à Fesfor du
(23 août au 1^{er} sept)

CETTE SEMAINE SEULEMENT

GRAND

RAIBAIS

SUR TOUS NOS

SETS DE SALON

5% - 10% - 15% - 20%



Set de salon

À PARTIR
DE

1999 95

À

12000 00

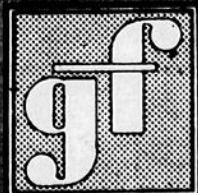

gagnon
FRÈRES

90 Place Lasalle
Baie-Comeau
296-5546-5547





NO
10

TI-NOMME ET SES AMIS

Je remercie mes petits amis qui répondent aux concours de la page: Jeunes Cela me fait plaisir de recevoir vos lettres. Cette semaine, Edith Gobeil se mérite le prix du concours ainsi que Denis Harrison pour sa participation au Club Ti-Nomme.

CONCOURS DU MOIS: "La joie" est le thème du présent concours du mois d'août. Tu me l'envoies le plus tôt possible.

CONCOURS DE LA SEMAINE: Tu me racontes une courte histoire sur le personnage du dessin chiffré de ta page d'aujourd'hui.

Si tu n'as rien à faire aujourd'hui, pourquoi ne vas tu pas te baigner? S'il pleut, tu peux toujours t'amuser dans la page de Ti-Nomme et ses amis!!!



RIENS
Au restaurant:
—Dites donc garçon, il ne vaut pas cher votre "Champagne"!!!
—Que monsieur patiente un peu, vous changerez d'avis en voyant l'addition...
Es-tu fort en calcul?
Mon voisin a 7 filles, chacune a un frère. Combien mon voisin a-t-il d'enfant???



SOLUTIONS
La lettre "A" Seul le mot Haltere
Jeu des erreurs
-Il manque 1 point noir sur une Antenne
-Le sourire en moins
-Une tache noire en moins à la tête
-Un oeil en moins
-Le bout du cordon
-La coquille possède des traits en plus

PEUX-TU COMPARER
Pour former les expressions suivantes, tu n'as qu'à unir chaque chiffre. Exemple: 9 rire comme 9 un bossu

1—BOIRE COMME.....	12—LONG COMME.....
2—FAUX COMME.....	9—bossu
3—FORT COMME.....	10—une porte de prison
4—SOLIDE COMME.....	1—trou
5—PLEIN COMME.....	8—le pain blanc
6—BELLE COMME.....	1—du roc
7—SEC COMME.....	11—une rose
8—BON COMME.....	12—un four sans pain
9—RIRE COMME.....	2—jeton
10—TRISTE COMME.....	6—le four
11—FRAIS COMME.....	5—un boeuf
	7—un coup de trique
	3—un turc

COMMENT DEVENIR MEMBRE

NOM	PRENOM
AGE	MOIS—ANNEE
ADRESSE	VILLE

Club "Ti-Nomme et ses amis"
51 Place Lasalle Baie Comeau
et je recevrai, ma carte de membre et mon macaron du club dans les trois semaines.
PHOTO REQUISE S.V.P. INCLURE.25C

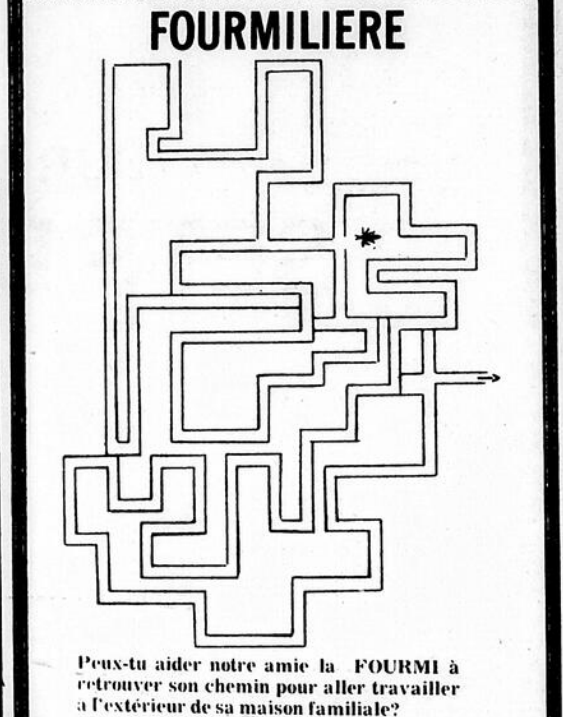
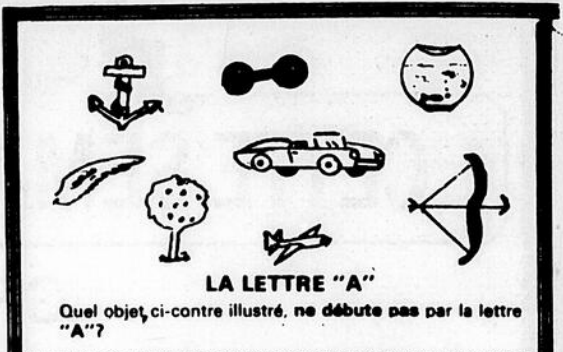

50-14 août 1974-Le Nordic

cadeaux offerts par
SPORTS & VARIETES
889 DE PUYJALON HAUTERIVE 589-5166

cadeaux offerts par
TABAGIE LASALLE
48 PLACE LASALLE BAIE COMEAU
296-8907

TABAGIE DU CENTRE INC
CENTRE D'ACHAT LAFLECHE
HAUTERIVE 589-8765



**MAMAN
AIME ALLER
À LA
BOUCHERIE
CHEZ MARCEL**



**Viande à
cipaille**
porc et boeuf
en cubes **1.29** I.B.

Steak de ronde **1.79** I.B.
marque rouge

Fesse de porc **.79** I.B.
un bout ou l'autre

Steak de porc **1.39** I.B.
ou centre de fesse

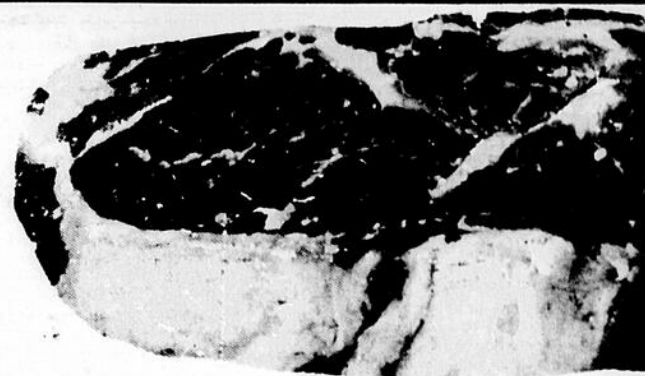

Boeuf à rôtir ou à bouillir **.99** I.B.
marque rouge
dans la palette

BOLOGNA **.79** I.B.
frais Maple Leaf

BOEUF HACHE **.99** I.B.
POUR HAMBURGER

Steak minute
1.39 I.B.

Steak haché **1.19** I.B. **SMOKED MEAT** **1.29**
4 paquets

Steak de saumon **1.89** I.B. **Cuisses de poulet** **7.90**
bte 10 lb

SAUMON **1.59** I.B. **Poitrines de poulet** **8.90**
en morceaux bte 10 lb

SAUCISSES FUMÉES **.79** I.B. **FILET DE MORUE** **.99** I.B.
fédéral en vrac



Gros poulet **.69** I.B.
5 à 7 lb
genre chapon
marque utilité

BOUCHERIE CHEZ MARCEL

869 RUE BOSSE

HAUTERIVE

589-5420

À NOTER: les petites annonces coûtent \$2.00 et plus.

Annonces classées

À L'AVENIR
Toutes les annonces devront être entrées pour le jeudi soir à 5:00 hres. A Hauterive Chez Alma, 850 de Puyalon. A Baie Comeau 51 Place Lasalle, sous-sol de la Bijouterie Baie Comeau.

TARIF
\$2.00 la fois pour 15 mots (10 sous par mot additionnel)
SUPPLEMENT
\$1.00 pour un encadrement
\$2.00 pour annonce en retard placée ailleurs dans le journal

Logements à louer

A LOUER— Logement de 2 1-2 pièces, meublé, éclairé, chauffé. Situé à St-George. Tel: 567-2420 ou 296-5387.

IND

A LOUER— Logement de 2 1-2 pièces, meublé, éclairé, éclairé, entrée indépendante. 24 de Bienville. Baie-Comeau. Tél: 296-6432.

14-2

A LOUER— Logement de 2 1-2 pièces, non meublé, chauffé, éclairé, situé à Saint-Georges. Tél: 296-2013.

A LOUER— Logement de 3 1-2 pièces, non meublé, éclairé, cable de T.V. fournie à 12 Berneval. Libre le 1er septembre. Tél: 296-5414.

A LOUER— Garçonnière 1 1-2 pièces, meublé, chauffé, éclairé, entrée indépendante. Libre le 1er août. Tél: 589-2197.

A LOUER— Logement de 2 1-2 pièces, meublé, libre immédiatement. Tél: 296-3938.

14-2

A LOUER— Logement de 3 1-2 pièces, chauffé, eau chaude fournie. Non meublé, situé à St-Nom-de-Marie, Baie-Comeau. Libre. Prix \$120.00 par mois. Tél: 589-3800.

A LOUER— Logement de 2 1-2 pièces, chauffé, éclairé, meublé, situé à 42 Couture St-Georges. Tél: 296-2932.

A LOUER— Logement de 3 1-2 grandes pièces. Entrée indépendante. Cable de T.V. et eau chaude fournies. Pas meublé. 46 Babel. Tél: 296-3678.

A LOUER— Sous-sol de 4 1-2 pièces, non meublé, entrée indépendante. Chauffé, non-éclairé. Situé à 2296 Galleran Tel: 589-3613.

A LOUER— Logement de 2 1-2 pièces, chauffé, éclairé, meublé. Tél: 589-9365. 529 Place Louis-Philippe.

A LOUER— Logement de 2 1-2 pièces, meublé, chauffé, salle de bain et entrée indépendante. S'adresser après 5 heures à 859 Labrie Tél: 589-2466.

A LOUER— Logement de 3 1-2 pièces, meublé, chauffage électrique, éclairé, entrée indépendante, pour couple ou personne seule à 184 Legardeur St-Georges.

A LOUER— Logement de 2 1-2 pièces, chauffé, éclairé, meublé. Tél: 589-2271. 907 Blv Blanche.

A LOUER— Bachelor 1 1-2 pièces, comprend grande pièce, chambre de bain, 2900 Blv Lafleche Hauterive. Tél: 589-2387.

A LOUER— Logement de 2 1-2 pièces, meublé, entrée indépendante, situé Centre Ville, Hauterive, stationnement Tél: 296-4488.

A LOUER— Logement de 3 1-2 pièces, meublé, éclairé, chauffage électrique. Tapis salon et chambre au 8 Vachon. Libre 1er septembre. Tél: 296-5279. S'adresser au 24 Vachon pour visiter.

A LOUER— Logement de 2 1-2 pièces, meublé à neuf, chauffage électrique, éclairé, près Centre Récréatif. Libre immédiatement. Tél: 296-4603.

A LOUER— Logement de 3 1-2 pièces, meublé, libre le 1er septembre à St-Georges. Tél: 296-5216.

A LOUER— Logement de 2 1-2 pièces, meublé, chauffé, éclairé au 742 Falaise Tél: 589-2237.

Chambres à louer

A LOUER— Chambres pour une ou deux personnes, tapis mur à mur, lavabo dans chaque chambre, situé au centre ville Tél: 296-3594.

IND

A LOUER— Grande chambre seule, télévision, table de travail, lavage compris tapis mur à mur. \$12. par semaine. Tel: 589-3507.

Chambre à louer: Grande chambre, tapis mur à mur, entrée indépendante, lavabo, pour 1 personne. Adresse: 725 PL. Drapeau, Hauterive. Tél: 589-3618.

A LOUER. Chambre pour demoiselle, entrée indépendante. Rue des Epilobes. Tel: 589-2406.

A LOUER— Chambre à louer au 16 Berneval Tél: 296-5764, stationnement pour auto.

A LOUER— Chambre, Bachelor située, Rue de la Falaise. Appeler avant 4 heure. Tél: 589-8087.

Divers à louer

A LOUER— Maison situé à 2014 Blv Lafleche, huit pièces et dem. Grand terrain. Disponible le 1er septembre. S'adresser à 589-2798.

A LOUER— Chalet au bord de la mer à louer, à la semaine ou au mois. S'adresser à 787 Blv Blanche après 5 heures. Tél: 589-8274.

Maisons à vendre

A VENDRE— Maison Mobile Windsor à 1-2 meublée, 2 chambres tapis mur à mur. 12 X 47. 56 A Albanel, Hauterive. Tél: 589-5085.

A VENDRE DANS BAIE COMEAU— Deux blocs appartements de 32 logements \$315,000.00 revenu \$4,540.00 par mois, comptant \$50,000. Première hypothèque de \$152,000. 4 6.5%. Pret à prendre deuxième. Les intérêts seulement. C.P. 103 Baie Comeau.

IND

A VENDRE— Cause de départ, maison 6 appartements, situé BLV Lasalle Baie-Comeau. Tél: 296-4016.

A VENDRE— Maison d'été 24 X 26, meublé, électricité et gaz propane, à Cap Colombier. Tél: 565-3373 ou 565-3320.

IND

A VENDRE— Maison à vendre avec système de chauffage à air chaud. Construction récente, s'adresser à 1040 rue Garnier. Pointe-Label.

IND

A VENDRE— Maison située au no 282 à Pointe Label 3 chambres à coucher, sous-sol à demi fini, chauffage électrique. Construction 5 ans. Tel: 589-8051.

A VENDRE— Maison mobile Général, meublé, grandeur 10 X 45 annexe 10 X 20. Très bonne condition. Prix aubaine. Tél: 589-8324.

Autos à vendre

A VENDRE— Volkswagen familiale 1969, bon état, prix à discuter. Tél: 589-8344.

A VENDRE— Datsun 1200 1972, peinture neuve. Tél: 296-4028 après 7 heures p.m.

A VENDRE— Chrysler 1968, 2 portes, Hard Top, Bonne condition. Tél: 296-5748.

A VENDRE— Chevrolet Impala 1968 Très bonne condition. Tél: 589-2744.

A VENDRE— Datsun 1970 4 portes, en bonne condition. Tél: 589-9672 après 5 heures.

Divers à vendre

A VENDRE— Un congélateur 3 pi. CUBE de marque Danby. Ignis à l'état de neuf. Un camion Chevrolet 1-2 tonne 1966. Tél: 567-2815.

A VENDRE— Bateau-Tente à vendre. Moteur exclus. Tél: 589-2430.

A VENDRE— Chassis (2) 63 X 40. Poêle "Islet" 220 w. 30 p.c., évier de cuisine avec cabinet et tuyauterie-fan de cuisine. Mannequin sur pieds 10-12 ans. Lit d'auto. Tél: 589-8342.

A VENDRE— Moto Yamaha 1971 650 cc. \$500. 13 Ls-Ph. Gagné. Baie-Comeau.

A VENDRE— Honda CL 350 CC. 1869. Moteur reconditionné en bonne condition. Tel: 589-5313.

A VENDRE— Meubles usagés, diyan, chaises, fauteuils. Tél: 296-5832.

A VENDRE— Porte usagée pour chalet. Tél: 296-6401.

A VENDRE— Roulotte voyage Appalache 1973 de 27' X 10' Parfaite condition. Prix \$6,500. intéressés seulement. Tél: 589-5236 Pour visiter terrain 58 Parc Buissonnette Acheteur sérieux seulement.

14-2

A VENDRE— Tente roulotte 1969, Val Bar 6 places, toit rigide, glacière chauffage \$900. Tél: 589-5267.

A VENDRE— Roulotte 50 X 10 avec annexe 40 X 10 située 31 Rue Albanel, Hauterive, pour visiter: Tél: 4 589-3379 après 6 heures p.m.

A VENDRE— Saxophone Ténor. En bonne condition. Tél: 589-2738.

A VENDRE— Roulotte 66' X 12' avec annexe. Situé sur le Parc Parent. Appeler après 6 heures. Tél: 589-5146.

A VENDRE— Roulotte 17 pi 1-2 en bonne état avec ou sans accouplage, miroir, jack Tel: 589-8342 589-8342.

A VENDRE— Tente roulotte pour 4 personnes, un an d'usage, en très bonne condition. Téléphoner après 4 heures à 589-8330.

A VENDRE— Trailer de ski-do, double, 1973, plis ski-do. 1972, 15 force. Marque Bombardier. Tél: 589-9672 après 5 heures.

Divers

Aide familiale demandée, agée d'au moins 24 ans à 40 ans. Personne responsable très bon salaire. 2 enfant (4 ans 1 ans) Tél: 296-5324.

Jeune fille ou dame demandée pour travailler dans une maison privée: Soins de deux enfants, 2 ans 1-2 et 4 mois. Entretien de la maison du mardi au samedi à 1 heure p.m. Salaire intéressant Tél: 296-6424. Devra habiter à St-Georges si possible, si non devra avoir facilité de déplacement.

Dame demandée pour maison privée du lundi au vendredi incl. de 8 à 5 heures pour prendre soin de 2 enfants en bas âge et s'occuper des travaux ménagers. Durée: de septembre à la fin de juin. Je demeure à 7 Vaudreuil Baie-Comeau. Tél: 296-5089.

Garderies jeunes enfants le jour. Tél: 296-6547.

Je serais intéressé à garder chez moi un enfant à la journée pour plus d'information. Tél: 296-6124.

Aide familiale demandée pour prendre soin d'une fillette de 3 ans et d'un jeune bébé. Des environs de la rue Brochard si possible. Travail permanent à compter du 19 août. Bon salaire à personne sérieuse et fiable. Tél: 589-3932.

14-2

On recherche un logement de 4 1-2 pièces pour le 1er septembre pour couple sans enfants. Tél: après 4 heures p.m. 296-3297 ou 296-2023.

Avant de partir n'oubliez pas de donner de votre sang à la

DONNEZ DU SANG REGULIEREMENT

Remboursement de meubles Rosaire Bossé, réparation de toiles de toutes sortes, fabrication de tentes et garages d'automobiles et annexes de roulettes. Travail garanti, estimé gratuit. Tél: 589-2965.

A VENDRE

Roulotte de voyage 14 pieds se baisse à demie pour la route, facile à trainer, couche 6 personnes. Poêle propane et réfrigérateur combiné au propane et électricité. Prix raisonnable. Tél: 296-2145.

A VENDRE

Tente roulotte 1970 pour 8 personnes équipée au complet, à l'état de neuf. Prix à discuter. Tél: 589-9292.

A LOUER

Logement de 2 1-2 pièces, meublé, éclairé, chauffé, entrée indépendante, laveuse sècheuse, situé au 946 rue Henri. \$120.00 par mois. Libre immédiatement. Tél: 589-5334.

A VENDRE

Je fais la vente de camionnage de terre noire, pour travaux de terrassement, chargeons tous genres de camions, sur les lieux, je vends aussi du bois de chauffage, pour feux de camps et foyer, vous pouvez faire vos réservations pour le futur.

EMILE LEPAGE CONTRACTEUR
BAIE ST-LUDGER CO SAGUENAY
Tél: 567-2028

14-2

le nordic

A VENDRE

Roulotte Atlantic 12 X 50, meublée, avec tapis, gazonnée, 65 A Laizé, Hauterive, Tél: 589-2319.

IND

A VENDRE

Ford Econoline 1974, Model E 200 3-4 tonnes V 8 Automatique boîte de 12' millage 8,000 milles. Intéressé seulement 589-5236.

14-2

GARDIEN DEMANDE

pour club de pêche privé. Ecrire à:
51 Place Lasalle Baie-Comeau

MECANICIEN DEMANDE

CLASSES A-

Salaire selon convention collective. Pour de plus amples renseignements se présenter chez Haute-Baie Automobiles et demander M. Pierre Desrosiers
Tél. 296-4911

LOCAL À LOUER POUR COMMERCE OU BUREAU

Pour commerce ou bureau, situé au rez-de-chaussée sur le Boulevard Lasalle près des Galeries de Baie Comeau. Edifice neuf et moderne, air climatisé prêt à être occupé, superficie de 4,000 pieds carrés, conditions avantageuses, grand stationnement. Pour de plus amples informations :

TEL: 296-5442

Location de laveuse a tapis,
réparation de toutes marques.
Vente de sac d'aspirateur de marque connu,
shampooing a tapis au gallons \$12.65,
32 OZ. 3.25 décapant pour plancher \$2.75
de marque reconnue.
Reprenons aspirateur usagé avec tres bonne
allocation et vendus aspirateurs usagé de tout prix.

Belanger distributeur compact dans notre région

MONSIEUR BALAYEUSE

1491 rue Robin,
Hauterive 5898-2157

FEMME DEMANDEE

"Desirez-vous vous
evader de l'ennui du
travail à la maison?"

Une femme est deman-
dée pour un emploi à
temps partiel comme re-
presentante. Le travail
implique la visite des dis-
tributeurs locaux pour
contrôler l'écoulement de
la marchandise et établir
de nouvelles commandes.
Rémunération excellente.
Doit pouvoir utiliser une
voiture. Ecrivez à: Has-
kell Hobbies Ltd., 1121 St.
Catherine St. W., Mon-
tréal, Québec H3B 1J5



CORPORATION DES VALEURS DU NORD LTEE

Courtiers en immeubles

296-2239

CHAMBRE 307 67 LASALLE BAIE COMEAU

TROIS REPRESENTANTS QUALIFIES A VOTRE SERVICE



Réjean Guy, agent
Mtl. 296-2239



Hamel Savard, agent
RÉS. 589-8380



Gratien Lavoie, agent
RÉS. 589-8082



Nous sommes maintenant
distributeur des fameux
"Loader" "Timberjack"



Dotez votre prochain débusqueur
de la robustesse "Timberjack"



EATON YALE LTD.

Division d'équipement forestier
271 Boul Lasalle Baie Comeau
Tél: 418-296-6671 Telex-011-8214

Immeubles Gasper Inc.

1135 BELANGER HAUTERIVE
589-5441-5548



Courtiers
en
immeubles

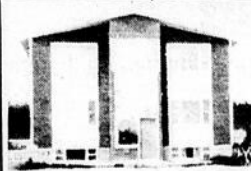

A vendre, situé à 2900
Boul. Lafleche, Bloc de 6
logements de 5-12 pièces,
bien situé, avec
un grand stationnement
et très avantageux.

Roulotte à vendre
à 72 ALaizé 10 X 55,
avec 2 annexes, très propre

Terrain à vendre situé près de l'église
et de l'école St-Sacrement avec
service et prêt à construire

Le Nordie

LES PETITES ANNONCES



CHARGE X

296-6744

est le numéro tout de-
signé pour faire pa-
raître une petite an-
nonce dans le
Journal "Le Nordie"
bien entendu!

RESIDENTIEL BAIE COMEAU



8 FRANQUELIN Split Level en briques
avec patio auto. Salon, cuisine, 3
chambres à coucher, chambre de bain
Salle de jeu, et 1 chambre à coucher au
sous-sol avec entrée indépendante.



79 LAURIER - Cottage 2 étages 29X31,
chauffage au chauffage comprenant 3
logements dont 2 entièrement meublés.



11 LAVAL - Cottage situé près du
centre ville, salon, cuisine, salle à
dîner, 3 chambres à coucher. Annexe à
l'arrière avec logement de 4 pièces,
pouvant rapporter \$150 par mois.
Prix réduit: \$27,000.00



112 CHADLER, GUY
Bungalow 24 x 32, salon, cuisine, 2
chambres à coucher, logement 3-12
pièces au sous-sol.
Prix: \$13,000

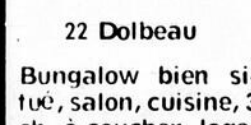

22 Dolbeau
Bungalow bien si-
tué, salon, cuisine, 3
ch. à coucher, loge-
ment 4-1-2 pièces au
sous-sol



81 CHAMPLAIN, Maison de grand luxe
avec vue sur la mer. Salon avec foyer,
cuisine, dinette, salle à dîner, salle de
T.V., chambres, à coucher, 2 salles de
bain. Garage double.



8 FRANQUELIN Split Level en briques
avec patio auto. Salon, cuisine, 3
chambres à coucher, chambre de bain
Salle de jeu, et 1 chambre à coucher au
sous-sol avec entrée indépendante.



2440 boul. Lafleche
Bungalow en clapboard, salon, cui-
sine, 3 ch. à coucher, terrain 13.6-0 p.c.
bien situé, à très bas prix.

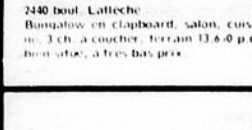

1837 Boul. Lafleche, Maison 1-1-2 étages
Salon, cuisine, 6 chambres à coucher,
salle de bain. Bonne propriété de très
bas prix.

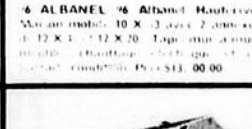

4 ALBANEL 76 Albanel Hauterive
Maison mobile 10 X 13 avec 2 annexes
1-12 X 13-12 X 20. Tapis mur à mur,
cuisine, chauffage, chauffage, et en
général excellent. Prix: \$13,000.00

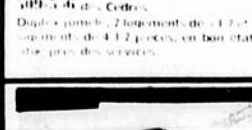

1099-146 de Gédéon
Duplex jumelé, 2 logements de 4-1-2
pièces, de 4-1-2 pièces, en bon état,
très près des services.

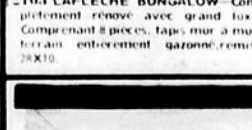

2105 LAFLECHE BUNGALOW - Com-
plètement rénové avec grand luxe.
Comprend 8 pièces, tapis mur à mur,
terrain, entrecroisement gazonné, remise
28X10.

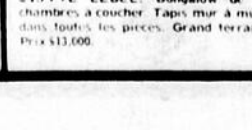

219 PTE LABEL: Bungalow de 2
chambres à coucher. Tapis mur à mur,
dans toutes les pièces. Grand terrain
Prix \$13,000.



915 DE LA FALAISE Bungalow briques
avec petit logement au sous-sol.
Entièrement complet.

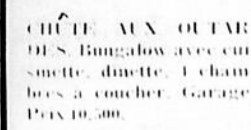

CHATEAU AUX OUTAR
DES Bungalows avec cui-
sinière, dinette, 4 cham-
bres à coucher. Garage.
Prix 10,000.



1837 Boul. Lafleche, Maison 1-1-2 étages
Salon, cuisine, 6 chambres à coucher,
salle de bain. Bonne propriété de très
bas prix.



1837 Boul. Lafleche, Maison 1-1-2 étages
Salon, cuisine, 6 chambres à coucher,
salle de bain. Bonne propriété de très
bas prix.



217 ROSSE Bâtisse com-
merciale 19 X 90 avec 2
logements au 1er étage.
Superficie commerciale de 1,91
m. Terrain de 10 X 17. Prix: \$42,000.00

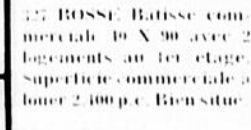

Chalet
Canton Bourdon, 26
x 30, salon, cuisine,
2 ch. à coucher,
situé à 10 milles de
Baie-Comeau, Prix
\$5,000.

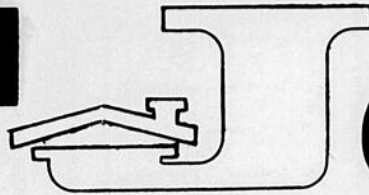

Go Gaz Ouellet & Au Coin du Peintre enr.

211 BOUL. LASALLE BAIE COMEAU
296-4448

Gaz-huile-lave-vitres

Articles de pêche

Grand choix
de tapisseries

peinture & pinceaux
& rouleaux



PROP:
DIEUDONNE DESROSIERS
ENTREPRENEUR-PEINTRE

Nettoyage Moderne



NETTOYAGE DE TAPIS,
MEUBLES
LAVAGE DES VITRES
ETC...

VENTE DE TOUS PRODUITS
SANITAIRES
LIVRAISON À DOMICILE

296-4739



Couple sérieux ou homme seul
désirant se faire un surplus
d'argent et qui désire faire
du travail d'entretien le soir

Communiquez immédiatement avec le
SERVICE D'ENTRETIEN C.D.J. INC.
CENTRE D'ACHAT LAFLECHE
et demandez M. Donat Jobin 589-8860

A LOUER

Grand bureau. S'adresser à :

Chez Harris Ltée,
572 De Puyjalon Hauterive.

Tel: 589-3794

Ind.

AUBAINE CAUSE DE TRANSFERT

Maison mobile Glendale 1973, 12' X 62', 3 chambres
à coucher, tapis partout sauf dans la salle de bain et la
cuisine. Vendrait meublé ou non. Le tout à l'état de
neuf. Prix à discuter.

5 PARC - MURRAY
TEL: 589-5507
31-1

Menuiserie

Vente et pose de portes et châssis de tous genres
Matériel et ouvrage garantis
Finition de sous-sol, agrandissements
Travaux de menuiserie de tous genres

589-3146

IND.



M. GAGNON
ENTREPRENEUR
PEINTRE

Pour tous genres de peintures, de
plastrages, de poses de tapisserie.
Estimation gratuite.

Pour plus de renseignements télépho-
nez à:

296-5003

- * TERRASSEMENT
- * REMPLISSAGE
- * TRANSPORT SABLE ET GRAVIER



- * LOCATION DE
MACHINERIE

Michel Miller Contracteur
CONTRACTEUR EN EXCAVATION

140 Concorde Hauterive 589-9571

Portes et châssis
panoramiques

- * Devantures de magasins
- * Portes et fenêtres
commerciales

- * Miroirs/unités scellées thermos



prop:
Emilien Boulianne

365 BOSSE

HAUTERIVE 589-8775

Ce qu'il faut
pour le
constructeur
de maison

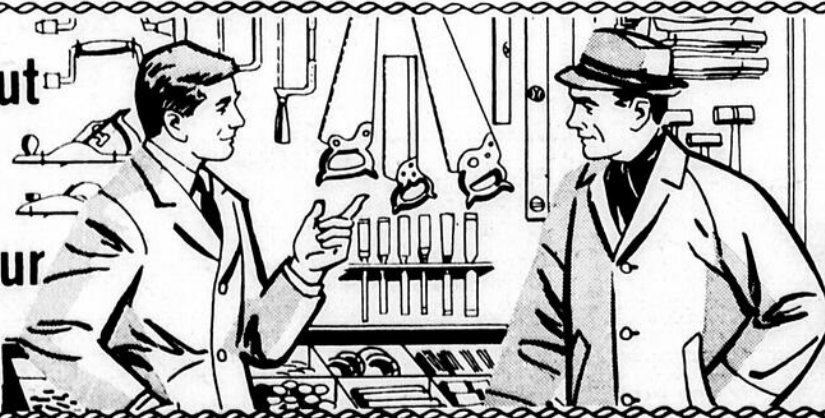

★ QUALITE, ★ PRIX, ★ SERVICE
Venez chez Sylvain,
c'est le bon chemin.

QUINCAILLERIE
SYLVAIN BEAULIEU INC.

matériaux de construction

ROUTE 138

CHUTES-AUX-OUTARDES 567-2251-52

EXCAVATION
Entreprises R. et G. St Laurent Inc.
 21 A. Albanel, Hauterive
 Entrepreneurs en excavation. Pour location
 de Backhoe avec ou sans
 opérateur



TEL: 589-5153
 589-3959
 CHALET 567-1327

CENTRE SINGER



Baie Comeau
 296-4644
 Jean-Yves Blackburn
 résidence 21 Potvin

Vente, service,
 réparation de toutes marques
 de machine à

CENTRE SINGER

REMBOURRAGE LASALLE ENR
 (Sous-sol Hôtel Baie-Comeau Porte arrière)

Tel: 296-3435 après 6 hrs 589-5308
 Matériel à partir de \$2.95 la verge
 Estimé gratuit
 Rembourrage de tous genres
 15 ans d'expérience
 au service du public
CONTRAT À TEMPERAMENT
 36 MOIS POUR PAYER



Simard & Roy co.
 Contracteur
 pour entrée asphalté

BAIE COMEAU HAUTERIVE
 Pour de plus ample information
296-4714

A VENDRE

Mustang Grande 1972, 302 p.c.u. peinture neuve, transmission automatique au plancher, 21,000 milles, équipement de sport, mécanique parfaite, 4 mags, 4 pneus neufs, en bonne condition.
 Tel: après 5 hrs p.m.
 589-5659

OFFRE D'EMPLOI

Compagnie internationale demande représentants pour la Côte Nord. Automobile nécessaire, âge de 21 à 35 ans possibilité jusqu'à \$15,000.00 par année.

Si vous êtes ambitieux & travailleur.

COMPOSEZ 589-2236

Amusements
CLEMENT LAJOIE PROPRIETAIRE
577 CHIASSON HAUTERIVE
589-2705



LOCATION DE PHO-
 NOS DISTRIBUTRICES
 AUTOMATIQUES
 CIGARETTES Pour hô-
 tels, restaurants, édi-
 fices commerciaux 2 véhi-
 cules pour un meilleur
 service

Avec Clément Lajoie
 c'est la joie
 dans votre
 établissement

BELLE BAIE INC. (B.B. Electrique)
 12 William Dobel 296-4811



CENTRE INDUSTRIEL
 BAIE COMEAU
 2 départements
 à votre service:
 VENTE ET SERVICE

Réparation
 de MOTEURS Réparation d'APPAREILS
 110 à 600 volts électro ménagers
ACHETONS ET VENDONS APPAREILS USAGERS

MONUMENTS CONSULTEZ
J.L. THÉRIAULT & FILS LTÉE.
 710, 1re av., QUEBEC. Tél.: 524-1561

LES SPECIALISTES DU MONUMENT AU QUÉBEC
 représentant Marcel Pelletier
 83, Babel, Baie-Comeau tél: 296-6204

le nordic

**APPREZ À CONDUIRE
 LES CAMIONS
 REMORQUES**



- Entraînement ici même au
 Canada.
 - Frais du cours déductibles
 pour fins d'impôt.
 - Aide de placement garan-
 tie.
 - Entraînement en français
 ou en anglais.
 Pour votre demande d'en-
 trevue écrivez:
 Service de sécurité,
 The Canadian Institute of
 Tractor Trailer Training
 Ltd.
 150, Edward B.P. 68
 Cornwall Ontario ou
 composez (413) 933-5621.

**DEUXIÈMES
 HYPOTHÈQUES**
 à des taux aussi bas que
 14.98%

- Intérêt simple
- Argent comptant accessible
 maintenant
- Jusqu'à \$10,000
- Aucun boni ou frais addition-
 nels à payer
- Remboursable en tout temps
 sans frais supplémentaires
- Renseignements sur demande

HOUSEHOLD FINANCE
 Corporation of Canada
 IMMEUBLES HOUSEHOLD LIMITÉE
 15 Place Lasalle
 Baie-Comeau
 Tél. 296-5571

ATELIER DE GEBOSSELAGE
LEVASSEUR BODY SHOP



LE PORTAGE DES ADRESSES
 PORT CARTEUR 766-3939
 1300 CENTRE INDUSTRIEL
 HAUTERIVE
 TEL: 589-9211 FAX: 589-5101
 Débossage Peinture estimé

Votre cargaison. Notre camion.
 Quelle que soit votre cargaison, Tilden a un camion pour vous.



Louez un camion
 Chevrolet ou GMC de
 Tilden et roulez sans
 ennui.

**Au Canada c'est
 TILDEN
 Location de camions**

Tilden Rent a Car Service
 695 rue De Puyjalon Hauterive Qué.
 589.2033 G5C 1M9

**TECHNICIENS
 EN INSTRUMENTATION**

Importante Compagnie de Pâtes et Papiers
 requiert les services de deux:

Techniciens en Instrumentation possédant de
 l'expérience industrielle. Les candidats devront
 posséder des connaissances des instruments de
 contrôle, pneumatiques et électroniques.

Avantageuses conditions de travail, de salaire et de
 bénéfices marginaux.

Adresser curriculum vitae au:
 DIRECTEUR DU PERSONNEL-USINE
 QUEBEC NORTH SHORE PAPER COMPANY
 BAIE-COMEAU CTE SAGUENAY P.Q. G4Z 1K6

**MAGNIFIQUE
 AUBAINE
 Maison Mobile
 12 X 65
 1969 Meublée Installée
 laveuse plus sècheuse incluses
 SPECIAL \$9500
 TEL: 589-9981**

14 août 1974 - Le Nordic 55

Au Canada c'est Tilden



100 milles gratuits par jour

Appelez et réservez une nouvelle Chevrolet ou autre voiture de qualité.

Auto-location
TILDEN

Tilden Rent a Car Service

695 rue de Puyjalon Hauterive Qué.
TEL: 418-589-2033 G5C IM9



REPARATIONS ET VENTE D'APPAREILS ELECTRIQUES

Service sur garantie et dépôt autorisé
Marques: Moffat, R.C.A., Victor,
Kelvinator, Belanger, Simplicity,
Roy, Admiral et Inglis.

**ST-GEORGES
ELECTRIQUE INC**

577 PUYJALON HAUTERIVE 589-9891



En métal léger Service de réparation et de pièces
M. Pelletier,
depuis 21 ans à votre service

869 DE PUYJALON HAUTERIVE
589-2444 OU 589-5484

L'EXTERMINATION DES INSECTES

Machine à mouches pour chalet et maison privée, à batteries électriques et insecticides.

Traitement pour parterre et arbustes. Pour maison privée et commerce.

L. Claveau Président

Jour et Nuit

NORD EXTERMINATION INC

Prevention et destruction: coquerelles-pucerons punaises-rats
mites-fourmis...

DISCRETION ET TRAVAIL GARANTI

1375 RUE VANIER HAUTERIVE 589-8501



Le lecteur bien informé lit
LE NORDIC

Qualité - Service rapide - Bas prix



MANUFACTURIERS
Estampes en caoutchouc
Sceaux de corporations, Plaquettes gravées
[Nameplates] de tous genres, plastique ou métal.
Plaques commémoratives Bronze ou Aluminium coulé
Graveurs experts:
trophées, briquets, bijoux, etc.

24 Taché 296-2824 Baie Comeau.

BERUBE

Transmission Automatic enr.



TEL: 589-9525 RES: 589-5924

1499 Centre Industriel Hauterive

"LE DEMON"

DE LA TRANSMISSION



Vente et installation d'articles
de plomberie, brûleurs à l'huile
réservoirs à eau chaude

★
Estimation gratuite
Service de nuit: 589-8729

NORMAND GENDRON

749 Bossé Hauterive
589-8729

AVIS A LA
NAVIGATION

NUMERO: Q-49
LE 24 JUILLET
1974

FEUX A ÊTRE
SUPPRIMES

On projette de supprimer
définitivement, le 1er novembre 1974, les feux d'alignement de Betsiamites (bersimis), nomenclature des feux "Atlantic 1974" no. 1727-1728 [48 o 56' 09" N., 68 o 38' 29" W. Env.].

Toutes les personnes intéressées sont priées de présenter leurs observations par écrit au soussigné. Elles devront exposer les faits sur lesquels se fondent leurs objections et donner à l'appui les renseignements ayant trait à la sécurité, au commerce et au bien public. Carte (Qui sera touchée) 1210.

JACQUES AUGER
GERANT DE DISTRICT
SERVICE DE LA MARINE
101 BOUL. CHAMPLAIN
QUEBEC, QUE.
G1K 4H9

COUVENT DE MARIE REPARATRICE
130 BOUL. PIE XII
HAUTERIVE

Monsieur,

1ER AOUT 1974

"La population de Hauterive, de Baie-Comeau et des environs aura le privilège d'avoir son pèlerinage annuel à Marie en la FÊTE DE L'ASSOMPTION
JEUDI LE 15 AOUT

à la chapelle de Marie Réparatrice
à Hauterive

Grande fête mariale: durant la journée des groupes se succéderont d'heure en heure pour la récitation du chapelet: vous êtes invités à vous unir à ces troupes.
LE SOIR A 8 HEURES: Concélébration présidée par Monseigneur Couturier ou son remplaçant

Suivie d'une procession aux flambeaux dans le jardin du couvent.

Rendez-vous nombreux offrir vos hommages à la Reine du ciel et lui confier vos intentions."

SINCERES REMERCIEMENTS
POUR VOTRE GRACIEUSETE
LES SOEURS DE MARIE REPARATRICE
PAR: SR CLAIRE ROBERT s.m.f.

RENA-WARE

Le plus grand distributeur d'ensemble à cuisiner en acier inoxydable est maintenant dans la région. Pour de plus amples informations voyez votre représentant:

D. Brisebois
TEL: 296-5931

SAVIEZ-VOUS QUE
FILTER QUEEN

pouvait vous fournir un balais
électrique, pour tapis, qui
s'adapte à votre appareil actuel

FILTER QUEEN

Voilà l'idéal pour la
maîtresse de maison!



**MOREAU
ENTREPRISE**

816 Jean XX111 Hauterive
589-5865

REPRESENTANT: FILTER QUEEN

LES ENTREPRISES BOILY ET FILS

Opère: **Meubles Haute-Baie Enr.**

100 rue de Puyjalon Hauterive 589-5304

Nous vendons et achetons meubles
et accessoires neufs et usagés

Nous sommes dépositaires
des appareils électriques

Kelvinator et Tapan

Opère: **BOILY ET FILS ENR.**

111 rue de Puyjalon Hauterive 589-2516 589-8522

Domaine ébénisterie
fabrication de tous genres de meubles
Vente et fabrication des fenêtres P.H.
et de portes extérieures
Encadrement de photos et peintures.
Dépositaire des peintures Mont-Royal

Opère: **Vitrierie Haute-Baie Enr.**

133 RUE de Puyjalon Hauterive 589-2516 589-8522

Vente et installation de façades commerciales et de portes d'aluminium.
Tous genres de vitres.
Tous genres de miroirs.
Vente et installation de pare-brise d'auto, américain, et européen.



G. PERRON AUTO COTE-NORD

960 BOULEVARD LAFLECHE

HAUTERIVE

589-3747-48



Gilles Perron directeur general.

DÉPOSITAIRE RENAULT

LE PLUS BEAU CHOIX DE LA RÉGION
VOICI QUELQUES EXEMPLES

1973 PONTIAC Grand Prix servo direction, servo-freins, 100 PO.CU Blanc.	1974 BLAZZER Moteur 100, servo freins, servo direction, radio, AM-FM, 4 vitesses.	1972 PINTO Automatique, pneus neuf, parfait état mécanique.	1973 FORD servo freins, servo direction
1972 PONTIAC Grand Prix, 100 PO.CU, vitres electriques, air climatise, servo freins, servo direction.	1973 PICK UP Toyota, transmission ordinaire, radio, 6,000 milles.	1973 RENAULT 15 4 vitesses, pneus Michelin, 11,000 milles.	1974 MAVERICK Gaber, transmission automatique, 7,000 milles état neuf.
1972 PONTIAC Ventura, 6 cylindres, transmission ordinaire, peinture neuve, mécanique en parfait état.	1973 BUICK Century 4 portes, transmission automatique, servo freins, servo direction.	1973 CHEVROLET 2 portes Hardtop, V8 automatique, toit vinyle, defrost arriere, bleu, interieur bleu.	1973 RENAULT R 12, transmission ordinaire, 10,000 milles, état neuf.
1972 NOVA Rallye Sport, moteur 100 po.cu, 3 vitesses au plancher.	1971 PONTIAC Catalina, 100 po.cu, Automatique, Servo freins, Servo direction.	1973 RENAULT 12 H., Transmission ordinaire, état de neuf.	1968 CADILLAC 4 portes, Hard Top, brun, interieur blanc, excellente condition.
1972 MAZDA Transmission ordinaire 20,000 milles. Parfait état.	1973 CHRYSLER Newport, vitre electrique, servo freins, servo direction, état neuf.	1972 THUNDERBIRD Automatique, air climatise, servo freins, servo direction.	1973 PONTIAC Hard Top 2 portes transmission automatique-Bas millage.
1972 CHEVROLET Moteur 350 po.cu, automatique, servo freins, servo direction.	1972 PICK UP Datsun, transmission ordinaire, parfait état.	1973 DODGE 4 portes Hardtop, V8 automatique, radio, servo freins, servo direction, toit vinyle beige, exterieur et interieur gold.	1967 MUSTANG Transmission automatique, 4 pneus radiaux.
1972 RENAULT R15, transmission ordinaire parfait état.	1971 GMC 1 tonne automatique parfait état mécanique.	1970 OLDSMOBILE DELTA 88 V-8, 155, toit vinyle, équipé au complet, bas millage.	1970 CHEVROLET IMPALA V-8, 350 po.cu 2 portes, Hardtop, radio, automatique, peinture neuve.
1971 FORD Custom 300, toit vinyle automatique parfait état mécanique.	1969 BUICK GS 100, automatique, au plancher, très propre.	1968 PICKUP INTERNATIONAL 2 tonnes, 5 vitesses, moteur 6 cylindres.	1973 DATSUN 1600 coupé, transmission automatique, 18,000 milles.



PME

vous souhaitez de
**Bonnes
Vacances**



Jocelyn Lebel, le roi de la maison mobile et roulotte de voyage.

Escompte spécial 10% sur roulottes de voyage en inventaire

AVOCATS

Maltais
Brochu et Blanchard
AVOCATS
Centre d'Achat Lafleche
Hauterive
Tél: 589-3737 et 589-3738

LAVOIE ET BERGERON
Avocats
André Lavoie d.e.c.I.I.I. 852 rue Bossé Hauterive
Luc Bergeron d.e.c.I.I.I. [au-dessus de B.-C. Auto Parts]
589-9958

CLOUTIER &
LEVASSEUR
AVOCATS
Sarto Cloutier,
B.A.L.L.L.L.
Marc Levasseur,
B.A.L.L.L.L.
22 Place Lasalle
Baie Comeau tel: 296-2266

SABOURIN, SAVARD, CORRIVEAU, NADEAU,
DUFORT, GIROUX & TSHAKALLIS
AVOCATS

Paul Sabourin, b.a.l.l.l.
Gaston Savard, c.r.
Paul Corriveau, b.a.l.l.l.
Jean Nadeau, d.e.c.I.I.I.
J.W. Dufort, b.a.l.l.l.
Jean Giroux, d.e.c.I.I.I.
Constant Tshakallis, d.e.c.I.I.I.

16 Place Lasalle
Case postale 515,
BAIE COMEAU
Telephone: 296-1921
Telex: 811-8-223
GIZLJ8

42 de la Fabrique,
QUEBEC
Téléphone: 694-0774
Telex: 011-3323
GIR3V7

ROULEAU, CARRIER,
BLOUIN & DESROSIERS
AVOCATS

Gontran Rouleau
Armand Carrier
Jean Blouin
Romain Desrosiers
67, Place Lasalle, Suite 101, Baie Comeau
GIZ 1K2. Téléphone [418] 296-2251

COMPTABLES PUBLICS

TREMBLAY, BERUBE & ASSOCIES C.A.
Comptables Agréés

Jean Tremblay, c.a. Denis Bérubé, c.a.
Pierre Picard, c.a. Placide Gagné, c.a.

67 Place Lasalle, Baie Comeau, P.Q. GIZ 1K1
Tél: 296-2276

Société affiliée
Bastien, Ménard, Normandin, Séguin, Roy & Associés, C.A.

Montreal, Ottawa, Québec, Hull, Hawkesbury, Grand'Mère, Trois Rivie-
res, Cap de la Madeleine, Sherbrooke, Granby, Lévis, St Georges de Beau-
ce, Chicoutimi, Baie Comeau.

BERNATCHEZ, BERNATCHEZ & CIE
Comptables agréés

861 De Puyjalon - Edifice Lafleche
Hauterive Bur. 589-5761 Rés. 589-3267

ARPENTEURS GEOMETRES

ROGER BARON
Arpenteur-Geometre

Edifice Lafleche
Rue De Puyjalon
Hauterive
Tél: 589-2329



Asselin, Boulanger & Rousseau

Arpenteurs-geometres conseils

Baie Comeau, 16 place Lasalle 296-6511
Pierre-Rousseau P. Sc.A., A.-G. 296-6201

Rimouski, 134 avenue St-Louis 723-5351
Jean-Yves Asselin B.Sc.A.A-G 723-5654
Yvon Boulanger 723-1955

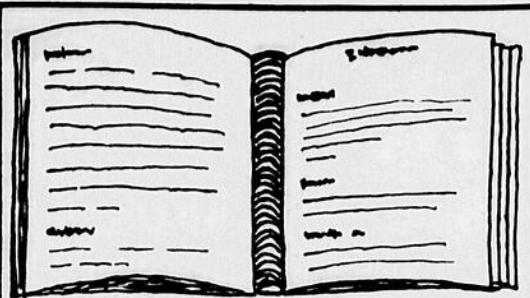

CARNET PROFESSIONNEL



Roger Baron, arpenteur-geometre

CLAUDE ROCHFORT T.D.C.

Denturologiste
183 Boulevard Lasalle
296-4079

[sur rendez-vous seulement]

ASSURANCES DIVERSES



MARCEL PLAMONDON INC.
Courtiers d'assurances
agréés

Feu, auto, vie, assurance-groupe,
responsabilité, fonds de pension

Représentant à Sacré-Coeur
CLAUDE PINEAULT
768 Bossé - Hauterive Tél.: 589-5771



GUY GAGNON INC.
ASSURANCES GENERALES

GUY GAGNON, C.D.A. Ass.
1146 Rue Desrochers
HAUTERIVE, QUE. Bur.: 589-3391
Res.: 589-3391

ASSURANCES
EMOND ET CLOUTIER INC
LES GALERIES BAIE COMEAU INC
BUR: 296-6761 RES: 589-5890
Vie-Auto-Feu-Responsabilité
Assurance Générale.

ANTONIN OTIS Tél: 296-1214
Assurances générales
Auto - Feu - Vol - Vie 141 Ave Laval Baie Comeau

ROBERT EMOND
assurance générale
498 Louis Philippe Hauterive
589-9357
VIE-AUTO-FEU-RESPONSABILITE

DOCTEURS

YVES BANVILLE ET
MARC-H. CHOUINARD
OPTOMETRISTES
Edifice Dr. Bouffard
Tél: 589-2050
HAUTERIVE

* CHIROPRACTICIEN
* DENTISTES
* MEDECINS
* OPTOMETRISTES

BENOIT BOISVERT
Membre du Collège des Chiropraticiens de la
Province de Québec
19 Legardeur - Baie Comeau Tél: 296-4630

PIERRE CATELLIER
ARMAND GAUDREAU
Chirurgiens - Dentistes
Clinique Médicale,
St-Georges
Tél: 296-1004
Baie Comeau, Qué.

GEORGES GAGNON
Chirurgien Dentiste
Dental - Surgeon
Edifice Caisse Populaire
Tél: 296-3177
Baie Comeau C.P. 1016

ALBERT ALLARD
Spécialiste en Chirurgie
Fellow du Collège
International des
Chirurgiens
901 De Puyjalon,
2ième étage
TEL: 589-5601

Dr. Raynald Thibault
Chirurgien Dentiste
Dental - Surgeon

67 Place Lasalle
Baie Comeau 296-3760

JACQUES BEAUMONT
Rendez-vous à partir de 1 heure
Suite 200, Edifice Lasalle Baie Comeau
Tél: 296-6651

A.A. TURCOTTE
OPTOMETRISTE
Bur: 296-4535
Rés: 296-3526
En haut du magasin
Lechie, Place Lasalle
BAIE COMEAU

SABIN BUOTE O.O.D.
OPTOMETRISTE
Examen de la vue
Baie Comeau
Bureau: 296-3989
Résidence: 589-8806

NOTAIRES

GIASSON, PAQUET & LEVASSEUR
David Giasson - Wilbrod Paquet
Roger Levasseur
Banque Canadienne Nationale
3 Place Lasalle Baie Comeau Tél: 296-2217

GASTON LACOURSIERE NOTAIRE
Edifice Caisse Populaire
911 De Puyjalon
Hauterive
Tél: 589-3785

INFORMATIQUE

TRAITEMENT DE L'INFORMATION

Comptamatic (Côte Nord) Inc.
Suite 301,
67 Place Lasalle,
Baie Comeau

DENIS FRIGON
DIRECTEUR GENERAL Tél.: 296-4442

INGENIEURS CONSEILS

CHASSE, TREMBLAY, DESCHENES, PINEAU
ASSOCIES
INGENIEURS CONSEILS

Roland Chassé, ing., Jean-Claude Tremblay ing., Jacques Deschènes, ing.,
Steve Pineau, ing., Jean-Yves Larouche, ing., Yves Papillon ing., Paul
Langlais, ing.
229 Boul. Lasalle, Baie Comeau, Tel: 296-6711-12 - Telex 011-8-519.

JEAN VANIER prend la parole à Matane

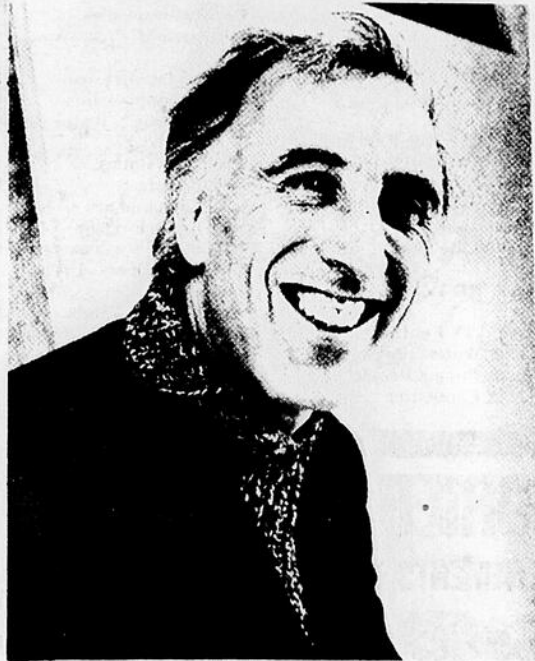

C'est dimanche le 18 août prochain au Cégep de Matane que débute la retraite "Foi et Partage", animée par un chrétien engagé, Jean Vanier. Ce dernier, d'abord officier de carrière dans la Marine Royale Canadienne, poursuit des études en philosophie et en théologie avant de devenir un artisan de première ligne auprès des handicapés et des malades mentaux, qu'il appelle "les grands blessés de la vie".

Prophète au sens le plus fort du terme, ce prédicateur laïc de 45 ans est maintenant connu internationalement et il est certain qu'il invitera à rejoindre aujourd'hui Jésus dans sa présence fraternelle au milieu des siens, à travers le recueillement et la prière.

Cette semaine de retraite dans l'est du Québec sera aussi l'occasion d'une grande fête populaire de la Vie jeudi le 22 août au Centre Sportif de Matane et d'une conférence publique le lendemain soir à 8 h 30 à la Polyvalente de l'endroit.

Pour les chrétiens d'ici et pour les amis des malades, cet événement se présente comme une invitation à de nouvelles démarches de Foi et de Partage, qui ne sauraient être assurées sans la prière de tous les amis de Jésus.

L'EQUIPE DE LA RETRAITE FOI ET PARTAGE
570 ST—REDEMPTEUR
MATANE

Centre d'équitation LA BRIDE D'AMITIÉ LES BUISSONS

*LOCATION ET PENSION
*EXCURSION LES MARDI
ET MERCREDI SOIRS

Réservation:
567-4974

M. Henri Marcoux
prop.



LETTRE OUVERTE

GODBOUT 30 JUILLET 1974
COMMISSION SCOLAIRE REGIONALE
COTE NORD
275 BOULEVARD LASALLE BAIE COMEAU

MESSIEURS
MESDAMES,

Par la présente, je crois de mon devoir d'attirer votre attention sur une situation que je vois quelque peu injuste pour certains étudiants. Il s'agit du réajustement monétaire fait pour un groupe d'étudiants pensionnant au Cégep, tandis que pour ceux qui sont obligés de demeurer dans des maisons privées, ils ne reçoivent pas ce supplément en provenance de la Commission Scolaire.

Je vous demanderais donc d'étudier cette situation en coopération avec notre responsable en la matière M. Boulianne, afin de donner au deuxième groupe d'étudiants, mentionné ci-haut, des avantages semblables aux autres en pension au Cégep. Ceci applicable dès septembre 1974.

Vous remerciant de votre bonne attention,

MME LILIANE LAROCQUE
COMMISSAIRE
GODBOUT

FONDATION DU QUEBEC DES MALADIES DU COEUR "IN MEMORIAM"

La maladie cardio vasculaire, l'ennemie publique numéro 1 PENSEZ—Y BIEN!

Votre coeur avant tout!

Un don "In Memoriam" fait à la Fondation du Québec des maladies du coeur en mémoire d'un être cher décédé peut aider à sauver une vie.

Qui sait peut-être la vôtre ou celle d'un de vos proches. Les cartes pour ces dons sont disponibles au Salon Roland Banville de Hauterive ou en téléphonant à Mme Pierre Parent à 589-3329

Inqlis

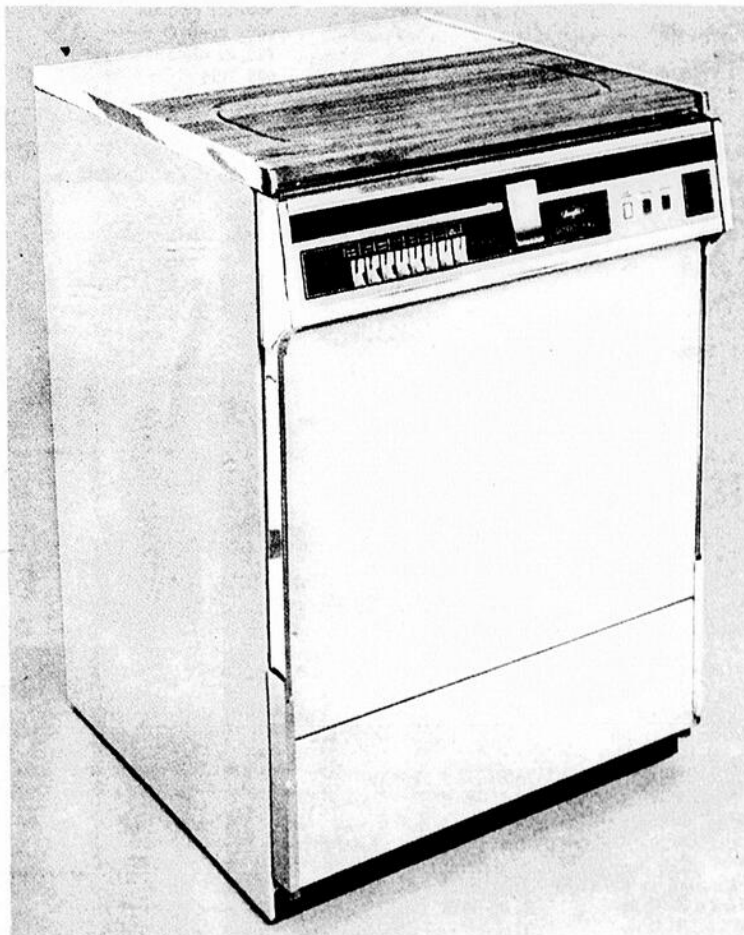

Inqlis

Laveuse à

vaisselle

mobile

remplie

par l'avant

ROYAL 100



gagnon

FRERES

905 rue Bossé
Hauterive
589-9841

télévision

ici radio-Canada

SEMAINE DU 18 AU 24 AOÛT

VENDREDI 16 AOÛT

10:15, En mouvement
10:30, La souris verte
10:45, Topino
11:00, Personnalité féminine
11:30, Les saintes chéries
12:00, Mini-fée
12:30, Les aventures de Tom Sawyer
13:00, Oh La La
13:31, Téléjournal
13:36, Réseau Soleil
14:31, Cinéma: "Bataille de Marathon"
16:00, Allo grenouille
16:30, Le major Plum Pudding
17:00, Cousteau
18:00, Le club des rescapés
18:30, Les manchettes
19:00, Festival de la jeunesse
19:30, Marcus Welby M.D
20:31, Hors Série: Schulmeister
21:30, Les mers du Sud
22:00, Des goûts, des formes et des couleurs
22:30, Téléjournal National et International
22:50, Nouvelles du sport et le météo
23:00, Cyclisme: Champ du monde
23:30, Appelez-moi Lise
00:30, Cinéma: "Opération opium"
01:30, Ciné-nuit: "Pas de roses pour S.S."

SAMEDI 17 AOÛT

09:30, Yogi l'ours
10:00, Pépé le cowboy
10:30, Picolo
11:00, Pour passer le temps
11:30, Prélude
12:00, Les héros du samedi
13:00, Sportheque: Tennis
14:00, Tennis: Omnium du Canada
16:00, Cyclisme: Champ du monde
17:00, Bagatelle
18:00, La pince à luge
18:30, Téléjournal
18:36, Le fils du ciel
19:00, Le monde merveilleux de Disney
20:01, Nous les comiques
22:00, Mon pays, mes amours
22:30, Téléjournal
22:46, Nouvelles du sport
23:00, Cinéma: "Z"
01:31, Ciné-nuit: "Voleur de Titibado"

DIMANCHE 18 AOÛT

09:30, Grangallo et Petit-o
10:00, Le jour du Seigneur
11:00, Rencontres
11:30, Agriculteurs de demain
12:00, Magazine de la semaine verte
13:00, Tennis: Omnium du Canada
15:00, Cyclisme: Champ du monde
16:00, La fleche du temps
16:30, Propos et confidences
17:00, 5D
18:00, Festival int. de la jeunesse
18:30, Téléjournal
18:35, Atomes et galaxies
19:00, Quelle famille
19:31, Les beaux dimanches

22:30, Téléjournal
22:46, Sport-dimanche
23:00, Ciné-Club: "Les mains d'Orlac"

LUNDI 19 AOÛT

10:15, En mouvement
10:30, La souris verte
10:45, Aventures de Calargol
11:00, Personnalité féminine
11:30, Sébastien et la Marie-Morgan
12:00, Pépinot
12:30, CF-RCK
13:00, Croquons le verbe
13:31, Téléjournal
13:36, Réseau Soleil
14:31, Cinéma: "Messieurs de la gachette"
16:00, Allo grenouille
16:30, Un géant et des puces
17:00, Daktari
18:00, Citoyens avertis
18:30, Les manchettes
19:00, L'homme qui revient de loin
19:30, Les Pierrafeu
20:00, Au clair de la lune
20:30, Orson Welles
21:00, Les faucheurs de marguerites
21:31, Chapeau melon et bottes de cuir
22:30, Téléjournal National
22:50, Nouvelles du sport et météo
23:00, Cyclisme: Champ du monde
23:30, Souvenirs de Paul Collar
00:45, Aux frontières du possible.

MARDI 20 AOÛT

10:15, En mouvement
10:30, La souris verte
10:45, Poly et le diamant noir
11:00, Personnalité féminine
11:30, L'agence intérim
12:00, Le prince Saphir
12:30, L'éventail de Séville
13:00, Du bout des doigts
13:31, Téléjournal
13:36, Réseau Soleil
14:31, Cinéma: "Sans foi, no loi"
16:00, Allo grenouille
16:30, Marie Quat'Poches
17:00, Daniel Boone
18:00, Chez Pauline
18:30, Les manchettes
19:00, Génies en herbe
19:30, La petite semaine
20:01, Football canadien: Montréal à Hamilton
22:31, Téléjournal National et International
22:51, Nouvelles du sport et météo
23:01, Cyclisme: Cmap du monde
23:31, Cinéma canadien: "Voitures d'eau"

SUNDAY AUG 18

12:30, Faith and Music
1:00, Day of discovery
1:30, Summer Country Canada
2:00, Canadian Open Tennis Champ's
4:00, Sunday Best
5:00, Music To See
5:30, Question Period
6:00, World of Disney
7:00, Beachcombers
7:30, The Waltons
8:30, Dick Van Dyke

9:00, Summer Movies "ISABEL"
11:00, CBC National News
11:15, Late Night Final
11:30, Sunday Late Show

DAYTIME SHOWS: MON THRU FRI

8:00, Canada AM
9:30, Romper Room
10:00, Mon ami
10:15, Friendly Giant
10:30, Mr. Dressup
11:00, Sesame Street
12:00, Uncle Bobby
12:30, Mon Yogi's Gang
Tues, Pink Panther
Wed, Jeannie
Thurs, McCool
Fri, Goober and the Ghost Chasers
1:00, Midday Matinée
2:30, Magistrates Court
3:00, Thirty From...
3:30, Edge of Night
4:00, Forest Rangers
4:30, Mon, A way Out
Tues, Marc's Grab Bag
Wed, Odyssey
Thurs, Newfoundland Holiday
Fri, Bagatelle
5:00, Anything You Can Do
5:30, Best of Berton
6:00, News-weather sports
6:30, Truth or Conseq.
11:00, to 11:45 [except Saturday]
11:00, CBC National News
11:20, Viewpoint
11:30, Late Nite Final
11:45, Late movie

MOVIES

Sunday, 11:45 p.m. Shaft: Murder Machine
Tuesday 11:45 p.m. Banacek: Three Million Dollar Piracy
Thurs, 7:30 p.m. Doctor's Dilemma
Friday, 11:45, Friday - Night Movie
Sat: 9:00 p.m. Girl Who Couldn't Say No
Sat: 12:30 a.m. Flame of the Islands

MIDDAY MATINEE MON THRU FRI 1:00 P.M.

Monday, Perfect Furlough
Tuesday, Man On a String
Wednesday, Chartreuse Caboose
Thursday, Saskatchewan
Friday, Follow The Boys

MONDAY AUG 19

7:00, Emergency
8:00, Partridge Family
8:30, Cannon
9:30, Double Up
10:00, TBA
11:00, Football (OU-Edm)
1:30, CBC National News
1:50, Late Night Final

TUESDAY AUG 20

7:00, Sanford and Son
7:30, Oscar Peterson
8:00, Mary Tyler Moore
8:30, Police Story
9:30, V.I.P.
10:00, America
11:45, Late Show

WEDNESDAY AUG 21

7:00, The Rookies
8:00, Red Fisher
8:30, Counterpoint
9:00, Expo Baseball [San Diego-MU]
11:30, Canadian Sports Report
12:00, CBC National News
12:20, Late Night Final

THURSDAY AUG 22

7:00, All Around The Circle
7:30, ATV Thursday - Night Movie
9:00, Ironside
10:00, Streets of San Francisco

11:00, TBA
11:30, Football (OU-Van)
2:00, CBC National News

FRIDAY AUG 23

7:00, This Land
7:30, Ceilidh
8:00, All in The Family
8:30, M*A*S*H*
9:00, Ronnie Prophet Show
10:00, Jalna
11:45, Late Show

SATURDAY AUG 24

9:00, ATV Funtime
11:30, Waterville Gang
12:00, Puppet People
12:30, Fantastica

1:00, Tree House
1:30, Littlest Hobo
2:00, Grand Prix Wrestling
3:00, Canadian Swimming Championships
5:00, Canadian Water Ski Championships
6:00, Bugs Bunny
7:00, Update
7:30, Land and Sea
8:00, Banjo Parlour
8:30, Police Surgeon
9:00, Academy Performance
11:00, Inside Canada
11:30, In the Mood
12:00, CBC National News
12:20, Late Night Final
12:30, Late Show



CALENDRIER O'KEEFE

D'ÉVÉNEMENTS SPÉCIAUX



Voici une liste d'événements auxquels vous voudrez sans doute participer. Si vous voulez annoncer dans cette colonne une activité locale dans laquelle vous êtes engagé, parlez-en à:

Maurice Dumais,
votre agent O'Keefe
770, de Bretagne, Hauteville
589-3154



Si vous le désirez, votre agent peut vous aider à obtenir une unité mobile O'Keefe.

La Fondation Sportive O'Keefe vise à encourager le plus grand nombre de personnes à participer aux sports amateurs et à hausser le niveau de performance des sportifs.

Pour plus d'informations au sujet de la Fondation Sportive O'Keefe et de l'unité mobile O'Keefe, appelez votre agent local.

TOURNOI DE FASTBALL MOLSON

Les 16-17-18 août

Plus de \$1,100 en prix et trophées

Pour inscription: communiquer avec Nelson Tremblay à

296-5095



les indiscretions d'une lentille



Un "bourgeois gentilhomme" en faction...



"Gérard" m'en vu un si beau couple...



Des fois on a du fun... au golf...

Si vous avez un projet du domaine culturel, écrivez vite pour demander un formulaire.

NOM: _____

ADRESSE: _____

et postez: (verso)



Avec le micro placé de cette façon... par surprenant qu'il parle du nez...



Après avoir trimé dur au cours du "Labatt Open"...ça mérite une détente.



Québec

vous informe

La pêche au saumon

C. R. D. C.
B. P. 225
Baie-Comeau
P. Qué.

Q. : La pêche à la ligne est-elle permise dans les rivières à saumon ?

R. : Dans les rivières à saumon, il est interdit de pêcher autrement qu'à la mouche. Le lancer léger et le lancer lourd sont prohibés.

Q. : Quels sont les leurs permis ?

R. : Seules les mouches artificielles non-plombées sont permises.

Q. : Y-a-t-il des restrictions quand au nombre de mouches permis sur une ligne ?

R. : Oui en effet, dans les rivières à saumon, il est interdit de pêcher :

a) avec une ligne équipée de plus d'une mouche artificielle ;

b) avec une mouche artificielle portant plus de trois hameçons simples ou l'équivalent soit un hameçon simple et un hameçon double, ou encore un hameçon triple ;

c) avec une mouche artificielle montée sur un hameçon plus gros que 5/0 ;

d) avec une mouche artificielle portant plus d'un hameçon simple lorsque la grosseur de l'hameçon est comprise entre 3/0 et 5/0 inclusivement ;

e) avec une mouche artificielle portant plus de deux hameçons simples ou plus d'un hameçon double, lorsque l'un des hameçons est plus gros que 2/0 ;

f) avec une mouche artificielle portant trois hameçons simples ou l'équivalent, si l'un des hameçons est plus gros qu'un numéro 6.

La grosseur des hameçons est déterminée d'après l'échelle de Redditch et apparaît grandeur nature à l'endos de la brochure intitulée « Résumé des règlements de la pêche sportive au Québec du 1^{er} avril 1974 au 31 mars 1975 », brochure publiée par le ministère du Tourisme, de la Chasse et de la Pêche du Québec et que l'on peut obtenir chez la plupart des vendeurs de permis de pêche.

Q. : Peut-on se servir d'une ligne plombée ?

R. : Dans les rivières à saumon, il est interdit de pêcher avec une ligne plombée.

Q. : Y-a-t-il des restrictions quant à la possession d'engins de pêche le long des rivières à saumon ?

R. : Oui en effet, il est interdit à quiconque, sans excuse légitime,

d'avoir en sa possession, sur une rivière à saumon, le long de la rive d'une telle rivière ou en deça de 100 verges d'une telle rivière, des engins de pêche dont l'usage n'est pas permis pour la pêche du saumon de l'Atlantique dans cette rivière.

Q. : Peut-on pêcher à n'importe quel moment de la journée ?

R. : Il est interdit dans les rivières à saumon, de pratiquer tout genre de pêche entre une heure après le coucher du soleil et une heure avant son lever.

Q. : Quelle est la période de pêche permise par les règlements ?

R. : La saison s'étend environ du 1^{er} juin au 30 septembre. Les dates sont très différentes d'une région à l'autre. Les limites de prises varient également. A cette fin, il est préférable de consulter la brochure du ministère.

Q. : Peut-on se baigner dans une rivière à saumon ?

R. : Nul ne peut se baigner dans une rivière à saumon, sauf aux endroits où le ministre l'autorise.

Q. : Est-il permis de pêcher d'un pont qui enjambe une rivière à saumon ?

R. : Il est absolument interdit de pêcher de tout pont qui traverse une rivière à saumon ou son estuaire.

Q. : Le « jiggig » est-il permis ?

R. : Non, puisqu'en vertu des règlements cette pratique est illégale ; il est absolument interdit de pêcher à la ligne, de capturer ou tenter de capturer le saumon de l'Atlantique anadrome, par le moyen du « jiggig » (action de pêcher, tuer ou prendre un poisson avec un ou plusieurs hameçons ou crochets manipulés de façon à percer et accrocher le poisson dans une partie du corps autre que la bouche).

SOURCE : Le service de l'information du ministère du Tourisme, de la Chasse et de la Pêche.

L'ascenseur est en panne, tant mieux!



PARTICIPATION
Le mouvement canadien du bien-être physique

En forme... la seule vraie façon de vivre.

Le Stade de la rue Laval le rendez-vous des sportifs pour le grand Tournoi de Fastball Molson

les
16-17-18 août
VENDREDI-SAMEDI-DIMANCHE PROCHAINS

DU FASTBALL
À SON MEILLEUR

20 ÉQUIPES MASCULINES
(2 classes)
6 ÉQUIPES FÉMININES
(1 classe)

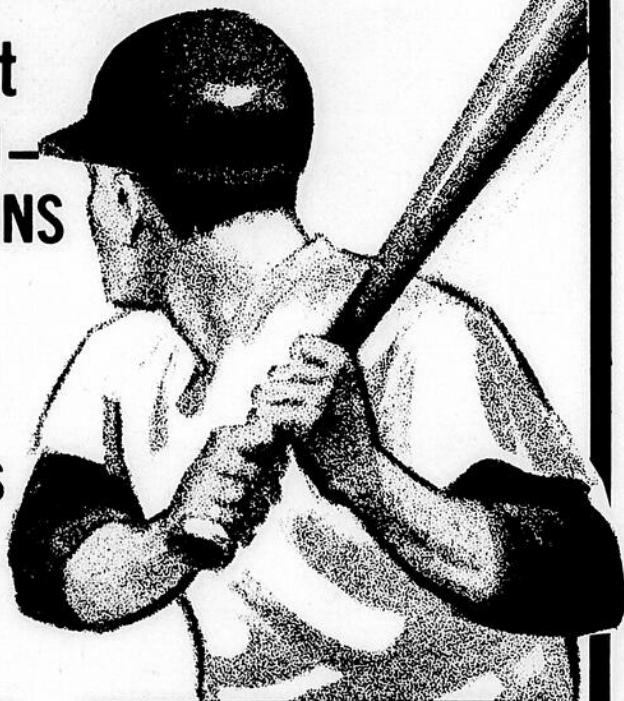

L'équipe championne de Jonquière avec l'as-lanceur Pierre Ménard sera de la partie

L'ÉQUIPE CHAMPIONNE DE SEPT-ILES GAUTHIER TAPIS SERA LÀ ÉGALEMENT

SANS OUBLIER LA PUISSANTE ÉQUIPE DU VERDI QUI EN ENTEND BIEN TOUT REMPORTE AVEC GASTON LEBLANC

Prix d'entrée par jour
50 sous seulement

ON SE DONNE LE MOT:
TOUT LE MONDE AU FASTBALL EN FIN DE SEMAINE

Du marbre à la clôture ...

CLAUDE LAFORGE

LIGUE SENIOR DE BASEBALL MOLSON BAIE-COMEAU

DIMANCHE 4 AOUT

BRASSEURS 9 VS MONTAGNAIS 2

Le lanceur gaucher Gilles Arseneault, a fait mordre la poussière à douze frappeurs et a, par ailleurs, fait produire trois points pour mener les Brasseurs à une retentissante victoire de 9-2 aux dépens des Montagnais. Ces derniers encaissaient par le fait même, leur sixième revers consécutif et il ne fait aucun doute, qu'ils n'offrent plus le jeu stable qu'il présentait au début de la saison. La défensive est devenue très poreuse et les frappeurs ne frappent plus au moment opportun. Les Montagnais devront donc réunir leurs effectifs s'ils ne veulent pas subir l'élimination très rapidement, car des Montagnais plus alertes peuvent offrir un bien meilleur spectacle que présentement.

Les Brasseurs ont pris les devants 2-0 en première manche, sur deux coups sûrs dont celui opportun de Jean-Marc Dubreuil et une erreur des Montagnais. Les Brasseurs ont capitalisé sur deux buts sur balles et trois gros coups sûrs, pour enfilier quatre autres points en 3^e manche et ne plus jamais être menacés par la suite. Le deux-but de Marc Beaudin [il effectuait un retour] a définitivement porté le coup de masse aux Montagnais. L'offensive des Brasseurs ne s'arrêta pas là puisqu'ils y allèrent de 5 coups sûrs en septième manche pour une autre avalanche de trois points. Gilles Arseneault en profita pour faire produire deux autres points et Claude Moreau y alla pour sa part, d'un simple d'un point. Les Montagnais sauvèrent quelque peu leur honneur, en y allant de deux points en fin de dernière manche, sur deux coups sûrs et une erreur des Brasseurs. Les trois étoiles de la rencontre sont:

1ère: monticule: Gilles Arseneault [4 coups sûrs, 1 but sur balles et 12 retraits]
2e: à l'offensive: Gilles Arseneault [2 coups sûrs en 3,4 points produits]
3e: la défensive: René Arseneault [six chances sans erreur et une assistance]

LUNDI 5 AOUT

BRASSEURS 4 VS SATELLITES 7

Les Satellites, qui n'avaient frappé qu'un seul coup sûr au cours des quatre premières manches, ont éclaté avec huit en 5^e et 6^e manche pour marquer sept points et ainsi vaincre les Brasseurs par 7-4. Cette victoire des Satellites [quatrième consécutive] leur permettait de passer seuls en tête, une demi-partie devant ces mêmes Brasseurs. Ces derniers avaient pris les devants 3-0 en deuxième manche sur 3 coups sûrs et deux erreurs des Satellites. Le coup sûr de Claude Moreau a fait produire deux points et l'erreur de Jacques Thibault a permis aux Brasseurs d'ajouter un troisième point. Au début de la 5^e, les Brasseurs portaient le pointage à 4-0 quant avec un retrait, Gilles Gagnon fut sauté sur l'erreur de Pierre Bazinet, vola ensuite le deuxième sac et vint croiser le marbre sur le double de Marc Beaudin. Les Satellites éclatèrent en fin de 5^e manche, marquant 4 points sur trois buts sur balles et autant de coups sûrs. Les simples consécutifs de Jacques Thibault, Pierre Bazinet et Jacques Rocque avec les buts remplis, permettaient aux Satellites de niveler le pointage. A la fin de la sixième, les Satellites reprirent où ils avaient laissé la manche précédente, marquant trois autres points sur 5 coups sûrs. Les Satellites remplirent les coussins avec un seul retrait, et Jeannot Tremblay [un pee-wee] produisit le point vainqueur avec un but sur balles, les coussins tous occupés.

Par la suite, les coups sûrs de Peter Grant et Jacques Thibeault ajoutaient à l'avance des Satellites. Le lanceur gagnant Gerald Vigneault, a alloué 4 points, aucun mérité, 7 coups sûrs, un seul but sur balles et retiré 3 frappeurs sur des prises. Fernand Leblanc qui avait lancé quatre manches superbes, a échoué en 6^e manche pour être relevé par Gilles Arseneault. Les deux ont permis neuf coups sûrs et six buts sur balles en six manches. Les trois étoiles de la rencontre sont:

1ère: monticule: Gerald Vignault [7 coups sûrs, 1 but sur balles et 3 retraits]
2e: à l'offensive: Jacques Thibault [2 coups sûrs en 4, deux points produits]
3e: à la défensive: Maurice Savoie [4 chances, toutes bien acceptées]

JEUDI 8 AOUT

SATELLITES 1 VS BRASSEURS 3

Le lanceur Gilles Arseneault, a bien espacé deux coups sûrs et autant de buts sur balles pour permettre aux Brasseurs de vaincre les Satellites 3-1 jeudi soir dernier. Les Satellites ont d'abord pris les devants 1-0 au début de la troisième manche quand Léger Savoie fut sauté sur un optionnel, vola les deuxième et troisième coussin et croisa le marbre sur l'erreur de Claude Moreau. Les Brasseurs devaient répliquer en fin de 3^e, marquant trois points sur trois coups sûrs et trois erreurs, des Satellites dont deux balles passées du receveur Guy St-Laurent. Daniel Trempe reçut un but sur balles comme premier frappeur de la manche. Après le sacrifice de Gilles Gagnon, Marc Beaudin fit compter le premier point des Brasseurs avec un solide double. Léopold Nadeau obtint un but sur balles et les deux coureurs avancèrent d'un but sur une balle passée. Les simples consécutifs de Gilles Arseneault et Denis Lefebvre devaient briser l'égalité jusqu'à la fin. Le lanceur perdant Roger Giasson alloua six coups sûrs et retira cinq frappeurs sur des prises. Avec des parties aussi serrées, nous espérons que les amateurs de baseball viendront en plus grand nombre lors des séries qui débuteront jeudi soir 15 août. Les trois étoiles de la rencontre:

1ère: monticule: Gilles Arseneault [2 coups sûr et 6 retraits]
2e: à l'offensive: Denis Lefebvre [2 coups sûrs en 3, 1 point produit]
3e: la défensive: aucun joueur ne s'est suffisamment illustré.

MINI-POTINS

Lors de la partie du 5 août, Claude Moreau a vu sa moyenne bondir de .235 qu'elle était à .297 lorsqu'il frappe 3 coups sûrs en autant de présences.

Chez les Satellites, Pierre Bazinet continue à frapper la balle avec force tandis que les coups sûrs de Peter Grant surviennent avec des coureurs sur les sentiers.

Les Montagnais Yvon Thériault et Gilles Dubé traversent une mauvaise période et devront retrouver leurs moyens s'ils ne veulent pas voir leur équipe éliminée rapidement.

La semi-finale débutera le 15 août et les équipes de 2^e et 3^e position s'affronteront dans une série 2 de 3. Le gagnant affrontera le détenteur de la première position en finale 3 de 5. Les dates ne sont pas encore dévoilées et le meilleur moyen de les connaître est de se rendre régulièrement au Stade Laval.

Le poste CHLC est devenu un précieux collaborateur à la cause de la ligue Senior de Baseball. Après entente prise la semaine passée, on peut connaître les résultats sur les ondes de CHLC et la ligue ne fait que s'en porter mieux.

CLASSEMENT

Taverne aux Amis	15	8	7	.533	—
B.C. Plyth. Chrysler	14	7	7	.500	1-2
Montagnais	15	7	8	.467	1

10 MEILLEURS FRAPPEURS [30 APP ET PLUS]

NOMS	A.B.	C.S.	Moy
Yvon Pouliot [M]	38	23	.605
Pierre Bazinet [S]	43	14	.326
Gilles Dubé [M]	47	15	.319
Léopold Nadeau [B]	45	14	.311
Gilles Gagnon [B]	46	14	.304
Rene Arseneault [M]	34	10	.294
J.Claude Nadeau [M]	42	12	.285
Claude Moreau [B]	39	11	.282
Peter Grant [S]	39	11	.282
Roger Giasson [S]	36	10	.278

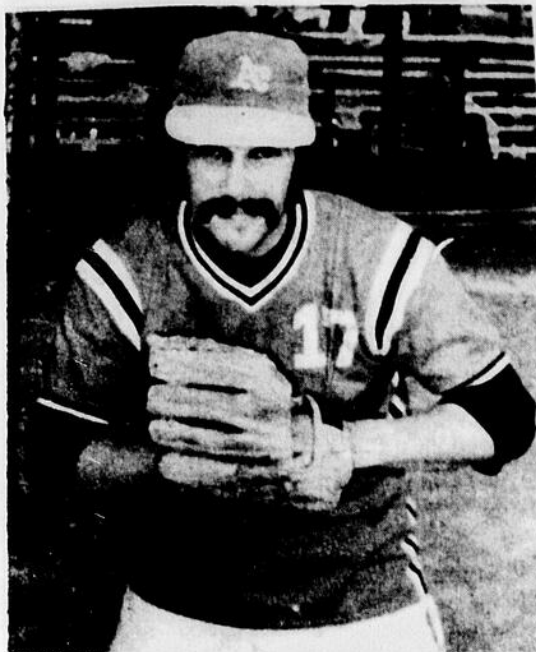

Serge Bouchard de la Taverne aux Amis.

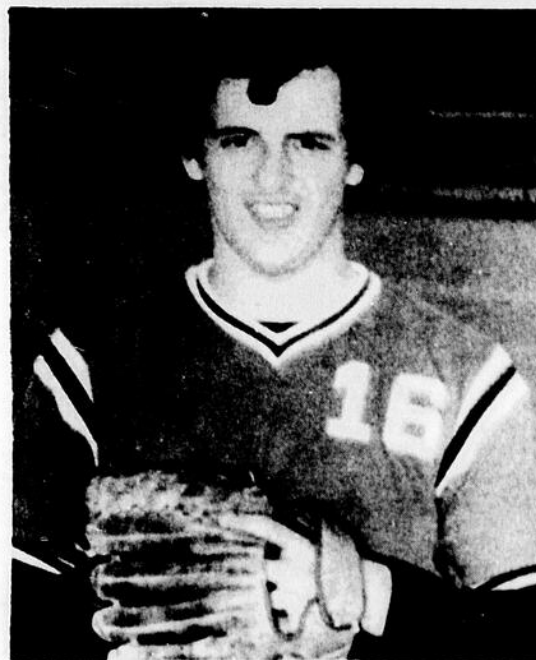

Gervais Lévesque de la Taverne aux Amis.



Les séries éliminatoires débutent jeudi à 7H30. De l'action des jeux serrés, des décisions controversées vous attendent au terrain Laval. Venez voir du baseball à son meilleur.

Service de la récréation

Ville de Hauteville



"CARROUSEL 74"

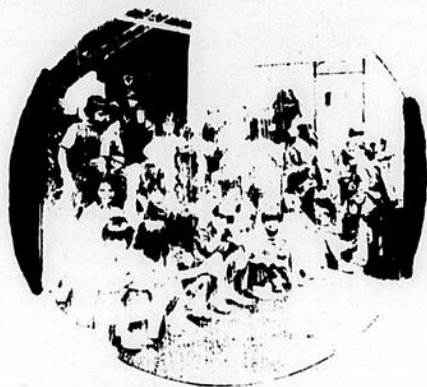

Allo!

Eh oui, c'est un
CARROUSEL pour flûtes et
tambourines par les
5-6-7 ans.



un friseton avant la
baignade quoi de plus
amusant.



Si t'as reconnu, reviens au CARROUSEL; jusqu'à la fin de la semaine, tu as des chances de te retrouver dans notre rétrospective de la semaine prochaine. Le mini-putt, la pétanque, le grand film au ciné Hauteville, ça continue. Cependant attends-toi à des activités surprises.

En attendant on dit bon retour aux chameaux qui sont à Savitiaux-moutons depuis lundi. Ils reviennent enfin la semaine avec nous. Ecoute ton émission du CARROUSEL et n'oublie pas de jeter un coup d'oeil dans les journaux locaux.

Salut!

LE SERVICE DES LOISIRS VOUS OFFRE...

TERRAINS DE BALLE [DISPONIBILITES]

1—TERRAIN ST—SACREMENT

- Mercredi: à partir de 9:00 heures p.m.
- vendredi: à partir de 7:00 heures p.m.

2—TERRAIN DE BASEBALL [RUE HENRI]

- Lundi: à partir de 9:30 heures p.m.
- mardi: à partir de 9:00 heures p.m.
- Mercredi: à partir de 9:30 heures p.m.
- jeudi: à partir de 9:00 heures p.m.
- vendredi: à partir de 6:30 heures p.m.

3—TERRAIN DE FASTBALL [RUE HENRI]

- lundi: à partir de 10:00 heures p.m.
- mercredi: à partir de 10:00 heures p.m.
- vendredi: à partir de 8:30 heures p.m.

N.B. L'ÉCLAIRAGE ET L'ENTRETIEN
SE TERMINENT LE 30 AOÛT 1974

Dans la 3^{ème} semaine d'août, Yves se rendra à
Saskatoon pour les championnats canadiens.

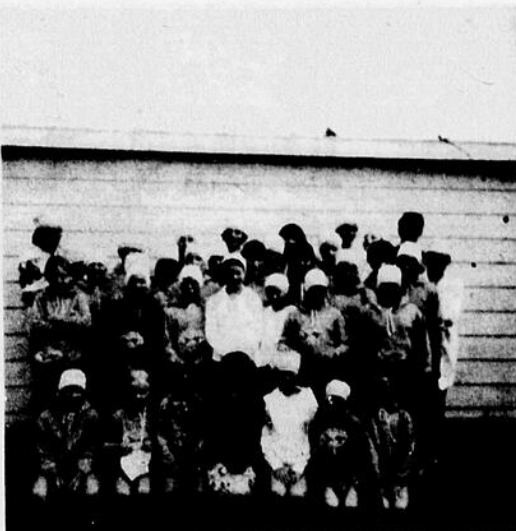

Les nageurs et leur instructeur.

MICHEL PIGEON

BASEBALL MINEUR

Le Baseball reprend vie à Hauterive. Avec les terrains excellents nouvellement aménagés et le beau travail de l'instructeur, Michel Vaillancourt, nul doute que les jeunes feront des progrès rapides.

Le marqueur ne peut se permettre d'erreurs: on ne veut pas passer son tour.

LIGUE SANS PRESSION
BASEBALL

C'est un rendez-vous tous les mercredis soirs de
7:30 à 9:30 p.m.

Jean Brian l'appelle aussi "la ligue des papas".

Une invitation pour toute la famille!

—papa peut jouer (il suffit de chausser les souliers de toile!)

—maman et les enfants peuvent venir voir et encourager.

C'est du sport dans la détente.

Il paraît même qu'on commence à parler de la ligue
sans pression (saison de hockey!)

CROSSE

La saison de crosse s'achève, Hauterive a franchi
un pas de géant.

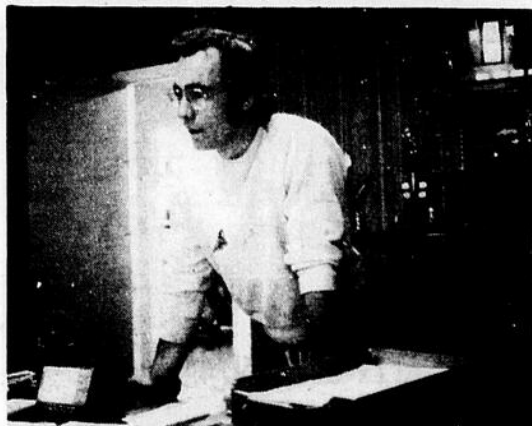

Pierre Gagnon, l'instructeur responsable de ce succès.

MERCI

JUDO

Encore une MEDAILLE D'OR pour Yves
Coulombe.

Lors d'une clinique qui se déroulait à Québec,
dernièrement des compétitions étaient organisées
pour terminer le tout. Yves remporta une médaille
d'or dans sa catégorie.

DEPART DE CLAUDE RONDEAU



Le monde du sport mineur regrette le départ
inattendu de Claude.

Claude s'est toujours révélé compétent, organisateur,
administrateur, pédagogue, humain, sociable, et
dynamique.

Il a su créer dans le monde du sport un esprit de
compréhension, de collaboration et d'entraide qui
devrait se propager après lui.

Claude, tu t'es construit une famille à Hauterive,
dans le monde exigeant et ingrat des services au
public...mais cette famille te reconnaît chaleureusement...elle te regrette et elle se souviendra de toi.

Le Service te remercie très sincèrement pour ta
contribution efficace dans l'édification de notre
Service de Loisirs.

Claude, notre meilleur souvenir t'accompagne...et
nos meilleurs souhaits pour demain...

Tes amis du sport mineur, tes amis du Service.

VOLLEY BALL FEMININ

AVIS AUX INTERESSEES:

Si vous voulez faire partie de l'équipe "Les
Chouettes" de Hauterive, veuillez prendre note que le
camp d'entraînement débutera le 19 août 1974 (lundi),
à l'école Trudel pour une durée de deux (2) semaines
(5 soirs par semaine).

Veuillez contacter: Michel Poulin à 589-5657
Danielle Fortin à 589-8944



Surveillez! Prochainement des activités spéciales
pour clôturer la saison.

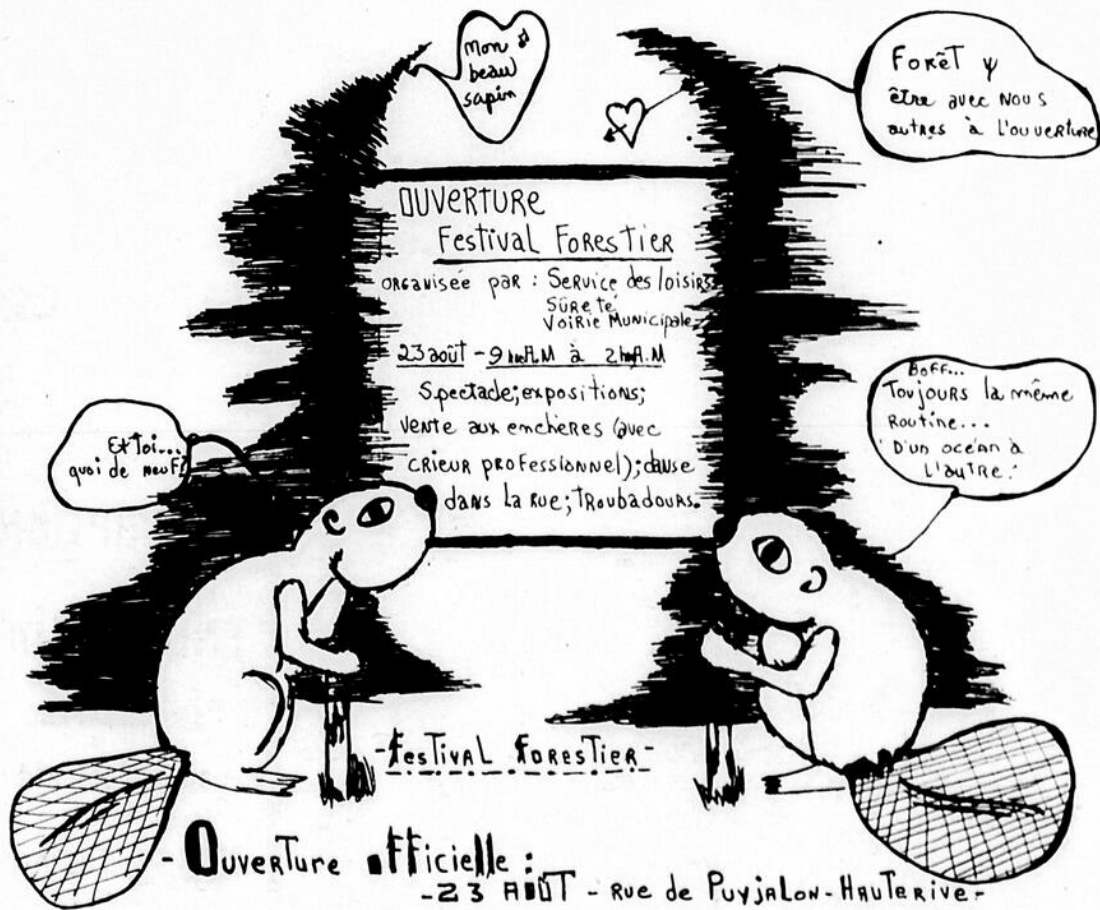

Les loisirs de Baie Comeau



Le festival Western Molson, c'est pour bientôt

Dans le cadre du Festival Forestier le Service de la récréation pour la Ville de Baie-Comeau présentera le 2^{ème} FESTIVAL WESTERN samedi le 31 août à 8:30 pm à l'Aréna de Baie-Comeau. Le producteur de cette tournée qui parcourra plus de 8,000 milles et visitera 12 villes en 42 jours n'a rien négligé pour que cette tournée soit véritablement le PLUS GRAND EVENEMENT artistique de l'été au Québec...Le FESTIVAL WESTERN présentera des artistes renommés: Marcel Martel, Monsieur Pointu, la grande révélation dans le domaine de la musique western, Bob et Mary King deux grands noms et beaucoup de succès au palmarès du western, Roger Miron qui en est à sa première participation au FESTIVAL WESTERN MOLSON, pas besoin de mentionner qu'il est un des plus grands vendeurs du disque western, Roméo Perusse, qui sera pour l'occasion maître de cérémonie de cette tournée et saura faire rire tous ceux qui se déplaceront pour assister à ce spectacle, le spectacle est complété par Robert Vimont un fantaisiste-imitateur qui saura déridier la foule. Tous les artistes seront accompagnés par un orchestre de quatre musiciens...il est question d'obtenir pour l'occasion un permis de la Régie des Alcools du Québec afin de vendre les produits Molson et un décor spécial sera aménagé sur la patinoire avec tables, chaises, et de charmantes demoiselles Western bien entendu afin de vous offrir ces produits... et pis s'aura d'LA LAURENTIDE POUR TOUT MONDE...

L'excursion a la super Franco Fete

L'excursion organisé par le Régisseur Socio-Jeunesse du Service de la Récréation pour la ville de Baie-Comeau afin de participer aux activités de la SUPERFRANCOFETE dans le cadre du FESTIVAL INTERNATIONAL DE LA JEUNESSE à Québec partira lundi matin à 7:00 am pour revenir vendredi soir à 23:00 pm de Québec. Il reste encore quelques places les intéressés vous communiquez avec Alain Bourassa à 296-5561 ou vous donnez votre nom à la Centrale du Club des Ados à l'école Leventoux et demandez Claude Rousseau...



Ronde estivale

JEUDI 15 AOÛT

Tous les jeunes intéressés à participer au montage de spectacle d'amateurs ou autres, n'ont qu'à venir Jeudi 15 août au Pavillon du Lac pour ceux de St-Georges et au Centre Récréatif pour ceux de St-Amélie et St-Nom de Marie. Vos moniteurs vous expliqueront l'horaire de la journée de fermeture qui aura lieu vendredi le 16 août.

VENDREDI 16 AOÛT:

Les jeunes de St-Georges reçoivent les jeunes du Centre Récréatif à l'occasion de la fermeture de la Ronde Estivale.

Les jeunes devront apporter leur dîner et costume de bain. Vous aurez l'occasion de gagner des prix en participant à des jeux. En plus il y aura des spectacles d'amateurs et des Ambassadrices Manicouagan. Un autobus partira du Centre Récréatif à 9:30 am. Bienvenue à tous les jeunes et aux parents.

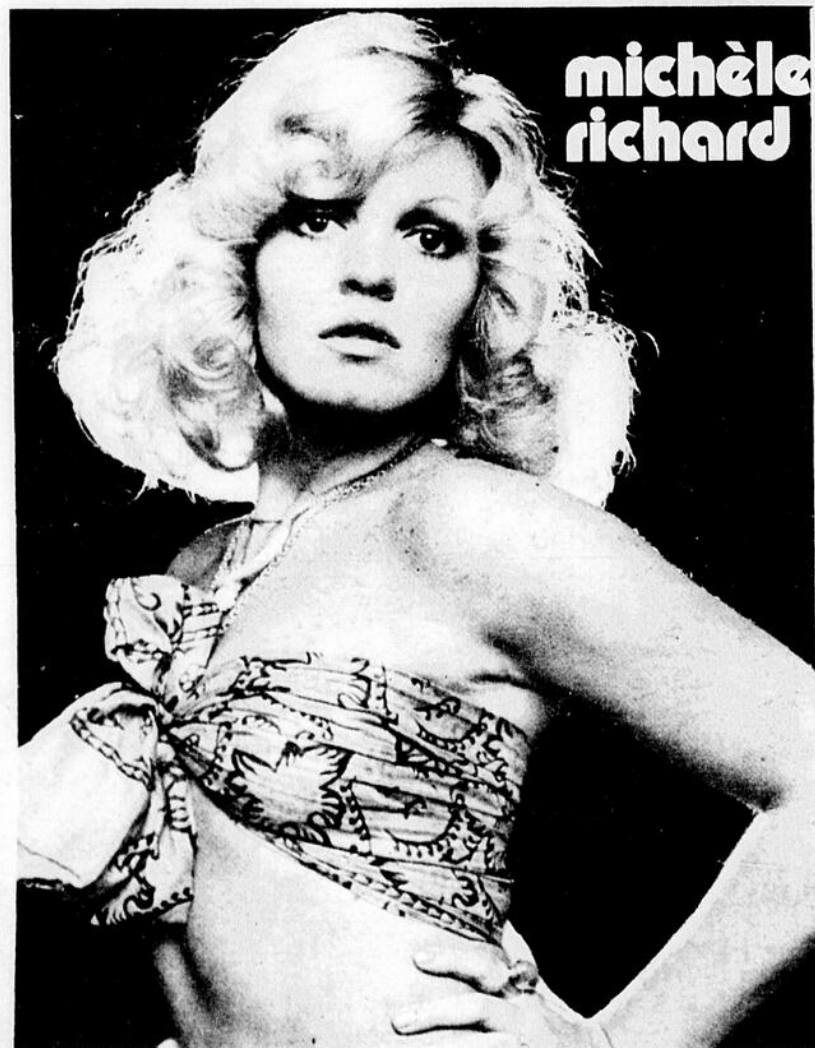

TOURNOI DE TENNIS DE BAIE-COMEAU

- LIEU:** Pavillon du Lac (St-Georges)
- DATES:** 23-24-25 AOÛT 1974 août
- CATEGORIES:** 1962-63 Pee-wee
1961-60 Bantam
1958-59 Midget
1957 et moins Classe ouverte (Sénior)
- INSCRIPTION:** du 16 au 21 aout 1974
- ENDROITS DES INSCRIPTIONS:**
- | | |
|--------------------------------------|----------|
| Pavillon du Lac (St-Georges) | 296-2950 |
| Centre Récréatif (Bureau des commis) | 296-5561 |
- N.B.** Les inscriptions peuvent se faire par téléphone



LE
SERVICE DE LA
RECREATION
VILLE DE
BAIE-COMEAU
PRÉSENTE

centre
récréatif
baie comeau

LE CIRQUE GARDEN BROS. 3 RING

Mercredi 14 août 1974

Représentations:

Matinée: 3:00 hrs pm
Soirée 8:00 hrs pm

Admissions générales:

enfants (15 ans et -) \$2.25
Adultes (16 ans et +) \$3.50

UN SPECTACLE POUR TOUTE LA FAMILLE

Chevaux savants
bouffons, trapézistes.
2 heures de spectacle

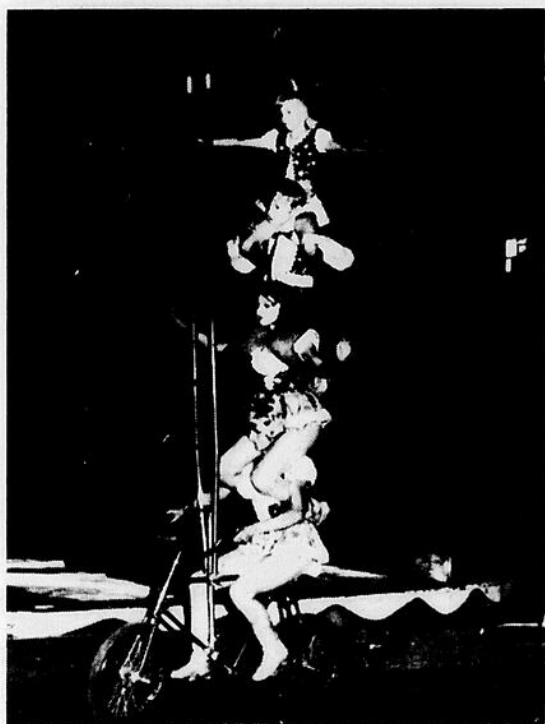

Tigres, lions,
éléphants
phoques savants

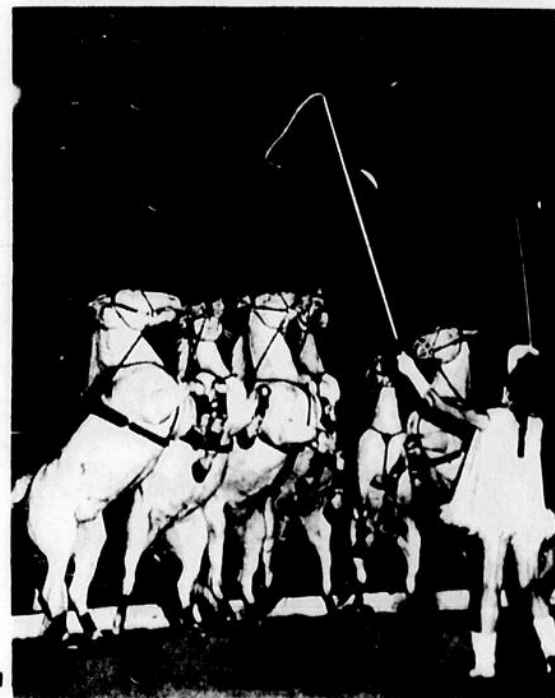
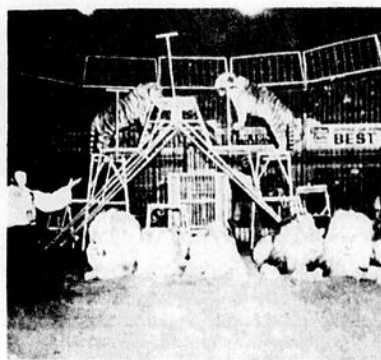

BILLETS EN VENTE

HAUTERIVE:

Le Coureur des bois
Place du Commerce

BAIE-COMEAU:

Meli Melo Pop.
Galeries Baie - Comeau
Royaume du sport:
Place Lasalle
Centre Récréatif Baie Comeau

en mani C ampant



Une partie de la foule qui assistait aux Olympiades.



La Matia prepare le Noël du Campeur.



Au camping Mistassini, le chanteur pianiste Pierre Rock visite le Club Mani-Camping



La voiture motorisée de 25 pieds de long un coût minime de \$25,000 qui en veut une ?



Congrès des Témoins de Jéhovah

La planète que nous foulons a devant elle un avenir heureux. Pendant que les projets humains échouent, c'est le dessein de Dieu d'apporter la justice, la paix et la sécurité sur la terre.

Tel est le message encourageant entendu par les membres de la congrégation des témoins de Jéhovah de la région de Baie-Comeau lors du congrès provincial qui réunissait 2518 personnes récemment dans la ville de Québec.

Commentant la situation dans le monde, M. B. Gold porte-parole pour les témoins locaux a dit que l'inflation, la pollution, la violence, l'insécurité et la famine sont le menu quotidien de chaque humain. Beaucoup de gens ne savent pas où les conditions mondiales les mènent. Quelle en est la cause? Qu'est-ce qui empêche tous les efforts humains de réussir?

Si la survie et le salut de la race humaine ne dépendait que des projets des hommes, tout serait perdu pour nous, a-t-il ajouté. Grâce à la Parole de Dieu nous regardons vers l'avenir avec confiance.

M. Gold a continué en disant que les projets humains échouent les uns après les autres parce que les hommes qui veulent organiser le monde et la société humaine refusent de consulter le guide par excellence, la sainte Bible.

Selon ce livre notre planète toute entière sera bientôt soumise à l'administration du gouvernement divin. En plus de mettre fin à la famine et à la violence, ce gouvernement mondial apportera la santé et le bonheur à tous les humains; il transformera la terre en paradis. Tel est le dessein divin à l'égard des humains obéissants.

Paradoxalement, a-t-il dit, notre époque troublée et les événements survenus depuis 1911 démontrent que nous vivons l'époque la plus favorisée que l'humanité ait jamais connue. Les conditions mondiales dont nous sommes témoins sont le prélude d'une ère de paix sans précédent. Les prophéties bibliques témoignent du fait que nous sommes au seuil de cette période de bonheur et de justice administrée par Dieu.

L'un des faits saillants de cette assemblée a été le baptême de 72 nouveaux disciples par immersion totale.

Grâce aux nombreuses choses apprises lors de ce congrès les témoins locaux sont résolus plus que jamais à aider leur prochain à voir que la paix sera le destin final de la terre, mais que Dieu seul peut accomplir une telle chose.



Le rallye de la fin de semaine du 9-10-11 août a été reporté à la fin de semaine suivante. Plusieurs campeurs sont présentement en vacances, et nous attendons leur retour. (message de Lise Perron organisatrice)

Tous les commanditaires que nous avons eu la chance d'avoir ont été fort généreux. En voici quelques uns qui ont fait plus que leur large part: Pierre Rocque, de la Brasserie Labatt 50 et Jocelyn Lebel, de Perron Automobile, représentant des roulottes P.M.C. Ce n'est pas la première fois que ça leur arrive. Merci de la part de tous les campeurs.

Il faudrait bien donner un coup pour le rallye "à Lise" c'est le dernier avant le Noël du Campeur, Manic 2, les 17-18 août 1974.

Lors de notre passage à Québec nous avons rendu visite à un de nos généreux commanditaires M. Jules Guy Ouimet ainsi qu'à sa charmante épouse. Ils sont propriétaires du Restaurant Le Fiacre, situé sur le Boulevard Ste-Anne. Nous avons communiqué avec M. Yves Moore de Ste-Foy et avons transmis les salutations de tous les campeurs. Les Ouimet et Moore nous disent à tous un gros bonjour et nous souhaitent une bonne saison de camping.

Le rallye du Noël du Campeur promet et l'imprimerie Baie-Comeau veut y mettre le paquet. Nous espérons qu'Émilien Poirier président de la compagnie sera parmi nous avec sa famille. Pour ses associés "pas de problème", ils seront là, puisque ce sont eux qui l'organisent avec Ludger Methot.

Comment avez-vous trouvé le reportage filmé des Olympiades? Merci au Signal CATV, notre canal 6 à Baie-Comeau.

Notre gardien à la piscine, "Rocky" donne des cours de secourisme. Très bonne idée, sans compter que c'est très utile ça peut sauver des vies.

Lors d'une démonstration du bouche à bouche "Rocky" a eu de la difficulté avec une jeune fille de 17 ans. Il a du utiliser cette méthode pendant 20 minutes!!!... Chose curieuse la jeune fille n'était pas tombée à l'eau... Même qu'elle n'était pas allée à l'eau du tout. Sacré Rocky va!

Ti-Louis Coulombe est revenu et tout le monde l'a su. Il paraît que Ti-Louis est pire que Roger Banville pour jouer des tours mais attention Ti-Louis... Un jour ce sera ton tour si ce n'est déjà fait!

Depuis que Gaby Malouin est revenue de vacances, elle a pris goût aux romans et son amie Lise Banville trouve le temps bien long. Romance, Romance quand tu nous tiens.

La fille de Jacques et Jeanne Malouin s'est réveillée avec la peur et aurait aimé ça dormir la lumière allumée mais le paternel qui se lève tôt le matin pour aller travailler n'a pas chanté la même chanson.

Roger "Molson" Banville est arrivé très très fatigué mardi soir le 6 août. Pour ceux qui auraient des idées derrière la tête, retenez ceci: Roger ne prend plus de bière mais... et puis après... ça va faire.

De la part des campeurs et de leurs publicistes, merci mille fois à l'équipe du Journal Le Nordic pour leur très grande collaboration.

Merci à M. le Curé de Franquelin qui viens célébré la messe au Camping tous les samedi soir.

Le lecteur bien informé lit le nordic



Cuisses de poulet
Fraîches

.79 L.B.



Boeuf
haut de ronde
congelé

1.29 L.B.

PORC HACHÉ
frais maigre

.99 L.B.

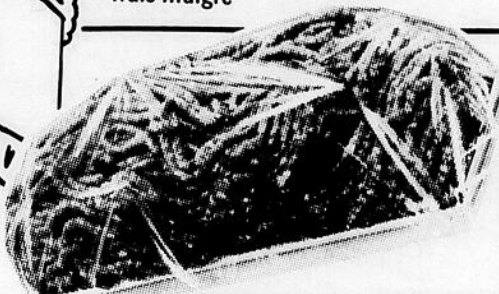

STEAK HACHÉ
Frais tière qualité

1.19 L.B.

Foie de porc
Frais

.59 L.B.

Lait évaporé

3/.85

Crino bte 16 on.

FARINE

1.09

Tout usage Purity
Sac 7 lb

Mélange à gâteau

.41

Twinkle blanc - opt 15 on.

CIGARETTES

Carton 200 Marque populaire Reg: **4.89** King Size: **4.99**

Crème glacée

1.35

saveurs assorties
Provigo 1-2 gallon

BEURRE

.91 lb

Chic tière qualité

Champignons

.53

Tranché Maling bte 10 on.

PAPIER MOUCHOIR

.53

Scotties Blanc Bte 200

DÎNER CORDON BLEU

.41

Boulettes de viande bte 8 on. et demi.

MINI - PRIX MODERNES

CEREALES Korn Flakes Bte 16 on. Mini prix Moderne.	.57
BISCUITS SODA SALE Christie Bte 16 on. Mini prix Moderne.	.59
FEVES CLARKS Bte 11 on. Mini prix Moderne.	.41
DETERGENT TIDE En poudre format fami- lial Mini prix Moderne.	2.09
BISCUIT ROYAL De Viau Bte 1 lb. Mini prix Moderne.	.99
CORNETS LIDO A la gomme format 20. Mini prix Moderne.	.29
VIANDE PARIS - PATE A sandwich Bte 6 on. Mini prix Moderne.	.49
OIGNONS MARINES Habitant bocal 15 on. Mini prix Moderne.	.77
SAVON CAME De toilette format Bain. Mini prix Moderne.	.43
MARMELADE Vachon Tropical 3 fruits Bocal 21 on. Mini Prix Moderne.	.79
SOUPE LEGUMES Cambell Bte 10 on. Mini prix Moderne.	2/.39
MARINADES GATTUSO Sucrés bocal 21 on. Mini prix Moderne.	.75
FROMAGE Cheese Whiz Bocal 16 on. Mini prix Moderne.	1.11
PATE DENTIFRICE Colgate format familial Mini prix Moderne.	1.39
THE SALADA Prior pack pat 100 sachets. Mini prix Moderne.	.71
MELASSE BEL Contenant 10 on. Mini prix Moderne.	.77
TOMATE PROVIGO Bte 19 on. Mini prix Moderne.	.41
POIRES BARETLETT En demi Provigo Bte 19 on. Mini prix Moderne.	.47
FECULE DE MAIS Corn Starch Bte 16 on. Mini prix Moderne.	.29
BISCUITS TARTES Aux fraises Lido Pat 11 on. Mini prix Moderne.	.57
RAISINS SECS En la sac 15 on. Mini prix Moderne.	.73

CAROTTES

fraîches du Québec
cello 2 lb

.31

CELERI

fraîches du Québec
le pied

.31

Tomates

fraîches Ontario

.43

PRUNO

rouge Santa-Rosa

.59

**BOUCHERIE
MODERNE INC**

Châte -aux-Outardes

567-2241-42

Mont Writh s'explique:

"Pour compléter le projet gigantesque nous voulons des travailleurs déterminés à faire le travail"

(Publie-reportage)



La ville de Fermont en construction qui logera 5,000 habitants. Déjà 300 familles y résident.

N.D.L.R.

Pour replacer le lecteur dans le contexte, rappelons brièvement les grandes étapes du projet de la compagnie Minière Québec Cartier, incorporée au Québec en 1957.

Pour mettre en valeur le minerai de fer du bassin Québec-Labrador, comté Saguenay, la compagnie a construit un chemin de fer de 191 milles que les populations de Gagnon et Port-Cartier connaissent mieux que quiconque, un port de mer en eau profonde, une usine de concentration au Lac Jeannine, la ville de Gagnon, la ville de Port-Cartier incorporée en 1959 sur le site du village de Shelter Bay; un pouvoir hydro-électrique de 60,000 h.p. Ce vaste complexe industriel est en opération depuis 1960.

La ville de Port-Cartier comptera bientôt 8,000 habitants qui bénéficieront de tous les aménagements d'une ville moderne.

LE PROJET DE MONT WRITH

En 1970 la compagnie QUCM décidait d'entreprendre le développement du minerai de Mont Writh à 80 milles du lac Jeannine dont les réserves s'épuisent rapidement.

Le projet comprend le prolongement du chemin de fer de 80 milles, maintenant terminé, la construction d'une ligne de transmission et l'érection d'une nouvelle ville Fermont qui logera 5,000 habitants, un concentrateur.

C'est un projet dont le coût a été évalué au début à \$300 millions, il en coûtera probablement le double. La production, cédulée pour 1974, est retardée d'un an.

Voilà en quelques mots le rappel historique que les gens de la Côte Nord ont vécu, c'était hier.

Henri Vaillancourt

Pour le présent, laissons parler André Mc Kinnon qui s'explique:

Les travaux du Mont Writh ont atteint environ 60% de leur objectif. L'érection de la ville de Fermont est très avancée et déjà 300 familles habitent la nouvelle ville. Dans l'ensemble les travaux sont loin d'être terminés, accusant un long retard sur l'échéancier prévu.

ACCIDENTS ET CONFLITS SYNDICAUX

En 1972 l'effondrement d'une plateforme d'un silo en construction entraîna dans la mort 7 ouvriers de Mannix Construction.

Le 10 octobre 1973, des incendies d'origine inexplicable détruisaient les cuisines et des dortoirs, causant la mort de deux travailleurs. La compagnie se vit contrainte d'évacuer massivement tous les employés et fermer les chantiers durant plusieurs mois pour la reconstruction des campements.

Le 6 juin 1974, les travaux étaient repris depuis quelques mois et trois entrepreneurs employaient 1574 ouvriers de la construction, Mannix, Comstock, et Dominion Bridge.

Le 6 juin la FTQ paralysait de nouveau les chantiers par un débrayage, réclamant un dollar l'heure d'augmentation et l'indexation des salaires au coût de la vie. Une fois de plus la Compagnie procédait à l'évaluation massive des travailleurs.

Le travail a repris depuis avec 517 ouvriers, sans compter le personnel de soutien et des cadres, c'est le tiers de la main d'oeuvre que les entrepreneurs voudraient embaucher. Par contre, il y a quelques 800 chômeurs dans les métiers de la construction sur la Côte-Nord, qui voudraient travailler à Mont Writh, mais les bureaux d'embauche les en détournent par les moyens habituels...

Les entrepreneurs se déclarent très satisfaits du rendement des ouvriers depuis la reprise des travaux. Des mesures de sécurité ont été ajoutées pour la protection du chantier et des travailleurs eux-mêmes. Mentionnons l'érection d'une clôture de protection, un règlement plus sévère dans les camps pour l'hygiène et la sécurité et la liste des travailleurs que la FTQ embauche avant de leur donner accès sur les chantiers de même que la carte d'identité. Egalement un contrôle plus sévère du travail des délégués du chantier tout en respectant intégralement le décret de la construction.

Le salaire est en moyenne de \$500, par semaine, comprenant logement et nourriture. Le maître d'oeuvre du projet, USS Consultants of Canada entend bien collaborer avec les syndicats tout en accordant les meilleures conditions de travail possibles.

Les travaux sont lourdement affectés par une pénurie de main d'oeuvre exagérée artificiellement par une propagande néfaste et des conflits inter-syndicaux."

En terminant cette entrevue M. Mc Kinnon invite tous les travailleurs à communiquer avec les centres de main d'oeuvre les plus près pour plus amples informations.

HEURES D'OUVERTURE
 mardi et jeudi: de 9hres a 6hres
 mercredi et vendredi: ouvert le soir
 samedi ouvert: de 9hres a 12hres.

★ **MODELING**
 ★ **PERMANENTE**
 ★ **COUPE AU CISEAU**

SALON EDESE
 CENTRE D'ACHAT JOLIET HAUTERIVE 589-3370



Pour les vacances,
 pour les imprévus

OUVRIER UN COMPTE D'ÉPARGNE CA RAPPORTE

Caisse Populaire
 Centre d'achat Joliet
 Hauterive 589-2257



Pour nos sportifs qui recherchent la qualité

SPORT — PLAISIR
 * Pêche * Bicycle * Baseball
 * La crosse * Tennis * Ping-pong
 * Jeux de tock * Jeux de poche
 * Jeux de croquet * Pétaque
 * Badminton * Camping
 * De tout pour vos loisirs

MARQUES:
 *Adidas
 *Bicycle C.C.M.
 10 vitesses
 *Costumes de bain
 Speedo

ÉVASION ET SPORT
 1756 Centre d'Achat Joliet Hauterive



Bienvenue aux touristes
SOUVENIRS DE LA REGION

Permis de pêche en vente

Ouvert de 9 hres a.m. à 10 hres p.m.

TABAGIE CHABOT
 Centre d'Achat Joliet
 Hauterive. 589-3426



CENTRE D'ACHAT LAFLÈCHE HAUTERIVE

ROSBIF
 OU STEAK
 POINTE DE SURLONGE
2.09 I.B.

PATTES DE PORC .49 I.B.

GROS POULET .69 I.B.

JAMBON PICNIC .59 I.B.

FOIE DE PORC .59 I.B.

Boeuf pour bouillir .89 I.B.

Saucisses fumées .89 I.B.

SPARE RIBS 1.29 I.B.

PORC HACHÉ .99 I.B.

BOEUF HACHÉ .99 I.B.

STEAK MINUTE 1.39 I.B.

STEAK DE RONDE 1.79 I.B.

Boucherie Chez Rosaire
 CENTRE D'ACHAT JOLIET HAUTERIVE
 589-914

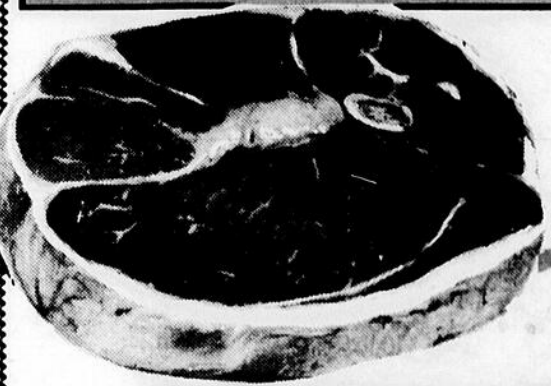
14 août 1974-Le Nordic-71

Zeller's SERVICE

DE LUNCH RAPIDE

au CAFÉ FLEUR DE LYS

Prenez un répit! Essayez le restaurant de Zeller...un casse-croûte ou un repas complet...la prochaine fois que vous y ferez vos courses!



Spécial Déjeuner
2 oeufs
2 tranches bacon
2 rôties
2 tasses de café
\$1.29

Spécial vendredi
[repas complet]
Poisson tant que vous pouvez en manger
servi avec frites, salade de chou, sauce tartare, quartier de citron
\$1.85

Tourtière de boeuf chaude servie avec patates en purée, légumes, laitue et tomates
Thé ou café
Jello ou pudding
\$1.75

GROS BIG
2 portions boeuf, Fromage fondu, Bacon croustillant, Oignon espagnol, Feuille de laitue, Tranches de tomates mayonnaise sur petit pain 3 étages et patates frites
\$1.59

72-14 août 1974-Le Nordic

Zeller's

LES GALERIES BAIE-COMEAU INC
294 Boulevard Lasalle Baie-Comeau

