

● Dans la région



Une production ruineuse

— page B-2

● Agrandissement au parc industriel de Princeville

Prudence chez les maires

L'UNION

Victoriaville et les Bois-Francs — 118e année
20 mars 1984 — No 15 — 4 cahiers — 108 pages



● Forano

Rejet massif des offres

— page C-1

LES ETUDIANTS FERMENT LE CEGEP

— page A-3



● Tentative de meurtre dans le 8e rang d'Arthabaska

Le présumé agresseur se livre

— page A-3

● Finales régionales de hockey Pee-Wee, Midget

Les équipes locales se signalent

— page D-1

● Les restaurateurs contre le projet de loi 43

Une participation mitigée

— page C-1

aussi...

● Fonds de récupération Desjardins; 1 million \$ en poche
— page C-13

● Débat des jeunes libéraux: un public restreint
— page A-10

● Raffle d'autos volées et maquillées
— page A-2

● Surplus budgétaire à Daveluyville et Sainte-Victoire
— pages A-2 et C-13



Les grands(es) gagnants(es) de cette finale de zone: Sonia Houle, Sophie Ikhebane, Michel Gagnon et Pascal Croteau iront représenter la zone 14 à la finale interzones. (Photos AB)

Finale oratoire des Optimistes Des candidats(es) de qualité

Par Alain Bergeron

Arthabaska — Environ 150 personnes ont assisté aux finales de la zone 14 «Art de s'exprimer» et «Art oratoire» Optimiste qui se déroulaient au Collège d'Arthabaska dimanche après-midi.

10 candidats(es) dans la catégorie «Art de s'exprimer» et 4 autres dans la catégorie «Art oratoire» ont défilé tour à tour sur scène au grand plaisir des personnes présentes.

Ces 14 candidats(es) avaient au préalable participé à des finales de clubs qui les déterminaient gagnants(es).

Art de s'exprimer

Les candidats(es) de niveau élémentaire (4e, 5e, 6e année) devaient s'exprimer pendant 2 à 3 minutes sur le thème «grandir». Michel Gagnon de Plessisville s'est mérité le titre chez

les garçons.

Michel, lors de son discours, faisait un parallèle entre la fleur qui grandit et l'enfant qui vieillit.

Chez les filles, Sophie Ikhebane d'Arthabaska fut la gagnante. Elle parla entre autres que ce n'est pas seulement le corps qui grandit mais l'intérieur (personnalité) aussi qui change.

Michel et Sophie auront donc rendez-vous à la finale interzones qui devrait se tenir au mois de mai. La date et le lieu restent à déterminer.

Sonia Lemieux, Patrick Desnoyers, Marie-Claude Brochu, Vicky Spénard, Steve Lemieux, Karene Dupuis, Jean-François Hébert et Francis Laroche ont, eux aussi, très bien fait lors de leur passage sur scène.

Art oratoire

D'un niveau un peu plus avancé, les 4 candidats(es) vont à l'école secondaire. Sous le thème «ma responsabilité: l'engagement», ces jeunes devaient parler sur ce sujet pendant 4 à 5 minutes.

Sonia Houle de Plessisville a remporté le concours chez les filles. Elle semblait très à l'aise sur scène. Chez les garçons, Pascal Croteau de Princeville se révéla le meilleur. Son texte sur les problèmes tels la drogue, l'alcool et la pollution était rendu avec beaucoup d'emphase.

Eux aussi iront représenter la zone 14 à la finale interzones.

Cette catégorie ne comptait que 4 participants(es). Eric Lamontagne et Chantale Brière complétaient le tout.

Un après-midi Optimiste...

Par Alain Bergeron

Arthabaska — Les candidats (es) avaient droit à leurs textes. Seulement 3 l'ont utilisé.

Les club Optimistes de Plessisville et de Princeville ont chacun délégué 4 candidats(es). Pour leur part, Saint-Valère, Warwick et Arthabaska étaient chacun représentés par 2 étudiants(es).

Les présidents de chaque club Optimiste étaient présents à ce concours oratoire.

Martin Daigneault, Daniel Jean et Kathia Brisson devaient sélectionner, en tant que juges, les meilleurs (es) de chaque catégorie.

Les qualités personnelles, l'organisation matérielle du texte, le débit et la présentation et l'efficacité générale furent les critères de jugement.

Tous les participants(es) ont reçu une plaque-souvenir.

La finale de district suivra celle de l'interzones.

Denis Gagné fut un des grands responsables de cet après-midi oratoire.

M. Gagné pouvait par ailleurs compter sur une vingtaine d'Optimistes pour mener à bien sa tâche.

Lors de son apparition sur scène, beaucoup ont reconnu Jean-François Hébert l'une des vedettes masculines du club de patinage artistique Tournesol de Warwick.

Victoriaville (MD) — Jeudi le 15 mars dernier, des agents de la Division des crimes contre la propriété de la Sûreté du Québec, de Montréal, saisissaient 7 véhicules au Garage Yvon Labbé de Victoriaville, suite à une série de perquisitions en rapport avec des autos volées et maquillées.

Cependant, sur les 7 véhicules saisis, un seul a été gardé par les agents de la Sûreté du Québec.

L'agent Thibodeau de la Division des crimes contre la propriété, chargé de l'enquête, poursuit présentement cette dernière. On ne sait encore si des poursuites seront envisagées contre le Garage Labbé.

Des figures politiques et littéraires au premier Salon du livre des Bois-Francis

Le Salon du livre des Bois-Francis, lequel se tient du 5 au 8 avril au Cégep de Victoriaville, sera l'hôte de plusieurs personnages littéraires et politiques.

L'organisation du «Salon du livre des Bois-Francis» pourra en effet compter sur la présence de M. Jérôme Proulx, adjoint parlementaire du ministre des Affaires culturelles du Québec, au moment de l'ouverture officielle, le 5 avril prochain.

D'autres personnalités de marque de l'arène politique seront également présentes à l'ouverture telles que le député fédéral du comté de Lotbinière, M. Jean-Guy Dubois ainsi que le député provincial du comté d'Arthabaska M. Jacques Baril.

De plus, les présidents des principaux clubs sociaux de Victoriaville-Arthabaska, les autorités municipales et scolaires de la région complé-

teront la brochette des personnalités régionales.

Le comité du protocole et de l'accueil du Salon du livre des Bois-Francis profitera de cet événement pour honorer de façon toute particulière deux personnes de la région qui ont chacune à leur manière marqué l'évolution du livre chez nous. C'est ainsi que Mme Marthe Laroche, relieuse de renommée nationale ainsi que M. Jean-Pierre April, auteur de plusieurs romans spécialisés dans le domaine de la littérature fantastique et de science-fiction recevront des témoignages de reconnaissance pour leur apport à la littérature.

De plus, des créatrices de la région qui ont oeuvré dans le domaine de la littérature rehausseront de leur présence ce premier grand événement littéraire chez nous. C'est ainsi que les visi-

teurs-euses du Salon du livre des Bois-Francis

pourront rencontrer Mario Bonenfant, finaliste au concours télévisé «La course autour du monde» et auteur d'un premier livre décrivant cette expérience, Fabienne Domingue auteure du recueil de poésie «Valse derrière la pluie», Renée Frappier, auteure de plusieurs ouvrages portant sur l'alimentation naturelle, Jean Blais auteur du livre «Cardiaque, mais je vis», Dominique Laquerre, artiste-peintre bien connue, auteure et illustratrice de volumes de littérature enfantine. Enfin, d'autres auteurs-es de la région partageront avec les visiteurs du Salon du livre des Bois-Francis ses quelques jours d'existence.

La brochure-horaire du Salon du livre distribuée à toutes les portes de la région offrira plus de détails concernant les visites de ces invités-es.

Sainte-Victoire Surplus de 40 730 \$

Sainte-Victoire (GB) — Les états financiers de la municipalité Sainte-Victoire pour l'année 1983 montrent un surplus de 40 730 \$, pour un surplus accumulé de 323 848 \$ au fil des ans.

Les revenus pour le dernier exercice financier ont atteint la somme de 1 020 053 \$ et les dépenses 979 323 \$.

Dans la colonne des revenus, on remarque 402 298 \$ au chapitre de la taxe foncière, 55 620 \$ pour la taxe d'eau, 89 330 \$ pour la cueillette et la destruction des vidanges et plus de 234 000 \$ de transferts conditionnels ou inconditionnels (subventions pour l'entretien des chemins d'hiver, le

pavage et la réfection de routes, etc.).

Du côté des dépenses, l'administration générale a nécessité des déboursés de 97 784 \$, la protection contre l'incendie 41 269 \$, le transport routier (enlèvement de la neige, éclairage des rues, etc.), 152 127 \$, l'hygiène du milieu (vidanges, réseau de distribution d'eau, etc.) 139 287 \$, les dépenses en immobilisation 353 367 \$, les frais de financement 111 940 \$.

L'acceptation des états financiers s'est faite en assemblée d'aujourd'hui, sous la présidence du maire Jacques Bélanger.

Sommaire

Age d'Or.....	B-14
Agenda.....	A-6
Agriculture.....	B-12
Alcide.....	B-9
Avis publics.....	D-16
Carrières.....	D-15
Décès.....	B-8
Divertissements.....	C-19
Éditorial.....	A-4
Enregistrements.....	B-24
Horoscope.....	B-6
Le Culturel.....	C-15
Loto-Québec.....	A-26
Mots Croisés.....	B-6
Naissances.....	B-7
Petites annonces.....	B-16
Petites annonces (dernière heure).....	A-25
Plessisville.....	C-1
Princeville.....	C-1
Souvenirs d'hier.....	B-7
Sports.....	D-1

Tentative de meurtre sur Sylvain Tardif

Rongé de remords, un suspect se livre

Arthabaska (MD) — Un individu de 23 ans de Victoriaville, Alain Gagnon, s'est rendu aux policiers de la Sûreté du Québec, détachement de Marieville, en fin de semaine dernière, en confessant une tentative de meurtre qu'il aurait perpétrée au cours de la soirée du 15 février dernier.

Victoriaville, Gagnon comparait hier au Palais de Justice d'Arthabaska. Il sera gardé sous les verrous jusqu'à sa comparution, mercredi, pour une demande en liberté sur cautionnement.

Rappelons que Gagnon et Tardif en étaient venus aux coups près d'une cabane à sucre sise dans

aucun organe vital n'a été touché.

Les indices découverts sur les lieux du crime par les policiers du Service d'identification judiciaire et du Bureau des enquêtes criminelles de la Sûreté du Québec ont

permis d'en arriver à la conclusion que Tardif et son agresseur en étaient venus aux coups à proximité de la cabane à sucre, puisqu'on y a découvert beaucoup de neige maculée de sang. Du bois empilé était

aussi déplacé, comme si on avait cherché quelque chose.

Certaines constatations ont indiqué aux policiers que Sylvain Tardif avait été laissé pour mort par son assaillant. Cependant,

une fois que ce dernier eut quitté les lieux du drame, il a parcouru environ un quart de mille en se traînant et en titubant jusqu'à une camionnette dans laquelle il a tenté de monter en l'absence des

propriétaires. Mais en vain!

Quelques instants plus tard, au moment où ces derniers s'apprétaient à monter à bord de leur véhicule, ils ont aperçu le jeune homme qui gisait dans une marre de sang à quelques pieds de là. Ils se sont immédiatement rendus à proximité pour communiquer avec les policiers et les ambulanciers.

Blessé grièvement, Tardif a été immédiatement transporté à l'hôpital où il a reçu les soins qui s'imposaient à l'urgence. Peu de temps après, il était acheminé aux soins intensifs de l'institution.

Interrogé par la suite à plusieurs reprises par les policiers, Sylvain Tardif a toujours refusé de dévoiler le nom de son agresseur. Cependant, il appert que les policiers chargés de l'enquête soupçonnaient depuis le début le jeune Alain Gagnon mais manquaient de preuves pour l'appréhender, jusqu'à ce que ce dernier décide de se livrer en fin de semaine dernière.



**marcel
duchesneau**

Selon les informations que nous avons pu recueillir, ce serait les remords qui auraient poussé le jeune Gagnon à se rendre aux policiers, accompagné de son frère aîné. Il fut immédiatement conduit au poste d'Arthabaska de la Sûreté du Québec pour être interrogé par les policiers enquêteurs.

Soupçonné d'avoir blessé grièvement Sylvain Tardif, 21 ans, de

le huitième rang d'Arthabaska, à environ un quart de mille de la piste de courses «La petite Manic», entre 21 h 30 et 22 heures, le 15 février dernier.

C'est à cet endroit que le jeune Tardif a été assailli à l'aide d'un couteau ou d'un poignard. Pas moins de 15 plaies ont été décelées sur son corps à son arrivée à l'Hôtel-Dieu d'Arthabaska, mais



C'est à cet endroit, près d'une cabane à sucre sise dans le 8e rang d'Arthabaska, à environ un quart de mille de la piste de courses «La petite Manic», le 15 février dernier, que les enquêteurs ont découvert que les deux individus s'étaient battus.

(Photo L'Union)

Pas de cours au Cegep; les étudiants l'occupent

Qu'on ne s'y méprenne pas! Le Cegep n'était pas fermé hier en raison du verglas, comme les autres institutions de la Régionale et des commissions scolaires locales. Aujourd'hui, comme hier et comme demain, on le présume, le Cegep est fermé en raison d'une «occupation» par l'intérieur des étudiants-es et cela, 24 heures sur 24.



**hélène
ruel**

Réunis-es en assemblée générale jeudi dernier, les étudiants-es du Cegep de Victoriaville, affiliés-es à l'Association nationale des étudiants-es du Québec (ANEQ) ont voté en faveur d'une semaine d'occupation du Cegep pour protester une fois de plus contre le projet de règlements d'études collégiales que, selon eux, le gouvernement québécois s'approprierait à adopter en douce.

L'assemblée des étudiants-es a voté à main levée en faveur de l'occupation du Collège avec 349 voix pour, 240 contre et 44 abstentions. C'était la première fois depuis

longtemps qu'une assemblée générale réunissait autant d'étudiants-es. Cyniquement, les étudiants-es de l'exécutif remerciaient les représentants-es de l'Association des parents qui, par leur intervention dans les médias la semaine dernière ont peut-être contribué au succès de cette assemblée.

Des 16 collèges dont les étudiants-es sont affiliés-es à l'ANEQ, treize associations étudiantes ont voté contre le mot d'ordre de l'association, la grève générale illimitée. Trois associations, dont celle de Victoriaville ont voté en faveur d'un arrêt des activités pour protester contre le PREC, soit les Cegeps Lionel-Groulx et Saint-Jérôme.

L'exécutif de l'Association étudiante, présidé par Alain Bissonnette a choisi de présenter une proposition d'occupation plutôt qu'une proposition de grève générale illimitée à l'assemblée des étudiants-es, parce que, dit-on, la conjoncture ne s'y prêtait plus. Alain Bissonnette mentionne que le moment n'était pas opportun de proposer la grève générale illimitée quand le gouvernement du Québec vient de changer de ministre de l'Éducation et parce qu'une grève générale aurait bien peu d'impact sur un gouvernement qui ne s'approprie pas dans les jours prochains à vivre des élections.

Si les étudiants-es ont voté pour une semaine d'occupation de 24 heures sur 24 dans certains locaux du Cegep, on s'est tout de même ménagé une voie de sortie au cas où la manifestation n'aurait pas l'impact souhaité. Ainsi, mercredi, une autre assemblée générale des étudiants-es devrait avoir lieu pour décider si l'on continue d'occuper le Cegep. Si l'action n'a pas mobilisé les étudiants-es, les cours reprendront normalement jeudi matin.

Du côté des autorités du Cegep, une assemblée spéciale a réuni les administrateurs-trices vendredi soir dernier, en présence d'une trentaine d'étudiants-es. Le conseil d'administration a voté à l'unanimité en faveur d'un moratoire valable jusqu'à mercredi inclusivement. Autrement dit, le conseil d'administration n'entend pas engager une action contre les étudiants-es si tout se déroule dans le respect des ententes.

Les ententes prises avec l'Association étudiante concernent évidemment les services essentiels qu'assureront un peu plus d'une vingtaine de membres du personnel. On a également assigné des locaux aux étudiants-es qui occuperont le Cegep, soit la cafétéria, le grand auditorium, la salle de regroupement et quelques classes.

Cependant, aucun membre du personnel

ne peut entrer au Cegep, à moins de faire partie de l'équipe assurant les services essentiels. Aucun adulte inscrit aux cours de soir ne peut non plus se rendre dans les couloirs du Cegep. Le Pavillon d'activités physiques est cependant ouvert en soirée. Il faudra attendre mercredi afin de savoir si le Cegep reprendra tous ses services jeudi.

Hier matin, les cours ont eu lieu jusqu'à 10:00, après quoi, tout le personnel a été invité à sortir, ne laissant dans les couloirs du Cegep que les étudiants-es intéressés à «l'occuper».

Mentionnons que le comité exécutif du Collège doit tenir une assemblée spéciale mercredi soir et que tous les jours, les directeurs de services et les cadres supérieurs se réunissent pour évaluer la situation, tant locale que provinciale.

Enfin, au moment de l'assemblée spéciale du conseil d'administration vendredi, laquelle s'est déroulée dans la plus grande sérénité, nous dit-on, le porte-parole des parents Nicol Ouellette a formulé le souhait que le conseil étudie les revendications étudiantes. De son côté, l'exécutif des étudiants-es, reconnaissant que les revendications sont mal connues de la population, confiait à L'Union qu'il profiterait de la semaine d'occupation pour sensibiliser le public à sa cause.

éditorial

Le rôle des parents dans l'initiation sacramentelle des enfants

Il est extrêmement rare qu'un éditorial porte sur un aspect religieux de notre vie communautaire régionale. Cependant, la grande majorité de la population des Bois-Francs étant catholique, nous voulons cette semaine attirer son attention sur les nouvelles orientations pastorales de l'Assemblée des évêques du Québec sur l'initiation sacramentelle des enfants.

L'intégration des enfants à la communauté chrétienne pose aujourd'hui des exigences particulières. Parce qu'elle s'inscrit dans un contexte où des distances se sont creusées entre la paroisse, la famille et l'école, des mécanismes de concertation s'avèrent plus que jamais nécessaires entre ces trois instances éducatives.

Est-ce à l'école d'assurer ou, plus exactement, de voir à ce que l'enfant s'intègre à une communauté chrétienne? Plus directement, en regard de l'initiation sacramentelle, est-ce à l'école que revient l'initiative d'interpeller les enfants à la célébration des sacrements?

Le passage d'une société homogène catholique à une société pluraliste a eu de sérieuses répercussions sur l'institution scolaire. L'école d'aujourd'hui ne peut donc plus remplir les mêmes fonctions que l'école d'hier concernant l'éducation chrétienne des jeunes. Ainsi, les parents et la communauté paroissiale sont maintenant appelés à participer davantage à cette oeuvre d'éducation chrétienne. D'où est venu pour l'Assemblée des évêques du Québec la nécessité de

préciser le rôle propre à chacune des trois institutions: l'école, la fonction propre aux parents, la mission de la communauté paroissiale.

Dorénavant, ce n'est plus l'école mais les parents qui feront une demande explicite à la communauté chrétienne pour que leurs enfants accèdent aux sacrements du Pardon, de l'Eucharistie et de la Confirmation et ce, au moment où ils jugent que leurs enfants sont prêts à recevoir l'un ou l'autre des sacrements de l'initiation chrétienne. Les parents seront invités, par la suite, à s'insérer dans une démarche d'accompagnement de leurs enfants. Ils auront, enfin, la responsabilité d'assurer les étapes successives de la démarche initiale. Une telle participation, pour qu'elle soit véritable, exigera de leur part un changement de mentalité, l'expression non équivoque de leurs convictions et le renouvellement de leurs connaissances religieuses.

Pour sa part, par l'intermédiaire des professeurs d'enseignement religieux et par le service de pastorale, l'école continuera à se charger de l'aspect «catéchèse-enseignement», laissant les autres dimensions de l'initiation aux sacrements du Pardon et de l'Eucharistie aux parents et à la communauté paroissiale.

La communauté paroissiale, lieu d'insertion et d'appartenance à l'Eglise, a pour mission propre d'initier ses membres à la vie chrétienne, de la développer en chacun d'eux, de la raffermir et de l'exprimer en l'Eglise. L'initiation des jeunes aux sacrements du

Pardon et de l'Eucharistie constitue l'une des responsabilités importantes des chrétiens d'une communauté paroissiale.

Pour les évêques du Québec, la formation humaine et chrétienne des jeunes exige à la fois l'apport et le soutien propres aux parents, à l'école et à la paroisse ainsi qu'une véritable concertation entre ces trois lieux importants d'éducation. Elle appelle une collaboration structurée et soutenue. Il n'en ira pas autrement en matière d'initiation des jeunes aux sacrements du Pardon et de l'Eucharistie.

Cette nouvelle orientation pastorale de l'initiation sacramentelle veut donc remettre à sa vraie place le rôle de chacun. Elle est plus exigeante et fait peur à plusieurs parents, particulièrement à ceux qui ont de très jeunes enfants, lesquels ne se sentent pas prêts à envisager tous ces changements. On perçoit même certaines réticences au niveau de plusieurs curés.

Cependant, en tant que parents chrétiens, nous devons accepter de remettre en question notre rôle dans la préparation de nos enfants à la célébration des sacrements du Pardon, de l'Eucharistie et de la Confirmation. N'est-ce pas à nous que, d'une façon générale, revient l'initiative de demander à l'Eglise - c'est-à-dire à notre communauté chrétienne d'appartenance - que notre enfant soit admis aux sacrements du Pardon, de l'Eucharistie et de la Confirmation? Et non à l'école!...

Marcel Duchesneau

L'UNION



Fondé en 1866, L'Union des Cantons de l'Est, est publié et imprimé par l'imprimerie d'Arthabaska Inc., 370, rue Girouard, Arthabaska, Qué. G6P 6S8 (819) 357-2065

Editeur: Roger Lussier

Redacteur en chef: Marcel Duchesneau

Redacteurs: Gilles Besmargian, Pierre Mailhot, Helene Ruel

Collaborateurs: Arthabaska: Alcide Fleury 357 2358, Plessisville: Manon Samson, Princeville: Marie Andree Berube 364 5526, Saint Adrien: M. Anne Guimard 828 2847, Le Collège: Benoit Beson

Photographie: René Houde

Mise en page: Réal Houle

Directeur de la publicité: Michel Gagne

Publicitaires: André Arseneault, Benoit Paris, Clément Lambert

Tirage: Jacques Gagnon

Représentant à Montréal: Hebdo A 1 Inc, 2055 rue Peel, suite 125, Montréal, Qué. 845 3842

Prix des abonnements: 0.60 \$ la copie

Poste: Au Canada: 30.00 \$ par année, 15.00 \$ 6 mois, Autres pays: 75.00 \$ par année

Autorisation postale: Courrier de la deuxième classe, Enregistrement no 1137

Droits de reproduction: Toute reproduction des annonces ou informations est interdite sans autorisation spéciale

Dépôt légal: Bibliothèque Nationale du Québec

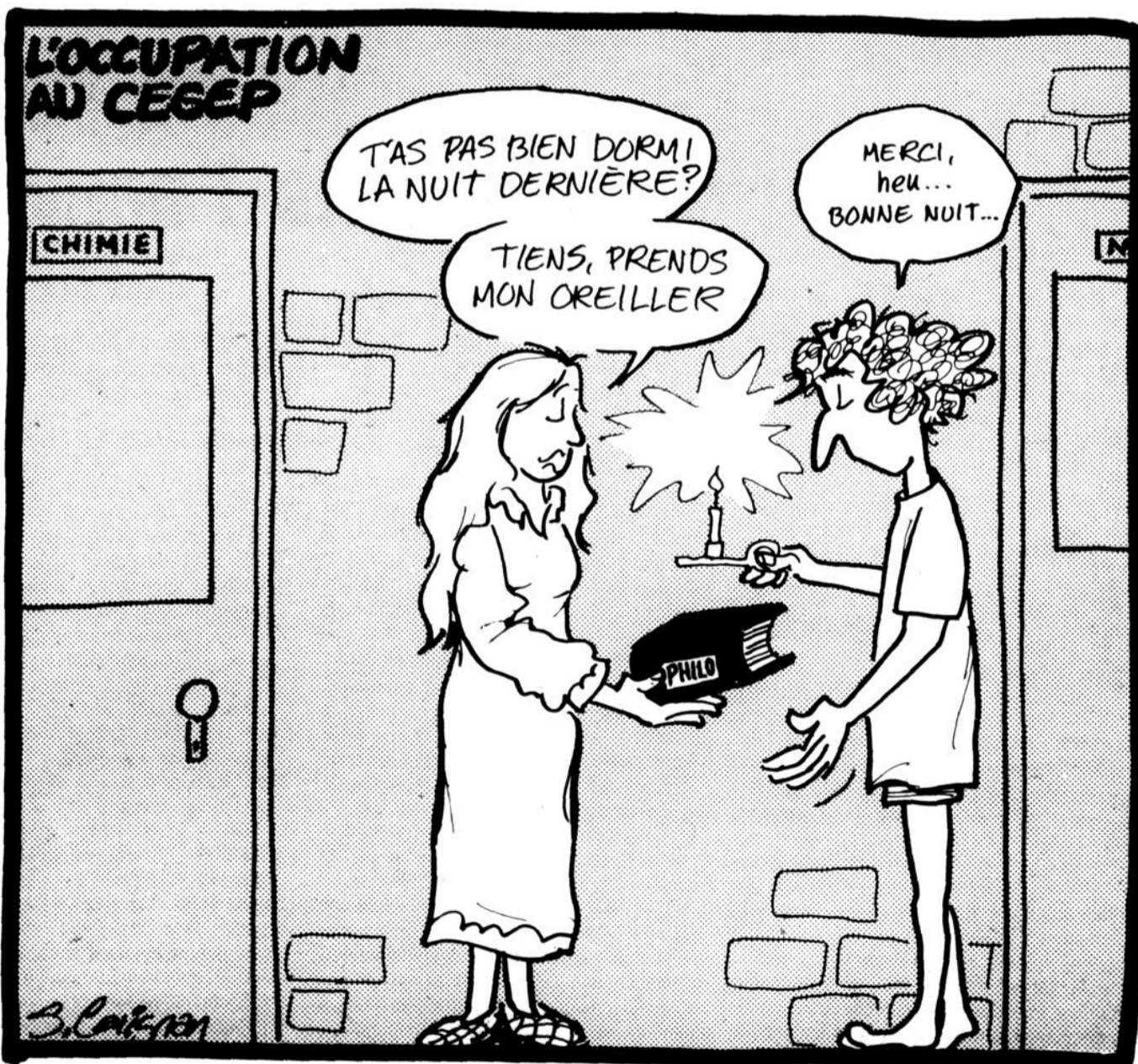



LES SUPERMARCHÉS

provigo

VIANDES

**Epaule de porc frais
SUPER SPÉCIAL**

(\$1.94 kg)



.88 lb

FRUITS & LÉGUMES

Clémentines

Importées du Maroc

SUPER SPÉCIAL

(\$1.08 kg)



.49 lb

Surveillez notre circulaire couleur Provigo

Plus de 135 super spéciaux

**SUCRE BLANC
MARIE-PERLE**

Sac 2-kg

Rég. \$1.89

SUPER SPÉCIAL

.88

**ESSUIE-TOUT
SAIL**

Pqt 2 rouleaux
Rég. \$1.77



.88

SUPER SPÉCIAL

**MARGARINE molle
Chef Gaston**

Bte 907 g - 100% soya
2 lb - Rég. \$2.09



SUPER SPÉCIAL

1.17

CIGARETTES

Marques populaires
Carton régulier
Export A, Du Maurier, Belvédère,
Player's

SUPER SPÉCIAL



12.69

OEUFs PROVIGO

Cat. A. gros

Rég. \$1.50

SUPER SPÉCIAL



1.08

**CHANDAIL COTON
OUATÉ**

(50% coton) (50% polyester)
Petit, moyen, grand. Prix rég. \$18.99

SUPER SPÉCIAL

CHEZ GÉDÉON SEULEMENT

Quantité limitée

4.99

SURVEILLENZ NOTRE CIRCULAIRE COULEURS PROVIGO

Nous nous réservons le droit de limiter les quantités
Nous ne vendons pas aux marchands

GEDEON GRENIER INC.

60 BOUL. CARIGNAN - VICTORIAVILLE

AUSSI DISPONIBLES DANS LES SUPERMARCHÉS SUIVANTS

• 102 boul. Bois-Francs nord,
Victoriaville

• Supermarché Girouard,
25 Saint-Jacques est,
Princeville



Gédéon Grenier



Gislain Grenier

opinions

N.D.L.R.

L'Union publie avec plaisir les opinions de ses lecteurs sur des sujets d'intérêt général, en accordant cependant une attention spéciale aux questions locales et régionales. Chaque lettre doit être signée de la main de son auteur qui en assume l'entière responsabilité. L'auteur doit aussi donner les informations relatives à son nom au complet, adresse et numéro de téléphone afin de faciliter toute communication si nécessaire. Chaque texte (dactylographié si possible) ne doit pas dépasser une page et demie de format 8 1/2 par 11 pouces. L'Union ne s'engage pas à publier toutes les lettres reçues. Tout en respectant la pensée de l'auteur, l'Union se réserve le droit d'abréger les lettres selon l'espace disponible. Prière d'adresser vos lettres comme suit: ((Opinion libre)). L'Union, 370 rue Girouard, Arthabaska, G6P 6S8.

Le creusage des ruisseaux...

Dernièrement, le ministère de l'Agriculture du Québec annonçait le creusage de six ruisseaux de la région environnante.

La nouvelle inattendue de ce communiqué, bien que très vague dans son contenu et sa teneur, fait frémir plusieurs personnes conscientes des effets néfastes que peut causer le creusage d'un ruisseau.

La première question qui nous vient à l'esprit lorsqu'on lit de telles annonces est: pourquoi doit-on creuser un ruisseau? La seule réponse possible est que le ruisseau ou partie de ruisseau situé sur un terrain propre à l'agriculture empêche le cultivateur de faire produire à son maximum le sol qui est à proximité de ce ruisseau. Donc le cultivateur, propriétaire du terrain où le ruisseau passe est le premier intervenant et peut-être le grand responsable du creusage d'un ruisseau.

Cet article n'a pas pour objet de partir en guerre contre les propriétaires qui font des demandes de creusage pour irriguer leur terrain car beaucoup de ces demandes sont sans doute bien fondées et parfois même nécessaires pour un accroissement de la productivité du sol. Par contre, on sait pertinemment pour l'avoir observé à maintes reprises, que le creusage des ruisseaux, s'il est bénéfique à certains endroits, est destructif et même nuisible au cultivateur en d'autres occasions.

Ainsi, le propriétaire d'une partie d'un ruisseau qui obtient le droit de creusage sur la partie seule de son terrain, aura sans doute encore des problèmes, cette fois-ci causés par le barrage formé lors de l'arrêt du creusage. Doit-on alors faire creuser un ruisseau au complet alors que seulement une partie, parfois infime, servira à l'amélioration du terrain?

Maintenant, que penser du creusage de ruisseaux situés dans la forêt même et dans les sous bois? Quelle en est la nécessité sinon que l'on détruit tout sur son passage? A-t-on pensé à ce qu'il advient des sentiers naturels qui traversent ces petits ruisseaux? Les ravages de chevreuils, les sentiers des petits animaux sont systématiquement coupés. A-t-on pensé à ce qu'il advient de la faune aquatique lors d'un creusage de ruisseau? La disparition de tout habitat naturel, la destruction de frayères, de cachettes pour éviter les rayons du soleil font que tout poisson, batracien et même le canard disparaissent de l'endroit pour plusieurs années. A-t-on pensé au problème d'érosion causé par le redressement d'un ruisseau où l'eau descend 5 fois plus vite qu'auparavant?

Alors que l'on s'évertue dans tous les milieux à sensibiliser, à éduquer et à rééduquer la population à garder le naturel intact; alors que les projets d'aménagements se font de part et d'autres; alors que chasseur, pêcheurs et naturalistes vont de pair, pourquoi essaie-t-on de défaire d'un côté ce que l'on essaie d'améliorer de l'autre?

Je pense qu'il est peine perdue de s'adresser aux ministères concernés alors que les demandes viennent de la base.

Ce que je demande et que j'espère, c'est que dans l'avenir, l'on diminue le creusage des ruisseaux, et que le demandeur y songe mille et une fois avant de remplir son formulaire. Je demande également au M. R. C. qui reçoivent maintenant les demandes d'en faire une analyse consciencieuse en tenant compte des critères comme des effets sur l'environnement et sur la faune.

L'homme, cet être de la nature, ne fournit jamais 100% de son potentiel, pourquoi le demanderait-il à la nature même?

Gilles Pelletier,
président de l'A.C.P.P.

L'hiver et les congés scolaires

Chère citoyenne et mère de famille de la région,

Il me fait plaisir de lire à quel point vous appréciez le travail des enseignants. Dans votre article à L'Union du mardi 13 mars, sur les congés scolaires, vous démontrez au contraire à quel point les enseignants peuvent «souffrir» à cette époque-ci de l'année.

Vous écrivez également que vous avez de la difficulté à supporter vos enfants une semaine dans la maison à cette période, et que c'est aussi long que deux mois de vacances l'été. Donc, vous concédez le fait qu'enseigner est une profession bien difficile et qu'on nous paye «trop cher» pour faire à chaque semaine le travail de deux mois. Il ne faudrait quand même pas nous demander l'impossible car nous ne sommes peut-être pas tellement payés pour «affronter» vos enfants ou si vous aimez mieux travailler avec eux.

Je pense chère «Madame de la région» que vous devriez apprendre à respecter les gens qui travaillent et aller voir sur place le comportement de «vos» enfants et l'énergie nécessaire à chaque professeur pour montrer les programmes en vigueur à l'école.

Si vous pensez également que cette semaine de «vacance» est un problème pour la population «il serait souhaitable d'analyser «votre» situation «familiale» pour les prochaines années».

Je voudrais remercier L'Union pour avoir expliqué la situation au bas de la lettre de cette dame.

Au revoir chère mère de famille.

Un professeur et père de famille
de la région qui a beaucoup de
plaisir à passer une semaine
avec son enfant.

«Pom'école»...

Monsieur Claude Roy,
Président,
Club Lions
Victoriaville, Québec

Monsieur le président,

Pom'école de l'Atelier de culture (Polyvalente Le Boisé) vient de recevoir un chèque de 500 \$ du club Lions de Victoriaville à titre de contribution du club Lions au financement de Pom'école.

Pom'école est un organisme à but non-lucratif qui vise la promotion d'une saine alimentation auprès des étudiants de la Polyvalente Le Boisé. Depuis septembre dernier, nous avons vendu plus de 33 000 fruits (pommes et clémentines) aux élèves de la Polyvalente. La contribution de cette année servira à l'aménagement d'un réfrigérateur permanent.

Nous apprécions grandement l'appui tangible que le club Lions de Victoriaville accorde à Pom'école et nous le remercions sincèrement.

Pierre Carisse,
Responsable de
Pom'école

Sincère merci!

A la direction et spécialement au personnel du 2e étage du Centre d'hébergement, ainsi qu'aux bénévoles.

En mon nom personnel et au nom des enfants et petits-enfants de Mme P.A. Nadeau, je tiens à remercier publiquement le dévouement sans égal et les soins délicats prodigués à Mme Nadeau, peu importe le domaine que ce soit, lors de son séjour à cet établissement.

Aussi, ma reconnaissance pour les précieux conseils reçus et l'accueil chaleureux lors de mes visites fréquentes au Centre d'hébergement.

Je garde un bon souvenir de chacune et chacun d'entre-vous ainsi que des pensionnaires de cette institution que j'irai voir prochainement.

Merci à vous tous du plus profond de mon cœur.

Sincèrement vôtre,

Mme Huguette Nadeau
5 rue Doyon
Victoriaville

agenda

Mardi le 20 mars

***Loisirs-Amitié reçoit M. François Alain, denturologue. Sa causerie porte sur la denturologie, les prothèses dentaires et les difficultés qui s'y rattachent.

***Le mouvement Couple et famille reçoit, à 20 heures, au sous-sol de la Caisse populaire de Victoriaville, le «couple national», Fernande et Roger Alarie.

***Assemblée générale des membres de la Loge 428 des Elans de Victoriaville, à 20 heures, au 8 rue Dubeau.

Mercredi le 21 mars

***Café-rencontre sur le thème «se reconnaître comme femme», à la Maison des femmes à 14 heures. Garderie sur place.

***Réunion mensuelle de l'Afées de Victoriaville, à 19 h 30, à la Salle Domrémy du Centre culturel.

***Lancement officiel de la campagne de souscription 1984 de la Société canadienne de la Croix-Rouge, section des Bois-Francis, à 17 h 30, à l'hôtel de ville de Victoriaville.

***Assemblée générale annuelle de la Coop d'habitation des Bois-Francis, à 19 heures, à la Caisse populaire Sainte-Victoire (entrée à l'arrière).

***Table de concertation, à 19 h 30, au Centre d'action bénévole de Warwick, 3 rue Hôtel-de-Ville, pour tous les organismes oeuvrant à Warwick, Tingwick, Sainte-Elisabeth et Kingsey-Falls.

***Partie de cartes du Mouvement Amitié, à 20 heures, au sous-sol de l'église Notre-Dame-de-l'Assomption. On apporte ses cartes et on amène ses amis-es.

Jeudi le 22 mars

***Rencontre-brioche-café, de 13 h 30 à 16 h 30, au Centre d'action bénévole de Warwick, 3 rue Hôtel de Ville. La conférencière invitée est Mme Juliette Hutter. Bienvenue à tous!

***Début du tournoi de hockey Intermédiaire J.P. 50, au Colisée des Bois-Francis. La première joute est prévue à 19 heures.

Vendredi le 23 mars

***Deuxième journée du tournoi de hockey Intermédiaire J.P. 50 et de la première tranche de la finale Juvénile Intercités «AA», au Colisée des Bois-Francis.

***Le club Jeunes du Monde de Victoriaville invite la population à un spectacle de musique africaine «Kora et Tam-Tam», à 20 heures, à la Polyvalente Le Boisé.

Samedi le 24 mars

***Troisième journée du tournoi de hockey Intermédiaire J.P. 50 et de la première tranche de la finale Juvénile Intercités «AA», au Colisée des Bois-Francis.

***Conférence de Mme Natacha Kolesar, à 13 heures, à l'école J.P.H. Massicotte de Victoriaville.

***Remise de trophées de la ligue de ballon-balai des Agriculteurs, à 20 heures, à la Salle Dupré de Princeville.

***Soirée récréative «costumée» au profit de l'Afées de Victoriaville, à la Plage Hamel.

***Soirée récréative au profit des scouts et guides, à la Salle de l'Académie de Danse de Victoriaville, à compter de 20 h 30. Bienvenue à tous. On rend hommage aux bénévoles.

Dimanche le 25 mars

***Dernière journée du tournoi de hockey Intermédiaire J.P. 50 et de la première tranche de la finale Juvénile Intercités «AA», au Colisée des Bois-Francis.

***Rencontre diocésaine des familles, dans le cadre de l'Année Sainte, de 14 à 16 heures, à la cathédrale de Nicolet. Ce sera la dernière activité officielle de l'Année Sainte.

***Assemblée générale annuelle du Club de golf et curling d'Asbestos, à 14 heures, au club même.

***L'Assemblée chrétienne des Bois-Francis projette le film «L'insaisissable» à l'école Albert Morissette, à 19 heures. Entrée libre.

Lundi le 26 mars

***Dans le cadre de la Semaine de la déficience mentale, présentation aux étudiants-es du montage «Des enfants comme les autres» avec animation avec le Pavillon Des Champs. A la Polyvalente La Samare de Plessisville à l'heure du dîner.

***Partie de sucre de l'Association des retraités de l'enseignement, secteur Bois-Francis, à Plessisville.

Mardi le 27 mars

***Première journée de la clinique de sang Optimistes/Vulkins, au Colisée des Bois-Francis, entre 14 et 17 heures et 19 et 21 heures.

***Souper de Régie du Club Optimiste d'Arthabaska chez Bert à 18 heures.

***Assemblée générale annuelle de la Corporation de quartier Loisir Pie X, à 19 heures, à l'école Pie X. Bienvenue à tous les citoyens adultes du quartier Pie X.

***La Manne présente le diaporama «La planiception» de la Maison des femmes à 19 h 30, au local de l'Institut du troisième âge, deuxième étage de l'Edifice La Promenade, rue Notre-Dame à Victoriaville.

***Table de concertation, à 19 h 30, à l'édifice municipal de Laurierville. Tous les organismes oeuvrant au sein des municipalités de Laurierville et Sainte-Julie sont invités à participer à cette réunion au cours de laquelle on tentera d'établir une politique de loisirs pour les adolescents.

***Dans le cadre de la Semaine de la déficience mentale, joute de la Ligue d'improvisation de Victoriaville avec la participation de Pierre Verville et de Jean-Marc Roy. A 20 heures, au Cégep de Victoriaville.

Ameublement contemporain en frêne massif

Mobilier de chambre à coucher:

Ce mobilier aux lignes sobres mais combien charmant par ce nouveau design, comprend le bureau triple, miroir, commode spacieuse, tête de lit, 2 tables de chevet.

Mobilier de salle à manger:

De la grande classe avec des chaises (dossier en rotin, siège rembourré) spacieux buffet avec portes vitrées.

Mobilier de salon:

Superbe mobilier de salon, qui invite à la détente et au repos.

L'ensemble 14 morceaux **4 689\$**



HPL
ARTHAUSKA, Q.B.



HPL
ARTHAUSKA, Q.B.

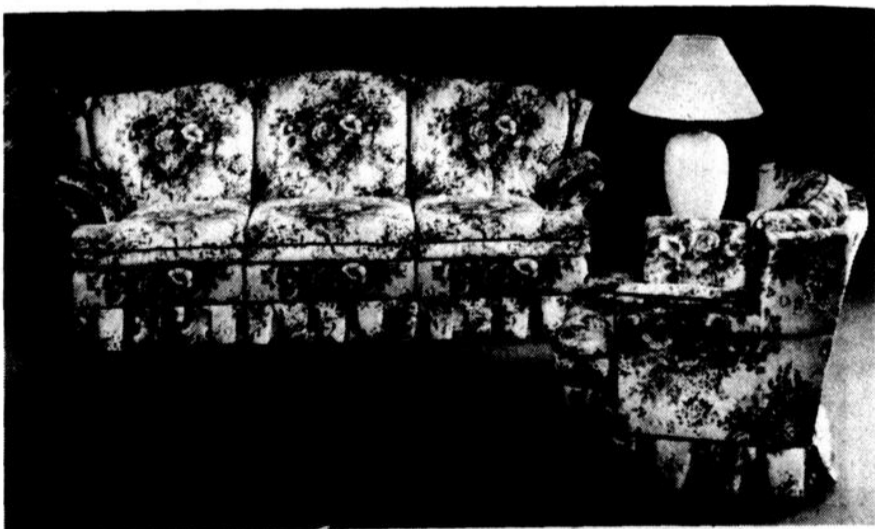

Cuisinière

30" avec four à nettoyage facile, modèle de luxe, avec porte noire HOTPOINT

RABAIS DE **59\$**



Hotpoint

Four micro-ondes

électronique, avec sonde thermique, SANYO, dispersion des ondes avec ventilateur

599\$

SANYO



599\$

Mobilier de chambre fini chêne

Comprenant: commode, bureau triple, tête de lit, 2 tables de nuit

Mobilier de cuisine style provincial

- Table + 4 chaises 639\$
- Buffet et hûche 525\$

Spécial deux morceaux

1 069\$



Mobilier de chambre provincial français

Fini acajou - Bureau triple, commode, 2 tables de chevet, miroir

1 199\$



mayrand & frère Ltée — Tingwick, 359-2206

Concours du Mérite forestier 1983

M. Jean-Guy Blais, médaillé d'or

Saint-Jacques-de-Leeds (MD) — Le gagnant de la médaille d'or au concours du Mérite forestier du ministère de l'Énergie et des Ressources pour l'année 1983, est un résident de Saint-Jacques-de-Leeds, comté de Lotbinière. Il s'agit de M. Jean-Guy Blais. L'excellence des travaux d'aménagement réalisés sur sa propriété lui vaut cet honneur. Du même coup, ce grand lauréat se voit décerner le titre de Commandeur, accompagné du diplôme de Très Grand Mérite.

Agé de 36 ans, M. Blais est un travailleur acharné. Issu du milieu agricole, sa voie est déjà toute tracée. A 14 ans, il quitte l'école... A 18 ans, il achète sa première terre... Aujourd'hui, il exploite une ferme agricole et une ferme forestière qui font l'envie du voisinage.

Diversité des activités

La propriété de M. Blais est exploitée de façon très diversifiée. D'une superficie de 147 hectares, elle compte un boisé naturel, des plantations et une érablière.

La terre à bois occupe 20 hectares. Dans ce même secteur, un lot abandonné de quelque 67 hectares a été reboisé.

Plus de 100 000 plants d'épinette blanche, d'épinette de Norvège et de pin blanc, tous plantés à la main, croissent sur ce lot.

Les cultures d'arbres de Noël et de pins sylvestre occupent 20 hectares de terrain; quelque 25 000 sapins baumier et 5 000 pins y trouvent place...

L'érablière s'étend sur 40 hectares. Quelque 2 600 érables sont entaillés annuellement. Un système de tubulure facilite le travail de la cueillette de l'eau d'érable... Produits de l'érable, arbres de Noël, bois de chauffage, branches de pin sont vendus en vrac, ce qui permet à ce jeune exploitant d'utiliser rationnellement sa ferme forestière.

Protection

La propriété de M. Blais est clairement délimitée par des clôtures dont la moitié est électrifiée et l'autre partie, en fils de fer barbelé. Il évite ainsi tout genre d'embêtements causés par les animaux. Des barrières placées à des points stratégiques empêchent le libre accès au domaine.

Des affiches situent les plantations d'arbres de Noël. Celles-ci sont protégées contre les

insectes par des arrosages périodiques. Pour contrôler l'envahissement du foin et des herbes vivaces, le propriétaire emploie de l'herbicide, afin de permettre aux arbres de croître dans des conditions idéales.

Accès facile

L'accès aux terres est facilité par une voirie forestière bien organisée. Un bon réseau de fossés permet un égouttement adéquat du sol. Des sources souterraines alimentent un lac artificiel aménagé principalement pour la protection contre le feu. Ce plan d'eau sert aussi pour les loisirs dans un environnement calme et reposant.

Autres lauréats

Par ailleurs, la médaille d'argent du concours du Mérite forestier 1983, le titre d'Officier et le diplôme de Grand Mérite ont été décernés à M. Athanase Géliveau, de Saint-Germain-de-Grantham, région administrative de Trois-Rivières. Ces honneurs témoignent du travail réalisé par ce lauréat sur son domaine d'une quarantaine d'hectares.

Pour sa part, M. Patrick Downey, de Lennoxville, région de l'Estrie, c'est classé

troisième. La médaille de bronze, le titre de Chevalier accompagné du diplôme de Mérite lui furent décernés pour ses efforts soutenus dans le développement de nouvelles techniques d'exploitation d'arbres de Noël.

Le concours

Créé en 1982 par le ministère des Terres et Forêts, aujourd'hui Énergie et Ressources, le concours du Mérite forestier a pour but d'encourager les propriétaires à bien aménager leurs lots boisés.

En 1983, plus de 240 propriétaires ont participé à ce concours. Une remise de prix à l'échelle régionale a souligné les travaux des trois plus méritants dans chacune des régions administratives. Des prix de 2 000 \$, 1 500 \$ et 1 000 \$ accompagnés d'un trophée ont été remis à cette occasion. Les candidats ayant obtenu le plus fort pointage dans chacune des régions, étaient admissibles aux médailles d'or, d'argent et de bronze au niveau du Québec.

En 1984, le concours de l'Ordre du Mérite forestier englobera tous les aspects de l'aménagement d'un boisé privé.



La propriété de M. Jean-Guy Blais est exploitée de façon très diversifiée. D'une superficie de 147 hectares, elle compte un boisé naturel, des plantations et une érablière.

CALLOSITÉS?

Scholl
Conseils et Lino
MÉDICAMENTS

REPARATIONS

- alternateur
- automobile, camion
- démarreur
- tracteur de ferme
- carburateur
- pelle mécanique

Raymond Roux
Auto Electrique Enr.
2-A, de Billy Victoriaville **tél.: 758-1829**

PRENEZ NOTE QUE:
Les Cuisines Cardinal Inc.
sont maintenant situées au
27 Du Moulin à Warwick

Notre souci est de bien vous servir

Tél.: Bur.: 1-819-358-5888
Rés.: 1-819-357-9421

Les Cuisines Cardinal inc.
R. Dauphinais, prop.

27 Du Moulin, Warwick
3-04-84

Alcoolisme et toxicomanies: des coûts considérables pour l'entreprise

Victoriaville — Une étude a prouvé que 12% de la main-d'œuvre de tous niveaux est affectée par des problèmes de surconsommation d'alcool et de drogues (médicaments inclus) et que ceci occasionne des coûts non-comptabilisés d'environ 5 000 \$ par employé affecté: absentéisme, accidents de travail, primes d'assurance, griefs, travail mal fait, etc.

Conscient de l'urgence de régler ce problème et du besoin d'aide de plusieurs entreprises, le Centre des dirigeants

d'entreprise (CDE) a décidé de s'attaquer à ce problème par diverses interventions: colloques, séminaires, publications et programmes d'aide aux entreprises.

Il invite donc les dirigeants d'entreprise de la région à participer à un mini-colloque au cours duquel des spécialistes de la question leur apporteront le fruit de leur expérience. Ils préciseront comment ils ont détecté le problème chez eux, quels en étaient les conséquences, ce qu'ils ont fait pour y remédier et comment les

dirigeants d'entreprise peuvent profiter de leur expérience et des services existants.

Ce mini-colloque aura lieu le mercredi 11 avril prochain, de 13:30 à 17:00, au Motel Quatre Saisons de Notre-Dame-du-Bon-Conseil.

Le CDE recevra comme conférencier M. Raymond Dansereau, consultant en toxicomanie depuis dix ans et coordonnateur du Programme d'aide aux employés chez Steinberg depuis cinq ans, ainsi que M. Adélarde Desnoyers, travailleur social à

Domrémy-Montréal depuis 20 ans, thérapeute et responsable depuis quelques années des programmes d'aide aux employés dans l'industrie.

Les dirigeants d'entreprise intéressés à participer à ce colloque sont invités à s'inscrire avant le 31 mars, au CDE, a/s M. Jean-Marie Hinse, Hydro-Québec, 59 rue Monfette, Victoriaville, Qué., G6P 1J8. Les frais d'inscription sont de 25 \$ pour les membres du CDE et de 35 \$ pour les non-membres.



PARIS PLUS

758-0511 **CHARRON VOYAGES**
47, NOTRE-DAME EST VICTORIAVILLE

"Toujours la première agence des Bois-Francs"

MAISONS NEUVES FAMILIALES A VENDRE

Termes mensuels: \$240.00
Si admissible aux programmes à l'accession à la propriété

Vous avez actuellement un bail...ne vous en faites pas. A l'achat d'une de nos maisons neuves, nous nous engageons à sous-louer ou à payer votre logement.

Bergeron & Laines Inc.
366 nord, boul. Bois-Francs
Victoriaville - Tél.: 758-8268

j.n.o.

Membre des Ice Capades

Richard Croteau à nos bureaux...

Warwick — Le seul Québécois à faire partie de la troupe Ice Capades, Richard Croteau de Warwick, était de

l'ouest à l'est des Etats-Unis. Pour cinq jours, la semaine dernière, le groupe de 40 patineurs-esses accompagné d'une

maquilleurs, instructeurs, etc) a présenté son spectacle à Sherbrooke. Plusieurs personnes de la région qui se sont déplacées dans la ville-reine des Cantons de l'Est ont été à même d'apprécier le talent du jeune homme de Warwick.

très enrichissante à plusieurs niveaux. «Dans un premier temps, ça m'a permis d'apprendre l'anglais. Lorsque vous êtes la seule personne d'expression française dans une troupe, faut-il préciser que j'ai dû affronter certaines difficultés au début. Depuis quelque temps, tout est rentré dans l'ordre et je me débrouille très bien», a-t-il ajouté.

carrière. Sinon, je ne cache pas qu'un séjour en Europe avec la troupe «Holiday on ice» m'attire beaucoup», de préciser Richard.

Le 22 avril, le résident des Bois-Francis

profitera d'un congé de trois mois. Après une vacance de trois semaines en compagnie d'amis en Californie, il reviendra chez nous pour un repos bien mérité. Entre-temps, Richard

Croteau poursuit sa tournée. Après Sherbrooke, il se rendait à Erie en Pennsylvanie, avant d'affronter le public de Boston, de New-York et de plusieurs villes américaines.



Gilles Besmargian

passage chez ses parents la semaine dernière. Et sans se faire prier, il a rendu visite à L'Union en compagnie de trois jeunes filles qui sillonnent les Etats-Unis et le Canada depuis le mois d'août 1983.

On se rappellera que le patineur local avait pris la direction de la Californie en juillet dernier, afin de se joindre aux Ice Capades, une troupe de patinage artistique dont la réputation n'est plus à faire.

Après un entraînement d'un mois sur la Côte du Pacifique, Richard est parti en tournée pour une série de spectacles qui l'ont conduit de Vancouver à Halifax et de

vingtaine d'autres personnes (habilleurs,

Appelé à commenter son expérience de patineur professionnel, Richard l'a qualifiée de



Sans commentaire...

(Photo L'Union)



Très bien entouré, Richard Croteau de Warwick s'est rendu à nos bureaux la semaine dernière. En sa compagnie, de gauche à droite, trois autres membres de la troupe des Ice Capades, Julie Peterson de Chicago, Kindra Gardner et Angelique Gandy de la Californie. Pour ces deux patineuses, un séjour dans l'est du Canada leur aura fait découvrir la neige.

Une photo bien faite est un beau cadeau

Jeu de photos à prix abordable!



Voyez l'ensemble en montre dans notre vitrine

Des photos couleurs impeccables de votre enfant ou de vous-mêmes

Spécial de Pâques séance de pose \$5.00

Disponibles: plusieurs jeux de photos à votre choix.

STUDIO CORIVO enr.

Magella Corriveau, prop. Photographe-portraitiste

257, NOTRE-DAME EST VICTORIAVILLE, QUÉ.

G6P 4A2

TÉL.: (819) 752-4035

PROMO VIDÉO

Jusqu'au 24 mars

VIDÉO SHARP

- Commande à distance 8 fonctions
- Enregistrement 8 heures
- Arrêt sur image (en vitesse EP)

599,95\$

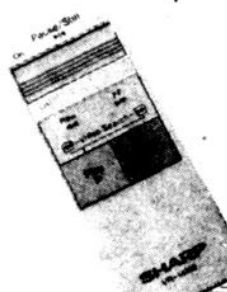

Carte de membre "Cine-Video Club" Gratuite à l'achat d'un vidéo

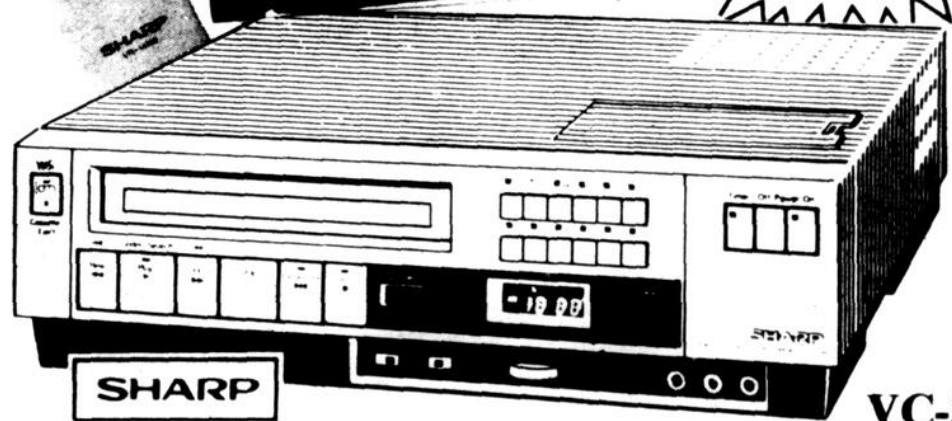

VC-381



Acceptées

Mise de côté gratuite

Possibilité de crédit

Heures d'ouverture
Lundi, mardi et mercredi: 9h00 à 17h30
Jeudi et Vendredi: 9h00 à 21h00
Samedi: 9h00 à 17h00
Asbestos: le samedi de 9h00 à 17h00

BOIS-FRANCIS ELECTRONIQUE

Le service est la base de notre commerce

ARTHABASKA 525 B. BOIS-FRANCIS SUD 357-2232

ASBESTOS 561 1ERE AVENUE 879-2444

SPEC
haut en couleur et en son

"Jeunes d'aujourd'hui, espoir de demain"

Mais où étaient les jeunes?

Par Alain Bergeron
Victoriaville — Une poignée d'étudiants(es) ont répondu à l'invitation d'André Komlosy pour participer à une rencontre d'information sur le thème «Jeune d'aujourd'hui, espoir de demain».

Vendredi sur l'heure du midi au grand auditorium du Cégep se retrouvaient sur une même scène Jean-Marc Béliveau chef de l'U.N., Pierre Paradis député libéral de Brôme-Missis

M. Paradis devait par ailleurs souligner qu'il y a de moins en moins de jeunes qui s'intéressent à la politique. La faible assistance corroborait cette vérité.

En concluant, il souhaite que les jeunes fassent les pressions nécessaires sur chacune des formations politiques pour que la jeunesse retrouve sa place au soleil.

Jean-Pierre Charbonneau PQ

M. Charbonneau a cerné quant à lui, 3 défis

Il enchaîna en démontrant qu'il n'y avait pas d'avenir possible sans une réorganisation et une réorientation du modèle de société.

En terminant, il ajouta «la jeunesse doit se dissocier de l'idéologie fondamentale des vieux partis traditionnels (P.Q., P.L.Q., U.N.).

Jean-Marc Béliveau U.N.

Le chef de l'U.N. apporta cinq conditions pour la réalisation des

de quelque chose de nouveau...

Les jeunes ont abordé entre autres le PREC (Projet de règlement des études collégiales). On sait que les étudiants(es) du collège ont voté en assemblée générale la semaine dernière pour l'occupation massive du Cégep.

La place accordée aux jeunes dans les partis politiques, la finalité du modèle de société, la conscience ou l'inconscience des problèmes dans le

monde, furent tous des sujets discutés par les quatre panelistes.

Mais tous insistaient sur un point: l'importance qu'il faut donner à la place que prennent les jeunes dans les partis politiques.

En effet, on calcule que, lors des prochaines élections provinciales au Québec, 42,7% de la population votante aura entre 18 et 35 ans...

Une question se pose: les jeunes seront-ils présents à ce rendez-vous politique?



Des panelistes de qualité. Dans l'ordre habituel: Jean-Marc Béliveau chef de l'U.N., Pierre Paradis PLQ, Jean-Pierre Charbonneau PQ et Pierre Desfossés écologiste. Gaston Girouard au centre agissait en tant que modérateur. (Photo AB)

quo, Jean-Pierre Charbonneau député péquiste de Vercheres et Pierre Levasseur écologiste. Gaston Girouard agissait comme modérateur.

Alors qu'on aurait pu penser que de nombreux étudiants flottant bannières péquistes, libérales ou unionistes se seraient présentés à cette conférence, les partisans de l'écologisme ont appuyé massivement (pour le peu de gens qu'il y avait) Pierre Dufresne.

Les verts, comme les nommaient les panelistes, ont manifesté leurs présences notamment lors de la période des questions.

Mais résumons en quelques lignes les différents discours tenus par les invités lors de cette rencontre d'information. A noter qu'au départ, chacun avait 10 minutes pour parler du thème «espoir de demain».

Cependant, d'un commun accord avec la salle, on a réduit le temps à quatre minutes permettant ainsi un plus grand nombre de questions de la part du public.

Pierre Paradis PLQ
«On dit aux jeunes qu'ils sont l'espoir de demain. Comment le devenir? En vous impliquant sur le plan politique avec la formation qui véhicule les options qui vous intéressent le plus.»

liés au thème.

1- L'intégration sociale et professionnelle des jeunes (les jeunes se demandent ce qui les attend à la fin de leurs études).

2- L'accroissement de la place du rôle de l'influence des jeunes dans la société («On ne peut réaliser des idéaux politiques si les jeunes ne sont pas impliqués et concernés»).

3- L'amélioration des services d'aide à la jeunesse (mettre en place un plan d'action gouvernemental pour apporter des solutions à ces problèmes).

Pierre Dufresne (écologiste)

«La jeunesse québécoise est l'espoir d'aujourd'hui». C'est avec ces termes que Pierre Dufresne débuta son discours.

«La jeunesse peut s'en sortir dans la mesure où elle relève le défi du virage écologique et s'engage dans la réalisation d'un modèle québécois».

Saviez-vous que...

Montréal (Telbec) — Selon M. Ches Watson, directeur au centre technique d'Air Canada à Dorval, un réacteur de Boeing-767 se vend 5 millions \$. Mais durant les 15 ans qu'il sera en service, Air Canada dépensera quelque 10 millions \$ pour le maintenir en parfaite condition. Présentement, Air Canada possède environ 400 réacteurs pour équiper ses 110 appareils en exploitation. Chaque fois que l'un d'eux est envoyé aux ateliers de maintenance de Dorval, le transporteur doit déboursier entre 100 000 \$ et un million \$ selon le travail à effectuer.

objectifs des «espoirs de demain».

1- travailler à ramener au Québec une stabilité politique.

2- régler le cas de l'Etat providence.

3- régler le problème des relations du travail au Québec.

4- accepter de défendre les intérêts du Québec là où ils doivent être défendus.

5- prendre nos responsabilités et voir les changements à apporter dans notre société.

Les jeunes doivent atteindre le droit fondamental: le droit de travail au Québec.

Période de questions

C'est précisément lors de la période de questions que certains panelistes y ont goûté de la part du public. La plupart des intervenants(es) ont fait connaître leur mécontentement, leur désenchantement face aux gouvernements actuel et passé. On semble à la recherche



Agent d'Automobiles
Roger Bisson Enr.
410 Notre-Dame Ouest
Victoriaville
Tél. bur.: 758-7058
rés.: 758-6867

Pour l'achat d'une automobile usagée avec garantie 12 mois kilométrage illimité. Pour une automobile neuve quel que soit la marque. Pour vendre votre automobile actuelle ou la faire vendre.

Consultez Roger Bisson de
Agent d'Automobiles

Roger Bisson Enr.
Tél. bur.: 758-7058, rés.: 758-6867

A LOUER

Logements neufs, situés au centre-ville, 4 1/2 pièces, 5 1/2 pièces, libres le 1er mai et le 1er juillet. Pour informations:

Entreprises G.N.P. Inc.
Tél.: 752-7140
ou 752-5151

NOUVEAUTES Printanières '84



Choix des plus complet

Robes - blouses
Pantalons
chandails
costumes

Vêtements de base
Bijoux
ceintures
Une visite
vous convaincra

Les Caprices de Sophie

Sophie Houle, prop.
142 St-Louis, Warwick
358-5358

LE DEFI Mazda



• Une solide réputation • A essence ou diesel • Beau choix pour livraison immédiate

P.S. Garantie 3 ans ou 80,000 km sans frais.

VENEZ EN FAIRE L'ESSAI

MAURICE CÔTÉ INC.
AUTOMOBILES

637 ave St-Louis - Plessisville - Tél.: 362-3735

Haïti Des maisonnettes qui font plus que loger des paysans

(HR) — Récemment, une vingtaine de personnes de la région des Bois-Francis se sont rendues en Haïti constater de «visu» la réalisation pour laquelle l'Atelier de culture de la Polyvalente Le Boisé, le Rallye Tiers-Monde Bois-Francis et l'Agence canadienne de développement international (ACDI) ont engagé des sommes importantes, suite aux demandes du père Occide «Cico» Jean, jeune prêtre d'origine haïtienne bien connu dans la région.

Pour quelque 27 000 \$ on a construit seize maisonnettes dans la petite localité de Furcy pour y loger les familles de paysans qui s'impliquent dans le développement de leur village.

La construction de ces maisonnettes où les paysans-nes haïtiens-nes logent à titre de locataires contribue au développement et à la prise en charge des citoyens-nes de leur communauté. Auparavant désertée, la petite localité de Furcy peut désormais compter sur un regroupement des paysans-nes lesquels-les habitaient autrefois la montagne, s'isolant involontairement les uns-es des autres.

Pour le père Occide Jean, la construction de ces maisonnettes permet aux citoyens-nes regroupés-es dans le coeur du village de se donner des services communs comme l'aqueduc,

l'école, le dispensaire et les cours de l'animatrice de zone. Les locataires s'impliquent dans le développement intégré de leur village, en commençant par l'agriculture. Notons qu'il s'agit en Haïti de la cinquième expérience du genre où les citoyens-nes habituellement dispersés-es se regroupent dans un centre névralgique.

Les gens des Bois-Francis ont pu visiter ces seize maisons construites grâce aux dons de l'an dernier. Ils ont d'abord été accueillis par les enfants de l'école pour ensuite se rendre directement dans les maisons où avec le père Occide Jean, ils ont pu constater que l'argent donné au Rallye Tiers-Monde avait réellement servi les intérêts de la communauté haïtienne de Furcy.



Nous sommes tous multimillionnaires. Au Québec, nous jetons chaque année à la poubelle 40 millions de dollars sous forme de papiers et de verre recyclables!



Le centre nerveux de Furcy, petite localité haïtienne perchée à 2 400 pieds d'altitude.

harman/kardon

Venez entendre la différence!

**BOIS-FRANCIS
ELECTRONIQUE**

“Un son incomparable”

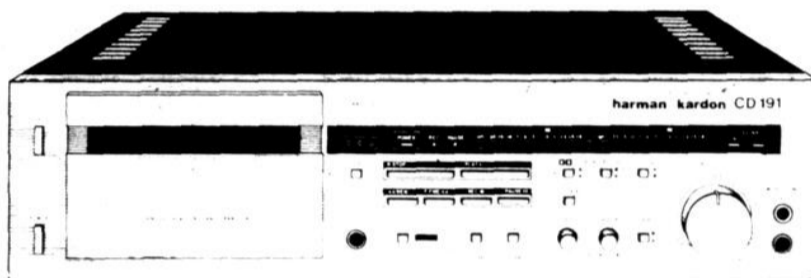

**Cassettophone
stéréo
CD-191**

- Fréquence de réponse 20 HZ-21 KHZ
- Dolby B-C
- Rapport signal-bruit
- 72 db Dolby C

Visitez
notre
nouveau
salon de
l'audio



**Table
tournante
harman/kardon**

T-40

- avec stabilisateur de disque
- Entraînement par courroie
 - Sélecteur de capacitance
 - Contrôle ajustement de vitesse



AMPLI-SYNTONISATEUR

**Syntonisateur
AM/FM/STEREO
harman/kardon
TW-610**



**Amplificateur
harman/kardon
70 watts RMS
PM-640**

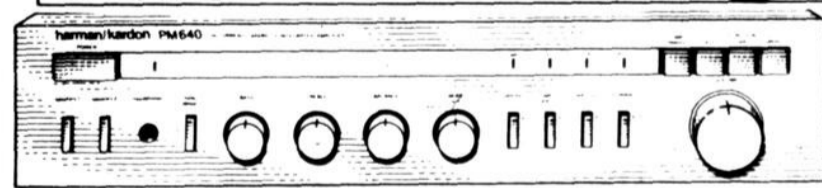

**PENSEZ
SERVICE**

VISA MasterCard
Acceptées
Mise de côté gratuite
Possibilité de crédit
Heures d'ouverture
Lundi: mardi et mercredi:
9h00 à 17h30
Jeudi et Vendredi:
9h00 à 21h00
Samedi: 9h00 à 17h00
Asbestos
le samedi de 9h00 à 16h00

**BOIS-FRANCIS
ELECTRONIQUE**

Le service est la base de notre commerce

ARTHABASKA ASBESTOS
525 B. BOIS-FRANCIS SUD 561 1ERE AVENUE
357-2232 879-2444

SPEC
haut en couleur
et en son

opinions

Réponse à "Une citoyenne et mère de famille"

Dans un premier temps je déplore que notre journal local accepte de publier des opinions ne portant point le nom de l'auteur; je fais ainsi référence aux commentaires de «la citoyenne et mère de famille» publié le 13 mars dernier.

Comme il se doit, c'est une enseignante qui prend le temps de répondre à cette maman anxieuse dont la tâche semble bien lourde.

Madame, permettez moi de vous faire remarquer que sur vingt-cinq professeurs de mon école, une seule s'est envolée comme les oiseaux vers le sud; pour ce qui est de la «majeure partie» il faudrait peut-être revoir vos anciennes notes de mathématiques.

J'ai décelé, aussi une certaine amertume vis-à-vis notre travail «si bien payé». Je porte à votre attention la possibilité que vous avez d'embrasser la même fonction que nous avec les mêmes conditions; mais prenez bien note que vous devrez avoir complété des études universitaires et pouvoir supporter les enfants (pas 2 ou 3 mais 27) toute la journée, beau temps, mauvais temps et en plus leur apprendre à lire, écrire et surtout à «nous respecter».

Chère Dame je ne crois pas qu'aucun propriétaire d'endroits publics en veuille aux enseignants de prendre la semaine de vacances (non payée) qui leur revient puisqu'ils l'ont déjà travaillée à la fin d'août. Pour ce qui est des enfants trop nombreux qui les envahissent, il faudrait peut-être reviser l'esprit de responsabilité des parents qui se servent de leurs entreprises au même titre que l'école, «une bonne garderie».

Avoir des enfants, Madame, c'est un choix qui implique toute une vie; il aurait peut-être fallu y penser plus tôt.

Une enseignante respectueuse de ses élèves, qui attend du respect, et mère de famille.

P. Perreault
enseignante au primaire
(Victo)



Percy au Carrefour des Bois-Francs

Qui ne connaît pas Percy Turcotte, populaire animateur de l'émission «Bonjour» à CKTM-TV, canal 13? Il était de passage samedi dernier au Carrefour des Bois-Francs avec la caravane de CKTM-TV et notre photographe en a profité pour lui «tirer le portrait».

(Photo AB)

Unicef Canada

Vo de 5 litres plus puissant et plus économique en essence que celui de Ford

Modèles de 1/2 de tonne avec moteur au propane installé à l'usine, non offerts par Ford ou Dodge

Prix vraiment Chevrolet pour tous les pick-ups en stock

Plus de modèles que Ford ou Dodge

Empattement standard plus long que les Ford ou Dodge

Plus de choix que jamais des maintenant chez votre concessionnaire Chevrolet

Plus de hauteur de siège platond que dans les Ford ou Dodge

Modèle d'une demi-tonne à charge utile plus élevée que les Ford ou Dodge

Choix de modèles diesels d'une demi-tonne ou d'une tonne. Non offert par Ford ou Dodge

Avantages du levier multifonction qui n'est pas offert par Ford

Plus de largeur aux épaules que dans les Ford ou Dodge

Suspension avant à roues indépendantes avec poutre essieu massive

Plus de capacité de remorquage que le Ford

Doublures d'ailes avant en acier augmentant la solidité de la structure non offertes par Ford

Pare-chocs avant prolonge sur les cotés pour protéger contre les collisions latérales

Moyeux avant à blocage automatique standard sur tous les modèles 4x4. Pas sur les Ford

LE GRAND PICK-UP CHEVROLET SURPASSE FORD ET DODGE EN CE QUI FAIT D'UN PICK-UP UN VRAI PICK-UP!



La vie tient à un clic! Attachez vous

MOIS DES CAMIONS
 • MARS 1984 •
 Ensembles spéciaux. Plus
 pour votre argent.
 Pour un temps
 limité.

AUTOMOBILES VICTORAVILLE (1987) INC

3 rue Aqueduc,
Victoriaville,
819-752-5567

PASSEZ À L'ACTION AVEC LES CAMIONS CHEVROLET.



LES SURPLUS E. HARVEY ENR.

28, Route 122 Ste-Clothilde de Horton Tél.: (819) 336-3633

VENTES

de matériaux de construction

Un service de livraison gratuit est offert dans un rayon de 30 milles de l'entreprise



HEURES D'OUVERTURE:

LUNDI 8:00 hres à 5:00 hres
MARDI 8:00 hres à 5:00 hres
MERCREDI 8:00 hres à 5:00 hres
JEUDI 8:00 hres à 8:00 hres
VENDREDI 8:00 hres à 8:00 hres
SAMEDI 8:00 hres à 12:00 hres



Euchariste Harvey (propriétaire)

M. Euchariste Harvey, propriétaire de l'entreprise, est heureux d'annoncer à toute sa clientèle et la population une nouvelle équipe à l'administration.

ASSISTANT GERANT:

Gilles Leroux, peut vous conseiller lors de vos achats.

SECRETARE COMPTABLE:

Micheline Cardinal co-administratrice lors de vos achats.

GERANT:

Roméo Harvey, fils du propriétaire qui oeuvre dans le domaine des matériaux de construction depuis 35 ans, invite sa clientèle à le rejoindre et sera heureux de servir la population.



Roméo Harvey (gérant)

1000 miroirs décoratifs style continental
Choix de 12 modèles de grandeurs différentes
De **\$10⁰⁰** à **\$40⁰⁰**

1560 portes en pin No. 1
QUINCAILLERIE INCLUSE

	PERSIENNE	SEMI-PERSIENNE
24"	\$38⁰⁰	\$49⁹⁵
30"	\$48⁰⁰	\$59⁹⁵

ASPENITE

1/4	\$350	la feuille
7/16	\$595	la feuille
5/8	\$995	la feuille

**POUR ECONOMISER
VENEZ**

CHEZ HARVEY

**PEINTURE
LATEX MAT**
INTERIEUR - **\$9⁹⁵**
EXTERIEUR **le gallon**

2000 MIROIRS POUR FINITION MURS ET PLAFONDS
GRANDE VARIETE DE GRANDEURS
\$150 le pied carré
EXCELLENT POUR HOTELS, BARS, REST., BUREAUX

NOUS AVONS EN INVENTAIRE TOUT LE BOIS DE CONSTRUCTION:
PORTES - CHASSIS - LAINE - PAPIER A COUVERTURE - CONTRE-PLAQUE - PLANCHE DE PIN.
ARMOIRES - VANITES - LAVABOS DE POUSSIERE DE MARBRE A DES PRIX COMPETITIFS

Méfiez-vous de la glace mince!

«On oublie trop souvent que bien des noyades se produisent vers la fin de l'hiver», rappelle Laurent Boisvert, président du comité divisionnaire de la sécurité aquatique à la Croix-Rouge. Quelques précautions élémentaires préviendront toutefois la plupart des accidents.

Avant de s'aventurer sur la glace, il faut tout d'abord vérifier son épaisseur, en s'adressant à la police locale ou à une autre autorité compétente. «On considère qu'il n'y a aucun

danger à marcher sur la glace lorsqu'elle a au moins 15 cm ou 6 pouces d'épaisseur», précise M. Boisvert.

La résistance de la glace est un autre facteur important à vérifier. On doit être particulièrement attentif à la présence de courants de fonds ou d'obstacles (pierres, quais, etc), qui peuvent affaiblir la glace la plus épaisse et la rendre fort dangereuse.

Si, malgré ces précautions, il vous arrivait par malheur de vous enfoncer dans l'eau, voici quoi faire: posez les

bras le plus loin possible sur la glace devant vous et battez des pieds pour amener votre corps en position horizontale et vous hisser sur la glace. Il faudra ensuite vous éloigner du trou en vous roulant ou en rampant sur plusieurs mètres.

Lorsqu'il y a plusieurs sauveteurs, la meilleure façon de porter secours à quelqu'un est de se coucher sur la glace et de former une chaîne, répartissant ainsi le poids sur une surface aussi grande que possible. La personne qui constitue le premier

maillon tend une corde, un bâton de hockey, une branche ou une ceinture à la victime.

«Le geste le plus important, c'est de lancer à

la victime un support auquel elle peut s'agripper pour glisser sur la glace, ajoute M. Boisvert. Il est rare qu'un sauveteur réussisse à tirer quelqu'un hors de l'eau sans avoir recours à un tel support».

Une fois sortie de l'eau, la victime souffrira dans bien des cas

d'hypothermie (abaissement rapide de la température interne du corps, qui peut entraîner la mort). Il faut lui procurer des vêtements secs et chauds et la conduire immédiatement à l'hôpital.

Pour obtenir des renseignements supplémentaires, adressez-vous au Service de sécurité aquatique de la Croix-Rouge, qui vous dit: «Cet hiver, offrez-vous un plaisir fou sur la glace... sans folies!»

ACTIONS/OBLIGATIONS/CERTIFICATS GARANTIS



RENALD TANGUAY
représentant



R. CLOUTIER
directeur
rés.: 758-8579

Tél.: 758-6261

+ 1/4 %
intérêt mensuel pour personne de
60 ans et plus

Tassé

Tassé & Associés, Limitée

COURTIERS EN VALEURS DE PLACEMENTS

117 est, Notre-Dame - Suite 9 - Victoriaville G6P 3Z9

Ville d'Amqui

12%

5 ans

UNE MEILLEURE COUVERTURE AVEC GM...

Le Plan de protection continue appuyé par GM.

Maintenant vous obtenez une protection de 5 ans ou 100 000 km.

Pour seulement quelques sous par jour, le Plan de protection continue GM vous protège contre la plupart des pannes mécaniques ou électriques majeures. Vous obtenez aussi un service d'urgence sur la route. Des allocations pour le remorquage ou la location de voiture. Soixante jours d'essai. Et le plan est même transférable. Avec le vaste réseau de concessionnaires GM, vous êtes assuré d'obtenir du service presque partout en Amérique du Nord.

Et surtout, c'est le seul et unique plan appuyé à 100% par GM. Ça, c'est rassurant.

En achetant votre nouvelle voiture ou votre nouveau camion GM, parlez à votre concessionnaire de la couverture GM.

Demandez votre couverture GM chez:



AUTOMOBILES VICTORIANVILLE (1987) INC
3 Aqueduc - Victoriaville - 752-5567

Roulez en toute tranquillité avec le seul plan de protection auto ou camion appuyé par GM.



Café-mode printemps-été '84

Dimanche,
le 25 mars
à 14:00 heures
sur le mail
du Carrefour des
Bois-Francis

Admission: gratuite



Tirage:

Piscine hors-terre 18 pieds - 15 ans de garantie.

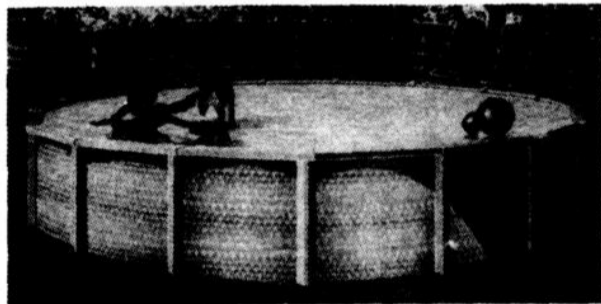

Gracieuseté de:



VENTE - SERVICE - INSTALLATION
PISCINES CREUSÉES OU HORS TERRE
PRODUITS CHIMIQUES ACCESSOIRES

Futura 2000
Omega Collection



Au plaisir de vous voir!

Ligue Intercités des Cantons de l'Est Eliminatoires Midget

Princeville (MAB) — Les 23, 24, 25 mars auront lieu à l'aréna de Princeville, les éliminatoires de la ligue Intercités des Cantons de l'Est. 16 villes de l'Estrie y participeront. Les Midget Princeville et Magog sont les premiers de leur division et il faut s'attendre à une chaude lutte entre ces joueurs de bon calibre.

Voici le calendrier de ces parties qui sauront sûrement intéresser les amateurs.



Ligue Inter-Cité des Cantons de l'Est

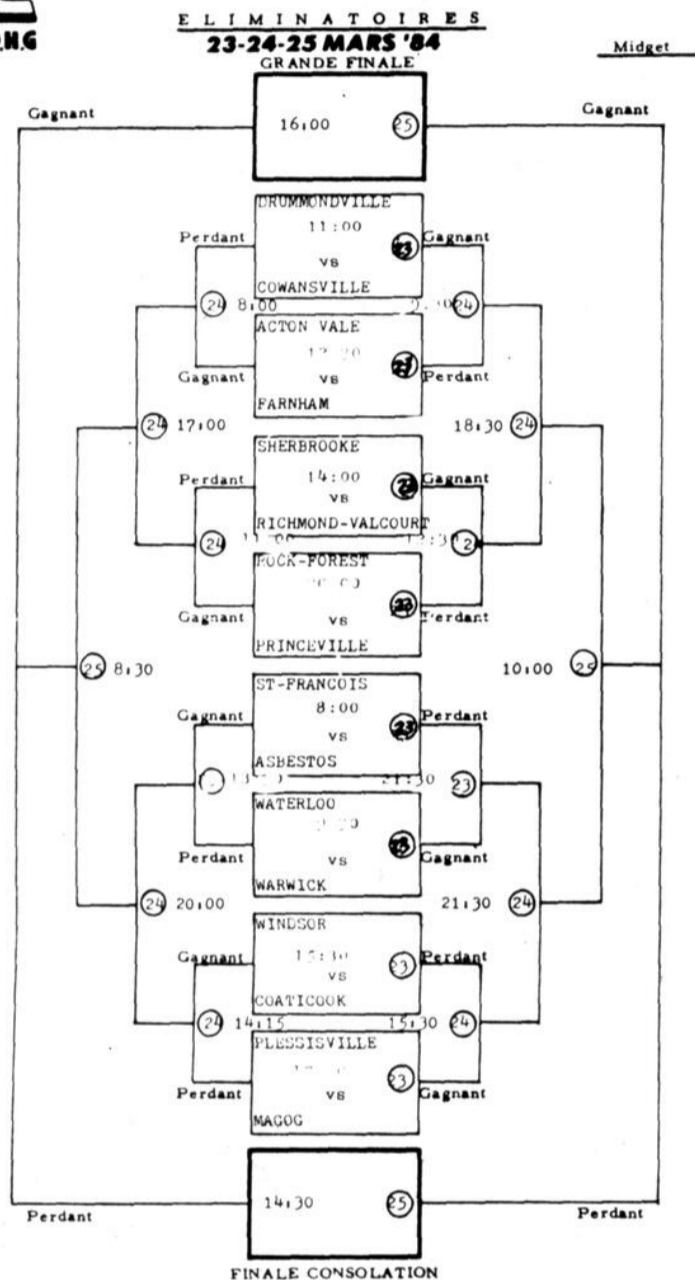

Une soirée avec les Jeunes du Monde

Victoriaville — Le club Jeunes du Monde de Victoriaville invite la population à un spectacle de musique africaine «Kora et Tam-Tam», avec Younoussa Cissoko du Mali (Kora) et un accompagnateur, qui sera présenté vendredi le 23 mars prochain, à 20:00, à l'auditorium de la Polyvalente Le Boisé de Victoriaville.

Le spectacle sera précédé d'une brève animation des Jeunes du Monde.

La kora

De la famille des harpes, la kora est sans doute l'un des plus étranges et plus beaux instruments d'Afrique noire. L'ingéniosité et la simplicité de sa fabrication ainsi que sa sonorité nous plongent immédiatement au cœur d'une culture profondément différente de la nôtre. Le pays d'origine de la kora est la Guinée mais elle s'est vite

répandue dans toute l'Afrique occidentale.

Jeunes du Monde

Jeunesse du Monde est le secteur des jeunes des Oeuvres pontificales missionnaires (O.P.M.). Ce mouvement d'éducation chrétienne à la solidarité internationale rejoint des élèves du secondaire et cette année quelques cégépiens.

Pour participer à la mission de l'Eglise, Jeunesse du Monde, généralement appelée Jeunes du Monde, poursuit quatre objectifs de base: la lutte contre le racisme, la promotion de la paix internationale, action pour la justice entre les peuples et enfin la défense des droits de l'homme.

25e anniversaire

1984 marque une étape importante dans la vie du mouvement. C'est son 25e anniversaire de fondation. Depuis 1959, des dizaines de milliers

de jeunes ont vécu quelques années d'engagement au sein des clubs présents dans vingt-deux diocèses du Canada-français.

Trois grands événements marqueront le 25e anniversaire: le rassemblement de tous les Jeunes du Monde à Québec, le 30 juin; le village de la paix, un pavillon sur le thème de la paix et de la fraternité universelle, animé par une douzaine de jeunes durant tout l'été '84 à Québec; le premier congrès international de la Fédération internationale catholique des organismes missionnaires des jeunes (FICQMJ) qui aura lieu à Cap-Rouge du 23 au 27 juillet 1984.

Dans les Bois-Francis

Au niveau de la région de Victoriaville, les clubs Jeunes du Monde actifs se retrouvent dans les écoles suivantes: Poly-

valente Le Boisé, écoles secondaires de Warwick et Princeville ainsi qu'au Collège Clarétain. Ces différents clubs se joignent à la famille diocésaine de Nicolet pour diverses activités au cours de l'année.

Slogan, thème et projet-action sont approfondis chaque année à l'aide de sessions et de la revue propre à Jeunes du Monde. Pour 1983-84, «Sans violence, on avance» sollicite à dire non à la violence et instruit les jeunes sur un pays d'Afrique, la Haute-Volta, pour donner du sens au geste de partage que les jeunes sont invités à poser avec les habitants de la région de Yaba et de Réo.

Plus d'informations seront données sur les Jeunes du Monde à l'occasion de la Journée nationale des Jeunes du Monde, le 24 mars, qui sera célébrée ici vendredi le 23 mars.



Le courtier

UNE CARRIERE EN IMMOBILIER? POURQUOI PAS VOUS?

Immeubles Oméga Inc., courtier est présentement à la recherche d'agents immobiliers pour compléter son équipe de vente.

NOUS EXIGEONS

Les personnes que nous recherchons doivent:

- avoir complété un secondaire V (ou obtenir une équivalence)
 - posséder une automobile
 - avoir le goût des affaires
 - aimer le public
 - avoir de l'ambition
 - être dynamiques et disponibles
- (nous n'employons aucun agent à temps partiel)

NOUS OFFRONS

- un poste d'agent immobilier au sein d'une compagnie bien établie, reconnue pour la qualité de ses services professionnels
- une équipe de vente dynamique, composée d'agents immobiliers chevronnés, tous à plein temps.
- un budget de publicité unique dans la région
- une répartition de commission avantageuse
- un système de boni alléchant
- de nombreux autres avantages

Pour renseignements, communiquez avec Madame:

Maryse Dumais, F.R.I., courtier, à 758-5258

Toutes communications demeureront confidentielles

L'EQUIPE A LA MESURE DE VOS EXIGENCES



Duchesse Chantale
(Reine)

Le vendredi, 30 mars 1984
à 20h30
au Domaine de l'Érable

MUSIQUE: DUO HARMONIE -
ENTRÉE: 3.00\$



Le Club Optimiste de Plessisville

est heureux de vous présenter
officiellement sa

Candidate au titre de

«Reine du 26e Festival de l'Érable»



Billets en vente aux
no suivants:

Chantale: 362-7732

Pierre: 362-6100

Saviez-vous que...

Montréal (Telbec) — Le groupe informatique Cormier et associés auteur du Magiciel, vient d'annoncer la signature d'un contrat de plusieurs millions \$ entre son réseau de distribution «Citation» et le manufacturier de logiciel américain «Peachtree». Les produits «Peachtree» touchent principalement deux domaines: la gestion comptable et la bureaucratique. Les produits de comptabilité sont disponibles sur un grand nombre d'ordinateurs tels que Apple et IBM. Le système de comptabilité anglais de IBM a aussi été fabriqué par «Peachtree».



À VENDRE

Camping 14.3 acres très rentable dans la région sur le bord d'un lac avec toutes les facilités telles que douches, toilettes, restaurant, eau et électricité sur chaque terrain ainsi que plusieurs divertissements tels que salle communautaire avec système de haut-parleurs, piscine, quai de débarquement pour les pêcheurs, terre de 48 acres avec boisé, à 3 milles de Victoriaville.



bergeron & laine inc.

Courtier en Immeubles

366 nord, boul. Bois-Francs
Victoriaville, 758-8268

A VENDRE à Victoriaville

Roulotte très propre, 14 x 65, jamais été démenagée. Libre immédiatement. Prix à discuter.

À VENDRE OU À LOUER

Garage 45 x 60, 3 portes 14 x 14. Terrain 325 x 150, situé dans le parc industriel à Victoriaville. Libre le 1er mai.

Pour informations:

752-7140

ou 752-5151



Joinnez-vous à moi et donnez du fond du cœur à la Fondation.

SERGE ARSENAULT
Président-directeur général
Le Marathon international
de Montréal



Aujourd'hui, nous avons besoin de vous, et si un jour c'était vous... Envoyez vos dons à l'adresse suivante:

Fondation du Québec
des maladies du cœur
440, Dorchester ouest
Bureau 1401, Montréal H2Z 1V7

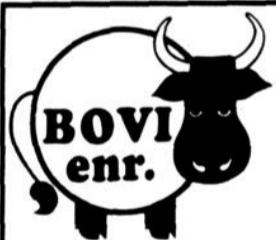

Viande pour congélateur
Coupe de viande au détail
Épicerie dépanneur
Bière et Vin

BOBBY BARIL, prop.

778, R.R. No 1
ST-ALBERT,

Transport abattage
et dépeçage d'animaux
sous inspection

Bouvillon

marque rouge A1

1/2 boeuf..... 1,77\$ lb
Derrière..... 2,19\$ lb
Devant..... 1,47\$ lb

Bouvillon local

1/2 boeuf..... 1,49\$ lb
Derrière..... 1,79\$ lb
Devant..... 1,29\$ lb

Porc

Complet ou demie..... 1,09\$ lb

Lard

Salé tranché..... 1,18\$ lb

Ces prix comprennent
le dépeçage et l'emballage
du 20 au 24 mars '84

Plusieurs
autres spéciaux en magasin
Grande variété de jambon fumé
noir
à l'ancienne.

Tel.: 353-2021

Spécial
PIONEER
90 watts RMS total



Table
tournante
ST-110
C.E.C.

3 voies
1030

Colonne de son
100 watts
RMS total
Garantie 5 ans

Audio Pulse

L'ensemble
Rég.: 689,95\$

499,95\$

Notre prix
Bien sûr chez:



Pierre Roy Sonorisation

Place Luxor
197 Notre-Dame est
Victoriaville
(819) 752-5561 - 5562

Galeries de l'Érable
1971 Bilodeau
Plessisville
(819) 362-3164

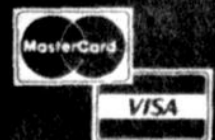

Plan mise de côté
sans frais

Sourions à pleines dents (IV)

Le dentiste, l'ami de vos dents

Il faut rendre visite au dentiste régulièrement, une ou deux fois par année, si on veut

conserver ses dents toute la vie. Ces visites régulières

permettent de repérer les problèmes avant qu'ils ne soient douloureux, ou que vous ne les

perceviez, et d'y remédier sans attendre des complications futures. Plusieurs services den-

taires sont assurés. Pour obtenir plus de renseignements, communiquez avec la Régie de l'assurance-maladie du Québec et consultez vos assurances personnelles.

Quelques problèmes

Les gencives saignent, on se casse une dent, les dents sont irrégulières...

Une visite au cabinet dentaire s'impose pour remédier à ces problèmes.



**CONDOMINIUM
"CARRÉ CHARLES BEAUCHESNE"**

Enfin ouvert aux visiteurs!
Venez visiter notre unité-modèle,
entièrement meublée et décorée,
dimanche le 25 mars, entre 13:30 et 16:00 heures

BIENVENUE À TOUS

Entrée sur la rue Girouard, Arthabaska

LE CONDOMINIUM, VOTRE SOLUTION!

IMMEUBLES
OMÉGA
INC.

Le courtier

Il ne nous reste que 14 unités à vendre!
Choisissez dès maintenant votre emplacement!

758-5258

247 boul. Bois-Francis sud, Victoriaville

"Une réalisation de Construction Jacques (1977) Inc."

mangez à nos frais!

RESTAURANT
La Plaza
Normand Laverdière, prop.
182 Notre-Dame est, Victoriaville, G6P 4A1
LIVRAISON: 758-6214 - 758-6215
LICENCE COMPLÈTE

Le Petit Lutin Enr.
CONFECTION POUR ENFANTS
94, Notre-Dame est,
Victoriaville,
Qué., G6P 3Z6 Tél.: (819) 752-9505

Chaussure
Cité Inc.
187 Notre-Dame est - Victoriaville

Dépanneur du Rond-Point
Victoriaville Inc.
LICENCE BIÈRE & VIN
MICHEL LEBLOND, PROP.
22 est, Notre-Dame Victoriaville, Qué.
Tél.: (819) 752-4470 G6P 3Z5

Syndicat
DE VICTORIAVILLE
66 Notre-Dame est,
Victoriaville
Tél.: 752-2760

Le Luxor
SALLE À MANGER - SALON BAR - RESTAURANT
213 Notre-Dame est
Victoriaville, G6P 4A2 Tél.: 752-2022

**CONCOURS
ORGANISÉ PAR**

Quelques marchands membres
Plaza Victoriaville centre-ville

à l'intention de leurs clients

À TOUS LES
SAMEDIS
AU
CENTRE-VILLE **\$ 50.00** répartis entre
2 gagnants
différents
(un repas d'une
valeur totale
de 25 \$)

Boutique
Artisanale Enr.
COURS D'ARTISANAT
155 Notre-Dame est,
Victoriaville, Qué. Tél.: (819) 758-5222

Boutique
Mode de l'Orient
Spécialités à la mode de l'Orient
Blouses - Robes - Jupes - Foulards
Tél.: (819) 752-9584
156 rue Notre-Dame est
Victoriaville, P.Q. - G6P 3Z5

L'ÉPOUVANTAIL ENR.
95 Notre-Dame est
Victoriaville, G6P 3Z8
Tél.: (819) 752-9587

LA BOUTIQUE DU CUIR ENR.
171 Notre-Dame est, Victoriaville, Qué.
Tél.: 758-0303

RESTAURANT
L'ORIENT
Salle à manger en bas
136 Notre-Dame est,
Victoriaville, Qué. 758-8289

MAGASIN
ANTOINETTE
POUR L'ENFANT ET L'ADOLESCENT
206 Notre-Dame est, Victoriaville
(819) 752-4394

Tél.: (819) 752-6096
Chaussures Beauchesne Enr.
Chaussures de qualité à la fine pointe de la mode
Chaussures d'ajustement pour
hommes, femmes, enfants
3, rue Tourigny Victoriaville, Qué.

Tél.: (819) 758-6822
GARAGE P.E. PRINCE ENR.
SPÉCIALISTE
FREINS - SILENCIEUX - MÉCANIQUE GÉNÉRALE
PNEUS - BALANCEMENT - REMORQUAGE
174, Notre-Dame est, Victoriaville, Qué. G6P 4A1

Tél.: (819) 758-0733
LA PLACE
DU CADRE ENR
225 Notre-Dame est,
Victoriaville, Qué. G6P 4A2 **RAYMOND FOURNIER**
propriétaire

Sous-Sol
Lainesse
VÊTEMENTS DE TRAVAIL
133 Notre-Dame est, Victoriaville
Tél.: (819) 752-2783

BON APPETIT!

Conditionnement physique

Danse aérobique



CONDITIONNEMENT PHYSIQUE

- Votre costume de bain est devenu trop petit?
- Vous endurez un mal de dos?
- Vous désirez améliorer votre physique?
- Vous aimeriez vous "dérouiller"?

Si oui, laissez-nous vous aider; Appelez dès maintenant.

L'abonnement comprend:

- Conditionnement physique
- Bain tourbillon
- Sauna

ESSAI GRATUIT
758-3388

SALON DE BRONZAGE

Si vous désirez un "fond" pour l'été prochain.
\$30. non-abonnés - \$25. abonnés
(Places limitées)

DANSE AEROBIQUE

Colisée des Bois-Francis

début 16 avril 1984
\$30. pour 8 semaines
(16 cours)

AMBIANCE FORMIDABLE

**Pour inscriptions:
appelez-nous à
758-3388**



René Rheault, prop.
éducateur physique
Université de Sherbrooke



Lise Leroux
monitrice
Danse aérobique



Richard Pontbriand
massothérapeute



Martine Hébert
secrétaire



Jeannine Blier
animatrice
12 ans d'expérience



Studio de Santé Universel enr.

194 Notre-Dame est, Victoriaville
(à l'arrière de la Lingerie Croteau)

Tél.: 758-3388

René Rheault prop

chasse • pêche • plein air



Nouvelles zones de chasse et pêche

(GPA) A compter du printemps, il n'y aura qu'un même zonage pour la chasse, la pêche et le piégeage des animaux à fourrure. Cette mesure fait suite aux consultations et études du MLCP depuis les deux dernières années afin de simplifier la réglementation à ce niveau. De 58 zones qu'il était, le nombre de zones a été réduit à 25. De plus, ces nouvelles zones seront désignées de façon numérique et non alphabétique comme auparavant.

Les sportifs peuvent prendre connaissance de la nouvelle carte désignant ces zones dans les bureaux régionaux du MLCP ou chez les dépositaires de permis. Ces nouvelles délimitations seront annoncées dans le numéro d'avril de la revue Sentier Chasse et Pêche et apparaîtront dans le résumé au printemps par le MLCP. Mentionnons, pour le bénéfice des sportifs que les dates d'ouverture pour la pêche aux salmonides (à l'exception du saumon) ouvrira le 27 avril prochain dans la majorité des zones (sauf 22, 23 et 24).

Bouquin intéressant
L'Institut du plein air québécois vient tout juste de publier son 3e volume intitulé: Du pique-nique à l'expédition. Que l'on

soit chasseur ou pêcheur, randonneur ou canot-campeur, nous sommes tous confrontés, à chacune de nos sorties, avec la difficulté d'établir un menu. Ce volume arrive donc à point. En plus des règles d'une saine alimentation, on y traite des exigences particulières du plein air en différentes saisons, de l'approvisionnement, des règles pour l'élaboration de menus qui plaisent à tous, de la préparation, de la mise en sac, de la préparation au campement, etc.

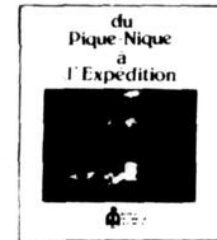

En plus de 120 recettes, dont la valeur alimentaire a été calculée, on peut y retrouver 9 suggestions de menus pour des sorties de 2, 5 et 10 jours. Ce volume de 224 pages est bien présenté et bien illustré. On peut se le procurer en envoyant un chèque ou mandat de 14,95\$ à: Institut du plein air québécois, 80, rue Frontenac, Rivière-du-Loup, Qué. G5R 1S8.



Hôtesse du service d'accueil Bienvenue Chez Nous, a visité les familles suivantes:

De La Tuque
M. Raymond Dupont

De Jonquières
M. Mme R. Leblanc

Si vous avez un parent ou un ami qui est nouveau résident à Victoriaville ou à Arthabaska, communiquez donc son nom et adresse à l'hôtesse de Bienvenue Chez Nous qui se fera un plaisir de lui apporter les cadeaux et les vœux des commanditaires de ces visites.

Votre Hôtesse
Mme GEORGETTE PATRY
30 rue Paré
Victoriaville
752-6123

Liquidation de tous les modèles en stock

Mobilier de salon en beau velours

\$ 549,99

Petit ensemble de modules en velours

\$ 399,99

Divan-lit avec fauteuil berçant

\$ 199,99

Grand choix de tissus disponible

A qualité égale on a les meilleurs prix, comparez.

CENTRE DE REMBOURAGE PILERO ENR.
546 Rang Nault
Victoriaville
Tél.: 752-6474



J.M. MASSÉ & FILS INC.

2540 Notre-Dame ouest
Victoriaville

PUITS-POMPES-TRAITEMENT D'EAU

Spécial du printemps

POMPE IMMERGÉE MONARCH

Départ et arrêt automatiques, moteur .3 H.P. débit jusqu'à 1740 gallons/heure, cordon 10 pieds à terre, sortie 1 1/4 pouce.



\$98.95

PRIX EN VIGUEUR JUSQU'AU 31 MAI 1984
OU TANT QU'IL Y EN AURA

NOUS VOUS OFFRONS PLUS QUE DE L'EAU

758-6468

10-4-84

353-2207



82 St-Jean-Baptiste
(Stationnement Demers en face pharmacie d'Escompte J. Leahy)
Victoriaville - 752-2874

c'est **SICO** maître!

Wellie Hamel, propriétaire

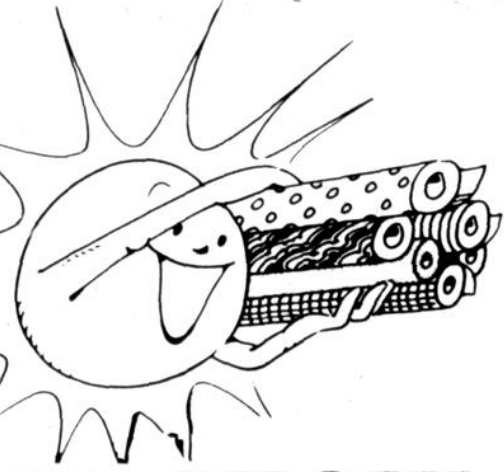

GRAND CHOIX DE PATRON EN MAGASIN
N'attendez pas!



16 années d'expérience dans la fabrication de peinture couleur, et contrôle, dont près de 10 années passées à la compagnie Sico même. A été reçu par la Société Technologie des Revêtements.
Cette année mettez du soleil dans votre demeure. Habillez vos murs avec nos plus beaux modèles de papier peint. Choisissez parmi nos 125 catalogues tous plus beaux les uns que les autres.

décorunik
LE SPÉCIALISTE DU PAPIER PEINT

- 120-111 ● Fini perle, alkyde int. 1 couche = 20,99\$
 - 130-111 ● Fini semi-lustre alkyde int. 1 couche = 20,99\$
 - 150-111 ● Fini pocolaine alkyde int. 1 couche = 20,99\$
 - 162-111 ● Fini semi-lustre, latex int. 20,99\$
 - 161-111 ● Fini velouté, latex int. 1 couche = 20,99\$
 - 259-655 ● Fini brillant, alkyde int.-ext., gris moyen = 15,99\$
- TEINTURE HYDROFUGE SEMI-TRANSPARENTE EXT. CÈDRE DE L'OUEST 212-716 SEQUOIA DE CALIFORNIE 212-765 NOYER FONCÉ 212-975
- 17,49\$**
- 130-110 ● Fini semi-lustre, alkyde int. 19,99\$
 - 162-110 ● Fini semi-lustre, latex int. 19,99\$
 - 161-110 ● Fini velouté, latex int. 19,99\$
 - 179-110 ● Fini semi-lustre, latex int. 15,99\$
 - 169-110 ● Fini mate-satiné, latex int. 12,99\$
 - 189-112 ● Sous-couche pour émail int., latex = 15,99\$

LA VENTE DE PRINTEMPS
SICO

* Teintage sans frais dans un choix de plus de 250 tons pastel

SPÉCIAL STUDIO
SICO

12,99\$ **15,99\$**

TEINTAGE GRATUIT DANS LES 250 TONS PASTEL DU SÉLECTEUR DECORAMA EN VENTE MAINTENANT CHEZ VOTRE DÉTAILLANT SICO

Les Troubadours rebondissent et se classent 2e à Québec

Victoriaville (MD) — Au lendemain de la compétition «Un samedi soir en couleurs», tenue à Victoriaville le 10 mars dernier, la section des couleurs du corps de tambours et clairons Les Troubadours de Victoriaville a fait très belle figure en se classant deuxième en classe «A», en compétition à Québec, devançant les Gendarmes d'Aylmer,

groupe champion de classe «B» l'an dernier, la Clique Alouette de Sainte-Foy et les Aventuriers de Charlesbourg. La première position a été accordée aux Cavaliers de Saint-Pamphile.

Rappelons que lors de la 6e édition du «Samedi soir en couleurs» des Troubadours, soirée qui a été couronnée d'un éclatant succès grâce en

bonne partie aux 61 bénévoles qui ont mis la main à la pâte, 19 groupes de couleurs ont offert un spectacle de qualité.

Dans la classe «A», où 7 groupes s'affrontaient, les Etoiles de Dorion remportaient le trophée et offraient le plus beau spectacle avec un pointage de 72. Les Troubadours de Vic-

toriville se classaient 4e, avec 53,3 points, à deux points seulement de la deuxième position, devançant les Gendarmes d'Aylmer, la Clique Alouette de Sainte-Foy et les Aventuriers de Charlesbourg.

En classe «B», les Spécimens de Montréal terminaient au premier rang avec 47 points, laissant les deuxième et troisième places aux Phoenix de Victoriaville (43,0 points) et aux Canotiers de Shawinigan (41,9 points). Six groupes formaient cette classe.

En classe «C», le Phoenix remportait le premier rang tandis que les Babadours de Victoriaville démontraient leur talent en décrochant la deuxième position. Quatre groupes évoluaient dans cette catégorie.

Enfin, en classe «AA», le Phoenix de Victoriaville, seul groupe en compétition, remportait automatiquement le trophée.

Précisons que suite à plusieurs demandes, la compétition «Un samedi soir en couleurs» sera retransmise sur les

ondes du Canal 9. Surveillez votre horaire.

A Montréal

Dimanche le 25 mars prochain, les sections couleurs des corps de tambours et clairons Les Troubadours et Les Babadours de Victoriaville se rendront à Montréal, au gymnase de l'école Henri-Bourassa, pour participer à compter de 13 h 30, à la Galaxie des couleurs des Emeraudes.

En classe «C», les Babadours seront en compétition avec cinq groupes tandis qu'en classe «A», les Troubadours affronteront les Cavaliers et les Emeraudes. Ces trois groupes ne sont séparés au classement que par trois points. Une lutte qui promet!

Compétition individuelle

Par ailleurs, trois membres en percussion des Troubadours participeront le 24 mars prochain, à la compétition provinciale individuelle de Montréal. Il s'agit de Jacynthe Ouellette en «snare» (caisse claire), Nathalie Pellerin en clavier et

Isabelle Faille en tymbales.

Dernière heure

Nous apprenons que les Etoiles de Dorion, groupe champion en classe «A»

lors du «Samedi soir en couleurs» du 10 mars dernier, ainsi que les Etoiles d'or de Laval, feront dorénavant partie de la catégorie «AA».

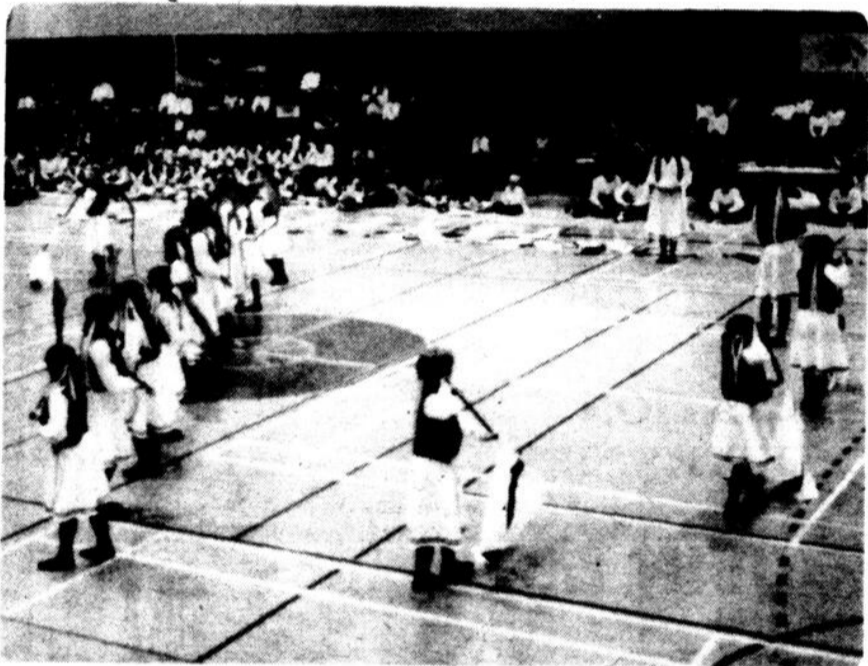

Les Troubadours de Victoriaville ont remporté la deuxième place, en classe «A», lors de la compétition de Québec du 11 mars dernier.



Consultez

Jacques Bourassa
pour un service discret
et professionnel
agent immobilier
Rés.: 758-8975
Bureau: 758-5258

Immeubles à revenus

2-4 Jolicoeur, 12 logements
56 Desjardins, 6 logements
15 Jolicoeur, 6 logements
24 Jolicoeur, 8 logements
90 St-Jean-Baptiste, 12 logements
55 Campagna, 4 logements
112 Perreault, 3 logements
520 Notre-Dame est, locaux commerciaux et logements
78 Suzor, 2 logements
30 Albert, 3 logements
600 Boul. Baril, 6 logements

Commerces

Danville, manufacture de meubles
520 Notre-Dame est, dépanneur
516 Notre-Dame est, salle de billard
3 Place Demers, tissus à la verge et draperie

Terrains

768 Boul. Bois-Francs sud, commercial
114 Perreault, résidentiel avec piscine
rue Elphège, résidentiel banlieu
rue Morasse, résidentiel banlieu

Résidences

Ste-Clothilde, maison de campagne
Ste-Elisabeth, maison de campagne
91 Campagna, secteur golf
4 Dubord

Fermes

12e rang Notre-Dame, idéal pour gentleman farmer

VENTE INCROYABLE

GATEZ-VOUS
AVEC UN SUPER
MOBILIER DE SALON



**INCROYABLE
5 MORCEAUX POUR**

L'ensemble comprend: 1 sofa, 1 fauteuil,
2 tables de bout, 1 table de centre avec appui-pied
Pour un aussi bas prix votre salon est entièrement meublé
et vous êtes assuré d'un confort durable.

814,00\$



**Meubles
R. Desharnais & Fils Ltée**

Centre commercial Bellevue,
581 boul. Bois-Francs sud, Arthabaska, 357-2488 / 9288



le tourisme dans les Bois-Francs

1984: «l'Année du tourisme»

Pour ceux qui ne le sauraient pas encore, l'année 1984 a été proclamée «l'Année du tourisme» au Canada. De l'Atlantique au Pacifique, c'est l'année des centenaires: l'arrivée de Jacques-Cartier en Gaspésie, le bi-centenaire du Nouveau-Brunswick et de l'Ontario, le centenaire de Calgary. Et les prochaines années risquent d'être, elles aussi favorables au développement touristique. Il n'en tient qu'à nous.

Vous me direz que c'est bien mal venu, parler de tourisme en pleine crise économique. Mais c'est là justement que le tourisme prend toute sa portée. C'est comme une roue qui tourne, plus la région se fait connaître, plus il y a de gens qui y viennent, qui apprennent, qui s'intéressent à nous, à nos richesses naturelles, à la beauté de ses sites, à son potentiel industriel. Pensez-y, nous sommes au centre du quadrilatère que forment les quatre (4) plus grandes agglomérations du Québec: Montréal, Sherbrooke, Québec, Trois-Rivières.

Autrement dit, quand on parle de tourisme, on parle de toute une industrie; des services d'hébergement jusqu'aux services récréatifs et culturels, en passant par la restauration. En exagérant, on pourrait aller jusqu'à dire que chaque fois qu'un individu dispose d'un service dans une communauté, ce dernier contribue à l'essor du tourisme.

On a tout à gagner à s'intéresser au tourisme, car s'y intéresser c'est s'intéresser au développement de notre région.

Si l'oisiveté est la mère de tous les vices, il faudra bien développer des moyens de combler nos temps libres qui, avec l'évolution de la technologie, deviendront les bêtes noires de l'an 2000.

Huguette Dionne



Association Pulmonaire du Québec

SPÉCIAL CETTE SEMAINE

FOUR MICRO-ONDE
GENERAL ELECTRIC

MODÈLE JX 2300

729,00\$

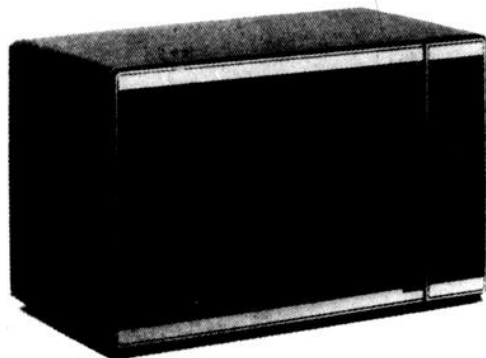

DÉMONSTRATION GRATUITE

Modèle JX2300

- Dual Wave™ Microwave System.
- Capacité de 1.4 pi³.
- Dimensions de l'ère spatiale.
- Commandes à Micro-Touches.
- Minuterie de 100 minutes.
- Minuterie à retardement.
- Mémoire (3 étapes).
- Horloge à l'heure du jour.
- Rôtissage automatique.
- Clayette à 2 positions, pour cuire un repas entier.
- Cuisson automatique.
- Mijotage automatique.
- Décongélation automatique.
- Maintien de la température.
- Affichage de l'étape suivante.
- 10 niveaux d'énergie.
- Nouvelle porte.
- Garantie complémentaire.

T. POULIN & FILS inc.

MEUBLES - TAPIS - PRÉLART

1562 SAVOIE - PLESSISVILLE, QUE. - 819-362-7245 - G6L 1K3



Le printemps s'en vient
Economiser et ce jusqu'au 31 mars '84.

Complets 3 pièces

Marques telles que:
Premier Brand, Morwill et Beacon
Rég.: 15,00\$ à 290,00\$

20 %
d'escompte

Cravate et ajustement gratuit

Vestons sport
Réduction de

20 %

Chemises et gilets

(Tous les modèles)
Miller, Bud, Cooper,
Dales, etc...

20 % d'escompte

Jeans pour hommes 26 à 40



16,95\$

la paire
ou 2 pour

32,00\$

Jeans pour enfants 15,95\$

GERARD CHARLAND

71 Boul. Baril,
PRINCEVILLE, Qué.

364-5551

ENR

ACCEPTÉES



La Caravane de la paix en marche

Pour un Canada pour la paix

Victoriaville — Une vaste campagne pan-canadienne pour la paix a été entreprise à l'été 1983 et est appuyée activement aujourd'hui par le Congrès du travail du Canada, aussi bien que par les trois grandes centrales syndicales québécoises: FTQ, CEQ, CSN et plusieurs autres organismes ou personnalités comme l'évêque Proulx de Hull, les maires des villes d'Ottawa, de Toronto et de Vancouver, etc.

Les initiateurs de la Caravane pour la paix avaient convoqué à Winnipeg du 2 au 5 février dernier, tous les groupes intéressés à unir leurs efforts en faveur de la paix. A cette conférence pan-canadienne, il fut donc question de stratégies d'unité et d'actions pour l'ensemble du mouvement de la paix et c'est à cette occasion que les quelque 150 participants et participantes ont concrètement établi les plans pour la Caravane de la paix qui doit se poursuivre durant

environ un an.
Objectifs

Les objectifs de cette campagne sont de sensibiliser l'opinion publique dans toutes les régions du pays et tous les secteurs à l'importance de lutter pour la paix afin d'en arriver à une coexistence pacifique entre tous les peuples. Les activités menées en faveur du désarmement visent à rendre le mouvement de la paix au Canada plus efficace politiquement.

La campagne, préparée de façon à influencer les prochaines élections fédérales, aidera en même temps à bâtir et à renforcer l'ensemble du mouvement de la paix en y impliquant divers groupes dans des activités coordonnées à tous les niveaux au pays. Cette campagne aidera aussi à créer un réseau plus solide et à développer des ressources éducationnelles et organisationnelles.

Canada, zone libre d'armes nucléaires

Les principaux objectifs de la Caravane sont d'abord de faire pression sur le gouvernement fédéral (et aussi sur les gouvernements du Québec et des provinces) pour que le Canada refuse de tester à l'avenir le missile Cruise sur son sol; pour faire du Canada une zone libre d'armes nucléaires, pour que les sommes gaspillées dans la course aux armements soient consacrées plutôt à la satisfaction des besoins sociaux. Enfin, la pétition demande que ces

objectifs reçoivent la sanction du Parlement du Canada, lors d'un «vote libre» des députés.

La principale activité consiste à collecter le plus grand nombre possible de signatures dans chaque comté électoral, avec l'appui des personnalités locales. Une caravane d'autobus et/ou de trains partira de la côte est et de la côte ouest du pays. Il y aura des ralliements dans différentes villes à travers le pays lors du passage des deux caravanes et on envisage enfin un grand ralliement à Ottawa.

Pétition de la caravane pour la paix

Nous demandons au Parlement du Canada de refuser que les missiles Cruise soient mis à l'essai au Canada; de renoncer à la recherche en matière d'armes nucléaires ainsi qu'à la production et à l'essai de ces armes au Canada, ceci s'appliquant également à leurs composantes et à leurs systèmes de lancement.

Nous demandons que le Canada, à l'instar d'autres nations qui ont pris de semblables initiatives dans le but d'enrayer l'escalade de la course aux armements, se déclare officiellement «zone dénucléarisée».

Nous demandons en outre que les sommes gaspillées dans la course aux armements soient consacrées plutôt à la satisfaction des besoins de l'humanité, de manière à ce que celle-ci atteigne la prospérité grâce à la paix.

Enfin, nous demandons que les objectifs ci-dessus reçoivent la sanction du Parlement du Canada, lors d'un «vote libre» des députés.

Nom (et signature) _____

Adresse: _____

Faites parvenir ce coupon à:

Caravane de la paix
a/s Donna Bunge
Boîte postale 532
Victoriaville, Qué.
G6P 6M6

Saviez-vous que...

La Croix-Rouge vous rappelle que le vêtement de flottaison est le meilleur ami du pêcheur, même en hiver. En plus de vous procurer de la chaleur, ces vestes et

gilets légers sont munis de poches et de boucles utiles pour votre attirail de pêche et vous aident à flotter si par malheur la glace craquait.

Nouveau dans les Bois-francs Les Soudures Thibodeau Inc.

16 Aqueduc, Victoriaville
Ouvre un nouveau département
de réparation de tout appareil:
*Hydraulique, Pneumatique
ou à Vacuum (vide)*

Léon De Pauw
spécialiste dans le domaine, se joint à moi
pour vous donner entière satisfaction
Tél.: 752-4929

LE · PRÉT PERSONNEL DE LA CAISSE DESJARDINS



Tirez-en profit!

DES TAUX CONCURRENTIELS:

* 11³/₄ % à 13¹/₄ %

* Avec garantie

Un service rapide — un personnel disponible et compétent



desjardins
Une ressource naturelle.

Au bon bout de la laisse...

Par Alain Bergeron

Victoriaville — Le club Canin Victo tenait samedi dernier à la Salle 3 du Colisée des Bois-Francis sa 4e compétition d'obéissance.

Selon un système de points, les chiens étaient jugés sur les critères suivants: la marche en laisse, combinaison debout et reste, assis et reste, rappel, etc...

Il y avait 4 classes différentes de compétition: pré-novice, novice, lauréat et CDX. Bien sûr, selon le niveau atteint, les épreuves sont de plus en plus difficiles.

Cette graduation de cours d'obéissance se déroulait devant une vingtaine de participants. On était étonné de la discipline des chiens.

Pas de bâton, pas de bonbon...

Telle est la devise du club Canin Victo. Le cours permet un contrôle du chien en toutes circonstances.

Cependant, ce n'est pas un cours d'attaque. D'ailleurs il n'est pas nécessaire que le chien soit un pure race. Un chien croisé (bâtard) peut aussi facilement assimiler les différentes techniques que l'on peut lui montrer.

Pour les chiens débutants, on calcule un entraînement de 10 semaines à 1 heure par semaine pour qu'il puisse déjà obéir à certains ordres.

Le président du club Canin Victo, Jean-Pierre Gagné nous annonçait qu'une soirée d'information sur les cours d'obéissance aurait lieu mardi le 3 avril à 18:00, toujours à la Salle 3 du Colisée.

Voici les résultats de la compétition canine:

Classe	Race	Nom	Propriétaire	Poin-tage sur 200
Pré-novice	Berger belge Golden Retriever	(Boule)	Paul Gagné	195
		(Kina)	Monique Moreau	194
Novice	Schnauzer miniature Labrador	(Nanny)	Réjean Dubois	195.5
		(Fanny)	Albert Boucher	192
Lauréat	Schnauzer miniature	(Frippon)	Marie-Josée Hamel	191.5
CDX (ouverte)	Berger allemand Labrador	(Lady)	Jean-Pierre Gagné	191
		(Kouli)	Serge Comtois	189.5



Voici quelques participants avec leurs maîtres lors de la compétition canine. Chaque classe est représentée: dans l'ordre habituel: classe pré-novice, Lancelot, un doberman propriété de Murielle Hable, classe novice, Fanny, un Labrador croisé propriété d'Albert Boucher, classe lauréat, Frippon, un schnauzer miniature propriété de Marie-Josée Hamel et classe CDX (ouverte), Lady, un berger allemand propriété de Jean-Pierre Gagné.

(Photo AB)



Un legs à la Croix-Rouge assurera le maintien de ses services.



A VENDRE

Directement du propriétaire, grande maison de 1 357 pi. ca. 6 1/2 pièces. Sous-sol semi fini avec poêle à combustion. Cuisine entièrement rénovée. Toit dans salle à dîner, plancher bois franc, près du centre-ville, des écoles et garderie, située à 4 Père Levesque, prix: 44 500 \$.
Tél.: 758-8163

ATTENTION - ATTENTION

Pour vos achats de sirop d'érable, tire, sucre mou, sucre dur et pour le meilleur prix, rendez vous à la Cabane à sucre de

Roger St-Cyr
Rg 1 est Warwick
358-2511

1er rang dépassé Ben Paysagiste à gauche et prendre 1er rang à gauche. La cabane se trouve voisine du centre d'équitation J.C.D.

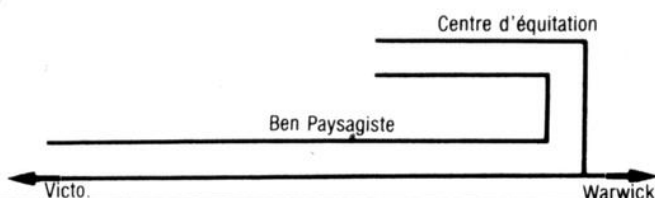

Propriétaires de Rabbit, Jetta ou Scirocco.

Il est temps de voir à votre vérification de printemps.



et de voir l'aubaine que nous vous proposons.

Nous fournirons et installerons les pièces Volkswagen authentiques suivantes:

- Filtre à air.
- Quatre bougies.
- Jeu de contacts d'allumage.
- Filtre à huile.
- Quatre litres d'huile moteur Autobahn de qualité.

Sont compris:

- Analyse électronique des performances du moteur et des émissions.
- Réglage du ralenti et du mélange air-carburant.
- Essai de compression du moteur, avec rapport écrit des résultats (moteurs à essence seulement).
- Réglage de l'embrayage (s'il y a lieu).
- Essai de charge de la batterie, ainsi que vérification du niveau de l'électrolyte et des câbles.
- Vidange du filtre à carburant Diesel.
- Graissage des charnières des portières et de la fermeture du capot.

Vérification en 28 points:

43⁹⁵ \$

Plus taxe de vente applicable

Hâtez-vous. L'offre prend fin le 18 mai 1984.



Garage Bourlard Inc.
660 Notre-Dame Ouest, Victoriaville
819-758-1532

20-3-4-84

Cours de chocolat
Spécial de Pâques
Commandes acceptées
Marielle Massé
Tél.: 357-8416
18/4/84

Marcoux et Laflamme Inc.
● Plomberie ● Chauffage
● Couvertures
● Ferblanterie
● Atelier mobile
96, St-Jean-Baptiste
Victoriaville, Qué.
752-5373 758-0865

Votre agent
PETRO-CANADA

Symbole de responsabilité
SINAPIC 1983-1984
Je suis client chez Marcoux et Laflamme

Tir à l'arc Réussite des cibles à trois dimensions

Par Alain Bergeron à trois dimensions a parcouru du club Robin
Arthabaska — Le remporté un franc succès des Bois-Francis.
premier tournoi sur cible dimanche dernier sur le En effet, 75 par-



Les premiers de la compétition de tir à l'arc: Jean-Marc Comtois (déclencheur), Rénald Daigle (mire/doigt), Michel Côté (président du club Robin des Bois-Francis), Gérard Duchesne (instinct) et Jocelyn Béliveau (mire/doigt-équipé). (Photo AB)



Femmes et juniors: René Prince (junior), Patricia Girard (mire/doigt-équipé), Lise Russell (instinct), Bob Baril vice-président du club Robin des Bois-Francis, Aline Mailhot (mire/doigt) et Martin Mailhot (cadet). (Photo AB)

Participants de différentes régions de la province se sont présentés pour cette compétition organisée par le club Robin.

Malgré la température froide, les archers ont pu profiter pour la première fois de ces cibles nouveau genre. Des gens de Chicoutimi, Brassard, Montréal, Trois-Rivières, Saint-Tite, etc... ont fait subir un sérieux test aux cibles du club et celles-ci ont très bien passé l'examen.

Les résultats: Classe et Nom

Déclencheur: Jean-Marc Comtois, Daveluyville.

Mire/doigt: Rénald Daigle, Victoriaville, Aline Mailhot, Victoriaville.

Mire/doigt-équipé: Jocelyn Béliveau, Victoriaville, Patricia Girard, Chicoutimi.

Instinct: Gérard Duchesne, Saint-Tite, Lise Russell, Montréal.

Cadet: Martin Mailhot, Victoriaville.

Junior: René Prince, Plessisville.

Cette compétition préparait le terrain pour le tournoi international du 17 juin qui aura lieu sur le parcours du club Robin des Bois-Francis. On attend 200 archers pour cet événement.

Les cibles à trois dimensions commencent «à faire des petits»... En effet, après avoir expérimenté ces cibles, les archers des autres régions en commandent déjà au club Robin.

AMINCISSEZ CELLULITE

Perdez votre

Ce n'est plus un problème grâce aux incomparables traitements à la boue volcanique que le:

PARAFONGO

RAPIDE

EFFICACE

SANS DANGER

Aussi traitement

RAFFERMISANT

au plaisir de vous servir

CELLULITE VOLCANIQUE

à Arthabaska
819-357-7785



Pour informations:
Lundi de 11:00 à 21:00
Mercredi de 11:00 à 21:00
Vendredi de 11:00 à 21:00
17-4-84

NOUVEAU

Imitation Spéciale

NOUVEAU

**Directement de la manufacture
OUVERT AU PUBLIC**

Nous fabriquons mobiliers de salon et fauteuils de tous styles.
Nous vendons directement au public, pas d'intermédiaire.
Excellent choix de tissus
Bienvenue à tous



manufactures 790 rte St-Albert
Tél.: 1-819-353-2318
à seulement 5 minutes de Victoriaville
"Ça vaut le déplacement"



Heures d'affaires
Mardi: 9:00 à 18:00
Mercredi, jeudi et vendredi:
9:00 à 21:00
Samedi: 9:00 à 15:00



25
ans

25e
Anniversaire
De



25
ans

Beaulieu Transmission



Roland Beaulieu
président

**25 Années
A votre service**

**Roland & Mario
Beaulieu**



Mario Beaulieu
vice-président

Vous remerciant de l'encouragement
reçu dans le passé.

BEAULIEU

transmission

automatique

690, ouest, Notre-Dame
Victoriaville (Québec)

Notre devise:
le meilleur
service

**Notre devise
pour l'avenir:
meilleurs prix
avec un
meilleur service**

(819) 752-4015
(819) 752-2055
Rés.: (819) 758-8602

A VOTRE SERVICE!

DES SPECIALISTES DE L'AUTO



O. G. Auto

Oscar Grimard, prop.

Mise-au-point
carburation, freins, système d'échappement,
air climatisé, mécanique général

15 rang Allard
VICTORIAVILLE
Tel.: 752 - 4740

Une bonne inspection de
votre automobile au printemps
peut vous éviter des accidents
par conséquent réduire
vos primes d'assurances.



Courtiers d'assurances générales

Béliveau, Guillemette,
Labbé, Leclerc, Payeur, Inc.

36 PERREault - C.P. 520 - Victoriaville, Qué. G6P 6T3 - (819) 758-6473
165 ST-JEAN-BAPTISTE SUD - C.P. 519 - Princeville, Qué. G0P 1E0 - (819) 364-2700
110 B ST-LOUIS - C.P. 206 - Warwick, Qué. J0A 1M0 - (819) 358-2249



Chevette 2 portes
Scooter
Stock 42024

AUTOMOBILES VICTORIAVILLE (1987) INC.

3 Aqueduc - Tél.: 752-5567

POUR LA CLIMATISEUR

DE VOTRE AUTO-CAMION
Consultez le spécialiste:

**GARAGE
JEAN MORISSETTE ENR.**

38 DE COURVAL VICTORIAVILLE (QUEBEC) G6P 4W5
(819) 758-3393



JEAN MORISSETTE
PROP.

St-Pierre
Moteur Service engr.
RECONDITIONNEMENT DE MOTEURS
D'AUTOMOBILES - DE CAMIONS
INDUSTRIELS

GAZ DIESEL

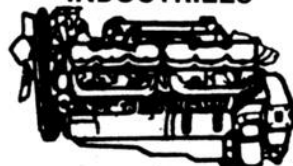

VENTE DE PIÈCES NEUVES
POUR TOUTES MARQUES DE MOTEUR
820 Notre-Dame, E, Victoriaville
752-4865



BEN BEAUCHESNE SERVICE SHELL

LAVE AUTO

464 Notre-Dame ouest
VICTORIAVILLE, QUÉ.
Tél.: 758-1881



CENTRE DU PNEU

SERVICE A LA FERME & ROUTIER 24 HEURES
VENTE & SERVICE
RÉCHAPAGE À FROID
DÉPOSITAIRE CO-OP - MICHELIN - BANDAG



TEL.
758-0671



Spécial toit ouvrant,
grandeur 15"x30"
210\$ posé et garanti 1 an
LES MEILLEURS PRIX DE LA RÉGION

- Roues sport
- Vente et pose de pare-brise
- Vente et pose "stripes"
- Débosselage - Peinture
- Traitement antirouille

**Garage
Jean-Guy Deneault**
2 rue Bernadette - Victoriaville
(coin rang Allard et rue Bernadette)
Tél.: 758-6618



**SHERWIN
Williams**

FINIS POUR CARROSSERIES



MEMBRE
IPHA Pièces d'autos
Bois-Francis Inc.

Pièces pour toutes marques
d'autos-camions-tracteurs
610 boul. Bois-Francis sud,
Arthabaska G6P 5X2
Richard Dubois prop. 357-2222-3-4



SUBARU



GL FWD 4-Door Sedan

Victoriaville Marine Inc.

2110 NOTRE DAME Ouest (route St Albert)
Arthabaska, Qué. G6P 5W8
HEURES D'OUVERTURE: 9h00 à 18h00



MICHELIN

(819) 357-2494

GOOD YEAR

**Service de pneus
Drolet inc.**

ALIGNEMENT CAMIONS-AUTOS
- SUSPENSION

705, boul. Bois-Francis sud
Arthabaska, Qué. G6P 5W8

Service de route
(nuit) 819-357-7644

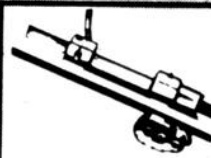

VENTE & INSTALLATION
TREUIL ÉLECTRIQUE



FABRICATION & INSTALLATION
ATTACHES DE REMORQUE

LACOURSE et FILS Enr.



Gérard Lacourse, prop.

Soudure électrique et au gaz
Aluminium, magnésium, métal blanc etc.
machines transportables pour soudure en dehors
dégelage d'aqueduc, machinage
190 boul. Bois-Francis sud
Victoriaville, Qué., G6P 4S7
Tél.: 752-5757

LOCATION E TENTE ROULOTTE.



Le seul sauveur des hommes

John Mott (prix Nobel de la Paix en 1946) achevait son quarantième périple autour du monde lorsqu'on lui posa cette question: «Dites-nous ce qui, au cours de vos nombreux voyages, vous a le plus émerveillé».

Le voyageur réfléchit et dit: «J'ai vu les sommets grandioses de l'Himalaya. J'ai traversé le Pacifique et j'en ai gardé un souvenir inoubliable. Mais la merveille des merveilles, je l'ai vu dans l'île Ceylan. Selon mon habitude, j'étais sorti tôt le matin dans la campagne, pour me recueillir devant Dieu et le prier. Je découvris dans la forêt un endroit tranquille, et je m'y installais, lorsque j'entendis tout à coup un indigène qui récitait

d'une voix claire ce passage du livre des Actes (4:12): «Il n'y a de salut en aucun autre, car aussi il n'y a pas d'autre nom sous le ciel, qui soit donné parmi les hommes, par lequel il nous faille sauvés».

Il s'agit, bien sûr, du nom de Jésus, le Fils de Dieu. Ce jeune homme se répétant pour lui-même le message par lequel il avait reçu le salut, cet homme rayonnant de joie au milieu de cette solitude parce qu'il avait trouvé le Sauveur, c'est le souvenir le plus lumineux que j'ai gardé de mes nombreux voyages.»

Vous êtes sans doute plus favorisé à certains égards que cet indigène

de Ceylan. Mais, si vous ne connaissez pas Jésus, vos prétendus avantages ne vous seront d'aucun profit, lorsqu'il vous faudra comparaître devant Dieu. Vous devez aller personnellement à Jésus pour recevoir le pardon de tous vos péchés.

Rappelez-vous que la Bible enseigne clairement que Jésus n'est pas mort pour la masse des humains mais pour quiconque se tourne vers Lui, et Lui seul (Jean 3:16).

Recevez votre Nouveau-Testament gratuit en écrivant à: La Bonne Semence, Eglise Evangélique Baptiste, 1325 ave Forand, Plessisville, Qué. G6L 1X5, tél.: 362-6144.

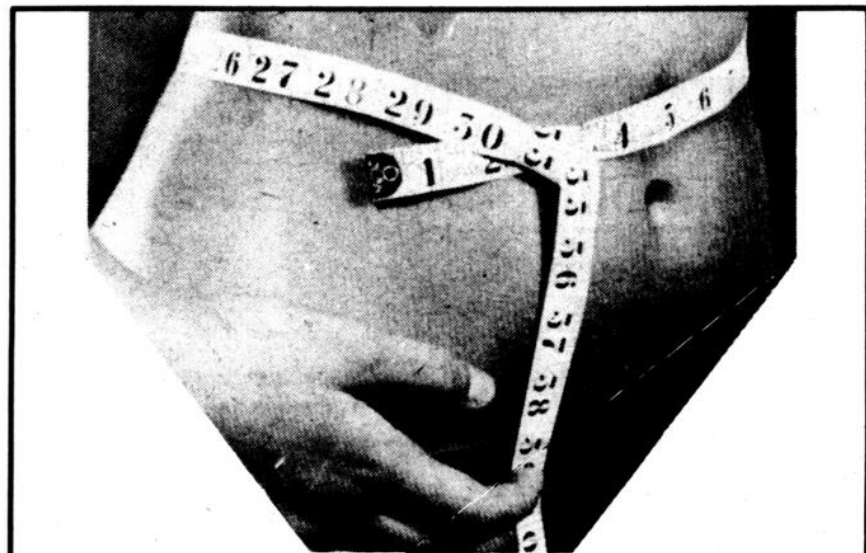

En mars, participez à l'opération BIKINI

Pensez à l'été.

Joignez-vous à celles qui se préparent pour les beaux jours.

Pour retrouver sa forme, sa silhouette et le moral de ses vacances.

NOUS VOUS OFFRONS:

- Nos soins du corps
- Le parafango
- Cure marine aux algues
- Body Wrap
- Nos produits pour le corps
- Courant interférentiel
- Ionisation
- Soins anti-cellulite
- Raffermissant
- Amincissant

Quel que soit le problème de votre silhouette venez nous consulter.

Nous pouvons répondre à vos questions et vous indiquer le type de traitement requis selon votre cas.

CELLULITE VOLCANIQUE

à Arthabaska
1-819-357-7785

Pour informations:
Lundi de 11:00 à 21:00
Mercredi de 11:00 à 21:00
Vendredi de 11:00 à 21:00



Mme Pauline G. Corbell, prop.
esthéticienne diplômée
13 ans d'expérience

caisse populaire desjardins

Crédit hypothécaire

5 bonnes raisons de choisir le no 1

- 1** AUCUNS FRAIS DE RAPPEL OU DE RENOUVELLEMENT D'HYPOTHÈQUE
- 2** MODALITÉS AVANTAGEUSES DE REMBOURSEMENTS ANTICIPÉS
- 3** POSSIBILITÉS AVANTAGEUSES DE REMBOURSEMENTS HEBDOMADAIRES
- 4** OPPORTUNITÉ DE PROFITER DES PROGRAMMES GOUVERNEMENTAUX
- 5** SANS OUBLIER NOS TAUX DE CRÉDIT CONCURRENTIELS

** En équipe dans les caisses participantes*

PRÊTS *comme jamais!*

Chronique dentaire Les traumatisme

Chaque année, plusieurs personnes sont victimes de blessures au visage et à la bouche, lors d'accidents de la route, de chutes, d'activités sportives ou autres et très souvent, les dents subissent un traumatisme. Les jeunes enfants et les adolescents sont plus sujets à ce genre de mésaventure.

Lors de ces accidents, la dent peut simplement être ébranlée ou déplacée par le choc. Habituellement, elle se stabilisera après quelque temps bien qu'elle restera douloureuse durant quelques semaines. Il est préférable de consulter un dentiste le plus rapidement possible, car celui-ci pourra déterminer s'il y a eu fracture de la racine ou de l'os. Le dentiste repositionnera la dent et la stabilisera assurant ainsi sa consolidation dans une position normale. S'il est impossible de se rendre immédiatement chez le dentiste, il faut replacer la dent dans sa position en appliquant une légère pression sur celle-ci et

sur la gencive.

Les traumatismes à la bouche peuvent aussi provoquer une fracture dentaire avec exposition ou non de la pulpe (nerf) et nécessitent des soins immédiats. Dans les cas où la pulpe est exposée le dentiste procédera au traitement de canal afin de conserver la dent.

Enfin, les nouvelles techniques de restauration permettent de reconstruire les dents fracturées avec beaucoup de succès.

Certains chocs violents provoquent parfois la perte totale d'une dent. Si la dent est retrouvée, il convient de la laver à l'eau ou, à la rigueur, avec de la salive et de la replacer dans son alvéole le plus rapidement possible. Il faut veiller, malgré l'énerverment du moment, à replacer la dent correctement et solidement dans son alvéole. Il s'agit d'une intervention généralement peu douloureuse et dont le succès dépendra grandement du temps écoulé avant la réimplantation de la dent.

Les dents ainsi réimplantées nécessitent souvent un traitement endodontique (traitement de canal). Les réimplantations ne devraient pas être tentées sur les dents primaires car elles pourraient blesser le bourgeon de la dent permanente. Il est absolument nécessaire de se rendre chez son dentiste au plus tôt après la réimplantation car des complications sérieuses peuvent survenir.

Il arrive parfois que l'on ne retrouve pas la dent suite à l'accident, il faut alors que le dentiste vérifie si la dent n'est pas rentrée dans les tissus de la bouche.

Dans tous les cas décrits ci-haut, il est important de consulter avec célérité un dentiste car les chances de succès du traitement augmenteront d'autant.

Enfin, ces dents nécessiteront un suivi de la part du dentiste.

Publié par le Comité des communications Association des chirurgiens dentistes du Québec.

NOMINATION



Bernard Labbé

AUTOMOBILES TARDIF & FILS INC.

1131 Notre-Dame ouest, Victoriaville, Qué. Tel.: (819) 758-5248 5249



CONCESSIONNAIRE PLYMOUTH - CHRYSLER

Nous tenons à aviser la population des Bois-Francs que nous avons effectué des changements dans notre personnel des ventes et ce dans le but d'offrir un meilleur service à notre clientèle.

Il nous fait plaisir d'annoncer la nomination de M. Bernard Labbé à titre de conseiller des ventes.

Bernard a plusieurs années d'expérience à son crédit.

EXPOSITION

AU MAIL DU CARREFOUR DES BOIS-FRANCS À VICTORIAVILLE

DU 27 AU 31 MARS 1984

PAR

G. GOSSELIN ALUMINIUM INC.

Venez voir nos nouveautés

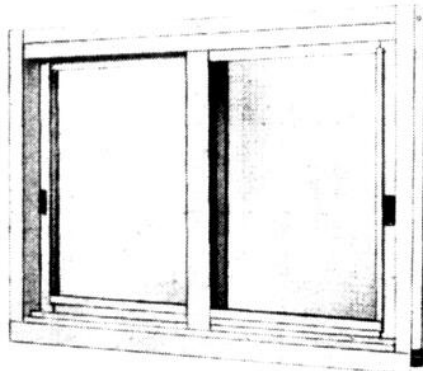

LABRA-DOOR LTEE LTD.
modèle 777X

coulissant boîte de métal triple vitrage

Les portes
Sta-Tru®
de stanley



• Portes et fenêtres • Clapboard d'aluminium
ESTIMÉ GRATUIT

G. Gosselin Aluminium Inc.

ROUTE 116, LAURIERVILLE, QUÉ.

Salle d'échantillons

(819) 365-4441

20-03-84

20%
de rabais

De la
qualité
pour les
FIANCÉS

20%
de rabais

**Très beau
choix
en magasin**

**20% de rabais
sur alliance**

**10% de rabais
sur jonc
pour homme**

Plan mise de côté

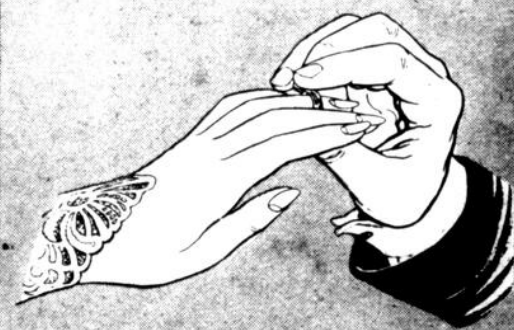

**GRATUIT
certificat
d'évaluation**

PRIX IMBATTABLES

Diamantaire

EVALUATION

BELLES
DIAMANTS

Bijouterie

Yves Croteau

273 Notre-Dame ouest
Victoriaville - 758-1282

VISA

MasterCard

Levée de la brouette

2e tranche du championnat provincial

Par Alain Bergeron
Warwick — Le Chalet des Rois recevait pour une deuxième semaine consécutive les meilleurs leveurs de brouette de la province.

C'est la deuxième d'une série de 4 tranches qui déterminera les meilleurs leveurs de brouette chez les hommes et les femmes.

Les participants(es) ont 15 pieds à parcourir avec la brouette. Cette dernière pèse 260 livres et on rajoute un sac après chaque tentative réussie. A 100 livres du sac, ce n'est pas long que ça vient pesant...

Le 1er avril, toujours au Chalet des Rois, on couronnera lors de la dernière tranche de levée de brouette les champions(nes) au niveau provincial.

Des bourses et trophées seront alors remis aux plus méritants(es).

Voici les résultats de cette deuxième tranche: **Classe-Nom-Fini à... lb**

Femme - Rachele Audi, Wickham - 900.

Grosse classe - Raynaud Caya, Wickham - 1900.
Moyenne classe - Claude Fauteux, Sherbrooke - 1500.
Petite classe - Yvan Cloutier, Saint-Léonard - 1800.

Après le championnat provincial de levée de

brouette, il y aura d'autres compétitions de calibre.

Le 8 avril: Bar LaSalle de Victoriaville.

Le 14 avril: Bar Pépito de Victoriaville.

Le 22 avril: Hôtel Chez Marcel de Daveluyville.

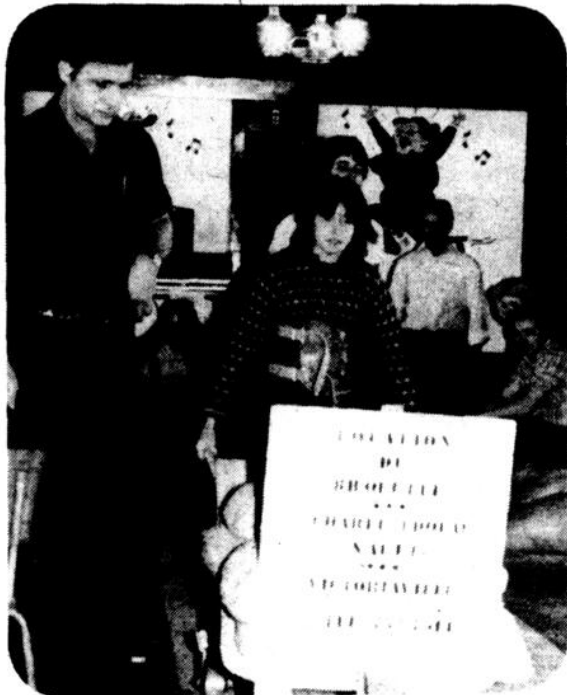

Charme et féminité font aussi partie de cette compétition de leveurs de brouette. France Belleau de Saint-Agapit transportant la brouette avec 4 sacs de 100 livres. (Photo AB)



Gaétan Bernard de Sherbrooke n'a eu aucune difficulté à franchir le cap des 600 livres. (Photo AB)

METHODE SYLVA BERGERON

(Un art de vivre... avec soi et les autres)

EN AVEZ-VOUS ASSEZ?

- De manquer de confiance en vous
- De manquer de courage
- De subir votre travail
- D'endurer votre vie, de la subir
- De souffrir de timidité, de gêne
- De ressentir un vide dans votre vie
- D'être incompris, de manquer d'amis

ALORS NOTRE METHODE EST POUR VOUS!



Robert Chrétien animateur

Rendez-vous sans obligation

JEUDI 22 MARS A 19:30
ECOLE STE-FAMILLE
1114, Savoie
Plessisville

Institut de Culture Personnelle du Québec Inc.
Fondé en 1959
DIRECTEUR: Yvan Bergeron, Bureau 2675 Faubert, Laval, H7E 2L5
L'ELAN L'APPORT



Les professionnels associés de l'immobilier

RE/MAX®



Fernand Noël
Courtier associé BA FRI
Rés.: 358-6614



Alain Vallée
agent associé
Rés.: 758-6732



Bernard Morin
agent associé
Rés.: 357-8634



Christian Royer
agent associé
Rés.: 758-0429

S.I.A.

46 Plage BEAUCHESNE
VICTORIEVILLE

461 NOTRE-DAME O.
VICTORIEVILLE

50 PELCHAT
VICTORIEVILLE

107 ST-JACQUES EST
PRINCEVILLE

MAISON DE LUXE
avec DOMAINE
250,000 p.c. 5 min.
du centre-ville.
TERRAINS route 161,
Arthabaska
Prix: \$4,500. chacun

141 RANG 8
ST-FORTUNAT

31 DESJARDINS
VICTORIEVILLE

615 NOTRE-DAME O.
VICTORIEVILLE

4300 RG DESHARNAIS
CHESTERVILLE

3 RICHELIEU
VICTORIEVILLE

COMMERCE
Salle de réception dans
la région. Financement
par le propriétaire
avec un bon comptant.
Informations au bureau
seulement

22 LETOURNEAU
VICTORIEVILLE

165 ROUTE 116
PRINCEVILLE

TERRAIN, rang Lainesse,
St-Norbert.
Autorisation de la commission
du zonage agricole
de construire.
TERRAIN rue Lucien
19,000 p.c. Prix: \$8,800.

R. R. 5
ARTHABASKA

S.I.A.

800 DE GRIVES
VICTORIEVILLE

RANG 12
KINGSEY-FALLS

283 VICTORIA
VICTORIEVILLE

10 RANG PARISEAU
VICTORIEVILLE

COTTAGE de luxe, grand
terrain, secteur paisible.
Idéal pour professionnel.
IMMEUBLE A REVENUS
centre-ville. Idéal
pour commerce détail.
Financement facile.

Rénovez à bon compte

avec **BMR**

VERIFIEZ NOS SPECIAUX "VEDETTE"
A CHAQUE SEMAINE

TUBES
MONO

2.99 \$ ch.

Le plombier
c'est moi!
J'économise
\$\$\$
1) Guide d'installa-
tion pour ma
tuyauterie et mon
égout en respectant
le code de la
plomberie.
2) Conseils
d'un expert
à mon domicile
sur demande
3) PRIX
SPECIAUX
sur plomberie
au complet

Ripe
pressée
1/4
4' x 8'
4.49 \$
payez et
emportez
fle

BMR

BIEN MIEUX RENSEIGNE POUR BIEN MIEUX RENOVER



Marchand
participant
en
collaboration
avec
VOYAGES
ESCAPADES
INC.

**J.E.C.
GIROUX
LTEE**

9 rue Giroux, Victoriaville
758-1555

RE/MAX bois-francs inc.

349 boul. Bois-Francs nord
Victoriaville, Qué. G6P 7B7

758-6441

Veillez car vous ne connaissez ni le jour ni l'heure...

Le royaume des cieux ressemblera à l'histoire de dix jeunes filles qui prirent leurs lampes et sortirent pour aller à la rencontre du marié. Cinq d'entre elles étaient étourdies, les cinq autres étaient prévoyantes.

Celles qui étaient étourdies prirent leurs lampes mais sans emporter une réserve d'huile avec elles, tandis que celles qui étaient prévoyantes emportèrent, en même temps que leur lampes,

des flacons contenant une provision d'huile. Comme le marié tardait, toutes s'assoupirent et s'endormirent. Mais, en pleine nuit, un grand cri retentit: «Voici le marié! Sortez, allez à sa ren-

contre!» Alors ces dix jeunes filles se réveillèrent et se mirent à préparer leurs lampes. Les étourdies dirent aux prévoyantes: «Donnez-nous un peu de votre huile, car nos lampes sont en train de s'éteindre.» Les prévoyantes répondirent: «Non, car il n'y en aurait pas assez pour nous et vous. Allez plutôt au magasin et achetez-en pour vous. Elles allèrent donc acheter de l'huile, mais pendant ce temps, le marié arriva. Les cinq jeunes filles qui étaient prêtes entrèrent avec lui dans la salle de mariage et l'on ferma la porte à clé. Plus tard, les autres jeunes filles arrivèrent et s'écrièrent: «Maitre, ouvre-nous!» Mais le marié répondit: «Vraiment, je vous l'assure, je ne vous connais pas.»
Veillez donc, ajouta Jésus, car vous ne connaissez ni le jour ni l'heure (Matthieu 25:1-13). Ou serez-vous lors-

que Jésus reviendra? Soyez prévoyant afin d'être prêt lorsque le Maître arrivera. Recevez votre copie gratuite du Nouveau-Testament en écrivant à:

La bonne Semence, Eglise Evangélique Baptiste, 1325 ave. Forand, Plessisville, Qué G6L 1X5
Tél.: 362-6144.

Tassé
le Bourcier

117, rue Notre-Dame Est
Victoriaville G6P 3Z9

758-6261

Tassé & Associés, Limitée

Résultats



Prochain Gros Lot 412 000,00\$

16-03-84 **10 14 19 24 28 31** NO. complémentaire **15**

6/6	0	207 862,00 \$	MISE-TÔT 5 8 20 23 Gagnants: 445 Lot: 112,30\$			
5/6+	2	62 358,50 \$				
5/6	191	979,40 \$				
4/6	7386	70,30 \$				
Ventes totales		2 269 398,00 \$				
02581	5 000\$	581	50\$			
2581	250\$	81	5\$			
173221	50 000\$	3221	100\$			
73221	1 000\$	221	25\$			
		21	10\$			
Numéros non-décomposables			837 E 606			
100 A 482	655 C 305	878 E 741				
310 A 831	819 C 991	377 G 948				
339 A 763	833 C 167	496 G 836				
427 A 441	266 D 107	499 G 484				
805 A 448	283 D 502	516 G 150				
880 A 460	297 D 107	561 G 248				
203 B 042	390 D 723	607 G 322				
314 B 818	808 D 675	429 H 762				
697 B 647	859 D 794	502 H 419				
827 B 158	867 D 556	586 H 128				
884 B 373	890 D 345	869 H 442				
191 C 243	894 D 247	106 J 758				
267 C 808	212 E 537	269 J 544				
314 C 344	339 E 416	360 J 923				
335 C 683	506 E 802	386 J 599				
385 C 228	523 E 508	430 J 871				
387 C 448	751 E 383	440 J 692				
395 C 006	758 E 999	456 J 405				
67611	2 500\$	NUMÉROS MOBILES				
7611	250\$		638540 36352 2 500\$			
611	50\$		934944 5871 250\$			
11	10\$		994037 347 50\$			
3	L	M	M	J	V	S
	324	911	989	133	536	393
4	8899	3716	4516	8841	2653	7397
6/6	1	1 154 205,20 \$	NO. complémentaire 23 Ventes totales 12 648 228,00\$			
5/6+	2	375 379,80 \$				
5/6	206	2 179,80 \$				
4/6	11,636	99,20 \$				
3/6	218,348	10\$				

Dubois et Frères

Venez rencontrer nos vendeurs

Service de location à long terme



Normand Charest
752-2945





Dubois

FRERES LTEE
PLESSISVILLE, QC
2194 SAINT-CALIXTE, PLESSISVILLE - TEL.: 362-7377



Numéro 1 au Québec
vous invite à son prochain cours

À VICTORIAVILLE

au 43 est, Notre-Dame

Prochain cours 26 mars 1984

Confiez la tâche de bien conduire à une équipe reconnue et bien structurée en venant vous inscrire pour notre prochaine session

SESSION AUX PRIX TRÈS SPÉCIAL DE 240,00\$

Cours de jour disponible

FAITES COMME TOUT LE MONDE... PRENEZ DES "LAUZON" DE CONDUITE!



Pour informations et inscriptions communiquez sans tarder École de Conduite Lauzon

758-6289



On gagne à nous connaître!

Le 21 mars, à 10 heures, penser Paix

Une action pacifiste originale a été lancée à l'échelle mondiale à partir du Québec par une coalition appelée le «Réseau planétaire de pensée positive».

Le 21 mars, à 10 heures, un rendez-vous est donné à toute la population du globe pour une communion géante par la pensée et une explosion de paix et d'amour. L'idée est qu'un très grand nombre de personnes, au même moment, pensent de tout leur cœur à la paix et à l'amour qu'elles souhaitent voir régner dans notre monde et lancent un appel à toute l'humanité pour une réévaluation des priorités et l'expression collective d'un choix entre la vie et la mort.

Chez nous, le lieu de recueillement pour celles qui le désirent, a été fixé au local de la Manne, situé au 110 Notre-Dame est (sous-sol de l'Edifice La Promenade). On pourra s'y rendre dès 9 h 30 pour qu'à 10 heures, la «bombe de paix» soit lancée.

«L'humanité fonce tête baissée vers un rendez-vous avec l'anarchie et la destruction ou vers l'accomplissement d'un changement majeur dans nos attitudes, nos valeurs, notre perspective et notre organisation sociale. Il ne reste plus beaucoup de temps pour choisir et ne pas agir est un choix en soi, un choix dangereux». (Normand Cousins).

Le 21 mars, on pourra donc s'arrêter, se recueillir, choisir de créer et de semer des pensées qui s'ajouteront au grand courant de paix et d'amour. On veut se brancher sur le réseau de pensée positive et regarder tout le monde avec les yeux du cœur en prenant conscience qu'au-delà de toutes les différences, on se ressemble étrangement.

Ce mercredi, à 10 heures, le comité local du Réseau planétaire de pensée positive invite toutes celles qui le désirent à oser croire aux

fleurs, aux sourires, au soleil, à la paix. Si on ne peut se déplacer, on peut tout de même se joindre par la pensée au rendez-vous du 21 mars.

On peut obtenir plus d'informations sur le comité local du Réseau planétaire de pensée positive en composant le numéro de téléphone 752-5241.

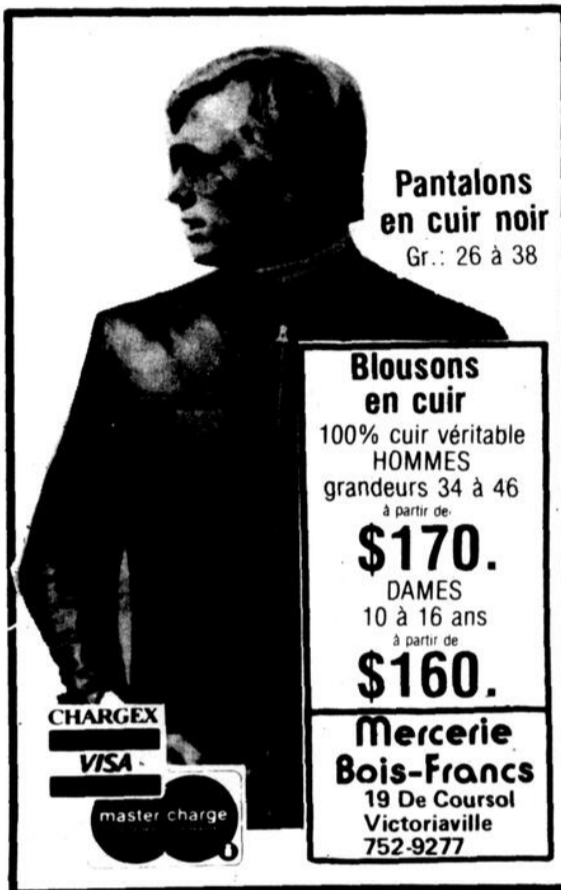

Pantalons en cuir noir
Gr.: 26 à 38

Blousons en cuir
100% cuir véritable
HOMMES
grandeurs 34 à 46
à partir de
\$170.
DAMES
10 à 16 ans
à partir de
\$160.

Mercerie Bois-Francs
19 De Coursol
Victoriaville
752-9277

CHARGEX
VISA
master charge

NOMINATION

Century 21

J. R. PARIS & ASS. COURTIERS INC.

**LE NUMÉRO 1 EST TOUT SIMPLEMENT
DEVENU ENCORE PLUS PUISSANT.**



Rés.: 758-1608
Bur.: 758-3145

*Venez rencontrer
notre vendeur étoile
de demain.*

M. Richard D. Dépin, directeur-adjoint, a le plaisir d'annoncer à la population que **Mme Réjeanne Marcoux** s'est jointe à notre équipe. Etant avantageusement connue dans la région, nul doute que ses nombreux amis (es) n'hésiteront pas à la consulter pour toutes les transactions immobilières.

Century 21

J.-R. Paris & Ass. Courtier Inc.
289 Notre-Dame est - Victoriaville - 758-3145

CENTURY 21, LE RÉSEAU IMMOBILIER LE PLUS PUISSANT AU CANADA
CHAQUE FRANCHISÉ EST INDÉPENDANT ET AUTONOME
* Marque déposée Century 21 Real Estate Corporation

Nouveau pour LUI

Diane

Manon



Carole

Lise

Diane Coiffure au Masculin

Diane Massé, coiffeuse-conseil

30, rue Perreault, Victoriaville, Qué. G6P 5C8
Tél.: 758-4268

— En exclusivité —

Esthétique pour hommes

- Nettoyage et soin du visage
- Manucure



Lise Robidas
spécialiste esthéticienne

le scolaire

Une formule exclusive à la Polyvalente Le Boisé

Pour garder les élèves à l'école; un pied dans l'atelier, l'autre dans la classe

Rien ne paraît de l'extérieur quand on circule sur la rue Notre-Dame. Rien ne paraît non plus quand on pénètre à l'intérieur de la Polyvalente, louvoyant entre les élèves installés devant leur case. Rien ne paraît, non. Pourtant, la Polyvalente Le Boisé de Victoriaville vit cette année une expérience unique, une

hélène ruel

expérience-pilote comme ont dit dans le milieu. Une expérience qui lui vaut toute l'attention du ministère de l'Éducation et même un échange avec un Lycée alsacien,



André Tourigny et Benoît Arsenault.
(Photo HR)

le lycée Pulshershein dont on a peut-être entendu parler l'automne dernier.

Evidemment, l'Atelier de culture de la Polyvalente y est mêlé d'une certaine façon. Puisque c'est du vécu de l'Atelier de culture, de la force de témoignage de ses élèves que les autorités de la Polyvalente ont élaboré ce qu'on pourrait appeler un «compromis» à la formation professionnelle augmentée que proposait le ministère de l'Éducation.

On se souvient que l'an dernier, suite aux énoncés du ministère sur la formation

professionnelle et les nouvelles orientations qu'il entend prendre à ce chapitre, les étudiants-es de l'Atelier de culture avaient rencontré deux fonctionnaires pour leur faire connaître leurs positions. Le ministère souhaitait enrichir la formation de base du programme professionnel et retarder jusqu'au Secondaire VI l'apprentissage en ateliers, ce à quoi s'opposaient vivement les élèves de formation professionnelle.

Depuis ce temps-là, à force de discuter, à la Polyvalente on en est venu à élaborer une formule de compromis, parce qu'on sait pertinemment que les élèves qui se dirigent vers une formation professionnelle ont hâte de toucher du «concret» et que si on fait «patienter» ceux-celles qui ont choisi la formation professionnelle jusqu'au Secondaire VI, on risque de perdre quelques joueurs-euses. D'ailleurs, les décrocheurs-euses ne se recrutent pas nécessairement au secteur professionnel. C'est donc qu'à certains moments, les étudiants-es s'ennuient un peu dans les classes, surtout ceux-celles qui n'ont pas l'intention de pousser leurs études jusqu'au niveau universitaire.

D'un autre côté, on ne remet pas en cause les objectifs du ministère de l'Éducation qui souhaite enrichir la formation de base des élèves du secteur professionnel. A ceux-celles-là, il manquait quelques matières académiques, on le reconnaît. D'ailleurs, la formation professionnelle enfermait quelque peu les élèves qui ne pouvaient obtenir un diplôme d'études secondaires. Dans les cas où un-e élève changeait d'idée en cours de route ou simplement se dirigeait sur le marché du travail pour ensuite s'inscrire au Cégep, il lui fallait rattraper les cours perdus au secondaire.

A la Polyvalente Le Boisé donc, on a proposé au ministère une formule originale: l'étalement du programme. Au lieu de faire «patienter» les élèves jusqu'en secondaire VI pour les inviter dans les ateliers, on leur donne l'occasion de poursuivre leur formation de base tout en

s'initiant dès le secondaire IV aux notions de la formation professionnelle. Ainsi, en secondaire IV, l'élève inscrit-e en couture-habillement, équipement motorisé, mécanique, mécanique du bâtiment, fabrication métallique, meuble et construction, soins infirmiers, par exemple, poursuit sa formation de base par des cours de français, d'anglais, de mathématiques, enseignement religieux ou moral, physique et histoire. En secondaire V, l'élève poursuit sa formation en français, en mathématique, en enseignement religieux ou moral et en anglais s'il-elle le désire. Au sixième secondaire, on lui offre la possibilité de reprendre des cours ou d'enrichir sa formation de base.

En termes d'heures, la nouvelle formule a l'avantage d'offrir sur trois ans plus de formation de base et plus de formation professionnelle que par le passé, si bien que l'étudiant-e est mieux outillé, tant vis-à-vis le marché du travail que vis-à-vis le Cégep si il-elle décidait de s'y inscrire.

Dans le milieu, on parle d'intégration du professionnel et du général, ce qu'on vit en Europe depuis une dizaine d'années. L'expérience de la Polyvalente Le Boisé lui a valu de piloter une mission de trois ans avec le Lycée Pulshershein en Alsace où on développe un tout nouveau modèle de formation professionnelle. La délégation québécoise se compose de deux personnes, Pierre Carisse, professeur à l'Atelier de culture et André Tourigny, directeur adjoint de la Polyvalente, au secteur professionnel.

Déjà, des représentants européens sont venus chez nous cet automne. Bientôt, les représentants québécois se rendront en Alsace pour y examiner la formation professionnelle du Lycée Pulshershein, particulièrement ce qu'on appelle là-bas le «référentiel» et qu'on appellerait ici la concertation école-entreprise. Là-bas en effet, l'entreprise est intimement associée à la formation professionnelle.

La mission de trois ans des délégués de la

Polyvalente, mentionne qu'actuellement la formation professionnelle au Québec vit dans une effervescence sans précédent. Quand on considère que 37% de la clientèle de la Polyvalente se dirige vers le secteur professionnel et que ce pourcentage se maintient d'année en année, c'est dire qu'il a fallu que les préjugés qu'on a si longtemps nourris envers la formation professionnelle ont été délogés au profit d'une évolution intéressante. Il faut dire aussi que la Polyvalente Le Boisé, si le ministère l'autorise pourra dès l'an prochain offrir de nouveaux programmes, l'un de modeleur-stratifiéur et l'autre de mécanicien de machines de bureau. Par ailleurs, un autre projet est à l'étude pour septembre 1985, celui de mécanicien d'entretien de machines à bois; à ce sujet des ententes pourraient s'établir avec le Centre spécialisé du meuble et bois ouvré.

Les possibilités sont tout de même assez nombreuses pour les élèves qui choisissent de s'inscrire dans le secteur professionnel. Polyvalente Le Boisé devrait porter des fruits. Benoît Arsenault, directeur de la Outre les programmes déjà mentionnés, il-elles peuvent parfaire leur apprentissage après le sixième secondaire dans des programmes d'une année comme travailleur de la construction, machiniste général, mécanique, plomberie et chauffage (option gaz naturel), programme que deux polyvalentes québécoises offrent présentement et mécanique automobile.

Si la Polyvalente offre presque tous les programmes selon la formule de l'étalement, elle offre également le programme que propose le ministère pour l'électromécanicien de systèmes automatisés (la robotique en d'autres mots) à ceux-celles qui terminent leur cinquième secondaire en électricité. Quant au programme électricité de construction et celui des techniques du commerce, la Polyvalente offre aussi le cheminement du ministère qui exige les cinq années de secondaire avant de se lancer dans la formation professionnelle.

l'école alternative

Une nouvelle chronique sur l'école alternative! Plusieurs seront surpris alors que la Commission scolaire de Victoriaville vient à peine de refuser l'ouverture d'une telle école pour septembre '85! C'est que le projet reste bien vivant et qu'il suscite de nombreuses et persistantes interrogations.

C'est quoi une école alternative? Combien y a-t-il d'écoles alternatives au Québec? Ça changerait quoi une école alternative à Victoriaville? Qu'avez-vous contre les écoles actuelles? C'est quoi au juste votre projet? Ça se passe comment une journée à votre école? une semaine? une année? Les enfants apprennent-ils quelque chose à votre école? Enseignez-vous

les matières académiques? Les enfants auront-ils droit aux mêmes services professionnels que dans les autres écoles de la Commission? C'est quoi la pédagogie ouverte dont vous parlez tant? Quelles différences avec la pédagogie traditionnelle? Qui sont les parents qui adhèrent à un tel projet? Y a-t-il des enseignants-tes? Y a-t-il des statistiques à l'heure actuelle qui prouvent: a) la raison d'être et le bon fonctionnement des écoles alternatives; b) l'intégration possible de ces élèves au secondaire? Qui êtes-vous? Combien êtes-vous? Qu'attendez-vous au juste de la Commission scolaire de Victoriaville? Qu'allez-vous faire maintenant que les commissaires ont dit «non» à l'école alternative pour septembre 1985? Ça coûterait combien à la Commission scolaire de Victoriaville d'ouvrir une école alternative?

Toutes ces questions trouveront réponses au cours

des prochaines semaines à l'intérieur de notre chronique.

Nous vous invitons d'ailleurs à nous écrire, à nous questionner, et à nous critiquer. Nous nous engageons en retour à vous répondre par courrier personnel ou par le biais du journal L'Union.

Nous remercions le journal L'Union de nous permettre d'informer régulièrement la population sur notre projet.

Pierre Desfossés et
Denise Letarte

pour l'école alternative

P.S. Vous adressez vos lettres à Denise Letarte, 234 rue Emile, Victoriaville, G6P 1M9.

La semaine prochaine: «Qui sommes-nous au juste?»

Vaste consultation sur la santé mentale

Victoriaville (MD) — Le Comité de la santé mentale du Québec consulte actuellement la population sur quatre importants sujets liés à la santé mentale. Le Comité de la santé mentale du Québec est un organisme gouvernemental de planification. Nommés par le Conseil des Ministres, ses membres coopèrent avec le ministère des Affaires sociales à l'élaboration d'un projet de politique de santé mentale pour le Québec. La santé mentale des jeunes

L'un des groupes de travail du Comité se penche actuellement sur le développement de la santé mentale des jeunes et la prévention des problèmes d'ordre psychique chez les enfants et les adolescents. Ce groupe sollicite des groupements de jeunes, des comités de parents, des bénévoles, des organismes populaires, des communautés culturelles, des associations de professionnels et d'établissements concernés, des universitaires, des membres du clergé, de toute

organisation ou personne intéressées, des avis sur ce qu'il conviendrait de faire au Québec pour développer davantage la santé mentale des jeunes et prévenir chez eux les problèmes d'ordre psychique. Ce groupe de travail est notamment intéressé à connaître les initiatives qui ont pu être prises au Québec, dans ses différents milieux, pour développer et protéger la santé mentale des jeunes. Les personnes désirant participer à cette consultation sont priées (suite à la page 34)

petites annonces

• Ces annonces sont regroupées mais non classées
• Prix: minimum \$3.00 - 20 mots max. (minimum \$4.50 si facturé)
• Heure de tombée: vendredi 17:00 à nos bureaux - 357-2061

DERNIERE HEURE

Avril gratuit. Grand 4 1/2, tapis, entrée laveuse-sècheuse, stationnement 5 min. du centre d'achats, 1er plancher, chauffé, eau chaude \$320. 357-7685 -357-7345

Pontiac LeMans 1973, à vendre, en bon état, 4 pneus neufs, bon prix. Pour informations: 357-7341

Recherchons maison à louer, en ville ou à proximité de la ville. Pour informations: 357-7341

Logement luxueux à sous-louer, pour le 1er avril, grand 4 1/2 pièces, avec foyer naturel, recouvrement de plancher, balayeuse murale, stationnement en-

treteu. Tél.: 758-8931

Gardiennage demandé, près de la Salle Cristal. Prendre soin d'un enfant âgé d'un an 1/2. Entretien de la maison. demandez Hélène pour rendez-vous. Tél.: 357-7639

Autos usagées. Kingsey-Falls. Achat, vente, échange à très bon prix. Situé rte 116, Kingsey-Falls, entre Motel TV et Motel Maurice, en spécial: Pontiac Firebird 1978, moteur 305 autom. très propre avec toit ouvrant. \$3500.00 Chevrolet Camaro 1978, 6 cyl. autom. en très bonne condition. \$3000.00 Chrysler Lebaron 1979, 4 portes, 318 po. cu. auto. air climatisé, très propre. \$3,600.00 ChevroletMonte-

Carlo 1977, 8 cyl. auto. seulement, 48,000 milles.. Bucket seats. \$2,300.00 Ford F350, 1978 8 cyl. 4 vitesses. 1 tonne doubles roues, très propre. \$3,500.00 Pontiac LeMans 1976, 8 cyl. autom. en très bonne condition. \$1,400.00 Renault 5GTL 1980. 4 cyl. 4 vitesses. Très propre. \$3,300.00 Nous avons aussi 15 à 20 autres modèles très propres et à très bon prix. Toutes ces voitures comportent de bonnes garanties. Tél.: 1-819-363-2441 le jour ou le soir.

Vendeur demandé, pour Mercerie pour hommes, située à Victoriaville. Salaire à discuter. Emploi à plein temps. S'adresser vendeur demandé. C.P. 130D, Vic-

torioville, G6P 6S8

Maison neuve à la sortie de Victo. 25 x 40, terrain de 32,290 pieds carrés, 5 1/2 pièces. Occupation immédiate. Un taux de 9 1/2% si éligible. 752-4301 Gaetan Lemieux 758-5258. Immeubles Oméga Inc.

Logement à louer: 4 1/2 pièces, très propre, situé au 88 St-Jean-Baptiste, Victoriaville. Prix \$295.00 Libre le 1er avril. Tél.: 752-9632

Téléphoniste demandée, pour travail à temps plein. Demandez Joseph, 752-2557

Buick 1979 à vendre. Parc Avenue. Tél.: 362-3211

QU'ELLE EST LA PLUS BELLE DES SAISONS?

L'hiver, l'été, le printemps, l'automne

Mais, c'est vous, bien sûr!

Mais pourquoi connaître sa saison?

Chaque saison est associée à une gamme particulière de couleurs et votre teint s'harmonise avec l'une de ces palettes. La carnation dont vous héritez à votre naissance ne change pas. Les mêmes couleurs vous iront toujours très bien.

Avant de faire vos achats pour les beaux jours qui s'en viennent à grands pas, France Perreault, coloriste et conseillère vous invite à venir la rencontrer. Elle vous fera découvrir la magie des couleurs et vous remettra votre carnet de couleurs.

PRENEZ RENDEZ-VOUS SANS TARDER

Ouvert tous les jours de 13:00 à 21:00
Le samedi de 9:00 à 17:00

Session: 1 personne — \$60.00
2 personnes — \$50.00 chacune
3 personnes — \$40.00 chacune
(incluant les services d'une esthéticienne)

4studio saisons

286A NOTRE-DAME EST, VICTORIAVILLE, 758-0273

Grande vente printemps

3 jours seulement
22-23-24 mars

VENTE SOLEIL

peinture laurentide

<p>SUPER LATEX SEMI-LUSTRE</p> <p>ALTEMEUR. Lustré moyen. Idéal en intérieur et extérieur. De plus, les couleurs sont résistantes à l'eau, aux acides, aux alcalis, aux huiles et aux produits de nettoyage.</p> <p>\$19.95</p> <p>LE 4 LITRES</p>	<p>SUPER LATEX VELOUTE</p> <p>ALTEMEUR. Peinture à l'huile, lustré, qui donne un fini de velours. Idéal pour les murs intérieurs et extérieurs. Résistant à l'eau, aux acides, aux alcalis, aux huiles et aux produits de nettoyage.</p> <p>\$16.95</p> <p>LE 4 LITRES</p>	<p>EMAIL ALKYDE SEMI-LUSTRE</p> <p>ALTEMEUR. Peinture à l'huile, lustré, qui donne un fini de velours. Idéal pour les murs intérieurs et extérieurs. Résistant à l'eau, aux acides, aux alcalis, aux huiles et aux produits de nettoyage.</p> <p>\$19.95</p> <p>LE 4 LITRES</p>
<p>Duro-Tone LATEX MAT INTERIEUR ET EXTERIEUR</p> <p>ALTEMEUR. Peinture à l'huile, mat, idéale pour les murs intérieurs et extérieurs. Résistant à l'eau, aux acides, aux alcalis, aux huiles et aux produits de nettoyage.</p> <p>\$11.95</p> <p>LE 4 LITRES</p>	<p>Duro-Tone SEMI LUSTRE ALKYDE</p> <p>ALTEMEUR. Peinture à l'huile, lustré, idéale pour les murs intérieurs et extérieurs. Résistant à l'eau, aux acides, aux alcalis, aux huiles et aux produits de nettoyage.</p> <p>\$13.95</p> <p>LE 4 LITRES</p>	

Tapiserie en magasin

20%

de rabais



Stores, draperies

20%

de rabais

N'oubliez pas notre service gratuit de consultation à domicile

Vic Décor Art INC

Peinture, Tapiserie, Pinceaux, Articles de décoration, Draperies, Stores, Céramique

34 Perreault, Victoriaville, Que - G6P 5C6 - Tel. (819) 752-9441



Vaste...

(suite de la page 33)
d'adresser leurs communications avant le 29 février 1984 à l'adresse suivante: Comité de la santé mentale du Québec, a/s du Groupe de travail sur la santé mentale et les jeunes, 1005, chemin Sainte-Foy, 2e étage, Québec (Qué.), G1S4N4.

Modes d'intervention

Le Comité de la santé mentale est également à préparer un Avis sur l'efficacité des modes d'intervention chez les adultes en santé mentale (prévention, traitement, réadaptation). Le groupe de travail qu'il a formé a cet effet invite instamment toutes les personnes et tous les groupes désireux de participer à la réflexion qu'il conduit à porter à son attention toute information ou position pertinente à son mandat.

Le groupe de travail est particulièrement intéressé à recueillir des données scientifiques et des commentaires relativement aux interrogations suivantes: la prévention en santé mentale est-elle possible, efficace et rentable? si

oui, à quelles conditions?; quels sont les modes de traitement efficaces en santé mentale? pour qui et à quelles conditions?; l'efficacité est-elle possible dans les programmes de réadaptation et de réinsertion sociale en santé mentale? si oui, à quelles conditions?

Les personnes désirant participer à cette consultation sont priées d'adresser leurs communications avant le 1er mars 1984 à l'adresse suivante: Comité de la santé mentale du Québec, a/s du Groupe de travail sur l'efficacité des modes d'intervention en santé mentale, 1005, chemin Sainte-Foy, 2e étage, Québec (Qué.), G1S4N4.

La notion de «santé mentale»

On prépare aussi un autre Avis sur la notion de «santé mentale». Le groupe de travail est particulièrement intéressé à recevoir des données relatives aux interrogations suivantes:

- quels sont les facteurs les plus importants qui influencent la santé mentale?

- quels sont les types d'action à favoriser pour

promouvoir la santé mentale?

Les personnes désirant participer à cette consultation sont priées d'adresser leurs communications avant le 1er mars 1984 à l'adresse suivante: Comité de la santé mentale du Québec, a/s du Groupe de travail sur la notion de «santé mentale», 1005, chemin Sainte-Foy, 2e étage, Québec (Qué.), G1S4N4.

Les ressources alternatives

Le quatrième comité prépare un Avis sur les ressources alternatives en santé mentale. Il est particulièrement intéressé à recueillir des suggestions et commentaires relativement aux interrogations suivantes:

- l'organisation actuelle des services de santé mentale répond-elle aux besoins de la population?

- quels sont les besoins les plus mal desservis en santé mentale?

- quelles seraient les mesures les plus appropriées pour améliorer les services rendus à la population en santé mentale?

- quels devraient être le rôle et la place des ressources alternatives dans le réseau des services de santé mentale?

Les personnes désirant participer à cette consultation sont priées d'adresser leurs communications avant le 1er mars 1984 à l'adresse déjà mentionnée, au soin du Groupe de travail sur les ressources alternatives.



Mangez à nos frais

Mlle Irène Lessard de St-Albert s'est mérité le billet gagnant au dépanneur Rond Point Shell, Notre-Dame est et se mérite un repas au **café l'Orient**.

Bon appétit!

Mode '84



Pantalon gratuit avec l'achat d'un veston

GRATUITS

chemise, cravate, bas, ceinture avec l'achat d'un habit

\$200.

ou plus

(stationnement Laporte)

Mercerie Bois-Francs

19 De Coursoil
Victoriaville - 752-9277

SPECIAL

"FAITES LE VOUS-MÊME"

et participez au tirage d'un voyage à Freeport aux Bahamas.
1 semaine pour 2 personnes. (incluant Hôtel - Avion - Taxes)
N.B. Le tirage aura lieu chez Voyages Escapade Inc. le 20 avril 1984 à 15 h.

16' x 38' Lasy-L

\$2139.

Fond imprimé mur décoratif

16' x 42' Lasy-L

\$2139.

16' x 32' rectangulaire

\$1849.

18' diamètre

1 299,00\$

autres modèles et dimensions en inventaire

GRATUIT toile solaire à l'achat de cette piscine hors-terre.

Comprenant: mur, structure garantie 15 ans et équipement complet filtreur 3/4 force, écumoir, échelle sécuritaire ou deck, nécessaire d'entretien, sable, plomberie, pôle télescopique, crochet, thermomètre, chlore et algécide.

BAINS TOURBILLON OU THERAPEUTIQUE

A partir de **\$789.**

- GR marbre ● Jacuzzi ● Alcove
- Plusieurs modèles et dimensions
- Nous assemblons votre bain tourbillon selon vos besoins et votre budget.
- Vous choisissez votre couleur.

Les meubles de jardin de piscines CITADELLE défient les modes et les saisons. Nos meubles sont fabriqués de résine de synthèse insensible.

- à l'humidité
- aux moisissures et bactéries
- rayons ultra-violets

Ensemble table et 4 chaises **\$829.**

autres modèles à partir de **\$275.**

PISCINES CITADELLE

54 Girouard, Arthabaska, 357-8344
G6P 5S9

Nouveau!

Nouveau!

RENOVATION

Lequel

Matério Plessis Inc. BMR

2014 ST-CALIXTE - PLESSISVILLE

POUR MIEUX VOUS RENSEIGNER:

362-6333

2 NOUVEAUX PROGRAMMES

- La subvention est de **30%** des coûts des travaux
- Jusqu'à **\$2700.00** maximum par logement
- Cette subvention est **non imposable** et vous pouvez le faire **VOUS-MÊME** ou par une personne détenant une licence de (R.E.C.Q.)

Formules disponibles en magasin

ISOLATION

60% de vos coûts pour isoler votre maison.

- Jusqu'à un maximum de **\$500.00**

QUI A DROIT?

- Toute maison bâtit **AVANT LE 1er septembre 1977**

Estimation gratuite

Pour tous renseignements communiquez à **362-6333 Matério Plessis Inc.**

27-83-34

Parlons de santé mentale

Les alternatives

Plessisville — Lorsque nous vivons des moments très difficiles, souvent la première ressource à laquelle nous pensons est «le tranquillisant». Loin de sous-estimer cette aide, il faut cependant être conscient de l'effet de dépendance qu'il engendre et éviter dans la mesure du possible d'y investir toute notre confiance. Mais que peut-on faire me direz-vous pour contrecarrer cette habitude si facile à acquérir?

Une des premières ressources se situe dans notre entourage. Qui dans mes connaissances pourrait me fournir une aide affective? Avec qui serais-je davantage à l'aise pour exprimer mes émotions, mes craintes? Cette possibilité qui s'offre à la personne est une véritable ressource, car le seul fait de pouvoir parler soulage et démystifie bien des situations. Bien sûr, il faut trouver la personne en qui on peut réellement avoir confiance. L'apprentissage de la

relaxation, selon différentes méthodes telles Jacobson, méthode sensorielle, musique subliminale, exercices faciles de détente, permettant à la personne d'apprendre à relâcher tous les muscles de son corps tout en favorisant ce même relâchement au niveau de son esprit. Il s'agit cependant d'être fidèle, car c'est avec la pratique régulière de ces techniques que l'on arrive à se maîtriser et à ressentir des effets bienfaisants.

Le conditionnement physique, soit par la danse aérobique ou le jogging, apparaissent aussi comme d'excellents moyens pour dégrader du stress et de l'anxiété. Des cours sont offerts de septembre à juin par l'intermédiaire du Centre Kino de Plessisville. Ces cours intègrent l'apprentissage des méthodes de relaxation.

Enfin, le C.L.S.C. offre lui aussi un cours intitulé «C'est pas grave, c'est

rien que vos nerfs». Ce programme vise surtout à diminuer la consommation des tranquillisants mineurs et à démystifier le phénomène de la dépression nerveuse. Ce cours est offert aux hommes et aux femmes.

Pour les femmes désireuses de s'impliquer dans le milieu, il y a un regroupement d'action communautaire au C.L.S.C., Louise Routhier en est l'instigatrice. Ce mouvement veut permettre aux femmes de se créer une ressource correspondant à leurs besoins, de parler, de s'écouter, de s'informer,

de se conscientiser et de s'aider mutuellement. Le projet est présentement élaboré et exige l'implication de plusieurs bénévoles. Si vous avez le goût de participer à un tel projet n'hésitez pas à communiquer avec France Auger au C.L.S.C.

Enfin, il faut ajouter que toute participation à des activités individuelles ou de groupe qui nous plaisent devient un excellent exutoire contre la tension et l'anxiété. Ainsi, suivre des cours de poterie, d'artisanat, de sciences naturelles ou autres permettent de s'insérer

dans le milieu, d'ouvrir nos horizons et de briser la solitude ou l'isolement.

Il n'est jamais facile de se sortir d'une situation difficile. Cependant, ces moments de «dépression» peuvent devenir d'excellents tremplins si on se sent suffisamment appuyé et si notre taux d'énergie vitale à ce moment-là est suffisant pour nous permettre de réinvestir dans différentes activités. Il ne faut donc pas attendre d'être au bout du rouleau pour réagir ou pour demander de l'aide.

Louise et Brigitte
C.L.S.C. de l'Erable



Mangez à nos frais

M. Bruno Ruel de Princeville s'est mérité le billet gagnant au Restaurant La Plaza, Notre-Dame est et se mérite un repas au Restaurant La Plaza.

Bon appétit!



Eddy Charles, B.A.
courtier directeur
rés.: 758-5487
bur.: 758-7591



Charles Beaulieu INC
Courtier en immeubles

14 Perreault
Victoriaville
758-7391

on loge
tout l'monde

**TOUJOURS LES PREMIERS
POUR MIEUX VOUS SERVIR**

 46 BÉCOTTE ARTHABASKA	 781 DES PINONS VICTORIANVILLE	 13 AVE DES BOULEAUX VICTORIANVILLE	 295 VAILLANCOURT VICTORIANVILLE	 233 LARIVIERE VICTORIANVILLE
 68 AVE GAUDET VICTORIANVILLE	 34 DES PEUPLIERS VICTORIANVILLE	 34 PARIS ARTHABASKA	 8 COMEAU VICTORIANVILLE	 30 AVE DES TILLEULS VICTORIANVILLE
 3052 ST-CALIXTE PLESSISVILLE	 2470 NOTRE-DAME O. VICTORIANVILLE	 115 BOULANGER VICTORIANVILLE	 1360 MAINVILLE VICTORIANVILLE	 69 DE LA COLLINE VICTORIANVILLE
 285 RANG 11 ST-VALERE	 455 R.R. 2 ST-VALERE	 18 RUBIN VICTORIANVILLE 4 logements	 104 PERREAULT VICTORIANVILLE 2 logements	 3-5 JOLICOEUR VICTORIANVILLE 13 logements
 CHALET RANG 10 PRINCEVILLE	 80 PERREAULT VICTORIANVILLE 2 logements	 46 RENAUD VICTORIANVILLE 3 logements	 26 DUCHARME, VICTO. VICTORIANVILLE 2 logements	 249 NOTRE-DAME E. VICTORIANVILLE Edifice commercial
 1262 ROUTE 161 ST-VALERE	 23-25 ST-HENRI VICTORIANVILLE 2 logements, briques.	 83 PERREAULT, VICTO. VICTORIANVILLE 3 logements	 428 GIROUARD ARTHABASKA	 313 NOTRE-DAME E. VICTORIANVILLE Edifice commercial



Le plus
vendu des
14'' x 18''

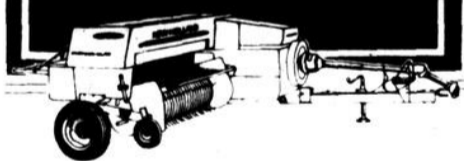

C'est le modèle 316 de Sperry New Holland. Le 316 offre une extraordinaire solidité pour emballer les plus dures récoltes. Il est bâti pour le travail dur et donnera des années de service fiable.

Venez voir la dernière addition à la plus vendue des emballeuses 14'' x 18'' le modèle 316 de Sperry Holland.

Maheu & Frères

970 Notre-Dame est
Victoriaville
752-5575





Spéciaux printaniers

IMPERMEABLES
POUR LUI A PARTIR DE
\$69.95

IMPERMEABLES
POUR ELLE A PARTIR DE
\$49.95

N'oubliez pas
notre Gala de mode,
les 20 et 21 mars
à la Salle du Canton
de Warwick
(mardi et mercredi)

C'est à voir!
C'est nouveau!
A Warwick un
NOUVEAU G. DUBEAU

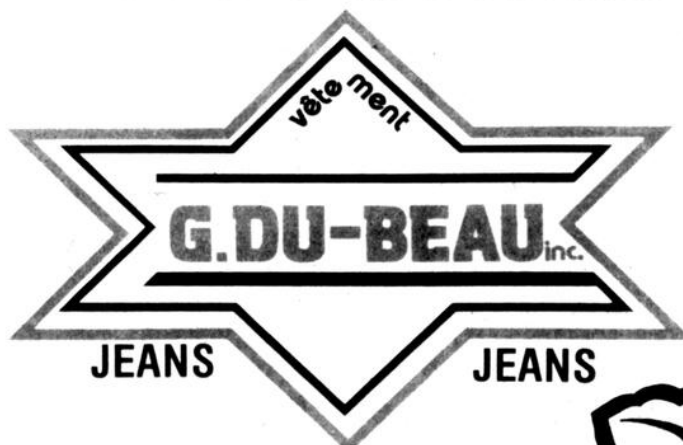

MEME ADRESSE:
Warwick
168 SAINT-LOUIS,

confection DUBOIS

MODE pour Elle et Lui

168 Saint-Louis, Warwick,
358-2919 - 6555