



photo Paul-Henri Talbot, LA PRESSE

Lapointe, la recrue des séries

Lapointe, un des héros effacés depuis les séries



Gilles Terroux

envoyé spécial de LA PRESSE

BLOOMINGTON (Minn.) — Les boulets de Jacques Lapointe n'ont jamais été aussi précis. Les trucs de magie de Jean-Claude Tremblay sont plus imprévisibles que jamais. Le rendement de Terry Harper a rarement été plus consistant.

Où se situe la recrue Guy Lapointe dans tout cela ? Parmi les joueurs les plus utiles aux Canadiens depuis le début des séries. Sans tambour, ni trompette. Tout simplement.

"Il ne manque pas grand-chose à Guy pour qu'il devienne un défenseur complet", disait son compagnon de jeu Jean-Claude Tremblay, avant le départ pour le Minnesota en vue du sixième match de la série contre les North Stars. "Il est jeune. Rapide. Fort. Son lancer est redoutable, surtout sur le jeu de puissance. Et avant tout, il joue avec assurance".

"On dit beaucoup de Jude Drouin depuis le début de la série, prétend Pete Mahovich, mais si j'avais à désigner la meilleure recrue des deux, j'opterais en faveur de Guy. Il a connu une saison formidable et continue à aider l'équipe depuis le début des séries."

Il n'y a pas que les joueurs du Canadien qui remarquent le travail de Lapointe.

"Guy est un jeune homme fort doué et sa principale qualité est sa facilité à s'adapter à différentes situations", fait remarquer son ancien instructeur Roger Bédard.

Lapointe a joué sous les ordres de Bédard pendant seulement une saison. "C'était à sa dernière saison chez les juniors et il était évident qu'il allait faire sa marque dans la ligue Nationale", ajoute Bédard. Les deux saisons qu'il a passées dans les ligues mineures (Houston et Voyageurs) n'ont pas été une perte de temps. Il est parfois préférable que la transition

du hockey junior au professionnel se fasse progressivement".

Mardi soir, Lapointe a marqué le but victorieux lorsque le Canadien a défait les North Stars, 6-1.

S'agissait-il du but le plus important de sa carrière, étant donné que cette victoire acculait les North Stars au pied du mur ?

"Il est encore trop tôt pour

répondre à cette question, a commenté Lapointe. Si nous remportons cinq autres victoires d'ici la fin de la saison, je vous répondrai dans l'affirmative."

Ce soir, Lapointe et les autres joueurs du Canadien tenteront de mettre un terme à la saison des North Stars. Un seul cas est incertain, celui de John Ferguson. Blessé à

la hanche gauche mardi, Ferguson a quitté l'hôpital hier midi mais n'a pas fait le voyage avec ses coéquipiers.

Fergie souffre de muscles déchirés à la hanche.

DE LA PASSERELLE

Autre exemple frappant de la "collaboration" du Canadien envers les journalistes :

non seulement l'accès au vestiaire est-il défendu avant et après les exercices pendant les séries, mais depuis hier, personne n'est autorisé à pénétrer dans le bureau de l'instructeur Al MacNeil... Sam Pollock a gagné Floyd Curry à sa cause... Ils ont tous deux entrepris le voyage Montréal-Bloomington en automobile... Avec la saison de

Le conflit Bowman-Blues, sur le point de se régler

de notre envoyé spécial

BLOOMINGTON — Sid Solomon fils, président du bureau des directeurs des Blues de St-Louis, n'a pas nié le conflit entre le gérant général Scotty Bowman et la haute direction.

Rejoint à son hôtel de Miami, hier soir, Solomon a déclaré que "l'affaire Bowman" sera réglée d'ici quelques heures. "Du moins je l'espère, précise-t-il.

On sait que la direction des Blues n'a pas voulu renouveler le contrat de deux adjoints de Bowman, dont Cliff Fletcher.

Commentant les rumeurs voulant que Sid Abel et Harry Sinden se joignent à l'organisation des Blues, Solomon a déclaré que plusieurs noms étaient pris en considération, dont ceux de Abel et de Sinden.

"Nous nous retournons vers des gens disponibles, a-t-il précisé. De toute façon il n'y aura pas de déclaration officielle sur cette affaire avant quelques semaines."

Parmi ces gens disponibles, on mentionne aussi ceux de Dickie Moore et de Al Arbour, l'actuel instructeur des Blues.

De son côté, Bowman s'est refusé à tout commentaire. D'autre part, un commentateur sportif de Détroit a révélé qu'il tenait de source sûre l'engagement prochain

d'Abel comme directeur général des Blues.

Dave Diles, de la station

WXYZ-TV, a affirmé du même coup que Scotty Bowman quitterait définitivement

les Blues, même s'il nie lui-même cette possibilité.

"Je ne peux malheureusement pas vous révéler ma source, a-t-il dit, mais elle est définitivement digne de mention.

"Mais je peux vous affirmer que la même source d'information m'a dévoilé qu' aussitôt son engagement confirmé, Abel approcherait Harry Sinden, ci-devant des Bruins de Boston, pour diriger les Blues," a-t-il ajouté.

Diles a dit que même si Bowman avait formellement démenti son départ prochain de St-Louis, il était inévitable.

Le contrat de Bowman ne prendra fin que dans trois ans. En somme, il ne lui reste qu'à trouver un terrain d'entente avec la direction des Blues pour consumer ce qui deviendra alors une démission ou un congédiement.

Les vétérans se sont surpassés

de notre envoyé spécial

BLOOMINGTON (Minn.) — Et si l'on s'arrêtait à consulter la statistique...

Certes, les jeunes joueurs du Canadien se sont bien comportés depuis le début des séries éliminatoires mais c'est le travail des vétérans qui attire surtout l'attention.

Six d'entre eux ont déjà surpassé leurs marques personnelles dans les séries éliminatoires.

Un septième, Jean Béliveau, n'a besoin que d'un seul point pour égaler sa performance de 19 points en 1955-56.

Frank Mahovich n'avait jamais marqué plus de six buts au cours des séries. Sa fiche est de dix buts et sept assistances.

Jacques Lemaire avait récolté 13 points en trois séries en 1967-68. Sa fiche est de six buts et huit assistances en douze matches.

Egalement en 1967-68, Yvan Cournoyer avait récolté 14 points. Sa fiche est de cinq buts et dix assistances.

La même année, John Ferguson avait marqué trois buts et mérité cinq assistances. Sa fiche est de quatre buts et cinq passes cette saison.

Les meilleures séries de Jean-Claude Tremblay remontaient à 1966-67, avec deux buts et neuf assistances. Sa fiche est de trois buts et dix assistances.

Jacques Laperrière, pour sa part, a déjà marqué quatre buts en douze matches, soit autant que ses 54 matches éliminatoires précédents.

Tony Esposito a la mémoire longue

NEW YORK (UPI, PC) — Emile Francis, instructeur et gérant-général des Rangers, ne pense pas que la défaite de 3-2 en période supplémentaire que son équipe a subie aux mains des Black Hawks de Chicago, mardi soir, aura d'effets psychologiques néfastes lorsqu'il affrontera de nouveau les Hawks, ce soir dans la métropole américaine.

"Ces joueurs sont des professionnels, a déclaré Francis, psychologiquement, la défaite aurait été amère si nous avions mal joué. Cependant, nous pouvons être fiers de notre performance et il n'y a aucune raison d'être déprimés. Il nous faut maintenant offrir une super-performance."

"Si nous avons perdu une bataille, a ajouté Francis, nous n'avons pas encore perdu la guerre."

L'attaque à cinq des Rangers, composée de Rod Gilbert, Brad Park, Vic Had-

field, Jim Neilson et Jean Ratelle, n'a pas connu tellement de succès contre les Hawks.

Mais Bobby Hull craint toujours qu'elle n'explode. "Les Rangers possèdent une très bonne équipe et ils ont l'instructeur qui peut tirer le maximum de leurs efforts", a déclaré Hull.

"Si nous voulons en finir avec eux, jeudi, il nous faudra jouer tout aussi bien que nous l'avons fait, dimanche", a-t-il ajouté.

D'autre part, la mémoire exceptionnelle du gardien Tony Esposito pourrait bien aider les Black Hawks à porter le coup de grâce, ce soir. "J'espère rencontrer les Rangers en éliminatoires pour quelques bonnes raisons, a affirmé Esposito, Emile Francis a déclaré l'année dernière qu'il ne me trouvait pas assez bon pour transporter les patins de Giacomin. Je ne suis pas intéressé à porter ses patins, mais je

tiens à ce que cette série prouve qui est le meilleur gardien. De plus, je suis très déçu que la combinaison Giacomin-Villemure ait remporté le trophée Vézina. La lutte a été très serrée jusqu'à la fin, mais ce trophée en était un que je désirais."

Esposito a très bien tenu son bout durant la série, n'allouant que neuf buts en cinq matches, dont quatre dans une seule rencontre.

"On m'a qualifié de chanceux, lorsque tout allait bien pour moi, l'année dernière, a poursuivi Esposito, on disait que je n'avais pas de style.

entrepôts Valiquette

VILLE DANJOU ROBILARD

L'opération peu coûteuse d'un entrepôt vous fait bénéficier de marchandises à très bas prix. Pourquoi pas vous? Des centaines de clients ont bénéficié d'abaines remarquables. Venez le constater.

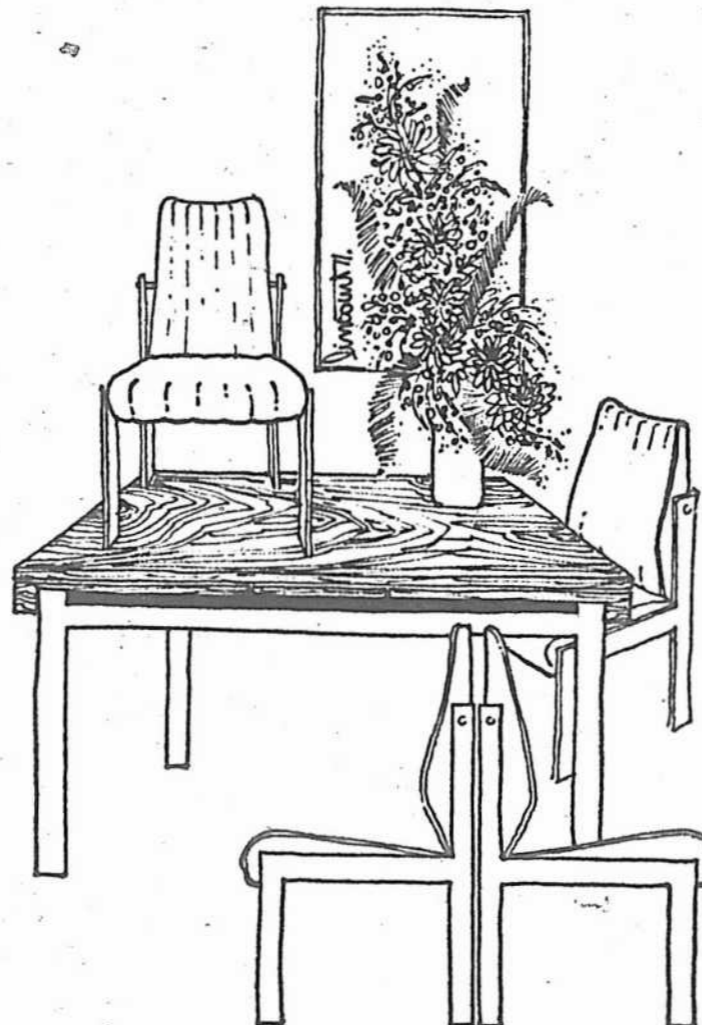

DINETTE moderne 5 articles, incluant table 36" x 48" x 84" style réfectoire, 2 panneaux 18" dessus arborite chêne Espagnol fini texturé, 4 chaises rembourrées vinyle, caoutchouc mousse, choix de couleurs, fini chrome. RÉGULIER 299. SPÉCIAL 229.

STATIONNEMENT GRATUIT

Ville d'Anjou — Comment s'y rendre

Léger supplément pour la livraison

ENTREPÔTS M.G. VALIQUETTE LEE

ouvert de 10 heures à 5 heures

925 ROBILARD — COMMENT S'Y RENDRE

"WALLABEES"
De forme audacieuse et très confortable, les "Wallabees" de Clark moulent agréablement le pied. Fabrication mocassin cousue main. Semelle crêpe.
En cuir lisse café ou noir
En suède, sable ou marron
Aussi disponible modèle avec courroie et boucle
Prix à partir de \$26.95
AUTRES MODÈLES DISPONIBLES
EN POINTURES DE 5 à 14 LARGEURS AA à EE
UTILISEZ VOTRE CARTE DE CRÉDIT

301 EST, STE-CATHERINE
844-1440
PLACE BONAVENTURE
878-1140 MONTREAL

J. R. LÉONARD

POUR LE CÂMPEUR ET LE SPORTIF

Physika

Surêtement 100% nylon extensible lavable. Poignets et taille ajustés. Col roulé ou gauche. Robuste glissière. Pantalon tenu en place sous le pied par un élastique. Glissière à la cheville. Deux rayures contrastantes sur les manches et le pantalon. Tenues de fond: royal, marine, rouge clair, bourgogne ou vert sapin avec rayures blanches; ou blanc avec rayures de couleurs variées.

HOMMES Court, moyen, long: 34 à 46 \$26.95	DAMES - Court, moyen, long: 6 à 14 ans \$26.95	ENFANTS (garçons et filles) 6 à 16 ans \$19.95
---	---	---

CHAUSSURES SPORT EN CUIR VÉRITABLE
Fabrication canadienne Garantie Sauvé Frères.
Bout rigide, renfort au talon; support d'arche

Hommes: 6 à 12 1/2	\$14.95
Dames: 5 à 9	\$12.95
Garçons ou filles: 1 à 5	\$12.95
Enfants: 1 à 13 1/2	\$10.95

SAUVÉ FRÈRES

6554, PLAZA SAINT-HUBERT — Tél.: 273-6392
"Le plus grand spécialiste de costumes de camp et d'éducation physique"



AU FIL DES SPORTS
par ANDRÉ TRUDELLE

Damien Gauthier et Phil Giroux parlent de hockey et de golf

Maurice Chevalier disait, dans une chanson qui n'est plus d'époque: "Quand un gendarme rencontre un autre gendarme, qu'est-ce qui les charme? Des histoires de gendarmes!"
Ce n'est plus vrai.

Rencontrés récemment à l'occasion de l'ouverture du terrain de golf Municipal, rue Sherbrooke est, Damien Gauthier et Phil Giroux ont surtout parlé de hockey. Puis de golf. Mais aussi de hockey.

De leur propre aveu, les deux hommes deviennent de simples géants d'estrange quand ils surveillent le hockey à la télévision. "Il ne faut pas considérer les joueurs des North Stars comme de simples débutants", assure Giroux pour sa part. "Danny Grant, c'est un très bon joueur. De même que Jude Drouin. Et Robert Rousseau est aguerri, expérimenté. Pour moi, la différence entre les deux équipes se situe à la défense et au niveau du gardien. Ce Dryden, quelle performance il offre. Je ne pense pas qu'il pourrait jouer de cette façon pendant toute une saison. Mais il est arrivé aux éliminatoires frais et dispos et il aura joué un important rôle dans la conquête de la coupe Stanley par le Canadien. Car pour moi, c'est le Canadien jusqu'au bout!"

Damien Gauthier est lui aussi un partisan du Canadien. Mais les changements radicaux dans les performances des joueurs ne sont pas sans l'inquiéter. "Je ne parviens vraiment pas à comprendre l'instructeur Al MacNeil, dit-il. Oh! Bien sûr, je suis un professionnel au golf. Non au hockey. Mais pourquoi tous ces changements de lignes à l'attaque. Pourquoi laisser Réjean Houle sur le banc? Je pense que le Canadien va gagner. Tout au moins qu'il devrait gagner. Mais avec tout ce qui se passe sur la glace, rien ne me surprendra..."

Mais si on parlait un peu de golf?

Le terrain de golf Municipal ouvrira ses portes le premier mai. "A moins d'une tempête de neige!", nous dit le pro Phil Giroux. Le vétérinaire Damien Gauthier est gérant général de tout ce qui concerne le golf à la ville de Montréal tandis que Phil Giroux est le pro du club. Giroux s'est donné deux adjoints en Roger Lévesque, auparavant du

club de Brossard, et en Vincent Cirianni, l'an dernier à l'île des Soeurs. Tout ce qui regarde le parcours tombe sous la juridiction de Gauthier. "Il n'y a pas de changement sur le parcours, nous dit le sympathique Damien, qui entreprendra, samedi, sa 29e année au service de la métropole. "Tous les changements possibles ont déjà été apportés." Tout comme Phil Giroux, Damien Gauthier attend avec impatience le moment d'utiliser ses bâtons. L'un et l'autre n'ont pas encore joué cette année.

Pour ceux qui ne le sauraient pas, il n'y a pas de membres au Municipal. Les premiers arrivés sont les premiers servis. Le terrain ouvre dès 6h. le matin et il ferme au soleil couchant. Il en coûte \$4 pour jouer sur semaine, \$5 le samedi et le dimanche et le tarif tombe à \$3 quatre heures avant le coucher du soleil.

"Dans les bonnes années, plus de 90,000 joueurs ont parcouru le terrain. Par cette période d'inflation, le total baisse parfois à 80,000. En juin 64, je crois, en tout cas un jour d'élections, 1,058 golfeurs, un record, avaient joué au Municipal, rappelle Damien."

Est-ce qu'il pense que le terrain sera sacrifié à des installations olympiques? "Ce n'est pas à moi à le dire. C'est à la ville, au maire. Mais je ne pense pas qu'on doive tout bouleverser une ville pour 15 jours de compétition. Le golf est le sport à la mode. Y aurait-il 25 terrains sur l'île de Montréal et autour, tous feraient de bonnes affaires".

Dans la boutique de Phil Giroux, le travail est incessant. "Nous gardons plusieurs sacs de golf pendant la saison hivernale. C'est le moment du grand nettoyage", dit Giroux. Il a pris femme il y a quelque temps. "J'étais bon garçon avant de me marier et je suis toujours bon garçon", dit-il moqueur.

Phil n'a pas été chanceux récemment, sa jeune épouse et sa mère ont été hospitalisées tour à tour. Rien de grave heureusement. Dans deux jours, Phil et Damien seront prêts à vous accueillir au Municipal. En attendant votre tour, vous pourrez t o u j o u r s discuter golf... ou hockey avec les deux hommes à la boutique du pro.

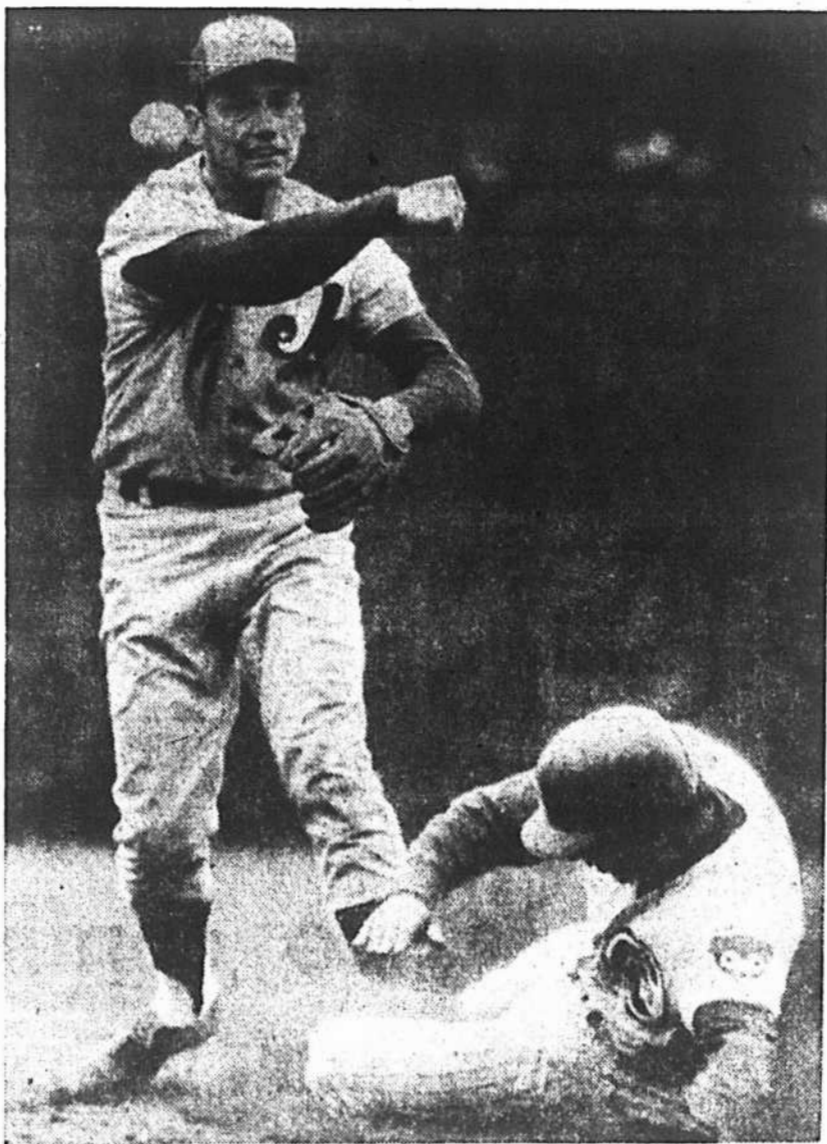

photos AP

Wine complète le double-jeu au premier
Les Expos perdent, mais non sans avoir tout mis en oeuvre

La balle roule, roule et touche le troisième coussin... C'est la défaite!

Face à une défensive peu orthodoxe, celle d'avoir cinq joueurs d'extérieur et seulement deux voltigeurs, Ron Santo a frappé un faible roulant vers le troisième but, l'arbitre Bruce Froemming a jugé la balle en jeu et les Cubs l'ont emporté 3-2.

"Si la balle avait roulé un pouce de plus avant d'atteindre le coussin, elle aurait été hors ligne," a observé Peanuts Lowrey, l'ancien instructeur des Expos au troisième but, qui remplit maintenant les mêmes fonctions avec les Cubs.

La situation était tendue, les Cubs avaient trois coureurs sur les sentiers en vertu de deux simples, d'une erreur de Carl Morton. La première des Expos en sept matches et d'un but sur balles intentionnel à Billy Williams. Aucun retrait n'avait été enregistré.

C'est alors que Gene Mauch a modifié sa défensive, postant trois joueurs entre le troisième et le deuxième coussin, deux autres entre le premier et deuxième buts, laissant seulement deux voltigeurs, un au champ-centre-gauche et l'autre au champ-centre-droit.

Toutefois, la stratégie n'a pas fonctionné par suite du faible roulant de Santo.

"Donnez tout le crédit à votre gérant Gene Mauch. Ce gars-là ne cesse jamais d'imaginer de nouvelles façons de gagner, et donnez aussi crédit à Carl Morton d'avoir forcé Santo à frapper la balle au sol. Ronnie Brand qui était posté au troisième coussin pour la circonstance, n'avait d'autre choix que de laisser cette balle rouler et espérer qu'elle dévie en territoire des balles fausses. Il n'avait aucune chance de saisir cette balle pour retirer Don Kessinger au marbre", a expliqué Lowrey.

L'autre personnage impliqué sur ce jeu, Ron Brand, a confirmé l'explica-

tion de son ancien instructeur.

"La balle a été frappée contre le sol et elle roulait trop lentement vers moi tandis que Kessinger a amorcé sa course avant le contact du bâton avec la balle. Il s'en est fallu de très peu pour que la balle roule hors ligne", a dit Brand.

Le petit joueur d'utilité des Expos a aussi rappelé que cette situation ne serait jamais survenue advenant le cas où Rusty Staub et Ron Fairly ne se soient montrés aussi alertes pour prendre Johnny Callison en défaut au premier coussin, à la suite d'un simple.

"Jim Hickman a claqué un circuit de deux points, immédiatement après et si Callison avait été au premier but, le circuit aurait valu un point de plus aux Cubs. Nous n'aurions même pas été sur le terrain pour la deuxième moitié de la neuvième manche", a précisé Brand.

Comme de vut le cas à Houston, les Expos n'ont pas montré les dents à l'attaque: seulement cinq coups sûrs, dont deux doubles au crédit de Rusty Staub, qui a maintenant frappé en lieu sûr dans chacun des 13 matches des Expos, soit un sommet d'équipe.

Bob Bailey a connu une autre journée pénible au bâton, étant victime des offrandes de Bill Hands, quatre fois en autant de présences au bâton. Hands a inscrit neuf retraits au bâton, au cours du match pour enregistrer sa sixième victoire consécutive (contre aucun revers) aux dépens des Expos.

Morton, lui qui était en quête d'une première victoire contre les Cubs après quatre revers, a encaissé sa troisième défaite de la saison. Il a pourtant offert un rendement solide puisqu'à un certain moment, il a retiré quatorze Cubs d'affilée.

Les Expos affronteront à nouveau les Cubs aujourd'hui, alors que la recrue Ernie McAnally sera opposé au gaucher Ken Holtzman.

Les Mets ne font qu'une bouchée des Cardinals

(UPI, AP) — Carl Yaztrowski a claqué deux doubles et fait compter trois points tandis que Reggie Smith y allait d'un circuit et deux simples, menant les Red Sox de Boston à une victoire de 10-3 contre les Brewers de Milwaukee. Le lanceur Sonny Sieberg a aussi cogné un circuit et remporté sa quatrième victoire de la saison au monticule.

Dans la ligue Nationale, Tony Perez a frappé un simple alors que les trois coussins étaient remplis dans la neuvième manche, donnant ainsi une victoire de 6-5 aux Reds de Cincinnati contre les Padres de San Diego, hier. Woody Woodward a été le coureur qui a croisé le marbre pour le point gagnant.

A Houston, Cesar Geronimo a fait compter le point gagnant avec un triple en dixième manche, pour porter le compte 4 à 3 en faveur des Astros de Houston contre les Phillies de Philadelphie. Les Phillies ont nivelé le compte 3-3 dans la neuvième sur des doubles par Roger Freed et Ron Stone.

D'autre part, Willie Stargell a fait produire trois points, dont deux en septième manche pour briser l'égalité de 5-5 et ainsi mener les Pirates de Pittsburgh à une victoire de 7-5 contre les Dodgers de Los Angeles.

Stargell même dans le domaine des points produits avec un total de 26.

A Atlanta, le joueur-recrue George Foster a cogné quatre coups sûrs et fait produire trois points, dont un sur un circuit, alors que les Giants de San Francisco ont disposé des Braves d'Atlanta, 5-3. Les Braves en étaient à

leur sixième défaite en sept matches. Le lanceur Steve Stone a connu sa deuxième victoire contre aucun revers.

Hockey jr à Windsor

WINDSOR (PC) — Ce n'est plus qu'une question de formalités avant que la ville de Windsor n'obtienne une franchise pour l'année prochaine dans la ligue junior A de l'Ontario du sud (deuxième tiers).

Bob Podvin, qui a été jusqu'à ce jour gérant d'affaires des Red Wings junior de Détroit, a déclaré que la candidature de Windsor avait déjà été approuvée par cinq des six équipes qui formaient la ligue la saison dernière. Seulement Détroit s'est abstenu de voter lors de la rencontre annuelle du circuit ontarien, samedi à Toronto.

Si la franchise est acceptée, ce sera la première fois que la ville de Windsor aura une équipe de sport amateur de calibre majeur depuis le départ des Bulldogs de la ligue Internationale, en 1963-64.

Outre les Red Wings junior, on compte quatre autres formations dans la ligue, soit les Maroons de Chatham, les Elgins de St-Thomas, les Majors de Brantford et les CMC's de Guelph.

"La confrontation Lafleur-Dionne, ce sera fantastique"

— Maurice Filion



QUEBEC — "Mes gars étaient vraiment épuisés. Je ne peux humainement pas les blâmer pour leur performance de ce soir. Au départ, jouer un match décisif à Québec, c'est démoralisant, surtout lorsqu'on songe que nous avons été les seuls à les vaincre une seule fois ici, dans leurs 39 rencontres locales cette saison. Il fallait se faire à l'idée et ne pas exiger l'impossible".

L'instructeur Claude Dolbec, des Bruins de Shawinigan, s'est montré conciliant hier soir, à la suite de l'échec de 8-1 que son équipe a encaissé aux mains des Remparts devant environ 10,000 personnes.

Les Bruins sont donc éliminés et les Remparts, qui ont ainsi conquis le championnat du hockey junior du Québec et la coupe du Président sans surprendre personne, se préparent maintenant à faire face aux champions de l'Ontario, les Black Hawks de St. Catharines. Ceux-ci ont éliminé les Marlboros en quatre matches grâce à une dernière victoire de 5-3 hier soir, à Toronto, à la faveur de trois buts et une passe de Marcel Dionne.

Cette série finale de l'Est du Canada débutera fort probablement dimanche soir à St. Catharines pour se poursuivre le lendemain soir au même endroit avant de se transporter à Québec mercredi, le 5 mai.

"La confrontation Lafleur-Dionne", s'est exclamé le pilote des Remparts, Maurice Filion, "ce sera fantastique. Vous verrez à l'oeuvre les deux meilleurs joueurs juniors du pays et je suis convaincu que Guy prouvera sa réputation n'est pas surfaite."

De son côté, le jeune Jacques Richard expliquait: "Ce sera une série excellente mais je ne crois pas qu'un homme soit désigné pour surveiller spécialement Dionne. Si c'était le cas, il leur faudrait également désigner un joueur pour surveiller Guy (Lafleur)".

L'histoire de la rencontre, hier soir au Colisée, tourne autour de quatre ou cinq joueurs seulement. Le trio de Lafleur-Brière-Savard ainsi que celui de Jacques Richard ont fait la pluie et le beau temps. En quittant le Colisée, on ne se rappelait plus avoir vu leurs adversaires sur la glace, comme s'ils avaient joué seuls.

En première période, trois buts du trio de Lafleur, en deuxième, trois autres de la ligne à Richard, et au dernier engagement, les deux trios en ont obtenu chacun un autre.

André Savard a récolté trois buts et une passe, Lafleur un but et quatre passes et Brière, quatre assistances.

Richard, toujours très spectaculaire, a obtenu deux buts, deux passes et deux poteaux, son ailier droit Réjean Giroux deux buts et une passe et l'ailier gauche Jacques Locas, deux passes.

Claude Lambert a évité le blanchissage au siens au début de la période médiane.

Le gardien des perdants, Reynald Bélanger, était quelque peu déçu de sa tenue. "Il faut leur donner ça, a-t-il dit. Ils possèdent des compteurs ex-

ceptionnels. Je crois qu'ils ont d'excellentes chances contre le St. Catharines même si je n'ai pas vu cette équipe à l'oeuvre. Lafleur sera sans doute supérieur à Dionne mais je crois que les Hawks sont mieux équilibrés que les Remparts dans l'ensemble, selon ce qu'on m'a dit. Si la défensive québécoise, le point faible, tient le coup et ne fait pas trop d'erreurs, les Remparts l'emporteront."

On sait que Bélanger est le deuxième meilleur gardien de la ligue Majeure du Québec selon les moyennes, derrière Michel Deguise, des Eperviers de Sorel. Ce dernier est demeuré en contact constant avec Maurice Filion depuis l'élimination de son équipe, s'entraînant du mieux qu'il le pouvait, et il sera fort probablement devant le filet des Remparts dimanche. Il doit d'ailleurs rejoindre l'équipe à Québec pour les exercices aujourd'hui.

Filion est confiant malgré la réputation de robustesse des joueurs ontariens. "S'ils se limitent aux coups d'épaupe, notre rapidité sera en mesure d'éviter les mises en échec. Je ne m'inquiète pas du tout."

Dolbec lui a souhaité bonne chance à la fin du match et il a demandé à Lafleur de connaître une carrière exceptionnelle dans la ligue Nationale. Enfin, il a mis en doute la possibilité de son retour comme instructeur à Shawinigan la saison prochaine tandis que le président du circuit, Robert LeBel, félicitait les joueurs des Bruins, une équipe qui, selon les prédictions au début de la saison, devait terminer au 6e rang cette année.

Les Bruins inhumés...

Voici comment un journaliste de Boston, Don Anderson, a "analysé" la défaite de ses favoris:

"Un service funèbre a été chanté hier à la mémoire des champions du monde, les Bruins de Boston, détenteurs de la célèbre coupe Stanley, qui ont perdu la vie sur la glace du Garden de Boston, après une courte maladie.

"Les champions n'ont pu résister à un très dangereux microbe du nom des Canadiens de Montréal.

"Ont servi comme porteurs honoraires: Bobby Sheehan, Léon Rochefort, Claude Larose, Pierre Bouchard, Guy Lapointe, Marc Tardif, Réjean Houle, Terry Harper et Jean-Claude Tremblay.

"Ont réellement porté le cercueil: Henri Richard, Frank Mahovlich, Pete Mahovlich, Yvan Cournoyer, Jacques Lemaire, Jacques Laperrière, John Ferguson et Ken Dryden, tous membres de l'équipe des Canadiens de Montréal.

"La mise en terre a eu lieu dans un champ vacant situé au coin des rues Causeway et Canal, juste sous une rame de métro à ciel ouvert".

CHAMPIONS DE LA COUPE STANLEY
NES: 10 MAI, 1970
DECEDES: 18 AVRIL, 1971

Précieuse acquisition pour les Aigles de Laval

Les Aigles de Laval, de la ligue Montréal junior de baseball, n'y vont pas de main morte. Après avoir annoncé, plus tôt cette semaine, les noms des membres de leur exécutif, ils ont rendu publics les noms de leurs instructeurs, en vue de la prochaine saison.

Paul Martin, qui s'occupe de baseball depuis plus de 30 ans, sera l'instructeur de la formation lavalloise.

Martin, qui a lui-même évolué pendant plusieurs années au Québec et à Memphis, aux Etats-Unis, n'en sera pas à ses débuts comme instructeur.

L'an dernier, de même qu'en 1969, il dirigeait le Ahuntsic, du même circuit. Il l'a d'ailleurs conduit au championnat, les deux années. Pierre Lacroix, également avec le Ahuntsic, l'an dernier, agira en tant qu'instructeur au premier coussin.



photo René Picard, LA PRESSE

Rosemont fête ses jeunes hockeyeurs

Le Comité des jeunes de Rosemont tenait sa soirée des mérites hier et a tout particulièrement rendu hommage à ces quatre hockeyeurs représentant une catégorie chacun. Au premier plan, Alain Héneault, meilleur compte chez les Atomes, Denis Boisvenu, Moustique, Richard Brousseau, Pee-Wee et Richard Brunet, meilleur compte Midget.

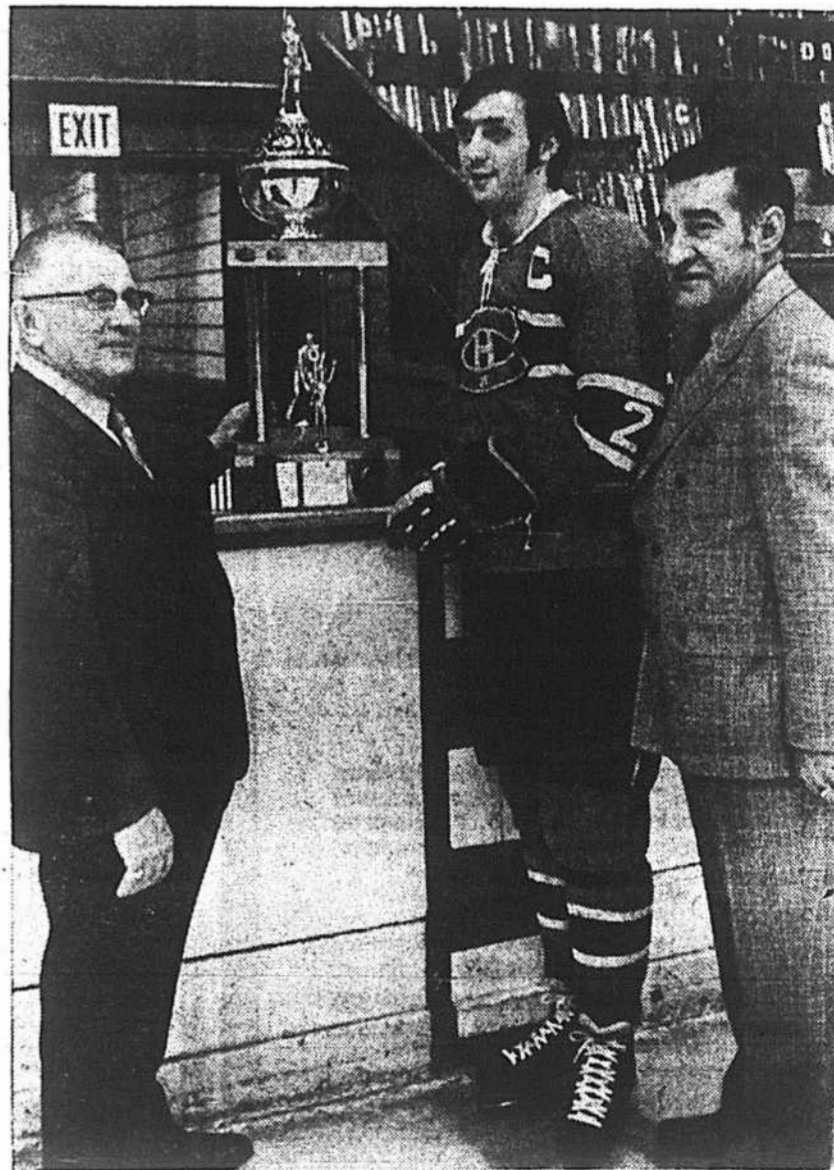

photo Roger St-Jean, LA PRESSE

Une belle façon de terminer

Jocelyn Guévremont, capitaine du Canadien junior, vient de terminer son stage chez les juniors et il le fait de brillante façon ayant été choisi le meilleur défenseur de la ligue Majeure de l'Ontario. Il prend possession du trophée Kaminsky entouré du propriétaire de l'équipe, Phil Wimmer et de l'instructeur Roger Bédard.

Le pilote d'un gagnant écope d'une amende de \$100.00 à Blue Bonnets

CADORETTE



MODELE TITAN
MERCURY 40 H.P.
INSTALLATION INCLUSE
Spécial

\$1590⁰⁰

RENE Martel Marine
1050 est. rue LIÈGE, (boul. Métropolitain)
387-3142 — 387-2466 — Montréal, P.Q.

par André TRUELLE

Un fait assez inusité s'est produit, hier soir, à Blue Bonnets, peu après la première division de l'Amble Grattan Bars. Claire Smith, le président des juges, a annoncé peu après la victoire de Willie Fleet, le favori, que le pilote Allan Waddell avait écopé d'une amende de \$100.00 pour avoir jeté de la confusion dans le peloton. Si Strip Poker n'avait pas amorcé une sortie, on croit qu'il aurait pu y avoir accident. Willie Fleet a pris les devants en 30.2 secondes, puis il a franchi le deuxième quart en 33.3 secondes. Puis il a ouvert la machine et a dévoré le deuxième demi-mille en 1:00.2.

dans une classe comme celle-là, 33.3 secondes équivalait à un quart trop lent et représentait un risque d'accident. Le geste mérite d'être souligné car il a été pris dans le meilleur intérêt des courses. Centennial Joe a terminé deuxième, Willie Fleet ayant résisté par une encolure à la

puisée finale du vainqueur de la semaine dernière. Dans la deuxième division, Camaro Hanover a enregistré sa deuxième victoire pour

Eddie Dunnigan. Camaro Hanover est venu battre le favori Tom's Dominion, à Keith Waples, par un nez.

La troisième tranche de ce stake aura lieu mercredi soir prochain. Les neuf candidates au concours de Mlle Québec étaient de bien jolies visiteuses à la piste.

meeting de courses au galop à l'hippodrome du boulevard Décarie. Gwin, âgé de 45 ans, a occupé ce poste sur de nombreux champs de courses aux États-Unis depuis 23 ans. C'est soirée de détente, ce soir, à BB.

Toujours dans le monde du turf, il existait, hier, des possibilités que 21 pur-sang prennent part à la 97e reprise du Derby du Kentucky, samedi.

AVEC DATSUN ÉCONOMISEZ SUR L'ESSENCE ET L'ENTRETIEN

DATSUN COUPE 1200



DATSUN SEDAN 1200



A PARTIR DE **\$2170.**

A PARTIR DE **\$1975.**

FINANCEMENT BANCAIRE
ÉCHANGE ACCEPTÉ
AUTRES MODÈLES EN SPÉCIAL

MacDonald
AUTOMOBILE L.T.E.E.
Le plus important concessionnaire Datsun à Montréal
4747 Jean-Talon E. (près Via) 729-5287
25 ANS À VOTRE SERVICE

Smith a promptement réagi et sévissant, affirmant que



Robert Paré

Résultats à Blue Bonnets

Jean Vézina Blue Bonnets

PREMIÈRE COURSE — TROT — Bourse \$1,100

Two Mountains D. Grand'n	1	3	5	4	3	1	1	6.80
B. Jamie, Hebert	4	4	6	5	5	2	3	F2.05
H. Brook E., Leboeuf	3	3	5	2	3	1	1	8.80
Cahnp Moray, Robillard	9	9	6	3	1	4	1	5.15
B. Prince, Pelletier	8	8	1	2	4	5	7	7.30
Prospector, Deguise	2	2	9	8	6	6	3	12.15
Quintillus, Bouvette	5	5	2	9	2	7	D	2.65
Jo Jo Drum, Savignac	7	7	2	4	8	8	8	16.80
Dinnite L., Poirier	6	6	7	7				24.80

DUREE: 31.4 1.04.1.13.2.04.2

1-TWO MOUNTAINS D. 15.60

4-B JAMIE 6.30

3-MONEY BROOK EPIC 4.40

DEUXIÈME COURSE — AMBLE — Bourse \$1,100

The Gogetter, Lareau	2	2	5	5	1	1	1	F1.35	
Scotty T., Paquette	1	1	6	4	3	2	1	6.10	
Lincons C., Robillard	3	3	3	4	2	2	3	24.50	
Zeno, Turcotte	7	7	9	7	8	7	2	4.50	
Ace Dean, Bouthillier	5	5	1	3	6	5	5	4.75	
Constant Y., Poirier	6	6	8	9	9	6	2	12.50	
Winning Ace, Gardier	9	9	3	3	4	5	1	50.60	
Elmer C., Gendron	4	4	4	1	3	4	8	1	5.15
Ad Da Card, Foley	8	8	2	2	5	6	9	64.75	

DUREE: 31.2 1.04.4.1.36.1.20.2

1-SCOTTY TEMPLE 4.70

3-LINCONS CHAMP 3.50

PARI-DOUBLE: (1-3) \$39.40

TROISIÈME COURSE — AMBLE — Bourse \$2,100

Dell Mir, White	4	4	5	6	4	3	1	1	F2.55
L. Valley, Picard	5	5	2	1	1	2	1	1	5.10
Transponder, MacTavish	8	8	1	3	2	3	2	2	2.60
Glamour B., Hebert	2	2	4	5	4	5	1	1	12.50
Dag Mir, Dostie	7	7	6	2	2	4	5	4	40.70
M. Lady Byrd, Hanna	6	6	8	8	8	6	2	2	25.40
Marimba, Cole	1	1	1	5	7	7	2	2	4.65
St James S., Lareau	3	3	7	6	6	8	8	8	4.70

DUREE: 29.4 1.01.4 1.33.2.04.2

4-DELL MIR 7.10

5-LONESOME VALLEY 4.90

8-TRANSPONDER 3.30

QUATRIÈME COURSE — TROT — Bourse \$1,700

Ridgevue L., Hanna	6	5	2	2	2	1	1	F2.00
Perfect M., Pelletier	1	1	4	4	3	2	2	3.55
Gemini F., Deguise	3	3	1	1	1	3	1	3.50
R D's Ike, Bedard	5	4	5	5	6	4	4	7.15
West B. E., Aubin	6	5	1	2	4	7	1	6.50
Dagwood M., Hebert	2	2	6	6	6	5	6	16.45

DUREE: 32 1.03.3 1.36 1.2.08

4-RIDGEVUE LADY 3.60

1-PERFECT MIR 3.70

QUINIELLA: (1-6) \$16.50

CINQUIÈME COURSE — AMBLE — Bourse \$2,300

Keyst. Adage, Pelletier	2	2	2	2	1	1	1	F0.95
Rare F. Boy, Cole	3	3	4	4	4	2	3	3.00
Pretty L., Gendron	1	1	3	3	3	3	3	3.15
West B. E., Aubin	6	5	1	2	4	7	1	6.50
Dagwood M., Hebert	4	4	5	5	5	5	5	9.10

DUREE: 30 1.02.3 1.32 2.04.2

2-KEYSTONE ADAGE 3.90

3-BARE FOOT BOY 3.10

1-PRETTY INTENT 2.70

SIXIÈME COURSE — AMBLE — Bourse \$1,200

T. Mount, Carl, Grise	1	1	3	5	4	1	2	2.75	
Chancy Joey, Bedard	9	9	2	1	8	1	1	12.35	
Meritz W., Gendron	3	3	7	7	7	5	3	3.10	
Earrine, Pelletier	6	6	9	9	9	7	4	35.50	
Cookie, Letavre	2	2	2	4	3	2	5	35.80	
Honest F., Seaman	4	4	1	2	2	3	6	1/2	24.65
Star Ace, Desjardins	5	5	4	1	1	1	7	F1.60	
Dramatic Star, Gauthier	7	7	8	8	6	8	4	45.10	
Steady Nelly, Ricard	8	8	6	3	4	9	9	5.15	

DUREE: 31.1 1.03.1.35.1.20.3

1-TWO MOUNTAINS CARL 7.50

QUINIELLA: (1-9) \$48.30

SEPTIÈME COURSE — AMBLE — Bourse \$6,300

Willie Fleet, Waddell	5	5	1	1	1	1	1	F1.60	
Centennial J., Muttart	2	2	4	5	4	2	1	2.65	
P. Dares, Waples	9	9	5	5	3	2	3	5.15	
Strip Poker, Dunnigan	4	4	3	2	2	3	4	9.45	
Rain King, Picard	1	1	4	6	5	5	4	1/2	10.55
Buck M. G., O'Dwyer	3	3	6	7	7	6	3	1	125.60
M. Pick, Findley	7	7	7	3	4	8	7	1	13.85
Jeff. Bulfinch, MacTavish	8	8	8	8	7	8	7	1	50.80
Colonel B., McGregor	6	6	8	9	9	9	9	9	40.70

DUREE: 30.2 1.04 1.34.1 2.04.2

5-WILLIE FLEET 4.00

7-CENTENNIAL JOE 3.20

9-POWER DARES 3.20

HUITIÈME COURSE — AMBLE — Bourse \$2,000

Impressive, Boucher	5	5	6	7	7	2	3	6.75	
Bach, Gay, MacTavish	5	5	6	7	7	2	3	3.25	
Potent Y., Pelletier	1	1	3	4	4	4	3	4.15	
Rain King, Picard	1	1	4	6	5	5	5	2	2.45
Su Mat Liz, Cole	2	2	4	5	5	5	5	2	F1.05
Fly Test, St-Jacques	6	6	7	7	6	6	6	5	25.40
Miles Away, Deguise	3	3	1	2	3	7	2	105.30	

DUREE: 31.2 1.03.4 1.35.4.2.07

7-IMPRESSIVE 15.50

2-BACHELOR GAY 4.90

QUINIELLA: (5-7) \$22.80

NEUVIÈME COURSE — AMBLE — Bourse \$6,300

Camaro H., Dunnigan	3	3	4	5	2	2	1	1	1.60	
T. Dominion, Waples	5	5	2	3	1	1	2	1	F1.20	
Battery, Cole	2	2	3	4	3	3	3	3	11.40	
Bret Flicka, Jones	4	4	1	3	3	3	4	4	7.20	
Jeff. Fortune, MacTavish	1	1	6	6	6	6	5	1	100.75	
Fly W. Harry, Muttart	9	9	6	6	6	6	6	6	60.50	
Mollyross, O'Dwyer	6	6	5	2	5	7	8	1	50.80	
Stephen M., Dostie	7	7	8	8	7	8	8	2	1	6.20
Irish Dan, Picard	8	8	9	9	9	9	9	9	20.10	

DUREE: 29.4 1.03.2 1.34.2.04.3

3-CAMARO HANOVER 5.30

5-TOMS DOMINION 2.90

2-BATTERY 4.00

DIXIÈME COURSE — AMBLE — Bourse \$1,700

One More Chance, Bedard	2	2	4	6	3	1	1	1	F2.40
Freight C., Gendron	4	4	7	7	5	3	2	4	2.55
Fleur C., Cole	5	5	5	5	6	6	3	1	22.80
P. Lobell, Hebert	8	8	3	4	4	4	2	1	4.30
Miss S. Pat, Filion	7	7	8	8	8	5	3	2	30.15
Victory K., Pelletier	9	9	6	6	7	7	6	1	30.70
Clover, Zip, MacTavish	6	6	1	1	2	5	7	1	30.15
Yolo Knight, Jones	3	3	2	1	2	1	8	8	5.30
Jerry H., Giguère	1	1	9	9	9	9	9	9	6.15

DUREE: 30.4 1.02.4 1.34.2 2.06.2

2-ONE MORE CHANCE 6.80

4-FREIGHT COMET 3.60

EXACTA: (2-4) \$17.00

ASSISTANCE: 8,604

PARI-MUTUEL: \$551,546

Nominations

Le président Raymond Lemay, de Blue Bonnets, a annoncé quelques nominations. Jacques Côté, homme d'affaires bien connu dans la vieille capitale, a été élu membre du conseil d'administration. Il est propriétaire de 11 chevaux, tous entraînés et pilotés par Roger White.

Le directeur des courses Michael MacCormac est devenu vice-président et sa tâche principale restera le domaine des courses. Georges Giguère, depuis longtemps associé au domaine des courses, a été promu au poste de directeur des services des pistes et Robert Paré a été nommé secrétaire des courses. Paré avait été nommé secrétaire des courses au Parc Richelieu l'an passé. Il conserve ce poste et devient secrétaire de courses à BB au même titre que Bill Slack, le président Raymond Lemay et estimant que le travail s'accroît chaque jour avec des années de 210 programmes et que la tâche requiert les services de deux hommes.

Il est bon de rappeler que la moyenne des assistances et des paris a été décuplée depuis 20 ans et que le domaine des courses a contribué à fournir de nombreux emplois à Montréal. La direction de BB a aussi annoncé le retour du secrétaire des courses Norris E. Gwin en vue du prochain



Kelvinator
participe à la fête des Mères!

PRIX SPÉCIAL de FAUCHER \$259

Son style superbe et sa contenance de 16 couverts assurent la popularité de cette machine à laver la vaisselle qui présente plusieurs caractéristiques de luxe.

VOYEZ L'ANNONCE DE FAUCHER "Roi des bas prix" EN PAGE C4

VISITEZ LA PLUS GRANDE EXPOSITION PERMANENTE DU GENRE AU CANADA

Le soir jusqu'à 9 h
Samedi: 9 h à 6 h
Dimanche: 12 h à 16 h

MAISONS MOBILES:
• GLENDALE
• BOISE
• CASCADE

ROULOTTES DE VOYAGE:
• CITATION • CORSAIRE
• DAUPHINE
• GLENDETTE
• GLENDALE

TENTES REMORQUES:
STARCRAFT
Bellon à toit mou
Bellon à toit rigide

BELLON
CAMPING & SPORTS
"Tout pour le Sport"

10,701 boul. RAY LAWSON
Ville d'Anjou, Montréal — 352-1113

TERRAIN D'EXPOSITION DE 80.000 PIEDS CARRÉS
CHOIX INCOMPARABLE
PRIX IMBATTABLES
FACILITES DE PAIEMENT
SERVICE ET REPARATIONS



Grâce à Dack's, vous serez à la mode jusqu'aux chevilles... en tout confort.

Nos petites bottines en cuir riche pressé sont légères et luxueuses. Remarquez-en le bout légèrement carré et la languette haute — la marque des modèles contemporains de classe. Modèle à enfiler très mode et, de plus ultra-confortable. En blanc, noir doux et or olive. \$34.00
Même modèle en suède dans le bleu, gris et brun

Dack's

FABRICANTS DE CHAUSSURES POUR LES HOMMES
LES MIEUX HABILLÉS DU CANADA.
Trois établissements à Montréal

1025 ouest, rue Sainte-Catherine angle Peel
1235, carré Phillips
5125, boul. Décarie angle Filles-Maria

Ouvert les jours et vendredi jusqu'à 21 heures

SOLDE du printemps DE PNEUS FLANG BLANC



Pneus normaux pour VOITURES COMPACTES
FALCON COMET
VALIANT CHEVY II
TOYOTA DATSUN
VOLKSWAGEN
16.75

Pneus normaux pour VOITURES MOYENNES
CHEV. FORD
DODGE PONTIAC
PLYMOUTH
MUSTANG RAMBLER
18.95

Pneus normaux pour GROSSES VOITURES
BUICK
OLDSMOBILE
CHRYSLER
MERCURY
21.95

Après un si dur hiver, votre voiture a besoin de nouveaux **Amortisseurs**

HAUTE PERFORMANCE
DOUBLE ACTION
QUALITÉ SUPÉRIEURE
4.95

Grâce à un achat massif nous pouvons vous offrir des amortisseurs de qualité supérieure à ce bas prix spécial.

SPECIAL LA PLUPART INSTALLATION EXTRA

GARANTIE: 30,000 MILLES ou UN AN!

LUDGER GRAVEL & FILS Ltée
7905 BOUL. ST-LAURENT
MONTREAL TEL. 384-6120

CITY TIRE CO.
1100 RUE AMHERST
MONTREAL TEL. 845-2122

SPÉCIAUX FREINS 4 ROUES

Incluant:
• Installation de garnitures de freins cimentées sur les 4 roues.
• Tournage de tambours.
• Vérification de tous les cylindres.
• Remplissage du fluide à freins.
• Temps compris.

Travail garanti
\$3490
LA PLUPART DES AUTOS



VEGA-PINTO-GREMLIN
\$6 par jour 6¢ le mille

BÉLAIR

Rent-A-Car-System
277-1133
4 succursales pour vous servir.

J'ai tout récemment pris connaissance, grâce à Guy Courville, de "Courville Sports", d'une merveilleuse petite invention qui va révolutionner (rien de moins que

ça!) l'antique pêche aux vers de terre. Rassurez-vous, il ne s'agit pas de vers en plastique ou en caoutchouc, car ils sont tous mauvais, et c'est pourquoi je n'en parle jamais.

Non il s'agit d'un truc d'une désarmante simplicité qui va enfin permettre au pêcheur de garder son ver en surface sans flotter ou autre appareil. Cette petite mer-

lanchant la pression, l'aiguille aspire l'air, ce qui fait que la bouteille est toujours pleine et qu'il s'agit là d'un outil permanent.

Or, il ne vous reste qu'à piquer le ver de terre à un ou deux, et même trois endroits selon la taille du sujet. C'est tout à fait épatant et ça va transformer toute la question de la pêche aux lombrics. Comment ça ?



CHASSE ET PÊCHE

LA CHRONIQUE DE SERGE DEYGLUN

veille s'appelle "Blo Worm", et c'est fabriqué par Oberlin Canteer Co. d'Oberlin, Ohio.

Voici comment ça fonctionne : c'est une petite bouteille de plastique d'environ trois pouces de hauteur par un demi-pouce de largeur, terminée par un bouchon protecteur.

Protecteur de quoi ? D'une aiguille creuse (type hypodermique) figurez-vous ! En pressant sur la bouteille compressible, l'air qui s'y trouve est projeté par l'aiguille : en

Voici : nul ne peut nier la séculaire efficacité du ver de terre (quelle qu'en soit l'espèce) comme appât vivant et naturel de pêche.

L'ennui, c'est qu'il fut toujours utilisé en profondeur, même si la ligne n'était pas plombée, car le lombric, même libre de tout hameçon, ne sait pas nager ! Donc, il coule à pic, c'est évident. Cependant sa peau munie de fines soies (invisibles à l'œil nu) est fort élastique. Une injection d'air non seulement gonfle le ver et lui permet

de flotter, mais le fait également se démener comme un beau diable !

Tout ce qu'il faut faire, c'est de débarrasser votre ligne — de nylon ou de monofilament très fin, va sans dire — de tout ce qui pourrait la faire couler. Donc, pas de plomb ni même d'émerillon ou d'agrafes. Vous attachez directement le fil à l'hameçon (no 10 ou 12) que vous ferez délicatement dans le ver, comme d'habitude, en faisant bien attention de piquer la queue et non la partie près de la tête.

Beaucoup de lecteurs doivent se demander comment

on reconnaît la tête de la queue chez le lombric... Très simple. Passez délicatement votre doigt sur le corps du ver. Si ça glisse bien, vous êtes dans le bon sens du "poil" ou des soies, comme on devrait dire. Si vous êtes à "rebrousse-poil", vous sentirez une légère résistance, une petite friction. La tête est évidemment au bout du bon sens du poil.

LE LOMBRIC EN SURFACE FERA MERVEILLE !

Pour l'achigan, les truites, les corégones et les brochets, les leurres de surface sont excellents. Quand, en plus, ils sont vivants, c'est pure

merveille ! Hélas... qu'il s'agisse d'une grenouille ou d'un souris, ça ne dure pas longtemps. Ces vifs se noient r a p i d e m e n t. La rainette moins que la souris, bien sûr, mais elle cherche à plonger. De toute façon, ces appâts ne durent pas, alors que votre lombric gonflé flottera indéfiniment, quitte à lui redonner une injection à l'occasion — ce qui lui redonnera également de la vie.

Imaginez les pêches que vous allez faire quand les poissons refusent systématiquement tous les leurres de surface, y compris les plus savantes mouches... ! Si vous

êtes bien placé, si vous lancez délicatement (pour ne pas déchirer le ver) au bon endroit, je n'ai pas l'impression que beaucoup de poissons résisteront. Et puis, quel plaisir de voir le poisson venir cueillir le vif ! Pour l'achigan ou la truite, ça va être absolument sensationnel, même en plein cœur de l'été.

Au fait, les quatre ou cinq petites billes de couleur dans la bouteille "Blo Worm" sont chimiquement traitées pour chasser l'humidité — ne les enlevez pas.

A DEMAIN !

BON PREMIER

Versailles-Ford s'est classé premier en 1970 pour le nombre de véhicules Ford neufs vendus en 1970 dans l'est du Canada — voitures nord-américaines et importées et camions

BON DEUXIÈME

Versailles-Ford se place au deuxième rang pour le nombre de voitures Ford neuves vendues dans tout le Canada.

VERSAILLES-FORD C'EST NUMERO 1

Choisissez aujourd'hui parmi un inventaire de 400 voitures neuves et 200 voitures d'occasions.

Versailles FORD

4650 est, rue Jean-Talon près Viau
FORD TORINO, MUSTANG, THUNDERBIRD,
MAVERICK, PINTO, CORTINA, CAMIONS FORD
Ouvert le samedi pendant avril et mai.

Tournoi de basket-ball pour joueurs de 12 ans

Le 7e tournoi international de basket-ball "Biddy", réservé aux joueurs âgés de 12 ans et moins, se déroulera à l'Aréna municipale de St-Lambert, de vendredi à dimanche.

Pas moins de 16 équipes se disputeront le championnat. Elles proviendront de l'Est du Vermont, de l'Etat de New York, de l'Ontario et du Québec, se disputeront un nombre total de 28 matches. Pas moins de 200 jeunes participeront au tournoi.

Vendredi, les matches auront lieu entre 18 h. et 21 h. Samedi, ils se dérouleront de 9 h. à 21 h. Dimanche, à 12 h. 30 auront lieu les demi-finales, impliquant les quatre équipes qui auront terminé au premier rang des quatre divisions. La finale commencera vers 14 h. 30.

Parmi les équipes inscrites, mentionnons le West Island Lakers, champion de l'an dernier, le YMCA de Plattsburgh, le YMCA de Burlington, une équipe toute-étoile de Port Henry, Ontario, et le CSA de St-Lambert.

Centre Esso

AUBAINE-MISE AU POINT

Conduisez votre auto maintenant à notre centre et prévenez de nombreux problèmes de conduite en hiver. Vous savez quand votre moteur a besoin d'être mis au point si vous constatez des démarrages difficiles, un fonctionnement hésitant au ralenti, un arrêt imprévu du moteur et une grande consommation d'essence. Si l'un ou l'autre de ces symptômes existe à un certain degré, votre auto profitera de notre mise au point professionnelle du moteur. Peignez-y dès maintenant et profitez cet hiver d'une auto qui a été mise au point par une technique professionnelle.

MISE AU POINT EN 14 PHASES

on fait :

- une vérification initiale
- on vérifie et nettoie la batterie, les câbles et les raccords
- on examine les bougies (on les remplace au besoin)
- on vérifie la compression
- on vérifie les vis platines et le condensateur (on les remplace au besoin)
- on vérifie le rotor
- on vérifie le filage HT, le chapeau du distributeur, la bobine, le circuit primaire
- on vérifie et règle l'allumage
- on vérifie la soupape de V.F.C.
- on vérifie et lubrifie la soupape du manchon vertical du réchauffeur de carburateur
- on vérifie et ajuste le carburateur
- on vérifie la pompe et le filtre à essence
- on vérifie le filtre à air
- on fait une dernière vérification générale

9.95 4 cylindres
11.95 6 cylindres
13.95 8 cylindres
(pièces en sus)



CRÉDIT. Portez vos achats à votre Compte Crédit Esso. Puis choisissez le mode de paiement qui vous convient le mieux.

896 boul. Labelle, Laval
395 avenue Dorval, Dorval
10290 St-Laurent, Montréal
5500 boul. Décarie, Montréal
110 des Soeurs, Verdun

5998 avenue Verdun, Verdun
10433 Pie IX, Montréal-Nord
3340 chemin des Sources, Dollard-des-Ormeaux
11,300 Lacordaire, Montréal-Nord

2010 rue Papineau et Ontario, Montréal
822 ouest, rue St-Laurent, Longueuil
6270 montée St-Léonard, Ville d'Anjou
8390 Newman, LaSalle
3440 St-Laurent, Montréal

Centre Esso

TENTES-REMORQUES À TOIT RIGIDE VAL-BAR DE FABRICATION QUÉBÉQUOISE

ARISTOCRATE

Tout est nouveau dans l'Aristocrate. Nouveaux supports de coins. Nouveau toit. Nouvelle toile. Nouvelle couleur. Nouvelle décoration intérieure.

PRIX \$1,895.00

SAFARI CUSTOM

Idéal pour 6 personnes. Légère, d'une tenue de route exceptionnelle. Dimensions parfaites pour petites voitures. Entièrement équipée.

PRIX \$1,575.00

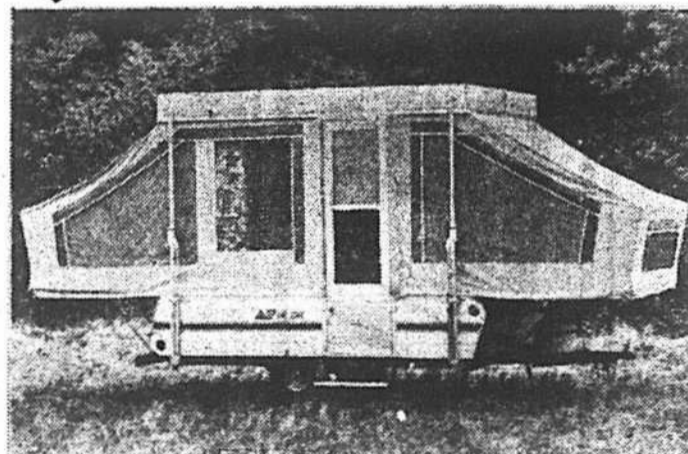
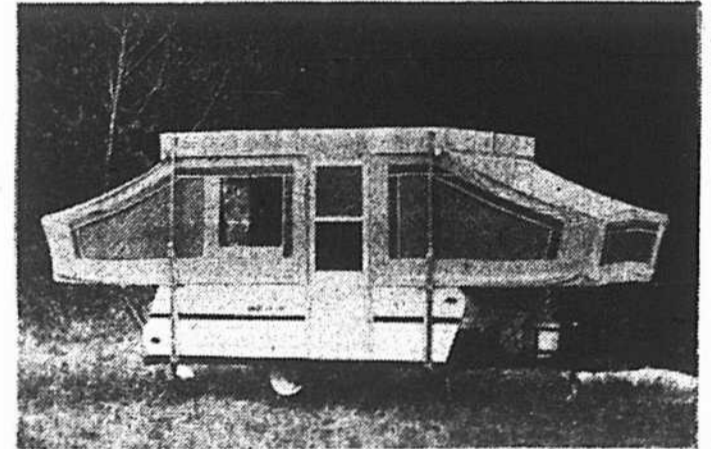

Spécifications	Aristocrate	Safari (Custom)
Poids	1,350	950
Longueur (ouverte)	17"	15'5"
Longueur (fermée)	13'6"	11'5"
Couche (personnes)	6	6
Glacière	oui	oui
Poêle 2 ronds	oui	oui
Bonbonnes	1x20 lb	1 x 20 lb
Réservoir à eau	12 gal.	4 gal.
Lumière 12 volts	oui	non

AUSSI EN MONTRE, TENTES REMORQUES "IROQUOIS"

Venez visiter nos expositions permanentes

FACILITÉ DE PAIEMENT

REMISE À NEUF DES FREINS

en 14 points.

Ce service professionnel comprend :

- Fourniture et mise en place de garnitures de 1ère qualité aux 4 roues
- Examen de tous les cylindres de roues
- Examen des canalisations et des tuyaux souples
- Examen et mesure de tous les tambours
- Nettoyage et graissage des contre-plaques
- Examen des ressorts de rappel de sabots
- Nettoyage et graissage des mécanismes articulés
- Nettoyage et bourrage des roulements de roues avant
- Examen des joints étanches des roues avant
- Examen des joints étanches des roues arrière
- Vérification du maître-cylindre
- Vidange et ajustement de tous les freins—Addition d'huile à freins H.D.
- Vérification des feux de freins
- Essai sur route

26.88
SUPPLÉMENT POUR FREINS À DISQUE

ALIGNEMENT DES ROUES

- Ce réglage comprend :
- 1 Ajustement de l'angle de chasse et de la cambrure
 - 2 Ajustement de l'angle de convergence
 - 3 Vérification des ressorts, jumelles de ressorts, amortisseurs, joints à rotules
 - 4 Vérification des extrémités des barres d'accouplement, du mécanisme de direction
 - 5 Ajustement des roulements

5.88

CRÉDIT. Portez vos achats à votre Compte Crédit Esso. Puis choisissez le mode de paiement qui vous convient le mieux.



896 boul. Labelle, Laval
395 avenue Dorval, Dorval
10290 St-Laurent, Montréal
5500 boul. Décarie, Montréal
110 des Soeurs, Verdun

5998 avenue Verdun, Verdun
10433 Pie IX, Montréal-Nord
3340 chemin des Sources, Dollard des Ormeaux
11,300 Lacordaire, Montréal-Nord

2010 rue Papineau et Ontario, Montréal
822 ouest, rue St-Laurent, Longueuil
6270 montée St-Léonard, Ville d'Anjou
8390 Newman, LaSalle
3440 St-Laurent, Montréal

résultats sportifs



EXPORT "A"
La Meilleure Cigarette
FILTRE
au Canada
RÉGULIÈRES ET "KING"

hockey majeur

AUJOURD'HUI
LIGUE NATIONALE
Canada vs Minnesota (Canada mène 3 à 2, demi-finale 4 de 7)
Chicago à New York (Chicago mène 3 à 2, demi-finale 4 de 7)

LIGUE AMÉRICAINNE
Providence à Springfield (Springfield mène 2 à 0, finale 4 de 7)

HIÉR
Aucun match à l'affiche

LIGUE MAJEURE DU QUÉBEC
Shawinigan 1 — Québec 8 (Québec gagne la finale 4 à 1)

LIGUE MAJEURE DE L'ONTARIO
St. Catharines 5 — Toronto 3 (St. Catharines gagne la finale 4 à 0)

numéros des joueurs

CANADIEN
1-ROGATIE VACHON
2-JACQUES LAPERRIERE
3-JEAN-CLAUDE TREMBLAY
4-JEAN BELIVEAU
5-GUY LAPOINTE
8-LARRY PLEAU
11-MARC TARDIF

12-YVAN COURNOYER

14-REJEAN LOUPE
15-CLAUDE LAROSE
16-HENRI RICHARD
17-PHIL ROBERTO
19-TERRY HARPER
20-PETE MAHOVLICH
21-LEON ROCHEFORT
22-JOHN FERGUSON
24-BOB SHEEHAN
25-JACQUES LEMAIRE
26-PIERRE DOUCHARD
29-KEN DRYDEN
30-PHIL MYRE

MINNESOTA
1-LORNE WORSLEY
2-BARRY GIBBS
3-FRED BARRETT
4-TEO HARRIS
8-BILL GOLDSWORTHY
9-CHARLIE BURNS
10-MURRAY OLIVER
11-JEAN-PAUL PARISE
14-BOB BARLOW
15-ROBERT ROUSSEAU
16-JUDE DROUIN
18-FRED HARVEY
20-TOM REID
21-DANNY GRANT
22-JOEL MCKEENIE
23-LOU NANNI
24-DANNY LAWSON
30-CESARE MANIAGO

HIÉR

LIGUE NATIONALE
Expos 101 000 000-2 3 1
Chicago 001 000 001-3 2 2
Morton (2-3) et Bateaux; Hands (2-3), Clr.: Hickman (1).

San Francisco 202 001 000-5 9 1
Atlanta 001 100 100-2 4 0
Stone, McMahon (7) et Dietz; Nash, McQueen (4), Barber (8), Herbel (8) et King, LG-Stone (2-0), LP-Nash (1-2), Clr.: Bond (4), Foster (3).

San Diego 101 100 000-5 10 2
Cincinnati 200 020 011-4 11 1
Combs, Severinsen (5), Laxton (7), Kelley (9) et Barton; McGohlin, Carroll (9) et Bench, LG-Carroll (1-1), LP-Kelley (0-1), Clr.: Bench (7), Barton (1), Gaston (2), May (1).

Los Angeles 000 104 000-5 11 2
Pittsburgh 000 220 20x-7 11 0
Sutton, O'Brien (5) et Sims; Blass, Giusi (8) et Sangullini, LG-Blass (3-0), LP-O'Brien (0-1), Clr.: Sims (1), Crawford (1).

Philadelphie 101 000 001 0-10 1
Houston 110 010 000 1-4 11 0
Lersch, Fryman (7), Selms (8), Hoerner (9), Brandon (10) et McCarter; Wilson, Lemaster (9), Culver (9), Ray (10) et Edwards, LG-Ray (1-1), LP-Brandon (1-1).

New York 211 100 301-9 12 0
St-Louis 000 000 010-1 7 1
Gentry (2-3) et Grote; Torrez, Brunet (4), Taylor (4), Drabowsky (7), Linzy (9) et Simmons, LP-Torrez (1-3), Clr.: Lee (1).

LIGUE EASTERN

Pittsfield 6 1 857 —
Elmira 4 4 500 2½
Pawtucket 2 5 286 4
Manchester 1 5 167 4½

(Division nationale)
Waterbury 4 2 667 —
T.Rivers 5 3 625 —
Reading 4 3 571 ½
Québec 2 5 286 2½

LIÈGE

LIGUE NATIONALE
EXPOS 101 000 000-2 3 1
Chicago 001 000 001-3 2 2
Morton (2-3) LP
Hands (2-3) LG
Durée: 1:58
Assistance: 4.374.

LIGUE AMÉRICAINNE
Milwaukee 010 000 000-3 7 3
Boston 210 100 000-12 15 1
Parsons, Gelnar (5), Bearnarth (6) et Rodriguez; Siebert, Tatum (6) et Pavletic, LG-Siebert, LP-Parsons, Clr.: R. Smith, (2), Siebert (2).

Chicago à New York (remis, pluie)
Minnesota 000 000 300-3 10 2
Washington 100 000 03x-4 4 1
Hall, Williams (8), Perranoski (8) et Rulliff, Mitterwald (7); Cox, Knowles (7), Pina (7), Riedelberger (7), Grzenda (8) et Casanova, LG-Grzenda (2-0), LP-Perranoski (0-2).

Détroit 000 000 010 1-2 8 0
Kansas City 000 000 010 0-1 10 0
Lolich (4-2) et Freehan; Drago, Abernathy (9) et Kirkpatrick, LP-Abernathy (0-1).

Baltimore 001 000 000-4 4 1
Oakland 100 020 001-3 11 2
Culler, Jackson (7), Hall (9) et Hendricks; Hunter (2) et Duncan, LP-Hall (2-2), Clr.: Rudi (4).

Cleveland 100 001 001-7 7 2
California 002 000 000-2 8 3
McDowell, Pascual (8), Mingori (9) et Fosse; Wright, Queen (9), Laroche (9) et Moses, Torborg (9), LG-Pascual (2-2), LP-Queen (0-1).

LIÈGE

LIGUE NATIONALE
EXPOS 101 000 000-2 3 1
Chicago 001 000 001-3 2 2
Morton (2-3) LP
Hands (2-3) LG
Durée: 1:58
Assistance: 4.374.

LIGUE AMÉRICAINNE
Milwaukee 010 000 000-3 7 3
Boston 210 100 000-12 15 1
Parsons, Gelnar (5), Bearnarth (6) et Rodriguez; Siebert, Tatum (6) et Pavletic, LG-Siebert, LP-Parsons, Clr.: R. Smith, (2), Siebert (2).

Chicago à New York (remis, pluie)
Minnesota 000 000 300-3 10 2
Washington 100 000 03x-4 4 1
Hall, Williams (8), Perranoski (8) et Rulliff, Mitterwald (7); Cox, Knowles (7), Pina (7), Riedelberger (7), Grzenda (8) et Casanova, LG-Grzenda (2-0), LP-Perranoski (0-2).

Détroit 000 000 010 1-2 8 0
Kansas City 000 000 010 0-1 10 0
Lolich (4-2) et Freehan; Drago, Abernathy (9) et Kirkpatrick, LP-Abernathy (0-1).

Baltimore 001 000 000-4 4 1
Oakland 100 020 001-3 11 2
Culler, Jackson (7), Hall (9) et Hendricks; Hunter (2) et Duncan, LP-Hall (2-2), Clr.: Rudi (4).

Cleveland 100 001 001-7 7 2
California 002 000 000-2 8 3
McDowell, Pascual (8), Mingori (9) et Fosse; Wright, Queen (9), Laroche (9) et Moses, Torborg (9), LG-Pascual (2-2), LP-Queen (0-1).

LIÈGE

LIGUE NATIONALE
EXPOS 101 000 000-2 3 1
Chicago 001 000 001-3 2 2
Morton (2-3) LP
Hands (2-3) LG
Durée: 1:58
Assistance: 4.374.

LIGUE AMÉRICAINNE
Milwaukee 010 000 000-3 7 3
Boston 210 100 000-12 15 1
Parsons, Gelnar (5), Bearnarth (6) et Rodriguez; Siebert, Tatum (6) et Pavletic, LG-Siebert, LP-Parsons, Clr.: R. Smith, (2), Siebert (2).

Chicago à New York (remis, pluie)
Minnesota 000 000 300-3 10 2
Washington 100 000 03x-4 4 1
Hall, Williams (8), Perranoski (8) et Rulliff, Mitterwald (7); Cox, Knowles (7), Pina (7), Riedelberger (7), Grzenda (8) et Casanova, LG-Grzenda (2-0), LP-Perranoski (0-2).

Détroit 000 000 010 1-2 8 0
Kansas City 000 000 010 0-1 10 0
Lolich (4-2) et Freehan; Drago, Abernathy (9) et Kirkpatrick, LP-Abernathy (0-1).

Baltimore 001 000 000-4 4 1
Oakland 100 020 001-3 11 2
Culler, Jackson (7), Hall (9) et Hendricks; Hunter (2) et Duncan, LP-Hall (2-2), Clr.: Rudi (4).

Cleveland 100 001 001-7 7 2
California 002 000 000-2 8 3
McDowell, Pascual (8), Mingori (9) et Fosse; Wright, Queen (9), Laroche (9) et Moses, Torborg (9), LG-Pascual (2-2), LP-Queen (0-1).

LIÈGE

LIGUE NATIONALE
EXPOS 101 000 000-2 3 1
Chicago 001 000 001-3 2 2
Morton (2-3) LP
Hands (2-3) LG
Durée: 1:58
Assistance: 4.374.

LIGUE AMÉRICAINNE
Milwaukee 010 000 000-3 7 3
Boston 210 100 000-12 15 1
Parsons, Gelnar (5), Bearnarth (6) et Rodriguez; Siebert, Tatum (6) et Pavletic, LG-Siebert, LP-Parsons, Clr.: R. Smith, (2), Siebert (2).

Chicago à New York (remis, pluie)
Minnesota 000 000 300-3 10 2
Washington 100 000 03x-4 4 1
Hall, Williams (8), Perranoski (8) et Rulliff, Mitterwald (7); Cox, Knowles (7), Pina (7), Riedelberger (7), Grzenda (8) et Casanova, LG-Grzenda (2-0), LP-Perranoski (0-2).

Détroit 000 000 010 1-2 8 0
Kansas City 000 000 010 0-1 10 0
Lolich (4-2) et Freehan; Drago, Abernathy (9) et Kirkpatrick, LP-Abernathy (0-1).

Baltimore 001 000 000-4 4 1
Oakland 100 020 001-3 11 2
Culler, Jackson (7), Hall (9) et Hendricks; Hunter (2) et Duncan, LP-Hall (2-2), Clr.: Rudi (4).

Cleveland 100 001 001-7 7 2
California 002 000 000-2 8 3
McDowell, Pascual (8), Mingori (9) et Fosse; Wright, Queen (9), Laroche (9) et Moses, Torborg (9), LG-Pascual (2-2), LP-Queen (0-1).

LIÈGE

LIGUE NATIONALE
EXPOS 101 000 000-2 3 1
Chicago 001 000 001-3 2 2
Morton (2-3) LP
Hands (2-3) LG
Durée: 1:58
Assistance: 4.374.

LIGUE AMÉRICAINNE
Milwaukee 010 000 000-3 7 3
Boston 210 100 000-12 15 1
Parsons, Gelnar (5), Bearnarth (6) et Rodriguez; Siebert, Tatum (6) et Pavletic, LG-Siebert, LP-Parsons, Clr.: R. Smith, (2), Siebert (2).

Chicago à New York (remis, pluie)
Minnesota 000 000 300-3 10 2
Washington 100 000 03x-4 4 1
Hall, Williams (8), Perranoski (8) et Rulliff, Mitterwald (7); Cox, Knowles (7), Pina (7), Riedelberger (7), Grzenda (8) et Casanova, LG-Grzenda (2-0), LP-Perranoski (0-2).

Détroit 000 000 010 1-2 8 0
Kansas City 000 000 010 0-1 10 0
Lolich (4-2) et Freehan; Drago, Abernathy (9) et Kirkpatrick, LP-Abernathy (0-1).

Baltimore 001 000 000-4 4 1
Oakland 100 020 001-3 11 2
Culler, Jackson (7), Hall (9) et Hendricks; Hunter (2) et Duncan, LP-Hall (2-2), Clr.: Rudi (4).

Cleveland 100 001 001-7 7 2
California 002 000 000-2 8 3
McDowell, Pascual (8), Mingori (9) et Fosse; Wright, Queen (9), Laroche (9) et Moses, Torborg (9), LG-Pascual (2-2), LP-Queen (0-1).

LIÈGE

LIGUE NATIONALE
EXPOS 101 000 000-2 3 1
Chicago 001 000 001-3 2 2
Morton (2-3) LP
Hands (2-3) LG
Durée: 1:58
Assistance: 4.374.

LIGUE AMÉRICAINNE
Milwaukee 010 000 000-3 7 3
Boston 210 100 000-12 15 1
Parsons, Gelnar (5), Bearnarth (6) et Rodriguez; Siebert, Tatum (6) et Pavletic, LG-Siebert, LP-Parsons, Clr.: R. Smith, (2), Siebert (2).

Chicago à New York (remis, pluie)
Minnesota 000 000 300-3 10 2
Washington 100 000 03x-4 4 1
Hall, Williams (8), Perranoski (8) et Rulliff, Mitterwald (7); Cox, Knowles (7), Pina (7), Riedelberger (7), Grzenda (8) et Casanova, LG-Grzenda (2-0), LP-Perranoski (0-2).

Détroit 000 000 010 1-2 8 0
Kansas City 000 000 010 0-1 10 0
Lolich (4-2) et Freehan; Drago, Abernathy (9) et Kirkpatrick, LP-Abernathy (0-1).

Baltimore 001 000 000-4 4 1
Oakland 100 020 001-3 11 2
Culler, Jackson (7), Hall (9) et Hendricks; Hunter (2) et Duncan, LP-Hall (2-2), Clr.: Rudi (4).

Cleveland 100 001 001-7 7 2
California 002 000 000-2 8 3
McDowell, Pascual (8), Mingori (9) et Fosse; Wright, Queen (9), Laroche (9) et Moses, Torborg (9), LG-Pascual (2-2), LP-Queen (0-1).

LIÈGE

LIGUE NATIONALE
EXPOS 101 000 000-2 3 1
Chicago 001 000 001-3 2 2
Morton (2-3) LP
Hands (2-3) LG
Durée: 1:58
Assistance: 4.374.

LIGUE AMÉRICAINNE
Milwaukee 010 000 000-3 7 3
Boston 210 100 000-12 15 1
Parsons, Gelnar (5), Bearnarth (6) et Rodriguez; Siebert, Tatum (6) et Pavletic, LG-Siebert, LP-Parsons, Clr.: R. Smith, (2), Siebert (2).

Chicago à New York (remis, pluie)
Minnesota 000 000 300-3 10 2
Washington 100 000 03x-4 4 1
Hall, Williams (8), Perranoski (8) et Rulliff, Mitterwald (7); Cox, Knowles (7), Pina (7), Riedelberger (7), Grzenda (8) et Casanova, LG-Grzenda (2-0), LP-Perranoski (0-2).

Détroit 000 000 010 1-2 8 0
Kansas City 000 000 010 0-1 10 0
Lolich (4-2) et Freehan; Drago, Abernathy (9) et Kirkpatrick, LP-Abernathy (0-1).

Baltimore 001 000 000-4 4 1
Oakland 100 020 001-3 11 2
Culler, Jackson (7), Hall (9) et Hendricks; Hunter (2) et Duncan, LP-Hall (2-2), Clr.: Rudi (4).

Cleveland 100 001 001-7 7 2
California 002 000 000-2 8 3
McDowell, Pascual (8), Mingori (9) et Fosse; Wright, Queen (9), Laroche (9) et Moses, Torborg (9), LG-Pascual (2-2), LP-Queen (0-1).

pour ouvrir en grand

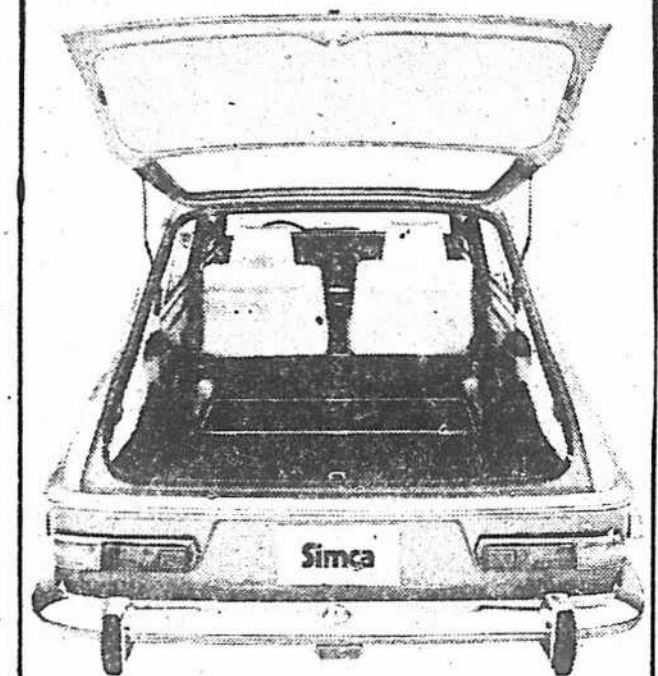

Simca

Ouvrez l'ingénieux hayon relevable de la nouvelle Simca, et vous disposez de 41 pieds cubes d'espace libre pour y empiler sacs de provision, équipement de camping, bric-à-brac et vos deux chiens Berger. Relevez le dossier du siège arrière, votre Simca se transforme en une alerte compacte tout confort pour quatre passagers.

Une vraie trouvaille!

De plus, la Simca possède un système unique de suspension indépendante à barre de torsion, des sièges baquet inclinables, une direction à crémaillère et à pignon, un tapis pleine grandeur, des freins à disque à l'avant, des pneus à plis radiaux et une traction avant.

Autrement dit, toutes les meilleures caractéristiques mécaniques, tout le confort et la commodité d'un coupé et d'une familiale sont réunis dans la Simca—l'étonnante petite voiture de Chrysler. Faites une promenade d'essai chez le concessionnaire local Simca. Tout compris...

\$1965.* seulement

*Prix de détail suggéré par le fabricant pour un coupé de base 2-portes. Les frais de distribution et de préparation ne sont pas inclus. En plus, taxes provinciale et d'immatriculation.

CHRYSLER CANADA LTÉE

La Pinere Automobiles Inc.
Angle Taschereau et la Piniere
Ville de Brossard
1-676-7982

Garage Teuchette Limitée
8065 Rue Lajeunesse
276-8583

Laval Chrysler Plymouth Ltée
1058 Boulevard des Laurentides
Ville de Laval
1-669-2681

Claireville Chrysler Plymouth Ltée
335 Brunswick Boulevard
Pointe Claire 697-6712

Longue Pointe Chrysler Plymouth Ltée
7871 Est Rue Notre-Dame
353-4961

Belle Chrysler Plymouth Inc.
1400 Labelle Boulevard
Ville de Laval
1-681-1641

Vincent Forques Automobile Inc.
15949 Est Rue Sherbrooke
Pointe-aux-Trembles
642-7411

Lanrol Motors (1960) Ltd.
1646 St. Catherine Street W.
937-8951

Woodland Automobile (1964) Ltée Ltd.
1000, Avenue Woodland
Verdun 769-8501

Boulevard Dodge Chrysler (1963) Ltd.
330 Ouest, Boulevard Cremazie
389-7871

Touchette Automobile Limitée
2175 Avenue Papineau
526-6691

baseball majeur

AUJOURD'HUI
LIGUE AMÉRICAINNE
Baltimore à Oakland 4:00 (Palmer 3-0 vs Fingers 1-2)
Cleveland à California 11:00 (Hargen 0-2 vs Murphy 1-2)
Chicago à Washington 7:30 (Bradley 2-0 vs Bosman 2-1)
Minnesota à Boston 8:00 (Kaaf 2-0 vs Nagy 1-0) (seuls matches à l'affiche)

LIGUE NATIONALE
Los Angeles à Pittsburgh 8:05 (Singer 2-4 ou Downing 2-1 vs Walker 1-2)
Expos à Chicago 1:30 (McAnally 1-1 vs Pappas 3-1)
New York à St-Louis 5:00 (Gentry 1-3 vs Reuss 2-2)
San Francisco à Atlanta 8:05 (Bryant 1-0 ou Robertson 1-1 vs Jarvis 0-2)
San Diego à Cincinnati 8:05 (Phoebus 2-2 vs Simson 0-0) (seuls matches à l'affiche)

LIGUE AMÉRICAINNE

Milwaukee 010 000 000-3 7 3
Boston 210 100 000-12 15 1
Parsons, Gelnar (5), Bearnarth (6) et Rodriguez; Siebert, Tatum (6) et Pavletic, LG-Siebert, LP-Parsons, Clr.: R. Smith, (2), Siebert (2).

Chicago à New York (remis, pluie)
Minnesota 000 000 300-3 10 2
Washington 100 000 03x-4 4 1
Hall, Williams (8), Perranoski (8) et Rulliff, Mitterwald (7); Cox, Knowles (7), Pina (7), Riedelberger (7), Grzenda (8) et Casanova, LG-Grzenda (2-0), LP-Perranoski (0-2).

Détroit 000 000 010 1-2 8 0
Kansas City 000 000 010 0-1 10 0
Lolich (4-2) et Freehan; Drago, Abernathy (9) et Kirkpatrick, LP-Abernathy (0-1).

Baltimore 001 000 000-4 4 1
Oakland 100 020 001-3 11 2
Culler, Jackson (7), Hall (9) et Hendricks; Hunter (2) et Duncan, LP-Hall (2-2), Clr.: Rudi (4).

Cleveland 100 001 001-7 7 2
California 002 000 000-2 8 3
McDowell, Pascual (8), Mingori (9) et Fosse; Wright, Queen (9), Laroche (9) et Moses, Torborg (9), LG-Pascual (2-2), LP-Queen (0-1).

LIGUE AMÉRICAINNE

Milwaukee 010 000 000-3 7 3
Boston 210 100 000-12 15 1
Parsons, Gelnar (5), Bearnarth (6) et Rodriguez; Siebert, Tatum (6) et Pavletic, LG-Siebert, LP-Parsons, Clr.: R. Smith, (2), Siebert (2).

Chicago à New York (remis, pluie)
Minnesota 000 000 300-3 10 2
Washington 100 000 03x-4 4 1
Hall, Williams (8), Perranoski (8) et Rulliff, Mitterwald (7); Cox, Knowles (7), Pina (7), Riedelberger (7), Grzenda (8) et Casanova, LG-Grzenda (2-0), LP-Perranoski (0-2).

Détroit 000 000 010 1-2 8 0
Kansas City 000 000 010 0-1 10 0
Lolich (4-2) et Freehan; Drago, Abernathy (9) et Kirkpatrick, LP-Abernathy (0-1).

Baltimore 001 000 000-4 4 1
Oakland 100 020 001-3 11 2
Culler, Jackson (7), Hall (9) et Hendricks; Hunter (2) et Duncan, LP-Hall (2-2), Clr.: Rudi (4).

Cleveland 100 001 001-7 7 2
California 002 000 000-2 8 3
McDowell, Pascual (8), Mingori (9) et Fosse; Wright, Queen (9), Laroche (9) et Moses, Torborg (9), LG-Pascual (2-2), LP-Queen (0-1).

LIGUE AMÉRICAINNE

Milwaukee 010 000 000-3 7 3
Boston 210 100 000-12 15 1
Parsons, Gelnar (5), Bearnarth (6) et Rodriguez; Siebert, Tatum (6) et Pavletic, LG-Siebert, LP-Parsons, Clr.: R. Smith, (2), Siebert (2).

Chicago à New York (remis, pluie)
Minnesota 000 000 300-3 10 2
Washington 100 000 03x-4 4 1
Hall, Williams (8), Perranoski (8) et Rulliff, Mitterwald (7); Cox, Knowles (7), Pina (7), Riedelberger (7), Grzenda (8) et Casanova, LG-Grzenda (2-0), LP-Perranoski (0-2).

Détroit 000 000 010 1-2 8 0
Kansas City 000 000 010 0-1 10 0
Lolich (4-2) et Freehan; Drago, Abernathy (9) et Kirkpatrick, LP-Abernathy (0-1).

Baltimore 001 000 000-4 4 1
Oakland 100 020 001-3 11 2
Culler, Jackson (7), Hall (9) et Hendricks; Hunter (2) et Duncan, LP-Hall (2-2), Clr.: Rudi (4).

Cleveland 100 001 001-7 7 2
California 002 000 000-2 8 3
McDowell, Pascual (8), Mingori (9) et Fosse; Wright, Queen (9), Laroche (9) et Moses, Torborg (9), LG-Pascual (2-2), LP-Queen (0-1).

LIGUE AMÉRICAINNE

Milwaukee 010 000 000-3 7 3
Boston 210 100 000-12 15 1
Parsons, Gelnar (5), Bearnarth (6) et Rodriguez; Siebert, Tatum (6) et Pavletic, LG-Siebert, LP-Parsons, Clr.: R. Smith, (2), Siebert (2).

Chicago à New York (remis, pluie)
Minnesota 000 000 300-3 10 2
Washington 100 000 03x-4 4 1
Hall, Williams (8), Perranoski (8) et Rulliff, Mitterwald (7); Cox, Knowles (7), Pina (7), Riedelberger (7), Grzenda (8) et Casanova, LG-Grzenda (2-0), LP-Perranoski (0-2).

Détroit 000 000 010 1-2 8 0
Kansas City 000 000 010 0-1 10 0
Lolich (4-2) et Freehan; Drago, Abernathy (9) et Kirkpatrick, LP-Abernathy (0-1).

Baltimore 001 000 000-4 4 1
Oakland 100 020 001-3 11 2
Culler, Jackson (7), Hall (9) et Hendricks; Hunter (2) et Duncan, LP-Hall (2-2), Clr.: Rudi (4).

Cleveland 100 001 001-7 7 2
California 002 000 000-2 8 3
McDowell, Pascual (8), Mingori (9) et Fosse; Wright, Queen (9), Laroche (9) et Moses, Torborg (9), LG-Pascual (2-2), LP-Queen (0-1).

LIGUE AMÉRICAINNE

Milwaukee 010 000 000-3 7 3
Boston 210 100 000-12 15 1
Parsons, Gelnar (5), Bearnarth (6) et Rodriguez; Siebert, Tatum (6) et Pavletic, LG-Siebert, LP-Parsons, Clr.: R. Smith, (2), Siebert (2).

Chicago à New York (remis, pluie)
Minnesota 000 000 300-3 10 2
Washington 100 000 03x-4 4 1
Hall, Williams (8), Perranoski (8) et Rulliff, Mitterwald (7); Cox, Knowles (7), Pina (7), Riedelberger (7), Grzenda (8) et Casanova, LG-Grzenda (2-0), LP-Perranoski (0-2).

Détroit 000 000 010 1-2 8 0
Kansas City 000 000 010 0-1 10 0
Lolich (4-2) et Freehan; Drago, Abernathy (9) et Kirkpatrick, LP-Abernathy (0-1).

Baltimore 001 000 000-4 4 1
Oakland 100 020 001-3 11 2
Culler, Jackson (7), Hall (9) et Hendricks; Hunter (2) et Duncan, LP-Hall (2-2), Clr.: Rudi (4).

Cleveland 100 001 001-7 7 2
California 002 000 000-2 8 3
McDowell, Pascual (8), Mingori (9) et Fosse; Wright, Queen (9), Laroche (9) et Moses, Torborg (9), LG-Pascual (2-2), LP-Queen (0-1).

LIGUE AMÉRICAINNE

Milwaukee 010 000 000-3 7 3
Boston 210 100 000-12 15 1
Parsons, Gelnar (5), Bearnarth (6) et Rodriguez; Siebert, Tatum (6) et Pavletic, LG-Siebert, LP-Parsons, Clr.: R. Smith, (2), Siebert (2).

Chicago à New York (remis, pluie)
Minnesota 000 000 300-3 10 2
Washington 100 000 03x-4 4 1
Hall, Williams (8), Perranoski (8) et Rulliff, Mitterwald (7); Cox, Knowles (7), Pina (7), Riedelberger (7), Grzenda (8) et Casanova, LG-Grzenda (2-0), LP-Perranoski (0-2).

Détroit 000 000 010 1-2 8 0
Kansas City 000 000 010 0-1 10 0
Lolich (4-2) et Freehan; Drago, Abernathy (9) et Kirkpatrick, LP-Abernathy (0-1).

Baltimore 001 000 000-4 4 1
Oakland 100 020 001-3 11 2
Culler, Jackson (7), Hall (9) et Hendricks; Hunter (2) et Duncan, LP-Hall (2-2), Clr.: Rudi (4).

Cleveland 100 001 001-7 7 2
California 002 000 000-2 8 3
McDowell, Pascual (8), Mingori (9) et Fosse; Wright, Queen (9), Laroche (9) et Moses, Torborg (9), LG-Pascual (2-2), LP-Queen (0-1).

LIGUE AMÉRICAINNE

Milwaukee 010 000 000-3 7 3
Boston 210 100 000-12 15 1
Parsons, Gelnar (5), Bearnarth (6) et Rodriguez; Siebert, Tatum (6) et Pavletic, LG-Siebert, LP-Parsons, Clr.: R. Smith, (2), Siebert (2).

Chicago à New York (remis, pluie)
Minnesota 000 000 300-3 10 2
Washington 100 000 03x-4 4 1
Hall, Williams (8), Perranoski (8) et Rulliff, Mitterwald (7); Cox, Knowles (7), Pina (7), Riedelberger (7), Grzenda (8) et Casanova, LG-Grzenda (2-0), LP-Perranoski (0-2).

Détroit 000 000 010 1-2 8 0
Kansas City 000 000 010 0-1 10 0
Lolich (4-2) et Freehan; Drago, Abernathy (9) et Kirkpatrick, LP-Abernathy (0-1).

Baltimore 001 000 000-4 4 1
Oakland 100 020 001-3 11 2
Culler, Jackson (7), Hall (9) et Hendricks; Hunter (2) et Duncan, LP-Hall (2-2), Clr.: Rudi (4).

Cleveland 100 001 001-7 7 2
California 002 000 000-2 8 3
McDowell, Pascual (8), Mingori (9) et Fosse; Wright, Queen (9), Laroche (9) et Moses, Torborg (9), LG-Pascual (2-2), LP-Queen (0-1).

LIG

18" LAWN-MASTER

pleine de puissance et d'action pour couper le gazon!

69.95

- MOTEUR BRIGGS & STRATTON
- DÉMARREUR À RAPPEL
- CONTRÔLE À CADRAN DU MOTEUR
- MOYEU DE LAME "SHEARMATIC"
- GUIDON CHROMÉ EN U

Le Law-Master élimine les efforts pénibles de la corvée des pelouses. Avec Law-Master, plus de problèmes, tout est facile, grâce surtout au moteur à 4 temps. Élégant moteur blanc, tablier vert amazone.

20" LAWN-MASTER moteur 3.5 c.v. 75.95 22" LAWN-MASTER moteur 3.5 c.v. 85.95

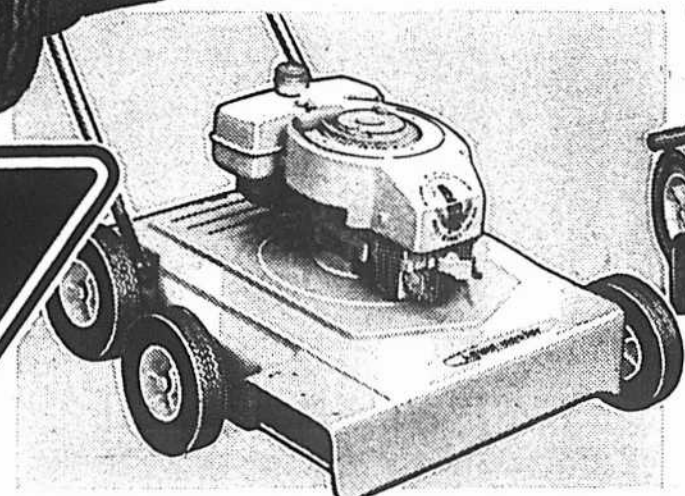
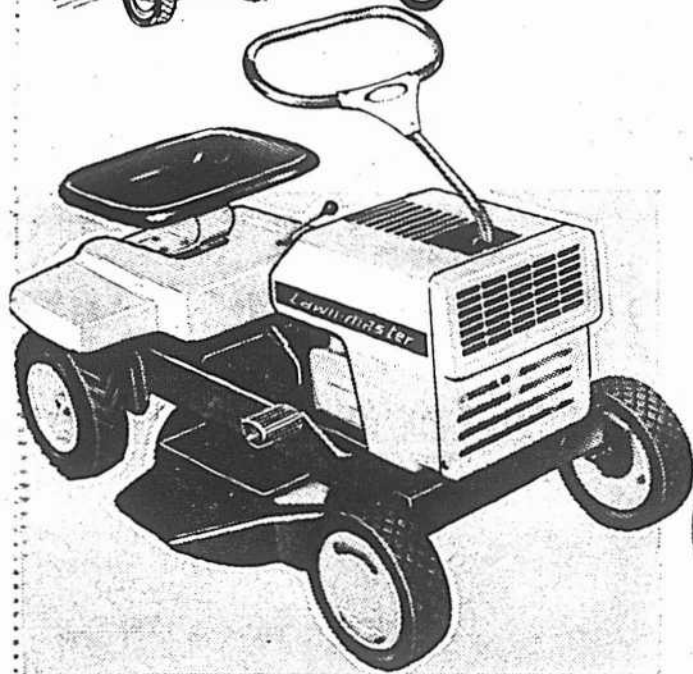
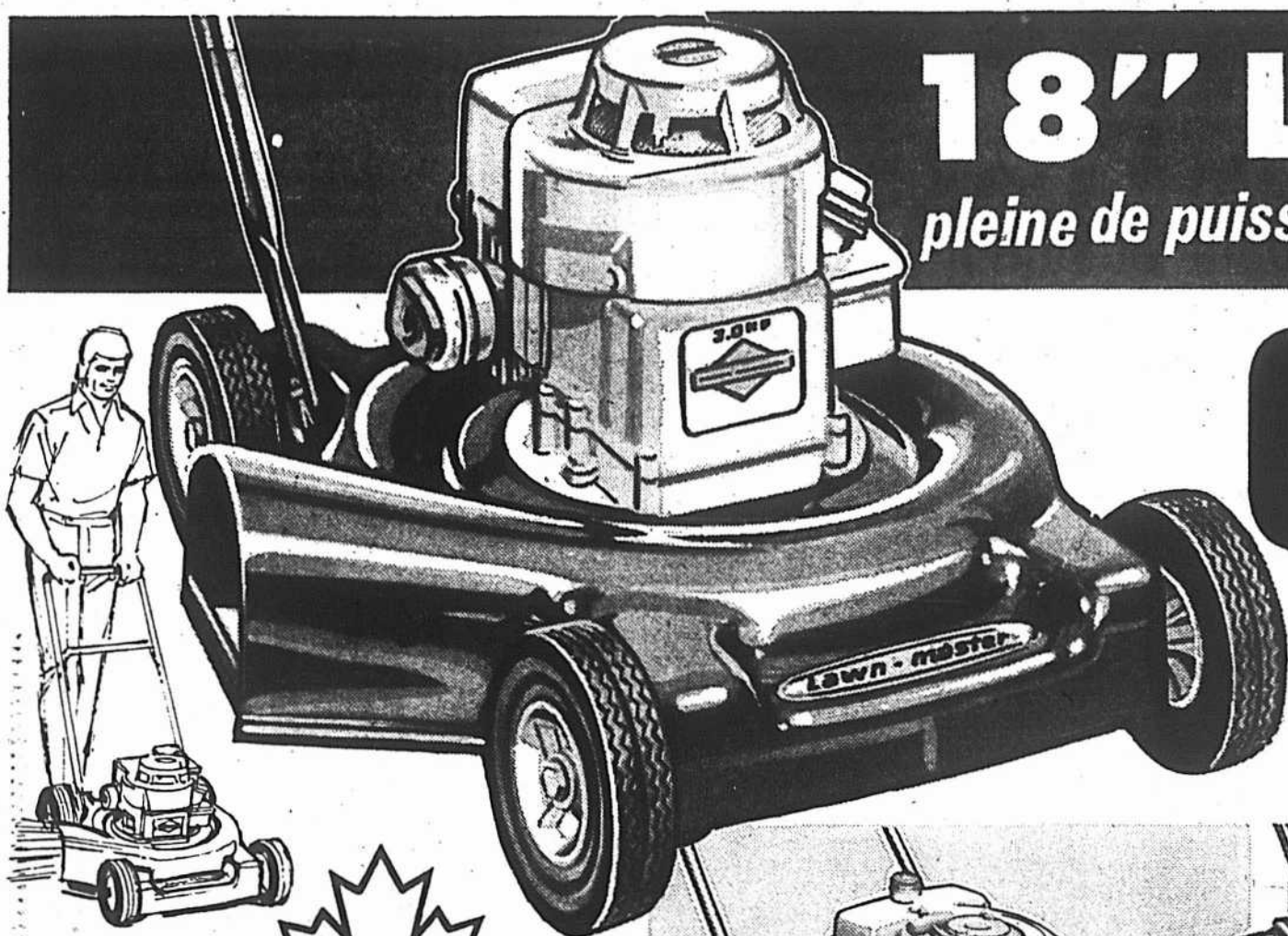

LAWN-MASTER 3 c.v.

Tondeuse 18" à essence

Moteur solide Tecumseh à 2 temps muni d'un démarreur à corde, allumage à l'abri de la poussière et de l'humidité. Forte lame qui soulève le gazon. Hauteurs de coupe réglables; roues 6".

54.95

Lawn-Master 18" avec démarreur à rappel 59.95

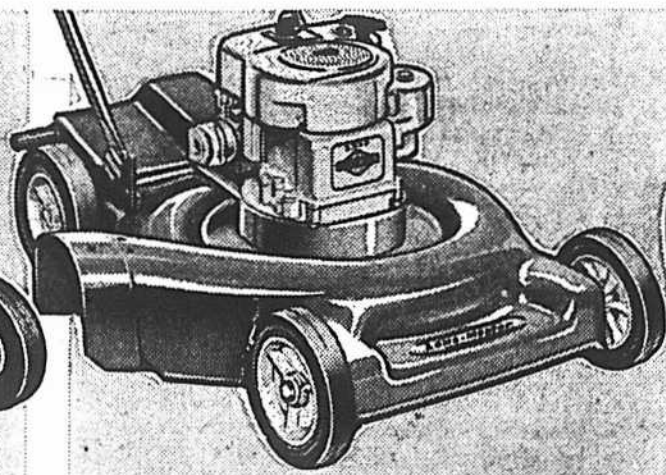

AUTOMOTRICE DE LUXE

Tondeuse 22" à essence

Levez le guidon et guidez-la. Elle fait le reste. Moteur Briggs & Stratton de 3.5 c.v. à démarreur à rappel. Commande des gaz à cadran. Carrosserie en acier épais avec déflecteurs de lame. Roues avant 7" et arrière 8" à semi-pneumatiques.

119.95

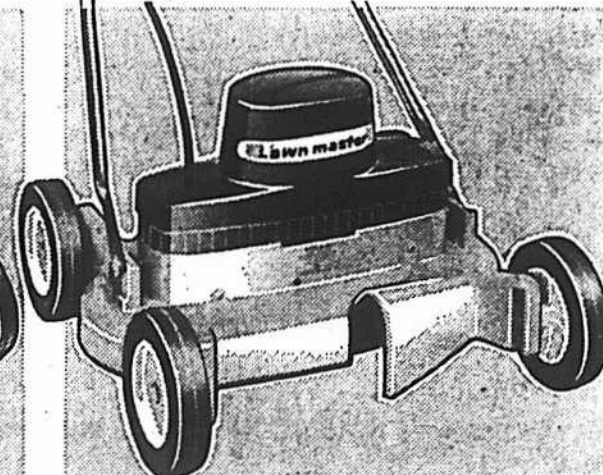

LAWN-MASTER de SUNBEAM

Tondeuse électrique 18"

Vous n'avez qu'à raccorder à la prise de courant et le tour est joué. Envergure de 18", 2 lames chevauchantes de 9". Empattement court réduisant le danger de scalpage. Guidon chromé basculant, roues de 6" à 5 hauteurs de coupe; 2 rejets d'herbe.

59.95

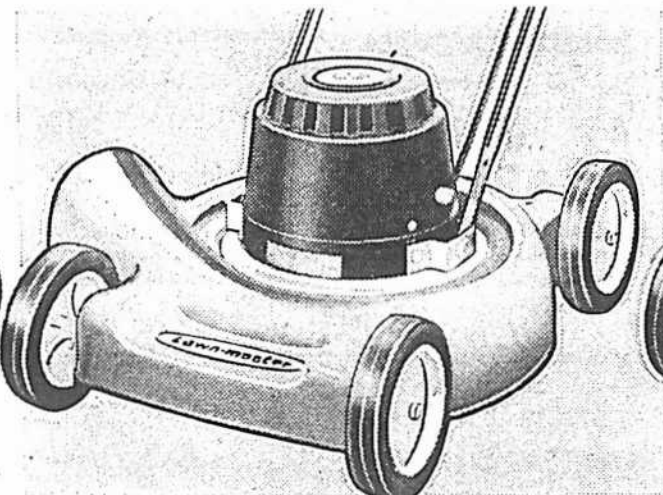

LAWN-MASTER

Tondeuse électrique 18"

Silencieuse comme un souffle, légère, dotée d'un puissant moteur C.G.E. 110 volts, 8 amp., capable de lui donner le couple voulu pour exécuter des travaux assez laborieux. Tablier cyclone avec chasse latérale; grosses roues de 7" sur pneus à nervures fines. Manche chromé basculant pour travailler en marche arrière; tablier or, boîtier du moteur noir.

62.95

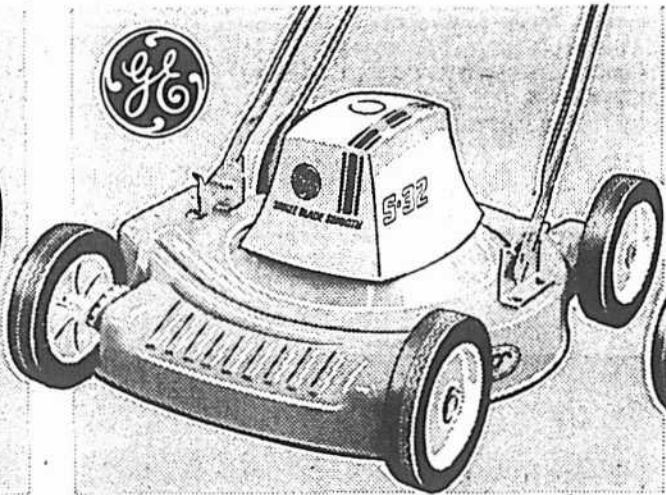

GENERAL ELECTRIC

Tondeuse électrique 18"

Modèle robuste avec soufflerie à lame simple, tient en place pour bien effectuer les travaux de découpage. Tablier d'acier à chute simple; réglage instantané de la hauteur de coupe à 5 positions; manche pliant chromé; interrupteur en retrait. Roues de 7" avec pneus à nervures. Rouge et blanc.

79.98

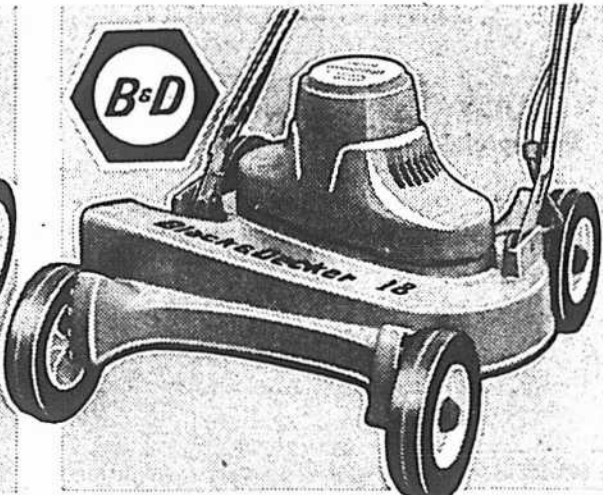

BLACK & DECKER À LAMES JUMELÉES

Tondeuse électrique 18"

Un moteur doublement isolé de 10 amps actionne des lames jumelées dans une cuvette vortex à succion forcée; chasse à grande vitesse pour rejeter l'herbe. Roues de 5 1/2" réglables; manche pliant, basculant, avec interrupteur incorporé.

79.95



LAWN-MASTER 5 c.v.

Tondeuse motorisée 25"

Actionnée par un moteur Briggs and Stratton 5 c.v. Commande avant, point mort, marche arrière; différentiel du type automobile; embrayage de lame; réglage de hauteur de coupe; manche de direction chromé; pneus semi-pneumatiques à nervures. Environ 250 lb. D'un beau rouge et émail blanc.

189.95

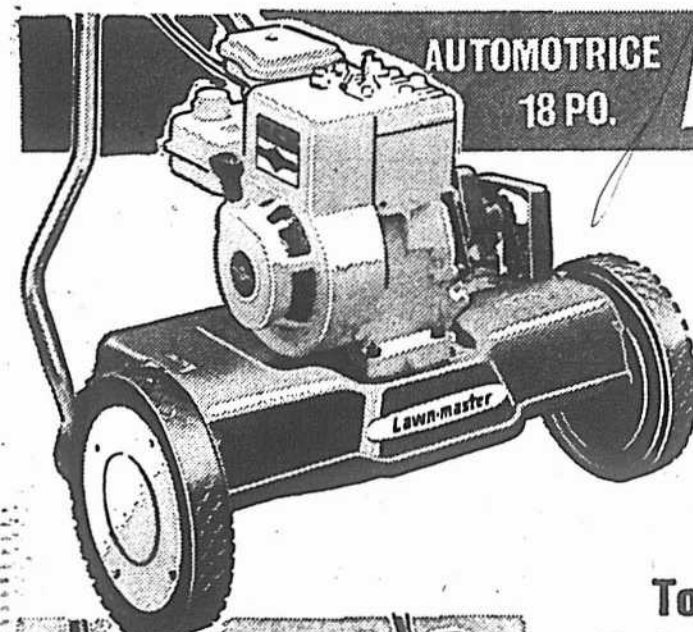

AUTOMOTRICE 18 PO.

À CYLINDRE

139.95

Modèle Lawn-Master pour exécuter un travail de professionnel; dotée d'un moteur 2 c.v. Briggs and Stratton; 5 lames à moulinet en excellent acier; lame de tablier de grande précision. Roues 10 x 1 1/4", rouleau en bois dur.

Tondeuse à moulinet 14"

Tondeuse "Suffolk" de fabrication britannique, dotée de lames Sheffield et de coussinets à billes auto-réglables. Hauteur de coupe réglable; roues de 8 3/8" sur pneus de caoutchouc; rouleau en bois dur.

15.98

"SELECT" 2" — 13.39

"SUFFOLK" 16" — 16.98

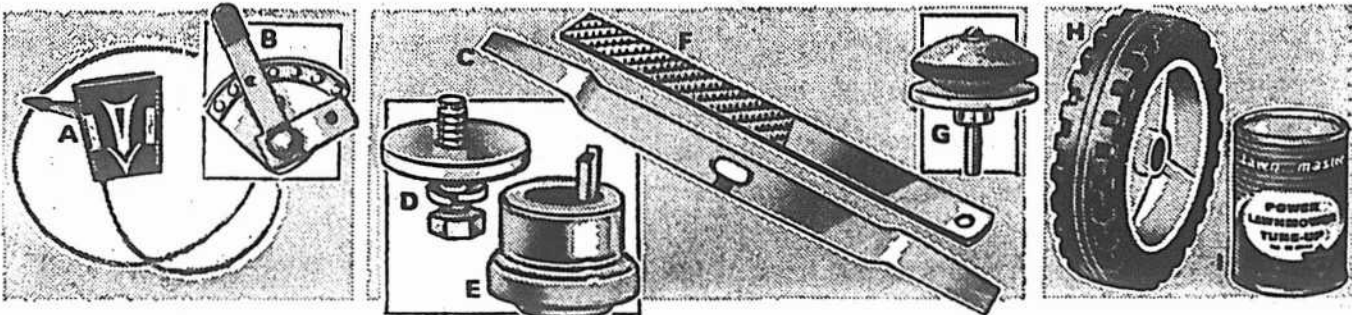

Réparez vous-même votre tondeuse

- A. COMMANDE DES GAZ — Pour montage sur guidon 2.79
- B. HAUSSES RÉGLABLES DE ROUES — jeu de 4 4.95
- C. LAME MONOPIÈCE — En excellent acier; 18" à 24". Avec moyeu complet 4.39
- D. LAME DE MOYEU DE REMPLACEMENT — pour la plupart89
- E. ENSEMBLE DE MOYEU — moyeu, clavette et boulon 1.59
- F. LIME À AFFÛTER LES LAMES — facile à utiliser32
- G. AIGUISOIR DE TONDEUSE pour perceuse électrique — Aiguise à l'angle exactement approprié. Avec mandrin de 1/2" 1.29
- H. ROUES INCASSABLES — pour la plupart des tondeuses; 6 pouces: 1.99 7 pouces: 2.35 8 pouces: 2.65
- I. CONDITIONNEUR pour tondeuse motorisée — boîte de 4 oz.29

COUPONS-BONIS
de 4% pour achats au comptant emportés



CANADIAN TIRE
MAGASIN ASSOCIÉ

OUVERTS LES JEUDIS ET VENDREDIS SOIR — SAMEDI JUSQU'À 5 H.P.M.

CHARGEX

MONTREAL 1465 est, rue JEAN-TALON 729-1861	VERDUN 3180, rue WELLINGTON 766-8561	CHOMEDEY 1205, boul. LABELLE 681-2503	GREENFIELD PARK 820, boul. TASCHEREAU 676-1818	VILLE ST-LAURENT 1755 GRENET FACE A CANADAI 747-4741	PONT-VIAU 1000, boul. des LAURENTIDES 669-3503	ST-LÉONARD 7655, rue VIAU 376-5100
VILLE LASALLE 8778, boul. NEWMAN 365-8880	ROSEMONT 5685, IBERVILLE 526-5905	DOLLARD-DES-ORMEAUX 3339, MONTÉE DES SOURCES 684-9750	CHÂTEAUGUAY 77, boul. D'ANJOU 691-4160	ST-EUSTACHE 413, boul. ART-SAUVÉ 473-4761	ÎLE PERROT 87, boul. GRAND 453-4211	MONTREAL-NORD 5500, boul. HENRI-BOURASSA 325-6010

Morgan
COMPAGNIE DE LA BAIE D'HUDSON

VENTE ANNIVERSAIRE

Faites votre profit
des centaines
d'aubaines!

Procurez-vous le cahier
de la Vente Anniversaire
à votre magasin Morgan.

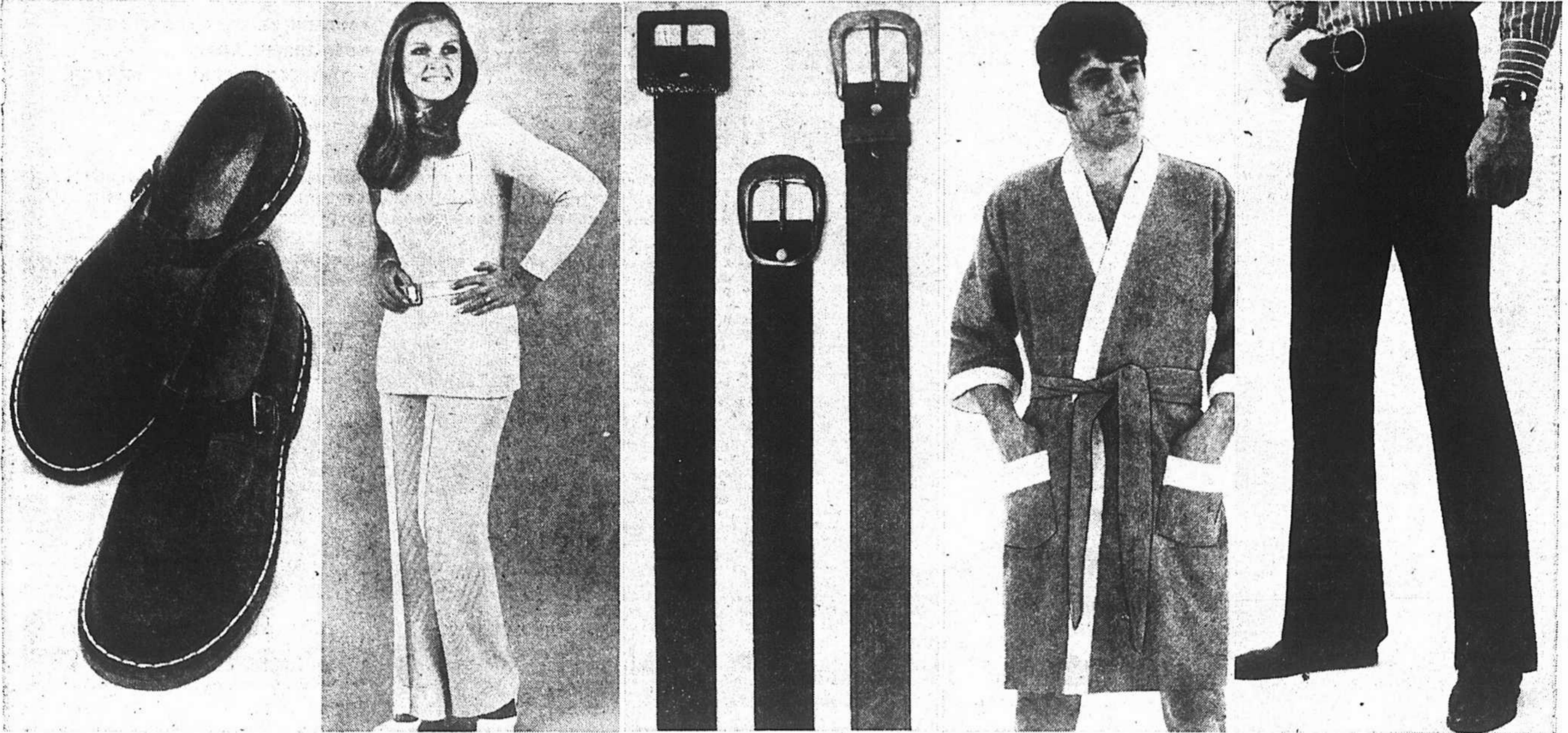

Aubaine! Sandales

Pour fillettes. Modèles en cuir à bas prix spécial. Boucle. Courroie "T". Découpes sur l'empeigne. Talons fermés. Pour aller à l'école. Semelles confortables et sûres en mousse. Os, blanc ou havane. Pointures 7 à 2.

Prix spécial **2.99**

Téléphoner à 842-6261. Souliers pour enfants, rayon 446, au troisième, centre-ville. Aussi à Dorval, Rockland et Boulevard.

Ensembles-pantalons

A. Tuniques et pantalons en tricot d'Orlon* coté, lavable. Tunique à col montant. Ceinture. Glissière devant. Pantalons à enfiler. Marine, os ou raisin. Tailles P.M.G. (Hors photo).
B. (Hors-photo) Tuniques et pantalons en Orlon* lavable. Tuniques à col droit. Glissière au dos. Poches plaquées. Pantalons droits à enfiler. Choix de tissus rayés. Blanc, os ou marine. Tailles P.M.G.

Ord. 19.88
Prix spécial **12.88**

*Marque déposée
S.v.p. pas de commandes par téléphone. Boutique de chandails, rayon 147, au deuxième, centre-ville. Aussi à Dorval, Rockland, Boulevard et Snowdon.

Ceintures pour hommes

Belles ceintures de fantaisie à la toute dernière mode. Boucles dernier cri. Choix de cuirs. Noir, brun, cognac ou blanc. Profitez vite de cette aubaine imbattable. Tailles 30 à 40.

Prix spécial **3.99**

Téléphoner à 842-6261. Accessoires pour hommes, rayon 336, au rez-de-chaussée, centre-ville. Aussi à Dorval, Rockland et Boulevard.

Peignoirs en éponge

Peignoirs de judo très enveloppants. Sans col. Manches trois quarts. 2 poches. Ceinture à nouer. Faits au Canada en beau tissu-éponge. Bleu/garnitures blanches, vert/garnitures or, garnitures vertes ou blanc/garnitures assorties. Taille unique P.M.G.

Prix spécial **9.99**

Téléphoner à 842-6261. Accessoires pour hommes, rayon 362, au rez-de-chaussée, centre-ville. Aussi à Dorval, Rockland et Boulevard.

Jeans neufs contre vieux

Rapportez-nous vos vieux jeans. Nous vous en donnerons \$1 à l'achat de tout pantalon Levis* ou Lee*. Notre stock en rayon comprend un vaste choix de modèles. Tailles 28 à 34.

Blue Jeans Levis* **10.95** Lee* **9.95**

S.v.p. pas de commandes par téléphone. La Boutique Vibrations, rayon 481, au troisième, centre-ville. Aussi à Dorval, Rockland et Boulevard.

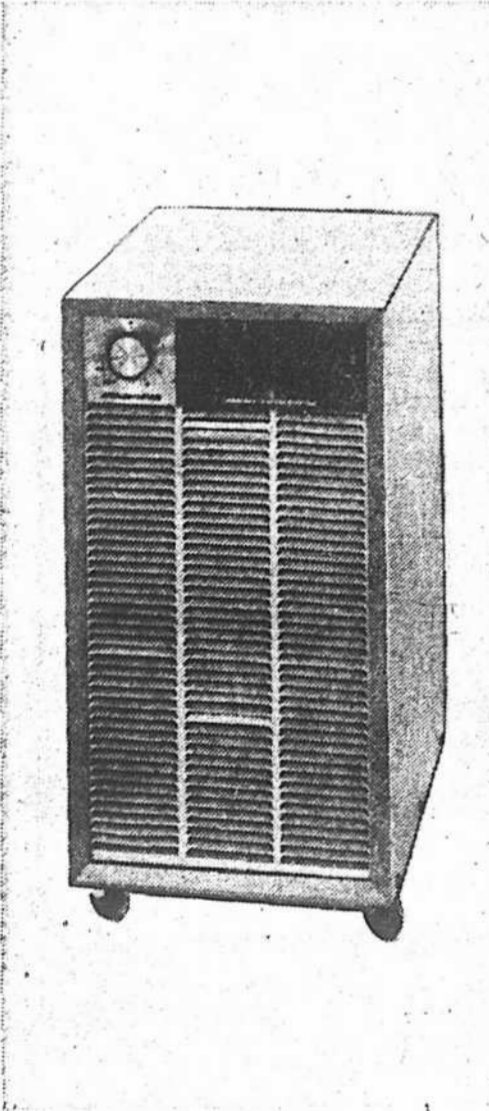

Assécheur d'air CGE

Un vrai bon appareil à prix d'anniversaire... l'assécheur d'air General Electric. Imbattable pour combattre la chaleur et l'humidité. Caractéristiques: capacité de 13.6 chopines par jour; 4 roulettes pivotantes; réservoir en polyéthylène moulé; poignée pratique; peut être installé à demeure; joli meuble fini email cuit travaillé en relief.

Prix spécial **99.88**
\$7 par mois

Téléphoner à 842-6261. Gros appareils electro-ménagers, rayon 627, au quatrième, centre-ville. Aussi à Dorval, Rockland et Boulevard.

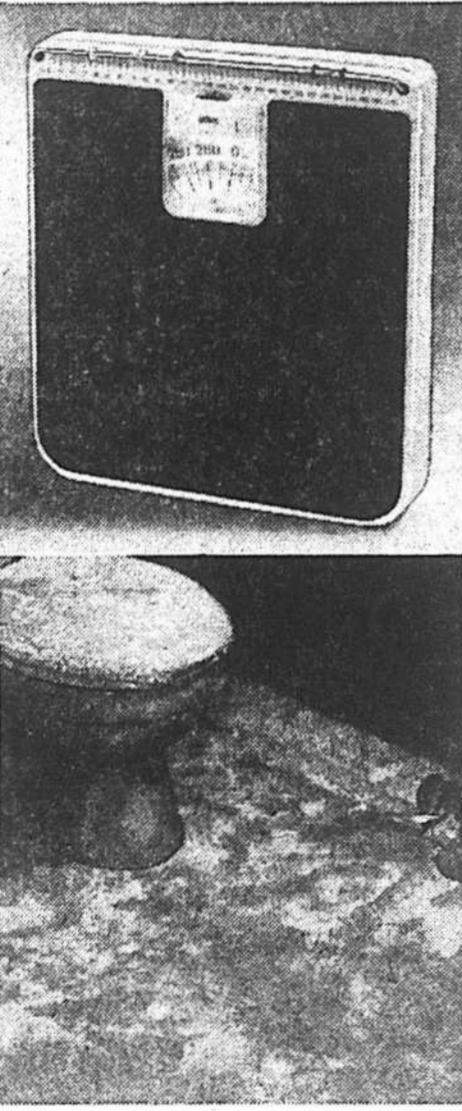

Aubaine! Pèse-personne Braun

D'une grande précision. Un accessoire pratique à souhait. Revient à zéro automatiquement. Gris avec dessus en vinyle noir. Un article indispensable dans toute salle de bain. Profitez du bas prix spécial.

15.99

Téléphoner à 842-6261. Articles ménagers, rayon 648, au quatrième, centre-ville. Aussi à Dorval, Rockland et Boulevard.

Moquette pour salle de bains

Pour avoir une salle de bain coquette et propre... moquette 50" Fortrel*, 50% rayonne. Envers en caoutchouc gaufré Sure-Tred*. Or, rose, olive, aqua ou violet. Vendue avec mode de pose. Moquette de 5" sur 6" et couvre-baignant.

Prix spécial **16.89**
3.99

Couvre-réservoir 2 pièces, assorti.
Téléphoner à 842-6261. Linge de maison, rayon 601, au quatrième, centre-ville. Aussi à Dorval, Rockland et Boulevard.

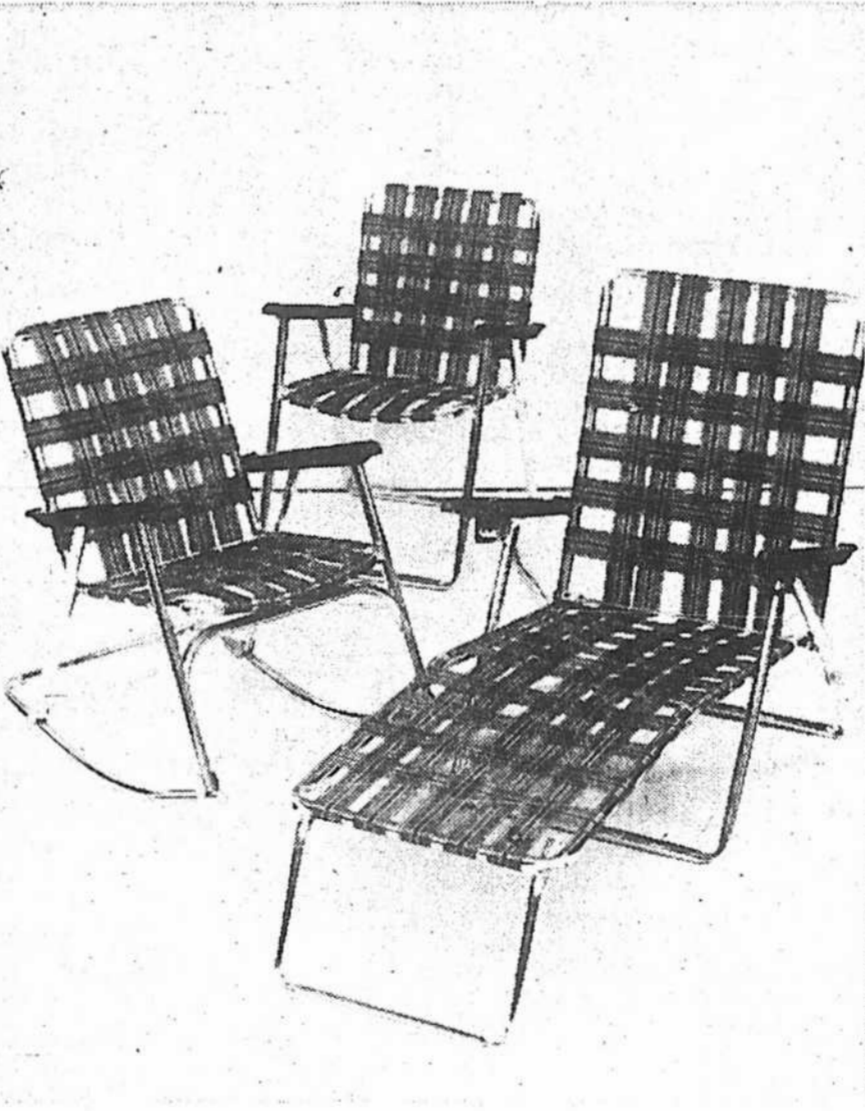

Meubles de jardin... à bas prix-détente

Pour la cour, le patio ou le balcon... meubles "Napoli" à bas prix d'anniversaire. Belle apparence. Grand confort. Colorés. Sangles entrelacées. Bleu/vert ou jaune. Se plient pour faciliter le rangement. Appuis-bras renforcés, assortis.

A. Fauteuil de patio entrelacé, 5 sangles sur 7. Prix spécial **4.99**
B. Flâneuse, 5 sangles sur 15. Prix spécial **8.99**
C. Fauteuil pliant, 5 sangles sur 8. Prix spécial **8.99**

Téléphoner à 842-6261. Meubles de jardin, rayon 516, au sixième, centre-ville. Aussi à Dorval, Rockland et Boulevard.

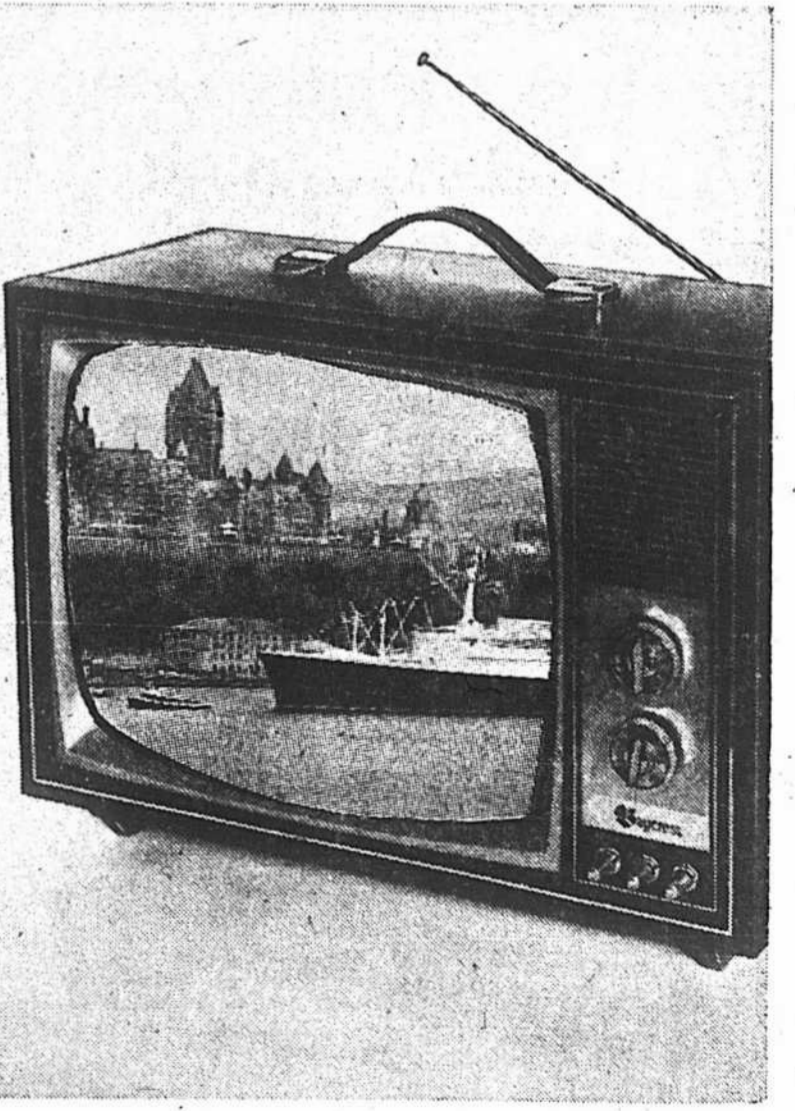

Téléviseur portatif noir et blanc 16" Bayerest

Léger, pratique, parce que portatif. Fonctionne comme un grand. Ne pèse que 19 1/2 livres. Assure une image d'une netteté et d'une précision peu communes. Boutons VHF et UHF pour capter tous les canaux. Image instantanée. Finition similibois. 18 1/2" de large sur 14 1/2" de haut sur 12 1/2" de prof.

Prix spécial **\$134**
\$9 par mois

S.v.p. pas de commandes par téléphone. Radios et téléviseurs, rayon 688, au septième, centre-ville. Aussi à Dorval, Rockland et Boulevard.