

Les travaux de l'hôtel débiteront en juin

■ Un Roussillon sur le boulevard du Séminaire

Dans un an, Saint-Jean aura son hôtel. Un hôtel aux couleurs de la chaîne Les Roussillon voisinant le pont Marchand, sur le boulevard

gilles BÉRUBÉ

du Séminaire. 130 chambres, salle de banquet, salles de réunion, restaurant, bar,

piscine intérieure et gymnase. Un projet de \$10 millions dont la construction doit débiter au cours du mois de juin. Le complexe ouvrira ses portes en mai 1988.

La nouvelle a été annoncée hier mardi, le 19 mai, à l'hôtel de ville de Saint-Jean. Le promoteur du projet est l'homme d'affaires johannais Réal Lorrain, le propriétaire du terrain où sera construit l'hôtel. M. Lorrain

était partenaire du projet du Sheraton Vallée des Forts annoncé l'an dernier.

La construction a été confiée au groupe Hervé Pommerleau, le plus important entrepreneur général du Québec. Les plans de l'édifice ont été confiés aux architectes Mario Larivière et Rodrigue Paulin, de Montréal. La gestion du projet est assurée par la Société de gestion Immalex, également de Montréal.

Le nouvel hôtel sera un franchisé de la chaîne Les Roussillon qui compte déjà sept établissements au Québec, soit à Jonquière, Québec, Granby, Magog, Montréal, Lon-

gueuil et Saint-Hubert. La chaîne hôtelière assumera la gestion du complexe.

Mme Louise Rochefort, de la Société Immalex, précise que l'hôtel comprendra 130 chambres. Il offrira également une salle de banquet de 500 places, une salle de réunion de 50 sièges et un salon VIP de 35 places. Le restaurant de l'établissement pourra accueillir 130 personnes et le bar, 75 personnes. Le projet prévoit l'aménagement d'espaces sportifs, notamment d'une piscine intérieure, d'un sauna et d'un gymnase Nautilus.

(Suite à la page A-2)

Affaire

Oerlikon-Bissonnette

La GRC a déposé une partie du rapport

Une première partie du rapport d'enquête de la GRC sur l'affaire Oerlikon-Bissonnette a été déposée

marc-o. TRÉPANIÉ

mercredi à Longueuil au bureau du procureur en chef de la Couronne pour la Montérégie, Me Yves Morier. Le dossier est confié au procureur Hélène Paré, pour étude.

Comme le faisait observer la semaine dernière à Montréal le Solliciteur général du Canada, James Kelleher, il reviendra en effet au procureur général du Québec de prendre connaissance du dossier et de porter des accusations, si nécessaire.

«Le dossier est à l'étude chez nous et la GRC continue son enquête de son côté», nous a déclaré hier (mardi) Me Morier, précisant qu'il s'agissait d'une affaire complexe qui demeurera à l'étude tant et aussi longtemps que la GRC n'aura pas complètement terminé son enquête. (Suite à la page A-2)



Le Haut-Richelieu champion!

Dans les corridors 4 et 5, Diane Oligny et Martine Larouche, deux nageuses du Club de natation du Haut-Richelieu, se préparent à prendre le départ du 100 mètres dos, une des épreuves inscrites au Championnat provincial de natation de la section Ouest. Mlles Oligny et Larouche ont mérité respectivement l'or et

l'argent à l'issue de cette course. La première en était d'ailleurs à sa cinquième victoire en autant d'épreuves. Les nageuses d'ici ont remporté le championnat tenu à Saint-Jean par plus de 200 points. (Photo François Melillo)

PAGES A-64 et A-65

CETTE SEMAINE

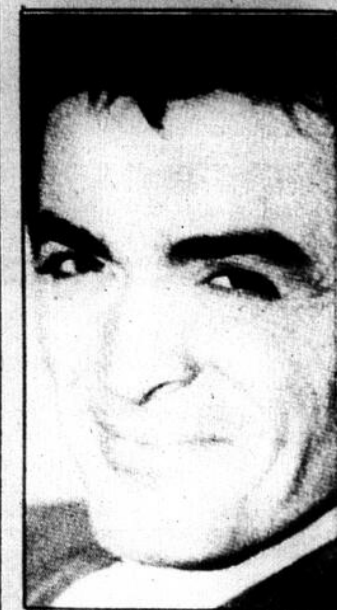

Daniel Lavoie chantera aux Montgolfières

La nouvelle est officielle mais exacte: Daniel Lavoie sera parmi les artistes qui présenteront leur spectacle à Saint-Jean cet été dans le cadre du Festival de Montgolfières du Haut-Richelieu. CULTURE D'ICI - Page A-62.



Delbert Deschambault

Cols bleus: entente de principe

Après presque quatre mois de grève, les cols bleus de Saint-Jean doivent décider ces jours-ci s'ils

michel HÉBERT

acceptent ou refusent les dernières offres de l'administration du maire Deschambault. Après 15 semaines de grève, voilà qu'on leur propose

de régler le conflit jusqu'en mars 90!

Une entente de principe est intervenue entre le comité syndical de négociation et les porte-parole de la ville. La ville de Saint-Jean propose à ses employés en grève un règlement rétroactif pour l'année 86 et un contrat se terminant stratégiquement après les Jeux du Québec de l'été 89!

Les grévistes bénéficieraient d'une augmentation de salaire 5.7% pour 86. Pour les trois autres années de l'entente, les taux des hausses de salaires seraient de l'ordre de 4%. Une formule d'indexation au coût de la vie serait aussi offerte par la ville. Mais le plancher d'emploi tant voulu par les grévistes se traduit plutôt par une «garantie d'emploi» pour 75 permanents. Nos informations en page A-4



Michel Laurendeau

Petit bonhomme de chemin...

Quand la première fois de toutes, s'accomplit le départ à la découverte de la vie et que même le printemps semble de connivence, qui sait les avenues qui s'ouvriront à eux, ces jeunes êtres qui ne font que commencer leur petit bonhomme de chemin... (Photos François Melillo)



L'impact a été des plus violents. (Photo François Melillo).

Auto vs camion

Intersection du rang des 54 et du rang Saint-Édouard à Saint-Athanas, à 16h15 vendredi, une violente collision impliquant une auto et un camion qui effectuait la cueillette des ordures ménagères a causé des blessures à M. Jean-Louis Lanoue, 63 ans, de Bedford. Ce dernier était au volant d'une Oldsmobile 1984.

Michel Garceau, 26 ans, de Napierville qui, lui, conduisait un camion Chevrolet 1977 s'en tira indemne. Selon le caporal Fernand Guérin de la SQ de Saint-Jean, M. Lanoue a subi de graves blessures. Après avoir été examiné par le Dr

M. Couture, il fut alité au Haut-Richelieu de Saint-Jean jusqu'à samedi.

Sous la force de l'impact, le camion Chevrolet servant à la cueillette des ordures ménagères s'est renversé sur le côté dans un champ.

L'affaire Bissonnette

(Suite de la page une)

Le caporal Pierre Droz de la GRC a pour sa part précisé à la Presse canadienne que ses enquêteurs avaient été autorisés le 23 avril, par le juge Yvan Mayrand de la Cour provinciale, à conserver jusqu'au 28 août les documents saisis chez M. Bissonnette et deux de ses associés. Les policiers ont effectué des saisies dans 20 résidences et bureaux depuis le début de leur enquête.

C'est le 18 janvier 86, jour où il a démis le député André Bissonnette de ses fonctions de ministre d'État aux Transports, que le premier ministre Brian Mulroney a déclenché une enquête complète de la GRC.

Le commissaire de la GRC,

comme l'a révélé aux Communes le 30 janvier le vice-premier ministre Don Mazankowski, a donné ordre à ses enquêteurs d'examiner tous les aspects directs ainsi que les dessous de cette transaction afin d'établir s'il y a des infractions devant faire l'objet de poursuites devant les tribunaux.

«Si nous découvrons que des hauts fonctionnaires ou des élus ont commis des irrégularités, même si nous ne pouvons pas prouver qu'ils se sont rendus coupables de délits criminels, nous avons le devoir de faire connaître nos soupçons», avait également noté le commissaire de la GRC dans l'extrait de sa lettre lue aux Communes par M. Mazankowski.

Les travaux...

(Suite de la page une)

Quant au rôle de la Société Immalex, Mme Rochefort explique qu'elle agira comme coordonnatrice générale du projet. La firme, spécialisée dans ce genre de travail,

s'assurera du déroulement du projet selon l'échéancier prévu. Elle doit coordonner les activités des différents intervenants. Une sorte de carrefour entre le promoteur, l'entrepreneur, le franchisé et les autres personnes ou entreprises impliquées

dans le dossier.

L'hôtel nécessitera une mise de fonds de l'ordre de \$10 millions. Au moment d'aller sous presse, Mme Rochefort n'avait toutefois pu nous préciser le nom des financiers qui appuient le projet.

NUMÉROS CHANCEUX

649

Tirage du 87-05-16

1 9 16 17 38 42
No complémentaire: 30

GAGNANTS	LOTS
6/6 1	4 051 972,00\$
5/6+ 3	294 499,30\$
5/6 292	2 313,70\$
4/6 17 111	75,90\$
3/6 319 849	10,00\$

La Quinzaine

Tirage du 87-05-16 3 4
482 8876

Provincial 4514761 500 000\$
514761 50 000\$
Tirage du 87-05-15 14761 1 000\$
4761 100\$
761 25\$
61 10\$

636

Tirage du 87-05-15 1 7 20 24 29 31
No complémentaire: 26

GAGNANTS	LOTS
6/6 1	264 997,00\$
5/6+ 4	11 777,70\$
5/6 124	474,90\$
4/6 4 106	53,00\$

MISE TOT GAGNANTS LOTS
8 9 23 33 178 280,90\$

Les modalités d'encaissement des billets gagnants paraissent au verso des billets. En cas de disparité entre cette liste de numéros gagnants et la liste officielle, cette dernière a priorité.

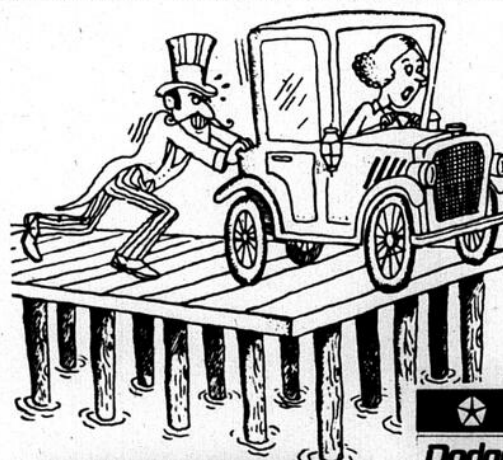

POUSSEZ, PUSSEZ!
Nous en avons une toute nouvelle pour vous!

Découvrez nos super-programmes!

BARNABÉ
AUTO-CENTRE

438, Saint-Jacques, Napierville 245-3313 Mtl.: 861-8722

sommaire

Activités littéraires	A-63
À l'écoute	A-28
Au clavier	A-62
Au conseil d'Iberville	A-16
Aux tableaux indicateurs	A-86
Cinéma	A-59
Clic	A-58
Culture d'ici	A-52
D'un volant à l'autre	A-84
Économie	A-36
Éditorial	A-6
Entre deux lignes	A-82
Images d'autrefois	A-60
Le monde scolaire	A-21
Les plaisirs du vin	A-58
Les taux d'intérêt	A-42
Pensées et dires	A-63
Plus de 70 ans de souvenirs	A-63
Sports	A-64
Votre impôt	A-42

la météo

Mercredi: ensoleillé en matinée, nuageux par la suite, minimum de 9°C, maximum 20°C.
Jeudi: nuageux, possibilité d'averses, minimum de 9°C, maximum 24°C.
Vendredi: nuageux, possibilité d'averses, minimum de 9°C, maximum 21°C.
Samedi: nuageux, possibilité d'averses, minimum 9°C, maximum 18°C.

nos pages d'alimentation

Octofruit	A-13
Boucherie d'aujourd'hui	B- 3
Salaçon Chagnon	B- 4
Boucherie Pour Vous	B- 5
Boucherie chevaline	B-10
Halles Saint-Jean	B-16, 17, 18 19, 20 et 21

encarts

Pharmaprix - 18 000 copies..... 4 pages
Wise - 17 000 copies..... 8 pages

le guide des affaires

pages B-61 à B-66

Saint-Jean | Montréal:
347-0323 | 861-4624

LE CANADA FRANÇAIS

L'hebdomadaire de Saint-Jean fondé en 1860
Directeur général ROBERT PARADIS

Rédacteur en chef
René BOUCHARD

Directeur
Gilles LÉVESQUE
Adjoint à l'information
Michel HÉBERT
Adjoint au pupitre
Marc-O. TREPANIER

Journalistes
Michel PHANEUF
Gilles BÉRUBÉ
Louise BÉDARD
Yves MALLETT
Secrétaire
Christiane LAGRIMARD
Photographes
François MÉLILLO

Caricaturiste
Pierre LAVIGNE

Collaborateurs
Daniel SIMARD
Claude PIETTE
Céline BORDUAS
Sophie GAGNON
PUBLICITÉ:
Directeur de la publicité
Jacques THIBAUT
Adjoint au directeur
Denis HUARD
Secrétaire
Michèle TRAHAN

Publicitaires
Denis JOLIN
André CORRIVEAU
Lucien LORD
Jean BILODEAU
Serge CORDEAU
Real DEXTRADEUR
Luc MOREAU
Roger BÉDARD
Sylvie LEBLANC

Contrôleur
Roger TRAHAN
Comptabilité
Suzette VINCENT

Composition et montage
LES ATELIERS
GRAPHIQUES DU
HAUT-RICHELIEU INC.
Directeur

Directeurs adjoints
Alain LEBEAU
Raymond PERRIER
Gaétane DION
Impression
Imprimerie TRANSMAG
inc.

Distribution
LES MESSAGERIES
SAINT-JEAN INC.
Paul PENDLETON

Editeur: Les Éditions Le Canada Français Ltée, 84 rue Richelieu, Saint-Jean, Qué. J3B 6Z8
Président M. Yves Gagnon, é. l. l.
Membre des Hebdo A-1 et des Hebdo régionaux Tirage certifié par ABC Courrier de la deuxième classe - Enregistrement no 1085. Dépôt légal Bibliothèque nationale du Québec. Toute reproduction des annonces ou informations, en tout ou en partie de façon officielle ou déguisée est formellement interdite sans la permission écrite de la compagnie. Les journalistes permanents sont membres du Syndicat des travailleurs de l'information du journal Le Canada Français (C.S.N.).
L'exemplaire: 75¢
Au Canada abonnement 12 mois \$38.00 6 mois \$20.00
Pays étrangers et États-Unis, abonnement 12 mois \$140.00 6 mois \$75.00





Et voilà, après la célèbre sortie Pierre-Caisse, on s'en va allègrement vers Richelieu...



On arrive à Iberville devant l'hôpital? Le détour, c'est pour aller au colisée? (Photos François Melillo)

Tous les chemins mènent à Iberville...

Mettez vos nerfs à l'épreuve. Décodez les affiches, les détours et autres indications. Si vous n'enra-

.....
micHEL HÉBERT
.....

gez pas, tant mieux. Si oui, ne vous en faites pas. Vous vous perdrez une fois. Comme l'amour, ça arrive infailliblement au moins une fois...

Pour aller à Saint-Jean, c'est maintenant le bordel. Les indications placées sur la route 35 mènent les automobilistes plutôt à Iberville. Et pour les gens de Montréal, Iberville la nuit, c'est aussi simple que New York.

Faut trouver le centre-ville et prendre le pont Gouin. Ou encore, faire un tour sous le pont Marchand, faire un arrêt avant de se faufiler dans le trafic et revenir sur ses pas.

■ De Montréal jusqu' où?

Mais faut savoir! Quand on arrive de Montréal, de Laprairie ou de Saint-Luc par la route 35 pour aller à Saint-Jean, c'est pas si simple ...

Les affiches sont minuscules. Les affiches comme celle placée devant l'hôpital sont noyées dans un placardage indéchiffrable. On ne peut conduire et lire ce fouillis en même temps.

■ Les affiches

Voyez la photographie. C'est écrit: *Détour*. C'est écrit au dessus d'une affiche indiquant qu'on est à Iberville. Les gens de la région ne s'y font peut-être pas prendre, ils savent que l'hôpital est à Saint-Jean. Mais c'est affiché à côté d'une

affiche montrant la route 223, un gros H pour l'Hôpital, et une autre indiquant le colisée. Et toutes ces affiches sont à côté des poteaux des feux de signalisation. C'est tout près d'un abribus... De quoi y perdre son

chemin.

Et c'est ce qui arrive. On indique au coin de Berthier et de Séminaire un détour à gauche pour aller à Iberville... On tourne à gauche et on se retrouve sur la Montée Saint-Luc!

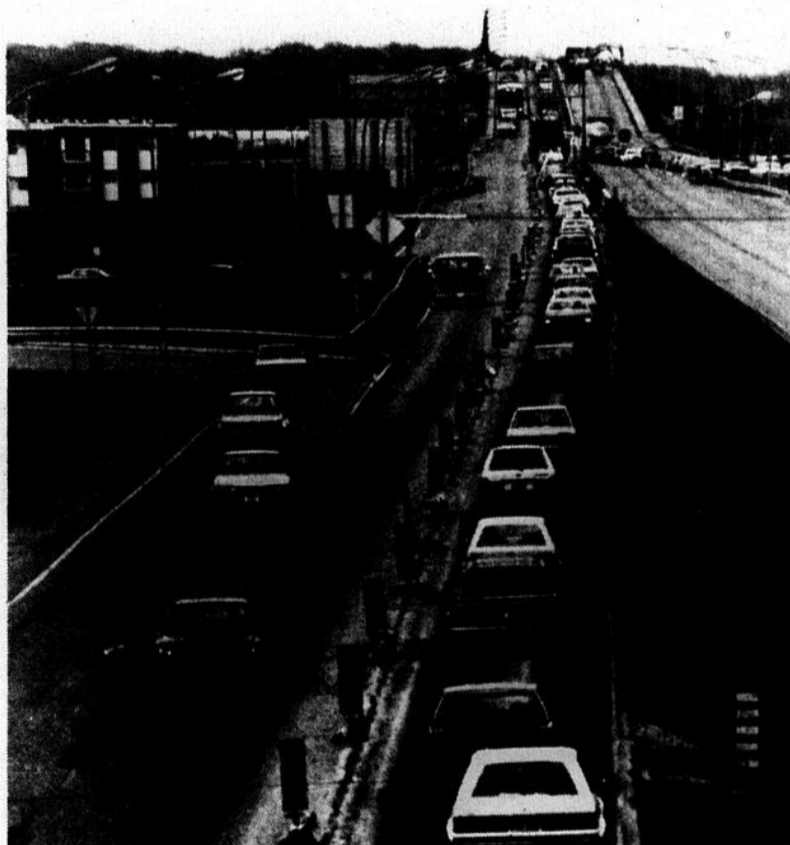

Combien de ces automobilistes pensaient s'être engagés sur la bonne voie pour aller à Saint-Jean?

■ Détour illégal...

Mais d'autres automobilistes, et ils sont de plus en plus nombreux, ont simplifié ce *parchési* des détours.



Les embouteillages sur la 35 sont nombreux ces temps-ci à l'entrée du pont Marchand.

Les gens filant de Séminaire nord vers le sud ont trouvé une façon plus simple de prendre le pont Marchand. Quelque cent pieds après le viaduc de la 35, les automobilistes rangés dans la voie de gauche font un virage en U. Même si une affiche montre très bien que c'est défendu. Mais cet embouteillage-là, la police le tolère.

Mais pour ceux qui arrive de Montréal, c'est le fouillis. Ils se retrouvent loin de Normandie plus souvent qu'autrement. La petite affiche installée sur la 35 juste avant d'arriver à Saint-Jean est ridicule. Une farce!

■ De Rosemont à Philipsburg...

Qui de Rosemont ou de Rosemère connaît le boulevard Pierre-Caisse? Alors on continue. Et quand on continue, on se retrouve dans le décor ibervilleois ou sur la route de Philipsburg...

Et ça va durer tout l'été. Les policiers tolèrent les détours sous la route 35. Un geste humanitaire, sans doute. Mais ceux de la SQ, lundi, prenaient plutôt soin de ceux qui roulaient trop vite à Saint-Luc. Ils laissaient les autres se démêler entre les affiches et les barils leur montrant le chemin vers... Iberville.

Mais au Service du Génie de la ville, Réal Moquin, a indiqué hier que le ministère des Transports d'améliorer la situation. La ville de Saint-Jean en installera aussi des panneaux. Parce qu'il sait qu'on se perd facilement dans le trafic... Surtout ceux qui sont habitués à ne chercher que l'affiche montrant le boulevard du Séminaire.

Claude Rivard

OCR

OPTICIEN D'ORDONNANCES



- Fabrication de lentilles sur place
- Le plus grand choix de montures de qualité dans la région
- Verres de contact à partir de 129\$

La qualité avant tout

348-4231 .. 348-4656

931, boul. du Séminaire nord
Saint-Jean-Sur-Richelieu

Aimer Porter Des Lunettes



Entente de principe avec les cols bleus!

La grève at-ève? Oui, si l'entente de principe conclue entre la ville de

Michel HÉBERT

Saint-Jean et les porteparoles syndicaux fait l'affaire des 75 grévistes dehors depuis presque 4 mois.

Le maire Delbert Deschambault a confirmé au CANADA FRANÇAIS, lundi, que cette entente était intervenue à la table de négociations avec l'exécutif du syndicat.

■ Silence

S'il y a entente, le maire Deschambault ne veut quand même pas en parler. La grève est donc finie? Ce n'est pas encore acquis, répond-il. Mais la pratique veut que lorsque l'exécutif syndical accepte de conclure une entente avec la partie patronale, il en recommande ensuite l'adoption par les membres en assemblée générale. Mais on a déjà vu un exécutif être renvoyé à la table par ses membres...

La grève sera terminée lorsque les cols bleus seront de retour au travail. «S'il y a vote sur les offres de la ville et que c'est favorable, le travail peut reprendre le lendemain», explique le maire de Saint-Jean.

■ Réunion

«J'attends que l'annonce des nouvelles offres soient faites aux membres avant d'en parler», d'indiquer le maire Deschambault.

La ville aurait conclu une entente de principe de quatre années avec ses cols bleus. L'année 86 est déjà du passé. La nouvelle convention tiendrait pour les années 87, 88 et 89. Ainsi, le maire Deschambault ver-



Le maire Delbert Deschambault semblait soulagé: une entente de principe est conclue avec les cols bleus de Saint-Jean en grève depuis plusieurs mois.

rait ses Jeux du Québec bien organisés.

Des améliorations auraient été apportées aux vacances annuelles. La «garantie» de maintenir 75 emplois permanents aurait été offerte aux syndiqués. Mais ce n'est pas ce fameux plancher d'emploi qui a tant fait jaser depuis des mois.

■ Salaires

Lorsqu'il y aura retraite ou départ de l'un d'eux, il sera remplacé automatiquement par un des dix auxiliaires à

l'emploi de la ville.

Quant aux salaires, la ville aurait offert des augmentations variant de 4%. Une formule d'indexation pour la troisième année de la convention serait aussi offerte aux cols bleus.

Les négociations ont débloqué quelque temps après un meeting secret tenu chez le maire Deschambault. De là est ressorti l'idée originale des «comités restreints», avait fait savoir le maire publiquement à l'assemblée du 4 mai dernier.

Les cols bleus doivent voter sur un contrat finissant en mars 1990

Les offres de la ville de Saint-Jean n'ont pas encore été acceptées par les cols bleus. Ils doivent voter en assemblée générale aujourd'hui, mercredi, ou demain.

Michel HÉBERT

«Il reste le protocole de retour au travail à rédiger», a déclaré le président du syndicat, Michel Laurendeau.

Il a cependant confirmé qu'une entente de principe était intervenue entre la ville et le comité syndical de négociations.

Mais pour ce qui est des détails, faut repasser. Laurendeau n'a pas fait mention de quelques détails que ce soit sur la teneur des offres de la ville de Saint-Jean.

■ Offres

On sait toutefois que ces offres sont surtout d'ordre salarial. Celle de 5,7% pour l'année 86 faite en octobre par l'ex-maire Ronald Beauregard tiendrait toujours.

Pour le reste de la convention qui se terminerait en mars 90, les offres salariales tournent autour de 4%. Les cols bleus auraient aussi droit à l'intérêt sur les sommes rétroactives qui leur seraient données.

■ Jeux du Québec...

L'administration du maire Deschambault aurait donc réussi à conclure un pacte pour éviter que les Jeux du Québec de l'été 89 ne soient perturbés.

Il n'y aurait pas de plancher d'emploi comme tel. Mais plutôt un engagement de la

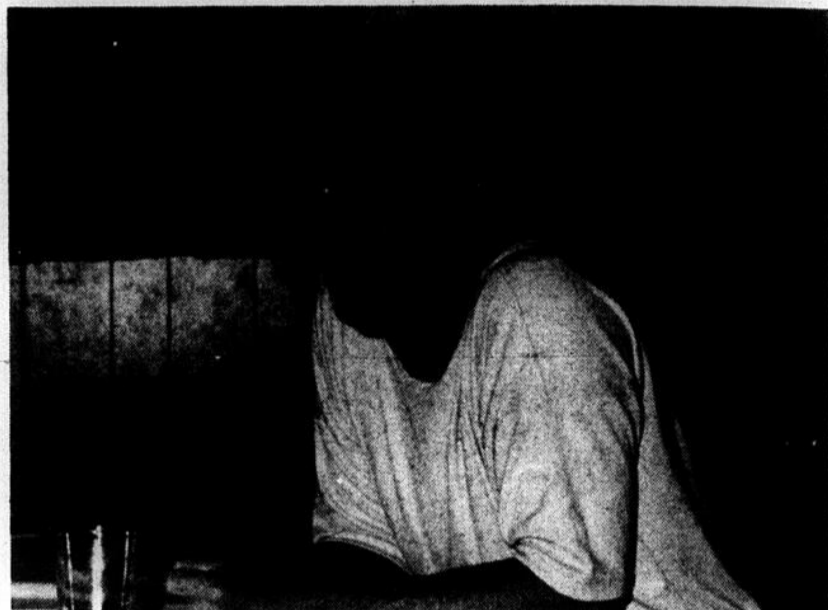

Le président du syndicat Michel Laurendeau a indiqué lundi que les textes du protocole de retour au travail devaient être rédigés.

ville à embaucher les auxiliaires au fur et à mesure que les cols bleus prennent leur retraite.

■ Sous-traitance

Quant à la sous-traitance, la ville aurait offert la tonte des gazons pour l'an prochain. Cette année, le contrat a déjà été accordé à la Pépinière Brown. Les cols bleus pourraient aussi espérer faire un peu plus d'asphaltage.

Mais le cas spécifique de Michel Laurendeau ne serait pas inclut dans cette entente de principe. On sait que la ville a congédié le président du syndicat. Les deux parties attendent le verdict de l'arbitre du ministère du Travail.

Les cols bleus se sont montrés solidaires de leur président depuis le début du conflit. Reste à voir comment ils réagiront lorsque l'ensemble des offres leur sera soumis par leurs représentants, demain ou jeudi.

Soupçonné du vol de Saint-Paul

Dagenais amené devant la cour

Alain Dagenais, un des deux invidus soupçonnés d'introduction par effraction au marché d'alimentation Beauchamp de Saint-Paul, a comparu hier

louise BÉDARD

(mardi) au palais de justice. Son enquête sur caution doit se tenir lundi prochain.

Dagenais est détenu depuis son arrestation le 4 mai dernier par les policiers de la Sûreté du Québec qui l'ont intercepté près de l'intersection des rues Mayrand et Séminaire à Saint-Jean. Lui et Denis Mitchell saignaient abondamment lors de leur arrestation. Ils ont essuyé les coups de .12 de l'épicerie Denis Beauchamp.

Amené par les gardiens hier, Dagenais boitait légèrement. Il a reçu une balle dans la jambe.

Dès le lundi dans les heures suivantes les événements, Dagenais avait comparu de son lit d'hôpital et le mercredi Mitchell avait aussi été mis au courant de la plainte portée contre lui. Quant à Mitchell blessé plus sérieusement, il n'a pas encore été amené au palais de justice.

Satisfaction garantie ou argent remis*

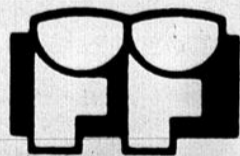

F. FARHAT
OPTICIEN D'ORDONNANCES

La plus grande maison d'opticiens d'ordonnances au Québec

Vos lunettes à mini-prix

monture 1re qualité importée par

F. Farhat de France, ainsi que des montures des États-Unis, Corée et autres pays

Montures et lentilles
simple foyer en verre
peu importe la prescription

49\$

Monture garantie un an

Montures et lentilles
double foyer en verre
peu importe la prescription

68\$

* Si, dans les trente jours suivant l'achat, vous n'êtes pas satisfait, nous vous rembourserons.

1000 boul. du Séminaire (Woolco)

Galerie Richelieu, Saint-Jean-sur-Richelieu

348-8651 ou 348-2629

Trois incendies au même endroit

Décidément certains résidents des rues Saint-Charles et Collin à Saint-Jean connaissent des émotions fortes depuis quelques jours. Pour la 2^e fois en huit jours, en fin de soirée vendredi, un incendie a éclaté dans l'édifice Dion abritant des logements.

Une fois de plus, policiers et pompiers sont accourus sur les lieux. Cette fois, c'est le 3^e étage qui fut endommagé par l'élément destructeur.

Par ailleurs, à 6 heures lundi matin, un matelas que l'on avait sorti dans la cour arrière du même édifice s'est embrasé et les pompiers furent de nouveau requis sur place.

Au moment d'aller sous presse, on nous confirmait l'arrestation d'un individu dans la vingtaine de Saint-Jean, qui est détenu en marge de ces incendies.



À trois reprises depuis quelques jours, les pompiers ont été requis au même endroit, angle Saint-Charles et Collin à Saint-Jean. Cette photo fut prise en fin de soirée vendredi, lors d'un second incendie au même endroit en quelques jours. (Photo François Mélillo).

Amiridis plaide coupable

Cinq ans de prison pour trafic de coke

Agissilaos Amiridis a été condamné jeudi dernier à cinq ans de pénitence.

louise BÉDARD

Le juge tencier pour trafic de cocaïne dont la valeur sur le marché est estimée à \$3 millions. Il était entré au Canada par le poste frontalier de Blackpool le 3 décembre dernier.

La semaine dernière Amiridis détenu depuis son arrestation par les douaniers a plaidé coupable à une accusation réduite. Il était accusé initialement d'importa-

tion de drogue au Canada et était passible d'une peine minimale de sept ans de réclusion.

Jeudi dernier la couronne a modifié l'accusation pour une de trafic de drogue et Amiridis a changé son plaidoyer. Le procès était déjà commencé et à différentes reprises la défense a présenté des requêtes pour tenter en vain de faire rejeter une partie de la preuve déposée par la couronne. Elle devait d'ailleurs faire témoigner Amiridis lui-même lors de la dernière audition pour chercher à convaincre le juge Jean

Frédéric de ne pas prendre en considération la déposition donnée par l'accusé à la police de la CUM qui enquêtait dans cette affaire.

Par ailleurs le procès de Salvatore Lombardo, présumé complice d'Amiridis pour l'importation de la drogue au Canada, doit avoir lieu le mois prochain.

Selon la preuve entendue lors du procès d'Amiridis, ce dernier aurait servi de courrier pour entrer la drogue au pays. Il ne serait donc pas la tête pensante de cette importation.

La drogue était cachée dans des plaques de bois d'artisanat colombien dissimulée à l'intérieur de la banquette avant de l'auto que conduisait Amiridis. Un avis de guêt avait été émis contre Amiridis, c'est-à-dire qu'à la suite de leur enquête les policiers avaient signalé aux douaniers de Lacolle qu'Amiridis devait traverser la frontière en possession de drogue.

Au cours de la même nuit Lombardo s'est aussi présenté au poste frontalier. Mais ce n'est que le lendemain que les policiers décidaient de l'arrêter.



Les deux bâtiments ont littéralement été soufflés par l'explosion. (Photos François Mélillo).

Une explosion souffle deux garages sur la 104

Onze pompiers d'Iberville, sous les ordres du directeur Claude Proulx, ont rapidement circonscrit un incendie menaçant qui avait

éclaté jeudi soir dans deux garages adjacents à un commerce, au 173 route 104 à Saint-Athanase.

Commentant l'incident, le pompier-enquêteur Claude Saint-Georges a affirmé qu'en 14 ans de métier, c'est la première fois qu'il voit des bâtisses ainsi soufflées par une explosion. «En arrivant sur place, il ne restait que des débris éparpillés sur plus de 300 pieds,» précise-t-il.

D'ailleurs un résident du 3^e Rang a entendu le bruit de la détonation. Ce qui a empêché quelque peu le travail des pompiers, c'est qu'ils ont dû se promener dans un champ voisin pour éteindre des débris en feu.

De plus un bonbonne de gaz propane a été déchiquetée. Les deux garages, propriété du Centre du Foyer, sont en ruines. La cause exacte du feu est inconnue pour le moment.



Ce qui reste de la bonbonne de gaz propane.

LE CENTRE
VIDEO LOGUE

950, boul. du Séminaire, Saint-Jean-sur-Richelieu
Tél.: 348-1197 - 348-1198
Financement sur place
Plan mise de côté

XBR II

Venez acheter

la **XBR II**

réduite de **300\$** quantité limitée

SONY.



La longue route des retraités de Singer

EN VILLE

La rivière était rouge!

Elle était laide, elle était rouge, la rivière, samedi. Vous avez vu ça? Juste devant la rue Loyola. Juste devant la courbe de la rue Champlain d'où jaillit du savon de temps à autre, et surtout la nuit... La petite baie était d'un rouge clair. Une petite touche d'aquarelle dans ce secteur généralement brunâtre de la rivière. Sous le soleil, elle prenait des teintes mauves.

Michel HÉBERT

Samedi, j'ai cru que c'était mes lunettes fumées qui faussaient la couleur de l'eau. Je les ai enlevées. Elle était bien rouge. Comme les joues d'une petite fille gênée par ses premiers maquillages. La flaque se répandait doucement dans le courant. En face, devant les maisons cossues, on s'affairait à planter des fleurs, à *traiter* sa pelouse, à vider sa piscine dans la rue...

Etrangement, je n'ai pas vu de pêcheurs installés là, samedi. C'est pourtant un coin très apprécié pour pêcher l'hiver. Mais l'été, comme si ça devenait trop écoeurant, ils pêchent ailleurs... les poissons. Peut-être craignent-ils de tirer de l'eau un poisson rouge. J'imagine que c'est le légendaire esprit pratique des pêcheurs qui les a fait se déplacer.

Comment, en effet, une perchaude ou un brochet pourrait voir se tortiller un verre de terre dans cette sauce à spaghetti? Coup de chance! Hier, un pêcheur m'a téléphoné juste comme j'écrivais ces lignes. Il avait vu ça à partir du pont Marchand, vendredi. Samedi matin, ajoutait-il, l'eau était redevenue normale. Mais vers une heure, il a vu l'eau rouge. Elle n'était plus orange comme il l'avait vue la veille! Il a appelé les policiers. Ils ont pris son nom en note. «Si ça continue comme ça, ils vont transformer la rivière en aquarium», m'a-t-il dit hier au téléphone. Il semblait porter à croire que des compagnies connues vidangent leurs colorants dans le Richelieu. Qui pourrait croire ça?

Depuis quelques années, le vieillissement de la population et la chute dramatique du taux de natalité ont fait prendre conscience aux citoyens et à leurs gouvernements de l'importance d'une retraite financièrement bien préparée, dont le fardeau devrait être à la fois supporté par l'État et les individus.

Les institutions financières et les compagnies d'assurance n'ont d'ailleurs pas tardé à redoubler d'ardeur et d'imagination pour s'emparer à qui mieux-mieux de ce lucratif marché de la planification de la retraite. Qui d'ailleurs ne rêve pas de ses six mois de Floride avec le REER dans la poche droite et la balle de golf dans la main gauche!

Les temps ont changé, bien changé. La lutte qu'ont entreprise récemment un groupe d'ex-retraités de la division des machines à coudre de la compagnie Singer à Saint-Jean vient encore nous rappeler que cette question de la retraite deviendra de plus en plus une préoccupation quotidienne de l'ensemble des travailleurs.

La bataille de Singer, celle de David contre Goliath, comme l'a décrite le président du Comité d'action Singer, Robert Châteauneuf, n'en est qu'à ses débuts. Le dossier est complexe et les éléments du *puzzle* ne sont pas encore tous rassemblés pour savoir si la multinationale américaine était légalement justifiée de s'approprier pour ses propres fins les surplus de \$4,2 millions laissés dans les caisses de retraite de trois catégories d'employés.

Il est cependant étrange et pour le moins socialement inadmissible que cette entreprise qui a vécu du labeur de citoyens de chez nous ait pu transférer aussi facilement en Ontario les surplus des régimes de retraite pour ensuite tenter de les y récupérer. On pourrait imaginer la suite du scénario: un transfert de fonds aux États-Unis. La boucle serait bouclée.

Si la libre circulation des capitaux n'est pas un principe à remettre en cause dans une économie fédérale, il y a cependant quelque chose qui ne semble pas tourner rond dans les mécanismes de contrôle gouvernementaux du Québec pour qu'une telle chose ait pu se passer. Bien plus, voilà qu'aujourd'hui la Régie des rentes du Québec et la Commission des régimes de retraite de l'Ontario en sont rendus à se renvoyer la patate chaude concernant le droit de juridiction sur les régimes de retraite de Singer.

En plein coeur de ce débat, il y a un peu plus de 500 retraités de Singer qui attendent et qui suivent de près le combat dans lequel se sont engagés les membres de leur Comité d'action. La route sera sans doute longue.

Marc-O. Trépanier

la toiture de Marcel-Landry

Il a été de nouveau question de la réfection de la toiture de Marcel-Landry à l'assemblée du 11 mai du conseil scolaire d'Iberville.

Le même procédé, un «toit sandwich» sera employé.

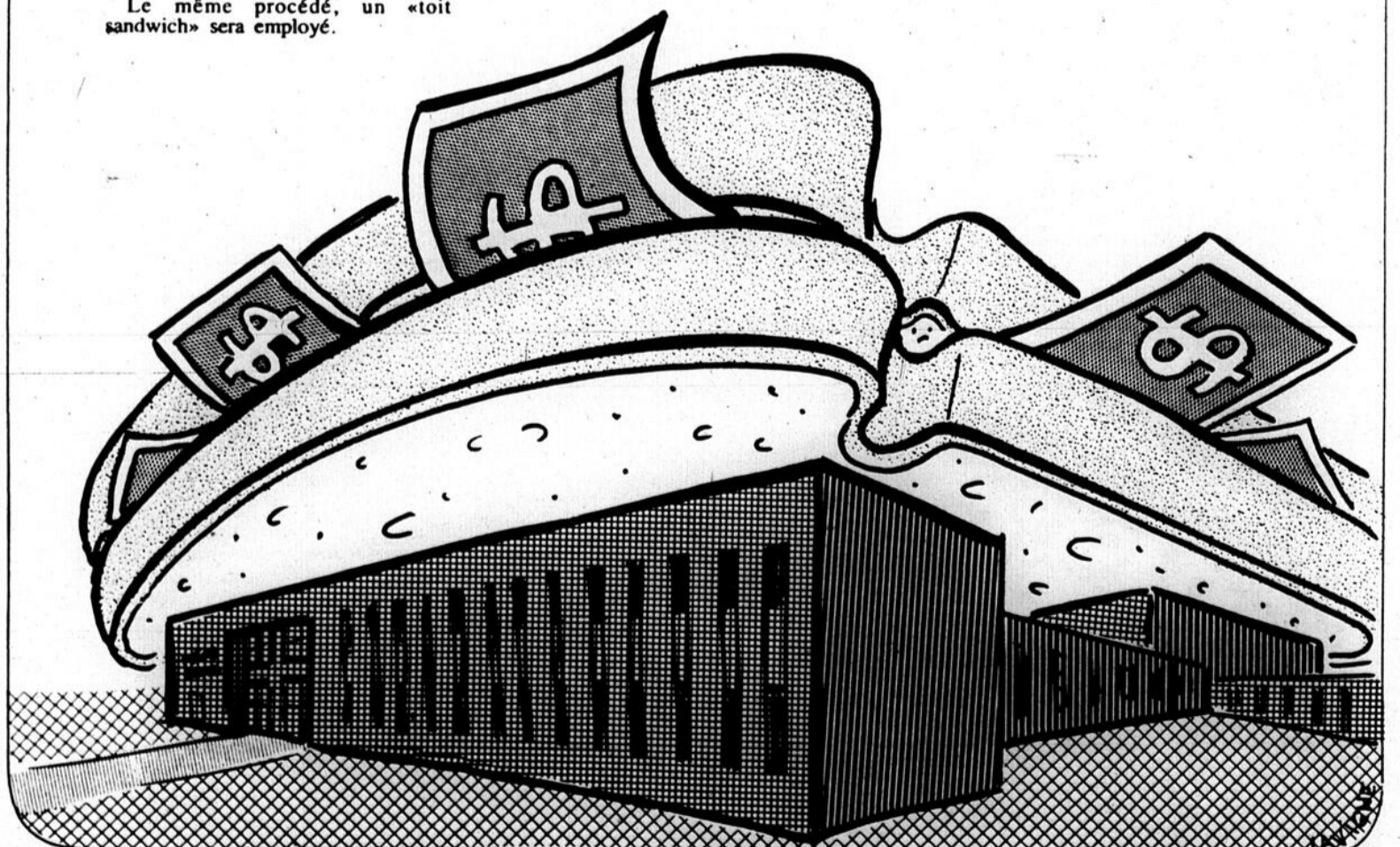

... UN AUTRE TOIT DONT ON PARLERA LONGTEMPS... DU COÛT!...

Il faut s'attendrir devant les animaux

Réponse à M. Gilles Hébert

Depuis quelque temps la chronique aux lecteurs remet sur la sellette le sort des animaux utilisés en laboratoire et dénonce la cruauté des expériences. Nul doute que le désir de voir construire, dans notre région, un refuge pour les animaux nous anime d'une ardeur nouvelle à défendre la cause des bêtes.

Mais si plusieurs personnes vitupèrent, il restera encore des êtres qui, sous le couvert d'une logique implacable et cruelle, manifesteront de manière évidente leur mépris à l'endroit des

animaux.

Tel me semble être le cas de M. Gilles Hébert qui écrivait récemment dans le journal pour glorifier son travail de chercheur et rappeler sans aucun doute qu'en Sciences... on fait fi des sentiments. Pourquoi ne pas pousser l'audace jusqu'à «ennoblir» l'absence totale d'émotion... «l'homme robot» porté aux nues, adulé, glorifié, idolâtré!!! La Merveille du 20^{ème} siècle: «l'homme machine»... non humain en quelque sorte. Point de place pour l'attendrissement.

Monsieur Hébert chemine fièrement sur cette voie. N'a-

voue-t-il pas qu'il ressent un léger pincement au cœur devant certains animaux qu'on entraîne vers les laboratoires mais... ouf... il se presse presque aussitôt d'ajouter que ce n'est pas à l'endroit de tous les animaux... La froide lucidité du scientifique est sauvée. Déjà, il sélectionne ses sentiments, établit une hiérarchie. Seules telles catégories d'animaux devraient mériter certains égards. Comment peut-on ainsi mesurer ses émotions?

Que de faux semblants... d'impression de cœur tendre, d'âme soi-disant fragile et sensible au sort de l'humanité. Les argu-

ments formulés par M. Hébert au sujet des expériences absolument nécessaires pour fins humanitaires servent à masquer la réalité ou démontrent son ignorance des nouvelles techniques (utilisation... fabrication de cellules...) utilisées notamment au Japon et qui ont donné des résultats prodigieux. Grâce aux nouvelles méthodes, ces savants ont réussi à diminuer au maximum l'utilisation d'animaux en laboratoire.

Les articles, relativement à ces expériences de travail sur les cellules, rapportent l'efficacité de cette nouvelle démarche scientifique... Une réussite... sans douleur... et toujours au service de l'Humanité. Des savants parvenus à la fine pointe du progrès tout en demeurant respectueux de protéger la vie animale. Ils nous donnent ainsi une belle leçon de Sagesse et leur façon de faire témoigne bien de leur extraordinaire compétence... pour ne pas dire, de leur nette supériorité.

De plus, affirmer que les expériences sur les animaux sont un mal nécessaire... c'est une façon de contourner le véritable problème et de déguiser sa pensée pour mieux nier les cruautés réservées aux animaux et les abus de toutes sortes. Voilà ce qui explique peut-être pourquoi les chercheurs refusent obstinément d'être filmés lorsqu'ils sont à mener une expérience de labo. C'est un milieu fermé au public... qui frémerait d'horreur s'il voyait ce qui s'y passe.

C'est pourquoi certains apôtres voués à la cause des ani-

maux ont réussi clandestinement à filmer certaines scènes d'expérimentation, leur but étant de dénoncer, avec preuve à l'appui, les atrocités qu'on fait subir aux animaux. J'ai vu un de ces films...

J'ai observé ces chercheurs à l'œuvre. J'ai vu leur sourire... pire encore j'ai entendu leur éclat de rire tonitruant face aux souffrances horribles qu'ils faisaient subir à un petit singe attaché avec des chaînes.

J'ai vu leur satisfaction malsaine au spectacle d'un animal aux os brisés les fixant comme pour implorer clémence. J'ai entendu les cris déchirants d'un animal, des cris d'angoisse et de désespoir. J'ai vu des animaux emprisonnés dans des carcans... des singes immobilisés dans la position «debout», prisonniers de harnais qui les rendent incapables de se mouvoir...

Alors comment pourrais-je ne pas alerter la population? Pourquoi taire la cruelle vérité? Comment ne pas s'attendrir sur le sort de ce chat ou de ce chien aux os broyés qui hurle de douleur? Comment ne pas s'émouvoir devant l'animal qu'on martyrise à petites doses uniquement pour mesurer son seuil de souffrances? Comment ne pas se révolter devant ces expériences répétées inutilement des centaines et des milliers de fois, à la seule fin d'établir des statistiques?

Ces expériences ne relèvent pas de la science-fiction et ne sont pas le fruit de l'imaginaire et parce qu'elles existent, je m'approprie le droit de les dénoncer avec véhémence... comme je garderais la même ardeur... le jour où au NOM de la science et de la recherche, s'ajouteraient comme cobayes: les malades mentaux, les paraplégiques et les vieillards. Ce jour n'est peut-être pas loin.

N'oublions pas que les expériences faites sur les animaux ne donnent pas toujours les résultats attendus lorsqu'elles sont pratiquées sur les humains... Alors au nom de la science et toujours supposément pour le bien de la collectivité... qui sait? Vous servirez peut-être la science, au prix de bien des souffrances et pour vous consoler, les chercheurs vous rappelleront que c'est pour la Bonne Cause et que votre participation est absolument nécessaire pour faire avancer la Science.

En terminant, M. Hébert mentionne la chasse et la pêche. J'affirme qu'il faut dans tous les domaines dénoncer les abus, les gestes de cruauté, la mort lente. Il faut apprendre à vivre en harmonie avec la Nature, à respecter tout ce qui vit, à comprendre que chacun est responsable de l'autre et que chacun a sa place dans l'Univers... Si l'on veut cheminer vers la Vraie Sagesse... l'Unique... celle qui éclate aux yeux tant elle est rayonnante.

Gardons l'édifice du Marché

Monsieur le Maire Delbert Deschambault
Mesdames et Messieurs les conseillers
Ville de Saint-Jean-sur-Richelieu
188, rue Jacques-Cartier nord
Saint-Jean-sur-Richelieu, Qc
J3B 7B2

Mesdames, Messieurs,
Attendu que l'information parue dernièrement dans les journaux locaux laisse entendre qu'on veut démolir l'édifice de la Place du Marché.
Attendu que ce bâtiment représente un témoin unique du patrimoine historique et

architectural de Saint-Jean-sur-Richelieu.

Attendu que cette bâtisse abrite le Musée Régional du Haut-Richelieu, un des rares attraits touristiques de la ville ouvert à l'année longue.

Attendu que la municipalité a investi beaucoup jusqu'ici pour mettre en valeur le caractère touristique et patrimonial du centre-ville.

Attendu que cet édifice offre d'immenses possibilités de développement pour l'industrie touristique de Saint-Jean.

Considérant tous ces faits, notre organisme s'oppose à toute action pouvant mettre

en danger la survie et l'avenir de ce témoin du développement socio-économique de Saint-Jean. Nous croyons donc à l'importance de ce bâtiment pour la municipalité et à l'urgence de sa restauration et de sa rénovation pour un développement planifié, cohérent et harmonieux du centre-ville.

En vous remerciant de votre intérêt, veuillez accepter, Monsieur le Maire, Mesdames et Messieurs les conseillers, nos salutations les plus distinguées.

Marc DELAGE
Coordonnateur du MEHR

Aux résidents de Normandie

Il nous semble important aujourd'hui, de prendre quelques minutes de votre temps afin de vous parler d'une organisation qui semblait tenir à cœur aux gens du quartier et répondre à un besoin bien présent lors de sa fondation. En effet, l'association des loisirs Normandie fut fondée en 1983 dans le but d'offrir des activités d'ordre culturel et social, autant pour les adultes que pour les enfants. À ce moment-là, les gens du Quartier Normandie semblaient être fiers d'appartenir à une organisation saine qui pouvait leur procurer selon leurs goûts différentes activités. La participation était élevée autant au niveau du comité organisationnel qu'au nombre de gens s'adonnant aux loisirs.

Cependant, au cours des années, le taux de participation des gens du Quartier Normandie a diminué d'une façon alarmante. Le conseil d'administration fonctionne avec des effectifs très réduits. Il n'y a qu'une seule activité pour adulte qui fonctionne bien et c'est le badminton. On ne peut pas dire que c'est une réussite avec seulement 9 inscriptions par session. Au niveau des enfants, la même situation se produit.

De part ces faits, l'Association des Loisirs Normandie est actuellement à la dérive et le conseil d'administration se demande s'il vaut la peine d'investir autant d'énergie pour satisfaire une si faible demande de la part des gens

du quartier. C'est pour cette raison que nous nous devons de lancer un cri d'alarme par le biais de média car nous espérons d'année en année plus de participation aux activités et au sein du comité alors que le contraire se produit. Si nous voulons une association forte, nous devons compter sur votre solidarité.

Donc nous ne pouvons plus faire grand-chose pour vous sans votre coopération. Si vous voulez une association des loisirs, impliquez-vous directement au sein du conseil d'administration et participez de façon accrue à toutes les activités. Sans cette relève, vous devrez aller bientôt pratiquer vos loisirs à l'extérieur de votre quartier. Il ne reste plus qu'à vous de choisir.

La seule et unique façon de nous prouver votre appui est de vous présenter à l'assemblée générale du 3 juin 1987 à la polyvalente Chanoine Armand-Racicot, à 19h30 au local de la pastorale.

En terminant, nous espérons que cette lettre aura plus d'impact que celle de l'année dernière, car l'avenir de l'Association des Loisirs Normandie repose entre vos mains.

En espérant vous rencontrer lors de l'assemblée générale.

Votre conseil
d'administration
Réjean LOISELLE,
président

Y a-t-il deux sortes de loisirs à St-Jean?

J'ignore qui sont les véritables responsables; les politiciens ou les hauts fonctionnaires. Pour les besoins de la présente nous les appellerons: «LA VILLE». La Ville pratique depuis les deux derniers conflits des Cols Bleus une politique de deux poids, deux mesures. M. Deschambault lui-même le dit dans la dernière édition du CANADA FRANÇAIS.

«Il y a des forfaits là-dedans (le Théâtre de l'Écluse) et ça veut dire des revenus. Cette déclaration explique clairement pourquoi certaines activités marchent toujours, par exemple les Castors et d'autres pas, le Centre Culturel et la bibliothèque. Pourtant certaines activités n'impliquent guère la participation des Cols Bleus. C'est le cas du complexe Centre Culturel-bibliothèque, qui utilise les services de deux cols bleus, un le jour, l'autre le soir. Le complexe est fermé depuis le début du conflit, avec lequel il n'a rien à voir. Plus de 20 personnes à temps partiel ont tout simplement perdu leur emploi à la bibliothèque. Combien d'autres au Centre Culturel? Je l'ignore.

C'est de bonne guerre de faire

porter l'odieuse d'un conflit par la partie adverse, mais lorsque la stratégie repose sur l'injustice, c'est scandaleux. Et le pire reste à venir.

Depuis quelques jours circule la rumeur d'un état de siège qui se prolongerait au début de l'été. La Ville se prépare à mettre les citoyens à contribution pour ouvrir certains secteurs du loisir «extérieur» (tennis, balle, etc...). En tant qu'ex-intervenant communautaire au Service des Loisirs, je crois de mon devoir de dénoncer cette stratégie. En plus de pousser les Cols Bleus à faire des gestes intempestifs, elle risque de détruire tout le travail d'organisation effectué auprès des associations de quartier. Pensez-y bien «La Ville». Écraser les Cols Bleus ne sera qu'une manche, il se pourrait que vous perdiez la guerre avec l'ensemble des citoyens. À force d'en abuser, ils finiront par se plaindre. Pour le moment la Ville jouit d'une tranquillité déconcertante. Vu d'Iberville ça l'air d'une marmite bien recouverte. Attention un jour elle pourrait sauter.

A bon entendre salut.

Claude POULIN

Lise F. Massé
SAINT-ÉDOUARD DE NAPIER-
VILLE

Contre cette démolition

J'aimerais connaître la raison de la démolition de la plus vieille maison de pierres. Érigée en 1785, sise sur le boulevard Saint-Luc et propriété de Roch Goulet.

Il y a des valeurs qui selon moi demeurent intouchables. Par la démolition de son plus beau site historique, le patrimoine de Saint-Luc vient d'encaisser un coup dont il ne pourra jamais se relever.

La démolition a été faite durant la fin de semaine pascale par des camionneurs non identifiés et un permis de

démolition a été accordé par le service des travaux publics, signé par R. Gagné, directeur de l'Urbanisme à la Ville de Saint-Luc.

Est-ce un manque de communication entre vos divers services: un manque de jugement, un manque d'argent?

Selon moi, c'est un manque de respect envers la population luçoise. Qui aurait dû être consultée ou simplement avisée.

Bien à vous,

Gabrielle BOUCHER

Aux petits soins, à l'hôpital!

Le 31 mars dernier je fus hospitalisée à l'hôpital du Haut-Richelieu, pour y subir deux opérations.

Je tiens à remercier les infirmières du 3^e Nord, pour les bons soins que j'ai reçus et ce toujours avec le sourire, jamais d'impatience ni de mauvaise humeur, toutes ont été d'une amabilité que je tiens à souligner (à Monique Barbeau un merci en particulier). J'ai reçu

mon congé le 6 avril.

Oh malheur! le 12 avril, mauvaise chute sur ma plaie encore fragile me fit rentrer d'urgence pour une deuxième fois, à l'urgence aucune attente, je fus reçue par le médecin et les infirmières de garde avec beaucoup de compatibilité, 1 heure plus tard on m'hospitalisait de nouveau et cette fois au 6^e sud, tout comme au 3^e, même chaleur humaine de la part du personnel des infirmières, elles aussi je les remercie et ce merci est sincère

et vient du cœur croyez-moi bien. J'en suis ressortie trois jours plus tard.

Je tiens aussi à souligner la gentillesse de mes deux médecins, le Dr André Gamache chirurgien et Dr Danielle Bernier gynécologue, Merci à vous deux, vous avez fait du bon travail.

Denise LANCIAULT
résidente de la
Villa St-Jean (100 logis)

Pas assez de personnel

Monsieur le Directeur,

Au cours des deux dernières années, j'ai fait de nombreux séjours à l'Hôpital du Haut-Richelieu, en raison de problèmes respiratoires. J'aimerais vous faire part de certaines lacunes sérieuses.

Qu'il me soit permis, Monsieur le Directeur, de souligner la qualité des soins et le dévouement du personnel infirmier de l'Hôpital du Haut-Richelieu. Je n'ai que des commentaires élogieux à formuler,

compte tenu des conditions de travail qui leur sont offertes.

Cependant, je désire me plaindre de la situation qui existe présentement au service d'inhalothérapie de l'hôpital. Ainsi, au cours des derniers jours, j'ai dû à plusieurs reprises attendre 9 heures avant de pouvoir obtenir un traitement qui m'était prescrit à toutes les 4 heures par le médecin. Le manque de personnel au service d'inhalothérapie pose de nombreux problèmes aux pa-

tients.

Je me fais l'interprète des dizaines de patients qui ont régulièrement recours au service d'inhalothérapie, pour demander qu'un changement majeur soit apporté. Les maladies respiratoires sont de plus en plus fréquentes et le nombre d'inhalothérapeutes ne change pas. Les patients souffrent inutilement et attendent des heures avant d'être traités.

Maurice NADEAU

Le député derrière S.E.M.

Madame,

La présente donnant suite à votre requête afférente au projet que vous avez présenté au som-

met socio-économique de la Montérégie, a pour but de vous faire part de mes commentaires à son égard.

Au départ, je dois vous indiquer que je suis très solidaire des objectifs poursuivis par votre organisme car, à mon point de vue, le respect qui doit être dévolu aux enfants d'aujourd'hui est probablement l'un des plus importants garants d'une saine croissance de nos futurs parents.

À l'heure actuelle, les agressions actuelles infligées aux enfants et la négligence, non moins condamnable, à laquelle certains de ceux-ci sont confrontés s'avèrent des phénomènes fort déplorables qui, de surcroît, prennent des proportions alarmantes au sein de notre société.

Dans un tel contexte, votre projet, qui comprend une action préventive et une action curative, est non seulement souhaitable, mais se révèle un instrument indispensable qui devra obligatoirement recevoir une attention soutenue des principaux intervenants socio-économiques.

Par ailleurs, j'ajouterais qu'en vertu de votre expérience en la matière, tribunaire du programme de prévention déjà existant et élaboré par vous au bénéfice de 7 500 élèves de la région, je pense que le potentiel de réalisation de votre projet est éloquent et que les sommes requises doivent être jugées comme étant non-exhaustives par rapport à la nature des besoins réels à combler.

Pour ces raisons et d'autres encore, je ne peux que me réjouir du fait que le groupe de «Sensibilisation à l'enfance maltraitée» s'occupe du mieux-être socio affectif de nos enfants avec autant d'acharnement. Aussi, vous pouvez être assuré que j'appuie de façon indéfectible votre cause et, dans cette veine, je vous incite fortement à poursuivre vos démarches en ce sens.

En espérant le tout à votre entière satisfaction et en vous réitérant ma collaboration, je vous prie d'accepter, Madame, l'assurance de ma très haute considération.

Jacques TREMBLAY,
député d'Iberville

Des gens généreux

Nous tenons à remercier sincèrement par le biais du CANADA FRANÇAIS, tous les membres des Clubs Richelieu et Lions de Saint-Jean pour la générosité dont ils ont fait preuve face à Relais-Jeunesse du Haut-Richelieu inc., soit respectivement d'avoir acheté, pour nous la prêter, une maison convenant à nos besoins, et, de l'avoir meublée à neuf.

Par la même occasion, nous

tenons aussi à remercier les membres de notre conseil d'administration pour leur dévouement depuis la création de l'organisme.

C'est aussi au nom de tous les jeunes en difficulté qui ont besoin d'hébergement, que nous remercions toutes ces personnes.

Merci beaucoup.

le personnel de
Relais-Jeunesse

Curieux de père pour enfant curieux

Tuer la curiosité chez le jeune enfant c'est déjà l'handicaper pour la vie. L'enfant est ouvert à tout, il a la possibilité et le goût d'apprendre, d'explorer. Les parents sont là pour l'encourager et même le conditionner positivement.

Il est aussi facile de conditionner négativement un enfant: «Ça ne sert à rien, tu ne seras pas capable...Tu n'es pas assez bon...Tu es bon à rien». Peut-il exister des parents si peu conscients de leur geste?

La cruauté mentale existe à différents degrés et elle a toute liberté. Cela ne se fait plus aujourd'hui, me direz-vous!

Situons-nous dans un milieu rural, un soir de bibliothèque où un jeune enfant rapporte à la maison des livres et une carte de membre (gratuite) que les pa-

rents doivent signer. Le même soir le père fait retourner, par le fils aîné, les livres et la carte de membre sans signature; en donnant comme raison que le jeune garçon va les briser, qu'il ne peut en prendre soin.

Cet enfant à sept ans, l'âge idéal pour nourrir sa curiosité. L'enfant avait choisi un moyen parmi d'autres de nourrir cette curiosité. Il a de fortes chances que l'embryon soit mort dans l'oeuf, parce que ce jeune perdra le goût de la lecture.

Que peut-on faire devant ça?

Baisser les yeux et laisser monter une grande tristesse et aussi se permettre de l'écrire. Car il n'est pas le seul, il est loin d'être le seul.

France MORIN
Saint-Alexandre

Nos excuses pour votre dessin

Nous tenons à nous excuser auprès des Editions Mille Roches et de l'artiste Roch Tanguay pour l'utilisation et la modification, d'un dessin à la plume représentant la Place du Marche.

M. Marc CALFAT
Coordonnateur
«Rues principales»

Chez Trène **BAR-B-Q**

POUR LA RÉUSSITE DE VOTRE RÉCEPTION

Buffets chauds ou froids - pièces montées

Service à domicile ou à la salle à manger

Service de 1 à 5 000 personnes

359, 9e avenue, Iberville

346-4486 - 7



Pépinière Jacques-Cartier Inc. 84

Farrell & Fils

Spécialités: arbres, arbustes, engrais, fleurs, tourbe, entretien, terre, sable

EXCAVATION - DENEIGEMENT - CHAMPS D'EPURATION

925, rue Jacques-Cartier sud, St-Jean-sur-Richelieu

347-2242

Feu vert au Festival de la Fraise

Le Festival de la Fraise aura lieu cette année encore. Mais pas au stade Richard-Lafontaine. Plutôt dans trois sites du centre-ville.

.....
Michel HÉBERT

Le Festival de la Fraise se tiendra du 20 au 24 juin dans le stationnement face au parc Laurier, sur la Place du Marché et sur la Place du Quai et sur la bande du canal.

La compagnie de production chargée de l'organisation du festival de la Fraise, *Les Promotions Johannaises* travaillera de concert avec

tous les organismes ayant à coeur la revitalisation du centre-ville.

■ La Sidac et les autres...

On compte d'abord sur la participation de la Sidac, de la Société canadienne pour la protection du patrimoine de Marc Calfat, des Artisans et Artisanes du Haut-Richelieu et du Club Richelieu.

Il va sans dire que la ville de Saint-Jean supportera ce festival. Les gens du SLP y apporteront leur traditionnel soutien. Les policiers aussi, bien sûr.

■ Les Boucanniers

Le traditionnel feu d'artifice de la Saint-Jean aura donc lieu cette année encore. Les experts artificiers Marcel Sylvain et Bruno Boisvert de la compagnie *Les Boucanniers* se promettent d'en faire voir de toutes les couleurs à ceux qui participeront au festival.

Selon Robert Jarry, un des organisateurs du festival, les gens pourront encore déguster cette année différents mets faits avec des fraises. Des fraisières des environs seront aussi ouvertes au public.

«On est en train de finaliser le programme du festival. On réserve

des surprises cette année encore», dit Robert Jarry.

■ Festival nautique à l'eau..

Les organisateurs du festival de la Fraise ne semblent pas avoir eu de problème avec l'autre festival. Le fameux festival des montgolfières. Contrairement au festival nautique que voulaient tenir en août des gens du centre-ville, le festival de la fraise ne dérangera personne.

En mars, un projet avait été soumis au maire Delbert Deschambault et à la direction du festival de montgolfières. Le festival nautique du centre-ville avait cependant été

mal reçu par les organisateurs du festival de montgolfières, sait-on depuis quelque temps.

■ Planches à voile

Le festival nautique consistait surtout en un festival de planches à voile entre les ponts Gouin et celui de la voie ferrée. Il aurait pu avoir lieu de 9 heures à 15 heures les vendredi, samedi et dimanche les 7, 8 et 9 août. Trois feux d'artifice étaient prévus par les organisateurs. Mais on aurait dit non!

L'an prochain cependant, on se promet de remettre ça...

Soldes

ENSEMBLES DE MÉNAGE ÉLECTROMÉNAGERS

FRIGIDAIRE

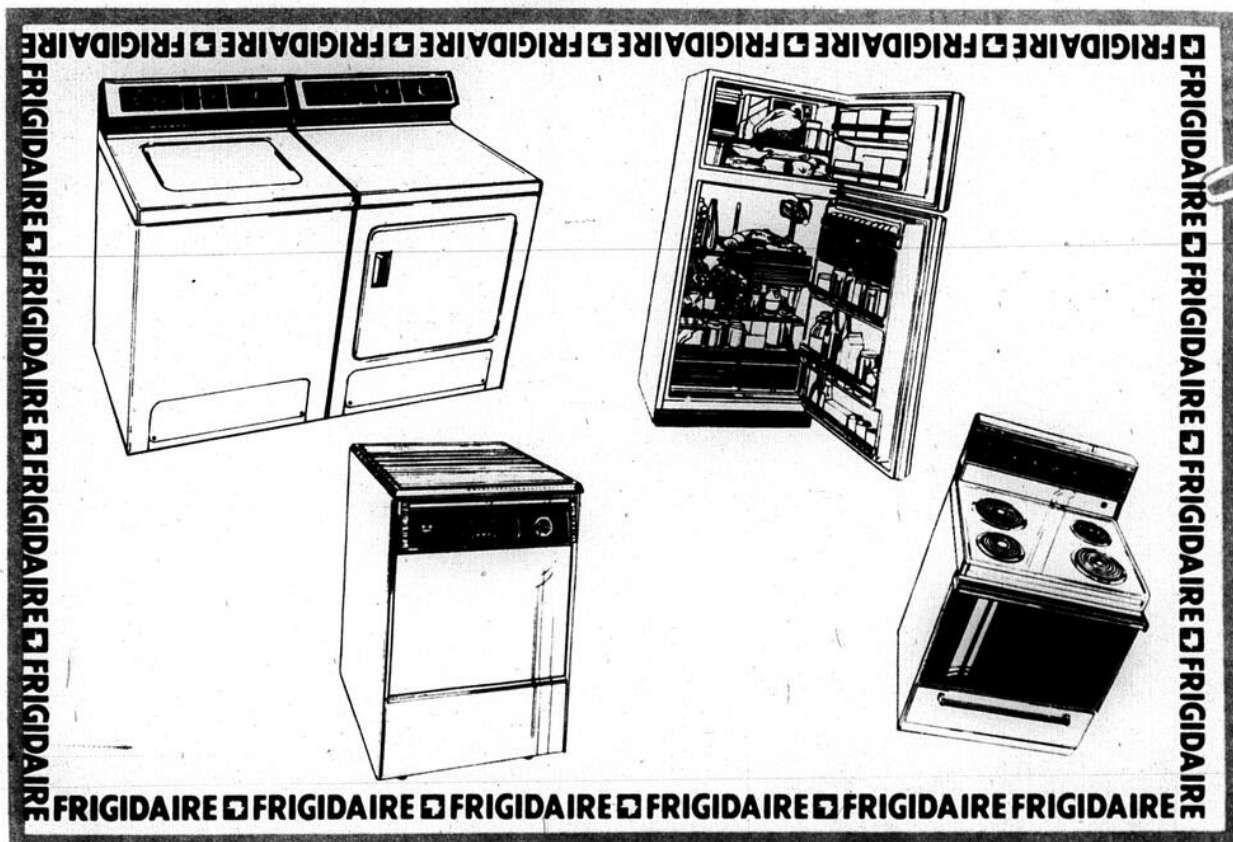

NOUS PRENONS EN ÉCHANGE VOTRE VIEIL APPAREIL À L'ACHAT D'UN NEUF.

SPÉCIAL NOUVEAUX MARIÉS
 SERVICE GRATUIT*
 DE DÉCORATION INTÉRIEURE
 (* ACHAT DE 1 500\$ ET PLUS)

maison

ETHER

SAINT-JEAN inc

ACHETEZ SANS ACOMPTE ET
 NE PAYEZ QU'EN JUILLET

LE CANADA FRANÇAIS, le mercredi 20 mai 1987

A-9

AU 126

NORD, RUE JACQUES CARTIER (FACE AU COLLEGE MILITAIRE) SAINT-JEAN-SUR-RICHELIEU j3b 5s5 TEL. 346-1090.1091 ET MTL. 658-4812

Des passages piétonniers ineffaçables seront posés sur la Place du Marché!

Les travaux de la Place du Marché, c'est comme dans la chanson: «Et ça continue encore et encore...»

michel HÉBERT

Mais ça achève. Cette semaine, il n'était pas rare de voir un automobiliste s'arrêter quelques secondes pour regarder ce qu'on y ajoutait encore!

Des petits passages piétonniers. Un en haut, près de la rue Jacques Cartier, un autre en bas, près de la rue Champlain et un centre liant les deux côtés de la célèbre place.

■ Puzzle

Les automobilistes regardaient le briquetier installer ses briques. Des briques spéciales. Des briques de «pavé «imbriqué»». Comme un puzzle.

La ville de Saint-Jean, sans doute pour se conformer aux plans faits par la firme Pluram, a préféré faire des passages piétonniers en bri-

ques «imbriquées». C'est meilleur que des lignes blanches.

■ Meilleur que des lignes blanches

«C'est bon *ad vitam aeternam*», de dire le directeur du Service du Génie de la ville, Réal Moquin.

MNais à quoi ça servira au juste? «C'est pour montrer aux gens où traverser», de répondre Réal Moquin.

Et contrairement à des lignes blanches, précisait-il hier, «ça ne s'efface pas». Ça prendra des siècles effectivement pour les effacer ces briques de trois pouces d'épaisseur...

■ Asphaltage

Plus sophistiqué, plus beau aussi, dit-il encore. Et ces briques étaient prévues dans les aménagements à faire sur la Place du Marché.

Viendront ensuite d'autres travaux. Les derniers à faire. «On posera la seconde couche

d'asphalte cette semaine», d'ajouter Réal Moquin.

La seconde couche d'asphalte sera d'un pouce et demi d'épais-

seur. Elle devrait être posée jeudi ou vendredi. On laissera donc les maraichers vendre leurs fruits et leurs légumes mercredi et on les reverra réinstaller sur du

bithume tout neuf samedi.

■ Maraichers

Les coûts des travaux restaient à faire seraient de l'ordre de \$10.000 à

\$15.000.

Mais le marché public n'a pas été très populaire, samedi. Les gens n'étaient sans doute pas habitués à ce nouvel aménagement. Les légumes étaient étalés sur les

trottoirs devant les camions. Et non pas comme c'était coutumier, au centre de la place. Les maraichers seraient plaints du manque d'espace pour vendre leurs produits.



Les travaux d'aménagement de la Place du Marché achèvent. Ils ne restera plus que la pose d'une autre couche d'asphalte. (Photos François Melillo)



Des passages piétonniers en briques ont été installés cette semaine sur la célèbre Place du Marché.

TOUT EST RÉDUIT

4 jours seulement

20, 21, 22 et 23 mai

Payez et emportez

DÉMÉNAGEMENT SUPER-VENTE

Le toit de l'ASPIRATEUR
 767, rue Saint-Jacques, Saint-Jean-sur-Richelieu **346-3575**
 Dès le 25 mai, nous serons situés au 700, rue Saint-Jacques, Saint-Jean-sur-Richelieu

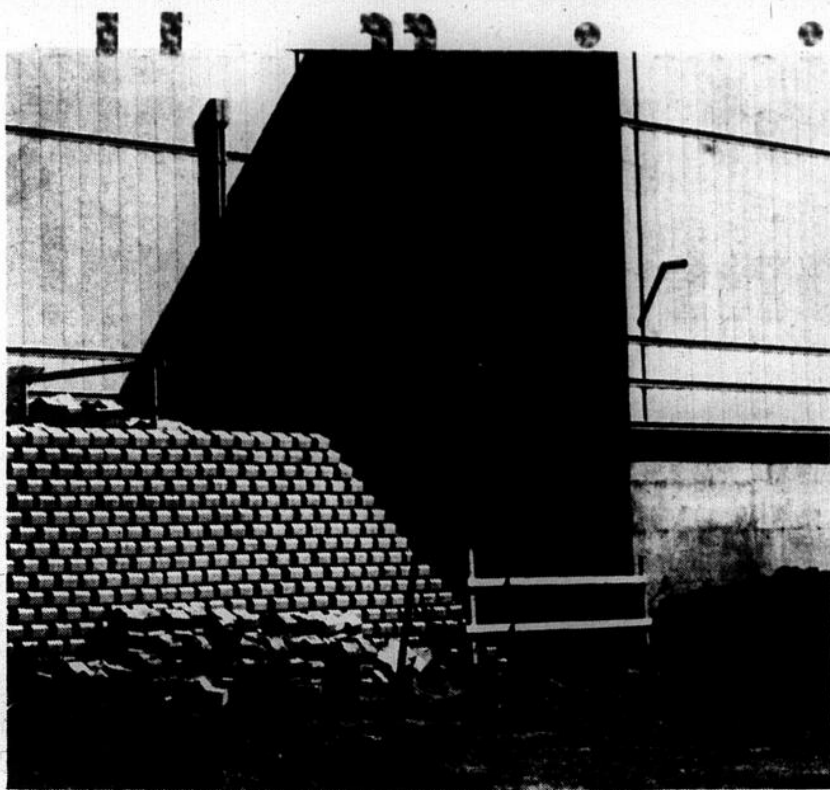

Des travaux d'excavation à l'usine de filtration ont été faits pour réparer la fuite d'où s'échappait des milliers de gallons d'eau. (Photos François Melillo).

L'usine de filtration ne coule plus!

L'usine de filtration ne perd plus son eau. Le bassin qui coulait depuis plusieurs mois a été colmaté.

.....
Michel HÉBERT

Le contracteur *Les Constructions Roger Turgeon Inc.* a exécuté des travaux d'excavation impressionnants. Impressionnants par rapport à la «bagatelle» que voyait dans cette fuite l'ingénieur André H. Lalonde.

Cette fuite d'où s'écoulaient environ 15,000 gallons d'eau par jour n'avait pas été réparée depuis des mois. Les conseillers n'avaient jamais été prevenus de ce qui se passait là. «Pour moi, ce n'était pas une fuite», a déclaré à la clôture de l'assemblée publique du conseil de ville du 4 mai, le conseiller Yvan Roy.

Mais l'eau coulait bel et bien d'un premier bassin de traitement d'eau depuis le début de l'hiver dernier. Le surintendant de l'usine, André Besner le savait mais n'avait pas d'instrument pour en mesurer le débit. Mais selon le directeur du Service du Génie de la ville de Saint-Jean, Réal Moquin, cette fuite laissait échapper «8 à 12 gallons impériaux par jour».

Pour la ville, la perte financière n'est pas importante. Et d'autant plus que les travaux de



Des travaux de colmatage ont été faits par le contracteur chargé de l'agrandissement de l'usine.

réparation sont garantis par le contrat signé par le contracteur.

Les travaux faits ces derniers jours consistaient à «décaper» le mur de l'usine et de boucher la fuite. On laisse maintenant les réparations à l'air libre pour voir si «ça va suinter». Dans quelque temps, d'expli-

quer Réal Moquin, on réaménagera le mur de soutènement.

«Ce sont des déficiences normales pour ce type de construction», d'ajouter Moquin. L'agrandissement de l'usine de filtration a été conçu par l'ingénieur André H. Lalonde et a coûté pas moins de \$7.2 millions.

1987 LASNIER LUMIERE

Offre ensoleillée

Le rabais se continue

750\$

de remise*

OU

financement

3.9%*

taux annuel
 sur 24 mois

*avec Lasnier,
 c'est vous qui
 choisissez*

Exemple: **PONTIAC FIREFLY**

Coupé 3 portes

stock 2179

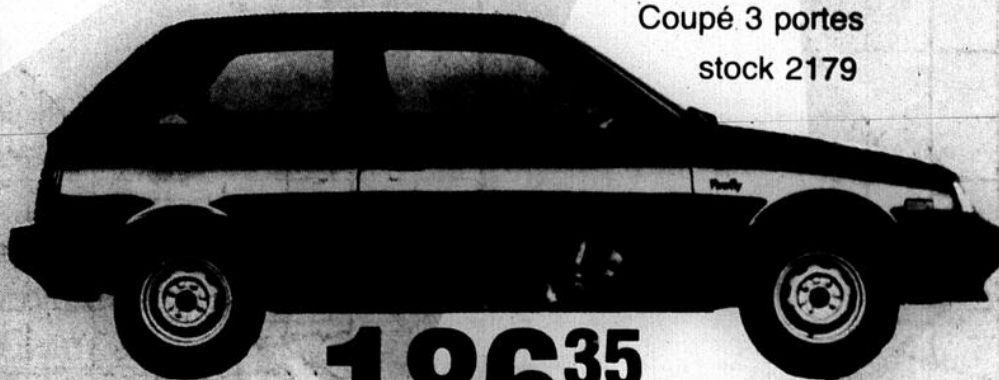

186³⁵

PRIX LASNIER *

PAR MOIS (48 mois)

N'OUBLIEZ PAS NOS AUTRES RABAIS

* avec 500\$ comptant

N'OUBLIEZ PAS!
 Nous sommes
 le seul
 concessionnaire
 Cadillac autorisé
 par GM dans
 la région

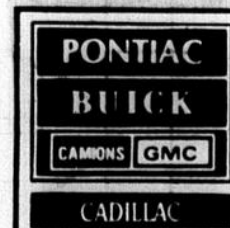

* Pour plus de renseignements sur les conditions de ce rabais, consultez un de nos représentants

**C'EST CLAIR,
 CHEZ LASNIER
 LA FORCE
 C'EST
 L'ÉQUIPE!**

Heures d'ouverture
 du lundi au vendredi
 de 9h à 21h



505 SAINT-JACQUES
 SAINT-JEAN-SUR-RICHTELIEU, Q.U.
 Appelez sans frais de Montréal 866-7011
 Service 347-3711 • Pièces 347-7591

Les gens arrivent tôt pour avoir une place assise dans l'express!

Judi matin, 6 heures 30. Le soleil brille depuis quelques heures. Le

Michel HÉBERT

vent souffle, soulève les jupes. Au terminus du Carrefour Richelieu, le cordon des passagers en partance pour Montréal s'allonge.

«Le ministre des Transports du Québec ne ferait pas ça pour gagner sa vie», m'avait dit une gentille dame, la veille.

Elle m'avait mis au défi d'aller voir ça. Le spectacle des gens qui attendent l'autobus. «On doit arriver au moins vingt minutes avant le départ sans ça on est debout tout le long du voyage», ajoutait-elle.

Parfois deux ou trois minutes font la différence. «Ça me donne le goût de pirater un autobus Boulais», poursuit la dame, ils sont vidés au terminus».

Quand l'express vers

Montréal arrive, la file entre doucement. On s'assoit jusqu'à ce qu'il ne reste plus de place.

Judi matin, à 6 heures 42, il y avait 19 personnes qui attendaient. 32 à 6 heures 45! À 6 heures 52, il y en avait 45! Un autobus du réseau municipal en en débarqué 4... À 7 heures pile, l'express est parti. Il y avait quelques personnes debout.

«On reste assis. C'est dommage pour les gens âgés mais qu'est-ce que vous voulez, quand on se lève à 5 heures 30 pour partir les enfants à l'école, on ne veut pas se taper le voyage debout jusqu'à Montréal. Surtout avec les embouteillages sur le pont Champlain», ajoute encore mon interlocutrice.

Selon elle, il faudrait plus d'autobus. «C'est pire les lundis parce que les étudiants prennent l'autobus pour aller à Montréal», disait-elle encore. Les gens arrivent



La conseillère Lise Dallaire Durocher croit que les gens ont intérêt à se servir des autobus municipaux.

en automobile et stationnement. Ils prennent ensuite l'autobus.

Le réseau peut compter sur 250 places de

stationnement. Beau temps mauvais temps. Mais le réseau urbain est moins populaire. On a vu deux autobus Boulais, jeudi matin. Moins de dix personnes en sont descendues.

Voilà sans doute pourquoi la ville de Saint-Jean et le Conseil inter-

municipal de transport Le Richelain mise sur une campagne de sensibilisation prochaine.

Le vendredi 28 mai prochain, la population pourra prendre l'autobus gratuitement. Les industries sont invitées à le faire savoir à leurs employés.

Le réseau urbain est sous utilisé et la ville voudrait bien le rendre plus populaire. Trop souvent on en voit passer de ces beaux autobus vides.

«Nous croyons fermement que plusieurs personnes trouveront de grands avantages à se

servir de ce moyen pour voyager en ville lorsqu'ils auront apprécié la ponctualité et la régularité maintenant acquises par notre système», a fait savoir par voie de communiqué officiel la conseillère du centre-ville, Lise Dallaire Durocher.

NOUVEAU... NOUVEAU... NOUVEAU... NOUVEAU...

Chez MARCO JEANS ENR.



Nous vous offrons 10% de rabais sur toute la marchandise en magasin, et en plus, avec tout achat de 50\$ et plus, nous vous donnerons 5\$ (en monnaie Marco Jeans) qui sera ré-utilisable sur votre prochain achat de 50\$ et plus.

Et vous savez déjà que nous vendons plusieurs de nos vêtements de 10% à 20% moins cher que n'importe quelle autre boutique, alors, imaginez le prix que vous paierez avec cette vente.

C'est le temps de venir faire votre choix. Nous vous offrons un vaste assortiment de blouses, t-shirts, chemises, robes, jupes, vestons, pantalons dans les teintes pastel, plus belles les unes que les autres.

Venez choisir librement vos vêtements de printemps et vos jeans sans aucune vente sous pression. Pourquoi aller ailleurs...la meilleure place pour vos achats et pour un accueil personnalisé, c'est chez

Marco Jeans Enr.

556 rue Jacques-Cartier sud
Saint-Jean-sur-Richelieu 346-1224

P.S. Vaste stationnement à votre disposition

Visa, Master Card et chèque personnel accepté

NOUVEAU... NOUVEAU... NOUVEAU... NOUVEAU...

NOUVEAU... NOUVEAU... NOUVEAU... NOUVEAU... NOUVEAU... NOUVEAU... NOUVEAU... NOUVEAU... NOUVEAU... NOUVEAU...



Judi matin, il y avait plus de 45 personnes à prendre l'express vers Montréal au terminus du Carrefour Richelieu. (Photo François Melillo)



60 ans de souvenirs chez les Paquette

M. et Mme René et Juliette Paquette ont célébré leur soixantième anniversaire de mariage samedi soir dernier au centre Gertrude LaFrance.

Entourés de leurs parents et amis, une centaine en tout, le couple s'est remémoré ses soixante années de vie commune et de souvenirs partagés. (Photo François Melillo)

La bibliothèque deviendrait un service autonome

La bibliothèque coûte plus cher qu'ailleurs. Elle compte plus d'employés que la plupart des villes de sa

Michel Hébert

dimension et vient pourtant au troisième rang sur 22 villes quant à sa superficie.

La contribution moyenne des villes est de \$322.000, celle de Saint-Jean est de \$777.600... En ce qui concerne les dépenses per capita, elle n'est dépassée que par Côte-Saint-Luc, banlieue de Montréal beaucoup plus riche que Saint-Jean.

Le rapport de la firme Roger Pominville Ltée recommande donc des mesures pour «alléger les structures sans réduire la qualité des services et de diminuer les coûts dans pénaliser la population».

Alléger les structures, ça veut dire couper des emplois. Le rapport Pominville est explicite. Les dépenses? «Elles sont supérieures à 39 des 42 villes de 25.000 habitants et plus du Québec», dit Pominville. Et en voilà encore: «Sa superficie et son nombre d'employés permanents et de bibliothécaires doublent pratiquement ceux des autres bibliothèques», précise encore le conseiller en administration.

La hache tombe ainsi sur ce service du SLP. La firme Pominville recommande notamment «la création d'un service autonome relevant du directeur général» et toute une batterie de coupures.

1) Abolition d'un des deux postes actuels de responsable de la bibliothèque, 2) Transfert de l'appareilleur-graphiste dans un autre service municipal, 3) transfert de la ludothèque à un organisme sans but lucratif, 4) fusion des services techniques aux adultes et aux enfants, 5) transfert du commis II du service technique aux adultes sous la responsabilité du

bibliothécaire en chef (un des deux responsables).

Les deux dernières recommandations sont limpides: «Réduction des employés à temps plein de treize à onze et la réduction des employés à temps partiel de vingt à quinze!»

Pominville propose l'adoption de l'organigramme proposé. La promotion d'un des deux responsables au poste de bibliothécaire en chef qui relèvera du directeur général, Edouard Bonaldo. L'autre serait promu au poste de bibliothécaire «responsable des services au public».

Il est à prévoir qu'il devrait y avoir ajustement salarial pour ces cadres.

Comme il doit aussi être prévu «un nouvel horaire basé sur 49 heures d'ouverture vs 54 heures». L'horaire de travail des employés doit aussi être revu et corrigé de façon à ce que les cadres «travaillent au moins un soir par deux semaines». L'autofinancement de la ludothèque est souhaité et la «non-réduction du montant affecté à l'achat de volumes». D'autres recommandations suivent celles-là.

Elles visent toutes à réduire le coût de ce service qui, devenu autonome, serait le neuvième des services municipaux en importance avec un budget de quelque \$900.000.

Le rapport Pominville avise les politiciens qu'ils sont maintenant mieux outillés pour prendre les décisions qui s'imposent et sera en mesure d'accroître l'efficacité du processus décisionnel et la qualité de la gestion de ma municipalité».

La firme Pominville, payée \$12.000 à même le budget de la bibliothèque pour faire cette étude, a commencé son travail il y a quelques mois. Au départ, les gestionnaires ont rencontré le directeur général, Edouard Bonaldo, qui leur a «explicité la teneur de leur mandat».



Le directeur général, Edouard Bonaldo, deviendrait le vrai patron de la bibliothèque...

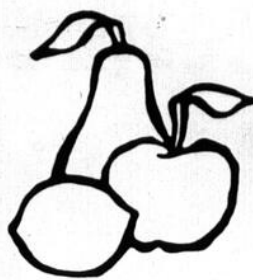

Octofruit®

LE MAÎTRE FRUITIER

du 18 au 24 mai 1987

Procurez-vous

La collection

Octo Patio



LAITUE ICEBERG

Pr. É.-U. Canada no 1

2 / 98¢

CHAMPIGNONS BLANCS



1 98 LB
4³⁶ KG



OIGNONS VERTS

3 / 78¢

Pr. É.-U. Canada no 1



MELON D'EAU

57¢ LB
1²⁵ KG

Pr. É.-U. Canada no 1



RADIS FRAIS

2 / 78¢

Pr. É.-U. Canada no 1



NECTARINES

1 78 LB
3⁹² KG

Pr. É.-U. Canada no 1



POMMES DE TERRE NOUVELLES BLANCHES ET ROUGES

58¢ LB
1²⁸ KG

Pr. É.-U. Canada no 1



MANGUE

gr. 12

98¢

Pr. Vénézuéla

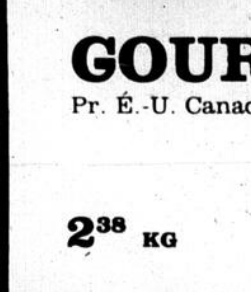

GOURGANES

Pr. É.-U. Canada no 1

2³⁸ KG

1 08 LB



FRAISES casseaux pleins

98¢

Pr. Californie Canada no 1

CHOP.

Nous nous réservons le droit de limiter les quantités.

950, boul. du Séminaire
Saint-Jean-sur-Richelieu

348-8834

LE CANADA FRANÇAIS, le mercredi 20 mai 1987 A-13

St-Jean: 21,384 contraventions émises en 1986

Les policiers de Saint-Jean ont distribué plus de 21,380 contraventions au cours de l'année 86. C'est 33.8% de

michel HÉBERT

plus de tickets qu'en 1985.

C'est autour des parcomètres que les policiers ont utilisé avec le plus d'adresse leur stylo à bille.

Selon le rapport du directeur Roland Poissant, les policiers ont activement travaillé à faire penser aux gens que 25c, c'est pas cher pour stationner une demi-heure. Les policiers ont arrosé 5,479 contraventions aux compteurs en 86. C'est 49% de plus que l'année précédente!

Ils ont usé de la même vigilance pour les automobilistes stationnés près d'affiches interdisant le parking. 3,362 contraventions ont été données en 86 par rapport à 2,400 en 85. C'est 40.1% de plus.

Les chauffards y ont goûté en 86.



Les policiers de Saint-Jean ont distribué plus de 21,300 contraventions en 86.

Les policiers ont signé 2,478 contraventions pour excès de vitesse en 86. L'année précédente, ils en avaient distribué 2,045. C'est 20% de plus.

Mais c'est la nuit que les automobilistes ont pu constater combien la police était efficace. En 86, les policiers ont épinglé 1,801 contraventions. C'est 55.4% de plus qu'en 85 alors qu'ils avaient donné 1,159 contraventions de ce genre.

Les centres d'achat ont aussi été bien protégés des automobilistes fautifs. Les policiers ont donné 1,627 contraventions. C'est 4.2% de plus qu'en 85, année où ils en avaient distribué 1,159.

Au total, les policiers ont émis 21,384 contraventions. Le record de 22,191 datant de 1982 n'a tout de même pas été battu. Étrangement, c'est en juillet que les policiers sont les plus généreux avec 2,150 contraventions émises. Durant ce mois, ils donnent quelque 10% de toutes les contraventions de l'année.

Police: \$92,900 de surtemps en 86

Les 55 policiers de la ville de Saint-Jean ont totalisé 3,246 heures supplémentaires en 86. C'est \$92,977 de surtemps inscrit au budget de l'an

michel HÉBERT

dernier. Pour cette année, les prévisions indiquent plus de \$100,000 en temps supplémentaire.

Le motif justifiant les surtemps des policiers, selon le rapport du directeur, c'est surtout le «manque de personnel». 1,320 heures ont dû être faites en surtemps à cause de cela.

Mais des événements spéciaux commandent aussi aux policiers de faire des heures supplémentaires. Les

festivals par exemple.

Les «diverses activités et le surplus de circulation» du Festival de montgolfières «nous a apporté un surcroît de travail et de surveillance qui s'est soldé par des chiffres très imposants», écrit le directeur Roland Poissant, soit 161 heures et demie de temps régulier et 863 heures et demie en surtemps. Montant total de \$24,171.97, précise le chef de police.

Le festival de la Fraise coûte moins cher. 221 heures en temps supplémentaires pour un total de \$6,168. Les policiers travaillant en temps supplémentaire gagneraient donc en moyenne \$27.90 de l'heure. Le festival de la fraise durait l'an dernier du 20 au 25 juin. Le festival de montgolfières du 8 au 17 août.

Dans les résidences

86: les vols en hausse de 11.7%

Les politiciens de Saint-Jean pourront se faire une bonne idée de

michel HÉBERT

la performance des policiers en 86. Le directeur de la police, Roland Poissant, vient de rendre public son rapport.

En 86, l'objectif de ses policiers était triple. Réduire les vols dans les résidences de 5%. Il y a cependant eu augmentation de 11.5% des vols dans les résidences...

Réduire les vols dans les commerces de 5%. La diminution a été de 6.1%. Réduire les accidents de la circulation de 5%. La réduction a été

de 1.1%. Les policiers n'ont donc pas atteint tous leurs objectifs.

■ Criminalité

Alors que le taux de la criminalité augmentait l'an dernier de 2%, le taux de solution des crimes augmentait de seulement 0.6%.

Les crimes contre la personne ont diminué de 35.2% par rapport à 85. Le taux de solution a été de 60.3%. C'est «une diminution de 23.5%» par rapport à l'année dernière (1985), écrit le directeur Poissant.

■ Propriété

Les crimes contre la propriété ont diminué de

1.7%. Et les policiers ont été efficaces: «le taux de solution a été de 29.9% soit une augmentation de 2.8% par rapport à l'année dernière», écrit encore le directeur Poissant.

La valeur des marchandises volées totalisait plus de \$2.1 millions en 86. Les policiers en ont retrouvé pour \$672,668.

En 85, les voleurs avaient volé pour \$2,046,000 de marchandises. Les policiers, en 85, n'en avaient retrouvé que pour \$485,469.

Les accidents de la route n'ont pas diminué. 242 accidents, c'est 13.1% de plus qu'en 85. Et il y a eu 322 person-

nes blessées, une augmentation de 10.6%.

■ Budget

En 86, le service de police coûtait \$12.49% du budget total de la ville, soit \$3,331,001. Les prévisions pour 87 indiquent que les policiers coûteront plus de \$3.5 millions aux contribuables. Juste en salaires, les policiers recevront plus de \$2.5 millions.

Ils accapareront 12.7% du budget de \$27.7 millions de la ville. Les policiers coûtaient à chacun des citoyens de Saint-Jean \$91.51 par année. En 87, ce «cout per capita» passera à \$97.25.

«Une grande victoire pour le Québec», dit Lincoln à Tremblay

Les commissaires aux audiences publiques sur l'AÉROPORT seront connus en juillet

Les ministres de l'Environnement du Canada et du Québec devraient

marc-o. TRÉPANIÉ

avoir fait connaître en juillet, peut-être même à la fin de juin, le nom des experts qui siégeront à la Commission d'évaluation environnementale (CEE) sur le projet d'agrandissement de l'aéroport de Saint-Jean.

Le mandat précis de la Commission devrait être déterminé au même moment, estime le secrétaire-exécutif de la Commission, M. Michel Bourgon, également directeur au Bureau fédéral d'examen des évaluations environnementales (BFEE), un organisme rattaché au ministre fédéral de l'Environnement.

La CEE sur l'aéroport de Saint-Jean, qui sera présidée par un représentant du Bureau fédé-

ral, sera une «petite» commission. Elle comptera trois ou quatre commissaires, prévoit M. Bourgon. Une commission peut comprendre entre trois et huit commissaires, selon l'envergure et la complexité du dossier à l'examen.

L'étendue du mandat de la Commission d'évaluation environnementale sur l'aéroport de Saint-Jean sera déterminée par le ministre fédéral de l'Environnement, Tom McMillan, de concert avec son vis-à-vis québécois, Clifford Lincoln.

La participation du gouvernement du Québec dans le processus d'évaluation environnementale a été soulevée à l'Assemblée nationale par le ministre Clifford Lincoln qui était interrogé par le député d'Iberville, Jacques Tremblay, lors de la période de questions, la semaine



Le député Jacques Tremblay a questionné à l'Assemblée nationale le ministre Clifford Lincoln sur la raison pour laquelle la procédure fédérale plutôt que québécoise a été retenue pour l'évaluation environnementale du projet d'agrandissement de l'aéroport de Saint-Jean.



L'implication du Québec dans le processus d'évaluation environnementale du projet de l'aéroport de Saint-Jean a été qualifiée de «grande victoire» par le ministre de l'Environnement, Clifford Lincoln.

dernière.

«Oui, le Québec va être impliqué en tout temps dans la procédure. Il va être impliqué dans la nomination des commissaires-enquêteurs, il va être impliqué dans tout le volet du mandat de la commission et, enfin, dans le suivi du projet», a confirmé Clifford Lincoln.

Le ministre de l'Environnement estime qu'il s'agit là d'une «grande victoire pour le Québec». Il rappelle qu'il n'y avait aucune procédure adoptée dans la question des projets fédéraux au Québec, ce qui l'avait conduit à convaincre son homologue fédéral de former un groupe de travail conjoint pour étudier cet aspect particulier des relations Québec-Ottawa.

«On aura bientôt, a dit M. Lincoln, lorsque le groupe de travail remettra son rapport, une

procédure clairement établie pour tous les projets fédéraux sur le territoire du Québec dans l'avenir».

■ Un projet «fédéral»

Le député Jacques Tremblay a par ailleurs demandé au ministre de l'Environnement pour quelle raison les audiences publiques sur l'allongement de la piste 11-29 de l'aéroport de Saint-Jean seront soumises à la procédure fédérale plutôt qu'à la procédure du Québec.

«La raison pour laquelle on a adopté la procédure fédérale, c'est que cet aéroport est un projet fédéral sur un territoire fédéral. Les avis juridiques que nous avons obtenus tant du ministère de l'Environnement que du ministère de la Justice ont indiqué que, dans ce cas, c'était un projet fédéral». a

répondu M. Lincoln.

Il a ajouté qu'antérieurement, lors du projet du port de Québec, qui était un projet fédéral, la procédure fédérale avait été retenue. Cependant, dans le cas du port de Gros-Cacouna, où il y avait des intérêts partagés et où les intérêts du Québec étaient prédominants, la procédure provinciale avait été appliquée.

■ Printemps 88

Rappelons enfin que c'est au printemps 88 que le rapport de la Commission d'évaluation environnementale devrait être déposé, si les délais habituels sont respectés.

Dans l'hypothèse où le projet d'allongement de la piste serait jugé réalisable tel qu'il a été présenté par Transports Canada, les travaux pourraient débuter dès l'été.

St-Jean: \$2,055 de partys payés!

\$2,055 de billets pour participer à des partys, des soirées et des

Michel Hébert

brunchs. Les politiciens de Saint-Jean s'en sont partagés plus de 60 de ces beaux billets...

C'est écrit noir sur blanc dans la liste des comptes à payer de la ville de Saint-Jean, approuvée unanimement par eux publiquement, le 4 mai.

À moins de changements en cachette lors de leur rituelle réunion à huis clos, nos leaders municipaux se feront payer plus de 60 billets à même les fonds publics. 64 billets exactement.

Budget et homards...

Comme c'est leur habitude, ces billets sont budgétés à l'item *Dépenses d'administration* et non pas sur leurs dépenses de représentation identifiées sous l'appellation *Allocation membres du conseil*.

La liste des comptes à payer rendue publique à l'assemblée du lundi 4

mai indique notamment qu'ils se paieront 18 billets pour le Gala du homard du 30 mai prochain. C'est une première facture de \$540 qui est comptabilisée sur la liste approuvée publiquement et unanimement par le conseil.

Le gala...

Juste pour le récent Gala de l'excellence, les politiciens ont additionné pour \$600 de billets payables à la Chambre de Commerce. Le nombre de billets n'est pas précisé dans ce cas.

Deux factures sont attribuables aux activités du Fonds Claude-Raymond. Une première facture de \$50.00 pour «2 billets». Une série de 18 autres billets pour une autre activité du Fonds Claude-Raymond coûte aux contribuables \$225.

Richelieu

Une autre série de 18 billets est inscrite aux comptes à payer pour un total de \$180 payables au Club Richelieu. Sans doute pour avoir assisté à la pièce de théâtre «Un village de fous». Une



Le maire Delbert Deschambault n'est pas contre la participation des politiciens à des réceptions et qu'ils ne les paient pas avec leurs salaires.

autre série de 20 billets est notée à ces comptes pour une participation des politiciens à un brunch de la Société canadienne du cancer.

Et ça continue comme ceci: 2 billets de \$50 pour le Club des Italiens, 2 «présences» pour \$75 au Club Industriel, 6 billets totalisant \$360 pour une participation à une activité du Club des Amis du baseball.

«L'art de se vendre»

Dans cette même liste, on lit aussi que le Service des Ressources hu-

maines a acheté le livre *L'art de se vendre*.

Un bouquin de \$19.95 inscrite au budget à l'item *Dépenses d'administration* au service du directeur Sylvain Boivert...

Rappelons que le salaire du maire Deschambault dépasse \$53,000 par année et celui des conseillers est de près de \$18,000. La plupart de leurs dépenses ne sont pas prises à même leurs comptes de dépenses mais dans d'autres postes budgétaires. Aux Loisirs, aux Ressources humaines, etc.

Les grands noms nous les avons

Wilson
Cooper
MacGregor
Foot-Joy

SPALDING
Slazenge
NORTHWESTERN

Le golf à son meilleur

7 MORCEAUX 89⁹⁵\$
11 MORCEAUX 154⁹⁵\$

BÂTONS NORTHWESTERN B. JAMEISON B. MURPHY BOIS MÉTAL ET CYCOLAC HOM. ET FEM., GAUCHE ET DROITE

Nous posons les poignées (grips) «SERVICE RAPIDE»

SAC DE GOLF Cooper DE LUXE
Modèle 4RS29 à compartiments tubulaires, embouts moulés, forme rectangulaire, 14 tubes protecteurs, armature renforcée. Finish vinyle expause durable.

49⁹⁹

QUANTITÉ LIMITÉE

La vente se termine le 5 juin

DIMENSION SPORT

Maintenant 2 magasins pour mieux vous servir

392 Hotel de Ville
Tel.: 293-6868
Gaetan Allard propr.

Carrefour Laplante
Tel.: 346-4995
Denis Dubois gerant

Pour des vêtements chics

passer chez roger galipeau

vêtements pour hommes

roger galipeau inc.

vêtements pour hommes

254, rue Richelieu, pres Saint-Charles
Saint-Jean-sur-Richelieu
347-4757

STATIONNEMENT: derrière par Champlain
Pres theâtre Capitol

Concept: Publicité Boris 348-9308

LE CANADA FRANÇAIS le mercredi 29 mai 1987 A-15

■ Panneaux d'arrêt: non à la pétition des citoyens

Le conseil municipal refuse de donner suite à une pétition de 24 citoyens résidant près de la 9e Avenue

MARC-O. TRÉPANIÉ

qui réclamaient la pose de panneaux d'arrêt.

Les citoyens demandaient que des «STOP» soient installés au coin de la 9e Avenue et de la 4e Rue ainsi qu'au coin de la 9e Avenue et de la 3e Rue. L'installation de nouveaux panneaux, prétendent les citoyens, contribuerait à faire mieux respecter la limite de vitesse dans ce secteur.

Les politiciens ont estimé pour leur part que le service de police devra continuer à demeurer vigilant pour limiter les excès de vitesse.

■ Mouvement de personnel aux Travaux publics

Une mini-réforme s'est effectuée au service des Travaux publics depuis le départ du magasinier. Le service n'a plus qu'un seul contremaître au lieu de deux et un nouveau poste de «préposé» a été créé par le directeur Laval Bessette.

Ainsi, Rolland Demers, qui était le contremaître, est devenu magasinier. Jacques Rathé a pour sa part été nommé chef contremaître au salaire annuel de \$34,921 tandis que Martin Briand, un citoyen de Chambly, est devenu préposé au salaire annuel de \$18,512.

■ Une carte géographique pour mieux comprendre!

Un citoyen a beau connaître sa ville, ce n'est quand même pas toujours facile de s'y comprendre lorsque les politiciens adoptent des résolutions qui concernent des parties de rues, des parties de lots ou des acquisitions pour

un développement futur dans tel ou tel secteur.

Friande de comprendre ce qui se passe devant elle alors que les politiciens marmonnent une résolution lue rapidement, une citoyenne y est allée d'une intéressante suggestion, par surcroît pleine de bon sens dans une démocratie où l'on est convaincu que la ville appartient d'abord à ses habitants.

Elle a tout simplement demandé aux élus municipaux d'installer une carte géographique de la ville dans la salle du conseil.

■ Rémillard à Jonquière

Le chef de police Gilles Rémillard a été autorisé à assister, accompagné, au congrès de l'Association des chefs de police et de pompiers qui se tiendra à Jonquière du 28 juin au 2 juillet.

■ Adhésion renouvelée au Conseil des loisirs

La ville d'Iberville a déboursé \$30 pour renouveler son adhésion au Conseil régional des loisirs de la Rivière-Sud pour 1987-88. Ce montant de \$30 représente le coût d'adhésion pour les municipalités qui n'ont pas officiellement de service de loisirs, comme c'est le cas à Iberville qui consacra cette année \$281,395 aux loisirs en subventionnant la Commission des loisirs d'Iberville Inc.

■ Rien pour l'économie d'eau potable!

Avec son réservoir d'eau potable de 3,5 millions de gallons, qui perd 36,5 millions de gallons par année (100,000 gallons par jour), il ne fallait sûrement pas s'attendre à ce que la ville d'Iberville sente le besoin de participer à la Campagne d'économie d'eau potable pour l'été 1987 de l'Association québécoise des techniques de l'eau...

«Les membres du conseil municipal considèrent que la publicité locale et régionale faite à cet égard est amplement suffisante», lit-on dans le procès-verbal d'une récente assemblée de conseil!

L'OMH d'Iberville essuie un déficit de \$304,802 en 86

L'Office municipal d'habitation du Québec a enregistré un déficit

MARC-O. TRÉPANIÉ

d'exploitation de \$304,802 en 1986, indique le rapport financier préparé par la firme comptable Boileau, Hébert, Tétrault de Saint-Jean.

Les revenus des logements à loyers modiques ont atteint \$279,836 alors que les dépenses se sont élevées à \$584,638.

Le déficit d'exercice est défrayé à 90% par Québec et Ottawa tandis que la municipalité en absorbe 10%, soit \$30,480. Cette dernière touche cependant des revenus de taxe foncière de \$80,195, ce qui lui laisse dans ses poches un surplus de \$49,715.

En 1986, la dette à long terme de l'OMH s'établissait à \$1,642,634 pour ses trois projets totalisant 118 logements, 39 pour des familles à revenus modestes et 79 pour des personnes âgées. Un quatrième projet de 16 nouveaux logements s'est ajouté en 87, coin

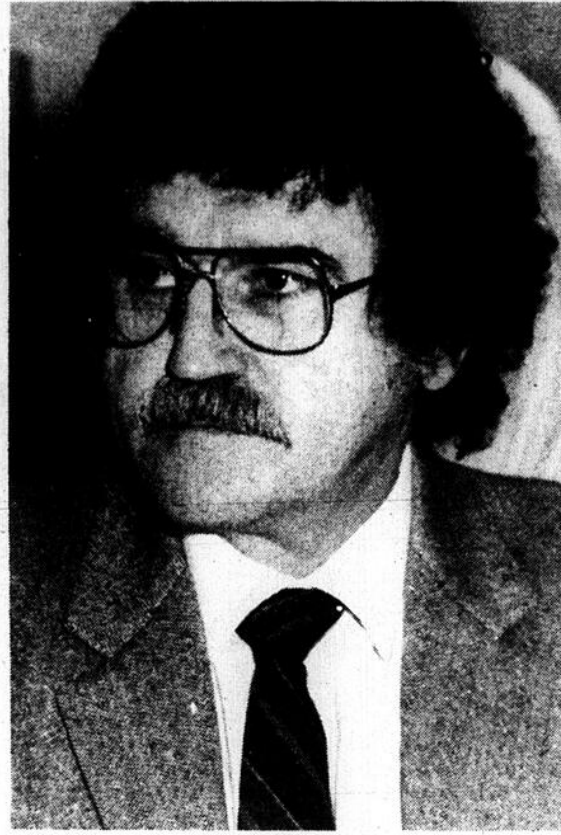

Roger Pariseau

Davignon et 1ère Avenue.

Lors de l'adoption du rapport financier, le conseiller Roger Pariseau, délégué par le

\$21,036 de la firme d'avocats Thérien, Dansereault, Courville & Associés.

Cette firme d'avocats représente l'OMH et la Société d'habitation du Québec (SHQ) dans une cause de contestation, devant les tribunaux, de l'évaluation foncière de ses immeubles à Iberville.

Iberville, après avoir d'abord essuyé un revers devant le Bureau de l'évaluation foncière du Québec, puis ensuite en Cour provinciale, en a appelé en février du jugement en Cour supérieure.

Si la municipalité n'avait pas porté sa cause en appel, le jugement de la Cour provinciale signifiait pour elle la perte de taxes de \$121,000 pour l'ensemble des années où l'évaluation a été contestée.

«Il serait illogique de la part de la ville de payer 10% des honoraires d'avocats qui représentent la partie adverse de la ville», a expliqué le conseiller Roger Pariseau.

conseil municipal à l'OMH, a souligné qu'il avait fait inscrire une note aux états financiers à l'effet que la ville s'oppose à assumer 10% des frais honoraires de

JEANS ST-LUC ENR. 14 rue Moreau, St-Luc FÊTONS NOTRE 7e ANNIVERSAIRE!

Avec tout achat de 35\$ et plus **GRATUIT!**

Six bouteilles de 750 ml de Coke ou Pepsi, à votre choix. (contenu seulement, bouteilles en sus) Coupon obligatoire, valide jusqu'au 6 juin

Toujours depuis 7 ans, les plus bas prix en ville pour vos jeans LOIS - SUPER - LEVIS - MAESTRO - ETC.

Aussi chemises, blouses, t-shirts, vestons en denim et plus encore

Spécial: Veston Santana, Manches blanches

Rabais de 35\$

Demeurez en vue!!!

AVEC

Le Guide des Affaires du LE CANADA FRANÇAIS

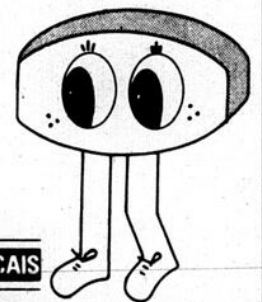

Avez-vous essayé notre cuisine?

Le Tire & Bouchon Bar Rencontre

Restaurant 180, Place du Quai St-Jean, 346-2863

La p'tite pépîne enr.

(MINI-TRACTEUR)

NOUS POUVONS

- passer le rotoculteur
- aider à votre terrassement paysager
- planter vos arbres
- tondre votre gazon
- déneiger votre entrée
- étendre de la terre, du sable et de la pierre
- niveler votre terrain
- creuser votre piscine hors terre
- creuser une petite tranchée de 12 po
- percer des trous allant de 9 po à 15 po



EN MINIMISANT LES DOMMAGES SUR VOTRE TERRAIN

31, rue Jean Ile Sainte-Thérèse, Saint-Luc

348-2329

Cours d'anglais

en conversation anglaise dispensés à Saint-Jean

- méthode éprouvée depuis 10 ans
- durée du cours: 86 heures d'ENSEIGNEMENT
- groupes homogènes de 4 à 6 personnes au maximum
- immersion en milieu anglophone
- nous vous garantissons **PAR ÉCRIT** que vous parlerez l'anglais à la fin de **VOTRE COURS**

(Nombre limité d'inscriptions)

Tél.: 346-4359

Pour vos
souvenirs
inoubliables!

CAMÉRAS VIDÉOS

pour tous les goûts et tous les budgets!

SONY

CAMÉRA VIDÉO 8 MM CCD-VSAFII

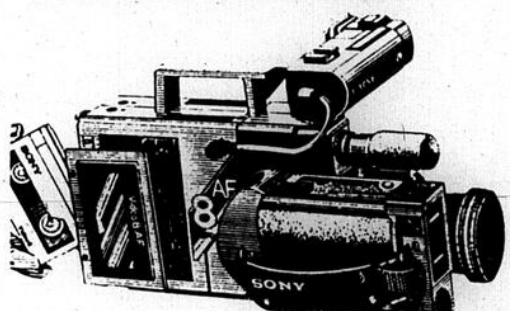

- caméra vidéo et magnéto-scope dans un même appareil
- viseur électronique
- zoom motorisé (6X1) avec focalisation macro
- haute sensibilité sous faible éclairage
- auto-focus
- capacité d'enregistrement de 2 heures

1 979\$

GRATUITE
Valise de transport
SCV 805
d'une valeur de
250\$



SONY

CAMÉRA VIDÉO 8 MM

- 2 heures d'enregistrement
- auto focus
- zoom avec focalisation macro
- viseur électronique
- ajustement du blanc automatique
- caméra, vidéo et magnéto-scope dans un même appareil

1 595\$



CCDV 3

BONI
Valise de
transport
LCV 818
d'une valeur
de **199\$**



SONY

CAMÉRA Handycam

EVC 8



- capacité d'enregistrement de 2 heures
- ajustement du blanc automatique
- analyseur d'image CCD

VIDÉO:

- fonctionne sur batteries
- très compact
- lecteur 8 mm

l'ensemble

1 399\$

CCDM 8

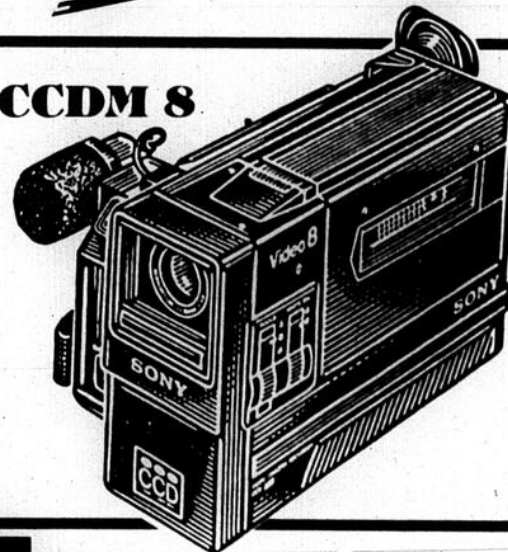

Panasonic

CAMÉRA - VIDÉO

VHS



PV 100 K

- sensibilité d'éclairage élevée: 7 lux
- obturateur à pause ultra-brève
- auto-focus
- image HQ (haute qualité)
- zoom motorisé 6 x 1
- capacité d'enregistrement d'une heure
- ne pèse que 3,1 lb

**PRIX SPÉCIAL
EN MAGASIN**

SONY

CAMÉRA - VIDÉO 8 MM PRO

- montages vidéos (animation, fondu)
- capacité d'intervalles
- auto-focus
- zoom motorisé 6 x 1
- analyseur d'image CCD

2 498\$



CCD V110

TÉLÉVISION ET CENTRE AUDIO

HÉBERT ET GOUIN

160 rue Notre-Dame, Saint-Jean, 348-5210

(coin Saint-Louis et Notre-Dame)

SPEC
ELECTRONIQUE

PLUS DE 80 MAGASINS AU QUÉBEC, AVEC SERVICE.

Transport personnalisé à Iberville

Ils ont répondu mais ont-ils compris?

«Il est impossible d'affirmer avec certitude que les répondants ont compris le sens du transport personnalisé et

marc-o. TRÉPANIÉ

qu'ils vont effectivement voyager aux jours et aux heures qu'ils ont indiqué».

Voilà le surprenant commentaire qu'a fait le conseiller J. Alphonse Lambert en rendant récemment public les résultats d'un questionnaire-sondage qui avait été adressé à tous les citoyens d'Iberville lors de l'envoi du compte de taxes.

Le transport personnalisé était défini comme étant «les besoins en transport pour les personnes ayant besoin d'assistance lors de leurs déplacements, à l'embarquement et au débarquement des véhicules de transport».

Quelque 237 personnes se sont dites

intéressées au transport personnalisé.

L'achalandage estimé est de 154 déplacements par jour en moyenne. Les destinations qui reviennent le plus souvent dans les réponses sont l'hôpital du Haut-Richelieu, le Carrefour Richelieu (Westcliff), la clinique médicale, le centre-ville de Saint-Jean et le Carrefour Laplante.

«Il ressort très nettement une volonté d'utiliser un transport en commun dans Iberville», conclut le rapport du conseiller J. Alphonse Lambert sans préciser cependant la distinction qu'il faut faire entre le transport en commun et le transport personnalisé.

La question sera sûrement réétudiée à huis-clos par les politiciens municipaux qui, après de savantes délibérations, sauront sûrement éclairer la population sur les destinées politiques d'un sondage qui ne permet aucune «certitude»...



La pollution des puces...

Il y a quelques années, le gouvernement a forcé les cours à «scrap» à se clôturer. Bientôt, il lui faudra peut-être légiférer pour certains types de «marché aux puces» comme celui qu'on retrouve sur la route 104, entre Iberville et Mont Saint-Grégoire. Voilà un paysage à faire rougir de honte toute MRC qui se respecte... (Photo François Mélillo)

Incinérateur Decom

Jacques Tremblay félicite les citoyens d'Iberville

«La clairvoyance, l'excellente maîtrise des éléments d'information liés à l'affaire Decom et la volonté exem-

marc-o. TRÉPANIÉ

plaire de la population d'Iberville ont généré la prescription d'un moratoire national visant la non-émission de certificats d'autorisation d'incinérateurs de déchets bio-médicaux et pathologiques», déclare le député du comté d'Iberville, Jacques Tremblay.

Le parlementaire d'Iberville à l'Assemblée nationale a tenu à «féliciter et remercier», dans un communiqué de

presse, la population d'Iberville dont l'action, estime-t-il, profitera à l'ensemble des citoyens du Québec.

«Les citoyens d'Iberville m'ont permis de conscientiser le gouvernement sur une situation pour laquelle les autorités en place n'avaient pas encore établi de politique étoffée», poursuit le député Tremblay.

Il révèle enfin que ses efforts ont suscité une collaboration étroite entre le ministère québécois de l'Environnement et celui de l'Ontario «où la législation et le règlementation en matière de déchets bio-médicaux ont une longueur d'avance sur le Québec».



1,000 arbres nouveaux à St-Luc

Les terres luçoises viennent de s'enrichir de 1,000 nouveaux arbres. Plus de 300 citoyens ont en effet raflé samedi les 1,000 essences d'épinette de Norvège et d'épinette blanche qui étaient distribuées gratuitement au garage municipal. «Les arbres se sont envolés en moins de trois heures», précise Luc Boisvert de la Société d'horticulture de Saint-Luc, organisme lié étroitement à ce projet d'embellissement et de reboisement de la municipalité. (Photo François Mélillo)



ARBRESOL INC.

Michel Poulin Tél.: (514) 347-7926

- TRAITEMENT POUR PELOUSES
- ARROSAGE DES ARBRES ET ARBUSTES
- DÉCHAUMER ET NETTOYER
- ROTOCULTEUR, AÉRATEUR ET ROULEAU

- TONTE, SARCLAGE ET ENTRETIEN
- TAILLE DES ARBRES, HAIES ET ARBUSTES
- AMÉNAGEMENT PAYSAGER
- ENGRAIS SOLIDES

À votre **SERVICE** *et* **ENR.**



EN PLUS, obtenez GRATUITEMENT

les items suivants lorsque nécessaire:

- contrôle des araignées et des nids de guêpes
- destruction des infestations des insectes dans la pelouse
- destruction de toute végétation dans les stationnements, patios, tours de piscines, etc...
- une troisième application pour vos arbres fruitiers

(lorsque vous avez les traitements complets pour arbres et pelouses)

OUVRAGE GARANTI

ESTIMATION GRATUITE

**560, rue Bisailon
Saint-Jean-sur-Richelieu,
Québec**

RESIDENTIEL · COMMERCIAL · INDUSTRIEL

N.B. Tous les services sont disponibles séparément pour compléter de vos travaux.

La MRC ferme le robinet des subventions

«Si la MRC veut donner des subventions, Saint-Jean va lui remettre son fonds, mais elle ne paiera pas deux fois». Depuis un peu plus d'un an, la municipalité régionale de comté du Haut-Richelieu a resserré les cordons de sa bourse. C'est au compte-gouttes qu'elle distribue ses fonds aux organismes qui la sollicitent. Et pour le maire de Saint-Jean, il ne peut en être autrement.

Lors de la séance de la MRC du mercredi 13 mai, les maires ont dû se

gilles BÉRUBÉ

pencher, comme à tous les mois, sur des demandes de subventions. La première demande portait sur de la publicité dans le programme de l'Orchestre symphonique de la Montérégie.

«Ça, c'est du monde de Longueuil», a lancé tout de go le maire de Saint-Jean, M. Delbert Deschambault, en ajoutant que dans la région, il y a le Cercle philharmonique, l'Union musicale et la fanfare. La question a été vite réglée. La MRC a ensuite convenu de prendre un espace publicitaire au coût de \$50 dans le programme d'un spectacle de La Roseaie Bleue.

Handi-Logements du Haut-Richelieu a demandé une participation financière pour l'installation d'un ascenseur à l'édifice pour personnes handicapées qui sera construit à Saint-Luc. M. Deschambault est encore revenu à la charge. «On a reçu une demande pour ça, à Saint-Jean». La demande a finalement été rejetée. Après, ça été le tour de Coup d'elle.

■ Explication

M. Deschambault a



Le maire Deschambault a mis en évidence le fait que Saint-Jean assume 40% du budget de la MRC.

RENDEZ-VOUS KINO
DU 22 AU 31 MAI 1987

CHASSEZ VOS ESPADRILLES

Un programme du ministère du Loisir de la Chasse et de la Pêche
Québec

senti le besoin de s'expliquer. Il a repris un argument qu'il soulève souvent et que son prédécesseur utilisait aussi souvent. La plupart des organismes qui sollicitent la MRC font également appel aux villes.

Saint-Jean paient 40% de la note de la MRC. Les trois villes ensemble assument 65% du budget à la charge des 23 municipalités de la MRC.

«Écoutez! Je comprends que c'est une

bonne cause, mais on a déjà payé à Saint-Jean». M. Deschambault a souligné que sa municipalité verse annuellement \$240,000 à divers organismes de la ville ou de la région. «S'il faut rajouter 40% à ce mon-

tant, on marchera plus», a souligné le premier magistrat johannais.

Mi-sérieux, il a ajouté que Saint-Jean peut bien remettre son fonds de \$240,000 à la MRC. «Ça comptera pour notre

40%, mais il va falloir que vous en rajoutiez», a commenté M. Deschambault. Il n'a pas eu besoin d'insister; ses collègues s'étant rangés à cette opinion depuis longtemps. La MRC, ce n'est pas le Pérou.

FERMETURE - FERMETURE - FERMETURE - FERMETURE - FERMETURE - FERMETURE

FERMETURE - FERMETURE - FERMETURE - FERMETURE - FERMETURE - FERMETURE

LIQUIDATION

TOTALE 20% à 60%

jusqu'au 30 mai 1987

Meubles en Kit

BOUTIQUE

CLIC

2^e ÉTAGE, BOUVREUIL

FERMETURE - FERMETURE - FERMETURE - FERMETURE - FERMETURE - FERMETURE

NOUVEAU - BIENTÔT - NOUVEAU - BIENTÔT - NOUVEAU - BIENTÔT - NOUVEAU -

NOUVEAU - BIENTÔT

Ameublement

BOUVREUIL

JUNIOR

NOUVEAU - BIENTÔT - NOUVEAU - BIENTÔT - NOUVEAU - BIENTÔT - NOUVEAU

La MRC verse \$1,000 au Sommet de la Montérégie

Malgré sa politique plutôt restrictive, la MRC du Haut-Richelieu a décidé de verser une somme de \$1,000 comme contribution au Sommet socio-économique du Haut-Richelieu. La décision ne s'est pas prise sans une longue hésitation.

Lors du congrès de l'Union des municipalités du Québec, le ministre

gilles BÉRUBÉ

tre des Affaires municipales, M. André Bourbeau, a invité les villes et les MRC de la Montérégie à contribuer financièrement au Sommet qui entrevoit un léger déficit. Entre les lignes, il faut comprendre que M. Bourbeau, qui est le ministre responsable du sommet, a tordu des bras.

Il faut croire que certains politiciens municipaux sont plus influençables. Ainsi, le maire de Saint-Jean s'est laissé

convaincre. La ville a contribué pour une somme de \$2,000. Il faut dire que Saint-Jean profite du sommet pour demander une participation gouvernementale pour la construction du Complexe sportif Claude-Raymond.

Le préfet, M. Jean-Paul Lasnier, pourtant un homme d'affaires avisé, a trouvé lui aussi que le ministre a été convaincant. Le maire d'Iberville, M. Léo Fortin, s'est dit peu impressionné par les propos de M. Bourbeau.

■ Sollicitation intense

Il reste que mercredi

dernier, lors de la séance de la MRC, M. Lasnier a expliqué que le ministre «avait sollicité intensément un effort fiscal de la MRC». Tout de suite, le maire de Saint-Athanase s'est demandé si la région avait intérêt à une telle participation. Puis, de lui-même, il a souligné les projets de la maïserie et du Fonds Claude-Raymond.

M. Deschambault n'a pas aidé la cause du sommet. «Je sais pas si le sommet va faire une grande différence», a lancé le maire de Saint-Jean en soulignant que les différents projets sont débattus en marge du sommet. «En tout cas, nous autres on y va». Il n'en fallait pas plus pour que les maires délèguent officiellement M. Deschambault comme représentant de la MRC.

■ Super-région

Puis, le spectre de la Montérégie, cette bibitte hybride mal connue, est apparue dans la salle. Le maire Léodore Ryan a dit avoir beaucoup de réserve vis-à-vis la création de cette «super-région». Pour sa part, son collègue de Saint-Paul, M. André Bissaillon, a mis en évidence la disparité régionale entre des municipalités comme Acton-Vale et celles situées à la frontière ontarienne.

M. Oligny est revenu sur la question du sommet. Pour sa part, il considère que la MRC n'en a pas beaucoup parlé. Il s'est montré partisan en commentant que le sommet a le mérite d'avoir fait ressortir les forces et les faiblesses de la région. A son avis, les projets acheminés au sommet auront toujours plus de poids lorsque viendra le temps de demander des subventions.

■ Contribution

La question de la contribution n'avait toujours pas été réglée. Le maire Lasnier a suggéré une somme de \$1,000, «peut-être \$2,000». L'idée n'a pas reçu un accueil chaleureux. M. Lasnier a rappelé sa

rencontre avec le ministre. A cette occasion, le préfet de la MRC de la Haute-Yamaska aurait viré le ministre: «Allez voir le Haut-Richelieu, c'est eux-autres qui ont tout eu».

Les maires n'ont peut-être pas suffisamment suivi le déroulement des diverses instances

conduisant au sommet. C'est en effet la région du Haut-Richelieu qui s'en est le mieux tirée compte tenu de sa population. Le Haut-Richelieu y défendra 6 projets sur 54. Il y a pourtant 15 MRC dans la Montérégie.

La question allait s'épuiser là-dessus quand le

maire de la paroisse de Saint-Alexandre, M. Charlemagne Vaillancourt, a proposé une somme de \$1,000. «On peut pas faire ça. On peut pas envoyer. M. Deschambault avec pas une cenne dans les mains». Le maire Rossaire Daigle l'a secondé. La proposition a passé unanimement.

«C'est quoi cette histoire de pont-là dans Saint-Eugène?»

«C'est quoi, cette histoire de pont-là dans le quartier Saint-Eugène?» Le citoyen johannais Gaston Dupuis, l'un des plus fidèles membres de l'assistance aux séances de la MRC, voulait savoir.

Par les temps qui courent, il est difficile de poser des questions au conseil municipal de Saint-Jean. Le citoyen Dupuis a profité de la séance de la MRC pour

interroger le maire de Saint-Jean à propos de l'idée d'un pont dans Saint-Eugène. Il n'était peut-être pas le seul. La question a provoqué un large du maire d'Iberville.

M. Delbert Deschambault a expliqué qu'il ne s'agit pour l'instant que de discussions au sein du conseil municipal johannais. «On veut juste regarder ce qui se passerait si on mettait un pont

au sud de Saint-Jean», a précisé M. Deschambault.

«C'est une idée à long terme. On veut voir à quoi va ressembler l'évolution de Saint-Jean, comment va se faire notre développement résidentiel et industriel. C'est une affaire à long terme. Il n'y a rien de précis pour l'instant», a conclu le premier magistrat johannais.

Rang Saint-Édouard

Saint-Athanase et Iberville sur une note discordante

La municipalité régionale de comté du Haut-Richelieu ne sait plus trop quelle position adopter à

gilles BÉRUBÉ

propos de l'intersection de l'autoroute 35 et du rang Saint-Édouard. La MRC ne voudrait surtout pas se prononcer à l'encontre des deux municipalités concernées, soit Iberville et Saint-Athanase.

Si l'on en croit les propos des maires Léo Fortin et Réal Oligny, les deux municipalités ne sont pas certaines d'être au diapason.

Rappelons que le ministère des Transports a décidé de fermer l'intersection, comme le demandaient les autorités ibervilloises. A prime abord, Saint-Athanase a accepté à la condition qu'un viaduc et une voie de desserte soit construite dans les deux ans.

Cependant, les deux municipalités ont changé d'idée et ont demandé au ministère des Transports de surseoir à la fermeture jusqu'à ce que les plans du viaduc soient faits que l'appel d'offres pour la construction ait été lancé.

Il semble que le ministère ait été ferme. Mercredi dernier, lors de la séance de la MRC, le maire d'Iberville avait une résolution en main. Ce n'était pas le cas pour M. Oligny puisque son conseil ne s'était pas encore prononcé sur le sujet.

Les deux municipalités voudraient bien soumettre un point de vue commun au ministère, mais il semble qu'elles soient pas tout à fait sur la même note. Les deux maires ont convenu de se rencontrer et de s'accorder avant de demander l'appui de la MRC. La question sera à nouveau à l'ordre du jour à la séance de juin.



LES ATELIERS GRAPHIQUES
DU HAUT-RICHELIEU INC.

Confiez-nous
vos travaux
nous leur
accorderons
notre plus grande
attention

Photocomposition
Conception graphique
Montage

84 rue Richelieu,
Saint-Jean, J3B 6X3
Tél.: 347-0323 - 861-4624
Gaétane Dion (poste 64)

KIT A. TOUT

le meuble BRANCHE





VENTE DE MAI À VOUS D'EN PROFITER!

La boutique **KIT A. TOUT**

100, rue Moreau **SAINT-LUC**

Tél.: 348-5601 658-9343



LE MONDE SCOLAIRE

■ Plus de \$70,000 pour l'informatique à Iberville

Suite à un réajustement au budget d'immobilisations 87-88, la Commission scolaire d'Iberville consacrera plus de \$56,000 au plan de développement informatique de son centre administratif et \$15,000 à la Polyvalente Marcel-Landry. Toujours au chapitre de l'informatique.

«A cette école, de spécifier Frank Rochette, il s'agit de répondre aux besoins à court terme, telle l'addition de 4 nouvelles stations en réseau, soit une pour les horaires, une pour le secrétariat et deux autres pour REPERES».

Claire B. Hébert, technicienne en informatique avait fait ces propositions dans un document présenté au conseil scolaire d'Iberville.

■ La commission scolaire est généreuse

Le conseil scolaire d'Iberville défraiera le coût d'un quart de page de publicité, soit \$50 dans le programme de l'Association la Roseraie Bleue Rayon d'Espoir.

Il s'est montré aussi généreux à l'égard du Festival de musique du Haut-Richelieu en lui versant \$75. Soit le même montant que l'an passé. De l'argent bien placé dans les deux cas.

■ Adhésion au Conseil régional des loisirs

La Commission scolaire d'Iberville a renouvelé pour 1987-88 son adhésion au Conseil régional des loisirs de la Rive sud, dont le coût est de \$30. Ses délégués à cet organisme seront Yvon Goyette et Christian Morin.

■ Location du Palladium pour Marcel-Landry

La Commission scolaire d'Iberville a renouvelé son entente avec le Palladium pour la location d'heures de glace à l'intention des élèves de Marcel-Landry, pour l'année scolaire 1987-88.

Du 13 octobre 1987 au 15 avril 1988, la polyvalente utilisera l'aréna durant près de 500 heures. La note s'élèvera à \$11,825. Ces activités s'inscrivent à l'intérieur des cours d'éducation physique de cette école.

■ Budget de plus de \$9 millions aux services régionalisés

Les services régionalisés du Haut-Richelieu qui regroupent les commissions scolaires Des Rivières, d'Iberville, de Marieville et de Saint-Jean-sur-Richelieu ont adopté leurs prévisions budgétaires pour l'année 1987-1988. Il s'élèvent à près de \$9,500,000, soit environ \$300,000 de plus que l'année en cours.

Cette somme sera ainsi répartie en 1987-1988: services informatiques: \$310,184; soutien pédagogique: \$447,860; transport scolaire: \$6,423,688 et éducation aux adultes: \$2,230,120.

Madame Angèle Barrière a profité du dépôt de ce document pour s'enquérir auprès de Germain Leduc ce qu'il advenait de la «Relance» pour 1987-1988. «Le projet va continuer, a répondu le directeur général. Il rend service et son financement est assuré, comme en font foi les chiffres qui nous ont été fournis».

En effet, à l'item «éducation aux adultes» au chapitre des contributions des commissions scolaires membres des services régionalisés on prévoit enregistrer un surplus de \$285,329, alors qu'un déficit de \$220,071, était anticipé au budget initial. Ce qui signifie du même coup un écart de près de un demi-million de dollars.

■ Enlèvement des rebuts aux écoles d'Iberville

La Commission scolaire d'Iberville devra débours \$8,553.60 en 1987-88 et \$8,991.28 en 1988-89 pour l'enlèvement des rebuts à la Polyvalente Marcel-Landry.

Ce contrat a été accordé à un entrepreneur privé, parce que la Ville d'Iberville ne ramasse pas plus de dix sacs de rebuts à la même place dans sa cueillette régulière.

Un seul soumissionnaire, Jean-Paul Guay Transport Inc. avait répondu à l'appel d'offres. Il se chargera également d'enlever les rebuts au Centre administratif de la commission scolaire ainsi qu'aux autres écoles d'Iberville, à un prix uniforme: \$528, pour chaque endroit. Le coût total de tous ces contrats sera de \$11,721.60 (1987-88) et de \$12,307.68 (1988-89).

PRIX COÛTANT + 15%

NOUS VOUS MONTRONS LA FACTURE ORIGINALE DU FABRICANT

SUR TOUS NOS MEUBLES IDENTIFIÉS

CAUSEUSES - MOBILIERS DE SALON -
FAUTEUILS - MOBILIERS DE CHAMBRE -
CHAISES - BIBLIOTHÈQUES - ETC...

VENEZ VITE

IL N'Y A PAS 2 MOBILIERS IDENTIQUES

PAS D'ANCIEN MEUBLES - DU NOUVEAU ET SPÉCIAL

CHOIX ET QUALITÉ

Le plus grand centre de décoration
de la région

SERVICE À DOMICILE

347-0080

Serge Mercier
INC.

280,
2e Avenue,
Iberville



(Anciennement Garage Deslauriers Automobiles)

Excellente relève chez les Maristes pour Génies en herbe

La relève de «Génie en Herbe» à l'École secondaire Marcellin-Champagnat d'Iberville est assurée pour les prochaines années tout au moins. Grâce à son équipe composée d'élèves de 2e et 3e secondaires qui a évolué pendant la saison qui vient de se terminer, dans la section «F» de la Ligue Pantalogie.

Un circuit dont le but principal est de préparer des candidats pour la «grande équipe» qui regroupe notamment des étudiants et étudiantes de 4e et 5e secondaires.

Après avoir remporté en saison régulière le championnat de leur section que leur a valu leurs triomphes dans quatre matches, les représentants de l'ESMC ont mérité les grands honneurs dans les éliminatoires de fin de saison, en l'emportant dans deux parties au total des points, 755 à 570, aux dépens des porte-couleurs de la Présentation-de-Marie de Granby.

■ Finale provinciale

Ce qui leur permettait du même coup de passer à la grande finale provinciale disputée le 8 mai au Collège de l'Assomption. L'école secondaire Marcellin-Champagnat a poursuivi sa marche victorieuse par une ultime victoire, en triomphant des deux autres finalistes, avec les pointages suivants: école secondaire Jean-Jacques Leber, 565, Collège des Étudiants, 670 et ESMC d'Iberville, 810.

En plus de ces formations, trois représentants de sections participaient à ces éliminatoires: le Séminaire de Saint-Hyacinthe, le Collège de l'Assomption et le Collège Laval.

En saison régulière, dans la section «F», Marcellin-Champagnat évoluait contre l'école secondaire Mgr Desranleau (Bedford, la Polyvalente Jean-Jacques Bertrand (Farnham), l'école secondaire Bouthillier (Saint-Jean) et la Présentation-de-Marie, (Granby).

Les couleurs d'Iberville étaient défendues par David Ledoyen,

Jean-François Racine, Josianne Phénix, Sébastien Beaudoin, Frédéric Daoud et Pascal Boyer. L'animatrice de l'équipe était Monique LaPierre.

Quatre membres de l'équipe de l'école secondaire Marcellin-Champagnat, avec le trophée que leur a valu le championnat provincial de la Ligue pantalogie qui regroupe des élèves de 2ième et 3ième secondaires. Nous reconnaissons de gauche à droite: Pacal Boyer,

David Ledoyen, Josianne Phénix et Frédéric Daoud. N'apparaissent pas sur la photo, leurs coéquipiers Jean-François Racine et Sébastien Beaudoin, ainsi que l'animatrice Monique LaPierre. (Photo François Métillo).

SUPER GALA DANSANT



Suite à la très forte
demande
Les policiers de
Saint-Jean-sur-Richelieu
vous invitent



au second **SUPER GALA DANSANT**
en l'honneur de la
FONDATION ANDRÉ DEGONGRE

Venez rire, chanter, danser
avec l'orchestre des policiers de Saint-Jean-sur-Richelieu
Le 6 juin au Collège Militaire Royal à 20 heures



*Nous
vous
attendons!*

Billets en vente au
CARROUSEL TÉL.: 348-6264
POSTE DE POLICE: 347-5565

Prix: 10\$
Billets limités

*C'est un
rendez-vous!*

*C'est un
rendez-vous!*

LA GARDERIE QU'ON AIME

Venez nous rencontrer
et vous aussi.

**VOUS
VOUDREZ
Y RESTER**

**GARDERIE
CHEZ EANFAN**
51 Frontenac
Saint-Jean-sur-Richelieu
346-5312

RÉSERVEZ MAINTENANT - PLACES DISPONIBLES

AIDE FINANCIÈRE ACCORDÉE AUX PARENTS
D'APRÈS REVENU FAMILIAL

AUCUN COMPTANT

payer en

8

sans intérêt

TARGA



SYSTÈME DE SON POUR L'AUTO «DIGITAL»

449⁹⁹

- Targa HT-3002 AM FM stereo digital avec 10 pré-sélections, recherche des postes contrôlés séparés, basses et aigües
- Targa HT 7102 égalisateur 7 bandes avec amplificateur
- 25 watts canal
- 2 haut-parleurs S-4022 de 4 po à 2 voies
- 2 haut-parleurs S-6393 6 x 9 po à 3 voies 60 watts de puissance

YAMAHA



RADIO D'AUTO «DIGITAL»

299⁹⁹

NOUVEAU MODELE 1987

- AM FM stereo digital à 12 pré-sélections, recherche musicale
- lecteur de cassette à inversion automatique
- contrôles séparés des basses et des aigües

TOSHIBA



AM/FM CASSETTE DIGITAL

DOUBLE CASSETTE

ÉGALISATEUR 5 BANDES

239⁹⁹

- AM FM stereo digital
- magnétocassette double à copie rapide et lecture continue
- égalisateur 5 bandes
- 4 haut-parleurs à 2 voies détachables

SHARP



VIDÉO VHS

HQ HAUTE QUALITÉ

479⁹⁹

SHARP

télécommande sans fil incluse

- programmation 14 jours 4 programmes
- cablo-compatible 110 canaux
- télécommande sans fil 13 fonctions
- rebobinage instantané

PLUSIEURS AUTRES SPÉCIAUX EN MAGASIN

CONDITIONS:

- Léger dépôt de 25% requis
- Sujet à l'approbation au crédit
- Les dessins et photos peuvent différer des modèles en vente

STÉRÉO *plus* IMAGE

Plein la Vue et les Orelles!

202 A, rue Richelieu, Saint-Jean-sur-Richelieu

Greenberg
rue Richelieu
Stereo Plus

Tél.: 346-7273

Les profs de cégep songent à reprendre la négociation

Les professeurs de cégep syndiqués avec la CSN au sein de la Fédération nationale des enseignants et des ensei-

marc-o. TRÉPANIÉ

gnantes du Québec (FNEEQ) n'en peuvent plus de ne pas réussir à signer l'entente de principe convenue en décembre avec la Fédération des cégeps.

Jeudi et lundi derniers, les enseignants du cégep Saint-Jean-sur-Richelieu se sont livrés à ce qui est en train de devenir leur principale activité parascolaire: manifester devant le bureau du directeur général, Gilles Perreault.

Le scénario est à peu près le même dans les 42 cégeps affiliés à la CSN, souligne Claude Levasseur, porte-parole du syndicat de Saint-Jean.

Depuis hier, les troupes syndicales sont réunies à Québec pour tenter un

ultime effort d'en arriver à une signature. La CSN veut provoquer une rencontre entre l'Exécutif de la FNEEQ et le ministre de l'Éducation, Claude Ryan.

Le moral n'est peut-être pas au plus fort chez les dirigeants syndicaux mais leur détermination de ratifier l'entente de principe du 19 décembre ne fait pas de doute.

«L'entente de principe a été difficile à faire accepter par nos membres qui auraient notamment souhaité des améliorations au niveau de la tâche et une meilleure protection pour les professeurs au statut précaire», rappelle Claude Levasseur.

Dans ce contexte, il précise que la FNEEQ, à défaut de l'obtention rapide d'une signature patronale, envisage maintenant de déchirer l'entente de principe pour revenir à la case départ avec de nouvelles négociations à l'automne.



Les profs du cégep ont affiché jeudi, à l'intention de leur directeur général Gilles Perreault, une définition du statu quo, un concept, dénonce le syndicat, dont les origines

latines échappent à la Fédération des cégeps. Cette dernière, comprend-on chez les syndiqués, serait mieux ferrée dans l'histoire du Cheval de Troie! (Photo François Ménillo)



1005, BOUL. DU SÉMINAIRE NORD
PLAZA SÉMINAIRE - TÉL.: 348-9338

OUVERTURE OFFICIELLE

le dimanche 24 mai 1987
de 10 h à 21 h



Vieilles voitures
en exposition



Amenez
vos enfants!
voir notre
mascotte
M. Gato
Ballons
remis aux
enfants

*Chef diplômé
de l'Institut de Tourisme
et d'Hôtellerie du Québec
Service de traiteur*

VENEZ MANGER À DES PRIX D'ANTAN

Café A.L. Van Houtte	8¢
Boissons gazeuses	
Pepsi et Seven-Up	18¢ ch.
Muffins	28¢ ch.
Croissants nature	38¢
Pâtisseries françaises	48¢ ch.

Servis par notre personnel en costume d'époque



Tous nos repas
seront à

1/2 PRIX

Croissant au jambon
Croissant au poulet
Croissant à la viande
fumée (smoked meat)
Croissant-club
Croissant-pizza
Croissant-burger
Quiche lorraine
Quiche au brocoli
Quiche aux asperges
Quiche aux épinards
Quiche aux fruits
de mer
Salade César
etc. etc. etc.

on fête ça ensemble!

SALES!



10⁹⁹
Peinture "L'expert BMR" 4 litres.
Latex d'intérieur blanc.
Fini semi-lustre. (0292)

Contreplaqué de "fir". Bon 1 côté.
11/16" x 4" x 8"
29⁵⁰
feuille

Tapis gazon. Vert.
4³⁵
verge carrée

24⁹⁵
ch.
Table de pique-nique.
Epinette 6'. Dessus assemblé.
Quincaillerie incluse.

3²⁵
ch.
Ciment-béton pré-mélangé.
30 kg.

6⁴⁴
ch.
Tablette peinte. Blanc. 2 côtés.

Planches d'épinette pour clôture.
2" x 4" x 8' **1⁷⁵** mcs.
1" x 6" x 5' **1⁰⁵** mcs.

47⁹⁹
SKIL
Perceuse 10 mm (3/8") Skil à inverseur
de marche et vitesse variable. 0 - 1300
1/min. #457. (0275)

59⁹⁵
ch.
Table de pique-nique. Bois
traité, 6'. Dessus assemblé.
Quincaillerie incluse.

19⁹⁹
Serrure de porte
d'entrée. (0094)
Serrure pour porte de
salle de bains ou de
chambre à coucher.
(0086)

8⁹⁹
Serrure de passage.
(0078)

15⁹⁹
online
Douche-téléphone à jets ajustables.
Support mural à 3 positions. (0128)

5⁹⁹
Plafonnier en verre
blanc satiné. 15 cm
x 18 cm. (0177)

99⁹⁹
CGC
Portes de baignoire à 2 panneaux.
150 cm x 140 cm. (0037)

Prix BMR en vigueur du 19 au 30 mai 1987.
Ces prix BMR sont "payez et emportez".
BMR prices are available from May 19 to May 30, 1987
These BMR prices are "cash and carry".

AVIS A NOS CLIENTS
Malgré l'attention particulière apportée à l'élaboration de cette annonce,
il a pu se glisser des erreurs. Toute erreur éventuelle sera corrigée ou la
révisée de son repérage par une affiche de rectification à notre comptoir.
Il peut arriver qu'un article diffère de son illustration.
Nous nous réservons le droit de limiter les quantités ou d'offrir des substi-
tuts au besoin.

BMR

Une force qui ne cesse de grandir

GAGNEZ UN VOYAGE EN FLORIDE
Pour 2 personnes

Grâce à votre marchand BMR en collaboration avec PERFORMA AIR CANADA TOURAM

ST-JEAN B.M.R. INC.
210, boul. St-Joseph
St-Jean
Tél.: 348-0911
658-1640

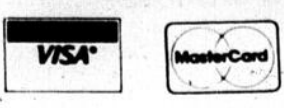

LE CANADA FRANÇAIS, le mercredi 20 mai 1987 A-25



Les membres de l'équipe victorieuse en 1ère secondaire, les représentants de l'École Alexis-Bouthillier. De gauche à droite: Paul Laforest, animateur, Martin Jean, Marc-Olivier Girard, Philippe Vigneault et Jean Fontaine.



Les vainqueurs en 2^e secondaire, l'équipe de Jean-Jacques Bertrand. De gauche à droite: Gilles Trinque, responsable de Génie en Herbe à cette école, Marie-Josée Audy, Sabrina Mathieu, Yan Giguère, Ian McMurray et Yves Choquette, professeur à Alexis-Bouthillier et responsable de la compétition.

Des élèves gagnent en mathématiques!

Le secteur soutien pédagogique des Services régionalisés du Haut-Richelieu a publié la liste des gagnants du concours de mathématiques 1987 pour tous les élèves de secondaire des commissions scolaires de Saint-Jean-sur-Richelieu, d'Iberville, de Marieville et Des Rivières. Des prix de \$50 et \$25 ont été accordés aux premiers et deuxièmes de chaque catégorie.

■ Gagnants

En première secondaire, Annie Lemaire, de l'école Alexis-Bouthillier de Saint-Jean, a remporté la palme, avec une note de 90, suivie de Dany Fournier, de la même école, avec 88.

Pour sa part, Stéphanie Deslauriers de la Polyvalente Marcel-Landry d'Iberville a mérité les grands honneurs en deuxième secondaire. Elle a obtenu la note de 97. Elle a devancé Simon Chénier de Jean-Jacques Bertrand de Farnham avec une note de 95.

La lutte a été chaude en troisième secondaire. Quatre élèves ont obtenu une note parfaite: 100. Il s'agit de Bertrand Plouffe, Valérie Bessette et Sylvie Gagnon, les trois de Marcel-Landry, ainsi que de Nicole Van Rossom, de l'école Jean-Jacques Bertrand.

Un scénario identique s'est déroulé en quatrième secondaire. Trois participants avec un pointage de 100, se sont partagé la première place: Éric Carey d'Armand-Racicot, Stéphane Monty, de Jean-Jacques Bertrand et Marc Thériault d'Euclide-Théberge à Marieville.

Finalement, quatre élèves de cinquième secondaire s'en sont tirés également avec une note parfaite: trois venaient de Jean-Jacques Bertrand: Isabelle Beauséjour, Martin Régnier et Claude Zurbuchem. Nancy Gougeon d'Euclide-Théberge a partagé les honneurs avec eux.

Iberville accepte plusieurs soumissions

À son assemblée du 11 mai, la Commission scolaire d'Iberville a accepté plusieurs soumissions, dont celle pour l'approvisionnement de l'huile à chauffage pour les années 1987-88 et 1988-89. Le contrat a été accordé à la firme Les Pétroles Dupont, les mêmes fournisseurs que l'an dernier, dont le prix était de 0.1820 le litre; comparé à 0.25 l'an dernier. Trois autres fournisseurs avaient répondu à cet appel d'offres: la Coopérative Fédérée du Québec, 0.2150 du litre; Les Huiles Thuot et Beauchemin, 0.1865 du litre et Kildair Service, 0.2090 du litre.

Pour les produits ménagers, la compagnie Produits V-To de Saint-Hyacinthe a présenté la plus basse soumission, \$37,995.00. Le fournisseur de l'an dernier avait soumis un prix de \$41,850. Il était suivi de S.M. Bouchard, \$43,650.00 et Le Toit de l'Aspirateur, \$44,785.05.

Pour ce qui est des travaux de lavage et nettoyage de vitres et fenêtres pour 1987-88, les contrats ont été accordés

par édifice et école. Ils ont été partagés entre Lussier Lavage de vitres et Entretien général Enrg.

■ Gazon

On a procédé de la même façon pour la coupe de gazon, l'épandage d'herbicide et d'engrais, que se sont partagés notamment Pluvert Inc. et la Pépinière Brown.

Madame Angèle Barrière a profité de l'étude de ces soumissions pour rappeler qu'elle aimerait qu'il y ait une certaine surveillance dans l'exécution de ces travaux. Elle rejoignait en quelque sorte les plaintes formulées par écrit de la part de contribuables de Saint-Sébastien insatisfaits de l'entretien du gazon à l'école paroissiale l'été dernier. Il en fut de même du côté de la commissaire Murielle Lord qui n'a pas aimé «l'herbe sèche» accumulée sur le terrain de l'école d'Henryville.

Comme il se devait, Germain Leduc a pris bonne note de ces remarques. Il va en faire part aux directions d'école lors d'une prochaine réunion.

Jean-Jacques Bertrand et Alexis-Bouthillier triomphant à Génies en Herbe

L'École Secondaire Alexis-Bouthillier et la Polyvalente Jean-Jacques Bertrand se sont partagé les honneurs lors de la finale inter-commissions scolaires de Génies en Herbe disputée le 12 mai.

En 1ère secondaire, les représentants de

Saint-Jean l'ont emporté au compte de 270 à 220 aux dépens de leurs opposants de Farnham.

Par contre, en 2^e secondaire, les porte-couleurs de Jean-Jacques Bertrand devaient rendre la monnaie de leur pièce à Alexis-Bouthillier, triomphant cette fois par

la marque de 270 à 200.

Six équipes de 1ère et 2^e secondaires ont participé à cette compétition: Bouthillier, Marcel-Landry, Bedford, Farnham, Marguerite-Bourgeois et Marieville. Au cours de la journée, 18 rencontres ont été disputées en rondes préliminaires, en semi-finale et en finale.

Les participants ont eu à répondre à 700 questions.

Fait à souligner, comme l'a rappelé Paul Laforest, en sept ans, sur un grand total de 14 rencontres, les représentants d'Alexis-Bouthillier ont été victorieux à neuf reprises.



347-1462



IBERVILLE
54, avenue de la Pépinière
(près du pont Marchand)

Dans le cadre de la semaine

«Villes et villages fleuris d'Iberville», nous offrons du 20 au 30 mai 1987

UN VASTE CHOIX DE BOÎTES DE FLEURS, ARBRES, PANIERS DE FLEURS, ARBUSTES ET JARDINIÈRES

Terre à jardin
sac de 35 litres
3 pour

5\$

Terre à jardin
mélangée à vendre
au camion

Certaines variétés de fleurs en réduction à cette occasion





Association paysage Québec
Jardin Van Den Hende

Association paysage Québec
Jardin Van Den Hende

Les citoyens veulent plus d'efficacité au Palais de Justice

Les citoyens du Haut-Richelieu recherchent une justice plus efficace

MARC-O. TRÉPANIÉ

dans son administration, une justice qui éviterait le plus possible les pertes de temps à la cour pour les victimes, les policiers et les travailleurs sociaux.

Ils l'ont fait savoir la semaine dernière au ministre de la Justice et Procureur général du Québec, Herbert Marx, lors de sa tournée de consultation à Saint-Jean sur le traitement accordé aux victimes d'actes criminels.

M. Marx a rencontré privément et publiquement des intervenants socio-judiciaires et des citoyens de la région pour entendre leurs commentaires, critiques et propositions sur le document de consultation qui a été préparé par son ministère. Une loi-cadre sur l'ensemble des mesures concernant les victimes d'actes criminels doit être déposée l'automne prochain.

Outre l'élimination des délais au Palais de Justice, huit points, note dans un communiqué le ministère de la Justice, ont fait l'objet de suggestions lors de la consultation publique de Saint-Jean:

1) Mettre de l'avant des moyens pour le traitement des hommes violents;

2) Donner la possibilité à des victimes de rencontrer leurs agresseurs afin de diminuer les traumatismes subis (par exemple, à la suite d'un vol par effraction);

3) Susciter une collaboration plus étroite entre les divers intervenants socio-judiciaires afin d'assurer la cohérence des politiques mises en place;

4) Former des personnes

qui pourraient agir à titre bénévole afin de rencontrer les victimes pour leur fournir toute l'information adéquate sur le

processus judiciaire et assurer un accompagnement à la cour (sur cette question, il est possible qu'un projet pilote soit

initié à Saint-Jean);
5) Informer les personnes âgées sur les droits qui sont à leur disposition;

6) Donner une formation plus spécialisée aux différents intervenants du système socio-judiciaire;
7) Faire en sorte que le

contrevenant paie ou indemnise la victime;
8) Permettre aux victimes, avant le prononcé

de la sentence par un juge, de faire part en cour des préjudices moraux, physiques ou matériels subis.

VIGNEAULT C'EST: DES SPÉCIAUX «JOURS V» POUR DE MEILLEURES ÉCONOMIES!

Les «JOURS V»

- = VÉRITABLES SPÉCIAUX
- = VARIÉTÉS DE CHOIX
- = VALEURS RÉELLES



LE SUPER-SPECIAL DE LA SEMAINE

Jeans délavé «Cimarron» pour lui
Gr.: 26 à 38
Rég. 49,98\$
40% DE RABAIS

«JOURS V»

29⁹⁹

BLOUSONS DE PRINTEMPS

en coton, pour hommes. Modèles et couleurs variés. Rég. de 39,98\$ à 53,98\$

«JOURS V»

29⁹⁹

sur tous les articles non réduits en magasin

20% DE RABAIS

Durant les «JOURS V»



JUPES EN JEANS

longues ou courtes.

Rég. 27,98\$ à 29,98\$

«JOURS V» **19⁹⁹**

ESPRIT ENFANTS



3 morceaux
Blouse..... 38,98\$
Short..... 34,98\$
Pantalon..... 41,98\$
Rég. 115,94\$

3 morceaux **81\$**

LE GANG SPORT

ensemble d'été
Blouse..... 31,98\$
Bermuda..... 17,98\$
Pantalon..... 29,98\$
Rég. 79,94\$

«JOURS V»

55\$

POUR ELLE ET LUI

JEANS

denim régulier, délavés ou extensibles
Valeur de 23,98\$ à 33,98\$

18⁹⁹

OU

2 pour/ **35\$**

BAS DE TRAVAIL 99¢

GANTS DE COTON 99¢

BAS DE TOILETTE 99¢

CEINTURES unisexe en coton 1⁹⁹

VOUS POUVEZ CONSERVER UNE BONNE SANTÉ DENTAIRE TOUTE VOTRE VIE

PRENEZ EN L'ENGAGEMENT SOLENNEL Pour la vie

ASSOCIATION DENTAIRE CANADIENNE



Louis-G. **Vigneaault**

153, rue Champlain, Saint-Jean 346-4353

plan mise de côté

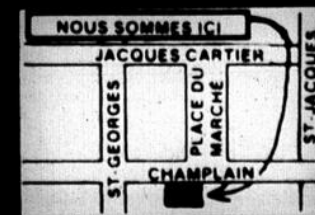
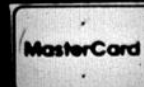

À L'ÉCOUTE

claudio PIETTE

■ Mort à L'Ange-Gardien

Au moment d'aller sous presse, on nous signalait une grave collision survenue mardi midi à L'Ange-Gardien dans le comté de Rouville.

Selon le caporal Gilles Blanchette de la SQ de Marieville, le chauffeur du camion était coincé dans les débris de son véhicule. L'impact aurait été des plus violents. Au moins une personne est décédée et une autre, une jeune fille, conduite dans un hôpital de la région.

■ Mort à Saint-Ignace

La SQ de Cowansville confirme qu'un adepte de la moto, Roger Bricault, 26 ans, de Cowansville, a connu une fin tragique à 2h55 dimanche, alors que la Honda 1982 qu'il chevauchait a quitté la chaussée face au 1440, 2^e Rang à Saint-Ignace de Stanbridge. L'engin a ensuite heurté un poteau pour se retrouver dans un champ.

C'est un automobiliste qui voyant une lumière pointant vers le ciel, a découvert l'accident.

■ 140 carabines volées

Les limiers de la SQ de Saint-Jean ont une enquête de taille à mener. En effet durant la fin de semaine, des individus ont réussi à passer pardessus une clôture de fer qui ceinture la Cie de transport Roadway, du boulevard Saint-Luc à Saint-Luc. Ils ont forcé la porte de plusieurs camions en stationnement et, selon le caporal Fernand Guérin, dans l'un d'eux ils ont dérobé 140 carabines et fusils de marque Browning's évaluées à \$20,000.

Dimanche après-midi, des parents d'enfants qui résident en face, soit dans le parc Rémillard à Saint-Luc, en ont rapporté 18 aux policiers. Ces armes avaient été remises à leurs enfants par un individu qui voulait leur vendre à \$15 chacune.

Les enfants ont rétorqué à l'individu qu'ils n'avaient pas d'argent, mais celui-ci les leur a laissées quand même, prétextant repasser plus tard. Les carabines retrouvées sont des 357, des 12 et des 22.

■ Gros vol de vins

Durant la nuit de vendredi à samedi, trois individus de la région de Hemmingford, âgés d'une trentaine d'années et connus des policiers se seraient rendus au Cellier Saint-Bernard, situé dans la municipalité de Saint-Bernard de Lacolle.

A cet endroit, selon le caporal Luc Robert de la SQ de Lacolle, ils ont forcé une porte arrière. Et une fois dans la place, ils ont subtilisé 200 bouteilles de vin rouge évaluées à \$1,000.

Par la suite, les 40 à 50 caisses furent chargées dans une camionnette. Le lendemain matin, on a pris la direction de Montréal, histoire d'aller vendre la camelote. Malheureusement pour eux, le flair de deux patrouilleurs du poste 25 de la CUM ne les a pas aidés. Lors d'une vérification de routine, ils ont tout simplement échoué au poste de police où on va les accuser éventuellement de possession d'objets volés.

■ Une bonne cause

Les pompiers de Napierville ont besoin d'une nouvelle Unité de Secours. A ce sujet ils ont décidé de faire leur part en organisant pour le samedi 23 mai prochain un souper au cochon braisé à l'aréna de cette ville, entre 17h30 et 20h.

Le prix des billets est de \$12.50

par personne. Ceux-ci sont en nombre restreint, car l'aréna ne peut accueillir que 1,200 personnes.

Plusieurs prix de présence seront tirés au sort dont une TV couleur, un système de son et 10 bons d'achats au Marché Coriveau de Napierville. Les recettes serviront à l'achat de ce nouveau véhicule.

■ Une Journée du pompier

Samedi le 23 mai prochain, le service des incendies de Saint-Paul-de-l'Île-aux-Noix, en étroite collaboration avec le club Optimiste, va innover en tenant une Journée du pompier, qui s'adresse aux enfants, mais également aux Parents.

Le directeur M. Conrad Gamache a confirmé la nouvelle jeudi, et a fait part de l'horaire de la journée. Le tout débute à 9 heures avec la visite de la caserne, puis suivront des démonstrations avec l'équipement.

Puis le bouffon «flûte le pompier» va présenter un spectacle sur la prévention des incendies. Également il y aura vidéo sur l'électricité. Le tout prendra fin à 13 heures. On vous attend en grand nombre.



Expo

Durant la fin de semaine, les policiers de la Sûreté municipale de Saint-Jean ont souligné la Semaine de la police, en présentant une exposition dans le mail du Carrefour Richelieu. On pouvait voir entre autres cette rutilante moto qui fait toujours l'envie des plus jeunes. (Photo François Métillo).



Un comité de sages chez les Optimistes

Le club Optimistes Saint-Eugène a nommé dernièrement un comité de sages qui tiendra lieu de comité exécutif pour la période 87-88.

La photo nous montre les nouveaux membres. Il s'agit dans l'ordre habituel de Gaston Bouffard, vice-président Jeunesse 87-88, Gilles Le Pain, le vice-président des voies et moyens, Viateur Lavoie le président actuel du club, Raymond Vachon le prochain président et Pierre Lange, le secrétaire-trésorier pour la période 87-88.

Rezeq Faraj préside le NPD Saint-Jean

Le Nouveau parti démocratique (NPD) refait surface dans le comté de Saint-Jean. Les troupes du chef Edward Broadbent se sont donné un nouveau président en la personne de M. Rezeq Faraj.

Citoyen de Saint-Luc, M. Faraj, précise son curriculum vitae qui nous a été livré hier (mardi) midi, est professeur d'anglais à la Commission scolaire de Brossard depuis 1974. Natif de Palestine, il est âgé de 44 ans. Bardé de diplômes (génie électrique, études allemandes, édu-

cation, etc.), il a obtenu une maîtrise en sociologie à l'Université du Québec en 1985.

Citoyen canadien depuis 1966, il a vécu en Ontario et en Colombie Britannique avant de s'installer au Québec. Son curriculum vitae le décrit comme «un organisateur et militant bien connu, depuis 1969, des groupes populaires, des mouvements syndicaux et des groupes qui oeuvrent dans le domaine de la solidarité nationale et internationale».

Franc succès de la semaine de la police à Iberville

Les policiers d'Iberville avaient le sourire aux lèvres vendredi soir, à l'issue de leur Expo qui venait tout juste de prendre fin, dans le cadre de la Semaine de la police. Et il y avait de quoi car ce fut un franc succès.

En effet cette année les visiteurs se sont montrés réellement intéressés à visiter les différents kiosques et en particulier ils furent nombreux à assister aux quatre spectacles de chiens dressés.

Nul doute que les policiers seront enclins à répéter l'initiative. Le tout se déroulait au Carrefour Laplante à Iberville. Les policiers remercient tous les participants.



Les spectacles de chiens dressés ont fortement intéressé les spectateurs.



Le kiosque de la police militaire a aussi intéressé jeunes et moins jeunes. (Photos François Métillo).

Les libéraux en colloque régional le 7 juin

L'assainissement de la rivière Richelieu sera la principale priorité mise en avant par la cin-

quantaine de militants libéraux du comté de Saint-Jean qui doivent participer au colloque régional du Parti libéral du Québec le 7 juin au cégep Édouard-Montpetit à Longueuil.

La secrétaire de l'Association libérale du comté de Saint-Jean et attachée politique au bureau de Pierre Lorrain, Mme Diane Allard, indique que les dirigeants de l'Association présidée

par Claude Binette sont à mettre au point les dossiers prioritaires qu'ils entendent défendre à ces assises régionales. Le colloque de Longueuil est l'une des dix rencontres régionales or-

ganisées par le Parti libéral du Québec en vue du congrès provincial qui aura lieu en février 88 à Québec. Le premier ministre Robert Bourassa participera au colloque régional

où ses troupes seront notamment invitées à faire le bilan de l'action gouvernementale depuis la prise du pouvoir du 2 décembre 85. Le vieillissement de la population, la baisse du

taux de natalité, l'environnement, le développement économique et la réforme des institutions gouvernementales occuperont les délibérations des libéraux des 17 comtés de la Rive-Sud.

Deschambault ne joindra pas Broadbent

Delbert Deschambault avec les néo-démocrates d'Ed Broadbent?

.....
michel HÉBERT

La rumeur courait à l'effet que le maire de Saint-Jean se lancerait en politique fédérale sous la bannière du Nouveau Parti Démocratique. Le premier concerné le savait.

«Non, ça ne m'intéresse pas. J'en ai plein mon casque avec la politique municipale», répond le maire de Saint-Jean, Delbert Deschambault.

Le numéro Un de *L'équipe 2,000* dit ne pas avoir de préférence avec quelque parti que ce soit. A Ottawa ou à Québec.

Il est pourtant de notoriété publique que son principal organisateur est Luc Tremblay, organisateur libéral qui évolue sur les scènes fédérale et provinciale. Luc Tremblay disait un temps être l'organisateur en chef du ministre Michel Pagé. Luc Tremblay est de Portneuf. Pagé aussi.

Il occupait un poste dans l'organisation fédérale de l'Est du Québec il n'y a pas si longtemps. Son rôle auprès de *L'équipe 2,000* est mystérieux.

Luc Tremblay a accompagné le maire Deschambault et quelques membres du conseil de ville de Saint-Jean au congrès de l'Union des Municipalités du Québec, en fin de semaine dernière, à Québec. Luc Tremblay donnerait un coup de pouce à l'administration Deschambault notamment dans le dossier de l'épuration des eaux. Il ne serait pas payé pour ce travail de lobbying... Deschambault le considère simplement comme un bon ami.

Et quant à en finir avec les rumeurs, il a indiqué que son organisateur n'avait pas à l'oeil le poste de directeur général de la ville de Saint-Jean. On se rappellera que Luc Tremblay était directeur général de la ville de Saint-Luc lorsque Édouard Bonaldo était maire...

Le 26 mai à St-Jean

Tout savoir sur l'accueil des touristes

Que ce soit dans votre hôtel, votre motel, votre restaurant, votre commerce ou votre station-service, savez-vous précisément comment réserver un accueil

.....
marc-o. TRÉPANIÉ

bienveillant aux touristes pour les inciter à dépenser encore plus de ses beaux dollars dans le Haut-Richelieu?

Ceux et celles qui sont intéressés à apprendre les raffinements de l'accueil touristique pourront assister gratuitement à une soirée d'information organisée par le ministère du Tourisme du Québec le mardi 26 mai prochain à 19 heures au restaurant Le Samuel de Saint-Jean.

Il ne suffit que de s'y présenter le soir même. A la fin de la soirée, les noms de deux participants seront tirés au hasard, leur donnant une chance d'être éligible au tirage d'un voyage pour deux personnes à bord d'un vol régulier de Québecair ainsi que d'une fin de semaine pour deux personnes à l'hôtel de l'Institut de tourisme et d'hôtellerie du Québec.

DÉTENTE!

Disponible en
Blanc
Jaune
Vert
Blanc
Glace
Vert
Bleu marin

chaussures pierre roy inc.
252, Richelieu Saint-Jean, Tél.: 346-9849

«Je n'ai plus rien à perdre»

-Jacques Dupuis

Jacques Dupuis allait vomir dans les toilettes. Ses nerfs craquaient.

Michel HÉBERT

«On me disait que je n'en faisais pas assez. Je ne prenais jamais de pauses-café, je prenais 20 minutes au lieu d'une

heure pour diner. Le lendemain on me disait encore que ce n'était pas suffisant. Je n'en pouvais plus», raconte-t-il. Ses patrons lui ont dit d'aller voir un psychologue. Alors il prenait un taxi et faisait le trajet de la rue Trahan jusqu'au CLSC, au centre-ville. L'hiver, il marchait,

trouvant que le taxi coûtait trop cher. «C'est mon médecin de famille qui m'a demandé ce que j'allais faire là. C'était simple, on me demandait de raconter ma journée. Je la revivais deux fois», dit Jacques Dupuis. Comme si la vivre une seule fois ne suffisait

pas, confie-t-il. Avec un seul bras, on lui a demandé de transporter des boîtes, de débroucher des piles de feuilles, de coller de petites étiquettes, etc. Et, dit-il, «tout est fait pour des droitiers avec deux bras». Jacques Dupuis n'a plus que le bras gauche...

«Bien sûr qu'il y a une job que je peux faire. Au téléphone, par exemple, c'est la job la moins stressante. Avec un peu de formation, ce serait facile. Mais on m'a placé dans des postes où je ne pouvais rencontrer les normes de rendement parce qu'on ne tenait pas compte du fait que je n'avais qu'un bras.»

Il s'est trouvé des trucs pour passer à travers plus de 25 ans de service. Il s'est fait faire une plaque de métal lourde pour tenir les feuilles en place lorsqu'il écrit. Comme ça la feuille ne glisse pas.

Mais ça ne suffisait pas encore. Les années passaient et silencieusement Jacques Dupuis signait secrètement les fiches d'évaluation faites par ses patrons. «Je les signais parce que j'ai cru à la bonne intention de la gestion. C'est comme pour le psychologue. J'y allais parce qu'il me le demandait. Avoir su ce que je sais maintenant, je n'y serais jamais allé.»

Il ne parlait même pas à sa femme de ses problèmes. Il s'absentait, faisant semblant d'aller travailler pour ne pas l'énerver elle. «Ma femme avait assez de ses problèmes sans que je lui raconte les miens en plus, dit-il. Ma famille a souffert de mes problèmes quand même. Mon fils me disait parfois que j'avais l'air bête et que mes problèmes de bureau ne justifiaient pas mon attitude. Mais je n'y pouvais rien.»

Plus ça allait, plus les rapports de ses patrons étaient négatifs. Les derniers rapports de ses supérieurs recommandent sa démotion à un poste moins payant. Mais Jacques Dupuis devra passer à travers un examen



Jacques Dupuis estime qu'il y a des types d'emplois qui lui conviennent mais on ne les lui propose pas. (Photos François Melillo)

probatoire de 6 mois. S'il n'y parvient pas, on pourrait très bien lui montrer la porte de la sortie... Le renvoyer quoi! «C'est un travail similaire mais le salaire est plus bas», précise un de ses collègues.

Voilà pourquoi la marmite a sauté. Voilà pourquoi tant de ses collègues l'appuient. Un jour, un accident, et on se retrouve handicapé... «Qu'est-ce qu'il y a après le plus bas échelon», demande-t-il. La résistance est maintenant organisée. Le syndicat rencontrera l'ex-ministre André Bissonnette.

Les pétitions circulent. Les procédures de griefs sont enclenchées. Les patrons sont muets ou presque. L'un d'eux, Pierre Glaude les a invi-

tés à la paix... Et au centre d'emploi, on rappelle l'histoire de Bernard Laroche, l'ex-directeur. Accablé par des accusations d'harcèlement sexuel, il n'a pas perdu son travail. Il a été muté ailleurs. Son salaire varie entre \$41,833 et \$47,873. Ça enrage encore plus ceux qui appuient le plus petit salarié...

Celui proposé à Jacques Dupuis se situe entre \$16,976 et \$18,423. Ses patrons voudraient recommander en haut lieu de fixer son salaire au plus bas. Dupuis gagne maintenant \$22,100. A quatre ans de sa retraite, il n'en revient pas. «Je parle parce qu'au fond, je n'ai rien à perdre», conclut Jacques Dupuis

Dupuis n'a pas eu droit à l'équipement adapté, confesse Pierre Glaude

Chaperonné par un témoin, le directeur adjoint intérimaire du

Michel HÉBERT

Centre d'emploi, Pierre Glaude, a admis (sans le nommer) que Jacques Dupuis n'avait pas eu droit à «toutes les avenues possibles reliées au maintien à l'emploi de nos employés handicapés».

Une de ces avenues, précise un communiqué émis par «l'organisation», c'est «l'aménagement physique de l'aire de travail et fourniture d'équipement et d'outils de travail particuliers».

Jacques Dupuis a-t-il eu droit à ce type de traitement. Pierre Glaude répond d'abord que les toilettes ont été aménagées. Mais ce n'est pas un «outil de travail».

«Il n'a pas eu d'équipements particuliers pour lui ni demande en ce sens ou besoins signalés en ce sens», a finalement lâché le directeur adjoint par intérim. Emploi et Immigration Canada a pourtant un programme de développement de l'emploi impliquant des «dispositions spéciales pour les personnes handicapées». L'entreprise privée peut s'en prévaloir «jusqu'à \$10,000 par lieu d'emploi» pour de l'«acquisition ou modification des installations ou du matériel». Jacques Dupuis n'a pas vu son emploi subventionné non plus jusqu'à 40% du salaire brut, comme le prévoit aussi ce programme fédéral.

La position officielle de «l'organisation», c'est-à-dire, les patrons, elle est introuvable. Il y a eu «démarches entreprises relativement à monsieur Dupuis» mais ces «démarches» n'ont «aucun lien avec le fait qu'il soit handicapé ou pas», précise le communiqué non daté et non signé émis par «l'organisation».

Un communiqué presque pareil avait été préparé le mardi, 11 mai. On a ajouté une phrase à un second communiqué sans doute fait le lendemain de la publication de l'histoire par LE CANADA FRANÇAIS. Ce passage ajouté montre qu'une «organisation professionnelle comme la nôtre ne peut accepter de discuter publiquement du rendement individuel de cet employé. De plus la Loi sur la protection des renseignements personnels ne permet pas de divulguer ces informations».

Mais comment se réglera l'affaire Dupuis? «A l'intérieur du système prévu par l'organisation», répond clairement Pierre Glaude. Il a lui-même signé une recommandation signifiant à ses supérieurs la démotion de Jacques Dupuis à un poste moins



«Je parle parce que je n'ai plus rien à perdre», dit Jacques Dupuis.

payant. Mais il ne veut pas en parler. La loi, c'est la loi...

Mais Glaude ajoute quand même qu'il n'a pas été influencé par des antécédents qui datent de je ne sais plus combien de temps». Du temps de Bernard Laroche? Qu'en est-il advenu de Bernard Laroche? «Je n'ai pas à rendre compte de la situation de Bernard La-

roche comme membre de l'organisation», répond Glaude.

Pierre Glaude estime par ailleurs que ce qui «a été véhiculé ou publié» laisse croire à «un lien entre le handicap» de Jacques Dupuis et sa démotion possible. Ce serait faux de penser ainsi, laisse donc croire Pierre Glaude. Il échappe pourtant une jolie phrase: «Un employeur arrête quand de fermer les yeux?», dit-il en dénonçant les années par cinq jusqu'à vingt.

«On est ouvert à toutes les alternatives», conclut Glaude. Il ne faut pas croire qu'une recommandation est décisionnelle. Il l'a signée pourtant. Son patron, Yvon Charlebois, à Montréal, le sait. Et peut-être que ce dossier se rendra jusqu'au «sous-ministre»...

A-30 LE CANADA FRANÇAIS, le mercredi 20 mai 1987

VENTE EXTRAORDINAIRE

Stores vénitiens P.V.C.
blanc ou ivoire - en magasin

22" x 45"	11,98\$	22" x 64"	15,98\$
24" x 45"	13,98\$	24" x 64"	17,98\$
26" x 45"	14,98\$	26" x 64"	19,98\$
28" x 45"	15,98\$	28" x 64"	20,98\$
30" x 45"	16,98\$	30" x 64"	21,98\$
33" x 45"	17,98\$	33" x 64"	23,98\$
36" x 45"	17,98\$	36" x 64"	26,98\$
38" x 45"	18,48\$	38" x 64"	28,98\$
40" x 45"	18,98\$	40" x 64"	29,98\$
44" x 45"	22,98\$	44" x 64"	32,98\$
48" x 45"	24,98\$	48" x 64"	34,98\$
54" x 45"	26,98\$	54" x 64"	36,98\$
60" x 45"	29,98\$	60" x 64"	39,98\$
72" x 45"	39,98\$	72" x 64"	49,98\$
77" x 45"	45,98\$	77" x 64"	56,98\$

TOUT EN DÉCORATION

Épargnez 50%

Stores horizontaux
et stores verticaux
sur mesure

Stores verticaux PVC
prêts à poser
75 x 84 - blanc ou ivoire

Spécial 59⁹⁸

DRAPERIES - COUVRE-LITS - DOUILLETES - STORES

ÉPARGNEZ
50% à 60%

sur les
stores verticaux
faits sur mesure

Stores vénitiens
78" x 84"
pour porte-patio

59⁹⁸

ÉPARGNEZ JUSQU'À 50%
sur les draperies

Stores verticaux
sur mesure

50%
d'escompte

DRAPERIES RICHELIEU

238, rue Richelieu,
Saint-Jean-sur-Richelieu
Tel.: 346-4770

Les retraités de Singer devront aller réclamer les \$4,2 millions en Ontario

C'est devant la justice ontarienne que les retraités de la division des

marc-o. TRÉPANIÉ

machines à coudre de Singer du Canada à Saint-Jean devront aller se battre pour tenter de récupérer des surplus de \$4,2 millions de leurs régimes de retraite que l'entreprise multinationale américaine veut transférer dans ses coffres.

La Régie des rentes du Québec (RRQ) a en effet fait savoir vendredi à une délégation du Comité d'action Singer (CAS) qu'elle refusait le transfert du dossier effectué le 23 avril par la Commission des régimes de retraite de l'Ontario.

La Commission ontarienne estimait en effet que c'est la loi québécoise qui devait s'appliquer dans ce cas puisque les surplus de \$4,2 millions (au 25 avril 86) ont été créés à même les contributions de participants du Québec.

«La Régie des rentes du Québec considère pour sa part que cette responsabilité revient à la Commission des régimes de retraite de l'Ontario puisque c'est dans cette province que les régimes de retraite ont été transférés par Singer après leur terminaison», précise M. Robert Châteauneuf, ex-directeur de l'usine de Saint-Jean et président du Comité d'action Singer.

M. Châteauneuf a appris cette décision de la RRQ lors de la rencontre de vendredi avec M.

André Lorquet et son adjoint, M. Lachance, tous deux membres de l'équipe des spécialistes

de la Régie des rentes du Québec pour les terminaisons de régimes de retraite.

Outre son président, la délégation du CAS qui a rencontré la RRQ était formée du secrétaire, Michel Bouchard, de Francis Carbray, vice-président du comité et représentant des ex-employés de production, et de Prudent Dextraze, représentant des employés salariés.

Le transfert du dossier en Ontario n'est pas perçu comme une catastrophe par le président du Comité d'action Singer, malgré les conséquences financières qu'il entraînera éventuellement sur le plan des frais juridiques.

«On nous a laissé entendre à la RRQ que la législation ontarienne et les nombreux cas qui ont fait jurisprudence dans des histoires semblables en Ontario devraient faciliter notre défense», déclare M. Châteauneuf.

■ 503 familles

Selon les précisions obtenues à la RRQ, ce ne sont pas 300, comme on le croyait d'abord, mais bien 503 ex-retraités de Singer qui sont concernés par la question de la terminaison des régimes de retraite.

On sait que la question centrale de ce dossier est de déterminer à qui appartiennent les surplus des régimes de retraite à leur terminaison, à l'entreprise ou aux employés

qui y ont cotisé.

La loi québécoise précise que lors de la terminaison totale d'un régime, l'administrateur de celui-ci doit répartir le solde de l'actif non utilisé (surplus) entre les participants, au pro rata de leur crédit de rente, sauf si le régime stipule que tel solde retourne à l'employeur.

■ Fonds de défense de \$50,000

En attendant de savoir comment évoluera le contentieux entre la RRQ et la Commission des régimes de retraite de l'Ontario quant à la compétence sur les régimes de retraite de Singer, le Comité d'action a décidé d'entreprendre des démarches pour se

constituer un fonds de défense.

Robert Châteauneuf précise qu'il s'adressera aux députés Pierre Lorrain et André Bissonnette afin d'obtenir des subventions substantielles pour mettre sur pied un fonds de défense. Une campagne publique de souscription pourrait également être lancée.

Le président du Comité d'action Singer estime qu'il faudra probablement réunir autour de \$50,000 pour mener une bataille sérieuse contre Singer devant les tribunaux.

«Avec une somme de \$4,2 millions en jeu, nous sommes dans la grande ligue», a conclu M. Châteauneuf.



Le président du Comité d'action Singer, Robert Châteauneuf, s'adressera aux députés Pierre Lorrain et André Bissonnette afin d'obtenir leur appui financier dans la lutte qu'il mène pour récupérer des surplus de \$4,2 millions accumulés dans les régimes de retraite de Singer du Canada à Saint-Jean.

Maillots soleil



Lise Senécal

fabricant, concepteur de maillots de bain personnalisés pour hommes et femmes



Qu'est-ce qu'un maillot personnalisé?

C'est tout simplement un maillot à votre goût et surtout confortable. Vous choisissez modèle, couleur, échanture avec l'aide d'une conseillère si désirée. Je fais en sorte qu'on puisse vous dire, que votre maillot vous va très bien! C'est ma satisfaction!!! Et je suis grandement encouragée. Je vous remercie sincèrement.

Au plaisir de vous rencontrer pour ce nouvel été ou pour vos prochaines vacances.

L'équipe Maillot Soleil
À bientôt!

2480, Bourgogne, Chambly 658-5579

CASH



MONTEZ EN CHEVETTE

Les p'tites Sans-Soucis...

vous réservent de beaux prix!

OUI! À l'achat d'une Chevette chez

FOURNIER DE LACOLLE

vous trouverez à l'intérieur une enveloppe-surprise pouvant contenir des montants en argent-comptant de 100\$ à 1 000\$.

Cette offre est valide sur toutes nos Chevettes en inventaire et se termine le 30 juin 1987.

CHEVROLET **NELSON** Oldsmobile
Fournier

87, c'est le moment



28, rue de l'Église sud,
Lacolle
246-3939 - 246-3272
Montréal: 866-2463 - 866-2315



Bien entendu on avait pris soin d'inviter un des clowns les plus poulaires de l'heure à la fête de clôture du Jardin des enfants bilingues... (Photos François Melillo)

La fête au Jardin des enfants bilingues

Une joyeuse fête au Jardin des enfants bilingues a marqué la clôture des activités de la saison, dans l'après-midi de jeudi dernier.

Pour l'occasion, des kiosques de maquillage, toutes sortes de jeux et bien des trouvailles ont été mis à la

disposition des bouts de choux pour leur plus grand bonheur.

Et pour couronner le tout, les organisatrices ont invité le clown Ron Pon Pon à venir égayer les petits et grands. Une mission qui a semblé tout ce qu'il y a de mieux accompli.



L'atmosphère était à la fête ce jour-là.



Des amateurs de cartes en voulez-vous en voilà! C'est à coup de centaines qu'on s'est rendu prendre part à la partie de cartes

bénéfice donnée le 17 mai dernier au centre Notre-Dame. (Photos François Melillo)

\$4 300 pour les aînés de Gertrude Lafrance

Un profit s'élevant à près de \$4 300 a été réalisé lors de la grande partie de cartes bénéfice organisée au centre Notre-Dame dans l'après-midi

céline BORDUAS

de dimanche dernier.

Ces \$4 300 amassés pour le compte des bénéficiaires du centre Gertrude Lafrance à Saint-Luc seront utilisés pour le financement de leurs

loisirs.

Selon la porte-parole Cécile Michaud, tout un groupe de personnes ont appuyé le travail des bénévoles pour la tenue de l'activité et beaucoup ont offert des oboles aux vendeurs et vendeuses de billets pour le tirage des produits de confection maison.

À son avis, telle est là toute la raison d'un aussi bon succès. Il revient à une dame Léveillée de Chambly d'avoir remporté le grand prix du tirage: une courte-pointe.



Chacun des joueurs a contribué d'une façon au mieux-être des personnes âgées du centre Gertrude Lafrance tout en s'offrant une activité plaisante.

SANSUI - LEAR JET - PHILIPS - AUDIOVOX - HI COMP - BLAUPUNKT - SANSUI - LEAR JET - PHILIPS - BECKER - HI COMP - BLAUPUNKT - CLARION SANSUI - LEAR JET - PHILIPS -

Sansui **CAR AUDIO**

Absolument irrésistible

La beauté réelle de la musique pure c'est **SANSUI**

Égalisateur graphique 7 bandes

SANSUI - LEAR JET - PHILIPS - AUDIOVOX - HI COMP - BECKER - CLARION SANSUI - LEAR JET - PHILIPS - AUDIOVOX - HI COMP - BLAUPUNKT - CLARION - LEAR JET - SANSUI

À Carrefour-Jeunesse, on parle de situation critique

Une cinquantaine de personnes se sont réunies le 12 mai dernier à la

céline BORDUAS

Maison des Jeunes Carrefour-Jeunesse d'Iberville pour discuter de la situation critique qui prévaut actuellement dans les maisons de jeunes.

Des jeunes, les responsables du conseil d'administration, des parents ainsi que des représentants politiques locaux ont, à cette occasion, échangé leurs vues respectives sur le sujet et avancé des solutions

pour la survie du Carrefour.

Pour l'instant, le Carrefour Jeunesse qui offre un programme d'activités annuelles aux jeunes de 12 à 17 ans de cette région, est toujours à attendre une subvention du ministère des Affaires sociales.

«Devant cette situation, si rien n'a été envoyé d'ici l'automne, nous aurons à déterminer si nous devons continuer notre travail de façon bénévole ou fermer les portes simplement», a expliqué Francine Delisle, membre du personnel.

Au cours de la soirée-causerie, le maire d'Iberville Léo Fortin a toutefois promis son appui et l'a manifesté notamment voilà peu en remettant un chèque de mille dollars au Carrefour Jeunesse.

«Nous maintiendrons aussi les lave-o-thon et vente de garage annuels qui nous rapportent de l'argent», annonce Mme Delisle. Celle-ci a finalement indiqué que la soirée du 12 mai dernier était aussi destinée à lancer officiellement les activités estivales proposées par le Carrefour-Jeunesse.



Des jeunes, parents, membres du c.a. et représentants politiques étaient au rendez-vous le 12 mai dernier pour traiter de la situation de la maison Carrefour-Jeunesse. À la première rangée, figure de gauche à droite Nancy Mailhot, Francine Godin, Carol Huot, le maire

Léo Fortin et le frère Robert Chagnon. À l'arrière-plan se trouve Nathalie Beaudry, Clarisse Lord, Jocelyne Patenaude (l'attachée du député Temblay), Francis Lebel et Vincent Patenaude. (Photo sylvain LEBEAU)

Enthousiasme au rendez-vous des étudiants et handicapés

La rencontre avec des étudiants de Marieville organisée le 13 mai

céline BORDUAS

dernier par les membres du Regroupement des personnes handicapées du Haut-Richelieu a connu pour une cinquième année le succès.

Une quinzaine de jeunes de secondaire V de la polyvalente Mgr Théberge ont répondu à l'appel de fraternité lancé par les handicapés et se sont rendus échanger avec eux à leur local.

Comme toujours, la journée a semblé bien courte à la cinquantaine de participants. Les visiteurs ont parlé de préjugés, de fraternité et d'enrichissement personnel au contact de ces personnes qui ont réussi à surmonter leur handicap. La rencontre a pris fin par un souper communautaire.



Une quinzaine d'étudiants de la polyvalente Mgr Euclide Théberge ont effectué la semaine dernière, une visite on ne peut plus enrichissante à un groupe de personnes handicapées de la région. (Photos François Melillo)



La rencontre a pris fin par un souper communautaire où l'enthousiasme était au menu.

SANSUI - LEAR JET - PHILIPS - AUDIOVOX - BECKER - BLAUPUNKT - SANSUI - LEAR JET - PHILIPS - AUDIOVOX - HI COMP - BLAUPUNKT - CLARION SANSUI - LEAR JET - PHILIPS

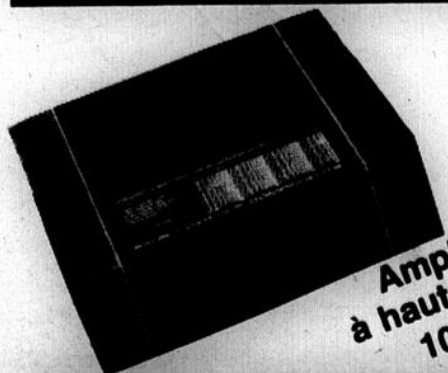

**Amplificateur
à haute puissance
100 W RMS**



**Enceinte
Sansui
à haut
rendement**

CLINIQUE DU SON
Vente - Réparation - Installation sur place

199, 2e avenue,
Iberville
Tél.: 347-8025



688, boul. du Séminaire nord
Saint-Jean-sur-Richelieu
Tél.: 349-4861 (près du poulet Kentucky)

AUDIOVOX HI COMP BLAUPUNKT

LE CANADA FRANÇAIS, le mercredi 29 mai 1987 A-33

SANSUI - LEAR JET - PHILIPS - AUDIOVOX - BECKER - BLAUPUNKT - CLARION SANSUI - LEAR JET - PHILIPS - AUDIOVOX - HI COMP - BLAUPUNKT - CLARION - LEAR JET - SANSUI

SEARS

VENTE D'UN JOUR

ET LIQUIDATION MODE
Le samedi 23 mai 1987 de 9 h à 17 h.
Carrefour Richelieu seulement.

Quantités limitées.
Magasinage en personne seulement.
Tous les prix ordinaires mentionnés
se rapportent à des prix Sears

MODE POUR DAMES

Ensembles de jogging. Couleurs variées. Tailles P-M-G. Qté 24.
Val. jusqu'à 30\$ ch. **9,99\$**

Sélection de vêtements de maternité. Tailles 6 à 15. Qté 48.
Ord. jusqu'à 45\$
ch. **9,99\$ et 14,99\$**

Robes de nuit en coton et polyester. Couleurs variées. Tailles P-M-G. Qté 40.
Ord. 15\$ à 25\$ ch. **7,99\$**

Sélection de robes habillées. Couleurs variées. Tailles 6 à 18. Qté 72.
Val. jusqu'à 35\$ ch. **14,99\$**

Blousons en nylon. Couleurs variées. Tailles P-M-G-TG. Qté 72.
Ord. 22\$ ch. **9,99\$**

Rabais 50%. Combinaisons-pantalons. Couleurs variées. Tailles 6 à 16. Qté 15.
Ord. 45\$ à 85\$
ch. **22,50\$ à 42,50\$**

Paletots en mélange de laine. Tailles 6 à 18. Qté 30.
Ord. 95\$ à 110\$ ch. **49,99\$**

Ensembles 2 pièces pantalon et veston. Pêche et tan. Tailles 10 à 18. Qté 18.
Ord. 60\$ ch. **29,99\$**

Culottes en nylon ou coton. Couleurs variées. Tailles P-M-G. No 14662. Qté 200.
ch. **99¢**

Sélection de soutiens-gorge Daisy Fresh. Sears 1er choix. Beige, blanc. Tailles 36 à 42. No 86000. Qté 36.
Ord. 16\$ à 21\$ ch. **8,99\$**

Ensembles camisole et culotte. Couleurs variées. Tailles P-M-G. No 3410. Qté 24.
Ord. 8,99\$ ch. **4,99\$**

Vaste choix de chandails et chemisiers pour dames. Qté 60.
Ord. jusqu'à 28\$ ch. **7,99\$**

Coordonnés Jaca pour dames en polyester et coton. Bleu ou blanc. Qté 40.
Ord. 30\$ à 38\$ ch. **19,99\$**

Liquidation de blouses, chemisiers et chandails pour dames. Qté 100.
ch. **9,99\$**

Coordonnés pour dames. Jupes, pantalons, hauts. Qté 40.
Ord. jusqu'à 55\$ ch. **14,99\$**

Survêtements pour dames en coton molletonné de marque Jessica. Qté 36.
Ord. 22\$ à 30\$ ch. **9,99\$**

Sélection de pantalons pour dames. Qté 48.
Ord. jusqu'à 30\$ ch. **9,99\$**

ACCESSOIRES DE MODE

Rabais 30%. Nécessaire 18 rouleaux Lady Kenmore. No 59110. Qté 12.
Ord. 39,99\$ ch. **9,99\$**

Vide-poche en bois. No 22000. Qté 20.
Ord. 40\$ ch. **19,99\$**

Rabais 50%. Sélection de bagues pour hommes et femmes. No 34000. Qté 12.
Ord. 44,99\$ à 480\$
ch. **22,49\$ à 240\$**

Rabais 50%. Sélection de montres telles Pulsar, Roget, Seiko, Lorus. Qté 24.
Ord. 34,99\$ à 300\$
ch. **17,49\$ à 149,99\$**

Sélection de mi-bas. Qté 150.
ch. **99¢**

Ord. 4\$ à 7\$ ch. **99¢**

Rabais 33 1/3%. Sélection de chapeaux et casquettes d'été pour dames. Qté 36.
Ord. 5\$ à 25\$
ch. **3,33\$ à 16,67\$**

Sacs à main. Modèles et couleurs assortis. Qté 48.
ch. **9,99\$**

Porte-monnaie Jordache en cuir. No 59512. Qté 18.
Ord. 14,99\$ ch. **6,99\$**

Sélection de chaussures d'entraînement pour hommes. Modèles et pointures variés. Qté 48.
La paire **19,99\$**

Chaussures habillées et tout-aller pour hommes. Qté 48.
La paire **19,99\$**

Chaussures genre mocassin en polyuréthane pour dames. Qté 100.
Ord. 29,99\$ La paire **19,99\$**

Liquidation de bottes de pluie pour dames et enfants. Qté 50.
Ord. jusqu'à 14,99\$
La paire **4,99\$**

Sélection de pantoufles pour enfants. Qté 60.
Ord. 12\$ à 15\$ La paire **5,99\$**

Vaste choix de chaussures pour dames telles escarpins, chaussures tout-aller et autres. Qté 100.
Ord. jusqu'à 45\$
La paire **19,99\$**

Chaussures en toile pour dames avec lacets de couleurs. Qté 80.
Ord. 18\$ La paire **9,99\$**

Rabais 40%. Mallettes à flancs souples. No 51116. Qté 6.
Ord. 80\$ ch. **39,99\$**

Mallette "executive" entièrement en cuir. No 52260. Qté 6.
Ord. 150\$ ch. **79,99\$**

MODE POUR HOMMES

Pantalons pour homme. Polyester et laine. Modèles lavables. Couleurs estivales. Tailles 30 à 40. Qté 72. No 4739-4839.
Ord. 45\$ ch. **24,99\$**

Chaussettes habillées pour homme. En boîte cadeau de 2 paires. Parfait pour la fête des pères. No 57605-6. Qté 72.
Ord. 6,99\$ à 9,99\$ ch. **3,99\$**

Chemises habillées à manches longues. Choix de tailles et de couleurs. No 26990. Qté 96.
ch. **9,99\$**

Complet sport 'Fiori' 2 pièces. Tailles 36 à 44. Blanc. No 7615. Qté 24.
Ord. 100\$ ch. **59,99\$**

Complet 2 pièces pour homme. En coton et polyester. Blanc, gris, tailles 36 à 44. No 8676. Qté 24.
Ord. 74,99\$ ch. **39,99\$**

Liquidation de complets pour homme. 100% laine. Tailles et couleurs assorties. Qté 24.
Val. jusqu'à 250\$ ch. **49,99\$**

Liquidation de pantalons habillés pour hommes. Tailles et couleurs variées. Qté 36.
ch. **9,99\$**

Assortiment de chandails et chemises à manches courtes pour homme. Tailles P, M et G; couleurs assorties. Qté 100.
ch. **4,99\$**

Pantalons pour homme. Tailles et modèles assortis. Qté 72.
ch. **9,99\$**

Rabais 40% sur toute notre collection de vêtements sport 'Robert Stock' tels polos, chemises, shorts, pantalons. Couleurs assorties. Tailles P, M, G et TG. Qté 96.
Ord. 24\$ à 48\$
ch. **13,99\$ à 28,99\$**

Chandails à manches longues pour homme. 100% tricot, de coton. Couleurs assorties. Tailles P, M et G. Qté 24.
Val. 45\$ ch. **14,99\$**

Jeans pour hommes. Marque Sears. Tailles 30 à 38. Marine. No 2044-6001. Qté 36.
Ord. 24,99\$ ch. **14,99\$**

Assortiment de chandails et shorts avec emblème 'Nike'. Tailles P, M et G. No 3233. Qté 48.
Val. 9,99\$ - 11,99\$ ch. **6,99\$**

Pantalons habillés pour jeunes hommes. Modèles et couleurs variés. Tailles 29 à 36. Qté 48.
Ord. 40\$ à 45\$ ch. **24,99\$**

Jeans 'Levis' en denim. Modèle délavé à jambe droite. Tailles 29 à 38. No 6408-6409. Qté 36.
Ord. 38\$ à 46\$ ch. **29,99\$**

ENFANTS ET ADOLESCENTS

Assortiment de pantalons pour fillettes. Tailles 4 à 6X. Qté 48.
Val. jusqu'à 14\$ ch. **2,99\$**

Chandails pour fillettes. Couleurs et modèles variés. Tailles 8 à 16. Qté 48.
Val. jusqu'à 14\$ ch. **1,99\$**

Sélection de blouses pour fillettes. Modèles variés. Tailles 4 à 6X. Qté 48.
Val. jusqu'à 7\$ ch. **1,99\$**

Pantalons pour fillettes. Modèles et couleurs variés. Tailles 8 à 16. Qté 36.
Val. jusqu'à 19,99\$ ch. **4,99\$**

Assortiment de chandails et shorts pour fillettes. Couleurs variées. Tailles 8 à 16. Qté 36.
Val. jusqu'à 15\$ ch. **2,99\$**

Casquettes des Expos pour garçons. Qté 48.
ch. **99¢**

Choix de chandails pour garçons. Couleurs variées. Tailles 4 à 6X. Qté 48.
Val. jusqu'à 7\$ ch. **1,49\$**

Pantalons pour garçons. Choix de modèles et couleurs. Tailles 8 à 16. Qté 36.
Val. jusqu'à 18\$ ch. **6,99\$**

Assortiment de sous-vêtements pour garçons. Tailles 2 à 18. Qté 144.
ch. **99¢**

Pulls sans manches pour garçons. Couleurs et modèles variés. Tailles 8 à 18. Qté 60.
ch. **99¢ à 2,99\$**

Siège d'auto pour enfants "Formule I". Recouvrement en polyester/coton lavable. No 27422. Qté 10.
Ord. 99,99\$ ch. **69,99\$**

Bordure de protection en vinyle avec dessous. Motifs variés. No 63110. Qté 12.
Ord. 17,99\$ ch. **9,99\$**

Choix de vêtements pour bébés et tout-petits tels chandails, pantalons, pyjamas et autres. Tailles 0 à 3X. Qté 72.
ch. **2,99\$ à 4,99\$**

Gardiennage électronique "Nanny" pour enfants. Vous permet de surveiller vos enfants de près. No 69050. Qté 24.
Ord. 29,99\$ ch. **14,99\$**

MODE POUR LE FOYER

Rabais 50% à 75% sur une sélection de tringles à rideaux. Modèles fin de série.
Ord. 179,99\$ ch. **89,99\$**

Rabais 50%. Tapis décoratif 'Orient Star II'. Motifs et couleurs de fin de série. No 24323-325. Qté 4.
Ord. 179,99\$ ch. **179,99\$**

Coupons de tapis à rayures multicolores.
9' x 12'. Qté 4.
ch. **75\$**

9' x 15'. Qté 4.
ch. **99\$**

COUPONS-RABAIS POUR OFFRES SPÉCIALES DE FERMETURE... DE 16h À 17h COUPONS-RABAIS

AUTOMOBILE
Huile moteur 10W30. No 11811. Qté 120.
Sans coupon **1,69\$**
Avec coupon ch. **1,19\$**
Valide de 16 h à 17 h le 23 mai 1987. Sears Carrefour Richelieu.

JOUETS
Rabais 52%. Sélection de voitures Roadmates en métal moulé. No 28888. Qté 200. Limite de 6 par client.
Sans coupon **77¢**
Avec coupon **25¢**
Valide de 16 h à 17 h le 23 mai 1987. Sears Carrefour Richelieu.

SPORT
Rabais 2,30\$. Paquet de 3 balles de golf Augusta. No 31293. Qté 100. Limite de 4 par client.
Sans coupon **3,75\$**
Avec coupon **1,45\$**
Valide de 16 h à 17 h le 23 mai 1987. Sears Carrefour Richelieu.

EQUIPEMENT PHOTO
Rabais 50%. Album photo 40 pages. Feuilles auto adhésives. No 17520. Qté 30.
Sans coupon **5,99\$**
Avec coupon ch. **2,99\$**
Valide de 16 h à 17 h le 23 mai 1987. Sears Carrefour Richelieu.

ARTICLES DE SOIN PERSONNEL
Rabais 9\$. Fer à friser et brosse 3 en 1. No 59116. Qté 16.
Sans coupon **16,99\$**
Avec coupon ch. **7,99\$**
Valide de 16 h à 17 h le 23 mai 1987. Sears Carrefour Richelieu.

CENTRE D'OPTIQUE:

- Rabais 50% sur montures choisies
- Rabais 20% sur lunettes, jumelles et accessoires
- Produits d'entretien pour verres de contact: 3 pour le prix de 2

Choix de coussins. No 20010. Qte 48
Ord. 2,59\$ Ch. 99¢

Coussins. Choix de 3 modèles. No 20000. Qte 50
Ord. 4,99\$ à 6,99\$ Ch. 3,99\$

Ensemble comprenant douillette, juponage et couvre-oreiller. No 70041-43-44. Pour lits 1 place, 2 places et grand 2 places.
Val. 89,99\$ à 119,99\$ Ch. 59,99\$

Superbe douillette. Choix de 3 formats offerts à un seul bas prix. No 70000. Qte 18.
Ch. 19,99\$

Rabais 33 1/3%. Sélection d'oreillers. Modèles fin de série. No 43000. Qte 50.
Ord. 9,99\$ à 26,99\$ Ch. 6,65\$ à 17,97\$

Rabais 40% sur notre assortiment de rideaux de douche. Gamme 30. Qte 42.
**Couvertures électriques. Pour lits 1 place et 2 places. Qte 20.
 Ord. 74,99\$ - 79,99\$ Ch. 59,99\$**

Sacs à ordures. No 53000. Qte 30.
Ord. 1,69\$ Ch. 79¢

Horloge décorative. Qte 12.
Ord. 19,99\$ Ch. 7,99\$

Panier de rangement. No 15875. Qte 20.
Ord. 4,99\$ Ch. 1,99\$

Banc pour la cuisine. No 56995. Qte 12.
Ord. 3/53,99\$ Ch. 9,99\$

Rabais 50% sur notre sélection de lampes et de suspensions. Modèles de fin de série.
**Grille-pain pour 4 rôties. No 79509. Qte 6.
 Ord. 39,99\$ Ch. 24,99\$**

Batterie de cuisine "Regal" 7 pcs. No 10930. Qte 9.
Ord. 89,99\$ Ch. 39,99\$

APPAREILS ELECTRO-MENAGERS

Rabais 70\$. Appareil photo Canon Super Sureshot 35 mm. Entièrement automatique. No 11219. Qte 4.
Ord. 269,99\$ Ch. 199,99\$

Rabais 10\$. Calculatrice chéquier. No 41754-756. Qte 10.
Ord. 19,99\$ Ch. 9,99\$

Rabais 150\$ à 200\$. Choix de magnétoscopes VHS ou de téléviseurs remis en état*. No 30950-14950. Qte 10.
Ord. 499,99\$ à 699,99\$ Ch. 349,99\$ à 499,99\$

Rabais 30\$. Téléviseur 12" noir et blanc avec adaptateur pour 12 V. No 13405. Qte 10.
Ord. 99,99\$ Ch. 69,99\$

Rabais jusqu'à 50% sur machines à coudre et aspirateurs remis en état*. Qte 5. Ex.: No 81111.
Ord. 359,99\$ Ch. 249,99\$

Rabais 20\$. Petit aspirateur Kwik Sweep. No 36585. Qte 6.
Ord. 59,99\$ Ch. 39,99\$

Laveuse. No 45200. Qte 4.
Ch. 577\$

Sècheuse. No 85200. Qte 4.
Ch. 377\$

Rabais 120\$ à 200\$ sur réfrigérateur en démonstration**. Qte 8.
Ord. 819,99\$ à 1289,99\$ Ch. 699,99\$ à 1089,99\$

Rallonge avec boîtier de rangement. No 48374. Qte 12
Ord. 36,99\$ Ch. 29,99\$

LOISIRS ET PLEIN AIR

Rabais 14\$. Adorable ourson en peluche. Lavable à la machine. No 31323. Qte 10
Ord. 24,99\$ Ch. 10,99\$

Rabais 35\$. Véhicule 4 x 4 tout-terrain à 4 roues motrices. No 28844. Qte 24.
Ord. 4,99\$ Ch. 1,99\$

Sélection de livres tels 'Tintin', 'Lucky Luke', 'Asterix'. No 14672. Qte 100
Ord. 6,95\$ à 8,95\$ Ch. 4,95\$

Rabais 85\$. Sélection de jouets 'Go-Bots'. No 38428. Qte 60.
Ord. 9,99\$ Ch. 1,99\$

Rabais 18\$. Combattant 'Maitres de l'Univers'. No 38374. Qte 12
Ord. 23,99\$ Ch. 5,99\$

Rabais 14\$. Char d'assaut 'Maitres de l'Univers'. No 38334. Qte 15.
Ord. 17,99\$ Ch. 3,99\$

Rabais 17\$. Hélicoptère d'assaut 'Rambo'. No 38577. Qte 10.
Ord. 29,99\$ Ch. 12,99\$

Rabais 9\$. Horloge parlante 'son et image'. No 35295. Qte 15.
Ord. 15,99\$ Ch. 6,99\$

Sélection de jouets 'Tonka' miniatures. No 28358. Qte 50
Ord. 1,99\$ Ch. 99¢

Rôtisserie portative au propane. No 42136. Qte 6.
Ord. 59,99\$ Ch. 29,99\$

Rabais 120\$. Tente 8 x 10' en nylon. No 75385. Qte 4.
Ord. 249,99\$ Ch. 129,99\$

Bicyclette BMX pour jeune. No 27864. Qte 6.
Ord. 139,99\$ Ch. 79,99\$

Rabais 20\$. Réchaud au propane à 2 brûleurs. No 42133. Qte 10.
Ord. 49,99\$ Ch. 29,99\$

Rabais 10\$. Lanterne au propane pour le camping. No 42137. Qte 8.
Ord. 19,99\$ Ch. 9,99\$

Rabais 10\$. Sac de couchage 4 lb. 100% polyester. Format 34 x 80". No 40111. Qte 18.
Ord. 34,99\$ Ch. 24,99\$

Rabais 50c. Paquet de 12 mini tablettes de chocolat 'Kit-Kat'. 225 g. No 22000. Qte 120.
Ord. 1,69\$ Ch. 1,19\$

CENTRE DU FOYER

Ruban à mesurer 20'6 m. No 92140. Qte 12.
Ch. 9,99\$

Colle instantanée "Super Glue". No 46540. Qte 24.
Ord. 1,99\$ Ch. 99¢

Rabais 50%. Jeu d'outils modulaire comprend perceuse, sableuse et scie sauteuse. No 24479. Qte 5.
Ord. 99,99\$ Ch. 49,99\$

Scie radiale 10". Moteur 2 hp. 220 volts. No 27027. Qte 2.
Ord. 979,99\$ Ch. 699,99\$

Scie sauteuse pour gros travaux, course 1". No 23224
Ch. 79,99\$

Rabais 20\$. Jeu de 28 pièces, manche à rochet. No 45390. Qte 6.
Ord. 39,99\$ Ch. 19,99\$

Agrafeuse à 2 réglages de pression. No 93023. Qte 4
Ord. 34,99\$ Ch. 19,99\$

Riveteuse robuste pour rivets en acier ou en aluminium. No 93209. Qte 5.
Ord. 27,99\$ Ch. 14,99\$

Chaise. No 93995
Ord. 119,99\$ Ch. 89,99\$

Tracteur de jardinage. No 60995
Ord. 1699\$ Ch. 1599\$

Tondeuse. No 10995
Ord. 219\$ Ch. 119\$

Barbecue à gaz. No 30995. Qte 1.
Ord. 399,99\$ Ch. 179,99\$

Tablettes avant pour barbecue à gaz. No-30810. Qte 25
Ord. 14,99\$ Ch. 6,99\$

Peinture d'extérieur latex Defi climat 6. Qte 24.
Ch. mat 9,99\$ Semi-luisant 11,99\$

Papiers peints. Qte 24
Ord. 12,99\$ à 19,99\$ Ch. 4,99\$

Rabais 70\$. Porte de bain à 2 panneaux. Ton bronze. No 92292. Qte 3.
Ord. 239,99\$ Ch. 169,99\$

Rabais 63\$. Porte de bain à 2 panneaux. Ton or. No 92270. Qte 3.
Ord. 209,99\$ Ch. 146,99\$

Rabais 60\$. Porte de bain à 2 panneaux. Ton argent. No 92260. Qte 3.
Ord. 199,99\$ Ch. 139,99\$

Rabais 50%. Sélection de contre-portes en aluminium. Gamme 21000. Qte 10

AUTOMOBILE

Rabais 40%. Pneus d'été RoadHandler Sport. No 77200. Qte 100
Ord. 80,99\$ à 119,99\$ Ch. 48,59\$ à 71,99\$

Rabais 40%. Pneus d'été Gas Saver. Serie 73000. Qte 100
Ord. 89,99\$ à 168,99\$ Ch. 53,99\$ à 101,39\$

Rabais 40%. Pneus d'été Guardsman. Serie 63000. Qte 100
Ord. 60,99\$ à 168,99\$ Ch. 40,61\$ à 63,92\$

Batterie pour tracteur à gazon. No 10690. Qte 6.
Ord. 64,99\$ Ch. 58,99\$

Batterie "marine". No 10694-697. Qte 8
Ord. 99,99\$ et 109,99\$ Ch. 84,99\$ et 94,99\$

Amortisseur à gaz. No 34800. Qte 200
Ord. 29,99\$ Ch. 24,99\$

Rabais 33 1/3%. Radio pour la voiture. Modèles de fin de série. Serie 26000. Qte 20.
Ord. 119,99\$ à 199,99\$ Ch. 80,39\$ à 133,99\$

Housse pour la voiture. No 98900. Qte 24.
Ord. 39,99\$ Ch. 29,99\$

* Articles mécaniques ou électroniques remis en état par le fournisseur ou une unité de Sears. Ces articles peuvent ou non être munis de la garantie offerte sur les articles neufs

** Il s'agit d'articles mécaniques ou électroniques utilisés en démonstration pour démontrer le fonctionnement du produit.

VÊTEMENTS POUR DAMES

Rabais 50% sur tous nos imperméables pour dames. Qte 36.
Ord. 45\$ à 185\$ Ch. 22,50\$ à 92,50\$

QUINCAILLERIE

Rabais 50%. Jeu de forets 16 pièces avec coffret. No 75306. Qte 12.
Ord. 39,99\$ Ch. 19,99\$

VÊTEMENTS HABILÉS POUR HOMME

Vestons sport 'Tradition' et 'Boulevard Club' pour homme. Couleurs assorties. Tailles 36 à 44. Qte 48.
Ord. 135\$ à 160\$ Ch. 69,99\$

VÊTEMENTS POUR HOMME

Rabais 50% sur notre sélection de blousons d'extérieur pour homme. Choix de couleurs, tailles P, M et G. Qte 100.
Ord. 30\$ à 90\$ Ch. 14,99\$ à 44,99\$

BAGAGES

Rabais 60%. Valises Fashion-ite en vinyle. Beige. Qte 12.
Ord. 50\$ à 115\$ Ch. 20\$ à 46\$

EQUIPEMENT ELECTRONIQUE

Rabais 30\$. 80\$. Combinés magnétocassette/radio AM/FM. No 20950. Qte 20.
Ord. 129,99\$ à 179,99\$ Ch. 99,99\$

MEUBLES

Ensembles matelas et sommiers Ferme II de qualité. Couleurs désassorties. Qte 12.
 Lit 1 place. No 73550. Ch. 229,99\$
 Lit 2 places. No 73552. Ch. 289,99\$
 Grand 2 places. No 73553. Ch. 339,99\$

EQUIPEMENT PHOTO

Rabais 100\$. Appareil photo Canon T 70 35 mm. Objectif 50 mm F 1.8. No 11324. Qte 4.
Ord. 389,99\$ Ch. 289,99\$

OFFRES SPÉCIALES D'OUVERTURE DE 9 H À 10 H

ARTICLES POUR ENFANTS

Poussette robuste pour bébé. 3 positions. Roues pivotantes. Bleu. No 66285. Qte 10.
Val. 90\$ Ch. 39,99\$

AFFAIRES D'OR

Papiers mouchoirs Kleenex. Boîte de 200. No 20695. Qte 100. Limite de 4 par client.
Ch. 79¢

EQUIPEMENT PHOTO

Rabais 6\$. Cadres décoratifs 16 x 20". No 18103. Qte 50.
Ord. 15,99\$ Ch. 9,99\$

ACC. MAISON-CUISINE

Vadrouille éponge. Qte 50.
Ord. 3,99\$ Ch. 99¢

VÊTEMENTS HABILÉS POUR HOMME

Complet 3 pièces en velours côtelé. Beige et brun. Tailles 36 à 42. Qte 36.
Ch. 9,99\$

SPORT

Tente 9 x 12' pour le tourisme. Parois, toit et auvent 100% coton. No 75197. Qte 3.
Val. 299,99\$ Ch. 149,99\$

SPORT

Ensemble comprenant sac de golf, voiturette et jeu de 11 bâtons Fuzzy Zoller pour caucher. No 31161-31837-31872. Qte 3.
Ord. 599,97\$ Ch. 249,97\$

SPORT

Rabais 60\$. Bicyclette tout terrain. Pour jeune ou adulte. No 27757. Qte 8.
Ord. 159,99\$ Ch. 99,99\$

RABAIS POUR OFFRES SPÉCIALES DE FERMETURE... DE 16h À 17h COUPONS-RABAIS POU

QUINCAILLERIE

Rabais 40%. Ampoules 40, 60 ou 100 watts. No 80591-2-3. Qte 154.
Sans coupon 1,29\$ Avec coupon Ch. 89¢
 Valide de 16 h à 17 h le 23 mai 1987. Sears Carrefour Richelieu.

ARTICLES POUR ENFANT

Couches Cuddlers à jeter. Pour nouveaux nés jusqu'à 23 lb et plus. No 10090-91-92-93. Qte 72.
Sans coupon 10,49\$ et 11,49\$ Avec coupon Ch. 5,99\$
 Valide de 16 h à 17 h le 23 mai 1987. Sears Carrefour Richelieu.

VÊTEMENTS HABILÉS POUR HOMME

Sous-vêtements 'Yves Martin'. Choix de couleurs, tailles 30 à 38. Qte 120.
Sans coupon 4\$ à 4,25\$ Avec coupon Ch. 1,99\$
 Valide de 16 h à 17 h le 23 mai 1987. Sears Carrefour Richelieu.

ACC. DE MAISON

Housse pour table à repasser. No 53000. Qte 30.
Sans coupon 13,99\$ Avec coupon Ch. 6,99\$
 Valide de 16 h à 17 h le 23 mai 1987. Sears Carrefour Richelieu.

RABAIS 10\$ avec tout achat de 100\$ et plus, effectué entre 16h et 17h, obtenez un rabais de 10\$ sur présentation de ce coupon.

Valide de 16 h à 17 h le 23 mai 1987. Sears Carrefour Richelieu.

LE CAUDA FRANÇAIS, le mercredi 20 mai 1987 A-55

«L'opération Coeur ouvert» de la Fondation le Renfort rapporte \$7 000

La campagne de financement organisée en avril dernier par la Fon-

céline BORDUAS

dation le Renfort au profit du centre Le Renfort de Saint-Luc et le Jalon à Henryville, s'est soldée par des recettes de près de \$7 000.

«On est loin de notre objectif initial mais tout de même satisfaits du résultat», a indiqué François Laberge, directeur général de la Fondation et organisateur pour la campagne «Opération coeur ouvert».

Trois activités spéciales ont été mises de l'avant pour mener à bien la campagne, dont deux idées nouvelles qui impliquaient les livreurs de lait de la région et les jeunes des écoles Alberte Melançon à Saint-Paul et Saint-Joseph à Lacolle.

L'activité la plus fructueuse s'est avérée la dictée du coeur rédigée par le scripteur Pierre Légaré et qui a permis à environ quatre cents élèves de s'appliquer à l'orthographe du texte

qui leur a été soumis tout en récoltant des commandes pour leurs confrères et consœurs handicapés. \$2 000 ont pu être amassés avec cette dictée.

De leur côté, les distributeurs de lait ont recueilli au cours de leurs tournées matinales une intéressante somme de \$4 000. La fin de semaine du p'tit change quant à elle, a rapporté aux organisateurs un petit magot de \$750. Rappelons que des tire-lignes spécialement identifiées avaient été placées à cet effet dans les divers centres commerciaux de la région.

■ Grand projets

Conformément à l'objectif prôné à la Fondation, les fonds de cette 3^{ème} campagne serviront à financer des projets particuliers au profit d'handicapés intellectuels de la région.

Il s'agira d'abord d'implanter une résidence pour le compte de huit bénéficiaires du Centre le Jalon (un point de service du centre d'accueil Le Renfort)

afin d'améliorer leur qualité de vie. Par la suite, louer un chalet dans la région pour toute la période estivale.

«Avec ce chalet à leur disposition chaque enfant du Renfort pourra, à tour de rôle, aller passer une journée au grand air en pleine nature et avoir un aperçu de ce qu'est un véritable lieu de vacances», de préciser François Laberge.

■ Nouveau comité

La Fondation Le Ren-

fort existe depuis aujourd'hui trois ans et poursuit depuis son mandat de s'arroger des sommes d'argent destinées à l'organisation des loisirs de même qu'à l'achat d'équipement pour le bénéfice des handicapés mentaux du Renfort.

Dernièrement le comité a fait peau neuve en votant un nouvel exécutif et en accueillant de nouveaux membres. Huit personnes font désormais partie du comité exécutif de la Fondation et quinze personnes au total sont membres.



Gérard Belval, le président de la Fondation le Renfort, à l'extrême droite sur la photo, a accueilli dernièrement quatre nouveaux membres au sein du mouvement. Ce sont à l'avant-plan Chantal Boisvert et Gilles Bertrand (le directeur général actuel du Renfort) ainsi que Rachel Portelance et Michel Lévesque tout juste derrière eux. (Photo François Melillo)

Marchethon «Objectif Lune» dimanche pour soutenir la Fondation de la fibrose kystique

Dimanche prochain l'Objectif Lune, une activité de financement au profit de la recherche sur la fibrose kystique, vivra

céline BORDUAS

sous les pas des employés de la Fondation Horizon de Zellers qui effectueront à nouveau cette année un trajet à pied commandité.

D'un bout à l'autre du Canada, des employés feront cette marche qui a valu l'an

dernier de cumuler des recettes de \$500 000 grâce au support du public. Dans notre région c'est \$8 000 que les participants du marchethon de dimanche veulent aller chercher.

Douze kilomètres (un peu plus de sept milles) à parcourir dans l'optique de fournir un espoir de guérison aux bambins affectés de la fibrose kystique, une anomalie dont un enfant sur 800 est atteint et qui détériore de façon dramatique leurs petits poumons. Une disfonction qui s'inscrit aussi au second rang des maladies infantiles graves.

Le parcours débutera à 10 heures dimanche, au Carrefour Richelieu (face au magasin participant) et devrait se terminer en début d'après-midi. Les marcheurs se rendront jusqu'à l'école Beaulieu et reprendront le chemin du retour par la suite.

Si vous voulez en savoir plus long ou remettre un don pour la cause, téléphonez au 348-3858. Et il n'y a pas seulement que les employés de Zellers qui peuvent emboîter le pas à l'Objectif Lune.

VENTE DE FERMETURE

INCROYABLE PRIX JAMAIS VUS

20% à 60%
de réduction sur
TOUS NOS VÊTEMENTS

Blitz inc.
POUR LUI

151 A, rue Richelieu Saint-Jean-sur-Richelieu

Tél.: 346-1558

ÉCONOMIE

Quatorze municipalités rurales appuient le principe d'adhésion au Conseil économique

Quatorze des vingt municipalités rurales du Haut-Richelieu appuient le principe d'adhésion au Conseil économique du Haut-Richelieu. Cependant, l'enthousiasme du mois dernier semble s'être estompé. La promotion économique, ça coûte cher.

Dans un premier temps, comme participation, les municipalités rurales proposent de loger gratuitement le Conseil économique. Il n'est pas dit que la direction de l'organisme épousera cette solution.

Quatorze municipalités sur vingt, c'est 70%. Une majorité très nette. Il reste qu'on est encore loin de la



gilles BÉRUBÉ

belle unanimité normale au sein de la municipalité régionale de comté. D'ailleurs, on a omis de dévoiler le nom de ces municipalités. La majorité est tout de même suffisante pour proposer l'adhésion au Conseil économique.

Malgré cette majorité, les délibérations sur cet item, lors de la séance de la MRC du mois de mai, manquaient d'enthousiasme. En avril, les maires s'étaient laissés sur

le principe d'adhésion. Il semble que ce principe n'était pas suffisant pour alimenter les débats dans les municipalités locales. Une évaluation du coût a été demandée au Conseil économique.

■ -Évaluation

La demande d'évaluation a été faite par l'intermédiaire de Saint-Jean, M. Delbert Deschambault. Ni lui, ni le directeur général du Conseil économique, M. Clément Couture, n'avaient une juste idée des besoins des municipalités rurales en matière de promotion économique. On leur a donc proposé le service de première classe. La note, selon M. Couture, \$150,000.

Qu'est-ce qu'on a pour \$150,000. Le même service que les trois villes. Comme l'a expliqué M. Deschambault, il y a cependant des frais ponctuels inhérents à l'élargissement de l'organisme. La papeterie,

la documentation publicitaire (le Conseil économique vient tout juste de produire un nouveau vidéo) et autres. «Faudrait savoir ce que les municipalités rurales veulent», a souligné M. Deschambault.

Le chiffre a fait frémir. En moyenne, c'est \$7,500 par municipalité. Même le préfet, M. Jean-Paul Lasnier, qui reprochait aux villes, le mois dernier, d'avoir oublié les municipalités rurales, a manifesté beaucoup de réserve. Après avoir ouvert la porte toute grande, il lui appartenait un peu de la refermer.

■ Retombées

«Nous, à Sainte-Brigide, on a rien à demander», a lancé le préfet en faisant référence au service de première classe proposé par le Conseil économique. M. Lasnier a tout de même mis en évidence que s'il y a des emplois qui se créent dans l'agglomération de Saint-Jean, Sainte-Brigide en bénéficie.

C'est à ce moment que M. Lasnier a suggéré de loger le Conseil économique. «On pourra y aller par étapes, commencer progressivement pour voir si ça vaut la peine», a commenté le préfet. Pourtant, le mois dernier, le direc-

teur général du Conseil économique avait été très clair. Le travail du Conseil économique en est un de longue haleine. Il faut voir les résultats à long terme.

■ La «game»

Le maire Réal Oligny, de Saint-Athanase, a répliqué dans ce sens. «Faut pas se faire d'illusion, c'est pas parce qu'on est au Conseil économique qu'on va avoir des usines demain matin». M. Oligny a suggéré un tarif horaire comme cela se fait pour la protection contre les incendies. Le Conseil chargerait en fonction du temps investi dans une municipalité.

«Ça ne peut pas marcher comme ça», a repris le maire Deschambault. «Ils peuvent passer 3 mois à travailler sur un dossier d'implantation dans votre municipalité pour que, à la fin, l'investisseur décide d'aller à Sabrevois. Ça fait partie de la game. Qui va payer dans ce cas-là?». M. Deschambault a noté qu'à l'heure actuelle, le Conseil économique n'affecte pas son temps en fonction de la participation financière des villes.

■ Zone verte

Pour sa part, le maire de Saint-Sé-

bastien, M. Jean-Claude Dépeault, a argumenté que sa municipalité est presque entièrement zonée verte et qu'elle n'a à peu près pas d'espoir d'attirer des industries chez elle. «Dans notre cas, on a besoin du minimum de services, mais à quel prix?».

Son collègue du village de Saint-Alexandre, M. Gilles Bonneau, a renchéri. «Chez nous, on n'a plus un terrain de libre. On n'a pas d'affaires à payer pour ça». «Il n'y a personne de Saint-Alexandre qui travaille à Saint-Jean», a rétorqué le maire de Venise, M. Rosaire Daigle. Ce dernier semble visiblement intéressé aux services du Conseil économique. «Oui, c'est sûr, a repris M. Bonneau, mais quand une industrie s'installe à Saint-Jean, on ne retire pas de taxe à Saint-Alexandre».

Finalement, il a été décidé de proposer au Conseil économique de loger dans l'édifice de la MRC. À la suggestion du maire Léodore Ryan, de Lacolle, on demandera au Conseil économique d'identifier les localités où son intervention serait plus pertinente et de préciser le genre d'intervention.

Promotion économique régionale

Une part de responsabilité aux municipalités rurales

Les municipalités rurales ont déjà une responsabilité face au développement économique régional. Plusieurs de leurs résidents occupent un emploi grâce aux efforts de promotion des villes.

Par ailleurs, en adhérant au Conseil économique, les petites municipalités accéderaient à des services qu'elles ne pourraient s'offrir autrement. Les services dont elles ont besoin ne sont cependant pas de la même nature ni de la même ampleur que ceux des villes.

C'est l'avis qu'émet un professeur du Collège militaire de Saint-Jean, M. Miroslaw Smereka, sur la question de l'adhésion des municipalités rurales du Haut-Richelieu au Conseil économique. M. Smereka est économiste et il s'intéresse tout particulièrement au développement régional. C'est à la demande du CANADA FRANÇAIS qu'il s'est prononcé sur ce sujet.

Notre interlocuteur décèle deux tendances dans l'attitude des municipalités rurales du Haut-Richelieu. Pour un, elles échappent difficilement à la mentalité de gestion à court terme que l'on retrouve habituellement dans les petites muni-

cipalités.

D'autre part, il y a l'orientation choisie par la MRC elle-même. À la suite de la création des municipalités régionales de comté, il s'est développé deux courants de pensée, l'un «interventionniste», l'autre «légaliste».

Les municipalités interventionnistes se servent de leur MRC pour véritablement régionaliser certains services comme l'évaluation foncière, la protection contre les incendies, la gestion des déchets, la promotion économique, les loisirs et autres. Ces interventions constituent l'application des priorités établies dans le schéma d'aménagement régional.



Selon M. Smereka, la MRC du Haut-Richelieu apparaît plutôt légaliste. Son mandat s'est limité principalement à la préparation du schéma d'aménagement. Son service d'évaluation et la gestion des cours d'eau excluent les villes et remontent avant la MRC.

Cela dit, il est normal que les municipalités rurales agissent avec prudence avant d'adhérer au Conseil économique. Disposant

d'un personnel limité, elles ne sont pas habituées à recevoir et à percevoir les avantages de services professionnels.

Il reste que les municipalités rurales ont déjà une certaine responsabilité vis-à-vis la promotion et le développement économique régional. M. Smereka note que plusieurs résidents de ces municipalités travaillent dans des entreprises de l'agglomération. Les municipalités rurales ne touchent pas les taxes générées par les usines, mais leurs contribuables acquittent les leurs grâce à leur travail dans les villes.

Selon le professeur Smereka, le Conseil économique aurait intérêt à dresser un inventaire du lieu de résidence des employés des principaux employeurs de l'agglomération. Il y aurait des surprises. Il cite l'exemple de la corporation de développement économique de Coaticook qui n'arrivait pas à convaincre les municipalités rurales de joindre ses rangs. Cet inventaire a suffi à les rallier.

M. Smereka s'étonne du chiffre de \$150,000 soumis à la MRC. Il croit que le Conseil économique devrait revoir ses coûts et surtout la liste de services nécessaires au secteur rural. Il ne voit pas l'utilité de refaire le matériel publicitaire. Il note qu'à l'échelle internationale, le gouvernement québécois vend couramment le Québec en proposant d'abord sa métropole.

Dans les petites municipalités, il faut avant tout supporter les entreprises en place, notamment de les inscrire sur la carte de la sous-traitance. Il y a peut-être lieu d'évaluer leur structure commerciale et d'identifier les forces et les faiblesses dans les domaines touristique et agricole.

M. Smereka insiste sur le fait que les municipalités rurales peuvent difficilement accéder autrement à des services professionnels comme ceux offerts par le Conseil économique. Enfin, il faut qu'elles développent une perspective à long terme de la promotion économique.



PLANIFICATIONS PLUS

123, rue Saint-Jacques, Saint-Jean-sur-Richelieu
347-3361

NOS SERVICES:

- Planification financière
- Abris fiscaux
- R.E.E.R. - Rentes
- Fonds d'investissements (actions, obligations, etc...)
- Placements garantis
- Assurance de personnes

VOS COURTIERS:



Daniel Bessette



François Poupart

Projet d'expansion

Tilco reçoit \$280,000 du Fédéral

La compagnie Tilly Manufacturing, de Saint-Jean-sur-Richelieu, touchera une subvention de \$280,000 du gouvernement fédéral pour appuyer son plan d'expansion entrepris l'automne dernier.

Mieux connue sous la raison sociale de Tilco International, l'entre-

gilles BÉRUBÉ

prise est spécialisée dans la fabrication de ballons de latex. Ces ballons servent à des fins publicitaires, comme jouet ou

encore comme ballon de météo. L'entreprise johannaise détient une large part du marché canadien. Il y a quatre ans, Tilco s'est lancée dans l'exportation où elle a connu un bon succès. Avant l'expansion, environ le tiers de la production était dirigé vers les marchés étran-

Productivité

Pour affermir sa position tant sur le marché canadien qu'à l'exportation, Tilco devait améliorer sa productivité. Pour y parvenir, la compagnie devait investir dans de la nouvelle technologie et accroître sa capacité de production. De tels investissements ne pouvaient se justifier qu'avec l'accroissement de son marché d'exportation.

L'automne dernier, Tilco a entrepris d'agrandir son usine et d'acquérir du nouvel équipement. Ce projet nécessite un investissement de \$1,6 million. L'octroi d'une subvention de \$280,000 annoncée cette semaine par le député André Bissonnette vient appuyer les efforts de la compagnie. Dans un communiqué, M. Bissonnette met en évidence le fait que la croissance de la compagnie se fera sur le mar-



Le projet d'expansion entraînera la création d'une vingtaine d'emplois.

ché de l'exportation. De plus, sur le marché intérieur, la compagnie vient remplacer des importations.

Actuellement, environ

75 personnes travaillent à l'usine de la rue Saint-Michel. L'expansion devrait entraîner la création d'une vingtaine d'emplois d'ici trois ans. Notons enfin qu'en plus

d'augmenter sa capacité de production, Tilco diversifiera sa gamme de produits. Ainsi, elle se lancera dans la fabrication de doigts en caoutchouc.

Palettes Iberville investit \$370,000

La compagnie Palettes Iberville Canada, réalisera au cours des trois prochaines années, un programme d'investissements de \$370,000. A cette fin, l'entre-

gilles BÉRUBÉ

prise touchera \$61,250 du ministère fédéral de l'Expansion industrielle régionale.

L'annonce a été faite cette semaine par le député du comté de Saint-Jean à la Chambre des communes, M. André Bissonnette.

Palettes Iberville est une entreprise de la municipalité de Saint-Athanase spécialisée dans la fabrica-

tion et la réparation de palettes de bois. L'entreprise, qui est en activité depuis 1972, doit agrandir ses locaux actuels et se doter d'un équipement plus moderne.

Ce projet devrait permettre à la société d'accroître ses activités pour mieux répondre à la demande. Le marché des palettes est actuellement en pleine croissance et les perspectives d'exportation semblent intéressantes.

L'entreprise emploie présentement une dizaine de personnes. Le projet d'investissements devrait entraîner la création d'une douzaine d'autres emplois d'ici la fin du plan d'expansion, dans trois ans.



L'entreprise, qui est en opération depuis 1972, doit agrandir ses installations du boulevard Croisetière. (Photo François Melillo)

Demeurez en vue!!!

AVEC

Le Guide des Affaires du **LE CANADA FRANÇAIS**

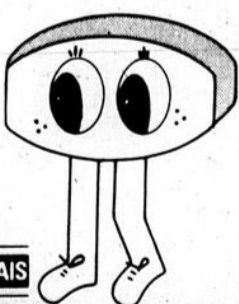

Avez-vous essayé notre cuisine?

Le Tire & Bouchon
Bar Rencontre
Restaurant
180, Place du Quai St-Jean, 346-2863



Diplômé en droit de l'Université de Sherbrooke Me Marc-Denis Quintin, résidant de Saint-Jean-sur-Richelieu et fils de Jean-Guy Quintin et Denise Boulais, est fier de vous annoncer qu'il exerce désormais sa profession sous la raison sociale de:

AUBIN, CHALOUX, ROLLAND, LEDOUX ET QUINTIN
avocats

1202, Roland Therrien, Longueuil, Qc, J4J 4L6
Tél.: 646-3222 Longueuil
526-9194 Montréal
349-5116 Saint-Jean-sur-Richelieu



Nous regardons des deux côtés... pour la gestion de votre argent.



Maurice G. Jacques
Tél.: 348-7409



Pierre Rochette
Tél.: 348-8182

* Tous les chiffres sont en date du 31 mars 1987, dividendes réinvestis. Croissance totale sur 19 ans: 2 471,52%. Rendement sur un an: 25,12%. Les offres ne sont faites que par prospectus.

à Saint-Jean-sur-Richelieu et les environs
Pour: **Placements Geoffrion, Leclerc Inc.**
5, Place Ville-Marie Montréal (Qué.)

La Chambre de commerce a été plus visible au cours de l'exercice 86-87

«Au cours de son dernier exercice, la Chambre de commerce aura été plus visible. Son membership s'est accru tout comme le niveau de services offert aux membres. J'ai l'impression d'avoir fait ma job».

La Chambre de commerce du Haut-Richelieu tiendra son assemblée

gilles BÉRUBÉ

générale annuelle le mercredi, 3 juin prochain. A deux semaines de cette échéance, le président, M. André Caisse, trace un bilan de l'année.

«S'unir pour réussir», c'est le thème qu'avait lancé M. Caisse il y a un an, en accédant à son poste. Et il avait ajouté comme objectif à atteindre au cours de l'exercice 1986-1987, «visibilité, solidarité, crédibilité et engagement».

Depuis cinq ou six ans, la Chambre de commerce a connu une évolution certaine. D'un exercice à l'autre, les observateurs de la scène économique locale ont bien perçu ce progrès. Au cours de la dernière année, Monsieur Tout-le-Monde lui-même a pu

constater cette progression. Le commentaire ne vient pas du président. Il s'agit plutôt d'observations entendues couramment ici et là.

■ Visibilité

Si cette progression a été plus sentie, c'est justement à cause de la plus grande visibilité qu'a eue la Chambre. Au cours de son mandat, le président sortant n'a raté aucune occasion de représenter la Chambre de commerce. Il est apparu à une vingtaine d'émissions de la Télévision communautaire en plus d'animer une émission hebdomadaire à la radio locale. De plus, presque à toutes les semaines, la Chambre a fait parler d'elle dans les journaux.

M. Caisse convient toutefois que cette visibilité est attribuable en partie à une bonne conjoncture. Tout le mi-



M. André Caisse a l'impression d'avoir fait sa job. (Photo François Melillo)

lieu économique a été plus en vue au cours de la dernière année. Le président souligne d'ailleurs qu'il a entretenu d'excellentes relations avec les autres organismes, qu'il s'agisse du Conseil économique, de

l'Office du tourisme ou du Festival de montgolffières. De ces relations, il retient qu'enfin, tous les organismes à vocation économique se sont donné la main pour pousser dans le même sens.

■ Service

M. Caisse a voulu que tout le travail de la Chambre soit tourné vers ses membres. Il souhaite d'ailleurs que cet objectif continue de guider les actions de la Chambre

dans le futur. Pour M. Caisse, une Chambre plus tournée vers ses membres ne sera que plus intéressante, plus attirante pour ces derniers. «La Chambre appartient aux membres».

Selon le président, il s'agit là d'un bon moyen de recruter plus de membres. Plus de membres, c'est une plus grande crédibilité, c'est aussi plus de ressources financières et c'est plus de services.

■ «5 à 7»

L'un des services aux membres que le président retient est le «5 à 7» mensuel. Cette activité a permis à plusieurs membres de se faire connaître auprès des autres commerçants et professionnels de la région. C'est un moyen de se faire connaître, mais aussi d'échanger, de discuter et de faire part de ses attentes.

Ça été aussi un moyen de financement. Les participants devaient déboursier \$5 pour le 5 à 7. Cette somme s'en allait directement dans la caisse de la Chambre puisque l'hôte, M. Maurice Giroux, prêtait sa salle et offrait les rafraîchissements.

■ Montérégie

M. Caisse s'est également impliqué activement dans le Conseil des chambres de commerce de la Montérégie, un organisme maintenant officiellement incorporé. Cette association à la

grandeur de la Montérégie a permis de négocier des services intéressants en faveur des membres. Le président parle notamment de remise moindre pour les commerces acceptant les cartes de crédit, d'escompte sur la location d'autos ou de chambres d'hôtel et d'une banque d'information régionale.

Notre interlocuteur croit que le sentiment de solidarité des membres de la Chambre de commerce n'a jamais été aussi fort. «C'est pas moi qui le dit, c'est des membres qui me le disent», lance M. Caisse.

■ Dossiers

Le président est particulièrement fier du travail de concertation dans divers dossiers comme le Sommet de la Montérégie, le dossier de la maïserie ou celui du Mouvement de sensibilisation à l'enfance maltraitée.

Le travail s'est poursuivi dans plusieurs autres dossiers comme le Salon agro-alimentaire, le programme tuteur-emploi, le programme d'intégration à l'emploi, le Groupe de soutien aux jeunes entrepreneurs, le Gala de l'Excellence, le Défi à l'entreprise, en collaboration avec Kinoc-Québec. La campagne de recrutement a par ailleurs permis d'augmenter le membership de façon sensible et la soirée de l'humour s'est avérée une bonne activité de financement.

«J'ai l'impression d'avoir fait ma job»

Le 3 juin, M. Caisse ne demandera pas de renouvellement de mandat. Il ne quitte pas la Chambre. Il restera comme président ex-officio. Un titre un peu honorifique qui n'a rien à voir avec celui de président tout court. «Être président, c'est pas un titre, c'est une job», retient M. Caisse. «J'ai l'impression d'avoir fait ma job». Il reste que tout ce travail n'aurait pu s'accomplir l'aide précieuse

des administrateurs et de la permanence, tous les niveaux», ajoute le président.

Et avant de quitter, il laisse un message. «Il faut que la Chambre reste autonome. Le financement doit venir des membres, mais chaque dollar reçu doit être dépensé pour les membres. Pour rester alerte, la Chambre doit se renouveler. Il faut constamment du sang neuf à

Enfin, le président croit que la Chambre de commerce a maintenant suffisamment de maturité pour assumer son rôle d'organisme de pression. «Les médias, les membres, la population s'attendent à ce que la Chambre se prononce sur les questions importantes qui se débattent dans la région».

TAPIS DÉCOR

INJANIEE INC.

rés. 641-3859

Prix coûtant plus un dollar: =
sur tapis et prélat
(valide durant mai 87)



VOTRE DOLLAR VAUT PLUS CHEZ NOUS

= ÉGALE ÉCONOMIE

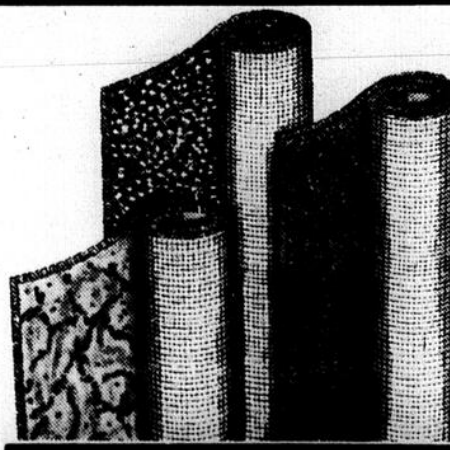

346-6-346

889, rue des Carrières, Saint-Jean-sur-Richelieu

NOMINATION

Michel J. Ouellet, premier vice-président, Réseau de vente, de Les Coopérants, société mutuelle d'assurance-vie, annonce la nomination de M. Réal Benoit au poste de directeur d'unité pour la région de Granby.



M. Réal Benoit

M. Benoit a acquis une vaste expérience auprès d'une importante compagnie d'assurance-vie, où il a mérité le titre de Représentant spécial.

Le Groupe Coopérants possède un réseau de 22 agences au Québec, offrant à sa clientèle une gamme complète d'assurance et de services financiers par l'entremise de quelque 350 représentants exclusifs.

Coopérants
Société mutuelle d'assurance-vie
Compagnie d'assurance générale

Les employeurs invités à faire une place à la relève étudiante

Le Québec est en plein «place-o-thon» étudiant. Du 18 au 30 mai prochain, Placement étudiant du Québec mène une vaste campagne publicitaire à l'échelle du Québec pour encourager les employeurs à embaucher des étudiants durant la période des vacances estivales.

L'agent de placement à Saint-Jean-sur-Richelieu, Mme Lynda Martineau, explique que cette an-

gilles BÉRUBÉ

née, plusieurs activités seront mises en branle pour favoriser l'embauche du plus grand nombre d'étudiants possible.

Mme Martineau note que le Placement étudiant est passé du ministère de la main-d'oeuvre et de la Sécurité du revenu à celui de l'Industrie et du Commerce. C'est sous l'égide de ce ministère qu'est menée la campagne de recrutement de cette année.

■ Parrains

Jusqu'à la fin du mois, des messages publicitaires seront diffusés dans les principaux médias du Québec sous le thème «Cet été, place à la relève». Les porte-parole de la campagne sont M. André Chagnon, président de Vidéotron, et M. Marcel Aubut, président du club des Nordiques de Québec.

Dans leur message, les deux ne manquent pas de rappeler que lorsqu'ils étaient jeunes, des em-

ployeurs leur ont donné leur chance. D'autres parrains prêtent également leur nom à la campagne, les Pierre Lortie, Claude Béland, Mariette Clermont, Guylaine Saucier sont tous parrains ou marraines de la campagne de placement de cette année. Le parrain dans la Montérégie est M. André Dion, président du conseil d'administration du Groupe Ro-Na.

■ Activités

Durant la campagne, le niveau d'emplois étudiants créés sera publicisé par les médias. On tentera de susciter l'émulation entre secteurs d'activité économique ou entre régions. Durant la saison, on publiera également l'évolution du niveau d'emploi maintenu pendant l'été.

À la mi-septembre, Placement Québec organisera un gala reconnaissance où les employeurs et les étudiants seront à l'honneur. Pour l'instant, on garde le secret sur cette manifestation. On sait toutefois que des bourses d'études y seront octroyées.

■ Revenu

Mme Martineau souligne que

pour plusieurs étudiants, leur emploi d'été constitue leur principale source de revenus pour poursuivre leurs études. De plus, un tel emploi constitue une expérience de travail qui n'est pas négligeable. Cette expérience pourra éventuellement favoriser leur intégration au marché du travail.

Pour s'inscrire au fichier de Placement étudiant du Québec, les étudiants doivent se procurer le formulaire prévu à cette fin, le remplir et le retourner au Service de placement, à Sainte-Foy, en ban-

lieue de Québec. C'est là que le nom de tous les étudiants inscrits sont enregistrés dans une banque de données informatisée.

■ Employeur

De leur côté, les employeurs peuvent s'adresser directement à Mme Martineau, au Conseil économique du haut-Richelieu, pour lui communiquer leurs besoins de main-d'oeuvre. À partir des informations fournies, le Service de placement réfère des étudiants aux employeurs. Ce système a l'avan-

tage d'être flexible, rapide et de donner accès à une vaste banque de candidats.

Au cours des deux prochaines semaines, Mme Martineau sollicitera systématiquement les principaux employeurs de la région. Ceux qui désirent la contacter peuvent la rejoindre au 346-8595.

■ P.d.g. d'un été

Par ailleurs, le gouvernement québécois offre aux étudiants la possibilité de devenir leur propre patron au cours de la prochaine saison estivale. Pour leur permettre de créer leur propre emploi, le ministère de l'Industrie et du Commerce a mis sur pied un programme de prêt sans intérêt.

Le programme permet aux étudiants d'obtenir un capital pouvant aller jusqu'à \$2,000 par étudiant ou \$3,000 par entreprise. Le ministère garantit 75% du solde en capital emprunté à une institution financière.

Quel genre d'entreprise lancer? Un service de traduction, une pourvoirie, un service de messagerie, une entreprise d'entretien paysager, un service qui peint les lignes dans les stationnements ou toutes autres bonnes idées qui offrent des possibilités de réussite. Les intéressés peuvent également s'adresser à Mme Martineau pour obtenir plus de renseignements.



Mme Lynda Martineau souligne que pour plusieurs étudiants, leur emploi d'été constitue la principale source de revenus pour poursuivre leurs études. (Photo François Melillo)

ON LE DIT, ON LE FAIT!

Avec l'Entraide économique votre projet passe de l'abstrait au concret.



L'Entraide économique

À ST-JEAN & IBERVILLE
347-8391-0221

BEAUCE
CHEMISES LAPOINTE INC.

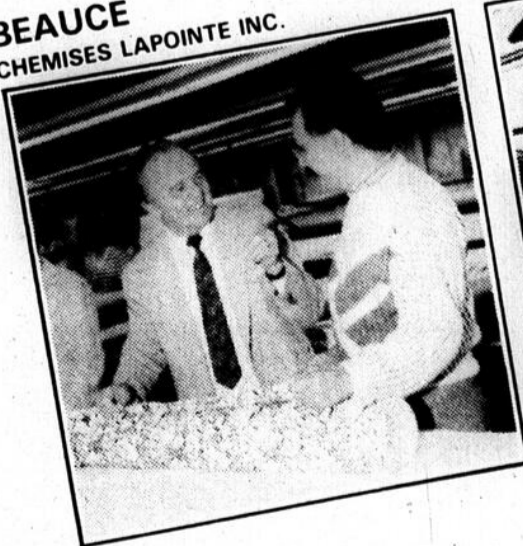

ALMA
SPORTS D.R.C. INC.



AMOS
IMPRIMERIE HARRICANA INC.



MASKINONGÉ
LES INDUSTRIES GERVAIS INC.



PRÊTS COMMERCIAUX
PRÊTS INDUSTRIELS
PRÊTS PERSONNELS

On attend \$400 millions du gouvernement lors du Sommet socio-économique de la Montérégie

\$400 millions. Rien de moins. C'est ce que les organisateurs du Sommet socio-économique de la Montérégie attendent comme engagement du gouvernement provincial les 29 et 30 mai prochains. C'est dans dix jours, que se tiendra à Saint-Hyacinthe, le premier Sommet socio-économique de la Montérégie. Une sorte de finale après de longs débats.

Jeudi dernier, le 14 mai, l'état-major du Sommet Montérégie 87 était à Saint-Jean-sur-Richelieu pour

gilles BÉRUBÉ

rencontrer les participants aux délibérations de la semaine prochaine. Une rencontre pour expliquer le déroulement des deux journées, mais également pour mousser un peu l'événement auprès des médias.

Jeudi, le président du Sommet, le maire de Saint-Hilaire, M. Honorius Charbonneau, a rappelé le long cheminement qui a conduit au sommet. Il a rappelé comment l'exercice de concertation régionale avait failli avorter avec la venue du nouveau gouvernement provincial.

Le gouvernement libéral a finalement rajusté son tir. Plutôt que d'abolir les sommets régionaux, il les a renforcés. De tels sommets se tiendront dorénavant à tous les quatre ans avec une biennale à mi-chemin.

Projets

Des projets, il n'en manque pas dans la Montérégie. Lors des colloques de zones, la première étape de consultation conduisant au sommet, 428 projets ont été soumis. 1.000 personnes ont participé à cette instance. 733 personnes ont été invitées aux délibérations de la semaine prochaine. 54 projets seront acheminés à cette étape ultime.

Le Sommet Montérégie 87 est le premier exercice de concertation à se tenir au sein de la région. Une région qui se connaît mal et qui croit encore difficilement à son existence même. Pour le président, l'exercice de concertation n'a pas été facile, mais la Montérégie s'en est tirée pas si mal. Même si elle n'en retirerait aucun cent, elle connaîtrait au moins ses forces et ses faiblesses. Pour le président, ce sera toujours ça d'acquis.

Réponse

Le gouvernement a déjà été saisi des 54 projets qui lui seront officiellement soumis au sommet de la semaine prochaine. Une dizaine de ministres (tous ceux qu'au moins un projet concerne) seront sur place. Là, ils feront connaître leur réponse. Oui, non ou oui. Certains seront carrément écartés alors que dans d'autres cas, la porte restera ouverte.

La valeur totale des projets retenus pour le sommet est d'environ \$1,4 milliard. Oui, Oui, milliard. Il faut dire qu'un pont et une station de métro entre Montréal et la Rive-Sud compte pour la majeure partie de cette somme. Il faut aussi savoir que plusieurs des projets étaient déjà inscrits dans les plans à long terme des différents ministères.

Le sommet ramènera ces dossiers sur le dessus de la pile. Ils sont maintenant les priorités de la Montérégie.

\$400 millions

À la lumière du récent Sommet de l'Abitibi, le président est confiant de voir le gouvernement s'engager pour quelque \$400 millions. En Abitibi, pour une population d'un peu moins de 200.000 habitants, le gouvernement a appuyé des projets totalisant \$137 millions. La Montérégie compte 1,2 million d'habitants.

Bien que les projets aient déjà été soumis aux différents ministères, il semble que personne ne soit au courant de ceux qui seront retenus. Ce sera le secret absolu jusqu'au sommet. Tout au plus, une table sectorielle, celle de la culture, sait combien sont retenus et combien sont écartés sur la dizaine de projets soumis.

Coût

Le Sommet Montérégie 87 aura coûté environ \$170.000. Le gouvernement ayant avancé une somme de \$100.000, on anticipe un déficit. Le comité organisateur a sollicité l'appui financier des municipalités et des MRC. Le ministre André Bourbeau s'en est lui-même mêlé. Saint-Jean a versé \$2.000, la MRC



Jeudi dernier, les organisateurs du sommet sont venus mousser l'événement. Sur la photo, on aperçoit Claude Bachand, président du colloque de zone du Haut-Richelieu, M. André Charron, représentant du député Pierre Lorrain, MM.

Fernand Poiré et Honorius Charbonneau, respectivement coordonnateur et président du Sommet, et M. Robert Grenier, membre du comité de gestion du Sommet et représentant du ministère des Affaires municipales.

du Haut-Richelieu \$1.000. Au bout du compte, le déficit devrait être d'une quinzaine de milliers de dollars.

Où est passé tout cet argent? Une foule de personnes ont participé bénévolement à l'organisation du sommet. Plusieurs organismes et ministères ont prêté du personnel et des services. Rien qu'en documents, les diverses instances ont nécessité

l'impression de cinq millions de pages.

Dépenses

Le Sommet a épongé certaines de ces dépenses. Cependant, le gros des frais est allé à l'organisation des diverses journées de consultation. Les repas des participants ont notamment été payés, la plupart ayant déjà investi beaucoup de

temps et d'argent à la préparation de leur projet.

En Abitibi, le sommet a coûté deux fois plus. On a demandé plus d'argent au gouvernement et on a chargé des frais d'inscription aux participants. En Montérégie, on a préféré se tourner vers les organismes et le milieu municipal. \$170.000, c'est pas beaucoup si la récolte est de \$400 millions.



Le président du Sommet, M. Honorius Charbonneau, ne cache pas que l'exercice du premier sommet à se tenir en Montérégie a été laborieux. (Photos François Melillo)

Un comité sera formé pour assurer le suivi du Sommet

Dans dix jours, cinquante-quatre projets seront soumis à l'attention du gouvernement du Québec. Cinquante-quatre priorités que la Montérégie a laborieusement établies. Mais pour que ces priorités ne restent pas à l'état de projets, il faut déjà penser à «l'après-sommet».

Lors de la rencontre de jeudi dernier, il a été justement question de l'après-sommet. À l'origine, les organisateurs du sommet avaient prévu que le comité d'orientation agirait comme «comité du suivi», une fois le sommet passé. La nouvelle politique du gouvernement libéral sur les sommets socio-économiques va plus loin.

Politique

Cette politique, qui s'est fait attendre quelques mois, vient institutionnaliser les sommets socio-économiques régionaux. Dans chaque région administrative du Québec, il se tiendra un sommet à tous les quatre ans. Une biennale s'inscrira comme une étape à mi-chemin entre chaque sommet.

La politique gouvernementale prévoit la mise sur pied d'un organisme un peu comparable aux «conseils régionaux de développement». Ce comité aura pour mandat de s'assurer de la réalisation des projets retenus au Sommet de la Montérégie. De plus, il verra à la tenue de la biennale de 1989 et à l'organisation du deuxième sommet dans quatre ans.

Comité provisoire

Un comité provisoire de cinq personnes a été mis sur pied pour former le nouvel organisme. Le président de la zone du Haut-Richelieu, M. Claude Bachand, y siège en compagnie du président du Sommet, M. Honorius Charbonneau, de M. Mario Girard, maire de Granby, de Fernand Poiré, coordonnateur du Sommet et de M. Robert Grenier, du comité de gestion.

Comme l'a expliqué M. Grenier, jeudi dernier, le comité provisoire a demandé sa charte bien qu'il n'ait pas encore défini ses statuts et règlements. Le seul critère imposé

par la politique gouvernementale est que l'organisme reconnu pour assurer le suivi doit être représentatif de la Montérégie tant sur le plan de la géographie qu'au niveau des différents secteurs d'activité économique et sociale.

SPM

M. Grenier a d'ailleurs précisé que la Société pour le progrès de la Montérégie, qui a été à l'origine du Sommet, s'était proposée pour assurer le suivi du Sommet. Il est cependant apparu qu'elle n'était pas l'organisme souhaité pour assurer ce rôle. Les effectifs de la Société sont en effet concentrés sur la Rive-Sud métropolitaine.

Et si la charte de l'organisme a déjà été demandée, c'est que l'Office de planification et de développement du Québec, qui chapeaute les sommets socio-économiques, octroie déjà des fonds pour son fonctionnement. Ces fonds devraient d'ailleurs permettre d'esuyer le déficit prévu pour la tenue du sommet.

YORK
Chauffage et climatisation

THERMOPOMPES
STELLAR 2000
Chauffage et climatisation

Dugré & Bonneau

Termes de paiement plus que faciles!

930, rue Aubry, Saint-Jean-sur-Richelieu
346-5526 - 346-8122 - 658-4521
293-4642 (Farnham)

Les carrossiers réclament une loi régissant leurs tarifs

Le Groupement des carrossiers du Québec demande au gouverne-

gilles BÉRUBÉ

ment du Québec de légiférer pour fixer la tarification des entreprises de débosselage du Québec. L'organisme s'est adressé en ce sens

au Premier ministre du Québec lui-même. Le dossier a été remis au ministre du Travail, M. Pierre Paradis, pour qu'il se penche sur la question.

Dans sa lettre à M. Robert Bourassa, le président du Groupement des carrossiers, M. Conrad Daneau, rappelle les principaux éléments

de la problématique qui oppose présentement les carrossiers aux compagnies d'assurance.

En raison de la hausse considérable des matériaux de carrosserie, les entreprises de débosselage ont dû majorer leur tarif. La plupart d'entre elles, et plus particulièrement les

membres du Groupement, appliquent un taux horaire de \$28. Plusieurs assureurs acceptent de payer ce tarif. Cependant, d'autres continuent de limiter leur remboursement à \$24 ou même \$22 l'heure. Les assurés doivent assumer la différence pour ensuite poursuivre leur assureur devant les tribunaux.

Selon M. Daneau, un tel tarif était admissible il y a cinq ou six ans. Par ailleurs, il souligne que dans plusieurs corps de métier, la tarification est régie par la loi. C'est le cas des plombiers et des électriciens qui chargent \$32 l'heure. Dans d'autres provinces, la rémunération des carrossiers est fixée par la loi.

Le président soutient qu'une telle législation mettrait fin au marchandage continué entre les assureurs, les carrossiers et les assurés. Elle éviterait également le recours devant les tribunaux pour régler les litiges.

Par ailleurs, le Groupement demande qu'une telle législation, si elle

est créée, s'applique uniquement à ses membres. Le Groupement affirme en effet être en mesure de contrôler la qualité du service offert par ses membres. L'organisme se dit toutefois conscient des problèmes que pourrait soulever une telle exclusivité. Il se dit en conséquence ouvert à la discussion.

G. Lebeau



GAGNEZ: la SuperSonic

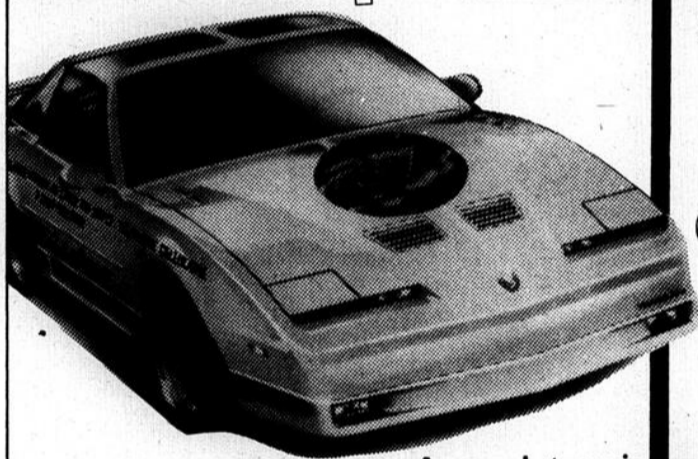

Aucun achat requis

Munie de l'équipement suivant:

- Système de son Alpine lecteur au laser, 5 amplis 720 watts, 8 haut-parleurs
- Système d'alarme Alpine
- Téléphone cellulaire Alpine (ligne non incluse)

ainsi qu'un "T-Top" installé par G. Lebeau

Valeur de 30 000 \$

Date du tirage: 18 novembre 1987

Voir règlements du concours dans nos succursales G. Lebeau.

Achetez et installez vous-même ou profitez du service et de l'installation professionnelle G. Lebeau.

PIONEER Spécial
Modèle KPA100
AM/FM stéréo cassette
199\$ non installé
Rég. 223 \$

PIONEER Spécial
Modèle KEI212
AM-FM stéréo cassette, affichage numérique
299\$ non installé
Rég. 330 \$

PAYEZ DANS 3 MOIS SANS INTÉRÊT*

MSE Spécial
Modèle CX147E
AM/FM stéréo cassette, affichage numérique
249\$ non installé
Rég. 299 \$

PIONEER Spécial
Modèle KEH5252
AM-FM stéréo cassette, affichage numérique
449\$ non installé
Rég. 490 \$

PAYEZ DANS 6 MOIS SANS INTÉRÊT*

PIONEER
Modèle KE-4242
AM/FM stéréo cassette, affichage numérique
899\$ non installé
Rég. 1 049 \$

Ampli GM-123
2 x 60 W

2 haut-parleurs TS-6950
6" x 9", 3 voies, 120 W

2 haut-parleurs TS-1602
6", 2 voies, 60 W

*Sujet à l'approbation du crédit.

SYSTÈME D'ALARME

Auto Page

Modèle MA/075

- Armement et désarmement numériques à télécommande
- Coupure de contact
- Détecteur de micro-résonance
- Déclencheurs et détecteurs facultatifs
- Haut-parleur à pavillon
- Commande d'annulation

279\$ non installé

PAYEZ DANS 3 MOIS SANS INTÉRÊT*

Prix en vigueur jusqu'au 23 mai 1987

quand on aime son auto!

G. Lebeau

470, boul. du Séminaire - 348-9245



vosre imp t

PAR G RALD CHAURET, C.G.A., M.Fisc.

Les professionnels sont limit s dans le droit d'incorporer leurs activit s

En g n ral, les professionnels ne jouissent pas d'une libert  d'action aussi compl te que les autres contribuables en ce qui concerne l'incorporation de leurs activit s. Ils peuvent utiliser une compagnie pour d tenir des placements ou exploiter une entreprise mais la plupart d'entre eux n'ont pas le droit d'exercer les activit s

exclusives   leur profession par le biais d'une compagnie. C'est le cas des avocats, notaires, comptables, m decins, dentistes et chiropraticiens. Seuls les ing nieurs et certains autres professionnels peuvent incorporer l'ensemble de leur pratique.

Il importe de souligner que l'interdiction qui vise la grande majorit 

des professionnels s'applique seulement aux activit s exclusives de leur profession. Rien n'emp che ces individus d'utiliser une compagnie pour d'autres aspects de leur pratique professionnelle.

Il est donc possible pour un professionnel d'utiliser une compagnie pour rendre des services non exclusifs reli s   sa pratique. Voici une liste non exhaustive de ces services:

- Avocats, notaire et comptables:
Conseils fiscaux et financiers
Services en mati re corporative
R glement de successions.

- Dentistes:
Services en hygi ne dentaire
Radiographies.

- M decins:
Services de physioth rapie
Services de radiographie.

- Optom tristes:

Vente de verres et lentilles corn ennes.

Le professionnel est le mieux plac  pour d terminer si une activit  est ou non exclusive. Le Code des professions, de m me que l'ordre professionnel concern , devraient  tre consult s   ce sujet.

Les revenus d'une compagnie qui rend des services non exclusifs   une profession sont habituellement consid r s comme des revenus tir s d'une entreprise exploit e activement. Ce genre de compagnie peut ainsi b n ficier en 1987 d'un taux d'imp t de 18.15% sur ses premiers 200 000\$ de revenus annuels.

Exemple: Monsieur X est notaire. Son taux marginal d'imp t est de 56.7%. Ses revenus nets de profession s' l vent   90 000\$ annuellement, dont 20 000\$ relativement au r glement de successions.

En supposant que cette derni re activit 

soit exerc e par le biais d'une compagnie et que les profits en r sultant soient accumul s dans celle-ci, un report d'imp t annuel de 7 710\$ peut  tre r alis  relative-

ment au revenu de 20 000\$:

Imp t payable par Monsieur X (56.7% x 20 000\$) 11 340\$
Imp t payable par la

compagnie (18.15% x 20 000\$) 3 630\$
Report d'imp t 7 710\$
(M. Chauret est fiscaliste chez Raymond, Chabot, Martin, Par  et Associ s).

LE CARNET  CONOMIQUE

■ T l remboursement

Ca n'est pas encore le guichet automatique. Le t l remboursement, c'est un projet pilote mis sur pied par le minist re du Revenu du Canada. Pour l'instant, le service n'est accessible qu'aux contribuables de la r gion m tropolitaine de Montr al.

Les contribuables qui ont droit   un remboursement peuvent t l phoner au bureau du minist re du Revenu pour savoir si leur d claration d'imp t a  t  trait e et   quel moment ils recevront leur ch que de remboursement.

Comme mesure de protection des renseignements personnels, les contribuables qui utilisent le syst me devront donner leur date de naissance, leur num ro d'assurance sociale et le montant du remboursement demand  sur leur d claration. Un ordinateur   commande vocale leur r pondra. Le num ro   composer est le 1-800-361-8761 ou le 283-4714.

■ Pr ts aux  tudiants

La Banque f d rale de d veloppement propose un mode de financement aux  tudiants qui veulent se lancer en affaires au cours de la prochaine saison estivale. Les  tudiants peuvent obtenir un pr t sans int r t jusqu'au 2 octobre prochain. La BFD garantit l'emprunt aupr s des institutions financi res. Pour plus de renseignements, les int ress s peuvent s'adresser   la Soci t  Cl  ou Centre d'emploi pour  tudiant.

Karl Gola

vosre courtier en immeuble

346-1822

Trans-Action Immeubles Vendex

Le Toit de l'ASPIRATEUR

SITU  SUR LA RUE ST-JACQUES   ST-JEAN,



a accueilli avec joie, la d cision de G RARD, de se joindre   nous. L'exp rience de G rard dans la vente d'aspirateurs

INDUSTRIELS

et r sidentiels, ne peut que vous assurer d'une plus grande satisfaction et du m me

SERVICE

qu'aparavent.

Il vous l'a bien prouv ! G rard saura aussi bien vous conseiller d'une fa on professionnelle lorsque vous aurez des probl mes d'entretien de vos planchers. Notre slogan sera...

«TOUT» POUR LE PLANCHER...

Ceci implique les  quipements m caniques d'entretien et produits qui s'y rattachent.

BIENVENUE aux clients qui l'ont connu, et BIENVENUE aux clients qui veulent le conna tre et profiter de son exp rience. Vous n'avez qu'  signaler...346-3575 et demandez G rard Ouellet.

D s le 25 mai, nous serons situ s au 700 St-Jacques, Saint-Jean-sur-Richelieu.

Le d cor... une question d'int rieur!

Ensemble douillette jusqu' 

30%

DE R DUCTION



Vertiflex draco

76" x 84"

VALENCE INCLUSE

- gris, blanc cass , ivoire, bleu poudre, blanc.

Sp cial 79⁹⁵

D CORATION

MICHEL GU RIN

190, rue Richelieu, St-Jean-sur-Richelieu 346-4741

La signature à la mode...



**COMPLETS 100% COTON
IDÉALS POUR LES FUTURS DIPLÔMÉS...**

AUSSI GRAND CHOIX DE CHEMISES,
CRAVATES ET CHAUSSURES

89⁹⁵

rég. 99,95\$



**MODE JEUNESSE
POUR ELLE ET LUI**

600, Pierre-Caisse
Saint-Jean-sur-Richelieu
Pierre-Paul Caron, propr.

349-2345

**carrefour
richelieu**

aussi Galeries Terrebonne
Galeries St-Hyacinthe



On a évalué à près de 300 le nombre de cheftaines, commissaires et responsables de diverses unités qui ont participé à la session annuelle de formation donnée au collège militaire, le samedi 2 mai dernier. (Photos François Melillo)



Daphnée Long, la directrice des relations publiques du mouvement guide provincial, a multiplié les échanges.



C'était la première fois qu'un rassemblement provincial de cheftaines avait lieu dans la région.

300 cheftaines au rendez-vous du CMR

Pour la première fois dans la région, le Conseil du Québec de

l'Association des Guides du Canada a tenu sa session annuelle de for-

mation des cheftaines au collège militaire de Saint-Jean, samedi le 2

mai dernier.

Cet événement provincial auquel participait près de 300 animatrices-guides, commissaires et membres seniors du mouvement guide a été qualifié de succès par Madeleine Martel, la porte-parole locale et aussi cheftaine.

«Des femmes en provenance de Québec, Ba-

gotville et Gaspé étaient au rendez-vous», relate-t-elle. Le conférencier invité, le Révérend Anthony Bailey du CMR, a tout d'abord entretenu l'auditoire sur les valeurs qu'on se doit de transmettre aux adolescentes d'aujourd'hui.

Ce fut par la suite l'élaboration du programme de perfectionnement en tant que tel. Les cheftaines oeuvrant

auprès des Brownies, Guides et Éclaireuses ont pu alors bénéficier de l'enseignement se rapportant aux camps, jeux, chants, projets communautaires et développement du leadership.

Le grand chef Topleaf de la réserve indienne Kanahwake s'est aussi joint aux participantes afin d'offrir un atelier spécial sur la nature.

C'est sur les bords du Richelieu que l'autochtone a entraîné son groupe.

Sitôt après le prestigieux banquet donné au Club de golf de Saint-Jean, la journée s'est clôturée par un défilé de mode des tout nouveaux uniformes des cheftaines, dessinés par le couturier de grande renommée, Alfred Sung.



Des femmes en provenance de toutes les régions du Québec s'étaient donné rendez-vous ce jour-là.

OUVERTURE DE PISCINES ET ENTRETIEN

produits chimiques, chlore liquide



chlore granulé
Garantie sodium Dichloro-s
triazinétrione 100%
(1 oz par 5,000 gal d'eau)
contenant 8 kg

75⁷⁵

JAVEL MODERNE ENR.

553, Jacques-Cartier sud St-Jean-sur-Richelieu

LIVRAISON À DOMICILE **347-2631** André Pépin, prop.

LITS D'EAU
Saint-Jean

La vente se continue
à Bedford et St-Jean

Bedford ouvert les samedi
et dimanche seulement
de 9h à 18h

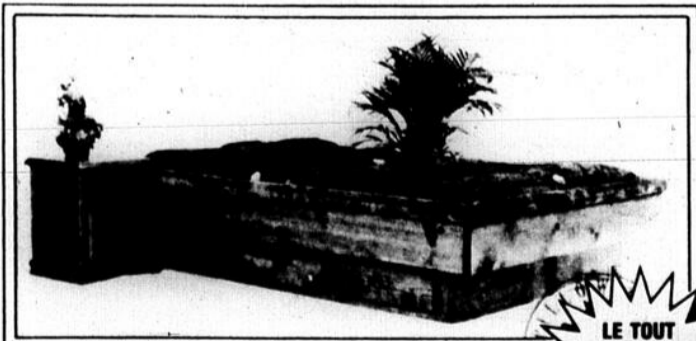

LE MODERNE (non illustré)

Incluant:

- base complète avec cadre
- piedestal
- le socle
- le fond
- matelas avec chauffe-eau
- contrôle
- enveloppe de sécurité
- carton protecteur
- choix de couleurs: gris foncé, bleu royal
- temps limité

LE TOUT

229^s

154, rue Saint-Jacques
Saint-Jean-sur-Richelieu

347-8085

Salon *Miches Folles* Enr. UNISEXE

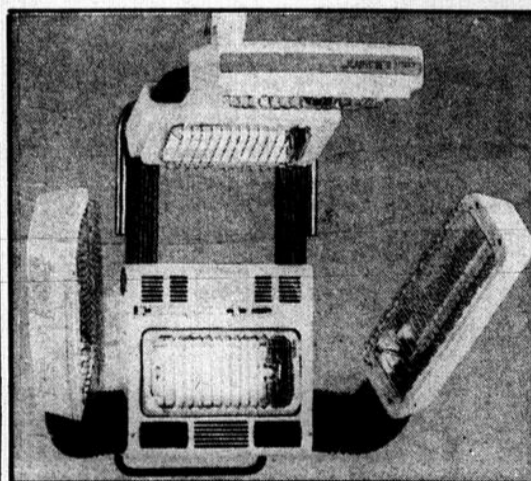

JUPITER μ30

«La meilleure technique
à la pointe du progrès»

- meilleur résultat pour votre permanente et coloration
- la qualité de vos cheveux sera supérieure

JUPITER μ30

Un pas vers le futur

Sur rendez-vous

hommes ou femmes

347-7772

DEPUIS 1927 *Chalut*
COIFFURE • EQUIPEMENT • ESTHÉTIQUE

747, rue Saint-Jacques,
Saint-Jean-sur-Richelieu

Pour les 5 à 13 ans

Journée de sécurité à vélo à Saint-Luc samedi

L'an dernier, 450 jeunes se sont rendus à la journée de sécurité à bicyclette organisée par les Optimistes Saint-Luc. Cette année c'est tout autant sinon plus

céline BORDUAS

que les organisateurs souhaitent accueillir, samedi prochain au centre Saint-Luc. Tous y seront: agents de la Sûreté du Québec, animateurs, équipe organisatrice de même que les cyclistes les plus au courant des dernières mesures se rapportant à

la conduite en vélo.

«Les parents aussi sont les bienvenus à cette journée de sécurité», a émis pour sa part le

porte-parole Optimiste Normand Corbeil, en faisant remarquer qu'il est toujours bon pour qui que ce soit de se rafraîchir la mémoire.

Des épreuves d'adresse et d'habileté seront au programme de la journée et il y aura diverses catégories adaptées à l'âge des participants (de 5 à 13 ans). L'enjeu sera une bicyclette. Dix en tout seront remises aux plus méritants de chaque ca-

tégorie.

Le porte-parole Corbeil annonce en outre que comme par les années passées des hot-dogs, croustilles et boissons gazeuses seront offerts gratuitement aux participants.

La période d'inscription se fera tôt le matin, soit aux alentours de 8 h 30 au centre Saint-Luc (ancien Champion du meuble). S'il pleut, l'activité sera remise au lendemain dimanche.

LEXPO 80-7 prendra fin avec le groupe Nuance

Le groupe Nuance, l'une des formations musicales des plus en de-

céliné BORDUAS

mande au Québec, offrira deux représentations ce soir à la tente adjacente au Palais des sports de Farnham, pour clôturer LEXPO 80-7.

En cours depuis vendredi soir dernier au Palais des sports et ce jusqu'à aujourd'hui dimanche, LEXPO 80-7 bat son plein. Kiosques et animation sont à l'honneur et le programme de cette année a été spécialement élaboré pour plaire à tout le

monde.

Au-delà de 80 exposants de la région y présentent actuellement leurs différents produits de fabrication artisanale, commerciale ou encore industrielle. C'est à minuit que s'effectuera la fermeture de ces kiosques.

La remise des trophées «Maurice» à quatre personnes de la région qui ont su faire se distinguer dans leur domaine de prédilection, de même qu'une soirée tout en musique marqueront la fin de cette septième édition annuelle de l'expo de Farnham.



Le comité exécutif des loisirs à Saint-Eugène regroupe devant Thérèse Lafontaine, publiciste, Pierre Davignon, président, Nicole Pelletier, responsable au culturel, Jeanne Blanchard directrice. Derrière se trouvent Frédéric Pinel, trésorier et Fernand Raymond, secrétaire. N'apparaissent pas sur la photo Jean-Marc Granger et Guy Davignon, responsables aux sports, de même que Marielle Crabe, Jean-Guy Bessette et Marcel Poirier. (Photos sylvain LEBEAU)

Nouveau comité aux loisirs Saint-Eugène

Une rencontre organisée le 2 mai dernier par les responsables des loisirs de Saint-Eugène a donné lieu à la présentation du nouveau comité exécutif pour 87-88 de même qu'à la remise d'une plaque d'honneur à une bénévole assidue.

Onze personnes en tout forment le nouveau comité exécutif qui aura pour mandat le maintien des activités sportives et culturelles annuelles de même que l'organisation d'événements spéciaux.

Quelque vingt personnes ont assisté à cette réunion, dont les représentants des divers organismes de Saint-Eugène. «Ce que nous voulons surtout c'est que les responsables d'activités aient une tribune pour s'exprimer», a résumé Thérèse Lafontaine agent d'information.



Mme Nicole Sicard s'est vu remettre une plaque commémorative destinée à souligner ses bons services à l'atelier de gardiennage. Le président Pierre Davignon lui a décerné.

Le plus grand centre luminaire de la région

NADAIR®

Festival du Ventilateur

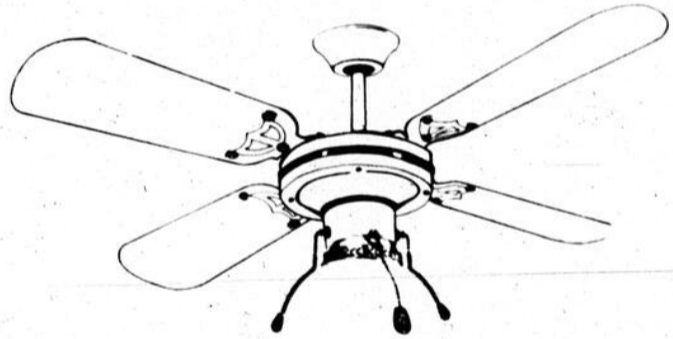

Ventilateur 36 po **45⁹⁵**

Luminaire 6 po blanc seulement **7⁹⁵**

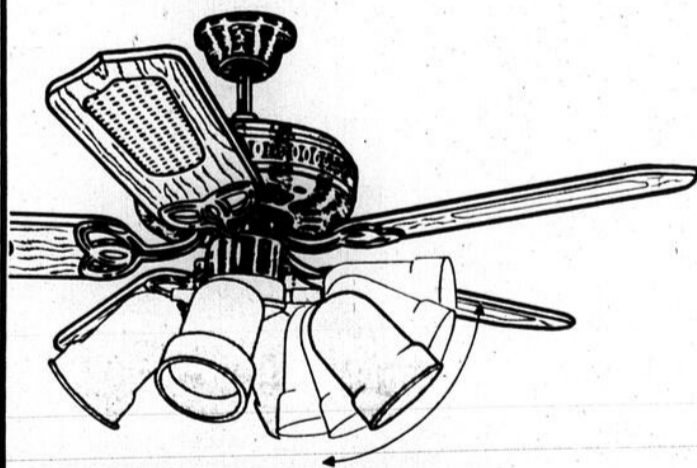

Ventilateur 52 po 5 pales - 3 couleurs: blanc, antique, laiton **89⁹⁵**

Luminaire 4 projecteurs **33⁵⁶**

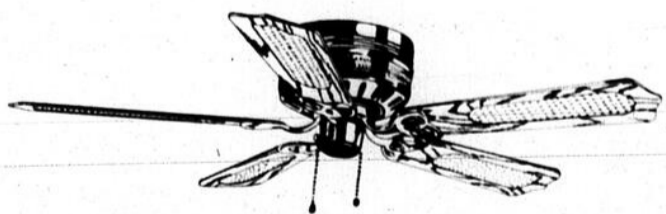

Ventilateur 42 po 5 pales - 3 couleurs: blanc, antique, laiton

82⁹⁵

LIGHTOLIER

JAUNIAUX LUMINAIRE



HEURES D'OUVERTURE
Lundi, mardi et mercredi 9h à 17h30
Jeudi et vendredi 9h à 21h
Samedi 9h à 16h

1331 BERNIER ST LUC
Tél.: 348-4424

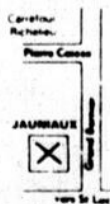

Woolco 25^{ième}

Débuté aujourd'hui
du 20 mai au 26 mai

ANNIVERSAIRE OFFRES SPÉCIALES

50%
de rabais
sur oreillers
de marque "Night Dream"

Jusqu'à **50%** de rabais
sur une sélection
de blouses pour dames
grandeurs variées

Jusqu'à **50%** de rabais
sur un ensemble
de coordonnées
P.M.G. et tailles fortes

Blazers pour dames -
choix de couleurs
et de grandeurs
Reg. 19.88\$ Reg. 29\$ et 39.89\$
VENTE: **12\$ 20\$**

40% de rabais
sur assortiment
de tissus

Jusqu'à **50%** de rabais
sur une sélection
de chandails
pour dames
grandeurs variées

Assortiment de
pantalons pour garçons
Reg.: de 10.95\$ à 12.86\$
VENTE: **8\$**

Bas aux genoux
en nylon pour dames
choix de couleurs
Reg.: 99c
VENTE: **79c**

De **25%** à
50% de rabais
sur une sélection de
rideaux de cuisine

Jusqu'à **50%** de rabais
sur assortiment de
pantalons et T-shirts
pour enfants
Gr.: 12 à 24 mois et 2 à 3 X

Sélection de blouses
pour filles et fillettes
Gr. 4 à 6x 7 à 14
Jusqu'à **50%** de rabais

25% de rabais
sur ensemble de draps
«Héritage II»
Simple - double - très grand
Reg. 16.96\$ Reg. 24.96\$ Reg. 31.96\$
Vente: 12.72\$ Vente: 18.72\$ Vente: 23.97\$

Jusqu'à **25%** de rabais
sur une sélection de
jupes et de pantalons
pour dames

T-shirt pour enfants
choix de couleurs
Gr. 12 à 24 mois
Reg.: 2.49\$
VENTE: **23\$**

Assortiment de
bourses en cuir
Reg.: de 24.88\$ à 26.88\$
VENTE: **14⁶⁶**

Jusqu'à **50%**
sur coordonnées en
coton ouate
pour dames
Gr. P.M.G.

Jusqu'à **50%** de rabais
sur une sélection de
robes pour dames
Grandeurs variées

Soutien-gorge
Marque Daisy Fresh
Special à **30%** de rabais

Pantalons pour dames
choix de couleurs
grandeurs variées
Reg.: 22\$
VENTE: **16\$**

Jusqu'à **50%** de rabais
Assortiment de robes
pour filles et fillettes
Gr. 4 à 6x 7 à 14

Votre satisfaction est notre garantie chez



Achetez Woolco... partez gagnant!

LES GALERIES RICHELIEU

**978 boulevard
du Séminaire,
Saint-Jean**

HEURES D'OUVERTURE:
Lundi, mardi et mercredi: **9h30 à 18h**
Jeudi et vendredi: **9h30 à 21h**
Samedi: **9h à 17h**

Woolco 25^{ième}

Débuté aujourd'hui
du 20 mai au 26 mai

ANNIVERSAIRE OFFRES SPÉCIALES

Mobilier «Tampa»
pour le patio - 10 pièces
Rég.: 899\$

VENTE: **699\$**

Coupe-herbe
électrique

10' - 2.5 ampères
Rég.: 41,86\$

VENTE: **37⁸⁶**

Chaîne audio-vidéo
avec télécouleur de 14 po.
AM/FM stéréo avec double
lecteur de cassettes.
Rég.: 698\$

VENTE: **599\$**

Bicyclette
12 vitesses

tout terrain pour hommes
21 et 23
Rég.: 159,97\$

VENTE: **139⁹⁷**

Lampe de table
décorative en céramique
Rég.: 29,99\$

VENTE: **24⁹⁹**

Brouette

4,5 pi cubés
Rég.: 62,99\$

VENTE: **49⁹⁷**

Ensemble de 4 bols
et de 3 bols pyrex

Rég.: 29,46\$ et 24,46\$

VENTE: **12\$**

«Hello Color»

choix d'animaux
Rég.: 14,98\$

VENTE: **6⁹⁸**

Assortiment
de cadres

de **25%** à **50%**
de rabais

Batterie
de cuisine
en porcelaine émaillée
7 pièces
Rég.: 44,96\$

VENTE: **29⁹⁶**

Radio-réveil
AM/FM électronique
Rég.: 24,95\$

VENTE: **17⁹⁵**

Ensemble de golf
«Northwestern»

11 pièces
Rég.: 159,97\$

VENTE: **145⁹⁷**

B.B.Q. au gaz

1000 BTU, maximum de cuisson
à 300 degrés
Rég.: 157\$

VENTE: **139\$**

Cafetière automatique
«Mr. Coffee»

4 tasses
Rég.: 34,96\$

VENTE: **26\$**

Fleurs en soie

choix assorti
Rég.: 5,99\$

VENTE: **3⁹⁹**

Réchaud de camping
Coleman

Rég.: 47,97\$

VENTE: **39⁹⁷**

Thermomètre
décoratif

Rég.: 13,97\$

VENTE: **9⁹⁹**

Four/grille-pain

Rég.: 79,96\$

VENTE: **60\$**

Pistolet à eau

avec 20 cartouches à piles
Rég.: 17,96\$

VENTE: **14⁹⁶**

Sac de couchage
Canuck 34' x 72'

Rég.: 24,97\$

VENTE: **19⁹⁷**

Votre satisfaction est notre garantie chez



Achetez Woolco... partez gagnant!

LES GALERIES RICHELIEU

978 boulevard
du Séminaire,
Saint-Jean

HEURES D'OUVERTURE:

Lundi, mardi et mercredi:

9h30 à 18h

Jeudi et vendredi:

9h30 à 21h

Samedi:

9h à 17h



C'est toujours un plaisir de voir les Fermières à l'oeuvre. (Photos sylvain LEBEAU)

Une exposition comme celle donnée au occasion pour les exposantes et les Cégep les 5 et 6 mai derniers, est une visiteurs d'échanger.

Expo des Fermières réussie

Conforme à la tradition, le cercle de Fermières de Saint-Jean a tenu son exposition annuelle d'oeuvres artisanales les 5 et 6 mai derniers à la salle adjacente à l'auditorium du Cégep de Saint-Jean.

Tout un assortiment de kiosques et d'exhibits de produits maison ont pu être admirés à cette occasion par les 150 visiteurs qui se sont déplacés pour venir voir les objets d'artisanat.

Parmi les 330 morceaux en montre, quinze de ceux-ci ont été choisis par

deux juges provenant de la Fédération des Cercles de Fermières, pour figurer à l'Expo Québec.

céline BORDUAS

■ Recrutement

Présentement les Fermières de Saint-Jean regroupent 148 membres et elles comptent bien agrandir le Cercle pour l'année 87-88. C'est pourquoi celles-ci procèdent actuellement à une période de recrutement de nouveaux membres.

Il en coûte \$13 pour se joindre aux Fermières et la cotisation comprend un abonnement à la Revue Les Fermières du Québec. Pour inscriptions ou informations, téléphonez au 346-3088 et demandez Pierrette Boudreau.



Des oeuvres qui demandent de longues heures de patient travail.

Un kiosque où l'on retrouvait des brochures informatives sur le mouvement avait été mis à la disposition du public.

NOMINATION À LA CAISSE POPULAIRE D'IBERVILLE



M. Charles Quirion
dir. -adj. conseil

La Caisse Populaire d'Iberville est heureuse d'annoncer la nomination de M. Charles Quirion au poste de directeur-adjoint service conseil.

Ayant terminé ses études au cégep de Sherbrooke en mai 1976, il entre au service de la Banque de Montréal et y occupe différents emplois de nature administrative. En juin 1979, il se joint à la Caisse Populaire de Lac Drolet comme comptable et en devient le directeur en octobre de la même année; emploi qu'il quitte pour se joindre à notre équipe.

M. Quirion est en fonction depuis le 20 avril 1987.

La direction

Clinique d'Acupuncture J.L. Levesque enr.



Dr Louise Levesque
M.D.T.C.M.

526, boul. du Séminaire nord
Saint-Jean-sur-Richelieu
Tél.: 348-0518



Dr Jacinte Levesque
M.D.T.C.M.

(membres de l'Association d'Acupuncture du Québec et de la Société Internationale d'Acupuncture)

Pourquoi consulter la médecine chinoise?

Cette médecine traite avec succès les pathologies suivantes:

- | | | |
|-----------------------------------|------------------------------|---------------------------|
| A - allergies / arthrite / asthme | I - insomnie | Q - quinte de toux |
| B - bursite | J - jaunisse | R - rhumatisme |
| C - céphalées | K - kyste | S - somnolence / sinusite |
| D - dépression | L - labyrinthite | T - tremblements |
| E - étourdissements | M - migraine | U - ulcères |
| F - fatigue | N - nausées / nervosité | V - vertiges |
| G - grippe | O - otite | WXY - yeux |
| H - hémorroïdes | P - palpitations / paralysie | Z - zona |

Consultez la médecine chinoise:

c'est le premier pas vers la santé!

L'équipe du SALON est heureuse d'accueillir



Alice Collard

anciennement du Salon Pierre de Saint-Luc
Elle invite toutes les clientes et amies à venir la rencontrer les mercredis, jeudis, vendredis et samedis

COIFFURE

416, boul. du Séminaire
Saint-Jean
-sur-Richelieu

349-4702
le Salon

LA MAISON DE TISSUS

en vigueur jusqu'au 30 mai 1987

Bouclair

180, boul. St-Joseph
St-Jean-sur-Richelieu
348-1145

Nous acceptons tous les coupons pour patrons gratuits aux mêmes conditions que nos plus importants concurrents et sur présentation de leur coupon, nous vous donnerons un rabais additionnel de 10% sur tout achat de tissus de 15\$ ou plus!

Jours d'économie!

Notre populaire «Estrade»

Choix prodigieux de tissus de qualité, pour toute confection!
Un seul bas prix.
Ord. 2\$ M.

MAINTENANT SEULEMENT

1.49
M.

Tissus «Spécial mode»

Superbe sélection de tissus «Fin de série» et d'achats spéciaux. Largeurs variées
Ord. 4,99\$ M.

MAINTENANT

3.33
M.

Patrons Simplicity ACHÉTEZ-EN 1, ET OBTENEZ-EN 1 D'EGALE VALEUR, GRATUITEMENT

Tous les fils Koban

en magasin

33 1/3
DE RABAIS

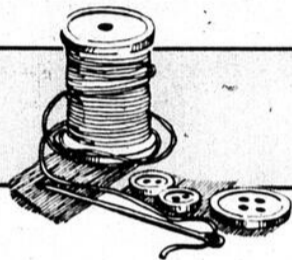

Boutons de marque H.A. Kidd

25%
DE RABAIS

Coton permappress

Gamme de couleurs, tissus lavable à la machine. 65% polyester/35% coton. 115 cm.
Ord. 3,79\$ m

MAINTENANT

2.49
M

Maintenant 50% de rabais

Tricot ouaté imprimé
Ord. 9,99\$ M.

MAINTENANT **4.99**

Imprimés Diablo
Ord. 6,99\$ M.

MAINTENANT **3.49**

Interlock imprimé Miami
Ord. 6,99\$ M.

MAINTENANT **3.49**

Christina Satiné
Ord. 6,99\$ M.

MAINTENANT **3.49**

Maintenant 33 1/3% de rabais

Imprimés mémoires
Ord. 3,99\$ M.

MAINTENANT **2.66**

Imprimés réflexions
Ord. 4,99\$ M.

MAINTENANT **3.33**

Toile Windsong
Ord. 9,99\$ M.

MAINTENANT **6.66**

Jacquard Lena
Ord. 11,99\$ M.

MAINTENANT **7.99**

Coton cannelé
Ord. 5,99\$ M.

MAINTENANT **3.99**

Tricots de coton
Ord. 3,99\$ M.

MAINTENANT **2.66**

Maintenant 25% de rabais

Intimo chambray
Ord. 8,99\$ M.

MAINTENANT **6.74**

Sierra coton froissé imp.
Ord. 6,99\$ m

MAINTENANT **5.24**

Sahara uni coton froissé
Ord. 5,99\$ M.

MAINTENANT **4.49**

Carrousel coton imprimé
Ord. 7,99\$ m

MAINTENANT **5.99**

Sierra coton froissé uni
Ord. 5,99\$ m

MAINTENANT **4.49**

Carrousel coton uni
Ord. 6,99\$ m

MAINTENANT **5.24**

Maintenant 20% de rabais

Tissus et dentelles pour la mariée

MAINTENANT DE RABAIS **20%**

Toile tisserand
Ord. 6,99\$ M.

MAINTENANT **5.59**

Coton ouaté uni
Ord. 8,99\$ M.

MAINTENANT **7.19**

Coton champêtre
Ord. 6,99\$ M.

MAINTENANT **5.59**

Coleen uni et imprimé
Ord. 5,99\$ M.

MAINTENANT **4.79**



Un(e) préposé(e) d'expérience se fera un plaisir de vous visiter à domicile, au moment de votre choix, pour vous conseiller en matière de décoration et faciliter votre choix parmi une gamme d'échantillons. Appelez le magasin Bouclair de votre région pour un rendez-vous.

ESTIMATION GRATUITE
Service à domicile





Il fallait avoir une écriture du dimanche pour voir à la tâche du «marqueur».



Fidèle à son habitude, Jacques Veilleux a animé une partie du tirage.



Que d'émotions ont vécus vendredi soir dernier, les quelque quarant gagnants du souper-tirage du club Lions. (Photos François Melillo)

Le tirage des Lions: mieux que réussi

A nouveau cette année, le collège militaire de Saint-Jean a été le théâtre d'un événement riche en émotions alors que le super-tirage organisé par les

céline BORDUAS

Lions de Saint-Jean a eu lieu vendredi soir dernier. Un tirage qui a fait le bonheur de nombreux gagnants et... des parieurs.

Toute une collection de prix incluant deux voitures d'une valeur respective de \$23 000 et \$13 500 de même qu'un lot de \$6 300 réparti moitié-moitié entre le club des Lions et la personne gagnante, ont été remis ce soir-là.

Approximativement 1 200 convives ont pris part à ce souper tirage où une cinquantaine parmi eux sont repartis avec un prix. Les objets les plus convoités, soit la Pontiac Bonneville et la Ford Escort, ont été remportés par des dénommés Croteau et Brossard.



Tout un système organisé, où chacun avait son rôle, était destiné à assurer la bonne marche de l'événement.



Des assiettes de bifteck sur charbon de bois, les cuisiniers et leurs aides en ont servi tout un lot.



Beaucoup de convives ont fait des «placements» en pariant sur la sortie des numéros des autres détenteurs de billets.



On a dénombré à environ 1 200 personnes l'assistance ce soir-là.

Les plus beaux dessins

Pour une neuvième année d'affilée, la Caisse Populaire de Saint-Eugène a décerné des prix (ensembles d'artistes) à quelque vingt-six jeunes dessinateurs de la maternelle à la sixième année de l'école Saint-Eugène.

Le thème de cette année «l'eau» a permis aux jeunes participants de

faire montre de leur créativité et de leur capacité d'expression.

Près de 650 enfants ont participé à ce concours et un grand gagnant par degré scolaire a été nommé. Le couronnement a eu lieu le 5 mai dernier au gymnase de l'école Saint-Eugène.

La grande gagnante du concours de dessin «section première année et maternelle» de l'école Saint-Eugène est Sonia Vachon. On l'aperçoit ici, médaille au cou entourée des autres jeunes méritants Catherine Cyr, Audrey-Julie Dallaire, Amélie-A. Fortin, Simon Éthier, André Sylvain, Geneviève Lemay, Nadim Mahi-Bahi, Martin Pineau, Marie-Daniel Lussier, Jean-Sébastien Dugas et Sophie Laflamme. (Photo sylvain LEBEAU)





Paul Clairmont

PHOTO FLASH

Ce cours est offert en collaboration avec LORD PHOTO et les Éditions Le Canada Français.

Les chats ne voient pas dans l'obscurité!!

La croyance populaire selon laquelle les chats voient dans l'obscurité est mal fondée. En effet, bien que le chat ait une vision plus «sensible» que celle des humains, lorsqu'il n'y a aucune lumière, le chat est aussi aveugle que nous. La lumière est faite de particules appe-

lées photons, qui se déplacent en courants: quant un photon heurte un obstacle, il en résulte un choc. Tous les effets que nos yeux perçoivent découlent de ces réactions lumière-matière qui sont projetées sur la rétine.



Revenons à la photographie...

En photographie, lorsque la lumière réagit sur la substance sensible (émulsion) d'un film, un photon entre en collision avec une molécule de bromure d'argent, et en modifie la composition, ce qui provoque l'impression de la pellicule.

Une pellicule noir et blanc, (ci-contre) a généralement une épaisseur de 0,127 mm et elle comporte une série

de couches. La couche supérieure protège l'émulsion. C'est dans l'émulsion (40% de cristaux sensibles à la lumière et 60% gélatine) que se forme l'image. La pellicule est aussi composée d'une base ou support généralement fait de plastique souple. Il y a aussi une couche anti-halo qui empêche le renvoi de la lumière réfléchi vers l'émulsion.

Constitution d'un film

Une surface sensible comporte selon le cas, 2 ou 3 couches principales:

- une couche sensible à la lumière ou émulsion
- une couche support
- une couche anti-halo

L'épaisseur totale des trois couches varie environ de 0,05 à 0,15 mm.

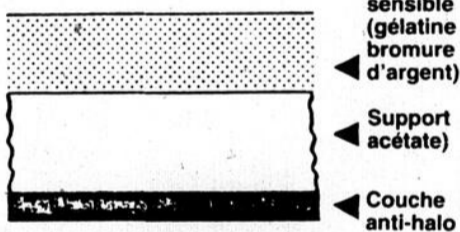

Lord Photo ou Studio Lord?

Fondée en 1938 par Lionel Lord, la maison STUDIO LORD est un des plus vieux commerces de Saint-Jean qui est administré encore par la même famille. Le commerce prit beaucoup d'ampleur dans les années 50 alors que le STUDIO LORD faisait beaucoup de portraits classiques. On y retrouvait cadres, appareils photo ainsi qu'un laboratoire noir et blanc qui desservait la plupart des pharmacies de la région en plus du travail généré par le studio de photo. Le commerce a été vendu en 1979 à Michel Lord, Manon Lord et moi-même et nous avons inauguré en 1979 un des premiers mini-labs au

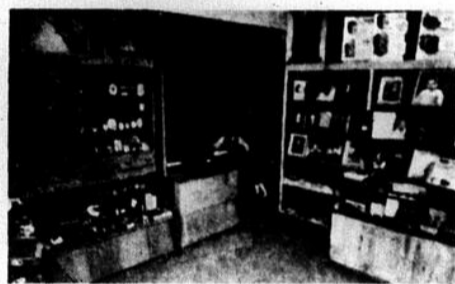

Québec. Depuis, nous avons ouvert deux autres magasins Lord Photo dont un au 950, boul. du Séminaire nord en association avec M. Sylvain Lemieux. Nous prévoyons ouvrir d'autres succursales dans un avenir rapproché sous forme de franchise.

LE DÉVELOPPEMENT

Lorsque le révélateur a transformé les cristaux exposés en argent métallique, le négatif est créé. Les endroits qui ont été sensibilisés par une grande intensité de lumière deviennent noirs et les zones moins exposées deviennent plus pâles. Lorsqu'il n'y a eu aucune exposition du négatif, celui-ci demeure transparent. Lorsqu'on imprime le négatif sur du papier photographique, le même phénomène se produit et, ainsi, les noirs du négatif deviennent blancs et les zones transparentes du négatif deviennent noires sur la photo (ci-contre).

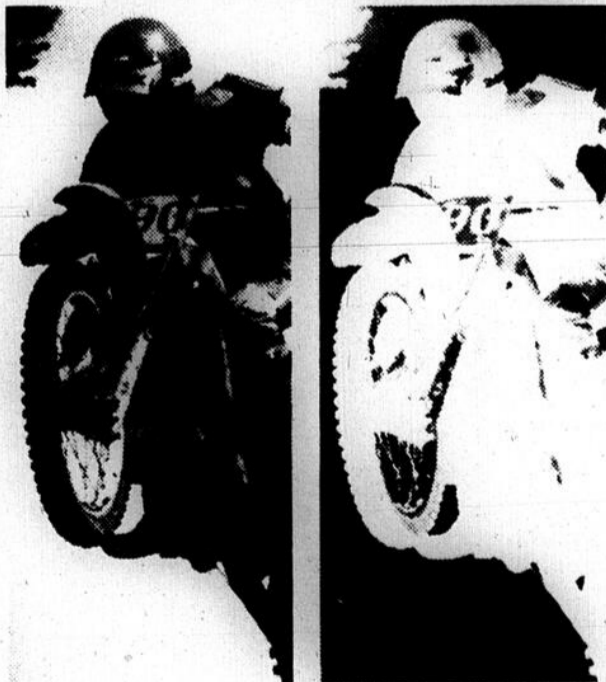

Positif

Négatif

Les qualités du film et de la lumière

La lumière comporte trois caractéristiques importantes aux yeux du photographe:

- 1) L'INTENSITÉ: qui détermine l'amplitude ou la brillance. Ex.: une ampoule de 250 W dégage plus d'intensité qu'une ampoule de 60 W.
- 2) LA LONGUEUR D'ONDE: ce facteur constitue généralement la couleur et la lumière.
- 3) LA POLARISATION: qui ré-

sulte de l'angle de l'orientation de l'onde par rapport au sujet.

ISO ASA connaît pas!

Les films ont aussi des qualités différentes. La plus importante est sans doute la sensibilité. La sensibilité d'un film est exprimée par un nombre abstrait sur l'échelle ISO (International Standards Organisation). La plupart des amateurs de photo connaissent

mieux le terme ASA qui est le même chiffre mais sous l'American Standards Association. Plus le chiffre ISO est élevé, ex. 400 ISO, plus le film est sensible à la lumière. En d'autres mots, le film requiert moins de lumière pour former une bonne image. Les films sensibles peuvent donc être utilisés lorsqu'on fait face à une situation incon-

CULTURE D'ICI

Le Musée poursuit son oeuvre au fil des ans, des dons et des bénévoles

Déjà reconnu pour son importante collection de céramique et ses nombreuses pièces se rapportant à l'histoire locale, le Musée régional du Haut-Richelieu n'en continue pas moins, sans relâche, au fil des dons et des acquisitions, de compléter et parfaire son ensemble d'exhibits témoignant de la richesse de notre patrimoine et de notre passé.

C'est ainsi que le Musée a tout récemment reçu en don deux pièces d'une grande signification au point de vue historique. L'une évoque l'histoire de la poterie johannaise au siècle dernier, l'autre rappelle une page de notre passé militaire et maritime.

La première de ces pièces est un pichet fabriqué par la St-Johns Stone Chinaware pour Charles Robert Cousins qui fut maire de Saint-Jean de 1903 à 1907.



Michel PHANEUF

L'historien Réal Fortin écrit à ce sujet que bien qu'on ne connaisse pas la raison exacte pour laquelle a été réalisée cette pièce, on sait qu'au

siècle dernier, l'usine johannaise offrait à ses clients plus fortunés la possibilité de faire exécuter des pièces spéciales sur demande. Des artistes pouvaient peindre à la main différents motifs et lettres pour souligner des occasions particulières.

Sur fond bourgogne, l'exécution minutieuse des motifs de l'oeuvre en question démontre encore une fois la haute qualité des produits réalisés par la «manufacture de vaisselle» de Saint-Jean.

En plus de sa facture johannaise et de son appartenance à un ancien maire d'ici, cette pièce comme le souligne M. Fortin, fait l'orgueil du Musée régional du Haut-Richelieu du simple fait qu'elle provient d'un don du céramiste johannais Jean Cartier, cet artiste qui a réalisé l'oeuvre ornant la façade de l'hôtel de ville de Saint-Jean.

L'autre acquisition récente du Musée provient d'un don de M. Maurice Le Sieur. Il s'agit d'une canne portant l'inscription suivante: *Le bois de cette canne provient de la cannière (sic) Royal Sauvage (sic) coulée en 1775 par le général Montgomery à Saint-Jean P.Q. et renflouée en 1898.*

Selon Réal Fortin, l'objet prend son intérêt du fait qu'il évoque le fameux siège de Saint-Jean par les Américains en 1775. Ce siège qui dura 45 jours et qui, croit-on, fut la principale cause d'échec de l'invasion américaine de notre pays. On sait que la grande vigilance du Royal Sauvage entrava efficacement l'action des assiégeants dirigés par Montgomery. Mais, après avoir été atteint par des boulets chauffés à blanc par les Américains, le bâtiment fut mis hors de combat, les assiégés n'ayant plus qu'à se rendre.

Toutefois, le Royal Sauvage n'a pas été coulé à Saint-Jean. Après la reddition du Fort, les Américains y effectuèrent des réparations et l'utilisèrent comme principal bâtiment de leur flotte sur le lac Champlain et, c'est lors d'un combat naval près de l'île Valcour qu'il fut définitivement coulé en 1776.

Au 19^e siècle, différentes tentatives ont été faites pour l'extraire des eaux du lac Champlain; ce ne fut qu'en 1935 que sa coque fut renflouée. Il n'en subsiste cependant plus rien.

On peut donc se demander de quel bois provient cette canne et d'où provient cette attribution. L'explication serait la suivante: à la fin du 19^e siècle et au début du 20^e.



Une des plus récentes acquisitions du Musée: un pichet magnifiquement orné fabriqué pour C.R. Cousins par la St-Johns Stone Chinaware. (photo Sylvain Lebeau)

d'importants travaux de dragage ont eu lieu dans la rivière, travaux qui donnèrent lieu à la découverte d'une épave vis-à-vis le Collège militaire.

Les responsables de cette découverte ont alors décidé de faire exécuter certains objets avec les bois de cette épave. Ainsi, en plus de la canne en question, trois coffrets à bijoux dont l'un aurait été offert au premier ministre du Canada, Sir Wilfrid Laurier, et un petit meuble pour y ranger la collection de monnaie du photographe johannais Pinsonnault (c.f.: LE CANADA FRANÇAIS, 21 juin 1978).

De quel bois proviennent donc finalement ces pièces et cette canne. Elles proviendraient probablement des vestiges de l'épave qui subsistent encore près du Collège militaire de Saint-Jean. L'archéologue et plongeur André Lépine a émis l'hypothèse qu'il s'agirait des vestiges d'un bateau à fond plat du 18^e siècle. Il pourrait également s'agir d'une petite embarcation britannique construite à Saint-Jean en 1776. On sait qu'au cours de cette même année, Saint-Jean devint un important chantier naval où l'on construisit et assembla plusieurs embarcations (c.f.: «Bateaux et épaves du Richelieu» de Réal Fortin).

Soulignons que le pichet et la canne peuvent être admirés au Musée même, 182 rue Jacques-Cartier Nord à Saint-Jean. Ses locaux sont ouverts tous les samedis et dimanches de 12 h 30 à 17 heures, et en tout temps pour les groupes, sur réservation (téléphone 347-0649).

générale annuelle, élit son nouvel exécutif pour sa prochaine année d'activité.

Ce nouveau conseil se compose maintenant de Mmes Elizabeth Labenski-Gervais, présidente; Solange McMillan, directrice à la publicité; MM. Réal Fortin, directeur à la recherche; François Cinq-Mars, directeur aux projets; Gérald Déglise, directeur aux acquisitions; François Dulude, directeur à la régie interne; Georges-Aimé Guertin, directeur financier et Pierre Rivet, directeur aux relations publiques.

Lors de leur première assemblée, les membres du nouvel exécutif ont voulu souligner de façon spéciale l'apport particulier de Mme Pierrette Le Sieur à la cause du Musée en lui remettant une plaque souvenir représentant la traditionnelle «fleur bleue» des potiers johannais.

Mme Le Sieur a oeuvré au sein de la Corporation depuis ses tout débuts en 1977-78. Tour à tour présidente, vice-présidente, secrétaire et responsable des relations extérieures, c'est elle qui a institué et s'est occupé de la campagne de financement annuelle du Musée, campagne qui, grâce à la générosité des Amis du Musée, a grandement contribué à l'essor de cette institution.

Aujourd'hui, même si elle a quitté le conseil d'administration, Mme Le Sieur reste attachée au Musée en tant que responsable de l'accueil et des visites guidées.

Outre la question de ces nouvelles acquisitions, la Corporation du Musée, à l'issue de son assemblée



Soulignant son travail et son implication envers la cause du Musée, les membres de la Corporation ont remis la semaine dernière à Mme Pierrette Le Sieur une plaque souvenir. (photo François Melillo)



Un énorme succès

L'encan d'oeuvres d'art au profit de la Fondation-Santé du Haut-Richelieu, dimanche dernier au Club de Golf de Saint-Jean, s'est avéré un énorme succès. Non seulement tous les tableaux mis en vente ont-ils trouvé preneurs, mais certains ont même atteint des prix pour le moins intéressants. Ce fut le cas notamment pour une oeuvre signée Thérèse Lacasse (\$1,550), ainsi qu'une autre de Roger Alexandre (\$1,500). Au total, cette initiative de Mmes Sylvie Fortin et Hélène Béliveau aura permis d'amasser quelque \$16,000, soit \$5,000 de plus que l'an dernier! «Tout s'est déroulé dans une ambiance extraordinaire, ajoute Mme Fortin; notre encanteur, le Dr Gilles Prince, a été excellent et le public s'est montré fin miseur». Quant aux artistes qui avaient fait dons de tableaux pour aider la cause de la Fondation, plusieurs n'ont eu qu'à s'en féliciter doublement puisque leur présence à cet événement leur a valu de recevoir des commandes spéciales de la part d'amateurs épris de leur style. Comme quoi une bonne action est quelquefois récompensée! (photos François Melillo)



14 bacheliers exposent

Le Groupe Art Continu «L» tiendra une exposition des oeuvres récentes de ses membres à compter du dimanche 24 mai prochain à 13 heures à la Galerie Denise Goulet-Raymond, 446 rue Saint-Jacques à Saint-Jean. Peintures, gravures et sculptures, toutes réalisées par les 14 bacheliers participant à l'événement, forment l'essentiel de cette exposition qui se poursuivra jusqu'au 31 mai. Le public y est cordialement invité.

Spécial musique
mercredi 20 mai
- Psychadelic Furs
- David Lee Roth

Mardi et mercredi
26 et 27 mai
BARCLAY ROAD
(groupe de jazz)

Le dimanche
24 mai



TOURNOI DE GOLF
«LAS VEGAS»
à Napierville
120\$ par quatuor
golf, souper et prix de présence

Samedi 30 mai
SUPER MOTOCROSS
LAURENTIDE
départ de la Pointe à 18 h
18\$



347-9413

Coin Laurier et Saint-Jacques

JEAN LAPOINTE

Histoire de Rire!

Le grand moment de la soirée
Rendez-vous 87 a été le sketch
muet de Jean Lapointe jouant la
Sonate à la lune...
Une splendeur de numéro!
LOUISE COUSINEAU

Paul LAFOREST

CLUB VOYAGES EDEN

en collaboration avec

LE CANADA FRANCAIS

Billets en vente immédiatement
au Carroussel, 400, boul.
du Séminaire nord
Place Saint-Jean,
Saint-Jean-sur-Richelieu
348-6264

Monument historique unique

Le Blockhaus de Lacolle est réouvert pour l'été

Depuis le 17 mai dernier, le Blockhaus de Lacolle, historique bâtiment militaire situé sur la Route 223, est ouvert au public pour une 9e saison d'affilée. Les visiteurs y ont accès tous les jours d'ici la Fête du Travail, de 9 heures à 17 heures.

En plus de l'information touristique tant régionale que nationale (avec permis du ministère du Tourisme) et d'un service de réservations par téléphone, les gens pourront y trouver nombre d'attraits des plus intéressants, dont:

- un service de visites guidées (bilingue) expliquant l'architecture et la raison d'être d'un blockhaus et résumant l'histoire militaire de la Vallée des Forts depuis les guerres amérindiennes jusqu'à la rébellion des Patriotes et la guerre des Féniciens;
- des panneaux auto-explicatifs permettant les visites sans guides;
- de l'animation théâtrale costumée (sketchs avec costumes d'époque), les samedis, dimanches et jours fériés;
- des objets, artefacts, uniformes, etc., se rap-



Tout au long de l'été le Blockhaus de Lacolle est le site de visites guidées et d'animation à saveur historique, en plus de servir d'aire de détente et de relais pour les cyclotouristes.

portant à l'histoire du Blockhaus:

- une maquette démontable, de nouveaux jeux auto-correctifs pour toute la famille ainsi qu'une grande murale portant sur la transformation du bois, etc.

■ Aire de détente

En plus d'être le seul au Québec à avoir conservé sa structure originale vieille de plus de deux siècles, le Blockhaus de Lacolle est en même temps une aire de détente (tables de pique-nique) et un relais intéressant pour les cyclotouristes (toilettes, eau fraîche).

Cet unique monument

historique classé, propriété du ministère des Affaires culturelles du Québec, est situé sur la Route 223, près de l'intersection de la 202 et du pont de Noyan, aux limites des municipalités de Saint-Paul et de Notre-Dame du Mont-Carmel (Cantic). Pour informations ou réservations, composer le 246-3227.

24 mai

Réunion des Amis du Fort Lennox

Les Amis du Fort Lennox, organisme sans but lucratif collaborant à l'animation de ce lieu historique de notre région, tiendra une assemblée générale doublée d'un déjeuner le dimanche 24 mai prochain à 11 heures à l'Hôtel Gosselin de Saint-Paul-de-l'Île-aux-Noix.

Parmi les points à l'ordre du jour, on retrouve les activités prévues pour la saison 1987 ainsi qu'une rétrospective des démarches effectuées et des projets en cours.

Tous les membres de même que l'ensemble de la population sont les bienvenus à cette occasion. Pour réserver, les intéressés peuvent téléphoner directement à l'Hôtel Gosselin, au 291-3377.

A-54 LE CANADA FRANÇAIS, le mercredi 20 mai 1987



Les finales de la ligue d'improvisation

LES SAMEDIS
23 mai, 30 mai, 6 juin
20 h 30

à Auberge Nationale Admission: 2\$

prix de présence TIRAGES prix de présence
2 week-ends pour 2 sur le voilier l'Odin le samedi 6 juin



RESTAURANT L'Ombrelle «Festival du filet mignon»

Incluant:

- soupe ou salade césar

Choix de sauces:

- au poivre
- aux champignons
- rossini
- thé ou café

Seulement

9⁹⁵

Buffet chaud et froid

tous les dimanches de 17 h à 20 h

À VOLONTÉ 7⁹⁵

(gratuit pour enfant de moins de 10 ans)

119, rue Champlain
Saint-Jean-sur-Richelieu

346-3334



CENTRE D'OPTIQUE:

- Rabais 50% sur montures choisies
- Rabais 20% sur loupes, jumelles et accessoires
- Produits d'entretien pour verres de contact: 3 pour le prix de 2

Choix de coussins. No 20010. Qté 48.
Ord. 2,59\$ ch. 99¢

Coussins. Choix de 3 modèles. No 20000. Qté 50.
Ord. 4,99\$ à 6,99\$ ch. 3,99\$

Ensemble comprenant douillette, juponage et couvre-oreiller. No 70041-43-44. Pour lits 1 place, 2 places et grand 2 places.
Val. 89,99\$ à 119,99\$ ch. 59,99\$

Superbe douillette. Choix de 3 formats offerts à un seul bas prix. No 70000. Qté 18.
ch. 19,99\$

Rabais 33 1/3%. Sélection d'oreillers. Modèles fin de série. No 43000. Qté 50.
Ord. 9,99\$ à 26,99\$ ch. 6,65\$ à 17,97\$

Rabais 40% sur notre assortiment de rideaux de douche. Gamme 30. Qté 42.
Couvertures électriques. Pour lits 1 place et 2 places. Qté 20.
Ord. 74,99\$ - 79,99\$ ch. 59,99\$

Sacs à ordures. No 53000. Qté 30.
Ord. 1,69\$ ch. 79¢

Horloge décorative. Qté 12.
Ord. 19,99\$ ch. 7,99\$

Panier de rangement. No 15875. Qté 20.
Ord. 4,99\$ ch. 1,99\$

Banc pour la cuisine. No 56995. Qté 12.
Ord. 3/53,99\$ ch. 9,99\$

Rabais 50% sur notre sélection de lampes et de suspensions. Modèles de fin de série.
Grille-pain pour 4 rôties. No 79509. Qté 6.
Ord. 39,99\$ ch. 24,99\$

Batterie de cuisine "Régat" 7 pcs. No 10930. Qté 9.
Ord. 89,99\$ ch. 39,99\$

APPAREILS ELECTRO-MENAGERS

Rabais 70%. Appareil photo Canon Super Sureshot 35 mm. Entièrement automatique. No 11219. Qté 4.
Ord. 269,99\$ ch. 199,99\$

Rabais 10%. Calculatrice chequier. No 41754-756. Qté 10.
Ord. 19,99\$ ch. 9,99\$

Rabais 150\$ à 200\$. Choix de magnétoscopes VHS ou de télécouleurs remis en état*. No 30950-14950. Qté 10.
Ord. 499,99\$ à 699,99\$ ch. 349,99\$ à 499,99\$

Rabais 30%. Téléviseur 12" noir et blanc avec adaptateur pour 12 V. No 13405. Qté 10.
Ord. 99,99\$ ch. 69,99\$

Rabais jusqu'à 50% sur machines à coudre et aspirateurs remis en état*. Qté 5. Ex.: No 81111.
Ord. 359,99\$ ch. 249,99\$

Rabais 20%. Petit aspirateur Kwik Sweep. No 36585. Qté 6.
Ord. 59,99\$ ch. 39,99\$

Laveuse. No 45200. Qté 4.
ch. 577\$

Sècheuse. No 85200. Qté 4.
ch. 377\$

Rabais 120\$ à 200\$ sur réfrigérateur en démonstration**. Qté 8.
Ord. 819,99\$ à 1289,99\$ ch. 699,99\$ à 1089,99\$

Rallonge avec boîtier de rangement. No 48374. Qté 12.
Ord. 36,99\$ ch. 29,99\$

3\$ de moins avec remise du fabricant.

LOISIRS ET PLEIN AIR

Rabais 14\$. Adorable ourson en peluche. Lavable à la machine. No 31323. Qté 10.
Ord. 24,99\$ ch. 10,99\$

Rabais 3\$. Véhicule 4 x 4 tout-terrain à 4 roues motrices. No 28844. Qté 24.
Ord. 4,99\$ ch. 1,99\$

Sélection de livres tels 'Tintin', 'Lucky Luke', 'Asterix'. No 14672. Qté 100.
Ord. 6,95\$ à 8,95\$ ch. 4,95\$

Rabais 8\$. Sélection de jouets 'Go-Bots'. No 38428. Qté 60.
Ord. 9,99\$ ch. 1,99\$

Rabais 18\$. Combattant 'Maitres de l'Univers'. No 38374. Qté 12.
Ord. 23,99\$ ch. 5,99\$

Rabais 14\$. Char d'assaut 'Maitres de l'Univers'. No 38334. Qté 15.
Ord. 17,99\$ ch. 3,99\$

Rabais 17\$. Hélicoptère d'assaut 'Rambo'. No 38577. Qté 10.
Ord. 29,99\$ ch. 12,99\$

Rabais 9\$. Horloge parlante 'son et image'. No 35295. Qté 15.
Ord. 15,99\$ ch. 6,99\$

Sélection de jouets 'Tonka' miniatures. No 28358. Qté 50.
Ord. 1,99\$ ch. 99¢

Rôtisserie portative au propane. No 42136. Qté 6.
Ord. 59,99\$ ch. 29,99\$

Rabais 120\$. Tente 8 x 10' en nylon. No 75385. Qté 4.
Ord. 249,99\$ ch. 129,99\$

Bicyclette BMX pour jeune. No 27864. Qté 6.
Ord. 139,99\$ ch. 79,99\$

Rabais 20%. Rechaud au propane à 2 brûleurs. No 42133. Qté 10.
Ord. 49,99\$ ch. 29,99\$

Rabais 10\$. Lanterne au propane pour le camping. No 42137. Qté 8.
Ord. 19,99\$ ch. 9,99\$

Rabais 10\$. Sac de couchage 4 lb. 100% polyester. Format 34 x 80". No 40111. Qté 18.
Ord. 34,99\$ ch. 24,99\$

Rabais 50%. Paquet de 12 mini tablettes de chocolat 'Kit-Kat'. 225 g. No 22000. Qté 120.
Ord. 1,69\$ ch. 1,19\$

CENTRE DU FOYER

Ruban à mesurer 20'6 m. No 92140. Qté 12.
ch. 9,99\$

Colle instantanée "Super Glue". No 46540. Qté 24.
Ord. 1,99\$ ch. 99¢

Rabais 50%. Jeu d'outils modulaire comprend perceuse, sableuse et scie sauteuse. No 24479. Qté 5.
Ord. 99,99\$ ch. 49,99\$

Scie radiale 10". Moteur 2 hp. 220 volts. No 27027. Qté 2.
Ord. 979,99\$ ch. 699,99\$

Scie sauteuse pour gros travaux, course 1". No 23224.
ch. 79,99\$

Rabais 20\$. Jeu de 28 pièces; manche à rochet. No 45390. Qté 6.
Ord. 39,99\$ ch. 19,99\$

Agrafeuse à 2 réglages de pression. No 93023. Qté 4.
Ord. 34,99\$ ch. 19,99\$

Riveteuse robuste pour rivets en acier ou en aluminium. No 93209. Qté 5.
Ord. 27,99\$ ch. 14,99\$

Chaise. No 93995.
Ord. 119,99\$ ch. 89,99\$

Tracteur de jardinage. No 60995.
Ord. 1699\$ ch. 1599\$

Tondeuse. No 10995.
Ord. 219\$ ch. 119\$

Barbecue à gaz. No 30995. Qté 1.
Ord. 399,99\$ ch. 179,99\$

Tablettes avant pour barbecue à gaz. No 30810. Qté 25.
Ord. 14,99\$ ch. 6,99\$

Peinture d'extérieur latex Defi climat 6. Qté 24.
ch. mat 9,99\$
Semi-luisant 11,99\$

Papiers peints. Qté 24.
Ord. 12,99\$ à 19,99\$ ch. 4,99\$

Rabais 70%. Porte de bain à 2 panneaux. Ton bronze. No 92292. Qté 3.
Ord. 239,99\$ ch. 169,99\$

Rabais 63%. Porte de bain à 2 panneaux. Ton or. No 92270. Qté 3.
Ord. 209,99\$ ch. 146,99\$

Rabais 60%. Porte de bain à 2 panneaux. Ton argent. No 92260. Qté 3.
Ord. 199,99\$ ch. 139,99\$

Rabais 50%. Sélection de contre-portes en aluminium. Gamme 21000. Qté 10.

AUTOMOBILE

Rabais 40%. Pneus d'été RoadHandler Sport. No 77200. Qté 100.
Ord. 80,99\$ à 119,99\$ ch. 48,59\$ à 71,99\$

Rabais 40%. Pneus d'été Gas Saver. Serie 73000. Qté 100.
Ord. 89,99\$ à 168,99\$ ch. 53,99\$ à 101,39\$

Rabais 40%. Pneus d'été Guardsman. Serie 63000. Qté 100.
Ord. 60,99\$ à 98,99\$ ch. 40,61\$ à 63,92\$

Batterie pour tracteur à gazon. No 10690. Qté 6.
Ord. 64,99\$ ch. 58,99\$

Batterie 'marine'. No 10694-697. Qté 8.
Ord. 99,99\$ et 109,99\$ ch. 84,99\$ et 94,99\$

Amortisseur à gaz. No 34800. Qté 200.
Ord. 29,99\$ ch. 24,99\$

Rabais 33 1/3%. Radio pour la voiture. Modèles de fin de série. Serie 26000. Qté 20.
Ord. 119,99\$ à 199,99\$ ch. 80,39\$ à 133,99\$

Housse pour la voiture. No 98900. Qté 24.
Ord. 39,99\$ ch. 29,99\$

* Articles mécaniques ou électroniques remis en état par le fournisseur ou une unité de Sears. Ces articles peuvent ou non être munis de la garantie offerte sur les articles neufs.

** Il s'agit d'articles mécaniques ou électroniques utilisés en démonstration pour démontrer le fonctionnement du produit.

VÊTEMENTS POUR DAMES
 Rabais 50% sur tous nos imperméables pour dames. Qté 36.
Ord. 45\$ à 185\$ ch. 22,50\$ à 92,50\$

QUINCAILLERIE
 Rabais 50%. Jeu de forets 16 pièces avec coffret. No 75306. Qté 12.
Ord. 39,99\$ ch. 19,99\$

VÊTEMENTS HABILLÉS POUR HOMME
 Vestons sport 'Tradition' et 'Boulevard Club' pour homme. Couleurs assorties. Tailles 36 à 44. Qté 48.
Ord. 135\$ à 160\$ ch. 69,99\$

VÊTEMENTS POUR HOMME
 Rabais 50% sur notre sélection de blousons d'extérieur pour homme. Choix de couleurs, tailles P, M et G. Qté 100.
Ord. 30\$ à 90\$ ch. 14,99\$ à 44,99\$

BAGAGES
 Rabais 60%. Valises Fashion-lite en vinyle. Beige. Qté 12.
Ord. 50\$ à 115\$ ch. 20\$ à 46\$

EQUIPEMENT ELECTRONIQUE
 Rabais 30% -80\$. Combinés magnétocassette/radio AM/FM. No 20950. Qté 20.
Ord. 129,99\$ à 179,99\$ ch. 99,99\$

MEUBLES
 Ensembles matelas et sommiers Ferme II de qualité. Couleurs désassorties. Qté 12.
 Lit 1 place. No 73550. Ch. 229,99\$
 Lit 2 places. No 73552. Ch. 289,99\$
 Grand 2 places. No 73553. Ch. 339,99\$

EQUIPEMENT PHOTO
 Rabais 100%. Appareil photo Canon T 70 35 mm. Objectif 50 mm F 1.8. No 11324. Qté 4.
Ord. 389,99\$ ch. 289,99\$

OFFRES SPÉCIALES D'OUVERTURE DE 9 H À 10 H

ARTICLES POUR ENFANTS
 Poussette robuste pour bébé. 3 positions. Roues pivotantes. Bleu. No 66285. Qté 10.
Val. 90\$ ch. 39,99\$

AFFAIRES D'OR
 Papiers mouchoirs Kleenex. Boîte de 200. No 20695. Qté 100. Limite de 4 par client.
ch. 79¢

EQUIPEMENT PHOTO
 Rabais 6\$. Cadres décoratifs 16 x 20". No 18103. Qté 50.
Ord. 15,99\$ ch. 9,99\$

ACC. MAISON-CUISINE
 Vadrouille éponge. Qté 50.
Ord. 3,99\$ ch. 99¢

VÊTEMENTS HABILLÉS POUR HOMME
 Complet 3 pièces en velours côtelé. Beige et brun. Tailles 36 à 42. Qté 36.
ch. 9,99\$

SPORT
 Tente 9 x 12' pour le tourisme. Parois, toit et auvent 100% coton. No 75197. Qté 3.
Val. 299,99\$ ch. 149,99\$

SPORT
 Ensemble comprenant sac de golf, voiturette et jeu de 11 bâtons Fuzzy Zoller pour caucher. No 31161-31837-31872. Qté 3.
Ord. 599,97\$ ch. 249,97\$

SPORT
 Rabais 60%. Bicyclette tout terrain. Pour jeune ou adulte. No 27757. Qté 8.
Ord. 159,99\$ ch. 99,99\$

-RABAIS POUR OFFRES SPÉCIALES DE FERMETURE... DE 16h À 17h COUPONS-RABAIS POU

QUINCAILLERIE
 Rabais 40%. Ampoules 40, 60 ou 100 watts. No 80591-2-3. Qté 154.
 Sans coupon **1,29\$**
 Avec coupon **ch. 89¢**
 Valide de 16 h à 17 h le 23 mai 1987. Sears Carrefour Richelieu.

ARTICLES POUR ENFANT
 Couches Cuddlers à jeter. Pour nouveaux nés jusqu'à 23 lb et plus. No 10090-91-92-93. Qté 72.
 Sans coupon **ch. 10,49\$**
 et **11,49\$**
 Avec coupon **ch. 5,99\$**
 Valide de 16 h à 17 h le 23 mai 1987. Sears Carrefour Richelieu.

VÊTEMENTS HABILLÉS POUR HOMME
 Sous-vêtements 'Yves Martin'. Choix de couleurs, tailles 30 à 38. Qté 120.
 Sans coupon **ch. 4\$ à 4,25\$**
 Avec coupon **ch. 1,99\$**
 Valide de 16 h à 17 h le 23 mai 1987. Sears Carrefour Richelieu.

ACC. DE MAISON
 Housse pour table à repasser. No 53000. Qté 30.
 Sans coupon **13,99\$**
 Avec coupon **ch. 6,99\$**
 Valide de 16 h à 17 h le 23 mai 1987. Sears Carrefour Richelieu.

RABAIS 10\$ avec tout achat de 100\$ et plus, effectuée entre 16h et 17h, obtenez un rabais de 10\$ sur présentation de ce coupon.
 Valide de 16 h à 17 h le 23 mai 1987. Sears Carrefour Richelieu.

Concours d'illustration Communication-Jeunesse

Mireille Levert se classe parmi les grands gagnants



Illustratrice originaire de notre région, Mireille Levert s'est mérité les honneurs du concours dans la catégorie Professionnelle.

Mireille Levert, une artiste originaire de notre région, est au nombre des trois grands lauréats du concours Communication-Jeunesse-Culinar, concours destiné à découvrir de nouveaux talents dans le domaine de l'illustration de livres pour enfants.

Mme Levert a remporté les honneurs dans

la catégorie Professionnelle pour son illustration intitulée «Les dégagements d'Amélie», se méritant ainsi une bourse de \$1,500.

■ Le jury

Le jury, présidé par Christiane Charette, chroniqueuse et animatrice à la radio et à la télévision, a eu à sélec-

tionner les meilleures illustrations parmi les 300 présentées cette année.

Les critères étaient la créativité (originalité et imagination), la qualité technique, la lisibilité et le suivi de la séquence visuelle.

■ Exposition des oeuvres

Soulignons que parmi les oeuvres présentées par les candidats, près de la moitié ont été retenues pour une exposition qui se tient jusqu'au 28 mai à la bibliothèque du Collège Ahuntsic, située au 9155 rue Saint-Hubert (métro Crémazie, entrée par la rue Émile-Journault) à Montréal. Cette exposition est ouverte à toute la population.

Le Tire - Bouchon
Bar Rencontre
Restaurant

«STAFF PARTY»
Tous les lundis soirs

180, Place du Quai, Saint-Jean-sur-Richelieu
346-2863

A-56 LE CANADA FRANÇAIS, le mercredi 20 mai 1987

INVITATION SPECIALE
V.I.P.

Le complexe du
MANHATTAN
Dance Bar

vous invite à découvrir son NOUVEAU LOOK le jeudi 21 mai 1987 de 21 h à 23 h Canapés et cocktails seront servis

Ouverture officielle
de sa terrasse-piscine
ainsi que le **V.I.P. BAR**

ouvert Jeudi Vendredi Samedi 22 h 00 à 3 h 00
rés. 347-2055

En spectacle à Iberville le 30 mai

Les Copains de la Chanson: musique, danse et défi...

«Les Copains de la Chanson», groupe de chant, de musique et de danse formé de jeunes gens de notre région, convie le public à son spectacle qui aura lieu à l'auditorium de la polyvalente Marcel-Landry à Iberville, le samedi 30 mai prochain à 20 heures.

Ils sont une dizaine de jeunes adultes âgés de 18 à 35 ans et ils ont un goût commun: ils aiment chanter. La plupart d'entre eux ont suivi des cours de chant chez la très réputée Mme Berthe Bourassa à Saint-Jean. En fait, c'est elle qui a fondé le groupe en 1982 avec l'aide de son mari Emilien et de la pianiste Louise Poirier.

Cet organisme à but non lucratif a d'ailleurs donné pas moins de 64 spectacles dans les centres d'accueil de la région, spectacles fort appréciés, tant pour le choix des chansons que pour la diversité des interprètes.

■ Nouveau défi



«Fadièse au Pays des Rêves», un spectacle tout en musique, en chant et en danse que nous proposons les Copains de la Chanson, samedi le 30 mai prochain à l'auditorium de la polyvalente d'Iberville. (photo François Melillo)

Aujourd'hui, les membres du groupe sont prêts à faire face à un autre défi, celui de monter un spectacle alliant danse et musique. Pour ce faire, ils ont à leur répertoire une vingtaine de chansons de tous les styles, allant de Jean-Pierre Ferland à Rock et Belles Oreilles, en passant par Robert Charle-

bois. Ajoutez à cela un peu de danse et «Fadièse au Pays des Rêves» (c'est le titre du spectacle) devient un événement où l'on ne risque pas de s'ennuyer.

Sous la direction musicale de Daniel Hébert, «Fadièse au Pays des Rêves» est une réalisation de Ginette Bernier. La direction technique a

été confiée à Guy Sainte-Marie.

Il va sans dire que tous les amateurs de musique et de danse sont invités à ce spectacle du 30 mai prochain à la polyvalente d'Iberville. Les billets sont actuellement en vente auprès des membres du groupe, ainsi qu'au magasin «Au Carrousel» à Saint-Jean.

Les 26 et 27 mai

Barclay Road et son «jazz-funk» deux jours à la Pointe aux Cafés

La Pointe aux Cafés vibrera aux sons et aux rythmes d'un jazz bien particulier les mardi et mercredi 26 et 27 mai prochains, alors que le groupe «Barclay Road» y présentera son spectacle.

Barclay Road, c'est au départ l'expression d'une passion, celle du jazz-funk. Fondé en 1984, cet ensemble regroupe six musiciens: Benoît Dufresne, bassiste; François Dufresne, guitariste; Stéphane Lesard, saxophoniste; Robert Piette, trompettiste; Christian Lajoie, batteur; Gaëtan Daigneault, claviériste.

■ Un «son» bien à eux

Insatisfaits d'interpréter les oeuvres des autres, ces six compères se lancent très rapidement dans la composition de leur propre matériel. Le groupe découvre ainsi sa direction: des pièces originales regroupant les meilleurs éléments des groupes contemporains. Des mélodies fortes sur des harmonies riches et une rythmique musclée définit bien le «son» Barclay Road.

Depuis lors, «Barclay Road» a multiplié les



«Barclay Road», six musiciens réunis à l'enseigne d'une même passion, celle du «jazz-funk».

spectacles, tant à Montréal qu'en province, du Festival International de Jazz au Grand Café et au Rising Sun, en passant

par les scènes des Cégeps Sainte-Foy, Vanier, l'Université Concordia, etc.

Les billets pour leurs

spectacles de mardi et mercredi prochains coûtent \$3 chacun et sont dès maintenant en vente à la Pointe aux Cafés.

le groupe

TA-SHE

sera au

BAR RICHELIEU

Lundi et mardi
25 et 26 mai à 21h30

Billets en vente
au bar: 4\$ ch.

265, rue Richelieu,
Saint-Jean-sur-Richelieu



de retour
à la demande
générale!



St-Tropez

L'AS-TU TA CARTE?

SUPER SPÉCIAL
AU BAR TOUS
LES JEUDIS

1er SOUPER
DES MEMBRES
MERCREDI 20 MAI

dance
music avec
Jacques Tremblay

Tous les dimanches soirs
WET-T-SHIRT
Jeux et animation avec Denis Jette



FESTIVAL DU HOMARD

1 homard 5⁹⁵	2 homards 9⁹⁵	3 homards 14⁹⁵
Les homards sont servis sur riz, bouillis, froids ou grillés.		

JEUDI MIDI
Cochon braisé **5.95**
A VOLONTÉ

VENDREDI MIDI
Fesse de boeuf **6.95**
A VOLONTÉ



197, boul. du Séminaire
Saint-Jean-sur-Richelieu
Tél.: 346-2515

PLANCHER
DE
DANSE



~~TO 20~~ **25%** de rabais

sur les pizzas au comptoir seulement
valide jusqu'au 30 mai 1987

Nous tenons à vous informer que, dorénavant,
nous ne ferons plus de livraisons à domicile.

386, Grand-Bernier nord
Saint-Jean-sur-Richelieu

346-3203



Oui, on peut faire du bon vin chez-soi!

Ils sont trois. Trois amoureux du vin qui consacrent beaucoup de leur temps libre à faire leur propre vin. Deux enseignent au Cégep, Lorraine Tétrault et Claude Levasseur; le troisième Paul Tétrault habite Boucherville. C'est d'ailleurs là que la vinification se fait. Ces trois passionnés du vin s'amuse à faire du vrai vin et ils réussissent. Quand ils en parlent, on sent qu'ils connaissent la technique, le produit et le plaisir du vin.

Pour avoir goûté à quelques-uns de leurs vins produits ces dernières années, il est évident que les vins Tétrault-Levasseur ont au moins les qualités des meilleurs Bordeaux supérieurs. À même la barrique, on a pu goûter à leur Cabernet sauvi-

gnon de l'automne dernier qui va sûrement faire un vin de garde tellement il a de la richesse. Pour le moment, le Cabernet sauvignon, le Cabernet franc et le Merlot (les grands cépages bordelais) vieillissent chacun dans leur coin. Viendra plus tard le temps de les mêler selon les proportions à établir pour en arriver à un vin qui réunira les qualités de ces trois cépages. Dans leur cas, il n'est pas question de faire un vin quelconque puisqu'ils le font pour eux; il faut donc le meilleur.

On peut donc faire du bon vin dans sa cave! Et pourquoi pas! Encore faut-il y mettre le temps, utiliser les techniques reconnues et, par dessus tout, avoir le meilleur



raisin disponible. Dans ce cas-ci, les raisins viennent directement de la Californie en camion réfrigéré. Dans l'arrivage de l'automne dernier, aucun raisin n'a été jeté, ils étaient tous

d'excellente qualité.

Pressage, fermentation, soutirage, chaque opération est faite avec tous les soins nécessaires. Après, le vin vieillit en petits fûts de chêne avant d'être mis en bouteille. La production de cette année devrait donner près de 300 bouteilles (200 bouteilles en 1985). Plusieurs seront consommées au cours de l'année, mais d'autres vieilliront lentement dans un coin de la cave.

Non satisfaits de faire de l'excellent rouge, les Tétrault-Levasseur ont fait venir de l'Ontario du Chardonnay. Cela fera

une centaine de bouteilles d'un vin déjà doré, au nez riche de fruits, d'épices et d'une belle tenue dans la bouche. De ce blanc, comme de leur rouge, ils en parlent avec abondance, joie et fierté; et avec raison.

Mais les Tétrault-Levasseur ne se contentent pas de faire du vin, ils en achètent, et de partout. Des vins choisis avec soin.

Le Château Bellevue La Forêt

Toujours à la recherche d'un vin à la fois agréable et peu coûteux,

je propose le Château Bellevue La Forêt. Dans le sud-ouest de la France, un peu au nord de Toulouse, les Cotes du Frontonnais forment une toute petite région qui a droit à son appellation contrôlée. On trouve actuellement le meilleur produit, selon Michel Dovaz, de cette région dans les succursales de la SAQ. Fait surtout de Négrette et de Malbec, le Château Bellevue La Forêt en 1985 est encore violacé: Au nez, il a du fruit et particulièrement le bleu. Un vin simple mais bien équilibré et agréable à boire un peu rafraîchi. 9,30\$.

les dessous de l'impro

PAR JOHANNE PRATT



La partie des anciens de la CLIC: un événement qui a plu à tous, tant aux joueurs qu'au public.

Les Bleus terminent premiers

Ce sont finalement les Bleus qui ont accédé au premier rang au classement régulier en défaisant les Rouges au compte de 8 à 6.

Il va sans dire que la partie fut serrée jusqu'à la fin, les Rouges s'attendant vraiment à remporter ce match.

Devant une salle comble, les deux équipes ont fourni un bel effort, mais les Bleus devaient finalement l'emporter.

Les étoiles de la partie étaient: 1ère Didier Lucien (Rouge), 2° Gilles Lalumière (Bleu), 3° Alain Énard (Rouge). Mention spéciale à Pierre Ouellet.

Les éliminatoires débutent donc samedi prochain, soit le 23 mai à 20 h 30 à l'Auberge Nationale, alors que les Bleus rencontreront les Blancs.

Venez encourager vos joueurs et qui sait peut-être serez-vous l'un des gagnants des deux «croisières-fin de semaine» pour deux personnes offertes par la C.L.I.C.!

La partie des anciens

Le 26 avril dernier avait lieu à l'Auberge Nationale un événement important dans l'improvisation: la partie des anciens de la CLIC.

C'est devant une salle pleine à craquer que des anciens joueurs en super-forme tels que Michel Sicotte, Sylvio Dubois, Louise Poirier, Maryse Filion et plusieurs autres ont rechaussé les patins d'improvi-

sateurs et se sont jetés corps et âme dans la patinoire.

La performance de tous fut des plus éclatantes, compte tenu du fait qu'ils n'avaient eu aucune préparation, aucune pratique et côté compétition, elle fut des plus inexistantes.

Tout au long de la partie, chacun a su se démarquer et parfois avec plus d'intensité que par le passé. Le jeu était rapide et le public est resté en haleine jusqu'à la fin, les applaudissements fusant de toute part.

Il faut dire aussi que l'Auberge Nationale a toujours donné à l'improvisation ce petit cachet bien spécial, et ce soir-là les joueurs se sont sentis chez eux.

Même les officiels étaient des anciens et ils nous en ont fait voir de toutes les couleurs et ce avec beaucoup d'humour, ce qui cadrait très très bien avec l'esprit de la partie.

De calibre quasi professionnel, ce match aura permis de revivre de beaux souvenirs et du même coup aura redonné le goût à certains de «réintégrer les rangs d'improvisateurs» la saison prochaine.

Le public de son côté fut des plus enthousiastes et des plus satisfaits, et de l'avis de plusieurs un autre match comme celui-là, serait fortement apprécié. C'est donc à surveiller!

Les étoiles de la partie étaient: 1ère Sylvio Dubois, 2° Michel Sicotte, 3° Louise Poirier. Mention spéciale à Bruno Surprenant.

VHS B
CINÉ CLUB VIDEO PHOTAL
349-1887 et 349-2325
CARREFOUR RICHELIEU

Abonnement et renouvellement gratuits

Les lundis, mardis et mercredis avec la location de 3 films, louez l'appareil vidéo **GRATUITEMENT**

Chute de retour des films maintenant disponible

HEURES D'OUVERTURE
Du lundi au mercredi: 9 h 30 à 19 h
Jeudi et vendredi: 9 h 30 à 21 h
Samedi: 9 h à 18 h
Dimanche: 10 h à 16 h

Le centre
VIDEO LOGUE

Nouveautés de la semaine en VHS et Beta

- The color of money
- La couleur de l'argent
- Double impasse
- Children of a lesser god
- Mona Lisa
- Vasectomy
- Les folles d'Élodie
- Wrestle Mania III (français)
- Hors contrôle
- Karaté Kid II (français)
- Tai-Pan

HEURES D'OUVERTURE
Lundi au mercredi: 12 h à 21 h
Jeudi: 12 h à 22 h
Vendredi et samedi: 10 h à 22 h
Dimanche: 11 h à 22 h

RESERVEZ DES MAINTENANT!
RENOUVELLEMENT GRATUIT

Plus de 500 films en magasin
950, boul. du Séminaire nord,
Saint-Jean-sur-Richelieu
348-1197

Chez les Fermières d'Iberville, en 1950



"Mascarade" Société des Fermières d'Iberville - 1950 -

IMAGES D'AUTREFOIS

N.D.L.R. - Cette image d'autrefois nous ramène 37 ans en arrière, en février 1950, à la salle Saint-Charles à Iberville. La photo fut prise à l'occasion de la «mascarade» que le Cercle des Fermières d'Iberville avait organisé à l'occasion du Mardi Gras.

Comme l'écrit une des membres du Cercle, cette grande Mascarade fut présentée grâce à la bonne

volonté d'un groupe de fermières sous la présidence d'honneur de la Reine du Carnaval et sous les auspices du Conseil du Cercle des Fermières. Mmes Moreau, Manny, Rancourt et Boivin y agissaient en tant que directrices des costumes.

Parmi les figurantes de la première partie, on retrouvait: Mme Moreau (la Reine Victoria), Mme Manny (la Reine Elisabeth), Mme Barry (le Roi George VI), Mlle Moreau (le Duc d'Edimburg), Mlle Blanche Hébert (la princesse Elisabeth), Mlle Lucille Poirier (la princesse Margaret), Mme L.P. Phaneuf (le Marquis de Bleury), Mlle Clarisse Beaugard (la Marquise de Bleury), Mlle Laurette Bissonnette (le Duc Lemoyne d'Iberville), Mlle Lilianne Morin (la Duchesse Lemoyne d'Iberville), Mme Bonneau (la Seigneuresse Christie) et Mme Hébert (la Seigneuresse de Sabrevois).

Quant à la deuxième partie, on y retrouvait les personnes suivantes: Mme Coderre (Grand-Maman Fandron), Mme Laliberté (Grand-Papa Fandron), Mme Messier (M. Trimefort), Mme Demers (une Japonaise), Mlle Antoinette Trahan (un fermier), Mlle Irène Trahan (une ancêtre), Mlle Christiane Prairie (un monsieur), Mlle Lucille Boivin (Marguerite de Blairfindie), Mme Homier (Mlle Printemps), Mme Tanguay (Senorita Espagnola), Mlle Dora Rancourt et Mme Bonneau (Catherine et Baptiste La Débauche).

Mlle Jeanne Dextraze y était narratrice et le texte avait été rédigé par Mlle Lucille Boivin. Mmes Boucher, Davignon, Dumas ainsi que Mlle Yvonne Labelle avaient également collaboré à cette soirée qui se termina par la prise, par M. Pinsonnault, d'une photographie du groupe des figurantes et de toutes les fermières réunies.

AYRONNER

Faites-le donc, pour voir!

PARTICIPATION

Avez-vous essayé notre cuisine?

Le Tire & Bouchon

Bar Rencontre

Restaurant

180, Place du Quai St-Jean, 346-2863

CONCEPT-THÉRAPIE

La concept-thérapie est une philosophie de la vie applicable et pratique qui enseigne à se connaître soi-même et à s'adapter positivement à son milieu social, familial et professionnel.

SOIRÉE D'INFORMATION:
le mercredi 27 mai 1987 à 20h00
Polyvalente Armand-Racicot
local B-107

Rens.: **348-7112**
entre 18h30 et 21h30

Venez fêter avec nous du 21 au 24 mai!

L'Imprévu a un an... nombreux cadeaux!

RESTAURANT **L'imprévu**

Hervé Larue
chef-propiétaire

Avertissez-nous de votre visite!

163, rue Saint-Jacques, Saint-Jean-sur-Richelieu
Tel.: 346-2417



plus de 70 ans de souvenirs

PAR ME RODOLPHE FOURNIER

Le «Hindenburg» survola le Québec, en 1936

Alors que Adolf Hitler était chancelier de ce pays, un dirigeable allemand, portant le nom de «Hindenburg», fut détruit par le feu alors qu'il se préparait à atterrir, le 6 mai 1937, étant à environ 120 mètres au-dessus de Lakehurst, dans l'État du New Jersey, États-Unis.

34 passagers y trouvèrent la mort. C'était une perte de trois millions de dollars. La plupart des rescapés subirent des brûlures. Environ mille personnes assistèrent à cette catastrophe.

C'était un vaisseau de 804 pieds de longueur, dont Hugo Eckener avait fait les plans et devis. Ce dirigeable, après avoir parcouru l'Amérique du Sud, assurait le trafic entre Francfort, en Allemagne et les États-Unis. Il traversa ainsi l'Atlantique 21 fois, parcourant 135 000 milles. La catastrophe du «Hindenburg» fut l'une des causes de l'abandon de ce moyen de transport, au profit de l'avion plus lourd que l'air.

Environ un an avant, soit le 1er juillet 1936, le «Hindenburg» était passé au-dessus de la ville de Québec. On lit, en effet, dans le quotidien de cette ville, le SOLEIL, que: «Ce fut alors une ruée vers les points stratégiques comme la terrasse ou les Plaines d'Abraham et quand le dirigeable allemand passa au-dessus de la Vieille Capitale, ses passagers durent voir des dizaines de milliers de personnes qui agitaient des mouchoirs et applaudissaient avec frénésie. Les maisons se vidèrent et ce fut partout une course comme on en avait pas vu depuis longtemps. Le spectacle était extraordinaire. Toute la population voulait les premières places».

Lors de la catastrophe précitée, le commandant, Max Pruss, était parmi les survivants. Très brûlé au visage, on dut lui refaire une chirurgie esthétique. Il devint commandant de l'aéroport de Francfort. Il employa le reste de sa vie à faire enquête afin de trouver la cause de cet incendie. Il écrivit: «Il n'y avait aucune fuite de gaz, les instruments de contrôle l'ont prouvé. On venait d'inspecter les ballonets 4 et 5. Les amarres étaient complètement sèches; je les ai vues moi-même soulever de la poussière en touchant le sol... L'heure d'atterrissage était fixée à 17 heures. L'orage nous retarde de deux heures, ce qui provoqua peut-être la perte de tant de vies».

À l'enquête, certains survivants soulignèrent qu'ils n'entendirent pas d'explosion. L'un d'eux dit que, avant l'incendie, il entendit un dé clic «comme lorsqu'on allume un appareil de chauffage», alors qu'un autre souligna qu'il aperçut une lumière comparable à un éclair de magnésium.

Tous furent d'accord pour admettre que l'hydrogène était la cause de cette catastrophe. Mais aucune preuve certaine ne fut donnée de l'agent qui l'avait provoquée.

L'homme le plus célèbre dans le domaine des aéronefs est Ferdinand, comte von Zeppelin, Allemand, né à Constance (1838-1917), qui construisit les grands dirigeables portant son nom. Les Allemands devinrent des spécialistes dans ce domaine.

Après la catastrophe ci-dessus, la popularité des dirigeables diminua rapidement.

TOMES I ET II DE PLUS DE 70 ANS DE SOUVENIRS

Les textes et les photos de cette chronique depuis environ deux ans ont été publiés par les ÉDITIONS MILLE ROCHES: le tome I en mai 1985 et le tome II en décembre 1986.

Chacun a une page couverture en couleurs, représentant: le premier, la maison natale de l'auteur avec 225 pages et 48 illustrations, se vendant \$12.75; le deuxième 200 pages et 30 photos, sa page couverture montrant le «P'tit train du Nord», en vente à \$16.95, dans toutes les bonnes librairies du Québec.

Il s'est vendu plus de 1 200 exemplaires du premier tome et 400 du second.

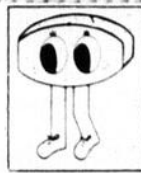

Les commerçants et les professionnels dynamiques sont présents pour vous dans le Guide des affaires!

LE RICHELAIN

restaurant · bar · terrasse

505 1^{ère} RUE IBERVILLE (514)346-2222

Super brunch

unique dans la région
tous les dimanches de 11 h à 15 h
En plus: buffet d'accompagnement

10⁹⁵ enfants moins de 12 ans: 4⁹⁵

Table d'hôte

dîner de gens d'affaires

À PARTIR DE 4⁹⁵
le soir 9⁹⁵
À PARTIR DE

OUVERT 7 JOURS / SEMAINE



35, rue Saint-Jacques, Saint-Jean-sur-Richelieu

Venez déguster nos

24 sortes de bières importées!

- Belgique - Danemark
- Hollande - Tchèque
- Allemagne - France
- Angleterre

HEURES JOYEUSES

7

jours semaine

«4 A 7»

MINUIT À 12 H 30

TIRAGES

LES JEUDIS bouquet de

LES VENDREDIS souper chez



Bistro CHEZ FRANCOIS

600, rue Pierre-Caisse
Saint-Jean-sur-Richelieu
Carrefour Richelieu
349-4338

«Festival du homard frais»

À COMPTER DU 20 MAI

Directement de notre fournisseur du Nouveau-Brunswick

Servi déjà dépelé et brisé dans votre assiette

9⁹⁵

Profitez de l'atmosphère du Bistro Chez François

SOUPER DANSANT

SUPER-SOCIAL

Jeudi, vendredi et samedi de 19 h à 3 h du matin

DU NOUVEAU!

Mario Langis

PIANISTE-CHANTEUR

les mercredis, jeudis, vendredis et samedis



Personnel costumé!

«Festival Mexicain»

LE 6 JUIN 1987

Demandez vos billets dès maintenant

RENSEIGNEMENTS: 349-4338

MUSIQUE MARIACHIS



■ Collectionneurs recherchés

Êtes-vous collectionneur? Si oui, un groupe d'adeptes de cette activité vous invite à vous joindre à eux en vue d'une exposition qui aura lieu l'automne

Michel PHANEUF

prochain (12 et 13 septembre) à Marieville. L'an dernier, cet événement avait réuni pas moins de 33 exposants et des collections d'une grande diversité, monnaie, macarons, stylos, effaces, cuillères décoratives, maquettes de bateaux, poupées, monographies paroissiales, etc.

Toutes les personnes intéressées à participer à la prochaine exposition sont donc les bienvenues. Pour donner leur nom et obtenir plus de renseignements sur l'événement, il leur suffit de contacter Mme Simone Bédard, au 460-2398.

■ «Ta-She» de retour au Bar Richelieu

Le groupe rock torontois «Ta-She» sera de retour au Bar Richelieu à Saint-Jean les lundi et mardi 25 et 26 mai prochains dès 21 h 30. Formé de cinq membres, dont une chanteuse particulièrement dynamique, «Ta-She» avait été fort apprécié lors de sa première série de spectacles au Richelieu l'an dernier. Son répertoire se compose de pièces originales et de chansons connues des grands noms de la musique populaire. Les billets, au coût de \$4 chacun, sont en vente au Bar Richelieu, 265 rue Richelieu à Saint-Jean.

■ Invitation aux artistes d'ici

L'Association des Artistes Peintres Affiliés de la Rive sud est actuellement à préparer son exposition champêtre annuelle, événement qui est prévu d'avoir lieu le 14 juin prochain au Lac du Village à Saint-Bruno, en face du vieux presbytère. En prévision de cet événement harmonisant art et plein-air, l'Association, qui regroupe déjà plusieurs personnes de notre région, lance une invitation aux artistes d'ici désireux d'y prendre part. Les intéressés n'ont qu'à contacter Mme Monique Baron au 347-9529, ou écrire à Mme Mance Mitchell, Casier Postal 261, Saint-Bruno, J3V 4P9.

■ «Chômage» tout l'été à Saint-Grégoire

C'est officiel: la pièce «Chômage» avec Marc Perron, Michel Lafond et Mario Piette prendra l'affiche durant tout l'été au Théâtre de la Montagne à Saint-Grégoire, nouveau cabaret-théâtre d'été situé dans la salle paroissiale de cette localité. Les représentations auront lieu du mercredi au samedi à compter du 21 juin prochain et l'on peut déjà réserver en composant le 462-1130. Plus de détails très bientôt.

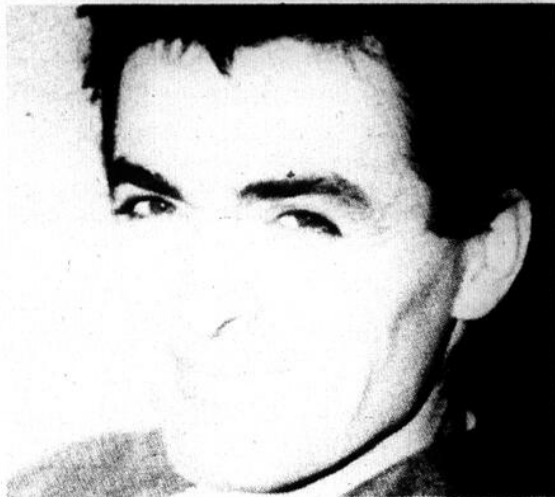

Le réputé chanteur Daniel Lavoie sera au nombre des artistes que nous offrirons le Festival de Montgolfières du Haut-Richelieu cet été.

■ Deux prix pour Maureen MacDonald

Au moment de mettre sous presse, nous apprenons que Mme Maureen MacDonald, qui depuis quelques années dirige les destinées de l'École de Ballet Jeannine Dacos à Saint-Jean, vient de se mériter de prestigieux honneurs à New York, lors d'un récent concours national de danse. Mme MacDonald a en effet remporté un 2e prix dans la catégorie «Tap & Twirl», de même qu'un 3e prix dans la catégorie chorégraphie. Il va sans dire que nous reviendrons sur cette nouvelle dès que davantage de détails seront disponibles.

■ André Charbonneau conférencier

À l'occasion du Centenaire du génie canadien, M. André Charbonneau, historien originaire de notre région au Service des parcs d'Environnement Canada, prononcera une conférence intitulée «Gaspard Chaussegros de Léry, premier ingénieur canadien». Cette conférence s'inscrira à l'intérieur des ateliers sur l'histoire du génie, le jeudi 21 mai à 9 h 30 au Centre des congrès de Montréal. Venu en Nouvelle-France en 1716 à titre d'ingénieur du Roi, Chaussegros de Léry a oeuvré à nombre d'ouvrages importants, dont les fortifications de Québec, l'église Notre-Dame, les Forges du Saint-Maurice et plus près de nous, aux Forts Chambly et Saint-Jean. Tous les intéressés sont les bienvenus à cette causerie.

■ Daniel Lavoie aux Montgolfières

La nouvelle, bien qu'officieuse, est semble-t-il exacte: le réputé chanteur Daniel Lavoie sera au nombre des artistes qui présenteront leur spectacle à Saint-Jean cet été à l'occasion du prochain Festival de Montgolfières du Haut-Richelieu. Sa venue, de même que les noms des autres artistes que nous offrirons le Festival devrait être confirmée sous peu.

BAR-SALON

530, 1re Rue, Iberville
347-1018

Toujours à l'avant-garde de la musique moderne.



21, 22, 23 et 24 mai
et 28, 29, 30 et 31 mai 1987

ADMISSION: 2\$
BIENVENUE À TOUS!

N'oubliez pas notre tournoi de golf annuel
le mercredi 17 juin 1987

SOUPER - GOLF: 35\$

Disco du jeudi au dimanche à partir de 21 heures

C'est le
BAR-«DEL»
C'est le
le samedi 23 mai



UNE COMEDIE AVEC 3 GARS DE CHEZ-NOUS ET UNE DAME
GILLES BOIVIN, ALAIN ROBICHAUD, MICHEL PELLETIER
ET MARTINE CHARLAND

*Bistro
Barlu*

* Prix pour groupes:
20 personnes et plus
420, 2^e Avenue
Iberville

Jacques Trahan, propr.
(facilité de stationnement)

346-8799

Conférence

par le
docteur
Luc Roland Albert
médecin-pédiatre
de «Vivre en santé»



Thème

Le rond point de la maladie
et de la santé

Le lundi 25 mai 1987 à 20 heures

au Cégep Saint-Jean-sur-Richelieu

30, boul. du Séminaire, St-Jean-sur-Richelieu

Pour les gens de tous âges qui se soucient de
leur santé et de leur bien-être

Admission: 5\$

Pour renseignements ou réservations
347-8851, 346-2702, 346-3191, 347-8480



Le groupe «Ta-She»: de retour au Bar Richelieu pour deux spectacles.

Archambault et ses agressions

L'obsédante obèse et autres agressions (Boréal), c'est le dernier ouvrage de Gilles Archambault, un recueil de cent quarante-cinq pages et presque autant de nouvelles. Des nouvelles toutes courtes, des flashs de l'esprit et de l'écriture.

Archambault, on le sait, a développé au cours des ans ce style elliptique où chaque mot, chaque phrase tombe juste et drue. L'effet réussit à chaque fois et laisse le lecteur abasourdi, tellement il est intense. On pourrait croire que l'écrivain s'est inspiré de la musique dont il est ici une autorité. Qui sait?

Toujours est-il que L'obsédante obèse et autres agressions s'affaire à saisir au vol la note discordante des relations que nous entretenons avec autrui. Certains diraient le mauvais côté des choses, mais ce serait injuste pour Archambault. Cela va encore plus loin, comme si la pratique de la vie faisait que du même coup on voit l'envers et l'endroit de la réalité. Le plaisir et le désagrément nous sont donnés d'un même souffle comme quelque chose de cruel. Pas étonnant d'ailleurs que l'auteur cite Jean Rhys en début de son livre: «Je crois, dis-je, que la plupart des êtres humains ont des yeux cruels».

Pessimisme? Non, non, ces «agressions»

n'ont rien de pessimistes. On dirait plus un hyperréalisme où le défaut s'évaporerait de la trop grande perfection. En réalité, tant de vérités rassemblées qu'on a peine à y croire, sachant pourtant qu'elles existent et qu'on n'a pas nécessairement à les qualifier

de cynisme. On peut même rire au passage et c'est mieux ainsi.

Archambault a une écriture parfaite pour ces nouvelles, disant juste ce qu'il faut pour qu'en moins de deux on ait tout compris, tout vu. Une écriture visuelle, une

écriture sonore où les silences ont aussi leur importance.

L'obsédante obèse et autres agressions n'est pas un recueil comme les autres et ne raconte pas d'histoires. Il saisit l'instant et le sentiment, et nous le transmet pile. A nous de le recevoir!



pensées et dires

PAR JEAN-FRANÇOIS CRÉPEAU

Le discours de l'oeil

On annonce, outre Outaouais, une loi sur la pornographie et il n'en faut pas plus pour ouvrir un débat dont les propos sont encore plus violents que ce qu'ils dénoncent.

Que n'a-t-on pas écrit sur le sujet depuis longtemps! Que de lois n'a-t-on pas fait en son nom! A chaque fois comme le signal d'un vent violent de la droite, et puritaine. Jamais pourtant on ne s'est vraiment interrogé sur le sujet et encore moins l'a-t-on défini.

Parce que la pornographie, c'est une affaire de société et puisque nous n'avons pas cette habitude du social on ne parvient pas à s'entendre, ici comme ailleurs.

Un exemple me suffira. Une scène d'amour dans un film américain et la même scène tournée, disons en France. Dans l'une l'hypocrisie et dans l'autre la réalité sans plus. Dans l'une l'imaginaire presque pervers et dans l'autre la limite des gestes sans équivoque.

Non, la pornographie n'est pas d'abord affaire d'images ou de textes.

Elle se situe à un autre niveau, quelque part dans l'intelligence qu'on les êtres du bien et du mal.

Si l'État doit légiférer sur le sujet, et je crois qu'il doit tracer une certaine «moralité publique», il doit le faire avec beaucoup de finesse.

On disait récemment que le sida avait fait plus pour combattre la pornographie que toute tentative des autorités au cours des vingt dernières années. Alors une loi de plus, une loi de moins.

Comprenez-moi bien: la pornographie existe, certes. A ce titre, il faut s'en défendre comme de tout abus. Mais d'abord et avant tout, il faut l'identifier pour ce qu'elle est et non pour ce qu'on voudrait qu'elle soit.

Curieusement quand les États sont pris à leur propre piège du mensonge, ils se tournent vers ce qu'ils croient de pire. Très souvent cela prend la figure du corps humain en essayant de faire croire que le beau et le laid sont les mêmes. Faudra pourtant un jour savoir.

Nouveau livre de Michèle Perras

L'avenir par les astres...et les chiffres!

L'astrologue johannaise bien connue Michèle Perras vient de

micHEL PHANEUF

publier un tout nouvel ouvrage, son quatrième, celui-là consacré à une branche assez spéciale de cette science occulte: l'astro-numérologie.

Qu'est-ce que l'astro-numérologie? C'est en quelque sorte une forme condensée d'astrologie, forme où les nombres, ceux formés par la date de naissance, jouent un rôle prépondérant.

Comme l'explique Mme Perras, l'astro-numérologie permet de faire le thème d'une personne sans avoir besoin comme dans le cas de l'astrologie conventionnelle, de l'heure de sa naissance.

Les seuls chiffres du jour, du mois et de l'année où une personne est née permet de

connaître le passé, le présent et l'avenir de cette personne, explique-t-elle. On obtient même certaines indications sur sa vie antérieure».

Dans son livre publié aux Éditions de Mortagne, «Astro-numérologie pratique», Michèle Perras offre à ses lecteurs une méthode permettant d'apprendre cette science. «Par cette méthode simple, écrite, le débutant autant que le professionnel peuvent se familiariser rapidement avec les données de base de l'astro-numérologie et obtenir d'excellents résultats.

«Il suffit de suivre minutieusement les règles d'interprétation de l'équation astro-numérologique pour pouvoir utiliser les nombres de façon à comprendre le sens profond de: la vibration de naissance (avec sa ou ses planètes gouvernantes); le nombre d'entrées (jour de



naissance), bagage acquis dans les vies antérieures; la vibration cosmologique ou le chemin: aptitudes dispositions professionnelles, etc.; la vibration combinée: l'idéal à atteindre dans la vie; les différents cycles de la vie; l'évolution personnelle de la naissance à la vieillesse; la vibration personnelle annuelle: la description des événements possibles au cours d'une année donnée».

L'auteure souligne cependant qu'une lecture consciencieuse et

complète du livre est très importante afin de bien comprendre les principes qui y sont développés.

Voilà maintenant plus de 10 ans que Mme Perras s'intéresse à l'astro-numérologie. C'est d'ailleurs à partir de cette technique que les chiffres (jours favorables et défavorables, nombres chanceux) de l'horoscope qu'elle publie à chaque semaine sont établis, ajoute-t-elle.

A noter que ce quatrième volume signé Michèle Perras sera suivi d'au moins deux autres publications au cours des prochains mois. L'une d'elles prendra la forme d'un ouvrage d'envergure qui sera lancé à l'automne, tandis que l'autre sera en fait un deuxième tome traitant d'astro-numérologie. D'ici là, le premier volume consacré à cette science est disponible dans la plupart des bonnes librairies.

de 10h00 à 11h30 ADM.: 2\$

DISCO-BAR

179 CHAMPLAIN ST-JEAN

Bar à Draft Nouveau décor

Stéphane Thibodeau et Benoit Tétrault DJ

JEUDI

Soirée «bière en fût»

VENDREDI

Soirée champagne

SAMEDI

Soirée des dames

BAR MERLIN

☆☆☆

D.-J.: mardi, jeudi, vendredi et samedi

LUNDI 25 mai à 20h

GRANDE FINALE

Voyage pour 2

avion hotel en République Dominicaine

Liste des finalistes

Il faut être présent pour être éligible au tirage

<p>(1er) Pierre Bachand Michel Bertrand Robert Galipeau Daniel Gadoury Margo D'Alaire Robert Lord Jacques Landry Richard Huard Jacques Mathieu Denis Robichaud</p>	<p>(2e) Jacques Monast Lorraine Beattie Monique Robichaud Real Tougas Rene Allard J-G Robert Lorraine O'Cam Rejean Dubois Pierre Gervais Serge Hebert</p>	<p>(3e) Richard Huard Louis Desbiens Sylvie Normandin Roger Poudrette Roger Poudrette Sylvie Normandin Martine Asselin Jean Martin</p>	<p>(4e) Paul Marion Michel Bouthillier Daniel Dulude Anne Paquette Louise Carpentier Claude Poulin Serge Huard Johanne Valois Manon Belanger Judy Joblin</p>
<p>(5e) Monique Robichaud Daniel Latour André Fortier Marc Larochelle Alain Malo J-P Bourque Guy Benoit Danielle Remillard Daniel Roy Lise St-Hilaire</p>	<p>(6e) Brian Willing Daniel Roy Denis Morin Serge Fournier Linda Bedard Gilles Vallières Nicole Côté Denis Paré J-L Nadon Robert Scanlan</p>	<p>(7e) J-G Barabé Denis Jolin Claudine Lussier Suzanne Cassivi Louise Carpentier Paul Marion Robert Poirier Ronald Talbot Cathy Dextraze</p>	<p>(8e) Laurence Mailoux Joan-Thompson Francine Lataille Cathy Dextraze Patrice Reboul L. Hebert - D. Jolin Anne Paquette J-G Barabé Nataly Busque Helene Cloutière</p>
<p>(9e) J-L Surprenant Carole Barre Nicole Champagne Manon Belanger Gilles Rivard Pierre Boucher Helene Cloutière Bob Ste-Marie Bryan Fontaine Richard Normandeau</p>	<p>(10e) Edith Lachance Denis Robichaud Denis Robichaud Gaetan Clermont Lorraine Thibault Jacques Poutre Denis Robichaud Christine Viens Alan Robichaud Daniel Moquin</p>	<p>(11e) Johanne Valois Jean-Marc Paradis Danielle Remillard Carole Guay Alain Robichaud Rejean Hebert Judy Joblin Michel Tremblay Anne Paquette</p>	<p>(12e)</p>

Vous devez être présent au tirage pour gagner des prix de présence et peut-être même le voyage.

Les prix de présence sont tirés à tous les dix noms.

MARDI: soirée des dames

HEURES JOYEUSES «4 à 7» 22h30 à 23h et minuit 30 à 1h du matin

96, rue St-Jacques, Saint-Jean sur Richelieu
516-2007

LE SPORT



Au cours des finales du dimanche, Bernard Giroux, le président du Club de natation du Haut-Richelieu, s'est fait surprendre quand, au nom des nageurs, parents et entraîneurs, sa fille Diane lui a offert une plaque souvenir pour le remercier de son implication au cours de la dernière saison.



Les Marc-André Dupuis, Hugo Marcotte et Pascal Lafrance sont quelques-uns des représentants du C.N.H.R. qui ont empilé les médailles dans la catégorie des 11-12 ans.

Le C.N.H.R. nage dans la gloire

■ Les nageurs d'ici raflent le championnat de la section Ouest

Ils ont gagné. Les nageurs du Club de natation du Haut-Richelieu ont atteint leur gros objectif de l'année en fin de semaine dernière en remportant le championnat provincial de la section Ouest qui se déroulait à Saint-Jean, dans la piscine des Forces. C'est par une marge de plus 200 points que les nageurs d'ici ont distancé leurs plus proches concurrents, les nageurs de Val d'Or.

Il s'agit là d'une grande victoire pour les entraîneurs du club qui ont préparé leurs nageurs durant toute l'année en fonction de cette rencontre. Belle victoire aussi pour les nombreux bénévoles impliqués dans l'organisation qui, sous la direction de Roger Smith, ont mené les choses rondement.

En fait, il s'agissait presque d'une générale en prévision des finales des Jeux du Québec qui seront présen-

relais quatre fois 100 mètres libres que les organisateurs ont réussi à ajouter au programme presque à la dernière minute.

Dès le premier jours, les nageurs du C.N.H.R. ont donné un grand

coup. L'objectif révisé de Sylvain Wilson, l'entraîneur-chef du club, était de 94 points. Avec ces points en banque dès le début, il prévoyait s'installer sur le siège du conducteur, comme on dit. Mais c'est 155 points que ses athlètes ont été chercher. C'est un peu beaucoup l'histoire du championnat.

Les nageurs du C.N.H.R. ne se sont pas assis sur leur avance du vendredi. Au contraire. Ils ont lutté farouchement jusqu'à la toute fin. Mais dès le samedi midi, Sylvain Wilson et ses adjoints Stéphane Marin et Johanne Poulin savaient que le championnat était pratiquement dans la poche. Mais ils se sont bien gardés de vendre la mèche à

leurs protégés. Les nageurs savaient leur total de points mais ignoraient celui des autres équipes. Tout ce dont ils se doutaient, c'est qu'ils étaient dans la course.

Voilà une des raisons qui font que l'atmosphère était toujours à son comble dans la piscine de la base militaire dimanche soir lors des dernières finales. Les athlètes du C.N.H.R. qui sautaient dans la piscine fouillaient toujours dans le fond de leurs tripes pour trouver les énergies nécessaires dans le but de gruger des points supplémentaires.

Et leurs coéquipiers, sur le bord de la piscine, continuaient à crier leurs encouragements à chaque épreuve.

■ Record

Finalement, les responsables ont fait savoir les résultats. 826,3 points pour le Club de natation du Haut-Richelieu contre 543,5 points pour Val

d'Or en deuxième position. Du jamais vu pour le club du Haut-Richelieu. L'an dernier, lors des mêmes championnats, le C.N.H.R. avait atteint un sommet avec 246 points et une quatrième place.

«Nous avons connu un très bon départ vendredi avec 155 points. Pour le lendemain, je visais 310 points. Nous en avons récolté 343,5. Et le dimanche nous espérons 301 points. Nos nageurs ont été en chercher 328. En somme, nous avons largement gagné nos trois périodes», mentionne Sylvain Wilson en faisant un parallèle avec le hockey.

Selon l'entraîneur-chef, la victoire est directement reliée aux entraînements qui, durant toute l'année, ont été planifiés en fonction de ce championnat. Plus particulièrement au cours des entraînements intensifs des deux dernières semaines, alors que les entraîneurs ont été extrêmement rigides.

Un autre facteur a contribué au succès du C.N.H.R. Et les amateurs de hockey seront surpris d'apprendre qu'il ne s'agit pas de «l'avantage de la piscine». Il n'y avait pas beaucoup de spectateurs pour une compétition d'une telle envergure. Et les cris d'encouragement qui tusaient des gradins s'adressaient autant aux athlètes de la région métropolitaine qu'à ceux du Haut-Richelieu.

Selon M. Wilson, ce n'est pas tant le fait d'évoluer dans une piscine de Saint-Jean qui a favorisé les siens. C'est plutôt le fait de ne pas avoir à voyager à tous les jours, contrairement à ce qui se fait quand les nageurs compétitionnent à Montréal ou ailleurs sur la Rive-Sud.

Mais naturellement, c'est du côté des nageurs du C.N.H.R. qu'il faut regarder pour trouver la principale explication de ce championnat provincial de natation de la section Ouest, une première dans la région.



YVES MALLETTTE

tées à Saint-Jean en 1989. En ce qui concerne la natation en tous les cas, les membres du comité de direction des Jeux, qui finiront bien par être nommés un jour, n'ont pas à être inquiets... si, naturellement, ils confient le volet natation aux dirigeants du Club de natation du Haut-Richelieu.

Ces responsables, des parents de nageurs pour la plupart, ont montré qu'ils savaient faire en fin de semaine dernière. Bref, ils ont fait leurs preuves. Malheureusement, il n'y avait pas beaucoup de spectateurs pour le constater.

■ Vendredi

Ah oui! La compétition. Hé bien, le tout a commencé vendredi soir par des préliminaires et certaines finales, comme le spectaculaire

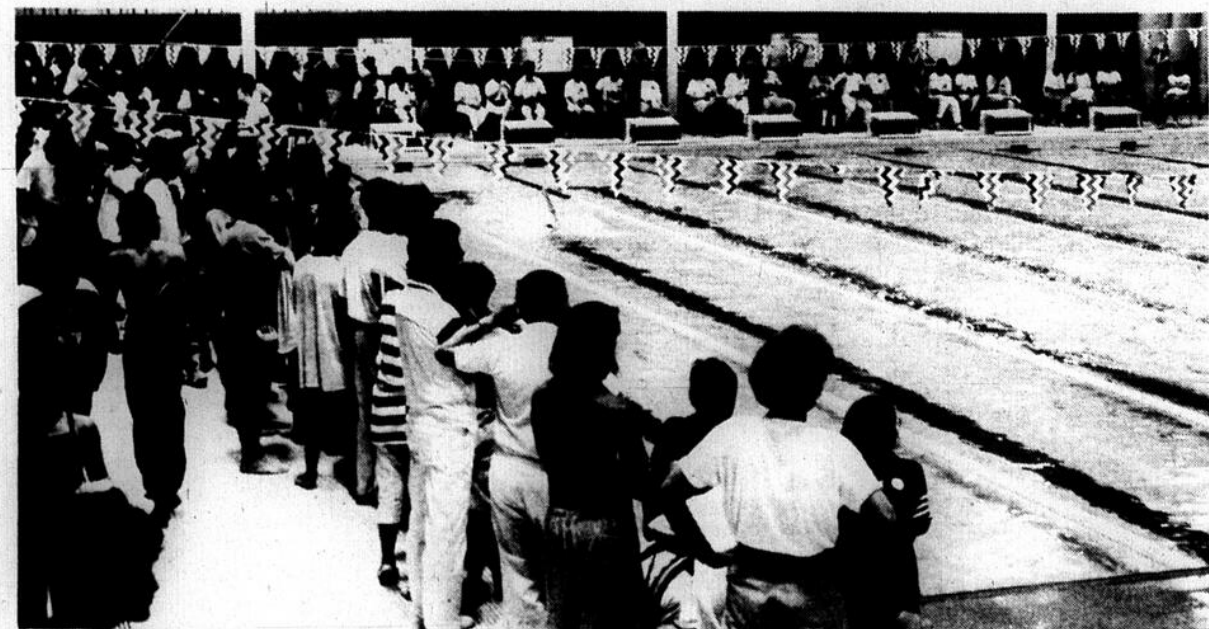

Même lors des dernières finales, dimanche soir, les nageurs d'ici ont tout donné pour amasser le plus de points possibles. Autour de la piscine, les nageurs des différents clubs encourageaient leurs coéquipiers qui étaient en action. (Photo François Melillo)

Grâce aux relais

■ Les honneurs individuels à Diane Oigny et Hugo Marcotte

Des 39 nageurs du Club de natation du Haut-Richelieu inscrits au championnat provincial de la section Ouest qui se déroulait à Saint-Jean en fin de semaine dernière, il y en a 29 qui ont contribué à la récolte de points. Il ne faut pas chercher plus loin les raisons qui font que le club d'ici a mérité les grands honneurs.

Certes, les meilleurs nageurs du club ont donné le ton dès le

Yves MALLETTTE

vendredi soir. Comme on s'y attendait. Mais ce qui a surpris les entraîneurs, c'est de voir les autres emboîter le pas de façon aussi spectaculaire. En fait, les membres du C.N.H.R. ont fracassé leurs records personnels dans une proportion de 90%. Un sommet comparativement aux compétitions précédentes.

■ Surprises

Sylvain Wilson, l'entraîneur-chef du club, mentionne les noms de Claudine Rousseau, Martin Bertrand, Julie Audette, Marie-Claude Balthazar, Michel Chabot, Rachel Robert et Pascale Petit quand il parle des plus agréables surprises. On ne voyait pas ces nageurs performer ailleurs que dans les relais.

Mais voilà qu'ils se sont mis à battre des records personnels lors des préliminaires et à améliorer ces nouvelles marques en finales pour procurer de précieux points au club. Certains de ces nageurs en étaient même à leurs premières présences en finales depuis le début de la saison.

■ Oigny et Marcotte



Ce sont les équipes de relais du C.N.H.R. qui ont fait les plus grosses vagues dans la piscine de la base militaire. Les relais ont contribué pour un total de 278 points, soit à peu près le tiers de la production des champions. (Photo François Melillo)

Mais au niveau des performances individuelles, les grandes vedettes ont été Diane Oigny et Hugo Marcotte qui ont mérité le trophée alloué au meilleur nageur de leur catégorie. Mlle Oigny et M. Marcotte ont remporté l'or dans chacune des cinq épreuves auxquelles ils ont pris part.

Sylvain Larose en est un autre qui a donné le ton en réalisant un très bon temps dès le vendredi au 200 mètres mélangés. Durant sa fin de semaine, M. Larose a récolté quatre médailles d'or. Il a raté sa cinquième à cause d'une disqualification à la brasse. Une erreur de l'officiel, jure Sylvain Wilson.

À souligner aussi les deux médailles d'or de Pascal Lafrance. Stéphane Gagnon en est un autre qui a mis la main sur deux médailles d'or.

■ Relais

Mais comme prévu, ce sont les équipes de relais qui ont donné la victoire au C.N.H.R. Chez les garçons, les 11-12 ans ont mérité deux médailles d'or et ont été disqualifiés lors de la troisième épreuve alors qu'ils avaient une avance de 21 secondes sur leurs plus dangereux poursuivants. Les 13-14 ans ont surpris en remportant deux fois l'or, tandis que les 15 ans et plus ont raflé deux médailles d'or

et une d'argent.

Chez les filles l'équipe de relais des 15 ans et plus a remporté une médaille d'or et deux médailles d'argent.

En somme, les équipes de relais du C.N.H.R. ont récolté un total de 278 points, soit à peu près le tiers de la production du club. Bref, ce sont les points récoltés par les équipes de relais qui ont fait la différence entre la première et la deuxième position.



Chez les 13-14 ans, l'équipe de relais formée de Marc Gagnon, Alexandre Boulerice, Steve Denault et Martin Bertrand a récolté deux médailles d'or en fin de semaine.

RABAIS DE 1 000\$ ET PLUS.

sur toutes les camionnettes

mazda

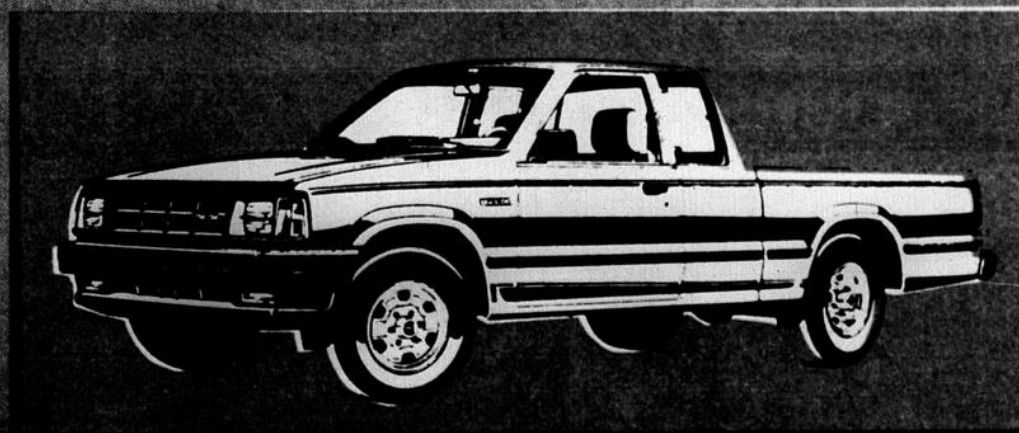

Plus: la meilleure garantie de l'industrie

Location à long terme et financement bancaire sur place



QUINTIN
AUTOMOBILE INC.
ST JEAN QUE.

mazda

490 rue Jacques-Cartier sud
Saint-Jean. 346-9445

Mtl.: 658-9042

le crapet vous parle...

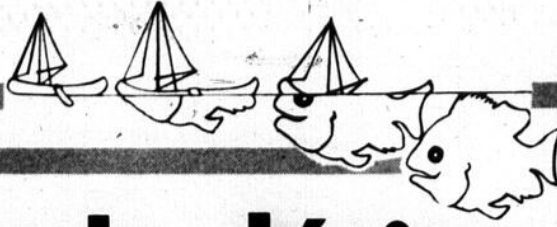

PAR CLAUDE POULIN ET DENIS VIVIER

Le gouvernail et la dérive font la différence entre Crapets et...crabes

Tout le monde a déjà vu un crabe se déplacer de côté. C'est certainement le moyen le plus simple d'illustrer la réaction d'un bateau poussé par le vent de travers (un des côtés). En somme le groupe de participants à la descente 1984 était composé de moitié Crapets et moitié... crabes.

■ Dérives

Pour empêcher ce déplacement non désirable et du même coup, améliorer les performances générales du bateau, il suffit de prévoir une pièce qui s'enfonce dans l'eau. Il s'agit de la dérive. Elle peut se situer au centre de l'embarcation (dérive centrale), ou bien sur les côtés (dérives latérales).

Il est préférable que la dérive soit rétractable pour éviter l'effet de «croc en jambe» si le vent est fort. D'une grande utilité en effet, la dérive peut également «enfarger» le bateau par vent arrière. Enfin, la dérive, pour être efficace, doit être enfoncée à 12" au moins sous la

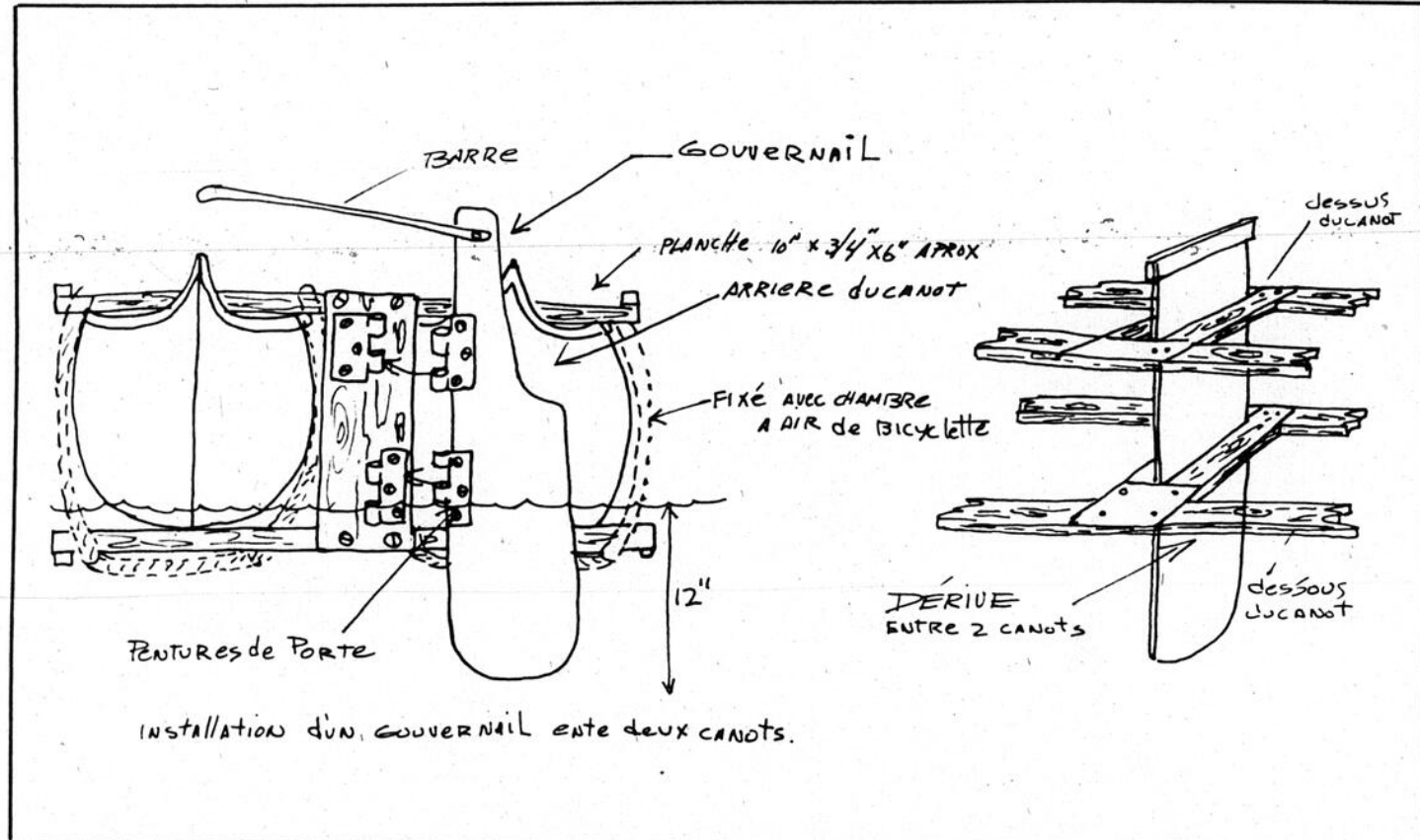

coque et être fixée solidement à deux endroits. Car sous l'eau, toute résistance est soumise à une très grande pression. Le gouvernail (le sa-

fran) peut aussi jouer le rôle de dérive. Mais il est surtout utile pour diriger l'embarcation dans le sens voulu. Situé à l'arrière du bateau, le

gouvernail doit être solide.

À la limite un aviron suffira. Mais pour une longue distance, un sa-

fran fixé à l'embarcation sera moins fatigant à tenir qu'un aviron dans les mains.

Une simple pièce de

bois arrimée à une barre fera l'affaire. On obtiendra le résultat maximum en prévoyant la dérive et le safran à la même profondeur sous la ligne

d'eau. Question d'équilibre. Les pentures de porte feront un excellent support entre le bateau et le safran. Elles sont solides, peu coûteuses et permettent une excellente rotation.

■ Un conseil

N'oubliez pas qu'il faut s'y prendre tôt pour essayer ces bidules. Et n'oubliez surtout pas que le premier essai n'est pas toujours concluant. Le mieux serait encore de pouvoir essayer son engin avant la descente du 6 juin prochain.

Avant de se quitter, les Crapets tiennent à remercier leurs grands frères commerçants, pas tous des requins après tout, qui nous ont permis de construire le bateau démonstrateur 1987. Ils s'appellent: Trahan construction inc. et les Pneus JTG inc.

Pour plus de détails sur les aménagements essentiels à la «marche à voile», on peut contacter: Denis Vivier au 346-2984 ou Claude Poulin au 347-0840, du groupe Loisirs nautiques Crapets-Soleil.

LES PRIX SONT À LA BAISSÉ CHEZ CLOGINOR

POUR 3 JOURS SEULEMENT

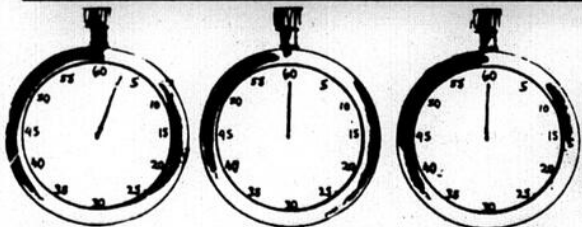

mercredi 20 mai jeudi 21 mai vendredi 22 mai

36 heures pour vous permettre de faire une bonne affaire



VIDANGE D'HUILE À VIE

gratuite

pour les pony 1987

3 jours seulement

A-66 LE CANADA FRANÇAIS, le mercredi 20 mai 1987



359, rue Laberge,
Saint-Jean-sur-Richelieu
Tél: 348-6816

La piscine des Maristes ouvre pour l'été

La piscine des Frères Maristes est sauvée... jusqu'au 15 août. Lundi soir, des représentants de la MRC ont

yves MALLETTTE

rencontré les Maristes pour voir s'il n'y avait pas une façon de sauver la piscine, un équipement largement utilisé par les fervents de natation de toute la région.

En résumé, les Maristes envisagent d'agrandir. La façon la plus économique est de procéder sur l'emplacement de la piscine, ce qui voudrait dire l'enterrement du bassin.

S'ils construisent ailleurs que sur l'emplacement de la piscine, il leur en coûtera \$300,000 supplémentaires. Ce sont ces \$300,000 que les Maristes ne veulent pas perdre.

Il y a une couple de semaines, ils ont fait savoir aux autorités municipales d'Iberville qu'ils se contenteraient d'empocher \$30,000 par année pendant dix ans. À ces conditions, la piscine serait sauvée.

La balle a rebondi sur la table de la MRC le 13 mai dernier.

C'est probablement ces chiffres que répétera le préfet Jean-Paul Lasniers aux autres maires lors de la prochaine réunion régulière de la MRC le 10 juin prochain.

Mais comme élément d'information supplémentaire les maires pourraient étudier un document que leur fourniront les responsables de la piscine à propos du nombre des utilisateurs qui proviennent de chacune des municipalités. Ce sont ces chiffres surtout qu'attendent les maires de la MRC avant de décider quoi que ce soit, à propos de ce qu'ils semblent considérer comme un équipement à caractère régional.

Chez les Maristes, le frère Jacques Bélisle mentionne que les chiffres n'ont pas changé. Les Frères veulent \$300,000 échelonnés sur une période de dix ans pour ne pas toucher à la piscine. Après la rencontre avec les représentants de la MRC, les autorités des Maristes ont accepté d'opérer la piscine jusqu'à la mi-août.

«Des délégués de la MRC sont venus sonder le terrain lundi soir. À la lumière de ces discussions, nous croyons qu'il pourrait y avoir certaines ouvertures. Nous avons accepté d'ouvrir la piscine pour la saison estivale. Mais je pense bien que nous connaissons la réponse de la MRC vers la mi-juin», révélait le frère Bélisle mardi matin.

Donc, d'ici le 15 août, les baigneurs pourront s'en donner à coeur joie dans la piscine des Maristes... comme si de rien n'était.



Jusqu'à **\$10** de Rabais (par la poste) F.C.

en achetant le **hth** Chloro Sec

Formats	Montant du cheque de rabais
45,4 kilo, 40,0 kilo ou achetez deux 22,7 kilo	\$10.00 F.C.
34,1 kilo	\$ 8.00 F.C.
22,7 kilo	\$ 5.00 F.C.

ACHETEZ DÈS MAINTENANT ET ÉCONOMISEZ!

En prime pour le 60ième Anniversaire!

Jusqu'à épuisement des stocks:

Serviette géante — motif commémoratif exclusif (valeur commerciale \$16.95 F.C.) GRATUIT à l'achat d'un baril de 45,4 kilo, 40,0 kilo ou 34,1 kilo

Avec **hth** Chloro Sec, le choix est clair.



Piscines Unies

PISCINES Jacques Cartier inc

22, rue Jacques-Cartier sud,
Saint-Jean-sur-Richelieu
347-9833



Holiday 200

PERFORMANCE ET CONFORT

CAPOLETTE

Ce croiseur «cuddy» est un exemple remarquable de bateau performant, alliant confort et commodité d'un croiseur de 1re classe avec un logement pouvant accommoder quatre personnes. De plus, la hauteur de cabine vous permet de vous asseoir très confortablement avec aisance.

Spécialement conçu pour un fonctionnement économique et un remorquage aisé, ce croiseur se caractérise par une large allée anti-dérapante sur le pont, bordée d'une main courante en acier inoxydable, ainsi qu'un toit campeur complet. Vous pourrez enfin projeter une croisière grâce au coût très abordable et aux performances surprenantes de ce bateau.

Choix de moteurs

MERC 175, 205, 230, 260

COBRA 175, 205, 230, 260

Constructeurs Casper/Brin, grisbleu

Équipements standard

Toile de fibre de verre moulée à la main, lumières de navigation, direction assistée et volant en acier inoxydable, toit campeur complet avec fenêtres à moustiquaires, pare-brise teinté en verre de sécurité avec ventilation latérale, cabine avec fenêtres latérales, essuie-glace, rampe avant en acier inoxydable, klaxon, antenne remorqueur pour sterco en acier inoxydable, siège du conducteur ajustable, sièges-ils avec rangement, sièges arrière avec rangement, coffre à glace isolé, compartiment à moteur isolé, espace de rangement du toit, carternement en bois, porte-voies, ventilateur, pompe à eau, pompe à essence en aluminium, 25 quarts de réservoir, 100 litres d'eau douce, remplissage en eau douce, robinetterie de cabine, rampe avant en bois, assise en vinyle, main courante anti-dérapante, étrier d'amarage, étrier et instrumentation en quincaillerie de marine, batterie, pompe à eau, pompe à air, jauge d'huile, de température, de niveau de l'eau, de carburant et de voltage ainsi que lumières de courtoisie.

Équipements optionnels

Radio MF-VMA à cassette avec 4 haut-parleurs, compas et table de plongée complète.

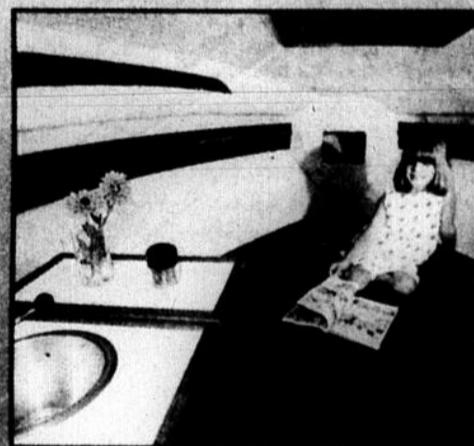
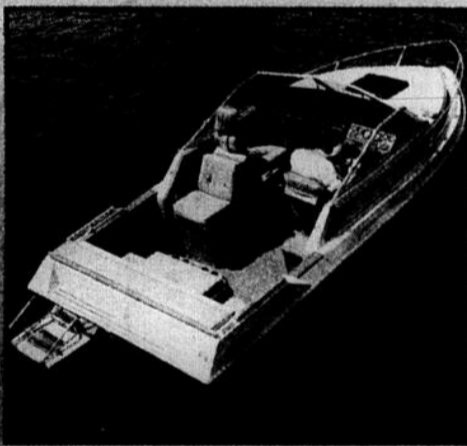

Caractéristiques

longueur	20'1"	(6,12 m)	poids avec 185 H.P.	2675 lb	(1214,45 kg)
largeur	96"	(2,44 m)	coque	V profond	
réservoir essence	35 gal imp.	(134 l)			



Concessionnaire
Lac Champlain et Vallée du Richelieu
**116, 1re Rue
Saint-Paul-île-aux-Noix
291-3170 - Mtl: 875-8682**



Le pilote Jacques Paul-Hus reprendra la route cet automne sur le circuit de rallyes de vitesse. Il fera équipe avec son frère Louis qui agira comme navigateur. (Photo François Melillo)

Paul-Hus reprend la route

Les frères Jacques et Louis Paul-Hus reprendront la route cet automne sur le circuit de rallyes de vitesse. Ayant

yves MALLETTTE

terminé leur entente avec leur ancien commanditaire, ils en ont trouvé un autre. Il s'agit de Saint-Jean Suzuki, une succursale du Boulevard de l'auto de Saint-Hyacinthe.

Les frères Paul-Hus s'attaqueront au circuit en octobre, à l'occasion du prestigieux Défi Sainte-Agathe, une épreuve comptant pour les championnats québécois, canadien et nord-américain.

■ Pièces

S'ils patientent si longtemps avant d'entreprendre la compétition, c'est que les rallyistes attendent d'avoir toutes les pièces requises pour ce genre d'événement. Leur auto est une Suzuki Forsa turbo, 3 cylindres, 1,000 cc.

En plus d'obtenir la collaboration de Denis Brady, gérant de Saint-Jean Suzuki, les Paul-Hus se réjouissent aussi de pouvoir compter sur le support de Luc Dubois, le président de Mattech, une compagnie qui se spécialise dans la vente des accessoires d'automobiles.

En attendant octobre, Jacques et Louis Paul-Hus se feront la main en participant aux différents rallyes créatifs qui se dérouleront dans la région. Leur contrat avec Saint-Jean Suzuki est valide jusqu'en mai 1988.



Regroupement d'amateurs de 4X4

Les adeptes de véhicules 4X4 Suzuki de la région viennent de se regrouper au sein du club Samourai 4X4 de Saint-Jean-sur-Richelieu. Ils sont présentement une cinquantaine qui participeront ensemble à des rallyes, des randonnées ou à des expéditions

de chasse et pêche. Pour obtenir de plus amples informations sur les activités du club, il est possible de rejoindre Michel Bessette, le président, au 347-9011, ou encore, Jacques Paul-Hus, le vice-président, au 348-6952.

St-Jean SUZUKI

VOUS FACILITE LES CHOSES AVEC SON FINANCEMENT À

3,9%	6,9%	7,9%	9,9%
24 mois	36 mois	48 mois	60 mois



FORSA

À LA PORTÉE DE TOUS

St-Jean SUZUKI

225

rue Jacques-Cartier sud
Saint-Jean-sur-Richelieu
347-9011 - 658-9961

SPRINTER avec N. Fournier

3.9%
24 mois

6.9%
36 mois

7.9%
48 mois

9.9%
60 mois



JUSQU'AU 30 JUIN 1987



N. Fournier

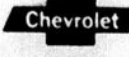

Lacolle: 246-3038
Saint-Jean: 246-2272

28, SUD DE L'ÉGLISE

Ouvert tous les jours jusqu'à 21 heures

Montreal: 886-2463



Le dernier cours de maniement d'arcs, un cours obligatoire pour l'obtention d'un permis de chasse, à être dispensé dans la région le sera le 14 juin.

À vos arcs, prêts, partez!

Les occupations ne manquent pas pour les archers de la région, du moins pour ceux qui suivent les activités du club Les Archers de Saint-Jean-Iberville. Entre autres choses, les Archers organisent un tournoi de tir à l'arc le 24 mai prochain sur le terrain de l'érablière «Au Toit Rouge» à Saint-Grégoire.

Les organisateurs annoncent qu'ils attendent plusieurs compétiteurs,

yves MALLETTTE

dont certains proviendront même des États-Unis. Les meilleurs se partageront 16 trophées et des médailles tandis que tous les participants auront la chance de gagner un des nombreux prix de présence.

C'est le Carrefour Laplante qui commandite cette importante rencontre d'archers. Le coût de l'inscription est de \$10 pour les adultes et de \$8 pour les archers de catégorie junior.

■ 100 membres
Par la même occasion,

Serge Préfontaine, président des Archers, annonce que le club a accueilli récemment son 100^e membre. Le responsable mentionne que les portes de l'organisme sont toujours ouvertes, autant pour les archers aguerris que pour les débutants. Le club compte d'ailleurs une dizaine d'archers de la catégorie junior dans ses rangs.

Pour adhérer au club Les Archers, le coût de la carte de membres est de \$10 pour les adultes et de \$8 pour les archers juniors. Pour se financer, l'organisme organise le tirage d'un véhicule tout-terrain 4X4 Suzuki d'une valeur de \$4,000. Le nombre de

billets d'une valeur de \$20, chacun est limité à 300.

Également, Serge Préfontaine mentionne que le parcours de chasse à l'arc avec cibles de grands arbres est ouvert à tous les membres. Le parcours est situé sur la route 35, derrière la piste de moto-cross, à proximité de Avico.

■ Cours

M. Préfontaine rappelle aussi aux intéressés qu'il y a encore quelques places de libres pour le cours de maniement d'arc qui sera dispensé le 14 juin. Il s'agit du dernier cours offert dans la région cette année. Avis à ceux qui n'ont pas encore leur carte de chasseurs: ce cours est obligatoire.

Le coût de l'inscription est de \$25. Pour obtenir de plus amples informations, il suffit de demander Luc Boudrias, chez Germain Boucher Sports, au 347-3457.

Les Castors: suspens

Les délais sont reportés de semaine en semaine depuis environ un mois. Mais les Castors n'ont jamais été aussi

yves MALLETTTE

prêts d'être vendus. Le groupe représenté par Paul-André Plouffe et Pierre Bessette a présenté son offre écrite dans les délais prévus. Les actionnaires des Castors n'ont pas eu de surprise désagréable en lisant le document. L'offre écrite correspond à l'offre verbale, c'est-à-dire \$320,000.

Les actionnaires actuels des Castors doivent se réunir ce soir pour prendre une décision finale. Selon le président Michel Clermont, il est pratiquement assuré que l'équipe appartiendra à d'autres personnes jeudi matin.

Si les actionnaires n'ont pas pris de décision comme ils devaient le faire mercredi dernier, c'est que les acheteurs n'ont fait alors qu'une offre verbale. Les actionnaires désiraient quelque chose de plus concret avant de se prononcer.

■ Ville

Le groupe de MM. Plouffe et Bessette a donc présenté un document écrit lundi dernier. Mais sur le document, ils greffent quelques conditions à leur offre, des points qui devaient être discutés hier par les autorités concernées.

Par exemple, l'offre d'achat est valable en autant que les autorités municipales de la ville de Saint-Jean consentent les mêmes avantages qu'elles le faisaient pour l'éventuelle ancienne organisation.

Il est bien spécifié aussi dans le document que l'offre est valable jusqu'au 22 mai à minuit...

Par ailleurs, notons que si les actionnaires des Castors n'ont pas été convoqués avant ce soir, c'est que M. Clermont attendait une autre offre mardi midi. Le président des Castors a appris en effet, de source bien renseignée, dit-il, qu'un autre groupe serait intéressé à acheter les Castors.

Décidément, cette rumeur est persistante.

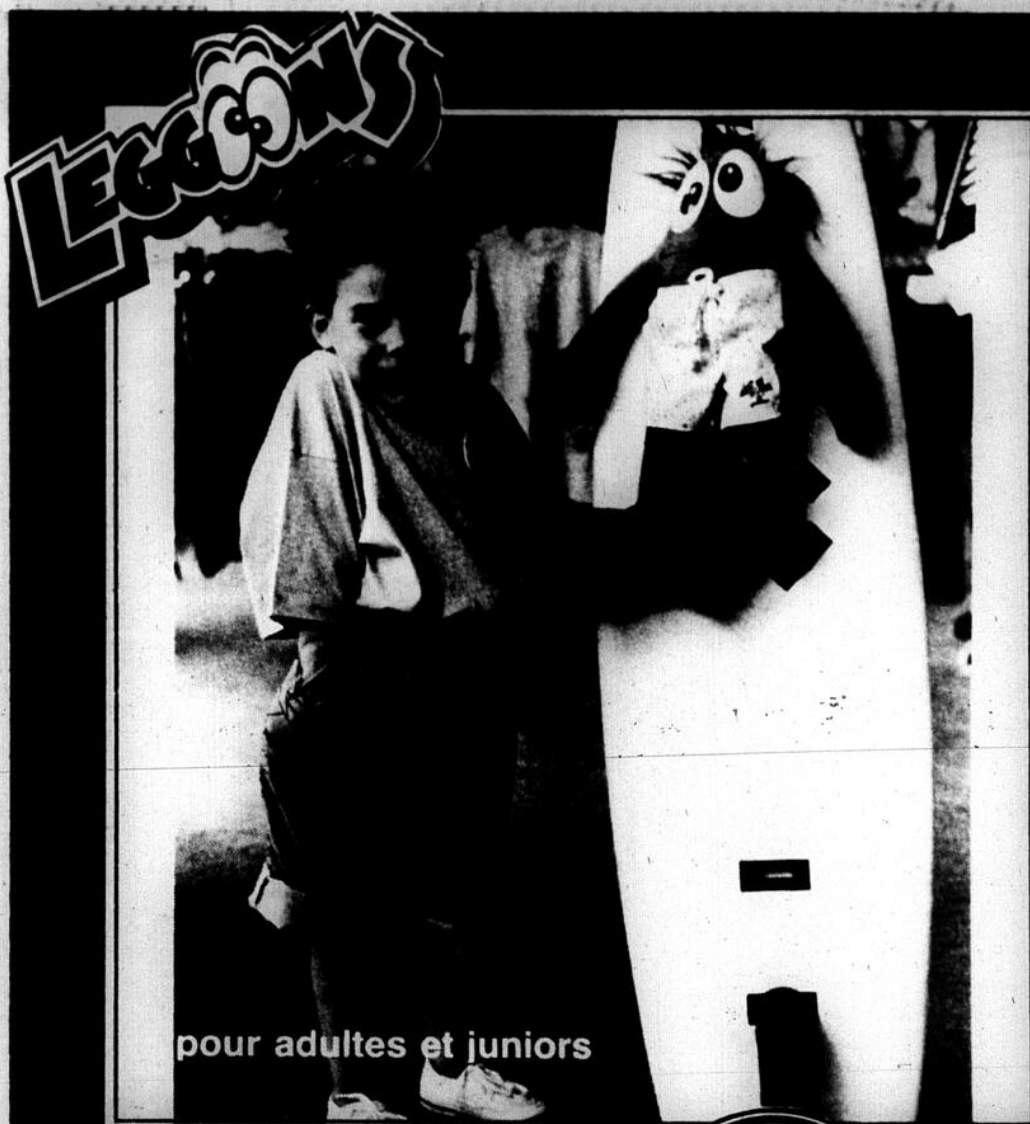

pour adultes et juniors

Yves Benoit Sport

578, boul. du Séminaire
Saint-Jean-sur-Richelieu 348-7771

CETTE SEMAINE... CHEZ THÉBERGE AUTOMOBILE

On a des **PRIX INDÉCENTS**
sur nos modèles D-100

Le pick-up...
pleine grandeur
Le prix...
mini-mini



ÇA DODGE!



Theberge
AUTOMOBILE L.T.E.E. ST. JEAN

...où l'expérience fait la différence!

778, rue Champlain, Saint-Jean-sur-Richelieu 348-3838



Ça roule en grand au tournoi Alain-Belle

Alain Belle prévoyait un maximum de 200 participants à son tournoi de quilles avec handicap, une première dans la région. L'Omnium Alain-Belle débutait les 9 et 10 mai avec quelque 260 inscrits. L'organisateur prévoit maintenant un maximum de 300 inscriptions.

C'est donc dire que la formule avec handicap, un peu comme au golf, a

yves MALLETTTE

charmé les quilleurs de la région. Les quilleurs de la région et aussi ceux de l'extérieur. En effet, parmi les inscrits relevés jusqu'à maintenant, il y en a qui proviennent de 25 municipalités, dont deux de Jonquière, au Saguenay.

■ Handicap

Rappelons que l'Omnium Alain-Belle définit 200 comme moyenne de référence. Les quilleurs qui jouent habituellement pour moins de 200 se verront octroyer à leur pointage brut la différence entre la base (200) et un chiffre correspondant à 90% de leur moyenne habituelle. Cette différence entre le brut et la moyenne habituelle est soustraite chez les quilleurs qui jouent 200 et plus.

En somme, celui qui joue comme ça, seulement pour le plaisir, peut jouer à forces égales contre un quilleur comme le réputé Maurice Boyer qui est d'ailleurs inscrit au tournoi.

Le succès imprévu du tournoi de quilles force les organisateurs à hausser le total des bourses qui seront offertes. Alain Belle, se basant sur une possibilité de 200 inscriptions, prévoyait initialement octroyer \$5,400 en bourses. Il annonce que ce montant sera majoré à la hausse, proportionnellement au nombre réel d'inscrits. Par exemple, si le tournoi se terminait aujourd'hui, les meilleurs se partageraient \$7,500 en bourses.

■ Meneurs

Une quarantaine de quilleurs ont pris le départ lors de la fin de semaine d'ouverture du tournoi. Dans le double, le duo Julio Calpito-Romulo Flores, de Saint-Hubert, a pris la tête avec 1342 points. Les équipes formées de Ro-

bert Brouillette-Guy St-Pierre et Robert Gagné-Michel Fournier, tous des Johannais, suivent en deuxième et troisième position avec respectivement 1318 et 1294 points.

En simple, l'Ibervilleois Robert Gagné domine avec 791. Fernand Debosse, de Valleyfield, le suit avec 725 points tandis que Roger McNeil de Napierville est en troisième grâce à 724. Enfin, Robert Gagné mène encore au combiné avec 1458 points. Tou-

jours au combiné, Roger McNeil est deuxième avec 1414 tandis que Julio Calpito occupe la

troisième place avec 1378 points. L'Omnium de quilles

Alain Belle se poursuivra tous les samedis et dimanches jusqu'au 7 juin à la salle de quilles

René à Napierville. Chaque jour, des départs se prennent à midi, 16 heures et 20 heures.



Alain Belle n'en revient pas de l'enthousiasme que suscite son tournoi avec handicap, autant chez les quilleurs de la région que de l'extérieur.



LE CANADA FRANÇAIS, le mercredi 20 mai 1987

A-70 Le tournoi de quilles Alain-Belle connaît un succès inespéré. L'organisateur prévoyait 200 inscriptions. Il pense maintenant qu'il en aura 300. (Photos François Melillo)

Woolco
CENTRE DU PNEU
ET DE L'AUTO

30% de rabais

Winfield
weather+mate premium

Pour un roulement en douceur et un kilométrage accru.
P155/80R-13. Exemple:
Prix courant, chac.: 72,88\$

50\$

chac.

Garantie de 75 000 km

DIMENSIONS:	PRIX COURANTS, CHAC.:	CHAC.:
P155/80R-13	72,88\$	50\$
P165/80R-13	76,88\$	53\$
P185/80R-13	83,88\$	58\$
P185/75R-14	89,88\$	62\$
P195/75R-14	93,88\$	65\$
P205/75R-14	96,88\$	67\$
P205/75R-15	101,88\$	71\$
P215/75R-15	106,88\$	74\$
P225/75R-15	110,88\$	77\$
P235/75R-15	116,88\$	81\$

Le Prix Comprend

- Dommages routiers
- Fabrication et matériaux
- Pneus cotés 75 000 km

25^e ANNIVERSAIRE OCCASIONS SENSAS

Huile Quaker State

1⁴⁹

ch.

Feu stop de lunette avec circuit logique

Se branche facilement sur les fils des freins. Pour la plupart des véhicules.

8⁹⁹

chac.

Filtre à l'huile Fram

3⁸⁸

à

4⁸⁸

ch.

Woolco Achetez Woolco... partez gagnant!

LES GALERIES RICHELIEU 978 boulevard du Séminaire, Saint-Jean

HEURES D'OUVERTURE:

Lundi, mardi et mercredi: 9h30 à 18h

Jeudi et vendredi: 9h30 à 21h

Samedi: 9h à 17h

Woolco Cette année, avant d'acheter un vélo 10 vitesses, lisez cette offre avantageuse!

Achetez maintenant et économisez !!

Woolco
25^e ANNIVERSAIRE
OCCASIONS SENSAS



Offert à seulement

9897 chac.

Profitez du printemps avec ce vélo 10 vitesses Economisez 11\$

Un printemps en liberté sur ce vélo 10 vitesses de qualité. Pour hommes: cadre 21 ou 23 po
Pour dames: cadre 19 po seulement
Prix courant, chac.: 109,97\$

Assemblés sans frais supplémentaires

Pour mieux vous servir

Woolco

Achetez Woolco... partez gagnant!

LES GALERIES RICHELIEU

978 boulevard du Séminaire, Saint-Jean

HEURES D'OUVERTURE:

Lundi, mardi et mercredi: 9h30 à 18h
Jeudi et vendredi: 9h30 à 21h
Samedi: 9h à 17h

Les vacances sur les pistes de motocross

■ Sylvain Mongeau, Patrick Vachon et Martin Granger visent le championnat de leurs catégories respectives

Beaucoup de jeunes se sont inscrits dans des ligues de baseball, balle molle, soccer ou tennis cet été. Pour leur part, Sylvain Mongeau, Patrick Vachon et Martin Granger passeront la belle saison sur des pistes de motocross. Dans leurs catégories respectives, les trois Johannais ne visent rien de moins que le championnat en septembre prochain.

Les trois Johannais ne sont pas tellement vieux pour chevaucher leurs

yves MALLETTTE

bryants engins à fond de train sur les pistes accidentées. Mais il faut bien croire une fois de plus que la valeur n'attend pas le nombre des années.

Pour un, Sylvain Mongeau n'a que 10 ans. Ses deux camarades ont chacun 15 ans. Bien que relativement peu âgés, les trois se targuent d'avoir déjà quelques années d'expérience. Et ils ont tous leurs membres...

■ Équipe

Patrick Vachon, Sylvain Mongeau, et Martin Granger forment une équipe. Mais en compétition, ils se produisent séparément dans des catégories différentes.

Patrick Vachon, chez les 125 cc. juniors, et Martin Granger, qui est inscrit dans la catégorie 80 cc Experts, sont de toutes les courses du circuit québécois. Sylvain, le plus jeune, compétitionne en 60 cc. sur le circuit du Vermont.

C'est qu'au Québec, il n'y a pas de catégorie pour son âge. Aux États, ils peuvent participer à compter de 8 ans...

Pour le reste, les trois fonctionnent par équipe. C'est-à-dire qu'ils s'entraînent ensemble, réparent leur moto ensemble, s'enrichissent les uns les autres de leurs dernières expériences. Bref, en dehors des compétitions, ils sont pratiquement inséparables.

■ Commanditaires

Il n'y a pas encore d'argent à faire en motocross, du moins dans les catégories au sein desquelles sont inscrits les Johannais. Les bourses font leur apparition dans la catégorie 125 cc Experts. Avant, il faut se contenter de trophées.

Heureusement, les trois jeunes se sont trouvés des commanditaires. Ils n'ont pas eu de difficultés puisque dans les trois cas, les motocyclistes n'ont eu qu'à se tourner vers leurs parents. Patrick Vachon est commandité par Vachon et Lessard, Sylvain Mongeau par Moto-Clinique et Martin Granger, par le Dépanneur Jean Granger.



Danny Cabana, à gauche, est un Johannais qui tentera de s'illustrer lors du SuperMotocross Laurentide les 29 et 30 mai au stade Olympique. Pour leur part, les jeunes Sylvain Mongeau, Martin Granger et Patrick Vachon se font valoir à toutes les fins de semaines sur le circuit du Vermont et sur le circuit québécois de motocross. (Photos François Melillo)

Grosso-modo, il en coûte à peu près un minimum de \$5,000 par jeune par été... quand il n'y a pas trop de moteurs à remplacer.

■ Objectif

Habituellement, les trois Johannais n'ont pas de difficultés à se classer

parmi les cinq premiers. En moyenne, ils compétitionnent chacun contre une trentaine d'adversaires. Lors de la première course de la saison sur le circuit québécois, Martin Granger a terminé cinquième tandis que Patrick Vachon a pris la troisième place. Sylvain Mongeau, lui, a gagné sa première course de l'an-

née au Vermont.

Les trois jeunes ambitionnent naturellement de mettre la main sur le championnat de leur catégorie cet été. Mais leur grand rêve à tous les trois, c'est d'expérimenter le circuit de Daytona au moins une fois... durant l'hiver si possible.

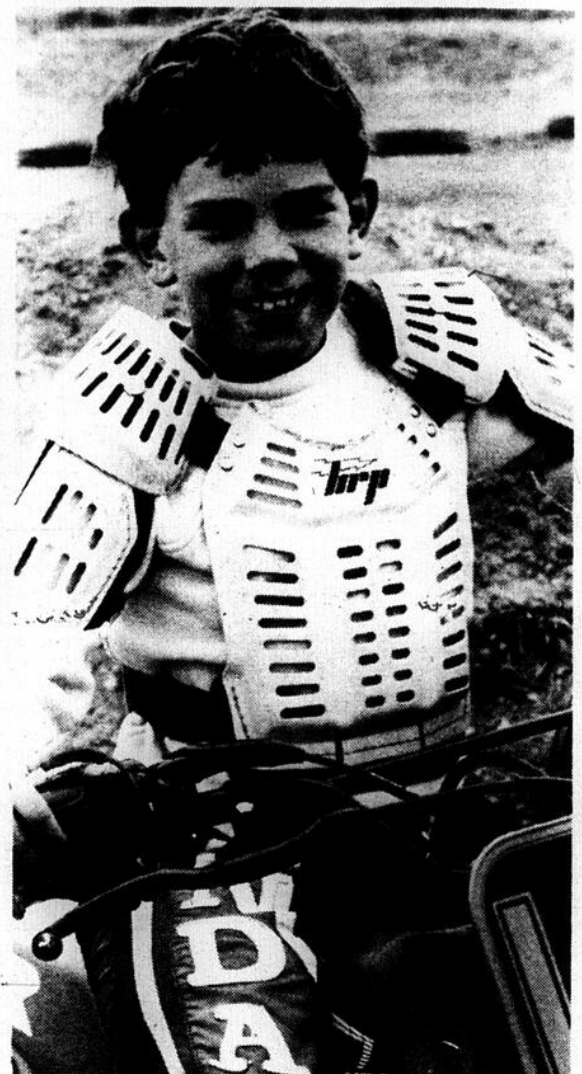

Âgé de seulement 10 ans, Sylvain Mongeau compte déjà quelques années d'expérience en motocross. Au Vermont récemment il a remporté sa première course de la saison.

EVINRUDE

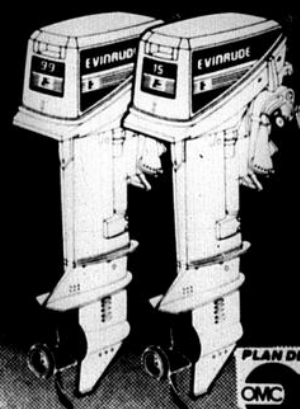

PORTATIFS PUISSANTS

Les bicylindres 15 et 9,9 Evinrude 1987 offrent de nouveaux blocs moteurs moulés à précision pour plus de puissance et moins de bruit. Ils fonctionnent d'un mélange de carburant 100:1 et offrent l'injection d'huile automatique AccuMix™. Ils sont dotés d'une poignée de barre franche avec câble d'accélérateur tire-pousse pour une commande précise, allumage électronique Firepower®, entraînement pour hauts-fonds, bouton d'arrêt monté sur la barre et d'un dispositif de coupure d'allumage à cordon.



845, Bellorive, Iberville Tél.: 347-6686

TOUJOURS AU PLUS BAS PRIX!

ESCORT 39%*
* BASE 24 MOIS

Tempo Ranger Bronco II Taurus Série F 39%*
* BASE 24 MOIS



Fournisseur officiel des véhicules pour les montgolfières

Rabais de 750\$
Ranger, Bronco II, Série F, Taurus, sur Escort, Tempo,



166, Boul. Saint-Joseph, Saint-Jean-sur-Richelieu, Qc

Tél.: 348-9223

Mtl.: 658-8511

MISTRAL AUTOMOBILE INC.

Les vacances
en motocross...



Martin Granger partage l'avis de ses camarades qui affirment que le motocross n'est pas un sport dangereux.

Dangereux? Voyons donc!

Il ne faut pas se fier aux apparences. Le motocross, c'est spectaculaire mais beaucoup moins dangereux que ça en a l'air.

Yves MALLETTE

Du moins, c'est ce qu'affirment Patrick Vachon, Martin Granger et Sylvain Mongeau, trois chevaliers de la moto.

■ Au départ

«Le grand coup, nous le donnons lors du départ. Il faut se sortir du trou. Mais après la première épingle, il n'y a rien là», affirment les coureurs.

Les trois s'entendent pour dire que dans la catégorie de Patrick Vachon, les émotions sont un peu plus vives: «Il y en a qui débutent tout de suite dans la catégorie 125 cc. Ceux-là, il faut les surveiller».

■ Physique

Ce n'est donc pas tellement le sang-froid qui fait un bon compétiteur. En motocross, il faut plutôt regarder du côté de la condition physique pour connaître un des principaux attributs des meilleurs.

Le moto-cross, c'est très difficile physiquement. Les jeunes Johannais rapportent qu'il s'agit même d'un des sports les plus exigeants. C'est que toutes les parties du corps sont constamment sollicitées durant une course. «Si nous sommes demeurés inactifs pendant l'hiver, nous avons les bras morts à nos deux premiers tours de pistes au printemps», affirme Martin Granger.

C'est une des raisons qui font qu'en dehors des compétitions et des entraînements, vaut mieux pour les fervents du motocross de se balader en bicyclette au lieu de se promener en...moto.

En fait, d'après les trois compétiteurs, tout est dans la technique. La moyenne de vitesse n'est pas tellement élevée en moto-cross. Au maximum, ils font 50 km/h en ligne droite. Plus souvent qu'autrement, les jeunes attaquent des pistes plus techniques. C'est pourquoi, ils s'astreignent à une dizaine d'heures d'entraînement pas semaine.



Dans la catégorie de Patrick Vachon, les choses se passent de façon un peu plus corsée. Ce sont les débutants qu'il faut avoir à l'œil.



G. Lebeau

Un toit ouvrant sur l'été



Installés en quelques instants
avec minutie par nos spécialistes
partout au Québec, nos toits
ouvrants sont une garantie
de plaisirs et de sensations.

A partir de
229\$
Payez dans 90 jours
sans intérêt*

*Sujet à l'approbation du crédit

Un pare-brise

Ça se répare

OU

Ça se remplace

G. Lebeau fait l'un ou
l'autre à la perfection.
Mieux! Nous nous
occupons aussi des
formalités avec
votre assureur.



G. Lebeau

quand on aime son auto!

470, boul. du Séminaire – 348-9245

Un été chargé pour le Fonds Claude-Raymond

Les membres du Fonds Claude-Raymond se sont fait voler la vedette par les cols bleus de Saint-Jean et le maire Delbert Deschambault jeudi dernier à l'Hotel de ville. Les représentants de l'organisme de bienfaisance ont quand même pu dévoiler le programme de leur saison estivale. Rien de bien nouveau. Les activités habituelles connaissent beaucoup de succès. Alors, pourquoi changer une formule gagnante?

Hé oui! Les membres du Fonds Claude-Raymond se sont fait voler la

yves MALLETTTE

vedette lors de leur conférence de presse organisée pour annoncer les activités de 1987. En effet, le maire Delbert Deschambault était manifestement très fier de pouvoir parler franchement de choses positives en annonçant qu'une entente de principe était

intervenue avec les cols bleus. Le maire ajoutait qu'il ne prévoyait même pas de problèmes concernant le protocole de retour au travail. Voilà surtout ce qui faisait les frais des conversations.

Ce qui n'a quand même pas empêché Gilles Mailloux, le président du Fonds, et Claude Raymond de présenter le programme. Après tout, c'est pour ça que tout le monde s'était déplacé.

■ Balle molle, golf et baseball

Les activités principales du Fonds Claude-Raymond sont les mêmes que par les années passées, sauf une couple d'exceptions.

Il y a d'abord une clinique de balle molle qui sera offerte à toutes les joueuses de la région pas plus tard que le 26 mai prochain. Par ailleurs, Jean Patenaude, un directeur du Fonds, tentera de former une équipe de balle molle avec certaines «célébrités» pour affronter la redoutable bande à «Bud», le 1^{er} juillet. Les responsables n'ont pas manqué de souligner que cette joute d'exhibition a été rendue possible grâce à la collaboration de Jean Lachapelle, l'agent Lachapelle, l'agent Lachapelle, l'agent Lachapelle de la région.



Gilles Mailloux, président du Fonds Claude-Raymond, Claude Raymond lui-même, le maire johannais Delbert Deschambault, qui avait le sourire «positif», André Dion, membre de la première heure du Fonds et conseiller municipal, ainsi que les directeurs René Michaud et

Gaëtan Paradis, respectivement responsables du tournoi de golf pour hommes et du projet de complexe sportif, étaient quelques-uns des principaux acteurs de la conférence de presse organisée pour annoncer les activités de 1987 du Fonds. (Photos François Melillo)



L'an dernier, la clinique de baseball du Fonds Claude-Raymond avait attiré quelque 850 jeunes joueuses de la région. Naturellement, l'expérience sera répétée cette année.

Clinique de balle molle pour filles

Le mardi 26 mai prochain, toutes les joueuses de balle molle de la région sont invitées à une clinique organisée

yves MALLETTTE

spécialement à leur intention par le Fonds Claude-Raymond.

«Beaucoup de jeunes filles ont participé à notre clinique de baseball l'an dernier. Mais depuis, plusieurs nous ont fait savoir qu'elles en voulaient plus. C'est pourquoi nous organisons cette clinique», expliquait Claude Raymond en conférence de presse jeudi dernier.

■ À la base

La clinique de balle molle pour les filles se déroulera donc en collaboration avec Pétro-Canada, le 26 mai, à compter de 17 heures. Grâce à l'appui de John Guénette et du major Taillefer, la clinique se tiendra sur les quatre terrains de balle de la base militaire des Forces canadiennes (entrée Grand Bernier).

Entre 17 et 18 heures, les participantes s'inscriront et feront leurs exercices d'assouplissement. La clinique comme telle débutera à 18 heures

alors que les filles verront le premier thème au programme, soit l'emprise sur la balle et le lancer. Ensuite, les joueuses aborderont différentes facettes du jeu tels que la bonne façon de capter la balle, comment attraper roulants et ballons. L'activité se terminera à 20 heures.

Claude Raymond lui-même animera la clinique. Il sera assisté d'instructeurs qualifiés, dont Gilles Pinard, présenté par M. Raymond comme étant le meilleur lanceur de balle molle au Québec.

■ Équipement

Pour participer à l'activité, les joueuses ont besoin d'un gant, d'une balle et celles qui le peuvent doivent apporter leur bâton. Il est à noter que les souliers à crampons sont interdits. Celles qui font partie d'une équipe sont invitées à revêtir leur uniforme.

Le coût de l'inscription est de \$3. Chaque participante recevra gratuitement une casquette aux couleurs du Fonds Claude-Raymond.

Michel Boucher, le principal responsable de l'activité révélait la semaine dernière que déjà 250 jeunes filles sont inscrites. Il en attend à peu près 400.

En ce qui concerne les activités auxquelles les sportifs de la région sont habitués depuis quelques années, il y a le toujours populaire tournoi de balle molle des clubs sociaux qui se déroulera encore une fois sous la responsabilité de Pierre Paquette. Ce tournoi est prévu les 4, 5, 6 et 7 juin au stade Richard-Lafontaine. La

participation sera à la hausse. En effet, le nombre d'équipes devrait passer de 16 à 20.

Suivra, le 22 juin, le tournoi de golf pour les dames, une activité qui avait connu beaucoup de succès lors de la première expérience de l'an dernier. Gérald Choynière, le principal organisateur de ce tour-

noi, pense que les golfeuses seront plus nombreuses qu'en 1986 alors que l'événement s'était déroulé en septembre.

Par ailleurs, le Fonds Claude-Raymond organise à nouveau une clinique de baseball à l'intention de tous les jeunes joueurs de la région. L'activité qui avait attiré l'an dernier 850 joueurs

et quelque 150 instructeurs se tiendra les 4, 5, 6 et 7 juin sous la responsabilité de Claude Raymond lui-même.

À la mi-août, le toujours populaire tournoi de golf des hommes en sera à sa seizième édition. Le responsable René Michaud a déjà amassé plusieurs inscriptions.

La Fox

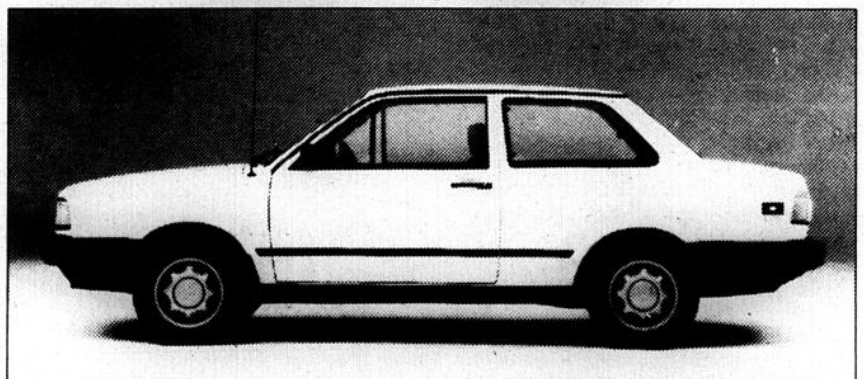

Qu'est-ce qu'il vous faut de plus?

- Moteur performant de 1.8 litre
- Injection de carburant
- Allumage transistorisé n'exigeant pas d'entretien
- Direction à pignon et crémaillère
- Phares à iode
- Sièges baquets avant entièrement inclinables
- Garantie de 24 mois, kilométrage illimité
- Demandez les détails
- Garantie de 6 ans contre la perforation due à la corrosion, kilométrage illimité
- Plus de 30 autres caractéristiques standard

8275\$*



*Selon le prix de détail suggéré par le fabricant pour le modèle 2 portes. L'équipement en option, le transport et l'inspection qui précède la livraison sont en sus. Le concessionnaire peut baisser le prix.

Automobiles V.F.

St-Jean 1245, rue Jacques-Cartier sud

Volkswagen
Saint-Jean,
tél.: 347-8313

\$8,7000 à la jeunesse sportive

Malgré son superprojet de complexe sportif le Fonds Claude-Raymond distribue encore des dons

construction d'une piscine intérieure semi-olympique, d'un mini-stade, d'une deuxième glace et l'aménagement de vestiaires, de salles polyvalentes, de chambres de joueurs, etc. Le tout serait construit en harmonie avec les installations actuelles au Colisée et à proximité.

Comme on peut le constater en prenant connaissance du programme de 1987, les activités de financement ne manquent pas pour le Fonds Claude-Raymond. C'est que pour distribuer des sous à la jeunesse sportive, il faut d'abord en ramasser.

Et les membres du Fonds doivent aussi en tasser un peu pour mener

yves MALLETTTE

à bon port leur superprojet de développement d'infrastructures de loisirs.

\$8,700

Lors de leur conférence de presse annuelle jeudi dernier, les membres du Fonds Claude-Raymond ont révélé qu'ils prévoyaient distribuer un total de \$8,700 en dons en 1987.

Il faut mentionner que de ce montant, le Fonds retient \$4,000 pour l'organisation des cliniques de balle molle pour les filles et de la clinique de baseball de juillet à l'intention de tous les joueurs de la région.

Le baseball mineur johannais, la balle molle féminine johannaise, de

même que les Pirates et l'Association des loisirs Saint-Lucien se partagent le reste du gâteau.

Habits

Le Fonds paiera cinq ensembles d'habits, pour une valeur totale de \$2,700, aux joueurs de la Ligue de baseball mineur de Saint-Jean. La nouvelle ligue de balle molle féminine mineure de Saint-Jean accepte pour sa part \$1,200 qui serviront aussi à acheter des ensembles d'habits.

D'autre part, les Pirates du Haut-Richelieu accepteront sans doute avec joie un montant de \$500 qui servira à l'achat d'équipement. Enfin, une somme de \$300 est versée à l'Association des loisirs Saint-Lucien.

Il est remarquable que le Fonds, généreux les années dernières pour les jeunes de Saint-Luc et d'Iberville, ont décidé de gâter ceux de Saint-Jean

cette année, au niveau de l'habillement du moins.

Projet

À propos du projet de complexe sportif «poussé» par le Fonds, un projet de quelque \$6 millions, Gilles Mailloux a présenté les plans à peu près définitifs lors de la conférence de presse. Le président du Fonds en a profité pour lancer de nouveau un appel afin d'obtenir l'appui des industriels, des clubs sociaux, des organismes de services et des différentes autorités gouvernementales.

M. Mailloux a souligné que le Fonds, après avoir franchi avec succès toutes les étapes du Sommet de la Montégérie, en est présentement aux discussions avec les différents paliers de gouvernements. Question de subventions sans doute:

Rappelons que ce projet majeur propose la



Claude Raymond, au nom du Fonds qui porte son nom, a remis des ensembles de baseball à Normand Gosselin, président de la Ligue de baseball mineur de Saint-Jean. Jean Lachapelle, agent Labatt, Derbert Deschambault,

maire de Saint-Jean, MM Guénette et Taillefer, de la base militaire, tous des collaborateurs au Fonds Claude-Raymond, de même que Gilles Mailloux, le président de l'organisme, assistaient à la scène.

Les Expos s'en mêlent

Le 15 août prochain, soit le lendemain du tournoi de golf du Fonds Claude-Raymond, ceux qui ne se seront pas trop attardés au 19^e trou, de même que tous les amateurs de baseball de la région, pourront se rendre au Stade Olympique alors que les autorités des Expos de Montréal organisent la Journée du Fonds Claude-Raymond.

À cette occasion, les membres du Fonds Claude-Raymond auront 4,000 billets à vendre pour la joute des Expos prévue ce jour là. Le Fonds empochera 45% du prix de chaque billet vendu.

Cage

Toujours au Stade, le Fonds fera encore de l'argent cette année grâce à la cage des lanceurs située dans la section 329. Pour \$1, les participants ont trois balles et peuvent mesu-

rer la vélocité de leurs tirs. Les responsables de la cage ont promis que le Fonds Claude-Raymond récoltera des profits de l'ordre de \$5,000 grâce à la cage des lanceurs.

Enfin, une autre source de revenus pour le Fonds, c'est le retour à Saint-Jean des Amis du baseball qui proclameront à l'occasion d'un dîner, le joueur du mois des Expos et les meilleurs joueurs des circuits juniors. Les Amis du baseball sont attendus le 17 septembre.

J'ai une voiture pour vous!

Pour aussi peu que 157\$ par mois (sans comptant)...

NORMAND 348-7366

GRANDE VENTE D'USAGÉES

Plus de **30** MODÈLES EN SPÉCIAL

pour tous les goûts et toutes les sensations!

HONDA

Sabre V45 1982..... toute équipée
Gold Wing 1979..... A-1
CB 1000 1983..... \$1 950
CB 400 1979..... \$695
CB 360 1977..... \$295
100 cc 1974..... \$395
CB 900 F 1981..... A-1

SUZUKI

Quad-Racer 1985..... \$1,950
Madura 1200 1985 VENDU \$2 395
GS 850 1980..... \$950
GS 650 1981..... \$995
LT 230 1986..... \$2 395
RM 125 1983..... \$995

Kawasaki

Ninja 900 1985..... \$3 600
LTD 750 1981..... \$950
KZ 750 1980..... \$1 495
GPZ 550 1985..... \$2 495
KX 80 1984..... VENDU..... \$895

YAMAHA

Venture 1986	A1 +
Venture 1983	A1 +
Maxim 1100 1984	\$2 795
XS1100 1980	\$1 295
Virago 1100 1985	A1 +
Seca Turbo 1982	A1 +
Vision 550 1983	A1 +
XS 650 1977	\$495
RD 400 1979	\$495
YZ 125 1982	\$895
YZ 125 1985	\$1 495
IT 175 1980	\$695
DT 100 1983	\$695
Midnight 650 1981	\$1 195
Maxim 750 1982	A1

YAMAHA VAPIN

Financement sur place

245, St-Jacques, 245-3663 **245-7671 848-7093**

SANS FRAIS



Un autre \$1,000 contre la «fibrose»

Les agents de la Sûreté du Québec qui participeront à la course à pied Relais Rimouski-Montréal prennent un peu d'avance. Non pas dans la course, mais dans la récolte de fonds. Ainsi, samedi dernier, ils ont amassé tout près de \$1,000 grâce à un lave-o-thon. Les participants ont lavé quelque 250 autos en plus de vendre presque autant de macarons.

Rappelons que le Relais Rimouski-Montréal se déroulera du 12 au 15 juin. Les dix agents (six de Saint-Jean, trois de Candiac et un de Montréal) vont courir à tour de rôle pendant trois jours la distance de 900 kilomètres dans le but «d'investir» \$20,000 dans la lutte contre la fibrose kystique, une maladie qui s'attaque surtout aux enfants. (Photos François Melillo)



CENTRE
ACCELERATION

NAPIERVILLE
Route 15 Sud, Sortie 21

DÉFI - GM LABATT

les 23 et 24 mai
FUNNY CAR
TOP ALCOOL
DRAGSTERS

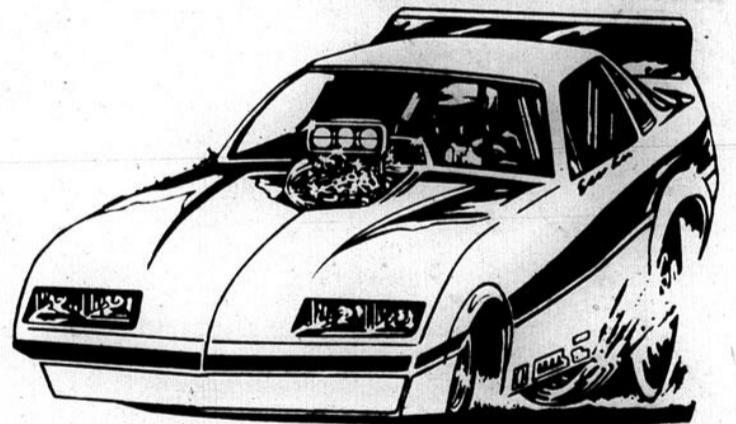

Top Alcohol Funny Car
André Cyr et Herb Rodger

Pro Stock
Alban Gauthier, Exhibition

Top Alcohol Dragsters
Al Kenny

CHAMPIONNAT SUPER GAS

\$ bourse totale de 10 000 \$

MERCI À



Télé 7

CHRS

Patenaude

Renseignements:
piste: 1 - 514 - 245-7856
bureau: 1 - 514 - 245-7574



L'EXPERT EN REDRESSEMENT... LA PLACE À CONNAÎTRE!

3 bancs de
redressement



3 techniciens
à votre service

Garage Bergeron enr.

Système de mesure au «rayon laser»; travail de soudure fait avec soudeuse semi-automatique.
Système d'ancrage et de redressage s'effectuant très rapidement, ce qui assure une économie de temps considérable

**ESTIMATION
GRATUITE**

**207, RANG SAINT-ÉDOUARD,
IBERVILLE
347-1575**



Objectif dépassé \$3,000 contre le cancer

Le major Duchesne, le capitaine Alie, les sergents Côté, Blais et Bouchard, le caporal Desmarais et les soldats Collins et Gouin, huit représentants de la base militaire de Saint-Jean, ont couru sans problème, à relais, les 310 kilomètres qui, les séparent de la base Valcartier.

Les militaires y allaient de cette performance dans le but d'amasser des fonds au profit de la Société canadienne du cancer. Leur objectif était de \$2,000. Vendredi dernier, c'est \$3,000 que les coureurs ont remis au représentant de la Société en présence de plusieurs dignitaires. (Photo François Melillo)

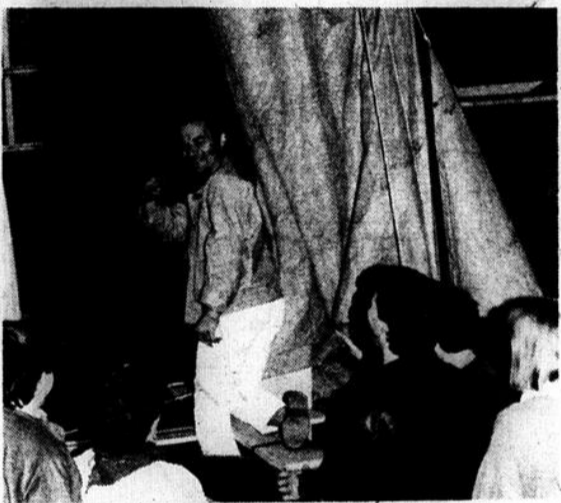

Les Crapets se rassemblent

Jeudi dernier, les responsables de la descente Crapet-Soleil de 1987 organisaient une soirée d'information à l'intention de ceux et celles qui voudraient se «confectionner» une embarcation pour l'activité qui se déroulera le 6 juin. Une quarantaine de personnes se sont présentées à la soirée. Ce qui a satisfait les instigateurs, compte tenu qu'au même moment, la télévision faisait voir les Canadiens subir l'élimination contre les «méchants» Flyers. (Photo François Melillo)



L'Olympique: c'est parti!

C'est dimanche dernier que tous les membres de la nouvelle Ligue de balle molle Olympique, le plus important circuit de balle molle de la région, ont célébré l'inauguration de la saison. Richard Leblanc, président de la ligue, (ex-

trême gauche) et Gilles Pinard, de la brasserie Labatt, le principal commanditaire (extrême droite), ont accueilli toutes les équipes à l'Auberge Nationale pour souligner l'événement. (Photo François Melillo)

CHEZ COUPAL & BRASSARD, ON A LES MEILLEURS RABAIS!

*Venez profiter d'économies incroyables sur
vos modèles préférés!*

*Coupal &
Brassard ne
s'arrêtent pas là!
Ils ne cessent de
vous offrir
toujours les
meilleurs
produits!*

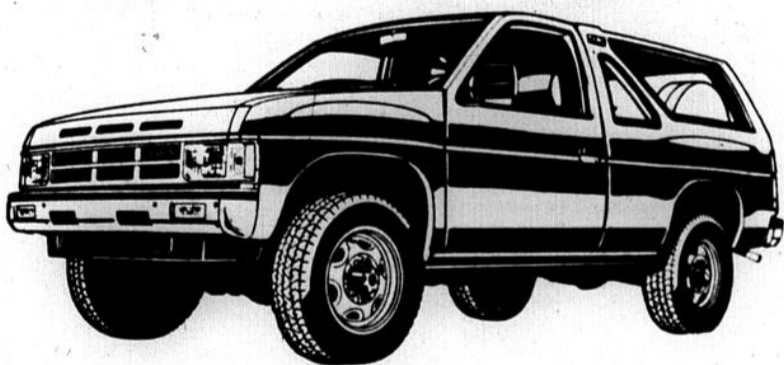
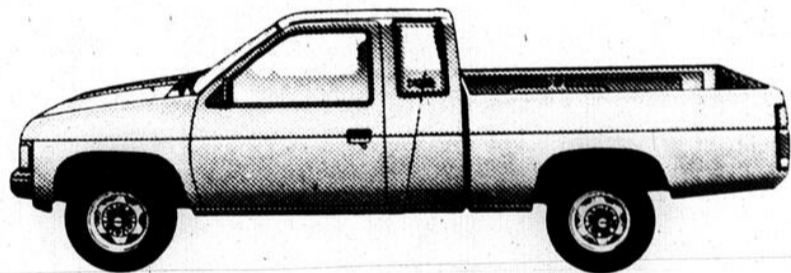

Gratis! Inspection en 20 points*

* OFFRE EN VIGUEUR JUSQU'AU 30 MAI 1987

AU SERVICE: NOUS AVONS LE TARIF LE MEILLEUR MARCHÉ DE LA RÉGION

Chez Coupal & Brassard où le client
passe avant
tout!



Procurez-vous le
Programme Sécurité
Prolonge - PSP une
garantie supplémentaire
sur votre véhicule



LAVE-AUTO P.V.

Lavage à la main
intérieur - extérieur
shampooing - cirage

144 A, rue Laurier
St-Jean-sur-Richelieu

Tél.: 346-5668
rés. 346-6605

COUPAL & BRASSARD auto inc.
127, route 104, Saint-Athanase-Iberville
347-5593



NISSAN



L'entraîneur Pierre Roy a bien aimé ce qu'il a vu dimanche dernier. Une équipe forte en défensive et opportuniste au bâton.

Les Corsaires ont mis un point final à leur camp d'entraînement la semaine dernière, un camp qui rapporte déjà des dividendes.

Première joute et première victoire pour les Corsaires

Les Corsaires de Saint-Jean n'ont pas raté leur rentrée au sein de la ligue de baseball midjet AA. Dimanche, à Granby, l'équipe de l'entraîneur Pierre Roy a fait pâillir les Étoiles de l'endroit en leur infligeant un revers de 10 à 1. Le moins que l'on puisse dire, c'est qu'il s'agit d'un départ explosif pour les Johannais.

Comme c'est souvent le cas dans de telles circonstances, les réflexes

yves MALLETE

des membres des deux équipes étaient particulièrement amoindris par la nervosité lors de la joute d'ouverture. Pour les Johannais, les choses se sont replacées à compter de la troisième manche.

■ Satisfait

Naturellement, l'entraîneur Pierre Roy était très satisfait de la première sortie de ses protégés. «Lors de cette première joute, j'ai pu constater que j'ai l'équipe que je voulais. C'est-à-dire un club fort à la défensive et opportuniste au bâton».

Le lanceur Stéphane Lareau n'a concédé que cinq coups sûrs pour mériter la victoire. Au

bâton, Éric Tourville s'est montré opportuniste en faisant marquer quatre points grâce à deux coups sûrs. M. Roy mentionne aussi la belle tenue défensive de son receveur Benoit Deschambeault, qui a fait avorter trois tentatives de vol de but, de même que de l'arrêt-court Stéphane Tremblay qui a réalisé l'attrapé le plus spectaculaire de la rencontre.

Les Corsaires disputent leur prochain match samedi prochain, à Longueuil, à 20 heures. Mentionnons en terminant que Pierre Roy s'est doté d'un adjoint en la personne de Claude Pauthé.



Iberville Alignement

PNEUS:





UNI PRO

SILENCIEUX
FREINS
SUSPENSION
AMORTISSEURS

**270, rue Richelieu
Saint-Jean-sur-Richelieu Tél.: 346-4181**

Centre du Camping Rémillard

1290, boul. Saint-Luc,
Tél.: 348-3485, 348-0575 - Montréal: 658-4303

**SERVICE DE GAZ
PROPANE DISPONIBLE**

**VENTE - SERVICE -
LOCATION - PIÈCES**

Gitan

Le concept «ultra-léger»

- polyvalente
- confortable
- aérodynamique

Disponible en 4 modèles (13' à 19')

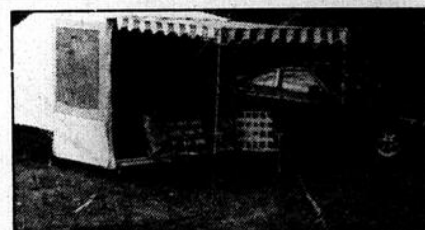

**Tentes-
roulottes**

Fibco

Idéales pour petites voitures

seulement 268 lb

**LE MEILLEUR CHOIX
ET LES MEILLEURS PRIX**

CORSAIR Supreme

... Quand on désire
le maximum
Confort-qualité



Bonair 1987
tente-roulottes
4, 6, 8 places



Des roulottes de qualité
à prix très abordables

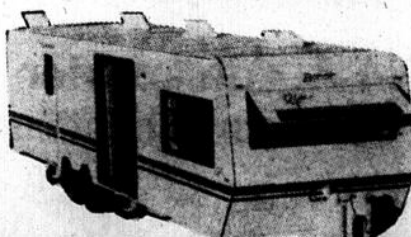

LOCATION
RESERVEZ TÔT POUR VOS VACANCES

À propos des piscines privées

Le Service des loisirs et parcs de Saint-Jean organise une clinique d'information à l'intention des propriétaires de piscines privées le dimanche 14 juin à la piscine Marie-Rivier. L'activité se déroulera entre 9 heures et 17 h 30. Un maximum de 20 participants seront acceptés. Le coût de l'inscription est de \$10 pour les Johannais, \$15 pour les autres.

L'objectif de l'invitation est de présenter aux propriétaires de piscines privées l'information pertinente concernant l'entretien d'un tel équipement et quelques notions de sécurité aquatique.

■ Inscription

Pour s'inscrire, il suffit de remplir le coupon ci-dessous et de l'adresser au Service des loisirs et parcs, à l'intention de Louis Gros, au 190 Laurier, C.P. 1025, Saint-Jean-sur-Richelieu, J3B 7B2.

Les éventuels participants sont invités à faire leur chèque au nom de Ville de Saint-Jean-sur-Richelieu et d'inscrire leur numéro d'assurance sociale à l'endos du précieux document.

Autre information importante à noter: le coupon d'inscription doit être retourné au plus tard le vendredi 27 mai.

COUPON D'INSCRIPTION

Nom: _____

Prénom: _____

Adresse: _____

Code postal: _____ No. tél.: _____

Nombre de personne(s) inscrite(s): _____



À l'épreuve du temps



En vous rendant au travail, vous parcourez des routes glissantes, verglacées, couvertes de neige, peuplées de nids de poule et parsemées d'embûches. Vous comptez sur votre voiture pour vous mener à bon port.

La voiture japonaise à traction avant Subaru est synonyme de bonne tenue de route et de fiabilité. Mais Subaru va encore plus loin. Chaque modèle est disponible en version quatre roues motrices.

Certaines caractéristiques décrites ou illustrées doivent être achetées en option.
* Consultez votre concessionnaire.

«sur demande» donnant la traction supplémentaire nécessaire pour vaincre les intempéries.

Et ce n'est pas le seul avantage. Le prix est sans égal. La Subaru est moins chère que vous ne le pensez et est couverte par une garantie de 5 ans ou 100 000 km sur le groupe motopropulseur.*

Rendez visite à votre concessionnaire dès aujourd'hui et découvrez comment Subaru se joue des intempéries.

SUBARU

Nul ne va plus loin



SUBARU

Garage Lehoux & Simard Enr.

450, rue Jacques-Cartier sud, Saint-Jean-sur-Richelieu,
Tél.: 347-6555 ou 347-6517

Pierre Fortin, représentant: 346-7380 rés. - Gérard Lehoux, propriétaire

Avec GM, c'est vous qui choisissez!

DE REMISE*

OU

FINANCEMENT** À

TAUX ANNUEL SUR 24 MOIS

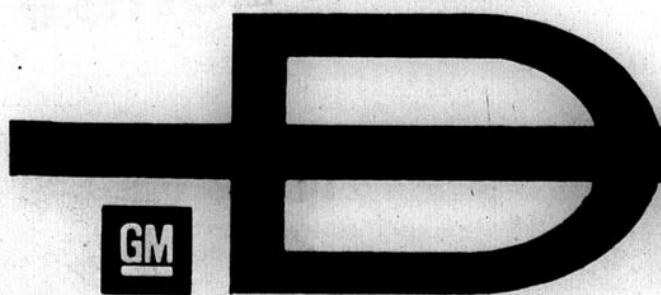
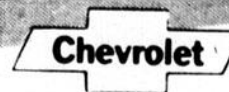

GM

840, boul du Séminaire
Tél.: 348-4901

Desjardins

JUSQU'AU 30 JUIN

500 basketteurs attendus au Camp Médaille d'Or

Après de modestes débuts avec la participation de 60 campeurs en 1978, le Camp Médaille d'Or, toujours dirigé par son fondateur Robert Comeau «Jr», directeur technique de la Fédération de basket-ball du Québec, se prépare à accueillir environ 500 athlètes cet été.

Un certain nombre d'entre eux viendront des autres provinces et de plusieurs états américains. Le Camp Médaille d'Or présente sept heures d'activités intensives de basket-ball à tous les jours, incluant deux matches. L'activité s'adresse aux garçons et filles de 10 à 17 ans.

Comme par les années passées, deux sessions auront lieu au P.E.P.S. de l'Université Laval à Québec, du 28 juin au 3 juillet et du 9 au 14 août. Ces deux semaines comprennent résidence, repas et toutes les activités sur le campus de l'Université.

Les meilleurs entraîneurs au Québec de niveaux universitaire, collégial et secondaire assurent le déroulement exemplaire de toutes les activités. Ces entraîneurs sont appuyés par des conférenciers de mar-

que. Par les années passées, le Camp Médaille d'Or a accueilli des entraîneurs tels que Jack Ramsay des Pacers d'Indiana, Gary Williams de l'Université Ohio State et Lou Campanelli de l'Université de Californie.

Par ailleurs, tous les campeurs recevront un chandail Converse, un ballon Baden portant les couleurs et le logo du Camp Médaille d'Or et une photo couleur de leur groupe.

De plus, pour répondre à la demande, les responsables de la Fédération annoncent qu'une semaine de Camp de Jour est prévue à Montréal du 17 au 21 août. Il s'agit d'un moyen pour accélérer la préparation avant-saison des basketteurs québécois. Les jeunes athlètes retrouveront à ce camp les mêmes

activités qu'à Québec, mais sans résidence ni repas.

Pour plus de détails, les intéressés n'ont qu'à communiquer avec Basket-ball Québec au (514) 252-3057 durant les heures normales de bureau ou écrire à Basket-ball Québec, 4545 av. Pierre de Coubertin, C.P. 1000, Succ. «M», Montréal, (Québec) H1V 3R2 et demander un dépliant gratuit.



Le Moyen-Âge en action

Les dirigeants de la Ligue de balle molle du Moyen-Âge O'Keefe d'Iberville ont inauguré les terrains de la Palestre d'Iberville. (Photo François Melillo) une autre saison vendredi dernier. Le circuit opère cette année sous la direction du président

CKOI à la balle pour une bonne cause

L'équipe de balle molle de la station radiophonique CKOI MF se produira au stade Richard-Lafontaine le 9 juin prochain contre l'équipe du bar Le Paradis à Saint-Luc. Cette joute de balle molle se déroulera au profit de l'Association de la paralysie cérébrale du Québec.

Grève ou pas, il semblerait que l'activité se déroulera comme prévu.

yves MALLETTE

C'est que les organisateurs ont obtenu une sorte de garantie de la part des autorités municipales. Ce sera donc une belle occasion pour les auditeurs de la station de voir ce que leurs animateurs préférés peuvent faire quand ils troquent le micro pour un bâton de baseball.

■ Paradis

Le coût de l'entrée est de \$2. Les intéressés peuvent se procurer des billets au bar Le Paradis, chez Sergaz (boulevard du Séminaire), et aux bureaux de l'Association de paralysie cérébrale situé au 165 Roman à Saint-Jean.

Cette joute d'axhibition est une initiative de Richard Gosselin qui l'organise en collaboration avec Sylvain Lapointe.

L'équipe qui affrontera CKOI est composée de Richard Gosselin, Denis Savoie, Stéphane Savoie, Stéphane Duquette, Michel Duquette, Richard Couture, Claude Couture, Mario Quenneville, André Tremblay, Patrick Denault et Mario Tougas. L'équipe du bar Le Paradis est gérée par Mario Goupil.

Pour ce qui est des joueurs de CKOI qui revêtiront l'uniforme, l'organisateur n'avait pas encore les noms au moment de la tombée. Mais M.Gosselin affirme que les principaux animateurs seront sur les lieux. C'est du moins la promesse qui lui a été faite...

QUINTIN VOUS OFFRE 4 FAÇONS D'ÉCONOMISER MAINTENANT ET 1 FAÇON D'ÉCONOMISER POUR DES ANNÉES À VENIR.

1

ÉCONOMISEZ AU MOINS 1000\$ SUR TOUTE CAMIONNETTE MAZDA

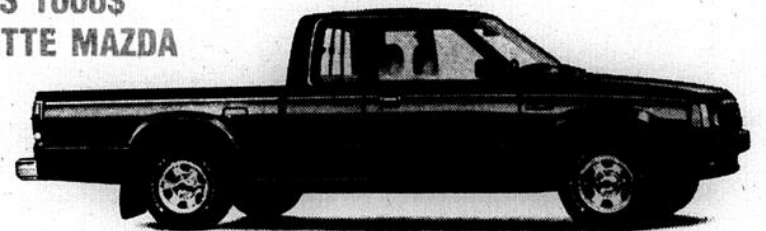

2

LA TRANSMISSION AUTOMATIQUE GRATUITE SUR LA MAZDA 626



3

LA CLIMATISATION GRATUITE SUR LA MAZDA RX-7

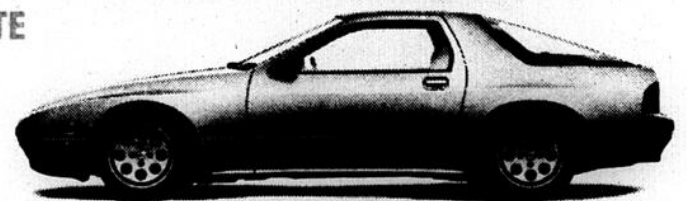

4

LA TRANSMISSION AUTOMATIQUE GRATUITE SUR LA MAZDA 323



5

CONTINUEZ À ÉCONOMISER, ANNÉE APRÈS ANNÉE, GRÂCE À LA MEILLEURE GARANTIE DE L'INDUSTRIE.

mazda



Personne n'offre une garantie meilleure que la garantie Leadership Mazda. 5 ANS/100 000 KM SUR TOUTES LES PIÈCES PRINCIPALES ET NON SEULEMENT SUR LE GROUPE MOTOPROPULSEUR SANS FRANCHISE. Et transférable à un second propriétaire, sans frais supplémentaires. Non seulement elle vous fait économiser pendant que vous possédez votre Mazda, mais elle augmente la valeur de revente.

FAITES DE SUPER BONNES AFFAIRES CHEZ VOTRE CONCESSIONNAIRE MAZDA AUJOURD'HUI.

QUINTIN
AUTOMOBILE INC
ST JEAN QUE

mazda

490 rue Jacques-Cartier sud

Saint-Jean, 346-9445

Mtl.: 658-9042

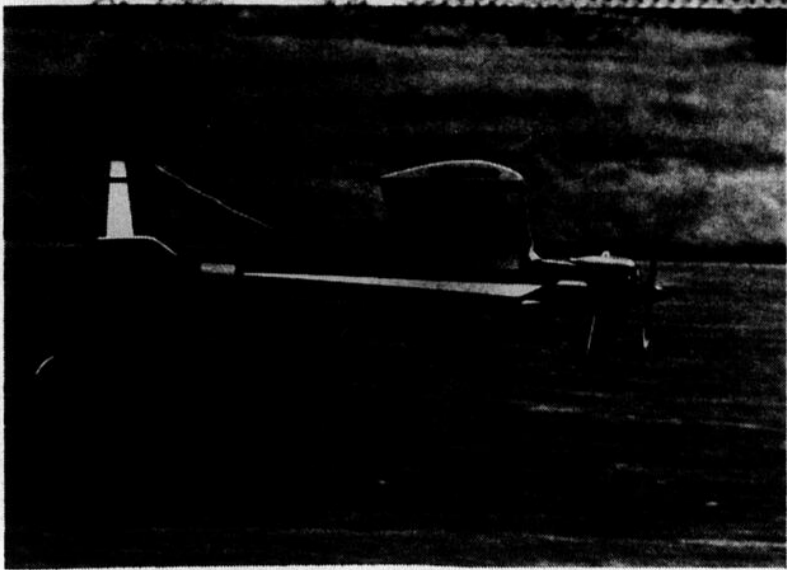

Le public est le bienvenu sur le terrain des Diables Volants. Les intéressés sont même invités à ne pas se gêner pour discuter avec les propriétaires des mini-avions.



Gérard Tétreault, maire de la paroisse de Saint-Grégoire, et Jean Tardif ont procédé à la coupe du ruban traditionnel, une cérémonie qui marque l'inauguration d'une autre saison pour les Diables Volants. (Photos François Melillo)

Autre envol pour les Diables Volants

Les Diables Volants ont inauguré leur saison en fin de semaine dernière à Saint-Grégoire. Cet orga-

yves MALLETTTE

nisme regroupe des constructeurs et manipulateurs d'avions miniatures. Le président Gilles Paradis révèle que les Diables Volants comptent 28 membres actuellement. Mais il s'attend à voir ce chiffre passer à 35 au plus fort de la saison.

M. Paradis profite de l'occasion pour inviter toute la population à voir le spectacle de ces avions dans le ciel de Saint-Grégoire, certaines reproductions atteignent des dimensions beaucoup plus importantes qu'on pourrait le croire.

Les Diables Volants ont leur terrain le long de la Montée Grand-Bois, à mi-chemin entre le village et le monument du Frère André. Les membres de l'escadrille font voler leurs avions les fins de semaine, la plupart du temps de midi jusqu'au coucher du soleil.

Gilles Paradis insiste pour mentionner que le public peut en tout temps se rendre sur le terrain et discuter avec les propriétaires des avions miniatures.

Le président annonce en terminant que les Diables Volants auront un kiosque lors du Festival des Montgolfières et feront des démonstrations sur une piste qui sera spécialement aménagée à leur intention.



Les Diables Volants regroupent une trentaine de constructeurs et de manipulateurs d'avions téléguidés.

MICHELIN
PERFORMANCE

Les pneus de Performance Michelin sont passés par ici.

Vous les trouverez chez

**LES PNEUS
GAUMOND**

445, Sud, Jacques-Cartier,
Saint-Jean-sur-Richelieu

347-4057 658-5272 Mtl

Alignement
Balancement
Suspension
Service de route
Service de freins

Sport XGT Plus Sport XGT Sport MXV Sport EP-X

PRIX GAUMOND

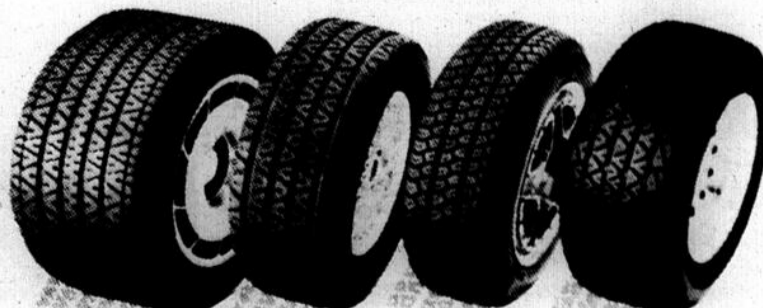

Si vous cherchez une performance superbe à prix économique, le Sport EP-X est fait pour vous. Avec le Sport MXV vous aurez de la haute performance à l'européenne et avec le Sport XGT et XGT Plus, une ultra haute performance sans aucun compromis. Faites l'expérience de la vraie performance!

ENTRE DEUX LIGNES

YVES MALLETTTE

■ Voir les Expos aux États

Les partisans des Expos de la région seront heureux d'apprendre que deux voyages de baseball par autobus sont organisés pour aller voir les Expos à Philadelphie et à New York.

1. Une excursion aura d'abord lieu à Philadelphie du 5 au 7 juin, soit du vendredi au dimanche, pour les 3 matches contre les Phillies. Le prix varie de \$144 à \$169, tout dépend si on est deux ou quatre par chambre.

2. Une autre excursion aura lieu au Stade Shea à New York contre les Mets, du 10 au 12 août. Le prix se situe de \$159 à \$189, selon le nombre d'occupants en chambre.

Ces prix comprennent toujours le transport par autobus de luxe, hôtel de qualité pour 2 nuits, billets pour les 3 matches, taxes, service et rafraîchissements dans l'autobus. Les départs ont toujours lieu de Montréal. Pour informations et réservations, il s'agit simplement de téléphoner le soir à Michel

Laporte à Saint-Hyacinthe, au 1-773-3613.

■ Cours de tennis à Saint-Luc

Les membres du club de tennis de Saint-Luc pourront profiter de l'expérience et des connaissances de Michel Camarère qui leur dispensera des cours pendant six semaines à compter du 1^{er} juin.

Les intéressés doivent payer des frais d'inscription de \$10. On s'inscrit au Service des loisirs de Saint-Luc (99 Montée Saint-Luc). Du lundi au jeudi le Service est ouvert de 13 heures à 16 h 45 et de 18 à 20 heures. Le vendredi, les joueurs de tennis peuvent aller donner leurs noms pour les cours, de 8 h 30 à 11 h 45, et de 13 heures à 16 h 30.

■ Les voyages de Nage-o-Soleil

Les dirigeants du Club de natation du Haut-

Richelieu ont profité du championnat de la fin de semaine dernière pour faire connaître les gagnants de la première tranche du concours Nage-o-Soleil.

Jusqu'à maintenant, Suzanne Ouellet, de Saint-Hubert, a gagné un voyage aux Caraïbes, Ginette Savoie, d'Iberville, un voyage à Puerto Valarta, Gilles Boulerice, de Saint-Jean, ira en Guadeloupe et les Iberville Louise et Michel Dugas s'envoleront vers la Jamaïque. Il reste huit autres tirages à effectuer.

■ En parachute à prix réduit

Si dix personnes se montrent intéressées à effectuer un premier saut en parachute, Antonio Medeiros leur offre la possibilité d'un cours d'initiation, comprenant le premier saut, à un prix de \$135. Le premier saut se ferait au Centre école de Valcourt le samedi 6 juin.

À noter aussi que s'il réussit à former un groupe de dix personnes, M. Medeiros annonce que la partie théorique du cours pourrait être dispensée à Saint-Jean. Les intéressés peuvent communiquer avec Antonio Medeiros au 346-0011.

■ Au golf pour l'UNICEF

Les golfeurs aux portefeuilles bien garnis sont invités à participer à la deuxième édition du tournoi de golf UNICEF-Montégérie le 1^{er} juin, au Club de la Vallée du Richelieu Sainte-Julie.

Le coût de l'inscription est de \$600 par quatuor... Pour s'inscrire il faut communiquer avec Sylvie Fortin au 653-4455, poste 2234.

■ La ligue de l'Ouest en action

La Ligue de balle molle de l'Ouest débutait sa saison lundi dernier. La brasserie de l'Ouest, R.B.L. Ventilation, la Taverne des Sports, La Pointe aux Cafés, L'Auberge Nationale, Taxi Coop, Canadian Tire et les As sont les huit équipes qui composent le circuit. Si les dirigeants n'ont pas accepté d'autres formations, c'est qu'initialement, la demande de terrains a été effectuée pour huit équipes.

Pour s'occuper de la bonne marche de la ligue, le président Serge Lefrançois est secondé par Serge Roman (vice-président), Pierre Jarry (secrétaire-trésorier), André Chartrand (arbitre en chef) et Sylvain Lefrançois (statisticien).



Les 20 ans des Obélix samedi

C'est samedi prochain, 23 mai, qu'est organisé le souper commémorant le 20^e anniversaire de l'équipe de football les Obélix. Tous les joueurs, dont ceux de l'édition 1979 (photo) qui ont porté l'uniforme des Obélix de 1967 à aujourd'hui sont invités à ces grandes retrouvailles.

Les organisateurs de la soirée ont déjà vendu 200 billets. Mais ils tiennent à mentionner à ceux qu'ils n'auraient pas rejoint que des billets seront à vendre à la porte. L'activité se déroule à la polyvalente Armand-Racicot à compter de 18 h 30.

J'ai une voiture pour vous!

Pour aussi peu que
157\$ par mois

(sans comptant)...

NORMAND
348-7366

UNE BIEN MAUVAISE NOUVELLE POUR L'ACHIGAN.

MAIS UNE TRÈS BONNE
POUR VOUS.
CHEZ

MARINA GOSSELIN

Le nouveau Pro 50.

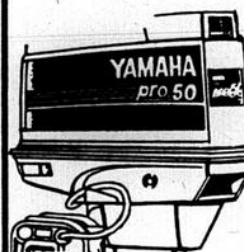

Le nouveau Pro 50 de Yamaha est arrivé.

C'est un moteur digne de son grand frère, le Pro V 150, le hors bord qui fait des vagues dans le monde de l'achigan.

Le Pro 50 comprend l'injection d'huile, un tachymètre avec avertisseur de niveau d'huile, un indicateur d'inclinaison, une hélice en acier inoxydable, le relevage et l'inclinaison et un contacteur de relevage sur la coque, pour faciliter l'installation sur la remorque. Nous n'en avons qu'un petit nombre. Aussi, pressez-vous. Ne laissez pas échapper l'occasion.

HORS-BORD SIGNÉS
YAMAHA

Marina
Gosselin

concessionnaire
Lac Champlain et Vallée
du Richelieu

116, 1^{re} Rue
Saint-Paul-ile-
aux-Noix

291-3170 - Montréal:
875-8682

C'est maintenant un plaisir de tondre le gazon!

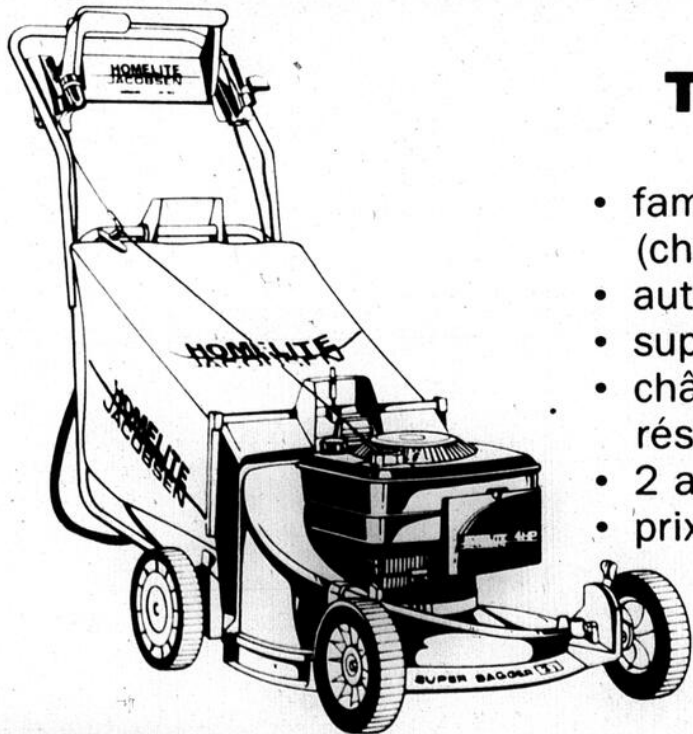

Tondeuse SB 21 HP

- fameux moteur MAX (4 c.v.) de Brigg Stratton (choix de 2 et 4 temps)
- auto-motrice (transmission)
- super-sac arrière facile à enlever
- châssis aluminium turbo-vac antirouille résistant et léger
- 2 ans de garantie sur tout
- prix défilant toute compétition

A-82 LE CANADA FRANÇAIS, le mercredi 20 mai 1987

ETHER

SAINT-JEAN inc.

Jacques Carter road (face au collège militaire) St-Jean 346-1090 et 1091 tél. 658-4812

au 126

la grande
maison

Premier départ des Pirates le 19 mai

Les Pirates junior AA inaugureront leur saison mardi prochain au

yves MALLETTE

stade Richard-Lafontaine contre Ahuntsic. Sainte-Julie à 20 heures.

Le lendemain, l'équipe de baseball de Saint-Jean évoluera contre l'Immaculée-Conception et le 25 mai, à

En principe, l'équipe dirigée par André Tremblay devrait être de retour, à Saint-Jean mercredi prochain, contre Ahuntsic.

■ Nouveaux

Trois nouveaux joueurs ont signé pour les Pirates au cours de la dernière semaine. Il s'agit de Stéphane Smith, de Sherrington, Alex Auguste, de Saint-Jean et de Fran-

çois Deguire, un joueur qui provient de Richelieu.

Les Pirates ont maintenant 18 joueurs. De ce nombre, il y a 13 réguliers et cinq réservistes.

Woolco

Optez pour le style et le confort Soyez dans le ton:



Richelieu classique pour hommes

Ce style élégant s'impose autant au bureau que pour vos sorties
Empeigne en toile
beige ou gris
Gr. 7 - 11

Maintenant
19⁸⁸
la paire

Rég.: 24,97\$

Flâneur en toile pour hommes

Glissez vos pieds dans cette chaussure tout confort
Empeigne en toile
lavable - beige ou gris
Gr. 7 - 11

Maintenant
14⁸⁸
la paire

Rég.: 19,97\$

Partez gagnant dans ce tennis pour hommes

Empeigne en uréthane
Première coussinée
semelle anti-dérapante
blanc
garçons: 9 - 6
hommes: 7 - 11

Rég.: 16,97\$

Vente:
13⁸⁸
la paire

Chaussures de ballon-panier «Bullit»

Empeigne en uréthane
Matelassés aux chevilles
blanc avec garniture contrastante

garçons: 11 - 6
hommes: 7 - 10

Rég.: 18,97\$ et 21,97\$

Maintenant

16⁸⁸
la paire

Woolco

Achetez Woolco... partez gagnant!

LES GALERIES RICHELIEU

978 boulevard du Séminaire, Saint-Jean

HEURES D'OUVERTURE:

Lundi, mardi et mercredi **9h30 à 18h**
Jeudi et vendredi **9h30 à 21h**
Samedi **9h à 17h**



d'un volant à l'autre

PAR JEAN-FRANÇOIS GUAY

GM domine encore le marché des 4X4

En 1987, le duo Blazer et Jimmy, de GM, est toujours le chef de file des véhicules à quatre roues motrices. Introduits sur le plateau des ventes de la compagnie en 1983, ces 4X4 n'ont jamais cessé d'occuper la grosse part du marché de cette catégorie. L'opposition du Ford Bronco ou du Jeep Cherokee, bien que valable, n'arrive pas à déloger ce tandem du cœur des acheteurs.

Les lignes des Blazer et Jimmy sont modernes et séduisantes, ce qui explique la popularité de ce tout-terrain. Pour surpasser les rivaux au point de vue style, les ingénieurs de GM ont dû sacrifier sensiblement l'espace de chargement de ces véhicules.

■ Au volant

Un V6 de 2,8 litres et un 4 cylindres de 2,5 litres sont offerts sur le Jimmy, dépendamment du choix de traction. Sur le 4X4, seul le V6 est disponible, le 2X4 a le choix entre les deux motorisations. Le modèle à l'essai, un Jimmy à quatre roues motrices, bénéficiait donc des 125 chevaux du V6, et ce à 4800 tr/mn.

Accouplé à la boîte automatique à 4 rapports, ce véhicule est peu performant et consomme environ 16 litres aux 100 km. La boîte manuelle à 5 rapports est en mesure de diminuer la consommation et d'hausser les performances d'un cran. L'autonomie est jugée excellente. J'ai pu parcourir 600 km avec un seul plein d'essence. Le 0-100 km/h s'effectue en

19 secondes et la vitesse de pointe est de l'ordre de 135 km/h avec la boîte automatique à 4 rapports.

Par ailleurs, si vous êtes trop téméraire dans les virages, il est fort possible que vous imitez Jacques Villeneuve. Le centre de gravité de ces véhicules est passablement élevé, ce qui entraîne à l'occasion un manque de motricité des roues avant dans les virages serrés. La suspension travaille très bien et offre un confort remarquable. La visibilité est excellente dans ce genre de véhicule, grâce surtout à une position de conduite surélevée comparativement aux voitures qui sont beaucoup plus basses.

A noter aussi que les manoeuvres de stationnement sont beaucoup plus faciles que l'on croit au volant de ce tout-terrain. Mentionnons seulement que le Jimmy est plus court que la Pontiac Sunbird de 12 cm et de l'Oldsmobile Cutlass Cierra de près de 50 cm.

■ Aménagement

Cette année on note l'apparition de plusieurs accessoires destinés à raffiner ce véhicule déjà populaire. Certaines versions se distinguent par leurs nouveaux pare-chocs, leurs roues en alliages et l'agencement de leur carrosserie. Ces véhicules peuvent être équipés de multiples options afin de satisfaire tous les goûts. Mais pour faciliter le chargement, les ingénieurs auraient intérêt à reviser la portière arrière à deux sections. A ce chapitre du moins, la concurrence a plus d'imagination.



Les 4X4 de GM, particulièrement le duo Blazer et Jimmy, sont toujours les plus populaires de cette catégorie de véhicules.

Promotion de la secrétaire des ventes



Marielle Paradis

Toit ouvrant GRATUIT

FINANCEMENT

3.9% OU 750\$ DE RABAIS

ÉLIGIBLE SUR TRACER LS SEULEMENT

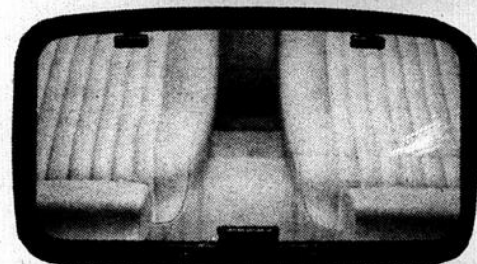

TRACER

750\$
OU
3.9%
de réduction sur
Topaz, Ranger,
Bronco II
et Sabre

CETTE OFFRE SE TERMINE LE 30 JUIN 1987.

Venez rencontrer l'équipe gagnante!

Là où le service fait la différence!

RICHELAIN
LINCOLN MERCURY INC.
410, rue Laberge Saint-Jean-sur-Richelieu

348-9263
348-1329
658-1701

Récapitulons

■ Pour
Choix de tractions (4X4 ou 2X4)
Lignes réussies
Excellente maniabilité
Moteur 4 cylindres revu
Choix de moteurs
V6 plus puissant

■ Contre
Volant encore trop bas
Ventilation médiocre
Transmission hésitante

ENCORE DES AVANTAGES POUR VOUS!

ENTRETIEN DES FREINS À DISQUE AVANT

89 95\$

Pour la plupart des voitures et camionnettes: pose de nouvelles plaquettes, regarnissage des roulements de roue et réusinage des disques. Inspection de tous les autres composants des freins avant - étriers, tuyaux en acier, flexibles et maître-cylindre. Le prix peut varier pour certains véhicules à traction avant. Plaquettes métalliques moyennant supplément.

PHARES SCELLÉS MOTORCRAFT

31 99\$ 17 29\$

H6054
ESCORT-LYNX TEMPO-TOPAZ

AUTRES
MODELES

Payez et emportez. Fendez la nuit avec nos phares scellés. Pour systèmes à deux ou quatre phares, ronds ou rectangulaires.

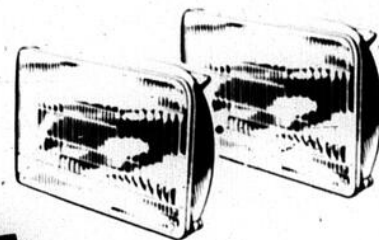

Les concessionnaires
Ford et Mercury :

des pièces de la meilleure qualité
un service de la meilleure qualité
des prix plus que compétitifs

VÉRIFICATION PRINTANIÈRE EN 12 POINTS : – OFFRE SPÉCIALE

19 95\$

SAUF
DIESEL



Évitez les problèmes de conduite en été, en faisant vérifier votre voiture au printemps. Cet entretien comprend 5 litres d'huile et un nouveau filtre à huile Motorcraft. En outre, nous examinerons le système d'échappement, les amortisseurs, la direction, les niveaux de liquide, la suspension avant et arrière, les durites de radiateur et de chauffage, toutes les courroies, le filtre à air, les câbles et raccords de batterie. Nous lubrifierons également les charnières et loquets de capot, de portes et de coffre.

• Principales cartes de crédit acceptées

Pour le service et les pièces d'origine Motorcraft à des prix compétitifs, passez chez votre concessionnaire Ford ou Mercury aujourd'hui même.

• Ces offres prennent fin le 30 juin 1987



LA QUALITÉ PASSE AVANT TOUT
AUX VENTES, AUX PIÈCES ET À L'ENTRETIEN.



Mistral Automobile Inc.
166, boul. St-Joseph
St-Jean-sur-le-Richelieu 658-8511
Auto Métro Sud Inc.
26, boul. d'Anjou
Châteauguay 691-9811

Poirier Automobiles Inc.
373, chemin Larocque
Valleyfield 373-6444
Roch Trépanier Automobile
rue Ridge
Huntingdon 264-5356

Campi Ford Inc.
550, Mgr. Langlois
Nitro 373-2848

TABLEAUX INDICATEURS

BALLE-MOLLE

Moyen-Âge O'Keefe d'Iberville

Lundi 11 mai

Pharmacie Jean-Coutu 4 vs Délo Sport 12
Plomberie Expert 4 vs Dépanneur les Trois Socurs 6

Mercredi 13 mai

Plomberie Expert 5 vs Dépanneur les Trois Socurs 11
Délo Sport 8 vs Pharmacie Jean-Coutu 4

Classement

	PJ	PG	PP	PN	Pts
Délo Sport	4	4	0	0	8
Dépanneur les Trois Socurs	3	2	1	0	4
Plomberie Expert	4	1	3	0	2
Pharmacie Jean-Coutu	3	0	3	0	0

QUILLES

Tournoi Janvier-Tétreault

Voici les équipes en tête du Tournoi

Ligue Commerciale

Réal Raymond, cap 5081

Ligue Pinto

Yvon Landry, cap 5030

Ligue Dimanche matin

Alain Roy, cap 5016

Ligue les Copains 86-87

J. C. Fournier, cap 5001

Ligue R.B.L. Ventilation

Chalet Suisse

Jocelyne Dubé, cap 4994

Ligue Pinto

Claude Trudeau, cap 4991

Ligue O'Keefe

Léo Trudeau, cap 4955

Ligue Budweiser

Marcel Duval, cap 4953

Ligue Labatt Legere

Aline Bilodeau, cap 4941

Ligue Commerciale

Paul Bertrand, cap 4929

Ligue L.M.L. Electrique

Eugène Frenette, cap 4900

Tous les quilleurs et quilleuses qui ont participé au tournoi sont invités à la distribution des bourses le 5 juin au Sous-Bois à St-Gregoire

TENNIS

Mistral Ford

Ligue du Samedi matin

Resultats du 16 mai 87

	Pts	Cl
P. Gendroz	32	1
F. Vatri	26	2
M. Beaudoin	16	3
M. Picotte	13	4
F. Beaudoin	11	5
S. Glaude	1	6

LIGUE B

A. Picotte	30	1
E. Sévigny	25	2
J. Gervais	19	3

MOTOCROSS

Circuit du Vermont

Le 10 mai 87

60cc

1er Sylvain Mongeau	17
2e Bryan Longe	7
Water ctr	
3e Jody Young	25
W. Glover	
4e A.J. Absup	12

Woodstock 67

St-Travis Bergeron

St-Johns

A venir Derby Line Vermont

Circuit Québécois

Le 10 mai 87

St-Julie

Classe 125 junior

No moto	Nom	Pts
1e-59	Baribeau	50
2e-698	Gagnon	42
3e-119	Vachon Patrick	42
4e-191	Légare	33
5e-515	Dubois	27

CLASSE 125

Sénior

1e-128	Alary	45
2e-140	Charest	41
3e-246	Boisseau	38
4e-483	Leach	33
5e-122	Tremblay	32

Expert

1e-127	Hoaw	50
2e-8	Vaillancourt	40
3e-16	Sirois	36
4e-21	Vézina	31
5e-146	Kolman	30

CLASSE 80cc

A Expert

1e-46	Langevin	50
2e-63	Couture	42
3e-30	Pomville	42
4e-25	Mambro	34

5e-26 Granger Martin 34

B Junior 50

Perron 44

Jean 40

Létourneau 40

Lorance 36

CLASSE 250

Junior

1e-62 Latulippe 50

2e-124 Hogue 44

3e-489 Desbiens 38

4e-341 Desharnois 33

5e-46 Richer 31

Sénior

1e-246 Boisseau 45

2e-224 Paulin 42

3e-483 Leach 41

4e-211 Desmarais 40

5e-221 Robert 32

Expert

1e-7 Vaillancourt 50

2e-11 Beaudoin 38

3e-137 Alary 37

4e-41 Sérois 32

5e-25 Stanco 30

CLASSE 500

Sénior

1e-73 Taylor 47

2e-85 Laframboise 43

3e-203 Robichaud 42

4e-116 Lalleacci 34

Expert

1e-11 Beaudoin 44

2e-7 Sirois 40

3e-21 Vézina 40

4e-78 Desjardins 36

Une piscine creusée!

... pour profiter au maximum de l'été

* Matériaux de première qualité et plaisir assuré...



PISCINES

R

ROBERT

ROBERT INC.

(voisin de Laurent Meubles)

122, rue Moreau, Saint-Luc

348-4316

LES VRAIS SPECIALISTES

UN CHOIX SÛR!

UNIROYAL

GRANDE PROMOTION UNIROYAL

La Ronde-Cadeaux Rallye

Procurez-vous de superbes cadeaux gratuits* à l'achat de pneus radiaux Uniroyal Rallye, Laredo ou Tiger Paw Plus.

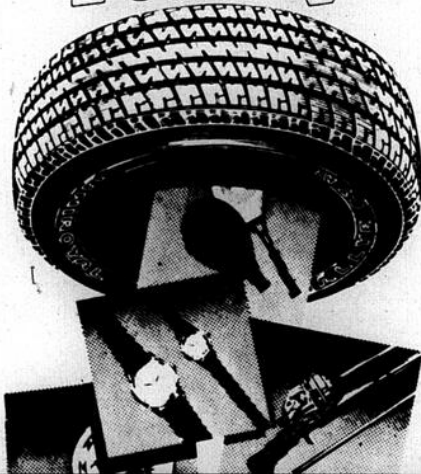

Procurez-vous de superbes cadeaux gratuits à l'achat d'au moins deux pneus radiaux Uniroyal Rallye, Laredo ou Tiger Paw en promotion.

Vous pourrez choisir parmi une sélection exclusive de cadeaux gratuits de marques connues.

Comme un raquette de tennis Spalding, un perceuse Black & Decker, des barbecues West Bend et beaucoup d'autres.

Ne manquez pas la Ronde-Cadeaux Rallye.

Cette offre prend fin le 30 juin 1987. Consultez les présentoirs pour connaître les règlements de cette promotion.

RALLYE ST^{MD}

- Radial de qualité supérieure, à caractère sportif ceinturé d'acier
- Aspect de hautes performances
- Très bonne adhérence et très bonne tenue de route



RALLYE GT "T"^{MD}

- Donne des performances et une adhérence excellentes
- Indice de vitesse 'T'
- Durabilité à hautes vitesses



LES PNEUS Robert Bernard

(ST-JEAN) LTÉE

450 GRAND BERNIER - ST-JEAN - QUE - J3B 4S1
TELS: (514) 346-4457 - Ligne Chamblay 658-0212



AUTRES SUCCURSALES

BOUCHERVILLE
1410, boul. Montarville
855-6940

SAINTE-PAUL D'ABBOTSFORD
765, rue Principale
514-378-5757
1-800-363-5534

LACHUTE
483, rue Principale
514-562-8544

PAPINEAUVILLE
205, Henri Bourassa
819-427-6494
1-800-567-9655

HEURES D'AFFAIRES
Lundi, mardi, mercredi, jeudi et vendredi: 8h à 18h
Samedi: 8h à midi

Avez-vous essayé notre cuisine?

Le Tire-Bouchon

Bar Rencontre

Restaurant

180, Place du Quai St-Jean, 346-2863

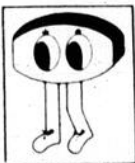

Vous êtes à la recherche d'une automobile neuve ou usagée... voyez nos spécialistes dans le Guide des affaires!

Karl Gola

votre courtier en immeuble

346-1822

Trans-Action Immeubles Vendex

J'ai une voiture pour vous!

Pour aussi peu que 157\$ par mois

(sans comptant)...

NORMAND 348-7366

UNIROYAL

UN CHOIX SÛR!

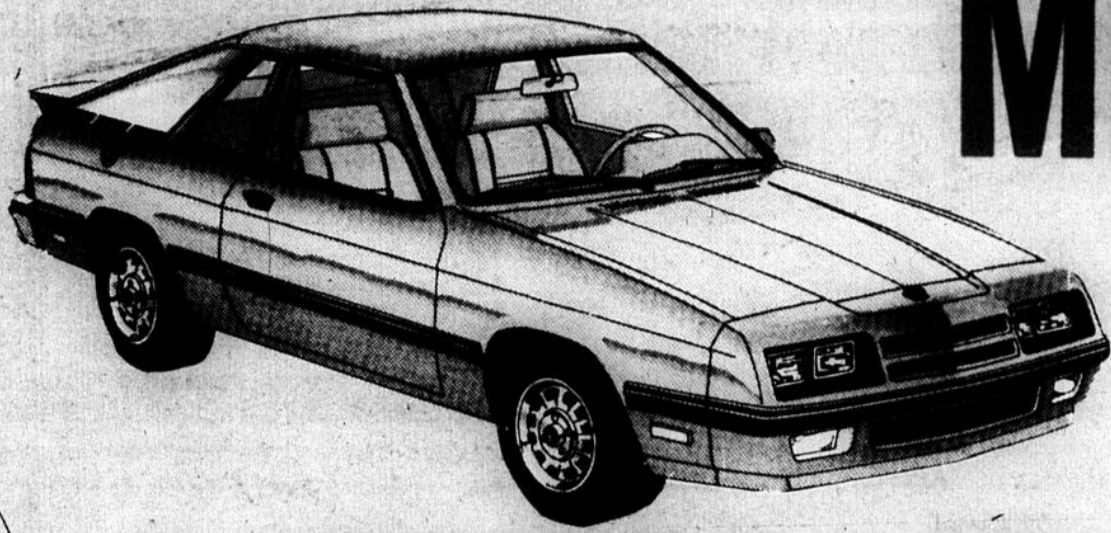

MESDAMES, Saviez-vous que

Saint-Jean Plymouth Chrysler

Une attention toute spéciale
pour vous mesdames!
Pour nous, vous êtes très
importantes, mesdames

*Mesdames, nous vous invitons à venir
faire l'essai des nouveaux produits
Chrysler. Vous serez agréablement
surprises!*

**NOUS AVONS UN VASTE CHOIX
DE VOITURES USAGÉES**

LE PLUS GRAND INVENTAIRE CHRYSLER DE
LA RÉGION À VOTRE DISPOSITION, MESDAMES!

**J'aime Saint-Jean Plymouth
Chrysler; on y est si bien servi!**

N'OUBLIEZ PAS

que vous n'avez pas les meilleurs prix
ni les meilleures conditions de
financement si vous n'avez pas un
prix de chez:

PENSE À VOUS

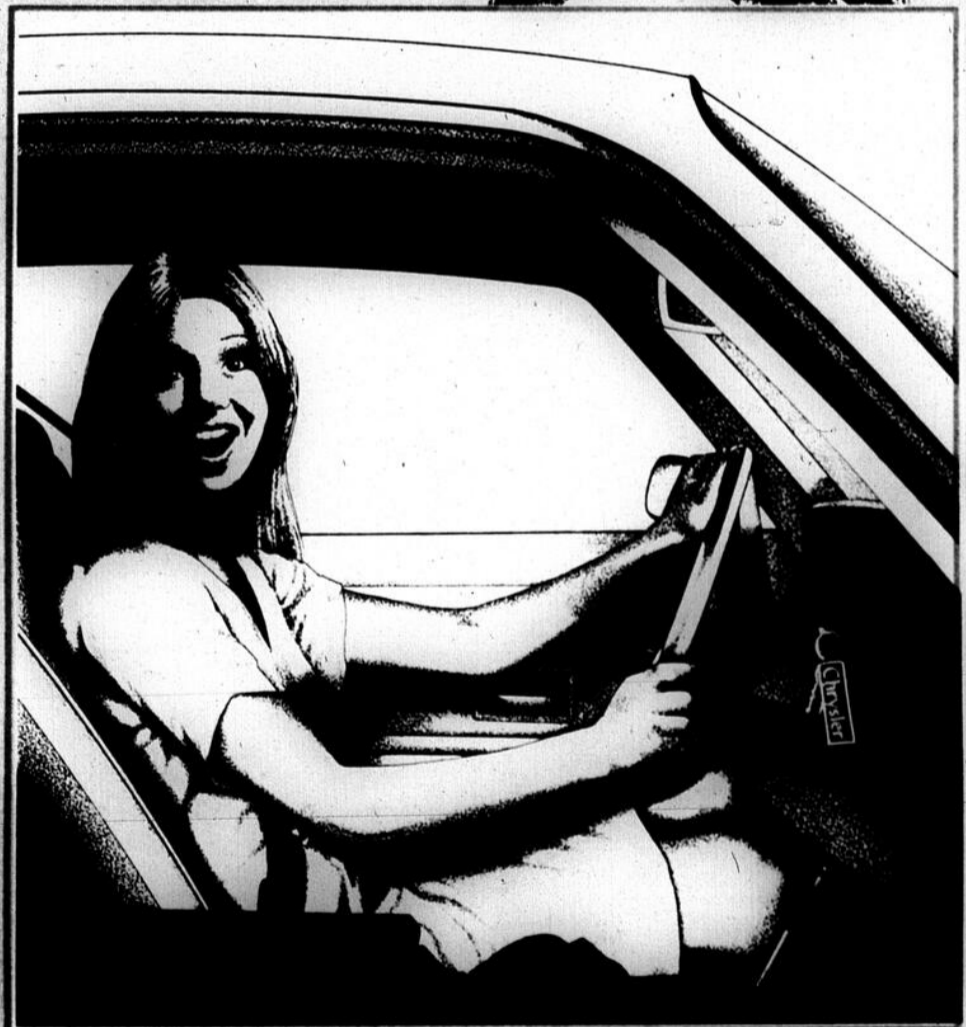

MEILLEUR PRODUIT
MEILLEURE GARANTIE
7 ANS/115 000 km

SAINT-JEAN PLYMOUTH CHRYSLER INC.

390, rue Laberge, Saint-Jean-sur-Richelieu

Tél.: 348-7366

Robert Laviolette
président

VOISIN DE
DES JARDINS AUTOMOBILE



VOITURES
D'OCCASION

de qualité

ESSAIM

Alain & Guy Papillon
900 Séminaire Nord
St-Jean-sur-Richelieu

Guy M. Papillon & associés
60 Route 202
Lacolle (Mail de Lacolle)

Tous les spéciaux sont valides avec les coupons détachables au comptoir seulement du 19 au 26 mai 1987 inclusivement ou jusqu'à épuisement de la marchandise. Limite 3 par client. Nous nous réservons le droit de corriger sur place les erreurs d'impression.

Quantité limitée.

♥ Un AMOUR de pharmacie! ♥ ♥ ♥



Bébé en fête

Ultra Pampers

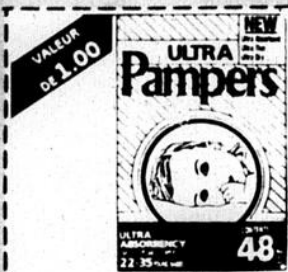

Valable du 19 au 26 mai 1987 chez Essaim seulement. Limite un coupon par client. Au détaillant pour être remboursé, veuillez retourner vos coupons à H.A. Watts Ltd. B.P. 2140, Succ. A, Toronto (Ont.) M5W 1H1.

PAMPERS & ULTRA PAMPERS
Ce bon donne droit à un rabais de \$1.00 sur les couches jetables Ultra Pampers PUA66, MAH54, MUA48, GUA32, PGUA28, Pampers NN66, EA48, PP36

9⁹⁹ SANS COUPON
8⁹⁹ AVEC COUPON ch.

PAMNAS

Baby's Own

savon - format 3 + 1 boni

99¢

huile pour bébé 250 mL ou poudre pour bébé 700 g

2⁵⁹



Playtex

ensemble de biberons

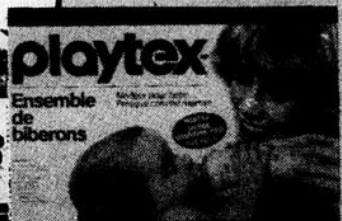

8²⁹

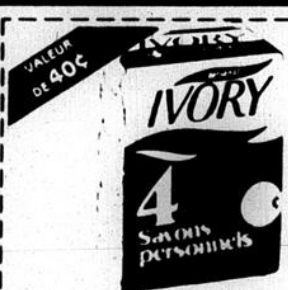

Valable du 19 au 26 mai 1987 chez Essaim seulement. Limite un coupon par client. Au détaillant pour être remboursé, veuillez retourner vos coupons à H.A. Watts, B.P. 2140, Succ. 'A', Toronto, (Ont.), M5W 1H1.

IVORY
Ce bon donne droit à un rabais de 40¢ sur le prix d'un paquet de savons personnels Ivory 380 g ou 390 g

1²⁹ sans coupon
89¢ avec coupon

Signature du client

IVY 085



Valable du 19 au 26 mai 1987 chez Essaim seulement. Limite un coupon par client. Au détaillant pour être remboursé, veuillez retourner vos coupons à H.A. Watts, B.P. 2140, Succ. 'A', Toronto, (Ont.), M5W 1H1.

TIDE
Ce bon donne droit à un rabais de 75¢ sur le prix d'une boîte de 6 l de Tide.

4⁷⁵ sans coupon
3⁹⁹ avec coupon



tampons d'acier format de 10

99¢

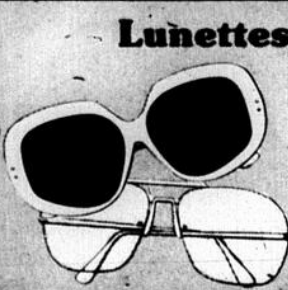

Lunettes de soleil

30% DE RÉDUCTION



Bronztan

lotion Paba no 4, no 6, no 8 ou huile bu no 2 ou lotion solaire format 200 mL

3⁹⁹



Marigold Supreme
gants

1⁵⁹



Lady Speed Stick
antisudorifique en bâton format 50 g

1⁹⁹



Aquafresh
dentifrice

format 100 mL

99¢



Efferdent
nettoyeur pour dentiers format boni 48 + 6

3¹⁹

LE CANADA FRANÇAIS, le mercredi 20 mai 1987

88 A-998