

I R I S
CLINIQUE
D'OPTOMETRIE

Dr Francis Jean
Dr Alain Ouimet
Dr Isabelle Sirard
Centre d'Achat Laffèche
589-0PTO (6786)
Galeries Baie-Comeau
296-0PTO (6786)

AVOCAT
Conseiller juridique
Me Marc Forest
(Barreau de l'administration)

- Projet d'entreprise
- Contrats à rédiger
- Problèmes de tous genres
- Ne signez rien avant de me rencontrer
- Consultation gratuite

589-LOIS (5647)

CINÉ-CENTRE
589-7703

VIDEO
AFFILIÉ À FILMO VIDEO

ACCUMULEZ
LES CINE S
LOUEZ VOS
CASSETTES AU
CINE-CENTRE.
OBTENEZ DES
CINE S ET VOYEZ
VOS MEILLEURS
FILMS A BON
PRIX SUR
GRAND ÉCRAN.
POURQUOI
ALLER
AILLEURS?

**CLINIQUE
DENTAIRE**
Beaudoin & Leonard
...
Dr Yves Beaudoin
Dr Brenda Leonard
Dr Lianne Coulombe
...
300, boul. Lasalle
Baie-Comeau
296-1666
Galeries Baie-Comeau

Gagné
électronique
enr.

Reparation & service
Téléviseur stereo
magnétoscope

Gaetan Gagné

1184, boul. Bélanger
Baie-Comeau (QC)
G5C 2P3
589-6206

NOTAIRE
Me Pauline Comeau

BUREAUX:
905, rue Parfondeval
Baie-Comeau
589-8804
Chute-aux-Outardes
567-8333

**Électrotech
Ltée**

SERVICE
DE RÉPARATIONS
Téléviseur -
Magnétoscope -
Four micro-ondes -
Radio
Service à domicile.

1680, boul. Laffèche
Baie-Comeau
589-7575

Le **PLEIN-JOUR** 50¢

sur la Manicouagan

ÉDITION DU DIMANCHE — 16e année No 13

9 juin 1991

66 pages

Ils reçoivent l'Ordre du mérite Nord-Côtier

LES NOUVEAUX HÉROS DE



LA CÔTE-NORD

(Photo Jean-Paul Fouquet)

PAGE 3

**VIOLENCE CONJUGALE: DES
SERVICES TRÈS UTILES**

CIRCULAIRES

- Axep
- Héritage
- La Cie Industrielle
- Peoples
- Provigo
- Rona
- Sobeys
- Woolco

**CE PRINTEMPS, EMBELLISSONS BAIE-COMEAU !
MAINTENANT...C'EST LE «ROULI-BAC»**

Améliorez l'enlèvement des ordures.
Améliorez l'environnement de votre quartier.
L'ESSAYER C'EST L'ADOPTER !

COMPAGNIE DE GESTION ALGER INC.

Baie-Comeau, 589-3382



ENTREPRISE
BOILLY
INC.

589-2516
296-9898

MENUISERIE ET VITRERIE
**PORTES ET
FENÊTRES**

DÉPOSITAIRE
ALCAN

V I V E Z U N É T É

SH



W



NE PAYEZ PAS AVANT L'AUTOMNE
NOUVEAU!

Palmcorder

MC
VHSC

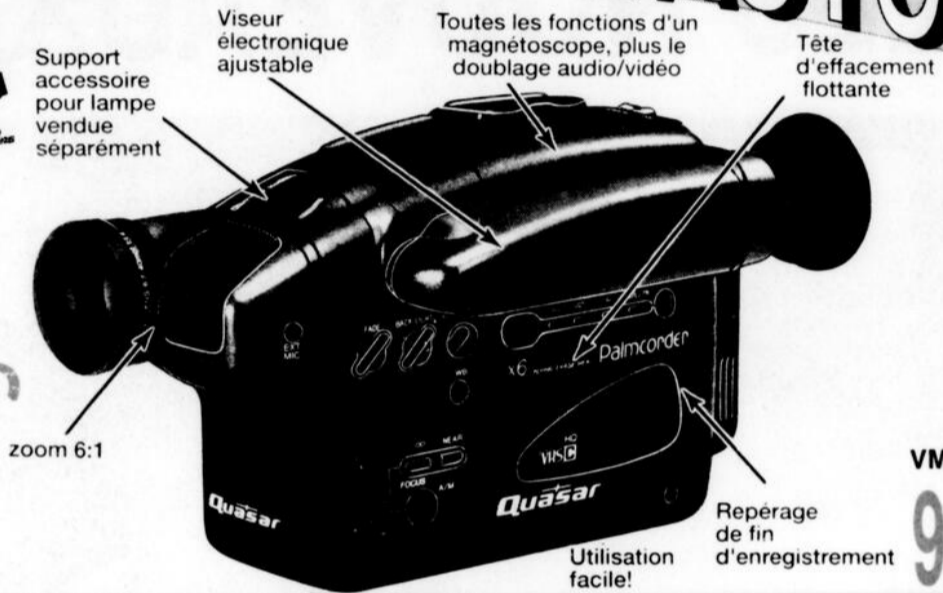

COURS DE
CAMÉRA
GRATUIT
valeur de
95 \$

VM-510K
999⁹⁹ \$*

Quasar

T.V. MONITEUR STÉRÉO
29"

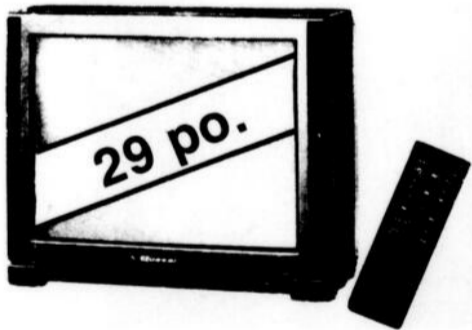

- ✓ 29 po. moniteur
- ✓ Réception stéréo sonorité "DOME"
- ✓ Télécommande unifiée
- ✓ Bornes audio et vidéo, in/out.

899⁹⁹ \$

VIDÉO 4 TÊTES
VHS
HQ

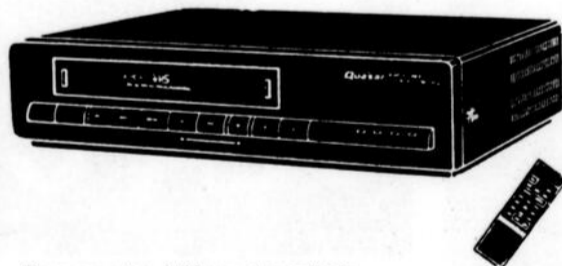

- ✓ Programmation à l'écran, 4 prog/mois
- ✓ Ralenti ultra fin
- ✓ Touche auto enregistrement
- ✓ Compteur en temps réel
- ✓ Télécommande unifiée TV/Vidéo

449⁹⁹ \$

MICRO-ONDES
700 WATTS

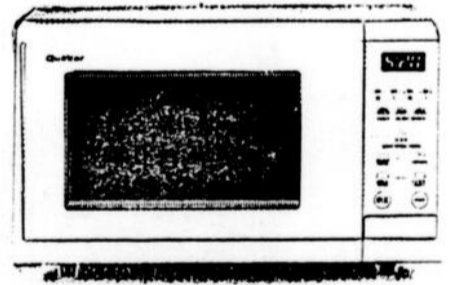

- ✓ 8 pi³ 700 watts
- ✓ Décongélation au poids
- ✓ Réchauffage automatique
- ✓ Cuisson d'aliments surgelés
- ✓ Touche Pop-corn
- ✓ Triple programmation

269⁹⁹ \$

STÉRÉO plus
AUDIO+VIDÉO

MC
Sur acceptation de crédit
Achat minimum 200 \$
Sur marchandise étiquetée en magasin



CONDITIONS:
Payable le 12 septembre 1991
exceptionnellement dans certaine
région. Voir condition en magasin.

LOCATION D'ÉCRANS GÉANTS DE 40" À 100"
CENTRE REGIONAL MANICOUAGAN
BAIE COMEAU 589-5436

L'Ordre du mérite nord-côtier souligne l'apport de plusieurs bâtisseurs de la Côte-Nord

Observant une tradition établie depuis déjà dix ans, l'Ordre du mérite nord-côtier a consacré le premier dimanche de juin à honorer les bâtisseurs de la Côte-Nord, en mettant particulièrement en évidence huit d'entre eux, à qui ont été attribués la médaille et le certificat de mérite à l'effigie de l'ordre. Deux institutions devaient également être reconnues officiellement pour la qualité exceptionnelle de leur action dans leur milieu respectif. Il s'agit des fondations des hôpitaux de Sept-Îles et de Baie-Comeau. Selon la tradition également, c'est à un éminent Québécois que l'Ordre avait confié la tâche de présider la cérémonie de l'investiture 1991, qui prenait place en après-midi. L'Ordre avait porté son choix sur le prestigieux chirurgien cardiologue Pierre Grondin, de réputation mondiale.

C'est par une messe concélébrée, en l'église Saint-Joseph, celle de la paroisse-mère de Sept-Îles qu'a débuté la journée. Elle s'est poursuivie dans la plus vaste salle du Centre socio-récréatif, à compter de 14 h 30, alors que débutait la cérémonie proprement dite d'investiture dont le cérémonial se rapproche de celui de l'Ordre du Canada.

Selon le protocole prévu, le président de l'Ordre et maire de Gallix, monsieur Louis-Ange Santerre, a cité les noms des personnes honorées. Au fur et à mesure, deux coanimateurs ont donné lecture de notes biographiques concernant les appelés, incluant les raisons invoquées par leurs concitoyens pour inciter l'Ordre à une reconnaissance officielle à leur égard.

L'office de lecteurs a été assumé par monsieur Pierre Stéa de Radio-Canada et par madame Sylvie Lévesque. Après cette lecture entendue debout par l'intéressé, celui-ci était invité à rejoindre le président de la cérémonie, le Dr Pierre Grondin qui lui remettait la médaille et le certificat de mérite.

Tour à tour, ont ainsi été appelés: madame Lucille

Arsenault-Vallée de Godbout reconnue pour l'amour qu'elle a donné aux Nord-Côtiers au moyen de son travail soutenu auprès des communautés au sein desquelles elle a évolué et du bénévolat qu'elle a dispensé; monsieur Edmond Leblanc de Sept-Îles, pour son dévouement généreux et soutenu auprès des jeunes et son attachement profond à sa ville et à sa région; madame Wilfrida Jomphe-Perron de Baie-Comeau, pour avoir répandu le nom de la Côte, grâce au chant choral et pour son implication bénévole dans les domaines social, culturel et religieux; monsieur Rodrigue Simard de Baie-Comeau, pour avoir si bien fait connaître la Côte-Nord en faisant ressortir le talent de ses jeunes sportifs notamment via les Jeux du Québec; monsieur Léopold Vigneault de Havre-Saint-Pierre (représenté par sa soeur Denise) pour son dévouement et sa participation à la vie communautaire; le père Marcel Lavallée (représenté par le Provincial de sa communauté, le père Paul-Émile Richard C.S.V.), pour toutes les années d'activités bénévoles et son dévouement auprès des jeunes et



De g. à dr., Mme Lucille Arsenault-Vallée de Godbout, M. Rodrigue Simard de Baie-Comeau, Mme Caroline Ouellet Lavoie, mère de feu l'abbé Clément Lavoie, M. Michel St-Laurent de la fondation du Centre hospitalier de Baie-Comeau et Mme Wilfrida Perron de la Cantilène.

Yves Joncas
Les Éditions Nordiques

des démunis.

Monsieur l'abbé Clément Lavoie, décédé le 14 février 1990, a été investi à titre posthume, pour tout le travail qu'il a accompli au-delà de ses tâches de prêtre et pour tout ce qu'il a été pour les Nord-

Côtiers. La famille de l'abbé Lavoie a vécu à Sept-Îles depuis la fin des années 1950. Clément a été ordonné en l'église Saint-Joseph à l'été de 1965. C'est sa mère, madame Caroline Ouellet-Lavoie qui a reçu la médaille et le certificat en

son nom. Un éducateur, monsieur Marcel Cormier, a été reçu à titre honoraire. Les mandataires des deux fondations d'hôpital étaient madame Elizabeth Chénail pour celle de Sept-Îles et monsieur Michel St-Laurent pour celle de Baie-Comeau.

Un ancien employé des postes à Baie-Comeau est honoré

Baie-Comeau - Un ancien employé de la Société canadienne des postes à Baie-Comeau, François De Varennes, vient de recevoir le prix Cachet d'Argent pour le dévouement dont il a fait preuve en matière de service.

Charlotte Paquet
Les Éditions Nordiques

Maintenant évaluateur des itinéraires de facteurs à Québec, le travailleur a obtenu son prix pour des gestes qu'il a posés alors qu'il oeuvrait à Baie-Comeau.

Dans un communiqué émis par la société, on relate que lorsqu'il était surveillant à Baie-Comeau, M. De Varennes a, à l'extérieur de ses heures de travail, déchargé un camion, refait une expédition, nolisé un avion, chargé le courrier à bord et s'est même rendu à Sept-Îles avec les pilotes pour procéder à son déchargement.

Il a réalisé cet exploit de dévouement à la suite d'une fermeture de la route entre Baie-Comeau qui avait obligé le camion de livraison du courrier à revenir à Baie-Comeau avec son chargement de courrier.

L'homme a reçu cette récompense, le 26 avril dernier, au cours d'une cérémonie à l'Hôtel des Gouverneurs de Québec pendant laquelle 16 autres employés de la division de Québec ont été honorés, que ce soient pour leurs réalisations exceptionnelles ou par leur engagement social dans la communauté.

Fait à noter, la Société canadienne des postes a alors procédé à la première remise des prix Cachets d'Argent dans les catégories de dévouement en matière de service, service exceptionnel à la clientèle, service communautaire par un membre du Club Héritage (club des retraités), idées en action, initiative en matière de sécurité, action humanitaire, civisme, meilleure performance Ventes et Services, leadership et partenaire en matière de service.

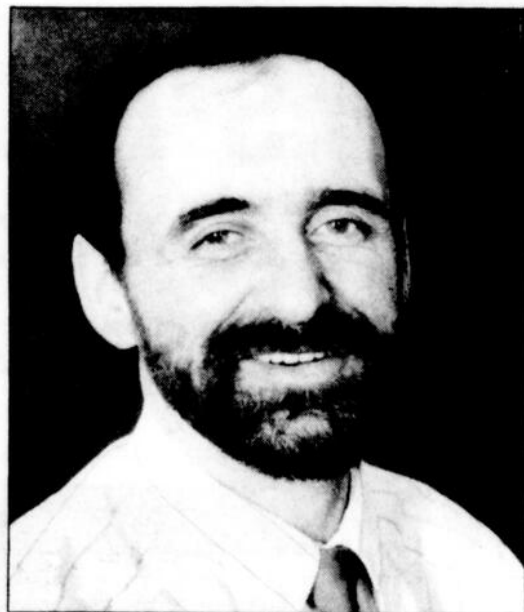

M. François de Varennes a reçu le prix Cachet d'Argent de la Société des postes pour le dévouement dont il a fait preuve alors qu'il travaillait à Baie-Comeau.

Assainissement: la prime compromise!

Baie-Comeau - En réalisant les travaux d'assainissement des eaux avant le 9 octobre, la Ville de Baie-Comeau bénéficie d'une prime accrue de l'ordre de 25% du coût des travaux. Mais, pour des motifs hors de son contrôle, la municipalité sait déjà qu'elle ne pourra pas rencontrer l'échéancier prévu initialement. Aussi demande-t-elle un délai additionnel pour pouvoir bénéficier de cette prime.

Sandra Carrier
Les Éditions Nordiques

Les modalités découlant du programme d'assainissement des eaux applicables à la Ville de Baie-Comeau prévoient le bénéfice d'une prime accrue pour des travaux réalisés

avant le 9 octobre. Malheureusement, certains facteurs, dont le dossier de la route Maritime, font que les travaux ne pourront pas être complétés dans ce temps.

A ce jour, la Ville attend toujours les autorisations du ministère de l'Environnement du Québec pour le projet de réhabilitation du secteur Chiasson-Pottier et pour la conduite de refoulement de l'avenue Laval jusqu'aux étangs aérés des bois du secteur Marquette. Ces autorisations constituent une exigence préalable au lancement des appels d'offres pour réaliser ces projets.

Aussi, chaque jour additionnel entraîne un retard pour le début des travaux mettant ainsi sérieusement en péril la réalisation de ces

projets dans les délais prévus au programme d'assainissement des eaux applicables à la Ville de Baie-Comeau pour bénéficier de la prime accrue.

De plus, les conditions particulières reliées à la réalisation des travaux de la route Maritime ont entraînés des délais additionnels pour l'émission des certificats d'autorisation par le ministère de l'Environnement du Québec.

Aussi, le conseil de ville a résolu de solliciter la collaboration des autorités du ministère de l'Environnement pour accélérer l'étude de ces dossiers afin d'en réaliser les travaux dans les délais permettant de bénéficier de la prime accrue prévue au programme d'assainissement des eaux.

NOUVELLE ADMINISTRATION TOITURE SOPREM enr.
138 A, MOREL BAIE-COMEAU G5C 2S1
Spécialité: Tout genre de toiture, industrielle, commerciale et résidentielle
RES. (418) 589-8800 Prop. M. Durette

Concessionnaire Habitec 2000 CONSTRUCTION J.R. BAIE-COMEAU INC. ENTREPRENEUR GÉNÉRAL
1694, boul. Lafèche
589-7935 bureau HÉJEAN SANTERRE, PROP.

Pour l'achat d'un nouveau véhicule, venez rencontrer **Léo Gamache** au Salon de l'auto
LE FLECHE 589-3714 AUTO (1987) LTEE
990, boul. Lafèche Baie-Comeau, P.Q. G5C 1C6
Bur.: 589-3714

Dans le doute, abstiens-toi, maxime qui s'applique au doute pratique comme au doute purement spéculatif.

Les parents devront payer pour le transport du midi

Baie-Comeau - Les parents des élèves du primaire comme du secondaire devront dorénavant tous participer financièrement aux coûts engendrés par le transport du midi. La Commission scolaire de Manicouagan a fixé

le tarif à \$60 par année et par famille.

Charlotte Paquet
Les Éditions Nordiques

Pour les jeunes du primaire, l'imposition d'une facture pour le transport du midi est nouveau. Quant aux plus vieux du secondaire, leurs parents défrayaient déjà, l'an dernier, \$25 peu importe qu'ils aient un, deux ou plus d'enfants qui profitaient du transport le midi.

"En calculant une moyenne de deux enfants par famille et 180 jours de classe, ça ne fait pas cher le voyage", a tenu à préciser Jean-Guy Rousseau, commissaire responsable du comité du processus budgétaire.

L'imposition d'une facture de \$60 vise à équilibrer les coûts reliés au service, qui s'élèvent à \$110 000 et ce, sans être subventionnés. La commission scolaire injectera également une somme de quelque \$35 000 issue de son budget de transport scolaire, dont l'indexation accordée par le ministère de l'Éducation pour la prochaine année est supérieure à celle conclue avec l'entreprise responsable du transport. M. Rousseau précise

que \$60 par famille, c'est encore très peu par rapport à ce qui prévaut en Gaspésie, où l'on exige \$95 par étudiant pour assurer le transport du midi.

Cafétéria

Afin de diminuer le déficit enregistré par l'exploitation de la cafétéria de la polyvalente des Baies, il a également été décidé, récemment, de majorer les tarifs de \$3,25 à \$3,75 le repas. Le comité souhaitait que le coût puisse être établi à \$4 mais les commissaires en ont décidé autrement.

A \$3,75, le service est encore déficitaire, souligne M. Rousseau. "On essaie au moins de payer la nourriture". Les salaires du personnel sont défrayés à même le budget d'opération de la commission scolaire.

On impute les modifications tarifaires apportées au transport du midi et à la cafétéria par l'importance des compressions apportées par le ministère de l'Éducation aux règles budgétaires, à la baisse de la clientèle scolaire, qui a un effet négatif sur les allocations du ministère de l'Éducation, et à l'augmentation importante des dépenses d'énergie.

FAUT LE VOIR POUR LE CROIRE !

TA

BLE

D' H Ô T E

ST-HUBERT

REPAS COMPLETS ET VARIÉS

JUSQU'AU 21 JUIN 1991

À PARTIR DE

8,35\$*

*TAXES EN SUS



DU LUNDI AU VENDREDI INCLUSIVEMENT,
DE 16 h JUSQU'À LA FERMETURE.

DANS TOUTES LES SALLES À MANGER DES RÔTISSERIES PARTICIPANTES.

Copyright tous droits de reproduction et de traduction réservés - Canada 1991 - Les Rotisseries St-Hubert Ltée, Laval, P.Q. - Canada

En bref

Les vacances

(C.P.) Communication-Québec informe la population qu'elle détient une vaste choix de publications pour ceux qui préparent leurs vacances au Québec et souhaiteraient obtenir de la documentation sur les destinations vacances. En plus des guides touristiques de toutes les régions, le bureau de Baie-Comeau de Communication-Québec possède les annuaires et les répertoires traitant des camps de vacances, du camping caravanning, des bases de plein air, des centres de vacances familiales et des auberges de jeunesse. On y retrouve aussi de la documentation concernant les parcs provinciaux et nationaux et l'histoire conjuguée au tourisme.

PLEIN-JOUR sur la Manicouagan

ÉDITION DU DIMANCHE

Directeur général régional: Paul Brisson
Directeur général: Claire Brisson
Directeur des services administratifs: Rémi Hovington
Directeur de l'information: Raphaël Hovington
Journalistes: Sandro Célant, Charlotte Paquet, Sandra Carrier.
Conseillers en publicité: Yves Proulx, Guylaine Larouche, Myriam Dufour.
Directeur de la photographie: Jean-Paul Fouquet
Directeur de la production: Thérèse M. Hickey

PLEIN-JOUR SUR LA MANICOUAGAN
896, rue de Puyjalon
Baie-Comeau, G5C 1N1
589-5900 - Fax: 589-8216

Tirage: 13 700 copies, imprimé par Les Éditions Nordiques, Sept-Îles
Le courrier de deuxième classe enregistrement no 2298. Dépôt légal: Bibliothèque nationale du Québec. Le contenu de ce journal ne peut être reproduit sans l'autorisation expresse et écrite de ce journal.

REPCOR

ODC

Édité par

Les Éditions Nordiques

UNE DIVISION DE Hebrer inc.

612 Saint-Jacques Ouest Montréal H3C 4M8

DES SECOURS DIRECTS À 80 PERSONNES

Baie-Comeau - Les deux nouveaux services mis sur pied, en 1990, par la Table de concertation sur la violence conjugale et familiale de Baie-Comeau, le Protocole d'intervention de crise pour les femmes victimes de violence conjugale et le Service d'aide aux hommes violents, ont permis de porter secours directement à 80 personnes.

C'est là le bilan tracé par l'organisme au terme de la première année d'opération de ces deux services.

Dans les faits, le protocole, administré par la Maison des femmes de Baie-Comeau, a permis de venir en aide à 50 femmes et enfants lors d'une situation de crise causée par la violence du conjoint. On a ainsi pu assurer leur protection rapide tout en informant la victime des ressources existantes. Le service permet également l'accès immédiat à des ressources

psychosociales.

Ajoutons que le Protocole d'intervention de crise auprès des femmes victimes de violence implique dans le processus d'intervention les policiers, l'intervenant de crise (bénévole formée en ce sens) et d'autres intervenants en urgence (médecins, infirmières ou intervenantes sociales).

L'évaluation de ce nouveau système d'intervention de crise est positive de la part des femmes concernées, indique-t-on. Quant aux responsables,

elles voient dans la collaboration des secteurs de la justice, de la santé et du social une excellente façon d'assurer la continuité dans l'intervention.

Hommes violents

Le Service d'aide aux hommes violents, démarré en septembre dernier, a, pour sa part, permis de former un groupe d'intervention auquel 18 hommes ont accepté de par-

CHARLOTTE PAQUET

LES ÉDITIONS NORDIQUES



ticiper. Un grand total de 28 ont cependant été rencontrés en entrevue.

En plus de contribuer à la sécurité de la conjointe et des enfants, le service vise l'arrêt immédiat de la violence et la responsabilisation des hommes par rapport aux gestes et at-

titudes de violence.

Le moyen privilégié pour obtenir des résultats demeure l'intervention de groupe. L'homme violent s'engage alors à participer à 14 rencontres hebdomadaires centrées exclusivement sur la violence.

Bien qu'il soit difficile, à ce stade-ci, d'évaluer les effets du programme, on constate cependant que tous ont cessé leurs comportements de violence physique pendant leur participation au programme. Il n'en demeure pas moins qu'une deuxième année d'opération sera nécessaire pour mesurer l'efficacité à long terme de l'intervention.

Fait à noter, depuis avril dernier, le Service d'aide aux hommes violents intervient également auprès des enfants témoins de violence conjugale, en

collaboration avec le CLSC de l'Aiglon. Un groupe de neuf enfants âgés entre sept et dix ans a été formé.

Pour mener à bien leurs activités, le comité du Protocole d'intervention de crise a bénéficié d'une subvention de \$26 500 du CRSSS pour débiter ses opérations et le Service d'aide aux hommes violents d'une autre de \$31 500. Ils tentent chacun d'obtenir à nouveau une subvention auprès du CRSSS pour assurer la poursuite de leur action dans le milieu.

En bref

Pêche au saumon

(C.P.) Depuis le 24 mai, les amateurs de pêche au saumon peuvent désormais se procurer la brochure "Principales règles au Québec en 1991, la pêche au Québec", produite par le ministère du Loisir, de la Chasse et de la Pêche. Elle est remise gratuitement aux personnes lors de l'achat de leur permis de pêche au saumon dans les bureaux du MLCP et chez les dépositaires de permis de pêche au saumon.

20%
à
50%

sur TOUTE TOUTE la marchandise d'ÉTÉ en magasin

BOUTIQUE
Aujourd'hui
Rue De Puyalon
BOUTIQUE
Coups de Foudre

VM VITRERIE MARQUETTE INC.
Bur.: 296-0260
Rés.: 589-2724

VENTE ET INSTALLATION
PORTES, FENÊTRES, MIROIRS ET PLASTIQUE
DRESSING, MEUBLES, VERRE AUTOMOBILES
ESTIMATION GRATUITE
PRIX QUALITÉ SERVICE

188, avenue Damase-Potvin
Baie-Comeau Wilfrand Boily, prop.

GENEVIÈVE SIMARD
MUSIQUE Enr.

ORGUES - PIANOS NUMÉRIQUES SENSITIFS
CLAVIERS P C M **Technics**

Quartier St-Georges
54, rue de Bienville
Baie-Comeau
296-4714

Démonstration gratuite
sur rendez-vous

VOUS AIMERIEZ EN AVOIR PLUS?

J.P. Gendron
Valleyfield

André Fleury
Granby

"Si Guy Laffeur le fait, pourquoi pas moi?"
REDONNER DU VOLUME AUX CHEVEUX CLAIRSEMÉS, SANS CHIRURGIE, NI TRANSPLANTATION, NI PERRUQUE. PRENEZ RENDEZ-VOUS IMMÉDIATEMENT

SALON CAPILLAIRE JUDITH
254, rue Pie XII **589-2595**

Le centre capillaire

de Montréal INC.



CONSULTATION GRATUITE

Présentée par le Centre
Capillaire de Montréal inc.

La réponse à toutes vos questions:

- Perte de cheveux;
- Éclaircissement des cheveux;
- Amincissement des cheveux;
- Greffe de cheveux;
- Réduction tonsurale;
- Traitement du cuir chevelu et des cheveux;
- Prothèses et perruques (chimiothérapie);
- Extension des cheveux.

Tout ce qui existe dans le domaine
nous l'avons

1 jour: Le samedi 15 juin 1991
de 9 h à 19 h
Le Manoir de Baie-Comeau
8, rue Cabot

Vous pouvez réserver à frais virés au:
514-844-7124

Nous vous attendons en grand nombre.

Editorial

Le développement régional

Il faut arrêter de croire au rôle de l'état providence, car, ce faisant, on perpétue le rôle de l'état taxeur et surtaxeur, en contradiction profonde avec les critiques qu'on adresse aux gouvernements, surtout depuis l'imposition de la TPS.

Vendredi dernier, la CSN suggérait des pistes pour relancer l'économie: un programme d'urgence pour les PME en difficultés, un programme d'aménagement du travail partagé et un fonds régional de développement.

La centrale syndicale favorise une approche politique. Malheureusement, le développement régional est à la remorque des volontés politiques depuis trop longtemps. Il risque même de devenir tributaire des chicanes Ottawa-Québec.

L'état n'a pas pour mission d'investir dans l'entreprise privée, mais il a le devoir de l'aider en utilisant tous les leviers économiques dont il dispose. Au Québec, il peut jouer la carte de l'électricité et consentir des prêts via certaines de ses sociétés. Il peut aussi fournir de l'aide technique, car la principale difficulté des entreprises, outre de sous-évaluer le capital de démarrage et le fonds de roulement, ou d'en manquer carrément, c'est d'asseoir l'entreprise sur des bases solides.

On ne se lance pas en affaires sans prendre le temps de réfléchir et d'étudier le marché. De choisir la technologie et de former la main-d'oeuvre. Les interventions de l'état ne devraient pas prendre la couleur du signe de piastre, mais favoriser l'émergence d'un climat économique sain et profitable aux entrepreneurs et aux ouvriers.

Le développement régional, c'est une affaire collective. Si l'état a un certain rôle à jouer,

il n'en reste pas moins que les autres partenaires ont un rôle encore plus grand. La FTQ l'a compris avec son fonds de solidarité. Elle investit dans des entreprises de chez nous pour sauver et créer des emplois. Plusieurs organismes à vocation économique cherchent de plus en plus à se concerter pour définir des secteurs à développer.

Les CFP sont là pour soutenir les efforts de développement régional. Mais, ces efforts doivent venir des régions. Il faut arrêter de demander au gouvernement d'investir nos dollars dans des entreprises qui sont de véritables gouffres financiers. Sur la Côte-Nord, nous en avons quelques exemples.

Il est également temps de mettre la hache dans toutes les structures inutiles qui engloutissent plusieurs milliers de dollars chaque année pour noircir du papier, qui s'en va dormir sagement dans les oubliettes. Il est peut-être temps de mettre en place des régies de développement régional pour coordonner les efforts de développement et fournir des outils aux promoteurs économiques. Les ressources existent. Il suffirait de les regrouper.

Un changement de mentalité s'impose à l'approche du 21^e siècle. Si certaines interventions gouvernementales musclées sont souhaitables, il faut toutefois arrêter de croire qu'elles doivent toutes partir de l'état. Les syndicats auraient bien meilleure audience s'ils suggéraient des moyens de relance qui les impliqueraient financièrement.

L'état n'est pas une panacée. Il ne possède pas de remède universel à tous les problèmes de société. Il est déjà trop omniprésent dans nos vies. S'il faut en ajouter encore, vers où se dirige-t-on.

Raphaël Hovington

L'IMAGE AVANT TOUT NOUVEAU CHEZ



**EOS
REBEL**

- Fige les sujets en mouvement
 - Avance continue du film et vitesse plus brève
- Aussi disponible le: S Rebel avec flash intégré

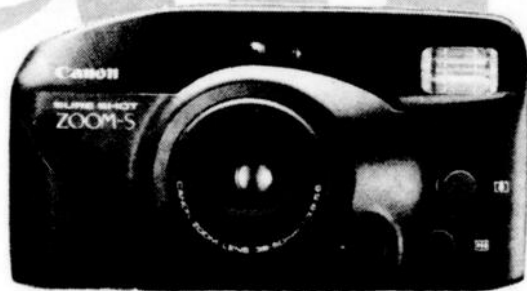

ZOOM S • Zoom 38-60
• Flash intégré automatique



PHOTURA

Tenez le futur
de la photographie
dans vos mains

- Zoom 35-105
- Flash intégré
- Auto focus
- Retardateur
- Pas yeux rouge
- Entièrement automatique

OBTENEZ

20%

SUR TOUS NOS APPAREILS
JUSQU'AU 30 JUIN.
VOUS ÊTES AMATEUR OU
PROFESSIONNEL, VENEZ
RENCONTRER NOS CONSEILLERS.

Canon

**Équipement de bureau
Baie-Comeau Inc.**

955, boul. Laflèche - 589-4276



Le député Ghislain Maltais.

Le député défend la négociation

(C.P.) Le député de Saguenay à l'Assemblée nationale, Ghislain Maltais, s'est récemment fait le défenseur d'une saine négociation entre le gouvernement et les syndicats dans le dossier de la Loi 160, au cours du débat sur le projet de loi 193, présenté par le Parti québécois, qui vise l'abolition de la Loi 160.

"Il ne faut pas corriger des iniquités par d'autres iniquités", a-t-il indiqué à ses collègues parlementaires tout en rappelant que le gouvernement avait la responsabilité de protéger les usagers du système de santé.

Le député demeure conscient que cette fameuse loi controversée passera probablement à l'histoire comme une loi qui avait les dents longues. Il admet également que des injustices ont pu être créées lors de l'application de la loi.

Les nombreuses représentations effectuées par des groupes syndicaux au cours des derniers mois ont trouvé, indique-t-il, une oreille attentive auprès du ministre de la Santé et des Services sociaux, Marc-Yvan Côté. Une ouverture qui est de bonne augure, d'après lui, pour un règlement.

"Le ministre préfère s'asseoir avec les syndiqués pour en arriver à un règlement le plus juste et le plus équitable possible pour les deux parties", devait-il ajouter.

salon
Coiffure
Andréanne
coiffure unisexe



Danielle avise sa clientèle, amies et amis qu'elle est de retour de son congé de maternité.

Vous pouvez la contacter au

589-4434

2637, boul. Laflèche

Lettre ouverte

La Maison des femmes

Pour faire suite à la déclaration de madame Yolande Dubé, ex-directrice générale de la Maison des femmes de Baie-Comeau, je puis certifier à la population de Baie-Comeau, pour avoir été hébergée à la Maison des femmes de Baie-Comeau, à plusieurs reprises, mes enfants et moi, qu'à chacune des fois, nous y avons été accueillis d'une façon très chaleureuse, humaine, respectueuse et sécuritaire de la part de chacune des intervenantes.

Je puis également certifier à la population de Baie-Comeau, que j'ai été

écoutée attentivement, comprise profondément, conseillée justement, accompagnée à la Cour, supportée dans toutes les démarches, d'une façon très généreuse et humaine par chacune des intervenantes.

Mes enfants avaient une grande importance à leurs yeux, ils ont été respectés, considérés, acceptés et aimés par chacune d'entre elles, ce qui me reconfortait grandement.

Les intervenantes m'ont aidée à réajuster les enfants, par rapport à ce qu'ils vivaient. En plus de

tout ce beau travail (elles ne torchent pas les planchers), elles les nettoient très bien.

Chapeau! à chacune des intervenantes de la Maison des femmes de Baie-Comeau, pour ce beau et grand travail, qui consiste principalement de sortir plusieurs femmes de la région, de situations dramatiques ainsi que de périodes noires de malheur.

Personnellement, je suis aujourd'hui libérée de cette violence vécue et le bonheur que je vis présentement avec mes enfants, je le dois en

grande partie à chacune des intervenantes de la Maison des femmes de Baie-Comeau.

Continuez dans ce grand élan de générosité, plusieurs femmes de la région ont grandement besoin de chacune d'entre vous; car vous êtes ensemble un service essentiel et qu'en plus, vous avez le coeur sur la main.

Je vous souhaite une future directrice générale qui saura être à la hauteur de vous toutes, disciplinée mais avec quand même de la souplesse, ayant elle-même le coeur sur la main

et capable de comprendre la vraie misère avec de l'amour à partager à toutes ces femmes dont la vie a moins choyé et aujourd'hui en détresse.

L'occasion me permet de redire un grand merci à toutes les intervenantes de la Maison des femmes de BAIE-COMEAU.

Ginette, ex-hébergée.

N.D.L.R. - La direction se réserve le droit de publier certaines lettres en protégeant l'anonymat de leur auteur. Cependant, les originaux sont signés et conservés dans nos archives.

un Papa Choyé..

Visitez notre comptoir de SUGGESTIONS CADEAUX notre hôtesse vous remettra un coupon de participation pour le TIRAGE DE SAMEDI 15 heures.

1^{er} prix:
EXCURSION DE RAFTING SUR LA JACQUES-CARTIER

2^e prix:
SAC ET ACCESSOIRES DE PÊCHE

Un sachet de parfum vous sera gracieusement offert. (Quantité limitée)



Centre Régional Manicouagan

**ASSEMBLÉE GÉNÉRALE
DE LA MAISON
DE TRANSITION**

«LE GÎTE»

LE MERCREDI 12 JUIN

À 19 H 30

À LA SALLE NO 1

au 691, RUE JALBERT

ÉDIFICE AUBERT.

BIENVENUE À TOUS !

EXTENSION

à votre service

APPAREILS MENAGERS



589-3287
Charles Girard enr.

Reparation d'appareils électroménagers
Spécialité **réfrigération**
Vente d'appareils usagés
Vente de pièces de toutes marques
904, boul. Joliet, Baie-Comeau

CONCIERGERIE

**Conciergerie
Vapro (1990) Inc.**

Nettoyage d'édifices publiques
Lavage et désinfection de tapis par extraction

863, boul. Lafleche
Baie-Comeau 589-9282

Var Inc.



Entrepreneur electricien

Residentiel commercial industriel
Location d'équipement

1950, boul. Lafleche, Baie-Comeau
Jeannot Raymond, prop. 589-2319

MATERIAUX DE CONSTRUCTION

Sylvain Beaulieu

Matériaux
de construction

Route 138,
Chute-aux-Outardes
567-2251

**REMBOURRAGE
Lafleche**

Rembourrage de meubles
et de sièges d'auto

346, rue de Puyjalon
589-2600
G. Paulin, prop.

Lettre ouverte

L'infirmière-auxiliaire

M. Raphaël Hovington
Journal Le Plein Jour sur
Manicouagan,
896, rue De Puyjalon,
Baie-Comeau.

Monsieur,

On pouvait lire, dans votre livraison du 5 mai dernier, un article intitulé Journée internationale de l'infirmière auxiliaire qui faisait état de la situation des infirmières-auxiliaires au Centre hospitalier régional Baie-Comeau. Cet article, cela sans aucunement mettre en doute le professionnalisme de votre journaliste, pouvait porter à confusion dans l'esprit de vos lecteurs qui constituent, faut-il le préciser, la clientèle de notre centre hospitalier. Je tiens donc à apporter ici certaines précisions afin d'éviter toute interprétation fallacieuse.

Tout d'abord, je dois

préciser que lorsque j'ai abordé le fait que la profession d'auxiliaire-infirmière avait changé au cours des vingt dernières années et que plusieurs postes avaient disparu dans beaucoup d'hôpitaux du Québec durant cette période, je ne faisais que décrire une situation qui existe réellement mais qui n'est pas une politique du CHRBC. Il est vrai que chez nous, au cours des dernières années, des postes d'infirmières-auxiliaires, au départ de leur titulaire, ont été transformés en postes d'infirmières. Mais depuis un an, de concert avec la nouvelle direction des soins infirmiers, nous avons tenté de mettre un frein à cet état de choses en rationalisant ces mutations de postes et en assurant ainsi nos infirmières-auxiliaires qu'elles n'étaient pas «en voie de dispa-

rition».

Pour bien renseigner notre clientèle, je dois préciser qu'une infirmière-auxiliaire n'est pas une «infirmière incomplète». Ce qui différencie l'infirmière-auxiliaire de l'infirmière diplômée, c'est le nombre d'actes délégués qu'elle peut poser, selon la loi de la santé; ce qui n'influe en rien la qualité des

soins, le dévouement qu'elle peut dispenser à la clientèle et sa compétence dans ce secteur d'activité. D'ailleurs, de par sa formation, l'infirmière-auxiliaire a toujours été très près du patient. Je dois aussi préciser que, en ce qui concerne notre centre hospitalier, nous pouvons compter sur un groupe d'infirmières-auxiliaires très compétentes et que la plu-

part d'entre elles ont acquis une expérience et une expertise dont peut s'enorgueillir le CHRBC. Il est clair dans mon esprit et dans celui de la directrice des soins infirmiers que l'infirmière-auxiliaire, dans son secteur d'activité, est un élément important dans la poursuite de la qualité des soins chez nous, présentement et pour les années à venir.

**Jacques A. Lévesque,
directeur général,
CHRBC.**

Les employeurs en profitent

Pendant que les gouvernements se prélassent en nous imposant des taxes de tout bord, tout côté, les employeurs en profitent royalement; profitant du fameux 3 mois avant de leur accorder les avantages sociaux auxquels ils auraient droit et peut-être aussi la sécurité d'emploi.

Cesdits employeurs ont le beau jeu, voyez-vous! Ils engagent un ou une jeune et quatre jours avant le 3 mois, lui annoncent, sans «gêne», après une journée normale de travail, que c'était la dernière. Naturellement, comme ils ont le gros bout (les employeurs) les raisons ne manquent pas. J'imagine que si le ou

la jeune ne faisait pas l'affaire, ils s'en seraient rendu compte avant «3 mois moins 4 jours».

La raison, vous devez sûrement la connaître: l'école terminée, les étudiants et étudiantes sont là à la recherche d'emploi pour l'été. À l'automne, aucun problème, un ou des postes à temps plein s'ouvriront pour faire des jeunes heureux; mais ces pauvres jeunes ne sauront pas qu'après «3 mois moins 4 jours» ils auront probablement leur «bleu», grâce soit à l'employeur ou au gérant qui se croit le nombril du monde.

Où ces pauvres jeunes vont-ils se ramasser? Si ces mêmes employeurs avaient eu le même coup de pouce lors de leur entrée sur le marché du travail, seraient-ils «employeurs», «employés» ou «chômeurs»? parce que, vous savez-vous des chômeurs ou chômeuses instruits, il y en a plus qu'on pense.

Pendant qu'on y est, pourquoi ne parlerions-nous pas de la «fameuse expérience»? Comment voulez-vous qu'un ou une jeune qui termine son cours avec certificat, soit en secrétariat, soit en comptabilité ou autre, ait de l'expérience? Il ou elle sort de l'école!

De grâce, les employeurs, ayez un peu de jugeote, mettez-vous à leur place et essayez au moins de leur donner un coup de main, une chance si petite soit-elle.

Odette Roy

*Les
cordonniers
sont les plus
mal chaussés,
on néglige
souvent les
avantages
qu'on a,
de par sa
condition,
à sa portée.*

**SAUMON DE L'ATLANTIQUE
FRAIS ou CONGELÉ**

COMPLET ou MORCEAU

5⁹⁵ lb

ALAIN RICHARD **YVES TREMBLAY**

**BONNE FÊTE à
tous les papas!
de la part du personnel**

Crevettes de Sept-Îles en écailles 2⁹⁹ lb	Rosbif français Canada A-1 4⁸⁹ lb	Côte de boeuf Canada A-1 pour barbecue (rib) 5²⁹ lb
Tournedos français Canada A-1 5⁴⁹ lb	Crevettes géantes 4 à 6 ou à la livre 15⁹⁵ lb	Boeuf et porc en cubes pour cipaille 2³⁹ lb
Saumon fumé 16⁹⁵ lb	Rosbif Pointe de surlonge Canada A-1 3⁸⁹ lb	Soc de porc roulé, salé pour bouilli de légumes 2⁸⁹ lb

Spéciaux disponibles aux 2 succursales du mercredi au samedi

BOUCHEPRIX INC. DE LA VIANDE DE QUALITÉ AU MEILLEUR PRIX 905, boul. Lafleche, Baie-Comeau, G5C 1C7 TÉL.: 589-7447	POISSONNERIE MANICOUAGAN INC. 905, boul. Lafleche et 334, boul. Lasalle 589-4124 296-4124
--	---

La commission scolaire puise dans ses réserves accumulées

Baie-Comeau - La Commission scolaire de Manicouagan devra puiser une somme de \$257 000 dans son surplus de \$749 000 provenant des années antérieures pour présenter au ministère de l'Éducation un budget équilibré totalisant quelque \$41 786 432 pour l'année scolaire 1991-1992.

Charlotte Paquet
Les Éditions Nordiques

C'est ce qu'a décidé, il y a un peu plus d'une semaine, le conseil des commissaires alors que ses membres étaient appelés à adopter les prévisions budgétaires pour la prochaine année d'activités. Rappelons que le ministère rend obligatoire la présentation de budget équilibré.

A l'analyse des revenus et des dépenses, le comité du processus

budgétaire, présidé par le commissaire Jean-Guy Rousseau, a vite fait de constater que la commission scolaire ne pourrait boucler son budget sans avoir recours à la réserve disponible, réserve qu'il importe cependant de protéger le plus possible puisqu'elle contient les provisions en vue de la contestation de taxes de la Compagnie de papier Québec. Tout comme la Ville de Baie-Comeau, la commission scolaire est également touchée par le dossier des taxes de la papetière.

Au départ, d'indiquer M. Rousseau, le déficit s'établissait à \$361 000. Environ \$100 000 ont pu être retranchés après un appel de rationalisation lancé au personnel cadre. "A titre d'exemple, on a économisé \$17 000 au niveau du temps supplémentaire. Dorénavant, on attendra ainsi un jour ou deux avant de remplacer les personnes en congé de maladie".

Tous les administrateurs ont également été conviés à tenter de serrer encore dans leurs dépenses, tout au long de la prochaine année, afin de réduire davantage le déficit et ainsi protéger le surplus.

Le budget d'opération de l'organisme s'établit à \$41 130 427 alors que son budget d'immobilisation s'élève à \$656 005.

Les commissaires ont également adopté l'imposition d'un taux de taxes de 35 cents du \$100 d'évaluation, donc au même niveau que l'an dernier. Avec 35 cents du \$100 d'évaluation, la commission scolaire taxe déjà les contribuables au maximum prévu par la loi.

Compte tenu que l'assiette fiscale comprend des valeurs s'élevant à \$1 149 014 927, les revenus de taxation sur lesquels pourra compter la commission scolaire s'élèveront, pour la prochaine année, à un peu plus de \$4 millions.

Bonne fête papa !

Pour cette occasion **Boutique Harris** vous offre

20%

sur tous nos pantalons
sur tous nos gilets
sur nos robes de chambre



Modango

Le seul endroit pour être beau dans sa peau

boutique
HARRIS

Pour Lui



couturière
sur place

Plan mise de côté

LA FLÈCHE

AUTO - FORD

SUPER VENTE

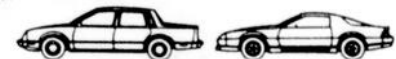

Offrez-vous
ces modèles...

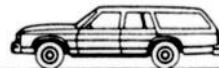

Stock	Modèle	Prix de liste	Prix Laflèche
T8642-A	Aérostair 1986	9,350.\$	7,900.\$
T8283-A	Pontiac 6000 1987	8,950.\$	7,700.\$
AC-521	Chevrolet C-10 1985	5,825.\$	3,900.\$
AC-517	Jeep Wagoneer 1986	13,900.\$	Faites une offre!
et plusieurs autres			

au prix
Laflèche auto!

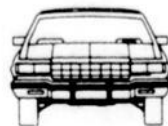

Rencontrez un
conseiller dès aujourd'hui

589-3714

707 et 990, boul. Laflèche, Baie-Comeau

**Boucherte
chez**

SPÉCIAUX DES
10 AU 15 JUIN 1991

MARGEL

869, rue Bossé, Baie-Comeau 589-5420

OUVERT LE DIMANCHE DE 11 H À 17 H

<p>JAMBON ROULÉ 6,38 kg 2⁸⁹ lb</p>	<p>BIFTECK DE PALETTE Boeuf Canada A-1 4,17 kg 1⁸⁹ lb</p>	<p>POULET 3 à 4 livres, catégorie «A» surgelé 3,07 kg 1³⁹ lb</p>
<p>CÔTELETTES DE PORC tranchées pour barbecue marinées 5,27 kg 2³⁹ lb</p>	<p>BOEUF HACHÉ ordinaire 3,51 kg 1⁵⁹ lb</p>	<p>SIMILI DE POULET 5,27 kg 2³⁹ lb</p>
<p>SOC DE PORC salé, pour bouillir 6,38 kg 2⁸⁹ lb</p>	<p>PORC HACHÉ pour pâtés 4,17 kg 1⁸⁹ lb</p>	<p>POITRINES DE POULET gelées individuellement 10 livres: 21⁸⁹</p>
<p>CUISSES DE POULET gelées individuellement 10 livres: 11⁹⁰</p>	<p>FILET DE MORUE gelé individuellement 6,38 kg 2⁸⁹ lb</p>	

Nous offrons
le service
Paiement direct
Desjardins



SPÉCIALITÉS:

- Coq au porc
- Suprême de poulet farci
- Hirondelles de boeuf
- Rosettes françaises
- Brochettes préparées

Nous nous réservons
le droit
de limiter
les quantités

**BONNE FÊTE À
TOUS LES PAPAS**

HEURES D'OUVERTURE

La boucherie est ouverte
le dimanche de 11 heures à 17 heures.

LUNDI:	13 h 00 à 18 h 00
MARDI:	09 h 00 à 18 h 00
MERCREDI:	09 h 00 à 18 h 00
JEUDI:	09 h 00 à 21 h 00
VENDREDI:	09 h 00 à 21 h 00
SAMEDI:	09 h 00 à 17 h 00
DIMANCHE:	11 h 00 à 17 h 00

En bref

Les filles d'Isabelle

(S.C.A.) Les Filles d'Isabelle, cercle Marie-Béatrice 1109, invitent leurs membres à la prochaine assemblée qui se tiendra le 11 juin, à 20 h, au Centre Henri-Desjardins. Il y aura une invitée spéciale.

Aféas St-Georges

(C.P.) L'Aféas Saint-Georges invite ses membres à la dernière rencontre annuelle de l'association, le 12 juin, à 18 h 30, au sous-sol de l'église de la paroisse. On dévoilera alors les noms des membres du nouveau conseil d'administration. Après une courte réunion, les gens seront invités à finir la soirée au restaurant.

Conférence du Dr Labrecque

(C.P.) Une conférence traitant de la maladie affective bipolaire ou psychose maniaco-dépressive sera présentée, le mercredi 19 juin, à 19 h 30, au Centre de formation à la vie Côte-Nord, situé au 2 650 boulevard Lafèche. Le Dr Gilles Labrecque agira à titre de personne ressource. Par ailleurs, les gens vivant avec une personne touchée par un trouble mental grave et qui souhaitent obtenir un support, une écoute ou un soutien peuvent se prévaloir du programme "Support aux familles", une aide confidentielle. Pour d'autres renseignements, on compose le 589-4340 et on demande Nicole.

Retrouvailles à Saint-Nil

(C.P.) Le Comité des retrouvailles de Saint-Nil invite les gens originant de l'endroit à participer aux retrouvailles, prévues le 20 juillet, sur le terrain de l'église. L'accueil doit se faire à 13 h. Une messe sera célébrée à 16 h. Un pique-nique (chacun apporte son repas) se déroulera à 18 h et une soirée sociale à partir de 20 h. Pour d'autres renseignements, on peut toujours rejoindre Monique Cormier au 589-6204.

Fermeture du vestiaire

(C.P.) Le Vestiaire du Dépannage de l'Anse, situé au local S-31 de l'Édifice Aubert, sera fermé du 15 juin au 15 août. On demande aux gens de ne venir faire aucun dépôt de vêtements pendant cette période. Le comptoir de vente demeurera toutefois ouvert au 854 de Puyjalon.

Pour cesser de fumer

(C.P.) Une soirée d'information sur le tabagisme et sur la méthode Marsan pour cesser de fumer sera donnée par Francine B. Marsan, fondatrice du Centre Anti-Tabagisme, le lundi 10 juin, à la salle Princesse du Motel Le Comte, à compter de 20 h. L'activité est gratuite. Mme Marsan y présentera un diaporama et répondra aux questions des participants. Elle invite particulièrement les ex-fumeurs ayant cessé de fumer grâce à sa méthode à venir chercher leur diplôme de non-fumeur.

Secrétaires municipaux

(C.P.) La Corporation des secrétaires municipaux du Québec - zone Côte-Nord, réunira ses membres pour son colloque annuel, les 14 et 15 juin prochains, à Sept-Iles, sous le thème "La formation, une marque d'excellence". Le secrétaire-trésorier, rappelle la corporation, est le personnage central au sein de l'administration d'une municipalité. On le reconnaît comme une plaque tournante de la vie municipale puisqu'il fait le lien entre le conseil municipal et les contribuables.

Développement régional

(C.P.) Des séances d'information destinées aux personnes concernées par le développement économique régional ou ayant un projet d'entreprise seront données bientôt dans quatre municipalités de la MRC Manicouagan. Elles visent à informer la population sur les services offerts par le Comité d'aide au développement des collectivités (CADC), le Centre d'aide aux entreprises (CAE) et le Commissariat industriel régional de Baie-Comeau. On y discutera des étapes à suivre pour préparer un plan d'affaires et de la recherche de financement. Les rencontres se dérouleront à Pointe-Lebel le 12 juin, à Baie-Trinité (incluant Franquelin et Godbout) le 17 juin, à Chute-aux-Outardes (incluant Ragueneau) le 18 juin et à Pointe-aux-Outardes le 19 juin. Pour en savoir davantage, on communique au 296-8488 ou au 589-6497.

L'ÉNERGIE: ILS VEULENT EN DISCUTER!

Baie-Comeau - "Hydro-Québec a trop le vent dans les voiles et possède une marge de manoeuvre considérable", lance le coordonnateur de la Coalition pour un débat public sur l'énergie, M. Yves Vaillancourt. Le nouveau regroupement demande donc un débat public sur l'énergie ainsi qu'un moratoire sur tous les projets de constructions hydro-électriques.

Sandra Carrier
Les Editions Nordiques

La Coalition était de passage à Baie-Comeau, le 30 mai dernier, pour démontrer l'urgence et la nécessité de tenir un débat public sur les choix énergétiques du Québec, en regard des coûteux et nombreux projets de développement hydro-électrique prévus sur le territoire québécois.

La Coalition regroupe déjà une soixantaine d'organismes, dont les Amis de la Rivière Moisie, à Sept-Îles. Formée en janvier 1990, elle représente déjà plus de 600 000 Québécois provenant de groupes environnementalistes, de syndicats, du milieu étudiant et de groupes de recherche.

Selon M. Yves Vaillancourt, les mégaprojets énergétiques, dont le projet de Grande Baleine évalué à \$13 milliards, ne sont pas la meilleure façon de créer des emplois. Il serait beaucoup plus rentable, aux dires du coordonnateur, d'investir dans le domaine de l'efficacité énergétique, telles que les techniques d'économie d'énergie.

Aussi, la réalisation de ces centrales hydro-électriques obligerait la Société Hydro-Québec à emprunter sur les mar-

chés des capitaux, une dette encore difficile à estimer, mais qui devrait être épongée par les générations à venir.

Les enjeux environnementaux sont également au coeur du débat et l'on parle ici de pollution au mercure, d'inondation de vastes sols et de l'appauvrissement de la diversité écologique. La Coalition estime que l'environnement est un capital à préserver pour les générations futures.

Selon M. Michel Fougère, porte-parole du mouvement Vert Mauricie associé à la Coalition, la Baie-James est une aventure très coûteuse, impossible à supporter pour les Québécois. D'après lui, le gouvernement justifie ce méga-projet pour les alumineries et l'exportation d'électricité aux Américains. M. Fougère pense cependant que cette mesure va appauvrir le Québec au lieu de le vivifier, et qu'il existe d'autres alternatives pour le développement économique.

D'après des chiffres tirés du GRIM, un groupe de recherche de l'Université Laval, chaque emploi créé dans une aluminerie coûte environ \$200 000 par année, déguisés en tarifs privilégiés pour l'achat d'électricité ou en subventions de toutes sortes.

M. Ghislain Picard, représentant du Conseil Attikamek et Montagnais était également sur place pour réitérer son appui à la Coalition. "On n'est pas sûr si on veut ce type de développement. Le meilleur moyen de se prononcer, c'est de faire un débat public", a-t-il soutenu. Selon lui, il est grand temps de remettre en question toutes les politiques énergétiques du Québec. "Il faut revoir notre façon de voir les choses. La survie de la planète en dépend" a-t-il conclu.

LE 16 JUIN, C'EST LA FÊTE DES PÈRES

Les marchands des Galeries Baie-Comeau ont plein de suggestions pour vous à l'occasion de la fête des pères

les galeries baie comeau

MAGASINER AUX GALERIES BAIE-COMEAU C'EST BIEN MIEUX!

VOUS RÉSIDEZ À L'EXTÉRIEUR DE LA VILLE? VOUS ÊTES PROPRIÉTAIRE D'UN CHALET? NE MANQUEZ PLUS D'EAU GRÂCE À NOS POMPES SUBMERSIBLES.

- CLAPET DE NON-RETOUR Remplaçable
- ÉTUI DE CÂBLE Monopiece en acier inoxydable
- ENVELOPPE DE LA POMPE En acier inoxydable épais, excellente résistance à la corrosion et grande durabilité
- VASE D'ASPIRATION En Lexan® 500 résistant à la corrosion
- MOTEUR NEMA MYERS ETANCHE Isolation complète et excellente dissipation de la chaleur Lubrification à l'eau

NOUVEAU
Analyse d'eau
Système de filtration d'eau

- Plomberie Octave Roy est en mesure de vous installer une pompe qui répond à vos besoins en ce qui concerne l'installation et le rendement.

- Réparation de pompes de tout genre à turbine, à égoût, à piston.

- Puisatiers pour forage de puits disponibles.

Pour plus d'informations, venez rencontrer nos spécialistes.

Plomberie Octave Roy & Fils
10, avenue Narcisse Blais, Baie-Comeau 296-3179

VENTE CATASTROPHIQUE

20 %

T-SHIRTS
CHEMISES
BLOUSES
BERMUDAS
ACCESSOIRES

à

80 %

BLAZERS
JACKETS
ROBES
ENSEMBLES BRESIL CAFÉ
PANTALONS

de rabais

Catastrophe

BOUTIQUE

RUE DE PUYJALON
589-5296

Les jeunes demandent aux élus de Chute-aux-Outardes de protéger l'environnement

Baie-Comeau - Les élus de Chute-aux-Outardes doivent prendre leurs responsabilités en matière d'amélioration et de protection de l'environnement. Des jeunes de l'école Richard formuleront ce souhait aux membres du conseil municipal de l'endroit, lors de la séance régulière de lundi (11 juin).

L'enseignante Arlette Girard, responsable du projet, et les jeunes doivent présenter au maire Yoland Gagné et à son équipe de conseillers une pétition de quelque 350 noms exigeant une plus grande vigilance des autorités municipales à l'endroit de ceux qui ne respectent pas l'environnement.

Des photographies démontrant l'aspect détérioré de plusieurs secteurs de la ville, prisent lors d'un safari-photo organisé par l'école, seront également étalées aux yeux des membres du conseil.

"On demande à nos élus de mettre en application et faire respecter les lois et règlements touchant l'environnement",

indique Mme Girard, en faisant référence au texte de préambule de la pétition. Selon elle, sans que la situation à Chute-aux-Outardes soit nécessairement pire que celle d'autres localités, il n'en reste pas moins que des efforts doivent être apportés. Elle cite notamment un secteur converti en cimetière d'autos et un autre cas où des montagnes de terre noire font pratiquement office de clôture.

"Il y a des règles, mais elles ne sont pas respectées. Il y a bien un comité d'embellissement mais il lui faut être appuyé par la municipalité", ajoute l'enseignante responsable du projet.

Charlotte Paquet
Les Editions Nordiques

Depuis près de quatre ans, l'école Richard se préoccupe d'environnement dans la vie de tous les jours et les élèves y sont sensibilisés régulièrement. Si les jeunes ont décidé d'inciter les élus à faire leur part en matière environnementale, c'est

parce qu'ils veulent, en tant qu'adultes de demain, pouvoir "respirer de l'air pur, regarder de beaux paysages, boire de l'eau non polluée et jouir des ressources naturelles", indique-t-on dans la pétition.

Les jeunes de l'école ont pratiquement tous signé la pétition qui sera déposée au conseil municipal. Ils l'ont également amenée dans leur milieu afin de la faire signer par leurs proches.

Développement de la main-d'oeuvre

Baie-Comeau - La Commission de formation professionnelle lancera bientôt une vaste enquête auprès des entreprises et organismes de la Côte-Nord afin de mieux connaître leurs besoins de développement en main-d'oeuvre.

Charlotte Paquet
Les Editions Nordiques

Selon la CFP, il s'agit là d'une occasion unique pour eux de faire connaître leurs besoins de formation de leur main-d'oeuvre. Avec les renseignements ainsi colligés, l'organisme responsable de l'enquête pourra identifier et mettre sur pied les programmes de formation s'imposant et conformes à la réalité de toute la région et de chacune de ses sous-régions.

Fait intéressant, tous les types d'entreprises ou organismes sont susceptibles de recevoir, par la poste, un questionnaire d'enquête. Les besoins de tous seront considérés, précise-t-on, peu importe leur taille ou la nature de leurs activités.

La CFP insiste sur l'importance de la meilleure représentation possible des employeurs nord-côtiers. Plus de 1 300 questionnaires, courts et simples promet-on, seront expédiés, au début de juin.

Les représentants d'entreprises sont invités à collaborer à l'étude en prenant quelques minutes pour répondre au questionnaire. L'information sera traitée confidentiellement et seules les compilations statistiques seront accessibles.

La CFP rappelle que la compétitivité et la santé économique des entreprises sont dépendantes de sa main-d'oeuvre et que tout doit donc être mis en oeuvre pour en maximiser le potentiel.

Pour le plus formidable des papas

Pour souligner la fête des pères, **Mercerie Guy Bélanger**, récemment rénovée, vous offre des **prix-promotion**

sur presque tous les articles en magasin.

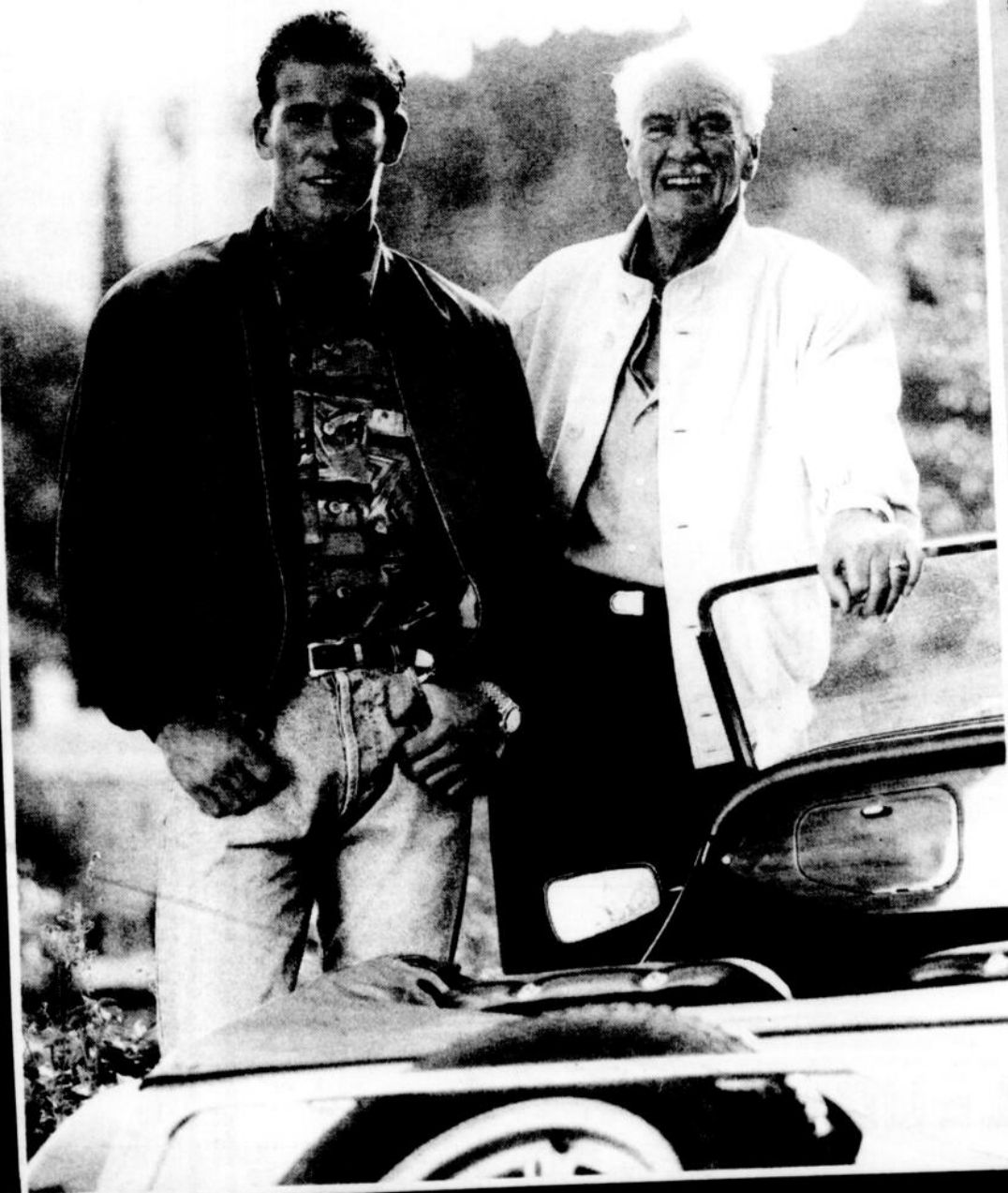

- COMPLETS
- PANTALONS
- ROBES DE CHAMBRE
- PYJAMAS
- CHEMISES
- CHANDAILS
- SOULIERS
- ETC.

MERCERIE **Guy Bélanger**

296-2733

Place Lasalle Baie-Comeau

CLINIQUE
MÉDICALE D'AMAIGRISSEMENT



Dr JEAN-MARIE MARINEAU, M.D.
OMNIPRATICIEN

Dr M. Simard
omnipraticien

790, rue Bossé, Baie-Comeau
589-8960

L'HÔPITAL FERMERA TRENTE-QUATRE LITS

Baie-Comeau - Le Centre hospitalier régional de Baie-Comeau fermera à nouveau des lits au cours de la saison estivale. Dans les faits, entre le 20 juin et le 4 septembre, tout le cinquième étage de l'hôpital, comprenant 34 lits de l'unité de médecine, sera inopérant.

Pour suppléer à ces fermetures, 18 des 35 lits de l'unité de chirurgie du troi-

sième étage serviront à la médecine.

Le bloc opératoire fonctionnera également quelque peu au ralenti. Entre le 24 juin et le 4 septembre, les opérations s'effec-

tueront dans deux au lieu de trois salles d'opération.

Cependant, précise l'agent d'information de l'hôpital, Jean-Marc Arsenault, aucun ralentissement d'activités n'est prévu en gynécologie, en obstétrique, à la pouponnière, aux soins intensifs, en pédiatrie et à l'urgence. La clinique externe générale fonctionnera également comme à l'habitude et la clinique externe spécialisée sera dépendante des périodes de va-

cances des spécialistes.

Les fermetures de lits qui affligent à tous les étés la majorité des hôpitaux de la province, on les explique par la demande en soins de santé qui est moins forte pendant les beaux jours et par le personnel infirmier réduit qui est alors en poste en raison de la période des vacances annuelles.

Il a déjà été fait mention, dans les grands quotidiens du Québec, que les fermetures estivales,

tout comme celles qui surviennent dans certains établissements en d'autres temps durant l'année, permettaient à plusieurs hôpitaux d'équilibrer leur budget annuel, tel que l'exige le ministère de la Santé et des Services sociaux.

Or, d'après M. Arsenault, "c'est pas une économie puisque ce n'est pas inclus dans le budget depuis une dizaine d'années". Si l'hôpital décidait soudainement de garder les services en opération à 100%, il lui faudrait demander un budget supplémentaire au ministère, ajoute l'agent d'information.

Charlotte Paquet
Les Editions Nordiques

ÇA Y EST, C'EST PARTI !

Du 6 au 16 juin,
c'est la super-vente

**OUVERT
LE DIMANCHE
9 JUIN
POUR
EXPO MEUBLE
DE MIDI
À 18 HEURES**

**Aucun paiement
Aucun intérêt
avant
octobre 1991
sur
marchandise
livrée en juin**



Matelas 54 po.
"Sterling Sonata" de
Sealy
Posturepedic^{MD}
Le plus ferme à construction
580 ressorts
Posturetech^{MD}
Garantie 3 ans-15 ans
(Voir détails en magasin)
Ensemble 39 po., 60 po.
et sommiers disponibles.

Les produits de marque
Sealy Posturepedic^{MD} et
Matelas Centurion sont
fabriqués au Québec.



Matelas 39 po. Kiro
Plus de Centurion
Recouvrement 100" en
ton 312 ressorts
Pour garantie, voir détails
en magasin.
Grandeur 54 po., sommiers
et ensembles disponibles.

MATÉLAS 39 PO.
89\$



Ensemble matelas et
sommier 54 po.
"Allegro" de Sealy
Par les fabricants du
fameux Sealy
Posturepedic^{MD} un ma-
telas économique et ferme
de 312 ressorts.

Garantie 1 ans-10 ans
(Voir détails en magasin)
Ensemble 39 po. et 60 po.
disponibles.

**LE
MEUBLEUR**



Toujours à mon goût,
toujours à mon prix!

AMEUBLEMENT B.F. INC.

846, rue Bossé
589-2346

Le commissariat industriel intègre un volet jeunesse

Baie-Comeau - Après plusieurs mois de démarches en ce sens, le Groupe d'intervention aux entreprises jeunesse de Baie-Comeau vient d'être officiellement intégré au Commissariat industriel régional de Baie-Comeau.

Charlotte Paquet
Les Editions Nordiques

Dans la même lancée, un nouvel agent de développement - volet jeunesse - a été nommé. Il s'agit de David Truchon.

A lui seul, M. Truchon assumera des services similaires à ceux qu'offrait auparavant le GIEJ. Rappelons que le volet jeunesse s'adresse aux jeunes de 18

à 29 ans désirant se lancer en affaires. L'agent de développement, il faut le rappeler, joue un rôle d'intermédiaire entre le futur entrepreneur et les organismes auprès desquels il peut aspirer à obtenir de l'aide financière.

Les jeunes gens en affaires depuis moins de cinq ans et ayant besoin de financement peuvent également avoir recours à ses services afin d'être bien dirigés.

Outre la question du financement, M. Truchon est également disponible pour aider les jeunes entrepreneurs à monter leur plan d'affaires, un outil indispensable pour obtenir une aide financière. On peut le rejoindre au Commissariat industriel, au numéro 589-6497.

AVIS DE CONVOCATION

À une assemblée générale annuelle des membres de la Société funéraire région Baie-Comeau Inc.

ENDROIT: Salle Boisseau, Centre récréatif Baie-Comeau

QUAND: Le 12 juin à 20 heures

SUJET: Approbation des états financiers pour l'année 1990.

Élection des administrateurs

Nomination des vérificateurs et tout autre sujet d'intérêt général.

SOCIÉTÉ FUNÉRAIRE RÉGION BAIE-COMEAU
Albert Gagnon, président

LE GARÉ

Le
gérant
de
demain,
nous
le
voulons
aujourd'hui.

Avec 70 points de vente, Legaré est la plus importante chaîne de magasins de meubles, d'appareils électro-ménagers et d'équipements audio-visuels au Québec.

Nous avons besoin d'un gérant de magasin, mais pas n'importe lequel. Celui qui connaît à fond l'évolution des goûts et des besoins des consommateurs. Celui qui sait diriger et motiver les vendeurs des années 90. Celui qui maîtrise deux langues: le français et le marketing.

Si vous croyez être le gérant de demain, faites parvenir dès aujourd'hui votre c.v. à M. Michel Labrie, Directeur ressources humaines, 5375 Côte de Liesse, Montréal, H4P 1A2.

Création d'un Centre collégial de formation à distance

dossier des cours par correspondance et de la formation à distance en fournissant, notamment, de l'information sur les cours offerts et sur les exigences demandées par une démarche individualisée.

Baie-Comeau - A la grande joie du Cégep de Baie-Comeau, le réseau de l'enseignement collégial a désormais son propre service de formation à distance, à l'image de la Direction de la formation à distance du ministère de l'Éducation du Québec et de la Télé-université.

Le Centre collégial de formation à distance, géré par le Collège de Rosemont, a été inauguré, au cours des derniers jours, par la ministre de l'enseignement supérieur et de la Science, Lucienne Robillard.

Tout en étant administré par l'institution montréalaise, le centre doit fonctionner en partenariat avec l'ensemble des cégeps de la province pour offrir des cours et des programmes de niveau collégial à distance, développer le matériel nécessaire et offrir aux établissements du réseau les services reliés à la formation à distance.

Le CCFD vise à développer une offre de cours suffisamment large pour assurer des assises solides en formation générale ou en formation professionnelle.

Depuis mai dernier, une trentaine de cours sont offerts dans les domaines de l'administration et l'économie, la philosophie,

le français, le marketing et la finance, la communication ainsi que l'histoire. En général, les étudiants doivent posséder un diplôme de cinquième secondaire ou l'équivalent ou être en voie de l'obtenir.

Ils peuvent bénéficier des services de consultation du centre que ce soient pour l'analyse du dossier scolaire, l'élaboration d'un plan d'études adapté aux besoins spécifiques de formation ou à l'élaboration d'une méthode de travail en fonction des activités quotidiennes de chacun.

Parmi les autres caractéristiques de ce premier centre, on remarque que les inscriptions sont acceptées en tout temps par la poste, par téléphone, par télécopieur ou en personne. Les frais oscillent entre \$58 et \$115. Les étudiants bénéficient normalement d'un délai maximal de 12 mois pour compléter un cours. Tous les

cours font d'ailleurs l'objet d'une reconnaissance officielle. Au besoin, les étudiants peuvent également aussi communiquer avec un tuteur par l'entremise du centre.

Fait à noter, le nouveau centre s'attend d'offrir, d'ici cinq ans, une centaine de cours et ce, à plus de 25 000 étudiants.

Cégep de Baie-Comeau

Dans un communiqué, le Cégep de Baie-Comeau a exprimé sa satisfaction de voir créer un Centre collégial de formation à distance qui devrait, selon lui, permettre le développement rapide de cours et de programmes permettant de répondre aux besoins de formation et de perfectionnement d'une partie de la population.

L'établissement précise les difficultés qu'il rencontre pour répondre aux be-

soins de formation lui étant transmis et parvenant du vaste territoire

qu'il dessert, qui s'étend de Tadoussac à Baie-Trinité.

Le cégep s'intéresse depuis une vingtaine d'années à l'évolution du

SUPER-VENTE PRÉ-SAISON

CHEZ NOUVELLE MODE
DES GALERIES BAIE-COMEAU

30%

40%

50%



DE RABAIS
SUR LA MARCHANDISE D'ÉTÉ



Boutique Nouvelle mode inc.

SESSIONS DE GROUPE VACANCES D'ÉTÉ IMAGERIE MENTALE

Chercher
et
découvrir
ses
réponses
en
Soi ...



À toi, qui est intéressé(e):

- à mieux te connaître,
- à transformer tes forces négatives en forces positives pour les mettre à ton service,
- à devenir autonome dans ce processus,

L'imagerie mentale peut devenir un moyen de trouver tes propres réponses en toi afin d'acquiescer un meilleur équilibre.

Les exercices se feront dans un décor adapté à la température du jour (piscine, bains de mer, plage, bain d'argile, sentier pédestre, etc...).

SESSIONS 1: Débutants:

12-13-14 juillet 1991

2-3-4 août 1991

SESSIONS 2: Approfondissement

26-27-28 août 1991

16-17-18 août 1991

INFORMATION:

CÉCILE BEAUDOIN. L.Ps. 296-5777

NOUVEAU DANS LA RÉGION

Réparation d'enseignes lumineuses
de tous genres
chez Santerre Électrique Inc.

VENTE DE MATÉRIEL ÉLECTRIQUE
ASPIRATEUR CENTRAL **BEAM**
SPÉCIALITÉ CHAUFFAGE ÉLECTRIQUE
COMMERCIAL - INDUSTRIEL - RÉSIDENTIEL



**Santerre
Électrique** inc.

Tél.: (418) 296-4466
311, boul. LaSalle, Baie-Comeau, QC

12 999\$*

Moteur V6 de 3,1 litres à injection multipoint de carburant

Boîte automatique 3 rapports

Climatisation

Radio AM/FM stéréo avec chercheur-explorateur,
montre numérique et 4 haut-parleurs

Coussin gonflable

Préparation

Direction assistée à crémaillère

Suspension avant à jambes MacPherson à gaz
et barre stabilisatrice

Freins assistés à disque à l'avant, à tambour à l'arrière

Chauffe-bloc

Système d'échappement en acier inoxydable

Enjoliveurs de luxe de 14 po couvrant entièrement les roues

Glaces teintées

Rétroviseurs extérieurs télé réglables

Groupe d'éclairage avec lampe de coffre

Désembueur électrique de lunette arrière



C'EST COMPRIS DANS LE PRIX

Faites vite! Cette offre** prend fin le 14 juin 1991.

*Toutes taxes et transport en sus. Le rabais-chèque de 500\$ du manufacturier est déjà inclus dans le prix d'une Corsica ou d'une Tempest 1991 à 12 999\$.
**Cette offre s'adresse uniquement aux particuliers achetant au détail et est valable pour toutes les Corsica et les Tempest 1991 neuves, spécialement équipées, achetées et livrées à partir du stock d'un concessionnaire entre le 1^{er} juin et le 14 juin 1991. Cette offre n'est valable que pour un temps limité. Voyez votre concessionnaire GM pour plus de détails.



V o s c o n c e s s i o n n a i r e s G M

NUMÉRO UN SUR LA ROUTE

Un deuxième navire pour l'été

Baie-Comeau - Un deuxième navire entrera en service à la traverse Mata-ne/Baie-Comeau/Godbout pour toute la durée de la saison estivale. Le John Hamilton Gray, appartenant à la compagnie Marine Atlantique, prêtera main forte au Camille-Marcoux du 21 juin au 2 septembre.

L'an dernier, la Société des traversiers du Québec avait également eu recours au même navire pour suppléer à l'achalandage toujours plus élevé qu'en d'autres temps durant l'année à la traverse reliant la Côte-Nord à la rive sud.

Bien que le gouvernement eût dégagé une réserve financière de \$10 millions pour permettre à la S.T.Q. d'acquiescer un navire usagé pour aider le Camille-Marcoux durant les grosses périodes de l'année (lors des congés fériés ou pendant l'été) ou

en cas de bris, l'organisme n'a pas encore pu mettre la main sur le bateau tant convoité. Les prix demandés pour les navires sur le marché sont encore trop élevés, d'expliquer Patrice Saint-Amand, du service de communications de la société.

Reste que tout n'est pas perdu. La réserve financière est toujours là et si une bonne occasion se présente, la société pourra toujours la saisir en se

Charlotte Paquet
Les Editions Nordiques

prévalant des \$10 millions disponibles. Fait à noter, les coûts inhérents à la location du John Hamilton Gray, qui s'élèvent à \$3 000 par jour en plus du carburant nécessaire et du salaire du personnel, ne viendront pas gruger cette marge de manœuvre.

Présentement, le Camille-Marcoux effectue trois allers et retours quotidiens entre les deux côtés du fleuve. Le John Hamilton Gray devrait faire,

quant à lui, deux voyages par jours les lundis et vendredis et un voyage à tous les mardis, mercredis et jeudis. Lorsque le trafic est trop important à la traverse, le second navire sera également appelé à la rescousse.

Dès les jours suivant la fête du Travail, le Camille-Marcoux partira en cale sèche. Le John Hamilton Gray demeurera donc à son poste, ce qui évitera d'interrompre le service.

Pour l'instant, aucune traversée supplémentaire n'a encore été programmée pour les congés de la Fête nationale et de la Confédération. Cependant, en se basant sur les années antérieures, il est

Achalandage stable

Les gens de la Société des traversiers du Québec espèrent bien maintenir, au cours de la saison estivale 1991, le même trafic que pour la même période en 1990. Les résultats enregistrés depuis le début de la présente année ont été pratiquement similaires à ceux de l'année précédente.

Au cours du mois de juillet 1990, le mois de l'été normalement le plus achalandé, on était passé à un cheveu d'un record. Un total de 56 140 passa-

gers et 18 335 automobiles avait été compilés, comparativement à 50 408 passagers et 15 804 véhicules pour le même mois un an plus tôt. On se souviendra que

la fin de 1989 et l'année 1990 ont été marquées par des augmentations importantes du trafic, s'expliquant notamment par les grands chantiers en opération sur la Côte-Nord. La fermeture de celui de l'aluminerie de Baie-Comeau s'est fait ressentir dans les mouvements enregistrés à la traverse.

LIBÉREZ-VOUS DE LA CIGARETTE

avec Francine B. Marsan n.d.



Fondatrice du centre Anti-Tabagisme (1974), auteure du livre «Libérez-vous de la cigarette par la méthode Marsan» et de la cassette «Cessez de fumer c'est facile».

SOIRÉE DE MOTIVATION ET D'INFORMATION GRATUITE
A 20 H LE LUNDI 10 JUIN 91 À BAIE-COMEAU
AU MOTEL LE COMTE SALLE PRINCESSE
RENSEIGNEMENTS: CENTRE ANTI-TABAGISME
Thérapie individuelle sur place le lendemain (514) 443-8240

En bref

Amicale à Baie St-Paul

(C.P.) Les anciennes élèves des religieuses de la Congrégation Notre-Dame à Baie Saint-Paul (Couvent et Ecole normale) sont conviées à une amicale, qui se tiendra le 24 juin, à Baie Saint-Paul. Au cours de la journée, il y aura le dévoilement d'un monument en l'honneur de Marguerite Bourgeois, pour rappeler l'oeuvre éducatrice des Dames de la Congrégation, la visite d'une exposition-souvenir rappelant les bons moments de la présence des religieuses dans la localité et un souper communautaire suivi d'une soirée sociale à l'intention des anciennes et de leurs invités. Le coût des billets est fixé à \$15 par personne, ce qui comprend le souper et la soirée. Il faut réserver avant le 1er juin. Pour informations, on contacte Suzanne Boily au 435-2459, Nicole Gilbert au 435-6320 ou encore Hélène Simard-Giroux au 435-2838.

«Consultez-moi sur l'assurance-vie autogérée»



«La Vie Universelle de la Mutuelle du Canada vous laisse la liberté de gérer votre propre assurance-vie. Vous pouvez augmenter les primes, les diminuer, les interrompre temporairement, modifier le montant assuré, ou même retirer des fonds en cas de besoin inattendu. Pour en savoir plus au sujet de cette police d'assurance-vie, appelez-moi.»

RJ Groupe La Mutuelle
Le profil de l'avenir

Réjean Thériault
296-4384

Agent autorisé de la Mutuelle du Canada et de la Mutuelle Investico Inc., deux compagnies du Groupe La Mutuelle

Maisons modulaires



Venez visiter notre maison modèle



Profitez de notre service «Clé en main»

Pour visiter en soirée ou fin de semaine prenez rendez-vous avec Lise Nadeau au 589-9656 ou 567-2086

Pour de plus amples informations, passez nous voir au 329, rue Bossé, Baie-Comeau ou téléphonez au 589-9656.



Menuiserie

Ebenisterie
Migneault inc.

DÉPOSITAIRE
AUTORISÉ

Bonne Fête PAPA



Obtenez

20%

de rabais
du 10 au 16 juin
sur toute la marchandise
en magasin.
Nous avons plusieurs
idées de cadeaux.
Venez nous rencontrer.

Promotion 15e anniversaire

(Durée: 12 mois)

Tous les mois, vous pourrez gagner un bon d'achat d'une valeur de

50 \$

avec tout achat à notre mercerie. Informez-vous!

Les gagnants des mois des mars, avril et mai sont: Bella Robert, Gisele Beaudin, André Desjardins.

MERCERIE MANIC

Les Galeries Baie-Comeau

296-5960



Un étudiant de Baie-Comeau, Yves Simard.

Cours de conduite de camions lourds

Baie-Comeau - A la commission scolaire de St-Jérôme, on offre des cours de conduite de camions lourds d'une durée de plusieurs mois. Pour en faire la promotion, un enseignant et cinq élèves sont venus à Baie-Comeau au volant d'une semi-remorque et d'un porteur, jeudi dernier.

M. Gilles Smith et ses élèves ont rencontré des groupes d'étudiants adultes en formation professionnelle à la Commission scolaire de Manicouagan pour leur faire connaître le

programme et se familiariser avec les véhicules.

Selon l'enseignant, le taux de placement des conducteurs de camions lourds est assez bon. Mais là comme ailleurs, le métier souffre un peu de la récession. Cependant, on prévoit toujours un professeur pour quatre étudiants, et ce petit groupe dispose de deux camions.

Le Centre de formation du transport routier offre deux programmes. Il existe un programme de 750 heures de cours échelonnés sur cinq mois, ainsi qu'un autre programme plus court, d'une durée de 450 heures.

La théorie occupe un tiers du cours et la pratique les deux tiers. Les élèves commencent d'abord

par apprendre les manœuvres de base, tel le reculons, etc. Ils étudieront également les lois et règlements du transport, la mécanique et l'entretien des véhicules, le transport de matières dangereuses et la conduite préventive. On retrouve toujours un professeur pour quatre étudiants, et ce petit groupe dispose de deux camions.

D'après M. Smith, un bon camionneur doit être débrouillard, avoir l'esprit d'initiative, être en bonne forme physique et n'avoir pas peur des défis.

Pour pouvoir s'inscrire, il faut être âgé d'au moins 18 ans et posséder un permis de conduire depuis deux ans. A chaque année, le Centre donne de quatre à cinq sessions

de cours financés par le fédéral. Les étudiants inscrits dans un cours régulier peuvent faire une demande de bourse. On peut également passer par le centre de Main-d'œuvre et bénéficier de l'assurance-chômage pour la durée des cours.

Yves Simard, un jeune homme de Baie-Comeau, terminera son cours d'ici deux semaines. Le futur camionneur a opté pour ce métier parce qu'il aime la route. Il ne se voit pas enfermé entre quatre murs pour faire du 8 à 4.

Avant de suivre ce cours, Yves Simard a complété son secondaire V général. Il a également travaillé pour le marché d'alimentation Provigo jusqu'en février 1991. L'avenir ne lui fait pas peur et il est très confiant de se trouver un emploi dans son domaine, et si possible sur la Côte-Nord.

Pour plus d'informations, on peut s'adresser à sa Commission scolaire, au Centre de formation professionnelle de la main-d'œuvre, ou encore en communiquant directement avec le Centre de formation du transport routier Saint-Jérôme, au (514) 435-0167.

Sandra Carrier
Les Editions Nordiques



Maharishi
Mahesh Yogi
Fondateur de MT

Méditation transcendantale

Une technique vérifiée scientifiquement, facile et agréable.

Soirée d'information (Entrée libre)

Le jeudi 13 juin à 19:00 heures
Cégep de Baie-Comeau, local A341
537, boulevard Blanche

Papa, partez bien équipé avec ce sac à vêtements offert gratuitement !



20%
DE RABAIS

sur
plusieurs idées-cadeaux pour la fête des pères

Nous vous offrons GRATUITEMENT ce sac à vêtements Oyster SE, une valeur de 160 \$, à l'achat de deux articles de la gamme Oyster de Samsonite à coque rigide (l'achat minimum de 250 \$).

Quantité limitée

Cette offre prend fin le 16 juin 1991.

CUIR Signé

Centre régional Manicouagan
589-9227

KitchenAid
FAIT AUSSI PARTIE DE LA

SUPER-VENTE

Kitchen-Aid fabrique maintenant des laveuses et sécheuses et, croyez-nous, c'est de la qualité !



Lavage de qualité pour toute votre lessive

La laveuse KitchenAid, de conception et de fabrication de qualité fait disparaître taches et saleté des vêtements de jeu en tissu épais et résistant. Elle réserve aux vêtements à apprêt permanent les soins particuliers qu'ils exigent, pour les laisser propres et impeccables après le lavage. Elle nettoie à fond, mais en douceur, les tissus et vêtements délicats. Tout est conçu, dans la laveuse KitchenAid, pour prolonger la durée du tissu et réduire le temps consacré au repassage.

En choisissant le cycle de lavage approprié pour chaque charge, vous obtenez toujours les résultats désirés. Voilà bien la performance de qualité que vous attendez des appareils portant la marque KitchenAid!

Silence de fonctionnement

La conception de la laveuse KitchenAid a fait l'objet d'une étude attentive pour permettre son installation près des pièces d'habitation. Le modèle YKAW752W comprend un dispositif spécial ULTRA-SILENCIEUX™ pour amortir et absorber les bruits de fonctionnement. C'est le modèle idéal pour une salle de lavage à l'étage supérieur d'une maison ou dans un condominium! Encore une autre caractéristique de conception supérieure de KitchenAid! Même le modèle plus économique YKAW560W est doté du dispositif QUIET SCRUB™ qui le rend plus silencieux que les autres laveuses.

Pour les charges grandes et petites

Les appareils de lessive KitchenAid sont également de grande capacité. Suivant que la charge est petite, moyenne ou grande, réglez le niveau de l'eau en fonction de vos besoins. Grâce au panier de 3 pi³ (85 litres), les très grandes charges de tissus épais se lavent aussi facilement que les petites charges de tissus délicats.

Ensemble

1049⁰⁰\$

Lave-vaisselle à partir de **649⁰⁰\$**

OUVERT
LE DIMANCHE
9 JUIN
POUR
EXPO MEUBLE
DE MIDI À 18 H

Modèle YKAW560W
Laveuse extra-grande capacité

Modèle YKAW752W
Laveuse extra-grande capacité

Modèle YKAW560W
Laveuse extra-grande capacité

Modèle YKAW560W
Laveuse extra-grande capacité

Modèle YKAW560W
Laveuse extra-grande capacité

Modèle YKAW560W
Laveuse extra-grande capacité

Modèle YKAW560W
Laveuse extra-grande capacité

Modèle YKAW560W
Laveuse extra-grande capacité

Modèle YKAW560W
Laveuse extra-grande capacité

Modèle YKAW560W
Laveuse extra-grande capacité

Modèle YKAW560W
Laveuse extra-grande capacité

Modèle YKAW560W
Laveuse extra-grande capacité

Modèle YKAW560W
Laveuse extra-grande capacité

Modèle YKAW560W
Laveuse extra-grande capacité

Modèle YKAW560W
Laveuse extra-grande capacité

Modèle YKAW560W
Laveuse extra-grande capacité

Modèle YKAW560W
Laveuse extra-grande capacité

Modèle YKAW560W
Laveuse extra-grande capacité

Modèle YKAW560W
Laveuse extra-grande capacité

Modèle YKAW560W
Laveuse extra-grande capacité

Modèle YKAW560W
Laveuse extra-grande capacité

Modèle YKAW560W
Laveuse extra-grande capacité

Modèle YKAW560W
Laveuse extra-grande capacité

LE MEUBLEUR

AMEUBLEMENT B.F. INC.

Toujours à mon goût,
toujours à mon prix!

846 rue Bossé
589-2346

Jean-François Philibert et Frédéric Vallée voyageront grâce à Jeunesse Canada Monde

Baie-Comeau - Ils n'ont pas encore 20 ans, l'oeil vif et le goût du voyage. Grâce au programme Jeunesse Canada Monde, Frédéric Vallée et Jean-François Philibert s'envoleront prochainement pour un pays outremer. Destination: les Indes pour le premier, et le Pakistan pour le second.

Frédéric et Jean-François font partie des 87 Québécois qui ont été choisis récemment pour participer au programme 1991-1992 de Jeunesse Canada Monde. Cet organisme sans but lucratif propose des échanges éducatifs entre des jeunes du Canada et de pays en voie de développement.

L'organisme, qui en est à sa vingtième année d'existence, organise cette année 14 programmes d'échanges auxquels participent plus de 675 jeunes du Canada, d'Asie, d'Afrique, d'Amérique latine et des Antilles.

Le programme est d'une durée approximative de sept mois et le voyage à l'étranger ne constitue qu'une partie du programme. En effet, avant de demeurer au Pakistan, Jean-François devra d'abord vivre durant trois mois en Nouvelle-Ecosse. Pour Frédéric, le premier séjour se passera en Colombie-Britannique avant de prendre la direction des Indes.

Durant le premier trimestre, les deux jeunes participeront à des projets de travail bénévole, tout en partageant la vie d'une

famille d'accueil en compagnie d'un participant en provenance du pays d'échange. En octobre, les jeunes s'envoleront pour leur destination respective. Durant une autre tranche de trois mois, ils travailleront à un projet déterminé et partageront la vie des habitants d'un village ou d'une petite ville.

Jean-François ne sait pas encore les tâches qui l'attendent en voyage. Cependant, il oeuvrera dans l'un ou l'autre des cinq domaines suivants: soit les travaux communautaires, l'aménagement paysager, l'agriculture, l'environnement et les petites entreprises. Pour sa part, Frédéric devra effectuer du travail social en Colombie-Britannique et des travaux communautaires en Indes.

Frédéric vient de compléter sa première année en Sciences pures au Cégep de Sept-Îles. Un peu désorienté vis à vis de son avenir, il a cru bon de vivre quelque chose de différent et d'acquérir de l'expérience. Cependant, il songeait depuis long-

temps à voyager à l'extérieur du pays.

Pour sa part, Jean-François a terminé son DEC en Sciences humaines au Cégep de Baie-Comeau. Il a choisi de participer au programme pour son "développement intérieur", pour se questionner sur ses valeurs et ouvrir sa conscience sur le monde.

Ce voyage contribuera peut-être, selon lui, à déterminer également son choix de carrière, ou confirmer tout simplement son goût pour oeuvrer au niveau du développe-

ment international.

D'ailleurs, le programme de Jeunesse Canada Monde est structuré de façon à améliorer chez chacun des participants la compréhension du monde et de soi-même.

Il est accessible aux jeunes de 17 à 20 ans. La période d'inscription se tient chaque année d'octobre à janvier. Pour tout renseignement au sujet de l'organisme ou de ses programmes, contactez le bureau régional du Québec à Montréal, au 2330 Notre-Dame ouest, H3J 1N4; au numéro de téléphone (514) 931-3526.

Sandra Carrier
Les Editions Nordiques



Le Plein Jour - Sandro Celant

De g. à dr., grâce au programme Jeunesse Canada Monde, Jean-François Philibert et Frédéric Vallée seront jumelés durant plus de six mois, l'un avec un Pakistanais, l'autre, avec un Hindou. Tous ensemble, ils séjourneront au Canada avant de faire un saut sur l'autre continent.

L'offre "hors la loi"

LA PASSION DE
Robin des Bois!

PIZZA ou
PANPIZZA MIKES.
FORMAT MOYEN, TOUTE GARNIE

8.99\$
+ taxes

PLUS

GRATUIT!

2 verres*
de 24 oz de PEPSI

4 verres
à collectionner!
Sur chacun apparaît
une scène du film
ROBIN DES BOIS

PRINCE DES VOLEURS

*Offre valable jusqu'à épuisement des stocks



304, boul. Lasalle
Baie-Comeau
Tél.: 296-8080

Passionnement Mikes!



L'offre se termine le 14 juillet 1991.
Ne peut être combinée à aucun autre
bon ou promotion. Extras en sus.
Détails dans les Mikes participants.

À LOUER

Local commercial ou local pour bureau



3 750 pieds carrés
Pour information: 589-2012

ASSEMBLÉE GÉNÉRALE ANNUELLE AVIS DE CONVOCATION MAISON DES JEUNES DE BAIE-COMEAU

Prenez avis que l'assemblée générale annuelle 1991 de la corporation La Maisonnée sera tenue le lundi 17 juin 1991 à 19 heures au 836, boulevard Joliet à Baie-Comeau.

En plus des points de formalités, l'ordre du jour comportera les sujets suivants:

- présentation du rapport des activités;
- présentation du rapport financier;
- nomination d'un vérificateur;
- projection pour la prochaine année d'opération;
- élection des administrateurs.

Cet avis est donné par le conseil d'administration, le 29 mai 1991

Violaine Coiteux
Présidente.

CAMP LEIL ET VERDURE

-CAMPS VACANCES
(7 à 15 ANS MIXTE)

**-SÉJOURS PLEIN-AIR POUR
PERSONNES HANDICAPÉES**

**-CAMPS FAMILIAUX
LOCATION DE CONDOS**

-CAMPS ASPIRANT MONITEUR

**-INFORMATIONS ET INSCRIPTION
À RIMOUSKI: (418) 739-4858**
SAINT-DONAT-DE-RIMOUSKI
R.R. NO. 2



*Une Montagne
de Plaisirs!*



Des mesures plus sévères contre les colporteurs

Baie-Comeau - Les colporteurs et les vendeurs itinérants font l'objet de mesures de contrôle plus serrées depuis la mi-mai. En effet, des modifications ont été apportées à la demande de permis ainsi qu'à l'amende encourue pour les contrevenants.

Sandra Carrier
Les Editions Nordiques

Le problème des vendeurs itinérants ne date pas d'hier à Baie-Comeau. Les gens d'affaires de la région ont dénoncé depuis longtemps les colporteurs qui faisaient un coup d'argent ici et parvenaient à éviter la taxe d'affaires.

En avril 1990, la Ville adoptait un règlement pour contrer ce phénomène. Pour lui donner "plein effet", on a décidé de le modifier de nouveau. Dorénavant, toute personne désirant obtenir un permis, exigé en vertu du présent règlement, doit en faire la demande au trésorier sur une formule fournie à cette fin.

L'individu faisant une demande de permis devra fournir tous les renseignements utiles à déterminer son identité et l'endroit où le commerce sera exercé. Il devra fournir également un titre de propriété, un bail ou tout autre document prouvant qu'il est autorisé à exercer son commerce à l'endroit pour lequel la demande de permis est faite.

Du côté de la peine, la Ville a encore resserré la vis. En effet, si un colporteur ou un vendeur itinérant enfreint le présent règlement, il est possible

d'une amende de \$300. De plus, si l'infraction se poursuit durant plusieurs jours d'affilée, chaque jour constituera une infraction distincte et entraînera une amende additionnelle de \$300.

URGENT
BESOIN D'ARGENT
CAMPAGNE DE
FINANCEMENT 1991

La Société canadienne
de la Croix-Rouge
Division
du Québec

T O I & M O I

**Une équipe
compétente
et dynamique
à votre
service**



**Sandra, Brigitte, Sylvie, Colette
et Marie-Claude***

se feront un plaisir de vous accueillir

* Marie-Claude n'apparaît pas sur cette photo

905, rue Parfondeval

589-3191





NOUVEAU

**Nouveau concessionnaire pour
Les Résidences Prince:**

«Les maisons Prince Baie-Comeau Enr.»
Construction J.P. Savard et Trans-Action CVN
sont heureux de faire connaître leur association
pour la vente et l'installation des produits
de résidences Prince.

Territoire: Tadoussac à Rivière-Pentecôte
Produits: Maison sectionnelle
Maison modulaire (mobile)

*Une gamme de produits de très grande qualité
à des prix uniques.*







Un très grand choix. **PLUS DE 20 MODÈLES**
Pour information: Marcel Imbeault

296-2239 ou 589-3757





LE DÉPANNAGE DE L'ANSE ENFIN CHEZ LUI AU 854 DE PUYJALON

Baie-Comeau - Le Dépannage de l'Anse, le comptoir de vente de vêtements usagés, a maintenant pignon sur rue au 854 de Puyjalon. En effet, l'organisme a but non lucratif a procédé à l'inauguration de ses nouveaux locaux, dimanche dernier.

Sandra Carrier
Les Editions Nordiques

Plus d'une centaine de personnes ont répondu à l'invitation, dont Mgr Morisset qui a fait la bénédiction des lieux.

Parmi les autres personnalités publiques présentes,

on retrouvait M. Richard Perron, l'adjoint au député Ghislain Maltais, et la représentante du maire Roger Theriault, Mme Rollande Dallaire. M. Perron a d'ailleurs profité de cet événement pour annoncer l'octroi d'une subvention de \$3 000 à l'organisme. Ce montant servira à rénover l'immeuble.

Par la suite, la présidente de l'organisme et la représentante du maire, qui sont respectivement Mme Hélène Gonthier et Mme Rollande Dallaire, ont procédé à la traditionnelle coupe du ruban.

Après la cérémonie d'usage, le Dépannage de l'Anse a fait le tirage des noms gagnants de sa loterie. Cette dernière a permis d'amasser un montant approximatif de \$25 000, pour un bénéfice de \$10 000.

Les gagnants de la loterie

La gagnante du gros lot de \$5 000 est Mme Rosanne Quinn, de Baie St-Ludger. Les autres prix se répartissent comme suit: \$2 500 à l'Association des personnes handicapées de la Côte-Nord, \$2 500 à

Mme Gaétane Hallé de Baie-Comeau, \$1 000 à la Corporation Omni Sport,

\$1 000 à M. Robin Bouchard de Baie-Comeau, \$500 à Mme Rolande

Ouellet de Baie-Comeau, \$500 à la Corporation Omni Sport, \$500 à l'Association des handicapés de la Côte-Nord et finalement, \$500 à Mme Isabelle Proulx, de Baie-Comeau.

d'Intair). Ce prix a été gagné par M. Laurent Arsenault, de Baie-Comeau. Le tirage s'est fait sous la surveillance de M. Camille St-Pierre, également maître de cérémonie lors de cet événement.

On a également attribué au hasard un billet d'avion parmi les vendeurs, (une gracieuseté

Saisie de cocaïne

Baie-Comeau - La Gendarmerie royale du Canada et la Sûreté du Québec, détachement de Baie-Comeau, ont procédé, le 31 mai dernier, vers 20 h 30, à une saisie de cocaïne au 819 boulevard Bélanger.

Charlotte Paquet
Les Editions Nordiques

Après une fouille des lieux, on a saisi 18 grammes de cocaïne et une petite quantité de haschish. La valeur de la drogue s'élevé à \$5 000 sur le marché noir.

Yves Blanchette, âgé de 36 ans et demeurant sur la rue Delanoé, a comparu, lundi dernier (3 juin), au Palais de justice de Baie-Comeau, sous une accusation de possession en vue d'en faire le trafic et de bris de probation. Son enquête sous cautionnement s'est tenue le lendemain.

Grande vente

20% à 50%

de rabais

sur la
marchandise
d'été

Au Domaine
des Petifs



CENTRE
RÉGIONAL
MANICOUAGAN

589-3238

Elle est enfin arrivée la

SUPER-VENTE

METTANT EN VEDETTE LES PRODUITS

el ran

OUVERT
LE DIMANCHE
9 JUIN
POUR
EXPO MEUBLE
DE MIDI
À 18 HEURES

1379\$



Canapé et fauteuil
inclinables avec
repose-pieds de
El Ran
Causeuse inclinable
assortie disponible.

Du
6 au 16 juin
Aucun
paiement,
aucun intérêt
jusqu'en
octobre 1991
sur toute
la marchandise
livrée en juin.



Canapé inclinable
tout confort
de Relaxon
Avec repose-pieds. Recou-
vrement de tissu jacquard
Causeuse et fauteuil
disponibles.

829\$



Canapé et fauteuil de
détente signé El Ran
Modèle inclinable avec
repose-pieds. Recou-
vrement 100% acrylique.
Causeuse inclinable as-
sortie disponible.

1569\$



Superbe causeuse
inclinable de El Ran
En cuir véritable et en
Softouch.
Canapé et fauteuil as-
sortis disponibles.

1379\$

LE MEUBLEUR

AMEUBLEMENT B.F. INC.



Toujours à mon goût,
toujours à mon prix!

846, rue Bossé
589-2346



Le magasin des sports d'été

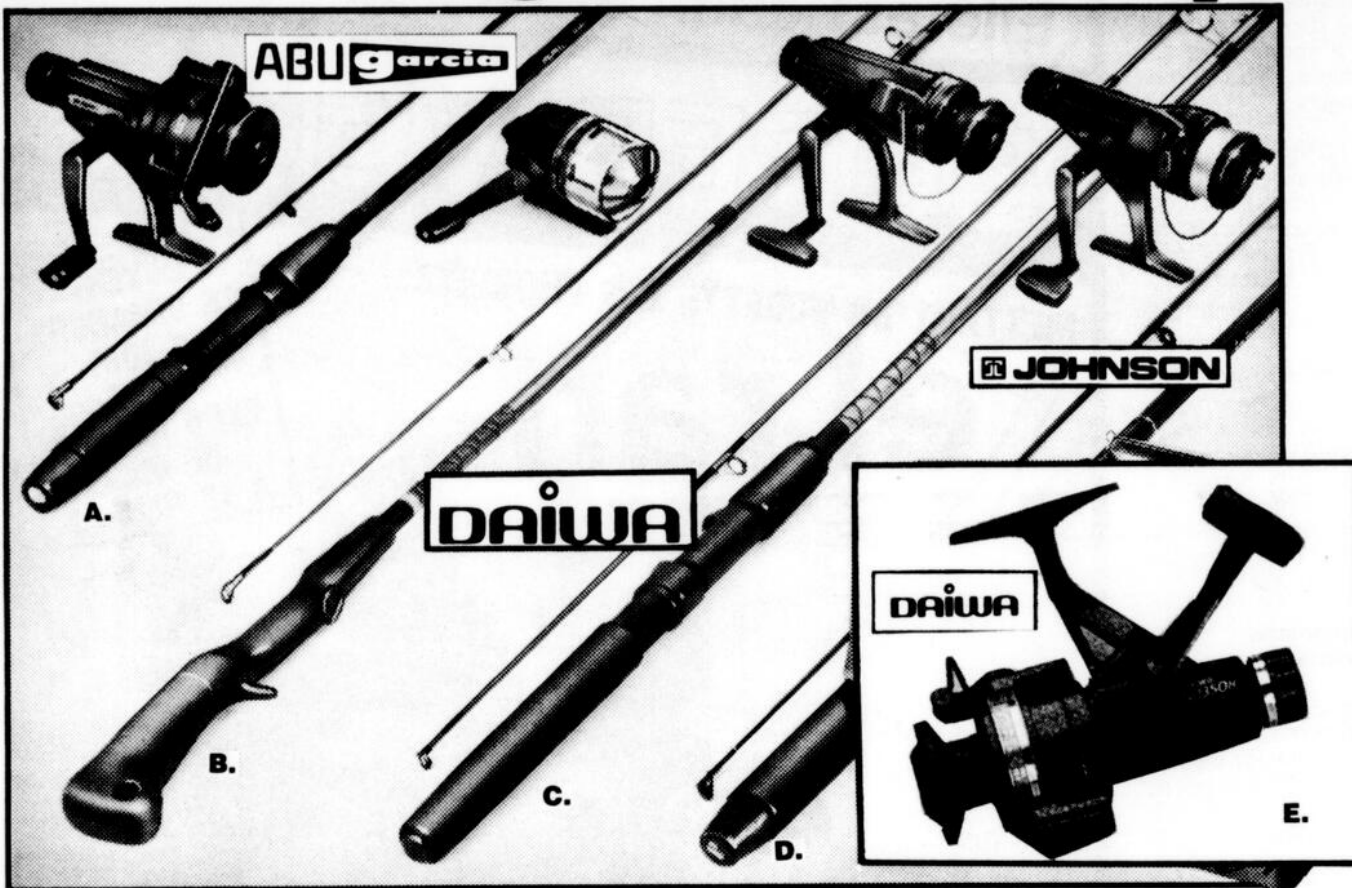

Au Choix

34⁹⁹

chac.
avec TPS

- A. Ens. de lancer léger Abu.** Moulinet pour gaucher ou droitier. P. cour.: **39.99.** Avec TPS.
- B. Ens. de lancer léger-appât Power Samurai.** Canne 6 pi en composite au graphite. P. cour.: **39.99.** Avec TPS.
- C. Ens. de lancer léger Power Samurai.** Canne à double fixation, 6 1/2 pi. P. cour.: **39.99.** Avec TPS.
- D. Ens. de lancer léger Johnson.** Moulinet pour gaucher ou droitier. P. cour.: **39.99.** Avec TPS.
- E. Moulinet Daiwa.** Modèle No JB135OH. Prix courant: **44.97.** Avec TPS.



Rabais de **19⁹⁹**
\$5 chac.

avec TPS

Ens. lancer léger-appât Snoopy et Mickey. Comprend moulinet, canne et instructions. P. cour.: **24.99.** Avec TPS.

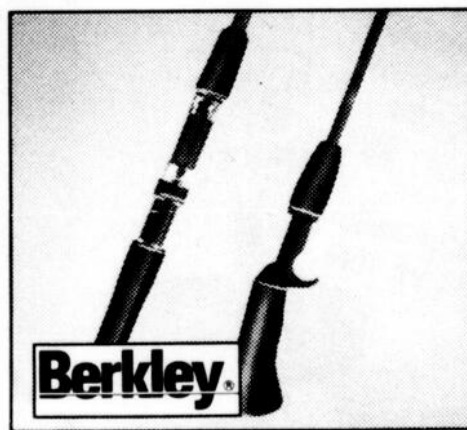

Rabais de **19⁹⁹**
4.99 chac.

avec TPS

Cannes de lancer léger et lancer léger-appât 7 et 6 pi, 2 pièces, en composite au graphite, à poignées «EVA». P. cour.: **24.98.** Avec TPS.

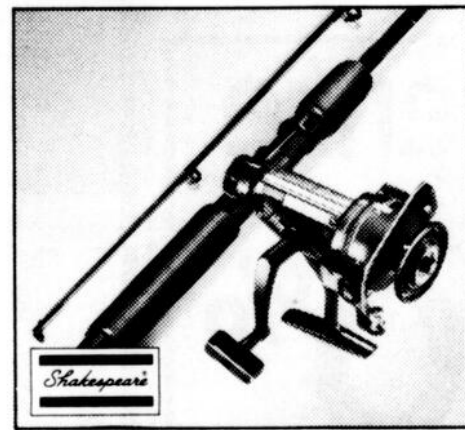

Rabais de **24⁹⁹**
\$5 chac.

avec TPS

Ens. de lancer léger. Canne 6 pi, 2 pièces. Moulinet à frein arrière et récupération. **Moulinet à lancer léger Outcast 40.** Avec demi-bobine. P. cour.: **29.99.** Avec TPS.



Au
choix **11⁹⁹**
chac.

avec TPS

Coffret pour enfants. Plus de 100 accessoires de pêche. Plateau à 6 compartiments. P. cour.: **14.99.** Avec TPS.



9⁹⁹
chac.
avec TPS

Canne et moulinet. Canne en verre plein 4 pi 6 po, moulinet à lancer léger-appât avec ligne 8 lb. P. cour.: **11.99.** Avec TPS.



19⁹⁹
chac.
avec TPS

Coffret à serrure. Plateau à 2 compartiments et 3 niveaux de 17 compartiments. P. cour.: **24.98.** Avec TPS.

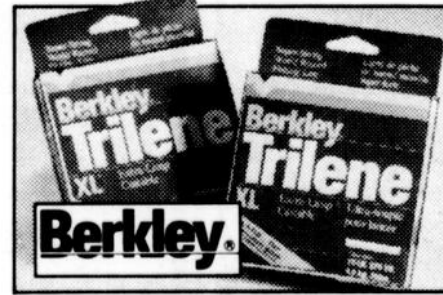

7⁹⁹ et **8⁹⁹**
chac. et chac.
avec TPS

Ligne Trilene XL. Monobrin, 8 ou 10 lb. Bobine de 250 m. P. cour.: **8.99 et 9.99.** Avec TPS.

Achetez votre
équipement de pêche
chez Woolco



Prix courant jusqu'au samedi 16 juin ou jusqu'à épuisement des stocks.

630, boul. Lafèche

CHEZ WOOLCO

LE SOLDE GIGANTESQUE

À 1/2 PRIX*

*UNE SÉLECTION D'ARTICLES MODE POUR DAMES ET ENFANTS

POUR
DAMES

- T-SHIRTS
- CHEMISIERS EN COTON
- SHORTS "MAGIC"
- PULLS PRINTANIERS EN COTON
- PULLS EN TISSU ASPECT COTON
- PANTALONS EN COTON SERGÉ
- COORDONNÉS
- CARDIGANS
- ENS. 2 PIÈCES EN NYLON FROISSÉ
- VÊTEMENTS DE NUIT

POUR
ENFANTS
4 à 6X

- BLOUSONS
- HAUTS ET PANTALONS
- ROBES
- COORDONNÉS EN DENIM
- PANTAJUPES EN COTON
- ENS. SHORT EN COTON

POUR
FILLES
7 à 14

- BLOUSONS
- ENS. 2 PIÈCES EN NYLON
- HAUTS ET PANTALONS
- ROBES
- PANTALONS EN COTON ET ENCORE PLUS!

POUR
NOUVEAU-
NÉS ET
TOUT-PETITS
12 à 24 MOIS

- DORMEUSES, COORDONNÉS 2 PIÈCES, COMBINAISONS ET ENSEMBLES 2 OU 3 PIÈCES POUR NOUVEAU-NÉS
- COORDONNÉS LITTLE WONDER
- VÊTEMENTS À COORDONNER FISHER PRICE
- COORDONNÉS RUFFNICKS
- ROBES
- DORMEUSES 1 OU 2 PIÈCES ET PANTAJUPES 2 PIÈCES
- BLOUSONS

POUR
BAMBINS
2 à 3X

- COORDONNÉS RUFFNICKS
- SALOPETTES, COMBINAISONS ET SURVÊTEMENTS
- ROBES
- VÊTEMENTS MOLLETONNÉS FISHER PRICE À COORDONNER
- COORDONNÉS, COMBINAISONS, T-SHIRTS, PANTALONS ET CAMISOLES
- BLOUSONS

50%
DE RABAIS



Woolco

Prix en vigueur jusqu'au samedi 7 juin ou jusqu'à épuisement des stocks.

630, boul. Laflèche, Baie-Comeau

Comment renouveler votre hypothèque

Pour les propriétaires de maisons, on peut difficilement imaginer meilleur concours de circonstances. Les taux d'intérêt ont diminué considérablement depuis un an et continueront vraisemblablement de baisser au cours des prochains mois. C'est exactement le contraire de ce qui se passait l'an dernier à pareille époque.

On se souviendra qu'en janvier 1990, les taux hypothécaires pour les termes d'un an jouaient dans les 12,25%. Le mois suivant, ils grimpaient à 13% et en avril, ils avaient atteint 14 1/4%, niveau qu'ils ont conservé jusqu'en août. Les propriétaires qui ont dû renouveler leur prêt hypothécaire entre avril et août (la période qui coïncide justement avec la plupart des renouvellements) ont donc été pris au sommet de la vague.

Les choses se présentent bien différemment cette année. Les hypothèques d'un an se négocient présentement aux alentours de 10% et la tendance est à la baisse.

Si vous devez renouveler votre hypothèque au cours des prochains mois, c'est maintenant qu'il faut vous préparer. Ce n'est pas à la dernière minute que vous devez prendre une décision.

L'hypothèque fermée de six mois

au taux de 10% constitue la stratégie idéale pour les propriétaires qui sont sur le point de renouveler leur hypothèque. Une hypothèque ouverte de six mois n'est pas recommandée sauf si aucune prime n'est exigée par rapport au taux de l'hypothèque fermée.

Les chances que les taux d'intérêt puissent augmenter au cours des six prochains mois sont pratiquement nulles. Le pays est encore en récession et la reprise économique ne surviendra qu'à l'automne et elle sera faible. Pour relancer l'économie et faire baisser la valeur du dollar canadien, la Banque du Canada n'a qu'un choix, faire diminuer encore les taux d'intérêt.

Selon la majorité des spécialistes les taux hypothécaires devraient atteindre leur bas à 9,5%, 10% et 10,50% respectivement pour les hypothèques d'un, trois et cinq ans. Actuellement ils sont dans l'ordre de 10, 11 et 11 1/4%.

Seule une sortie massive du pays des capitaux étrangers pourrait faire augmenter les taux d'intérêt, ce qui est peu probable en 1991.

Ceux qui ne peuvent supporter une hausse imprévue des taux d'intérêt devraient opter pour une hypothèque de cinq ans à 11 ou à 11 1/4%.

Portefeuille Actions 2000

Quantité	Titre	Prix l'achat	Prix 04-06-91	Valeur au marché
1000	Groupe SNC	15 3/4	15 3/4	15 750 \$
1000	Biochem	11	26	26 000 \$
1500	Biochem Warrants	8.83	20 3/4	31 125 \$
5000	Simard Beaudry	3.96	4.00	20 000 \$
1000	Bombardier B	15	21 3/4	21 750 \$
1500	Banque Nationale	11	11	16 500 \$
1000	BCE Mobile	18 1/4	28 1/2	28 500 \$
	Encaisse			630 \$
	Valeur du portefeuille			160 255 \$

ACTIONS 2000 a progressé de 5 022 \$ dû à Biochem qui a augmenté de 1 875 \$, BCE Mobile, 1 850 \$ et S.N.C. de 1 125 \$. Cette semaine, nous avons comptabilisé le dividende de 0.12 \$ par action reçu sur les 4000 actions de Simard-Beaudry que nous possédions à la date d'inscription pour le versement du dividende. Nous n'apportons aucun changement à notre stratégie de placement.

Notre portefeuille Actions 2000 a été constitué le 3 octobre 1990 avec une mise de 100 000 \$. Il a été formé lorsque l'indice TSE 300 se situait à 3190. Le 4 juin, il est à 3556, pour une hausse de 11.5%.

TAUX SUR LES PLACEMENTS À TAUX FIXE

Bons du trésor	8.85%
Acceptations bancaires	9.15%

TAUX SUR DÉPÔT À TERME ET OBLIGATIONS:

1 à 2 ans	9.75%
3 ans	10.00%
4 ans	10.10%
5 ans	10.20%

Michel Grenier
Pierre-Yves Gagné
Jean-Pierre de Champlain
Lévesque, Beaubien, Geoffrion Inc.
296-8838.

Le quart des chômeurs trop payés par Ottawa

Baie-Comeau - Des 4 897 enquêtes menées sur la Côte-Nord par la Commission de l'emploi et de l'immigration du Canada sur le versement de prestations d'assurance-chômage, entre le 1er avril 1990 et le 31 mars 1991, soit au cours de son dernier exercice financier, plus du quart des cas de prestataires vérifiés avaient reçu des paiements en trop totalisant \$1 026 963.

C'est ce que révèle le bilan dressé récemment par le Centre d'emploi du Canada à Baie-Comeau. Il faut cependant noter que des 1 519 cas de trop-payés, 41% résultaient d'abus et 59% d'erreurs de la part des prestataires, des employeurs ou de la Commission.

Rappelons que dans les dossiers d'abus, les gens doivent non seulement rembourser le trop-payé d'assurance-chômage mais ils peuvent aussi se voir imposer une amende ou même être poursuivis en justice. Fait à noter, 629 pénalités ont été imposées et 56 poursuites intentées au cours de l'exercice 1990-

1991 dans la région.

Pendant le dernier trimestre, soit celui s'étendant de janvier à mars 1991, les 1 137 enquêtes réalisées par la commission ont mené à la découverte de 394 cas de prestataires ayant reçu des paiements en trop d'une valeur de \$186 256. On évalue que 35% résultaient d'abus et 65% d'erreurs.

Un total de 137 pénalités et trois poursuites judiciaires sont reliées aux enquêtes effectuées au cours du dernier trimestre de l'exercice 1990-1991.

Il faut préciser que ces enquêtes instituées par la

CHARLOTTE PAQUET

LES ÉDITIONS NORDIQUES



Commission de l'emploi et de l'immigration du Canada se veulent un moyen de protéger les intérêts des prestataires et des employeurs et employés contribuant au financement de l'assurance-chômage. Ils permettent notamment de repérer les cas où les prestataires d'assurance-chômage omettent de dé-

clarer des emplois ou de la rémunération.

Il existe également un programme de divulgation volontaire en vertu duquel les prestataires ou les employeurs dévoilant eux-mêmes leurs erreurs à la commission évitent des amendes ou des poursuites.

De grandes vacances pour une dame de Baie-Comeau



Au centre, on aperçoit la grande gagnante du voyage, Mme Aline Houde, de Baie-Comeau. Elle est entourée du directeur de la succursale de la Banque Nationale de Puyjalon, M. Lucien Bergeron, et de l'employée qui a inscrit son numéro, Mme Noëlla Bouchard. Cette dernière gagne automatiquement un autre voyage pour deux personnes.

Baie-Comeau - La promotion "Les grandes vacances" de la Banque Nationale a fait une heureuse gagnante à Baie-Comeau. En effet, Mme Aline Houde a remporté une "se-

maine de rêve" dans un club Med.

Le Plein Jour - Jean-Paul Fouquet.

Sandra Carrier
Les Éditions Nordiques

Cette promotion de la Banque Nationale se fai-

Grâce à ce concours, Mme Aline Houde se mé-

rite une semaine pour deux personnes au Club Med dans une destination de son choix entre les Bahamas, le Mexique, les Antilles, la République Dominicaine ou la Floride.

Le coupon chanceux a été connu lors du tirage qui a eu lieu le 22 avril, à midi, au siège social situé au 600 de la Gauchetière, à Montréal. Mme Houde avait rempli son coupon de participation à la succursale de la Banque Nationale de la rue Puyjalon, à Baie-Comeau.

Elle recevra également \$1 000 en chèques de voyage canadien MasterCard Thomas Cook, et, étant donné qu'elle détient une carte de crédit M/Card Banque Nationale, elle aura droit à un crédit de \$1 000 applicable sur sa carte.

De plus, l'employée ayant inscrit son numéro se mérite automatiquement un voyage pour deux personnes. Il s'agit de Mme Noëlla Bouchard.



Les 21 - 22 - 23 et 24 juin,
la Fédération de Moto-Tourisme du Québec,
Ste-Agathe-des-Monts et les Éditions Nordiques vous attendent pour:
LA CONCENTRATION 1991...
Le plus grand rassemblement de motos au Canada
.....Pour information, contactez la F.M.T.Q.:
(514) 252-3116

Spectacles ■ Circuits touristiques ■ Expositions ■
Célébration de la Fête nationale du Québec ■
Compétition de "Tire de moto" ■ Compétition
de "Big Foot" ■ Essais de motos ■ Compétitions
d'adresse ■ Feux de joie et d'artifices ■
et plus encore.....

Rendez-vous
à Ste-Agathe-des-Monts
pour le plus grand rassemblement de
motocyclistes au Canada



JE ME SENS BIEN.

LA BERLINE GRAND TOURISME 626



626 - 5 PORTES

UNE «HATCHBACK» AUX MULTIPLES FACETTES



Michelle Perreault
Conseillère



Mazda Côte-Nord

291, boul. LaSalle, Baie-Comeau, G4Z 2L5 - (418) 296-0202

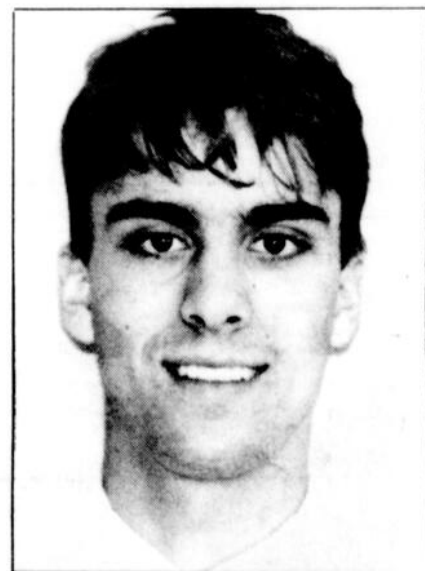

Robert Amiot
Conseiller

HEURES D'OUVERTURE DU LUNDI AU VENDREDI: DE 8 H 00 À 21 H 00

La garantie de base des véhicules Mazda est de trois ans ou 80 000 kilomètres et de 5 ans ou 100 000 km sur les principales composantes

Une soirée en musique avec l'Ensemble Polyphone et l'Harmonie des Rives

Baie-Comeau - Le concert "En accord" mettait en vedette trois ensembles musicaux différents, formés en majeure partie d'étudiants du secondaire. Si tous ont rivalisé d'adresse dans l'interprétation de pièces choisies, le Stage Band de M. Jacques Lévesque a emporté le public, en dernière partie.

Le Stage Band est une des deux formations de l'Ensemble Polyphone. Il

est constitué de 26 jeunes musiciens sous la direction de M. Lévesque.

Le Stage Band a fait la troisième partie du concert, mais non la moindre.



Michel Lévesque, metteur en scène, donnant les indications de jeux aux comédiens lors des répétitions en atelier.

ges solos de certaines pièces jouées par les élèves. Parmi les excellents moments de cette partie,



SANDRA CARRIER

LES ÉDITIONS NORDIQUES

Le public a particulièrement apprécié les passa-

le Stage Band a particulièrement brillé lors de l'in-

terprétation de "Born to be wild", dont les arrangements étaient signés Michael Sweeney. Dans cette pièce très rythmée, le public a eu droit à un solo de saxophone alto, un solo de guitare, et un solo de batterie assez surprenant.

Dans "Kokomo", un air popularisé par les Beach Boys, c'est le solo de la section des saxophones qui a retenu l'attention. Enfin, le groupe a joué une de ses pièces favorites parce qu'elle sort de l'ordinaire, soit "St Louis Blues". Le public a bien apprécié aussi.

En première partie, on retrouvait l'Harmonie de l'Ensemble Polyphone. L'Harmonie en est à sa première année et regroupe des jeunes âgés entre 12 et 15 ans. Elle interprète un répertoire à la fois classique et popula-

re. Dimanche dernier, l'Harmonie a interprété trois pièces, dont "Rock around de clock" et "Paraphernalia Polka" de John Edmondson.

Cette dernière pièce donnait dans le comique avec l'ajout de certains bruits inusités. Le public a donc passé un bref, mais bon moment avec ce premier ensemble formé de jeunes étudiants.

Pour sa part, l'Harmonie des Rives faisait la deuxième partie du spectacle en présentant neuf pièces. L'Harmonie a joué sur des airs connus, telle la "Marche des aventuriers" ou les meilleurs succès de musiques de films des années 1980. Rappelons que cet enchaînement d'airs célèbres avait été présenté lors de l'ouverture de Cinoche 91, en janvier. L'ensemble a également interprété "Starway to Heaven".

Une soirée privilège

(S.C.A.) - Fidèle à sa tradition, la troupe Chant'Amuse invite les mécènes et disciples d'Epicure à sa "Soirée privilège" du théâtre d'été 1991.

Principale activité de financement de la troupe, cette représentation spéciale du samedi 6 juillet sera généreusement accompagnée de bon vin et de fromage.

Outre le soir de "première" fixé cette année au 3 juillet, la "Soirée privilège" marque l'ouverture officielle de la saison théâtrale.

Depuis trois ans, cet événement reconnu pour sa chaude ambiance demeure un appui vibrant et joyeux à la troupe, tout en permettant la rencontre de nombreuses personnalités et connaissances de tous les milieux.

Les billets, au coût de \$50, sont actuellement en vente auprès de Morel Thériault, directeur de production. On peut le rejoindre au local de la troupe, au 589-3090.

Un calendrier rigoureux

L'échéance de la "première" approche à grands pas. Le scénographe Carl Fillion, assisté d'une équipe de menuisiers de la Ville de Baie-Comeau ont débuté la construction des décors depuis le 3 juin.

L'accrochage des éclairages est déjà fait, tout comme l'enregistrement de la bande sonore, auquel s'affairaient le compositeur Gaston Arsenaux et le metteur en scène Michel Lévesque, en début de semaine.



Les comédiens Jean-Claude Rochette, Julie Marcoux et Richard Fortin composent la distribution du prochain théâtre d'été de Baie-Comeau; la dixième production de la Chant'Amuse en neuf ans.

«Allô, maman? J'arrive bientôt...»



Le téléphone public. Tout près.



QUÉBEC-TÉLÉPHONE
Le télécommunicateur

Brigitte Nadeau repartirait si elle le pouvait

Baie-Comeau - Pour les fans de la Course Europe-Asie 1990-91, le nom de Brigitte Nadeau est bien connu. Arrivée au second rang de cette magnifique course, la jeune aventurière était de passage à Baie-Comeau récemment pour faire partager son amour des voyages et de l'information. Trois mois après son retour, elle ne s'est pas calmée. Si elle le pouvait, confie-t-elle, elle repartirait n'importe quand.

Sandra Carrier
Les Editions Nordiques



Un visage familier du petit écran, Brigitte Nadeau, de la Course Europe-Asie.

Malheureusement, Brigitte ne pourra pas compter sur la prochaine série télévisée pour refaire ses 180 jours autour du monde, sa visite de 18 pays et la réalisation de 21 films.

Déjà, on procède à la sélection des nouveaux candidats. En tout 1 300 jeunes ont commandé les documents relatifs à la course de 1991-1992 et l'on s'attend à ce que 300 d'entre eux s'inscrivent officiellement. De ce nombre, moins d'un dizaine seront sélectionnés pour vivre à leur tour, cette expérience unique.

Brigitte Nadeau était de passage dans la région à la fin du mois d'avril, pour présenter une causerie-conférence au nouvel amphithéâtre du Cégep de Baie-Comeau. Rappelons que la jeune concurrente de 24 ans a non seulement raflé la deuxième place en bout de piste, mais elle a aussi remporté le prix Nord-Sud du CRDI, (Centre de recherches pour le développement international) pour son reportage "Le singe pellerin" tourné en Chine.

Dans le cadre de sa conférence, Brigitte a présenté plusieurs vidéos avec commentaires à l'appui, dont son reportage en Chine où elle explique les problèmes de pollution engendrés par la consommation de frigidaires construits selon d'anciennes normes nuisant à l'environnement.

Classée huitième choix

sur une équipe de huit participants à l'émission, Brigitte ne cache pas qu'elle est partie sur "la peau des fesses". Les premiers reportages de la jeune femme ont fait l'objet de nombreuses critiques, recueillant des notes très moyennes. Même si elle avait déjà beaucoup voyagé et fait des études en lettres, en politique et même en "Est-Asiatique", la jeune femme n'avait que peu de notions sur le maniement d'une caméra.

Au fil des semaines, la qualité de ses reportages s'est grandement améliorée pour aboutir au résultat que l'on connaît. Pour couronner son succès, l'aventurière a reçu une bourse de \$10 000 de Radio-Canada, un prix de \$3 000 du CRDI et un stage payé à Bellevue Patté.

Le goût du défi

Même si elle est partie sur la peau des fesses, Brigitte n'a pas fait la course assise. Bien au contraire! Et ses meilleurs souvenirs vont aux reportages qui présentaient le plus d'obstacles, comme ce fut le cas notamment avec son film "La dictature dure" tourné en Birmanie.

Selon elle, une des grandes difficultés de cette course fut le manque de recul vis-à-vis de ses

films. En effet, contrairement aux téléspectateurs, les participants ne pouvaient pas visionner leurs films.

Côté langue, elle confie que l'on trouve toujours des gens prêts à faire la traduction. A certaines occasions, il faudra payer quelqu'un, comme ce fut le cas au Japon où on a fait appel aux services d'un traducteur au coût de \$80, une dépense "onéreuse" prise à même

leur revenu hebdomadaire de \$400. Côté alimentation, Brigitte n'a pas eu de problèmes d'adaptation,

d'autant plus qu'elle adore la "bouffe" asiatique.

Comme projet d'avenir,

Brigitte a le goût de repartir en voyage et de continuer à tourner des vidéos. Cependant, elle ne se voit

pas dans une entreprise importante où elle n'aurait pas autant de liberté que durant la course.

C'EST LA FIESTA VENDREDI 14 JUIN TEQUILAÏE AÏE AÏE

Si le soleil ne vient pas à vous. Nous vous enverrons au soleil.

VIENS JOUER DANS L'

TRAFFIC

GAGNEZ UN VOYAGE AU MEXIQUE
1 semaine
Hôtel et avion inclus

Tirage le 14 juin

avec la collaboration

AGENCE DE VOYAGES
Manicouagan



JEUX
CONCOURS
ANIMATION

NOS VEETTES INVITÉES
"BUNKER"
"MARGARITA"
"TEQUILA SUNRISE"
"TEQUILA CITRON"

UN PLACEMENT SUR... VOTRE RÉSIDENCE



NOUS VOUS GARANTISSONS

- Travail professionnel
- Fiabilité
- L'assurance de la qualité

PAQUET
LEVESQUE 296-1550
CONSTRUCTION 296-1530

Découvrez aujourd'hui le revêtement de demain

ACIER
VINYLE
SANS JOINT

- L'acier résiste à presque toutes les conditions atmosphériques. Il ne gondole pas, ne change pas de couleur et résiste mieux à la chaleur.
- Une couche du fameux polyvinyle chlorure (P.V.C.) cuit sur l'acier lui donne de l'épaisseur, de la résistance et le fini le plus durable disponible sur le marché.
- Un choix de cinq (5) attrayantes couleurs vous est offert.
- Une variété de 12 profilés qui s'adaptent aussi bien au traditionnel, au contemporain qu'à l'architecture moderne.

Estimation du coût de vos travaux gratuitement

En bref

Les naufragés du Labrador

(S.C.A.) Super Ecran présente en première mondiale le film "Les naufragés du Labrador". Le 21 octobre 1939, un avion de la North East Airways décolle de Montréal avec trois hommes à son bord. Destination: le Labrador. Après une dernière escale, l'avion disparaît mystérieusement. Ces trois hommes sont les naufragés du Labrador, une production de François Floquet et Nicole Robert, présentée sur les ondes de Super Ecran le 24 juin à 21 h.

Tout doit sortir

SUPER SPÉCIAL

- 2 x 10 le pi. linéaire: **0,60 \$**
- Fenêtres (différentes grandeurs) **75 \$**
- Porte patio **300 \$**
- Porte pleine 65 chambres **15 \$**
- Évier de cuisine sans robinet **40 \$**
- Lavabo (rond) avec robinets **55 \$**
- Bain **80 \$**
- Hot de cuisine **20 \$**
- Tapis **Prix à la pièce**
- Boîte électrique
100 amp., 50 amp., 200 amp. **75 \$**
- Bois: 12 x 12 Le pi. linéaire: **5 \$**
- Planche de pin Le pi. linéaire: **1 \$**
- Porte d'entrée commerciale
avec vitrine **450 \$**
- Lot de plinthes électriques
Le pi. linéaire: **4 \$**
- Cadre de porte en métal **20 \$**
- Vanité chambre de bain **40 \$**
- Cylindre de porte **30 \$**

LES
ENTREPRISES
RENÉ VERVILLE
INC.
EXCAVATION-DÉMOLITION
1257A, boul. Laffèche

Les maîtres s'inclinent!

Baie-Comeau - Comme c'est la coutume depuis maintenant quelques années, des étudiants de l'équipe de "Génies en herbe" de la polyvalente des Rives ont rencontré, la semaine dernière, l'équipe des "Maîtres" dans un match amical.

Charlotte Paquet
Les Editions Nordiques

Les "Maîtres", formés de Paul Jr Brisson (Les Editions Nordiques), Richard Sarrazin, Pascal Lévesque, Raymond D'Auteuil et leur entraîneur, Guy Desrosiers (les quatre de la Caisse populaire de Hauterive), ont terminé la rencontre avec une fiche d'une victoire et d'une défaite.

Ils ont remporté un gain facile contre une équipe de troisième secondaire composée de Etienne Côté, Yves Bélanger, Frédéric Martel et Luc Bouchard. Par contre, ils ont subi la défaite aux mains de l'équipe de Hugo Tremblay, Valérie Saint-Laurent, tous deux de quatrième secondaire, Jean-Michel Potvin, de troisième secondaire, et



L'équipe des "Maîtres", Paul Jr Brisson, Richard Sarrazin, Pascal Lévesques, Raymond D'Auteuil et Guy Desrosiers.

Hélène Camiré, de deuxième secondaire.

Les jeunes Génies en herbe de la polyvalente des Rives ont également profité de l'occasion pour souligner la retraite de M. D'Auteuil, un personnage qui, au cours des dernières années, a eu la responsabilité de former une équipe de quatre personnalités de Baie-Comeau.

Ces personnes impliquées dans le milieu devaient à leur tour dénicher des commanditaires afin de permettre aux jeunes de mesurer leurs connaissances avec des étudiants d'autres régions.

Ils ont remis au nouveau retraité, ancien directeur général de la Caisse populaire de Hauterive, une oeuvre du peintre amateur de 15 ans, Hugo Tremblay. Ce dernier faisait d'ailleurs partie d'une équipe de Génies en herbe.



Hugo Tremblay remet une de ses oeuvres à Raymond D'Auteuil au nom des Génies en herbe.

CENTRE DU RASOIR "FINE LAME"

SUPER



spécial
69.88

Prime: sac à bicyclette

Braun 276

Rasoir linéaire rechargeable de luxe
Inclut programme d'entretien à vie
Prime: sac à bicyclette offert par Braun



spécial
99.88

Prime: tondeuse hygiénique

Remington GTX3000NE

Rasoir Micro Screen rechargeable
Inclut programme d'entretien à vie
Prime: NE-1 tondeuse hygiénique



spécial
29.88

5-20041-482

Ensemble de manucure
Ligne Excellence de J.A. Henckels
fabriqué en Allemagne



spécial
49.88

273-1005WG

Ensemble à rasage incluant
blaireau, rasoir droit
et savonnier



spécial
22.88

Philips HPS5000

Sèche-cheveux. 1500W.
Inclut programme de 3 ans
d'entretien

BAIE COMEAU Centre régional Manicouagan 589-7373



Ces jeunes de troisième secondaire (en haut) ont subi la défaite. Il s'agit de Etienne Côté, Yves Bélanger, Frédéric Martel et Luc Bouchard. En bas, voici l'équipe de jeunes qui a fait mordre la poussière aux "Maîtres". On retrouve Hugo Tremblay, Valérie Saint-Laurent, Hélène Camiré et Jean-Michel Potvin.

Baie-Comeau - Le transport routier des matières et déchets dangereux sera au centre d'une étude réalisée par le Conseil régional de la santé et des services sociaux de la Côte-Nord, au cours des mois de juin et juillet.

Charlotte Paquet
Les Editions Nordiques

L'exercice s'inscrit dans les priorités retenues par la Direction de la santé communautaires du CRSSS, lors d'une étude dont les résultats ont été dévoilés en décembre dernier et qui est relative à l'inventaire des risques à la santé d'origine environnementale.

Le projet, réalisé par le biais du programme Défi 91, sera d'une durée de huit semaines. Il permet-

tra d'enregistrer, à partir du poste de pesée de Pointe-Label, des données concernant les mouvements de produits dangereux qui représentent des risques potentiels pour la santé publique.

L'étude a reçu l'aval de la Société de l'assurance-automobile du Québec. Ses résultats permettront de combler le vide actuel au chapitre des informa-

tions disponibles tout en cernant mieux les risques à la santé attribuables aux activités de transports de produits dangereux.

Les transporteurs sont conviés par le CRSSS à la meilleure collaboration possible puisqu'il en va de l'amélioration des interventions en matière de santé publique.

La sécurité nautique

Baie-Comeau - Alors que se termine la Semaine nationale de la sécurité nautique, la Sûreté du Québec, district Côte-Nord, tient à rappeler aux adeptes des activités nautiques que la prudence est de rigueur, même sur l'eau.

Charlotte Paquet
Les Editions Nordiques

Trop souvent, des accidents déplorables, qui auraient pu être évités, surviennent. Mais, c'est toujours après coup que l'on se dit "Si j'avais su...".

On devrait toujours aviser quelqu'un de son lieu exact de destination et de l'heure prévue pour son retour, précise

le corps policier. Il ne faut également jamais surcharger une embarcation, en matériel ou en poids humain.

Parmi les autres conseils de prudence que devraient respecter notamment les amateurs de voile ou de bateau hors bord, il y a l'utilisation d'un moteur hors bord approprié à son embarcation et, évidemment, le port d'un gilet de sauvetage. Les boissons alcooliques, ajoutées, sont à éviter.

Fait à noter, pendant tout l'été, des policiers de l'Unité d'urgence de la Sûreté du Québec, formés en sécurité nautique, patrouilleront les zecs et pourvoies et diffuseront des informations pertinentes aux plaisanciers.



Scierie des
Outardes

NOMINATION

Monsieur J. René Albert, président de Scierie des Outardes, division de la compagnie de Papier Québec et Ontario Ltée, est heureux d'annoncer la nomination suivante:



Monsieur Yves Catellier, programmeur-analyste, est sous la supervision de monsieur Paul Jalbert, coordonnateur des services informatiques.

Cette nomination est effective depuis le 14 mai 1991.

Une étude sur les produits dangereux transitant par les routes de la région

DÉPARTS BAIE-COMEAU-QUÉBEC-MONTRÉAL

07:10* ● 16:45

09:30 ● 20:15

13:15 ●

DÉPARTS QUÉBEC-BAIE-COMEAU

08:15 ● 18:35

11:30 ● 21:20

15:00 ●

DÉPARTS MONTRÉAL-BAIE-COMEAU

07:10 ● 17:30

10:30 ● 20:10

14:00 ●

Horaire en vigueur dès le 27 mai. Réservez auprès de Air Canada ou de votre agent de voyages.
* Vol direct à destination de Montréal.

Notre philosophie: décoller souvent.

 Air Alliance
LIAISON AIR CANADA

Aéroplan

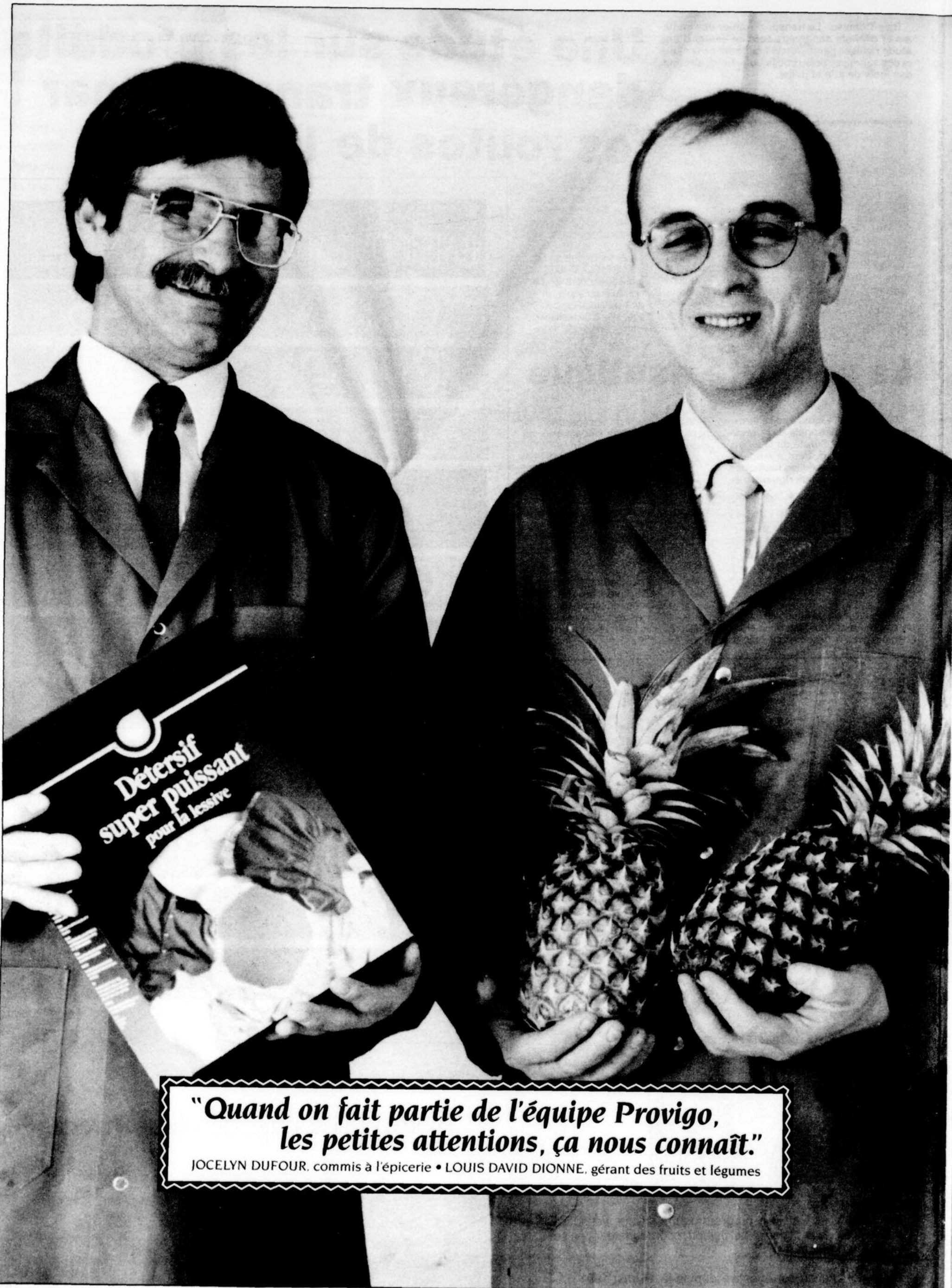

***"Quand on fait partie de l'équipe Provigo,
les petites attentions, ça nous connaît."***

JOCELYN DUFOUR, commis à l'épicerie • LOUIS DAVID DIONNE, gérant des fruits et légumes

Provigo. Quand on veut plus.



CROQUETTES DE POULET DORCHESTER

Viande blanche ou brune
2 kg

8,90
la caisse



BOEUF HACHÉ MI-MAIGRE

Provient de parties
fraîches et décongelées
Emballage familial
(plus de 3 kg)

1,47 lb
3,24 kg

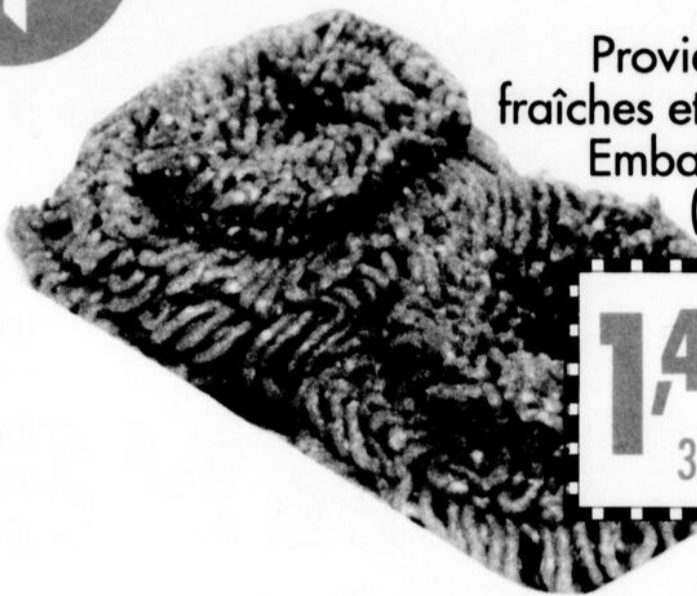

RAISINS VERTS PERLETT

Produit du Mexique
Catégorie no 1

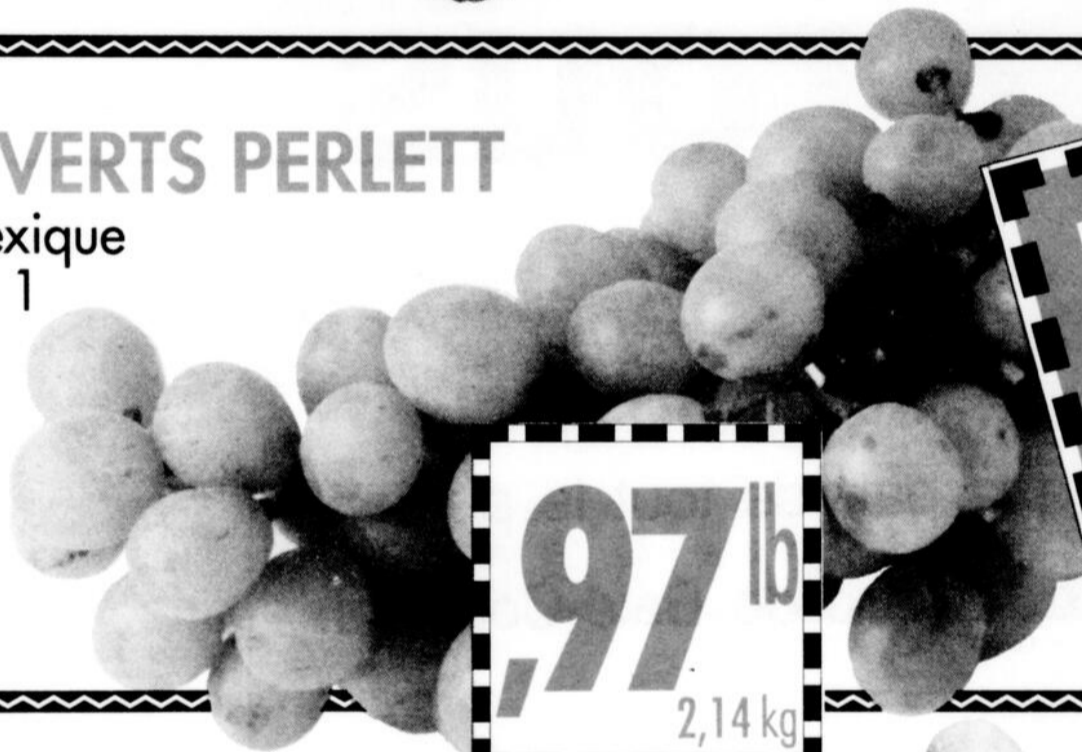

,97 lb
2,14 kg

**Nous acceptons
les coupons
de 5\$ de la
concurrence.**

FRAISES

Produit de la Californie
Catégorie no 1
Contenant de
1 chopine

,67



CAROTTES

Produit des États-Unis
Canada no 1
Emballage de
2,27 kg (50 lb)



1,47

PRIX VALIDES DU 10 JUIN AU 16 JUIN 1991

LES SUPERMARCHÉS



provigo

300, Lasalle et 859, Bossé
BAIE-COMEAU

«PAPA, JE NE VIVRAI JAMAIS
ASSEZ LONGTEMPS POUR TE
DIRE COMBIEN JE T'AIME...»

**BONNE FÊTE
À TOUS
LES PAPAS**

De la part de tout le personnel
du Métro de Baie-Comeau.



METRO

On l'aime notre monde!

Ouvert
le dimanche

Métro Baie-Comeau, 189, avenue Damase-Potvin, Baie-Comeau

LE PQ A DÉPASSÉ SON OBJECTIF

Baie-Comeau - Les données préliminaires dévoilées la semaine dernière par le président du Parti québécois de Saguenay, Gabriel-Yvan Gagnon, démontrent que la récente campagne de financement tenue par l'organisation a permis de récolter \$22 000 sur un objectif de \$18 264.

Et, ce n'est pas fini puisque les entrées d'argent provenant de certains secteurs de villages n'ont pas encore été comptabilisées.

Au chapitre du recrutement, 300 nouveaux membres ont adhéré au Parti québécois pendant l'exercice de financement, qui est mené en parallèle avec la campagne de recrutement annuelle.

L'ancienneté recouvrée, une excellente chose selon le P.Q.

Baie-Comeau - Le Parti québécois de Saguenay se réjouit du fait que les travailleurs du secteur de la santé et des services sociaux pénalisés par l'application, à l'automne 1989, de la loi 160 puissent enfin recouvrer leur ancienneté perdue.

La semaine dernière, le président du P.Q. dans le comté, Gabriel-Yvan Gagnon, a indiqué: "Le gouvernement a admis qu'il s'était royalement fourvoyé dans le dossier de l'ancienneté des membres".

Selon lui, il est bien que tout le dossier ait pu se régler par la négociation, comme le laissait entendre récemment le député libéral de Saguenay, Ghislain Maltais. "Évidemment, tout le monde souhaitait que ces choses-là se règlent à la table de négociation". Si cela s'était réglé de cette

façon, à l'automne 1989, les travailleurs n'auraient jamais perdu leur ancienneté, "ça ne se serait jamais produit", a-t-il déclaré.

Tout en exprimant son point de vue dans le dossier de l'ancienneté, M. Gagnon n'a pas manqué de critiquer le travail du gouvernement Bourassa dans le dossier du projet de loi 150 sur l'avenir constitutionnel du Québec. Sur toute la question de la tenue possible d'un référendum, il a indiqué

que Robert Bourassa mettait les intérêts de son parti avant les intérêts de sa patrie.

Il demeure évident, selon lui, que le Premier ministre ne veut surtout pas tenir de référendum dans l'immédiat. "Vivement qu'on ait des élections", s'est-il exclamé.

étaient dans les rangs. Un an plus tard, ce chiffre avait doublé et aujourd'hui il se situe à 1 500.

Le parti vit ses plus belles heures depuis de

nombreuses années, soit depuis la présence de Lucien Lessard à la tête de l'organisation. M. Les-

sard, qui a défendu les couleurs du parti du regretté René Lévesque pendant une douzaine d'années, a été, plusieurs s'en souviendront sûrement, le premier député péquiste élu à siéger à l'Assemblée nationale du Québec.

Charlotte Paquet
Les Editions Nordiques

Ce chiffre porte donc à 1 500 le membership du P.Q. dans Saguenay, à la grande joie de M. Gagnon.

"On commence à ressembler à une organisation politique comme je les aime", a-t-il déclaré, tout heureux du nombre élevé de personnes qui sont derrière son parti. Si

les résultats d'une levée de fonds sont importants pour lui, il n'en reste pas moins, admet-il, que c'est l'adhésion à la formation politique qui prend le dessus.

A son arrivée à la tête du Parti québécois de Saguenay, en décembre 1989, 600 membres

Charlotte Paquet
Les Editions Nordiques

À ST-GEORGES

Le meilleur service pour nos vélos

BOUTIQUE PROCYCLE
VELO SPORT LE CHEF DE FILE
C.C.M.
NEVADA
LOOK
SPECIALIZED.
PEUGEOT
EXPERT
VÉLO
INDUSTRIEL WORKSMAN

À l'achat d'une bicyclette d'une valeur de 255 \$, obtenez un casque d'une valeur de 96 \$ tout à fait gratuitement

VÉLO SERVICE ENR.

Le souci de votre sécurité
«L'ATELIER LE MEILLEUR EN VILLE»
VENTE - SERVICE - RÉPARATION
26, rue de Bienville
Tél.: 296-3419
Pierre-Paul Bernatchez

Terrains de villégiature offerts en location

(C.P.) Le ministère de l'Énergie et des Ressources donne la possibilité aux adeptes de villégiature de louer des terrains situés dans la région de Forestville et tous aux abords de plans d'eau.

D'une superficie moyenne de 4 000 mètres carrés, ils sont accessibles par la route mais non desservis par les services publics. Treize terrains se trouvent dans la municipalité de Colombier, dont cinq en bordure du fleuve et huit le long du lac MacDonald. Dix-sept autres terrains, près du lac Cabituquimats, pourront également être loués.

L'ensemble des terrains de villégiature, précise le M.E.R., seront concédés par bail renouvelable d'une durée de huit ans. Ils seront attribués par tirage au sort parmi les personnes présentes au Bureau de Forestville du ministère, le vendredi 14 juin, à 9 h 30. Les personnes intéressées doivent cependant s'inscrire auprès du même bureau avant 16 h 30, le 13 juin.

Pour d'autres informations, on contacte des gens du bureau de l'administration régionale du M.E.R. au numéro 589-9915.

La joie est le soleil des âmes: elle illumine celui qui la possède et réchauffe tous ceux qui en reçoivent les rayons.

Saint-Paul de la Croix

ÇA COUVRE EN BEAUTÉ

Semi-transparente hydrofuge 54 couleurs 2398\$ ou moins les 4 litres	Alkyde opaque pour patios et dormants 32 couleurs 2598\$ ou moins les 4 litres	Opaque au latex acrylique 53 couleurs 2598\$ ou moins les 4 litres
---	---	---

Agrippé au latex ou à l'alkyde pour bois extérieur
Blanc (02-340)
Blanc (02-399)

Latex acrylique mat
Blanc hiver (02-009)
Et toutes les couleurs**

Latex acrylique lustré
Blanc (02-409)
Et toutes les couleurs**

Alkyde lustré
Blanc (02-309)
Et toutes les couleurs**

Émail brillant pour planchers Intérieur/extérieur
Gris tuile (02-130) Gris mouette (02-131)
Et toutes les couleurs**

Prix en vigueur jusqu'au 31 septembre 1991.

* Les couleurs de système Crown Dicox sont offertes moyennant un léger supplément.

** Toutes les couleurs de système Arvic Gard sont offertes moyennant un léger supplément.

2648\$ 2698\$ 2798\$ 2748\$ 2598\$

QUINCAILLERIE BAIE-COMEAU

Baie-Comeau, 335, boul. Lasalle, 296-6170

RONA

INFO·clic



Lors de la tenue de son souper lundi soir dernier, le Club Rotary a fait la remise d'un chèque au montant de 3 200 \$ au Centre Coli-Cono. Sur la photo, nous reconnaissons M. Marc Richard, président de Coli-Cono, qui reçoit le chèque des mains du président du club, M. André Roberge. Ce montant provient en partie de l'activité Nez Rouge, soit 1 200 \$, et la balance des fonds du club.

UQAR
CRÉATRICE
D'AVENIR

sur la Côte-Nord

Au trimestre d'automne 1991, l'Université du Québec à Rimouski annonce la formation d'un nouveau groupe d'étudiants dans le programme suivant:

- le certificat en informatique

Ce certificat de 10 cours s'adresse aux personnes ayant les connaissances appropriées en mathématiques et désireuses d'apprendre à utiliser, évaluer ou développer les ressources du support informatique dans des domaines variés d'application. Le premier cours offert à l'automne 1991, **Programmation I**, est un préalable à plusieurs cours du programme.

Les cours suivants sont également accessibles aux personnes désireuses d'entreprendre ou de poursuivre des études universitaires à l'automne 1991:

- **Finance I**, cours du certificat en administration à Baie-Comeau
- **Aspects humains de l'organisation**, cours du certificat en administration à Forestville
- **Communication et médias dans l'apprentissage**, cours médiatisé (enseignement à distance) en sciences de l'éducation
- **Structuration et rédaction d'un texte**, cours du certificat en français écrit à Baie-Comeau

De plus, d'autres groupes d'étudiants sont en formation dans les programmes suivants:

- le certificat en **animation des petits groupes**
- le certificat en **éducation morale**
- le certificat en **gestion des ressources humaines**
- le certificat en **nursing communautaire**
- le certificat en **français écrit**
- le programme court en **arts visuels**
- la maîtrise en **gestion de projet**

Pour plus de renseignements sur les programmes et les cours offerts au trimestre d'automne 1991 et sur les programmes à venir, communiquez d'ici le **25 juin 1991** avec le personnel du:

Bureau régional de l'UQAR
530, boulevard Blanche
Baie-Comeau (Québec)
G5C 2B3
Téléphone: 589-9853



Université du Québec à Rimouski



Dimanche dernier, plusieurs membres de la Cantilène avaient tenu à participer à la remise du Prix nord-côtier à Sept-Îles. Une décoration fut remise à leur directrice, Mme Wilfrida Perron. Sincères félicitations! Au centre, nous apercevons le président d'honneur, le Dr Grondin.



Notre grande musicienne, Mme Geneviève Simard, a eu la surprise de sa vie jeudi matin dernier à son réveil, car près de 50 flamants roses étaient là pour lui souhaiter bonne fête. C'est bien certain que son nounou de Jérémie avait organisé le tout.

Restaurant du Coin enr.

de l'hôtel La Renaissance

814, rue de Puyjalon

Ouvert 24 heures

MENU DU JOUR
ET METS POUR
APPORTER
DÉJEUNER
HOT DOG
HAMBERGER
ET
PLUSIEURS AUTRES



589-7715

Défi Crown Vie

53% des Nord-Côtiers y participent

Baie-Comeau - Même si la Côte-Nord a perdu son défi face au Saguenay Lac Saint-Jean, la participation régionale a été intéressante, le 27 mai, lors du populaire Défi Crown Vie.

Sandro Célant
Les Editions Nordiques

Après un arrêt de quelques saisons, la Côte-Nord renouait avec ce programme axé sur la pratique d'une activité physique.

Plusieurs concours inter-municipaux étaient lancés entre les villes du territoire 09. Un défi inter-régional face au Saguenay Lac Saint-Jean était aussi à l'honneur.

Les "Bleuets" ont finalement eu l'avantage en 1991. Ils ont enregistré un taux de participation de

65,24% comparative-ment à 53,14% pour les Nord-côtiers.

Huit concours étaient organisés dans la région. La municipalité de Sacré-Coeur a gagné son pari face à Ragueneau. Elle a

totalisé 76,1% contre 66,26%.

Gallix l'a emporté sur Tadoussac. Un pourcentage de 80,19% contre 64,33%. Pointe-Lebel a eu le meilleur sur les Escoumins. Des notes res-

pectives de 59,34% et 57,56%.

Chute-aux-Outardes est sortie victorieuse de son défi face à Forestville. La population a participé à 48,17% contre 37,05% pour les Forestvillois.

Havre Saint-Pierre (50,57%) a dominé Port-Cartier (21,47%). Pointe-aux-Outardes (35%) en a fait autant sur Blanc-Sablons (29,48%).

avis de demande d'un permis d'alcool

Regie des permis d'alcool du Québec

Toute personne, société ou groupement visé dans l'art. 60 du Code de procédure civile peut, par écrit motivé, assermenté et transmis à la Régie, s'opposer à une demande de permis ci-après énumérée, dans les 15 jours de la présente publication, ou s'il y a eu opposition, intervenir en faveur dans les 30 jours de cette publication.

Cette opposition ou intervention doit être accompagnée du certificat attestant de son envoi au requérant ou à son procureur, par poste recommandée, et être adressée à: **La Régie des permis d'alcool du Québec, 1261, boul. Charest ouest, Québec, QC G1N 2C9.**

NOM ET ADRESSE DU REQUERANT	NATURE DE LA DEMANDE	ENDROIT D'EXPLOITATION
JEAN-CLAUDE BACON Accommodation Matamek enr. 11, Mitesh, C.P. 269 Betsiamites Dossier: 900 639	1 épicerie	11, Mitesh, C.P. 269 Betsiamites

Le président et directeur général
Ghislain K.-Laflamme, avocat

Québec

OFFRE D'EMPLOI

Automobiles Bouchard et Fils inc. de Mont-Joli

RECHERCHE UN MÉCANICIEN D'AUTOMOBILES

- Habileté à travailler les moteurs injections
- Connaître les voitures importées serait un atout
- Salaire selon qualification

Faire parvenir votre curriculum vitae à:

AUTOMOBILES BOUCHARD ET FILS INC.
1800, boul. Jacques-Cartier
Mont-Joli
G5H 2W8
A/S M. Nelson Lévesque

Hydro-Québec

APPEL D'OFFRES pour 14 h

heure de Montréal
FLR.16049.A
le mardi 25 juin 1991
Région Montmorency
CONSTRUCTION SUR
PORTIQUES EN BOIS D'UNE
LIGNE À 161 KV ENTRE LA
LIGNE ARNAUD/WABUSH
MINES ET LE POSTE
TEMPORAIRE DU CLIENT
ALOUETTE
Admissibilité:
Principale place d'affaires
au Québec
Garantie de soumission:
10 000 \$
Prix du document:
25 \$ (taxes incluses)

Le document d'appel d'offres peut être consulté ou obtenu du lundi au vendredi de 8 h 30 à 16 h 30 à l'endroit suivant:

HYDRO-QUÉBEC
GROUPE EXPLOITATION RÉGIONALE
Direction
Approvisionnement de l'exploitation
Service Achats, Contrats et Surplus d'actif
140, boul. Crémazie Ouest,
10^e étage
Montréal (Québec)
H2P 1C3

Pour renseignements:
(514) 385-2830

Le montant de 25 \$ est NON REMBOURSABLE et doit être payé sous forme de chèque ou de mandat à l'ordre d'Hydro-Québec.

La garantie de soumission devra être sous forme de chèque visé, de cautionnement fourni par une compagnie d'assurance ou de lettre de crédit irrévocable ou d'obligations au porteur.

Seules les personnes physiques ou morales qui ont obtenu le document d'appel d'offres directement du bureau mentionné plus haut sont admises à soumissionner.

L'intéressé à soumissionner doit fournir son numéro de téléphone, de télex et/ou de télécopieur lors de sa demande du document d'appel d'offres.

Hydro-Québec se réserve le droit de rejeter toute soumission.

Le chef de service Achats, Contrats et Surplus d'actif
René Cantin, ing.



Ville de Baie-Comeau

APPEL D'OFFRES No 91-56

BÉTON BITUMINEUX - PHASE I - 1991

La Ville de Baie-Comeau recevra des soumissions pour du béton bitumineux - Phase I - 1991.

DATE DE RÉCEPTION

Quel que soit le mode d'envoi que le soumissionnaire choisit d'adopter, toute soumission doit, pour être validement acceptée, être préparée en deux (2) copies sur les formules officielles fournies à cette fin et se trouver physiquement entre les mains du greffier, Me Gabriel-Yvan Gagnon, 19, rue Marquette, Baie-Comeau, avant le jeudi 27 juin 1991, à 15 h 00, heure en vigueur localement.

Les soumissions reçues dans les normes seront alors ouvertes publiquement au 19, rue Marquette, Baie-Comeau, par les personnes autorisées à cette fin et les soumissionnaires sont invités à y assister.

DOCUMENTS

Les documents de soumission sont disponibles au bureau du coordonnateur aux achats, 1295A, boulevard Blanche, Baie-Comeau, tél.: (418) 589-1515.

INFORMATIONS

Les informations relatives à la présente soumission pourront être obtenues au bureau du coordonnateur aux achats, 1295A, boulevard Blanche, Baie-Comeau - téléphone: 589-1515.

AVERTISSEMENT

La Ville de Baie-Comeau ne s'engage à accepter ni la plus basse ni aucune des soumissions reçues et décline toute obligation ou responsabilité à l'égard des soumissionnaires.

BAIE-COMEAU, le 05 juin 1991

GABRIEL-YVAN GAGNON, o.m.a.
Greffier et directeur du contentieux

19, avenue Marquette
Baie-Comeau, (Québec) - G4Z 1K5



Ville de Baie-Comeau

APPEL D'OFFRES No 91-55

TROTTOIRS ET BORDURES - PHASE I - 1991

La Ville de Baie-Comeau recevra des soumissions pour des trottoirs et bordures - Phase I - 1991.

DATE DE RÉCEPTION

Quel que soit le mode d'envoi que le soumissionnaire choisit d'adopter, toute soumission doit, pour être validement acceptée, être préparée en deux (2) copies sur les formules officielles fournies à cette fin et se trouver physiquement entre les mains du greffier, Me Gabriel-Yvan Gagnon, 19, rue Marquette, Baie-Comeau, avant le jeudi 27 juin 1991, à 15 h 00, heure en vigueur localement.

Les soumissions reçues dans les normes seront alors ouvertes publiquement au 19, rue Marquette, Baie-Comeau, par les personnes autorisées à cette fin et les soumissionnaires sont invités à y assister.

DOCUMENTS

Les documents de soumission sont disponibles au bureau du coordonnateur aux achats, 1295A, boulevard Blanche, Baie-Comeau, tél.: (418) 589-1515.

INFORMATIONS

Les informations relatives à la présente soumission pourront être obtenues au bureau du coordonnateur aux achats, 1295A, boulevard Blanche, Baie-Comeau - téléphone: 589-1515.

AVERTISSEMENT

La Ville de Baie-Comeau ne s'engage à accepter ni la plus basse ni aucune des soumissions reçues et décline toute obligation ou responsabilité à l'égard des soumissionnaires.

BAIE-COMEAU, le 05 juin 1991

GABRIEL-YVAN GAGNON, o.m.a.
Greffier et directeur du contentieux

19, avenue Marquette
Baie-Comeau, (Québec) - G4Z 1K5



Ville de Baie-Comeau

APPEL D'OFFRES No 91-54

LOCATION D'UN CHARGEUR SUR ROUES POUR LE DÉBLAIEMENT DES BORNES-FONTAINES

La Ville de Baie-Comeau recevra des soumissions pour la location d'un chargeur sur roues pour le déblaiement des bornes-fontaines.

DATE DE RÉCEPTION

Quel que soit le mode d'envoi que le soumissionnaire choisit d'adopter, toute soumission doit, pour être validement acceptée, être préparée en deux (2) copies sur les formules officielles fournies à cette fin et se trouver physiquement entre les mains du greffier, Me Gabriel-Yvan Gagnon, 19, rue Marquette, Baie-Comeau, avant le jeudi 27 juin 1991, à 15 h 00, heure en vigueur localement.

Les soumissions reçues dans les normes seront alors ouvertes publiquement au 19, rue Marquette, Baie-Comeau, par les personnes autorisées à cette fin et les soumissionnaires sont invités à y assister.

DOCUMENTS

Les documents de soumission sont disponibles au bureau du coordonnateur aux achats, 1295A, boulevard Blanche, Baie-Comeau, tél.: (418) 589-1515.

INFORMATIONS

Les informations relatives à la présente soumission pourront être obtenues au bureau du coordonnateur aux achats, 1295A, boulevard Blanche, Baie-Comeau - téléphone: 589-1515.

AVERTISSEMENT

La Ville de Baie-Comeau ne s'engage à accepter ni la plus basse ni aucune des soumissions reçues et décline toute obligation ou responsabilité à l'égard des soumissionnaires.

BAIE-COMEAU, le 05 juin 1991

GABRIEL-YVAN GAGNON, o.m.a.
Greffier et directeur du contentieux

19, avenue Marquette
Baie-Comeau, (Québec) - G4Z 1K5

Dans le cadre de la mise en oeuvre et de l'application d'un programme d'aide aux employés et employées (P.A.E.) regroupant sept organismes du milieu de la santé et des services sociaux et comptant environ 1 600 personnes,

LE COMITÉ AVISEUR

RECHERCHE

UN, UNE PSYCHOLOGUE

OU

UNE TRAVAILLEUSE SOCIALE OU TRAVAILLEUR SOCIAL PROFESSIONNEL (titres réservés)

(Contractuel)

Sous la responsabilité du Comité aviseur, vous serez responsable d'offrir des activités d'évaluation, d'orientation et, selon le cas, de prise en charge, adaptées aux besoins individuels, dans le cadre d'un programme d'aide aux employés et employées.

Vous devez posséder un diplôme universitaire dans une discipline pertinente à la fonction (psychologie ou service social). Vous devez également être membre d'une corporation professionnelle et posséder un minimum de 2 ans d'expérience dans le domaine de l'intervention auprès d'une clientèle ayant besoin d'aide.

Vous êtes une personne professionnelle autonome ayant votre propre lieu de travail hors des murs des établissements participants. Vous fournissez le matériel et les équipements nécessaires à la réalisation de votre mandat.

Vous êtes assuré d'un minimum de 10 heures de travail par mois.

Si le défi vous intéresse, vous devez faire parvenir votre curriculum vitae, accompagné du tarif horaire demandé, au plus tard le 28 juin 1991, à l'adresse suivante:

Comité aviseur
Programme d'aide aux employés et employées
Centre d'accueil N.-A. Labrie
659, boulevard Blanche
Baie-Comeau (Québec)
G5C 2B2

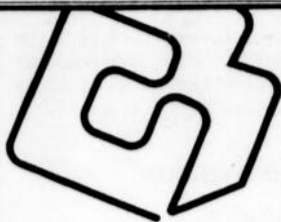

Cégep de
Baie-Comeau

APPEL D'OFFRES

COLLÈGE D'ENSEIGNEMENT GÉNÉRAL
ET PROFESSIONNEL DE BAIE-COMEAU

SURPLUS DE MATÉRIEL

APPEL D'OFFRES

Le Collège d'enseignement général et professionnel de Baie-Comeau recevra jusqu'à 14 h, le 14 juin 1991, des offres pour l'achat de divers biens mobiliers et d'appareillage et outillage.

Les intéressés pourront prendre connaissance du matériel à vendre et obtenir les documents d'offre d'achat en s'adressant à M. Luc Rioux au Cégep de Baie-Comeau, 537, boulevard Blanche, Baie-Comeau, local A-125, les 11 et 12 juin 1991 de 13 h à 16 h.

Les autres renseignements ainsi que les conditions d'achat et d'acquisition vous seront fournis avec les documents d'offre d'achat.

Le Collège d'enseignement général et professionnel de Baie-Comeau se réserve le droit d'accepter ou de refuser toutes les offres d'achat qui lui seront soumises, et ce, sans encourir aucun frais d'aucune sorte envers les soumissionnaires.

Le directeur des ressources matérielles

Bernard d'Auteuil

Baie-Comeau (Québec) 1991-06-03



Cégep de
Baie-Comeau

537, Boulevard Blanche
Baie-Comeau, Québec
G5C 2B2
Tél. (418) 589-5707



REPRÉSENTANT

Homme ou femme

- Secondaire V
- Programme de formation adéquat
- Avantages sociaux
- Clientèle établie
- Salaire selon qualifications

Pour renseignements:
André St-Amand
Directeur des ventes
Tél.: 589-1446

Pétanque et Fer

De la gloire pour Fernando Lévesque

Baie Saint-Ludger - Les sportifs du club "Manic Camping" ont pris part à leur premier défi de la saison, les 1er et 2 juin au club de

Baie Saint-Ludger.

Sandro Célant
Les Editions Nordiques

Le traditionnel tournoi de pétanque était à l'affiche le samedi. Le lendemain matin, les tireurs ont testé leur précision à la compétition de fer.

Fernando Lévesque n'a pas mis de temps à se couvrir de gloire. Le capitaine a formé un trio imbattable à la pétanque. Fernando Lapointe et Agathe Morin ont complété l'heureuse association.

Les trois joueurs ont débuté le tournoi sur une note gagnante. Ils l'ont jouée

pendant toute la journée.

En grande finale du A, Jeannette Girard a tenté de stopper l'élan des vainqueurs mais sans succès. Thérèse Lapointe et Michel Deschênes ont été coriaces mais cela ne fut pas assez pour déloger les vainqueurs, qui l'ont emporté par 15-11.

Raymond Ross a également goûté au succès lors de cette classique d'ouverture. Claire Lizotte et Gisèle Gauthier lui ont donné un bon coup de main dans la conquête du B.

Le trio a tenu bon pour signer un verdict de 13-10

sur le duo de Raynald Cantin et Paul-Emile Roy.

Pierre Boulianne et Germaine Tremblay ont composé un tandem redoutable dans le C. Les deux joueurs ont été expéditifs face à Gaston Tremblay, Rolande Ouellet, Ghislaine Roy. Ils ont signé un verdict convaincant de 13-5.

Fer

Soixante joueurs ont pris part au tournoi de pétanque. Le 2 juin, 54 ont donné leur nom pour la compétition de fer.

Raymond Lapointe et Jeannette Girard, eux, ne l'ont pas donné pour rien. Le duo a été sans reproche pour conquérir le titre du A.

Eric Boulianne et Normand Jomphe ont livré une bonne bataille mais n'ont pu renverser la vapeur dans cette défaite de 18-21.

Michel Paré et Jean-Pierre Morin ont franchi la plus haute marche du podium dans le B. Les champions ont dû patienter à la toute fin avant de savourer ce verdict serré de 21-19.

OFFRE D'EMPLOI

Besoin d'un surplus d'argent
voici la solution *une compagnie manufacturière de vénitienne,*
recherche vendeur(euse) à
temps plein ou partiel.

Tél.: 1-962-5487

ENDROIT

- Baie-Comeau,
- Pointe Lebel,
- Chute-Aux-Outardes,
- Ragueneau.

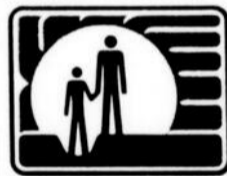

Centre
des Ressources
Institutionnelles
Côte-Nord Inc.

LE CENTRE DES RESSOURCES
INSTITUTIONNELLES CÔTE-NORD INC.

EST À LA RECHERCHE

1° CONCOURS no EB-91-02
ÉDUCATEUR/INSTRUCTEUR DE MÉTIERS
DIVERS (entretien ménager)

2° CONCOURS no EB-91-03
ÉDUCATEUR/INSTRUCTEUR DE MÉTIERS
DIVERS (menuiserie)

Pour les **Entreprises de Bretagne** (service d'apprentissage aux habitudes de travail pour adultes vivant avec une déficience intellectuelle) situées à Baie-Comeau.

Attributions principales

Participe à l'élaboration et à l'exécution des programmes destinés aux bénéficiaires à l'intérieur d'activités de production et ce, dans un contexte de travail. Établit et entretient les relations nécessaires à l'intégration des bénéficiaires à une entreprise. Assure le suivi des bénéficiaires intégrés au marché du travail.

Pour le concours EB-91-02: Effectue des travaux légers et lourds d'entretien ménager.

Pour le concours EB-91-03: Effectue du travail de menuiserie de toutes sortes.

Critères d'éligibilité

- Détenir un DEC en éducation spécialisée.
- Accepter de se déplacer dans l'exercice de ses fonctions.
- **Pour le concours EB-91-02:** Connaissance et expérience pertinente en entretien ménager.
- **Pour le concours EB-91-03:** Connaissance et expérience pertinente en menuiserie.

Conditions de travail

Il s'agit de deux (2) postes syndiqués non syndiqués dont l'un est à temps complet régulier (35 h/semaine) et l'autre à temps partiel régulier (20 h/semaine). La rémunération varie entre 491,75 \$ et 688,45 \$ sur une base hebdomadaire (35 heures).

Ce poste est également ouvert aux femmes et aux hommes.

Si vous êtes intéressé à poser votre candidature, veuillez faire parvenir votre curriculum vitae en mentionnant le poste désiré au plus tard le **21 juin 1991** au:

Service du personnel
Centre des ressources institutionnelles Côte-Nord Inc.
625, rue des Épilobes, C.P. 2100
Baie-Comeau (Québec)
G5C 2S8

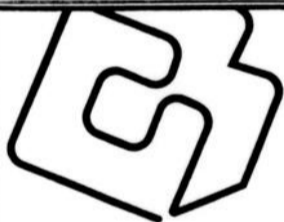

Formation en traitement de texte MS-Word (débutant)

Session de trois jours (21 heures)
17-18-19 juin 1991

Coût:
\$300, maximum de 10 inscriptions.

Pour information:
Louise Girard
Éducation permanente.
Cégep de Baie-Comeau
295-2233

Formulaire d'inscription
Postez à:

Louise Girard,
Service de l'éducation permanente
Cégep de Baie-Comeau
537, Blanche, Baie-Comeau G5C 2B2

Nom: _____
Tél.: _____

Joindre chèque au montant de \$300.



537, Boulevard Blanche
Baie-Comeau, Québec
G5C 2B2
Tél.: (418) 589-5707



Office du
crédit agricole
du Québec

À VENDRE

L'Office du crédit agricole du Québec offre en vente certains biens situés à la **PÉPINIÈRE STE-THERÈSE DE COLOMBIER**, 100, rue de la Pépinière, Colombier.

- LOT 1 Terrain d'environ 6.9 hectares, situé à Colombier faisant partie des lots 41-3 et 42-1, rang 5, canton Betsiamites;
- LOT 2 Bâtisse de 35 x 60 pieds, servant de bureau, reposant sur des blocs de bois et constituée de 3 unités mobiles. Extérieur en tôle émaillée et intérieur en gypse avec entrée électrique de 225 ampères, 40 circuits, chauffage électrique;
- LOT 3 Bâtisse isolée de 40 x 80 pieds, d'une hauteur de 14 pieds, avec plancher de béton, structure d'acier recouverte de tôle galvanisée, entrée électrique 550 volts, 400 ampères, 3 transformateurs (75KVA - 50KVA - 5KVA) et 13 boîtes d'interruption;
- LOT 4 Un hangar de 20 x 24 pieds avec annexe de 15 x 24 pieds, structure de bois recouverte de tôle galvanisée. La partie principale est sur plancher de béton;
- LOT 5 Fournaise à l'huile Ray-Husky, capacité 4.2 millions de BTU, modèle 1296, série LSH080;
- LOT 6 Fournaise au bois «Econo-Serre» de 9.0 millions de BTU;
- LOT 7 Deux pompes Berkeley, modèle B21/2ZPMS avec deux moteurs Berkeley 7.5 H.P.;
- LOT 8 Un réservoir à mazout (enfoui à ras le sol) de 1000 gallons;
- LOT 9 Un réservoir à eau de 6500 gallons;
- LOT 10 11 000 pieds de tuyau de 2 pouces en PVC enfoui à environ 2 pouces sous les aires de croissance;
- LOT 11 4000 pieds de tuyau de 2 1/2 pouces en PVC enfoui à 1 1/2 pied sous les aires de croissance;
- LOT 12 1000 pieds de tuyau de 4 pouces en PVC enfoui à 1 1/2 pied sous les aires de croissance;
- LOT 13 1400 pieds de tuyau de 6 pouces en acier enfoui à environ 2 pieds sous les aires de croissance.

Les offres d'achat peuvent s'effectuer **par lot ou pour l'ensemble des lots**. Pour les offres d'achat par lot, un montant d'argent devra être indiqué pour chacun des lots désirés.

Les offres d'achat devront être reçues à l'Office du crédit agricole du Québec avant 16 h, le 21 juin 1991 et avoir été complétées sur les formules officielles que vous pourrez obtenir en téléphonant au numéro **1-800-363-7295** ou en vous adressant aux endroits suivants:

- **L'Office du crédit agricole du Québec**
1020, route de l'Église, Ste-Foy (Québec) G1V 4P2
- **Caisse populaire de Colombier**
556, rue Principale, Colombier (Québec) G0H 1P0
- **Ministère des Forêts**
134, route 138 Est, local R04, Forestville (Québec) G0T 1E0
- **Ministère des Forêts**
625, boul. Laffèche, Baie-Comeau (Québec) G5C 1C5

Les personnes qui désirent obtenir des informations concernant ces biens pourront le visiter, le 10 juin en après-midi ainsi que le 11 juin, ou s'adresser à l'Office au numéro **1-800-363-7295**.

N.B.: L'Office se réserve le droit de n'accepter ni la plus haute, ni aucune des offres.

UN WEEK-END...PARFAIT

Pointe-Label - Les cavalières de l'Association équestre de la Côte-Nord ont démontré beaucoup de contrôle, le 2 juin, à la ferme "Vent de l'Ouest" de Pointe-Label.

Sandro Célant
Les Editions Nordiques

Les intervenants de l'équitation classique ont présenté un autre week-end rempli d'activités. Samedi, des cliniques étaient à l'affiche. Dimanche, une compétition d'adresse a complété le programme.

Annie Lévesque et Hélène McKinnon ont été des figures dominantes de la rencontre. Les deux dames ont dominé la plupart des épreuves.



Le Plein-Jour - Lyne Gagnon

En 1ère classe (obstacles à 2 pieds 6 pouces), Annie Lévesque remporte la palme devant Marie-Claude Tremblay et Michèle Gosselin.

Lévesque répète son exploit dans les obstacles de 3 pieds. Hélène McKinnon et Michèle Gosselin terminent respectivement 2e et 3e.

Annie Lévesque n'avait pas encore fini de faire parler d'elle. En 3e classe (un nouveau parcours),

elle a été la plus rapide à franchir le trajet.

Hélène McKinnon a enregistré un premier succès dans la 4e classe (obstacles à 3 pieds). La cavalière a été la meilleure devant Michèle Gosselin et Anne-Catherine Malouin.

Médaille et saut

Le scénario se répète dans la section médaille et saut (évaluées selon les allures et les mouvements du cheval et du cavalier).

Les cavalières ont accompli du bon travail, le 2 juin, lors de la compétition d'équitation classique présentée à la ferme "Vent de l'Ouest".

Hélène McKinnon reçoit la plus haute note des juges.

Michèle Gosselin et Marie-Claude Tremblay sont également récompensées lors de cette épreuve.

Sixième classe. Médaille sur le plat. McKinnon complète le triplé victo-

rieux. Lucie Malouin prend la deuxième place devant Michèle Gosselin.

Il s'agissait de la deuxième épreuve de la saison organisée par le groupe OXER. Annie Lévesque et Hélène McKinnon sont les écuyères à retenir suite à cette 2e édition.

MUNICIPALITÉ RÉGIONALE DE COMTÉ DE MANICOUAGAN

AVIS PUBLIC

AUX CITOYENS ET CITOYENNES DE LA M.R.C. MANICOUAGAN

AVIS est par la présente donné, conformément à l'article 28, 4e alinéa de la Loi sur l'aménagement et l'urbanisme, que le schéma d'aménagement modifié (règlement 15-11) est entré en vigueur le 13 mai 1991 suite à l'avis donné en ce sens par le ministre des Affaires municipales.

Donné à Baie-Comeau, ce 6e jour de juin 1991.

André Blais
Secrétaire-trésorier

AGENT (E) S ET LOCATAIRES

Dans le but de constituer une banque de candidatures pour combler des postes au sein de son réseau de distribution d'essence de la région de Baie-Comeau, une importante compagnie pétrolière est à la recherche:

- d'agent(e)s - station-service
- et de locataires - station-service avec atelier d'entretien

Selon que vous serez agent(e)s ou locataires, l'investissement initial que vous devrez pouvoir effectuer variera entre 5 000 \$ et 60 000 \$.

Si vous avez l'expérience de l'opération d'une station-service ou libre-service, si vous êtes dynamique et désirez joindre les rangs d'une des plus grandes compagnies canadiennes, veuillez faire parvenir votre curriculum vitae à l'adresse suivante:

Dossier # 131
C.P. 2340
Baie-Comeau, G5C 1N1

Toute demande sera traitée confidentiellement.

FROOTY YOGOURT

- Frooty Yogourt est à la recherche de gens d'esprit entrepreneurial pour joindre leur équipe gagnante.
- Soyez le propriétaire d'une célèbre franchise. «Le Yogourt Glacé». Le produit le plus alléchant de l'heure.
- Frooty Yogourt est la franchise qui croît le plus rapidement au Québec.
- Frooty Yogourt vous donne l'élan de départ pour le succès.
- Clef en main et prêt pour l'exploitation.
- Assistance financière disponible.
- Sites disponibles: Centre Régional Manicouagan (Baie-Comeau)
- Pour de plus amples informations, contactez Nick Peronage au:

(514)393-3180

AVIS DE DEMANDE DE DISSOLUTION

LES ENTREPRISES FORESTIÈRES J.L.M. INC.

Prenez avis que la compagnie/corporation «LES ENTREPRISES FORESTIÈRES J.L.M. INC.» demandera à l'Inspecteur général des institutions financières la permission de se dissoudre.

Pointe-Label, 31 mai 1991

M. Julien Bernier
Président

Québec



COMMISSION SCOLAIRE DE MANICOUAGAN
771, BOUL. JOLIET, BAIE-COMEAU, QC
G5C 1P3

COURS DE RÉCUPÉRATION - ÉTÉ 1991

Des cours de récupération seront offerts durant l'été dans les matières suivantes:

Français	116	Français	216	Français	316	Français	416	Français	(5)
Anglais	114	Anglais	214	Anglais	314	Anglais	414	Physique	434
Math.	116	Math.	216	Math.	314	Math.	414	Math.	534
						Math.	434	Chimie	564
						Histoire	414		
						Chimie	464		

Ces cours sont d'une durée de 50 heures. Ils auront lieu du 8 juillet au 31 juillet 1991. Les élèves intéressés à suivre un cours doivent s'inscrire à l'école qu'ils fréquentent présentement. Le coût de l'inscription est de 10,00 \$ par cours. La date limite pour l'inscription est le 21 juin 1991. Les cours seront dispensés si le nombre d'inscription est suffisant.

EXAMENS DU MEQ

Des examens de reprise du ministère de l'Éducation seront dispensés dans les matières suivantes:

Français, prod. écrite	132-560	Histoire du Qué/Canada	085-414
Français, compr. écrite	132-570	Français, compr. oral	132-580
Géographie Qué/Canada	092-314	Éducation économique	102-514
Mathématique	064-414	Mathématique	064-414
Chimie 462	051-464	Chimie 562	051-564
Anglais, prod. orale et écrite	136-570	Anglais, compr. orale et écrite	136-580
Physique 432	054-434		

Ces examens auront lieu du 6 au 9 août 1991. Un MESSAGE sera diffusé dans les journaux et à la radio en juillet concernant les dates et modalités d'inscription pour ces examens.

UNIVERSITÉ
LAVAL

Laval hors campus

AUTOMNE 1991 BAIE-COMEAU DIPLOME DE DEUXIEME CYCLE EN SANTÉ AU TRAVAIL

L'Université Laval offre à compter de l'automne 1991, le programme de Diplôme de deuxième cycle en santé au travail. Certains cours ont déjà été offerts mais de nouveaux candidats peuvent se joindre au groupe pour les autres cours du programme qui comporte 30 crédits.

Orientation :

Le programme s'adresse à des professionnels de formation différente qui assumeront des responsabilités en santé et sécurité au travail. Il est orienté de façon à fournir une formation spécialisée complémentaire à la formation professionnelle initiale.

Exigences d'admission :

- être titulaire d'un grade universitaire de premier cycle ou d'un diplôme reconnu équivalent ;
- avoir terminé avec succès le cours MED-11535 « Santé et sécurité au travail : notions de base » avant le trimestre d'automne 1991.

Les candidats sont sélectionnés selon l'excellence de leur dossier, la pertinence de leur expérience professionnelle et leurs intérêts.

Pour obtenir un formulaire de demande d'admission, appeler à :

LAVAL HORS CAMPUS
(418) 833-4627

(Nous acceptons les frais virés de numéro à numéro.)

Nos bureaux sont ouverts
du lundi au jeudi de 13 h à 16 h et de 17 h 30 à 20 h.

À votre portée

Petites annonces et habitation

Heure de tombée: Jeudi, 16 heures

À VENDRE

DIVERS

À VENDRE

Fabrication de meuble de parterre de tout genre. Livraison gratuite de Forestville à Baie-Comeau. Patrick Savard 908, route 138 Ragueneau 567-2633

À VENDRE

Terre noire à vendre et terre à jardin. Avec livraison. 589-3676

À VENDRE

TONDEUSES USAGÉES ET NEUVES. SCIES À CHAÎNES USA-GÉES ET NEUVES. 589-4227

Achèterais un piano, pas trop gros, de couleur brun 589-2121

Ameublement complet ou partiel en très bon état.

589-3449, après 17h

Ameublement salon, demi-lits, poêle, réfrigérateur blanc, stores, matelas et couchette.

589-5113

Amplificateur de voiture Sherwood, 140 watts, neuve. Prix de débarras.

589-8678

Antenne parabolique, idéal pour résidence ou chalet aussi cheminée pré-fabriquée, très bon état avec fournaise à l'huile.

567-4952

Aquarium 27 gallons équipée et poissons 225\$. Une chienne croisée, âgée 1 an, opérée, vaccinée, douce avec les enfants, 75\$. Cause déménagement.

589-3787

Articles de ménage: Laveuse, sècheuse, lit 54 pouces, etc...

Cause déménagement. 589-2546

À vendre: 2 stores verticaux 57 1/2 X 68, pêche/rose, store vertical 76 1/2 X 68, vert menthe, store horizontal 32 X 43 1/2, tushia, store horizontal 50 X 64, vin framboise foncé, un home-spa, poêle Moffat, réfrigérateur Général Electric. Prix aubaine. Cause déménagement.

296-9728

Mobilier de salon moderne, très propre, 5 morceaux, bon prix.

589-5723

A vendre: boîte pour petit camion, 7 pieds genre campeur. À bon marché.

236-4573

À vendre: Réfrigérateur, sècheuse.

589-7060

BARILS 45 gallons plastique 40\$.

296-8070 - 296-6195

BATEAU À VENDRE

CHRIS CRAFT, 28 pieds, 1979, en fibre de verre, radar zodiac et remorque. Après 16:30h

296-4728

BATEAU À VENDRE:

25 pi X 8 pi., 6,500 livres, construction récente, coque cèdre, pont & cabine fibre de verre, diesel marin neuf, équipé longue randonnée, sécuritaire et économique. Après 18h

589-3078

BATEAU, 19 pieds, fibre de verre avec trailer, moteur 50 forces.

296-3102

BATEAU: Grew 26 pieds, fibre de verre, moteur O.M.C. 235 h.p. Inbord avec équipement et remorque double. À bon prix.

968-1718 - 968-0217

Bibliothèque murale, 60 X 72, couleur brun pâle, valeur 500\$ laissé à 150\$.

589-6906

Bicyclette 20 pouces rose, 50\$. Un barbecue à briquettes, 25\$.

296-0188

Congélateur 21 pi. cu. Terrain à Godbout 2096 18 mètres, face à la mer.

296-3922

Cuisinière de couleur jaune, très propre 250\$.

Après 16h. 296-5522

DIVERS: Tour à bois Viel 4 pieds monter sur support de fer, très stable avec copeur, 300\$. Une sableuse 6 X 36 pouces sur table, jamais servi 250\$. Deux sièges baquets bleu en cuir, dossier fixe.

296-9491

Équipement salon de coiffure: Chaise hydrolique, chaise de lavabo, lavabo, comptoir, armoires, séchoir. VENTE EN BLOC.

567-4025

Évier double en acier inoxydable, état neuf, valeur 160\$ laissé à 75\$.

589-7172

Exerciseur Weider modèle FC1, à l'état de neuf. Bon prix. Après 17h

589-8401

FERME GEORGES AVOINE: Patates à vendre. SPECIAL 5\$ le 50 livres et 2.50\$ le 20 livres.

1042. Des pins.

Après 17h. 589-2118

Feuille de contre-plaquée à vendre, 3 X 8 1/4 pouces, 6\$ la feuille.

296-6641 - 296-5282

Humidificateur, laveuse à tapis, pharmacie à l'état neuf. Linge bébé fille 0 à 6 mois, état neuf. Couvre-lit, tenture fille. Coffre balayeuse électrolux.

589-9595

Monture de jupe, matelas, sommier 39 pouces, état de neuf.

296-5083

DÉPÔT

Prix: 100\$ Marquette, 100\$ tout l'autre B.C.
Mobilier: Expansif, 1.50\$ l'unité B.C.
Réfrigérateur: 100\$ l'unité B.C.
Éclairage: 100\$ l'unité B.C.
Dépôt: 100\$ l'unité B.C.
Placer une petite annonce dans le Plein Jour vous offre la promotion de 50% sur le prix habituel.

55 POUR 10 MOTS PLUS 20¢ DU MOT ADDITIONNEL

J'aurais à vendre des portes, des châssis conviendraient pour chalet, camp de chasse et remise, aussi une tente avec poêle et fanal au naphtha. À PRIX D'AUBAINE.

296-2613

Laveuse, sècheuse, réfrigérateur, cuisinière, mobilier de salon 4 morceaux et bicyclette exerciseur.

296-2600

Laveuse & sècheuse 250\$. Siège d'auto pour enfant jusqu'à 40 livres, poêle blanc. Etat neuf.

589-7732

MOBILIER DE SALON

567-2840

Matelas et sommier 54 pouces, 25\$ l'ensemble.

296-4986

Meuble de rangement 225\$. Divan 3 places avec fauteuil 490\$.

589-5438

Meuble pour tv et système de son en mélamine gris et rose. Un four micro-ondes Panasonic dimension 4.

589-5589

Meuble en chêne pour tv, stéréo, etc... À l'état neuf. Prix à discuter.

567-8853

Mobilier de cuisine table, 4 chaises 99\$. Polycopieur marque Olivette, 1000 copies 150\$.

589-2253

Mobilier de chambre + radio antique.

589-5428 ou 1489

Mobilier salon, style canadien, 10 morceaux, presque neuf, très propre. À très bon prix.

589-2554

Mobilier de salon 100\$. Fauteuil berçant 35\$, en bon état.

589-4562

Mobilier salon Poitras, chêne, 5 pièces, très propre. À voir.

589-6866 - 589-4878

Mobilier de salon et salle à manger en noyer avec coussins. Mobilier chambre d'enfant, lits superposés. Poêle, réfrigérateur et laveuse ordinaire. Idéal pour chalet.

589-2214 - 589-7964

Moulin à scie portatif avec équipement, bon état. Prix à discuter. 224-3746

Planche à voile, toute équipée. 296-8088

Poêle, réfrigérateur, équipement de piscine, siège bébé bicyclette.

589-8567

Poêle à bois ancien, congélateur, pédalo et une corvette 1973.

589-6362

Porte neuve d'extérieur, 81 X 34 avec vitre 18 X 32.

Après 18h 589-4398

Remorque de 8x4 pieds, basculante 1 chauffelette à l'huile pour chalet.

589-4267

Remorque 4 X 8, fabrication maison, très bon état.

Robe de mariée avec traîne grandeur 13 ans. Bateau 12 pieds aluminium. Micro-ondes HotPoint 700 watts. Table de salon mélamine gris avec vitre.

Après 18h 567-4802 - 567-2901

Secrétaire en bois, bureau 6 tiroirs, set de vaisselle 8 couverts neufs, châssis et portes en bois pour chalet à prix d'aubaine.

296-4802 - 296-4277

Sommier + matelas 39 pouces 40\$. Réfrigérateur or 100\$. Poêle blanc 220 volts 100\$.

589-9665

Surplus militaire Montréal. Chemise travail \$3.50, Pantalon travail \$4.50, Bottines travail \$15.00, catalogue (Envoyer \$2.00, remboursement 1ère commande). Surplus Militaire, 26, Notre-Dame, C.P. 243, St-Thimothée, Qc, J0S 1X0

Terrain 730 pi. long X 100 pi. large, boisé. Evaluation 9,000\$. À voir au 954, Granier, Pointe-Label. Rimouski: 722-9150.

Terrains à vendre situés à Pointe-Aux-Outardes face à la mer.

589-6886

Trailer pour 4 roues, en très bon état. Demandez Danielle.

296-5104

Un congélateur 16 pi. cu. ou échanger. Un lit 48 pouces avec support en métal.

296-3421 ou 296-3623

Un lit 39 pouces avec base, mobilier de cuisine, divan, causeuse, réfrigérateur, poêle, sècheuse, 2 pneus Goodyear, 185/70R-14.

296-6418

V.T.T. Honda TRX 250, (four track), 2 roues motrices, 1985, freins et pneus neufs, véhicule très propre et bien entretenu.

589-9913

Vélo de montagne Peugeot et véhicule radio-guidé Hornet avec équipement.

589-6990

Yamaha Warrior 350 cc, 1987, 6 vitesses avec reculons. Demandez Richard (travail) 589-4847 après 18h 589-6931

4 pneus d'été neufs P205/70R14, 5 pneus 4 saisons P205/70R14, un lave-vaisselle à encastrer Kenmore, un divan et fauteuil.

296-0354

MAISONS

Jumelé situé à Baie-Comeau, secteur Mingan, réparé à neuf. Pour plus d'informations après 18h

296-9697

LA FLORIDE

Développement québécois situé à 10 milles de WEST PALM BEACH

238 Maisons neuves et autre site de 150 maisons prêtes pour décembre.

À 6 milles de la plage et à trente milles de FORT LAUDREDALE

Possibilité intéressante de financement.

Contactez notre agent local.

MURVEL MORIN 296-9116

MAISON À VENDRE DIRECTEMENT DU PROPRIÉTAIRE

À 22, Desjardins à Baie-Comeau, maison avec une vue magnifique sur le boulevard. Sans voisin à l'arrière. 4 chambres à coucher, 2 salles de bains, salon, salle à dîner, cuisinette, lumaïr.

C'est à voir. CAUSE DE DÉPART.

296-5003

MAISON avec vue magnifique, sur le bord du fleuve, 28 X 30, 5 1/2 pièces, finition cèdres. Grand terrain avec serre à Ragueneau.

567-2755

MAISON unifamiliale avec revenu. Directement du propriétaire. 1505, Allard.

Après 17h 589-6550

MAISON rénoverée à l'intérieur. Le haut planchers de bois. 3 chambres à coucher, sous-sol semi-fini. Prix raisonnable, quartier St-Georges.

296-4100

MAISON À VENDRE

Maison avec 3 revenus, centre-ville secteur Mingan, située au 844 Jean XX111.

589-2268 après 17h

Maison située au 576 route 138 Ragueneau. Meublée 35,000\$, non-meublée 32,000\$.

Après 17h 589-9057 et en tout temps 1-822-0791

OCCASION D'AFFAIRES

Restaurant familial, 90 places, situé dans un centre commercial à Forestville. Excellente rentabilité, clientèle établie. Possibilité d'acquiescence résidence privée à proximité du restaurant.

POUR INFORMATION
Tél.: 587-6136

ON DEMANDE DES CAMELOTS

EXIGENCES:
Être âgé de 10 à 14 ans, libre tous les samedis et mercredis à compter de 16 h.

Pour compléter notre banque de camelots:
Chute-aux-Outardes, Pointe-aux-Outardes, Pointe-Label, Les Buissons, Ragueneau, Secteurs Marquette et Mingan.

Faites parvenir vos nom, adresse complète, numéro de téléphone et date de naissance à:
C.P. 2340, Baie-Comeau, G5C 1N1

CENTRE COMMERCIAL LAFLÈCHE LOCAUX À LOUER

- 1600 pieds carrés
- 1800 pieds carrés
- 168 pieds carrés
- 1000 pieds carrés
- 522 pieds carrés
- 480 pieds carrés
- 235 pieds carrés

Pour plus d'information:
589-3450

POUR UN SERVICE COMPLET

dans la réparation de vos appareils électroménagers de toutes marques

St-Georges Électrique Inc.

877, rue de Puyalon, secteur Mingan
SERVICE À DOMICILE

Nous faisons également la vente d'appareils usagés portant une garantie de 6 mois.

589-9891 589-9892

ESTIMATION GRATUITE

GOUTTIÈRES

UNIKES ENR.
-SPÉCIALISTES EN GOUTTIÈRES SANS JOINTS-
CHOIX DE COULEURS

Garantie écrite: 25 ans sur le matériel 1 an sur la pose
Pour tous vos problèmes de gouttière appeler nous
Contactez M. Denis Béliveau: 589-4414

À VENDRE Terre à gazon ou à jardin

Terre noire passée au tamis et vieillie, mélangée pour permettre l'aération des gazons.

Les Entreprises R.G. St-Laurent Inc.
589-5453



Chrysler N.Y. SPÉCIAL MARIÉS

49⁹⁵ PAR JOUR

VOITURE CONVERTIBLE DISPONIBLE

LOCATION DE VOITURES

Thrifty Location d'Autos

675, boul. Laflèche
Pour réservation: 589-3031, 589-6474

MAISON À VENDRE VUE SUPERBE SUR LA MER

17, rue Mance, 3 chambres à coucher à l'étage et 2 au sous-sol, grand salon ouvert sur salle à dîner et cuisine. Directement du propriétaire.

296-2920 (le soir)

ROGER BEAULIEU ENR.

RÉPARATION D'ÉLECTROMÉNAGERS DE TOUTES MARQUES À DOMICILE
Spécialiste en réfrigération domestique.
2205, boul. Laflèche
App. # 3
Baie-Comeau, 589-7108



Régnald Savard, LL., L. D.D.N.



Louise Bossé, LL., L. D.D.N.



Réal Tremblay, LL., L. D.D.N.



LA CAPSULE JURIDIQUE DE LA SEMAINE

De plus en plus de personnes viennent nous voir pour signer des procurations en cas d'inaptitude; une bonne façon de s'occuper de leurs affaires...

Savard, Tremblay & Bossé
NOTAIRES ET CONSEILLERS JURIDIQUES
903, rue De Puyalon, Baie-Comeau (Québec) G5C 1N1

Téléphone: (418) 589-2017
Télécopieur: (418) 589-5836

MAISON À VENDRE SECTEUR MARQUETTE



1988, maison entrée split, 2 chambres à coucher, bain tourbillon, piscine, patio, garage, entrée indépendante au sous-sol. Aucun voisin à l'arrière. Endroit tranquille. Ensoleillement plein sud à l'arrière. Sous-sol en partie fini. 7, BOISVERT.

296-0242

MAISON À VENDRE

Maison à vendre directement du propriétaire, petit domaine à voir absolument. À proximité de la mer et forêt, située au 227 route 138. Les Escoumins, comprend: Superbe maison avec très grand terrain, enjôlé d'un lac artificiel pouvant contenir de la truite. Prix à discuter. Acheteur sérieux seulement.

233-2816

MAISON avec revenu au sous-sol.

567-4780

MAISONS MOBILES

À VENDRE MAISON MOBILE

Maison mobile rénoverée. Idéal pour chalet. Meublée, 11,500\$ négociable.

296-4919

MAISON MOBILE, 14 X 60, grande remise neuve, parc Bonne Entente.

589-5356

MAISON MOBILE, située sur le parc Bonne Entente à Baie-Comeau.

589-8660, à compter du jeudi 17h et jusqu'au lundi 17:30h.

2 MAISONS MOBILES, 20 X 40 et 14 X 70, terrain 100 X 500. Prix pour vente rapide.

567-4429

MAISON MOBILE, 14 X 70, disponible avec ou sans terrain. Situé à Les Buissons.

567-4026

MAISON MOBILE, 61 Laize Est. Pour rendez-vous téléphonez au:

589-3007

MAISON MOBILE, 1975 14 X 70, rénoverée à neuf avec remise 14 X 16. À Pointe-Label.

589-4056

MAISON MOBILE PRINCE, 1986, 16 X 70, annexe 10 X 24, tour encastré Jenn-air, lave-vaisselle, antenne parabolique, 4 chambres. Parc Langlois.

589-3441

MAISON MOBILE À VENDRE

Maison mobile située parc Ferland, Sept-Îles, décor moderne. Refait à neuf. 5 1/2 pièces, très propre, ensoleillée, moins de 30 000\$.

**968-1305 après 17:30h
968-3464**

Maison mobile, 14 x 68, 3 chambres avec remise. Parc Bonne Entente.

589-8987

Maison mobile, 14 X 60, 1976

296-8686

CHALET

CHALET, lac Taillardat, 3 chambres, électricité et meublé.

296-3986

CHALET situé à Mistassini, habitable à l'année, sur le bord de la mer.

589-5994 ou 296-1570

CHALET, situé au lac Donlong, résidence d'été. À VOIR. Intéressé seulement.

589-6259 - 589-4921

Chalet, 20 X 26, au lac la Lourde.

567-4590

Chalet 30 X 24, situé au lac Loup Marin, grand terrain, beau site pour chasse, pêche et baignade.

296-8003

Chalet situé au 6 Place Outardes, Les Buissons pouvant servir de résidence principale (isolation complète) dimension 20 X 34 plus patio. Plus de 20,000 pi.ca. de terrain, fausse septique, champ d'épuration selon norme municipale. Meublé au complet, si intéressé appeler.

Réjean Munger 589-8669

À VENDRE

Bateau, marque «Le Pêcheur» de Radisson, construit en 1987, fibre de verre, longueur 21 pieds, largeur 8 pieds. Moteur Suzuki 65 c.v., pied hydraulique, commande à distance, pompe de cale, siège et console. Excellente condition. Idéal pour grand plan d'eau.

Contactez Sylvain St-Gelais

32415 Chemin St-Louis

Ville de La Baie

Québec, G7B 3P6

Tél.: 418-544-3561 (jour)

418-549-4217 (soir)

trans-action C.V.N.

864, rue de Puyjalon, Baie-Comeau

Votre courtier de confiance

23, rue Boisvert

PRIX RÉDUIT



Yolande Desrochers 589-6431 589-3757

Notre courtier
Fiez-vous à nous nous sommes fiables
trans-action

Trans-Action C.V.N. Ltée
Courtier en immeuble

589-3757

864, rue De Puyjalon

296-2239

67, Place LaSalle

CONTACTEZ-NOUS, VOUS AUGMENTEREZ VOS CHANCES DE VENDRE VOTRE MAISON.



Réjean Guy Courtier



JUMELÉ

93, rue Arnaud Baie-Comeau



AVEC REVENUS

1392, rue Méléze Baie-Comeau



AIRE OUVERTE MODERNE

1563, rue Anticosti Baie-Comeau



AVEC REVENU

27, rue Mance Baie-Comeau



PRIX RÉDUIT

23, rue Gagnon Chute-aux-Outardes



SPACIEUSE

949, rue Honorat Baie-Comeau



Yolande Desrochers 589-3757 - 589-6431



1488, rue Labrosse Baie-Comeau



10, Place Finn Baie-Comeau



113, rue Laval Baie-Comeau



65, rue Legardeur Baie-Comeau



4, rue Leblanc Chute-aux-Outardes



1139, rue Granier Baie-Comeau



Paul Lavoie 296-2239 - 296-4777



82, rue Parent Baie-Comeau



36, rue Vaudreuil Baie-Comeau



20, rue Bellevue Baie-Comeau



21, rue des Peupliers Franquefort



1599, rue Méléze Baie-Comeau



95, rue Michel Hénon Baie-Comeau



Micheline D. Gauthier 296-2239 - 296-8678



170, rue Legardeur Baie-Comeau



89, rue Garneau Baie-Comeau



41, rue Alfred Poulin Baie-Comeau



65, rue Langelier Baie-Comeau



48, rue Maisonneuve Baie-Comeau



57, rue Beauchemin Baie-Comeau



Antoine Nazair 296-2239 - 296-6039



83, rue Donald Smith Baie-Comeau



390, rue Labrie Pointe-aux-Outardes



52, rue Garneau Baie-Comeau



2804, rue Napoléon Baie-Comeau



6 LOGEMENTS 4.5 PCES RENTABLE



16, rue Donald Smith Baie-Comeau



Marcel Fillion 589-3757 - 587-4241



1068, boul. Joliet Baie-Comeau



44, rue Maisonneuve Baie-Comeau



7, rue Berneval Baie-Comeau

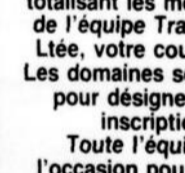

Sylvie T. Pomerleau 589-3757 - 589-7883

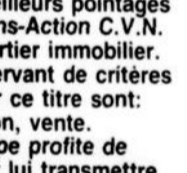

70, rue Roberval Baie-Comeau



129, rue Legardeur Baie-Comeau



25, rue Damasse Potvin Baie-Comeau



Monique S. Bélanger 589-3757 - 589-6644



819, rue De Bretagne Baie-Comeau



2806, rue Napoléon Baie-Comeau

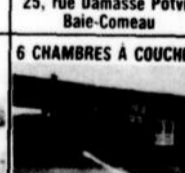

59, rue Père Arnaud Baie-Comeau



Pierre Madore 589-3757 - 589-7952



1612, rue Méléze Baie-Comeau



720, rue de Puyjalon Baie-Comeau



132, de la Baie Baie St-Ludger

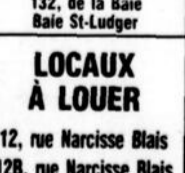

Marcel Imbeault, courtier Dir. des serv. Immobiliers



989, rue De Bretagne Baie-Comeau



1850, boul. Laffèche Baie-Comeau



124, Route 138 Ragueneau



1943, boul. Laffèche Baie-Comeau



2, rue Rouville Baie-Comeau

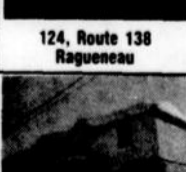

327-331, rue De Puyjalon Baie-Comeau



16, rue William Dohel Baie-Comeau

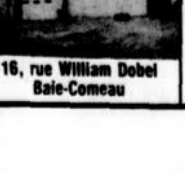

39, route Hydro Lac Georges

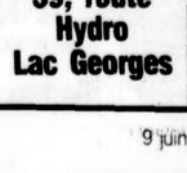

11, rue Montcalm Baie-Comeau

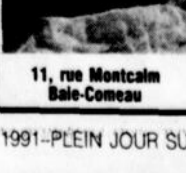

223, boul. Lasalle Baie-Comeau

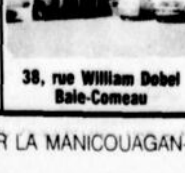

38, rue William Dohel Baie-Comeau

TENTES ET ROULOTTES

À VOIR 111 Laizé Ouest, campeur et marche-pied pour petit pick-up. Acheteurs petite remorque pour 4 roues.

589-7748

À vendre: Tente-roulotte, 6 places, de marque Jayco, 1989, en très bon état, utilisée une fois, 7,500\$.

418-233-2717 ou 233-2002

FIFTH-WHEEL, 1978, Prowler, 25 pieds, en bon état 296-2926

MOTORISE, 1980, 27 pieds, moteur 440, pneus neufs, air climatisé, avertisseur, C.B. intérieur refait à neuf. Prix 24,000\$ négociable.

589-5589

ROULOTTE DE VOYAGE, 15 pieds, marque Racket, 1968, très propre, prix à discuter 296-3672

ROULOTTE DE VOYAGE, Dauphine De Luxe, 8 places, avertisseur 296-0150

Roulotte Bon Air, 1987, 33 pieds, annexe, chambre, avertisseur, cuisine et galerie. Soir: 296-2527

Roulotte de voyage de marque Unik, 21 pieds, 1981, équipée complet 589-6841

Roulotte de voyage Prowler, 1979, 17 pieds, 6 places, équipement complet, si intéressé: 589-5696

AUTOS

AUTO À VENDRE
PONTIAC FIRELY, 1990, bleu aqua, 3 cylindres, turbo, 39,000km
589-2519

AUTO À VENDRE
CHEVROLET CAVALIER CS, 1985, automatique.
296-7845 - 296-5389

AUTO à vendre, très bonne condition. 589-1446

Astro 1989, automatique, très propre, volant ajustable, régulateur de vitesse, 2 chaufferettes, différentiel ratchet, radio stéréo. Spécial: 13,000\$. A voir, 763, Labrie. 589-3972 ou 589-8948

À vendre: Pièces de Chrysler LE Baron, 1980 et Chevette, Honda MH 130, 1985. 567-4606

BUICK SKYLARK, 1986, cotation 5,700\$ pour 4,000\$, 80,000km. 296-6126

CADILLAC SEDAN DE VILLE, 1980, très bas kilométrage. Prix à discuter. Demandez Gervais. Après 17h 589-4837

CAMARO BERLINETTA, 1983, super propre. Après 19h 567-4885

CAVALIER Z 24, 1988, 40,000km. Balance de garantie de 2 ans, très propre, laissé à 11,000\$

Soir: 296-2598

CHEROKEE, 1984, repeint à neuf. Prix à discuter. Gilles 589-7771

CHEVROLET BERETTA GTZ, 1990, 23,000km., puissance de 180 chevaux, 4 pneus d'hiver, valeur à neuf: 21,000\$, très propre 15,500\$

589-4344

CHEVROLET IMPALA, 1979, bon état, 4 pneus neufs, 83,000 milles, 700\$ 296-8079

CHEVROLET CAMARO Z-28, 1981, 350 P.O. 4 barils, 4 vitesses avec T-top.

Demandez Richard (travail) 589-4847 après 18h 589-6931

CHEVROLET CITATION, 1985, toit ouvrant, pneus hiver et été, très bon état. Prix à discuter. 296-2856

CHEVROLET CAVALIER, 1988, Z-24, 90,000km. 567-2430

CIVIC SI, 1990, garantie, 6 ans kilométrage illimité, équipement complet. 589-1403

Corvette blanche, 1977, 5 vitesses, peinture et pneus neufs, très propre. 589-6678

DODGE, 4 X 4, club cab, 1980, boîte fibre de verre, 4 pneus presque neufs + 3 usagés ou à vendre pour les pièces. Après 18h 589-4398

Dodge Ram Charger, 1978, 4 X 4, Plymouth Reliant K, 1987. 589-9329

Dodge Ram Charger, 1977, 318, 4 X 4. 589-9214

Dodge Mirada 1981, 125,000km, AM-FM, cassette, toit ouvrant, 2 pneus d'hiver, bonne condition: 1,300\$. 589-9815

FORD AEROSTAR, 1989, 29,000km. ROULOTTE FEETH WEEL, 1978, 29 pi. Après 17h 589-6126

FORD THUNDEBIRD, 1984, propre, 8 cylindres, 80,000km. 296-6835 - 8285

FORD TEMPO, blanche, 1988, 4 portes, automatique, mécanique A-1, 68,000km., air climatisé, très propre comme neuf. Prix 6,500\$ 589-9019

FORMULA, 1989, rouge, T-top, automatique, moteur 5 litres, injection, 33,000km. 567-4515

Ford F-150, moteur 302, 1987, 46,000km. Très propre. Heure des repas, 296-4990

HONDA ACCORD LX, 1985, 84,000 km. Mécanique A-1. 296-5345

HONDA ACCORD LX, 1983, 4 portes, 5 vitesses, très propre. Jour: 296-8722 - 296-6871

MAXI-VAN DODGE, 1981, intérieur fini velours de luxe, 2,500\$ 296-8433 - 296-3579

MERCURY LYNX, 1984, très propre, 1,500\$. 589-4113

M.G.B. 1971, très bonne condition. 589-1761 - 589-5630

MUSTANG, 1986, 4 cylindres. Après 17h 589-8417

NISSAN, 1990, blanc, 5 vitesses, pour seulement 4,995\$. A voir face à Julien Frères Baie-Comeau. Harold informations: 296-6869

OLDSMOBILE BROUGHAM SIERRA, 1984, 72,000 milles, vitres et sièges électriques, air climatisé, mécanique très bonne condition. 589-9167 - 294-3284

PICK-UP NISSAN, 1984, king cab, 4 X 4, 4,900\$. 296-4282

PICK-UP DODGE, 1980, moteur 225 cc, manuel 4 vitesses, 875\$ 296-8474

PICK-UP NISSAN, 1984, 4 X 4, bonne condition. 296-5109

PICK-UP FORD, 1981, super cab, manuel 3 vitesses, moteur 302, 1,700\$. 589-8742

PONTIAC GRAND AM LE, 1989, blanc, 4 cylindres, 16 valves, 2,3 litres, 5 vitesses, 42,500 km, 2 portes. Garantie jusqu'en septembre 92. Très propre. 589-7213

PONTIAC LAURENTIENNE familiale, 1980, 250\$. Camions Tonka usagés. 589-3530

SIROCCO, 1985, bas millage. Très bon état. 589-9636 - 589-7240

SONATA, 1989, GLS, manuel, 28,000 km. Après 18h 296-3757

SUBARU GL, 1986, 4 X 4, familial, excellente condition. SUZUKI SAMOURAI JX, 1987, décapotable, 57,000km. SUBARU GL, 1986, familial pour les pièces ou au complet. 589-7766

TEMPO, 1985, 4 portes. TOYOTA, 1984, 4 portes, bonne condition. 296-3249

TOYOTA COROLLA LE, 1989, 4 portes, transmission automatique, régulateur de vitesse, radio/cassette, 4 H.P., Marquage anti-vol. 589-3548

ZEPHIR Z-7, 1978, 67,000km. Mécanique bon état. Bas prix. 296-4169

4 mags pour jeep Suzuki Samurai. 589-4751 soir

suzuki, 4 X 4, 1985, très propre, bas millage. 589-3972 - 8948

MOTOS

À vendre Suzuki LT 250 R, très propre, 1986, prix 1,800\$. 565-3258

MOTO HONDA XL 500 S, 1981, bonne condition. 296-4767

MOTO HONDA CB-450 T, 2 dans 2, 29,000km, 600\$. 567-2430

MOTO, 4 roues Suzuki, 250 cc, 1990, 3,600\$. 567-2578

Mobylette Honda, 1987, 50cc, Elite, moteur refait à neuf chez Hamilton & Bourassa, un mois de garantie, 600\$. Heure des repas 296-4531

YAMAHA XZ 400, 1982, 20,000km., bonne condition. Après 17h 589-4946

YAMAHA VIRAGO MIDNIGHT, 750, 1983, bas millage, noire, 800\$. 589-7183

À LOUER

LOGEMENTS

À LOUER grand 5 1/2, propre, bien situé à Baie-Comeau. 296-0293

À LOUER À FORESTVILLE Logements toutes grandeurs, 1 1/2 à 4 1/2. 418-587-4814

À St-Georges, très grand 3 1/2, meublé, chauffé, avec balcon, propre & tranquille. 567-4083 296-3024 après 18h.

À 296-2132, 589-6831, secteur Marquette, 4 1/2, 1er plancher, 1er juillet.

À 589-6831, secteur Mingan, 3 1/2, 1er plancher, centre-ville, meublé ou non.

Bachelor au 16 Berneval, stationnement pour auto. 296-2776

Beau 4 1/2, moderne. Libre 1er juillet. Rue Parfondeval. 589-2190

Demi sous-ol, 3 1/2, non-meublé, non-chauffé, non-éclairé, libre 1er juillet. 296-2414

5 1/2, 18 Donald Smith. Libre 1er juillet, 1er plancher. 589-3507

Grand 3 1/2, meublé, chauffé, éclairé, laveuse & sècheuse, déneigement fourni, situé près du Marché Joliet. Libre 1er août. Après 17h 589-4413

Grand 2 1/2, meublé, chauffé, éclairé, entrée indépendante, 2ième étage. Libre 1er juillet, 75 Maisonneuve. 296-2965

Grand logement 4 1/2, 116 Legardeur. libre 1er septembre. 296-2649

Grand 5 1/2, eau chaude fournie, situé près du centre d'achat Joliet, face à l'école Mgr Bélanger. Libre 1er août également grand 3 1/2, eau chaude fournie, meublé, laveuse & sècheuse, libre 1er août.

2 1/2 meublé, chauffé, éclairé, laveuse & sècheuse dans une maison privée, 1er étage, libre 1er août. 589-4040 - 589-2323

Grand 4 1/2, situé Boul. Bélanger, libre 1er juillet. 589-5723

Grands 4 1/2 et 5 1/2 (juillet), eau chaude fournie, rue Henri 589-7170

LOGEMENTS À LOUER

3 1/2 meublé, libre. 3 1/2 meublé, juillet. 3 1/2 meublé, août. 3 1/2 meublé, septembre. 4 1/2 meublé, novembre. 589-5015

Logement à louer, 5 1/2, 1075 app. 2 rue Bretagne Baie-Comeau. 475\$/mois. Libre 1er juillet. 589-5394

Le Permanent

Le Permanent Québec Inc./Courtier

CLUB DU MILLION CLUB DES LEADERS

À VENDRE (Ferme + Terre) 75.204 acres environ. Centre Équestre Attrait touristique Pour amateur de chevaux.

Dany Labrie Caron Bureau: 589-5800 Rés.: 589-3288

Le Permanent

PRÉPARER SA RETRAITE INVESTIR EN FLORIDE

PORT CHARLOTTE Maisons à partir de 67 995⁰⁰⁰ U.S. incluant terrain 10 000 pieds carrés Livrée clé en main

Françoise Gagnon: 418-652-3495 Le Permanent Québec Inc. Courtier: 418-658-7000

Le Permanent

Visites libres LE DIMANCHE 16 JUIN 1991 14 h à 16 h

SECTEUR MINGAN ENDROIT TRANQUILLE

Agent: Lise Boily Bur.: 589-5800 Rés.: 589-2014

1788, rue Papineau

SITE ENCHANTEUR

Agent: Lise Rainville Bur.: 589-5800 Rés.: 589-5519

18, rue Bouchette

625, boul. Lafleche 589-5800



Donald Fortin courtier 296-3343



Rock Fortin 296-4956



Stan Fortin 296-4350



Serge Deschênes 296-4149



Jean Rolland Aubin 296-3139



408, RUE DES CÈDRES



6, RUE MANCE



56, RUE MAISONNEUVE



Raymond Côté 589-4635



51, RUE LAURIER



107 et 109, RUE MICHEL-HÉMON



398, RUE DES CÈDRES



100, RUE DONALD-SMITH



28, RUE COUTURE



4, RUE LANGEVIN



38, RUE LAURIER



32, RUE COUTURE



878, BOUL. JOLIET



65, rue Babel



40, RUE DE BIENVILLE



94, RUE BABEL



2, RUE BABEL



9, RUE RADISSON



77, ALFRED POULIN



53, RUE ROBERVAL



138, PARC PARENT



9, RUE RADISSON

À VENDRE

- ÉDIFICE COMMERCIAL
- LOCATION D'ESPACE COMMERCIAL
- FONDS DE COMMERCE

BUR.: 296-5080
114, BOUL. LASALLE



ROYAL LEPAGE MEMBRE Réseau de courtiers associés

Le Permanent



Le Permanent Québec Inc./Courtier

<p>Dany Labrie Caron Baie-Comeau 589-5800, 589-3288</p>	<p>Ginette Parent Baie-Comeau 589-5800, 296-0336</p>	<p>Raymonde Corbey Baie-Comeau 589-5800, 589-6562</p>	<p>Diane Desrosiers Murray Baie-Comeau 589-5800, 589-4413</p>	<p>Zenon Moreau Baie-Comeau 589-5800, 589-5865</p>	<p>Lise Rainville Baie-Comeau 589-5800, 589-5519</p>	<p>Baie-Comeau 589-5800, 589-5315</p>	<p>Julien Lafontaine Baie-Comeau 589-5800, 589-5132</p>	<p>Florent Lapointe Baie-Comeau 589-5800, 589-9043</p>	<p>Réjean Chevarie, 589-9130 Baie-Comeau B.: 589-5800, m.: 295-8427</p>	<p>Sylvie Tellier Baie-Comeau 589-5800, 296-7890</p>	<p>Roland Scott Baie-Comeau 589-5800, 296-6335</p>		
<p>MAISON OUVERTE LE DIMANCHE 9 JUIN 1991 DE 14 H À 16 H 1568, rue Fafard Agent: Emilien Boudreau Bureau: 589-5800 Rés.: 589-5315</p>	<p><i>Visites libres</i> MAISON OUVERTE LE DIMANCHE 9 JUIN 1991 DE 14 H À 16 H 18, rue Bouchette Agent: Lise Rainville Bureau: 589-5800 Rés.: 589-5519</p>	<p>BÂTIMENT COMMERCIAL Rue De Puyalon Emilien Boudreau 589-5800, 589-5315</p>	<p>MAISON MOBILE 53, 3e Rue, Pointe-Lebel Zenon Moreau 589-5800, 589-5865</p>	<p>PLANCHERS EN BOIS FRANC 149, boul. Lasalle Bureau: 589-5800 Roland Scott, 296-6335 Sylvie Tellier, 296-7890</p>	<p>ENDROIT RECHERCHE VUE MAGNIFIQUE Consultez Dany Labrie Caron 589-5800, 589-3288</p>	<p>TERRAIN PONTE-AUX-OUTARDES Très beau terrain pour une nouvelle propriété Appelez-moi Diane Desrosiers Murray Bureau: 589-5800 Rés.: 589-4413</p>	<p>IMMEUBLE À REVENUS Boulevard Lasalle Julien Lafontaine 589-5800, 589-5132</p>	<p>SITE ENCHANTEUR VUE IMPRENABLE Consultez Dany Labrie Caron 589-5800, 589-3288</p>	<p>MAISON MOBILE RÉNOVÉE 3228, rue Marie Victorin Lise Boly 589-5800, 589-2014</p>	<p>BORD DE LA MER 99, rue Chouinard, Pte-Lebel Julien Lafontaine 589-5800, 589-5132</p>	<p>CONDO 385, rue Schmon Bureau: 589-5800 Emilien Boudreau, 589-5315 Raymonde Corbey, 589-6562</p>	<p>JUMELÉ Florent Lapointe 589-5800, 589-9043</p>	
<p>JUMELÉ AVEC REVENU Florent Lapointe 589-5800, 589-9043</p>	<p>CHUTE-AUX-OUTARDES 2 LOGEMENTS Emilien Boudreau 589-5800, 589-5315</p>	<p>POSSIBILITE DE REVENU Paroisse St-Georges Bureau: 589-5800 Roland Scott, 296-6335 Sylvie Tellier, 296-7890</p>	<p>TERRAIN À VENDRE POINTE-LEBEL 11 216 pieds carrés Côté de la plage Avec descente à la plage Peut mettre roulotte de voyage sur terrain Consultez Dany Labrie Caron 589-5800, 589-3288</p>	<p>MARQUETTE TRÈS PROPRE AVEC REVENUS Lise Rainville 589-5800, 589-5519</p>	<p>AIRE OUVERTE - PLANCHER EN CHÈNE Réjean Chevarie, rés.: 589-9130 Bureau: 589-5800, messenger: 295-8427</p>	<p>CHUTE-AUX-OUTARDES 3 LOGEMENTS Emilien Boudreau 589-5800, 589-5315</p>	<p>PRÈS DES CENTRES COMMERCIAUX ET DES ÉCOLES Consultez Dany Labrie Caron 589-5800, 589-3288</p>	<p>FORESTVILLE - 2 REVENUS Bureau: 589-5800 Emilien Boudreau, 589-5315 Diane D. Murray, 589-4413</p>	<p>POUR PETIT BUDGET Diane Desrosiers Murray 589-5800, 589-4413</p>	<p>INTERIEUR SUPERBE + 2 REVENUS Julien Lafontaine 589-5800, 589-5132</p>	<p>SECTEUR RECHERCHE COIN TRANQUILLE Consultez Dany Labrie Caron 589-5800, 589-3288</p>	<p>PRIX RÉDUIT 12, rue Parent Ginette Parent 589-5800, 296-0336</p>	
<p>ST-GEORGES - 2 LOGEMENTS Emilien Boudreau 589-5800, 589-5315</p>	<p>POINTE-LEBEL - COMMERCE Lise Rainville 589-5800, 589-5519</p>	<p>BUNGALOW CENTRE-VILLE Florent Lapointe Bureau: 589-5800 Rés.: 589-9043</p>	<p>TRÈS MODERNE DÉCORÉ AVEC GOÛT Consultez Dany Labrie Caron 589-5800, 589-3288</p>	<p>TERRAIN SITUÉ SUR LE BOULEVARD LAFLÈCHE ZONÉ RÉSIDENTIEL MAXIMUM 2 ÉTAGES Ginette Parent 589-5800, 296-0336</p>	<p>BAIE-COMEAU DANS LES 50 000 \$ Lise Rainville 589-5800, 589-5519</p>	<p>BOULEVARD JOLIET PLUSIEURS CHAMBRES Emilien Boudreau 589-5800, 589-5315</p>	<p>VUE IMPRENABLE SUR LE FLEUVE Consultez Dany Labrie Caron 589-5800, 589-3288</p>	<p>HÔTEL MOTEL Route 138, Franquelin Emilien Boudreau 589-5800, 589-5315</p>	<p>TRÈS ESPACE, ATTIRANT, ORIGINAL Consultez Dany Labrie Caron 589-5800, 589-3288</p>	<p>14 x 70, SOUS-SOL BÉTON PROPRIÉTAIRE DU TERRAIN Rg II, RAGUENEAU Julien Lafontaine 589-5800, 589-5132</p>	<p>À REVENUS 4-6, rue Bouchard, Ragueneau Emilien Boudreau 589-5800, 589-5315</p>	<p>PRIX INTÉRESSANT Florent Lapointe 589-5800, 589-9043</p>	<p>PRÈS DES ÉCOLES Consultez Dany Labrie Caron 589-5800, 589-3288</p>
<p>SITE UNIQUE 25, rue Père Garnier Bureau: 589-5800 Roland Scott: 296-6335, Sylvie Tellier: 296-7890</p>	<p>TRÈS MODERNE + REVENU SECTEUR MARQUETTE Julien Lafontaine 589-5800, 589-5132</p>	<p>HÔTEL MOTELS Florent Lapointe 589-5800, 589-9043</p>	<p>ENDROIT CHALEUREUX BIEN AÉRÉ Consultez Dany Labrie Caron 589-5800, 589-3288</p>	<p>MAISON À REVENUS Zenon Moreau 589-5800, 589-5865</p>	<p>BUNGALOW, COIN DE RUE Zenon Moreau 589-5800, 589-5865</p>	<p>MAISON À REVENUS 4 LOGEMENTS Zenon Moreau 589-5800, 589-5865</p>	<p>JUMELÉ TRÈS BIEN SITUÉ Vendu meublé de préférence Demander Julien Lafontaine 589-5800, 589-5132</p>	<p>CUISINE MODERNE UN PLAISIR À Y CUISINER Consultez Dany Labrie Caron 589-5800, 589-3288</p>	<p>PARC BONNE ENTENTE MAISON MOBILE Emilien Boudreau 589-5800, 589-5315</p>	<p>ENDROIT RÉVÉ SITE ENCHANTEUR Consultez Dany Labrie Caron 589-5800, 589-3288</p>	<p>BUNGALOW - RENOVATIONS EN 1986 - MULTIFAMILIAL Julien Lafontaine 589-5800, 589-5132</p>	<p>BAIE-COMEAU GRANDE PROPRIÉTÉ AVEC REVENUS Lise Rainville 589-5800, 589-5519</p>	
<p>FORESTVILLE ENDROIT TRANQUILLE Emilien Boudreau 589-5800, 589-5315</p>	<p>SPACIEUX - AIRE OUVERTE Consultez Dany Labrie Caron 589-5800, 589-3288</p>	<p>IDÉAL POUR PROPRIÉTAIRE OCCUPANT 8 - 10, rue Père Garnier Bureau: 589-5800 Sylvie Tellier: 296-7890, Roland Scott: 296-6335</p>	<p>TERRE À VENDRE AUX BUISSONS 121.82 ACRES TOUT INDIQUÉ POUR UNE NOUVELLE PROPRIÉTÉ Communiquez avec moi: Diane Desrosiers Murray 589-5800, 589-4413</p>	<p>PRÈS DU CENTRE-VILLE PRIX TRÈS INTÉRESSANT Consultez Dany Labrie Caron 589-5800, 589-3288</p>	<p>COMMERCE DÉJÀ ÉTABLI POINTE-LEBEL Emilien Boudreau 589-5800, 589-5315</p>								

CENTRE COMMERCIAL
LAFLÈCHE
625, BOUL. LAFLÈCHE
LOCAL 504

589-5800

GALERIES BAIE-COMEAU
KIOSQUE: 296-6699
589-5800

LOGEMENT À LOUER
3 1/2, meublé, situé rue Comtois, Baie-Comeau. Libre 1er juillet 1991. **589-5598**

LOGEMENTS À LOUER
2 1/2 et 3 1/2 meublés ou non-meublés. **589-4071 ou 589-9649**

LOGEMENT À LOUER
6 1/2, haut de maison, libre 1er juillet. **296-4802 - 296-4277**

LOGEMENTS À LOUER
3 1/2, 12 Roméo Vachon.
3 1/2 et 4 1/2, 44 Du Parc.
3 1/2 et 4 1/2, 1391 Anticosti.
5 1/2, 86 Babel. **296-2799**

LOGEMENT À LOUER
4 1/2, non-meublé, non-chauffé, non-éclairé, eau chaude fournie, St-Georges. **296-5146**

LOGEMENTS À LOUER
3 1/2, 4 1/2, 5 1/2 et 6 1/2 neufs, meublés ou non, 466 Parfondeval # 6.

LOGEMENTS À LOUER
4 1/2 adut, meublé ou non, eau chaude fournie. 3 1/2 juillet, eau chaude fournie. **589-5757**

4 1/2, 88, Laurier dans un haut 1er juin. **296-8457 - 589-2024**

ON OFFRE À LOUER
4 1/2, meublé ou non, aux Immeubles du lac Aber, secteur Marquette. Près du Pavillon du Lac et de la Reynolds. Libre 1er juin. **296-4441 - 296-9587**

Grand 4 1/2, meublé ou non, Aux Immeubles Rosiers rue Couture, près de la clinique dentaire St-Georges, secteur Marquette. Un le 1er juillet et un le 1er août. **589-4040 - 589-6614 - 296-6925**

PRÈS MARCHÉ POP AXEP, 3 1/2, meublé, chauffé, eau chaude, 375\$ un mois gratuit. 4 1/2 chauffé, eau chaude, 400\$ un mois gratuit. 1 1/2 meublé, chauffé, eau chaude 215\$ un mois gratuit. Libres immédiatement. **589-5146**

Demandez Linda **296-9444 - 296-8041**

ST-GEORGES, très grand 3 1/2, avec balcon, meublé, chauffé, laveuse & sècheuse gratuites, très propre, tranquille. **567-4083 et 296-3024**

4 1/2 St-Georges, meublé, eau chaude fournie, laveuse & sècheuse incluses. **296-6333**

Très grand 3 1/2, chauffé, meublé, éclairé, casier au sous-sol, laveuse & sècheuse, grand stationnement, secteur St-Nom-de-Marie. Libre 1er juillet. **296-4441 - 296-9587**

5 1/2 à 488 Père Eugène. **589-5918**

2 1/2 - 3 1/2 à louer, proche poly et cegep. Libre 15 juin. A vendre orgue et gratte pour 3 roues. **589-3035**

2 1/2 chauffé, éclairé, meublé, secteur Marquette. 380\$/mois, juillet. **296-6861**

1 1/2 & 2 1/2, chauffés, éclairés, meublés, libres immédiatement, situés centre-ville, secteur Mingan. **589-7975 ou 296-2437**

3 1/2, 4 1/2 chauffés, éclairés. Boul. Lasalle, Baie-Comeau. Informations: **589-3017**

3 1/2 chauffé, meublé, éclairé. Libre 1er juillet. **589-6579**

4 1/2, chauffé, éclairé, eau chaude fournie + câble tv, semi-meublé ou non. **589-6798**

4 1/2, chauffé, eau chaude fournie, rue Babel, libre 1er août. **567-4590**

2 1/2, chauffé, meublé, éclairé, demi sous-sol, 350\$/mois. Haut de maison à louer, 5 1/2 chauffé, éclairé et clôturé. **589-6195**

3 1/2, 4 1/2, 5 1/2, chauffés, non-éclairés, non-meublés. Refaits à neuf. Endroit tranquille, balcon. **296-4409**

5 1/2, eau chaude fournie, situé à 868 Henri. Libre 1er juillet. **589-3931**

2 1/2 et 4 1/2, secteur Mingan. Références demandées. Libre 1er juillet. **589-9803**

4 1/2 et 5 1/2, semi-meublés ou non, non-chauffés, non-éclairés, Granier, Pointe-Label. **589-2981 - 589-9070**

grand 2 1/2, meublé, chauffé, éclairé, (homme de préférence), 290\$. **296-6549**

5 1/2, haut de maison. Libre 1er juillet. **589-8327**

5 1/2, libre 1er juillet, 1023 Poullet, B.C. Non-chauffé, non-éclairé, demi sous-sol, 425\$. **589-7305**

2 1/2 meublé, chauffé, éclairé, entrée indépendante Libre 1er juillet. **589-9370**

3 1/2, meublé, chauffé, éclairé, service laveuse & sècheuse. 350\$/mois, mois de juin gratuit, libre. Près de la Q.N.O. **Heure dîner 296-8201 ou 589-2884**

2 1/2, meublé, chauffé, éclairé, laveuse & sècheuse, très propre. **589-8880**

3 1/2 meublé, chauffé, éclairé, entrée indépendante, situé à St-Georges. **296-5064**

3 1/2, meublé, chauffé, éclairé, laveuse & sècheuse, demi sous-sol. Libre 1er juillet. **Après 17h 589-8316**

3 1/2 meublé, chauffé, éclairé, stationnement indépendant, secteur Trudel. 385\$. **589-3661**

3 1/2, meublé, non-chauffé, non-éclairé, centre-ville Mingan. **Après 17h 589-8411**

2 1/2, meublé, chauffé, éclairé, près de la poly des Baies. **296-5871**

3 1/2 meublé, chauffé, éclairé, laveuse, sècheuse, endroit tranquille 400\$/mois. **296-6871**

2 1/2 meublé, chauffé, éclairé. Libre immédiatement. **296-2124**

2 1/2, meublé, chauffé, éclairé, rue Le Strat. **589-9665**

1 1/2, meublé, chauffé, éclairé. **589-4814**

2 1/2 meublé, chauffé, éclairé, 2ième étage. **589-2214 - 589-7964**

4 1/2, meublé, chauffé, non-éclairé, entrée indépendante, sous-sol, endroit tranquille. **589-6886**

3 1/2, meublé, chauffé, éclairé, rue Père Eugène, Mingan. **567-4954, après 17h**

2 1/2, meublé, eau chaude fournie, 16 Devost, Chute-Aux-Outardes, 260\$. **589-6877**

2 1/2, meublé, chauffé, éclairé, chambre. 114 Lasalle. **296-5080**

3 1/2 meublé, non-chauffé, non-éclairé, sous-sol. **589-8945**

3 1/2, meublé, chauffé, éclairé, sous-sol de maison, entrée indépendante, stationnement, câble, près Reynolds. Références demandées. Libre 1er juillet. **Après 18h: 296-8726**

3 1/2, meublé, chauffé, éclairé, SECTEUR MINGAN, libre 1er juillet, 400\$. 3 1/2, meublé, non-chauffé, non-éclairé, SECTEUR MARQUETTE, libre 1er juillet, 400\$. **Après 17h 589-3208**

2 1/2 meublé, chauffé, éclairé, pour homme au travail. 5 1/2, 1er étage grande maison, 825\$/mois, chauffé, éclairé, près des services. **589-5172 jour.**

2 1/2 neuf et moderne, chauffé, éclairé, meublé ou non. **296-9190 - 296-8201**

4 1/2, non-chauffé, non-éclairé, non-meublé, situé à 16 Donald Smith. Libre 1er juillet **296-3227**

5 1/2, non-chauffé, non-éclairé avec balcon. 50, parc Ibergville. **296-4854**

4 1/2, non-chauffé, non-éclairé, 1er plancher, situé au 1573, Boul. Blanche. **589-4478**

5 1/2, non-chauffé, non-éclairé, libre 1er juillet, balcon. **296-5370 - 589-3507 - 296-5674**

4 1/2 non-chauffé, non-éclairé, eau chaude fournie. Libre 1er juillet. 3 Père Arnaud **296-4246**

3 1/2, semi-chauffé, meublé, éclairé. **589-3984**

4 1/2, non-meublé, non-éclairé, non-chauffé. Libre juillet ou août, rue Des Cèdres. **589-8567**

4 1/2, non-meublé, non-chauffé, non-éclairé. **296-4396**

4 1/2, non-meublé, non-chauffé, non-éclairé, entrée indépendante. Libre 1er juillet. **589-3429**

4 1/2, non-meublé, non-chauffé, non-éclairé, Roméo Vachon, 1er juillet. **296-6656**

4 1/2, non-meublé, non-chauffé, non-éclairé, 2 1/2 semi-meublé, non-chauffé, non-éclairé, près centre Marquette. **296-8638**

3 1/2, non-meublé, non-chauffé, non-éclairé, eau chaude fournie, 400\$/mois, rue Bossé. 3 1/2, semi-meublé, chauffé, éclairé, situé rue Maisonneuve. **589-5315**

2 pièces meublées avec service de laveuse & sècheuse. Endroit propre & tranquille aussi chambre. 1011 Boul. Blanche. **589-9016**

4 1/2 (rez-de-chaussée d'un jumelé), chauffé, éclairé, laveuse & sècheuse fournies. **296-4503**

4 1/2, rénové à neuf, secteur Marquette, intercom, laveuse et sècheuse gratuites, non-chauffé, non-éclairé, non-meublé. Endroit tranquille. **296-4503**

3 1/2, résidence privée, 1er plancher, près du cegep, meublé, chauffé, éclairé, entrée indépendante, très propre. **589-3018**

LE RÉSEAU

750, rue de Puyjalon

589-RESO
(7376)
589-9791

d'Entraide Immobilier B.C. inc.
(Organisme sans but lucratif)

CHEZ-NOUS

\$
PAS DE COMMISSION
\$\$\$

DIRECTEMENT DU PROPRIÉTAIRE

PRIX: 70 000 \$							

CONSEIL DE LA SEMAINE

Savez-vous comme il est agréable, après avoir vendu sa maison, de constater que l'on a pas à payer 4 ou 5 000,00 \$ de commission à un courtier? Des centaines de personnes le savent et emploient cet argent à se faire plaisir. Pour le savoir vous aussi, inscrivez votre propriété au RÉSEAU!

4 1/2, rue Babel, secteur Marquette.

Pour informations de jour 589-4242 demandez Jacques Bérubé et de soir 296-5899

4 1/2 secteur Mingan, libre 1er juillet. 296-6063 - 296-5991 - 589-6349

5 1/2, semi-meublé, chauffé, éclairé, sous-sol. Après 17h 296-5409

3 1/2 semi-meublé, 1er plancher, centre-ville, non stationnement, libre 1er septembre, visite entre 8h et 9h. 2 1/2 libre 15 août. 1 1/2 libre septembre, près commercial, prix raisonnable. 1012 Puyalon.

3 1/2 semi-meublé. 296-0279

3 1/2 semi-meublé. 5 1/2 non-meublé. Libre 1er juillet. 589-5517

2 1/2, situé centre commercial, rue Bossé, chauffé, éclairé, 280\$/mois. 589-2383

MAISONS

MAISON À LOUER, 1er étage, 5 1/2 pièces, non-meublée, semi-chauffée et éclairée. 296-4162

MAISON À LOUER MEUBLÉE: Couple sans enfant, libre juillet. Fithwell, 1978, umic 29. Ford Aérostar, 1989, 28,000 km. Après 17h 589-6126

Maison à louer, secteur Marquette, 1er juillet. 589-3001

Maison, 1er étage d'une grande maison, chauffée, éclairée. Près des services. Jour: 589-5172, Soir: 589-8290

MAISONS MOBILES

MAISON MOBILE, 20 X 40, 5 1/2 pièces ou à vendre, très propre. 567-4429

CHALET

CHALET À LOUER À Pointe-Label ou Les Buissons. 589-2012 demandez Yves heures de bureau.

CHALET À LOUER: Magnifique chalet situé à Easman, au bord d'un lac, à 30 minutes de Granby. Disponible à partir du mois d'août. Peut-être loué à la semaine ou au mois. 589-3825

LOCAUX

FORESTVILLE À LOUER Espace commercial, avec studio. 418-587-4814

Local commercial situé au 1784, Boul Joliet. Pour informations. 589-5389

RESTAURANT À LOUER Restaurant, centre-ville, équipement inclus. 296-3503

CHAMBRES

CHAMBRE pour travailleurs de construction, cuisine, stationnement, fin juillet. 589-8747

À FORESTVILLE CHAMBRES À LOUER Chambres avec cuisine, salon, salle de tv commune avec foyer. 418-587-4814

Belle chambre, tout fourni. Après 18h. 296-2416

CHAMBRE équipée pour cuisiner, centre-ville Mingan. Homme seulement occupant un emploi. 589-5556

CHAMBRE À LOUER

Salon, cuisine avec service de poêle, frigidaire, four micro-ondes, laveuse et sècheuse. À demi-prix. Maison de chambres seulement. 296-5003 - 296-0148

CHAMBRES À LOUER BAIE-COMEAU. 589-5315

CHAMBRE À LOUER

près centre-ville Marquette, entrée indépendante, accès cuisine, laveuse, sècheuse, micro-ondes. Pour informations: 296-6776

Chambre à louer: entrée indépendante, cuisine communautaire, salle de conférence, 170 Lasalle. 296-3486

Chambre avec entrée et salle de bains indépendantes + cuisinette. Rue Damase Potvin. 296-2575

Chambre, très propre, tranquille, câblo-vision, laveuse, sècheuse, centre-ville, près centre d'achat. 589-3865

Grande chambre, entrée indépendante, stationnement, laveuse, sècheuse, cuisinette, tv, salle de bains. Après 17h 296-2342

Grande chambre, entrée et toilette indépendantes. 296-6835 - 8285

Prix réduit. Chambre avec laveuse, sècheuse, four micro-ondes, réfrigérateur. 296-4138

DIVERS

CIRTA - Vous êtes un accidenté du travail? - Vous cherchez informations, conseils et aide? - Pour un service sûr et efficace Appelez-nous. (418)651-9275.

Co-voiturage, de 8:30h à 17:30h. De Mingan à Marquette. 589-6271

AMOUREUX DU NORD, copie de photos avec liste de noms, descriptions, téléphones, hommes, femmes. Inscription gratuite aux dames 6620-5 Cachée, St-Damien JOK 2EO. (514) 835-3820.

GAGNEZ JUSQU'À 265.00\$. En assemblant 50 paires de boucles d'oreilles à domicile. (Aucune vente à faire). Travail disponible partout au Canada. Info.: Envoyez une enveloppe pré-adressée et timbrée: Bolan Inc, 655, Boul Jean-Paul Vincent, Longueuil, Qc. J4G 1R3

Garderais enfants à la semaine, demeure Boul Bélanger, donne reçu pour impôt. 589-7868

GARDERAI ENFANTS DE 6 MOIS À 5 ANS

Du lundi au vendredi, chez-moi au début de septembre. Pour de plus amples informations contactez Jeannette Poirier, 22 Du Parc (St-Nom-de-Marie). 296-4728

HERBALIFE

Distributeur indépendant, contrôle de poids, perte gain et maintien. Maigrissez maintenant. Demandez moi comment! Purificateur d'eau disponible. Pour vos produits, appelez-moi. Je livre à domicile. 296-4240

NOUVEAU - Compagnie établie depuis 8 ans ouvre futurs distributeurs. Possibilité de \$800 et plus semaine. Temps plein, partiel, 25 ans et plus. Léger investissement. 1-800-463-6995

PEINTRE AU FUSIL DEMANDÉ pour territoire exclusif. Nous offrons un procédé unique. Investissement minime, excellent revenu. Jour: (819)821-2968. Soir: (819)877-3751.

PERDU, centre-ville Marquette, rue Champlain, gilet de laine pour bébé vert avec girafe. RECOMPENSE. 589-2776

PERDU, coffre à pêche complet et sac à dos. Si quelqu'un l'a retrouvé bien vouloir communiquer au: 567-4205

RECHERCHE

Recherche essieux arrière de trois roues, Big Red, 1984. 296-3289

RECHERCHE femme d'âge mur, très fiable, pour travail dans maison privée sans enfant. 1011 Boul. Blanche

Recherche gardienne pouvant garder selon ma cédule de travail qui est sur les quarts soit: (12-8), (4-12), (8-4), de préférence quartier St-Georges, près de l'école Boisvert. 296-4289

Vacances à Miami. Condos à louer ou à vendre. Découvrez Place le Cartier ou le Frontenac.

Le Rendez-Vous des québécois. Situés près de la plage. Réservez dès maintenant. Conservez les numéros en cas de besoin. Prix spécial juin, juillet, août, septembre, octobre. (418) 335-9779 (305)932-5135.

OFFRES DE SERVICES

OFFRE DE SERVICES J'offre mes services pour peinturer appareils ménagers ainsi que laveuse & sècheuse. Si intéressé 589-8534

Garderais enfants chez-moi, du lundi au vendredi, avec expérience, rue Damase Potvin. 296-9869

Offre mes services pour travaux de rénovations ou menuiserie. Demandez Gilles: 589-7771

OFFRES D'EMPLOI

BESOIN d'un partenaire financier pour votre entreprise! Prêt entre 5.000\$ et 75.000\$. 296-6956

Recherche femme de ménage 1 fois semaine, secteur Marquette. Appelez après 17h 296-2080

OFFRE D'EMPLOI

Recherchons coiffeuse avec expérience. Communiquez au:

589-8461

REMERCIEMENTS



Mourir est bien peu de chose, quand on continue de vivre dans le cœur des personnes chères. Je vous ai quitté pour un monde où la souffrance n'existe plus. À bientôt. GAETAN JOURDAIN

M. et Mme Léopold Jourdain remercient tous les parents et amis qui ont témoigné des marques de sympathie lors du décès de Gaétan Jourdain survenu à Sault-au-Mouton le 24 mai 1991.

Un grand merci à tous!

REMERCIEMENTS



GILLES LEMELIN

Il était le soleil de notre vie, le ciel bleu des jours de pluie. Nous regrettons toujours ses trente-quatre printemps de joie et d'amour qu'il nous a procurés et qui déjà, sont du passé. Parents et amis, qui avez sympathisé au décès de mon cher époux

GILLES Croyez en nos bons souvenirs Danielle Bérubé Lemelin, Rémi, Sylvain et Régis.

DEMANDES D'EMPLOI

Cherche gardienne pour fillette de 8 ans. Lundi au vendredi, de 9:00h à 17:00h. 4 semaines. 25 juin au 5 juillet, 12 au 23 août. Jour: 589-6979 Soir: 589-8377

REMERCIEMENTS AU ST-ESPRIT

St-Esprit, toi, qui m'éclaircis tous les chemins pour que je puisse atteindre mon idéal. Toi, qui me donnes le don divin de pardonner et oublier le mal qu'on me fait et qui, dans tous les instants de ma vie, es avec moi. Je veux pendant ce court dialogue te remercier encore une fois que je ne veux pas me séparer de Toi à jamais, même et malgré n'importe quelle illusion matérielle. Je désire être avec Toi dans la gloire éternelle. Merci de ta miséricorde envers moi et les miens. C.G.

REMERCIEMENTS

REMERCIEMENTS AU ST-ESPRIT

St-Esprit, toi qui éclaircis tous les chemins, pour que je puisse atteindre mon idéal. Toi, qui me donnes le don divin de pardonner et oublier le mal qu'on me fait et que dans tous les instants de ma vie tu es avec moi. Je veux pendant ce court dialogue te remercier pour tout et confirmer encore une fois que je ne veux pas me séparer de toi à jamais, même et malgré n'importe quelle illusion matérielle. Je désire être avec toi dans la gloire éternelle. Merci de ta miséricorde envers moi et les miens. Dire cette prière trois jours consécutifs et la grâce demandée sera obtenue, même si elle paraît difficile. Faire publier aussitôt la grâce obtenue. P.Y.

REMERCIEMENTS



Pour votre profonde sympathie à notre chagrin lors du décès de Madame Rita Gendron Imbeault survenu le 5 avril 1991 à l'âge de 47 ans et 11 mois.

Vous sont reconnaissants Monsieur Gérard Imbeault son fils Richard ainsi que les familles Gendron et Imbeault.

DIRECTEMENT DU MANUFACTURIER



Vos conseillers:

Baie-Comeau - Serge Julien - 589-3711
Léonard Nadeau - 296-6497
Godbout - Angéline Michaud - 568-7638
Baie-Trinité - Roberto Fournier - 939-2609

Nécrologie

À Baie-Comeau, le 31 mai 1991, est décédé à l'âge de 89 ans et 4 mois, M. Joseph Blouin, époux de feu Mme Marie-Anne Emond, domicilié au 2114, Rang 2, Ragueneau.

À Baie-Comeau, le 31 mai 1991, est décédée à l'âge de 74 ans, Mme Thérèse Bujold, épouse de feu M. Raymond Girard, domiciliée au 1, rue Iberville, Baie-Comeau.

Au Lac Rosaire, le 02 juin 1991, est décédé accidentellement à l'âge de 52 ans, M. Lauréat Lévesque, époux de Mme Lucette Blais, domicilié au 130, rue Laval, Baie-Comeau.

À Betsiamites, le 02 juin 1991, est décédée accidentellement à l'âge de 61 ans, Mme Annie Collard, épouse de feu M. Camille Jourdain, domiciliée au 36, rue Metseteu, à Betsiamites.

À Betsiamites, le 02 juin 1991, est décédé accidentellement à l'âge de 27 ans, M. William Jourdain, fils de feu M. Camille Jourdain et de feu Mme Annie Collard, domicilié au 36, rue Metseteu, Betsiamites.

La Maison Serge Julien

Service pré-arrangements funéraires en collaboration avec la Caisse populaire

788, boulevard Blanche, Baie-Comeau (Québec) 589-2570 - 296-9490



PISCICULTURE ESCOUMINS ENR.

9, rue Boucher Escoumins
Ensemencement!
Truite mouchetée

Vous désirez procéder à l'ensemencement d'un lac ou d'un étang? Communiquez avec nous et vous constaterez que nos prix sont des plus compétitifs...

POUR INFORMATIONS ET RÉSERVATIONS:
Pierre Beaulieu, 233-2846
Alain Fortier, 232-6398

POUR LA FÊTE DES PÈRES, VOUS TROUVEREZ CHEZ HAMILTON ET BOURASSA

LE MOTEUR



Johnson

QU'IL VOUS FAUT QUE CE SOIT DU 1.2 HP OU 150 HP,
NOUS L'AVONS EN MAGASIN

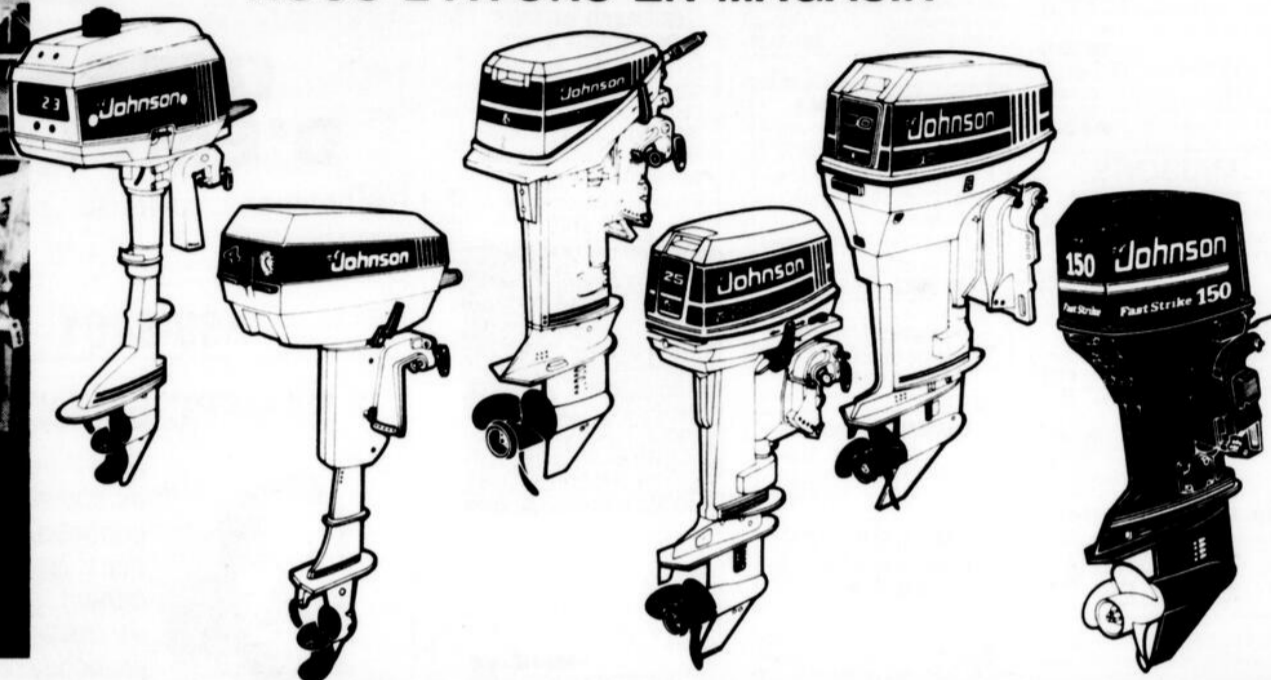
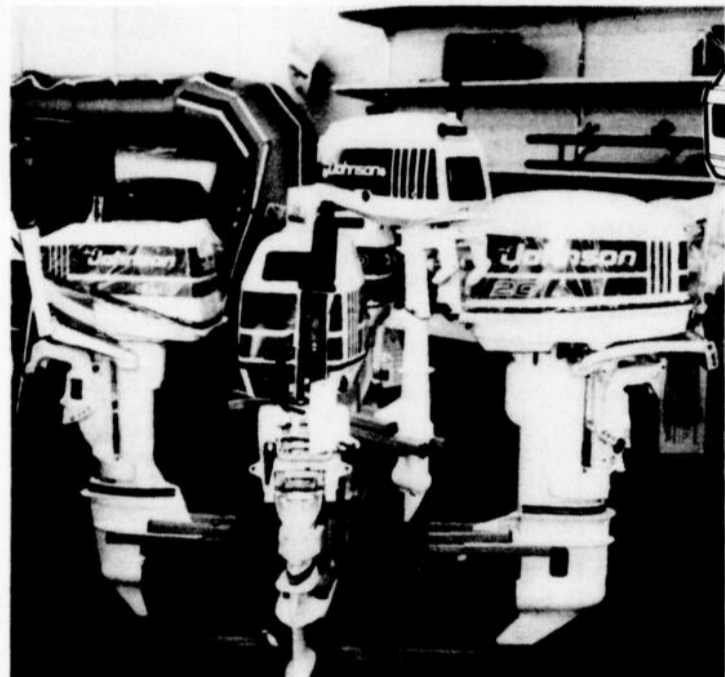

HB

Financement
disponible

HAMILTON BOURASSA

324, boul. LaSalle - 296-9191

HÉ LES JEUNES

HONDA

VOUS AVEZ ENVIE D'UN SCOOTER HONDA,
C'EST EN PLEIN LE TEMPS D'ACHETER LE VÔTRE
CHEZ HAMILTON ET BOURASSA.
LES PRIX SONT EXTRAORDINAIRES.

ÉLITE.50.LX

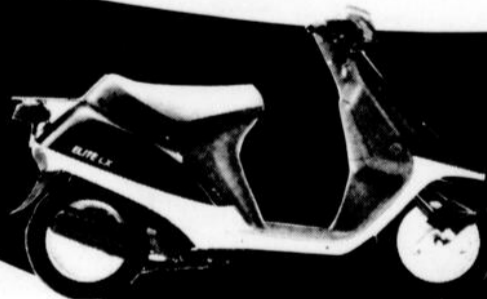

CT.70



Z.50.R



CUB

Prix à partir de
900\$
Taxes en sus

HONDA
Je pars avec toi.

HB

Financement
disponible

HAMILTON BOURASSA

324, boul. LaSalle - 296-9191

POURQUOI NE PAS TONDRE VOTRE PELOUSE
ASSIS SUR UN TRACTEUR DE JARDIN HONDA
DE CHEZ HAMILTON ET BOURASSA

HONDA

Produits

Mécaniques

**Bonne
fête
papa !**

H5013C2/H5013C4

- Moteur de 13 CV à soupape en tête, refroidi par air
- Livrable avec 2 ou 4 roues motrices
- Direction aux 4 roues
- Pont de coupe avant, central ou arrière grand vide de 46 po.
- Les accessoires livrables comprennent: herse à disques, motoculteur, cultivateur, soc, chasse-neige et lame niveleuse.



H4514H



H 3009

HONDA



H4518H

HONDA, LE HORS-BORD SUR LEQUEL
VOUS POUVEZ VOUS FIER.



BF8A
8 forces

BF9.9A
9.9 forces

BF5A
5 forces

TONDRE SON GAZON
AVEC HONDA:
UN PLAISIR DE
TOUS LES
INSTANTS.

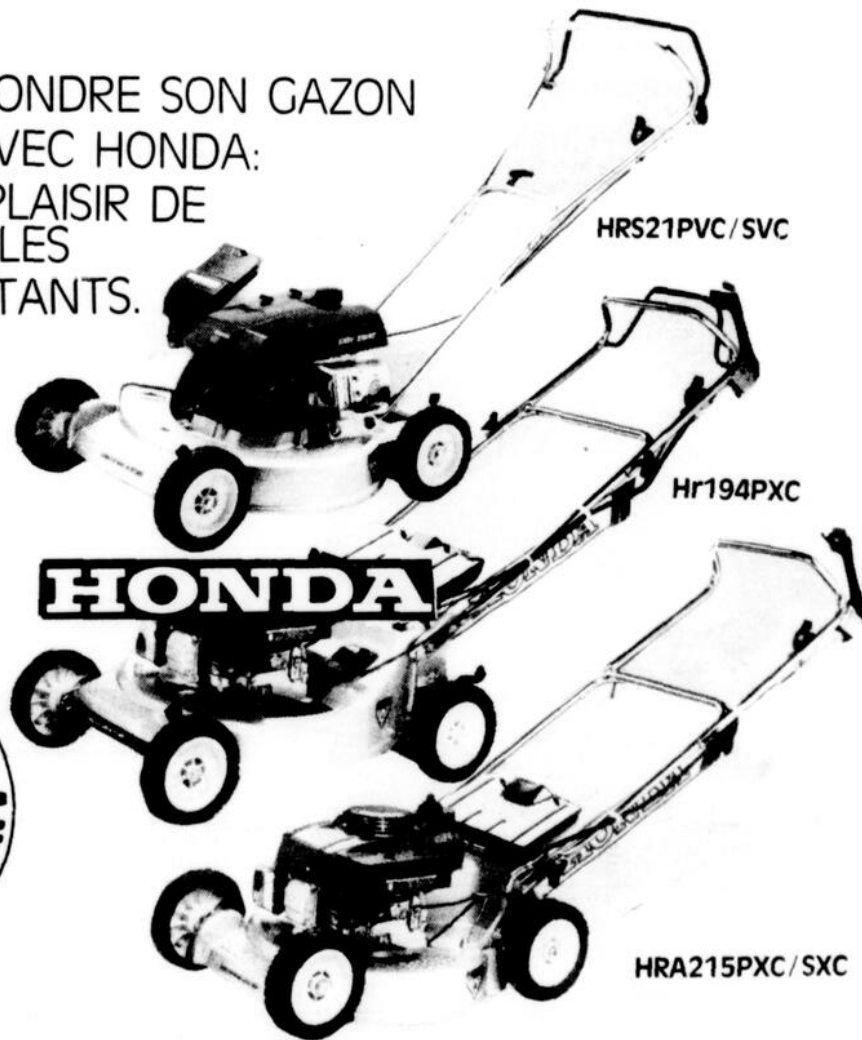

HRS21PVC/SVC

Hr194PXC

HRA215PXC/SXC

HONDA



PERFORMANCE + FIABILITÉ + SÉCURITÉ = HONDA EN HARMONIE AVEC L'ENVIRONNEMENT. — CHOIX - PRIX - QUALITÉ - SERVICE - LIVRAISON

HB

HAMILTON BOURASSA

Financement
disponible

324. boul. LaSalle - 296-9191

Une idée originale pour la fête des pères

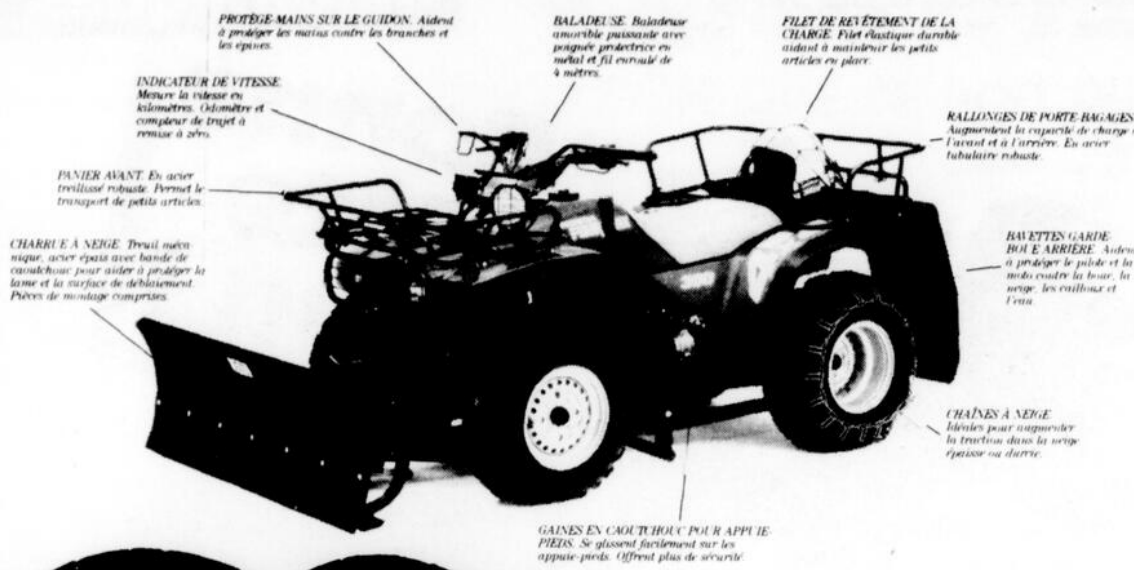
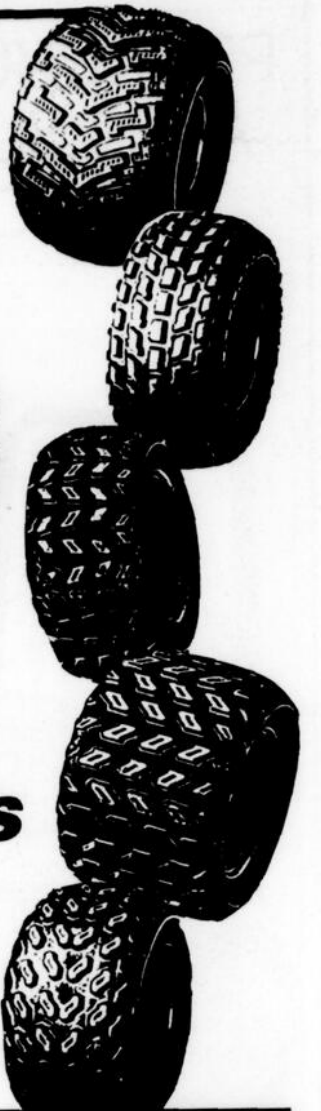

PROTÈGE-MAINS SUR LE GUIDON. Aide à protéger les mains contre les branches et les épines.

INDICATEUR DE VITESSE. Montre la vitesse en kilomètres. Odomètre et compteur de trajet à remise à zéro.

PANIER AVANT. En acier treillard robuste. Permet le transport de petits articles.

CHARRUE À SEIGE. Travail ménagé, acier épais avec bande de caoutchouc pour aider à protéger la lame et la surface de déblaiement. Pièces de montage comprises.

BALADEUSE. Baladeuse amovible puissante avec poignée protectrice en métal et fil enroulé de 4 mètres.

FILET DE REVÊTEMENT DE LA CHARGE. Filet élastique durable aidant à maintenir les petits articles en place.

RALLONGES DE PORTE-BAGAGES. Augmentent la capacité de charge à l'avant et à l'arrière. En acier tubulaire robuste.

RAVETTES GARDE-BOUE ARRIÈRE. Aide à protéger le guidon et la moto contre la boue, la neige, les cailloux et l'eau.

CHAÎNES À NEIGE. Idéales pour empêcher la traction dans la neige épaisse ou durcie.

GAINES EN CAOUTCHOUC POUR APPUIE-PIEDS. Se glissent facilement sur les appuis-pieds. Offrent plus de sécurité.

LES PIÈCES ET ACCESSOIRES

HONDA
Je pars avec toi.

Des pneus de toutes les sortes et de toutes les grandeurs chez



HAMILTON BOURASSA

Financement disponible

324, boul. LaSalle - 296-9191

HONDA
Je pars avec toi.

Les tout-terrain Honda sont à des prix imbattables cette semaine, chez



HONDA

FOURTRAX 200

Il y a plus de vingt ans, Honda inventait le VTT. Nous le réinventons avec le FOURTRAX 200 Type II et le FOURTRAX 200. Leur conception unique est axée autour du coffre arrière incorporé. Vos outils et vos instruments précieux seront ainsi protégés contre les éléments. Le FOURTRAX 200 Type II et le FOURTRAX 200 sont pratiques à souhait.

HONDA

FOURTRAX 350 4X4

Notre VTT le plus puissant a tout ce qu'il faut pour bien travailler. Quatre roues motrices en prise constante pour conquérir les terrains les plus accidentés. Suspension renforcée pour amortir les chocs durs. Gros moteur Honda de 350,4 cc pour vous mener à destination et vous en ramener sans difficulté.

Bonne fête des pères

et nous



vous souhaitons un tout-terrain Honda

HONDA

FOURTRAX 300

Le FOURTRAX 300 est l'un des VTT les plus légers et les plus maniables de sa catégorie. Une combinaison d'économie et de fiabilité et une puissance impressionnante pour une performance impeccable. Le FOURTRAX 300 facilite la tâche sur terrain accidenté.

Service après-vente insurpassable, prix imbattables. Venez rencontrer les professionnels chez



HAMILTON BOURASSA

Financement disponible

324, boul. LaSalle - 296-9191



La fête populaire de Baie-Comeau

Allô le monde !

Cette semaine, il nous fait plaisir de vous entretenir un peu plus en profondeur de notre troisième volet qui est celui des records. Nos lecteurs assidus se souviennent sûrement des deux premiers, mais juste au cas où il y aurait des nouveaux venus, rappelons-leur que la thématique de cette année et des années à venir est: Baie-Comeau, capitale des défis, records et exploits.

Qu'est-ce qu'un record?

Un record est une performance de tous genres et qu'il est possible d'homologuer, c'est-à-dire, de faire reconnaître officiellement cette performance afin de l'inscrire à l'échelle locale, nationale et pourquoi pas internationale. Nous avons déjà quelques tentatives de records à vous présenter qui sont: tentative de faire le plus haut château de sable au monde par Paul Daukin d'Ottawa accompagné de cinq partenaires locaux, le record du petit pois, celui du lancer de l'oeuf ou encore André Roger, le peintre le plus rapide au monde qui a déjà plus de 14 records Guinness à son actif. Mais ne vous y méprenez pas, ce ne sont là que quelques-uns des records qui seront tentés et de plus, nous attendons toujours vos suggestions. Peut-être avez-vous envie d'essayer de battre ou encore de créer un nouveau record.

Loto-défis...

L'équipe de Défis en fête tient à vous informer que dès le lundi 10 juin, des étudiants frapperont à vos portes pour vous offrir des billets de loterie pour la modique somme de 5 \$. Il faut rappeler que cette loterie a pour grand prix une magnifique auto Scoupe de Hyundai d'une valeur de 16 000 \$. Non seulement cette loterie permet-elle d'autofinancer toutes ces belles activités mais aussi de procurer de l'argent de poche aux étudiants de chez-nous. Alors, les encourager c'est aussi vous encourager!

Comité accueil et protocole

Nous sommes à la recherche de quelques personnes bénévoles pour remplir des fonctions dans les sous-comités suivants: relations publiques, hôtes et hôtesse et réceptions. Si vous aimez rencontrer et échanger avec les gens et bien, c'est pour vous! Contactez Mme Myriam Lévesque au 296-2709 le jour ou au 296-6417 le soir. Vous êtes les bienvenus dans notre équipe.

En terminant, nous tenons à vous rappeler que si vous voulez réaliser votre défi-rêve tels delta-plane, parachute, etc., vous devez vous inscrire très vite, il n'y a plus beaucoup de places disponibles. Dépêchez-vous!

Après la lecture de la prochaine chronique (dans 15 jours), vous serez plus en mesure de planifier votre horaire du 17 au 21 juillet prochain. C'est à ne pas manquer.

Notre numéro de téléphone est toujours le même: 296-7800. Appelez-nous!

À bientôt,

France Asselin

SUPER-VENTE

METTANT EN VEDETTE

HOTPOINT

**OUVERT
LE DIMANCHE
9 JUIN
POUR
EXPO MEUBLE
DE MIDI
À 18 HEURES**

**AUCUN
PAIEMENT
ET
AUCUN INTÉRÊT
AVANT
OCTOBRE 1991
SUR
MARCHANDISE
LIVRÉE EN JUIN**



RÉFRIGÉRATEUR HOTPOINT
• Capacité de 16,9 pi³
• 4 demi-balconnets en porte-à-faux
• 2 compartiments à produits laitiers
• Blanc ou amande
RÉCLAME ÉCLATANTE 899\$

CUSINIÈRE HOTPOINT
• Four à nettoyage facile
• Porte en verre noir
• Blanc ou amande
RÉCLAME ÉCLATANTE 669\$



LAVE-VAISSELLE HOTPOINT
• Modèle encastrable
• 6 boutons-poussoirs
• 7 cycles
• Blanc ou amande
RÉCLAME ÉCLATANTE 479\$

Laveuse
• 4 programmes
• 3 niveaux d'eau
• Cuve auto-nettoyante
• Amande ou blanc

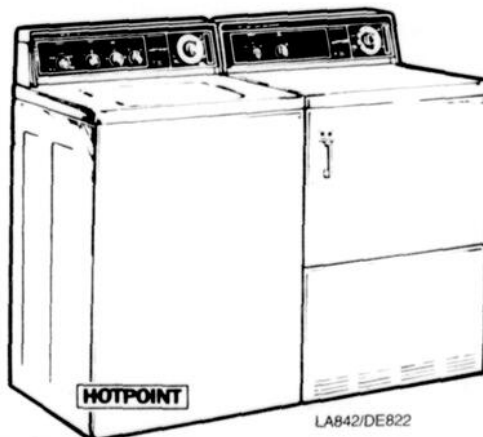

Sécheuse
• 2 programmes
• Filtre à charpie placé à l'avant

L'ensemble:
899\$

LE NEUBLEUR

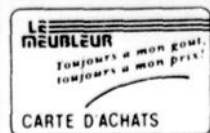

**Toujours à mon goût,
toujours à mon prix!**

Ameublement B.F. Inc.

846 rue Bossé
Baie-Comeau, Québec
(418) 589-2346

TENNIS: LA PREMIÈRE À BAIE-COMEAU

Baie-Comeau - La 6^e édition du circuit de tennis régional Labatt Légère présentera sa première les 21, 22 et 23 juin à Baie-Comeau.

Sandro Célant
Les Éditions Nordiques

Le réseau nord-côtier revient à la charge avec quatre épreuves officielles. Baie-Comeau accueillera deux rencontres.

Port-Cartier et Sept-Îles en présenteront une cha-

cune.

Les responsables locaux présenteront une nouvelle formule pour la compétition inaugurale. Le premier tournoi regroupera uniquement

des équipes de double.

Deux classes (A et B) sont offertes chez les hommes. Une section est ouverte du côté féminin. Un double mixte complètera le programme. "C'est

un essai qui devrait donner de bons résultats. Une compilation sera d'ailleurs tenue pour l'été", de préciser le coordonnateur Gilles Bouffard.

Sept-Îles sera l'hôtesse

du 2^e tour, au début du mois de juillet. Port-Cartier sera le site du troisième tournoi. Le club local Bonne Entente clôturera le calendrier vers la mi-août. Baie-Comeau sera d'ailleurs responsable du gala-mérites nord-côtier

prévu pour le 18 août.

Cours

L'action débute prochainement sur la scène régionale. Sur le plan local, les cours de tennis sont toujours accessibles pour les intéressés.

Que ce soit pour le mini-tennis (7 à 10 ans), les jeunes (10-14 ans), les 14 ans et plus et les adultes, des sessions sont offertes. Les cours s'échelonnent sur dix heures de pratique (cinq séances de deux heures).

L'apprentissage des techniques de base sont priorisées lors des leçons. Le coup droit, le revers, la montée au filet..., sont élaborés en détails pour les débutants.

Les responsables prévoient également ouvrir une Ecole d'été pour les jeunes adolescents. Ce programme, réparti sur trois mois d'activités, s'adresse aux joueurs de 7 à 16 ans. La clinique servira à préparer des athlètes en vue des finales régionales des Jeux du Québec.

Les coûts d'admission varient selon les catégories. Pour obtenir plus de détails, on peut rejoindre Gilles Bouffard au 589-4185 (après 17 heures).

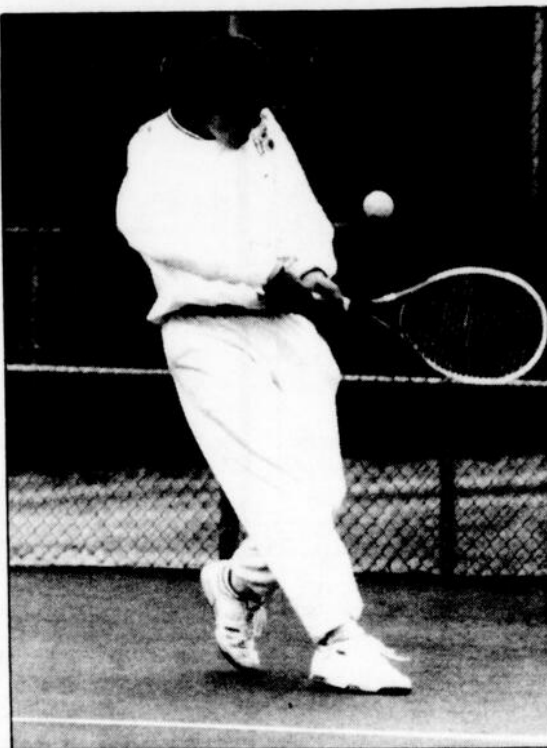

L'action débute bientôt dans le circuit régional de tennis Labatt Légère. Le premier tournoi est prévu à Baie-Comeau, les 21, 22 et 23 juin.



Avec SOLUVERT,

tout l'été, une pelouse verte, verte!

Tél.: (418) 589-2855

Notre expérience nous classe parmi les premiers en service d'entretien de pelouse au Québec. Nous constatons qu'effectuer des traitements est indispensable. Nous croyons aussi que les traitements à l'herbicide et à l'insecticide doivent être effectués au besoin seulement et non pas en prévention.

Arbres et arbustes

Injection: ce procédé consiste à injecter un fertilisant ainsi qu'un insecticide systémique directement dans les racines. Cette méthode suffit à apporter tous les éléments nutritifs que vos arbres et arbustes peuvent avoir besoin pour grandir en beauté.



NOUVEAU

Vaporisation: pour une protection encore plus soignée nous vaporisons vos arbres et arbustes avec des produits naturels tels que les savons insecticides. Ils ne laissent aucun résidu-toxique, sont bio-dégradables et ne contaminent pas l'eau ni le sol.

L'aération ... indispensable pour l'avenir de votre pelouse.

Aération: avec le temps le chaume s'accumule sur le sol. La terre peut même se tasser au point d'empêcher l'air et l'eau de pénétrer et les racines de bien se développer.



N.B. Le coût pour l'aération est le même que pour un traitement de pelouse.

Épandage de chaux granulaire:

La chaux neutralise l'acidité du sol et favorise le développement des micro-organismes nécessaire pour convertir la matière organique et les fertilisants en éléments nutritifs assimilables par le gazon.

Fongicide

Vous avez eu la mauvaise surprise de voir votre pelouse très abimée au printemps! Plusieurs pelouses souffrent d'une maladie bien connue la moisissure grise des neiges. Cette maladie sévit lors de grandes variations climatiques.

Soluvert vous propose un traitement fongicide (au même prix qu'un traitement régulier) qui est notre meilleur arme contre cette maladie et qui doit être appliqué à l'automne.

Superficie	Coût
0 - 2 000	27,50 \$
2 000 - 2 500	32,50 \$
2 500 - 3 000	37,75 \$
3 000 - 4 000	43,25 \$
4 000 - 5 000	48,50 \$

Garantie (sur programme complet)

Si les résultats d'un traitement ne vous donnent pas satisfaction, dites-le nous, nous recommencerons le traitement de votre pelouse ou de vos arbres sans frais supplémentaire, jusqu'à votre entière satisfaction où le coût du traitement vous sera remboursé.

Occasion d'investissement dans l'immobilier à Sept-Îles

Terrasse du Vieux Quai, 470, rue Arnaud, Sept-Îles (Québec)

- 1 immeuble, 89 unités
- Construction 1973, ossature en bois, acier et béton
- 6 étages, ascenseur
- 5 emplacements commerciaux
- 89 stationnements individuels intérieurs
- Piscine intérieure, sauna, douches, terrasse

Prix minimum acceptable : 2 065 000 \$

La date d'ouverture des propositions est fixée au 10 juillet 1991, à 14 heures.

Pour obtenir de plus amples renseignements, s'adresser à :

Société canadienne d'hypothèques et de logement
Édifice Le Concorde, suite 46
350, rue Smith
Sept-Îles (Québec)
Tél.: (418) 962-5136
Attention : M. Gilles Bureau

Pour visiter, contacter M. Mario Roussel au même numéro



SCHL  CMHC  Canada
Question habitation, comptez sur nous



Les filles de la Clinique Iris, du Trafalgar et du Bar Onix ont compilé un dossier parfait de 2-0 lors de la semaine inaugurale dans la ligue féminine de balle molle.

La Plein-Jour - Archives

BALLE MOLLE: UN DÉBUT DE SAISON EN TROMBE

Baie-Comeau - Trois équipes ont démarré la saison en trombe, la semaine dernière, dans la ligue féminine de balle molle.

Sandro Célant
Les Editions Nordiques

Les filles de la Clinique d'Optométrie Iris, du Trafalgar et du Bar Onix ont été sans faille lors de ces programmes d'ouverture.

Les trois clubs ont compilé un dossier parfait de 2-0. Les joueuses de la Clinique Iris ont entrepris leur poussée victorieuse, le 2 juin, au terrain C de la rue Laval.

Opposées aux déléguées du Bar aux Amis (championnes de la saison 1990), les athlètes ont se rebondir et décrocher un premier gain en 1991. Une victoire de 7-5 au profit de Marlène Morin (1-0). Christine Girard (0-1) a essuyé le revers.

Quelques heures plus tard, le Motel Manic signait également un premier succès en l'emportant par 12-2 sur le Brasier Toyota.

Les filles de la Clinique ont conservé leur vive allure, deux jours plus tard. Les Turtles du 760 ont écopé dans cette cuisante défaite de 1-11. Lyne Ouellet (1-0) a mérité le triomphe au monticule.

Le Bar Onix a également été sans faille lors de cette semaine inaugurale. Le 3 juin, il a été sans pitié pour les Turtles dans un massacre de 14-0.

Le lendemain soir, au terrain C du Centre Henri-Desjardins, la troupe se montrait intraitable avec un verdict de 7-0 sur le Motel Manic. Nancy Ménard (2-) a excellé sur la plaque en blanchissant l'adversaire durant les deux rencontres.

Le Trafalgar a gagné ses deux matchs lui aussi. Gain de 10-9 sur la Pharmacie Pierre-Breton, le 3 juin. Triomphe de 11-1 sur le Brasier Toyota, deux jours plus tard.

Les sportives du Bar aux Amis et de la Pharmacie Pierre-Breton ont pris part au dernier duel de la semaine, le 5 juin.

De l'originalité dans
votre party?
DEMANDEZ



Fred LE MAGICIEN
589-3807

PARTYS DES FÊTES, PARTYS DE BUREAU,
FÊTES D'ENFANTS, RÉCEPTIONS, SOUPERS.
SPÉCIALITÉ: MICRO-MAGIE



POUR VOS
RÉNOVATIONS

Camion 12 roues avec système
Service de location boîte à rebuts de 10 à 45 verges
Location de vanne d'entreposage de 20 à 45 pieds
à la journée - à la semaine - au mois

* De plus, système de compacteur disponible sur demande

Marc Labrie, représentant

Rés.: 296-4520

Message: 589-0092



MICHEL MILLER INC.

296-0064

33, Babin



CAMP DES JEUNES

a/s Club des Lions

C.P. 642, Sept-Îles, Québec

G4R 4K9

PROGRAMMATION 1991

- 23/06 au 28/06 - Mixte: 125 \$
- 30/06 au 05/07 - Mixte: 125 \$
- 07/07 au 12/07 - Mixte: 125 \$
- 14/07 au 19/07 - Mixte: 125 \$
- 21/07 au 26/07 - Mixte: 125 \$
- 28/07 au 02/08 - Mixte: 125 \$
- 04/08 au 09/08 - Mixte: 125 \$
- 11/08 au 16/08 - Mixte: 125 \$

Inscrivez-vous rapidement
pour obtenir les dates
de votre choix !

Âge requis : 6 à 14 ans
125 \$ par séjour
(T.P.S. incluse)

NOUVEAUTÉS PRIX FAMILIAL:

- 1^{er} enfant: 125 \$
- 2^o enfant: 120 \$ pour la même semaine
- 3^o enfant: 115 \$

ADOLESCENTS:

La semaine du 11 au 16 août seulement
pour les adolescents
de 14 à 17 ans inclusivement.

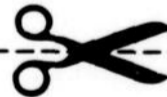

- Aucune inscription ne se fera par téléphone.
- Le paiement doit être inclus et envoyé avec l'inscription
- Les coûts comprennent 25,00 \$ (non remboursables) pour frais d'inscription
- Les coûts comprennent le logement, la nourriture et le service d'animation
- Le comité du Camp des Jeunes se réserve le droit d'accepter les demandes selon l'ordre de réception
- Vous recevrez une confirmation pour les séjours réservés
- Vous venez conduire votre(vos) enfant(s) le dimanche entre 18 h 00 et 19 h 00 au Camp des Jeunes

Retournez votre inscription à l'adresse suivante :

CAMP DES JEUNES
a/s Club des Lions
C.P. 642
Sept-Îles (Québec)
G4R 4K9
Tél.: (418) 962-5466 (Lion)

RENSEIGNEMENTS

Nom et prénom de l'enfant: _____ Nom et prénom du père: _____
 Adresse: _____ Date de naissance: _____ Age: _____
 Numéro d'assurance maladie _____ Tél.: rés.: _____ Bur.: _____
 Votre enfant souffre-t-il de maladie? Oui Non Médic alerte
 Si oui, donnez la nature de la maladie _____

Doit-il prendre des médicaments? Oui Non

Si oui, spécifiez les genres et les ordonnances: _____

IMPORTANT

En cas d'urgence (accident ou maladie), j'autorise la direction du Camp des Jeunes ou du Club Lions à faire hospitaliser mon enfant.

J'autorise aussi les autorités de l'hôpital, où sera admis mon enfant, à lui donner tous les soins et traitements médicaux et chirurgicaux nécessaires.

En foi de quoi j'ai signé en toute connaissance.

Signature des parents ou tuteurs

Plus de **1 million** de lecteurs liront le lundi
cette semaine parce que...

LE Lundi

TOUT EN COULEURS!



À 44 ANS
REINE MALO
"COMMENT
J'ÉLÈVE
SEULE
MA FILLE
ÉMILIE"



EDWARD REMY

Ses commentaires sur le Mexique... et sur Michèle Richard.

NUIT D'ÉTÉ

JULIA ROBERTS

DEUX POSTERS GÉANTS

PIERRETTE ROBITAILLE

Après une rupture de 17 ans, elle retrouve son amour de jeunesse.

BROUE

La consécration internationale après 12 ans. Trois comédiens se racontent!

DOMINIC BERGERON

À 14 ans, il exprime sa fierté d'être le fils de Claire Pimparé.

FRANCIS REDDY

Son univers intime et son engagement social pour l'environnement.

YVON DESCHAMPS

Après 20 ans de mariage, il nous dévoile l'intimité de sa vie familiale.

**OUI LE LUNDI C'EST BIEN MIEUX
LE LUNDI LE SAIT BIEN MIEUX**

Le magazine qu'on lit jusqu'au prochain...

DES BASKETTEURS RÉCOMPENSÉS



Les joueurs du cadet masculin ont formé l'équipe par excellence en 1990-91.

(S.C.E.) L'Association de basket-ball mineur de Baie-Comeau a mis un terme officiel à sa saison régulière, la semaine dernière, à la Polyvalente des Baies.

Les responsables du Secteur Marquette ont présenté leur gala-mérites, qui visait à honorer les joueurs les plus méritants en 1990-91.

En plus de souligner l'excellence de ses meilleurs athlètes, l'Association a procédé à l'élection d'un nouveau bureau de direction.

C'est ainsi que Jacques Dugas accède à la présidence de l'organisme. L'élu pourra compter sur l'appui de cinq collaborateurs.

Pierre Bédard sera au poste de vice-président. Jean-Guy Lacasse travaillera à la trésorerie. Pierrette Henri cumulera les fonctions de secrétaire.

Ken Stanley sera le nouveau publiciste pour 1991-92. André Fortin complètera l'exécutif en supervisant les projets spéciaux.



Une photo des récipiendaires au titre de joueur le plus utile à son équipe au cours de la dernière campagne.



Les étudiants que le Placement étudiant du Québec vous recommande pour un emploi d'été se retrouvent rarement là.

Le Placement étudiant du Québec a les mêmes exigences que vous: efficacité, rapidité, accessibilité et qualité. C'est pourquoi nous mettons un point d'honneur à vous recommander des candidats qui correspondent à vos critères de sélection. Grâce à ce processus de présélection, **vous gagnerez un temps précieux.**

Donc, aucune mauvaise surprise ni pour vous, ni pour les étudiants.

Le Placement étudiant du Québec intervient pour qu'ensemble nous puissions contribuer à la formation de la main-d'oeuvre de demain afin qu'elle devienne synonyme de qualité.

Pour obtenir plus de renseignements, composez :
Baie-Comeau: (418) 589-3680
Extérieur sans frais: 1 800 463-2355

Gouvernement du Québec
Ministère de l'Industrie, du Commerce
et de la Technologie
Placement étudiant du Québec

Québec

DE JEUNES CYCLISTES DÉFIENT LES OBSTACLES

Baie-Comeau - Une soixantaine de jeunes cyclistes du Secteur Marquette ont relevé l'invitation du club Optimiste, le 1er juin au Centre récréatif.

Sandro Célant
Les Editions Nordiques

Dans le cadre de la Semaine de sécurité à bicyclette, le club social organisait, pour une deuxième année d'affilée, une journée d'activités pour les amateurs de vélo.

La rencontre a permis de sensibiliser les jeunes sur les règles de sécurité routière tout en offrant un petit défi à obstacles sur un tracé extérieur situé près du centre sportif.

La rencontre (présentée dans le Secteur Mingan) avait connu beaucoup de succès l'an dernier. En 1991, la participation a connu une baisse importante. "Les conditions climatiques étaient moins bonnes cette année. Les jeunes se sont montrés moins enthousiastes", de constater le coordonnateur Jac-

ques Comeau.

Même s'ils étaient moins nombreux, les pilotes y ont mis toute la gomme lors de la courses à

bosses. Quelques chutes spectaculaires ont même marqué le déroulement de l'épreuve.

Chez les 6-7 ans, Dave

Bonneau a été le plus rapide de la journée. Il a parcouru le trajet bossé en un temps de 53:86 secondes. Cynthia Gagnon

a très bien fait avec la deuxième place (54:45).

Marc Babin (55:06) a ter-

miné troisième.

La bataille a été enlevante chez les 8-9 ans. Plusieurs candidats étaient en lice. David Morissette est ressorti du peloton. David a ramené le temps le plus bas avec un chrono de 44:35.

Le vainqueur a remporté une victoire convaincante. Il a terminé avec près de deux secondes d'avance sur Frédéric Fournier (46:23). Steeve Loïselle (48:01) s'est ap-

proprié le troisième rang.

Hugo Pelletier a également été couronné d'or chez les 10-11 ans. Hugo a roulé à vive allure avec un temps final de 42:95. Christian Morin (44 secondes) et Dany Belzile (44:66) l'ont suivi au fil d'arrivée.

Maxime Denis a complété la liste des champions. Chez les 12, 13 et 14 ans, il a remporté les grands honneurs grâce à un temps de 42:92.



Plusieurs cyclistes du Secteur Marquette ont pris part à la course à obstacles, le 1er juin au Centre récréatif.

Le Plein-Jour - Lyne Gagnon

Partez gagnant!

Profitez de franchises de restaurants rentables et bien établis à Rimouski, Sept-Îles et Baie-Comeau.

Venez rencontrer Monsieur René Deshaies, directeur du franchisage. Il sera à Rimouski le 11 juin, à Sept-Îles le 12 juin et à Baie-Comeau le 13 juin.

514-341-5544

Passionnement Mikes!
MIKES

PRO-NET

Le seul «camion atelier» dans la région

LE SPÉCIALISTE:

Nettoyage de tapis
Nettoyage de meubles en tissu
Protection des tapis en teflon
Dégâts d'eau



296-2163

CONCIERGERIE R. MARTIN

SPÉCIALISTE:

Entretien général, résidentiel, commercial
Sinistres

ESTIMATION
GRATUITE
589-2464

Réal Martin, prop.



Nos entreprises s'unissent pour vous donner
«qualité et service supérieurs»

Un dur test sur terre battue!

**SUPER
CONCOURS**

GAGNEZ UN VOYAGE AU PAYS DES

Filles de Caleb

TOUS LES DÉTAILS DANS

**ALLO
VEDETTES**

VELO DE MONTAGNE

Baie-Comeau - Les experts du vélo de montagne ont défié la terre battue, le 2 juin, sur une piste de Baie-Comeau.

Sandro Célant
Les Editions Nordiques

Le club Vélo du Nord Manicouagan organisait la première de quatre épreuves régionales, dimanche dernier dans le Secteur Mingan.

Au total, 17 adeptes de Sept-Iles et Baie-Comeau ont pris le départ. En classe expert, le Septilien Jean-Thomas Roy s'est montré le plus rapide.

Le visiteur a parcouru les 25 kilomètres de la course en un temps de 56:27. Deux coureurs locaux l'ont suivi au fil d'arrivée. Gervais Lévesque (58:19) et Gaëtan Simard (58:27) ont terminé deuxième et troisième.

Dans le novice, Baie-Comeau a vu deux de ses représentants monter sur le podium. Alain Moisan a été le plus vite à franchir les 17 kilomètres imposés. Il a ramené une montre indiquant 49:07. Son compatriote Carl Hudon a pris la deuxième place.

Le junior Sylvain Tremblay a mérité l'or dans sa catégorie. Tremblay a été le meilleur dans l'épreuve des 9 kilomètres. Un temps vainqueur de 23:44.

Frédéric et Eric Gagné ont aussi été décorés. Le premier a signé un temps de 27:29 soit une minute et trois secondes de mieux que son homologue.

Les athlètes se retrouveront au mois de juillet, sur le terrain situé près du cégep de Baie-Comeau. La compétition, prévue pour le 21, sera présentée dans le cadre du Festival d'été "Défis en fête".

En fin de semaine, les amateurs de vélo de route sont en action dans le Secteur Marquette. Le critérium Vélo-



Le Plein-Jour - Archives

Dix-sept cyclistes en provenance de Sept-Iles et Baie-Comeau ont défié la terre battue, le 2 juin, dans le Secteur Mingan.

Services est à l'affiche dimanche (9 juin) à compter de 13h00. Les inscriptions seront acceptées sur l'heure du midi près du trajet aménagé entre les rues Garneau, Parent et Langevin.

PROCUREZ-VOUS UN PATHFINDER DE NISSAN

POUR

386\$

PAR MOIS



Pathfinder 1991, modèle 4 portes, transmission manuelle.

* Utioisation 48 mois ou 96 000 km.

* Plan de location - Taxes en sus

BAIE-COMEAU NISSAN

161, boul. Lasalle

296-3422

NISSAN

La Bonne Table Régionale Manicouagan



vous suggère
cette
semaine:

RESTAURANT

**CHEZ
FONG**

834, rue de Puyalon
589-9921

Buffet chinois
de 11 h a.m. à 14 h p.m.
du lundi au vendredi
et
de 17 h p.m. à 21 h
du mercredi au dimanche

LIVRAISON
DIMANCHE AU MERCREDI
16 h 00 à 24 h 30
JEUDI:
16 h 00 à 1 h 30 a.m.
VENDREDI, SAMEDI:
16 h 00 à 3 h 30 a.m.

* Réservation
pour petit groupe
de 10 à 30 personnes

Pour la fête
des pères
venez nous
rencontrer!

Nous vous invitons
à venir voir notre
nouveau décor
qui n'est que:
«plus chaleureux».

Les
Crêpes
du Roy

Centre régional
Manicouagan

Menu table
d'hôte

- Soupe du jour
- Choix de salade de fruits
de mer ou crêpe aux fruits
de mer gratinée ou non
- 1-2 crêpe dessert au choix
- Breuvage inclus. **17.95**

Réservation:
589-2111

Ouvert tous les soirs
de la semaine

Jusqu'à minuit

RESTAURANT
BAR-SALON

Le Brasier

Menu du jour
du lundi au samedi
à partir de 4 \$

OUVERT TOUTS LES JOURS
À PARTIR DE 10 H 45

Menu

- Pizza
- Service de traiteur
- Steak
- Assiette combinée de
mets chinois
- Poulet à la broche
- Fondue chinoise
- Fruits de mer

296-2231

Livraison à domicile

67, Place LaSalle
Baie-Comeau

La Maison

Jolliet

1800, boul. Jolliet
Réservation: 589-4999

TABLE D'HÔTE

Entrées:

Salade César
Ailes de poulet

Noisettes d'agneau
Darne de flétan
Entrecôte
Canard au poivre vert

Sève d'or
Balthazar

Thé, café.

LA TABLE DE CHINE



Mets chinois et canadiens
Buffet gastronomique
Menu à la carte
Air climatisé

Reception
150 personnes

LIVRAISON:
Dimanche au vendredi
16 h à 23 h
Samedi: 16 h à 1 h a.m.

589-8998

Grande aire de stationnement
sur le boulevard LaSalle
Baie-Comeau

Café
Andréanne Inc.

162, Route 138
Chute-aux-Outardes

MENU DU JOUR
DU LUNDI
AU VENDREDI

DÉJEUNER SPÉCIAL
SAMEDI ET
DIMANCHE

Pour vos réservations
de 10 à 25 personnes

567-4266

Passionnement Mikes!
MIKES

- Pizzas
- Sous-marin
- Pâtes
- Salades

LIVRAISON RAPIDE

TOUTS LES MIDIS:
11 H 30 À 13 H 30
TOUTS LES SOIRS:
16 H 30 À LA FERMETURE

296-8080

304, boul. Lasalle
Galerias Baie-Comeau

A&W

Bon pas ordinaire

Ouvert de
7 h 00 à 1 h 00
et
7 h 00 à 4 h 00
le vendredi et le samedi

Réservation pour
déjeuner
en groupe
Commande
à emporter
589-4485

1245, rue Nouvel
Baie-Comeau

Rux Berges

180 Pascal-Comeau
Godbout

Spécialités:

Poisson,
fruits de mer
frais.

Sur réservation
seulement
demandez
Lucie ou
Éric

568-7748

RESTAURANT
**Pizza
Royale**
1986 Inc.

SALLE À MANGER
LICENCIÉE

- Pizza
- Mets chinois
- Spaghetti
- Barbecue

LIVRAISON À
DOMICILE À
COMPTER DE
11 H 00

Suzelle Fortier, prés.
Visa et Master autorisé par téléphone
2674, boul. Lafleche
Baie-Comeau
589-5427 - 589-5693

Zbarils

OUVERT LE
DIMANCHE

- Côtes levées
«Smokarama»
- Brochettes
- Fruits de mer
- Pizza

Ouvert du lundi au samedi
7 h à minuit
Dimanche: 16 h à 23 h

Nouveau:
Vivier de moules
et homards frais

200, boul. Lasalle
Réservation:
296-3681

BUREAU
DES CONGRÈS
ET TOURISME
DE BAIE-COMEAU

Le Bureau des congrès et du tourisme
de Baie-Comeau et l'ATRM
vous souhaitent la bienvenue et, bon appétit!



ASSOCIATION
TOURISTIQUE
RÉGIONALE (A.T.R.)
MANICOUAGAN Inc.



La discipline du soccer mineur se porte bien surtout dans le secteur Minigan. Jusqu'à présent, plus de 150 joueurs sont inscrits pour 1991.

LE SOCCER MINEUR EN REGAIN DE POPULARITÉ

Baie-Comeau - Les dirigeants de l'Association de soccer mineur de Baie-Comeau viennent d'entreprendre une autre saison remplie d'activités.

Sandro Célant
Les Editions Nordiques

L'action a débuté depuis une semaine. Jusqu'à présent, plus de 150 jeunes sont inscrits. "C'est très satisfaisant", lance aussitôt le coordonnateur Marc Richard. "On s'attendait à une diminution par rapport à l'an dernier. Ce n'est pas le cas du tout".

En 1990, 160 athlètes avaient donné leur nom. Le cap devrait être atteint cet été. La discipline se porte bien et ce, dans six catégories distinctes. Le pré-soccer, l'atome, le moustique, le pee wee, le

bantam et le midget sont accessibles.

Les différents camps d'entraînement sont commencés. Les joueurs travaillent à raison d'une heure et demie par se-

maine. Dès le 21 juin, les participants auront trois heures de soccer hebdomadaires.

Même si l'association locale vient de se retirer de la Fédération québécoise, le calendrier d'activités n'en demeure pas moins chargé. "Cela ne nous empêchera pas de faire des voyages, au contraire", de préciser Richard.

Les intervenants locaux prévoient des échanges amicaux avec les gens de la Rive-Sud et du Saguenay Lac Saint-Jean. "Sur le plan financier, cela va bien. On va donner la chance aux jeunes d'en profiter".

Marc Richard superviser les opérations. Il pourra compter sur l'appui de trois adjoints. Avec plus de 150 noms en poste, le quatuor ne manquera pas de travail.

Soccer senior

Les plus petits ont déjà sauté sur le terrain externe de la Polyvalente des Rives. Les plus vieux, eux, entameront un nouveau calendrier, lundi soir (10 juin), sur le site extérieur de la Poly des Baies.

La ligue senior de soccer Manicouagan alignera sept équipes en 1991. Cinq formations masculines et deux troupes féminines sont dans la course.

Les Panthères Roses, les Toupamaros, le Trafic, les Gingembres et les Intrépides se feront la lutte chez les hommes. Deux équipes de femmes croiseront le fer sur une base régulière.

Des programmes doubles sont à l'affiche, les lundis, mardis et mercredis en soirée. Les alignements masculins disputeront 16 rencontres lors du calendrier officiel.

POUR LA FÊTE DES PÈRES

Idées cadeaux! Radio Shack est votre centre de magasinage pour la Fête des Pères

ACHAT SPÉCIAL
5995
Liste 93.88



Deux jeux pour des combats aériens étourdissants

Êtes-vous en quête d'aventure? Vous la trouverez avec ces 2 jeux de duel aérien. Choisissez les batailles de la Première Guerre mondiale avec *Red Baron* ou celles plus modernes de *Firehawk*. 25-8072

Le portatif par excellence

rabais \$454
79900
~~1253.69~~

Ordinateur portatif pour papa "affaire"

- MS-DOS[®]/GW-BASIC[™]/Interface Deskmate[®] en ROM
- Extensible à 640 K; 6.2 lb
- Unité de disque 3 1/2 po, 720 K

L'ordinateur Tandy 1100 FD compact permet le traitement de texte. Idéal pour étudiants et gens d'affaires occupés. Avec clavier 84 touches complet, accès parallèle, pile rechargeable et adaptateur CA. 25-3530

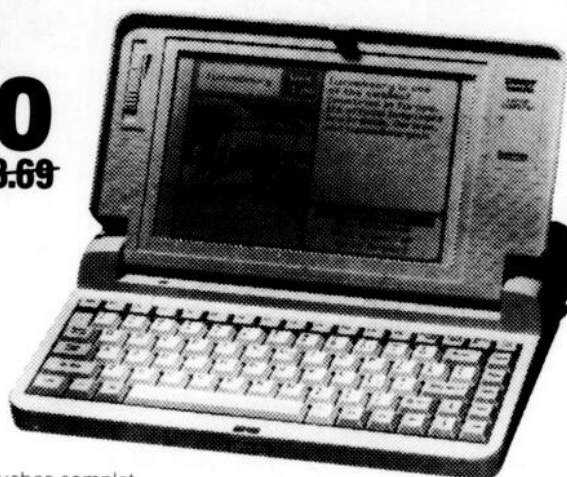

Lecteur/radio AM/FM stéréo



rabais \$17
5995
~~77.92~~

Un portatif pour papa! Avec antenne télescopique, micro électrostatique intégré et deux haut-parleurs de 3 po. Avec niveau et arrêt automatiques. 14-8303

NOUVEAUX BAS PRIX!

Radio Shack a baissé le coût du magasinage pour la Fête des Pères!

Chez Radio Shack, le magasinage devient plus abordable. Nous avons baissé les prix de centaines d'articles dans tous nos magasins—de façon permanente. Vous en aurez pour votre argent chez Radio Shack, le plus grand détaillant d'électronique au Canada.

Répondeur 2 cassettes

rabais \$46
9995
~~146.56~~



- Voyants à DEL
- Volume réglable
- Mise en marche à distance

Un bouton pratique d'enregistrement permet de laisser un message verbal sur bande si vous avez à vous absenter. 43-398

Commencez la journée en musique

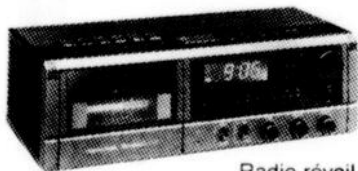

rabais \$36
8995
~~126.81~~

Radio-réveil à 2 alarmes pour vous éveiller avec AM/FM stéréo, tonalité ou cassette. Enregistre aussi! 12-1563

À l'écoute des ondes!

rabais \$63
17995
~~243.65~~

Votre papa pourra accéder à plus de 22.000 fréquences, sur vingt canaux. Affichage à LCD, accès direct au canal, exclusion de canal, recherche et canal prioritaire. 20-128

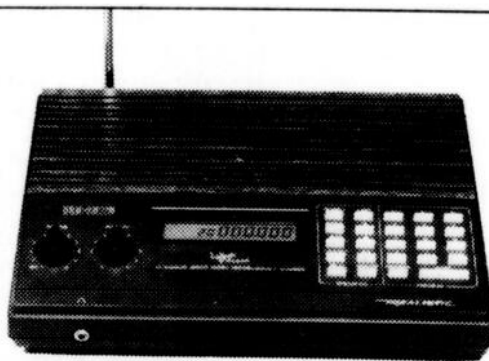

Golf de championnat pour 2 joueurs

rabais 23%
1495
~~19.42~~

Prêt pour le départ? Jeu de golf à LCD pour aider papa à améliorer sa marque au-dessous de la normale. Il peut jouer seul ou avec un ami. 60-2239

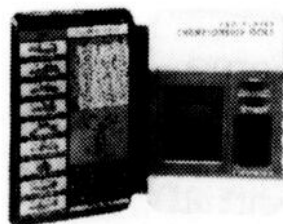

Interphone sans fil

rabais 18%
3995
~~48.72~~ ch.

- Touche d'appel
- Pour table/mur

Interphone FM sans fil à 3 canaux avec touche à blocage pour émission ou écoute continue. Idéal dans l'atelier de votre papa. 43-8218

En bref

Brigade de recherche

(S.C.E.) Les responsables de la Brigade de Recherche Manicouagan convient tous ses membres à une importante assemblée, jeudi prochain (13 juin).

La rencontre annuelle servira à faire le point sur la dernière année tout en précisant la nouvelle orientation de la Brigade. L'assemblée est prévue à la salle 2 du CRSSS. La réunion débutera à 19h30. L'invitation est faite aux membres.

Le solde expire le 30 juin 1991

Piles/cassettes/adaptateurs/accessoires non fournis, sauf mention contraire. Radio Shack dégage toute responsabilité relative aux erreurs (illustrations et texte). Il est accordé une commande différée si un article est épuisé. Nous indiquons les prix de détail réels, sans la TPS et la TVP applicable.

DIVISION INTERTAIN CANADA LTÉE
Radio Shack
Le magasin ou détaillant participant Radio Shack le plus près est dans les pages blanches

DEMANDEZ LA VÔTRE!

Magasinez beaucoup plus facilement chez Radio Shack grâce à une carte de crédit Radio Shack Bencharge. Acceptée dans tous les magasins et détaillants participants Radio Shack au Canada.

PIONEER®



KE-1700QR

L'ENGAGEMENT DE PIONEER: TENIR TOUTE CETTE PUISSANCE ENTRE BONNES MAINS

Conçu pour la sécurité et fabriqué pour donner le rendement Pioneer. Le dégagement rapide est le meilleur moyen de dissuasion contre le vol. Apportez la platine avec vous ou laissez-la dans le coffre de la voiture. Tout cela et un aspect raffiné qui ajoute aux tableaux de bord modernes. Des quantités de caractéristiques intéressantes: Supertuner, commandes distinctes pour les sons graves et aigus et une tête à double encoche exclusive à Pioneer. Une valeur sans compromis!



239\$

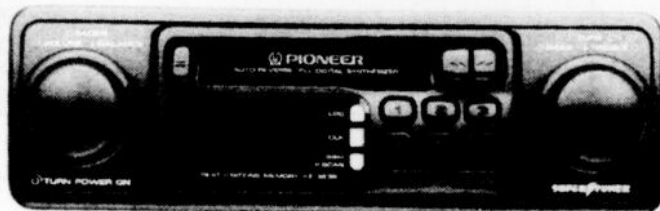

KE-3838 - Nouveau SuperTuner
Lecteur de cassette à inversion automatique et Supertuner à quartz et circuits PLL, type encastrable.

199\$



KEH-M3000QR
Commande de chargeur à six DC avec inversion automatique et Supertuner III. Ajoutez un chargeur à 6 DC maintenant ou plus tard sans autre accessoire.

349\$

UNE NOUVELLE GÉNÉRATION D'AMPLIFICATEURS DE PIONEER

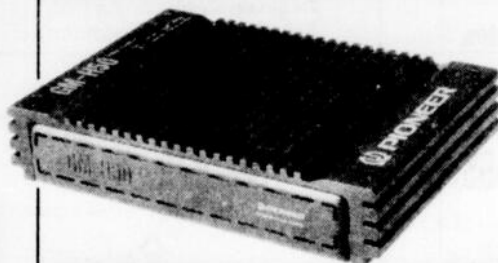

GM-H50 vous donne 25 watts x 2 canaux (4 ohms) ou 40 watts x 2 canaux (2 ohms). Dans un montage mono en pont, vous obtenez jusqu'à 160 W.

269\$

...POUR LE CONDUCTEUR EXIGEANT

Haut-parleurs haute performance de 6 x 9 po, 2 voies, puissance de 100 watts.

99\$



TS-A1640

Nouveau
6 1/2 po rond, 2 voies, puissance maximale de 100 watts, polypropylène renforcé de fibre de carbone et moulé par injection.

99\$

SIX NOUVELLES ENCEINTES D'EXTRÊMES GRAVES ENTièrement REPENSÉES de 8, 10 et 12 po. Vous avez le choix entre le haut-parleur à l'air libre ou à enveloppe scellée. Avec ses cônes moulés par injection, Pioneer dépasse très largement les procédés d'estampillage; le rendement est donc meilleur et plus durable. **89\$** À partir de **89\$** chacun



BONNE FÊTE DES PÈRES!



NOUVEAU

339⁰⁰\$



DETACHABLE FACE SECURITY™

KEH-5200 - Nouveau SuperTuner III
Lecteur de cassette «Puissance élevée, 4 HP» à inversion automatique avec Supertuner III et façade détachable (DFS™).

DIVISION D'AUTOSTOCK INC.
Lebeau
VITRES D'AUTOS

ET BIEN PLUS ENCORE...

• VITRES D'AUTO • RADIOS D'AUTO • REMBOURRAGE
• TÉLÉPHONES CELLULAIRES • TOITS OUVRANTS • ACCESSOIRES

271, boulevard Lasalle, Baie-Comeau, G4Z 1T1

Marc Lévesque, propriétaire-opérant - Tél.: 296-8830

Avocats

Savard, Nadeau, Francoeur, Dionne, Larue, avocats

Jean Nadeau
Serge Francoeur *
Michel Dionne ** 250, boul. LaSalle
Michèle Larue Baie-Comeau
Eric Blanc G4Z 1S7
Guylaine Tremblay 296-4921
* Maîtrise, droit du travail
** Agent de marque de commerce
Mandats d'aide Juridiques acceptés

Dufour, Martel, Ross et Ass. avocat privé et participant à l'aide juridique

106, Place LaSalle
Baie-Comeau 296-4142
Rés. Jean-Claude Dufour: 296-5916
Rés. Claude Martel: 589-7145

Lavoie, Langlois Forest avocats

André Lavoie, D.E.C.L.L.L.
Yves Langlois, D.E.C.L.L.L.
Marc Forest, D.E.C.B.A.A.L.L.B.
Bachelier en administration des affaires
1295, boul. Blanche, Baie-Comeau
G5C 3J3 - 589-9958 - Fax: 589-9957
Nous acceptons les mandats d'aide juridique

Carrier, Blouin Dostie avocats

Me Armand Carrier, C.R. 296-5601
Me Jean Blouin, L.L.L. 589-8690
Me Grégoire Dostie, L.L.L. 589-6946
Me Grace Ouellet, L.L.L. 296-4355
67 Place LaSalle
Suite 101, Baie-Comeau, G4Z 1K2
296-2251 Fax: 296-4717



296-6793
Bureau de L'AIDE JURIDIQUE
275, boul. LaSalle, Bureau 6
Baie-Comeau

Me Gaston Boivin, B.A.L.L.L.
Me Marwan Bachir, D.E.C.L.L.L.
Me François Wullaert, D.E.C.L.L.B.
Me Esther Tremblay D.E.C.L.L.B.
Centre communautaire juridique
de la Côte-Nord

Chiropraticiens

Clinique Chiropratique Manicouagan

Guy Martel, D.C.
Denis Henry, D.C.
Eric Lévesque, D.C.
Bruno Healey D.C.

815, rue Pafondeval,
Baie-Comeau Voisin du CRM
589-5890

Comptables

Samson Belair Deloitte & Touche

Comptables agréés
859, rue Bossé, # 218,
Baie-Comeau (Québec) G5C 3P8
Téléphone: (418) 589-5761
Télécopieur: (418) 589-5764
Mario Blouin, c.a. associé
Guy Bernatchez, c.a.
Réginald Côté, c.a.
Sylvain Chouinard, c.a.

Samson Belair Deloitte & Touche

Conseiller en management
et fiscalité
859, rue Bossé, #218
Baie-Comeau (Québec) G5C 3P8
Téléphone: (418) 589-5761
Télécopieur: (418) 589-5764
Lise Gauthier, M. Fisc

MALLETTE BENOIT BOULANGER RONDEAU Comptables agréés

Denis Bérubé, c.a., Associé
Placide Gagné, c.a., Associé
Claire Chassé, c.a., Associée
Guy Lirette, c.a.

67, Place Lasalle
3e étage
Baie Comeau (Quebec)
Tél.: (418) 296-9651 Fax: (418) 256-8454



Jean-Yves Bernatchez, c.a.

comptables agréé
France Guérette, c.a.
consultante en fiscalité

810, rue Bossé
Baie-Comeau
589-4626

Conseillers publicitaires

Les Éditions Nordiques

HEBROU inc.

Yves Proulx

conseiller publicitaire
Messenger: 295-8568

896, rue De Puyjalon
Baie-Comeau, QC, G5C 1N1
(418) 589-5900
Fax: (418) 589-8216

Les Éditions Nordiques

HEBROU inc.

Guylaine Larouche

Conseillère publicitaire
Messenger: 295-8570

896, rue de Puyjalon
Baie-Comeau, QC, G5C 1N1
(418) 589-5900
Fax: (418) 589-8216

Les Éditions Nordiques

HEBROU inc.

Myriam Dufour

Conseillère publicitaire
Messenger: 295-8564

896, rue De Puyjalon
Baie-Comeau, QC, G5C 1N1
(418) 589-5900
Fax.: (418) 589-8216

Denturologistes



André Massé, d.d.

Denturologiste
sur rendez-vous

857, rue de Puyjalon,
Baie-Comeau - G5C 1M3
589-7372



Claude Rochefort D.D., S.D.

Denturologiste
Sénateur

Sur rendez-vous seulement
330, boul. LaSalle, Baie-Comeau
296-4275/296-4079



André Élement, D.D.

Denturologiste

16, Place LaSalle, suite 104
Baie-Comeau - G4Z 1K3
296-4822



Danielle LeFrançois D.D.

Denturologiste

810, rue Bossé,
Baie-Comeau 589-7030
300, boul. LaSalle
Galeries Baie-Comeau 296-1666

Dentistes

Dr Georges Gagnon

Chirurgien dentiste

57, Place LaSalle
Baie-Comeau, C.P. 1046
296-3177

Dentistes (suite)

Drs Catellier, Gaudreau & Associés

Dr. Pierre Catellier, d.d.s.
Dr. Armand Gaudreau, d.d.s.

Clinique dentaire St-Georges
296-4004 - 296-3424

Clinique dentaire Pierre Martin
Dr. Pierre Martin
Dr. Jean Lyne
174, rue Vallée
Chute-aux-Outardes
Pour rendez-vous: 567-2205

Clinique Dentaire Pierre Lavoie

Dr. Pierre Lavoie
chirurgien-dentiste

625, boul. Lafèche
Baie-Comeau
QC - G5C 1C5
589-3000 589-7855

Optométristes



Clinique d'optométrie
ROBICHAUD & MORISSE

DR Guylaine Robichaud, o.d.
DR Bénédicte Morisse, o.d.

Centre Régional Manicouagan
600, boul. Lafèche, Baie Comeau (Québec)
G5C 2X8 Tél.: (418) 589-5454

Dr Pierre LaRue, O.D.

194, rue Pie XII
589-4848
116, boul. LaSalle
296-4148

cliniques
d'optométrie
EN VUE

Puits artésiens

Puits artésiens Adrien Gaudreau

Foreur

Malbaie, Charlevoix (418) 665-2361
St-Georges, Beauce
(418) 228-8689
Fax (418) 228-6700
St-Pierre Montmagny
(418) 2482439

Championnat régional d'athlétisme

La sprinteuse Sandra Glazer abaisse son record régional

Fermont - Cinq athlètes de Baie-Comeau ont franchi les marches du podium, la semaine dernière, lors du championnat régional scolaire d'athlétisme présenté à Fermont.

Les délégués locaux ont accompli de l'excellent travail lors de cette rencontre, qui regroupait 225 participants.

Comme il fallait s'y attendre, Sandra Glazer a été une meneuse pour Baie-Comeau. La sprinteuse a conservé ses bonnes habitudes.

Glazer a glané trois médailles d'or. La gazelle a dominé les 100 mètres, les 200 mètres et le saut en longueur, ses trois spécialités.

Sandra a profité de la rencontre pour améliorer son propre record aux 200 mètres. Elle a franchi la distance en un chrono de 26,99, sept centièmes de mieux que la marque précédente.

La jeune Emilie Roussel a été l'une des révélations de la fin de semaine. La benjamine a volé la vedette

te dans trois épreuves.

Aux 80 mètres, au saut en hauteur et au lancer du disque, la Baie-Comoise est gagnante incontestée. Emilie a établi, du même coup, un nouveau record régional au lancer du disque. La récipiendaire a tiré 30 mètres 90. Près de deux mètres de plus que les 29 mètres 16 enregistrés.

Garçons

Du côté masculin, trois noms retiennent l'attention. Frédérick Lévesque est décoré à trois reprises.

Le représentant de la Polyvalente des Rives est couronné d'or aux 80 mètres. Il ajoute de l'argent aux 150 mètres ainsi qu'au saut en longueur.

Sandro Célant
Les Editions Nordiques

Guy Hamilton connaît du succès dans les épreuves de tir. Celui qui se distingue également en haltérophilie décroche l'argent dans le lancer du disque.

Patrick Cormier est le

dernier médaillé pour Baie-Comeau. Cormier se présente deux fois à la table des vainqueurs. Il récolte l'argent aux 400 mètres et le bronze dans la course des 200 mètres.

Plusieurs aspirants locaux se démarquent assez pour s'assurer un poste en vue du provincial scolaire. Outre les médaillés, Steve Normand, Pascale Fréchette, Sonia Thibeault, Erick Pelletier, Karine Lévesque et

En plus de glaner trois médailles d'or, la sprinteuse Sandra Glazer a abaissé son propre record régional dans la course des 200 mètres.

Alexandra McGrath seront du prochain voyage.

Au chapitre collectif, la ville de Fermont a rafflé tous les honneurs en amassant les huit bannières à l'enjeu.



Le Plein Jour - Archives

Sports minute

Journée du 18 trous

(S.C.E.) Plusieurs golfeurs de la région participent à la 4^e édition de la journée du 18 trous au club de golf de Chute-aux-Outardes.

L'activité annuelle d'auto-financement permet d'amasser des fonds en vue du futur terrain entre les deux secteurs. L'an dernier, la rencontre a permis de recueillir \$20 000 pour le nouveau projet.



GROUPE DE CUEILLEURS DEMANDÉS

Récolte des fraises à l'île d'Orléans du 1^{er} au 30 juillet environ. Salaire au panier de 4 litres 0,80 \$ et plus selon le producteur.

Informations supplémentaires:

- Équipement de camping obligatoire.
- Disponible sur place: douche, toilette, table et autres.
- Possibilité de subvention au transport.
- Sans perte de prestation d'aide sociale sous certaines conditions.
- Les familles seront privilégiées.

INSCRIPTION: 872-0770

Services d'Emploi agricole, 5185 rue Rideau, C.P. 4000 (Anc.-Lorette), Québec G2E 5S2

PARCOUREZ L'ONDE À PLEINE VAPEUR, ET L'EAU DEVIENDRA PLUS QUE VITALE DANS VOTRE VIE.

Kawasaki

Ça-ça marche en grand!
OFFRE DE LANCEMENT

Jet Mate JB650-42
Détail: 8099 \$
Spécial:

6462⁰⁰\$
Toile gratuite
Taxes en sus



Jet Ski Sport Cruiser
JL-650-A1
Détail: 7949 \$

Spécial: **6939⁰⁰\$**
Taxes en sus

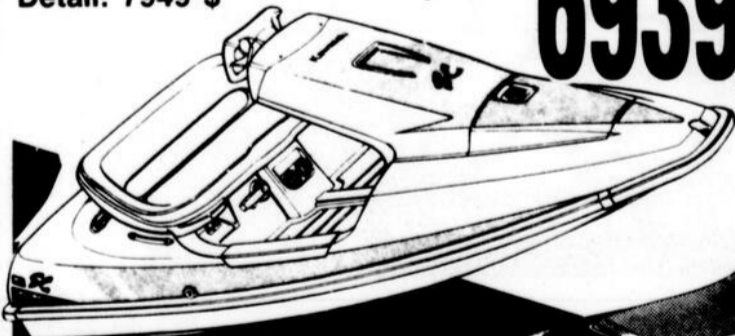

TS JF-650-B2
Détail: 6299 \$
Spécial:

5634⁰⁰\$
Taxes en sus



GARAGE AUTO ET SPORT GERMAIN INC.

9, AVENUE WILLIAM DOBEL, BAIE-COMEAU

296-4666

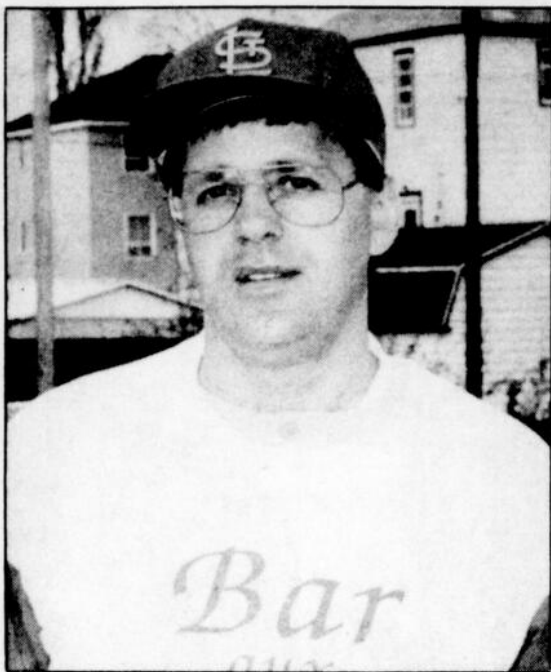

Baseball senior

Arsenault assomme les Campagnards

(S.C.E.) - Les Brasseurs du Bar aux Amis ont décroché leur deuxième victoire de suite, mardi soir, au terrain de la rue Laval.

Les vétérans du Secteur Marquette l'ont emporté par 8-3 sur les Campagnards de Chute-aux-Outardes lors d'une autre partie de la ligue de baseball senior.

Les Brasseurs signent ainsi leur deuxième gain de la saison. Ils ont, du même coup, fait subir une deuxième défaite (en moins de 24 heures) de suite aux Campagnards.

Les joueurs locaux ont été les premiers à s'inscrire au pointage avec un point en fin de deuxième manche. Les Brasseurs ont donné le coup de grâce,

une manche plus tard face au perdant Denis Deschênes (2-1).

René Arsenault a sonné la charge pour les gagnants. Le joueur de deuxième but y est allé d'un coup de circuit de trois points dans une poussée de cinq des vainqueurs.

Arsenault a été la vedette offensive du match avec trois en quatre et quatre points produits. Son coéquipier Yvon Pouliot a également cogné la longue balle (son 2e de l'année) face au releveur Yan Caron.

Encore bouleversés par cette attaque explosive, les frappeurs des Campagnards n'ont pu combler le retard face à Fernand Leblanc (1-0).

René Arsenault a sorti sa puissance, mardi soir. Il a cogné trois en quatre (dont un circuit) en plus de produire quatre points dans la victoire sur les Campagnards.

Le Plein-Jour - Jean-Paul Fouquet



Centre récréatif de Baie-Comeau
(Secteur Marquette)

Préparez vos coeurs d'enfants, c'est la fête en ville
DU 12 AU 16 JUIN

DU JAMAIS VU À BAIE-COMEAU:

Hotwill (d'Angleterre)
Force 10 (d'Angleterre)
Exploreur (France)

Cascadeur
Dragon: pour les tout-petits
(Italie)

Convois: pour les tout-petits
(Italie)
Sky Diver: 75 pi. hauteur
nous reviennent, et plusieurs autres manèges.

ADMISSION GRATUITE SUR LE TERRAIN
OUVERT À COMPTER DE 18 HEURES LES MERCREDI, JEUDI, VENDREDI
ET À COMPTER DE MIDI LE SAMEDI ET LE DIMANCHE.
LES GENS DE TOUS LES ÂGES SONT LES BIENVENUS !



24 équipes en lice

Baie-Comeau - Le Raid International Mahikan dans les Monts Groulx devrait offrir beaucoup d'action les 20, 21 et 22 août prochains.

Sandro Célant
Les Éditions Nordiques

De passage à Baie-Comeau la semaine dernière, le coordonnateur Michel Denis se montrait très satisfait des nombreuses réponses obtenues.

Jusqu'à présent, une vingtaine d'équipes s'étaient enregistrées officiellement. Plus d'une soixantaine de groupes avaient démontré de l'intérêt.

Les entrées sont pratiquement terminées. "Pour la première année, on va se limiter à 24 équipes. Ce qui est intéressant, c'est qu'il y a des troupes d'un peu partout", de préciser le responsable.

Les États-Unis ont délégué une délégation des U.S. Marines. La France va dépêcher deux formations. L'Armée canadienne misera sur la présence de quatre alignements. Plusieurs régions du Québec enverront aussi des candidats.

Baie-Comeau ne sera pas oubliée lors de Mahikan. Trois clubs ont confirmé leur participation. Les Étoiles du Nord, les Bou-Ryc et les Montagnards seront du prochain rendez-vous.

"Il y aura du très fort calibre. Les participants prennent ce défi au sérieux. Plusieurs équipes seront là pour remporter la victoire, rien de moins. Cela sera excitant à surveiller", de confier le responsable.

Michel Denis est présentement dans les Monts Groulx afin d'établir le tracé de la prochaine épreuve.

Le coordonnateur pourra compter sur l'appui de plusieurs intervenants, au mois d'août. Près de 70 personnes seront impliquées dans la présentation de Mahikan.

Des spécialistes en premiers soins, des experts en sauvetage, des représentants des médias écrits et électroniques... devraient être de passage dans la région lors du déroulement de cette épreuve bien spéciale.

Sports minute

Course de vélo

(S.C.E.) Le club Vélo du Nord Manicouagan organise une compétition importante, dimanche (9 juin) dans le Secteur Marquette.

Un critérium régional est à l'affiche sur les rues Garneau, Parent et Langevin. L'épreuve de 40 kilomètres devrait regrouper une trentaine de participants de la Côte-Nord.

Vente et installation

ESTIMATION GRATUITE
FENÊTRES
SOLARCO
QUALITÉ PROPRETÉ TRAVAIL GARANTI
PORTES PATIO PORTES ACIER FENÊTRES
MERCURIADES 89
Portes et fenêtres Baie-Comeau enr. 296-1438

Toilettage professionnel

Canins toutes races
LA GRIFFE
Demandez Louise
296-4658

Le Raid Mahikan

Baie-Comeau - Serge Poirier, Réal Poirier et Luc Cayouette s'attaqueront à une mission importante, au mois d'août.

Sandro Célant
Les Editions Nordiques

Les trois amateurs de la nature prendront part à la première édition du Raid International Maikan dans les Monts Groulx situés à 325 kilomètres de Baie-Comeau.

Les Etoiles du Nord forment l'un des trois trios locaux en lice pour cette épreuve d'envergure. Les Bou-Ryc composés de Denis Bouchard, Michel Bouchard et Jean-Cyr Plante et les Montagnards (Jacques Lévesque-René Plante-Christian Briand) défendent également les couleurs de Baie-Comeau.

Les candidats sont conscients de la tâche qui les attend. Ils savent que la compétition ne sera pas de tout repos. "On a déjà visité les Monts Groulx et c'est un territoire imprévisible. Il faudra être prêt", de confier Serge Poirier.

Les trois hommes ne ménagent pas les efforts. Accompagnés de deux substituts (Gilles Gaudreault et Yves Morin), ils mettent le paquet à l'entraînement.

Le groupe a entrepris un programme spécifique au début du mois de mai. Quatre fois par semaine, on les retrouve au gymnase. "Il faut travailler plusieurs volets. L'endurance est un élément clé. Le cardio-vasculaire et la forme physique sont aussi importants", de confier les

Un gros défi pour les Etoiles du Nord

coureurs.

Luc a 29 ans. Serge Poirier en a 26. Son frère Réal est le plus vieux à 39. Les trois athlètes ne semblent pas trop intimidés. "On visite les Monts Groulx depuis quatre ans. On sait à quoi s'attendre. Le Raid, c'est un gros défi. On va peut-être le faire une fois dans notre vie. On veut y aller au maximum"

Stratégie

La forme physique, les connaissances techniques sont obligatoires. Mais ce n'est pas tout. La stratégie entrera en ligne de compte. "Il faut bien se connaître. La course s'adresse aux équipes et l'esprit du groupe est essentiel pour réussir".

Les Etoiles du Nord prévoient une visite prochaine sur les lieux. Ils veulent marcher le territoire afin de mieux connaître leurs capacités. Ces habitués de la nature effectueront d'ailleurs leur visite avec l'équipement nécessaire sur le dos. Ils désirent expérimenter les conditions réelles de la course.

Pour l'instant, c'est la poursuite du programme

d'entraînement intensif (15 semaines). Il y aura ensuite le séjour dans les Groulx cet été tout en apportant les touches finales. "Cela prend une bonne planification. La préparation physique, mental, l'équipement... il faudra tout prévoir", de conclure Luc Cayouette.

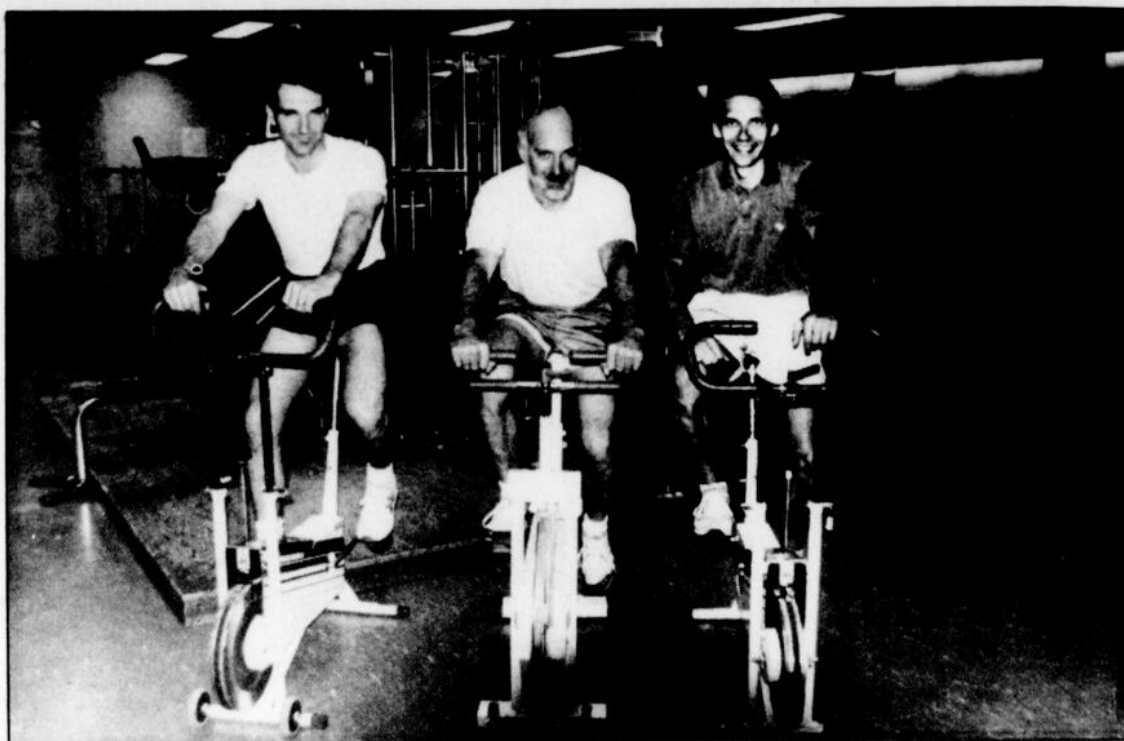

De gauche à droite, Luc Cayouette, Réal Poirier et Serge Poirier forment l'une des trois équipes de Baie-Comeau lors du premier Raid International Mahikan dans les Monts Groulx.

Le Plein-Jour - Jean-Paul Fouquet



Bonne fête papa!

Service de livraison

MARCHE-BOUCHERIE JOLIET
1768, boulevard Joliet
589-8406/8407



Epicèrie - Boucherie

41 Place LaSalle
Baie-Comeau
296-4736

BOEUF HACHÉ
MI-MAIGRE
2,18 kg **99¢**

BROCHETTE DE DINDE
2.99 chac.

T-BONE
13,20 lb **5.99**

BROCHETTE DE BOEUF
2.99 chac.

PAIN FRAIS DU JOUR

STEAK HACHÉ MAIGRE 5,40 kg 2.49	SURLONGE 11,00 kg 4.99 lb	POMMES VERTES 99¢ lb
SALADES ASSORTIES 4,38 kg 1.99 lb	TOMATES 11,00 kg 4.99	CÔTELETTES DE PORC 4,38 kg 1.99 lb
JAMBON CUIT 8,13 kg 3.69 lb	PRUNES ROUGES 99¢ lb	

NOMINATION

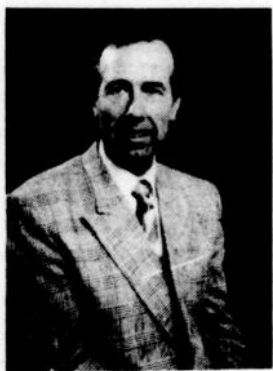

Émilien Ouellet

M. Yvon Gagné, directeur des ventes chez Haute Baie Auto, a le plaisir de vous annoncer le retour de M. Émilien Ouellet dans son équipe de vente. Émilien bénéficie d'une vaste expérience dans le domaine de la vente automobile et est avantageusement connu dans la région. Il invite ses clients et amis à venir le rencontrer pour l'achat d'un nouveau véhicule chez Haute Baie Automobiles.



258, boul. LaSalle, Baie-Comeau
296-4911

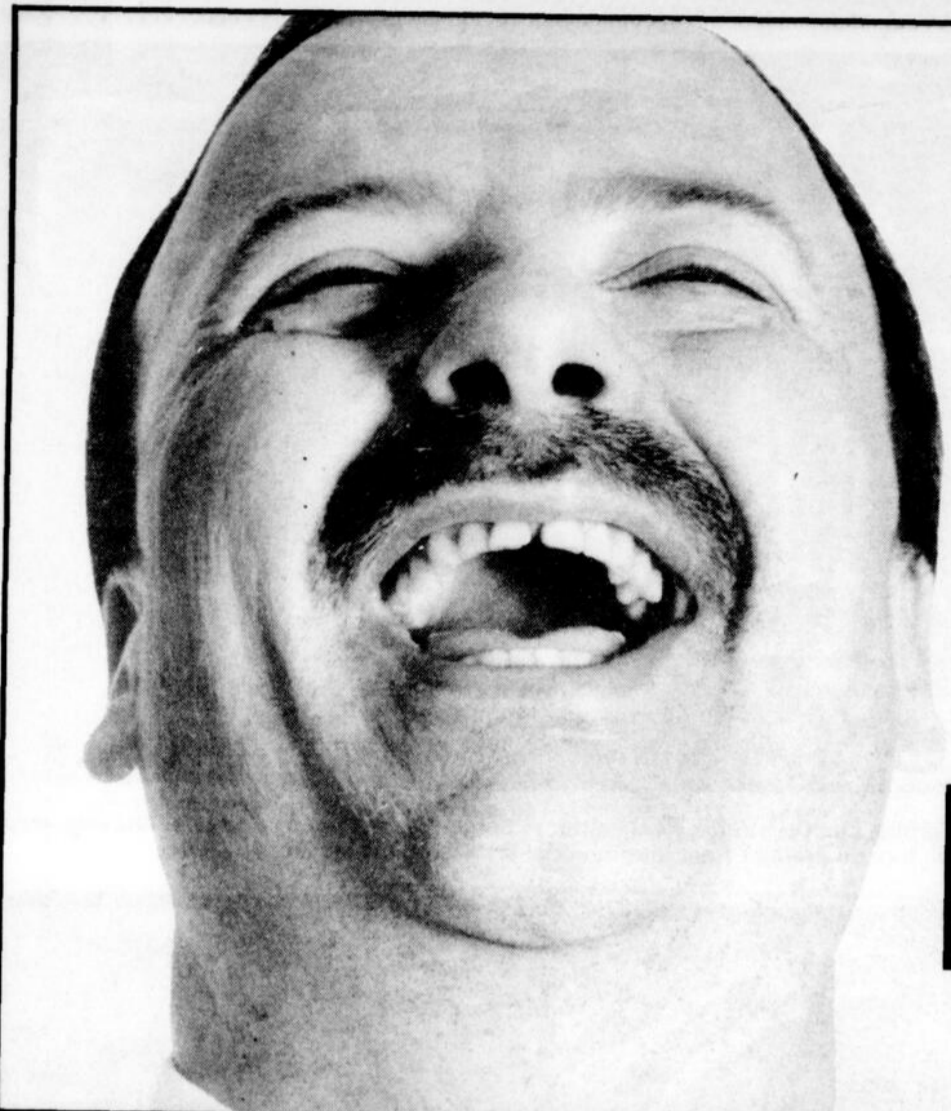

**CONCURRENCER
NOS
BAS PRIX**

HA! HA! HA! HA!

héritage

l'imbattable de l'alimentation

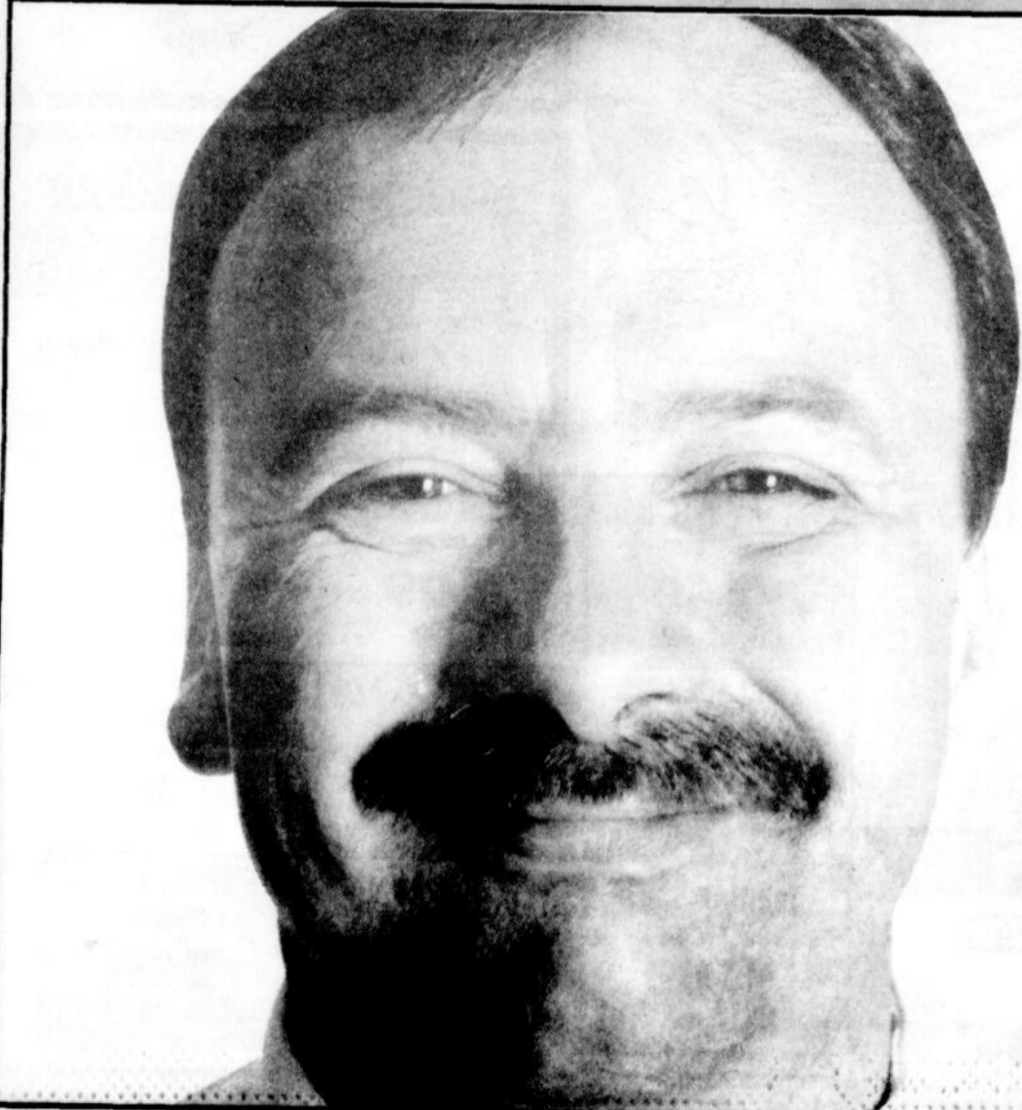

**PAS POUR
LONGTEMPS!**

Héritage est un magasin spécialement conçu pour offrir des bas prix sur tous les produits. Avec un aménagement simple, qui élimine les dépenses inutiles, et des clients qui coopèrent pour mieux économiser, c'est facile d'offrir la commande complète la moins chère en ville!

Alors, permettez-nous de rire un peu! Avec des décorations mur-à-mur et une foule d'à-côtés qui coûtent cher, les autres supermarchés ne pourront pas nous suivre... bien longtemps!