

# VIVRE ICI

## On n'a pris que 250 voleurs à l'étalage sur les 1,000 qui auraient "piqué"!

Depuis quelques années, on voit un peu partout dans les magasins qui nous avertissent que "Piquer, c'est voler" et que "les voleurs seront poursuivis en justice". Pancartes qui sont peu lues, semble-t-il, puisque les statistiques de vols à l'étalage vont en augmentant.



lynda  
DUPUIS

Dans notre région, les statistiques de la Sûreté municipale de Saint-Jean disent qu'en 1983, 152 adultes, 51 mineurs et 203 adultes et mineurs conjointement ont commis un vol à l'étalage. Pour 1984, jusqu'au vendredi 16 novembre dernier, 102 adultes, 65 mineurs et 167 adultes et mineurs conjointement ont été pris à voler à l'étalage.

Deux points sont à noter sur ces chiffres. Premièrement, la tendance au vol à l'étalage augmente chez les mineurs. Deuxièmement, ces chiffres ne montrent que la pointe de l'iceberg. "Environ 20 à 30% des vols à l'étalage sont rapportés à la Sûreté", précise le sergent Réal Sénécal.

### ■ Qui vole?

Les recherches sur le vol à l'étalage ont permis de définir les voleurs en six catégories: le voleur à l'étalage amateur d'âge adulte, le voleur d'âge mineur, le voleur à l'étalage professionnel, le voleur toxicomane, le vagabond ou l'alcoolique et le kleptomane.

Précisons que les voleurs peuvent venir de tous les milieux de la société. Pour certains,

surtout l'amateur, c'est le "thrill" qui le poussera à commettre un vol, une tentation soudaine.

Pour le toxicomane ou l'alcoolique, c'est par besoin. Il revend ce qu'il a volé pour entretenir son habitude.

Le mineur volera afin de relever un défi, de gagner le droit d'appartenir à un groupe, ou tout simplement, obtenir un article pour son propre usage. Finalement, le kleptomane, qui est rare, vole par impulsion souvent sans se cacher et le voleur professionnel fait du vol une carrière. Il ne prend pas de chances et vole pour le profit.

### ■ Quoi et quand?

Les voleurs n'ont pas de préférence face aux objets volés. Des com-



Les objets de plus grande valeur devraient être attachés.

merçants ont déjà vu partir un voleur avec un magnétoscope, d'autres avec quelques poches de thé prises dans une boîte ou encore un savon. La valeur des objets va de \$1 à \$1,800. "En moyenne, les gens volent pour environ \$32", remarque le sergent Sénécal.

Un moment plus approprié qu'un autre pour voler? Contrairement à ce qu'on peut penser, les voleurs préfèrent lorsque l'endroit est tranquille. "Lorsque les magasins sont bondés, difficile pour eux de savoir si la personne pres d'eux est

un agent de sécurité ou un simple client", ajoute le sergent.

Naturellement, avec le temps des Fêtes qui approche, la tension est plus grande. Plus facile de voler un cadeau que de l'acheter.

### ■ Le consommateur paie

On dit souvent que "le crime ne paie pas". Mais, en fin de compte, c'est le consommateur qui paie la facture des vols à l'étalage. On calcule qu'au Canada, les gens ont volé pour \$450

millions en 1983. Ce n'est que 20% des vols puisque environ 80% ne sont pas déclarés.

Les commerçants n'ont pas les moyens de perdre autant d'argent. Dans la région, les commerçants perdent entre \$10,000 et \$40,000 par année en marchandises. On calcule que 8 à 9% de l'inflation de la marchandise est dû au vol à l'étalage. Sans compter les coûts du personnel à la cour, du temps des policiers passé pour ce crime, du temps perdu à la cour par les employés qui témoignent, etc.

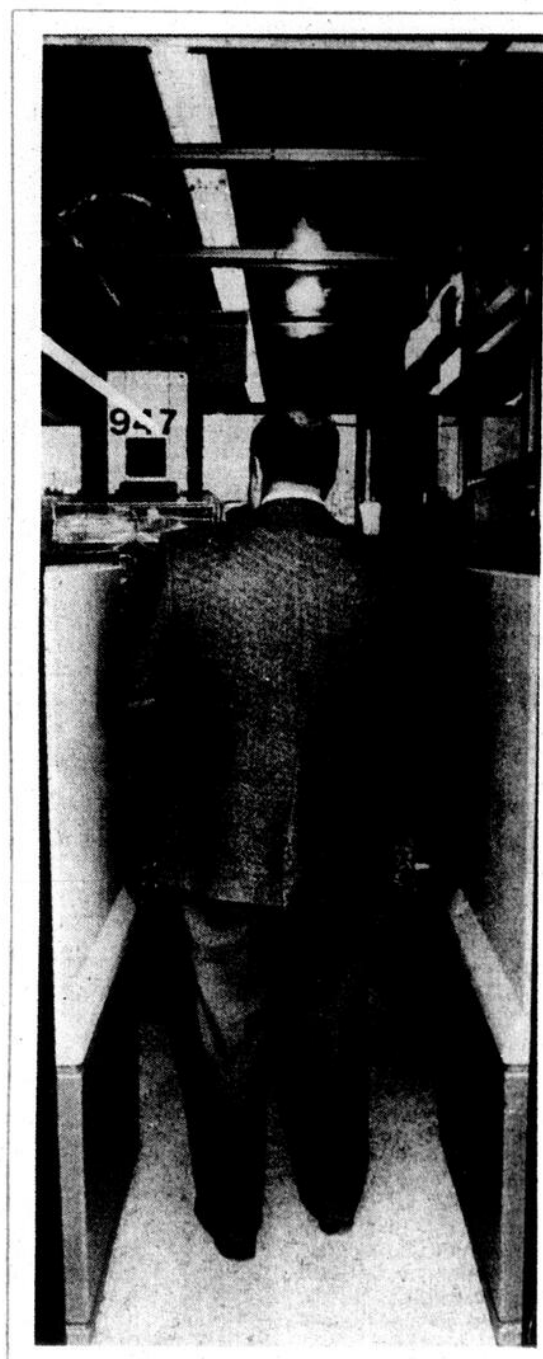

Si vous tentez de sortir du magasin avec de la marchandise non payée, vous pouvez être sûr d'être pris par le système Sigma. (Photos Ken Wallett)

## SOMMAIRE

Alcool	B-37
Astrologie	B-34
Idées Coiffure	B-29
La boustifaille	B-16
L'église d'ici	B-38
Le notaire	B-21
Nos comportements	B-18
Notre santé	B-30
Québec peut vous aider	B-35
Venez jouer dehors	B-31
Votre intérieur	B-26
Votre sécurité	B-36
Voyages	B-20

Petites  
annonces...B-40 & B-59

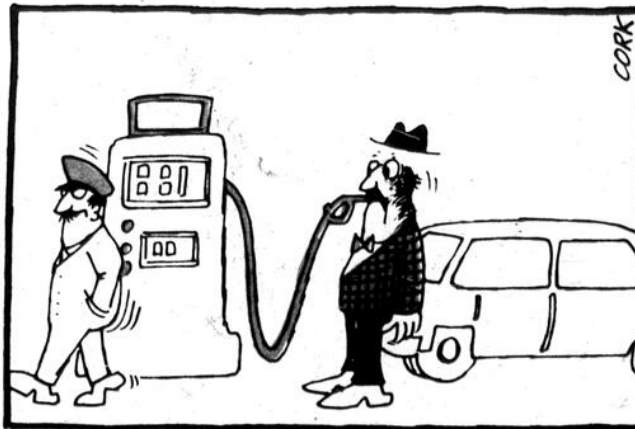
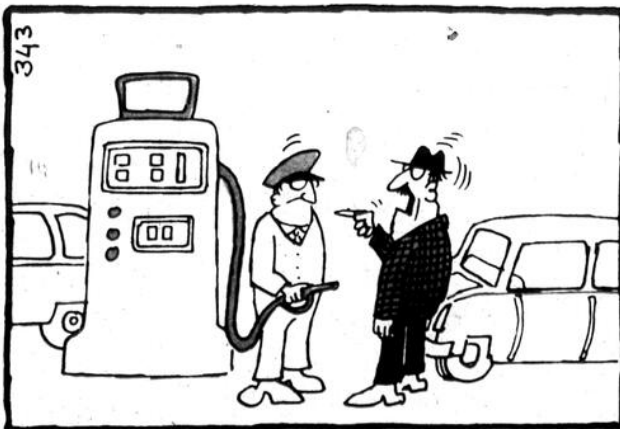

## NOS JEUX

Le Johannais philatélique	B-58
Les entrecroisés	B-62
Mots croisés	B-62
Mot secret	B-62

Gens d'ici...B-6 & B-11

Clinique de prévention...B-62

Naissances...B-62

Piquer, c'est voler

# Les systèmes anti-vols coupent les vols de moitié

De plus en plus, les commerçants prennent les moyens pour combattre le vol à l'étalage: les miroirs, les systèmes de sécurité, les agents de sécurité, les tours d'observation, les vitres-miroirs, etc.

La Pharmacie Jean Coutu utilise un système Sigma, des miroirs et des agents de sécurité. Elle perd environ \$40.000 par année en marchandises. Les systèmes sont pourtant efficaces. "Nous avons réduit d'environ 50% le vol à l'étalage", précise M. Fernand Lachance, propriétaire de la succursale.

## ■ Système Sigma

Si vous voulez sortir de la pharmacie avec un objet non payé, vous déclenchez une alarme et serez pris sur le fait. Comment le système fonctionne? Motus et bouche cousue. Il ne faut

pas donner la meche aux éventuels voleurs et leur donner une chance de déjouer le système.

Mais, la chaîne de pharmacie veut aller encore plus loin. On est en train de former une agence de sécurité. "Nous dépensons entre \$25.000 et \$30.000 par année pour nous protéger du vol", ajoute M. Lachance.

Canadian Tire utilise aussi un système d'alarme. On pousse également sur un service à la clientèle plus efficace "En donnant un service rapide, nous prévenons le vol. Le client n'a pas la chance de se retrouver seul. Le vol devient plus difficile à commettre", précise M. Jean-Guy Héroux, gérant du magasin.

Décrire les moyens techniques utilisés pour prendre les voleurs

serait leur donner une information dont ils feraient sûrement bon usage. Nous nous en abstenons. Mais, pour les curieux et les éventuels voleurs, nous décrivons ce qui arrive aux voleurs pris en flagrant délit.

## ■ Poursuite en justice

Vous venez de vous faire prendre la main dans le sac. On vous amène au bureau et on appelle la police. Des accusations sont portées et on vous poursuit en justice.

Dans le cas de mineurs, on appelle les parents et la police, selon l'âge. "Nous demanderons aux parents de venir chercher les enfants et aux policiers de les retourner à la maison, si les parents ne sont pas rejoints", explique M. Héroux.

La poursuite en justice est un recours frustrant pour les commerçants. "Dans la région, nous sommes chanceux. Nous avons un juge qui est sévère et qui condamne les voleurs à l'étalage", note M. Lachance. Mais, cette "chance" n'est pas partagée dans toutes les régions.

"J'ai travaillé dans plusieurs villes et j'ai remarqué que les résultats ne sont pas les mêmes partout. Souvent, nous sortons de la cour plus frustrés que les voleurs", ajoute M. Héroux.

## ■ Solution

Pour les commerçants, poursuivre en justice pose un problème. On le fait pour décourager les voleurs mais on aimerait une solution plus simple. Présentement, on envoie des employés témoigner en cour mais ça

représente des coûts pour l'employeur et une perte de temps.

"Il faudrait que le système soit mieux ordonné et que le rouage judiciaire soit moins long. On pourrait utiliser un système de contraventions par exemple", croit M. Lachance.

La solution idéale est difficile à trouver. "Si tous les clients devenaient commerçants, ils pourraient comprendre. Les gens croient qu'ils volent Canadian Tire, la compagnie, mais en fait, ils volent un propriétaire d'entreprise privée. C'est se faire voler dans nos poches", conclut M. Héroux.



Un simple miroir est un moyen pour enrayer le vol à l'étalage.

## Problèmes avec les mineurs

# "Il faut des sentences plus draconiennes"

- Juge Jean Frédéric

"Le Code criminel ne fait pas de distinction pour le vol à l'étalage. Il est un vol pur et simple. Pourtant, une partie de la magistrature n'est pas sensibilisée à ce problème. La société a adopté la conception qu'un vol à l'étalage n'est pas grave. Le vol à l'étalage est une plaie aussi grande que les gros vols", explique le juge Jean Frédéric de la Cour des Sessions de la Paix à Saint-Jean.

De l'avis des commerçants et des policiers rencontrés, le juge Frédéric est considéré le plus sévère au Québec pour le vol à l'étalage.

## ■ Sentences

Vous passez devant le juge Jean Frédéric pour vol à l'étalage. Votre première offense vous coûtera trois fois le prix de votre vol et vous aurez droit à un rappel sur la notion du vol et ses conséquences.

Vous récidivez et repassez devant le juge? Non seulement paierez-vous une amende mais vous irez réfléchir derrière les barreaux pendant un bout de temps. "Je ne erois pas



"Pour la majorité des voleurs, c'est un "thrill", une pure fantaisie", croit le juge Jean Frédéric.

avoir en 10 ans vu un vol par besoin réel. Pour la majorité, c'est un "thrill", une pure fantaisie", ajoute le juge Frédéric.

## ■ Responsabilité

A quoi attribue-t-il le grand nombre de vols commis? Premièrement à l'éducation faite par la société. "On n'apprend plus aux gens à être honnête. Depuis 15-20 ans, il y a un laisser-aller

dans l'éducation. Si vous voliez jadis même une cerise, on vous punissait et on vous domptait pour la vie. Maintenant, on voit un vol et on n'en parle même pas. C'est presque un encouragement", poursuit le juge Frédéric.

## ■ Problème juvénile

Les changements de la loi face aux mineurs ont

aussi occasionné des problèmes. "Un mineur qui passe devant la cour pour un vol à l'étalage se fera donner une tape sur l'épaule en se faisant dire de ne plus recommencer", croit-il.

D'ailleurs, les jeunes ne sont pas inquiets. "Un jeune m'a déjà dit qu'il volerait jusqu'à ses 18 ans et qu'ils arrêterait ensuite. Son dossier sera effacé une fois qu'il atteindra sa majorité", ajoute le sergent Sénécal.

## ■ Solution possible

Y a-t-il une solution pour enrayer ce fléau? "Des sentences plus draconiennes. Il faut rappeler aux gens que le vol est un crime et c'est un effort constant. Tout le monde parle des droits de la personne mais il est temps qu'on parle des obligations de la personne", poursuit le juge Jean Frédéric.

Il ajoute que le marchand a aussi sa part de responsabilité. "Que les marchands fassent des étalages moins provocants et qu'ils dénoncent le vol peu importe le montant", conclut-il.



*Boucherie Royale* env.

777, Des Carrières  
Saint-Jean

BOEUF DE L'OUEST SEULEMENT  
347-2397

**LIVRAISON GRATUITE**  
Pour un meilleur service placez vos commandes avant 10 heures et avant 14 heures

*Timbres Boucherie Royale*  
un livret vaut 3\$

**SPÉCIAL Jeunes dindes**

GRADE "A" - 8 A 12 LB **1,49\$** lb. 3,29\$ kg

**SPÉCIAL Côtelettes de porc**

**1,99\$** lb. 4,39\$ kg

**CUISSES DE POULET**  
produit congelé  
**1,19\$** lb. 2,62\$ kg

**AILES DE POULET**  
**69¢** lb. 1,52\$ kg

**BIFTECK MINUTE**  
**2,99\$** lb. 6,59\$ kg

**SPÉCIAL RÔTI DE CÔTES CROISÉES**

**1,99\$** lb. 4,39\$ kg

**BOEUF HACHÉ ORDINAIRE**

**1,99\$** lb. 4,39\$ kg

**VEAU HACHÉ**

**1,99\$** lb. 4,39\$ kg

**SPÉCIAL POUR VOTRE CONGÉLATEUR Avant de boeuf**

Canada Cat. D-1 \_\_\_ **1,19\$** lb. 2,62\$ kg

Canada Cat. C-1 \_\_\_ **1,29\$** lb. 2,84\$ kg

**Demi boeuf**

Canada Cat. D-1 \_\_\_ **1,39\$** lb. 3,09\$ kg

Canada Cat. C-1 \_\_\_ **1,49\$** lb. 3,29\$ kg

**Arrière de boeuf**

Canada Cat. D-1 \_\_\_ **1,69\$** lb. 3,71\$ kg

Canada Cat. C-1 \_\_\_ **1,79\$** lb. 3,95\$ kg

**SPECIAL PORC FRAIS HACHE MAIGRE**

**1,79\$** lb. **3,95\$** kg

**BOEUF EN CUBES**

**2,89\$** lb. **6,39\$** kg

**BOEUF HACHÉ EXTRA-MAIGRE**

**2,89\$** lb. **6,39\$** kg



**OUVERT**  
**7 JOURS 7 SOIRS**



**PHARM-ÉCOMPTES®**  
**JEAN GOUTU**

*C'est tellement mieux... c'est bien évident!*

**SPÉCIAUX DU 21 AU 27 NOVEMBRE 1984**

**ENFALAC**



PRÉPARATION  
POUR  
NOURRISSONS  
CONCENTRÉE  
RÉGULIER OU FER  
Format 425 ml  
CAISSE DE 24

AU CHOIX  
**29<sup>99</sup>**  
cse

LIMITE 3 PAR CLIENT

**LAURENTIDE**



LAVE-VITRES  
4 SAISONS  
-40°C

Format  
4 litres

**1<sup>09</sup>**

LIMITE 3 PAR CLIENT

**Le Père Noël et moi**



**PHOTO  
GRATUITE**

HÉ, LES ENFANTS!  
VENEZ VOUS FAIRE  
PHOTOGRAPHER AVEC LE  
PÈRE NOËL, DIMANCHE, LE  
25 NOVEMBRE 1984

TOUS LES PETITS - LUTINS -  
RECEVRONT 1 BAS DE NOËL  
PLEIN DE SURPRISES, 1  
PHOTO SOUVENIR AVEC LE  
PÈRE NOËL, 1 DOUBLE DE  
PHOTO

HATEZ-VOUS  
DANS LES SUPERMARCHÉS PARTICIPANTS

PHARM-ÉCOMPTES  
**JEAN GOUTU**

*C'est tellement mieux... c'est bien évident!*

**Ilmocolor**  
des travaux de  
qualité

**CENTRUM**  
VITAMINES



FORMAT BONI  
100 + 30

**5<sup>19</sup>**

18 vitamines  
et minéraux  
essentiels

LIMITE 3 PAR CLIENT

**SIPATRIC**  
PROTÈGE GANELLES



Pour  
cuisinières  
électriques

Format  
de 4 ou  
de 6  
dans un  
emballage  
cello

AU CHOIX  
**.69**

LIMITE 3 PAR CLIENT

**TOFFIFAY**  
FRIANDISES



NOISETTES-  
CARAMEL  
ENROBÉES  
DE NOUGAT

Format  
391 g

**4<sup>99</sup>**

LIMITE 3 PAR CLIENT

**MIRAGE,  
COFFEE CRISP, AÉRO**

paquet de 4



**1<sup>19</sup>**

**LANCASTER**  
"en exclusivité"



Avec tout achat de produits  
**LANCASTER**, obtenez  
une superbe pochette "spécific"  
d'une valeur de 55\$  
POUR SEULEMENT.

**19<sup>50</sup>**

**AUSSI DISPONIBLES**  
au comptoir cosmétiques  
des grandes marques  
telles que:

- OPIUM
- KOUROS
- POLO
- LISE WATIER
- LAUREN
- GUCCI
- RENÉ GARRAUD



947, boul. du Séminaire nord  
Saint-Jean-sur-Richelieu 348-9251

Livraison gratuite  
**FERNAND LACHANCE** propriétaire



**OUVERT 7 JOURS, 7 SOIRS, TOUS LES "WEEKENDS"**



Piquer, c'est voler



Les pancartes sont en évidence dans les magasins mais le vol à l'étalage n'est pas enrayé pour autant.

## Une campagne de prévention sera menée dans les écoles

Étant donné le nombre grandissant de jeunes voleurs, le sergent Réal Sénécal organise une campagne de prévention de vols à l'étalage dans les écoles de la Régionale Honoré-Mercier. Toutes les écoles secondaires seront visitées d'ici quelques semaines.

"J'espère que cette sensibilisation créera un impact sur les étudiants. Une belle carrière pourrait être gâchée à cause de vols à l'étalage commis jeune", ajoute le sergent Réal Sénécal.

### Marchands

Du côté des marchands, la sensibilisation est continue. Des moyens pour empêcher le vol leur sont donnés. "Un marchand qui vend des manteaux de cuir devrait passer une chaîne à travers les manteaux, par exemple", poursuit-il.

On suggère également une plus grande surveillance lorsqu'il y a peu de monde dans le magasin. Mettre à l'abri les objets de valeur ou les bijoux dans des comptoirs. "Il faut que les marchands poursuivent les voleurs et nous les rapportent. Avec leur collaboration, nous pourrions réussir", croit-il.

Finalement, la collaboration des parents est nécessaire. "Les parents doivent poser des questions à leurs enfants sur la provenance de certains objets que les jeunes rapportent. Souvent, ils font comme si de rien n'était et encouragent ainsi de plus gros vols", conclut le sergent Sénécal.



"Les parents doivent poser des questions à leurs enfants", croit le sergent Sénécal.



"Nous tentons de prévenir le vol. Nous offrons un service à la clientèle plus efficace. Si le client n'est pas laissé seul, il ne pensera pas à commettre un vol", ajoute Jean-Guy Héroux, gérant au Canadian Tire.



Les systèmes d'alarme diffèrent d'un endroit à l'autre mais le résultat est le même.



et votre laitier vous souhaite

**JOYEUSES FÊTES À TOUS**  
**Produits disponibles**

- Jus d'orange pur 40 onces & 80 onces
- Jus de pomme 80 onces
- Jus de pamplemousse pur 40 onces
- Boisson aux raisins 80 onces
- Limonade 80 onces
- Punch aux fruits 80 onces

PROFITEZ DE L'OFFRE SUIVANTE

**JUS D'ORANGE PUR**

Format 80 onces

en bouteille rétrécie

au prix

TRÈS SPÉCIAL DE

Durée de cette offre

**219** + dépôt

DU 19 NOV. AU 1er DEC. 1984

AVEC **FBI** LA SOIF EST UN PLAISIR

N'hésitez pas à les demander à votre LAITIÈRE

Ameublement **Dextraze Inc.**

PRÉSENTE  
**LA TOUTE NOUVELLE GAMME DE LAVE-VAISSELLE KitchenAid**

**AUCUN AUTRE LAVE-VAISSELLE NE PEUT ÉGALER SA PROPRETÉ!**

Dans la tradition des lave-vaisselle de qualité supérieure, voici les nouveaux lave-vaisselle KitchenAid. Ce sont les meilleurs que nous ayons jamais offerts.

Vous n'aurez plus jamais à rincer votre vaisselle avant de la mettre dans votre lave-vaisselle. La nouvelle série KitchenAid KD-21 combine la puissance de lavage avec un triple système de filtrage ultra-sûr de l'eau de vaisselle et un broyeur d'aliments durs et mous. Pour une propreté éclatante, lavage après lavage.

Venez voir aujourd'hui cette étonnante nouvelle génération de lave-vaisselle. Pour la vaisselle la plus propre qui soit, toujours et tous les jours.

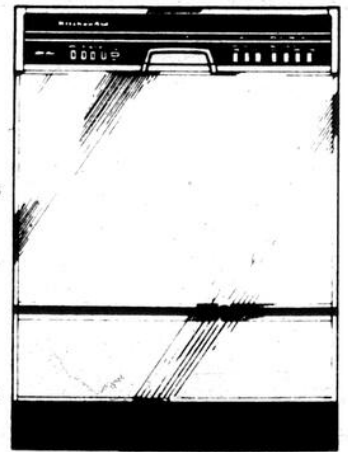

**LES PRESSE-ORDURES KITCHENAID: MOINS DE VOYAGES AUX POUBELLES.**

Le presse-ordures KitchenAid réduit vos ordures au quart ou moins de son volume. Et cela évite beaucoup de voyages aux poubelles. Voyez notre exclusive trappe à ordures KitchenAid. Choisissez le modèle encastré ou autonome. Voyez-le sur nos étalages maintenant.



**KitchenAid**

Ameublement **Dextraze Inc.**

278 Laurier Tél.: (514) 346-6129  
Saint-Jean-sur-Richelieu, Qué. 346-1390

Du nouveau

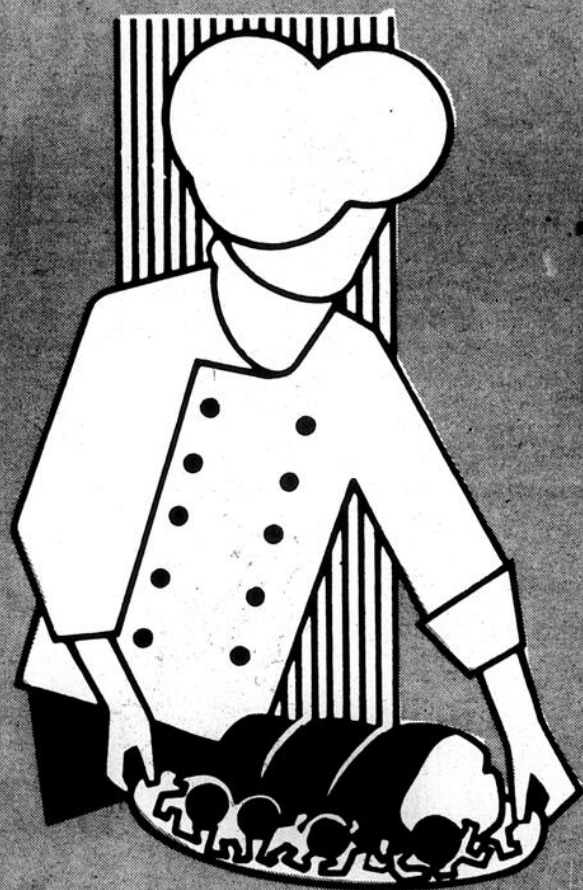

CHEZ PIERRE

cette semaine

13 super-spéciaux

En plus, de sa cuisine...

- Tourtière maison 650 g **343** ch.
- Coquille Saint-Jacques **296** ch.
- Pâté au saumon 650 g **396** ch.
- Fèves au lard 450 g **149** ch.
- Crêtons maison 200 g **199** ch.
- Tête fromagée maison **199** ch.

Cuisses de poulet

avec dos - paq. de 4  
SUPER-SPECIAL

**96¢** **212**  
lb kg

Café en grains

A.L. Van Houtte  
moulu à votre goût

**396** **873**  
lb kg

Rôti parisien

rond de pointe  
boeuf Canada cat. "A"

**296** **653**  
lb kg

Bifteck tournedos

6 à 7 onces  
boeuf Canada cat. "A"

**146**  
ch.

Boeuf haché

maigre 85%  
boeuf Canada cat. "A"  
(steak haché)

**176**  
lb

Crevettes pelées

grosses - 21 à 25 par livre  
Super-spécial

**749** **1651**  
lb kg

Rôti de veau  
frais

fesse désossée - aucune perte

**296** **652**  
lb kg

Poitrines de poulet

avec dos - paq. de 2

**166** **366**  
lb kg

Filet de sole

I.Q.F.  
congelé C.O.V. / paq. / lb env.

**396** **873**  
lb kg

Poitrines de poulet  
farci

spécialité maison

Cuisses de poulet  
farci

**296** **653**  
lb kg

**196** **432**  
lb kg

Brochette de poulet

200 g - mariné

Brochette de boeuf

boeuf Canada cat. "A"  
200 g

**246** **176**  
ch. ch.

Haut de pattes de porc

1,46 kg **66¢**

Porc frais haché maigre

3,66 kg **166**

Veau frais haché

4,32 kg **196**

Boeuf pour fondue  
bourguignonne

boeuf Canada cat. "A"

**396** **873**  
lb kg

OUVERTE LE DIMANCHE  
de 10h à 17h

**348-1136 - 348-1137**  
qualité - service

Nous nous réservons le droit  
de limiter les quantités

**Boucherie**

**Pierre**

612, rue Dorchester,  
Saint-Jean-sur-Richelieu

Fernand Pascoal,  
 propr. ○

# gens d'ici

raymond MASSICOTTE

## Quand l'imagination est sculptée!

Il y a trois ans, Raymond Massicotte de Saint-Jean a posé un geste qui lui demandait un certain courage. Il a tourné le dos à un revenu régulier, pour se consacrer exclusivement à la sculpture.



**daniel SIMARD**

Il lui en a fallu du courage pour persévérer, car depuis qu'il se consacre à plein temps à son art, il n'a pas vendu une seule de ses œuvres. Ce qui ne l'a pas empêché pour autant de continuer à produire des choses fort intéressantes.

"J'ai pris cette décision, confesse monsieur Massicotte, parce j'avais des choses dans la tête à exprimer depuis longtemps et il fallait que ça sorte un jour ou l'autre. Je croyais, poursuit monsieur Massicotte, qu'en me lançant à corps perdu dans la sculpture, je parviendrais à un moment donné, à me libérer".

Mais il n'en fut rien. "Plus je produis, enchaîne-t-il, plus il me vient de nouvelles idées. Je crois que j'en n'aurai pas assez de toutes les années qui me restent à vivre, j'ai 43 ans, pour créer tout ce que j'ai à faire. Plus je fais des sculptures, ajoute Raymond Massicotte, plus je veux en faire".

■ **Imagination** admettre que la nature même des œuvres de monsieur Massicotte

explique en partie ce phénomène. Sa production artistique, "qui n'a rien de commercial", pour employer ses propres mots, fait uniquement appel à son imagination. Et il n'en manque pas.

Tout d'abord, il n'a jamais suivi de cours d'art, d'aucune façon, comme il se refuse absolument à copier qui que ce soit. Ou à s'inspirer de son environnement immédiat. Voilà pourquoi, à première vue, sa production étonne. Elle sort des sentiers battus et des traditions "petits bonhommes" qu'on retrouve partout, comme le souligne monsieur Massicotte.

Depuis maintenant quatre mois, il expose deux de ses sculptures à la "Galerie Belle Époque" à Montréal, juste en face du Musée des Beaux-Arts. Sans doute souhaiterait-il y faire ses premières ventes.

"Car les réserves commencent à diminuer. J'ai une femme et un garçon de six ans. Il faudra bientôt qu'il se passe quelque chose. Par contre, enchaîne-t-il,

cette situation, loin de me déprimer, me stimule".

■ **Soutien à la création**

Heureusement que Raymond Massicotte peut pour le moment se suffire à lui-même avec l'aide de sa femme, Carmen, qui ne cesse de l'encourager. Il a frappé à bien des portes aux différents niveaux gouvernementaux, mais en vain. "Nous avons un dossier épais comme ça, glisse Carmen Massicotte. Mais il ne se passe toujours rien. Nous avons envoyé des photos de sculptures au ministre Clément Richard. Il nous a répondu par une belle lettre où il nous assurait qu'il nous donnerait des nouvelles. Nous attendons toujours", termine madame Massicotte, sans trop espérer.

Sans doute, Raymond Massicotte aimerait bien vendre une de ses œuvres de temps en temps. On le comprendra facilement.

Mais il souhaiterait également autre chose en tant qu'artiste. Que les gens voient ce qu'il fait,

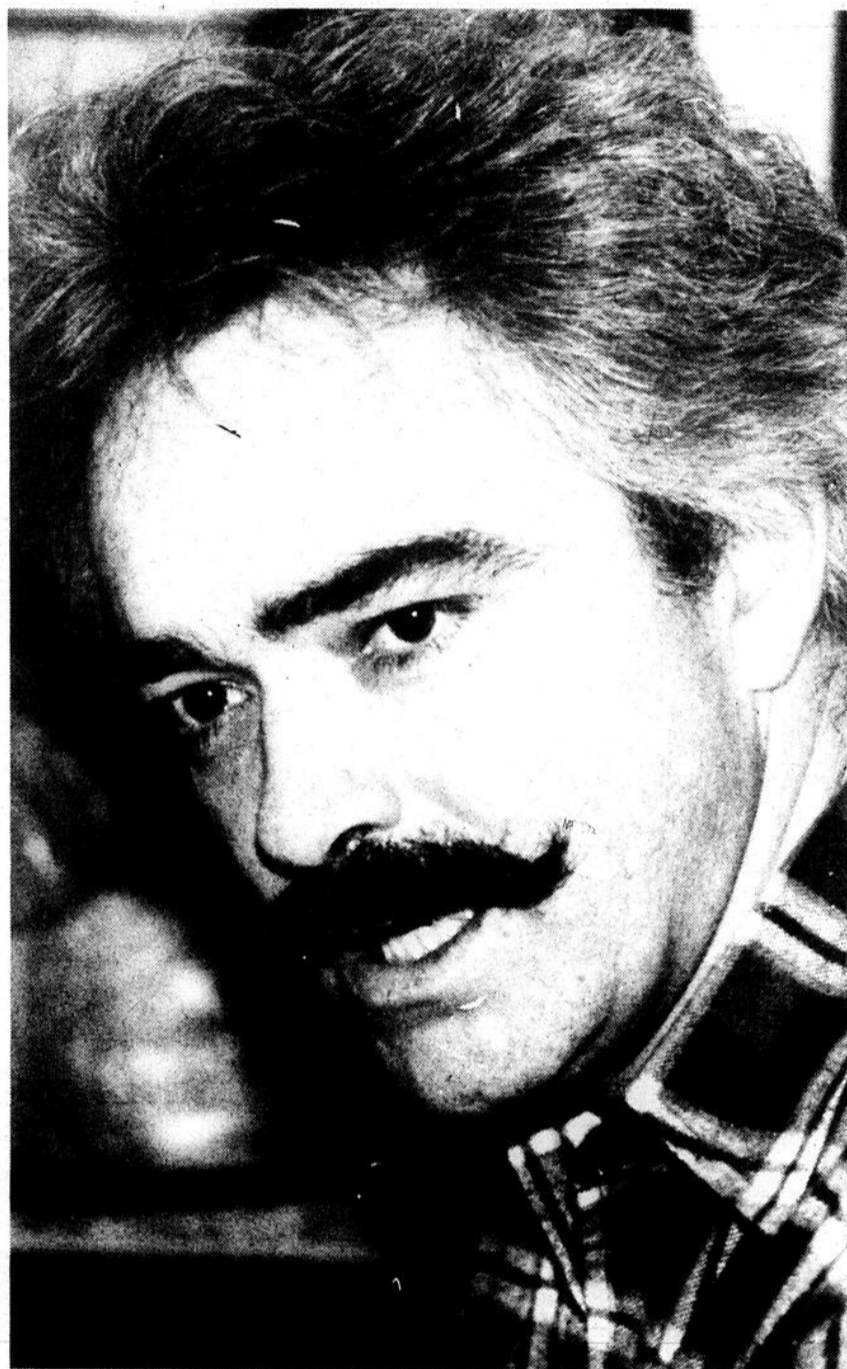

"Depuis trois ans, je ne fais que de la sculpture. Même si je n'en ai pas encore vendu une seule, je ne me

décourage pas. Bien au contraire, on dirait que ça me stimule davantage pour continuer".

"pour savoir ce qu'ils pensent de ses réalisations".

"C'est bien beau sculpter, ajoute-t-il, mais il me faut connaître les réactions des autres. Pas nécessairement pour me faire dire qu'on aime ou pas ce que je fais. Seulement pour partager

avec autrui".

Il aimerait également que les gens aillent chez lui, jaser, tout en jetant un coup d'œil sur ses sculptures. Puis en passant, expliquer sa démarche.

Il ne refuserait pas non

plus une offre d'exposition. À Saint-Jean, à Iberville, ou ailleurs dans la région.

Vous allez voir, on ne peut plus l'arrêter monsieur Massicotte quand il parle sculpture. Allez le voir pour vérifier!

## J'ai l'impression d'avoir déjà vu mes œuvres

"Quand je viens de terminer une sculpture et que je m'attarde à l'examiner sous tous ses angles, il m'arrive fréquemment de me demander en moi-même: "Est-ce bien moi qui ai fait cela?", avoue Raymond Massicotte.

Que ce soit une tête de pharaon ou une plaquette futuriste avec des soucoupes volantes et des vaisseaux spatiaux, monsieur Massicotte se pose les mêmes questions. "J'ai l'impression que j'ai déjà vu toutes ces scènes-là quelque part, mais je ne parviens pas à dire précisément à quel endroit et à quel moment. Tellement qu'il m'arrive même de m'interroger sérieusement si je n'aurais pas déjà une vie antérieure avant celle que je vis présentement. Juste-

ment parce que les scènes et les personnages représentés par mes sculptures me semblent familières".

"Je ne m'explique pas autrement, comment je peux réussir à réaliser certaines de mes sculptures. Je n'ai pas de volumes de référence, pas plus que je copie les œuvres des autres. Je n'ai qu'un livre d'illustration que m'a offert un de mes amis. "Le monde des oiseaux". Je m'en suis inspiré pour sculpter un aigle-pêcheur. Il le fallait bien, car je n'en avais jamais vu. Encore là je me suis laissé aller à certaines de mes fantaisies, au gré de mon imagination".

Car Raymond Massicotte en a à

revendre de l'imagination. "Dès qu'un croquis est là, dans ma tête, il est déjà réalisé pour moi. Par contre, si je le mets sur un bout de papier avant de commencer ma sculpture, celle-ci ne ressemble en rien au dessin que j'en avais fait".

■ **Rapidité**

Voilà pourquoi, monsieur Massicotte n'est jamais à court de sujets, car l'inspiration lui vient facilement et ne lui fait jamais défaut, du moins jusqu'à présent.

Comme en fait foi une de ses sculptures, un bloc imposant qui raconte à la fois les débuts de la création, où se côtoient Ève qui a comme piedestal un immense serpent et l'avenir qui est à nos

portes, avec ses astronautes et ses vaisseaux inter-planétaires. Raymond Massicotte est aussi à l'aise dans un monde comme dans l'autre.

Pour toutes ces raisons, il admet travailler très rapidement et beaucoup à la fois. "Je ne cherche pas à jeter de la poudre aux yeux en disant qu'il me faut des mois et même des années pour faire une sculpture, simplement pour donner l'impression que ce travail est difficile et compliqué. C'est faux. Sculpter est facile pour moi. Quand je commence une pièce, je ne fais que suivre mon couteau et mes outils. Plus j'avance dans ma sculpture, plus je sens que ça devient facile. C'est comme si j'avais déjà vu ce que je suis en

train de reproduire à partir d'images qui se bousculent dans ma tête", explique Raymond Massicotte.

"À une certaine époque, continue-t-il, on appelait ça un don". Dans le cas de monsieur Massicotte, il y a certes une habileté naturelle, pour ne pas parler d'un talent exceptionnel qu'il a su cultiver et développer.

C'est peut-être pour ça qu'il n'a mis que trois mois à réaliser sa grosse sculpture qui illustre l'histoire du monde, et une semaine à faire la majorité de ses plaquettes.

Il y aurait mis des mois et des mois qu'elles n'auraient pas été mieux réussies.

# À l'âge de 6 ans, il achète son premier canif

Aussi loin qu'il puisse remonter dans ses souvenirs d'enfance, Raymond Massicotte se souvient qu'il a toujours aimé "gossier" dès qu'il parvenait à mettre la main sur un bout de bois. Il se rappelle encore comme si c'était hier de quelle façon il s'est procuré son premier couteau de poche.

"J'avais six ans, raconte-t-il, et j'étais à l'Orphelinat Saint-Dominique à Trois-Rivières. J'ai échangé trois "life savers" pour un petit canif qu'avait eu en cadeau un garçon de mon âge qui ne s'en servait pas". Vous dire, poursuit monsieur Massicotte, combien j'étais content de mon acquisition, est bien difficile.

Malheureusement, sa joie fut de courte durée. Il n'a pas pu se servir de son couteau à son goût, et "gossier" comme il l'aurait voulu.

"Avec les soeurs, réfléchit Raymond Massicotte, on aurait dit que nous n'avions pas le droit de nous servir de nos talents et de les développer. D'après elles, il fallait les mettre de côté, comme dans un tiroir. Comme si c'était défendu d'avoir du plaisir à faire une chose".

Inutile de dire que monsieur Massicotte ne garde pas un très bon souvenir des années passées avec les bonnes soeurs à l'orphelinat. Heureusement, il devait vivre des moments plus agréables par la suite quand il fut transféré au Patronage Saint-Charles, avec les religieux de Saint-Vincent-de-Paul, toujours à Trois-Rivières. Il venait d'avoir dix ans.

## ■ Marques de confiance

"Au Patro, se rappelle Raymond Massicotte, c'était le jour et la nuit avec l'orphelinat. Les frères et les pères qui s'occupaient de nous, nous faisaient confiance. Par exemple, poursuit-il, à 12 ans, j'allais seul voir mes petites soeurs qui étaient demeurées à l'orphelinat. Évidemment, elles ne pouvaient pas sortir sans être accompagnées, et encore".

C'est au Patro Saint-Charles que le talent de sculpteur du jeune Raymond Massicotte a commencé réellement à se manifester, et surtout à se développer. Car les religieux s'étaient vite rendu compte qu'il avait effectivement beaucoup de talent. Ils ont pris les moyens pour qu'il s'épanouisse au maximum.

"Il se donnait des cours de tissage de chaise à l'hôpital Cook, souligne, monsieur Massicotte. Les frères m'y ont inscrit pour que j'apprenne cette discipline. Il est inutile de vous dire que j'ai bien aimé ça".

Il ne lui a pas fallu grand temps pour saisir le truc. Si bien, que le cours au complet devait durer une couple de mois. Raymond Massicotte ne veut pas admettre qu'il a appris rapidement, mais au bout d'une semaine ou deux, les professeurs n'avaient plus rien à lui montrer. Il abandonna le cours, non pas parce que ça ne l'intéressait plus, mais parce qu'il n'avait plus rien à apprendre.

Mais dorénavant ce devait être lui qui enseignerait aux élèves du Patronage Saint-Charles.

comment tisser des chaises. À son tour il était professeur.

"Vous auriez dû me voir dans le grand auditorium, en train de donner ma démonstration devant tout le monde. Dans cette salle où j'avais entendu le Frère Brown nous raconter tous les jours de si belles histoires. Maintenant, c'était moi qu'on écoutait. C'est réellement là, enchaîne Raymond Massicotte,

que j'ai pris réellement goût à la sculpture. Grâce à la compréhension et à l'ouverture des religieux de Saint-Vincent-de-Paul".

De cette époque, il n'a pas oublié non plus les belles sculptures en neige et en glace que faisaient les élèves du Patro.

Celles de Raymond, à la façon dont il en parle, ne devaient pas être parmi les moins réussies.



"J'ai toujours aimé "gossier" dès que je pouvais mettre la main sur un morceau de bois. J'ai eu mon premier couteau de poche à l'âge de six ans, à







l'Orphelinat Saint-Dominique de Trois-Rivières, en échange de trois "life savers".

## SALAISON

348-6378

# CHAGNON

### GRANDE VENTE DE BOEUF

<b>Côtelettes de porc</b>  <b>1.95</b> lb <b>4,30</b> kg	<b>Rôti de fesse de porc</b>  <b>2.09</b> lb <b>4,61</b> kg	<b>Rôti de soc de porc</b> désossé et roulé  <b>1.79</b> lb <b>3,95</b> kg	<b>Porc haché</b> <b>1.55</b> lb <b>3,42</b> kg <b>Veau haché</b> <b>1.95</b> lb <b>4,30</b> kg <b>Haut de pattes de porc</b> <b>65¢</b> lb <b>1,43</b> kg
<b>Tournedos</b>  <b>1.45</b> ch.	<b>Côtes levées de porc</b>  <b>2.29</b> lb <b>5,05</b> kg	<b>Tourtière maison</b> 450 g  <b>2.85</b> ch.	

CHARCUTERIE	FROMAGERIE	POISSONNERIE
<b>Roulés aux oeufs</b> <b>6 POUR</b> <b>1.59</b>	<b>Saucisses PORC ET BOEUF</b> <b>1.49</b> lb <b>3,29</b> kg	<b>Camembert</b> <b>4.99</b> lb <b>11,00</b> kg
<b>Oka</b> <b>4.99</b> lb <b>11,00</b> kg	<b>Filet de morue</b> <b>1.79</b> lb <b>3,95</b> kg	<b>Filet de turbot</b> <b>2.19</b> lb <b>4,83</b> kg

### PRIX SPÉCIAUX POUR CONGÉLATEURS

BOEUF	PORC
<b>Derrière A-1</b> <b>2.15</b> lb <b>4,74</b> kg 150 à 160 lb	<b>Demi-porc</b> <b>1.17</b> lb <b>2,50</b> kg 80 lb
<b>Demi A-1</b> <b>1.77</b> lb <b>3,90</b> kg 280 à 325 lb	<b>Longe de porc</b> <b>1.85</b> lb <b>4,08</b> kg 10 à 15 lb pour côtelettes, rôti, etc.
<b>Devant A-1</b> <b>1.49</b> lb <b>3,29</b> kg 160 à 170 lb	<b>Fesse de porc</b> <b>1.59</b> lb <b>3,51</b> kg 12 à 15 lb pour tranches, rôti, etc.

**204, rue Jean-Talon, Saint-Luc**

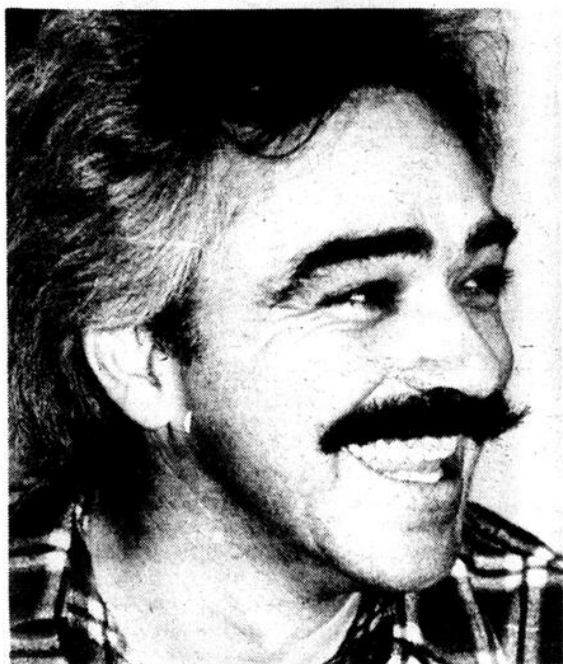

"Les cours de tissage de chaise que j'ai suivis à l'hôpital Cook de Trois-Rivières pendant que j'allais au Patro Saint-Charles, devaient durer deux mois. Au bout d'une couple de semaine, j'avais déjà saisi le truc".

gens d'ici

# Pour réussir en sculpture: savoir utiliser ses outils

Raymond Massicotte est un homme simple et pas compliqué du tout. Comme le sont ses sculptures et sa façon de travailler. Ses outils se limitent à un maillet, quelques ciseaux à bois bien ordinaires, et surtout, à un simple couteau de poche. Son coffre d'outils est peut-être limité au minimum, mais il sait s'en servir. Bien que personne ne lui ait jamais enseigné quoi que ce soit.

"C'est un peu la même chose pour le choix du bois que j'emploie pour réaliser mes sculptures", affirme monsieur Massicotte. Il raconte comment il s'est procuré ses premières pièces de bois quand il a décidé de

se lancer à plein temps dans la sculpture.

"Un de mes amis qui savait que je chauffais au bois à ce moment-là, m'a offert d'aller ramasser du bois chez lui, car il venait de couper un gros arbre. J'y suis allé. J'ai eu pas mal de bois de chauffage, alors que j'ai gardé les plus grosses bûches pour sculpter. Je ne suis pas plus difficile que cela dans le choix de mon bois. Tout ce que je fais par la suite, c'est de le vernir, pour qu'il ne fende pas en séchant".

**Outils**

"Je n'ai pas dépensé une fortune pour m'outiller, en me procurant tout un assortiment de couteaux

et de ciseaux. Ce n'est pas nécessaire quand on sait se servir de ses outils". Comme le fait monsieur Massicotte.

"Un couteau, même un simple couteau de poche est fait évidemment pour couper, explique-t-il. Mais il peut également servir à scier". Comme il en donne une démonstration sur le champ.

"C'est ce qui facilite d'autant le travail du sculpteur, de savoir comment utiliser ses outils. Voilà ce que j'ai découvert quand deux adultes qui étudiaient la sculpture depuis quelques mois, sont venus me voir à mon atelier. À ce moment-là, ils étaient découragés, car ils ne faisaient pas

beaucoup de progrès de cours en cours, malgré leur bonne volonté".

"Je me suis rendu compte, enchaîne Raymond Massicotte, après les avoir fait travailler sur une sculpture que j'étais en train de terminer, qu'ils ne savaient même pas se

servir d'un couteau de poche. Leurs professeurs ne le leur avaient jamais enseigné".

Il doit être facile d'apprendre avec un maître comme Raymond Massicotte. Il explique bien et tout lui semble tellement simple. Comme lui.



"Pour sculpter, il n'est pas nécessaire d'avoir beaucoup d'outils. L'important, c'est de savoir s'en servir. Par exemple, un simple couteau de poche peut servir à couper le bois, comme à le scier".



## Éthier & Frères

Saint-Blaise - tél.: 291-3151-2  
658-6231 - Montréal

**SPÉCIAUX POUR TOURTIÈRES**

<b>Poulet frais</b> 3 À 4 LB - CAT. "A"	109 lb 240 kg	<b>Fondue chinoise</b> AU BOEUF	359 lb 791 kg
<b>Fondue chinoise</b> À LA DINDE	459 lb 1012 kg	<b>Fondue bourguignonne</b>	359 lb 791 kg
<b>Pétoncles</b>	825 lb 1819 kg	<b>Porc haché</b>	149 lb 328 kg
<b>Boîte de saucisses</b> PORC ET BOEUF	140 lb 315 kg	<b>Filet de sole</b> BOÎTE DE 5 LB	249 lb 549 kg
<b>Poulet pressé</b>	159 lb 351 kg	<b>Jambon cuit</b>	259 lb 571 kg

Nous nous réservons le droit de limiter les quantités.

**SPÉCIAUX POUR CONGÉLATEURS**  
coupe, emballage et congélation comprises

	A-1	D-1
<b>Demi</b>	1,75\$ lb 3,86\$ kg	1,20\$ lb 2,65\$ kg
<b>Devant</b>	1,47\$ lb 3,24\$ kg	1,03\$ lb 2,27\$ kg
<b>Derrière</b>	2,15\$ lb 4,74\$ kg	1,47\$ lb 3,24\$ kg

# Chatel

## votre nettoyeur

# NETTOIE TOUT!

Gagnez un nettoyage complet de votre intérieur de maison!\*

Draperies, couvre-lits, tapis, fenêtres, murs et plafonds!

Chez votre nettoyeur Chatel!  
Votre cadeau des fêtes Chatel!

Tirage d'un billet chaque semaine du 15 octobre au 22 décembre 1984 pour le groupement de nettoyeurs CHATEL. Vous n'avez qu'à indiquer vos nom, adresse et numéro de téléphone à l'endos de toute facture CHATEL. Une suggestion: venez souvent pour profiter de nos bas prix et obtenir aussi plusieurs chances de gagner UN NETTOYAGE INTÉRIEUR DE VOTRE MAISON. Et souvenez-vous que CHATEL nettoie tout, tout, tout!

En collaboration avec les entreprises ROSCO

\*Jusqu'à concurrence de 500\$

285, rue Saint-Jacques 347-2373      491, boul. du Séminaire 348-8588

933, boul. du Séminaire 348-7446

# Chatel

votre nettoyeur

Saint-Jean-sur-Richelieu





# Toujours fidèle à sa tradition

nous vous offrons en spécial cette semaine en vigueur même le dimanche de 10 h à 17 h

*N'hésitez pas à nous consulter pour vos repas des Fêtes!*

## EN VEDETTE CETTE SEMAINE

<b>Jambon désossé</b> Le Boucan prêt à servir - aucune perte	<b>1<sup>79</sup></b> lb	<b>3<sup>95</sup></b> kg
<b>Bacon tranché</b> LE BOUCAN	<b>79¢</b> lb	<b>1<sup>74</sup></b> kg
<b>Poulet</b> cat. "A" - moins de 4 lb	<b>99¢</b> lb	<b>2<sup>18</sup></b> kg
<b>Rôti de veau frais</b> fesse désossée - aucune perte	<b>2<sup>89</sup></b> lb	<b>6<sup>37</sup></b> kg
<b>Cubes de veau frais</b> maigre	<b>2<sup>49</sup></b> lb	<b>5<sup>49</sup></b> kg
<b>Escalopes de veau</b> frais	<b>7<sup>89</sup></b> lbs	<b>17<sup>39</sup></b> kg
<b>Rôti de porc</b> mixte - porc et veau	<b>2<sup>49</sup></b> lb	<b>5<sup>49</sup></b> kg
<b>Boeuf haché maigre</b> 85% - boeuf Canada cat. "A"	<b>1<sup>98</sup></b> lb	<b>4<sup>37</sup></b> kg
<b>Bifteck attendri</b> (minute steak)	<b>3<sup>59</sup></b> lb	<b>7<sup>91</sup></b> kg
<b>Veau frais haché</b>	<b>1<sup>89</sup></b> lb	<b>4<sup>17</sup></b> kg
<b>Porc frais haché</b>	<b>1<sup>59</sup></b> lb	<b>3<sup>51</sup></b> kg
<b>Haut de pattes de porc</b>	<b>57¢</b> lb	<b>1<sup>26</sup></b> kg
<b>Bacon tranché</b> LE BOUCAN sélectionné pour vous	<b>1<sup>69</sup></b> lb	<b>3<sup>73</sup></b> kg

Nous avons aussi en magasins cailles, canards, oies, faisans, poulets de grain, lapins, agneaux et plusieurs autres spécialités

## DE LA CHARCUTERIE

<b>Jambon cuit</b>	<b>2<sup>49</sup></b> lb	<b>5<sup>49</sup></b> kg
<b>Poulet pressé</b>	<b>1<sup>79</sup></b> lb	<b>3<sup>95</sup></b> kg
<b>Boeuf fumé</b>	<b>3<sup>99</sup></b> lb	<b>8<sup>80</sup></b> kg

## DE LA POISSONNERIE

<b>Grosses crevettes</b> panées - 21 à 25 (simili)	<b>5<sup>99</sup></b> lb	<b>13<sup>20</sup></b> kg
<b>Filet de sole</b> I.Q.F.	<b>3<sup>99</sup></b> lb	<b>8<sup>80</sup></b> kg
<b>Pinces de crabe</b>	<b>6<sup>99</sup></b> lb	<b>15<sup>41</sup></b> kg
<b>Pétoncles I.Q.F.</b> (simili-gros) paq. 250 g env.	<b>4<sup>22</sup></b> lb	<b>9<sup>31</sup></b> kg
<b>Pattes de mer</b> paq. 375 g env.	<b>5<sup>89</sup></b> lb	<b>13<sup>69</sup></b> kg
<b>Filet de doré</b> 7 à 8 oz	<b>7<sup>63</sup></b> lb	<b>16<sup>84</sup></b> kg

## DE LA FROMAGERIE

<b>Fromage Brie</b> de Vaudreuil	<b>5<sup>89</sup></b> lb	<b>12<sup>99</sup></b> kg
<b>Fromage Mozzarella</b>	<b>2<sup>99</sup></b> lb	<b>6<sup>59</sup></b> kg
<b>Fromage Brick</b> Casino	<b>5<sup>09</sup></b> lb	<b>11<sup>25</sup></b> kg

"Le fromage qui termine un délicieux repas"

Chez nous... vous serez toujours certains de payer le minimum pour le maximum de qualité!



NOUS NOUS RÉSERVONS LE DROIT DE LIMITER LES QUANTITÉS

# BOUCHERIE D'AUJOURD'HUI

MAISON DE CONFIANCE

917 boul. du Séminaire, Saint-Jean 348-3888

# De l'argent de poche avec des chapelets d'aluminium!

Les dispositions de Raymond Massicotte pour la sculpture ont attiré tôt l'attention. A ce sujet, il se rappelle d'une anecdote qui le fait encore rire.

"Pendant les vacances, alors que j'étais pensionnaire au Patro Saint-Charles, nous allions passer les mois d'été dans une colonie de vacances. Nous avions comme moniteurs des futurs prêtres. A cette époque-là j'étais fou des avions. J'avais commencé par faire des hélices avec des petits bouts de bois, avant de me lancer dans des choses".

Parmi les moniteurs, il y avait un dénommé Caron qui aimait bien regarder travailler le p'tit Massicotte.

"Plusieurs années plus tard, j'étais un homme fait, je l'ai croisé tout-à-fait par hasard sur la rue à Montréal. Je l'ai reconnu facilement, car je ne l'avais pas oublié. Il était prêtre des Missions-Étrangères et faisait du ministère dans le quartier chinois".

## ■ Garçon adroit

La conversation s'engagea entre les deux, après les présentations d'usage. L'abbé Caron se

souvenait bien des vacances passées avec les élèves du Patro. Tous deux ont jéré de choses et d'autres. Mais il se souvenait surtout d'un garçon bien adroit "qui faisait de beaux avions en bois".

"Eh bien, de répliquer en riant monsieur Massicotte, c'était moi ce garçon-là". Evidemment, ils échangèrent entre eux de nombreux souvenirs de ces années-là. Dont un qui amuse encore monsieur Massicotte, seulement à en parler.

"Pour nous tenir occupés, et aussi pour nous permettre de se faire un peu d'argent de poche, le Patro Saint-Charles s'était monté une P.M.E. plutôt originale de par sa production. Croyez-le ou croyez-le pas, nous faisons des chapelets un peu spéciaux, raconte-t-il en ne pouvant pas s'empêcher de rire aux éclats. Des chapelets avec des grains en aluminium".

Et de la vraie aluminium en plus, s'empresse-t-il d'ajouter, comme pour nous convaincre que c'était la vérité. En fait, pour le croire, il faut laisser le temps à monsieur Massicotte de s'expliquer.

"Régulièrement, nous recevions de pleins barils de petites billes d'aluminium. C'était notre matière première. Le pire restait à faire: les monter. S'il en fallait de la patience et de la minutie, pour ne pas se tromper et mettre le nombre de grains voulus à chaque dizaine".

## ■ Hélices

S'il a gardé de bons souvenirs de cette période, monsieur Massicotte n'en oublie pas moins les premières fois où il a réalisé des "sculptures" avec son canif.

"Des petites hélices d'avion. Vous vous souvenez, il fallait leur donner le bon angle pour qu'elles tournent au vent. J'en ai fait tant et plus, avant de réussir ma première qui fonctionnait réellement à mon goût".

Ce furent là les débuts de monsieur Massicotte comme sculpteur. Déjà, son habileté naturelle, de même que son imagination d'enfant, car il n'avait jamais pratiquement vu un avion de près, laissaient percer un talent certain. Les années qui suivirent et ses récentes réalisations devaient le prouver.

Malheureusement, il a

été obligé de quitter le Patro Saint-Charles plus tôt qu'il l'aurait voulu. Il n'avait pas le choix. Il devait commencer à gagner sa vie à l'âge de 13 ans.

Pour donner un coup de main à sa mère qui était seule avec sept enfants à faire vivre.



"J'ai commencé par faire des petites hélices d'avion. Il fallait leur donner le bon angle pour qu'elles tournent au vent. Ensuite j'ai fait des avions au complet".

## Bonimart baisse les prix de l'ordinateur Adam et du système de jeu ColecoVision.



499<sup>95</sup>

L'ordinateur Adam type console comprend clavier, dérouleur de bande, imprimante de qualité et traitement de mots à MEV 80K.



Détails dans les magasins.

### OFFRE DE PRIME!

Achetez un jeu vidéo ColecoVision et une cartouche de jeu ColecoVision de Coleco. Vous recevrez en prime une poupée P'tit Bout de Chou™.

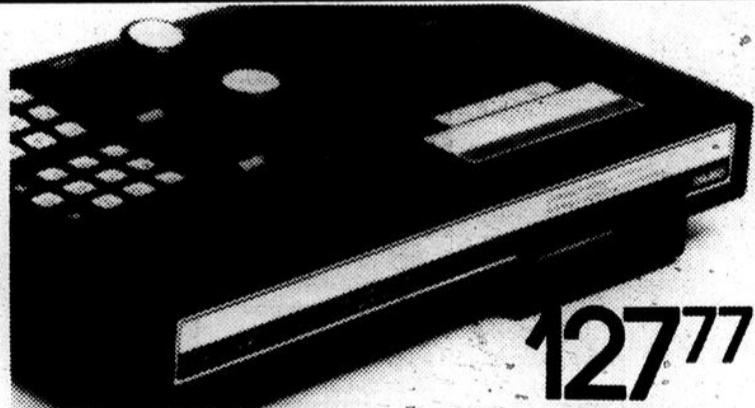

127<sup>77</sup>

Système de jeu vidéo ColecoVision. Du plaisir pour les petits et les grands! Cartouche Donkey Kong comprise.

Prix en vigueur jusqu'au 24 décembre 1984.

**Bonimart 83**  
des aubaines en tout temps!

Ouvert du lun. au mer. jusqu'à 17h30. (Dorval, St-Jean, Laval et Décarie jusqu'à 18h) Jeu. et ven. jusqu'à 21h. Samedi jusqu'à 17h. Stationnement gratuit.

### Notre politique des aubaines

Économiser de l'argent, c'est important, mais la qualité de la marchandise l'est tout autant! Nous nous engageons à vous offrir la meilleure qualité pour le meilleur prix. Ça c'est une aubaine!

### Notre politique de remboursement

Si vous n'êtes pas entièrement satisfait de votre achat, nous vous garantissons qu'il sera remplacé, réparé selon les termes de la garantie ou même remboursé avec le sourire.

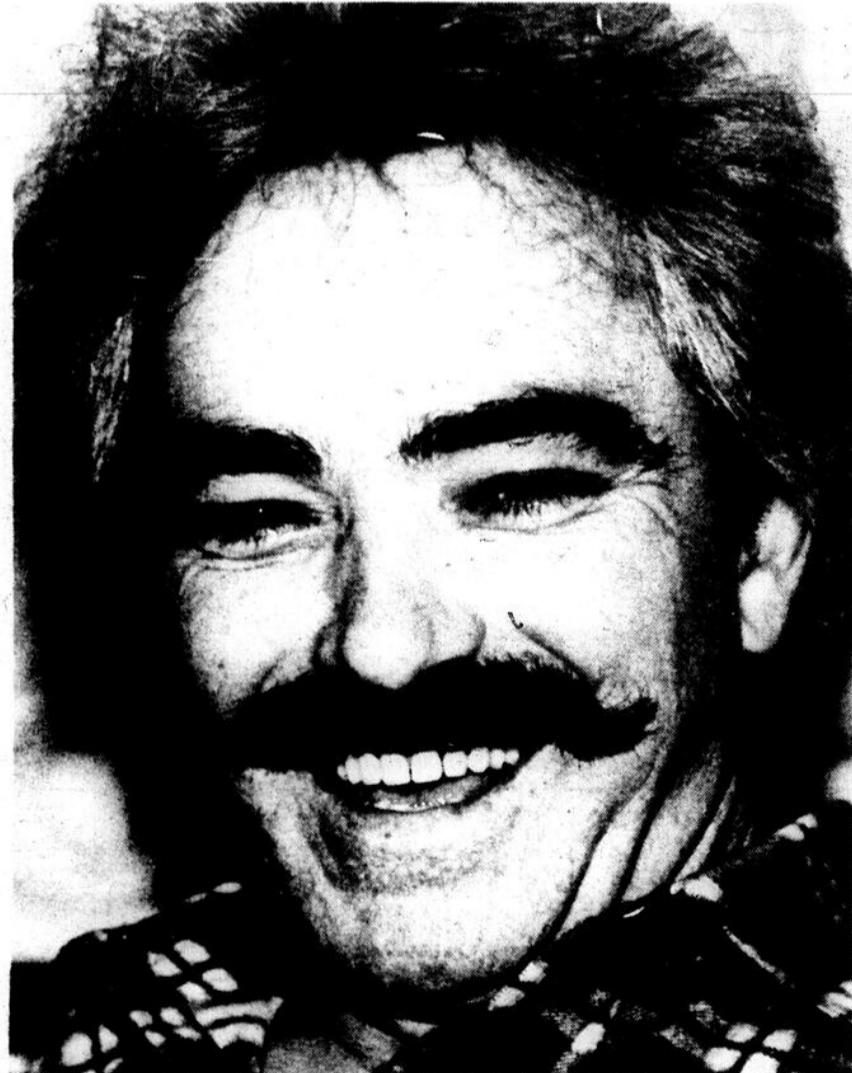

"Il en fallait de la patience et de la minutie pour monter des chapelets avec des grains en aluminium.

Régulièrement, nous recevions des barils remplis de billes d'aluminium".

# Rêvant de grand air et d'espace, il sculpte comme un chirurgien

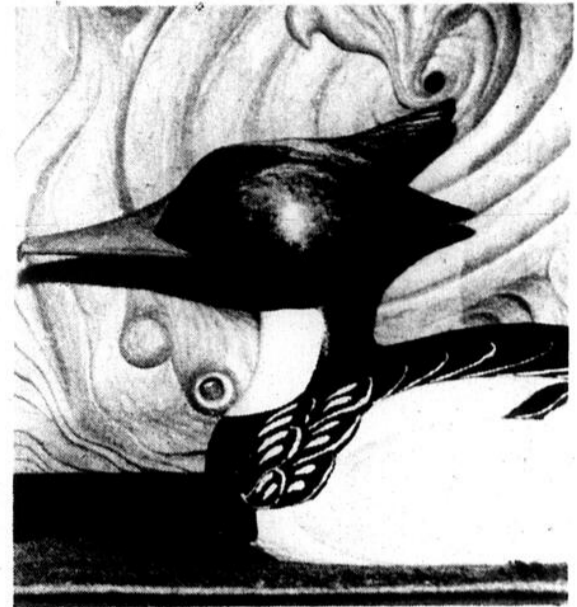

Par goût et par aptitude, Raymond Massicotte aurait aimé devenir chirurgien ou encore scientifique, mais les hasards de la vie ne lui ont pas permis de réaliser ses rêves d'enfant.

"Ce fut peut-être aussi bien comme ça, confesse monsieur Massicotte, car j'ai mis toutes mes énergies dans la sculpture". Pourtant il aurait eu toutes les raisons du monde de se décourager ou encore se révolter. Il n'en fut rien. Bien au contraire. C'est un homme optimiste, même si la vie n'a pas toujours été facile pour lui. Ce qui ne l'a jamais empêché cependant, de continuer à s'intéresser à la sculpture.

Même, si à 13 ans, après sa sortie du Patro Saint-Charles, il a dû commencer à gagner sa vie et celle de la famille.

■ Livreur

"J'ai commencé par passer les ordres en bicyclette à Grand'Mère où nous venions de déménager, car on ne demeurait pas très longtemps à la même place. Je gagnais \$7 par semaine pour six jours de travail. Inutile de dire qu'il n'était pas question de la semaine de 40 heures. Je livrais des commandes durant les heures d'ouverture du magasin et elles étaient longues ces heures".

Monsieur Massicotte donnait toute sa paie à sa mère qui lui remettait 50 cents par semaine pour ses petites dépenses.

Il travailla là durant 18 mois. A 14 ans et demi, il dénicha une vraie belle "job", avec un bon salaire en plus. "J'ai été embauché dans une laiterie à Shawinigan, à \$22 par semaine. Du jour au lendemain, je me sentais comme un millionnaire".

Mais c'était de l'argent bien gagné, car je faisais le travail le plus dur de toute la laiterie. "Imaginez un garçon de mon âge, manipuler à coeur de jour les bidons de lait que nous recevions des cultivateurs. Car il n'était pas encore question des camions-citernes en 1954. Tout se faisait à force de bras. Une fois ce travail terminé, je faisais "steamer" les bidons, avant de commencer à transporter les caisses de bouteilles de lait. Vous savez, poursuit-il, les pintes en verre. Vers la fin de la journée, à 12 par caisse, elles étaient lourdes au bout du bras".

■ Lait au chocolat

C'était un travail éreintant, qui malgré tout, avait ses compensations. "A la maison, glisse Raymond Massicotte, nous étions loin de vivre richement. Aussi, le lait était réservé aux plus jeunes. Quant à moi, je me reprenais à la laiterie où je travaillais. Je pouvais en boire autant que je voulais et surtout ce que je pouvais".

Il se rappelle encore combien il pouvait boire de bouteilles de lait au chocolat, du Vi-Co, dans une seule journée. "J'en

buvais tellement, qu'il m'arrivait souvent le soir en retournant à la maison, de ne pratiquement rien voir. Non pas parce qu'il faisait noir. J'avais le foie tellement engorgé, que j'en avais la vue toute embrouillée." Il n'était pas tellement heureux à cette laiterie, car il avait toujours aimé le grand air. "J'avais décidé de ne pas y passer ma vie." Il tint promesse.

C'est ainsi qu'à 15 ans, après s'être fait passer pour un garçon de 16 ans, il fut draveur à La Tuque.

"Là, j'étais réellement dans mon élément. Je trouvais l'inspiration qui me manquait pour continuer à faire de la sculpture".

C'est dans cette veine, qu'après avoir occupé divers emplois un peu partout au Québec, il se retrouva entre autres, au Mont Wright, après avoir

travaillé à Chibougamau.

Il avait soif de grand air et de grands espaces. Il avait été servi à souhait. Raymond Massicotte était heureux. Il l'est tout autant aujourd'hui, même s'il est retourné entre murs. Ceux de son atelier cette fois. Ses grands espaces qu'il n'a jamais cessé d'aimer, il les a retrouvés à travers ses sculptures.

"Même si j'ai commencé à gagner ma vie à l'âge de 13 ans à livrer des commandes en bicyclette, je n'ai jamais cessé de m'intéresser à la sculpture. Voilà pourquoi j'ai toujours aimé la vie au grand air, ma source d'inspiration".

## BOUCHERIE POUR VOUS INC.

"OUVERTE LE DIMANCHE" de 11h à 17h

au 727, rue Saint-Jacques, Saint-Jean, 347-4729

Nos spéciaux sont en vigueur jusqu'au dimanche suivant la parution ou jusqu'à épuisement de la marchandise.

<p><b>Jambon Picnic</b> LE BOUCAN SUPER-SPECIAL</p>  <p>218 kg 99¢ lb</p>	<p><b>Longe de porc</b></p> <p>complète - 12 à 24 lb coupée et emballée à votre goût</p>  <p>417 kg 1.89 lb</p>	<p><b>Rôti parisien</b> boeuf Canada cat. A-1</p>  <p>659 kg 2.99 lb</p>
<p><b>Bifteck faux-filet</b> boeuf Canada cat. A-1</p>  <p>1100 kg 4.99 lb</p>	<p><b>Boeuf haché</b> maigre 85% - 5 lb et plus boeuf Canada cat. A-1</p>  <p>434 kg 1.97 lb</p>	<p><b>Bifteck d'loyau</b> (t-bone) boeuf Canada cat. A-1</p>  <p>659 kg 2.99 lb</p>
<p><b>Rôti de porc frais</b> coupe du roi SUPER-SPECIAL</p>  <p>549 kg 2.49 lb</p>	<p><b>Jambon cuit</b> EXTRA-MAIGRE</p>  <p>549 kg 2.49 lb</p>	<p><b>Rôti de veau frais</b> désossé et roulé partie de la fesse</p>  <p>743 kg 2.37 lb</p>

OUVERTE LE DIMANCHE

CARTE DE CRÉDIT acceptée sur tout achat de 50\$ et plus



"Pour moi, la sculpture c'est un voyage. Un voyage à la fois dans le passé avec les pharaons ou l'histoire de la création avec la mère Ève; c'est aussi un voyage dans le futur avec les vaisseaux spatiaux".



manon  
DENICOURT

## Du très chic pour Noël et les grands jours

Pour vous comme pour la plupart des femmes, la course aux achats de Noël est déjà commencée. Hommes et femmes donnent un coup de couteau dans le budget afin d'avoir des vêtements conviviaux pour assister aux nombreuses réceptions du temps des Fêtes.

C'est la période de l'année où l'on peut se permettre des extravagances vestimentaires sans être déplacé. Les brillants, le lame, les fines dentelles, les décolletés savants, les somptueux tricots, enfin tout ce que l'on trouvait trop chic ou trop élégant redevient "de mise".

A celles qui ne peuvent se lancer dans des dépenses extravagantes pour des toilettes uniquement réservées à cette période de l'année, j'aimerais conseiller un autre type d'achat. Tournez-vous vers une robe de bonne coupe, fabriquée à partir de tissus de qualité qui

allieront la souplesse à la durabilité. C'est ce qu'il vous faut. A cela on ajoutera un modèle irrésistible (en plein celui qui vous est tombé dans l'oeil). Mais vous n'économiserez pas. Ces robes qui ont du chic, mais sans fla fla, pourront être portées tout au long de l'année. Elles sont LA ROBE des grandes occasions et

celle qui fera tourner les têtes lors des réceptions des Fêtes.

Il faut y mettre le prix et prendre son temps avant de fixer son choix. Vous exigerez beaucoup de cette robe. Alors la coupe, le modèle et la couleur doivent vous convenir PARFAITEMENT. Demandez l'aide des conseillères dans les boutiques spécialisées. Après avoir investi dans une robe de votre choix, vous devez être assurée que celle-ci supportera le nettoyage.

Le bijou idéal qui accompagnera cette somptueuse toilette ne sera ni le diamant ni l'or mais bien... votre sourire.

Voici quelques suggestions pour celles qui sont à la recherche du chic. (Tous les modèles présentés sont de la boutique élégante du Carrefour Laplante à Iberville).

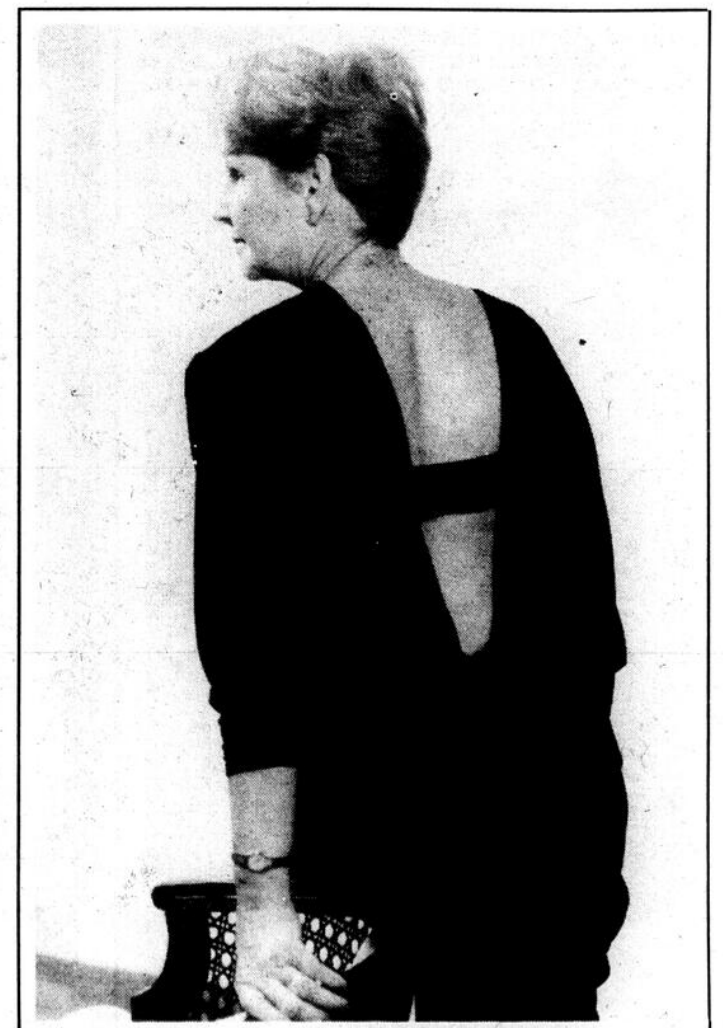

# UN CENTRE COMMERCIAL invitant et chaleureux

\* Service spécialisé  
et personnel, courtois et compétent

Bienvenue à  
**Crêpe Délice**  
(la seule crêperie à Saint-Jean)



## VASTE STATIONNEMENT

NOUS, ON VEND!



Judith Cormier



Monique Cousineau

747 rue  
Saint-Jacques  
Saint-Jean  
346-1116



Gisèle Paré



Monique Michard



**Marché Métro  
Gazaille inc.**

747 rue Saint-Jacques,  
Saint-Jean-sur-Richelieu  
Tél.: 347-4588

*Un commerce  
à votre service.*

NOUVELLE COIFFEUSE au  
*Salon Lido*



Luce Audette

Il nous fait plaisir d'annoncer la venue de **Luce Audette**, coiffeuse pour dames, elle se joint à l'équipe du **Salon Lido haute-coiffure**.  
Nous lui souhaitons la plus cordiale bienvenue, ainsi qu'à toutes les clientes et amies.

747 rue Saint-Jacques, Saint-Jean-sur-Richelieu 346-2737

*Crêpe Délice*

SPÉCIALISTE  
DE LA CRÊPE BRETONNE

30 variétés  
de crêpes



APPORTEZ  
VOTRE VIN

\* Pâtisserie maison  
et repas légers.

DÉJEUNERS  
COMPLETS

747 rue Saint-Jacques, Saint-Jean

POUR RESERVATIONS: 347-0009



**Claude Lavoie  
PHARMACIE**

747 rue Saint-Jacques,  
Saint-Jean-sur-Richelieu

**NOUVEAU! VOS PHOTOS  
EN 1 HEURE**  
Tél.: 347-3787

grâce à la révolution  
**PHOTO KIS**

*c'est  
sympa kis.*



**RESTAURANT  
WAIKIKI**  
Buffets à volonté  
tous les soirs

Dimanche au jeudi: 17 h à 21 h  
Vendredi et samedi: 17 h à 2 h du matin

**BUFFET DU MIDI:** 11h30 à 14h30  
**BRUNCH:** dimanche de 12 h à 15 h  
ENFANTS DEMI-PRIX - LIVRAISON GRATUITE

747 rue Saint-Jacques,  
SAINT-JEAN-SUR-RICHELIEU

Tél.: 347-7565

**Clinique Médicale  
N.D.L.**

LUNDI AU VENDREDI:  
13 H À 21 H

747 rue Saint-Jacques  
Saint-Jean-sur-Richelieu  
Tél.: 346L-7020

747 rue Saint-Jacques, Saint-Jean-sur-Richelieu



# Cette semaine spéciale c'est extraordinaire!

**PRIX ENCHAÎNÉS**  
On a enchaîné les prix  
d'une centaine de produits  
de marque Métro  
jusqu'au 1<sup>er</sup> janvier 1985.



**BOISSON  
GAZEUSE**  
PEPSI-COLA  
PEPSI-DIÈTE  
bouteilles consignées  
6/750 mL

**2,99**



**SOUPE  
HABITANT**  
saveurs variées,  
bte 796 mL

**89¢**



**MARGARINE  
MOLLE  
LACTANTIA**  
cont. 907 g  
(disponible au Québec  
seulement)

**1,69**



**RED ROSE  
RED ROSE**  
Thé Orange Pekoe Tea 207 g 8 oz

**THÉ EN SACHETS  
RED ROSE  
orange pekoe,  
paquet 60**  
**2,29**



**Lipton**  
Chicken Noodle  
Poulet et nouilles

**MÉLANGE À  
SOUPE  
LIPTON**  
poulet-nouilles,  
paquet 2 env.  
**79¢**



**LOUIS**  
**1/2 LUNE  
2 moon**

**PETITS GÂTEAUX  
VACHON**  
Jos Louis, carrés  
feuilletés à la gelée, 1/2  
Lune vanille — bte 6  
**1,59**



**DEL MONTE**  
PÊCHES TRANCHÉES  
A NOYAU ADHÉRENT

**FRUITS VARIÉS  
DEL MONTE**  
pêches tranchées ou demies,  
cocktail aux fruits, poires en  
demies  
Canada de fantaisie,  
bte 540 mL  
**1,09**



**Géant Vert**  
MAIS  
CRÈME  
FAIT EN  
MAIS

**LÉGUMES VARIÉS  
GÉANT VERT — NIBLETS**  
haricots coupés — verts ou jaunes  
mais en crème, mais à grains  
entiers,  
Canada de fantaisie,  
bte 199-  
284 mL  
**2/89¢**

**Concours  
Festival  
de la  
Bonne Bouffe**

Courez  
la chance  
de gagner  
l'un des

**360 robots  
culinaires  
Siemens.**

(Voir détails en magasin)

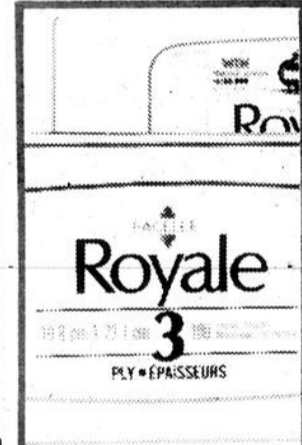

**Royale**  
PLY • ÉPAISSEURS  
**95¢**



**ARETTES**  
200 cigarettes filtre  
**CIGARETTE**  
long format  
virginie  
10 paquets 200 cigarettes filtre  
**11,99**  
(disponible au Québec seulement)



**MÉTRO**  
**CHIPS**

**CROUSTILLES  
MÉTRO**  
saveur régulière,  
Barbecue, ondulées,  
sac 200 g  
**89¢**

**Les  
Fourre-tout  
ZIP GO**

Pour Noël, ça se porte bien,  
ça s'offre bien!

Un cadeau idéal pour toute la famille!  
En vente à des prix INBATTABLES jusqu'au 29 décembre!



**LAVO**

**EAU DE JAVEL  
LAVO**  
cont. 3,6 Litres  
**1,09**



**YOGOURT FERME  
ARÔME NATUREL**  
YOGOURT FERME  
ARÔME NATUREL  
BANANE

**YOGOURT FERME  
YOPLAIT**  
fruits assortis, 125 g  
**2/79¢**



**FL**  
Kellogg's  
**CORN  
FLAKES**

**CÉRÉALES  
CORN FLAKES  
HELLOGG'S**  
bte 350 g  
**95¢**



**Quebon**  
lait partiellement  
écrémé  
au chocolat  
2% M.G.

**LAIT AU CHOCOLAT  
QUÉBON**  
cont. 1 Litre  
**69¢**



**LONGE DE PORC FRAIS**

bout de côtes, env. 1,4 kg

**2,16** /kg  
**98¢** /lb



*La Boucherie*  
**Métro**



**GIGOT D'AGNEAU**  
Nouvelle-Zélande, entier ou demi, surgelé

**4,58** /kg  
**2,08** /lb



**LONGE DE PORC FRAIS**  
bout du filet, env. 1,4 kg

**2,38** /kg  
**1,08** /lb

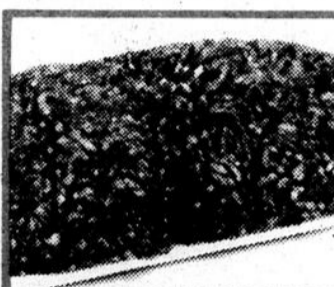

**VEAU HACHÉ**  
produit décongelé

**4,36** /kg  
**1,98** /lb



**CÔTELETTES D'AGNEAU**  
Nouvelle-Zélande, emballées sous vide, surgelées individuellement

**7,01** /kg  
**3,18** /lb

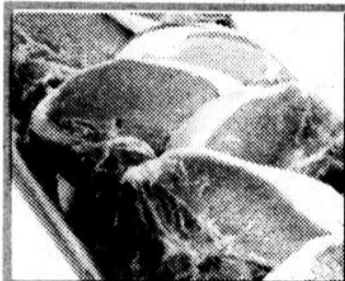

**CÔTELETTES DE PORC FRAIS**  
emballage trio (2 côtes - 4 centres - 2 filets)

**3,92** /kg  
**1,78** /lb



**SAUCISSES PORC/BOEUF**  
CHARCUTERIE ROY surgelées 500 g

**2,28**



**TRANCHE D'ÉPAULE D'AGNEAU**  
Nouvelle-Zélande, emballée sous vide, surgelée

**4,58** /kg  
**2,08** /lb



**LAITUE ICEBERG**

Produit de la Californie, Canada no. 1 gr. 24

**59¢** ch.

*La fraîcheur, on l'offre à tout monde*



**ORANGES "NAVEL" SUNKIST**  
Produit de la Californie, gr. 113

**1,79** douz.

\*\*La régularité dans les approvisionnements en fruits et légumes est à la merci des conditions météorologiques. Soyez toutefois assurés, chers clients, que dans le cas de ces denrées, les épiceries Métro, ne ménagent aucun effort pour vous offrir variété et qualité à bon prix, tout au long des saisons.

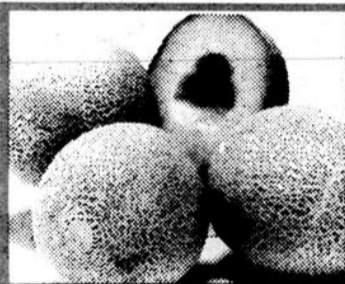

**CANTALOUPE**  
Produit de la Californie, Canada no. 1 gr. 23

**69¢** ch.



**\*\*CHAMPIGNONS BLANCS**  
Produit du Canada

**4,39** /kg  
**1,99** /lb



**CLÉMENTINES**  
produit du Maroc

**1,72** /kg  
**78¢** /lb

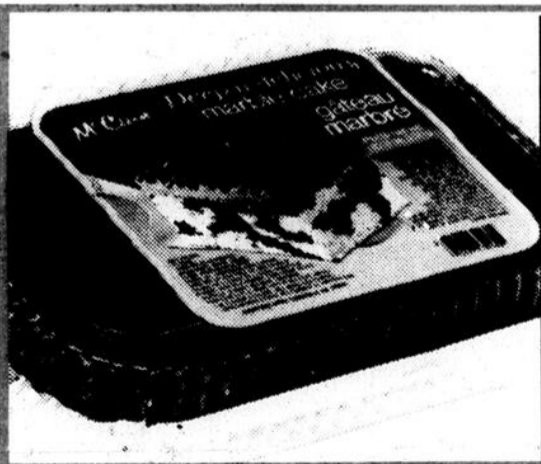

**GÂTEAU DEEP'N DELICIOUS**

McCain saveurs variées bte 510 g ou 538 g

**1,89**

*Produits surgelés*

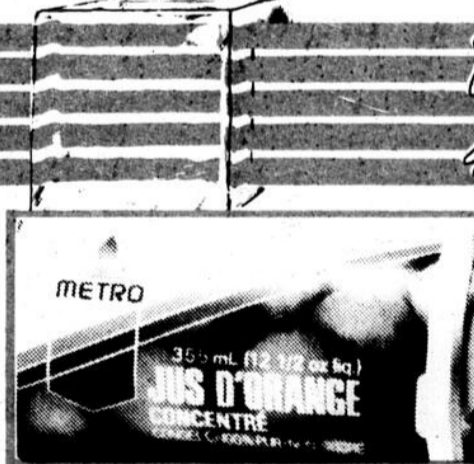

**JUS D'ORANGE CONCENTRÉ**  
MÉTRO cont. 355 mL

**1,18**

Les prix annoncés dans ces pages sont en vigueur dans tous les magasins de vos maîtres épiceries Métro du lundi 19 novembre au samedi 24 novembre 1984 jusqu'à 17h00. Nous nous réservons le droit de limiter les quantités. Si un article venait à manquer, n'hésitez pas à demander un bon d'achat différé. Si certaines marques de commerce de produits annoncés ne sont pas disponibles dans certaines régions, elles seront alors remplacées par une autre marque de commerce de même nature et d'un prix coûtant égal ou supérieur. Pas de vente aux marchands. Photos à titre indicatif seulement.



**METRO**





# la boustifaille

PAR MICHÈLE TRAHAN



## La Sainte Catherine...

Qui fêtons-nous à la Sainte-Catherine, traditionnellement la fête des vieilles filles? Les traditions tombent dans l'oubli; alors qui coiffe encore Sainte-Catherine? Cette fête du 25 novembre, en plus du célèbre bonnet, était aussi autrefois la fête de la tire. Les vieilles filles démodées n'existent plus; elles sont allées au grenier rejoindre les robes à grands falbalas et les corsets à baleines. Célébrons donc la plus joyeuse des deux traditions de cette journée en préparant un banquet où grands et petits auront plaisir à fabriquer la fameuse tire puis à déguster un menu de festin!

La légende attribue à Marguerite Bourgeoys l'invention de la tire à la mélasse; cette grande éducatrice savait conquérir le cœur des enfants en préparant cette friandise. Aujourd'hui encore, l'attrait de la tire n'a pas faibli; sa préparation occasionne peu de plaisir et suscite toujours beaucoup de plaisir. C'est un moyen infailible de rassembler autour de

la table toutes les bonnes volontés pour étirer la belle tire blonde. Comme dit le dicton: "Sainte-Catherine, toute fille veut la

fêter, mais point ne veut la coiffer!". Alors, oublions le bonnet des catherinettes et célébrons la fête de la tire!

### Pommes au caramel

- 1 sac de caramels (14 oz)
- 2 c. à table d'eau
- 5 pommes moyennes, bien lavées et asséchées
- 5 bâtonnets de bois

- Fondre les caramels avec l'eau au bain-marie; remuer à l'occasion jusqu'à l'obtention d'une sauce onctueuse.
  - Piquer un bâtonnet au cœur de chaque pomme; plonger les pommes dans la sauce chaude en les tournant jusqu'à ce qu'elles soient complètement enrobées.
  - Râcler le dessous des pommes afin d'enlever le surplus de sauce et laisser refroidir sur une plaque à biscuits graissée.
  - Conserver au réfrigérateur.
- 5 POMMES

### Tire Sainte-Catherine

- 2 tasses de mélasse
- 2 tasses de cassonade
- 1 2 tasse d'eau chaude
- 2 c. à table de vinaigre
- 1 c. à table de beurre
- 1 2 c. à thé de bicarbonate de soude

- Mélanger les cinq premiers ingrédients dans une grande casserole; amener à ébullition et laisser bouillir à feu vif. La tire est cuite lorsqu'une goutte versée dans un verre d'eau froide forme une boule. Retirer du feu.
- Ajouter le bicarbonate et mélanger.
- Verser dans une grande lèchefrite beurrée et laisser tiédir.
- Lorsque la préparation est assez refroidie pour être maniée, l'étirer vivement et aussi longtemps qu'il le faudra afin de la faire blondir.
- Découper en bouchées et bien envelopper.

### Salade d'épinards

- 1 paquet d'épinards frais
- 1 concombre pelé et tranché
- 1 oignon rouge, tranché
- 1 3 tasse de bacon cuit, émietté
- 1 2 tasse de mayonnaise
- 2 c. à table de sauce chili
- 1 2 c. à thé de jus de citron
- jet de sauce Tabasco
- 1 2 tasse de croûtons

- Bien laver les épinards; jeter les parties dures et déchiqueter les feuilles en bouchées.
  - Au moment de servir, mélanger épinards, concombres, oignons et bacon.
  - Mélanger tous les ingrédients de la vinaigrette et arroser la salade; saupoudrer les croûtons et servir.
- 6 PORTIONS

### Poulet bordeaux

- 1 poulet de 1,5 kg en morceaux (3 lb)
  - 125 g de bacon en dés (1/4 lb)
  - 6 petits oignons en quartiers
  - 250 mL de champignons hachés (1 tasse)
  - 50 mL de beurre (1/4 tasse)
  - 2 mL de thym (1/2 c. à thé)
  - 1 gousse d'ail émincé
  - 125 mL de tomates en boîte (1/2 tasse)
  - 25 mL de farine (2 c. à table)
  - 250 mL de vin blanc (1 tasse)
  - 125 mL de bouillon de poulet (1/2 tasse)
- persil  
riz cuit bien chaud

- Cuire le bacon jusqu'à ce qu'il soit croustillant; le retirer à l'aide d'une cuillère perforée et le déposer sur un papier absorbant.
  - Dans le gras du poêlon, dorer les oignons quelques minutes puis les retirer et les déposer dans un petit plat. Ajouter les champignons au poêlon et les dorer quelques minutes; les retirer et les déposer dans le plat des oignons. Conserver le gras pour faire la sauce.
  - Fondre le beurre dans un autre poêlon et y dorer les morceaux de poulet; les retirer puis les déposer dans une casserole de 2 litres (2 pintes). Ajouter le thym, l'ail, les tomates, le bacon, les oignons et les champignons.
  - Dans le gras du bacon, ajouter la farine et bien mélanger. Incorporer le vin et le bouillon et cuire à feu moyen en remuant jusqu'à ce que le mélange soit lisse et épais.
  - Verser sur le poulet; couvrir et cuire au four à 180°C (350°F) une heure ou jusqu'à ce que le poulet soit tendre.
  - Disposer le poulet dans un plat de service et déposer les légumes autour de la viande; verser la sauce sur le tout et décorer de persil.
  - Servir avec un plat de riz bien chaud.
- 4 PORTIONS

## astuce maison

### Une compote tropicale...

qui marie avec bonheur les riches saveurs des pommes et des ananas et qui accompagne à merveille la crème glacée du dessert ou le croissant du matin! Égouttez une boîte de 19 onces d'ananas broyés; pelez 8 pommes moyennes et amenez-les à ébullition à feu moyen dans le jus des ananas. Laissez cuire en remuant à l'occasion jusqu'à ce que les pommes soient bien ramollies; passez le mélange au mélangeur afin d'obtenir une belle purée. Incorporez les ananas réservés puis ajoutez 1/2 c. à thé de muscade. Servez cette délicieuse compote tiède ou bien froide; elle est aussi succulente, seule ou servie comme accompagnement à des biscuits secs ou à des côtelettes de porc!

### Caissettes au boeuf

- 12 tranches de pain, la croûte enlevée
- 1 lb de boeuf haché
- 1 oeuf
- 2 c. à table d'oignon haché
- 1 tasse de lait
- sel et poivre
- 1 tasse de craquelins salés, émiettés
- sauce tomate
- 4 tranches de bacon

- Insérer les tranches de pain dans des moules à muffins.
  - Mélanger les 6 ingrédients suivants et remplir les caissettes de pain; cuire au four à 350°F de 20 à 25 minutes.
  - Déposer une cuillerée à table de sauce tomate et un morceau de bacon sur chacune des caissettes et continuer la cuisson jusqu'à ce que le bacon soit croustillant.
  - Servir aussitôt.
- 6 PORTIONS

### Gâteau carottes/canneberges

- 375 mL de farine
  - 250 mL de cassonade
  - 5 mL de poudre à pâte
  - 5 mL de bicarbonate de soude
  - 2 mL de sel
  - 2 mL de cannelle
  - 2 mL de muscade
  - 250 mL de carottes râpées
  - 250 mL de canneberges hachées
  - 2 oeufs
  - 150 mL d'huile
  - sucre à glacer
  - Mélanger farine, cassonade, poudre à pâte, bicarbonate de soude, sel, cannelle et muscade. Ajouter carottes et canneberges et mélanger.
  - Mélanger les oeufs et l'huile et les incorporer aux ingrédients secs. Bien battre jusqu'à ce que ce soit bien mélangé.
  - Verser la pâte dans un moule carré de 2,5 litres bien graissé et enfariné; cuire au four à 180°C de 40 à 45 minutes ou jusqu'à ce qu'un cure-dents inséré au centre en ressorte propre.
  - Laisser refroidir et saupoudrer de sucre à glacer.
- 16 CARRÉS

### Mini-gougères

- 250 mL d'eau
- 75 mL de beurre
- 250 mL de farine
- 5 oeufs
- 375 mL de fromage cheddar râpé
- 250 mL de jambon finement haché
- 1 mL de moutarde en poudre

- Mélanger beurre et eau; amener à ébullition et retirer du feu. Ajouter la farine d'un seul coup et bien battre à la cuillère jusqu'à ce que le mélange soit homogène.
  - Remettre à feu moyen et battre jusqu'à ce que la pâte se détache des parois de la casserole.
  - Retirer du feu et ajouter les oeufs, un à la fois, et bien battre après chaque addition.
  - Incorporer le fromage, le jambon et la moutarde et bien mélanger.
  - Laisser tomber la pâte par cuillerées à thé combles sur une plaque à biscuits graissée et cuire au four à 400°F de 15 à 20 minutes ou jusqu'à ce que la pâte soit croustillante et d'un beau brun doré.
- 50 MINI-GOUGÈRES
- \*\* Les mini-gougères se congèlent parfaitement; laisser refroidir, envelopper et congeler. Pour réchauffer: cuire au four à 350°F les mini-gougères décongelées ou non, de 5 à 10 minutes.



**LA FRUITERIE**

# SERVICE & QUALITÉ

En effet, à la Fruiterie vous trouverez des fruits et légumes en quantité et d'une fraîcheur à toute épreuve en plus d'un service personnalisé à votre bon goût. Voilà ce que vous offre tous les jours ces grands marchés bien intégrés.



**Claude Samson**, au marché du 94, St-Mathieu, Beloeil.

**5 GÉRANTS AUX FRUITS ET LÉGUMES À CONNAÎTRE**



**Lucien Côté**, au marché du 360, boul. L'Heureux, Centre des Villas.



**Sylvain Messier**, au marché du 345, Sir Wilfrid Laurier, Terrasse St-Hilaire, St-Hilaire.



**Jean Charbonneau**, du marché 1402, avenue Roberval, St-Bruno.

**CONSULTEZ NOTRE CIRCULAIRE PERMAPRIX DES BAS PRIX TOUS LES JOURS, SEMAINE APRÈS SEMAINE.**



**Réal Boivin**, du marché 186, rue St-Joseph, Centre Commercial Joanel, St-Jean.

**LES SUPERMARCHÉS SERGE PÉPIN  
186, RUE ST-JOSEPH  
CENTRE COMMERCIAL JOANET, ST-JEAN**

**Provigo.  
Super marché.  
Super prix.**



**LES SUPERMARCHÉS  
provigo**



## nos comportements

PAR PIERRE CHÉNIER

# Profitez de votre expérience pour vivre le bonheur et pas le malheur

Tous les humains, entre la naissance et la mort, traversent des expériences de toutes sortes.

Ainsi, au fil des mois et des années, ils acquièrent de l'expérience; le fait de vivre des événements et des situations imprime en chacun de nous des connaissances complexes et approfondies de la vie.

Quoique tous les humains vivent ces expériences, on observe quand même des attitudes et des comportements opposés.

Ainsi, il y a des gens qui sont enthousiastes, d'autres pas. Il y en a qui sont ouverts à des nouvelles expériences, d'autres y sont fermés. Certains entreprennent, d'autres se retiennent. Certains gagnent de la confiance, d'autres confirment leurs peurs.

Certains apprennent, d'autres échouent. Certains font grandir leur sérénité, d'autres font grandir l'angoisse. Certains accumulent de l'indulgence, d'autres, de la critique. Certains amassent de la joie de vivre, d'autres, de l'amertume. Certains s'assouplissent, d'autres, se durcissent.

Et pourtant, tous ces gens vous le diront: ils ont de l'expérience. Certains, de par leur expérience, deviennent plus heureux, plus épanouis, plus rayonnants, plus efficaces, plus utiles. D'autres, également sur la base de leur expérience, deviennent... tout le contraire.

Voilà! Ce n'est pas tout d'avoir de l'expérience; l'important, c'est ce que l'on fait avec. J'intuitionne que beaucoup de gens devraient arrêter immédiatement de

prendre de l'expérience; elle ne fait qu'accroître leurs malheurs.

En fait, toutes nos expériences nous servent à mieux comprendre la réalité, à tous les niveaux. Et c'est cette compréhension, ce contact avec la réalité qui alimente mon émerveillement, mon pouvoir, ma sagesse: c'est la base

du bonheur.

En d'autres mots, je peux trouver dans mes expériences de tous les jours, au fil des mois et des ans, tous les ingrédients de base pour mon bonheur. Je peux également y trouver toutes les justifications à mes malheurs.

En effet, dans

l'expérience se trouve le bonheur. Celui qui dit y trouver le malheur ne fait qu'utiliser les événements comme preuve qu'il a raison d'être malheureux. Autrement dit, il a déjà choisi d'être malheureux et se cherche maintenant les preuves pour justifier son choix: il ne retient que les expériences les plus pénibles et s'y réfère

au besoin; il va même jusqu'à chercher l'événement pénible en recréant systématiquement l'échec dans ses entreprises ou encore le rejet dans ses relations, ou encore les problèmes avec sa santé.

À quoi bon se vanter qu'on a de l'expérience quand c'est pour dire qu'on a raison d'avoir

peur, qu'on fait pitié d'avoir autant de malheurs, que la vie est donc dure, etc.

La véritable expérience nous rend plus forts et plus confiants dans la vie. Allons donc chercher le meilleur dans nos vies; et que ce soit pour notre bonheur et celui de ceux qui nous entourent.

## \$100,000 aux inventeurs

Pour une quatrième année consécutive, la Fondation Ernest C. Manning remettra un prix de \$75,000 afin de récompenser l'innovation chez les Canadiens. Un prix au mérite de \$25,000 sera également remis.

Les mises en candidatures pour les prix 1985 devront être expédiées au plus tard le 15 mars 1985, le cachet de la poste en faisant foi. Celles qui seront reçues après seront considérées pour les prix 1986.

Les mises en candidatures seront considérées éligibles si elles sont proposées et recommandées par deux personnes ou plus, non apparentées au candidat. Pour être admissible, le candidat doit être citoyen canadien et résider au Canada.

Il s'agira d'une innovation dans l'un des domaines suivants: les sciences biologiques (science de la vie), les sciences physiques et le génie, les sciences sociales, l'économie, les affaires, la main-d'oeuvre, le droit, le gouvernement et les questions d'intérêt public, les arts et les lettres.

Les prix 1985 seront remis en septembre 1985, lors de la quatrième présentation annuelle de remise de prix. Les personnes qui désirent plus d'informations ou qui veulent obtenir les formulaires d'inscription, peuvent écrire à George E. Dunlap, directeur général, Fondation des Prix Ernest C. Manning, no 2300, 639-5e Avenue Sud-Ouest, Calgary, Alberta, T2P 0M9.

## On veut des duchesses

Le Club Aramis Saint-Jean-Iberville conseil no. 16 offre aux jeunes filles de plus de 18 ans l'opportunité de s'inscrire comme duchesses et devenir Reine du Conseil. La gagnante représentera la région au Congrès provincial.

Les filles intéressées doivent s'inscrire avant le 31 décembre prochain. La personne qui vendra le plus de billets deviendra Reine. Chaque

duchesse recevra 20% de ses ventes et la gagnante aura \$200 de plus pour défrayer ses dépenses lors du Congrès provincial. Un autre \$200 lui sera remis, si elle ne remporte pas le titre de Reine Aramis Provinciale.

Pour vous inscrire, vous devez communiquer avec Roger Barré, responsable du tirage, au 347-6972.

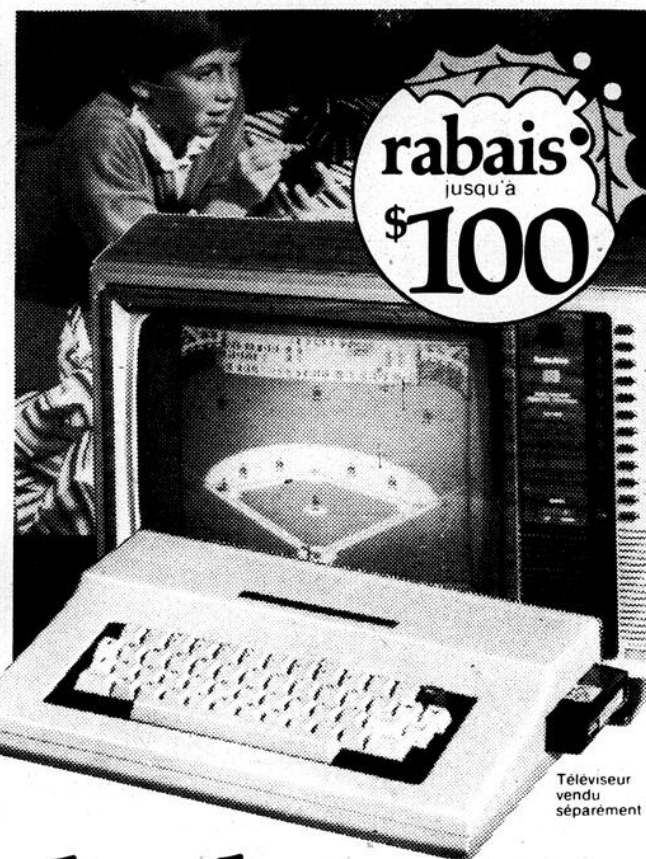
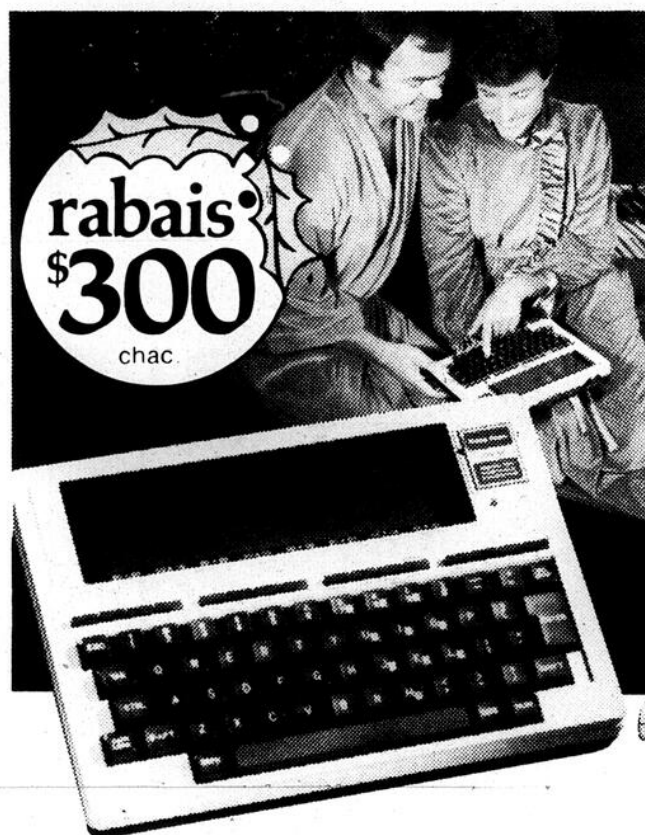

## Le cadeau le plus beau Radio Shack

### Ordinateur portable Modèle 100 de Radio Shack... le cadeau d'un Noël qu'on ne peut pas oublier

Tous ceux qui peuvent utiliser l'informatique en action — directeurs, étudiants, représentants, professionnels — apprécieront les caractéristiques de cet ordinateur portable. Avec clavier standard et affichage LCD. Modem intégré d'émission/réponse de données par téléphone et programme de communication. Conserve noms, adresses et numéros de compte à portée de la main. Logiciel sur cassette. Étendez les possibilités du "100" avec l'interface vidéo/disque. Requiert 4 piles "AA" ou un adaptateur CA. (26-3804... 8.95).

Modèle 100, 8 K RAM (26-3801)

**49900**  
~~799.00~~

Modèle 100, 24 K RAM (26-3802)

**79900**  
~~1099.00~~



### Offrez à vos enfants un cadeau dont ils se serviront longtemps

L'ordinateur couleur 2 ouvre les portes d'un monde nouveau à bon prix de Noël. CoCo 2 de Radio Shack offre une gamme complète de programmes, du jeu vidéo aux applications pratiques tel le traitement de texte. Il passe aussi les programmes éducatifs de Walt Disney, Children's, Computer Workshop, Spinnaker et autres.

16 K BASIC standard (26-3134)

**14995**  
~~189.95~~

16 K BASIC étendu (26-3136)

**19995**  
~~249.95~~

64 K BASIC étendu (26-3127)

**29900**  
~~399.00~~

Le système: CoCo 2 standard 16 K (26-3134) bâtons (26-3008) Baseball (26-3095)

Prix du système **19995**



Total des prix cour. 254.85

rabais \$54.90

**Radio Shack**

DIVISION ÉLECTRONIQUES TANDY LIMITÉE

Ordinateurs pour la maison, l'école et le bureau

Les prix de solde expirent le 24 décembre 1984

Consulter l'annuaire pour le magasin Radio Shack le plus près



# Stage sur l'environnement dès décembre

A partir du 16 novembre prochain, Délic-Environnement offrira des stages d'éducation à l'environnement pour toutes les personnes intéressées de la région. Ces stages, d'une durée

maximale de 10 heures, s'adressent aux parents, professeur, animateur d'une maison de jeunes, d'un centre de loisir, d'une base de plein air, d'un Centre communautaire, etc. qui sont sensibles à la protection et à la

conservation de leur milieu.

Les stages traitent des thèmes suivants: paix, pluies acides, réutilisation, récupération et recyclage, alimentation et pollution. Ils sont

gratuits et seront donnés dans la région dès qu'au moins huit personnes s'inscrivent. Un maximum de 25 personnes est possible par thème.

■ Stage

Pendant le stage, les personnes recevront l'information nécessaire et variée sur un sujet donné, s'initieront à l'élaboration d'un programme d'activités en environnement, mettront en pratique

leurs connaissances en animation et en éducation, connaîtront leurs problèmes régionaux et trouveront des solutions.

Les personnes qui le désirent peuvent s'inscrire ou obtenir plus

d'informations en communiquant avec Jocelyn Bellemare, 1415 rue Jarry est, Montréal, Québec, H2E 2Z7 au 514-374-4700 poste 245. La date limite d'inscription est le 16 décembre prochain.

## Radio Shack

DIVISION ÉLECTRONIQUES TANDY LIMITÉE

Un cadeau de Noël abordable pour un étudiant ou un cadre

Le Modèle 100 est idéal pour les salles de classe ou de conférence. Avec logiciel intégré, sélecteur autom. et modem à connexion directe. Complétez votre système avec notre gamme complète de cassettes, disques et logiciels ROM.

499.00  
~~799.00~~

RAM 8 K Modèle 100 (26-3801\*)

rabais \$300  
chac.



RAM 24 K. 26-3802\*  
cc.ur. 1099.00...soldé à 799.00



Radio AM/FM pour une écoute mobile

29.95  
~~44.95~~

rabais \$33

Téléphone de qualité

• Électronique avec garantie d'un an

24.95  
~~34.95~~



rabais \$28

Commencez bien la journée avec ce réveil

• Protection à pile\* et avertisseur de piles pour être à l'heure

39.95  
~~52.95~~



12-1541

rabais \$24

Cadeau parfait pour un être cher

169.95  
~~239.95~~



rabais \$70

• Garantie d'un an, certifié du MDC  
• Utilisez le combiné jusqu'à 100 ft\*\* de la base 43-274

Magnéto AM/FM à prix cadeau

69.95  
~~119.95~~

• Arrêt retardé, contrôle variable, repérage/révision

rabais \$50

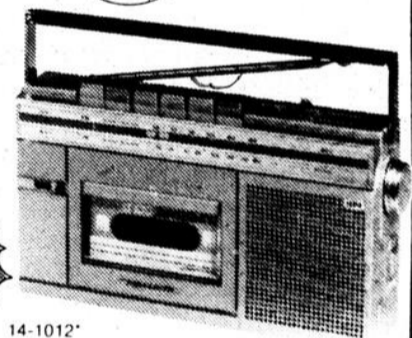

14-1012\*

21-1637\*

Walkie-talkie léger et compact de Realistic

59.95  
~~89.95~~

rabais \$30

• Cristaux du canal 14 inclus — achetez-en d'autres



Calculatrice solaire

14.95  
~~21.95~~

rabais \$31

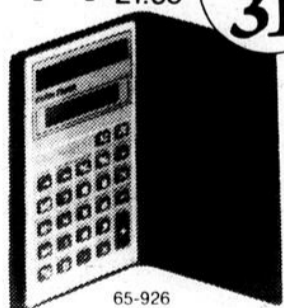

65-926

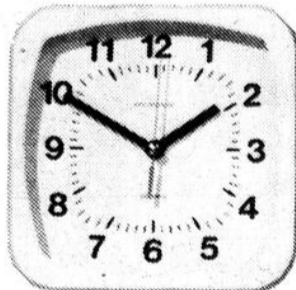

Horloge sans cordon

16.95  
~~24.95~~

rabais \$32

63-804\*

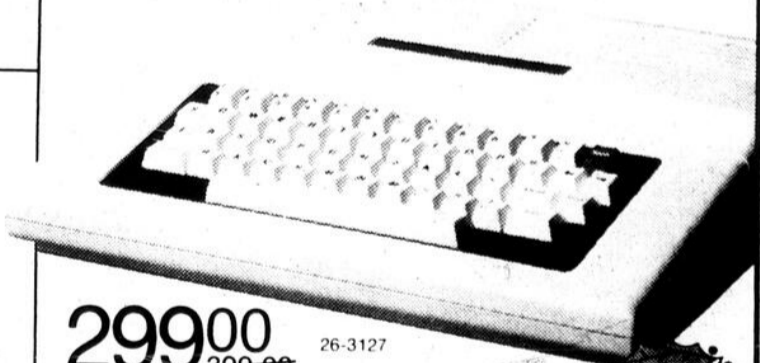

299.00  
~~399.00~~

Ordinateur couleur 2, 64 K

Le CoCo® 2 de 64 K, un cadeau idéal. Accédez à une mémoire de 32 K avec BASIC étendu ou ajoutez un système OS-9 et une unité de disque 0 pour une mémoire de 64 K. Avec une variété de logiciels pour l'éducation et les loisirs.

rabais \$100

### Radio Shack

Le magasin Radio Shack le plus proche est dans l'annuaire.

Politique Radio Shack au sujet des annonces  
Les articles de cette annonce furent choisis longtemps avant la date de cette offre. Il peut donc arriver que certains articles ne soient pas disponibles en quantité suffisante pour répondre à la demande. Si notre stock d'un article renouvelable de notre gamme courante est provisoirement épuisé, nous vous fournirons un bon de réduction différée, plus permettant de vous le procurer au prix annoncé aussitôt qu'il sera disponible. Certains articles peuvent être offerts en quantités limitées pour la période de cette offre. Nous nous réservons aussi le droit de corriger les erreurs typographiques. Tandy Corporation détient les droits de propriété de toutes les marques déposées et Tandy Electronics Limited en est un usager inscrit.

\*Piles et adaptateurs requis non inclus.

Les prix de solde expirent le 30 nov. 1984

Système d'ordinateur dans votre poche



rabais \$30

69.95  
~~99.95~~

A) Le PC-4 avec mémoire de 544-car., fonction de math. Avec piles. 26-3650  
B) Rabais \$25. Interface de cassette. 26-3651\*  
C) Cour. 54.95...soldé à 29.95  
C) Rabais \$40. Imprimante Piles 26-3652  
Cour. 109.95...soldé à 69.95

Épargnez des pas

• Interphone complet avec 4 postes

rabais \$32

24.95  
~~36.95~~



43-216\*

Répétition de poche

11.88  
~~14.95~~

rabais \$20

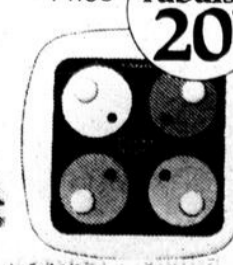

60-2152\*

# voyages

## LE RHODE ISLAND

# Petit État mais non le moindre

Texte: L.M. BLAIS

L'État du Rhode Island a la particularité d'être le plus petit État des États-Unis. Il s'étend sur une longueur d'environ 55 milles et a une quarantaine de milles de largeur. Il est bordé au nord par le Massachusetts, au sud et à l'est par l'Océan Atlantique et enfin à l'ouest, par le Connecticut.

### Les débuts

L'État fut fondé en 1636 par des colons qui ne supportaient plus le climat politique et social du Massachusetts. Ils suivirent Roger Williams qui établit une petite colonie qui devint autonome en 1662. La capitale fut baptisée

Providence en commémoration de la miséricordieuse providence de Dieu.

L'un des incidents les plus pittoresques de l'histoire du Rhode Island a été l'affaire "Gaspee". Le Gaspee était l'un des bateaux anglais, commandé par le Lieutenant Duddingston, qui terrorisait les navigateurs du Rhode Island. Le 9 juin 1772 le capitaine Thomas Lindsay força le Gaspee à le poursuivre près d'un rivage où les eaux n'étaient pas assez profondes pour le navire anglais. Celui-ci échoua et le capitaine Lindsay se rendit à Providence pour revenir avec d'autres marins qui se firent un plaisir de faire exploser sur place le navire pris dans les sables.

Plusieurs autres batailles navales font partie de l'histoire du Rhode Island qui adopta une constitution fédérale le 29 mai 1790. Il faut signaler que dans cette guerre contre les Anglais, les Américains reçurent l'aide des Français et c'est le 10 juin 1780 que le Comte de Rochambeau débarqua au Rhode Island avec une troupe de 6.000 hommes pour prêter main forte à Washington.

### L'État des vacances

Aujourd'hui, le Rhode Island est un État fortement industrialisé qui produit entre autres du granite et des textiles. On y construit également des navires, et la pêche commerciale est l'une de

ses activités les plus florissantes.

Mais avant tout, le Rhode Island est un État où il fait bon prendre des vacances. En effet, le Rhode Island est jalonné de plus d'une centaine de plages dont les plus populaires sont Newport, Block Island, Charlestown, Narragansett et Watch Hill.

Les côtes du Rhode Island sont réputées pour les nombreuses régates qui s'y déroulent. C'est dans cet État qu'est donné le signal de départ de la célèbre course de la coupe America qui met en compétition les plus rapides voiliers du monde qui naviguent entre Newport et les Bermudes.

Les Américains ont

presque toujours triomphé, grâce à la qualité de fabrication de leurs voiliers.

Newport est le haut-lieu de la navigation à voile aux États-Unis. C'est là qu'au début du siècle, de nombreux millionnaires américains ont fait construire leurs villas. Elles sont en général des demeures de 20 pièces avec des salles de bal éclairées aux chandelles, des halls en marbre, des bibliothèques en chêne massif, des pelouses aussi vastes que des parcs et des garages pouvant abriter une douzaine de voitures.

En vous promenant le long de Ocean Drive, vous pouvez admirer ces

villas d'une richesse incomparable. De même que sur Bellevue Avenue, où se trouve celle de la famille Vanderbilt. Six de ces opulentes demeures baptisées "cottage" sont ouvertes au public et des visites régulières y sont organisées.

### Il n'y a pas que la pêche

C'est en juillet et en août, lorsque les marées sont hautes, que se déroulent les nombreux concours de pêche de la côte. C'est en été également que vous pouvez visiter les foires aux antiquités et les marchés aux puces, de Westerley à Little Compton, applaudir des

compétitions professionnelles de parachutistes et de tennis, des championnats de pêche et de surfing et, selon l'époque de votre visite, il vous sera peut-être possible d'assister à des concerts organisés dans les manoirs de millionnaires.

Même si tous les habitants du Rhode Island, environ 1 million, ne sont pas tous millionnaires, ils sont tous reconnus pour être d'un tempérament affable et ils savent vous recevoir avec courtoisie. Du fait de son étendue, il est préférable de visiter cet État en voiture. Le Rhode Island n'est situé qu'à une dizaine d'heures de route de Montréal ou de Québec. Vous pourrez y faire du camping dans l'un des nombreux terrains aménagés ou encore choisir un hôtel luxueux ou une auberge à prix plus raisonnable.

### N.D.L.R.

Nous tenons à rappeler à nos lecteurs que la page hebdomadaire A-1 VOYAGE demeure une page de groupe, réalisée pour un grand nombre d'hebdomadaires du Québec, touchant explicitement l'aspect touristique des pays concernés.

En aucun temps, les textes d'informations-voyages ne touchent les conditions politiques ou politico-sociales du pays visité. Un grand nombre de reportages proviennent de rédacteurs ayant déjà effectué le voyage décrit. Dans d'autres cas, il s'agit d'un résumé d'informations recueillies à partir de dossiers confectionnés de diverses documentations officielles et de brochures et dépliants gouvernementaux.

Notre prochaine page de voyage: FLORIDE

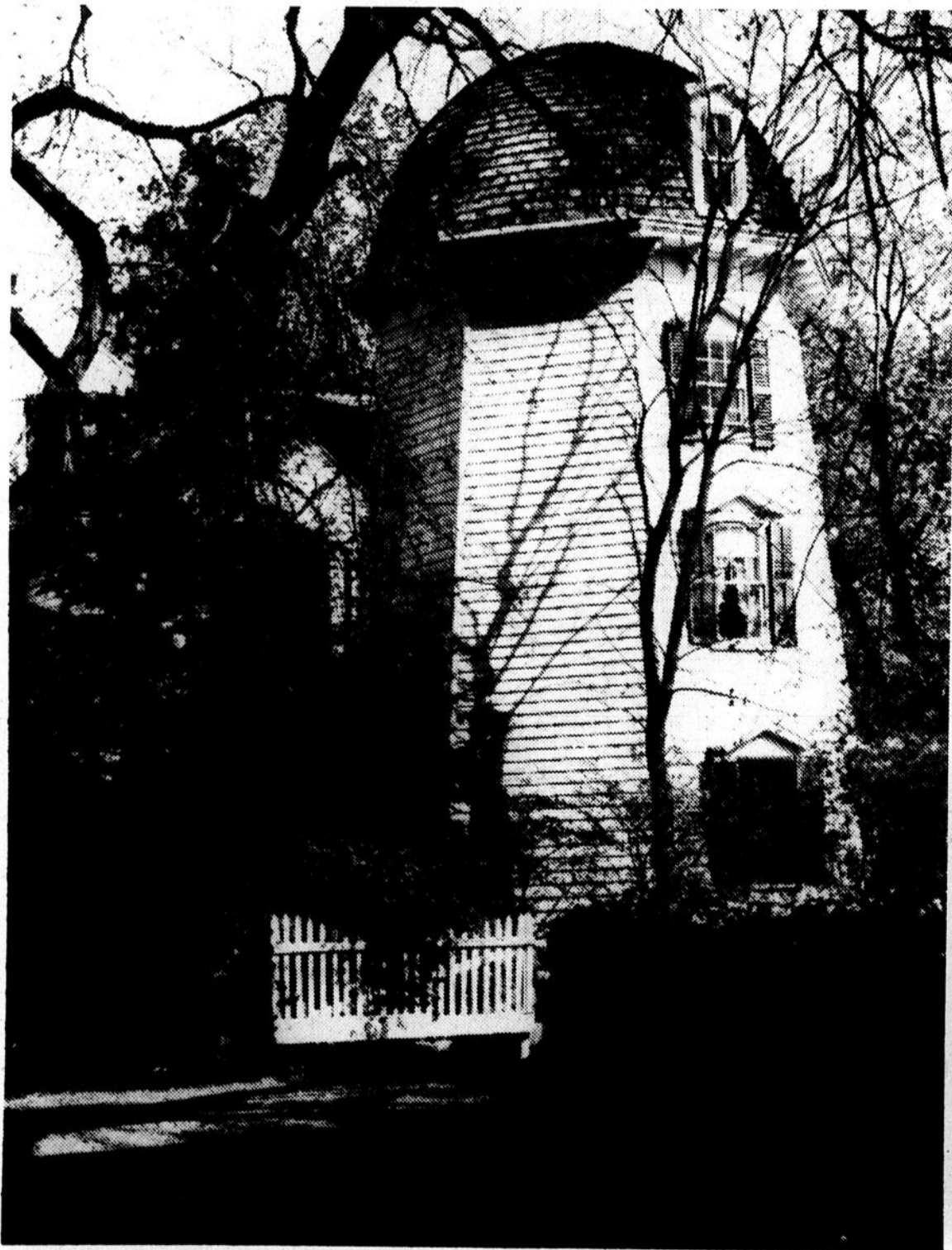

Un coin au cachet historique. Le moulin à vent de East Greenwich.

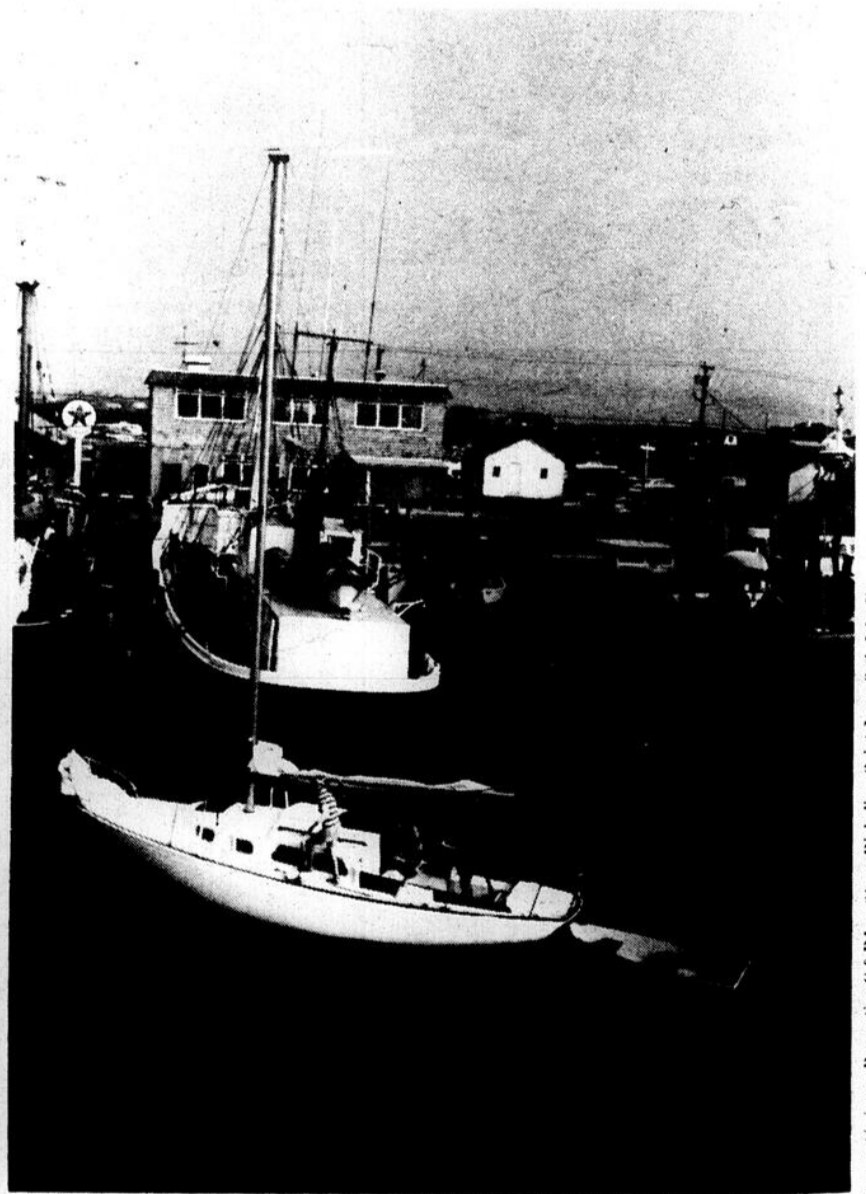

Le quai de Narragansett est le port d'attache des bateaux de pêche et des vacanciers. Les Indiens Narragansett

donnèrent leur nom à la baie lorsqu'ils s'y établirent en 1660.



**le notaire**

PÂR ME CLAUDINE MONETTE

# Lors de l'exécution d'un testament, ne confondez pas les héritiers...

Réjean et Marcel ont été désignés exécuteurs testamentaires de la succession de Claude. Ce dernier est décédé en laissant un dernier testament aux termes duquel il a institué les personnes suivantes comme ses héritiers:

1- Je donne et lègue tous mes biens meubles et immeubles à mes frères et sœurs. 2- Si l'un d'entre eux me précède, décède en même temps que moi ou dans les trente (30) jours suivant mon décès, sa part appartiendra à ses enfants par représentation.

Claude a eu des frères et sœurs survivants: Michel, Robert, André, Sophie et Monique. Les deux exécuteurs se demandent cependant à qui remettre les biens du défunt car trois des héritiers sont morts. Ainsi Michel est décédé un an avant Claude, Robert dix jours après Claude et Sophie trois mois après Claude.

**■ Part de Michel**

Dans le cas de la part de Michel, il est clair lorsque l'on s'en rapporte aux termes du

testament, que la part de ce dernier doit aller à ses propres enfants à lui. Ses deux filles Josée et Diane se partageront donc le un cinquième de la succession de Claude.

**■ Part de Robert**

Robert étant décédé dans les trente jours du décès de Claude, sa part sera traitée comme celle de Michel et sera remise à ses propres enfants par représentation.

**■ Part de Sophie**

Le cas de Sophie est différent car elle est décédée après le délai de trente jours suivant le décès de Claude. Elle est donc décédée en dehors des stipulations du testament de Claude. Lorsque le délai de trente jours après le décès de Claude a expiré, Sophie était toujours vivante et sa part lui appartenait de droit. Donc à son propre décès à elle, cette part de la succession de Claude faisant déjà partie de ses biens et devra être transmise aux héritiers que Sophie aura désignés dans son propre testament.

**■ Stipulations différentes**

Si Claude dans son testament à la clause 2 avait seulement dit: "si l'un d'eux me précède, décède en même temps que moi, sa part appartiendra à ses enfants par représentation", la part de tout héritier décédé après Claude aurait été traitée exactement comme dans le cas de Sophie ci-haut, c'est-à-dire que la part appartenant dès le décès de Claude à chaque héritier sans équivoque alors cette part aurait suivi le sort des autres biens de ses héritiers et donc aurait été transmise aux héritiers désignés dans le testament de ces derniers, tout comme dans le cas de Sophie ci-haut. Claude aurait pu aussi stipuler: "Si l'un d'entre eux me précède, décède en même temps que moi sa part appartiendra à ses colégataires survivants par accroissement".

Si l'on reprend alors notre exemple initial les parts de Michel et de Robert auraient été partagées entre Sophie,

André et Monique, ou plutôt entre les héritiers de Sophie selon son testament et André et Monique.

**■ Conclusion**

Si vous êtes un exécuteur testamentaire confronté à un tel problème, faites très

attention avant de remettre les biens à un héritier. Assurez-vous que votre interprétation est la bonne, sinon les héritiers brimés de leurs droits auront un recours contre vous. Chaque testament a une formulation bien à lui.

## Voyages Arès Enr.

130, 6e avenue, Iberville

347-8480

permis du Québec

- 22 mars: voyage de groupe: les Barbades au Margate Garden - nous accompagnons.
- Croisières toutes les semaines: Montréal - Fort Lauderdale - Montréal - Montego Bay; Montréal - Puerto Rico avec Paquet ou Wardair.
- Spéciaux pour Lisbonne: Estoril, Algave - tarif aérien vers Lisbonne, auto comprise - km illimité - 769\$ pour 13 jours du 16 au 31 janvier.
- Nous avons tous les voyages annoncés dans les grands journaux.
- Floride • Acapulco • Ski à Banff • Grèce • Cuba • Haiti • Hawaii • Maroc • Martinique • Guadeloupe
- La Floride en autocar - 16 ou 23 jours
- Du 23 au 26 nov.: festival des lumières de Niagara: 4 jours/1995
- Voyage en Floride de 23 jours: 23 février, 9 et 16 mars.
- NE PARTEZ PAS SANS ASSURANCE ET SHAKLEE

### AVEZ-VOUS LE GOÛT D'UN VOYAGE DANS LE SUD?

Épargnez jusqu'à 40% sur toutes destinations selon disponibilité. Pour plus amples renseignements, appeler Johanne, représentante

**VOYAGE LE TOURISTE**

293-3189 - 349-1255

Permis du Québec

### Quand Robert a dit que nous pourrions acheter un condo entièrement meublé au bord de la mer, pour \$27,990.00, j'ai dit: Mais où ça? ... en Alaska?

"Non," dit-il, "au Sahara." Il parlait naturellement du Sahara Beach Club à Sunny Isles, sur la plage de Miami Beach, ou, pour \$27,990.00, vous pouvez devenir propriétaire (pas de sous-location ni de temps partagé ou d'une coopérative) d'un condominium entièrement meublé au bord de la mer.

Et beaucoup d'autres choses... telles, une plage de 100m, une piscine énorme, une piscine pour enfants, un "Hot Tub" colossal. Tout cela dans un endroit où vous pourrez nager, vous faire bronzer, vous promener en bateau, faire de la plongée, pêcher ou jouer au tennis ou au golf.

Oui, après les renovations, le Sahara Resort deviendra le Sahara Beach Club et connaîtra sûrement le même succès que les autres projets entrepris à Miami Beach et à Atlantic City.

Venez nous visiter et achetez votre condo entièrement meublé au bord de la mer mais hâtez-vous.



The Sahara Beach Club

183e rue et Collins Avenue.

A Sunny Isles.

Sur la plage de Miami Beach.

Pourquoi chercher ailleurs?

\* U.S. Dollars

N'est-ce pas beaucoup plus accessible que l'Alaska?

UNI

Maitre Yvan Magny  
8199 St. Hubert  
Montreal, Que. H2P-1Z1  
(514) 270-1683

**BOUTIQUE DU VOYAGE**  
vous souhaite  
**Joyeux Noël!**  
Réservez! Ça presse!

---

**BARBADE**  
SAND ACRES 20 janvier - 1 ou 2 sem.  
Touram - Air Canada

---

**Les Canaries**  
SÉJOUR À TÉNÉRIFE  
Départ: 9 fév. pour 2-3 ou 4 sem.  
Accompagné par Émile Paré

---

**CROISIÈRE + JAMAÏQUE**  
BRITANIS - WARDAIR 23 fév-2 sem  
Escales: en mer - Aruba - Cartagene  
San Blas - Panama - en mer - Montego Bay  
Accompagné par Francyne Sirois

---

**PUERTO RICO**  
POUR LE CONGÉ SCOLAIRE  
DÉPART LE 2 MARS - RET. LE 9 MARS  
AVION-HÔTEL: À PARTIR DE 669\$ pp  
SÉJOUR PROLONGÉ SUR DEMANDE

---

**HAWAII**  
HÔTEL OUTRIGGER WEST  
Choix de chambres ou studios/cuisinette  
Dép.: le 5 mars pour 2 semaines  
Renseignements - Réservations

---

**BOUTIQUE DU VOYAGE**  
TOURS D'ARGENT  
320, rue Champlain, Saint-Jean  
Détenant d'un permis du Québec  
**348-4945**

---

CENTRE COMMERCIAL KING - SHERBROOKE 563-7343  
CENTRE COMMERCIAL D'ASBESTOS 879-7188  
CENTRE COMMERCIAL LAC MÉGANTIC 583-1012  
177 RUE LINDSAY, DRUMMONDVILLE 477-3030

**Faites l'expérience du cinéma maison avec Super Écran**

**VENDREDI 20h**

**SAMEDI 20h**

**DIMANCHE 20h**

seulement 15,95\$ par mois \*\*  
ÉPARGNEZ 15\$ de frais d'adhésion \*\*\*

et **muchmusic**

\* MUCHMUSIC gratuit jusqu'au 1er septembre 1985  
\*\* taxes en sus  
\*\*\* offre valable jusqu'au 30 novembre 1984 inclusivement

**Telecable Vidéotron**  
Saint-Jean-sur-Richelieu  
346-1127

Droits d'auteurs protégés par Promotion G & P Inc. 81 rue Richelieu, Saint-Jean, Que. J1B 6K1.



## Le Père Noël arrive avec son défilé

Encore cette année, le Père Noël est arrivé à la Place Saint-Jean en grande pompe. Il a eu droit à un défilé à travers les rues de Saint-Jean, du Stade municipal au Centre d'achat. Huit chars allégoriques, les fanfares des Cadets de l'Armée et de l'Air, des clowns, des mascottes, tout pour accueillir ce bon bonhomme.

Des gens massés tout au long du parcours pour le voir arriver et de nombreux enfants qui l'attendaient pour faire leur commande de Noël. "Nous sommes très satisfaits de cette parade qui est la seule à Saint-Jean", ajoute M. Raymond Drouin, de la Place Saint-Jean.

Les enfants peuvent voir le Père Noël durant les fins de semaine. Les deux dernières semaines avant le jour de Noël, il accueillera les enfants tous les jours jusqu'au 24 décembre prochain.



CENTRE DU RASOIR "FINE LAME"  
25ans  
ça se partage!

## CENTRE du RASOIR FINE LAME

**GRATUIT** à l'achat d'un rasoir électrique  
**PROGRAMME D'ENTRETIEN FINE LAME**

- essai de 30 jours
- 5 mises au point
- lubrifiant
- AU POIL 57g
- aiguisage (couteau ou ciseau régulier)
- estimation gratuite

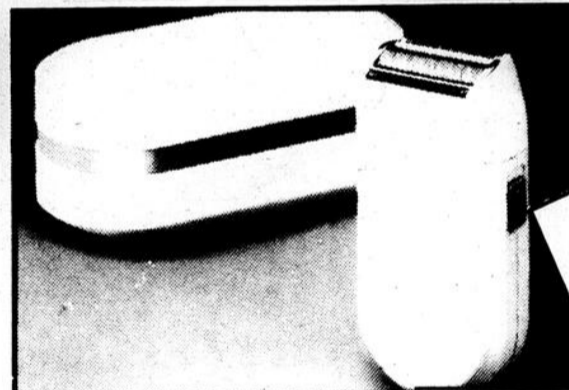
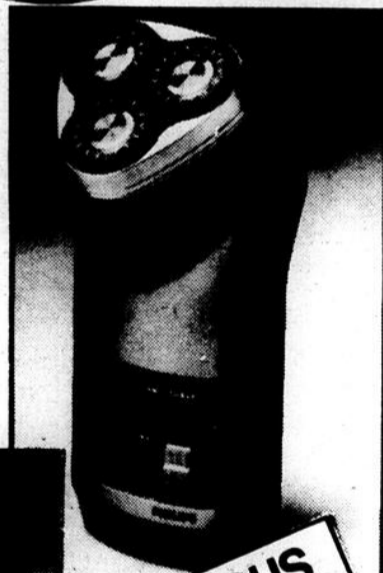

**OFFRE**  
DE SÈCHE-CHEVEUX LADYSHAVE PHILIPS  
Deux Ladyshave bien pensées. Offrez à la dame de vos rêves! un des quatre rasoirs Ladyshave et recevez le sèche-cheveux Vanille Philips de 1200 watts pour seulement 7,50 \$.  
Cette offre se termine le 24 décembre 1984.

Philips. Ladyshave HP-213 2  
PRIX 25\* 41,88\$

Philips. HP-1809 Sèche-cheveux  
PRIX 25\* 17,88\$

Philips. HP-1670 Ensemble 4 dans 1  
PRIX 25\* 20,88\$

**OFFREZ-VOUS UN ÉTUI DE VOYAGE PHILISHAVE!**  
A l'achat d'un nouveau rasoir Philips, obtenez un étui de voyage des plus pratiques pour seulement 2,50 \$.  
Cette offre se termine le 24 décembre 1984.



Philips. HP-1328  
PRIX 25\* 104,88\$

Philips. HP-1606  
PRIX 25\* 79,88\$

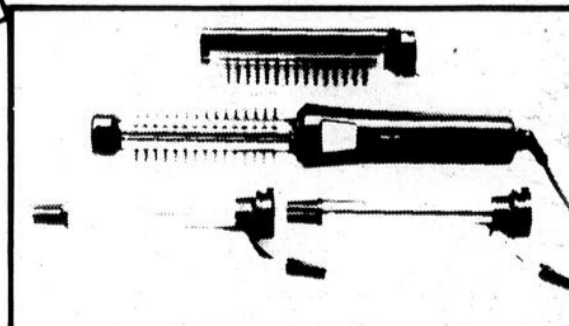

VENTE, RÉPARATION et AIGUISAGE

28

CENTRE du RASOIR FINE LAME

CONSULTEZ NOTRE CATALOGUE

CENTRE RASOIR "FINE LAME"

ST-JEAN Carrefour Richelieu

349-1605

# ATLANTIQUE

**120**  
MAGASINS

*Le plaisir électronique*

**PRIX SPÉCIAUX  
PENDANT LA CAMPAGNE SANYO  
HOMMAGE À "2010"!**

... pour des appareils qui  
incorporent dans leur conception  
le savoir-faire de la division "QUALITÉ  
AVANT TOUT" qui Sanyo  
inspire dans ses appareils  
de divertissement — ici à  
prix "2010" spéciaux.

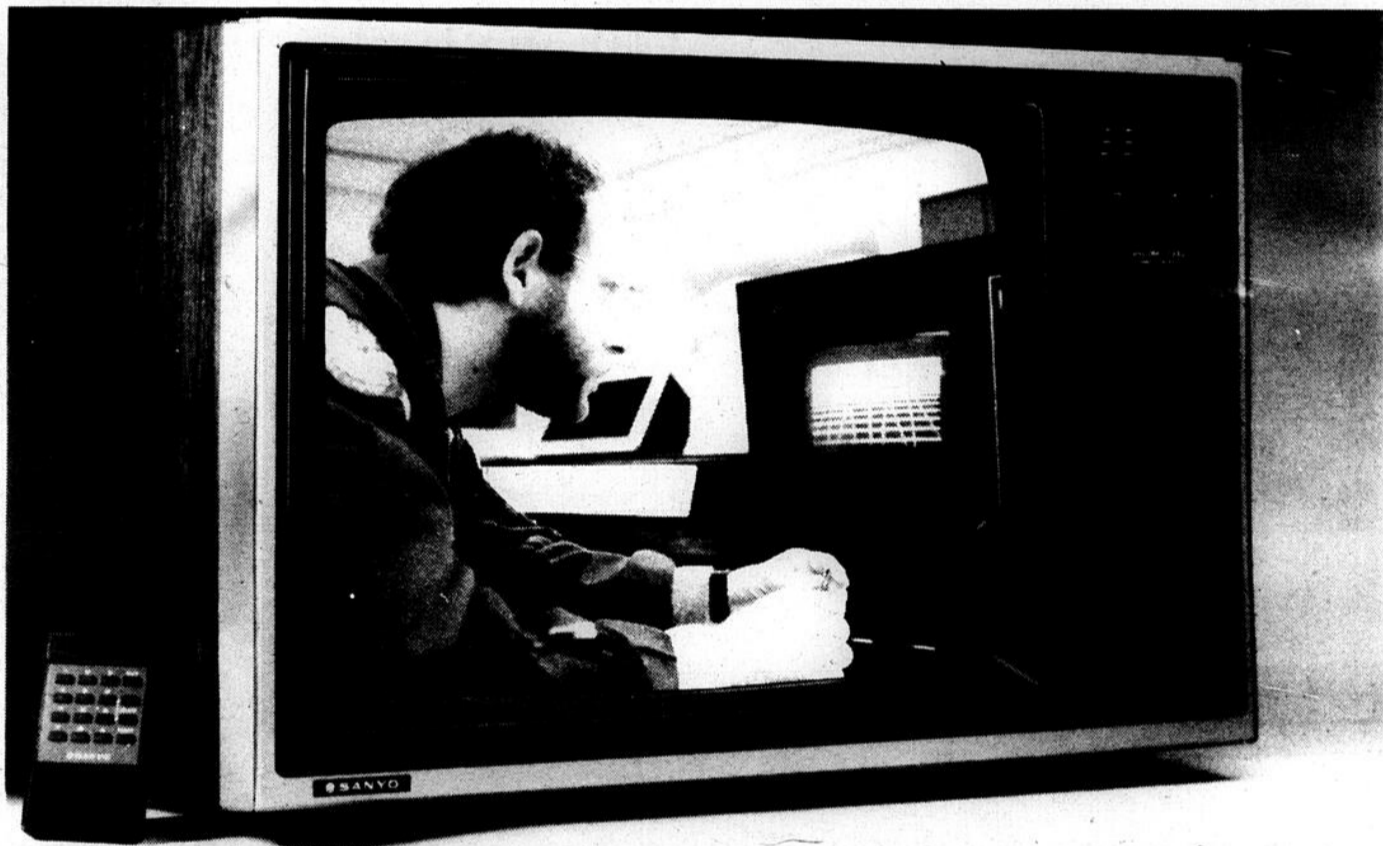

**LES IMAGES EN COULEUR SONT PLUS BELLES QUE  
JAMAIS SUR CE SPECTRA 20" SANYO.**

- ★ La télécommande sans fil 16 boutons vous permet de choisir le canal régler le volume, couper le son et allumer ou éteindre l'appareil sans quitter votre fauteuil
- ★ Syntonisation électronique par balayage en ordre "croissant/décroissant"
- ★ Capacité 82 canaux, capte tous les canaux UHF et VHF
- ★ Borne 75 ohms pour le raccordement à la câblodistribution ou à un magnétoscope
- ★ Auto-Chroma un seul bouton pour l'équilibrage parfait des couleurs.

Modèle Sanyo 91C605

Prix  
"2010" Spécial

**49900\$**

**MAGNÉSCOPE SANYO BOURRÉ D'AVANTAGES,  
À CONVERTISSEUR INTÉGRÉ ET TÉLÉCOMMANDE  
SANS FIL.**

- ★ Programmez n'importe quelle émission jusqu'à 8 jours à l'avance
- ★ Capte jusqu'à 105 canaux, en câblodistribution
- ★ Commandez les 11 fonctions, avec la télécommande sans fil, sans bouger de votre fauteuil.
- ★ Grâce à son chargement frontal, il est possible de placer cet appareil sur une étagère ou dans un meuble audio
- ★ Trouvez rapidement la partie voulue, à 9 fois la vitesse normale, avec le Betoscan.
- ★ Figez l'action en mode de lecture.

Modèle Sanyo VCR4650

Prix  
"2010" Spécial

**49995\$**

**MUSIQUE HARMONIEUSE À LA MAISON  
OU AILLEURS, AVEC CE  
MAGNÉTOCASSETTE PORTATIF SANYO.**

- ★ Radio AM/FM plus magnétocassette. Sanyo vient en tête des fabricants mondiaux de système d'entraînement de cassette.
- ★ 2 microphones électrostatiques sensibles, incorporés
- ★ Enregistre au toucher d'un seul bouton
- ★ Arrêt automatique en fin de bande
- ★ Commande de pause pour faciliter le montage, éviter les "clics" et "pops"
- ★ Contrôle variable, permettant d'écouter la radio pendant l'enregistrement.

Modèle Sanyo MR900

Prix  
"2010" Spécial

**9995\$**

**POUR AM/FM STÉRÉO DE QUALITÉ...  
NOTRE SUPER LÉGER ULTRA COMPACT  
SPORTSTER SANYO.**

- ★ Bloc d'accord AM/FM amovible.
- ★ Mécanisme antiroulis pour son de qualité, constamment
- ★ Réducteur de bruit Dolby\*... son stéréo sans parasites.
- ★ Peut utiliser les bandes ordinaires ou métal.
- ★ Repérage et révision pour retrouver facilement la partie voulue.

Modèle Sanyo MG34DTA

Prix  
"2010" Spécial

**9995\$**

\* M.D. de Dolby Laboratories

**SANYO**  
LA QUALITÉ  
AVANT TOUT

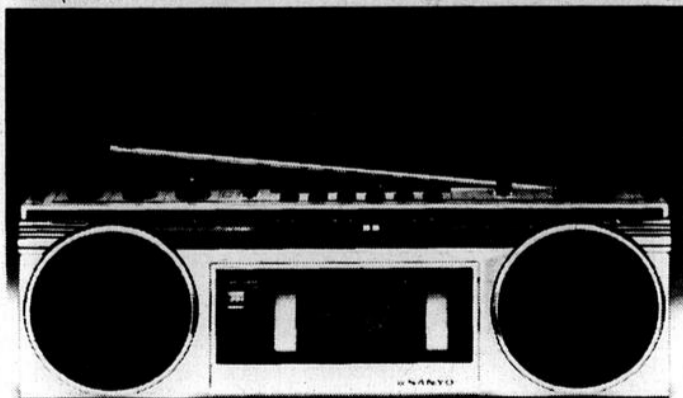
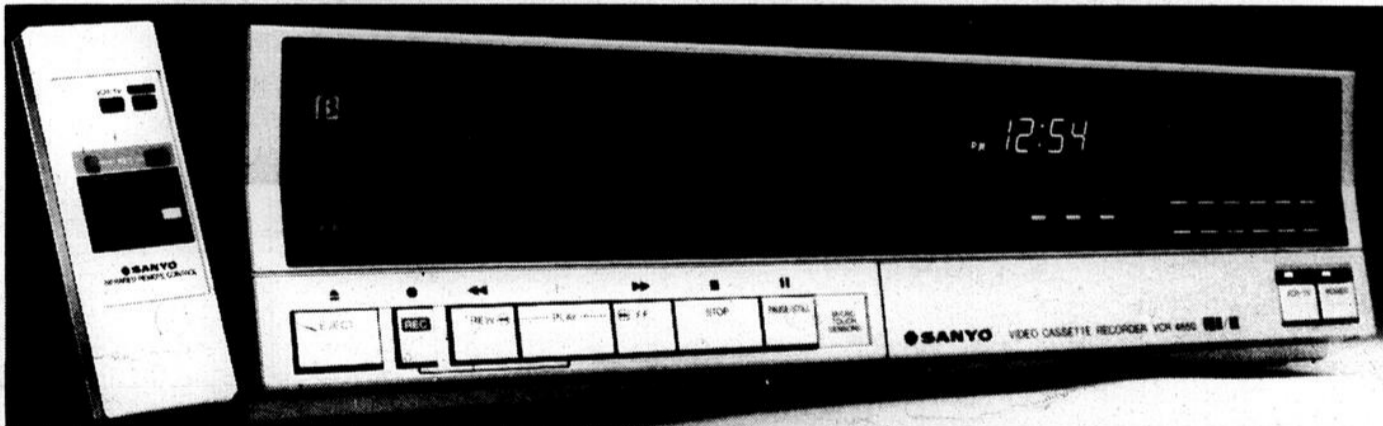

**Carrefour Richelieu**  
600, Pierre Caisse, Saint-Jean  
349-2329

**Centre Vidéo Richelieu**  
600, Pierre Caisse, Saint-Jean  
349-1041

# LES HALLES ST-JEAN



“Un goût d’antan”

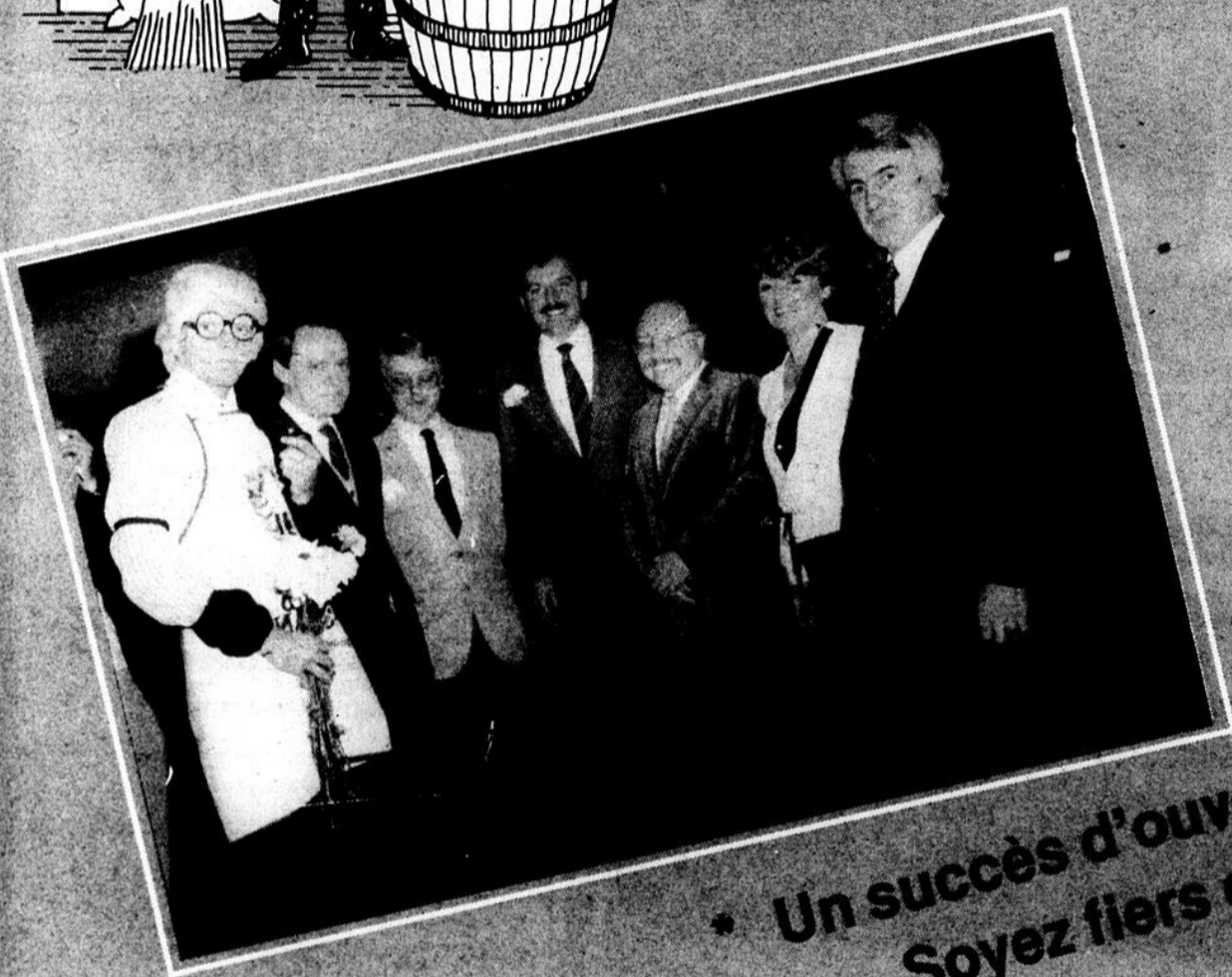

Bravo...  
Merci à  
tous!

• Un succès d'ouverture sensationnel  
Soyez fiers de votre marché

Continuez à surveiller nos spéciaux et nos activités de  
chaque semaine

**Toujours pour mieux vous servir**  
**Ouvert 7 jours par semaine**

Lundi, mardi et mercredi: 9 h à 19 h.  
Jeudi et vendredi: 9 h à 21 h  
Samedi et dimanche: 9 h à 17 h

- Des produits frais à des prix avantageux
- Vaste stationnement
- Service personnalisé

145 boul. Saint-Joseph, Saint-Jean-sur-Richelieu,  
“Au plaisir de vous voir”

348-0935

# La Barque du Pêcheur



LES HALLES  
ST-JEAN

"Un goût d'antan"



## Crevettes moyennes

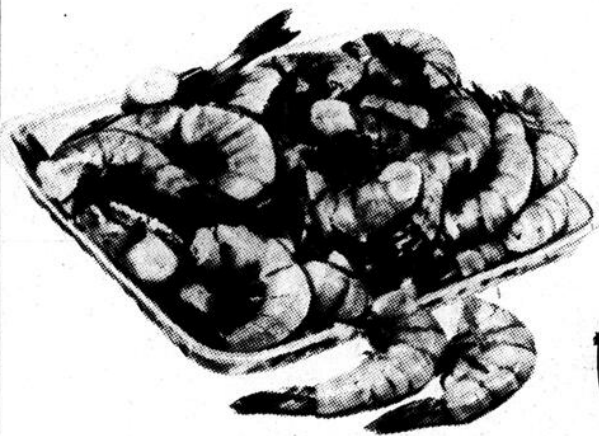

13<sup>85</sup> kg  
6<sup>29</sup> lb

## Chair de homard (11.3 onces)

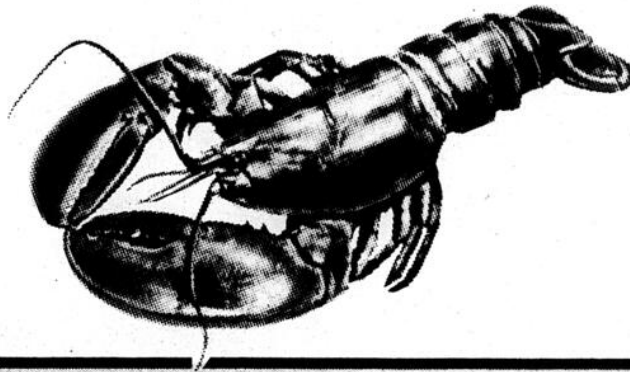

9<sup>99</sup>  
LA BTE

## Pétoncles de Baie



7<sup>25</sup> kg  
3<sup>29</sup> lb

## Langoustines (scampies)



1 kg / 2.2 lb

23<sup>45</sup>

## Filet de vivaneau

(red snapper)

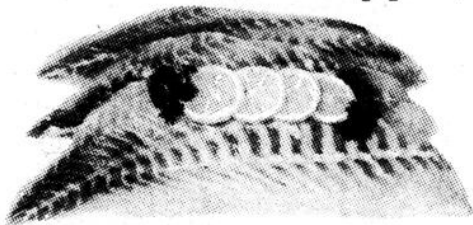

7<sup>25</sup> kg  
3<sup>29</sup> lb

## Darnes de saumon

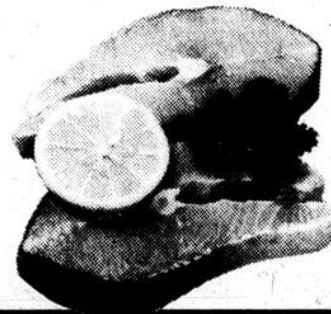

rose 6<sup>59</sup> kg

2<sup>99</sup> lb

## Cuisses de grenouilles



9<sup>99</sup> kg  
4<sup>49</sup> lb

## Chair de crabe

de marque Belmont



(170 g)

2<sup>29</sup>  
LA BTE

145, boul. Saint-Joseph Saint-Jean-sur-Richelieu



**voiture Intérieur**

PAR ÉLISE ARPIN

# Chaque couleur a un impact psychologique

L'importance primordiale de la couleur en décoration rend nécessaire la connaissance de toutes les possibilités qu'elle offre parce que chaque couleur, sa valeur et son intensité, se distinguent en plus par son effet psychologique.

Chaque couleur a un impact psychologique sur l'individu. Ainsi, le bleu est sédatif, le rouge excitant, le vert calmant tandis que le jaune et

l'orange sont gais.

■ **Effet de la couleur**

Si vous êtes d'un tempérament nerveux ou facilement irritable n'employez que très peu de rouge il ne réussirait qu'à vous énerver davantage en vous rendant agressif. De plus des cauchemars peuvent lui être attribués.

Le jaune a des effets bénéfiques chez les

personnes dépressives puisqu'il est la couleur la plus gaie.

Très apaisant, le bleu calmera même les plus tendus en favorisant le repos car il diminue la pression sanguine. Pour leur part les orangés favorisent la digestion. Si vous êtes réfractaires à certaines couleurs, ne les utilisez surtout pas car leurs effets n'auraient aucune emprise sur vous.

Chacun doit tenir compte de ses goûts. Si vous aimez les couleurs dynamiques vous opterez sans doute pour les tons chauds. Par contre, si

vous préférez le calme, alors vous choisirez des couleurs plus froides.

L'utilisation des couleurs sombres rend l'atmosphère plus lourde parce que ces dernières sont plus tristes.

Chez les névrosés, le noir a des effets singulièrement dangereux.

Pour les personnes malades, les tons clairs sont à conseiller car ils apaisent énormément.

C'est pourquoi nous ne pouvons pas nier l'influence de la couleur en décoration. Alors nous

devons l'employer judicieusement en tenant compte de son influence sur le tempérament humain.

En décoration, le rouge est un excellent accent et son utilisation réchauffe une pièce froide. Le blanc, par souci d'économie, on abuse de cette couleur. Il est d'usage de le "casser" avec une couleur chaude.

Les gris reprennent leur place en décoration. Ils sont subtils et raffinés. Il est préférable d'employer des jaunes de teinte franche: les jaunes paille et or peuvent

rapidement devenir poussiéreux.

Parlant du noir, on doit utiliser cette couleur en petite quantité puisqu'elle est facilement déprimante. Entre autres, le noir s'avère utile pour donner des contrastes.

■ **Couleurs chaudes et froides**

De nombreuses expériences ont prouvé la sensation de chaud ou de froid donnée par ces couleurs. Exemple: dans un atelier où les murs étaient peints bleu-vert,

les ouvriers se plaignaient du froid. Il a suffi de remplacer cette couleur par un ocre rose pour que les plaintes cessent.

Naturellement il serait possible d'explorer encore le domaine des couleurs et de leurs effets.

Conseil judicieux: la meilleure façon de savoir sa réaction face à une couleur, est de s'asseoir et de bien regarder en se demandant si on l'aime. Si elle nous dit quelque chose et, finalement, si elle s'agence avec le décor existant.

## CARNET SOCIAL

■ **23 novembre 1984**

Comité de concertation: afin de stimuler la participation d'un plus grand nombre, il y aura un invité dans l'après-midi. La matinée sera consacrée à la réunion régulière. Les thèmes suggérés par les associations présentés le 14 septembre sont: aide sociale, impôts, avis juridiques, coopératives, logements, supplément au loyer, formation pour le fonctionnement d'un conseil d'administration.

**Centre de Jour**

### Expo-vente, les 24 et 25

Pour la troisième année consécutive, le Centre de Jour tiendra une Expo-vente d'articles réalisés par les bénéficiaires. Elle aura lieu au Centre Georges Phaneuf, auparavant Centre d'accueil de l'hôpital du Haut-Richelieu, 230 Jacques-Cartier Nord à Saint-

Jean, les 24 et 25 novembre prochains.

Les heures d'ouverture seront de 10 heures à 17 heures, le samedi, et de midi à 17 heures, le dimanche. En plus des articles que vous pourrez admirer, il y aura un visionnement d'un diaporama sur les activités du Centre de Jour.

### Le Boum-Boum



Si tu veux jouer d'un instrument de musique. Si tu as le sens du spectacle. Si tu veux voyager, te faire des amis. Si tu veux vivre intensément, une vie de famille. Si tu veux te faire des sous \$ (bourse). Si tu a l'esprit de compétition, nous t'offrons la possibilité d'atteindre ces buts, d'une façon détendue, tout en t'amusant. Inscris-toi!

OBJECTIF 50 MEMBRES LE 1er JANVIER 85

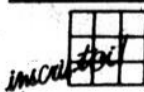

Les Baladins de St-Luc  
DEMANDE D'INSCRIPTION  
Hôtel de ville de St-Luc  
Boul St-Luc, St-Luc Qc J0J 2A0  
INFORMATIONS  
348-6511/348-1517/349-1212

\* Nom, adresse, no. téléphone sur un bout de papier



## BOUCHERIE Maxime

LES HALLES ST-JEAN

145 Boul. Saint-Joseph, Saint-Jean-sur-Richelieu TÉL.: 349-3221

\* COUPE CANADIENNE ET FRANÇAISE - LA MEILLEURE QUALITÉ AUX PRIX LES PLUS BAS

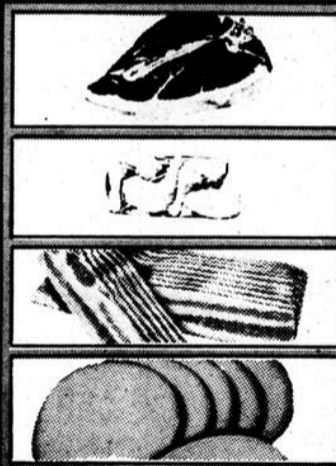

Rôti de palette

Cuisses de poulet

Bacon économique

Saucisson de bologne (entier ou demi)

2,18\$  
**99¢**

Rôti français  
Châteaubriand



6,59\$  
**2,99\$**

Boeuf haché

(MI-MAIGRE)  
10 lb et plus



2,84\$  
**1,29\$**

Boston complet

(12 à 15 lb)  
coupé selon vos goûts



4,39\$  
**1,99\$**

# LES HALLES ST-JEAN

"Un goût d'antan"



Venez voir  
notre beau choix  
de fruits  
et légumes.  
**LA PLUS GRANDE  
VARIÉTÉ  
EN VILLE!**

Nombreux spéciaux  
non-annoncés  
en magasin  
Spéciaux en  
vigueur du  
21 au 25  
novembre  
1984

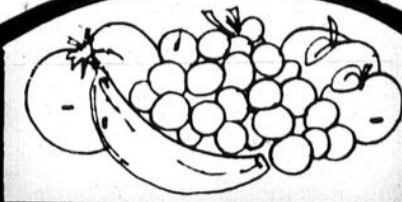

## FRUITERIE

L'Avenue du potager

**SPÉCIAUX EN VIGUEUR DU 21 AU 25 NOVEMBRE 1984**

### FRUITS

<b>BANANES</b> "Dôle et Chiquita" 55 <sup>c</sup> kg <b>25<sup>c</sup></b> lb	<b>POMMES</b> "McINTOSH" 42 <sup>c</sup> kg <b>19<sup>c</sup></b> lb	<b>CLÉMENTINES</b> 1,52 <sup>\$</sup> kg Espagne no 1 <b>69<sup>c</sup></b> lb
<b>CANTALOUPE</b> gr. 23 E.-U. no 1 <b>69<sup>c</sup></b> ch.	<b>RAISINS VERTS</b> "Almeria" Espagne no 1 1,30 <sup>\$</sup> kg <b>59<sup>c</sup></b> lb	<b>POMMES</b> 1,30 <sup>\$</sup> kg "Granny Smith" gr. 138 <b>59<sup>c</sup></b> lb

### LÉGUMES

<b>LAITUE</b> "Iceberg" E.-U. no 1 <b>49<sup>c</sup></b> ch.	<b>ÉCHALOTES</b> E.-U. no 1 5 pour <b>99<sup>c</sup></b>	<b>PIMENTS VERTS</b> grosseur moyenne 86 <sup>c</sup> kg <b>39<sup>c</sup></b> lb	<b>CONCOMBRES ANGLAIS</b> gr. 12 <b>79<sup>c</sup></b> ch.
<b>TOMATES</b> Floride (6 x 7) 86 <sup>c</sup> kg <b>39<sup>c</sup></b> lb	<b>CAROTTES</b> Qué. no 1 5 livres <b>59<sup>c</sup></b>	<b>OIGNONS</b> Qué. 5 livres <b>59<sup>c</sup></b>	<b>POMMES DE TERRE</b> Qué. no 1 Sac de 50 lbs <b>279</b> ch.

### DÉLI

<b>PASTRAMI</b> (smoked meat) 6,80 <sup>\$</sup> kg <b>3,09<sup>\$</sup></b> lb	<b>SAUCISSON DE BOLOGNE</b> 2,84 <sup>\$</sup> kg <b>1,29<sup>\$</sup></b> lb	<b>JAMBON CUIT</b> 4,60 <sup>\$</sup> kg <b>2,09<sup>\$</sup></b> lb	<b>MORTADELLA</b> 4,38 <sup>\$</sup> kg <b>1,99<sup>\$</sup></b> lb
<b>SALAMI</b> 3,94 <sup>\$</sup> kg <b>1,79<sup>\$</sup></b> lb	<b>POULET FARCI</b> 3,06 <sup>\$</sup> kg <b>1,39<sup>\$</sup></b> lb	<b>Fromage Amento</b> 2,99 <sup>\$</sup> lb <b>6,58<sup>\$</sup></b> kg	<b>FROMAGE MOZZARELLA</b> "Saputo" 340 g <b>2,69<sup>\$</sup></b> paq.

**OUVERTE 7 JOURS PAR SEMAINE**

Lundi - mardi - mercredi: 9 h à 19 h  
Jeudi - vendredi: 9 h à 21 h  
Samedi - dimanche: 9 h à 17 h

**BIENVENUE À TOUS**

**145 Boul. Saint-Joseph, Saint-Jean-sur-Richelieu**



### Le Père Noël est arrivé

Le Père Noël a fait son entrée au Carrefour Laplante, le samedi 10 novembre dernier. Les enfants pourront le rencontrer jusqu'au samedi 22 décembre prochain. Son arrivée a attiré environ 600 personnes, qui ont en même temps assisté à une parade de chars

allégoriques et de groupements divers.

Les enfants pourront voir le Père Noël, de 18 heures à 20h30, les jeudis et vendredis, et de 10 heures à midi ainsi que de 13 à 16 heures, le samedi.



Personnalisez votre coiffure!



LES HALLES ST-JEAN

## SALON AMICO



- coupe de cheveux
- shampooing
- mise en plis
- permanente
- coiffures avant-gardistes
- coiffures stylisées
- 3 coiffeuses à votre service

Tony, propriétaire "avec ou sans rendez-vous" **348-5403**  
**145, boul. Saint-Joseph, Saint-Jean-sur-Richelieu**

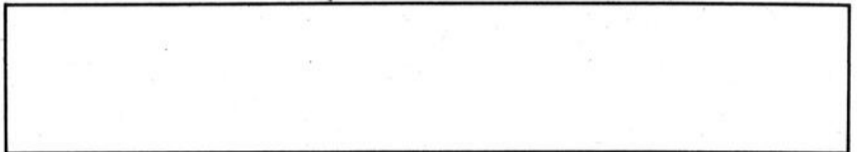

Merci et bienvenue...



LES HALLES ST-JEAN

CRÉATIONS COIFFURES ENR



Francine, Lyne et Fernande

- coiffures de tout genre
- coupes stylisées
- à la tondeuse

Les dernières créations de la coiffure!

**145 Boul. Saint-Joseph, Saint-Jean-sur-Richelieu - 348-8210**

# Les Croustilles

UNE PREMIÈRE À SAINT-JEAN

\* Chips maison faits sur place  
**55 saveurs différentes**

SPÉCIAUX DE LA SEMAINE

À l'achat de 2 boîtes familiales, valeur de 2,19\$ ch.  
**obtenez une panzeretti gratuite**

À l'achat de 3 panzerettis,  
**obtenez-en 1 gratuitement**

AU PLAISIR DE VOUS VOIR!



LES HALLES ST-JEAN  
 "Un goût d'antan"

**145, boul. Saint-Joseph Saint-Jean-sur-Richelieu**



**idées coiffure**

PAR KATHLEEN GREENDALE

# Chaque nuque a son style

Les nouvelles nuques sont déjà adoptées par plusieurs femmes. A leurs débuts, elles ont surpris par leur audace. Maintenant, les nuques courtes sont choisies à cause de leurs lignes bien définies.

Les nuques courtes, taillées de préférence à la tondeuse, sont remarquables par une régularité de coupe très soignée. Les nuques coupées à la tondeuse gardent un style bien personnel, puisque chaque cheveu conserve son implantation naturelle.

Dans les coupes à nuques courtes la masse du cheveu se trouve à l'avant. Une permanente légère donne le mouvement, surtout dans des cheveux fins. La tendance est aux

cheveux effilés, avec une allure très légère et beaucoup de volume. C'est la raison pour laquelle, dans une chevelure très abondante, on doit effiler aux endroits où l'on veut acquérir ces trois caractéristiques.

Des reflets de couleurs subtiles sont très populaires, ainsi que des balayages à la frange et des colorations directes qui accentuent une couleur naturelle et donnent de l'éclat aux cheveux ternes. Si l'on ose, on peut colorer une nuque d'un ton ou deux plus foncés que le dessus. L'effet sera d'élaner la coupe.

Chaque femme peut avoir son style de nuque courte bien à elle et ce style semble tout désigné pour être à la dernière mode.

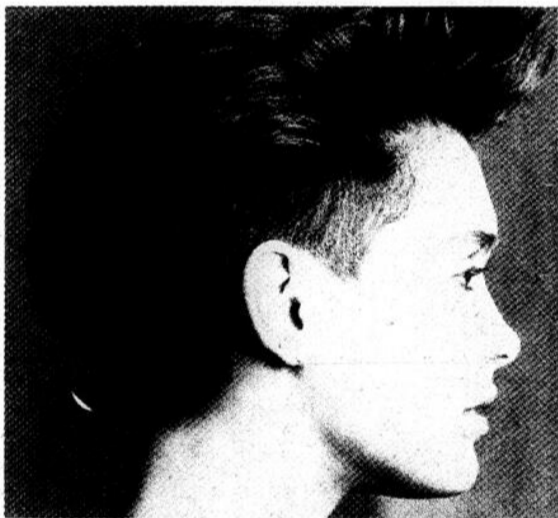

**POUR UN MÉNAGE EN TOUT TEMPS!**

**Au bureau ou à la maison**

Nous lavons plafonds, murs, vitres, planchers, tapis contre-fenêtres, etc.

**Service industriel et commercial**

ESTIMATION SUR DEMANDE



**347-1834**

C.P. 383, Saint-Jean

Thérèse Berry Pilon prop  
Gaëtan Choynière rep

# Bienvenue!

# BISTRO FLASH

restaurant • bar

## La cuisine est maintenant ouverte

### 3 SPÉCIAUX PAR JOUR

**ENTRÉES**

Crudités et olives.....	1.75
Assiette fromages doux, fort.....	2.00
Pain à l'ail.....	1.75
Escargots bourguignonnes.....	3.50
Coquilles St-Jacques.....	4.25

**LES SOUPES**

Jus tomate.....	1.00
Jus légume.....	1.00
Soupe du jour.....	0.85
Soupe à l'oignon gratinée.....	2.25
Soupe Minestrone.....	1.50

**LES SALADES**

Salade du chef.....	1.75
Salade de jambon.....	3.50
Salade Minosa.....	3.50
Salade de saumon.....	4.50

**LES SANDWICHS**

Club sandwich le Bistro.....	4.50
Tomate & bacon.....	1.90
Jambon.....	1.85
Grill chesse.....	1.50
Oeuf.....	1.80
Saumon.....	2.75

**LES DESSERTS**

Tartes maison assorties.....	1.10
Gâteau Forêt Noir.....	2.25
Salade de fruits.....	1.00
Riz Impératrice.....	1.25
Desserts du jour.....	0.75

**LES BREUVAGES**

Thé et café.....	0.60
Lait.....	0.60
Chocolat chaud.....	0.70
Liqueur douce.....	0.60

**VIANDE (grillades)**

Filet mignon.....	11.95
Entrecôte Maître d'hôtel.....	10.50
Steak flambé aux 5 poivres.....	12.50
Steak de boeuf haché sauce au poivre.....	4.50
Escalope de veau pané, Viennoise.....	8.75

N.B.: Toutes les viandes sont servies avec pomme de terre au choix, légumes et salade verte.

**BROCHETTES**

Brochette de poulet.....	4.95
Brochette de boeuf.....	4.95

**LES LÉGUMES**

Choux-fleurs Polonais gratinés.....	2.25
Brocolis gratinés.....	2.25
Champignons frits.....	2.25
Asperges au beurre.....	2.50
Oignons frits.....	1.00
Frites maison.....	0.75

**LES OMELETTES**

Nature.....	3.25
Fromage.....	3.75
Espagnole.....	3.75
Jambon.....	3.95
Champignon.....	3.95

**FRUITS DE MER**

Coquilles St-Jacques.....	6.50
Darne de saumon grillée.....	7.75
Truite arc-en-ciel meunière.....	7.95
Filet doré amandine.....	7.80
Cuisses de grenouilles à la provençale.....	10.50
servi sur nid de riz au Safran, beurre à l'ail	
Langoustines danoises (grillées).....	15.75
servi sur nid de riz au safran, beurre à l'ail	
Pattes de crabes des neiges.....	13.95
servi sur nid de riz au safran, beurre à l'ail	
Assiette du Capitaine Bistro.....	14.25
langoustines, pétoncles, crevettes, grenouilles	



"Un goût d'antan"

Faites vos réservations pour les fêtes dès maintenant!

- ambiance chaleureuse
- service personnalisé
- cuisine maison
- spéciaux pour repas d'affaires qui sauront satisfaire les plus fins gourmets...

**• MENUS VARIÉS**

Du spécial du jour à l'assiette de fruits de mer!

\* 7 jours par semaine de 11 h à la fermeture

145 Boul. Saint-Joseph, Saint-Jean-sur-Richelieu Tél.: 349-3187

## Chevaliers de Colomb

# Nouveau conseil en fonction pour 84-85

Les Chevaliers de Colomb conseil 3206 d'Iberville se sont élus un nouveau conseil pour l'année colombienne 1984-85. M. Jean-Paul Guillet agira en tant que

Grand Chevalier.

### Autres membres du conseil

Les autres membres sont Emile Hébert (secrétaire-trésorier),

Paul Bernier (secrétaire-financier), Rénéald Normandin (Député Grand Chevalier), Normand Depatie (porte-drapeau), Claude Lesieur (secrétaire-archiviste), Jean-Marc Scott (avocat), Lucien Ouimet (cérémoniaire), Claude Goyette (syndic 1ère année), Jean Lorrain (syndic 2 ans), Jacques Dumberry (syndic 3 ans), Alyre Barrière (publiciste), Roland Chantal (chancelier), Jean Monette (intendant), André Bouthillette (sentinelle intérieure), Mario Choquette (sentinelle extérieure) et Marcel Arbour (aumônier).



Le nouveau conseil des Chevaliers de Colomb conseil 3206 sera sous la présidence du Grand Chevalier, M. Jean-Paul Guillet. (Photo Ken Wallett)



## notre santé

PAR ANDRÉ POULIN

# La vitamine C est un remède quotidien

Suite à l'étude menée à New York auprès de femmes ayant un cancer au col de l'utérus, nous prenons conscience de l'importance d'une consommation suffisante de fruits et de légumes riches en vitamine C.

D'autant plus que ce n'est pas la première fois que l'on fait un rapprochement entre la fréquence des cancers du col et une mini carence en vitamine C.

Mais les recherches ne se limitent pas qu'au cancer du col de l'utérus.

Plusieurs études ont suggéré une association entre une consommation faible en vitamine C et la fréquence plus élevée d'un certain nombre d'autres tumeurs. En particulier, celles du colon, du rectum, de l'estomac et du larynx.

Une statistique a montré, en particulier, que le cancer du colon est proportionnellement deux fois moins fréquent en Californie et en Floride, pays producteurs d'oranges et de pamplemousses (riche en vitamine C), que dans l'ensemble des Etats-Unis.

Il est vrai que personne ne peut encore très bien expliquer, ni comment, ni pourquoi, la vitamine C peut nous protéger. Certains pensent qu'elle stimulerait les défenses générales de l'organisme. D'autres qu'elle aurait une action cicatrisante sur les muqueuses. D'autres, enfin, qu'elle aurait la faculté d'inhiber les substances cancérogènes.

Mais est-il nécessaire d'attendre d'avoir compris pour agir, dans la mesure où l'on sait

que, si l'abus de certaines vitamines peut être dangereux, ce n'est pas le cas de la vitamine C?

Avec elle, il n'y aurait aucun risque "d'overdose", et sans doute de meilleures chances d'échapper à la maladie la plus angoissante du siècle.

"Dans le domaine de la diététique préventive du cancer, a dit le Pr Bristol-Mayers à la fin d'un exposé sur ce sujet, nous en sommes encore au stade que l'on a connu il y a un peu plus de dix ans dans le domaine de la prévention des maladies cardio-vasculaires. Les mesures prises pour réduire le tabagisme, abaisser la tension artérielle et le cholestérol n'avaient pas toujours à l'époque, des bases scientifiques irréfutables. Pourtant, c'est en grande partie grâce à ces mesures que l'on a pu obtenir un recul des infarctus et des accidents vasculaires cérébraux."

On pourrait ajouter que lorsque le capitaine Cook découvrit que les oranges et les citrons pouvaient sauver ses marins de l'épouvantable scorbut, personne ne soupçonnait encore le rôle de la vitamine C. Ni même son existence.

Personne, à part lui, ne croyait non plus beaucoup à la vertu des citrons. Pendant près d'un siècle, les hommes de science refusèrent de croire qu'une maladie aussi grave puisse être supprimée avec un remède aussi simple.

L'idée qu'une maladie mortelle puisse être causée par un simple déséquilibre alimentaire paraît aberrante, mais...

## Meilleurs vœux ❄️ meilleures affaires

"... une calculatrice de poche, un cardigan, des gants de cuir et, surtout, des bas-culottes Cameo". Chez Sears



**Bas-culotte fin diaphane Sheerest.** Modèle 1450 à pied sandale. Couleurs variées. Tailles P, M, L et TL. Sears ord. 4\$. Ch.....**3,20\$; 3/9,33\$**

**Bas-culotte ordinaire.** Choisissez le modèle 688 à pied sandale ou le 611 à pointe renforcée. Couleurs variées. Tailles P, M, L. Sears ord. 2,50\$. Ch.....**2\$; 3/5,85\$**

**"Ultrafin Plus".** Jambe ultra-diaphane contenant élasthanne. Culotte renforcée. Modèle 1740, pied sandale. Couleurs variées. Tailles P, M, L. Sears ord. 4\$. Ch.....**3,20\$; 3/9,33\$**

**"Ultrafin Plus" avec culotte de maintien.** Modèle 1640, pied sandale. Couleurs variées. Tailles P, M et L. Sears ord. 4,50\$. Ch.....**3,60\$; 3/10,59\$**

**Prix en vigueur jusqu'au 1er décembre 1984, ou jusqu'à épuisement des stocks.**

**Frais de livraison non compris dans le prix. Demandez les détails à votre magasin Sears le plus proche.**

Les mentions "Ord." ou "Etar" de Sears Canada Inc. se rapportent à des prix Sears. Heures d'ouverture: 9h30 à 17h30 du lundi au mercredi; de 9h30 à 21h le jeudi et le vendredi; de 9h à 17h le samedi. **Ville St-Laurent,** Place Vertu; **Brossard,** Mail Champlain; **Anjou,** Galeries d'Anjou; **Laval,** Carrefour Laval; **St-Jean,** Carrefour Richelieu. Copyright Canada, 1984, Sears Canada Inc.

Passez sans tarder au magasin Sears le plus près pour un meilleur choix.

Sears

vous en avez pour votre argent...et plus



## venez jouer dehors

PAR NORBERT GAGNON

# Le massage procure une sensation de bien-être

Avez-vous déjà été massé? Eh bien si vous n'avez jamais ressenti cette sensation de relaxation et de bien-être, l'article qui suit devrait vous donner le goût de tenter l'expérience.

Le massage se définit comme "l'ensemble des manipulations organisées qui s'exécutent sur une région du corps à des fins esthétique, hygiénique, préventive, thérapeutique et sportive".

Pour chez ceux et celles qui s'adonnent à l'activité physique, le massage peut poursuivre 3 fonctions précises: 1- retour à l'état normal, 2- prévention des accidents, 3- participation à la guérison des traumatismes.

Le massage aide à restaurer les différents organes après l'effort, donc à diminuer le temps nécessaire à la disparition des effets de la fatigue. Le massage peut aider à reprendre plus rapidement les séances d'entraînement et ainsi avoir un effet sur la condition physique

grâce à des entraînements plus "faciles".

### ■ Prévention des accidents

Le massage fournit à l'organisme un remède aux actions brusques et violentes qui accompagnent la plupart des sports de compétition.

Ainsi le massage préparatoire à l'activité devient essentiel chez les sportifs de très haute compétition puisqu'un seul petit malaise peut nuire à la performance. Combien de joueurs de hockey ne se sont-ils jamais "frottés" avant une partie?

Le massage concourt également au traitement et à la guérison des traumatismes sportifs et de leurs séquelles; puis à la rééducation du blessé afin de permettre une reprise accélérée et sans danger de la pratique sportive. Donc, le massage influence le rendement.

### ■ Effets sur l'organisme

Pourquoi le massage

est-il un bon moyen de thérapie? C'est parce qu'il stimule par l'accélération de la circulation sanguine au niveau des muscles et des articulations et par l'activation de la plupart des grandes fonctions et du système nerveux.

Il accroît la température des muscles

et le déplacement de la masse sanguine vers la surface de la peau, éliminant les déchets.

Il procure une plus grande tranquillité d'esprit et diminue le trac quelquefois.

### ■ Principes généraux

Il serait important que le massage se fasse dans un local chauffé et calme. Couchée dans une position confortable, la personne qui se fait masser doit être dans un relâchement musculaire pour aider le masseur à accomplir son travail.

Le massage doit être

sans douleur et le masseur doit passer plus de temps aux endroits sensibles ou blessés. La personne qui s'administre un massage n'aura sûrement pas les mêmes effets mais dans certains cas en retirera quand même des bienfaits réparateurs.

Pour faciliter le

massage, on peut enduire ses mains d'un liquide adoucissant comme de la vaseline, du "cold-cream", etc.

Si vous voulez en savoir davantage sur le massage, il existe d'excellents bouquins à la bibliothèque Municipale et à celle du Cégep.

Meilleurs vœux ❄️ meilleures affaires

# Rabais 40%

Nos manteaux isolés de duvet et de plumes...

plus il fera froid, plus vous les apprécierez.



Ces jolis manteaux isolés 80% duvet et 20% plumes d'oiseaux aquatiques sont chauds et pourtant bien légers. De plus, ils sont résistants et très durables. Sears vous offre présentement un rabais de 40% à l'achat d'un de ces manteaux, alors venez vite!

89<sup>99</sup> à  
143<sup>99</sup>

ch. Sears ord  
150\$ - 240\$

Un vaste choix de modèles à des prix vraiment extraordinaires vous attend à votre magasin Sears. Chaque manteau est isolé de duvet et de plumes et a un extérieur, une doublure et une entredoublure en polyester. Certains modèles sont réversibles, d'autres sont garnis de véritable fourrure de renard et d'autres encore ont un capuchon. Couleurs automnales: taupe, noir, rose ou bleu. Tailles Jeune femme 8 à 18.

Rayon 17. Manteaux pour dames.

La carte de crédit N°1 des magasins à rayons au Canada!

Prix en vigueur jusqu'au 24 novembre 1984, ou jusqu'à épuisement des stocks. Les prix ne comprennent pas les frais de livraison. Demandez les détails à votre magasin Sears le plus proche.

Les mentions "Ord" ou "Etat" de Sears Canada Inc. se rapportent à des prix Sears. Heures d'ouverture: 9h30 à 17h30 du lundi au mercredi; de 9h30 à 21h le jeudi et le vendredi; de 9h à 17h le samedi. Ville St-Laurent, Place Vertu. Brossard, Mail Champlain. Anjou, Galeries d'Anjou. Laval, Carrefour Laval. St-Jerome, Carrefour du Nord. St-Jean, Carrefour Richelieu.

Copyright Canada, 1984. Sears Canada Inc.

Passez sans tarder au magasin Sears le plus proche pour un meilleur choix.

Sears

vous en avez pour votre argent...et plus

Le nid de l'amitié

Centre de rencontres

La distinction est notre gage de réussite



Johanne Laflamme

"Et si mon bonheur ne tenait qu'à un coup de fil"

346-3245

LES POILS SUPERFLUS...

Est-ce possible de les éliminer d'une façon permanente?

Effectuée par une professionnelle expérimentée, l'électrolyse est la seule méthode sûre et efficace pour éliminer définitivement tous les poils superflus.

CLINIQUE

D'électrolyse

DU HAUT-RICHELIEU

Raymonde Mercier  
infirmière licenciée

Pour rendez-vous

Service d'appels - 24 heures - 7 jours par semaine

346-1611

136 rue Jacques-Cartier sud,  
Saint-Jean-sur-Richelieu

# OUVERTURE OFFICIELLE

LES 22, 23, 24, 26, 27, 28  
NOVEMBRE 1984.

maison

# ÉTHIÉR

SAINT-JEAN INC.

Venez faire un tour à la maison

POUR SOULIGNER CE GRAND  
ÉVÉNEMENT, LA MAISON ÉTHIER VOUS  
OFFRE UNE "FOULE DE SPÉCIAUX" ET ORGANISE  
UN "GRAND TIRAGE". TOUS LES DÉTAILS SE  
TROUVENT DANS LE FEUILLET PUBLICITAIRE  
QUE VOUS RECEVREZ PAR LE COURRIER.

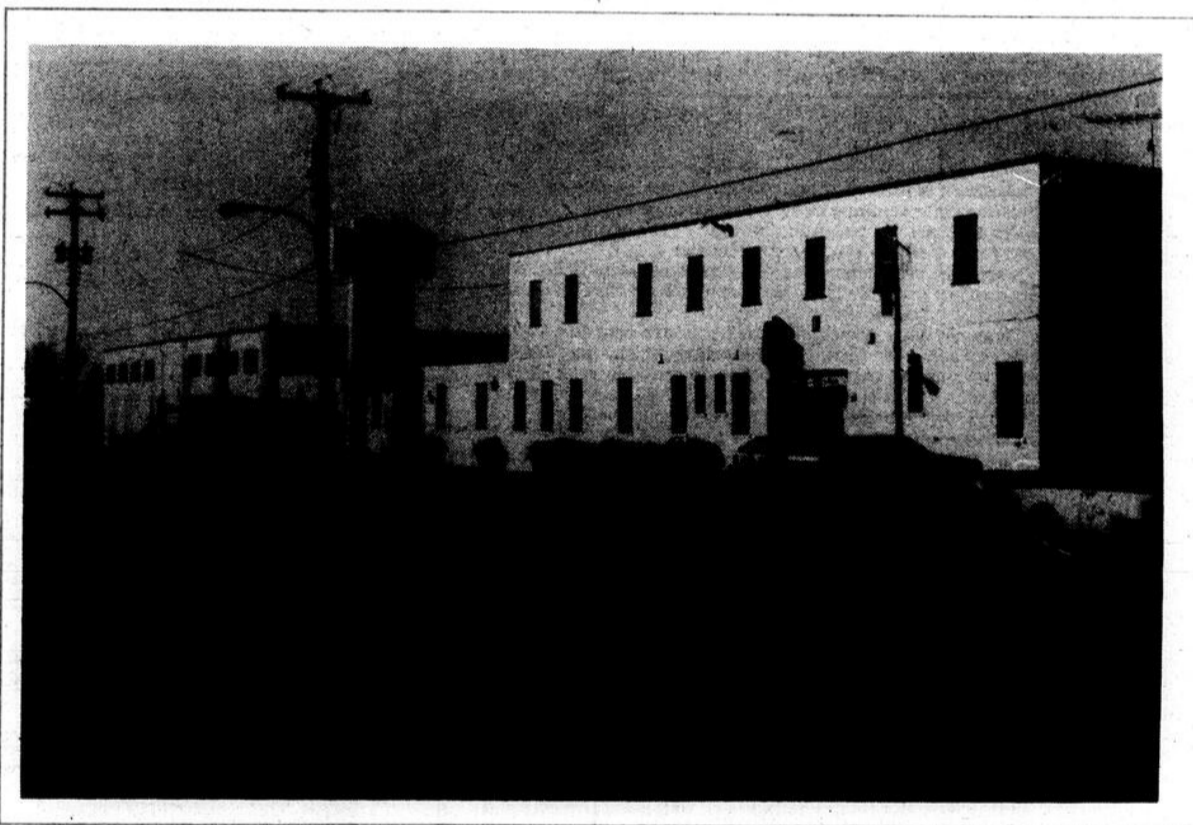

TOUT NOUVEAU À ST. JEAN

au 126 Jacques Cartier nord

FACE AU COLLÈGE MILITAIRE

au téléphone : 346-1090 - 1091

ET MTL. 658-4812



# astrologie

PAR MARIE GUYSLAINE ET MICHÈLE



Semaine du 21 novembre au 27 novembre

## Bélier



**Amour:** À cause de l'influence de l'éclipse de soleil du 22, vous devrez vous faire aux réactions tout feu, tout flamme de votre partenaire. Tout ira bien avec lui, si vous cultivez votre sens de l'humour et si vous possédez quelques grains de fantaisie.

**Santé:** Aucun problème majeur cette semaine.

**Travail:** Si sur le plan professionnel, vous avez envie de changer de voie, c'est le moment ou jamais de faire des projets et même de prendre des initiatives. Que souhaitez de mieux? Mais ne lâchez pas la proie pour l'ombre... Financièrement, la chance est de votre côté pour vous dégager de certaines responsabilités qui vous ennuiant.

**Jours favorables:** 22, 23, 25 novembre  
**Prudence:** 24, 26 novembre  
**Chiffres de "Dame Chance":** 3-12-21-30-33-40.

## Taureau



**Amour:** Sur le plan conjugal, sachez que votre partenaire éprouve toujours un grand besoin de tendresse, même au bout de cinq ou dix années de mariage. Alors, ne le négligez pas sous prétexte qu'il sait à quoi s'en tenir sur vos sentiments propres...

**Santé:** Attention aux troubles divers affectant yeux, nez, gorge, oreilles ou dents.

**Travail:** Grâce aux retombées positives de cette éclipse de soleil, vous travaillerez avec plus d'enthousiasme et cela vous permettra d'obtenir d'excellents résultats. Ce qui un jour ou l'autre, se traduira sur le plan financier. Mais avant, vous aurez tout intérêt à vous montrer économe. Les petites folies, ce n'est pas pour tout de suite.

**Jours favorables:** 22, 25, 26 novembre  
**Prudence:** 21, 27 novembre  
**Chiffres de "Dame Chance":** 5-7-8-23-32-44.

## Gémeaux



**Amour:** Durant ce cycle d'éclipse de soleil, même si vous avez une petite dispute à cœur ouvert avec votre partenaire, sachez que celle-ci effacera bien des problèmes qu'il y a entre vous. Et vos enfants, si vous en avez, seront heureux de cette harmonie retrouvée...

**Travail:** Durant ce cycle d'éclipse de soleil, tenez-vous prêt à saisir une occasion inattendue, qui pourrait se présenter sur le plan professionnel. Plus vous réagirez vite et plus vous aurez la chance d'être gagnant. Sur le plan de l'argent, montrez-vous très pratique en matière financière. Arrangez-vous pour récupérer l'argent que vous avez prêté.

**Jours favorables:** 21, 23, 27 novembre  
**Prudence:** 24, 25 novembre  
**Chiffres de "Dame Chance":** 3-7-8-12-30-43.

## Cancer



**Amour:** Lors de vos soirées mondaines, soyez modéré et neutre. Évitez que l'on vous remarque, cela vous dispensera d'avoir de gros ennuis. Méfiez-vous aussi de certains amis trop excentriques.

**Travail:** Durant cette semaine d'éclipse de soleil, vous saurez convaincre votre entourage de la justesse de vos vues. Alors, profitez-en pour mettre en chantier vos nouvelles idées. Vous irez vite et loin. Financièrement, si vous vous débattiez dans des problèmes d'argent insolubles, demandez conseil à quelqu'un de compétent.

**Jours favorables:** 21, 22, 23 novembre  
**Prudence:** 25, 26 novembre  
**Chiffres de "Dame Chance":** 5-6-14-15-24-33.

## Lion



**Amour:** Grâce aux influences de cette éclipse de soleil, votre vie sentimentale a des chances de prendre un nouveau départ. Cependant, si la personne que vous fréquentez n'est pas libre, réfléchissez bien avant de vous engager. Inutile de tomber de Charybde en Scylla!

**Travail:** À cause des effets de cette éclipse de soleil du 22, vos projets auront plus de chance de réussir, si vous préparez soigneusement votre plan d'actions. Alors, soyez raisonnable. Arrêtez-vous pour y penser. Sur le plan de l'argent, votre budget ne vous permet pas trop de petits suppléments. Alors, avant de tenter le diable, réfléchissez aux conséquences de vos fantaisies...

**Jours favorables:** 23, 24, 25 novembre  
**Prudence:** 21, 27 novembre  
**Chiffres de "Dame Chance":** 3-6-8-12-30-42.  
 (Chance accrue avec Scorpion)

## Vierge



**Amour:** Les influences positives de cette éclipse de soleil vous feront connaître une vie familiale exceptionnelle. Avec votre conjoint, comme avec vos enfants, l'entente sera parfaite. En d'autres mots, chacun s'efforcera de faire plaisir à l'autre.

**Santé:** Ménagez la consommation du tabac.

**Travail:** Si vous vous sentez des envies de créer, lancez-vous. Cela pourrait donner des résultats aussi inattendus qu'excellents. Sans compter que cela ajouterait une corde de plus à votre arc. Financièrement, tout va pour le mieux. Agissez en toute confiance.

**Jours favorables:** 25, 26, 27 novembre  
**Prudence:** 23, 24 novembre  
**Chiffres de "Dame Chance":** 5-6-7-14-24-42.  
 (À la Loto, la chance vous sourit pour les prochains tirages)

## Balance



**Amour:** Si vous sortez avec des amis, amusez-vous. Mais ne les laissez pas se mêler de votre vie privée. Vous êtes assez grand pour savoir ce que vous avez à faire.

**Santé:** C'est en réfléchissant sérieusement à vos problèmes, que vous trouverez la solution. N'hésitez pas à consulter votre médecin.

**Travail:** Grâce aux effets de cette éclipse de soleil, certains de vos projets pourraient retenir l'attention d'une personne influente. Cela portera peut-être ses fruits dans les semaines à venir. Mais, ne vendez pas la peau de l'ours, avant de l'avoir tué! Financièrement, ce cycle planétaire s'avère propice pour mettre de l'ordre dans vos affaires.

**Jours favorables:** 21, 22, 27 novembre  
**Prudence:** 25, 26 novembre  
**Chiffres de "Dame Chance":** 1-8-9-10-17-35.

## Scorpion



**Amour:** À cause de l'influence de cette éclipse de soleil, votre conception de la vie se modifiera et vous vous arrangerez pour que les êtres qui vous sont chers évoluent avec vous. Sans heurts, ni regrets. Tout compte fait, vous aurez très envie de beauté, d'équilibre et d'harmonie.

**Santé:** Surveillez vos intestins.

**Travail:** De bonnes nouvelles vous feront très plaisir vers le 23 ou le 24. Mais aux alentours des 25 ou 27, ne signez pas n'importe quoi. Vous vous feriez avoir. Surtout, si vous devez engager de l'argent. Cependant, Dame Chance est de votre côté aux loteries et aux jeux.

**Jours favorables:** 23, 24 novembre  
**Prudence:** 25, 26, 27 novembre  
**Chiffres de "Dame Chance":** 2-6-20-24-33-42.

## Sagittaire



**Amour:** Méfiez-vous des "on-dit". Tout ce que vous entendrez cette semaine ne sera pas parole d'évangile. Tenez-vous à l'écart des histoires. Ce sera le meilleur moyen de ne pas avoir d'ennuis avec votre partenaire.

**Santé:** Si vous connaissez des gens âgés ou malades, allez les voir au cours de la fin de semaine. Votre présence leur sera d'un grand réconfort.

**Travail:** Votre profession vous permettra peut-être d'avoir des contacts avec l'étranger. Soyez attentif à ce qui se passera. De plus, si vous faites bonne figure aux yeux de vos supérieurs, ceux-ci se montreront tout disposés à vous aider. Profitez de l'aubaine. Sur le plan de l'argent, vous aurez plus de chance cette semaine d'arriver à vos fins.

**Jours favorables:** 25, 26, 27 novembre  
**Prudence:** 23, 24 novembre  
**Chiffres de "Dame Chance":** 5-8-14-23-32-44.

## Capricorne



**Amour:** À cause des influences de cette éclipse de soleil du 22, votre vie sentimentale a de grandes chances de prendre une nouvelle direction. Plus question d'aventures platoniques ou d'idylles purement romantiques. D'accord pour les promenades la main dans la main, à condition que le soir vous ayez votre compte de caresses enivrantes!

**Santé:** Du coup, votre santé ira pour le mieux.

**Travail:** Côté finance, la chance sera avec vous. Surtout si vous prenez quelques risques, notamment aux alentours des 22 et 27 novembre. Cette semaine-ci, vous n'aurez donc pas à vous plaindre de votre travail. Des personnes influentes vous donneront un coup de pouce...

**Jours favorables:** 21, 22, 27 novembre  
**Prudence:** 25, 26 novembre  
**Chiffres de "Dame Chance":** 3-5-7-12-14-30.

## Verseau



**Amour:** Si vous préparez un week-end hors de chez vous, vous faites bien. Mais allez jusqu'au bout des choses, et organisez tout dans les moindres détails. L'être aimé en sera ravi...

**Santé:** Décidez de sortir, de vous aérer, de vous changer les idées...

**Travail:** N'espérez pas que votre agenda se vide tout à coup. Vous avez une semaine surchargée en vue. Eh bien! préparez-vous à devoir l'affronter. Malgré tout, le succès que vous rencontrerez vous stimulera... Financièrement, n'entamez pas vos économies pour des dépenses futiles.

**Jours favorables:** 23, 24, 27 novembre  
**Prudence:** 21, 22 novembre  
**Chiffres de "Dame Chance":** 1-7-9-10-25-36.

## Poissons



**Amour:** Encore une semaine qui s'annonce mouvementée à souhait! Plus que jamais, vous serez sujet aux coups de foudre successifs. Avec votre charme, l'homme ou la femme que vous séduirez ne tardera pas à tomber dans vos bras...

**Santé:** Durant cette période d'éclipse de soleil, beaucoup d'entre vous risquent de souffrir de troubles gastriques.

**Travail:** Début de semaine tout simplement excellent. Dieu sait pourquoi même vos petits déjeuners vous apparaîtront si agréables, et votre trajet pour aller à votre bureau, si excitant! Sur le plan de l'argent, ne soyez pas trop sûr de vous. Évitez de vous lancer dans une affaire risquée qui dépasserait nettement vos moyens et... vos compétences!

**Jours favorables:** 21, 25, 26 novembre  
**Prudence:** 23, 24 novembre  
**Chiffres de "Dame Chance":** 3-6-12-21-24-42.

Soyez prêts  
pour Noël

SUPER-SPÉCIAUX

centre de **TAPIS & DÉCORATION**

SERVICE À DOMICILE  
ET CONSEILS

**Ponton & Vezina**

**348-6126**

182, boul. Saint-Joseph, Saint-Jean



## québec peut vous aider

PAR FRANÇOIS LAURIER

# On peut recevoir sa rente dès 60 ans

Comme la personne a maintenant le choix de recevoir sa rente à compter de l'âge de 60 ans, il n'y a plus de montant rétroactif payable entre les âges de 60 et 70 ans.

Il est donc important de présenter une demande de rente de retraite aussitôt qu'une décision a été prise quant au moment de recevoir la rente.

La personne qui fait une demande après l'âge de 70 ans peut encore recevoir jusqu'à 12 mois de rétroactivité.

### ■ Conditions

-Avoir contribué au régime pour au moins une année;

-Avoir atteint l'âge de 60 ans.

### ■ Démarches

Faire la demande sur les formules prévues à cette fin, disponibles dans les caisses populaires et les bureaux de la Régie des rentes du Québec (RRQ).

Bien remplir la demande et l'expédier le plus tôt possible. Joindre les documents demandés. Même si tous les documents à joindre ne sont pas prêts, il est préférable d'expédier la demande sans délai et d'expédier les documents manquants par la suite.

Un nouveau service de la Régie des rentes du

Québec (RRQ) permet à un cotisant âgé de plus de 59 ans mais de moins de 70 ans, de connaître le montant de sa rente selon le moment où il prend sa retraite.

Il suffit de communiquer avec un des bureaux de la Régie des rentes du Québec (RRQ) et de donner son numéro

d'assurance sociale.

### ■ Répondant officiel

Régie des rentes du Québec (RRQ)  
1055, rue Dorchester est  
C.P. 1055 Succursale C  
Montréal  
H2L 4T6  
Un préposé tél.: (514) 873-2433  
Un préposé tél.: (514) 875-5185

Sans frais tél.: 1-800-463-5185.

Le premier numéro est pour informations: frais virés acceptés. Les deux autres numéros sont à l'usage des bénéficiaires.

### ■ Publication(s):

Titre: Protection pour vous les vôtres (Facts and figures). Auteur: Régie des rentes du

Québec (RRQ). Disponibilité: Communication-Québec.

Titre: Changements au régime de rentes du Québec. Auteur: Régie des rentes du Québec (RRQ). Disponibilité: Communication-Québec.

Titre: Changes in Quebec pension plan. Auteur: Régie des rentes du Québec (RRQ).

Disponibilité: Communication-Québec.

Titre: Guide du bénéficiaire: rente de retraite. Auteur: Régie des rentes du Québec (RRQ). Disponibilité: Communication-Québec.

Titre: Cadre légal: Loi sur le régime de rentes du Québec. Loi R-9.



## 50 ans de mariage

M. Aimé Boire et son épouse Yvonne Girardin ont célébré leur 50e anniversaire de mariage, le 13 octobre dernier, en compagnie de leurs enfants et amis. Les jubilaires ont renouvelé leurs vœux devant le Chanoine Robin, aumônier de la Résidence Champagnat à Iberville. Après la messe, un vin d'honneur a été servi par la Résidence.

## Pour votre beauté...

### Madame!

#### Traitement biologique du visage

- déshydratation - couperose
- asphyxie, etc.
- peeling végétal

#### Traitement choc

- modeling
- plasti-masque
- masque caoutchouc

#### Maquillage typologique

- cours de maquillage

#### Traitement de la cellulite

- traitement du buste
- épilation à la cire
- séance de massage manuel

## STUDIO XI

11, Place du Marché  
Saint-Jean 346-5901

Diane Robinson, prop.

# Sears installation\*



Fiez-vous à Sears pour des matériaux de qualité et une installation faite par des experts

## Cuisine

Sears peut réaliser la cuisine de vos rêves

Laissez nos experts créer la cuisine dont vous rêvez. Nous vous offrons un excellent choix d'éléments de cuisine dans une variété de finitions, et tout ce qu'il vous faut pour la compléter: même les éviers. L'installation est garantie et faite par des experts. Appelez-nous pour obtenir un devis sans obligation, à domicile.

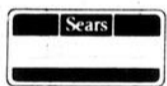

Possibilité de crédit

Rayon 42. Rénovation.

\*L'installation par des entrepreneurs qualifiés, pour plusieurs produits achetés chez Sears, peut être organisée par Sears moyennant des frais supplémentaires. Devis sans obligation.



Sears peut installer une nouvelle fournaise

Nous remplaçons les anciennes fournaises à air pulsé par des modèles à meilleur rendement, qui économisent l'énergie. Appelez-nous pour un devis sans obligation.

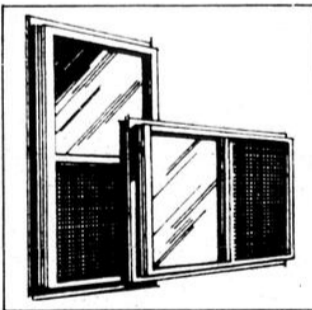

Contre-fenêtres en aluminium Sears

Contre-fenêtres en aluminium de qualité pour remplacer les fenêtres en bois. Faites sur mesure et installées pour vous.

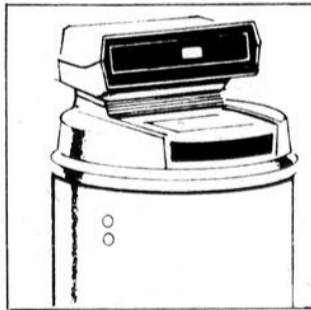

Adoucisseurs d'eau Sears installés

Sears vérifiera votre eau sans frais. Notre adoucisseur d'eau adoucira et traitera votre eau et vous épargnera du temps et de l'argent en plus!

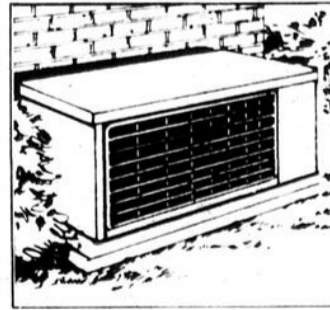

Pompe à chaleur Sears installée

Notre pompe à chaleur toute-saison rafraichira votre demeure en été et conservera la chaleur et l'énergie en hiver. Devis sans obligation.

Les mentions 'Ord.' ou 'Était' de Sears Canada Inc. se rapportent à des prix Sears. Heures d'ouverture: 9h30 à 17h30 du lundi au mercredi, de 9h30 à 21h le jeudi et le vendredi; de 9h à 17h le samedi. Ville St-Laurent, Place Vertu, 335-7770. Brossard, Mail Champlain, 465-1000. Anjou, Galeries d'Anjou, 353-7770. Laval, Carrefour Laval, 682-1200. St-Jérôme, Carrefour du Nord, 432-2110. St-Jean, Carrefour Richelieu, 349-2651. Copyright Canada 1984, Sears Canada Inc.

Sears

vous en avez pour votre argent...et plus



# voire sécurité

PAR LE SERGENT MARCEL LEBLANC

# Il faut apprendre à partager la route!

Connaissez-vous les règlements de l'autobus scolaire et des terre-pleins sur les routes?

Le Code de la sécurité routière du Québec dit ceci:

"Les automobilistes qui approchent un autobus scolaire à l'arrêt

dont les feux intermittents sont en marche doivent immobiliser leur véhicule à moins que cet autobus ne soit sur une chaussée adjacente séparée par un terre-plein."

Il s'agit ici de la portion de la route qui sépare la circulation se

dirigeant dans la direction opposée. Il s'agit en réalité, soit une barrière ou un terre-plein non pavé ou de toute autre séparation physique surélevée, tels les terre-pleins de gazon comme sur les autoroutes, les boulevards. Une ligne peinte ou tracée en ciment concassé au

centre de la route n'est pas considérée comme un terre-plein. C'est une route à deux voies. Les conducteurs qui s'approchent d'un autobus scolaire à l'arrêt dans une voie de circulation à sens contraire et dont les feux clignotent ne sont pas tenus de s'arrêter si la route est

divisée par un terre-plein. Mais les automobilistes qui roulent dans la même direction que l'autobus doivent obligatoirement s'arrêter. De même que tous les conducteurs, s'approchant d'un autobus scolaire à l'arrêt et dont les feux intermittents sont en

marche, doivent s'arrêter s'ils roulent, sur une voie à deux sens, dans la même direction ou venant en sens opposé. Dans les deux cas, les conducteurs doivent immobiliser leur véhicule à plus de cinq (5) mètres (15 pieds) de l'autobus et ne peuvent le

croiser ou le dépasser que lorsque les feux intermittents sont éteints. Je vous rappelle que tous les conducteurs doivent connaître les règlements concernant le partage de la route avec les autobus scolaires. C'est la responsabilité de chacun.

## Des activités au profit du Téléthon

Pour la troisième année consécutive, l'Hôtel du Parc ap-

loulise BÉDARD

portera son soutien au Téléthon des Étoiles par des activités de financement. Les responsables organisent un lave-athon, un Festival de musique populaire et western ainsi qu'un brunch.

La première activité se déroulera le samedi 24 novembre prochain sous forme d'un lave-athon. Il se tiendra au Garage Motoco, 745, 2e Rue à Iberville, de 9 heures le matin à la fermeture. Il en coûtera \$7 pour un lavage intérieur et extérieur. La moitié ira au profit du Téléthon.

### Festival

Ensuite, les activités se continueront le samedi

1er décembre prochain, par une parade dans les rues du centre-ville des 13 heures.

La parade se terminera à l'Hôtel du Parc ou débutera un Festival de musique. Ce festival se tiendra de 15 heures à trois heures du matin, le samedi et le dimanche. Plusieurs artistes invités dont on veut garder la surprise.

En même temps que le Festival, différents jeux pour les enfants et des tournois pour les adultes seront organisés. Des prix seront remis aux gagnants.

Finalement, un brunch sera offert le dimanche 2 décembre prochain, de 9 heures à 13 heures, au coût de \$3 par personne. Cette activité se tiendra également à l'Hôtel du Parc. D'autres détails suivront dans une édition prochaine.

## Débarrassez-vous de...

- dépression nerveuse
- céphalées
- insomnie
- incontinence
- lombalgies
- dorsalgies
- etc.
- cellulite (méthode éprouvée)
- douleurs musculaires
- douleurs arthritiques
- douleurs rhumatismales
- bursite
- bronchite
- etc.

ACUPUNCTURE

NATURO-THÉRAPIE

"Parafango"

thérapeutique éprouvée par Dr H. Hamburg



Centre de naturo-thérapie enr.

MÉDECINE NATURELLE  
Jean-Louis Laverdure, AC, N.D., H.D.

membre de l'Association nationale des naturothérapeutes, Les Acuponcteurs Associés et l'Association des hypnologues du Québec

**SUR RENDEZ-VOUS**

**346-9437**

**348-6241**

**210, rue Saint-Jacques,  
SAINT-JEAN-SUR-RICHELIEU J3B 2K7**

Meilleurs vœux ❄️ meilleures affaires

# Rabais 10\$ à 120\$

Passez chez Sears sans tarder et procurez-vous ces accessoires de qualité à bons prix pour la voiture

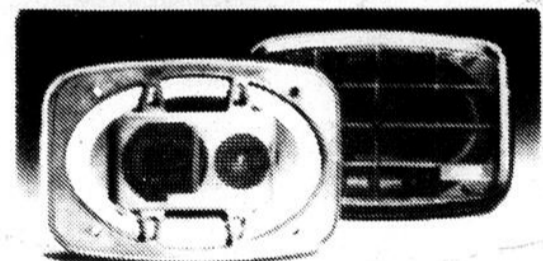
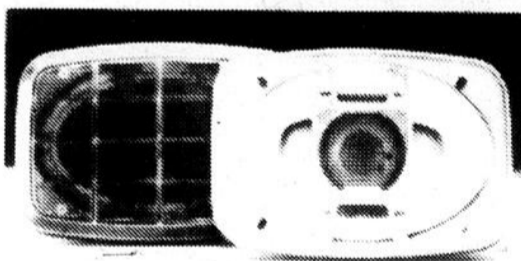
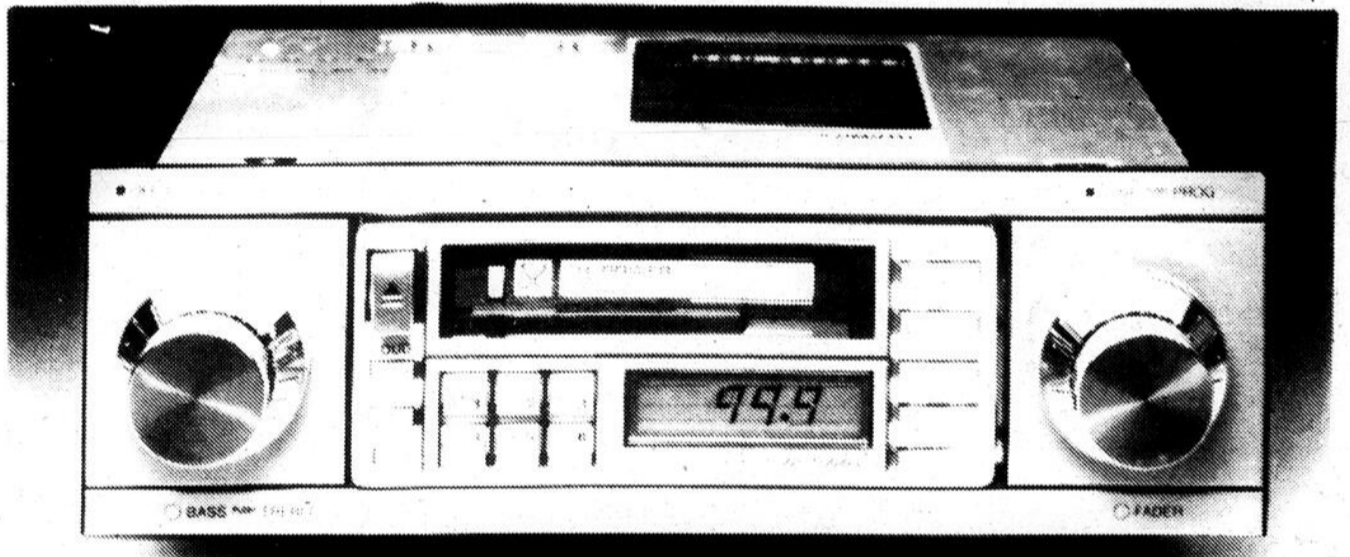

**a- Rabais 120\$. Radio électronique très puissant.** Modèle à inversion automatique en fin de bande et horloge à quartz. 14 watts RMS par canal. Bouton pour passer au poste suivant, balayage de tous les postes; vous avez donc les mains libres pour la conduite. 12 postes pré-réglés. Système de repérage pour la bande. Réducteur de bruit Dolby<sup>®</sup>. commande pour équilibre. 28R 026 548.

**Rabais 10\$-30\$. Haut-parleurs Jensen<sup>®</sup>**  
**b- Rabais 30\$. Haut-parleurs coaxiaux 'Thinmount'<sup>®</sup>.** Faciles à installer. 50 watts par haut-parleur. 28R 026 408. Sears ord. 129,99\$. Jeu de 2.....**99,99\$**

**c- Rabais 30\$. Haut-parleurs Triax<sup>®</sup> 6 x 9".** 50 watts par haut-parleur. Aimant de forte puissance. 28R 026 409. Sears ord. 189,99\$. Jeu de 2.....**159,99\$**  
**Rabais 10\$. Haut-parleurs 'Thinmount' 4".** (Non illustrés). 30 watts par haut-parleur. 28R 026 402. Sears ord. 69,99\$. Jeu de 2.....**59,99\$**

Centre de l'auto, rayon 28.

# 279<sup>99</sup>

ch.  
Sears ord. 399,99\$

Prix en vigueur jusqu'au 24 novembre 1984, ou jusqu'à épuisement des stocks.

Les mentions "Ord" ou "Était" de Sears Canada Inc. se rapportent à des prix Sears. Heures d'ouverture: 8h à 17h30 du lundi au mercredi; de 8h à 21h le jeudi et le vendredi; de 8h à 17h le samedi. Ville St-Laurent, Place Vertu; Brossard, Mail Champlain; Anjou, Galeries d'Anjou. Laval, Carrefour Laval; St-Jérôme, Carrefour du Nord; St-Jean, Carrefour Richelieu. Copyright Canada, 1984, Sears Canada Inc.

Passez au magasin Sears le plus proche pour un meilleur choix.

Sears

vous en avez pour votre argent...et plus

# l'alcool

**Je buvais même en cachette**

## Ma seule raison d'être, c'était la boisson

Je me nomme Jacques C. Je suis un alcoolique. Je l'admets et je l'accepte aujourd'hui par la grâce de Dieu et votre aide, soeurs et frères A.A.

Je suis un sixième d'une famille de huit enfants. Ce qui me frappe de mon enfance, c'est ma grande sensibilité. Je pleurais très facilement. Je me souviens que je détestais quiconque était en boisson. Je faisais beaucoup de ressentiment contre les personnes qui consommaient de l'alcool. Je ne pouvais exprimer ce que je pensais. En un mot j'étais prisonnier de ma solitude. Je me souviens qu'en neuvième année, je rêvais d'être une autre personne que moi...! Je me rends compte qu'à cette époque, j'essayais d'avoir une deuxième personnalité.

En rencontrant l'alcool, ce fut l'évasion, la fuite de moi-même. Avec la boisson, je n'avais plus ce conflit émotif qui m'empêchait de m'adapter à la vie. Quand je parlais à quelqu'un, pour moi, mon ton de voix était toujours plus bas... J'ai toujours été un grand

solitaire incapable d'avoir de véritable(s) ami(es). Je buvais seul, debout à un bar. J'en suis venu à vivre en fonction de l'alcool. Je puis dire que ma force supérieure était l'alcool.

Même si j'ai toujours été un catholique pratiquant, je vivais pour l'alcool et non pour les autres. Au début, ce fut pour m'évader de la peur, mais aussi à cause du double complexe de solitude et d'infériorité. J'étais un buveur de fin de semaine. J'allais prendre mes cuites à l'extérieur de ma ville, pour fuir les reproches. Je buvais en cachette, car je me rendais compte que j'étais un buveur anormal. Si j'allais dans un club, au lieu de jaser avec les autres avant le spectacle, je me donnais une excuse pour aller à la salle de toilette, me rendais à une taverne pour boire quelques bières et revenais en disant qu'il y avait beaucoup de monde à la toilette...

J'ai fait du camping et c'était pour moi une occasion de boire davantage. Je sortais avec une fille à cette époque et ce qui

m'intéressait le plus, c'était de boire toujours, plus que les autres. J'avais toujours peur de manquer de boisson car j'y attachais plus d'importance dans ma vie que la fille avec qui je sortais... En un mot, là où il y avait de la boisson, j'y étais. Je savais que je serais malade et pourtant je buvais jusqu'à ce que je le sois. J'ai perdu le respect de moi-même et ce fut mon bas fond. J'étais un égoïste et un orgueilleux. Comme disait Saint-Paul, "j'ai fait le mal que je n'ai pas voulu faire et n'ai pas fait le bien que j'aurais voulu".

J'ai toujours pensé que l'alcoolisme était une question de boisson. Une personne m'a dit que c'était une pente, mais que si on pouvait on voulait arrêter, il n'était pas nécessaire de se rendre au bas, ce qui mène à l'asile, la prison ou la mort. En 1974, je faisais trois meetings A.A. et croyant pouvoir contrôler... je retournai boire. Je n'ai fait que me détruire davantage et fait du mal à ceux qui m'entouraient. Se trouver dans un hôtel le soir de Noël n'est pas

normal lorsqu'on a encore ses parents.

Je suis revenu aux A.A. le 2 mars 1975 et suis abstiné d'alcool depuis cette date. Au début, je

lisais les étapes ou les traditions lors des réunions, mais je n'acceptais pas le fait d'être un alcoolique. En juillet, j'ai assumé la

présidence d'un groupe et cela m'a empêché d'aller boire. Pour la première fois de ma vie je n'ai pas fui une responsabilité... (Suite la

semaine prochaine). N.B.: A Saint-Jean on peut rejoindre Alcooliques Anonymes en composant le numéro 347-6580.

## Faites vérifier les freins de votre auto!

Laissez aux experts Sears le soin d'effectuer le travail

### Voici ce que nous faisons...

- Inspection complète du dispositif de freinage
- Remplacement des segments/plaquettes des freins; des ressorts du maintien/rappel
- Étriers et cylindre de roue reusinés
- Rectification des tambours et disques
- Inspection/regarnissage des roulements de roues avant\*

- Remplacement des bagues d'étanchéité des roues avant\*
- Vérification/réglage du câble de frein de stationnement
- Vidage et purge du système hydraulique
- Essai sur route de votre auto
- \*Regarnissage des freins des roues avant seulement

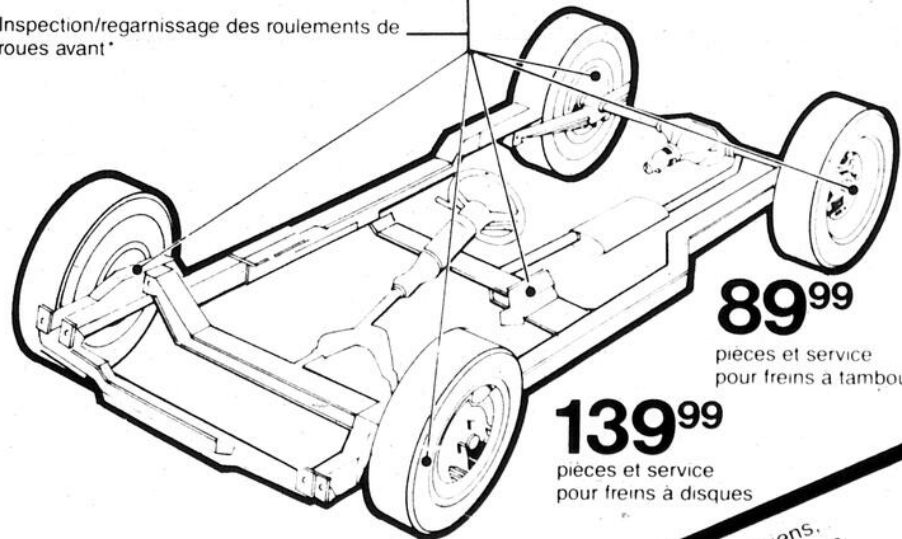

**89<sup>99</sup>**

pièces et service pour freins à tambours

**139<sup>99</sup>**

pièces et service pour freins à disques

Garantie de 18 mois ou 28 800 km sur les parties constitutives du dispositif de freinage dans le cas des voitures de tourisme seulement

**Inspection gratuite!** Arrêtez-vous au Centre de l'auto Sears et nos mécaniciens, experts en automobile, feront gratuitement (et sans engagement de votre part) une inspection du dispositif de freinage de votre voiture. En cas de réparation, un devis estimatif du coût veus sera remis.

**Nous vendons les pièces!** Nous n'avons pas que des segments de frein et des plaquettes de frein à disque de qualité supérieure, nous avons aussi une gamme complète de pièces: tambours, moyeux et disques, étriers, nécessaires hydraulique et tuyaux.

**Sears...  
pour les pièces  
d'automobile**

Prix en vigueur jusqu'au 4 décembre 1984, ou jusqu'à épuisement des stocks.

Les mentions 'Ord.' ou 'Était' de Sears Canada Inc. se rapportent à des prix Sears. Heures d'ouverture: 8h à 17h30 du lundi au mercredi; de 8h à 21h le jeudi et le vendredi; de 8h à 17h le samedi. Copyright Canada, 1984. Sears Canada Inc.

**St-Jean, Carrefour Richelieu**  
Magasinage en personne seulement

**Sears**

vous en avez pour votre argent...et plus



**Fête 1 an**

**1090 A.M. +**  
(au milieu du cadran)

**Une grande chasse au trésor**  
(jusqu'au 15 décembre 1984)

Magasinez chez les marchands participants  
• tirage chaque semaine  
POUR LA SEMAINE DU 26 NOVEMBRE 1984  
**Ensemble pour dames d'une valeur de 200\$**  
compliments de la boutique France Fothergill  
de Saint-Jean-sur-Richelieu

Écoutez **CHRIS** tous les jours et découvrez sous quelle enveloppe le prix est caché; sinon, il rejoint le coffre au trésor qui grossit...

- Four micro-ondes
- Télécouleur 20 pouces
- Ensemble de bricoleur
- Mini-ordinateur Commodore
- Ensemble de ski alpin (pour 2)
- Lampe Tiffany
- Lazy-boy
- Ensemble pour comptoir en céramique
- Vaisselle Thermo-Ray

**TIRAGE FINAL**  
**LE 15 DÉCEMBRE 1984**  
au restaurant **LA RENAISSANCE DU BOULEVARD**  
160, boul. du Séminaire,  
Saint-Jean-sur-Richelieu  
à 18 heures

Radio-diffusion  
Michel  
Mathieu Inc.

# l'église d'ici



## Pain partagé 84: une colombe part en voyage

Pour une 6e année consécutive, le Pain partagé nous revient: projet d'aide aux défavorisés de nos milieux vécus par les élèves de 1ère et 2e Secondaires de la régionale Honoré-Mercier.

La thématique de cette année est véhiculée dans le symbole d'une "Colombe dans l'arc-en-

ciel". En revoyant la colombe réalisée par les jeunes et présentée au stade olympique lors de la visite du pape, les élèves réalisent l'importance de chacun dans un ensemble. Chaque personne est unique et sa richesse personnelle, son engagement au service d'une collectivité produit une richesse communautaire. Pain partagé, c'est l'engagement

personnel des élèves qui dans chacune de leur localité prend saveur d'un partage avec les défavorisés. L'engagement de chacun porte les couleurs de sa vie, de ses choix, de ses options et ensemble elles forment l'arc-en-ciel.

Vivre le projet Pain partagé, c'est actualiser la parole de Jn 1, 1ss qui nous invite à être des témoins de la lumière. La

colombe messagère est pour nous témoins de joie, de liberté, d'amitié. Nous aussi, nous sommes appelés à témoigner de ce Soleil Jésus-Christ, source infinie de paix, d'amour, de liberté.

Le comité de Pain Partagé par  
Monique CARRIER-BOUCHARD  
pastorale scolaire  
Ecole Dr A  
Bouthillier



## S.O.S. Éthiopie

La famine qui sévit en Éthiopie émeut la population du monde. Des élèves de Racicot voulaient faire quelque chose pour aider. Quoi faire avec ton petit vingt-cinq sous?

Si nous mettons ensemble nos sous pour faire un fonds commun? Et c'est ainsi qu'est né "S.O.S. Éthiopie".

Un groupe de religion de 5e secondaire a accepté de mettre en exécution une levée de

fonds éclair à travers toutes les classes de la polyvalente. Un garagiste nous a fourni les tire-lires pour recevoir l'argent. Deux élèves ont pris la résolution de rencontrer individuellement les membres du personnel pour les solliciter. Chacune et chacun étaient libres de donner. Certaines et certains qui étaient sans monnaie ce jour-là (vendredi, 9 novembre) ont remis leur don le lundi suivant. Une fille a recueilli les dons de sa

famille; des membres du personnel absents, lors de la collecte, ont fait la démarche de venir remettre leur chèque.

Toute cette initiative a permis d'envoyer la somme de 1,030,00\$ à Développement et Paix. Un geste collectif qui vient du coeur de la part des élèves et du personnel de Racicot.

Michel CARTIER  
animateur de pastorale  
Polyvalente Racicot

### Nouvelle paroisse

Un décret épiscopal émanant de Mgr Gérard-Marie Coderre, Evêque de Saint-Jean-de-Québec, en date du 27 juin 1972 a érigé la desserte de l'Île Sainte-Thérèse-sur-Richelieu.

Un avis écrit a été publié dans la Gazette officielle du Québec, le 1er septembre 1984, à l'effet que Mgr Bernard Hubert, Evêque Catholique Romain de Saint-Jean-Longueuil a supprimé la desserte de l'Île Sainte-Thérèse-sur-Richelieu en date du 8 juin 1984.

Un avis a été publié dans la Gazette officielle du Québec, le 22 septembre 1984, déclarant dissoute la "Fabrique de la Desserte de l'Île Sainte-Thérèse-sur-Richelieu", dans le diocèse de Saint-Jean-de-Québec.

La dissolution de la Fabrique de la Desserte de l'Île Sainte-Thérèse-sur-Richelieu n'est effective qu'à compter de la 60e journée suivant la publication de cet avis, soit à compter du 22 novembre 1984.

Un avis a été publié dans la Gazette Officielle du Québec le 28 juillet 1984 à l'effet que Mgr Bernard Hubert, Evêque Catholique Romain de Saint-Jean-Longueuil, a, en date du 8 juin 1984, constitué la "Paroisse Sainte-Thérèse-sur-Richelieu".

C'est le 1er novembre 1984 que la Paroisse prend possession des biens de la Desserte.

Merci à tous les marguilliers de la desserte

Depuis 1972, plusieurs marguilliers se sont dévoués pour le bien-être des membres de leur desserte, aussi c'est avec joie que je veux leur dire merci, au nom des paroissiens et des autres curés qui m'ont précédé.

Réal ADAM, curé



### Une résidence pour prêtres âgés

Le 16 octobre dernier, Mgr B. Hubert entouré des principaux instigateurs du projet assiste à l'ouverture du chantier. La première pelletée de terre fut soulevée par l'architecte de ce qui d'ici peu sera la résidence pour prêtres âgés et malades.

Situé près de l'église de la Nativité à

Laprairie, ce centre pourra accueillir 12 pensionnaires à compter du 1er mars 1985.

Soulignant la collaboration de plusieurs personnes, Mgr B. Hubert a déclaré: "Les prêtres du diocèse viennent de se doter d'un service essentiel dans la paix et l'harmonie".

### POUR UNE RETRAITE PAISIBLE...

Confort, détente, sécurité, joie de vivre, au coeur de l'un des plus beaux villages de la région

### Le Castel d'Henryville

160, rue de l'Église, Henryville 299-2446

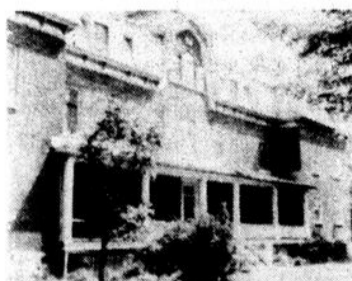

### CENTRE FUNÉRAIRE OLIGNY & DESROCHERS LTÉE

110, rue Saint-Georges, Saint-Jean  
247, rue Saint-Joseph sud, Mont Saint-Grégoire  
826, 1re Rue, Iberville 346-1124

Pour un service personnel dans le respect et la dignité



Yvon Desrochers, propr.

PLAN PROFITABLE DE PRÉ-ARRANGEMENTS

# SOLDE

## du Samedi chez Sears

### Robes pour dames

Bel assortiment de modèles. Qté 50.

**9<sup>99</sup>**  
ch.

### Robes de nuit

Tenues tout confort. Qté 50.

**5<sup>99</sup>**  
ch.

### Assortiment de pulls

Choix de modèles et coloris. Qté 75.

**9<sup>99</sup>**  
ch.

### Rabais 50% sur pulls et blouses pour dames

Qté 100.

### Liquidation de bas-culottes

Tailles et couleurs variées. Qté 250.

**99<sup>c</sup>**  
ch.

### Liquidation de maillots d'exercices

Qté 60.

**2<sup>99</sup>**  
ch.

### Gants habillés de marque Jordache

Tan. Pointures P à TG. No 59325. Qté 48.

**7<sup>99</sup>**  
ch. Val. 15\$

### Chaussettes habillées pour hommes

Couleurs variées. Une seule pointure. No 57701. Qté 100.

**2/1<sup>49</sup>**  
Val. 99c

### Chaussettes de travail

Mélange de laine. Couleurs variées. Une seule pointure. No 35999. Qté 72.

**2<sup>99</sup>**  
ch. Val. 5,99\$

### Sélection de pantoufles pour hommes

Doublees. Gris, marine, bourgogne, beige. No 3501-05-06. Qté 50.

**14<sup>99</sup> et 16<sup>99</sup>**  
ch. Ord. 20\$ et 22\$

### Pyjamas pour hommes

Flanellette ou mélange polyester et coton. Bleu. Tailles P, M, G et TG. No 39060-39049. Qté 20.

**7<sup>99</sup>**  
ch. Val. 14,99\$

### Couvre-matelas 'Tempo'

No 42021. Qté 20.

**16<sup>99</sup>**  
ch. Ord. 19,99\$ Lit 1 place

**21<sup>99</sup>**  
ch. Ord. 24,99\$ Lit 2 places

**25<sup>99</sup>**  
ch. Ord. 28,99\$ Grand lit 2 places

### Rabais 30% sur draps unis

Choix de couleurs. No 55100. Qté 75.

**8<sup>99</sup>**  
ch. Ord. 12,99\$ Lit 1 place

**10<sup>99</sup>**  
ch. Ord. 15,99\$ Lit 2 places

**13<sup>99</sup>**  
ch. Ord. 19,99\$ Grand lit 2 places

**6<sup>99</sup>**  
ch. Ord. 9,99\$ Taies

### Napperons tissés

Choix de couleurs. No 17615. Qté 30.

**99<sup>c</sup>**  
ch.

### Sélection de tuques et moufles pour enfants

Tailles et couleurs variées. Qté 80.

**99<sup>c</sup>**  
ch. Val. 1,49\$

### Pyjamas Winnie pour enfants

Rouge, bleu ou jaune. Tailles bébé à 10. Qté 20.

**5<sup>99</sup> à 9<sup>99</sup>**  
ch. Ord. 11\$ à 18\$

### Pulls pour garçons

Qté 36.

**6<sup>99</sup>**  
ch. Ord. 13\$

### Ensembles tuque et foulard "Fraisinette"

Tailles 4 à 6X. Qté 20.

**4<sup>99</sup>**  
ch. Ord. 8,99\$

### Détecteurs de fumée

Modèles fonctionnant à piles. Qté 25.

**19<sup>99</sup>**  
ch. Ord. 35,49\$

### Purificateur d'air électronique à ions

Qté 10.

**99<sup>99</sup>**  
ch. Ord. 149,99\$

### Lampes "Fraisinette" pour la chambre des enfants

No 84342. Qté 20.

**18<sup>88</sup>**  
ch. Ord. 29,99\$

### Jumelles avec zoom 7 x 15 x 35

Etui inclus. No 25033. Qté 15.

**89<sup>99</sup>**  
ch. Ord. 129,99\$

### Rabais 50% sur étagères à plantes

Étagères à plantes de toutes grandeurs. En bois, plastique ou laiton. Qté 25.

**10<sup>99</sup> à 27<sup>49</sup>**  
ch. Ord. 21,99\$ à 54,99\$

### Tenues de ski pour hommes et femmes

No 39140-1. Qté 50.

**79<sup>99</sup>**  
ch. Ord. 144,99\$

### Achetez 3 cassettes

et obtenez une cassette de chansons populaires. Qté 400.

**4<sup>99</sup> - 5<sup>99</sup> - 7<sup>99</sup>**  
ch.

### Tapis 'Sauve Pantalon' pou la voiture

No 96450. Qté 100.

**14<sup>99</sup>**  
ch. Ord. 17,99\$

### Câbles à survolter

Modèle en cuivre de calibre 6. No 47220. Qté 20.

**14<sup>99</sup>**  
ch. Ord. 19,99\$

### Antigel pour le radiateur

No 52516. Qté 100.

**6<sup>99</sup>**  
ch. Ord. 9,99\$

Prix en vigueur samedi le 24 novembre 1984 ou jusqu'à épuisement des stocks.

Les mentions 'Ord.' ou 'Était' de Sears Canada Inc. se rapportent à des prix Sears. Heures d'ouverture: 9h30 à 17h30 du lundi au mercredi; de 9h30 à 21h le jeudi et le vendredi; de 9h à 17h le samedi. Copyright Canada, 1984, Sears Canada Inc.

St-Jean, Carrefour Richelieu  
Magasinage en personne seulement

Sears

vous en avez pour votre argent...et plus

SAINT-JEAN-SUR-RICHELIEU  
347-0323

# LES PETITES ANNONCES

MONTRÉAL  
861-4624

**A**

## IMMEUBLES

**A-1**

### bungalows

**A SAINT-LUC** maison neuve, exclusive, sur terrain 12 000 pi ca., prix \$72 000, tél 348-9972

25-3-F

**AUBAINE** bungalow 5 1/2 pces, près de l'église Saint-Gérard, cause mortalité Jean-Paul Michaud Immeuble Action 348-2535 ou 348-9896

**BORD** de l'eau, Saint-Blaise, québécoise 1982 briques et vinyl 28 x 40, terrain 100 x 120, Jenn-Air, four lave-vaisselle, idéal pour sport nautique, tél. 291-5106

25-4-C

**BUNGALOW** 7 1/2 pces, situé au bord de l'eau, très grand terrain, à l'île Sainte-Thérèse, tél. 348-4623, prix \$67 000.

23-4-C

**BUNGALOW** Grand Bernier, 761, rue Gagnon, grand terrain, arbres matures, sous-sol fin, toit refait, \$49 000, 347-2546.

23-3-C

**BUNGALOW** briques 5 1/2 3 c.c., plancher bois franc, chauffage eau chaude, terrain 80 x 110, Iberville, tél. 347-1222

24-3-C

**A VENDRE** Saint-Jean quartier N.D.L., construction 12 ans, tout briques, sous-sol fini, abri d'auto, grand garage 19 x 28, possibilité de bachelor, pas d'agent, prix ferme \$53 000, tél. après 16 heures 346-2001

24-4-F

**A VENDRE** maison brique, 6 pièces, très grand terrain près du golf, sous-sol fini, garage double, isolé, occupation immédiate, aubaine, reprise par cie, prêt Comptant requis \$6 000, tél. 347-8545

24-4-C

Pour vendre ou acheter

**ACTION**  
LIMITÉE  
COURTIER MLS

348-2435



Claude Beaulac  
(maître-vendeur)



**SAINT-JEAN**, 159 rue Frontenac, triplex, 3 X 5 1/2 pièces, prix: 39 900\$ - faites une offre!

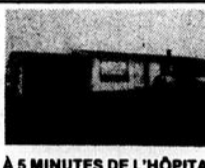

**A 5 MINUTES DE L'HÔPITAL**, joli bungalow, sous-sol fini à 75%, l'ensemble est impeccable, taxes: 315\$/an, prix: 49 900\$.



**SAINT-JEAN**, rue Jacques-Cartier nord, joli duplex, 2 X 4 1/2 pièces, rénové à 100% en 1983, prix: 44 900\$.



**A 5 MINUTES DE ZELLERS**, joli semi-détaché 1978, taxes 775\$/an, prix 39 900\$, faites une offre.



Pour acheter ou vendre rapidement une propriété

- résidentielle  
- à revenus  
- agricole, etc.

CONSULTEZ  
**Claire Pilon**  
348-2435

Immeubles Action Ltée, courtier MLS

LIBRE IMMÉDIATEMENT



**BUNGALOW**: très propre, 3 c.c., sous-sol fini, salle familiale, atelier, garage neuf 28 X 36 pi., taxes: 202\$, plusieurs extras, c'est à voir!

**ROYAL TRUST**  
Courtier



**1. MAISON DE CAMPAGNE** en parfaite condition, jardin, arbres fruitiers, garage, taxes minimales, prix réduit, faut vendre.



**2. COTTAGE TOUT RENOVÉ** cuisine moderne, grandes fenêtres avec vue sur le bord de l'eau, terrain boisé, prêt pour occupation.



**3. MAISON STYLE VICTORIEN** intérieur rénové en cèdre et pin nouveaux, 2 garages, 2 foyers, avec terre 60 arpents sur le bord du Richelieu, peut être vendue seule avec terrain 150' x 200'



**4. PROFITEZ DES SUBVENTIONS** multiples pour l'achat de ce charmant cottage d'antan coin tranquille, chauffage élect. prix 35 000\$, peut être vendu avec une terre de 59 arpents pour 85 000\$.

**FATINA KALILÉ**  
349-2118  
bureau: 1 - 672-0235  
service 24 heures

## COTTAGE À VENDRE PAR LE PROPRIÉTAIRE



Briques, 26 X 36, avec remise, terrain 185' X 200', construit en 1981, 7 pièces: 171, rue Bertrand, L'Acadie.

Tél.: 346-1515  
(après 18h)

## tarifs

### A nos guichets

payables à l'avance  
**CLASSÉES**  
20 mots ..... 3,50\$  
le mot additionnel ..... 10¢  
répétition ..... 3\$ ch.  
**ENCADRÉES**  
25 lignes x 1 col. .... 10,75\$  
25 lignes x 2 col. .... 21,50\$  
(43¢ la ligne)

### Sur appel téléphonique

ou avec facture  
1re insertion ..... 5,50\$  
le mot additionnel ..... 10¢  
répétition ..... 3\$ ch.  
**ENCADRÉES**  
25 lignes x 1 col. .... 11,50\$  
25 lignes x 2 col. .... 23\$  
(46¢ la ligne)

**ANNONCES CLASSÉES COMMERCIALES: DOUBLE TARIF**

### Heures de tombée

Les heures de tombée pour les annonces sont les suivantes:

**CLASSÉES ENCADRÉES**  
17 heures 12 heures  
le vendredi précédant la parution

Après ces heures, elles sont automatiquement reportées à la publication suivante. De plus, les annonceurs sont priés de vérifier la première insertion de leurs annonces. Le CANADA FRANÇAIS ne se rend responsable que d'une seule insertion erronée. Toute erreur doit donc être signalée immédiatement et toute réclamation ne peut en aucun cas dépasser le montant réclamé pour cette annonce.

## sommaire

### A IMMEUBLES

Bungalows ..... A-1  
Chalets ..... A-2  
Commerces ..... A-3  
Fermes ..... A-4  
Maisons mobiles ..... A-5  
Propriétés de campagne ..... A-6  
Propriétés à revenus ..... A-7  
Terrains ..... A-8  
Terres ..... A-9  
Divers ..... A-10

### B LOCATION

Appartements ..... B-1  
Appartements meublés ..... B-2  
Chalets ..... B-3  
Chambres ..... B-4  
Propriétés ..... B-5  
Divers ..... B-6

### C VÉHICULES

Automobiles ..... C-1  
Bateaux et moteurs ..... C-2  
Bicyclettes ..... C-3  
Camions ..... C-4  
Motocyclettes ..... C-5  
Motoneiges ..... C-6  
Accessoires services ..... C-7  
Location ..... C-8  
Machinerie agricole ..... C-9

### D A VENDRE

### E EMPLOIS

Accessoires de bébé ..... D-1  
Ameublement ..... D-2  
Animaux ..... D-3  
Articles de Sport ..... D-4  
Bois & matériaux de Construction ..... D-5  
Camping ..... D-6  
Machinerie - Outillage ..... D-7  
Musique ou Instrument ..... D-8  
Vêtements ..... D-9  
Divers ..... D-10

### F SERVICES

Demandes ..... F-1  
Offres ..... F-2

### G AVIS

Avis public ..... G-1  
Divers ..... G-2

### H RENCONTRE-AMITIÉ

### I ENCANS

### LE RÉPERTOIRE

CARTES D'AFFAIRES ET PROFESSIONNELLES B-59

## Maison de courtage St. Jean Inc.

123 rue Saint Jacques, Saint-Jean-sur-Richelieu

346-4030

N.B. J'AI QUELQUES PROPRIÉTÉS UNIFAMILIALES DONT LES PROPRIÉTAIRES ACCEPTERAIENT D'ÉCHANGER POUR DES TERRAINS, POUR UNE RÉSIDENCE À BROMONT, SUTTON, OU POUR UNE PROPRIÉTÉ À REVENUS.



**1. N.D.A.**: cottage 6 pces, brique, piscine creusée, foyer brique, en excellent état.



**3. CORVÉE HABITATION**: 5 1/2 pces, brique, foyer naturel, planchers de marquetterie, terrain de 32,300 p.c., taxes moins de \$900.00, prix \$85,000.00.



**2. COLONIALE**: 5 1/2 pces, brique, armoires de chêne, chauffage électrique, terrain paysager, prix \$64,900.00.

**4. N.D.A.**: 3 logis, brique, 1 X 6 pces, 2 X 3 pces, prix \$36,000.00, revenus de \$5,100.00.

**5. REVENUS DE \$6,816.00**, 4 logis, 4 1/2 pces, profitez de Loginove pour rénover.

## ICI investissement-commercial-industriel



**6. RUE RICHELIEU**: local commercial 3,200 p.c. à vendre, prix \$135,000.00, propriétaire louerait en tout ou en partie.



**7. BOUL. SÉMINAIRE**: terrain de 68 X 368, avec garages, site achalandé, à noter.

**8. SALLE DE RÉCEPTION, BAR, RESTAURANT**, équipement complet, comptant \$60,000.00, balance termes à discuter.

**9. PARC INDUSTRIEL**: entrepôt de 4,000 p.c., bureaux de 3,000 p.c. avec plateforme de déchargement, terrain clôturé de 145,000 p.c. libre immédiatement.

**10. AUBERGE**, chambres, salle à manger, taverne, bon chiffre d'affaires, conditions faciles, informations sur rendez-vous.

**11. CENTRE-VILLE**: garage de 7,758 p.c., idéal pour garage, entrepôt, salle de montre, etc., etc., prix et conditions à négocier.

**12. ENTREPÔT ET MAISON**, secteur commercial, demeurez à côté de votre commerce, site avantageux, propriétaire échangerait.

le Permanent **MLS**  
Tel.: 347-7766  
658-0628



**Richard Boire**  
Grand maître vendeur

347-7766

**Saint-Jean**: restaurant casse-croûte, ouvert 7 1/2 mois par année, chiffres d'affaires: 115 000\$, prix: 128 000\$, incluant terrain, bâtisse et équipement.

**Site commercial**  
Saint-Jean: bungalow, 5 pièces, 59 500\$



**Saint-Jean**: 5 pièces, terrain 7 583 pi.ca., taxes: 1 058, prix: 54 900\$.



**Cottage moderne**: 8 pièces, situé sur le bord du golf, face au départ du 18e trou, 109 000\$.

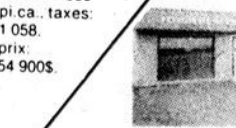

Emplacement commercial: 1 500 pi.ca., chauffage électrique, 44 000\$.



Michel Thibodeau

**A-1**  
**bungalows**

**BUNGALOW** 453 Vaudreuil. 3 c.c. 3 pièces finies au sous-sol paysager impeccable extras intéressants \$56 500. tel 1-465-0448 après 6 heures

25-2-F

**IBERVILLE** belle maison 3 c. à coucher salle à diner de séjour salon patio garage grande cuisine boiserie en chêne prix évaluation 346-7493 372-3504

24-5-C

**IBERVILLE** maison à vendre 5 1/2 pces. terrain 104 x 110. avec piscine hors-terre pas d'agent S.V.P. tel: 347-8679 ou 346-5700

24-2-C

**LACOLLE** maison très luxueuse. piscine creusée. 2 garages. aménagement paysager complet acheteur sérieux seulement tel: 246-2787

24-2-C

**MAISON** à vendre propriété située en campagne. maison située route 223. Saint-Blaise. entre 7e avenue et 8e avenue. maison non finie. grandeur 32 x 39. cave de 8 pieds. grandeur de terrain. façade 140 pi. x 220 pi. terrain très élevé. 5 miles du centre-ville. s'ad. 70 Richelieu. Saint-Jean

21-8-F

**MAISON** neuve à vendre à Saint-Jean pres du golf. 28 x 42. 6 1/2 pces. plancher de bois franc. foyer avec extras. tel: 347-7049

22-4-C

**MAISON** à vendre. bungalow avec 2 x 3 1/2 pces en haut garage. bonne superficie de terrain. tel: 347-4215 ou 346-8284 après 5h

24-3-F



**MAISON À VENDRE**  
par le propriétaire

**FAUT VOIR!**

Construction de 1971; grandeurs 30' x 40'; terrain 60' x 110'; quartier Saint-Gérard;

570, rue Christophe, Saint-Jean-sur-Richelieu

**Tél.: 348-6846**

**1 MOIS GRATUIT À louer 6 logis neufs**

1154 rue Nadeau Iberville

5 1/2 - 350\$ / mois

4 1/2 - 300\$ / mois

Libres immédiatement

**Près de la polyvalente**

• grandes pièces

• sortie lave-vaisselle

• sortie laveuse/sécheuse

• système d'intercom

• câblotv

• insonorisés au béton (60 décibels)

• balayuse centrale

**Pour renseignements**

**347-1921**

**348-1921**

**EN PLEIN AIR. FAITES-LE DONC. POUR VOIR!**



**Maison à vendre par le propriétaire**

6 1/2 pièces, 2 salles de bain, foyer, garage, sous-sol fini, piscine creusée, aspirateur central, terrain 75 x 100, située près du cégep, prix demandé: 145,000\$



**Tél.: 346-7209**

**Disponible immédiatement**

À Iberville, belle maison près école, 3 chambres à coucher, 1 1/2 salle de bain, salle à diner, de séjour, patio, garage, grand sous-sol, foyer, boiserie en chêne, prix: près de l'évaluation.

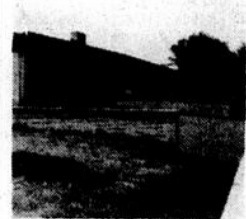

**346-7493, 1-372-3504**

**OCCASION SPÉCIALE**



Joli bungalow. 4 1/2 pièces. grande cuisine terrain de 75 x 100. quartier tranquille dans Saint-Eugène. Prêt à 9 1/2%. une occasion à ne pas manquer!

**FAUT VENDRE: 348-1921**

**AGENCES D'ELITE INC.**  
**ELITE** 348-1186  
Courtier en immeubles **MLS** HEURES D'OUVERTURE  
991 boul. du Séminaire Nord, St-Jean-sur-Richelieu

<p><b>1- COTTAGE</b> très luxueux. 7 pces. garage 24 x 24, terrain 32.732 p.c. Site retiré, très tranquille. Rhéal Lamarche 348-1186.</p>	<p><b>2- IBERVILLE</b>, rue Bellerive. Prop. brique 1 1/2 étage. 3 c.c., cuisine moderne, 3 foyers. S/diner. Grand terrain, piscine, deck, etc. Gisèle LePage 348-1186.</p>	<p><b>3- POSSESSION</b> immédiate. Superbe split level 4 c.c., foyer ds s/familiale. s/diner. Coin tranquille. Saint-Jean près Cégep. Janet Paré 348-1186.</p>	<p><b>4- A PROXIMITÉ</b> de la ville, propriété 10 pces. 26 x 42 sur grand terrain 125 x 508. Chauff. élect. &amp; bois. S/sol fini. 4 p-patio. Michel Olivier 348-1186.</p>	<p><b>5- SAINT-JEAN \$59,500.</b> À pied de tous services. Maison 7 pces. 2 s/bain. Superbe décoration. Terrain paysager. Mary Gagné 348-1186.</p>	<p><b>6- ÎLE-SAINTE-THERÈSE:</b> grand bung. brique. 4 c.c., foyer ds. salon. S/ Séjour, garage double. Tranquille. Janet Paré 348-1186.</p>
<p><b>7- IBERVILLE</b>, campagne. Tout brique. 4 c.c., parquetterie. Foyer ds salon, très propre. Grand terrain. Faut voir. Gisèle LePage 348-1186.</p>	<p><b>8- DOMAINE</b> 60 arps. Étable 6 chevaux. 2 maisons. Secteur de luxe. piscine. etc. Rhéal Lamarche 348-1186.</p>	<p><b>9- SAINT-LUC:</b> belle maison 7 pces. const. 81. Plafond cathédrale, foyer. 2 s/bain. Prés des services. Mary Gagné 348-1186.</p>	<p><b>10- MAISON</b> centenaire d'une propreté rare. Grange, poulailler, remise. Grand terrain 30 min du pont Champlain. Rhéal Lamarche 348-1186.</p>	<p><b>11- 7.5 ARPS</b>, possibilité de 33 arpents drainés. Maison brique canadienne. 3 c.c., foyer ds salon. 2 bâtiments. Saint-Blaise. Janet Paré 348-1186.</p>	<p><b>12- SECTEUR</b> Saint-Eugène situé face à un parc 3 c.c., grande dinette. Chauff. élect. grand terrain. Faut voir. Gisèle LePage 348-1186.</p>
<p><b>13- BRASSERIE</b> à vendre! Bonne occasion, nouveau sur le marché. Prix \$110,000 tout équipé. Mary Gagné 348-1186.</p>	<p><b>14- MAISON</b> neuve à Saint-Jean. Hypothèque 9 1/2% pour 3 ans. Brique et alum. 3 c.c. rue tranquille. Secteur Saint-Eugène. Janet Paré 348-1186.</p>	<p><b>15- SAINT-JEAN</b> commercial. Centre-ville rue Saint-Paul. Libre immédiatement. Bureau moderne, air climatisé, etc. Moins que \$50,000. Mary Gagné 348-1186.</p>	<p><b>16- CONDOMINIUM</b> 3 1/2 pces dans un triplex neuf. Construction supérieure. Bien situé à Iberville. Janet Paré 348-1186.</p>	<p><b>17- NOUVEAU</b>, Saint-Luc. cott. 6 1/2 pces. foyer ds salon. s/familiale au s/sol. Terrain paysager, piscine h/terre, cabanon. Mary Gagné 348-1186.</p>	<p><b>18- 3 ARPENTS</b>, bung 3 c.c., garage isolé. Sur grand terrain borné par rivière. 49 900\$. Line Rougeau 348-1186.</p>
<p><b>19- NOYAN</b> circa 1792. Maison style "loyaliste". 8 grandes pièces. Excellente condition. très originale. Immense terrain. Mary Gagné 348-1186.</p>	<p><b>20- BÂTISSÉ</b> commerciale 4 revenus, rénové en 84. Faut voir le site et grand terrain. Rhéal Lamarche 348-1186.</p>	<p><b>21- PARISSÉ</b> Saint-Gérard. Bung. brique. 3 c.c., bien décoré. Face à un parc. À pied des commodités. Janet Paré 348-1186.</p>	<p><b>22- DESROCHES</b> à Saint-Luc. Cottage 24 x 36 avec beaucoup d'extras. 7 pces. 3 c.c., boudoir, s/sol fini. Garage 24 x 14.7. Michel Olivier 348-1186.</p>	<p><b>23- SAINT-JEAN</b> dans le domaine Hébert. Situé près de la Base militaire et autres services. Style unique. Invitante et chaleureuse. Mary Gagné 348-1186.</p>	<p><b>24- COTTAGE</b> 8 pces. s/sol fini. garage construit par architecte, paysager par professionnel. Très bien situé, garage à même Rhéal Lamarche 348-1186.</p>
<p><b>25- COTTAGE</b> 1940. 9 pces. 6 c.c., 2 salons, 2 s/bain. Planchers parquetterie et pin. Taxes moindre de \$300. Bon prix. Michel Olivier 348-1186.</p>	<p><b>26- SAINT-ATHANASE</b> rue Charles. Bung. alum. 3 c.c., s/familiale. Planchers bois franc. Grand terrain. Taxes \$300/an. Janet Paré 348-1186.</p>	<p><b>27- L'ACADIE</b>, prix réduit. Maison briques 6 1/2 pces, foyer, immense terrain paysager. Prés du village, écoles, etc. Mary Gagné 348-1186.</p>	<p><b>28- CONFORTABLE</b> et luxueuse propriété de 27 x 44, 10 pces, 5 c.c., s/jeu, s/familiale, bar, chauff. élect. De toute beauté. Michel Olivier 348-1186.</p>	<p><b>29- SAINT-JEAN</b>, superbe québécoise 9 pces, 2 s/bain, foyer, s/manger séparée. Beaucoup d'extras. Terrain paysager, clôturé, etc. Mary Gagné 348-1186.</p>	<p><b>30- BUNG.</b> brique 5 c.c., situé près du Woolco. S/sol semi-fini. Libre 1er septembre. \$46,500. Taxes \$900/an. Rhéal Lamarche 348-1186.</p>
<p><b>31- BUNG.</b> en brique à Iberville. 5 pces, bien logeable. S/sol fini. abri pour auto, entrée pavée double. Terrain 104 x 100 paysager, près des écoles. M. Longpré 348-1186.</p>	<p><b>32- SAINT-LUC</b> rue des Ancêtres. Nouveau, maison 8 pces, 2 s/bain. Grandes pces. Cuisine fonctionnelle. Terrain paysager. Mary Gagné 348-1186.</p>	<p><b>33- MAISON</b> style unique près de l'eau. Libre immédiatement. Faut voir le site. Prix à discuter. Rhéal Lamarche 348-1186.</p>	<p><b>34- SAINT-EDMOND</b>, maison avec local pour petit commerce. Bien situé et pas dispendieuse. C'est à voir. Marie-Reine Bélanger 348-1186.</p>	<p><b>35- SAINT-LUC</b>, urgent! Transfert dans l'ouest. Faut vendre. Maison 7 pces, 4 c.c., 2 s/bain. Grande s/familiale avec foyer. Terrain paysager clôturé, cabanon. Mary Gagné 348-1186.</p>	<p><b>36- DE CASTEL</b>, Saint-Luc, bungalow 36 x 27, const. 1977. 5 1/2 pces, 3 c.c., s/familiale, s/travail, extras. Terrain 60 x 100. Michel Olivier 348-1186.</p>
<p><b>37- SAINT-LUC</b> Wow! \$43,000 ou meilleure offre! Maison 6 pces, foyer "Ledroff" au salon, 2 s/bain, garage. Situé sur le bord du golf. Mary Gagné 348-1186.</p>	<p><b>38- VOUS AIMEZ</b> le charme des maisons anciennes!!! Appelez-moi pour visiter. Marie-Reine Bélanger 348-1186.</p>	<p><b>39- SAINT-JEAN</b>, maison 8 pces, belle s/familiale avec foyer. Situé près de la base et des services. Bonne qualité. Mary Gagné 348-1186.</p>	<p><b>40- COMMERCE</b> saisonnier. Idéal pour repos l'hiver et travail l'été seulement. Prés de l'eau. Aussi 2 autres restaurants plus luxueux. Rhéal Lamarche 348-1186.</p>	<p><b>41- SAINT-LUC</b>, près de tout! Maison 6 pces, foyer Franklin, décoré, propre. Grand terrain paysager. Beaucoup d'extras. Mary Gagné 348-1186.</p>	<p><b>42- SAINT-JEAN</b> possession immédiate. Bung. Colorlock construit sur place. 3 c.c., grand terrain. Rue tranquille. Janet Paré 348-1186.</p>
<p><b>43- SAINT-JEAN</b> dans Saint-Eugène. Prés centre médical, écoles, etc. Maison 5 1/2 pces, superbe s/fam. avec foyer, propre, décoré. Mary Gagné 348-1186.</p>	<p><b>44- SAINT-LUC</b>, \$38,000. Bung. construction 1980. s/sol fini, 3 c.c., chauff. élect. Terrain 120 de profondeur paysager. Taxes: \$889/an. Michel Longpré 348-1186.</p>	<p><b>45- SAINT-LUC</b> dans la campagne. Chemin Saint-André, accès à l'autoroute. Propre, libre immédiatement. Mary Gagné 348-1186.</p>	<p><b>46- LE SKI</b> s'en vient! Bromont, chalet hiver/été à 2 miles de la pente de ski. Foyer Franklin inclus \$12,000. Marie-Reine Bélanger 348-1186.</p>	<p><b>47- L'ACADIE</b>, occasion! 10% comptant, maison 8 pces, propre, décoré. Libre 30 jours. Faut vendre, transfert. Mary Gagné 348-1186.</p>	<p><b>48- SAINT-JEAN</b>, \$58,000. paroisse Saint-Gérard. Maison brique. 7 1/2 pces, excellente condition. Beau secteur. Mary Gagné 348-1186.</p>
<p><b>49- BUNG.</b> brique rénové à neuf, près de l'eau. Site idéal, propriété rare. Faut voir. Rhéal Lamarche 348-1186.</p>	<p><b>50- SAINT-LUC</b>, près de la nouvelle école. Terrain sur la rue Dufresne 60 x 110. Faites votre offre! Gisèle LePage 348-1186.</p>	<p><b>51- PROPRIÉTÉ</b> à revenu demandé 4-6-8-12-24 logis. S.V.P. communiquez avec Rhéal Lamarche 348-1186.</p>	<p><b>52- SAINT-JEAN</b>, brasserie d'excellent potentiel pour investisseurs sérieux. Permis de taverne. Bon chiffre d'affaires, etc. Michel Olivier 348-1186.</p>	<p><b>53- SAINT-LUC</b> rue Clermont. À pied des écoles, parcs et services. Belle grande maison 28 x 44, décoré, propre. Mary Gagné 348-1186.</p>	<p><b>54- COMMERCE</b> à vendre. Bâtisse commerciale, grand terrain ou bar salon, restaurant, etc. Rhéal Lamarche 348-1186.</p>

**A-1**  
**bungalows**

**MAISON** à vendre 470 Avenue Hébert à Iberville. 5 1/2 appts. \$36.000 tél. 346-4653 ou 347-1621

24-4-F

**MAISON** à vendre à Iberville. 6 1/2 appts bien située zone commerciale. grand terrain 92' x 172' garage \$38.500 346-0400 après 5 heures

24-4-C

**NAPIERVILLE** maison à vendre. rue Saint-Henri 4 1/2 pces grand terrain prix à discuter tél. 245-3641

24-10-C

**PRES** du golf maison neuve à vendre. à 66 Perrier 3 chambres avec garage tél. 347-3115

24-7-F

**SABREVOIS** bungalow 5 1/2 pces chauffage électrique armoires en chêne fini briques et pierres foyer nature piscine hors-terre \$43.500 tél. 346-8550

24-4-F

**SAINT-BLAISE** village maison aluminium 4 1/2 pces terrain 60 x 136. garage cour asphaltée. taxe basse bon prix. cause transfert tél. 291-3434

24-4-C

**SAINT-EUGENE** magnifique maison brique 28' x 42' abri d'auto entrée pavée terrain clôture bois traité à voir prix spécial faire offre inf. Imm Alfa 347-3075

23-3-C

**SAINT-VALENTIN** cottage 7 pces chauffage électrique grange terrain 4 arpents ca paysager piscine hors-terre 18 p autres extras aubaine tél. 346-8587

24-4-F

**TRES** belle maison à Saint-Luc. située près de toute commodité extra propre piscine creusée plusieurs extras. vendu par le propriétaire. prix \$66.900 tél. 348-3197

24-4-C

**A-2**  
**chalets**

**CHALÉT** à vendre 10 arpents du bord de l'eau avec puits de 6 pouces électricité intérieur pas fait. solage à refaire. \$2.500 3 milles du pont Gouin vers Sabrevois tél. 347-7097

24-3-F

**A-3**  
**commerces**

**BAR SALON** belle clientèle bien décoré bon chiffre d'affaires. cause maladie tél. 346-4676 ou 348-0831 348-9604

25-2-F

**DEPANNEUR** licencié terminal Loto Québec bon chiffre d'affaires tél. 347-4793 après 5 heures

24-3-C

**DOIT VENDRE** ébénisterie \$30.000 outils et inventaire bon chiffre d'affaires très bien situé prix \$40.000 discutable cause maladie Saint-Luc 348-6417

25-2-C

**Maison à vendre**

paroisse Saint-Gérard, 3 chambres, garage, sous-sol semi-fini, chauffage électrique eau chaude, près école primaire et église, très bel aménagement paysager, faut voir.  
**Tél.: 348-1921**

**Style "Townhouse" Maison de ville**

Neuve prête vers le 1er octobre 84 à louer avec option d'achat ou à vendre, 3 c.c.  
Information: **348-5314**

**A-5**  
**maisons mobiles**

**OCCASION** pour décorateur. équipement complet pour magasin de décoration. comprenant échantillon pour draperies, volumes de papiers peints, display pour stores verticaux, demi prix de valeur réel. vente en bloc seulement. tél. 658-3270 ou 348-8852 le soir 348-8776

F

**RESTAURANT** tout équipé, à louer situé à L'Acadie, avec ou sans logement, libre immédiatement. tél. 347-9497 24-4-F

**SAINT-JEAN** restaurant italien licencié. bail de 10 ans. chiffre d'affaires. \$5.000 par semaine. inf. 256-7418 22-4-F

**IBERVILLE** maison mobile Commodore 1979. 70 x 14. chauff. élect. 2 perrons préfabriqués avec remise. tél. 346-2093 ou 347-6393 après 6 heures. 23-4-F

**MAISON** mobile 14 x 68. chauffage central à l'huile. 3 chambres à coucher. très propre et en très bonne condition. tél. 248-7716 24-2-F

**MAISON** mobile 12 x 60 "Champion" 1972. 3 chambres à coucher. très propre avec terrain 140 x 140. à la sortie du village Sainte-Angele de Monnoir. tél. 460-7516 24-2-F

**MAISON** Mobile 14 x 70. avec sous-sol 8 pieds sur terrain 108 x 110. piscine inclus. taxe \$160/an. tél. 348-0835 25-2-F

**MAISON** mobile 14 x 68. 1978 très bonne condition avec lave-vaisselle. poêle à bois, rideaux et tous les tapis. remise située dans un parc de location. bord de l'eau à Iberville tél. 347-4475 ou 346-0173 25-4-F

**trans-action** COURTIER **MIS** on loge tout l'année

**IMMUEBLES Ethier INC. COURTIER**

**348-9265**  
950, boul. du Séminaire nord, Saint-Jean

HEURES D'OUVERTURE TOUS LES JOURS: 9h à 21h  
SAMEDI: 9h à 17h  
TELEPHONE 24 HEURES PAR JOUR  
OUVERT LE DIMANCHE SUR RENDEZ-VOUS

 <b>KARL GOLA</b>	 <b>634 NOUVEAU</b> au centre du village Mont Saint-Grégoire, près de tout, bungalow. Karl Gola.	 <b>637 NOUVEAU</b> avec garage double, patio, piscine, 3 chambres, grand terrain, île Sainte-Thérèse. Karl Gola.	 <b>497</b> À LOUER avec option ou à vendre. Village Mont Saint-Grégoire rue de Bourpeuil, bungalow 28 x 44 (1978) sur grand terrain, taxes basses. \$500/mois plus dépôt. Karl Gola.	 <b>535 IMMENSE</b> cottage luxueux, garage attenant, 5 chambres, 2 foyers, 3 salles de bain, \$125.000. Karl Gola.	 <b>546</b> BAR avec salle de réceptions et danse, aussi restaurant, excellent commerce qui fonctionne bien prix raisonnable. Karl Gola.
	 <b>640</b> 4 CHAMBRES sur même plancher, grande cuisine et salon, lot 11.200 pi. près de tout. Suzanne Labrecque.	 <b>540</b> COMMERCE et résidence dans la même bâtisse ainsi vous évitez des frais. Suzanne Labrecque.	 <b>636</b> IBERVILLE: cottage 6 grandes pièces, plancher bois franc, taxes \$777, pour \$41.500. Suzanne Labrecque.	 <b>617</b> SAINT-EDMOND cottage 7 pièces, 4 chambres à 5 minutes du Cégep en partie rénové. Suzanne Labrecque.	 <b>579</b> SAINT-LUC libre 30 jours bâti en 83, foyer, plancher marquetterie, cause transfert. Suzanne Labrecque.
 <b>SUZANNE LABRECQUE</b>	 <b>641</b> SAINT-LUC, face au canal Chambly, 80.000 p.c. terrain, 4 chambres à coucher, rénové complet 1982. Marc Boivin.	 <b>533</b> AUBAINE, PROPRIÉTAIRE TRANSFÉRÉ. LIBRE. MARC BOIVIN.	 <b>625</b> FERMETTE, Saint-Luc, maison 6 pièces, 4 chambres à coucher, garage, foyer + meubles, prix intéressant. taxes \$702/an. Marc Boivin.	 <b>568</b> IMMÉDIAT, dépanneur et logement, 5 1/2 pièces, intéressant pour acheteur sérieux. Marc Boivin.	 <b>628</b> MONT SAINT-GRÉGOIRE, EN MONTAGNE, BON PRIX, TAXES BASSES. MARC BOIVIN.
	 <b>592</b> SAINT-LUC, terrain de 301.146 pi.ca. Zone blanche, le prix \$15.000. Alain Gibeau.	 <b>462</b> GARAGE situé à Saint-Jean, équipé pour mécanique possibilité pour peinture. inclus logement. 5 pièces. Alain Gibeau.	 <b>572</b> SAINT-JEAN: duplex tout briques, 2 x 5 pièces. Le prix \$36.000. Alain Gibeau.	 <b>559</b> HENRYVILLE, fermette avec cottage, grange, remise, 6 arpents avec boisé sur le bord du Richelieu, taxes \$160 Alain Gibeau.	 <b>514</b> CONSTRUCTION 77, terrain de 31.387 pi.ca. bâtisse 27 x 45, fenêtres à manivelle Alcan, taxes \$405. Alain Gibeau.
 <b>ALAIN GIBEAU</b>	 <b>609</b> SECTEUR de professionnels: 43 x 27, armoires mélamines, plafond cathédrale au salon, marquetterie au salon et salle à manger, four encastré, plaque, broyeur, aspirateur, central, climatiseur \$64.900. Pierrette Lareau.	 <b>445</b> DÉCLIN VINYL: 24 x 40, chauff. élect. cuisine, armoires et murs en pin. Taxes \$183. Prix \$29.500. Pierrette Lareau.	 <b>523</b> IBERVILLE RÉNOVÉE, sous-sol semi-fini, armoires modernes, grande salle familiale, grand terrain. possibilité de faire un commerce. Pierrette Lareau.	 <b>541</b> BORD DE L'EAU: style unique, très chaleureux, propre. \$41.900. Pierrette Lareau.	 <b>587</b> À 5 MINUTES de Saint-Jean, clapboard de masonite, 5 chambres, sous-sol, 7 1/2 ciment, taxes \$243. Pierrette Lareau.
	 <b>542</b> COTTAGE attaché, garage, porte électrique. A prix plus que raisonnable, demander détails supplémentaires. Diane R. Vivier.	 <b>642</b> BORD DU RICHELIEU, très grand bungalow (dont 4 pces louées). Possibilité d'échange ou bonne condition de financement Diane R. Vivier.	 <b>545</b> GARAGE DE DÉBOSSÉLAGE ET DE PEINTURE TOUT ÉQUIPÉ, AVEC OU SANS BÂTISSÉ, 2 PORTES DE 10 PI. BIEN SITUÉ, BONNE CLIENTÈLE. GUY DESJARDINS.	 <b>330</b> 490 GRANDE LIGNE, SAINT-ALEXANDRE VENDU GUY DESJARDINS	 <b>589</b> FACE AU RICHELIEU: cottage jumelé de style Victorien, rénové, plancher bois franc, 12 pièces, toiture refaite, tout brique. Guy Desjardins.
 <b>PIERRETTE LAREAU</b>	 <b>442</b> 170, 31e AVENUE SAINT-BLAISE VENDU GUY DESJARDINS	 <b>643</b> TERRAIN prêt à construire rue Fleur de Lys à 2 min. de route 35. Diane R. Vivier.	 <b>586</b> 40.000 P.C. de terrain à la campagne avec maison et autres bâtisses \$35.900. Diane R. Vivier.	 <b>576</b> VOUS N'AVEZ PAS D'AUTO, C'EST PAS UN PROBLÈME. J'AI UN COTTAGE, 3 CH. S/FAMIL. AU S/SOL PRÈS DE TOUT. \$48.000. DIANE R. VIVIER.	 <b>DV 1</b> MAISONS MOBILES AVEC OU SANS TERRAIN AVEC OU SANS GARAGE, ENTRE \$16.500 ET \$28.500. DIANE R. VIVIER.
	 <b>GUY DESJARDINS</b>	 <b>542</b> COTTAGE attaché, garage, porte électrique. A prix plus que raisonnable, demander détails supplémentaires. Diane R. Vivier.	 <b>642</b> BORD DU RICHELIEU, très grand bungalow (dont 4 pces louées). Possibilité d'échange ou bonne condition de financement Diane R. Vivier.	 <b>545</b> GARAGE DE DÉBOSSÉLAGE ET DE PEINTURE TOUT ÉQUIPÉ, AVEC OU SANS BÂTISSÉ, 2 PORTES DE 10 PI. BIEN SITUÉ, BONNE CLIENTÈLE. GUY DESJARDINS.	 <b>330</b> 490 GRANDE LIGNE, SAINT-ALEXANDRE VENDU GUY DESJARDINS
 <b>DIANE R. VIVIER</b>	 <b>542</b> COTTAGE attaché, garage, porte électrique. A prix plus que raisonnable, demander détails supplémentaires. Diane R. Vivier.	 <b>642</b> BORD DU RICHELIEU, très grand bungalow (dont 4 pces louées). Possibilité d'échange ou bonne condition de financement Diane R. Vivier.	 <b>545</b> GARAGE DE DÉBOSSÉLAGE ET DE PEINTURE TOUT ÉQUIPÉ, AVEC OU SANS BÂTISSÉ, 2 PORTES DE 10 PI. BIEN SITUÉ, BONNE CLIENTÈLE. GUY DESJARDINS.	 <b>330</b> 490 GRANDE LIGNE, SAINT-ALEXANDRE VENDU GUY DESJARDINS	 <b>589</b> FACE AU RICHELIEU: cottage jumelé de style Victorien, rénové, plancher bois franc, 12 pièces, toiture refaite, tout brique. Guy Desjardins.
	 <b>542</b> COTTAGE attaché, garage, porte électrique. A prix plus que raisonnable, demander détails supplémentaires. Diane R. Vivier.	 <b>642</b> BORD DU RICHELIEU, très grand bungalow (dont 4 pces louées). Possibilité d'échange ou bonne condition de financement Diane R. Vivier.	 <b>545</b> GARAGE DE DÉBOSSÉLAGE ET DE PEINTURE TOUT ÉQUIPÉ, AVEC OU SANS BÂTISSÉ, 2 PORTES DE 10 PI. BIEN SITUÉ, BONNE CLIENTÈLE. GUY DESJARDINS.	 <b>330</b> 490 GRANDE LIGNE, SAINT-ALEXANDRE VENDU GUY DESJARDINS	 <b>589</b> FACE AU RICHELIEU: cottage jumelé de style Victorien, rénové, plancher bois franc, 12 pièces, toiture refaite, tout brique. Guy Desjardins.

**"OUVERT LE DIMANCHE SUR RENDEZ-VOUS"**

**A-6**  
**propriétés de campagne**

**MAISON** de campagne, style rustique. 5 pces, terrain 118 x 300, chauffage électrique, isolation A1, abri d'auto, prix demandé \$34.500, toutes offres considérées. 108 Saint-Maurice, Saint-Paul-de-l'Île-aux-Noix, M. Guillemette 246-2713

22-4-F

**A-7**  
**propriétés à revenus**

**A VENDRE** par le propriétaire 6 maisons à revenu, situé dans N.D.A., Saint-Jean, P.Q. pour plus d'informations s'ad. 480 rue Mercier Saint-Jean tel. 348-4080

**IBERVILLE** 394-96-98, 9ième avenue, grand 6 1/2 pces et deux 5 1/2 pces, fraîchement rénové, chauffage électrique, s'auto-finance, tel. 658-0113

**IBERVILLE** centre-ville immeuble commercial, très bonne condition, 2 logis de 3 1/2 pces meublés, un local bureau de 7 1/2 appts (pouvant être subdivisé) libre actuellement 346-5263

25-8-F

**MAISON** à revenus en brique, propriété en excellente condition, paroisse NDA, pres du terminus d'autobus, propriété très intéressante pour personnes désirant faire foyer, pour handicapés ou personnes âgées, 7 salles de bain, 2 garages, en arrière beau terrassement, possibilité de revenus (\$20.000 par année) pour rens s'ad 70 rue Richelieu, Saint-Jean.

21-8-C

**MAISON** de chambres 12 chambres et 1 logis (5 1/2) très propre, excellente rentabilité, revenu brut \$20.860/an, pas d'agent, prix \$94.900 négociable tel. 346-2422

25-4-C

**TRUST GÉNÉRAL**



1000, boul. du Séminaire, suite 1012  
Saint-Jean-sur-Richelieu  
GALERIES RICHELIEU  
WOOLCO

**348-3805**



**1) UN 4 LOGIS** pour \$49.000, dans Saint-Jean, un vrai placement. Faut voir ça!



**2) BUNGALOW** en campagne, en très bonne condition, taxes \$271. Faut vendre à tout prix!



**3) BUNGALOW** au bord de l'eau, 4 1/2 pces, taxes \$400, aubaine!

**ALAIN DUFFRESNE**  
348-8950

**4) AUBAINE**, prix fort raisonnable, faut voir pour croire.

**5) À QUI** la chance? Grand duplex, 4 1/2 pces, à la campagne, rev. \$5.080/an, const. 10 ans, toute offre rais. sera considérée.

**6) CAUSE** transfert, bung. québécois, s/s fini, pisc. etc., situé près des services, à voir sans faute, prix raisonnable.

**G. POULIN**  
347-0103



**7) SAINT-LUC**: semi détaché, construction récente, taux intérêt à 9 1/2%.



**19) PRÈS** du cégep, village suisse, style ranch, 7 pces, ter. splendide, ombragé, site de choix.

**8) IBERVILLE**: taxes \$279 par année, 3 CAC, terrain 17.000 p.c., piscine HT, j'attends votre offre.

**NORMAND LEMIEUX**  
346-1670

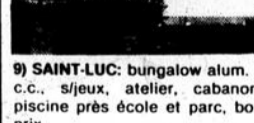

**9) SAINT-LUC**: bungalow alum. 4 c.c., s/jeux, atelier, cabanon, piscine près école et parc, bon prix.



**10) \$36.000.** à Saint-Jean, négociable et garage commercial.



**11) LOCAL** commercial et 4 1/2 pces, \$35.000 tout brique, aubaine!



**12) NEUVE**, construction d'excellente qualité, s/sol fini, prix avantageux, terrain 35.000 p.c.

**J.M. PARADIS**  
347-3596

**13) SAINT-JEAN**: maison de campagne, 2 logis, face à la base militaire, terr. 170 x 150, arbres majestueux, garage, patio.

**14) SAINT-JEAN**: centre-ville, 8 logis meublés, climatisés, très bien loués, 2 magasins avec baux de 10 ans, invst. rentable.

**15- SAINT-LUC**: Boul. Saint-Luc, 20 minutes de Montréal, 2 logis, alum., garage, remise, \$32.000, financement par prop.

**16- ÎLE SAINT-THÉRÈSE**: aubaine, ter. gazonné, prêt à construire, 20.000 p.c., \$7.000, rue non achalandée, près du pont.

**ROLAND VIAU**  
346-6705



**17- DÉPANNÉUR** bien établi, et bien situé, chiffre d'affaires intéressant, logis au dessus, à voir!



**18- SAINT-GÉRARD**: tout ce que vous cherchez, vous le découvrirez en me visitant, piscine, intérieur, etc.



**19) PRÈS** du cégep, village suisse, style ranch, 7 pces, ter. splendide, ombragé, site de choix.



**20) SAINT-GÉRARD**: un vrai bijou, décoration supérieure, garage, entrée double, faut voir!

**RENÉ MICHAUD**  
348-3805



**21) MONT SAINT-GRÉGOIRE**: magnifique, prop. sur site enchanteur, plusieurs commodités incluses, uniques, dans son genre.

**22) HENRYVILLE**: duplex dont un logement libre pour l'acquéreur, condition financement superbe.

**23) SAINT-PAUL**: aubaine, bungalow, beau terrain, secteur paisible.

**24) SAINT-JEAN**: duplex de très bonne qualité, bons revenus, grand terrain commercial.

**25) SAINT-JEAN**: maison, pension personnes âgées, très bon revenu, possibilité d'agrandissement.

**ROBERT BEAUMIER**  
294-3497



**26) 1979**, tout brique, foyer dans salon, très beau ter. paysager, taxes basses, situé près de l'autoroute. Demandez Iris Bonaldo.

**27) À PROXIMITÉ** des écoles, de l'autoroute, des services, prop. bien aménagée, à voir (pour le 1er juil.).

**28) COTTAGE** en pierres, armoires chêne dans cuisine, chauffage élect. prix à discuter, demander

**IRIS BONALDO**  
348-5400

**29) TERRAINS** disponibles (3) pour \$6.900, à la campagne.

**30) SUPERBE** restaurant avec très bon chiffre d'affaires, très propre, équipements compris, venez l'essayer!

**31) COTTAGE** très ancien, tout rénové en campagne, fact. à l'église, boiserie de pin, une aubaine!

**32) LOCAL** commercial avec 4 1/2 pces, à vendre, une offre serait très appréciée.

**MONIQUE LEFEBVRE**  
346-5964



**33) IBERVILLE**: québécoise de 7 1/2 pces, s/séjour avec foyer, sous-sol semi-fini, intérieur sur bois naturel.

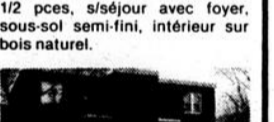

**34) SAINT-JEAN**: 6 logements, briques, rapporte \$16.200, annuellement, ce sont tous des 4 1/2 pces, chauffage élect.

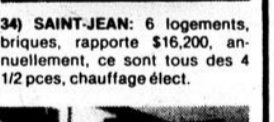

**35) NDA**: 5 logis, rapporte \$11.220, bonne condition, \$47.500, 1 x 5 1/2 pces, et 4 de 3 1/2 pces.

**HARRIS MICHAUD**  
346-1104



**36) MOTEL** et bungalow: 14 unités dans un site enchanteur, \$35.000, revenu saisonnier.



**37) COTTAGE**: au centre du village, grand terr., grange, zone commerciale, doit vendre, à voir!

**MANON JOLY**  
346-7961

**38) 24 LOGIS**, classe 31, excellente condition, aucune vacance, informations

**GILLES MONTIGNY**  
348-3805

Pour vendre ou acheter  
**ACTION**  
LIMITÉE  
COURTIER M.L.S.  
**348-2435**

Michel Bahl

**SAINT-LUC**: duplex avec garage, chauffage électrique, locataire, revenus: 8 820\$ annuel, prix: 58 900\$, exclusif.

**SAINT-JEAN**: 6 logements, chauffage électrique, locataire, revenus: 12 400\$ annuel, comptant: 10 000\$, prix: 79 900\$.

**BÂTISSE 1978**: avec restaurant pour repas légers, terrain 20 000 pi. ca., boulevard du Séminaire, excellents revenus.

**Service immobilier**

**UNI**

Serge Raymond

**346-4872 348-6859**



**Union des Notaires en Immobilier**



**49 000\$** façade de briques, terrain clôturé, garage, 5 1/2 pièces, porte-patio, à voir!



**POUR ARTISAN EN ÉBÉNISTERIE** rembourrage maison avec atelier et entrepôt en plus, une visite vous convaincra. Prix: 69 000\$.

● **RECHERCHE** bungalow dans Saint-Gérard ou N.-D.-A. avec salle à manger.

● **12-18 OU 24 LOGEMENTS** pour acheteurs sérieux.

**POUR VENDRE AU PRINTEMPS** agissez dès maintenant, voyez votre notaire UNI le professionnel de l'immobilier.

**MAISON MODÈLE EN CONSTRUCTION**

**À VENDRE**

par **Guy Barrière Inc.**

située au 66, rue Perrier près du golf

Pour renseignements:

**347-3115**

Dans un nouveau développement au coeur de Saint-Jean

**Maison modèle**

située au  
**462, rue Saint-Georges**  
(entre 17h et 21h)

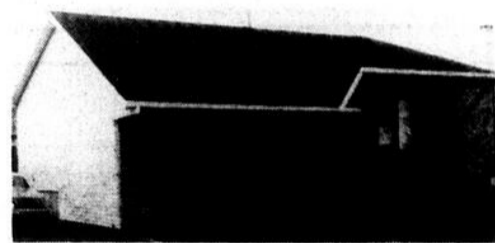

Corvée-Habitation - intérêt 9 1/2% / 3 ans

près des écoles primaires et secondaires et du Cégep.

Pour visite sur semaine de 8h à 17h30,  
**Tél.: 346-9863 ou 346-3216**

**LES CONSTRUCTIONS LAREAU & FRÈRES INC.**  
**ENTREPRENEURS GÉNÉRAUX**

Iberville  
**Tél.: 346-9863 346-3216**

**Lady Mylène**

La Maison du courtage

Judith Cormier F.R.I.

Courtier en Immeubles



**1- ÎLE SAINT-THÉRÈSE**: Maisonnette 4 pces, 2 c.c. tout brique, s/sol et garage attaché. Terrain 75 x 112 paysager. Judith Cormier.

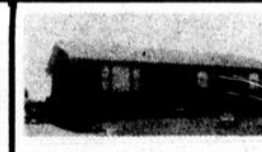

**2- L'ACADIE**: Grand bung. 27 x 45 en brique, s/sol fini, 2 s/bain. Terrain 120 x 150. Libre immédiatement. Judith Cormier.



**3- SAINT-JEAN**: Joli bung. 26 x 42, design très spécial. S/sol fini, foyer, bar. Terrain 67 x 100 clôturé. Prix: \$53.900. Judith Cormier.

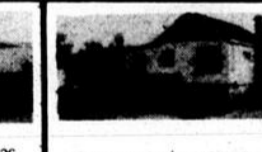

**4- SAINT-GRÉGOIRE**: Réduit à \$20.000. Maisonnette à rénover, 4 pces, 2 c.c. Terrain 94 x 180. Judith Cormier.



**5- DUPLEX**: \$40.000. Brique. Toiture, plomberie, élect. refait 2 (5 1/2), 1 libre à l'acheteur. Chauff. bi-énergie et gaz. Judith Cormier.



**6- AGRÉABLE À VOIR ET À VIVRE**: Solide construction 6 pces en briques. Impeccable. Taxes \$328/an. Gislaïne Paré.

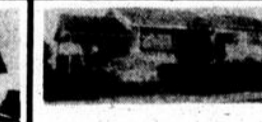

**7- SAINT-GÉRARD**: Bung près de la base militaire, 3 c.c. en haut, s/sol fini, foyer brique, 1 c.c., s/bain complète. Endroit tranquille. A qui la chance? Monique Cousineau.



**8- IBERVILLE**: Joli bung situé dans quartier près des écoles, centre d'achat, tous les services. Construction 1983, plancher et armoires en chêne. Monique Cousineau.

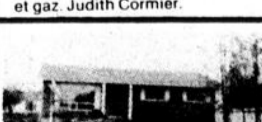

**9- SAINT-EUGÈNE**: bung. briques, 3 c.c., construction récente de bon goût, éclairé et propre. Idéal pour la tranquillité. Monique Ménard.

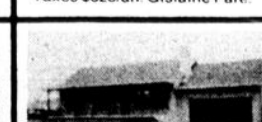

**10- SUPERBE!** Bung en brique avec garage, foyer au salon. Grand terrain paysager avec goût. Il n'y manque absolument rien. Monique Ménard.



**11- DUPLEX**: Construction supérieure avec garages. Situé dans un quartier paisible. Possibilité de triplex. Monique Ménard.

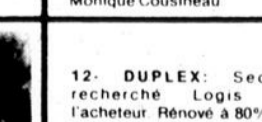

**12- DUPLEX**: Secteur recherché. Logis pour l'acheteur. Rénové à 80%, 2 (4 1/2). Une belle occasion à saisir. Monique Ménard. URGENT: Besoin de maison à vendre. Secteur de Saint-Luc, Saint-Eugène, Iberville. Pour estimation gratuite. Judith Cormier F.R.I.

**346-1116**

Nos bureaux sont situés au  
747, St-Jacques, St-Jean-sur-Richelieu

**MLS MLS MLS MLS**

**A-8 terrains**

**A SAINT-LUC** terrain 60 x 100, très près des écoles et de tous les services 348-9972 25-3F

**SAINT-JEAN** nouveau développement en cours, près hôpital, arena, etc., construisez vous-même sur le terrain de votre choix et faites des économies appréciables, aussi secteur pour multifamilial 347-3075 24-3C

**TERRAIN** à Saint-Luc, 63 250 pi ca, semi-boisé, tel. 349-1443 25-2F

**TERRAIN** desservi dans Saint-Jean, coin Langelier et Langlois, améliorations locales au 3/4 payées, coupe d'eau faite, 80 x 107,5 tel. 348-5252 conditions si désirées 25-3F

**TERRAIN** Mont Saint-Gregoire 120 x 330, déjà haussé et pont fait, prix demandé \$10 000, tel. 349-2743 après 6 heures 25-4C

**TERRAIN** 25-3F

**B LOCATION**

**B-1 appartements**

5 1/2 PCES à sous-louer, \$195/mois, libre le 1er décembre, s'ad au 158 Dollier apt 5 24-3F

4 1/2 PCES dans Saint-Eugène, installation laveuse/sècheuse, libre le 1er janvier, tel. 346-8602 25-2F

4 1/2 PCES à louer près du Cégep, le jour 347-0566 après 6h 347-8803 25-2F

5 1/2 PIÈCES tapis mur à mur, aspirateur central, face au Cégep, libre le 1er janvier, tel. 347-6716 24-2F

5 1/2 PCES dans un triplex boulevard Industriel, chauffage électrique, installation lav/séch \$325/mois, libre le 1er février, tel. 347-6965 25-3F

5 1/2 PCES un mois gratuit, 11 Villeneuve spacieux, tapis mur à mur, balcon, entrée laveuse/sècheuse, eau chaude fournie, près du Renfort \$325, tel. 348-0837 ou 346-4676 25-2F

À 743B LASALLE 4 1/2 non meublé, tapis mur à mur, installation laveuse/sècheuse, espace pour auto avec prise électrique, \$310/mois, tel. 346-9643 25-2C

À LOUER pour le mois de novembre 5 pièces au 1er étage, situé à 814 Hébert \$300/mois, tel. 349-3107 24-2F

**APPARTEMENT** 5 1/2 pces sur la rue Gaudette à Saint-Jean \$320/mois, libre le 1er janvier 348-1671 25-2F

**BEAU** 5 1/2 pces moderne à Ibergville, entrée laveuse/sècheuse, porte patio, remise extérieure, grand stationnement avec prise, libre le 1er février \$280/mois, tel. 346-1675 ou 349-1316 après 5 heures 24-2F

**CHERCHE** pensionnaire tranquille \$60/semaine, tel. 347-0126 après 5 heures C

**CENTRE-VILLE** 3 1/2 chauffé \$200/mois 347-2177 348-1686 C

**FLORIDE** Pompano Beach un mille de la mer 1 1/2 \$60, 2 1/2 \$110, 3 1/2 \$200 par semaine, si désiré, excursion \$350 transport et logement pour 2 semaines 347-2792 346-7777 25-10C



**Pour vos projets de RÉNOVATION**

- \* résidentiel \* commercial \* industriel
  - Agrandissement • Peinture et tapisserie
  - Finition de sous-sol • Construction et rénovations
  - Menuiserie
- Entrepreneur général R. Fortin, président  
**Construction For-Gam Ltée**  
 40 des Plaines, Saint-Luc 349-1101

**ISOLATION RICHELIEU** INC

Établie depuis 1948  
 Laine minérale soufflée uréthane giclée  
 Subvention fédérale  
 Entreprise accréditée par l'O.N.G.C.  
 No Qué. 24-488 Energain Québec no 0104  
 Saint-Jean  
**347-1123**

- résidentiel
- commercial
- industriel

**SUPER-SPECIAL**



Maison neuve de 28' x 42' à Saint-Luc, terrain de 70' x 100' boisé, tourbé en façade, taxes annuelles de 750\$, à 2 minutes de la nouvelle école primaire à Saint-Luc.  
 Prix de vente régulier: 63 000\$  
 Prix de vente spécial: 60 500\$  
 Taux d'intérêt à 9 1/2% pour 3 ans.  
 Retour d'impôts de 2 000\$ à 4 000\$.

**CONSTRUCTION P. DESRANLEAU**



**le Permanent** COURTIER **MLS**

423 St-Jacques  
 Saint-Jean-sur-Richelieu  
 Tél.: 347-7766  
 658-0628  
 Ouvert le dimanche de 13h à 16h

 1. ST-JEAN \$119 500 Richard Boire	 2. IBERVILLE \$119 000 Richard Boire	 3. ST-JEAN \$109 000 Richard Boire	 4. IBERVILLE \$89 000 Richard Boire	 5. IBERVILLE \$89 000 Richard Boire	 6. ST-LUC \$98 500 Richard Boire
 7. ST-JEAN \$89 000 Ghislaine Chalfoux	 8. ST-JEAN \$55 500 Ghislaine Chalfoux	 9. IBERVILLE \$44 900 Ghislaine Chalfoux	 10. IBERVILLE \$89 000 Ghislaine Chalfoux	 11. ST-LUC \$89 900 Jeannine Couture	 12. IBERVILLE \$35 000 Jeannine Couture
 13. ST-JEAN \$78 500 Diane Gordon	 14. IBERVILLE \$55 000 Diane Gordon	 15. ST-JEAN \$59 900 Diane Gordon	 16. ST-VALENTIN \$65 000 Diane Gordon	 17. IBERVILLE \$44 000 Denise Lamarre	 18. ST-JEAN \$82 000 Madeleine Leblanc
 19. ST-LUC \$127 000 Madeleine Leblanc	 20. IBERVILLE \$76 500 Madeleine Leblanc	 21. ST-JEAN \$87 000 Madeleine Leblanc	 22. ST-ALEXANDRE \$59 900 Lise Mailloux	 23. CARIGNAN \$65 500 Lise Mailloux	 24. IBERVILLE \$78 500 Lise Mailloux
 25. ST-JEAN \$59 500 Lise Mailloux	 26. L'ACADIE \$65 000 Lise Mailloux	<p><b>MEILLEUR VENDEUR</b></p> POUR OCTOBRE 1984 <b>LISE MAILLOUX</b>			
 27. ST-VALENTIN \$45 000 Diane Marshall	 28. ST-LUC \$50 500 Lucille Maurice				
 29. ST-VALENTIN \$40 000 Lucille Maurice	 30. ST-JEAN \$73 000 Lucille Maurice	 31. ST-LUC \$112 000 Lucille Maurice	 32. ST-JEAN \$37 500 Lucille Maurice	 33. IBERVILLE \$54 000 Yolande Paquet	 34. NOYAN \$35 500 Yolande Paquet
 35. ST-JEAN \$59 900 Paulette Raiche	 36. IBERVILLE \$32 000 Paulette Raiche	 37. STE-SABINE \$62 500 Viviane Séguin	 38. ST-JEAN \$200 000 Viviane Séguin	 39. ST-JEAN \$83 000 Viviane Séguin	 40. ST-LUC \$49 900 Gina Ditata Simard
 41. ST-JEAN \$87 000 Gina Ditata Simard	 42. L'ACADIE \$55 000 Youcef Tilmatine	 43. ST-JEAN \$58 000 Youcef Tilmatine	 44. ST-LUC \$68 000 Youcef Tilmatine	 45. ST-LUC \$68 000 Youcef Tilmatine	 46. ST-LUC \$170 000 Youcef Tilmatine
 47. ST-ATHANASE \$15 500 Jean Robert Trudeau	 48. PIKE RIVER \$59 500 Jean Robert Trudeau	 49. ST-LUC \$83 000 Jean Robert Trudeau	 50. ST-BASILE LE GRAND \$72 000 Jean Robert Trudeau		

**CHERCHE GARAGE CHAUFFÉ**  
 avec prise d'eau pour laver automobiles  
**Tél.: 347-4191**

**SERVICE GRATUIT DE LOCATION DE LOGEMENTS**  
 3 1/2 - 4 1/2 - 5 1/2 MEUBLÉS OU NON MEUBLÉS  
 POUR RENS.:  
**790 Desrochers**  
 App. 34, St-Jean  
**Tél.: 346-7367**  
**348-5615**  
**348-5384**

**1 MOIS GRATUIT À LOUER**  
**Luxeux logis neufs**  
 1175, rue Nadeau, Ibergville  
 Prêts immédiatement  
 • 4 1/2 pièces: 300\$/mois  
 • armoires et planchers en chêne  
 • système intercom  
 • installation laveuse/sècheuse  
 • câblotévision  
 • insonorisés au béton  
 • remise pour bicyclettes  
 Pour renseignements  
**Réal Oligny**  
**346-3937**

**À LOUER**  
 2 1/2 - 3 1/2  
 4 1/2  
 à louer immédiatement avec 1 mois gratuit.  
 Piscine extérieure, système intercom, buanderie, conciergerie sur place, grand stationnement, près de tous les services.  
 RENS.  
 760, rue Content, app. 17  
**348-6974**

**1 MOIS GRATUIT À louer ou à vendre 6 LOGIS NEUFS**  
 au 180, rue Marc, Saint-Luc  
 • face école primaire  
 • à côté d'un parc tranquille et boisé  
 • près autoroute 35  
 • libres 1er janvier 1985  
 5 1/2 - 400\$ / mois  
 4 1/2 - 350\$ / mois  
 • grandes pièces  
 • sortie lave-vaisselle  
 • sortie laveuse / sècheuse  
 • système d'intercom  
 • câblotévision  
 • insonorisés au béton (60 décibels)  
 • balayeuse centrale  
 Pour renseignements  
**347-1921**  
**348-1921**

**B-1**  
**appartements**

**GRAND** duplex luxueux 6 1/2 pces entièrement rénové. tapis mur à mur, solarium cave et grand terrain situé centre-ville. tél. 348-1969 ou 347-2372.

25-6-F

**GRAND** 5 1/2 à louer 1 mois gratuit. intercom. balayuse centrale. tapis mur à mur peint à neuf. pour inf. communiquer au 346-0243.

25-2-C

**IBERVILLE** 4 1/2 pces. tapis. inst. laveuse/sècheuse. compartiment de rangement. libre le 1er décembre. 225\$ tél. 348-6480.

21-8-F

**IBERVILLE** grand 5 1/2 pces avec armoires en chêne. tapis. sous-sol fini. libre 1er décembre. 4 1/2 pces très propre. libre 1er février 346-3101.

23-3-F

**IBERVILLE** dans un duplex. place tranquille 8 1/2 appts. 4 chambres à coucher. chambre de bain en céramique. foyer en pierres des champs. lave-vaisselle. chambre froide. remise extérieure \$440 pour inf. 347-5401.

23-3-F

**Le Berthier**

4 1/2 très spacieux, très modernes, près polyvalente, hôpital, centres commerciaux, et changeur; entrée sécuritaire avec intercom, bien isolés et insonorisés, tapis mur à mur, très grands balcons, espace de rangement dans logement, lave-vaisselle, sorties laveuse / sècheuse, aspirateur central, buanderie centrale, stationnement avec prise; libres 1er décembre. Propriétaire occupant.

435, rue Berthier, appt 1  
Tél.: 348-8568



Robert Vallée

348-1517  
348-6511

# Les Constructions Nor-Luc Ltée

31 rue Lasarre, Saint-Luc Tél.: 348-1517 ou 348-6511

**POURQUOI UN LOYER? DEVENEZ PROPRIÉTAIRE!**

**DERNIÈRE CHANCE!**

**UN SEUL MODÈLE**

à 3 000\$ de subventions - 9 1/2% / 3 ans  
\* livraison immédiate \*

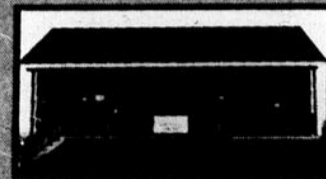

MAISON MODÈLE  
280 rue Savard  
Saint-Luc



Un projet de plus de  
**7 000 000\$**

**\* 5 constructeurs pour un meilleur choix de modèles**

Le plus beau projet domiciliaire de la région avec ses bordures de béton, pas de fossés

**TAXE MUNICIPALE 750\$**



RENS.: 280 rue Savard, Saint-Luc  
348-1517 - 348-6511

NOUVEAU PROJET - LES JARDINS BOISÉS

NOUVEAU PROJET - LES JARDINS BOISÉS

## Grand spécial d'automne sur nos maisons en inventaire

Venez voir nos modèles 1985  
les samedi et dimanche  
24 et 25 novembre 1984

à notre nouveau projet  
**LES JARDINS BOISÉS**

*DERNIÈRE CHANCE*

**CORVÉE HABITATION**  
UN PROGRAMME QUÉBÉCOIS

*Achetez avant le 31 décembre 1984 et profitez du taux hypothécaire de 9 1/2 % garanti pendant 3 ans*

NOUVEAU PROJET - LES JARDINS BOISÉS

NOUVEAU PROJET - LES JARDINS BOISÉS

Nouveau projet  
**Les Jardins boisés**  
Ville de Saint-Luc

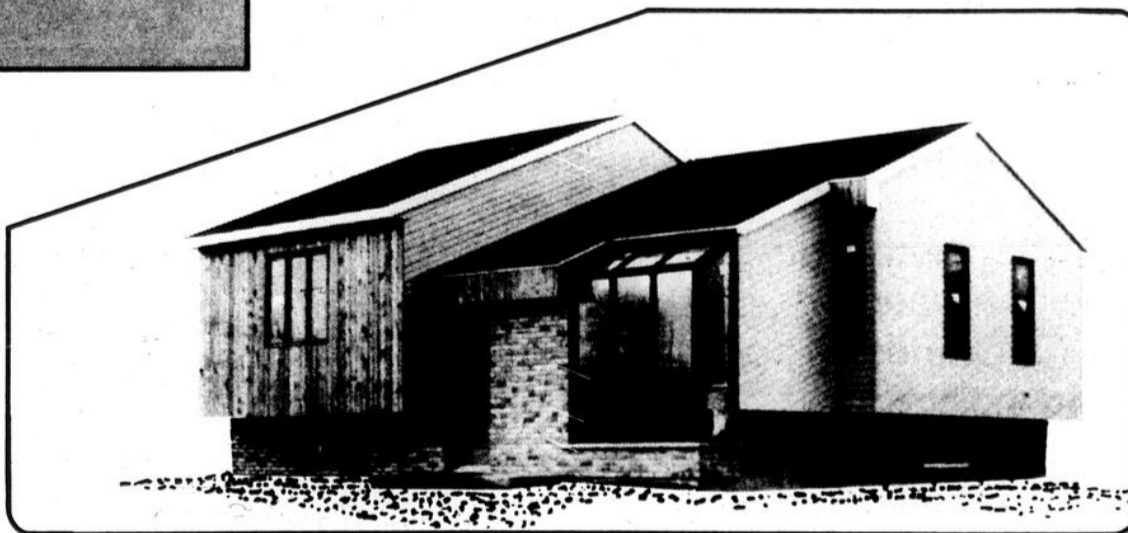
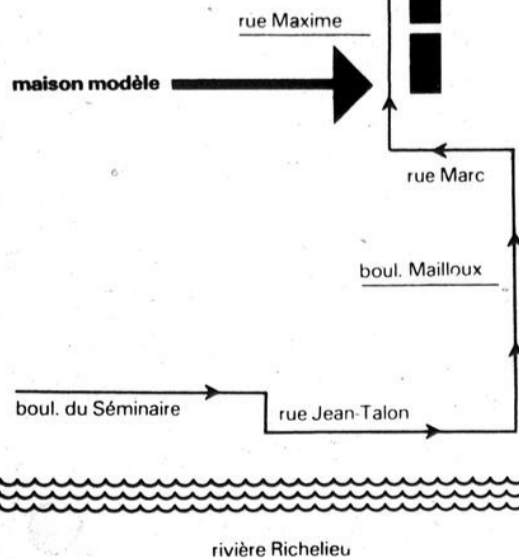

**REEL '84**  
DÉDUCTION D'IMPÔT DE 10 000\$ POUR L'ACHAT D'UNE MAISON NEUVE

**LES CONSTRUCTIONS Léger INC.**  
VOTRE CONSTRUCTEUR DEPUIS 1958

943 Boul. du Séminaire Saint-Jean-sur-Richelieu,  
Tél.: 348-4579 - 348-7255

NOUVEAU PROJET - LES JARDINS BOISÉS

NOUVEAU PROJET - LES JARDINS BOISÉS

NOUVEAU PROJET - LES JARDINS BOISÉS

NOUVEAU PROJET - LES JARDINS BOISÉS

**B-1**  
**appartements**

**IBERVILLE** 4 1/2 pces sur la Sieme Avenue \$185/mois tel 348 2876

24 2 F

**IBERVILLE** au 820 1ere Rue 3 1/2 plus solarium libre \$70/mois tel 1 293 6309

C

**IBERVILLE** 3 1/2 pces meublé chauffe eclaire entree du table fournie \$190/mois pres du Carrefour Laplante tel 346 4789

25 3 F

**IBERVILLE** logis neuf 4 1/2 pces rue vicinette mt laveuse/secheuse tapis mur a mur tel 347 3642 ou 346 6320

C

**L'ACADIE** 4 1/2 pces chauffe \$290/mois tel 347 9497

24 4 F

**L'ACADIE** 3 1/2 mt laveuse/secheuse mt meublé porte patio balcon pce pour ext tres propre libre imm \$245 tel 347 6344 apt 2

25 4 F

**LIBRE** 15 decembre 1984 5 1/2 1er etage tres grand ensoleille et moderne 585 Boul Goun \$290/mois tel 346 1093 ou 348 4579

24 3 F

**LIBRE** immediatement grand 5 1/2 appts tres propre chauffage electrique 2e etage d'un duplex avec stationnement pres de la base militaire \$290/mois tel jour semaine 348 9243 soir 348 5647

25 3 C

**LOGEMENT** 7 1/2 pces situe centre-ville avec sous sol foyer et bar cour privée libre immediatement pour inf jour 348 5377 soir 346 1484

C

**LOGIS** moderne de 4 1/2 pces dans un 12 logis libre situe Boul Industriel \$270/mois tel 348 4034 ou 346 8479 s'ad a 699 Normandie

19 8 C

**LOGIS** de 5 1/2 dans un haut libre au 781 Des Carrieres s'ad apres 8h p.m 347 5230

25 4 C

**LOGIS** 5 1/2 pces sur la rue Mackenzie King libre le 1er decembre 280\$ avec garage tel 347 6649 apres 5 heures

25 2 F

**LOGIS** 3 1/2 a Saint Edmond meublé ou pas meublé libre immediatement 347 5492

C



**Maison neuve à vendre**  
située au 71, rue Maxime, Saint-Luc

- près de l'école primaire
- taxe de service payée
- valide au plan REEL
- exemption d'impôt de 10 000\$
- possibilité de 500\$ de subvention avant

**31 décembre 1984**

- CORVÉE-HABITATION DE 9 1/2%/3 ANS

S'ADRESSER A **Roland Clément:**  
**346-5266**

**LES HABITATIONS DENIS ROY INC.**  
6, Carré Verdi  
Saint-Jean-sur-Richelieu

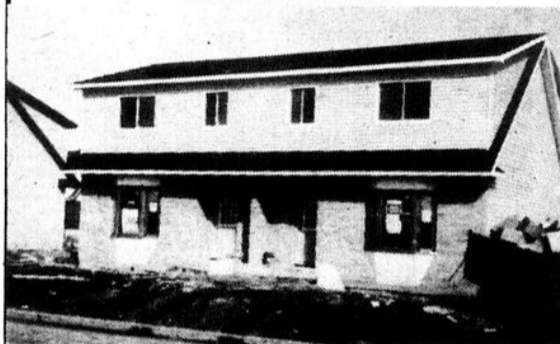

**MAISON À VENDRE**

Semi-détaché sur la rue Hébert, près de la base militaire; corvée-habitation 9 1/2%

**AUSSI TERRAINS À VENDRE**

68 X 105, situés rue Saint-Georges, prêts à bâtir.

Tél.: **346-4308**



**Le Richelain**  
coin Lesieur et Champlain  
**PLUS QUE 3 UNITÉS**

- Vue sur la rivière
- 2 grandes chambres
- Solarium
- Garage ou atelier privé
- Construction béton à l'épreuve du feu
- Bain tourbillon
- Tapis mur à mur

**CORVÉE HABITATION**

C'est le temps d'acheter

Taux garanti  
**9 1/2% - 3 ans**

Subvention  
de **2,000\$**

**L'INNOVATEUR**  
**JLS JEAN LUC SURPRENANT**

**600, boul. du Séminaire, Saint-Jean**  
**348-6846**

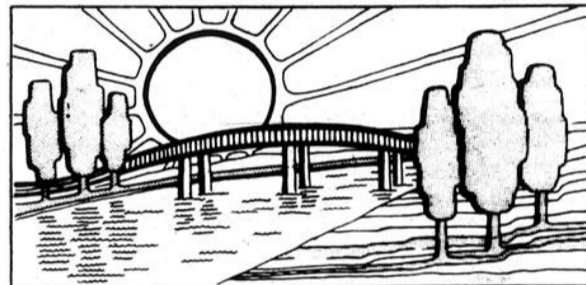

**Les Entreprises**  
**Marcel Deshaies Inc.**



**MAISON MODÈLE À VENDRE**  
44 x 27 1/2, terrain semi-boisé  
114 x 70, taxes municipales environ  
950\$ (services inclus).

**Corvée-Habitation 9 1/2%**

Autres terrains disponibles pour bâtir  
selon vos spécifications.

**128 Boul. Mailloux, Saint-Luc**

**Venez visiter: 346-3525**

**LE PLUS BEAU PROJET DE LA RÉGION**

LE PROJET DOMICILIAIRE **Val Boisé**



à Saint-Luc

**UN PROJET DE 18 000 000\$**

**2 maisons témoins**



Le Picardie

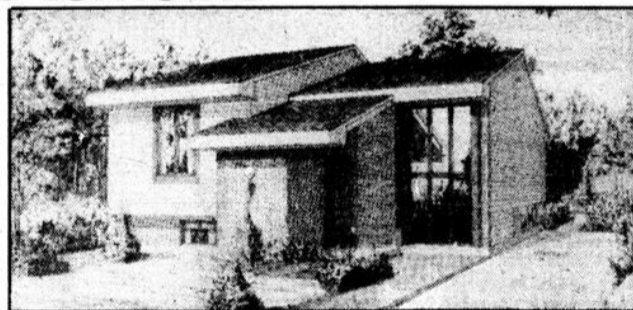

Le Concorde

**Nouveau concept!**

**DÉJÀ 10 MAISONS VENDUES DEPUIS 1 MOIS**

**CONSTRUCTION**  
**P. DESRANLEAU**  
535, rue Pierre Caisse, Saint-Jean 348-1921 (face au Carrefour Richelieu)

Profitez de **Corvée-Habitation 9 1/2% - 3 ans**

**Solage avant 21 déc. 1984 - Livraison 15 juil. 1985**



Subvention de  
**4 000\$**



**B-1**  
**appartements**

**LOGIS** 5 pièces rue Dollier, libre immédiatement \$195/mois-tél.: 347-2009

**LUXUEUX** et grand 3 1/2 neuf, insonorisé, tapis mur à mur, libre, grands espaces de rangement, face au Richelieu, stationnement avec prise électrique, \$270/mois, tél.: après 4 heures 349-1194.

**POUR 1er DÉCEMBRE** job 3 1/2 avec stationnement privé, chauffage électrique près de tout, soir 346-2663.

**PRÈS** de la Base, à sous-louer, 4 1/2 pces, insonorisé, chauffé, éclairé, \$330/mois, tél.: 346-2798 après 3 heures.

**QUARTIER** Saint-Edmond, 5 1/2 pces, ensoleillé, bas de duplex avec sous-sol, cour paysager et garage, chauffé \$385, libre 1er déc. tél.: 346-2273 après 5h.

**NAPIERVILLE** logis neuf à louer un mois gratuit, 3 1/2, 4 1/2, 5 1/2 insonorisation spéciale, entrée laveuse/sécheuse, lave-vaisselle, terrain paysager, système d'intercom, prises extérieures, antenne communautaire, jardins déneigement et taxes incluses, dans municipalité paisible, services aréna-CLSC à 15 min. de Saint-Jean, de Laprairie et des Frontières, libre le 1er novembre 248-7790, Napierville 245-7235.

**SAINT-ALEXANDRE** 4 1/2 pces, chauffage électrique, petite remise, cour à l'arrière \$225, tél.: 346-7782 ou 346-3243.

**SAINT-BLAISE** grand 4 1/2 pces, entrée laveuse/sécheuse, chauffage électrique, foyer, libre en décembre \$325/mois, chauffage inclus, tél.: 291-5345.

**SAINT-JEAN** 3 1/2 pces, éclairé, chauffé, un mois gratuit, propre, libre immédiatement, à 900 Beaudry, tél.: 349-1949.

**SAINT-JEAN** 5 1/2 pces, chauffé, éclairé, tél.: 347-0108 ou 347-1980.

**SAINT-JEAN** 5 1/2 pces moderne, près de l'hôpital, balayeuse centrale, tapis mur à mur, stationnement avec prise, libre 1er décembre, tél.: 348-0403.

**SAINT-JEAN** à sous-louer, 5 1/2 pces, près de l'hôpital et des centres d'achats, porte-patio, tapis mur à mur, stationnement avec prise, \$325, tél.: 348-0883.

**SAINT-JEAN** 5 1/2 pces, bien éclairé, près des services, tranquille, 1er plancher, libre immédiatement \$335, sur la rue Berthier, tél.: 348-0783.

**SAINT-JEAN** 4 1/2 pces libre immédiatement, ménage refait à neuf, immeuble bien insonorisé, plancher béton, intercom, balayeuse près de l'hôpital et carrefour Richelieu, poêle et réfrigérateur si désiré, tél.: 348-4481, 348-2840.

**SAINT-JEAN** 4 1/2 pces, libre immédiatement, ménage refait à neuf, immeuble bien insonorisé, plancher béton, intercom, balayeuse, près de l'hôpital et du carrefour Richelieu, poêle et réfrigérateur si désiré, tél.: 348-4481 ou 349-2418.

**SAINT-JEAN** 4 1/2 près de la Cathédrale, installation laveuse/sécheuse, chauffage électrique, tapis mur à mur, compartiment dans le sous-sol libre immédiatement après 6 heures 347-3367.

**SAINT-JEAN** libre immédiatement, 4 1/2 pces, 920 Desaulniers moderne, chauffage électrique, locker \$240/mois, tél.: 348-1508 ou 348-4579.

**SAINT-JEAN** libre 4 1/2 meublé, près de l'hôpital, tél.: 348-7662.

**SAINT-JEAN** 4 1/2 pces, très grand, chauffé, dans un bas, 246 Grand Berner nord, \$310/mois, tél.: 347-6310.

**SAINT-JEAN** 4 1/2 pces à sous-louer, au rez-de-chaussée, train peinturé, libre 1er décembre, rue Content, \$250/mois, tél.: 348-1637.

**SAINT-JEAN** 5 1/2 pces, stationnement, à proximité des services, calme, tél.: 346-8804 après 5h30.

**SAINT-JEAN** 3 1/2 pces, ménage fait à neuf au 359 A rue Laurier, \$215, tél.: 348-4536.

**SAINT-JEAN** 5 1/2 pces à Saint-Eugène, rue Cardinal, accès à la cour, avec espace de rangement, \$280/mois, libre 1er décembre, tél.: 347-4215, 347-0878 après 5 heures.

**SAINT-JEAN** 5 1/2 pces, près de la base militaire (boul. Gouin), immeuble neuf très moderne, avec un extérieur spécial, libre 1er déc. 346-5010.

**SAINT-JEAN** 4 1/2 pces, bien situé, près de tous les services, tél.: 348-4307 ou 348-0159.

**SAINT-JEAN** 5 1/2 à sous-louer \$300/mois, libre immédiatement, 348-6440.

**SAINT-JEAN** 3 1/2 pces, rue Laurier, chauffé, éclairé idéal pour personne seule, d'un certain âge, après 4 heures 348-3928.

**SAINT-JEAN** coin Gaudette et Industriel, 4 1/2 pces, libre 1er décembre \$270/mois, tél.: 348-1259, 348-1626.

**SAINT-JEAN** 3 1/2 pces, chauffé, stationnement, libre immédiatement 305 Saint-Georges, appt 4, tél.: 346-0118 après 5 heures.

**SAINT-JEAN** 1 mois gratuit 5 1/2 pces, immeuble insonorisé, service de conciergerie, stationnement, espace de rangement, ménage fait à neuf, près de l'hôpital 415 Thibodeau 348-7288, 248-3714.

**SAINT-JEAN** logement à sous-louer grand 5 1/2 premier plancher, près de la base, tapis mur à mur, balayeuse centrale, inst. laveuse et sècheuse, stationnement, rangement au sous-sol, prix spécial à négocier, libre pour le 15 décembre, inf. 585, app. 2, boul. Gouin, tél.: après 5 heures 346-1093 ou 348-8895.

**SAINT-JEAN** 2 logis de 2 1/2 pces à louer, s'ad. 347-6727.

**SAINT-JEAN** 3 appt, chauffage élect, libre 1er déc, dans Saint Lucien, après 5h p.m. 347-4933.

**SAINT-JEAN** grand 4 1/2 moderne, insonorisé, tapis mur à mur, ménage fait à neuf, s'ad. 440 Victor Hugo tél.: 348-1780.

**SAINT-JEAN** 5 1/2 pces 1er plancher, près d'une polyvalente, libre immédiatement pour inf. 348-2460.

**SAINT-JEAN** face école de métier et aréna 1 1/2 \$125, 2 1/2 pces \$210 avec stationnement 346-8856 ou 346-7777.

**SAINT-JEAN** 4 1/2 pces, très propre, grande galerie avec porte patio, très tranquille, sur rue ne débouchant pas 625 Boisvert, près Saint-Jacques, tél.: 346-7779, 347-7347.

**SAINT-JEAN** logis 5 appt, moderne et propre 2 entrées et balcons privés avec cave et cour ombragée, système de chauffage, finition plancher et boiserie naturel, situé près du Cégep, s'adresser à 326 Saint-Germain.

**SAINT-JEAN** vue sur le Richelieu 4 1/2 pces, neuf, et insonorisé au 285 rue Lachance tél.: 348-6998.

**SAINT-JEAN** centre-ville \$300/mois après 5h 346-2364.

**LE CANADA FRANÇAIS, le mercredi 21 novembre 1984 B-47**

**SAINT-JEAN** 4 1/2 pces, à 114 Veilleux, appt 2, tél.: 347-8758.

**SAINT-JEAN** 5 1/2 pces, 2ème étage, chauffage électrique 334 Boul. Gouin, tél.: 296-4960.

**SAINT-JEAN** logement 3 pces, chauffé, éclairé, poêle et réfrigérateur fournis, stationnement, idéal pour personnes âgées 1er décembre 260 Saint-Jacques 346-5929 347-2136.

**SAINT-JEAN** grand 7 pces, 1er plancher, planchers bois franc, sous-sol avec poêle à bois, bien situé, libre 1er décembre 1984, tél. après 6 heures 347-6073.

**SAINT-JEAN** centre-ville grand 5 1/2 \$275 tél.: 347-5754 ou 291-5374.

**SAINT-JEAN** 4 1/2 pces, chauffage électrique, libre 1er novembre, prix \$190 par mois à 315A Saint-Charles, 2e étage, pas de stationnement pour la voiture 347-2897.

**SAINT-JEAN** 5 1/2 pces dans un triplex, 1er plancher moderne, près de la base militaire (NDL), libre 1er décembre, \$330/mois, tél.: 346-4833 après 6 heures p.m.

**SAINT-LUC** logement 4 1/2 pces, rue Bourassa, \$270/mois, libre immédiatement 347-4115.

**SAINT-LUC** 5 1/2 pces avec sous-sol \$245, tél. après 4 heures 348-2568.

**SAINT-LUC** logis 4 1/2 pces, chauffage électrique, très propre, tapis, installation lav et séch, libre 1er décembre ou avant, tél.: 347-8200.

**SPECIAL** avant l'hiver 5 1/2 pces, très propre, rangement au sous-sol, stationnement pour auto, rue Davignon, tél.: 346-1331 ou 348-6806.

**TRÈS BEAU** 4 1/2 ou 2 1/2 pces, refait à neuf, situé à côté de l'hôpital en face du parc, tél.: 349-1295.

**B-2**  
**appartements**  
**meublés**

1 1/2 MEUBLE, chauffé, éclairé, près de l'hôpital, tél.: 348-4442 ou 348-8302.

UN QUARTIER POUR MIEUX VIVRE

## La Roseraie

CONSTRUCTION A HAUT RENDEMENT ÉNERGETIQUE. VENEZ VISITER NOS MAISONS MODÈLES

Un projet entièrement planifié

- Un site avantageux

12 modèles de maisons exclusives à prix abordable

Construction de qualité supérieure

- Concept d'avant garde

**AUBAINE SENSATIONNELLE SUR NOS DEUX MAISONS MODÈLES, À VENDRE AVANT LE 31 DÉCEMBRE**

**HÂTEZ-VOUS**  
Corvée Habitation prend fin le 31 décembre (isolage doit être fait avant le 21 déc.)

Pour renseignements  
**349-2955**

**Les Constructions Bristol inc.**  
les constructeurs avant-gardistes

**Saint-Luc 32, Des Roses**

**DIRECTION:**  
Boul. Jean Talon (en bordure du Richelieu),  
tournez à la rue des Artisans et suivez les enseignes

CONSULTEZ L'EXPÉRIENCE - CONSULTEZ L'EXPÉRIENCE - CONSULTEZ L'EXPÉRIENCE - CONSULTEZ L'EXPÉRIENCE

## Vous désirez vous construire...

Consultez l'expérience

les habitations Rémi inc.

**QUALITÉ**

Plus de 15 modèles différents

Midinette

**SERVICE**

Maisons à votre goût selon vos moyens

Renaud

**CONFIANCE**

Construisons sur votre propre terrain. Aussi terrains disponibles.

Régence

Venez nous rencontrer

\* Documentation disponible par courrier sans obligation de votre part.

les habitations Rémi inc.

511, Boul. du Séminaire, Saint-Jean-sur-Richelieu, QC, J3B 5L7  
**Tél.: 348-2316**

CONSULTEZ L'EXPÉRIENCE - CONSULTEZ L'EXPÉRIENCE - CONSULTEZ L'EXPÉRIENCE - CONSULTEZ L'EXPÉRIENCE



**B-2**  
**appartements meublés**

SAINT-JEAN 3 1/2 pces meublé, au 790 Desrochers, app. 33. tél.: 346-0648.

SAINT-JEAN 3 1/2 pces meublé ou non, moderne, prix spécial, pour inf. tél.: 348-6846.

SAINT-JEAN 4 1/2 pces meublé ou non, moderne, prix spécial, pour inf. tél.: 348-6846.

SAINT-JEAN 2 1/2 pces meublé, chauffe éclair, chambre fermée, ménage fait à neuf, remise et stationnement, libre immédiatement, \$200/mois, sur la rue Cardinal à Saint-Eugène, tél.: 349-1863.

SAINT-JEAN 3 1/2 pces libre immédiatement, meublé ou non, tél.: 346-2417.

SAINT-JEAN 1 1/2 pce meublé, centre-ville, près terminus d'autobus, tél.: 348-0713.

**B-4**  
**chambres**

AU BON chez-soi, situé au centre-ville, atmosphère familiale, très propre, droit de cuisine, avec références seulement, tél.: 348-4165.

CHAMBRE à louer à 52 Saint-Charles, tél.: 347-4224.

CHAMBRE meublée, chauffée pour étudiant, propre et responsable, dans maison privée (Saint-Edmond), endroit calme, stationnement fourni, Possibilité de faire ses repas, tél.: 347-8613.

CHAMBRE à louer, près de l'hôpital rue Desaulniers, tél.: 348-6061.

CHAMBRE à louer entrée privée droit de cuisine, place tranquille s'ad 171 Trahan, tél.: 347-1779.

CHAMBRE et pension retraité 60 ans et plus, \$325/mois, tél.: 347-6541.

CHAMBRE à louer, meublée à Iberville \$30/semaine, 225, 8ième Avenue Iberville pour personne seule 346-5074.

CHAMBRE 15 x 25, chauffage eau chaude, meublée au complet, petit réfrigérateur, salle de bain, douche, tapis mur à mur, tv couleur, air climatisé, entrée privée pour dame d'un certain âge seulement s'ad 10 Saint-Hubert.

IBERVILLE chambres à louer, à la semaine, litière, frigidaire et cuisinière fournis, s'ad au 346-3641 ou à 172, 9e Avenue, Iberville, 36-52-C.

MAISON 2 pensions et pension, tél.: 347-7526.

**B-5**  
**propriétés**

BUNGALOW 5 1/2 pces à louer \$350 840A Champlain, Saint-Jean.

DÉSIRE louer maison à Napierville ou les environs, tél.: 658-3266 Chambly.

MAISON mobile à louer ou à vendre, 4 1/2 pces, situé à Talon \$260/mois, tél.: 658-3161 ou 658-0409.

MAISON à louer à Saint-Luc, \$450/mois, tel. après 5 heures 347-8148.

**Libres immédiatement**  
face au carrefour Richelieu  
3 1/2 - 4 1/2  
Pour rens.:  
**348-5584**

**Libres immédiatement**  
**FACE AU CÉGEP**  
3 1/2 - 4 1/2  
Pour rens.:  
**346-7367**

**Libres immédiatement**  
face au carrefour Richelieu  
**4 1/2 PIÈCES**  
Pour rens.:  
**348-7701**

**4 1/2 PIÈCES À LOUER**  
au 1030, rue Normandie, Saint-Jean-sur-Richelieu.  
**Tél.: 347-3613**

**4 1/2 (très grand) À LOUER**  
libre immédiatement avec tous les services.  
**349-1898**  
**348-5314**

**Louez un téléviseur**  
VENTE ET SERVICE  
**MARSAN TV**  
LOCATION  
441, BOYER  
TÉL.: 348-3611

**Entrepôt à louer**  
au 350, rue Régner Iberville  
9,000 p.c. de plancher, 16 pi. de hauteur, 4 portes de 12 pi. pour camions, 1 bureau.  
S'adresser à Hilaire Gagnon au **346-3513**

**À LOUER**  
au 913, Normandie, 2-3 1/2  
235\$ non meublés  
255\$ meublés  
Près de l'hôpital, libre immédiatement.  
Voir concierge app. 2  
**Tél.: 348-7604**

**1 MOIS GRATUIT**  
**À LOUER**  
4 1/2 - 5 1/2  
près de l'hôpital;  
**348-8533**  
**348-9826**

**Logement 4 1/2 à louer**  
Très propre, aspirateur central, pour visite sur rendez-vous au 841, rue Normandie, apt 2 entre 9h et 20h:  
**348-7650** ou **348-4444**

**BUREAUX À LOUER**  
avec salle d'attente.  
**ANDRÉ LEBEAU LTÉE**  
212 rue Saint-Jacques, Saint-Jean  
**Tél.: 347-2359** bur.  
**348-3613** - rés.

**Libre immédiatement**  
3 1/2 semi-meublé (réfrigérateur, cuisinière) près polyvalente et hôpital.  
**348-1427**

**APPARTEMENTS À LOUER**  
3 1/2 - 4 1/2 meublés ou non, concierge, piscine, situés au 795, rue Content  
Pour rens.:  
**348-0078**

**5 1/2 à louer**  
libre immédiatement situé boul. Gouin, près de la Base.  
S'adresser au:  
**347-6968**

**Bureau à louer**  
centre-ville r.-d.-c.; près des banques.  
**Rens.: 346-2545**  
ou **346-4231**

**Logement 4 1/2 à louer**  
Très propre, pour renseignements ou visite sur rendez-vous au 1020, rue Normandie:  
**348-4444** ou **348-4422**  
entre 9h et 20h

**Logement 3 1/2 à louer**  
Très propre, pour visite sur rendez-vous au 800, rue Champlain, apt 8, entre 9h et 20h:  
**348-8870** ou **348-4422**

**À LOUER**  
Site commercial  
Rens.: **347-2114**  
171, rue Simard (coin Jacques-Cartier sud)  
Comprend: 1800 pi. ca., bureau intégré, mezzanine, 220-550 volts, grande porte de garage, déneigement compris.

**Logement 4 1/2 à louer**  
Très propre, aspirateur central, intercom, pour visite sur rendez-vous au 397, rue Berthier, apt 7 entre 9h et 20h:  
**348-4062** ou **348-4422**

**PLACE SAINT-GÉRARD**  
**ESPACES COMMERCIAUX À LOUER**  
bien situés, avec stationnement.  
**348-1101** ou Montréal: **684-7595**

**Promotion SURPRENANTE**  
SIGNEZ AVANT LE 7 DÉCEMBRE 84 21H00  
UN BAIL DE LOCATION DE 12 MOIS POUR UN 2 1/2, 3 1/2 OU 4 1/2  
**Gagnez 1 SEMAINE À MIAMI** pour 2 personnes  
Avion, Hôtel 7 nuits transferts, auto fournie  
Tirage au sort à nos bureaux le lundi 10 décembre à 17h00  
ET SI VOUS NE GAGNEZ PAS LE VOYAGE  
VOUS AUREZ FAIT UNE "AFFAIRE" AU MEILLEUR RAPPORT QUALITÉ/PRIX

**Une Qualité de Vie SURPRENANTE**

- Appartements en immeubles neufs de conception nouvelle:
- Planchers de béton et structures de métal;
- meilleure sécurité incendie et insonorisation
- Pièces de grandes surface
- Bonne isolation. Double vitrage.
- Proximité centres commerciaux, polyvalente, hôpital
- Meublés ou non meublés.
- Stationnement extérieur avec prise.
- Conciergerie efficace et sécuritaire.
- Intercom et câblotv.
- Sortie laveuse-sécheuse et buanderie.
- Piscine extérieure

En collaboration avec L'agence de voyages Eden à Saint-Jean

**JLS JEAN LUC SURPRENANT**  
600, boulevard du Séminaire, Saint-Jean-sur-Richelieu  
**348-6846**

LES RÉGLEMENTS DE CE CONCOURS SONT DISPONIBLES À NOS BUREAUX

Bureaux ouverts de 9h00 à 21h00 du lundi au vendredi  
ou rendez-vous par téléphone: 7 jours sur 7 - de 9h00 à 21h00

PubliLit

B-5

propriétés



VÉHICULES

MAISON mobile à louer, 3 1/2 pces. meublée ou non, directement sur le bord du Richelieu. tél. 346-1971 ou 348-0298 24-2-C

MAISON à louer, 3 1/2 pces, tres propre libre 1er decembre au 571 Bord de l'eau Iberville. tél. 347-6998 25-2-F

MAISON à louer 5 pces sur le bord du Richelieu avec garage libre immédiatement \$400/mois, intéressé seulement 658-4690 F

MAISON campagne 3 1/2 à louer \$225/mois chauffage électrique entrée laveuse/sécheuse, 3 milles Iberville 347-1485 C

PETITE maison de campagne, salon et cuisine en une seule piece, 2 chambres, grand terrain \$260/mois, références, tél. 347-7911 F

RICHELIEU split-level, 8 pces, four encastré, plaque Jenn-Air, lave-vaisselle, armoires chêne, salles de bain communicantes, garage, foyer combustion lente, libre immédiatement, \$475 non chauffé tél. 658-2439 23-3-F

SAINT-PAUL ÎLE-AUX-NOIX 122 74ieme avenue ouest 5 1/2 pces sous-sol fini, tél. 291-3314 24-4-C

B-6

divers

ENTREPÔT à louer avec plancher en asphalte pour autos, motos ou autres, \$25 par mois, 346-6477 25-2-C

LOCAL commercial 50 x 20, tél. 346-2093 ou 347-6393, apres 6 heures 23-4-F

LOCAL commercial tres bien situé dans une intersection pour tout genre de commerce, libre immédiatement, tél. 346-5255 24-2-C

MAGASIN à louer, approximativement 1 600 p.c.a., prix tres raisonnable, au 208 Richelieu, pour inf. Magasin Cyr, 227 Richelieu, 346-2954 25-3-F

SAINT-JEAN magasin à louer 60 x 13 approximativement situé au 258 Richelieu, tél. 346-9770 ou Montréal 733-5416 24-3-C

C-1

automobiles

ACADIAN 1980, tres propre, 68 000 km, 4 vitesses, mécanique bonne condition, prix \$2 950, discutable, Toyota Tercel 1981, tres propre, 5 vitesses, mécanique bonne condition, prix \$4 300, discutable, boite de Pick-Up Ford avec cab de libre 74 à 79 \$800 discutable, peut vendre séparément, tél. 346-1571 24-2-F

AMC 75, 6 cyl., quelques réparations à faire, prix à discuter aussi 2 haut-parleurs Amor 30 watts et booster Equalizer 7 bandes 40 watts, presque neuf, prix \$90, tél. 291-3145, entre 5h30 et 6h30 p.m. et samedi et dimanche toute la journée. C

BUICK Skylark 1980, 2.8 litres, 4 vitesses, traction avant, mécanique A-1, tél. 349-3219 F

BUICK LeSabre custom, 1978, 2 Portes, tilt steering, air climatisé, vitres électriques, AM/FM 2 tone V8, 114 000 km, appelez 7 3 30 la semaine à 349-2791 ou 5 9 00 p.m. 3489-6268 24-2-F

CAMARO 1975, 64 000 milles, automatique, prix \$900, tél. 348-0692 apres 5 heures 24-2-C

CAMARO 1974, moteur 307, manuelle, mécanique A-1, bas millage, prix \$850, tél. 346-0304 C

CAVALIER 1982 familial aut., S.F., S.D., tres propre, balance de garantie 246-3105, 346-3351 25-2-C

CHEVELLE Malibu 78, tres propre, bas millage, 2 portes, moteur A-1, prix à discuter, 349-3220, 348-8550 C

CHEVETTE 1980, automatique, tres propre, garantie 1 an, marchand, tél. 347-4647 ou 346-2041 F

CHEVETTE 1979, bonne condition, tél. 347-6692 25-2-F

CHEVETTE 79, auto, 4 portes, AM/FM, 74 000 km, \$2 200, 346-5544 25-2-C

CHEVETTE 1979, 2 portes, manuelle, \$1900, Honda 1977, automatique, \$900, tél. 347-3558 C

CHEVROLET Malibu 1977, moteur 305, 60 000 milles, peinture neuve, mécanique A-1, 348-8423, 24-3-C

CHEVROLET Célébrité 1982, tres propre, bon millage, pas de rouille, couleur 2 tons, tél. 245-7334 24-2-F

CHEVROLET Malibu Classique 1982, familiale, V6, air climatisé, radio AM/FM, 50 000 km, excellente condition, \$6 900, tél. 348-3324, 24-2-F

CHEVROLET 1957, 4 portes, \$500 à remonter, tél. 346-7828 apres 3h p.m. C

CHEVROLET 1977, Monte Carlo V8, 305, air climatisé, bas millage, propre, \$950, tél. 346-7777 25-3-C

### Benoit Nadeau



\*Achetez et vendons autos usagées ou accidentées. Tél.: 347-3558 ou 346-1097



**Automobiles Robert Parent**  
225 rue Jacques-Cartier sud  
Saint-Jean-sur-Richelieu  
**347-9014**  
Achat et vente

### ACHETEZ VOTRE VOITURE D'OCCASION EN TOUTE CONFIANCE...

- 13 ans d'expérience dans le domaine
- service de mécanique automobile sur place par un mécanicien d'expérience
- tous nos véhicules sont vérifiés, reconditionnés et garantis
- inspection par votre mécanicien, si desiré
- financement bancaire sur place
- garantie prolongée disponible

 <b>Fiera 2000 1984</b> 16 000 km, automatique, balance de garantie GM	 <b>Honda 1500 GL 1983</b> manuel, 4 portes, stéréo, 1 an garantie, millage illimité
 <b>Rabbit 1982</b> 43 000 km, manuel, AM/FM, 1 an garantie, millage illimité	 <b>Datsun 200 SX 1981</b> "SL package", vitres électriques, stéréo-cassette, 5 vitesses, garantie 1 an millage illimité
 <b>Grand Prix 1981</b> Sièges baquets, 267 p.c., 2 tons, 1 an garantie millage illimité	 <b>Mercury Lynx 1981</b> manuel, 1 an garantie millage illimité
 <b>Honda Civic 1981</b> 5 vitesses, 1 an garantie, millage illimité	 <b>Malibu Classic 1980</b> 4 portes, V6, automatique, 1 an garantie millage illimité
 <b>Pinto 1980</b> 4 cylindres, automatique, 1 an garantie	 <b>Plymouth Caravelle 1979</b> familiale, 45 000 km, bijou, 1 an millage illimité

**URGENT BESOIN DE VOITURES USAGÉES**

Le meilleur endroit pour l'achat d'une voiture d'occasion

**Renault Fuego 1983**  
cassette stéréo AM/FM, manuel, 5 vitesses, 39 000 km

**Renault R5 GTL 1983**  
parfaite condition, 42 000 km

**Renault R5 GTL 1983**  
50 000 km

**Renault 1983 R5 GTL**  
24 000 km, un bijou

**Ford Escort 1983**  
familiale, manuel, 5 vitesses, parfaite condition

**Renault R5 GTL 1982**  
toit ouvrant, véhicule impeccable

**Pontiac Sunbird 1980**  
automatique, s.-f., s.-d., V-6, AM/FM stéréo, cassette, belle voiture

**Datsun 1979**  
familiale, voiture exceptionnelle, aucune offre raisonnable refusée

**Buick 1977 Le Sabre**  
fait voir!

**Buick 1976 Century**

**Garage Mondial inc.**

VENTE SERVICE

606 rue Champlain Saint-Jean-sur-Richelieu



Tél.: 348-3819 658-5536

Montréal



**VENTE DE LIQUIDATION avant l'hiver**  
Aucune offre raisonnable ne sera refusée

**Cadillac 1980**  
sédan de ville d'élégance, un vrai bijou, 41 000 m, certifié

**Cavalier 1982**  
4 portes, aut., 4 cyl., 1,8 litres, s.-d., s.-f., très propre

**Aries 1982**  
édition spéciale familiale, 4 cyl., 2,2 litres, aut., s.-d., s.-f., très propre

**Aries K 1981**  
4 portes, aut., s.-d., s.-f., 4 cyl., 2,6 litres, original, 51 000 km.

**Toyota Tercel 1981**  
SR 5 vitesses, triple mag, peinture neuve, un petit bijou

**Acadian 1981**  
2 portes, automatique, bas millage

**Omni 1981**  
4 portes, automatique, bas millage

**Datsun B-210 1980**  
manuel, original, très propre, 41 000 milles

Achetez comptant \$\$\$\$\$\$\$\$\$\$

**Cadillac 1979**  
coupé de ville, une très belle voiture

**Fairmont 1979**  
4 portes, automatique, bas millage

**Motorisé Unik 1979**  
21', 40 000 milles, couches 6 personnes

**Malibu 1978**  
4 portes, automatique, bas millage

**Toyota Corolla 1977**  
2 portes, manuel, peinture neuve

**Artic Cat "Jag" 1980**  
4 portes, automatique, bas millage

**Aussi Quelques minounes pas chères pour l'hiver**

**HORAIRE:**  
Lundi au vendredi: 9 h à 21 h  
Samedi: 9 h à 17 h  
Dimanche sur rendez-vous

**GARANTIE**  
La plupart des voitures de 1978 à 1985 sont garanties pour un millage illimité, si désiré.

**PIERRE LAGUÉ AUTO INC.**

670, Jacques-Cartier sud, Saint-Jean 347-8848

114 rue Richelieu, Saint-Jean 347-7551

114 rue Richelieu, Saint-Jean 347-7551

114 rue Richelieu, Saint-Jean 347-7551

114 rue Richelieu, Saint-Jean 347-7551

114 rue Richelieu, Saint-Jean 347-7551

114 rue Richelieu, Saint-Jean 347-7551

**Déry Auto**  
le centre de la petite voiture



### SPÉCIAL DE LA SEMAINE

**Mercury Lynx 1981**

familiale, 57 000 km, superbe condition, spécial 4 450\$

### Démonstrateur Van Wagon 1984

automatique, bas millage, tout équipé, climatiseur, toit ouvrant, balance de garantie Toyota.

### Toyota Supra 1984

8 000 km, toit ouvrant, aut., balance de garantie Toyota, état neuf, prix réduit.

### Camry 1984

8 000 km, bal. de garantie, tout équipé, 2 tons, manuel, 5 vitesses.

### Toyota Corolla 1984

4 000 km, aut., s.-d., s.-f., climatiseur, balance de garantie, article rare

### Volks Rabbit 1984

diesel, 7 000 km, tout équipé, état neuf, balance de garantie Volkswagen

### Corolla SR5 1982

liftback, 5 vitesses, pneus Michelin, bas millage, avec garantie, faut voir!

### Corolla SR 5 1982

"Hard top", manuel, 5 vitesses, gris, bas millage, excellente condition, 1 an de garantie, faut voir!

### Ford Escort 1982

bas millage, manuel, bleu, parfaite condition

### Toyota Tercel 1981

automatique, gris, impeccable, excellente condition, faut voir!

### Subaru 1981 GL

familiale, excellente condition.

### Datsun 200-SX 1981

manuel, 5 vit., bas millage, bleu, faut voir!

### Datsun 210 1981

4 vit., 80 000 km, très bonne condition

### Toyota Celica 1981

manuel, 5 vit., parfaite condition, comme neuf.

### Chevrolet Malibu 1980

aut., 2 portes, beige, très propre 4 750\$

### B M W 1980

5 vitesses, toit ouvrant, radio AM/FM stéréo, superbe condition, faut absolument voir!

### Honda Civic 1980

4 vitesses, impeccable, radio AM/FM cassette, balance de garantie 1 an, faut voir!

### Toyota Célica 1979

Liftback, 5 vitesses, Michelin TRX neufs, ABS, impeccable, comme neuf

### Mercury Capri 1978

V-6, légèrement accidentée, très propre, bonne mécanique. SPÉCIAL 1 895\$

### Hornett 1977

6 cyl., original, 35 000 milles

### "MINOUNE" Ford 1975

familial 495\$

**DERY**  
Automobiles Saint-Jean

**TOYOTA**

114 rue Richelieu, Saint-Jean 347-7551

**C-1 automobiles**

- CHRYSLER** NewYorker 1977 très propre, bonne condition, luxueux tél.: 348-8005. 24-2-F
- CHRYSLER** NewYorker, 74 propre, prix à discuter 347-3092, 348-7720 après 5 heures. 24-2-C
- CITATION** 1980 coupe 2 portes, V6, auto. AM/FM \$3.150 discutabile tél.: 346-7455. 24-2-C
- COUGAR** 1981, 2 portes, toit vinyle, 2 tons, air conditionné, radio AM/FM stéréo, très propre, 25.000 milles, cruise control, \$5.650 tél.: 346-4301. 24-2-C
- DATSUN** Pulsar 1983, 22.000 milles, 5 vitesses, toit ouvrant, faut voir, comme neuve, tél.: jour 658-8741 poste 429, soir 347-6922 demander Louise. 24-2-F
- DATSUN** Stanza XE, 82, 2 portes, 5 v. 70.000 km, prix \$6.000 après 6 heures 349-1409. 24-2-C
- DATSUN** B-210, 1976, bon état, 4 pneus radiaux d'hiver et d'été, \$450, aussi quelques pièces disponibles dont un moteur, tél.: 291-5887. 25-2-C
- DATSUN** 210, 1979, 4 mags, 4 Michelin, prix \$2.000 discutabile, très bonne condition, vraie aubaine, tél.: 347-5715. 25-4-C
- DATSUN** 1981, GX 310, 5 portes, traction avant radio AM/FM stéréo, 2 pneus d'hiver, 36.000 milles, très propre, \$4.900 tél.: 346-4301. 25-2-C
- DATSUN** B210, très propre, 4 vitesses, prix à discuter tél.: 348-0482. 25-2-C
- DATSUN** F10, 77, propre, bonne mécanique 349-1630. 25-2-C

- DODGE** Charger 1976, 50.000 milles, un seul propriétaire, peinture originale, prix demandé \$1.500 347-2832. 19-8-F
- DODGE** Volare Station-Wagon, 1977 moteur 318, automatique, bons pneus, prix \$325 tél.: 348-5412. 25-2-C
- DODGE** Charler 1976 Spécial Édition, mags radial TA 50 & 60, T-Top très bonne condition, \$1.500 à discuter tél.: 349-2938 après 6 heures. 24-2-F
- DODGE** Omni 1979, accidenté à besoin de réparation, Ford Elite 1975, super propre, 59.000 milles, mec. A1, \$1.000, tél.: 347-2828. 25-2-C

- DODGE** Monaco 1977 2 pneus neufs, peinture neuve, freins relaits à neuf, 43.000 m. m. \$1950, cause maladie, inf. 347-6286. 25-2-C
- DODGE** Magnum 78, automatique, 50.000 milles en parfaite condition et très propre, listé à \$3.100, laisserais aller pour \$2.500, 360 po cu V8, transmission au plancher 348-5923. 23-3-F
- FIAT** Spider 1972, convertible, de Colombie-Britannique, tél.: 347-5339. 24-2-C

- FIREBIRD** 1982, impeccable propriétaire unique, 53.000 km, très bien équipé, balance P.P.C. 1 an vendrais seulement \$9.800 faut voir après 16 heures 348-9453. 25-2-C
- FORD** Granada 1978, 6 cyl, 4 Portes automatique, mécanique A1, tél.: 346-7848. 23-3-F

- FORD** Escort 82 Manuelle 4 vitesses-45 m/gallon idéal pour Montréal-Saint-Jean en excellent état \$4.500 tél.: 349-2312. 24-2-C
- FORD** Mustang 1978 propre 94 000 km \$1.500 tél.: 348-2681 après 6h. 24-2-C

**Garage Roger Labarre Enr.**  
Débosselage - peinture

**Estimation gratuite**  
Vente et achat d'autos usagées



**Montée Bertrand, Sabrevois 347-7804**

OUVRAGE GARANTI

**Nouvelle administration Soudure Mont Saint-Grégoire Enr.**

**Spécialités:**  
acier inoxydable et aluminium  
**Mécanique générale**  
Entretien

- autos • camions

Pour une estimation gratuite, contactez-nous...

**347-7752**

Léonce Brosseau, propriétaire

23, avenue de la Montagne, Mont Saint-Grégoire

**ACHETONS ET VENDONS LES PIÈCES D'AUTOS ET DE CAMIONS USAGÉES**

Les pièces d'autos du Haut-Richelieu Inc.

274, route 133, Sabrevois  
346-9233 - 347-0783  
875-5258 - Montréal



*Le spécialiste de l'auto usagée*

**Les aubaines de la semaine**

<b>1984 Ford Tempo</b> 4 portes, s.-d., s.-f.	<b>1980 Thunderbird</b> s.-f., s.-f.
<b>1983 GLC Sport</b> manuel, 5 vitesses	<b>1979 Omni TC 3</b> hatchback
<b>1982 Mazda 626</b> manuel	<b>1978 Mazda GLC</b> hatchback, manuel
<b>1981 Pontiac T-1000</b>	<b>1978 Cadillac</b> coupé de ville d'élégance
<b>1981 Dodge Colt</b> manuel	<b>1977 Thunderbird</b> pneus radiaux, s.-d., s.-f.
<b>1981 Mazda 626</b> grand luxe, 5 vitesses, 2 portes	<b>1967 Mercury</b> Parklane, en parfaite condition
<b>1981 Honda Accord</b>	<b>1978 Ford Van</b>
<b>1981 Thunderbird</b> automatique, s.-d., s.-f.	<b>1978 Chevrolet Pick-Up</b> 3/4 de tonne, 4 vitesses
<b>1981 Mazda GLC</b> sport	<b>1975 Chevrolet Van</b>

La plupart de ces voitures sont éligibles à la garantie 12 mois/12.000 milles

**QUINTIN**

490, Jacques-Cartier sud, Saint-Jean  
Chambly: 658-9042

**346-9445**

**Spécial avant l'hiver**

- Monte Carlo 1980**  
moteur 267 p.c., stéréo AM/FM 58 000 km
- Plymouth Horizon 1980**  
4 portes, 4 cyl., automatique  
liste 3 500\$  
**Spéc.: 2 600\$**
- Pontiac Phoenix 1980**  
4 cyl., automatique, 2 portes
- Dodge Omni 024 1979**  
4 cyl., standard  
liste 3 250\$  
**Spéc.: 2 300\$**
- Plymouth Caravelle 1979**  
4 portes, 6 cyl.
- ~~**Oldsmobile Cutlass 1976**  
442~~
- Dodge Monaco 1966**  
383, 4 barils, à l'état comme neuf
- Oldsmobile Delta Royal 1974**

**GARAGE J.G. Rabouin Inc.**  
455, route 223, Saint-Blaise  
291-3188

**Liquidation de voitures usagées**

- 1979 FORD PINTO**  
4 cylindres, automatique, super aubaine!
- 1979 AMC SPIRIT**  
2 portes, automatique
- 1978 FORD LTD**  
aucune offre raisonnable refusée
- 1978 PONTIAC CATALINA**  
climatiseur, valise électrique
- 1977 VENTURA**  
2 portes, spécial 500\$
- 1977 COUGAR**  
tout équipé
- 1975 BUICK SKYLARK**  
bonne mécanique
- 1979 MERCURY MARQUIS**  
4 portes, très propre

**Les Automobiles Cloginor inc.**  
9 rue Frontenac  
Saint-Jean-sur-Richelieu  
347-4003

Une belle occasion et une autre, une autre, une...

**Rabbit 4 portes 1978**  
4 vitesses, condition excellente

**Rabbit 1982**  
essence, 5 vitesses, excellente condition

**Rabbit 2 port**  
automatique, impeccable. Faites vite.

**Rabbit 2 portes 1979**  
automatique, comme un sous neuf

**Skylark**  
5 vitesses, V-6, national

**Nos Jetta 1985 sont arrivés**  
VENEZ LES ESSAYER!

**Toutes nos voitures sont garanties.**

Demandez Denis

**Automobiles V.F.**  
1245, rue Jacques Cartier sud Saint Jean  
347-8313

**URGENT BESOIN de voitures usagées**

ACHETONS ET PAYONS BONS PRIX

**DERY automobile inc.**

114, rue Richelieu, Saint-Jean-sur-Richelieu  
347-7551 871-3817 (Montréal)

**Automobiles M.N. Enr.**  
320, rue St-Jacques, Saint-Jean  
Tél.: 346-0972 — 346-4658

Achat et vente voitures usagées

<b>1983 CAMARO Z-28</b> 5 vitesses, 23 000 km, balance de garantie 2 ans G.M., comme neuf	<b>1983 ACADIAN</b> 4 portes, aut., 53 000 km, très propre
<b>1981 HONDA ACCORD</b> 5 vitesses, 2 portes, 74 500 km	<b>1981 CHEVETTE</b> 4 vitesses, 2 portes, 78 900 km, meilleure offre
<b>1980 MAZDA SPORT GLC</b> 5 vitesses, 74 300 km, RÉDUIT	<b>1982 PLYMOUTH TC 3</b> 2 portes, aut., 34 000 km, faut voir!
<b>1983 HONDA ACCORD</b> 5 vitesses, 72 000 km, 2 portes	<b>1980 RENAULT R-12</b> 4 portes, à vitesses, à voir!

Ces voitures sont éligibles à la garantie 12 mois, millage illimité.

**LASNIER** 505 rue Saint-Jacques, Saint-Jean 347-3711

**Voitures usagées**

<b>Familiale Subaru 1983</b>	<b>Renault Alliance 1983</b> 2 portes, sièges baquets
<b>Buick Riviera 1983</b> 40 000 km, un bijou!	<b>Chevrolet Célébrité</b> 4 portes
<b>Chevrolet Cavalier 1982</b> arrière ouvrant avec climatiseur tout équipé super aubaine!	<b>Ford LTD 1980</b> Crown Victoria, très propre, faut voir
<b>Monte Carlo 1979</b>	<b>Chevrolet Malibu 1978</b>

**GRAND BALAYGE DE VOITURES USAGÉES**  
100\$ comptant et vous partez en voiture!

**RODRIGUE LASNIER AUTOMOBILE (1983) INC.**  
505 SAINT JACQUES SAINT JEAN SUR RICHELIEU QUE  
SERVICE 347-3711  
MONTREAL 866-7011  
INC. LOCATION PIÈCES 347-7591

**C-1 automobiles**

**FORD** Tempo GLX 2 portes, 5 vitesses, tel. apres 6 heures 347-6519. 25-4-F

**FORD** Escort 1985 (auto neuve) 2 Portes, manuelle 4 vitesses, 4 cyl. 1.6 litre, radio degreuveur pneus 4 saisons, radiaux, garantie transferable vendu par un particulier 347-4841 apres 4h30. 25-2-C

**FORD** Mustang 1979 82 000 km peinture neuve \$3 200 discutable tel. 347-7447. 25-2-C

**GREMLIN** 1976 6 cyl. peinture originale 52 000 milles, pret pour l'hiver \$750 tel. 245-7008. 24-2-F

**HONDA** Civic 1982 5 vitesses, 4 pneus neufs 79 000 km prix \$4 650 tel. 346-3774. 23-3-C

**HONDA** Civic 1978 automatique hatch back \$1 550 tel. 348-8595. 25-2-F

**HONDA** 1978 hatchback condition A-1, prix \$1 700 a discuter apres 6 heures 346-1738. 25-2-F

**MATADOR** 1977 V8 \$1 200 ferme tel. 347-8931. 24-2-C

**MAZDA** 626 1981 5 vitesses, 28 000 km comme neuve \$6 000 tel. 347-8133. 23-3-F

**MAZDA** 626 LX 1983 couleur bleu metallique 68 000 km, prix \$9 500 demandez Claude 346-1714. 25-2-C

**MINI AUSTIN** 1975 40 000 milles, prix a discuter Oldsmobile Cutlass 1969 convertible tout original, prix a discuter tel. 347-6224. 25-2-F

**MONARCH** E S S 1978 tres propre, un seul propriétaire, 244 5976 apres 6 heures. 20-8-F

**MONTE-CARLO** 1976 en bonne condition, tel. 347-5193. 25-2-C

**MUSTANG** 1973 tres propre, \$2 500 ou meilleure offre 248-7901. 24-3-C

**MUSTANG** 76 Fast back jamais sortie l'hiver aucune rouille, freins, amortisseurs exhaust double tout a l'etat de neuf, stereo cassette, pneus d'hiver sur rim mecanique A1 tres propre, 348-5339. 25-2-C

**MUSTANG** II 74 peinture neuve, bonne condition, cest a voir 244-5008 244-5211. 25-2-C

**NOVA** 1976 en bonne condition \$825 tel. 348-8934. 24-2-C

**OLDSMOBILE** Delta 88 Royal moteur 455, 1973 mecanique en parfaite condition, prix a discuter s'ad apres 4 heures 347-0967. 25-2-C

**OLDSMOBILE** Cutlass 76 moteur 350 po, cu. excellente mecanique, carrosserie tres propre, prix \$1 250 tel. 348-1035. 25-2-C

**OLDSMOBILE** Cutlass Brougham 81 2 portes 68 000 km etat de neuf, bien equipe, 1 seul propriétaire tel. 347-8200. 25-2-C

**OLDSMOBILE** 442 8 cyl. 1976 5 vitesses, super propre, excellente condition originale de compagnie, tel. 296-4649. 25-4-G

**PINTO** 1972 30 000 milles, peinture refaite l'annee derniere, pret pour l'hiver \$1 000 Mercury Cougar 1977 82 000 milles, 4 radiaux neufs et 2 pneus d'hiver neufs, pas de rouille \$2 000 tel. 347-4620 apres 5 heures ou entre midi et 1 heure. 25-2-C

**PLYMOUTH** Arrow 1977, moteur et transmission changes, soit 35 000 milles, prix \$1 200, interesse 346-3809. 25-2-F

**PLYMOUTH** Colt 1977, 2000cc, 5 vitesses, prix a discuter, tel. 347-1708. 25-4-F

**PLYMOUTH** Horizon 1979, tres bon etat pas de rouille \$1 500 de particulier tel. 348-9447. 23-3-F

**PLYMOUTH** Fury Salon, 1977 4 portes, radio AM/FM, cassettes tel. 346-2335. 2-3-C

**PLYMOUTH** Volare 1977, tres propre \$1 500 prix fixe, tel. 348-2371 ou 346-5231. 25-2-C

**PONTIAC** Phoenix 81 6 cc, 4 vitesses, mecanique A1 tres propre, \$3 900 discutable tel. 348-1947. 24-2-C

**PONTIAC** Grand Lemar 1979 familiale, tres propre, 95 000 km \$3 600 tel. 293-5962. 24-4-F

**PONTIAC** Acadian 1979, bonne condition, radio AM/FM stereo, cassettes tel. 348-9776. 25-2-C

**PONTIAC** Lemar 1976, moteur 350 bon etat \$1 400 discutable tel. 346-8584. 25-3-C

**PONTIAC** Astre 1974, automatique, propre, 4 cylindres, millage reel 37 000 milles, femme propriétaire, \$475, tel. soir 347-7747 ou 346-2110. 25-2-C

**PONTIAC** Ventura 1976, 2 portes, 3 vitesses au plancher tel. 347-4958. 25-2-F

**PONTIAC** Acadian 1976, en tres bonne condition \$700 tel. 299-2225. 25-2-F

**RABBIT** Fuel a injection 1978, en parfait etat tel. 346-8020. 25-3-F

**RELIANT** K 1981, bonne condition, automatique, peu de millage, tel. 346-7843. 24-2-C

**RELIANT** K 1983 2 Portes special Edition aut 4 cyl. radio AM/FM 16 000 km 2 2 litres, prix \$6 900 tel. 347-7804 ou 347-2183. 25-2-C

**SCIROCCO** 1982 tres propre, radio 5 vitesses, 62 000 km 347-8905. 23-3-C

**SCIROCCO** 78 Manuelle plusieurs pieces neuves, tres propre, noir, systeme de son, doit vendre 346-3026. 25-2-C

**SPIRIT** 1981, 67 000 km, tres propre, grise et noire \$2 600 tel. 346-0395 apres 6 heures. 24-3-C

**TOYOTA** Celica 80 liftback 5 vitesses, radio AM/FM, toit ouvrant, 2 couleurs, parfaite condition, peinture neuve, intérieur tres propre, tel. 347-8602. 24-4-C

**TOYOTA** Celica 80 liftback, tres propre, mecanique parfaite, pneus d'hiver et tout equipe, 348-4649, soir 346-1571. 25-2-C

**TOYOTA** Corolla lift back 1977, en bonne condition, pret pour l'hiver, s'ad a 310 Saint Georges, Saint-Jean, prix a discuter. 25-2-C

**TOYOTA** 1973, mecanique A-1, Michelin (6) ferme \$500 tel. apres 5h 348-3605. 25-2-C

**TOYOTA** Corolla SR 5 1982, manuelle 5 vitesses, radio AM/FM stereo, 2 pneus d'hiver, anti-rouille condition A1, prix a discuter 347-7840. 25-2-C

**VOLKS** Rabbit 1978, bas millage, tres bon etat, marchand tel. 347-4647 ou 346-2041. 25-2-C

**VOLKS** Rabbit 1978, diesel 4 portes, radio AM/FM, cassette, moteur reconditionne, 4 pneus neufs, peinture originale, couleur beige, transmission manuelle, tel. 348-8955. 25-2-C

**VOLKS** Rabbit grand luxe, 1981, 5 vitesses, beige, 2 portes, essence, radio AM/FM, chauffe-bloc, tres propre, doit vendre 348-2804. 25-2-F

**VOLVO** 1973 4 cyl. fluil injection, 5 85 000 milles, 4 vitesses plus over drive, intérieur cuir, tres propre, \$975 tel. soir 347-4979. 23-3-F

**VOLVO** 1971, modele 142 S, 4 cyl., 80 000 milles, automatique, radio AM/FM \$500 ou meilleure offre tel. 346-8965. 24-3-F

**VOUS VOULEZ** une voiture usagée demander Luc Robert a 460-2594. 25-4-F

**C-2 bateaux et moteurs**

**BATEAU** 25,9 pi a finir en bois, \$5 500, tel. 347-5813. 25-3-F

**CHALOUPÉ** Espadon 1983 15 pi, avec moteur Johnson 1982, 25 forces, incluant remorque, tel. 349-1879. 25-3-F

**C-4 camions**

**CAMION** GMC Ventura 1974 \$400 tel. 346-0658. 24-2-F

**CAMION** Dodge Van 1/2 tonne, 1978, 6 cyl. mecanique, bonne condition, intérieur fini vinyl, 4 pneus neufs \$3 000 a discuter tel. 347-6033 M. Fontaine. 25-4-F

**CAMION** Toyota 1984 diesel, 2.4 litres, 5 vitesses, servo-direction, boîte 7 pi, toile en vinyle, et support à échelle enlevable, plus attache pour remorque, pneus hiver-été, Normand 346-3147. 25-4-F

**CHEVROLET** Pick-Up 1977 3/4 de tonne, pneu neufs, V8, servo-freins et direction, radio \$1 775 tel. 347-3163. 25-4-F

**CHEVY VAN** 1976, servo-freins, servo-direction, en tres bonne condition, echangerais avec une auto ou demande \$600 tel. 348-4259 demander Denis. 25-4-F

**FORD** Econoline 6 cyl. 1983, servo-freins, servo-direction, tres peu de millage tel. 346-5255. 24-2-C

**GMC VAN** Metro 1974, moteur 350, une tonne, 10 pieds de boîte fermée, \$1 700 serieux seulement tel. 346-8330. 25-3-F

**JEEP** Cherokee 1980, bonne condition, 347-6692. 25-2-F

**KARI VAN** 1978 1 1/2 tonne, 6 roues, boîte 14'0" fermée avec porte verticale 7'0" tres propre, accepte offre raisonnable, tel. 348-4666. 24-10-C

**PICK-UP** Datsun 1979, 73 000 km, 5 vitesses, boîte de fibre de verre \$3 200 tel. 291-5106. 24-3-C

**C-5 motocyclettes**

**750F** Super Sport Honda 1978, tres bonne condition, 33 000 (22 000 milles) tres bon prix, de fin de saison tel. 347-5715, acheteur serieux seulement. 25-2-C

**KAWASAKI** Spectre 750 82 10 000 km 348-2020. 24-2-C

**RM 125** Suzuki 1982 \$800 tres bonne condition tel. 346-0187. 24-2-F

**TRIMOTO** Yamaha 125cc, tres bonne condition \$800, soir 291-3324. 25-3-C

**YAMAHA** Seca 900cc, 1983, super sport, tres bon etat \$2 500 tel. 347-1701. 25-2-F

**C-6 motoneiges**

**ARTIC CAT** El tigre 1973 a vendre, bonne condition \$350 tel. 291-3385. 25-4-C

**ARTIC CAT** Pantera 5000 1977, tres propre, prix \$900 discutable, demandez Sylvain tel. 347-5715 apres 6h. 25-4-C

**BLIZZARD** 5005 MX 1981, comme neuf, mecanique A1, bas millage tel. 291-3266. 25-2-F

**FEADOO** Bombardier avec remorque, parfaite condition, refait a neuf, peinture neuve, 1984, factures a l'appui, a vendre ou a echanger, pour motoneige tel. 291-5458. 25-2-F

**MOTONEIGE** Artic Cat Jag 3000, 1977, en bonne condition, tel. 347-8276. 24-2-C

**MOTONEIGE** El Tigre 5000, 1979, 2.600 km, \$900, Jag 3000, 600 km, \$900, tel. 294-2530. 25-2-F

**MOTONEIGES (2)** "MotoSki", 1971, 1972, avec traîneau, en bonne condition, \$650 tel. 346-3270. 25-3-C

**MOTONEIGE** RV 340, 1977, moteur a neuf, \$450 tel. 347-7064. 25-2-F

**MOTONEIGE** Chaparal 1972, 440, bonne condition, \$325 tel. GINETTE 291-5102. 25-2-F

**MOTONEIGE** Kawasaki 1980, 340 cc, modele Invador L/C, 2 250 milles, prix ferme \$1 500 apres 19 heures, 348-0856, motoneige Bombardier modele Fleche d'argent 1973 avec moteur Yamaha 440 cc (1 mikuni) prix a discuter. 25-2-C

**SKI-DOO** El Tigre 5000 1979, 500cc, 2 627 milles, tres bonne condition \$1 600 negociable, El Tigre 4000, 1976, 431cc, 3 600 milles, tres bonne condition, \$850 negociable, tel. 347-8781 apres 5 heures. 25-3-C

**SKI-DOO** Olympique Plus Bombardier 440, bas millage, prix a discuter tel. 299-2230. 25-3-F

**SKI-ROULE** 1978 avec trailer double et traîneau esquimo aubaine \$800 346-8390. 25-2-C

**C-7 accessoires services**

**4 AMORTISSEURS** "chuck" de marque "Delco" neufs, 2 "Cargo coils" arrieres de Pontiac Bonneville 1973, neufs, ces pieces peuvent être fixées sur une auto de marque Pontiac ou Chevrolet 1973 a 1976 \$200 pour le tout, tel. 348-0240. 24-2-F

**AUDI FOX** 76, station pour les pieces \$125 tel. 347-2421 apres 6h. 25-2-C

**BATTERIES** neuves et seconds, pour toutes sortes d'auto, camion, etc., a bas prix, batterie neuve pour auto a partir de \$39,90, Réparation de batterie et chargeur, Rozon Batterie, 228 Jean-Talon Saint-Luc, 348-0807, 348-2370. 25-8-C

**PNEUS (2)** T 185/80R13, radial, centré d'acier, montés sur rims, tel. 346-1431. 23-3-C

**PNEUS (4)** hiver 2 conventionnels, 2 cloute Toyota 73-82, monté sur roue 600 x 12 tel. 346-4131 apres 5 heures. 24-3-C

**PNEUS (4)** d'hiver Uniroyal MS + P-215-R-15 2 avec "pilon", posé et balancé sur 4 roues, magnésium Trans-Am, "nid d'abeilles", le tout ou séparé, \$425 le lot, tel. 347-3024. 25-3-C

**PNEUS (4)** d'hiver H78-14, pouces montés sur rim GM \$90 tel. 347-1487. 25-3-C

**PNEUS (2)** a neige Michelin 165R13 2 portes de camion Chevrolet 1976, 1 ensemble a souder au complet tel. 346-4110. 25-2-F

**PNEUS (3)** radiaux avec crampon, 14 po avec une batterie Atlas, presque neuve, prix a discuter tel. 348-5790. 23-4-C

**PNEUS** Michelin X GR78 15 pouces, presque neuf, bon marche tel. 346-6350. 25-2-C

**PNEU** d'hiver radial P175/80R13M/S 25" d'usure, prix \$80, B/F Goodrich apres 19 heures 348-0856. 25-2-C

**PNEUS (2)** d'hiver Michelin radial 175/14 tel. 348-4090. 25-2-C

**PNEUS** Michelin X GR78 15 pouces, presque neuf, bon marche tel. 346-6350. 25-2-C

**PNEUS (2)** d'hiver Michelin radial 175/14 tel. 348-4090. 25-2-C

**C-9 machinerie agricole**

**TRACTEUR** 724 International avec pelle a neige, Massey Ferguson 135 avec equipement tel. 346-1868. 23-2-F

**TRACTEUR** de ferme John Deer 2010 tel. 347-7664. 23-4-C

**TRACTEUR** John Deer 2010 45 CV avec chargeur Allied 300 muni de pelles a neige et a fumer, 347-7977. 25-2-C

**TRACTEUR** Massey Aries pompe hydraulique a debit variable, 40 gallons, tel. 346-3286 avant 3 heures. 25-2-C

**D À VENDRE**

**D-1 accessoires de bébé**

**ARTICLE** de bébé, jouets de toutes sortes, Fisher Price, 9 heures a 20 heures 346-5787. 24-2-C

**LIT** de bébé en érable avec matelas, chaise haute en bois, landeau Maclaren transformable en lit de voyage et poussette, centre d'activités, mobile musical tel. 347-3049. 25-2-C

**SIÈGES (2)** d'auto avec housses, \$15 ch, parc en bois \$10, siege, carrosse Gendron tel. 348-9972. 25-2-F

**VÊTEMENTS** et articles d'enfants 3 "canadiennes" 4 ans/6X, carrosses, marchette, parc, accessoires divers, prix réduit apres 7h 347-1518. 25-2-C

**D-2 ameublement**

**ACHETONS** réfrigérateur, poêle, laveuse, sècheuse et congélateur, en bonne ou mauvaise condition, payons un bon prix pour réfrigérateur defectueux, tel. 346-5944. 23-5-C

**ACHETONS** et vendons poêles et réfrigérateurs, laveuses, sècheuses en bonne condition, set de chambre, de cuisine en bois, achetons réfrigérateur defectueux, payons comptant jusqu'à \$100, Garage du Meuble Inc. 185 A Bouthillier Saint-Jean 346-3701. 24-4-C

**AMEUBLEMENT** antique, set de chambre, set de cuisine, et autres articles, tel. 346-4734. 25-2-F

**ANTIQUITÉ** a vendre, set de chambre, style québécois, comprenant: lit (tête, pied et côtés), deux matelas, bureau, tel. 348-7948 apres 18 heures. 25-2-C

**CE QUE VOUS OBTENEZ** pour \$600, 1 sofa 2 fauteuils, 1 bahut, 1 miroir ovale, 1 tapis shag 8'5" x 14'5", draperies assorties a l'ameublement, pour informations 347-2504 apres 17 heures. 24-3-C

**COMMODOES (2)** 1 matelas avec base tel. 346-3685 apres 5h30. 24-4-C

**CONGÉLATEUR** poêle, frigidaire, laveuse, sècheuse, tres bonne condition, prix a discuter, aussi lit pliant et lit de bébé, apres 4 heures 347-6351. 24-3-F

**CONGÉLATEUR** 14 pi, cubes Coldspot, bonne condition, \$200 tel. avant 5 heures 348-8421. 25-2-F

**DEUX** lits antiques dont un tourné en chapellet, Table ronde et 4 chaises (\$50), lazy-boy (\$25), tel. 347-3040. 23-4-C

**DIVAN-LIT** 72" doit être recouvert un fauteuil berçant propre l'accompagne, prix \$65 pour les deux, tel. apres 16h30, 346-2589. 25-2-C

**ENSEMBLE** de lit 30 x 75 avec bibliothèque et pupitre, attendant \$125, réfrigérateur 15 pi, cu. et cuisinière 30 po brun, Kenmore \$550, sofa vert avec fauteuil rouge antique, \$85, tel. 346-8444. 25-2-F

**FRIGIDAIRE** Westinghouse 17 pieds, cubes \$325, poêle Moffat blanc, set de cuisine, \$60 tel. 347-8665. 25-2-C

**Débouleur de silo Wick à vendre**  
16 pieds, ajustable.  
Prix: 1 000\$  
Tél.: 263-0670

**Jus de pommes naturel à vendre**  
Disponible de septembre à juin; peut être congelé.  
Claude Lebeuf  
1594, Dutch, Saint-Armand  
248-2418

**G & G LAVIGNE ENRG**, achetons et vendons meubles usagés de toutes sortes, ainsi que neufs et pieces, 71 Route 104 Ibergville tel. 346-7330. 39-52-C

**GROSSE** couchette comme neuve, couleur noyer pâle, avec matelas, tel. 348-6701. 24-2-C

**MEUBLES** de salon colonial, chambre a coucher, dinette, tentures avec pole de bois et anneaux, tel. 347-0701. 25-2-F

**MINI** sècheuse Kenmore 1980, tres propre, \$100 tel. 348-1339 ou 347-3123. 24-2-F

**MINI** sècheuse Kenmore, or, tres bonne condition \$125, table en bois, antiquité six pattes travaillées 40" x 42" \$150 346-8735. 24-2-F

**MOBILIER** de chambre de style canadien, comprenant: bureau triple avec miroir, commode, table de chevet, deux lampes, set de cuisine, style canadien, une table 4 chaises, bibliothèque laminée, imitation de bois, trois sections, prix a discuter, tel. 346-8602. 25-2-F

**MOBILIER** de cuisine chromé, 4 chaises, dossiers hauts, table extensible \$50, tel. 347-1395. 24-2-C

**MOBILIER** de salon canapé et causeuses en coin, de style moderne, 2 ans d'usage, apres 6 heures 346-7336. 24-2-F

**RÉFRIGÉRATEURS (20)** et poêles, vert, jaune, blanc, laveuses, sècheuses avec garantie de 15 mois, tel. 346-3701, Garage du Meuble 185 A Bouthillier. 24-4-C

**RÉFRIGÉRATEURS (2)** 1 de 17 pi, cu et l'autre de 15 pi, cu \$150 chacun, apres 5 heures 347-1481. 24-2-C

<

**D-3**  
**animaux**

**ATTENTION S.V.P.** perdu ma chatte chouchoune, samedi le 6 octobre demeurant sur la rue Fernet dans le chemin des colonnes à Saint-Jean. Elle est âgée de 3 ans, sa grosseur est moyenne et sa couleur est marbrée d'un brun pâle et foncé avec un peu de noir. Peut avoir traversé les champs vers la rue Garant ou Jacques-Cartier sud, ou encore vers la rue Poirier et les autres rues avoisinantes. Si retrouvée je vous prie de communiquer par tél. 348-5782 ou au no 346-4068 au chalet à 659 rue Fernet. récompense assurée à celui ou celle qui me donnera la joie de retrouver ma chouchoune. 24-2-C

**CANICHES (2)** chiots mâle \$125. 1 traineau et attelage, \$200 pour gros chiens. tél. 349-3129. 23-3-C

**CANICHES (2)** mâles, un crème de 3 mois, miniature un silver-beige de 2 mois, jouet vermifugés, vaccinés, enregistrés. tél. 245-3450. C

**CHATTES** tigrées de 6 mois à donner, tél. après 5 heures 346-7233. C

**CHATONS** siamois/himalayens 2 1/2 mois, vaccinés, dégriffés, \$150 tél. 348-9291 soir 346-7295 Mme Morin. 24-2-F

**CHIOTS** Berger Allemand, femelles, pure race, \$100. Pitt Bull noir femelle pure race \$130 chiots de maison \$40 Animaux Prix 348-8421. 24-2-F

**CHIOT** Collie 2 mois, mâle, \$75 intéressés seulement, tél. 349-3001. 24-2-F

**ÉPAGNEUL** pur-sang, sans papier, petite chienne, environ 6 mois, noire, prix à discuter, composez directement, 244-5876. 25-2-C

**ÉPAGNEUL** américain pur race enrg, vacciné, tatoué vermifugé, \$200 avec certificat santé 346-7715. 25-3-C

**LABRADOR** noir enregistré 7 mois, propre, doux, avec niche isolé, tél. 349-2928 après 5h. C

**PETIT** chien de 3 mois, à donner, tél. 347-3879. C

**POMÉRANIENS (3)** roux ou blonds 2 mois, enregistrés, vaccinés, vrais beautés, à Saint-Rémé 454-4493. 24-2-F

**PONEY** femelle 8 ans, domptée pour voiture et selle, très douce \$200 tél. 293-6503. 24-2-C

**QUARTER HORSE** enregistrés (2) poulain gris, 18 mois, pouliche chestnut 7 mois 2 chevaux un poney 4 ans inf. après 5 heures 659-5763. 25-2-F

**TOILETTAGE** pour chien, 15% de réduction du 10 novembre au 21 décembre 1984, à l'école d'entraînement Pat. 125 Rte 133, Sabrevois, appeler pour réservation 347-0489. 25-5-F

**TRES BELLE** chienne Colley miniature avec papier âgé de 2 1/2 ans très fine pour les enfants et très propre dans la maison prix \$125 tél. 348-6305. C

**D-4**  
**articles de sport**

**BOTTINES** de ski Nordica intermédiaire pour femme point 6, raison trop grandes, peu portée bon prix, tél. 348-6056. 24-2-F

**BOTTINE** de ski alpin Nordica, pointure 8, prix à discuter, ski de fond pour enfant avec harnais ajustable avec bâtons, prix à discuter 2 paires de patins pour fillette Daoust, pointure 2 et Orbit, pointure 4, presque neuf, prix à discuter tél. 347-5032. C

**EQUIPEMENT** de gardien de but complet, tout neuf, utilisé seulement 3 fois, pour 8 à 12 ans, tél. 347-1851. 24-2-F

**EQUIPEMENT** de gardien de but (hockey) tél. 347-6570. 24-2-C

**EQUIPEMENT** de gardien de but en bonne condition ou vendrait séparément, demander Daniel 347-4459 après 16h. C

**EXERCISEUR** York, avec poules peut faire 50 exercices différents \$175 tél. 347-1701. C

**PAIRES (2)** de ski de fond Karhu en fibre de verre avec bâton presque neufs pour 9 à 12 ans, environ \$25/paire, demander Lise à 347-5449. C

**POIDS** et haltères avec un "banch press" tél. 347-0884. C

**TABLE** de billard 4 x 8, avec accessoires \$900 tél. 347-1179. 25-3-F

**D-5**  
**bois et matériaux de construction**

**AUBAINE** belles bûches d'érable franche sans noeuds en montre à 185 Laurier, s ad 71 Saint-Jacques, Saint-Jean. C

**BOIS** de foyer à vendre en grosse ou en petite quantité, érable, frêne, hêtre, merisier, plaine, aussi bois rond, tél. 347-8439 ou 348-6204. 17-10-F

**BOIS** franc mélange 16 po \$35 la corde, livr. 248-2372. 21-8-F

**BOIS** de foyer (à vendre) cerisiers, frênes et érables nous livrons tél. 347-8057. 22-4-C

**D-7**  
**machinerie outillage**

**BOIS** de foyer sec, érable, \$35, la corde, de 16", boulev. \$25 la corde, livr. tél. 346-9511. 25-3-C

**BOIS** de chauffage orme et tremble fendue, livraison si désiré, tél. 248-7724. 25-3-F

**ÉRABLE** hêtre, merisier, rond ou fendu, tél. 291-5307. 22-4-F

**MATÉRIAUX** de construction bois épinette neuf, 2 x 4, 10 et 14 pi, 18x linéaire, 2 x 6, 10 et 14 pi, 25x linéaire, 2 x 8, 8 à 16 pi, 39x linéaire, 2 x 10, 8 à 16 pi, contre-plaque épinette et B.C. furn 3/8 B.C. furn \$8.90, 1/2 épinette \$11.50, 5/8 épinette et 3/4 épinette Aspenite imperfection \$6.40 unité les quantités peuvent être limitées. Spécial grosse quantité livraison compensation Paradis Inc 3040 Boul. Laurier Sainte-Rosalie, à Saint-Hyacinthe P.Q. tél. 1-514-774-1242. 24-3-F

**PLANCHES** et poutres de grange après 3h30 tél. 347-6087. 24-2-C

**D-7**  
**musique ou instruments**

**CHAÎNE** bloc de 1 tonne, en très bonne condition, prix \$60 tél. 348-6305. C

**CORDEON** de 6 po en parfaite condition, tél. 346-9469. C

**GRATTE** avant pour petit tracteur à gazon 16 forces White ou Yard Man \$75 tél. 347-7992. C

**MACHINE** à défaire les pneus Coat 1010 à air \$550, fusil à peinture (neuf) valeur \$175 pour \$100, touret (neuf) moteur 1/3 h.p. 3450 tr/mn, roulement à billes valeur \$179 pour \$110 et autres, tél. 291-3322. 25-4-C

**SOUFFLEUSE** Ariès 4 HP, prix \$150, tél. 347-2421. C

**D-8**  
**musique ou instruments**

**AMPLIFICATEUR** de guitare TV, 135 W, RMS, phase shifts, C/A, boîte V1 6 x H-P 10 po \$600, 347-1298 (après 6h). 25-3-C

**BOÎTE** de son Lazer L-250, 250 W, R.M.S. chacun prix \$600 tél. 347-3546. 24-2-C

**FLÛTE** traversière 1 an d'utilisation occasionnelle \$125 tél. 347-5829. 24-2-C

**GUITARE** électrique semi-professionnelle de marque Peavy avec amplificateur stéréo Sunn Beta Lead avec cables de transport et accessoires, le tout à l'état, neuf \$1,300, discutable, tél. 348-9118 après 6h, demander Jacques. 25-3-F

**ORGUE** Thomas 2 claviers, accords automatiques Tempo, 13 pédales, tél. 348-8995. 22-4-F

**ORGUE** Yamaha 2 claviers, excellente condition, payée \$3,000 pour \$2,500, cause décès, tél. 348-1343 de 9h à m à 9h p.m. 23-4-F

**ORGUE** V-60 82 Technic, 2 claviers, pédalier, accord automatique, instrument à corde à vent, prix \$4,500, discutable, Orgue Eika X-705 82 accord automatique, synthétiseur incorporé, 2 claviers, pédalier, modèle portatif, prix \$600, discutable, tél. 346-2710, demandez Yves. C

**PIANO** Henry F. Miller de Boston, années 1830-50 approx, prix \$850, tél. 347-3596. 20-8-G

**PIANO** de roi 1904, faites une offre, Doit partir! Tél. 348-9746. F

**SYSTÈME** de son Juliette \$125, tél. 348-1677 après 4h30. F

**D-9**  
**vêtements**

**MANTEAU** de vison gr 12-14, presque neuf, prix à discuter, tél. 346-6558. 24-3-C

**MANTEAUX (2)**, cur, un long un court 8 ans (dame), couleur brun, prix \$75, les deux après 6 heures 349-1409. 24-2-C

**MANTEAU** de cuir beige foncé 14 ans, avec collier et chapeau/chaat sauvage, prix à discuter, tél. 346-2710. 25-2-C

**MANTEAU** Castor canadien gr 8-10 pour femme 5 pi 3 ou 4 po \$150, tél. 348-0891. C

**MANTEAU** de vison pastel avec chapeau, ainsi qu'un manteau de mouton noir, chapeau de vison blanc, pour une personne mesurant 5 pieds, grandeur 12 ans, le tout est comme neuf, tél. 348-5072. 25-2-C

**MANTEAU** de vison coloris multiples, chapeau beige, 13-14 ans, toute offre raisonnable sera considérée, très bonne condition, tél. 348-8885. 25-2-C

**MANTEAU** de fourrure en vison chinois, pâle avec collier et bout de la manche en chat sauvage, couleur trop petit, prix à discuter, 347-3320. C

**PALETOT** homme, grandeur 40, suède brun avec collier chat sauvage, comme neuf \$100 valeur \$500, tél. 347-2421. C

**D-10**  
**divers**

**A-A-1 = VIEILLES** monnaies beau cadeau pour les fêtes, aussi accessoires à 71 Saint-Jacques, Saint-Jean. 25-6-C

**ARMOIRES** de cuisine en pin, tapis beige, 10 x 15, miroirs en sections, 2 tricycles, un traineau de bois, marchette, tél. 347-2510. 24-3-F

**ASPIREUR** Electrolux 1983 avec tous les accessoires valeur \$800, laisserais à \$450, tél. 347-8133. F

**ATARI 600XL** avec 5 jeux \$179, aussi 50 jeux \$10/chacun, manteau Sirban pour dame, vison pastel avec chapeau, grandeur 12 ans \$249, tél. 346-6934. 23-8-F

**ATARI 2600** avec 3 manches à balai et une manette "Track-Ball", aussi 13 cartouches, prix à discuter, tél. 349-2229 après 5 heures. C

**ATARI 2600** 2 groupes de commande à distance, 1 coffre de rangement, 7 jeux de \$25 ch, 1 tèle de 14 pouces couleur, une aubaine 135, tél. 346-5408. 25-2-C

**AUX MONNAIES** vente achat accessoires numismatique album mint set, grand choix, prix populaire, 71 Saint-Jacques, Saint-Jean. 33-51-C

**BALAYEUSE** Electrolux E-2000, en très bon état, payé \$600, laisserai pour \$300, seulement, aussi linges de fillette de 0 à 9 mois, tél. 346-0378. 25-4-F

**BANCS** de scie neufs, moteur 1 1/2 force, table en fonte, lame 10. \$570, corroyeurs 6", 2 tables ajustables, moteur 3/4 110/220 \$480, 35 rue Genest, Irberville, tél. 347-0426. 24-3-C

**BARILS** en bois, \$7, bois de construction 4 x 4 x 24 pi, demi prix, tél. 363-3348. 24-2-F

**BOÎTE** d'entrée électrique, 100 amp, \$50, 2 pneus d'hiver F78-14 avec sans roues \$10, chacun, fenêtres extérieur et intérieur, \$5,00 la fenêtre, Element 115V, 1500 watts pour réservoir à eau chaude, presque neuf, \$10, tél. 346-4598. 23-4-C

**BUREAUX** antiques en chêne, découpés, re-traités, humidificateur, lit 39 po, etc, tél. 346-8150. 24-2-C

**BUREAU (1)** 5 tiroirs \$40, 1 bassinette \$55, avec matelas, neuf, siège d'auto \$5, parc \$7, petit point 24 x 36, scène d'autrefois \$75, 4 bancs de bar neufs \$150, tél. 347-5893. 24-2-C

**CABARETS (3)** de coiffeuse, avec 2 niveaux \$15, chacun, tél. 346-2086. 24-2-F

**CABINE** en fibre de verre \$500, moto Bultaco \$300, tél. 346-7790. 24-2-C

**CATALOGNE** de lit tissé 60 x 95, tél. 348-6710. 24-3-F

**CHAISE** roulante motorisée, en bonne condition, tél. 349-2242 après 5 heures. 25-2-F

**CHAUFFERETTE** électrique GE, en très bon ordre, tél. 348-7781. 25-2-C

**COMMODORE** 64f, avec datassette, et lecteur de disquettes, tél. 347-6679 après 4 heures. 25-2-C

**COMMODORE** 64 clavier, unité de disque et de cassette, 1 cassette, plusieurs programmes et volumes, prix \$650, tél. 291-3322. C

**DACTYLOS** calculatrices, copieurs, caisses, balances, meubles, coffre-forts, etc. Vente location, service, fournitures (neuf et usagé) special 75 dactylos manuelles \$75 avec table 10 dactylos électriques à partir de \$250. Les Équipements Jobb Inc, 624 1ère Rue, Irberville, 347-1469. 23-4-C

**ECHANGE** accepte, j'ai outils, moteur, jack, établi, robinets, chaise, tabouret, peinture, vanessie, Pirex, globe-terrestre, 252 5e Avenue, Sabrevois, 347-2856. C

**ENSEMBLE** de salon colonial, 6 pièces, dont un canapé-lit, \$275, laveuse automatique (mini) Hitachi 1 an d'usage, \$325, four à encastrer GE chrome 26 x 26 x 24 \$75, table de cuisson GE jaune 4 éléments, \$90, table 4 chaises buffet, huche, Roxton \$650, 2 automats, recouvrement tweed 19 x 17 x 16 \$20, 2 malles 40 x 21 x 20, recouvrement d'acier \$15, ch, tél. 347-2066. 24-2-C

**ENSEMBLE** de cine Super 8, comprenant caméra Canon 512 CL, lentille, projecteur Bolex, éditeur Bolex, trepid, lumière, écran et beaucoup d'autres accessoires à prix réduit, tél. 346-1776. 25-2-F

**ETAGERES** en formica, caisse enregistrée, National 22, balance Berkel, modèle 172, capacité 20 lbs, compteur réfrigère Rudy, modèle 10RC, 10 x 3 x 4, haut avec compresseur, séparé, chariot, etc. 348-7495 ou 348-7794. 24-3-C

**FOUR** pour céramique, Paragon, quelques mois d'usage, 20 po x 20 po, intérieur, tablettes et piliers \$1,000, tél. 244-5829 après 5 heures. 24-2-F

**FOURNAISE** Kalor No 9 \$345, souffleuse à neige électrique \$50, mini-laveuse, presque neuve, frigidaire Admiral \$100, ancienne table cuisine 6 chaises, coffre en pin plus sacbord, bureau de chambre, décape 4 tiroirs, 3 armoires en pin, tél. 347-5849. C

**FOURNAISES (2)** à huile à air chaud, 70 000 et 90 000 B.T.U. plus réservoir, tél. 349-1627. 25-2-F

**FOYER** Franklin, avec 12 po de tuyau, coude et anneau \$100, tél. 348-9686. 23-4-F

**FUSIL** calibre 12 Super X, modèle 1, semi-automatique, neuf \$350, trailer 1 1/2 tonne, \$350, chasse-neige 36 po pour petit tracteur \$350, ski-doo Trail Fire 1979, 1.600 milles, très propre, \$1 000, aquarium 15 gallons U.S. toute équipée avec meuble \$150, linges de maternité très propre, gr. 6 et 8 ans, tél. après 6 heures 346-2450. 24-2-F

**HUMIDIFICATEUR** à tambours avec hygromètre \$70, tél. 348-7875. 25-2-F

**JEU** Atari, neuf, avec 7 cassettes, à vendre pour \$100, 347-0885. 25-2-C

**JEU** Intellivision 1 avec environ 14 cartouches, bonne condition, \$325, négociable, composez directement, 244-5876. 25-2-C

**KALOR** fournaise électrique, très propre, à vendre \$300, tél. 291-5089. C

**LAVEUSE** essoreuse Hoover, blanche, compacte, bonne condition, idéale pour petit appartement, \$240, ou offre raisonnable, tél. 349-1070. C

**LAZY-BOY** en cuir, fauteuil, berçant, chaise, berçante, plusieurs fenêtres, en bois, porte aluminium, tél. 349-2548 après 18h. 23-3-F

**LIT** 2 étages, avec tiroirs et tablettes, style capitaine, \$175, ou meilleure offre, paire de patin Bauer garçon, point 2, \$10, tél. 348-1494. F

**LIT** en pin massif, style colonial, queen size (60" x 80") avec sommier, matelas, frison 1 set, de draps, \$300, aussi 1 radio Blaupunkt AM/FM \$100, tél. 346-7326. 25-2-C

**MACHINE** à imprimer "Kis M5" pour cartes d'affaires, après 6h 347-1677. 22-4-C

**MANTEAU** cuir brun, grandeur 13-15, manteau drap long, presque neuf, bourgogne, capuchon gr 12-14, bottes ski alpin femmes Nordica gr 7 1/2, tél. 347-9892, de 7h30 à 9 heures, à partir de 6 heures p.m. 24-2-C

**MANTEAU** de lynx 13-15, peu porté, Ordinateur Texas instrument TI-99/4A, neuf, prix à discuter, tél. 348-9387. 25-2-F

**MATELAS** et sommiers neufs Super Chiro 822, ressorts garantie 20 ans, 39 \$235, \$425, 60 \$309, tapis neufs 10 x 12 de \$60 à \$75, 35 rue Genest, Irberville, tél. 347-0426. 24-3-C

**MATELAS** 39 x 72, humidificateur Kenmore de luxe 1 mois d'usage, petite poisseuse à plancher, secteur à cheveu, portatif, tél. 347-9669. 24-3-C

**MEUBLE** livres anglais (S.F. Harlequin) 3 bicyclettes (2 filles, 1 garçon), articles, variés, 1 chien 2 chats à donner, tél. 348-4105. 24-6-C

**MOBILIERS** de chambre à coucher neufs, 8 mcs, beige ou gris, \$616, mobilier de 5 morceaux \$247 à \$607, 35 rue Genest, Irberville, tél. 347-0426. 24-3-C

**MOBILIERS** de cuisine neufs, merisier, massif, table 40 x 60 x 80, \$575, bahuts, neufs, merisier massif 48" \$450, 60" \$650, 35 rue Genest, Irberville, tél. 347-0426. 24-3-C

**MOISE** bassinette, chaise, berçante, enfant, lit d'ange, patins CCM 12, garçon, cheval à ressorts, poêle à charcoal, électrique, grosse chaise, berçante et huche, tél. 347-4267. 24-2-F

**MURALE** modulaire 4 sections, laque noir, découpe, laiton, vitres, teintées, noires, tablettes à éclairage, intégrée, neuve, Prix à discuter, livraison et installation si désirées, Tél. après 5h30 au 349-1772. C

**ORDINATEUR** TRS80, modèle 1, niveau 2, avec moniteur, magnéto-cassette, et instruction anglais-français, \$300, tél. 346-5369. 24-2-F

**PARAVENT** en bambou, tapis, paille de riz, 9 x 12 pieds, très propre, globe terrestre, beige, sur pied de 15 pouces en bois, tél. 346-8905. 24-2-F

**PAS CHER** lots de glacière, demi, prix vendrait par lot de \$50,00 après 4 heures, 347-6351. 24-3-F

**PETIT** trailer de jardin pour tracteur à gazon, aussi support pour auto idéal pour effectuer réparation des freins ou autre travail de mécanique automobile, tél. 346-7874. 24-2-F

**PLANEUR** 24 po, avec moteur 5 forces, sur 220 Shapper, avec shat, un pouce, avec moteur 1 1/2 force, sur 110, 220, demande \$1,500, pour les 2. Peut être vendu séparément, tél. jour 291-5562, soir 245-3356. 23-4-F

**PLINTHES (3)** électriques, fonctionnement sur le 110, tél. 347-5785. 20-6-F

**PNEUS (2)** d'hiver Radial, grandeur 145, 13 pouces, 3 mois d'usage, \$80, table à dessin en bois naturel, comme neuve, \$120, 346-2710. C

**POÈLE** à combustion lente, 2 portes, paysages, directement du fabricant, prix du gros \$335, soufflerie, optionnelle, tél. 1-656-1182, 246-2439, 109 Rang Saint-André, Saint-Bernard-de-Lacolle. 19-8-F

**POÈLES (3)** à bois, 2 fournaises, une orgue antique, tél. 346-8460. 24-2-C

**POÈLE** à combustion 3 grosseurs et un modèle en coin, modèle encastré pour foyer, choix de 4 couleurs, à 24 60ème Avenue, Saint-Paul, Ile aux Noix, tél. 291-3074. 24-4-F

**POÈLE** Franklin, en très bon état, prix à discuter, tél. après 5 heures 346-0060. 24-2-F

**POÈLE** à bois, Franklin, demander \$110,00 ou meilleure offre, tél. après 6 heures 347-1827. 24-2-F

**POÈLE** antique, blanc à bois et charbon, avec réchaud et réservoir à eau, très propre, avec ou sans la cheminée préfabriquée, 2 longueurs de 36 pouces et une 24, Richard 291-5280. 24-2-F

**POÈLE** 30 pouces, frigidaire 17 pieds cubes, Admiral 1979, très bonne condition et très propre, couleur vert, avocado, prix à discuter, tél. 347-8283. F

**POÈLE** à combustion lente, Robi, neuf, thermostat soufflerie 2 portes, étincelles, élimine 90% creosote, approuvé, subvention, prix à discuter, tél. 348-0376. 25-3-F

**POÈLE** 24, Inglis, neuf, 4005, 2 lassy-boy, \$50, 255, 2 bureaux de chambre, 1 tèle de lit, vaisselles de chalet, 348-8770. 25-2-C

**demandes**

**FERAIS** lavage de mur et de plafond et ménage de bureau, ouvrage garanti, tel 346-1502 23-8 C

**MENUISERIE** générale intérieure/extérieure revêtement d'aluminium, armoires, rampe et escalier en chêne, pose de portes et fenêtres, tel 346-8844 24-4 C

Une compagnie importante établie au Québec depuis plusieurs années est à la recherche d'une personne agressive qui désire orienter sa vie vers une carrière permanente.

- Le candidat choisi se verra offrir:
  - Un revenu supérieur et un travail captivant.
  - Des commissions et bonis formant un revenu toujours croissant.
  - Des avantages sociaux.
  - Une formation initiale et avancée aux frais de l'employeur.
  - Des possibilités d'avancement.
- Pour plus de renseignements, appeler au: 348-6873

**Vous rêvez d'un Noël où tous vos comptes seraient payés?**

Commencez à vendre les produits Avon et votre rêve pourrait se réaliser.

Composez le 347-0933

**Assistance chiropratique**

secrétaire réceptionniste demandée

POUR RENS.: **Dr Jocelyn Ouimet**  
346-4190 - entre 9h et 17h

N.B. ENTREVUE SUR RENDEZ-VOUS SEULEMENT

**25,000.!!! 30,000.!!! 40,000.!!! ET PLUS...**

**"POSSIBILITÉ DE REVENU ILLIMITÉ"**

**Faites carrière dans l'immobilier CHEZ LE PERMANENT**

**PROFITEZ DE CES AVANTAGES ET BIEN D'AUTRES:**

- Cours accélérés gratuits - "Jour ou Soir" (\$100. de frais pour le livre de référence de l'Association).
- Cours gratuits de formation pratique sur la vente (plus de 100 heures).
- Rémunération et avantages des plus intéressants.
- Et beaucoup plus...
- Dernière opportunité de suivre ce genre de cours accéléré.

Les intéressés doivent soumettre leur candidature le plus tôt possible les places étant limitées. Pour plus d'informations communiquez avec:



**le Permanent**  
SAINT-JEAN-SUR-RICHELIEU  
423, SAINT-JACQUES 347-7766

**OFFRE D'EMPLOI**

Dû à l'expansion sans cesse grandissante de notre compagnie, nous sommes présentement à la recherche d'un(e)

**GÉRANT(E) DES VENTES**

Pour la vente d'équipements et de produits d'entretien ainsi que la ligne complète de matériel d'emballage, dans les secteurs **COMMERCIAUX, INDUSTRIELS ET INSTITUTIONNELS**

Les territoires à couvrir seront Saint-Jean, Farnham, Bedford et les régions environnantes.

**CONDITIONS**

- Le(la) candidat(e) devra posséder une automobile.
- Une expérience de 2 ans ou plus de la vente externe serait préférable.
- Être âgé(e) de 25 ans et plus.
- Avoir le désir de faire carrière dans la vente.

**AVANTAGES**

- Base de salaire avantageuse, et garantie.
- Plus bonus mensuel.
- Clientèle déjà établie, territoires protégés.
- Entraînement aux frais de la compagnie.
- Avantages sociaux.
- Bénéfices marginaux avantageux.

**SI VOUS CROYEZ ÊTRE CETTE PERSONNE**

S.V.P. faire parvenir votre curriculum vitae avec photo aux:

**LES EMBALLAGES LES ENTREPRISES**



a/s M. GILLES ROUSSEAU  
695, boul. Saint-Joseph,  
Drummondville, (Qué.)  
J2C 2B6

Une institution financière au service exclusif des membres de la Fonction publique et parapublique recherche des

**Représentants(es)**

pour poursuivre son programme d'expansion dans la région de St-Jean

Nous avons besoin de candidats(es) qui développeront des territoires exclusifs par des méthodes de représentation uniques dans l'industrie de l'assurance et ce, auprès d'une clientèle définie.

Forts(es) de quelque dix ans d'expérience sur le marché du travail, de préférence en affaires, les candidats(es) posséderont des aptitudes marquées pour la représentation et la vente. Ils (elles) veulent apprendre les rudiments de l'assurance-vie et de l'assurance de dommages (I.A.R.D.) ou parfaire leurs connaissances selon un programme de formation propre à l'entreprise. Ils (elles) détiennent au moins un diplôme d'études secondaires (sec. V) et sont intéressés(ées) à se spécialiser davantage par la suite.

Cette occasion de carrière s'adresse à ceux et celles dont le revenu annuel actuel excède 25,000 \$.

La rémunération se compose d'une allocation de territoire, de commissions et de bonis de production. De plus, ces postes offrent un régime des plus complet d'avantages sociaux.

Faire parvenir le curriculum vitae avant le 3 décembre 1984

Mutuelle des Fonctionnaires du Québec  
a/s Directeur des Ressources humaines  
Case postale 16040  
Québec (Québec)  
G1K 7X8

**EMPLOIS DISPONIBLES**

**Centre d'Emploi du Canada**

Les offres d'emploi sont valides pour les hommes et les femmes.

**Apprenti-coiffeur (euse)**

Salaire: comité paritaire.  
Nombre d'heures par semaine: 35 heures.  
Lieu de l'emploi: Saint-Jean.  
Exigences: carnet d'apprenti 2ième ou 3ième année, coiffure pour hommes ou femmes.  
Aide-conseiller responsable: Louise Sévigny.

**Coiffeur (euse)**

Salaire: comité paritaire.  
Nombre d'heures par semaine: 20 à 35 heures.  
Lieu de l'emploi: Saint-Jean.  
Exigences: carte A ou B coiffure pour hommes ou femmes.  
Aide-conseiller responsable: Louise Sévigny.

**Barmaid**

Salaire: \$3.28 plus pourboire.  
Nombre d'heures par semaine: 20 à 30 heures.  
Lieu de l'emploi: Saint-Jean, Iberville, et région.  
Exigences: expérience dans la préparation des mélanges de boissons.  
Aide-conseiller responsable: Louise Sévigny.

**Gardiennne d'enfants**

Salaire: \$15.00/jour.  
Nombre d'heures par semaine: 35 heures.  
Lieu de l'emploi: Saint-Jean, Iberville, Saint-Luc.  
Exigences: prendre soin de deux enfants et faire un peu d'entretien ménager.  
Aide-conseiller responsable: Louise Sévigny.

**Femme de ménage**

Salaire: \$4.00/hre.  
Nombre d'heures par semaine: 5 à 10 hres.  
Lieu de l'emploi: Saint-Jean, Iberville.  
Exigences: faire l'entretien dans une maison privée.  
Aide-conseiller responsable: Louise Sévigny.

**Masseur(euse)**

Salaire: \$7.50/massage.  
Nombre d'heures par semaine: 10 hres.  
Lieu de l'emploi: Saint-Jean.  
Exigences: diplôme obligatoire.  
Aide-conseiller responsable: Louise Sévigny.

**Dame de compagnie**

Salaire: \$100 net/semaine (logée, nourrie).  
Nombre d'heures par semaine: 54 heures.  
Lieu de l'emploi: Saint-Grégoire, Saint-Luc, Saint-Jean.  
Exigences: prendre soin et tenir compagnie à un couple âgé. Entretien ménager, préparer leurs repas, doit demeurer sur place.  
Aide-conseiller responsable: Louise Sévigny.

**Commis vendeur**

Salaire: \$5.00/hre.  
Nombre d'heures par semaine: sur appel 0 à 20 hres.  
Lieu de l'emploi: Saint-Jean.  
Exigences: expérience obligatoire dans la vente d'ordinateurs et systèmes de son.  
Aide-conseiller responsable: France Bourdeau.

**Technicien en architecture**

Salaire: \$6.50/hre.  
Nombre d'heures par semaine: 35 hres.  
Lieu de l'emploi: Saint-Jean.  
Exigences: DEC avec deux ans d'expérience.  
Aide-conseiller responsable: Henriette Berthiaume.

**Intervenant social en maison de transition**

Salaire: \$336.54.  
Nombre d'heures par semaine: 35 hres.  
Lieu de l'emploi: Saint-Jean.  
Exigences: expérience en santé mentale, connaissance du milieu communautaire, animation et relation d'aide auprès d'une clientèle adulte.  
Aide-conseiller responsable: Henriette Berthiaume.

**Ouilleur en matrices progressives**

Salaire: \$10.55 à \$12.37.  
Nombre d'heures par semaine: 40 hres.  
Lieu de l'emploi: Saint-Jean.  
Exigences: dix ans d'expérience à titre d'ouilleur matricieur dans la réparation de matrices progressives. Bonne lecture de plans.  
Aide-conseiller responsable: Jeannette Hemmings.

**Dépanneur Radio-T.V.**

Salaire: \$5.00 à \$6.00/hre.  
Nombre d'heures par semaine: 40 heures.  
Lieu de l'emploi: Saint-Jean.  
Exigences: expérience dans la réparation de radio, t.v., système vidéo. Doit posséder un cours.  
Aide-conseiller responsable: Jeannette Hemmings.

**Régleur conducteur de machines à mouler les matières plastiques**

Salaire: \$350.00/semaine.  
Nombre d'heures par semaine: 36 à 48.  
Lieu de l'emploi: Saint-Jean.  
Exigences: quatre ans d'expérience sur machine à extrusion de produits de plastique. Surveillance de 4 employés. Connaissances en mécanique électricité afin de faire réparations.  
Aide-conseiller responsable: Jeannette Hemmings.

Si vous êtes intéressés, veuillez communiquer avec le conseiller responsable au numéro 348-0961, ou vous présenter en personne au 1001, boul. du Séminaire à Saint-Jean.

**Centre Travail-Québec**

**Technicien(ne) en recherche**

Salaire: \$350 à \$500/semaine.  
Nombre d'heures par semaine: 35 heures.  
Lieu d'emploi: Saint-Jean.  
Exigences: DEC techniques de recherches psycho-sociales. Min. 6 mois d'expérience. Faire parvenir un curriculum vitae avant le 27 novembre 1984 à: Attn: Micheline Stjagow Lapointe, MMSR - Centre Travail Québec de Saint-Jean, Local 105, 320, boul. du Séminaire, Saint-Jean-sur-Richelieu, J3B 5K9.

**E-1**  
**demandes**

**GARDERAIS** plusieurs enfants de 2 ans et plus, chez moi, à la semaine, grande salle de jeux, dîner et collation fournis. rue Saint-Michel. \$55/semaine. tél. 349-1983. 24-2-F

**JE GARDERAIS** enfants chez moi à Iberville. 5 jours par semaine. tél. 348-3865. 24-2-F

**EN VOTRE** absence, je donnerais à vos enfants toute l'attention nécessaire à leur épanouissement. \$30 par semaine. références. tél.: 348-7458 Carmen. 25-4-F

**COMMIS** d'épicerie ou fruits et légumes, avec 4 ans d'expérience. tél. 347-1701. C

**FERRAS** comptabilité, secrétariat et rapport d'impôt, à la maison. tél. 348-9509. 25-2-C

**GARDERAIS** enfants chez moi dans le parc de maison mobile Vallon Viau. tél. 348-7663. F

**GARDERAIS** enfants chez moi, de 0 à 5 ans, je demeure rue Meunier près de l'hôpital, bonnes références. tél. 348-7437. 25-3-F

**L'ACADIE** garderais enfants de 0 à 5 ans, vos heures sont les miennes. tél. 346-5921. 25-3-F

**DANS SAINT-EDMOND** femme responsable et expérimentée garderais chez moi, à la journée ou à la semaine. tél.: 346-0894. 25-3-F

**GARDERAIS** enfant chez moi de 2 à 5 ans, temps plein ou partiel, dans Saint-Eugène. 347-4531. 25-4-C

**E-2**  
**offres**

**DEMANDE** couple pour s'occuper d'un foyer de personnes retraitées. Expérience et références demandées. Seront logés, nourris. tél. 349-2446. 23-4-F

**ETUDIANTS(ES)** demandé(e)s à temps libre avec expérience dans la vente pour barres de chocolat, stylos et plaquettes céramique décoratives (c'est légal) besoin urgent dans la région de Saint-Jean, Sabrevois, Nord d'Iberville, près du Cégep aux environs de McDonald et Boul Industriel, c'est payant! Après 5 heures Alain Paré 347-3680. 23-4-C

**TEMPS PLEIN** ou partiel, distributeurs indépendants pour Compagnie Nationale. Pas d'investissement spécifique. Revenu de \$400 à \$900 par semaine. Expérience non nécessaire. Entraînement complet. Pour inf. sans frais 1-800-361-9625. 23-4-C

**DEVENEZ** conseillère de beauté pour Fashion Two Twenty aucun investissement, entraînement gratuit. Denise Lapalme au 348-7783. 24-4-F

**CHERCHE** homme (27-45 ans), responsable et mature, pour assurer fonctionnement et léger entretien d'une maison avec chambre, moyennant chambre à \$20 par semaine. tél.: 347-8613. 24-2-C

**GARDIENNE** avec bonnes références, demandée pour garder à la maison, fillette de 9 mois, 2 jours/semaine, une fin de semaine sur deux, de 7h30 à 16h30 tél. 349-3001 (rue Savard à Saint-Luc) 24-2-F

**Rawleigh**  
Oui, nous sommes toujours là!  
• onguents  
• poivre noir  
• vanille, etc.  
Franchise disponible  
**347-3503**  
après 18 heures

**Gaudette, Gaudette, Potvin & Cie**  
comptables agréés  
174, rue Jacques-Cartier nord  
Saint-Jean-sur-Richelieu J3B 6S8  
Tél.: 347-0368

**Notre firme est à la recherche d'un candidat répondant aux critères suivants:**

- détenteur d'un D.E.C.
- minimum d'une année d'expérience dans la comptabilité ou la vérification
- possédant une voiture
- rémunération selon qualifications

**FAIRE PARVENIR CURRICULUM VITAE À L'ADRESSE SUSMENTIONNÉE**

**ON DEMANDE**  
Notre entreprise s'occupe des intérêts d'un important groupe d'entreprises oeuvrant dans l'industrie du transport.  
Elle recherche une personne avec des qualités un peu spéciales.  
Elle doit savoir écrire, composer, organiser, penser et implanter des méthodes de mise en marché et d'informations générales.  
Elle a un sens de la publicité et de la mise en page: un don pour l'organisation de manifestation soit joyeuses, soit sérieuses.  
Bref, nous recherchons quelqu'un bourré de talents et capable d'opérer notre département des communications.  
Si vous avez une formation ou un talent pour répondre à nos besoins, possédez un excellent français et vous débrouillez plus que bien en anglais, peut-être avous-nous besoin de vous!  
Faites nous savoir ce que vous avez fait à date. C'est certain qu'on va y regarder de près.

**ÉCRIRE Directeur général**  
Casier postal 145  
Saint-Jean-sur-Richelieu, (Québec) J3B 6Z1

**RECRUTONS MAINTENANT**  
Une dévotion de "Consolidated Foods Corp." recherche personne fiable, honnête, travailleuse, qui ne se contente pas d'un revenu ordinaire. Possibilité de revenu élevé.  
**TÉL.: 346-5233**

**COMPTABLE AGRÉÉ ASSOCIÉ**

Notre cabinet d'experts-comptables, actuellement en pleine expansion est à la recherche d'un comptable agréé détenant une clientèle pour notre bureau de St-Jean.

Les principales responsabilités à titre d'associé responsable du cabinet seront de représenter notre bureau auprès de nos clients actuels et potentiels pour la région de St-Jean ainsi que la supervision du personnel du bureau de St-Jean.

Votre candidature nous intéresse particulièrement si vous détenez un titre professionnel et un minimum de 2 ans d'expérience au sein d'un cabinet d'experts-comptables.

Notre cabinet offre aux candidats répondant à ces exigences, un plan de carrière plus qu'intéressant.

**Massie, Turcotte & Associés**  
2235 boulevard Lapinière suite 106  
Brossard (Québec)  
J4W 1M3  
Téléphone: (514) 656-5000  
A/S Monsieur Gilles Massie, c.a.

**HERCULES**  
Hercules Canada inc.  
302 rue Brosseau  
Saint-Jean-sur-Richelieu (Qué.)  
J3B 2E9

**Technicien en contrôle de la qualité**

**Description du travail**  
Le candidat aura à effectuer des analyses chimiques nécessaires à la production journalière: ce travail exige une bonne connaissance de base en chimie. De plus, il aura à effectuer certains tests sur le produit fini et contrôler sa qualité: cela exige une grande précision et beaucoup de minutie de la part du technicien.

**Exigences**  
Être détenteur d'un diplôme d'études collégiales (D.E.C.) option sciences pures et sciences de la santé. Savoir différencier les couleurs parfaitement.

Pour faire une demande, veuillez s'il-vous-plait, vous adresser à:

**Hercules Canada inc.**  
302 rue Brosseau  
Saint-Jean-sur-Richelieu J3B 2E9  
Tél.: 348-4981

**Les Accessoires Luvin Canada Inc.**  
5665 rue Saint-Laurent, Montréal, Québec H2T 1S9 Canada  
Tél.: (514) 273-0424

**COMMIS-VENDEUSES**  
Temps plein - Temps partiel

Ces postes sont ouverts aux hommes et aux femmes.

**Les accessoires Luvin du Canada Inc., une chaîne de magasins spécialisés dans la vente de sacs à main et d'articles de voyage à travers la province, est à la recherche de personnel de vente, responsable et ambitieux pour les régions de Saint-Jean-sur-Richelieu et Iberville.**

Une formation scolaire de niveau secondaire V ainsi qu'une expérience dans la vente seraient des atouts.

Le concours est ouvert aux candidates jeunes, dynamiques et désireuses de se créer une carrière à la mesure de ses capacités.

D'excellentes possibilités d'avancement sont offertes. Un salaire très intéressant ainsi qu'une gamme complète d'avantages sociaux sont rattachés à ces postes.

Les personnes intéressées doivent faire parvenir leur curriculum vitae à l'adresse susmentionnée à l'attention du département des ventes, avant le 28 novembre 1984.

Ces postes sont ouverts aux hommes et aux femmes.

Commission de la Fonction publique du Canada / Public Service Commission of Canada

**Technicien(ne)s en météorologie**

Environnement Canada  
Service de l'Environnement atmosphérique  
Province de Québec et Terre de Baffin

Nous cherchons des personnes de votre envergure capables d'observer divers paramètres du temps, de les enregistrer et de les transmettre sur les circuits météorologiques aux fins de diffusion aux différents usagers.

Vous devez détenir un diplôme d'études collégiales de formation générale (D.E.C.) en sciences pures et appliquées, ou de formation professionnelle en techniques physiques. Vous devez, de plus, posséder un permis de conduire valide et subir avec succès un examen médical. Ces postes exigent la connaissance des langues française et anglaise; à noter que dans certains cas, nous assurons la formation linguistique.

Nous vous offrons une rémunération située entre \$18,083 et \$21,791 (sous révision).

Afin de devenir observateur météorologique, vous devez suivre le cours de 20 semaines à l'Institut de formation de Transports Canada à Cornwall. Le Service de l'environnement atmosphérique est ouvert 24 heures sur 24 tous les jours de la semaine. À titre de technicien(ne) en météorologie, vous devrez travailler par équipe de relève, ce qui vous donne droit à des primes de poste. De plus, afin de satisfaire aux besoins du service, vous devrez accepter d'être muté(e) à des endroits isolés ou semi-isolés.

Adressez votre demande d'emploi et/ou votre curriculum vitae, en indiquant le numéro de référence 84-DOE-MTL-CPA-01-(W4F), à:  
Kathleen Kemp (514) 333-3030  
Bureau du Personnel  
Environnement Canada  
100, boul. Alexis-Nihon  
3<sup>e</sup> étage  
Ville St-Laurent (Québec) H4M 2N8

Date limite: le 31 décembre 1984  
This information is available in English by contacting the person mentioned above.

**Canada**

**COFFRE inc.**

**Offre d'emploi**

Centre d'orientation et de formation pour femmes en recherche d'emploi (COFFRE) inc. recherche une: **Directeur(trice)**  
Poste à pourvoir à compter du 7 janvier 1985  
1 poste à temps plein.

**Attributions:** Sous l'autorité du conseil d'administration, planifier et diriger les opérations du centre, assurer la coordination entre les secteurs d'activité (orientation, formation, administration), vérifier l'application des principes pédagogiques établis, préparer et contrôler le budget, évaluer le degré d'atteinte des objectifs, assurer la supervision d'une équipe de travail, rédiger divers rapports, représenter le centre dans le milieu, préparer et contrôler l'application d'un plan de publicité. Autres tâches connexes.

**Exigences:** Diplôme universitaire de premier cycle en sciences humaines ou toute autre spécialité connexe (une expérience pertinente pourra être considérée et jugée équivalente); posséder une expérience de travail de trois (3) ans apparentée au poste; posséder une très bonne connaissance de la problématique de la condition féminine. Atout: connaissance des ressources sociales.

Rémunération à déterminer: échelle entre \$28,340 et \$31,200.

Les personnes intéressées sont invitées à soumettre leur candidature en envoyant leur curriculum vitae avant le 7 décembre 1984 à l'attention de:

Comité de Sélection  
COFFRE (inc.)  
526 Boul. du Séminaire,  
Saint-Jean-sur-Richelieu, Qué.  
J3B 5L6

**Les Accessoires Luvin Canada Inc.**  
5665 rue Saint-Laurent, Montréal, Québec H2T 1S9 Canada  
Tél.: (514) 273-0424

**GÉRANTES DE MAGASIN**

Ces postes sont ouverts aux hommes et aux femmes.

**Les accessoires Luvin du Canada Inc., une chaîne de magasins spécialisés dans la vente de sacs à mains et d'articles de voyage à travers la province est à la recherche de gérantes qualifiées pour les régions de Saint-Jean-sur-Richelieu et Iberville.**

Les personnes intéressées par ce défi doivent posséder une bonne expérience dans le domaine de la vente ainsi qu'une facilité à diriger et à motiver du personnel.

Maturité, autonomie et sens des responsabilités développées sont des qualités essentielles recherchées.

Un salaire très intéressant ainsi qu'une gamme complète d'avantages sociaux sont rattachés à ces postes.

Les personnes intéressées doivent faire parvenir leur curriculum vitae à l'adresse susmentionnée à l'attention du département des ventes, avant le 28 novembre 1984.

Ces postes sont ouverts aux hommes et aux femmes.

offres

**OPÉRATRICE** sur machines overlock, s'adresser à Tissus de Qualité Ltée. 170 rue Saint-Georges, Saint-Jean 24-3-F

**SERVEUR** demandé avec expérience d'hôtellerie pour restaurant La Caverne travail de semaine, bon salaire. tél. 347-7549

**GARDIENNE** demandée avec expérience. Devra être dynamique et pourrait être logée à la semaine si désiré. A Naperville tél. 245-7698

**APPRENTIE-COIFFEUSE** avec expérience demandée. tél. après 6h30 les lundi, mardi et mercredi au 348-3130

**COUTIÈRE** à domicile demandée avec expérience possédant machine Overlock et "plan" industrielle. Tél. 346-7092

**FEMME** de ménage demandée à Saint-Sébastien. tél. 244-5706

**GARDIENNE** avec bonnes références. 5 jours par semaine pour enfant de 14 mois dans Saint-Gérard. tél. après 5h15. 348-1396

**EMPLOI** à temps partiel. Si vous aimez travailler avec le public et désirez obtenir un revenu d'appoint intéressant, nous avons la solution ou plutôt le produit! Contactez M. Laflamme au 347-1899

**PROFESSEUR(E)** demandé(e) pour cours privés, pour fillette de 8 ans ayant difficultés en classe. tél. 347-2168

**TOUT** nouveau au Québec commerce en pleine expansion, cherche personne dynamique et ambitieuse. Aucun talent spécial requis. 18 ans et plus sont les bienvenus. Détails sur rendez-vous seulement appeler Diane ou Rosaire Graveline 348-7205

**UNE PERSONNE** demandée avec petite auto pour effectuer livraison du journal La Presse à nos clients de la campagne de Saint-Luc et extrémité sud de Laprairie. travail d'une heure et demie par jour avant 7h30 a.m. 7 jours/semaine. inf. 348-1223 après 18 heures

**F SERVICES**

**F-1 offres**

**FABRICATION** d'armoires et vanités de tous genres. estimation gratuite. tél. 346-4786 12-15-C

**LES CARTES** de tarots vous diront ce que vous devez savoir. tél. 346-5119 19-8-F

**RÉPARATION** de poêles sèches, laveuses, réfrigérateurs et congélateurs. Service rapide (la journée même) appeler Claude Service. tél. 348-3411 20-12-C

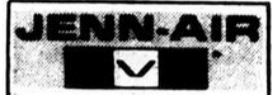

**Réparation et pièces**  
**347-8297**

**Résidence Mireault**  
Accueille personnes âgées autonomes; ambiance familiale; bons soins; endroit calme; couples acceptés. Demander Claudette au **632-3204** ou **246-2182**

**COUTIÈRE** confection et réparation de linge de tous genres. tél. 346-7064 23-10-C

**COUPERAIS** bois pour le foyer, ou le poêle. tél. 347-3974 24-3-C

**ÉMONDAGE** et abattage d'arbres taille et transplantation de haies, installation patio, pavé et rocailles, estimation gratuite. tél. 347-2988 24-8-F

**DÉCAPAGE** de meuble estimation gratuite. tél. 346-7555 24-4-F

**PHOTOGRAPHE** pour mariage, baptême, réception, anniversaire, party et autres. tél. 347-6106 24-2-F

**LES CARTES** les tarots égyptiens, vous feront pénétrer dans les consciences. tél. 348-3786 24-3-C

**ENTREPOSAGE DE MOTOS**  
local chauffé, 45\$/la saison  
**201, rue Notre-Dame 348-7391**

**Tireur de joints Profonds de style**  
Peinture au fusil  
Rénovation complète  
**Germain L'Heureux & Fils Inc**  
244 rue Carillon, Saint-Jean  
Tél.: 347-9721

**DÉNEIGEMENT**  
pour petites entrées; contrat respecté pour l'hiver à bon marché.  
Pour estimation: **348-3314**  
demander Mario

**SALON** de massage Institut du Haut-Richelieu. tél. 346-1666 heures d'ouverture 10 heures à 10 heures. 24-4-F

**DU NOUVEAU** en céramique, venez faire vos cadeaux de Noël à bon marché, vous avez seulement à acheter le matériel et nous vous montrons gratuitement comment faire. Pour information. tél. 347-6881 25-4-C

**PROJET** pour gens intéressés à avoir un deuxième revenu à temps partiel pour pouvoir vivre de plus en plus de la vie. tél. 347-7861 25-2-C

**JOINTS** peintures, céramique. tél. 348-2613 25-2-C

**LAMARRE** et Fils Enrg. Faites le vous-même. 150 rue Foch, Saint-Jean. tél. 347-3444 Mécaniciens et débousoyeurs! Venez faire votre travail chez-nous! Location d'espace à la journée ou à l'heure. 25-4-F

**F-2 demandes**

**PERSONNE** avec automobile cherche compagnie ou couple afin de séparer dépenses pour ski alpin, pas d'aventurier. Marthe au 346-4398 avant 7h p.m. 22-7-F

**CHERCHE** fille pour partager 5 1/2 pces moderne. S'ad. après 4 heures 346-2969 23-3-F

**CHERCHE** voyageur de la rue Thibodeau à Saint-Jean jusqu'à Montréal coin Saint-Laurent et Notre-Dame. heures de travail 8h30 à 4h30. tél. 348-3998 24-2-F

**CHERCHE** transport Iberville au parc industriel Longueuil, matin seulement, départ à 7 heures du lundi au vendredi. tél. 346-5996 ou 651-4004 demander Gilles. 24-2-F

**CHERCHE** voyageur Saint-Jean-Montréal coin Décarie et de la Savane. heure 8h30 à 4h30. tél. 347-9113 après 6 heures. 24-2-F

**CHERCHE** quelqu'un pour me voyager à l'hôtel Royal Victoria ou au coin Sherbrooke - Université à Montréal. tél. entre 5 et 7 heures au 346-2839 merci. 24-2-C

**PARTAGERAIS** appartement ou deux belles chambres à coucher. s'adresser à 348-9902 25-3-F

**HOMME** cherche personne tranquille pour partager grand 4 1/2 à Iberville. S'ad. après 5h à 347-8398. 25-2-C

**CHERCHE** transport Saint-Paul-île-aux-Noix-Saint-Jean. Heures de travail: 4 heures p.m. à minuit. Tél.: 291-5499. 25-2-G

**DEMANDE** à Saint-Jean chambre avec permis cuisine, chez dame seule, ou avec un enfant, ou chez personne âgée. 347-2856. 25-2-G

**DEMANDE** transport Saint-Jean-Montréal, du lundi au vendredi, si intéressé tél. 346-8735. 25-2-G

**G AVIS**

**G-1 avis publics**

**APPRENEZ** comment Eckankar peut vous fournir les outils spirituels permettant de comprendre et d'expérimenter votre vrai moi, l'univers dans lequel vous vivez, et les mondes célestes durant cette vie. Pour obtenir gratuitement et sans obligation un volume, écrivez à Eckankar, C.P. 213, Iberville J2X 4L1. 17-10-C

**PERDU** porte-clefs avec étui, comprenant 4 clefs, si trouvé, appeler 348-5019 Récompense. C

**G-2 divers**

**REMERCIEMENTS** au Saint-Esprit pour faveur obtenue. M.R. C

**"FEU VERT CHARLIE"** comédie en deux actes présentée par l'AFEAS de Saint-Sébastien à la salle de l'école, vendredi le 30 novembre, samedi, le 1er décembre, à 8 heures. BILLETS limités \$4.00. Léger goûter. Réservations Réjane Payeur au 346-0892. 25-2-C

**Avis à la population**

En conformité avec l'article 126 du chapitre S-5 de la Loi sur les Services de Santé et les Services Sociaux, les membres du Conseil d'Administration de l'HÔPITAL DU HAUT-RICHELIEU invitent la population, les mouvements socio-économiques de la région, le personnel et les bénéficiaires à leur

**Assemblée publique d'information** qui se tiendra à l'Amphithéâtre de l'hôpital, 920 boulevard du Séminaire, Saint-Jean-sur-Richelieu le **lundi 26 novembre 1984** à 19 heures (7 heures p.m.)

Toute la population est invitée à se prévaloir de ce droit que lui donne la Loi de connaître et questionner le Conseil d'Administration et le Directeur général relativement aux états financiers de l'établissement, aux services qu'il fournit, aux relations qu'il entretient avec les autres établissements et avec le Conseil Régional de la région.

Tout autre renseignement peut être obtenu en communiquant au bureau de Directeur général de l'hôpital du Haut-Richelieu, 348-6101, local 306.

Saint-Jean-sur-Richelieu, Qc

**Avis public**

Province de Québec, Municipalité de St-Alexandre village, Comté Iberville.

Avis public est, par le présent donné par le soussigné secrétaire-trésorier de la saidite municipalité, qu'une assemblée de consultation publique sera tenue à la salle du poste des pompiers, rue St-Denis, village de St-Alexandre:

**Vendredi le 7 décembre 1984 à 19:30 heures**

Au cours de cette assemblée, seront expliqués le projet de plan d'urbanisme et les projets de règlement de zonage, de règlement de construction et de règlement de lotissement préparés par l'Agence d'Urbanisme Lavoie et Associés. Ces projets seront appliqués sur l'ensemble du territoire de la municipalité après leur adoption.

Toute personne intéressée peut prendre connaissance des projets de ces plans et règlements au bureau du secrétaire-trésorier aux heures normales de bureau, à compter du 22 novembre 1984.

Donné à St-Alexandre, ce quinzième jour de novembre mil neuf cent quatre vingt-quatre.

Jeannine Brault, sec.-trés.

**Le résumé du plan d'urbanisme du village de St-Alexandre**

Le projet de plan d'urbanisme de la paroisse de St-Alexandre indique les grandes orientations d'aménagement du territoire municipal ainsi que les grandes affectations du sol et les caractéristiques de son occupation. Le plan d'urbanisme vise les buts suivants:

- consacrer le caractère multifonctionnel du centre du village et particulièrement de la rue Principale, où sont regroupés des commerces, des résidences, des services communautaires et des institutions;
- protéger et mettre en valeur le caractère agricole d'une portion du territoire utilisé à des fins de cultures diverses;
- prévoir l'intégration et la consolidation des parcs et espaces verts pour desservir les futurs quartiers résidentiels;
- prévoir le raccordement des rues existantes avec les rues futures afin de desservir adéquatement les secteurs de développement résidentiel sur le territoire de la paroisse.

Le plan d'urbanisme aura donc pour effet d'orienter le développement résidentiel, commercial et industriel afin d'éviter un étalement anarchique et un gaspillage du territoire. Il aura également comme résultat d'imposer un développement par phases successives, permettant ainsi à la municipalité de rationaliser et de rentabiliser ses dépenses d'investissement en infrastructures et en équipements communautaires.

Le plan d'urbanisme est accompagné par un plan et un règlement de zonage ainsi que par des règlements de lotissement et de construction. Le plan de zonage indique les différentes zones à l'intérieur desquelles certaines fonctions et utilisations sont permises; ce plan fait partie intégrante du règlement de zonage, lequel regroupe toutes les caractéristiques et dispositions relatives à l'occupation des terrains. Le règlement de lotissement détermine les procédures à suivre pour l'approbation des subdivisions du territoire en lots, tandis que le règlement de construction permet à la municipalité de contrôler l'érection, la modification, la démolition et le déplacement des bâtiments.

**IMPRIMERIE**  
**NOIR OU EN COULEUR**

- En-Tête de lettre
- Enveloppe
- Facture
- Etat de Compte
- Professionnel
- Carte d'affaire
- Général
- Social
- Circulaire
- Dépliant
- Faire-Part
- Carte Mortuaire

• PHOTOCOPIE •  
**Le COIN DE L'IMPRIMEUR inc**  
902 rue Champlain St-Jean sur Richelieu **348-5158**  
**COPIE**

**JACQUES N. JENNEAU INC.**  
ASSURANCES COMMERCIALES - RÉSIDENIELLES AUTOMOBILES  
**192, Richelieu, (Édifice Woolworth) Saint-Jean, Qué.**  
**347-7353**  
Assurance-vie jusqu'à \$200,000 le même jour

**Service de photocopies**

8 1/2" x 11"	8 1/2" x 14"	11" x 17"
<b>20¢</b> CH.	<b>25¢</b> CH.	<b>30¢</b> CH.

**d'une qualité surprenante!**  
S'ADRESSER AU JOURNAL  
**LE CANADA FRANÇAIS** **84, Richelieu, Saint-Jean**

**Émondage Québec inc.**  
service de nacelle 50' de hauteur et déchiqueteuse de branches  
**SPÉCIALITÉ: SERVICE COMPLET DE COUPE D'ARBRES**  
émondage - taille - abattage  
estimation - assurance responsabilité  
**54 avenue de la Pépinière, Iberville 347-1730**

**VENTE DE SURPLUS D'INVENTAIRE & D'ENTREPÔT**  
chêne, érable, merisier, acajou, noyer, etc. - séchés au four  
**Ouvert de 8h à 17h Samedi de 9h à 16h**  
**Mouleurs Fortin & Frères Ltée**  
**365, Grand Bernier nord, Saint-Jean-sur-Richelieu 347-1201**

- meubles intégrés
- tous genres de mouleurs
- armoires de cuisine sur spécifications personnelles

**MARCHÉ AUX PUCES**  
**ATTENTION - ATTENTION MARCHÉ AUX PUCES**  
Nous serons ouverts les samedis et dimanches jusqu'aux fêtes à partir du 18 novembre 1984.  
**VENEZ VOIR NOS GRANDS SPÉCIAUX \* ARTICLES NEUFS ET USAGÉS**  
**427, rue Saint-Jacques Saint-Jean-sur-Richelieu**  
**GILLES DUMOUCHEL, encanteur agréé 347-2810**  
**UN ENCAN D'ANTIQUITÉS EST EN PRÉPARATION**  
Si vous avez des antiquités à vendre, appeler au **347-2810**  
**MARCHÉ AUX PUCES**



**MUNICIPALITE DE L'ACADIE**  
246 Chemin du Clocher  
L'Acadie, Québec J0J 1H0  
Tél.: 347-8221

**Demande de soumissions**

La Municipalité de L'Acadie demande des soumissions pour l'enlèvement, le transport et l'élimination des ordures ménagères durant l'année 1985 incluant la cueillette des gros objets vers le 15 mai 1984.

Les intéressés pourront se procurer les devis et documents relatifs à cette demande de soumissions en s'adressant au bureau du secrétaire-trésorier, 181 Chemin du Clocher, L'Acadie.

Quel que soit le mode d'envoi que le soumissionnaire choisit d'adopter, toute soumission doit être validement reçue, être sous pli cacheté dans les enveloppes fournies à cet effet.

Les soumissions seront reçues au bureau du secrétaire-trésorier jusqu'à 16:00 heures, le lundi 3 décembre 1984.

**Ouverture des soumissions reçues**

Lieu: **Salle de l'Hôtel de ville**  
181 Chemin du Clocher  
L'Acadie, Québec.

Date: **3 décembre 1984.**

Heure: **21:00 heures ou immédiatement après.**

Les soumissionnaires sont invités à y assister.

La Municipalité de L'Acadie ne s'engage à accepter ni la plus basse, ni aucune des offres reçues et ouvertes.

**Denis L'HEUREUX,**  
sec.-trésorier

PROVINCE DE QUÉBEC,  
CORPORATION MUNICIPALE DE  
NOTRE-DAME DU MONT-CARMEL,  
COMTÉ DE SAINT-JEAN

**Demande de soumissions pour l'enlèvement des déchets solides (Ordures ménagères et autres)**

Des soumissions cachetées et identifiées seront reçues au bureau de la corporation municipale, no 82 Route 202, Notre-Dame du Mont-Carmel, pour l'enlèvement des déchets solides dans les limites de cette municipalité, pour 16:00 heures, vendredi, le 14 décembre 1984.

Ces soumissions seront pour la période du 1er janvier au 31 décembre 1985. Les soumissions comprendront l'enlèvement, le transport et le dépôt des déchets à un endroit approuvé par la Direction des Services de Protection de l'Environnement du Québec. Les détails de ce contrat sont disponibles au bureau ci-haut mentionné.

Ces soumissions devront comporter les clauses suivantes:

1. Identifier le lieu d'élimination où les déchets seront déposés.
2. Identifier séparément les coûts d'élimination des déchets et les coûts d'enlèvement et de transport.
3. Être accompagnée d'une copie du permis ou certificat valide délivré par le Directeur des Services de Protection de l'Environnement du Québec, pour le lieu d'élimination où les déchets seront déposés.

Le contracteur choisi devra fournir une preuve d'assurance responsabilité avant le début du contrat. Les soumissions seront ouvertes au numéro civique 82, Route 202 en cette municipalité, vendredi, 20:30 heures, le 14 décembre 1984.

La municipalité ne s'engage à accepter ni la plus basse ni aucune des soumissions reçues.

**J.G. BOUDREAU,**  
Sec.-Trés.

**Corrections Bonimart**

Veillez vous reporter à notre cahier publicitaire **Solde souhaits** distribué vers le samedi 10 novembre et prendre note des corrections suivantes:

- 1) En page 6, il faut inverser l'illustration des pantalons de velours et habillés pour fillettes - prix 15\$ avec les pantalons et jeans en page 7 - prix 8\$.
- 2) En page 12, le prix de l'ordinateur Adam a été réduit de 977,77\$ à 499,95\$; le système de jeu vidéo Colécovision a été réduit de 169,99\$ à 127,77\$. De plus, la cartouche de jeu Boulder Dash de Colecovision ne sera pas disponible pour cette vente.
- 3) En page 13, le casque de hockey Cooper XL et le masque ne seront pas disponibles avec le 1er décembre 1984.
- 4) En page 16, la couverture électrique Capri de Sunbeam est disponible en bleu ou champagne mais non en chocolat tel qu'indiqué.

Nous regrettons tous les inconvénients que ces erreurs pourraient causer à notre clientèle.



**RENCONTRE-AMITIÉ**

AGENCE de rencontre service pro. 20 à 35 ans Nouvelle Amitié Brossard  
fessionnel personnel diplômé clientèle 656-6622  
sérieuse et distinguée Spécial pour fille 23-4 C

**MISE AU POINT**

Dans notre annonce "Prix à tout casser" parue dans LE CANADA FRANÇAIS du 14 novembre aux pages B 32 & 33, veuillez noter que le prix ordinaire du jeu Quelques arpents de pièges n'aurait pas dû apparaître.

Nous nous excusons de ce contretemps.

SEARS CANADA



**Correction**



Dans notre circulaire "On croit encore au Père Noël" inséré dans votre journal du 21 novembre 84 à la page 9 le combiné de cuisine "Oster" a 249.00 dollars aurait dû se lire 239.00 et l'accessoire pour les pâtes ne sera pas disponible.

Toutes nos excuses pour ce contretemps.

**La Commission scolaire Saint-Jean-sur-Richelieu**  
240 rue Frontenac, Saint-Jean-sur-Richelieu, Qc  
**SERVICE DES RESSOURCES MATÉRIELLES**  
**Appel d'offres**

La Commission scolaire Saint-Jean-sur-Richelieu recevra jusqu'à treize heures trente (13h30) heure en vigueur localement, mardi le 11 décembre 1984, au bureau de cette Commission scolaire, 240 rue Frontenac, Saint-Jean-sur-Richelieu, Québec, sous enveloppes scellées, des offres pour:

- |                       |         |
|-----------------------|---------|
| MOBIILIER             | E-45-39 |
| AUDIO-VISUEL          | E-45-40 |
| MATÉRIEL ENTRETIEN    | E-45-41 |
| ÉDUCATION PHYSIQUE    | E-45-42 |
| FOURNITURES DE BUREAU | E-45-43 |
| INSTRUMENTS MUSIQUE   | E-45-44 |
| CAFÉTÉRIA             | E-45-45 |
| VESTIAIRES            | E-45-46 |
| PHOTOCOPIEUR          | E-45-47 |
| MACHINE À ÉCRIRE      | E-45-48 |

Chaque soumissionnaire remettra son offre sur la "Formule de soumission" préparé à cette fin par la Commission scolaire Saint-Jean-sur-Richelieu et y joindra un chèque équivalent à 5% de son offre si celle-ci dépasse 2 000\$. Ce chèque sera fait à l'ordre de la Commission scolaire Saint-Jean-sur-Richelieu. L'offre sera remise dans l'enveloppe fournie à cette fin par la Commission scolaire Saint-Jean-sur-Richelieu.

Les soumissionnaires pourront se procurer lesdits cahiers des charges au bureau de la Commission scolaire Saint-Jean-sur-Richelieu, 240 rue Frontenac, Saint-Jean-sur-Richelieu, mercredi le 21 novembre 1984, à 9h00 a.m.

Les soumissionnaires sont invités à assister à l'ouverture des soumissions qui aura lieu, le mardi 11 décembre 1984, à treize heures trente (13h30) heure en vigueur localement, au siège social de la Commission scolaire Saint-Jean-sur-Richelieu, 240 rue Frontenac, Saint-Jean-sur-Richelieu, Québec.

La Commission scolaire Saint-Jean-sur-Richelieu ne s'engage à accepter ni la plus basse, ni aucune des offres reçues. Elle se réserve le droit d'accepter toute soumission en tout ou en partie.

Pour des renseignements supplémentaires, veuillez communiquer avec Monsieur Jacques Perrier à 346-4425.

Fait à Saint-Jean-sur-Richelieu, ce 15 novembre 1984.

Le directeur général,  
Jacques Bédard

JEUNE homme désire rencontrer jeune fille de 25 à 30 ans but sérieux tél après 5 heures 347 6289

24-2 F

PARTENAIRE féminin demandée tél 348-0144 Georges

25-2 F

**Courrier des amoureux du sud enr.**

hommes et femmes

agence de rencontres confidentielle, sérieuse, amicale et occasionnelle. Inscription gratuite aux dames; grand special pour vous messieurs pour les 3 prochains mois

**Rencontrez la personne de vos rêves**

Pour plus de rens.:

**347-1383**

du lundi. au vend. entre 10h et 21h

OU ÉCRIRE A: C.P. 146  
Chambly, J3L 4B1

CANADA  
PROVINCE DE QUÉBEC  
DISTRICT DE BEDFORD  
NO: 460 02 742 843

COUR PROVINCIALE

LUCILLE ET LIONEL  
CHAGNON  
demanderesse

VS

LYNE LABERGE  
défenderesse

Le 3ieme jour de décembre 1984 à 13h15, au domicile de la défenderesse, au 671 Dorchester, Saint-Jean, seront vendus en justice, au plus haut et dernier enchérisseur, les biens meubles et effets de la défenderesse, saisis en cette cause, consistant en: 1 auto Renault 5 TL 1979 enregistrement 271 S 570.

Conditions: Argent comptant.

Daté à Saint-Jean-sur-Richelieu, P.Q. ce 19 novembre 1984.

André BERGERON,  
huissier

EN PLEIN AIR... FAITES-LE DONC. POUR VOIR!



**POUR rire**



Regarde, Lucien, v'là un autre mordu du ski!

**Mise au point**

Veillez noter que dans notre cahier publicitaire "Meilleurs vœux, meilleures affaires" en vigueur du 19 au 24 novembre 1984, à la page 17, le prix de vente du cycle-exerciseur aurait dû se lire 129\$ et le prix rég. Sears aurait dû se lire 159\$. A la page 27, pour le four à micro-ondes "Spacemaster", on aurait dû lire "Rabais 300\$" au lieu de 200\$, et le prix de vente aurait dû se lire 899,98\$ au lieu de 999,98\$; notez également que le prix de vente est en vigueur jusqu'au 12 janvier 1985.

Nous nous excusons de ce contretemps.

**SEARS CANADA INC.**

VILLE D'IBERVILLE  
855, 1re Rue  
Iberville  
J2X 3C7



**AVIS PUBLIC**

Soyez avisé que les Membres du Conseil municipal ont adopté, à la séance régulière du lundi, 19 novembre 1984, le règlement numéro 348-002: "Règlement amendant le règlement no 348-001 et fixant les dates pour le fauchage de terrains vacants".

Toute personne intéressée, à prendre connaissance dudit règlement, peut le consulter au bureau du Greffier, à l'Hôtel de Ville, durant les heures régulières de bureau.

Donné à Iberville, **André L. FRÉCHETTE**  
ce 20e jour de novembre 1984 Directeur général & greffier

**Corrections Bonimart**

Veillez vous reporter à notre cahier publicitaire **Un Noël enchanté** distribué vers le samedi 10 novembre 1984 et prendre note des corrections suivantes:

- 1) En page 2, les poupées à la crème glacée et l'ensemble cadeau de bébé ne seront pas disponibles immédiatement.
- 2) En page 3, le sac de voyage "Petit bout de chou" ne sera pas disponible immédiatement.
- 3) En page 14, l'article décrit comme l'Alpha Recon est en réalité l'avion X-Wing de Kenner et se vend 22,88\$ et non 7,77\$.
- 4) En page 15, l'article décrit comme le véhicule moto-aérienne de Kenner est en réalité l'Alpha Recon de Fisher Price et son prix est de 7,77\$ et non 9,88\$. De plus, l'article décrit comme le chasseur de combat de Kenner est en réalité le motocycliste de course, son prix est de 9,88\$ et non 22,88\$.
- 5) En page 17, la bicyclette Orbit pour fillettes, offerte à 28,88\$, n'est pas identique à l'article de la photo.
- 6) En page 23, la cartouche de jeu Defender d'Atari n'est pas disponible pour cette promotion; en remplacement, nous offrons la cartouche Atari Tank Robotisé au prix de 9,99\$.

Nous regrettons tous les inconvénients que ces erreurs pourraient causer à notre clientèle.





## le johannais philatélique

PAR ROBERT MARTINEAU

# Une deuxième chance de gagner à notre concours

### ENCAN DE SUCCESSION

Le dimanche 25 novembre 1984 à 13 heures  
au 427 rue Saint-Jacques,  
Saint-Jean-sur-Richelieu

(lieu de nos encans réguliers)

**SERONT VENDUS:** mobilier de cuisine, vaisselier, cuisinière, réfrigérateur, laveuse, sècheuse, mobilier de salon, mobilier de chambre, etc.  
**ANTIQUITES:** cabinet, vaisselier, table, lampe, armoire, moulin à coudre, fauteuil Saint-Maurice, pièces de vaisselle, etc.  
Chaudières, bouilloires, ménagères, pièces de vaisselle, bibelots, etc.  
Outils, néons, cannes à pêche, skis, etc.  
Pour de plus amples renseignements, adressez-vous à

**GILLES DUMOUCHEL**

encanteur agréé

427, rue Saint-Jacques, Saint-Jean-sur-Richelieu

Tél.: 347-2810

### ENCAN

pour

**Omer et Gilles Paquette**

Ferme OMGI & Assoc.

628 Rang Casimir

L'Ange-Gardien (cté Rouville)

Le vendredi, 30 novembre 1984 à 13 heures

**SERA VENDU:** un bon jeune troupeau de 74 têtes d'animaux Holstein, incluant 5 pur sang enregistrées avec papiers et 66 NIP, toutes récemment testées et qualifiées pour l'Exportation (USA).

Ce troupeau comprend 29 bonnes taures et vaches dont 15 fraîches vélées et d'autres dues sous peu; 15 belles taures dont 6 devant mettre bas sous peu et 9 ouvertes mais prêtes à être saillies; 27 taures âgées de 1 à 14 mois; et 3 génisses d'élevage.

Ce troupeau est sous le contrôle laitier PATLQ Officiel avec un BCA de 151-137 (6583 kg = 14.483 lb). Ces animaux proviennent d'insémination et les femelles en gestation ont aussi été inséminées.

**MACHINERIE:** une remorque à 2 roues avec boîte de 32 pi pour l'ensilage. Remorque à 2 roues avec trémie à foin pour soigner les animaux sur le champ; 200 piquets et broche à clôture; Nettoyeur d'étable Iberville avec 240 pi de chaîne et montée extérieure pivotante de 50 pi; Silo à moulée Victoria d'une capacité de 5 tonnes avec vis et moteur; 39 bols à eau; 68 chaînes à vaches idéal; 60 chaînes avec snap; et un tableau de régie.

**AUSSI:** un pipeline Surge 75 + avec installation pour 30 vaches, tuyauterie de 2 po, 3 unités de traite et lavage automatique; un bulk tank Zéro d'une capacité de 600 gal. avec lavage automatique; 3 balances True Test; 3.500 balles de foin de 1re Coupe; 1.500 balles de 2e Coupe; 800 balles de paille; 80 tonnes d'ensilage de Fourrage Vert; et 150 tonnes d'ensilage de maïs.

Cause de l'encan: Transfert de Culture  
Conditions: Comptant ou Prêt de Banque  
Pour renseignements ou demande de crédit s'adresser à l'encanteur.

**Encans Jules Côté Inc.**

encanteur bilingue

1274, rue Sud, Cowansville (Qué.)

Tél.: 514 / 263-0670 ou 263-1434



### Correction - Woolco

Dans notre cirulaire "On croit encore au Père Noël", insérée dans l'édition du 21 novembre 1984. À la page 16: la lettre (a) -téléphone pour parler aux amis, ne sera pas disponible dans notre succursale.

Toutes nos excuses.

LES GRANDS MAGASINS

Le concours d'identification de provinces et territoires canadiens se poursuit.

#### ■ Comment participer

Il s'agit d'identifier la province ou le territoire canadien apparaissant sur les timbres que vous voyez sur le coupon-réponse.

#### ■ Marche à suivre

Chaque timbre est numéroté sur le coupon-réponse, afin de vous aider à identifier chaque province ou territoire. L'indice suivant vous est donné: À l'aide des 4 villes suivantes, identifier les 3 provinces ou territoires représentés par chacun de ces timbres. Les réponses trouvées doivent être inscrites sous chaque timbre. Puis vous nous faites parvenir votre ou vos coupon(s)-réponse.

#### ■ Prix à gagner

En participant vous aurez la chance de vous mériter une des 5 pochettes, d'un vert attrayant, contenant les 8 timbres des fleurs sauvages ainsi que les 5 timbres représentant les feuilles de nos beaux arbres canadiens. Cette série de 13 timbres est considérée

comme étant la plus belle série de timbres courants émise par les postes du Canada. Notez bien que ces timbres ne sont plus en circulation, donc plus disponibles dans les bureaux de poste, cette émission s'est éteinte de 1977 à 1981.

#### ■ Modalités du concours

Le concours durera 4 semaines où vous aurez à identifier 3 provinces ou territoires différents à chaque semaine. Le tirage des 5 pochettes se fera à la fin du concours parmi ceux qui auront trouvé toutes les bonnes réponses au moins 1 semaine sur une possibilité de 4. Donc un seul coupon-réponse bien identifié peut vous permettre de gagner.

#### ■ Grand Prix

Par contre, ceux qui auront identifié correctement le plus de provinces ou territoires durant 4 semaines, sans avoir nécessairement eu un coupon avec toutes les bonnes réponses auront la chance de se mériter l'album-souvenir des timbres du Canada émis en 1983. Dans cet album on y décrit chacun des timbres. De plus, il y a une place réservée pour chacun d'eux. A noter

qu'on a le plaisir de les insérer nous-mêmes au bon endroit, puisque ces timbres nous sont offerts ensemble dans une petite enveloppe transparente. Pour vous mettre l'eau à la bouche, je vous souligne que parmi ces timbres on trouve un timbre de \$5.00, un autre de \$2.00 commémorant le Jour du Commonwealth et un carnet contenant 12 timbres se tenant, représentant 12 forts différents, dont celui de Chambly. Je vous souhaite une

philatélique de bonne chance.

#### ■ Les indices de cette semaine

Les villes de Toronto, Juneau, Charlottetown et Dawson vont vous guider afin de trouver les 3 provinces ou territoires dont voici les timbres, où l'on peut voir à gauche les armoiries et à droite l'emblème floral.

#### ■ Nota Bene

Les membres de l'Union Philatélique de Saint-Jean-sur-Richelieu Inc. ainsi que les employés du Canada Français sont exclus de ce concours.

#### ■ Prochaine Assemblée

Elle se tiendra lundi le 3 décembre à 19 heures au Centre Culturel Fernand Charest, 190 rue Laurier à Saint-Jean (Local 5-6). Bienvenue à tous.

## 2ième SEMAINE COUPON-RÉPONSE

NOM: \_\_\_\_\_

TÉLÉPHONE: \_\_\_\_\_

Poster: Robert Martineau  
A/S LE CANADA FRANÇAIS  
84, rue Richelieu  
Saint-Jean, Qc, J3B 6X3

TIMBRE N° 4



TIMBRE N° 5



TIMBRE N° 6



Réponse

National Défense  
Defence nationale

### AVIS AU PUBLIC

Champ de tir de Farnham (Québec)

Des exercices de tir aux armes portatives se poursuivront de jour et de nuit au Champ de tir de Farnham (Québec), jusqu'à nouvel ordre.

Ce champ de tir se trouve sur une propriété du MDN, située à l'intérieur du Camp militaire de Farnham, sur la rive gauche de la rivière Yamaska, à environ 2,8 km au nord-ouest de Farnham. Il est possible d'obtenir un plan détaillé du champ de tir en s'adressant au chef du Génie construction de la BFC Montréal.

Tous les chemins, routes et voies d'accès à la zone du camp sont indiqués par des affiches libellées en français et en anglais, interdisant l'entrée dans la zone.

#### MUNITIONS ET EXPLOSIFS ÉGARÉS

Les bombes, grenades, obus et autres engins explosifs analogues constituent un danger. Ne ramassez pas ces objets et ne les gardez pas comme souvenirs. Si vous avez trouvé ou si vous avez en votre possession un objet que vous croyez explosif, prévenez la police de votre localité, qui prendra les mesures nécessaires.

Il est interdit à toute personne non autorisée de pénétrer dans la zone ci-dessus.

#### PAR ORDRE

Sous-ministre  
Ministère de la Défense Nationale

OTTAWA, CANADA  
17630-77



L'homme naît en forme.  
C'est l'inactivité qui le dégrade.



VILLE D'IBERVILLE  
855, 1re Rue  
Iberville  
J2X 3C7



### AVIS PUBLIC

Soyez avisé que les Membres du Conseil municipal ont adopté les règlements suivants:

Régl. no	Adoption	Titre
345-001	Séance régulière 5 novembre 1984	Règlement soumettant le territoire de la corporation municipale de la Paroisse St-Athanase d'Iberville à la juridiction de la Cour Municipale de la Ville d'Iberville.
090808	Séance régulière 5 novembre 1984	Règlement décrétant l'annexion d'une partie de territoire de la Corporation municipale de la Paroisse de St-Athanase d'Iberville à la Ville d'Iberville.
809	Séance spéciale 12 novembre 1984	Règlement concernant le transport adapté aux personnes handicapées.

Toute personne intéressée, à prendre connaissance desdits règlements, peut les consulter au bureau du Greffier, à l'Hôtel de Ville, durant les heures régulières de bureau.

Donné à Iberville,  
le 16e jour de novembre 1984

**André L. FRÉCHETTE**  
Directeur général & greffier

# LE RÉPERTOIRE

COMMERCIAL - SOCIO-CULTUREL - SPORTIF - MUNICIPAL

**RÉPERTOIRE**  
104\$ la ligne agate, 52 semaines dans  
LE RICHELIEU AGRICOLE et LE CANADA FRANÇAIS.

**CARTE PROFESSIONNELLE**

	Richelieu Agricole OU Canada Français	Richelieu Agricole ET Canada Français
13 semaines	156\$	286\$
26 semaines	286\$	520\$
52 semaines	468\$	832\$

**Agence de publicité**  
PROMOTION G. & P. 84, Richelieu 347-0323

**ALUMINIUM**  
ST. JEAN INC.

JACQUES TREMBLAY, pres.  
INSTALLATION DE MATÉRIEAUX D'ALUMINIUM  
PORTES, FENÊTRES, GOÛTTIÈRES, CORNICHE,  
ACIER COMMERCIAL

851 Ch. des Ormes Sud  
L'Acadie, P.Q. J0J 1H0  
Tél.: 347-3613

DETAILLANT AUTORISÉ  
Revêtement Alu. an.

**Arpenteur**

**FRANÇOIS TREMBLAY**  
arpenteur-géomètre

523 du Séminaire Nord, suite 101,  
Saint-Jean-sur-Richelieu,  
Qc. J3B 5L8

Bur.: 348-7987  
Rés.: 348-9632

**Arts graphiques**  
LES ATELIERS GRAPHIQUES DU HAUT-RICHELIEU 84 Richelieu 347-0323

**Lefebvre, Payette**  
Associés inc.  
COURTIERS  
D'ASSURANCES

170, rue Saint-Jacques, Saint-Jean  
Tél.: 347-7585 - 658-8751 (Montréal)

**Grégoire & Lanthier**  
Gilles Grégoire  
Gilbert Lanthier  
Avocats.

Tel. 347-8335 301, rue Richelieu  
Saint-Jean-sur-Richelieu, Que. J3B 6Y3

**Lachance & Scott**  
AVOCATS  
Participants à l'aide juridique

**Gilson Lachance**  
**Jean-Pierre Scott**  
**Chantal Hurtubise**

108, Saint-Charles Saint-Jean-sur-Richelieu 346-4464

**JACQUES RANCOURT**  
Avocat

Participant à l'aide juridique

**RANCOURT & DANEAU**  
Avocats

123, rue Saint-Jacques  
Saint-Jean-sur-Richelieu 347-5511

**Béton préparé & pierre concassée**  
P. BAILLARGEON LTÉE 346-4441

**BOIS**

**PIQUET DE CÈDRE** Tél.: 298-4504

**NORMAND Labrecque**

BOIS DE FOYER SEC

812 - 4e Rang Nord  
St-Ignace de Stanbridge

**Buffets**

**LA MAISON DU BUFFET ENR**

"FROID ET CHAUD" Propr.: DANIEL GUILLET

Pièce montée Service à domicile  
ou à la  
salle de réceptions

Spécialités:  
• mariage  
• naissance  
• anniversaire  
• funéraires  
• et autres occasions.

Tél.: 349-2184

**Chauffage**

Chauffage  
Climatiseur  
Commercial

Ventilation  
Industriel  
Résidentiel

**Climatisation sûr-air**

452-A, rue Laurier, Saint-Jean-sur-Richelieu  
Tél.: 348-4738

**Clubs de service**

Chambre de Commerce du Haut-Richelieu	Célyne Rondeau	346-2544
Chevaliers de Colomb conseil 1145	Fernand Masse	349-1124
Chevaliers de Colomb conseil 3206	Jean-Paul Guillet	346-5888
Club Aramis	Paul Lefort	347-5921
Club Lions	Yvan Lebeau	346-6030
Club Optimiste	Serge Desrochers	349-1121
Club Petitbonum	Leo Parent	346-5444
Club Richelieu	Roger Galipeau	347-4757
Club Rotary	André Thibodeau	346-5036
Société Canadienne du Cancer	Jeanne Laberge	348-5749

**Comptabilité**

**BELLEFEUR, CHARTRAND, TÉTRAULT.**  
Comptables Agréés  
Louis Bellefleur, C.A.  
Denis Tétrault, C.A.  
Georges Hamel, C.A.  
Gilles Frappier, C.A.

929 boul. du Séminaire  
Saint-Jean-sur-Richelieu Tél.: (514) 348-6128  
P. Qué., J3A 1B6 (514) 658-1951

**Charbonneau Larocque**  
COMPTABLES GÉNÉRAUX LICENCIÉS

529 RUE PRINCIPALE, ST-BRIGIDE QC J0J 1X0 TEL (514) 253 3601  
301 RUE RICHELIEU, ST JEAN SUR RICHELIEU QC J3B 6Y3 (514) 347 3685

**Décoration**

Spécialistes en planification  
de salle de bain  
**ESTIMATION GRATUITE**  
Claude & André Ouellette, prop.

418 Boul. du Séminaire Nord  
Saint-Jean-sur-Richelieu, Que J3B 5L3 Tel. 348-6151

**Hôpital**  
HÔPITAL DU HAUT-RICHELIEU, 920 du Séminaire N 348-6101

**Immobilier**

**notaire**  
Union des Notaires en Immobilier

Me SERGE RAYMOND  
Service immobilier

525, boulevard du Séminaire nord  
Saint-Jean-sur-Richelieu,  
Que., J3B 5L8

Bur. (514) 348-6859  
Rés. (514) 346-4872

**Incendies**  
IBERVILLE 700, Balthazard 347-3727  
SAINT-JEAN 525, Saint-Jacques 347-5565

**Jeunesse**

Amazones	Pierre Cadieux	346-2569
Baladins Saint-Luc	Guy Bourgeois	348-9121
Cadets de l'air	Gaston Chenail	346-2131
Cadets de l'armée	M. Maurice	348-5533
Cadets Marine	Bernard Harcourt	348-7670
Camp Saint-Paul	Claude Demers	246-3554
Club les Aventuriers	G. Ouimet	346-6865
Eclaireur, Scout troupe 4e NDA	Gerard Fortin	346-2937
Garderie Chez Fan-Fan	Diane Boulof	346-5312
Guides	Louise Meunier	347-5829
Gymnastique	Micheline Lefebvre	348-3160
Groupe Scout-Guide d'Iberville	Diane Meunier	346-5395
Inter culture Canada	Gisèle Godin	348-2460

**Jardin d'enfants bilingues de St-Jean**  
Jeannette Saint-Jean

13e Ronde 347-7458  
52e ronde 346-7842  
Jeunes Amis 346-7429  
Le Nid des tout-petits 347-3261  
Louveteaux et Scouts, 1ère St-Jean 296-4637  
Meute 62e Saint-Jean 346-1355  
Mouvement Vivaldi 347-8731  
Nage synchronisée 348-5127  
Patineurs artistiques 348-4844  
Pavillon de l'enfance 347-6622  
Scouts 347-6606  
Scouts Canada bilingues 347-7303  
Unité Scouts & Guides 346-8207  
4e N.D.A. Lou Cabana

Isabelle Montpetit 348-8204  
Real Clouâtre 348-4753

**Journaux**  
LE CANADA FRANÇAIS, 84 Richelieu Saint Jean 347-0323  
LE RICHELIEU AGRICOLE, 84 Richelieu Saint Jean 347-5371

**Messageries**  
LES MESSAGERIES SAINT-JEAN, 84 Richelieu 347-0323

**Municipalités**

BEDFORD, Gilles Groulx	248-2746
CLARENCEVILLE PAROISSE, Stanley Maigat	294-2009
CLARENCEVILLE Village Georges Dallaire	294-2164
FARNHAM, Jules Bélisle	293-3631
HENRYVILLE PAROISSE, Bernard Lamoureux	299-2844
HENRYVILLE VILLAGE, René Charbonneau	299-2389
IBERVILLE, Leo Fortin	347-2318
L'ACADIE, Benoit Lussier	346-6785
LACOLLE, Léandre Ryan	246-3234
MUNICIPALITÉ RÉGIONALE DU COMTE DU HAUT-RICHELIEU, Bernard Larocque	346-3636
NAPIERVILLE, Raynald Martineau	245-3326
NOTRE-DAME-DE-STANBRIDGE, Albert Melaven	296-4309
NOTRE-DAME-DE-MONT-CARMEL, Normand Hébert	246-3462
NOYAN, Hector Leduc	294-2059
PIKE RIVER, Bernard Bélisle	248-2708
SABREVOIS, Wilfrid Lefort	346-9259
SAINT-ALEXANDRE, Gilles Bonneau	347-6128
SAINT-ATHANASE, Martial Bessette	347-6461
SAINT-BERNARD, René Dupuis	246-3098
SAINT-BLAISE, Urbain Grégoire	291-5530
SAINT-BRIGIDE, Jean Paul Lasnier	293-5283
SAINT-CYPRIEN, Rogel Lamoureux	245-3435
SAINT-GÉROISE PAROISSE, Gérard Tétrault	346-7207
SAINT-GÉROISE VILLAGE, Bruno Laplante	346-9617
SAINT-JACQUES-LE-MINEUR, Ronald Potvin	347-2836
SAINT-JEAN, Ronald Beaugrand	347-5351
SAINT-LUC, Gilles Dolbec	348-7348
SAINT-PAUL ÎLE-AUX-NOIX, André Bisailon	291-3043
SAINT-SEBASTIEN, Gérard Fournier	244-8891
SAINT-VALENTIN, Germain Adam	291-3307

**Planchers**  
YVON BERGER, fourniture, pose, sablage et vernissage 348-1065

**Police**

IBERVILLE, 880, Saint-Georges	347-3727
SAINT-JEAN, 525, Saint-Jacques	347-5565
SAINT-LUC, (appels d'urgence)	348-8222
SÛRETÉ DU QUÉBEC, Saint-Jean	348-6161
Lacolle	246-3856
GENDARMERIE ROYALE, 550, Dorchester	348-1138
PROTECTION CIVILE DU QUÉBEC	747-7581

**Publicité**  
LE CANADA FRANÇAIS, 84 Richelieu 347-0323  
LE RICHELIEU AGRICOLE, 84 Richelieu 347-5371

**Puisatier**

**FORAGE**  
de puits  
RICHELIEU inc.  
4 à 8 pouces  
ESTIMATION GRATUITE

**347-1533**  
FORAGE DE PUITS  
800, Saint-Gabriel Iberville

**Réfrigération**  
DUGRÉ ET BONNEAU, 930, Aubry, Saint-Jean 346-5526

**Services sanitaires**  
Y.R. & R. LEFORT Inc., 849, Des Carrieres, Saint-Jean 347-2178 346-6417

**Social**

Ambulance Saint-Jean	Guy Duval	347-4906
AFEAS Cathédrale	Anita Marcoux	347-3244
AFEAS Ile Sainte-Thérèse	Gisèle Bérubé	348-8369
AFEAS N.D.A.	Denise Roch	348-5225
AFEAS Saint-Athanase	Nicole Côté	346-3087
AFEAS Saint-Edmond	Lise Marcl	346-6076
AFEAS Saint-Gérard	Angela Fortin	348-8005
AFEAS St-Noël Chabanel	Gabrielle Berger	347-7160
Âge d'Or Iberville	Cécile Fontaine	346-5928
Âge d'Or de Sabrevois	J.A. Bessette	346-2983
Âge d'Or Saint-Eugène	L.P. Hébert	346-6465
Âge d'Or Saint-Jean	Beatrice Gagnon	347-5689
Âge d'Or Saint-Luc	Maurice Moreau	348-8011
Aide Toxicomanie (La Bouée)		346-2147
Association des Dames Seules	Juliette Quintin	347-4219
Association des familles uniparentales	Bernadette Pommerleau	349-1240
Association des familles d'accueil	Diane Bérubé	346-8895
Association des handicapés de St-Luc	Cécile Tremblay	348-8174
Association des Handicapés Mentaux	Lise Dugas	346-7429
Association de paralysie cérébrale	Micheline Guertin	346-1796
Association pulmonaire du Québec	Jacques McNulty	347-1514
Bien-Naitre	Lucre de Bellefeuille	348-1336
Centre d'Accueil	230 Jacques Cartier	348-6101
Centre d'aide aux adolescents Le Pont		346-1218
Centre de bénévolat, Saint-Jean	75, Place du Marché	347-7527
Iberville	510 1re Rue	347-1172
Centre d'Éducation Populaire	P. et J. Chénier	347-9192
Centre de formation Autogestion		349-1366
Cercle d'Accueil	Athanase Quintin	346-4597
Cercle de l'Harmonie Enr.	Rose Benoit	348-0866
Club des 3 fois 20	Lorenzo Proulx	347-4516
Club Villa Saint-Jean	Marcelle Simard	348-4760
Club les Jeunes Amis de St-Jean	Eva Remillard	347-4106
Club Cendrillon	Guy Legault	347-3643
Club Commodore	Robert Barbeau	348-4105

**COFFRE**  
Comité d'accueil 348-9254  
Comité d'entraide 346-8744  
Comité La Casa 347-4832  
Consommateurs 347-5019  
Coopérative alimentaire 347-3468  
Coup d'Elle 348-7495  
Croix Rouge 346-1645  
Développement et Paix 348-1435  
Ecologie 346-3317  
Épileptiques (St-Jean) 346-5915  
Fermières Saint-Jean 348-5056  
Filles d'Isabelle de St-Jean 348-9462  
Learning Exchange 348-3592  
Les Étoiles d'Or NDL 347-3189  
Mouvement Retrouvailles 347-2254  
Parents efficaces 347-1802  
Parents Secours 348-7574  
Regroupement pour la Paix 844-3642  
Regroupement personnes handicapées 348-4372  
Relais Jeunesse 348-2828  
Service d'accueil St-Edmond (Funéraires) 348-9611  
Société du cancer 347-6041  
SSJB Cathédrale 347-8904  
SSJB N.D.A. 348-2573  
Support aux parents 347-5689  
Télévision communautaire 348-8691  
Vie familiale 346-9558

**Socio-Culturel**

Association paroissiale N.D.A.	Jacques McNulty	347-1514
Artistes et Artisans	Monique Lapointe	347-8403
Ballet classique	Cécile Tremblay	348-3945
Bridge	Mme Marie Basque	346-2720
Centre N.D.A.	Jacques McNulty	347-1514
Centre des Oeuvres	Marcel Chalouff	348-4001
Cercle philharmonique	Guy Sasseville	346-6385
Choeur du Richelieu	Gilles Roy	347-4788
Choeur de la relève	Yolande Langlois	347-3170
Club d'Échecs	Bernard Roullier	346-6377
Club de photo C.P.S.	Suzette Vincent	347-6672
Club de scrabble	Claude Fortin	347-6960
Damistes	J. Philippe Fortin	347-5730
Folkloristes de Saint-Jean	Nicole Phaneuf	348-6479
Musée	Real Fortin	348-1332
Philatélie	Claude Dubois	347-4265
Société d'histoire	J.R. Robert	348-5198
Théâtre de Grand-Pre	S. DeLaurantaye	346-7148

**Sports**

Association sportive St-Luc	Louis Bernier	348-3972
Association Loisirs St-Gérard	Pierrette Demers	348-4372
Athlétisme	Helène Larose	348-1211
Auto sport	Armand Boudreau	347-6622
Ballon sur glace	Denis Rondeau	346-3102
Chasse et pêche	Local	346-3727
Club de badminton	Richard Martin	347-1085
Club de loisir et camping	Huguette Sylvain	348-0857
Club des Couraillers	Yves Deroches	347-6611
Club sportif Petitbonum	Yves Benoit	348-1672
Club Ski Suisse	Leo Parent	346-5444
Loisirs N.D.L.	Yves Benoit	346-3928
Loisirs Saint-Eugène	Mme G. Poissant	347-8703
Motoneige	Rosaire Brunet	347-8005
Natation	André Mongeau	346-9523
Raquetteurs	Bernard Lanthier	347-5343
Raquetteurs	Arthur Thérien	347-5091
Saint-Jean Olympique	Gaston Laberge	348-5455
Saint-Jean des C.P.S.	Helène Larose	347-2565
Ski Okio	G. Page	291-3365
	Stephan Lessard	348-4010

**Syndicat de faillites**

**MAX B. DRUKER, C.A.**  
syndic de faillites  
Druker et associés Inc.  
112 rue Saint-Jacques  
Saint-Jean-sur-Richelieu, J3B 2K1  
(514) 346-4378

**Vitrerie**  
VITRERIE ANDRÉ LEBEAU (1984) LTÉE, 212, St-Jacques, St-Jean 347-2359  
VITRERIE A. SARAN INC., 18 rue Saint-Paul, Saint-Jean 348-0155 348-5756

**JOIGNEZ-VOUS**  
à notre  
liste d'annonceurs:  
2\$/ la ligne dans le  
**CANADA FRANÇAIS**  
Et dans le  
**RICHELIEU AGRICOLE**  
OU  
22\$/la semaine  
(période minimale de 13 semaines)

pour votre carte professionnelle  
dans LE CANADA FRANÇAIS et  
dans LE RICHELIEU agricole

# dates à retenir

## SOCIAL

**21 nov. Saint-Gérard AFEAS**  
Prochaine réunion mensuelle se tiendra au sous-sol de l'église Saint-Gérard. Présentera les priorités d'action sociale. Bienvenue à tous.

**21 nov. Saint-Noël AFEAS**  
La prochaine réunion de l'AFEAS de Saint-Noël Chabanel aura lieu le 21 novembre à 19h30 au sous-sol du presbytère de Saint-Noël. N'oubliez pas le panier de Noël.

**21 nov. Âge d'Or N.D.L.**  
Voyage aux Galeries d'Anjou, le 21 novembre, départ à 9 heures à la salle de l'Âge d'Or. Bienvenue à tous. Pour réservations Thérèse Horrobin 347-3171 ou Claire Moreau 346-9606.

**21 nov. Fermières Iberville**  
Le Cercle des Fermières d'Iberville organise une partie de cartes à 20 heures au sous-sol de l'église Sacré-Coeur d'Iberville. Il y aura souvenirs et goûter. Prix \$3.00 par personne. Pour réservations de billet, contactez Lise Demers à 346-4674.

**21 nov. AFEAS Saint-Athanasie**  
Notre assemblée aura lieu le 21 novembre à 19h30 au sous-sol du presbytère. Bienvenue à tous.

**21 nov. A.M.O.R.C.**  
Les membres réguliers de la Rose-Croix A.M.O.R.C. sont fraternellement invités à assister à une convocation suivie d'une réunion d'affaires, mercredi, le 21 novembre à 20 heures au pronaos Etoile du Matin, 154 rue Montcalm, Saint-Jean, 347-7143, 347-3857.

**21-22 nov. Amnistie internationale**  
Les 21 et 22 novembre il y aura présentation d'un diaporama à 12h30 à la salle "Des Pas Perdus" au Cégep. Pour informations, Philippe Thibodeau 348-6480 et Maryse Deland 348-3256.

**22 nov. Âge d'Or Saint-Blaise**  
Le Club de l'Âge d'Or organise une soirée de danse à 20 heures au Centre Communautaire avec l'orchestre habituel. Un goûter sera servi. Bienvenue à tous.

**23 nov. 3X20**  
Membres des 3X20 ans, nous vous invitons à une dégustation de vins et fromages, suivi d'une danse au "Vin Corelli", le 23 novembre. Départ de la salle du club à 18h45. Bienvenue à tous. Informations 348-5749.

**22 nov. Villa Saint-Jean**  
Partie de cartes à la Villa Saint-Jean, 145 rue Latour à 19h30. Bienvenue à tous.

**24 nov. Âge d'Or Henryville**  
Soirée canadienne organisée par le club de l'Âge d'Or d'Henryville, au Sabot d'Or à 20h30. Orchestre les "Gais Chevaliers". Un goûter sera servi. Bienvenue à tous.

**24 nov. Amitié-Partage**  
Au sous-sol de l'église Sacré-Coeur, Amitié-Partage Inc. reçoit M. Dauphinais qui parlera de "L'Aide à l'Église en détresse et Une réponse aux Détresses dans le Monde" à 20 heures. Venez nombreux. Des diapositives accompagneront la causerie et un goûter suivra. Prix d'entrée \$2.00.

**24 nov. Club Raquetteurs**  
Soirée de danse le 24 novembre à 20 heures au Chalet des Raquetteurs, 60 rue Jacques-Cartier Sud à Saint-Jean. Orchestre Frères Patenaude. Venez vous amuser en grand nombre. Inf.: 348-5455 ou 346-1995.

**24 nov. Dames de l'Église-Union**  
Bazar de Noël à la salle Campbell, 184 Longueuil, le samedi 24 novembre de 13 heures à 16 heures. Tricot, artisanat, nouveautés, tabliers, décorations de Noël. Pâtisseries, bonbons faits à la maison. Rafraichissements. Bienvenue à tous.

**24 nov. Danse**  
Soirée de danse sociale avec Marcel Rainville au Centre Communautaire Saint-Eugène rue Jacques-Cartier Sud. Bienvenue à tous. Coût \$3.50. Prix de présence.

**24 nov. École Notre-Dame-de-Lourdes**  
Samedi, le 24 novembre de 9 heures à 16 heures se tiendra à l'école N.D.L., 800 rue Plaza à Saint-Jean, un bazar afin de ramasser des fonds pour défrayer les sorties éducatives des élèves. Merci de votre encouragement.

**24 nov. Farnham**  
Le Club de l'Âge d'Or annonce la grande danse du 24 novembre au Centre Culturel situé au 135 rue Saint-André à Farnham avec orchestre et goûter. Bienvenue à tous.

**24 nov. Magi Danse**  
Samedi, le 24 novembre, soirée de danse sociale organisée par le groupe Magi Danse au sous-sol de l'église Saint-Fabien, 161 Boul. Normandie à Farnham, avec spectacle et goûter. Bienvenue à tous. Apportez vos consommations. Inf.: 293-4900.

**24 nov. Rougemont**  
Le Club de l'Âge d'Or de Rougemont vous invite à sa prochaine soirée de danse, le 24 novembre 1984 à 20 heures, en la salle de l'école Saint-Michel au son de l'orchestre Colette. Il y aura de nombreux prix de présence et un goûter clôturera la soirée.

**24 nov. Sainte-Brigide**  
Le Club des Loisirs Or et Argent de Sainte-Brigide, vous invite à leur soirée de danse qui aura lieu au centre municipal, samedi, le 24 novembre à 20 heures, orchestre (Les Étoiles), prix de présence et goûter. Bienvenue à tous.

**25 nov. Brunch annuel**  
Les Chevaliers de Colomb de Saint-Jean organise son brunch annuel au local 200 rue Cousins. Billets à la porte.

**25 nov. École Saint-Eugène**  
Il y aura brunch organisé pour les activités étudiantes de l'École Saint-Eugène, le dimanche 25 novembre de 9 heures à 13 heures à l'école Saint-Eugène, 201 rue Turgeon. Prix d'entrée \$4.50 pour 13 ans, \$3.50 pour 5 ans à 12 ans, gratuit pour les moins de 5 ans. Billets à la porte. Bienvenue à tous.

**25 nov. Loisirs Henryville**  
Le comité des Loisirs d'Henryville vous invite à un déjeuner-brunch servi de 10 heures à 14 heures, dimanche, le 25 novembre 1984 au Centre Récréatif d'Henryville. Billet \$4.50 pour les adultes et \$1.50 pour les enfants de 5 à 12 ans. Billets vendus sur place.

**25 nov. Regroupement Personnes Handicapées**  
Brunch organisé conjointement par les Chevaliers de Colomb de Saint-Jean, Conseil 1145, et le Regroupement des Personnes Handicapées de la région de Saint-Jean Inc. Dimanche, le 25 novembre de 8h30 à 13 heures à la salle des Chevaliers de Colomb, 200 rue Cousins. Venez déguster et nous encourager, \$3.00 par personne. Billets disponibles au Regroupement des Personnes Handicapées, 375 Ave Bessette, Iberville, à la salle des Chevaliers de Colomb, aussi billets à la porte. Téléphone 347-6041. Enfants, prix réduit.

**25 nov. Cercle d'Accueil Iberville**  
Un dîner est organisé à midi, le 25 novembre, par le Cercle d'Accueil d'Iberville, à son local, Centre Saint-Georges, au 600, 4e Rue, Iberville (à l'arrière). Orchestre. Membre \$10.00, non-membre \$11.00, au menu: bœuf au jus.

**25 nov. Marieville**  
Déjeuner familial le 25 novembre 1984 de 8 heures à 12 heures à la salle des Chevaliers de Colomb, au profit du Hockey mineur de Marieville. Adulte \$2.75. Enfant: \$1.00 moins de 12 ans.

**25 nov. L'Acadie-Brunch**  
Un brunch canadien aura lieu le 25 novembre de 10 heures à 14 heures à l'école Napoléon-Bourassa. Profits pour les sorties éducatives pour les enfants de L'Acadie. Billet \$4.00/adulte, \$2.50/enfant, 6-12 ans et \$0.50 jusqu'à 5 ans. Renseignements: 346-3472.

**25 nov. Ass. familles uniparentales**  
Il y aura une assemblée générale à la maison blanche rue Towner à Saint-Jean à 20 heures. Informations: Jacques 346-2468.

**25 nov. Brunch**  
Il y aura un brunch organisé pour les activités étudiantes de l'école Hamel, le dimanche 25 novembre de 10 à 14 heures à la salle Saint-Charles, 140, 8ième Avenue à Iberville. Prix d'entrée \$5.50 pour 13-ans et plus, \$3.00 et 5 à 12 ans, gratuit pour les 0 à 4 ans. Bienvenue à tous.

**26 nov. Entraide paroissiale**  
Assemblée annuelle de tous les membres au sous-sol du presbytère de la Cathédrale. Lundi, le 26 novembre à 14 heures. Election et goûter. Information 347-8495.

**27 nov. Dames Seules**  
Une partie de cartes organisée par les Dames Seules à 13h30 le 27 novembre au local, 203 Jacques-Cartier Nord à Saint-Jean, on fétera la Sainte-Catherine.

**27 nov. Âge d'Or Saint-Jean**  
Le club de l'Âge d'Or de Saint-Jean organise une démonstration de plantes "méthode hydroculture", ainsi qu'une démonstration de décorations de Noël, de 12h30 à 16h30, au local situé au 203 rue Jacques-Cartier Nord à Saint-Jean. Informations 348-5984.

**27 nov. Bazar annuel**  
Bazar annuel au profit du comité d'école de Saint-Blaise aura lieu le 27 novembre de 9 heures à 19 heures. Les responsables iront chercher les objets à domicile (vêtements, objets, jouets, plantes, pâtisseries-maison). Pour plus d'informations. Germaine Cossette 291-5431, Huguette Gelineau 291-3410, Marie-Andrée Longpré 291-5384.

**27 nov. Saint-Blaise Âge d'Or**  
Le Club de l'Âge d'Or de Saint-Blaise organise une soirée au Théâtre des Variétés, au programme "Rose Ouellette". Responsable Mme Archambault 291-5274.

**29 nov. Villa Saint-Jean**  
Bingo le 29 novembre à la Villa Saint-Jean, 145 rue Latour à 19h30. Bienvenue à tous.

**1er déc. Cadets Marine**  
Soirée dansante à 20 heures au profit des cadets de la marine à la Base Militaire Hangar D4. Buffet, disco. Informations: 347-5642.

**1er déc. Bazar**  
Paroisse Saint-Thomas More de Saint-Jean tiendra son bazar annuel le 1er décembre de 11 heures à 15h30 à la salle Campbell, 184 rue Longueuil (à l'arrière de l'Hôtel de Ville). Pâtisseries-maison, artisanat, cadeaux, etc. Venez faire vos emplettes de Noël et prendre un thé. Bienvenue à tous.

**1er déc. Danse-Bedford**  
Super soirée de danse sociale, le samedi 1er décembre à 20h30 avec disco-mobile "Le Temps Enrg". Apportez vos consommations et venez au centre communautaire Georges Perron, 14 rue Corriveau à Bedford. Le Club de danse régionale souhaite la bienvenue à tous. Goûter et café servis en soirée. Informations 248-4266 ou 248-2312.

**1er déc. Saint-Blaise Bazar**  
Bazar annuel au profit du comité d'école de Saint-Blaise aura lieu le 1er décembre de 9 heures à 19 heures. Les responsables iront chercher les objets à domicile (vêtements, objets, jouets, plantes, pâtisseries-maison). Pour plus d'informations. Germaine Cossette 291-5431, Huguette Gelineau 291-3410, Marie-Andrée Longpré 291-5384.

**1er-2 déc. Servantes Saint-Sacrement**  
Invitation: 24 heures d'adoration du samedi 1er décembre 20 heures au dimanche 2 décembre 20 heures. Bienvenue à toutes les personnes désireuses de faire une heure d'adoration à la chapelle des Servantes du Saint-Sacrement (coin Boul. Gouin et Lajeunesse) à Saint-Jean. Inf.: 347-5164 ou 347-2555.

**2 déc. Fabrique Sabrevois Centenaire**  
Fête de la clôture du Centenaire de Sabrevois au Club Belgo à 20 heures. Soirée canadienne avec l'orchestre les Gais Chevaliers. Lancement de l'album-souvenir avec la présence de M. Louis Bilodeau, animateur bien connu de Sherbrooke. C'est l'occasion de vous procurer ce magnifique album. Beignes et café seront servis.

**2 déc. École Sacré-Coeur**  
Brunch au profit des activités étudiantes. Dimanche, le 2 décembre de 9 heures à 13 heures à l'école Notre-Dame du Sacré-Coeur, 230 rue Laurier à Saint-Jean. Adultes \$4.00, enfants \$2.00.

**2 déc. Saint-Jean Âge d'Or**  
Brunch au restaurant Le Louvre à 10h30 avec conférence. Invitation aux membres et à leurs ami(e)s. Réservez à l'avance s.v.p. Pour renseignements 349-1162 ou 347-4832.

**2 déc. Saint-Vincent-de-Paul de Saint-Jean**  
Organise un brunch le 2 décembre entre 8h30 et 13 heures à la salle des Chevaliers de Colomb, 200 rue Cousins à Saint-Jean. Prix du billet \$4.00 en vente dans toutes les paroisses. Inf.: 346-3696.

**3 déc. Philatélie**  
La prochaine assemblée aura lieu le 3 décembre au Centre Culturel Fernand-Charest (local 5-6) à 19 heures. (190 rue Laurier à Saint-Jean). Bienvenue à tous.

**4 déc. Théâtre variétés 3 X 20**  
Le Club des 3 X 20 organise une soirée au Théâtre des Variétés pour la comédie avec Rose Ouellette "La Poudre". Départ du 145 Boul. Saint-Joseph à 18h15 et de la salle du club à 18h30. Informations 348-5749.

**4 déc. Casa Saint-Eugène**  
À toutes les sportives: Nous projetons un séjour à la base de plein air "Le P'Tit Bonheur" (Laurentides). Durée 2 jours. Coût: \$40.00 les 11 et 12 février ou en mars selon le cas. Information et réservation avant mardi le 4 décembre. Contacter Marielle Crabbe: 346-0629.

**5 déc. Canards Illimités**  
Souper organisé par Canards Illimités au Club de Golf de Saint-Jean. Prix du billet \$30.00. Tous les chasseurs sont invités.

**5 déc. C de C Iberville**  
Assemblée mensuelle des Frères Chevaliers, mercredi, le 5 décembre à 20 heures, à la salle, 335, 6ième Avenue, Iberville. Soyons présents. Tél.: 346-6575.

**6 déc. Cercle d'Accueil Iberville**  
Soirée de danse sociale du Club Centre d'Accueil d'Iberville, le 6 décembre à l'école Notre-Dame-de-Lourdes, 290, 5ième Avenue, Iberville. Orchestre Gais Chevaliers. Goûter et prix de présence. Bienvenue à tous.

## École Secondaire Marcellin-Champagnat

(dirigée par les Frères Maristes)  
**14, BORD DE L'EAU  
IBERVILLE, QUÉBEC  
J2X 4J3  
TÉL.: 347-5343**

**- Cours secondaire complet  
- Externat pour garçons**

**EXAMENS D'ADMISSION  
LE SAMEDI 8 DÉCEMBRE 1984  
à 9h**

\* Les candidats pour 1re secondaire  
**LE SAMEDI 15 DÉCEMBRE 1984  
à 9h**

\* Les candidats pour 1re, 2e et 3e secondaires  
**LES GARÇONS DE 4e ET 5e  
SECONDAIRES:  
ON S'INSCRIT  
EN TÉLÉPHONANT AU**

**347-5343**

Marcel LEMOYNE, f.m.s.  
Directeur



**Pavillon du Bord de l'Eau**  
hébergement pour personnes âgées

**HOMMES ET FEMMES**

- Nous assurons le confort à toute personne âgée
- service d'un médecin rattaché à la maison
- visite pastorale mensuelle
- situé au bord de l'eau à Noyan

**Nos services**

- salle de séjour avec téléviseur couleur
- service jour et nuit
- chef cuisinier

**LE CALME SUR TERRE**

**Rose Maltais**  
propriétaire  
**10 ans de service**

**579, Bord de l'Eau Sud, Noyan 294-2387**

**(25) (35) (40) (50)**  
POUR ANNIVERSAIRES DE MARIAGE nous vendons

- faire-part
- rubans
- albums
- photographies

Livraison rapide

**Benoit Brouillette Inc.**  
155, rue Richelieu  
Saint-Jean-sur-Richelieu  
346-5876 ou 346-8344



**Mado Cartomancie**  
cartes, tarot, voyance, lignes de main

Rens.: **346-1089**

# dates à retenir

## SOCIAL

### 7 déc. C de C Iberville

Messe du 1er Vendredi du mois, le 7 décembre à 19 heures à la salle des Chevaliers de Colomb. Il y aura chant et musique. Bienvenue à tous. Venez nombreux. (335, 6ième Avenue). Tél.: 346-6575.

### 8 déc. Danse

Le Club de Danse de l'Amitié vous invite à sa soirée des Fêtes du 8 décembre à la salle des Optimistes de Saint-Luc (ancien Champion du Meuble) 21 heures. Buffet froid. (Billets vendus à l'avance). Rens.: 347-2247 ou 346-8565. Bienvenue à tous.

### 8 déc. Saint-Eugène Âge d'Or

Le Club de l'Âge d'Or organise une danse sociale au Centre Communautaire de Saint-Eugène, samedi, le 8 décembre à 20 heures. Prix de présence et goûter. Bienvenue à tous.

### 10 déc. Casa Saint-Eugène

Visite au Salon des Métiers d'Art du Québec (Place Bonaventure), lundi le 10 décembre. Départ 11 heures. Retour: 20 heures. Réserver avant le 25 novembre en contactant Marielle B. Crabbe 346-0629.

### 10 déc. Légion de Marie

Assemblée spéciale, une fois par année, nous fétons notre mouvement, le temps est bien donné, période des fêtes et de l'amitié. Réunion au sous-sol de l'église Saint-Noël à 13h30. Échange de cadeaux, goûter, parties de cartes (apporter vos cartes). On vous invite cordialement. Auxiliaires et amis sont bienvenues. Informations 346-7843 ou 346-2083.

### 11 déc. Iberville Âge d'Or

Le Club de l'Âge d'Or d'Iberville organise une visite à l'émission Bou-Bou et Radio-Canada et aussi au Complexe Desjardins. Départ 10h45 du local, retour début de soirée. Pour informations 347-6198 ou 347-1591.

### 11 déc. Cercle d'Accueil

Le Cercle d'Accueil d'Iberville organise une dégustation de cidre et vin avec goûter, le 11 décembre à Rougemont. Départ 19h30 pour informations 346-6580.

### 11 déc. Âge d'Or Saint-Jean Souper des Fêtes

Tous les membres sont invités au souper des fêtes à la salle des Chevaliers de Colomb de Saint-Jean, 200 rue Cousins à 19 heures. Suivi d'une danse, orchestre les Gais Chevaliers. Renseignements 348-2902.

### 14 déc. 3 X 20 Souper des Fêtes

Souper des fêtes du Club 3 X 20, le vendredi 14 décembre à 18 heures à la salle des Chevaliers de Colomb, 200 rue Cousins à Saint-Jean. Prix \$9.50. Tous les directeurs ont des billets.

### 15 déc. Chevaliers de Colomb Saint-Jean

Dépouillement d'arbre de Noël pour enfants de 0 à 12 ans. Pour informations Marcel Brault 347-5972 ou 346-3642.

### 15-16 déc. Union philatélique

L'Union Philatélique de Saint-Jean-sur-Richelieu Inc. tiendra une exposition de timbres les 15 et 16 décembre prochains au Centre Culturel Fernand-Charest, 190 rue Laurier à Saint-Jean, de 10 heures à 20 heures le samedi 15 décembre et de 10 heures à 18 heures le dimanche 16 décembre. Entrée gratuite et stationnement en arrière rue Mercier. Bienvenue à tous. Information: 346-0250.

### 17 déc. N.D.L. Âge d'Or

Membres de l'Âge d'Or vous êtes invités à notre souper de Noël qui aura lieu le 17 décembre à 18 heures au Centre des Loisirs N.D.L., 850 rue Saint-Jacques à Saint-Jean. Prix \$4.00 par membre. Les billets sont en vente jusqu'au 10 décembre. S'adresser à Simone Bourgeois 347-9486. Il y aura échange de cadeaux et surprises. Nous vous avisons que les cartes de membre 1985 sont maintenant disponibles au Centre des Loisirs. Bienvenue à tous.

### 18 déc. Âge d'Or Saint-Jean

Le Club de l'Âge d'Or de Saint-Jean vous invite à la Basilique Notre-Dame, en récital "Messe de Haendel" avec Charles Dutoit et le cœur de l'OSM pour informations 348-5984.

### 24 déc. Saint-Jean Âge d'Or

Réveillon de Noël au local de l'Âge d'Or, 203 rue Jacques-Cartier Nord, vers les 23 heures. Réservations le plus tôt possible, nombre de places limité. Renseignements 347-5689, 348-5984 ou 348-2902.

### 27 déc. 3 X 20

Les membres des 3 X 20 ans sont invités à venir voir "Les Grands Ballets" dans "Casse-Noisettes". Informations 348-5749.

### 31 déc. Réveillon

Le Comité Paroissial de Notre-Dame-Auxiliatrice organise le réveillon du Jour de l'An au Centre Notre-Dame-Auxiliatrice, 435 rue Laurier à Saint-Jean, le 31 décembre. Buffet et disco. Réservation pour familles et groupes. Tél.: 348-3284.



### Cadets de l'Air

Garçons et filles de 13 à 18 ans. Avez-vous de la fierté? Si oui, deviens cadet(te) de l'air. Viens nous voir tous les mardis de 19 à 21 heures à la base militaire, hangar D-4. Un autobus passera près de chez toi pour te prendre et te ramener (mardi). Inf.: 346-2131 poste 2301.

### 3 X 20 Voyage

Le Club des 3 X 20 ans organise pour ses membres un voyage au Festival du Souvenir à Chicoutimi, les 22, 23, 24 février 1985 en autocar de luxe. Informations 348-5749.

### Saint-Jean Âge d'Or

Voyage à Hawaï du 26 février au 11 mars. Informations 348-2179 ou 348-5984.

### Saint-Vincent-de-Paul de Saint-Luc

Organise une grande vente de déménagement à 0.25 cents et plus au 405 boul. Saint-Luc à Saint-Luc, à partir du 14 novembre.

### Club 3 X 20

Le Club des 3 X 20 organise "Floride 3 semaines en autocar de luxe". Départ le 12 mars 1985. Pour renseignements: 348-5749.

### 3 X 20 Cartes

Nous avons une partie de cartes tous les mardis du mois, sauf le premier mardi du mois qui est le jour de l'Assemblée. Prix de table et de présence. Goûter. Bienvenue à tous.

### 3 X 20 Incriptions Expositions

Le Club des 3 X 20 ans, organise une exposition de travaux manuels à la salle du club (Place du Marché), pour le mois de mai. Tous ceux et celles qui voudraient y participer pourront donner leur nom en téléphonant à 347-2507 ou 347-4961.

### Âge d'Or Saint-Jean

L'Âge d'Or de Saint-Jean invite tous ses membres à venir jouer aux cartes au local 203 rue Jacques-Cartier Nord, tous les mercredis. Ouverture à 13 heures. Bienvenue à tous les membres.

### Comptoir familial

Le comptoir familial du Très-Saint-Coeur de Marie sera ouvert le samedi de 9h30 à 15 heures, au sous-sol de l'église, 2390 rue Bourgogne à Chambly. Informations: 658-1184 ou 658-1093.

### Comptoir Saint-Lucien

Au sous-sol de l'église Saint-Lucien, tous les mercredis de 13 heures à 17 heures et le soir de 19 à 21 heures, nous recevons et vendons à très bas prix des articles tels que vêtements, vaisselles, jouets, livres, etc. Pour informations: 347-4036.

### Eglise L'Acadie

Rosaire médité tous les samedis soir à 18 heures, suivi de la messe à 19 heures.

### Comptoir familial

Le Comptoir Familial de Saint-Grégoire ouvre le 1er mardi et le troisième jeudi du mois de 19 à 21 heures au 245 rue Saint-Joseph à Saint-Grégoire (face à l'église). Pour informations, tél.: 346-5469.

### Légion de Marie

Tous les lundis à 14 heures, il y a réunion au sous-sol de l'église Saint-Noël pour tous les hommes et les femmes. La Sainte Vierge vous attend, venez vous joindre à nous. Inf. 346-2083.

### Pré-maternelle

Le Jardin Bilingue d'enfant situé au 70 rue Saint-Georges à Saint-Jean est ouvert pour d'autres inscriptions. Information 347-7661 ou 346-7549.

### Club 3 X 20

Le club organise une exposition de travaux manuels tels que: tricot, tissage, céramique, cuir repoussé, sculpture sur bois ainsi que toute forme de bricolage. Cette exposition aura lieu à la fin du mois de mai. Comme les places sont limitées il faut s'inscrire tôt, les numéros de téléphone pour réservations sont: 347-2507 ou 347-4961.

### Diner 3 X 20 ans

Le dîner des Fêtes aura lieu à la salle du Club, 184 Jacques-Cartier Nord, le mardi 18 décembre à 12 heures. Suivra une partie de cartes. Prix du billet \$9.00. Tous les directeurs ont des billets à vendre. Achetez tôt, les places sont limitées. Bienvenue à tous.

## SOCIO-CULTUREL

### 19 nov. Philatélie

La prochaine assemblée aura lieu le 19 novembre à 19 heures au Centre Culturel Fernand-Charest (local 5-6), 190 rue Laurier à Saint-Jean. Bienvenue à tous.

### Société d'histoire

Le Centre de documentation est maintenant ouvert au 203 rue Jacques-Cartier. Les heures d'ouverture sont de 19 heures à 22 heures les mardis et jeudis soir ainsi que le jeudi de 14 à 17 heures et le samedi après-midi sur demande seulement. Inf.: 347-4816 et 347-8166.

### Société canadienne du cancer

Tu veux faire du bénévolat, viens te joindre à notre groupe "L'Armoire à cadeaux" tous les mercredis de 13h30 à 17 heures au local 185 Mercier à Saint-Jean. Inf. 348-5749.

### Les lundis Outremangeurs

Mangez-vous quand vous n'avez pas faim? Avez-vous des fringales sans raisons apparentes? Votre poids affecte-t-il votre façon de vivre. Les Outremangeurs anonymes tiennent une rencontre tous les lundis à 20 heures à l'amphithéâtre de l'hôpital du Haut-Richelieu. Appelez-nous au 844-3642.

## DIVERS

### Grands Frères - Grandes Soeurs

Vous pouvez vous procurer des moments de joie inoubliable. Informez-vous dès maintenant au sujet des grands frères et des grandes sœurs et cela ne prend qu'un instant... et le résultat sera sans fin. Informations tél.: 348-6522.

### Al-Anon

Si un membre de votre famille ne peut plus s'empêcher de boire, vous constaterez sans difficultés les effets de l'alcool sur lui. Mais, vous rendez vous bien compte des effets que ce problème a sur vous? Pour obtenir des renseignements et de l'aide, communiquez avec Al-Anon à Napierville ou téléphonez à 729-3034. Réunion à 20 heures, les mardis au Couvent des Soeurs Sainte-Anne (voisin de l'église à Napierville).

### Community Learning Exchange

The community Learning Exchange meets every wednesday from 9 to 11 am at the Complexe Culturel, 190 Laurier. For Further information please call Lilly Kershaw at 347-3189. All our meetings are held in English. We are here to service the women of Saint-Jean, so please come and join us.

### Guérison par Esprit

Guérison gratuite par l'Esprit Saint et par la prière. Imposition des mains, matin et soir en général. Cherche des bénévoles pour amasser des fonds pour un local. Pour informations: 1740 Meloche, Ile Sainte-Thérèse.

### Communauté d'échange

La communauté d'échange d'apprentissage se rencontre tous les mercredis matin, de 9 à 11 heures, au Centre culturel Fernand-Charest, 190 rue Laurier. Pour de plus amples informations, communiquez avec Lily Kershaw tél.: 347-3189. Nous sommes là pour les femmes de Saint-Jean. Venez et joignez-vous à nous.

### Déprimés anonymes

Es-tu seul(e), en difficulté? As-tu besoin de te confier à quelqu'un? Compose sans frais le 1-800-361-8414, 24 heures par jour. Une(e) écoutant(e) est à l'autre bout du fil et attend ton appel. Si tu préfères te joindre à un groupe de rencontre, appelle-nous, nous t'indiquerons où, quand et comment te rendre. Ces services sont confidentiels et gratuits.

Signature de la Main  
CARTES - TAROTS  
VOYANCE  
Lorraine  
BUREAU SAINT-JEAN SUR RICHELIEU  
346-8644  
SUD-RENDÉ

AVIS nouvelle adresse Bureau 346-5263  
Dr Claude Hébert  
CHIROPATICIEN  
392, 6e Avenue, Iberville (Qué.)

Salle à louer  
Idéale pour réceptions, parties, etc.; capacité de 70 personnes; vaste stationnement. Pour rens.:  
347-1882

OUVERTURE  
ATELIER DE NOURRITURE  
DAME NATURE  
Service de nourriture naturelle cuisinée sur place pour apporter.  
Service de traiteur - 8 pers. et plus  
Menu selon vos goûts pour toutes occasions spéciales.  
Venez visiter l'atelier de Dame Nature et goûter des petits plats succulents...  
455, Bord de l'eau, Iberville  
346-4893 - Jeannine Stuart

Vous recherchez  
le calme, le confort  
et la sécurité?  
un seul  
endroit  
Résidence  
Notre-Dame  
Résidence pour personnes âgées  
• Atmosphère familiale  
• Chambre simple ou double  
• Bonne cuisine  
• Services médicaux et religieux  
Située près de l'Église à  
Notre-Dame-de-Stanbridge  
Pour renseignements:  
296-4703

Collège de Saint-Césaire  
1390, rue Notre-Dame  
Saint-Césaire - route 112  
Tél.: 1-469-3143  
EXAMENS D'ADMISSION  
Heure: 9h30  
Dates: Samedis 1er et 8 décembre 1984 et  
12 et 19 janvier 1985  
Pensionnat et externat  
Photocopie des bulletins:  
juin 1984 et novembre 1984

# dates à retenir

## DIVERS

### Narcotique anonyme

Tu as des problèmes avec les drogues. Tu veux t'en sortir, mais tu ne sais pas trop comment. N.A. "Groupe Espoir" est là pour t'aider. Rencontre tous les mercredis à 20 heures et samedis à 13 heures. Inf. Micheline à 347-5754.

### Parents anonymes chez-nous

Pour qui? Pour tous les parents qui veulent améliorer leurs relations avec leur enfant et qui désirent améliorer leur qualité de vie et celle de leur

famille. (Rencontre hebdomadaire, groupe d'entraide, confidentiel et gratuit) Pour informations et ligne d'écoute, Saint-Jean-sur-Richelieu, Mariette 348-0260 et 1-800-361-5085 (sans frais).

### Croissance du couple

Rendez-vous, Croissance du Couple, du diocèse de Saint-Jean-Longueuil, offre une fin de semaine de croissance axée sur l'autonomie, l'intimité, la négociation, les 30 novembre, 1er et 2 décembre. Pour de plus amples informations et pour l'inscription, les couples intéressés doivent communiquer avec Hélène 670-0302, d'ici le 23 novembre.

# NAISSANCES

Un nouveau-né dans votre famille? Faites-le nous savoir en téléphonant à 347-0323. Il nous fera plaisir de le dire à tout le monde. Vous pouvez même nous apporter sa photo!

### Jacinthe Bisailon

A l'hôpital du Haut-Richelieu, le 30 octobre 1984 à 8h43 est née Jacinthe Bisailon Troisième enfant de Gisele et Yves Bisailon. A sa naissance elle pesait 6 livres et 10 onces et mesurait 19 pouces. Mélanie (5 ans), Sébastien (3 ans) lui souhaitent la bienvenue.

### Debbie Goyette

A Montréal le 4 septembre 1984 au Jewish General Hospital, est née Debbie Goyette, fille de Robert Goyette et Lise Perreault d'Iberville. Son baptême fut célébré le 4 novembre à l'église Saint-Noël Chabanel. Bienvenue Bébé Debbie.

# CLINIQUE DE PRÉVENTION

### Le jeudi 22 novembre

Clinique de puériculture pour Saint-Eugène se tiendra au Centre Communautaire, 165 rue Roman à Saint-Jean-sur-Richelieu, de 9h15 à 11h30 et de 13h15 à 15h30.

### Le lundi 26 novembre

Clinique des Voyageurs, se tiendra au Service de Prévention, 240 rue Jacques-Cartier nord, à Saint-Jean-sur-Richelieu, de 8h45 à 11h30.

Clinique de puériculture pour Saint-Grégoire, se tiendra au Centre de l'Âge d'Or, 245 rue Saint-Joseph nord, à Saint-Grégoire, de 13h15 à 15h30.

### Le mardi 27 novembre

Clinique de puériculture pour la Cathédrale, se tiendra au Service de Prévention, 240 rue Jacques-Cartier nord, à Saint-Jean-sur-Richelieu, de 9h15 à 11h30.

Clinique de puériculture pour Notre-Dame-Auxiliaire, se tiendra au Centre Notre-Dame-Auxiliaire, 105 rue Laurier à Saint-Jean-sur-Richelieu, de 13h15 à 15h30.

Toutes nos cliniques se font sur rendez-vous seulement. Vous pouvez communiquer au Service de Prévention, 240 rue Jacques-Cartier nord à Saint-Jean-sur-Richelieu, tous les jours de la semaine, aux numéros de téléphone suivants: 347-5513 ou 347-5514 de même que pour les rencontres pré-natales, post-natales et d'allaitement.

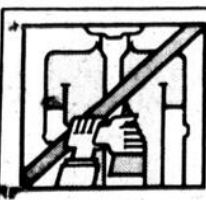

**Piquer c'est VOLER**  
Moi, Je ne vole pas

LE CONSEIL QUÉBÉCOIS DU COMMERCE DE DÉTAIL

# MOTS CROISÉS

# MOT SECRET

LETTRES  
Faire de la volée

## Problème No 201

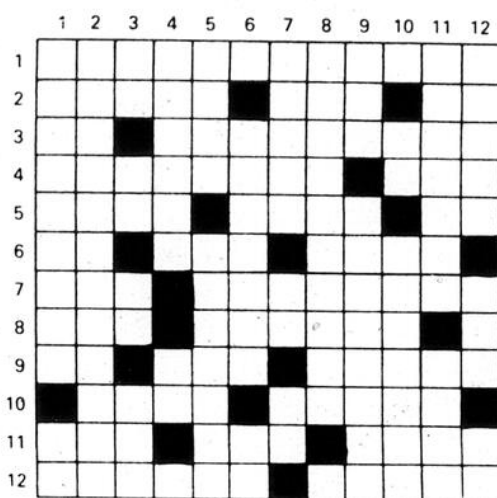

### HORIZONTALEMENT VERTICALEMENT

- 1-Indigente.
- 2-Inflammation de l'oreille. - Pointe de terre qui s'avance dans la mer. - Usages.
- 3-Our. Représentants de la puissance publique.
- 4- Qui a du courage. - Urus.
- 5-Arbre greffé. - Venues au monde. - Sièges.
- 6-Argent. - Rayon. - Le roi des animaux.
- 7-Patrie d'Einstein. - Absence d'agitation.
- 8-Petite cheville. - Neveu de Tarquin le suprême.
- 9-Éminence. - Général américain. - Coloris du visage.
- 10-Époques. - Faite depuis peu.
- 11-Division du compas. - Détruit. - Appartiendra.
- 12- Qui rendent service. - Ce que l'on désire.
- 1-Chose nouvelle. - Marque une alternative.
- 2-Action d'étrangler.
- 3-Ici. - Au centre d'un site. - Pronom personnel. - Chef d'État.
- 4-Exposer pour la vente. - Article.
- 5-Isolé. - Substance minérale, incombustible de la nature de l'amiante.
- 6-Cavité souterraine servant de repaire aux bêtes sauvages. - Coutumes.
- 7-Image représentant la Vierge. - Petit ruisseau. - De naissance.
- 8-Petite tarte.
- 9-Tête d'une tige de blé. - Tortueuse.
- 10-Se dit entre intimes. - Qui ne font rien.
- 11-Eurent chaud. - Saint Philippe.
- 12-Crochets. - Orient. - Altesse royale.

### Solution du problème no 200



Lorsque tous les mots ci-dessous auront servi pour ancrer ces lettres, il ne vous restera que les lettres servant à résoudre le mot mystère.

A adapté	combat	galion	loin	profilé
armé	corsaire	goélette		
arrimage	courage			
art		H	M	R
artimon	difficile	hunier	manoeuvre	rapide
			misaine	
			modèle	S
			mort	science
B	E	I		sûre
boussole	expérience	intelligence		
brigantin			N	T
	F	J	nef	type
C	focs	jonque		
calcul	frégate			
carrées		L		V
	G	lâche	P	varié
	gabier	latine	pirate	vents
		lier	pont	voilure

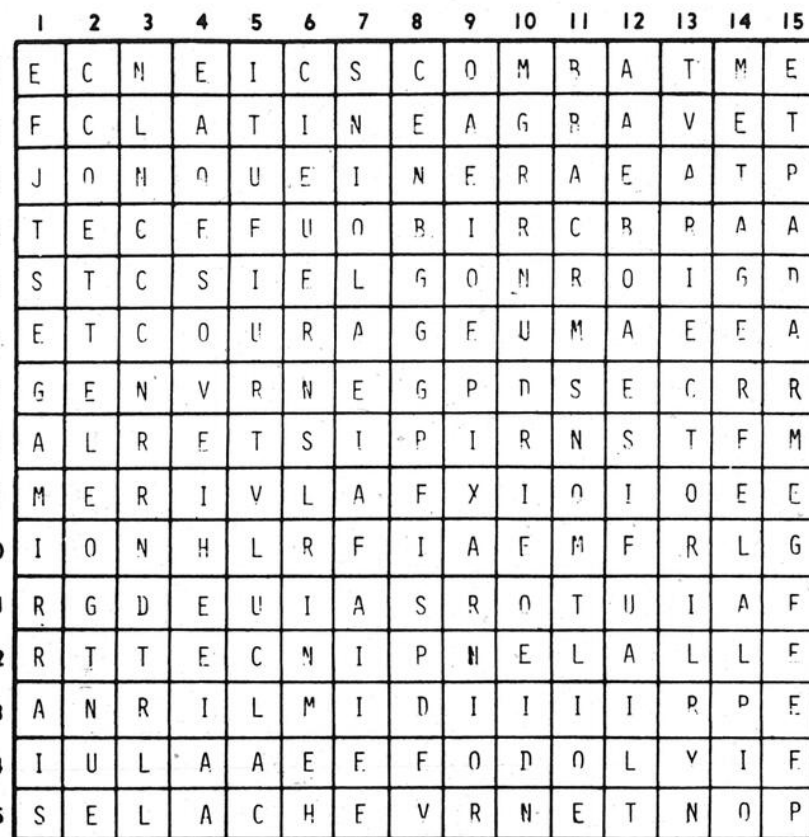

# LES ENTRECROISÉS

5 LETTRES  
Les ventes réclames

Lorsque tous les mots ci-dessous auront servi pour compléter la grille, il ne vous restera qu'un seul mot dont le nombre de lettres est indiqué dans cette page.

3	autre	6	tester	8
ère	choix	agence		acheteur
nul	encan	centre		associée
pas	genre	chères	7	clientes
sûr	guide	client	affaire	commerce
tas	ligne	commis	annonce	informer
	livre	commun	conseil	merchand
	orange	équipe	dossier	services
4	rampe	format	entraîn	
cher	séfac	marché	épicer	9
face	titre	membre	finance	annonceur
idée	union	permis	fouille	livraison
	vison	projet	normale	particpe
5			nouveau	10
achat			vendeur	commerçant

# POUR rire

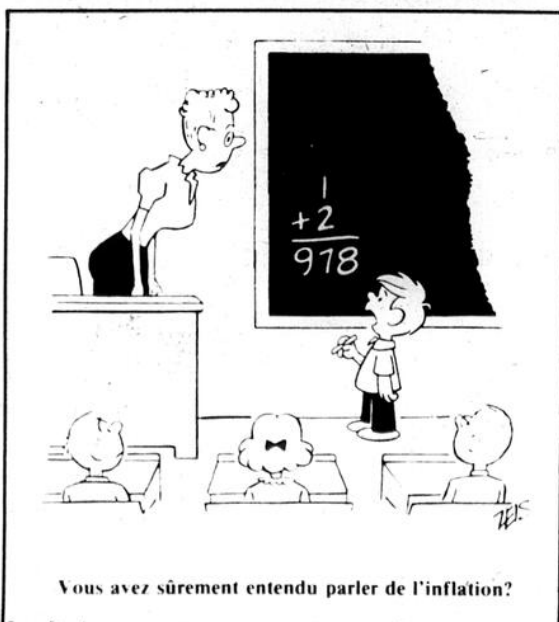

Vous avez sûrement entendu parler de l'inflation?

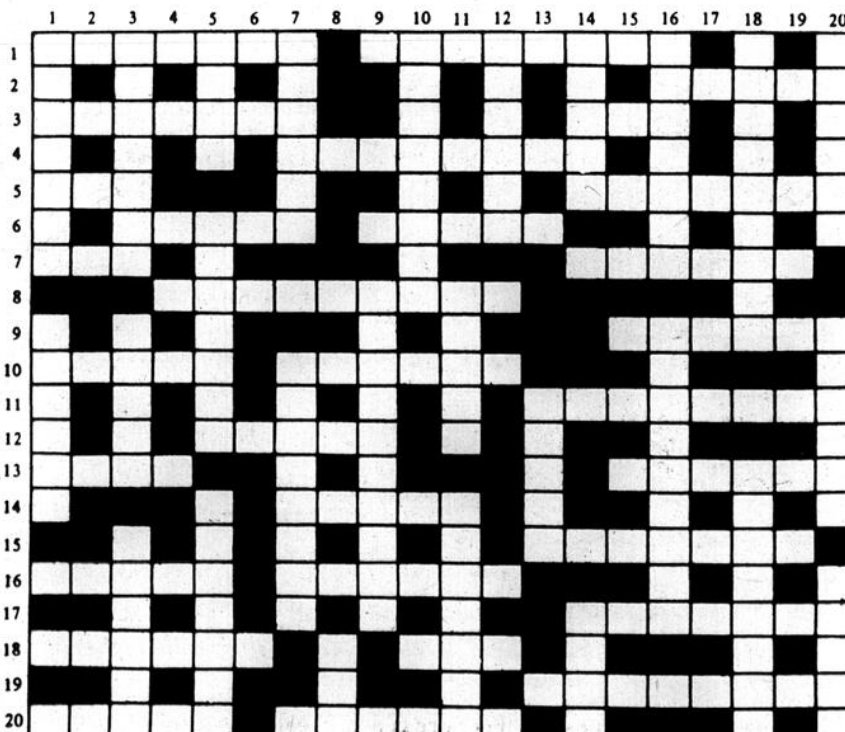

# nécrologie

## Mme Vve Philippe Baillargeon



À Saint-Jean, le 15 novembre 1984, à l'âge de 78 ans, est décédée Mme Vve Philippe Baillargeon née Germaine Roy.

Elle laisse dans le deuil ses enfants: Andrée, Louise, Pauline et Pierre. Sa belle-fille: Micheline Boulais, ses beaux-fils: Marcel Laniel, Roland Tremblay, Jean-Yves McGraw, Ariel Brun de Pontet. Ses petits-enfants: Véronique et Martin Laniel, Marie-Christine (Marc Stever), Pierre-Armand (Lucie Beaudoin), Luc (Geneviève Proulx), Mathieu Tremblay, Elizabeth (André Comtois), Jean (Ginette Perrin) McGraw, Pascal et Philippe-Antoine Baillargeon, Stéphanie et Philippe-Olivier Brun de Pontet. Ses arrière-petits-enfants: Adrénane et Alexandre Comtois, Marie-Catherine McGraw. Une sœur: Mme Vve J. Roland Meunier (Cécile Roy), Ses frères: M. et Mme Henri Roy (Julienne Mailloux), M. et Mme Lucien Roy (Cécile Dumont), ses belles-sœurs: Mlle Jeannette Baillargeon, Mme Vve Patrick Baillargeon (Simone Chénier), ainsi que plusieurs neveux et nièces.

Les funérailles, sous la direction des Résidences funéraires LeSieur & Frères Ltée, située au 110 de la rue Saint-Jacques à Saint-Jean, ont eu lieu le samedi 17 novembre à 14 heures en l'église Saint-Gérard Magella de Saint-Jean et l'inhumation au cimetière de Saint-Luc. Des dons à la "Fondation-Santé du Haut-Richelieu Inc", 920 boul. du Séminaire nord, Saint-Jean-sur-Richelieu, J3A 9Z9, seraient grandement appréciés par la famille.

## 2e anniversaire



Mario Gingras

Voilà déjà deux ans que tu nous as quittés. Dieu sait que tu nous manques. Ton souvenir restera toujours gravé dans nos cœurs. Aide-nous à guérir notre chagrin. Chaque jour, nous avons une bonne pensée pour toi. Nous t'aimons tous. Notre plus beau souvenir c'est toi "Papa". Ton épouse et tes enfants.

Une messe sera

célébrée le dimanche 25 novembre 1984 à 11 heures à l'église Saint-Gérard Magella.

## M. Avila Bisailon

À la Résidence Champagnat, le 15 novembre 1984, est décédé, à l'âge de 89 ans, M. Avila Bisailon demeurant autrefois à Saint-Paul-de-l'Île-aux-Noix.

Il laisse dans le deuil ses 2 enfants: Réal (Jeanne D'Arc Vachon), Armelle (Maurice Rathé), 1 belle-fille: Mme Vve Jeannine Duquette Bisailon, 13 petits-enfants, 14 arrière-petits-enfants, ainsi que plusieurs frères, sœurs, beaux-frères, belles-sœurs, neveux, nièces, cousins, cousines et amis.

Les funérailles ont eu lieu sous la direction funéraire Dextraze Nicholson Vidal, 280 Jacques-Cartier nord, Saint-Jean, le vendredi 16 novembre à 3 heures en l'église Saint-Paul-de-l'Île-aux-Noix, l'inhumation au cimetière de Saint-Paul-de-l'Île-aux-Noix.

## Mme Lilianne Dextraze Renaud

À l'hôpital du Haut-Richelieu, le 18 novembre 1984, à l'âge de 70 ans, est décédée Mme Vve Georges Renaud, née Lilianne Dextraze.

Elle laisse ses enfants: André (Ange-Aimée Bourré), Guy (Jacqueline Bédard), Claude (Denis Bissonnette), Claude (Micheline Deseautels), Francine (Jacques Choquette), Carole, Gilles (Diane Paquette), Luc (Sylvie Lacaille), Lise, 16 petits-enfants, 2 frères, 5 sœurs: Cécile, Irène (Alfred Toogood), Laurette (Fortunat Badau), Jean-Louis (Adrienne Henri), Maurice (Rita Bisailon), Jeanne (Raymond Perron), Ghyslaine (Roger Joncas), ainsi que plusieurs beaux-frères et belles-sœurs, neveux et nièces.

Les funérailles, sous la direction des salons Edgar LeSieur Enr., 530, 4e Rue, Irberville, auront lieu le mercredi 21 novembre à 14 heures, en l'église paroissiale de Mont Saint-Grégoire, suivies de l'inhumation à Mont Saint-Grégoire.

## Remerciements

### M. Léopold Patenaude

Son épouse Marie Reine Gagnon et ses enfants remercient très sincèrement toutes les personnes qui leur ont témoigné leurs sympathies lors du décès de M. Léopold Patenaude survenue le 13 novembre 1984 à l'âge de 80 ans. Parents et amis sont priés de considérer ces remerciements comme personnels, tant pour messes, cartes, fleurs que pour leur présence au salon funéraire et à la cérémonie religieuse.

## Remerciements



### M. Marcel Minguy

À la suite du décès de M. Marcel Minguy survenu le 3 novembre 1984, son épouse Pierrette Minguy ainsi que ses enfants Diane et Bernard remercient toutes les personnes qui ont bien voulu témoigner des marques de sympathies, soit par dons, offrandes de messes, cartes. Veuillez considérer ces remerciements comme personnels.

### Mme Brian Murray

À l'hôpital Royal Victoria de Montréal, le 17 novembre 1984, est décédée, à l'âge de 35 ans, Mme Brian Murray née Carmen Céré demeurant au 35 De Castel à Saint-Luc.

Outre son époux, elle laisse dans le deuil ses 2 enfants: Kim et Alexander. Ses parents: M. Mme Gaston Céré (Bernadette, Pelletier), ses beaux-parents: M. Mme Don Paul Murray (Flora McRae), 1 sœur: Nicole (Claude Lefebvre), 1 frère: Pierre (Joanne Porlier), ainsi que plusieurs beaux-frères, belles-sœurs, neveux, nièces, cousins, cousines et amis.

Parents et amis sont invités à se rendre directement à l'église Saint-Gérard Magella, samedi le 24 novembre à 2 heures pour les funérailles de Mme Carmen Murray. Direction funéraire Dextraze Nicholson Vidal, 280 Jacques-Cartier nord, Saint-Jean.

### Mme Vve Alfred T. Dion

Au Centre d'accueil Georges Phaneuf de Saint-Jean, le 9 novembre 1984, est décédée Mme Vve Alfred T. Dion née Antoinette Boucher demeurant au 176 rue Notre-Dame à Saint-Jean.

Elle laisse dans le deuil ses enfants Marius Père Dominicain missionnaire au Rwanda, Gilles (Pauline Boisclair), Mariette, Monique (Claude Boyer), 8 petits-enfants et arrière-petits-enfants, ainsi que plusieurs frères, sœurs, beaux-frères, belles-sœurs, neveux, nièces, cousins, cousines et amis.

Les funérailles ont eu lieu sous la direction Résidence funéraire Dextraze Nicholson Vidal 280 Jacques-Cartier nord, Saint-Jean, le lundi 12 novembre à 10h30 en l'église Notre-Dame Auxiliatrice.

### M. Laurent Longtin

À Saint-Jean, le 17 novembre 1984, est décédé, à l'âge de 79 ans, M. Laurent Longtin époux d'Irène Courville.

Il laisse dans le deuil, outre son épouse, un fils: M. Michel Savoie et sa compagne Nicole Lacaille. Une petite-fille: Isabelle. Un frère: M. Mme René Longtin (Antonia). Ses sœurs: M. Mme Léopold Normandin (Lucille), Mme Lucien Lussier (Mariette), Sr Suzanne et Pauline Longtin (IMC). Beaux-frères et belles-sœurs: Mme Vve Léon Longtin, Mme Vve Georges-Aimé Courville (Cécile Courville), Mme Vve Georges Deslandes (Gertrude), M. Mme Maurice Bessette (Cécile Courville), M. Mme Lionel Savoie (Jeanine Courville), M. Léopold Savoie, ainsi que plusieurs neveux et nièces.

Les funérailles sous la direction funéraire LeSieur et Frères Ltée, située au 114 rue Saint-Jacques, Saint-Jean, ont eu lieu le lundi 19 novembre 1984 à 11 heures en l'église Saint-Luc, l'inhumation à Saint-Philippe de Laprairie.

## Remerciements

### M. Georges Coache

Mme Annette Coache, son fils Gilles, son épouse Lise Lamoureux et ses petits-enfants Claude, Linda, Diane et Marie-Josée remercient très sincèrement toutes les personnes qui leur ont témoigné leurs sympathies lors du décès de M. Georges Coache survenu le 28 octobre 1984 à l'âge de 74 ans et sept mois. Parents et amis sont priés de considérer ces remerciements comme personnels, tant pour les messes, cartes, offrandes de fleurs que pour leur présence au salon funéraire et à la cérémonie religieuse.

### M. Jules Duval

À l'Île Sainte-Thérèse, le 17 novembre 1984, à l'âge de 86 ans, est décédé M. Jules Duval époux de feu Dame Yvonne Leroux.

Il laisse ses enfants: M. Mme Gérard Langlais (Paulette), M. Mme Marcel Pineault (Jacqueline), M. Mme Gaston Duval (Thérèse Lapalme), M. Mme Emile Duval (Jeannine Faubert), M. Mme André Duval, M. Mme André Roy (Denise), M. Mme Roger Duval (Simone Lapalme), 1 frère et 1 sœur: M. Armand Duval, Mme Blanche Brodeur, beaux-frères et belles-sœurs: M. Mme Romuald Montpetit (Lucienne), Mme Lucien Leroux (Cécile Labine), M. Mme Raymond Leroux (Lilianne), Mme Antoinette Joannette, plusieurs petits-enfants.

Exposé au Centre funéraire Oigny & Desrochers Ltée, 110 rue Saint-Georges, Saint-Jean-sur-Richelieu, les funérailles ont eu lieu mardi à 10h30 a.m. en l'église de Saint-Luc, l'inhumation à Saint-Luc.

### M. Roland Lemonde

À l'hôpital du Haut-Richelieu, le 12 novembre 1984, à l'âge de 73 ans, est décédé, M. Roland Lemonde, époux de feu Cécile (Lucille) Jetté.

Il laisse sa fille Louise (Denis Robert), 2 petits-fils: Mario et Marc. Ses frères et sœurs, beaux-frères et belles-sœurs: M. André Lemonde, M. Mme Marcel Lemonde (Marie-Anne Boucher), M. Roger Patenaude (feu Pauline), Mme Vve Paul-André Denicourt (Madeleine), M. Mme Jean-Marc Lemonde (Ghislaine Boucher), Mme Vve Jean-Paul Longtin (Jacqueline), ainsi que plusieurs neveux et nièces.

Les funérailles, sous la direction des salons Edgar LeSieur Enr., 530, 4e rue, Irberville ont eu lieu le mercredi 14 novembre 1984, à 2 heures, en l'église paroissiale de Saint-Grégoire, suivies de l'inhumation au cimetière de Saint-Grégoire.

## Remerciements

### Mlle Dolorès Dupuis

Les familles Guy Dupuis et Laurette Rémillard remercient parents et amis pour leurs témoignages de sympathies, à l'occasion du décès de Mlle Dolorès survenu le 16 octobre 1984.

## Remerciements

### Prière au Saint-Esprit

Saint-Esprit toi qui m'éclaircis tout, qui illumines tous les chemins pour que je puisse atteindre mon idéal, toi qui me donnes le don divin de pardonner et oublier le mal qu'on me fait et que dans tous les instants de ma vie tu es avec moi, je veux pendant ce court dialogue te remercier pour tout et confirmer encore une fois que je ne veux pas me séparer de toi à jamais, même et malgré n'importe quelle illusion matérielle. Je désire être avec toi dans la gloire éternelle. Merci de ta miséricorde envers moi et les miens. (La personne devra dire cette prière pendant trois jours de suite). Après les 3 jours, la grâce demandée sera obtenue même si elle pourrait paraître difficile. Faire publier aussitôt la grâce obtenue sans dire la demande, au bas mettre les initiales de la personne exaucée.

H.R.

### M. Edmond Rochon

À Saint-Jean, le 14 novembre 1984, à l'âge de 72 ans, est décédé M. Edmond Rochon, époux d'Albertine Drouin.

Outre son épouse, il laisse dans le deuil ses enfants: M. et Mme Gilles Hamel (Myrtha), M. et Mme Rosaire Saint-Jean (Thérèse), Mlle Carmen Rochon. Ses petits-enfants: Denis, Pierre et Manon Hamel, Yvon et France St-Jean. Un frère: M. et Mme Donat Rochon, deux sœurs: M. Vve Irma Landreville, M. et Mme Paul-Emile Hamel (Cécile), ainsi que plusieurs beaux-frères, belles-sœurs, neveux et nièces.

Les funérailles, sous la direction des Résidences funéraires LeSieur & Frères Ltée, situées au 114 Saint-Jacques à Saint-Jean, ont eu lieu le samedi 17 novembre à 11 heures en l'église Saint-Noël Chabanel et de la au crématorium.

### M. André Lussier

À la résidence Gertrude LaFrance de Saint-Jean, le 7 novembre, est décédé M. André Lussier, 63 ans, demeurant autrefois à L'Acadie.

Il laisse dans le deuil ses frères et sœurs: Georges (Cécile Génier), Jean-Paul (Jeannette Gervais), Arthur (Marguerite Fournier), Jean-Guy Lussier, Cécile (Léon Whitton), Liliane (Omer Rockwood), Jeanne-Mance (feu Emile Bessette), Yolande (Laurent Farell), 1 tante, Mme Vve J. Gefroid Lussier, ainsi que plusieurs neveux, nièces, cousins, cousines et amis.

Les funérailles ont eu lieu sous la direction Résidence funéraire Dextraze Nicholson Vidal, 280 Jacques-Cartier nord, Saint-Jean, le samedi 10 novembre à 10 heures en l'église Notre-Dame Auxiliatrice, suivies de l'inhumation au cimetière de Saint-Jean.

### M. Adhémar Bouthillier

À Saint-Jean, le 12 novembre 1984, à l'âge de 86 ans, est décédé M. Adhémar Bouthillier, époux de feu Marie-Rose Bertrand.

Il laisse dans le deuil un frère: M. et Mme Cléophas Bouthillier, une sœur: Mme Vve Béatrice Bélanger, un beau-frère: M. Jean-Baptiste Rolland, ainsi que plusieurs neveux et nièces.

Les funérailles, sous la direction des Résidences funéraires LeSieur & Frères Ltée, situées au 114 Saint-Jacques à Saint-Jean, ont eu lieu le mercredi 14 novembre, à 14 heures, en l'église de Sabrevois et l'inhumation au cimetière de Sabrevois.

### Mme Vve Oscar Brault

À l'hôpital du Haut-Richelieu, le 12 novembre 1984, à l'âge de 81 ans, est décédée Mme Vve Oscar Brault, née Laurette Hébert.

Elle laisse sa fille: Linette (Ralph Ely), 2 petits-enfants: James et Bryan, 2 belles-sœurs: Mme Vve Charlemagne Hébert, Mme Vve Joffre Hébert, ainsi que plusieurs neveux et nièces.

Les funérailles, sous la direction des salons Edgar LeSieur Enr., 530, 4e Rue, Irberville, ont eu lieu le jeudi 15 novembre 1984 à 10 heures en l'église Saint-Noël Chabanel d'Irberville, suivies de l'inhumation au cimetière d'Irberville.

NOUS FAISONS  
Cartes  
Mortuaires et  
Cartes de  
Remerciements  
Benoit Brouillette  
INC  
155, Richelieu,  
Saint Jean  
346-5676 ou 346-6344

TOUJOURS À VOTRE SERVICE



**AMBULANCE  
LOCAL ENR.**

**346-4400**

Service 24 heures rapide et professionnel GRATUIT 65 ans et plus et ceux qui reçoivent des prestations du bien-être social sont défrayés par la MAS avec autorisation médicale.

Brune Nicholson, propr.



# J'ai l'goût des Fêtes!



## ÉCONOMISEZ!

### DEMANDEZ VOS DOLLARS DE NOËL DÈS AUJOURD'HUI!

Jusqu'au 8 décembre 1984, chaque dix dollars d'achat chez Steinberg vous donne droit à un Dollar de Noël. Chacun de ces dollars vous donne droit à 1 \$ de rabais chez DISTRIBUTION AUX CONSOMMATEURS et ce, jusqu'au 15 décembre 1984. Voyez tous les détails en magasin.



Prix en vigueur du lundi 19 novembre au samedi 24 novembre 1984 inclusivement.



**YOGOURT CRESCENT AU CHOIX**  
CONT. DE 175 g

**2/98¢**



**CRÈME GLACÉE ICE CASTLE - AU CHOIX**  
CONT. RECT. DE 2 LITRES

**159**



**PRÉPARATION À GÂTEAU SUPER-MOELLEUX BETTY CROCKER**  
AU CHOIX - BTE DE 510 g  
ou PRÉPARATION À GÂTEAU SNACKIN' AU CHOIX - BTE DE 400 g

**99¢**



**JUS DE TOMATES HEINZ**  
CANADA DE FANTAISIE  
BTE DE 540 mL

**2/88¢**

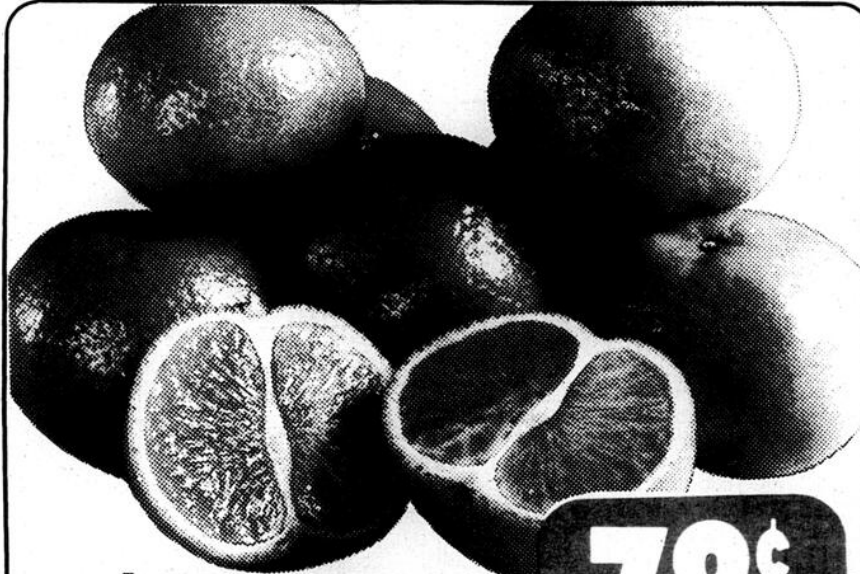

**CLÉMENTINES IMPORTÉES**  
**PRODUIT DU MAROC**  
ou DE L'ESPAGNE

**78¢/lb**  
**172**  
**1/kg**



**JUS DE POMMES VITAMINÉ ORCHARD KING** ou **STEINBERG**  
AU CHOIX - BTE ou POT DE 1,36 LITRE

**89¢**



**ROULÉ À LA GELÉE DE FRAMBOISES**  
STEINBERG  
140 g

**129**



**BIFTECK ou RÔTI DE CONTRE-FILET**  
BOEUF ESTAMPILLE CATÉGORIE CANADA "A"

**628**  
**1384**  
**1/kg**



**PETITS GÂTEAUX STUART**  
ROULÉS SUISSES  
POT DE 10 - TARTINE  
COCO ou CARAMEL  
POT DE 8

**129**



**PEPSI, DIET PEPSI**  
7UP ou DIET 7UP  
6 BOUT CONS. DE 750 mL  
DÉPOT EN SUS - 30¢ BOUT

**299**



**LONGE DE PORC FRAIS**  
BOUT DU FILET  
ENVIRON 1,5 kg

**108 238**  
**1/kg**

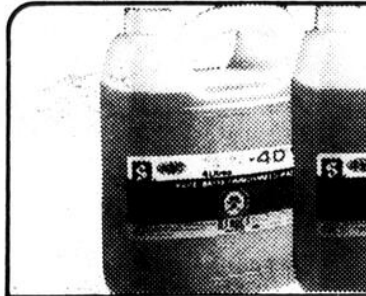

**ANTIGEL POUR PARE-BRISE**  
STEINBERG  
CONT. DE 4 LITRES

**149**



**SOUPE AUX TOMATES** ou **AUX LÉGUMES**  
CAMPBELL'S  
BTE DE 284 mL

**3/99¢**



**LONGE DE PORC FRAIS**  
BOUT DES CÔTES  
ENVIRON 1,5 kg

**98¢/lb**  
**216**  
**1/kg**

**N'oubliez pas de profiter de vos Dollars Miracle!**

VOYEZ NOS NOMBREUX AUTRES SPECIAUX DANS LE CAHIER PUBLICITAIRE DE CETTE SEMAINE.

**STEINBERG** VOTRE SUPERMARCHÉ DE CHOIX

Les articles annoncés dans ces pages sont en réclame aux supermarchés situés dans la ville principale de diffusion de ce journal et sa proche banlieue. Les conditions climatiques peuvent influencer la quantité et la qualité de nos approvisionnements en fruits et légumes. Cependant nous tenons à vous garantir en tout temps le meilleur choix disponible sur le marché. Pas de garantie de prix sur certains articles non alimentaires. Il se peut également que certaines illustrations soient prises à titre indicatif seulement et ne correspondent pas exactement à l'article annoncé. Pas de vente aux marchands. Nous nous réservons le droit de limiter les quantités. Le texte prévaut en tout temps. Si un supermarché est à court d'un produit annoncé, veuillez demander un bon de garantie au comptoir d'information.