

# L'AVANTAGE

GASPÉSIEN

Le mercredi 13 mars 2024 | Volume 20 N° 50 • MÉDIALO

POUR CONNAÎTRE  
LES POINTS DE DÉPÔT  
DU JOURNAL



L'AVANTAGE  
GASPÉSIEN



## ÉGLISE SAINT-JÉRÔME VERS LA FIN DE SA VOCATION RELIGIEUSE ?

3



ÉMIE GUILBEAULT REMPORTE  
L'ARGENT AUX JEUX DU QUÉBEC

11

MATANE EN LUMIÈRE  
DÉPLOIE SES AILES

8

Photo Médialo - Dominique Fortier

BÉRUBÉ LAMBERT  
AVOCATES

DROIT CRIMINEL

DROIT FAMILIAL

Me Caroline Bérubé - Me Marie-Claude Lambert - Me Maryse Beaulieu

37 rue de l'Évêché Ouest, Rimouski (Québec) G5L 4H4  
418-722-4646 | reception@blavocates.com

>1205371



L'AVANTAGE  
GASPÉSIEN

VOS NOUVELLES DANS VOTRE INFOLETTRE!  
ABONNEZ-VOUS!





**SPORTS**

Des cours d'initiation au lancer à la mouche

Des cours d'initiation au lancer à la mouche seront offerts pour une 42<sup>e</sup> année dès le 6 avril, à l'Université du Québec à Rimouski (UQAR). Le passionné de pêche, Paul Iza, est impatient de partager son savoir avec de futurs moucheurs.

*La suite ici* >>



**ACTUALITÉS**

Une auberge pour chiens et chats voit le jour dans l'Est-du-Québec

L'Auberge canine et féline chez Steph a été officiellement inaugurée à Sainte-Luce dans La Mitis, le jeudi 22 février dernier.

*La suite ici* >>



**rabaischocs.com**  
Achetez • Économisez • Profitez



**Chèque cadeau de 25 \$**  
Boutique Rio Sud  
de Rimouski

Obtenez  
**25\$**

Payez  
**1275\$**  
49% de rabais



**Chèque cadeau de 15 \$**  
Auberge Ambassadeur Resto-bar  
de Amqui

Obtenez  
**15\$**

Payez  
**731\$**  
51% de rabais

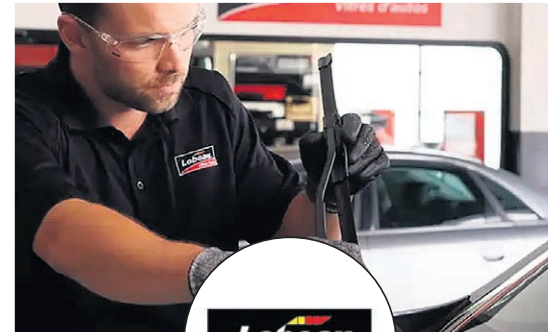

**Chèque cadeau de 100 \$**  
Chez Lebeau vitres d'autos  
Matane

Obtenez  
**100\$**

Payez  
**60\$**  
40% de rabais

**L'AVANTAGE**  
GASPÉSIEN

1 888 767-7156

www.lavantagegaspesien.com

Directrice adjointe à la rédaction : Marilou Séguin  
Chef de contenu : Dominique Fortier  
Journaliste : Carolane D'Astous-Paquet  
Directrice des ventes régionales : Nadia Normand  
Conseillère solutions médias : Nathalie Jobin  
Adjointe aux ventes : Mélanie Daraiche  
Directeur de production : Cédric Juguet

Publié par Médialo inc.  
Président : Frédéric Couture  
Vice-Présidente : Véronique Gauthier  
Impression : Imprimeries Transcontinental inc.  
Distribution : Messageries Dynamiques  
ISSN : 2561-8601 (imprimé)  
ISSN : 2561-861X (en ligne)

Plus de 55 points de dépôt





Photo Médialo - Dominique Fortier

La dernière assemblée de la Fabrique a donné lieu à de vifs échanges entre les supporters et les opposants au projet de vente de l'église Saint-Jérôme.

# L'avenir de l'église Saint-Jérôme divise toujours la population

**RELIGION - Alors que la Fabrique du Cœur-Immaculé-de-Marie semble déterminée à se départir de l'église Saint-Jérôme, des opposants manifestent leur vive opposition à cette décision.**

Dominique Fortier | dfortier@medialo.ca

Après la messe du dimanche à l'église Saint-Jérôme, le président du conseil de Fabrique, Jeannot Ancil, accompagné pour l'occasion du maire de Matane, Eddy Métivier, du curé Auguste Ifédoun Agaï et de Dyno Périgny, représentant du diocèse de Rimouski, a fait l'annonce de son intention de vendre le bâtiment de culte à la Ville de Matane.

Le président de la Fabrique a évoqué des coûts trop élevés, notamment sur le plan du chauffage, pour justifier la décision. Il estime la facture à 56 000 \$ par année pour Saint-Jérôme comparativement à 21 000 \$ pour l'église Saint-Rédempteur et son presbytère. Les coûts d'entretien seraient aussi beaucoup plus élevés pour le bâtiment patrimonial de la rue Saint-Jérôme que ceux pour l'église Saint-Rédempteur. « Pour des raisons économiques, nous avons décidé de se départir de l'église Saint-Jérôme. Nous avons d'ailleurs reçu une offre d'achat de la part de la Ville de Matane. Nos discussions rejoignent notre volonté de garder ce bâtiment accessible aux gens de Matane tout en conservant son côté patrimonial. »

De son côté, le maire de Matane, Eddy Métivier, a confirmé que l'intention de la municipalité était d'acquérir l'église Saint-Jérôme pour la transformer en salle de spectacles si elle se qualifiait pour les subventions gouvernementales qui s'y rattachent. Advenant que l'aide financière de Québec ne serait pas au rendez-vous, le projet n'irait pas de l'avant. « La Ville déposera une demande de subvention dans le cadre du programme de requalification des lieux de culte. Nous demeurons toutefois sensibles à l'aspect patrimonial du bâtiment et nous ferons tout ce qui est possible pour en conserver la majeure partie. »

## De vives oppositions

De l'autre côté, la Société Patrimoine Matane s'oppose vivement au projet, estimant que la Fabrique fait fausse

route et induit les paroissiens en erreur en ce qui a trait au coût du chauffage et de l'entretien. « J'en sais quelque chose parce que je prends la lecture des compteurs personnellement et notre organisme a payé des factures de chauffage pour l'église Saint-Jérôme », explique le président, Raymond Tremblay.

Ce dernier explique que de nombreuses actions ont été prises pour économiser des coûts, notamment avec un programme d'économie d'énergie aux heures de pointe où l'église n'accueille aucun paroissien, ce qui permet de baisser la facture de 25 % par mois. « Le président de la Fabrique ne sait pas non plus de quoi il parle lorsqu'il dit qu'Hydro-Québec vient faire la lecture des compteurs alors que c'est moi qui le fait personnellement et qui transmet les données à Hydro-Québec. C'est d'ailleurs une autre façon d'économiser sur la facture. »

Raymond Tremblay va plus loin en disant que l'église Saint-Jérôme a une fondation beaucoup plus solide que celle de Saint-Rédempteur. « L'entretien de Saint-Jérôme est mineur. À l'époque, nous avons amassé près de 600 000 \$ pour effectuer la réfection du clocher. Il y avait de l'argent restant pour peindre la toiture mais le diocèse nous l'a interdit. D'ailleurs, pourquoi des clôtures ont été installées autour de l'église Saint-Jérôme parce qu'elle était prétendument dangereuse, mais que du jour au lendemain, on les a retirées sans qu'aucune réparation se fasse », laisse tomber le président de l'organisme.

Ce dernier explique également que l'église Saint-Rédempteur, contrairement à Saint-Jérôme, n'a pas droit à des subventions en vertu des lieux de culte, puisqu'elle date seulement de 1970 et n'a aucune valeur patrimoniale. « Quant à Saint-Jérôme, les frais de réfection sont couverts à la hauteur de 70 % par le gouvernement. »

Raymond Tremblay demande donc à la Ville de Matane de se retirer de ce dossier et de concentrer ses efforts sur un autre bâtiment, comme l'usine Canadelle, par exemple. La Société Patrimoine Matane souhaite également que la population se fasse entendre en signant la pétition qui circule actuellement pour le maintien de l'église Saint-Jérôme. « Il ne faut pas diviser les gens sur cette question.

Je suis même convaincu que si tous les paroissiens travaillent ensemble, il y aurait moyen de sauver les deux bâtisses », conclut le bénévole de longue date.



**VOTRE PROGRAMMATION  
DU VENDREDI 15 MARS  
AU JEUDI 21 MARS 2024**

cinemagaiete.com  
289, rue Saint-Pierre, Matane  
LOCATION ET VENTE DE FILMS  
418 562-6042

 <p><b>IMAGINAIRE</b></p> <p>Durée 104 min. </p>	 <p><b>DUNE : DEUXIÈME PARTIE</b></p> <p>Durée 195 min. </p>	 <p><b>KUNG FU PANDA 4</b></p> <p>Durée 94 min. </p>
<p><b>Veillez porter une attention particulière à l'horaire. LIGNE INFO HORAIRE: 418 562-1113</b></p>		
<p><b>IMAGINAIRE :</b></p> <p><b>VENDREDI, SAMEDI, DIMANCHE, JEUDI :</b> 13H00 • 15H30 • 19H30</p> <p><b>LUNDI, MERCREDI :</b> 15H30 • 19H30</p> <p><b>MARDI (ANGLAIS) :</b> 15H30 • 19H30</p>	<p><b>DUNE : DEUXIÈME PARTIE :</b></p> <p><b>VENDREDI, SAMEDI, DIMANCHE, JEUDI :</b> 13H00 • 16H00 • 19H30</p> <p><b>LUNDI, MARDI, MERCREDI :</b> 15H30 • 19H30</p>	<p><b>KUNG FU PANDA :</b></p> <p><b>VENDREDI, SAMEDI, DIMANCHE, JEUDI :</b> 13H00 • 15H30 • 19H30</p> <p><b>LUNDI, MARDI, MERCREDI :</b> 15H30 • 19H30</p>

# Le Cégep de Matane félicité pour ses actions visant le mieux-être de ses employés

**TRAVAIL - Le Cégep de Matane a obtenu le prix Distinction du Groupe Entreprise en santé visant à souligner les efforts d'un établissement pour veiller au mieux-être de ses employés.**

Dominique Fortier | dfortier@medialo.ca

Bénéficiant de la norme sur les entreprises en santé depuis moins de deux ans, voilà que l'établissement d'enseignement collégial reçoit un prix pour officialiser ses initiatives. Celles-ci se déclinent notamment par la conciliation travail-famille, la qualité de l'environnement de travail, les saines habitudes de vie et les pratiques de gestion en ce sens.

Parmi les actions posées, on peut mentionner la panoplie d'activités gratuites offertes aux membres du personnel sur l'heure du dîner comme des séances de cardiovélo, du taï-chi, de la danse aérobique et de l'entraînement collectif de haute intensité. Dans ce dernier cas, ce sont 40 employés qui participent assidument à cette activité. Évidemment, l'accès au centre d'activités physiques est aussi possible toute la semaine pour le personnel pendant l'heure du dîner.

Le Cégep de Matane est fort heureux de recevoir cette distinction qui confirme ses efforts pour améliorer la qualité de vie de ses employés. «C'est une grande fierté pour le Cégep de Matane et tout le travail déployé avec rigueur et passion par son comité santé et mieux-être, en place depuis 2018. La santé et le mieux-être, pour un environnement d'études et de travail de qualité, humain et attrayant, figurent d'ailleurs parmi les enjeux de notre planification stratégique 2023-2028. À travers cette



Les séances du midi résonnent chez le personnel du Cégep alors qu'une quarantaine d'employés se réunissent hebdomadairement pour y pratiquer de l'entraînement intensif.

Photo Gracieuseté - Jean-Christophe Liberge

norme, ce prix et toutes les mesures mises en place pour les obtenir, nous sommes très heureux de répondre à une attente grandissante dans le monde du travail, aussi importante pour le recrutement que pour la fidélisation du personnel», a souligné le directeur du Cégep, Pierre Bédard.

Le directeur scientifique du Groupe entreprises en santé, Mario Messier, abonde dans le même sens. «L'obtention de ce prix démontre votre engagement à l'égard du bien-être de vos employés ainsi que votre savoir-être socialement responsable».

## DION COMPTABILITÉ

L'expérience à votre service



Vos spécialistes de l'impôt

ericdion@hotmail.com

Impôt particulier | Travailleur autonome  
Revenus de location | Transmission  
électronique (TED) | Service professionnel

Tél.: 418 763-0151  
Télec.: 418 763-0152

11 E, boul. Sainte-Anne Est,  
Sainte-Anne-des-Monts, QC G4V 1M4

## 16 nouvelles infirmières africaines diplômées du Cégep de Matane

**ÉDUCATION - Les 16 infirmières provenant de l'Afrique ont toutes complété leur formation d'intégration à la profession d'infirmière avec succès.**

Dominique Fortier | dfortier@medialo.ca

Avec cette attestation d'études collégiales, les 16 recrues pourront passer l'examen de l'ordre des infirmières du Québec et ainsi détenir le statut officiel d'infirmière. «Toutes les 16 étudiantes inscrites ont complété leur formation et pourront pratiquer la profession. Ce fût une belle expérience pour le Cégep d'accueillir ces futures professionnelles», indique le coordonnateur des communications et du développement international, Francis Turcotte.

D'ailleurs, toutes les diplômées se sont engagées auprès du CISSS Bas-Saint-Laurent afin de pratiquer leur

métier dans la région pour les trois prochaines années. La directrice de la formation continue, Christine Dugas tenait aussi à lever son chapeau aux étudiants qui effectuaient tout un changement, autant dans leur vie professionnelle que personnelle. «J'ai eu la chance de côtoyer des étudiantes et étudiants adultes, qui changent de parcours de vie et se lancent dans une nouvelle aventure qui aura été particulièrement méritoire. Durant la dernière année, mon rôle aura été de m'assurer que les ressources étaient en place pour faciliter leur succès et leur intégration et faire en sorte qu'ils se sentent bien avec nous.»

Pour la suite des choses, le Cégep se dit ouvert à de futures collaborations afin d'accueillir d'autres étudiants comme le veut la tradition de l'établissement d'enseignement.



Toutes les étudiantes qui ont entrepris leur formation l'ont complété avec succès.

Photo Gracieuseté



Photo Médialo - Dominique Fortier

## Arrestation et saisie de stupéfiants à Sainte-Anne-des-Monts

Un individu a été arrêté le 1<sup>er</sup> mars dernier en lien avec le trafic de stupéfiants à Sainte-Anne-des-Monts. Les policiers de la Sûreté du Québec du poste de la Haute-Gaspésie en collaboration avec des enquêteurs des crimes majeurs se sont rendus sur la rue du Ruisseau pour y effectuer une rafle dans une résidence privée.

Dominique Fortier | dfortier@medialo.ca

Sur place, les forces de l'ordre ont saisi plus de 100 grammes de cocaïne, 700 grammes de cannabis, des comprimés de métamphétamine, des médicaments vendus sous ordonnance et du matériel servant à la revente de stupéfiants. Un véhicule de type Jeep

Grand Cherokee 2019 a aussi été saisi et étiqueté comme un bien infractionnel. De l'argent comptant a aussi été perquisitionné pendant l'opération.

En lien avec cette saisie, Stéphane Béchard, 49 ans, de Sainte-Anne-des-Monts, a été arrêté puis détenu en attendant son passage devant le Tribunal.

La Sûreté du Québec mentionne que des informations provenant du public a permis aux policiers de boucler ce dossier. D'ailleurs, les gens possédant des informations sur de possibles crimes liés au trafic de stupéfiants peuvent appeler de façon confidentielle à la centrale de renseignements au 1 800 659-4264.

Toutes nos félicitations à madame Clothilde Bouffard qui remporte cette année le prix Micheline-Laroche.

Ce prix, remis par la Ville de Matane en collaboration avec le Regroupement des femmes de la région de Matane, est attribué à une femme s'étant particulièrement illustrée dans la communauté de Matane par son engagement, son travail et son action en faveur de l'égalité et l'amélioration de la qualité de vie des femmes.

 Matane

 Prix Micheline Laroche

>1252545

 **Bénévolat, c'est brillant!**

Semaine de l'action bénévole du 14 au 20 avril 2024

Laissez-nous vous exprimer notre générosité, c'est à votre tour!

Les candidatures du gala **Hommage aux bénévoles** seront ouvertes du 1<sup>er</sup> mars au 5 avril!

 [Information et inscription](#)

 Matane  CENTRE d'ACTION BÉNÉVOLE DE LA MATANIE  MRC de La Matanie

 Développement Économique Matanie  espace avenir  Batteurs  béton provincial  sappi

www.lavantagegaspesien.com | Le mercredi 13 mars 2024 | 5

>1252537

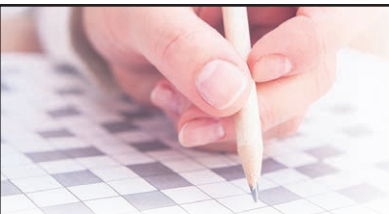

# Pause café

## MOTS CROISÉS

### HORIZONTELEMENT

1. Entraîné.
9. Qui est à toi.
11. Couleur du carreau.
12. Écrivain.
14. Gendre de Mahomet.
15. Demander avec insistance.
17. Ruminant.
19. Convenance.
20. C'est la saison des vacances.
21. Porter au pouvoir.
23. Privé de la parole.
24. Mot d'enfant.
26. Dont on ne connaît pas le rang.
28. Renard des régions arctiques.
30. Céréales.
33. Levant.
34. (Se) cacher.
36. Tabellions.
38. Rivière d'Autriche.
40. Monnaies bulgares.
41. Milieu riche et international.
43. Petite voie.
44. Casemate.
45. Rude.
46. Femelles de verrats.

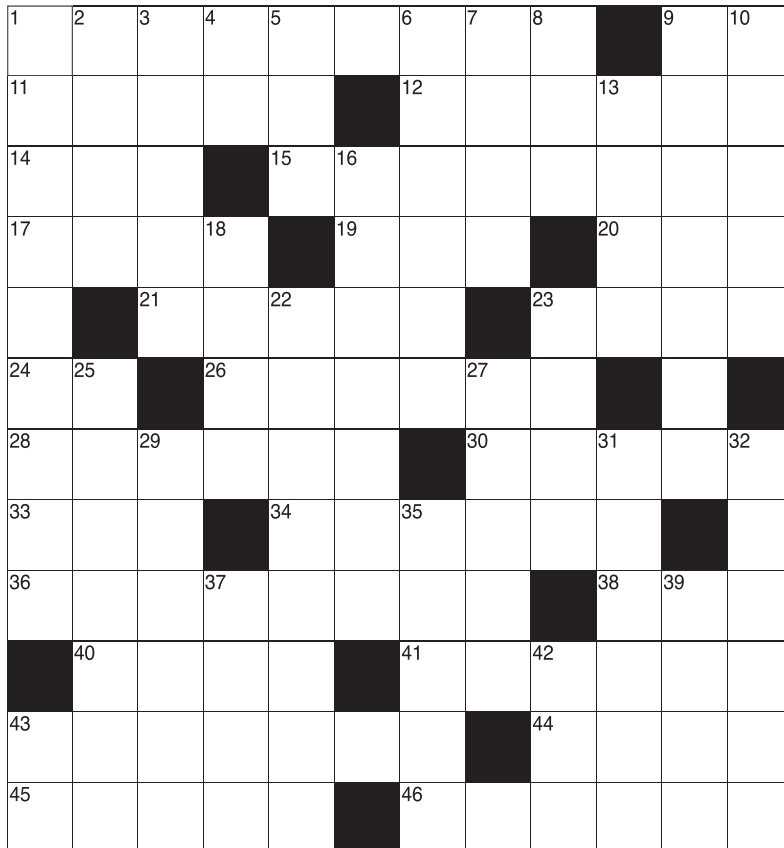

### VERTICALEMENT

- |   |                            |                        |
|---|----------------------------|------------------------|
| 1. D'une rigueur excessive.               | 9. Très fort (À ...).      | 29. Poireaute.         |
| 2. Embarcation allongée.                  | 10. Interruption.          | 31. Argent.            |
| 3. Faire du mal à.                        | 13. Grand oiseau.          | 32. Humés.             |
| 4. Argent.                                | 16. Polir avec un abrasif. | 35. Attitude de refus. |
| 5. Des baleines y vivent.                 | 18. Poisson plat.          | 37. Déclaration.       |
| 6. Inviolable.                            | 22. PrIMITIVE.             | 39. Arbre africain.    |
| 7. Pantoufle laissant le talon découvert. | 23. Source.                | 42. Lettre grecque.    |
| 8. Mouvement basque.                      | 25. Répartir des cultures. | 43. Du verbe aller.    |

## MOT CACHÉ

Thème : Le temps / 6 lettres

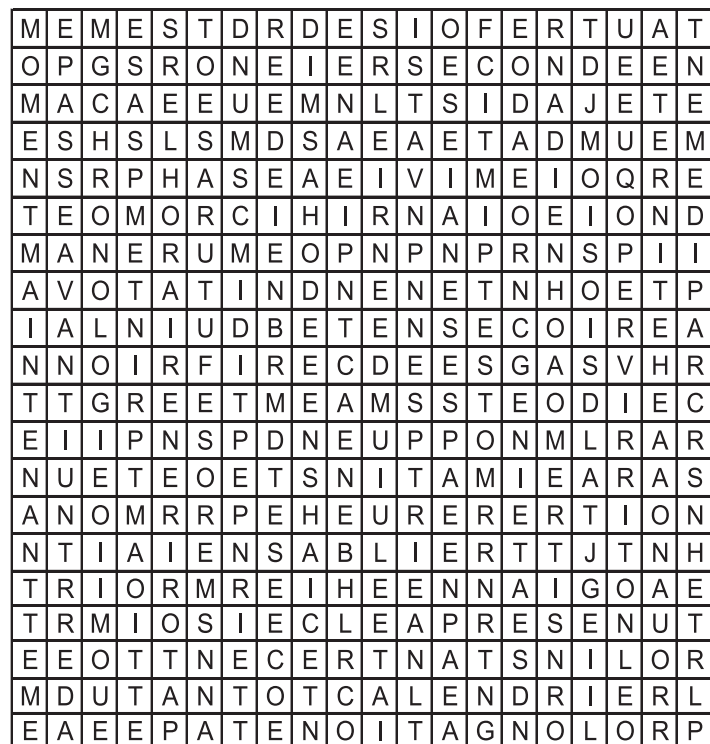

- |  |                     |  |   |   |                   |  |                     |                           |                       |  |                  |  |                                  |   |   |
|--|---------------------|--|---|---|-------------------|--|---------------------|---------------------------|-----------------------|--|------------------|--|----------------------------------|---|---|
| <b>A</b><br>Année<br>Après<br>Attente<br>Automne<br>Autrefois<br>Avant<br>Avenir | <b>B</b><br>Bientôt | <b>C</b><br>Cadran<br>Calendrier<br>Chronologie<br>Chronomètre | <b>D</b><br>Date<br>Décalage<br>Décennie<br>Délai<br>Demain | <b>E</b><br>Éphémère<br>Époque<br>Étape<br>Éternité | <b>F</b><br>Futur | <b>H</b><br>Heure<br>Hier<br>Hiver<br>Horaire<br>Horloge | <b>I</b><br>Instant | <b>J</b><br>Jadis<br>Jour | <b>L</b><br>Longtemps | <b>M</b><br>Maintenant<br>Matin<br>Mémoire<br>Midi<br>Mois<br>Moment | <b>N</b><br>Nuit | <b>P</b><br>Partiel<br>Passé<br>Pendant<br>Période<br>Présent<br>Printemps<br>Prolongation | <b>R</b><br>Rapidement<br>Récent | <b>S</b><br>Sablier<br>Saison<br>Seconde<br>Semaine<br>Semestre<br>Session<br>Siècle<br>Soir<br>Soudain | <b>T</b><br>Tantôt<br>Temporaire<br>Trimestre |
|--|---------------------|--|---|---|-------------------|--|---------------------|---------------------------|-----------------------|--|------------------|--|----------------------------------|---|---|

## SUDOKU

**Les règles du jeu :** Vous devez remplir toutes les cases vides en plaçant les chiffres 1 à 9 une seule fois par ligne, une seule fois par colonne et une seule fois par boîte de 9 cases. Chaque boîte de 9 cases est marquée d'un trait plus foncé. Vous avez déjà quelques chiffres par boîte pour vous aider. Ne pas oublier : vous ne devez jamais répéter les chiffres 1 à 9 dans la même ligne, la même colonne et la même boîte de 9 cases.

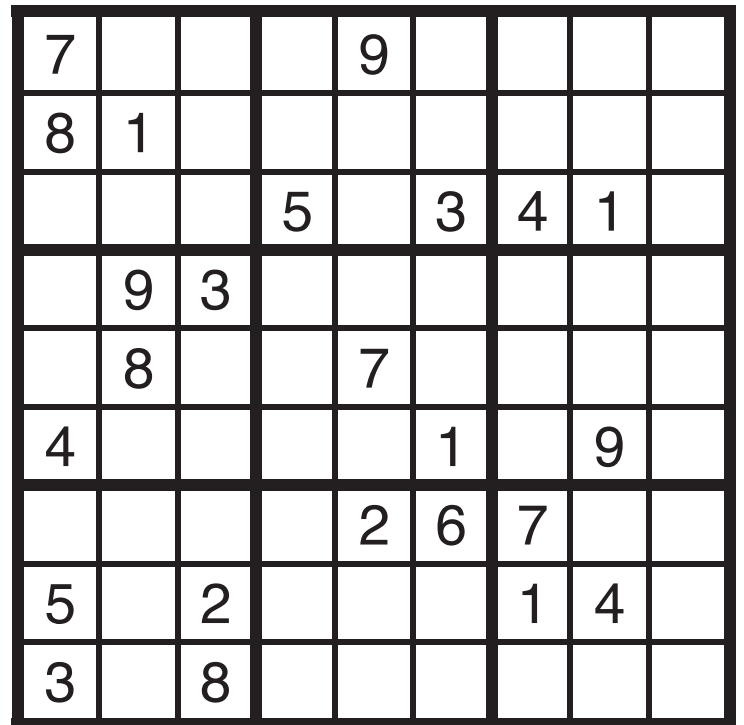

## IMAGE MIROIR

Dessine la réflexion de l'image, comme si elle se reflétait dans un miroir.

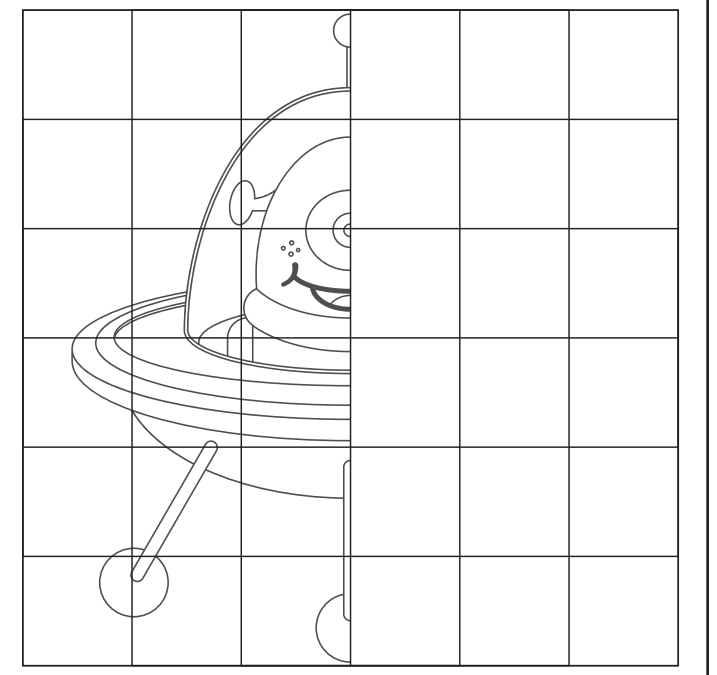

# Solutions

### MOTS CROISÉS



### SUDOKU

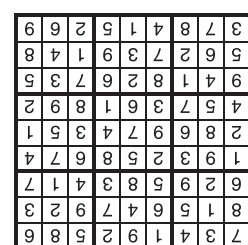

### MOT CACHÉ

MINUTE

# Section enfants



## RELIER LES POINTS

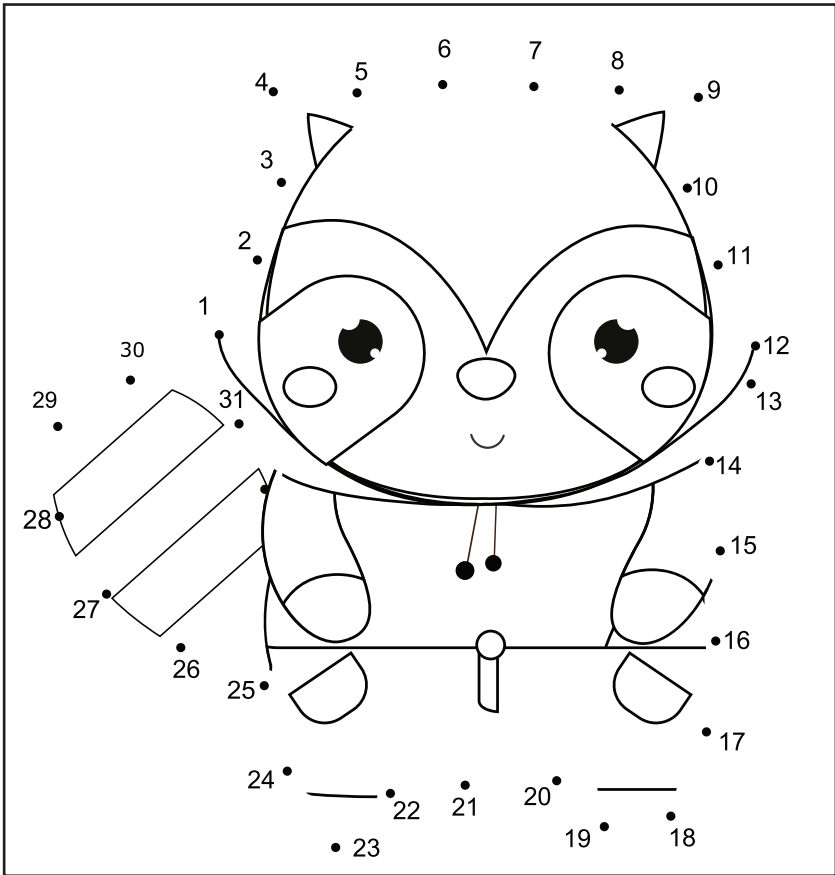

## LABYRINTHE

Aide tous les oiseaux à trouver la route vers leur villa.



## COLORIAGE



## LES IDENTIQUES

Trouve les 2 illustrations identiques.

RÉPONSE : 4 et 9

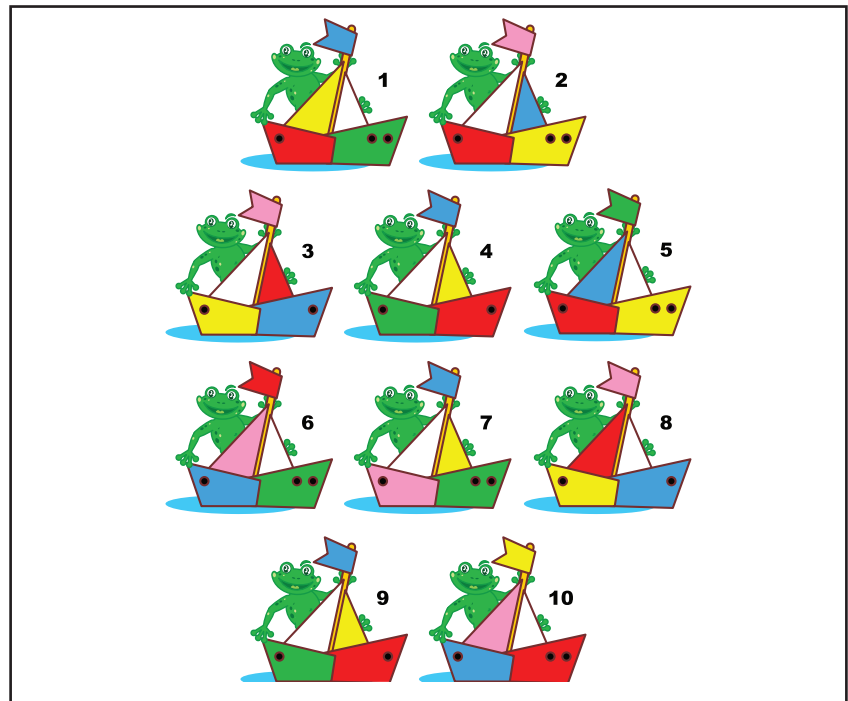

*Solutions*  
LABYRINTHE



# Matane en lumière dans la cour des grands

**APPUI MAJEUR - Le festival Matane en lumière vient de passer dans une classe supérieure avec une nouvelle proposition et de nouveaux partenaires.**

Dominique Fortier | dfortier@medialo.ca

Le festival qui était d'abord déployé à plus petite échelle a maintenant pris la place du grand rassemblement musical de l'été à Matane. C'est à l'ALT Numérique que s'est tenu la soirée de lancement officiel avec le gratin politique local, les différents partenaires de l'événement, les organisateurs et les médias.

Autour de grands écrans et de petites bouchées, la programmation complète et les nouveautés ont été présentées au grand public. « Cette année, nous avons un partenariat majeur alors que Desjardins a décidé de croire en nous. On les remercie chaleureusement », a déclaré Fred Béland, président de Matane en lumière.

Desjardins a d'ailleurs exprimé toute sa fierté de s'associer à un événement d'envergure dans la région par les mots de la présidente de son conseil d'administration, Micheline Verreault. « Matane en lumière, c'est l'événement du soleil et de la vie que nous sommes en train de bâtir. Je pense que toute la Matanie est en train de se l'approprier. C'est une équipe solide qui est derrière tout ça. »

Desjardins n'est pas le seul partenaire de l'événement puisque la Ville de Matane a également décidé de contribuer à Matane en lumière en donnant 25 000 \$ à l'organisation du festival, signe que la municipalité croit aussi au succès de l'événement.

## Programmation variée

La programmation de l'édition 2024 se décline en quatre jours de spectacles. Le tout débutera le jeudi soir avec des prestations de Jace et de Sara Dufour. Le lendemain, Mathieu Nardi enfilera ses plus beaux habits pour personifier le King, Elvis Presley lors d'un spectacle hommage à un artiste qui a traversé les époques. Il y aura aussi le groupe Rock Story, qui comprend notamment Andie Duquette et Jean Ravel, qui revisite les plus grands succès de l'époque charnière du rock.

Le samedi, place au country alors que Maxime Landry et Annie Blanchard prendront la scène de la parc des Îles d'assaut pour y présenter la tournée Jolene and the Gambler. Ils seront précédés de l'artiste néo-brunswickois, Laurie Leblanc qui y présentera des pièces de son riche répertoire de huit albums. Finalement, le dimanche sera le moment tant attendu de voir la nouvelle sensation TALK sur scène. L'artiste gaspésienne MLou assurera sa première partie.

Comme nouveauté cette année, le festival offre la chance à 300 spectateurs d'avoir un accès VIP grâce à la zone



Les organisateurs et partenaires de Matane en lumière.

Photo Dominique Fortier

Expérience FlorDeco qui comprend notamment un bar exclusif, une espace lounge et un abri en cas de pluie, un service de traiteur et des toilettes réservées.

Les billets sont d'ailleurs en prévente au coût de 39,95 \$ dès maintenant sur le site lepointdevente.com. Il sera aussi possible de se procurer des bracelets dans quelques commerces de la Matanie qui seront annoncés sous peu. Les bracelets VIP seront aussi disponibles bientôt.

« Cette année, nous avons un partenariat majeur alors que Desjardins a décidé de croire en nous. On les remercie chaleureusement. »

-Fred Béland, président de Matane en lumière



TALK, la tête d'affiche de Matane en lumière sera sur la scène en clôture de festival

Photo Gracieusité - Capitoli Records

## PORTES OUVERTES DE NOS MAISONS MODÈLES

**SAMEDI ET DIMANCHE 23 ET 24 MARS**

au 16, 3<sup>e</sup> Rang, SAINT-ANTONIN

Soumission gratuite  
Respect de votre budget  
Plan personnalisé

Venez découvrir notre nouvelle maison modèle **NOVA**



RBQ : 1475-3024-28

**MAISONS USINÉES**

**BÂTIMENTS PRÉFABRIQUÉS**

**1 800 463-4448**

**maisonsouellet.com**

# Les Piles-Poils lancent un podcast de création et d'improvisation

**HUMOUR** - Le trio Les Piles-Poils vient de lancer un tout nouveau concept de podcast intitulé « La cabine d'essayage ».

Dominique Fortier | dfortier@medialo.ca

Dans ces capsules internet d'une trentaine de minutes, les trois humoristes, David Morin et les frères Simon et Mathieu Portelance de Cap-Chat accueillent un invité et pigent des sujets sur lesquels ils devront improviser pendant cinq minutes après avoir eu à peine une quinzaine de minutes pour pondre un texte et choisir des costumes.

La cabine d'essayage verra donc de nouveaux personnages naître à chaque épisode, ce qui pourrait inspirer le trio pour d'éventuels sketches. « Les personnages prendront vie autant pour nous que pour le public. Il est donc possible qu'il y ait des trucs super bons, mais aussi que des personnages meurent aussi vite qu'ils ont été créés », explique Simon Portelance.

Selon les principaux intéressés, un podcast était demandé par les fidèles du groupe depuis déjà un moment. Toutefois, ceux-ci désiraient trouver le bon format. C'est à ce moment que l'idée de proposer un jeu mêlant la composition de texte et l'improvisation est née. D'ailleurs, après la présentation du personnage, son créateur se fait griller par les autres participants; mettant ainsi ses habiletés improvisatrices à l'épreuve.

Pour le premier épisode, on a vu Mathieu Portelance prendre les traits du marchand de sable, David Morin porter fièrement la perruque rousse d'Archie et Samuel Flynn incarner un homme qui a perdu sa belle Natacha, mêlant savamment l'univers des Têtes à claques à la réalité. Finalement, Simon Portelance a proposé Dannick Électrique, un personnage complètement déjanté en pleine nuit de la poésie. Un pur délire (et délice).



David Morin entouré des frères Mathieu et Simon Portelance lors de la première diffusion de La cabine d'essayage.

Photo Capture d'écran

Comme premier épisode, on peut dire que le trio humoristique tient un bon filon. Au gré des semaines, avec de nouveaux invités, naîtront de nouveaux personnages. Un bon podcast qui se consomme bien et qui donne droit à de belles surprises. On peut les écouter sur leur chaîne YouTube Les Piles-Poils.

## Plus de 90 000 \$ pour soutenir des projets culturels en Haute-Gaspésie

**CRÉATION** - Trois projets émanant d'artistes de la Haute-Gaspésie ont été financés grâce à l'apport du Conseil des arts et des lettres du Québec.

Dominique Fortier | dfortier@medialo.ca

Le premier projet est celui de Laurence Dufour. Elle reçoit une enveloppe de 7 500 \$ pour réaliser un projet de danse ayant pour thème la maternité qu'elle a baptisé « Des mouvements à mettre au monde ».

Quant au deuxième projet financé, il s'agit de celui d'Édouard Deschênes qui reçoit une bourse de 19 000 \$ pour l'écriture d'un roman de fiction intitulé « Péninsule en morceaux ». L'œuvre traitera des thèmes de l'expropriation et de la résistance en Haute-Gaspésie.

Finalement, le troisième projet en est un de recherche et de création. Aidée d'une enveloppe de 18 000 \$, Émilie Bernard produira « Autour du livre fait main », un travail en deux volets sur le livre d'artiste. Cette forme d'art est une célébration ou une contestation de la forme habituelle du livre, soit par le contenu hétéroclite que les matériaux utilisés. Il peut s'agir, par exemple, d'une forme d'amalgame entre un livre et une sculpture par exemple.

Outre les projets individuels, deux organismes culturels ont aussi reçu un coup de pouce financier en Haute-Gaspésie à commencer par La Machine à truc qui obtient 24 000 \$. L'argent servira à déployer une programmation cinématographique dans l'Est de la Haute-Gaspésie. On vise 20 événements de projections intitulés « Ciné-Club, temps d'écran ».



Des artistes de la Haute-Gaspésie pourront réaliser divers projets grâce à un soutien financier du Conseil des arts et des lettres du Québec.

@CPLPhoto Depositphotos.com

### HORAIRE DU TRIDUUM PASCAL POUR LE SECTEUR DE LA HAUTE-GASPÉSIE

**Horaires des célébrations du Pardon avec absolution collective**

- La Martre** : Samedi, 23 mars 2024 à 14h, Local de l'Âge d'Or
- Cap-Chat** : Samedi, 23 mars 2024 à 16h, Sacristie
- Ste-Anne-des-Monts** : Dimanche, 24 mars 2024 à 9h30, Église
- Tourelle** : Dimanche, 24 mars 2024 à 11h, Local des Chevaliers de Colomb

**Horaires du dimanche des Rameaux**

- La Martre** : Samedi, 23 mars 2024 à 14h, Local de l'Âge d'Or
- Cap-Chat** : Samedi, 23 mars 2024 à 16h, Sacristie
- Ste-Anne-des-Monts** : Dimanche, 24 mars 2024 à 9h30, Église
- Tourelle** : Dimanche, 24 mars 2024 à 11h, Local des Chevaliers de Colomb

**Jeudi Saint, le 28 mars 2024**

- Tourelle** : Cène du Seigneur à 14h, Local des Chevaliers de Colomb
- Cap-Chat** : Cène du Seigneur à 16h, Sacristie
- Ste-Anne-des-Monts** : Cène du Seigneur à 19h, Église

**Vendredi Saint, le 29 mars 2024**

- Cap-Chat** : Chemin de Croix à 14h, Sacristie
- Tourelle** : Chemin de Croix à 14h15, Local des Chevaliers de Colomb
- Cap-Chat** : Office de la Passion à 15h, Sacristie
- Tourelle** : Office de la Passion à 15h, Local des Chevaliers de Colomb
- Ste-Anne-des-Monts** : Office de la Passion à 15h, Église
- La Martre** : Office de la Passion à 15h, Local de l'Âge d'Or

**Samedi Saint, le 30 mars 2024**

- Tourelle** : Vigile pascale à 19h pour tout le secteur, Local des Chevaliers de Colomb

**Dimanche de Pâques, le 31 mars 2024**

- Ste-Anne-des-Monts** : Messe de Pâques à 9h30, Église
- Tourelle** : Messe de Pâques à 11h, Local des Chevaliers de Colomb
- Cap-Seize** : Messe de Pâques à 14h, Chapelle
- Cap-Chat** : Messe de Pâques à 16h, Sacristie

Ana MEDIUM, spécialiste des questions amoureuses depuis 25 ans. Le secret des rencontres positives, la méthode pour récupérer son ex et des centaines de couples sauvés durablement, réponses précises et datées. Tél. : 450-309-0125

**L'AVANTAGE**  
GASPÉSIEN  
PARTENAIRE  
des grands événements  
de notre communauté!

**L'AVANTAGE**  
GASPÉSIEN  
VOS NOUVELLES DANS  
VOTRE INFOLETTRE!  
**ABONNEZ-VOUS!**

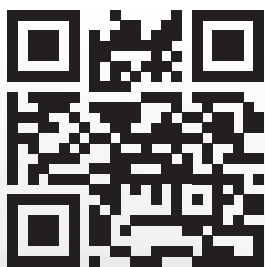

UNE PROPRIÉTÉ DE  
**MÉDIALO**

# BABILLARD

Envoyez-nous votre communiqué : [redactionmatane@medialo.ca](mailto:redactionmatane@medialo.ca)

**Le Club des 50 ans et plus de St-Rédempteur** tiendra un déjeuner le jeudi 14 mars à 9h au Restaurant Café aux Délices.

**Le Club des 50 ans et plus de Saint-Jérôme de Matane** invite les membres et non-membres à sa soirée dansante qui se tiendra le samedi 16 mars à 19h30 à la salle des Allées du Boulevard.

**Le Club des 50 ans et plus de St-Rédempteur** organise un dîner boîte repas de la Cabane à sucre D'Astous le mardi 19 mars à 11h30 au sous-sol de l'église St-Rédempteur. Le menu comprend 11 items incluant le breuvage. Suivra un après-midi de danse à partir de 13h30 avec Aline Ratté. Réservations avant le 12 mars au 418 562-5873.

**Les Chevaliers de Colomb des Méchins** tiendront un déjeuner communautaire le dimanche 31 mars de 8h à 11h au Centre colombien Roger-Verreault.

**Le club des 50 ans et plus de Saint-Rédempteur de Matane** tiendra son assemblée générale le lundi 8 avril à 13h30 au local du club situé au sous-sol de l'église St-Rédempteur.

**Le Club des 50 ans et plus des Méchins** tient des ateliers de gymcerveau et de vie active tous les mardis de 13h à 15h au Centre colombien Roger Verreault. Pour informations, on peut appeler Maryse Gauvin au 418 763-0556.

**Le Club des 50 ans et plus Saint-Jérôme de Matane** invite ses membres à jouer aux quilles tous les mardis matins à 9h à la salle Les allées du boulevard. Pour informations, on peut appeler Charline au 418 562-9664.

**Le Club des 50 ans et plus de Saint-Rédempteur** offre des cours de danse les mardis et mercredis avec Aline Ratté. Pour informations, on peut appeler Gaétane Ouellet au 418 562-5873 ou Priscille Thibault au 418 562-9391 ext.5530.

**Le Club des 50 ans et plus des Méchins** offre des cours de danse les mardis soir de de 18h30 à 20h30 au 108, rue des Fonds. Pour informations, on peut contacter Jean-Pierre Barriault.

**Le Club 50 ans et plus de Saint-Jérôme de Matane** invite ses membres à son rassemblement de jeux de société tous les vendredis de 13h30 à 16h30 jusqu'au 10 mai à la Légion Canadienne, située au 114 ave St-Jérôme.

**Le Pub ludique Chez Elmo** anime des soirées quiz tous les jeudis à 19 h. Pour informations, on peut appeler au 418 566-3903.

**Le Club des 50 ans et plus de St-Rédempteur** organise un voyage comprenant un souper-croisière à l'Île du Prince-Édouard et au Nouveau-Brunswick les 14 et 15 juillet. On y visitera le pays de la Sagouine et la maison d'Anne aux pignons verts. Informations et réservations avant le 31 mai auprès Gaétane au 418 562-5873.

**Le Club 50 ans et plus St-Jérôme** organise un voyage à Québec pour leurs membres le samedi 17 août pour assister à la comédie musicale Waitress avec Marie-Eve Janvier à la salle Albert-Rousseau. Le forfait comprend le transport en autocar de luxe, un repas, service de guide et des activités. Pour informations et réservation, on peut appeler France Pelletier au 418 562-0238

**Le Club des 50 ans et plus des Méchins** organise des parties de pétanque les mercredis et les dimanches de 13h à 16h à l'aréna.

**Le Club 50 ans et plus de Saint-Jérôme de Matane** invite ses membres à son baseball poche tous les jeudis-matin de 8h45 à 11h jusqu'au 9 mai 2024 à la Légion Canadienne, située au 114 ave St-Jérôme.

**Le comptoir économique 100-FLA-FLA** situé au 21, boul. Sainte-Anne Ouest est ouvert du mercredi au vendredi de 12h à 17h et le samedi de 10h à 16 h.



## VILLE DE CAP-CHAT

### Assemblée publique de consultation

Règlements n° 331-2024 - 332-2024 et 333-2024

**AVIS PUBLIC** est, par la présente, donné aux contribuables de la Ville de Cap-Chat par le soussigné, Yves Roy, directeur général et greffier :

1<sup>e</sup> **QUE** lors de la séance ordinaire du Conseil tenue le 4<sup>ième</sup> jour de mars 2024, le Conseil de cette municipalité a adopté les Projets de Règlement suivants et tiendra une **Assemblée publique de consultation le 26 mars 2024, à compter de 17 h, à la salle du Conseil municipal sise au 53 rue Notre-Dame à Cap-Chat.**

#### Résumé des Projets de Règlement

##### Titres et buts des Règlements

**Titre : Règlement N° 331-2024** amendant le Règlement relatif au Plan d'urbanisme numéro 067-2006 afin d'hausser le niveau de protection de la qualité des eaux captées par les prises d'eau municipales.

**But :** Hausser le niveau de protection de la qualité des eaux captées par les prises d'eau municipales en conformité avec les exigences de la MRC à ce sujet.

**Titre : Règlement N° 332-2024** amendant le Règlement de zonage numéro 068-2006 afin de contrôler les usages, activités et installations susceptibles de nuire à la qualité des eaux captées par les prises d'eau municipales.

**But :** Contrôler les usages, activités et installations susceptibles de nuire à la qualité des eaux captées par les prises d'eau municipales.

**Titre : Règlement N° 333-2024** amendant le Règlement relatif au Plan d'urbanisme numéro 067-2006 afin d'identifier les secteurs propices à la formation d'un îlot de chaleur urbain et d'ajouter des mesures permettant d'atténuer la fréquence, l'intensité et la durée de ce phénomène.

**But :** Identifier les secteurs propices à la formation d'un îlot de chaleur urbain et d'ajouter des mesures permettant d'atténuer la fréquence, l'intensité et la durée de ce phénomène.

##### Localisation des zones concernées

L'ensemble des zones de la Ville de Cap-Chat sont concernées.

2<sup>e</sup> **QU'** au cours de cette assemblée publique de consultation, le maire ou la personne nommée par le Conseil expliquera la teneur des Projets de règlement susmentionnés ainsi que les conséquences de leur adoption et entendra les personnes et organismes qui désireront s'exprimer.

3<sup>e</sup> **QUE** les Projets de règlement sont disponibles pour consultation au bureau du soussigné, au 53 rue Notre-Dame à Cap-Chat, du lundi au vendredi, aux heures ordinaires de bureau.

Cap-Chat, le 13 mars 2024

Yves Roy  
Directeur général et greffier



## AVIS PUBLIC - RÈGLEMENTS 24-959 ET 24-960

### ASSEMBLÉE PUBLIQUE DE CONSULTATION

À TOUTES LES PERSONNES HABILES À VOTER ET SUSCEPTIBLES D'ÊTRE INTÉRESSÉES PAR LES PROJETS DE RÈGLEMENTS 24-959 et 24-960

**AVIS** est, par les présentes, donné par la soussignée, que, lors de la séance ordinaire tenue le 4 mars 2024 le conseil municipal a adopté les projets de règlements suivants :

► **PROJET DE RÈGLEMENT 24-959** modifiant le plan d'urbanisme numéro 04-626 afin d'établir des mesures de lutte contre les îlots de chaleur urbains.

Le but du présent règlement est d'identifier toute partie du territoire municipal qui est peu végétalisée, très imperméabilisée ou sujette au phénomène d'îlot de chaleur urbain, ainsi qu'à décrire toute mesure permettant d'atténuer les effets nocifs ou indésirables de ces caractéristiques. Les modifications de la *Loi sur l'aménagement et l'urbanisme*, sanctionnées le 25 mars 2021, obligent les municipalités à faire ces modification au plan d'urbanisme d'ici le 25 mars 2024.

► **PREMIER PROJET DE RÈGLEMENT 24-960** modifiant le Règlement de zonage 04-620 pour la création d'une zone Cb à même la zone Ca.10 et les mesures concernant les îlots de chaleur.

Le premier but du présent règlement est de modifier le règlement de zonage 04-620 et le plan de zonage 2/5 afin de changer une partie de l'affectation du sol Ca.10 par une affectation du sol Cb qui permet à la fois l'usage quincaillerie-vente au détail (code 5251) et cour à bois extérieure-vente au détail (codification 5211 groupe 2);

Le second but du présent règlement est de modifier le règlement de zonage 04-620 afin d'atténuer les effets nocifs et indésirables des îlots de chaleur, en période de vague de chaleur, sur la santé humaine et l'environnement;

**QU'** une assemblée publique de consultation se tiendra le 27 mars 2024 à compter de 10 heures, à la salle du conseil situé au 6, 1<sup>re</sup> Avenue Ouest à Sainte-Anne-des-Monts lors de laquelle les projets de Règlements 24-959 et 24-960 seront expliqués ainsi que les conséquences de leur adoption. Les personnes qui désirent s'exprimer à ce sujet seront entendues.

**QUE** ces projets de règlements sont disponibles pour consultation en contactant Me Sylvie Lepage au 418-763-5511 poste 202 ou par courriel à l'adresse suivante : [sylvie.lepage@villesadm.net](mailto:sylvie.lepage@villesadm.net)

DONNÉ À SAINTE-ANNE-DES-MONTS, ce 7 mars 2024.

Andréanne Tousignant  
Greffière adjointe

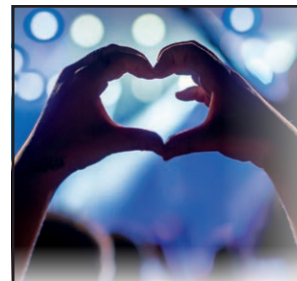

**L'AVANTAGE**  
GASPÉSIEN

PARTENAIRE  
des grands événements  
de notre communauté!



UNE PROPRIÉTÉ DE  
**MÉDIALO**

# Emie Guilbeault remporte la première médaille pour l'Est-du-Québec

**PATINAGE ARTISTIQUE - La porteuse de drapeau pour la délégation de l'Est-du-Québec, Emie Guilbeault a été la première à rafler une médaille pour la région en terminant au 2<sup>e</sup> rang de la compétition de patinage artistique.**

Dominique Fortier | dfortier@medialo.ca

La jeune athlète annemontoise, qui évolue avec le Tourbillon de Matane, en était à sa deuxième participation aux Jeux du Québec. Elle a raflé la médaille d'argent avec un pointage de 74.80, terminant tout juste derrière Sandrine Blaise de l'Estrie. Il s'agit d'une amélioration par rapport à sa dernière participation aux Jeux du Québec alors qu'Emie Guilbeault s'était classée au 6<sup>e</sup> rang.

La patineuse a réussi ses figures avec aplomb, soit les triples sauts et les double axels. « J'ai pris de l'énergie des gens dans les estrades et je l'ai transformée pour réaliser

une performance presque parfaite », indique celle qui cumule les honneurs, championnat après championnat. Elle était également l'une des bénéficiaires des bourses d'excellence de l'athlète matanaise.

Emie Guilbeault n'a certainement pas volé sa médaille puisqu'elle s'entraîne depuis maintenant six ans à raison de quatre à cinq fois par semaine, malgré les moyens limités que bénéficient les athlètes évoluant dans une région éloignée des grands centres. « Voilà la preuve que même en région, on peut se rendre loin », affirmait celle qui a porté le drapeau pour sa délégation et qui a su « livrer la marchandise » pour son équipe en raflant une médaille.

Ses compatriotes, Rosalie Lévesque et Alexanne Pelletier ont terminé respectivement au 6<sup>e</sup> et au 17<sup>e</sup> rang sur 37 participantes avec des pointages de 70.23 et 56.16.

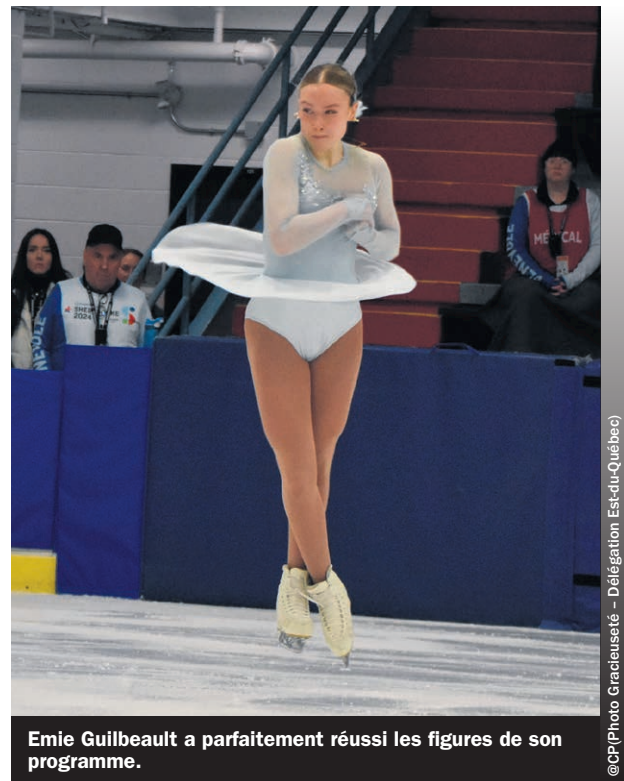

Emie Guilbeault a parfaitement réussi les figures de son programme.

©CPPhoto Gracieuseté - Délégation Est-du-Québec

# Sylvain Caron devient président de la ligue de balle molle de Rimouski

**NOMINATION - Après Matane, voici que Sylvain Caron prend les rennes de la Ligue de balle molle de Rimouski.**

Dominique Fortier | dfortier@medialo.ca

En bon administrateur de la ligue matanaise, Sylvain Caron s'est toujours intéressé à ce qui se faisait à Rimouski. Or, l'an dernier, une main s'est tendue vers lui afin de donner un coup de main pour bien lancer la saison 2024. On lui a alors offert le poste de président, tout en conservant le petit comité décisionnel déjà en place.

Sylvain Caron ne cache pas qu'un de ses mandats est de donner plus de visibilité à la ligue qu'il a d'ailleurs adjoint d'un commanditaire, soit Miller Lite. Un autre but est aussi de mousser la participation et de solidifier la division masculine. « À force de discussions, on en est venu à se dire qu'il serait intéressant de faire une division commune masculine pour Matane et Rimouski afin que les clubs aient l'occasion de s'affronter à l'occasion pendant la saison. »

Quatre clubs sont déjà formés à Rimouski et jouent au terrain de balle de Pointe-au-Père. « On vise huit équipes

au total dont les quatre autres proviendraient de Matane. On verra par la suite comment on s'organisera pour les séries. On pourrait imaginer une finale entre les meilleures équipes des deux localités. »

Sylvain Caron a bon espoir que la saison 2024 sera couronnée de succès. « Il y a des gens motivés à Rimouski comme les capitaines, Jérôme Boulanger et Patrick Thériault et nous voulons bâtir sur cette base. Ma philosophie de travail est simple. Il faut être à l'écoute des joueurs et être en mesure de travailler en équipe », explique le principal intéressé. Ce dernier a d'ailleurs demandé à ce

que les points à améliorer lui soient rapportés et déjà des changements ont été effectués alors que d'autres sont à venir. « Notre but commun est d'avoir une ligue dont toute la région pourra être fière », conclut-il.



Patrick Thériault et Sylvain Caron, nouveau président de La ligue de balle molle de Rimouski.

Photo Gracieuseté

**AVIS DE DÉCÈS ET REMERCIEMENTS**



**Madame**  
Wilfrida Larue



La famille et les proches ont la profonde tristesse de vous annoncer le décès de madame Wilfrida, décédée au CHSLD de Matane, le 1<sup>er</sup> mars 2024, à l'âge de 86 ans et 1 mois. Elle demeurait à Matane. Elle était l'épouse de feu monsieur Théodore Thibault. Elle était la fille de feu monsieur Wilfrid Larue et de feu madame Lucia Migneault.

Nous tenons à remercier chaleureusement tous ceux et celles qui nous ont soutenus en manifestant leur sympathie. Votre présence et vos paroles d'encouragement nous ont apporté réconfort et espérance. Toutes les marques de sympathie, que ce soit par témoignage réconfortant, offrande de messes, fleurs, carte, don, visite au salon ou assistance aux funérailles ont été des plus appréciées.

Ses enfants : Bernard (Chantal), Madeleine (feu Réal), Lucie (Richard), Rock (Wandalina), André (Sylvie), Monique (Kenneth), ses petits-enfants : Jérémie, Éric, Dany, Jessie, Karine, Joanie, Caroline, Daniel, Mélissa et Marie-André ainsi que ses nombreux arrière-petits-enfants, vous prient de considérer ces sincères remerciements comme personnels.



418 562-2166  
205, rue Thibeault, Matane  
www.rouleau.com

> 1252513

**AVIS DE DÉCÈS**



**Madame**  
Thérèse St-Gelais



La famille et les proches ont la profonde tristesse de vous annoncer le décès de madame Thérèse St-Gelais, décédée à Drummondville, le 18 janvier 2024, à l'âge de 95 ans. Elle demeurait à Drummondville et autrefois à Matane. Elle était la fille de feu monsieur Belonie St-Gelais et de feu madame Anna Hamilton.

Madame St-Gelais était la mère de : feu Mireille (Mario Ouellet), feu Claren's, Alen's (Jonathan), Sylvie, Regis (Madonne Durette), Jimmy, Nathalie. Elle laisse aussi dans le deuil, ses petits-enfants : David, Carl, Sophie, Jessica, Sabrina, Michaël, Jérémie, Elisa, Laura, Gabriel, Audrey, Guillaume, Amélie, Charles-Antoine, ses nombreux arrière-petits-enfants, sa soeur Anne-Marie, ses belles-sœurs et ses beaux-frères, ses neveux et ses nièces, ses cousins et ses cousines ainsi que de nombreux parents et amis(es).

La famille recevra les condoléances à la Maison commémorative familiale ROULEAU, 315, boulevard Dion, Matane, le samedi 25 mai 2024, de 13 h à 14 h 45 et suivra la célébration commémorative qui aura lieu à la Salle des rituels de la Maison commémorative familiale Rouleau, à 15 h. L'inhumation aura lieu au cimetière de Matane.

Ceux et celles qui le désirent peuvent envoyer des marques de sympathie ou faire un don à la Société canadienne du cancer, par l'entremise de l'hôtesse. Sur le site rouleau.com, vous pouvez consulter cet avis de décès.



418 562-2166  
205, rue Thibeault, Matane  
www.rouleau.com

> 1252514

Besoin d'un

# IMPACT REMARQUÉ?

Faites voir vos **couleurs**  
à vos lecteurs!

Annoncez vous aussi vos produits et services avec nous.

**COMMUNIQUEZ AVEC NOUS DÈS AUJOURD'HUI!**

**Nathalie Jobin**

Stratège expérience client  
1 888 767-7156 poste 1231  
njobin@medialo.ca



**L'AVANTAGE**  
GASPÉSIE