

Sainte-Thérèse

La loi de l'émeute... après la mort "par erreur" d'un adolescent

par Michel TRUCHON

La colère gronde chez les citoyens de Sainte-Thérèse de Blainville, en banlieue de Montréal. La population a réagi violemment à la mort d'un adolescent de l'endroit, fils d'un syndicaliste bien connu, abattu "accidentelle-



La victime

ment" d'une balle à la tête par un jeune policier qui le soupçonnait de faire le trafic de narcotiques.

La mort du jeune André Vassart est survenue en fin de soirée vendredi. Samedi soir, plus de 2.000 personnes ont manifesté devant la maison du policier qui serait responsable du décès et ont saccagé sa propriété. Hier soir, plus de 2.000 personnes ont manifesté dans le centre-ville et ont tout brisé sur leur passage, ce qui a décidé le maire René-A. Robert à proclamer la loi de l'émeute qui restera en vigueur jusqu'à 20h aujourd'hui.

"Jusqu'à aujourd'hui, c'était une petite ville tranquille comme Québec..." a l'accolément laissé entendre un policier de Sainte-Thérèse au représentant du Soleil.

Mais cela n'est plus tranquille à Sainte-Thérèse et la police craint qu'en dépit de



Le policier

la loi de l'émeute, le trouble ne reprenne aujourd'hui, un bon nombre des manifestants ne travaillant pas.

Accident ou geste délibéré, le mal a été fait et le jeune Vassart est mort de la balle de calibre .38 qu'il a reçue à la tête. Deux versions circulent, soit celle du pur accident alors que le policier aurait trébuché et que le coup serait parti accidentellement. Mais des témoins prétendent de leur côté que le jeune homme aurait été abattu froidement et c'est cette dernière version qui semble avoir été acceptée par une partie de la population qui a participé aux manifestations de samedi soir et d'hier.

La victime est le jeune André Vassart, 16 ans, fils (Suite à la page 2, 1ère col.)

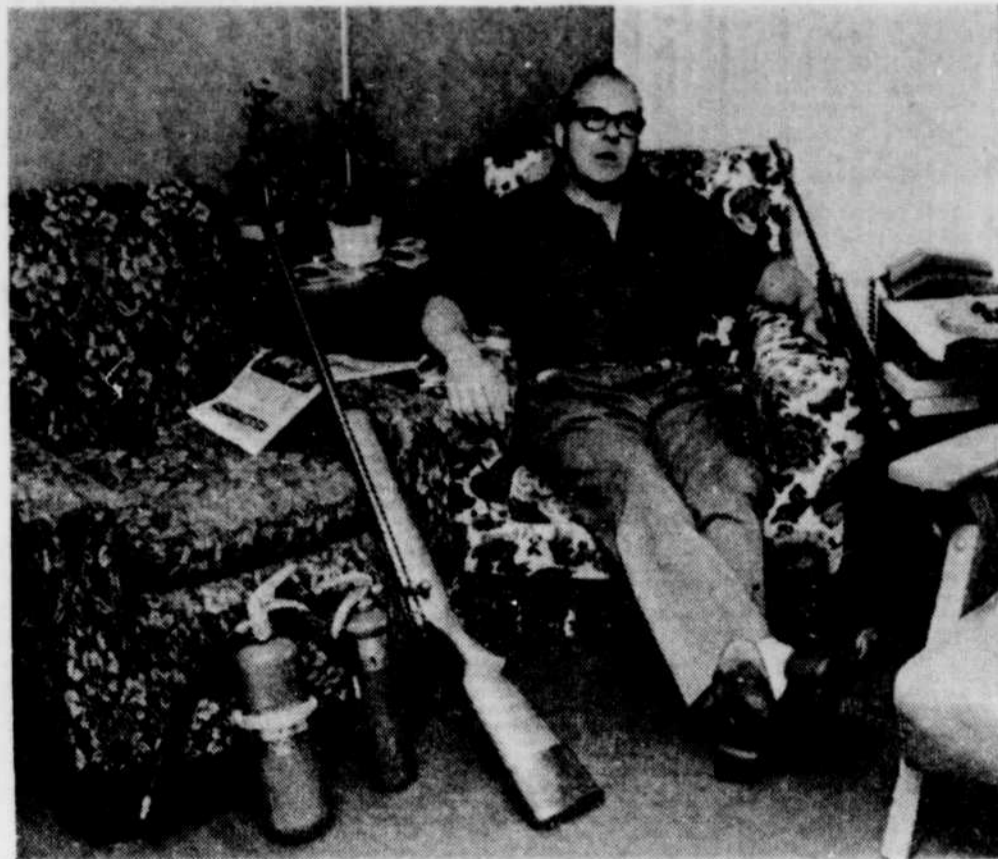

Le père du policier et l'arsenal de la maison

"La police détruit ce qu'a fait la science"

SAINTE-THERÈSE (PC) — Les journalistes se sont entretenus, hier, avec deux citoyens. L'un est le père d'un policier, l'autre le père d'un jeune homme tué par ce policier.

André Vassard, qu'un policier a abattu d'un coup de feu, avait été l'un des premiers, au Québec, à subir une opération à cœur ouvert. Son père, M. Maurice Vassard, a déclaré, les larmes aux yeux: "Le bien que la science a fait, la police l'a détruit. Mon fils n'a jamais été du genre athlétique. Il avait de naissance un défaut au cœur et il ne pouvait courir longtemps".

M. Vassard a appris la mort de son fils, au cours d'un voyage en Gaspésie, avec Mme Vassard. "Si j'avais eu ce policier devant moi, samedi soir quand je (Suite à la page 2, 1ère col.)

Les bastions de l'IRA démolis

BELFAST (d'après AFP et Reuter) — Vingt et un mille soldats britanniques se sont lancés ce matin dans la plus vaste opération de nettoyage jamais entreprise en Irlande du Nord.

Dans un raid éclair qui n'a duré que quatre heures, l'armée a réussi, sans rencontrer de résistance importante, à démanteler tous les bastions de l'IRA, à Londonderry et à Belfast et dans plusieurs autres villes Lurgan, Armagh, Portadown, Dungannon.

L'offensive, qui a débuté à 4h ce matin, a causé la mort de deux personnes à Londonderry, vraisemblablement des membres de l'IRA, et a donné lieu à plusieurs arrestations.

De plus, sept autres personnes auraient perdu la vie et 29 autres auraient été blessées, dont sept gravement, au cours de trois explosions successives qui se sont produites à Claudy.

Ces explosions constituent la première réaction de l'IRA à l'opération montée contre elle. Claudy, que l'on considère comme une des rares localités de l'Ulster où catholiques et protestants vivaient en paix, est un village de 1.300 habitants situé à moins de 15 milles de Londonderry.

Du côté des forces de l'armée, on ne signale par ailleurs aucun mort et pas même un seul blessé.

L'opération de démantèlement a débuté, sous une pluie fine, à Londonderry, 2.000 soldats barbouillés de suie, précédés de 600 véhicules blindés, dont des chars "Centurion" transformés en bulldozers, ont franchi sans résistance les premiers barrages barbant l'accès au "Free Derry", c'est-à-dire les quartiers catholiques du Bogside et de Greggan qui abritent quelque 30.000 personnes. Au cours de leur prudente progression, les soldats, rasant les murs, ont essuyé quelques coups de feu de tireurs isolés. Deux de ces derniers, ont été tués et trois mis hors de combat.

À 8 heures du matin l'opération de nettoyage était terminée. Seuls les bulldozers poursuivaient la démolition des centaines de barrages érigés dans le "Free Derry" certains depuis le mois d'août 1969.

Dans le même temps, à Belfast, une opération analogue avait lieu avec le concours de 500 soldats britanniques eux aussi appuyés par des engins blindés et des hélicoptères successivement, dans les quartiers catholiques "dangereux" de la capitale, puis dans les quartiers protestants, où aucune résistance ne s'est manifestée, les barricades étaient détruites. Dans les quartiers protestants, les extrémistes de l'"Ulster Defence Association" ont même prêté main forte aux militaires en démolissant eux-mêmes plusieurs des barrages qu'ils avaient récemment érigés.

M. William Whitelaw, secrétaire d'Etat pour l'Ulster, qui

a suivi le déroulement de ces opérations, a affirmé lundi matin qu'il était décidé à ne laisser aucun barricade debout en Ulster, qu'elle soit catholique ou protestante.

D'autre part, les 8.000 membres de l'"Ulster Defence Regiment" qui sont des réservistes, ont été mobilisés sur

décision du général Tuzo, commandant en chef des troupes stationnées en Ulster. Ils prendront leurs fonctions dès ce soir.

On signale, par ailleurs, que le gouvernement britannique (Suite à la page 2, 1ère col.)



Incendie spectaculaire

Les flammes et la fumée s'élevaient très haut dans les airs, ce matin, par suite d'un incendie d'origine suspecte

qui a ravagé l'immeuble (voué à la démolition prochaine) de P.-L. Lortie Ltée sur le boulevard Charest Est.

— Les détails à la page 2

Drapeau justifie Saulnier

La Commission de police s'est trompée

par Lise LACHANCE
 de notre bureau de MONTREAL

Le maire de Montréal, M. Jean Drapeau, a soutenu au cours d'une émission télévisée en fin de soirée, hier, qu'il y a absence totale de relation entre la preuve présentée à la Commission de police du Québec lors de l'enquête sur le directeur de la police de la métropole, Jean-Jacques Saulnier, et la conclusion du rapport de la Commission. De plus, a-t-il dit, l'organisme n'avait pas à étudier la compétence du chef Saulnier mais sa conduite. Et la compétence à diriger un service ne demande pas le même genre de preuve.

M. Drapeau a utilisé les 30 minutes mises à sa disposition par le réseau privé pour justifier M. Saulnier que le maire lui-même a placé à son poste, à partir d'un portrait-robot définissant les qualités idéales requises.

Ses commentaires — que d'autres suivront quand il aura complété l'étude du document — lui ont permis d'attaquer assez violemment le quotidien montréalais Le Devoir dont deux des articles (publiés les 12 et 13 janvier 1972) sont l'origine de l'affaire. Il a accusé le journal d'avoir fait un "scoop" à sensation de "saletés malicieuses" colportées auparavant et sans succès par deux policiers, auprès de l'ancien chef Gilbert, du maire et de la commission d'enquête Prévost sur la Justice.

Selon M. Drapeau, en effet, l'enquête de la Commission de police du Québec devait porter uniquement sur la conduite de M. Saulnier. Or, précise-t-il, des douze points soulevés, onze ont été rejetés sans ambiguïté comme non prouvés. Un seul a été retenu, et il ne s'agit que d'un reproche: celui d'avoir accepté et tardé à remettre un téléviseur — couleurs, reproche (Suite à la page 2, 7e col.)

NPD-Québec

15 jours pour se rallier

OTTAWA (d'après PC) — L'aile québécoise du Nouveau parti démocratique n'aurait plus que quinze jours pour prendre définitivement position face aux vues de l'exécutif fédéral sur la question de l'unité nationale.

C'est ce qui ressort d'une déclaration faite par le président du parti, M. Donald MacDonald, à l'issue d'une rencontre, hier, entre l'exécutif national du NPD et des membres de l'exécutif québécois accompagnés de quelques candidats nouvellement désignés pour la prochaine élection générale fédérale.

Selon M. MacDonald, les discussions ont été franches et ouvertes et des propositions ont été faites des deux côtés. "La délégation du Québec n'avait pas le pouvoir de prendre de décision, et elle présentera son rapport à l'aile québécoise", a-t-il dit. "Le leader fédéral doit faire une déclaration à ce sujet vers la mi-août", a-t-il ajouté.

Le problème est survenu après que l'aile québécoise du NPD ait rendu public son nouveau programme sur le fédéralisme, en vertu duquel le NPD reconnaîtrait le droit du Québec à l'autodétermination.

Ces vues n'étaient pas déjà annoncées que le leader national du parti, M. David Lewis déclarait au cours d'une conférence de presse qu'il répudiait le programme comme étant clairement opposé à la position prise par le parti sur le nationalisme lors de sa convention nationale en avril 1971.

M. Lewis n'avait alors pas rejeté la possibilité que les adhérents au programme québécois soient expulsés du parti, sans toutefois se prononcer sur ce qu'il adviendrait des candidats qui adoncraient une telle ligne de conduite.

Négociations à la table du Front commun

Fonctionnaires sur le point de se prononcer

Par Roch DESGAGNE

Les quelque 150 délégués qui siègent, aujourd'hui, au conseil syndical du Syndicat des fonctionnaires provinciaux du Québec, sont prêts à se prononcer sur le retrait ou le maintien du mandat de négociation de la table centrale du Front commun CSN-FTQ-CEQ. Cette décision pourrait se prendre cet après-midi, ou encore, après les dernières offres gouvernementales prévues pour demain.

Pour le moment, le conseil syndical semble temporiser, et il se pourrait même que cette session se poursuive jusqu'à demain, au rythme des travaux. Aujourd'hui, l'assemblée des délégués du SFPQ fait l'étude de quelque 45 points de négociation de la table sectorielle.

On a nettement l'impression que le conseil syndical veut retarder le vote sur le retrait du mandat à la table centrale du Front commun, et également éviter le débat

sur le référendum destiné à trancher la question de la désaffiliation d'avec la CSN. Cela en prolongeant les discussions des articles de la table sectorielle.

Les dirigeants du SFPQ ont pris le vote, ce matin, pour mettre un terme à la séance d'information qui devait reprendre avec le président de la CSN et principal négociateur du Front commun, M. Marcel Pepin. Ce dernier a quitté l'assemblée du conseil syndical, et les discussions se sont poursuivies, laborieuses, sur les points de négociation de la table sectorielle.

Les délégués du conseil syndical ont considéré qu'ils avaient eu assez d'information, et qu'il était inutile de poursuivre un débat sans issue, dans le domaine des hypothèses et des improbabilités.

FONCTIONNAIRES AVANTAGES

Selon le président Jean-Paul Breuleux, les fonction- (Suite à la page 2, 3e col.)

à lire

Aide d'Ottawa —

Selon le député Quéllet, Ottawa aiderait financièrement le Québec dans une politique d'aide sociale qui privilégierait les personnes de 55 ans et plus — page 3

Congrès —

Le Ralliement chrétien tiendra un congrès à la chefferie le printemps prochain — page 3

Pas intéressée —

La CEQ n'est pas intéressée à se joindre

à la Fédération canadienne des enseignants — page 18

Baie Saint-Paul —

Le festival folklorique de Baie Saint-Paul ou la réussite de la formule du bénévolat — page 19

Guerre d'usure —

Les pressions se font de plus en plus fortes afin d'amener Tom Eagleton à démissionner, alors que McGovern avoue pour sa part être fort préoccupé par la situation — page 34



Spaak n'est plus

M. Paul-Henri Spaak, ancien premier ministre belge et l'un des fondateurs du Marché commun, est décédé aujourd'hui à Bruxelles. Signalons que le chef du Parti ouébécois, M. René Lévesque, s'était entretenu avec M. Spaak lors de sa récente tournée en Europe.

(Voir nouvelle page 33)

sommaire

Annonces classées	26 à 32
A Québec aujourd'hui	23
Arts et Lettres	22 et 23
Bandes dessinées	32
Bridge	30
Décès	33
Documents	20
Famille	6 et 7
Finance	24
Horoscope	27
Inf. rég.	19
Mot mystère	26
Mots croisés	28
Patron	29
Sport	11 à 16
Télévision	23

la météo

Aujourd'hui: ensoleillé et chaud. Cette nuit et demain: périodes nuageuses avec orages occasionnels et vents. Min.: 50. Max.: 80. (Détails page 2)

La loi de l'émeute...

(Suite de la première page)
de M. Maurice Vassart, conciliateur au ministère provincial du Travail et ancien président du Syndicat des employés de la General Motors à Sainte-Thérèse.

L'adolescent aurait été abattu d'une balle à la tête par l'agent André Goulet, 21 ans, du 51 de la rue Saint-Jean à Sainte-Thérèse. Le jeune policier qui exerçait ce métier depuis deux ans, a été suspendu de ses fonctions en attendant le résultat de l'enquête. Il avait pris la victime en chasse après l'avoir suspectée d'avoir vendu de la drogue.

VERSION OFFICIELLE

Hier soir, la confusion la plus extrême régnait dans cette ville et il était difficile

d'obtenir des explications de l'affaire. La Sûreté du Québec, en la personne de l'agent Alain Courchesne, du bureau des homicides, a ouvert une enquête mais les commentaires officiels sont rares. La version originale et officielle a été transmise sur le fil de la Presse Canadienne:

"La Sûreté du Québec a rapporté, dans la nuit de vendredi à samedi, qu'un adolescent de 16 ans a été tué par un policier de Sainte-Thérèse, municipalité située à 10 milles au nord de Montréal, vendredi soir.

"Dans un parc de la ville, le policier a repéré le jeune homme qu'il soupçonnait de trafic de drogues. Il lui a demandé de s'arrêter pour répondre à quelques ques-

tions. C'est alors que l'adolescent s'est enfui au pas de course, que le policier l'a poursuivi et a tiré sur lui".

Une autre dépêche de la PC, hier, mentionnait qu'un porte-parole de la police dit qu'il se peut que le policier soit tombé durant la poursuite et que le revolver se soit ainsi déchargé accidentellement.

GESTE DELIBERE?

Cette version officielle ne rencontre cependant pas l'assentiment d'une partie de la population de Sainte-Thérèse et de nombreux témoins auraient affirmé que

le jeune agent aurait délibérément abattu l'adolescent, après avoir tiré un premier coup de semonce.

Les journaux de fin de semaine ont mené des enquêtes et Québec-Press titre: "Sainte-Thérèse: des témoins oculaires l'affirment, la balle n'est pas partie accidentellement".

Le reporter du même hebdo continue en disant que des témoins ont dit que l'adolescent était cerné par trois policiers et qu'il n'avait aucune chance de s'échapper. Ces mêmes personnes ajoutent que contrairement à la première ver-

Fonctionnaires...

(Suite de la première page)

aires sont les mieux placés, dans la présente négociation avec le gouvernement, et ils sont les seuls à avoir réalisé des gains intéressants. C'est pourquoi, d'ailleurs, lui-même et d'autres dirigeants du SFPQ, favorisent la négociation directe des fonctionnaires avec le gouvernement.

"Nos gars sont très près du gouvernement, et les offres de ce dernier le démontrent. On ne peut pas sacrifier des avantages...", commente le président Breuleux, en parlant de la force électorale des fonctionnaires, dont beaucoup sont entrés au service du gouvernement depuis 1962, avec les libéraux, et sont pour la plupart des organisateurs politiques.

M. Breuleux prétend qu'il est préférable d'attendre les offres finales du gouvernement, demain, avant de décider qui que ce soit. A son avis, même le rapport de la CSN comme celui de Pepin indiquent qu'il ne s'est rien gagné au tables sectorielles, sauf pour les fonctionnaires. A la table centrale, également, on en est toujours aux offres gouvernementales, considère-t-il.

Toute la journée d'hier, la troisième de la session de quatre jours que tient le conseil syndical du SFPQ, a été consacrée au rapport de la négociation, présenté par le président général de la CSN, M. Marcel Pépin.

L'assemblée générale du conseil syndical du SFPQ a décrété le huis-clos sur tout ce que le président de la CSN devait communiquer relativement aux négociations qui doivent reprendre mardi, entre l'Etat et le Front commun.

MOINS DE STRATEGIE

Tout en réitérant leur confiance au président Marcel

Pépin, les tenants de la présentation d'un rapport des négociations ont fustigé les stratèges qui veulent tout cacher. "La stratégie, c'est pour l'avenir, pour le moment, il importe de savoir où on en est rendu avec les négociations", argumentait un délégué.

Selon la plupart de ces intervenants, le temps de la stratégie est passé, et il faut que les membres de la base soient renseignés sur la situation. Plusieurs ont rappelé que le conseil syndical qui a été convoqué précisément pour permettre aux dirigeants du Front commun et à ceux du SFPQ de faire le point.

SITUATION DIFFICILE

Dans son préambule, le président de la CSN a dit qu'il est bien conscient de se trouver dans une situation très difficile. "Que nous posons un geste ou l'autre, nous serons blâmés", commentait-il, en assurant l'assemblée qu'il soumettait un rapport le plus exhaustif possible des négociations, depuis le 10 juillet. Auparavant, un dirigeant du SFPQ à la table des négociations du Front commun, M. Jean-Guy Fréchette, avait fait un long rappel de tous les événements qui ont marqué cette négociation.

Pour M. Pépin, la présente négociation est historique en ce sens qu'elle influera sur tout l'avenir du syndicalisme et de la vie socio-économique du Québec.

Le président de la CSN a alors insisté sur l'importance d'assurer la plus grande discrétion aux débats. Il a lui-même respecté le huis-clos, à la levée de la séance, en se refusant à tout commentaire sur le rapport des négociations.

Dans St-Roch

Incendie d'origine suspecte

Par Jos.-L. HARDY

sion officielle, l'agent Goulet n'aurait absolument pas trébuché au moment où le deuxième coup de feu a été tiré.

Dimanche Montréal-Matin relate des témoignages dans le même ordre d'idée.

LOI DE L'EMEUTE

L'enquête du coroner au sujet de ce drame s'instruira au cours des prochains jours, mais une partie de la population semble avoir déjà jugé l'agent Goulet et cette haine a commencé à se manifester samedi soir. Quelques centaines de personnes se sont massées devant la maison du jeune policier. Des pierres et des projectiles de toutes sortes ont volé, brisant toutes les vitres et un camion a été renversé.

Une douzaine d'arrestations a été effectuée à cette occasion au moment de l'entrée en scène de la brigade antiémeute de la Sûreté du Québec.

Hier soir vers 20h les protestations ont repris et les manifestants ont envahi la rue principale, brisant une douzaine de vitres de magasins et dispersant les marchandises dans la rue. Deux ou trois incendies ont été allumés, notamment près d'un réservoir d'huile et au pied d'un poteau télégraphique, mais les sapeurs sont parvenus à éteindre les flammes rapidement.

C'est à ce moment que le maire René A. Robert a proclamé la loi de l'émeute et qu'encore une fois les policiers provinciaux sont intervenus. On ignore le nombre exact de manifestants, mais un peu après 21 h, plus de 2.000 personnes étaient rassemblées. Le maire Robert rejoint par le reporter du Soleil estime cependant qu'il s'agissait plus de curieux que de contestataires.

\$50,000 DE DEGATS

Bilan officiel de cette seconde soirée chaude: deux blessés légers chez les manifestants, deux arrestations et pour plus de \$50,000 de dégâts. La veille, les dommages à la maison de l'agent étaient estimés à environ \$2,500.

Le maire Robert a confirmé que l'agent Goulet avait été démis de ses fonctions "pour la durée" de l'enquête. Le coroner Laurier Lapointe devrait ouvrir cette enquête au cours des prochains jours. Elle sera probablement ajournée en attendant les résultats des recherches menées par l'enquêteur Alain Courchesne.

Un incendie de grande intensité s'est déclaré, vers 11h 15, cet avant-midi, dans un immeuble de trois étages occupé jusqu'à ces derniers jours par la firme P.-L. Lortie Ltée, au 895 boulevard Charest (est), à l'angle de la rue Saint-Roch. L'immeuble était voué à la démolition prochaine en raison de la construction de l'autoroute Dufferin. L'origine des flammes demeure suspecte et on croit que le feu a été allumé par un vandale ou des flâneurs.

Dès leur début, les flammes ont pris une expansion considérable. Une épaisse fumée, qui s'élevait très haut dans les airs, n'a pas tardé à couvrir tout le quartier du Palais. A cause de ce désastre, la circulation a dû être détournée et s'est faite au ralenti dans tout le secteur de Saint-Roch.

Deux appels ont été donnés à la brigade et une cinquantaine d'hommes sont accourus sous les ordres du chef Dominique Gonthier. Quatre grandes échelles ont été dressées et une dizaine de jets ont été utilisés dans la lutte contre l'élément destructeur. Vers 12h 30, les flammes avaient perdu de leur intensité et les pompiers étaient maîtres de la situation.

Le commissaire Cyrille Delage et l'enquêteur Henri Bédard se sont rendus sur les lieux et une enquête a été instituée afin de déterminer positivement la cause de l'incendie qui semble bien avoir pris naissance au rez-de-chaussée de l'immeuble. Depuis le 17 juillet, P.-L. Lortie Ltée est installé sur la rue Vincent Massey. Dans l'immeuble qui vient d'être abandonné, il restait quelques machines lourdes aux fins de réparations.

Personne n'a été blessé dans la lutte que les pompiers ont livrée à l'élément destructeur.

Personne n'a été blessé dans la lutte que les pompiers ont livrée à l'élément destructeur.

Courrier de la deuxième classe - Enregistrement No 1206.

Personne n'a été blessé dans la lutte que les pompiers ont livrée à l'élément destructeur.

Drapeau justifie...

(Suite de la première page)

d'ailleurs que l'ancien directeur Gilbert avait adressé à Jean-Jacques Saulnier, alors capitaine.

"A aucun moment, poursuit le maire, ni la ville ni le Service de police ni son directeur n'ont été informés que l'enquête bifurquerait sur la conduite de M. Saulnier".

M. Drapeau a rejeté les quatre motifs sur lesquels s'appuie la Commission de police du Québec pour parler d'incompétence, soit: la modification des structures du Service de police, la suppression des moralités divisionnaires, l'abolition du comité de promotion et le manque de consultation des autres membres de la direction.

En ce qui concerne la modification des structures, M. Drapeau a souligné que M. Saulnier ne faisait que donner suite à des changements décidés par son prédécesseur peu avant son départ, changements qui s'appuyaient sur une étude américaine.

Le maire assure que, pour leur part, les quatre moralités divisionnaires ayant juridiction dans toute la ville n'ont pas été abolies mais unifiées, groupées sous un même toit, leur juridiction demeurant inchangée. Et si le nombre des membres a diminué, a poursuivi l'homme politique, c'est tout simplement qu'on le ramenait à ce qu'il était avant l'Expo 1967. Initiative qu'il considère tout à fait normale.

"Il n'est pas prouvé que l'intégration des quatre moralités, non plus que les modifications aux structures aient augmenté les dangers pour les citoyens. Bien au contraire, un rapport récent

démontre que, alors que le crime est à la hausse au Canada, il diminue à Montréal; et alors que l'élimination des crimes diminue ailleurs, elle augmente ici", a ajouté M. Drapeau.

"On accuse M. Saulnier d'avoir supprimé le comité de promotion? La convention de travail prévoit les nominations. On l'accuse de ne pas tenir assez de rencontres avec ses adjoints? Peu importe s'il consulte d'autres personnes. Le chef Gilbert, lui, avait carrément fait disparaître le poste d'adjoint et on ne l'a jamais accusé d'incompétence. A plus forte raison dans ces cas-ci!" s'exclame le premier magistrat, amaigri, les yeux percés sous des lunettes à grosse monture noire.

Et, de conclure: "Les bandits, les assassins ont un droit d'appel. Le seul recours d'un directeur de police est de revenir devant la même commission qui l'a condamné. Pas besoin d'avoir fait d'études universitaires pour voir que ça n'a pas de sens!"

M. Drapeau a annoncé qu'il fera des commentaires plus approfondis quand il aura terminé l'analyse des 223 pages du rapport.

"J'aurais préféré ne pas commenter immédiatement le document puisque son étude se poursuit. Mais, devant les diverses interprétations auxquelles prête mon silence, je préfère donner tout de suite une idée de notre analyse", a déclaré le maire au début de son exposé, après avoir brossé un bref historique des événements.

MÉTÉO

Antibi, Pontiac, Témiscamingue: Cette nuit: ciel variable, nuageux. Demain: nuageux avec quelques averses, plus froid. Min.: 55. Max.: 70 à 75.

Ottawa: Cette nuit: quelques averses. Demain: généralement nuageux avec averses occasionnelles ou orages. Min.: 60. Max.: 75 à 80.

Montréal, Laurentides, Québec: Cette nuit: périodes nuageuses avec orages occasionnels. Demain: nuageux avec orages occasionnels, vents. Min.: 50. Max.: 80.

St-Maurice, Lac Saint-Jean: Cette nuit: périodes nuageuses avec averses. Demain: ciel variable avec averses occasionnelles et vents. Min.: 50. Max.: 75.

Baie-Comeau, Rimouski: Cette nuit: périodes nuageuses avec orages occasionnels. Demain: nuageux et orages occasionnels, vents. Min.: 50. Max.: 75.

Sept-Îles, Gaspé: Cette nuit: nuageux avec averses et chaud. Demain: périodes nuageuses avec orages occasionnels et chaud. Min.: 50. Max.: 75.

TEMPÉRATURES

TORONTO (PC) — Températures relevées hier dans les principales villes de l'Amérique du Nord:

	Min.	Max.	Charlottetown	50	67
Vancouver	36	73	Sydney	52	61
Victoria	50	78	Yarmouth	51	65
Edmonton	47	66	St-Jean, T.-N.	46	56
Calgary	52	—	Chicago	66	75
Saskatoon	49	75	Detroit	51	83
Regina	50	79	Buffalo	55	80
Winnipeg	61	78	Albany	52	77
Toronto	64	80	Boston	64	77
Ottawa	56	80	New York	69	84
Montréal	52	78	Washington	65	88
Québec	36	76	Atlanta	69	84
Fredericton	56	77	Miami	83	85
Saint-Jean, N.-B.	54	74	St-Louis	60	84
Moncton	56	66	Los Angeles	68	100
Halifax	58	69	San Francisco	55	64

SOLEIL

MARDI
Basse 6h.40 am
Haute 1h.35 am
Basse 18h.45 pm
Haute 23h.50 pm

MARÉES

MARDI
Lever 4.23
Coucher 7.29
Long. du jour 14.57

Les bastions de l'IRA...

(Suite de la première page)
a envoyé des instructions à ses ambassadeurs dans un certain nombre de pays étrangers leur demandant d'informer les gouvernements respectifs de la décision d'entamer des opérations en Irlande du Nord pour rétablir le contrôle des forces de sécurité sur l'ensemble du territoire.

Un porte-parole a précisé qu'il s'agissait des Etats-Unis, des pays d'Europe occidentale et de certains pays membres du Commonwealth.

Quoi qu'il en soit, l'armée, malgré le dur coup qu'elle vient de porter, n'a pas réussi pour autant à neutraliser l'armée républicaine irlandaise. On s'attend à ce que les troubles éclatent à nouveau à Belfast, dès que l'IRA se sera réorganisée: et quelle aura examinée la situation.

BERNADETTE DEVLIN

Hier une manifestation a eu lieu dans le Bogside pour commémorer ce dimanche sanglant du 30 janvier dernier et le député Bernadette Devlin a déclaré que l'armée britannique veut pénétrer dans le Bogside parce qu'elle pense que ce sera un coup décisif. "Elle sait que la défense du Bogside a été un exemple pour nous tous".

"Mais jusqu'à ce que la Grande-Bretagne enlève ses sales griffes de ce pays, jusqu'à ce que la classe ouvrière puisse se lever et prendre le contrôle de sa destinée, nous resterons ici", a-t-elle ajouté.

"Il y aura d'autres générations, après nous, ici, jusqu'à ce que nous soyons délivrés de l'oppression, jusqu'à ce que nous soyons débarrassés des fers de l'impérialisme britannique. Ils ne peuvent pas extirper le cœur du peuple de Londonderry par les armes, par le feu ou par l'intimidation! Continuez la lutte. Quoi qu'il arrive, maintenez votre détermination car jamais la puissance d'une armée n'a vaincu la détermination d'un peuple révolté..." s'est-elle écriée.

Mlle Devlin s'en est prise également au député du Bogside, M. John Hume, qui a accepté de reprendre les négociations politiques avec M. Whitelaw. M. Hume, pour sa part, a déclaré hier soir que l'IRA devrait partager avec l'armée britannique la responsabilité des victimes qui pourraient tomber au cours d'une invasion des enclaves interdites.

La police détruit...

(Suite de la première page)

suis arrivé, je ne sais pas ce que je lui aurais fait".

Comme on lui dit que le policier avait supposé que le jeune homme transportait de la drogue, vendredi soir, M. Vassard déclare qu'à sa connaissance son fils n'a jamais eu de la drogue mais qu'il n'en écarte pas la possibilité.

Et il ajoute: "Même si mon fils avait eu du hashish ou n'importe quelle autre drogue, ce n'était pas une raison pour le tuer, que ce soit par accident ou non. Le policier devait-il vraiment le pourchasser avec son revolver?"

M. Vassard ne peut s'expliquer qu'un policier tire sur un adolescent frêle qui se sauve parce qu'on veut l'interroger. Après tout, dit-il, le policier ne savait pas si mon fils avait commis un délit quelconque, il savait que mon fils n'était pas armé, il savait qu'il ne le menaçait pas. Pourquoi le pourchasser revolver au poing?"

Quelques instants plus tard, les journalistes rencontraient chez lui, M. Elie Goulet, le père du policier. "Mon fils, dit-il, a eu assez d'ennuis dans la police qu'il n'y restera sûrement pas. Depuis samedi, son fils

doit se cacher car des gens veulent lui faire un mauvais parti. Il a reçu récemment des lettres de deux échevins furieux parce qu'il ne s'était pas servi de son arme, il y a quelques semaines, lorsqu'il fut attaqué par un gang de 12 jeunes motocyclistes qui l'ont jeté à terre et battu. Le jeune policier n'a pu travailler pendant deux semaines.

Ce qui est arrivé, relate M. Goulet, c'est que, lorsque les jeunes l'ont jeté à terre, son revolver est tombé et qu'il n'a pu le saisir pour menacer ses assaillants.

En tout cas, dit M. Goulet, si 12 voyous m'attaquaient comme ça et si j'avais une arme je m'en servais sûrement.

Pendant l'interview avec les journalistes, M. Goulet était assis dans son salon. A ses côtés, deux fusils chargés et deux extincteurs. Il y avait deux autres fusils chargés, dans une chambre à coucher.

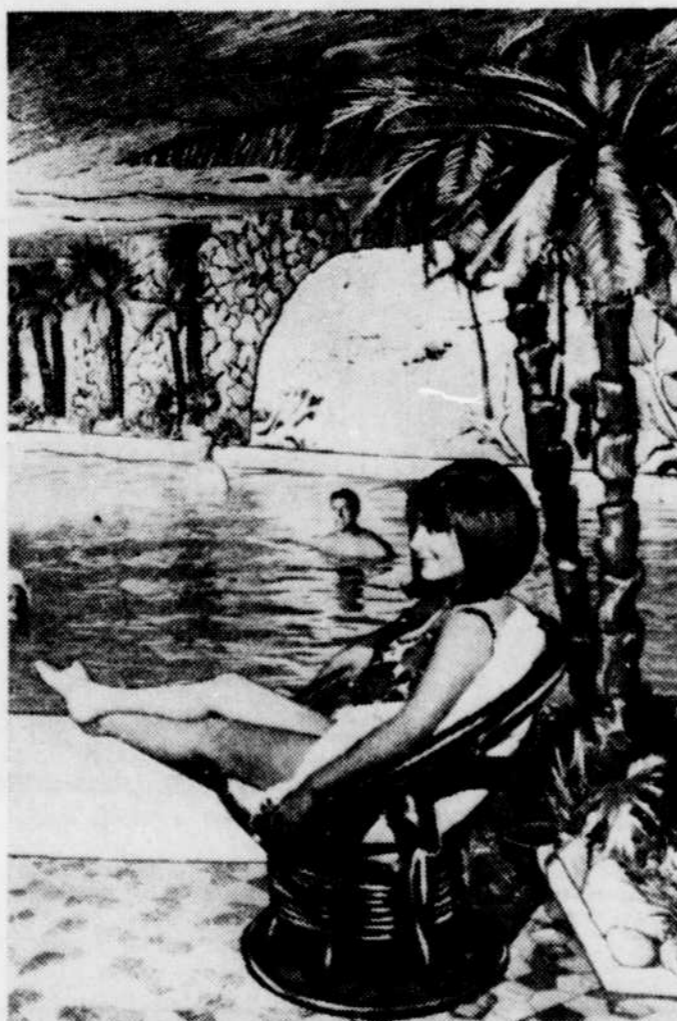

MAINTENANT, IL N'EN COUTE QUE \$20/20 POUR LEÇONS

Profitez vraiment de votre été chez VIC TANNY

Découvrez une nouvelle façon de relaxer et d'être en forme. Le plan de vingt visites préparé par Vic Tanny pour la saison d'été vous ouvre toutes grandes les portes sur les merveilleuses possibilités Vic Tanny: bains tropicaux, saunas, chambres de soleil, chambres à vapeur et un plan d'amincissement qui vous aidera à perdre de 5 à 20 livres. Vic Tanny, le gymnase le plus complet et le plus luxueux de tout le Canada. Evitez les déceptions: téléphonez dès maintenant pour vous inscrire à notre plan de vingt visites, le nombre de participants est limité.

Profitez d'une visite d'essai gratuite chez VIC TANNY STUDIOS DE SANTE ET DE GYMNASIQUE avec salles climatisées

VIC TANNY AIR CLIMATISÉ
STUDIOS DE SANTE ET DE CONDITIONNEMENT PHYSIQUE, 12 STUDIOS DANS LA REGION.

LIMOILOU 626-6216 STE-FOY 659-1775

Les CONGELATEURS RCA

vous font manger mieux à moindre prix !

- Vraie capacité 725 lb
- Deux lampes-témoin
- Volume net: 20.7
- Garantie écrite RCA pour le congélateur
- Garantie écrite RCA pour la perte de nourriture

RCA

spécialiste du meuble "chic"

VILLAGE HURON — TEL.: 842-4824-842-1994

OUVERT TOUS LES SOIRS

OUVERT CE SOIR

Claude Sioui MEUBLES ENR.

VASTE TERRAIN DE STATIONNEMENT

L'obstruction: le mal imaginaire du gouvernement Trudeau (Knowles)

OTTAWA (PC) — Le gouvernement Trudeau est atteint d'un mal imaginaire, l'obstruction, soutient le leader parlementaire du Nouveau parti démocratique, M. Stanley Knowles, dans un éditorial qu'il signe, samedi, dans le quotidien Le Droit, d'Ottawa.

M. Knowles base cette préférence sur certains des propos du premier ministre Trudeau, lors de sa dernière conférence de presse, il y a une dizaine de jours.

Le chef du gouvernement avait alors déploré que le projet de loi établissant un nouveau régime d'allocations familiales n'ait pas été adopté avant l'ajournement d'été des Communes, le 7 juillet.

M. Trudeau précisait que son gouvernement n'était pas maître absolu du programme des Communes et accusait l'opposition d'avoir délibérément bloqué l'adoption de ce régime.

"Aussi ridicule que ce soit, écrit M. Knowles, malgré la majorité parlementaire écrasante du parti libéral, M. Trudeau crie à l'obstruction".

M. Knowles, fort reconnu pour sa profonde connaissance du Règlement des Communes et sa longue expérience parlementaire, soutient que des tels gouvernements "sont en panne" ils en font porter le blâme sur les partis de l'opposition.

"C'EST LE GOUVERNEMENT..."

M. Trudeau n'échappe pas à

cette "coutume", dit-il, soulignant que c'est le gouvernement et non pas les partis de l'opposition qui décide, chaque jour, ce qui sera débattu et étudié aux Communes.

Alors, c'est à lui de choisir en fonction de ses propres priorités, affirme M. Knowles.

Il rappelle aussi qu'en ce qui a trait au bill sur les allocations familiales, le gouvernement l'avait volontairement retenu durant quelques semaines avant de le ramener devant les Communes, quelques jours avant l'ajournement estival.

M. Trudeau, lors de sa dernière conférence de presse, l'a effectivement reconnu, expliquant que son gouvernement espérait alors mener à terme ses négociations avec celui du Québec sur cette question des allocations familiales.

Poursuivant, M. Knowles soutient que non seulement le projet de loi n'a été remis à l'étude des Communes que quelques jours avant l'ajournement, mais que le gouvernement ne lui a pas donné "une priorité absolue sur tout autre projet de loi".

"Le nouveau régime, affirme-t-il, est tombé victime d'une mauvaise allocation de temps par le gouvernement... Donc, il n'y avait pas d'obstruction de la part des partis de l'opposition".

REGLEMENT DES COMMUNES

D'autre part, le leader parlementaire néo-démocrate estime que la réforme du Règlement des Communes, apportée par le gouvernement Trudeau, il y a trois ans, est un "échec", à cause notamment de la rigidité gouvernementale.

On s'attend d'ailleurs à ce que le ministre fédéral de la Santé, M. John Munro, annonce une augmentation de \$3 millions au budget de son ministère, pour combattre l'usage non médical des drogues et augmenter l'information qui l'entoure.

En mai dernier, la Commission Le Dain sur l'usage non médical des drogues avait recommandé l'abolition des sentences pour la simple possession de marijuana ou de hashish.

A l'époque, M. Munro s'était opposé à cette suggestion et déclarait qu'une information plus approfondie lui semblait préférable.

CHANGEMENTS

Plus tôt cette semaine, un porte-parole du ministère de la Justice avait révéilé que des pressions étaient exercées présentement sur les procureurs de la Couronne, pour qu'ils soient plus indulgents face aux individus accusés pour la première fois de possession de ces drogues.

Le porte-parole faisait alors allusion au nouvel amendement apporté au Code criminel, en vigueur depuis le 15 juillet dernier.

Malgré cela, il semble que le gouvernement ne soit pas encore prêt à accepter la législation.

En plus de l'annonce de la hausse budgétaire de \$3 millions, il semble que M. Munro annoncera des changements au sein de son ministère et nommera un nouveau chef de département. On se souvient que le Dr William Craig avait démissionné de son poste, en juin, apparemment à la suite d'un conflit portant sur les sommes allouées aux projets destinés à combattre l'usage de la drogue.

La nouvelle politique d'Ottawa sur les drogues mineures serait orientée vers l'information

OTTAWA (PC) — Le gouvernement fédéral fera part, aujourd'hui, de sa nouvelle politique concernant la marijuana et le hashish, mais on ne s'attend pas, dans les milieux informés, à une légalisation de la simple possession de ces drogues.

On s'attend d'ailleurs à ce que le ministre fédéral de la Santé, M. John Munro, annonce une augmentation de \$3 millions au budget de son ministère, pour combattre l'usage non médical des drogues et augmenter l'information qui l'entoure.

En mai dernier, la Commission Le Dain sur l'usage non médical des drogues avait recommandé l'abolition des sentences pour la simple possession de marijuana ou de hashish.

A l'époque, M. Munro s'était opposé à cette suggestion et déclarait qu'une information plus approfondie lui semblait préférable.

CHANGEMENTS

Plus tôt cette semaine, un porte-parole du ministère de la Justice avait révéilé que des pressions étaient exercées présentement sur les procureurs de la Couronne, pour qu'ils soient plus indulgents face aux individus accusés pour la première fois de possession de ces drogues.

Le porte-parole faisait alors allusion au nouvel amendement apporté au Code criminel, en vigueur depuis le 15 juillet dernier.

Malgré cela, il semble que le gouvernement ne soit pas encore prêt à accepter la législation.

En plus de l'annonce de la hausse budgétaire de \$3 millions, il semble que M. Munro annoncera des changements au sein de son ministère et nommera un nouveau chef de département. On se souvient que le Dr William Craig avait démissionné de son poste, en juin, apparemment à la suite d'un conflit portant sur les sommes allouées aux projets destinés à combattre l'usage de la drogue.

Le président Breuleux veut la négociation avant le trois août

par Roch DESGAGNE

Selon le président du Syndicat des fonctionnaires provinciaux du Québec, M. Jean-Paul Breuleux, il est urgent pour le SFPQ de négocier, dans les plus courts délais, ce qui est encore possible de négocier, plutôt que de laisser les autres décider. M. Breuleux faisait évidemment allusion à l'imminence de l'imposition d'un décret par le gouvernement.

Il est également urgent de régler une fois pour toute la question du référendum sur la désaffiliation d'avec la CSN, soutient le président du SFPQ, dans un rapport présenté au conseil syndical qui se poursuit aujourd'hui, à Québec. Selon M. Breuleux, l'indépendance du SFPQ existe déjà dans les faits.

Dans une interview qu'il accordait, hier après-midi, le président du Syndicat des fonctionnaires a déploré la lenteur des négociations et il a insisté sur ce qu'il con-

sidère comme l'échec des négociations du Front commun avec l'Etat.

Affirmant que sa principale préoccupation est l'aboutissement de la négociation actuelle, M. Breuleux a soutenu que tous les membres du SFPQ sont aussi préoccupés et même inquiets de leur sort.

"C'est la raison d'ailleurs qui a fait en sorte qu'ils s'unissent en syndicat, et ils sont peut-être à juste titre écœurés des débats idéologiques", affirme le président général du SFPQ.

M. Breuleux continuait en ces termes: "Il vous faut, dans les délais les plus courts, être en mesure de négocier ce qui est encore possible de faire, malgré les inconvénients que nous connaissons tous, ou bien alors laisser les autres décider pour nous. En ce qui me concerne, je préfère subir les critiques que de critiquer et de mettre la faute de nos échecs sur d'autres".

LE REFERENDUM

Selon M. Breuleux, il faut également régler une fois pour toute la question du référendum, tout en tenant compte du fait que la situation n'est plus la même pour les fonctionnaires. Le Syndicat des fonctionnaires diffère des autres syndicats, parce qu'il a trouvé tous les éléments pour créer ses propres structures de fonctionnement et son indépen-

dance existe déjà dans les faits.

Cette orientation du SFPQ n'empêchera pas les fonctionnaires d'être solidaires des autres travailleurs, soutient M. Breuleux, mais l'appui qu'ils accorderont sera un choix libre, fait sans personne interposée. Cet appui sera d'autant plus important et efficace, considère-t-il.

Le président général du SFPQ rappelle alors que le Front commun négocie avec le gouvernement, et non pas avec les partenaires qui le représentent. "Nous ne sommes pas encore dirigés par des technocrates qui ont l'art de changer les demi-vérités en vérités absolues. Ils sont nécessairement coupés de la base, n'y ayant jamais appartenu, et de plus ils jouissent de l'impunité", commente M. Breuleux.

Pour maintenir notre situation particulière, combattons de toutes nos forces tous les pouvoirs parallèles, même si ces pouvoirs se donnent des visages d'agneaux", conclut-il sur ce point.

Enfin, le président des fonctionnaires provinciaux a rappelé sa détermination à ne pas abandonner la lutte, en dépit des obstacles qui s'annoncent encore.

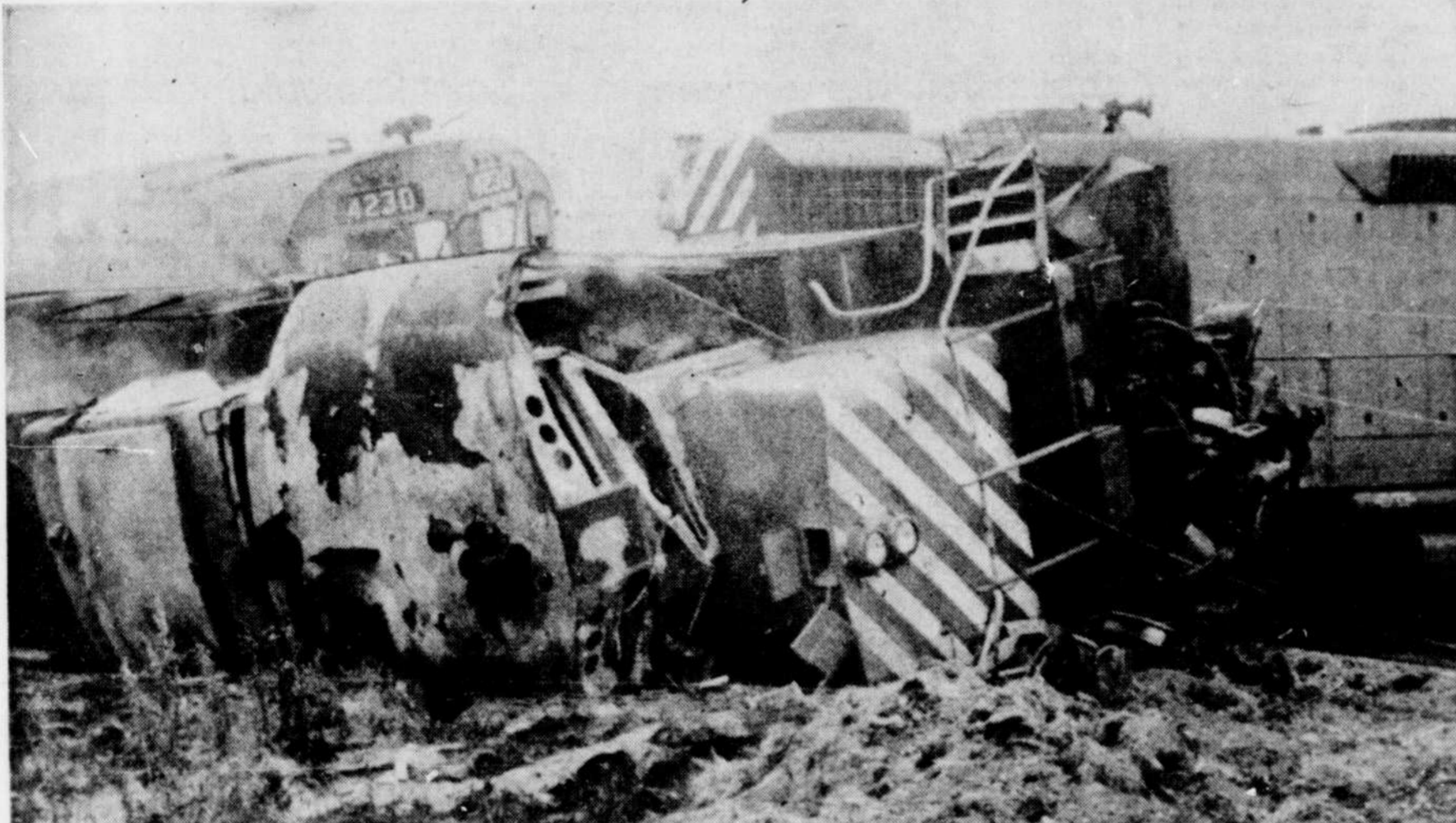

SABOTAGE — Un train de marchandises, dont on aperçoit ici trois des quatre locomotives, a partiellement déraillé près de Lang, en Saskatchewan, hier. La police parle d'une possibilité de sabotage puisqu'elle a ap-

pris que le convoi du Canadien Pacifique a frappé un bulldozer abandonné sur la voie ferrée.

Les libéraux fédéraux s'inquiètent des élections en Colombie-Britannique

OTTAWA (PC) — Du côté du Parlement, on n'est pas très loquace. Mais les libéraux fédéraux, eux, ont les yeux rivés vers la Colombie-Britannique, où la campagne en vue des élections provinciales bat son plein. La crainte de constater une baisse de la popularité du premier ministre Trudeau, juste avant la tenue probable d'élections fédérales, tient plusieurs personnes aux aguets.

Depuis ces quatre dernières années, en effet, la relation qui existe entre M. Trudeau et le premier ministre de la Colombie-Britannique, M. W.A.C. Bennett, a été plutôt tendue, jusqu'à connaître une période de franche froideur, récemment, alors que M. Trudeau a qualifié M. Bennett de bigot.

En outre, M. Bennett a déjà publiquement suggéré que le leader du parti conservateur, M. Robert Stanfield, soit le prochain premier ministre du pays.

COMPLICATIONS

De plus, certains hauts fonc-

Mme Kirkland-Casgrain sera premier ministre du Québec par intérim

MONTREAL (PC) — C'est le ministre des Affaires culturelles, Mme Claire Kirkland-Casgrain, qui sera premier ministre par intérim pendant le séjour que M. Bourassa fera à Halifax pour participer à la conférence des premiers ministres du 2 au 6 août prochain.

C'est la première fois qu'une femme sera responsable d'un gouvernement au Canada et peut-être même en Amérique du Nord.

tionnaires libéraux d'Ottawa craignent de nouvelles complications, du fait que M. David Anderson, nouveau chef libéral de la province, ne semble pas préoccupé outre mesure de défendre la position d'Ottawa pendant sa campagne électorale.

Le premier ministre Bennett, pour sa part, a dans le passé fortement critiqué ce qu'il appelait le favoritisme d'Ottawa à l'égard du Québec, et M. Trudeau ne le compte pas parmi ses partisans de la politique de bilinguisme. Si M. Bennett s'attaquait à cette question au cours de sa campagne, M. Trudeau se trouverait coincé dans son désir d'en parler au cours de la sienne.

Les libéraux d'Ottawa, qui partagent à ce point de vue l'attitude de M. Trudeau, sont eux aussi dans l'embarras, puisque la campagne électorale fédérale doit, selon les prévisions, suivre de très près les élections en Colombie-Britannique. Le parti dans son ensemble connaîtrait alors une division assez forte.

SIEGES

A l'heure actuelle, les Conservateurs de la Colombie-Britannique ne détiennent aucun siège au Parlement d'Ottawa. Les libéraux en comptent 15 et les néo-démocrates se partagent les huit autres districts fédéraux. Il faut de plus souligner que M. Robert Stanfield a mené dans cette province une campagne très élaborée, comptant sur l'appui tacite de M. Bennett.

Advenant un conflit entre les libéraux rangés sous la bannière de M. Anderson et le cabinet Bennett, la scène politique provinciale s'en trouverait complètement changée. Mais les libé-

raux d'Ottawa ne se soucient d'observer les moindres mouvements de la campagne électorale, pour le moment, le.

Le Ralliement créditiste du Québec tiendra un congrès à la chefferie, le printemps prochain

TROIS-RIVIERES (PC) — Au cours d'une conférence de presse donnée à l'issue de la rencontre de deux jours du Ralliement créditiste du Québec, à Trois-Rivières, M. Phil Cossette, président du RC, a annoncé qu'un congrès à la chefferie du parti aurait lieu au printemps prochain.

Cette affirmation constitue une réponse à la suggestion formulée par les militants du parti au congrès de mai dernier, à Québec.

Au cours de la rencontre de fin de semaine, M. Antoine Drolet, député de Drummond, a été nommé président du congrès à la chefferie. Il sera secondé par M. J.-A. Roy, député du comté de Lévis, M. Louis Tardivel, actuel secrétaire du RC, agira comme président d'élections.

Parmi les candidatures possibles, on note celles de M. Armand Bois et de M. Cossette lui-même. A ce propos, le premier n'a fait aucun commentaire et le second a déclaré qu'il attendrait d'être sollicité avant de se présenter.

LE "CAS SAMSON"

M. Cossette a ajouté que le RC du Québec prendra position lors des prochaines élections fédérales, soulignant que son parti avait "une même idéologie au fédéral et au provincial", doit les intérêts du peuple.

Interrogé sur la question épineuse du "cas Samson", M. Cossette a dit que l'unité de son parti se faisait au premier lieu au niveau des militants, et ne dépendait donc pas de M. Samson. Quant à la possibilité de la candidature de ce dernier à la chefferie, au prochain congrès, M. Cossette a fait savoir que cette question serait soumise à l'exécutif du parti.

M. Cossette a par ailleurs qualifié de "petite politiciaille" et de "vieille politique" l'attitude de M. Gabriel Loubier, chef du parti Unité-Québec, dans sa décision de ne pas présenter de candidats dans le comté de Duplessis aux prochaines élections complémentaires, si le Parti québécois s'y présentait.

M. Cossette a précisé que le RC effectuera un sondage auprès des militants de ce comté pour connaître les opinions quant à la présentation d'un candidat créditiste. En 1962, un député créditiste avait été élu dans Duplessis.

Electricité vendue aux E.-U. par ligne directe

MONTREAL (PC) — Le premier ministre Bourassa a souligné hier que par suite de l'entente intervenue récemment entre l'Hydro-Québec et la Consolidated Edison, entente dévoilée en exclusivité par "Le Soleil", la semaine dernière, il y aura une ligne directe à compter de 1977 pour le transport de l'électricité entre le Québec et les Etats-Unis.

Auparavant, lorsque le Québec vendait de l'électricité à ce pays il était contraint de partager les bénéfices avec l'Ontario et les Maritimes qui possèdent

Ottawa participerait de moitié à un programme d'aide sociale accrue à l'endroit des gens âgés (Ouellet)

Si, à l'instar du gouvernement Bennett de Colombie britannique, le gouvernement Bourassa augmente les prestations d'aide sociale des personnes de 55 ans et plus, le gouvernement fédéral paiera 50 pour cent de cette hausse de rétribution aux personnes âgées.

C'est ce qu'a révéilé, au cours d'une émission télévisée, hier, le député libéral de Montréal-Papineau, M. André Ouellet, secrétaire parlementaire du ministre fédéral de la Santé et du Bien-être, M. John Munroe.

Au cours de l'émission, qui a presque essentiellement porté sur le nouveau programme fédéral "Horizons nouveaux" destiné aux personnes à leur pension, le député Ouellet s'est montré virulent à l'endroit de l'homologue québécois de son patron.

"M. Castonguay ne comprend pas jusqu'à quel point les personnes âgées sont dans le besoin, a-t-il déclaré; il le démontre en favorisant également les

déjà des lignes de transmission avec le pays voisin.

Bourassa a qualifié cette étape d'importante pour l'autonomie économique du Québec. Il a rappelé que cette entente ne porte que sur l'énergie excédentaire dont le Québec dispose en été.

On sait que l'Hydro-Québec et la Consolidated Edison de New York ont fait un accord au terme duquel la société d'électricité newyorkaise achètera durant les mois d'été pour \$123 millions d'électricité du Québec. L'accord porte sur la période de 1977 à 1981.

jeunes de 20 ans et les vieillards".

C'est sur cet exemple qu'il s'est dit d'avis que le gouvernement du Québec devrait imiter l'administration Bennett et qu'il a parlé de la contribution à 50 pour cent des autorités fédérales.

M. Ouellet a répété à plusieurs reprises que le ministre Castonguay "a tort dans son attitude vis-à-vis les personnes âgées".

Quant au programme "Horizons nouveaux" qui, aux dires mêmes du député Ouellet, "ne doit pas créer de l'emploi aux personnes âgées mais plutôt les occuper", il s'adressera à quelque 100,000 Canadiens.

Le député de Papineau a déclaré que ce programme contribuera peut-être à "radicaliser" les personnes pensionnées, ce sur quoi il a ajouté: "Le gouvernement Trudeau n'a pas peur de permettre à des gens de se radicaliser pour obtenir justice".

Pas de plan d'urgence pour empêcher la séparation du Québec par la force (Benson)

OTTAWA (PC) — Le ministre canadien de la Défense, M. Edgar Benson, a déclaré hier soir dans une émission à la télévision canadienne que le gouvernement fédéral n'a pas de plan d'urgence qui prévoit l'emploi des forces armées en vue de prévenir une séparation possible du Québec avec la Confédération. "Je ne crois pas qu'il ait quelque plan ou idée concernant ce problème".

M. Benson est d'avis que la question de garder le Québec dans la Confédération est plutôt politique que militaire, M. Benson croit la chose "très hypothétique". Le gouvernement fédéral est du même avis. Il se refuse à croire également que ce pourrait être séditionnel que de mousser le séparatisme. Dans un autre ordre d'idée, M. Benson a déclaré qu'il n'y aura pas de réduction de la part du Canada dans sa contribution à Nato.

SEUL
L'Étes-vous? Valentino dit: pour être moderne, agréable, apprenez à danser. Leçon \$3 - 523-2400.
VALENTINO ENR.

A VENDRE 15 LOGEMENTS
St-Romuald
Construction 1971
Chauffage électrique
Revenu brut: \$25,000.00
Comptant: \$20,000.00
Alexandre Hamel
527-9181
MORIN & ASSOCIÉS
COURTIERS INC.
683-2103

Service d'Optique Elite Ltée
RAYON D'OPTIQUE ET D'OPTOMÉTRIE
Détailants opérant en vertu de la Loi des optométristes et opticiens de la province de Québec.
Place Laurier, Ste-Foy 653-8396
Gare Centrale d'Autobus 528-4855
1050, St-Jean, Québec 524-2543

LOCAUX à LOUER
Commercial ou industriel. Dimensions: 60' x 100'.
Stationnement fourni. Bureaux additionnels adjacents
si désiré jusqu'à 1200 pi. ca. Situé à 877, rue Kirouac
S'adresser à Michel Moisan,
jour: 683-4451 soir: 626-0158

DOCTEURS REMY BEAULIEU - J.-Ls LaBARRE
OPTOMETRISTES
NOUVELLE ADRESSE:
376 du Roi, ch. 208. Tél.: 524-2413
(En haut Régie des Alcools)

MAISON DE LA SEMAINE

A VENDRE: 7795 Chambard, Charlesbourg-Est.
Attrayant bungalow pierre naturelle - Sept pièces - quatre chambres - Terrain paysagé. Propriétaire transféré. Occupation discutable.
MORIN & ASSOCIÉS
COURTIERS, INC.
1121, CHEMIN STE-FOY - TEL.: 683-2103
Membre de la Chambre d'Immobilier de Québec, du système Photo M.L.S. et de Realloc.

Le prix de la concurrence

Un éditorial de M. Paul-E. Lachance, publié dans "Le Papetier" de juin-juillet, rappelle que le maintien de la capacité de concurrence de l'industrie des pâtes et papiers du Québec dépend de la solution de problèmes plus complexes les uns que les autres, dont l'un des principaux serait le coût élevé du bois.

Il est opportun de rappeler cet argument lorsque l'on sait que la position concurrentielle de l'industrie québécoise des pâtes et papiers s'affaiblit dangereusement à cause précisément de ses coûts de production trop élevés et ses coûts de transport trop onéreux.

Cela revient à dire qu'en dehors de facteurs extérieurs comme ceux de la concurrence plus serrée, de la libéralisation du dollar canadien empêchant en partie l'industrie de réaliser des profits suffisants pour lui permettre d'investir pour la rendre plus concurrentielle, des modifications tarifaires apportées par le Kennedy Round et de trop lourdes charges fiscales qui écrasent le fonctionnement de la machine, les causes de fléchissement se situent primordiallement au niveau de l'exploitation forestière elle-même.

Le prix du bois représente chez nous, dit-on, 40 pour cent du coût de revient. Nos forêts sont très coûteuses à exploiter en raison du petit diamètre du bois et du faible volume à l'acre. On prétend que cette différence de croissance, avec celle par exemple des Etats-Unis, est due essentiellement au climat. Quant à la différence de densité, elle est due au fait que nous avons des forêts en général depuis longtemps exploitées et que l'on a trop souvent négligé d'en améliorer le rendement par un reboisement et une sylviculture rationnels.

Le Québec est également désavantagé au point de vue du coût du transport du bois à l'usine. Cela provient du fait que l'industrie québécoise est plus ancienne. On a d'abord coupé le bois à proximité des usines et il a fallu aller le chercher dans des aires de plus en plus éloignées qui impliquent de plus grandes dépenses de transport. Cela fait ainsi que le coût du transport vers les principaux marchés d'Amérique tend à défavoriser le Québec.

En ce qui concerne ce dernier élément, M. Lachance souligne que certains problèmes confrontés par l'industrie québécoise des pâtes et papiers ne sont pas du ressort du gouvernement provincial. Tels sont ceux précisément du transport et du taux d'échange du dollar canadien. En ce qui a trait au transport, on sait que la Commission fédérale des Transports étudiera, cet automne, la demande de plusieurs sociétés québécoises

d'abaisser les tarifs du transport ferroviaire. "Entre-temps, écrit M. Lachance, il nous faut continuer à absorber des coûts de 10 à 20 pour cent plus élevés que chez nos concurrents américains."

Il reste enfin, sous le chapitre du coût du bois, les salaires qui représentent environ le quart du coût total de production. Les salaires coûtent plus cher, comme le déclarait une étude de la CSN publiée l'an dernier, parce que la productivité du travail est moins bonne, celle-ci résultant surtout de l'âge des usines et de l'équipement. Et la seule façon, selon ce document, d'augmenter cette productivité est d'effectuer d'importants investissements, ce que l'industrie est en général incapable de faire, compte tenu aussi des investissements qu'elle doit faire dans le domaine de la lutte à la pollution.

La situation n'est donc pas de tout repos si l'on songe également que la concurrence sur le marché international devient de plus en plus serrée et difficile à relever. L'industrie des pâtes et papiers apparaît de plus en plus un secteur où le rôle de l'Etat devra se faire plus important, où les politiques gouvernementales devront être clairement définies. On pense ainsi à une meilleure planification des sources d'approvisionnement du bois, à un reboisement et à une sylviculture plus rationnels, à une meilleure utilisation des résidus et copeaux, à une récupération plus rentable des bois perdus, etc. On songe également, vu le fléchissement de la production du papier journal, à ce que l'industrie puisse réorienter ses productions en y apportant, par exemple, la fabrication de papiers spéciaux qui requiert du bois franc que nous avons en abondance et d'électricité qui coûte moins cher qu'ailleurs.

Le ministre Kevin Drummond a déposé, il y a quelques mois, un livre blanc en deux volumes intitulé: "Exposé sur la politique forestière" et que l'on ne manquera pas de consulter lors des assises de la Commission parlementaire des Richesses naturelles et des Terres et Forêts qui doivent reprendre au mois d'août prochain.

Personne n'ose prétendre que le dialogue qui s'y engagera pourra régler d'un coup de baguette magique les graves problèmes de l'industrie des pâtes et papiers du Québec. Comme le souligne M. Lachance, le problème n'est pas l'affaire d'un seul organisme, mais bien de tous ceux, gouvernements et autres, qui touchent de près ou de loin à la solution de ce véritable fléau qui menace dangereusement ce qui était, il n'y a pas longtemps, la principale industrie québécoise.

Paul LACHANCE

La relance spatiale

Le feu vert est donné et la relance spatiale s'annonce prolifique, puisque tout se met en branle pour le programme "navette spatiale" conçu aux Etats-Unis et destiné à occuper bon nombre de scientifiques américains et étrangers durant la prochaine décennie. De quoi s'agit-il principalement? De cet appareil qui s'envolera comme une fusée de la Terre et y reviendra comme un avion, après avoir accompli diverses missions dans l'espace, faisant la navette surtout entre un ou des laboratoires occupés par des hommes et diverses stations terrestres ou bases d'approvisionnement.

Les étapes, en termes de crédit, s'annoncent comme suit: un demi-milliard en deux ans, d'ici dix ans quatre milliards dans le seul Etat de la Californie, et plus de sept milliards pour l'ensemble des Etats-Unis. L'industrie aérospatiale américaine en Californie en reçoit un second souffle, pourra créer 60,000 emplois de plus et assurer l'expansion de plusieurs villes américaines en stagnation, depuis 1967. C'était l'époque de pointe du programme Apollo, ou de la découverte de la Lune, qui ce terminera en décembre.

Ce sera quelque chose d'assez énorme; comparativement à ce que l'aventure spatiale a produit jusqu'ici, ce sera peut-être moins spectaculaire. Mais l'affaire aura des proportions assez considérables. Il suffit de faire quelques rapprochements. L'appareil qui quittera la Terre aura 120 pieds de long et des ailes delta de 79 pieds, il pourra transporter une charge de plus de 65,000 livres et une douzaine de techniciens et scientifiques jusqu'aux satellites sur orbite à 115 milles de la Terre. Les missions civiles partiront de Cap Kennedy, tandis que les missions militaires prendront le départ de Vandenberg par année à partir de 1980. Ce sera le départ de quelque chose comme 30 ou 50 Boeing 747. Une fois la mission spatiale remplie, "l'Orbiter" retournera à sa base terrestre pour atterrir comme un avion ordinaire.

Il va sans dire que le programme de cette fusée-aéronautique suscitera un grand intérêt d'ici cinq ou six ans. Les premiers essais concluants ne se feront pas avant 1976. Les trois premiers prototypes à sortir des usines tenteront les premiers vols complets en 1978. En 1980, ce sera le début opérationnel de l'appareil pour une aventure qui pourrait durer plusieurs décennies. Si ce calendrier est respecté, il y aura du pain sur la planche pour des milliers d'entrepreneurs et de sous-entrepreneurs aux Etats-Unis et, probablement ailleurs, dans plusieurs pays, comme le Canada. Il est heureux que l'on se mette à la tâche tout de suite. En fin de course, on peut arriver à des conclusions extraordinaires, découvrir ce qu'on n'attend pas, et franchir des étapes de plus en plus précises pour les plus longs voyages humains dans l'espace à venir et la découverte des autres planètes et des autres galaxies.

Entre-temps, les scientifiques du congrès de photo-

grammétrie qui vient de se tenir à Ottawa ont été étonnés du résultat fantastique du travail du satellite ERTS qui a été lancé ces jours derniers. C'est un autre progrès spatial d'envergure. Le Canada est le seul pays à participer à cette expérience avec les Américains. Ce satellite technologique d'observation des ressources terrestres doit fournir des données à toutes les deux secondes sur les conditions de l'environnement. Il gravite à 600 milles d'altitude. Durant cinq ans, Prince-Albert, en Saskatchewan, recevra des photos que 1,500 scientifiques canadiens étudieront et analyseront, tant pour la protection que pour la découverte des ressources naturelles du pays.

Selon les premières réactions des hommes de science, ERTS fournit des photos dont la précision dépasse toute attente. C'est une autre réussite à inscrire au tableau de la coopération scientifique canado-américaine. On peut supposer qu'il y en aura d'autres, en particulier avec la fameuse navette spatiale.

A. TREMBLAY

Les évasions fiscales

Monsieur, A tous les 3 ou 4 mois le gouvernement québécois emprunte sur divers marchés des sommes énormes pour financer son économie.

Si le gouvernement percevait les sommes dues par les contribuables, il n'aurait aucun besoin d'emprunter.

Une étude a été faite dans les années 60 et les mandataires remettaient environ 50% des taxes perçues; depuis ce temps la situation n'a guère changé. Les comptes à recevoir regorgent de montants dus par les mandataires pour de la taxe de vente perçue et non remise. Il est vrai qu'un intérêt est chargé ce qui ne fait qu'augmenter les comptes à recevoir.

Un de nos ministres dans un récent discours faisait remarquer qu'avant de faire de nouveaux emprunts il serait préférable de percevoir les arriérés dus.

Plusieurs biens mobiliers n'avaient jamais été taxés depuis 1940; l'an dernier un projet a été amorcé pour imposer les ventes entre particuliers, ce projet a rapporté à la province \$150,000; cette année les aéronautes sont imposés et à date cela a rapporté plus de \$250,000. D'autres biens mobiliers vont être imposés tels que: les bateaux de plaisance, les chevaux de course, l'équipement appartenant à des contracteurs étrangers et travaillant dans notre

province. Les sommes rapportées plus haut ont été perçues par correspondance et téléphone.

Pour éviter ces évasions fiscales le gouvernement devrait imposer la vente de tous biens mobiliers sans aucune exception, même les vêtements pour enfants et en compensation les parents recevraient \$1.00 par mois comme allocation familiale supplémentaire, c'est-à-dire en réalité ils pourraient acheter pour chaque enfant \$150.00 de biens imposables. Pour les cultivateurs de bonne foi, ceux-ci devraient payer la taxe à l'achat de leurs instruments aratoires et demander au ministère du Revenu le remboursement de cette taxe, comme ils font présentement pour le remboursement de la taxe sur l'huile diesel ainsi que sur la gazoline.

En imposant la vente de tous les biens mobiliers, ceci faciliterait le travail des vérificateurs et leur permettrait de visiter un plus grand nombre de mandataires afin de mieux contrôler les taxes perçues car ces taxes que nous payons de bonne foi sont susceptibles de revenir dans les coffres de l'Etat.

Je suggérerais qu'une chronique hebdomadaire sur nos lois fiscales paraisse dans votre journal et je suis certain que celle-ci serait lue avec intérêt par vos abonnés.

M. Morissette Poiras, 422 Ouest St-Cyrille, Québec 6.



l'opinion du lecteur

L'application des règlements à Saint-Romuald: une farce!

Nous sommes un groupe de citoyens qui ne faisons pas partie de la majorité silencieuse, n'en déplaise aux édiles municipaux de St-Romuald. En effet, nous voulons faire comprendre à vos lecteurs, le sérieux du problème qui nous concerne spécifiquement au bassin Chaudière. Nous nous expliquons.

Il existe à St-Romuald un nombre effarant de chiens qui sont la propriété de certaines personnes qui semblent se "foutre" éperdument de la liberté de leur voisin. Leurs chiens aboient ou hurlent à toute heure du jour ou de la nuit. Il y a même un propriétaire qui en possède des dizaines et des dizaines éparpillés dans un dépôt à ferraille qui déprécie la valeur de nos propriétés, dépréciation dont il n'est pas tenu compte au rôle d'évaluation municipale...

Après discussions avec les propriétaires des dits chiens, après multiples plaintes formulées à la cité de St-Romuald, et cela dure maintenant depuis des années, rien de concret n'a encore été fait. Nos édiles municipaux sont bien forts en parole, mais en action, ils sont des plus faibles. La réglementation ne semble pas assez forte pour porter fruit. A qui la faute? Le problème des chiens et de l'environnement du coin résidentiel qu'est le bassin Chaudière en sont rendus à un degré tel qu'il faut y remédier immédiatement. Devant l'inactivité et le manque de sérieux de la ville, il nous apparaît comme nécessaire que le ministère des Affaires municipales vienne faire enquête à St-Romuald sur des situations qui sont vraiment intolérables et qui sont en train de pousser les contribuables à bout. Nous sommes en mesure de fournir bien des exemples au ministère. La joie de vivre et le repos mérité après une bonne journée de travail, y sont compromis à un point tel que cela demande l'intervention d'une autorité plus haute que celle de la ville, puisque celle-ci semble vouloir demeurer dans l'inertie et ne pas vouloir faire un effort sérieux pour régler le problème une fois pour toute. St-Romuald semble encore vivre avec la mentalité d'il y a 25 ans. Les chiens y sont mieux protégés que les citoyens.

Enfin, que faudra-t-il faire aussi pour se débarrasser de ces laideurs immondes que sont les cours de ferraille et cimetières d'automobiles, même pas cachés de la route et en surplus qui sont situés au beau milieu d'une zone résidentielle? Zone résidentielle qui devient commerciale de plus en plus depuis quelques années.

Un Comité de Citoyens.

- M. et Mme Michel Wilson, 328 rue du Saul, St-Romuald. Duncan Anderson, Sandra Anderson, 122 rue du Pont, Chaudière Bassin. Greig Carrick, Marlene Carrick, 120-A rue du Pont, Chaudière Bassin. Roger Blais, 3 rue Kathleen, St-Romuald. Zoltan Katzenborfer, 161 rue du Pont, St-Romuald. Gyorgy Kalocsal, 161 rue du Pont, St-Romuald.

"A l'ère du pharaon ou le pharaon à l'air"

A lire dans un journal de Québec la chronique d'un des alchimistes de la "révolution tranquillisante": nous nous sommes demandé si dans le "Québec qui sait faire", il nous faudra toujours s'asseoir et se regarder le nombril. Très fréquemment, les gauchistes, marxistes, maotistes, "cubistes", etc. sont pris à partie pour ne point dire en groupe afin de recevoir le sermon du pharaon de l'unité nationale québécoise. A l'ère des particularismes, du pluralisme, de l'instruction à la pièce, il faut être drôlement culotté technocratiquement pour souhaiter sinon désirer l'unité québécoise.

Les alchimistes de la sacrosainte "révolution tranquillisante" née d'un régime libéral, ont accouché: le MSA est né pour devenir ensuite le PQ avec l'aide d'un créditiste notoire M. Gilles Grégoire. Celui-ci, du jour au lendemain, pouvait aller piailler dans les cliniques politico-universitaires sans faire rire de lui. Il était devenu péquisite en affilant son groupuscule, le RN au PQ. A l'époque, on a pu oublier dans l'euphorie de la platitude que M. Grégoire avait peut-être perdu ses cartes de crédit dans l'arène créditiste mais, laissons cette analyse mordante aux politologues.

Le pharaon, notre Jean-Baptiste national, a mis à deux sur sa tête en jeu sur la question linguistique. Plus chanceux, que notre patron national il réussit cependant à nous doter d'un plan québécois de premier choix et C. Morin qui avait si bien excellé dans le labyrinthe constitutionnel que nous pouvons maintenant compter sur une constitution canadienne renouvelée. Nous pourrions désormais dormir en paix car les schémas, les tableaux, les statistiques, les modèles bureaucratiques tout sera prévu jusqu'à l'an 2000 par ces puissants connaisseurs de la devise "La participation au service de la planification" pour ne point dire "au service des technocrates".

Entouré d'au moins deux anciens technocrates gouvernementaux, (citoyens de première zone dans le PQ) J. Parizeau qui avait réussi à nous doter d'un plan québécois de premier choix et C. Morin qui avait si bien excellé dans le labyrinthe constitutionnel que nous pouvons maintenant compter sur une constitution canadienne renouvelée. Nous pourrions désormais dormir en paix car les schémas, les tableaux, les statistiques, les modèles bureaucratiques tout sera prévu jusqu'à l'an 2000 par ces puissants connaisseurs de la devise "La participation au service de la planification" pour ne point dire "au service des technocrates".

Plus encore: "Va à l'école mon gars si tu veux aller loin dans la vie... Pis là, tout le monde va à l'école, dans des grandes institutions, pis ça porte des grands noms, ces cours là. Résultat: personne sait où, où cela va aboutir. Ou encore: le cousin, le petit sacrifice, il a commencé au bas de l'échelle, pis regarde à c't'heure, il est gérant, mais ils n'ont pas remarqué que le cousin avait vieilli de 20 ans en 5 ans... ou Plus encore: "Va à l'école mon gars si tu veux aller loin dans la vie... Pis là, tout le monde va à l'école, dans des grandes institutions, pis ça porte des grands noms, ces cours là. Résultat: personne sait où, où cela va aboutir. Ou encore: le cousin, le petit sacrifice, il a commencé au bas de l'échelle, pis regarde à c't'heure, il est gérant, mais ils n'ont pas remarqué que le cousin avait vieilli de 20 ans en 5 ans... ou Plus encore: "Va à l'école mon gars si tu veux aller loin dans la vie... Pis là, tout le monde va à l'école, dans des grandes institutions, pis ça porte des grands noms, ces cours là. Résultat: personne sait où, où cela va aboutir. Ou encore: le cousin, le petit sacrifice, il a commencé au bas de l'échelle, pis regarde à c't'heure, il est gérant, mais ils n'ont pas remarqué que le cousin avait vieilli de 20 ans en 5 ans... ou Plus encore: "Va à l'école mon gars si tu veux aller loin dans la vie... Pis là, tout le monde va à l'école, dans des grandes institutions, pis ça porte des grands noms, ces cours là. Résultat: personne sait où, où cela va aboutir. Ou encore: le cousin, le petit sacrifice, il a commencé au bas de l'échelle, pis regarde à c't'heure, il est gérant, mais ils n'ont pas remarqué que le cousin avait vieilli de 20 ans en 5 ans... ou Plus encore: "Va à l'école mon gars si tu veux aller loin dans la vie... Pis là, tout le monde va à l'école, dans des grandes institutions, pis ça porte des grands noms, ces cours là. Résultat: personne sait où, où cela va aboutir. Ou encore: le cousin, le petit sacrifice, il a commencé au bas de l'échelle, pis regarde à c't'heure, il est gérant, mais ils n'ont pas remarqué que le cousin avait vieilli de 20 ans en 5 ans... ou Plus encore: "Va à l'école mon gars si tu veux aller loin dans la vie... Pis là, tout le monde va à l'école, dans des grandes institutions, pis ça porte des grands noms, ces cours là. Résultat: personne sait où, où cela va aboutir. Ou encore: le cousin, le petit sacrifice, il a commencé au bas de l'échelle, pis regarde à c't'heure, il est gérant, mais ils n'ont pas remarqué que le cousin avait vieilli de 20 ans en 5 ans... ou Plus encore: "Va à l'école mon gars si tu veux aller loin dans la vie... Pis là, tout le monde va à l'école, dans des grandes institutions, pis ça porte des grands noms, ces cours là. Résultat: personne sait où, où cela va aboutir. Ou encore: le cousin, le petit sacrifice, il a commencé au bas de l'échelle, pis regarde à c't'heure, il est gérant, mais ils n'ont pas remarqué que le cousin avait vieilli de 20 ans en 5 ans... ou Plus encore: "Va à l'école mon gars si tu veux aller loin dans la vie... Pis là, tout le monde va à l'école, dans des grandes institutions, pis ça porte des grands noms, ces cours là. Résultat: personne sait où, où cela va aboutir. Ou encore: le cousin, le petit sacrifice, il a commencé au bas de l'échelle, pis regarde à c't'heure, il est gérant, mais ils n'ont pas remarqué que le cousin avait vieilli de 20 ans en 5 ans... ou Plus encore: "Va à l'école mon gars si tu veux aller loin dans la vie... Pis là, tout le monde va à l'école, dans des grandes institutions, pis ça porte des grands noms, ces cours là. Résultat: personne sait où, où cela va aboutir. Ou encore: le cousin, le petit sacrifice, il a commencé au bas de l'échelle, pis regarde à c't'heure, il est gérant, mais ils n'ont pas remarqué que le cousin avait vieilli de 20 ans en 5 ans... ou Plus encore: "Va à l'école mon gars si tu veux aller loin dans la vie... Pis là, tout le monde va à l'école, dans des grandes institutions, pis ça porte des grands noms, ces cours là. Résultat: personne sait où, où cela va aboutir. Ou encore: le cousin, le petit sacrifice, il a commencé au bas de l'échelle, pis regarde à c't'heure, il est gérant, mais ils n'ont pas remarqué que le cousin avait vieilli de 20 ans en 5 ans... ou Plus encore: "Va à l'école mon gars si tu veux aller loin dans la vie... Pis là, tout le monde va à l'école, dans des grandes institutions, pis ça porte des grands noms, ces cours là. Résultat: personne sait où, où cela va aboutir. Ou encore: le cousin, le petit sacrifice, il a commencé au bas de l'échelle, pis regarde à c't'heure, il est gérant, mais ils n'ont pas remarqué que le cousin avait vieilli de 20 ans en 5 ans... ou Plus encore: "Va à l'école mon gars si tu veux aller loin dans la vie... Pis là, tout le monde va à l'école, dans des grandes institutions, pis ça porte des grands noms, ces cours là. Résultat: personne sait où, où cela va aboutir. Ou encore: le cousin, le petit sacrifice, il a commencé au bas de l'échelle, pis regarde à c't'heure, il est gérant, mais ils n'ont pas remarqué que le cousin avait vieilli de 20 ans en 5 ans... ou Plus encore: "Va à l'école mon gars si tu veux aller loin dans la vie... Pis là, tout le monde va à l'école, dans des grandes institutions, pis ça porte des grands noms, ces cours là. Résultat: personne sait où, où cela va aboutir. Ou encore: le cousin, le petit sacrifice, il a commencé au bas de l'échelle, pis regarde à c't'heure, il est gérant, mais ils n'ont pas remarqué que le cousin avait vieilli de 20 ans en 5 ans... ou Plus encore: "Va à l'école mon gars si tu veux aller loin dans la vie... Pis là, tout le monde va à l'école, dans des grandes institutions, pis ça porte des grands noms, ces cours là. Résultat: personne sait où, où cela va aboutir. Ou encore: le cousin, le petit sacrifice, il a commencé au bas de l'échelle, pis regarde à c't'heure, il est gérant, mais ils n'ont pas remarqué que le cousin avait vieilli de 20 ans en 5 ans... ou Plus encore: "Va à l'école mon gars si tu veux aller loin dans la vie... Pis là, tout le monde va à l'école, dans des grandes institutions, pis ça porte des grands noms, ces cours là. Résultat: personne sait où, où cela va aboutir. Ou encore: le cousin, le petit sacrifice, il a commencé au bas de l'échelle, pis regarde à c't'heure, il est gérant, mais ils n'ont pas remarqué que le cousin avait vieilli de 20 ans en 5 ans... ou Plus encore: "Va à l'école mon gars si tu veux aller loin dans la vie... Pis là, tout le monde va à l'école, dans des grandes institutions, pis ça porte des grands noms, ces cours là. Résultat: personne sait où, où cela va aboutir. Ou encore: le cousin, le petit sacrifice, il a commencé au bas de l'échelle, pis regarde à c't'heure, il est gérant, mais ils n'ont pas remarqué que le cousin avait vieilli de 20 ans en 5 ans... ou Plus encore: "Va à l'école mon gars si tu veux aller loin dans la vie... Pis là, tout le monde va à l'école, dans des grandes institutions, pis ça porte des grands noms, ces cours là. Résultat: personne sait où, où cela va aboutir. Ou encore: le cousin, le petit sacrifice, il a commencé au bas de l'échelle, pis regarde à c't'heure, il est gérant, mais ils n'ont pas remarqué que le cousin avait vieilli de 20 ans en 5 ans... ou Plus encore: "Va à l'école mon gars si tu veux aller loin dans la vie... Pis là, tout le monde va à l'école, dans des grandes institutions, pis ça porte des grands noms, ces cours là. Résultat: personne sait où, où cela va aboutir. Ou encore: le cousin, le petit sacrifice, il a commencé au bas de l'échelle, pis regarde à c't'heure, il est gérant, mais ils n'ont pas remarqué que le cousin avait vieilli de 20 ans en 5 ans... ou Plus encore: "Va à l'école mon gars si tu veux aller loin dans la vie... Pis là, tout le monde va à l'école, dans des grandes institutions, pis ça porte des grands noms, ces cours là. Résultat: personne sait où, où cela va aboutir. Ou encore: le cousin, le petit sacrifice, il a commencé au bas de l'échelle, pis regarde à c't'heure, il est gérant, mais ils n'ont pas remarqué que le cousin avait vieilli de 20 ans en 5 ans... ou Plus encore: "Va à l'école mon gars si tu veux aller loin dans la vie... Pis là, tout le monde va à l'école, dans des grandes institutions, pis ça porte des grands noms, ces cours là. Résultat: personne sait où, où cela va aboutir. Ou encore: le cousin, le petit sacrifice, il a commencé au bas de l'échelle, pis regarde à c't'heure, il est gérant, mais ils n'ont pas remarqué que le cousin avait vieilli de 20 ans en 5 ans... ou Plus encore: "Va à l'école mon gars si tu veux aller loin dans la vie... Pis là, tout le monde va à l'école, dans des grandes institutions, pis ça porte des grands noms, ces cours là. Résultat: personne sait où, où cela va aboutir. Ou encore: le cousin, le petit sacrifice, il a commencé au bas de l'échelle, pis regarde à c't'heure, il est gérant, mais ils n'ont pas remarqué que le cousin avait vieilli de 20 ans en 5 ans... ou Plus encore: "Va à l'école mon gars si tu veux aller loin dans la vie... Pis là, tout le monde va à l'école, dans des grandes institutions, pis ça porte des grands noms, ces cours là. Résultat: personne sait où, où cela va aboutir. Ou encore: le cousin, le petit sacrifice, il a commencé au bas de l'échelle, pis regarde à c't'heure, il est gérant, mais ils n'ont pas remarqué que le cousin avait vieilli de 20 ans en 5 ans... ou Plus encore: "Va à l'école mon gars si tu veux aller loin dans la vie... Pis là, tout le monde va à l'école, dans des grandes institutions, pis ça porte des grands noms, ces cours là. Résultat: personne sait où, où cela va aboutir. Ou encore: le cousin, le petit sacrifice, il a commencé au bas de l'échelle, pis regarde à c't'heure, il est gérant, mais ils n'ont pas remarqué que le cousin avait vieilli de 20 ans en 5 ans... ou Plus encore: "Va à l'école mon gars si tu veux aller loin dans la vie... Pis là, tout le monde va à l'école, dans des grandes institutions, pis ça porte des grands noms, ces cours là. Résultat: personne sait où, où cela va aboutir. Ou encore: le cousin, le petit sacrifice, il a commencé au bas de l'échelle, pis regarde à c't'heure, il est gérant, mais ils n'ont pas remarqué que le cousin avait vieilli de 20 ans en 5 ans... ou Plus encore: "Va à l'école mon gars si tu veux aller loin dans la vie... Pis là, tout le monde va à l'école, dans des grandes institutions, pis ça porte des grands noms, ces cours là. Résultat: personne sait où, où cela va aboutir. Ou encore: le cousin, le petit sacrifice, il a commencé au bas de l'échelle, pis regarde à c't'heure, il est gérant, mais ils n'ont pas remarqué que le cousin avait vieilli de 20 ans en 5 ans... ou Plus encore: "Va à l'école mon gars si tu veux aller loin dans la vie... Pis là, tout le monde va à l'école, dans des grandes institutions, pis ça porte des grands noms, ces cours là. Résultat: personne sait où, où cela va aboutir. Ou encore: le cousin, le petit sacrifice, il a commencé au bas de l'échelle, pis regarde à c't'heure, il est gérant, mais ils n'ont pas remarqué que le cousin avait vieilli de 20 ans en 5 ans... ou Plus encore: "Va à l'école mon gars si tu veux aller loin dans la vie... Pis là, tout le monde va à l'école, dans des grandes institutions, pis ça porte des grands noms, ces cours là. Résultat: personne sait où, où cela va aboutir. Ou encore: le cousin, le petit sacrifice, il a commencé au bas de l'échelle, pis regarde à c't'heure, il est gérant, mais ils n'ont pas remarqué que le cousin avait vieilli de 20 ans en 5 ans... ou Plus encore: "Va à l'école mon gars si tu veux aller loin dans la vie... Pis là, tout le monde va à l'école, dans des grandes institutions, pis ça porte des grands noms, ces cours là. Résultat: personne sait où, où cela va aboutir. Ou encore: le cousin, le petit sacrifice, il a commencé au bas de l'échelle, pis regarde à c't'heure, il est gérant, mais ils n'ont pas remarqué que le cousin avait vieilli de 20 ans en 5 ans... ou Plus encore: "Va à l'école mon gars si tu veux aller loin dans la vie... Pis là, tout le monde va à l'école, dans des grandes institutions, pis ça porte des grands noms, ces cours là. Résultat: personne sait où, où cela va aboutir. Ou encore: le cousin, le petit sacrifice, il a commencé au bas de l'échelle, pis regarde à c't'heure, il est gérant, mais ils n'ont pas remarqué que le cousin avait vieilli de 20 ans en 5 ans... ou Plus encore: "Va à l'école mon gars si tu veux aller loin dans la vie... Pis là, tout le monde va à l'école, dans des grandes institutions, pis ça porte des grands noms, ces cours là. Résultat: personne sait où, où cela va aboutir. Ou encore: le cousin, le petit sacrifice, il a commencé au bas de l'échelle, pis regarde à c't'heure, il est gérant, mais ils n'ont pas remarqué que le cousin avait vieilli de 20 ans en 5 ans... ou Plus encore: "Va à l'école mon gars si tu veux aller loin dans la vie... Pis là, tout le monde va à l'école, dans des grandes institutions, pis ça porte des grands noms, ces cours là. Résultat: personne sait où, où cela va aboutir. Ou encore: le cousin, le petit sacrifice, il a commencé au bas de l'échelle, pis regarde à c't'heure, il est gérant, mais ils n'ont pas remarqué que le cousin avait vieilli de 20 ans en 5 ans... ou Plus encore: "Va à l'école mon gars si tu veux aller loin dans la vie... Pis là, tout le monde va à l'école, dans des grandes institutions, pis ça porte des grands noms, ces cours là. Résultat: personne sait où, où cela va aboutir. Ou encore: le cousin, le petit sacrifice, il a commencé au bas de l'échelle, pis regarde à c't'heure, il est gérant, mais ils n'ont pas remarqué que le cousin avait vieilli de 20 ans en 5 ans... ou Plus encore: "Va à l'école mon gars si tu veux aller loin dans la vie... Pis là, tout le monde va à l'école, dans des grandes institutions, pis ça porte des grands noms, ces cours là. Résultat: personne sait où, où cela va aboutir. Ou encore: le cousin, le petit sacrifice, il a commencé au bas de l'échelle, pis regarde à c't'heure, il est gérant, mais ils n'ont pas remarqué que le cousin avait vieilli de 20 ans en 5 ans... ou Plus encore: "Va à l'école mon gars si tu veux aller loin dans la vie... Pis là, tout le monde va à l'école, dans des grandes institutions, pis ça porte des grands noms, ces cours là. Résultat: personne sait où, où cela va aboutir. Ou encore: le cousin, le petit sacrifice, il a commencé au bas de l'échelle, pis regarde à c't'heure, il est gérant, mais ils n'ont pas remarqué que le cousin avait vieilli de 20 ans en 5 ans... ou Plus encore: "Va à l'école mon gars si tu veux aller loin dans la vie... Pis là, tout le monde va à l'école, dans des grandes institutions, pis ça porte des grands noms, ces cours là. Résultat: personne sait où, où cela va aboutir. Ou encore: le cousin, le petit sacrifice, il a commencé au bas de l'échelle, pis regarde à c't'heure, il est gérant, mais ils n'ont pas remarqué que le cousin avait vieilli de 20 ans en 5 ans... ou Plus encore: "Va à l'école mon gars si tu veux aller loin dans la vie... Pis là, tout le monde va à l'école, dans des grandes institutions, pis ça porte des grands noms, ces cours là. Résultat: personne sait où, où cela va aboutir. Ou encore: le cousin, le petit sacrifice, il a commencé au bas de l'échelle, pis regarde à c't'heure, il est gérant, mais ils n'ont pas remarqué que le cousin avait vieilli de 20 ans en 5 ans... ou Plus encore: "Va à l'école mon gars si tu veux aller loin dans la vie... Pis là, tout le monde va à l'école, dans des grandes institutions, pis ça porte des grands noms, ces cours là. Résultat: personne sait où, où cela va aboutir. Ou encore: le cousin, le petit sacrifice, il a commencé au bas de l'échelle, pis regarde à c't'heure, il est gérant, mais ils n'ont pas remarqué que le cousin avait vieilli de 20 ans en 5 ans... ou Plus encore: "Va à l'école mon gars si tu veux aller loin dans la vie... Pis là, tout le monde va à l'école, dans des grandes institutions, pis ça porte des grands noms, ces cours là. Résultat: personne sait où, où cela va aboutir. Ou encore: le cousin, le petit sacrifice, il a commencé au bas de l'échelle, pis regarde à c't'heure, il est gérant, mais ils n'ont pas remarqué que le cousin avait vieilli de 20 ans en 5 ans... ou Plus encore: "Va à l'école mon gars si tu veux aller loin dans la vie... Pis là, tout le monde va à l'école, dans des grandes institutions, pis ça porte des grands noms, ces cours là. Résultat: personne sait où, où cela va aboutir. Ou encore: le cousin, le petit sacrifice, il a commencé au bas de l'échelle, pis regarde à c't'heure, il est gérant, mais ils n'ont pas remarqué que le cousin avait vieilli de 20 ans en 5 ans... ou Plus encore: "Va à l'école mon gars si tu veux aller loin dans la vie... Pis là, tout le monde va à l'école, dans des grandes institutions, pis ça porte des grands noms, ces cours là. Résultat: personne sait où, où cela va aboutir. Ou encore: le cousin, le petit sacrifice, il a commencé au bas de l'échelle, pis regarde à c't'heure, il est gérant, mais ils n'ont pas remarqué que le cousin avait vieilli de 20 ans en 5 ans... ou Plus encore: "Va à l'école mon gars si tu veux aller loin dans la vie... Pis là, tout le monde va à l'école, dans des grandes institutions, pis ça porte des grands noms, ces cours là. Résultat: personne sait où, où cela va aboutir. Ou encore: le cousin, le petit sacrifice, il a commencé au bas de l'échelle, pis regarde à c't'heure, il est gérant, mais ils n'ont pas remarqué que le cousin avait vieilli de 20 ans en 5 ans... ou Plus encore: "Va à l'école mon gars si tu veux aller loin dans la vie... Pis là, tout le monde va à l'école, dans des grandes institutions, pis ça porte des grands noms, ces cours là. Résultat: personne sait où, où cela va aboutir. Ou encore: le cousin, le petit sacrifice, il a commencé au bas de l'échelle, pis regarde à c't'heure, il est gérant, mais ils n'ont pas remarqué que le cousin avait vieilli de 20 ans en 5 ans... ou Plus encore: "Va à l'école mon gars si tu veux aller loin dans la vie... Pis là, tout le monde va à l'école, dans des grandes institutions, pis ça porte des grands noms, ces cours là. Résultat: personne sait où, où cela va aboutir. Ou encore: le cousin, le petit sacrifice, il a commencé au bas de l'échelle, pis regarde à c't'heure, il est gérant, mais ils n'ont pas remarqué que le cousin avait vieilli de 20 ans en 5 ans... ou Plus encore: "Va à l'école mon gars si tu veux aller loin dans la vie... Pis là, tout le monde va à l'école, dans des grandes institutions, pis ça porte des grands noms, ces cours là. Résultat: personne sait où, où cela va aboutir. Ou encore: le cousin, le petit sacrifice, il a commencé au bas de l'échelle, pis regarde à c't'heure, il est gérant, mais ils n'ont pas remarqué que le cousin avait vieilli de 20 ans en 5 ans... ou Plus encore: "Va à l'école mon gars si tu veux aller loin dans la vie... Pis là, tout le monde va à l'école, dans des grandes institutions, pis ça porte des grands noms, ces cours là. Résultat: personne sait où, où cela va aboutir. Ou encore: le cousin, le petit sacrifice, il a commencé au bas de l'échelle, pis regarde à c't'heure, il est gérant, mais ils n'ont pas remarqué que le cousin avait vieilli de 20 ans en 5 ans... ou Plus encore: "Va à l'école mon gars si tu veux aller loin dans la vie... Pis là, tout le monde va à l'école, dans des grandes institutions, pis ça porte des grands noms, ces cours là. Résultat: personne sait où, où cela va aboutir. Ou encore: le cousin, le petit sacrifice, il a commencé au bas de l'échelle, pis regarde à c't'heure, il est gérant, mais ils n'ont pas remarqué que le cousin avait vieilli de 20 ans en 5 ans... ou Plus encore: "Va à l'école mon gars si tu veux aller loin dans la vie... Pis là, tout le monde va à l'école, dans des grandes institutions, pis ça porte des grands noms, ces cours là. Résultat: personne sait où, où cela va aboutir. Ou encore: le cousin, le petit sacrifice, il a commencé au bas de l'échelle, pis regarde à c't'heure, il est gérant, mais ils n'ont pas remarqué que le cousin avait vieilli de 20 ans en 5 ans... ou Plus encore: "Va à l'école mon gars si tu veux aller loin dans la vie... Pis là, tout le monde va à l'école, dans des grandes institutions, pis ça porte des grands noms, ces cours là. Résultat: personne sait où, où cela va aboutir. Ou encore: le cousin, le petit sacrifice, il a commencé au bas de l'échelle, pis regarde à c't'heure, il est gérant, mais ils n'ont pas remarqué que le cousin avait vieilli de 20 ans en 5 ans... ou Plus encore: "Va à l'école mon gars si tu veux aller loin dans la vie... Pis là, tout le monde va à l'école, dans des grandes institutions, pis ça porte des grands noms, ces cours là. Résultat: personne sait où, où cela va aboutir. Ou encore: le cousin, le petit sacrifice, il a commencé au bas de l'échelle, pis regarde à c't'heure, il est gérant, mais ils n'ont pas remarqué que le cousin avait vieilli de 20 ans en 5 ans... ou Plus encore: "Va à l'école mon gars si tu veux aller loin dans la vie... Pis là, tout le monde va à l'école, dans des grandes institutions, pis ça porte des grands noms, ces cours là. Résultat: personne sait où, où cela va aboutir. Ou encore: le cousin, le petit sacrifice, il a commencé au bas de l'échelle, pis regarde à c't'heure, il est gérant, mais ils n'ont pas remarqué que le cousin avait vieilli de 20 ans en 5 ans... ou Plus encore: "Va à l'école mon gars si tu veux aller loin dans la vie... Pis là, tout le monde va à l'école, dans des grandes institutions, pis ça porte des grands noms, ces cours là. Résultat: personne sait où, où cela va aboutir. Ou encore: le cousin, le petit sacrifice, il a commencé au bas de l'échelle, pis regarde à c't'heure, il est gérant, mais ils n'ont pas remarqué que le cousin avait vieilli de 20 ans en 5 ans... ou Plus encore: "Va à l'école mon gars si tu veux aller loin dans la vie... Pis là, tout le monde va à l'école, dans des grandes institutions, pis ça porte des grands noms, ces cours là. Résultat: personne sait où, où cela va aboutir. Ou encore: le cousin, le petit sacrifice, il a commencé au bas de l'échelle, pis regarde à c't'heure, il est gérant, mais ils n'ont pas remarqué que le cousin avait vieilli de 20 ans en 5 ans... ou Plus encore: "Va à l'école mon gars si tu veux aller loin dans la vie... Pis là, tout le monde va à l'école, dans des grandes institutions, pis ça porte des grands noms, ces cours là. Résultat: personne sait où, où cela va aboutir. Ou encore: le cousin, le petit sacrifice, il a commencé au bas de l'échelle, pis regarde à c't'heure, il est gérant, mais ils n'ont pas remarqué que le cousin avait vieilli de 20 ans en 5 ans... ou Plus encore: "Va à l'école mon gars si tu veux aller loin dans la vie... Pis là, tout le monde va à l'école, dans des grandes institutions, pis ça porte des grands noms, ces cours là. Résultat: personne sait où, où cela va aboutir. Ou encore: le cousin, le petit sacrifice, il a commencé au bas de l'échelle, pis regarde à c't'heure, il est gérant, mais ils n'ont pas remarqué que le cousin avait vieilli de 20 ans en 5 ans... ou Plus encore: "Va à l'école mon gars si tu veux aller loin dans la vie... Pis là, tout le monde va à l'école, dans des grandes institutions, pis ça porte des grands noms, ces cours là. Résultat: personne sait où, où cela va aboutir. Ou encore: le cousin, le petit sacrifice, il a commencé au bas de l'échelle, pis regarde à c't'heure,

LEVIS

CHEZ LE SPECIALISTE DE LA COULEUR

BEAUPORT

des portatifs

DE QUALITE

Quasar

MOTOROLA

A BAS PRIX!

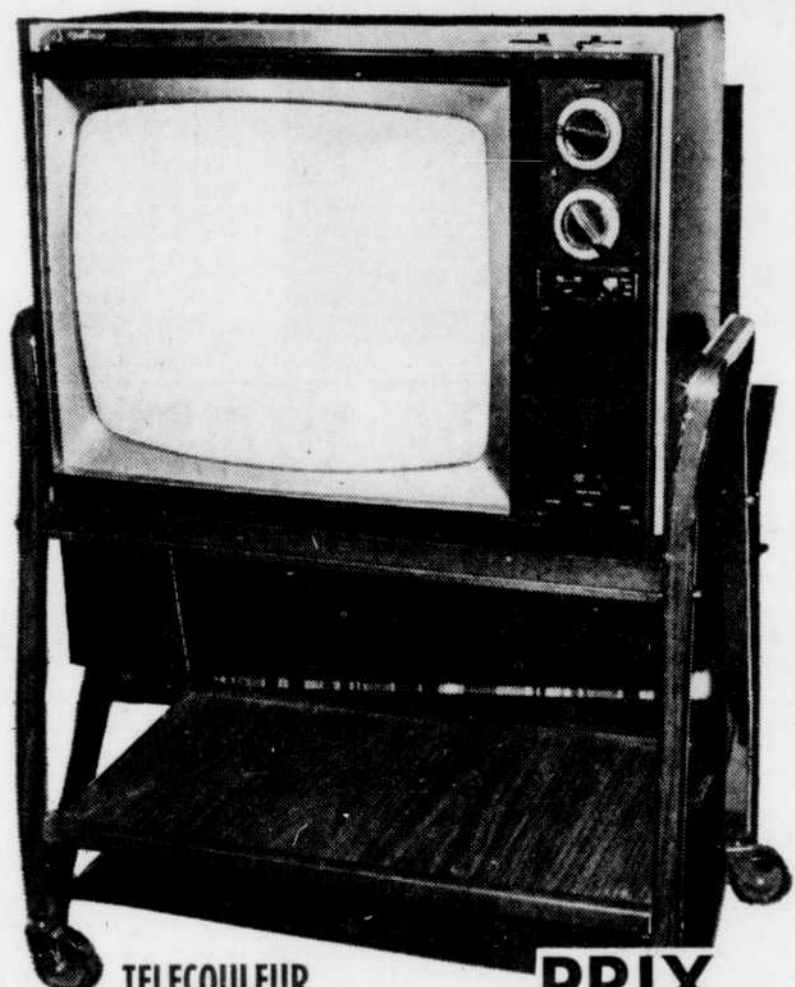

TELECOULEUR
PORTATIF 19" QUASAR
2 ans de garantie.
Instamatic -
Mini-circuits

PRIX
JAMAIS
VU!



PORTATIF 12"
NOIR ET BLANC
1 an de garantie.

\$109

SERVICE 2 ANS - MAIN-D'OEUVRE
GARANTIE 2 ANS SUR TOUTES LES PIECES

Membres de la Corporation des Electroniciens



LEVIS
ROND-POINT DE LEVIS
837-2496

BEAUPORT
535, BOUL. STE-ANNE
661-3761
(à côté de la Dame Blanche)

Poissons et fruits de mer bien frais

FLETAN AU GERME DE BLE

1 livre de darnes de fletan.
1-2 tasse de germe de blé grillé.
1-2 c. à thé de basilic commun.
3-4 c. à thé de sel.
1 tasse de jus de pomme.
1 c. à table d'huile d'arachide.

Mélanger le germe de blé, le basilic, et le sel. Étaler sur une assiette ou sur un morceau de papier ciré. Verser environ 1-2 tasse du jus de pomme dans un plat. Saucer les darnes de fletan dans ce jus, les imprégnant bien, puis dans le mélange de germe de blé en pressant bien pour qu'il adhère à la chair du poisson. Faire dorer les darnes, à chaleur moyenne, dans l'huile, dans une poêle, sur les deux côtés. Verser dans la poêle le reste de jus de pomme et laisser cuire jusqu'à ce que le poisson s'effeuille facilement à la fourchette. Servir le poisson et le jus de cuisson, en compagnie d'asperges, d'haricots verts ou autre légume frais, et de tranches de tomates. 2 à 3 portions.

SOLE À L'ORANGE

Un plat différent, mais délicieux.
4 à 6 filets de sole, du lait, de la farine, du beurre ou de la margarine, un soupçon de maïs (fleur de maïs).
1 c. à table d'oignon émincé.
2-3 de tasse de jus d'orange.
1 c. à table d'oignon émincé.
2-3 de tasse de jus d'orange.
1-3 de tasse de vin blanc sec.
1 c. à thé d'écorce d'orange rapée.
Sel et poivre blanc au goût.
1 c. à table de beurre.
2 oranges, épluchées et tranchées.

Saucer les filets de sole dans le lait et les enrober de farine. Cuire dans la matière grasse, faisant brunir de chaque côté. (Ils doivent s'effeuiller à la fourchette mais ne pas être trop cuits - cela devrait prendre en tout 6 à 7 minutes.) Assaisonner de sel, poivre blanc et maïs. Placer en attente, au chaud, sur un plat réchauffé.

Au fond de poêle, ajouter l'oignon et le cuire jusqu'à transparence. Incorporer le jus d'orange, le vin blanc et l'écorce rapée. Saler et poivrer au goût. Laisser mijoter 5 ou 6 minutes. Passer la sauce dans un poëlon ou autre ustensile épais et y ajouter la c. à table de beurre, puis les tranches d'orange, et bien chauffer le tout, tranquillement. Disposer les tranches d'orange réchauffées sur les filets de sole, napper le tout avec la sauce et servir très chaud. Environ 4 portions.

FILETS DE SOLE AUX ASPERGES EN SAUCE AU CELERI

2 livres de filets de sole, sel et poivre blanc au goût.
1 paquet d'asperges congelées ou asperges fraîches (pointes).
1-2 boîte (10 onces) de soupe crème de céleri, non diluée.
1 c. à table de jus de citron.
1 c. à table de sauce Worcestershire, du fromage parmesan rapé.
2 c. à table d'amandes grillées et fendues.
1 citron, tranché fin.

Saupoudrer les deux côtés des filets de sel et de poivre. Cuire les asperges de façon à ce qu'elles restent fermes et bien les égoutter. Placer environ 3 asperges sur chaque filet. Enrouler les filets autour des asperges et déposer dans un plat à four bien beurré. Ajouter le jus de citron et la sauce Worcestershire à la soupe au céleri et, à la cuiller, napper les filets de ce mélange. Saupoudrer avec le fromage et les amandes. Cuire de 25 à 30 minutes à four moyen (350 degrés F.). Servir les filets avec les tranches de citron en garniture.

SAUMON PHILIPPE

1 saumon de 4 à 5 livres.
1 boîtes de riz frit au safran.
1 c. à table de jus de citron.
Mélanger le riz, l'assaisonnement et le jus de citron, et farcir le saumon. Cuire dans un four à 450 degrés F., comptant 10 minutes par pouce de poisson avec son épaisseur de farce.

1-4 de tasse de sherry.
1-2 tasse de crème sure.
2 c. à table de persil haché.

Faire dorer l'oignon au beurre. Ajouter les champignons et sauter 5 minutes. Saupoudrer de sel, poivre, farine et jus de citron. Incorporer le sherry et laisser cuire jusqu'à épaississement. Incorporer la crème sure et le persil. Napper le saumon cuit de cette sauce et servir. 4 à 6 bonnes portions.

Choisissez des fruits de mer au gré de votre imagination et devenez la reine de la bouillabaisse... en suivant cette très simple recette.

SAUCE AUX CHAMPIGNONS ET POIVRONS VERTS

2 livres de poisson frais (morue, fletan ou sole)
6 c. à table de beurre ou de margarine
1-2 livre de poivrons verts en languettes
1 oignon moyen, haché
1-2 livre de champignons, tranchés
4 c. à table de farine
1 tasse de bouillon (fait à la maison ou avec 1 cube de poulet)
1-4 de tasse de crème sure
Sel et poivre blanc au goût
1-2 c. à table de jus de citron
Paprika

Cuire le poisson et l'oignon dans 2 c. à table de la matière grasse fondue, jusqu'à transparence de l'oignon. Ajouter les champignons, couvrir et cuire 5 minutes. Dans une casserole, faire fondre le beurre (ou margarine) qui reste. Ajouter la farine et bien délayer. Ajouter graduellement le bouillon, puis incorporer la crème sure, le sel et le poivre. Ajouter ce deuxième mélange au premier et mijoter la préparation pendant 15 minutes. Retirer du feu. Ajouter le jus de citron. Servir en compagnie de votre poisson favori tel que suggéré ci-dessus, en saupoudrant de paprika.



Grâce aux moyens de transport de plus en plus rapides et aux méthodes améliorées d'emballage du poisson, il est aujourd'hui possible de manger du poisson frais au cœur même des grandes villes canadiennes, situées loin de la mer.

PATE DE POISSON

A tartiner sur des biscuits soda ou autres, ou sur des biscottes, etc., ou à utiliser comme farce pour bâtonnets de céleri. Très utile, et si peu cher!
1 paquet de 8 onces de fromage à la crème, à température ambiante
1 tasse de filets de morue, cuits et effeuillés (environ 1-2 livre)

3 c. à thé de jus de citron
2 c. à thé de sauce au raifort préparée
2 c. à thé d'oignon râpé
1-8 de c. à thé de moutarde en poudre
1 pincée de paprika

Dans un petit bol, battre le fromage et le jus de citron. Ajouter la morue, le raifort en sauce, l'oignon, la moutarde et le paprika. Battre jusqu'à consistance légère et crémeuse.

Pour varier le goût, varier les épices, par exemple, remplacer la moutarde par de la poudre de cari.

Epices et fines herbes, à leur meilleur en été

Les épices les fines herbes et les graines en sont vraiment à leur meilleur en été alors qu'elles stimulent les saveurs déjà emballantes des légumes de notre jardin et des poissons frais de nos lacs et rivières. Par exemple, quel délice que des pommes de terre nouvelles garnies de crème sure à l'aneth; une sauce fromage aux graines de carvi rehausse à merveille les haricots frais coupés du jardin; les petits pois frais avec du beurre au citron sont déjà délicieux, mais avec une pincée de cayenne et de sel d'oignon, ils le sont encore plus; et la courge d'été n'a jamais été aussi délicieuse qu'assaisonnée d'estragon, d'oignon haché instantané et de sel épicé.

Sauce fromage au carvi— Dans une casserole, mélanger 2 c. à table de beurre, 2 c. à thé de sel d'oignon, et 1 tasse de lait. Laisser cuire en remuant jusqu'à ce que la sauce soit épaisse et duveteuse. Ajouter 1-2 tasse de fromage Cheddar râpé, 1 c. à thé de graines de carvi et une pincée de poivre de cayenne. Remuer jusqu'à ce que le fromage soit fondu. Servir chaude sur des haricots frais.

Crème sure à l'aneth— Combiner 1 tasse de crème sure, 1 c. à thé de ciboulette hachée séchée à froid, 1-4 c. à thé de graines d'aneth séchées, poivre frais moulu et 1-4 c. à thé de sauce Worcestershire. Laisser reposer une heure avant d'en garnir des pommes de terre nouvelles bouillies ou cuites au four.

Beurre au citron: Dans un petit bol, battre ensemble 1 tasse de beurre et 1-4 tasse de jus de citron. Ajouter graduellement en battant 1-2 c. à thé de sel d'oignon, une pincée de poivre de cayenne et 1 c. à table de persil haché séché. Délicieux avec haricots frais, pois, carottes, courges et pommes de terre nouvelles. Se conserve bien couvert au réfrigérateur.

1-2 c. à thé feuilles de marjolaine séchées
1-4 c. à thé moutarde en poudre
2 c. à thé persil séché, poivre moulu

Disposer le poisson dans un grand plat peu profond. Combiner tous les ingrédients de la marinade et en napper le poisson. Réfrigérer 2 heures environ. Placer les filets dans un grilleur à charnière bien graissé (ou une grille plate). Placer le grilleur sur la grille à 4 pouces au-dessus du charbon de bois bien chaud et laisser griller 5 minutes. Enduire de marinade tourner et laisser griller jusqu'à ce que le poisson s'effeuille facilement - 7 minutes environ. Enduire de marinade

POISSON GRILLE PIQUANT (6 portions)

2 lbs. filets de poisson (perche, brochet)
Marinade:
1-2 tasse beurre, fondu
1-4 tasse jus de citron
1-2 c. à thé sel épicé

Trois vins réputés issus de grands vignobles bourguignons

Grille-Cailloux

Un bourgogne rouge au bouquet riche et plein de rondeur.

1969 No de code 436

Chaleureux et corsé, ce vin plaira aux connaisseurs les plus avertis.

Prix \$3.05 ble

BOURGOGNE ALIGOTÉ

Un blanc finement bouqueté qui fera honneur à votre table. Frais et sec,

1970 No de code 449G

étouffé à souhait, il séduira les palais les plus raffinés.

Prix \$2.95 ble

Château du Montceau

Un beaujolais-villages frais et agréable au goût. Un vin

1971 No de code 436B

gai, plein d'esprit, qui mettra du soleil sur votre table.

Prix \$3.05 ble

Pour les meilleures tables du monde, pour votre table

Ultime Rappel

le cours de la dernière chance :

Anglais*

A PRIX REDUITS
Nombre d'élèves limité

529-6161
QUEBEC - 500 GRANDE-ALLÉE - 529-6161
CHICOUTIMI - 152 EST RUE RACINE - 549-7474

Berlitz

Cours de traduction et service de traduction
*Aussi : Espagnol — Italien — Allemand

(ANN.)

L'épilation du visage est un des traitements féminins qui procurent le plus de bonheur

par Dorothy Gregory, électrologue

Les chirurgiens réussissant des opérations délicates ne reçoivent sans doute pas de témoignages d'appréciation aussi chaleureux que ceux que nous recevons de clientes qui ont suivi le traitement épilatoire Gregory.

"La vie est belle et sans nuages grâce à vous", nous écrit une jeune fille en vacances.

Nous avons téléphoné à une dame plus âgée pour une vérification gratuite, et voici son témoignage: "Je suis maintenant détendue et fière de mon teint, au lieu d'être timide et mal à l'aise, comme avant."

Une autre affirme: "Je ne me suis jamais sentie aussi confiante et sans gêne aucune."

Aucune autre affection cutanée n'affecte aussi lourdement l'esprit d'une femme et ne lui cause autant de gêne et de malheur que ce phénomène que les médecins appellent l'"hirsutisme" — lorsque les poils poussent là où ils ne devraient pas.

Toutes ces déceptions peuvent cependant vous être évitées, grâce à votre clinique Gregory.

L'épilation permanente Gregory n'est pas du tout un "luxe". Bien au contraire, c'est une nécessité qu'il faut que les femmes que les poils enlaidissent. Et des milliers de femmes de quatre pays vont à leur clinique Gregory tout comme si elles allaient à leur salon de coiffure.

Gregory se spécialise dans une nouvelle méthode épilatoire, la thermolyse. Telle qu'appliquée par nos techniciennes habiles, elle est rapide, confortable et économique.

Toute femme peut ressentir sans tarder les bienfaits de nos méthodes de traitement exclusives.

Bien entendu, le tout est entièrement sans danger. Plusieurs médecins recommandent les cliniques Gregory à leurs clientes.

Pourquoi ne pas venir aujourd'hui même pour une démonstration et un examen gratuits? Nous serons heureux de vous enlever gratuitement quelques-uns de vos poils hideux et de vous expliquer le procédé.

Votre Clinique Gregory est ouverte de 10 hres à m. à 7 hres p.m. sur semaine et de 9 hres à 2 hres le samedi.

L'endroit est aussi commode que ses heures d'affaires.

Ecrivez à cette adresse pour brochure gratuite sur le sujet de l'épilation: Suite 2, Edifice Morisset, 695 est. boul. Charest.

Ou signalez 529-1879 maintenant pour organiser votre rendez-vous pour consultation, traitement complémentaire et évaluation du coût.

DEMAIN MATIN

COUPURE FINALE

DE NOTRE VENTE D'ETE '72

LES FAMEUX SOULIERS SPORT
Blancs avec barres bleues
PRIX FINAL

Grs 8 à 13 \$1.99
Grs 1 à 7 \$2.99
UNI-SEX

'LOAFER' POUR GARCONS
Blanc en cuir tressé - Grs 3 à 7
POUR HOMMES
Tressé tan - Grs 6 à 10.
PRIX FINAL \$2.99

POUR DAMES
SOULIERS BLANCS DE TOILETTE
avec ou sans plate-forme - Grs: 5 à 9
PRIX FINAL \$5.99
Valeurs jusqu'à \$15.00

SANDALES POUR FILLETES - Grs: 11, 12, 13, 14
PRIX FINAL .99
DU CHOIX EN QUANTITE
● BLANC
● BLEU
● ROUGE
● TAN

SANDALES BLANCHES POUR DAMES
GRAND CHOIX
Valeurs jusqu'à \$15.00
PRIX FINAL .99
POUR DAMES
PRIX FINAL \$4.99
Valeurs jusqu'à \$15.00

260 est, rue St-Joseph
180 ouest, rue St-Vallier

SPECIALITES FAMILIALES

260 est, St-Joseph
Dépt. spécial pour enfants
568, 3ième Avenue



Givenchy - Féraud - Dior

Des couturiers français Givenchy, Dior et Féraud, ces trois modèles ont en commun l'emplacement bien marqué des épaules. La robe du soir Givenchy, à gauche, est bleue avec pastilles de velours noir; au centre, Louis Féraud a garni

ce manteau d'automne très sobre d'une ceinture noire, blanche et bleue; enfin, la maison Christian Dior signe la robe du soir noire, à droite, garnie de fleurs violettes sur laquelle est posé un manteau court et ample. (Téléphoto PA)

Guy Laroche

Pas de thème, mais des modèles séduisants

Par JACQUELINE CLAUDE

PARIS (AFP) — Chez Guy Laroche, les mannequins, rcrutés dans un cours de danses plastiques, n'en finissent plus de démontrer que leurs manches sont chauve-souris et que leurs jupes plissées soleil font l'arrondi quand elles tournent. Le temps paraît très long. Pourtant, les idées sont bonnes et les hommes très bien habillés. Pas de

thème majeur mais des modèles qui séduiront. Ils ne se rattachent à rien de connu mais ne trahissent pas l'ensemble des collections.

Le manteau blanc ample et ceinturé comme une veste de judoka est présent. Présents aussi les petits blousons et les paletots, traités en peu différemment et larges comme des capes. Les tailleurs ont des vestes courtes et ceinturées, des

jupes à godets qui font la roue. Les femmes qui aiment l'uniforme auront le choix entre une tenue de motard en cuir noir égayée d'un gilet d'écocelot, et deux costumes de girls-scout, noirs également, ou une variante en blouson blanc, et chapeaux empruntés à la police fédérale canadienne.

Mirelle Darc, en jean clouté d'acier et chemisier blanc ou

vert jusqu'à la taille, applaudit successivement deux tenues masculines: cardigan pailleté sur pantalon d'alpaga anthracite et blazer de taffetas écossais clan, sur pantalon noirs.

Le pantalon pour femme n'existe plus que le matin. Les tenues du soir sont essentiellement des robes, taillées en forme dans du satin noir, rouge ou rose électrique.

Renfrew ouvert vendredi jusqu'à 9 p.m.

Fourrures Renfrew

VENTE D'ÉTÉ



Vous pouvez épargner un montant substantiel en achetant vos fourrures chez Renfrew dès maintenant. Il n'y a aucun doute que la fourrure sera plus dispendieuse cet automne. Renfrew vous offre une qualité insurpassable dans une grande variété de prix. Les fameux modèles de Christian Dior-Paris et ceux de nos couturiers sont inclus.

Nos manteaux de rat musqué représentent les valeurs que vous trouverez durant la vente.

Manteaux de rat musqué (garnis de renard) \$445

Facilités de paiement.

HOLT RENFREW

Place de l'hôtel de ville
2 h. station, gratuit,
Parc-Autos Place de l'Hôtel de Ville

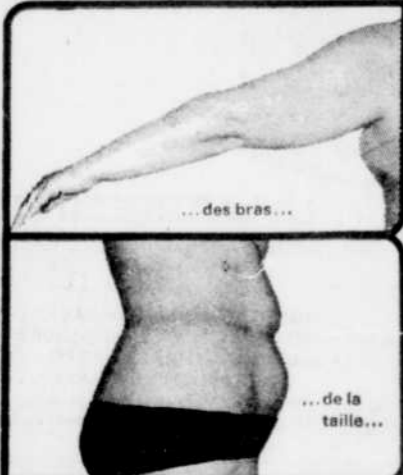

DEMAIN IL SERA PEUT-ÊTRE TROP TARD POUR VOUS...

Si vous commencez aujourd'hui-même, notre méthode fera ses preuves dans l'art de vous rendre belle et mince. Tout le temps où vous attendez, au lieu de perdre des pouces d'embonpoint disgracieux...vous en ajoutez! Plus tard...il sera peut-être trop tard et Figure Magic ne pourra plus vous aider! Prenez immédiatement rendez-vous à l'une des Cliniques Figure Magic pour une consultation gratuite et sans obligation de votre part, avec la conseillère-technicienne, de façon à ce qu'elle détermine si nous pouvons vous aider. Mais n'attendez surtout pas car il ne reste que quelques places pour cette session d'aminçissement. Vous n'avez rien à perdre, sinon des pouces d'embonpoint, puisque les résultats promis sont garantis par écrit.

Une technicienne enveloppe les parties que vous voulez amincir selon une méthode éprouvée; elle procède à l'application de bandelettes imbibées d'une composition secrète d'herbages naturels. Ensuite, notre méthode étant discrète et privée, vous prenez place à l'intérieur d'une cabine individuelle où vous reposez sur un confortable sofa, recouverte d'une enveloppe thérapeutique. Près de 80% de nos clientes dorment durant leur période de 90 minutes. Vous relaxez tout en aminçissant là où vous le désirez: de la taille, des hanches, des bras, des cuisses ou des jambes! Enfin, après 90 minutes, la technicienne mesure le nombre de pouces perdus. Donc pour amincir et raffermir localement ou de façon générale, sans exercice abrutissant, sans pilule dispendieuse, sans diète sévère, prenez immédiatement rendez-vous à votre Clinique Figure Magic.

SOUVENEZ-VOUS SI VOUS ATTENDEZ...IL SERA PEUT-ÊTRE TROP TARD.
OUVERT DE 10.00 A.M. A 10.00 P.M.

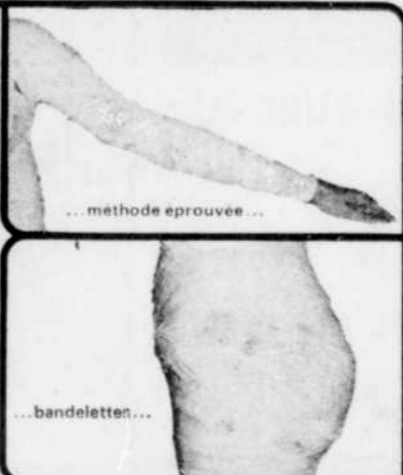

QUEBEC
764 EST, ST-JOSEPH
522-7161

MAINTENANT OUVERT
à THETFORD MINES au
987 NORD, NOTRE-DAME
TEL.: 338-8546

STE-FOY
955, de BOURGOGNE
658-3017

ESCOMPTE SPECIAL SUR TOUS NOS MEUBLES
ECHANTILLONS DE PLANCHER

FOURS DE 27" ENCASTRES

- Panneau de commandes en verre noir
- Minuterie automatique, horloge et chronomètre
- Dimensions du four supérieur: 21" x 15" x 18"
- Dimensions du four inférieur: 21" x 15" x 18"
- Couleurs: jaune or, avoat, cuivre ombre, blanc
- Dimensions pour encastrer: 24 1/2" x 44 1/2", Profondeur: 23 1/2"

AUTRE FOUR DE 27" ENCASTRE

- Panneau de commandes en verre noir
- Minuterie automatique, horloge et chronomètre
- Dimensions: 21" x 15" x 18"
- Couleurs: jaune or, avoat, cuivre ombre, blanc
- Dimensions pour encastrer: 24 1/2" x 44 1/2", Profondeur: 23 1/2"

DESSUS DE CUISSON ENCASTRE

- Commandes intégrales
- Commutateurs à chaleur infinie
- Témoin pour les éléments
- Dimensions d'encastrement des commandes: 6 1/2" x 5"
- Éléments basculants Calrod: 2 de 8" et 2 de 6"
- Encastrement pour installation
- Couleurs: jaune or, avoat, cuivre ombre, blanc
- Dimensions pour encastrer: 29 1/2" x 20 1/4"

Chez Maguire, vous pouvez louer un appareil électrique pour quelques sous par jour.

Maguire
1330 MAGUIRE, SILLERY — 681-4124
PLACE FLEUR DE LYS — 529-4915

HEURES D'ETE
Lundi, mardi, mercredi: 8h.30 à 5h.30. Jeudi et vendredi: 8h.30 à 9h. p.m. Samedi: 8h.30 à 5h.

Cabano sur les dents pour 48 heures encore

MONTREAL (PC) — Quelque part, entre Ottawa et Québec, c'est en deçà de 48 heures, que le projet de Cabano connaîtra son sort.

Et, après avoir permis les meilleurs espoirs, la compréhension des gouvernements s'est soudainement retranchée à l'abri d'exigences telles que la construction de l'usine de carton ondulé apparaît aujourd'hui à nouveau compromise.

Ainsi, le gouvernement fédéral vient de faire savoir qu'il pourrait accorder des subventions à la "Société populaire des pâtes et papiers du Québec" mais à la condition expresse d'obtenir des réponses favorables du gouvernement du Québec ainsi que des garanties de la compagnie Brock Containers.

Selon le ministre de l'Expansion économique régionale, M.

Jean Marchand, le gouvernement fédéral n'a pas encore annoncé sa décision parce que précisément, le ministre québécois de l'Industrie et du Commerce, M. Guy Saint-Pierre et la société Brock Containers tardent à transmettre leurs réponses.

EXIGENCES

D'une part, M. Marchand exige que le gouvernement Bourassa s'engage à soutenir la Société populaire des pâtes et papiers du Québec dans l'éventualité de difficultés de parcours, une fois démarrées les activités de l'entreprise.

D'autre part, M. Marchand estime essentiel que l'approvisionnement de la Brock Containers à l'usine de la Société populaire ne se traduise pas par des mises à pied à d'autres cartonneries canadiennes. Il s'opposera à ce que la Brock Contai-

ners effectue des transferts quelconques de sa production en faveur de l'usine projetée à Cabano.

SL...

S'il acquiert la certitude que la mise en marche de l'usine Cabano signifie des problèmes de marché pour les autres usines canadiennes de carton ondulé, le ministre de l'Expansion économique régionale ne donnera jamais son accord.

Par contre, ajoutait-il, si les réponses du gouvernement Bourassa et de la Brock Containers lui apparaissent satisfaisantes, non seulement le gouvernement accordera la subvention maximale permise par la loi - \$5,3 millions - mais M. Marchand lui-même fera les démarches nécessaires pour récupérer \$2,7 millions dans le cadre de l'entente Canada - Québec afin de trouver le total requis de \$8 millions.

Quant à la réponse du gouvernement Bourassa, le ministre de l'Industrie et du Commerce, M. Guy Saint-Pierre, a déjà exprimé sa confiance dans la rentabilité d'une usine de carton ondulé à Cabano.

A cela, le ministre Jean Marchand a rétorqué qu'il ne s'agissait pas d'une réponse officielle du gouvernement québécois et qu'il attendra les documents que le premier ministre Bourassa lui a promis. D'ici là, il ne bougera pas. M. Saint-Pierre avait même laissé entendre que la contribution du provincial serait d'environ un million de dollars.

Si le projet de Cabano finit par démarrer, il constituera la première expérience du genre au Canada. La population de l'endroit tiendra la majorité des intérêts et assurera le contrôle sur le fonctionnement de l'entreprise.

Judi, General Foods Limited annonçait que le prix de gros du café moulu était haussé, selon les catégories, de 12 à 18 cents la livre.

Le prix du café instantané augmente de la même façon. Ce sera sûrement fait au détail dans environ trois semaines, c'est-à-dire quand les réserves actuelles dans les épiceries seront épuisées.

General Foods attribue les hausses aux dommages que le gel a causés aux plantations de café au Brésil.

"Incroyables, scandaleuses", Mme Thérèse Casgrain rage. Ancienne présidente de l'Association des consommateurs, elle dit: "Tout monte, à l'exception de nos revenus. On parle de pauvres récoltes. Reste que les augmentations sont énormes. Le consommateur est toujours le dindon de la farce".

Mme Hélène Bastien, directrice de la Ligue anti-pauvreté du Grand Montréal, soutient, pour sa part, que les hausses sont "incroyables" et que ce sont les gens à faible revenu et à revenu moyen qui écopent.

L'Association des coopératives d'économie familiale trouve que les hausses sont "scandaleuses". Elle se réunit à ce sujet aujourd'hui.

Jack Levine avait parlé la semaine dernière des récoltes au Québec. Elles sont "désastreuses", a-t-il dit.

Signalons à ce propos que des cultivateurs de la région de Victoriaville demandent au gouvernement québécois de considérer leur région comme désastreuse au point de vue agricole, à cause des récoltes.

Le cabinet québécois doit étudier l'ensemble du problème le 9 août.

A Hull Les édifices Dasken démolis

par Elie LALANCETTE

HULL (PC)—Malgré un bref de saisie avant jugement pour une valeur de \$10,000 par les Entreprises Dasken, l'Association des Jardins Tsché a commencé la démolition des édifices Dasken, dont la Cour suprême avait ordonné la démolition le 20 décembre 1971.

En effet, au moment où les employés de la construction ont commencé à nettoyer les lieux avant de procéder à la démolition comme telle, prévue pour jeudi, le bref a été présenté à la présidente de l'Association, Mme Renée Joyal-Brossard, ainsi qu'au responsable des travaux de démolition, M. Lewington, pour la saisie en question.

Tant que les \$10,000 ne seront pas versés, les Entreprises Dasken ont demandé que les 177 chassis en aluminium et les 31 portes en métal rouge leur soient remis.

Devant les tribunaux

L'Association a préféré leur assigner un gardien tant que le jugement ne sera pas rendu. Elle aura 10 jours avant de comparaître et 10 autres jours avant de présenter une défense à la Cour supérieure de Hull.

Le conseiller juridique de l'Association, Me Ronald Bélec, a déclaré, que l'Association se battra encore une fois pour une cause qu'elle a gagnée.

Les députés étudieront des réformes judiciaires

MONTREAL (PC) — L'Assemblée nationale aura à étudier, à l'automne, un livre blanc de profondes réformes judiciaires, a déclaré hier le ministre de la Justice, M. Jérôme Choquette.

Le ministre a ajouté que ce document a été préparé par un comité de juges, d'avocats et de professeurs de droit, afin d'instaurer un régime juridique plus proche du peuple et traitant de même façon le riche et le pauvre.

Nous espérons avoir un régime qui fera époque, dit M. Choquette, en insérant la justice dans tout le contexte social. Nous avons fait des réformes, par exemple l'assistance judiciai-

re, mais notre province subit encore des retards: nous voulons que cette assistance soit comparable à l'assurance-maladie.

Dans le Québec, l'assistance judiciaire est entrée dans la législation au début du mois de juillet. Toute personne qui justifie de son besoin d'assistance peut recourir à l'un des 150 avocats publics ou à tout autre avocat.

La présente réforme va instituer des tribunaux de réclamations mineures, présidés par un juge mais sans avocats. Trop longtemps, dit M. Choquette, il était inutile de poursuivre pour

un petit montant, de sorte qu'il y avait déni de justice, quel que fût le montant.

Le ministre a annoncé en même temps une nouvelle législation au sujet des loyers, et pour cela on consultera des locataires et des propriétaires. Avant l'ajournement, un projet de loi a été présenté, en vertu duquel un loyer ne peut être augmenté de plus de cinq pour cent et l'échéance des loyers ne sera plus le 1er mai.

M. Choquette a aussi déclaré qu'il y aura une réforme des tribunaux et du ministère de la Justice.

Une commission de juges sera chargée d'instituer l'uniformité dans les condamnations à la prison, et aussi un guide général pour les juges sans aménager leur autonomie.

Le ministre a déclaré qu'il ne s'oppose pas aux libérations conditionnelles, pourvu qu'il y ait consultations entre les juges et le tribunal des libérations.

A mon avis, dit-il, la commission des libérations travaille trop en circuit fermé. Avant de libérer un prisonnier, elle devrait donc consulter le juge qui a imposé la sentence.

"Buvons du thé"

MONTREAL (PC) — "Buvons du thé". C'est ce qu'on lançait, en fin de semaine, un peu partout à travers le Canada. On veut ainsi protester contre les hausses du prix du café annoncées jeudi.

"N'achetons pas de café, trouvons une autre boisson". Tel est l'appel que lance Mme Gerry Brown, vice-présidente de la section québécoise de l'Association des consommateurs canadiens. "La seule protection dont le consommateur puisse s'assurer quand les prix montent, c'est de refuser de payer ces prix", poursuit Mme Brown.

Et celui qui ne peut pas se passer de café, que peut-il faire? Qu'il mette dans son café de la chicorée, et de la sorte que ça lui en fera plus, dit Mme Brown.

A Ottawa, M. Robert Andras, ministre des Affaires des consommateurs, déclare que le gouvernement aura à choisir entre deux choses si les prix des vivres atteignent "les hauts niveaux inquiétants" qu'ont prédits des porte-parole de l'industrie alimentaire.

On a parlé à M. Andras de la déclaration de Jack Levine, vice-président de Steinberg, selon laquelle de pauvres récoltes à travers le monde feront qu'il y aura ascension des prix des aliments en septembre. A ce moment, M. Andras n'avait pas encore lu toute la déclaration de M. Levine. Il a dit que, conséquemment, il ne pouvait pas la commenter tout de suite.

Il a néanmoins ajouté que si les prix montent en flèche, le gouvernement pourra, ou bien demander à l'industrie alimentaire de faire preuve volontairement d'un peu plus de modération, ou bien imposer une réglementation, ou bien imposer une régulation, qui pourra être temporaire, peut-être même permanente.

DOCTEURS
DORION & DIONNE
ANDRE GHISLAIN
OPTOMETRISTES
● EXAMEN DE LA VUE ● LUNETTES ● VERRES
● LENTILLES CORNÉENNES
Nouvelle adresse
870 EST, RUE ST-JOSEPH — TEL.: 529-9642
(Face à l'ancienne)

COLLEGE O'SULLIVAN de LIMOILOU
1008 - 3e avenue - Québec - Tél.: 523-4769
RECONNU PAR LE MINISTRE DE L'ÉDUCATION
Profils: STENODACTYLO - COMMIS DE BUREAU
Garçons-Filles
COMMERCIAL
SECONDAIRE IV - 11e ANNEE — SECONDAIRE V - 12e ANNEE
Heures d'affaires: 9h. - 11h. a.m., 2h. - 4h. p.m.
OUVERTURE DES COURS DE JOUR: 6 SEPT.

gratuit
une pinte de délicieuse limonade

AVEC L'ACHAT D'UNE PINTÉ DE JUS DE RAISIN (HMMI) OU D'UNE PINTÉ DE JUS D'ORANGE (HMMM), LA LAITERIE CITE OFFRE GRATUITEMENT UNE PINTÉ DE LIMONADE.

LA LIMONADE CITE, C'EST DELICIEUSE, RAFRAICHISSANT, DESALTERANT.

DEMANDEZ-LES À VOTRE AGENT-VENDEUR CITE OU À VOTRE MARCHAND.

CHOIX, QUALITE, SERVICE,



LA LAITERIE CITÉ LTÉE
275 BOULEVARD HAMEL, QUÉBEC
TÉL.: 529-8891

QUÉBEC 529-8891 / MONTMAGNY 248-3980
LA POCAIERE 856-1769 / RIVIERE-DU-LOUP 862-7942
LA MALBAIE 645-3112 / BAIE ST-PAUL 435-2244
PETITE RIVIERE ST-FRANÇOIS 632-5219

Tous les produits Cité répondent aux plus strictes normes d'hygiène alimentaire du département de Santé de la ville de Québec, du Ministère de l'Agriculture et du Ministère de la Santé Nationale.

LA VEGA... POURQUOI?

Parce qu'elle est économique, maniable et agréable à conduire.

Petite voiture, grands avantages, telle est la Vega. Confort: sièges-baquets entièrement rembourrés de mousse. Economie: moteur à arbre à cames en tête. Donc, moins de pièces, moins d'ennuis mécaniques, moins de frais. Douceur de marche: suspension entièrement à ressorts à boudin. Voyez d'abord la Vega. Elle a toutes les qualités que vous exigez d'une petite voiture.

POURQUOI PAS CET ÉTÉ? POURQUOI PAS AUJOURD'HUI?

Interrogez le concessionnaire Chevrolet.



VEGA
CHEVROLET
La mini-fait-tout.

En vente mardi matin dès 9h 30 a.m. Quantités limitées.
Aucune commande postale ou téléphonique.



SIMPSONS-SEARS
• Place Fleur de Lys • Place Laurier • Chicoutimi

JOUR

1.49

HOMMES ET GARÇONS

- Chaussettes pour hommes**
Extensibles pour pointures: 10-12 2 pres 1.49
- Sous-vêtements pour hommes**
Tailles et couleurs désassorties 2 pour 1.49
Accessoires pour Hommes (Rayon 33).
- Chaussettes de coton**
Pour garçons Rég. 89¢ poi. 4 pres 1.49
- Pyjamas de coton**
Pour garçons. Ages 8-18 ans Rég. 1.99 1.49
- Sous-vêtements blancs**
Pour garçons 8-18 ans 4 pour 1.49
- Maillots variés**
8-18 ans 1.49
Vêtements pour Garçons (Rayon 40).

FEMMES

- Bas-culottes transparents**
Marine, lilas, noir, etc. Taille universelle 2 pour 1.49
- Bas 3/4 en rafine**
Coton/nylon extensible. Brun, jaune, etc. Pointures 8-9 1/2 et 9-11. Rég. 99¢ poi. 2 pres 1.49
Bas pour Dames (Rayon 75).
- Culottes et bikinis**
Choix intéressant, couleurs unies ou imprimées 2 pour 1.49
Lingerie (Rayon 38).

ENFANTS

- Culottes pour fillettes**
Tricot de nylon, couleurs variées. Ages 8-14 ans Rég. 3 pour 2.07 3 pour 1.49
- Ceintures de vinyle**
Brun, marine, noir ou blanc. P.M.G. Rég. 2.98 1.49
Vêtements pour Fillettes (Rayon 77).

COUVERTURES POUR BÉBÉS

- Couvre-oreiller coton Glissière inoxydable. Rég. 2 pour 2.58 2 pour 1.49
- Couvre-oreiller Percalé Lavable machine. Rég. 1.99 1.49
- Couvre-matelas vinyle 39x75 ou 54x75 pouces. Spécial 1.49
- Taies d'oreiller brodées En boîte cadeau. Spécial 1.49
- Napperons en couleur Paquet de 4 Spécial 1.49
- Piqué Rembourré "Sera-Puff" Spécial 1.49
- Serviettes de coton variées Pour le bain. Spécial 1.49
- Essuie-mains Spécial 2 pour 1.49
- Débarbouillettes Spécial 4 pour 1.49
- Essuie-tout Multicolore 12 pour 1.49
- Linge de vaisselle Multicolore Spécial 4 pour 1.49
Lingerie (Rayon 96).

BIJOUTERIE

- Coutellerie acier inoxydable Couteau, fourchette, cuillers à soupe, à thé, à sucre, fourchette à gâteau et pièces de service 8 pour 1.49
- Bracelets de montre En cuir, pour hommes ou dames Rég. 3.95 1.49
Bijouterie (Rayon 4).

TENTURES

- Store économique blanc Vinyle, 36x70 pouces Rég. 1.89 1.49
- Gland de toile blanc Avec bouton. Rég. 4.19 4 pour 1.49
- Mousse déchiquetée Sac d'une livre Rég. 3 sacs 2.07 3 sacs 1.49
- Filet "Deconet" 42 pouces Polyester Rég. 1.69 1.49
Tentures et Rideaux (Rayon 24).

ARTICLES MENAGERS

- Couvre-planche à repasser**
Fini Teflon Rég. 1.99 1.49
- Tasses de céramique**
Couleurs et motifs variés Rég. 4 pour 1.96 4 pour 1.49
- Verres à bière 16 onces**
Paquet de 4 Rég. 1.99 1.49
- Vadrouille-éponge simple**
Bonne qualité. Choix de couleurs Rég. 1.99 1.49
- Planche à découper**
En bois. 10 x 10 pouces Rég. 1.99 1.49
- Corde à linge 100 pieds**
Acier enduit de plastique bleu Rég. 2.29 1.49
- Poulie d'aluminium 6 1/2 pouces**
Rotation sur billes Rég. 2.19 1.49
- Presse-citron en plastique**
2 cônes interchangeables Rég. 1.95 1.49
- Boîte de plastique 1 pinte**
Pour conserver les aliments Rég. 2 pour 2.38 2 pour 1.49
- Allume-feu "ZIP" pour barbecue**
3 pour 1.49
- Housse pour barbecue**
Modèle 24 pouces en vinyle Rég. 2.19 1.49
Articles Ménagers (Rayon 11).
- Plaque pour prise simple**
Metal laiton Rég. 1.99 1.49
- Fils électriques**
pour intérieur Rég. 1.70 1.49
Accessoires Electriques (Rayon 34).

TISSUS VARIES

- Tissu 80% coton et 20% nylon**
Extensible, 58-60 pouces Rég. 3.98 1.49
- Jersey acétate/nylon**
Lavable à la main. Imprimés saisonniers. Largeur 45 pouces. Rég. 1.99 et 2.49 1.49
- Tissu 100% coton lavable**
Pressage permanent. Largeur 44-45 pouces. Rég. 1.50 ver. 2 ver. 1.49
- Ratine 100% coton lavable machine**
Largeur 45 pouces. Imprimés ou tons unis. Rég. 2.29 1.49
Tissus et Patrons (Rayon 36).

PEINTURE

- Pinceau 2 pouces**
Rég. 2.39 1.49
- Ensemble de peintre**
Tapis plastique, casquette, ruban adhésif 2 pour 1.49
- Peinture au latex**
Rég. 2.49 la pinte 1.49
- Peinture à l'huile**
Semi-luisante Rég. 2.49 la pinte 1.49
- Vaporisateur**
1.49
Peinture (Rayon 30).

COSMETIQUES

- Shampooing concentré**
Rég. 2 pour 1.98 2 pour 1.49
- Désodorisant "Ban" 5 onces**
En aerosol Rég. 2 pour 2.98 2 pour 1.49
- Lotion à main "Turtle"**
Rég. 2 pour 2.98 2 pour 1.49
- Shampooing "R. Hudnut"**
Rég. 2 pour 1.98 2 pour 1.49
- Crème à barbe**
Rég. 2 pour 1.98 2 pour 1.49
- Laque "Adorn" pour cheveux**
Rég. 2.98 1.49
- Mousse 32 onces pour le bain**
Rég. 1.98 1.49
Cosmétiques (Rayon 8).

PHOTOGRAPHIE

- Album photographique**
Rég. 2.49 1.49
- Film 126 pour 20 photos**
1.49
- Film 135 pour 20 photos**
1.49
- Boîtes et bobines 200 pieds**
Rég. 3 pour 2.07 3 pour 1.49
- Boîtes et bobines 400 pieds**
Rég. 2 pour 1.96 2 pour 1.49
Photographie (Rayon 39).

POUR LE JARDIN

- "Tropi-lustre"**
Pour plantes d'intérieur 1.49
- Insecticide "Tropi-guard"**
Pour plantes d'intérieur 1.49
- Plantes vertes variées**
1.49
- Filet de pêche décoratif**
1.49
- Nourriture "Tetramin"**
Pour poissons tropicaux Rég. 52 1.49
- Graines pour perruches**
Rég. 4 pour 1.96 4 pour 1.49
- Ensemble de nourriture**
Pour perruches Rég. 1.89 1.49
- Gravier pour aquarium**
Rég. 2 pour 1.98 2 pour 1.49
- Aérosol pour les fleurs**
Pour roses, etc. Rég. 1.99 1.49
- Clôture à gazon**
Rég. 1.99 1.49
- Insecticide**
Rég. 2 pour 1.98 2 pour 1.49
- Malathion 8 onces**
Puisant insecticide liquide Rég. 1.99 1.49
- Herbicide "2-4-D"**
32 onces pour 10,800 pieds carrés Rég. 2.29 1.49
Boutique du Jardinier (Rayon 71).

ARTICLES DE SPORT

- Jerrican 2 pintes**
En urethane moulé. Couleurs variées Rég. 1.98 1.49
- Bâton de Baseball**
1.49
- Epaisseur 36 pouces**
Filet de nylon; manche métallique tubulaire Rég. 3.49 1.49
- Casquette de balle-molle**
Modèle "Expo" en coton. P.M.G. Rég. 1.99 1.49
- Briquet de camp**
Rég. 1.79 1.49
- Sac de nylon pour le camp**
Rég. 2.19 1.49
- Balle-molle en cuir tanné**
Rég. 1.79 1.49
- Balle de tennis en molleton**
Ensemble de 3. Blanc 1.49
Articles de Sport (Rayon 6).

CONSTRUCTION

- Pattes 4 pouces en bois**
Ens. de 4 Rég. 2.59 1.49
- Ruban adhésif goudronné**
Rég. 2.49 1.49
- "Alum a lub"**
Pour nettoyer portes et fenêtres d'aluminium. Lubrifie en même temps. Rég. 2.29 1.49
- Poignées de porte aluminium**
Pour portes 1 1/2 à 2 pouces d'épaisseur Rég. 2.99 1.49
Matériaux de Construction (Rayon 64).

MENUS ARTICLES

- SUPPORTS GONFLABLES**
Quantité limitée. En plastique. Ensemble de 4 1.49
- Phentex 3 plis non emballé**
Choix de couleurs Spécial 3 pour 1.49
- Sac à vêtements 13 pouces**
Vinyle solide. Glissière pleine largeur Rég. 1.99 1.49
- Cintres pour pantalons**
Bois naturel ciré. Ensemble de 3 Rég. 1.19 ens. 2 ens. 1.49
- Ensemble 3 supports**
Bois naturel ciré. Rég. 51 2 ens. 1.49
- Supports plastique**
Ensemble de 6. Pour robes. Couleurs. Rég. 1.09 ens. 2 ens. 1.49
Menus Articles (Rayon 25).

- Assiettes à fondue**
Plastique. Bleu, vert ou jaune 4 pour 1.49
- Minihibachi en couleur**
Orange, bleu ou rouge 1.49
- Fourchettes à fondue**
Manche de bois. Boîte de 6 1.49
- Fiasques variées**
Couleurs attrayantes 1.49
- Bonbonnières sur pied**
Verre ébrilé, vert ou jaune or 1.49
- Ensemble 8 chopas**
Motif cartes à jouer 1.49
- Verres à cognac 21 onces**
En cristal 2 pour 1.49
Porcelaine (Rayon 35).

PAPETERIE

- Ruban adhésif "Dymo"**
3x144 pouces 2 pour 1.49
- Papier machine à écrire**
250 feuilles 2 pqs 1.49
- JEU DE CARTES**
Double 1.49
- JEU DE "Crib board"**
1.49
- JETONS De Poker**
2 pour 1.49
- ALBUM Photographique**
2 pour 1.49
- JETONS De Bingo**
2 pour 1.49
- PETITE Brocheuse**
2 pour 1.49
- Tablette à écrire "Riviera"**
4 pour 1.49
- Enveloppes "Riviera"**
4 pqs 1.49
- 255 Feuilles**
Pour cahier à anneaux 2 pour 1.49
- Ruban**
Gammé 1/2 pouce 6 pour 1.49
- Chemises**
8 1/2x11 pouces 10 par paquet 4 pqs 1.49
Papeterie (Rayon 3).

QUINCAILLERIE

- Marteau**
1.49
- Pince 10 pouces**
1.49
- Clé 10" pour tuyau**
1.49
- Scie à métaux**
1.49
- Pince coupante**
1.49
- Jeu de mèches 13 pièces**
1.49
- Tournevis 5 pièces**
1.49
- Jauge**
1.49
- Filières pour tuyaux**
1.49
- Maillet plastique et caoutchouc**
1.49
- Serre-joints 10 pouces**
1.49
- Maillet caoutchouc**
1.49
- Niveau 18" en aluminium**
1.49
- Clés combinées 5 pièces**
1.49
- Pince isolante 8 pouces**
1.49
- Etau à main**
1.49
- Pince à long bec**
1.49
- Coupe-tuyau**
1.49
- 5 lames de scie**
1.49
- 6 lames de scie à métaux**
1.49
Quincaillerie (Rayon 9).

POUR L'AUTO

- Coussin de mousse**
Recouvrement similicuir Rég. 1.98 1.49
- Gaivanomètre**
Et lampe de poche Rég. 1.99 1.49
- Laveur-cireur**
1.49
- A jet**
1.49
- Support pour papiers-mouchoirs**
Plastique Rég. 2.29 1.49
- Tapis de caoutchouc**
16 x 18 pouces. Choix de 4 couleurs 2 pour 1.49
Centre de l'Automobile (Rayon 28).

ECLAIRAGE

- Abat-jour pour lampe de table**
Parchemin. 13x14x13 1/2 pouces 1.49
- Abat-jour "Ballerine"**
Pour lampe de boudoir. Couleurs variées. 2 pour 1.49
- Abat-jour 4 1/2 x 8 pouces**
Parchemin 2 pour 1.49
Lampes et Tableaux (Rayon 21).

LITERIE

- Couvre-oreiller coton**
Glissière inoxydable. Rég. 2 pour 2.58 2 pour 1.49
- Couvre-oreiller Percalé**
Lavable machine. Rég. 1.99 1.49
- Couvre-matelas vinyle**
39x75 ou 54x75 pouces. Spécial 1.49
- Taies d'oreiller brodées**
En boîte cadeau. Spécial 1.49
- Napperons en couleur**
Paquet de 4 Spécial 1.49
- Piqué**
Rembourré "Sera-Puff" Spécial 1.49
- Serviettes de coton variées**
Pour le bain. Spécial 1.49
- Essuie-mains**
Spécial 2 pour 1.49
- Débarbouillettes**
Spécial 4 pour 1.49
- Essuie-tout**
Multicolore 12 pour 1.49
- Linge de vaisselle**
Multicolore Spécial 4 pour 1.49
Lingerie (Rayon 96).

JOUETS

- Ensemble 120 crayons**
Non toxiques 1.49
- Pâte à modeler**
Non toxique, ne se dessèche pas. Couleurs variées. 1.49
- Casse-tête "Soma"**
Rég. 1.99 1.49
- 2 fusils avec fourreaux**
Rég. 1.99 1.49
- Jouets de plage**
Ensemble amusant Rég. 1.99 1.49
- Bel ensemble 3 pièces**
Pour jardiniers... en herbe Rég. 1.99 1.49
- Brouette 25 pouces**
Rég. 1.99 1.49
- Jeu de golf miniature**
9 trous Rég. 1.99 1.49
- Jeu de badminton**
1.49
- Matelas pneumatique**
72 x 27 pouces 1.49
Jouets (Rayon 49).

BONBONS

- 3 LIVRES AU CHOIX 1.49**
- Pistaches espagnoles, jujube, gelée, gomme "AB"**
Confiserie (Rayon 87-c).

Rayon de la musique

Cassette vierge "C-30" Avec nettoyeur pour tête de lecture 1.49

Cassette vierge "2C-30" 2 pour 1.49

Boîtes de rangement Ensemble de 8, pour cassettes 1.49
Rayon de la Musique (Rayon 57).

Rayon du tapis

Tapis de passage 27 pouces Polypropylène; envers caoutchouc. Choix de tons. Spécial 1.49 le pi. linéaire

Carpettes pratiques. Fibrés et couleurs variées. 18 x 27 pouces. Spécial 1.49
Tapis (Rayon 37).

Fusibles
15, 20, 25 et 30 ampères Rég. 39¢ pqt

Boîte d'interrupteur
Rég. 42¢ ch.

Autre modèle
Pour fils électriques; pinces. Profondeur 1 1/2 pouce Rég. 52¢ ch.

Même modèle 2 1/2 pouces
Rég. 57¢ ch.

Accessoires Electriques (Rayon 34).

VOTRE CHOIX 4 pour 1.49

Boîte octogonale
Rég. 49¢ ch.

Socle de plafonnier
Rég. 39¢ ch.

Interrupteur silencieux
Modèle basculant. Brun Rég. 49¢ ch.

Ampoules
25, 40, 60 et 100 watts. 2 par paquet Rég. 49¢ pqt



SALLE DES NOUVELLES — L'équipe de la salle des nouvelles de la Presse Canadienne a commencé ses opérations dans le nouvel édifice occupé désormais par l'agence. L'emploi d'un équipement électronique nouveau et d'ordinateurs facilitera l'acheminement des reportages aux journaux à travers tout le Canada.

La PC à l'ère de l'ordinateur

TORONTO (PC) — La Presse Canadienne, l'agence nationale de nouvelles au Canada, a progressé dimanche dans son acclimation à l'ère des ordinateurs. C'est en effet dimanche que ses nouvelles ont commencé à être acheminées de son nouveau siège social, dans le centre de Toronto, vers 102 quotidiens à travers tout le Canada.

Ce jour-là, ses reporters et directeurs se sont joints, dans les nouveaux locaux, à d'autres membres de son personnel qui s'y étaient installés il y a déjà quelque temps. Le nouveau siège social est au 36 de la rue King est, dans un immeuble moderne qui a été construit pour être un centre d'ordinateurs pour le compte de IBM et qui est aujourd'hui la propriété de la compagnie d'assurance-vie Excelstor.

Le personnel s'est attelé à la tâche dans une salle de nouvelles où les machines électroniques, notamment les ordinateurs, sont aussi nécessaires que les machines à écrire et les crayons.

Le déménagement est le résultat d'un projet qui avait été ébauché il y a plus d'un an, alors qu'il devint évident que le réaménagement du cœur même du centre de Toronto aboutirait à la vente de l'immeuble de deux étages que la Presse Canadienne y avait fait construire en 1948, au 55 de l'avenue University.

UN MEILLEUR SERVICE
John Dauphinee, directeur général de la PC, dit que "les nouvelles installations techniques aideront la PC à mieux s'acquitter de son travail qui est de renseigner les Canadiens sur eux-mêmes ainsi que sur les événements à travers le monde entier".

Il a ajouté: "Les journaux et leurs lecteurs en bénéficieront, parce que plus de nouvelles parviendront plus tôt et parce que l'information sur les grands événements parviendra plus vite

alors qu'approche l'heure de tombée".

La Presse Canadienne est une coopérative où les quotidiens canadiens sont associés pour recueillir et distribuer les nouvelles. La plupart des nouvelles canadiennes que la PC distribue sont fournies aux divers bureaux de l'agence à travers le Canada par les journaux eux-mêmes.

A ces nouvelles s'ajoutent des reportages qui sont faits par des journalistes de la Presse Canadienne.

Le tout va, par le truchement de sa salle de nouvelles de Toronto, à des journaux à travers le pays, plus précisément à des journaux qui sont lus quotidiennement par 13,500,000 lecteurs.

Les nouvelles de l'étranger parviennent au Canada du bureau de la Presse Canadienne à New York. A ce bureau, on travaille en étroite collaboration avec la Presse Associée, coopérative américaine de nouvelles qui a servi de modèle pour la formation de la Presse Canadienne en 1917. Une attention particulière est attachée aux nouvelles mondiales de la Presse Associée qui sont d'un intérêt particulier pour le Canada. Et on y puise au service mondial de nouvelles de l'agence Reuter, une agence dont sont propriétaires les journaux de Grande-Bretagne, d'Australie et de Nouvelle-Zélande.

Il faut ajouter que la Presse Canadienne a ses propres reporters à Washington, Londres et Paris et qu'elle a des correspondants dans d'autres grands centres.

Enfin, les nouvelles mondiales de l'agence France-Presse et le service français de l'agence Reuter parviennent au bureau de Montréal de la Presse Canadienne pour utilisation par le service français de la PC, service qui dessert neuf quotidiens, sept au Québec, un au Nouveau-Brunswick et un autre en Ontario.

L'affaire des orangeries pourrait se régler à l'avantage des Québécois

117 Québécois, propriétaires d'orangeries en Floride, considèrent avoir remporté la première manche d'une bataille juridique les opposant depuis octobre dernier à une compagnie américaine qui les aurait fraudés pour une somme évaluée à \$400,000.

L'un d'entre eux, M. Gaston Ferland, un chauffeur de Montréal, a en effet obtenu de la Cour fédérale du district d'Orlando, en Floride, une "action de classe" (class action) contre la compagnie Orange Groves of Florida Inc.

Une telle procédure, qui n'est accordée que si l'on peut démontrer à la Cour l'existence d'un système mis au point pour frauder ou tenter de frauder successivement plusieurs personnes ou le public en général, signifie que les 117 qui se considèrent fraudés pourront intenter une action collective au nom d'un seul d'entre eux.

En pratique, leurs 117 témoignages seront donc admissibles au même procès et une commission rogatoire américaine viendrait, semble-t-il au Québec même, recueillir les détails de cette affaire.

Toute l'histoire a débuté en 1966 lorsque de "dynamiques" promoteurs américains vinrent proposer, à grands renforts de publicité une fortune facile et rapide aux investisseurs québécois.

Il s'agissait d'acheter à \$1495 l'acre des parcelles d'orangeries situées en Floride et sur lesquelles étaient déjà plantés de petits orangers âgés de deux ans. Une compagnie de finance compaissante prêtait l'argent au taux intéressant de 6%.

L'heureux acheteur s'engageait donc à rembourser la compagnie de finance, à payer les taxes et autres droits et à défrayer le coût d'une autre compagnie chargée de l'entretien du terrain (\$129 par année). Moyennant quoi la compa-

gnie vendeuse faisait valoir que l'acheteur retirerait après quatre ans de son orangerie des profits équivalant aux dépenses encourues annuellement et que le revenu net irait par la suite en augmentant.

Outre une publicité mettant en relief les charmes ensolillés de la Floride, les promoteurs avaient recouru à l'habile tactique de faire signer leurs contrats au Consulat américain. Le tout était donc censé se faire avec la bénédiction du gouvernement américain, ce qui ravivait la confiance des acheteurs récalcitrants.

En fait, le Consul ne faisait qu'authentifier la signature. Il ignorait tout des détails de la transaction.

Près de 500 Québécois et quelques Ontariens se sont ainsi laissés prendre. Les Ontariens devaient d'ailleurs signer leur contrat au Québec puisqu'il fallait à ce moment en Ontario un permis pour vendre de l'immeuble, comme c'est le cas présentement au Québec, et que le gouvernement ontarien avait refusé après enquête l'ent permis aux promoteurs américains. Au total, on estime à \$1,000,000 l'argent qui a été investi par ces personnes, des pague-petit pour la plupart.

Ce n'est qu'en 1970 que les propriétaires d'orangeries se rendirent compte que quelque chose ne tournait pas rond. Les redevances promises après quatre ans n'arrivaient pas. Plusieurs abandonnèrent alors tout espoir et cessèrent leurs paiements. D'autres choisirent de se grouper en association et de poursuivre l'affaire sur le plan juridique.

Leur première victoire leur a coûté à date la somme de \$25,000 en frais d'avocat mais désormais, les 383 autres seront invités par la Cour fédérale à se joindre à l'action intentée par les membres de l'association sans qu'il ne leur en coûte rien.

Nouveaux règlements demandés sur les vols charter

TORONTO (PC) — Un groupe de compagnies de charters de Toronto a annoncé vendredi qu'il demandera au gouvernement fédéral de réviser les règlements sur les vols de charters "pour restaurer la confiance du public".

M. Jerry Quesnel, président du Travel Organizer's Association, qui représente environ 20 des 200 compagnies de charter dans la région torontoise, a déclaré que de nouveaux règlements étaient nécessaires pour que le public puisse se fier aux voyages par charter.

"Il y a eu beaucoup de mauvaise publicité ces derniers temps, a-t-il déclaré, alors nous avons décidé de nous associer en vue de faire quelque chose pour assainir ces activités".

Deux compagnies torontoises de charters Supertramp Travel Inc., et Air Fair Inc. viennent de se déclarer en faillite mercredi, et une autre compagnie, Atlantic Air Brokers, a suspendu ses opérations.

Quelque 300 personnes ont été laissées en plan en Angleterre et en Europe à cause de ces faillites et 126 autres personnes, encore au Canada, ont dû retarder

leurs vacances. Parmi les demandes de l'association figure la création d'un comptoir d'échanges pour coordonner les charters dans la zone torontoise. Si une compagnie est dans l'impossibilité de mettre sur pied un vol prévu à une date déterminée, les passagers seraient automatiquement transférés à une autre compagnie.

C'est en somme, ce que nous faisons déjà, quoique ce soit contre les règlements, a déclaré M. Quesnel, propriétaires de Anglo-American Charter Service. Ces règlements nous obligent en fait à faire du marché noir".

L'association propose également la création d'un système

d'assurance pour protéger les passagers contre les pertes si une organisation de charter est dans l'impossibilité d'organiser les vols prévus.

On propose également que les passagers payent leurs billets à un fonds central dans les banques torontoises. Les compagnies ne pourraient récupérer leur argent qu'après avoir mené à bien les vols ainsi payés.

Par ailleurs, les lignes aériennes desservant Montréal ont formé des équipes spéciales pour lutter contre la vente de billets à prix réduits par certaines agences de voyage, a révélé vendredi un porte-parole de ces lignes aériennes.

Ces équipes ont été formées

après une rencontre jeudi à Montréal des dirigeants des lignes aériennes — toutes membres de l'Association internationale du Transport aérien (IATA).

"Ils vont s'assurer que les lois sont observées", a ajouté le porte-parole.

Pour enrayer cette pratique, un porte-parole d'Air Canada a fait savoir que les compagnies aériennes envisagent la vérification régulière des noms inscrits sur les billets, pour comparer avec ceux qui figurent sur les passeports.

Air Canada prévoit aussi d'apporter une plus grande attention à la distribution de ses billets à ses agents et vendeurs.

Songez-vous à climatiser votre usine ou votre immeuble?



Usine, immeuble à bureaux, supermarché, centre commercial, ensemble résidentiel, hôtel, motel, restaurant. Édifice neuf ou rénové, peu importe, nous pouvons le climatiser. Nous ne sommes pas des novices en climatisation! C'est là notre spécialité, et de plus, notre réputation est soutenue par le nom Carrier, l'inventeur même de la climatisation.

Il nous fera plaisir d'étudier gratuitement votre édifice ou vos plans, et de vous proposer un système de climatisation efficace, qui répond exactement à vos besoins. Communiquez avec nous. Notre savoir-faire et nos connaissances techniques sont à votre service.

Les spécialistes de la climatisation industrielle et commerciale.

DÉPOSITAIRE **Carrier**

Tri-Bec
INC.

Bureau Chef - Head Office
1075, Vincent-Massey
Québec 8, Québec
527-3491

salariés du Québec

ORDONNANCE GÉNÉRALE NO.4 1972

L'ORDONNANCE GÉNÉRALE RÉGIT TOUS LES SALARIÉS DU QUÉBEC ASSUJETTIS À LA LOI DU SALAIRE MINIMUM, SAUF CEUX RÉGIS PAR UNE ORDONNANCE PARTICULIÈRE DE LA COMMISSION

TAUX MINIMA DE SALAIRE / HEURE

	Moins de 18 ans	Autres
1 août 1972	\$1.50	\$1.60
1 nov. 1972	\$1.55	\$1.65
1 mai 1973	\$1.60	\$1.70
1 nov. 1973	\$1.70	\$1.80
1 mai 1974	\$1.80	\$1.90
1 nov. 1974	\$1.90	\$2.00

Les salariés qui reçoivent des pourboires ont droit à ces taux diminués de \$0.30 (établissements d'hôtellerie).

HEURES SUPPLEMENTAIRES

	Moins de 18 ans	Autres
1 août 1972	\$2.25	\$2.40
1 nov. 1972	\$2.33	\$2.48
1 mai 1973	\$2.40	\$2.55
1 nov. 1973	\$2.55	\$2.70
1 mai 1974	\$2.70	\$2.85
1 nov. 1974	\$2.85	\$3.00

Les salariés qui reçoivent des pourboires ont droit à ces taux diminués de \$0.45 (établissements d'hôtellerie).

Semaine normale — 45 heures.

Repos hebdomadaire — 24 heures consécutives.

DÉDUCTIONS POUR CHAMBRE ET PENSION

Un repas\$0.75
Chambre, par semaine\$6.00
Chambre et pension par semaine\$21.00

AUCUNE AUTRE DÉDUCTION n'est permise, sauf celles exigées par la loi.

VACANCES (ordonnance n° 3)

TOUS LES SALARIÉS RÉGIS PAR LA LOI DU SALAIRE MINIMUM ONT DROIT À DES VACANCES ANNUELLES PAYÉES.

Un an de service continu — 2 semaines de vacances. LORSQUE L'EMPLOYÉ A TRAVAILLÉ MOINS D'UN AN POUR une entreprise pendant l'année de référence, il a droit à: Une journée par mois de travail, jusqu'à concurrence de deux semaines.

N'ACCEPTÉZ JAMAIS MOINS

Utilisez ce coupon-réponse pour obtenir une brochure explicative sur les nouvelles ordonnances de la CSM.

COMMISSION DU SALAIRE MINIMUM COMPLEXE "G", Québec, Qué.

NOM

ADRESSE

RÉGION

Question: La hausse du salaire minimum influence-t-elle votre salaire?

OUI NON



COMMISSION DU SALAIRE MINIMUM

Lintz s'arrête à 66

Le record de buts volés résiste

par Jacques DALLAIRE

Encouragé bruyamment par les 3,126 spectateurs présents au stade municipal, hier soir, le spectaculaire Larry Lintz a laissé tout le monde sur son appétit. Il fut incapable de fracasser le record de 66 buts volés en une saison dans la Ligue Eastern de baseball, après avoir égalé la marque dans le match disputé hier après-midi.

Le lanceur Steve Detter, des Pionniers d'Elmira, et le receveur Larry Johnson ne tenaient absolument pas à ce que leurs noms figurent dans le livre des records, et ils avaient étroitement l'oeil l'arrêt-court des Carnavals, qui devaient remporter une cinquième victoire de suite aux dépens d'Elmira, par 2-0, hier soir, après avoir triomphé par 3-2 quelques heures plus tôt.

Lintz avait amorcé la troisième manche en obtenant un but sur balles, mais Detter lança aussi en obtenant un coup sûr dans la droite, pendant que Foote se rendait au troisième.

Les Carnavals tentèrent de nouveau le double-vol, mais Foote fut retiré au marbre.

Après trois manches sans histoire, Elmira menaça vraiment à la septième reprise, alors que Tom Smith frappa un retentissant coup de circuit de deux points, par-dessus la clôture du champ droit. Jim Norris avait obtenu un coup sûr auparavant.

Rick Defelice, qui avait remplacé Foote à la cinquième manche, tira Arznen d'une impasse en retirant Shaughnessy qui tentait de voler le deuxième but, alors que Wedgewood avait été retiré précédemment sur un ballon près du troisième-but.

Bogard vint finalement frapper un autre long coup au champ droit, pour mettre un terme à cette poussée.

Par la suite, Arznen disposa aisément des frappeurs à lui faire face, sauf à la huitième manche, quand Flowers obtint un simple, mais il fut retiré quand Defelice lança de nouveau avec précision au deuxième coussin.

HER SOIR

Elmira 7 6 3 3 3 5

Howell 1 1 0 0 0 1

Arznen 9 8 2 2 0 4

Mauvais lanceurs: Derricksen (2); Balle passée: Bogard.

Buts volés: Flowers, Lintz, Down, Cox. Doubles-jeux: Elmira 2; Québec 1. Laissés sur les buts: Elmira 3, Québec 4.

Lanceurs

MI CS P Pm Bb Rb

Derricksen 7 6 3 3 3 5

Howell 1 1 0 0 0 1

Arznen 9 8 2 2 0 4

Mauvais lanceurs: Derricksen (2); Balle passée: Bogard.

Buts volés: Flowers, Lintz, Down, Cox. Doubles-jeux: Elmira 2; Québec 1. Laissés sur les buts: Elmira 3, Québec 4.

Lanceurs

MI CS P Pm Bb Rb

Derricksen 7 6 3 3 3 5

Howell 1 1 0 0 0 1

Arznen 9 8 2 2 0 4

Mauvais lanceurs: Derricksen (2); Balle passée: Bogard.

Buts volés: Flowers, Lintz, Down, Cox. Doubles-jeux: Elmira 2; Québec 1. Laissés sur les buts: Elmira 3, Québec 4.

Lanceurs

MI CS P Pm Bb Rb

Derricksen 7 6 3 3 3 5

Howell 1 1 0 0 0 1

Arznen 9 8 2 2 0 4

Mauvais lanceurs: Derricksen (2); Balle passée: Bogard.

Buts volés: Flowers, Lintz, Down, Cox. Doubles-jeux: Elmira 2; Québec 1. Laissés sur les buts: Elmira 3, Québec 4.

Lanceurs

MI CS P Pm Bb Rb

Derricksen 7 6 3 3 3 5

Howell 1 1 0 0 0 1

Arznen 9 8 2 2 0 4

Mauvais lanceurs: Derricksen (2); Balle passée: Bogard.

Buts volés: Flowers, Lintz, Down, Cox. Doubles-jeux: Elmira 2; Québec 1. Laissés sur les buts: Elmira 3, Québec 4.

Lanceurs

MI CS P Pm Bb Rb

Derricksen 7 6 3 3 3 5

Howell 1 1 0 0 0 1

Arznen 9 8 2 2 0 4

Mauvais lanceurs: Derricksen (2); Balle passée: Bogard.

Buts volés: Flowers, Lintz, Down, Cox. Doubles-jeux: Elmira 2; Québec 1. Laissés sur les buts: Elmira 3, Québec 4.

Lanceurs

MI CS P Pm Bb Rb

Derricksen 7 6 3 3 3 5



Dernier hommage à Léonce Jacques

Quelques centaines de personnes ont rendu un dernier hommage au chroniqueur sportif Léonce Jacques du "Soleil", ce matin, en l'église Saint-Thomas d'Aquin, de Sainte-Foy. A part la présence de son épouse, de sa fille et de son fils, on remarquait celle des nombreux membres de sa parenté, ainsi que celle de ses patrons, de ses confrères, de ses amis, et des représentants des gouvernements provincial et municipaux.

leçon aujourd'hui" de dire Singleton.

Le fait reste que Singleton n'a jamais impressionné à la défensive depuis qu'il porte l'uniforme des Expos, ce soit au champ gauche ou au champ droit. Et les chroniqueurs de baseball newyorkais, qui ont eu l'occasion de le voir souvent à l'oeuvre du temps qu'il portait les couleurs des Mets, l'ont vu plus d'une fois commettre la même bêtise qu'hier.

Carl Morton a été le lanceur débutant et perdant pour les Expos, mais il n'a pas fait si mal dans les circonstances. En sept manches, Morton a donné six coups sûrs, trois points, tous mérités, un seul but sur balles, mais il a été la victime du coup de circuit de Tommie Agee. Il a maintenant une fiche de 5-9.

"Croyez-le ou non, je n'ai fait qu'un seul mauvais lancer dans le match et ce fut sur le circuit de Agee. Un seul mauvais lancer sur une certaine, ce n'est pas si mal" de commenter Morton après la partie. Morton a expliqué que Agee avait frappé une balle glissante et en plein coeur du marbre. Agee a ainsi célébré son retour de brillante façon. Il en était à son premier match comme débutant depuis le 8 juin alors qu'il avait subi une blessure au côté.

Morton a ajouté que Cleon Jones avait réussi son triple sur une balle tombante, basse et à l'extérieur et que Dyer avait suivi avec un simple pour produire le point gagnant, en frappant avec succès une balle glissante. "C'est la meilleure façon de lancer à Jones et Dyer respectivement, mais que voulez-vous. Ces types sont des frappeurs des ligues majeures sup-

posément capables de frapper des lanceurs des ligues majeures", de dire Morton qui semblait accepter la défaite de la bonne façon dans les circonstances, ayant la satisfaction du circuit accompli, sauf pour le circuit de Agee.

Jim McAndrew a commencé le match au monticule pour les Mets et s'est retiré après six manches, à cause d'une ampoule à l'index de sa main droite. Il a été remplacé par l'ancien lanceur de relève des Mets, Tug McGraw, un gaucher qui a reçu le crédit de sa quatrième victoire d'échecs. McGraw n'a donné que deux coups sûrs et trois buts sur balles en trois manches. "Il a déjà fait mieux" de commenter Yogi Berra après la partie, "mais le principal c'est que nous ayons gagné" d'ajouter le gérant des Mets.

McAndrew n'avait donné que quatre coups sûrs aux Expos et un point en six manches, tout en retirant cinq frappeurs sur des prises. "Ce McAndrew est peut-être meilleur que je le crois. Il tient ses lancers bas et c'est bon signe. Un bon lanceur doit tenir ses balles basses et McAndrew a réussi ce tour de force à merveille aujourd'hui" de faire remarquer Gene Mauch après la partie.

CHANCES RATEES

Berra avait peut-être raison de dire que McGraw avait déjà mieux fait. Les Expos ont en effet raté trois belles occasions de compter, à la septième, à la huitième et à la neuvième manche.

À la septième, Terry Humphrey a obtenu un simple après

deux retraits et Morton a suivi avec un but sur balles. Ron Hunt, qui a obtenu un simple en quatre présences au bâton hier, a été retiré sur une mini-chandelle aux mains de l'arrêt-court Martinez.

À la huitième, Tim Foli a amorcé la manche avec un but sur balles mais Clyde Mashore a échoué dans sa tentative de réussir un coup retenu dans le but de pousser Foli au deuxième. Foli, qui représentait alors le point égalisateur, puisque les Mets ne menaient que par 2-1 au même instant, a tenté de voler le deuxième, mais fut coupé par un beau lancer du receveur Duffy Dyer à Boswell.

Furieux, Foli a lancé son casque protecteur au sol en pénétrant dans l'abri des joueurs des Expos et a fait des ravages pour être copieusement hué par la foule. "Oui, il a perdu la tête parce qu'il croyait qu'il aurait pu être saisi au deuxième, s'il avait pris une meilleure avance au premier avant de démarrer vers le deuxième d'admettre Gene Mauch après le match.

Finalement à la neuvième, McGraw a été dans l'impasse encore une fois. Singleton a obtenu un simple pour être retiré forcément au deuxième sur le roulant de Ron Woods sauf au premier sur un jeu facultatif. Bailey a ensuite obtenu un but sur balles et Humphrey a donné la frousse à la foule, en ratant un circuit par quelques pouces seulement au champ gauche.

McGraw s'est ressaisi en disposant de Humphrey et du frappeur d'occasion, Coco Laboy sur trois prises pour sceller l'issue du match. Les Expos avaient ouvert le pointage à la quatrième sur un simple de Jim Fairly, un double de Ron Fairly et un vol de buts par Clyde Mashore qui courait à la place de Fairly. Ce dernier a dû se retirer à cause d'un muscle étiré à la cuisse. Sa blessure n'est pas sérieuse.

"Mashore a profité de la lenteur de McAndrew pour voler le marbre et ce de son propre chef" de souligner Jimmy Bragan, l'instructeur au troisième-but pour les Expos. Les Mets ont groupé un but sur balles à Garrett, des simples de Cneck et Kranepool et un ballon sacrifié de Jones pour niveler le pointage à la quatrième, 1-1. Agee a été le meilleur des Mets avec un circuit et un simple et Fairly le meilleur des Expos avec deux doubles.

DIMANCHE

MONTREAL	Ab	P	Cs	Pp
Hunt 2b	4	0	1	0
Foli ac	3	0	0	0
Fairey cg	2	0	1	0
Mashore cg	2	1	0	0
Fairly 1b	4	0	2	0
Singleton cd	4	0	1	0
Day cc	1	0	0	0
Woods cc	2	0	0	0
Balley 3b	3	0	0	0
Humphrey r	4	0	1	0
Morton 1	2	0	0	0
Walker 1	0	0	0	0
Laboy fu	1	0	0	0
Total	32	1	6	0

NEW YORK	Ab	P	Cs	Pp
Agee cc	4	1	2	1
Garrett 3b	2	1	0	0
Schneck cd	4	0	1	0
Kranepool 1b	4	0	1	0
Jones cg	2	1	1	1
Dyer r	4	0	2	1
Boswell 2b	3	0	0	0
Harrison ac	0	0	0	0
Martinez ac	3	0	0	0
McAndrew 1	2	0	0	0
McGraw 1	1	0	0	0
Total	29	3	7	3

MI	CS	P	Pm	Bb	Rb
Morton (P. 5-9)	7	6	3	3	1
T. Walker	1	1	0	0	2
McAndrew	6	4	1	1	5
McGraw (G. 4-4)	3	2	0	0	3
Total	15	14	4	4	11

T-2.28. A-30.07.



Carl Morton n'a fait qu'un seul mauvais lancer mais les Mets en ont profité

NEW YORK (Collaboration spéciale) — Un triple de Cleon Jones, un simple de Duffy Dyer et une erreur de jugement de Ken Singleton ont permis aux Mets de New York de briser une égalité de 1-1, à la septième manche, et de vaincre les Expos de Montréal, 3-1, hier après-midi.

Le pointage était égal, 1-1 après six manches et demie de jeu, quand Cleon Jones frappa une balle au champ droit pour amorcer la septième pour les Mets. Ken Singleton effectua une course du tonnerre pour tenter d'effectuer un attrapé spectaculaire, mais en vain et Jones atteignit le troisième, alors que le voltigeur des Expos faisait marche arrière pour ré-

cupérer la balle au fond du champ droit.

Avec aucun retrait, les Mets avaient beau jeu et Duffy Dyer obtint sans plus tarder le premier de ses deux coups sûrs dans la partie pour pousser Jones au marbre avec le point qui brisait l'égalité de 1-1 et qui assurait la victoire aux Mets.

"Certes, j'aurais joué cette balle de façon différente" de commenter Singleton après la partie. "J'ai risqué le tout pour le tout croyant avoir une chance de l'attraper. Mais la balle roulait sur elle-même et n'a pas parcouru la distance que j'aurais espérée. C'est regrettable, mais malgré tout j'ai eu ma

L'affaire Carol Vadnais de plus en plus délicate

Avec les pertes successives de Gerry Cheevers et Ted Green par les Bruins de Boston qui sont frappés de plein fouet dans leur fierté de champions au hockey, l'affaire Carol Vadnais que les Nordiques de Québec tentent d'enlever aux Bruins a pris un nouveau virage.

Carol Vadnais avait annoncé qu'il ferait connaître sa décision vendredi dernier. Il ne l'a pas fait et pour cause. Carol a compris que les escarpées de Cheevers et Green frociaient d'un nouveau levier de négociations.

Vadnais ne devait plus retourner à Boston rencontrer Milt Schmidt. Mais vendredi, au lieu d'annoncer sa décision, il a fait part de son projet d'un autre voyage dans le Massachusetts. Il croit que Schmidt parlera plus fort en terme de chiffres.

Samedi, un quotidien anglais annonçait que Vadnais avait promis aux Bruins qu'il signerait le contrat de trois ans qu'on lui

sest intéressants pour les Nordiques puisque l'ex-super vedette des Seals de la Californie a donné l'impression, dans son entourage immédiat, qu'il aimerait poursuivre sa carrière au Colisée.

L'épouse de Carol ne parle que très peu l'anglais et elle aimerait que son mari joue à Québec. Elle aurait cependant insisté sur le fait qu'elle ne voulait pas du tout influencer sa décision.

Mme Vadnais n'apprécie pas tellement l'attitude des amateurs de Boston vis-à-vis Carol qui a été copieusement hué depuis qu'il endosse le chantage jaune et noir. Le défenseur soutient que cette attitude du public le laisse froid et qu'il trouve l'ambiance de Boston très acceptable.

Il n'en reste pas moins, tacteur qui a été vérifié lors de la finale Rangers-Bruins du printemps dernier, que Carol perd une grande partie de ses moyens devant ce public qui l'a pris en grippe. Vadnais était autrement plus efficace au Madison Square Garden de New York au point qu'il était méconnaissable.

C'est le printemps dernier également que j'ai été témoin d'un incident surprenant dans le vestiaire des Bruins à la suite d'un revers. Je me trouvais en compagnie du confrère Michel Blanchard quand Vadnais recusa l'ordre, deux fois répété par Phil Esposito, d'avoir à parler anglais. Le tout suivi d'une insulte outrancière.

Vadnais a toujours soutenu qu'il s'agissait d'une grosse blague dont Esposito est le spécialiste et que ce genre de plaisanteries étaient monnaie courante dans l'équipe et qu'il ne fallait pas en tenir compte. Peut-être, mais après avoir écouté le défenseur Don Awrey sur sa phobie des cliques que peut provoquer la présence de groupes de langues différentes dans une équipe, je me pose des questions.

On aurait tort d'affirmer que Vadnais est absolument malheureux au Boston Garden, mais il ne pratique pas son sport à son aise, ce qui peut éventuellement se corriger.

Reste ceci. Vadnais est un leader naturel et la profondeur de son talent est à la



claude larochelle

avait proposé lundi le 24 juillet. L'information avait comme origine le bureau du club Boston, ce qui démontre que Schmidt prend ses rêves pour des réalités. L'offre du 24 juillet avait du poids mais pas au goût du défenseur.

Après une couple de déflections, les Bruins sont plus vigilants et Schmidt aura dorénavant le crayon plus pesant. Les dirigeants des Nordiques sont conscients qu'ils manient une affaire très délicate.

Ils ont toujours eu un certain avantage depuis l'amorce de cette négociation d'autant plus que Schmidt faisait la sourde oreille aux exigences du défenseur, mais cet avantage est moins étoffé depuis que les Bruins ont changé d'attitude.

Malheureux à Boston ?

Les avantages semblent quand même as-

AVIS

Les vacances annuelles de nos employés étant maintenant terminées

NOTRE SERVICE DE NUIT

EST DE NOUVEAU EN OPERATION.

Nous reprenons nos heures normales à compter d'aujourd'hui: de 5h.30 p.m. à 2h.30 le matin

LA DIRECTION de

ROGER BARRE

AUTOS

1095, De la Camardière, Tél. 529-3331

HORNET SST

LE MEILLEUR ACHAT PARI LES COMPACTES

36 MOIS POUR PAYER

ECHANGE ACCÉPTÉ

VOTRE PRIX \$2,868.

1669 avec transmission automatique

POUR VOTRE PROTECTION SUR TOUTS NOS MODELES '72

PENDANT 12 MOIS OU 12,000 MILES. SELON PREMIERE EVENTUALITE SI QUOI QUE CE SOIT NE VA PAS, PAR NOTRE FAUTE, NOUS LE REPARERONS GRATUITEMENT.

Carte de protection de l'acheteur.

Laurier Auto Inc.

2025 OUEST BOUL. CHAREST - QUEBEC 12 - 681-4631

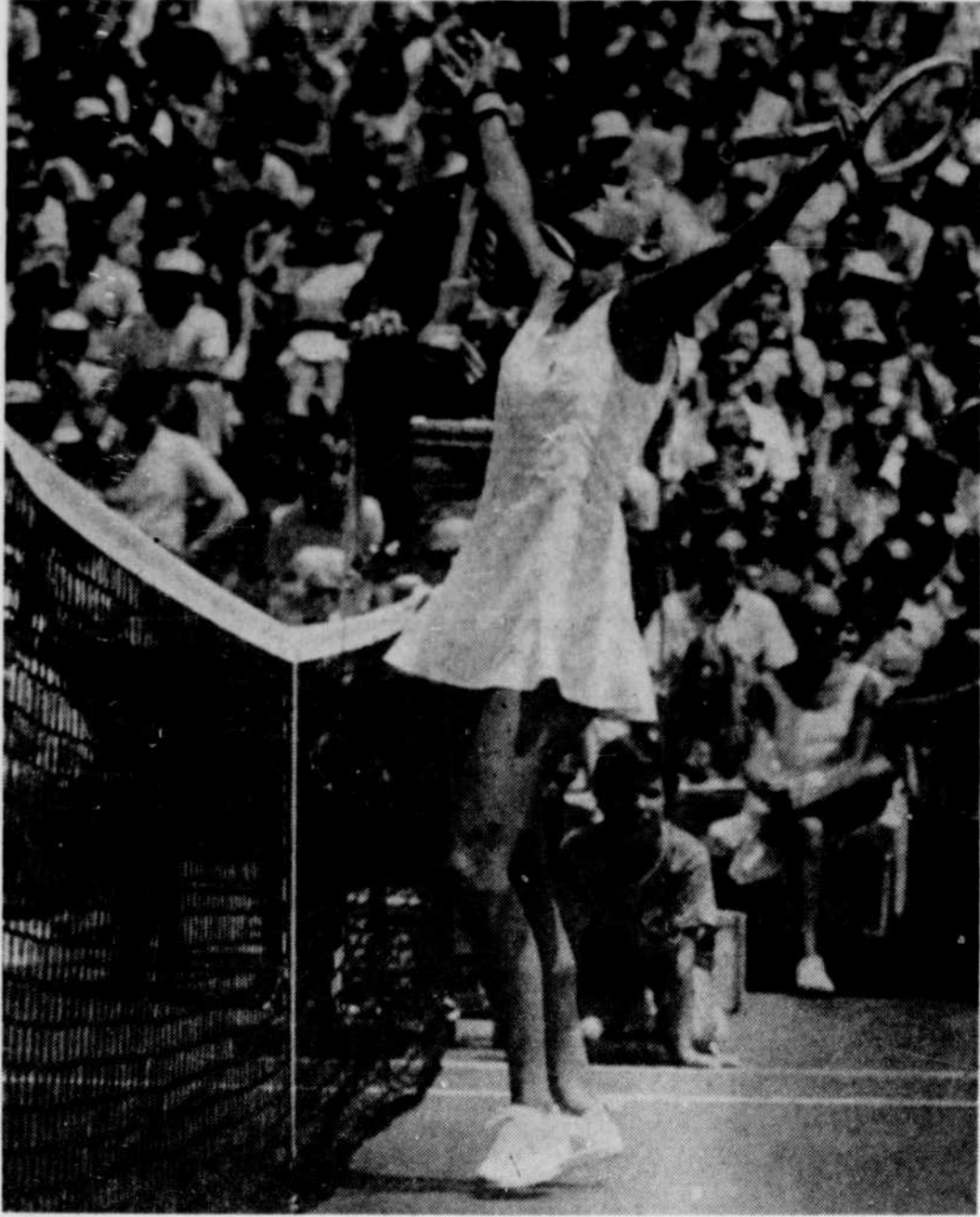

Avant les crampes —

● Wendy Overton, membre de l'équipe de tennis des États-Unis, vient de remporter un long échange contre Kerry Melville d'Australie. Plus tard dans le match, elle sera

forcée d'abandonner à cause de crampes aux jambes. La victoire de Mille Melville est venue concrétiser le triomphe de l'Australie sur les États-Unis.

Chris Evert se venge... mais l'Australie gagne

CLEVELAND (PA) — Chris Evert a vengé sa défaite de Wimbledon par des victoires de 6-3, 4-6 et 6-0 face à une Evonne Goolagong erratique mais n'a pu empêcher l'Australie de remporter la victoire du tournoi de tennis "Bonne Belle" entre les États-Unis et l'Australie.

Un petit bout de temps puis a vu la victoire lui échapper dans le dernier set.

Quant à la jolie et jeune Mille Evert, elle fut une véritable machine en faisant siffler les balles juste au-dessus du filet pour gagner parties après parties grâce à son fameux coup de revers à deux mains.

Mlle Goolagong, 20 ans, championne de Wimbledon en 1971, a connu un début chancelant, s'est rattrapée

Le match décisif de la série entre les meilleurs joueuses des États-Unis et de l'Australie a été joué par

Margaret Smith Court, la championne mondiale incontestée des années '60, qui est entrain d'effectuer un retour formidable après un congé de maternité d'un an.

La reine du tennis australien, mesurant cinq pieds et 11 pouces, a écrasé Valerie Ziegenfuss, de San Diego, 6-1, 6-1. Ce résultat plus la victoire de Chris pour les Américains portaient le compte à 4-2 en faveur de l'Australie dans cette série quatre de sept, et rendait inutile la finale en double.

Evonne a commencé le match de la même façon qu'elle l'avait fait à Wimbledon quand elle a perdu le premier set, puis elle tira de l'arrière 4-3 dans le deuxième, pour remonter la pente et l'emporter.

Jouant négligemment et avec nonchalance, elle a perdu son premier service à cause de quatre erreurs. Et dans la troisième partie, elle s'est ressaisie pour prendre l'avance 4-0 mais a commis de nombreuses fautes pour perdre aussi cette partie.

Evonne a entrepris le deuxième set avec plus de détermination et a vite acquis une avance de 4-1, attaquant continuellement au filet plaçant les coups à la volée parfaitement dans les coins et frappant des "smashes" impossibles à retourner.

Elle a brisé le service de Chris dans la première et la troisième partie, puis a profité d'une double-faute de la jeune fille de la Floride. Mais Mille Evert est revenue de l'arrière pour porter le compte à 4-3.

Il aurait pu grignoter quelques points et revenir sur Fittipaldi qui malgré son abandon est solidement installé en tête du championnat avec 43 points.

Celui-ci a déclaré après son abandon qu'il était certain de pouvoir terminer deuxième mais qu'il ne pensait pas pouvoir rattraper Jacky Ickx.

MENEURS DE L'ÉPREUVE

1. Jacky Ickx (Belgique), Ferrari, une heure 42 minutes, 12 secondes 3 dixièmes.
 2. Clay Regazzoni (Suisse) Ferrari 1.43.00.6.
 3. Ronnie Peterson (Suède) March 1.43.19.00.
 4. Howden Ganley (N.-Zélande) BRM 1.44.32.5.
 5. Brian Redman (GB) McLaren 1.44.48.00.
 6. Graham Hill (GB) Brabham 1.45.11.90.
 7. Wilson Fittipaldi (Brésil) Brabham 1.45.12.40.
 8. Mike Beuttler GB March 1.47.23.00.
 9. J.-P. Beltoise France BRM 1.47.32.00.
 10. François Cévert France Tyrrell-Ford 1.47.56.00.
- Classement pour le championnat du monde des conducteurs:
1. Emerson Fittipaldi (Brésil) 43 points.
 2. Jackie Stewart GB 27.
 3. Jacky Ickx (Belgique) 25.
 4. Dennis Hulme (N.-Z.) 21.
 5. Clay Regazzoni (Suisse) 13.
 6. Peter Revson (E.-U.) 10.
 7. Jean-Pierre Beltoise France, François Cévert France, Chris Amon (N.-Z.) Ronnie Peterson Suède) 9.

Jacky Ickx gagne le Grand Prix d'Allemagne

NUERBURGRING (Réuter) — Le Belge Jacky Ickx a remporté sur Ferrari le Grand Prix d'Allemagne sur formule un, disputé sur le circuit de Nuerburgring, hier, devançant une autre Ferrari pilotée par la Suisse Clay Regazzoni et le March du Suédois Ronnie Peterson.

Le Brésilien Emerson Fittipaldi avait été contraint à l'abandon à la fin du 11e tour, son moteur ayant pris feu alors qu'il occupait la deuxième place.

La Tyrrell - Ford de Jackie Stewart a perdu une roue au dernier tour alors que le pilote écossais détenait la troisième position.

Le triomphe du champion belge est indiscutable. Ickx a mené une course de maître, prenant la tête du classement dès le début de l'épreuve pour ne plus la laisser. Grâce à cette victoire, Ickx se hisse au troisième rang pour le championnat du monde des conducteurs avec 25 points. Le pilote belge permet de même coup à l'équipe Ferrari d'inscrire une première victoire cette saison et de réaliser le double puisque Regazzoni a terminé deuxième.

Environ 240,000 spectateurs ont assisté à la course disputée dans des conditions météorologiques idéales. Ickx a amélioré le record pour un tour, ayant bouclé le 10e en sept minutes 13 et 1/10e secondes, soit à la vitesse moyenne de 189,589 km-p. Le temps total du Belge pour les 319,09 kilomètres est de une heure, 42 minutes, 12 secondes et trois dixièmes.

Ickx, qui avait l'air épuisé après la course, a confié: "C'est un très grand jour pour notre équipe, car nous n'avions pas remporté un seul Grand Prix depuis plus d'un an. Il avait tout lieu d'être satisfait, sa Ferrari ayant en effet terminé avec 6 secondes d'avance sur son compagnon d'écurie Regazzoni.

Maintenant avec les Carnavals

A 37 ans, Ron Piché se retrouve pour la première fois dans le calibre AA

par Jacques DALLAIRE

Ronald Piché scrutait la fiche des Carnavals de Québec, hier après-midi, passant quelques commentaires sur le rendement des lanceurs de l'équipe. En soirée, il revêtait l'uniforme tricolore, se tenant à la disposition du gérant Karl Kuehl, après avoir signé son contrat à Montréal hier matin.

A l'âge de 37 ans, mesurant 6 pieds et pesant 155 livres, Piché évolue pour la première fois de son existence dans le baseball

de calibre "AA".

"J'avais fait le saut directement d'une ligue "A" à une ligue de calibre "AAA", à avant de jouer dans les majeures, expliquait-il quelques heures avant le deuxième match contre les Pioneers d'Almira.

"Je sais que certains vont se poser des questions, mais je me sens en assez bonne condition physique pour tenter un deuxième retour".

"Je lance les exercices au bâton des Expos depuis leurs débuts et je peux vous dire que certains joueurs (surtout Ron Fairly) montraient leur caractère quand je les prenais en défaut. La plupart m'encourageaient à faire un retour, parce que j'avais encore de l'étoffe".

Piché était un peu l'homme à tout faire chez les Expos de Montréal, après avoir accroché son gant une première fois en 1970, avec une fiche de 160 victoires et 80 défaites dans le baseball organisé.

Il a appartenu à trois clubs majeurs de 1955 à 1970, soit successivement les Braves de Milwaukee, les Cardinals de Saint-Louis de la Ligue nationale et les Angels de la Californie de la Ligue américaine. Avec ces trois clubs, ils a mérité 10 victoires et encaissé 16 revers, étant employé exclusivement à titre de lanceur de relève.

Il a surtout évolué au sein de formations de calibre "AAA" et il aime rappeler à ce sujet qu'après avoir joué en compagnie du lanceur étoile Warren Spahn,

il avait lancé sous ses ordres sur la Côte du Pacifique. En 1970, il s'était rapporté aux Whips de Winnipeg, le club-école des Expos dans la Ligue internationale (AAA), où il n'était demeuré qu'une dizaine de jours, compilant une fiche de 2-0 en relève.

Depuis, il occupait le poste de surintendant des services au Parc Jarry, agissant comme adjoint du directeur des opérations, Marc Cloutier. A l'occasion, il remplaçait Jean-Pierre Roy au réseau radiophonique des Expos, quand ce dernier devait décrire les joutes de l'équipe montréalaise à la télévision le mercredi soir en compagnie de Guy Ferron.

Il était également attaché aux relations publiques et aux campagnes de promotion, mais préférait se garder en bonne forme sur le terrain. Il avait d'ailleurs pris part à la joute hors-courus que les Expos avaient disputée aux Carnavals de la veille dernière à Québec et il s'entraînait en vue d'un match similaire avec les Whips, le 14 août prochain.

Piché a indiqué hier que, lorsque que le temps le permettra, tout dépendant des matches des Carnavals, il retournera souvent à Montréal car sa "promotion" ne signifie pas qu'il perd ses "autres" emplois avec les Expos.

"Évidemment, a commenté pour sa part le gérant du club québécois Karl Kuehl (qui ne semble pas avoir été consulté dans cette affaire bâclée par le directeur-gérant Jim Fanning des Expos), Ron est un homme d'expérience et il devrait aider nos lanceurs".

Il ne faut pas s'attendre, semble-t-il, à voir Piché à l'oeuvre très souvent, car il agira d'abord comme instructeur auprès des jeunes artilleurs des Carnavals, étant employé en relève dans les moments critiques et comme débutant dans les situations déshéritées.

Piché a précisé que son contrat valait pour la balance de la saison, soit environ cinq semaines.

Lancers erratiques et buts sur balles aident la cause des Carnavals

par Jacques DALLAIRE

"Un match très facile, j'aimerais bien que toutes les parties se déroulent ainsi", commentait tout souriant, le gérant Karl Kuehl à l'issue de la victoire non équivoque de 8-1 des Carnavals, samedi soir, aux dépens des Pioneers d'Almira au stade municipal.

Les Carnavals, qui n'avaient rien fait qui vaille au cours des deux premières manches, ont porté le coup de grâce aux Pioneers (un club-école des Indiens de Cleveland de la Ligue américaine), dès la troisième manche en marquant à sept reprises.

DEROUTE COMPLETE

Le lanceur débutant Jim Kern a, en fait, causé sa propre perte en effectuant deux mauvais lancers, alors que les coussins étaient tous occupés.

Kern devait céder sa place à Leon Filbeck dans cette manche fatidique, mais c'était déjà une cause perdue. Kern avait en effet amorcé cette manche en accordant deux buts sur balles de suite à Randy Brown et Jim Chapman. Le lanceur Brian Abraham suivit avec un coup-retenu sacrifice, mais Kern préféra lancer au troisième - but dans l'espoir de retirer Brown, tactique qui échoua, remplissant ainsi les coussins. Larry Lintz cogna ensuite un long ballon - sacrifice pour faire compter Brown, tout en poussant Chapman au troisième. Don Schuldie reçut un autre but sur balles pour remplir de nouveau les buts et Jim Cox profita encore des largesses de Kern, pour pousser fortement Chapman au marbre. Barry Foote frappa un solide simple dans le champ gauche non pour un autre point.

Sans doute ébranlé par tout ce remue-ménage autour de lui, Kern lança complètement hors cible, accordant du même coup un autre point à Québec. Rick Down mérita à son tour un but sur balles et les coussins devaient être remplis une autre fois. Incapable de retrouver son aplomb, le jeune artilleur des Pioneers effectua encore un autre mauvais lancer, pour un autre point, avant d'accorder un coup sûr à Frank Hale.

Le gérant Len Johnston considéra finalement que le "massacre" avait assez duré et Kern prit rapidement le chemin des douches, cédant son poste à Leon Filbeck.

Ce dernier poursuivit cependant dans la même veine, car son premier lancer manqua tout-à-fait de précision, permettant immédiatement aux Carnavals d'ajouter au pointage.

Randy Brown revint au bâton pour la deuxième fois dans cette manche et frappa un long ballon au champ centre, mais Bill Flowers, après avoir capté la balle, fit un mauvais relais en direction du troisième - but, ce qui permit aux coussins d'avancer. Chapman devait par la suite être retiré sur élan, pour mettre un terme à cette poussée étonnante.

TRIPLE DE HALE

Les Carnavals devaient ajouter à leur avance dans la sixième manche qu'amorça Hale en obtenant un triple sur un coup frappé profondément au champ droit, tout près de la ligne de

démarcation. Brown suivit avec un ballon - sacrifice, faisant ainsi compter son deuxième point de la soirée.

Elmira marqua son unique point à la huitième manche. Flowers obtint un petit coup sûr en direction du premier coussin et Vic Ambrose bénéficia d'un but sur balles. Jim Norris frappa ensuite dans un double - jeu, mais le receveur Larry Johnson

frappa un simple dans la gauche pour pousser Flowers au marbre.

Magistrale tenue de Mike Marshall au Stade Shea

NEW YORK — Le droitier Mike Torrez, des Expos de Montréal, doit une fière chandelle à l'as de la relève, Mike Marshall, pour sa douzième victoire sur les sentiers. Le droitier Gary Gentry des Mets s'était mis dans l'eau chaude en accordant des passes gratuites sur les sentiers aux deux premiers frappeurs à lui faire face, soit Run Hunt et Bob Bailey.

SAMEDI

MONTREAL	Ab	P	Cs	Pp
Hunt 2b	2	2	2	0
Bailey 3b	3	1	0	0
Fairly cg	2	0	0	0
Wodds cg	0	0	0	0
McCarver fu	1	0	0	0
Mashore cg	1	0	1	1
Fairly 1b	5	1	1	3
Singleton cd	5	1	2	0
Day cg	4	0	1	0
Foli ac	5	0	2	1
Humphrey r	2	1	1	1
Torrez 1	3	0	0	0
Marshall 1	2	0	0	0
Total	35	6	0	6

NEW YORK	Ab	P	Cs	Pp
Martinez ac	5	0	0	0
Garret 2b	4	0	1	1
Mays cg	5	1	3	1
Schneck cd	4	0	0	0
Jones cg	3	0	0	1
Kranepool 1b	4	0	2	0
D. Marshall fu	2	1	0	0
Grote r	2	1	0	0
Boswell fu	1	0	0	0
Gentry 1	0	0	0	0
Sadecki 1	1	0	0	0
D. Marshall fu	1	0	0	0
Rauch 1	0	0	0	1
Agee fu	1	0	0	0
Frisella 1	0	0	0	0
Milner fu	1	0	1	0
Total	35	3	8	3

Le ballon tire-bouchon de Marshall, incontestablement son meilleur lancer, fonctionnait à merveille. Elle a complètement déjoué les frappeurs des Mets au grand désespoir de quelque 40,000 spectateurs présents.

En fait, Marshall n'a été en difficultés qu'à la dernière manche alors qu'avec deux retraits et deux hommes sur les sentiers, l'unique Willie Mays s'est amené au marbre. Il avait déjà cogné trois balles en lieu sûr y compris un dynamique coup de trois-butts. On a alors assisté au jeu du chat et de la souris, Marshall mélangeant bien ses lancers et Mays mettant à profit sa vaste expérience. Mays a propulsé une balle au second balcon du champ gauche mais la balle est tombée dans le territoire des balles fausses. Puis, Willie a cogné un ballon au champ droit mettant fin au match.

Marshall est devenu l'une des grandes attractions de la Ligue nationale. Il n'a pas accordé un seul point mérité au cours des 23 dernières manches de sorte que sa moyenne de point mérité a baissé à 1.60. Il a de plus 12 victoires protégées à sa fiche et son dossier personnel est de sept victoires contre trois revers. Tout un bilan!

FAIRLY FRAPPE

La partie de samedi à New York avait des traits de similitude avec le match précédent au parc Jarry alors que les Expos avaient marqué à trois reprises dès la première manche du match contre les Cardinals de St-Louis pour filer vers une victoire de 3-1.

"chandelle" de Ron Ellis derrière le marbre.

SAMEDI SOIR	Ab	P	Cs	Pp
ELMIRA				
Flowers, ce	3	1	1	0
Ambrose ac	3	0	1	0
Norris, 1b	4	0	0	0
Johnson, rec.	3	0	1	1
Smith, ed	3	0	2	0
Wedgewood, 3b	3	0	0	0
Burger, cg	4	0	1	0
Ellis, 2b	4	0	0	0
Kern, lanc.	1	0	0	0
Filbeck, lanc.	2	0	0	0
Howell, lanc.	0	0	0	0
Shaughnessy, fu	1	0	0	0
Total	20	1	6	1

QUEBEC	Ab	P	Cs	Pp
Lintz, ac	3	0	0	1
Schuldie, cg-cd	3	1	0	0
Cox, 2b	3	1	0	1
Foote, rec.	4	1	2	1
Down, ce-cg	3	1	1	0
Hale, 1b	3	1	2	0
Scott, ce	1	0	0	0
Brown, cd-1b	1	1	0	2
Chapman, 3b	1	1	0	0
Abraham, lanc.	3	1	0	0
Total	25	8	5	5

ELMIRA	MI	Cs	P	Bb	Rh	
Kern	2	13	2	7	5	4
Filbeck	4	23	3	1	12	4
Howell	1	0	0	1	0	0
Abraham	9	6	1	1	6	6

Mauvais lanceurs: Kern (2), Filbeck. Balle passée: Johnson. Lanceur gagnant: Abraham (6). Lanceur perdant: Kern. Arbitres: John O'Neil, au marbre; Randy Marsh, sur les buts. Assistance: 1,065. Durée de la joute: 2h41.

Steak
et poulet sur charbon de bois dérobé...
Le Barillet
333 est. Boul. Charest, Qué.

VENTE & SERVICE
Radios d'autos, maisons et TRANSISTORS STEREO D'AUTOS
DROLET
RADIO D'AUTO
207 est. St-Vallier - 529-0301
En arrière de la Gare centrale d'Autobus

LOUEZ NOS OUTILS
681-6004
PERCO LTEE
LOUE — TOUT
315 MARCONI PARC INDUSTRIEL JEAN-TALON N. STE-FOY

S'IL VOUS BLAIS!
Montego
...de rouler au volant d'une MERCURY '72, venez l'acheter chez Blais, le choix est complet et le service, parfait!
choisie la voiture de l'année par la revue Road Test
MERCURY
ARTHUR Blais
AUTOMOBILES, INC.
61, rte Kennedy, Rond-Point, Lévis
TEL: 837-3681

QUE VOUS CONDUIEZ POUR VOTRE TRAVAIL OU SIMPLEMENT PAR PLAISIR... NE PRENEZ PAS UNE DEFECTUOSITE DE CONDUITE OU DE SUSPENSION A LA LEGERE!
BALANCEMENT DE ROUES
Nous estimons gratuitement et réparons tout ce qui concerne la conduite et la suspension de votre véhicule.
edgar blondeau INC.
Parc Colbert (via boul. Charest ouest) Ste-Foy/651-6880

Le baseball majeur en fin de semaine

SAMEDI

LIGUE AMERICAINE
 Boston 000 010 000-1 5 0
 New York 400 121 00x-8 11 1
 Ourtis 6-4, Williams 5 Tatum 8
 et Fisk; Kich 10-9 et Munson.
 C-Box; Fisk 15.
 Minnesota 000 001 010-2 5 2
 Oakland 011 100 40X-7 9 0
 Corbin 6-4 Strickland 6 LaRoche
 7 Gebhard 7 et Borgmann;
 Hunter 13-4 et Duncan. C-Minn-
 Manuel 1. Oak-Jackson 2 20 Ru-
 di 11.
 Kansas City 100 002 000-3 7 1
 Chicago 002 001 001-4 12 1
 Dal Canton, Burmeier 6 Abernathy
 2-2 7 et Kirkpatrick; Le-
 monds, Romo 7 Forster 8-3 et
 Herrmann, C. Brinkman 7.
 Detroit 111 000 000-3 8 2
 Milwaukee 302 012 00X-8 12 0
 Slayback 4-4 Hiller 4 Perran-
 noski 5 Zachary 7 et Freehan;
 Colborn 3-2 et Felske. C-Det-Ka-
 line 5 Cash 20. Mil-Briggs 14
 Lahoud 6 May 7.
 Cleveland 020 000 001 00-3 6 0
 Baltimore 000 010 011 01-4 11 0
 Dunning, Mingori 8 0-4 et Mos-
 coso; Palmer, Jackson 10-1-1 et
 et Hendricks, Etchebarren. C-
 Cle-Puffy 1 Lowenstein 3; Bal-
 Robinson 5.
 Texas 001 000 000-1 4 1
 Californie 002 300 30X-8 13 0
 Panther 5-7 Cox 5 Paul 7 et
 Fahy; May 4-8 et Stephenson.
Deuxième partie
 Texas 110 000 200-4 9 1
 Oakland 200 000 000-2 6 0
 Stanhouse 1-2 Pina 9 et Bil-
 lings; Hamilton 6-4, Fingers 7,
 Locker 5 et Tenace.

LIGUE NATIONALE
SAMEDI
MONTREAL 6
NEW YORK 3
 St-Louis 000 100 010-2 8 0
 Chicago 100 100 10X-3 7 1
 Wise 10-11 Segui 8 et Sim-
 mons; Hands 8-7 Hamilton 8
 Aker 9 et Hundley. C: Chi: Hun-
 dley 4.
Première partie
 Pittsburgh 100 001 000-2 10 1
 Philadelphia 101 300 00X-5 7 0
 Elias 11-5 Johnson 5 Miller 6
 et Sanguillen; Fryman 4-10 Sel-
 ma 9 et Bateman. C Phg Star-
 gell 22.
Deuxième partie
 Pittsburgh 010 100 010-3 6 1
 Philadelphie 000 000 002-2 5 0
 Walker 4-5 R. Hernandez 8
 Giusti 9 et Sanguillen; Brandon,
 Scarce 8 Wilson 9 et Ryan, Ta-
 beman 9. C Pgn-Sanguillen 6.
 Los Angeles 000 002 000-2 6 5
 Houston 201 000 40X-7 10 1
 Sutton 12-6 Mikkelsen 7 et
 Cannizzaro, Sims 7; Reuss 7-8
 Griffin 6 et Edwards. C Hou-
 May 21.
 San Frans. 000 500 000-5 7 0
 Atlanta 101 000 000-2 12 1
 Reberger 2-0 Johnson 8 et Ra-
 der; Niekro 9-9 Kelley 9 et Wil-
 liams.
 San Diego 200 000 001 000 001-4 12 0
 Cincinnati 001 100 001 000 000 06-3 13 1
 Caldwell, Ross 4, Corbink 8
 Acosta 15-25 Schaeffer 17 et
 Kendall; Nolan, Carroll 9 Bor-
 don 13 Sprague 16 3-1 et Bench.
 C-Cin-Chaney 2.

Deuxième match
 San Diego 000 102 000 0-3 9 4
 Houston 000 011 010 1-4 8 1
 Grief, Ross 3-2 S. Schaeffer 10
 et Bleyary; Roberts 9-5 et Ed-
 wards. C: San Diego, Colbert 25.

DIMANCHE
LIGUE NATIONALE
Deuxième partie
 St-Louis 000 000 000-0 6 2
 Chicago 013 000 00x-4 8 1
 Durham 0-3, Bare 6, Drabows-
 ky 8 et Simmons. Reuschel 4-4
 et Hundley.
 Pitts. 000 000 043-7 12 0
 Phil. 000 000 100-1 7 1

baseball

SAMEDI

Ligue nationale
 St-Louis 2, Chicago 3
 Pittsburgh 2, Philadelphie 5
 Pittsburgh 2, Philadelphie 2
 Los Angeles 2, Houston 7
 San Francisco 2, Atlanta 2
 San Diego 4, Cincinnati 3
 Montréal 6, New York 3
 (17 manches)

Ligue américaine
 Boston 1, New York 8
 Minnesota 2, Oakland 7
 Kansas City 3, Chicago 4
 Detroit 2, Milwaukee 8
 Cleveland 2, Baltimore 4
 Texas 1, Californie 8

Ligue Eastern
 Reading 0, Trois-Rivières 5
 Pawtucket 0, Pittsfield 2
 Elmira 1, Québec 5
 Sherbrooke 2, West Haven 6

Ligue Québec-Juniors
 Beauport 10, Lévis 6
 Beauport 8, Lévis (piùle)
 Parc Dollard à Roc Amador (piùle)

hier

Ligue nationale
 Montréal 1, New York 3
 Pittsburgh 7, Philadelphie 1
 St-Louis 0, Chicago 4
 St-Louis 4, Chicago 5
 Los Angeles 4, Atlanta 14
 Los Angeles 4, Atlanta 14
 San Francisco 6, Cincinnati 4
 San Francisco 6, Cincinnati 4
 San Diego 10, Houston 7
 San Diego 3, Houston 7
 (10 manches)

Ligue américaine
 Milwaukee 2, Cleveland 3
 Milwaukee 1, Cleveland 7
 Boston 4, Detroit 3
 Boston 2, Detroit 7
 Chicago 0, Minnesota 1
 Texas 2, Oakland 1
 Texas 4, Oakland 2
 Baltimore 5, New York 0
 Kansas City 3, Californie 4

Ligue Eastern
 Elmira 2, Québec 7
 Elmira 0, Québec 2
 Pawtucket 5, Pittsfield 1
 Sherbrooke 0, West Haven 8

Ligue Québec-Juniors
 Ste-Orille 4, Dollard 1
 Ste-Orille 2, Lévis 0
 Beauport 2, Charlesbourg 3
 Beauport 7, Charlesbourg 8

ALJOURD'HUI
Ligue nationale
 Pittsburgh à Philadelphie
 Montréal à New York
 St-Louis à Chicago
 Los Angeles à Atlanta
 San Diego à Houston
 San Francisco à Cincinnati

Ligue américaine
 Texas à Oakland
 Kansas City à Californie
 Chicago à Minnesota

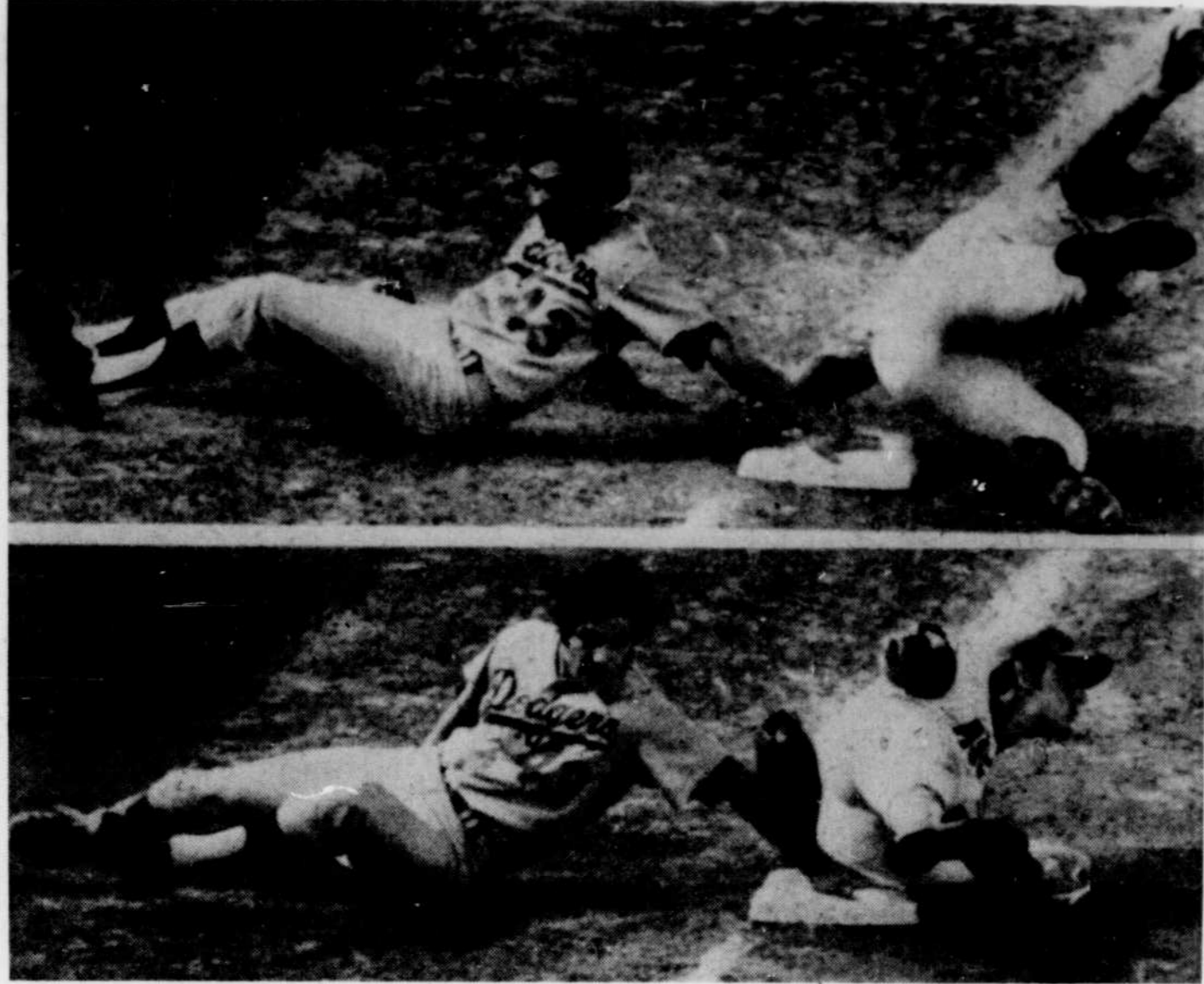

Un bel effort - Le troisième-but Doug Rader des Astros de Houston a tout fait pour tenter de retirer Bob Valentine des Dodgers de Los Angeles mais il n'a pu réussir même en plaçant son gant derrière son dos. (Téléphoto PA)

L'Ontario décroche le championnat canadien de baseball junior

MONTREAL (PC) - Les représentants de l'Ontario au championnat canadien de baseball junior, les Micmacs de Windsor, ont surmonté un déficit de 2-0, hier, pour vaincre la Colombie-Britannique 7-2 et mériter les honneurs du tournoi.

Les Trojans de Cypress, les représentants de la Colombie-Britannique, avaient pris les devants 2-0 à la fin de la quatrième manche mais Garry Boismier a créé l'égalité à l'aide d'un circuit de 336 pieds à la sixième. Les Micmacs ont compté quatre autres points à la septième manche et un à la huitième.

Phil Schmidt le lanceur débutant des Micmacs et étudiant à l'Université de Windsor, a été choisi le joueur par excellence du tournoi.

"Je tenais beaucoup à ce que nous gagnions ce tournoi parce que je pourrai pas y participer l'an prochain en raison de mon âge", a déclaré Schmidt.

L'Ontario avait atteint la finale en blanchissant la Nouvelle-Ecosse, qui a terminé en deuxième position dans la division B, 9-0.

La Colombie-Britannique, pour sa part, avait mérité une place dans la finale en disposant des Maroons de Regina, les représentants de la Saskatchewan, au compte de 6-2.

Un simple Boismier à la septième manche a permis à Roger Doe de compter le troisième point des Micmacs et à Larry Shmidt d'atteindre le troisième coussin. Ce dernier a croisé le marbre sur un simple de Garry Brouillette.

Boismier et Brouillette ont compté lorsque le voltigeur de centre des Trojans, Terry Stein, a jonglé avec une balle frappée par John Chodorowicz.

A la huitième manche, le lanceur des Trojans, Gordon Williams, a raté un lancer, permettant à Frank Hadju, qui se trouvait au troisième coussin, de croiser le marbre.

A la troisième, Rick Houghton des Trojans, a frappé un triple et Jim McMaster l'a poussé au marbre à l'aide d'un simple.

Les Trojans ont compté leur dernier point à la quatrième manche quand le joueur du ballon sacrifice de Stein pour courir du deuxième but au marbre.

La dernière défaite des Micmacs au cours du tournoi a été subie contre les étoiles du Québec, samedi, au compte de 8-6. "A mon avis, cette défaite nous a été utile car elle nous a piqués au vif", a souligné Phil Schmidt.

Schmidt a cédé sa place à Roger Doe à la cinquième manche mais a terminé le match au premier coussin. Doe a été crédité de la victoire.

Les Trojans ont utilisé quatre lanceurs au cours de la rencontre et Dick Hazell a été débité de la défaite.

Son 18e circuit

Killebrew empêche Wood d'inscrire son 17e gain

par la PC

Harmon Killebrew a gâché les espoirs de Wilbur Wood d'enregistrer une 17e victoire et d'égaliser ainsi la fiche des meneurs dans ce domaine, Mickey Lolich des Tigers de Detroit, et Gaylord Perry, des Indiens de Cleveland, dimanche.

Killebrew a claqué son 18ème circuit de la saison à la sixième manche, procurant aux Twins du Minnesota un gain de 1-0 contre Wood et les White Sox de Chicago.

Wood a subi son 1ème échec de la saison tandis que Jim Perry, le frère de Gaylord, a remporté sa neuvième victoire avec l'aide de Wayne Granger en relève.

Un circuit de trois points de Richie Hebner a brisé une égalité de 1-1 à la huitième manche et a permis aux Pirates de Pittsburgh d'infliger un cinquant revers de 7-1 aux Phillies de Philadelphie.

Par ailleurs, les Mets de New York, grâce au triple de Clean Jones et au simple de Duffy Dyer, ont mis fin à une série de trois défaites consécutives en disposant des Expos de Montréal 3-1.

Mike Cuellar a alloué seulement trois coups sûrs et

les Orioles de Baltimore ont blanchi les Yankees de New York 5-0 pendant que les Cubs de Chicago, les Braves d'Atlanta et les Indiens de Cleveland enlevaient les honneurs de programmes doubles contre leurs adversaires respectifs.

Les Cubs ont vaincu les Cardinals de St-Louis 4-0 et 5-4, les Braves ont défait les Dodgers de Los Angeles 14-4 et 5-4 et les Indiens ont surclassé les Brewers de Milwaukee 3-2 et 6-1.

Les Red Sox de Boston ont partagé les honneurs d'un programme double pendant que les Reds de Cincinnati faisaient de même avec les Giants de San Francisco.

Les Red Sox ont vaincu les Tigers 4-3 pour ensuite s'incliner et les Reds ont blanchi les Giants 4-0 avant de subir une défaite de 6-1.

Les Rangers du Texas ont gagné leurs deux matches contre les Athletics d'Oakland 2-1 et 4-2 pendant que les Astros de Houston subissaient un échec de 10-7 contre les Padres de San Diego mais disposaient de leurs adversaires au compte de 4-3 dans une deuxième rencontre.

Dave Nelson a contribué aux deux victoires des Rangers avec un double dans la neuvième manche de la première rencontre et un simple dans la septième manche de la deuxième.

Dave Roberts a produit cinq points pour les Padres dans le premier match et

VEGA 1972

Equipement:
Sièges baquets, freins à disques, transmission 4 vitesses au plancher.

Prix à partir de **\$2553⁰⁰**

60 SUD, DORCHESTER / TEL.: 529-4561

CHEVROLET OLDSMOBILE

• SES HOMARDS • SA CAVE
 • ET SES FONDUES
CHALET SUISSE
 BAR AQUARIUM
 RACLETTES - STEAKS
 26 rue Ste-Anne, tél.: 524-5685
 QUEBEC - Prop. Gaston Perrin

• Cousinets de suspension • Tandem
 • Ressorts à boudin • "King Pin"
 • Air Lift • Colonne de direction • Rotules
 • Amortisseurs.

ALPHONSE BLONDEAU & Fils
 L.T.E.E.
 145 BOUL. DES CEDRES
 En contre de Caléas
 TEL: 626-6941

UN SEUL ENDROIT A QUEBEC

Centre Esso

AUBAINE-MISE AU POINT!

MISE AU POINT EN 14 PHASES

- vérification générale initiale
- vérification et nettoyage de la batterie,
- des câbles et des raccords
- examen des bougies (remplacées si nécessaire)
- vérification de la compression
- remplacement des électrodes et du condensateur (si nécessaire)
- remplacement du rotor (si nécessaire)
- vérification de la filière haute-tension, du chapeau de distributeur, de la bobine et du circuit primaire
- vérification et réglage de l'allumage
- vérification de la soupape de V.F.C.
- vérification et graissage de la soupape du manchon vertical de réchauffement
- vérification et réglage du ralenti
- vérification de la pompe et du filtre à essence
- vérification du filtre à air
- dernière vérification générale

6⁸⁸
9⁸⁸
11⁸⁸
 (pièces en sus)

3400, 1re av. (angle des Lilas), Québec
 Tél.: 628-0323

2974, boul. Ste-Anne, Giffard

Esso

Iglesias et Schans font la pluie et le beau temps

par Guy BERGERON

CHICOUTIMI — Vingt-deux nageurs, avec en tête Iglesias et Schans, ont démontré, samedi, que le Saguenay n'était plus la rivière invincible que la légende avait laissé porter depuis tous les temps.

Iglesias et Schans ont remporté le Saguenay en équipe en un temps record de 9h.58, parcourant avec une facilité déconcertante les 28 milles qui séparent Bagotville à Chicoutimi.

Mais en moyenne aux trois premières équipes, il n'a fallu que 10 heures pour réaliser ce que l'on croyait être impossible.

En effet, l'équipe Marawan Saleh et Mahmand Khamis a franchi la rade en 10 heures, soit quelques deux minutes seulement après les champions Iglesias et Schans.

Sept minutes plus tard, Marawan Shedi et Jan Van Scheyndel, confirmaient ce qui devait être l'impossible.

D'ailleurs, les douze équipes qui s'étaient jetées dans les eaux du Saguenay au quai de Bagotville, à 5h.10, samedi matin, ont pu terminer le marathon puisque l'équipe Mervyn Shard et Jacques Bernier, le franchissait en 12h.39.38.

Profitant d'un temps extrêmement clément, d'une température de l'eau dans les 70 degrés F., il s'agissait, pour les trois premières équipes d'un jeu de tactique.

La tactique dite "du rivage" employée par Iglesias-Schans a eu raison des équipes Shedi-Scheydel et Saleh-Khamis, qui menaient le peloton dans les dix premiers milles.

Ces dix premiers milles ont

été réalisés avec une telle rapidité qu'on a cru, à un certain moment, que le trajet pouvait être effectué en un temps record de sept heures.

Cependant, face à Saint-Fulgence, le changement de marée a tout bouleversé et les nageurs ont pataté pendant près de deux heures avant de donner le "sprint" final.

Yvon Montpetit, l'espoir canadien-français, s'est classé au sixième rang en compagnie de Yves Lavoie.

La seule équipe disqualifiée fut celle de Samia Mandour et Saïd Masri qui commirent des accrocs aux règlements d'échange des partenaires. Cette équipe a omis à plusieurs reprises le contact de la main.

John Erickson et Raoul Villagomez qui sont entrés en quatrième position ont gagné le "sprint Molson" d'une distance d'un mille en effectuant le trajet en 20'58".9 tandis que l'équipe Shedi et Scheyndel se méritaient la deuxième place et une bourse de \$200.

Voici d'ailleurs, le classement final du marathon du Saguenay et les bourses.

Équipes	Temps Bourse
1-Horacio Iglesias - John Schans	9h.58 2.000
2-Marawan Saleh - Mahmand Khamis	10h.00 1.600
3-Marawan Shedi - Jan Van Scheyndel	10h.05 1.200
4-John Erickson - Raoul Villagomez	10h.25 800
5-Dennis Mathew - Jeffrey Lake	10h.28 600
6-Yves Lavoie - Yvon Montpetit	10h.42 450
7-Mohamed Gamy - Taby Abou Ehen	11h.00 400
8-Carles Anglade - Marcelle Guisard	11h.35 350
SPRINT MOLSON	
1-John Erickson - Raoul Villagomez	20h.58 200
2-Marawan Shedi - Jan Van Scheyndel	22h.08 200



Toujours le même! —

● Même à 80 ans, Casey Stengel conserve toujours son visage expressif. Et rien de mieux que le baiser de la serveuse pour accompagner un succulent repas. Stengel a célébré ses 80 ans dans sa ville de Glendale, en Californie.

Les joueurs pourront maintenant se concentrer sur le football

HAMILTON (d'après PC) — Les deux instructeurs étaient heureux de retourner au football proprement dit, alors que les Roughriders de la Saskatchewan et les Tiger-Cats de Hamilton se préparent à inaugurer une nouvelle saison dans la Ligue canadienne de football.

"Nous nous sommes aperçus que les joueurs étaient préoccupés", de dire l'instructeur des du conflit qui menaçait d'exploser à tout moment. On sait qu'un règlement est finalement intervenu entre les parties, samedi, écartant toute possibilité de grève.

"Personne ne pensait football durant nos séances d'entraînement de jeudi et vendredi alors que les négociations atteignaient leur paroxysme", de dire, pour sa part, l'instructeur de la Saskatchewan, Dave Skrien. Le premier match du calendrier régulier 1972 de la Ligue canadienne de football aura donc lieu ce soir, à Hamilton.

Les Cats ont libéré cinq autres joueurs, hier soir, mais deux joueraient avec encore deux autres joueurs au-dessus de la limite permise de 32.

Tout porte à croire que Garry Henley sera employé comme flaqueur durant le match de ce soir. Henley est un membre de la formation tout-étoile de la LCF, mais à titre de demi défensif.

Lewis Porter, le flaqueur par excellence des Cats la saison dernière, fera ses débuts au poste de demi de coin en compagnie de Rick Shaw qui occupera l'ancien poste de Henley, comme demi éloigné.

Du côté des Roughriders, seulement deux nouvelles figures se sont jointes à l'alignement, cette saison. Ce sont le demi défensif Tom Campana et le joueur de ligne John Reid.

Par ailleurs, il n'y aura fina-

lement pas de grève au football canadien et le calendrier régulier se mettra en marche dès ce soir.

Le commissaire Jake Gaudaur, représentant des propriétaires, et Gerry Patterson, conseiller juridique et porte-parole de l'Association des joueurs, ont conclu une entente tard vendredi soir et ont confirmé la nouvelle samedi.

Patterson a ensuite soumis les dernières propositions aux neuf représentants des joueurs qui les ont acceptées à l'unanimité. On sait que les négociations étaient dans une impasse jeudi soir dernier et que les joueurs avaient menacé d'employer des mesures draconiennes pour obtenir ce qu'ils désiraient.

Patterson a déclaré: "Les deux parties ont dû faire des concessions mais le problème a été résolu et les ententes seront en vigueur jusqu'à la fin de la saison 1973. Les joueurs sont satisfaits et je dois admettre que l'intervention du commissaire y a été pour beaucoup".

L'entente acceptée est pour le moins curieuse. Les joueurs ont accepté de se soumettre aux propositions patronales pour la saison 1972 tandis que les pro-

priétaires se sont soumis aux propositions des joueurs pour la durée de la saison 1973.

Durant la période d'entraînement, les recrues et vétérans toucheront respectivement \$3 et \$6 par jour s'ils demeurent sur les lieux du camp d'entraînement et \$12 et \$17 par jour s'ils demeurent à l'extérieur. Jusqu'à maintenant, tous les joueurs recevaient \$3 par jour s'ils demeuraient sur place et \$10 s'ils demeuraient à l'extérieur.

L'an prochain, tous les joueurs toucheront \$10 par jour. De plus, ils recevront \$50 pour chaque match hors-concours. Cette saison, ils ne reçoivent rien pour ces rencontres.

Les bons distribués pendant les séries éliminatoires seront également majorés en 1973. Chaque joueur de l'équipe championne de sa division recevra \$1,400, chaque membre de l'équipe championne de la coupe Grey recevra \$3,000 et chaque membre de l'équipe perdante \$2,000.

Cette saison, comme par les années passées, les joueurs faisant partie de l'équipe championne de la coupe Grey emporteront \$2,000 et ceux faisant partie de l'équipe perdante \$1,500.

Selon Patterson, le salaire

mojen, qui était de \$14.000 en 1971, sera porté à \$14.400 en 1972 et à \$14.700 en 1973.

Jeux olympiques

CHICAGO (AFP) — Les trois Américaines qui, vendredi, se sont qualifiées pour représenter les États-Unis en plongeon au tremplin aux Jeux de Munich, porteront également les couleurs de leur pays en haut vol.

Ajnet Ely, âgée de 18 ans, troisième au tremplin, a en effet enlevé l'épreuve de sélection en haut vol hier à Chicago avec 412,77 points, devant Cindy Potter, la gagnante vendredi, deuxième avec 384,51 points, et Micki King, troisième avec 362,31 points.

C'est la première fois que les États-Unis aligneront les trois mêmes concurrentes dans les deux épreuves olympiques féminines de plongeon.

Jocelyne Bourassa est brillante

ATLANTA (PA) — La golfeuse québécoise Jocelyne Bourassa a roulé une troisième et dernière ronde de 71, hier, et a terminé en troisième position, sur un pied d'égalité avec Marilyn Smith, à l'Omniium de golf Pepsi, doté d'une bourse de \$25,000.

Jan Ferraris, avec une fiche de 72-74-75-221, a enlevé le premier prix de \$3.750.

Betty Burfeindt a terminé au deuxième rang avec un total de 222, ce qui lui mérite \$2.825.

Jan Ferraris	\$3.750	72-74-75-221
Betty Burfeindt	\$2.825	74-80-68-222
Joe Bourassa	\$1.980	74-78-71-223
M. Smith	\$1.980	75-78-70-223
Sandra Haynie	\$1.350	79-72-73-224
S. Palmer	\$1.350	81-75-68-224
Gail Benenberg	\$1.050	71-75-79-225
Joyce Kazmierczak	\$950	75-75-76-226
Beth Stone	\$850	70-80-74-227
Shelly Hamlin	\$848	70-76-79-228
Carol Mann	\$848	76-72-71-228
Sharon Miller	\$848	76-72-80-228
Rosier Towell	\$848	75-75-78-229
Joann Prentice	\$400	75-78-76-229
Betty Cullen	\$400	71-74-75-229
Judy Rankin	\$400	78-78-79-229
Mary Mills	\$328	76-74-81-231
Kathy Whitworth	\$328	71-77-81-231
Kathy Abern	\$281	76-79-71-231
Jane Black	\$281	79-72-76-232
C. A. Creed	\$281	72-78-82-232
Marlene Hager	\$281	75-76-81-232
Barbara Romick	\$208	78-77-78-233
Mont Schneider	\$208	78-81-77-233
Margaret Mastey	\$185	76-79-79-234
Pam Barrett	\$185	76-81-80-234
Kathy Cornelius	\$185	74-80-82-236
Pam Higgins	\$185	78-78-79-236
Debbie Austin	\$145	82-78-77-237
Leona Benner	\$135	79-75-84-238
Muriel Bremer	\$125	81-78-78-238
Sprie McAllister	\$125	82-78-77-238
Beverly Egan	\$125	78-82-83-239
A. Hollis Stacy	\$125	80-79-80-239
Leona Curtis	\$115	80-78-83-239
Carla Glasgow	\$115	78-82-80-240
Mary Carson	\$88	82-78-83-241
Billy Little	\$68	78-83-77-241
Kathy McMillen	\$68	80-79-82-241

De la relève pour Legendre et Genoie

Bernard Houle, de l'équipe de tennis les Citadelles

les inscrits à Blue Bonnets

PREMIERE COURSE: TROT A RECLAMER 1.500 \$	
1-Victors Dawn, S. Grise	5-2
2-Wynocent Tom, M. Lachance	3-1
3-The Duke, M. Brousseau	4-3
4-Loup Garon, (Pas nommé)	9-5
5-John Boy, G. Brousseau	6-1
6-Patty Scotch, (Pas nommé)	6-1
7-Gompage Alan, Y. Gamache	8-1
8-Pine Stepper, C. Huen	10-1
9-Dean Tully, J.P. Charron	12-1

DEUXIEME COURSE: AMBLE A RECLAMER 2.000 \$	
1-Regions Freres, D. Normandin	5-2
2-Tyro, B. Laroche	3-1
3-Kostia Lobell, B. Cota	4-2
4-Moroni, A. Degue	5-2
5-Auril Pity Aunt, J. Findley	5-1
6-Mighty Dale, S. Grise	6-1
7-Berwick Baby, Bourgon	8-1
8-Green River, Ruthie, R. Samson	8-1
9-Capora Tracy, D. Godin	10-1

TROISIEME COURSE: AMBLE HANDICAP 4.500 \$	
1-Low James, M. Brousseau	5-2
2-Kays Knight, D. Normandin	3-1
3-Golden, Michèle, M. Lachance	3-1
4-Jover Dan, B. Samson	9-2
5-Mine Adine, Paish, D. Godin	6-1
6-Secant, Y. Gamache	6-1
7-Mil Diamond, J.P. Gauthier	6-1
8-Patty Aunt, G. Gendron	10-1

QUATRIEME COURSE: TROT A RECLAMER HANDICAP 3.000 \$	
1-Katy Bert, G. Gendron	5-2
2-Cutliss, S. Grise	3-1
3-Hobert Day, P.S. Guay	4-1
4-Chang, D. Normandin	9-2
5-Lorrie Bob, J. Findley	6-1
6-York Boy, C. Moreau	6-1
7-Miss Molly Starck, M. Picard	8-1
8-Flemington, Todd, C. Pouton	10-1

CINQUIEME COURSE: 2 ANS	
1-Pack Almburst, G. Bouvette	5-2
2-Moule O. Moutet, G. Gendron	4-1
3-Ringo Time, B. Cota	3-1
4-Swing Mir, M. Dousta	9-2
5-Prince Harmin, (Pas nommé)	6-1
6-Success, J.P. Charron	6-1
7-Erid Angus, M. Lefebvre	8-1
8-Brandish, S. Brousseau	10-1

SIXIEME COURSE: TROT A RECLAMER 2.000 \$	
1-Oswever, M. Giguère	5-2
2-Special Tree, A. Beaudoin	3-1
3-O. C. Champ, (Pas nommé)	3-1
4-May Gray, M. Brousseau	9-2
5-Dorard Mir, J. Herbert	6-1
6-Slate B. Scotch, P.S. Guay	6-1
7-The Joy, S. Grise	8-1
8-Max Mr. Rodney, G. Gendron	8-1
9-Baby Drummond, C. Rocheleau	10-1

SEPTIEME COURSE: AMBLE A RECLAMER HANDICAP 3.000 \$	
1-Rokary, A. Degue	5-2
2-Stonewell Adion, N. Bardier	3-1
3-Rick Atorrey, G. Alben	4-1
4-Homestech Sam, J.P. Charron	4-1
5-Lakretion, G. Gendron	6-1
6-Sams Rocky, M. Giguère	8-1
7-Pancy Thought, B. Beaman	8-1
8-Thunderman N. G. Belanger	10-1

HUITIEME COURSE: AMBLE A RECLAMER HANDICAP 3.500 \$	
1-Shadydale Cadence, D. Macivah	5-2
2-Chancy Joy, G. Sansoucy	3-1
3-Well Done, B. Samson	3-1
4-Lectian Scott, G. Paquette	9-2
5-Petula Lobell, M. Brousseau	3-1
6-Miles Time, J. Findley	6-1
7-Left Field, Y. Polier	8-1
8-Weinholzer, P.S. Guay	8-1
9-Margis Dream, B. Cota	10-1

NEUVIEME COURSE: AMBLE A RECLAMER HANDICAP 7.500 \$	
1-MP - Jimmy Lynn, D. Normandin	5-2
2-Ready Nan, O. Paity	3-1
3-Way Cry, Y. Gamache	4-1
4-Miles M. Angus, A. Degue	4-2
5-Novae Scott, Y. Bourgon	3-1
6-Deo Herbert, M. Lachance	8-1
7-Mr. Wins, G. Gendron	8-1

DIXIEME COURSE: AMBLE POI 2 ANS ET MOINS	
1-Desirados, A. Degue	5-2
2-Pier Man, M. Brousseau	3-1
3-Mr. Coal, G. Gendron	4-1
4-Racy Swinger, J. Findley	8-2
5-Kyrro Law, D. Macivah	8-1
6-Peachy Richelieu, D. Normandin	8-1
7-Viviane Goomajie, (Pas nommé)	8-1
8-Dan Hal, J. Polier	8-1
9-Gene Gilette, S. Grise	10-1

Choix complet d'accessoires de pêche à votre magasin Canadian Tire.

CALENDRIER DU PECHEUR

Dates	6 à 8 am	10 am	2 pm	6 pm	8 pm	11 pm
31	Très bon					
1	Bon					
2	Possible					
3	Mauvais					

chez ROCK AUTO SPRING INC.

ça traîne pas!

2 fois plus d'espace
17 unités à la fois

VENTE - REPARATION - INSTALLATION

- de coussinets (bushing) sur camions de 10 roues;
- de ressorts sur camions, autobus, semi-remorques, automobiles;
- d'amortisseurs (shocks), boudins (coil springs), air lift, etc...

DEPOSITAIRE
HENDRIKSON TANDEM

EQUIPEMENT
ULTRA-MODERNE

Experts en ressorts d'auto, autobus, camions, semi-remorques. Amortisseurs (shocks), boudins (coil springs), Air Lift, Tandem, Bushing Camions 10 roues, Rotule (Ball Joint).

TEL.: 837-2733

HEURES D'OUVERTURE
Lun. au jeu. 8h. a.m. à 6h. p.m.
Ven. 8h. a.m. à 10h. p.m.
Fermé le samedi

81, RUE KENNEDY
LEVIS

Y A DU TEMPS GAI CHEZ TANGUAY A LEVIS

89 ROUTE KENNEDY - TEL.: 837-9383

Concessionnaire
CHRYSLER - DODGE - POLARA
MONACO - CHARGER - CORONET
CHALLENGER
DART - SWINGER - DEMON
IMPERIAL - COLT
CAMIONS DODGE

Demandez votre laissez-passer pour le Cité-Parc de la Colline

Vous rêvez d'une VOITURE NEUVE OU USAGÉE

AUTOS USAGÉES
FIABLES



Une véritable équipe —

● Babe Hiskey, en avant, et son coéquipier Zermil Zarley étudient attentivement la ligne d'un coup roulé au cours du championnat par équipe des États-Unis disputé

en fin de semaine sur le parcours du golf enrichi de chacun \$20,000.

(Téléphoto PA)

Le championnat par équipe

22 coups sous la normale pour Zarley et Hiskey

Ligonier (PA) — Kermit Zarley et Babe Hiskey ont uni leurs efforts pour présenter une carte de 66, cinq coups sous la normale, hier, et ont gagné le championnat de golf par équipe des États-Unis, doté d'une bourse totale de 200,000.

Hiskey et Zarley ont terminé les 72 trous du tournoi avec une fiche de 262, 22 coups sous la normale, suivis de Johnny Milner et Grier Jones à 265. Jones et Milner ont roulé une dernière ronde de 63.

Gibby Gilbert et Lanny Wadkins, qui accusaient un déficit d'un seul coup avant le début de la dernière ronde, ont réussi trois birdies consécutifs mais n'ont pu rattraper les meneurs. Ils ont présenté une fiche de 69 pour un total de 266 et ont terminé au troisième rang.

Tommy Aaron et Charles Coody ont pris la quatrième place avec une fiche de 267.

Zarley et Hiskey, qui avaient amassé moins de 50,000 en bourse cette saison, empochent le premier prix de 40,000.

- CLASSEMENT**
- 1— Hiskey-Zarley 67 - 73 - 66 - 66 — 262 \$20,000.
 - 2— Jones - Miller 68 - 68 - 66 - 63 — 265 \$12,000.
 - 3— Gilbert - Wadkins 66 - 64 - 67 - 69 — 266 \$7,500.
 - 4— Aaron - Coody 62 - 70 - 71 - 64 — 267 \$5,000.
 - 5— D. Hill - M. Hill 66 - 69 - 67 - 67 — 269 \$3,650.
 - 6— Archer - B. Nichols 67 - 69 - 68 - 65 — 269 \$3,650.
 - 7— Toscano - Wiechers 68 - 69 - 65 - 67 — 269 \$3,650.
 - 8— Douglas - Irwin 68 - 68 - 69 - 64 — 269 \$3,650.
 - 9— Ch. Sifford - Stone 68 - 66 - 67 - 69 — 270 \$2,725.
 - 10— Schlee - Smith 67 - 68 - 70 - 65 — 270 \$2,725.

Amador de grimper au premier rang sur un pied d'égalité avec le Haïtien. Les deux équipes ont 15 points mais le Roc-Amador a joué une partie de plus. La prochaine joute du Roc-Amador aura lieu dimanche prochain à Ville Emard contre le Napoli.

LIGUE PROVINCIALE
Le Québec Université Club a infligé un cuisant revers de 9-2 au Séminaire de Québec en fin de semaine dans une partie du calendrier régulier de la Ligue provinciale de soccer, comptant pour le championnat nat O'Keefe.

Les frères April ont joué un match du tonnerre hier après-midi au Patro Roc-Amador dans la victoire de 1-0 de l'équipe locale sur le Kent Sport dans la Ligue nationale de soccer.
Benoit April a été sensationnel dans la deuxième mi-temps pour permettre au Roc-Amador de conserver son avance de 1-0. Il a effectué des arrêts miraculeux pour enregistrer son deuxième blanchissage de la saison. Benoit n'a pas encore subi la défaite depuis le début de la saison en six rencontres, remportant quatre victoires et enregistrant deux nulles. Quant à Guy April, il a joué une partie colossale à la défensive pour seconder à la perfection le travail de son frère dans les filets.
Le seul but de la joute a été marqué à la 20e minute de jeu de la première demi. Sur une magnifique passe de Pozzoli, Giovanni Marcolin s'est échappé et il s'est rendu jusqu'au gardien de but. Il n'a malheureusement pas pu compléter son jeu quand il a été rejoint par un défenseur qui lui a donné un croc-en-jambe. Ce jeu a valu une punition au Kent Sport et un lancer de punition au Québécois. Marcolin a choisi Pozzoli pour effectuer le tir et ce dernier n'a pas raté son coup pour donner la victoire au Roc-Amador.
Cé gain permet au Roc-

Dans l'autre rencontre, les Aigles de Charlesbourg ont eu raison des représentants de Thetford Mines par le compte de 3-1.

Jean-Claude Gauthier et Carmel Stambouli ont été les héros de la victoire décisive du Québec Université Club en enregistrant quatre buts chacun. L'autre filet des vainqueurs a été réussi par Emanuel Zemeka. Gaston Bélanger et Majella Turcotte ont évité le blanchissage au Séminaire.

Dans le triomphe des Aigles de Charlesbourg, c'est Georges Pichette qui fut le meilleur à l'attaque avec une paire de buts, l'autre ayant été obtenu par Guy St-Cyr. François Dupuis a marqué l'unique but du club Thetford Mines.

Conseil de golf de Gary Player



le sport en bref

IVAN MacMILLAN

TORONTO (PC) — Le botteur de placement Ivan MacMillan était parmi les sept joueurs qui ont été soumis au repêchage par les Argonauts de Toronto de la Ligue canadienne de football. MacMillan avait récolté 66 points la saison dernière mais il a été supplanté par Zenon Andrusyshyn, qui fait les bottés de dégagement et de placement.

Les autres joueurs qui ont été libérés sont les demis à l'attaque John Strucula et Marv Kendrick, les ailiers défensifs Ralph Holloway et Doug Walker, l'ailier éloigné Gary Kuek et le demi défensif Tom Chown.

ATHLETISME

TORONTO (PC) — Les dirigeants de l'Association d'athlétisme canadien ont demandé que l'on réinstalle les 10 athlètes qui ont été éliminés des Jeux Olympiques de Munich.

Harvey Pearce, le président de l'ACA, a déclaré que les dirigeants avaient décidé par un vote téléphonique de demander à l'Association d'envoyer le contingent de 47 athlètes qui devaient initialement aller à Munich.

DAN TABOT

MONTREAL (PC) — Dan Tabot, l'ancien champion junior du Québec qui n'a que 19 ans et qui réside à Belœil, a été choisi pour faire partie de l'équipe du Québec de la coupe Willingdon à la suite des essais qui ont eu lieu hier sur le parcours du club Pinegrove.

Il se joint à Mickey Batten, 29 ans, de Beauchâteau, Mike Daly, 20 ans, de Montréal et Pierre Lessard, 24 ans, d'East Angus.

Les golfeurs ont été choisis pour faire partie de l'équipe à la suite de leurs performances de fin de semaine et des résultats des principaux tournois de la saison.

L'équipe représentera le Québec à Calgary, les 7 et 8 août, dans des matches inter-provinciaux par équipe.

HAUT VOL

CHICAGO (AFP) — Dick Rydzye, Mike Fineran et Rick Earley participeront au concours de haut vol des Jeux olympiques de Munich pour le compte des États-Unis. Tous trois se sont en effet qualifiés hier dans la dernière des épreuves de sélection américaines.

Rydzye a triomphé avec 578,04 points devant Fineran (536,20) lequel s'est également qualifié en plongeon au tremplin, et Earley (540,42).

SOCCER

MONTREAL (PC) — Dans un match de la Ligue nord-américaine de soccer disputé hier au stade de l'Université de Montréal, les Chefs d'Atlanta de la division Sud, ont blanchi l'Olympique de Montréal 3-0.

FLAMME OLYMPIQUE

ATHENES (Reuter) — La flamme olympique qui brûlera à Munich a été portée samedi soir de l'ancienne Olympie dans la capitale grecque. Elle avait été allumée vendred-

di dans les oliveraies d'Olympie ou une prêtresse a demandé aux deux grecs de bénir les Jeux olympiques qui s'ouvrent à Munich le mois prochain.

Quelques 5,100 sportifs, grecs et étrangers, porteront la flamme à Munich où elle est attendue le 26 août pour l'ouverture des jeux, après un voyage de 635 milles, à travers la Grèce, la Turquie, la Bulgarie, la Roumanie, la Yougoslavie, la Hongrie et l'Autriche.

Elle a été amenée au stade olympique d'Athènes par Christos Papanicolaou, ancien champion du monde du saut à la perche.

Il a pénétré dans le stade accompagné de six athlètes et a illuminé un autel dressé au milieu de la piste.

C'est la seconde fois seulement que la flamme sera réellement transportée sur toute la longueur du parcours, depuis l'"invention" de cette pratique pour les Jeux olympiques de Berlin en 1936.

D'habitude, la flamme est transportée d'Olympie à Athènes par des coureurs, puis est embarquée à bord d'un avion ou d'un navire, vers le site des jeux olympiques.

VOLLEYBALL

TOKYO (AFP) — Le président de la Fédération internationale de volleyball (FIVB), Paul Ribaud, a déclaré hier à Tokyo qu'il n'était pas encore certain que le retour de la Fédération chinoise de volleyball à la FIVB soit décidé à l'assemblée générale de la Fédération internationale qui se tiendra à Munich du 4 au 6 septembre prochain.

La Chine, qui s'était retirée de la FIVB en signe de protestation de l'admission de Taiwan au sein de cet organisme lors de la réunion générale de Sofia en 1970, avait formulé son intention de réintégrer la FIVB au cours du voyage que M. Ribaud avait effectuée à Pékin la semaine dernière à cet effet.

On s'attend cependant que la proposition formulée par le Japon ainsi que trois autres pays d'admettre à nouveau la Chine au sein de la Fédération internationale et d'en exclure Taiwan fasse l'objet de discussions lors de cette assemblée.

VENTE ET SERVICE sur les appareils

AUTOMATIC RADIO - AMPEX - SUPERIOR - PIANOLA - PHILCO - MOTOROLA et STUDIO TONE

HEURES D'AFFAIRES:
Lundi au vendredi
9h. a.m. à 5.30 p.m.

ELECTRO TRANSISTOR ENR.
2151 Ouest, boul. Charest
Tél.: 681-8777

MECANICIEN demandé

Nous requérons les services d'un spécialiste en mise au point et en électricité, ayant l'expérience du fonctionnement d'une "Machine Scope". Remunération au-dessus de la moyenne, excellentes conditions de travail: vacances, régime d'assurance, bénéfices marginaux. L'employeur est un garage de grande réputation reconnue à Québec.

Toute application sera gardée confidentielle.

ECRIRE A DEPT 4907 LE SOLEIL

LA DIRECTION

Jacques Delisle — Denis Wagner — Jules Delisle



pourquoi pas!
Financement par
CHRYSLER CREDIT CORP.



2015 ouest, BOUL. CHAREST - QUEBEC 12 - Tél.: 681-6076
IMPERIAL - CHRYSLER - PLYMOUTH FURY - SATELLITE - SCAMP - DUSTER - VALIANT - CRICKET

Munich verra le Ryun des belles années

TORONTO (d'après UPI) — Le fameux Jim Ryun de Lawrence, Kansas, a réalisé le troisième meilleur temps de sa carrière pour le mille, samedi à Toronto, à l'occasion d'une rencontre d'athlétisme, ce qui laisse prévoir de retentissants succès pour Ryun aux Jeux Olympiques de Munich.

Ryun, filant allègrement sur une surface synthétique, a couru la distance en un temps de 3.52.4 minutes, s'approchant à 1.7 seconde seulement du record mondial dans cette discipline.

Du même coup, il a pulvérisé l'ancien record canadien de 3.55.4 minutes établi en 1967 par Jim Grelle et le record pour cette compétition annuelle. Cette marque était de 3.57.4 et elle avait été éditée par Tom Von Ruden en 1970.

Ryun, qui tentera, à Munich de remporter les honneurs du mille et du 1,500 mètres, a pris la position de commande alors qu'il restait 800 verges à faire samedi. Son sprint final était de toute beauté ce qui lui a permis de devancer le Canadien Grant McLaren par une centaine de verges.

"Je me suis senti fatigué tout au long de la course", de dire Ryun après l'épreuve. "Mais, je savais que j'allais réaliser un bon temps quand j'ai entendu l'annonceur communiquer à l'assistance qu'on en était rendu à 2.57.2 minutes au trois-quarts de mille. La foule m'a accordé un merveilleux appui", d'ajouter le grand coureur américain.

Ryun a également déclaré

qu'il se sentait mieux préparé, mentalement, pour Munich qu'il ne l'était pour Mexico.

La rude défaite encaissée par Ryun aux mains de Kipchoke Keino du Kenya aux Jeux de Mexico, a transformé la carrière de Ryun. Il a connu un déclin durant les mois qui suivirent. Ryun sortit finalement de l'ombre en avril dernier et son retour est jusqu'ici fulgurant.

"A Mexico, d'expliquer Ryun, j'avais à surmonter l'altitude et la mononucléose mais, cette année, je n'ai que des difficultés psychologiques et ça, tout le monde en a".

Le mille le plus rapide réalisé

par Ryun fut de 3.51.1 minutes. Cet exploit accompli en 1967 n'a pas été abaissé depuis.

SEBRING

GAINESVILLE, Georgie (AFP) — Les 12 heures de Sebring, l'une des classiques de courses américaines du championnat du monde des constructeurs, aura lieu, en avril prochain, à Road Atlanta en Georgie, en attendant que le nouveau circuit de Sebring, en Floride, soit terminé. L'épreuve sera disputée en deux manches de six heures chacune, a annoncé hier Earl Walker, président du circuit de Road Atlanta qui fut cette année notamment, le théâtre d'une des épreuves du challenge "Can-Am".

On revient toujours à cause de...

- NOTRE SERVICE DES VENTES
- NOTRE SERVICE D'ENTRETIEN
- NOS PRIX PLUS QUE COMPETITIFS
- NOTRE SERVICE DE LOCATION

beaupré autos
ANGE GARDIEN

6964, BOULEVARD STE-ANNE, ANGE-GARDIEN
TEL.: 822-0480
Dépositaire Impérial - Chrysler - Dodge - Dart - Colt

CENTRES GO GOOD YEAR

Alignement des roues

588

CETTE SEMAINE SEULEMENT

TOUTES LES VOITURES NORD-AMÉRICAINES
(supplément pour véhicules avec climatisation et barre de torsion)
Pièces en sus, si nécessaires

Voici ce que nous faisons:

- Réglage du cambrage, de la chasse et de la convergence selon les indications du constructeur
- Inspection du train avant, des ressorts, des amortisseurs et de la direction
- Travail garanti effectué par des mécaniciens compétents qui utilisent un outillage moderne

Service parfait ou tout est refait!
Notre politique d'entretien des voitures vous assure entière satisfaction.

CENTRES GO GOOD YEAR
UNE DIVISION DE THE GOODYEAR TIRE & RUBBER COMPANY OF CANADA, LIMITED

1220 ouest, boul. Charest. Tél.: 681-4646

HEURES D'AFFAIRES: LUNDI, MARDI, MERCREDI: 8.00 A.M. A 5.30 P.M.
JEUDI ET VENDREDI: 8.00 A.M. A 9.00 P.M. - SAMEDI JUSQU'A MIDI

AUCUN COMPTANT REQUIS
UTILISEZ LE PLAN DE CRÉDIT GOODYEAR OU CHARGEX.

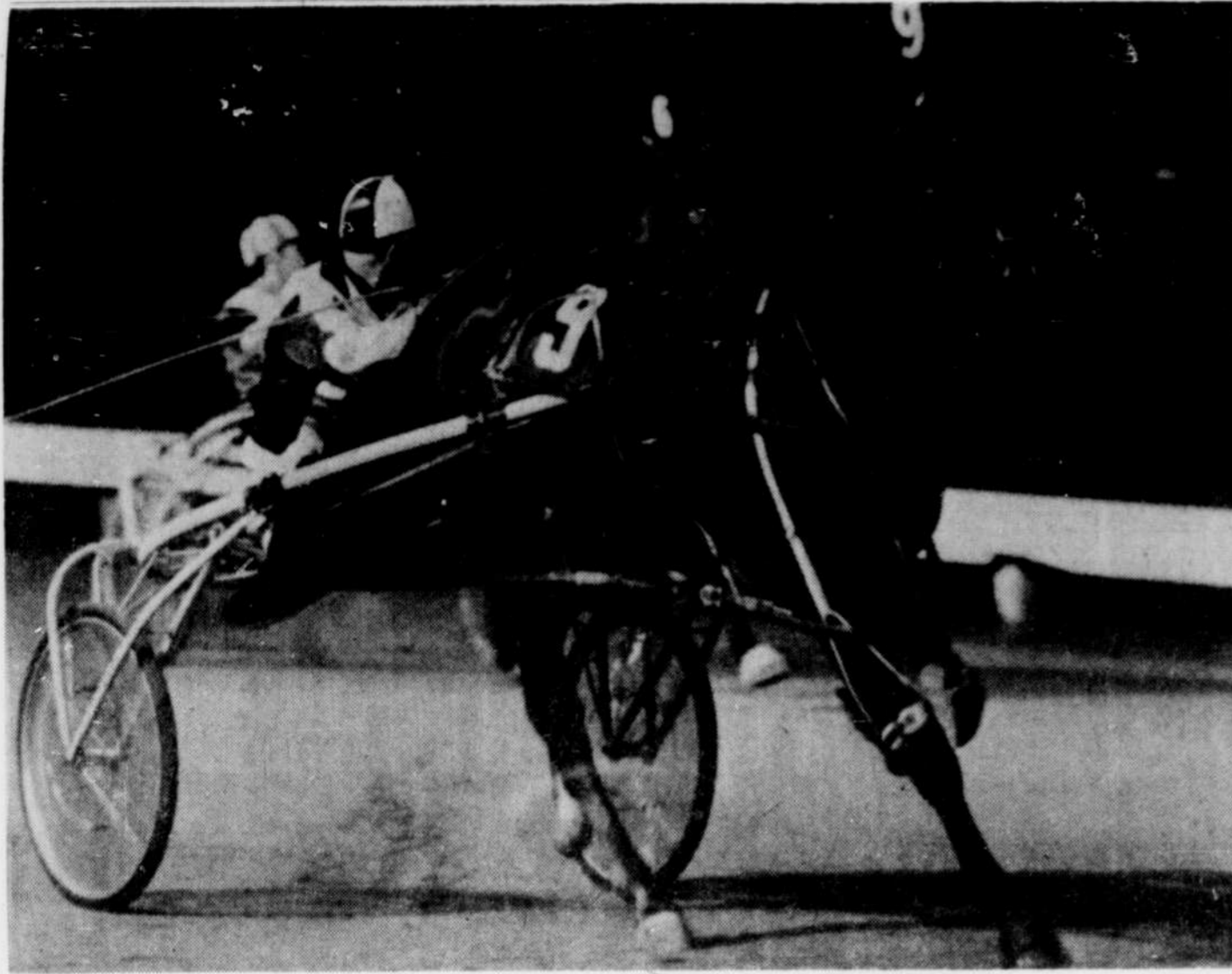

Record mondial —

Romolie Hanover (9) a établi une nouvelle marque mondiale pour un cheval de trois ans samedi à Blue Bonnets. Propriété de Mitz Stables de Bryan, au Connecticut,

le cheval a couru le mille en un temps de 1.57 3 5 minutes. Il était conduit par Roland Beaulieu.

Victoire de Lessard à Val Saint-Michel

C'est Jacques Lessard, un pilote de grande expérience, qui a décroché le drapeau quadrillé à la piste de Val St-Michel samedi soir dans la finale. Le pilote de la Mustang no 78 a profité d'un départ sous accélération au milieu de l'épreuve pour prendre la tête et finir devant Philippe Paré et Langis Caron. Au début de ce 20 tours, Marcel Corrivau avait pris l'initiative de l'engagement devant un Paul Bergeron très agressif. Malheureusement un accrochage entre ces deux antagonistes les reléguait à l'arrière du peloton lors du départ "accélération". Corrivau réussissait quand même à remonter en 4ème place. Dans les préliminaires, Sam Robitaille signait sa première victoire de la saison tandis que Corrivau et Bergeron y allaient chacun d'un drapeau à damiers dans les deux autres rencontres. Chez les novices, Bertrand Savoie établissait un tour du chapeau avec deux premières places dans les préliminaires et un "drapeau" dans la finale de 20 tours. Hugues Plante visitait lui aussi le cercle du vainqueur dans le 2ème engagement. Dans la dernière rencontre de la soirée, Rock Villeuve prenait le 2ème rang devant dans l'ordre Emilian Bolduc, Richard Malouin et Serge Côté.

résultats à Québec

HIER
TROT — \$300
 1—Homesretch Peter, G. Smith, \$18.70, 4.00, 2.80; 4—Tom Rapide, J. Cyrène, \$1.10, 2.30; 1—Miss Chickadee, S. Pless, \$2.90.
 Ont aussi couru: Marie Connal, Carolina Rick, Gypsy Tag, Little Song.
 Temps: 2:10.2

AMBLE — \$300
 2—Bunny Brier, G. Labonté, \$4.10, 2.00, 2.00; 3—Buddy Abe, S. Pless, \$2.70, 2.00; 4—Hearty Dare, P. Lachance, \$3.70.
 Ont aussi couru: Gray Star, Pearl Pero, Tay Town Dean, My Tippet Girl, Lorie Q.
 Pari-double: 3-2 \$21.00.
 Temps: 2:10

TROT — \$700
 4—Mar Mic Gerry, J. Cyrène, \$9.00, 5.00, 3.30; 2—Two Mountains Bank, P. Lachance, \$5.10, 2.40; 7—Lightning Jim, J.G. Guenette, \$3.30.
 Ont aussi couru: Coker Dean, Harry Stokes, Song Marie, Yankee Brien, Peter Jo Moraka.
 Temps: 2:11

AMBLE — \$500
 1—Mighty Que, G. Smith, \$12.40, 5.90; 2—Adios Frosty, G. Bolly, \$2.90, 2.90; 3—Genesee Prince, Marc Evens, Two Mountains Move, Laver Top, Scotena, Skipper Chief.
 Quinella: 1-2: \$13.10.
 Temps: 2:10.2

AMBLE — \$7,000
 4—Qui Non, J. Bruyère, \$7.00, 2.90, 2.90; 1—Mike Dudley, N. Tremblay, \$2.00, 2.30; 3—Ricky Steps, J.C. Guenette, \$3.10.
 Ont aussi couru: Mr Fontenac, Mr Vineddy, Grateful Pat.
 Temps: 2:10.2

TROT — \$500
 4—Todd Mite, M. Cournoyer, \$28.90, 11.20; 3—Debuture, Y. Pelchat, \$12.90, 11.20; 2—C. P. O. Mr Cool Dust, Ramar Hanover, The Fruite, Danouchka, Orlan.
 Temps: 2:10.2

AMBLE — \$700
 3—Paton Jennine, A. Jean, \$5.40, 3.00, 2.50; 1—Joseph Hunter, J.C. Marincak, \$2.90, 2.40; 3—Nelson, J. Cyrène, \$2.40.
 Ont aussi couru: Nechako Clarke, Macka Joany, Pride In Law, Sharp

AMBLE — \$300
 2—Caporal Faurie, Y. Pelchat, \$10.00, 2.40; 3—Empress Mir, J. Cyrène, \$7.40.
 Ont aussi couru: Olden, Gentleman Mir, Soudade Rodney, Little Lad, Autumn Sky, Orange Bowl.
 Quinella: 3-2: \$20.00.
 Temps: 2:09.2

AMBLE — \$800
 4—Hebel Brother, B. Colette, \$23.40, 11.00, 6.00; 4—Abe Senator, Y. Calogier, \$4.90, 3.90; 3—Miss Frontenac, J. Quessy, \$3.80.
 Ont aussi couru: Copper Lass, Two Mountains Stud, Fargo Mark, Alton Barker, Treadwell Nile.
 Quinella: 3-2: \$20.00.
 Temps: 2:08.4

AMBLE — \$650
 4—Bunny Arden, N. Tremblay, \$3.80, 2.30; 3—Adios Rock, P. Lachance, \$5.80.
 Ont aussi couru: Easy On, Leo Mir, Miracle Sandy, Marsha Mir, Pety Grattan.
 Exacta: 4-3: \$30.30.
 Temps: 2:08.4

SAMEDI
TROT — \$650
 1—Arbro Earl, F. Nadeau, \$9.70, \$2.90, 2:10; 7—Honey Smoke, A. Jean, \$3.40, 3.20; 3—Wauheila, C. Desjardins, \$2.60.
 Ont aussi couru: Tiffany Miss, Funny Boy, Lady Flemington, Goldrush Hanover, Bill Scotch.
 Temps: 2:15.4

AMBLE — \$500
 3—Medda Goidis, B. Gervais, \$10.50, 2.90, 2.90; 2—Captain Angus, Y. Bolly, \$2.90, 2.90; 6—Patsy Ensh, M. Brou, \$3.80.
 Ont aussi couru: Foo Fa, High Gay, River Soula, Farabing Polly, Demon Frisco.
 Pari-double: (1-3): \$77.00.
 Temps: 2:15.2

AMBLE — \$700
 4—Philly, Y. Calogier, \$7.10, 2.90, 2.70; 2—Erny Gonne, M. Cournoyer, \$2.90, 2.90; 3—Blazer State, Y. Pelchat, \$3.90.
 Ont aussi couru: Gemist Pick, Letia, Mark Hill Ty Luteon.
 Temps: 2:15.1

AMBLE — \$350
 4—Blazer Billy, G. Malard, \$17.70, 3.30, 2:10; 3—H. S. Richelieu, D. Larochelle, \$2.80.
 Ont aussi couru: Gerry Totan, Echo Dunore, Red Mill Hunter, Loving Rich, Yankee Image, Frisco Angus.
 Quinella: (3-4): \$27.20.
 Temps: 2:15.1

TROT — \$2,000
 3—Pety Boy, P. E. Alain, \$5.00, 3.30,

3:30; 4—Sword Hanover, A. Rivard, \$6.70, 2.90; 2—Gold Kat, Y. Calogier, \$2.40.
 Ont aussi couru: Meadow Can, Love Lane Mir.
 Temps: 2:11.1

AMBLE — \$600
 2—Ray Wil, Marika P. Lachance, \$12.40, 6.10; 7—Tim Sam, P. Noël, \$2.40.
 Ont aussi couru: Therese Frost, Therese Ott, Jerry Hope, Meta West, Ace Dean, Princess Mir, Quinella: (2-7): \$29.90.
 Temps: 2:11.1

AMBLE — \$900
 1—Flight Chief, C. Desjardins, \$5.80, 3.20, 2:10; 4—Bon Vivant, R. Turcotte, \$3.60, 2.90; 3—Count Three, J. Bruyère, \$2.40.
 Ont aussi couru: Daniel Hunter, James Dragan, Inesse Columbia, Two Mountains Pass.
 Quinella: (2-3): \$27.40.
 Temps: 2:08.4

TROT — \$700
 2—Drummond H.C. A. Veilleux, \$16.00, 2.90; 3—Two Mountains Dove, R. Grandmaison, \$4.40.
 Ont aussi couru: Floradest, The Foresters, Beaworth Prince, Donald James, Friendly Scotch, Carole Kay.
 Quinella: (2-3): \$27.40.
 Temps: 2:15.2

AMBLE — \$1,400
 4—Brilliant Rose, J. Bruyère, \$27.00, 9.90, 4.50; 1—Berthe Ivanan, P. Lachance, \$4.20, 2.30; 4—Passa Fleur, L. Duquette, \$2.20.
 Ont aussi couru: Renauld Hunter, Racine, Honour, Mr Big Time.
 Temps: 2:09

Insa cette course le no 7 Mr Big Time a terminé 5ème et a été placé 2ème pour insuffisance d'eau le no 2 Boniface, Le no 2 Race, terminé 6ème, placé 5ème. Le no 3 Honour, terminé 7ème, placé 6ème. Le no 7 Mr Big Time, terminé 8ème, placé 7ème.

AMBLE — \$500
 4—Ken Glen, S. M. Savard, \$12.40, 4.40; 2—Intrigante C. A. Jean, \$2.40, 2.40; 3—Intrigante C. A. Jean, \$2.40.
 Ont aussi couru: Louise Frost, Avon, Candy Mir, Black Skippy, McPeabere, Brunella Lady.
 Exacta: (4-7): \$44.00.
 Temps: 2:13

RENOVER COÛTE MOINS CHER QUE RENOUELER

FAITES RENOVER LE FINI DE VOS FILIÈRES, BUREAUX ET CHAISES

nous fournissons un système de classement provisoire.

ATELIER D'EMAIL CUIT BERGERINE INC.

525-4923

415 RUE PERE-AQUIN QUÉBEC

C'était à prévoir

Victoire de Tope à la piste Sanair

ST-PIE DE BAGOT — Warren Tope de Bloomfield Hills Michigan, au volant d'une Mustang 1970, n'a pas surpris personne hier après-midi en remportant les honneurs de la Molson Trans-Am qui a été disputée à la piste internationale de Sanair devant une foule de près de 10,000 spectateurs. Tope, le récent vainqueur de la dernière épreuve de cette série à Elkhart Lake,

avait bel et bien prédit qu'il l'emporterait après s'être emparé de la "pole", lors des qualifications. Le vainqueur avait également prédit que moins que la moitié des compétiteurs termineraient l'épreuve et là encore sa prédiction s'est avérée exacte.

Le seul autre conducteur à compléter les 130 tours de piste de cette Molson

Trans-Am a été le jeune Bill Collins, au volant de l'ancienne Javelin qui était pilotée par le champion Mark Donohue.

Collins qui pilote cette voiture portant les couleurs du Minnesota Fighting Saints de l'Association Mondiale de hockey a terminé l'épreuve avec 21.2 secondes sur le vainqueur. Paul Nitcher sur Camaro a terminé en 3ème place suivi de Carl Shafer et Dick Hoffman.

Cette course a été plus que spectaculaire et dès les premiers tours de piste, Moe Carter et Walter Perkins ont dérapé à la sortie du 8ème virage. Les deux bolides ont été lourdement endommagés et Carter a dû être transporté à l'hôpital. Heureusement après avoir subi des examens il a pu recevoir son congé.

Parmi les autres Canadiens, signalons que Dick Brown, au volant de la Camaro de Donald Duncan a fait très belle figure et à un certain moment, il occupait la 2ème place derrière Bill Collins. Malheureusement son moteur n'a pas tenu le coup et après avoir complété 90 tours de piste, il fut contraint de se retirer. Quant à Léon Alain, il a terminé en 22ème place avec seulement 42 tours et François Guertin a pour sa part abandonné après seulement 9 tours de piste à la suite d'ennuis mécaniques.

Cette course a été marquée par le départ prématuré de l'équipe Roy Woods. En effet, quelques minutes avant le signal du départ Woods et son partenaire Bob Ferro ont décidé de ne point participer à cette Molson Trans-Am, prétextant que la piste était trop dangereuse et ce après avoir passé 2 journées entières à Sanair. Ce geste que l'on ne peut qualifier de sportif, n'a pas été tellement apprécié des organisateurs. Moins qu'il en soit, cette Molson Trans-Am a été plus que spectaculaire.

Dans le challenge 2.5, Bert Everett, a été le seul pilote à compléter les 80 tours de piste. Ce dernier qui s'était avéré le plus rapide lors des qualifications n'a eu aucune difficulté à l'emporter.

La prochaine épreuve dans le cadre auto-compétition 72 de la Brasserie Molson, aura lieu au Circuit Québec - Ste-Croix en fin de semaine prochaine. Il s'agira alors d'une Molson 300 une épreuve de 300 tours réservée aux stock-cars et dotée d'une bourse de plus de \$12,000.

D'après nous, la Comet est une voiture de qualité, durable, économique et facile à manier. Ceux qui en possèdent une pensent comme nous.



Demandez-leur

Si notre petite voiture, la Comet, s'est si bien vendue, c'est pour quelques excellentes raisons.

A commencer par la satisfaction de ceux qui en possèdent une. Ces gens-là ont pu constater que ce que nous disons au sujet de la Comet est vrai. C'est bel et bien une voiture de qualité, économique et durable, d'une tenue de route et d'un confort exceptionnels.

La satisfaction de ses propriétaires est probablement pour une voiture la meilleure référence possible.

Mais cela ne vous empêche pas de vous faire une opinion personnelle en venant voir la Comet chez un détaillant Mercury.

Le son de la portière vous dirait tout de suite que la Comet est fabriquée selon la tradition d'excellence Mercury, garantie d'une conduite agréable, mille après mille.

Quatre adultes prennent place aisément à l'intérieur de la Comet 2 portes tandis que le modèle 4 portes, légèrement plus spacieux, permet à 5 adultes de voyager en toute quiétude.

Vous découvrirez que la Comet est assez petite pour évoluer facilement dans le trafic urbain et se laisser garer dans les espaces réduits. Par contre, elle est assez grande pour vous assurer le confort que vous désirez sur de longs trajets.

Vous apprécierez les performances du Moteur Comet six-cylindres de 200 po. cu., tout en étant agréablement surpris par l'économie de sa consommation d'essence.

Et, quand il s'agira du prix, vous n'aurez qu'à comparer le prix de la Comet à celui de ses concurrentes pour constater qu'il s'agit d'une

aubaine. La Comet est la petite voiture à petit prix.

En fait, la Comet est une si bonne petite voiture, à un prix si compétitif, que nous croyons qu'un bon nombre de propriétaires de voitures importées vont vouloir se l'offrir.

Nous aimerions que vous veniez voir la Comet dès aujourd'hui. Si vous êtes occupé, ou si vous n'êtes pas encore convaincu, allez demander son avis à un propriétaire de Comet. Et on se verra demain chez un concessionnaire Mercury.

La petite aux grandes idées. Chez votre concessionnaire Mercury.

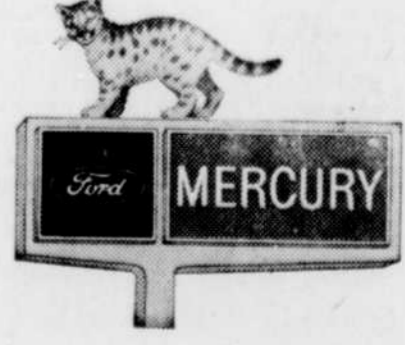

Mercury Comet.

La conscience tranquille chez vous ou en voyage

MINUTERIE de 24 Heures

9.59

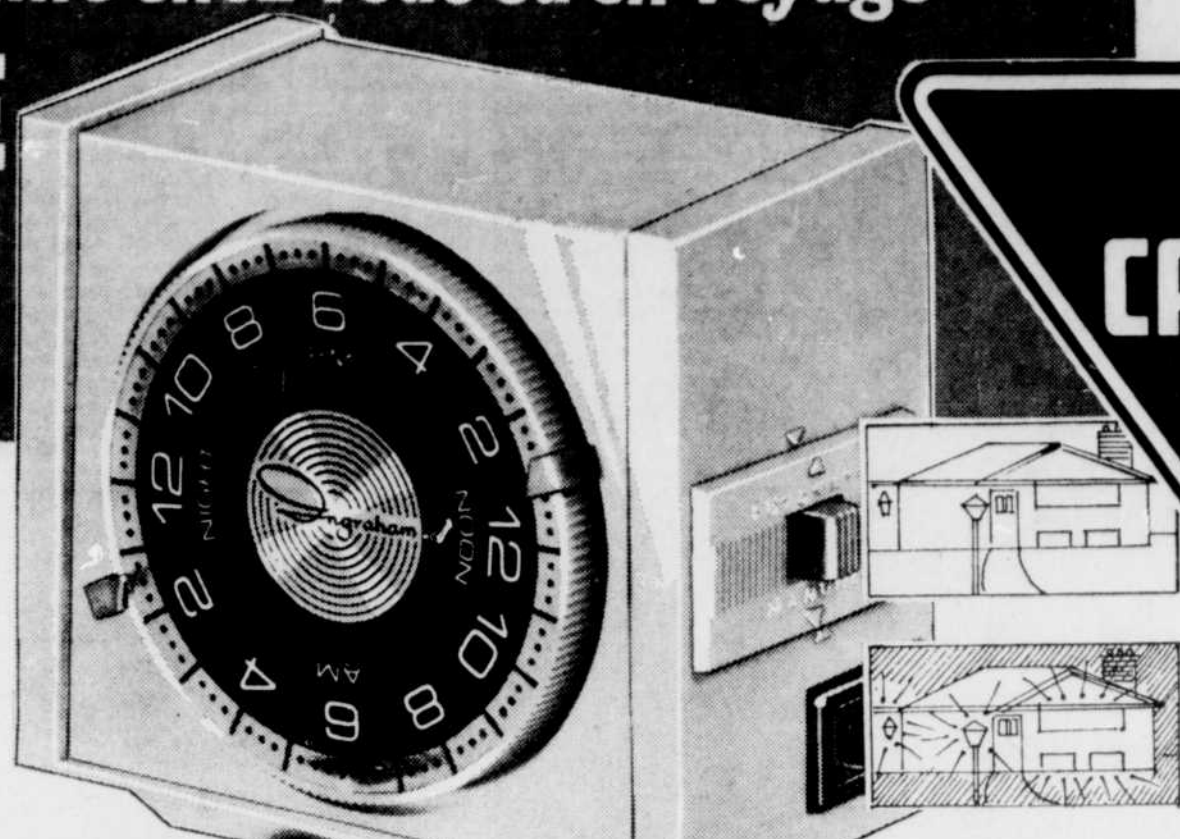

Un ami sûr chez vous ou en voyage! La minuterie automatique "Ingraham Champion" allume, éteint les lumières et les appareils électriques comme vous le désirez. Réglage de 2 façons, répète l'opération toutes les 24 heures. 15 ampères, une capacité de 1875 watts.



ALARME MURALE CONTRE L'INCENDIE
4.59

Dos adhésif pouvant se fixer au mur. Une pile "D" fait sonner l'alarme lorsque la température dépasse 140°

ANTIVOL DE MAISON
2.98

Un "chien de garde" compact et efficace pour vos fenêtres et portes. Le mouvement de la porte ou de la fenêtre fait sonner l'alarme. Ne prend que quelques minutes à installer. Fonctionne sur une pile "AA".

LUXUEUSE MINUTERIE-TELEPHONE
12.88

Se met en marche et arrête les appareils et l'éclairage électrique. Dégele aussi le réfrigérateur

MINUTERIE DE 35 AMP./24 HRES
15.39

Conçu de façon à pouvoir supporter de plus grandes charges de courant. Etablit et arrête le courant.

SANS CORDE - 24 HEURES MINUTERIE
9.99

S'insère dans une prise pour 24 heures, marche/arrêt automatique, contrôle manuel également. Pour radios, lampes, etc... 375 watts.

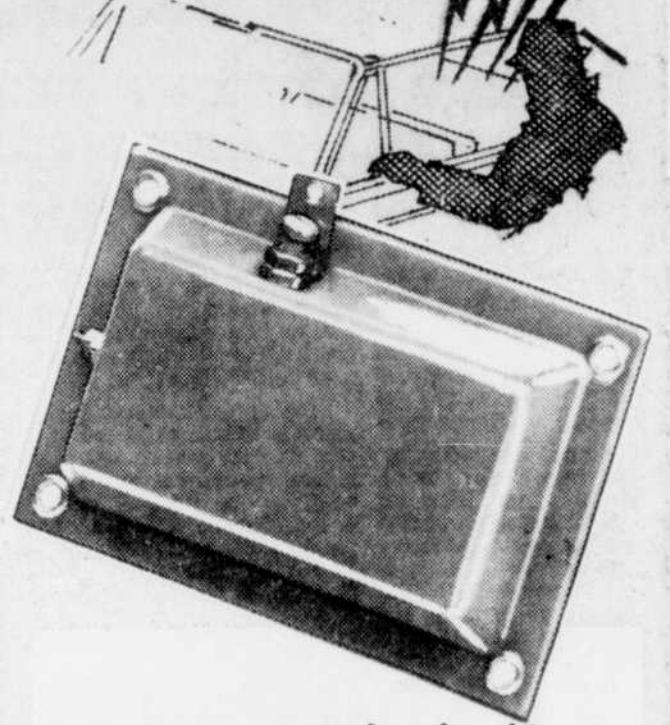

Le mouvement le plus léger fait sonner le klaxon!
6.98

Installez-le simplement sur n'importe quelle auto. C'est une méthode sûre pour effrayer les voleurs.

Sûreté à toute épreuve au chalet ou à la maison

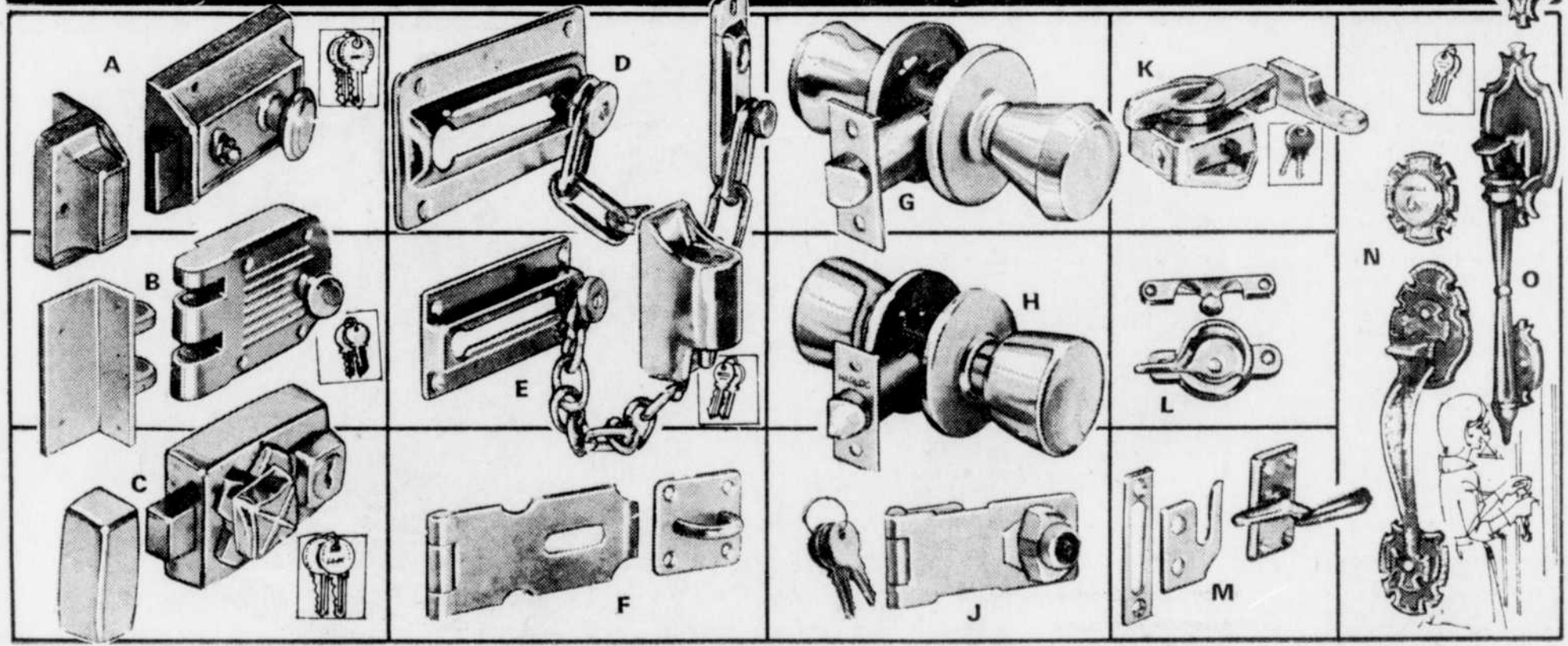

A) VERROU
Verrouillage automatique. A 5 goupilles. 2 clés incluses.
2.29

D) CHAÎNE DE SURETE
Plaquée laiton. Protection pour les portes à chambranles en acier ou en bois.
.76

G) CARLTON DE COULOIR
Non verrouillable. Fini laiton poli ou bronze satiné.
3.69

K) CADENAS POUR CADRE DE FENETRE
Complet avec fixations. 2 clés. Plaqué laiton.
3.59

N) POIGNEE ET SERRURE "BARCELONE"
"Antique". Pour portes de 1 1/4". A 5 goupilles. Pêne dormant. 2 clés.
28.50

B) UN VERROU A PENE DORMANT
Un verrou solide qui ne s'ouvre qu'avec une clé. Un cylindre.
3.59

E) CHAÎNE DE SURETE A VERROU
Se verrouille et s'ouvre de l'extérieur avec une clé. 2 clés.
3.49

H) ENSEMBLE SUPERIEUR DE COULOIR
En laiton poli ou bronze satiné. Pêche en acier solide.
4.39

L) FERMOIR DE CHASSIS
Pour fenêtres ouvrant verticalement. Plaqué laiton. 4 vis.
.35

O) POIGNEE ET SERRURE "DEL MONTE"
"Del Monte". (portes de 1 1/4"). A 5 goupilles. Pêne dormant. 2 clés.
26.50

C) UN VERROU A PENE DORMANT
Le verrou inviolable. Fini plaqué laiton. 2 clés incluses.
4.49

F) MORAILLON DE SURETE
4 forams populaires. Vis incluses. 2 po.
2 1/2"-.31¢ 3 1/2"-.49¢ 4 1/2"-.73¢
.25

J) MORAILLON A SERRURE ET CLES
4 1/2" de longueur. Acier résistant. Fini plaqué. 2 clés - vis.
3.59

M) LOQUETEAU DE FENETRE
Plaqué laiton. Complet avec toutes les vis.
.65

Serrures de roues
Une protection pour la plupart des roues chromées ou Mags. Pour 1/2" ou 1/2"
Jeu de 4 **7.49**

Boutons de portes antivol
Boutons profilés de prise facile seulement avec les doigts. Empêche le "crochetage" de l'extérieur de l'auto.
Paire **.99**

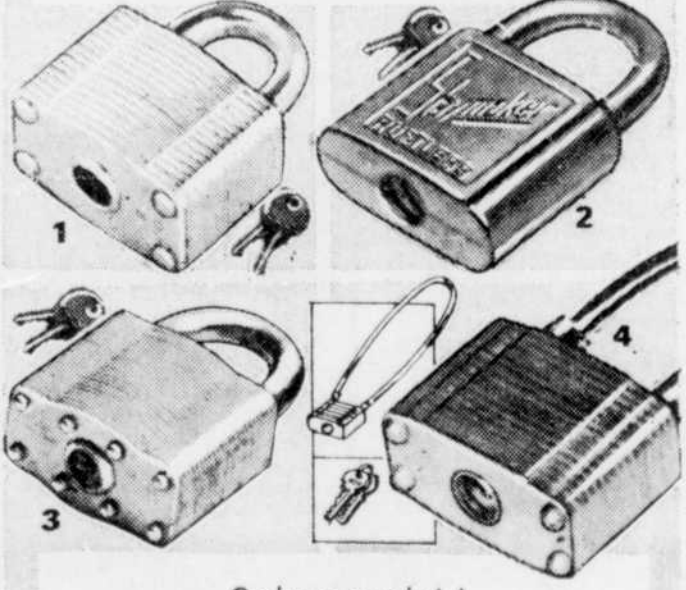

Cadenas au choix!

- (1) CADENAS EN ACIER LAMELLE 1 1/2" - ressort à garniture. 2 clés..... **1.25**
- 1 1/4" - Cadenas à garniture. 2 clés..... **\$1.55**
- (2) PETIT CADENAS DE 1 1/4" Pour coffres à outils, etc. 2 clés..... **.49**
- Petit cadenas de 1 1/2". 2 clés..... **65c**
- (3) CADENAS SUPERIEUR A GORGES ET BROCHES Boîtier d'acier lamellé. Mécanisme de sûreté compliqué. 2 clés..... **4.19**
- (4) CABLE A CADENAS "SLAYMAKER" Câble de 24 pouces recouvert de vinyle. 2 clés..... **1.55**



LA CARTE DE CREDIT CANADIAN TIRE
vous apporte la sécurité dans votre foyer

CANADIAN TIRE MAGASIN ASSOCIE

- QUÉBEC
4 BOUL. HAMEL
- QUÉBEC
2575 BOUL. STE-ANNE
- LEVIS
ROND-POINT
- STE-FOY
1170 RTE DE L'ÉGLISE
- CHICOUTIMI
1257 BOUL. TALBOT
- KENOGAMI
20 RUE PRICE

HEURES D'AFFAIRES: Lundi, mardi, mercredi, 9h. à 5h.30
Jeudi et vendredi, 9h. a.m. à 9h. p.m.
Samedi, 8h.30 à 5h. (excepté les garages, ouverts à 8h.30 tous les jours)

3% D'ESCOMPTE EN ARGENT CANADIAN TIRE SUR TOUT ACHAT COMPTANT REGION DE QUEBEC



C'est Mme Roland Michener qui a coupé le ruban traditionnel lors du lancement du destroyer "Iroquois".

Le destroyer Iroquois est une réussite technique incontestable

SOREL (PC) — Il est normal de posséder un minimum de force militaire, surtout pour le Canada appelé à défendre dans différentes régions du monde de grands principes fondamentaux, a déclaré samedi le premier ministre du Québec, M. Robert Bourassa.

Président à Sorel au lancement du destroyer "Iroquois", il a souligné qu'il s'agissait là d'une contribution hautement valable pour la marine canadienne.

Construit par Marine Industries, l'Iroquois est considéré comme le plus techniquement raffiné des bâtiments des forces armées canadiennes. Commentant cette "réussite technique incontestable", le premier ministre du Québec voit là la preuve que la main-d'œuvre québécoise est d'une qualité exceptionnelle.

Plusieurs centaines d'invités ont assisté au lancement dans les chantiers navals de Sorel. Outre M. Bourassa, on remarquait le gouverneur général du Canada et Mme Roland Michener, le premier ministre de la Nouvelle-Écosse, M. Gerald

Reagan, le ministre québécois du tourisme et député du comté de Richelieu à l'Assemblée nationale, M. Claude Simard et le président de Marine Industries M. Gérard Fillion.

L'Iroquois est le premier de quatre navires dont la construction coûtera la somme totale de \$252 millions. Ils auront Halifax pour port d'attache.

Doté du plus moderne équipement, ce destroyer, d'une capacité de 4,600 tonnes, est entre autres choses, un porte-hélicoptères. En outre, il possède des canons de cinq pouces. Il s'agit de l'arme la plus puissante jamais installée à bord d'un bâtiment de guerre canadien.

SECTEURS PRIVÉ ET PUBLIC

Le premier ministre s'est dit heureux que continue à s'épanouir la tradition, qui date de très longtemps, des Québécois bâtisseurs de navires. "La réputation des techniciens et des ingénieurs québécois continue d'ailleurs de grandir, comme le prouvent les nombreuses commandes que les chantiers navals

québécois reçoivent aussi bien du Canada que de l'étranger."

Puis M. Bourassa a fait valoir que la construction de l'Iroquois constitue un autre exemple de la collaboration entre les secteurs public et privé. Aussi, a-t-il affirmé l'intention du gouvernement du Québec de continuer à faire preuve d'une attitude souple, mais décidée quant aux possibilités qu'offrent ces deux types de propriété des moyens de production.

Il y a trois jours, rappelait M. Bourassa, le gouvernement a annoncé une entente entre une compagnie d'Etat du Québec et une compagnie privée de New York, "entente dont la nature est profitable et intéressante pour les deux parties concernées, à savoir la région de New York avec son marché et ses immenses besoins d'énergie et d'autre part, le Québec avec son potentiel énergétique excédentaire".

"La comme ailleurs, a conclu le premier ministre, pas de dogmatisme ridicule, mais un sain réalisme dont la collectivité québécoise bénéficie en définitive."



"SCABS" — Des représentants de l'hôpital Western de Toronto et des employés non médicaux actuellement en grève se sont dits d'accord samedi pour reprendre les négociations tôt ce matin. Les administrateurs de l'hôpital devaient également se rencontrer pour définir leur position concernant l'engagement de remplaçants pour les 350 employés en grève qui ont été renvoyés jeudi après que le tribunal du Travail eût jugé illégal leur arrêt de travail. Vendredi, des grévistes s'en prenaient aux personnes qui continuent de travailler à l'hôpital en les traitant de "scabs".

nant l'engagement de remplaçants pour les 350 employés en grève qui ont été renvoyés jeudi après que le tribunal du Travail eût jugé illégal leur arrêt de travail. Vendredi, des grévistes s'en prenaient aux personnes qui continuent de travailler à l'hôpital en les traitant de "scabs".

Une entente intervient

MONTREAL (PC) — Une nouvelle convention de travail a été ratifiée, hier, entre les parties patronale et syndicale dans le conflit qui existait à la compagnie Sicard, de Sainte-Thérèse, en banlieue de Montréal.

La compagnie Sicard fabrique des structures de camions lourds ainsi que des soufflantes à neige.

Les quelque 500 employés de l'usine, assembleurs, soudeurs et peintres, dont l'association est affiliée au syndicat des travailleurs de l'automobile, ont en effet accepté, dans une proportion de 94 pour cent, les nouvelles offres de la compagnie.

Il s'agit en fait d'une convention d'une durée de trois ans qui comprend, entre autres choses, une augmentation générale de 95 cents à un dollar l'heure.

PARC DURANCE INC., 2377 ch. Ste-Foy Québec 10

MAISONS A LOUER

- Maison de ville
- 3 chambres ● 2 salles de toilette
- patio ● balcon
- sous-sol idéal pour salle de jeux
- grande cour
- stationnement
- Piscine



Tous les services inclus

En location 10h. a.m. à 9h. p.m.
tél.: 653-2403 ou 681-1237 tous les jours

A L'INSTITUT DENYS... tu reçois toujours PLUS!

- SECRETARIAT ● COMPTABILITE ● INFORMATIQUE ● ANGLAIS ● ETC.

TECHNIQUES COMMERCIALES

PLUS

ORGANISATION D'ENTREPRISE

PLUS

ENTRAINEMENT



© "en exclusivité"

722, côte Ste-Geneviève, Québec 4 — Tél.: 529-3764
Ecole agréée par le ministère de l'Éducation

La CEQ ne tient pas à se joindre à la fédération canadienne des enseignants

MONTREAL (PC) — Malgré l'invitation à peine voilée que vient de lui faire la Fédération canadienne des enseignants FCE, il n'est aucunement question que la Corporation des enseignants du Québec, CEQ, se joigne à la FCE.

Lors du congrès qu'elle vient de tenir à Yellowknife, dans les Territoires du Nord-Ouest, la FCE a manifesté à plusieurs reprises son désir de regrouper tous les enseignants du Canada.

Ce désir ne pouvait que s'appliquer aux enseignants francophones du Québec qui n'ont jamais fait partie de la fédération canadienne.

Rejoint hier par téléphone, le président de la CEQ, M. Yvon Charbonneau, a d'ailleurs déclaré que cette invitation lui avait été transmise, bien que de façon non officielle, par le nouveau président de la FCE, M. Wendell J. Sparkes, ex-président de la Provincial Association of Protestant Teachers, PAPT, du Québec.

Pour M. Charbonneau, il n'est nullement question de répondre à cette invitation qui coûterait \$200,000 par année - \$3 par membre - à la CEQ.

M. Charbonneau considère d'ailleurs que la FCE ne poursuit pas le même style de syndi-

calisme - "ils font surtout appel au lobby", a-t-il précisé - que les enseignants québécois réunis dans la CEQ.

Le président de la CEQ rappelle que son prédécesseur, M. Raymond Laliberté, avait conçu en 1969 un projet précis d'affiliation à la FCE. Ce projet fut rejeté par le conseil provincial de la centrale et on n'en a plus parlé depuis.

La FNE est affiliée à la Confédération mondiale des organisations de la profession enseignante qui n'est pas un organisme syndical mais qui se définit plutôt "comme un carrefour sans idéologie particulière".

800 camionneurs évitent de justesse une grève à Montréal

MONTREAL (PC) — Les 800 employés du groupe de compagnies de camionnage D.C.B., réunis hier au centre Paul-Sauvé ont accepté les offres patronales.

Mais c'est de justesse que la grève fut évitée. La majorité des votants s'est opposée à l'acceptation du contrat. Mais la constitution du syndicat des camionneurs requiert le vote des deux tiers pour confirmer un refus et permettre la grève.

Or, ils étaient 505 camionneurs au centre Paul-Sauvé. Et seulement 262 ont dit non tandis que les 243 autres accep-

taient les termes de la nouvelle convention collective. Dans ces circonstances, il aurait été illégal de déclencher la grève.

Le groupe D.C.B. comprend notamment les compagnies Boyd's Express, Central Truck Line, Saint-John Irberville, Brazeau Transport et Champlain Sept-Îles.

Le conflit dure depuis des semaines. Le ministère fédéral du Travail fut amené à nommer un conciliateur. Puis l'impasse a obligé l'intervention d'une commission d'enquête qui a remis son rapport le 7 juillet.

LE Syndicat DE QUÉBEC

● CENTRE-VILLE ● PLACE LAURIER ● PLACE FLEUR DE LYS

La femme moderne comblera les goûts des plus fins gourmets avec ces appareils électriques

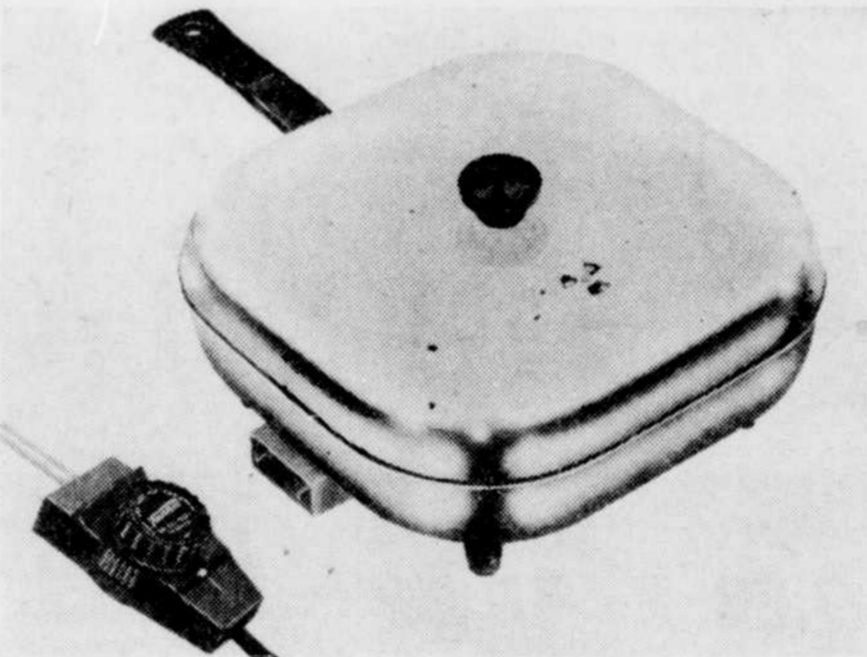

Poêle à frire électrique et automatique

Aluminium robuste pour chauffage rapide et uniforme. Couverture d'aluminium poli, avec évent, pour cuire, rôti, etc. Format régulier de 11 pouces.

- Sans poignée..... 10.00
- Avec poignée..... 15.00
- Avec poignée, or ou avocat..... 20.00

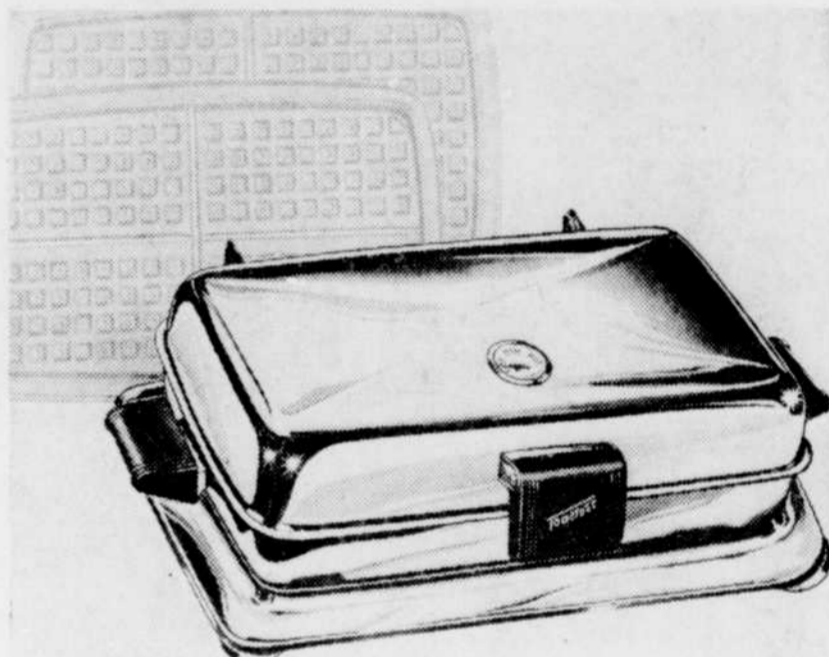

Ensemble combiné grilloir et gaufrier

De conception moderne, deux plaques à sandwichs/gaufres en aluminium moulé, faciles à enlever et réversibles. Cordon inclus. Poignées isolantes. Indicateur de chaleur.

- Fini chrome..... 12.00
- Avec enduit Teflon II, or ou avocat..... 20.00
- Pour sandwichs seulement..... 10.00

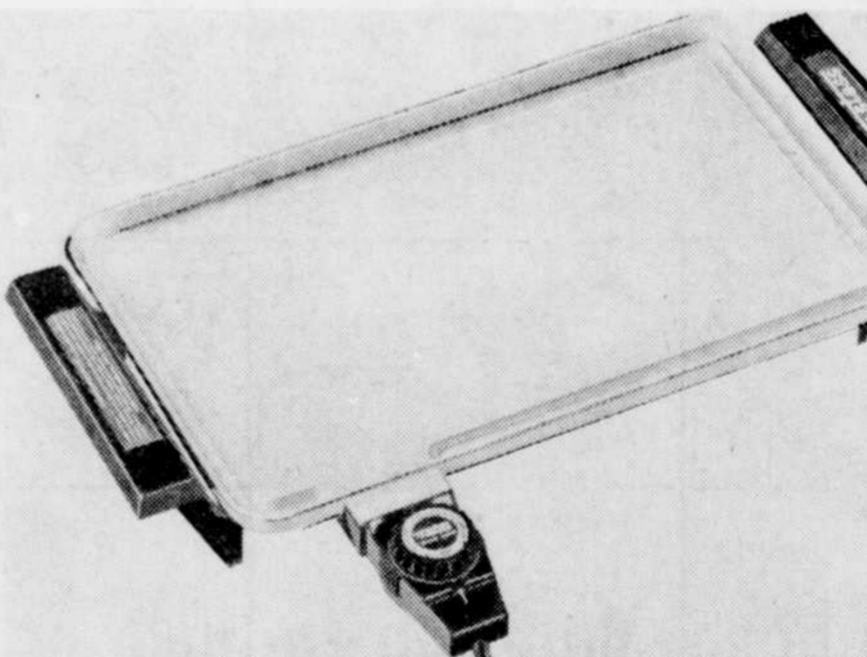

Grilloir de table électrique et automatique

Grande surface de cuisson en aluminium épais sur laquelle la chaleur est répartie uniformément. Thermostat amovible avec cordon permettant de régler l'appareil à la température exacte..... 16.00

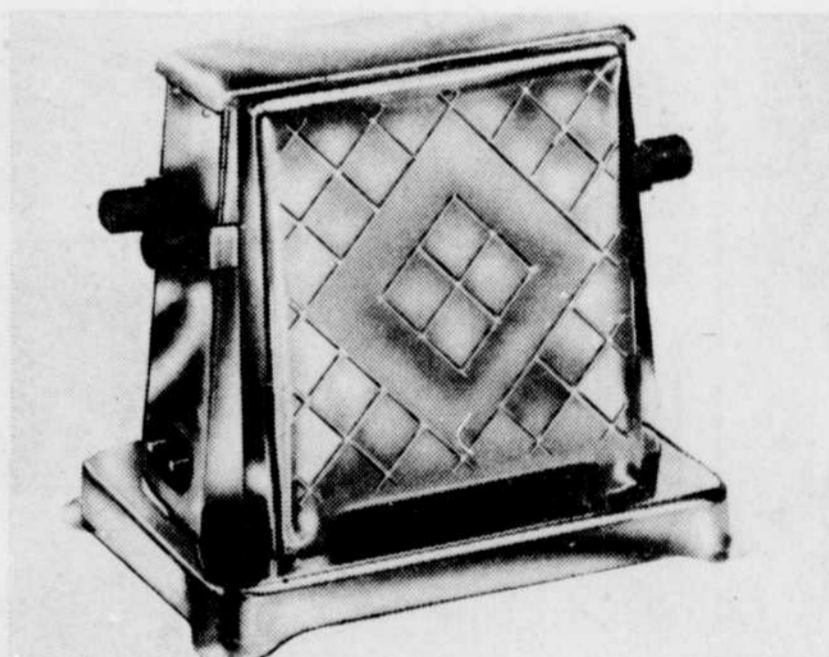

Grille-pain 2 tranches à battants

Le grille-pain supplémentaire. Cet appareil est fabriqué en acier chromé. Élément fait de mica fournissant une répartition uniforme de la chaleur. Cordon amovible. Garantie de remplacement de 2 ans..... 5.50



Friteuse électrique et automatique

Idéale pour faire cuire les légumes ou préparer les ragoûts, poulet, côtelettes, poisson et frites. Panier et thermostat amovibles. Submersible pour le nettoyage.

- Or ou avocat..... 23.00

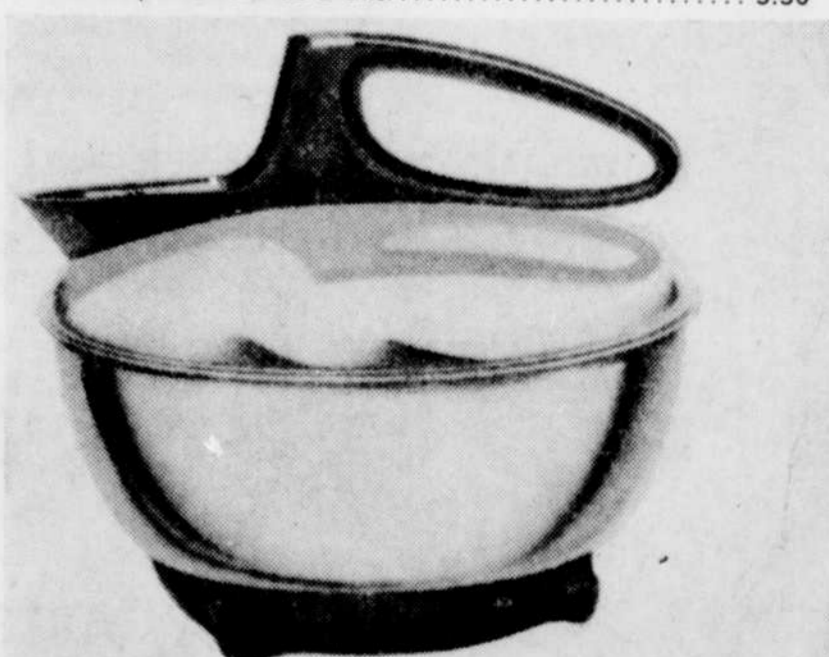

Bouilloire électrique automatique

Acier inoxydable robuste. Capacité de plus de 2 pintes. Poignée de plastique épais. S'éteint lorsqu'à sec. Poignée et base de couleur or ou avocat..... 10.00

SYNDICAT. ACCESSOIRES ELECTRIQUES. CENTRE-VILLE, 6e étage. PLACE LAURIER ET PLACE FLEUR DE LYS.
COMMANDES POSTALES ET TELEPHONIQUES ACCEPTEES. COMPOSEZ 524-8411.

HEURES D'OUVERTURE:

CENTRE-VILLE:
9h. à 5h.30, jeudi et vendredi jusqu'à 9h. du soir et le samedi jusqu'à 5h. du soir.

PLACE LAURIER ET PLACE FLEUR DE LYS:
9h.30 à 5h.30, jeudi et vendredi jusqu'à 9h. du soir et le samedi jusqu'à 5h. du soir.

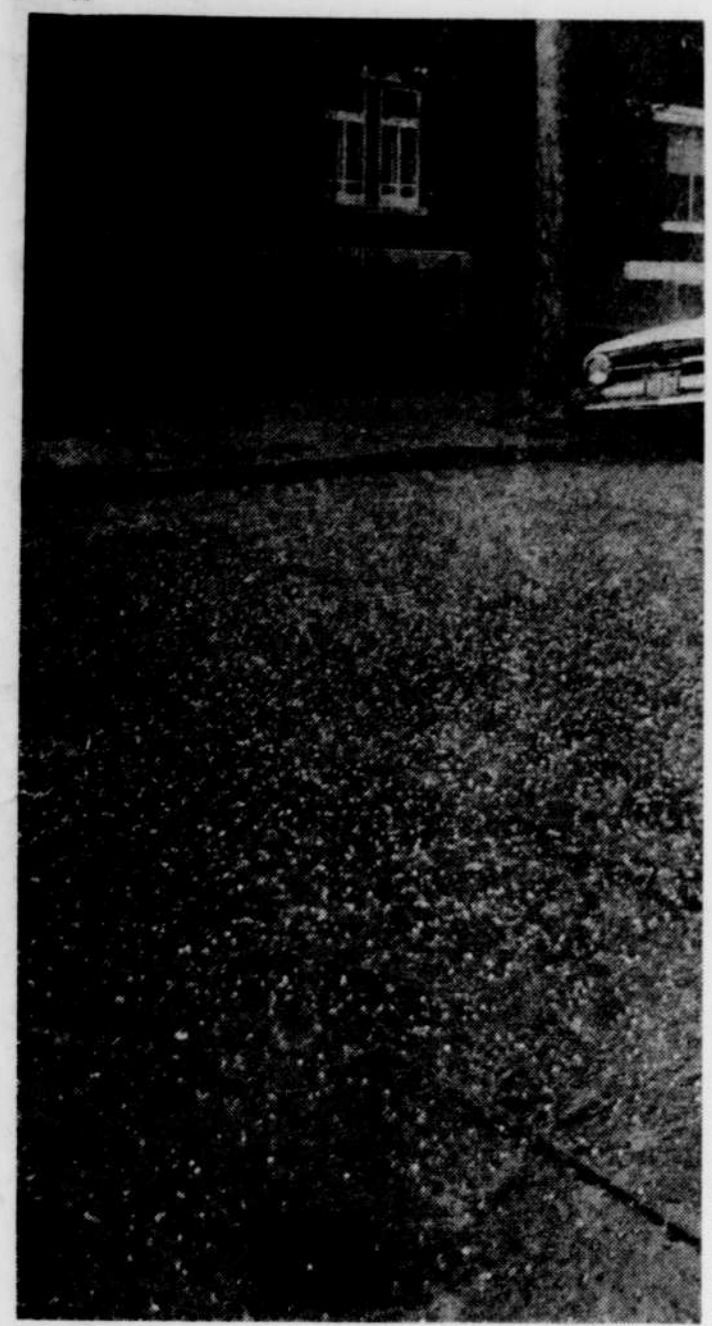

ET CA TOMBE . . . — Il fait beau, il fait chaud . . . Puis, sans crier gare, les nuages noirs apparaissent et c'est le déluge. En fin d'après-midi samedi, Québec a été inondée et la grêle s'est mise de la partie, pour corser le tout. L'orage a été bref, mais il a laissé des traces. Les côtes ont été rapidement transformées en chutes et les sous-sol de nombreuses maisons ont été inondés. Plusieurs accidents (sans trop de gravité cependant) se sont produits pendant cette demi-heure où le ciel a déversé à torrents son trop-plein d'eau.

Le premier avion de la Bar Harbor Airlines arrivera, demain, à 11h.

La liaison directe entre Québec et Boston sera inaugurée, demain. En effet, le premier avion de la Bar Harbor Airlines, compagnie d'aviation qui a obtenu un permis de la Commission canadienne des transports, se posera à l'aéroport de l'Anceienne-Lorette, vers 11 heures.

Il s'agit du premier vol régulier, et les vols se poursuivront au rythme de deux par jour, par la suite.

Pour cette circonstance, l'appareil "Beechcraft" aura à son bord des représentants de la ville de Bar Harbor, où se trouve le point d'attache de la Bar Harbor Airlines, ainsi que le président de cette compagnie.

Le vol d'inauguration officiel est prévu pour un peu plus tard, dans deux semaines environ.

Travaux de \$127,000 sur le pont de l'île

Des travaux de \$127,000 seront effectués sur le pont de l'île d'Orléans.

Le ministère de la Voirie et des Travaux publics vient d'octroyer cette somme pour la rénovation du réseau d'électricité et d'éclairage sur le pont, de même que l'installation de l'appareil de chauffage et de pompage dans les massifs d'ancrage.

C'est la compagnie Hervé Houde Ltée, de Ville de Vanier qui s'est vue accorder le contrat.

SALON - BUREAU ATELIER FERMES
jusqu'au 7 août
Vacances annuelles

Douliot DARVAU
Tailleurs et créateurs de style
585 St-Jean, Québec 4.

VERRES DE CONTACT
Centre d'Application de Lentille Cornéenne
350 EST, Boul. Charest, Qué.
suite 202 - 529-3694

PARIS - LONDRES - ROME - MADRID - AMSTERDAM

OSLO - BERLIN - VIENNE - LISBONNE - VENISE

Avant de partir vers **L'EUROPE** faites un arrêt chez nous!

Notre personnel expérimenté s'assurera du bon fonctionnement de vos appareils en plus de vous donner tous les renseignements nécessaires pour obtenir les meilleurs résultats. Une grâceuse de la Caméra de la Caméra.

N'OUBIEZ PAS - UN BEAU VOYAGE COMMENCE

au Royaume de la **CAMERA**
359 est. boul. Charest, Québec — 418-529-2557
LE QUARTIER GÉNÉRAL DE LA PHOTOGRAPHIE À QUÉBEC

A Baie Saint-Paul

La pluie ne réussit pas à refroidir l'enthousiasme des nombreux festivants

par J.-Thérèse LEGENDRE

BAIE SAINT-PAUL — La pluie, qui a interrompu quelques activités du 6e festival folklorique de Baie Saint-Paul, n'a cependant pas refroidi l'enthousiasme qui s'est manifesté partout dans la ville durant la première fin de semaine.

Des conditions atmosphériques plutôt désagréables, les nombreux visiteurs voulant se protéger, envahissaient les salles d'expositions, pour découvrir le monde merveilleux de l'artisanat charlevoisien et les œuvres des artistes qui participent au festival.

Mais la pluie cessant, l'activité reprenait dans les rues et comme disaient plusieurs gais lurons: "On est venu fêter, qu'il pleuve ou qu'il grele, on va fêter".

DIVERTISSEMENTS

Jeunes et vieux qui se sont rendus au festival en fin de semaine ont eu bien des occasions de se divertir car les activités se déroulaient sans interruption de midi à minuit, laissant la petite matinée aux couche-tard pour se remettre en forme, aux services publics pour redonner un visage propre et accueillant à la ville, et aux organisateurs pour refaire le plein d'énergie devant la journée qui vient.

Pour ceux qui ne veulent rien manquer du festival, la marche est de rigueur, et programme en main, ils vont d'expositions en représentations du cinéma québécois; des spectacles folkloriques d'Allemagne ou de Charlevoix en concours ou rencontres de tous genres sur la place publique.

La cage de la Baie "tribmale joyeusement" des groupes de visiteurs, heureux de reposer leurs pieds endoloris, à travers les rues des "quatre villages"; le café-terrasse offre des mets typiquement de Charlevoix cuits sur place sur des "poêles à bois"; soupe aux gourganes, tourtières, etc; la foire aux puces présente plusieurs petits souvenirs de l'artisanat de Charlevoix. Les sœurs dans les familles de Baie-Saint-Paul connaissent une popularité extraordinaire.

UNE OMBRE

La première fin de semaine du 6e FF de



Le ministre des Affaires culturelles, Mme Claire Kirkland Casgrain, à l'ouverture du 6e festival folklorique de Baie Saint-Paul.

Le bénévolat, une formule qui a débouché sur le succès

BAIE SAINT-PAUL — "Le succès du festival de Baie Saint-Paul est une preuve de l'importance du tourisme au Québec. L'an dernier, les touristes venus visiter ont laissé un demi-million de dollars dans la région, et ceci parce que vous avez su utiliser une formule basée sur le bénévolat."

C'est en ces termes que s'exprimait Mme Claire Kirkland Casgrain, ministre provinciale des Affaires culturelles à l'ouverture du festival folklorique, vendredi soir. Elle a dit apprécier ce que la population de Baie Saint-Paul faisait pour conserver les biens culturels. "Nous sommes fiers d'être parmi vous à la fête québécoise". Mme Casgrain a rendu hommage au fondateur du FF, Cyril Simard: "comme directeur à la Centrale d'artisanat du Québec, il travaille pour Baie Saint-Paul comme pour toute la province", dit-elle.

Le président du Conseil régional d'orientation culturelle, M. Jean-Claude Bouchard a dit que le festival était à l'image du Québec: il change, il évolue, il connaît ses difficultés et ses jours de gloire.

Le maire de Baie Saint-Paul, M. Philippe Desgagné, de même que les députés fédéral et provincial de Charlevoix Me Martial Asselin et M. Raymond Mailloux, ont exprimé leur satisfaction du succès grandissant du festival folklorique et de son rayonnement toujours plus grand. Ils ont dit espérer que la population soit à la hauteur de son rôle d'hôte durant les 10 jours de festivités.

L'Allemagne étant le pays invité au 6e festival folklorique de Baie Saint-Paul, le consul d'Allemagne M. Guenter Gnodtke a dit que Charlevoix lui rappelait son pays, et qu'il était particulièrement heureux que medi.

Courville

Les proprios ont voté pour le refinancement

Les propriétaires de Courville se sont prononcés avec une bonne majorité en faveur d'un programme de refinancement, lors d'un référendum qui avait lieu, hier, dans cette municipalité.

228 des 339 votants (soit 67%) — il y avait 990 propriétaires inscrits — se sont prononcés en faveur du programme de refinancement. 81 se sont prononcés contre, et 30 bulletins ont été rejetés.

Par ailleurs, si l'on tient compte de l'évaluation foncière et de la répartition du vote en fonction de l'importance des propriétés des votants, 79% étaient en faveur du programme, tandis que seulement 17% étaient contre.

Rejoint au téléphone, le maire de Courville, M. Giroux s'est dit très satisfait du résultat du référendum et en particulier de l'importance de la participation de ses contribuables en dépit de la belle température.

Courville avait un déficit accumulé de \$162,800 à cause, selon M. Giroux, des grands travaux de voirie et d'égouts effectués par la municipalité depuis 1964-1965, et l'absorption de ce déficit aurait nécessité autrement l'imposition de nouvelles taxes.

La municipalité compte emprunter la somme, dont elle a besoin, sur le marché des obligations. La dette de Courville, qui compte 7,000 habitants, est de près de \$2,000,000.



l'agenda du citoyen

- CE SOIR A :**
- 19h**
CHARLESBOURG-EST — Assemblée publique des contribuables pour l'approbation ou le rejet d'un règlement d'emprunt de \$45,000, destiné à l'exécution de certains travaux dans la rue Saint-Georges et dans les rues adjacentes.
 - 19h30**
BEAUPORT — Assemblée du conseil municipal; adoption d'un règlement d'emprunt de \$176,000 pour des travaux d'aqueduc et d'égouts dans la rue du Temple (nord).
 - CHARNY — Assemblée du conseil municipal; révision de soumissions reçues au sujet de deux projets de règlements d'emprunts destinés à des travaux publics.
 - GIFFARD — Assemblée du conseil municipal; rapports de la commission administrative.
 - LORETTEVILLE — Assemblée du conseil municipal; ordre du jour non complété.
 - 20h**
LEVIS — Reprise de l'assemblée du conseil, prévue pour la semaine dernière. Etude du rapport Pluram sur le projet L.-H. Fréchette et acceptation des travaux à l'usine de filtration.
 - SAINT-NICOLAS — Assemblée du conseil municipal; projet de Place Normandie.
 - VILLE BELAIR — Assemblée du conseil municipal; affaires courantes.
 - 20h30**
BERNIERES — Assemblée du conseil municipal; ordre du jour non complété.
- DEMAIN SOIR A :**
- SAINTE-THERÈSE-DE-LISIEUX — Assemblée du conseil municipal; démission du maire Côté et des conseillers Boutet et Simard; affaire de la Cour supérieure et de la Régie des eaux.

brunet
NOS PRIX DE TOUS LES JOURS

Z.B.T. POUDRE	9 OZ	REG. 0.53
KLEENEX	MOUCHOIRS 200 TISSUS DOUBLES	0.89
BAND AID	100 PANSEMENTS ADHESIFS	2 POUR 0.69
ASPIRIN BAYER	EN 100'S	REG. 0.78
CHLOR-TRIPOLON	TABLETTES 4 MG EN 18'S	REG. 0.79
WONDER SOFT	PAPIER DE TOILETTE	6 POUR 0.79
BROMO SELTZER	FORMAT FAMILLE 5.25 OZ	REG. 0.89
ANTIPHLOGISTINE	RUB 2 OZ	REG. 0.99
ARRID "EXTRA-SEC"	4 OZ REG. NON-PARFUME OU HNE POUDRE	REG. 0.99
NEET	DEPILOTOIRE CREME 2 OZ OU LOTION 4 OZ	REG. 1.50
NUPERCAINAL	ONGUENT ANTISEPTIQUE 1 OZ	REG. 0.99
AURALGAN	1/2 OZ MAUX D'OREILLES	REG. 1.39
CLOSE-UP	DENTIFRICE ET RINCE-BOUCHE COMBINES ROUGE OU VERT	REG. 0.99
MURINE	45 CC POUR LES YEUX	REG. 1.39
SOFT & DRI	DESODORISANT 7OZ REG. OU NON PARFUME	REG. 1.19
PLAYTEX	TAMPONS 30'S REGULIER SUPER OU DESODORISANT	REG. 1.29
NICE'N EASY	SHAMPOO COLORANT	REG. 1.49
MODESS	EN 48'S REGULIER	REG. 1.37
FLUSH A BYES	COUCHES DISPOSABLES EN 60'S PETITES	REG. 1.59
FLUSH A BYES	COUCHES DISPOSABLES EN 60'S MOYENNES	2.59
FLUSH A BYES	COUCHES DISPOSABLES EN 60'S GRANDES	2.69
ENFALAC	LAIT POUR BEBE LIQUIDE 15 OZ	2.79
	CAISSE DE 24 BOITES	8.49

MAIL ST-ROCH, QUEBEC 529-5741
PLACE LAURIER, STE-FOY, 656-1712

LA PHARMACIE **brunet**
Willie Brunet, M.D.
PLACE MONT-MARIE, LAUZON, 837-9363

au delà de l'événement



NDLR — Ceci est le deuxième et dernier article de notre chroniqueur de l'environnement sur le projet de loi 34, déposé récemment devant l'Assemblée nationale par le ministre d'État, responsable de la qualité de l'environnement, le Dr Victor C. Goldbloom. Ces articles ont été préparés en collaboration avec Me Lorne Giroux, professeur de Droit de l'aménagement à l'Université Laval.

"Il faut que cesse la consultation bien reposante et bien tranquille qui consiste à envoyer des émissaires, poseurs de la vérité, à travers le peuple, puis dans une deuxième étape, après avoir créé un organisme, adjoindre à celui-ci un conseil consultatif dont il nomme bien sagement les membres, qu'il choisit soit chez les personnalités bien connues mais à l'âge de la retraite, chez des personnalités moins bien connues qui ont un intérêt particulier dans le domaine."

L'environnement québécois et le bill 34 (2) Une consultation qui risque de n'en porter que le nom

par François Mailhot

Consultation et participation: deux vocables qui ont à peu près perdu toute signification au Québec depuis que les artisans de la "révolution tranquille" ont décidé d'accrocher les gants.

On a pu mesurer dans l'article précédent, toute l'étroitesse du concept de participation charrié par le projet de loi 34. Le législateur semble en effet avoir ignoré complètement le sens véritable que doit revêtir le droit du citoyen de prendre une part active à la protection et à l'aménagement de son environnement.

Si on pousse plus avant notre analyse du bill 34, on réalise rapidement que la consultation loge sensiblement à la même enseigne.

En effet, les attributions du "Conseil consultatif de l'environnement" dont la mise sur pied est prévue à l'article 7 du projet de loi, sont d'une portée on ne peut plus limitée.

Entièrement subordonné à l'autorité du ministre, il risque ainsi de devenir un exutoire qu'on pourra utiliser en toute tranquillité chaque fois qu'une question particulièrement brûlante atteindra le bureau du ministre ou celui du directeur des Services de protection de l'environnement.

Habilité à recevoir les requêtes et les suggestions des citoyens, le Conseil peut aussi, avec l'approbation du ministre, entreprendre l'étude de toute question soulevée dans ces requêtes et suggestions. A cet égard, la loi devrait prévoir plus explicitement la possibilité, pour le Conseil, de faire des recommandations et de donner des avis.

La loi ontarienne qui, là-dessus, va à peine plus loin que le projet de loi québécois, prévoit néanmoins à l'article 90(b) une certaine marge d'autonomie dont peut se prévaloir le Conseil dans le processus de sélection des requêtes.

Dans un autre domaine, on note que pas moins de huit articles du bill 34 confèrent au cabinet des pouvoirs de réglementation, et ce sans qu'il soit question d'associer le Conseil consultatif à la préparation des règlements.

Le Conseil devrait à tout le moins être "consulté" dans cette tâche où son avis et

ses suggestions pourraient s'avérer être particulièrement pertinentes, si on lui garantit une représentativité qui le mette à l'abri d'un attentisme de bon aloi, auquel nous ont habitué certains de ces organismes oeuvrant à d'autres niveaux, le Conseil pourrait sans doute jouer là un rôle significatif.

UN CHIEN DE GARDE, POURQUOI PAS ?

Et pourquoi n'élargirait-on pas les attributions du Conseil en vue d'en faire un véritable "chien de garde" de l'environnement québécois ?

Il pourrait facilement remplir les deux tâches: celle de conseiller le ministre et celle de voir à ce que les droits des citoyens à un environnement sain, ne soient pas bafoués.

M. David Estrin, un des directeurs du Canadian Environmental Law Research Foundation de Toronto (CELRF) faisait cette suggestion au ministre ontarien de l'Environnement, dans un article paru le 8 avril dernier dans le Toronto Star.

Il endossait en ce, un éditorial du Star paru quelques jours plus tôt. M. Estrin allait même plus loin en demandant que la loi soit amendée en vue de permettre à dix citoyens de pouvoir forcer le Conseil à tenir des audiences publiques en vue de modifier des normes ou des règlements contenus dans la loi.

Sa suggestion à l'effet que le Conseil puisse publier périodiquement un "diagnostic" sur l'état de santé de l'environnement ontarien, devrait être retenue par les législateurs québécois.

A cet égard, le bill 34 stipule que le Conseil doit remettre annuellement un rapport de ses activités au ministre, (qui le transmet à l'Assemblée nationale) sans toutefois préciser la nature de ce rapport qui risque de refléter platement le rôle pour le moins limité que le projet de loi voudrait faire jouer à cet organisme.

Enfin, nous croyons que la loi devrait prévoir que le Conseil se réunira au moins une fois par mois afin de pouvoir s'acquitter de sa tâche avec tout le sérieux qu'elle mérite.

CERTAINS PROBLÈMES D'INTERPRÉTATION

Il existe un principe d'interprétation à l'effet que la rétroactivité d'une loi ne se présume pas. Si on veut l'invoquer, il faut en effet que la rétroactivité soit clairement exprimée dans le texte de loi.

Or le premier paragraphe de l'article 22 du bill 34, qui se lit comme suit, peut présenter certaines difficultés d'interprétation à cet égard.

Article 22 (1er para.): "Nul ne peut ériger ou modifier une construction, utiliser un procédé industriel ni augmenter la production d'un bien ou d'un service s'il est susceptible d'en résulter une émission, un dépôt, un dégagement ou un rejet de contaminants dans l'environnement, à moins d'obtenir du directeur un certificat d'approbation des plans et devis de construction ou du projet d'utilisation du procédé industriel ou du projet d'augmentation de la production".

Il est certain que la demande d'approbation des plans et devis ne va être exigée de ceux qui vont "ériger ou modifier..." ou augmenter la production..." qu'après l'entrée en vigueur de la loi.

Cependant, dans la mesure où la loi exige une demande pour ceux qui "utilisent un procédé industriel", on peut se demander si, au moment de l'entrée en vigueur de la loi, toutes les entreprises déjà existantes ne seront pas dans l'obligation de fournir un plan détaillé du procédé qu'elles utilisent, afin de pouvoir continuer à l'exploiter, si celui-ci est susceptible d'être une cause de pollution.

Ailleurs dans le projet de loi, on définit une "personne" comme étant "un individu, une société ou une corporation autre qu'une municipalité".

Or, si on se fie à cette définition, une municipalité n'aurait pas le droit de se prévaloir du droit d'appel prévu à l'article 88: "Toute personne visée par une ordonnance émise par le directeur en vertu de la présente loi peut interjeter appel de la décision devant la Commission municipale du Québec si les motifs de fait ou de droit invoqués au soutien de la décision sont erronés, si la procédure suivie est entachée

d'une irrégularité grave ou si la décision n'a pas été rendue avec impartialité".

On peut se demander pourquoi on refuse à une municipalité un droit qu'on accorde cependant à une commission scolaire.

Dans un autre ordre d'idée, on constate paradoxalement que les "déchets miniers" sont soustraits à l'application de la loi. Il aurait été plus que souhaitable que cette catégorie de déchets, dont la disposition tombe encore sous le coup de la Loi des Mines, soit assujettie au bill 34.

Le manque d'intérêt du ministère des Richesses naturelles à l'égard des problèmes de dégradation de l'environnement, qui ont comme origine ce type de déchets, est plus que manifeste en plusieurs endroits au Québec, et les Services de protection de l'environnement, seraient sans doute mieux préparés pour faire face à la situation.

LES POUVOIRS DU DIRECTEUR

Dans le projet de loi 34, le directeur des Services de protection de l'environnement a une compétence générale qui fait de lui l'équivalent d'un sous-ministre, tandis qu'en Ontario, les fonctions que la partie II du "Environmental Protection Act", adopté en juillet 1971, attribue au directeur, sont exercées par chacun des directeurs des divers services du ministère.

On peut se demander si dans sa version actuelle, le bill 34 n'impose pas une surcharge de travail au directeur. Surcharge... qu'on s'empresse souvent de brandir à la face de ceux qui reprochent à certains organismes d'avancer à pas de tortue.

ET LES ZONES DESIGNÉES ?

Dans une des versions de l'avant-projet de loi, dont nous avons pu obtenir copie, une section comportant dix articles proposait de donner au Conseil des ministres le pouvoir de décréter certaines parties du territoire québécois "zones désignées de protection de l'environnement".

Le premier article de cette section se lisait comme suit: "Nonobstant toute loi générale ou spéciale, le lieutenant-gouverneur en conseil peut, sur la recommanda-

tion du comité de coordination de l'environnement (1), lorsqu'il est d'avis que toute partie du territoire de la province nécessite une surveillance particulière en vue de prévenir une détérioration du milieu naturel, d'en rehausser la qualité ou d'en préserver les particularités, décréter cette partie de territoire "zone désignée de protection de l'environnement".

A compter de l'adoption d'un décret en vertu de cet article, aucune construction, de quelque nature que ce soit, y compris routes, ponts, barrages, édifices, aucun détournement de lac, rivière, cours d'eau, aucune coupe de bois, exploitation minière ne pouvaient être faits sans une autorisation du ministre et aux conditions que celui-ci devait fixer.

De plus, dans les douze mois suivant l'adoption du décret, le Conseil des ministres pouvait, sur la recommandation du comité de coordination de l'environnement, adopter un programme global de protection de l'environnement pour la zone désignée en question.

Cette section a été complètement ignorée du législateur lors de la préparation du bill 34. Pourquoi? L'a-t-on tout simplement mis de côté pour des raisons aussi équivoques que celles qui sont à l'origine du pourrissement dont semblent être l'objet les recommandations de la Commission Legendre, sur la gestion de la ressource eau ?

La convocation de la Commission parlementaire permanente des Affaires municipales, en vue de passer au crible le bill 34, contribuerait peut-être à fournir aux contribuables du Québec une réponse à cette question et aux autres interrogations soulevées dans ces deux articles.

(1) Le comité de coordination dont il est ici question devait être composé du ministre responsable de l'application de la Loi de la qualité de l'environnement et de neuf autres ministres dont le champ d'action est relié directement à l'une ou l'autre des composantes de l'environnement. On n'a pas cru bon prévoir la création de ce comité dans le projet de loi 34. Le ministre chargé de veiller à l'application de la loi 34, une fois qu'elle sera adoptée, assumera vraisemblablement les fonctions de coordination qu'on avait dévolues au comité.

La Rose-Croix, une société secrète qui prétend avoir trouvé les réponses aux questions fondamentales de l'univers

par Donald Charette

De tout temps, les sociétés secrètes ont excité l'imagination des gens. Il suffit d'entendre murmurer Franc-Maçonnerie, Ordre de Jacques-Cartier, Rose-Croix, Templiers ou tout simplement Chevaliers de Colomb pour que nous tendions l'oreille, afin de glaner toute information concernant ces ordres secrets.

Qu'est-ce que la Rose-Croix? Voilà une question qui intéresse bien des gens à l'époque où le public réclame sa dose quotidienne de mysticisme et où les livres traitant les sciences occultes constituent les best-sellers de toutes les librairies.

C'est pourquoi plus de 350 personnes se sont rendus lundi soir dernier au Pavillon de Koinéck de l'Université Laval pour assister à une conférence publique de M. Raymond Bernard, Grand Maître de la juridiction française et Légat Suprême de l'Europe de l'Ordre rosicrucien AMORC, c'est-à-dire de l'Ancien et Mystique Ordre Rosae Crucis.

M. Bernard a tenté d'expliquer pourquoi une organisation dont les origines remontent à l'ancienne Égypte, soit 1350 ans avant Jésus-Christ, qui compte près de 6 millions de membres de par le monde, qui possède ses universités, ses musées et ses groupes de chercheurs et qui par surcroît prétend avoir trouvé certaines réponses aux questions fondamentales de l'univers, est demeurée une société secrète.

CYCLE DES 108 ANS

Quantité de mystères et de légendes entourent cet ordre dont l'influence s'est fait sentir tout au long de l'histoire de l'humanité. Cet aurole de mystère a été entretenu par le caractère ésotérique, secret, des enseignements qu'elle donne à ses membres et par le fameux cycle des 108 ans qui régit ce mouvement.

Cette règle interne stipule que l'ordre, après une période active de 108 ans, doit entrer dans une période équivalente de sommeil pour reprendre ses activités publiques 108 ans plus tard.

Le mouvement s'étant répandu en Amérique en 1894, d'ailleurs le siège social de l'ordre est maintenant situé à San José en Californie, ce n'est qu'en 1909 que le cycle public devait être lancé. Au cours de sa conférence, M. Bernard a indiqué que cette règle était consistée au sein de l'Ordre rosicrucien.

BUTS DE CETTE ORGANISATION

Que fait la Rose-Croix Selon le conférencier, grâce à une technique de formation intellectuelle suivie, les rosicruciens peuvent atteindre un apaisement intellectuel qui leur permet de discerner la vérité en ce qui concerne les questions les plus graves de l'univers.

Un dépliant distribué aux personnes qui assistaient à cette conférence précise qu'AMORC doit "guider l'homme vers la compréhension intérieure, la connaissance et la sérénité qui sont une source de succès, de bonheur et de paix profonde". A cette fin, le mouvement bénéficie de l'assistance de groupes de chercheurs et de savants qui proposent aux initiés certaines réponses aux questions fondamentales de l'univers. De plus, cet ordre possède certaines universités où l'on dispense l'enseignement rosicrucien (San José en Californie et Montpellier en France) et des musées.

Ces travaux de recherche qui touchent toutes les sphères de l'activité humaine depuis la biologie jusqu'à la métaphysique se perpétuent à travers la longue tradition rosicrucienne comme des secrets qui seraient communiqués aux adhérents selon une "philosophie initiatique vivante et pratique".

ENSEIGNEMENT

Rappelant que la Rose-Croix n'a aucun lien avec la Franc-Maçonnerie, M. Bernard a tenu à indiquer à plusieurs reprises que cette organisation n'est pas une religion et qu'ainsi elle ne possède aucun dogme. Selon lui, elle propose plutôt des réponses

à certaines questions que l'initié est libre d'accepter ou de refuser.

Cet enseignement s'effectue à l'aide de documents écrits adressés individuellement à chacun des membres et par un enseignement oral qui se fait à l'intérieur de groupes. Il y a plusieurs degrés à franchir et chaque degré est précédé d'une initiation. M. Bernard a soigneusement évité de se livrer à certaines "confidences" en ce qui a trait aux initiations et à la "technique pratique rosicrucienne".

Parmi les sujets bénéficiant de la "lumière" rosicrucienne signalons: la nature de la conscience, la volonté, le fonctionnement des forces psychiques de l'être, les mystères du temps et de l'espace, la structure de la matière, l'éveil des forces créatrices de l'être, etc. Qui peut devenir Rosicrucien? Toute personne ayant atteint la majorité légale et qui fait une demande d'affiliation recevra la documentation, moyennant \$2.50 par mois, qui lui permettra de se préparer à la grande initiation connue sous le nom de Passage du Seuil.

SUCCÈS... MYSTIFIANT

Charlatans des temps modernes? Vendeurs d'illusions? Secte d'illuminés? Gigantesque atrape-nigaud? Comme le prétendent certains participants à l'issue de la conférence, il n'en demeure pas moins que l'ordre rosicrucien AMORC est plus vivant que jamais. Aux dires même du Grand Maître de la Loge française, cette tournée en terre québécoise a obtenu un succès inespéré.

Que peut-on en conclure sinon que cette organisation semble répondre à une attente et à un besoin de recherche pour une quantité de personnes qui se posent des questions qui ont toujours préoccupé les hommes.

Si la Rose-Croix n'est plus aussi secrète, elle demeure baignée de mystère, c'est peut-être le secret de sa vitalité.



M. Raymond Bernard, le Grand Maître de la juridiction française de la Rose-Croix.



les bruits de la ville

PAR PIERRE CHAMPAGNE

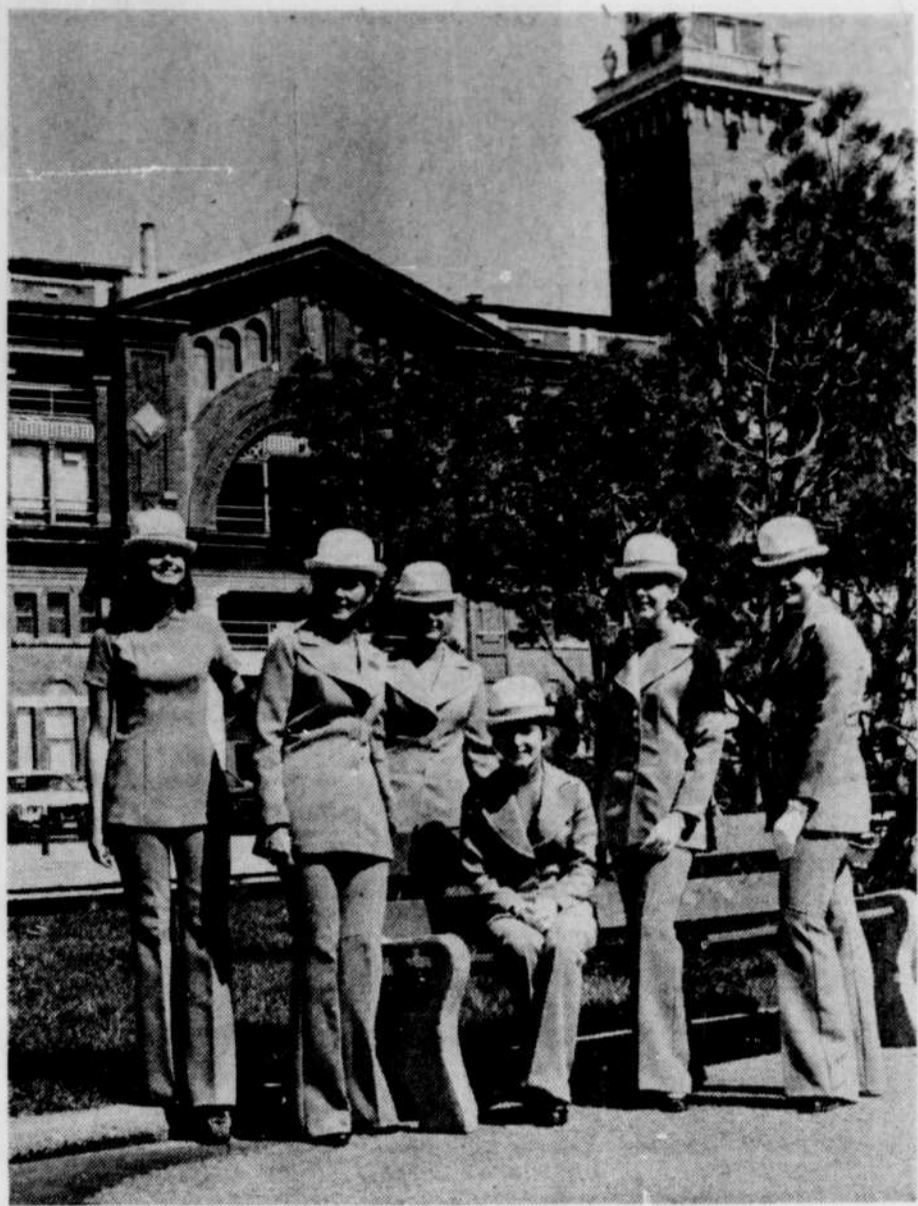

DE BELLES HOTESSES

Depuis quelques années, le visiteur est plus que choyé lors de son passage à Expo-Québec. En plus des spectacles gratuits, du salon de l'homme d'affaires et des exposants d'envergure, on y trouve une quinzaine de ravissantes hôtesse qui n'hésitent pas à se surpasser pour faciliter et rendre agréable le séjour des visiteurs à la quatrième plus importante exposition du genre au pays.

En accord avec l'objectif poursuivi cette année par les dirigeants d'Expo-Québec, de faire plus et mieux, nos hôtesse évolueront dans une toute nouvelle tenue vestimentaire qui saura plaire aux dames et qui accrochera l'attention de ces messieurs, dit le communiqué de presse.

Mme Pauline Monast, hôtesse en chef et créatrice de ce tout nouvel ensemble de couleur rouge "coquelicot" a préféré cacher les jambes des hôtesse. Alors que l'uniforme qu'elles portaient l'an dernier leur choyait si bien les jambes, les hôtesse seront, cette année, beaucoup plus pudiques.

Même si le costume de cette année est très joli, je doute, comme le dit le communiqué de presse, que cette "nouvelle" tenue accroche l'attention de ces messieurs.

UN BON REPAS

Déambulant la semaine dernière sur la rue Saint-Louis, je découvrais une nouvelle enseigne annonçant un restaurant français encore inconnu des Québécois.

Il fallait l'essayer. Surprise, le restaurant est dirigé par trois Italiens bien connus dans les milieux hôteliers de Québec, MM. Michel Tangora, Angélio Gignolino et Nicolas Rillo (ce dernier agissant comme cuisinier et les deux autres comme maître-d'hôtel).

Me fiant au jugement du maître d'hôtel, en l'occurrence M. Tangora, je le laissai choisir pour nous, comme entrée, les "spaghettis alle vongole", pâtes rehaussées de "clams" et nappées d'une sauce napolitaine. Quant au plat principal, le "Régal de l'Amphitryon" une des trois spécialités de ce restaurant français, dirigé par des Italiens, couronné d'un nom grec et sis au Québec, il était composé d'un magnifique filet mignon cuit à point et de scampis servis sur un lit de riz. Un vin blanc très sec, d'origine italienne, un Costello della Sala, accompagnait ces services.

Le restaurant présente un menu où les poissons et crustacés sont en évidence. Le gourmet a, entre autres, un choix de scampis apprêtés de quatre façons différentes. Et les prix varient de \$1.75 pour les "spaghettis alle vongole" à \$6.00 pour le steak "Diana".

\$45 OU \$28

J'écrivais, dans une rubrique de la semaine

Deux accidents mortels dans Québec

Deux hommes ont été blessés mortellement dans des accidents de la circulation, dans la ville de Québec, en fin de semaine. Ils sont au nombre de onze personnes qui ont connu une fin tragique sur les routes de l'Est du Québec, à compter de vendredi jusqu'à dimanche soir.

A QUÉBEC

M. John William Whales, 65 ans, domicilié au 254 de la rue Lockwell, à Québec, a été heurté à mort par une automobile vendredi après-midi, dans la rue Saint-Jean, à Québec. La mort de M. Whales a été constatée à l'arrivée du blessé à l'Hôtel-Dieu. M. Whales traversait la rue lorsqu'il fut happé et projeté sur la chaussée, non loin de l'école Saint-Jean-Baptiste.

Un ouvrier périt dans la St-Charles

Un employé de la firme de démolition EMM a péri dans les eaux de la Saint-Charles, vers 10h, ce matin. M. Guy Saint-Antoine a perdu l'équilibre alors qu'il était à couper du fer de la structure du vieux pont Drouin. La tragédie s'est produite alors que la marée était haute. Des recherches ont été entreprises par les compagnons de travail de la victime et les agents municipaux. Cette tragédie a attiré une foule nombreuse sur les lieux.

Une pluie de vols, dans la Capitale

Un vol à main armée, deux attentats ainsi que plusieurs cambriolages ont été rapportés à la police de Québec, au cours de la fin de semaine.

Au cours de la nuit dernière, deux hommes masqués se sont attaqués au pompiste Léo Boies, de la station-service Paradis Muffler, sur le boulevard Charrest. Ils l'ont blessé avec un marteau de caoutchouc et se sont fait remettre quelque \$75. Un individu a été attaqué par quatre voyous, sur la terrasse Dufferin, et, sous les menaces d'un couteau, il a dû remettre l'argent qu'il avait en poche. Un Montréalais a été aussi menacé par un "auto-stopper" auquel il avait donné l'hospitalité. Sous les menaces d'un couteau, il a dû se départir de son argent.

Des vols avec effraction, du vandalisme ainsi que plusieurs tentatives de vol dans des écoles, établissements commerciaux et institutions ont été rapportés du bureau du diocèse anglican, au 36 de la rue Desjardins; du ministère des Affaires indiennes, rue McMahon; de l'école Marguerite - Bourbevs, avenue des Oblats, de l'école Notre - Dame - de - la - Paix, du restaurant Cardinal, sur le boulevard Charest (est), du Gobelet d'Argent, avenue Lamontagne; et du mini-golf du boulevard Hamel.

Les cambriolages ont récolté un peu d'argent mais ont pris possession de divers objets. À l'école Marguerite-Bourbevs, le vol aurait été très considérable en appareils électroniques. Tout avait été préparé pour le transport mais les voleurs ont apparemment été dérangés dans leurs manœuvres.

Des maisons ont aussi été visitées par des maraudeurs. Elles sont situées rues Verdun, Dollard et des Lilas. La police de Sainte-Foy, pour sa part, a retracé, à Montréal, un dénommé Pierre Lacerte, 30 ans, contre lequel onze mandats d'arrestation avaient déjà été délivrés relativement à de la fraude, à des menaces avec un chien, pour facultés diminuées au volant d'une auto, etc. Plusieurs méfaits ont aussi été rapportés.

Huit arrestations en rapport avec le meurtre d'un homme de Baie Saint-Paul

LONDON, Ont. (PC) — Huit hommes qui semblent être étrangers à la région ont été arrêtés en rapport avec le meurtre de André Tremblay, âgé de 33 ans, de Baie Saint-Paul dont le corps a été trouvé dans les hautes herbes d'un parc de London jeudi.

Il semble que M. Tremblay a été battu à mort environ deux jours avant la découverte de son corps, quoique les circonstances exactes de sa mort ne seront connues que lorsque l'autopsie sera terminée. La police a trouvé deux cents sur André Tremblay.

Cinq hommes ont été arrêtés à Windsor, samedi et ont été renvoyés à London hier. Ils sont accusés de meurtre sans préméditation mais la police a déclaré qu'il se pourrait que la nature de l'inculpation soit changée plus tard.

Trois autres hommes ont été arrêtés samedi à London et sont considérés comme témoins importants. Tous les huit ont été gardés sous verrou en attendant leur comparution en Cour provinciale mardi.

L'inspecteur de police Harold McBride a déclaré que certains d'entre eux utilisaient de fausses identités et qu'il fallait connaître les véritables noms des hommes arrêtés avant de procéder aux inculpations.

M. Tremblay, célibataire, est arrivé à London mardi dernier par autobus. Il avait été embauché comme cuisinier au camp Ipperwash, à 25 milles au nord

est de Sarnia par Canada Catering Co. de Montréal. Mais il n'y est jamais arrivé.

Le corps de Tremblay a été trouvé près de la rivière Thames juste au nord du parc Gibbons, dans l'ouest de London.

Deux drames se sont déroulés, en fin de semaine, à Ville Bélaire, en banlieue de Québec. Le coroner suppléant, M. Paul Magnan, a été saisi des deux cas, tandis que des agents de l'escouade Québec-Métro de la Sureté font enquête.

M. Octave Lirette, 61 ans, a été trouvé sans vie dans son appartement, au 1200 Boulevard Lamontagne. Ce sont des voisins qui l'ont découvert inanimé après avoir entendu un bruit. Le sexagénaire a été conduit à l'hôpital Saint-Ambroise où la mort fut constatée. Des experts, à l'Institut de médecine légale, détermineront la cause de la mort.

Plus tôt, M. Fernand Hunter, 38 ans, domicilié au 1018 rue Courcellette, a été trouvé sans vie dans la salle de bains de son logis. Une carabine de calibre .20 était près de lui.

Un octogénaire, identifié comme étant M. Alphonse Croteau, 60 ans, a été trouvé mort au Refuge Saint-Joseph, rue Saint-Vallier, en fin de semaine. Le corps a aussi été transporté à la morgue de Québec.

un camion "Sanivan". L'enfant montait une bicyclette et a roulé sous le véhicule dont une des roues arrière lui a passé sur le corps.

Simon Carlos, 28 ans, de Saint-Cyrille de L'Islet, a été blessé mortellement lors d'une collision frontale d'automobiles, à Saint-Cyrille. Le conducteur de l'autre voiture a aussi été blessé et il est hospitalisé à l'Hôtel-Dieu de Lévis.

Viateur Kirouac, 25 ans, de Saint-Hubert, comté de Rivière-du-Loup, a été tué instantanément lorsque son automobile a heurté l'arrière d'un camion à Saint-Vallier de Bellechasse.

Mlle Monique Patoiné, 23 ans, de la rue Audet, à Frampton, dans le comté de Dorchester, a péri vers 22h, hier soir, quand la voiture qu'elle occupait a quitté la route et heurté un poteau, sur la route 275, à Sainte-Henédine.

Yvon Vincent, 7 ans, de Saint-Séraphin, dans le comté d'Arthabaska, s'est noyé, vendredi soir, au lac Cypres, à Saint-Séraphin.

Gaston Prenevoist, 32 ans, de Saint-Lambert, en Abitibi, est mort dans une collision frontale survenue vers 20h, vendredi soir, sur la route 45-A, au sud de La-Sarre, en Abitibi.

Réal Bourassa, 34 ans, du 2763 rue Saint-Jean, à Shawinigan, s'est noyé, vendredi soir, au club hospitalier Chapeau-de-Paille, dans le comté de Laviolette.

Pierre Gosselin, 25 ans, du 118 Saint-Jacques, à East-Angus, et Jocelyn Argouin, 24 ans, du 3645 rue de la Salle, à Lac-Mégantic, ont perdu la vie dans une collision impliquant trois automobiles, dans la nuit de vendredi à samedi, sur la route 1, à la sortie du village de Bishopton.

Donatien Garceau, 38 ans, et Laurier Grenier, 42 ans, tous deux de la rue Principale, à

M. Georges Denis, 66 ans, de Rivière-Mauricie, dans le comté de Gaspé-Sud, a été mortellement heurté par une voiture, non loin de chez lui, en fin de soirée, samedi.

Louis-Léon Girard, 35 ans, de Normandin, dans le comté de Roberval, est mort, samedi soir, vers 22h, quand la remorque à foin sur laquelle il circulait a été heurtée par une voiture, sur la rue Durocher, à Normandin.

Mme Céline Dupuis, 57 ans, du 10800 Jeanne-Mance, à Montréal, a trouvé la mort dans le capotage d'une voiture, samedi après-midi, sur la route 11-A, à La Conception, dans le comté de Labelle.

Hardy McKelvey, 26 ans, de Mansonville, dans le comté de Brome, a été tué au moment où il a été heurté par le bras d'une pelle mécanique, sur les lieux de son travail, à Mansonville, samedi après-midi.

Gilbert Desjard, de Saint-Samuel, a été tué dans une collision, perdu la vie dans un capotage survenu samedi soir, à Sainte-Eulalie, dans le comté de Nicolet.

Daniel Bouchard, 22 ans, de Sherrington, dans le comté de Napierville, a été tué dans une collision entre une automobile et un train, hier matin, à Barlington, dans le comté de Huntingdon.

Jacques Morneau, 15 ans, du rang 4, à La-Sarre, en Abitibi-ouest, a été heurté par une voiture, vers 3h, hier, sur la route 45, non loin de chez lui.

Frédéric Bourne, de la rue Bedford, à Saint-Lambert, est mort, hier matin, par une voiture a heurté un poteau indicateur, à Saint-Bernard de La-Colle, dans le comté d'Iberville.

Réjean Usseneau, 21 ans, du 12 rue Liget, à Ormatown, et Germain Dubuc, 30 ans, du 117 rue Saint-Jean - Baptiste, à Mercier, dans le comté de Châteauguay, sont morts dans une collision frontale survenue hier matin, sur la route 4, à Sainte-Martine.

M. Yves Kelly, 34 ans domicilié au 305 de la rue Sainte-Thérèse, a été découvert sans vie, près d'une voiture européenne, transformée en "dune buggy", hier après-midi, vers 2h40, au parc Victoria. M. Kelly venait de capoter avec sa voiture lorsqu'il fut aperçu. La tragédie s'est produite dans un tournant du chemin de ceinture du parc Victoria près du pont Parent.

M. Yves Kelly, 34 ans domicilié au 305 de la rue Sainte-Thérèse, a été découvert sans vie, près d'une voiture européenne, transformée en "dune buggy", hier après-midi, vers 2h40, au parc Victoria. M. Kelly venait de capoter avec sa voiture lorsqu'il fut aperçu. La tragédie s'est produite dans un tournant du chemin de ceinture du parc Victoria près du pont Parent.

M. Yves Kelly, 34 ans domicilié au 305 de la rue Sainte-Thérèse, a été découvert sans vie, près d'une voiture européenne, transformée en "dune buggy", hier après-midi, vers 2h40, au parc Victoria. M. Kelly venait de capoter avec sa voiture lorsqu'il fut aperçu. La tragédie s'est produite dans un tournant du chemin de ceinture du parc Victoria près du pont Parent.

M. Yves Kelly, 34 ans domicilié au 305 de la rue Sainte-Thérèse, a été découvert sans vie, près d'une voiture européenne, transformée en "dune buggy", hier après-midi, vers 2h40, au parc Victoria. M. Kelly venait de capoter avec sa voiture lorsqu'il fut aperçu. La tragédie s'est produite dans un tournant du chemin de ceinture du parc Victoria près du pont Parent.

M. Yves Kelly, 34 ans domicilié au 305 de la rue Sainte-Thérèse, a été découvert sans vie, près d'une voiture européenne, transformée en "dune buggy", hier après-midi, vers 2h40, au parc Victoria. M. Kelly venait de capoter avec sa voiture lorsqu'il fut aperçu. La tragédie s'est produite dans un tournant du chemin de ceinture du parc Victoria près du pont Parent.

M. Yves Kelly, 34 ans domicilié au 305 de la rue Sainte-Thérèse, a été découvert sans vie, près d'une voiture européenne, transformée en "dune buggy", hier après-midi, vers 2h40, au parc Victoria. M. Kelly venait de capoter avec sa voiture lorsqu'il fut aperçu. La tragédie s'est produite dans un tournant du chemin de ceinture du parc Victoria près du pont Parent.

M. Yves Kelly, 34 ans domicilié au 305 de la rue Sainte-Thérèse, a été découvert sans vie, près d'une voiture européenne, transformée en "dune buggy", hier après-midi, vers 2h40, au parc Victoria. M. Kelly venait de capoter avec sa voiture lorsqu'il fut aperçu. La tragédie s'est produite dans un tournant du chemin de ceinture du parc Victoria près du pont Parent.

M. Yves Kelly, 34 ans domicilié au 305 de la rue Sainte-Thérèse, a été découvert sans vie, près d'une voiture européenne, transformée en "dune buggy", hier après-midi, vers 2h40, au parc Victoria. M. Kelly venait de capoter avec sa voiture lorsqu'il fut aperçu. La tragédie s'est produite dans un tournant du chemin de ceinture du parc Victoria près du pont Parent.

M. Yves Kelly, 34 ans domicilié au 305 de la rue Sainte-Thérèse, a été découvert sans vie, près d'une voiture européenne, transformée en "dune buggy", hier après-midi, vers 2h40, au parc Victoria. M. Kelly venait de capoter avec sa voiture lorsqu'il fut aperçu. La tragédie s'est produite dans un tournant du chemin de ceinture du parc Victoria près du pont Parent.

M. Yves Kelly, 34 ans domicilié au 305 de la rue Sainte-Thérèse, a été découvert sans vie, près d'une voiture européenne, transformée en "dune buggy", hier après-midi, vers 2h40, au parc Victoria. M. Kelly venait de capoter avec sa voiture lorsqu'il fut aperçu. La tragédie s'est produite dans un tournant du chemin de ceinture du parc Victoria près du pont Parent.

M. Yves Kelly, 34 ans domicilié au 305 de la rue Sainte-Thérèse, a été découvert sans vie, près d'une voiture européenne, transformée en "dune buggy", hier après-midi, vers 2h40, au parc Victoria. M. Kelly venait de capoter avec sa voiture lorsqu'il fut aperçu. La tragédie s'est produite dans un tournant du chemin de ceinture du parc Victoria près du pont Parent.

M. Yves Kelly, 34 ans domicilié au 305 de la rue Sainte-Thérèse, a été découvert sans vie, près d'une voiture européenne, transformée en "dune buggy", hier après-midi, vers 2h40, au parc Victoria. M. Kelly venait de capoter avec sa voiture lorsqu'il fut aperçu. La tragédie s'est produite dans un tournant du chemin de ceinture du parc Victoria près du pont Parent.

M. Yves Kelly, 34 ans domicilié au 305 de la rue Sainte-Thérèse, a été découvert sans vie, près d'une voiture européenne, transformée en "dune buggy", hier après-midi, vers 2h40, au parc Victoria. M. Kelly venait de capoter avec sa voiture lorsqu'il fut aperçu. La tragédie s'est produite dans un tournant du chemin de ceinture du parc Victoria près du pont Parent.

M. Yves Kelly, 34 ans domicilié au 305 de la rue Sainte-Thérèse, a été découvert sans vie, près d'une voiture européenne, transformée en "dune buggy", hier après-midi, vers 2h40, au parc Victoria. M. Kelly venait de capoter avec sa voiture lorsqu'il fut aperçu. La tragédie s'est produite dans un tournant du chemin de ceinture du parc Victoria près du pont Parent.

M. Yves Kelly, 34 ans domicilié au 305 de la rue Sainte-Thérèse, a été découvert sans vie, près d'une voiture européenne, transformée en "dune buggy", hier après-midi, vers 2h40, au parc Victoria. M. Kelly venait de capoter avec sa voiture lorsqu'il fut aperçu. La tragédie s'est produite dans un tournant du chemin de ceinture du parc Victoria près du pont Parent.

M. Yves Kelly, 34 ans domicilié au 305 de la rue Sainte-Thérèse, a été découvert sans vie, près d'une voiture européenne, transformée en "dune buggy", hier après-midi, vers 2h40, au parc Victoria. M. Kelly venait de capoter avec sa voiture lorsqu'il fut aperçu. La tragédie s'est produite dans un tournant du chemin de ceinture du parc Victoria près du pont Parent.

M. Yves Kelly, 34 ans domicilié au 305 de la rue Sainte-Thérèse, a été découvert sans vie, près d'une voiture européenne, transformée en "dune buggy", hier après-midi, vers 2h40, au parc Victoria. M. Kelly venait de capoter avec sa voiture lorsqu'il fut aperçu. La tragédie s'est produite dans un tournant du chemin de ceinture du parc Victoria près du pont Parent.

M. Yves Kelly, 34 ans domicilié au 305 de la rue Sainte-Thérèse, a été découvert sans vie, près d'une voiture européenne, transformée en "dune buggy", hier après-midi, vers 2h40, au parc Victoria. M. Kelly venait de capoter avec sa voiture lorsqu'il fut aperçu. La tragédie s'est produite dans un tournant du chemin de ceinture du parc Victoria près du pont Parent.

M. Yves Kelly, 34 ans domicilié au 305 de la rue Sainte-Thérèse, a été découvert sans vie, près d'une voiture européenne, transformée en "dune buggy", hier après-midi, vers 2h40, au parc Victoria. M. Kelly venait de capoter avec sa voiture lorsqu'il fut aperçu. La tragédie s'est produite dans un tournant du chemin de ceinture du parc Victoria près du pont Parent.

M. Yves Kelly, 34 ans domicilié au 305 de la rue Sainte-Thérèse, a été découvert sans vie, près d'une voiture européenne, transformée en "dune buggy", hier après-midi, vers 2h40, au parc Victoria. M. Kelly venait de capoter avec sa voiture lorsqu'il fut aperçu. La tragédie s'est produite dans un tournant du chemin de ceinture du parc Victoria près du pont Parent.

M. Yves Kelly, 34 ans domicilié au 305 de la rue Sainte-Thérèse, a été découvert sans vie, près d'une voiture européenne, transformée en "dune buggy", hier après-midi, vers 2h40, au parc Victoria. M. Kelly venait de capoter avec sa voiture lorsqu'il fut aperçu. La tragédie s'est produite dans un tournant du chemin de ceinture du parc Victoria près du pont Parent.

M. Yves Kelly, 34 ans domicilié au 305 de la rue Sainte-Thérèse, a été découvert sans vie, près d'une voiture européenne, transformée en "dune buggy", hier après-midi, vers 2h40, au parc Victoria. M. Kelly venait de capoter avec sa voiture lorsqu'il fut aperçu. La tragédie s'est produite dans un tournant du chemin de ceinture du parc Victoria près du pont Parent.

M. Yves Kelly, 34 ans domicilié au 305 de la rue Sainte-Thérèse, a été découvert sans vie, près d'une voiture européenne, transformée en "dune buggy", hier après-midi, vers 2h40, au parc Victoria. M. Kelly venait de capoter avec sa voiture lorsqu'il fut aperçu. La tragédie s'est produite dans un tournant du chemin de ceinture du parc Victoria près du pont Parent.

M. Yves Kelly, 34 ans domicilié au 305 de la rue Sainte-Thérèse, a été découvert sans vie, près d'une voiture européenne, transformée en "dune buggy", hier après-midi, vers 2h40, au parc Victoria. M. Kelly venait de capoter avec sa voiture lorsqu'il fut aperçu. La tragédie s'est produite dans un tournant du chemin de ceinture du parc Victoria près du pont Parent.

M. Yves Kelly, 34 ans domicilié au 305 de la rue Sainte-Thérèse, a été découvert sans vie, près d'une voiture européenne, transformée en "dune buggy", hier après-midi, vers 2h40, au parc Victoria. M. Kelly venait de capoter avec sa voiture lorsqu'il fut aperçu. La tragédie s'est produite dans un tournant du chemin de ceinture du parc Victoria près du pont Parent.

M. Yves Kelly, 34 ans domicilié au 305 de la rue Sainte-Thérèse, a été découvert sans vie, près d'une voiture européenne, transformée en "dune buggy", hier après-midi, vers 2h40, au parc Victoria. M. Kelly venait de capoter avec sa voiture lorsqu'il fut aperçu. La tragédie s'est produite dans un tournant du chemin de ceinture du parc Victoria près du pont Parent.

M. Yves Kelly, 34 ans domicilié au 305 de la rue Sainte-Thérèse, a été découvert sans vie, près d'une voiture européenne, transformée en "dune buggy", hier après-midi, vers 2h40, au parc Victoria. M. Kelly venait de capoter avec sa voiture lorsqu'il fut aperçu. La tragédie s'est produite dans un tournant du chemin de ceinture du parc Victoria près du pont Parent.

M. Yves Kelly, 34 ans domicilié au 305 de la rue Sainte-Thérèse, a été découvert sans vie, près d'une voiture européenne, transformée en "dune buggy", hier après-midi, vers 2h40, au parc Victoria. M. Kelly venait de capoter avec sa voiture lorsqu'il fut aperçu. La tragédie s'est produite dans un tournant du chemin de ceinture du parc Victoria près du pont Parent.

M. Yves Kelly, 34 ans domicilié au 305 de la rue Sainte-Thérèse, a été découvert sans vie, près d'une voiture européenne, transformée en "dune buggy", hier après-midi, vers 2h40, au parc Victoria. M. Kelly venait de capoter avec sa voiture lorsqu'il fut aperçu. La tragédie s'est produite dans un tournant du chemin de ceinture du parc Victoria près du pont Parent.

M. Yves Kelly, 34 ans domicilié au 305 de la rue Sainte-Thérèse, a été découvert sans vie, près d'une voiture européenne, transformée en "dune buggy", hier après-midi, vers 2h40, au parc Victoria. M. Kelly venait de capoter avec sa voiture lorsqu'il fut aperçu. La tragédie s'est produite dans un tournant du chemin de ceinture du parc Victoria près du pont Parent.

M. Yves Kelly, 34 ans domicilié au 305 de la rue Sainte-Thérèse, a été découvert sans vie, près d'une voiture européenne, transformée en "dune buggy", hier après-midi, vers 2h40, au parc Victoria. M. Kelly venait de capoter avec sa voiture lorsqu'il fut aperçu. La tragédie s'est produite dans un tournant du chemin de ceinture du parc Victoria près du pont Parent.

M. Yves Kelly, 34 ans domicilié au 305 de la rue Sainte-Thérèse, a été découvert sans vie, près d'une voiture européenne, transformée en "dune buggy", hier après-midi, vers 2h40, au parc Victoria. M. Kelly venait de capoter avec sa voiture lorsqu'il fut aperçu. La tragédie s'est produite dans un tournant du chemin de ceinture du parc Victoria près du pont Parent.

M. Yves Kelly, 34 ans domicilié au 305 de la rue Sainte-Thérèse, a été découvert sans vie, près d'une voiture européenne, transformée en "dune buggy", hier après-midi, vers 2h40, au parc Victoria. M. Kelly venait de capoter avec sa voiture lorsqu'il fut aperçu. La tragédie s'est produite dans un tournant du chemin de ceinture du parc Victoria près du pont Parent.

M. Yves Kelly, 34 ans domicilié au 305 de la rue Sainte-Thérèse, a été découvert sans vie, près d'une voiture européenne, transformée en "dune buggy", hier après-midi, vers 2h40, au parc Victoria. M. Kelly venait de capoter avec sa voiture lorsqu'il fut aperçu. La tragédie s'est produite dans un tournant du chemin de ceinture du parc Victoria près du pont Parent.

M. Yves Kelly, 34 ans domicilié au 305 de la rue Sainte-Thérèse, a été découvert sans vie, près d'une voiture européenne, transformée en "dune buggy", hier après-midi, vers 2h40, au parc Victoria. M. Kelly venait de capoter avec sa voiture lorsqu'il fut aperçu. La tragédie s'est produite dans un tournant du chemin de ceinture du parc Victoria près du pont Parent.

M. Yves Kelly, 34 ans domicilié au 305 de la rue Sainte-Thérèse, a été découvert sans vie, près d'une voiture européenne, transformée en "dune buggy", hier après-midi, vers 2h40, au parc Victoria. M. Kelly venait de capoter avec sa voiture lorsqu'il fut aperçu. La tragédie s'est produite dans un tournant du chemin de ceinture du parc Victoria près du pont Parent.

SECURITE

QUI PEUT DIRE CE QUE VOUS RESERVE L'AVENIR...
POUR VOTRE SECURITE ET CELLE DE VOTRE FAMILLE,
CONFIEZ VOS PROBLEMES D'ASSURANCES GENERALES A

BERNATCHEZ ASSURANCES INC.

ASSURANCES GENERALES 692-2065

ça vaut la peine d'y goûter!

Paul est heureux de vous servir quel que soit l'endroit!

LIVRAISON: SILLERY, STE-FOY
HAUTE-VILLE DE QUEBEC

Commande minimum: \$1.75

1525, SHEPPARD

st-germain

SILLERY

681-6035

Les présumés meurtriers du couturier John Kelly seront à Québec mercredi

C'est mercredi qu'arriveront à Québec, sous escorte policière, les deux jeunes hommes soupçonnés du meurtre du couturier québécois John Kelly, meurtre commis le 16 septembre dernier.

Des technicalités avaient empêché que l'extradition des deux suspects se fasse plus rapidement. On se souvient qu'à la suite d'une longue enquête menée par les sergents-détectives Claude Royet et Ronald Truchon, deux individus avaient été retracés à Key West, en Floride, à la mi-avril.

Les suspects sont John Ray Collins, 23 ans, un Allemand qui demeurerait au Texas, et Laurent Courbin, un Français dont les parents demeurent à Carryville, en Floride. Ils sont présentement détenus dans une prison de cet Etat où les procédures d'extradition se sont déroulées au début du mois de mai.

Le juge américain avait décidé qu'il y avait suffisamment de preuves pour que les deux jeunes gens soient remis entre les mains de la police québécoise, mais un retard dans la signature du permis d'extradition par le secrétaire d'Etat américain William Rogers et un autre vice technique ont fait que les limiers n'ont obtenu l'autorisation de prendre charge des prisonniers qu'au début de cette semaine.

Le capitaine Roger Bourret devait partir aujourd'hui à destination de Washington, où il s'occupera des procédures, tandis que les enquêteurs Roy et Truchon quitteront Québec, demain, en direction de Miami, où ils iront chercher Collins et Courbin et les ramèneront le lendemain dans la Vieille Capitale.

AMUSEZ-VOUS AU JEU DES 7 ERREURS



UNE MINUTE OU MOINS: VOUS CONNAISSEZ SUREMENT LE DESSINATEUR! DEUX MINUTES : VOUS ETES COMME TOUT LE MONDE! TROIS MINUTES OU PLUS: CONSULTEZ VOTRE OCULISTE SANS TARDER!

fournier AUTOMOBILES

Rond-Point, Lévis,

IMPERIAL - CHRYSLER - PLYMOUTH
SATELLITE - BARRACUDA - VALIANT
DUSTER - CRICKET - FARGO

837-2411



"LA BATAILLE D'ALGER" de Pontecorvo

Dans les salles à la télé Avez-vous vu...?

par Ghislaine RHEAULT

"LA BATAILLE D'ALGER" ou l'Algérie du temps des colons, la rébellion d'un peuple, vue chez ses éléments les plus actifs, traqués dans la Casbah: les moyens de la fiction sont mis au service de la reconstruction, du document. Ce film a été réalisé par Gillo Pontecorvo le Pontecorvo de Quemada. Au Bijou (aujourd'hui et demain).

"DES FRAISES ET DU SANG", de Stuart Hagmann, ou comment faire le tour des salles de cinéma d'Amérique en utilisant, à ses fins, la contestation étudiante. Une gentille histoire basée sur les affrontements sur les campus aux Etats-Unis. Je soupçonne le réalisateur de se préparer une histoire du genre autour de la campagne des jeunes démocrates. C'est tout dire. A l'Empire.

"FIDDLER ON THE ROOF", de Norman Jewison. Une autre histoire de gros sous (Après Broadway) qui a pourtant le mérite d'être une "vraie" comédie musicale, avec tous les défauts et les mérites du genre. Les interprètes sont Topol (l'équivalent de Patton dans le drame de guerre) et Norma Craine. Au cinéma Dauphin.

"BEN", un drame d'horreur luxueux. Luxe de rais. Au cinéma Cartier.

"LA MAISON DE CAMPAGNE", un film inspiré de la course aux maisons à retaper (en France), inspiré par la revue "La Maison de Marie Claire". Avec des riens et une grosse fortune on fait des miracles. C'est une joyeuse satire sans prétention dont les interprètes sont Danielle Darrieux et Jean Richard. Au cinéma de Paris.

Un autre film de Robert Enrico est à l'affiche (peu de temps après "Boulevard du rhum"): "UN PEU, BEAUCOUP, PASSION-

NEMENT". Maurice Ronet est l'angle obtus du récit triangulaire usé qu'il raconte... Au Capitole.

A LA TEVE
Heureusement, il y a la télévision (et le Grand Théâtre: voir plus bas). Une presque création est à l'affiche, cette semaine, dans le cadre du Festival du cinéma canadien. Il s'agit de "L'EXIL", de Thomas Vámos. C'est un film qui n'a connu qu'une courte carrière dans un cinéma de Montréal. Il est réalisé par un caméraman de renom dont c'est le premier long métrage de fiction. Les interprètes sont Anne Pauzé et Albert Millaire. A la télévision de Radio-Canada, mercredi, à 23h.

CINE-CLUB poursuit son festival de cinéma japonais: "LA BATAILLE DE NARAYAMA", de Keisuke Kinoshita. L'animateur de l'émission, véritable japonophile, nous présentera ce réalisateur, demain, à minuit.

Un Claude Sautet d'avant "Les choses de la vie" est à l'affiche, vendredi soir, à minuit treize. Il s'agit de "L'ARME A GAUCHE", réalisé en 1965, dont les interprètes sont Lino Ventura, Sylva Koscina et Leo Gordon.

CINE-CAMPUS
"LE GRAND ROCK", de Raymond Garceau, un cinéaste québécois. Un cinéaste qui offrira au public, bientôt, un autre long métrage, "Et du fils", tourné à l'île-aux-Grues. En attendant, on peut voir, au ciné-campus, ce soir seulement, une critique de la société dite (eh oui) de consommation.



Albert Millaire et Anne Pauzé dans "L'Exil" de Thomas Vámos

Longs métrages français, courts métrages québécois au Grand Théâtre

Le public lassé de vivre en ville sera peut-être heureux d'apprendre que le Grand Théâtre met, cette semaine, à l'affiche (et gratuitement) des films.

De mercredi à dimanche (du 2 au 6 août), deux ou trois fois par jour, on pourra consommer du cinéma français, un peu comme on déguste les bons vins... vieilliss.

Des films québécois, produits par l'Office du Film du Québec, sont présentés en première partie.

Les projections auront lieu à 5 heures de l'après-midi et à

9h le soir. Samedi et dimanche, une projection supplémentaire a lieu à 2h.

Au programme, pour ouvrir ce mini-festival du film de France, "Dieu a choisi Paris". Ce film est le produit d'une longue recherche à travers les documents d'époque pour retrouver, aux premières heures du cinématographe, les images des inconnus qui "faisaient Paris". Des gens qui se nommaient Braque, Matisse, Debout, Max Jacob, Marc Orlan, Dufy, Léger, Bergson, Debussy, Stravinsky et d'autres passants célèbres, tels Freud, Einstein, Kandinsky, etc. C'est un long métrage de Gilbert Prouteau, réalisé avec la collaboration de Thierry Maulnier, Henri de Montherlant qui est l'auteur d'une partie des dialogues, de Darius Milhaud et Jean Wiener pour la musique, les voix de Michel Bouquet, Julien Berthaud, Jean Negroni, Pierre Fresnay et Jean-Paul Belmondo.

Les autres films au programme sont:
Jeudi: "Dédée d'Anvers", de Marc Allégret, à 17h; "La fin du jour", de Julien Duvivier, à 21h.

Vendredi: "L'année dernière à Marienbad", d'Alain Renais à 17h, et "Orfeu Negro", de Marcel Camus, à 21h.

Samedi: la journée est consacrée à Jean Cocteau. On pourra voir, à 14h, "L'aigle à deux têtes", interprété par Edwige Feuillère et Jean Marais; à 17h, "La belle et la bête", interprété par Jean Marais, Josette Day, Michel Auclair; à 21h, "Orphée", avec Maria Casarès, Jean Marais, François Périer.

Dimanche: "Sans famille", d'André Michel, à 14h; "La Symphonie fantastique", de Christian Jaque, à 17h, et "Une aussi longue absence", d'Henri Colpi, à 21h.

Les courts métrages de l'Office du Film du Québec, produits au cours des années 1970-71-72, sont "Hochelaga", de Jean-Claude Labrecque, "Les évadés de la terre", de François Brault et Louis Daviault, "Québec sur H2O", de Jean-Claude Robyly, "Gaspésie ou j'écoute", d'Almae Danis, "Les Jeux du Québec 1971", de Jean Robitaille et Pierre Desmarçais, "Un vaporeur", de Claude Godbout, "Le crayon", de Georges Kazender, "Jeux de mains", de Peter Sanders, "Québec 4 5 6", de Gilles Gratton, "L'inauguration", de Bertrand Letourneur, "Mistassini", de Roger Cardinal.

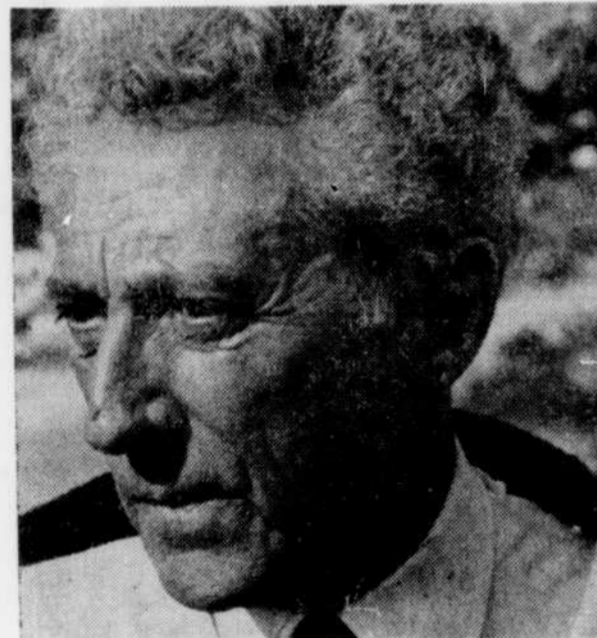

Jean Cocteau quand il tournait "ORPHEE"

"Les Mâles" à Paris

PARIS (AFP) — Le film du cinéaste québécois Gilles Carle, "Les Mâles", est projeté actuellement dans une salle du quartier latin.

La critique de l'hebdomadaire "Le Nouvel Observateur", M. Jean-Louis Bory, écrit à son sujet, dans le dernier numéro: "Humour faussement bon enfant: pseudo naïveté rustaude dissimulant sous une jovialité paysanne les pointes acérées d'une matoiserie vite contestataire. Gilles Carle est un des tempéraments les plus originaux du cinéma québécois."

A propos du film lui-même, et évoquant ses "épisodes burlesques", il constate: "Finaud, Gilles Carle profite de ce beau désordre: il multiplie les pieds-de-nez très irrévérencieux aux "valeurs religieuses, sociales, patriotiques que respecte (et Dieu sait...) le Canada français".

En conclusion, M. J. L. Bordy espère que le dernier film de Gilles Carle "La vraie nature de Bernadette" qui a beaucoup frappé au dernier festival de Cannes, ne mourra pas cent sept ans dans les tiroirs.

Inscriptions jusqu'au 20 août

Le jury du Festival de cinéma étudiant est choisi

MONTREAL (PC) — Six experts seront chargés de juger les oeuvres présentées à l'automne au Festival du cinéma des étudiants canadiens, qui sera tenu à l'université Sir George Williams.

Les juges seront MM. André Guérin, président de l'Office québécois de surveillance du cinéma, Guy Joussemet, directeur du service des films à Radio-Canada, Marcel Martin, critique du cinéma et directeur d'Ecran 72 en France, Gerald Pratley, journaliste et directeur de l'Ontario Film Theatre, Tom Shandel, cinéaste de Vancouver, et Jean-Pierre Tadros, journaliste au Devoir.

Les présidents honoraires seront le réalisateur-producteur Norman McLaren et M. Henri Langlois, directeur de La Cinématique Française.

Il y aura \$10,000 de prix. Le festival aura lieu du 20 au 24 septembre et l'on peut s'inscrire jusqu'au 20 août.

Le poète Josif Brodsky veut retourner en Union soviétique

Brodsky, poète soviétique qui a récemment demandé le droit d'asile aux Etats-Unis, a adressé une lettre ouverte à M. Leonid Brejnev, premier secrétaire du parti communiste soviétique, pour lui demander d'être admis à retourner dans son pays natal.

Je vous prie de me donner une chance de vivre à nouveau au sein du monde littéraire russe et sur la terre russe, déclare-t-il.

Brodsky, 34 ans, actuellement titulaire d'une chaire de littérature russe à l'Université du Michigan, avait eu une première fois, il y a huit ans, maille à

partir avec l'Union des écrivains soviétiques, qui l'accusé de parasitisme et de vagabondage. Il fut exilé mais ne purgea qu'une partie de sa peine.

A la différence des fonctionnaires littéraires soviétiques, la célèbre poétesse Anna Akhmatova le considère comme l'un des grands poètes de sa génération.

Dans sa lettre à M. Brejnev, Brodsky affirme d'autre part qu'il a été contraint de quitter l'Union soviétique et demande à y travailler à nouveau, sinon comme poète, du moins comme traducteur. Il a déjà traduit les oeuvres du poète anglais T.S. Eliot.

CINE-PARC DE LA COLLINE
ST-NICOLAS, RTES 2095
Face à l'Adresse de la Colline
Enfants moins de 12 ans gratuit en tout temps.

Ce soir au crépuscule
JOHN WAYNE
JEFFREY HUNTER - VERA MILES
EN COULEURS

"LA PRISONNIERE DU DESERT"

Cine-Parc BEL-AIR
VILLE BELAIR TEL. 642-5926

Ouverture: 7h p.m. - PROJECTION: 8h 45 p.m.
Admission gratuite aux moins de 14 ans.

Un film totalement différent de "La planète des singes".
LES EVADES DE LA PLANETE DES SINGES
RODDY McDOWALL - KIM HUNTER
BRADFORD DILLMAN
En couleurs

2e film
LA DESSEE DES SABLES
(The Veilance of Des)
JOHN RICHARDSON - GINNA ROLOVA
En couleurs

De Beausport, de Charlesbourg de Québec, via boulevard de la Capitale et boulevard de la Vérité, direction Camp de Beausport, par le nord de l'épave de Béarn, de Ste-Foy, boulevard Duplessis, Rue de l'aéroport et Village de Béarn.

LES CINEMAS ODEON

3e SEMAINE
L'INVENTION LA PLUS DROLE DEPUIS CELLE DU RIRE!

LE ROI DES DISTRAITS

EN SUPPLEMENT DE PROGRAMME
20.000 heures sous les mers

HORAIRE: 10h 10 - 11h 30 - 5h 40 - 9h 50
20.000 heures: 10h 30 - 11h 30 - 7h 35

Salles climatisées

FRONTENAC
DU PONT & BOUL. CHAREST INF. 529-9745 • STATIONNEMENT INTERIEUR • Parc-Autos Paquet & Laliberté

AUTOROUTE 40 BOULEVARD DE LA CAPITALE ENTRE BOURG ROYAL ET AVE SEIGNEURIALE

SUPER FESTIVAL "WESTERN"

JOHN WAYNE
KIRK DOUGLAS
LA CARAVANE DE FEU
en couleurs

DEAN MARTIN "LES 4 FILS"
JOHN WAYNE DE KATIE ELDER

MOINS DE 14 ANS GRATUIT

GUICHET et RESTAURANT OUVERTS dès 6h 30
La projection débute au crépuscule

BEAUPORT 1

CINE PARCS BEAUPORT

2 ECRANS

CHOIX DE PROGRAMMES

Tél.: 667-5362

CINEMA ST-ROMUALD
37, rue de l'Église, St-Romuald 639-6553

Cette semaine, en couleurs
DE L'OR POUR LES BRAVES
Clint Eastwood - Donald Sutherland
2e film
LE CALIFORNIEN
Charles Bronson - Susan Oliver - Couteurs

CINEMA LIDO

UN FILM DE COLOREDI-GRUBER
Tous Métrage - L'année Suprême
Couleurs

14 ANS

"L'AVEU"

2e film
"POOKIE"
En version française
Lino Morelli - Couteurs
Les moins de 14 ans 75¢ - Adultes \$1.75

TEL: 525-9724

CINE-LE PIGALLE

Salle climatisée
3 FILMS EN COULEURS

GUNGALA LA VIERGE DE LA JUNGLE
• EVE ET LES BONNES POMMES
• L'AUBERGE DE LA PEUR

18 ANS

ciné-estival... 1ère PARTIE

les 99 jours de cinéma à 99¢

A L'AFFICHE
Gillo Pontecorvo
LA BATAILLE D'ALGER
Yacef Saadi, Jean Martin

14 ANS

le bijou HORAIRE
7h. et 9h.30

15 CH. STE-FOY TEL. 522-7956

LA COMEDIE SEXUELLE DE L'ANNEE
COULEURS

18 ANS Adultes

12 FILLES POUR UN HOMME

COMPLEMENT DE PROGRAMME
"L'AUBERGE DES PLAISIRS" COULEURS

LES GALERIES CANADIENNES • 361-8375 • STATIONNEMENT GRATUIT

PEUT-ETRE LA MEILLEURE COMEDIE MUSICALE DE TOUS LES TEMPS...

un Violon sur le Toit

EN COULEURS "FIDDLER ON THE ROOF"

LUNDI & VENDREDI 2pm - 8pm
SAMEDI DIMANCHE 1:30pm - 5pm - 8:30pm
MATINEES
LUNDI & SAMEDI (12.00)
SAMEDI & 5pm (13.00)
SOIREES
DIMANCHE ET FETES (13.00)

Centres AGE D'OR lundi au samedi au maximum 11.50.
Membres de moins de 11.50 en tout temps

LAISSEZ PASSER NON VALABLE POUR CET ENGAGEMENT

LE DAUPHIN

L'HONORABLE GRIFFIN
DE WALT DISNEY
DEUXIEME SUCCES
LE NOUVEAU SUCCES DU RIRE DE
de Walt Disney

ARISTOCHATS

EGALEMENT A L'AFFICHE AU
CINE PARC MONTMAGNY
TRANSCANADIENNE 20 - SORTIE 228
BEAUPORT 2

CINEMA DE PARIS 374-522-7410

SALLE CLIMATISEE A L'AFFICHE

Si vous rêvez d'une maison de campagne, c'est celle-ci qu'il faut! Venez la voir!

POUR TOUS

JEAN RICHARD DANIELLE DARRIEUX

LA MAISON DE CAMPAGNE
EN COULEURS

ANDRÉ LUQUET DENISE GREY LAVER GELIN

MAURICE RONET CLAUDIA NORI AMEDEO NAZZARI

CINEMASCOPE-COULEURS

CINEMAS UNIS
Votre guide des meilleurs films

WALTER MATTHAU
Dans "TROIS SOIREES AU PLAZA"

14 ANS

TROIS SOIREES...
à 1h.00,
5h.00 et
9h.05
UN PEU...
à 2h.50
et 7h.00

CAPITOL
972 ST-JEAN 522-8300

en couleurs
Un peu, Beaucoup, Passionnement
MALRUCE RONET

"Ils sont jeunes et ressentent tout avec acuité..."

"DES FRAISES et DU SANG"

UNE PRODUCTION ROBERT CHARTOFF-IRWIN WINKLER de MGM-METROCOLOR

HORAIRE: 1h. 3h. 5h. 7h. et 9h.

EMPIRE VERSION FRANCAISE DE "STRAWBERRY STRIFE"

24 DE LA FABRIQUE 524-2880

QUEL AMOUR SERA LE PLUS FORT?

UN FILM QUE VOUS DEVEZ VOIR!

18 ANS

EN SOIREE à 7h. et 9h.

LES 2 SOEURS

NATALIEE DELON & SUSAN SERRANUSO

2700 BOUL. LAURIER PLACE LAURIER, 658-9922 SALLE CLIMATISEE

La ou finit "WILLARD" commence!

BEN

14 ANS

EN SOIREE 7h. et 9h.

CARTIER
1015 AVENUE CARTIER 525-9340 EN COULEUR

LES Professionnelles...

LES NUITS... UN FILM COULEUR

18 ANS

HORAIRE: "LES NUITS..." à 7h et 9h40. "LA FOSSE..." à 8h15.

LAIRET
1044 St-AVENUE 523-5108

LES NUITS... Scandaleuses & FOSSE AUX FILLES

CONSTAMMENT SOUMISES... TOUJOURS CONSENTANTES!

18 ANS Adultes

LES ESCLAVES DU PLAISIR COULEUR

ALOUETTE "Le Camp" à 8:55 et 9:45. Les Esclaves à 8:25 p.m.

ALOUETTE
PLACE STE-FOY 656-0592

de sem
LE CAMP SPECIAL
N°7

Midi-Minuit
1015 EST, RUE ST-JOSEPH 523-9328

LE PLUS COURT CHEMIN D'UN RIRE A L'AUTRE...

AU SECOURS! Je suis encore VIERGE...

Il était une fois...

BLANCHE NEIGE
POUR GRANDES PERSONNES
1015 - 1016 - 1017 - 1018 - 1019 - 1020 - 1021 - 1022 - 1023 - 1024 - 1025 - 1026 - 1027 - 1028 - 1029 - 1030

18 ANS

AU SECOURS! à 7h. 9h. 50
BLANCHE NEIGE... à 8h. 20

CHAMPLAIN
2500 BOUL. LAURIER PLACE STE-FOY 656-0592

Des inconnus nommés Oderra et Zelkine Spectacles

par Martine CORRIVAULT

Hier soir, au Galendror, à St-Pierre, Ile d'Orléans, c'était la soirée des "voix": on recevait Danielle Oderra et Alexandre Zelkine, deux des voix riches de la colonie artistique.

On n'entend ni ne voit souvent ni l'un ni l'autre, à la radio et à la télévision, pas plus — devrait-on établir un rapprochement? — qu'on ne voit leur biographe ou ne lit de leurs pseudobiographies, dans les journaux dits "à potins" publiés une fois la semaine. Pourtant, l'un et l'autre ne chôment pas. Danielle Oderra faisait, au début du printemps, une tournée de deux mois aux Etats-Unis et Alexandre Zelkine, lui, rentre d'Afrique où on l'avait invité à chanter.

Danielle Oderra présente un tour de chant presque exclusivement composé de chansons d'un autre travailleur quasi inconnu, Sylvain Lelièvre. (Le cas de Lelièvre sera bientôt à revoir puisque l'auteur-compositeur vient de terminer une session d'enregistrement qui nous apportera son premier microfilm, à l'automne). Zelkine, lui, continue d'offrir un spectacle de chansons folkloriques et d'œuvres humoristiques à consonances folkloriques.

Tous deux sont d'excellents interprètes, chacun dans son domaine. Si Danielle Oderra fait d'une manière très sensible la chanson d'amour, l'humour lui va tout aussi bien, même si l'on serait enclin à trouver excessives certaines de ses "envoies". Mais, le cœur reste un atout trop souvent absent des tournées de chant, aussi, n'allons-nous pas nous plaindre pour une fois qu'une artiste en met dans ses interprétations.

Zelkine, lui, ne change pas. (Sauf que ses cheveux ont repoussé et qu'il ne les a pas rasés — encore —). Toujours doué de son extraordinaire voix de basse, il ne rate pas une

occasion de faire rire son public. Chez lui, complexes et inhibitions n'ont pas de place et vivre est une réalité simple et saine. Son répertoire ne reste pas figé aux ballades folkloriques et les auteurs contemporains américains retiennent aussi son attention. Comme les modes qui gagnent parfois le monde: flûte des Andes et complaintes boliviennes. Le tout est assaisonné de commentaires sur les absurdités du modernisme, commentaires toujours appréciés par son public.

Et ce public des dimanches soirs d'été n'a pas nécessairement de commun dénominateur. Il est souvent jeune, en vacances et prêt à écouter et à entendre des gens comme Oderra et Zelkine.

Au lieu de nous plaindre de la pauvreté et de la médiocrité qui nous sont trop souvent offertes sur les ondes, il serait peut-être temps que l'on cesse d'attendre que radio ou télévision nous proposent un interprète ou une chanson pour l'adopter. Le rêve du jour où le public imposerait un artiste sans que celui-ci ait à parcourir le trajet de promotion de la compagnie de disques qui le conduira de postes de radio en postes de télévision pour se "vendre". Trop souvent, les jeux sont faussés au départ et l'artiste lié à une compagnie de disques qui ne fait pas de promotion ou dont l'agent de promotion ne plaie pas à tel dischettoire ou tel disquette-jockey, sans vouloir l'oublier, que dis-je, à l'anonymat puisque pas présenté au public.

Nous sommes dans un cercle vicieux et plus que jamais il faut trouver des moyens pour présenter au public ceux qui ne sont peut-être pas encore des vedettes, mais qui ont tout ce qu'il faut pour le devenir. Pouvez-vous imaginer Gilles Vigneault devant compter sur "Jeunesse d'aujourd'hui" pour percer...? Et Félix Leclerc...? Et Ferland, et Léveillé, et Raymond Lévesque...?

HORAIRE DE TÉLÉVISION

Comprenant également les postes transmis par câble

(4) Québec CFCM-TV (3) Burlington WCAX-TV (10) Montréal CFTM-TV (5) Québec CKMI-TV (7) Sherbrooke CHLT-TV (12) Montréal CFCF-TV (11) Québec CBVT (8) Mt. Washington WMTW-TV (13) Trois-Rivières CKTM-TV De 6 P.M. jour de publication et horaire complet du lendemain. (c) Emission couleur

LE LUNDI 31 JUILLET 1972

- 6.00 P.M.
 - (3) Channel 3 news hour c
 - (7) (10) Madame est servie c
 - (11) Techno-Flash c
 - (12) Pulse c
- 6.30
 - (4) Panorama c
 - (5) Summer hour glass
 - (8) F-Troop c
 - (11) Le téléjournal c
- 6.40
 - (11) 24 heures c
- 6.55
 - (11) Nouvelles du sport c
- 7.00
 - (3) News c
 - (4) Madame est servie c
 - (5) Quebec today
 - (7) Avec André Guy c
 - (8) Lancer c
 - (10) Le 10 vous informe c
 - (11) Format 30
 - (12) The Doris Day show c
 - (13) Le 13 vous informe c
- 7.30
 - (3) The untamed world c
 - (5) Five years in the life c
 - (7) (10) Les Berger c
 - (11) Donald L'autrec chaud c
 - (12) From a bird's-eye view c
 - (13) Les Berger c
- 8.00
 - (3) Gunspoke c
 - (4) Les Berger c
 - (5) The Partridge family c
 - (7) (11) (13) Au frontières du possible c
- 8.30
 - (3) The untamed world c
 - (5) Five years in the life c
 - (7) (10) Les Berger c
 - (11) Donald L'autrec chaud c
 - (12) From a bird's-eye view c
 - (13) Les Berger c
- 8.45
 - (7) Dessins animés c
- 9.00
 - (3) The David Frost show c
 - (4) Dessins animés c
 - (7) Filmatin: "La revanche d'Al Baba" c
 - (8) Cartoon Caroussel c
 - (10) Les tannants de chez nous c
- 9.15
 - (3) Bonjour c
- 9.30
 - (4) Au bout du fil c
 - (7) Morning Movie: "The black scorpion" c
- 10.00
 - (3) The Lucy Show c
 - (10) Pour vous mesdames c
 - (5) Mr. Dressup
 - (7) The Beverly hillbillies c
 - (4) Pour vous mesdames c
 - (5) The friendly giant c
- 10.15
 - (7) Informa 7 c
- 10.45
 - (5) Chez Hélène
 - (7) En mouvement
 - (11) (13) En mouvement
- 11.00
 - (3) Family affair c
 - (5) Sesame street c
 - (7) (11) (13) Pépé le cowboy
 - (8) What every woma wants to know c
 - (10) L'araignée c
- 11.30
 - (3) Love of life c
 - (4) Dessins animés c
 - (8) Bewitched c
 - (10) La fille-he brisée
- 11.55
 - (7) Cinéma 7: "Les bérêts rouges" c
 - (10) Claude Blanchard c
 - (12) Football c
- 8.30
 - (4) Le Baron c
 - (5) Cannon c
- 9.00
 - (3) Here's Lucy c
 - (7) (11) (13) Vers l'An 2000
 - (8) Monday Movie: "Nothing but the best" c
 - (10) Les Envahisseurs c
- 9.30
 - (3) The Doris Day show c
 - (4) Claude Blanchard c
 - (5) This is the law c
 - (7) Marcus Welby, M.D. c
 - (11) Marcus Welby, M.D. c
 - (13) Marcus Welby, M.D. c
- 10.00
 - (3) Suspense playhouse c
 - (5) Of all people c
 - (10) Au secours mon amour c
- 10.30
 - (4) (10) Les nouvelles TVA c
 - (5) Distinguished Canadians c
 - (7) (11) (13) Le téléjournal c
 - (12) The Pig 'N' Whistle show c
- 10.50
 - (7) Informa 7 c
 - (11) Nouvelles du sport c
 - (13) Le 13 vous informe c
- 11.00
 - (3) Channel 3 Night Beat c
- (8) The Monday Night special c
- (4) Heure exquise: "Le menu du minuit" c
- (5) News c
- (12) News c
- (10) La couleur du temps c
- (11) Le monde de la caricature c
- (13) Ciné-soir: "Phédre" c
- 11.05
 - (7) Cinéma 7: "Les bérêts rouges" c
- 11.15
 - (10) En pantoufles: "Bazarre à Bagdad pour X-27" c
- 11.18
 - (12) Pulse c
- 11.22
 - (5) Viewpoint
- 11.30
 - (3) Late movie: "The glass bottom boat" c
 - (5) After eleven: "The stand at Apache river" c
 - (8) The Dick Cavett show c
 - (11) Dossiers
- A.M.
 - (11) Cinéma: "Carmen" c
 - (12) Monday Movie: "The pill caper" c
 - (10) Le 10 vous informe
 - (12) Man and his world report

LE MARDI 1er AOUT 1972

- 7.00 A.M.
 - (3) News c
 - 7.25
 - (10) Bienvenue CFTM c
 - 7.30
 - (10) Les p'tits bonshommes c
 - 8.00
 - (7) Morning report c
 - 8.30
 - (3) Captain Kangaroo c
 - (8) Societies in Transition c
 - (10) Bonjour-Montréal c
 - 8.45
 - (8) Here come the double-deckers c
 - 9.00
 - (7) Dessins animés c
 - (3) The David Frost show c
 - (4) Dessins animés c
 - (7) Filmatin: "La revanche d'Al Baba" c
 - (8) Cartoon Caroussel c
 - (10) Les tannants de chez nous c
 - 9.15
 - (3) Bonjour c
 - 9.30
 - (4) Au bout du fil c
 - (7) Morning Movie: "The black scorpion" c
 - 10.00
 - (3) The Lucy Show c
 - (10) Pour vous mesdames c
 - (5) Mr. Dressup
 - (7) The Beverly hillbillies c
 - (4) Pour vous mesdames c
 - (5) The friendly giant c
 - 10.15
 - (7) Informa 7 c
 - 10.45
 - (5) Chez Hélène
 - (7) En mouvement
 - (11) (13) En mouvement
 - 11.00
 - (3) Family affair c
 - (5) Sesame street c
 - (7) (11) (13) Pépé le cowboy
 - (8) What every woma wants to know c
 - (10) L'araignée c
 - 11.30
 - (3) Love of life c
 - (4) Dessins animés c
 - (8) Bewitched c
 - (10) La fille-he brisée
 - 11.55
 - (7) Ciné - Vacances: "La joyeuse prison" c
 - (7) Ciné - Vacances: "La joyeuse prison" c
 - 1.00
 - (3) One o'clock weather c
 - (4) Deux dans un: Programme double: "Le Tigre" et "Tout ce que le ciel permet" c
 - (8) All my children c
 - (10) Ciné-Mardi: Programme double: "Opérette" et "Tout près de Satan" c
 - (11) (13) Cinéma: "L'autre homme" c
 - (12) The Lucille Rivers show c
 - 1.03
 - (3) Across the fence c
 - (12) Afternoon news
 - 1.15
 - (3) The Lucille Rivers show c
 - 1.30
 - (3) As the world turns c
 - (8) Let's Make a Deal c
 - (12) Yoga c
 - 2.00
 - (3) Love is a Many splendored Thing c
 - 5.30
 - (3) Hogan's heroes c
 - (4) Les tannants de chez nous c
 - (5) Our country c
 - (8) News circle c
 - (10) Studio 10 c
 - (12) Beat the clock c
 - 6.00
 - (3) Channel 3 news hour c
 - (5) Amazing prophesies c
 - (7) (10) Madame est servie c
 - (11) Noël aux quatre-vents
 - (12) Pulse c

HORAIRES ET PROGRAMMATION EN COULEUR SUJETS À CHANGEMENTS SANS AVIS! TCQ: Signifie "TEI ECABLE DE QUEBEC", réseau communautaire à circuit fermé.

petite histoire des longs-métrages

- LUNDI, LE 31 JUILLET '72
 - P.M.
 - (8) Monday Movie: "Nothing but the best" c. Comédie satirique réalisée en 1964 par C. Donner avec Alan Bates et Millicent Martin. — La montée d'un jeune arriviste dans la société. c
 - 11.00
 - (4) Heure Exquise: "Le menu du minuit". Mélodrame une réalisation de L. Amadori en 1948 avec Arturo de Cordova et Zully Moreno. — Un travailleur, victime d'un erreur judiciaire, devient riche en se faisant mendiant. c
 - (13) Ciné-Soir: "Phédre". Drame réalisé en 1961 par J. Dassin avec Melina Mercouri et Anthony Perkins. — L'épouse d'un riche armateur grec aime passionnément son beau-fils. c
 - 11.05
 - (7) Cinéma 7: "Les bérêts rouges". Film de guerre réalisé en 1953 par T. Young avec Alan Ladd et Leo Genn. — Les péripéties d'un groupe de parachutistes anglais. c
 - (10) En Pantoufles: "Bazarre à Bagdad pour X-27". Drame d'espionnage une réalisation de F. Bianchini en 1966 avec Rory Calhoun et Roger Hanin. — Un espion américain s'est introduit dans une organisation d'espionnage russe. c
 - 11.30
 - (3) Late Movie: "The glass bottom boat". Comédie réalisée en 1966 par F. Tashlin avec Doris Day et Rod Taylor. — On soupçonne à tort une jeune veuve d'être une espionne. c
 - MARDI, 1er AOUT 1972
 - A.M.
 - 9.00
 - (7) Filmatin: "La revanche d'Al Baba". 1951, aventures de W. Jason avec Paul Henreid et John Sutton. — Un général insoumis dirige une rébellion contre un despote. c
 - 9.30
 - (8) Morning Movie: "The black scorpion". Drame d'horreur une réalisation d'E. Ludwig en 1957 avec Richard Dennings et Carlos Rivas. — Un gigantesque scorpion sème la terreur dans la ville de Mexico. c
 - P.M.
 - 12.45
 - (7) Ciné - Vacances: "La joyeuse prison". Comédie réalisée en 1956 par A. Berthomieu avec Michel Simon et Ded Rysel. Grâce à la bonté du surveillant-chef, des prisonniers mènent une vie heureuse. c
 - 1.00
 - (11) (13) Cinéma: "L'autre homme". Drame psychologique une réalisation d'A. Litvak en 1955 avec Vivien Leigh et Kenneth More. — Une jeune femme pauvre heureuse en ménage tombe amoureuse d'un homme volage. c
 - 1.00
 - (4) Deux dans un: Programme double: "Le Tigre". Drame d'aventures de J.-M. Newman en 1955 avec Jack Palance et Barbara Rush. — Un bandit protège une jeune princesse qui va en Espagne. — "Tout ce que le ciel permet". Drame sentimental réalisé en 1955 par D. Sirk avec Jane Wyman et Rock Hudson. — Une veuve très à l'aise désire se remarier avec un homme plus jeune qu'elle. c
 - 1.00
 - (10) Ciné-Mardi: Programme double: "Opérette". Film musical réalisé et interprété par Wily Forst en 1942 avec Maria Holst. — Une grande chanteuse d'opéra tombe amoureuse d'un jeune metteur en scène qu'elle ne peut épouser. — "Tout près de Satan". Drame psychologique réalisé en 1959 par R. Aldrich avec Jeff Chandler et Jack Palance. Six anciens soldats sont embauchés pour désamorcer des bombes. c
 - 5.00
 - (13) Cinéma de 5 heures: "L'espionne de mon cœur". Comédie une réalisation de N.Z. MacLeod en 1951 avec Bob Hope et Hedy Lamarr. — Les services secrets américains envoient à Tanger un comédien, qui a une étrange ressemblance avec un espion international. c



Louise Forestier a rejoint l'équipe de Muscorama dimanche.

"Muscorama" ne sera pas cette année, à Québec, une Colisée, mais plutôt dans une salle, celle du Grand Théâtre. Délaissant l'aspect fête foraine de cette grande tournée de promotion, les Productions Mutuelles ont décidé cette année de proposer un spectacle, une sorte de "happening musical" qui serait orchestré et synchronisé.

Quand on sait que Joël Denis en assure la mise en scène, on peut croire ce que racontent les communiqués précédant le spectacle dans chaque ville: le public est convié à une grande production plutôt qu'à un défilé d'artistes.

Et, l'équipe qui présente cette grande production se compose de musiciens populaires et connus auxquels vient se joindre, depuis dimanche, Louise Forestier, que les représentations de "Montréal m'attend" à Ottawa, retenant loin du spectacle.

Autour de Joël Denis qui est l'hôte de la soirée, on retrouvera donc Louise Forestier, les Karkik, Anne René, Martin Peltier, les Scarabées, Johnny Farago, Richard Huet, les musiciens "L'Unité" et un noyau de-

quipe de danseuses. La tournée s'arrêtera donc à Québec, le 24 à Rimouski, le 25 à Matane, le 26 à Sept-Îles et le 27 à Baie-Comeau.

On visitera ainsi 42 villes du Québec, de l'Ontario et du Nouveau-Brunswick, parcourant un péripète de quelque 6,000 milles.

★ YANNICK
 au PIANO-BAR
 "STEAK AU POIVRE ET ROSBIF"
 MOTEL Carillon HOTEL 2800, BOUL LAURIER 653-5234

FESTIVAL DU FILM DE FRANCE
 du 2 au 6 août
 Entrée libre

Le mercredi 2 août - 17 heures
EN PREMIERE CANADIENNE
DIEU A CHOISI PARIS
 Chronique d'une époque. Réalisation de Gilbert Prêtre et de Philippe Arthuis. Adaptation de Thierry Maulnier. L'Académie française. Avec Jean-Paul Belmondo.

17 heures
HOCHÉLAGA
 de Jean-Claude Labrecque. 1972. Office du film du Québec.

21 heures
DE D'ANNERS
 Réalisation de Marc Allegret. 1942. Interprétation: Simone Signoret, Bernard Blier, Marcel Pagnol.

LES EVADÉS DE LA TERRE
 de François Brault et Louis Duvaulet. 1970. Office du film du Québec.

LA FIN DU JOUR
 Réalisation de Julie Duvivier. 1939. Interprétation: Michel Simon, Madeleine Renaud, Louis Jouvet.

QUÉBEC SUR H2O
 de Jean-Claude Robby. 1971. Office du film du Québec.

Le vendredi 4 août - 17 heures
L'ANNÉE DERNIÈRE A MARIENBAD
 Réalisation de Alain Resnais. 1961. Interprétation: Delphine Seyrig, G. Alberti, Sacha Pitoëff.

GASPE OÙ J'ÉCOUTE
 de Anne Dorval. 1972. Office du film du Québec.

21 heures
ORFÈVE NEGRO
 Réalisation de Marcel Carné. Interprétation: Margaux Dana, Brane Mellis, Lourdes de Oliveira, Les Garcia, Adhemar de Silva.

LES JEUX DU QUÉBEC 1971
 de Jean Robitaille et Pierre Desmarais. 1972. Office du film du Québec.

Avec la participation du Consulat général de France et l'Office du film du Québec. Entrée libre. Entrée libre. Entrée libre.

GRAND THÉÂTRE DE QUÉBEC
 SALLE LOUIS-FRÉCHETTE, TEL. 643 8131

à québec aujourd'hui

les arts

Centre d'Art St-Laurent: Exposition de photos d'art de Janine Bouillon - Beaudoin, L.B.X. de 10h. à 22h.

Centre International de Séjour Etudiant: 69, d'Auteuil, exposition des aquarelles, gravures et peintures de José Jobin, de 10h30 à 22h30.

MUSEE DU QUÉBEC: "Vacances '72".

Restaurant d'Europe: 27, Ste-Angèle, exposition d'André Dubois, intitulée "Itinéraire 2", peintures et dessins 69-72.

Théâtre Mobile: Exposition des maquettes et planches des étudiants de 2e année de l'École d'Architecture de l'Université Laval, au Salon d'exposition du Grand Théâtre de Québec.

cinéma

LUNDI: CINE-CAMPUS: "Le Grand Rock" de Raymond Garceau, au Théâtre de la Cité Universitaire, Université Laval, à 19h00 et 21h30. Entrée: \$1.00 pour tous.

Bal Tabarin — Ce soir à 9h, 11h. — "Colorama '72" avec Nelly-Gaston Belleau Les Del Moracco - Dolly & Paul-King Kong, et danse avec Roger Lachance.

Club du Vieux Bardeau — Ce soir, samedi — Les Garçons de Minuit, et orchestre Calypso, Les Flamings, Di-Manche, lundi et mardi: Les Flamings, Mercredi, jeudi, vendredi et samedi: Cocktail 5 à 7.

cabarets

LE CINÉMA A QUÉBEC

La classification des films est établie par l'Office des Communications sociales. Voici le barème d'appréciation des films qui sont présentement projetés sur les écrans dans les cinémas de Québec et de la Rivière-Sud.

— Quand il y a lieu, la convenance pour les jeunes est indiquée de cette façon: (E) enfants; (A) adolescents.

— Les chiffres réfèrent à la valeur artistique de l'oeuvre: (1) chef-d'oeuvre; (2) remarquable; (3) très bon; (4) bon; (5) moyen; (6) médiocre; (7) minable.

— Les appréciations des films sont établies sur les copies présentées dans la province de Québec.

CANADIEN: "Les deux soeurs" (c) à 1h00, 3h00, 5h00, 7h00, 9h00.

CANADIENNE: "Douze filles pour un homme" (c) coul. à 12h45, 3h40, 6h35, 9h35. "L'Auberge des plaisirs" (6) coul. à 2h10, 5h05, 8h05. Fin: 11h10.

CAPITOL: "Trois soirées au Plaza" (4) coul. à 1h00, 5h00, 9h05. "Un peu, beaucoup, passionnément" (4) coul. à 2h40, 7h00. Fin: 11h00.

CARTIER: "Ben" (c) à 7h10 et 9h00.

CINEMA DE PARIS: "La maison de campagne" (4) coul. à 12h30, 3h35, 6h30, 9h30. "Le désir" (6) coul. à 1h55, 5h00, 8h25.

EMPIRE: "Des fraises et du sang" coul. à 1h00, 3h00, 5h00, 7h00, 9h00.

LAIRET: "La fausse aux filles" (—) coul. à 8h15. "Les nuits scandaleuses" (—) coul. à 7h00 et 9h40. Fin à 11h00.

LAURIER: Fermé pour l'été.

LE BIJOU: "La bataille d'Alger" (3) coul. à 7h00 et 9h30.

LIDO: "Pookie" (—) coul. à 7h30. "L'Aveu" (3) coul. à 9h25.

MIDI-MINUIT: "Les esclaves du plaisir" (6) couleur à 12h05, 2h50, 5h45, 8h35. "Le Camp spécial No 7" (6) couleur à 1h20, 4h10, 7h00, 9h50.

ODEON: SALLE DAUPHIN: "Un violon sur le toit" (—) coul. à 2h00 et 8h00.

ODEON: SALLE FRONTENAC: "20,000 lieues sous les mers" (—) coul. à 3h25, 7h35. "Le roi des distraits" (—) coul. à 1h30, 5h40, 9h55.

— CINE-PARCS —

CINE-PARC BEAUFORT: Beaufort I: "L'Honorable Griffin" et "Les Aristochats" coul. au crépuscule.

CINE-PARC BELAIR: "Les évadés de la planète des Singes" et "La déesse des sables", coul. au crépuscule.

CINE-PARC DE LA COLLINE: "La prisonnière du désert" coul. au crépuscule.

CINE-PARC MONTMAGNY: "Les Aristochats" et "L'Honorable Griffin", coul. au crépuscule.

Les heures sont sujettes à changements.

AVIATION
 Cours d'entraînement pour Jeunes Hommes et Jeunes Filles

Si vous êtes âgés de 17 et 34 ans et avez complété votre 1^{re} année, voici une occasion unique de vous préparer pour une carrière excitante et sans pareille avec compagnies d'Aviation commerciales. Nous vous offrons une chance de vous entraîner comme préparés au passagers, agent de communication, opérateur, préparé au bagage, agent de Gares-Aériennes, préparés aux billets, etc.

La période initiale d'entraînement s'effectuera en aucune manière votre présent emploi. Pour obtenir de plus amples informations et ceci sous obligations de votre part, écrivez, donnant votre degré d'instruction, votre adresse et no de téléphone à Dept Q8-112 Airline Training Division, Atlantic City, Dept 4877 Le Soleil.

Drachon Gratuite pour procéder dans une carrière d'aviation.

Une connaissance de l'anglais est ESSENTIELLE.

CLUB LE VIEUX BARDEAU
 HOTEL MOTEL HELEN'S - BEAUFORT

Cette semaine de 9h30 p.m. à 2h30 a.m. le spectacle à son meilleur avec

★ LES GARÇONS DE MINUIT

L'orchestre CALYPSO LES FLAMINGO de Trinidad

Pour réserver: 663-3503

Mercure: "SOIREE DES DAMES"

Tous les jours: PISCINE intérieure chauffée

chronique économique

Le gouvernement et les loisirs

par Charles-A. CARRIER, économiste, professeur à la faculté des Sciences de l'Administration de l'université Laval

Il fut un temps, dans la plupart des pays occidentaux, où les seuls biens et services dispensés par les gouvernements et financés à même les impôts concernaient la défense, la police ou autres secteurs qui ne pouvaient pas être confiés à l'entreprise privée: c'était la belle époque du "laissez-faire".

Toutefois, face aux pressions populaires, les gouvernements en sont venus graduellement à dispenser certains services jugés essentiels comme l'éducation, la santé, l'assistance sociale, etc.; quelques gouvernements se sont même engagés à garantir un certain niveau minimum de revenu.

Aujourd'hui, plusieurs mouvements réformistes voudraient que les gouvernements élargissent encore leur action et financent de nouveaux services, tels les services de loisirs. C'est ainsi qu'on doit se poser la question à savoir si les impôts doivent servir à financer les loisirs de "monsieur tout le monde".

Les loisirs "essentiels" et les loisirs "de luxe"

Il est normal, dans une société de plus en plus riche, qu'on désire avoir accès non seulement aux biens et services essentiels comme l'éducation et la santé, mais aussi aux loisirs. Il y a cependant différentes formes de loisirs et des différences considérables, par exemple, entre avoir accès à la nature et pêcher ou chasser, entre s'étendre au soleil et aller à Cape Cod, entre visiter le Québec et visiter l'Europe... On voit ainsi la nécessité de faire une distinction entre ce qui pourrait être, d'une part, des loisirs "essentiels" auxquels le gouvernement devrait assurer un accès universel à même les impôts, et, d'autre part, des loisirs "de luxe" auxquels l'accès devrait être limité à ceux qui peuvent payer.

Le problème consiste, bien sûr, à établir les critères qu'on devrait utiliser pour distinguer entre ce qui pourrait être des formes de loisirs essentiels et des formes de loisirs de luxe. Toutefois, sans vouloir résoudre ce problème complexe, on peut donner des exemples de loisirs qui peuvent entrer dans l'une et l'autre des deux catégories.

Ainsi, l'accès général à la nature, c'est-à-dire l'accès à l'air pur des parcs, l'accès au soleil des plages, etc., est ou tend à être de plus en plus considéré comme une forme de loisir essentiel. Par contre, les voyages à l'étranger, les promenades en "yatch", etc., sont ou devraient être considérés comme des formes de loisir "de luxe".

Une forme de loisir ambivalente: la pêche sportive

Plusieurs formes de loisirs, malheureusement, ne peuvent pas être classées de façon aussi claire, par exemple la pêche sportive. Plusieurs mouvements, au Québec, réclament un accès universel à tous les lacs et les rivières du territoire et prétendent que la pêche devrait pouvoir être pratiquée par n'importe qui indépendamment de sa capacité de payer. Il est toutefois fort difficile d'accepter ce principe: même si tous les clubs privés étaient abolis, la pêche sportive ne pourrait pas devenir accessible gratuitement à tous les Québécois, car la capacité régénératrice des lacs est limitée; pour que cette ressource limitée soit bien utilisée, il faut donc que les pêcheurs paient au moins ce qu'il en coûte pour maintenir des territoires poissonneux. Si ce principe de l'autofinancement est respecté et que la demande excède encore l'offre, on pourrait alors utiliser la formule utilisée pour la chasse à l'original (le système de tirage au sort) ou toute autre formule qui amène l'équilibre sans trop d'arbitraire.

Les exemples pré-cités illustrent quelques critères qu'on pourrait utiliser pour établir la distinction entre loisirs essentiels et loisirs de luxe. Plusieurs autres critères pourraient, bien sûr, être avancés: on pourrait, par exemple, privilégier les loisirs pris par les Québécois au Québec de préférence à ceux pris par les étrangers chez nous et à ceux pris par les Québécois à l'étranger; on pourrait, de la même façon, favoriser les loisirs des jeunes et des vieillards de préférence à ceux des adultes, etc.

On voit ainsi qu'il n'est pas facile de définir ce qui pourrait être une saine politique des loisirs, mais il est important qu'on se penche sérieusement sur cette question et qu'on évite que le gouvernement en vienne à subventionner les loisirs de luxe avant même que l'essentiel ne soit accessible à tous.

Rétablir l'équilibre de échanges commerciaux avec la Chine nationaliste

TAIPEI, Formose (Reuter)— Le Canada désire voir des pourparlers avec la Chine nationaliste pour rétablir l'équilibre des échanges commerciaux, a rapporté mercredi l'agence centrale de nouvelles, d'après une source officielle.

L'an dernier, les échanges commerciaux entre le Canada et Taiwan (ou Formose) ont atteint \$126,400,000, et c'est surtout Taiwan qui en a profité. Taiwan a vendu au Canada pour \$113,400,000, en particulier des textiles.

On croit que les pourparlers auront lieu dans un pays tiers, avant la fin de l'année.

Les relations diplomatiques entre le Canada et la Chine nationaliste ont été rompues l'an dernier, suite à la reconnaissance de Pékin par le Canada.

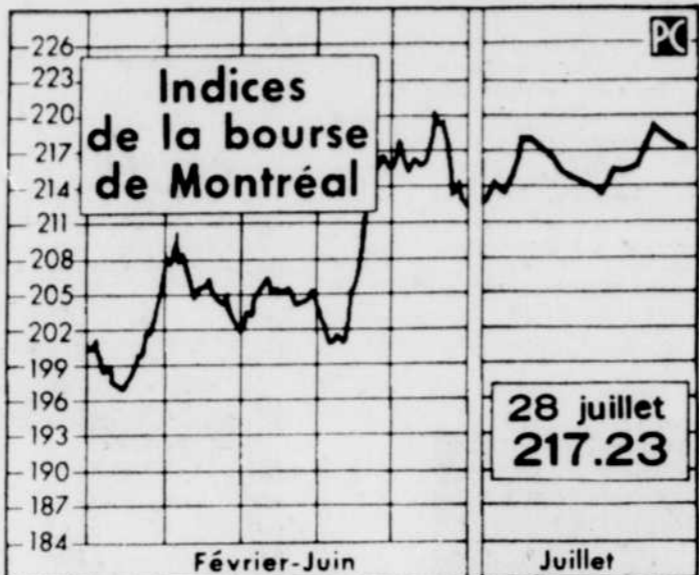
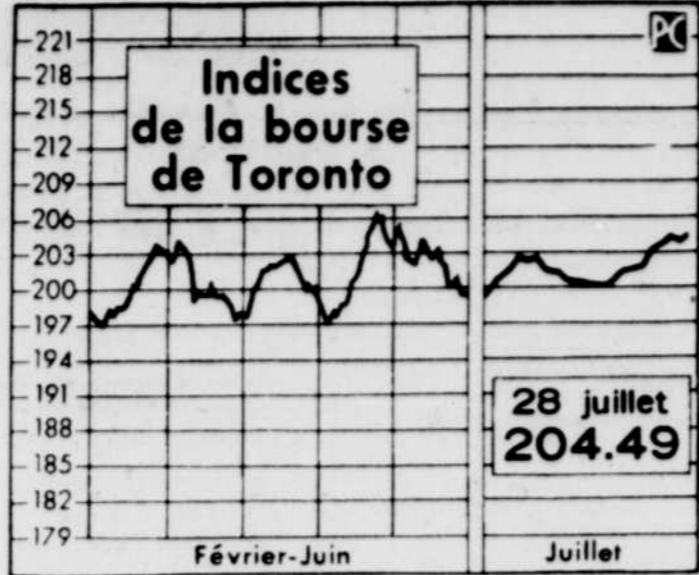

CHANGEMENTS MINEURS — Les changements enregistrés la semaine dernière ont été mineurs autant à la Bourse de Montréal qu'à la Bourse de Toronto. L'indice de la Bourse de Toronto est passé de 204.10 à 204.49 points du 21 juillet au 28. A Montréal pour la même période, l'indice a accusé une baisse de 0.48 point, passant de 217.71 à 217.3 points. (Téléphoto PC)

Avance modérée des bourses canadiennes la semaine dernière

Les grandes bourses canadiennes ont marqué des avances soutenues cette semaine sous l'influence des annonces de bénéfices substantiels réalisés par les compagnies cotées.

Les annonces de dividendes ont semblé dicter le comportement des valeurs, les compagnies annonçant les meilleurs bénéfices par rapport à l'an dernier marquant les plus larges avances.

D'autre part, selon un analyste financier, l'annonce de perspectives économiques favorables pour le reste de l'année a également poussé les cotes à la hausse dans plusieurs compartiments.

A Toronto, l'indice des industriels, un bon indicateur de la tendance générale, a grimpé de 2.87 points, le meilleur gain hebdomadaire du mois, et a clôturé à 204.49.

A Wall Street, les valeurs ont clôturé avec des gains fractionnaires effaçant les pertes de la semaine précédente.

Les bourses canadiennes ont marqué des gains au cours des trois premières séances. Jeudi, des prises de profit ont fait baisser les cotes mais la performance de vendredi a permis de récupérer l'avance.

Aux Bourses de Montréal et canadienne, l'indice composé a gagné 1.63 points cette semaine, clôturant à 211.22. Vendredi, le volume combiné des échanges a été de 5.37 millions d'actions contre 5.57 la semaine précédente.

Les affaires ont été modérées cette semaine à la Bourse de Toronto où 10.36 millions d'actions ont été échangées contre 8.85 la semaine précédente.

Parmi les meilleurs gains, les

Nous désirons aviser nos clients et le public en général que notre bureau de Québec ainsi que celui de Urwick, Currie sont maintenant situés au 2, Place Québec (boulevard St-Cyrille est)

Adresse postale: Cose 1029 Québec 4, Qué.

Téléphone: (418) 522-7001

McDONALD CURRIE & CIE
Comptables Agréés

Des règlements de taxation qui auraient pu coûter des millions seront modifiés

OTTAWA (PC) — Le ministre des Finances a l'intention de modifier l'interprétation de la Cour sur certains règlements de taxation qui auraient pu coûter plusieurs millions en taxes aux industries.

C'est ce qui ressort de l'annonce faite par le ministre de changements proposés aux règlements de taxation découplant du budget déposé le 8 mai par le ministre des Finances John Turner.

On trouve parmi ces changements la définition que veut donner le gouvernement aux compagnies de manufacture et

de transformation qui seront éligibles à des exemptions de taxes plus rapides sur les montants versés à l'achat de nouvel équipement et à des taux spéciaux d'impôt sur le revenu des compagnies selon le dernier budget.

Une cause portée devant la Cour par la British Columbia Forest Products Ltd., pour déterminer certaines parties d'équipement des facilités de transformation de bois dans ce cas devaient être classifiées comme de l'équipement ou des structures, est au centre du débat.

Un évaluateur du ministère

ayant décidé que l'équipement de la B. C. Forest devait être classifié comme structure plutôt que comme équipement, ce qui signifie une allocation à la dépréciation de 5 pour cent par année au lieu de 20 pour cent, a déclenché l'incident.

ERREURS SEMBLABLES

La cause a été portée jusque devant la Cour suprême qui a maintenu le jugement de l'évaluateur. La Cour avait alors noté que le gouvernement permettait des erreurs semblables lorsqu'il allouait des sommes à la dépréciation de choses telles que des réservoirs d'huile, qui devaient être considérés comme des structures plutôt que de l'équipement de production aux termes de la loi.

Cette décision de 1971 avait déçu aux industriels dans plusieurs secteurs qui craignaient des changements de classification pour leur "équipement de production" qui se retrouverait "structure".

Ils avaient alors fait savoir qu'ils considéraient le jugement de la Cour comme une atteinte à la politique gouvernementale et avaient demandé une révision de ce jugement.

Le ministère a annoncé vendredi que cette révision avait été effectuée et que en conséquence la pratique suivie avant la décision juridique serait maintenue.

Les règlements seront modifiés de façon à rendre l'interprétation antérieure au jugement de la Cour valide et de façon rétroactive afin d'éviter des pertes à des compagnies qui auraient été touchées par la décision de la Cour suprême.

Si cette décision avait été maintenue, a révélé un porte-parole du ministère, "plusieurs millions de dollars" auraient été impliqués, ce qui aurait affecté grandement les mouvements de capitaux et les bénéfices de certaines compagnies.

L'économie du Canada, fortement ascendante

MONTREAL — Dans sa Revue des Affaires de juillet, qui vient de paraître, la Banque de Montréal note que l'économie du Canada et celle des Etats-Unis sont fortement ascendantes et que, si le chômage reste un problème, "les pronostics de vigoureuse croissance qu'on a faits au début de l'année semblent généralement en bonne voie de réalisation".

Dans les deux pays, l'essor des ventes a été exceptionnel. Jusqu'ici cette année, elles ont excédé les très fortes avances de 1971 et cette ferme tendance va probablement persister, d'autant plus que les enquêtes révèlent chez les consommateurs une nette amélioration des attitudes.

Une autre preuve de cette forte reprise se trouve dans le nombre de maisons mises en chantier; pour la première moitié de l'année, au Canada, ce nombre s'établit au taux annuel de 260,000, ce qui est bien mieux que les 233,000 de l'an dernier.

La Banque note aussi que même en matière de chômage, d'inflation, d'échanges extérieurs, de confiance chez les hommes d'affaires, il s'accomplit en dépit de tous les problèmes, de réels progrès.

Le chômage, qui est toujours le premier des problèmes économiques en Amérique du Nord, a diminué légèrement depuis le milieu de 1971. Au Canada, en juin, il y avait près de 300,000 emplois de plus qu'il y a un an, et aux Etats-Unis, l'augmentation avait dépassé 3.1 millions.

Le taux élevé de l'inflation - autre grande préoccupation des gouvernements - donne aussi des signes d'amélioration depuis à peu près la mi-1971. Et sauf une période vers la fin de 1971 et au début de 1972, où les prix des aliments ont fait brusquement un bond en avant, la hausse de l'indice des prix à la consommation a été relativement modérée.

Au Canada, le taux d'accroissement a été d'environ 3 pour cent de moins que les huit premiers mois de 1971, tandis qu'aux Etats-Unis, le comportement des prix depuis août dernier est le meilleur depuis nombre d'années.

Cependant, les revendications des travailleurs au Canada ont causé des préoccupations et les hausses de salaires négociées au premier trimestre ont été les plus fortes de la période actuelle d'inflation. Les grèves, aussi, ont constitué un problème grave, et le temps perdu dans les conflits du travail durant la première moitié de l'année l'emporte nettement sur 1971 et même sur le record antérieur de 1970.

Aux Etats-Unis, les conflits du travail ont été beaucoup moins nombreux cette année que l'an dernier. De plus, la Commission des sa-

laires du Président a assez bien réussi à empêcher les hausses de salaires; elle est même parvenue dans certains cas à faire réduire les hausses déjà négociées qu'elle jugeait excessives.

Les autres doutes concernant la marche future de l'inflation ont leur source dans la politique monétaire et la politique fiscale. A ce propos, la Banque de Montréal note que le déficit de \$39 milliards prévu au budget américain pour l'exercice 1972 paraît maintenant devoir être de l'ordre de \$26 milliards et qu'il aura, en conséquence, beaucoup moins de potentiel inflationniste.

En dépit de la position déclinante du commerce extérieur du Canada, le dollar canadien se raffermi depuis le réajustement des devises en décembre dernier ou presque depuis ce moment-là. Mais l'heureux excédent de nos échanges de 1970-71 est virtuellement éliminé à l'heure actuelle. De plus, nos échanges de biens et services sont devenus grandement déficitaires, dans la proportion, prévoit-on cette année, de plus d'un milliard de dollars.

Mais la raison principale de la hausse du dollar ont été les fortes rentrées de capital à court terme. Celles-ci tiennent à la spéculation internationale et au niveau des taux d'intérêt à court terme au Canada qui a été, en général, un peu plus élevé qu'aux Etats-Unis.

A la mi-année, les Etats-Unis accusaient toujours un déficit de leurs échanges et, à moins d'une reprise marquée d'ici la fin de l'année, ce déficit dépassera probablement le chiffre de deux milliards de dollars qu'il a atteint en 1971.

Et la Banque conclut que les deux économies nord-américaines sont entrées dans une phase de vigoureuse ascension et que, si les problèmes monétaires et ceux des échanges extérieurs restent préoccupants, les pronostics de vigoureuse croissance qu'on a faits au début de l'année semblent en général en bonne voie de réalisation, et la continuation de la reprise en 1973 devrait restaurer la confiance dans le monde des affaires.

LE SAINT-HYACINTHE INDUSTRIEL

se distingue d'abord par la stabilité hors-pair de sa main d'oeuvre ensuite par sa localisation idéale au carrefour des grands marchés.

Résultat: Rendements supérieurs. Les industries trouvent profit à s'implanter dans le Saint-Hyacinthe Industriel.

CORPORATION DE PROMOTION INDUSTRIELLE DE LA REGION DE SAINT-HYACINTHE INC.

925, CHEMIN ST-LOUIS, QUEBEC 6 - 681-6341

"MOTIVATION"

Saviez-vous que la meilleure forme de motivation est de voyager? Vous avez des vendeurs, employés, détaillants, distributeurs... que vous désirez stimuler, encourager? Pourquoi ne pas leur offrir une Croisière ou un séjour dans les tropiques? Vous souhaitez tenir un congrès à bord d'un paquebot ou à un endroit sortant des sentiers battus? Nous avons des programmes qui rencontreront toutes vos exigences. Pour plus de détails, communiquez avec Monsieur Gilles Lavigneur, Directeur des Ventes.

AGENCE DE VOYAGES DU CLUB AUTOMOBILE QUEBEC LTEE, 871 Chemin St-Louis, Québec 6e, Tél.: (418) 688-3430.



UNE OCCASION UNIQUE DE DEVENIR CONCESSIONNAIRE

L'Amérique découvre que l'entretien du terrain peut encore être agréable... en devenant un passe-temps reposant dans la vie mouvementée actuelle. Les tracteurs de pelouse et jardin Case sont la clé de ce monde nouveau de la vie en plein air.

En tant que concessionnaire des mini-tracteurs Case, vous vendez et assurez l'entretien d'un produit reconnu, offrant la même technique de précision, le rendement, la durabilité et le service qui caractérisent les gros tracteurs Case pour la ferme et la construction. Vous vendez en toute confiance, avec l'appui de Case, compagnie de \$400,000,000 et plus, une division de Tenneco. La puissance des appareils s'échelonne de 7 à 14 c.v. pour répondre aux besoins d'une foule d'acheteurs, propriétaires et commerçants. Les accessoires quatre-saisons, allant de la tondeuse à la soufflerie, vous assurent un potentiel de vente à l'année longue.

de gros et offre des avantages de vente en magasin, qui vous permettent d'offrir un assortiment complet de produits. Vous pouvez financer les ventes au détail grâce à la Corporation de crédit Case. La première exigence et la plus importante, c'est VOUS. Si vous aimez rencontrer des gens, leur rendre l'équipement Case, qui rend l'entretien du terrain agréable, et leur assurer le service très simple de ces appareils, vous avez ce qu'il faut pour devenir un excellent concessionnaire. Nous vous fournissons le produit, les connaissances relatives à l'entretien ainsi qu'une formation administrative.

Intéressé? C'est maintenant la meilleure saison pour obtenir une concession Case. Téléphonez ou écrivez à Bernard Carignan, J.I. Case Company, 17 Vickers Rd., Livingston, Ontario. Tél.: 416-239-2731.

J. I. Case Une compagnie Tenneco

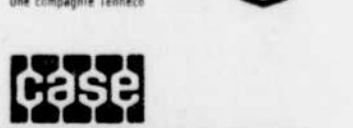

QUE PEUT FAIRE LA BEI POUR VOUS?

Un de nos représentants sera à L'HOTEL MOTEL KEBECOIS DE ST-ROMUALD et à L'HOTEL MANOIR PLESSIS DE PLESSISVILLE MARDI, 1er AOUT

Si vous désirez solliciter un emprunt à termes pour financer des nouvelles affaires ou des entreprises déjà existantes, nous vous invitons à prendre rendez-vous en téléphonant à:

ST-ROMUALD, 839-8873, M. ALCIDE BOUDREAU PLESSISVILLE, 362-2000, M. ANDRE MACCABEE



FINANCEMENT A TERME POUR LES ENTREPRISES CANADIENNES

925, CHEMIN ST-LOUIS, QUEBEC 6 - 681-6341

Indisposé, Spassky fait remettre la 9e partie du championnat mondial d'échecs

REYKJAVIK (Reuter) — A la demande de Spassky, la neuvième partie du championnat du monde d'échecs, prévue pour hier soir, a été renvoyée.

L'ajournement a été décidé, parce que le Soviétique souffre d'une indisposition.

Le grand maître Enfn Geller, qui seconde le championnat du monde, a téléphoné à l'arbitre, Lonhar Schmid, pour l'informer que Spassky n'était pas en mesure de jouer, et qu'un certificat du médecin officiel du championnat lui serait transmis.

Le prétendant au titre, l'Américain Robby Fischer, même pour l'instant par cinq à trois, après une écrasante victoire vendredi, qui a été marquée par deux impardonnables erreurs de

champion en titre, et émet l'hypothèse que Spassky est pris de court par les ouvertures inattendues de Fischer.

De son côté, le grand maître Vladimir Khemkin estime dans la Komsomolskaya Pravda que Spassky a fait preuve, au début de la huitième partie, d'une présence d'esprit insuffisante, et considère que Fischer prépare ses ouvertures de manière plus approfondie.

Le grand maître Salo Flor écrit de son côté dans le journal Soviety Sport: "Je suis très inquiet de la tournure prise par le championnat à la suite de la défaite de Spassky à la huitième partie, laquelle a considérablement aggravé sa position".

Dans la revue Ogonyok, paru dimanche, ce même spécialiste écrit: "Nous ne pouvons tout de même pas nous couvrir de cendres. Gardons l'espoir que Spassky retrouvera sa forme, qu'il jouera plus rapidement, et surtout, mieux."

La prochaine devrait maintenant normalement avoir lieu mardi.

Selon le règlement, les joueurs ont le droit de demander plusieurs de ces ajournements, même sans avoir à avancer une maladie.

La chaîne de télévision américaine ABC a rappelé vendredi l'équipe qui filma le championnat du monde d'échecs, le concurrent américain Bobby Fischer s'étant plaint de la présence des caméras durant le match.

Bobby Fisher a été personnellement averti par un télégramme d'ABC lui annonçant le départ des caméras. Seuls, le premier et le huitième match entre Fischer et Spassky avaient été filmés mais n'avaient pas été projetés aux Etats-Unis après les objections du joueur américain.

La chaîne de télévision a cependant annoncé que, si un changement de situation intervenait, elle renverrait une équipe à Reykjavik.

M. Kozlov, raconte l'auteur de l'article, désirait acheter un lit. Il se rendit dans un magasin de la petite ville de Chitochino, au sud de Moscou. Trois lits lui furent proposés mais aucun d'entre eux ne possédait ses quatre pieds. Une seule solution lui fut suggérée par le vendeur: mettre des briques à l'emplacement du pied manquant.

Une autre victime, Mme Boikova, de la région de Vorochilovgrad, ne quitte plus son domicile les jours de grand vent: elle craint qu'à la première rafale, ses fenêtres ne soient arrachées, comme cela lui était arrivé quelques jours après qu'elle eut emménagé dans son nouvel appartement, écrit le journal, l'architecte n'avait pas prévu qu'un jour le vent puisse souffler.

Les exemples de la mauvaise qualité des articles de consommation, des défauts de fabrication, du manque de sérieux de la construction sont nombreux, déclare l'auteur, et si vous voulez compter les pertes que cela inflige à l'état, n'utilisez surtout pas la nouvelle machine à calculer "istra 12": elle a bien fonctionné quelques instants, puis s'est définitivement arrêtée.

Consumation et humour soviétique

MOSCOU (AF) — Le journal "Troud" organe des syndicats soviétiques dresse samedi, non sans humour, un tableau succinct de l'incurie des réseaux de distribution et de la qualité déplorable de certains objets de consommation en URSS.

M. Kozlov, raconte l'auteur de l'article, désirait acheter un lit. Il se rendit dans un magasin de la petite ville de Chitochino, au sud de Moscou. Trois lits lui furent proposés mais aucun d'entre eux ne possédait ses quatre pieds. Une seule solution lui fut suggérée par le vendeur: mettre des briques à l'emplacement du pied manquant.

Une autre victime, Mme Boikova, de la région de Vorochilovgrad, ne quitte plus son domicile les jours de grand vent: elle craint qu'à la première rafale, ses fenêtres ne soient arrachées, comme cela lui était arrivé quelques jours après qu'elle eut emménagé dans son nouvel appartement, écrit le journal, l'architecte n'avait pas prévu qu'un jour le vent puisse souffler.

Les exemples de la mauvaise qualité des articles de consommation, des défauts de fabrication, du manque de sérieux de la construction sont nombreux, déclare l'auteur, et si vous voulez compter les pertes que cela inflige à l'état, n'utilisez surtout pas la nouvelle machine à calculer "istra 12": elle a bien fonctionné quelques instants, puis s'est définitivement arrêtée.

Consommation et humour soviétique

MOSCOU (AF) — Le journal "Troud" organe des syndicats soviétiques dresse samedi, non sans humour, un tableau succinct de l'incurie des réseaux de distribution et de la qualité déplorable de certains objets de consommation en URSS.

M. Kozlov, raconte l'auteur de l'article, désirait acheter un lit. Il se rendit dans un magasin de la petite ville de Chitochino, au sud de Moscou. Trois lits lui furent proposés mais aucun d'entre eux ne possédait ses quatre pieds. Une seule solution lui fut suggérée par le vendeur: mettre des briques à l'emplacement du pied manquant.

Une autre victime, Mme Boikova, de la région de Vorochilovgrad, ne quitte plus son domicile les jours de grand vent: elle craint qu'à la première rafale, ses fenêtres ne soient arrachées, comme cela lui était arrivé quelques jours après qu'elle eut emménagé dans son nouvel appartement, écrit le journal, l'architecte n'avait pas prévu qu'un jour le vent puisse souffler.

Les exemples de la mauvaise qualité des articles de consommation, des défauts de fabrication, du manque de sérieux de la construction sont nombreux, déclare l'auteur, et si vous voulez compter les pertes que cela inflige à l'état, n'utilisez surtout pas la nouvelle machine à calculer "istra 12": elle a bien fonctionné quelques instants, puis s'est définitivement arrêtée.

Construction de Défense (1951) LIMITEE

PROJET: Reconstruction des routes de station, SFC Mont Apica, P.Q.
Dossier: MA 261 10.
Le secrétaire recevra jusqu'à 3 heures de l'après-midi, heure avancée de l'est.

le JEUDI, 27 août, 1972.

Un dépôt de garantie au montant indiqué au dossier devra accompagner chaque soumission.

Les plans et devis et les formules de soumission seront exposés aux Bureaux de l'Association des Constructeurs à Québec, Trois-Rivières, Montréal, Châteauguay, ainsi qu'à notre bureau régional à Montréal.

Seuls les entrepreneurs se spécialisant dans ce genre de travail pourront se procurer le dossier de soumission en adressant leur demande à notre Service des Plans à l'adresse ci-dessous. Cette demande devra être accompagnée d'un dépôt de \$25.00 payable à l'ordre de Construction de Défense (1951) Limitée.

Un dépôt de garantie au montant indiqué au dossier devra accompagner chaque soumission.

N. J. SMITH, Secrétaire, de étage, Edifice Kenon, 225, rue Metcalfe, Ottawa 4 (Ontario).

Construction de Défense (1951) LIMITEE

PROJET: Reconstruction des routes de station, SFC Mont Apica, P.Q.
Dossier: MA 261 10.
Le secrétaire recevra jusqu'à 3 heures de l'après-midi, heure avancée de l'est.

le JEUDI, 27 août, 1972.

Un dépôt de garantie au montant indiqué au dossier devra accompagner chaque soumission.

Les plans et devis et les formules de soumission seront exposés aux Bureaux de l'Association des Constructeurs à Québec, Trois-Rivières, Montréal, Châteauguay, ainsi qu'à notre bureau régional à Montréal.

Seuls les entrepreneurs se spécialisant dans ce genre de travail pourront se procurer le dossier de soumission en adressant leur demande à notre Service des Plans à l'adresse ci-dessous. Cette demande devra être accompagnée d'un dépôt de \$25.00 payable à l'ordre de Construction de Défense (1951) Limitée.

Un dépôt de garantie au montant indiqué au dossier devra accompagner chaque soumission.

N. J. SMITH, Secrétaire, de étage, Edifice Kenon, 225, rue Metcalfe, Ottawa 4 (Ontario).

Construction de Défense (1951) LIMITEE

PROJET: Reconstruction des routes de station, SFC Mont Apica, P.Q.
Dossier: MA 261 10.
Le secrétaire recevra jusqu'à 3 heures de l'après-midi, heure avancée de l'est.

le VENDREDI 11 AOUT, 1972.

Un dépôt de garantie au montant indiqué au dossier devra accompagner chaque soumission.

Les plans et devis et les formules de soumission seront exposés aux Bureaux de l'Association des Constructeurs à Québec, Trois-Rivières, Montréal, Châteauguay, ainsi qu'à notre bureau régional à Montréal.

Seuls les entrepreneurs se spécialisant dans ce genre de travail pourront se procurer le dossier de soumission en adressant leur demande à notre Service des Plans à l'adresse ci-dessous. Cette demande devra être accompagnée d'un dépôt de \$25.00 payable à l'ordre de Construction de Défense (1951) Limitée.

Un dépôt de garantie au montant indiqué au dossier devra accompagner chaque soumission.

N. J. SMITH, Secrétaire, de étage, Edifice Kenon, 225, rue Metcalfe, Ottawa, Ontario, Code Postal K1A 0K1.

Construction de Défense (1951) LIMITEE

PROJET: Reconstruction des routes de station, SFC Mont Apica, P.Q.
Dossier: MA 261 10.
Le secrétaire recevra jusqu'à 3 heures de l'après-midi, heure avancée de l'est.

le VENDREDI 11 AOUT, 1972.

Un dépôt de garantie au montant indiqué au dossier devra accompagner chaque soumission.

Les plans et devis et les formules de soumission seront exposés aux Bureaux de l'Association des Constructeurs à Québec, Trois-Rivières, Montréal, Châteauguay, ainsi qu'à notre bureau régional à Montréal.

Seuls les entrepreneurs se spécialisant dans ce genre de travail pourront se procurer le dossier de soumission en adressant leur demande à notre Service des Plans à l'adresse ci-dessous. Cette demande devra être accompagnée d'un dépôt de \$25.00 payable à l'ordre de Construction de Défense (1951) Limitée.

Un dépôt de garantie au montant indiqué au dossier devra accompagner chaque soumission.

N. J. SMITH, Secrétaire, de étage, Edifice Kenon, 225, rue Metcalfe, Ottawa, Ontario, Code Postal K1A 0K1.

Construction de Défense (1951) LIMITEE

PROJET: Reconstruction des routes de station, SFC Mont Apica, P.Q.
Dossier: MA 261 10.
Le secrétaire recevra jusqu'à 3 heures de l'après-midi, heure avancée de l'est.

le VENDREDI 11 AOUT, 1972.

Un dépôt de garantie au montant indiqué au dossier devra accompagner chaque soumission.

Les plans et devis et les formules de soumission seront exposés aux Bureaux de l'Association des Constructeurs à Québec, Trois-Rivières, Montréal, Châteauguay, ainsi qu'à notre bureau régional à Montréal.

Seuls les entrepreneurs se spécialisant dans ce genre de travail pourront se procurer le dossier de soumission en adressant leur demande à notre Service des Plans à l'adresse ci-dessous. Cette demande devra être accompagnée d'un dépôt de \$25.00 payable à l'ordre de Construction de Défense (1951) Limitée.

Un dépôt de garantie au montant indiqué au dossier devra accompagner chaque soumission.

N. J. SMITH, Secrétaire, de étage, Edifice Kenon, 225, rue Metcalfe, Ottawa, Ontario, Code Postal K1A 0K1.

Construction de Défense (1951) LIMITEE

PROJET: Reconstruction des routes de station, SFC Mont Apica, P.Q.
Dossier: MA 261 10.
Le secrétaire recevra jusqu'à 3 heures de l'après-midi, heure avancée de l'est.

le VENDREDI 11 AOUT, 1972.

Un dépôt de garantie au montant indiqué au dossier devra accompagner chaque soumission.

Les plans et devis et les formules de soumission seront exposés aux Bureaux de l'Association des Constructeurs à Québec, Trois-Rivières, Montréal, Châteauguay, ainsi qu'à notre bureau régional à Montréal.

Seuls les entrepreneurs se spécialisant dans ce genre de travail pourront se procurer le dossier de soumission en adressant leur demande à notre Service des Plans à l'adresse ci-dessous. Cette demande devra être accompagnée d'un dépôt de \$25.00 payable à l'ordre de Construction de Défense (1951) Limitée.

Un dépôt de garantie au montant indiqué au dossier devra accompagner chaque soumission.

N. J. SMITH, Secrétaire, de étage, Edifice Kenon, 225, rue Metcalfe, Ottawa, Ontario, Code Postal K1A 0K1.

Construction de Défense (1951) LIMITEE

PROJET: Reconstruction des routes de station, SFC Mont Apica, P.Q.
Dossier: MA 261 10.
Le secrétaire recevra jusqu'à 3 heures de l'après-midi, heure avancée de l'est.

le VENDREDI 11 AOUT, 1972.

Un dépôt de garantie au montant indiqué au dossier devra accompagner chaque soumission.

Les plans et devis et les formules de soumission seront exposés aux Bureaux de l'Association des Constructeurs à Québec, Trois-Rivières, Montréal, Châteauguay, ainsi qu'à notre bureau régional à Montréal.

Seuls les entrepreneurs se spécialisant dans ce genre de travail pourront se procurer le dossier de soumission en adressant leur demande à notre Service des Plans à l'adresse ci-dessous. Cette demande devra être accompagnée d'un dépôt de \$25.00 payable à l'ordre de Construction de Défense (1951) Limitée.

Un dépôt de garantie au montant indiqué au dossier devra accompagner chaque soumission.

N. J. SMITH, Secrétaire, de étage, Edifice Kenon, 225, rue Metcalfe, Ottawa, Ontario, Code Postal K1A 0K1.

Construction de Défense (1951) LIMITEE

PROJET: Reconstruction des routes de station, SFC Mont Apica, P.Q.
Dossier: MA 261 10.
Le secrétaire recevra jusqu'à 3 heures de l'après-midi, heure avancée de l'est.

le VENDREDI 11 AOUT, 1972.

Un dépôt de garantie au montant indiqué au dossier devra accompagner chaque soumission.

Les plans et devis et les formules de soumission seront exposés aux Bureaux de l'Association des Constructeurs à Québec, Trois-Rivières, Montréal, Châteauguay, ainsi qu'à notre bureau régional à Montréal.

Seuls les entrepreneurs se spécialisant dans ce genre de travail pourront se procurer le dossier de soumission en adressant leur demande à notre Service des Plans à l'adresse ci-dessous. Cette demande devra être accompagnée d'un dépôt de \$25.00 payable à l'ordre de Construction de Défense (1951) Limitée.

Un dépôt de garantie au montant indiqué au dossier devra accompagner chaque soumission.

N. J. SMITH, Secrétaire, de étage, Edifice Kenon, 225, rue Metcalfe, Ottawa, Ontario, Code Postal K1A 0K1.

Construction de Défense (1951) LIMITEE

PROJET: Reconstruction des routes de station, SFC Mont Apica, P.Q.
Dossier: MA 261 10.
Le secrétaire recevra jusqu'à 3 heures de l'après-midi, heure avancée de l'est.

le VENDREDI 11 AOUT, 1972.

Un dépôt de garantie au montant indiqué au dossier devra accompagner chaque soumission.

Les plans et devis et les formules de soumission seront exposés aux Bureaux de l'Association des Constructeurs à Québec, Trois-Rivières, Montréal, Châteauguay, ainsi qu'à notre bureau régional à Montréal.

Seuls les entrepreneurs se spécialisant dans ce genre de travail pourront se procurer le dossier de soumission en adressant leur demande à notre Service des Plans à l'adresse ci-dessous. Cette demande devra être accompagnée d'un dépôt de \$25.00 payable à l'ordre de Construction de Défense (1951) Limitée.

Un dépôt de garantie au montant indiqué au dossier devra accompagner chaque soumission.

N. J. SMITH, Secrétaire, de étage, Edifice Kenon, 225, rue Metcalfe, Ottawa, Ontario, Code Postal K1A 0K1.

Construction de Défense (1951) LIMITEE

PROJET: Reconstruction des routes de station, SFC Mont Apica, P.Q.
Dossier: MA 261 10.
Le secrétaire recevra jusqu'à 3 heures de l'après-midi, heure avancée de l'est.

le VENDREDI 11 AOUT, 1972.

Un dépôt de garantie au montant indiqué au dossier devra accompagner chaque soumission.

Les plans et devis et les formules de soumission seront exposés aux Bureaux de l'Association des Constructeurs à Québec, Trois-Rivières, Montréal, Châteauguay, ainsi qu'à notre bureau régional à Montréal.

Seuls les entrepreneurs se spécialisant dans ce genre de travail pourront se procurer le dossier de soumission en adressant leur demande à notre Service des Plans à l'adresse ci-dessous. Cette demande devra être accompagnée d'un dépôt de \$25.00 payable à l'ordre de Construction de Défense (1951) Limitée.

Un dépôt de garantie au montant indiqué au dossier devra accompagner chaque soumission.

N. J. SMITH, Secrétaire, de étage, Edifice Kenon, 225, rue Metcalfe, Ottawa, Ontario, Code Postal K1A 0K1.

Construction de Défense (1951) LIMITEE

PROJET: Reconstruction des routes de station, SFC Mont Apica, P.Q.
Dossier: MA 261 10.
Le secrétaire recevra jusqu'à 3 heures de l'après-midi, heure avancée de l'est.

le VENDREDI 11 AOUT, 1972.

Un dépôt de garantie au montant indiqué au dossier devra accompagner chaque soumission.

Les plans et devis et les formules de soumission seront exposés aux Bureaux de l'Association des Constructeurs à Québec, Trois-Rivières, Montréal, Châteauguay, ainsi qu'à notre bureau régional à Montréal.

Seuls les entrepreneurs se spécialisant dans ce genre de travail pourront se procurer le dossier de soumission en adressant leur demande à notre Service des Plans à l'adresse ci-dessous. Cette demande devra être accompagnée d'un dépôt de \$25.00 payable à l'ordre de Construction de Défense (1951) Limitée.

Un dépôt de garantie au montant indiqué au dossier devra accompagner chaque soumission.

N. J. SMITH, Secrétaire, de étage, Edifice Kenon, 225, rue Metcalfe, Ottawa, Ontario, Code Postal K1A 0K1.

Construction de Défense (1951) LIMITEE

PROJET: Reconstruction des routes de station, SFC Mont Apica, P.Q.
Dossier: MA 261 10.
Le secrétaire recevra jusqu'à 3 heures de l'après-midi, heure avancée de l'est.

le VENDREDI 11 AOUT, 1972.

Un dépôt de garantie au montant indiqué au dossier devra accompagner chaque soumission.

Les plans et devis et les formules de soumission seront exposés aux Bureaux de l'Association des Constructeurs à Québec, Trois-Rivières, Montréal, Châteauguay, ainsi qu'à notre bureau régional à Montréal.

Seuls les entrepreneurs se spécialisant dans ce genre de travail pourront se procurer le dossier de soumission en adressant leur demande à notre Service des Plans à l'adresse ci-dessous. Cette demande devra être accompagnée d'un dépôt de \$25.00 payable à l'ordre de Construction de Défense (1951) Limitée.

Un dépôt de garantie au montant indiqué au dossier devra accompagner chaque soumission.

N. J. SMITH, Secrétaire, de étage, Edifice Kenon, 225, rue Metcalfe, Ottawa, Ontario, Code Postal K1A 0K1.

Construction de Défense (1951) LIMITEE

PROJET: Reconstruction des routes de station, SFC Mont Apica, P.Q.
Dossier: MA 261 10.
Le secrétaire recevra jusqu'à 3 heures de l'après-midi, heure avancée de l'est.

le VENDREDI 11 AOUT, 1972.

Un dépôt de garantie au montant indiqué au dossier devra accompagner chaque soumission.

Les plans et devis et les formules de soumission seront exposés aux Bureaux de l'Association des Constructeurs à Québec, Trois-Rivières, Montréal, Châteauguay, ainsi qu'à notre bureau régional à Montréal.

Seuls les entrepreneurs se spécialisant dans ce genre de travail pourront se procurer le dossier de soumission en adressant leur demande à notre Service des Plans à l'adresse ci-dessous. Cette demande devra être accompagnée d'un dépôt de \$25.00 payable à l'ordre de Construction de Défense (1951) Limitée.

Un dépôt de garantie au montant indiqué au dossier devra accompagner chaque soumission.

N. J. SMITH, Secrétaire, de étage, Edifice Kenon, 225, rue Metcalfe, Ottawa, Ontario, Code Postal K1A 0K1.

Construction de Défense (1951) LIMITEE

PROJET: Reconstruction des routes de station, SFC Mont Apica, P.Q.
Dossier: MA 261 10.
Le secrétaire recevra jusqu'à 3 heures de l'après-midi, heure avancée de l'est.

le VENDREDI 11 AOUT, 1972.

Un dépôt de garantie au montant indiqué au dossier devra accompagner chaque soumission.

Les plans et devis et les formules de soumission seront exposés aux Bureaux de l'Association des Constructeurs à Québec, Trois-Rivières, Montréal, Châteauguay, ainsi qu'à notre bureau régional à Montréal.

Seuls les entrepreneurs se spécialisant dans ce genre de travail pourront se procurer le dossier de soumission en adressant leur demande à notre Service des Plans à l'adresse ci-dessous. Cette demande devra être accompagnée d'un dépôt de \$25.00 payable à l'ordre de Construction de Défense (1951) Limitée.

Un dépôt de garantie au montant indiqué au dossier devra accompagner chaque soumission.

N. J. SMITH, Secrétaire, de étage, Edifice Kenon, 225, rue Metcalfe, Ottawa, Ontario, Code Postal K1A 0K1.

CARRIERES et PROFESSIONS

CENTRE DU PNEU

B.F. Goodrich

RECHERCHE

2 hommes de service pour pneu de camion, 2 hommes de service pour pneu d'automobile. De préférence avec expérience. Emploi à l'année.

Bénéfices marginaux.

Faire application à: 683-2201

VOUS DESIREZ UN EMPLOI D'AVENIR ?

Consultez régulièrement "CARRIERES et PROFESSIONS"

On demande PHARMACIEN licencié âgé de 25 à 35 ans. Ecrire Dept 4922, Le Soleil

HOMME DEMANDE POUR DEPARTEMENT DES METHODES (METHOD TIME MEASUREMENT)

Le candidat que nous recherchons est âgé de 20 à 30 ans et a les connaissances nécessaires pour établir des mesures de temps et mouvements pour notre production. Fonds de pension, assurance-maladie, etc.

Pour demande d'emploi, écrire ou vous présenter au Directeur du Personnel, La Cie Ltee Dominion Consol, 295 est. boul. Charest, Québec, P.Q.

COMMIS AVEC EXPERIENCE demandé

dans pièces d'automobile, de préférence marié, très bonnes conditions de travail. Bénéfices marginaux usuels.

S'adresser à:

Roméo Drolet Drolet & Bouffard Ltée 524-5211, entre 8h. A.M. et 6h. P.M.

LE COLLEGE DE STE-FOY recherche un PROFESSEUR EN MICROBIOLOGIE

pour les techniques de laboratoire médicales et d'holothérapie. TACHE: enseignement théorique et pratique. EXIGENCES: spécialité en microbiologie ou diplôme de technologie médicale et 4 années d'expérience dans le milieu hospitalier. TRAITEMENT: selon la politique administrative et salariale du ministère de l'Éducation. Faire parvenir votre curriculum vitae à: Mme Louise Denechoud chef de département des techniques de laboratoire médicales et d'holothérapie. Cegep de Ste-Foy 2410, chemin Ste-Foy, Québec 10e

LE COLLEGE ALGONQUIN des Arts appliqués et de Technologie recherche des professeurs bilingues de COMPTABILITE

Les candidats choisis auront l'occasion de participer au développement des cours français de comptabilité et d'enseigner ces mêmes cours en français. Les candidats doivent posséder un degré universitaire et/ou ils devront être membres d'une association comptable professionnelle. La préférence sera accordée aux candidats qui possèdent l'expérience récente du monde du travail. Le traitement maximum de \$14,840 qui est en voie de révision, sera modifié à compter du 1er septembre 1972. Les candidats qui possèdent une maîtrise reçoivent une somme additionnelle de \$800. Veuillez préciser le numéro du concours dans la demande que vous ferez parvenir, par écrit, au: SERVICE DU PERSONNEL 1385, Avenue Woodroffe Ottawa, Ontario K2G 1V8

Concours 4772

VENTES INDUSTRIELLES PREMIER FASTENER COMPANY OFFRE

de nouvelles possibilités dans la vente pour un homme bilingue désirant:

- être son propre patron
- un succès financier décollant directement de ses aptitudes et efforts personnels
- une carrière dans la vente professionnelle et spécialisée
- des revenus illimités

Pour plus de détails sur cette offre unique, téléphonez à: Marcel Parisien 2 août 9h. a.m. - 5h. p.m. 3 août 9h. a.m. - 5h. p.m. (418) 651-2440 ou envoyez renseignements confidentiels à: DEPT 4918, LE SOLEIL



CUISINIERS DEMANDES

Un restaurant bien connu de Québec, recherche des cuisiniers expérimentés. Prendre rendez-vous avec SERGE BLEU 524-8181

UNIVERSITÉ D'OTTAWA UNIVERSITY OF OTTAWA

FACULTE DES SCIENCES DE LA GESTION 15 AOUT — DATE LIMITE

- Pour la réception des demandes d'admission au programme de la maîtrise en Sciences de la gestion (étudiants à temps complet).
- Pour la soumission des candidatures aux postes d'assistant de recherche, spécialement les candidats ayant une bonne connaissance de l'informatique.
- S'adresser à: Dayen, Faculté des Sciences de la gestion, Université d'Ottawa, Ottawa, Canada, K1N 6N5.

VENTES PROFESSIONNELLES

Territoire, déjà existant, région de Québec

Une carrière des plus prometteuses est offerte à un candidat ayant de l'expérience et des capacités exceptionnelles dans la vente; excellente rémunération et bénéfices très avantageux selon compétence. Nous sommes une compagnie internationale spécialisée dans la vente d'appareils ménagers et téléviseurs-stéréos.

QUALIFICATIONS: Degré universitaire préféré - âgé de 25 à 38 ans - doit être parfaitement bilingue - marié de préférence.

AVANTAGES: Automobile et compte de dépenses fournies - promotions futures assurées pour personnes qualifiées.

Faire votre demande par écrit en incluant votre curriculum vitae à: DEPT 4923, LE SOLEIL

EVALUATEUR GROUPE DE COMPAGNIES D'ASSURANCES requiert

- Un expert en évaluation de dommages aux automobiles.
- Les candidats doivent posséder au moins 3 ans d'expérience.
- Salaire au-delà de la moyenne.
- Les demandes incluant qualifications doivent être adressées à: DEPT 4864, LE SOLEIL

UNIVERSITÉ D'OTTAWA UNIVERSITY OF OTTAWA

ADJOINT EXECUTIF DU DOYEN FACULTE DES SCIENCES DE LA GESTION

L'environnement: La Faculté des Sciences de la Gestion crée il y a trois ans est située en plein centre d'Ottawa à proximité du Parlement et des ambassades. Elle est rapidement établie dans les domaines prometteurs de la gestion moderne et offre à notre vingtaine de brillants PhD des meilleures universités ainsi que d'excellents étudiants.

L'envergure des opérations: La faculté compte près de cinquante professeurs de plein exercice dans ses programmes de premier et de deuxième cycle. Son programme de MAÎTRISE EN SCIENCES DE LA GESTION, accrédité l'année dernière offre en français et en anglais des concentrations en GESTION DES ENTREPRISES, en ADMINISTRATION PUBLIQUE ainsi qu'en RECHERCHE OPERATIONNELLE et PLANIFICATION à près de 400 étudiants à temps plein ou à temps partiel. La MAÎTRISE EN GESTION des SERVICES de SANTÉ a 45 étudiants à temps plein alors que les programmes de baccalauréats spécialisés comptent plus de 800 étudiants à plein temps et ont un temps partiel. La recherche est principalement concentrée à présent dans le domaine de l'institut public.

Le défi: Le candidat sélectionné aura, en situation géographique, le calibre de ses professeurs et son orientation, la faculté aspire à devenir un centre international d'études et de recherche en Sciences de la Gestion. L'Adjoint Exécutif collaborera avec le doyen à établir et à renforcer les liens avec les agences gouvernementales, les fondations et les entreprises tant au Canada qu'à l'étranger. En particulier, il concevra, mettra au point et conclura des ententes de stages et d'internats d'étudiants et des contrats interdisciplinaires de recherche pour donner à nos étudiants des moyens d'assistance financière et de la pratique. Il organisera des séminaires de perfectionnement des cadres, des colloques internationaux et des compagnies de financement.

Le candidat: Le candidat sélectionné aura, de préférence, une maîtrise et si possible un doctorat en Sciences de la Gestion ou en Gestion des Entreprises ou en Recherche Opérationnelle ou tout autre domaine équivalent. Il devra pouvoir démontrer ses talents d'organisateur, de réalisateur et négociateur dans les milieux francophones, anglophones et internationaux. Le statut de professeur est accordé au titulaire de ce poste. Le rang professoral et le salaire dépendent du palmarès académique et de l'expérience du candidat.

Prière d'écrire au: Doyen, Faculté des Sciences de la Gestion, 135, rue Wilbroad, Ottawa, Ontario.

La Commission de l'Industrie de la Construction qui a, entre autres, la charge d'établir des normes en vue du contrôle quantitatif de la main-d'œuvre dans l'industrie est à la recherche d'un SOCIO-ECONOMISTE

La TACHE: Il sera responsable au directeur du service et verra au développement de programmes d'effectifs, suggèrera les normes requises pour ces programmes et en déterminera les conséquences socio-économiques à l'aide de renseignements statistiques.

LE CANDIDAT: Diplômé en économie, ayant une bonne expérience des problèmes de main-d'œuvre. Il doit pouvoir s'exprimer oralement et par écrit avec grande facilité.

Cette offre devrait intéresser un candidat dont la rémunération est présentement d'environ \$12,000.00.

Les personnes qualifiées et intéressées sont priées de faire parvenir leur curriculum vitae à:

M. Marcel-R. Kelly Directeur du personnel 3530 ouest, rue Jean-Talon Montréal 301, P.Q.

CONSTRUCTION DE DEFENSE (1951) LIMITEE

PROJET: Peinture intérieure et extérieure des bâtiments divers, SFC Mont Apica, P.Q.
Dossier: MA 260 10.
Agrandissement du mess et de la cuisine, SFC Val D'or P.Q.
Dossier: VD 260 10.
Le secrétaire recevra jusqu'à 3 heures de l'après-midi, heure avancée de l'est.

le MERCREDI, 23 AOUT, 1972.

des soumissions sous pli cacheté, dont les enveloppes indiqueront le contenu et seront adressées au soussigné.

Les plans et devis et les formules de soumission seront exposés aux Bureaux de l'Association des Constructeurs à Québec, Trois-Rivières, Montréal, Sherbrooke, Châteauguay, ainsi qu'à notre bureau régional à Montréal.

Seuls les entrepreneurs se spécialisant dans ce genre de travail pourront se procurer le dossier de soumission en adressant leur demande à notre Service des Plans à l'adresse ci-dessous. Cette demande devra être accompagnée d'un dépôt de \$25.00 payable à l'ordre de Construction de Défense (1951) Limitée.

Un dépôt de garantie au montant indiqué au dossier devra accompagner chaque soumission.

N. J. SMITH, Secrétaire, de étage, Edifice Kenon, 225, rue Metcalfe, Ottawa, Ontario, Code Postal K1A 0K1.

CONSTRUCTION DE DEFENSE (1951) LIMITEE

PROJET: Reconstruction des routes de station, SFC Mont Apica, P.Q.
Dossier: MA 261 10.
Le secrétaire recevra jusqu'à 3 heures de l'après-midi, heure avancée de l'est.

le JEUDI, 27 août, 1972.

des soumissions sous pli cacheté, dont les enveloppes indiqueront le contenu et seront adressées au soussigné.

Les plans et devis et les formules de soumission seront exposés aux Bureaux de l'Association des Constructeurs à Québec, Trois-Rivières, Montréal, Châteauguay, ainsi qu'à notre bureau régional à Montréal.

Seuls les entrepreneurs se spécialisant dans ce genre de travail pourront se procurer le dossier de soumission en adressant leur demande à notre Service des Plans à l'adresse ci-dessous. Cette demande devra être accompagnée d'un dépôt de \$25.00 payable à l'ordre de Construction de Défense (1951) Limitée.

Un dépôt de garantie au montant indiqué au dossier devra accompagner chaque soumission.

N. J. SMITH, Secrétaire, de étage, Edifice Kenon, 225, rue Metcalfe, Ottawa 4 (Ontario).

CONSTRUCTION DE DEFENSE (1951) LIMITEE

PROJET: Reconstruction des routes de station, SFC Mont Apica, P.Q.
Dossier: MA 261 10.
Le secrétaire recevra jusqu'à 3 heures de l'après-midi, heure avancée de l'est.

le VENDREDI 11 AOUT, 1972.

des soumissions sous pli cacheté, dont les enveloppes indiqueront le contenu et seront adressées au soussigné.

Les plans et devis et les formules de soumission seront exposés aux Bureaux de l'Association des Constructeurs à Québec, Trois-Rivières, Montréal, Châteauguay, ainsi qu'à notre bureau régional à Montréal.

Seuls les entrepreneurs se spécialisant dans ce genre de travail pourront se procurer le dossier de soumission en adressant leur demande à notre Service des Plans à l'adresse ci-dessous. Cette demande devra être accompagnée d'un dépôt de \$25.00 payable à l'ordre de Construction de Défense (1951) Limitée.

Un dépôt de garantie au montant indiqué au dossier devra accompagner chaque soumission.

N. J. SMITH, Secrétaire, de étage, Edifice Kenon, 225, rue Metcalfe, Ottawa 4 (Ontario).

CONSTRUCTION DE DEFENSE (1951) LIMITEE

PROJET: Reconstruction des routes de station, SFC Mont Apica, P.Q.
Dossier: MA 261 10.
Le secrétaire recevra jusqu'à 3 heures de l'après-midi, heure avancée de l'est.

le VENDREDI 11 AOUT, 1972.

des soumissions sous pli cacheté, dont les enveloppes indiqueront le contenu et seront adressées au soussigné.

Les plans et devis et les formules de soumission seront exposés aux Bureaux de l'Association des Constructeurs à Québec, Trois-Rivières, Montréal, Châteauguay, ainsi qu'à notre bureau régional à Montréal.

Seuls les entrepreneurs se spécialisant dans ce genre de travail pourront se procurer le dossier de soumission en adressant leur demande à notre Service des Plans à l'adresse ci-dessous. Cette demande devra être accompagnée d'un dépôt de \$25.00 payable à l'ordre de Construction de Défense (1951) Limitée.

Un dépôt de garantie au montant indiqué au dossier devra accompagner chaque soumission.

N. J. SMITH, Secrétaire, de étage, Edifice Kenon, 225, rue Metcalfe, Ottawa, Ontario, Code Postal K1A 0K1.

LE SOLEIL CLASSÉES LE SOLEIL 8 LIGNES DIRECTES 529-9221

SERVICE TELEPHONIQUE DE 12 HEURES PAR JOUR DE 8H30 AM A 8H30 PM DU LUNDI AU VENDREDI
Votre annonce remise avant 8h.30 p.m. sera publiée le lendemain. Pour l'édition du samedi: 4h.30 p.m. vendredi; pour l'édition du lundi: 8h.30 p.m. vendredi.

Index des rubriques des annonces classées

- Services 100 à 185 incl.
Divers à vendre 200 à 291 incl.
Emploi 300 à 367 incl.
Logis 400 à 498 incl.
Commerce et Industries 500 à 590 incl.
Véhicules-Moteurs 600 à 689 incl.
Accessoires d'automobiles et camions 690
Activités diverses 695
Agences 700
Agences matrimoniales 705
Agents 710
Améliorations 715
Améliorations de maisons 720
Animaux 725
Antiquités 730
Appareils électriques 735
Arbres et parterres 740
Argent à prêter 745
Argent demandé 750
Articles de sport 755
Associés (Commerce) 760
Assurances 765
Autos à louer 620
Autos à vendre 610
Autos demandées 630
Bicyclettes 635
Bureaux à louer 640
Bureaux demandés 645
Camions à louer 650
Camions à vendre 655
Camions demandés 660
Camping 258
Cartes professionnelles 255
Chalets à louer 485
Chalets à vendre 485
Chalets demandés 490
Chambres à louer 430 à 441
Chambres demandées 492
Chambres et pensions 494
Chambres et pensions demandées 495
Chasse-neige 266
Cinéma 146
Coin de la couture 267
Couture voir patron mode 492
Commerces à louer 530
Commerces à vendre 530
Commerces demandés 540
Couples demandés 544
Couples demandant emploi 547
Déplacement-Transport 367
Dépannage 290
Divers 275
Divers à louer 295
Divers demandé 291
Ecoles de conduite 255
Encadrement 292
Encans 290
Enseignement-Cours 136
Entreposage 135
Entreprises à louer 512
Entreprises à vendre 513
Entreprises demandées 516
Equipement de ferme 672
Extinction vermine 145
Femmes-Files demandées 358
Femmes-Files demandant emploi 366
Garages-Stationnement à louer 656
Garages-Stationnement demandés 657
Garages à vendre 658
Hommes demandés 650
Hommes demandant emploi 365
Hommes de métier demandés 315
Hommes et femmes demandés 340
Hôtels 312
Immobles 540
Infirmités 540
Gardiennes-Malades 353
Instruments de musique 225
Livres-Timbres-Monnaies 224
Locaux à louer 525
Locaux demandés 527
Logements-appartements à louer (par quartier) 410 à 420
Logements-appartements meublés 421
Logements-appartements non classifiés 422
Logements appartement à partager 496
Logements appartements demandés 495
Machines à coudre 296
Machines à écrire 295
Machineries à louer 663
Machineries à vendre 663
Maisons à louer 460 à 483
Maisons à vendre (Par quartier) 498
Maisons demandées 484
Maisons Mobiles ou Préfabriquées 484
Marchandises-Nouveautés 230
Matériaux de construction 236
Médicins 210
Meubles 212
Motocyclettes 254
Motos-neige 284
Non classifiés 133
Occasions d'affaires 385
Pensions d'été 452
Pensions pour enfants 452
Perdus-trouvés 123
Personnels 123
Non responsabilités 136
Photographes 262
Pianos-Orgues 209
Professeurs demandés 348
Professionnels demandés 310
Propriétés commerciales 215
Radios-TV Stéréos 540
Rembourseurs 143
Réparations-Entretien 169
Restaurants-Réceptions 170
Routottes 170
Salons de beauté 689
Service automobile 689
Service de garderie 689
Service domestique 689
Service 24 heures 137
Tapis-Tuiles 203
Taxis 219
Terrains à louer 574
Terrains à vendre 570
Terrains demandés 571
Terres à louer 580
Terres à vendre 584
Terres demandées 584
Tondeuses 265
Vacances-Voyages 689
Véhicules tous terrains 307
Vendeurs demandés 307
Ventes spéciales (Commerces) 248
Voiliers 282
Yachts-Moteurs 689

Services

104 ARGENT A PRETER
LE PRET HYPOTHECAIRE
C'EST NOTRE AFFAIRE
SPECIALITE 1972 sur 25 HYPOTHEQUE
RESIDENCE OU COMMERCIAL
ACHETER LES HYPOTHEQUES
L'AZELER, L'AZELER, FINANCIERE ENK
COURTIERS
529-9759, rés. soir, 626-4688

\$875,000
PREMIERE, deuxième hypothèque, Gaston Barre, courtiers limités, 701-483-3250, 483-0614.

143 REPARATIONS-ENTRETIEN
POUR toutes vos réparations, conversions en barillets d'asphalte, réparations de tous genres, Entreprises Edouard, 961-5044.

148 EXTERMINATION VERMINE
MAHEU & MAHEU INC.
EXTERMINATION insectes, parasites, rongeurs nuisibles, blattes, cafards, punaises, mouches, etc.
525-1553, 525-9606, 525-9609.

155 CARTES PROFESSIONNELLES
LETTREAGE d'annonces, pour boutiques, etc.
Tel. 521-2800.

160 AGENCES MATRIMONIALES
CELIBATAIRES, veufs, veuves, divorcés, etc., pour qui se trouvent des célibataires, secrétaires, institutrices, femmes, hommes, etc.
683-7459

166 AGENCES MATRIMONIALES
AGENCE Matrimoniale licenciée, hommes, femmes qui désirent fonder un foyer ou relire voir M. et Mme. Lussault, 228, St-Amand, 522-0261.

170 RESTAURANTS-RECEPTIONS
HOTEL de France, 81 St-Lambert, 100 St-Louis, grand stationnement, salle de réception, banquet de 200 personnes, cuisine française, orchestre, organe, danses avec les meilleurs orchestres, toutes les fins de semaine, partir vendredi soir. Tel. 880-1200.

140 ARBRES ET PARTERRES

CONSTRUCTION de murs de pierre, façades, etc.
SILICACEMENT Inc. Choix incomparable d'articles pour la parterre, vases, fontaines, lampes, etc.
3600 boul. Hamel, Les Saules, 872-2865, 872-2866.

143 REPARATIONS-ENTRETIEN
POUR toutes vos réparations, conversions en barillets d'asphalte, réparations de tous genres, Entreprises Edouard, 961-5044.

148 EXTERMINATION VERMINE
MAHEU & MAHEU INC.
EXTERMINATION insectes, parasites, rongeurs nuisibles, blattes, cafards, punaises, mouches, etc.
525-1553, 525-9606, 525-9609.

155 CARTES PROFESSIONNELLES
LETTREAGE d'annonces, pour boutiques, etc.
Tel. 521-2800.

160 AGENCES MATRIMONIALES
CELIBATAIRES, veufs, veuves, divorcés, etc., pour qui se trouvent des célibataires, secrétaires, institutrices, femmes, hommes, etc.
683-7459

166 AGENCES MATRIMONIALES
AGENCE Matrimoniale licenciée, hommes, femmes qui désirent fonder un foyer ou relire voir M. et Mme. Lussault, 228, St-Amand, 522-0261.

170 RESTAURANTS-RECEPTIONS
HOTEL de France, 81 St-Lambert, 100 St-Louis, grand stationnement, salle de réception, banquet de 200 personnes, cuisine française, orchestre, organe, danses avec les meilleurs orchestres, toutes les fins de semaine, partir vendredi soir. Tel. 880-1200.

175 EST ST-JOSEPH
LE ROI DU MEUBLE A QUEBEC
525-8155, 525-9426, 529-4223.

180 MEUBLES
Meuble unique, style Louis XV, 230, 8129-77, etc.
Entreprises Edouard, 961-5044.

185 HENRI TURCOTTE LEE
VENTE DE MEUBLES ET APPAREILS MENAGERS
RARAIS général sur tous les meubles et appareils neufs en magasin et entrop.
525-1553, 525-9606, 525-9609.

190 PAUL ROBITAILLE INC.
\$75000 EN montre, d'ameublement de marque, etc.
525-1553, 525-9606, 525-9609.

201 APPAREILS ELECTRIQUES
18 REFRIGERATEURS usagés, 525 et plus, 525-1553, 525-9606, 525-9609.

202 MEUBLES
VENTE DE RENOVATION
CROTEAU LEE
175 EST ST-JOSEPH

203 TAPIS-TUILES
SABLAGE, vernissage, plancher bois, etc.
525-1553, 525-9606, 525-9609.

209 PIANOS-ORGUES
VENTE DE JULIET
205 RARAIS sur orgues, pianos, guitares, etc.
525-1553, 525-9606, 525-9609.

210 RADIOS-TV-STEREOS
TELEVISION \$300, \$400 garantie 12 mois.
525-1553, 525-9606, 525-9609.

215 MACHINES A ECRIRE
I B M OLYMPIA
OU toutes autres marques pour ou acheter, louer, louer, louer.
525-1553, 525-9606, 525-9609.

221 ANTIQUITES
DECAPAGE rénovation, transformation, etc.
525-1553, 525-9606, 525-9609.

224 LIVRES-TIMBRES-MONNAIES
LIVRES de tous genres, etc.
525-1553, 525-9606, 525-9609.

248 ANIMAUX
SALON GOGUETTE ENR.
FAIT tout, toilettage pour toutes races de chiens, etc.
525-1553, 525-9606, 525-9609.

252 MEUBLES
BOUTIQUE WESTERN PERHAL
Le meilleur endroit pour vos besoins de mobilier d'équitation.
525-1553, 525-9606, 525-9609.

254 MEUBLES
PENSION POUR CHEVAUX
LORVILLE, ranch "Le Chaparral", etc.
525-1553, 525-9606, 525-9609.

258 ANIMAUX
KAWASAKI
VENTE, réparation, pièces, etc.
525-1553, 525-9606, 525-9609.

259 PIANOS-ORGUES
VENTE DE JULIET
205 RARAIS sur orgues, pianos, guitares, etc.
525-1553, 525-9606, 525-9609.

260 MATERIAUX DE CONSTRUCTION
SIMPSONS-SEARS
RELEVEMENT ALUMINIUM TOITURES, etc.
525-1553, 525-9606, 525-9609.

265 TONDEUSES
GILSON
JOURNALS SPORTS
VENTE vos vieux journaux de tondueuses, etc.
525-1553, 525-9606, 525-9609.

275 DIVERS
CROTEAU LEE
VRAIE VENTE ENTREPOT
CONTINUER LEE

282 VOILIERES
YACHTS-MOTEURS
689

Divers à vendre

201 APPAREILS ELECTRIQUES
18 REFRIGERATEURS usagés, 525 et plus, 525-1553, 525-9606, 525-9609.

202 MEUBLES
VENTE DE RENOVATION
CROTEAU LEE
175 EST ST-JOSEPH

203 TAPIS-TUILES
SABLAGE, vernissage, plancher bois, etc.
525-1553, 525-9606, 525-9609.

209 PIANOS-ORGUES
VENTE DE JULIET
205 RARAIS sur orgues, pianos, guitares, etc.
525-1553, 525-9606, 525-9609.

210 RADIOS-TV-STEREOS
TELEVISION \$300, \$400 garantie 12 mois.
525-1553, 525-9606, 525-9609.

215 MACHINES A ECRIRE
I B M OLYMPIA
OU toutes autres marques pour ou acheter, louer, louer, louer.
525-1553, 525-9606, 525-9609.

221 ANTIQUITES
DECAPAGE rénovation, transformation, etc.
525-1553, 525-9606, 525-9609.

224 LIVRES-TIMBRES-MONNAIES
LIVRES de tous genres, etc.
525-1553, 525-9606, 525-9609.

248 ANIMAUX
SALON GOGUETTE ENR.
FAIT tout, toilettage pour toutes races de chiens, etc.
525-1553, 525-9606, 525-9609.

252 MEUBLES
BOUTIQUE WESTERN PERHAL
Le meilleur endroit pour vos besoins de mobilier d'équitation.
525-1553, 525-9606, 525-9609.

254 MEUBLES
PENSION POUR CHEVAUX
LORVILLE, ranch "Le Chaparral", etc.
525-1553, 525-9606, 525-9609.

258 ANIMAUX
KAWASAKI
VENTE, réparation, pièces, etc.
525-1553, 525-9606, 525-9609.

259 PIANOS-ORGUES
VENTE DE JULIET
205 RARAIS sur orgues, pianos, guitares, etc.
525-1553, 525-9606, 525-9609.

260 MATERIAUX DE CONSTRUCTION
SIMPSONS-SEARS
RELEVEMENT ALUMINIUM TOITURES, etc.
525-1553, 525-9606, 525-9609.

265 TONDEUSES
GILSON
JOURNALS SPORTS
VENTE vos vieux journaux de tondueuses, etc.
525-1553, 525-9606, 525-9609.

275 DIVERS
CROTEAU LEE
VRAIE VENTE ENTREPOT
CONTINUER LEE

282 VOILIERES
YACHTS-MOTEURS
689

202 MEUBLES

LOT 100 meubles, lits, ameublement, etc.
525-1553, 525-9606, 525-9609.

203 TAPIS-TUILES
SABLAGE, vernissage, plancher bois, etc.
525-1553, 525-9606, 525-9609.

209 PIANOS-ORGUES
VENTE DE JULIET
205 RARAIS sur orgues, pianos, guitares, etc.
525-1553, 525-9606, 525-9609.

210 RADIOS-TV-STEREOS
TELEVISION \$300, \$400 garantie 12 mois.
525-1553, 525-9606, 525-9609.

215 MACHINES A ECRIRE
I B M OLYMPIA
OU toutes autres marques pour ou acheter, louer, louer, louer.
525-1553, 525-9606, 525-9609.

221 ANTIQUITES
DECAPAGE rénovation, transformation, etc.
525-1553, 525-9606, 525-9609.

224 LIVRES-TIMBRES-MONNAIES
LIVRES de tous genres, etc.
525-1553, 525-9606, 525-9609.

248 ANIMAUX
SALON GOGUETTE ENR.
FAIT tout, toilettage pour toutes races de chiens, etc.
525-1553, 525-9606, 525-9609.

252 MEUBLES
BOUTIQUE WESTERN PERHAL
Le meilleur endroit pour vos besoins de mobilier d'équitation.
525-1553, 525-9606, 525-9609.

254 MEUBLES
PENSION POUR CHEVAUX
LORVILLE, ranch "Le Chaparral", etc.
525-1553, 525-9606, 525-9609.

258 ANIMAUX
KAWASAKI
VENTE, réparation, pièces, etc.
525-1553, 525-9606, 525-9609.

259 PIANOS-ORGUES
VENTE DE JULIET
205 RARAIS sur orgues, pianos, guitares, etc.
525-1553, 525-9606, 525-9609.

260 MATERIAUX DE CONSTRUCTION
SIMPSONS-SEARS
RELEVEMENT ALUMINIUM TOITURES, etc.
525-1553, 525-9606, 525-9609.

265 TONDEUSES
GILSON
JOURNALS SPORTS
VENTE vos vieux journaux de tondueuses, etc.
525-1553, 525-9606, 525-9609.

275 DIVERS
CROTEAU LEE
VRAIE VENTE ENTREPOT
CONTINUER LEE

282 VOILIERES
YACHTS-MOTEURS
689

248 ANIMAUX

ST-BERNARD, Dalmatien, Shetland, etc.
525-1553, 525-9606, 525-9609.

252 MEUBLES
BOUTIQUE WESTERN PERHAL
Le meilleur endroit pour vos besoins de mobilier d'équitation.
525-1553, 525-9606, 525-9609.

254 MEUBLES
PENSION POUR CHEVAUX
LORVILLE, ranch "Le Chaparral", etc.
525-1553, 525-9606, 525-9609.

258 ANIMAUX
KAWASAKI
VENTE, réparation, pièces, etc.
525-1553, 525-9606, 525-9609.

259 PIANOS-ORGUES
VENTE DE JULIET
205 RARAIS sur orgues, pianos, guitares, etc.
525-1553, 525-9606, 525-9609.

260 MATERIAUX DE CONSTRUCTION
SIMPSONS-SEARS
RELEVEMENT ALUMINIUM TOITURES, etc.
525-1553, 525-9606, 525-9609.

265 TONDEUSES
GILSON
JOURNALS SPORTS
VENTE vos vieux journaux de tondueuses, etc.
525-1553, 525-9606, 525-9609.

275 DIVERS
CROTEAU LEE
VRAIE VENTE ENTREPOT
CONTINUER LEE

282 VOILIERES
YACHTS-MOTEURS
689

254 MOTOCYCLETTES

MINI-TRAIL 1972, très bon état, prix à discuter.
525-1553, 525-9606, 525-9609.

258 ANIMAUX
KAWASAKI
VENTE, réparation, pièces, etc.
525-1553, 525-9606, 525-9609.

259 PIANOS-ORGUES
VENTE DE JULIET
205 RARAIS sur orgues, pianos, guitares, etc.
525-1553, 525-9606, 525-9609.

260 MATERIAUX DE CONSTRUCTION
SIMPSONS-SEARS
RELEVEMENT ALUMINIUM TOITURES, etc.
525-1553, 525-9606, 525-9609.

265 TONDEUSES
GILSON
JOURNALS SPORTS
VENTE vos vieux journaux de tondueuses, etc.
525-1553, 525-9606, 525-9609.

275 DIVERS
CROTEAU LEE
VRAIE VENTE ENTREPOT
CONTINUER LEE

282 VOILIERES
YACHTS-MOTEURS
689

285 AUBAINES
Mobilier, etc.
525-1553, 525-9606, 525-9609.

290 AUBAINES
Mobilier, etc.
525-1553, 525-9606, 525-9609.

295 AUBAINES
Mobilier, etc.
525-1553, 525-9606, 525-9609.

300 AUBAINES
Mobilier, etc.
525-1553, 525-9606, 525-9609.

305 AUBAINES
Mobilier, etc.
525-1553, 525-9606, 525-9609.

310 AUBAINES
Mobilier, etc.
525-1553, 525-9606, 525-9609.

315 AUBAINES
Mobilier, etc.
525-1553, 525-9606, 525-9609.

320 AUBAINES
Mobilier, etc.
525-1553, 525-9606, 525-9609.

325 AUBAINES
Mobilier, etc.
525-1553, 525-9606, 525-9609.

330 AUBAINES
Mobilier, etc.
525-1553, 525-9606, 525-9609.

335 AUBAINES
Mobilier, etc.
525-1553, 525-9606, 525-9609.

340 AUBAINES
Mobilier, etc.
525-1553, 525-9606, 525-9609.

345 AUBAINES
Mobilier, etc.
525-1553, 525-9606, 525-9609.

350 AUBAINES
Mobilier, etc.
525-1553, 525-9606, 525-9609.

355 AUBAINES
Mobilier, etc.
525-1553, 525-9606, 525-9609.

360 AUBAINES
Mobilier, etc.
525-1553, 525-9606, 525-9609.

365 AUBAINES
Mobilier, etc.
525-1553, 525-9606, 525-9609.

370 AUBAINES
Mobilier, etc.
525-1553, 525-9606, 525-9609.

375 AUBAINES
Mobilier, etc.
525-1553, 525-9606, 525-9609.

380 AUBAINES
Mobilier, etc.
525-1553, 525-9606, 525-9609.

385 AUBAINES
Mobilier, etc.
525-1553, 525-9606, 525-9609.

390 AUBAINES
Mobilier, etc.
525-1553, 525-9606, 525-9609.

395 AUBAINES
Mobilier, etc.
525-1553, 525-9606, 525-9609.

400 AUBAINES
Mobilier, etc.
525-1553, 525-9606, 525-9609.

TARIF DES ANNONCES CLASSEES

PROFITEZ DE NOTRE TARIF FAMILIAL
DANS LES RUBRIQUES "DIVERS A VENDRE"
2 lignes (10 mots) 3 jours - \$2.00

Table with 4 columns: Nombre de Mots, LIGNES, 1 jour, 3 jours cons., 6 jours cons.

Classification commerciales, offres d'emploi et tarif général: 70 la ligne comptée - Minimum \$3.00

mot mystère

8 LETTRES LE MOT CLEF — OS DE L'ÉPAULE

Grid for word search with 15 rows and 15 columns.

EXPLICATION DU JEU

- Pour découvrir le mot-mystère, procédez de la façon suivante:
1. lisez attentivement la liste des mots fournis
2. dans la grille, tous ces mots sont écrits horizontalement, verticalement et obliquement et, en plus, de droite à gauche...

SOLUTION du problème précédent: MEDAILLE

411 LIMOLOU
3 PIECES, chauffé, 30x30, assés des
chaises, 681-9223

411 LIMOLOU
PIECES, 883 par mois, LIMOLOU, non
chauffé, 628-8772

414 ST-ROCH
HABITATIONS
VILLAGE DE L'ANISE
INC.
95 SUD, DORCHESTER

416 CHARLESBOURG
1-2 PIECES, meublé, chauffé, électrique,
stationnement, eau chaude, piscine.

419 STE-FOY
NOUVEAU
PROJET
face université
angle
chemin Ste-Foy
et rue Belmont

419 STE-FOY
LIBRE SEPTEMBRE
3-4 1/2 MEUBLES OU NON
VOISIN BOUL DUPLESSIS

419 STE-FOY
LOGEMENTS NEUFS
(JAMAIS HABITES)
1 MOIS GRATUIT

La tranquillité et le confort d'un appartement "SUR LES PLAINES"
Jardins Mercier
845, CHEMIN SAINT-LOUIS

BUREAU DE LOCATION SUR LES LIEUX
HOTESSE A VOTRE DISPOSITION POUR VOUS FAIRE VISITER DE 10H. A.M. à 6H. P.M.
SAMEDI ET DIMANCHE, DE 11H. A.M. à 5H. P.M.
2^e MEUBLE SI DESIRE
522-7151

417 RIVE-SUD
CHARNY
CONCERGERIE, style futuriste, Place
des Erables, terrain boisé, face à un
parc, 3, 4, 5 pièces, meublé ou non, 10
minutes du centre d'achat Ste-Foy,
service de maintenance pour septem-
bre, 832-2958, 832-2948, 832-2230, 832-2230

419 STE-FOY
LIBRE SEPTEMBRE
3-4 1/2 MEUBLES OU NON
VOISIN BOUL DUPLESSIS

419 STE-FOY
LOGEMENTS NEUFS
(JAMAIS HABITES)
1 MOIS GRATUIT

419 STE-FOY
LOGEMENTS NEUFS
(JAMAIS HABITES)
1 MOIS GRATUIT

Le Montmorency
BACHELOR DE LUXE
SERVICES DE BONNE GARAGE, chauffé,
portier, buanderie, intercom, piscine
chauffée, téléviseur, living-room, 13 x
18, grand balcon, près à 15 min. de
165, est Granie-Alleé, Tél.: 823-9791

415 ST-SAUVEUR
580 BONAVENTURE, 5 pièces, 2 étages,
3 pièces, lit étage, pas de 220, litres
de lait, 627-8266, après 6 heures, 627-8266

416 CHARLESBOURG
455
41e RUE OUEST
PRES GALERIES CHARLESBOURG
1-2 PIECES, entrée lavée, sècheuse,
réfrigérateur, cuisinière, chauffage,
placard, 681-9223

417 RIVE-SUD
CHARNY
CONCERGERIE, style futuriste, Place
des Erables, terrain boisé, face à un
parc, 3, 4, 5 pièces, meublé ou non, 10
minutes du centre d'achat Ste-Foy,
service de maintenance pour septem-
bre, 832-2958, 832-2948, 832-2230, 832-2230

419 STE-FOY
LIBRE SEPTEMBRE
3-4 1/2 MEUBLES OU NON
VOISIN BOUL DUPLESSIS

419 STE-FOY
LOGEMENTS NEUFS
(JAMAIS HABITES)
1 MOIS GRATUIT

419 STE-FOY
LOGEMENTS NEUFS
(JAMAIS HABITES)
1 MOIS GRATUIT

NEUFS, 1 1/2-2 1/2-3 1/2-4 1/2
PISCINE INTERIEURE
TAPIS MUR A MUR
BUANDERIE, porte-pain, remise, servi-
ce de conciergerie, électricité, tout
compris dans le loyer, 651-0771

415 ST-SAUVEUR
580 BONAVENTURE, 5 pièces, 2 étages,
3 pièces, lit étage, pas de 220, litres
de lait, 627-8266, après 6 heures, 627-8266

416 CHARLESBOURG
455
41e RUE OUEST
PRES GALERIES CHARLESBOURG
1-2 PIECES, entrée lavée, sècheuse,
réfrigérateur, cuisinière, chauffage,
placard, 681-9223

417 RIVE-SUD
CHARNY
CONCERGERIE, style futuriste, Place
des Erables, terrain boisé, face à un
parc, 3, 4, 5 pièces, meublé ou non, 10
minutes du centre d'achat Ste-Foy,
service de maintenance pour septem-
bre, 832-2958, 832-2948, 832-2230, 832-2230

419 STE-FOY
LIBRE SEPTEMBRE
3-4 1/2 MEUBLES OU NON
VOISIN BOUL DUPLESSIS

419 STE-FOY
LOGEMENTS NEUFS
(JAMAIS HABITES)
1 MOIS GRATUIT

419 STE-FOY
LOGEMENTS NEUFS
(JAMAIS HABITES)
1 MOIS GRATUIT

H PLACE DES BRAVES
A 846, CHEMIN SAINT-FOY, QUEBEC
1 663-0842 - 681-5745
T - Chauffage et électricité 2 1/2-3 1/2-4 1/2-5 1/2
T - Cuisine électrique et lave-vaisselle
T - Réfrigérateur
T - Système d'alarme
T - Système de chauffage
T - Laveuse à vapeur
T - Service de nettoyage
T - Logement meublé
T - Meubles
T - 2-3-4-5 pièces

415 ST-SAUVEUR
580 BONAVENTURE, 5 pièces, 2 étages,
3 pièces, lit étage, pas de 220, litres
de lait, 627-8266, après 6 heures, 627-8266

416 CHARLESBOURG
455
41e RUE OUEST
PRES GALERIES CHARLESBOURG
1-2 PIECES, entrée lavée, sècheuse,
réfrigérateur, cuisinière, chauffage,
placard, 681-9223

417 RIVE-SUD
CHARNY
CONCERGERIE, style futuriste, Place
des Erables, terrain boisé, face à un
parc, 3, 4, 5 pièces, meublé ou non, 10
minutes du centre d'achat Ste-Foy,
service de maintenance pour septem-
bre, 832-2958, 832-2948, 832-2230, 832-2230

419 STE-FOY
LIBRE SEPTEMBRE
3-4 1/2 MEUBLES OU NON
VOISIN BOUL DUPLESSIS

419 STE-FOY
LOGEMENTS NEUFS
(JAMAIS HABITES)
1 MOIS GRATUIT

419 STE-FOY
LOGEMENTS NEUFS
(JAMAIS HABITES)
1 MOIS GRATUIT

IMMEUBLE REFAIT A NEUF,
41 ST-LOUIS, 1-2 PIECE,
MEUBLE AU COMPLET,
MEUBLES NEUFS, 529-3563,
656-6192, 656-6192

413 ST-JEAN-BAPTISTE
PIECES, près église d'Abraham, 880,
rue d'Abraham, 682-2711, 682-2711

416 CHARLESBOURG
455
41e RUE OUEST
PRES GALERIES CHARLESBOURG
1-2 PIECES, entrée lavée, sècheuse,
réfrigérateur, cuisinière, chauffage,
placard, 681-9223

417 RIVE-SUD
CHARNY
CONCERGERIE, style futuriste, Place
des Erables, terrain boisé, face à un
parc, 3, 4, 5 pièces, meublé ou non, 10
minutes du centre d'achat Ste-Foy,
service de maintenance pour septem-
bre, 832-2958, 832-2948, 832-2230, 832-2230

419 STE-FOY
LIBRE SEPTEMBRE
3-4 1/2 MEUBLES OU NON
VOISIN BOUL DUPLESSIS

419 STE-FOY
LOGEMENTS NEUFS
(JAMAIS HABITES)
1 MOIS GRATUIT

419 STE-FOY
LOGEMENTS NEUFS
(JAMAIS HABITES)
1 MOIS GRATUIT

PARC SAMUEL HOLLAND
2-3-4-5 pièces
VISITES: 681-4601
Samedi: 10h. A.M. à 10h. P.M.
Dimanche: 10h. A.M. à 5h. P.M.

413 ST-JEAN-BAPTISTE
PIECES, près église d'Abraham, 880,
rue d'Abraham, 682-2711, 682-2711

416 CHARLESBOURG
455
41e RUE OUEST
PRES GALERIES CHARLESBOURG
1-2 PIECES, entrée lavée, sècheuse,
réfrigérateur, cuisinière, chauffage,
placard, 681-9223

417 RIVE-SUD
CHARNY
CONCERGERIE, style futuriste, Place
des Erables, terrain boisé, face à un
parc, 3, 4, 5 pièces, meublé ou non, 10
minutes du centre d'achat Ste-Foy,
service de maintenance pour septem-
bre, 832-2958, 832-2948, 832-2230, 832-2230

419 STE-FOY
LIBRE SEPTEMBRE
3-4 1/2 MEUBLES OU NON
VOISIN BOUL DUPLESSIS

419 STE-FOY
LOGEMENTS NEUFS
(JAMAIS HABITES)
1 MOIS GRATUIT

419 STE-FOY
LOGEMENTS NEUFS
(JAMAIS HABITES)
1 MOIS GRATUIT

Le Saint-Jean
250, rue Grande-Allée,
Québec, Tél.: 523-6409
1 1/2-3 1/2-4 1/2-5 1/2 pièces
Logements-Terrasse et
AUSSI MAGNIFIQUES
2 PIECES

413 ST-JEAN-BAPTISTE
PIECES, près église d'Abraham, 880,
rue d'Abraham, 682-2711, 682-2711

416 CHARLESBOURG
455
41e RUE OUEST
PRES GALERIES CHARLESBOURG
1-2 PIECES, entrée lavée, sècheuse,
réfrigérateur, cuisinière, chauffage,
placard, 681-9223

417 RIVE-SUD
CHARNY
CONCERGERIE, style futuriste, Place
des Erables, terrain boisé, face à un
parc, 3, 4, 5 pièces, meublé ou non, 10
minutes du centre d'achat Ste-Foy,
service de maintenance pour septem-
bre, 832-2958, 832-2948, 832-2230, 832-2230

419 STE-FOY
LIBRE SEPTEMBRE
3-4 1/2 MEUBLES OU NON
VOISIN BOUL DUPLESSIS

419 STE-FOY
LOGEMENTS NEUFS
(JAMAIS HABITES)
1 MOIS GRATUIT

419 STE-FOY
LOGEMENTS NEUFS
(JAMAIS HABITES)
1 MOIS GRATUIT

Logements modernes
PISCINE
EXTERIEURE
LIBRE IMMEDIATEMENT
UN MOIS GRATUIT

413 ST-JEAN-BAPTISTE
PIECES, près église d'Abraham, 880,
rue d'Abraham, 682-2711, 682-2711

416 CHARLESBOURG
455
41e RUE OUEST
PRES GALERIES CHARLESBOURG
1-2 PIECES, entrée lavée, sècheuse,
réfrigérateur, cuisinière, chauffage,
placard, 681-9223

417 RIVE-SUD
CHARNY
CONCERGERIE, style futuriste, Place
des Erables, terrain boisé, face à un
parc, 3, 4, 5 pièces, meublé ou non, 10
minutes du centre d'achat Ste-Foy,
service de maintenance pour septem-
bre, 832-2958, 832-2948, 832-2230, 832-2230

419 STE-FOY
LIBRE SEPTEMBRE
3-4 1/2 MEUBLES OU NON
VOISIN BOUL DUPLESSIS

419 STE-FOY
LOGEMENTS NEUFS
(JAMAIS HABITES)
1 MOIS GRATUIT

419 STE-FOY
LOGEMENTS NEUFS
(JAMAIS HABITES)
1 MOIS GRATUIT

Mots croisés
PROBLEME NO 9
1 2 3 4 5 6 7 8 9 10 11 12
1 M A G O U C H E
2 N A G A N O S S E N
3 T I E N R A I E T A T
4 E R T A M I E R S E
5 R E V E R E N D R A T
6 T E N S T R E L E
7 M E T I S S E L I S
8 T E R C E M I T E
9 A R D O T A A R O N
10 P E R I L T I R E T S
11 E V E G E S E

480 BANLIEUE MAISONS SEULES

DOUQUET Lotissement, grande maison à 5 pièces, fait venir, occasion. 324-8028. 20-24

486 CHALETS A VENDRE

ST-FERROL, chalet 5 pièces, meublé, 126 ac couronné, 33,900. Cadp & St-Nicolas, St-Ferrol, Cadp & St-Nicolas, 33,900. 20-24

515 LOCAUX A LOUER

1,700 PIEDS de terrain, avec chalet, industrie chauffée, sprinkler, 683-2906. 20-24

530 COMMERCES A VENDRE

LOUER, vendre ou échanger, pour maison, vestiaire, sac, banderette, 871-3021. 20-24

564 TERRAINS A VENDRE

500 FAR meublé, avec chalet, 100 ac, terrain, Roch Doré, courtois, 681-8000. 20-24

584 TERRES DEMANDEES

PARTICULIER achète de terres, fermes ou grands terrains, achetés dans la même région, Québec et banlieue. 681-3811 ou 681-8000. 20-24

584 TERRES DEMANDEES

PARTICULIER achète de terres, fermes ou grands terrains, achetés dans la même région, Québec et banlieue. 681-3811 ou 681-8000. 20-24

620 AUTOS A LOUER

AUTOS A LOUER REMPARTS \$8.90 par jour, 07 le mille et plus, 1500 minimum 15 ans. 388 65-Jean. 529-8682. 20-24

481 BANLIEUE MAISONS A REVENUS CHARLESBOURG

80e RUE Ouest, près de la rue Aréva, 4 revenus, état neuf, 1000 pi. terrain, construction de tre chauffée, J.N. Ballew. 623-6663. 20-24

495 LOGEMENTS-APARTEMENTS-DEMANDES

DAME seule, deux, quartier Montclair, 4 à 6 pièces, 225-1919. 20-24

496 LOGEMENTS-APARTEMENTS-DEMANDES

COMPAGNE de 25 à 35 ans, par partage, 4 pièces, à Ste-Foy, septembre. 628-0244. 20-24

564 TERRAINS A VENDRE COMMERCIAL

ST-FOY, face Hotel de Ville, 20,000 pi. de terrain, 2000 pi. terrain, 2000 pi. terrain, 2000 pi. terrain. 681-8000. 20-24

565 TERRES A VENDRE FERMES A BON PRIX

VOIS avec le choix de grandes fermes, 50 à 100 ac, 1000 à 2000 pi. terrain, 1000 à 2000 pi. terrain. 681-8000. 20-24

619 AUTOS A VENDRE

197 FIRENZA \$1350 1971 RENAULT 16 AUT. \$1650 1970 RENAULT 16 \$1200 1971 VOLKSWAGEN SUPER \$1350 1968 RENAULT 16 \$850

619 AUTOS A VENDRE

CONCESSIONNAIRE VOLKSWAGEN 50 RUE DELISLE, ROND-POINT LEVIS - 833-2133

621 AUTOS DEMANDEES

NOUS SOMMES ACHETEURS DE VOITURES USAGES DE 1967 A 1972 J. D. CHEVROLET LEE J. D. BOUL. HAMEL. 529-5971 - 529-6365

482 NON CLASSIFIEES MAISONS SEULES

ANCIENNE-Lorette, 1400, Rue Adéopht, 1000 pi. terrain, 1000 pi. terrain, 1000 pi. terrain. 681-8000. 20-24

511 BUREAU A LOUER

CENTRE D'ACHATS PLACE DES CHENES O, 16,000 PIEDS CARRÉS DE BUREAU, A LOUER EN TOUT OU EN PARTIE NEUF - STATIONNEMENT, TAPIS MUR A MUR, CHAUFFAGE A L'ÉLECTRICITÉ. 651-0771 - 651-5887

483 NON CLASSIFIEES MAISONS A REVENUS BAIE-COMEAU

80 LOGEMENTS, 6 à 12 pièces, hypocauste 2 à 3 pièces, maison confort, 681-8000. 20-24

484 MAISONS MOBILES OU PREFABRIQUES

CAROL MOBILE à vendre, maisons mobiles, 12 x 60 pi. à 8000, 1000 pi. terrain, 1000 pi. terrain. 681-8000. 20-24

485 CHALETS A LOUER

CLUB Laurent, vacances familiales, chalet pour 4 à 8 personnes, 1000 pi. terrain, 1000 pi. terrain. 681-8000. 20-24

644 SERVICE AUTOMOBILE

MOTEURS reconditionnés, de toutes marques, locaux, état impeccable, 2000 pi. terrain, 2000 pi. terrain. 681-8000. 20-24

644 SERVICE AUTOMOBILE

MOTEURS reconditionnés, de toutes marques, locaux, état impeccable, 2000 pi. terrain, 2000 pi. terrain. 681-8000. 20-24

644 SERVICE AUTOMOBILE

MOTEURS reconditionnés, de toutes marques, locaux, état impeccable, 2000 pi. terrain, 2000 pi. terrain. 681-8000. 20-24

486 CHALETS A VENDRE

486 CHALETS A VENDRE LAC ST-JOSEPH MAISON habitable à l'année, comprenant grande salle de séjour avec foyer en pierre des champs et fenêtre panoramique, 3 chambres à coucher, avec chauffage central, cuisine, bain complet, salle de bain complète, tapis mur à mur, chauffage électrique, très grand terrain (2 lots), boisé et complètement paysagé, garage, remise, etc. Pour rendez-vous voir visiter, appeler Gilles Pelletier. 896-1994 ou 894-0230. 20-24

515 LOCAUX A LOUER

866 RUE ST-JEAN ANCIEN LOCAL Vieux, 5,000 pi. carrés, 33,50 du pied carré, tel. 523-1134. 20-24

530 COMMERCES A VENDRE

RESTAURANT, 100,000 pi. carrés, 100,000 pi. carrés, 100,000 pi. carrés. 681-8000. 20-24

564 TERRAINS A VENDRE

ST-ROCH, Edifice Caron, sous-louer, jusqu'à septembre 1973, 1,000 pi. carrés espace de bureau, 300 pi. carrés entresolage. 522-6422. 20-24

565 TERRES A VENDRE

VOIS avec le choix de grandes fermes, 50 à 100 ac, 1000 à 2000 pi. terrain, 1000 à 2000 pi. terrain. 681-8000. 20-24

619 AUTOS A VENDRE

197 FIRENZA \$1350 1971 RENAULT 16 AUT. \$1650 1970 RENAULT 16 \$1200 1971 VOLKSWAGEN SUPER \$1350 1968 RENAULT 16 \$850

619 AUTOS A VENDRE

CONCESSIONNAIRE VOLKSWAGEN 50 RUE DELISLE, ROND-POINT LEVIS - 833-2133

621 AUTOS DEMANDEES

NOUS SOMMES ACHETEURS DE VOITURES USAGES DE 1967 A 1972 J. D. CHEVROLET LEE J. D. BOUL. HAMEL. 529-5971 - 529-6365

486 CHALETS A VENDRE

486 CHALETS A VENDRE LAC ST-JOSEPH MAISON habitable à l'année, comprenant grande salle de séjour avec foyer en pierre des champs et fenêtre panoramique, 3 chambres à coucher, avec chauffage central, cuisine, bain complet, salle de bain complète, tapis mur à mur, chauffage électrique, très grand terrain (2 lots), boisé et complètement paysagé, garage, remise, etc. Pour rendez-vous voir visiter, appeler Gilles Pelletier. 896-1994 ou 894-0230. 20-24

515 LOCAUX A LOUER

866 RUE ST-JEAN ANCIEN LOCAL Vieux, 5,000 pi. carrés, 33,50 du pied carré, tel. 523-1134. 20-24

530 COMMERCES A VENDRE

RESTAURANT, 100,000 pi. carrés, 100,000 pi. carrés, 100,000 pi. carrés. 681-8000. 20-24

564 TERRAINS A VENDRE

ST-ROCH, Edifice Caron, sous-louer, jusqu'à septembre 1973, 1,000 pi. carrés espace de bureau, 300 pi. carrés entresolage. 522-6422. 20-24

565 TERRES A VENDRE

VOIS avec le choix de grandes fermes, 50 à 100 ac, 1000 à 2000 pi. terrain, 1000 à 2000 pi. terrain. 681-8000. 20-24

619 AUTOS A VENDRE

197 FIRENZA \$1350 1971 RENAULT 16 AUT. \$1650 1970 RENAULT 16 \$1200 1971 VOLKSWAGEN SUPER \$1350 1968 RENAULT 16 \$850

619 AUTOS A VENDRE

CONCESSIONNAIRE VOLKSWAGEN 50 RUE DELISLE, ROND-POINT LEVIS - 833-2133

621 AUTOS DEMANDEES

NOUS SOMMES ACHETEURS DE VOITURES USAGES DE 1967 A 1972 J. D. CHEVROLET LEE J. D. BOUL. HAMEL. 529-5971 - 529-6365

686 ROULOTTES

CONFORT CARAVANING
dépositaire l'été

Roulottes, maisons mobiles, unités industrielles.
VENTE - ÉCHANGE
355 boul. Du Pont
500 pieds de l'avenue de la Colline
832-2711, St-Nicolas, Lévis.

RIVE SUD SPORTS

ROUTE Kennedy, St-Henri, Lévis, vente et service, roulettes, tentes-roulottes, P.M.C. Val-Bar, Eureka, Playcat, 882-2299.

ATTENTION! L'été, les roulettes, tentes-roulottes, maisons mobiles, roulettes voyage, prix du fabricant.

TERRAINS pour maisons mobiles (Trat. 107-108) avec tous les services.
TRANS-CANADA MOBILE INC.
4660, boul. Hamel, Tél: 872-2073.

AGENCE Expo Camping & Sport, dépositaire l'été, roulettes Dauphine, tentes-roulottes, maisons mobiles, vente et service pièces et accessoires, 5083, boul. du Jardin, Orsainville, 825-3841, 629-2207.

MOTOCHALET, directement manufacturier, roulettes motorisées, neufs ou usagés, 20' 24' 30' entièrement fibre de verre, prix spécial, 10 rue St-Hilaire, St-Basile, 883-0388.

VAL-BAIE, roulettes et tentes-roulottes, neufs ou usagés, au plus bas prix, Conquête Leo Nadeau 837-2961, 837-9971, 837-9972.

ROULOTTE 12, 13, 14 pieds, vente et réparation, 365, Avenue Paquet, Lévis, 827-7744.

TENTES-roulottes à louer, 3 grandeur, autres de 12 à 16 pieds, entièrement fibre de verre, prix spécial, 10 rue St-Hilaire, St-Basile, 883-0388.

LOCATION roulettes 16 tout équipées, 14' pour petites voitures, 842-6817.

LOCATION roulettes 16', tout équipées, 14' pour petites voitures, 842-6817.

LOCATION roulettes 18', neufs, équipés. Libre après 10 août, 872-9473.

RESERVEZ votre roulotte de voyage pour vos vacances, 832-2180, 832-4609.

LOCATION de tente-roulottes 1972, Québec Lave-Auto (8949), 2700 Boul. Manon, Lévis, 831-2917.

PARTICULIER, roulotte 1971, 6 1/2 pièces, 66 x 12, meublée ou non, 837-9972, 832-2180.

ÉCHANGEABLES contre roulotte camion Fargo, avec Camper, détachable, 832-2180.

OLD ORCHARD, roulotte installée, à louer, tarif semaine pour août, 832-9694.

ROULOTTE 12, 13, 14 pieds, vente et réparation, 365, Avenue Paquet, Lévis, 827-7744.

ROULOTTE à vendre, 10 x 30, General, 1962, meublée, 837-1368.

ROULOTTE Rambler, 14 pieds, \$1,500, Tél. 842-0460.

ROULOTTE à vendre, 1971, prix à discuter, 681-3967.

RESERVEZ votre roulotte de voyage, 832-4609.

ROULOTTE 16' à louer, toute équipée, libre 15 août, 872-9473.

ROULOTTE à louer, 6 places, tout équipé, Tél. 524-4808.

LOCATION de roulettes, 18', libre 21 juillet, 827-1516.

ROULOTTE à vendre, 1971, prix à discuter, 681-3967.

MAISON mobile 1970 non meublée, 60 x 12, avec annexe, 667-0283.

ROULOTTES prix à partir de \$1490, 3000 Boulevard Ste-Anne, Griffard.

TENTE-roulotte à louer \$45 par semaine, équipée, 626-2816, 681-3968.

ROULOTTE à vendre, 10 x 36, Monarch, 1966, meublée, Tél. 832-8222.

689 YACHTS-MOTEURS

ROUSSEAU & FRÈRE INC.

GRANDE variété de bateaux et moteurs "outboard inboard", remis à neuf portant garantie, échanges acceptés, 3223 Avenue du Commerce, Longue-Pointe, Lévis, 829-3711.

ROBITAILLE MARINE

CHOIX incomparable de bateaux neufs, usagés, moteurs, accessoires, outils, vente, réparation, service. Ouvert tous les soirs jusqu'à 9 heures, 3632 Boul. Ste-Anne, Griffard, 861-8889.

LE VOILIER SPORT

VOILIER, voiles, accessoires complets. En tout temps, 570-8880. Ouvert seulement le jeudi soir de 7 h. à 9 h. 417 Marconi, 872-7397.

BATEAU 40 PIEDS
AGE DE 4 ANS
418-543-0173

GOLETTTE à vendre, prix à discuter, inspection pour 4 ans, Bassin Louise Québec, s'adresser directement Capitaine Adrien Desrosiers.

BATEAUX à voiles, neufs, usagés, entretien, réparation, vente, échange, prix. Prix constructeur, amateur, Tél. 322-8861, représentant 682-2264.

YACHT 18 pieds, moteur-Cran, aluminium, Mercury 50 forces, tout équipé, \$1,200, visible chateau du Lac Beauport, Tél. 848-4862.

FAUT vendre, bateau Pénacraft, 61 pieds, tout équipé, trailer moteur Johnson, 75 HP, tel. 842-0460.

BATEAU 26 pieds, moteur au gaz, pouvait couler, moteur à bord, sacrifié \$1700, Tél. 329-2670, 628-3531.

MOTEUR hors-bord, marque Sears, 71 h.p., 1970, état neuf, chaloupe de 16 pieds, pesant 100 livres, Tél. 837-4837.

BATEAU 12 pieds, avec moteur Evinrude, 10 forces, remorque, Tél. 1-853-2500, 628-9882.

CRUISER 23 pieds, moteur marin 60 forces reconditionné, coque et toile neuves, 628-9882.

CARVER 23 pieds, "Mercurius" 120, équipement complet, bon état, incontournable, 628-9882.

BATEAU 24 pieds, très bon état, visible à la Marina de Neuville, 681-0716.

CRUISER 30 pieds, Gray Marine, essai sur rendez-vous, 1960, Tél. après 5 heures p.m., 885-4208.

MERCURY 1969, 60 forces, 17' acajou, remorque, \$1,000, soir 626-1910.

BATEAUX à liquider, Jos Laboué, Autor. 829-9001.

CANOT caoutchouc "Maroon", neuf, prix discutables, 324-9314.

BATEAU, 28 forces électrique, 14', fibre de verre, remorque, 683-7837.

VOILIER 31 pieds, cadre, équipé, avec moteur Gray, \$1,200, 626-0779.

VOILIER HUNT, 23 pieds, fibre de verre, tout équipé, 829-2920.

INBOARD Outboard, 18 pieds, moteur 35 h.p. sans, 842-0888.

YACHT 19 pieds, 75 forces, \$1,000, Tél. 822-2417.

YACHT 14 pieds, moteur 40 forces, Evinrude, 888-3170.

À LOUER, voilier 23 pieds, équipement pour croisière, 682-9909.

MERCURY 110 forces, chaloupe 15 1/2', Lastron, tout équipé, 849-8827.

CHALOUPE 75 forces, 6 places, trailer, en bon état, 849-8827.

BATEAU Sunray 70, 18 1/2' Evinrude 115 1969, 827-4287, bur. 688-3469.

YACHT 38' longueur, moteur diesel 70 H.P., entièrement équipé pour haute mer, Flying Deck en excellente condition. Accommodant 7 passagers, occasion exceptionnelle. Visible à Québec, 803-2136, Adrien Demers.

YACHT 16', Peterborough, propre, submersible, 823-0185.

DE BONS RESULTATS

C'est ce que vous obtenez en vendant les items dont vous ne vous servez plus grâce à une

ANNONCE CLASSEE
à coût minime
dans Le Soleil

COMPOSEZ
529-9231

Heures d'affaires:
8h.30 à 20h.30
du lundi au vendredi

Un révolutionnaire de la vieille garde et ami intime de Mao succéderait à Lin Piao

PEKIN (d'après Reuter et AFP) — Il est vraisemblable que c'est le maréchal Yeh Chien Ying, révolutionnaire de la vieille garde et un ami intime du président Mao Tse Toung, qui sera nommé ministre de la Défense, succédant ainsi à feu Lin Piao, a-t-on déclaré hier à Pékin de source diplomatique bien informée.

De même source, on ajoute qu'on s'attend à ce que cette nomination soit annoncée dans les prochains jours, de façon à coïncider avec le 54e anniversaire de la fondation de l'armée populaire de libération, qui sera célébré mardi.

Après plusieurs mois de mystères et de controverses, la mort de Lin Piao a été, il y a deux jours, officiellement confirmée à Pékin.

Le maréchal Yen, ancien élève de l'Académie militaire du Yunnan, a pris part à la tentative de soulèvement de 1927, qui marqua la naissance de l'armée populaire de libération.

Le maréchal a prononcé plusieurs importants discours au cours de l'année passée en sa qualité de vice-président de la commission militaire du parti communiste chinois.

Le maréchal Yeh Chien Ying occupe depuis 1967 le poste de vice-président de la commission militaire.

C'est lui qui a fait visiter au président Nixon la cité interdite, lors du séjour de ce dernier à Pékin, en février dernier. Le maréchal devait d'ailleurs déclarer aux journalistes que le président Nixon avait amené en Chine avec lui, "la paix et de bonnes récoltes. Nous espérons que les peuples des deux pays et tous les peuples du monde jouissent d'une telle paix et de bonnes récoltes".

Le maréchal est né dans la province de Kwangtung en 1899. Il figure généralement en troisième position dans la hiérarchie chinoise, après le président Mao Tse Toung et le premier ministre M. Chou En Lai.

MAO MET FIN AU SILENCE

Après dix mois de silence sur les circonstances de la mort de

Lin Piao, c'est le président Mao Tse Toung lui-même qui a pris la responsabilité de diffuser, au cours des dernières semaines, la version officielle de la disparition de celui qui était désigné dès avril 1969 comme son successeur. Il est significatif, révélateur à ce sujet les observateurs, que M. Chou En Lai, le dirigeant chinois le plus interviewé par les journalistes, se soit prudemment gardé de faire la moindre allusion à ce sujet, laissant à Mao Tse Toung lui-même le soin de donner des informations.

Ces dix mois de silence, monotone aussi, estiment ces observateurs, que les problèmes posés par Lin Piao et ses partisans étaient suffisamment délicats pour motiver un long et patient travail d'explication.

Au-delà des deux personnalités à qui Mao Tse Toung a prêté la nouvelle - le premier ministre du Sri Lanka (Ceylan), Mme Sirimavo Bandaranaike, et le ministre français des affaires étrangères, M. Maurice Schumann - c'est probablement le monde extérieur que le chef du parti comptait informer. Mais c'est aussi une partie de l'opinion chinoise qui a ainsi reçu des informations sur le sort exact de celui que la presse n'avait jamais dénoncé directement.

Il y a quelques mois à peine, certains journalistes américains qui risquaient, dans la chaleur d'un banquet, une timide question sur Lin Piao, s'entendaient aimablement invités par leurs hôtes chinois à "reprendre un peu de canard laqué".

Par la suite, alors qu'il élargissait les révélations de Mao Tse Toung à ses hôtes étaient soigneusement gardées par le secret diplomatique, un compte rendu de ces révélations circulait dans certains milieux chinois, notamment ceux qui sont en contact avec l'étranger, et qui ne font aujourd'hui plus de difficulté pour parler du sort de l'ancien vice-président.

De source diplomatique bien informée, on indique, qu'apparemment, les informations sur Lin Piao ont été diffusées à un niveau inférieur, aux sphères dirigeantes à partir du mois de mai dernier seulement. Mais

encore aujourd'hui, moins de cinq millions de cadres et de membres de l'appareil du parti ont appris que Lin Piao, l'ancien "proche compagnon d'armes" du président Mao Tse Toung a trouvé la mort dans la nuit du 12 au 13 septembre dernier tentant de s'enfuir avec des partisans vers l'Union soviétique à bord d'un avion volé, après avoir tenté un coup d'état.

Liu Shao-Chi, l'ancien président de la république, que l'on a cru aussi un moment appelé à être le successeur de Mao Tse Toung, a été éliminé pour son révisionnisme" lors de la révolution culturelle. A cette époque, Lin Piao avait apporté à Mao Tse Toung l'appui d'une armée frémement politisée pour démasquer le Khroutchchev "chinois". Il n'est pas impossible maintenant que Lin Piao quant à lui, soit un jour appelé "le Trotsky chinois" car, en mai dernier, le "quotidien du peuple" a publié un article sur l'écrivain révolutionnaire Liu Sun, rappelant notamment qu'il avait critiqué ceux qui, comme Trotsky avec Lénine, se prétendaient des "compagnons d'armes".

Parmi les principaux dirigeants écartés avant Liu Shao-Chi, figurait Lu Jui-Ching, l'ancien chef d'état-major de l'armée populaire, accusé de tentative de "coup d'état" en 1966, et qui avait lui-même gravi les échelons du pouvoir après l'élimination de l'ancien ministre de la défense Peng Teh-Huai, disparu au moment précis où Mao Tse Toung cédait la présidence de la république Liu Shao-Chi.

La première élimination fut celle de Kao Kang, l'ancien chef politique et militaire des provinces du nord-est - région où il avait d'ailleurs collaboré étroitement avec Lin Piao - et qui avait emprisonné en 1953 pour avoir formé un "groupe antipartit".

Après ces cinq "éliminations", restent aujourd'hui au sommet du pouvoir Mao Tse Toung et le premier ministre Chou En Lai, l'artisan de la "normalisation" politique et économique après la révolution culturelle, et de la "diplomatie du ping pong" qui a permis de rompre largement l'encercllement politico-militaire de la Chine.

Wallace se retire de la course à la présidence des E.-U.

BIRMINGHAM, Alabama. (AFP) — Le gouverneur de l'Alabama, M. George Wallace, a officiellement annoncé, samedi, qu'il se retirait de la course à la présidence des Etats-Unis.

Dans un communiqué rendu public à Birmingham, le gouverneur Wallace, qui est parvenu des deux jambes depuis l'attentat dont il a été victime le 15 avril dernier en cours de campagne électorale à Laurel dans le Maryland, a indiqué que sa décision était essentiellement motivée par son état de santé.

"Mes médecins m'ont déconseillé, dans l'intérêt de ma santé, de m'engager dans les activités d'une campagne électorale", a déclaré M. Wallace qui, ayant été atteint de cinq balles, reste cloué sur un fauteuil roulant.

Le gouverneur Wallace aurait pu tenter sa chance dans les élections de novembre prochain comme candidat du "Parti américain" indépendant.

Il a indiqué dans son communiqué de samedi qu'il ne "pourrait pas accepter" d'être candidat pour ce parti si cela lui était proposé.

M. George Wallace avait été candidat à la présidence en 1968 pour le Parti américain contre MM. Richard

Nixon et Hubert Humphrey mais n'avait reçu qu'une très faible partie des suffrages.

Le gouverneur de l'Alabama n'a pas indiqué s'il apporterait son soutien à l'un

des candidats aux prochaines élections.

Il avait récemment fait savoir qu'il ne soutenait ni M. McGovern, candidat désigné du Parti démocrate, ni son programme.

Très expérimentées dans l'art de paraître pures...

ROME (Reuter) — Madame Rosa, la directrice de la maison close de grand luxe récemment découverte à Rome, faisait passer de jeunes personnes très expérimentées pour des vierges pures, a révélé samedi la police romaine.

A des clients qui avaient payé plus de \$1,000 pour une jeune fille garantie, Madame Rosa offrait par exemple la Brésilienne Angelica qui, loin d'être vierge, avait 26 ans au lieu des 16 annoncées.

Ursula - la - petite - Romaine, âgée de 15 ans, qui malgré son surnom était aussi Brésilienne, a été vendue trois fois comme vierge.

Quelques détails sur les clients de Madame Rosa commencent à filtrer. La police possède une liste de 150 politiciens, diplomates, industriels, personnalités de la scène et de l'écran

qui peuvent être poursuivis pour détournement de mineures.

Parmi eux figurent un jeune parlementaire italien surpris avec l'une des pouliches de Madame Rosa, lors d'une descente de police, un baron méridional qui aimait ses partenaires bien en chair, en général en retraite qui avait droit à une réduction spéciale et un acteur furieux parce qu'on lui avait envoyé deux fois la même fille.

Plusieurs des 80 employées de l'établissement ont déjà été retrouvées. L'une d'elles, âgée de 18 ans, est allée spontanément témoigner pendant trois heures. Une étudiante âgée de 20 ans a révélé qu'on ne la contactait que trois fois par mois, mais qu'à ce moment-là, elle devait passer au moins quatre jours avec son client.

Madame Rosa Vurro est à présent dans la prison de Rebibbia à Rome.

MONSIEUR PERKINS
7-8
J. O'Keefe and Thomas Hartman

PEANUTS
Lucie, c'est la cinquième fois que tu passes dans le beurre!
Tu t'élances trop!
Tout ce que tu as à faire, c'est de rencontrer la balle.
C'est bien ce que j'essaie de faire!
Mon bâton était là, mais la balle l'a pas vu!...

Dr BEAUDOC
He... y a-t-il un des résidents mal payés qui désirerait avoir de merveilleuses vacances... payées? Ne parlez pas tous ensemble pour me répondre!
N'avez-vous pas déjà dit... l'argent est la source de tout mal... à moins que vous n'ayez que des revenus substantiels. Ou, en d'autres mots...
...posséder un diplôme de médecine pour voyager.
"Une île au large de la côte du Maine... avec des hôtels luxueux. Ça me semble très intéressant."

MANDRAKE, LE MAGICIEN
Cet endroit me donne des frissons!
Moi aussi, Rico.
Nous voulons voir l'homme qui a été tiré de la rivière, aujourd'hui.
Par ici.
Nous voulons nous assurer que c'est bien lui.
Oui, le trafiquant.
Et si c'est lui?
Alors, la question demeure: "Est-il tombé ou a-t-il été poussé?"

MUTT et JEFF
Mutt, notre bateau est coulé et nous sommes perdus de l'autre côté du monde! Voilà, c'est la fin!
Je vois mon passé devant moi! J'entends ta femme hurler après nous! Je vois le petit Cicéron et je vois ta belle-mère nous mettre à la porte!
Mutt, je m'ennuie de la maison! Retournez-y pour y faire nos farces plates de 1925!

GALOPIN
ZOOM
KABOOM
Qu'en dis-tu du mur du son?

LES FARFELUS
Incroyable!
Le dessinateur est parti à un Congrès.
Ca fait près de trois ans qu'il dessine mes bandes illustrées...
et il ne m'a jamais consacré la moitié d'une ligne pour rire.

MARC DES BOIS
J'ai eu beaucoup de plaisir dans le Maine, mais je suis très heureuse de retourner à la forêt!
Marc, n'est-ce pas là le troupeau de chevaux sauvages que nous avons voulu protéger?
En effet!
Ils n'ont pas l'air bien... ils manquent peut-être d'herbe!

LES PIERREFEU
Hello! papa Pierrefeu!
Bonjour Rocky! Comment ça va, on ne te vois plus depuis un an!...
J'étais à l'Université - en médecine.
Comment ça va maintenant?!!
Je suis désolé pour toi d'apprendre cela!...

problème: camions. solution: Hertz.

Voilà pourquoi: Hertz de camions est une importante flotte de camions en réserve. Et vous obtenez votre camion au moment même où vous en avez besoin.

De plus, les spécialistes de camions Hertz vous loueront toujours le modèle conçu et équipé pour vos besoins particuliers.

Votre camion Hertz terminera le travail qu'il a commencé puisque, avant de sortir, chaque camion Hertz doit subir une série de tests rigoureux portant sur 22 points importants.

Les 80 centres de location de camions Hertz vous garantissent un service rapide et à portée de la main.

Alors appelez Hertz et vous aurez vite la solution: un solide camion Ford (ou d'une autre marque) et bien de ces petits services qui rendent le travail agréable.

A Ste-Foy, composez 683-1588.
A Chicoutimi, composez 543-2525.

Uruguay Les guerrilleros relâchent le chef de bureau de UPI

MONTEVIDEO (Reuter) — M. Signor Molaguero a été relâché, samedi soir, le chef du bureau de l'agence de presse américaine United Press International à Montevideo, Hector Menoni, après l'avoir détenu pendant 36 heures.

Le journaliste a déclaré à ses confrères qu'il avait été enlevé par l'Organisation révolutionnaire populaire 33 pour que ses membres puissent, par son intermédiaire, démentir les accusations portées contre eux, selon lesquelles une précédente victime d'un enlèvement avait subi des sévices.

Hector Menoni a déclaré qu'il avait été traité correctement par les quatre hommes vêtus de cagoules qui l'ont gardé pendant sa détention.

Il lui ont dit que l'industriel qu'ils étaient accusés d'avoir torturé, M. Hugo Molaguero, avait été attaché pendant 17 heures parce qu'il criait et se débattait mais qu'il n'avait pas été torturé.

La plus forte somme payée aux E.U.

Une rançon de \$1 million pour retrouver Virginia Piper

MINNEAPOLIS, Minn. — La rançon de \$1 million payée aux Etats-Unis pour retrouver Virginia Piper, qui avait été enlevée par deux hommes marqués qui ont ignoré les deux domestiques et sont partis en laissant dans la maison une note demandant, une rançon de \$1 million.

Quant aux deux hommes qui ont kidnappé cette femme connue dans sa maison, jeudi, ils courraient toujours, a dit le FBI. Plus d'une centaine d'agents des corps policiers fédéraux étaient à leur poursuite.

Selon M. Richard Held, chef du FBI à Minneapolis, M. Piper a été retrouvée à la suite de l'appel d'un correspondant anonyme à une tierce personne, dont on ignore l'identité.

Mme Piper se trouvait dans une région boisée près de Duluth, à l'extrémité occidentale du Lac Supérieur.

Virginia Piper, 49 ans, est l'épouse d'un homme d'affaires multimillionnaire. M. C. Piper qui est le président de la société d'investissement Piper, Jaffrey et Hopwood, dont le capital est évalué à plus de \$56 millions.

La part de M. Piper dans la société représente près de \$2,5 millions.

Virginia Piper avait été enlevée, jeudi par deux hommes marqués qui ont ignoré les deux domestiques et sont partis en laissant dans la maison une note demandant, une rançon de \$1 million.

Dans le quartier élégant d'Orono, près de Minneapolis, les maisons sont distantes de plus de 1,500 pieds et les voisins passent des mois sans se rencontrer, ce qui a facilité la tâche des ravisseurs.

Décès de Paul-Henri Spaak, ancien premier ministre de Belgique

BRUXELLES (Reuter) — M. Paul-Henri Spaak, ancien premier ministre belge et l'un des fondateurs du Marché commun, est décédé lundi dans un hôpital de Bruxelles. Il était âgé de 73 ans.

L'ancien colonel Nicolas Gantons, ancien sous-secrétaire d'Etat, gouverneur régional de la Macédoine centrale et occidentale, est nommé ministre de l'Education et de la Religion.

Le nouveau ministre des Affaires sociales est M. Ioannis Laddas, ancien sous-secrétaire d'Etat et gouverneur de Thessalie.

Déjà personnalité importante du parti socialiste belge avant la deuxième guerre mondiale, il avait déployé de grands efforts en faveur de la neutralité belge. Au printemps de 1940, lors que les nazis envahirent la Belgique.

Un porte-parole de la famille Spaak a déclaré que l'ancien premier ministre est mort d'une affection rénale qui l'avait obligé à interrompre ses vacances aux Açores et à rentrer à Bruxelles vendredi.

Et rien d'autre. 'J'étais furieux, a dit M. Sadate, et immédiatement j'ai donné mes ordres, en présence de Vinogradov, où il devait s'entretenir avec le colonel Moummar Khaddafi de "l'union totale" des deux pays, ce que le dernier a proposé au chef de l'Etat égyptien, en février dernier.

Cette rencontre est considérée comme capitale à Tripoli où la presse qualifie ce sommet historique de décisif pour les intérêts de l'unité arabe.

La population libyenne, qui a été invitée, se rendait nombreuse à Tobrouk, ce matin, pour y faire un accueil chaleureux au président égyptien, qui devait être accompagné d'une importante délégation.

Le président Khaddafi, dans un discours prononcé le dimanche 27 juillet à Misserata, avait révélé que le Conseil révolutionnaire libyen qu'il dirige avait proposé à M. Sadate l'union totale des deux pays. Il précisait à cette occasion que le chef de l'Etat égyptien lui avait demandé un délai de cinq mois pour étudier la proposition, s'engageant à y répondre à la fin juillet.

Pour les observateurs politiques au Caire, la réponse du président Sadate au chef de l'Etat libyen sera positive.

Au sujet du rappel des Soviétiques, le magazine Newsweek affirme, dans son édition d'hier, que le président Sadate a ordonné le retrait des conseillers militaires après que l'Union soviétique ait refusé par deux fois de

705 AVIS DE DECES

BARRY (L.-Eugène) — A Québec, le 29 juillet 1972, à l'âge de 87 ans, est décédé Monsieur L.-Eugène Barry, C.A., époux en premières noces de feu Diane Alice Pion et en secondes noces de feu Dame Rachel Bédard. Il demeurait au Pavillon St-Dominique, 1045, boul. St-Cyrille. Les funérailles auront lieu mercredi, le 2 août 1972, à 10 heures. Départ de la résidence funéraire Cloutier Liée, 975, ave. Marguerite-Bourgeoys.

À 9h45, pour l'église St-Dominique et de là au cimetière Belmont, à 10 heures, comparez-vous devant le Centre de l'Institut de Cardiologie de Québec, A-S L'Hôpital Laval ou au Fond de Recherches de l'Hôpital Sacrement. Il laisse dans le deuil outre ses enfants, son gendre et ses belles-filles: M. et Mme Jean-Paul Barry (Jeanne Verreault), M. et Mme Fernand Barry (Rolande Marcher), M. et Mme Raymond Barry (Magdeleine Boucher), M. et Mme Maurice Barry (Jeanne Lesvesque), M. et Mme René Barry (Marie-Françoise), M. et Mme Léopold Greon (Denyse), M. et Mme Marc A. Barry (Evelyn Walsh), M. et Mme Colette Barry, Mme Monique Barry, Mlle Agathe Barry, m.d., Mlle Pierre Barry (Sr Aug), Mlle Nicole Barry, m.d. Ses frères, ses sœurs et belles-sœurs: Mme Charles-A. Barry (Annette Lachambre), Mme Alphonse Barry (Marguerite Leclair), Mme Rosaire Barry (Marguerite Leclair), Mme Louis-D. Barry (Marie-Monique), Mme Gabriel Barry (Simone Lefrançois), M. et Mme Robert Barry (Evelyn Biron), Mlle Amélia et Mlle Lucienne Barry, M. et Mme Charles-Eugène Bédard, Mme Jeannette Bédard - Blondeau, M. Georges - H. Bédard, Mme Blanche Pion. qu-1

BELAND (Lucia) — A Ste-Foy, le 30 juillet 1972, à l'âge de 51 ans, est décédée Dame Lucia Gagnon, épouse de Monsieur Roger Béland, employé de la Cité de Ste-Foy. Elle demeurait au 2671, chemin St-Louis, Ste-Foy. Les funérailles auront lieu jeudi le 3 août 1972 à 10 heures. Départ de la résidence funéraire Cloutier Liée, 1025, route de l'Église.

À 9h45 pour l'église St-Yves et de là au cimetière Belmont. Elle laisse dans le deuil outre son époux ses enfants, gendres et belles-sœurs: M. et Mme Jacques Béland (Jeannine Royer), M. et Mme Raymond Côté (Monique), M. et Mme Jean-Benoît Béland (Sandra Delcourt), M. et Mme Roland Béland (Hélène Boutine), Mlle Diane Béland, M. André Béland, Mlle Christine Béland, M. Jean-Benoît Béland; ses petits-enfants: Richard Béland, Stéphane et Christine Côté, Tina et Marie-Ève Béland; son beau-père: M. Joseph Gagnon; son beau-père: M. Jules Béland; ses frères, sa sœur, ses beaux-frères et ses belles-sœurs: M. et Mme Roger Gagnon, M. et Mme Charles Gagnon, Mlle Jeannette Gagnon, M. et Mme Oscar Stocker, M. et Mme Eusèbe Stocker, M. et Mme André Béland, M. et Mme Jean-Charles Lafamme, Mlle Yvette.

BOISVERT (Dr Anatole) — A l'Hôpital Laval le 29 juillet 1972, à l'âge de 57 ans, est décédé docteur Anatole Boisvert, médecin vétérinaire, hygiéniste, employé du gouvernement provincial, époux de Anne Biron. Il demeurait au 211, 1ère Avenue, Ville Portneuf. Les funérailles auront lieu mercredi à 2 heures. Départ du salon funéraire L. Leclerc & Fils Ltée, 199, 1ère Avenue.

À 1 h 15 pour l'église de Ville Portneuf, et de là au cimetière St-Zéphirin de Courville. qu-1

BOUCHER (Albert) — A Québec, le 30 juillet 1972, à l'âge de 74 ans, est décédé Monsieur Albert Boucher, époux de Dame Annette Poitras. Il demeurait au 355, rue Saint-Olivier, Québec. Les funérailles auront lieu mercredi, le 2 août 1972, à 10 heures. Départ de la résidence funéraire Cloutier Liée, 120, rue St-Jean, Québec.

À 9h45 heures, pour l'église Saint-Jean-Baptiste et de là au cimetière Belmont. Il laisse dans le deuil outre son épouse, ses belles-sœurs et ses beaux-frères: M. Henri Boucher, M. Charles-Eugène Boucher, M. et Mme Antonio Coulomb (Bernadette), M. et Mme Adrien Poitras, ainsi que plusieurs neveux et nièces.

BOUCHER (Jean-Paul) — A Montmagny, le 29 juillet 1972, à l'âge de 56 ans, est décédé M. Jean-Paul Boucher époux de Charlotte Gagné. Les funérailles auront lieu mardi à 10h30 heures. Départ du salon funéraire Laurent Normand, 115 rue St-Louis, Montmagny.

DE St-Rédempteur — A l'âge de 85 ans, est décédé Monsieur St-Rédempteur et de là au cimetière paroissial. Il laisse dans le deuil outre son épouse ses fils et belles-filles: père Robert Fortier, Dom Maurice Fortier, M. et Mme Marc Fortier (Claire Baron), Mme Georges Fortier (Thérèse Bouduc), son beau-frère et sa belle-sœur: M. et Mme Anastas Lavoie (Adrienne Lambert), ses petits-enfants: Suzanne, André, Denise, Esther et Guy Fortier. qu-31

GERMAIN (Maurice) — A l'Hôpital Laval le 30 juillet 1972, à l'âge de 62 ans et 9 mois, est décédé Maurice Germain, époux de Irène Hardy. Il demeurait au 213, chemin du Roi, Deschambault. Les funérailles auront lieu mercredi à 3 heures. Départ de la résidence funéraire Cloutier Liée, 222, chemin du Roi Deschambault.

À 2h45 heures pour l'église de Deschambault et de là au cimetière paroissial. Il laisse dans le deuil outre son épouse, ses frères et sœurs: Joseph (May Lacroix), Jeanne (Mme Françoise Anic), Basile (Onéda Turner), Marguerite S.P. Henri (Blanche Lacroix), Francine (Mme Bernard Cloutier), Lorenzo, ainsi que plusieurs beaux-frères et belles-sœurs, neveux et nièces.

DELISLE (Madeline) — A Québec, le 29 juillet 1972, à l'âge de 49 ans, est décédée Dame Madeline Bastien, épouse de Monsieur Conrad Delisle. Elle demeurait à l'Église St-François. Les funérailles auront lieu mardi, le 3 août, à 10 heures. Départ de la résidence funéraire Cloutier Liée, 1025, Route de l'Église, Ste-Foy.

À 9h45, pour l'église St-Charles Garnier et de là au cimetière Belmont. Elle laisse dans le deuil outre son époux, son fils et sa belle-fille: M. et Mme Robert Delisle (Michèle Renaud). Sa mère: Mme Maurice Bastien. Sa sœur, ses beaux-frères et belles-sœurs: M. et Mme Paul Rousselle (Fernande), M. et Mme René Couture (Gabry), M. et Mme Raymond Delisle (Mme Jean-Benoît Langer (Cécile), Mme Claude Delisle (Lénette Bastien), M. et Mme Michel Parrot (Georgette), Mme Jules Massicotte.

DESROCHERS (Louis-Aimé) — A Québec, le 29 juillet 1972, à l'âge de 52 ans et 3 mois, est décédé Louis-Aimé Desrochers, voyageur, époux de Jacqueline Labrie. Il demeurait au 1472, rue St-François, St-Nicolas. Les funérailles auront lieu mercredi à 3 heures. Départ du salon funéraire Marcel Gingras, 1400, Marie-Victorin, St-Nicolas.

À 2 h 30 pour l'église de St-Nicolas et de là au cimetière paroissial. Il laisse dans le deuil outre son épouse, ses enfants: Martin, François, Dominique et Julie, sa mère, Mme Alphonse Desrochers, ses frères et sœurs et beaux-frères et belles-sœurs: M. et Mme Wilfrid Desrochers (Liliane Demers), Mme Lorenzo Desrochers (Jeanne Lemay), M. et Mme Gérard Desrochers (Jeanne Fortin), M. et Mme Léon Allard (Adrienne), M. et Mme Philibert Desrochers (Patricia de Bellefeuille), Mlle Gabrielle Desrochers, M. et Mme Antonio Desrochers (Mauricie Beaupré), M. et Mme Raymond Demers (Rolande), M. et Mme Germain Desrochers (Colette de Ernstead), M. et Mme André Desrochers (Blanche Cayer). Il laisse dans le deuil outre son épouse, ses beaux-parents: M. et Mme Adèle Labrie, M. et Mme Donia (Cécile), M. et Mme Roland Labrie, M. et Mme Laurent Archambault (M. Claire), M. et Mme Gérard Labrie, M. et Mme Marie-Françoise (Germaine), M. et Mme Paul Labrie, M. et Mme Adrien Beaudoin (Jeannette), M. et Mme Jean-Marc Labrie, M. et Mme Emilien Mercier (Denise), M. et Mme Raymond Labrie. Plusieurs neveux et nièces.

DURAND (Oscar) — A Lévesville, le 29 juillet 1972, à l'âge de 65 ans, est décédé M. Oscar Durand, épouse de Laurette Savard. Il demeurait au 175, boul. Valcartier. Les funérailles auront lieu mardi à 2 heures. Départ du salon funéraire Falradeau Inc., 30, rue St-Joseph.

À 1 h 15 pour l'église de Loretteville et de là au cimetière paroissial. Il laisse dans le deuil outre son épouse, ses enfants: Céline (Mme Marcel Demers), Claude (Pierrette Boute), Fernande (Mme Charles Bégin), Louise, Guy (Diane Bourd), Diane (Mme Gilles Pélau) Lucie (Mme Michel Durand), Denis. Frères et sœurs: Jean-Baptiste, Alphonse, Antonette (Mme Jean-Marie Demers), Blanche (Mme Gérard Savard), Léonie (Mme Gabriel Savard), Simone (Mme Oscar Falradeau), René (Berthe Alesin). qu-31

FORTIER (Wilfrid) — A l'Hôpital de Charly le 29 juillet 1972, à l'âge de 85 ans et 5 mois, est décédé M. Wilfrid Fortier, ex-employé du CN, époux de feu Alma Lambert. Il demeurait au 133, 21ème rue St-Rédempteur. Les funérailles auront lieu mardi à 3h30. Départ de la salle de collage Sylvio Marceau Inc., 270, rue Marie de l'Incarnation.

À 9h45 pour l'église St-Dominique et de là au cimetière Belmont, à 10 heures, comparez-vous devant le Centre de l'Institut de Cardiologie de Québec, A-S L'Hôpital Laval ou au Fond de Recherches de l'Hôpital Sacrement. Il laisse dans le deuil outre ses enfants, son gendre et ses belles-filles: M. et Mme Jean-Paul Barry (Jeanne Verreault), M. et Mme Fernand Barry (Rolande Marcher), M. et Mme Raymond Barry (Magdeleine Boucher), M. et Mme Maurice Barry (Jeanne Lesvesque), M. et Mme René Barry (Marie-Françoise), M. et Mme Léopold Greon (Denyse), M. et Mme Marc A. Barry (Evelyn Walsh), M. et Mme Colette Barry, Mme Monique Barry, Mlle Agathe Barry, m.d., Mlle Pierre Barry (Sr Aug), Mlle Nicole Barry, m.d. Ses frères, ses sœurs et belles-sœurs: Mme Charles-A. Barry (Annette Lachambre), Mme Alphonse Barry (Marguerite Leclair), Mme Rosaire Barry (Marguerite Leclair), Mme Louis-D. Barry (Marie-Monique), Mme Gabriel Barry (Simone Lefrançois), M. et Mme Robert Barry (Evelyn Biron), Mlle Amélia et Mlle Lucienne Barry, M. et Mme Charles-Eugène Bédard, Mme Jeannette Bédard - Blondeau, M. Georges - H. Bédard, Mme Blanche Pion. qu-1

À 9h45 pour l'église St-Dominique et de là au cimetière Belmont, à 10 heures, comparez-vous devant le Centre de l'Institut de Cardiologie de Québec, A-S L'Hôpital Laval ou au Fond de Recherches de l'Hôpital Sacrement. Il laisse dans le deuil outre ses enfants, son gendre et ses belles-filles: M. et Mme Jean-Paul Barry (Jeanne Verreault), M. et Mme Fernand Barry (Rolande Marcher), M. et Mme Raymond Barry (Magdeleine Boucher), M. et Mme Maurice Barry (Jeanne Lesvesque), M. et Mme René Barry (Marie-Françoise), M. et Mme Léopold Greon (Denyse), M. et Mme Marc A. Barry (Evelyn Walsh), M. et Mme Colette Barry, Mme Monique Barry, Mlle Agathe Barry, m.d., Mlle Pierre Barry (Sr Aug), Mlle Nicole Barry, m.d. Ses frères, ses sœurs et belles-sœurs: Mme Charles-A. Barry (Annette Lachambre), Mme Alphonse Barry (Marguerite Leclair), Mme Rosaire Barry (Marguerite Leclair), Mme Louis-D. Barry (Marie-Monique), Mme Gabriel Barry (Simone Lefrançois), M. et Mme Robert Barry (Evelyn Biron), Mlle Amélia et Mlle Lucienne Barry, M. et Mme Charles-Eugène Bédard, Mme Jeannette Bédard - Blondeau, M. Georges - H. Bédard, Mme Blanche Pion. qu-1

À 9h45 pour l'église St-Dominique et de là au cimetière Belmont, à 10 heures, comparez-vous devant le Centre de l'Institut de Cardiologie de Québec, A-S L'Hôpital Laval ou au Fond de Recherches de l'Hôpital Sacrement. Il laisse dans le deuil outre ses enfants, son gendre et ses belles-filles: M. et Mme Jean-Paul Barry (Jeanne Verreault), M. et Mme Fernand Barry (Rolande Marcher), M. et Mme Raymond Barry (Magdeleine Boucher), M. et Mme Maurice Barry (Jeanne Lesvesque), M. et Mme René Barry (Marie-Françoise), M. et Mme Léopold Greon (Denyse), M. et Mme Marc A. Barry (Evelyn Walsh), M. et Mme Colette Barry, Mme Monique Barry, Mlle Agathe Barry, m.d., Mlle Pierre Barry (Sr Aug), Mlle Nicole Barry, m.d. Ses frères, ses sœurs et belles-sœurs: Mme Charles-A. Barry (Annette Lachambre), Mme Alphonse Barry (Marguerite Leclair), Mme Rosaire Barry (Marguerite Leclair), Mme Louis-D. Barry (Marie-Monique), Mme Gabriel Barry (Simone Lefrançois), M. et Mme Robert Barry (Evelyn Biron), Mlle Amélia et Mlle Lucienne Barry, M. et Mme Charles-Eugène Bédard, Mme Jeannette Bédard - Blondeau, M. Georges - H. Bédard, Mme Blanche Pion. qu-1

À 9h45 pour l'église St-Dominique et de là au cimetière Belmont, à 10 heures, comparez-vous devant le Centre de l'Institut de Cardiologie de Québec, A-S L'Hôpital Laval ou au Fond de Recherches de l'Hôpital Sacrement. Il laisse dans le deuil outre ses enfants, son gendre et ses belles-filles: M. et Mme Jean-Paul Barry (Jeanne Verreault), M. et Mme Fernand Barry (Rolande Marcher), M. et Mme Raymond Barry (Magdeleine Boucher), M. et Mme Maurice Barry (Jeanne Lesvesque), M. et Mme René Barry (Marie-Françoise), M. et Mme Léopold Greon (Denyse), M. et Mme Marc A. Barry (Evelyn Walsh), M. et Mme Colette Barry, Mme Monique Barry, Mlle Agathe Barry, m.d., Mlle Pierre Barry (Sr Aug), Mlle Nicole Barry, m.d. Ses frères, ses sœurs et belles-sœurs: Mme Charles-A. Barry (Annette Lachambre), Mme Alphonse Barry (Marguerite Leclair), Mme Rosaire Barry (Marguerite Leclair), Mme Louis-D. Barry (Marie-Monique), Mme Gabriel Barry (Simone Lefrançois), M. et Mme Robert Barry (Evelyn Biron), Mlle Amélia et Mlle Lucienne Barry, M. et Mme Charles-Eugène Bédard, Mme Jeannette Bédard - Blondeau, M. Georges - H. Bédard, Mme Blanche Pion. qu-1

À 9h45 pour l'église St-Dominique et de là au cimetière Belmont, à 10 heures, comparez-vous devant le Centre de l'Institut de Cardiologie de Québec, A-S L'Hôpital Laval ou au Fond de Recherches de l'Hôpital Sacrement. Il laisse dans le deuil outre ses enfants, son gendre et ses belles-filles: M. et Mme Jean-Paul Barry (Jeanne Verreault), M. et Mme Fernand Barry (Rolande Marcher), M. et Mme Raymond Barry (Magdeleine Boucher), M. et Mme Maurice Barry (Jeanne Lesvesque), M. et Mme René Barry (Marie-Françoise), M. et Mme Léopold Greon (Denyse), M. et Mme Marc A. Barry (Evelyn Walsh), M. et Mme Colette Barry, Mme Monique Barry, Mlle Agathe Barry, m.d., Mlle Pierre Barry (Sr Aug), Mlle Nicole Barry, m.d. Ses frères, ses sœurs et belles-sœurs: Mme Charles-A. Barry (Annette Lachambre), Mme Alphonse Barry (Marguerite Leclair), Mme Rosaire Barry (Marguerite Leclair), Mme Louis-D. Barry (Marie-Monique), Mme Gabriel Barry (Simone Lefrançois), M. et Mme Robert Barry (Evelyn Biron), Mlle Amélia et Mlle Lucienne Barry, M. et Mme Charles-Eugène Bédard, Mme Jeannette Bédard - Blondeau, M. Georges - H. Bédard, Mme Blanche Pion. qu-1

À 9h45 pour l'église St-Dominique et de là au cimetière Belmont, à 10 heures, comparez-vous devant le Centre de l'Institut de Cardiologie de Québec, A-S L'Hôpital Laval ou au Fond de Recherches de l'Hôpital Sacrement. Il laisse dans le deuil outre ses enfants, son gendre et ses belles-filles: M. et Mme Jean-Paul Barry (Jeanne Verreault), M. et Mme Fernand Barry (Rolande Marcher), M. et Mme Raymond Barry (Magdeleine Boucher), M. et Mme Maurice Barry (Jeanne Lesvesque), M. et Mme René Barry (Marie-Françoise), M. et Mme Léopold Greon (Denyse), M. et Mme Marc A. Barry (Evelyn Walsh), M. et Mme Colette Barry, Mme Monique Barry, Mlle Agathe Barry, m.d., Mlle Pierre Barry (Sr Aug), Mlle Nicole Barry, m.d. Ses frères, ses sœurs et belles-sœurs: Mme Charles-A. Barry (Annette Lachambre), Mme Alphonse Barry (Marguerite Leclair), Mme Rosaire Barry (Marguerite Leclair), Mme Louis-D. Barry (Marie-Monique), Mme Gabriel Barry (Simone Lefrançois), M. et Mme Robert Barry (Evelyn Biron), Mlle Amélia et Mlle Lucienne Barry, M. et Mme Charles-Eugène Bédard, Mme Jeannette Bédard - Blondeau, M. Georges - H. Bédard, Mme Blanche Pion. qu-1

À 9h45 pour l'église St-Dominique et de là au cimetière Belmont, à 10 heures, comparez-vous devant le Centre de l'Institut de Cardiologie de Québec, A-S L'Hôpital Laval ou au Fond de Recherches de l'Hôpital Sacrement. Il laisse dans le deuil outre ses enfants, son gendre et ses belles-filles: M. et Mme Jean-Paul Barry (Jeanne Verreault), M. et Mme Fernand Barry (Rolande Marcher), M. et Mme Raymond Barry (Magdeleine Boucher), M. et Mme Maurice Barry (Jeanne Lesvesque), M. et Mme René Barry (Marie-Françoise), M. et Mme Léopold Greon (Denyse), M. et Mme Marc A. Barry (Evelyn Walsh), M. et Mme Colette Barry, Mme Monique Barry, Mlle Agathe Barry, m.d., Mlle Pierre Barry (Sr Aug), Mlle Nicole Barry, m.d. Ses frères, ses sœurs et belles-sœurs: Mme Charles-A. Barry (Annette Lachambre), Mme Alphonse Barry (Marguerite Leclair), Mme Rosaire Barry (Marguerite Leclair), Mme Louis-D. Barry (Marie-Monique), Mme Gabriel Barry (Simone Lefrançois), M. et Mme Robert Barry (Evelyn Biron), Mlle Amélia et Mlle Lucienne Barry, M. et Mme Charles-Eugène Bédard, Mme Jeannette Bédard - Blondeau, M. Georges - H. Bédard, Mme Blanche Pion. qu-1

À 9h45 pour l'église St-Dominique et de là au cimetière Belmont, à 10 heures, comparez-vous devant le Centre de l'Institut de Cardiologie de Québec, A-S L'Hôpital Laval ou au Fond de Recherches de l'Hôpital Sacrement. Il laisse dans le deuil outre ses enfants, son gendre et ses belles-filles: M. et Mme Jean-Paul Barry (Jeanne Verreault), M. et Mme Fernand Barry (Rolande Marcher), M. et Mme Raymond Barry (Magdeleine Boucher), M. et Mme Maurice Barry (Jeanne Lesvesque), M. et Mme René Barry (Marie-Françoise), M. et Mme Léopold Greon (Denyse), M. et Mme Marc A. Barry (Evelyn Walsh), M. et Mme Colette Barry, Mme Monique Barry, Mlle Agathe Barry, m.d., Mlle Pierre Barry (Sr Aug), Mlle Nicole Barry, m.d. Ses frères, ses sœurs et belles-sœurs: Mme Charles-A. Barry (Annette Lachambre), Mme Alphonse Barry (Marguerite Leclair), Mme Rosaire Barry (Marguerite Leclair), Mme Louis-D. Barry (Marie-Monique), Mme Gabriel Barry (Simone Lefrançois), M. et Mme Robert Barry (Evelyn Biron), Mlle Amélia et Mlle Lucienne Barry, M. et Mme Charles-Eugène Bédard, Mme Jeannette Bédard - Blondeau, M. Georges - H. Bédard, Mme Blanche Pion. qu-1

À 9h45 pour l'église St-Dominique et de là au cimetière Belmont, à 10 heures, comparez-vous devant le Centre de l'Institut de Cardiologie de Québec, A-S L'Hôpital Laval ou au Fond de Recherches de l'Hôpital Sacrement. Il laisse dans le deuil outre ses enfants, son gendre et ses belles-filles: M. et Mme Jean-Paul Barry (Jeanne Verreault), M. et Mme Fernand Barry (Rolande Marcher), M. et Mme Raymond Barry (Magdeleine Boucher), M. et Mme Maurice Barry (Jeanne Lesvesque), M. et Mme René Barry (Marie-Françoise), M. et Mme Léopold Greon (Denyse), M. et Mme Marc A. Barry (Evelyn Walsh), M. et Mme Colette Barry, Mme Monique Barry, Mlle Agathe Barry, m.d., Mlle Pierre Barry (Sr Aug), Mlle Nicole Barry, m.d. Ses frères, ses sœurs et belles-sœurs: Mme Charles-A. Barry (Annette Lachambre), Mme Alphonse Barry (Marguerite Leclair), Mme Rosaire Barry (Marguerite Leclair), Mme Louis-D. Barry (Marie-Monique), Mme Gabriel Barry (Simone Lefrançois), M. et Mme Robert Barry (Evelyn Biron), Mlle Amélia et Mlle Lucienne Barry, M. et Mme Charles-Eugène Bédard, Mme Jeannette Bédard - Blondeau, M. Georges - H. Bédard, Mme Blanche Pion. qu-1

LANDRY (Adèle) — A l'Hôtel-Dieu de Lévis, le 28 juillet 1972, à l'âge de 80 ans, est décédée Mme Adèle Landry, épouse de feu Adéland Landry. Elle demeurait au Cap St-Ignace. Les funérailles auront lieu mardi, le 2 août à 10 heures. Départ du salon funéraire Édouard & Fils, Cap St-Ignace à 9 h 45, pour l'église de Cap St-Ignace et de là au cimetière paroissial. Elle laisse dans le deuil, ses enfants: Raoul (Yvonne Bernier), Jean-Paul, Misses Anne Fortin, Adéland (Irène Bourbon), Léonard (Géraldine Fortin), Philippe (Claire Pelletier), Carmel, Jacqueline (Mme Gilles Rouleau), qu-31

LAPORTE (Fernande) — A Québec, le 31 juillet 1972, à l'âge de 58 ans, est décédée Dame Fernande Potvin, épouse de Adéland Laporte. Elle demeurait au 1600, Avenue Brodeur, Québec. Les funérailles auront lieu mardi, le 3 août, à 10 heures. Départ du funérarium Marcel Guilleminette, 245 heures pour l'église de St-Joachim et de là au cimetière paroissial. Elle laisse dans le deuil outre son époux, ses frères et sœurs: M. et Mme Lorraine (Lorraine Renaud), Félicien (Cécile Huot), Robert (Nicole Dorval), Gaston (Françoise Renaud), Victor-Aimé (Madeleine Paré), Raymond (Lorette Caron), Thérèse, Huguette (Paul-Armand Gauthier), Luc (Robert Lachance), sa fille adoptive, Raymond. qu-31

LIÉRETTE (Octave) — A Bélar, le 29 juillet 1972, à l'âge de 61 ans, est décédé Octave Liérette, époux de feu Florence Liérette. Il demeurait au 1200, Av. Lamontagne. Les funérailles auront lieu lundi à 9 heures. Départ du salon funéraire Falradeau Inc., 30, rue St-Joseph.

À 2 h 30 pour l'église St-Gérard Magella et de là au cimetière paroissial. qu-31

MOREL (Eliababeth) — Le 29 juillet 1972, à l'âge de 83 ans, est décédée Eliababeth Morel, épouse de Joseph Morel. Les funérailles auront lieu mardi le 3 août à 10 heures. Départ du foyer funéraire J. Bouchard & Fils Ltée, 1740, Avenue Joseph-Bardy, angle Canardière.

À 10h45 heures pour l'église St-Pascal de Maizerets et de là au cimetière St-Charles, rue St-Vallier Ouest. Elle laisse dans le deuil ses frères et belles-sœurs, beaux-frères et belles-sœurs: M. et Mme John Simard (Mary Green), M. et Mme Arthur Simard (Rose Dumais), M. et Mme Lucien Simard (Rose Guilleminette), M. et Mme François Simard (Irène Lefèvre), M. et Mme Paul-Emile Simard (Marie-Françoise), Mme Louis Lachance (Marie), M. et Mme Gérard Lemieux (Anne), M. et Mme Roger Bouchard (Yvette); ainsi que plusieurs neveux et nièces. Le salon sera ouvert de 2 heures à 5 heures et de 7 heures à 10 heures. qu-64

ST-HILAIRE (Jeanne d'Arc) — A Québec, le 29 juillet 1972, est décédée, à l'âge de 54 ans, Mlle Jeanne d'Arc St-Hilaire. Elle demeurait au 81, Avenue Lachance à Québec. Elle laisse dans le deuil, ses frères, sœurs, beaux-frères, belles-sœurs: M. et Mme Sylvio Paradis (Géraldine), Lucienne, m.c.r., M. et Mme Lucien St-Hilaire (Thérèse Talbot), Cécile, a.m.g., Juliette, Léo, o.c.r., Jean Marie, o.c.r., M. et Mme Paul-Emile St-Hilaire (Madeleine Lachance) et plusieurs neveux et nièces. Les funérailles auront lieu mardi à 9 heures, en l'église St-Charles de Limoilou et inhumation au cimetière St-Charles. Départ du salon de la Coop-Funéraire, 1140, Avenue Barby.

À 2 h 15 heures pour l'église de St-Pie X et de là au cimetière St-Charles, rue St-Vallier Ouest. Elle laisse dans le deuil outre son époux, ses enfants, ses gendres et ses belles-filles: M. et Mme Jean-Yves Pouliot (Lucienne Genest), M. et Mme André Drapeau (Lorraine), Mlle Bibiane Pouliot, M. et Mme Michel Morin (Solange), Mlle France Pouliot, Mlle Doris Pouliot, Mlle Carole Pouliot; ses frères, ses sœurs, beaux-frères et belles-sœurs: M. et Mme Roger Bouchard, M. et Mme René Bouchard, M. et Mme Monique Bouchard (Blanche Vachon), M. et Mme Julien Bouchard (Florence Langlois), Monsieur Adrien Bouchard, M. et Mme Richard Bouchard (Lorraine), M. et Mme E. Bélangier (Anne-Marie), M. et Mme Léo Paquet (Elise), M. et Mme Claude Pouliot, M. et Mme Gérard Pouliot, M. et Mme Raymond Pelchat (Odélie), M. et Mme Roch Planat (Jeanne), M. et Mme Alfred Pouliot (Eugénie Lachance); ainsi que plusieurs petits-enfants, neveux et nièces. Le salon sera ouvert de 2 heures à 5 heures et de 7 heures à 10 heures. qu-31

ROYER (Arsène) — A St-Charles, le 30 juillet 1972, à l'âge de 45 ans, est décédé Arsène Royer, époux de Madame Marie Lacroix. Il demeurait au 1916, Ave Courcellette. Les funérailles auront lieu mardi à 10 heures. Départ du salon funéraire Falradeau Inc., 30, rue St-Joseph à 9 h 30 pour l'église St-Gérard Magella et de là au cimetière paroissial. Il laisse dans le deuil, outre son épouse, son fils Guy. Il était le fils de M. et Mme Réginald Hunter, sa sœur Pauline (Mme Adéland Morency). qu-31

SAILLANT (Marie) — A l'Hôtel-Dieu de Québec, le 29 juillet 1972, à l'âge de 62 ans, est décédée Mme Marie Tremblay, épouse de Alphonse Saillant. Elle demeurait au 254, Ave Royale, St-Joachim. Les funérailles auront lieu mardi, à 3 heures. Départ du funérarium Marcel Guilleminette, 245 heures pour l'église de St-Joachim et de là au cimetière paroissial. Elle laisse dans le deuil outre son époux, ses frères et sœurs: M. et Mme Lorraine (Lorraine Renaud), Félicien (Cécile Huot), Robert (Nicole Dorval), Gaston (Françoise Renaud), Victor-Aimé (Madeleine Paré), Raymond (Lorette Caron), Thérèse, Huguette (Paul-Armand Gauthier), Luc (Robert Lachance), sa fille adoptive, Raymond. qu-31

SIMARD (Simone) — A Québec, le 29 juillet 1972, à l'âge de 52 ans, est décédée Simone Simard, fille de feu Louis Simard et de feu Dame Mathilda Chouinard. Elle demeurait au 2571, Boul. Cardinal Villeneuve. Les funérailles auront lieu mardi le 3 août, à 11 heures. Départ du foyer funéraire J. Bouchard & Fils Ltée, 1740, Avenue Joseph-Bardy, angle Canardière.

À 10h45 heures pour l'église St-Pascal de Maizerets et de là au cimetière St-Charles, rue St-Vallier Ouest. Elle laisse dans le deuil ses frères et belles-sœurs, beaux-frères et belles-sœurs: M. et Mme John Simard (Mary Green), M. et Mme Arthur Simard (Rose Dumais), M. et Mme Lucien Simard (Rose Guilleminette), M. et Mme François Simard (Irène Lefèvre), M. et Mme Paul-Emile Simard (Marie-Françoise), Mme Louis Lachance (Marie), M. et Mme Gérard Lemieux (Anne), M. et Mme Roger Bouchard (Yvette); ainsi que plusieurs neveux et nièces. Le salon sera ouvert de 2 heures à 5 heures et de 7 heures à 10 heures. qu-64

ATHENES (Reuter) — M. Georges Papadopoulos a remanié, aujourd'hui le gouvernement grec et nommé 22 nouveaux ministres et secrétaires d'Etat dont 12 sont des officiers à la retraite.

Papadopoulos forme un nouveau gouvernement

Quatre de ces officiers qui avaient joué un rôle-clé lors du coup d'état militaire d'avril 1966 se voient confier quelques-uns des principaux portefeuilles.

Le colonel Constantin Papadopoulos, frère du premier ministre, est nommé ministre du Plan et de la Politique gouvernementale.

L'ancien colonel Nicolas Gantons, ancien sous-secrétaire d'Etat, gouverneur régional de la Macédoine centrale et occidentale, est nommé ministre de l'Education et de la Religion.

Le nouveau ministre des Affaires sociales est M. Ioannis Laddas, ancien sous-secrétaire d'Etat et gouverneur de Thessalie.

Déjà personnalité importante du parti socialiste belge avant la deuxième guerre mondiale, il avait déployé de grands efforts en faveur de la neutralité belge. Au printemps de 1940, lors que les nazis envahirent la Belgique.

Un porte-parole de la famille Spaak a déclaré que l'ancien premier ministre est mort d'une affection rénale qui l'avait obligé à interrompre ses vacances aux Açores et à rentrer

Les proches collaborateurs de McGovern invitent Eagleton à démissionner

WASHINGTON (d'après AFP, Reuter, UPI) — Les leaders du comité national du parti démocrate ont lancé un appel dimanche au sénateur Thomas Eagleton pour qu'il retire sa candidature à la vice-présidence aux prochaines élections.

Au cours d'un débat télévisé avec la presse dimanche après-midi, la présidente du comité, Mme Jean Westwood, et son vice-président, M. Basil Paterson, ont "prié" le sénateur du Missouri de renoncer à sa candidature. A la suite de la controverse des derniers jours au sujet de ses antécédents médicaux.

M. Eagleton avait en effet dû être hospitalisé trois fois pour dépressions nerveuses et avait été soigné à deux reprises aux électro-chocs.

Une partie de l'opinion américaine estime que, pour cette raison, le sénateur du Missouri n'est pas en mesure d'assumer les fonctions de vice-président des États-Unis.

Thomas Eagleton se doit, par noblesse, de se retirer de la course", a déclaré Mme Westwood au cours du débat télévisé.

Le sort de la candidature du sénateur Eagleton à la vice-présidence sera décidé aujourd'hui au cours d'un entretien avec le sénateur George McGovern.

Les observateurs estiment que le sénateur du Missouri, dont le passé médical a soulevé des doutes sur son aptitude à assumer les fonctions de vice-président, offrira de se retirer honorablement de la course si M. McGovern le demande.

Celui-ci a reconnu être soumis à de fortes pressions pour qu'il se sépare de M. Eagleton, mais a souligné qu'il entendait se donner un "délai si, faisant pour apprécier les conséquences de cette situation délicate."

Cependant, le candidat démocrate à la Maison Blanche a déclaré, hier soir, au cours d'une conférence impromptue tenue au moment où il quittait le South Dakota pour Washington, que le problème de la candidature de Eagleton le préoccupait alors que toute la nation américaine est elle-même "nerveuse et tendue".

Renforçant la thèse de ceux qui affirment que Eagleton se retirera de la course demain après sa rencontre avec son collègue, M. McGovern a ajouté: "J'aurais préféré savoir" en faisant allusion aux troubles mentaux passés de Eagleton.

Au cours d'une interview télévisée, le sénateur Eagleton s'est déclaré persuadé hier que le sénateur McGovern voulait qu'il reste son collègue, en dépit de la controverse qui a éclaté à la suite des révélations sur la dépression nerveuse dont il a souffert.

Il n'a cependant pas exclu la possibilité qu'il se retire, si tel se révèle le vœu du candidat démocrate aux élections présidentielles.

"Je n'ai aucune raison de penser que le sénateur McGovern a changé d'avis", a dit M. Eagleton, qui doit rencontrer lundi le sénateur pour discuter avec lui de la situation créée par les révélations.

Le sénateur Eagleton a d'autre part déclaré qu'il n'entendait pas s'accrocher à tout prix mais qu'il profiterait de l'entretien pour expliquer au sénateur McGovern que son choix était le bon. Je n'ai toutefois pas l'intention de me fermer à tous ses arguments, a-t-il dit.

Il a ajouté que "l'entretien serait un échange d'idées, et qu'il avait, pour sa part, quelques idées qu'il voulait avancer".

ANDERSON S'EXCUSE

M. Eagleton a par ailleurs souligné qu'il laissait la décision de son retrait au sénateur McGovern.

Parmi les journalistes qui l'interrogeaient, se trouvait M. Jack Anderson, qui au début de la semaine, avait affirmé, sans en toutefois donner aucune preuve, que M. Eagleton avait été arrêté au moins six fois pour conduite en état d'ivresse.

Au cours de l'interview, le célèbre chroniqueur a présenté au sénateur ses excuses "pour avoir fait paraître une histoire sans s'être assuré qu'elle était vraie".

Le sénateur l'a remercié puis l'a félicité pour le courage qu'il montrait en lui faisant des excuses lors d'une interview diffusée dans tout le pays, et en a profité pour réaffirmer qu'il n'avait jamais été alcoolique.

Il a toutefois reconnu qu'il lui arrivait de boire un verre ou deux, à l'occasion de dîners ou de réceptions.

Durant toute l'interview, le sénateur a paru mal à l'aise.

Des gouttes de sueur ont, à plusieurs reprises, perlé sur son visage, tandis que les journalistes, impitoyables, le soumettaient à un feu roulant de questions.

Samedi, à San Francisco, le sénateur Eagleton a révélé que M. McGovern l'avait appelé, dans la matinée, de Custer dans le Sud-Dakota, pour lui faire part des pressions dont il est l'objet à son sujet.

Le sénateur Eagleton avait toutefois ajouté que M. McGovern l'avait une fois de plus assuré qu'il continuerait à le soutenir.

ENCORE KENNEDY

M. Eagleton s'adressait aux journalistes, peu avant son départ pour Jefferson, dans le Missouri, son État.

Le sénateur Eagleton est rentré hier à Washington.

Le Boston Globe s'est joint dimanche aux autres journaux qui ont annoncé de source informée que le sénateur McGovern réputerait M. Eagleton comme coéquipier sur le ticket démocrate.

Le comité national du parti démocrate aurait été alerté pour mettre en place les dispositions permettant de choisir un autre candidat à la vice-présidence, mais M. McGovern a démenti avoir été à l'origine de cette initiative.

A New York, on se déclare certain dans certains milieux démocrates qu'Eagleton se désistera d'ici à mercredi au plus tard. On cite, pour lui succéder, les noms de MM. Sargent Shriver, beau-frère des Kennedy assassinés, et ancien chef du Peace Corps; Lawrence O'Brien, ancien chef du comité national du parti, et actuellement directeur de la campagne nationale de McGovern; Patrick Lucey, gouverneur du Wisconsin; et Kevin White, maire de Boston. Tous sont, comme Eagleton lui-même, catholiques.

On prédit aussi que, comme à l'accoutumée, le nom du sénateur Edward Kennedy sera mis en avant, malgré l'opposition de ce dernier.

Grève des dockers britanniques

Adoucissement possible des positions aujourd'hui

LONDRES (Reuter) — Les 43.000 dockers britanniques qui ont entamé, vendredi, une grève illimitée, ont été invités à reconsidérer leur position au cours de nombreuses ruses de contact, en fin de semaine, avec les dirigeants syndicaux et responsables travaillistes.

Le débrayage des dockers, qui immobilise actuellement 500 bâtiments dans les ports britanniques, avait été décidé une première fois à la suite de l'incarcération des cinq dockers poursuivis pour délit à la loi des relations industrielles et détenus pour outrage à magistrat.

Après leur libération, jeudi, les délégués des dockers ont décidé de poursuivre leur mouvement, se déclarant insatisfaits

des garanties offertes au sujet de la sécurité d'emploi par un récent rapport établi conjointement par le patronnat portuaire et les syndicats des transporteurs.

Les dockers font objection à la terminologie de ce rapport, laquelle accorde la préférence aux dockers dans l'allocation d'emplois dans les dépôts de manutention de conteneurs, qui tendent à assurer une partie des activités traditionnellement réservées aux quais. Les dockers estiment, eux, que ces nouveaux emplois leur reviennent de droit.

Lord Aldington, co-auteur du rapport avec le syndicaliste Jack Jones, a invité dimanche les grévistes à la relire attentivement, et à se convaincre qu'il apporte la réponse appropriée à leurs griefs.

Aucune issue possible à cette impasse ne semble devoir se dessiner avant la réunion, aujourd'hui, de Lord Aldington et de M. Jack Jones, secrétaire du Syndicat des transporteurs auquel appartiennent les grévistes.

De son côté, le gouvernement n'envisage pas de recourir une seconde fois à sa législation industrielle controversée et s'en tiendra à une politique de conciliation sociale dans le règlement de cette affaire, indique-t-on de sources proches de Westminster.

Après trois heures d'entretiens, les dirigeants du syndicat ont décidé de renoncer au débrayage, mais quelque peu à contrecoeur.

C'est le secrétaire général de la Confédération syndicale britannique, M. Vic Feather, qui a

demandé au syndicat de surseoir à la grève. D'autres syndicalistes se sont joints à cet appel.

La décision de grève avait été prise en guise de protestation contre la loi sur les relations industrielles.

Un autre syndicat de la presse, la Société des artistes, lithographes et maquetistes a décidé de maintenir son mot d'ordre de grève de 24 heures.

La grève de ce syndicat n'empêchera pas les journaux de paraître, mais ils pourraient être dépourvus de photos et d'autres clichés d'illustration.



CENTRE-VILLE PLACE LAURIER

VENTE DE BLANC

Un jardin de fleurs pour ces draps et taies d'oreillers

Modèle droit 72 x 100
Modèle contour 39 x 75

Rég. 6.50

4⁸⁸
ch.

Modèle droit 81 x 100
Modèle contour 54 x 75

Rég. 7.00

5³³
ch.

Taies d'oreiller appareillant 2.55 la paire

Literie, rayon 8, au 4e, Centre-Ville et 808, niveau 2, Place Laurier.

Attaques nord-vietnamiennes dirigées sur trois fronts

SAIGON (D'après AFP et Reuter) — Les Nord-vietnamiens ont attaqué sur trois fronts, hier : l'ancienne capitale de Hué, la ville de Quang Tri et les Hauts-plateaux côtiers.

En ce qui concerne le secteur de Hué, il semble que l'ancienne capitale demeure l'objectif principal de l'offensive des forces communistes. Les gouvernements ont tué 77 adversaires et en ont capturé trois au cours des combats qui se sont déroulés au sud de la rivière My Chanh, a déclaré un porte-parole sud-vietnamien.

A Quang Tri, la bataille est entrée dans son second mois sans que l'un ou l'autre camp ait remporté de véritable succès. Hier, les parachutistes sud-vietnamiens se sont déplacés vers le sud-ouest de la ville pour empêcher les Nord-vietnamiens de couper la route "Highway 1", le lien vital qui traverse la province de Quang Tri. Selon des informations en provenance du front, les Sud-vietnamiens n'ont guère progressé dans la ville et continuent à se battre à quelques centaines de pieds des murs de la citadelle, qui est aux mains des Nord-vietnamiens.

Sur les Hauts-plateaux, l'intensité des combats a augmenté. Après s'être provisoirement retirés de trois villes les forces communistes sont passées à la contre-attaque.

Dans le delta, au sud de Saïgon, il n'y a pas de combats spectaculaires mais les troupes vietcong augmentent graduellement leur pression.

Dans la guerre aérienne, les bombardiers B-52 ont pillonné des dépôts de matériel près de Dong Hoi, au Nord-Vietnam, quatre fois pendant les 24 heures qui ont précédé l'aube de ce matin.

Enfin, Eldridge Cleaver, le militant noir américain réfugié

en Algérie, a déclaré, samedi, que l'extension des bombardements américains au Nord-Vietnam avait fait plusieurs victimes parmi les prisonniers américains.



PLACE LAURIER

Salon de coiffure Paquet

Séduisante...

Pour être belle tout l'été, la permanente aux protéines vous assure un bouclé souple et naturel. Vous lavez vos cheveux, les brossez et vous voilà prête. Adoptez cette permanente.

Offre d'introduction:
Permanente aux protéines et coupe de cheveux.

Rég. 15.00, spécial 9⁹⁵

Salon de coiffure Paquet, rayon 877, niveau 2, Place Laurier.
Tel.: 651-7070, poste 595.





Drap de flanellette
lbex de Tex-made

De fabrication canadienne, couverture de flanellette 100% coton avec rayures aux deux extrémités en bleu, or, rose, vert.

| | |
|------------------------|------|
| Dim: 54 x 80, spécial | 3.22 |
| Dim: 60 x 90, spécial | 3.66 |
| Dim: 70 x 90, spécial | 4.33 |
| Dim: 80 x 90, spécial | 4.66 |
| Dim: 80 x 100, spécial | 5.33 |



Pour la salle de bains
rideaux de douche et fenêtre

En épais plastique ton sur ton aux motifs floraux dans le rose, or, blanc, vert. Rideau de douche 72 x 72 et rideau de fenêtre 48 x 48.

Rég. 10.00

5⁹⁹
ens.



Serviettes

En ratine de qualité avec quadrilles ou fleurs. Tons de rose, or, bleu, vert.

| | |
|-----------------------|-------------|
| Dim: 20 x 40, spécial | .88 |
| Dim: 15 x 25, spécial | .66 |
| Dim: 12 x 12, spécial | 2/55 |

Literie, rayon 8, au 4e étage, Centre-Ville et 808, niveau 2, Place Laurier.

Heures d'été: lundi, mardi, mercredi, samedi de 9h.30 à 5h. Jeudi et vendredi de 9h.30 à 9h. du soir.