

Sears

Festival du foyer

JEUDI 4, VENDREDI 5, SAMEDI 6 OCTOBRE

"Rég." ou "Valeur"
réfère uniquement
aux prix
Simpsons-Sears Ltée

En vedette dans ce cahier, des articles de qualité, des rabais alléchants et nos bas prix de tous les jours.

**ÉCONOMISEZ SUR ARTICLES DE QUINCAILLERIE
RABAIS INTÉRESSANTS SUR CERTAINS ARTICLES
DE QUINCAILLERIE PENDANT 3 JOURS. VÉRIFIEZ
A L'INTÉRIEUR POUR D'AUTRES RABAIS!**

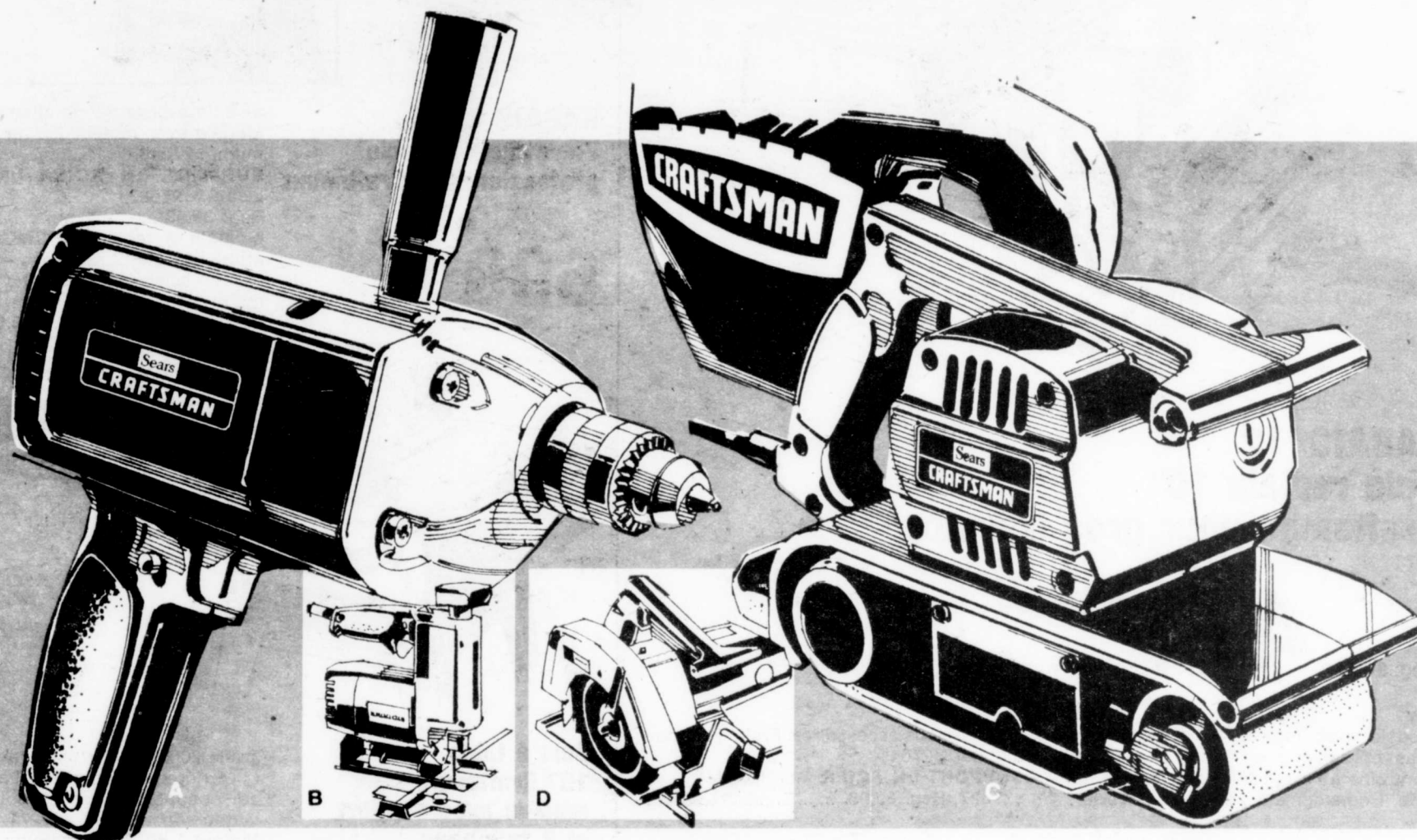

Rabais \$25 et \$40

VOTRE CHOIX
Perceuse ou scie
à guichet Craftsman
Rég. 99.98

59⁹⁸

ch.

a- Perceuse réversible avec vitesse variable. Moteur développe 3/8 hp maximum. Démultiplication double. Roulements à billes/rouleaux. #22076

b- Scie à guichet automatique avec vitesse variable. Moteur développe 1/3 hp maximum. Plateau réglable de 0-45° gauche ou droite. #23219

VOTRE CHOIX
Ponceuse ou scie
circulaire 7 1/4" Craftsman
Rég. 109.98

84⁹⁸

ch.

c- Ponceuse à ruban 3". Ramasse-sciure inclus. Moteur développe 1 hp maximum. Bande 3 x 21". Roulements à billes. #24367

d- Scie circulaire 7 1/4" avec guide de coupe. Roulement à billes/rouleaux. Moteur développe 2 hp maximum. 5,400 tr/mn. #22822.

Sears - Rayon 9 - Quincaillerie

Simpsons-Sears Ltée centre commercial Les Rivières

TÉLÉ-SHOPPING
TROIS-RIVIÈRES: 379-5333
SHAWINIGAN ET GRAND MÈRE: 539-2205
RÉGION 819, COMPOSEZ: 1-800-567-2125



SEARS GARANTIT: "SATISFACTION OU REMBOURSEMENT"
NOUS RÉPARONS CE QUE NOUS VENDONS
CHEZ SEARS, VOUS NE DITES QUE: "PORTEZ A MON COMPTE"

Sears

FESTIVAL
DU FOYER

Économisez sur articles
de quincaillerie.
Faites-le maintenant...

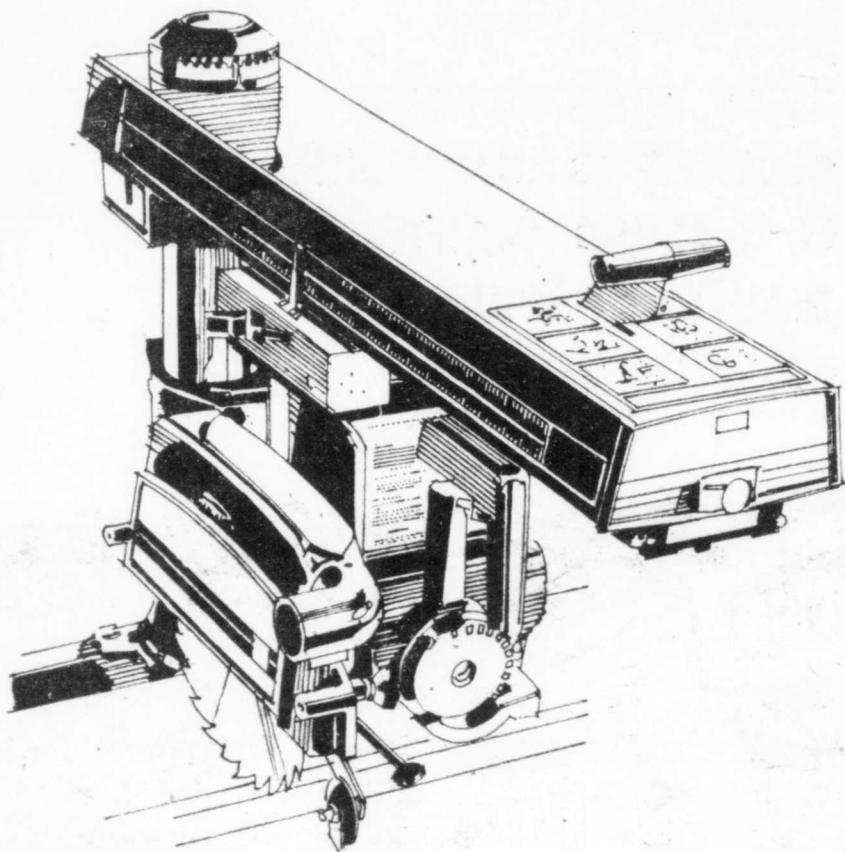

RABAIS '72
Scie radiale 10"
Craftsman pour gros travaux

477⁹⁸ ch.

Rég. 549.98

Modèle avec moteur 2 hp maximum. Bras et colonne en fonte aluminium. Contrôles à l'avant pour maniement rapide. Roulements à paliers sous carter.

Accepte tous accessoires. Frein de lame manuel. #27041
SUPPORT EN ACIER (non illustré) #27527, Rég. 39.98**31.98** ch.

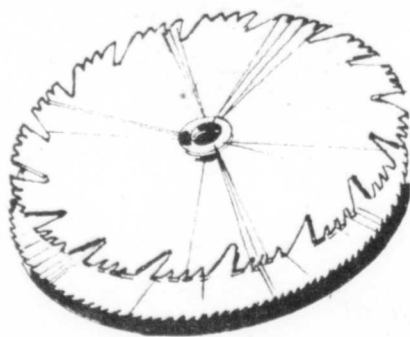

Ensemble de 2 lames 10"
Kromedge pour scie

Si achetées sép. 43.96

34⁸⁸ ens.

1 lame pour les coupes fines et finition et 1 autre pour le contre-plaqué, pour cabinet de travail. #28992.

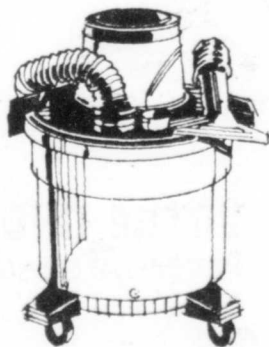

RABAIS \$30 - Aspirateur
12 gallons Imp. Sears

Rég. \$179

\$149 ch.

Modèle avec réservoir et carter en polypropylène résistant aux chocs. Couvercle en acier. Tuyau 2 1/2". Cordon à isolation double. Filtre de rechange. #29164

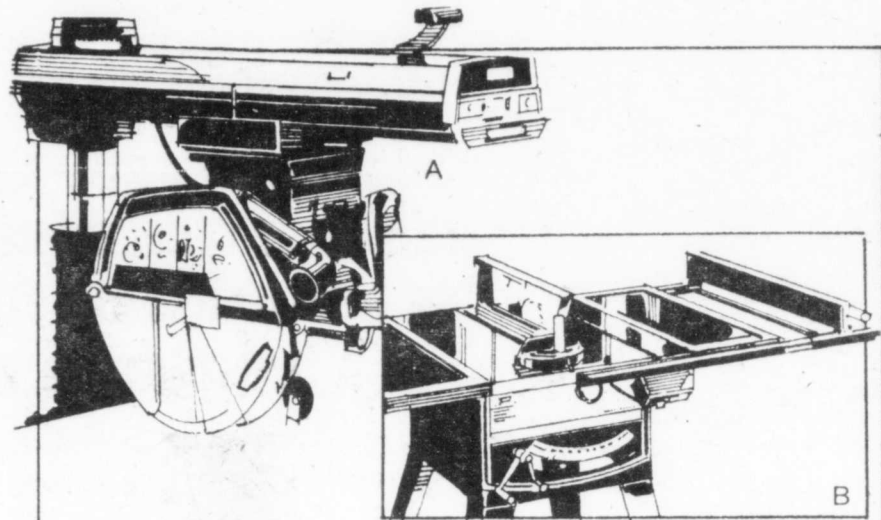

RABAIS \$100
Votre choix sur scie
professionnelle Craftsman

Rég. 799.98

699⁹⁸

ch.

a- Scie radiale 12" Craftsman
Modèle avec moteur 2 1/2 hp maximum. #27043
SUPPORT EN ACIER (non illustré). #27527
Rég. 39.98**31.98**
b- Scie à table 12" Craftsman.
Moteur inclus, 2 rallonges et support en acier. Moteur 3 1/2 hp maximum. #27223.
Rég. 799.98 **699.98** ch.

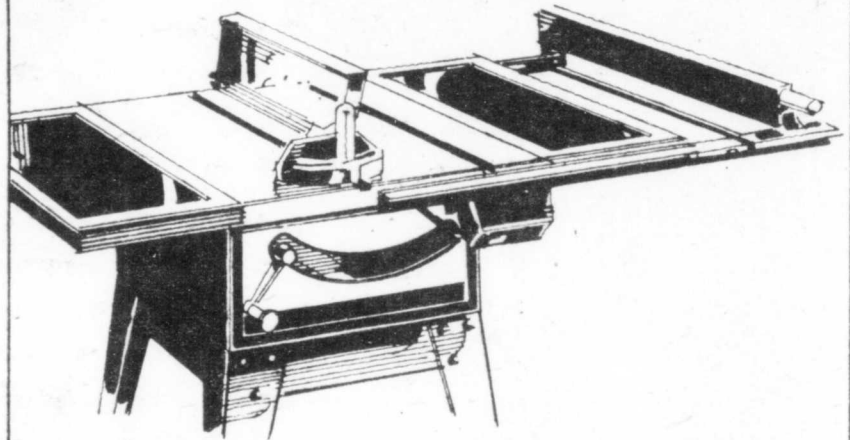

Scie à table
10" Craftsman
modèle avec support
et 2 rallonges

Si achetées sép. 659.92

449⁹⁸

ch.

Table 20 x 27". Ferrure à l'avant et l'arrière pour précision. Lame 10" et support en acier. Moteur vendu séparément. #27271
Moteur 1 hp. Modèle pour scie ci-dessus (non illustré). #20167**97.98** ch.

Ensemble d'accessoires
pour banc de scie

Si achetées sép. 143.93

99⁹⁹

l'ens.

DADO TOUT-USAGE. Modèle avec 16 dents. 21 pièces pour coupe de moulure. (jauge non incluse).

Livre pour outil Craftsman. Modèle 207 pages instructions et illustrations. Anglais seulement. Un accessoire bride pour tenir la pièce pour couper.

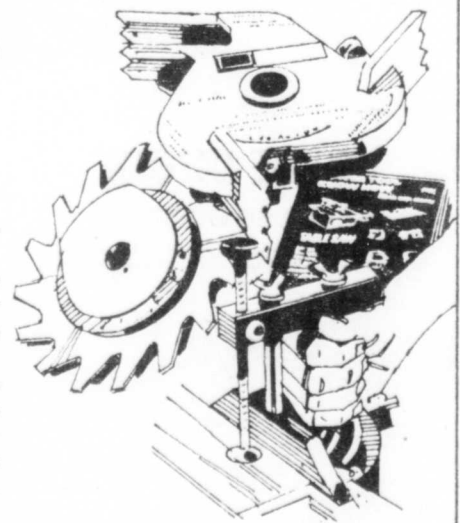

Sears - Rayon 9 - Quincaillerie

SIMPSONS-SEARS LTÉE

Faites-le vous-mêmes!



RABAIS \$5 à \$36 Outils portatifs Craftsman. Garantis un an.

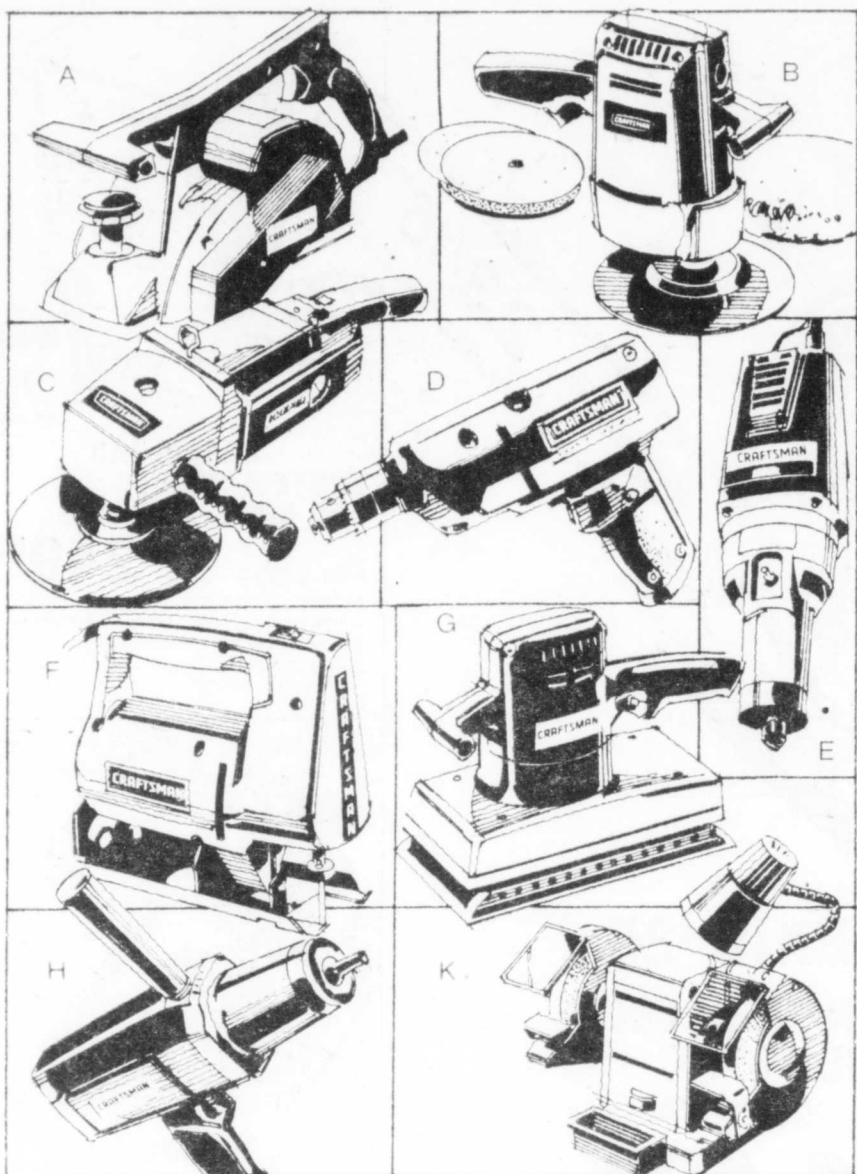

a- Rabais \$20 rabot électrique Craftsman. Modèle avec moteur 3/8 hp maximum. Deux lames de précision. Lames amovibles. #24 536.
Rég. 119.98..... **99.98 ch.**

b- Rabais \$20 ponceuse/polisseuse 6" Craftsman. Modèle avec moteur 3/4 hp maximum. Roulements à billes/rouleaux. 2 vitesses. 3 disques pour poncer. #24 322.
Rég. 99.98..... **79.98 ch.**

c- Rabais \$36 ponceuse/polisseuse 7" Craftsman. Modèle avec moteur 1/4 hp maximum. Roulements à billes. 2 tampons en caoutchouc, 3 disques en fibres. 2 vitesses. #24 331.
Rég. 169.98..... **133.98 ch.**

d- Rabais \$5 perceuse 3/8" Craftsman. Modèle avec vitesse variable. Moteur 1/5 hp maximum. Démultiplication double. #22 018.
Rég. 29.98..... **24.98 ch.**

e- Rabais \$20 touret Craftsman. Modèle avec 1 vitesse. Roulements à billes. 25,500 tr/mn. Moteur 1/4 hp

maximum. #24 714.
Rég. 99.98..... **79.98 ch.**

f- Rabais \$5 scie à guichet Craftsman. Modèle avec moteur 1/6 hp maximum. 2 vitesses. Roulements à billes. #23 328.
Rég. 29.98..... **24.98 ch.**

g- Rabais \$20 ponceuse à ruban. Modèle avec moteur 1/2 hp maximum. Roulements à billes/rouleaux. Tampon 4 1/2" x 9". Isolation double. #24 231.
Rég. 99.98..... **79.98 ch.**

h- Rabais \$25 perceuse réversible 1/2" Craftsman. Modèle avec roulements à billes/rouleaux. Moteur 1/2 hp maximum. Contrôle 0-2,000 tr/mn. #24 504
Rég. 139.98..... **114.98 ch.**

k- Rabais \$20 touret à 2 meules Craftsman. Modèle parfait pour atelier. Moteur 1/2 hp maximum. Roulements à billes. Éclairage incorporé. Plateau pour faciliter le travail. Protecteur pour yeux. Côtés de sécurité. #21 147
Rég. 179.98..... **159.98 ch.**

RABAIS \$50 à \$70 Outils Craftsman pour la maison ou atelier

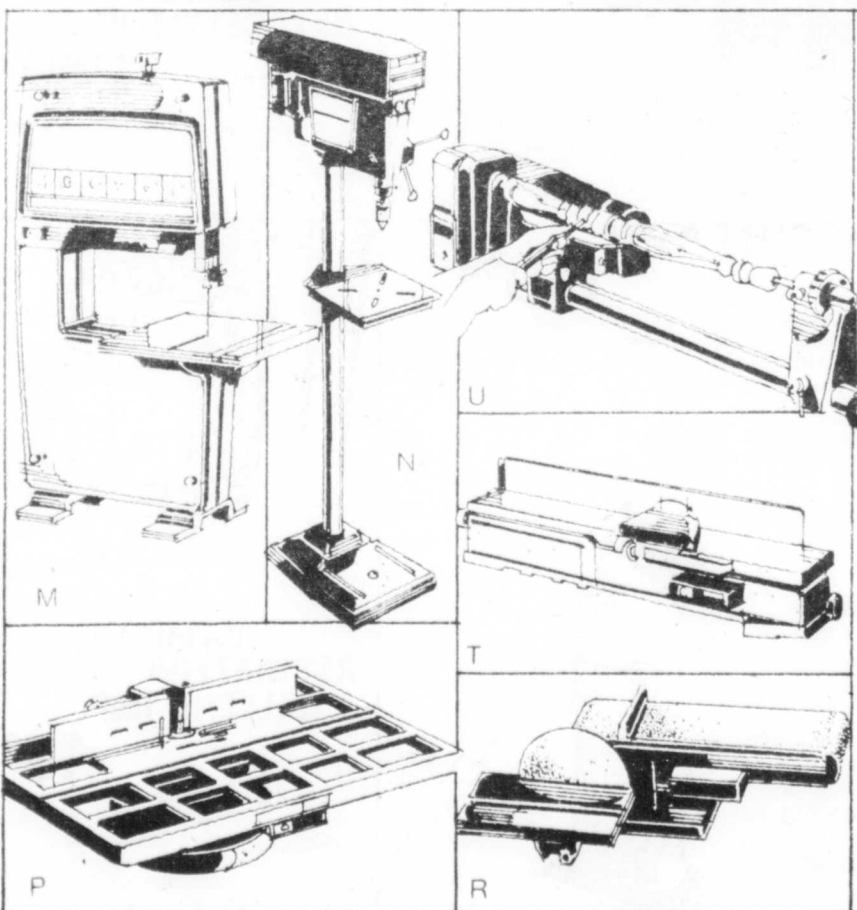

m- Rabais \$70 scie à ruban 12" Craftsman. Modèle avec bande incluse. Pivote 45°. Sciure par éjection. #28 816
Rég. 409.98..... **339.98 ch.**
Moteur conseillé
#20 103 **41.98 ch.**
Support
#27 546 Rég. 39.98... **31.98 ch.**

n- Rabais \$50 perceuse à colonne 15 1/2". Parfaite pour l'atelier. Table 10 x 12 1/2". Vitesse variable. #28 213.
Rég. 499.98..... **449.98 ch.**
Moteur conseillé
#20 062 **74.98 ch.**

p- Rabais \$65 machine à façonner Craftsman. Modèle avec table 19 x 27". Jauge non incluse. Hauteur réglable. #28 204
Rég. 309.98..... **244.98 ch.**
Moteur conseillé
#20 165 **71.98 ch.**

r- Rabais \$55 ponceuse à ruban/disque Craftsman. Modèle avec disque 9" et bande 6 x 48". Disque amovible. Pivote 45°. #28 201
Rég. 299.98..... **244.98 ch.**

Moteur conseillé
#20 165 **71.98 ch.**
Support
#27 546 Rég. 39.98... **31.98 ch.**

t- Rabais \$66 dégauchisseuse 6 1/8" Craftsman. Modèle avec coupe jusqu'à 6 1/8" large. Arrêt à 0°, 45°. Surface de travail 36". Durable. #28 003.
Rég. 499.98..... **433.98 ch.**
Moteur conseillé
#20 165 **71.98 ch.**
Support
#27 545 Rég. \$39..... **31.98 ch.**

u- Rabais \$65 tour à bois 12" Craftsman. Modèle tournant bois jusqu'à 12" diamètre x 36" long. 4 vitesses. Bande de sécurité. Guide. #28 952
Rég. 309.98 **244.98 ch.**
Moteur conseillé
#20 103 **41.98 ch.**
Support
#27 543 Rég. 39.98... **31.98 ch.**

PUISSANCE MAXIMUM EN HP. C'est la puissance maximum indiquée en hp qu'un moteur électrique peut développer sous charge pendant un court laps de temps avant de caler.

Quincaillerie — Rayon 9

Simpsons-Sears Limitée

Sears

**FESTIVAL DU
FOYER**

chez Sears...

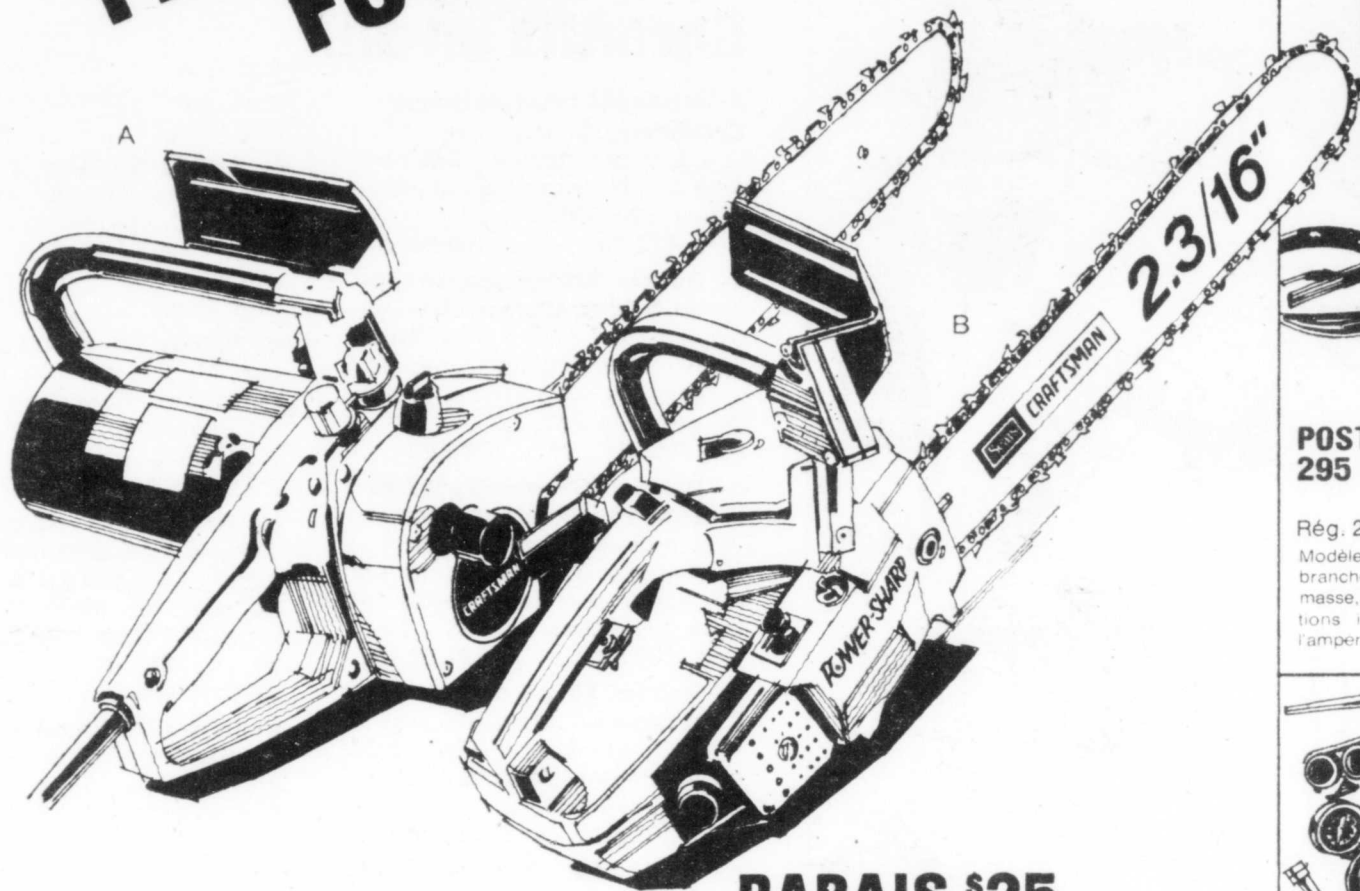

RABAIS \$20
TRONCONNEUSE
ÉLECTRIQUE 14" SEARS
Rég. 139.98

119⁹⁸ ch.

a- Modèle avec huileur automatique et manuel. Moteur 2 hp maximum. Carter du moteur polymère, carter des engrenages en aluminium. Roulements à billes. Chaîne Barracuda à aiguisoir. =59518.

RABAIS \$25
TRONCONNEUSE LÉGÈRE
A ESSENCE 16"
Rég. 269.98

244⁹⁸ ch.

b- Modèle avec système antivibrations. Pierre d'aiguisage incorporée. Guide-chaîne 16". Huileur automatique manuel au besoin. Chaîne Barracuda. =59896.

TRONCONNEUSE A ESSENCE CRAFTSMAN 12"
Rég. 134.98
119⁹⁸ ch.
Modèle avec allumage transistorisé, démarreur à rappel automatique. Roulements à aiguilles. Grand réservoir d'essence, huile. Poignée arrière pour bon équilibre. =59805.
Non illustré.

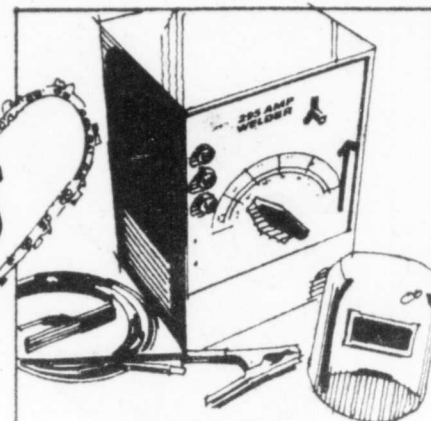

RABAIS \$40
POSTE A SOUDER
295 AMPERES SEARS
249⁹⁸ ch.

Rég. 289.98
Modèle comprenant: Masque, cordon de branchement, fiche, câble avec pince de masse, câble avec porte-électrode, instructions illustrées. Bouton de réglage de l'ampérage. =25018.

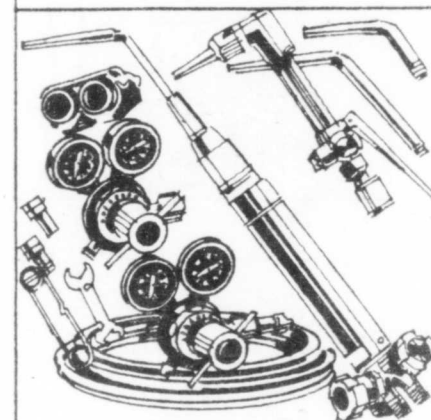

RABAIS \$20
POSTE CRAFTSMAN
OXYACÉTYLÉNIQUE
249⁹⁸ ch.

Rég. 269.98
Chalumeau en laiton forgé, équilibré à valves à l'arrière. Détenteurs en laiton forgé à détente double. Manomètres 2" diam., recouverts Lexan. Comprend: becs à souder no 3, 5, 7; bec à couper No 1; tuyau double 20"; valves de retenue; allumeur, etc. Lunettes, instructions. =26113

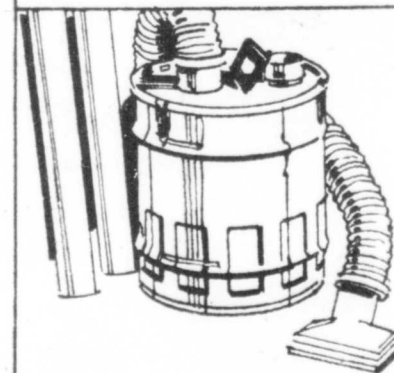

RABAIS \$5
ASPIRATEUR
4 GALLONS IMP.
49⁹⁸ ch.

Rég. 54.98
Boyaux 2 1/2" diamètre. 2 baguettes, filtre réutilisable. Construction en acier. =29221.

PORTE-GUIDE ET LIME
5.98 ch.
c- Lime 5/32". Porte-guide/lime et instructions incluses. =59602.

AIGUISEUR DE CHAÎNE
CRAFTSMAN ÉLECTRIQUE
52.98 ch.
d- 3 pierres. Pour toute tronçonneuse Sears et la plupart des autres marques =59571.

AIGUISOIR 12 V
62.98 ch.
Se branche dans l'allume-cigarette ou directement dans la batterie. (non illustré) =59909.



FENDEUR DE BŪCHES
MANUEL
79⁹⁸ ch.

e- Très facile à utiliser. Placez la bûche sous le coin et enfoncez-le avec un marteau. Peut être fixé au sol par des boulons ou laissé tel que. =59840.
Hache non incluse.

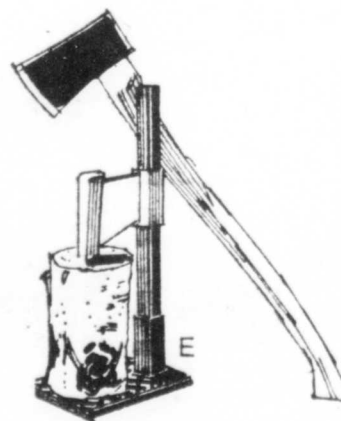

Sears - Rayon 9 - Quincaillerie

Sears - Rayon 9
Quincaillerie

Simpsons-Sears Ltée

Des valeurs, des rabais !

Sears

POUR LA MAISON

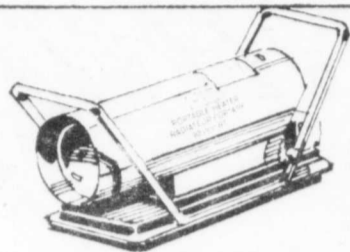

RABAIS \$30
GENERATEUR A L'HUILE
SEARS

299⁹⁸

Rég. 329.98 ch.
Modèle 30.000 B.T.U. Moteur 1.35 hp. Chauffe environ 5.000 pi.cu. Parfait pour garage 1 voiture, bien aéré. Environ 30" long x 11" lar. x 14" haut. #63001.

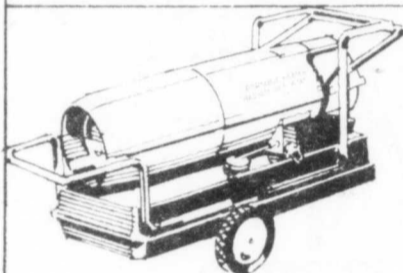

RABAIS \$30
GENERATEUR A L'HUILE

549⁹⁸

Rég. 579.98 ch.
Modèle 85.000 B.T.U. Moteur 1/6 hp. Chauffe environ 15.000 pi.cu. #63008



RABAIS \$50

ALTERNATEUR 4hp 1800 W.

442⁹⁸

Rég. 492.98 ch.
Pour actionner à la fois, moteur 1.3 hp de fourniture et l'éclairage de la maison. Protecteur de surcharge. Carter en aluminium monté sur ressorts, plaques d'aération aux bouts. Poignée à embouts en caoutchouc. Capacité de choc de 25% de plus pour lancer gros moteur. Réservoir à essence de 0.4 gal. imp. pour autonomie d'environ 2 heures. 20" long. 19" lar. 16" haut. #61365.

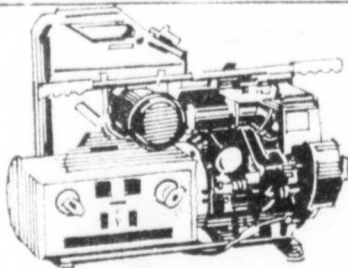

RABAIS \$120
ALTERNATEUR 8HP 3750 W
POUR MARCHÉ PROLONGÉE

1066⁹⁸

Rég. 1186.98 ch.
Système pour réserves auxiliaires d'essence et d'huile permettant de prolonger la durée de marche continue. Démarreur manuel à rappel. Env. 27" long x 19" lar. x 17" haut. Pèse env. 145 lb. Bidon inclus. #61369

Sears - Rayon 9 quincaillerie



RABAIS \$150
TRACTEUR 11 HP SEARS
AVEC TONDEUSE 36"

Rég. 1327.98

1177⁹⁸ ch.

a- Modèle avec 5 vitesses avant. Point mort et marche arrière. Moteur Briggs & Stratton. Équilibré contre les vibrations. Peut-être utilisé avec chasse-neige. (Vendu séparément). #60827

b- CHASSE-NEIGE 36" Déflecteur réglable à 180° du siège. Déblaie 36" large. #64008. Rég. 639.98 569.98

c- CHAÎNE pour 2 pneus arrière. #64360/2. 47.98

d- BOÎTE POUR L'ARRIÈRE #64710..... 49.98

e- LAME 38" large pour l'hiver (Pour droite ou gauche). #64445..... 159.98

RABAIS \$400
TRACTEUR 18 HP
POUR PETITS ET
GROS TRAVAUX

Rég. \$2956

\$2556 ch.

f- Modèle avec cylindre double, valve automatique, huilée pour durabilité #60815

g- CHASSE-NEIGE. Déblaie 39" large. #64068 Rég. 599.98..... 519.98

h- TOIT POUR TRACTEUR #64171..... 236.98

k- ENSEMBLE FENÊTRE ET ESSUIE-GLACE #64168..... 103.49

m- ENSEMBLE LUMIÈRE CLIGNOTANTE #64169 46.49

n- POIDS, pour roues arrière. #64375 Rég. 29.98..... 26.98

p- CHAÎNE pour 2 pneus arrière #64370..... 69.98

r- LAME 46" large pour l'hiver #64331..... 295.98

Simpsons-Sears Ltée

Sears

FESTIVAL
DU FOYER

Craftsman...

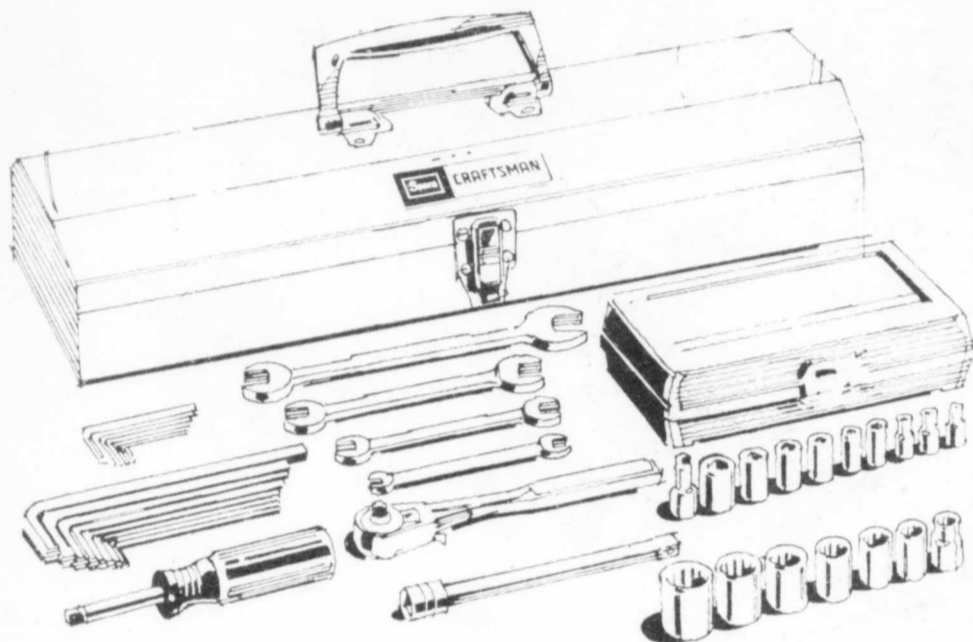

Épargnez \$20 sur ensemble
40 pièces standard ou métric

Rég. si achetés sép. 69.99

49⁹⁹

l'ens.

a- Ensemble standard avec coffre de rangement. 1/4", 9 douilles 6 points (3/16-1/2"); extensions 3/8", 7", 12" (3/8"-3/4"); clé à rochet et une extension; 4 clés ouvertes, 14 pièces de clés Allan; 1 coffret. #44802

b- Ensemble métric avec coffre de rangement. 1/4"; 9 douilles 6 points (4-12mn); 2 extensions. 3/8", 7", 12" (9-15mn); une clé à rochet; une extension; 4 clés ouvertes, 14 pièces de clés Allen; 1 coffret. #44805

ÉPARGNEZ \$6
sur ensemble
12 pièces 1/4"

Rég. 29.98 **23⁹⁸** ch.
6 dents. (3/16 - 1/2"); extension, clé à rochet, boîte. #42000.

ÉPARGNEZ \$10
sur ensemble
12 pièces 3/8"

Rég. 42.98 **32⁹⁸** ch.
12 points. (3/8 - 3/4"); 3/16 douille pour bougie, une extension, une clé à rochet, boîte. #42050

Sears - Rayon 9 - Quincaillerie

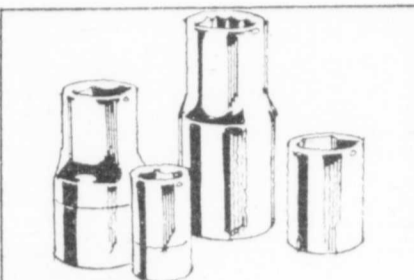
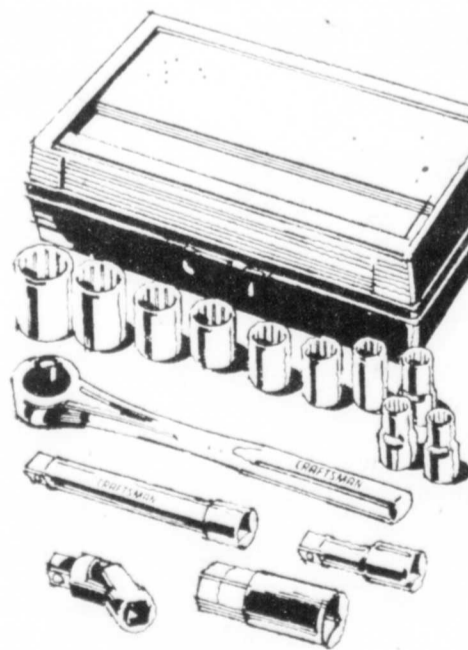

ÉPARGNEZ 20%
Sur un assortiment
de douilles Craftsman

Rég. 1.55 à 7.99

1²⁴ à 6³⁹

Toutes les grandeurs standard et métric de 1/4", 3/8", 1/2" maintenant réduites.

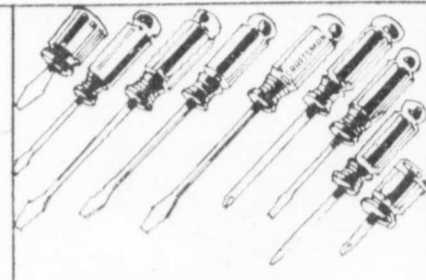

ÉPARGNEZ .70 - 1.30
Sur un assortiment
de tournevis Craftsman

Rég. 2.19 à 2.79

1⁴⁹ ch.

Votre choix de tournevis à tête plate, Phillips ou Robertson, à un seul bas prix.



Épargnez sur ciseaux
et pointeaux Craftsman

Rég. 2.69 à 4.19

1²⁹ ch.



ÉPARGNEZ 20%
sur un assortiment
de pinces Craftsman

#32441 Pince coupante sur le côté Rég. 11.98 - **9.58** ch.
#32425, Pince à long bec Rég. 11.98 - **9.58** ch.
#32483, Pince arc-joint Rég. 12.98 - **10.58** ch.
#32409 Pince à joint coulissant Rég. 12.98 - **10.38** ch.

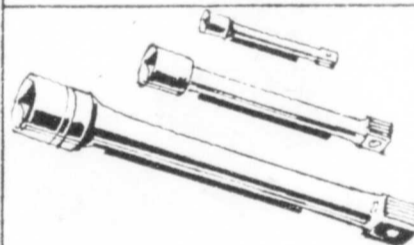

Épargnez sur un
assortiment
d'extensions Craftsman

Rég. 3.29 à 12.49

2⁸³ à 9⁹⁹ ch.

1/4" (1 1/2, 13, 6, 14")
3/8" (1 1/2, 3, 6, 10, 20")
1/2" (2, 3, 6, 10, 20")

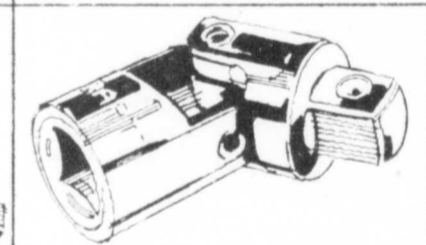

Épargnez sur un
assortiment de
joints universels

#42432, Rég. 5.49 à 7.99

4³⁹ à 6³⁹ ch.

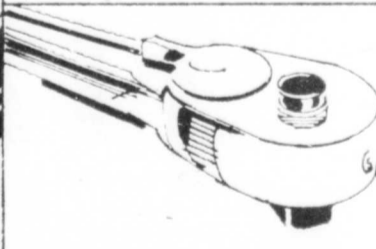

Économisez sur rochet

#42041, 1/4" Rég. 13.98 - **10.48** ch.
#42052, 3/8", Rég. 16.98 - **13.99** ch.
#42071, 1/2", Rég. 24.98 - **19.98** ch.

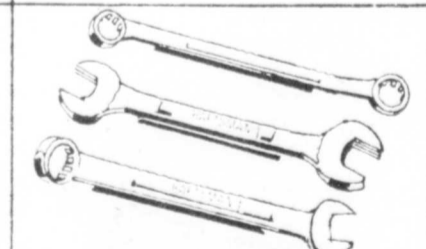

Économisez sur clés
standard et métric

Rég. 3.39 à 17.49

2⁷¹ à 13⁹⁹ ch.

En alliage d'acier forgé. Trempé pour robustesse et chromé. #40598

Un nom reconnu

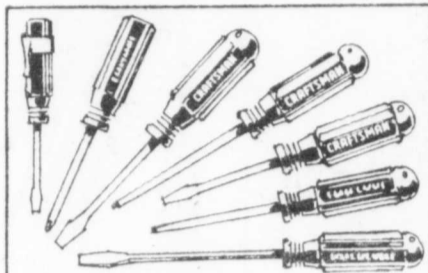

ÉPARGNEZ 2.60 sur ensemble de tournevis 7 pièces

Rég. 12.59 **9⁹⁹** ch.
Lame en acier à l'épreuve des chocs. Inclus 1/8 x 2", 3/16 x 4", 1/4 x 6"; Phillips =1.2, Robertson =1.2. #32289

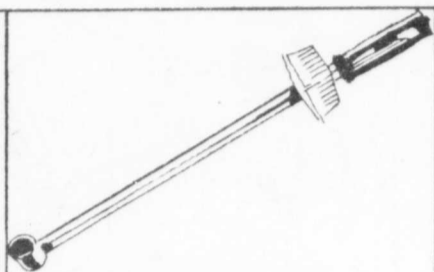

Clé dynamométrique Craftsman

Rég. 26.98 **13⁴⁹** ch.
Manche flottant donnant un couple de serrage précis. Calibrage précis, indicateur de couple protégé. Prise carrée 1/2". Mesure en lb/pi, dans les 2 sens. 0-150 lb. #40003

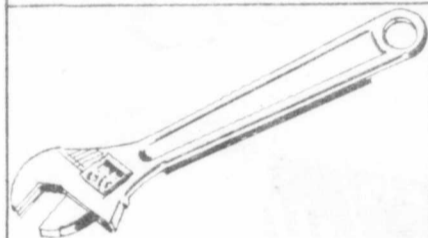

Épargnez sur clés à molette

#40132 - 6", Rég. 10.49 **8.39** ch.
#40133 - 8", Rég. 10.98 **8.78** ch.
#40134 - 10", Rég. 13.29 **10.63** ch.
#40135 - 12", Rég. 16.98 **13.56** ch.

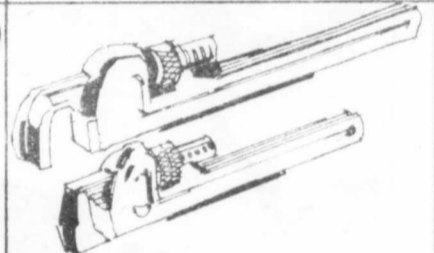

ÉPARGNEZ 3.97 Ensemble de 2 pinces à tuyau Craftsman 10 et 14"

Si acheté séparément Rég. 33.96 **29⁹⁹** ch.

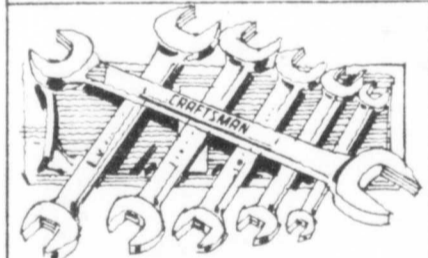

ÉPARGNEZ \$5 sur ensemble 6 pièces de clés ouvertes Craftsman

#40306 Standard Rég. 34.98 **29⁹⁸** ch.
#41265 Métrique Rég. 27.98 **22⁹⁸** ch.

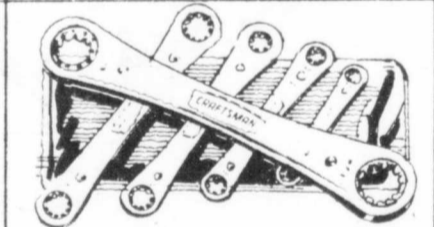

ÉPARGNEZ \$5 sur ensemble de 5 clés à rochet

#40860 Standard Rég. 34.98 **29⁹⁸** ch.
#41240 Métrique Rég. 34.98 **29⁹⁸** ch.

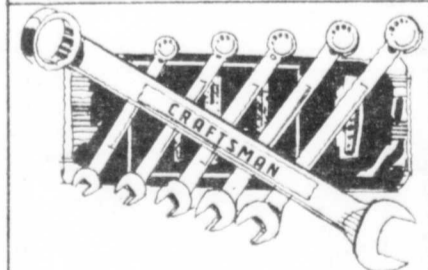

ÉPARGNEZ \$5 - \$7 sur ensemble de 6 clés

#40580 Standard Rég. 27.98 **22⁹⁸** ch.
#41460, Métrique Rég. 26.98 **19⁹⁸** ch.

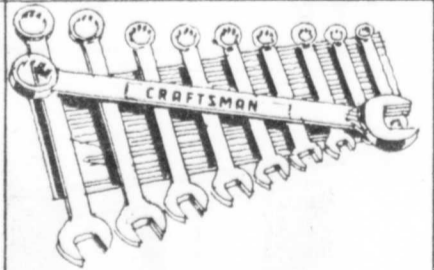

ÉPARGNEZ \$10 sur ensemble de clés 10 pièces Craftsman

#40591 Standard Rég. 44.98 **34⁹⁸** ch.
#41299 Métrique Rég. 46.98 **36⁹⁸** ch.

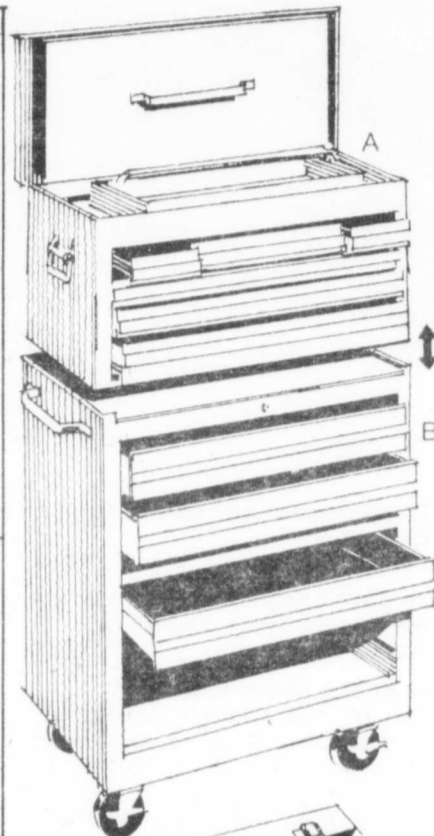

RABAIS \$8 sur armoire avec 6 tiroirs

Rég. 82.98 **74⁹⁸** ch.

a- ARMOIRE CRAFTSMAN. Modèle avec 6 tiroirs et plateau. Durable. En acier rouge. #33225

RABAIS \$10 sur coffre avec 3 tiroirs

Rég. 119.98 **109⁹⁸** ch.

b- COFFRE CRAFTSMAN. Modèle avec 3 tiroirs. Sur roulettes, 2 fixes et 2 pivotantes. Plateau. Acier rouge. #33240

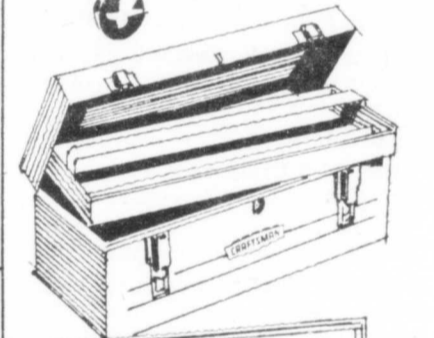

Économisez lorsque vous achetez le coffre et l'armoire

Si acheté sep. 202.96 **179⁹⁸** ch.

#33245 COFFRE CRAFTSMAN AVEC 2 TIROIRS

Modèle avec plateau, couvercle. En acier rouge. #33215

Rég. 36.98 **32⁹⁸** ch.

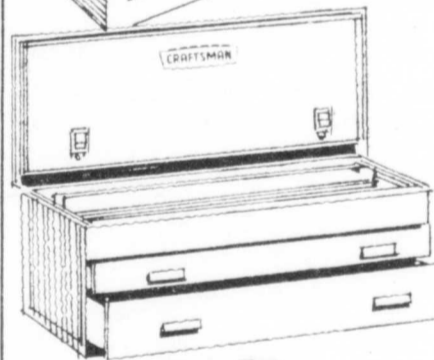

RABAIS \$2 Boîte à outils Craftsman

Rég. 11.98 **9⁹⁸** ch.

Charnière toute largeur. Plateau compartimenté. 2 fermetures; moraillon. Poignée en acier plaqué. Fini émail cuit au four. Hors-tout env. 19 x 7 x 7" haut. #33184

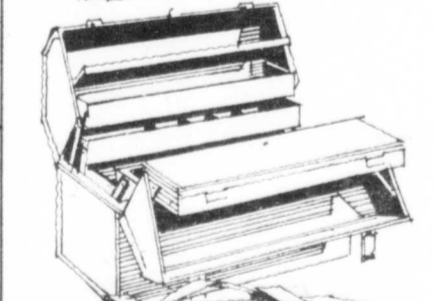

Boîte à outils Craftsman

Rég. 33.98 **29⁹⁸** ch.

Double cantilever, en acier fini gris. 4 plateaux (2 avec couvercle à charnière) sur guides; grande ouverture. Dessus articulé pour offrir plus d'espace de rangement. Dispositif pour cadenas. Hors tout env. 18 x 10 x 13" haut. #33222

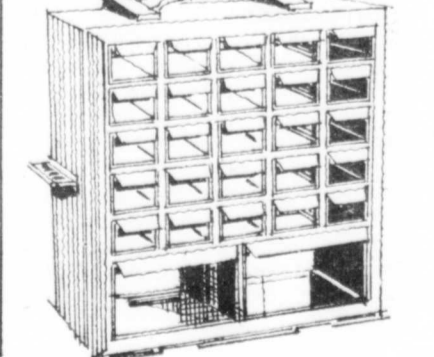

Coffre avec 27 tiroirs

Rég. 11.98 **9⁹⁸** ch.
Modèle avec tiroirs en polystyrène. #33151

Sears - Rayon 9 - Quincaillerie

Simpsons-Sears Ltée

Sears

FESTIVAL DU FOYER

Jeudi 4, vendredi 5,
samedi 6 octobre

Économisez maintenant sur outils Craftsman. Vaste sélection

a- Boîte à ongles Craftsman et scie
26" long. Lame Kromedge 4" pro-
fond. #90267
Rég. 114.98 **104.98**

b- Etau d'établi Craftsman
Rég. 49.98 **37.98** ch.
Mors 3 1/2". S'ouvre à 4"; pour tuyaux
1/8" - 1 1/4". 18 lb. #46405

**c- Ensemble 4 ciseaux à bois
Craftsman**
Modèle de précision avec bordure
pour couper. Tailles: 1/4, 1/2, 3/4, 1".
Etui en plastique inclus.
#90015, Rég. 21.98 **17.98**

**d- Ruban à mesurer standard/métri-
que.**
Modèle 25' (7.5 cm).
#92138, Rég. 10.49 **7.49**

e- Tablier en cuir pour charpentier.
Modèle avec ceinture en coton. Très
durable.
#94216, Rég. 21.98 **17.98**

f- Poche en cuir pour outils. Modèle
avec ceinture non incluse.
#94222, Rég. 13.98 **10.98**

g- Brocheuse Craftsman. Modèle à
compression. Broches 1/4 à 9/16".
#93022, Rég. 19.98 **16.98**

h- Jeu Craftsman 12 pièces
Burins et ciseaux. Acier forgé au
chrome et vanadium. Chasse-
goupilles: 3/32, 1/8, 5/32, 3/16; poin-
teau 3/8"; burins de marquage 5/32
x 7, 3/16 x 9"; poinçon 1/2"; ciseaux à
froid: 1/4, 1/2, 3/8, 3/4". Etui plastique.
#32785, Rég. 29.98 **23.98** ch.

**k- Marteau en acier 16 oz,
Craftsman**
#91010, Rég. 17.98 **14.98**

m- Boîte à ongles. Pour tous les an-
gles entre gauche et droite 45°
#90282, Rég. 24.98 **19.98**

n- Outil à riveter Craftsman
Pour endroits exigus. A 2 têtes inter-
changeables. Sac de rangement
plastique. En acier; poignées re-
couvertes plastique.
#93212, Rég. 19.98 **16.98** ch.

p- Equerre en aluminium Craftsman
Modèle octogonal. Corps 2 x 24" et
langue 1 1/2 x 16" long.
#92312, Rég. 22.98 **19.98**

r- Rabot #5 Craftsman.
Modèle avec lame 2", réglable. Env.
14" long.
#90600, Rég. 34.98 **29.98**

t- Scie 26" Craftsman. Modèle avec
lame en acier et manche en bois.
Coupe 8 points par pouce.
#90120, Rég. 19.98 **15.98**

u- Niveau 24" long. Modèle avec
monture en aluminium ne rouillant
pas.
#92431, Rég. 18.98 **14.98**

**w- Perceuse Craftsman avec 8
douilles.** Modèle en métal chromé.
Manche contenant 8 douilles: 1/16,
5/64, 3/32, 7/64, 1/8, 9/64, 5/32,
11/64". Pratique dans la maison.
#90701, Rég. 22.98 **17.98**

Rendez votre travail facile grâce à ces établis

x- Ensemble 8 pièces
Rég. 139.98 **109.98** ch.
Monture acier 2 x 5', 2 panneaux ar-
rières acier, 2 tablettes et 2 tiroirs
acier. #94031.

**y- Etabli pliant, pour appartement
ou petite maison**
Rég. 119.98 **99.98** ch.
Pas besoin de déplacer les outils
pour le plier. Plié, mesure environ 9"
à partir du mur et 2 3/4" à partir du ta-
bleau perforé. Ouvert, mesure
30 1/4"; surface de travail 24 x 40".
Comprend tableau 23 3/8 x 39" large.
Se fixe au mur pour plus de solidité;
pieds blocables à patins autonive-
leurs. En acier émaillé bleu. Outils
non inclus. #94045

Sears - Rayon 9 - Quincaillerie

Chez Sears

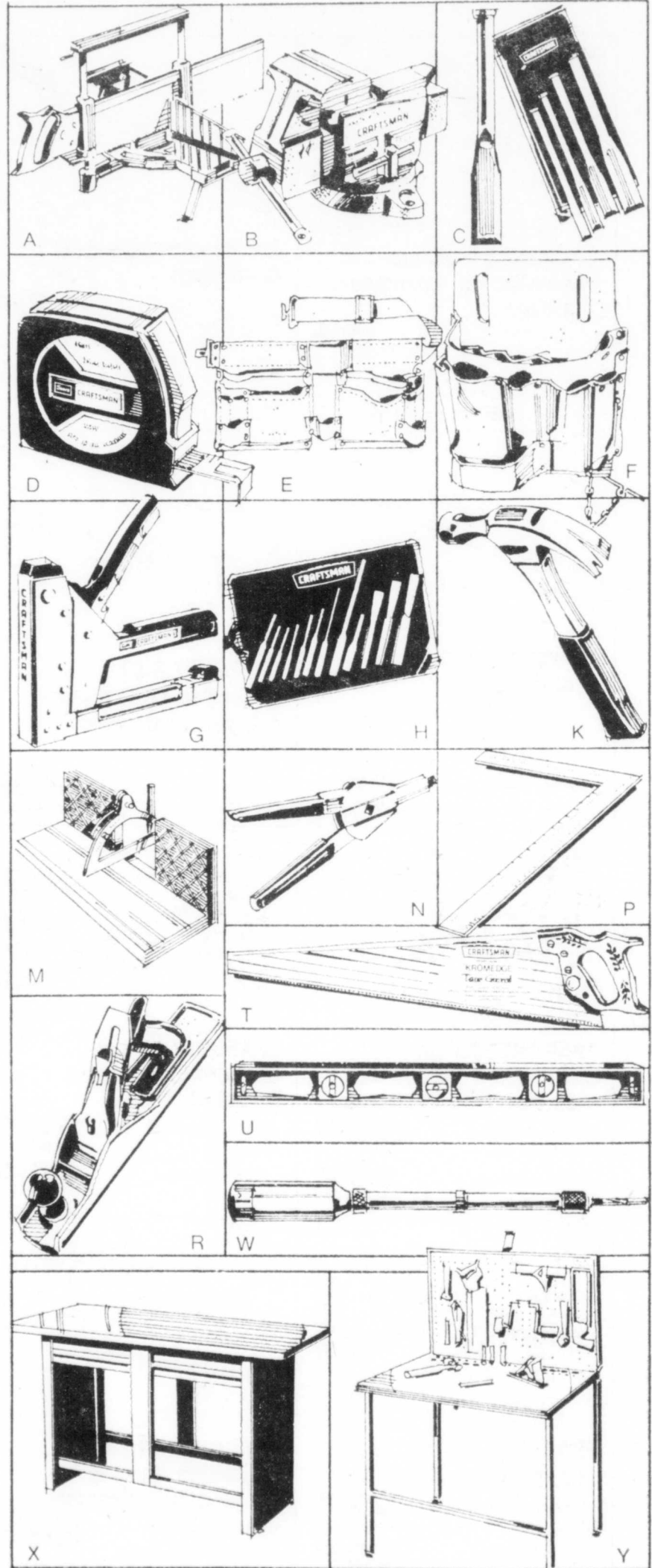

Qualité, valeur!

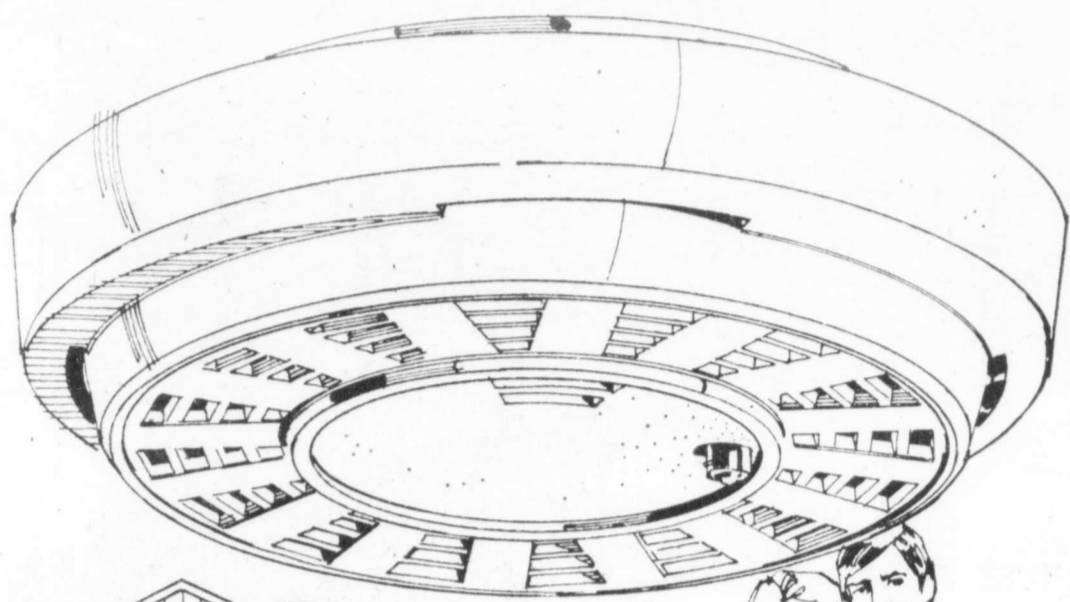

RABAIS \$4

Détecteur de fumée "Early One"

Rég. 16.98

12⁹⁸

ch.

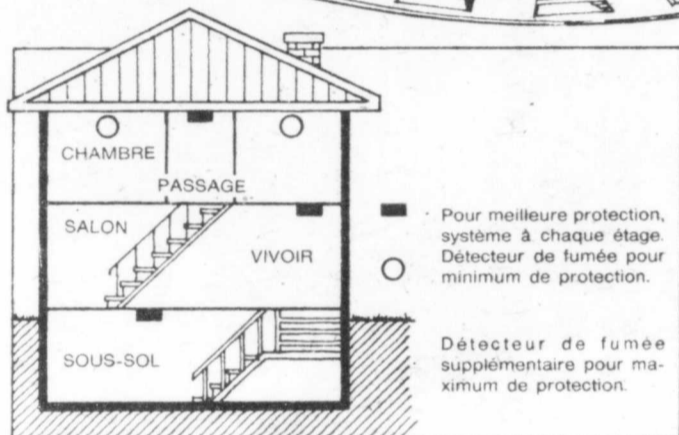

Modèle parfait pour la sécurité de votre famille. Utilise pile 9 volts incluse. Signal sonore se met en marche à intervalles pendant 30 jours au moins lorsque la pile doit être remplacée. Modèle à ionisation. Durée 15 mn à piles fraîches. Interrupteur pour vérifier détecteur, signal sonore et autres fonctions. #19 504

Extincteur portatif compact

11⁹⁸

ch.

Efficace contre matériel électrique, graisse, essence, huile. Tête aluminium rechargeable. 2 lb produit chimique. 5 BC par U.L. #80160

Sears — Rayon 28 — Accessoire d'auto

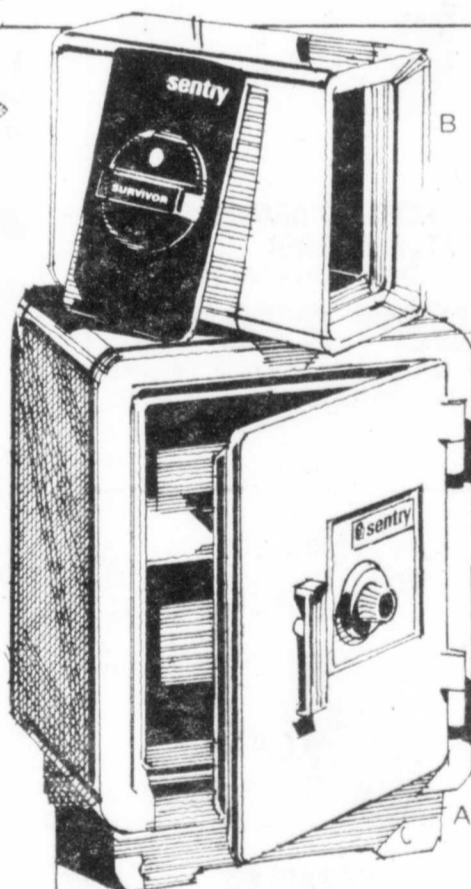
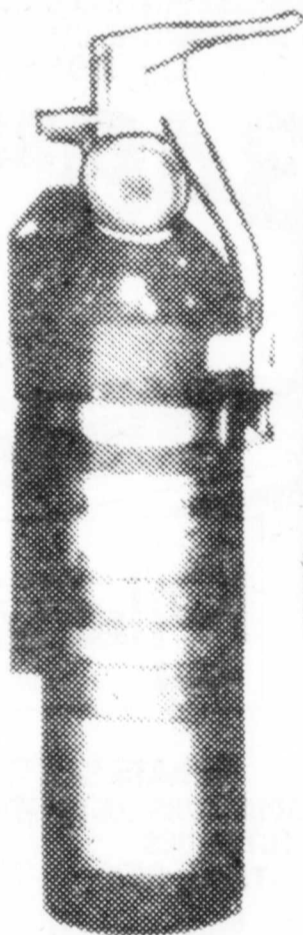

ÉPARGNEZ \$30

Test de résistance au feu coffre-fort en acier

199⁹⁸

ch.

Rég. 229.98

Sur roulettes, parois isolées 2 1/2" d'épaisseur. A serrure à combinaison de 3 chiffres. Fini couleur sable. Capacité 2,340 po. cu. Ext. env. 17 1/2 x 17 1/2 x 24" haut. Intérieur 12 x 13 x 15". #47362

COFFRE CAPACITÉ 1.710" cu. Mêmes caractéristiques que ci-dessus, mais 14 1/2" profond ext., 9 1/2" intérieur. #47360 **189.98** ch.

ÉPARGNEZ \$5

Coffret de sécurité

59⁹⁸

ch.

Rég. 64.98

Pour protéger vos documents et objets précieux. Capacité 537 po. cu. env. Mesure 8 1/8 x 17 1/4 x 13 1/16" env. de haut à l'extérieur. A l'intérieur env. 4 1/2 x 12 3/4 x 9 3/8" haut. #47902

Test de résistance au feu: après exposition pendant 1 heure à une température de 1,700° F. (926) la température intérieur n'a pas dépassé 350° F. (177c) degré de combustion du papier.

Sears — Rayon 3 — Papeterie

Simpsons-Sears Ltée

Sears

Festival du foyer

Maintenant à bas prix

Sears

POUR LA MAISON

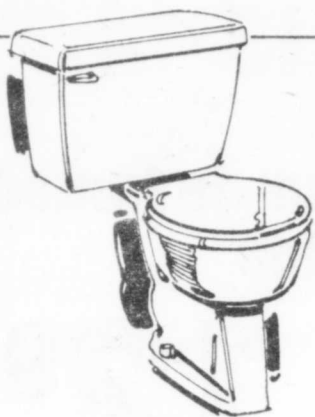

RABAIS S3 CABINET D'AISANCE

Rég. 47.98 **44⁹⁸** ch.
 Vaive de commande d'eau antireflux. Chasse d'eau standard, pas de système "Jet". Hauteur hors tout 28". Largeur 21". Siphon 1 1/4". Agréé par l'ACNOR. Rosaces de plancher et joints de ciré sont inclus. Couleurs: (95) blanc. =94954.

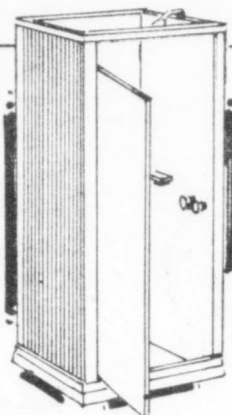

RABAIS S15 CABINE DE DOUCHE ANTIROUILLE

Rég. 154.98 **139⁹⁸** ch.
 Haut, base, cadre en plastique. Idéal pour le chalet. Dimensions: 33 x 33 x 75" de haut. =92048



RABAIS S10 COIFFEUSE À PRIX AVANTAGEUX

Rég. 109.98 **99⁹⁸** ch.
 Dessus 1 pièce en porcelaine vitrifiée à rebord antiéclaboussures. Solide, en aggloméré recouvert vinyle blanc. Deux portes à charnières autofermantes. Expédiée non montée: les robinets ne sont pas compris. Dessus blanc. Dim. 24 x 34 x 18". =96842.

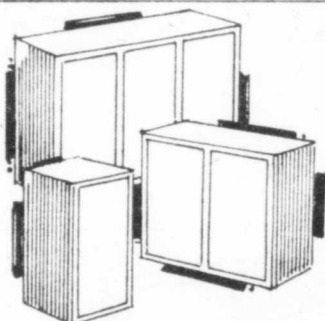

ENSEMBLE D'ARMOIRES PRÊTES À FINIR

Rég. 59.98 à 254.98 **53⁹⁸ à 229⁹⁸** ch.
 Parfait pour buanderie, l'atelier ou la salle de jeu. Série =55800.

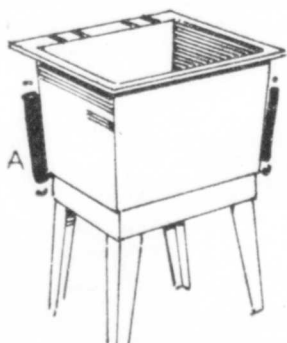

RABAIS S4 CUVE À LESSIVE

Rég. 22.98 **18⁹⁸** (simple)
 Polypropylène blanc. Simple ou double. =95048/049.
 Evier double =95049
 Rég. 44.98 **39.98** ch.

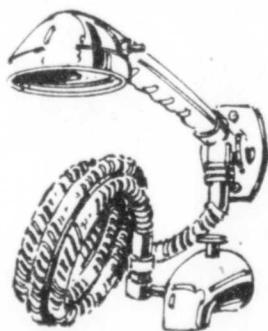

RABAIS S5 DOUCHE TÉLÉPHONE À MAIN

Rég. 29.98 **24⁹⁸** ch.
 Douche à main très pratique grâce à sa grande maniabilité. Elle comporte le tuyau "Silverflex" le plus durable que nous connaissons. Cette douche attrayante est conçue pour donner un bon rendement et durée. Supports et joints compris. =93350.

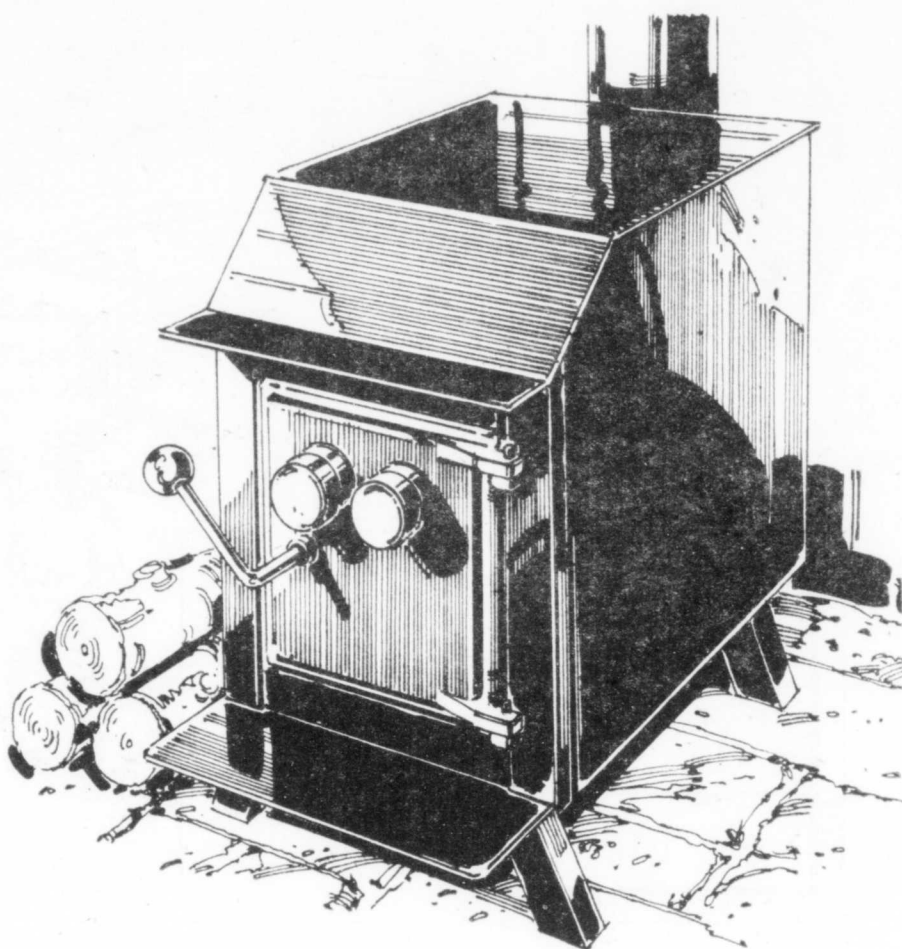

RABAIS S50 COMBINÉ POËLE/RADIATEUR À BOIS CERTIFIÉ ULC

Rég. 399.08

349⁹⁸

ch.

S'emploie comme radiateur ou comme poêle, son dessus se prête parfaitement à la cuisine. Pour bûches jusqu'à 24" long; s'alimente devant. Parois en acier épais soudées à l'arc électrique aux joints. Côtés et base du foyer doublés de brique réfractaire durable. Porte en fonte épaisse à 2 boutons pour contrôler l'admission de l'air pour combustion. Ecran antichaleur certifié ULC. Fabriqué au Canada. Hors tout: 17" large, 34" prof. x 27 1/4" haut. =42960. N.B. Étudiez les règlements de votre localité en rapport avec l'installation de ces radiateurs.

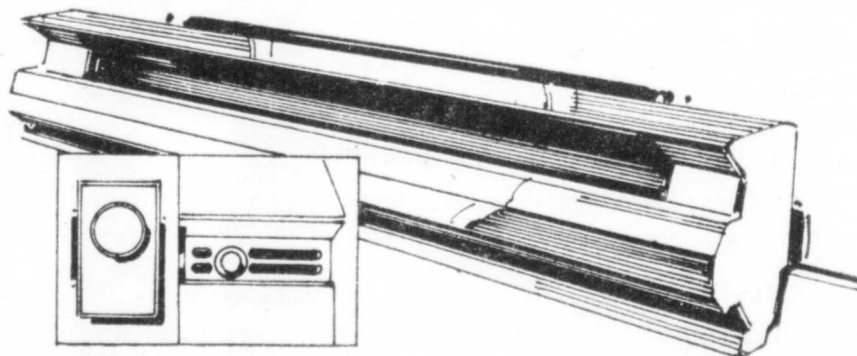

RABAIS S2 à S7 RADIATEURS DE PLINTHES ÉLECTRIQUES CERTIFIÉS CSA

=46340 Rég. 15.98

13⁹⁸

ch.

Idéal pour endroits difficiles à chauffer, pièces additionnelles ou chalet. Les courants d'air de la pièce font circuler l'air chaud. Arrêt automatique si une obstruction cause une surchauffe. Fini émaillé de ton beige. Environ 6 1/2" de hauteur x 3" prof. Thermostats vendus séparément. N.B. Alimentation électrique de 240 V requise.

=46341 Rég. 18.98	16.98 ch.
=46342 Rég. 21.98	18.98 ch.
=46343 Rég. 25.98	22.98 ch.
=46344 Rég. 29.98	24.98 ch.
=46345 Rég. 39.98	32.98 ch.
=46346 Rég. 44.98	37.98 ch.

THERMOSTAT DE PLINTHE, =46348 8.93 ch.

THERMOSTAT MURAL, =46002 6.98 ch.

Sears - Rayons 42-64 - Plomberie Chauffage

Sears

Jeudi 4, vendredi 5 et samedi 6 octobre

Intérieur / extérieur

Sears

POUR
LA
MAISON

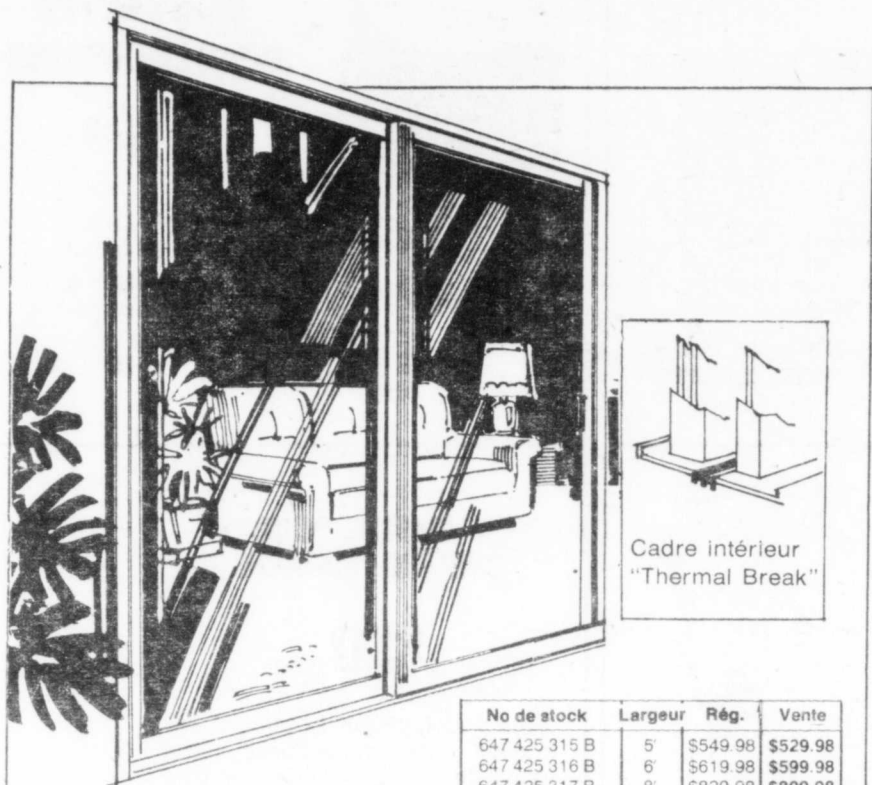

Cadre intérieur
"Thermal Break"

No de stock	Largeur	Rég.	Vente
647 425 315 B	5'	\$549.98	\$529.98
647 425 316 B	6'	\$619.98	\$599.98
647 425 317 B	8'	\$829.98	\$809.98

RABAIS \$20
Porte de patio de
luxe en aluminium

Notre porte patio triple de 1er choix à 6 vitres en verre trempé de sécurité: 2 panneaux extérieurs à double vitre (2 vitres hermétiquement scellées dans chaque panneau). 2 panneaux intérieurs à une vitre (de panneau). En tout 4 panneaux, moustiquaire coulissante. Isolation triple "Finseal" de premier choix. Cadre et moustiquaire en fibre de verre coulissant sur des galets. Pour embrasure de 5', 6', 8' large. #25315

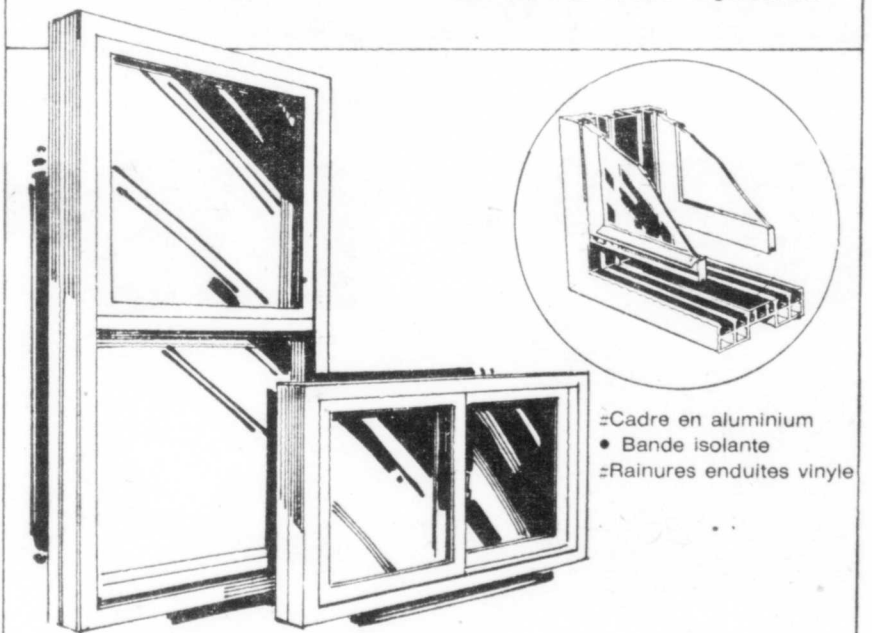

• Cadre en aluminium
• Bande isolante
• Rainures enduites vinyle

ÉCONOMISEZ \$5 PAR FENÊTRE
Fenêtres de remplacement isolantes
sur mesures

Rég. 94.98 à 99.98 ch.

89⁹⁸ à 94⁹⁸ ch.

Fenêtres de remplacement consistant en 2 jeux de fenêtres et vinyle protégeant du givre. Fenêtre externe à 2 panneaux vitrés. 1 panneau-moustiquaire. Fenêtre interne à 2 panneaux vitrés. Panneaux amovibles. #34210

Pré-suspendue,
donc installation
aisée en 1 pièce

Encadrement 1½"
d'épaisseur 40%
plus large que
les autres

Coins renforcés
contre
gauchissement

4 charnières
autolubrifiantes;
graissage inutile

Aération par le
haut ou le bas

2 moustiquaires
1 vitre isolée
protégeant du
froid et
de la chaleur

Verre trempé
de sécurité
très peu cassant

Moustiquaire ne
se déformant pas
résistant rouille, etc.

4 supports
rabustes pour
plus de
durabilité

Fini émaillé cuit
au four résistant

Panneau isolé de
mousse; bande
isolante double

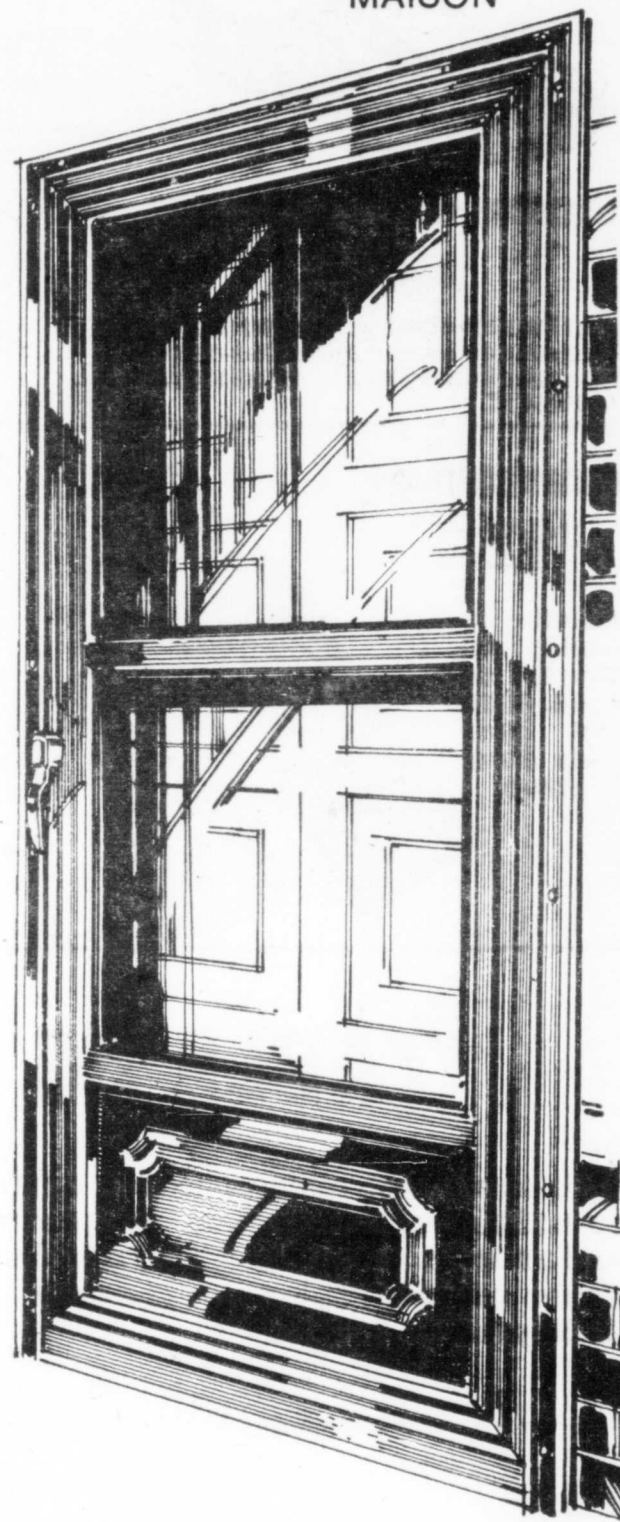

RABAIS \$15

Contre-porte aluminium 1½" d'épais

Rég. 164.98

149⁹⁸ ch.

#Ferrures très robustes

#Ferme-porte garanti 2 ans

#Choix de 2 couleurs: (95) blanc, (50) brun. #21603

Sears — Rayons 42/84 — Construction

Simpsons-Sears Ltée

Sears

Festival du foyer

JEUDI 4, VENDREDI 5, SAMEDI 6 OCTOBRE

 <p>SOULIERS DE CURLING "BAUER" 32⁹⁸ pai. Pour hommes et dames. Souliers de cuir à laçage rapide. Langue coussinée ainsi qu'à la cheville. Souliers chauds et confortables. #87526-527</p>	 <p>GANTS POUR LE CURLING \$13 pai. Gants de cuir élastiqué sur le dessus de la main. Fermeture de Velcro pour un parfait ajustement. P.M.G.TG. #87534/535.</p>	 <p>SEMELLES GLISSANTES POUR LE CURLING 5⁴⁹ ch. Teflon. Disponible pour le pied gauche et droit. #87522/528</p>
 <p>BALAI DE CURLING \$17 ch. Languette incassable recouverte de mousse. 100% nylon pour grande durabilité. #87513.</p>	 <p>BALAI DE CURLING "MAGNUM" 16⁵⁰ ch. Pleine longueur, lanière de cuir insérée. Balancement excellent. Disponible: 02, moyen, 03 pesant. #87511.</p>	 <p>BROSSE POUR CURLING "MARQUE 7" \$30 ch. Très populaire sur le marché canadien. Très bonne durée, 100% crain de cheval. Montée sur bois dur, bloc de 7". #87516</p>

TABLE DE PING-PONG STANDARD

Rég. 99.99 - 119.98

Pieds carrés avec renforcement au centre. Surface de jeu au fini non éblouissant de couleur vert tableau. Rebord en acier, surface de jeu 1/2" d'épaisseur. #74423
Mêmes caractéristiques que ci-dessus, sauf que 3/4" d'épaisseur. #74428.

89⁹⁹ - 109⁹⁸ ch.

Sears - Rayon 6 - Articles de sport

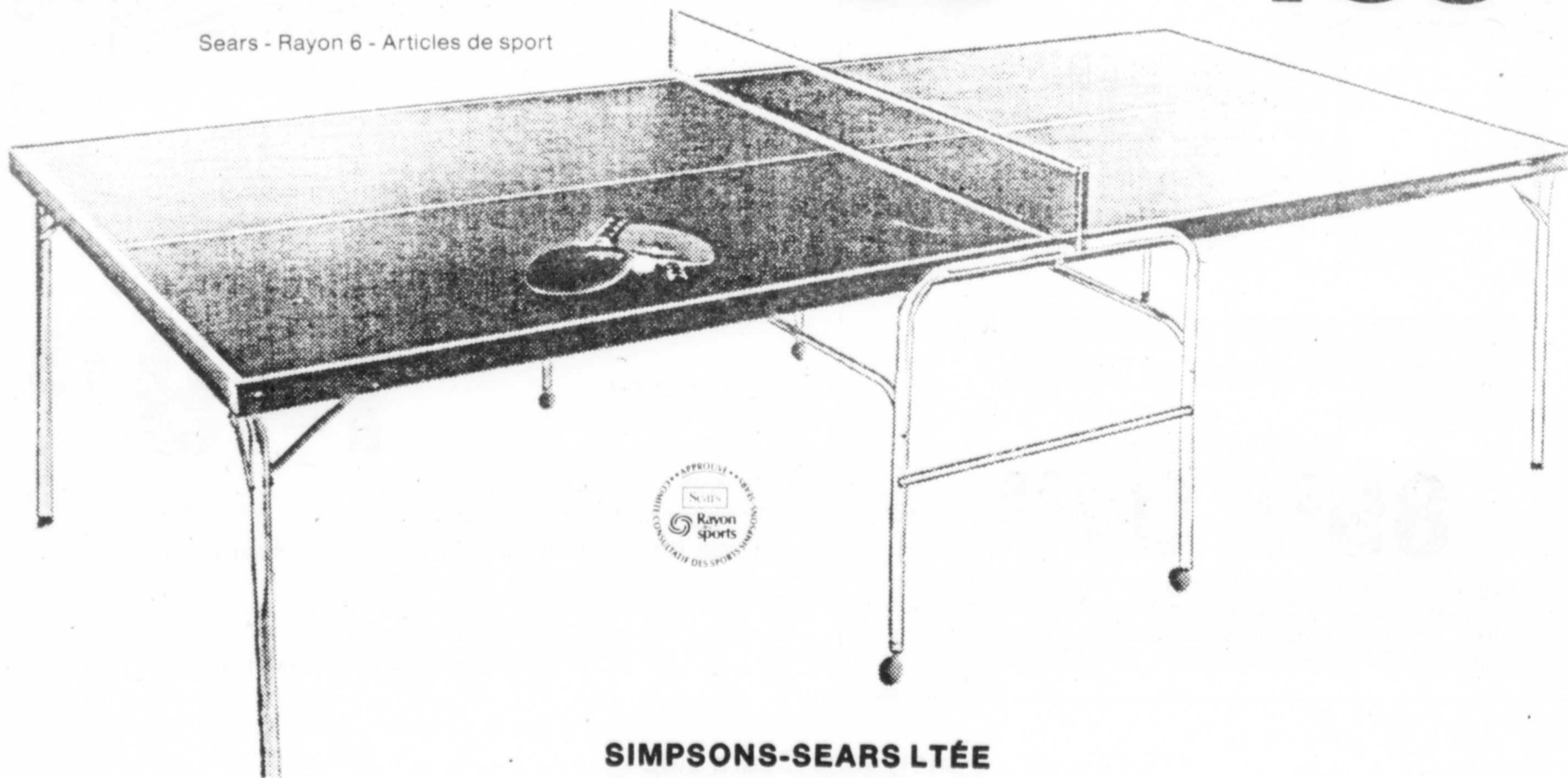

SIMPSONS-SEARS LTÉE

Sears

Festival du foyer

JEUDI 4, VENDREDI 5, SAMEDI 6 OCTOBRE

Table de billard "Black Jack II"

Rég. 549.98 **449⁹⁸** ch.

Rebords supérieurs massifs 4½" au fini laminé résistant aux brûlures et aux taches. Tapis robuste vert, mélange de laine et nylon. #74162

Table de billard en ardoise "Black Jack II"

Rég. 849.98 **749⁹⁸** ch.

Caractéristiques semblables que ci-dessus, sauf que l'armature du plan de jeu est plus lourde pour mieux appuyer le plan de jeu en ardoise. Rebord supérieur un peu plus large. Poids 600 lb. (Nécessaire de boule vendu séparément. #74163

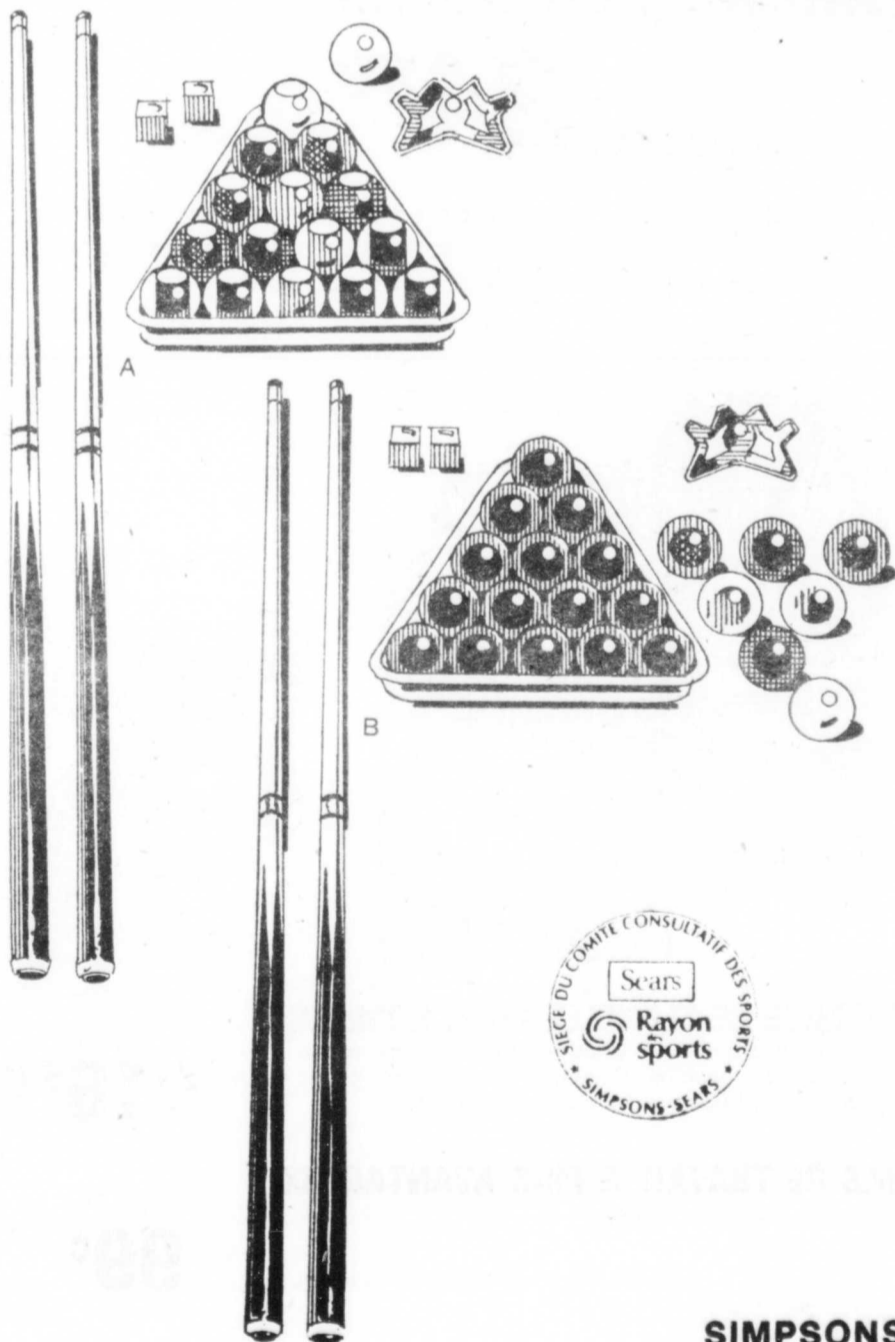
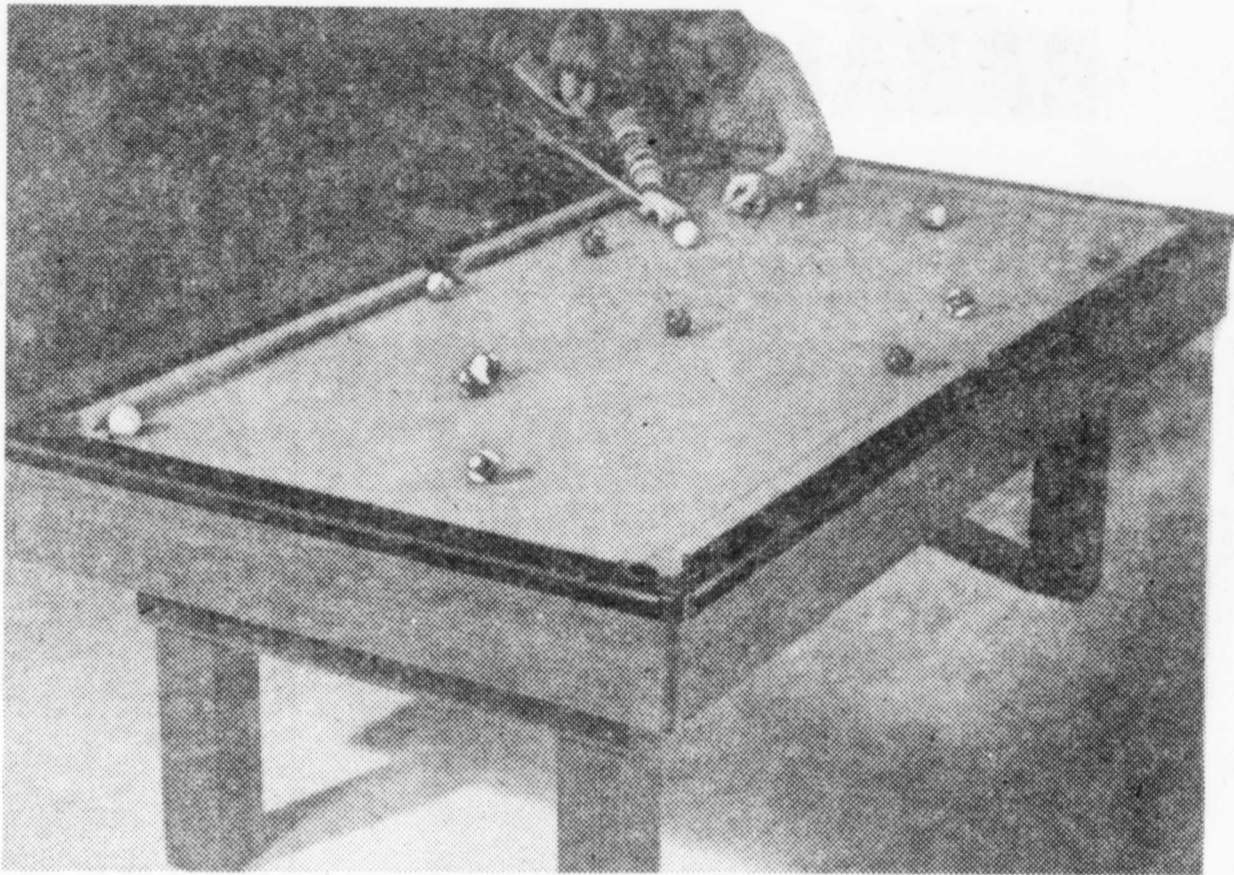

Nécessaire de luxe pour pool ou snooker

89⁹⁸ le jeu

a- **NÉCESSAIRE DE POOL DE CHOIX.** 16 boules de pool belge (2½" diam., 5 oz), triangle, 2 craies, 2 queues 52" et chevalet en plastique. #74212.

b- **NÉCESSAIRE DE SNOOKER DE CHOIX.** 22 boules de snooker belge (2½" diam., 5 oz.), triangle, 2 craies, 2 queues 52" (en 2 pièces) et chevalet en plastique. #74213

Sears — Rayon 6 - Articles de sport



Vous ne dites que: "Portez à mon compte"

Sears	SIMPSONS-SEARS LIMITÉE
1234 56789	
MME MÉNAGÈRE MODERNE	
100, RUE PRINCIPALE	
VOTRE VILLE	
Satisfaction ou Remboursement	

SIMPSONS-SEARS LTÉE

Sears

Centre de
l'auto et
du pneu

RABAIS 15%

**SUR NOTRE ROADHANDLER
A NEIGE/GLACE**

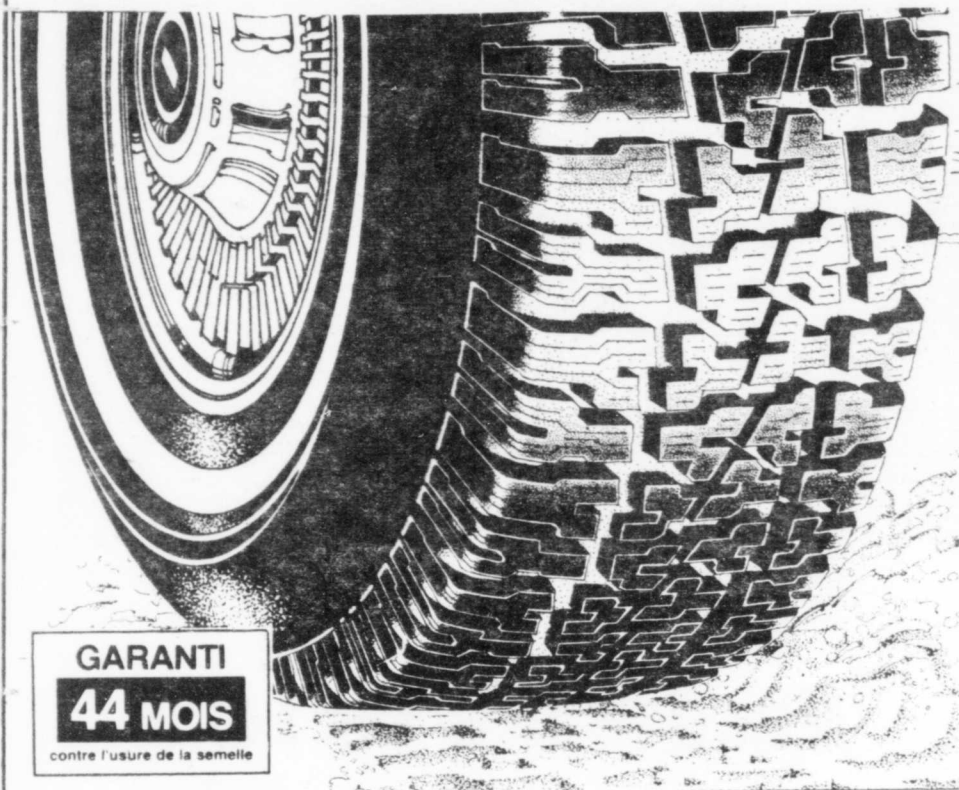

**GARANTI
44 MOIS**

contre l'usure de la semelle

**CE PNEU NE PEUT ÊTRE
CLOUTÉ, DE PLUS L'USAGE
DE CLOUS SERAIT INUTILE**

Rég. \$54

BR/78-13

45⁹⁰ ch.

Série 68,000

600-12	Rég. \$49	41⁶⁵ ch.
BR78-13	Rég. \$54	45⁹⁰ ch.
ER78-14	Rég. \$63	53⁵⁵ ch.
GR78-14	Rég. \$69	58⁶⁵ ch.
GR78-15	Rég. \$70	59⁵⁰ ch.
HR78-15	Rég. 74.50	63³² ch.
LR78-15	Rég. 79.50	67⁵⁸ ch.

Sears — Rayon 95 — Pneus



Corps doublé
de peluche
acrylique



Bas du corps
doublé rayonne
matelassée

Grosse toile
100% coton.

PARKA POUR HOMME

NOTRE PRIX: **24⁹⁹** ch.

Grosse toile de coton, idéal pour le travail et le sport cet hiver. Haut du corps doublé peluche acrylique et bas en rayonne et autres fibres. 4 poches. #35638. Tailles: 36-46

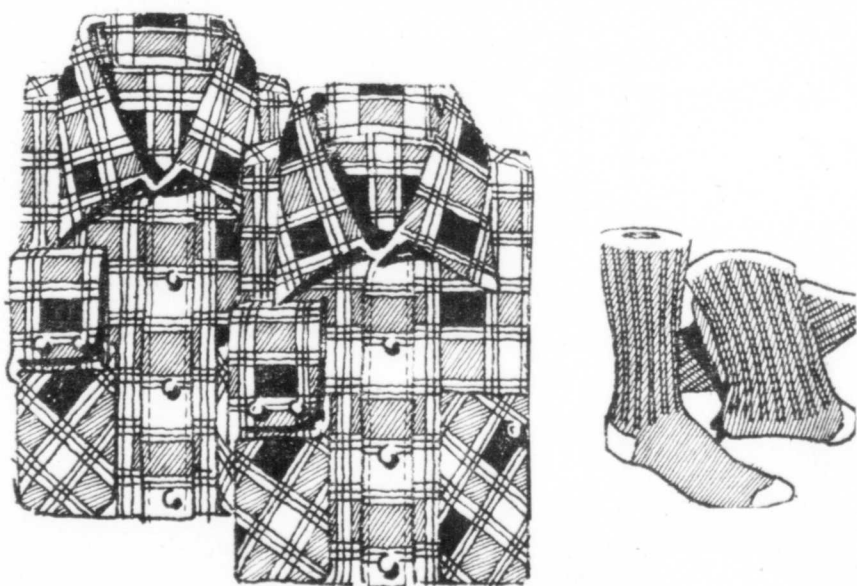

CHEMISE DE FLANELLE POUR HOMMES

100% coton prérétrécie. Chaude et confortable, facile d'entretien en machine. Couleurs: marine, vert, brun, rouge et noir. Encolure 14 1/2 à 17 1/2. #51001.

Rég. 8.99
2/16⁹⁸

BAS DE TRAVAIL A PRIX AVANTAGEUX

Une seule grandeur. #55060

Rég. 1.29

99¢ pai.

Sears - Rayon 51 - Vêtements de travail

SIMPSONS-SEARS LTÉE

Sears

Festival du foyer



LANTERNE EXTÉRIEURE

Lanterne pour poteau en métal noir, vitre carrelée pour patio ou entrée. #37482

Rég. 37.98

32⁹⁸ ch.



LANTERNE POUR ENTRÉE

Lanterne plafonnier et chaîne suspendue. #38481

Rég. 24.98

19⁹⁸ ch.



MÉLANGEUR OSTER A 14 VITESSES

Boutons poussoirs. Bocal en pyrex 48 oz. Petit bol en plastique pour petite portion. Ton amande. #68826

Rég. 61.98

54⁹⁸ ch.

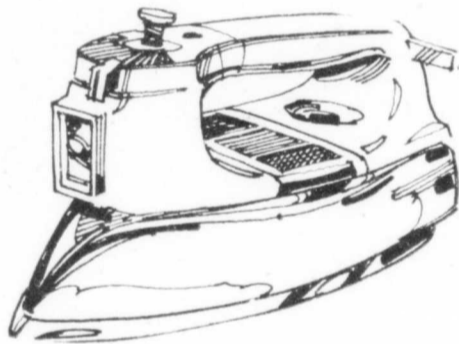

FER STANDARD A VAPEUR ET A JET

Jet de vapeur au moment voulu. Humectage commode, semelle à 65 trous d'évaporation. Blanc seulement. #62062

Rég. 37.98

32⁹⁸ ch.

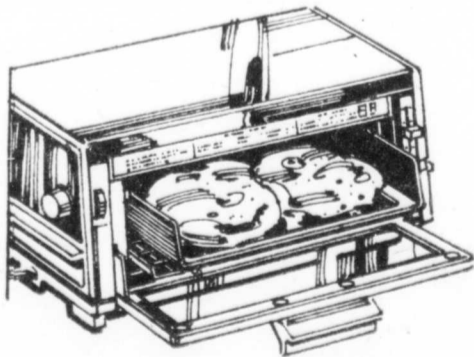

FOUR GRILLE-PAIN

Modèle à plaque non adhésive. 16½ x 9¾" haut. Contrôle automatique de chaleur. #63515

Rég. 74.98

69⁹⁸ ch.

BOUILLOIRE KENMORE

Modèle de luxe démontable pour faciliter nettoyage et réparation. Niveau d'eau visible. #60502

Rég. 23.98

19⁹⁸ ch.

Sears — Rayon 34 - Luminaires

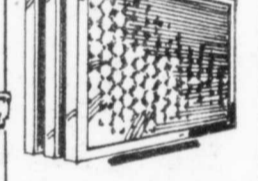
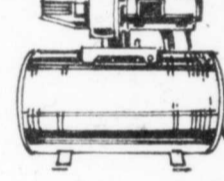
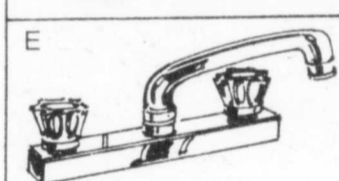
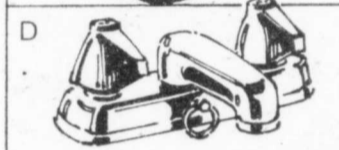
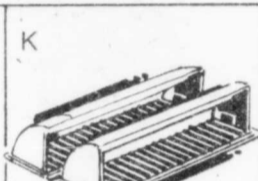
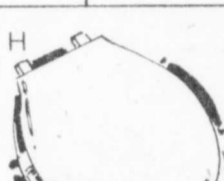
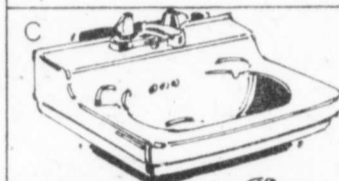
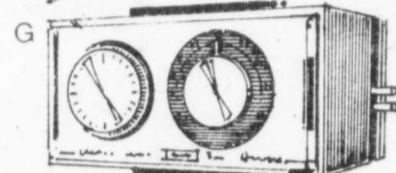
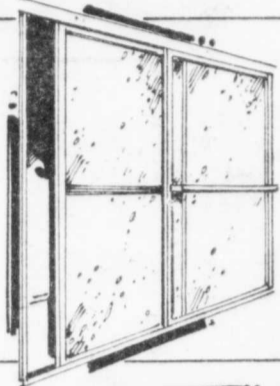
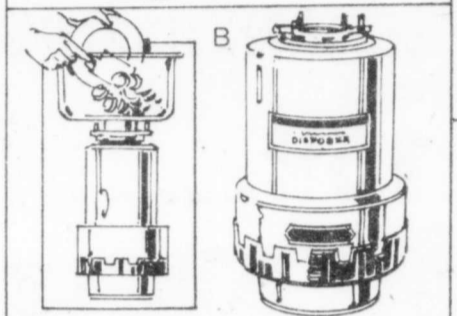
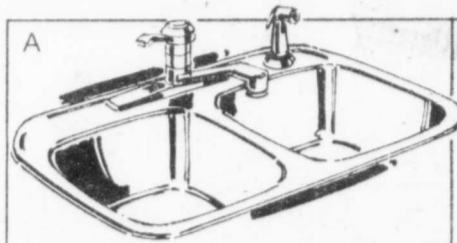

a- Evier double de luxe

Rég. 62.98 **55.98** ch.
7 vis en retrait pour installation parfaite. Pour robinets à centres 8". 31 x 20½ x 7½" hors-tout. Agréé par l'ACNOR. #51213.

Aussi évier simple

#51212, Rég. 32.98 **29.98** ch.

f- Enceinte de baignoire

Rég. 61.98 **54.98** ch.
Monture en aluminium anodisé au fini satiné, résistant à la corrosion. Portes suspendues par galets en nylon. #92073

b- RABAIS \$20 - Broyeur à alimentation non continue

Rég. 167.98 **147.98** ch.
Moteur ½ hp à condensateur. 110-120V - 60 Hz CA. Extérieur en acier inoxydable, garniture en plastique à la base. Complètement insonorisé avec du plastique polystyrène. Se raccorde à l'écoulement 9" ou plus, sous l'évier. Ne requiert aucun commutateur. #56656

c- Lavabo mural de petite dimensions (sans robinet)

Rég. 18.98 **16.98** ch.
Porcelaine vitrifiée à l'épreuve des taches et des égratignures. Entretien facile. Blanc seulement. Dimensions: 18" de largeur x 15" de profondeur. #96514

d- Robinet lavabo à prix avantageux

Rég. 13.98 **12.98** ch.
Modèle à rondelles. Garanti 5 ans. Fabrication métal chromé durable. Vidage non inclus. Certifié ACNOR. #93600

e- Robinet avec rondelles

Rég. 27.98 **21.98** (sans arroseur). Garanti 5 ans. Bec et corps en laiton massif "Hydromolo". Poignée acrylique transparent. Agréé ACNOR. #93511

Avec arroseur.

#93512 Rég. 37.98 **29.98**

g- Thermostat à horloge

Rég. 79.98 **69.98** ch.
Il abaisse automatiquement la température de votre foyer à la tombée de la nuit et l'élève avant votre lever. #46018

h- Siège de toilette à bas prix

Rég. 5.49 **4.49** ch.
Charnières résistantes anti-rouille avec boulon de serrage sur le dessus. Couleurs: blanc, vert et or. #96609

k- Défecteur d'air chaud

Rég. 2/1.49 **2/1.29**
A fixer au registre de plancher. Oriente air chaud et poussière à l'horizontal et loin des tentures. #49611.

m- Pompe à jet pour puits

(1/3 hp) **179.98** ch.
Réservoir galvanisé. #82124

#82125, ½ hp **219.98** ch.

n- Humidificateur automatique

Rég. 58.98 **52.98** ch.
A monter sur votre fournaise. 13 gallons imp. #48935

Sears - Rayon 42 - Plomberie/Chauffage

Vous ne dites que: "Portez à mon compte"



Sears

Festival du foyer

RABAIS 1/3

VOYEZ NOTRE VASTE CHOIX DE PAPIERS EXCLUSIFS DANS NOS LIVRES D'ÉCHANTILLONS

Rég. 3.99 à 23.95

2⁶⁶ à **15⁹⁶** le rouleau simple

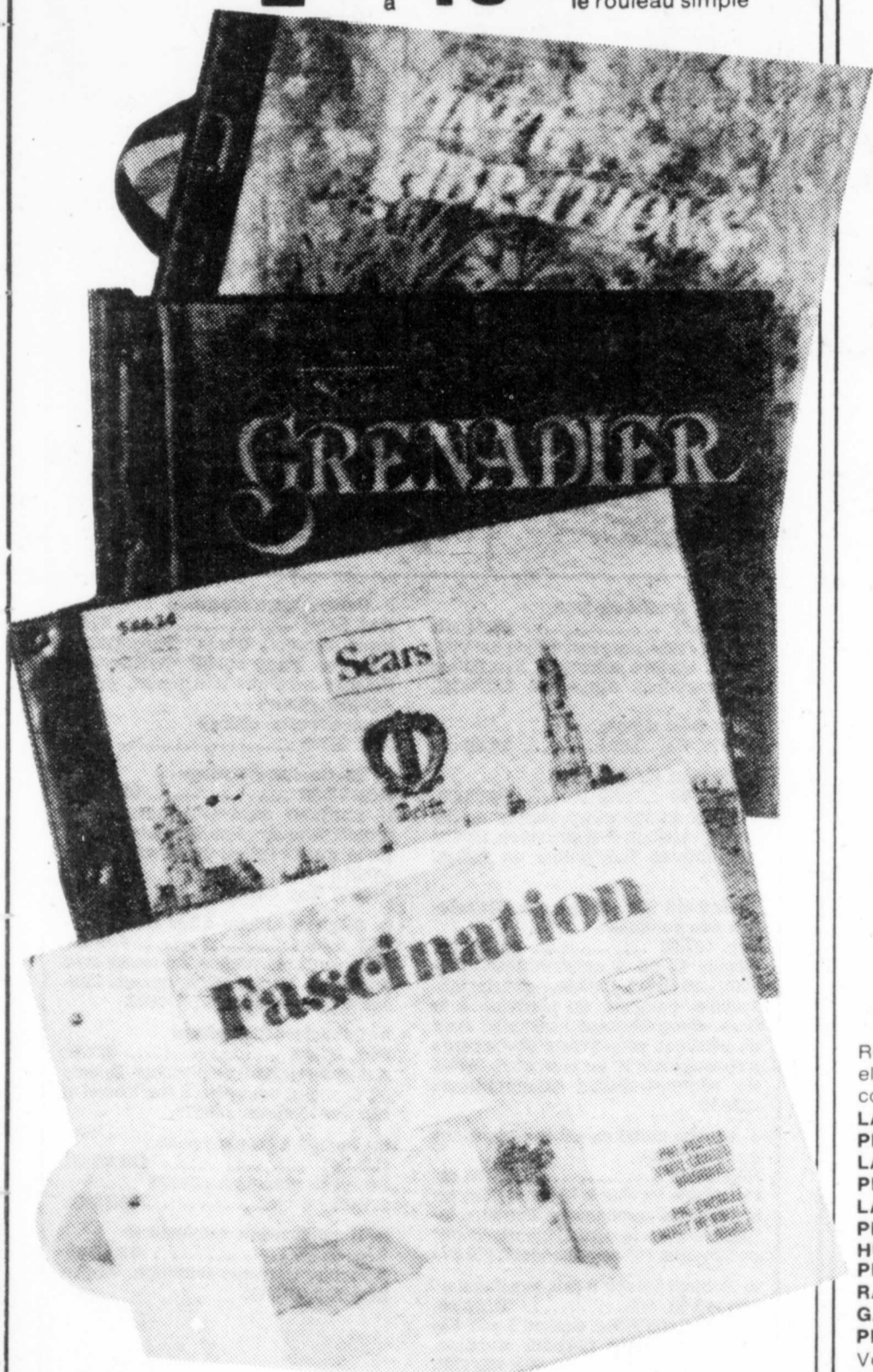

Papiers peints de qualité durable à prix avantageux qui vous enchanteront pendant des années. Vaste choix de motifs... il y en a pour tous les goûts! Certains sont importés d'Europe. Parmi ceux qui attirent particulièrement l'attention, se trouvent des motifs pour salle de bains, des motifs fantaisie pour chambre d'enfant de tout âge, des motifs pleins d'animation pour salle de jeux, des motifs allurés pour salon, créant un effet d'ensemble harmonieux, des motifs appropriés pour cuisine. Tous les styles sont représentés, du contemporain au colonial... Il est facile d'ajouter piquant et élégance à toute pièce de la maison. Le papier peint qui s'enlève à sec est l'idéal si vous vivez en appartement. Vous pouvez économiser 1/3 sur le prix donné dans les livres d'échantillons SEARS.

ACHAT SUR PLACE SEULEMENT.

Sears - Rayon 30 - Papier peint/Peinture

RABAIS 40%

PEINTURE D'INTÉRIEUR 'SIMPLE ET FACILE' EN 4 FINIS. GARANTIE 3 POINTS!

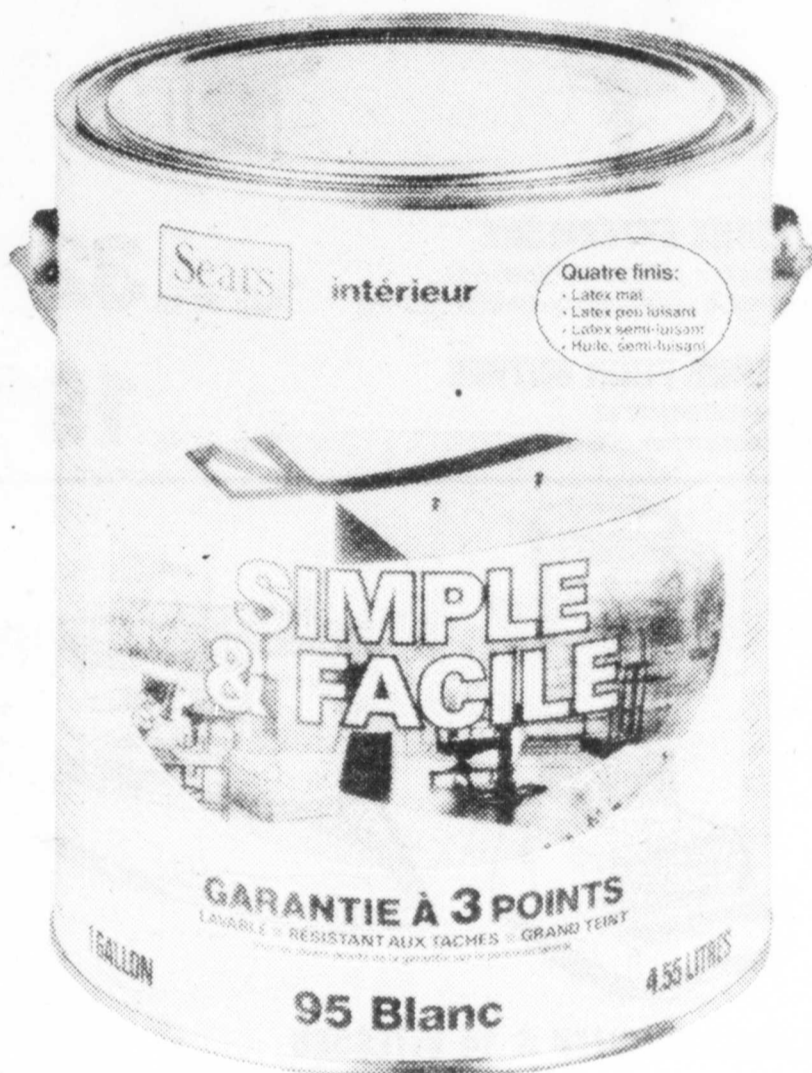

Rég. 13.49 le gallon

8⁰⁹ Latex mat

Redécouvrez en utilisant la peinture "simple et facile". Elle est lavable, grand teint; elle résiste aux taches. 16 couleurs plus blanc. En pinte et en gallon. 1 pinte couvre jusqu'à 125 pi.ca.; 1 gallon jusqu'à 500 pi.ca.

LATEX MAT. Gal. = 12055. Rég. 13.49 - **9.09** ch.

PINTE, = 12050, Rég. 4.39 - **2.63** ch.

LATEX, PEU LUISANT. Gal. = 12155. Rég. 15.49 - **9.29** ch.

PINTE, = 12150, Rég. 4.89 - **2.93**

LATEX, SEMI-LUISANT. Gal. = 12455. Rég. 15.49 - **9.29** gal.

PINTE, = 12350, Rég. 4.89 - **2.93** pinte

HUILE, SEMI-LUISANT, = 12455, Rég. 16.49 - **9.89** gal.

PINTE, = 12450, Rég. 5.19 - **3.11** pinte

RABAIS AUSSI SUR LA PEINTURE POUR PLAFOND. Blanc.

GALLON, = 12655, Rég. 13.49 - **8.00** gal.

PINTE, = 12650, Rég. 4.39 - **2.63**

Voir les détails de la garantie sur l'étiquette de la boîte.

Un choix de 16 couleurs décoratives plus (95) blanc.

- | | | |
|-----------------|---------------------|------------------|
| 95 Blanc | 46 Pêche | 80 Bleu océan |
| 21 Céleri | 53 Ivoire champagne | 88 Ciel d'été |
| 27 Vert tendre | 54 Parchemin chair | 89 Bleu alpin |
| 23 Jaune soleil | 55 Beige parchemin | 96 Blanc antique |
| 35 Or | 62 Chiffon rose | 98 Blanc os |
| 36 Citron | 69 Lilas clair | |

Sears - Rayon 30 - Papier peint/Peinture

SIMPSONS-SEARS LTÉE

Sears

JEUDI 4, VENDREDI 5 ET SAMEDI 6 OCTOBRE

Rabais \$40

Powermate fiable

2 moteurs puissants pour un nettoyage de fond en comble. La barre de battage déloge la saleté, la brosse la balaie dans le sac. En cas d'enrayage, le protecteur thermique arrête moteur de la brosse. 4 réglages de hauteur selon le tapis. Porte-accessoires: suceur plat, brosses à recouvrement, murs, plancher, dépoussiéreur. Sac poussière incl. 20R 032 983 DL. Rég. \$249.98 **\$209.88**

Rabais 27% à l'achat de 2. Les tapis et la pièce sentiront bon avec 'Fresh Floors'. 207 440 123 \$1.98 chacun. Les 2 **\$2.88**

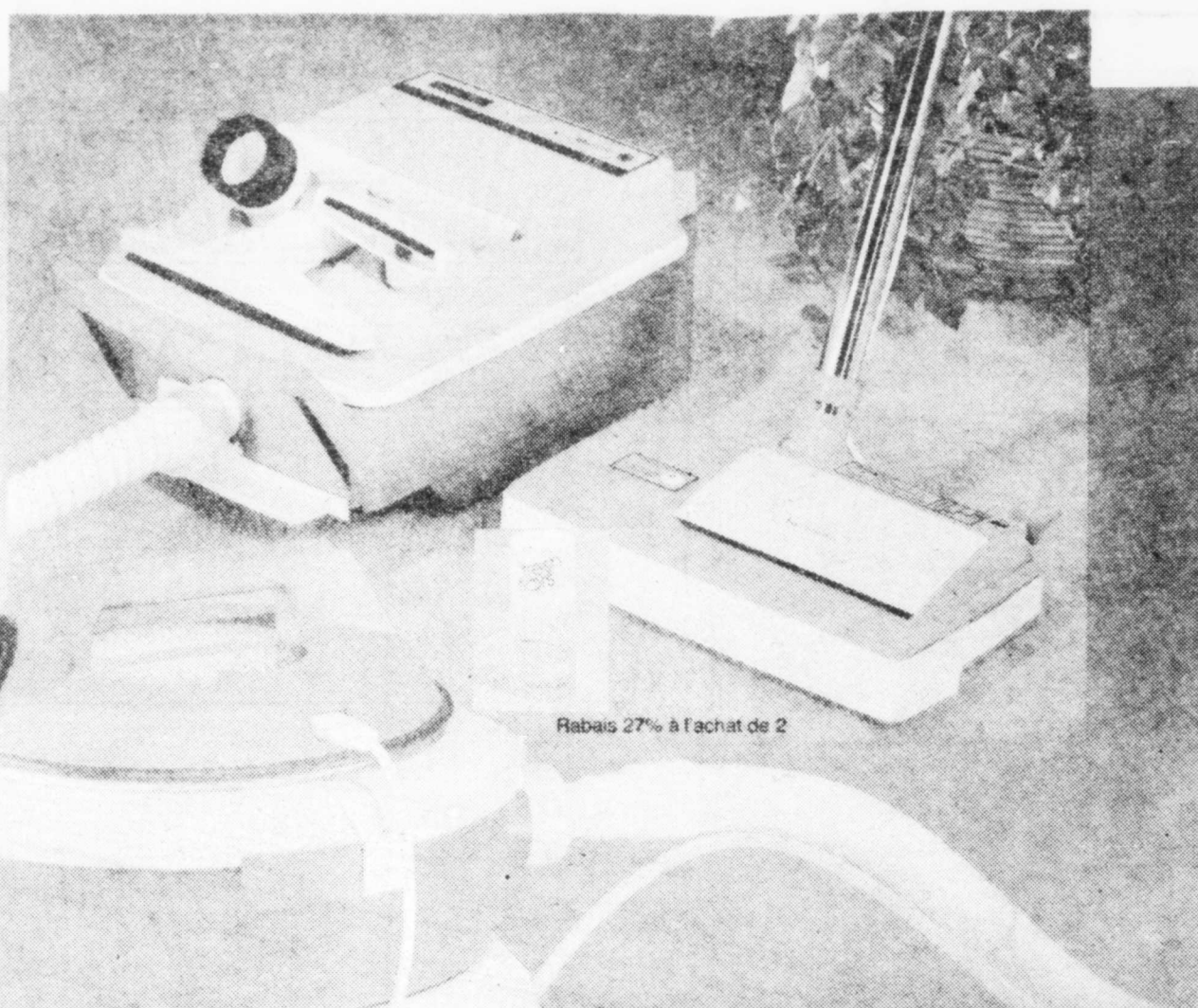

Rabais 27% à l'achat de 2

Rabais \$20

Bon nettoyage de tapis, facile et économique

179⁸⁸

Rég. \$199.98

Une exclusivité de Sears! Appareil pour nettoyer vos tapis aisément et comme un professionnel. Remplir le réservoir d'eau chaude, mélanger le produit de nettoyage et le tour est joué. La solution est vaporisée sous pression dans le tapis. Saleté et eau sont aspirées en même temps. La poussière, la saleté ou l'ancien détergent disparaissent à vue d'oeil, sans laisser de trace. Nettoyage durable. Modèle léger sur 3 roulettes. 207 478 899 DL.

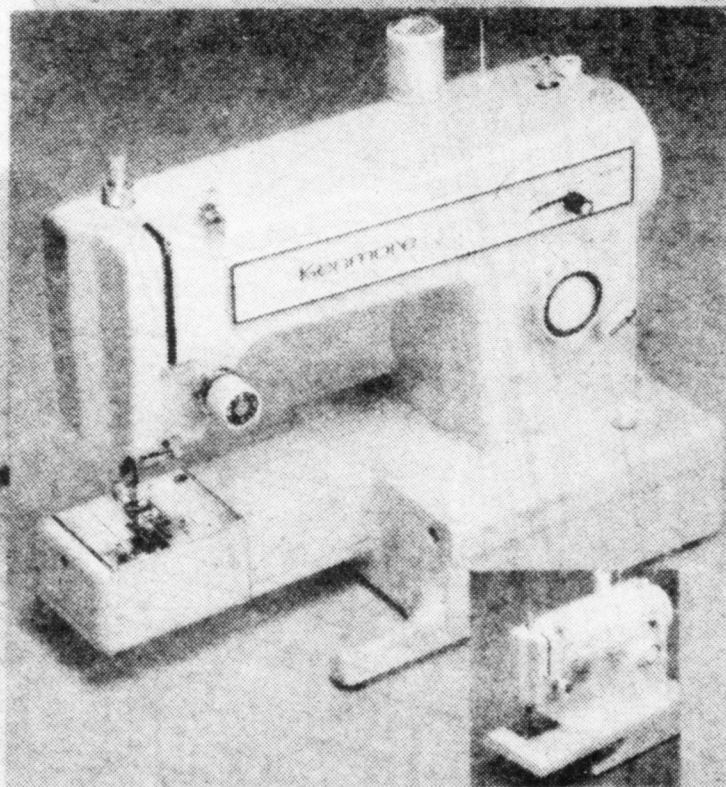

Rabais \$50

Bras libre pour points zigzag

\$179

Rég. \$229.99

Avec la Kenmore à bras libre de Sears, il est aisé et avantageux de coudre poignets, manches et cols. Points droits et zigzag. Pédale pour raccommoder. Éclairage de sécurité. Fait les boutonnières. Tête garantie 20 ans. Éléments électriques garantis 2 ans. 207 481 211 DL.

SEARS — Rayon 20
Aspirateurs/Machine à coudre

Simpsons-Sears Ltée

Sears

JEUDI 4, VENDREDI 5, SAMEDI 6 OCTOBRE

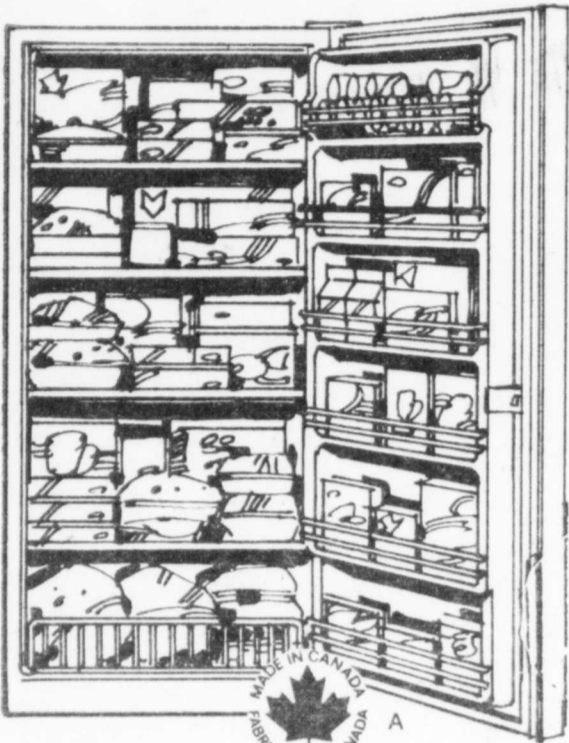

RABAIS \$20
sur congélateur
vertical 16.3 pi.cu.

429⁹⁸ ch.

Rég. 449.98
a- A 3 tablettes à serpentins de congélation incorporés, 1 amovible; plateau de fond. Isolation mousse rigide 2"; voyant panne de courant et éclairage intérieur. Capacité jusqu'à 560 lb. Blanc. =51650. Pour le modèle en ton blé doré, supplément de \$10.

RABAIS \$20
sur congélateur-coffre
Kenmore 7 pi.cu.

239⁹⁸ ch.

Rég. 259.98
b- Occupe moins d'une verge carrée. Capacité jusqu'à 240 lb. Isolation mousse rigide 2". Serrure de sécurité. Voyant de panne de courant. Joint ABS ne se décolore pas. Blanc. =10720. Modèle 11 pi.cu. Capacité 380 lb. Blanc. =11120. Rég. 299.98 - 279.98 ch.



RABAIS \$20

Congélateur 15 pi.cu.
capacité max. 520 lb

Rég. 319.98

299⁹⁸ ch.

Profitez du rabais pour vous procurer un modèle Kenmore de Sears à un prix moindre. Vous pourrez alors acheter en grande quantité les denrées en réclame, préparer les repas à l'avance, avoir sous la main une provision de fruits et légumes frais. Ce congélateur-coffre de format familial comprend: éclairage intérieur, serrure de sécurité, bouton pratique de réglage de température, isolation en mousse rigide 2", joint ABS de couleur stable. Intérieur et extérieur enduits d'acrylique. Panier pour les denrées les plus utilisées. Garantie sur tous les appareils Kenmore. Blanc. =11530

Sears - Rayon 47 - Congélateur

Sears

**FESTIVAL
DU FOYER**

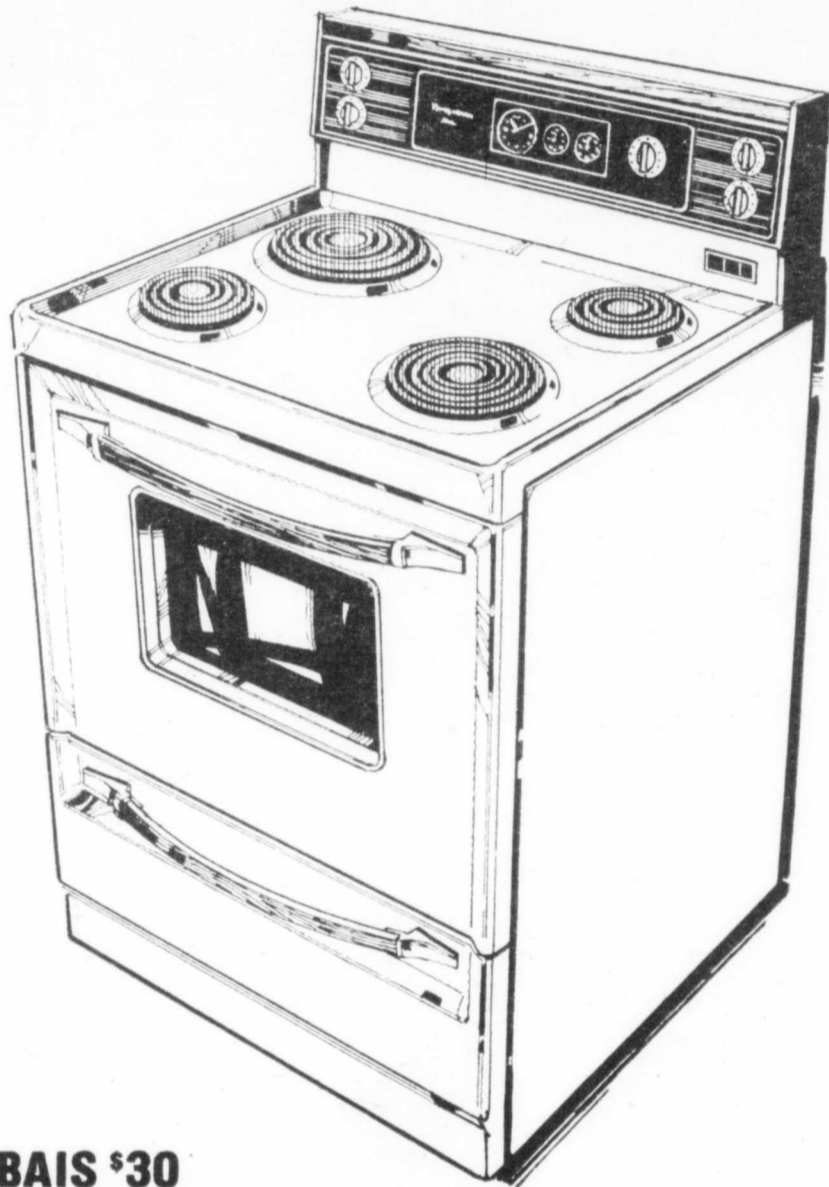

RABAIS \$30
Cuisinière 30" Kenmore Mark 3
avec fluorescent dans dossier

379⁹⁸ ch.

Rég. 409.98

Modèle avec 2 éléments de 8" et 2 de 6". Four programmé par horloge. Pré-chauffage du four. Tiroir de rangement. Horloge à affichage. Four à nettoyage facile. Env. 30" lar. x 27³/₄" prof. x 47¹/₂" haut. Blanc. #66090. - \$10 de plus pour couleur.

FOUR AUTONETTOYANT #66790, Rég. 559.98, **529.98** ch. — \$10 de plus pour couleur.

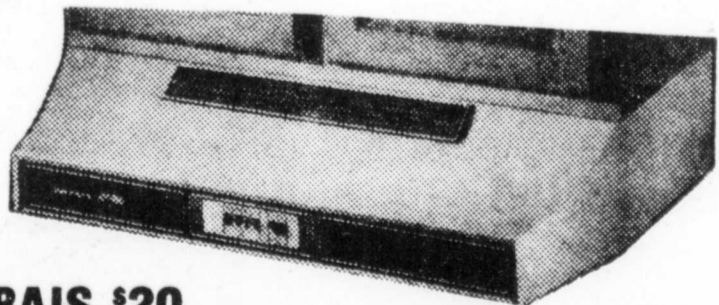

RABAIS \$20
Hotte Kenmore de luxe convertible

119⁹⁸ ch.

Rég. 139.98
Modèle à 3 vitesses très silencieux. Débit d'air de 200 pi.cu./min. Eclairage avec 2 ampoules 40 watts (non incluses). Disponible en 5 couleurs. #33490

Kenmore.

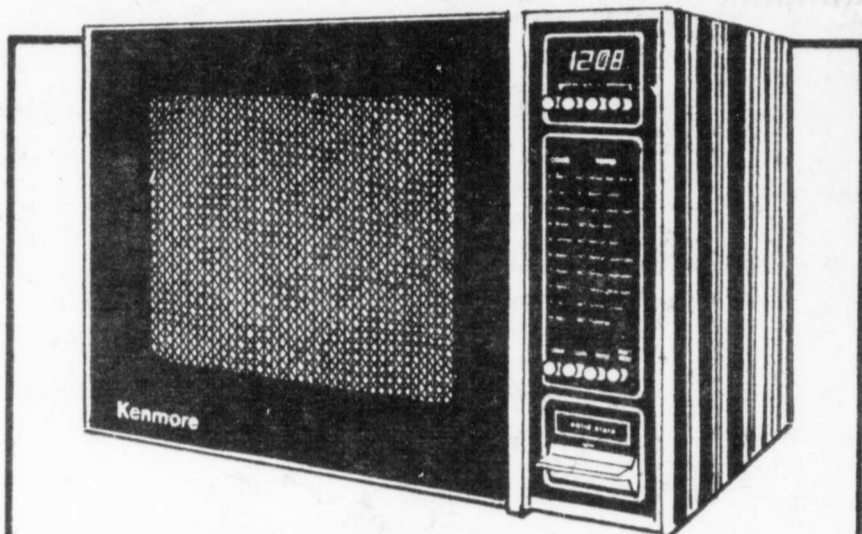

Rabais \$60
Four micro-ondes Sears 619⁹⁸ ch.

Rég. 679.98

A boutons-poussoirs et sonde thermique. Affichage électronique. Intensité de 90 à 650 watts. Minuterie 100 minutes. Porte à vitre teintée. Capacité 24 lb. #99692

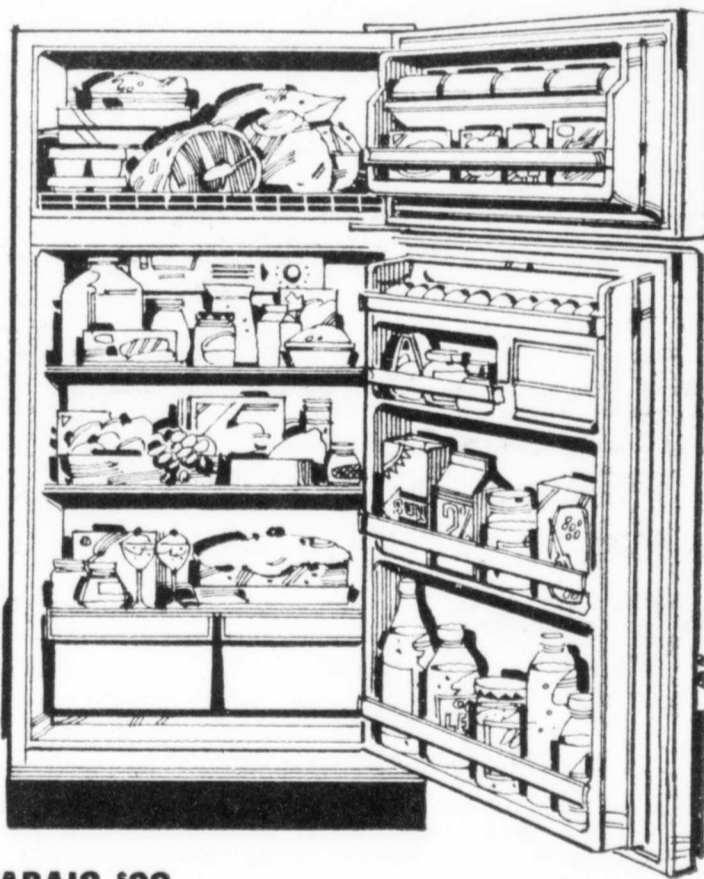

RABAIS \$30
RÉFRIGÉRATEUR SPACEMASTER KENMORE
13.7 PI.CU. SANS GIVRE

Rég. 509.98 **479⁹⁸** ch.

Capacité congélateur 115 lb. 2 clayettes réglables 5 positions. Env. 28" lar. x 56.8" haut x 29.7" prof. Blanc. #38910. \$10 de plus pour couleur.

RÉFRIGÉRATEUR SPACEMASTER KENMORE
15.15 PI.CU. SANS GIVRE

Rég. 569.98 **539⁹⁸** ch.

Grand congélateur 3.94 pi.cu. Clayettes réglables, compartiment à beurre. Blanc. #58910. \$10 de plus pour couleur.

Sears — Rayons 22/46 - Cuisinières/Réfrigérateurs

SIMPSONS-SEARS LTÉE

Sears

JEUDI 4, VENDREDI 5 ET SAMEDI 6 OCTOBRE

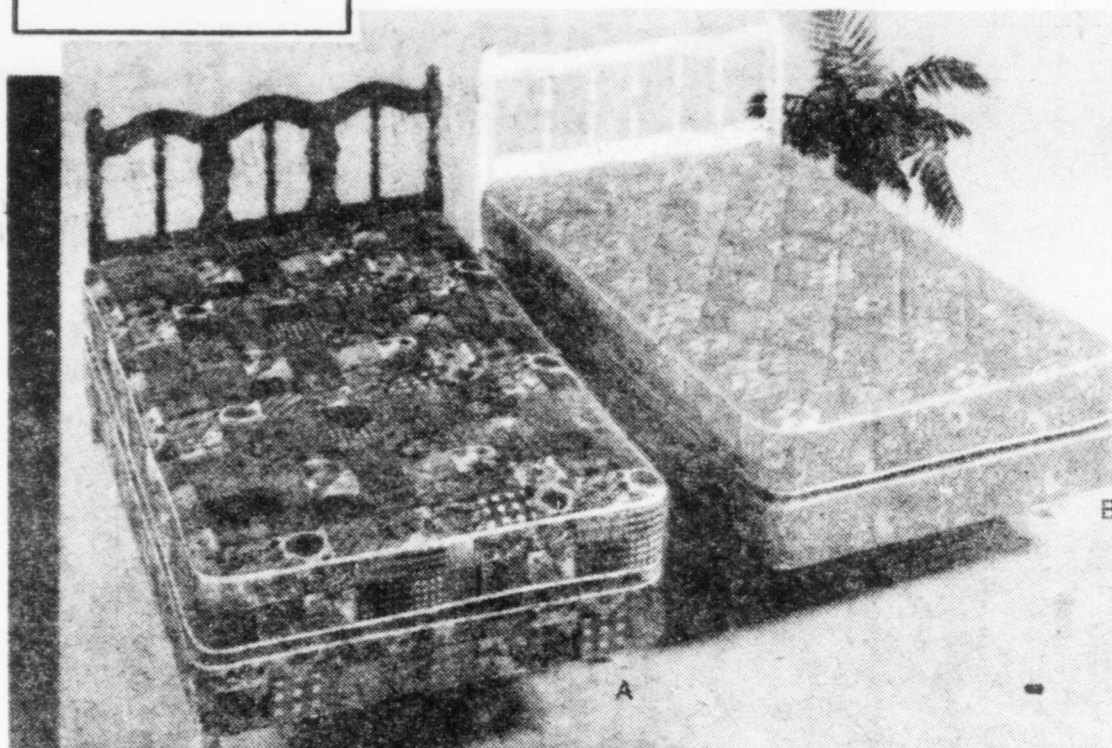

Rabais \$20
Ensembles de style colonial
ou régional français

159⁹⁸
Rég. \$179.98 chac.

Matelas à ressorts de gros calibre pour support ferme; recouvrement en coton piqué en volutes sur mousse pour confort. Base rigide assortie pour prolonger la durée du matelas. Ensemble comprend: matelas, base, panneau de chevet, monture acier. Env. 39" x 72" long.

- A - Ensemble colonial;** panneau de chevet en bois dur au chaud fini pin. 017 484 375 DLE4
- B - Ensemble régional français;** chevet bois dur fini blanc, garni ton or. 017 484 380 DLE4

SEARS — Rayon 1 - Meubles

Rabais \$30
sur matelas mousse ou
à ressorts, ou sommier

119⁹⁸
Rég. \$149.98
Matelas ou
sommier 39"

Matelas Sears-O-Pedic pour ceux qui désirent un support très ferme. Recouvrement imprimé en polyester, rayonné matelassé sur couche de mousse. Matelas à ressorts à boudin de gros calibre et à double couche d'isolation ferme. Matelas en mousse à centre 6 1/2" épais, liers renforcé, couche de mousse sur les 2 faces. Le sommier à ressorts procure un support additionnel.

Matelas à ressorts 39" , 017 471 820 DL	
Rég. \$149.98	\$119.98
Matelas en mousse 39" , 017 476 820 DL	
Rég. \$149.98	\$119.98
Sommier 39" , 017 472 820 DL	Rég. \$149.98
	\$119.98
Matelas à ressorts 54" , 017 471 822 DL	
Rég. \$179.98	\$149.98
Matelas en mousse 54" , 017 476 822 DL	
Rég. \$179.98	\$149.98
Sommier 54" , 017 472 822 DL	Rég. \$179.98
	\$149.98

Matelas

en mousse
Centre mousse 6 1/2" épais, renforcé au tiers central; couche de mousse sur les deux côtés

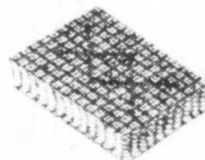

Sommier pour les 2 genres de matelas
Un support ferme, en plus, treillis en acier Flexolator au tiers central et deux stabilisateurs

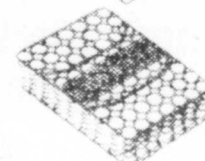

Matelas à ressorts
Treillis en acier Flexolator sur ressorts, support en acier souple au centre

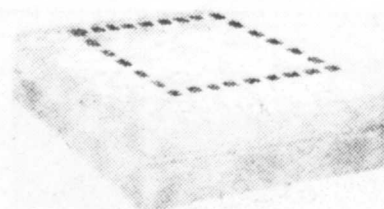

Rabais \$100
Ensemble lit 60" **339.96**

Tout le confort d'un lit 60" Vous obtenez 20% plus de surface qu'un lit 54" de largeur. L'ensemble comprend le matelas et le sommier environ 80" long. Séparément coûtent rég. \$439.96

Ensemble à ressorts.
017 473 823 DLE2 **\$339.96**
Mousse. 017 477 823 DLE2 **\$339.96**

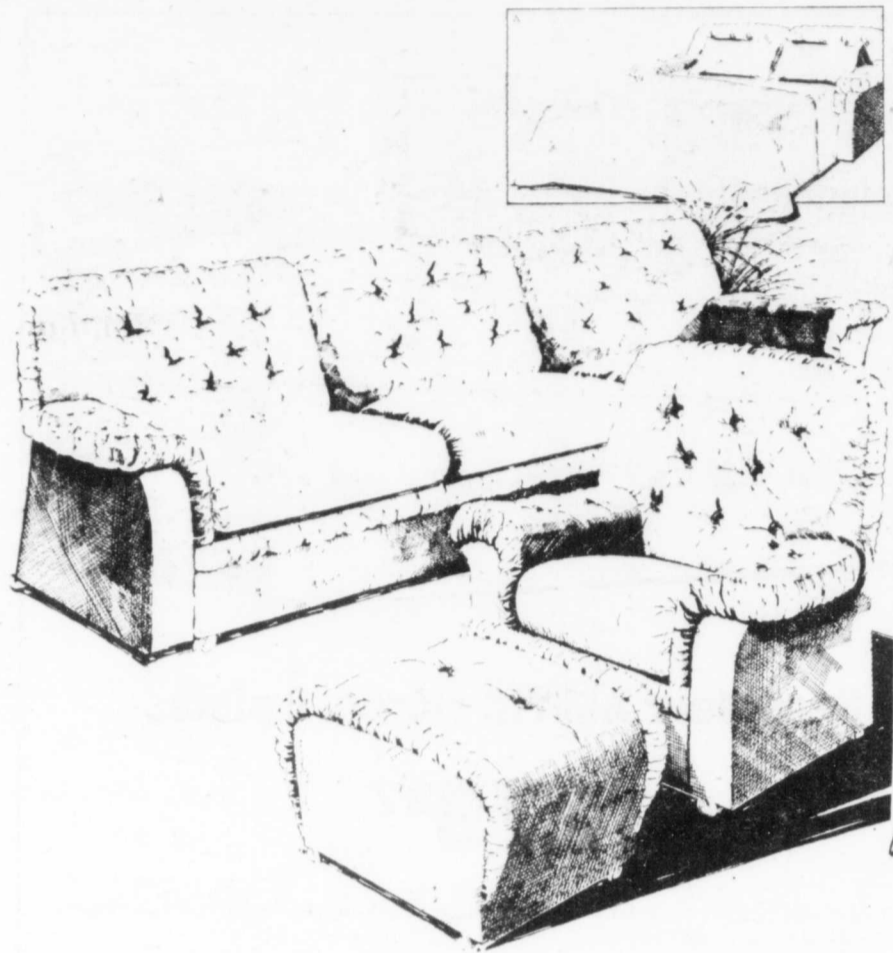

**DEUX FAUTEUILS INCLINABLES
PRÈS DU MUR, A DE BONS PRIX**

279⁹⁸

Rég. 299.98 ch.

a- **RABAIS \$20.** Style contemporain à carcasse bois dur massif; rembourré mousse. Inclinaison complète à 3 1/2" du mur. Recouvert acrylique orlon brun foncé. #41827

**FAUTEUIL INCLINABLE
A 3 POSITIONS**

189⁹⁸

Rég. 229.98 ch.

b- **RABAIS \$40.** Poche pour revues. Recouvert nylon et vinyle Naugahyde®, rouille ou brun. Inclinaison même à 3 1/2" du mur. #41822.

RABAIS \$40

sur canapé, fauteuil et tabouret

729⁹⁸

Rég. sép. 769.98 l'ens.

Recouvrement peluche acrylique Orlon®, rouille ou brun; rembourré mousse. #51798

#51791 - Canapé, 419.98 ch. - #1793 - Fauteuil, \$260 ch.

#51794 - Tabouret, \$90; #48361, Canapé-lit assorti, Rég. 549.98, 499.98 ch.

RABAIS \$40

TABLE, 4 CHAISES FINI ÉRABLE

Plateau stratifié avec rebord en vinyle. Chaises en bois massif. Vaisselier, buffet bois massif en placage sur aggloméré.

TABLE, 4 CHAISES. #25906, Rég. 254.98 - 214.44 ch.

VAISSELIER ET BUFFET, #25919, - \$360

RABAIS \$50 sur table, 4 chaises, buffet, vaisselier.

#25908. Coût séparément \$614.98 - 524.44 l'ens.

JEU DE 2 CHAISES, #25902 - \$85

Sears - Rayon 1 - Meubles

SIMPSONS-SEARS LTÉE

Sears

JEUDI 4,
VENDREDI 5,
SAMEDI 6 OCTOBRE

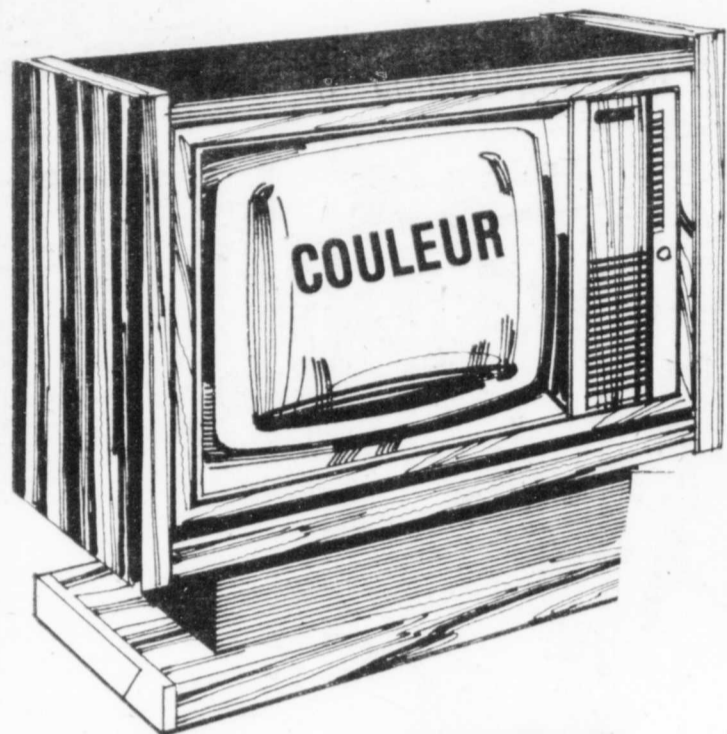

RABAIS \$130

Télécouleur meuble Sears 26"

869⁹⁷

Rég. 999.98 ch.

Châssis 100% transistorisé, lampe-écran "Black Matrix". Syntonisateur V.H.F., U.H.F. Consommation 155 watts. Syntonisation électronique par effleurement. Réglage couleur 1 seul bouton. Meuble pivotant sur base. =15810

Sears - Rayon 57 - Téléviseurs Stéréos

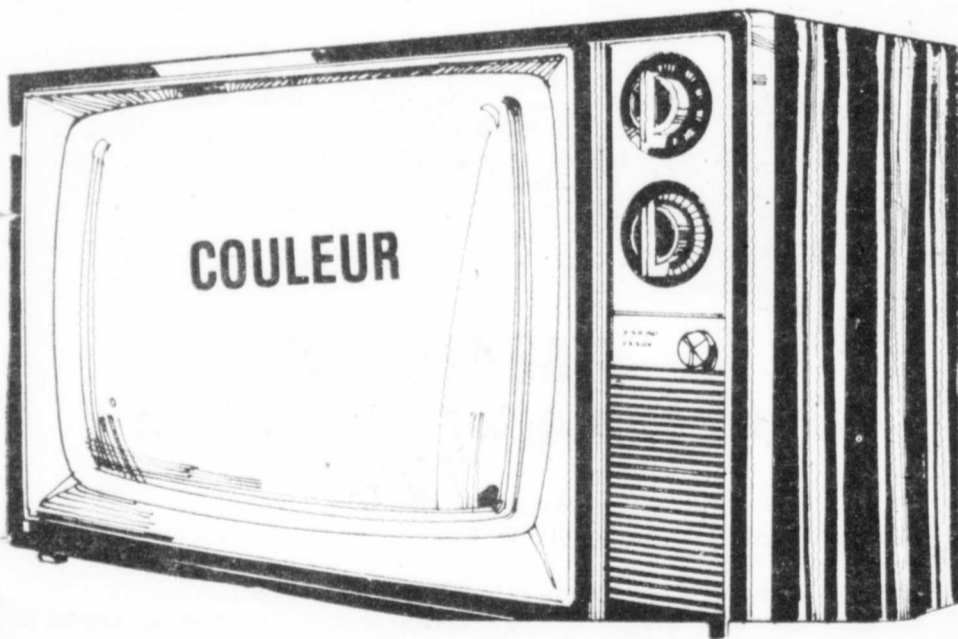

RABAIS \$90

Télécouleur 20" Sears Portatif

529⁹⁷

Rég. 619.98 ch.

Lampe-écran "Black Matrix" à canons alignés, 1 seul bouton pour couleurs. Syntonisateur V.H.F., U.H.F. Châssis 100% transistorisé. 1 an service inclus. =14884.

SIMPSONS-SEARS LTÉE

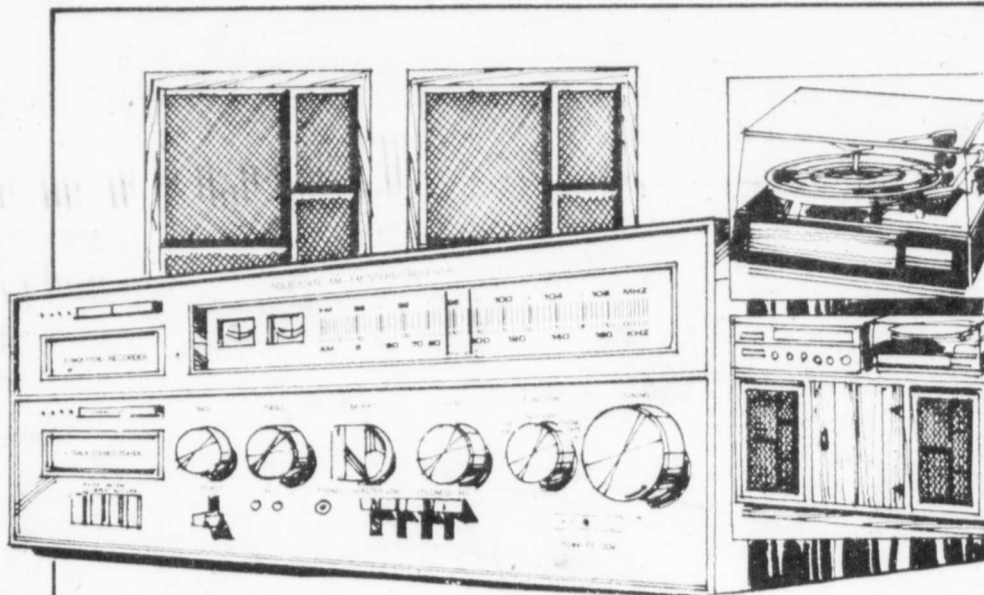

Récepteur AM/FM stéréo, 8 pistes

279⁹⁷

Rég. 329.98 ch.

Récepteur AM FM stéréo transistorisé à 100%. Magnétophone 8 pistes incorporé. Changeur standard. Baffles à haut-parleurs suspendus. =28540

SUPPORT Fini veine noyer. =45012

59⁹⁸ ch.

BAFFLES AUXIL. =28020. Rég. 49.98

34⁹⁷ ch.

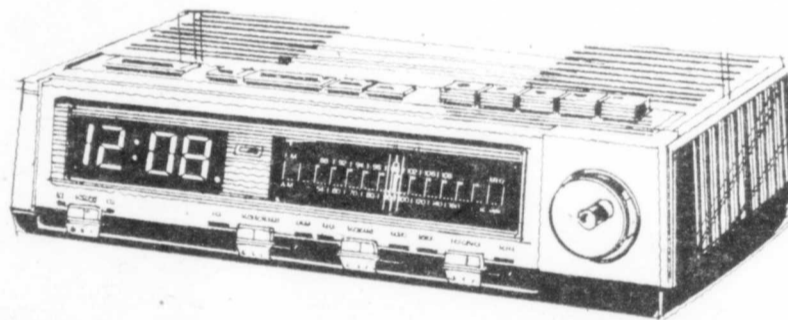

RABAIS \$10 - Radio digital AM/FM

49⁹⁷

Rég. 59.98 ch.

FM stéréo, 100% transistorisé. Réveil avec son de la musique ou alarme. 4 haut-parleurs. =10660

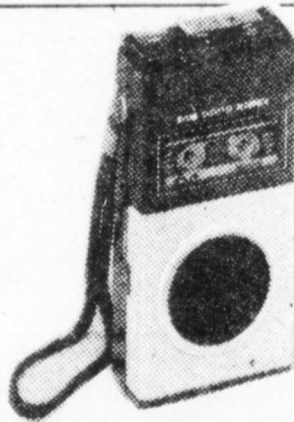

Magnétophone de poche

69⁹⁷

Rég. 89.98 ch.

Pour l'école, le bureau. Micro à condensateur incorp. Auto-réglage de niveau de l'enregistrement 3 piles "A" (incl.) ou adaptateur CA (incl.). =19170

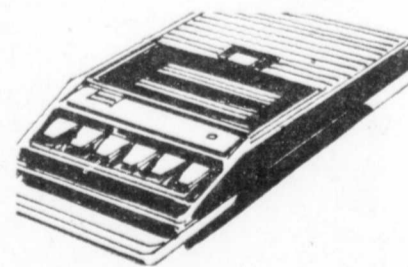

Magnétophone à cassette

59⁹⁷

ch.

Micro à condensateur incorp. Réglage niveau pour enregistrer et arrêt automatique. Compteur. 5 piles "C" (non incl.). Cordon (incl.) =19297

Sears

Festival du foyer

Jeudi 4, vendredi 5 et samedi 6 octobre

Douillette étoile de "Dresde"

Dessus polyester et coton, envers ne glissant pas en jersey acétate, nylon. Bourre polyester antimite, antimoisissure, non allergène. Traitée Sani-Guard. Laver en grande machine. Couleurs: brun foncé, bleu marine. Série #44975.

AUSSI COUVRE-OREILLER ASSORTI
GRANDEUR 21 x 27"

Pour lit 39" 64 x 86"	Rég. 37.99	29⁹⁹ ch.
Pour lit 54" 80 x 86"	Rég. 44.99	36⁹⁹ ch.
Pour lit 60" 86 x 90"	Rég. 52.99	44⁹⁹ ch.
Couvre-oreiller 21 x 27"	Rég. 8.99	6⁹⁹ ch.

Juponnage

50% polyester/50% coton à pressage permanent. Va sur sommier tapissier. Retomber 14". Laver/sécher à la machine. Couleurs marine et beige. Série #45340.

Pour lit 39"	Rég. 20.99	17⁹⁹ ch.
Pour lit 54"	Rég. 22.99	19⁹⁹ ch.
Pour lit 60"	Rég. 24.99	21⁹⁹ ch.

Draps "Étoile de Dresde"

Motif de courtepoinde au charme veillot 50% polyester, 50% coton. Draps-housses à coins "Elasto-Fits". Laver et sécher à la machine sans repassage. Série #57180. Brun foncé, bleu marine.

Pour lit 39" Plat ou housse	Rég. 10.99	7⁴⁹ ch.
Pour lit 54" Plat ou housse	Rég. 11.99	8⁹⁹ ch.
Pour lit 60" Plat ou housse	Rég. 15.99	11⁹⁹ ch.
Taie d'oreiller	Rég. 6.49	4⁷⁹ pai.

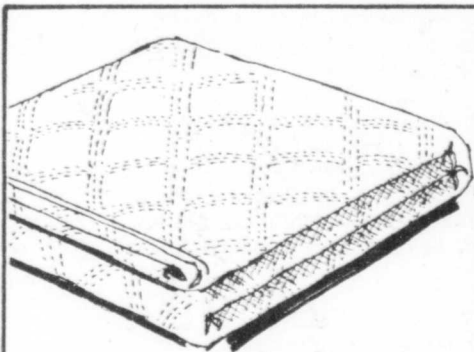
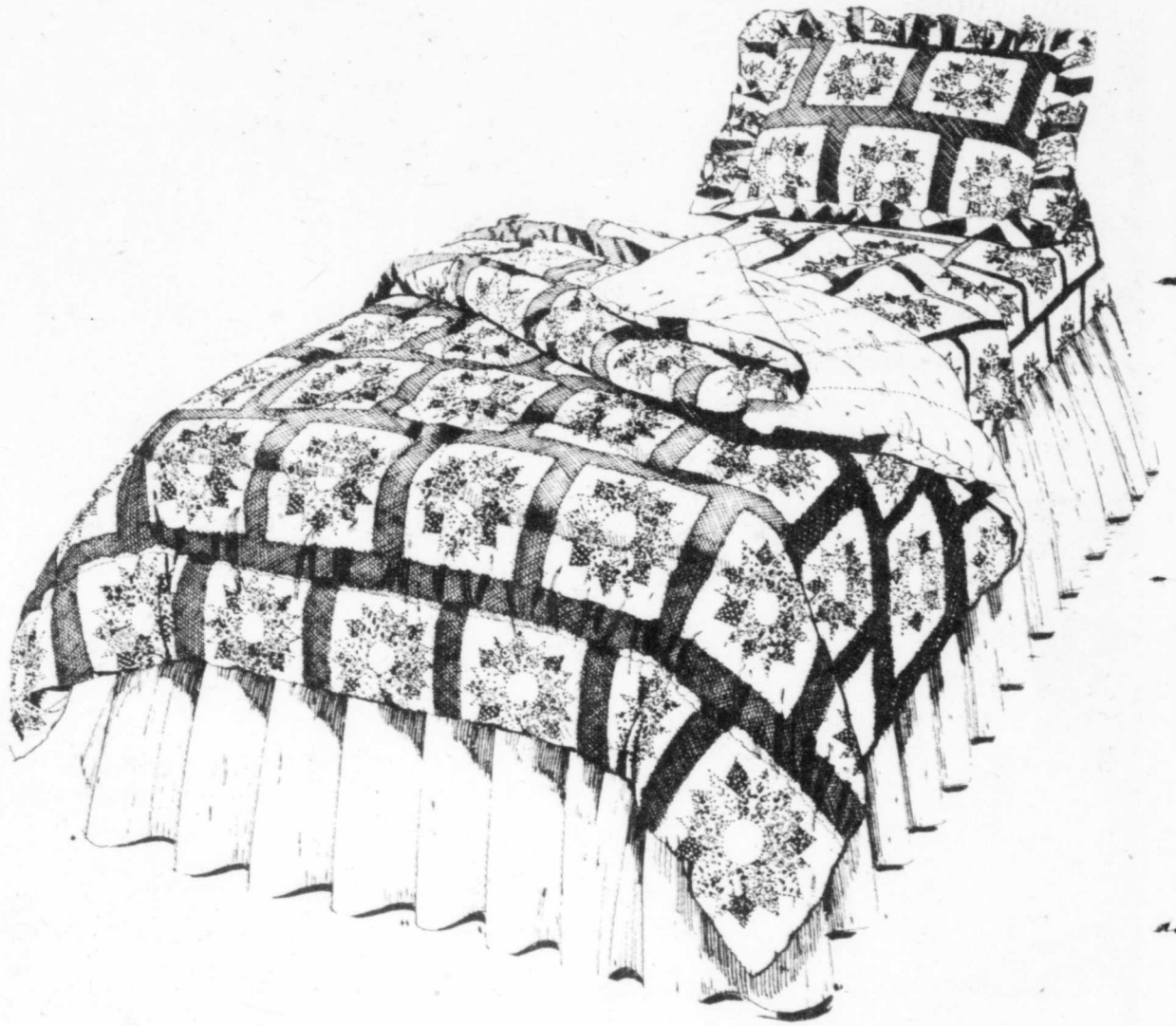

Molleton plastique imperméable

Matelassé électroniquement; ouatiné polyester, envers polypropylène. Couleur ivoire. Série #16630

Rectangulaire 52 x 70	Rég. 10.99	8⁹⁹ ch.
Ovale 52 x 70	Rég. 11.99	9⁹⁹ ch.
Rectangulaire 52x90	Rég. 13.99	11⁹⁹ ch.
Ronde 52" diam.	Rég. 8.99	7⁹⁹ ch.



Serviettes et débarbouillettes "Mac Donaldland"

Tissu velours rasé d'un côté, bords à franges. 90% coton, 10% polyester. Motif multicolore.

Serviette de bain	Rég. 5.99	4⁹⁹ ch.
Débarbouillette	Rég. 1.99	1⁶⁹ ch.



Serviettes à jolies rayures

Eponge bouclée 100% coton. Serviettes à bouts ourlés; débarbouillettes à bords surjetés, or ambré, brun chocolat/noir, rouille/brun, bleu horizon/bleu foncé. Série #36060

AUTRES MODÈLES EN BEAUX TONS UNIS.

Éponge coton peigné et mélange coton et polyester. Serviettes à lilaux tissés irrétrécissables. Débarbouillettes à bords surfilés. Or, ambre, lilas printanier, brun chocolat, rouille, bourgogne, bleu horizon. Série #36580 (Similaire à l'illustration).

Drap de bain	Rég. 11.99	8⁹⁹ ch.
Serviette de bain	Rég. 6.49	4⁹⁹ ch.
Serviette de toilette	Rég. 3.99	2⁹⁹ ch.
Débarbouillette	Rég. 1.99	1⁴⁹ ch.

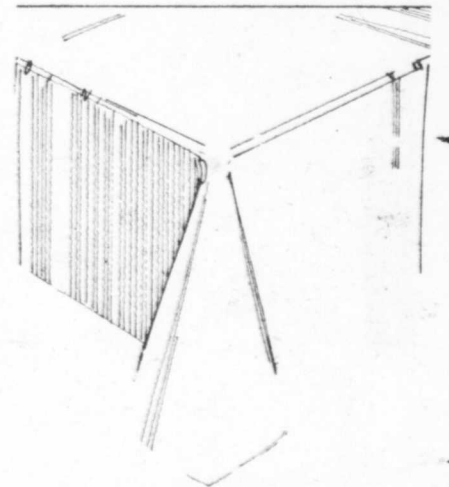

Nappe "Royalty"

65% polyester, 35% coton. Bordure point de coquille à pressage permanent et antitaches dans des tons de maïs, écru et blanc. Aussi serviettes de table 14 x 14. Série #11620 (Similaire à l'illustration).

Rectangulaire 54 x 70	Rég. 16.99	14⁹⁹ ch.
Rectangulaire 60 x 84	Rég. 19.99	17⁹⁹ ch.
Ronde 60" diam.	Rég. 17.99	15⁹⁹ ch.
Serviette de table		1⁹⁹ ch.

NOTRE PRIX:

Simpsons-Sears Ltée

Sears — Rayon 96 — Lingerie de maison

Sears

**JEUDI 4, VENDREDI 5,
SAMEDI 6 OCTOBRE**

En vedette dans ce cahier, des rabais alléchants et nos bas prix de tous les jours.

Couvre-oreiller en velours côtelé coton

2/\$6 17x24"

A glissière pour laver, sécher machine. 20(vert), 35(or), 50(brun), 40(orange), 70(rouge). 17 x 24".
96R 041 101 C. Chac. \$3.99..... **2/\$6.00**
20 x 26". 96R 041 107 C. Rabais sur 2.
Chac. \$5.49 **\$2/\$9.00**

Couvre-oreiller en coton

2 paq. \$6 20x26"

A glissière. Laver, sécher mach. Blanc.
Paq. de 2. 20 x 26". 96R 041 102.
Le paquet \$3.49..... **2/\$6.00**
Grand format, 20 x 30". Comme ci-dessus. 96R 041 105.
Le paq. \$4.49 **2/\$8.00**

Sears - Rayon 96 - Lingerie de maison



Les éléments déterminent le degré de fermeté

Réclame d'oreillers

le 1^{er} au prix courant ...
le 2^e pour \$1.00 de plus

a-Bourre de polyester, 19x25". 2/\$11.99

Pour support moyen. Antimite, antimoisissure, non allergène. Recouvrement coton imprimé, bords passepoilés. Bourre stable. Laver, sécher machine. Standard. 967 443 300. Ch. \$10.99.
Grand, 20x29". 967 443 301. Ch. \$12.99. **2/\$13.99.**

b-Bourre de polyester Fortrel*, 19x25". 2/\$13.99

Support moyen. Antimite, antimoisissure, non allergène. Recouvrement coton imprimé, bords passepoilés. Laver, sécher mach. Bourre stable. 967 443 350. Ch. \$12.99.
Grand, env. 20x29". 967 443 351. Ch. \$14.99. **2/\$15.99**

c-Bourre en mousse latex, 19x25". 2/\$15.99

Pour support mi-ferme. Antimite, antimoisissure, non allergène. Alvéolé pour la ventilation. Housse coton imprimé à glissière; laver, sécher mach. 967 443 220. Ch. \$14.99.
Grand, env. 20x29". 967 443 221 D. Ch. \$16.99. **2/\$17.99.**

d-Polyester éléments polyuréthane, 19x25". 2/\$19.99

2 éléments pour support ferme, 1 pour moyen, aucun pour support doux. Non allergène, antimite, antimoisissure. Recouvrement en polyester et coton. Laver, sécher en machine. 967 443 410 D. Ch. \$18.99.
Grand, env. 20x29". 967 443 411 D. Ch. \$20.99. **2/\$21.99.**

e-Bourre plume oiseaux aquatiques, 19 x 25" 2/\$24.99

Support mi-doux. Recouvrement coton à motif. Tissage serré. Indéformable à bords passepoilés. 967 443 264 D. Ch. \$23.99.
Grand, env. 20x29". 967 443 264 D. Ch. \$27.99. **2/\$28.99.**

f-Bourre plume, duvet oiseaux aquatiques, 20x26". 2/\$39.99

Support doux. Enveloppe coton ne laissant pas passer la bourre. Housse passepoilée à glissière, polyester et coton Perma-Prest; laver et sécher en machine; inutile de repasser. 967 443 450 D. Ch. \$38.99.
Grand, env. 20x29". 967 443 451 D. Ch. \$42.99. **2/\$43.99.**
Dimensions données des housses

*Marque déposée

Oreillers

AUSSE POUR LIT 80"

Tous possèdent la



Simpsons-Sears Ltée



TÉLÉ-SHOPPING*
TROIS-RIVIÈRES: 379-5333
SHAWINIGAN ET GRAND MÈRE: 539-2205 (aucun frais)
RÉGION 819, COMPOSEZ: 1-800-567-2125

SEARS GARANTIT: "SATISFACTION OU REMBOURSEMENT"
NOUS RÉPARONS CE QUE NOUS VENDONS
CHEZ SEARS, VOUS NE DITES QUE: "PORTEZ A MON COMPTE"