

LA GAZETTE

VALLEYFIELD - BEAUHARNOIS

VOL. 22, NO 4

HUNTINGDON, QUE.

JEUDI, LE 20 JUN 1957

Prix: 5 SOUS,

36 PAGES

REINE DES REGATES



Mlle Marie Gendron, fille de M. et Mme Paul Gendron, 47, rue Jacques-Cartier, Valleyfield, a été choisie la semaine dernière Reine des Régates Internationales de Valleyfield des 13 et 14 juillet prochains. A ce titre Mlle Gendron représentera le Club Nautique de notre ville au concours pour l'élection de la Reine des Sports Aquatiques de la province de Québec qui aura lieu dimanche prochain, le 23 juin, à l'Auberge du Canard Blanc, au Lac Cimon. Nous lui souhaitons bonne chance.

ORDINATION

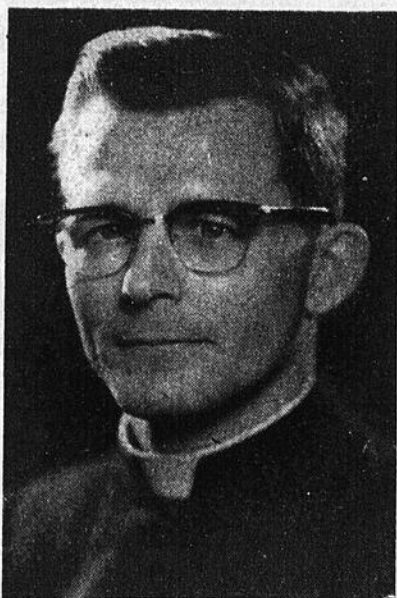

M. L'ABBE CHARLES WIDMER Samedi dernier, en la cathédrale de Valleyfield, Son Excellence Mgr PERCIVAL CAZA, évêque coadjuteur de Valleyfield, ordonnait M. l'abbé CHARLES WIDMER, fils de M. ALOIS WIDMER, décédé, et de MME WIDMER, 398 rue Danis, Valleyfield. M. l'abbé Widmer, qui fit ses études classiques au Séminaire de Valleyfield, et ses études théologiques au Grand Séminaire d'Ottawa, a chanté sa première grand'messe dimanche dernier, le 16 courant, à 10 heures, en l'église Notre-Dame de Bellerive. Le personnel de La Gazette lui offre un apostolat fructueux pour de nombreuses années.

Mort subite de J.P. Caza à l'âge de 35 ans
(Lire à la page 3)

VALLEYFIELD A L'HONNEUR AU CHAMPIONNAT PROVINCIAL

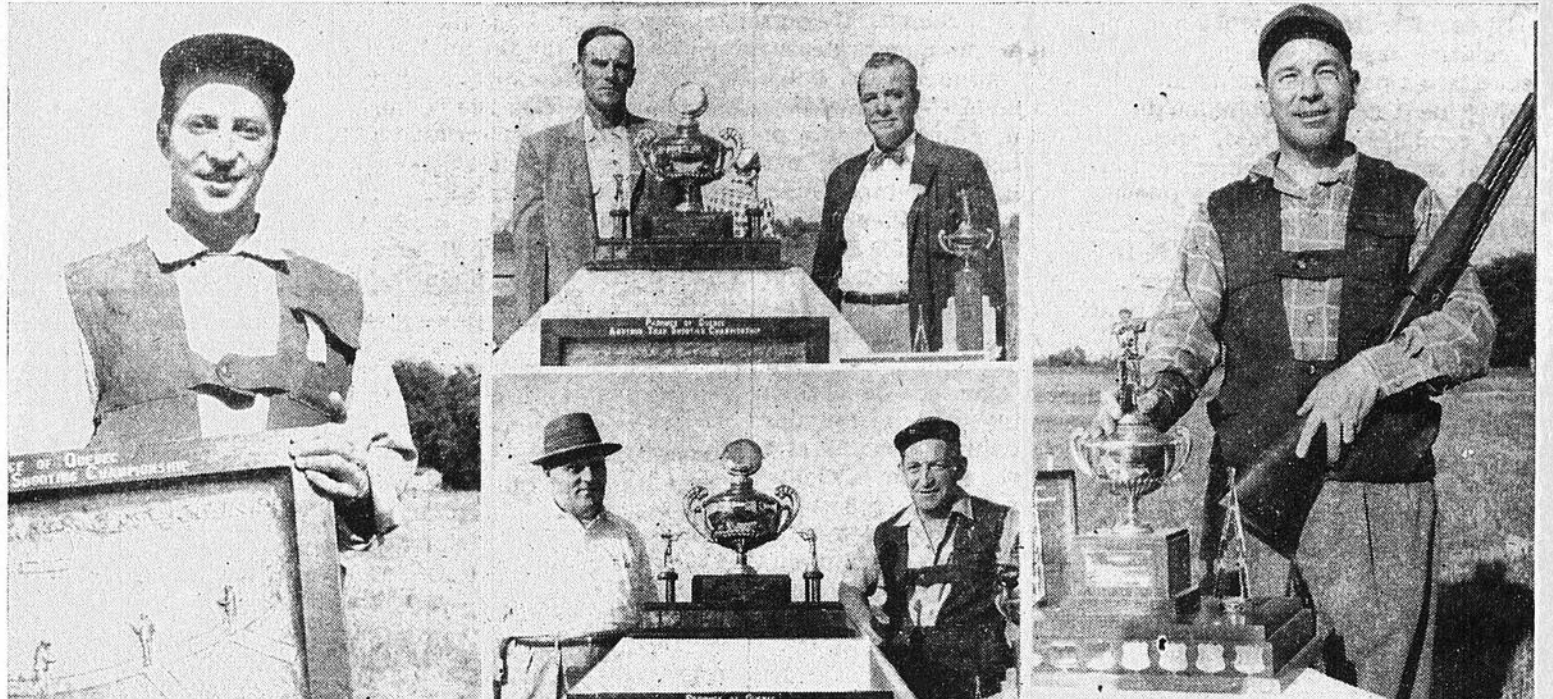

Dimanche dernier, le 16 juin, avait lieu à Valleyfield le concours pour le championnat provincial de tir au pigeons d'argile. Les membres du club de Valleyfield se sont grandement signalés en remportant la presque totalité des honneurs. En haut, à gauche, on voit M. Rolland Lalonde qui a remporté le championnat des levées simples avec 96 sur 100; au centre Son Honneur le Maire M. Louis Quevillon et M. Albert Leduc photographiés à l'arrière des trophées Molson; un peu plus bas M. Georges Leduc,

échevin, et M. Rosario Rochefort avec le trophée de l'équipe à cinq hommes; à droite, M. Alcide DeBellefeuille qui a remporté le trophée Omer Desserre (handicap). En bas, à gauche, MM. Bob Howson et Yvon Bourrassa avec le trophée Tobin, emblème du championnat des équipes à deux tireurs; à droite, l'équipe victorieuse à cinq hommes; 1ère rangée, MM. V. Lalonde, Y. Bourrassa et Bob Howson, et à l'arrière, MM. R. Lalonde, E. Lespérance, capitaine, et H. Rolland. (Photo-montage Studio Beauchamp)

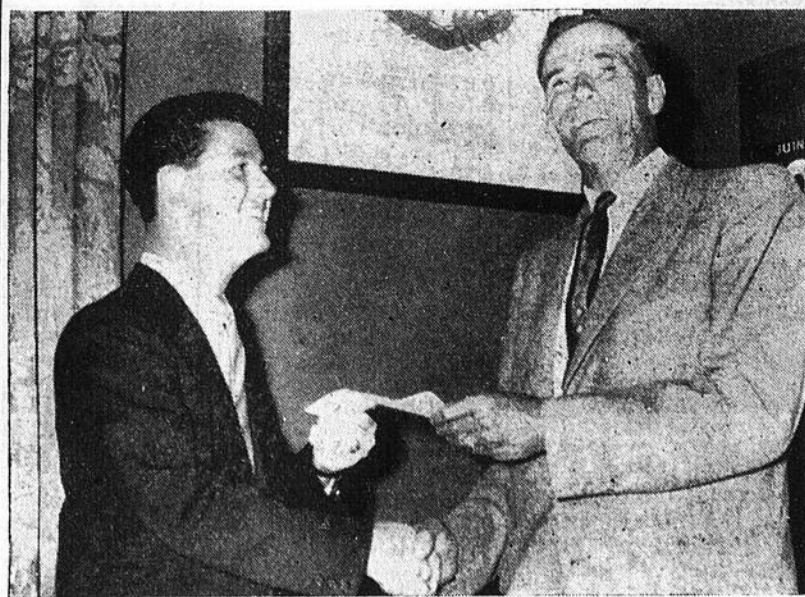

Sur cette photo, saisie mercredi dernier, on remarque M. Yvan Brunet, président des finissants de l'E.S.S.C., alors que Son Honneur le maire Louis Quevillon lui remet un chèque de \$20.00 pour le Bottin des Finissants. (Photo A. Leduc)



On se souvient que la Manécanterie du Christ-Roi a fait enregistrer son concert au mois de mars dernier. Son Honneur le maire Louis Quevillon et Messieurs les échevins ont bien voulu encourager les petits chanteurs en payant l'enregistrement. Ils reçurent un octroi de \$150.00. On remarque sur cette photo, M. Roméo Jolicoeur, directeur de la Mané, Son Honneur le maire Quevillon remettant son chèque à M. Lionel LaRose, trésorier. M. Florian Jolicoeur, vice-président, n'apparaît pas sur cette photo. (Photo A. Leduc)

ACHIGANS ET DORES EN QUANTITE

(Lire à la page 6a)



UN PEU DE TOUT: — Le sergent Eugène Leduc est de retour au travail après une absence forcée de quelques semaines. On sait que le sergent Leduc dut subir une intervention chirurgicale en avril dernier. Il est aujourd'hui complètement rétabli. L'agent de circulation Jean-Guy Bernier dut travailler plus que les heures réglementaires pour maintenir une situation normale dans notre arrondissement dans les domaines de la circulation - - - Nos plus sincères condoléances à MM. Napoléon Aubin, Edmond Aubin et autres qui ont été si cruellement éprouvés la semaine dernière par la mort si soudaine de Mme Napoléon Aubin. La défunte était avantagement connue et appréciée à Bellerive et ailleurs - - - L'ancien propriétaire de la Laiterie Belle Vallée, M. Peter Nadeau, de passage à Valleyfield ces jours derniers. Il en profita pour saluer quelques amis et, avec deux heures de disponible, s'en donner à coeur joie sur le parcours du Valleyfield Golf & Country Club - - - M. Romuald Théorêt vient de vendre son Club Touriste à un jeune des plus actifs, Marcel Lauzon. Ce dernier prit possession de son nouveau commerce au début de la semaine dernière. A M. Lauzon nous formulons des vœux de succès et à M. Théorêt un repos bien mérité - - - M. Gerry Philbin, ancienne étoile des Braves et un de nos plus grands héros de la dernière guerre, de passage parmi nous ces jours derniers pour voir sa mère malade. Gerry nous demande de saluer tous ses nombreux amis. Il semble bien se tirer d'affaires à Cowansville où il dirige un magasin départemental avec un beau-frère. - - - La nomination de M. Paul-Osée Leduc pour un deuxième terme au poste de député de district des Chevaliers de Colomb est un indice des grandes capacités de notre concitoyen. Nos félicitations, Paul-Osée, et meilleurs vœux de succès continu - - - Profitant de l'exposition annuelle d'Ormstown, M. Gérald Meunier, ancien président du Club Nautique, se rendit à Valleyfield rencontrer ses nombreux amis. "Il n'y a rien de plus reposant et reconfortant que de visiter mes amis de Valleyfield, nous disait-il, et je viens le plus souvent possible dans ces parages" - - - Nous avons reçu des commentaires fort élogieux au sujet du tableau détaillé des dernières élections fédérales dans Beauharnois-Salaberry. Nous sommes heureux d'avoir rendu ce service aux lecteurs et nous nous proposons d'en faire autant au prochain scrutin - - - La tombola annuelle au profit des oeuvres de la paroisse du St-Esprit est commencée depuis mardi soir et se continuera jusqu'à samedi prochain, le 22 juin - - - Les pasteurs du diocèse de Valleyfield ont procédé à la bénédiction des autos et des bicyclettes dimanche dernier à l'issue des messes. Ces cérémonies avaient pour but d'implorer la protection de la Providence - - - Pour un sommaire final des résultats des élections, y compris le vote militaire, nos lecteurs sont priés de lire une nouvelle spéciale à cet effet dans cette livraison de LA GAZETTE - - - Mlle Marie Gendron sera une reine des régates de Valleyfield 1957 des plus parfaites. Elle sera invitée à visiter plusieurs organisations régionales et de Montréal avant la tenue de nos régates des 13-14 juillet - - - Ceux qui sont d'avis qu'il n'y a pas de supporteurs assidus du parti conservateur dans le comté de Beauharnois font une erreur monumentale. A en juger par les réflexions entendues ici et là depuis que l'hon. Diefenbaker a pris le pouvoir, on se demande comment M. Robert Cauchon a pu se faire élire par une majorité approchant les 10,000 voix - - - Les employés de la Montreal Cottons commencent leurs vacances annuelles le 13 juillet jusqu'au 27 inclusivement. Tous retourneront à leur travail le lundi matin, 29 juillet aux heures normales - - - L'exposition annuelle de Valleyfield aura lieu du 14 au 18 août. On fera une vente de billets à l'avance, comme par les années passées, tout en ajoutant dans ce livret un billet pour une des représentations en soirée par la Revue George Hamid de New-York devant les grandes estrades. C'est le fameux Midway World of Mirth qui présentera des attractions variées pour les milliers de personnes qui se rendront à cette exposition annuelle. De plus amples détails à ce sujet plus tard - - - M. Sam (Canada Life) Rozon est de retour au travail après une absence de quelques mois par la maladie - - -

EXPERIENCE INUSITEE — Une vingtaine de jeunes gens de Valleyfield ont vécu dimanche dernier une expérience que peu de personnes ont déjà vécue: touer à bras un avion pris dans les bassins de l'Hydro-Québec à Hungry Bay. En effet par le bel après-midi de samedi, ces jeunes gens saluaient avec joie l'arrivée de leur ami Louis "TOM" Fortin, qui voyage régulièrement sur les lignes de Pan American Air Lines entre New-York et l'Europe. Le petit avion que l'ami Tom s'est acheté pour visiter régulièrement ses amis de Valleyfield a survolé allègrement la région samedi pour se poser sur la couche de boue durcie du dit bassin. Dimanche avant-midi, quelques amis s'embarquaient avec lui et allaient visiter du haut des airs les travaux de la canalisation à Melocheville et jouissaient d'une très belle promenade. En revenant de l'excursion, Tom revint à son champ de départ, mais quelle ne fut pas sa surprise de passer à travers la couche durcie et s'arrêter dans la boue du bassin. Aussitôt, telle une fourmillicière, les autos de ses amis sillonnaient les routes de la région et convergeaient vers le point du désastre avec bèches, pelles, madriers, masses, etc. pour prêter main forte à leur ami devant être à New York le même soir. Dans les manoeuvres qui suivirent, plus d'un, sous le poids de l'avion, se sentit tout-à-coup les pieds remplis de vase et même Bob Roman appelait du secours étant englouti jusqu'à mi-corps. Enfin, sous la conduite du mécanicien de l'avion, ces jeunes gens purent trouver un endroit propice, et après avoir réparé l'hélice tordue, Tom s'envola de nouveau après une course de cent verges sur la croute du bassin alors que chacun s'attendait au pire.

A LA SEMAINE PROCHAINE!

Les 2 noyés ont été repêchés

R. Champagne et J. L. Gauthier

Les deux victimes de la tragédie de l'onde au barrage de l'Hydro-Québec, près du pont Mgr. Langlois, ont été repêchées.

Raymond Champagne, 24 ans, marié et père d'un enfant de trois mois, a été repêché près de l'île Perrot, en face du village des Cèdres, lundi après-midi dernier. Il a été exposé au Salon J. A. Larin & Fils, rue Victoria, d'où le cortège funèbre est parti ce matin pour son service en la cathédrale de Valleyfield.

Quant au deuxième noyé, M. Jean-Louis Gauthier, 21 ans, il a été retrouvé hier avant-midi,

mercredi, à peu près au même endroit. Il s'était passé onze jours depuis sa noyade survenue le 1er juin. La dépouille mortelle a été transportée à Montmagny, lieu de l'inhumation.

C'est le Dr. Clément qui fit l'enquête du coroner et qui prononça un verdict de mort accidentelle dans les deux cas. Le détective John L. Ross, de la Sûreté provinciale, a mené l'enquête.

DR LUCIEN PERRON
DR ARTHUR LABELLE
 Spécialistes pour les maladies des yeux, oreilles, nez, gorge.
 Sur rendez-vous
 Bureau: L'après-midi sauf les jeudi et samedi et le vendredi soir.
 Pour appointment
 Tél. LA. 6-3339
 964, rue Cherrier, Montréal

Bernard Cadieux Décorateur

de la Maison

CHARLES CADIEUX & FILS INC.

213, rue Victoria Valleyfield Tél. FR. 3-2220

A la télévision

Le samedi, 22 juin

CBFT Montréal Ch. — 2
 10.00-Fon Fon
 12.00-Mire
 4.00-Rallye-Miniature
 5.00-Tic-Tac-Toc
 5.30-Film "Cendrillon"
 6.00-Beau temps, mauvais temps
 6.30-Film "L'homme en marche"
 7.00-Ce soir
 7.15-Télé-Journal
 7.30-Cinéfeuilleton "On n'aime qu'une fois"
 7.45-Quelles nouvelles
 8.00-Défense de stationner
 8.30-Chacun son métier
 9.00-Long métrage "Son enfant"
 10.30-Rendez-vous avec
 11.00-Le Téléjournal
 11.10-Nouvelles sportives
 11.15-Mélanges
 11.30-Long métrage: "L'Atlantide"

CBMT Montréal Ch. 6
 1.55-Today on CBMT
 2.00-Camera III
 2.30-Speaking French
 3.00-Feature Film
 4.00-Soap Box Derby
 5.00-Five Star Comedy Party
 5.30-Wild Bill Hickok
 6.00-Oh Susannah!
 6.30-Mr. Fix-It
 6.45-CBC TV News
 7.00-Country Calendar
 7.30-Holiday Ranch
 8.00-Julius La Rosa Show
 9.00-Great Movies "The Way Ahead"
 10.30-Wayne & Shuster
 11.00-CBC News
 11.10-Saturday Night Wrestling

Le dimanche, 23 juin
CBFT Montréal, Canal 2
 3.45-Le Téléjournal
 3.50-Actualité religieuses
 4.00-Sports d'été
 5.00-Hébdô-vacances
 6.00-Le Comte de Monte Carlo
 6.30-Les travaux et les jours
 7.00-Nouvelles et l'actualité
 7.30-La Clé des champs
 8.00-Opérette: "Le voyage en Chine"
 8.30-Inspecteur Blaise "L'Echarpe"
 9.00-Faites vos jeux
 9.30-Théâtre populaire Les "lobbies" de M. Mergenthwiker
 10.30-Le Commonwealth
 11.00-Le Téléjournal
 11.10-Nouvelles sportives
 11.15-Point de mire
 11.45-Le monde du sport

CBMT Montréal — Ch. 6
 11.00-Religious Service Westboro United Church
 1.00-About Canada
 1.30-Master Musiciens
 2.00-Junior Magazine
 3.00-Star Performance: "The Hayfield"

3.30-Films from Britain "Challenge of the North"
 4.00-This is the Life
 4.30-BBC Presents
 5.00-Fighting Words
 5.30-Perspective "Alcoholism"
 6.00-Burns and Allen
 6.30-Father Knows Best
 7.00-December Bride
 7.30-News Magazine
 8.00-Ed Sullivan
 9.00-All Star Theatre "Cross Hairs"
 9.30-Showtime
 10.00-Television Theatre "Birthday Party"
 11.00-CBC News
 11.10-This Week
 11.35-Long métrage

Le lundi, 24 juin
CBFT Montréal Canal 2
 2.30-Défilé St-Jean-Baptiste
 4.30-Film
 5.00-La lanterne magique
 5.30-En forme
 7.00-Ce soir
 7.15-Le Téléjournal
 7.30-Cinéfeuilleton "On n'aime qu'une fois"
 7.45-Rolande et Robert
 8.00-Carrefour
 8.30-La rigolade
 9.00-Porte ouverte
 9.30-Le Théâtre Colgate
 10.00-Images
 11.00-Le Téléjournal
 11.10-Nouvelles sportives
 1.15-Télépoliciier "Grey contre X"

CBMT Montréal Ch. 6
 2.25-Today on CBMT
 2.30-St-Jean-Baptiste Parade
 4.00-Open House
 4.30-Howdy Doody
 5.00-In the Story Book
 5.15-Peppermint Prince
 5.30-Buccaneers
 6.00-Brave Eagle
 6.30-Charles Laughton presents
 6.45-CBC News
 7.00-Tabloid
 7.30-Adventure Album
 7.45-Patti Page
 8.00-The Millionaire
 8.30-On Camera
 9.00-I Love Lucy
 9.30-Front Page Challenge
 10.00-Westinghouse Summer Theatre
 11.00-CBC TV News
 11.15-Little Theatre
 11.30-The Tapp Room

Le mardi, 25 juin
CBFF, Montréal, Ch. 2
 5.00-La lanterne magique
 5.30-Jeux et vacances
 7.00-Ce soir
 7.15-Le Téléjournal
 7.30-Cinéfeuilleton "On n'aime qu'une fois"
 7.45-Vacances au Canada
 8.00-Le Survenant
 8.30-Cap aux Sorciers
 9.00-C'est la vie
 9.30-Histoires d'amour "Le droit de l'enfant"

10.00-Rendez-vous des sports
 10.30-Rencontre
 11.00-Le Téléjournal
 11.10-Nouvelles sportives
 11.15-Télépoliciier "Grey contre X"
CBMT Montréal Ch. 6
 3.25-Today on CBMT
 3.30-Kiddies' Corner
 4.00-Open House
 4.30-Howdy Doody
 5.00-Toes in Tempo
 5.30-Homer Bell
 6.00-Rocky Jones
 6.30-Two Grand
 6.45-CBC News
 7.00-Tabloid
 7.30-Life with Elizabeth
 7.45-Sports Topics
 8.00-The Chevy Show
 9.00-Dragnet
 9.30-BBC Presents
 10.00-Explorations "The Fisherman" and "People of the Polach"
 11.00-CBC News
 11.15-Theatre of Stars
 11.45-Frontier

Le mercredi, 26 juin
CBFT Montréal Canal 2
 5.00-La lanterne magique
 5.30-Bobino
 7.00-Ce soir
 7.15-Le Téléjournal
 7.30-Cinéfeuilleton "On n'aime qu'une fois"
 7.45-Les Collégiens Troubadours
 8.00-Pays et merveilles
 8.30-A moitié Sage
 9.00-Lutte
 10.00-Point d'interrogation
 10.30-Le Théâtre chez soi
 11.00-Télé-Journal
 11.10-Nouvelles sportives
 11.15-Télépoliciier "Grey contre X"

CBMT Montréal Ch. 6
 3.25-Today on CBMT
 3.30-Kiddies' Corner
 4.00-Open House
 4.30-Howdy Doody
 5.00-Junior Television Club
 5.30-Circus Boy
 6.00-Damon Runyon Stories
 6.30-Frankie Laine
 6.45-CBC News
 7.00-Tabloid
 7.30-Disneyland
 8.00-Moonlight Bay
 9.00-Kraft TV Theatre
 10.00-Here and There "The Roots Are Deep"
 10.30-Pacific Thirteen Gloverdale Rodeo and Fair, B.C.
 11.00-CBC TV News
 11.15-Top Play of '57

Le jeudi, 27 juin
CBFT Montréal Ch. 2
 5.00-La lanterne magique
 5.30-Opération mystère
 7.00-Ce soir
 7.15-Télé-Journal
 7.30-Cinéfeuilleton "On n'aime qu'une fois"
 7.45-Toi et moi

8.00-Le Cinéma et ses vedettes
 8.30-Le Colombier
 9.00-Rendez-vous
 9.30-Le Théâtre des étoiles
 10.00-Sérénade pour cordes
 10.30-Des yeux pour voir
 11.00-Le Téléjournal
 11.10-Nouvelles sportives
 11.15-Télépoliciier: "Grey contre X"

CBMT Montreal Ch. 6
 3.25-Today on CBMT
 3.30-Kiddies' Corner
 4.00-Open House
 4.30-Howdy Doody
 5.00-Maggie Muggins
 5.15-Sports Time
 5.30-Lone Ranger
 6.00-I Search for Adventure
 6.30-Patti Page
 6.45-News
 7.00-Tabloid
 7.30-Twilight Theatre
 8.00-Jane Wyman
 8.30-Climax
 9.30-Summertime '57
 10.00-Highway Patrol
 10.30-Bob Cummings Show
 11.00-CBC TV News
 11.15-Sport Guesses and Guests
 11.45-The Lone Wolf

Le vendredi, 28 juin
CBFT Montréal Canal 2
 5.00-La lanterne magique
 5.30-Les ailes de l'aventure
 7.00-Ce soir
 7.15-Le Téléjournal
 7.30-Cinéfeuilleton "On n'aime qu'une fois"
 7.45-Pour elle
 8.00-Le sport en revue
 8.30-Chansons - vedettes
 9.00-Le Théâtre du mystère
 9.30-Quatuor "Un roman savon"
 10.00-Cinéclub: "Carrousel en fête"
 11.45-Le Téléjournal
 11.55-Nouvelles sportives

CBMT Montréal Ch. 6
 3.25-Today on CBMT
 3.30-Kiddies' Corner
 4.00-Open House
 4.30-Howdy Doody
 5.00-Discoveries
 5.15-Children's International Newsreel
 5.30-Roy Rogers
 6.00-Crunch and Des
 6.30-Adventures Out of Doors
 6.45-News
 7.00-Tabloid
 7.30-Studio "M"
 8.00-On Trial
 8.30-Club O'Connor
 9.00-Dorchester Theatre "Teeter Tooter"
 9.30-Country Hoedown
 10.00-Cavalcade of Sports
 10.45-Jim Coleman Show
 11.00-CBC TV News
 11.15-My Little Margie
 11.45-Revival Night

M. Jean-Paul Caza est décédé subitement à sa résidence lundi à l'âge de 35 ans

Funérailles ce matin à la Cathédrale — Employé à la Shawinigan Water & Power — Sympathies à la famille

M. Jean-Paul Caza, 35 ans, est décédé subitement lundi après-midi dernier, à sa résidence, rue des Erables, Valleyfield.

La mort si soudaine de Jean-Paul a surpris non seulement ses parents mais tous ses amis de Valleyfield, Huntingdon et ailleurs qui avaient appris à connaître et à apprécier ce jeune homme à sa juste valeur.

Né à Huntingdon, le 4 janvier 1922, Jean-Paul Caza fit ses études à Huntingdon. Il vint

s'établir à Valleyfield il y a plus de dix ans. Il entra à l'emploi de la Shawinigan Water & Power en 1946 où il s'était acquis une belle réputation auprès de ses supérieurs et ses confrères de travail. Sa belle personnalité, sa franche humeur et son goût pour le beau et le bon en avaient fait un employé avec qui il était agréable de travailler.

Jean-Paul fut la victime d'une attaque cardiaque il y a quelques mois mais il s'était vite rétabli

de cette maladie. Il se proposait de retourner au travail prochainement. Sa mort si soudaine l'entraîna vers les 4 heures, créa tout un émoi chez les siens.

Il laisse pour pleurer sa perte, son épouse, née Madeleine Girard; deux fils, Jules et Yves; son père et sa mère, Dr et Mme J. Euclide Caza, de Huntingdon; ses frères, Raymond, Bernard, Louis-Georges et Roger; sa soeur Olivette; son oncle et sa tante, Dr et Mme O. E. Caza, de Valleyfield; ses cousins, Dr et Mme MacDonald Caza, Marion et Léonard Caza, tous de Valleyfield, et plusieurs autres parents.

Les funérailles eurent lieu ce matin, jeudi, en la Cathédrale de Valleyfield, à 10 heures, au milieu d'un grand cortège de parents et amis. L'inhumation se fit au cimetière de Valleyfield.

A Mme Jean-Paul Caza et tous les membres de la famille, le personnel de La Gazette offre ses condoléances les plus sincères.

A l'Ecole d'Arts et Métiers

Exposition — Prix — Examens d'admission

Les 11 et 12 juin des centaines de visiteurs se sont rendus à l'Ecole d'Arts et Métiers pour voir la magnifique exposition. Les visiteurs eurent ainsi l'occasion de voir les travaux accomplis par les élèves.

Vendredi dernier, le 14 juin, eut lieu la distribution des prix pour les

finissants du cours des métiers et de technique. M. Magnano, représentant de la direction générale, donna ses conseils aux élèves et aux parents.

Deux importantes dates à retenir ce sont les 26 et 27 juin. Au cours de ces deux jours auront lieu les examens d'admissions pour les élèves qui désirent entrer à l'Ecole des Arts et Métiers au mois de septembre. Il faut également prendre note que les examens dureront deux jours complets.

Lisez la Gazette

CINEMA BELLERIVE

Air Conditionné Tél. FR. 3-2526

JEU.-VEN.-SAM. JUNE 20-21-22 THUR.-FRI.-SAT.

au même programme

"SENSATIONAL!!!"
Cha-Cha-Cha
"BOOM!"
NOW ON THE SCREEN!

STARRING
PEREZ PRASO
The King of the Middle East
MARY KAY TRIG
HELEN GRAYCO
LUIS ARCABAZ
and His Orchestra
(Featuring Lucario Barcenat)
MANNY LOPEZ
and His Orchestra
with **STEVE DUNNE**
SYLVIA LEWIS
ALIX TALTON
DANTE DEPAULO
JOSE GONZALES GONZALES

Written by JAMES B. GORDON - Produced by SAM KATZMAN
Directed by FRED F. SEARS - A CLOVER PRODUCTION

DRAMATIC AS "CASABLANCA!"
ROMANTIC AS "ALGIERS!"

COLU-MIA PICTURES presents
A ESTRO E. ROSE Production

PORT AFRIQUE
"HARBOR OF THE DAMNED"

STARRING **PIER ANGELI** - **PHIL CAREY**
DENNIS PRICE
TECHNICOLOR

with **EURENE NECKERS** - **JAMES HANMER**
Screenplay by **FRANK YANTO** and **JOHN LASHBELL**
Story by **FRANK YANTO** - Directed by **RODOLPH WATZ**

3ème attraction samedi seulement
Orchestre: "THE FOUR SAINTS"

DIM.-LUN.-MAR. JUNE 23-24-25 SUN.-MON.-TUE.

au même programme

THE KING OF ROCK 'N' ROLL.
ALAN FREED

ROCK, ROCK, ROCK
SEE - **FRANKIE LYMON** and **THE TEEN-AGES**

SEE - **LAVERN BAKER**

SEE - **CHUCK BERRY**

21 New HIT SONGS 21

THE GREATEST ROCK 'N' ROLL MUSIC PLAYED BY BIGGEST ROCK 'N' ROLL GROUPS THIS SIDE OF HEAVEN

JIMMY CAVALLIO and his **HOUSE ROCKERS** - **THE THREE CHUCKLES**
CONNIE FRANCIS - **CIRINO** and **THE BOWTIES** - **FRAN MANNED**
THE MOONSHADOWS - **THE FLAMINGOS** - **JOHNNY BURNETTE TRIO**
- **ALAN FREED'S 18 piece ROCK 'N' ROLL BAND**
and introducing **TUESDAY WELD**

NEVER HAVE YOU SEEN A MANHUNT MORE DESPERATE THAN THIS!

Graham Greene's
"THE STRANGER'S HAND"

STARRING **TREVOR HOWARD**
ALIDA VALLI
RICHARD BASEHART
EDUARDO CIANELLI
introducing **RICHARD O'SULLIVAN**

aussi: News, Comédie
ADMISSION: \$0.60

KIK COLA

Venez voir

LA PREMIERE MACHINE A COUDRE A COMMANDE PAR BOUTONS AUTOMATIQUES AU MONDE

NECCHI

NECCHI NOUVEAU!

Fait la couture quotidienne par elle-même!

NECCHI NOUVEAU!

Fait un nombre illimité de broderies automatiques.

Simply touch the button... elle fait les boutonnières complètes! Aucune autre machine domestique au monde n'est assez automatique pour faire ceci!

Simply touch the button... elle fait des monogrammes effilés!

Simply touch the button... elle reprise et rapicée pour vous!

Simply touch the button... elle fait un nombre illimité de broderies!

Les morceaux sont toujours disponibles et le service est assuré en tout temps.

MODÈLES **NECCHI \$109⁰⁰**
À PARTIR DE

Pour une démonstration gratuite à domicile
NECCHI
Sewing Machines (Canada) Ltd,
2445 Avenue du Parc, Montréal.

Plante & Clairmont
17, rue du Marché
VALLEYFIELD

TOUJOURS UN TON PLUS CLAIR

FR. 3-2855

Cinéma Salaberry

Le foyer des bons films Tél. FR. 3-6266

DIMANCHE SEULEMENT LE 23 JUIN

"LE SECRET DES INCAS"

Charlton Heston, Robert Young, Nicole Maurey
Amour et aventure filmés en Technicolor dans la cordillère des Andes. Des anciens forçats, vivant sous la loi du plus fort pour voler l'Or précieux des Incas.
AU MEME PROGRAMME

"LA VENGEANCE DES BORGIA"

Paulette Goddard, John Lund, MacDonald Carey
Une histoire d'intrigue et de splendeur se déroulant dans l'Italie du 16e siècle.

LUN. - MAR. - MER. MON. - TUES. - WED.
JUNE 24-25-26



The Love Story of A Princess



M-G-M presents
in CINEMASCOPE
and COLOR

GRACE KELLY · ALEC GUINNESS
LOUIS JOURDAN

"THE SWAN"

with **ANES MOOREHEAD** · **JESSIE ROYCE LANDIS** · **BRIAN AHERNE** · **LEO G. CARROLL**
ESTELLE WINWOOD · **VAN DYKE PARKS**

Aussi: Cartoon, Sujets Courts, Comédie

JEU. - VEN. - SAM. 27-28-29 JUIN

"UN GRAIN DE FOLIE"

Danny Kaye et Mai Zetterling
La plus hilarante comédie de tous les temps, en Technicolor.
2ème BON FILM

"LE PETIT GARÇON PERDU"

- avec -
Bing Crosby et Claude Dauphin
3ème attraction jeudi seulement

Orchestre: "THE FOUR SAINTS"

VICTOR WADE: Guitare - Chanteur
STUART PETERS: Accordéon Piano
JIMMY HARLNESS: Drums
ROBERT PETERS: Guitare - Chanteur

Succession Marie-Louise Branchaud

Toute personne ayant des réclamations contre cette succession est priée de s'adresser au
Notaire Philippe Malouin,
 23, Ste-Hélène, Valleyfield

A VENDRE

Propriété de Mlle M.-L. Branchaud sise au 371, rue Victoria, Valleyfield. Comptant seulement. Toute offre doit être faite au
Notaire Philippe Malouin,
 23, Ste-Hélène, Valleyfield
 (20-27-C)

A VENDRE OU A ECHANGER

Un restaurant-épicerie à échanger contre propriété de deux ou trois logements. S'adresser à M. Fernand Bonin, Ste-Anne de Prescott, Ontario, Tél: St. Eugene, Ont. 72-S-24. (13-20P)

TERRAIN A VENDRE

Un terrain situé à Valleyfield Bassin. Grandeur 50 X 100. S'adresser à M. Louis Lalonde, 40-a rue Cossette, FR. 3-0737, Valleyfield. (XNO)

Terrain située rue Molson, 50 X 100. S'adresser FR. 3-7944, Valleyfield. (6-13-20P)

Plusieurs terrains à vendre. Situés sur la rue Viau. Pour informations, appelez 593 et à compter du 28 avril, FR. 3-5230. (XNO)

Terrains situés rue des Dominaines et Vallée. 50 X 96, 75 X 96. S'adresser à Louis Lalonde, 40a, rue Cossette, FR. 3-0737, Valleyfield. (XNO)

Extrémité de la rue Victoria. Termes faciles. Jos D. Morin, FR. 3-0590, Bassin, ou John A. Birtwistle, 156, Cousineau, FR. 3-4037, Valleyfield. (XNO)

Lisez la Gazette

ELECTRO METALLURGICAL COMPANY

Division of Union Carbide Canada Limited

A des ouvertures intéressantes pour personnel de bureau

COMMIS D'INGENIEUR (Homme)

Pour divers travaux techniques et travail de bureau. Connaissance des mesures, calculs, mathématiques et dessin de plans. Bonne connaissance de l'Anglais essentielle. Dactylo de préférence.

COMMIS SENIOR (Homme)

Pour assumer les responsabilités de travail de bureau de notre Carrière. Degré supérieur d'instruction exigé. Bilingue. Environ cinq ans d'expérience générale de bureau. Connaissance du dactylo et machine à calculer.

COMMIS JUNIOR (Homme ou Femme)

Pour le département du Payroll. Cours commercial. Bilingue de préférence. Connaissance du dactylo.

STENO - DACTYLO

Pour travail varié dans Bureau d'expédition. Expérience de préférence et très bonne connaissance des deux langues.

La Compagnie a un programme libéral et bien balancé de plans de bénéfices pour ses employés couvrant l'assurance, la santé, l'épargne et la retraite.

Les candidats sont invités à se présenter au Bureau des Relations Industrielles de la Compagnie à Beauharnois. Pour renseignements supplémentaires, signaler
 CO. 8-3531

PRELARTS A VENDRE

Voir l'annonce sur la page 6 de
Marcel Tremblay
 (XN)

A LOUER

Une maison Bungalow, 3 chambres, cuisine, salon, Entrée 220. S'adresser à M. Marcel Charpentier, 15, rue St-Joseph, St-Timothée, Tél: FR. 3-4249. (XNO)

Des camps d'été, situés à Côteau Landing dans le village, très belle plage. S'adresser à M. Téléphore Delisle, Côteau Landing, Tél: 50. (13-20-27-p)

Un logis chauffé, libre à 51, rue Dion, entrée 110 et 220, chambre, boudoir, cuisine, chambre de bain et solarium, escalier intérieur. S'adresser à 55, rue Dion, tél: FR. 3-6850, Valleyfield.

A VENDRE

Deux lots 50 X 96 S'adresser par Tél: FR. 3-6145 ou FR. 3-4815, Valleyfield. (XNO)

Trailer-roulotte en très bonne condition. Une aubaine pour la personne intéressée. Système électrique complet. Peut facilement accommoder quatre personnes. Auvents, etc. S'adresser par téléphone à OL. 7-6518, Châteauguay, ou écrire à M. Arthur Lefebvre, rue St-Paul, Châteauguay Bassin. (XNO)

Un poêle à patates frites électrique commercial. S'adresser à M. Paul Leduc, Club de Golf de Valleyfield, Tél: FR. 3-2076. (XN)

Un bloc de quatre logis en briques. S'adresser à 9, rue du Monastère, Valleyfield. (XNO)

Belle maison de 9 appartements dans la ville de Huntingdon. Cette attrayante maison, faisant face à la rivière, est érigée sur un lot 130 X 130; parfaitement paysagée; entourée d'érables; à 5 minutes de marche de l'église, l'école, les magasins. Système à l'eau chaude à l'huile; foyer; soubassement fini et chaud; endroit pratique et idéal pour professionnel ou encore maison de convalescence. Pour plus de détails, Tél: Huntingdon CO. 4-2989, Montréal OR. 1-9332. (XNO)

Deux maison de 2 logements, une en briques, l'autre en "clapbord" et amiante. Situées à 111 et 124, rue Ellen, Valleyfield. S'adresser à 81, rue Ellen, Valley, tél: FR. 3-1107. (XNO)

La plus belle pointe sur le lac St-François, chalets meublés, lots, plage sablonneuse, abri pour embarcations, petit cruiser, etc. Tél: Huntingdon CO. 4-2339 ou Montréal Harbour 9826 et Plateau 9501. A. Langevin St-Anicet. (XNO)

Un Morris 1949 Convertible, avec radio, chaufferette, bons pneus. \$75. S'adresser à 55, rue Dion, Tél: FR. 3-6850.

ATTENTION

Consolidated Paint and Varnish Corp., vous offre une peinture à couverture ainsi que toutes sortes de peinture pour intérieur ou extérieur à un prix très surprenant. Représentant local: Eugène Courchesne, 412, Dufferin, FR. 3-1095, Valleyfield. (6-13-20P)

TRAVAUX DE COU-TURE DEMANDES

A la maison, réparations de toutes sortes tels que bords de robes et manteaux, etc. couture pour dames et enfants; je confectionne des petites robes d'enfants, chemises de garçons et sous-vêtements d'enfants à des prix raisonnables. S'adresser à 12A, rue Webb, tél: FR. 3-6864, Valleyfield, (20-27-4-11-p)

A VENDRE

Carosse gris et blanc et bicyclette pour garçon. A un très bon prix. S'adresser à 537, Dufferin, Tél: FR. 3-8268, Valleyfield. (20-27P)

Poèles et meubles usagés, table dessus en arborite et 4 chaises chromées en plastique, très propres, deux lits de camp à étage avec matelas; runabout en acajou, moulin à l'herbe à gazoline. S'adresser à 55, rue Dion, Tél: FR. 3-6850, Valleyfield.

Un terrain 60 X 95, situé sur la rue Gurnham. S'adresser à 53, rue Stewart, Valleyfield. (20-27-4-p)

Restaurant et épicerie avec logement de six appartements \$40.00 par mois. Près école, couvent, église. Grand terrain et garage. S'adresser à Mme Blanche Rivard, Rue Notre-Dame, tél: 89, St-Chrysostôme, comté de Châteauguay. (20P)

Une propriété avec maison de 7 appartements, 4 chambres à coucher, briquelée, genre bungalow, garage sous la maison, située sur le boulevard entre Nitro et St-Timothée. S'adresser par téléphone à FR. 3-8713, Valleyfield. (XNO)

Terrain à vendre situé rue St-Jean-Baptiste, grandeur 96 X 40 avec bon hangar installé de 30 X 25. S'adresser après 6 heures à 65, rue du Marché, FR. 3-4866, Valleyfield. (20-27P)

CAMPS A LOUER

Un camp d'été neuf, situé près du Golf, 3 appartements, eau courante, entrée 220. S'adresser Tél: FR. 3-4722. (20-27-4c)

Un camp de 3 appartements, situé sur le bord de l'eau, eau courante, meublé, poêle électrique et réfrigérateur. S'adresser à 125, Allard, Tél: FR. 3-3582, Valleyfield (20-27-4-11-18-25-p)

ECOLE MATERNELLE

Ecole Maternelle pour enfants de 4 et 5 ans. Appelez Mme J. Poirier, tél: FR. 3-3443, 15, St-Zénon, Valleyfield. (XNO)

PROPRIETE ET COM-MERCE A VENDRE

Commerce établi depuis longtemps au centre de Huntingdon. Tabac, articles de fumeurs, journaux, confiseries, etc. Idéal pour couple ambitieux. S'adresser à Case Postale 3,000, La Gazette, 44 Ste-Cécile, Valleyfield. (20-27)

AGENTS DEMANDES

COMPAGNIE progressive demande vendeurs ambitieux pour vendre 225 produits garantis dans les paroisses Sacré-Coeur, St-Esprit, Ste-Cécile, St-Eugène et Sainte-Jeanne d'Arc. Très haute commission. Spéciaux gratuits. Réalisez jusqu'à \$75.00 par semaine. \$20.00 requis. JITO-DEPT. 23-5130 St-Hubert, Montréal. (20-27-c)

DEMANDE D'EMPLOI

Instituteur diplômé, 5 ans d'expérience, et épouse institutrice, 11 ans d'expérience cherchent 2 classes dans collège avec logement. Très bonnes références. Ecrire à Case Postale 4,000, La Gazette, 44 Ste-Cécile, Valleyfield. (P)

CAMP A VENDRE

Camp moderne, 1/4 mille de St-Anicet; 3 chambres à coucher, salon, cuisine et chambre de bain. Eau courante. Terrain 160 pi de long par 60 pi. de large. S'adresser à: E. E. Bisson, Huntingdon, Tel: H'don. CO. 4-5103. (20-27)

REMERCIEMENTS

M. Napoléon Aubin et sa famille remercient sincèrement toutes les personnes qui ont bien voulu leur témoigner des marques de sympathie à l'occasion du décès de Mme Napoléon Aubin, décédée le 10 juin 1957, soit par offrandes de messes, tributs floraux, bouquets spirituels, télégrammes prières, visites ou assistance aux funérailles.

DEFENCE CONSTRUCTION (1951) LIMITED

PROJET: Construction de trois (3) batisses et passages connexes, Canadian Arsenals Limited, Valleyfield, P.Q. Filière 122-9-V5-3.

DES SOUMISSIONS CACHETEES, clairement indiquées quant au contenu et adressées au soussigné, pour le projet ci-dessus, seront reçues jusqu'à 3.00 p.m. (heure avancée de l'Est).

JEUDI, LE 18 JUILLET 1957

Les plans, devis et les formules de soumissions requis peuvent être obtenus par les Contracteurs généraux seulement de Section des Devis, D.C.L., Chambre 156, à l'adresse ci-dessous. Un dépôt de \$100.00, payable à Defence Construction (1951) Limited, est requis pour chaque ensemble de plans et documents. Ce dépôt est forfait si les devis et spécifications ne sont pas retournés, en bonne et due forme, le ou avant le 14e jour après l'adjudication du contrat.

Les devis et spécifications seront en montre aux bureaux d'Echanges des Constructeurs (Builders' Exchanges) dans les villes de Québec, Sherbrooke, Montréal, Chicoutimi, DCL Bureau de Montréal et à l'adresse ci-dessous.

Chaque soumission doit être soumise sur les formules prescrites et doit être accompagnée d'un dépôt de sûreté tel que mentionné dans les documents de soumissions. Ledit dépôt indemnifiera le propriétaire contre toute perte advenant la retraite de la soumission du soumissionneur accepté et son refus d'accepter l'offre.

La plus basse ou toute autre soumission ne sera pas nécessairement acceptée.

J. D. JENNISON, secrétaire,

No 4, Temp. Bldg., 56, rue Lyon, Ottawa, Ont.

Notes Sociales

Félicitations et vœux de bonheur et longue vie à M. et Mme Liguori Benoit née Yvonne Campagna, à l'occasion de leur vingt-cinquième anniversaire de mariage le 15 juin. De la part de leurs parents et amis.

Meilleurs souhaits de fête à M. Maurel Joubarne dont l'anniversaire de naissance est le 21 juin. De la part de son filleul Yves.

Vœux de bonne fête à Mme Jackie Schmidt de Valleyfield à l'occasion de son anniversaire de naissance qui a lieu cette semaine. De la part de sa mère.

M. et Mme Armand Santoire, M. et Mme Wilbrod Laberge, Mlle Alice Laberge et M. Gaetan Laberge, de St-Chrysostôme, étaient de passage à Sherbrooke en fin de semaine pour assister à l'ordination de M. l'abbé

Claude Laberge, fils de M. et Mme Lasalle Laberge, de Sherbrooke.

Mme Roméo Beaudin, de Valleyfield, a passé quelques jours à Sherbrooke pour assister à l'ordination de son neveu, M. l'abbé Claude Laberge, fils du Dr et Mme Lasalle Laberge, de Sherbrooke.

Meilleurs vœux de bonne fête à M. René Lalonde qui célébrera demain, vendredi, le 21 juin, son anniversaire de naissance. De la part de Madame Oscar Lalonde.

Naissance

GAUTHIER — A l'Hotel-Dieu de Valleyfield, le 5 juin 1957, a M. et Mme René Gauthier, née Charlotte Meury, est née une fille baptisée en l'église du St-Esprit par M. l'abbé Laniel sous les noms de Marie Lise Sylvie.

Parrain et marraine: M. et Mme Wildy Gauthier grands parents de l'enfant.

Porteuse: Mme Ovila Meury grand'mère.

THEORET — En l'église de la paroisse St-Eugène le 16 mai 1957, a été baptisée par M. l'abbé Roger Laniel, Marie Lucie Sylvie enfant de M. et Mme Yvan Théorêt née Gisèle Dunberry.

Parrain et marraine, M. et Mme Aimé Dunberry, grands parents de l'enfant.

Porteuse: Mlle Pierrette Dunberry tante de l'enfant.

"L'homme bien mis
s'habille"
chez
HENRI
11a, Chaussée
VALLEYFIELD

MARIAGE BENOIT - COUSINEAU



Samedi, le 8 juin, en la cathédrale de Valleyfield, a eu lieu le mariage de Mlle Pierrette Cousineau, fille de M. et Mme Emile Cousineau, de Valleyfield, à M. Gilles Benoit, fils de M. et Mme Marcel Benoit, également de Valleyfield. (Photo Studio Beauchomp)

Mme N. Wallot est décédée à Valleyfield

A la suite d'une longue maladie

Les funérailles de Mme Vve Nestor Wallot, née Régine Wathier, eurent lieu hier avant-midi, à 10.30 heures, à la Cathédrale de Valleyfield. Mme Wallot succomba à une longue maladie dimanche dernier. L'inhumation eut lieu au cimetière de Valleyfield. Elle était âgée de 80 ans.

Arrivée au Canada avec son époux feu M. Nestor Wallot, en 1902, Mme Wallot s'occupa activement de plusieurs organisations locales et régionales. Ils prirent possession du Progrès de Valleyfield en 1920 et ce journal local est aujourd'hui exploité par ses petits-fils.

Elle laisse dans le deuil plusieurs parents en Belgique, son fils Jean, sa belle-fille, Mme Vve Albert Wallot, ses petits-fils André, Jean-Pierre, Albert, Richard, Hubert, Claude et Raymond, ses petites-filles Marie-José et Francine.

Nos sympathies à la famille.

Pique-nique annuel des employés de l'Electromet

Pour la troisième année consécutive la Compagnie Electro Metallurgical de Beauharnois organise pour ses employés et leur famille, un pique-nique au Parc Belmont. Ce pique-nique a obtenu un vif succès les années précédentes, et cette année encore ces succès semblent vouloir se répéter.

Comme il est mentionné plus haut, le pique-nique aura lieu cette année le 6 juillet, 1957 et des départs auront lieu par autobus à Valleyfield, St-Timothée, Melocheville, St-Rémi, Ste-Clothilde, St-Urbain, Ste-Martine et Beauharnois. Le lieu de rendez-vous avant le départ pour le Parc Belmont sera Beauharnois et grâce à la courtoisie des officiels de la Cité de Beauharnois et de son chef de Police, M. Jos. Robert, la Place du Marché a été retenue pour cette journée.

Une fois au Parc Belmont, il y aura des courses, une démonstration de sécurité à la maison et aussi des prix pour la famille présente comprenant le plus de garçons et pour la famille ayant le plus grand nombre de filles. Les billets sont actuellement en vente à l'usine même de la Compagnie et cette vente se terminera le 25 juin, 1957 à minuit.

Nous désirons répéter que ce Pique-Nique est pour les employés de la Compagnie et que seul les enfants en-dessous de 16 ans sont admis.

Soyez radieuse!
Employez ce nouveau fond de teint liquide qui donnera à votre peau l'apparence de la plus délicate porcelaine.



French Formula

Nouveau fond de teint liquide de COTY



Vous est offert avec un bâton de Rouge à Lèvres Coty "24" demi-format.

pour les deux

\$1.75

Ce NOUVEAU fond de teint liquide est facile à appliquer. Son fini lisse et égal donne un effet de rosée.

Avec FRENCH FORMULA et COTY "24" vous resterez ravissante pendant 24 heures!

J.-CHARLES LEDUC ENRG.

Photo - Film - Kodak

229, Victoria

Valleyfield

FR. 3-2482

Aux ...
ACTIONNAIRES,
MEMBRES et
AMIS
DU

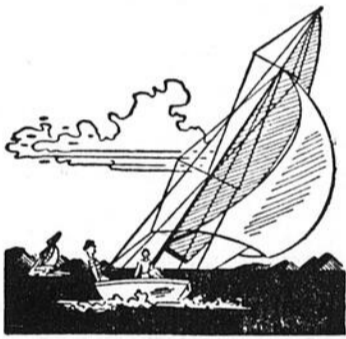

Club Nautique de Valleyfield Inc.

Réservez votre soirée du

Samedi, 29 juin

pour la fameuse DANSE

"Brise du Lac"

AU CHALET DU CLUB NAUTIQUE
Rue Victoria, Valleyfield

- Orchestre "PAUL NOTAR" Récemment du club El Morocco
- SHEILA PARKES, gagnante "Pick the Stars"
- EDDIE JANZ, artiste marrimba

Etoiles Surprises

Faites vos réservations immédiatement

Tél. FR. 3-0304

Vente limitée

KIK
COLA

LE NUMERO GAGNANT DE LA SECHEUSE FAIRBANKS-MORSE, TIREE AU SORT LORS DE LA GRANDE EXPOSITION DES APPAREILS FAIRBANKS-MORSE, ORGANISEE PAR LES MAGASINS RENE BRUNET ET LOYAL GAZ LOYAL LTEE, EST 3536

LA GAZETTE

VALLEYFIELD - BEAUHARNOIS

Autorisé comme envoi postal de deuxième classe, Ministère des Postes, Ottawa, Ont.

Journal hebdomadaire de rédaction et d'information dévoué aux intérêts des villes de Valleyfield, Beauharnois et tous les centres des comtés de Beauharnois, Châteauguay, Huntingdon et Vaudreuil-Soulanges.

M. JEAN-CLAUDE LEPEVRE, directeur-gérant

M. LUCIEN FILIATRAULT, Gérant de la publicité
44, rue Ste-Cécile
C.P. "N"

M. J.-LOUIS BRAULT, Rédacteur
FR. 3-7272
VALLEYFIELD

M. ISAIE DAOUST, 47, St-Paul
Tél. CO. 8-3818
BEAUHARNOIS

Vol. 22

Jeudi, le 20 juin 1957

No 4

PRELART - - PRELART

Une visite au magasin vous convaincra des AUBAINES OFFERTES

CHEZ:

Marcel Tremblay

18, Ellice (coin Larocque) Tél. FR. 3-3722

SPECIALITES: PRELART en coupons, imparfait, tuiles de linoléum, de vinyl, de caoutchouc.

AUSSI vaste choix de tapis — Broadloom de mur à mur et en "rugs"

Nos prix sont imbattables — Comparez-les

ARTICLES A VENDRE

- Pièces de moulin à laver pour toutes les marques
- Coffre-fort
- Moulin à laver
- Tondeuse à gazon
- Bicycles
- Frigidaire
- Poêles
- Voiturettes

S'adresser après 3 heures seulement à—

ROBERT JODOIN

31, rue Académie Valleyfield Tél. FR. 3-5183

— Annoncez dans la Gazette —

ATTENTION - - SPECIAL

Procurez-vous un AMEUBLEMENT à un PRIX réellement BAS. Incroyable, mais vrai. Vous trouverez des aubaines formidables chez

L. CHARETTE & FILS ENRG.

MEUBLES - MOBILIER SCOLAIRE (GROS ET DETAIL)

20, Ellice Valleyfield FR. 3-2103

(Coin Larocque) FR. 3-1985

Une visite à notre magasin vous convaincra de la courtoisie de notre personnel expérimenté

BUNGALOW A VENDRE

Beau cottage, brique-pierre, libre, trois chambres à coucher, système chauffage, cave divisée. Prix d'aubaine \$9,800.00 Comptant \$2,000.00. Balance \$60.00 par mois, capital et intérêts. Plusieurs suggestions de financement.

A VISITER PROJET RESIDENTIEL
Terrains 60 x 100, \$450.00. Comptant: \$50.00. Balance \$12.50 par mois.

MARCEL CHARPENTIER

15, St-Joseph St-Timothée FR. 3-4249
(XNO)

Contracteurs ou particuliers

Nouveau développement avec projet de bungalows. Terrains 50 x 100. Rue Isabella sud, Valleyfield. Réservez à votre choix immédiatement. Petit comptant. Balance facile. Pour informations:

FR. 3-6121 ou FR. 3-5001, Valleyfield ou HE-5665, Montréal.

(13-20-C)

SNACK - BAR A VENDRE

Un snack-bar très bien équipé à vendre, situé près d'une église. Très bon chiffre d'affaires. Vente pour cause de maladie.

Pour informations, signalez:

FR. 3-0141

Valleyfield, Qué.

(XNO)

TARIF des ANNONCES CLASSEES

Toutes les annonces classées sont payables à l'avance. Quatre (4) sous le mot, minimum par insertion 60 sous. Chaque mot additionnel 3 sous le mot. Annonces classées répétées sans changement de copie: la moitié prix par insertion. 20% sera ajouté au coût de ces annonces non payées sept jours après la parution du Journal.

AVEC LA NOUVELLE
PFAFF
AUTOMATIQUE...

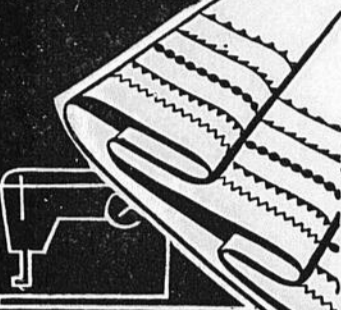

...COUDRE EST UN PLAISIR

Des milliers de points différents vous permettront de faire des merveilles. Surfilage, boutonnières, pose de boutons, reprises, fronces, ourlets, applications, broderies... PFAFF fait tout et le fait mieux.

GARANTIE POUR LA VIE

H. LAHAIE, prop.

Mme F. HOULE Enrg.

Représentant pour Valleyfield et la région

2, Académie Valleyfield

Tél. FR. 3-2981

AUTOMOBILE

Automobilistes et camionneurs, nous vous vendons tous les pièces et accessoires que vous désirez au prix du gros. Nous sommes représentant du manufacturier, c'est pourquoi nous pouvons vous donner les meilleurs prix en ville. Il ne vous en coûte rien de passer nous voir, nous sommes à votre disposition. J. B. P. Boucher & fils, 54, rue Ste-Cécile, Valleyfield, face à l'Hôtel Marquet, Notre nouveau Numéro de téléphone est FR. 3-4515. (2-9-c).

A LOUER

Un bureau situé au dessus de la Pharmacie Laroche. Libre. S'adresser à Mlle Rose Boutin, 4 Nicholson, FR. 3-5310, Valleyfield. (XNO)

J'ECRIS POUR VOUS

Composition - traduction - transcription. J. A. Raphael Saint-Maurice, B. A., L. Péd., L. S. P. 170, St-Charles, tél. FR. 3-3350, Valleyfield.

CAMP A LOUER

Un camp situé dans l'île. 3 appartements. S'adresser à 48 rue St-Joseph, tél: FR. 3-8041, Valleyfield.

(XNO)

Un grand camp avec eau courante, électricité, toilette à l'eau, garage. Bon pour pêche. Près du pont Mgr Langlois. S'adresser à M. Albert Guérard, tél: 14-3, Coteau du Lac. (13-20P)

A VENDRE

Deux maisons semi-finies à Notre-Dame du Sourire. Comptant \$500.00; balance, \$42.50 par mois.

Maison de 5 pièces, Blvd Mgr Langlois, \$7,500. Comptant \$1000.00; balance facile.

Beau cottage en briques avec garage. Grandeur de la maison et garage: 64' x 28'. Une aubaine à \$10,000. Située à Notre-Dame du Sourire.

Restaurant avec grand logis sur la route nationale près de Valleyfield. Occasion pour prompt acheteur.

Maisons préfabriquées de 24' x 40'. Tous les matériaux fournis pour construire sur le terrain de votre choix. Comptant: \$60.00. Balance en paiements faciles pendant 10 ans.

TERRAINS A VENDRE

Rue Ogilvie \$1000.00

—O—

Notre-Dame du Sourire:

70 x 85 \$500.00

Terrains pour camp d'été de toutes grandeurs et à prix raisonnables avec facilités de paiements.

Roger Simard Immeubles

Bureau et résidence:
Notre-dame-du-sourire

Paroisse St-Timothée, Co. de Beauharnois — Tél. Valleyfield FR. 3-8222

Grande Kermesse

Au profit des Religieuses Dominicaines

JEUDI - VENDREDI - SAMEDI -
DIMANCHE

27 - 28 - 29 - 30 Juin

PARC SAUVE, VALLEYFIELD

BINGO... JEU DE COEUR... PECHE

Attractions diverses

Organisée par les Filles d'Isabelle et les Anciennes Retraitantes

Venez encourager l'oeuvre des Retraites Fermées

(20-27-P)

Offre spéciale DU printemps de votre vendeur CATERPILLAR

U-692-D — Tracteur à chaînes de roulement Caterpillar D4, diesel, avec chargeuse surélevée Athey, protège-rouleaux et garde de radiateur, génératrice et démarreur. F.A.B. Montréal.

Prix: \$7,650

U-374-D—Tracteur à chaînes de roulement International TD18, diesel, avec bulldozer orientable et hydraulique Smith. F.A.B. Québec.

Prix \$9,835

U-1080-A — Tracteur à chaînes de roulement International TD9, diesel, avec bulldozer orientable Bucyrus-Erie, treuil remorqueur Isaacson, gardes de rouleaux, protège-carter et crochet de tirage. F.A.B. Québec.

Prix \$4,800

U-925-A — Tracteur sur roues diesel McCormick WD9 avec prise de force sur le côté. F.A.B. Montréal.

Prix \$4,000

U-1102 — Moteur à gazoline Continental Red Seal à 6 cylindres, produisant 75 CV avec radiateur de 6 V, démarrage électrique, capot, tableau de contrôle, embrayage renfermé à double disque, base en bois, sans batterie. F.A.B. Montréal.

Prix \$950

U-862-C — Niveleuse automotrice Galion avec moteur diesel, pneus avant et arrière: 13:00 x 24, 12 plis. F. A. B. Montréal.

Prix \$6,650

Demandez notre bulletin de machines usagées, Vol. 2-57

Hewitt
Equipment Limited

5550 rue Ferrier Montréal 9
Tél. RIverside 8-7361

1125 Ch. de la Canardière
Québec — Tél. LA. 9-1381

A VENDRE

Un Morris Oxford en très bonne condition. S'adresser à 206A, rue du Marché, FR. 3-5884, Valleyfield. (13-20-27P)

Table chromée de cuisine. Prix raisonnable. S'adresser à 23 rue Olivier, tél: FR. 3-6646, Valleyfield. (13-20-27-c)

Un poêle. électrique combiné. à huile de marque Findlay. Bon marché. S'adresser à 125, Champlain, Valleyfield. (13-20-27-4-p)

Un Bungalow de 5 appartements, façade de briques et pierres, chauffage central, situé 24, rue Gordon, elle grande cave, fini plâtre et lanchers de bois dur. S'adresser à 1, rue Alexandre, tél: FR. 3-4551, Valleyfield. (13-20-27-4-11-18-p)

Sirup d'érable en contenants d'un gallon ou 26 ozs. Qualité "A". Colvin Watt, Franklin, Qué. (13-20)

Un moulin à laver marque Westinghouse aussi trailer à bicyclette. S'adresser à 47, rue Crescent, Valleyfield. (XNO)

CHATEAU
S a l a b e r r y
CHATEAU

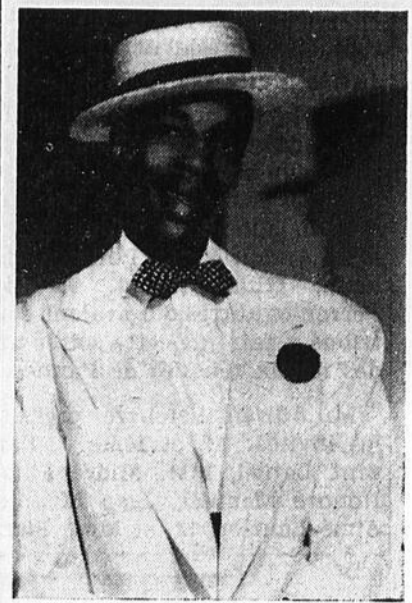

PAUL KING,
danseur

NOUVEL HORAIRE
 Les spectacles commencent maintenant le mardi et en plus le samedi soir il y aura 3 spectacles le premier commençant à 9 heures.



PAULINE RHEAULT,
acrobate

Mardi
Mercredi
Jeudi
Vendredi
 10.30 p.m.
 12.30 a.m.

Samedi
 9 et 10.30 p.m.
 12.30 a.m.

Dimanche
 3.00 - 5.30 p.m.
 9.30 p.m.

Orchestre: TRIO BOB ROLAND

ACHIGANS, DORES EN QUANTITE

Pierre Fortin O.D.
 Optométriste
 SPECIALISTE DE LA VUE
 2, rue Nicholson Valleyfield Tél. FR. 3-5885

Un derby de pêche ici en août

Dans le vieux canal de Beauharnois, rue Victoria

Les milliers de pêcheurs de notre région qui passent sur les rives du vieux canal de Beauharnois, au coeur même de Salaberry-de-Valleyfield, sur la rue Victoria, ont recours à toutes sortes d'exubérations en voyant les magnifiques achigans trop visibles à cet endroit surtout entre le pont de la rue Nicholson et le Chalet du Club Nautique.

M. J. Honoré Proulx, un des dévoués membres du Club Sportif des Pêcheurs du Lac St-François, a bien voulu nous fournir des précisions au sujet de cette apparition si soudaine de ce poisson qui fait le délice et la joie des amateurs trop nombreux de pêche dans nos parages.

Au début du mois de juin, le Club de pêche local déposa plus

de 400 achigans de toutes grosseurs dans le vieux canal entre la jetée de la rue Nicholson et le Chalet du Club Nautique. Au cours des prochains jours on sèmera entre 3000 et 4000 perchaudes ainsi que 2000 à 3000 achigans et dorés.

Selon M. Proulx, le but principal de l'ensemencement de ces poissons est de permettre aux membres du Club Sportif des Pêcheurs de s'adonner à leur sport favori dans un décor tout à fait spécial. On organisera un grand derby de pêche, probablement au mois d'août. De plus, au cours du mois de juillet, on permettra aux membres de prendre ces poissons, à la ligne, probablement le samedi et le dimanche à des heures fixes. Chaque pêcheur pourra prendre huit poissons seulement en tout, y compris des achigans, des perchaudes ou des dorés.

L'an prochain, le club de Pêche local se propose d'ensemencer tout le vieux canal de Beauharnois, du Chalet du Club Nautique aux barrages à l'extrémité du pont blanc, face à rue des Erables.

Bien entendu, il est strictement défendu ce pêcher actuellement dans le vieux canal.

FRANCOIS DORVA AVOCAT

Bureau: de 9 hrs a.m. à 5 hrs de 7 hrs p.m. à 9 hrs tous les jours.

Etude Légale:

François Dorval, B.A.L.L.B., 11 lice, Beauharnois, C.P. 148

Téls: Résidence CO. 8-343 Bureau CO. 8-479

HENRI LEGAULT & CIE Comptables Agréés

Henri Legault, L.S.C., C. J. René Legault, L.S.C., C. C.-E. Rivard, L.S.C., C.A.

BUREAUX 38, Ste-Cécile Tél. FR. 3 Valleyfield

1699, Parc Lafontaine Apt. 1, Montréal Tél. AM. 2276

Pour avoir cette ligne adoucie que vous ne pensiez pas faite pour vous Portez le ravissant nouveau soutien-gorge



Petal Burst

de

"Wonder Bra"

Les fameux soutien-gorge avec entaille diagonale brevetée

'Petal Burst'

La mode exige aujourd'hui une silhouette nette et adoucie. Des milliers de femmes ont déjà découvert que le nouveau "Petal Burst" par la seule magie de sa coupe, leur donne la silhouette en vogue — le soutien à la fois le plus ferme et le plus doux, qu'elles aient jamais connu — ainsi qu'une liberté de mouvement. Si vous n'avez pas encore fait cette découverte, ne tardez pas davantage: votre soutien-gorge en nylon, satin ou popeline (court ou long), vous attend

Chez FRANCOISE

Mme F. DANDURAND, Corsetière

97, du Marché Valleyfield FR. 3-5225

UN PNEU PLUS ROBUSTE EST UN PNEU PLUS SÛR



La supériorité de ce pneu provient de la corde de nylon 3-T, "trempée" par un procédé spécial qui donne une plus grande résistance contre les éclatements et les crevaisons.

La nouvelle semelle donne une meilleure traction. La puissance de freinage est augmentée: jusqu'à 24% de plus à 40 milles à l'heure. Le coût? A peine un peu plus cher qu'un pneu ordinaire!

PNEU CUSTOM SUPER-CUSHION
GOODYEAR
 à corde de nylon

Garage OMER DEMERS

VENTE et SERVICE CAMION "INTERNATIONAL"
 Lavage - Graissage - Réparations
 Agent "HUDSON"
 60, ave. Grande-Ile Valleyfield Tél. FR. 3-5777

UNION ST-JOSEPH DU CANADA
 ASSURANCE - VIE
 Représentant:
F. Deshaies
 Tél. FR. 3-6233
 Ste-Cécile Valleyfield

Le club Rotary rend un bel hommage à ses membres fondateurs et nouveaux

Une belle soirée mixte du Club Rotary de Valleyfield — Intéressantes remarques de Me Maurice Perron — Présidence de M. Lionel Cardinal

Au delà de 100 membres et amis du Club Rotary de Valleyfield se réunissent au Balmorall de l'Hotel Balmorall, Valleyfield, mardi soir dernier, à l'occasion de la dernière soirée mixte de cette organisation pour le terme 1956-57 sous la présidence de M. J. C. Lefebvre. Les nouveaux officiers, sous M. Percy L. Clark, entreront en fonction le 2 juillet prochain.

Au cours de cette réunion on rendit un hommage spécial aux membres fondateurs du Club Rotary qui font encore partie du club cette année. Il s'agit de MM. J. Gérard Bélanger, Gaspard Crépin, Maurice Nicholson, Dr L. P. Brisson, Doug Montgomery, J. Ovide Quesnel, Dr O. E. Caza, Emmons McDonald, Arthur W. Sullivan, Léo-Georges Perron et Dr John McDonald. Le président souligna que 13 nouveaux membres avaient été acceptés depuis le 1er juillet 1957.

C'est Me Maurice Perron, ancien président, qui se fit l'interprète des membres pour souligner le magnifique travail des membres-fondateurs. Il déclara que "nous voulons dévoiler un tableau d'honneur et publier la liste de ceux qui ont fait partie du berceau et joignent encore les rangs de notre belle organisation. De 1945 à 1957, au delà de 211 personnes ont été initiées dans le Club Rotary de Valleyfield. Encore aujourd'hui, nous comptons 64 membres. Et seulement 11 pionniers demeurent encore comme la colonne vertébrale de notre groupement."

Me Perron ajouta: "Où que vous alliez dans Valleyfield, vous êtes assurés de rencontrer un Rotarien et de compter sur son appui le plus complet et les plus désintéressés. Vous pouvez, dans le Club Rotary, réaliser la dignité de toute occupation utile et

reconnaître l'effort et la probité de toute personne exerçant une profession ou un métier dans le but d'élever le niveau de la société et de mieux servir cette dernière. Pour nous tous, il n'y a pas de profession, de métier, d'arts, de commerces ou d'exercices ridicules, car il y a du bon dans tout, non pas essentiellement dans le travail exécuté, mais dans la personne elle-même et dans sa manière d'exécuter son emploi utile envers la société.

"La venue et la mise en exercice d'un Club Rotary à Valleyfield ont eu des répercussions révélatrices et profondes sur la vie en général de notre cité depuis 1945. Tous ont réalisé l'importance de cultiver l'amitié avec chaque personne avec qui l'on vient en contact d'affaires; éviter de profiter de ces relations amicales pour grossir ses affaires, son commerce, son art ou son métier; ne pas demander à l'amitié ce qu'on ne demanderait pas à des relations impersonnelles d'affaires et oublier qu'un semblable est un concurrent pour le considérer comme un ami. Et pour nous Rotariens, quelle magnifique occasion ces pionniers nous ont offerte en nous permettant d'ouvrir toutes grandes les fenêtres de notre amitié à tous nos frères?"

"- - -Le succès du Club Rotary de Valleyfield revient aux onze artisans qui n'ont pas craint de semer aux vents porteurs des meilleures germes".

Cette soirée était sous la présidence du président du comité de camaraderie, M. Lionel Cardinal. Ici le président du Club Rotary énuméra la liste des membres acceptés dans le club Rotary depuis le 1er juillet: MM. Arthur L'Heureux, Bert Padmore, Alfred Soucy, Lucien Leduc, Philippe, Perras, Eugène Bourcier, James McDonald, Frank Rosar, Dr MacDonald Caza, William Davis, Léo Lecompte, Dick Tremaine et Maurice Lapointe.

La partie musicale avait été confiée à Me Philippe Malouin et Dr Gilles Amiot. Il va s'en dire que les rendements de MM. Clark, Paul Comte, Jos Areno, Bill Davis, Cliff Foley et autres furent fort appréciés de l'assistance.

M. Roger Bénard présenta un joli cadeau à M. Jean Brien qui quittera prochainement Valleyfield pour Montréal. Ce dernier remercia le club Rotary d'un si

beau geste.
 M. Lefebvre félicita McDonald & Robb, dont M. Emmons McDonald est président, à l'occasion du 75e anniversaire de fondation en 1957. Le président offrit des vœux de succès à M. Clark et ses nouveaux officiers tout en adressant des remerciements spéciaux à MM. Lionel Cardinal, M. et Mme Arthur Vinet, Philippe Malouin, Gilles Amiot, Maurice Perron et autres qui avaient contribué à faire de cette soirée une des mieux réussies de l'année.

M. Adrien Lefebvre présenta les invités: M. et Mme J. Laurent Laniel, MM. André Fillon, Honoré Meunier, Jean Meunier, Aimé Laurion, M. et Mme Pierre

Cadieux, M. et Mme Jean Barrette, Dr J. A. et Mme Patenaude, MM. Emile Perron, Paul Taillefer, Lionel Marcell, Ovila Duquette, Mlle Gisèle Cholette, M. Roméo Aubry.

Vente et
 Réparation
 de
 Moteurs
 électriques



J. H. Sauvé & Fils
 238, St-Laurent
 Valleyfield

DES ANNEES EN AVANCE!

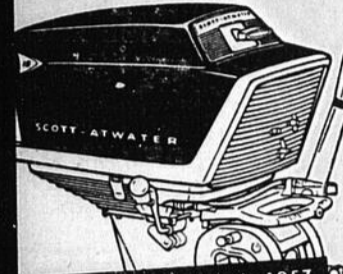

Les nouveaux hors-bords 1957
SCOTT-ATWATER



10 forces

Facilités de paiements

Écoutez le dernier cri en hors-bords—la nouvelle forme carénée du moteur, un choix de 5 couleurs dramatiques, une nouvelle opération plus silencieuse que jamais, en plus la fameuse pompe mécanique "Vido-matic" d'autres caractéristiques améliorées qui vous apportent le

champion de la PERFORMANCE!
SCOTT-ATWATER

5, 7½, 16, 40 forces

RICHER CRAFT

Larocque FR. 3-5622
 Valleyfield

GRAND CONCOURS DE

COUTURE SINGER POUR ADOLESCENTES

\$85,000.00 de prix

INVITATION A TOUTES LES JEUNES FILLES

La robe que vous confectionnez peut vous rendre célèbre... et vous pouvez être gagnante!

132 fameuses machines à coudre SINGER, des milliers de jeux de ciseaux, bourses d'études et de grands prix en argent... Cette année encore, SINGER organise

UN CONCOURS POUR AINEES (de 14 à 17 ans inclusive-ment)

UN CONCOURS POUR CADETTES (de 10 à 13 ans inclusive-ment)

2 CONCOURS — 2 LISTES DE PRIX

PRIX DU CONCOURS des aînées (de 14 à 17 ans) Grand Prix \$1,000 — 3 prix nationaux — \$800 ch.

PRIX DU CONCOURS des cadettes (de 10 à 13 ans) Grand Prix \$500 — 3 prix nationaux — \$300 ch.

Enregistrez-vous maintenant à votre

CERCLE DE COUTURE SINGER

du Marché Valleyfield Tél. FR. 3-4933

Pompe pour puits profond ou de surface

FAIRBANKS-MORSE

PRATIQUE! PEU CÔTEUSE!

Pour installations permanentes... ou temporaires dans les camps, maisons d'été, etc.

Notre prix actuel avec réservoir de 3 gallons, seulement

\$127.50

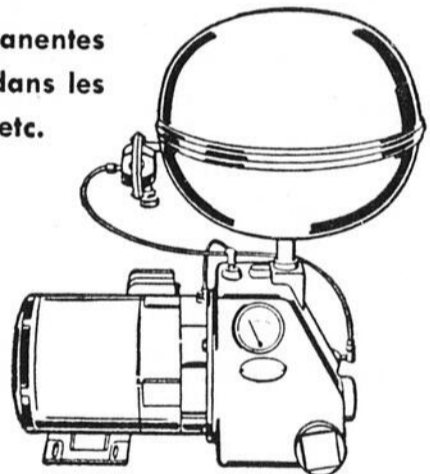

- Amorçage automatique
- Propulseur en bronze, seule pièce mobile
- Moteur de ¼ c.v. service continu
- Peut servir pour puits de surface
- Pour profondeurs de 20 à 60 pieds
- Bec et diffuseur en nylon
- S'emploie pour puits de 2", 2½", 3" et 4"
- Compacte, portable — 20" de hauteur
- Peut s'employer avec réservoir plus grand
- Sceau rotatif d'étanchéité

GARAGE ST-LOUIS ENRG.

RENE DAOUST, prop.
 St-Louis-de-Gonzague Tél. FR. 3-3744

DANDURAND & FRÈRE

Lumber and Building Materials



Bois et Matériaux de Construction

178 RUE JACQUES CARTIER

VALLEYFIELD, QUE.

Tél. FR. 3-4721

Rémi Hallé, propriétaire

Amélioration de la circulation dans la paroisse Grande-Ile

Limite de vitesse fixée à 30 milles à l'heure

Une assemblée régulière du Conseil de la Municipalité de la Grande-Ile, eut lieu à l'École Montpetit, le quatre juin dernier. Étaient présents, M. le maire Lucien Miron, MM. les conseillers A. Demers, A. Michaud, E. Miron, Raymond Cardinal, Raymond Major et Ernest Leduc.

Proposé par M. Emilien Miron, Secondé par M. Raymond Major, "Que demande soit faite à M. Gabriel Lecavalier pour le baissement de cinq ponts et le remplacement de deux autres à la suite du creusage des cours d'eau Boyer et du cours d'eau Grenier."

Que le Département de la voirie voie à l'installation des cartes limitant la vitesse à 30 milles à l'heure sur le Chemin de Ligne et sur le Chemin du bord de l'eau."

Proposé par M. Raymond Ma-

jor, Secondé par M. Adélaré Michaud, "Que le Conseil autorise M. Sauveur Gosselin à faire verbaliser le cours d'eau Meloche.

Proposé par M. Emilien Miron, Secondé par M. Ernest Leduc, "Que demande soit faite à la Shawinigan Water & Power pour changer leur poteau de place au coin de la rue Léger et Michaud et pour l'installation d'une lampe de rue en face de la résidence de M. Joachim Gagné.

Proposé par M. Adélaré Michaud, Secondé par M. Raymond Major, "Que demande soit faite au Département de la police provinciale pour envoyer un policier afin de faire la circulation sur la R.R. No. 3 en face du Barn Dance Sinray à tous les samedis soirs durant la saison d'été.

Proposé par M. Ernest Leduc, Secondé par M. Adélaré Michaud, "Que les comptes sui-

vants soient acceptés et payés. Yvan Emond \$616.69; Jean-Louis Miron \$483.30; Shawinigan Water & Power \$204.57; Camp Bosco \$50.00; Madame Jodoin \$450; Josaphat Léger et Josaphat Quevillon, \$72.00.

PROMPT SOULAGEMENT DES

MUSCLES DOULOUREUX



Annoncez dans
La Gazette

Tout change partout à cet endroit

Une amélioration importante

Depuis jeudi dernier, les automobilistes qui circulent sur la route Valleyfield-Beauharnois, passent dans le tunnel au-dessous de la canalisation du St-Laurent à Beauharnois.

Des cérémonies spéciales ont marqué cet événement. On remarquait la présence des autorités municipales, de l'Hydro-Québec, de la voie maritime, de Beauharnois, Melocheville et autres.

On avait tout d'abord prévu l'ouverture du tunnel à cet endroit pour le 15 mai mais des circonstances spéciales retardèrent le tout jusqu'à jeudi dernier.

Les milliers d'automobilistes qui parcourent cette route sont aujourd'hui en mesure de constater que cette partie de route, sous le tunnel, est parfaite à tous les points de vue. L'éclairage est

parfait, la route des plus carrossables et, lorsque la deuxième voie sera complétée, le tout saura plaire aux automobilistes de la région et les nombreux touristes qui parcourent cette voie si carrossable. Disons, incidemment, que notre région sera infestée de touristes en 1957, surtout des États-Unis, qui viendront constater la grande étendue des travaux de la voie Maritime à Beauharnois et ailleurs.

Les travaux de la voie maritime vont belle allure et on a bon espoir de tout terminer au cours des deux prochaines années.

Lisez la Gazette

Soudure électrique
MACHINE SHOP

Fer ornemental

Delaronde & Carrière
231, rue Dufferin

C.P. 171 VALLEYFIELD
TEL. FR. 3-7305

LE MEILLEUR CHOIX DE MACHINERIE ET DE PIÈCES USAGÉES POUR CONSTRUCTION

BOITES DE VITESSE:

Pouvant s'adapter aux tracteurs INTERNATIONAL TD18, TD14 et TD9 ainsi qu'aux tracteurs ALLIS-CHALMERS HD10, HD7 et HD5.

LAMES DE BULLDOZER (avec ou sans châssis en forme de "A" et commandes hydrauliques):

Pouvant s'adapter aux tracteurs INTERNATIONAL TD18, TD14 et TD9 ainsi qu'aux tracteurs ALLIS-CHALMERS HD14, HD10 et HD7.

MOTEURS DIESEL (avec ou sans radiateur):

Pouvant s'adapter aux tracteurs INTERNATIONAL TD19, TD14 et TD9 ainsi qu'aux tracteurs ALLIS-CHALMERS HD10, HD7 et HD5.

Ces moteurs sont offerts tel quel, dans la même condition que lorsqu'ils ont été enlevés des tracteurs. Quelques-uns sont en bon état de fonctionnement, d'autres doivent être rebatis.

BLOCS DE CYLINDRES:

Quelques-uns des moteurs ci-dessus ont été complètement démontés et les blocs suivants sont disponibles et peuvent s'adapter aux tracteurs INTERNATIONAL TD14 et ALLIS-CHALMERS HD10 et HD7. Ces blocs ont été vérifiés par nos mécaniciens et sont sans fissures.

CHAÎNES DE ROULEMENT:

Pouvant s'adapter aux tracteurs INTERNATIONAL TD18, TD14 et TD9 ainsi qu'aux tracteurs ALLIS-CHALMERS HD10 et HD5. Ces chaînes de roulement sont complètes y compris les maillons de chaînes et patins boulonnés.

CHÂSSIS-ORTEURS:

Pouvant s'adapter aux tracteurs INTERNATIONAL TD18 et TD14 ainsi qu'aux tracteurs ALLIS-CHALMERS HD10, HD7 et HD5.

Dans certains cas nous disposons de protecteurs pour ces châssis-orteurs.

EMBAYAGES DE DIRECTION (au complet):

Pouvant s'adapter aux tracteurs INTERNATIONAL TD18, TD14 et TD9 ainsi qu'aux tracteurs ALLIS-CHALMERS HD10, HD7 et HD5.

GALETS:

Ces galets peuvent être achetés tel quel ou rebatis. Nous disposons maintenant d'un nouveau soudeur de galets automatique. Ces galets peuvent s'adapter aux tracteurs INTERNATIONAL TD18, TD14 et TD9 ainsi qu'aux tracteurs ALLIS-CHALMERS HD10, HD7 et HD5.

POULIES AVANT avec ou sans roulements, et fourche:

Pouvant s'adapter aux tracteurs INTERNATIONAL TD18, TD14 et TD9 ainsi qu'aux tracteurs ALLIS-CHALMERS HD10, HD7 et HD5.

ROUES D'ENTRAÎNEMENT:

Pouvant s'adapter aux tracteurs INTERNATIONAL TD18 et TD14 ainsi qu'aux tracteurs ALLIS-CHALMERS HD10, HD7 et HD5.

U-763-B — Tracteur à chaînes de roulement Caterpillar D4, diesel, avec bulldozer 4A, commande hydraulique No 44, garde de carter robuste, crochet de tirage avant, système d'éclairage électrique avec deux phares blancs et 1 lumière arrière, système de démarrage électrique avec deux batteries et génératrice. \$8,925 F.A.B. Québec.

U-821-C — Tracteur à chaînes de roulement Caterpillar D2, diesel, avec bulldozer orientable 2A, commande hydraulique No 44, garde carter et crochet de tirage. \$7,450 F.A.B. Montréal.

U-957-A — Tracteur à chaînes de roulement International TD18, diesel, avec bulldozer hydraulique et orientable Bucyrus-Erie et pompe hydraulique. \$5,500 F.A.B. Québec.

U-609-E — Tracteur à chaînes de roulement International TD14A, diesel, avec bulldozer hydraulique et orientable Bucyrus-Erie, commande hydraulique, chaînes de roulement de 35 sections et patins crampons de 18 pouces. \$6,450 F.A.B. Montréal.

U-770 — Tracteur à chaînes de roulement Allis-Chalmers HD5, diesel, avec chargeuse. \$5,700 F.A.B. Montréal.

U-316-C — Tracteur sur roues et à gazoline Case LA1 avec chargeuse d'une capacité de 1 vg. cu., commande hydraulique Lull et lame de bulldozer. \$2,950 F.A.B. Montréal.

U-931 — Tracteur à chaînes de roulement International TD9, diesel, avec bulldozer Smith et treuil remorqueur Isaacson. \$5,550 F.A.B. Val d'Or, Que.

U-980 — Tracteur sur roues et à gazoline Fordson Major avec chargeuse Dearborn. \$2,650 F.A.B. Montréal.

U-774-B — Niveleuse automotrice Rome, modèle 404 avec moteur diesel General Motors. \$8,450 F.A.B. Québec.

MACHINES USAGÉES ÉTALEES A MONTREAL, QUEBEC et VAL D'OR

TOUTE INFORMATION EST A PORTEE DE VOTRE TELEPHONE - RENVERSEZ LES CHARGES
VAL D'OR: 4-6642

ROUYN: ROGER 2-6820

SHERBROOKE: LO. 2-9345

MONTREAL: RI. 8-7361

5550 rue Ferrier

Ville Mont-Royal, Qué.

TRACTEURS - NIVELEUSES AUTOMOTRICES - MOTEURS - EQUIPEMENT DE TERRASSEMENT

Hewitt
Equipment Limited

® CATERPILLAR AU QUEBEC

CHICOUTIMI: LI. 3-2796

RIMOUSKI: RA. 3-4100

QUEBEC: LA. 9-1381

1125 Ch. de la Canardière

Québec, Qué.

.-. 21,594 ONT VOTE LE 10 JUIN .-.

286 votes rejetés dans Beauharnois

Un total de 30,973 électeurs éligibles

Sur les 30,973 électeurs éligibles au scrutin dans la circonscription Beauharnois-Salaberry aux dernières élections fédérales du 10 juin dernier, un total de 21,594 se rendirent aux polls pour voter pour le candidat de leur choix.

M. J. Raymond Lapointe, président de l'élection, nous confirmait les chiffres qui suivent après la vérification de tous les rapports des sous-officiers rap-

porteurs dans notre arrondissement:

77 militaires, résidents de notre comté de Beauharnois, votèrent dans cette élection fédérale. 68 appuyèrent la candidature du candidat réélu, M. Robert Cauchon, tandis que deux optèrent en faveur de M. Médard Cousineau et sept pour Me Guy Guérard.

Voici le nombre de votes recueillis par chaque candidat, y compris le vote militaire:

Robert Cauchon	14,030
Médard Cousineau	4,246
Guy Guérard	3,109
	21,385

Total de bulletins rejetés: 286. La majorité totale et officielle de M. Robert Cauchon est donc de 9.784 voix sur son plus proche adversaire.

Délicieux repas CHINOIS - CANADIENS

Restaurant Kwong-Corriveau Inc.

MAINTENANT OUVERT POUR

DEJEUNER

A PARTIR DE 7 A.M.

76, Ste-Cécile Tél. FR. 3-2112 Valleyfield

JEUNE ETUDIANTE A L'HONNEUR



Mlle Maryse Vinet, fille de M. et Mme J. Arthur Vinet, Valleyfield, graduée du cours Lettres-Sciences du collège Marguerite-Bourgeois. Nos plus sincères félicitations.

Ligue Provinciale des Sports Aquatiques avec des étoiles de Floride. En personne. Marc Cloutier, le seul skieur à faire du ski sans ski et une troupe d'experts en ski nautique.

La grande finale pour l'élection de la "Reine Nautique" de la Province de Québec qui recevra les trophées Hiram Walker et Pedigree, aura lieu immédiatement après le pageant; les Reines de Beloeil, Boucherville, Lac Cimon, Lac L'achigan, Louiseville, Québec, Sorel et Valleyfield, prendront part au concours qui est organisé à travers la province par la Ligue Provinciale des Sports Aquatiques, pour promouvoir la pra-

lique des sports aquatiques et leur sécurité. Il y aura la bénédiction des yachts et embarcations par monsieur l'Abbé Henri Bélanger, curé de Chénéville, en face du Canard Blanc. Un déploiement jamais vu auparavant.

Enfin, la Ligue de Sécurité de la Province de Québec remettra officiellement un certificat d'Honneur à la Ligue Provinciale des Sports Aquatiques, à son président monsieur Maurice Tardif de Boucherville, en reconnaissance pour la belle propagande faite pour la Sécurité dans la pratique des sports aquatiques.

GAGNANTS DES ELIMINATOIRES



Voici les membres de l'équipe qui ont remporté les honneurs des éliminatoires dans la ligue de quilles de 5 pins de la compagnie Merck. La soirée de clôture et la présentation des prix a eu lieu le 18 mai dernier. De gauche à droite, 1ère rangée: Paul Théorêt, T. H. Coomb et Jean-Guy Primeau; 2e rangée, Albert Robinault, Jean Bayard et Max Carson; 3e rangée: Claude Ledue, capitaine, Réal Emond et Guy Besner; 4e rangée: Gréard Prigent et Bob Martin.

EN EUROPE



M. GONZAGUE SAVOIE, finissant de l'Ecole Sainte-Cécile, et ancien membre du Corps de Cadets 2416 de cette institution, a été choisi comme un des trois représentants de la Province de Québec aux concours de la carabine .303, groupant à Bisley, près de Londres, les délégués du Commonwealth et de l'Empire britannique. Cet étudiant s'embarquera à Montréal, à bord de l'Empress of England le 2 juillet prochain avec ses onze compagnons canadiens. Félicitations à ce jeune, bonne chance et agréable voyage en Angleterre et en Europe continentale.

COMMUNION

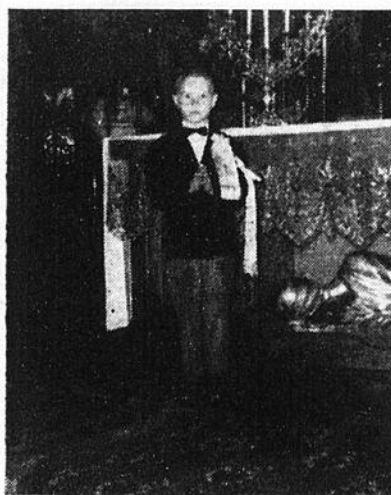

MARCEL LAFLEUR, fils de M. et Mme Ovide Lafleur, de Valleyfield, qui a fait sa première communion en la Cathédrale de Valleyfield le 8 juin. Il a été confirmé le 9 juin.

POUR VOS...

- INVITATIONS
- FAIRE-PARTS
- ENTETES DE LETTRE
- ENVELOPPES
- CARTES DE TOUTES SORTES
- PANCARTES
- TOUS LES GENRES D'IMPRESSION

adressez-vous à

Valleyfield
LA GAZETTE

Tél. FR. 3-7272
44, Ste-Cécile Valleyfield

Grande activité au Lac Cimon en fin de semaine

Couronnement de la Reine Nautique de la Province

L'Association des Citoyens du Lac Cimon, comté Papineau s'attend à une foule record sur les bords du beau grand Lac Cimon dimanche, le 23

juin prochain à l'Auberge Canard Blanc.

Il y aura un Pageant Aquatique extraordinaire sous les auspices de la

VEBER ELECTRIC

Entrepreneur Electricien

57, Hébert
134, Ch. Larocque

TEL. FR. 3-2290

VALLEYFIELD



ACHETEZ AU DETAIL POUR LE PRIX DU GROS

38, Nicholson

Valleyfield

POUR VOTRE COIFFURE VOYEZ LE

Salon Pauline

- Coiffeuse d'expérience à votre disposition en tout temps
- Nous sommes en mesure de vous donner le dernier style dans la coiffure.

Salon Pauline

Mme PAULINE ALLARD, prop.
43, Jacques-Cartier

Tél. FR. 3-5422

VALLEYFIELD

POUR LA DECORATION DE VOTRE MAISON

VOYEZ:

ARMAND MIRON

diplômé de la puissance de la couleur
Expert décorateur de la maison

Miron & Frère

103, Lasnier

Valleyfield

Tél. FR. 3-8015

POUR SERVICE — QUALITE — SATISFACTION

W. CHATEL

107, Alexandre

Tél. FR. 3-5323

Valleyfield

Magasinez à la meilleure quincaillerie de Belleive

VOUS Y TROUVEREZ

- Peinture O.P.W.
- Poêles électriques
- Articles de Pêche et de Chasse

LA ST - JEAN - BAPTISTE A BEAUHARNOIS

Décès à 68 ans de Mme Arthur Bernard ici

Funérailles mercredi en la cathédrale

C'est avec regret que nous avons appris le décès de Mme Arthur Bernard, née Marie-Louise Tremblay, survenu à Valleyfield dimanche dernier, le 16 juin, à l'âge de 68 ans.

Les funérailles ont eu lieu mercredi matin, à 9.30 heures, en la cathédrale de Valleyfield. C'est M. l'abbé Fernand Bernard, neveu de la défunte, qui chanta le service, assisté de MM. les abbés Gérard Théorêt, curé de Melocheville, et Joseph Viau, aumônier du pensionnat, qui agissaient comme diacre et sous-diacre. L'inhumation se fit au cimetière de Valleyfield.

Outre son époux, le défunte laisse pour pleurer sa perte ses filles, Claire (Mme Horace Gagnon), Juliette (Mme Rolland Thibault), Marie-Anne (Mme Léon Beaudry), Alma (Mme Hervé Leduc), Alice (Rév. Soeur Jean-Denis, des Dominicaines) et Corine (Mme Jacques Gre-

ner); ses fils, MM. Robert, Denis, Alfred, Jean et Bruno Bernard; ses gendres, MM. Horace Gagnon, Rolland Thibault, Léon Beaudry, Hervé Leduc et Jacques Grenier; ses belles-filles: Mme Robert Bernard (née Simone Sauvé), Mme Denis Bernard (née Jacqueline Courches), Mme Alfred Bernard (née Fernande Barabée), Mme Jean Bernard (née Marcelle Desjardins), Mme Bruno Bernard (née Thérèse Leduc) et Mme veuve Léo Bernard (née Emérançienne Boyer); une soeur, Mme Léo Breton (Philomène) et un frère, M. Albini Tremblay; ses beaux-frères et belles-soeurs: M. Léo Breton, Mme Albini Tremblay, M. et Mme André Bernard, Mme veuve Auguste St-Pierre (née Marie Bernard) et M. Lauréa Gauthier.

A la famille éprouvée, le personnel de La Gazette offre ses plus sincères sympathies.

Depuis quelques semaines, la Société St-Jean Baptiste, section St-Clément de Beauharnois, s'est réunie à quelques reprises, afin de célébrer dignement la fête de tous les canadiens Français qui aura lieu lundi prochain, le 24 juin.

Cette journée débutera par une messe solennelle qui sera chantée en l'église St-Clément de Beauharnois, par Mgr Dominique Julien, curé, qui donnera le sermon de circonstance.

Au cours de la soirée, il y aura dans les rues de la ville une grande parade avec chars allégoriques. Cette parade débutera du Blvd. Lussier à 7.00 p.m. Le parcours défilera ensuite par le Chemin St-Louis, rues St-Joseph, Richardson, St-Charles, Beauce, Hannah, Richardson, Ellice, Beauce et rue St-Laurent, pour se rendre au Parc Sauvé.

Dans le défilé on remarquera quelques automobiles convertibles transportant les invités d'honneur, avec une série de chars allégoriques préparés par différentes associations ou unions locales.

A cette occasion, les organisateurs demandent à tous les citoyens de Beauharnois de bien vouloir décorer leur demeure.

En cas de mauvaise température, la parade sera remis au lendemain soir.

Les chars allégoriques

1. Le moulin par la Cité de Beauharnois.
2. Adie du matin par la municipalité de maple-Grove.
3. Chez-nous par l'Union des travailleurs du métal Allié, local 22613.
4. La bénédiction paternelle par la L.O.C.
5. La Croix du Chemin par les Chevaliers de Colomb.
6. Voulez-vous danser Grand'mère par les Filles d'Isabelle.
7. Le petit St Jean par la Société St. Jean Baptiste section St-Clément de Beauharnois, ainsi que plusieurs autres qui seront enregistrés en fin de semaine.



Samedi, le 25 mai, en la cathédrale de Valleyfield, a été béni le mariage de Mlle Yolande Ouellette, fille de M. J. Ouellette, décédé, et de Mme Joseph Leduc, de Valleyfield, à M. Richard St-Cyr, fils de M. et Mme Urgel St-Cyr, également de Valleyfield.

(Photo Studio Beauchamp)

OCTROI A L'UNION MUSICALE



La semaine dernière Son Honneur le Maire, M. Louis Quevillon, présentait au nom de la Cité de Salaberry-de-Valleyfield un chèque au montant de \$2,000. pour venir en aide à l'Union Musicale de notre ville. Ci-dessus on reconnaît de gauche à droite M. Hervé Dumouchel, président de l'Union Musicale, recevant la chèqe des mains de Son Honneur le Maire, et à l'extrême droite M. Oscar Larin, vice-président. L'Union Musicale de Valleyfield a débuté sa série de concerts d'été au Parc Sauvé vendredi soir dernier. Ces concerts se répéteront chaque vendredi de 8 à 9.30. heures pour le bénéfice de la population et des visiteurs qui viennent magasiner. L'Union participera à la procession de la Fête-Dieu cette année dans la paroisse St-Joseph Artisan; elle prendra également part au défilé de la St-Jean-Baptiste. Dimanche le 30 juin, l'Union représentera notre ville au congrès de l'Association des Fanfares qui aura lieu à Sorel. Toute la population est cordialement invitée à accompagner ses musiciens à cette occasion. (Photo Peter Rozon)

Les tertiaires, un contingent de croyants et d'apôtres

Paroles de S.E. Mgr Georges-Léon Pelletier lors du 12e Chapitre des Jeunes Tertiaires, Trois-Rivières

Dimanche dernier, une délégation de jeunes tertiaires de notre ville se rendait aux Trois-Rivières à l'occasion du 12e Chapitre des peunes tertiaires.

C'est S.E. Mgr. Georges-Léon Pelletier, évêque des Trois-Rivières, qui célébra le saint Sacrifice de la Messe et donna le sermon. Il exhorta les jeunes à rayonner selon l'esprit du Tiers-Ordre, avec Saint François comme guide et protecteur. L'Eglise, dit-il, a besoin de la jeunesse et du Tiers-Ordre, et les tertiaires constituent un contingent de croyants et d'apôtres dans le monde.

Après la messe, les quelque 300 congressistes envahissaient les marches de l'entrée du Séminaire où une photo fut croquée sur le vif. Cette foule se dispersa ensuite pour aller dîner après avoir renoué des liens d'amitié avec les Fraternités soeurs.

Plusieurs en profitèrent pour visiter la chapelle du bon Père Frédéric.

La séance de l'après-midi, sous forme de forum, fut consacrée à l'étude de l'organisation du Tiers-Ordre et des charges des différents membres du Discretatoire.

M. le curé Trudel, de Shawinigan sud, tira les conclusions de ce forum, avec humour et simplicité. Il déclara aimer le Tiers-Ordre franciscain non seulement parce qu'il comptait de nombreux amis franciscains et même un frère dans le Premier Ordre mais surtout parce qu'il aimait Saint François, sa vie, sa Règle. Il a bien raison puisque aujourd'hui encore, en notre XXe siècle Saint François d'Assise, le Patron de l'action catholique, s'impose à nous avec autant de séduction. C'est le saint qui fascine les âmes généreuses et remplies d'idéal.

La représentation de la pièce "Matt Talbot", cet humble ouvrier dont la vie constitue un sujet d'édification pour les tertiaires, mit fin à ces assises.

La secrétaire.

RESERVEZ Samedi, le 29 juin ENCAN

Animaux et machinerie à la ferme de

J. R. Pilon,

6 milles à l'ouest de Cazaville
Lyle J. Graham,
encanteur

A VENDRE

Une aubaine

Un joli cottage, en briques, chauffage central, toutes les commodités de la ville, terrain de 3 arpents, situé dans la Grande-Île. Une aubaine é \$13,000.00. S'adresser

Shannon Realities

8, Isabella FR. 3-3471
Valleyfield

POUR VOS TRAVAUX

- BRIGUELAGE
- MACONNERIE
- PIERRE NATURELLE
- BLOC DE CIMENT

Adressez-vous à

30a, St-Jean Baptiste
Tél. FR. 3-0708
Valleyfield, Qué.

Cossette et Cossette

Avocats

Tél. FR. 3-7234

168, Champlain, Valleyfield



M. JEAN-PAUL CAZA,

35 ans, de Valleyfield, décédé subitement lundi dernier à sa résidence. Lire détails page 3.



Bureaux d'informations, slogan sur licences, demandes de la Chambre

Me Georges-André Meloche, C.R., président des Chambres de Commerce Sénior régionales, présente un intéressant rapport des activités de l'année 1956-57 aux nombreux délégués réunis à Rigaud, hier après-midi, à l'occasion de la tenue de l'assemblée annuelle.

Me Meloche a été félicité pour le beau travail accompli au cours de son terme d'office. Les nouveaux officiers pour la prochaine année sont: M. Lionel Pilon, les édres, président; M. Reid, Hemmingford, vice-président, et M. Gerry Flynn, Coteau, réélu secrétaire-trésorier.

Les délégués eurent le plaisir de prendre une causerie de choix organisée par M. J. O. Bradet, président de la Fédération des Chambres de Commerce Sénior de la province de Québec, à l'issue d'un banquet.

Etaient présents de Valleyfield: M. et Mme Georges-André

Meloche, Me Raphael Barrette, M. et Mme Maurice Lapointe, M. et Mme Daniel Lefebvre, M. Paul Charette, M. Josephat Demers, M. et Mme Léandre Ladouceur, M. et Mme Marc Viau, M. et Mme Raoul Viau, Dr Armand Clairmont.

On nota des délégués des Chambres de Commerce de Rigaud, Ormstown, Soulanges et Valleyfield, Franklin, Hemmingford et St-Chrysostôme n'avaient pas envoyé de représentants.

Au chapitre des résolutions, on demanda aux autorités un boulevard entre le boulevard métropolitain et la route d'Ontario; Valleyfield suggéra l'établissement d'un bureau touristique dans tous les centres où il existe un secrétariat permanent; on insistera pour que le gouvernement provincial fasse inscrire un slogan sur les plaques des véhicules-automobiles, comme la chose se fait à plusieurs autres endroits.

Ligue de balle-molle des Chevaliers de Colomb

Cette semaine nous vous présentons le score des parties de mercredi le 12 et de dimanche le 16 juin ainsi que la liste des moyennes des joueurs qui ont plus que .300.

Parties de mercredi le 12 juin

Manches:	1 2 3 4 5 6 7
Bleus:	0 0 1 0 2 0 0—3

BINGO

Au profit de la paroisse du St-Esprit

18 AU 22 JUIN

au PARC VICTORIA

GRAND TIRAGE

DE 2 BOURSES
\$600.00 et \$300.00

25c le billet 5 pour \$1.00

Cet espace payé par

Tougas & Nicholson

Embouteilleurs autorisés de



VALLEYFIELD



L'essence des temps modernes



TCP

Les essences diffèrent grandement quant à la puissance développée... et à la qualité du rendement dans le moteur. TCP, l'additif développé exclusivement par Shell, neutralise les dépôts nuisibles... met fin à l'allumage prématuré et aux ratés—la plus grande cause de perte de puissance et de fonctionnement irrégulier du moteur. Adoptez la Shell Premium avec TCP, aujourd'hui—pour plus de puissance... et de sécurité!

Station de Service **SALABERRY**

318, Dufferin Tél. FR. 3-3773
Valleyfield

Rouges: 2 2 6 2 0 5 0—17
Lanceur gagnant: L. Lebel.
Lanceur perdant: R. Derepentigny.
Circuits: C. Latour, L. Lebel.

Manches: 1 2 3 4 5 6 7
Dorés: 6 1 2 4 1 1 0—15
Blancs: 7 0 2 0 4 0 0—13

Lanceur gagnant: G. Poirier.
Lanceur perdant: J. L. Demers
Circuits: Soucy et G. Poirier.

Parties de dimanche le 16 juin

Manches: 1 2 3 4 5 6 7
Rouges: 4 0 1 1 1 0 0—7
Dorés: 2 0 4 0 1 0 0—7

No 2

Manches: 1 2 3 4 5 6 7
Bleus: 8 3 3 0 0 0 1—15
Blancs: 5 2 2 5 0 8 x—22
Lanceur gagnant: Demers.
Lanceur perdant: R. Derepentigny.
Circuits: M. McSween, Asselin et R. Derepentigny.

Classement des équipes:

	P.	G.	P.	N.	Pts
Rouges	6	5	1	0	10
Dorés	6	2	2	1	5
Bleus	6	2	2	1	5
Blancs	6	2	4	0	4

Moyens au 17 juin

Asselin, Bleus	20	14	.700
Latour, Bleus	19	13	.684
Bédégare, Bleus	16	10	.625
McSween, Blancs	13	8	.615
Poirier, Dorés	15	9	.600
L. Lebel, Rouges	26	16	.615
Martin, Blancs	14	8	.571
Y. Leduc, Blancs	23	13	.565
Bisaillon, Rouges	22	12	.545
C. Barrette, Blancs	31	16	.516
P. Bisaillon, Bleus	18	9	.500
Lebrasseur Dorés	10	5	.500
R. Bougie, Blancs	31	15	.484
M. Léger, Rouges	27	13	.480
R. Leblanc, Bleus	17	8	.470
Soucy, Dorés	17	8	.470
Derepentigny, R'ges	28	13	.464

Deschamps, Dorés	24	11	.458
Latour, Bleus	11	5	.454
Toupin, Blancs	27	12	.444
Daoust, Rouges	25	11	.440
Bonhomme, Blancs	16	7	.437
J. G. Vallée, Bleus	23	10	.434
A. Brault, Dorés	14	6	.428
C. Latour, Bleus	25	10	.400
Derepentigny, Bleus	20	8	.400
A. Latour, Bleus	18	7	.388
Fillon, Dorés	18	7	.388
M. Simard, Dorés	19	7	.384
Leblanc, Rouges	13	5	.384
Latour, Bleus	8	3	.375
Bélanger, Rouges	8	3	.375
Vallée, Dorés	22	8	.363
Leblanc, Rouges	25	9	.360
Deschambault, Bl.	18	6	.333
Laniel, Bleus	12	4	.333
Renaud, Dorés	26	8	.307
Jourdain, Rouges	26	8	.307
Rougeau, Bleus	10	3	.300
Martin, Blancs	10	3	.300

KIK

COLA

J. H. Sauvé & Fils
moteurs électriques

Dr M. Bertrand est décédé à 41 ans

A Québec mercredi dernier

Marcel Bertrand survenu mercredi dernier à Québec, à l'âge de 41 ans, après une courte maladie.

Le Dr. Bertrand laisse, outre son épouse, née Bougie (Claire), son fils, Jean-Claude; ses filles, Louise et Luce; ses frères, MM. Jean-Jacques et Paul Bertrand; sa soeur, Mme Jean Lajeunesse (Jeannette); ses belles-soeurs, Mmes Paul Bertrand (Thérèse Hébert) et Jean-Jacques Bertrand (Jeannette Cossette); son beau-frère, M. Jean Lajeunesse; sa belle-mère, Mme Vve J. T. Bougie; son père, M. J. A. Bertrand; ainsi que nombreux autres parents.

Les funérailles eurent lieu samedi matin à l'église S. Thomas d'Aquin, à Québec. L'inhumation eut lieu au cimetière de la Côte-des-Neiges, samedi après-midi.

Nos sympathies à Mme Marchand et à René Bertrand et les autres membres de la famille.

Pour réparations de laveuse
changement d'huile ou réparation
générale.
VOYEZ le marchand autorisé
Beathy
ci-dessous

SERVICE RAPIDE



Nous réparons toutes les
marques de réfrigérateurs
et lessiveuses.

E. DANDURAND

AGENT FRIGIDAIRE

Tél. FR. 3-2431

114, Champlain, Valleyfield

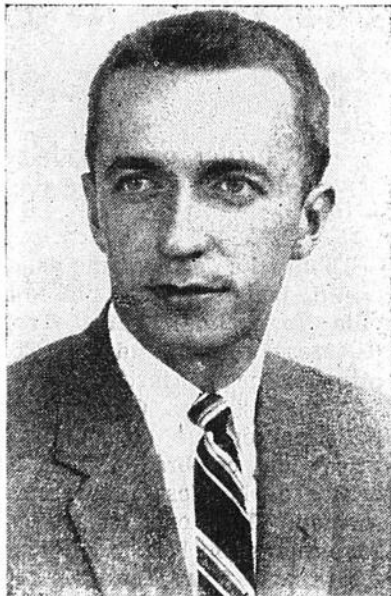

M. MARCEL LAUZON



M. ARTHUR DUMOUCHEL



M. RAYMOND MALBOEUF

M. MARCEL LAUZON

Est heureux d'annoncer à la population de Valleyfield et des environs ainsi qu'à ses amis qu'il est maintenant le nouveau gérant du

CLUB TOURISTE A VALLEYFIELD

Sous cette nouvelle administration, tous les clients et amis peuvent être assurés d'un service prompt, courtois et efficace comme par le passé.

MM. Arthur Dumouchel et Raymond Malboeuf sont toujours à votre disposition.

BIENVENUE AU CLUB TOURISTE A VALLEYFIELD

POUR VIVRE, IL FAUT RALENTIR

Une campagne de sécurité Valleyfield

Collaboration du public attendue

Cet article est lancé pour faire appel à la Proclamation de Son Excellence le Maire M. Louis Québec, concernant la Campagne de Sécurité Routière lancée par le Comité Provincial de Sécurité. Je viens donc faire appel à toute la population de la Cité de Valleyfield et de



le nouvel Email à Planchers Shieldflor "à Base de Caoutchouc"! C'est la plus grande nouveauté depuis des années pour vos planchers. Shieldflor est spécialement recommandé pour les planchers en ciment soumis à un usage intensif. Il offre le maximum de résistance aux éraflures, aux taches, aux acides, aux alcalis et à l'humidité. Employez le Shieldflor, aux couleurs ravissantes, sur vos planchers, par la méthode moderne.



MAIL À PLANCHERS
Shieldflor
D.P.W.
BASE DE CAOUTCHOUC

W. Chatel
FERRONNERIE
Tél. FR. 3-5323
Alexandre Valleyfield

Marché St-Laurent
EPICERIE
Tél. FR. 3-2277
St-Laurent Valleyfield

la Région afin que chacun donne son appui à cette importante Campagne de Sécurité.

Permettez-moi afin de bien vous faire comprendre la nécessité pour vous tous de prévenir les accidents et vous protéger contre ceux qui ne veulent pas entendre raison et qui sont des dangers constants pour le piéton comme pour l'automobiliste, de vous citer quelques chiffres qui nous forcent à réfléchir.

Au rythme actuel des mortalités sur les routes de la Province, trois d'entre nous n'ont, à l'instant même, que vingt-quatre heures à vivre. Sur quelques routes de la Province, ils vont mourir dans les vingt-quatre heures.

Une mortalité dans une famille est un événement douloureux pour ceux qui restent; quand la maladie menace de frapper mortellement dans une famille, chacun des membres de cette famille fait tout en son pouvoir pour prévenir cette mortalité.

Si nous avions la même sollicitude quand nous sommes au volant, il n'y aurait pas d'accident.

Pour faire suite à ces remarques et pour vous permettre de constater l'importance de cette Campagne, je me permets de vous donner le nombre des accidents survenus dans notre Cité au cours de l'année 1956 qui est de 754, causant des blessures à 77 personnes dont 51 adultes et 26 enfants.

Je fais donc appel aux parents en leur demandant de ne pas

Aucun accident funeste à Beauharnois en 1956

Remise d'un certificat d'honneur

Une réunion rehaussée par la présence de S. Em. le cardinal Paul-Emile Léger, archevêque de Montréal, et l'hon. Antoine Rivard, solliciteur général et ministre des Transports et Communications de la province, a marqué, en fin d'après-midi, lundi, l'ouverture officielle de la quatrième campagne annuelle de sécurité routière, une initiative de la section de Montréal du Comité provincial de sécurité routière.

laisser leurs enfants jouer dans les rues et de leur rappeler les règles de prudence et sécurité.

Aux cyclistes nous leur demandons de respecter les Lois et Règlements.

Aux automobilistes propriétaires et chauffeurs, soyez prudents et indulgents pour les autres, pour les piétons, les enfants et observez la Loi et les règlements et en agissant ainsi vous contribuerez à diminuer les accidents et à protéger la vie et le bien matériel.

Je suis assuré d'avance que toute la population de la Cité et des environs donnera son appui à cette campagne de sécurité afin d'en assurer le succès.
Paul Marleau

cident funeste l'an dernier: Asbestos, Aylmer, Beauharnois, Buckingham, Coaticook, Laprairie, Laval des Rapides, Longueuil, Magog, Mégantic, Ville Mont-Royal et Windsor Mills.

Pour votre information

De nombreuses sources de renseignements sur la santé sont mises à la disposition du public. Les publications distribuées par les gouvernements à leurs divers échelons traitent des soins généraux de l'hygiène alimentaire, du soin des yeux, des oreilles et des pieds, de la formation de l'enfant, qui fait l'objet, celle-ci, d'une série de nombreux dépliants. Vous pouvez vous procurer gratuitement ces publications, et d'autres qui traitent de certaines maladies en particulier, en vous adressant à votre Service de santé municipal ou à votre unité sanitaire de comté.



136, ALEXANDRE VALLEYFIELD
MER. • JEU. • VEN. • SAM. • DIM.
UN PROGRAMME ETOILE

- avec -
MONIQUE GAUBE

- avec -
PABLO PALITOS



Plus
DAEMAN & SYLVIA

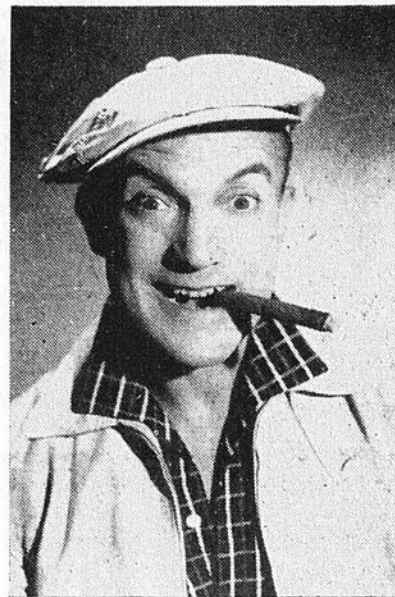

Plus
LES BOYER TWINS



2 spectacles tous les soirs 10.30 - 12.30
3 spectacles le samedi 9.00 - 10.30 - 12.30
3 spectacles le dimanche 3.30 - 5.30 - 9.30

Pour
Réservations
FR. 3-7424

Bienvenue à tous

Changements d'horaires SERVICE D'AUTOBUS

EN VIGUEUR LE 24 JUN 1957

Huntingdon - St-Stanislas - Valleyfield

		Tous les Jours		Dim. seul.	
		Ex. Dim.	A.M.	Ex. Dim.	P.M.
HUNTINGDON	Dép.	7.00	11.00	1.00	7.00
ST-STANISLAS		7.20	11.20	1.20	7.20
VALLEYFIELD	arr.	7.35	11.35	1.35	7.35

Valleyfield - St-Stanislas - Huntingdon

		Sam. seul.		Tous les Jours		Tous les Jours	
		Ex. Dim.	Ex. Dim.	Ex. Dim.	Ex. Dim.	Ex. Dim.	Ex. Dim.
		A.M.	P.M.	P.M.	P.M.	P.M.	P.M.
VALLEYFIELD	Dép.	11.35	2.45	5.15	7.45	10.20	11.45
ST-STANISLAS		11.50	3.00	5.30	8.05	10.35	12.00
HUNTINGDON	Arr.	12.05	3.20	5.50	8.20	10.55	12.20

POUR UNE FIN DE SEMAINE AGREABLE...

Rendez-vous au

GREEN BOWL

Burke, N.-Y.

PAUL DESGROSEILLIERS, prop.
Tél. Malone 225-J-2

L'endroit le plus agréable du nord de l'état de New-York

Pique-nique, pêche, cabines, grill, salle à manger, natation

(13-20-27)

M. DAN LEFEBVRE, NOUVEAU PRESIDENT

De la Chambre de Commerce Sr mardi soir

Léandre Ladouceur, premier vice-président

A la dernière assemblée générale de la Chambre de Commerce Sr tenue mardi soir dernier, en la salle de l'Hôtel-de-Ville, le nouvel exécutif suivant pour le terme 1957-58 a été

Adressez-vous à
AGENCES SHANNON

Pour.....
Assurance de tous genres
Réservations de voyages,
chemin de fer, marine, avion,
hôtels, etc.
Immeubles, vente et achat, etc
Terminus Autobus Provincial
Transport

Tél. FR. 3-3471 8, Isabella
VALLEYFIELD

Jules A. LaRose
B.A., B.Ph.
Pharmacien
Tél: CO. 8-3336
73 St-Laurent, Beauharnois
Tél: CO. 8-3004
61 Ellice, Beauharnois
SPECIALITE:
"Rexall"
Prescription du médecin



M. DAN LEFEBVRE, proposé et accepté: M. Dan Lefebvre, président; M. Léandre Lefebvre, 1er vice-président; M. Frank E. Smith, 2ème vice-président; M. René Archambault, secrétaire; M. Jean-Louis Rivest, trésorier; Me Raphaël Barrette, aviseur légal.

Huit directeurs ont également été élus: MM. S. J. Angel, Eugène Barrette, Gérard Cadieux, Raoul Viau, C. J. McMillan, Paul Comte, Hervé Dumouchel et Arthur L'Heureux.

Le président sortant de charge, M. Paul Charette, a lu son rapport dans lequel figuraient toutes les activités de la Chambre au cours du dernier terme ainsi que les sujets de discussion qui ont été portés à l'attention des membres.

Peu après 10 heures, la réunion prit fin et les membres présents se rencontrèrent au Mess des Officiers.

Annoncez dans
La Gazette

LOUIS P. DEROME
B.Sc.A., Ing. P., A.G.

Ingénieur conseil, arpenteur géomètre
54, Gordon Salaberry-de-Valleyfield Tél. FR. 3-4300

Pour toute **DECORATION**

VOYEZ NOS PRODUITS

Pour votre ménage du printemps

UTILISEZ

CANADA PAINT

et vous serez satisfaites

Nous vous aiderons dans le choix des couleurs

UN FAIT PROUVÉ!
C'EST LA PEINTURE PRÉFÉRÉE
DES PROPRIÉTAIRES AVISÉS

Couleurs modernes
CANADA PAINT
POUR LA MAISON

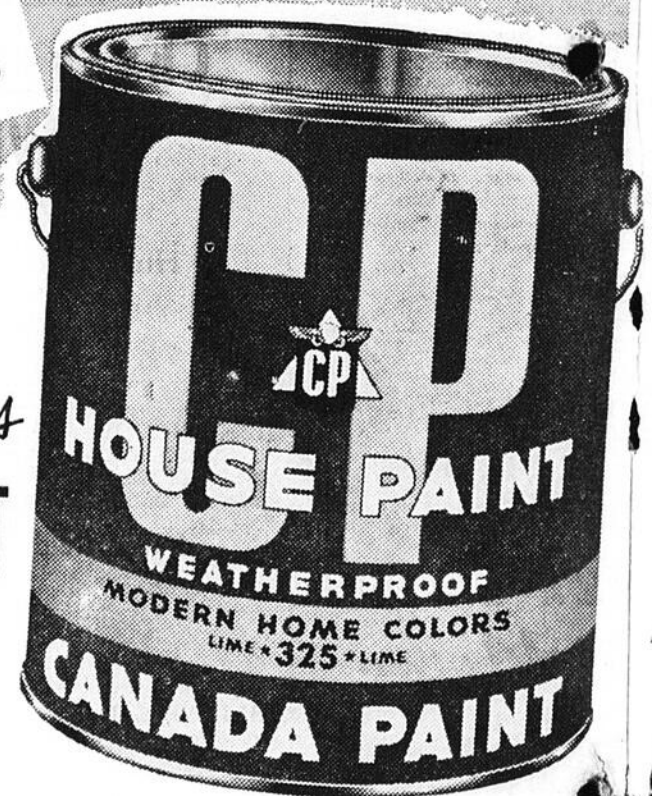

* D'après un relevé national pour déterminer les préférences des Canadiens en matière de couleurs

3 FOIS PLUS DE COULEURS QUE JAMAIS AUPARAVANT!

COMPOSÉES POUR RÉPONDRE AUX GOÛTS DES DÉCORATEURS MODERNES!

LA PEINTURE QUI VOUS GARANTIT DES ANNÉES DE PROTECTION CONTRE LES INTEMPÉRIES!

BEAUTÉ DISTINCTIVE ET DURABLE!

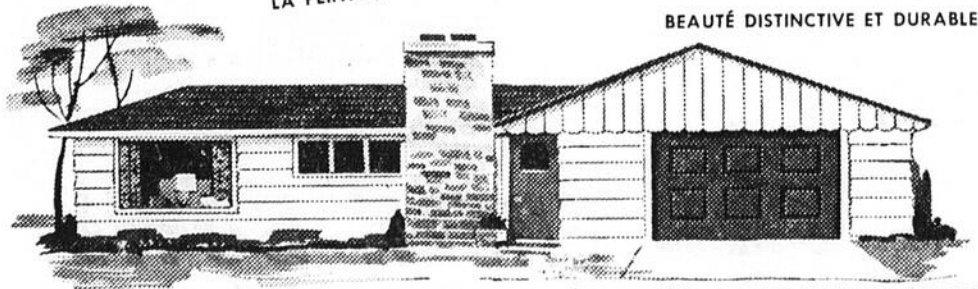

PROCEDEZ-VOUS CETTE PEINTURE POUR EXTÉRIEURS CHEZ LE MARCHAND CANADA PAINT DE VOTRE VOISINAGE!

Chs Cadieux & Fils Inc.

TEL. FR. 3-22

Gros & Détail • Wholesale & Retail

QUINCAILLERIE - HARDWARE
MEUBLES - FURNITURE

197-213, VICTORIA
Valleyfield, Québec

BUREAU: TEL. FR. 3-5010

MEUBLES: FR. 357

Schwepes

marque célèbre depuis 1794

"Tonic Water"

"Dry Ginger Ale" - "Club Soda"

MAINTENANT À PRIX POPULAIRES



RICHER & FRERE LTEE,
39, avenue du Parc Valleyfield, Qué.
Tel. FR. 3-1022



NOUVEAU!
CRYSTAL-CLEAR
SHAMPOOING LIQUIDE

White Rain

SE RINCE DEUX FOIS PLUS NET

LE PREMIER, LE SEUL
SHAMPOOING LIQUIDE CLAIR COMME DU CRISTAL

FORMAT RÉGULIER **59¢** FORMAT DE FAMILLE **98¢**

3F-57

JEAN CHARLES LEDUC ENRG.

Photo - Film - Kodak

229, Victoria

Valleyfield

FR. 3-2482

Pour Prescriptions

Téléphonez - nous nous irons les chercher sans charge supplémentaire
FRontenac 3-

7

0

8

0

PHARMACIE
LABROSSE

56, rue St - Laurent

DUVERT LE SAMEDI SOIR

JUSQU'A 10 HEURES

Valleyfield

Les activités de la ligue de balle-molle "Les Joyeux Sportifs Enrg"

Le Club Paré & Vincent et le Club Hotel Larocque se font une belle lutte pour obtenir la première position de la Ligue de Balle Molle Les Joyeux Sportifs Enrg.

Mardi soir le 11 juin le Club Moulton Co. visitait le Club Paré & Vincent au terrain du Séminaire. Le Club Paré & Vincent l'emporta pour le compte de 14 à 7. Les étoiles de la joute Pierre Godbout avec trois coups sûrs en trois présence officielles au bâton, Rene Houle 3 sur 4 et Goyer pour les gagnants. Pour les perdants Denis Leduc, Floriant Doyon, Jean Guy Guerin, Daniel Sauvé furent les meilleurs. Lanceur gagnant, Robert Girard, sa troisième; Lanceur perdant, Marcel Léo.

Mercredi soir le 12 juin les deux mêmes clubs se rencontrèrent au Parc Sauvé et le Club Paré & Vincent l'emporta de nouveau par le compte de 24 à 16. Pour le Club Paré & Vincent Pierre Godbout réussit un circuit, Richard Borduas 3 sur 3 dont l'un était un circuit. Pour le Club Moulton Co. Normand Carpentier y alla avec deux circuits, Jean Marie St-Aubin avec un. Lan-

ceur gagnant, Léo Paul Sauvé; Lanceur perdant, Jean Guy Guerin.

Jeudi soir le 13 juin une magnifique joute fut disputée entre le O'Keefe et Larocque. A la fin de la septième manche le compte était égal 2 à 2. Avec deux frappeurs de retirés, Clément Soucy s'amène au bâton et frappe un léger roulant au main du lanceur qui ne réussit pas à l'envoyer au premier but, permettant ainsi à son coéquipier qui était au troisième coussin de compter le point gagnant. La joute se termina par le compte de 3 à 2 en faveur du Club Hôtel Larocque. Lanceur gagnant, Eddy Woodard; Lanceur perdant Laurent Méthot.

Lundi soir le 17 juin au Parc Sauvé le Club Moulton Co. recevait le Club Hôtel Larocque. Les deux circuits de Gaétan Asselin et les coups sûrs de Rolland Phillie, Jean Guy Brault, Gaétan Lecompte, et Teddy Woodard permirent au Club Hôtel Larocque de l'emporter par le compte de 9 à 2. Jean Guy Deschamps, Jean Guy Guerin furent les meilleurs pour les perdants. Lanceur gagnant, Eddy Woodard; Lanceur perdant, Daniel Sauvé.

Classements des clubs au 17 juin 1957

Clubs	J.	G.	P.	N.	Pts
Hôtel Larocque	6	5	1	0	10
Paré & Vincent	7	5	2	0	10
Moulton Co.	7	2	4	1	5
O'Keefe	6	0	5	1	1

A la semaine prochaine
Pub. Maurice Lalonde.

Le vote militaire Beauharnois

Majorité accrue par M. Robert Cauchon

Voici le résultat du vote militaire enregistré lors de la dernière élection fédérale du 10 juin dernier dans le comté Beauharnois-Salaberry:

Robert Cauchon	68
Médard Cousineau	2
Guy Guérard	2

GONTRAN SAINTONGE
C.R.
AVOCAT

Etude:
SAINTONGE & VALADE
AVOCATS
Suites 207-8-9
170-180 est, Dorchester

SOYEZ HEUREUX



SUVEZ



DANS LE CARTON ÉCONOMIQUE DE 6 BOUTELLES

6 Bouteilles
36c

BREVAGES CAPRICE
Tél. FR. 3-5460

Ch. Larocque, Valleyfield

La CHEVROLET la plus populaire

- ★ Chevrolet et Perron Automobile sont reconnus pour le service
- ★ Le meilleur mois pour échanger ou acheter une Chevrolet 1957 est le mois de juin chez Perron Automobile
- ★ De gros escomptes vous seront alloués... que vous ayez un échange ou non.

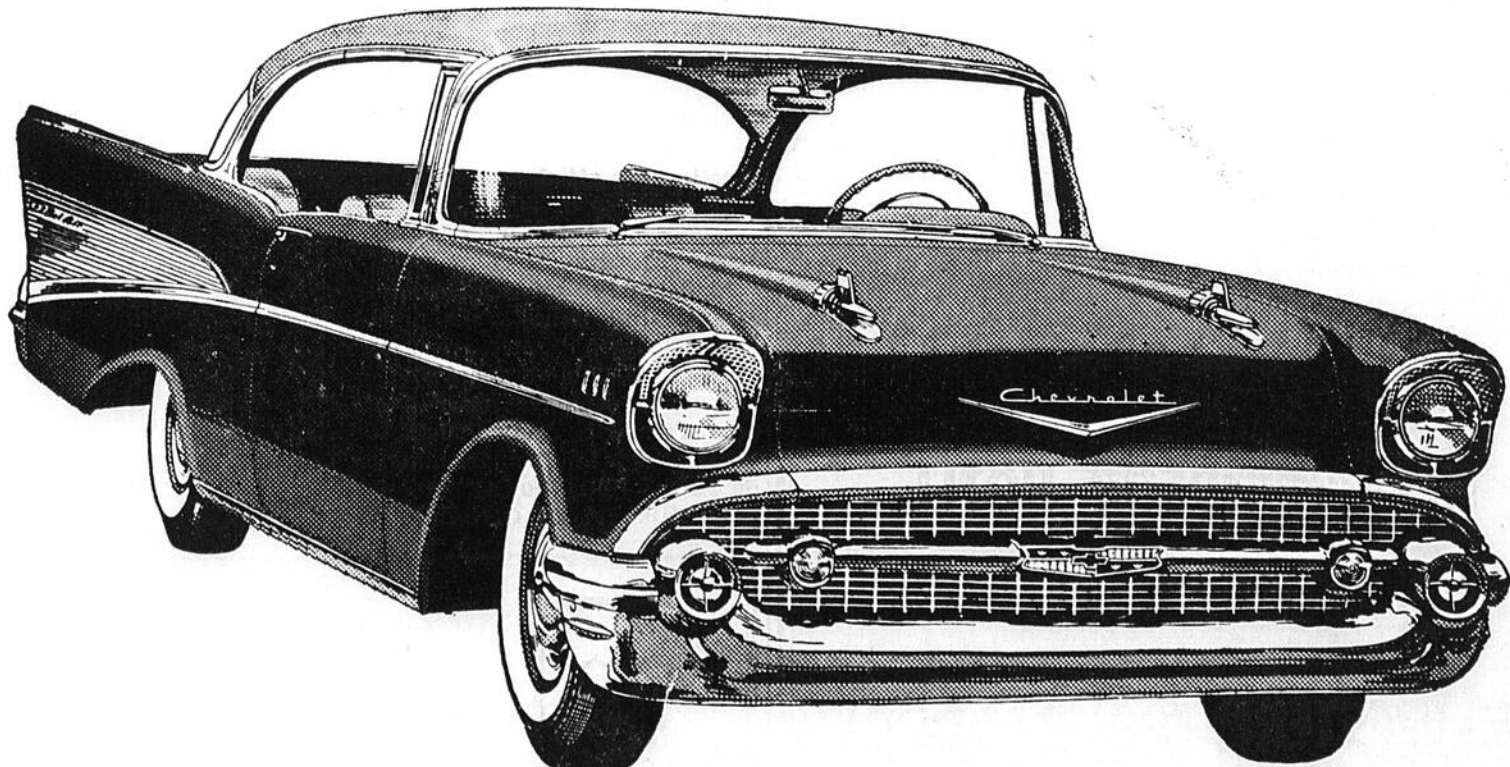

VENEZ CHEZ PERRON VOIR LA MAGNIFIQUE CHEVROLET '57
DEMANDEZ UNE DEMONSTRATION... CA NOUS FERA PLAISIR

Z. PERRON AUTOMOBILE LTEE

24, DU MARCHE

VALLEYFIELD

TEL. FR. 3-4540

La Société St-Jean-Baptiste
de Valleyfield
PRESENTE :

LA BONNE CHANSON!

... Thème de la parade du 24 juin 1957 ...

DEPART: Camp Militaire, 6.30 p.m.

ARRIVEE: Parc Sauvé, 8.45 p.m.

VOIR PARCOURS PAGE: 28

RECEPTION AUX OFFICIELS:

Chalet au Parc Sauvé, 9.00 p.m.

Feu d'artifice:

Terrain d'amusements à 10.00 p.m.

PAVOISONS NOS DEMEURES

Les ouvriers des textiles s'intéressent aux mesures de sécurité sociale

Nombreux délégués de Valleyfield, Huntingdon et ailleurs

Les Ouvriers unis des textiles du Canada ont tenu, en fin de semaine, sous la présidence de M. Roger Provost, le plus important congrès de leur histoire, tant par la participation des membres que par le contenu des résolutions qui furent alors adoptées. Dans le domaine de l'industrie

Tirage d'une automobile pour des oeuvres sociales

St-Jean-Baptiste, section Sacré-Coeur, St-Esprit, St-Eugène

Nous offrons au public l'occasion de manifester une fois de plus sa grande générosité pour des oeuvres sociales.

Et... si... incidemment... le donateur prenait le billet chanceux! En plus du mérite de son acte charitable, il décrochera une simple automobile, une Dodge 1957!

Nos représentants vous verront. Grâce à vous, nous ferons un succès de cette souscription.

En vedette au

NEW WINDSOR HOTEL

en fin de semaine

LES WESTERN TROUBADOURS

GUY BLAIS, prop.

3, rue du Marché

Tél. FR. 3-3022
(13-20-C)

textile, notamment, le congrès a invité le gouvernement canadien à établir un "système de contingentement" des importations, dans le but d'assurer un marché stable pour les produits canadiens. Le congrès demande également que le salaire horaire minimum soit porté à \$1. dans toutes les provinces.

Une autre résolution exprime le voeu que toutes les corporations faisant affaires au Canada soient tenues de publier, chaque année, l'état de leur situation financière.

La sécurité sociale

Au chapitre de la sécurité sociale et autres, avantages sociaux, les membres de l'OUT réclament:

1) Que les pensions de vieillesse soient augmentées à \$65 par mois et que les soins médicaux dentaires et les produits pharmaceutiques soient accordés gratuitement aux vieillards;

2) qu'un plan national de fonds de pension industriel soit adopté, le coût devant en être défrayé conjointement par les employeurs et les employés;

3) que les allocations familiales soient versées, jusqu'à l'âge de 20 ans, aux étudiants qui poursuivent leurs études;

4) que le projet d'assurance-hospitalisation couvre aussi les honoraires du médecin, les frais d'hôpitaux, et le coût du diagnostic, des traitements chirurgicaux et médicaux.

Election des officiers

Le congrès a également été marqué par l'élection des nouveaux officiers.

M. Roger Provost demeure président; Bill Foley, vice-président; Georges Payette, trésorier; et Frank T. Cobban, secrétaire.

Les nouveaux directeurs sont, pour l'Ontario, Andy Brown, de Woodstock; Mildred Richmond, de Perth; Ellen McKay, de Niagara Falls; et Ed Geraghty, de

La Petite Ligue de Baseball poursuit ses activités

Organisée par le Club Rotary

La Petite Ligue de Baseball, organisée par le Club Rotary de Valleyfield, poursuit régulièrement ses nombreuses activités sportives. L'enthousiasme règne à son plein et tous les joueurs sont maintenant en bonne forme. Toutes les joutes se déroulent au Parc Moco, et le public est cordialement invité à assister aux programmes qui y sont présentés le mardi, le jeudi et le samedi de chaque semaine.

Jeudi dernier, le 13 juin, les Reds de Champlain recevaient la visite des Braves de Maisonneuve. Malgré avoir frappé huit coups sûrs pour réussir quatre points, les Braves ont dû accepter la défaite alors que les Reds ont capitalisé sur seulement six "hits" pour produire cinq points. Lanceur perdant: Savoie; lanceur gagnant: Rolland.

Samedi, dans la première joute du programme double, les Braves ont démontré leur puissance au bâton pour frapper sept coups sûrs et enregistrer 10 points contre un seul en faveur des Giants. Rolland, le lanceur gagnant, a bien su espacer quatre coups sûrs pour assurer la victoire à son équipe. Lanceur perdant: Labine.

Dans la deuxième partie de ce programme, les Reds de Champlain ont remporté une victoire de 5 à 2 sur le Bellerive. Les Reds ont cogné six hits contre cinq pour leurs adversaires. Lanceur gagnant: Parent; lanceur perdant: Lemox.

Mardi soir, les Braves de Maisonneuve remportaient leur deuxième victoire consécutive au compte de 5 à 0 sur les Reds de Champlain. Ce fut une douce revanche pour les porte-couleurs des Braves qui avaient joué de malchance le jeudi précédant contre ces mêmes adversaires en perdant par 5 à 4. Lanceur gagnant: Savoie; lanceur perdant, Halley.

Hamilton; pour le Québec, Lauréan Bertrand et Joseph Filiatrault, de Valleyfield; Rolland Wellman et Richard Carbonneau, de Trois-Rivières; Alfred S.-Germain, de Montréal; Frank Lalonde, de Huntingdon; pour les Maritimes, Betty Thériault, de Windsor et Waldo Clayton, de Yarmouth, Nouvelle-Ecosse.

Lisez la Gazette

\$25.00 de RECOMPENSE

Si nous ne pouvons réparer votre montre et la garantir pour un an...



Bijoutier réparation

Laurent Laniel, Prop.

23-B, St-Laurent Valleyfield Tél. FR. 3-1877

Jean-Guy Philie Notaire

Prêts - Placements sur hypothèques - Assurances

Bur. 44, Ste-Cécile

Tél. FR. 3-3222

Rés. 135, Champlain

Tél. FR. 3-0240

VALLEYFIELD

Examen de la vue Traitements Orthoptiques

Ajustement et réparation des verres

Louis Brouillette

Ba. O., O.D., Lic. Opt.
Bachelier en Optométrie de l'Université de Montréal
Docteur en Optométrie

44, rue Ste-Cécile
FR. 3-5211
Valleyfield

TOUS LES JOURS: 9 h. à midi
1.30 à 5 p.m.
TOUS LES SOIRS - à 7 heures
(excepté le samedi soir)



J.O. Clermont Limitée

LUMBER AND BUILDERS' SUPPLIES
BOIS ET MATERIAUX DE CONSTRUCTION

Tél. FR. 3-2860

39 RUE NAPOLEON BR.
VALLEYFIELD, QUEB.



D'imposantes cérémonies se sont déroulées samedi dernier en la cathédrale de Valleyfield lors de l'ordination de trois prêtres et du sous-diaconat de cinq aspirants à la prêtrise par Son Excellence Mgr. Percival Caza, évêque coadjuteur du diocèse de Valleyfield. Ont été reçus prêtres: M. l'abbé ROGER FARMER, de St. Barthe, M. l'abbé DENIS VIAU, de St-Urbain 1er, et M. l'abbé CHARLES WIDMER, de l'Immaculé-Conception de Bellefleur. Les deux photos du haut nous montrent les cérémonies au pied de l'autel ainsi que la procession après l'ordination. Dans la photo du bas on remarque de gauche à droite MM. les abbés HECTOR BESNER, de l'Île Perrot-Nord, MARCEL BRISEBOIS, de la cathédrale, GABRIEL CLEMENT, du Sacré-Coeur, ROLLAND L'ITALIEN, de St-Barbe, et YVON MARCHAND, de Beauharnois, qui ont été reçus sous-diacres. — (Photos Peter Rozon).

LE PETIT ST-JEAN-BAPTISTE



LIONEL GOSSELIN, 8 ans, fils de M. et Mme Sylvio Gosselin, de Salaberry-de-Valleyfield, qui jouera le rôle du petit St-Jean-Baptiste dans la grande parade de lundi prochain, 24 juin, dans notre ville. Lire détails ailleurs dans cette livraison de La Gazette.

Un appel aux producteurs de lait

Faire connaître les produits laitiers

Comme les années passées, le mois de juin a été choisi pour prélever la minime taxe demandée aux producteurs de lait afin de constituer les fonds nécessaires pour maintenir et intensifier, si possible, la publicité en faveur des produits laitiers du Canada.

Comme ceux de toutes les autres provinces, les producteurs de lait du Québec, sont invités à souscrire un sou la livre de gras, par l'intermédiaire de l'usine qu'ils alimentent.

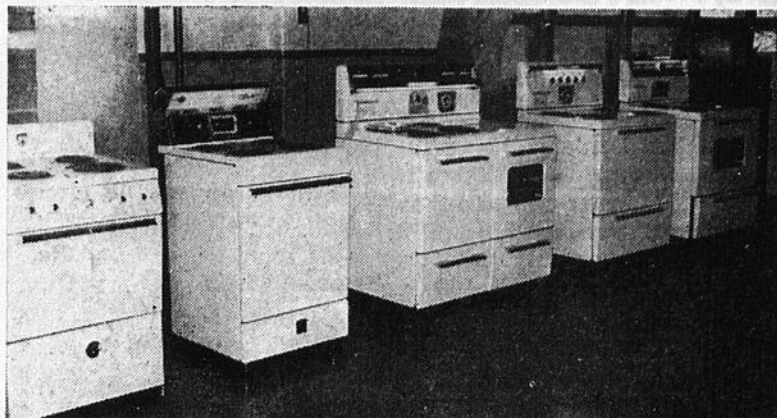

Des centaines de visiteurs ont envahi la semaine dernière la salle Tougas & Nicholson pour visiter la fameuse exposition des appareils Fairbanks-Morse, organisée conjointement par les magasins Loyal Gaz Loyal Ltée, René Brunet, et la Compagnie Shawinigan Water & Power. Ces trois photos illustrent quelques aspects de l'exposition. Dans la photo du haut, on remarque quelques poêles Fairbanks-Morse. Dans la photo du milieu, M. René Brunet procède au tirage de la sècheuse Fairbanks-Morse dont le numéro gagnant est 3536. On voit en arrière M. William Carrière du magasin Loyal Gaz Loyal Ltée. Dans la photo une partie de la foule qui assistait aux diverses démonstrations des appareils électriques. On peut lire ailleurs dans cette édition la liste complète des gagnants des différents prix distribués au cours de l'exposition. (Photos Peter Rozon).

Après le démaquillage du soir — la couleur de ce rouge reste sur vos lèvres! Réveillez-vous en beauté avec une "lumineuse" couleur sur les lèvres!

A TITRE GRACIEUX

Un tube de rouge à lèvres

COTY "24"

DEMI-FORMAT

avec tout achat d'une boîte de poudre

"AIR SPUN" de

COTY

\$ 1.50

La poudre "Air-Spun" — d'une texture merveilleusement légère — vous procurera une beauté nouvelle et resplendissante.



4 parfums au choix: L'Aimant - l'Origan - "Paris" - Émeraude

JEAN CHARLES LEDUC ENRG.
Photo - Film - Kodak

229, Victoria Valleyfield FR. 3-2482

Chez les Lacordaire de St-Anicet, l'équipe en visite dimanche soir

Réunion plus que formidable à la salle paroissiale de St-Anicet — Dimanche soir, le 23 juin 1957 — Equipe de jeunes à l'esprit dynamique et pleins d'entrain — Présence de nombreux étudiants de la région

A travers le diocèse de Valleyfield, une équipe de jeunes gens et jeunes filles dynamiques et enthousiastes visitent depuis quelque temps les différents cercles de l'association Lacordaire. Plusieurs endroits à date ont su apprécier leurs talents et surtout un point très important leur dynamisme et leur "pep" qui les caractérisent. Vu le succès remporté ailleurs et la renommée se répandant ici et là, le cercle Lacordaire de St-Anicet vient de réserver les services de ces jeunes pour la réunion mensuelle, dimanche prochain, le 23 juin à la salle paroissiale.

Ce groupe de jeunes réveillés et conscients de leurs responsabilités, en plus de présenter des soirées de variétés un peu partout, s'occupe de l'organisation du séminar diocésain, qui, cette année, aura lieu à Rigaud les 21-22-23-24-25 août prochain.

L'on sait déjà que le séminar de la sobriété consiste en une série de journées d'études sur le problème alcoolique où d'éminentes personnalités traitent de ce problème sous ses différents angles.

Par contre, à St-Anicet, dimanche, le 23 juin, à la salle

paroissiale, on trouvera au programme de la soirée des sketches, monologues, dialogues, chants mimés, charades, bombes et slogans, etc. — — — Chers amis, comme tu le constates, le programme est intéressant pour une bonne soirée, ainsi Lacordaire ou non, vous êtes tous bienvenus à cette soirée où l'entrée sera libre.

Des étudiants de Valleyfield et de la région se proposent de se rendre à St-Anicet pour cette formidable soirée afin de prendre leur premier contact avec l'EQUIPE DU SEMINAR, tant pour ces genres de soirées, de réunions que pour le séminar lui-même. Faites comme eux, chers amis, étudiants ou non, jeunes ou non, venez passer une agréable soirée dans une atmosphère d'enthousiasme de plaisir et d'entrain.

Voudrais-tu nous rendre un service s.v.p., tu es chic si tu acceptes — — — et bien le voici: annonce cette réunion à tes amis, parle leur en, ils attendent que tu leur en parles pour assister à cette réunion nouveau genre. On te remercie d'avance et dans l'espoir de s'y rencontrer. J'y serai.

F. Borgia Cadieux
TAILLEUR

30ans d'expérience
9, Jacques-Cartier

Tél. FR. 3-2976 Valleyfield

Cirque

GARDEN BROS.
CIRCUS

l'unique cirque canadien



Huntingdon

VENDREDI, LE 28 JUIN

Terrain Exposition

Une journée seulement
METTANT EN VEDETTE

les
Royal Inca Performing Llamas

Première présentation
canadienne

- plus -
TROUPEAU D'ÉLÉPHANTS
AÉRALISTES AUDACIEUX
BOUFFONS
CHIENS - SINGES - PONIES
ACROBATES

SENSATIONNELS
20 NUMÉROS DIFFÉRENTS
Prix populaires

Ligue de balle-molle Canadian Schenley Ltd.

Mercredi dernier, 12 juin, l'O.F.C., recevait la visite du L.D.G. Ce dernier remporta la victoire au compte de 7 à 5. Le meilleur joueur, comme toujours, sur la défensive, pour le L.D.G. fut Jean-Claude Lacroix; il est partout dans le champ et rien ne lui échappe. Un autre qui mérite une mention honorable est Normand Martin, receveur du L.D.G.; jamais il ne joue une mauvaise partie. Un qui a aussi bien fait sur la défensive: A. Leduc. Pour le L.D.G. les meilleurs au bâton furent N. Martin avec 3 hits, E. Lemieux 2 et A. Leduc 2. A. Séguin remporta sa 3ème victoire de la saison. Pour l'O.F.C. A. Jourdain y alla de 3 hits dont 2 trois buts, H. Larose 3, R. Tremblay 2 et Gabriel Leduc 2.

La partie de lundi dernier, le

Noms	Clubs	P.J.	A.B.	H.	Moy
C. Leroux	C.S.R.	3	11	6	.545
N. Martin	L.D.G.	6	25	13	.520
A. Jourdain	O.F.C.	7	27	14	.519
R. Lascelles	C.S.R.	8	26	12	.462
E. Lemieux	L.D.G.	7	28	12	.429
J. Méthot	L.D.G.	7	31	13	.419
R. Tessier	O.F.C.	4	17	7	.412
H. Larose	O.F.C.	5	22	9	.409
J. Blanchette	L.D.G.	4	13	5	.385
J. Loïselle	L.D.G.	5	19	7	.368

17 juin, a été remise.
Meilleurs frappeur de circuit à date 17-6-57

Noms — Clubs	No. de Circuits
N. Martin, L.D.G.	5
G. "Bin" Leduc, C.S.R.	4
R. Lascelles, C.S.R.	3
J. Méthot, L.D.G.	3
A. Jourdain, O.F.C.	2

Les 10 meilleurs frappeurs au bâton à date 17-6-57 —

Position des Equipes à date 17-6-57

Clubs	p.j.	p.p.	p.n.	moy	
L. D. G.	7	5	2	0	.714
C. S. R.	8	5	3	0	.625
O. F. C.	7	1	6	0	.143

Rendement des Lanceurs à date 17-6-57

Noms - Clubs	pl	pg	pp	Moy
Lascelles, C.S.R.	1	1	0	.1000
Séguin, L.D.G.	4	3	1	.750

J. Méthot, L.D.G.	3	2	1	.667
Forget, C.S.R.	7	4	3	.571
Latulippe, O.F.C.	4	1	3	.250
St-Onge, O.F.C.	3	0	3	.000

Reynold Goneau,
Sec-publiciste.

Lisez la Gazette



2 Bouteilles
30 ONCES 35c
BREUVAGES CAPRICE
Tél. FR. 3-5460
Ch. Larocque, Valleyfield

Richard Lafontaine
Avocat
Tél. FR. 3-3155
23, Ste-Hélène, Valleyfield

Le club Pepsi-Cola monte en première position de la ligue Notre-Dame

Il remporte quatre victoires consécutives

Le club Pepsi-Cola, après avoir subi une humiliante défaite au début de la saison contre le Howick, n'a pas connu par la suite la défaite et a remporté quatre victoires consécutives pour monter en première position du classement de la ligue des Loisirs Notre-Dame. Le Pepsi a défait le Restaurant du Nord 7 à 3, le Ormstown 6 à 5, le Balmoral 5 à 4 et le Progrès 7 à 6.

Tous les marchands de Valleyfield et de l'extérieur qui désirent offrir des prix de présence aux joutes de balle-molle peuvent le faire en appelant M. Gérard Vinet, à l'hôtel Balmoral.

Positions des Equipes

	J.	G.	P.	Pts	Diff
Pepsi-Cola	5	4	1	8	
Balmoral	3	2	1	4	1
Ormstown	4	2	2	4	1½
Progrès	5	2	3	4	2
Rest. du Nord	3	1	2	2	2
Howick	4	1	3	2	2½

Les joueurs suivants ont frappé pour le circuit depuis de début de la saison: Lauzon, Howick (3), Quesnel, Rest. du Nord (3), Hunter, Pepsi (2), Claude, Pepsi (2), Dion, Bougie et Lussier du Balmoral, Barolet et Soucy du Pepsi, Robin, Delorme et du Progrès, Bougie du Restaurant du Nord, Monique, Ormstown, et Templeton, Howick.

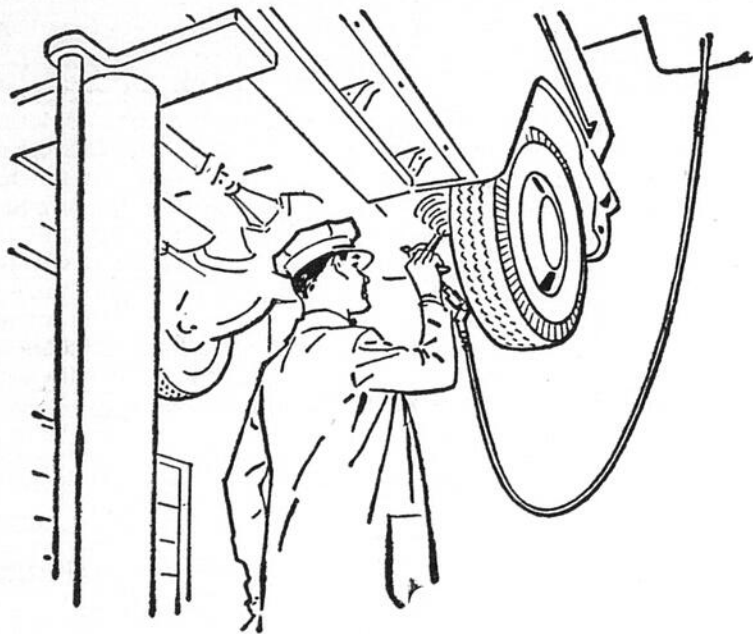

Réduisez vos frais de roulement

AVEC LA

SHELLUBRICATION GARANTIE

UNE LUBRIFICATION défectueuse ou peu soignée se traduit rapidement par un roulement dur... une direction qui fonctionne mal... des grincements de la carrosserie... signes évidents d'ennuis ou de réparations à venir.

Notre Shellubrication garantie vous évite ces dépenses. Nous nous guidons sur un tableau spécial pour la marque et le modèle, de votre auto. Quand vous demandez la Shellubrication, votre auto est graissée conformément aux exigences du fabricant... aux endroits désignés, au moment voulu et conformément à ses spécifications. Un reçu écrit vous indique le travail fait. De plus, un mémo soigné vous prévient de tout ce qu'il faudrait encore ajuster ou remplacer pour garder votre auto en état de rouler sagement.

Rappelez-vous ceci: le service de Shellubrication régulier vous aide à réduire les frais de roulement. Venez donc bientôt, pour une Shellubrication garantie. Votre auto se conduira mieux... durera plus longtemps et vous offrira un meilleur gage de sécurité!

STATION BOB MUDIE
Coin Nicholson et St-Jean-Baptiste
Valleyfield FR. 3-0535



Outboard Bicycle Motocyclette

- VENTE
- PARTIES
- ACCESSOIRES
- ARTICLES DE PECHE



RENE BONHOMME
221, Champlain VALLEYFIELD
Tél. FR. 3-4432



PASSEZ D'AGREABLES VACANCES AVEC DES VETEMENTS DE PREMIERE QUALITE

- COSTUMES DE BAIN POUR HOMMES - DAMES - ENFANTS
- PANTALONS SPORTS POUR DAMES ET POUR HOMMES
- COSTUMES

VENEZ VISITER NOTRE MAGASIN AVANT VOS VACANCES

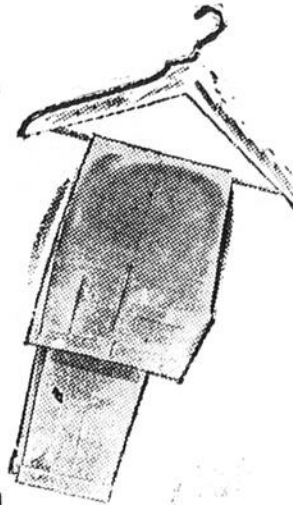

- Chemises Sports
- Ceintures
- Cravates
- Mouchoirs



CHEZ LEONARD

J. MARC POIRIER, gérant
4, DU MARCHE VALLEYFIELD, QUE.

LA GAZETTE

Valleyfield - Beauharnois

Le nouveau numéro
de téléphone à

LA GAZETTE

44, Ste-Cécile Valleyfield

APRES LE 28 AVRIL 1957:

FRontenac 3-

7272

20 juin 1957 LA GAZETTE 15



L'HOMME BIEN MIS

s'habille

Chez Henri

11a, rue Chaussée Valleyfield

Aux funérailles de M. Arthur Laberge, député du comté de Châteauguay

Dignitaires ecclésiastiques, représentants des gouvernements provincial et fédéral et autres

Les imposantes funérailles du député du comté de Châteauguay à l'assemblée Législative, M. Arthur Laberge, eurent lieu, ces jours derniers, en l'église paroissiale de Châteauguay, au milieu d'un grand cortège de parents et d'amis.

Né à Châteauguay le 27 janvier 1888, M. Laberge avait exploité avec succès un magasin général dans sa ville natale durant plusieurs années.

Il suivit de très près le domaine municipal au cours de toute sa vie. Marie de Châteauguay de 1923 à 1927, il fut réélu à ce même poste en 1933-35 et de 1943 à 1955. Il occupa aussi les postes de préfet du comté, marguillier et secrétaire de la même municipalité. Elu député au provin-

en 1948, les électeurs lui accordèrent confiance pour deux autres mandats consécutifs, soit en 1952 et en 1956.

Bienfaiteur inconnu du diocèse de Valleyfield, il laisse pour pleurer sa perte, son épouse, née Rhéa Morand, son fil adoptif Marc Gervais et son épouse, son frère M. Roméo Laberge, ses belles-soeurs Mme Ad. Dumouchel, Alex. Bourcier, Jos Morand, son beau-frère M. Avila Poirier, ses beaux-frères et belles-soeurs MM. et Mmes Jos Gervais, Hector Morand et Julien Morand plusieurs cousins, cousines, neveux et nièces.

Le service funèbre fut chanté par S. E. Mgr. Percival Caza, évêque coadjuteur du diocèse de Valleyfield, assisté de Mgr J. M. Dorais, vicaire forain, cérémoniaire M. l'abbé Corri-

veau, sous-diacre Mgr Jean-Denis Cadieux, c.s.; au trône on remarquait S. E. Mgr J. A. Langlois, évêque du diocèse, assisté de MM. les chanoines D. Mailloux et J. A. Pilon. Dans le sanctuaire: Mgr René Langlois, Ormstown, Mgr J. A. David, Huntingdon, Mgr D. Julien, Beauharnois, M. l'abbé Antonio Laberge, P. M. E. Baie Trinité, R. Père Wilbrod Laberge, O. M.I.; St-Sauveur, R. Père Henri, O. F. M., Christ-Roi, M. l'abbé H. Marleau, Châteauguay Station, M. l'abbé J. O. Vaillancourt, Ville de Léry, M. l'abbé G. Bonnier, Ste-Philomène, M. l'abbé José Laroque, Terrace Vaudreuil, MM. Les abbés R. McComber, G. Thibert, G. Faubert, L. Rainville, Frère Lévi, O. M.I., R. P. Adrien Brauet, R. Père Desjardins, R. Père Josephat, O. F. M., R. Père Philippe, O. F. M., Père Odilon, O. F. M., les abbés Lionel Faubert, Bruno Saboury, Desrochers Beauchamp, Tessier, Lavigne, Bergevin, Henri Dubuc, Les Soeurs Grises, les Soeurs des Très Saints Noms de Jésus et Marie, Les Soeurs de la Congrégation Notre-Dame, Soeur St-Jean Bosco, C. N. D., Sr. St-Antoine du Rosaire, C. N. D., Sr. Xavier de la Croix, J. M.

Les représentants du gouvernement: Hon. Paul Dozois, Ministre des Affaires Municipales, représentant officiel de l'hon. Maurice Duplessis; Hon. Edouard Asselin, C. L., Hon. Edouard Masson, C. L., Hon. Olier Renaud, C. L., Hon. Jean Barrette, C. L., Hon. Laurent Barré, Ministre de l'agriculture; Hon. Maurice Tellier, orateur de la Chambre; MM. Les députés Edgar Hébert, Beauharnois, Hercule Riendeau, Laprairie, Alister Somerville, Huntingdon, J. J. Bertrand, Missisquoi, G. Thibault, Montréal, L. Pouliot, Laval, Frank Hanley, Ste-Anne, Robert Cauchon, député fédéral de Beauharnois-Salaberry et Donald Black, Merrill Barrington, M. le juge Auguste Boyer, Me Robert Lafleur, C. R., Me John Bumbay, C. R., Me M. Trudeau, C. R., et autres.

Le service funèbre fut chanté à 10 heures. La dépouille mortelle était précédée de 12 landaus de fleurs, La Gendarmerie Royale sous la direction du Lt Cadieux, les officiers de la circulation, Capitaine J. A. Poirier, Lieutenant Barré, les officiers de la Commission des Liqueurs, André Thivierge, Georges Lefebvre, le conseil municipal de Châteauguay et M. Edgar Hébert, maire; MM. les maires des municipalités du comté de Châteauguay, MM. Les présidents des commissions scolaires, etc.

M. Emile Gour dirigeait la chorale et M. Paul Doyon touchait l'orgue.

Remerciements

Mme Arthur Laberge et sa famille désirent remercier bien sincèrement

toutes les personnes qui leur ont offert des sympathies soit par messes, tributs floraux bouquets spirituels, visite, assistance aux funérailles, etc., à l'occasion du décès du dévoué député du comté de Châteauguay, M. Arthur Laberge.

Leblanc & Barrette
Avocats

Albert Leblanc B.A., LL.L. Raphael Barrette B.A., LL.L.

Bureau: 44, rue Ste-Cécile
Tél. FR. 3-4404
VALLEYFIELD

Nous présentons une nouvelle méthode d'ondulation

Toni
NOUVELLE METHODE
AVEC

l'applicateur
ultra-simple

Rend la permanente deux fois plus facile — deux fois plus sûre!

OFFRE SPÉCIALE
Permanente chez soi Toni et applicateur ultra-simple Valeur: \$3.00 Seulement **\$2.29**



Sans complication ni dégâts! Le nouveau et merveilleux applicateur Toni distribue la lotion plus uniformément, neutralise plus à fond, vous donne la permanente la plus uniforme de votre vie. **ACHETEZ-EN AUJOURD'HUI**

JEAN CHARLES LEDUC ENRG.

Photo - Film - Kodak

229, Victoria

Valleyfield

FR. 3-2482

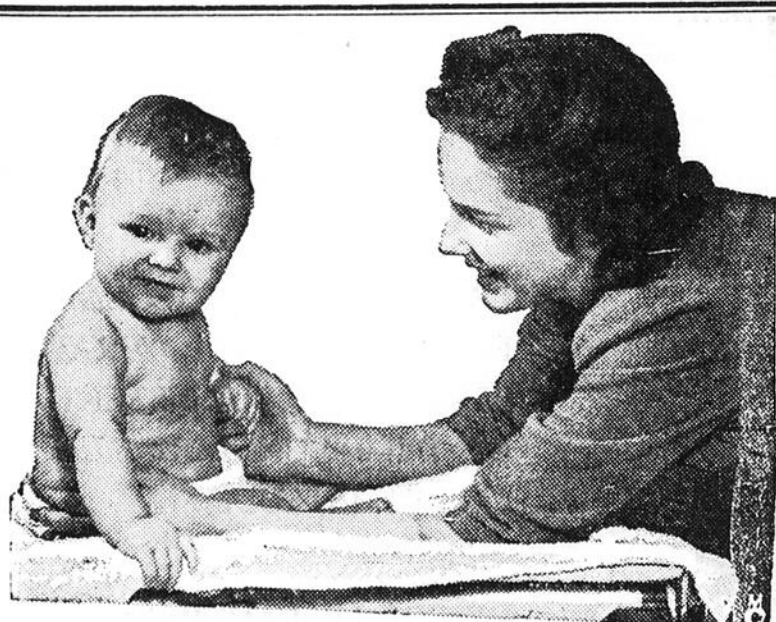

MAMANS!

Enrayez l'irritation brûlante due aux couches!

Seule la Z.B.T.

Elimine le brûlement de l'urine acide

Seule la Z.B.T.

Garde la peau du bébé sèche

LA POUDRE

Seule la Z.B.T.

Pour bébés renferme de l'huile d'olive imperméable et calmante

FAITES-EN LA PREUVE!

Saupoudrez votre main de Z.B.T. et versez-y un peu d'eau. L'eau n'imprégnera pas la Z.B.T. comme l'urine imprègne une poudre ordinaire. Votre main restera sèche.

EMPLOYEE AVEC CONFIANCE PAR 1700 HOPITAUX



Pharmacie Laroche

243, Victoria

Valleyfield

FR. 3-2991

PNEUS DE TRACTEUR À PRIX D'AUBAINE!

Pneus GOODYEAR solides et durables, à partir de

\$29.95

dimensions 6.00 x 16 (plus votre vieux pneu)

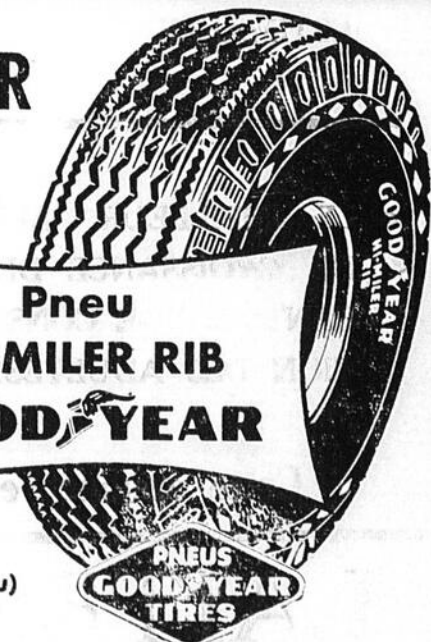

Pneu

HI-MILER RIB

GOOD YEAR

PNEUS GOODYEAR TIRES

VIAU & FRERE Enrg.

Valleyfield

35, du Marché

Fournaise à l'huile et accessoires

moteurs hors-bord "Elto"

Tél. FR. 3-5482

JUIN EST LE MOIS DU LAIT

Et des produits laitiers

LES PRODUITS LAITIERS REPRESENTENT
30% de toute la nourriture -- mais
ils ne représentent que 15% du
budget de la nourriture



LES PRODUITS
LAITIERS
SONT
VOTRE MEILLEUR
ACHAT

- LE LAIT SERT DANS UNE FOULE DE METS DELICIEUX ET NOURRISSANTS

- LES FROMAGES SONT UNE SOURCE D'ENERGIE INESTIMABLE.

- LE MEILLEUR ALIMENT DE CROISSANCE DES ENFANTS ET DE CONSERVATION DES ADULTES.



- LE LAIT AU CHOCOLAT FROID EST UN VRAI BREUVAGE NOURRISSANT ET DELICIEUX POUR LA SAISON CHAUDE.

- EXIGEZ LE LAIT PASTEURISE OU LE LAIT HOMOGENEISE SPECIALEMENT TRAITE POUR UNE PARFAITE PURIFICATION.

- NE RISQUEZ PAS ...
- EXIGEZ DU LAIT PASTEURISE

Cette annonce est commanditée par les laiteries suivantes de Valleyfield et des environs

LAITERIE BELLE VALLEE LTEE

- LAIT PASTEURISE
- LAIT HOMOGENEISE

- LAIT CHOCOLAT
- FROMAGE CANADIEN

- CREME
- FROMAGE "COTTAGE"

LAITERIE SALABERRY ENRG.

- LAIT PASTEURISE
- LAIT HOMOGENEISE

- LAIT CHOCOLAT
- CREME

... DERNIERS PREPARATIFS DES FETES ...

Célébrons notre fête nationale

Dignement et convenablement

A l'occasion de la fête nationale des canadiens-français, la Société St-Jean Baptiste demande à la population de Valleyfield de pavoiser ses demeures afin de souligner le ton de gaieté que revêtent ces fêtes mémorables.

Les chars allégoriques en sont à leurs dernières retouches et les figurants se préparent à vêtir leur jolis costumes de circonstances. On pratique les chansons canadiennes qui donneront la note de fête dans les rues de la ville lundi prochain.

Ces derniers préparatifs sont un signe avant-coureur de succès assuré aux démonstrations patriotiques de la St-Jean Baptiste 1957.

Avant de terminer, il nous fait plaisir de publier une deuxième liste des commenditaires et donateurs qui contribuent financièrement à la parade:

— TABLEAU D'HONNEUR

Cité de Salaberry de Valleyfield \$1,000.; S.S.J.B. Section Secrétariat diocésain de la S.S.J.B. Bellerive \$75.; Canadian Schenley Ltd. \$25.; Shawinigan Water & Power: \$25.; Gabriel Langevin \$25.; Astin-Hill \$25.; Montreal Cottons Ltd. \$25.; Paul Charette \$25.; Gaspard Crépin \$10.

Les marchands et organisations suivants ont contribué à la fabrication des chars allégoriques: Duplan Dyeing Ltd., Dan Lefebvre, J. O. Clermont Ltée, J. Gosselin Ltée, Dandurand & Frère Ltée, Caisse Populaire N.D.

Bellerive, S.S.J.B. Section Sacré-Coeur St-Esprit, Les Marchés I.G.A., Les Marchés Rouge et Blanc, Garde Champlain Inc., Henri Cousineau, Cie 27 des Zouaves de Valleyfield, Les Scouts de Valleyfield.

Pour tous renseignements sur les activités de la parade, le secrétariat diocésain de la S.S.J.B. est à votre service: FR. 3-5591.

KIK

COLA



J. H. SAUVE & FILS

moteurs électriques

Trois nouveaux notaires dans notre territoire

Valleyfield, Châteauguay et St-Louis — MM. Lupien, Paré et Pilon

Les examens de la Chambre des notaires, qui ont eu lieu à Québec, se sont terminés samedi.

Trente-neuf étudiants ayant complété leur 4e année de droit dans l'une des Universités, soit de Laval, Montréal, McGill, Ottawa et Sherbrooke, ont subi, avec succès, l'examen final. Ils auront, en conséquence, le droit d'exercer le notariat, dès qu'ils auront prêté serment devant un juge de la Cour Supérieure.

Le secrétaire de la Chambre, Me Arthur Courtois, nous communique les noms des nouveaux notaires que voici:

Eric Lack, Montréal; Raymond La-croix, Kénogami; Raoul Leblanc, Montréal; Francis Lemay, L'Ascension; Pierre Lesage, Sillery; Conrad Lizée, Magog; Robert Lupien, Valleyfield, Allan Magonet, Montréal; Sheldon Merling, Montréal; Léon Paré, Châteauguay; Jacques Perrin, Québec; Claude Pilon, St-Louis de Gonzague; Avrom Pedbere, Montréal; Martin J. Rabin, Montréal; Léo Richard, S. Sylvère; Jean-Paul Roux, Arthabaska; Jean-Eudes Roy, S. Léonard d'Aston; Louis St-Louis, Gerald Lenard Schneider, Montréal; Leonard H. Wisse, Montréal.

BÉLANGER en tête

AVEC LE POËLE 30" LE PLUS MODERNE SUR LE MARCHÉ



CHATELET T

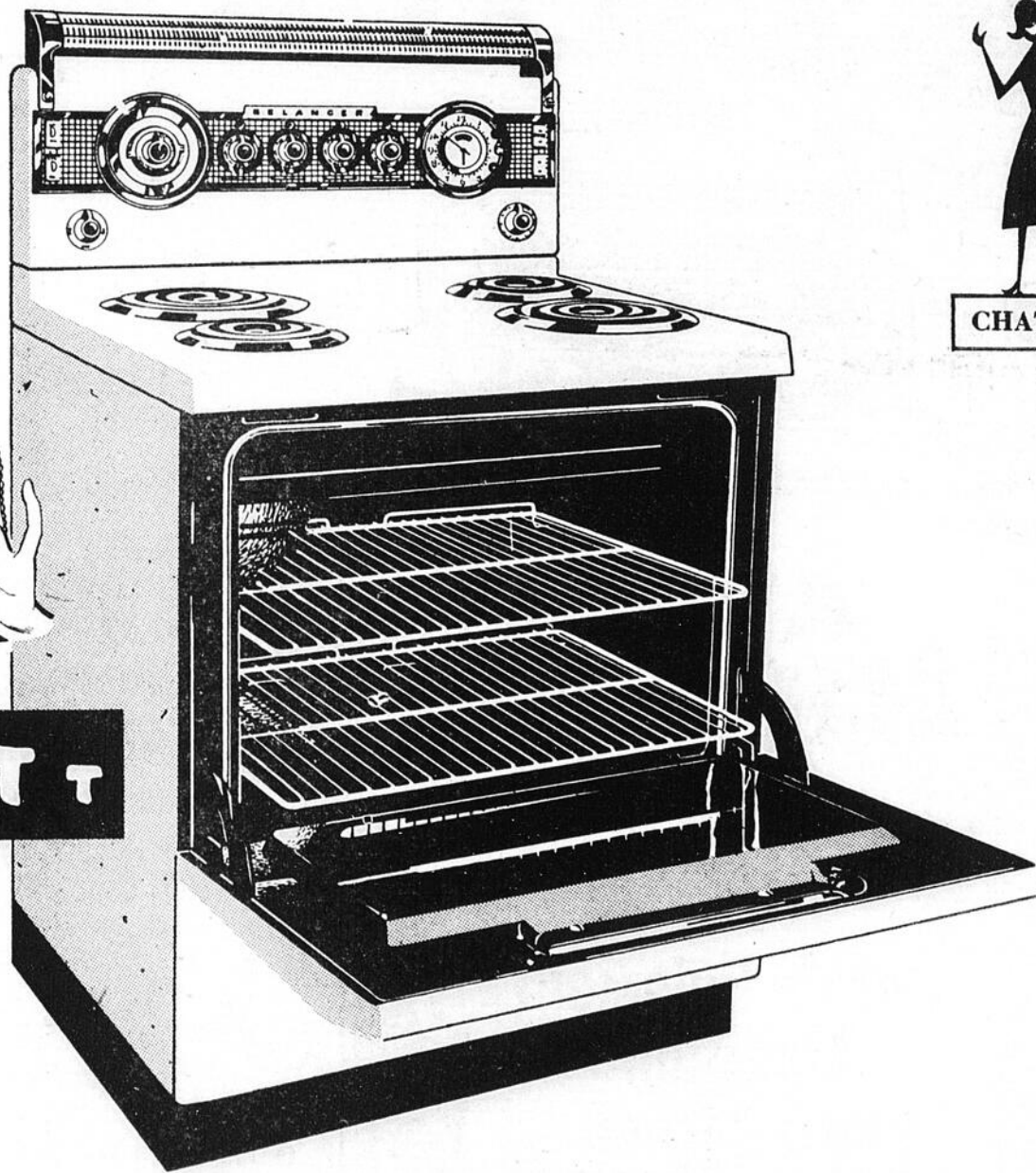

CHATELET "M"

Il a le magnifique four du Chatelet "T", et toutes ses qualités de cuisson. Il possède un complet minutes, et un spacieux tiroir remplace le réchaud.



CHATELET "S"

Il possède les caractéristiques du Chatelet "M", moins la fenêtre dans la porte du four, la lampe et la bande chromée du pare-graisse.

Meilleure qualité, plus grand perfectionnement! Voilà ce que vous découvrez au sujet du nouveau "Chatelet 30" Belanger, en le comparant aux poêles les plus réputés sur le marché. Style étonnant, rapides éléments de surface "Monotube" à sept allures, horloge de contrôle automatique "Telechron", émail porcelaine d'un blanc éclatant, épaisse couche d'isolant "Fiberglas" autour du four, spacieux réchaud, fenêtre de vision "Norma-Vue" dans la porte du four... le tout sur un poêle en acier solide, fabriqué pour durer la vie... et vendu à un prix raisonnable!



752-BF

PLANTE & CLAIRMONT

MAGASIN de MEUBLES

17, Rue du Marché

TEL. FR. 3-4855

VALLEYFIELD

LA FETE-DIEU A VALLEYFIELD

Procession dans toutes les paroisses

Ordre du défilé partout

C'est dimanche prochain, dans toutes les paroisses de la ville, qu'aura lieu la procession de la Fête-Dieu. C'est l'occasion par excellence de rendre un vibrant hommage au Seigneur qui passera dans les rues des paroisses pour répandre ses nombreuses bénédictions sur les malades, les enfants et sur tous les paroissiens.

La population de chaque paroisse a toujours tenu à extérioriser publiquement les sentiments de religion qui l'animent pour louer le Seigneur notre Dieu. Cette année encore les curés s'attendent à une généreuse réponse de leurs ouailles à cette occasion et les incitent à venir nombreuses aux différentes processions.

Bureau: 32, Ste-Cécile

Valleyfield Tél. FR. 3-1432

Albert Lemieux

AVOCAT

ALBERT LEMIEUX, L.L., C.R.,
Tél. Rés. FR. 3-8144 et FR. 3-7909

Un accord signé à la Marine

Hausse de 20%

Le Syndicat international des marins (FATCOI-CTC) annonce qu'il a signé avec la Marine Industries Limited, une convention collective de travail comportant une augmentation générale des salaires de 20 p. 100 et d'autres bénéfices pour les quelque 550 hommes d'équipage des dragues et remorqueurs de la compagnie.

Dans certains cas l'augmentation de salaire atteint \$75 par mois, selon le syndicat.

Cette entente est intervenue 10 jours après qu'un certain nombre d'employés eurent cessé le travail pour protester contre leurs conditions de travail et contre l'organisation d'une association indépendante qu'ils prétendaient leur être imposée.

Mardi dernier, la Commission de relations ouvrières du Canada a refusé d'accorder un certificat de reconnaissance syndicale à cette association en donnant comme motif que l'organisation de cette union avait été injustement influencée par des représentants de la direction.

Le Syndicat international des marins dit que l'augmentation de salaire prévue dans l'entente est rétroactive au début de la saison de navigation. L'accord comporte aussi un plan de bien-être pour lequel la compagnie versera 20 cents par jour pour chaque homme; la perception des cotisations syndicales à la source; la journée de travail de huit heures; une allocation de \$86.40 par mois pour le logement et la nourriture.

Voici le parcours des différentes paroisses. **Notre-Dame de Bellerive:** Départ à 7.00 p.m. de l'église, rue Danis, rue Alexandre, rue Anderson, Reposeir près de la baie St-François; Retour par Boulevard du Hâvre et rue Emond.

Sacré-Coeur: Départ après la messe de 11.30 a.m., rue St-Charles, rue Hébert St-Hyppolite, rue Penon, reposer au Parc Champlain; retour par la rue May.

St-Joseph Artisan: Départ à 7.00 heures, rue Caroline, Boulevard du Hâvre, reposer chez M. Pierre Rochefort; retour rue Santerre, Ste-Claire et Caroline.

St-Esprit: Départ après la messe de 11.30 heures, rue Salaberry, rue Académie, rue Champlain, reposer coin Champlain et Olivier; retour rue Isabelle.

Cathédrale: Départ à 7.30 p.m., rue Fabrique, Ellice, Cossette, reposer école Emard; retour Cossette, St-Louis, Larocque et Eglise.

M. F. Cleyn, Huntingdon, et le comité des techniciens

Pour orienter les affaires à l'Ecole des Textiles

Le gouvernement de Québec et l'industrie du textile primaire collaboreront davantage. C'est ce que l'on a annoncé à Saint-Hyacinthe, à la collation des diplômés à l'Ecole des textiles de la province de Québec.

M. Georges Moore, directeur de l'école (qui a rang de collège), a déclaré à l'auditoire—environ 200 parents et amis des diplômés—et aux représentants du gouvernement et de l'industrie que l'hon. Paul Sauvé, ministre de la Jeunesse et du Bien-Etre social, avait approuvé pour l'école la composition d'un comité de conseillers, choisis parmi des dirigeants et des techniciens de l'industrie. Ils orienteront les affaires de l'école en collaboration avec ses directeurs et des représentants du gouvernement.

Ltd., de Plessville; C. Heargraves, président de la Textile Technical Federation of Canada, Montréal; E. J. James, gérant général de Penmans Ltd., de S-Hyacinthe; K. C. Mills, surintendant de groupe à la Dominion Textile Company Ltd., Montréal; Albert Thibeault, président de Grand-Mère Knitting Ltd., de Grand-Mère; F. D. Wallace, gérant général de Domil Ltd., Montréal, et C. R. Whitehead, gérant général de Wabasso Cotton Co. Ltd., de Trois-Rivières.

Examen de la vue

Maurice Brodeur
OPTOMETRISTE

Docteur en Optométrie

Tous les jours à la Bijouterie Brodeur

TEL. FR. 3-1606

201, rue Victoria

Valleyfield, P.Q.

VENTE

ANNUELLE
DE SOLDE



GENEREUSE
ALLOCATION

pour
VOTRE VIEILLE LESSIVEUSE
quels que soient
SON ÉTAT, SA MARQUE, SON ÂGE
sur l'achat de cette superbe nouvelle

CHROMATIQUE

Beatty

- Fini Deux Tons — votre choix de couleurs ou tout en blanc si vous le désirez.
- Double cuve en Acier Inoxydable.
- Action de lavage en 6 minutes. Lave tout, aussi bien en bas qu'en haut de la cuve. Sans égale comme blanchisseuse.
- Essoreuse indestructible en fer. Exprime plus d'eau. Ne peut se fausser ni se déformer.
- Mécanisme de 4 pièces à roulement à billes. Plus fort, plus robuste que les autres. GARANTI pour 6 ans.

EMILIEN DANDURAND

114, CHAMPLAIN

VALLEYFIELD

TEL. FR. 3-2431

Deux lutteuses noires a l'arena le 28 juin

Un autre intéressant programme de lutte présenté par le promoteur Sylvio Samson — Première visite à Valleyfield de lutteuses noires

Le promoteur Sylvio Samson nous apprend qu'il a définitivement fait le choix de vendredi soir, 28 juin prochain, pour une autre soirée de lutte à l'arena de Valleyfield. Il avait songé au dimanche soir mais pour mieux

Ce sont; Lulu Mae Provo, née au Mexique, mesurant 5'7" et pesant 135 lbs ainsi que Babs Wingo, 150 lbs, âgée de 21 ans et de 5'3 1/2". La gagnante aspire à un match de championnat mondial contre la solide Yvonne Erric.



servir sa clientèle grandissante il lui faut arrêter son choix sur le vendredi. Cette décision est maintenant finale et déjà il est à former son programme qui sera très alléchant.

Dans un numéro spécial de la



prochaine soirée, vendredi le 28 juin, le promoteur Samson a déjà fait l'engagement de deux des plus grandes championnes de la lutte américaine. Il s'agit de deux fameuses vedettes de couleur, des noires, qui viendront pour la première fois au Canada donner une magistrale exhibition de leur savoir-faire.

Avez-vous des COQUERELLES

Débarrassez-vous en le plus tôt possible en utilisant notre moyen de destruction. Nous assurons la destruction de toute vermine en quelques heures. Satisfaction garantie. Adressez-vous à

M. Jos. Phoenix,
46, rue Ellice
Valleyfield Tél. FR. 3-5281

Un homme est blessé quand son camion frappe un pont lundi

Il s'agit de M. Lorenzo Myre

Un jeune homme de 24 ans, M. Lorenzo Myre, de St-Stanislas de Kostka, a été gravement blessé vers 9.30 heures lundi avant-midi, le 17 juin, quand le camion qu'il conduisait alla s'écraser sur un pont de ciment, sur la route no. 3, près de la route menant à Hungry Bay.

M. Myre se dirigeait de St-Stanislas vers Valleyfield quand à l'intersection du chemin de Hungry Bay il dut subitement

obliquer vers la droite du chemin pour éviter de frapper une automobile qui venait d'en sortir.

Dans cette manoeuvre M. Myre s'écrasa sur le petit pont de ciment. Sous le choc la charge de pierre qu'il transportait écrasa la cabine dans laquelle il se trouvait et il fallut des torches et ciseaux pour l'en libérer.

Le camion était la propriété de M. Marcel Viau de St-Stanis-

las. Le transport de la victime à l'Hôtel-Dieu de Valleyfield fut fait par l'ambulance Roch Mont-petit.

C'est le sergent Eugène Leduc qui se rendit sur la scène de l'accident pour faire les constatations d'usage.

P. - OSEE LEDUC, ENRG
ASSURANCES GENERALES
VIE FEU. VOL. AUTOMOBILES
26, St-Laurent Tél. FR. 3-1801
Bureau: 51 Nicholson FR. 3-1801
SECURITE: Service prompt et discret

Meloche & Perron
AVOCATS

Tél. FR. 3-1414

31, du Marché, Valleyfield

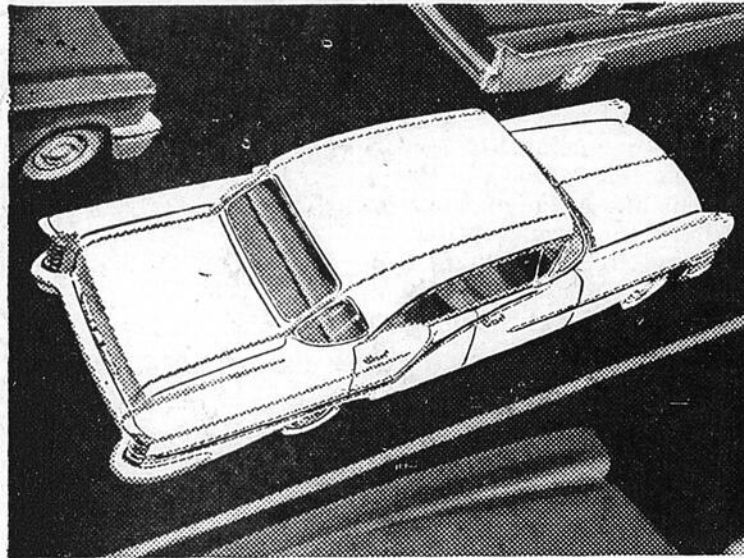

ELLE SE MOQUE DE L'AFFLUENCE!

Il vous faut un moteur fougoureux—et tel est le formidable Rocket de la Oldsmobile—Il vous faut une direction vive et souple—et telle est la nouvelle conduite "Dual-Centre-Control." Aucune voiture de la catégorie Oldsmobile ne se manoeuvre avec une telle aisance!

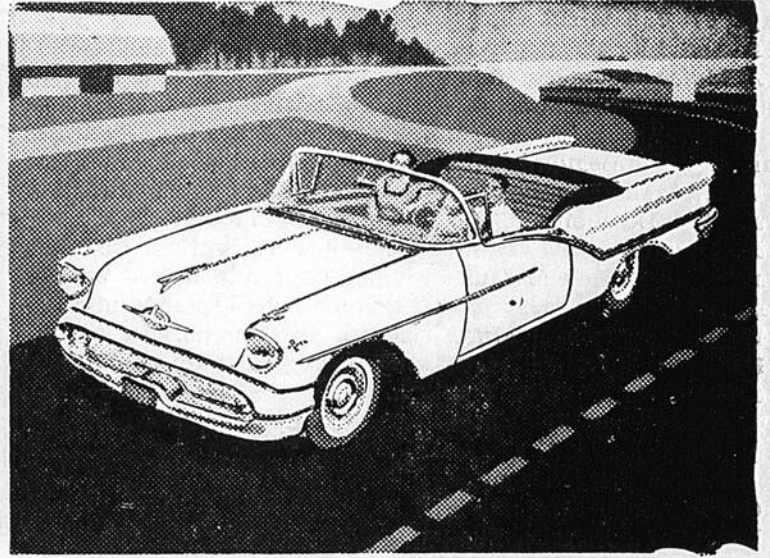

SUR LA GRANDE ROUTE... ELLE VA COMME LE VENT!

Lâchez la bride du Rocket, et les endroits les plus éloignés vous paraîtront tout près. La Oldsmobile file avec une telle sûreté et vous donne tant de confort que les parcours autrefois épuisants ne sont plus fatigants du tout. La Oldsmobile est une voyageuse hors classe!

La maîtrise de la route... une qualité OLD SMOBILE

Seule une randonnée d'essai peut vous révéler toute la différence qui existe entre la Oldsmobile et les autres voitures! Car ce n'est que sur la route que l'on peut vraiment se rendre compte de la valeur des principales améliorations du roulement et du maniement de la Oldsmobile—châssis à voie élargie et suspension avant "Pivot-Poise" par exemple. La souplesse et la sûreté de commande de la Oldsmobile... ses réactions instantanées... en font la voiture dont le comportement sur la route est l'idéal de tous les automobilistes.

Constatez par vous-même les qualités de maîtrise de la Oldsmobile. Visitez votre dépositaire Oldsmobile préféré et faites une randonnée d'essai. Et pendant que vous y êtes, voyez comme la Oldsmobile est luxueuse—Il vaut vraiment la peine d'examiner cette voiture de près... et d'en demander le prix, dont la modicité vous surprendra!

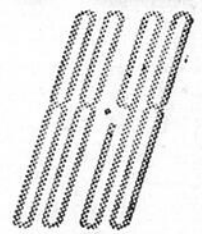

UNE VALEUR GENERAL MOTORS

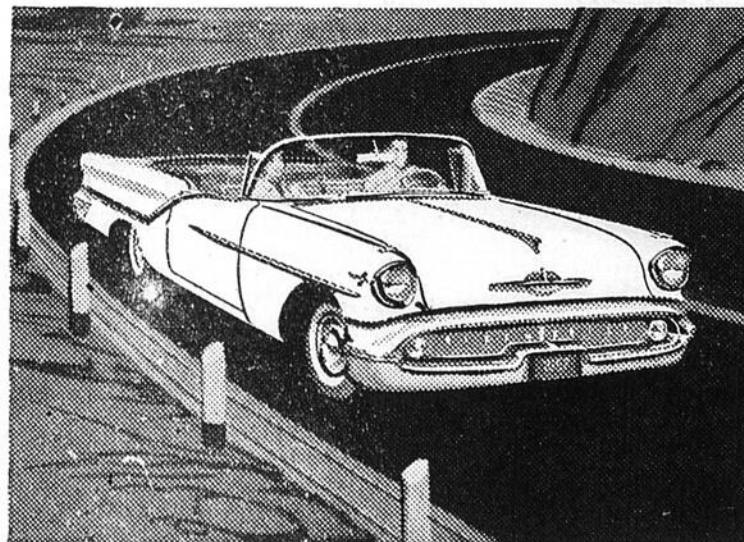

ELLE VIRE DE NIVEAU COMME PAS UNE!

Vous n'avez jamais connu pareille sûreté—la Oldsmobile est d'une stabilité exceptionnelle! Le bras de réaction avant monté sur caoutchouc empêche l'inclinaison dans les virages et les gros ressorts sont plus écartés à l'avant comme à l'arrière! La stabilité Oldsmobile est imbattable!

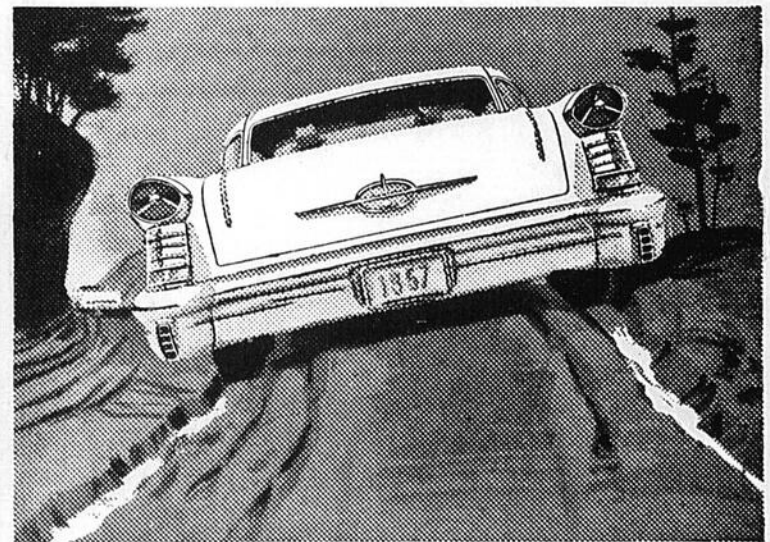

ELLE SE RIT DES MAUVAIS CHEMINS!

Le secret de sa douceur? Un châssis pourvu de toutes sortes de caractéristiques de stabilité pour amortir les chocs, prévenir les rebondissements dus aux cahots et combattre les réactions de ceux-ci sur le volant, ainsi que pour étouffer les vibrations. Ne vous privez pas du suprême confort Oldsmobile! O-1557D-

Z. Perron Automobile Ltée
24 Du Marché Valleyfield

GRANDE TOMBOLA

Du 18 au 22 juin

PARC DE LA RUE VICTORIA, VALLEYFIELD

Au profit des oeuvres de la paroisse du St-Esprit

Cercle Ste-Cécile des Filles d'Isabelle

L'Initiation des Filles d'Isabelle Cercle No 800 eut lieu le 2 juin dernier, sous la présidence de notre Régente d'Etat Mme Yvonne C. Martin; étaient présents notre Aumônier M. L'Abbé J. Viau, une dizaine de Régentes ainsi que plusieurs de leurs membres.

Des candidates au nombre de 53 venant de Coteau-Station, St-Polycarpe et Valleyfield élargiront les cadres de notre Cercle, ce sont: Mmes Georgette Bailargeon, Roberte Bonhomme, Lucienne Bourgon, Jean-Paul Beauvais, Roméo Beaupré, Mlle Lucie Chatel, Mmes Denise Chatel, Juliette Deschênes, Mls Pierrette Duchaine, Ida Faille, Jeannine Guérin, Hélène Guillemette, Mme Noella Gabrion, Mlle Monique Giroux, Mmes Rita Galipeau, Rollande Gauthier, Roméo Grenier, Rose Isabelle, Laurent Iéger, Germaine Lessard, Rosa Lalonde, Aline Lapierre, Alice Lapierre, Germain Léger, Gisèle Larin, Mlle Gisèle Leduc, Mmes René Loiselle, Thérèse Leroux, Georgianne Moreault, Mlles Réjeanne Morin, Denise Méthot, Pierrette Poirier, Andréa Paradis, Mmes Bernard Parent, Fernand Poirier, Mlles Muriel Rousseau, Claire Soucy, Mmes Pauline Sauvé, Cécile Sauvé, Mlles Cécile Trudeau, Mignonne Trépanier, Mmes Thé-

rèse Thauvette, Collette Thomson, Ida Thériault, Germaine Tremblay, Maurice Véber, Germaine Asselin, Rémillard, Dandurand, Demers, Angéline Miljours, Donald Primeau, Roland Page.

3 candidates de Chateauguay-Bassin, ainsi qu'une quinzaine de Ste-Anne-de-Belleuve ont été initiées en même temps que les nôtres.

Au moins 200 personnes étaient présentes au banquet qui suivit l'Initiation et eurent le plaisir d'entendre les Jeunesses Musicales dans quelques numéros de chant sous l'habile direction de M. l'Abbé Thibert.

Membres et initiées se sont réunies pour une Soirée Sociale le 4 juin; nous espérons une assistance aussi nombreuse à l'assemblée régulière du 13 juin.

Activités au club de golf St-Zotique

Ouverture dimanche prochain

Avec son nouveau parcours de 18 trous et la température favorable aux golfeurs, le club de golf St-Zotique sur le lac connaît cette saison une grande activité si on en juge d'après la dernière fin de semaine.

Les parcours et les verts qui ont subi de grandes améliorations sont en excellente condition.

Parmis nos nombreux joueurs de cette fin de semaine mentionnons Mr. A. Patenaude, Lionel Labonté, Jacques Leduc, G. Danberry, Robert Lepage, Real Emond, G. Rousse J. Methot,

Maurice, Veillette, Albert Jodoin, etc. tous de Valleyfield et de nombreux visiteurs de Montreal, Trois-Rivières, Cornwall, et Drummondville.

M. Léonide Pilon, Président de ce club, nous avise que l'ouverture officielle aura lieu dimanche le 23 Juin et qu'un tournoi de golf sera organisé entre les

membres et visiteurs.

Ce tournoi sera suivi d'un souper en plein air et d'une soirée récréative avec orchestre et danse.

Pour toute informations s'adresser ou téléphoner à M. Léonide Pilon, Club de golf St-Zotique, Tel: 41-W-1.

EXAMEN DE LA VUE

C.H. LALONDE
OPTOMETRISTE

42, STE-CECILE

VALLEYFIELD

TEL. FR. 3-2440

COQUERELLES et RATS

Faites désinfecter vos maisons et établissements publics.

Poison à rats très efficace

L. - P. BRISSON

Tél. FR. 3-5515

Chemin Larocque
Valleyfield

Hugwaist

by Youthercraft

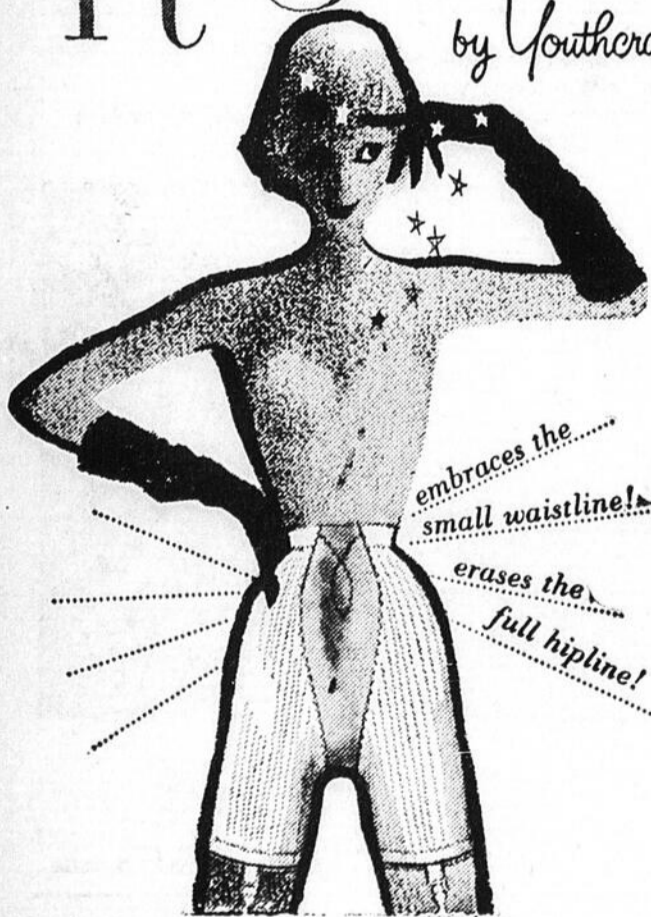

embraces the
small waistline!

erases the
full hipline!

Les fameuses gaines culottes NEMO sont vendues au magasin

Chez FRANCOISE

Mme F. DANDURAND, corsetière
97, du Marché Valleyfield FR. 3-5225



Un précieux partenaire!...

Ces quatre amies ont bien raison de considérer le téléphone comme un partenaire indispensable à leur partie de cartes hebdomadaire... un partenaire vraiment précieux, puisque c'est lui qui lance les invitations. Sans lui, que de temps et d'efforts il faudrait pour organiser ces petites réunions!

Au Canada, nous sommes pour la plupart enclins à considérer comme tout naturel que le téléphone nous rende de tels services.

Et pourtant, si nous songeons aux mille façons dont le téléphone agrmente notre vie de tous les jours, il nous faut bien convenir que ce fidèle "partenaire" nous offre beaucoup plus, en fait de commodité et de sécurité, que le peu qu'il nous coûte.



LA COMPAGNIE DE TÉLÉPHONE BELL DU CANADA

.- SUCCES DE L'EXPOSITION FAIRBANKS-MORSE 1957 -.

Organisée en collaboration avec les magasins Loyal Gaz Loyal Ltée, René Brunet et la Compagnie Shawinigan Water & Power — Près de 1000 personnes ont envahi la salle Tougas & Nicholson

Mercredi, jeudi et vendredi dernier, les 12-13-14 juin 1957, quelque mille personnes se sont rendues à la salle Tougas et Nicholson pour visiter la fameuse exposition des appareils FAIRBANKS-MORSE. Cette démonstration organisée conjointement avec les magasins Loyal Gaz Loyal Ltée, René Brunet et la Compagnie Shawinigan Water & Power remporta un éclatant succès.

Les personnes qui visitèrent cette exposition eurent l'avantage de voir tout ce qu'il a de plus moderne en fait d'appareils électriques fabriqués par la Compagnie Fairbanks-Morse. Il y avait des poêles, des réfrigérateurs, des réservoirs à eau chaude, des pompes à eau, des lessiveuses, des sècheuses, des tondeuses à gazon et des meubles. Près de 60 appareils furent en démonstration.

De nombreux prix furent tirés au sort dont une superbe sècheuse Fairbanks-Morse. Le numéro gagnant de

ce grand prix est 3536. Voici les noms des heureuses gagnantes des différents prix: Pour un radio, Mme Armand Brais, Mme Adrien Houle, St-Télesphore; Mme S. Leduc, 25, rue Caroline, Valleyfield; Mme O. Latreille, 16, rue Verner, Valleyfield; Mme John Gagnon, 120, Maden, Valleyfield; Mme Omer Leduc, 203, St-Laurent, Valleyfield; pour une bouilloire électrique, Mme R. Beaudin, 55, rue Dion, Valleyfield; pour un chauffe-bouteille, Mme Alzir Brunet, Valleyfield; Mme Peter Dupuis, 70-A Elsie, Valleyfield; pour un panier de provisions, Mme Wilfrid Leboeuf, 26, rue Bélanger, Valleyfield; Mme Jean Thomas Ferland, 55A-, Préfontaine, Valleyfield; Mme Jarrett, 11 Alexandre, Valleyfield; Mme Ernest Dufresne, 11, Verner, Valleyfield; Mme Donat Hallé, 3, Préfontaine, Valleyfield; Mme E. Faille, 112, Allard, Valleyfield; Mme Gregoire Desjardins, Valleyfield; Mlle Cécile Faille, 112, Allard, Valleyfield; Mme John Mageau, 169, du Marché, Valleyfield; Mlle Gaby Leduc, 132, Champlain, Valleyfield; Mme Armand Mercier, 248, St-Jean Baptiste, Valleyfield; Mme Lucien Lefebvre, 14, Daniel, Valleyfield; Mme Omer Leduc 230, St-Laurent, Valleyfield;



GARANTIE SEIBERLING SANS LIMITE QUANT AU TEMPS

La garantie permanente comprehensive Seiberling assure vos pneus contre tous les risques ordinaires de la route*
*Véhicules commerciaux non compris

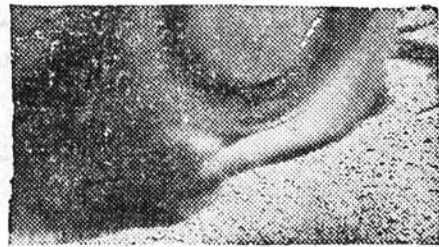

MEURTRISSURE DUE A UN NID DE POULE PINCEMENT CONTRE LE TROTTOIR

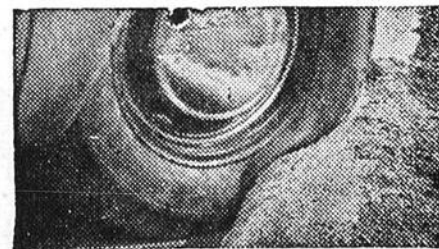

La robustesse de construction des pneus Seiberling est telle qu'ils sont protégés contre tous les risques ordinaires de la route, y compris ceux mentionnés ci-dessus. La robuste construction en rayon de ces pneus est l'une des raisons pour lesquelles Seiberling, et Seiberling seul, vous offre une garantie comme celle-ci!

Leslie's Garage

J. G. Leslie, Prop.

PRODUITS B.A. - GAS, HUILE, PNEUS - BATTERIES
HUILE A CHAUFFAGE GRAISSAGE - LAVAGE
REPARATIONS

Coin Dufferin et Grande-Ile, Valleyfield
Téléphone FR. 3-2582 Téléphone FR. 3-2582

Dr Marc Y. Trépanier Dentiste

Le soir sur rendez-vous.
Heures de bureau: 9h. a.m. à 6h. p.m.
Rés. FR. 3-2405
412, Blvd du Hâvre Tél. FR. 3-6636
Valleyfield

Mme Brunet, Valleyfield; Mme Edgar Pilon, 15, Champlain, Valleyfield; Mme Yvan Carrière, Valleyfield; Mme Jean F. Demers, 30, rue Joron, Valleyfield; Mme Donat Hallé, 3, Préfontaine, Valleyfield; Mme Aubert Latreille, Valleyfield; Mme Thomas Ferland, 55-A, Préfontaine, Valleyfield; Mme Laurent Carrière, Valleyfield.

Les dames eurent en plus la chance de participer au tirage de plusieurs excellents gâteaux préparés par Mlles Luce Brunet et Huguette Goyer, diététiciennes de la Compagnie Shawinigan Water and Power.

Les gagnantes furent Mme Roméo Bertiaume, 232, St-Laurent, Valleyfield, Mme William Carrière, Valleyfield, Mme Pilon, 114, rue Robb, Valleyfield, Mme Léo Latulipe, Valleyfield, Mme Hector Latulipe, Valleyfield, Mme Léopold Boyer, 1 Bergeron, Valleyfield, Mme Antonia Carrière, Valleyfield, Mme W. Roberge, 164-A, du Marvhé, Mlle Madeleine Parent, 14-A, Nicholson, Mme Antonia Carrière, 27, St-Jean Baptiste, Valleyfield et Mme Jos Phoenix, 46, Ellice, Valleyfield.

Les activités de la Ligue de Balle-Molle

Club les Joyeux Sportifs Enrg. — Club Paré et Vincent et Hôtel Larocque en 1ère position

Mardi Soir le 4 Juin au Terrain du Séminaire le Club O'Keefe visitait le Club Moulton Co. La joute fut chaudement disputée et les arbitres ont arrêté la joute à cause de la noirceur à la huitième manche étant donné que le compte était égal 13 à 13. Alors la Ligue dans ces cas accorde un point à chaque club. Les étoiles pour le Club Moulton Co. furent Daniel Sauvé avec un circuit, Normand Carpentier avec quatre coups sûrs en quatre présences officielles au bâton, Marcel Leo et J. St-Aubin avec des coups sûrs. Pour le Club O'Keefe Albert Hebert, Yves Bourdon, Marcel Bruneau, Ferrier Chatingny furent les meilleurs. Lanceur Daniel Sauvé du Club Moulton Co. et Ferrier Chatigny du Club O'Keefe.

Mercredi Soir le 5 Juin au Parc Sauvé les mêmes clubs se rencontrèrent et le Club Moulton Co. l'emporta par le compte de 11 à 2. Pour les gagnants Normand Carpentier, Marcel Léo, Jean Marie St-Aubin et Albert Gauthier frappèrent pour des coups sûrs. Pour les perdants Paul Latour, Laurent Méthot, Marcel Bruneau furent les meilleurs. Lanceur gagnant Melvin

Arseneault, Lanceur perdant Marcel Léo.

Jeudi Soir le 6 Juin une magnifique joute fut disputée au Terrain du Séminaire alors que le Club Hotel Larocque visitait le Club Paré & Vincent. La joute fut très constestée et le Club Hotel Larocque réussit à l'emporter par le compte de 4 à 2. Clément Soucy, Mario Villeneuve, Jean Guy Brault et Galéan Lecompte furent les meilleurs pour le Club Hotel Larocque tandis que Quenneville et Pierre Godbout frappèrent pour des coups sûrs pour le Club Paré & Vincent. Lanceur gagnant Eddy Weider, Lanceur perdant Leo Paul Sauvé.

La joute qui devait être disputée Lundi Soir le 10 Juin au Parc Sauvé fut remise à cause des Elections Federales.

CLASSEMENTS DES CLUBS AU 10 JUIN 1957

Clubs	p.j.	p.g.	p.p.	p.n.	pts
Paré & Vincent	5	3	2	0	6
Hotel Larocque	4	3	1	0	6
Moulton Co.	4	2	1	1	5
O'Keefe	5	0	4	1	1
Pub. M. Lalonde					

Lisez la Gazette

'Vieux à 40, 50, 60?' — Pas Du Tout, Monsieur

Oubliez votre âge! Des milliers sont pleins de vigueur à 70. "Remontez-vous" avec Ostrex. Contient tonique contre faiblesse, épuisement causés seulement par le manque de fer dans le système, et que plusieurs hommes et femmes appellent "vieillesse." Format d'introduction, 60c seulement. Pour vous fortifier et rajeunir, essayez aujourd'hui les Tablettes toniques Ostrex. Toutes pharmacies.

• COMPTABLE AGREE •
MARCEL QUESNEL L.S.C., C.A.
Comptable agréé
43, rue Ste- Cécile Tél. FR. 3-6400
VALLEYFIELD

Voici comment...

diminuer les frais de nourriture!

1. Acheter les aliments alors que les prix sont le plus bas.
2. Les conserver jusqu'à la consommation dans votre **CONGÉLATEUR DOMESTIQUE!**

Avec un congélateur électrique à la maison, vous mangerez mieux et à meilleur compte... sans aucun doute!

Un congélateur domestique vous permet d'acheter en grandes quantités les viandes, fruits et légumes de saison... pour profiter ainsi de prix avantageux. Ce que vous n'utilisez pas maintenant, le congélateur le gardera intact. Les aliments congelés se conservent frais et savoureux pendant des mois.

Consultez votre marchand d'appareils électriques et vous verrez que le congélateur domestique réduit le coût de la nourriture, diminue les pertes, épargne temps et argent!



COMMENTAIRES SPORTIFS!

LES REGATES DE VALLEYFIELD: — Le comité de publicité du Club Nautique de Valleyfield vient de se choisir une reine pour les prochaines grandes régates internationales de Valleyfield qui auront lieu samedi et dimanche, les 13-14 juillet dans la baie St-François. Mlle Marie Gendron, fille de M. et Mme Paul Gendron, rue Jacques-Cartier, est une de nos plus jolies jeunes filles. Elle saura bien représenter le Club Nautique dans toutes les organisations qui se dérouleront en son honneur d'ici la tenue de cet événement aquatique par excellence dans nos murs. Nos meilleurs vœux de succès à Mlle Gendron et aux officiers si dévoués du club Nautique de Valleyfield.

LA TV AUX REGATES: — Une équipe de techniciens, sous la direction de M. Gaston Dagenais, réalisateur à la Société Radio-Canada, rencontrait M. Jean-Louis Brault et Dr Armand Clairmont mercredi après-midi. Comme LA GAZETTE le disait dans une récente édition, les grandes régates de Valleyfield seront télévisées le samedi et le dimanche, 13-14 juillet, sur le canal 2, entre 4 et 5 heures chaque après-midi. Les téléspectateurs en auront pour leur argent puisque c'est la première fois que tel spectacle se déroulera à l'écran directement de Valleyfield. Les techniciens et un groupe d'aides arriveront à Valleyfield quelques jours avant la tenue des régates pour s'assurer que le tout fonctionnera à merveille. Les officiers du Club Nautique, sous la direction de M. Paul Chartrand, collaborent très étroitement avec le comité de radio Canada et MM. Paul-Marcel Raymond et Gaston Dagenais, d'une façon particulière, afin d'assurer le succès de cette télémission. Valleyfield s'attirera, par le fait même, une autre belle publicité.

DANS LA LIGUE DU QUEBEC: — Pour information de nos lecteurs, disons tout de suite que les Braves sont encore des membres inactifs de la Ligue de Hockey Professionnelle du Québec. L'assemblée annuelle, qui eut lieu samedi dernier, à l'Hotel Windsor, n'a fourni rien d'intéressant ni de spectaculaire, sauf la nomination de M. Byron Higginson au poste de président et de M. Sidney Holstead qui a été réélu secrétaire-trésorier pour un 5e mandat consécutif. M. Higginson remplace M. George Slater, décédé en mars dernier, après avoir dirigé les destinées de ce circuit pendant plus de 20 ans. A un moment donné, au cours de cette assemblée, un des gouverneurs proposa que la ligue soit dissoute. Cette proposition faisait suite à la décision des As de Québec de ne plus opérer dans la Ligue du Québec avec les mêmes propriétaires. MM. Jack Latter, Charlie Smith et Me Marc Drouin. Ces québécois veulent disposer de leur actif immédiatement afin de permettre aux nouveaux acheteurs de s'enrôler dans la Ligue en octobre prochain s'ils le désirent. On a fait allusion au fait que la franchise du Québec était à vendre pour la somme de \$40,000. Punch Imlach a définitivement quitté la direction des As et sera dorénavant à l'emploi des Bruins de Boston à Springfield. Les Cataractes de Shawinigan, avec leur nouveau président, Jos Tremblay, ont promis de revenir au jeu l'an prochain, sans Roger Léger, si les gouverneurs n'effectuent aucun changement à la constitution actuelle et si la grève des autobus est terminée pour le mois d'octobre. Tout est paralysé à Shawinigan depuis cette grève du transport local. Les Canadiens d'Ottawa ne reviendront plus dans la Ligue tandis que le Royal de Frank Carlin se dit prêt à opérer. Les Lions de Trois-Rivières n'ont pas voulu se compromettre tandis que l'absence des autorités des Saguenéens de Chicoutimi a causé des ennuis aux gouverneurs. Cette absence a, en somme, été responsable de l'ajournement de l'assemblée annuelle au 9 juillet prochain à Montréal. Les équipes devront se prononcer catégoriquement à cette occasion. Les Braves de Valleyfield, représentés à cette réunion par MM. Arthur Vinet et Jean-Claude Lefebvre, seront invités à prendre position à cette date. Tout laisse croire que dans les circonstances actuelles, Valleyfield devra demander de se retirer des cadres d'une ligue dont l'avenir est fort chancelant à l'heure actuelle. Si Québec et Chicoutimi ou une autre équipe se retirent de la Ligue, cette saison, l'organisation du Forum a laissé entendre que l'on fera appel à des équipes de Sudbury et de la Ligue Américaine pour former les cadres pour la saison 1957-58. Ceci semble peu logique à cause des lourdes dépenses de voyages à faire face dans une situation semblable. Rien ne surprendrait les magnats du hockey si la Ligue suspendait ses activités à l'assemblée du 9 juillet prochain, surtout si l'on réalise que les dépenses de salaires augmentent continuellement et que les déboursés dans d'autres domaines subissent normalement une hausse régulière. C'est un enchaînement dans les affaires et - - - dans le hockey.

A LA SEMAINE PROCHAINE!

Tél. Rés. FR. 3-6258 Tél. Bureau FR. 3-0656

Bijouterie T. A. LANIEL Enrg

J. Félix Laniel, prop.

REPARATION DE TOUT GENRE

BIJOUX - MONTRES - DIAMANTS - BRIQUETS

40, du Marché

Valleyfield

EPARGNEZ en Achetant Votre Batterie MOR-POWER MAINTENANT

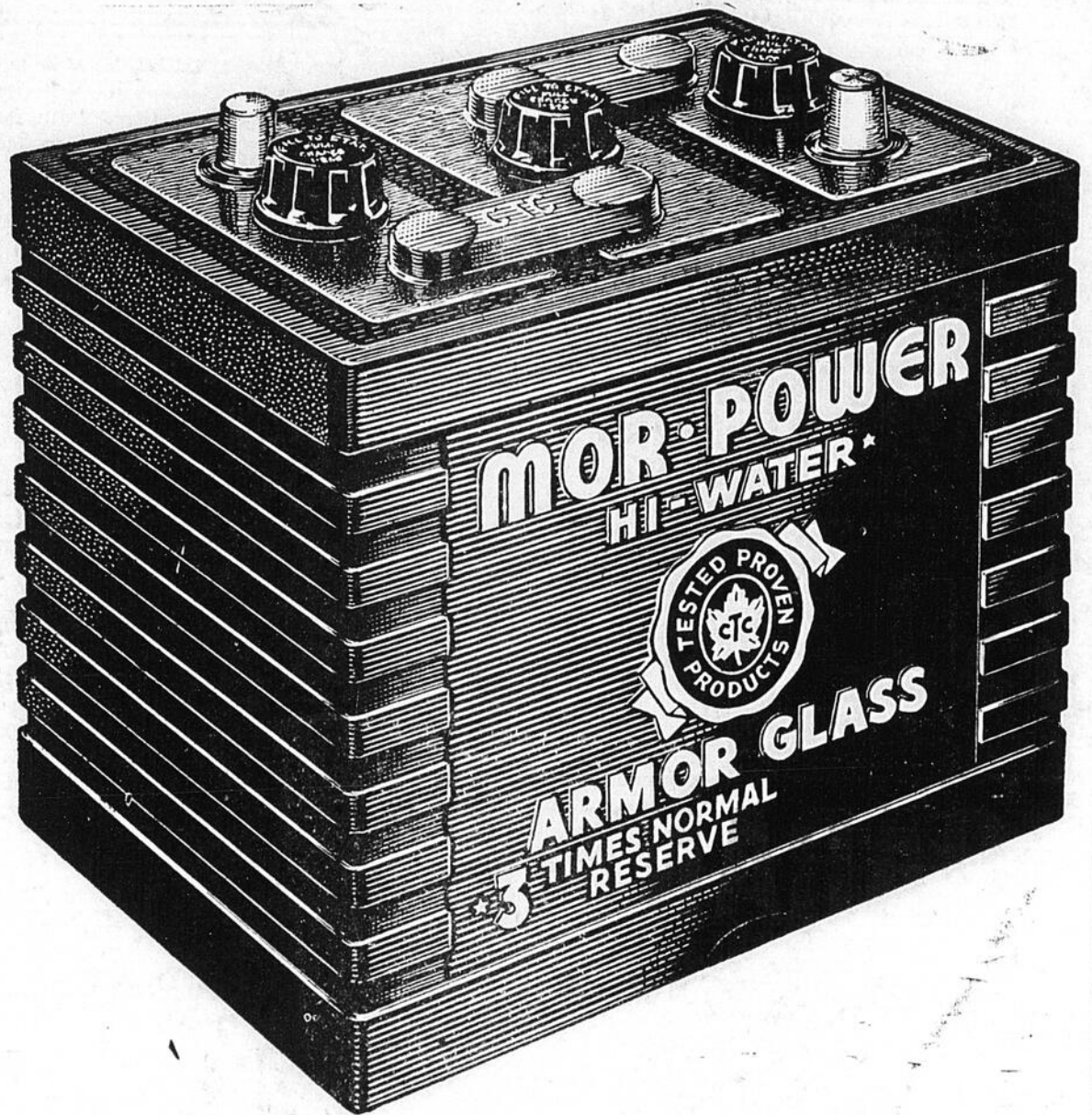

GARANTIE DE 18 MOIS

MOR-POWER
"HEAVY DUTY"
39 PLAQUES
PRIX DE LISTE

\$7.95

\$13.50

Et votre vieille batterie

GARANTIE DE 2 ANS

MOR-POWER
"SUPER-SERVICE"
45 PLAQUES
PRIX DE LISTE

\$10.95

\$21.25

Et votre vieille batterie

GARANTIE DE 4 ANS

MOR-POWER
HI-WATER
"ARMOR-GLASS"
51 PLAQUES
PRIX DE LISTE

\$15.95

\$27.50

Et votre vieille batterie

Ajoutez, 50c pour l'installation

Save Safely

CANADIAN TIRE
ASSOCIATE STORE

A. J. HICKEY, Prop.
305, Ch. Larocque Valleyfield Tél. FR. 3 3740

Mlle MARIE GENDRON REINE DES REGATES DE VALLEYFIELD

Une dizaine de concurrentes au Québec Au Lac Simon dimanche prochain

Mlle Marie Gendron, fille de M. et Mme Paul Gendron, 47 rue Jacques-Cartier, Valleyfield, sera la représentante du Club Nautique de Valleyfield au concours pour l'élection de la Reine des Sports Aquatiques de la province de Québec qui aura lieu dimanche prochain, le 23 juin, à l'Auberge du Canard Blanc, au Lac Simon, comité de Papineau.

Une dizaine de concurrentes, représentant autant de clubs nautiques à travers la province, prendront part à ce concours qui est organisé pour la première fois par la Ligue Provinciale des Sports Aquatiques. Cette Ligue, qui est très jeune, a pour but de promouvoir la pratique des sports aquatiques et leur sécurité tant dans la natation, la pêche, le yacht, la chaloupe, le bateau à voile, les régates que le ski aquatique.

Les candidates concourront pour la possession d'un magnifique trophée offert par la distillerie Hiram Walker; chacune d'elles recevra également un trophée offert par la ligue pour avoir été choisie comme représentante.

La maison Pedigree Bathing Suits, 6407 rue Boyer à Montréal, a invité chaque candidate à se choisir le costume de bain de ses rêves; ce costume de bain leur sera remis officiellement dimanche prochain avant le concours.

De très beaux cadeaux seront remis à la candidate qui sera élue. On compte une permanente du Salon Bernard, un ensemble de beauté, une sortie de bain, paires de sandales, imperméable, sac à l'épreuve de l'eau, parapluie, chandails, étui pour docu-

ment, coussin de sauvetage, etc. De plus le bureau de direction de la Ligue, au sein duquel on mentionne M. Paul Chartrand, président du Club Nautique de Valleyfield, comme directeur, discute présentement des possibilités de l'organisation d'un voyage en France pour la Reine qui sera choisie afin de bien représenter l'élément de la province de Québec à l'occasion de festivités aquatiques qui auront lieu dans ce pays.

Cette organisation de la Ligue sera rehaussée par la présentation d'un pageant aquatique au cours duquel une troupe de la Floride donnera une exhibition de ski.

La finale du concours aura lieu à 4.30 heures et les scènes seront filmées par la télévision canadienne pour présentation à des programmes sportifs au cours de la semaine. Un cocktail sera servi par la suite par la maison Hiram Walker et sera suivi d'un banquet en l'honneur de la reine et de son escorte à l'Auberge du Canard Blanc.

Plusieurs maisons locales contribueront à assurer le succès de la représentation du Club Nautique de Valleyfield. Citons M. Lucien Leduc, sportsman bien connu de notre ville, qui organise présentement un groupe pour accompagner la candidate du club. Mlle Simone Hainault coopère grandement en offrant à Mlle Gendron une magnifique robe cocktail tandis qu'elle offre au club nautique un très élégant costume pour la candidate à prix coûtant. M. Marcel Hébert, bijoutier, s'est fait un plaisir de répondre à la demande du club nautique et fournira tout les bijoux qui sauront s'harmoniser avec les toilettes que portera Mlle Gendron. M. Gaston Ostiguy, de Ostiguy Fourrures, a gracieusement offert une magnifique cape de renard blanc pour l'occasion.

Comme on peut le constater, nos commerçants tiennent à ce que la

représentante de notre club local Lac Simon. Leur coopération est très appréciée par les officiels du club nautique qui prennent l'occasion pour les en remercier très sincèrement.

Le grand tournoi des pêcheurs du 1er juillet

Plusieurs de Valleyfield, Beauharnois, Châteauguay

Le grand tournoi annuel des Pêcheurs du Lac S.-Louis aura lieu comme d'habitude le 1er juillet. Ce sera le 11e derby consécutif de l'association et chaque année ce concours attire de nombreux pêcheurs.

Les règlements sont les mêmes que ceux de l'an dernier. Le concours aura lieu beau temps mauvais temps, de 9 h. de la matinée à 6 h. du soir. Les points de départ des concurrents sont Lachine, Dixie, Pine Beach, Valois,

Pointe-Claire, Ste-Anne de Bellevue, l'île Perrot, Dorion, Châteauguay, Beauharnois et Bellevue. Des points seront accordés pour les maskinongés, les brochets, les dorés, les perchades et les achigans. Une récompense spéciale sera accordée pour la capture de poissons non sportifs.

Ce concours n'est pas lucratif et l'argent recueilli servira à la protection de la faune de la province.

La peinture: conseils de votre détaillant Martin-Senour...

VOYEZ LES DEPOSITAIRES MARTIN - SENOUR DES CETTE SEMAINE

De beaux extérieurs durables...



avec les PEINTURES À MAISON 100% PURES MARTIN-SENOUR



Les couleurs claires et gaies sont en vogue pour les extérieurs de maisons — des couleurs qui respirent la joie de vivre, les moeurs modernes. Pour obtenir ces coloris brillants et nouveaux, exigez les peintures à maison Martin-Senour 100% pures, dans les nouvelles couleurs "Trend and Forecast". Ces peintures extérieures de qualité s'obtiennent en une gamme de 48 teintes et nuances, que vous pourrez assortir harmonieusement pour donner un cachet d'élégance à votre maison. Venez en discuter aujourd'hui même, notre personnel est en mesure de vous donner les conseils professionnels qui vous aideront à résoudre la question.

J. S. GOSSELIN LTEE MATERIAUX DE CONSTRUCTION

81, rue Ellen

Valleyfield

Tél. FR. 3-1107

REAL GENDRON QUINCAILLERIE

61, rue Alexandre

Valleyfield

Tél. FR. 3-7040

J. O. R. LEDUC BOUCHER

32, rue Fabre

Valleyfield

Tél. FR. 3-7155

OSTIGUY ENRG.

25, rue St-Laurent

FERRONNERIE Valleyfield

Tél. FR. 3-7325

LE MEILLEUR COLA... DANS UNE BOUTEILLE GÉANTE

BUVEZ KIK COLA

un breuvage pour toute la famille

AU MAGASIN PRÈS DE CHEZ-VOUS

BREUVAGES CAPRICE

Ch. Larocque Valleyfield Tél. FR. 3-5460

FETE du SACRE-COEUR dans nos PAROISSES

Depuis quelques semaines vous avez sans doute lu dans les journaux locaux qu'il y aura 5 grandes processions dans le diocèse pour la fête du Sacré-Coeur. Nous ne voulons pas enlever la célébration solennelle dans chacune de nos paroisses, mais vu que cette année c'est le centenaire de l'extension de la Fête du Sacré-Coeur, il faudrait en plus d'une fête paroissiale, en avoir une plus grande dans chacun de nos districts. C'est pour cela que nous avons divisé le diocèse en 5 groupes pour la circonstance.

Pour les Comtés de Vaudreuil-Soulanges la fête aura lieu à Rigaud, jeudi soir le 27 juin.

Pour le Comté de Château-guay, à Sainte-Martine, jeudi soir le 27 juin.

Pour le Comté d'Huntingdon, à Huntingdon, jeudi soir le 27 juin.

Pour le Comté de Beauharnois, à Beauharnois, vendredi soir le 28 juin.

Pour Valleyfield, elle aura lieu dans la paroisse du Sacré-Coeur, vendredi soir le 28 juin.

Nous lançons une invitation à tous les hommes des paroisses environnantes des lieux ci-haut mentionnés à prendre part à cette grande manifestation qui se déroulera tout près de chez vous.

30 juin très grande procession du Sacré-Coeur pour tout le Canada à Montréal

(Sous la Haute Présidence de Son Eminence le Cardinal Paul-Emile Léger)

1.30 hre: Ralliement au Foyer de la Charité.

2.30 hres — Départ du Foyer de la Charité (rue Sherbrooke Est) Procession avec Prières, cantiques, etc.

3 hres — Chemin de la Croix. Salut du Très Saint-Sacrement

5 hres — Retour à votre foyer.

Depuis au moins une vingtaine d'années il n'y a pas eu de fête si grandement organisée. Nous vous demandons d'organiser chacun dans votre paroisse et dans la mesure du possible une ou plusieurs voitures pour cette grande procession du Sacré-Coeur.

Quelques paroisses ont déjà des automobiles à leur disposition. Mentionnons que la paroisse de Saint-Clément de Beauharnois a retenu deux autobus pour la circonstance. Nous vous demandons de faire votre part. C'est l'année du Sacré-Coeur qui tire à sa fin et il faut que le tout se finisse en prouvant à Jésus que nous voulons nous intéresser à lui et je crois qu'un bon moyen pour lui prouver, notre amour, c'est d'amener surtout des hommes pour participer à cette grande procession et de continuer à faire régner le Christ Jésus dans nos vies.

(Si vous avez des renseignements à demander, voyez le président de votre ligue paroissiale).
Le Sec-Diocésain.

UN DEMI-MILLIARD EN VIGUEUR A L'INDUSTRIELLE

L'Industrielle, Compagnie d'assurance sur la vie, vient de franchir une autre étape importante de son développement en atteignant 500 millions d'assurance en vigueur.

Alors qu'il avait fallu 41 ans pour atteindre 100 millions d'assurance en vigueur il n'a fallu qu'un an et demi pour passer de 400 à 500 millions.

Au rythme actuel des affaires, l'Industrielle prévoit accomplir cette année des réalisations sans précédent. Les nouvelles affaires émises en 1957 dépasseront sûrement les 100 millions.

Résultat du baccalauréat au Séminaire De Valleyfield

Parmi les 12 premiers en la section "B" de tous les collèges: 5e: Marcel Myre; 6e: Gérard Vaillancourt; 10e: Jean Monette. Gérard Vaillancourt est premier de tous les collèges en biologie.

Section "B"
B.A. avec grande distinction: Raymond Léger, Jean Monette, Marcel Myre, Gérard Vaillancourt.

B.A. avec distinction: Gilles Duranceau, J.-Guy Leduc, Marcel Legault, J.-Marc Samson.

B.A.: J.-C. Cardinal, Jean Drouin, Claude Montpetit, Gilbert Sylvestre, Jacques Tessier.

Section "A"
B.A. avec grande distinction: Jacques Reid.

B.A. avec distinction: Jean

Guilbeault, André Leboeuf, Jean-Claude Sauvé.

B.A.: Réal Bissonnette, Yves Cadieux, Denis Cardinal, Mau-

rice Pilon, Pierre Quenneville, Edgar Théorêt, Denis Tremblay.

Sincères félicitations à nos finissants.



**Le jour
ou la nuit
vous voyagez
en tout confort**



Service rapide tous les jours vers
l'est et vers l'ouest

MONTRÉAL
TORONTO
OTTAWA
WINNIPEG

SASKATOON
EDMONTON
JASPER
VANCOUVER

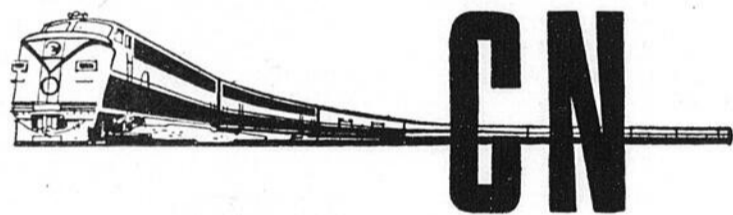

Pour renseignements et location de places, consultez votre représentant du Canadien National.

EXAMEN DE LA VUE.

Ajustement et réparations de verres.

T. A. LANIEL

Optométriste diplômé — Spécialiste en examen de la vue
Bureau de Consultation.

40, RUE DU MARCHÉ

Tél. FR. 3-0656

VALLEYFIELD



pour
brique-
béton-
stucco-

ÉPARGNEZ DU TEMPS

Des épreuves ont démontré que sur des bâtisses identiques, l'application de peintures ordinaires pour maçonnerie avait exigé deux journées d'homme, alors qu'il avait suffi de 5 1/2 heures d'ouvrage avec la

PEINTURE AU LATEX ACRYLIQUE

"stuccote"

Voici la peinture pour maçonnerie la meilleure et la plus durable que la chimie a permis de réaliser.

Elle ne brûle pas, permet la "respiration" et ne requiert pas de couche de fond. Faite de latex acrylique, elle est recommandée pour application sur stucco, brique, béton, bardeaux et revêtements en amiante, etc. S'obtient en blanc éclatant et en 18 magnifiques couleurs.

Venez chercher votre carte de couleurs gratuite.

MIRON & FRÈRE

MATERIAUX DE CONSTRUCTION

103, Lasnier

Valleyfield

FR. 3-8015

GAGEONS QUE VOUS



ne pouvez vous rappeler la
date de la dernière
vérification de votre
transmission automatique

● Pas vrai? Sans doute, un service de la transmission à intervalles réguliers est essentiel pour un rendement maximum. Nous avons les outils requis et l'équipement voulu pour le service de la transmission automatique d'après les méthodes approuvées par l'usine. Nous vidangerons votre transmissior et la remplirons de Shell Donax T-6... l'étonnant fluide à transmission qui est réfractaire à la formation de gommages laque et cambouis.

Demandez SHELL DONAX T-6 aujourd'hui!

Z. PERRON AUTOMOBILE LTEE

24, du Marché

Valleyfield

FR. 3-4540



Les responsables des manifestations du 24 juin à Salaberry-de-Valleyfield

Direction de M. Benjamin Carry et un comité des plus actifs et dévoués

Sous l'habile direction de M. Benjamin Carry, le comité de la Parade est composé de 45 membres actifs qui se dévouent depuis plusieurs mois au succès des célébrations de notre fête nationale.

Le comité compte les directeurs suivants:

Président: M. Benjamin Carry.

Vice-Prés.: M. Lionel Legault.
Secrétaire: M. Alfred Bourbonnais.

Trésorier: M. Eric Leduc.

Publicité: M. Guy Bouthillier.

Comité des chars allégoriques: Mesdames Arthur Marcil et J. A. Drouin.

Comité de Réception: Madame Rodolphe Poirier.

Le Parcours: MM. Gaston La-

rose et Donat Brisson.

Section Bellerive: MM. W. Minner, Max Cousineau, Ernest Leduc, Henri Sauvé, Lucien Labonté, Sylvio Gosselin. Mmes Wilfrid Leboeuf, E. Chenier, Max Cousineau, Lucien Labonté, R. Rousse.

Section Ste-Cécile: MM. J. R. Corbeil, J. R. Desgens, Maurice Brodeur, Florian Lafontaine. Mesdames D. Brisson, A. Lalonde, Mlles. J. Proulx, Françoise Vervais, G. Lalonde, M. A. Jolin.

Section Sacré-Coeur-St-Esprit — Messieurs Lionel Larose, Raymond Ballargeon, Laurent Leroux, Léo Parent, Laurent Larose, Richard Legault, Lauréda Bougie, Raymond Michaud, Florian Jolicoeur, Raphael St-Mau-

CORSETIERE

Mme F. Dandurand
CHEZ FRANCOISE

97, du Marché, Valleyfield

Tél. FR. 3-5225

rice, Albondien Brossoit, Lucien Hallé, Armand Le Bourdais et Roméo Jolicoeur.

Piché en tête de la ligue Gai Voyageur

Voici les résultats des joutes de balle-molle Gai Voyageur qui furent disputées mardi dernier: Paul Bourdon 11 vs Laniel 7-Up 10; Lucien Miron 12 vs J.O. Clermont 11.

Position	
Piché Nettoyeurs	8
Lucien Miron	7
J.O. Clermont	7
Paul Bourdon	7
Laniel 7-Up	1

Dimanche prochain, trois équipes faisant partie de la ligue se rendront à Coteau du Lac, à Rivière des Prairies et à Montréal-Sud. Ce sont le Paul Bourdon, le Piché Nettoyeurs et le Lucien Miron.

L'enquête se poursuit dans ces vols ici

Chez Mlle Lebeuf et Cadieux

Les autorités policières locales et provinciales poursuivent avec célérité leur enquête dans les deux vols qui eurent lieu à Salaberry-de-Valleyfield, ces jours derniers. On sait que des intrus pénétrèrent avec effractions dans les magasins de Mlle Irène Lebeuf et Cadieux Mon Tailleur pour s'accaparer de plus de \$2000. et \$20,000 en marchandises.

On a bon espoir mener à bonne fin cette enquête.

J. O. CLERMONT LTEE PRESENTE

LA MAISON DE LA SEMAINE

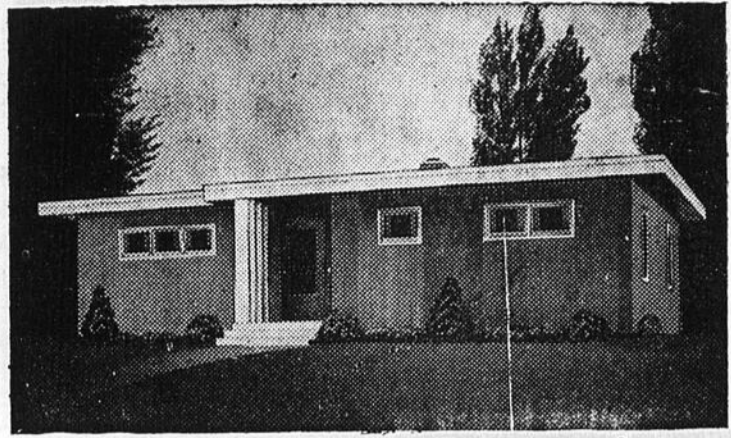

- Estimé gratuit
- Ligne complète de
- Bois
- Chassis
- Ferronnerie
- Matériaux de construction
- Portes

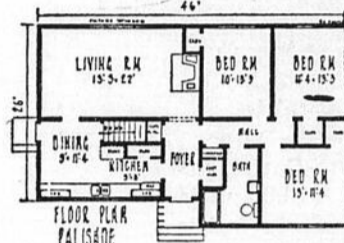

NOUS POUVONS VOUS OBTENIR LE PLAN DE CETTE MAISON

LOUEZ

Faites le vous-mêmes . .

Epargnez de l'argent

- SABLEUSES A PLANCHER
- SCIE RONDE PORTATIVE
- SABLEUSES A COURROIE — A DISQUES OU VIBRATEUR
- FUSILS RAMSET EDGERS - DRILLS - Représentant autorisé pour vente des OUTILS ELECTRIQUES — "PORTER CABLE"

Nos outils PORTATIFS ELECTRIQUES



SPECIAUX DE LA SEMAINE

- PAPIER A LAMBRIS ASPHALTE, 1/2 pouce, rég. \$18.50 le carré. Spécial \$12.50 le carré. OUTILS
- COUPE BROCHE 12" \$9.00
- COUPE BROCHE 18" \$9.90
- MARTEAUX A CLOU "Stanley" \$1.00 et plus
- SCIE "DISSTON" \$8.00 et plus
- PEINTURE grise à plancher et galerie \$3.95 le gallon
- AUVENTS D'ALUMINIUM rég. \$70.00. SPECIAL \$35.00
- SERRURES WESLOCK, garanties à vie \$2.70
- SERRURES WELSER et AMEROCK

N'ATTENDEZ PAS . . .

Pour vos VACANCES

Pour votre VOYAGE DE NOCES

Suggestions:

CROISIÈRES SUR LE SAGUENAY
3 jours ou 6 jours

Ste-Adèle	New-York
Val David	Atlantic City
Cap Cod	Lake George
Ste-Agathe	Hampton Beach
Chutes Niagara	Old Orchard Beach

Ou tout autre endroit que vous désirez

Faites vos réservations d'avion et de chambres d'hôtel, à

General Travel Agency

57, rue Nicholson Valleyfield, P. Qué.
Tél. FRontenac 3-1280

Hey, Mabel!

Black Label!

LES MEILLEURES BIÈRES AU MONDE SONT BRASSÉES CHEZ CARLING

Pour une beauté durable PEINTURE À MAISON

Fumifuge
La nouvelle peinture à maison Sun-Proof donne un fini d'un blanc immaculé que la suie et la fumée n'altéreront pas.

SUN-PROOF PITTSBURGH

BLANCHE \$5.55 LE GALLON

J.O. Clermont Limitée

LUMBER AND BUILDERS' SUPPLIES
BOIS ET MATÉRIEL DE CONSTRUCTION

39, Napoléon

TELEPHONE 188
39 RUE NAPOLEON ST.
VALLEYFIELD, QUE.
Tél. FR. 3-2860

AUGMENTATION DE 21,320 PERSONNES

Dans les trois comtés environnants

De 117,265 à 138,585 de 1951 à 1956

Le rapport qui suit donne le chiffre définitif de la population dans les comtés de Beauharnois-Salaberry, Châteauguay-Huntingdon-Laprairie et Vaudreuil-Soulanges suivant le recensement de 1956 et répartie par district électoral dans les circonscriptions qui intéressent tous les lecteurs de La Gazette.

L'exposé ci-dessous donne les chiffres sommaires de la population dans nos comtés environnants suivant les recensements de 1956 et 1951.

En 1956 on comptait un total de 53,811 résidents dans Beauharnois-Salaberry, 52,413 dans Châteauguay - Huntingdon - Laprairie et 32,361 dans Vaudreuil-Soulanges pour un total de 138,585 pour les trois circonscriptions en question, une augmentation de 21,320 comparativement à 1951.

Ces chiffres indiquent clairement que la population augmente sensiblement dans nos parages à chaque année et, avec les réalisations comme la canalisation du St-Laurent, le parachèvement de nos routes, les nombreux nouveaux débouchés, Valleyfield, Beauharnois et tous les centres qui nous entourent sont appelés à connaître une grande expansion économique dans tous les domaines.

	1956	1951
B'nois-Salaberry	53,811	46,311
B'nois Co.	42,691	38,748
Grande-Ile	959	877
Ste-Cécile	1,439	999
St-Clément-de-B'nois	765	645
St-Etienne-de-B'nois	689	670
St-Louis-de-Gonzague	1,436	1,332
St-Stanislas-de-Kostka	920	926
St-Timothée	2,900	2,379
Cités:		
Beauharnois	6,774	5,694
Valleyfield (Salaberry-de-)	23,584	22,414
Villes:		
Maple Grove	1,115	847
Villages:		
Melocheville	1,422	1,300
St-Timothée	688	665
Châteauguay Co. (part.)	8,920	5,592
St-Joachim-de-Châteauguay	2,936	1,531
Villes:		
Châteauguay	3,265	2,240
Châteauguay Heights	1,146	627
Léry	1,573	1,194
Huntingdon Co. (pt. - part.)	2,200	1,971
St-Anicet	1,593	1,417
Ste-Barbe	607	554
Châteauguay-Huntingdon-Laprairie	52,413	44,343
Châteauguay Co. (pt. - part.)	13,668	12,265
St-Antoine-Abbé, part. N.-E.	360	365
Ste-Clotilde	1,051	1,079
St-Jean-Chrysostome	1,288	1,234
St-Malachie-d'Ormstown	1,833	1,660
Ste-Martine	1,436	1,115
St-Paul-de-Châteauguay	929	745
Ste-Philomène	1,725	1,340
St-Urbain-Premier	982	929
Très-Saint-Sacrement	1,291	1,221

Villages:			N.-D.-du-Mont-Carmel	711	723
Howick	560	549	St-Bernard-de-Lacolle	1,226	1,200
Ormstown	1,347	1,233	Villages:		
St-Chrysostome	866	795	Lacolle	1,141	1,055
Huntingdon Co. (part.)	12,078	11,486	Vaudreuil-Soulanges	32,361	26,611
Dundee	549	556	Soulanges Co.	9,736	9,233
Elgin	497	539	Ste-Claire-d'Assise	276	259
Franklin	1,124	1,105	St-Clet	582	573
Godmanchester	1,473	1,398	St-Ignace-du-Coteau-du-Lac	749	676
Havelock	673	623	St-Joseph-de-Soulanges	1,764	1,714
Hemmingford	1,431	1,416	St-Polycarpe	900	939
Hinchinbrook	1,634	1,726	St-Télesphore	1,031	1,085
Ind. Res. - Rés. ind.	1,020	749	St-Zotique	376	319
Villes:			Villages:		
Huntingdon	2,995	2,806	Coteau-du-Lac	673	503
Villages:			Coteau-Landing	551	387
Hemmingford	682	568	La Station-du-Coteau	986	993
Laprairie Co. (part.)	23,589	17,614	Rivière-Beaudette	270	233
Laprairie	3,590	2,161	St-Clet	308	322
Notre-Dame	2,162	1,353	St-Polycarpe	554	570
Ste-Catherine-d'Alexandrie-de-Laprairie	1,487	614	St-Zotique	307	243
St-Constant	3,136	1,925	Soulanges	409	417
St-Isidore	1,374	1,239	Vaudreuil Co.	22,625	17,378
St-Mathieu	486	447	N.-D.-de-l'Ile-Perrot	794	484
St-Philippe	1,293	1,214	Ste-Justine-de-Newton	1,038	1,092
Ind. Res. - Rés. ind.	3,873	3,921	St-Lazare	1,550	1,351
Villes:			St-Madeleine-de-Rigaud	1,510	1,434
Laprairie	5,372	4,058			
Villages:					
Delson	816	682			
St-Jean Co. (pt. - part.)	3,078	2,978			

Ste-Marthe	780	773	Como-E.	780	661
St-Michel-de-Vaudreuil	1,644	1,181	Hudson	1,549	1,283
Terrasse-Vaudreuil	936	2	Hudson Heights	1,289	925
Très-Saint-Rédempteur	291	309	Pincourt	1,437	521
Villes:			Pointe-Fortune	336	312
Dorion	3,089	2,413	Ste-Marthe	264	262
Ile-Cadieux	16	12	St-Michel-de-Vaudreuil	778	714
Ile-Perrot	2,600	2,008			
Rigaud	1,784	1,579			
Villages:					
Belle-Plage	160	64			

Lisez la Gazette

RETRAITES FERMEES

Villa Sancta Maria

247, Chemin Larocque - Valleyfield

Tél. FR. 3-7732

S'inscrire à l'avance!

25-28 juin — Vie intérieure: Dames et jeunes filles: R.P. Picot, FF.CC.

12-14 juillet — Jeunes Filles: R.P. A. M. Sylvestre, o.p.

14-16 juillet — Etudiantes, 9-10-11^e années, etc.

16-18 juillet — Etudiantes, 6-7-8^e années.

Cordiale bienvenue à toutes!

Venez nombreuses et amenez vos amies.

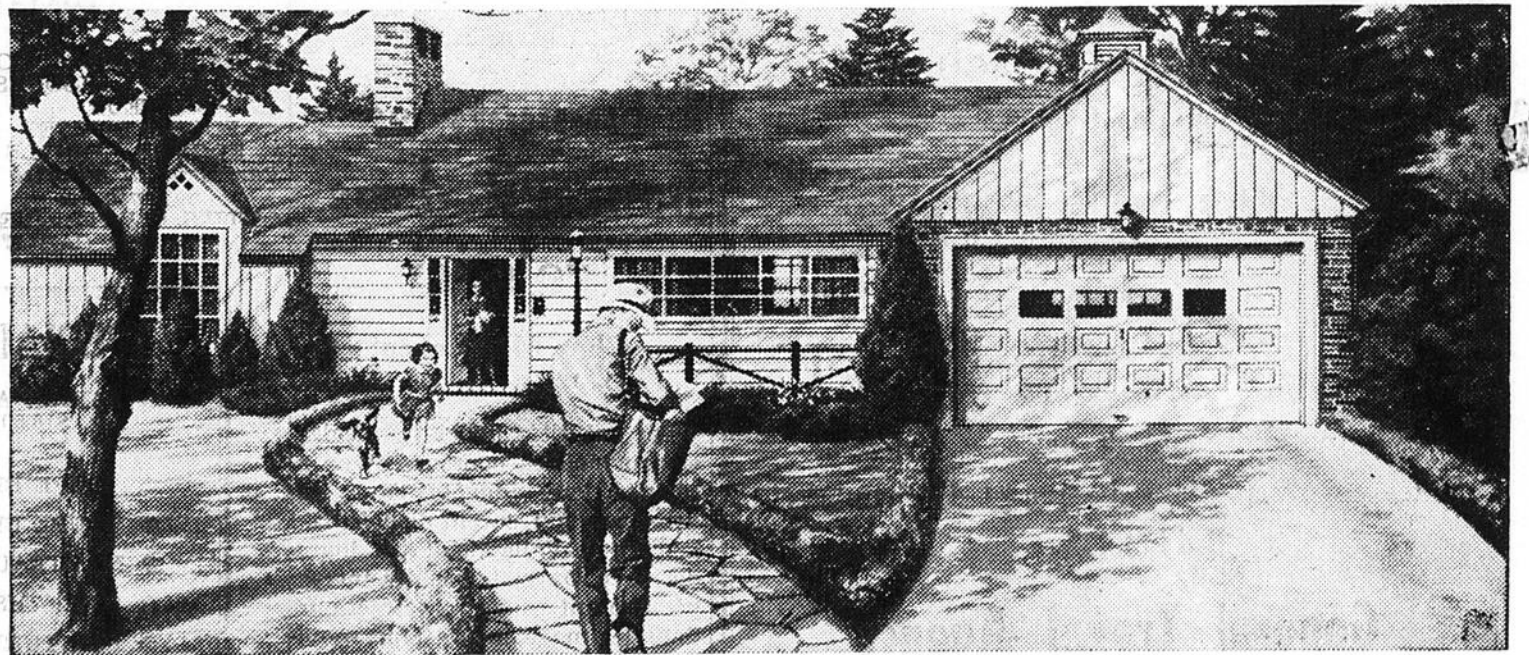

Comment laisser à votre famille

une propriété au lieu d'une hypothèque

Que vous fassiez déjà des versements en paiement d'une hypothèque ou que vous commenciez à faire des démarches pour acheter une maison, le même problème se pose: *votre épouse et vos enfants auraient-ils une maison libre de dette s'il vous arrivait quelque chose?*

La réponse à cette question est aussi près de vous que votre téléphone. Votre représentant de la Metropolitan peut trouver une solution appropriée à votre problème tout en tenant compte de votre salaire.

Une police temporaire hypothécaire de la Metropolitan est conçue de façon à couvrir le genre habituel d'hypothèque domiciliaire dont le montant décroît

chaque année au fur et à mesure que des versements sont effectués sur le capital. Le capital nominal d'une police temporaire hypothécaire décroît dans la même proportion, de sorte que la prime constante est relativement modique.

Pour nombre de pères de famille, la police vie entière de la Metropolitan est plus avantageuse. Cette assurance est permanente et n'assure pas seulement que des fonds seront disponibles pour le paiement de l'hypothèque en cas de décès, mais elle constitue en même temps des valeurs de rachat et de prêt qui peuvent servir à payer l'hypothèque, en cas de maladie ou d'imprévu. Comme le capital nominal ne décroît pas, cette

police pourra continuer à vous protéger, vous et votre famille, après que l'hypothèque aura été payée.

Quelle que soit la police que votre représentant de la Metropolitan recommandera, vous pouvez être certain qu'elle sera conçue spécialement pour répondre à vos besoins présents et futurs.

Nous vous suggérons de lui téléphoner et de lui demander de vous indiquer la marche à suivre afin que vous ayez une protection qui permettra à votre famille de conserver son foyer. Il se fera un plaisir de vous démontrer que

le service de la Metropolitan est aussi local que la rue principale... et aussi près de vous que votre téléphone

COPYRIGHT CANADA, 1957—METROPOLITAN LIFE INSURANCE COMPANY

METROPOLITAN LIFE INSURANCE COMPANY

(COMPAGNIE À FORME MUTUELLE)

Direction Générale au Canada: 180, rue Wellington, Ottawa 4, Ontario

DISTRICT DE VALLEYFIELD

Lionel Cardinal, gérant

217, rue Victoria

Valleyfield

FR. 3-0661

EN LA VOYANT, ON EST SÉDUIT

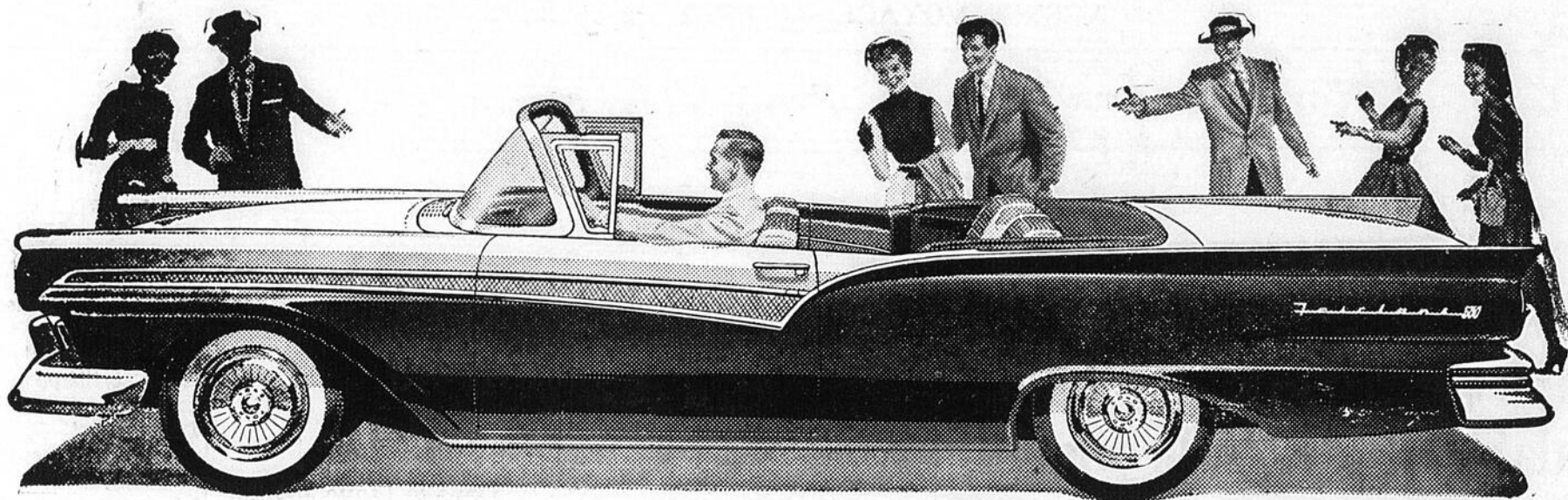

La SUNLINER, série FAIRLANE 500

EN L'ESSAYANT, ON EST CONQUIS

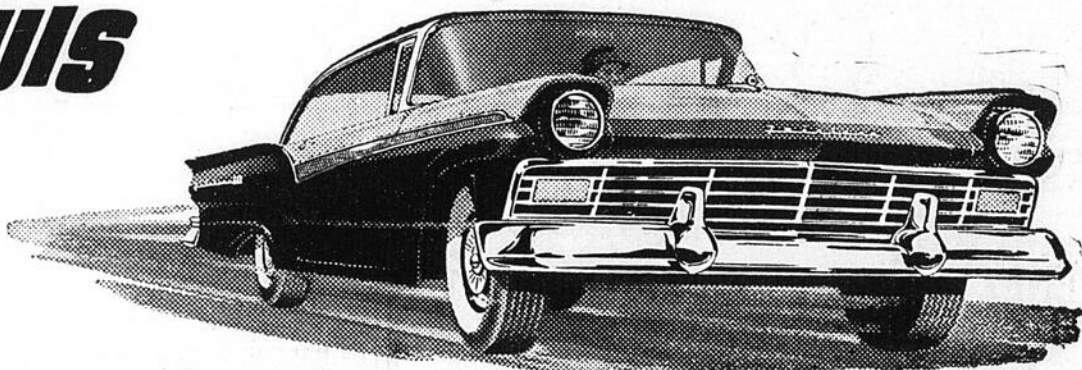

La VICTORIA CLUB, série FAIRLANE 500

KERMESSE DE VENTES FORD-MONARCH

15 voitures neuves
données en prix!

- 5 - 1ers prix! Décapotables "hardtop" Ford
- 5 - 2ièmes prix! Décapotables Monarch Lucerne
- 5 - 3ièmes prix! Décapotables Ford Sunliner

Vous n'avez rien à acheter! 15 superbes voitures seront données en prix pendant la grande "Kermesse de Ventes" Ford-Monarch, du 10 juin au 17 août. Toutes les deux semaines, un gagnant sera choisi dans chacune des trois régions suivantes: les quatre provinces de l'ouest et la Tête des grands lacs — l'Ontario — le Québec, les Maritimes et Terre-Neuve! Toutes les deux semaines, vous pouvez gagner un de ces trois magnifiques prix: une décapotable "hardtop" Ford Skyliner, une décapotable Monarch Lucerne et une décapotable Ford Sunliner! Vous avez des chances de gagner!

Remplissez la formule de participation aujourd'hui même chez votre vendeur Ford-Monarch

(Certains des dispositifs illustrés ou mentionnés sont "standard" dans certains modèles et "dispositifs optionnels supplémentaires" dans d'autres.)

CHOISIR LA FORD

c'est choisir la meilleure!

Vous aussi, vous serez conquis par le confort, la stabilité et la sécurité de la Ford! Grâce à la robustesse de sa construction, à son centre de gravité surbaissé, à la conception révolutionnaire de son nouveau châssis, elle "colle" littéralement à la route. Et son incomparable suspension anti-dive lui vaut une merveilleuse douceur de roulement.

Vous aussi, vous serez conquis par les performances éblouissantes de la Ford! Avec elle, vous redécouvrirez le plaisir de conduire. Pour vous en convaincre, il vous suffira de passer cinq minutes au volant de l'un ou l'autre des 19 modèles Ford, équipé d'un moteur V-8 "25e Anniversaire" — qui bat tous les records! — ou d'un 6-cyl. "Mileage Maker" — le plus moderne 6-cyl. d'Amérique!

Vous aussi, vous serez séduit par les lignes futuristes de la Ford! Dans cette admirable voiture, la qualité est le reflet de la qualité, une qualité qui règne dans chaque organe, à chaque détail!

Allez-vous sans tarder chez un vendeur Ford-Monarch. Vous passerez des minutes inoubliables au volant d'une Ford 1957... et vous conviendrez qu'à tous points de vue, c'est une voiture révolutionnaire!

"Voyez le Théâtre Ford à la télévision."
Vérifiez la date et l'heure dans les journaux.

KERMESSE DE VENTES FORD-MONARCH... les meilleurs autos, les meilleurs prix!

VALLEYFIELD SERVICE STATION INC.

27 Alexandre

Valleyfield

Tél. FR 3-7226

LES MEILLEURS AUTOS ET CAMIONS USAGES SE RECONNAISSENT À CES SYMBOLES:   

SAUVE & FRERE Enrg.

ROBERT SAUVE, B.A., propriétaire

ASSURANCES GENERALES

FINANCE

COURTIERS LICENCIES EN IMMEUBLE

AGENCE VOYAGE — PRET — COMPTABILITE

Nous avons en vente - Propriétés, commerces, terres, etc.

57, NICHOLSON

VALLEYFIELD

TEL. FR. 3-1280

Défilé et parcours de la parade du 24 juin prochain à Salaberry-de-Valleyfield

Départ à 6.30 du camp militaire

Défilé de la parade

La force constabulaire
Autorités municipales
Autorités Fédérales et Provinciales

1—Auprès de ma blonde (char)
Officiers de la section St-Esprit-Sacré-Coeur
2—La bonne chanson (char)
3—J'ai fait bâtir une maison (char) Garde Champlain Inc.



OBTENEZ UN MEILLEUR RENDEMENT

avec cette nouvelle

TABLE A SCIE CIRCULAIRE TILT - ARBOR DE 9"

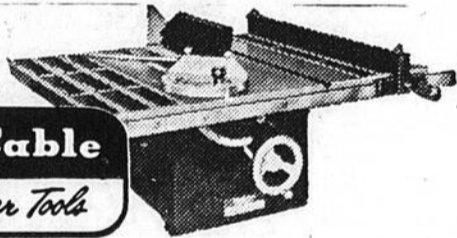

SEULEMENT \$59.50

moins les extensions

ELLE EST MEILLEURE

pour les raisons suivantes:

- Coupe 2 x 4 sur une table qui s'incline à 45 degrés
- Suspension double qui donne plus de force et plus de précision
- Table de précision très solide
- Coussinets doubles pour une plus longue durée
- Support de moteur à tension flottante
- Lame et garde basculante se barrant
- Roue pour un ajustement plus rapide
- Garde de sûreté, ongllet, mesure et lame fendeuse inclus.

TABLE A OUTILS Modèle 400

Voici une très belle valeur pour le bricoleur. Ce cabinet attractif en acier solide lui permettra d'avoir ses outils à la main. Le prix est des plus raisonnables. Venez le voir cette semaine.

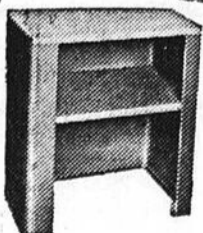

A. - H. BESNER LTEE

Le magasin qui a de tout

18, rue Nicholson Valleyfield Tél. FR. 3-8280

- 4—O Canada, terre de nos aïeux (char): Officiers de la Chambre de Commerce Sénior.
4—La vie est belle (char)
Les Drapeaux
Président général et vice-présidents diocésain de la S.S.J.B.
6—Le vieux sapin (char)
les Officiers de la Section Ste-Cécile.
7—Ave Maria (char)
Autorités religieuses
Cie 27 des Zouaves Pontificaux
8—Notre - Dame du Canada (char)
9—Margoton (char)
10—C'est l'aviron qui nous mène (char)
11—Jardinière du roi (char)
Garde Dollard des Ormeaux
12—La cantinière (char)
13—Sur la route de Berthier (char)
14—J'ai tant dansé (char)
Officiers de la Section N.D. Bellerive
15—Le petit St-Jean Baptiste (char)
L'Armée

Le parcours de la parade:

Départ: 6.30 p.m. — Camp Militaire:
Ellice
Cossette
Vitoria

Paré et Vincent en vedette

Dans la Ligue Joyeux Sportifs

Pour une deuxième fois consécutive, le club Paré & Vincent, de la ligue des Joyeux Sportifs, a défait le club du Séminaire au compte de 6 à 5.

Bergevin
St-Thomas
Champlain
Isabella
Victoria
Pont de la rue Jacques-Cartier
St-Laurent
Chaussée
Alexandre
Boul. du Havre
Dion
Danis
Grand'île
Boul. du Havre
Whittaker
Dufferin
Eastern
(Contour de la Croix)
St-Charles
St-Laurent
Arrivée: 8.45 p.m. Parc Sauvé.

L'étoile de la joute pour les perdants a été le lanceur Reid avec un coup de circuit bon pour deux points. Ceux qui ont le plus brillé pour le Paré & Vincent ont été Ronald Tessier, Jos Dupeppe et Jos Leblanc avec chacun deux coups sûrs, et Pierre Godbout avec un coup de trois buts et un coup sûr. De toutes les joutes disputées par le Séminaire, deux seulement ont été perdues et à chaque occasion contre le Paré & Vincent.
Lanceur gagnant: Robert Girard; lanceur perdant: M. Reid.

LA GAZETTE

FRontenac 3-

7272

44, Ste-Cécile Valleyfield

KIK
COLA

toute la puissance



y est...

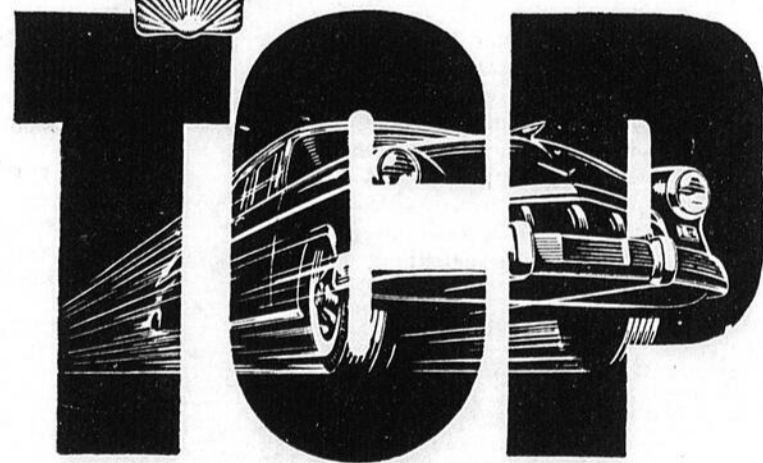

Vous n'obtenez pas une pleine mesure de puissance à moins d'employer la Shell Premium avec TCP.

L'essence Shell Premium avec TCP libère la puissance emprisonnée par les dépôts du moteur... permet une accélération instantanée lorsque votre sécurité en dépend. Car l'additif TCP rajeunit le moteur, met fin à l'allumage prématuré et aux ratés d'allumage qui causent une perte de puissance.

Faites le plein avec la Shell Premium contenant TCP. Votre moteur fonctionnera mieux, il sera plus fougueux et plus "preste".

Vous constaterez la différence!

STATION OSCAR MAILLOUX

Ch. Larocque.

Valleyfield

Le tennis à Bellerive

La Direction du club de tennis de Bellerive désire informer le public que pour la saison 1957, beaucoup d'activités seront déployées sur le terrain de l'école Notre-Dame de Bellerive. Déjà les terrains ont été nettoyés, les lignes blanches ont été re-peintes et l'on possède de nouveaux filets tout neufs. Le conseil du club pour cette saison se compose de Gilles Demers, président, 11 rue Dion, Jean-Paul Tanguay, directeur, Valleyfield, Paul Lapiere, assistant-directeur, 4 rue Bergeron, et Gaëtan Bonin, secrétaire, 65 rue Stewart, Valleyfield.

Tout amateur de tennis désireux de se joindre à notre club peut communiquer avec un des membres du conseil nommés ci-haut. Il devra payer sa contribution de \$4.00 et sera ainsi classé dans la catégorie sénior; s'il est étudiant, il fera partie de la catégorie junior avec une contribution de \$2.00.

Depuis le début de juin, nos amateurs pratiquent et semblent se remettre de leur longue inactivité hivernale. Un des membres du conseil ouvre le terrain tous les soirs de la semaine à 7 heures p.m., excepté le samedi et ferme à 11 heures p.m.

Le conseil profite de l'occasion pour remercier M. le curé St-Aubin ainsi que ses vicaires de leur appui pour la bonne marche de notre club de tennis à Bellerive.

Gaëtan Bonin, secrétaire.

Il y aura le tournoi d'ouverture officielle, dimanche, le 30 juin, à 2 heures p.m. Plusieurs classes ont été formées avec les joueurs déjà enregistrés et dont la contribution est en règle.

Au Cinéma Salaberry

"THE SWAN" avec Grace Kelly, Alec Guinness, Louis Jourdan. L'affiche au cinéma Salaberry les 24-25-26 juin... Le sujet de conception classique, conte le roman d'amour d'une jeune Princesse. Le château, centre de l'aventure, a donné lieu à l'édification de décors immenses, somptueusement ornés. Une très bonne photographie en couleurs aux tons fidèles, doux et bien choisis, contribue à mettre en valeur cette réalisation

fastueuse comprenant, pour un bal, une très nombreuse figuration. L'intrigue, essentiellement romantique, s'accompagne de passages dans lesquels dominent l'humour et la gaieté. La combinaison de ces deux éléments forme un tout très heureux... La charmante Grace Kelly est attendrissante provoquant l'émotion par une grande simplicité dans son interprétation.

par André Bourassa

Monte
de plus en plus
haut
dans
l'estime du public



LA SEULE BIÈRE
'CLIMATISÉE'



Au Cinéma Bellerive

ROCK ROCK ROCK prendra l'affiche du cinéma Bellerive dim. lun. mar prochain les 23-24-25 juin. Rock Rock Rock est, comme son nom le laisse prévoir, un véritable festival de Rock 'N' Roll dont les divers numéros

sont reliés par une intrigue sentimentale. La distribution groupe un nombre important de chanteurs et musiciens de cette toquade américaine; certains sont tout à fait remarquables tel Frankie Lyman, jeune chanteur d'une douzaine d'années.

L'élection a coûté \$7 millions

Un montant record

L'élection fédérale de 1957 a coûté au Trésor public environ \$7,000,000, un montant sans précédent, estiment aujourd'hui les autorités des élections.

Cela se compare à \$5,850,000 en 1953 et \$4,400,000 en 1949. C'est plus du double que le coût des élections de 1930, qui avait été de \$2,800,000.

Le Trésor public paie les frais des directeurs du scrutin et des sous-directeurs, le loyer des bu-

reaux de scrutin, l'impression des bulletins et des listes électorales, l'énumération et les frais du vote militaire.

Ce montant ne tient pas compte des millions de dollars dépensés par les divers candidats et partis politiques durant la campagne.

**NOUS COUPONS
LES
CLEFS pour toutes
serrures pendant que
vous attendez**

**Cordonnerie
L. CLEMENT**
48a, Ste-Cécile
Tél. FR. 3-3075 Valleyfield

Un nouveau rouge à lèvres onctueux dans un nouvel étui merveilleux!



Le seul étui avec lequel se refaire les lèvres devient un geste élégant... le "Show Case" Du Barry... créé tout spécialement pour prêter grâce et distinction à un geste souvent banal... toujours élégant ouvert ou fermé.

Et quel rouge merveilleux... le nouveau Lustre-Life s'étend comme une crème et tient toute la journée.

JEAN CHARLES LEDUC ENRG.

Photo - Film - Kodak

Valleyfield

FR. 3-2482

Scandale Le secret? UNE SILHOUETTE STABILISEE



Ce secret... la nouvelle SCANDALE le possède... la seule gaine au monde avec des contours définis! Voyez la gaine "ancien modèle" que vous portez en ce moment... comme elle est informe, sans contour! Voyez la NOUVELLE ET MERVEILLEUSE SCANDALE que vous porterez dorénavant! Il s'agit d'une heureuse innovation française. Le principe est le suivant: SEULE UNE COURBE DOIT CONTENIR UNE COURBE! Aussi simple qu'elle soit, cette idée a échappé pendant des siècles aux fabricants de vêtements de base! A présent POUR LA PREMIERE FOIS, nous ne donnons pas une silhouette à votre gaine... c'est elle qui vous la donne! Pas de saillies, pas de renflements, mais un confort parfait. Elle adoucit les contours et reste continuellement en place. Elle ne comprime pas les chairs... mais les raffermir... les stabilise là où il faut, aussi agile que vous soyez. Dès que vous aurez essayé SCANDALE, vous n'achèterez plus que SCANDALE

No. 297 — Gaine combinaison genre fourreau avec panneau double élastique devant. Bonnet B. Satin et marquisette de nylon.

Mlle Jeanne Lalonde

Confection et lingerie pour dames

171, Victoria

Valleyfield

FR. 3-6055

Offre de bourses par les Artisans

La Locale Ste-Cécile des Artisans Canadiens-français offre des bourses d'études aux jeunes étudiants désireux de poursuivre leur éducation afin de mieux réussir dans la vie.

A tous les élèves que l'offre intéresse, prière de s'adresser au plus tard cette semaine au secrétaire local, M. Marius Majeau, 28 rue de l'Eglise, Valleyfield.



J. H. SAUVE & FILS

moteurs électriques

229, Victoria

Valleyfield

FR. 3-2482



Epargnez sur nos spéciaux

EPAULE DE VEAU

Roulé

39c la livre

BOEUF

HACHE

CUISSES de POULETS

69c la livre

29c la livre

**SAUCISSE
DAOUST**

UN VERRE
GRATIS

3 lbs ... \$1.00

Tél.
FR. 3-7252

DAOUST

36 DU MARCHE

ÉPICERIES
La Salle Ltee
GROCERIA
Épicier-boucher

80 AU CONCOURS PROVINCIAL DE TIR

Tireurs de Valleyfield en vedette

Magnifique tenue de nos tireurs

Des conditions idéales pour le tir et un grand esprit d'émulation parmi les concurrents sont les causes de l'excellent pointage enregistré lors du tournoi de championnat provincial du Québec de tir à la volée en fin de semaine.

Environ 80 tireurs venus de la province et d'ailleurs, se sont disputés des prix et trophées d'une valeur de \$1,200 lors du deuxième tournoi commandité par l'Association provinciale de tir à la volée du Québec.

Le pointage extraordinaire de Rolland Lalonde et Robert How-

son de Valleyfield qui ont aussi aidé les tireurs de Valleyfield à remporter les principaux matches, fut l'événement marquant de la rencontre. Lalonde se classa premier en simple, obtint le plus haut score d'ensemble et fit partie de l'équipe championne de cinq tireurs. Howson remporta les honneurs en double et fit partie des équipes championnes de deux et cinq tireurs.

Les champions provinciaux de tir à la volée pour 1957 et les matches qu'ils ont gagnés sont les suivants: Simple — Rolland Lalonde, Valleyfield, 96 sur 100; Double — Robert Howson, Valleyfield, 43 sur 50; Handicap — Alcide DeBellefeuille, Valleyfield, 48 sur 50; Plus haut score d'ensemble — Rolland Lalonde, Valleyfield, 186 sur 200; Equipe de deux tireurs: Robert Howson et Yvon Bourassa, Valleyfield; Equipe de cinq tireurs: Victor Lalonde, Yvon Bourassa, Robert Howson, Rolland Lalonde et Henri Rolland, Valleyfield.

Bel exemple des nouveaux propriétaires des maisons achetées de Montreal Cottons

Elles sont peinturées, rénovées et améliorées un peu partout — Le cas d'être propriétaires

Il y a environ un an, la Montreal Cottons Limited, une de nos plus importantes industries locales, décidait de mettre en vente la presque totalité des maisons qu'elle mettait à la disposition de ses employés sur les rues Boulevard-du-Havre, Dufferin, Maden, Parc Galt et ailleurs.

Montreal Cottons donnait le privilège aux employés qui occupaient ses maisons de s'en porter acquéreurs s'ils le désiraient. Tous ont accepté les offres alléchantes de paiements offerts par Montreal Cottons avec résultat que les nouveaux propriétaires prenaient possession de leur propriété avec la fin des mois d'été 1956. Les transactions furent complétées entre M. Charles Gurnham, secrétaire-trésorier de Montreal Cottons, qui agissait au nom de la compagnie, et les employés intéressés.

Depuis cette date, la population de Valleyfield a pu noter que les nouveaux propriétaires avaient effectué certaines améliorations et rénovations des plus importantes à leur propriété. Partout, on note qu'une couche de peinture a changé l'extérieur des bâtisses d'une façon fort encourageante. D'autres ont exécuté des changements dans le domaine de la menuiserie; enfin, les changements à l'intérieur des maisons n'ont pu qu'aider les nouveaux propriétaires dans leur va-et-vient journalier.

Oui, les rénovations aux anciennes maisons de la Montreal Cottons, maintenant propriétés de particuliers, méritent d'être soulignées publiquement. Ces gestes pourraient être imités par d'autres propriétaires de Salisbury-de-Valleyfield à l'approche des grandes campagnes d'embellissement.

Howick cause une surprise en battant Balmoral 8 à 7 dans la ligue Notre-Dame

Pepsi-Cola en première position

Le club Howick, après une humiliante défaite aux mains du Ormstown par le compte de 14 à 3, s'est rallié pour disposer du puissant Balmoral au compte de 8 à 7.

Desjardins, du Progrès, est en tête de la ligue pour la meilleure moyenne au Bâton avec 666. Il est suivi de près par Tenant, du Howick, qui a conservé une moy-

mène dans le département des coups de circuit avec cin-

quante de 636. Logan, du Howick,

POSITION

	J.	G.	P.	Pts
Pepsi-Cola	5	4	1	8
Ormstown	5	3	2	6
Malmoral	4	2	2	4
Progrès	5	2	3	4
Howick	5	2	3	4
Rest. du Nord	4	1	3	2

MOYENNES

j. a. b. c. s. Moy.

Desjardins (Progrès) --- 3 6 4 666

Tennant (Howick) --- 4 11 7 636

Quesnel (Nord) -- 4 7 4 571

Templeton (Howick) --- 4 9 5 555

D'Amour (Ormstown) - 2 6 3 500

Circuits: Logan, Howick: 5

3 buts: Black, Howick, Shankland, Pepsi-Cola: 2

2 buts: Paquette, Progrès, Dion, Balmoral, Parent, Pepsi-Cola, Black, Howick: 2

Coups sûrs: Tennant et Logan, Howick, Murray, Progrès: 7

CHAUSSURES de QUALITE

Ajustées aux Rayons-X
Valises de toutes sortes

DENIS BERNARD

41, du Marché Valleyfield Tél. FR. 3-2366

L'argent qu'il vous faut... le jour même



HFC peut vous prêter jusqu'à \$1,000 le jour même, suivant vos propres conditions: vous pouvez avoir jusqu'à 30 mois pour effectuer le remboursement. Pour obtenir des conseils utiles et un service prompt et courtois consultez HFC aujourd'hui. Empruntez en toute confiance à la maison de prêts domestiques la plus importante et la mieux recommandée au Canada.



HOUSEHOLD FINANCE

Corporation of Canada

G. Dansereau, gérant

211, rue Victoria, deuxième étage, VALLEYFIELD, P.Q. tél. FR. 3-3700



"Ah!...une MOLSON complète le tableau!"

En toute occasion on préfère...

une MOLSON généreuse et légère!

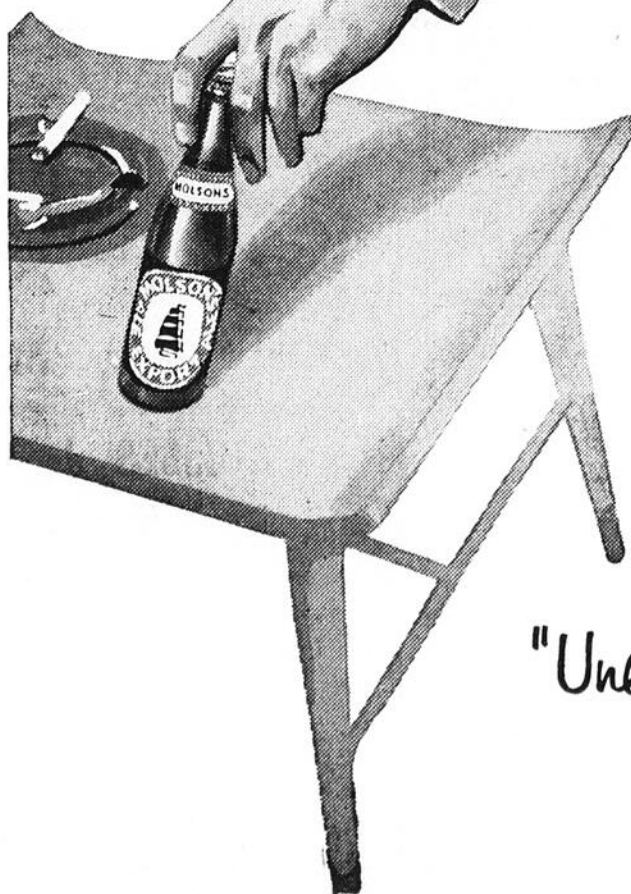

Vous aurez toujours la main heureuse quand vous servirez une Molson. Elle ajoute au plaisir de toute réunion. Généreuse et légère, c'est le rafraîchissement idéal... entre les repas comme aux repas! Aussi, dites toujours:

"Une MOL pour moi!"

La bière favorite de chez nous

NOS REGATES SERONT TELEVISEES

La T.V. sera une publicité incomparable

La première fois au Canada de Régina à Québec

Nous avons souvent dit, comme d'ailleurs les commentateurs de Montréal et d'ailleurs, que nos régates internationales étaient les plus importantes en Amérique. Et un fait vient confirmer nos dires: pour la première fois au Canada, la télévision diffusera en direct des régates; et ces régates seront celles de Valleyfield. En effet, nous pourrions assister à une partie de nos régates à la T.V. de 4 hrs. à 5 hrs. p.m., le samedi et le dimanche après-midi.

Depuis plusieurs années, la C.B.C. Newsreel et l'Associated Screen News filmaient nos régates pour fins de publicité et de nouvelles. Cette année, depuis la province de Québec jusqu'à Régina, Saskat., les Canadiens pourront suivre une partie de nos régates sur le réseau trans-Canada de télévision, sur les postes français et anglais.

Le réalisateur de l'émission sera nul autre que Gaston Dagenais, spécialiste des programmes sportifs à la T.V. 7 caméras disposées en des endroits stratégiques couvriront l'événement: 4 dans le Parc Sauvé, - aux "pitts" 1 sur une barge dans la Baie et un autre sur le Blv. du Havre. Le tour de réception et de transmission sera installée sur le toit du club-house.

Gaston Dagenais sera assisté de Paul Chamberland. Le di-

recteur technique sera Maurice Doucet. Parmi les commentateurs sportifs, nous remarquons le nom de François Lavigne qui a remporté, l'an dernier, les honneurs de la classe 266 alors qu'il avait piloté l'"Escapade" en champion. Paul Marcel Raymond, en charge des programmes sportifs à C.B.M.T., dirigera l'équipe de 36 personnes qui vont travailler au succès de l'émission: 20 techniciens, 16 commentateurs.

Comme nous pouvons le constater, les régates internationales de Valleyfield produiront, grâce à la T.V., une publicité extraordinaire pour Salaberry-de-Valleyfield et les environs. C'est pourquoi nous nous devons tous d'encourager les organisateurs de ces régates et d'acheter notre billet le plus tôt possible.

Une reine aquatique

Mlle Marie Gendron, fille de M. et Mme Paul Gendron, 47 rue Jacques-Cartier, se rendra à l'auberge du Canard blanc, au Lac Simon, le 23 juin prochain, afin de participer au concours pour l'élection de la Reine des sports aquatiques de la Province de Québec.

Bonne chance à notre représentante!

Régime et Santé

Ce n'est pas parce qu'une personne vit seule qu'elle doit négliger de bien manger. Pour le bien de sa santé, il faut suivre un régime bien choisi et bien préparé en tenant compte des protéines, des minéraux et des vitamines nécessaires. Les Règles alimentaires au Canada offrent la meilleure base à un régime régulier qui comprendra des aliments qui n'engraissent pas trop, mais qui fournissent les éléments nutritifs indispensables.

M. Louis Rousseau est élu Grand-Chevalier du Conseil 1180 lundi

Il succède à M. Marc Toupin

Lundi soir dernier, dans la salle du Conseil 1180 des Chevaliers de Colomb de Valleyfield, avait lieu l'assemblée générale annuelle des élections du Comité de Régie.

Tous les candidats pour les postes du terme 1957-58 ont été élus par acclamation. M. Rosario Rousseau, ex-grand chevalier, qui agissait comme président d'élections a déclaré élu: M. Louis Rousseau, grand-chevalier; M. Oscar Lalonde, député grand-chevalier; M. Adélarde Vallée, chancelier; M. Joseph Degré, cérémoniaire; M. Joseph Dandurand, secrétaire-archiviste; M. Rémi Hallé, secrétaire-trésorier; M. Marcel Chatigny, secrétaire-financier; M. Roland Montpetit, intendant; Me Richard Lafontaine, aviseur légal; MM. Georges Lalonde, René Bertrand et

Philippe Loïselle, syndics; M. Edouard Quenneville, garde intérieure; M. Adrien Broisot, garde extérieure.

M. l'abbé Marcel Aubry demeure aumônier du conseil, et M. Marc Toupin devient ex-grand chevalier.

A cette assemblée assistait M. Paul-Osée Leduc, récemment réélu par acclamation député de district no 22, qui a traité du côté catholique de l'Ordre des Chevaliers de Colomb.

Cossette et Cossette

Avocats

Tél. FR. 3-7234

168, Champlain, Valleyfield

Bureau: 23, Ste-Hélène

Valleyfield, Qué.

Téléphone FR. 3-3155

Louis Philippe Lauzon Avocat

Résidence: 128, du Marché

Tél. FR. 3-3155

ROLLAND CADIEUX MON TAILLEUR

92, ST - LAURENT

VALLEYFIELD

SOLLICITE VOTRE CLIENTELE

"Depuis le vol de \$20,000.00 dont je fus victime, mes amis et mes clients m'ont témoigné beaucoup de sympathie et je profite de l'occasion pour les remercier".

- NOS PRIX SONT PARMIS LES PLUS BAS
- NOUS NE VENDONS QUE DE LA QUALITE
- NOTRE SERVICE ET DEVOUEMENT VOUS SONT ASSURES
- VENEZ CONSTATER VOUS-MEMES

10% D'ESCOMPTE SUR HABIT TOUT FAIT

PANTALONS en gabardine Régulier \$7.95

SPECIAL \$5.95

PANTALONS 100% laine Régulier \$15.95

SPECIAL \$12.95

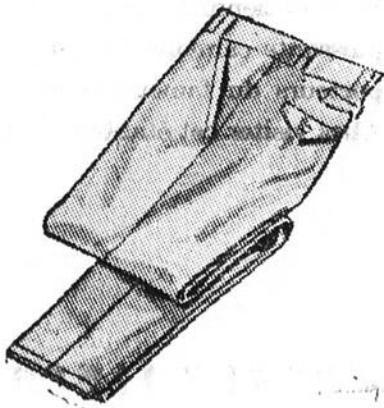

CHEMISES SPORT Régulier \$3.95 à \$6.95

SPECIAL \$1.95

SOULIERS NOIRS ET BRUNS Régulier \$12.95 à \$15.95

SPECIAL \$9.95

Roland Cadieux Mon Tailleur

92, ST - LAURENT

VALLEYFIELD

Douce!



PNEUS DE TRACTEUR

À PRIX D'AUBAINE!

Pneus "SURE-GRIP D-15"

GOOD YEAR

\$52.35

9 x 24



Pneus d'autres dimensions en vente aussi à bas prix!

GARAGE ST - LOUIS ENRG.

RENE DAOUST, prop.

St-Louis-de-Gonzague Tél. 3216-W

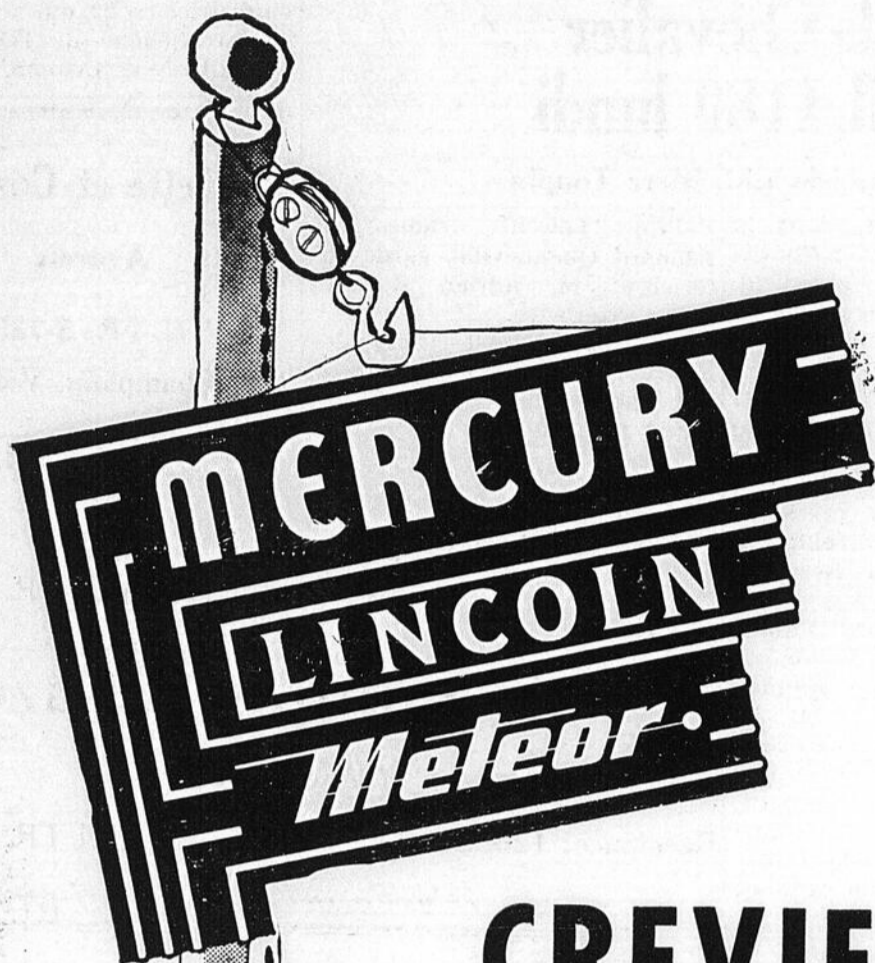

*Une nouvelle
enseigne à*

VALLEYFIELD

annonce que

**CREVIER & BOURASSA
AUTOMOBILES LIMITEE**

Chemin Laroque

Valleyfield, Quebec

GRANDE OUVERTURE LE 21 JUIN

*fait maintenant partie de l'équipe
canadienne des vendeurs d'automobiles*

**MERCURY-LINCOLN-METEOR
et de camions MERCURY**



Un nouveau vendeur Mercury-Lincoln-Meteor est installé dans votre ville. Nous nous joignons au personnel de ce nouvel établissement pour vous inviter à le visiter et admirer les magnifiques séries d'automobiles et de camions qu'il vous offre. Vous y verrez la magnifique Meteor, la plus belle des voitures à prix modique, la merveilleuse Mercury 1957, véritable féerie, ainsi que la somptueuse Lincoln, incontestablement la plus élégante des voitures de luxe. Vous obtiendrez également de nombreuses informations sur les nouveaux et puissants camions Mercury. Sans oublier les automobiles et camions usagés porteurs du fameux écusson "Safe Buy", synonyme d'entière satisfaction. Allez visiter cet établissement—on vous recevra toujours avec cordialité.



**DIVISION MERCURY-LINCOLN-METEOR
FORD MOTOR COMPANY OF CANADA, LIMITED**

