

Utilisation d'un poêle au gaz propane

Faites attention au raccordement

page 4

Obligations Municipales
Ville de Chicoutimi
7% semi-annuel
(autres échéances disponible)
Sujet à changement
Michel Ouellet, Serge Lavole
REPRÉSENTANTS

Scotia McLeod
Des décideurs qui agissent
545-4511

le QUOTIDIEN

du Saguenay-Lac-Saint-Jean

20e année N° 229

Le mardi 6 juillet 1993

32 pages

60¢ plus taxes

DR. LUC GRAVEL
DENTISTE



URGENCE
696-4371
POLYCLINIQUE DU SAGUENAY

Drame de Roberval

Eric Thibeault accusé de meurtre au second degré

page 3



Québécois
les plus riches

Charles Siroids arrive dixième

(Photo PC)

page 7

Portneuf

Le PQ s'empare d'une forteresse du Parti libéral

page 13

Développement durable

La survie de l'université d'été menacée

page 6



(Photo Jean Briand)

Menaces de mort contre le policier Gaudreault

Serge Malenfant reprend sa liberté

CHICOUTIMI (YB) — Un juge de la division de la Cour provinciale du Palais de justice de Chicoutimi a remis, hier, en liberté et sous conditions expressives de garder la paix d'ici son procès, Serge Malenfant, individu sans domicile connu, qui a proféré dans la nuit de mercredi à jeudi des menaces de mort à

l'endroit du policier Vincent Gaudreault de la Sûreté municipale de Chicoutimi.

Armé d'un fusil de calibre .410, le quadragénaire s'était rendu aux petites heures du matin à la porte de la résidence du policier après l'avoir auparavant harcelé par téléphone. Devant ce visiteur inattendu, le policier a alors

refermé sa porte et alerté des compagnons de travail qui ont pris le véhicule de Malenfant en chasse.

En prison

Quelques minutes plus tard dans le rang Saint-Martin, les policiers obligeaient le fuyard à rendre son arme et l'écrasaient pour trois jour-

nées consécutives compte tenu des congés de la Fête de la confédération et du week-end.

Des accusations eu égard aux menaces de mort seront vraisemblablement portées ultérieurement contre Malenfant, a indiqué hier le responsable de l'enquête, le lieutenant Michel Houde.

Faits divers

Une fillette se noie

OUJEBOUGOMOU (SL) — Une fillette âgée de deux ans, Christine Saint-Pierre, est morte noyée, dimanche après-midi, dans les eaux du lac Opémiska situé sur la réserve amérindienne de Oujebougoumou, au nord de Chapais.

La fillette était avec sa soeur sous la surveillance d'une gardienne d'enfants au moment de la tragédie.

Selon la Sûreté du Québec qui a été appelée sur les lieux par la police amérindienne, les enfants jouaient en bordure du grand lac.

La gardienne aurait été momentanément détournée l'attention pour une raison qu'on ne connaît pas. En reprenant le contact visuel avec ses protégées, elle a aperçu le petit corps flottant sur l'eau, sans vie.

Trois enfants meurent dans un incendie

LAC SIMON (PC) — Trois enfants âgés entre 4 et 8 ans ont péri, très tôt hier matin, lors d'un incendie qui a complètement ravagé une résidence unifamiliale située sur la réserve amérindienne de Lac Simon, à quelque 35 kilomètres au sud de Val D'Or, en Abitibi.

Sept personnes âgées de 3 mois à 21 ans, toutes de la même famille, se trouvaient alors dans la maison. La plus âgée du groupe, une cousine des gens qui habitent la résidence incendiée, agissait alors à titre de gardienne en l'absence des parents.

Fusillade: un geste... gratuit

MONTREAL (PC) — Un adolescent de 15 ans, membre d'un gang de jeunes Haïtiens du nord-est de Montréal, voulait défier une bande rivale de Jamaïcains quand il a ouvert le feu sur des participants au défilé de la Carifête, samedi, dans le quartier montréalais Notre-Dame-de-Grâce.

C'est ce que révèlent les

premiers résultats de l'enquête en cours à la police de la Communauté urbaine de Montréal (CUM).

«Pour l'instant, on pense qu'il s'agit d'un geste gratuit, d'une bravade», a expliqué le lieutenant-détective René Leduc.

Avant de se prononcer avec plus de certitude, les policiers montréalais préfèrent toutefois rencontrer les quatre victimes — un blanc et trois hommes originaires de Jamaïque, âgés de 20 à 30 ans. Ni l'un ni l'autre de ces hommes, dont deux ont obtenu leur congé de l'hôpital, n'a de casier judiciaire ou n'est connu des services de renseignements policiers.

Appréhendé sur les lieux de la fusillade, l'adolescent de 15 ans a pour sa part comparu hier devant le Tribunal de la jeunesse sous six chefs d'accusations concernant la possession et l'utilisation d'une arme à feu. Des inculpations plus graves de tentative de meurtre pourraient s'ajouter une fois que les policiers auront complété leur enquête. Comme le prévenu n'en est pas à ses premières offenses de nature criminelle, le juge Robert Sacchitelle l'a confiné en cellule jusqu'à son enquête fixée au 13 juillet.

Plusieurs membres du gang des Bo-Gars, dont trois de ses principaux leaders, âgés de 15 et 17 ans, ont aussi été inculpés.

Marines acquittés: appel envisagé

QUEBEC (PC) — Le procureur de la Couronne a l'intention de porter en appel le verdict d'acquiescement de deux des quatre Marines américains accusés d'agression sexuelle sur la personne d'une fillette de 12 ans en août 1991, à Québec.

Si la demande de la Couronne est acceptée, les caporaux Terry Cobb et Mark Cunningham, de la Caroline du Nord, feraient face à un nouveau procès.

La SQ appréhende les deux évadés de Baie-Comeau

MONTREAL (PC et SL) — Les policiers de la Sûreté du Québec ont procédé hier matin à Montréal à l'arrestation de deux évadés au moment où ceux-ci circulaient à bord d'une voiture dans le quartier Saint-Henri.

Lors leur arrestation, l'un des individus était armé d'un revolver de calibre .38 chargé tandis que l'autre était en possession d'un couteau. Ils n'ont toutefois offert aucune résistance au moment de leur arrestation.

Stéphane Carbonneau, 22 ans, et Eric Beaupré, 26 ans, s'étaient évadés d'un fourgon cellulaire à Baie-Comeau, le 30 juin, alors qu'ils étaient transférés vers le pénitencier de Port-Cartier.

Peu de temps après, leur présence avait été signalée à l'Étape dans la réserve faunique des Laurentides où ils ont volé une automobile pour poursuivre leur cavale. Un barrage policier avait été levé en vain près de Stoneham dans l'espoir de les intercepter.

Accouchement difficile

WINNIPEG (PC) — Une femme en train d'accoucher prématurément a demandé en vain l'aide de ses voisins, qui n'ont appelé une ambulance que lorsque sa fillette de deux ans s'est fait frapper par une voiture.

Mme Jennifer Thomas, âgée de 30 ans et enceinte de cinq mois, a senti ses premières contractions vendredi soir. A deux reprises, elle a envoyé sa fille aînée, âgée de six ans, chez les voisins pour leur demander d'appeler une ambulance, parce que sa famille venait d'emménager et n'avait pas encore le téléphone.

Deux heures plus tard,

comme l'aide n'arrivait toujours pas, Mme Thomas est sortie dehors avec deux de ses quatre enfants. Elle affirme qu'une voiture de police est passée près d'elle sans s'arrêter, malgré le fait qu'elle agitait les bras en criant.

«J'imagine qu'ils ont cru que ce n'était qu'une autre Indienne ivre et folle», a commenté Mme Thomas.

Comme elle traversait la rue pour aller demander de l'aide à ses voisins, sa fille, Kristin Holly Johnston, a été heurtée par un automobiliste qui a pris la fuite. La fillette doit subir une intervention chirurgicale aujourd'hui pour une fracture à la jambe.

Pas possible

La foudre rend sourd

TORONTO (AP) — Un couple de jeunes campeurs a été frappé par la foudre qui a troué leur sac de couchage et les a rendus sourds.

Timothy Gibson, 20 ans, et son amie Meredith Stevens, 19 ans, ont été brûlés au premier degré et hospitalisés à Toronto, mais les médecins pensent qu'ils vont recouvrer l'usage de l'ouïe.

La foudre «a détruit une chaîne que l'mothy portait autour du cou, avant de ressortir par les oreilles, les yeux et le nez», a affirmé le père du jeune homme, Harry Gibson.

J'AIME L'EAU C'EST CLAIR

Les recommandations d'arrosage

| MUNICIPALITÉ | ARROSAGE |
|------------------|----------|
| Dolbeau | Inutile |
| Roberval | Inutile |
| Saint-Félicien | Inutile |
| Alma | Inutile |
| Saint-Ambroise | Inutile |
| Canton Tremblay | Inutile |
| Jonquière | Inutile |
| Chicoutimi | Inutile |
| Ville de La Baie | Inutile |

Association québécoise des techniques de l'eau

DANGER feux en forêt

| Zec des Passes | Bas |
|--|--------|
| Zec Onatchiway, Boiteuse, Martin-Valin | Bas |
| Saguenay | Bas |
| Réserve faunique des Laurentides | Modéré |
| Lac-St-Jean | Bas |
| Réserve faunique Ashuapmushuan | Bas |
| Chibougamau | Bas |

FEUX EN ACTIVITÉ

| | |
|-------------------------|----|
| Hors contrôle | 0 |
| Contenus | 0 |
| Maitrisés | 4 |
| Feux nouveaux | 0 |
| Total en activité | 4 |
| A ce jour | 36 |
| A pareille date en 1992 | 56 |

CONSIGNE

En forêt, il est sage de toujours vérifier la direction et la vitesse du vent avant d'allumer un feu.

Produit en collaboration avec la Société de conservation du Saguenay-Lac-Saint-Jean

Météo

Max.: 28
Min.: 18

Mardi nous amène des averses et des orages et il y a également des risques de précipitations pour mercredi.

Lac-Saint-Jean, La Tuque, Saguenay et réserve faunique des Laurentides:

Ciel variable le matin. Nuageux avec 70 pour cent de probabilité d'averses ou d'orages par la suite. Max. de 24 à 28. Vents du sud de 30 à 50 km/h.

Mercredi: Ciel variable avec 40 pour cent de probabilité d'averses. Min. près de 18. Max. près de 29.

Sommaire

Lotto

| | |
|------------------|---------|
| Arts | 17 |
| Bandes dessinées | 14 |
| Bourse | 18-19 |
| Détente | 15 |
| Décès | 25 |
| Finances | 20 |
| Horoscope | 15 |
| Petites annonces | 22 à 24 |
| Sports | 26 à 31 |
| Télévision | 14 |

La Quotidienne

À trois chiffres
5-8-8

À quatre chiffres
4-8-4-3

ABONNEMENT
545-4664

Le Quotidien
1051, boul. Talbot, Chicoutimi, G7H 5C1
Bibliothèque Nationale du Québec
Envoi de publication - Enregistrement no. 3213.
Port de retour garanti.

Recyclez ce journal

CHICOUTIMI - La marée sera basse à 11h45 (0m6) et haute à 16h45 (4m4). Elle sera à nouveau basse à 23h35 (0m8) et haute à 04h55 (4m9).

LA BAIE - La marée sera basse à 10h30 (0m5) et haute à 16h30 (5m0). Elle sera à nouveau basse à 22h30 (0m8) et haute à 04h45 (5m6).

Lever: 4h52
Coucher: 20h46

Journalistes: Saguenay ... 690-8800 (télécopieur 690-8805) — Alma ... 668-4506 (télécopieur 662-8165) — St-Félicien ... 679-3832

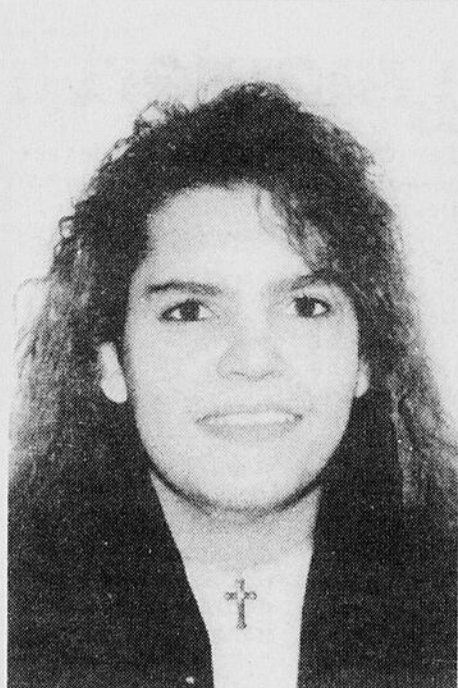
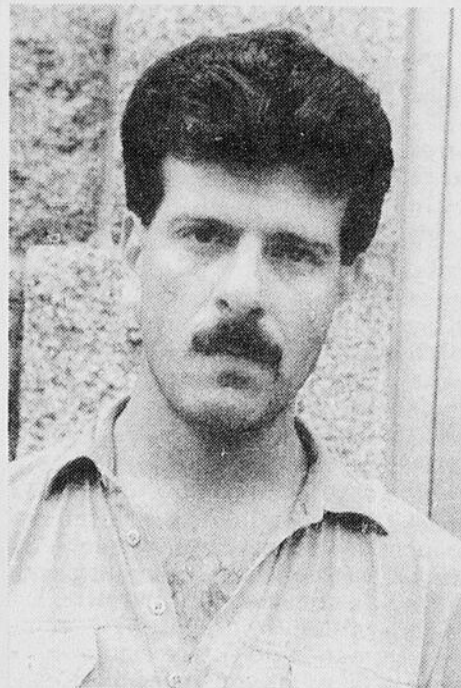

AMI — Joël Hamel, l'ami de cœur de la victime, qui a retrouvé le corps dans l'appartement de la rue Gabrielle-Roy.

VICTIME — Lucie Brousseau a été agressée au couteau dans son logement de la rue Gabrielle-Roy à Roberval.

COURONNE — Me Andrée Chouinard représente le ministère public dans l'affaire Thibeault.

PROCUREUR — Me Jean-Marc Fradette représente l'accusé Eric Thibeault.

Meurtre de Lucie Brousseau

Eric Thibeault formellement accusé

ROBERVAL (YB) — Une accusation de meurtre au second degré a été portée hier à la division criminelle de la Cour du Québec du Palais de justice de Roberval contre le suspect Eric Thibeault, dans l'affaire du meurtre de Lucie Brousseau, cette femme dans la vingtaine poignardée récemment dans un logement de la rue Gabrielle-Roy à Roberval.

Le juge Claude Gagnon devant qui Eric Thibeault, âgé de 23 ans, a comparu brièvement, a fait droit à la requête du procureur de la Défense, Jean-Marc Fradette, que soit produite une évaluation visant à déterminer au cours des prochaines semaines par le biais d'un examen psychiatrique si l'accusé est apte ou non à subir son procès. Le retour du présumé meurtrier

devant le Tribunal a été fixé, pro forma, au 2 août prochain. «Si mon client est considéré comme apte à subir son procès, cette cause se fera devant juge et jury», a indiqué hier le procureur de la Défense.

Eric Thibeault est originaire de Roberval mais il a aussi résidé à Montréal.

Rapport d'autopsie

Coroner qui a fait les cons-

tatations d'usage sur la scène du crime, Michel Lapointe a indiqué que selon la «Loi sur la recherche des causes et des circonstances des décès», il n'y aura pas d'enquête du coroner. «Le Cour a pleine juridiction. Quant à moi, il ne me reste qu'à faire parvenir au bureau de Québec le rapport de l'autopsie et le document formel faisant état de l'accusation formelle de

meurtre au second degré» par Eric Thibeault.

Rappelons que selon la Sûreté du Québec, le présumé meurtrier a un passé criminel assez chargé et que la plupart des crimes commis à Montréal étaient des vols et des crimes à connotation sexuelle.

Le ministère public est représentée, dans cette affaire, par Me Andrée Chouinard.

Accompagnés de leur marmaille

Des parents réclament un parc de quartier

CHICOUTIMI (CD) — Accompagnés de leur marmaille, de nombreux jeunes couples de la Seigneurie des Lilas sont venus demander aux élus municipaux de Chicoutimi, hier soir lors de la



Catherine Delisle

séance du conseil, de réaliser enfin leur parc de quartier.

Denis Côté, le porte-parole du comité des loisirs, n'a pas manqué de rappeler au maire et aux conseillers que la réserve des parcs s'élevait à 131 000\$ et qu'il n'y avait donc aucune raison pour qu'ils leur refusent la réalisation de leur parc de quartier. Il a d'ailleurs insisté sur le fait que cette réserve permettait justement de n'influencer d'aucune façon la dette et les finances publiques de la ville. Selon lui, cet argent, destiné à la réserve des parcs, est actuellement disponible et il permet largement de réaliser leur souhait sans compter qu'il pourrait répondre à bien d'autres projets.

Denis Côté mentionne que son groupe est une corporation dûment accréditée par la ville et que, déjà, un fort esprit



REQUETE — Des enfants de jeunes couples de la Seigneurie des Lilas à Chicoutimi avaient une requête à l'endroit des élus municipaux de Chicoutimi: ils veulent un parc de quartier dans leur secteur.

communautaire anime les gens du quartier.

Avec la vingtaine d'enfants en toile de fond, la conseillère Claudine Bouchard-Hudon en a profité pour signaler aux élus que c'était le meilleur

moment pour intervenir puisque le secteur est bondé de couples avec de jeunes enfants.

Le maire Ulric Blackburn n'a rien promis... ou plutôt il a mentionné qu'il y aurait effec-

tivement un parc dans le quartier, mais il n'a pas voulu dire à quel moment il se fera. Les élus discuteront du sujet bientôt. Une réponse pourrait même être donnée lundi soir prochain.

(Photo Jeannot Lévesque)

Bar de danseuses

C'est pas dit que le bar de la rue Dubé, à Chicoutimi, pourra recevoir des danseuses et présenter des spectacles. En tout cas, le projet est contesté. Et, de plus, un avis de motion a été présenté récemment afin d'interdire sur le territoire de Chicoutimi les bars de danseuses exception faite du parc industriel.

Le propriétaire soutient que sa demande a été logée avant la présentation de l'avis de motion. Or, il semble qu'il n'y ait pas eu de demande formelle de permis de conformité pour opérer un bar avec danseuses.

Le propriétaire a déjà demandé une modification de son permis d'alcool. Il attend le jugement à cet effet. Hier, devant les membres du conseil, il s'est d'ailleurs demandé pourquoi les citoyens ne se sont pas opposés à l'obtention de son permis.

Le maire Ulric Blackburn admet que cette histoire de bar crée effectivement un problème. En tout cas, les élus ont reçu une pétition de plus de 200 noms et tous s'opposent à ce que le propriétaire administre un bar de danseuses dans ce secteur résidentiel. «Les procureurs de la ville se pencheront sur ce dossier», a indiqué le maire, hier soir.

Attention à l'étanchéité des boyaux

L'utilisation du propane requiert la prudence

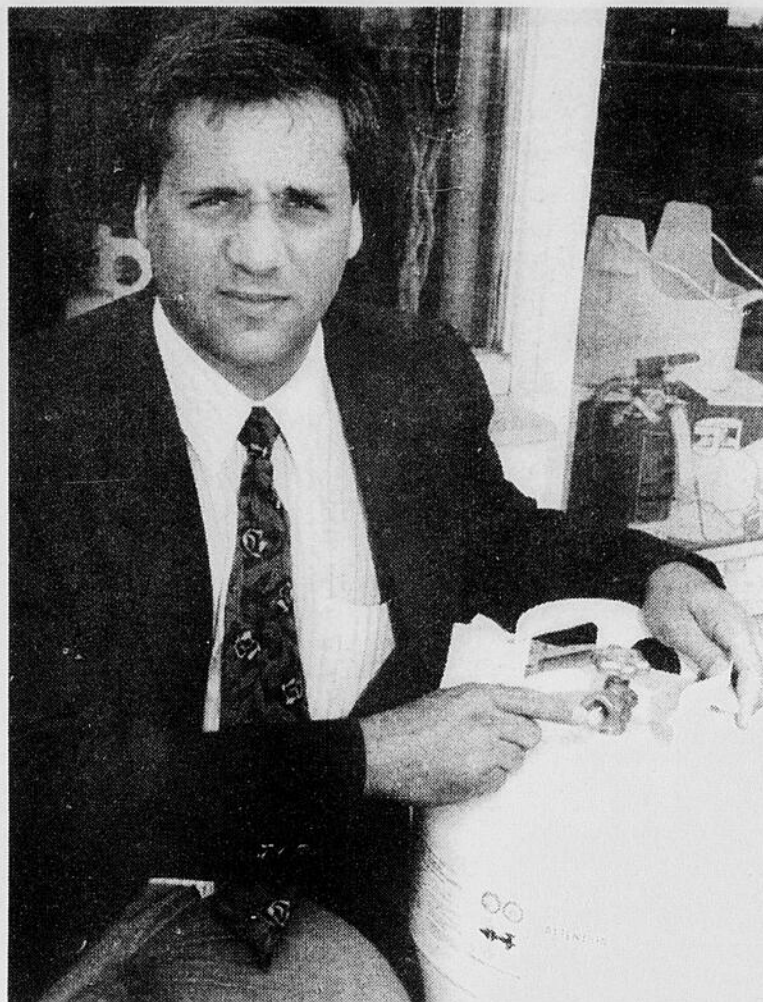

FUITE - Jean Riverin, directeur général de «Propane M et M», montre l'embouchure où se raccorde le boyau, qu'il est nécessaire de visser correctement afin d'éviter des inconvénients.

(Photo Jeannot Lévesque)

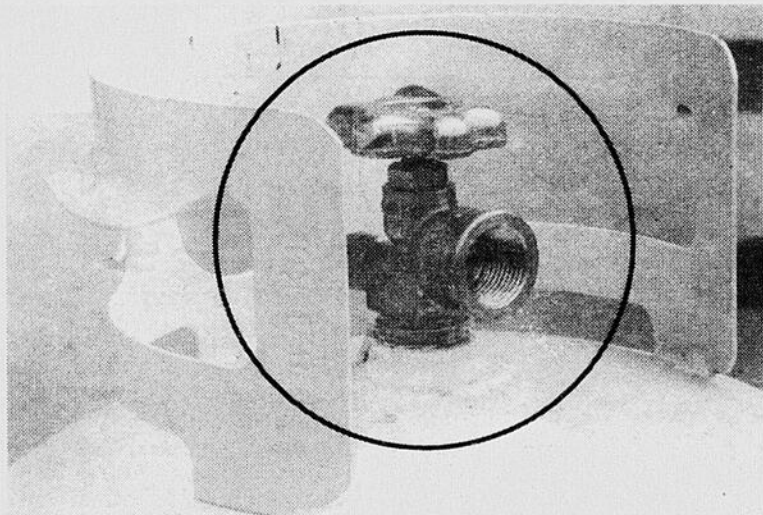

EMBOUCHURE - Cette photographie montre le point stratégique d'une bonbonne de gaz propane puisque la plupart des fuites sont attribuables à un mauvais raccordement.

(Photo Jeannot Lévesque)

CHICOUTIMI (PB) - Qui n'a pas déjà eu une mésaventure avec ce gaz volatil, malodorant, et drôlement inflammable appelé propane? Des drames alarmants, tels que la tragédie de Sainte-Elisabeth-de-Warwick ou la bonbonne enflammée dernièrement à Chicoutimi, incitent à la prudence la plus élémentaire, comme nous le rappelle Jean Riverin, directeur général de «Propane M et M» de Chicoutimi.

«Toute source d'énergie comporte des risques inhérents», de l'avis de M. Riverin, pour qui le propane ne fait pas exception à la règle et n'est pas plus dangereux. Il admet cependant que ce gaz est spectaculaire lorsqu'il s'emporte. Mais le directeur général estime «qu'entre 60 et 75 pour cent des foyers au

Simard rassure la population

Les fuites attribuables à un mauvais raccordement

CHICOUTIMI (PB) - Les feux causés par le propane n'entraînent pas plus d'une dizaine de sorties des pompiers par année, aux dires du directeur adjoint des services d'incendies de Chicoutimi, Denis Simard, qui veut ainsi atténuer les craintes de la population.

Sur environ 860 sorties annuellement, on doit admettre que les feux causés par le propane ne sont pas répétitifs à Chicoutimi... Et encore moins à Jonquière, où on intervient environ une fois par année pour un feu alimenté au propane, sur plus de 500 interventions.

«Le propane n'est pas nécessairement un gaz dangereux, mais les utilisateurs devraient être plus prudents», a suggéré M. Simard. Comme Jean Riverin de «Propane M et M», le pompier insiste sur la consigne de bien serrer la bonbonne sur son raccordement.

Saguenay ont des accessoires au propane», que ce soit le simple barbecue, la petite chauffeuse de camping, les



Patrice Bergeron

//////////

nouveaux foyers, et la gamme des appareils ménagers pour chalet. La fréquence des incidents n'est donc pas si prononcée qu'on le croit.

Problèmes

Il reste que des défauts peuvent se signaler à l'utilisation du poêle barbecue typique. Parmi les plus fréquentes, selon M. Riverin, il y a les bonbonnes mal raccor-

dées, qui ne sont pas des problèmes en soi, mais plutôt le résultat d'une utilisation incorrecte. «A l'endroit où le régulateur entre dans la bouteille, les gens ne visent pas suffisamment le raccordement, avant ou après avoir procédé au remplissage. Il est mieux d'utiliser une clé afin d'être sûr de serrer le plus possible». Un conseil de M. Riverin: une fois la bouteille installée, vérifiez l'étanchéité de vos boyaux et de vos raccords avec de l'eau savonneuse; ainsi vous aurez la conscience tranquille. De même, le directeur recommande de suivre rigoureusement les consignes d'allumage. Et si une fuite se produit pendant que le poêle est allumé, il est préférable d'avoir un extincteur chimique à portée.

«Par contre, le gaz propane est un gaz plus dense que l'air. Si le gaz s'échappe dans un endroit fermé sans courant d'air, le gaz aura tendance à se concentrer en poche au niveau du sol. Et si les conditions sont optimales, avec un mélange idéal de chaleur, d'oxygène et de propane, une étincelle de source extérieure pourra provoquer la combustion».

Le directeur adjoint du service d'incendie de Chicoutimi explique que c'est probablement ce qui est arrivé ce week-end dernier à Chicoutimi. Sous l'effet d'une concentration de gaz sous le poêle, à l'abri du vent, avec un temps, une fuite qui ne s'était jamais signalée a fait jaillir des flammes de plus de 2 mètres, et six pompiers ont dû intervenir. «C'en était pas la bouteille qui était en feu, spécifie M. Simard, mais le gaz qui s'en échappait puisque la valve de sécurité jouait son rôle en évacuant la pression excessi-

ve à laquelle était soumise le gaz à l'intérieur».

Il ajoute que les problèmes commencent lorsque la valve de la bouteille de 20 livres, faite pour résister jusqu'à 375 livres de pression, n'arrive pas à faire redescendre la pression interne ou, à vrai dire, lorsque le gaz est retenu et chauffé à l'intérieur même de la bonbonne. «Les pompiers doivent alors arroser en grande quantité afin de refroidir le contenant». Il cite en exemple le drame de Sainte-Elisabeth-de-Warwick, où le gaz contenu dans un gros réservoir l'a finalement propulsé comme un obus.

Lui se souvient d'un seul incendie à Chicoutimi dans lequel le propane avait joué un rôle catalyseur. Il avait suffi de 8 livres de propane dans une bouteille qui traînait dans une résidence en feu pour transformer la maison en brasier. «Huit livres de propane équivalent à 80 bâtons de dynamite!».

La Fabuleuse, deuxième partie

Les élus baieriverains étudient la question

LABAIE (YB) - Les élus municipaux baieriverains ont amorcé hier, à l'issue de la séance régulière du conseil, un débat visant à déterminer si la municipalité donne le feu vert à un deuxième spectacle théâtral de l'envergure de «La fabuleuse histoire d'un royaume».

Aux journalistes, le maire Claude Richard a rappelé que l'orientation globale confiée il y a quelques mois déjà au concepteur de ce deuxième spectacle était prioritairement d'assurer la prolongation de la saison touristique estivale et partant d'augmenter les retombées économi-

ques qui s'y rattachent.

Le maire a indiqué qu'un débat de fond devait préalablement être fait avant de se lancer résolument dans un autre projet à grand déploiement. «Plusieurs aspects et modalités doivent être considérés et il faut aussi se questionner sur les conséquences du choix à faire», a-t-il souli-



Yvon Bernier

//////////

gné tout en laissant entendre que les discussions risquaient fort de se terminer à une heure tardive.

Claude Richard a tenu à préciser également que le concepteur Ghislain Bouchard n'a reçu à ce jour aucune demande formelle émanant de quelque municipalité que ce soit concernant le désir de présenter le deuxième spectacle en question.

Industries Saguenay Ltée

Le maire a d'autre part soutenu que dans ce dossier, il fait tout ce qu'il peut pour inciter l'employeur Benoit Allard

propriétaire de cette entreprise (Industries Saguenay) de maintenir les emplois menacés de disparaître. «Je suis maire d'une ville et je n'ai toutefois pas à m'immiscer dans les négociations entre un employeur et son syndicat. Comme tout le monde, je trouve déplorable qu'il peut y avoir des pertes d'emploi, mais malheureusement jusqu'à maintenant la situation est telle que nous disposons de peu de pouvoir pour modifier la situation.»

Pour sa part le président du syndicat CSN de l'entreprise, Jean-Claude Gagnon considère que la prise de position plu-

tôt timide de La Baie ne le satisfait pas du tout. «Le député péquiste Gérard-Raymond Morin nous a signifié un appui beaucoup plus vigoureux, et demain (aujourd'hui) nous verrons dans quelle mesure le député fédéral de Chicoutimi, André Harvey, entend contribuer au règlement du conflit en cours.»

Rappelons que l'employeur Benoit Allard a demandé récemment aux 66 employés de cette entreprise de faire d'importantes concessions tant au plan salarial qu'au plan normatif, s'ils tiennent à ce que l'entreprise reprenne ses activités.

L'esprit de la loi serait respecté

par Louis Tremblay

ALMA (LT) — Le maire d'Alma semble optimiste quant à la conclusion d'ententes négociées avec le Syndicat des cols bleus et l'Association des policiers et pompiers qui permettraient de respecter l'esprit de la loi 198 sur le gel des salaires des employés du secteur municipal pour une période de deux ans.

Interrogé à ce sujet après la séance régulière du conseil,

hier soir, Jean-Maurice Harvey a confirmé que le climat était «positif» avec les représentants syndicaux des policiers tout en admettant qu'il y avait eu des rencontres informelles avec ceux des cols bleus. Le maire a cependant rappelé que la direction de la ville avait fixé trois conditions pour en arriver à des ententes négociées.

«En premier lieu, il doit y avoir la suspension des moyens de pression, un règlement avant le 14 septembre et un gel salarial de deux ans. Tant qu'il n'y aura pas de règlement, la ville ne se soustrairait pas à la loi 198», explique le maire Harvey.

Les premières rencontres avec les policiers ont en partie donné des résultats. La suspension des moyens de pression par les policiers confirme qu'il y a des discussions et qu'une entente pourrait survenir. La ville doit toutefois obtenir des ententes avec les principaux syndicats puisqu'elle ne peut se soustraire à la loi pour une seule catégorie d'employés.

D'autre part, le conseil municipal n'a pas l'intention d'exiger les mêmes concessions de la part des trois autres syndicats représentant les employés temporaires du Creps, de la piscine et de la bibliothèque. Selon le maire Harvey, ces employés viennent à peine de signer une nouvelle convention et reçoivent des salaires de beaucoup inférieurs à ceux des deux autres catégories d'employés.

Le contrat de travail des policiers est échu depuis janvier et les négociations n'étaient toujours pas commencées lors de l'annonce de la loi 198. Les cols bleus ont signé une entente de trois ans qui prend fin en octobre 1994. Il a été impossible de savoir si les négociations portaient sur

l'actuel contrat de travail puisque selon la loi, une municipalité doit attendre l'échéance d'une entente pour la geler pour une période de deux ans.

Le spectre du Vroom Vroom 500

Dans un autre autre d'idée, certains conseillers s'interrogent au sujet du protocole d'entente liant la ville d'Alma et les promoteurs de la course de motocyclettes «Sonair super speedway», qui doit avoir lieu dans les rues du centre-ville au cours de la fin de

semaine de la Fête du travail.

Selon le maire Harvey, les inquiétudes concernent plus spécifiquement le contenu du protocole d'entente sur les services de soutien accordés à l'organisation de l'événement. Il est toujours impossible de connaître l'évaluation de cette aide et le maire a rappelé que dans certaines demandes, le promoteur allait défrayer des travaux.

L'inquiétude, comme certains le croyaient, n'est donc pas née de la dernière présentation de la course Vroom Vroom 500. Alma ne retournera donc pas aux années mouvementées, a assuré le maire Harvey, en précisant qu'il s'agit essentiellement d'une compétition de motocyclettes.

Selon Ulric Blackburn Mot d'ordre peu suivi

par Catherine Delisle

CHICOUTIMI (CD) — Le maire de Chicoutimi et président de l'Union des municipalités du Québec (UMQ), Ulric Blackburn, considère que c'est loin d'être la majorité des policiers qui procède à des ralentissements de travail pour s'opposer à l'adoption de la loi 102.

Cependant, en tant que président de l'UMQ, Ulric Blackburn invite ses membres à prendre toutes les mesures appropriées, y compris des mesures disciplinaires, voire même des procédures judiciaires, pour s'assurer du respect des conventions collectives et du Code du travail.

Ulric Blackburn soutient que seulement 50 pour cent des policiers ont suivi le mot d'ordre de la Fédération invitant ses membres à décréter des ralentissements de travail et autres moyens de pression pour s'opposer à l'adoption de la loi 102. Et selon lui, chez plusieurs d'entre eux, les moyens de pression n'étaient pas très accentués.

A Chicoutimi, Ulric Blackburn mentionne que la ville n'a pas eu à sévir, ce qui n'a pas été le cas à Grand-Mère (et dans d'autres endroits aussi) alors que la municipalité a sabré dans le salaire de certains employés pour le temps perdu.

Le maire Blackburn rappelle que les municipalités ont la responsabilité de voir au respect des conventions collectives et du Code du travail. «Dans les cas où des actions enfreignant le respect des conventions collectives ou du Code du travail seront identifiées, les municipalités membres de l'union se pencheront sérieusement sur les moyens mis à leur disposition», indique le président de l'UMQ.

NOUVELLE ORIENTATION

La Boutique *Pierre-Claude* Tél.: (418) 543-6276

419 B, rue Racine Est, Chicoutimi

Compte dorénavant sur deux maîtres conseillers. **VÊTEMENTS DE TOUTES GAMMES**

Boss - Lafitte - Polo - Paul and Shark - Nautica - Etc...

Tony Barr Pierre Pelletier

GM



Martin Boivin
Concessionnaire

Michel Gagné
Dir. des ventes

Marie-Reine Laprise
Dir. commerciale

Laurier Mercier
Conseiller

Steeve Chassé
Conseiller

Richard Turbide
Conseiller

Mario Roy
Conseiller

J.-M. Jomphe
Conseiller

L'endroit du choix!!!

PONTIAC LEMANS 1992

4 portes, automatique
25 000 km
AM / FM stéréo
État neuf!

À voir!

GEO METRO 1992

4 portes, automatique
18 000 km seulement
État neuf!

Pleine garantie GM

GMC SAFARI XT 1992

V-6, automatique
7 passagers
31 000 km
Air climatisé

Véhicule exécutif GM!!!

CAVALIER Z 24 1992

V-6, automatique
44 000 km,
Équipée au complet
Roues de Mag

Faites votre offre!!!

PONTIAC GRAND PRIX 1992

V-6, automatique
Équipée au complet
37 000 km

PONTIAC TEMPEST 1991

4 portes, automatique
44 000 km, couleur 2 tons
Très propre

PONTIAC FIREFLY 1990

4 portes, automatique
58 000 km

PONTIAC 6000 STATION WAGON 1988

V-6, automatique
Bien équipée
82 000 km

FORD AEROSTAR 1988

V-6, automatique
76 000 km
7 passagers

Prix d'aubaine!

GRAND CARAVAN LE 1989

V-6, automatique
Équipée au complet
7 passagers

Garantie Chrysler transférable

3227, boul. St-François Jonquière 548-9167 Sans frais: 1-800-667-5731

GM

LE QUOTIDIEN, mardi 6 juillet 1993 — 5

Rien n'assure la survie de l'université

par Louis Tremblay

ALMA (LT) — L'Université d'été du développement durable en est à sa troisième année, mais rien n'assure la survie de cette jeune institution qui accueille en ce moment une

trentaine d'étudiants de quatre pays.

«L'université d'été pourrait multiplier par deux le nombre de ses participants ou tout simplement par zéro et disparaître», affirme le biologiste Claude Villeneuve, à l'origine de ce

projet voué à l'enseignement du concept du développement durable. Jusqu'à maintenant, l'université a accueilli 90 étudiants qui ont effectué des séjours dans la région et en Franche-Comté, en France.

La fragilité de l'université est reliée à son mode de financement. Différents organismes, tels l'Office franco-québécois de la jeunesse (OFQJ), l'UQAC et l'Université de Besançon, ainsi que la Fondation du développement durable de la région, participent au financement. Un étudiant qui participe à la session de huit semaines débourse 900 \$, y incluant les frais de voyage.

L'entente avec l'OFQJ prend fin cette année avec une possibilité de renouvellement pour la quatrième année. Claude Villeneuve affirme qu'il sera difficile de toujours supporter l'université à bout de bras comme c'est le cas en ce moment. Il parle d'un besoin à combler sur le plan international et des nombreuses possibilités de développement dans la région.

«La région a maintenant une réputation de haut niveau pour ses écoles de langue. L'université pourrait avoir un attrait semblable. Un endroit pour discuter de développement durable. Nous avons même une reconnaissance internationale. Il serait souhaitable qu'une institution ou un ensemble d'institutions adoptent le projet d'une façon permanente», reprend le biologiste.

Cette année, l'Office de coopération culturelle et technique (OCCT), une créature du Sommet de la francophonie, a financé la participation au projet de cinq étudiants. L'Organisation des Nations unies avait prévu la participation de deux Haïtiens.

Selon Claude Villeneuve, tous les intervenants sont intéressés à poursuivre l'expérience. Depuis sa création, l'université doit refuser des étudiants puisque leur nombre est limité. L'université n'a pas de base d'opération. Elle se déplace sur le terrain pour des visites ou des études de

cas. L'UQAC et l'Université de Besançon reconnaissent la formation.

Les différentes caractéristiques de la région, assure-t-il, offrent de nombreuses possibilités et font en sorte qu'il est possible de développer davantage cette université.



DEVELOPPEMENT DURABLE — Jean-Louis Nappe, de l'Université de Besançon, et Claude Villeneuve, biologiste à l'UQAC, sont les deux principaux responsables de l'université d'été du développement durable. (Photo Jean Briand)

Une trentaine d'étudiants inscrits

Plusieurs cas seront étudiés

ALMA (LT) — La trentaine d'étudiants inscrits à l'Université du développement durable se penchera, au cours des prochains mois, sur une dizaine d'études de cas vécus au Saguenay-Lac-Saint-Jean et en Franche-Comté.

Jean-Louis Nappe participe aux travaux depuis maintenant trois ans et s'occupe de

l'encadrement pédagogique. A sa troisième visite dans la région, il admet que les problèmes d'environnement, que ce soit en France ou au Québec, aboutissent aux mêmes résultats.

«Le territoire et les unités sont plus petits mais les problèmes ont la même source. En Franche-Comté, ils ont détourné

des rivières pour éviter les inondations. Ils ont maintenant un problème d'inondation plus bas», dit-il.

L'un des cas que les étudiants étudieront en France concerne un projet de réintroduction de la main-d'oeuvre dans un métier relié à l'environnement. «Nous avons un problème d'entretien des ter-

res. Avec la diminution du nombre d'agriculteurs, il y a de plus en plus de terres non entretenues. Le projet vise à former des travailleurs pour l'entretien de ces terres», explique-t-il.

Les étudiants français ont déjà effectué quelques visites en territoire québécois. Les coupes industrielles de bois dans le secteur du lac Chicouiche ont impressionné le visiteur mais ce dernier émet certaines réserves.

«C'est évident que c'est quelque chose mais il faut être conscient que nous avons besoin de produits. Un nouveau courant s'installe en France à ce sujet», souligne Jean-Louis Nappe. Ce dernier ajoute cependant qu'après trois visites au Québec, il a une autre compréhension et vision de ses cousins d'Amérique.

En plus du détournement de rivières et d'un projet de recyclage de main-d'oeuvre, le stage en France prévoit l'analyse de la gestion à la source des déchets dans les grands immeubles, le déplacement urbain et la gestion des milieux humides en haute altitude.

Dans la région, les étudiants s'arrêteront sur le projet de gestion des boues agricoles de Jonquière et le second cas dans cette ville concerne le projet «Jonquière ville en santé». Un autre groupe s'attardera au sujet «Ouananiche et saumon comme moteur de développement économique» pendant que deux autres équipes étudieront le projet de cogénération de l'usine Abitibi-Price d'Alma et la politique de gestion des déchets élaborée dans la région.

En bref

Les femmes et les tribunaux

OTTAWA (PC) — Confrontées à des mythes et des préjugés tenaces, les femmes ont de la difficulté à obtenir un traitement juste de la part de l'appareil judiciaire.

Et malgré certaines mesures prises récemment, il reste un travail immense à accomplir pour corriger cette situation, a constaté le groupe de travail fédéral-provincial sur l'égalité des sexes dans le système de justice au Canada.

Dans un rapport rendu public hier, il propose d'ailleurs 55 mesures qui peuvent être mises en place rapidement et 72 autres qui demandent plus d'études ou une plus longue mise en oeuvre.

Ce comité de fonctionnaires a été mis sur pied en juin 1990 par les ministres de la Justice de toutes les provinces, sauf le Québec, et ceux des territoires.

Il suggère de modifier le fonctionnement et la structure des cours de justice, d'écrire plus simplement les lois et de faire en sorte qu'elles incluent explicitement les femmes, d'accroître les efforts d'éducation du public contre la violence faite aux femmes, d'améliorer l'accès des femmes au système judiciaire en leur offrant les services et les ressources nécessaires, de revoir les programmes d'aide juridique et ainsi de suite.

Les auteurs insistent sur la particularité des situations vécues par les femmes. Ils soulignent que, pendant longtemps, le système n'a pas pris en considération ces réalités, ce qui a entraîné un faible taux de dénonciation, d'accusation et d'inculpation, en particulier pour le viol et la violence conjugale.

Meubles

OTTAWA (PC) — Les contribuables canadiens sauront cette semaine en quoi consiste précisément l'ameublement qu'ils ont payé 150 000 \$ lorsque les Mulrony ont quitté le 24 Sussex.

La Commission de la capitale nationale fera connaître vraisemblablement mercredi la description de ces 65 biens, ainsi que l'évaluation qu'en avait faite deux firmes indépendantes.

La commission a soulevé un tollé, la semaine dernière, lorsqu'elle a annoncé qu'elle versait 150 000 \$ aux Mulrony pour les meubles laissés à la résidence officielle du premier ministre.

Services gouvernementaux à Dolbeau-Mistassini

Les maires proposent une formule pilote

par Lise Fortin

MISTASSINI (LF) — Las de subir les conséquences des mesures de rationalisation des gouvernements, les maires de Mistassini et de Dolbeau adoptent une attitude pro-active en proposant une formule pilote.

Le maire de Mistassini, Jean-Marc Gendron, a déclaré que le milieu a assez dépensé d'énergie à tenter de conserver ses acquis. Cette attitude est née du refus du ministre Albert Côté de reconsidérer sa décision relativement au transfert de la base d'intervention terrestre de la Société de conservation de Dolbeau.

La rationalisation des effectifs des ministères est incontournable, selon Gendron. Il croit que le transfert de la Société de conservation de Dolbeau à Roberval ne sera pas un phénomène isolé.

On parle d'une politique semblable pour le ministère de l'Agriculture à Mistassini. Le milieu a suffisamment perdu d'énergie à débattre des dossiers pour lesquels les décisions sont irrévocables.

Lors d'une rencontre avec le député Gaston Blackburn, les maires de Dolbeau et de Mistassini ont proposé une formule de région pilote qui permettrait la création d'un organisme interministériel.

Le but de l'expérience serait de reconsidérer la façon d'offrir les services gouvernementaux, afin que la population puisse en bénéficier au maximum.

On pense notamment à regrouper les services administratifs de plusieurs ministères à deux endroits sur le territoire de la municipalité régionale de comté (MRC) Maria-Chapdelaine. D'une part on rationalise les opérations et d'autre part on s'assu-

re que la population a accès à tous les services.

Cette formule permettrait, selon Gendron, d'avoir une plus grande efficacité, un guichet unique et de conserver les services à la population. La formule proposée permet, aux dires du maire de Mistassini, de planifier ce qui s'en vient. «Actuellement, c'est toujours les mêmes qui paient la facture. Les régions éloignées sont plus sujettes à subir des compressions de services», selon Gendron.

Le ministre Blackburn aurait accueilli favorablement la proposition. Il s'est montré très sympathique à cette formule originale, estime Gendron.

La première démarche devra consister à sensibiliser les ministères à cette approche. Un esprit de concertation sera nécessaire pour faire avancer le dossier.

Québécois les plus riches

Charles Sirois arrive au 10e rang

MONTREAL(PC)—Les promoteurs immobiliers, qui avaient l'habitude de se retrouver dans les premières positions du classement des plus grandes fortunes québécoises, n'y sont plus.

La récession a été dure pour les géants de l'immobilier. Et encore aujourd'hui, presque tous vivent des jours difficiles, constate le magazine Affaires Plus, dont la dernière édition publie un dossier spécial sur les 100 Québécois les plus riches.

Parmi les super-riches, Charles Sirois de Chicoutimi arrive au dixième rang. Il pos-

Les vedettes Béliveau premier

MONTREAL (Selon PC) - Parmi les vedettes du «showbiz», Marcel Béliveau, avec un chiffre d'affaires annuel de 15 millions \$, domine nettement le peloton. Le gros des droits de diffusion du Groupe Pram provient de l'émission «Surprise sur prise», qui est diffusée sur les ondes de Radio-Canada et de FR-2, dans 38 pays.

Les recettes du chanteur Roch Voisine, le «Chevalier des arts et des lettres de France» sont évaluées à 8 millions \$.

La chanteuse Céline Dion se classe au troisième rang, avec des revenus de 4 millions \$.

Vient ensuite l'imitateur André-Philippe Gagnon. Son chiffre d'affaires est évalué à 2 millions \$.

Le chef de l'Orchestre symphonique de Montréal touche 750 000 \$ par année, et autant pour diriger l'Orchestre national de France. A ce traitement s'ajoutent les droits des enregistrements réalisés depuis 1980 avec l'OSM pour Decca/London. Depuis 10 ans, 3,5 millions d'exemplaires ont été vendus.

Dans les ligues majeures, on retrouve également l'auteur-compositeur Michel Rivard (1,2 million \$), l'humoriste Daniel Lemire (1,1 million \$) et le groupe Rock et Belles Oreilles (1 million \$).

sède une fortune de 200 millions \$. Son holding privé, Télésystème National, détient près de 19 pour cent des actions de Téléglobe et une participation de 41,9 pour cent dans Radiomutuel.

Charles Rosner Bronfman, co-président du conseil de Seagram, domine le classement des grandes fortunes québécoises. Il vaut 3,3 milliards \$. Seagram a diversifié ses activités l'an dernier en acquérant, au coût de 702 millions \$, 5,7 pour cent des actions du géant américain des communications Time Warner. Par l'entremise de son holding privé, Claridge, Charles Bronfman est l'actionnaire majoritaire de Cinéplex-Odéon, le plus grand réseau de salles de cinéma en Amérique du Nord.

Paul Desmarais se classe au deuxième rang. Les actifs de Power Corporation sont évalués à 615 millions \$. Power a acquis 18 pour cent des actions de Southam, la chaîne de journaux et de librairies cana-

dienne-anglaise et un pour cent des actions de Time Warner.

On retrouve ensuite Joseph Kruger II. Le petit fils du fondateur de la papetière Kruger et chef de la direction détient des intérêts de 200 millions \$ dans l'entreprise et 350 millions \$ placés à la Barbade.

Jean Coutu, le fondateur de la chaîne de pharmacies qui portent son nom, se retrouve en quatrième position, avec une fortune de 472 millions \$. Les revenus du Groupe Jean Coutu ont augmenté de 17,1 pour cent au cours du dernier exercice pour passer à 657 millions \$.

André Chagnon, propriétaire de Vidéotron, se classe au cinquième rang. Sa fortune est évaluée à 439,5 millions \$, soit une hausse de 34 pour cent sur le classement de l'an dernier.

La famille Bombardier suit en sixième position. La valeur de l'entreprise industrielle de calibre international est de 392 millions \$. Au cours du der-

nier exercice, le chiffre d'affaires de la société a atteint 4,4 milliards \$, une augmentation de 45 pour cent.

La fortune de l'architecte Phyllis Lambert est évaluée à 350 millions \$. Ses actions dans Seagram valent 52 millions \$.

Le Groupe Quebecor de Pierre Péladeau suit de près et se classe au huitième rang, avec une fortune de 345,8 millions \$, soit un bond de 41 pour cent par rapport à l'an dernier.

En neuvième position, on retrouve la famille Steinberg (Helen) avec 250 millions \$.



Charles Sirois



Claude Tremblay
p.d.g.



GRAVURE
INDUSTRIELLE-COMMERCIALE
SÉRIGRAPHIE-ESTAMPES



Carl Tremblay
gerant

543-2107

GRAVURE - IDENTIFICATION



Marc Montminy
représentant

ESTAMPES
MICHAUD INC.

128, Racine est, Chicoutimi, QC
G7H 1R1
FAX: 543-0779

- PLAQUES-SOUVENIR
- SCEAUX LEGAUX
- DATEURS
- NUMÉROTEURS
- PLAQUETTES D'IDENTIFICATION

1/2

PRIX

Sur toute la marchandise de saison

Excluant les mises de côté et nouveaux arrivages

Lescard sur la cote

405, RACINE EST - CHICOUTIMI

RÉSULTATS

Banco

Tirage du 93-07-05

| | | | | |
|----|----|----|----|----|
| 01 | 03 | 06 | 11 | 12 |
| 22 | 24 | 32 | 35 | 36 |
| 37 | 42 | 44 | 50 | 51 |
| 53 | 54 | 58 | 60 | 65 |

Prochain tirage: 93-07-06

TVA, le réseau des tirages

Les modalités d'encaissement des billets gagnants paraissent au verso des billets. En cas de disparité entre cette liste et la liste officielle, cette dernière a priorité.

Vente d'ÉTÉ



POUR VOTRE CAMION

BOÎTE DE FOND incluant traitement d'huile et installation

PRIX SPECIAL ?

POUR VOTRE AUTO

TOÏT OUVRANT Installation et taxes incluses

PRIX SPECIAL ?

BOÎTE DE FIBRE DE VERRE

1- Peinture à votre choix incluant installation ou 2- Incluant vitre communicante coulissante et installation

PRIX SPECIAL ?

STÉRÉO AM/FM CASSETTE

et HAUT-PARLEURS # 7513-6297 Installation et taxes incluses

PRIX SPECIAL ?

PARE-BRISE

Incluant: Ensemble d'essuie-glace et nettoyeur à vitre de qualité.

PRIX SPECIAL ?

AILERON DE COFFRE

Incluant: Peinture et installation.

PRIX SPECIAL ?

DU-RO

25 ans NOUVELLE SALLE DE MONTRE TOUTE RÉNOVÉE

VITRERIE D'AUTO SAGUENAY

PLAN DE FINANCEMENT 6 MOIS SANS INTÉRÊT

534, BOUL. DU ROYAUME
549-7277

DEUX ENDROITS POUR VOUS SERVIR

67, PRICE, CHICOUTIMI
696-3434

Commentaire

L'activité physique enfin reconnue comme essentielle

Dans les années 70, l'activité physique demeurait une notion à toute fin pratique inconnue des Québécois. Heureusement, bien des choses ont changé depuis. Grâce aux nombreuses campagnes de sensibilisation menées surtout par le ministère fédéral de la Santé et du Bien-Être social, les gens ont décidé de mettre enfin en pratique le vieil adage "une âme saine dans un corps sain".



Carol Néron

Les résultats, sans être qualifiés de spectaculaires, n'en demeurent pas moins dignes de mention; de nos jours, les "joggers", cyclistes, véliplanchistes, skieurs de fond et autres amateurs de grand air, ne sont plus considérés comme des originaux vaguement farfelus mais plutôt comme des individus soucieux de leur santé, conscients des bienfaits d'une saine alimentation et de l'effort musculaire régulier sur l'organisme humain.

Bien que la forme physique des Québécois soit encore loin d'égaliser celle des habitants des pays nordiques européens, le chemin parcouru depuis les 20 dernières années peut être qualifié d'énorme.

Les Chicoutimiens, quant à eux, n'ont rien à envier à leurs compatriotes du reste du Québec... Un sondage mené récemment par un étudiant en Sciences de l'activité physique de l'UQAC, Réal Fradette, et dont le Progrès-Dimanche faisait état dans sa dernière livraison, démontre que les citoyens de Chicoutimi ne se font pas prier pour, ainsi que le clamait une publicité récente de "Participe-Action", "aller jouer dehors".

La consultation menée par le jeune universitaire auprès de 186 familles de Chicoutimi ne peut être qualifiée de scientifique. Le fait, cependant, que ses résultats coïncident avec les enquêtes nationales menées sur le même thème est significatif de la tendance selon laquelle l'acquisition d'une bonne forme physique, par la pratique d'une activité sportive régulière ou de loisir, est devenue une priorité presque générale dans cette partie de la région.

La principale révélation du sondage de Réal Fradette ne manque pas d'étonner. Ce sont en effet les activités dites "libres", telle la marche et le vélo, qui obtiennent la faveur du public. Par opposition, et contrairement à la croyance populaire, certains sports d'équipe tels le hockey ou le baseball, ne parviennent pas à soulever une très grande ferveur. A ce chapitre, seul le basketball, qui connaît une popularité sans cesse croissante auprès de certains groupes de jeunes, semble faire bande à part.

Par ailleurs, il faut croire que les présences dans les murs de Chicoutimi du médaillé d'or en patinage de vitesse aux Jeux de Barcelone, Frédéric Blackburn, et des frères Sylvain et Marc Gagnon, qui se sont distingués aux derniers Championnats du monde, ne suscitent guère d'enthousiasme puisque la discipline dans laquelle se spécialisent ces trois champions arrive au dernier rang des activités sportives les moins pratiquées par les résidents de la capitale régionale.

Un autre élément significatif ressort de l'enquête menée par Réal Fradette: plus les gens gagnent d'argent, plus ils sont portés à pratiquer une activité physique quelconque. Les familles dont les revenus se situent près ou au-dessous du seuil de pauvreté ne s'intéressent à aucun sport ou loisir de plein air, même modeste. Il y a certes là matière à réflexion, d'autant plus que, de manière générale, les revenus ont plutôt tendance à baisser qu'à augmenter.

Clin d'oeil

Le goût amer du pouvoir

C'est plutôt mal parti pour Kim Campbell... La première ministre du Canada a raté son premier rendez-vous avec ses collègues des provinces, en fin de semaine à Vancouver. Le Terré-Neuvien Clyde Wells a manqué son avion tandis que l'Ontarien Bob Rae a proprement envoyé paître sa collègue fédérale.

Entre-temps, le Sunday Times de Londres se paye une pinte de bon sang sur le dos du Canada, qu'il vilipende de belle façon dans sa dernière édition.

Kim Campbell, qui s'envole bientôt pour le Japon afin d'y assister au Sommet du G7, fait l'amère expérience du pouvoir deux semaines à peine après avoir succédé à Brian Mulroney... lequel, bien sûr, rit dans sa barbe!

C. Néron

LE SOMMET DE TOKYO. ET LA DETTE DU CANADA!

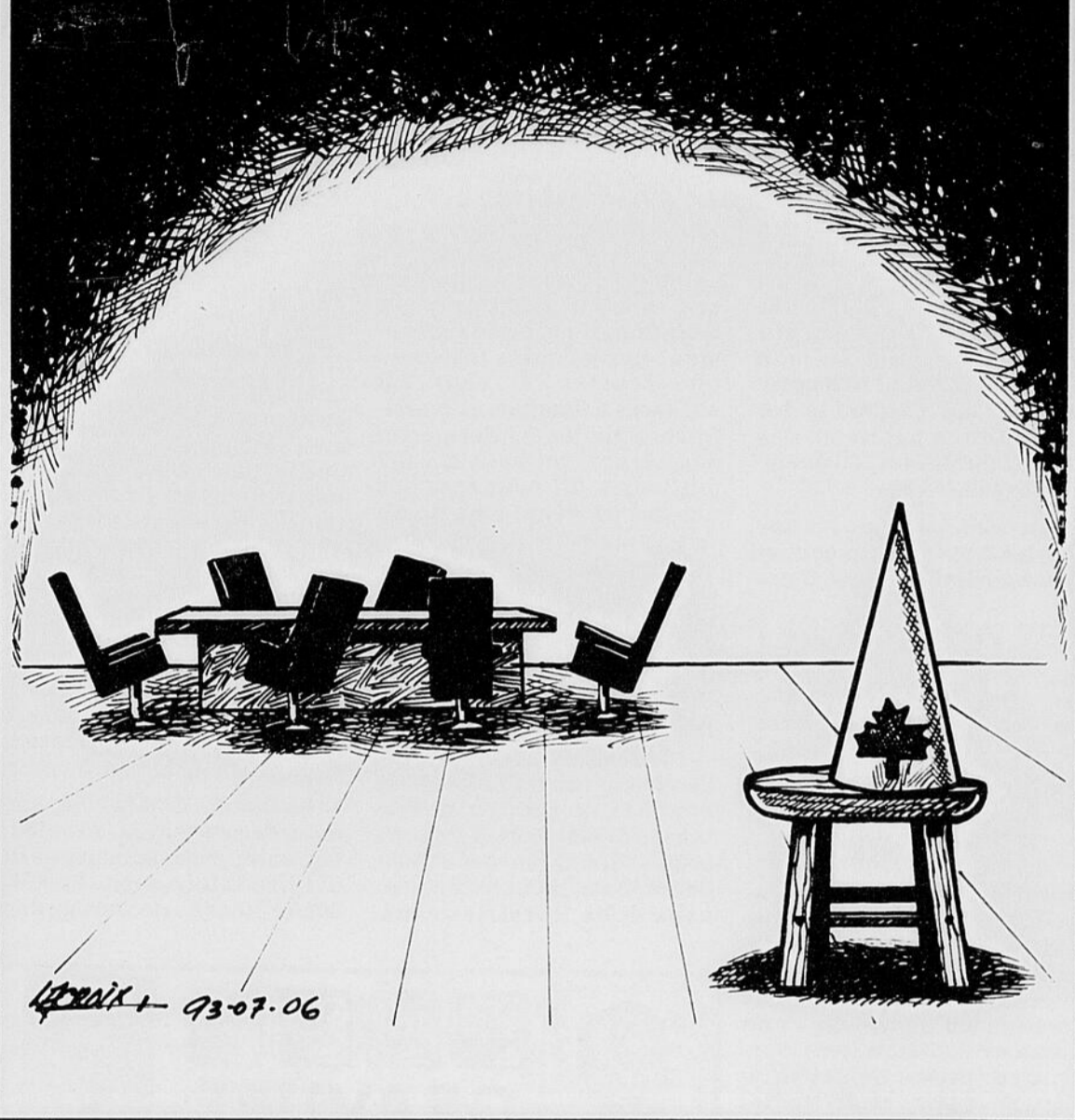

/// Votre opinion ///

Alcan ne tient pas sa promesse

En 1989, Alcan procède à une embauche massive d'électriciens, la première depuis 10 ans, pour s'assurer d'avoir une relève compétente et bien formée pour remplacer les personnes sur le point de prendre leur retraite et assurer la bonne marche de leur projet d'amélioration de l'usine.

Pour ce faire, les critères d'embauche étaient très sévères (DEC, licence d'électricien, etc.). L'Alcan a donc réussi à attirer des électriciens très compétents déjà à l'emploi d'autres compagnies en leur garantissant qu'ils allaient faire une très longue carrière au sein de l'entreprise.

Le 18 décembre 1992, Alcan, aux prises avec la crise économique, procède au démantèlement de SEMEC. Cette fermeture devait entraîner tout au plus à la mise à pied temporaire de 22 électriciens. Dans les faits, ce fut 37 électriciens (ce qui correspond à 28 pour cent de tout ce corps de métier et à la totalité des employés embauchés depuis 1989) qui

furent mis à pied.

Assurance

Au printemps 1993, Robert Lavoie (directeur de l'usine d'Arvida), Robert Girard (coordonnateur de la planification de la main-d'oeuvre, Complexe Jonquière) et Guy Gobeil (coordonnateur de la planification de la main-d'oeuvre pour Energie électrique Québec) se fiant aux allégations de Keith Kennedy (directeur Energie électrique Québec) assurent au Syndicat que tous les électriciens mis à pied seront réembauchés pour la réfection des barrages hydroélectriques au début de l'été.

Nous sommes rendus au début de juillet et la compagnie ne tient plus le même discours. Maintenant, au lieu de tenir sa promesse, Alcan vent pour 5 millions de dollars d'électricité à Hydro-Québec et retarde jusqu'à l'automne ses projets de réfection de barrage. Par ce fait, la garantie d'embauche promise à ces électriciens est à l'eau.

Emplois temporaires

Quand on sait que plusieurs

de ces derniers ont refusé des emplois temporaires pour d'autres compagnies qu'ils avaient la garantie d'Alcan qu'ils allaient être réembauchés! Maintenant ces employés se retrouvent face à rien. Au mois de décembre, ceux-ci viendront s'ajouter à la liste déjà trop longue des assistés sociaux, tout cela à cause d'une compagnie qui par deux fois n'a pas respecté ses engagements.

On dit que le Québec manque de main-d'oeuvre spécialisée! C'est de la foutaise quand on voit de quelle manière les compagnies traitent l'élite de leur main-d'oeuvre.

Tout ce que nous demandons à Alcan c'est de respecter sa parole pour nous permettre de travailler comme nous y avons droit.

Soyez assurés que nous allons tout mettre en oeuvre pour qu'Alcan respecte sa parole.

Jean-Marc Crevier
FSSA
Jonquière

le QUOTIDIEN
DU SAGUENAY-LAC-ST-JEAN

Edité et imprimé par:
Imprimerie Le Progrès du Saguenay
Division de Groupe UNIMEDIA inc.
1051, boul. Talbot, Chicoutimi
G7H 5C1 - Tél.: 545-4474
Télécopieur: Adm. 418-690-8806
Red.: 418-690-8805
Pub.: 418-690-8824



Dépôt légal
Bibliothèque Nationale
du Québec
Courrier de
deuxième classe (no 32131)
Audition 2e semestre
33,686 abonnés

Président et éditeur: Pierre Bergeron
Contrôleur: Jacques Larouche
Rédacteur en chef: Bertrand Genest
Editorialiste en chef: Carol Néron
Chef des nouvelles: Pierre Bourdon
Chef de pupitre: Gilles Lalancette
Directeur du marketing: Jean Tremblay
Directeur de la publicité: Yvon Girard
Directeur du tirage: Jean-Louis Lavoie
Responsable de la distribution: Jean Béliand
Directeur des opérations: Jean Simard
Représentant publicité nationale: Probec 5 Ltée
Montréal 514-285-7306
Toronto 416-967-1814

Le maire Munger se donne 14 mois

ROBERVAL (JG) — Le maire de Roberval, Claude Munger, croit qu'on peut régler l'épineux dossier du

Palais de Justice d'ici à quatorze mois. Dans le calendrier des échéanciers fixé par le minis-

tère de la Justice, le palais de Justice de Roberval ne ferait pourtant pas l'objet de travaux de réfection importants avant l'an 2010. En fait, cet édifice apparaît dans la phase trois.

La clef d'un tel règlement réside dans un dialogue serré avec le ministre de la Justice, Gil Rémillard, via le député de Roberval et ministre du Loisir, de la Chasse et de la Pêche, Gaston Blackburn, affirme le

premier citoyen.

Interrogé sur ce dossier, le maire Munger estime que les démarches administratives ont été faites et bien faites. La question serait maintenant d'ordre politique, croit-il.

Le règlement de ce dossier est l'une des priorités sur lesquelles le conseil entend trouver une solution d'ici à quatorze mois. Comme plusieurs édifices où s'exerce la justice au Québec, on déplore, à Roberval, l'exiguïté des lieux, le manque de confidentialité et le fait qu'on retrouve souvent

dans un espace restreint les deux parties en cause.

En outre, les avocats ne disposent d'aucun endroit où ils



Jacques Girard

peuvent rencontrer leurs clients.

Par ailleurs, la climatisation fait défaut.

Mise en demeure pour les policiers

ROBERVAL (JG) — Le conseil municipal de Roberval somme ses policiers d'émettre de billets de contravention aux citoyens qui enfreignent les lois de la circulation.

Tel est le sens d'une mise en demeure que le syndicat des policiers recevra sous peu. Depuis quinze jours, les policiers n'émettent plus de billets d'infraction afin de manifester leur désapprobation à l'endroit de la loi 102.

Quotidiennement, cette attitude des policiers robervalois fait perdre 1200\$ à la muni-

Grands Jardins Roberval donnera 6900 \$

ROBERVAL (JG) — La municipalité de Roberval donnera 6900\$ pour la réalisation des Grands Jardins de Normandin, répondant ainsi à la demande formulée par le comité de souscription.

Rien ne sera toutefois versé en 1993. On versera ce montant en deux parts égales, en 1994 et 1995. Le maire Claude Munger a expliqué, hier soir, qu'aucune disponibilité budgétaire ne permettait à la municipalité de contribuer dès cette année.

En participant financièrement, la municipalité de Roberval veut être solidaire régionalement et appuyer les nombreux bénévoles qui se sont engagés dans la réalisation de ce projet touristique de 3,5 millions \$.

Seul le conseiller Roger Morin a fait connaître son opposition. Il se pose des questions quant à ce qu'il appelle «l'emprise régionale» et note aussi que Normandin ne donne pas à la Traversée internationale du lac Saint-Jean.



Gaston Blackburn

cipalité. Globalement, on établit donc les pertes à 18 000 \$.

Le conseil municipal demande donc à ses policiers de reprendre le travail selon les dispositions de leur convention collective et des règlements pertinents. On estime que cette omission constitue un ralentissement de travail et s'apparente de ce fait à une grève. On sait que les policiers n'ont pas le droit de grève.

Pour le moment, le conseil n'a pas pris aucune décision quant à la récupération des montants d'argent perdus, a toutefois précisé le conseiller Julien Guillemette qui assume la responsabilité de ce dossier.

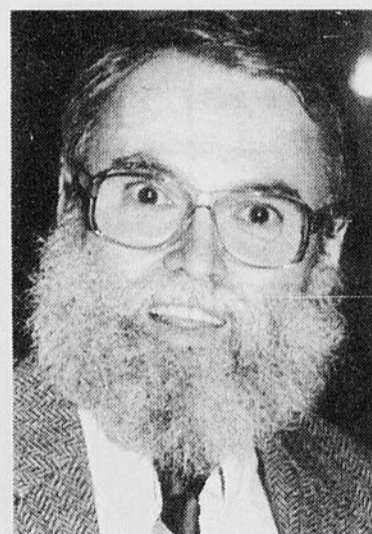

Claude Munger

En juillet SUPER VENTE

SUR TOUTE LA MARCHANDISE DE SAISON

30%

À

50%

DE RABAIS

SOUS-VOILERS
HABITS
CHEMISES
BLOUSONS
BERMUDAS
PANTALONS
SOULIERS
HABITS
CHEMISES
BLOUSONS
BERMUDAS
PANTALONS
SOULIERS
HABITS
CHEMISES
BLOUSONS
BERMUDAS

LE Syndicat

DE CHICOUTIMI

14, RACINE OUEST 543-3624

Vêtements pour hommes



SUPER VENTE DE JUILLET

40%

60%

Encore de très belles collections

SUR TOUTE LA MARCHANDISE DE FIN DE SAISON

BOUTIQUE

le Verchèères

Place du Saguenay 549-1522

Place du Royaume 549-0011

9^e OMNIUM DE GOLF MAISON DE LA PRESSE

Au profit de  La Fondation Régionale de l'Hôpital de Chicoutimi

Sous la présidence d'honneur de Madame Louise Portal Nos partenaires

| | | |
|--|---|--|
| Fourrures Gauthier |  IMPRIMERIE CHICOUTIMI (1983) INC. |  PHOTO dix quatre |
|  GAILURON |  BANQUE NATIONALE |  Norman Tremblay Collaboration Pierre Laroche gemmologue |
|  gagnon FRÈRES |  NOLICAM LOCATION DE CAMIONS ET DE REMORQUES | Galerie d'Art La Corniche |
| DISTRIBUTION DDM INC. |  Les Caisses Populaires du Saguenay-Lac-Saint-Jean | CLUB DE GOLF Le Ricochet |
|  Potvin & Bouchard INC. | TAPIS Métro |  place du royaume |
|  LES PRODUITS SANITAIRES LÉPINE INC. | POTVIN TREMBLAY |  Le Pavillon Sportif de L'UQAC |
|  Le Tout en party | Embouteillage Coca-Cola Ltée |  Les maîtres tailleurs Roch Delisle prop aflamme Inc |
|  PHILIPPE BOUCHARD & FILS INC. | JAB 94,5 |  Laiterie de La Baie |
|  Piscines Soleil Plus Inc. |  LES PNEUS R.GUAY LTEE |  RBL |
| SAGUENAY Marine INC. |  METRO Marché Verreault |  LINGERIE LISE |
|  Ckr 22 télévision |  CEGEP de Chicoutimi |  Labrador SEARS |
|  BM IDENTIFICATION |  Bell Cellulaire CELLULAIRE Chic ENR |  Maca Publicité et Importations Maca Inc. |
| LAURENT LAPOINTE |  Le réseau Vidéotron |  Entreprises Martin Larouche |
| Bell mobilité |  ARCON CANADA | Bell interurbain |
| Fibre de verre Cyclopal | BOUTIQUE TROIS PIGNONS | Denise Lalancette Artiste-peintre |
| BOUTIQUE lance et Compte | Inter-Canadien |  ckrs 590 |
|  Gauthier loisirs enr. |  REAL MUNGER & Co | LE SOLEIL |
| GARAGE MARCEL SIMARD |  École de conduite Lauzon |  Lebeau VITRERIES RÉGIONALES |

QUOTIDIEN progrès-dimanche

MOLSON O'KEEFE
LA BRASSERIE MOLSON O'KEEFE



Les hôpitaux de la région ferment 308 lits

par Catherine Delisle
 CHICOUTIMI (CD) — Seuls les hôpitaux de Roberval, de Chibougamau et de Jonquière réduisent certains de leurs services médicaux au cours de la saison estivale. Dans les autres institutions de santé du Saguenay — Lac-Saint-Jean/Chibougamau-Chapais, y compris l'Hôpital de Chicoutimi, toutes les activités se poursuivent normalement. Cependant, pour l'ensemble des

hôpitaux, on ferme 308 lits, soit sensiblement le même nombre que l'an dernier.

Contrairement à ce qui se passe dans d'autres établissements de santé de la province, le service d'oncologie ne ferme pas à l'Hôpital de Chicoutimi. Selon le responsable des relations publiques, Bérard Riverin, en chimiothérapie, il n'y a pas de liste d'attente. Les patients sont pris en charge une semaine après avoir été

référés par leur médecin traitant. On remarque cependant un temps d'attente de huit semaines, en radiothérapie, mais les cas décrétés urgents sont vus rapidement, soutient Bérard Riverin. Au cours de l'été, à l'hôpital régional, 445 lits restent ouverts et 130 ferment. On assiste aussi à des fermetures d'unités de soins comme cela se produit, chaque année, pour faciliter les travaux de rénovation.

À l'Hôtel-Dieu de Roberval, le service d'audiologie ferme du 9 juillet au 2 août, le service d'électroencéphalogra-

phie, du 16 juillet au 2 août. Les 24 juin, 1er juillet et 6 septembre, le bloc opératoire ferme ainsi que les cliniques externes en ophtalmologie et en santé mentale.

À l'Hôpital de Chibougamau, on assiste à une diminution des activités électives au bloc opératoire à un jour/semaine du 24 juin au 8 juillet. Et du 9 juillet au 23 août, le bloc opératoire ferme sauf pour les chirurgies urgentes. Au Centre-hospitalier de Jonquière, le bloc opératoire fonctionne à deux salles par semaine et cela, du 20 juin au

12 septembre. Le département de toxicomanie ferme du 2 juillet au 1er août. On conservera tout de même un minimum de services, nous apprend la Régie régionale de la santé et des services sociaux.

Dans les hôpitaux d'Alma, de Dolbeau, de La Baie ainsi qu'à l'institut Roland-Saucier de Chicoutimi, les services se donnent normalement pendant la saison estivale, mais des lits seront fermés. À Alma, 48; à Dolbeau, 12; à La Baie, 12 et à l'institut Roland-Saucier, dix.

Le pape rencontrera le président Clinton

CITE DU VATICAN (AP) — Le pape Jean-Paul II rencontrera le président américain Bill Clinton au cours de son voyage aux Etats-Unis, le mois prochain.

Le souverain pontife part le 9 août pour Kingston (Jamaïque), d'où il se rendra ensuite au Mexique puis aux Etats-Unis. Il sera le 12 août à Denver (Colorado) où il a rendez-vous avec les jeunes du monde entier dans le cadre de la journée internationale de la jeunesse organisée par l'Eglise catholique.

C'est ce même jour qu'il rendra une «visite de courtoisie» à l'université Regisen compagnie du président Clinton. Ce sera sa première

rencontre avec un chef d'Etat américain.

Républiques

Puis, le pape se rendra du 4 au 10 septembre en Lettonie, en Lituanie et en Estonie pour sa première visite dans des républiques de l'ancienne Union soviétique.

Il passera quatre jours en Lituanie, qui compte 80 pour cent de catholiques et visitera les villes de Vilnius, Kaunas, Siauliai et Siluva. Il se rendra ensuite en Lettonie, à Riga et à Aglona avant de faire étape à Tallin sur le chemin du retour.

La Lettonie et l'Estonie n'ont que de petites communautés catholiques.

«Je suis bien contente d'avoir choisi Wawanesa.»

Si pour vous, vivre en toute quiétude n'a pas de prix, appelez 543-7791 pour découvrir le coût modique de l'assurance habitation Wawanesa. Si modique qu'il serait fou de s'en priver.

Wawanesa
assure vos biens... bien!

CHICOUTIMI: 543-7791 Carrefour de Chicoutimi, 1915, boul. Talbot
 ALMA: 662-2429 496, av. du Pont Nord JONQUIÈRE: 695-7605 3600, boul. Harvey

© 1993. La compagnie mutuelle d'assurance Wawanesa. Fondée au Canada en 1896.

LE QUOTIDIEN, mardi 6 juillet 1993 — 11

9^e OMNIUM DE GOLF MAISON DE LA PRESSE
 Vendredi 16 et samedi 17 juillet 1993,
 Club de Golf de Chicoutimi
 Au profit de La Fondation Régionale de l'Hôpital de Chicoutimi

UN EXCELLENT PARTENAIRE

Vidéotron
 pour chacun

M. Maurice Tremblay, responsable de la technique pour l'Omnium en compagnie de Madame Maryse Niquet superviseur ventes/marketing chez Vidéotron

Le réseau Vidéotron

À GAGNER:
 • 1 ensemble pour golfeur comprenant:
 1 sac de golf, serviette, parapluie, protège bois,
 1 support à balles et 1 chariot à roues larges
 une valeur de: **500\$**

QUOTIDIEN **MOLSON O'KEEFE** **Laurentide**
 progrès dimanche

SOUS LA PRÉSIDENTE D'HONNEUR DE MADAME LOUISE PORTAL

Fourre-tout



Concours "Devenez entrepreneur"

Le projet de l'entreprise Aqua-Terre de Saint-Hedwidge a été retenu par le jury régional, récemment, dans le cadre du Concours d'excellence «Devenez entrepreneur», organisé par la Fédération des cégeps du Québec. Le projet écologique de cette entreprise de services en environnement faunique, touristique et piscicole a été élu grand gagnant. Sur la photo, Aimé Lévesque de la Caisse populaire de Saint-Félicien, président d'honneur du concours, Stéphane Turot, Mario Hébert et Stéphane Lemire, actionnaires entrepreneurs et Jocelyn Fortin, du Conseil régional de concertation et de développement, représentant du jury régional.



COIFFURE - Les enseignants du centre professionnel «l'Oasis-Laure-Conan» de Chicoutimi ont honoré les étudiants en coiffure, dernièrement pour leur professionnalisme et les performances qu'ils ont développés au cours de l'année. De gauche à droite, sur la photo: Isabelle DeRoy, Fleurette Brassard, Annie Brassard, Jean Sébastien Tremblay et Lyne Gagnon dans la catégorie performance académique.

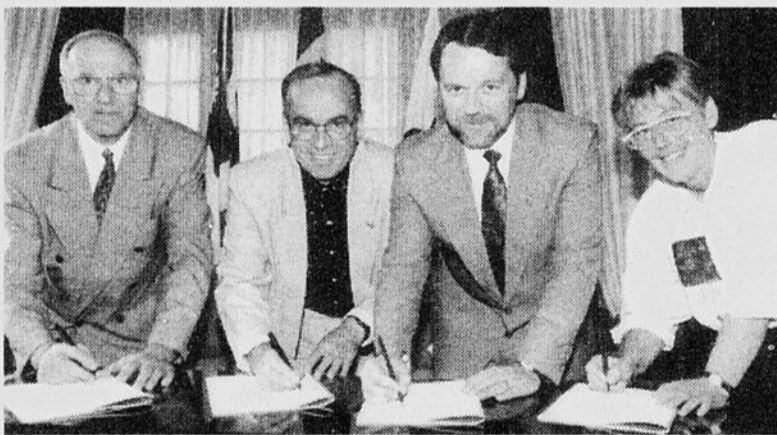

CROIX DE SAINT-ANNE - Ulric Blackburn, maire de Chicoutimi, Réjean Charland, chef Travaux à Hydro-Québec, Claude Tardif, gérant secteur Clientèle et distribution à Hydro-Québec et Hélène Savard, greffière pour la Ville de Chicoutimi, posent fièrement lors de la signature d'une entente régissant les travaux de restauration de la croix de Sainte-Anne de Chicoutimi. Le montant consenti par Hydro est 121 600 \$.

En bavardant

• Jean-Marc Fradette, avocat criminaliste bien connu de Chicoutimi a été durement mis à l'épreuve en fin de semaine, sur les eaux du Lac-Saint-Jean. Les skis nautiques qu'il avait chaussés, pour la circonstance n'ont pas plaidé en sa faveur. Accusé par certains d'être trop téméraire, il a été condamné à quelques bons plongeurs dans l'eau du Pié-kougami. Il a récidivé à plusieurs reprises avant d'ajourner ses activités nautiques. L'activité avait lieu à huit clos mais sans ordonnance de non publication....

• **Tous les jeudis, du 8 juillet au 12 août, à 20 h 30 au Vieux Port de Chicoutimi, la population est invitée à assister aux spectacles de la relève. Cette activité offre l'opportunité aux nouveaux talents en musique, humour, danse ou autres de se faire connaître. Cette semaine, deux groupes musicaux sont à l'affiche: «Illusion» et «Tribal 90». Pour information communiquez au 698-3025.**

• Sylvie Bouchard, de La Société canadienne de la Croix-Rouge de Jonquière, tient à remercier toute la population pour les généreux dons à l'occasion du barrage routier du mercredi 23 juin

dernier. Grâce à cette collecte, 5129\$ ont été recueillis permettant ainsi de dépasser l'objectif fixé pour le secteur de Jonquière.

• **La Bibliothèque municipale de Saint-Honoré expose présentement, et ce jusqu'à la fin du mois d'août, les toiles de Yvonne Tremblay-Gagnon de Jonquière tirées du livre «La promesse du lac» qui est la suite de Maria-Chapdelaine. Vous pouvez admirer ces oeuvres le lundi et le mercredi de 18 h 30 à 20 h 30.**

• Le Centre de bénévolat de Chicoutimi sera ouvert du lundi au jeudi, de 8 h 30 à 12 h et de 13 h à 16 h. Le vendredi de 8 h 30 à 12 h jusqu'au 27 août inclusivement. Prenez note également que le centre sera fermé du 19 au 30 juillet inclusivement pour les vacances estivales.

• **La direction du village de sécurité routière de Chicoutimi invite les jeunes et moins jeunes à participer à la journée des enfants qui aura lieu le 7 juillet prochain. L'entrée sera gratuite pour ceux et celles qui seront costumés. En cas de pluie, la journée sera reportée au lendemain.**



CJMT arrive au centre-ville

Événement important, vendredi dernier, alors que la station de radio CJMT faisait son entrée dans les locaux de CFI, leur consœur de la bande FM. De nombreuses personnalités étaient présentes pour l'occasion. L'intégration des deux stations s'est effectuée dans une parfaite harmonie au grand plaisir des dirigeants et des employés des deux stations. Sur la photo nous apercevons Sylvain Tremblay, directeur des programmes pour CFI, Gilbert Fortier (les trucs de Gilbert), directeur des programmes à CJMT, René A. Tremblay, président directeur général des deux stations et Dave Casavant, animateur à CFI.

Voisins

Etes-vous victime de vos voisins?

Ceux qui appellent la police parce qu'ils détestent votre chien qui aboie.

Ceux qui passent des remarques constamment parce que votre gazon n'est pas coupé régulièrement, jetant ainsi une ombre sur



Roger Blackburn

leur pelouse qu'ils tondent tous les samedis matin en vous réveillant.

Ceux qui ébranchent vos arbres à chaque fois qu'une feuille dépasse sur leur terrain.

Ceux qui pleurent à chaque fois qu'une pelletée de neige, provenant de votre entrée d'auto, se retrouve de leur côté.

Ceux qui vous envoient une lettre d'avocat parce que votre clôture empiète d'un pouce dans leur cours arrière.

Ceux qui se plaignent constamment que vous faites trop de bruit ou que vos enfants les dérangent avec leurs cris et leurs sauteries.

Ceux qui allument des feux de foyer à tous les soirs et qui enfument votre environnement.

Si c'est le cas, vous avez le choix entre déménager, leur livrer bataille et leur causer autant d'inconvénients qu'ils vous en causent en les harcelant quotidiennement ou adopter une attitude de bon voisin en prenant connaissance du livre «Vous et vos voisins», rédigé par Me Nathalie Vézina et publié aux Editions Hurtubise HMC Ltée.

Ce guide thématique répond aux questions que vous vous posez sur les empiètements de terrain, les clôtures, les plantations, les droits de vue et la protection de votre qualité de vie. Bref une foule de renseignements pratiques pour favoriser un «voisinage» harmonieux. Vous pouvez l'offrir en cadeau à votre emmerdeur de voisin, s'il y a lieu.

Anniversaire

Bonne fête à notre Nos-tradamus régional, Michel Dufresne, auteur à succès aux éditions JCL qui fête ses 48 ans, aujourd'hui.

Vous avez une distribution porte-à-porte à effectuer au Saguenay / Lac-St-Jean
Promo-Sac
 le réseau de distribution dernier cri

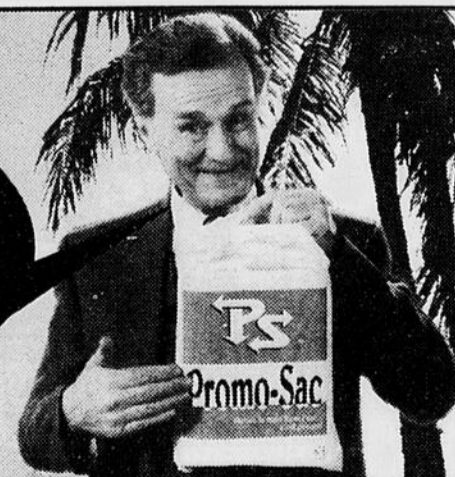

Distribution par secteurs, par ville ou toute la région.

545-4474



Election complémentaire dans Portneuf

Bertrand donne un autre siège au PQ

QUEBEC (PC) — Le Parti québécois a remporté hier une troisième victoire consécutive depuis deux ans dans une élection complémentaire lorsque son candidat, Roger Bertrand, a facilement défait son opposant libéral, Gilles Portelance, dans la circonscription de Portneuf.

M. Bertrand a récolté près de la moitié des suffrages, avec 10573 voix, contre 7048 pour M. Portelance. Une majorité de 3525 voix. Le taux de participation au scrutin a été de 63 pour cent.

M. Bertrand, âgé de 46 ans, ancien directeur général du Conseil de la santé et des services sociaux de la région de Québec, succède à l'ex-ministre Michel Pagé qui avait démissionné, le 16 novembre dernier, pour accepter un poste dans l'entreprise privée.

«Les électeurs et électrices de Portneuf ont démontré qu'ils ne font plus confiance au gouvernement libéral ni au système politique fédéraliste pour favoriser les emplois dans la circonscription. C'est aussi une immense victoire pour l'idée de la souveraineté du Québec», a commenté le chef du PQ, Jacques Parizeau, en faisant allusion au taux de chômage de 20 pour cent dans la circonscription.

«Sur le plan politique, il s'agit là de tout un virage si l'on tient compte que les libéraux avaient obtenu 71 pour cent des suffrages et nous 29 pour cent aux élections générales de 1989», a ajouté M. Parizeau qui faisait partie d'un cortège d'une vingtaine de voitures qui s'est rendu à la polyvalente de Donnacona où l'attendaient des centaines de partisans débordant d'enthousiasme.

De son côté, le premier ministre Robert Bourassa a émis un communiqué de trois

paragraphe à la presse pour féliciter le candidat Bertrand de même que le chef péquiste pour leur victoire. M. Bourassa a aussi «félicité chaleureusement M. Portelance qui a dû entreprendre sa campagne dans des circonstances inhabituelles».

C'est la première fois, depuis sa fondation en 1968, que le PQ réussit à faire élire son candidat dans cette circonscription mi-rurale mi-urbaine située près de Québec. M. Pagé l'avait représentée sans interruption de 1973 jusqu'à son départ.

La victoire de M. Bertrand ne constitue pas une surprise en raison des sondages la prévoyant depuis quelque temps et des déboires des Libéraux. Chez le PQ, on répétait que cette circonscription était davantage «pagéiste» (la forte présence de M. Pagé) que libérale et l'enthousiasme et l'optimisme ne se sont jamais atténués.

La position à l'Assemblée nationale des partis politiques se lit maintenant comme suit: Libéraux 87, Parti québécois 33, Parti égalité 3, Indépendant 1 et 1 siège vacant (Laval-des-Rapides).

Malheurs libéraux

Le parti du premier ministre Bourassa s'est vite retrouvé avec deux prises contre lui peu après le début de la campagne: le désistement du premier candidat Eric Dorion à cause d'un curriculum vitae un peu trop enjolivé qui a beaucoup miné sa crédibilité et le budget du ministre des Finances prévoyant entre autres une surtaxe sur l'impôt rétroactive au 1er janvier dernier.

M. Dorion s'est retiré de la course le 28 mai et M. Bourassa a alors désigné M. Portelance, un homme d'affaires de 46

ans et ex-maire des Grondines, pour prendre à pied levé la relève.

Si l'on ajoute à ces malheurs la récession qui ne finit plus et la controverse autour des lois 86 (Charte de la langue française) et 102 (gel des salaires des employés des secteurs public et parapublic), les ministériels se trouvaient dans le mauvais rôle.

De son côté, le PQ a su pro-

fitier de la conjoncture et il a lancé toute la machine dans la bataille pour mettre toutes les chances de son bord. Les gros canons du parti, à partir du président Jacques Parizeau et du vice-président Bernard Landry, ont défilé dans la circonscription.

L'épouse du chef de l'Opposition, Lisette Lapointe, a aussi donné un coup de barre en allant faire du porte-à-

porte.

Le premier ministre Bourassa a également rencontré les électeurs deux fois dans des assemblées publiques.

Les deux candidats ont axé leur campagne sur l'économie, la création d'emplois et la lutte au chômage.

Seul M. Parizeau a insisté sur le projet de souveraineté du Québec dans ses deux interventions publiques.



Une fenêtre tout PVC avec cadre plus profond

"Résistante comme un mur de brique mais claire comme de l'eau de roche"

- Cadre 4 5/8" de profondeur
- Battant très étroit pour plus de lumière
- Battant dans la zone chaude de la maison pour moins de condensation

Résultats des tests:
 Infiltration d'air: A3
 Infiltration d'eau: B20
 Résistance de charge: C3

DISTRIBUTION

R.A.G.

PORTES & FENÊTRES



**Parc industriel du haut Saguenay,
1252, Bersimis, Chicoutimi**

549-5175

Télécopieur: 549-4003

ESTIMATION
GRATUITE

236410

HUIT PLACES ASSISES



SAFARI SLX 1993

LE PRIX D'ENTRÉE

17 993 \$*

- 8 passagers
- Radiocassette AM-FM stéréo, 6 haut-parleurs
- Moteur V6 de 4,3 litres
- Roues de type rallye
- Boîte automatique à 4 rapports avec surmultipliée
- Chauffe-moteur
- Freins antiblocage (ABS) aux 4 roues
- Glaces teintées
- Climatiseur
- Garantie GM Total™ 3 ans/60 000 km, sans franchise**
- Sièges-baquets avant inclinables avec accoudoirs

Assistance
ROUTIÈRE

*Taxes et transport en sus. Tous les rabais GM taxables sont inclus. Offre d'une durée limitée réservée aux particuliers et applicable aux véhicules neufs 1993 en stock. **Selon la première éventualité. L'Assistance routière GMC est offerte sur les modèles GMC 1993. Durée: 3 ans ou 60 000 km selon la première éventualité. Détails chez votre concessionnaire. Le modèle en promotion peut présenter des caractéristiques différentes du modèle illustré. Les associations de concessionnaires Pontiac-Buick-GMC du Québec.

CAMION GMC
VOS CONCESSIONNAIRES

PONTIAC
BUICK

PARTICIPANTS

Munger Pontiac Buick
Jonquière
548-9167

Roberval Pontiac Buick inc.
Roberval
275-1331

Duchesne Auto Itée
Alma
662-3431

Dolbeau Automobiles Itée
Dolbeau
276-0581

Chic Pontiac Buick Itée
Chicoutimi
696-2226

Air Alliance Le ministre Valcourt nomme un médiateur

MONTREAL (PC) — Le ministre fédéral du Travail Bernard Valcourt a procédé hier à la nomination d'un médiateur dans le dossier d'Air Alliance, André Courchesne, dont le mandat est de rapprocher les parties dans le conflit.

Le syndicat a manifesté peu d'enthousiasme en apprenant la nouvelle mais Air Alliance, qui avait elle-même demandé la nomination du médiateur, s'est dite heureuse de celle-ci.

Le porte-parole de la ligne aérienne, Bernard Juteau, a

précisé avoir bon espoir que le médiateur arrivera à faire débloquer les négociations.

Du côté syndical, le président du syndicat des pilotes, Vincent Charron, a estimé qu'il faudra attendre de voir comment se déroulera la médiation avant de faire preuve d'optimisme.

Les pilotes d'Air Alliance, en grève depuis le mois dernier, demandent la parité de salaire avec leurs collègues des transporteurs régionaux d'Air Canada.

Une morte...vivante

WYNYARD, Saskatchewan (PC) — Une bonne vieille dame aimant la vie, Hazel Morrow, a eu la surprise d'apprendre qu'elle était... morte.

C'est du moins ce que pensait le ministre fédéral de la Santé et du Bien-être social, qui a réclamé à ses héritiers son chèque de pension du mois de juin.

Pourtant, Mme Morrow est bien en forme à 74 ans et attend toujours son chèque de 198 \$ pour le mois de juillet. Le ministère a été informé de sa

bévue le 24 juin et n'a toujours pas versé son dû à la pauvre Mme Morrow. Pas d'explications. Pas d'excuses non plus.

La fille de Mme Morrow, Glenda Blyth, a vainement tenté de savoir comment le gouvernement avait pu commettre cette méprise. «Je suis tellement en colère contre eux.»

Au ministère, un fonctionnaire a simplement indiqué que le chèque du mois de juillet venait d'être posté.

Peanuts



Philomène



Pour le meilleur et pour le pire



Aujourd'hui à la Télé

| MARDI | 8h00 | 8h30 | 9h00 | 9h30 | 10h00 | 10h30 | 11h00 | 11h30 | 12h00 | 12h30 | 13h00 | 13h30 | 14h00 | 14h30 | 15h00 | 15h30 | 16h00 | 16h30 | 17h00 | 17h30 |
|-------|-----------------------|---------------|------------------------|-------|------------|--------------|-------------------------|------------------------|--------------------|----------------|-------|-----------------------------|---------------------|-----------------------------|----------------------|-------------------|----------------------|------------------|-------------------|-------|
| CKRS | | | | | | | Le monde de David... | Gabby et les petits... | L'édition magazine | Châteauevallon | | L'art de vivre | Maritimes en direct | Autostop | La famille Calinours | La bande à Picsou | Chevalier lumière | Watataw | La cour en direct | |
| CFRS | | | | | | | | | | | | | | | | Image du Québec | Police Academy | Le Grand Journal | | |
| CJPM | Salut Bonjour (06h30) | A votre santé | A bien y penser (9h45) | Aimer | Bugs Bunny | La vie au... | Mongrain de sel (11h45) | | | | | Cinéma d'après-midi: EXODUS | | Sous le signe du faucon | Batman | Top modèles | Cinq et 1/2 | | | |
| R.Q. | | | | | | | | | | | | | Pause musicale | Télématique et applications | Beau et chaud | Le tour du... | Le club... 100 watts | | | |

Votre soirée

| MARDI 6 juillet | 18h00 | 18h30 | 19h00 | 19h30 | 20h00 | 20h30 | 21h00 | 21h30 | 22h00 | 22h30 | 23h00 | 23h30 | 00h00 |
|-----------------|------------------------------|--------------------------------|-----------------------------|---|--|--------------------------|----------------------|-------------------------------------|---------------------------|--------------------------|--------------------|-------|-------|
| R.Q. | Passe-Partout | Le monde merveilleux de Disney | Courses extraordinaires | La route des vacances | ...Service compris | Beau et chaud | Visa santé | La route des vacances | ...Service compris | | | | |
| CKRS | Ce soir | Regards sur la nature | L'enfer c'est nous autres | Mr. Bean | Mardi-Comédie LES AVENTURES DE RABBI JACOB | Le Téléjournal | Le point | Météo/Sports | L'enfer c'est nous autres | Cinéma: Sœurs froides | | | |
| CJPM | Le TVA, édition 18 heures | Jeopardy! | Secrets de famille | Docteur Doogie | La trentaine | Le match de la vie | Ad lib | Le TVA, édition, réseau/ TVA Sports | A bien y penser (23h57) | | | | |
| CFRS | La guerre des clans | Coup de foudre | ...Et Anthony | Cinéma: FOLIE A L'URGENCE | Courage au coeur | Le grand Journal | Sports Plus | Sports Plus Extra | Cinéma: Le fantôme de... | | | | |
| TV 5 | Nord-sud | Des chiffres et des lettres | Journal télévisé de TF1 | Vision 5 (19h35) | Temps présent | Taratata | A vos amours | Intérieur nuit | Journal télévisé de F3 | | | | |
| S.E. | FX2- EFFETS TRES... (16h50) | PLEURE PAS MA BELLE (18h40) | ROCK'N NONNE (20h15) | J'EMBRASSE PAS | UNITE SPECIALE (23h55) | | | | | | | | |
| CBFT | Ce soir | L'enfer c'est nous autres | Mr. Bean | Mardi-Comédie LES AVENTURES DE RABBI JACOB | Le Téléjournal | Le point | Météo/Sports | L'enfer c'est nous autres | Cinéma: Sœurs froides | | | | |
| CFER | Le TVA, édition 18 heures | Jeopardy! | Secrets de famille | Docteur Doogie | La trentaine | Le match de la vie | Ad lib | Le TVA, édition, réseau/ TVA Sports | A bien y penser (23h57) | | | | |
| CBJET | News | News | Star Trek | Full house | Hangin' with Mr. Cooper | Roseanne | Room for two | Jack's Place | News | Married... with children | Commercial program | | |
| CFCF | Pulse | Entertainment tonight | 12 steps | Quatum leap | Roseanne | Room for two | Law & order | News | The Arsenio Hall show | | | | |
| WVNY | News | News | Star Trek | Full house | Hangin' with Mr. Cooper | Roseanne | Room for two | Jack's Place | News | Married... with children | Commercial program | | |
| WCAX | News | News | Star Trek | Full house | Hangin' with Mr. Cooper | Roseanne | Room for two | Jack's Place | News | Married... with children | Commercial program | | |
| WPTZ | News | News | Jeopardy! | Wheel of fortune | Route 66 | South beach | Dateline NBC | News | The tonight show (23h35) | | | | |
| WCFE | ITN world news | The nightly business... | The MacNeil/Lehrer newshour | Cosmos | Aids: How close to a cure? | International dispatch | Eastenders | Secret agent | | | | | |
| TSN | Watersport world | Sportsdesk | Inside sports | Baseball: Ligue américaine. Les White Sox de Chicago contre les Blue Jays de Toronto. | Sportsdesk | Inside sports | | | | | | | |
| F.C. | BABY ON BOARD (17h45) | TRUE CONFECTIONS (19h15) | TOY SOLDIERS | A WOMAN'S TALE | | | | | | | | | |
| RDS | Rallye automobile... (17h30) | Sports 30 | Carnet de plongée | Baseball: Ligue américaine. Les White Sox de Chicago contre les Blue Jays de Toronto. | Escrime: Coupe du monde de fleuret | NHRA: Slick 50 nationaux | Les courses à Québec | | | | | | |

* La grille complète et détaillée de l'horaire télévision est publiée, chaque semaine, dans le Progrès-Dimanche.

Bridge

CHELEM EN MINEURE NO 355
La donne d'aujourd'hui a été jouée lors d'une séance hebdomadaire tenue au club de bridge de Charlesbourg.

Donn.: Ouest ♠ D
Vuln.: N-S ♥ 4 3
 ♦ A R V 10 2
 ♣ A R D V 3

♠ R V 9 5 4 ♠ 8 7 6 3
♥ V 10 ♥ D 9 8 7 2
♦ D 7 6 5 3 ♦ -
♣ 6 ♣ 10 8 7 4

| | |
|---|---|
| N | E |
| O | S |

♠ A 10 2 ♠ 8 7 6 3
♥ A R 6 5 ♥ D 9 8 7 2
♦ 9 8 4 ♦ -
♣ 9 5 2 ♣ 10 8 7 4

| | | | |
|-------|------|-----|-----|
| Ouest | Nord | Est | Sud |
| P | 1♦ | P | 1♥ |
| P | 3♣ | P | 3♦ |
| P | 4♣ | P | 6♦ |
| Fin | | | |

Explications des enchères:
Par son enchère à trois trèfles, Nord indique à Sud la possession d'un bon jeu et son intention de jouer à la manche. Sud commence par indiquer son «fit» en carreau par son enchère de trois carreaux. Nord, en persistant en trèfle, garantit à Sud qu'il détient un minimum de dix cartes en mineures. Sud est maintenant assuré de n'avoir aucune levée perdante en majeure et gage six carreaux.

Entame: Trois de pique.

L'entame avec le trois de pique est gagnée avec l'as au mort. Le retour d'un petit carreau est gagné par notre déclarant avec l'as avec l'espoir d'attraper la dame de carreau singleton en Est. Le mauvais bris des carreaux est dévoilé. Notre déclarant joue l'as de trèfle et espère ne pas découvrir un bris 5-0 des trèfles chez les adversaires. Après avoir testé les trèfles, notre déclarant retourne au mort en coeur et joue le neuf de carreau qui conserve la levée. Le retour carreau est gagné par notre déclarant avec son dix suivi du roi de carreau. La suite est sans histoire, notre déclarant perdra uniquement une levée en carreau.

Jacques LALIBERTÉ

Mots croisés

NO D-2300

HORIZONTALEMENT

- Envie - Fl. de France.
- Tranche d'un gros poisson - Romans policiers.
- Bride - Nettoie en lavant et en frottant.
- La clavicule en est un - Guêpes solitaires.
- Fl. d'Afrique - Canton suisse - Point cardinal.
- Noir - Réticule - Lettre grecque.
- Navires à voiles à un mât - Vases.
- Double règle - Le pain en a «une» - Veloutée.
- Qui blessent par leur méchanceté - Adj. poss.
- Vêtement féminin - Anc. monnaie chinoise - Note.
- Résine malodorante - Volerai par détournements frauduleux.
- Ordures - Perdait ses forces (s').

VERTICALEMENT

- Réprimanderas.
- D'humeur douce et tranquille - Tenta.
- Prairie - Prénom masc. - Fils d'Adam.
- Grefte - Élu.
- Marteau de carrier - Guette - Platine.
- Touché - Enchâssée.

SOLUTION DU PROBLÈME D-2299

| | | | | | | | | | | | | |
|----|---|---|---|---|---|---|---|---|---|---|---|---|
| 1 | H | E | S | I | T | E | R | A | I | E | N | T |
| 2 | A | V | E | L | I | N | E | O | R | E | E | |
| 3 | R | A | R | E | M | E | N | T | R | E | G | |
| 4 | A | S | E | O | M | E | R | T | A | E | | |
| 5 | S | I | D | R | A | G | E | E | E | | | |
| 6 | S | O | S | I | E | A | N | T | E | S | | |
| 7 | E | N | E | E | A | T | T | E | S | T | A | |
| 8 | R | I | S | I | S | E | T | O | P | | | |
| 9 | A | B | L | E | T | T | E | C | A | M | P | |
| 10 | A | L | L | E | R | G | I | E | P | O | | |
| 11 | I | S | O | M | E | A | N | D | R | E | S | |
| 12 | V | E | N | T | E | L | N | E | R | E | | |

| | | | | | | | | | | | | |
|----|--|--|--|--|--|--|--|--|--|--|--|--|
| 1 | | | | | | | | | | | | |
| 2 | | | | | | | | | | | | |
| 3 | | | | | | | | | | | | |
| 4 | | | | | | | | | | | | |
| 5 | | | | | | | | | | | | |
| 6 | | | | | | | | | | | | |
| 7 | | | | | | | | | | | | |
| 8 | | | | | | | | | | | | |
| 9 | | | | | | | | | | | | |
| 10 | | | | | | | | | | | | |
| 11 | | | | | | | | | | | | |
| 12 | | | | | | | | | | | | |

Horoscope

Mardi, le 6 juillet 1993

Les rapports familiaux, sociaux ou amicaux joueront un rôle déterminant dans la marche au destin pour les enfants nés en ce jour. Auront intérêt à ne pas se lancer inconsidérément dans des affaires peu claires ou imprécises. Beaucoup de vigilance sera nécessaire dans les premiers vingt ans. Grand changement heureux, par amour.

Bélier: du 21 mars au 20 avril: Il vous est facile de faire la différence entre ce qui est important et ce qui ne l'est pas. Vous pouvez progresser en rencontrant des personnes intéressantes. Profitez des discussions d'aujourd'hui pour mettre sur pied un programme de lectures et de recherches personnelles. Vous avez besoin plus que jamais d'élargir votre horizon.

Taureau: du 21 avril au 20 mai: Vous avez envie de vous distraire aujourd'hui et d'aller rejoindre des amis. Vous obéissez à votre curiosité et vous avez raison. Vous avez besoin de nourritures intellectuelle et spirituelle. En vous mêlant à des gens qui ont d'autres perspectives que vous, vous ne pourrez que vous faire du bien et vous élever un peu plus. Mais essayez de ne pas disperser vos forces.

Gémeaux: du 21 mai au 21 juin: Une journée d'attention à l'autre. Prêtez une oreille attentive aux problèmes d'un proche et efforcez-vous de l'aider le plus efficacement possible. Montrez-lui beaucoup d'affection et n'hésitez pas à être généreux. En cours de route une situation délicate peut s'éclaircir presque miraculeusement. Plus de tendresse. Faites un cadeau.

Cancer: du 22 juin au 22 juillet: Les idées originales qui vous viennent à l'esprit aujourd'hui vous donnent la chance d'améliorer votre situation financière. Ne vous sous-estimez pas, ces idées sont réalisables. D'autre part, vous projetez de partir à l'aventure. La chose est possible dans des délais assez brefs. Ne regardez pas en arrière.

Lion: du 23 juillet au 23 août: Vous devez vous consacrer avec minutie à des occupations pratiques accaparantes. Vous ne pouvez vous soustraire à ce travail que vous avez laissé s'accumuler. Seul un labeur discipliné en viendra à bout. Vous ne manquerez pas de coeur à l'ouvrage et c'est avec un contentement croissant que vous vous rendrez jusqu'au bout de votre ouvrage.

Vierge: du 24 août au 22 septembre: Vos rêves en amour, s'ils continuent de vous donner des moments exaltants s'éloignent de plus en plus de toute forme de réalisation et de matérialisation. Cela ne signifie pas que vous vous acheminez dans une période de solitude mais que vous vous fabriquez des illusions. Soyez patient et la personne faite pour vous finira par apparaître dans votre entourage bientôt.

Balance: du 23 septembre au 23 octobre: Certains de vos efforts passés sont sur le point de recevoir leur récompense. Il faut continuer à travailler dur, par-delà la fatigue ou le sentiment qu'on vous exploite. Il se peut qu'on vous demande de prendre plus de responsabilités. Ce sera une bonne idée que d'accepter. Vous en verrez les bienfaits à la longue.

Scorpion: du 24 octobre au 22 novembre: Vous êtes sur le point aujourd'hui de clore un chapitre du passé qui a trop retenu votre attention. Vous devriez dès maintenant et avec fermeté refuser de porter un fardeau qui ne vous appartient pas vraiment. Vous avez de toute façon affronté assez de problèmes actuels et pressants sans vous en ajouter d'autres. Ne négligez pas les maux de tête, précurseurs d'autres symptômes.

Sagittaire: du 23 novembre au 21 décembre: Vous devez réparer les pots cassés aujourd'hui. Avec votre entourage, vous ne pourrez qu'être souriant et très poli pour éviter de ranimer des disputes et les gaffes récentes dont vous êtes en grande partie responsable. Vous avez encore des paroles cinglantes qui vous brûlent les lèvres mais mieux vaudra les taire. Des femmes et des chevaux il n'y en a point sans défaut.

Capricorne: du 22 décembre au 20 janvier: Des tensions et des émotions intenses dans votre sphère familiale aujourd'hui. Si vous vous trouvez entre deux camps qui s'opposent, ne vous sentez pas obligé d'en choisir un. Vous aurez plutôt avantage à tenter de concilier tout ce beau monde. Vous pourriez désamorcer les tensions très simplement, en suggérant une distraction, un loisir de groupe.

Verseau: du 21 janvier au 19 février: Vous participez à la conversation d'un petit groupe, durant laquelle vous découvrez qu'une personne que vous connaissez peu, possède exactement les mêmes goûts, les mêmes intérêts que vous. Voilà une découverte très intéressante, passionnante, en fait. Il peut s'agir d'un coup de foudre d'ordre intellectuel, de la naissance d'une amitié très significative.

Poissons: du 20 février au 20 mars: Vous avez un goût d'aventure aujourd'hui, vous voulez connaître de nouvelles personnes, voir un autre décor. C'est la journée idéale pour effectuer des petits voyages, pour beaucoup vous déplacer. Au travail, essayez de vous déplacer le plus possible d'être un messager, un livreur pour un jour. Vous êtes d'excellente humeur et cela se répand autour de vous. En amour, le feu le plus couvert est souvent le plus ardent.

Ciné-télé

13h30
CJPM - CFER — EXODUS 5255612 (1re de 2). (3) É-U. 1960. Drame épique de O. Preminger avec Paul Newman, Eva Marie Saint et Sal Mineo. — Divers épisodes reliés à la constitution de l'État d'Israël. (2h) Suite demain, 13h30.

20h00
CKRS - CBFT — LES AVENTURES DE RABBI JACOB 37983 (4) Fr. 1973. Comédie de G. Dury avec Louis de Funès, Claude Giraud et Suzy Delair. — Un homme d'affaires irritable doit se déguiser en rabbin juif pour échapper à des agents secrets arabes. (2h)

CFRS — FOLIE À L'URGENCE 86273 (6) (Critical Condition). É-U. 1986. Comédie de M. Apted avec Richard Pryor, Rachel Ticotin et Bob Dishy. — Alors qu'il feint la folie pour éviter la prison, un entrepreneur est pris pour un médecin de l'hôpital où il subit des examens psychiatriques. (2h)

23h45
CKRS - CBFT — SUEURS FROIDES - 5 33693457 Fr. 1988. Présentation de trois films de suspense réalisés par Alain Bonnot, Michel Leroy et Romain Goupil. Avec Jean Rochefort, Jacques François et Simon de la Brosse. — Un coeur de pierre. (1h35)

00h00
CFRS — LE FANTÔME DE JACK L'ÉVENTREUR 641674 (5) (Bridge Across Time). É-U. 1985. Drame fantastique de E.W. Swackhammer avec David Hasselhoff, Stephanie Kramer et Adrienne Barbeau. — Le fantôme de Jack l'Éventreur se réincarne près du pont de Londres transplanté en Arizona. Téléfilm. (2h)

Mot mystère

1100 7 lettres Le mot clé: Joyeuses Fêtes !

| | | | | |
|-----------|----------|----------|---------|----------|
| abondance | celébré | enfant | image | présence |
| aime | chaleur | espoir | joie | promesse |
| amitié | cher | estime | joyeux | reçu |
| amour | ciel | fête | lien | repos |
| année | content | fier | main | salut |
| attendu | date | fin | merci | santé |
| avenir | décembre | gaïeté | message | seul |
| beau | décoré | geste | Noël | souhaite |
| bien | désir | grand | paix | temps |
| bonheur | donne | harmonie | voeu | |
| brave | émoi | | | |
| carte | émotion | | | |

Solution du problème précédent: empreinte

| | | | | | | | | | | | | | | |
|---|---|---|---|---|---|---|---|---|---|---|---|---|---|---|
| U | C | E | R | C | H | E | R | A | T | T | E | N | D | U |
| D | A | R | E | P | O | S | L | U | E | S | U | A | P | M |
| E | R | I | H | U | R | N | I | F | D | T | T | L | E | E |
| C | T | N | A | F | N | E | T | N | D | E | E | R | A | S |
| E | E | E | R | I | O | P | S | E | O | E | C | I | A | S |
| M | B | V | M | G | E | S | T | E | N | I | V | O | A | A |
| B | R | A | O | P | R | E | O | E | N | T | T | A | R | G |
| R | G | E | N | S | S | N | C | U | E | C | C | O | R | E |
| E | I | T | I | M | A | E | R | N | H | H | E | A | M | B |
| J | L | E | E | F | L | I | I | U | A | A | N | O | A | E |
| O | E | N | M | E | C | L | S | L | E | D | I | N | E | R |
| Y | O | T | B | I | E | T | E | O | N | H | N | T | J | U |
| E | N | R | E | M | T | U | D | I | N | E | N | O | E | O |
| U | E | L | I | F | R | S | A | E | E | A | I | O | B | M |
| X | I | A | P | R | O | M | E | S | S | E | V | B | B | A |

«Jurassic Park»

MONTREAL (PC) — Le créateur de logiciels Softimage, de Montréal, a fourni l'outil primordial au film «Jurassic Park», de Steven Spielberg.

La frousse du dinosaure y est éprouvée avec réalisme, grâce au programme informatique «Creative Environment», mis au point en 1988 par l'équipe de Daniel Langlois, président de Softimage.

Industrial Light & Magic (ILM), la compagnie de George Lucas qui a déjà reçu 12 Oscars, a utilisé ce logiciel de Softimage pour les séquences d'animation par ordinateur. Le réalisateur Spielberg a aussi recouru à des mannequins grandeur nature pour tourner «Jurassic Park» (Le Parc jurassique dans sa version française).

Or justement «les coutures (raccords) entre les deux modes ne paraissent pas», affirmait Ellen Poon, graphiste chez ILM, lundi en conférence de presse.

Steven Spielberg a amorcé sa préparation à l'été de 1991, ILM et Softimage ont commencé à collaborer il y a 18 mois pour raffiner l'outil informatique.

Le juge impose un huis-clos partiel

TORONTO (PC) — Le procès de Karla Homolka-Teale ne se déroulera pas à huis clos, mais c'est tout juste.

Le juge Francis Kovacs, de la Cour de l'Ontario, a en effet imposé, hier, une ordonnance de non-publication et un huis clos partiel dans cette affaire.

Le public canadien et les médias américains n'auront pas le droit de se rendre au Palais de justice pour assister au procès. Seuls les journalistes de médias canadiens pourront y assister, mais le contenu de leurs reportages sera limité.

Ils pourront dévoiler le verdict et la sentence que le juge imposera à cette assistante-vétérinaire accusée d'avoir aidé son mari à assassiner deux adolescentes ontariennes.

Ils pourront expliquer en partie les raisons qui ont motivé les décisions de la cour, mais ils ne pourront pas révéler la nature du plaidoyer que Mme Homolka doit enregistrer — coupable ou non coupable — ni l'entente qu'elle a conclue avec la police et la Couronne au sujet des accusations d'homicide involontaire portées contre elle.

Toutefois, l'ordonnance est temporaire et sera levée dès la fin du procès de l'époux de Mme Homolka, Paul Teale, mieux connu sous le nom de Paul Bernardo. M. Teale est accusé de meurtre avec préméditation relativement à cette affaire.

Rappelons que Kristen French, 14 ans, et Leslie Mahaffy, 15 ans, ont été enlevées, séquestrées et agressées sexuellement pendant plusieurs jours avant d'être assassinées.

Le corps de Leslie Mahaffy a été découpé en morceaux et encastré dans des blocs de ciment que la police a retrouvés au fond d'un lac.

Cette sordide histoire suscite un intérêt majeur, tant au Canada qu'aux États-Unis.

Plusieurs attendaient de connaître le plaidoyer de Mme



Me George Walker (Photo PC)

Homolka pour en savoir plus long sur son rôle dans les meurtres. La rumeur voulait qu'elle plaide coupable.

Décision déchirante

En rendant son jugement, hier après-midi, le juge Kovacs a dit que la décision d'interdire l'accès du public au procès avait été «déchirante» pour lui. C'est une procédure peu habituelle, encore plus rare que la simple ordonnance de non-publication.

M. le juge a expliqué qu'il avait dû s'y résigner pour s'assurer que les médias américains, qui ne sont pas soumis à l'ordonnance de non-publication, n'utilisent des membres du public pour obtenir de l'information et la publier.

Le juge Kovacs a expliqué qu'il était «essentiel» et «dans l'intérêt de la société» que le procès de Paul Teale n'avorte

pas. «Si Paul Bernardo est coupable, il est essentiel qu'on puisse le trouver coupable», a-t-il déclaré.

On ne savait pas, hier après-midi, si les avocats des médias — qui se sont opposés à l'ordonnance — en appelleront de la décision du juge. «Nous allons étudier cette possibilité», a fait savoir hier l'avocat Michael Hughes, qui représente Radio-Canada.

Mais M. Hughes a dit que, quoi qu'il advienne, les avocats des médias n'essaieraient pas d'empêcher le début du procès, prévu pour ce matin.

Affaire Lortie

Me Kovacs s'est basé sur plusieurs précédents pour rendre sa décision, hier, entre autres l'affaire du caporal Denis Lortie, l'auteur du massacre à l'Assemblée nationale du Québec en 1984.

Lors de cette affaire, le juge a interdit la publication d'un vidéo du massacre, et ce, en dépit de l'opposition de l'accusé.

Dans le cas du procès Homolka-Teale, l'accusée Karla Homolka voulait l'ordonnance, mais son mari Paul Teale, après l'avoir réclamée, a décidé de la combattre, disant que les révélations faites lors du procès de sa femme ne porteraient pas atteinte à son droit à un procès juste et équitable.

Hier, Me Kovacs a estimé que bien que M. Bernardo ait le droit de contrôler sa défense, ce droit n'était pas absolu et pouvait être surpassé par ce qu'il a appelé «les intérêts de la société».

«M. Bernardo a le droit de ne pas s'assurer d'un procès juste et équitable, mais il est dans l'obligation de la couron-

ne de s'assurer que les intérêts de la société prévalent», a dit le juge Kovacs.

Et ces intérêts veulent que M. Bernardo subisse un procès juste et équitable, a-t-il ajouté.

Droit du public?

Quant au droit du public à l'information, il est important, il fait partie de nos traditions démocratiques, mais il peut être limité pour protéger ce

que M. Kovacs a appelé «des valeurs sociales d'une importance extraordinaire», c'est-à-dire «la protection de la présomption d'innocence et l'intégrité du processus judiciaire».

La soixantaine de citoyens de St. Catharines qui assistent aux procédures judiciaires depuis la semaine dernière ne semblaient pas du même avis que M. Kovacs. Plusieurs interrogés ont fait connaître leur mécontentement.

«Ce n'est pas juste. On a le droit de savoir», s'est exclamé Andrew Versage, un adolescent d'une quinzaine d'années qui, tous les matins, fait la queue avec une centaine de personnes pour entrer au Palais de justice.

Mais hier matin, une douzaine d'étudiants — des amis des Kristen French — ont manifesté devant le Palais de justice en faveur d'une ordonnance de non-publication.

La couronne avait réclamé cette ordonnance, disant que les familles des victimes la souhaitaient fortement. L'avocat de Karla Homolka, Me George Walker, l'avait également réclamée. Les deux parties disaient que la publication de certains détails aurait causé un «tort psychologique» aux familles des victimes et de l'accusée.

Le juge a toutefois rejeté cet argument, hier, disant qu'il n'avait pas de base juridique.



Francis Kovacs (Photo PC)

16 — LE QUOTIDIEN, mardi 6 juillet 1993

GUIDE HORAIRE mardi et mercredi 3.25\$

CINÉMA JONQUIÈRE
2445 ST-DOMINIQUE 695-0261

DENIS LA PETITE PESTE (G)
Tous les jours: 1:00 - 3:00 - 5:00 - 7:00 - 9:00

LE PARC JURASSIQUE (G)
Tous les jours: 12:00 - 2:20 - 4:50 - 7:10 - 9:35

CINÉMA IMPÉRIAL
1120 BOUL TALBOT 549-9022

FALAISE DE LA MORT (16+)
Tous les jours: 12:30 - 2:40 - 5:00 - 7:10 - 9:20

PROPOSITION INDÉCENTE (13+)
Tous les jours: 12:00 - 2:15 - 4:30 - 7:00 - 9:30

SLIVER (16+)
Tous les jours: 12:20 - 2:30 - 4:50 - 7:00 - 9:10

SUPER MARIO BROS. (G)
Tous les jours: 1:00 - 3:00 - 5:00 - 7:00 - 9:00

CINÉMA PLACE DU ROYAUME
1451 BOUL TALBOT 545-4260

DENIS LA PETITE PESTE (G)
Tous les jours: 1:10 - 3:10 - 5:10 - 7:10 - 9:15

ATLANTIS (G)
Tous les jours: 1:30 - 3:15 - 5:00 - 7:05 - 9:00

LE PARC JURASSIQUE (G)
Tous les jours: 1:00 - 4:00 - 7:00 - 9:45

INFO-HORAIRE
ALMA: 668-0141 MISTASSINI: 276-2002
CINÉ-PARC SAGUENAY: 549-4337

LA FONDATION DE LA CATHÉDRALE

6 JUILLET
Orgue et Violon

DENIS BÉDARD Organiste
LANGIS BRETON Violoniste

PROGRAMME

*INTERMEZZO SINFONICO
P. Mascagni (1863-1945)

PARITTA SUR WERDE MUNTER,
MEIN GEMÜTE
J. Pachelbel (1653-1706)

*LARGHETTO
Antonio Vivaldi (1678-1741)

*AIR SUR LA CORDE DE SOL
J.S. Bach (1685-1750)

PRELUDE, FUGUE ET CHACONNE
EN DO MAJEUR
Dietrich Buxtehude (1637-1707)

*ADAGIO EN SOL MINEUR
Tommaso Albinoni (1671-1750)

OFFERTOIRE SUR O FILII
Alexandre Guilmant (1837-1911)

*SERENADE
Joseph Haydn (1732-1809)

SCHERZO
Eugène Gigout (1844-1925)

*ADAGIO
W.A. Mozart (1756-1791)

TOCCATINA
(extrait du Triptyque)
Denis Bédard (1950)

*Orgue et violon

CONCERTS D'ÉTÉ 1993

9^e OMNIUM DE GOLF
MAISON DE LA PRESSE
Vendredi 16 et samedi 17 juillet 1993,
Club de Golf de Chicoutimi

Au profit de La Fondation Régionale de l'Hôpital de Chicoutimi

UN EXCELLENT PARTENAIRE

Madame Joanne Normand, responsable du protocole et des activités sociales de l'omnium en compagnie de M. René A Tremblay directeur général de CFIX-FM

CFIX 96.9 FM
ROCK • DÉTENTE

À GAGNER: 1 lecteur de disques au laser
une valeur de: **500\$**

QUOTIDIEN MOLSON O'KEEFE
progrès dimanche LA BRASSERIE MOLSON O'KEEFE Laurentide

SOUS LA PRÉSIDENTE D'HONNEUR DE MADAME LOUISE PORTAL

/// Arts et spectacles ///

Spectacles gratuits

«Jonquière en blues»: ça commence jeudi

JONQUIERE (CD) — De jeudi à dimanche, toute la population est invitée à savourer des heures de musique enivrante tout à fait gratuitement à «Jonquière en blues».

«La quatrième édition de «Jonquière en blues» revient en force avec la présence de musiciens hautement expérimentés, la venue de noms prestigieux et des formations venues d'aussi loin que de la Nouvelle-Orléans ou de Chica-

go», mentionne Luc Arsenault, agent de la Brasserie Labatt à Jonquière.

En tout, on dénombrera huit formations différentes regroupant près d'une cinquantaine de musiciens. Elles se produiront tous les jours à compter de 17h00 jusqu'à 23 heures sur la grande scène extérieure (angle des rues Saint-Dominique et du Vieux-Pont) et en soirée dans les établissements hôtes, notamment le Singapour, l'Audace, le

Puzzle, le Zinc, l'Africasée, l'Envol et l'Entregens. Parmi les formations musicales, notons la présence des Mississippi Heat, Brian Lee and The Jump Street Five, Kat Dyson, Southern Comfort Blues Band.

Ce grand happening du blues et du soul se terminera par le traditionnel «jam session» dimanche soir, à compter de 20h00.

Cet échange culturel réunira sur une même

scène tous les artistes de la quatrième édition.



Ville de
Chicoutimi

**LA FOLKO-FÊTE
INTERNATIONALE
DE CHICOUTIMI**
du 21 au 25 juillet 1993



ROUMANIE • POLOGNE • NOUVELLE-ZÉLANDE • CHINE
AFRIQUE DU SUD • GRÈCE • UKRAINE • MEXIQUE
FARANDOLES (troupe hôte)



Jean-Guy Dufour, président de Graphemont et parrain de la troupe Manyanani (Afrique-du-Sud).
(À droite de la photo) J. Carol Gagnon, administrateur.

Une présentation



PROGRAMMATION

| | |
|--|--|
| <p>21 juillet 19h30 Grand défilé sur la rue Racine</p> <p>22-23-24 juillet de 13h00 à 23h00 Spectacles continuels Zone portuaire de Chicoutimi</p> | <p>25 juillet</p> <p>10h00 Messe oecuménique (Cathédrale de Chicoutimi)</p> <p>12h00 Brunch (zone portuaire)</p> <p>14h00 Cérémonies de fermeture (zone portuaire)</p> |
|--|--|

| | | | |
|---|--|--|---|
| <p>22-23-24 juillet 20h00 GRANDS SPECTACLES Auditorium Dufour Réseau Réservatech 10^{50s} 693-8736</p> | <p>22 juillet MEXIQUE GRÈCE FARANDOLES</p> | <p>23 juillet AFRIQUE DU SUD ROUMANIE POLOGNE FARANDOLES</p> | <p>24 juillet CHINE UKRAINE NOUVELLE-ZÉLANDE FARANDOLES</p> |
|---|--|--|---|

































FOLKO-FÊTE INTERNATIONALE DE CHICOUTIMI 690-2755



LE THÉÂTRE
DE LA PULPERIE
PRÉSENTE

Les Papillons de Nuit

une comédie de
Michel Marc Bouchard

**du mercredi
au dimanche à 20h30**



"Provoque le rire par les réparties savoureuses d'un texte vif et intelligent"
*Christiane Laforge
Le Quotidien*



"Subtil et minutieux, le texte plaira aux spectateurs"
*Christine Tremblay
Progrès-Dimanche*



FORFAIT SOUPER / THÉÂTRE
Billets en vente à la Pulperie de Chicoutimi tous les jours au guichet et par téléphone de 9 h à 20 h 30 ou sur le réseau Réservatech



(418) 698-3100

/// Economie //

L'industrie de la construction reprendrait du mieux en 1994

MONTREAL (PC) — Grâce à une reprise du secteur résidentiel, l'industrie de la construction au Québec devrait prendre un peu de mieux au cours des prochaines années.

C'est du moins ce que soutient la Commission de la construction du Québec (CCQ) dans les prévisions qu'elle vient de publier pour les années 1993 à 1995.

De tous les secteurs, seul celui du résidentiel devrait connaître un essor sensible au cours des prochaines années, alors que les autres secteurs (bâtiment non résidentiel et travaux de génie) devraient continuer à piétiner.

La croissance prévue des investissements pour le secteur résidentiel au Québec est de 4,6 pour cent cette année, et de 8,4 et 8,5 pour cent pour les deux années suivantes.

Les investissements dans ce domaine devraient atteindre cette année 5,98 milliards \$, comparativement à 5,73 milliards \$ en 1992.

«Il s'agit d'une reprise modeste mais réelle du secteur résidentiel», a fait valoir au cours d'un entretien accordé hier à La Presse Canadienne, Joseph Setten, agent de recherche à la CCQ.

En raison des bas taux hypothécaires actuels, M. Setten fait remarquer que les conditions d'accès à la propriété n'ont pas été aussi bonnes depuis des lustres.

Pour l'ensemble de l'industrie, la CCQ prévoit des taux d'augmentation très modérés des investissements de 3,0 pour cent en 1993, et de 2,8 et de 5,0 pour cent pour 1994 et 1995.

Les investissements totaux pour l'industrie devraient se chiffrer à 13,81 milliards \$ en 1993, et à 14,20 milliards \$ et

14,92 milliards \$ les années suivantes.

A leur sommet, en 1990, les dépenses en immobilisations dans le domaine de la construction au Québec ont atteint 16,36 milliards \$, soit 18,4 pour cent de plus que les prévisions de 1993 et 9,4 pour cent de plus que celles de 1995.

Secteurs en panne

Après avoir connu des années avec des volumes d'investissements sans précédent en 1989 et 1990, le secteur du bâtiment non résidentiel maintiendra un niveau d'activités timide au cours des prochaines années, calcule la CCQ.

Les investissements dans ce domaine devraient pour-

suivre leur descente cette année et l'an prochain au rythme de 0,1 pour cent et de 2,4 pour cent, après avoir déjà essuyé de fortes diminutions de 16,1 et de 17,5 pour cent en 1991 et 1992.

Le CCQ prévoit que les dépenses en immobilisations recommenceront à croître en 1995 seulement, au taux de 3,6 pour cent.

Dès cette année, le volume des investissements diminuera à son niveau de 1986, soit à 3,22 milliards \$, après une pointe à 4,66 milliards \$ en 1990 (45 pour cent de plus que 1993).

C'est la faiblesse de la construction commerciale (tours à bureaux) qui est la cause principale de l'état précaire du secteur non résidentiel.

Tirage du 22 juin



M. YVON GAUTHIER
150, Claudel
CHICOUTIMI

gagnant d'un voyage d'une semaine/2 pers.

République Dominicaine

M. Yvon Gauthier de Chicoutimi recevant son prix de M. Jean Tremblay, directeur du marketing au Progrès du Saguenay.

Le tirage a été effectué par Sylvie St-Laurent de Chicoutimi.

AUJOURD'HUI plongez la main dans l'sac c'est payant!

Consultez les circulaires:

- Canadian Tire (CHICOUTIMI)
- Monsieur Pare-Brise (JONQUIERE)

Profitez de votre coupon:



Plus coupon de participation vous donnant la chance de mériter chaque semaine 1 voyage dans le sud. Au total 26 voyages à gagner et 1 Tracker 4x4 1993 à la fin de la promotion

73 000\$
en prix

Une collaboration:



CHEVROLET GEO OLDSMOBILE INC.
2385, Godbout
Jonquière

Promo-Sac:
Le Progrès du Saguenay

La Classique
Marc Fortier
Félix Potvin

30 000\$
EN PRIX

AU PROFIT DE RÊVES D'ENFANTS

CLUB DE GOLF DE CHICOUTIMI

SAMEDI 10 JUILLET

- 5 CLASSES HOMMES
- 3 CLASSES FEMMES
- 1 CLASSE INVITATION

- TROU NO. 1** TROU CJAB-FM
TROU NO. 7 Premier trou d'un coup automobile Shadow offerte par Bédard Dodge Chrysler et Assurances Riverain Bilodeau Four micro-onde offert par Delixo
TROU NO. 9 Prix offert par Quasar
TROU NO. 10 Prix surprise CJMT
TROU NO. 12 Sac de golf valeur de 1200\$ offert par la Boutique Lance & Compte Paire de patins CCM
TROU NO. 16 Télévision couleur CJPM-TV
TROU NO. 18 Prix Panasonic

SAMEDI SOIR LE 10 JUILLET À 20H00

HÔTEL UNIVERSEL
• Souper - remise des prix - soirée dansante
Prix de participations: 18 forfaits plus 4 super forfaits (été/hiver) offerts par Réservations Mont Ste-Anne

VENDREDI SOIR LE 9 JUILLET À 19H00

- Soirée vin et fromage Club de Golf de Chicoutimi
- Tirages de prix de présence

INSCRIPTIONS: CLUB DE GOLF DE CHICOUTIMI

PRÉPOSÉ DÉPART
549-0749
AVANT MERCREDI
LE 7 JUILLET

COÛT:

MEMBRES: 45\$
NON-MEMBRES: 65\$
(SOUPER INCLUS)

INTERCAR progrès dimanche

MOLSON O'KEEFE

QUOTIDIEN Réservations MONT STE-ANNE

Caisses Populaires St-François Xavier Chicoutimi et Chicoutimi-Nord

CJMT142 AM

Trans-Québec diésel

BOUTIQUE lance & compte

Les Immeubles Murdock Inc.

▲ À LOUER RUE RACINE

- Espaces commerciaux;
- Pour boutiques;
- Pour professionnels;
- Pour entreposage.

▲ À VENDRE OU À LOUER

- Condominiums.
- Terrains résidentiels sur le parcours de golf Le Ricochet.

Pour INFORMATION:
543-3357

Sommet de Tokyo

Campbell choisira probablement la prudence

VANCOUVER (PC) — La première ministre Kim Campbell abordera les questions des forces de maintien de la paix, du commerce mondial et de la lutte contre le chômage, au Sommet économique du G-7 à Tokyo, cette semaine.

Nouvelle venue à la rencontre annuelle des leaders des sept pays les plus industrialisés de la planète, Mme Campbell choisira probablement avec prudence les questions qu'elle débattrait.

«Nous ne conseillons pas à la première ministre de sauter sur toutes les questions qui se présenteront», déclarait un de ses conseillers.

Mme Campbell, qui a succédé à Brian Mulroney à la tête du gouvernement conserva-

teur il n'y a pas deux semaines, rencontrait ses homologues des provinces, dimanche, pour leur demander leur avis sur le Sommet du G-7.

Nul doute que Mme Campbell, qui déclenchera vraisemblablement des élections à l'automne, cherchera à effectuer une performance décisive à sa première apparition en tant que leader sur la scène mondiale. Mais elle n'a pas laissé filtrer grand chose de ses intentions.

«A Tokyo, nous discuterons de la façon dont nous pouvons améliorer le fonctionnement des Nations unies, non seulement en ce qui concerne les forces de maintien de la paix mais aussi en matière de résolution des problèmes glo-

baux», s'est contentée de dire Mme Campbell, qui arrive à Tokyo aujourd'hui.

Le sommet, qui débute mercredi, réunit également les leaders de France, de Grande-Bretagne, d'Allemagne, d'Italie, du Japon et des Etats-Unis.

Le Canada fournit déjà 10 pour cent du contingent mondial des casques bleus, et Mme Campbell s'inquiète de la hausse des coûts qu'entraîne le maintien de l'ordre mondial, maintenant que la guerre froide est chose du passé. Il en coûte aujourd'hui 3 milliards \$ par an pour l'ensemble des opérations de maintien de la paix à travers le monde.

«Nous pouvons maintenir nos engagements actuels, mais je pense qu'il y a une limite à nos capacités», a dit celle qui fut la ministre de la Défense, et qui sera la première femme à participer au sommet depuis l'ex-première ministre britannique Margaret Thatcher.

Sa fameuse photo aux épaules dénudées avait fait sensation dans les journaux du monde entier, et Mme Campbell aura vraisemblablement droit à un peu plus d'attention que n'en aurait normalement reçue la nouvelle première ministre de la plus petite économie du G-7.



DEPART - La première ministre Kim Campbell est sur le point de monter dans l'avion qui l'amènera de Vancouver à Tokyo où elle participera dès mercredi au sommet des sept pays les plus industrialisés. (Photo PC)

Mais selon son principal conseiller au sommet, Reid Morden, sous-ministre des Affaires extérieures, Mme Campbell sera prise au sérieux par les autres leaders.

Mme Campbell a signalé qu'elle voulait que le G-7 traite des problèmes du chômage et de la faiblesse de l'économie mondiale.

Le Canada a le deuxième taux de chômage le plus élevé

des pays du G-7, soit plus de 11 pour cent.

Les sept leaders se pencheront sur un rapport prônant une efficacité accrue du marché du travail, ce qui pourrait se traduire par des salaires minimum plus bas et des critères d'admissibilité à l'assurance-chômage encore plus sévères. Le Canada est aussi le membre du G-7 qui dépend le plus du commerce.

En bref

Exercice inutile

TORONTO (PC) — Au lendemain du dîner informel organisé par la première ministre Kim Campbell, le premier ministre Bob Rae n'en démordait pas: l'exercice n'a servi à rien, a-t-il soutenu lundi.

Resté fidèle à sa décision de boycotter la rencontre, M. Rae a déclaré qu'il n'était pas nécessaire d'organiser une réunion «pour que la première ministre du Canada puisse dire que le Cana-

da a un problème d'endettement, les provinces aussi, et que tous nos gouvernements semblent le prendre sérieusement».

M. Rae a ajouté que Mme Campbell devra aussi discuter d'emplois lorsqu'elle rencontrera les chefs des six autres pays les plus industrialisés, cette semaine, à Tokyo. Outre M. Rae, le premier ministre de Terre-Neuve, Clyde Wells, était également absent. Son avion a connu des ennuis mécaniques.

9^e OMNIUM DE GOLF MAISON DE LA PRESSE

Vendredi 16 et samedi 17 juillet 1993, Club de Golf de Chicoutimi

Au profit de La Fondation Régionale de l'Hôpital de Chicoutimi

UN EXCELLENT PARTENAIRE



M. Yvon Gobeil, responsable des imprimés de l'omnium en compagnie de M. Guy Hovington président Saguenay Marine.

SAGUENAY *Marine* INC.

1957 Ste-Famille Jonquière 547-2022

À GAGNER:

• 1 moteur Evinrude 4 forces une valeur de: 1 335\$

QUOTIDIEN progrès dimanche

MOLSON O'KEEFE LA BRASSERIE MOLSON O'KEEFE

Laurentide

SOUS LA PRÉSIDENTE D'HONNEUR DE MADAME LOUISE PORTAL

Biennale

du dessin,

de l'estampe

et du papier

du Québec

1993

Exposition-concours

« Artistes québécois sélectionnés »

Du 8 mai au 29 août 1993

Mardi au vendredi de 10h à 17h Samedi et dimanche de 13h à 17h

ALMA, Québec

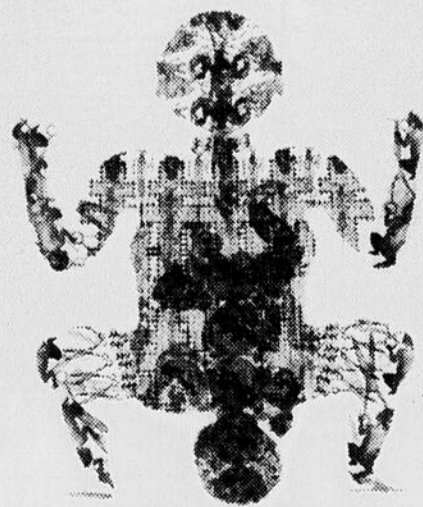

Admission gratuite

PLACE DE LA BIENNALE

414 et 425, rue Collard Ouest, Alma, Québec

Tél. (418) 662-2731

ARTISTES QUÉBÉCOIS SÉLECTIONNÉS

| | |
|--------------------|----------------------|
| Christiane Ainsley | Shelly Low |
| Carole Baillargeon | Jean Mailloix |
| Carl Bouchard | Virginia McFerguson |
| Bonnie Baxter | Laurent Marois |
| Luc Beland | Paryse Martin |
| Liliana Berezowsky | Elisabeth Mathieu |
| Elmyra Bouchard | Diane Moreau |
| Laurent Bouchard | Francois Morelli |
| Jean Brodeur | Gerald Ouellet |
| Marcel Carrier | Katherine Pare |
| Pierre Chénier | Jacques Payette |
| Francois Chevalier | Denis Pellerin |
| Claudine Cotton | Josee Pellerin |
| Louise Delorme | Julie Pelletier |
| Richard Deschênes | Shelley A. Reeves |
| Duboisandré | Dominique Sarrazin |
| Micheline Durocher | Francois Simonin |
| Marc Garneau | Francoise Tounissoux |
| Elisabeth Geraghty | Giliane Tran |
| Sylvie Guimont | Karen Trask |
| Michelle Heon | Mary-Elle Tremblay |
| Harlan Johnson | Maurice Trepanier |
| France Lachaine | Philippe Valois |
| Marie Larivee | Francois Vincent |
| Françoise Lavoie | Robert Wolfe |
| Christiane Lemire | |



Uni. Média

SEARS

ckrs 590

JAB 94.5



EXPOSITIONS PARALLÈLES

Collection Loto-Québec

« Œuvres choisies, anthologies papier »

Du 12 juin au 29 août 1993

BIBLIOTHÈQUE CENTRALE DE PRÊT DU SAGUENAY-LAC-SAINTE-JEAN

100, rue Prince Ouest Alma, Québec

Volet « Artistes invités »

« Graveurs d'Amérique, invités de Noël Darouin »

Du 20 juin au 12 septembre 1993

MUSÉE LOUIS-HÉMON

700, route Maria-Chapdelaine

route 169, Parbois, Québec

Subventionnée par le ministère de la Culture du Québec, le Bureau fédéral de développement régional (Québec), le ministère des Communications du Canada et Emploi et Immigration Canada.

Les petites annonces

ça rapporte gros



• 545-4014 • 668-4506 • 679-3832
SAGUENAY ALMA et les environs ST-FÉLICIEN et les environs
1051 BOUL. TALBOT CHICOUTIMI - G7H 5C1

INDEX

- HABITATIONS/IMMEUBLES
TERRAINS / 1 à 21
- VÉHICULES
30 à 43
- EMPLOI/ENSEIGNEMENT
50 à 53
- DIVERS
59 à 78
- MESSAGES PERSONNELS
AVIS / 80 à 82
- SPORTS / LOISIRS
100 à 109

TARIFS

En vigueur le 1er janvier 1993

| | 10 mots ou moins | PROGRÈS-DIMANCHE |
|---------|------------------|----------------------|
| 1 jour | 6,05\$ | 7,95\$ |
| 2 jours | 7,30\$ | |
| 3 jours | 8,60\$ | PLUS 7% T.P.S |
| 4 jours | 9,65\$ | et 4% T.V.Q. |
| 5 jours | 10,80\$ | |
| 6 jours | 12,55\$ | |

Mots additionnels: 0,37\$
Lettrage majuscule: 3,00\$
Encadrement: 3,00\$

No. de département: 55,00\$

PRIÈRES:.....35,00\$ / + taxe 11.28%
AVIS DE DÉCÈS:.....55,00\$ / + taxe 11.28%

Aucune facturation.
Acceptons les chèques,
cartes de crédit.



HEURES D'AFFAIRES

8h30 à 12h00 / 13h30 à 16h25
du lundi au vendredi

Nous prenons les annonces classées
au comptoir sur l'heure du midi.

Les annonces classées
du Progrès-Dimanche, jusqu'au
vendredi 16h00 précédant la
publication.



01 A partager

Recherche co-locataire pour partager maison près cégep et université. Benoit Allard, 549-6650, 549-3557

04 Blocs appartements

LA-BAIE, jumelé 4 logements, rapportant \$1,490/mois, construction récente. Prix plus bas que la cotation municipale. Un ubaine. Tél.: 544-9236, 545-7620

05 Chalets à vendre

CAUSE DECES: CHALET tout équipé, 15 minutes de La-Baie. Toute offre raisonnable acceptée. Tél.: 544-5227 soir

CHALET CHASSE et pêche double, sur les monts Valin, Lac Douc. Tél.: 543-7880

Chalet chasse et pêche, baignade, meublé, avec remise, chaloupe et moteur, bord de l'eau, \$13,000. Tél.: 1-418-622-0825

SHIPSHAW, lac privé, terrain 36,000 pieds carré, 16,000\$. Tél.: 1-418-622-0825

ST-GEDEON, rang des Iles, chemin 18, meublé, prêt à être habité, acheteur sérieux seulement. Tél.: 345-2930, 668-6288

ST-GEDEON, au bord lac St-Jean, 28x42', avec mezzanine, meublé, chauffage électrique, paysage, toiture et peinture neuve, plage de sable, 2 remises avec douches extérieures, libre immédiatement. Tél.: 549-1812, 693-8080

ST-HENRI: 34, 11ième Avenue, habitable à l'année, prix raisonnable accepté. Tél.: 347-4421

06 Chalets à louer

CHEMIN DES BATTURES, 2%, très propre, libre août et septembre. \$125/semaine. Tél.: 544-2949

DEUX chalets, 8 kilomètres de la Baie. Tél.: 544-8692

PRES Parc Kérogami, bord de l'eau. Tél.: 544-4890

SAINT-LEON-DE-CHICOUTIMI: Confortables, litene, plage de sable privée, Aussi terrains pour roulottes et tentes. Condo-Camping: Terrains à vendre. AU CAMPING DOMAINE LEMIEUX. Tél.: 481-2442

ST-HENRI: 34, 11ième Avenue, disponible du 6 au 27 août. Tél.: 347-4421

07 Chambres à louer

CHICOUTIMI: Tapis, laveuse, sècheuse, câble, stationnement 1180 boulevard Saguenay-Est. Tél.: 690-3660

CHICOUTIMI: près Cégep, Université, Hôpital, entrée indépendante, avec vanité, grande fenêtre, cuisine communautaire. Tél.: 549-8646

CHICOUTIMI: près Place-Saguenay, moderne, réfrigérateur personnel, laveuse, sècheuse, 45\$/semaine. Tél.: 543-4956

CHICOUTIMI: centre-ville, cuisine commune, câble fourni, 307 Labrecque. Tél.: 543-3942, 543-5291

JONQUIERE: près Cégep, entrée indépendante, cuisine commune. \$150/mois. Tél.: 542-3904

JONQUIERE: à vendre ou à louer condo 4/5 meublé, près Hôpital. Tél.: 542-4096

LAC-VERT, 2 étages, foyer, verrière, meublé, laveuse, sècheuse, plage. Tél.: 668-8216

VRAI AUBAINE: je viens d'échanger contre autre chose un condo flambant neuf, 5%, rue des Roitelets. Chicoutimi, j'accepte vendre en dessous du prix de marché. Tél.: 548-1833

15 Locaux à louer
BATISSE EN ACIER 30x70', chauffé, éclairé, Tél.: 543-6318

CHICOUTIMI: local commercial, 840 Boulevard Saguenay Est, 1,600 pieds carrés par étage (3,200). Tél.: 545-8263

CHICOUTIMI: superbe local pour salon d'esthétique et massage, disponible 1er septembre. Aussi local 575 pieds carrés, libre immédiatement. Tél.: 543-7966

JONQUIERE: 800 pieds carré, situé face Mc Donald boul. Harvey, prix avantageux. Tél.: 547-4149

ST-ISIDORE: Rivière-du-Moulin, locaux pour petites entreprises, aussi entrepôts. Tél.: 549-3065

16 Logements à louer

A BAS PRIX, CHICOUTIMI: 5%, rue Lorne 350\$/mois, 5%, rue Bacon 410\$/mois, 2%, rue Dréan 225\$/mois. Certains avec poêle et frigidaire, libre 1er juillet. Tél.: 543-9358 jour, 543-0964 soir.

A BIEN SE LOGER: 3%, meublé, eau chaude fournie, entrée contrôlée, laveuse, sècheuse, Boulevard Renaud. \$325. Tél.: 549-4232

ALMA, grand 4%, 5%, rue des Mélozes, grand stationnement. Roland, 668-6714, 543-7966

ARVIDA: A VOIR 3%, 4%, 5%, PLACE L'ANGELE, CHAUFFES, ECLAIRES, STATIONNEMENT, RENOVES PREMIER MOIS GRATUIT. TEL: 548-9420

ARVIDA, CHICOUTIMI, JONQUIERE, ALMA, LA-BAIE, arrêtez de chercher. Nous avons l'appartement dont vous rêvez. Que ce soit pour 2%, 3%, 4%, 5%, nous pouvons sûrement vous aider. Contactez-nous sans plus tarder, 690-3612, 547-5286

ARVIDA, grand 2%, semi-meublé, laveuse, sècheuse, repeint, près Alcan. Libre 1er juillet. Tél.: 548-9629

ARVIDA: Près Faubourg Sagamie, couvre-planer neufs, porte-patio, chauffé, éclairé, 3% \$350, 2% \$295, ST-JEAN EUDES: petit 4%, 1er septembre, meublé, chauffé, éclairé, \$350 00. Tél.: 548-1735, 693-0236

ARVIDA, 1%, meublé, chauffé, éclairé, près Davis, 250\$/mois. Tél.: 548-7111

ARVIDA, 1846 Neilson, 4%, style condo, vaste espace, déneigement, remise, etc. Près centre-ville, libre immédiatement, \$455/mois. Tél.: 548-8687, 549-3847

ARVIDA: 2% à 5%, meublés ou non, chauffés, éclairés, 1 mois gratuit. Tél.: 548-8643

ARVIDA: 2%, chauffé, meublé, éclairé, tapis mur-à-mur. Tél.: 548-9618

ARVIDA: 3%, chauffé, éclairé, semi-meublé, \$300. Tél.: 548-1375, 547-3809

ARVIDA: 3%, chauffé, bien situé

ARVIDA: 3%, chauffé, éclairé, rénové, près Mont Fortin, tél.: 547-8306, 547-5334

ARVIDA, 3% moderne meublé ou non, Grand 5%, Boulevard du Royaume, lave-vaisselle inclus. BAS PRIX. Tél.: 542-3642

ARVIDA, 3%, neuf, centre-ville, non meublé, non chauffé, non éclairé, eau chaude fournie, \$400/mois. Libre 11 juin. Tél.: 548-7111

ARVIDA: 4%, site particulier, secteur Manoir Saguenay, eau chaude fournie, 1er juillet, \$375/mois, tél.: 695-4444, 695-1230, 695-1396

A SOUS-LOUER 4%, semi sous-sol, non chauffé, non éclairé, \$360.00, libre avant 1er août. 23 Candide Chicoutimi-Nord, Canton-Tremblay, boulevard Ste-Genève. Tél.: 693-0198

ATTENTION: Quartier Université, près Polyclinique, 3%, 4%, meublé, semi-meublé ou non meublé, avec ou sans foyer, peinture à neuf, tapis lavés, déneigement, conciergerie et entrée avec accès contrôlée, piscine l'été. Tél.: 545-7620, 549-1200

AVEC vue panoramique, 4% chauffé, éclairé, 1488 rue Roussel, 450\$ 1er juillet. Tél.: 548-1258

A VISITER, grand 4%, libre 1er juillet, quartier Hamel & Fradet. Un mois gratuit. Tél.: 696-0927, 549-1741

A VOIR: beau 4%, chauffé, haut de maison, très clair, balcon avant et arrière, plancher de bois, céramique salle de bain, vue sur la Saguenay, déneigement inclus. Juillet gratuit. Tél.: 548-9838 après 17h00

A VOIR: Chicoutimi 3%, meublé, chauffé, éclairé, près Place Royaume. Tél.: 543-6106, le matin et après 16h00.

A VOIR: juillet gratuit, Chicoutimi, Rivière du moulin, 3%, libre, frais peint, meublé ou non. Tél.: 696-5019

A VOIR: UNIVERS DE LA COULEUR, 296 avenue Ste-Anne, Chicoutimi. Vente et réparation de toiles verticales et horizontales, Manufacturier FERNAND TREMBLAY 543-0432

BEAU GRAND 5%, Laterrière, moderne, plan ouvert, frais peinture, 350\$/mois, non chauffé, non éclairé, libre immédiatement. Tél.: 678-1515 jour, 678-9581 soir.

Beau grand 5%, demi sous-sol, très propre, face au parc Hamel-Fradette, \$350/mois, libre immédiatement. Tél.: 690-2724

CENTRE-VILLE, CHICOUTIMI, 308, Tessier, 4%, non chauffé, non éclairé, libre 1er juillet. Tél.: 543-3572, 698-1304

CHICOUTIMI-NORD: grand 4%, plancher de bois, rénové, \$380 non chauffé, non éclairé. Tél.: 695-3555, après 17h00

CHICOUTIMI: 3%, 4%, près des Centres d'achat, entièrement rénovés, possibilité de meublés, chauffé, éclairés, endroit très tranquille. Tél.: 690-6308

CHICOUTIMI-NORD, 4%, 370\$/mois, non chauffé, non éclairé, tél.: 693-0125, après 17h00

CHICOUTIMI: 3%, semi-meublé, non chauffé, 417 Place d'Armes, \$320 AUSSI 2%, meublé, chauffé, éclairé, centre-ville. \$290. Tél.: 545-2321

CHICOUTIMI: centre-ville magnifique appartement: 3%, 4%, loft semi-meublé ou non garage intérieur, entrée contrôlée, vue sur la Saguenay, refaits à neuf, tél.: 543-7766, 693-0696 M. Maltais.

CHICOUTIMI: 4%, qualité supérieure, tapis neufs, porte patio, balcon, entrée contrôlée, excellente insonorisation, proximité de Place du Royaume et université. Tél.: 696-1175

CHICOUTIMI: 4%, très propre, rue Falard. Libre immédiatement. Tél.: 549-6054

CHICOUTIMI-NORD: demi sous-sol, maison privée, 4%, moderne, très propre, 310\$/mois, non chauffé, non éclairé. Tél.: 693-4728

CHICOUTIMI: 5%, demi-sous-sol, bien éclairé, quartier des Oiseaux, tél.: 690-1221, 690-3975, Pauline

CHICOUTIMI: 4%, 293 Jacques-Cartier, près cégep, université. Aussi: 4%, 28, Bossé, Aussi: 3%, 122, Arthur-Buy, Libres immédiatement. Tél.: 690-2421, 549-5149, 698-0863, 549-8554

CHICOUTIMI 3%, meublé, chauffé, éclairé, 779 des Hospitalières, app. 56, près UOAC, libre immédiatement. Tél.: 699-0863, 549-5149

CHICOUTIMI: 1% meublé, chauffé, éclairé, idéal pour personne seule. Tél.: 545-8661, 549-5149

CHICOUTIMI: JOLI 3%, ENSOLEILLÉ, près boulevard St-Paul, meublé, non chauffé, non éclairé, \$300/mois. Tél.: 542-9153

CHICOUTIMI: 2% et 3% meublés, chauffés, éclairés, rue des Oblats, libre 1er juillet. Tél.: 693-8344

CHICOUTIMI: 3%, meublé, chauffé, eau chaude fournie, près université et centre d'achat. Tél.: 548-6097

CHICOUTIMI: 5%, PRES CENTRE-VILLE, BAIN ROMAIN, TERRASSE, 2IEME ETAGE, BROYEUR, LAVE-VAISSELLE. TEL: 545-2321

CHICOUTIMI: 5%, rue de l'Écluse, logements neufs, occupation 1er juillet 1993. Aussi disponible près des centres d'achat, 4% Joseph-Dandurand, des Pigeons, des Grands-Ducs. Tél.: 696-1158, 545-1930

CHICOUTIMI: 3%, près centre d'achat, meublé, chauffé, éclairé, buanderie. Tél.: 545-9145, 545-2016

CHICOUTIMI: 4%, chauffé, semi-meublé, repeint à neuf, tranquillité, bien situé. Tél.: 549-1399

CHICOUTIMI: 3%, moderne, 2 paliers, semi-meublé, laveuse, sècheuse, non chauffé, non éclairé, libre immédiatement, arrière place Royaume. Tél.: 549-7274, soir

CHICOUTIMI: 2%, 3%, meublés, disponibles immédiatement. Près Cégep, Université, restaurants, coin Sydenham/Talbot. Tél.: 549-6705, 545-5095

CHICOUTIMI: chemin de la Réserve, petit 4%, chauffé, éclairé, \$350.00. Tél.: 548-1735, 693-0236

CHICOUTIMI: rue des Gobelands, grand 4%, libre immédiatement. Tél.: 549-2376, 673-3512

CHICOUTIMI: SUPER SPECIAL 3 mois gratuit, super 4% style condo avec porte-patio, remise, salon et cuisine aire ouverte, armoire mélamine, entrée lave-vaisselle, 1er et 2ième étage, bien situé. Tél.: 698-2117, 693-0236

CHICOUTIMI: 2%, meublé, chauffé, eau chaude fournie, 300\$/mois. Tél.: 696-1325, 549-7538

CHICOUTIMI: 4%, chauffé, tapis, stationnement, \$400. Tél.: 696-1325, 549-7538

CHICOUTIMI: 715-725 Joliette, 3%, 2%, chauffés, éclairés, meublés. Libres immédiatement et 1er juillet. Tél.: 545-9549, 543-0297

CHICOUTIMI: 5%, centre-ville, tapis mur-à-mur, armoires mélamine. Tél.: 549-2434, 545-8554

CHICOUTIMI: 3%, libre 1er juillet, rue Gilbert Apt 204, 430\$/mois. Tél.: 549-5646

CHICOUTIMI: 4%, libre 1er juillet, 109 Gilbert apt 214, 495\$/mois. Tél.: 543-3549

CHICOUTIMI: 3%, meublé, moderne, près centres d'achats. Tél.: 545-9594

CHICOUTIMI: 3%, rue Bécarré, non chauffé, non éclairé, \$310. Près Cégep Université. Libre 1er août. Tél.: 549-8608, 544-1794

CHICOUTIMI-NORD: 2% meublé, chauffé, éclairé, libre immédiatement. Tél.: 698-1859

CHICOUTIMI-NORD, quartier Ste-Claire, 4%, non chauffé, non éclairé, libre 1er juillet. Tél.: 698-1859

CHICOUTIMI: rue St-Luc, grand 5%, besoin certaines réparations, 250\$ Tél.: 698-1485

CHICOUTIMI: près Cégep, Université, Hôpital, centres d'achats, 1%, 3%, meublés, chauffés, éclairés. Tél.: 545-0698, 690-6308

CHICOUTIMI: Spécial, 4%, près du manège militaire, Tél.: 548-7682, 549-0625

CHICOUTIMI-NORD: 3%, 270\$, 4% \$370, non chauffés, non éclairés. Libres 1er juillet. Tél.: 693-1982

CHICOUTIMI: 4%, chauffé, éclairé, très propre, près de tous les services, 435\$/mois. Tél.: 545-3183

CHICOUTIMI-NORD: grand 3%, demi sous-sol, semi-meublé, 173 des Tournesols \$300/mois. Tél.: 690-3071

CHICOUTIMI: près UOAC, hôpital et cégep, 3%, 6%, chauffés, meublés ou non. Tél.: 549-4567

CHICOUTIMI: 3%, chauffés, éclairés, près des centres d'achats. Roland, 690-2396, en tout temps 543-7966

CHICOUTIMI: 1%, 2%, 3%, chauffé, éclairé, rue Massenet, près Place-Saguenay. Tél.: 549-7978, 690-2396, 543-7966

CHICOUTIMI-NORD: 3%, rue Roussel, non chauffé, non éclairé. Tél.: 696-7365 radio-chasseur vocal, 543-7966

CHICOUTIMI: Coopérative Rue Brébeuf, très grand 5%, non chauffé, non éclairé. Tél.: 545-0679 soir, 549-2214 soir, 543-7966 en tout temps

CHICOUTIMI-NORD: luxueux, 5%, état neuf, secteur boisé, près école Charles-Gravel, libre immédiatement, \$505/mois, un mois gratuit. Tél.: 543-1715, 547-0419

CHICOUTIMI: près centre-ville, petit 3%, chauffé, éclairé, semi-meublé, libre immédiatement, 315\$/mois, 168 Bossé, Tél.: 548-7649

CHICOUTIMI-NORD: 5%, libre immédiatement, 350\$/mois, non chauffé, non éclairé. Tél.: 693-0469

CHICOUTIMI: Rivière-du-moulin grand 2%, propre, chauffé, éclairé, meublé, stationnement, \$300.00/mois. Libre 1er août. Tél.: 543-9634

CHICOUTIMI: 2 (4%), MEUBLES, OU SEMI-MEUBLES, BALCON, 2IEME ETAGE, 705, RUE ST-PAUL, \$265, \$275, 3% et 4%, MEUBLES OU SEMI-MEUBLE, \$245, \$275, 1403, BOULEVARD RENAUD, 1ER ETAGE, STATIONNEMENT, 3%, HORS-SOL, PRES CENTRE D'ACHAT, CHAUFFE, ECLAIRE, MEUBLE, STATIONNEMENT, \$400, TREPIN INC. TEL: 549-4322, LAISSER MESSAGE

CHICOUTIMI: PLACE-PERIBONKA, 130-120-112-100-82-70, Place des Ecorceurs, grands 4%, 5%, eau chaude fournie, entrée lave-vaisselle encastrée, contrôlée, repeints à neuf. Pour visite, 130 Place des Ecorceurs numéro 202. Tirage le 1er septembre 1993, un an de loyer gratuit parmi tous ceux qui loueront ou renouveleront leurs baux pour un an. M. Roland Gilbert, 549-7923 radio-chasseur 696-8355

CHICOUTIMI-NORD: 3%, 4%, près de Poly Charles-Gravel, chauffés, eau chaude. Un mois gratuit. Prix compétitif. Tél.: 549-2380 en tout temps, paget vocale 696-7365, 543-7966

CHICOUTIMI: grand 3%, meublé ou non, près du Cégep, 290\$/mois. Tél.: 543-7251, 543-3557

CHICOUTIMI: 1%, 2%, 3%, 4%, près Cégep et Université, centres d'achats chauffé, meublé ou non meublé, immeuble récent et propre. Possibilité de location au mois. Peinture et couvre-planchers neufs. Tél.: 543-4037, 543-9365

CHICOUTIMI-NORD: 5%, rue des Remparts, libre 1er août, non chauffé, non éclairé, 455\$/mois. Neuf. Tél.: 543-4272

CHICOUTIMI: 4%, face au 150ième, \$300/mois. Tél.: 544-4844

CHICOUTIMI: 3%, arrière Place Royaume, \$350 chauffé. Tél.: 543-7125 après 17h00

CHICOUTIMI: près centre-ville, 4% haut de maison, toiles et lustres fournis, \$400/mois, chauffé, éclairé. Tél.: 690-1682

CHICOUTIMI: rue des Crécerelles, Joseph-Dandurand, Lorenzo-Genest, 3%, 4%, 5%, grands logements, beaucoup de commodités, très propre. Tél.: 549-2376, 549-2122

CHICOUTIMI: 3%, meublé, décoré, très propre, centre-ville face au Saguenay, Tél.: 544-6453

CHICOUTIMI: grand 4%, non chauffé, non éclairé, libre immédiatement, \$375. Tél.: 693-9004

CHICOUTIMI-NORD: 2%, chauffé, éclairé, semi-meublé, \$250.00/mois. Tél.: 542-4349

CHICOUTIMI: 5%, non chauffé, non éclairé, libre immédiatement, \$350.00. Tél.: 549-0941, 545-0720

CHICOUTIMI: rue Angoulême près Ecole Dominique-Racine, beaux grands 4%, chauffés, éclairés, \$460.00 et \$470.00/mois. Aussi studio \$305/mois, chauffé, éclairé, possibilité meublé si désiré. Tél.: 549-5537, 690-8605 (paget)

CHICOUTIMI-N

CHICOUTIMI: 3 1/2 meublé, chauffé, éclairé, rue St-Paul, \$375 00.
4 1/2, meublé, non chauffé, non éclairé, \$300 00.
Tél. 545-4029.

CHICOUTIMI: Grands 4 1/2 et 5 1/2, chauffés, près université, centres d'achat, très propre. Tél. 677-2133, 698-1089.

CHICOUTIMI-NORD: 644 Cabot, 4 1/2, 5 1/2, chauffés, éclairés, remise intérieure. Un mois gratuit. Tél. 543-7930.

GRAND 4 1/2, JONQUIERE, non chauffé, non éclairé, quartier St-Raphaël, \$340. Tél. 695-4770.

JONQUIERE: 3830, boulevard Harvey, 4 1/2, luxueux, non chauffé, non éclairé, insonorisé, plancher en béton, arrière, remise au sous-sol, stationnement, climatisation, \$550/mois, libre 1er juillet, tél. 547-6611, 542-3919, M. Bergeron ou M. Hudon.

JONQUIERE: quartier des peintres, 3 1/2, neuf, non chauffé, non éclairé, stationnement, aspirateur central, tél. 695-3991.

JONQUIERE: 31 1/2 moderne, non meublé, non chauffé, non éclairé. Près cégep. Libre 1er juillet. Tél. 542-0464.

JONQUIERE: quartier Petite-France, près cégep, 5 1/2, neuf, entrée indépendante, porte-patio, échangeur d'air, remise intérieure, stationnement déneigé, non chauffé, non éclairé, \$550/mois, libre 1er juillet. Tél. 547-0064, 547-0078.

JONQUIERE: grand 4 1/2, non chauffé, 2ième étage, rénové, libre \$375. Tél. 542-2390.

JONQUIERE: 3 1/2, neuf, entrée indépendante, demi sous-sol, non chauffé, non éclairé, personne seule, \$260. Tél. 542-3732 après 17h00.

JONQUIERE: grand 4 1/2, non chauffé, non éclairé, 3701 de Champlain, tél. 695-1219.

JONQUIERE: 5 1/2, non chauffé, non éclairé, stationnement, remise extérieure. Tél. 547-5810, après 17h00.

JONQUIERE: rue St-Dominique, 3 1/2, chauffé, éclairé, tél. 547-7253 Brigitte, 543-7966 en tout temps.

JONQUIERE: 4 1/2, chauffé, éclairé, près des Galeries Clara, 542-9459, en tout temps 543-7966.

JONQUIERE: rue Ste-Berthe, très beau 4 1/2, non chauffé, non éclairé, \$445. Tél. 543-7966.

JONQUIERE: 3 1/2, 5 1/2, chauffé, rue St-Clement. Tél. 547-5105, 543-7966.

JONQUIERE: très beau 3 1/2, 5 1/2, chauffés, rue de l'Hôpital. Tél. 547-4453, 543-7966.

JONQUIERE: 4 1/2, moderne, \$430 non chauffé, non éclairé, repeint à neuf, paisible, libre immédiatement. Tél. 542-4244 après 18h00.

JONQUIERE: 3 1/2 meublé, chauffé, éclairé, très bien situé secteur Cégep. Tél. 542-3181, 547-8662.

JONQUIERE: 3 1/2 rénové, 2263 St-Jean Baptiste, près centre-ville. Tél. 542-3034 après 17h00 sur semaine, et entre 09h00 et 18h00 fin semaine.

JONQUIERE: 4 1/2, 3817 Notre-Dame, \$300 4 1/2, 3907, Ste-Cécile, rénové, \$350. Tél. 542-4069.

JONQUIERE: 5 1/2, non chauffé, non éclairé 3 1/2 meublé. Libre immédiatement. Tél. 547-3924.

JONQUIERE: coin Cégep, 4 1/2, construction 5 ans, 3755/mois, non chauffé, non éclairé, libre. Tél. 547-4317, 542-5717, 542-4852.

JONQUIERE: 2 1/2, meublé, libre 1er août, \$250 non chauffé, non éclairé. Tél. 547-4317, 542-5717, 542-4852.

JONQUIERE: grand 3 1/2, dans immeuble très propre, chauffé, éclairé, possibilité de meublé ou semi-meublé. Tél. 547-1709.

JONQUIERE: 4 1/2, chauffé, éclairé, eau chaude fournie, rez de chaussé, centre-ville, (St-David), libre immédiatement. Tél. 542-5635, 542-1310.

JONQUIERE: 4 1/2, très propre, armoire mélangée, toiles vénitienne comprises, 480\$/mois. Tél. 695-6275.

JYL JEAN-YVES LABERGE ET FILS INC.
-A-S-P-H-A-L-T-E-

- TERRASSEMENT •
- EXCAVATION • POSE DE TOURBE • MUR DE REMBLAI •
- PAVÉ UNI •
- TERRE ET GRAVIER •

Chicoutimi - Jonquière - La Baie
ESTIMATION GRATUITE
690-9641

Asphalte Henri Laberge INC.

- Excavation • Terrassement • Pelouse
- Rempissage • pavé uni-mur de soutènement
- Terre • Gravier

ESTIMATION GRATUITE
547-1122 Jonquière, Saguenay-Lac-St-Jean, La Baie

Lilianne Laberge propriétaire

BATEAU À VENDRE

Bateau de plaisance, Owens, 19 pieds, refait à neuf, intérieur et extérieur, moteur hors-bord Evinrude, 90 forces, 4 cylindres, à l'état de neuf. Vendrais ou échangerais contre objet de même valeur. **A VOIR!**

BUREAU: 548-0859, SOIR: 690-0978
DEMANDEZ JEAN-MARC

JONQUIERE: 4 1/2, nouvellement disponible, 1er étage, tranquille, très grand. Tél. 547-1514.

JONQUIERE: 3 1/2, semi-meublé, quartier St-Raphaël, libre immédiatement, 2278 Ste-Georgette. Tél. 542-4629 après 16h00.

JONQUIERE: 4 1/2, très propre, \$400.00 eau chaude fournie, libre immédiatement. Tél. 542-3997.

JONQUIERE: 3882 Ste-Cécile, grand 4 1/2, libre immédiatement, prix à discuter. UN MOIS GRATUIT. Tél. 548-2169.

JONQUIERE: 3361 Boul. St-François, 4 1/2, libre 1er juillet. Tél. 542-3871.

KENOGAMI: 2 1/2, meublé, chauffé, éclairé, \$260. Libre 1er juillet. Personne sérieuse. Tél. 542-4067.

KENOGAMI: 4 1/2, chauffé, rue Cabot, près de la polyvalente, libre immédiatement. Tél. 547-4960.

KENOGAMI centre-ville, 3 1/2, meublé, chauffé, éclairé, eau chaude fournie. Tél. 547-4652 après 5h00.

KENOGAMI: centre-ville, 2 1/2, 4 1/2, tél. 690-2319.

LA-BAIE: Chemin du Plateau, 4 1/2, \$450/mois, tél. 677-2260.

LA-BAIE, garçonnière 3 1/2, meublé, chauffé, éclairé, près Palais Municipal. Tél. 544-8578.

LA-BAIE, grand 4 1/2 moderne, lave-vaisselle inclus, \$350/mois, libre immédiatement. Tél. 544-6378.

LA-BAIE, près Base Militaire, 3 1/2, semi-meublé, \$340/mois, chauffé, éclairé, 3 1/2, semi-meublé, \$300 chauffé, éclairé. Tél. 690-6611 Thérèse Blodreau.

LA-BAIE superbe 4 1/2, neuf, rue sur la Baie. Tél. 544-0205.

LA-BAIE, 3 1/2, chauffé, éclairé, rue du Perron, des Saules. Un mois gratuit. Patrice, 544-4361, 543-7966.

LA-BAIE: 3 1/2, entièrement meublé, libre immédiatement. \$290.00. Tél. 544-6850.

LA-BAIE: 3 1/2, semi-meublé, libre immédiatement. Tél. 544-6003, 544-5833.

LA-BAIE: 4 1/2, non chauffé, non éclairé, près Parc Mars. Personne tranquille. Tél. 544 8819, 544-5502.

LA-BAIE: 3 1/2, 4 1/2, 5 1/2, secteur Bagotville, 1 mois gratuit. Réal, tél. 544-6163, 543-7966.

LA-BAIE: 5 1/2, 4 1/2, boulevard Grande Baie. Un mois gratuit. Tél. 544-6163, 543-7966.

LA-BAIE: 3 1/2 semi-meublé, non chauffé, non éclairé, libre immédiatement. Tél. 544-0409, Cécilia ou Roger.

LA-BAIE: 5 1/2, 4 1/2, 2 1/2, libres immédiatement. Tél. 272-2925.

LATERRIERE: 4 1/2, haut de maison, libre immédiatement ou 1er août, chemin de l'Eglise, Route 170. \$325. Tél. 549-1345.

LATERRIERE: rue du Boulevard, 4 1/2, chauffé, éclairé semi-meublé, un mois gratuit. Tél. André, 678-9019, en tout temps 543-7966.

RIVIERE-DU-MOULIN: 4 1/2 non chauffé, 2ième étage, très propre. Tél. 549-3065.

RIVIERE-DU-MOULIN: 5 1/2, non chauffé, non éclairé, stationnement, couvre plancher neuf, repeint à neuf, 380\$/mois. Libre immédiatement. Tél. 545-9771.

RIVIERE-DU-MOULIN A QUI LA CHANCE? Promotion spéciale, grands 4 1/2, 5 1/2, avec vue sur le Saguenay, porte panoramique, service de conciergerie. Tél. 545-3989, 545-7976.

SHIPSHAW: très beau 3 1/2, meublé, chauffé, éclairé, eau chaude fournie, poêle combustion lente, fenêtres panoramiques, vue sur rivière et étang, 450\$/mois. Tél. 547-1877.

ST-JEAN-EUDES: 4 1/2, chauffé, éclairé, eau chaude fournie, libre, \$340/mois.

JONQUIERE: 3 1/2, semi-meublé, non chauffé, non éclairé, libre \$310/mois. Tél. 548-1351.

ST-JEAN-EUDES: 4 1/2, chauffé, éclairé, eau chaude fournie, libre, \$340/mois.

JONQUIERE: 3 1/2, semi-meublé, non chauffé, non éclairé, libre \$310/mois. Tél. 548-1351.

UN GRAND 4 1/2, chauffé, éclairé, meublé, tapis neuf, très propre, grand balcon, coin Price et Taché, 1 mois gratuit. Tél. 543-6861.

VILLE DE LA BAIE: 3 1/2, meublé, moderne, 2537 de la Rivière, libre, super tranquille, \$285.00, non chauffé, non éclairé. Tél. 544-1977.

17 Maisons à vendre

CHICOUTIMI, du propriétaire, magnifique résidence, 11 pièces, foyer, terrasses, vue, revenu. Tél. 693-5126, 543-6725.

CHICOUTIMI: 606 des Pluviers, quartier des Oiseaux, près centres d'achats, libre 1er juillet, tout cathédrale, foyer, revenu: \$700/mois. Prix demandé: \$115.000. Tél. 549-5149, 698-0863, 549-6554.

CHICOUTIMI-NORD: directement du propriétaire, armoires stratifiées, planchers bois franc, abri d'auto, piscine hors-terre, foyer, sous-sol fini. Agents s'abstiennent. Tél. 690-2329.

CHICOUTIMI, quartier Elizabeth, unifamiliale 25x40, très propre, construction 1978, terrain boisé de 81x110, remise, patio, deux entrées. Tél. 548-6833, 548-8253.

CHEVETTE 1983, 1984, bonne condition, bon prix. Tél. 548-1310.

CHRYSLER Fifth Avenue 1985, peinture neuve, \$3,500. Tél. 542-5132 après 17h00.

COLT Turbo DL 1987, 2 portes, 5 vitesses, moteur 300 kilomètres, très très propre. A voir. Tél. 549-2162.

CORVETTE, 1985, blanche, parfaite condition, 14,500\$ négociable. Tél. 542-4826, 690-6032.

FORD MERCURY LYNX, 1985, 700\$ négociable. Tél. 673-4304 Jean-Denis.

FORD TEMPO, 1985, excellente état, tél. 543-1930, 695-5367.

FORD TEMPO, 4 cylindres, 80,000 kilomètres, 1986, 4 pneus d'hiver neufs. Tél. 547-2315.

CHICOUTIMI, style Canadien, galeries, 12 pièces, revenu, fini brique. Tél. 545-7820.

CHICOUTIMI: PAS D'AGENTS. Bungalow dans croissant, près centre d'achat, moins de \$80,000. Tél. 549-2999 après 16h00.

CHICOUTIMI-NORD: cap St-François, toit cathédrale, 1 1/2 étage, planchers de bois blanc, sous-sol fini, belle vue. A VOIR: tout brique, cause transformé, \$79,500.00. Tél. 693-8162, 693-6131.

CHICOUTIMI: 1173 Murray, avec revenus, peinturé intérieur extérieur, tapis neuf, four encastré, Jen-Air, patio, remise, terrain 60x130 clôture, libre immédiatement. Tél. 690-3962.

JONQUIERE: directement du propriétaire, construction neuve 1993, 2 chambres, plan semi-ouvert, très moderne, terrassement compris, à visiter absolument, 83,500\$, 2132 de la Seine. Tél. 547-1442.

JONQUIERE: bungalow, 26x40', construction 9 ans, brique et vinyl. Tél. 547-3180.

JONQUIERE: St-Georges, unifamiliale, construction 9 ans, rue Rembrandt. Tél. 547-3224.

LATERRIERE, chalet habitable à l'année, 4 1/2, libre immédiatement. \$350/mois. Tél. 548-6817 après 16h00.

18 Maisons à louer

A CHICOUTIMI, 4 chambre, 2 salles de bain, sous-sol fini, garde-robe de cèdre, entrée asphaltée, cours clôturée, entrée indépendante au sous-sol, arrière Place du Royaume, 650\$/mois. Pourrait même être vendue. Tél. 677-3302, 418-884-3811.

BESJON PRESSANT DE TETES DIRIGEANTES, pour travailler à la mise en marché d'un produit diététique de haute gamme. Nous donnons la formation. Pour rendez-vous 677-2336.

CHICOUTIMI, à louer avec option d'achat si désiré, \$850/mois, incluant poêle, réfrigérateur, four encastré, micro-ondes, lave-vaisselle, foyers intérieur et extérieur. Libre 1er août. Tél. 693-0017.

CHICOUTIMI: peinturé intérieur extérieur, lampes, tapis neuf, four encastré, remise, patio, clôturé, \$615 non chauffé, non éclairé. Libre immédiatement. Tél. 690-3962.

CHICOUTIMI: 6 pièces, moderne, quartier des Ecrivaains, 170 Flaubert, libre 1er août, \$575.00 non chauffé, non chauffé, SUPER. Tél. 673-4273, 548-3915.

JONQUIERE: 2359, Louis-Riel, style moderne, 7 pièces. Tél. 542-2076.

ST-FELIX D'Otis, 5 pièces plus 2 salles de bain, \$400 non chauffé, non éclairé. Tél. 544-2976.

19 Maisons mobiles à vendre

CHICOUTIMI-NORD: 4 1/2, 14', chauffage bois et huile, sans terrain, \$12,500 négociable. Tél. 690-0725.

68X14, grand terrain, garage neuf 18X22, clôture et pelouse neuves, beau site, 1401 chemin Deslisle Shipshaw. Tél. 547-5028.

21 Terrains à vendre

LA-BAIE: aménagé, 60X100', très belle vue. Tél. 544-3943.

LATERRIERE: près Rivière Chicoutimi, 25,000 pieds carré, 15 du pieds. Tél. 549-7826.

ST-GEDON, rang des îles, chemin 18, terrain au bord de l'eau avec chemin privé, acheteur sérieux seulement. Tél. 345-2930, 668-7088.

30 Autos à vendre

ACHAT ET VENTE VOITURES USAGES: TRANSFERT DE PARTICULIER A PARTICULIER. SAUVEZ LA TAXE, PAS DE TPS: BOULOU GIRARD AUTO INC, 1401 BOUL. DU ROYAUME. TEL.: 543-1718, 543-1224.

ATTENTION: Honda Accord EXI 1988, manuelle, noire, \$6,500. Tél. 668-0973.

AUTOMOBILES JM, 2660 Boulevard Ste-Genève, Chicoutimi-Nord.
BUICK REGAL, 1986, 2 portes, 8 cylindres, freins, amortisseurs, silencieux neufs, spécial 2395\$. Tél. 693-8830.

OLDSMOBILE CUTLASS SIERA, 1988, 2 8 6 cylindres, 4 portes, 69,000 kilomètres, millage certifié, vitres électriques, pilote automatique, volant ajustable, comme neuf, 7,495\$. Tél. 693-8830.

DODGE ARIENS, 1985, automatique, 95,000 kilomètres, 4 cylindres, 1,995\$ tél. 693-8830.

CHEVROLET CELEBRITY, 1987, 4 portes, moteur 2.6, air climatisé, freins, amortisseurs neufs, 5,495\$. Tél. 693-8830.

BUICK SKYLACK, 1977, 6 cylindres, 4 portes, 49,000 miles, 695\$. Tél. 693-8830.

PLYMOUTH RELIANT 1985, 4 portes, 995\$. Tél. 693-8830.

FINANCEMENT DISPONIBLE SUR PLACE.

CHEVETTE 1983, 1984, bonne condition, bon prix. Tél. 548-1310.

CHRYSLER Fifth Avenue 1985, peinture neuve, \$3,500. Tél. 542-5132 après 17h00.

COLT Turbo DL 1987, 2 portes, 5 vitesses, moteur 300 kilomètres, très très propre. A voir. Tél. 549-2162.

CORVETTE, 1985, blanche, parfaite condition, 14,500\$ négociable. Tél. 542-4826, 690-6032.

FORD MERCURY LYNX, 1985, 700\$ négociable. Tél. 673-4304 Jean-Denis.

FORD TEMPO, 1985, excellente état, tél. 543-1930, 695-5367.

FORD TEMPO, 4 cylindres, 80,000 kilomètres, 1986, 4 pneus d'hiver neufs. Tél. 547-2315.

JOSÉ RAPOSO: Paysagiste

TERRASSEMENT • ROCADE • PAVAGE ANTIHUI
PELOUSE • PLANTATION D'ARBRES

NOUVELLE ADRESSE:
Pour mieux servir toute la clientèle de Chicoutimi, Chicoutimi-Nord, La Baie, Jonquière

2781, ROUTE 170
LATERRIERE, QUÉBEC
678-2788

HONDA Civic DX 1991, 12,000 kilomètres. A voir! Tél. 548-2528.

HUNDAY EXEL, 1989, 80,000 kilomètres, 2,500\$ négociable. Tél. 545-0957.

MERCURY TOPAZ 1985, 4 portes, 5 vitesses, très propre, mécanique A-1, \$1350. négociable. Tél. 549-4518.

NISSAN 200-SX, 1983, 137,000 kilomètres, très bon état, pièces, 12 pneus, 1,400\$. Tél. 547-3809, 542-9382.

PONTIAC 6000 LE 1984, très propre, prix à discuter. Tél. 690-3660.

TOYOTA TERCEL 1986, manuelle, 5 vitesses, bonne condition, prix à discuter, tél. 545-6023, après 17h00.

32 Bateaux à vendre

BATEAU 16', remorque, 90 forces Johnson, équipé pour skeur. Tél. 672-2232, après 17h00.

BAY-LINER Capri 1987, 19', Cuddy-Cabine, In-Board 140 forces, tout équipé, \$13,000 discutable. Tél. 547-4723.

CANOTS, chaloupes, fibre de verre, très bas prix. Bouchard & Fils, 1950 Des Lias. Tél. 549-9494.

CANOT 12', 14', 16', spéciale \$299.00. Tél. 543-6537.

CRIS-CRAFT, 26', 225HP, toit campeur, VHF, C.B., sonore, très propre. Tél. 547-0056.

DORAL modèle 185 BR, 220 BR, 240 MC, 255 MC, 270 MC. Super spécial. MariaGauthier, Losirs, Tél. 543-6537, 543-7759 (rés.).

DORAL 23', 1984, 260 HP, moteur ou échangeur contre petit Campeur. Tél. 548-3590.

MOTEUR DE CHALOUPE Eskä, 4.5, 350\$, idéal pour pêcheur. Tél. 548-9482.

PETERBOROUGH, cuddy 195, moteur 175 forces, inboard, V-6, mécanique, tout équipé, blanc et bleu, remorque, prix spécial. Iabte. Tél. 275-5008.

PONTON 6'x14'. Tél. 542-5685.

PRINCECRAFT, 1992, Super Pro 176, Evinrude 120HP, remorque, tout escamotable 6', tout équipé, tél. 545-8020 soir.

VOILE ART FUNWING 5 mètres carrés, servie 2 fois. Prix à discuter. Tél. 542-7600.

33 Camions à vendre

AUTOMOBILES JM, 2660 Boulevard Ste-Genève, Chicoutimi-Nord.
CHEVROLET 1988, 4x4, automatique, 88,000 kilomètres, comme neuf, \$10,495. Tél. 693-8830.

CHEVROLET S-10, 4x4, 1988, king-cab, 6 cylindres, 85,000 kilomètres, fond de boîte fibre de verre 8,995\$. Tél. 693-8830.

Financement disponible sur place.

DODGE 1978, club-cab, pneus 16", bonne condition, 7005. Tél. 690-9054, 696-3582.

FORD BRONCO 1984, automatique, très propre, 2,000\$. Tél. 693-9212, 674-2221.

FORD F-150 XLT LARIAT, 1990, balance de garantie, très bonne condition, tout équipé, 11,0

ACHAT ET VENTE NEUF ET USAGÉ
REFRIGERATEUR, POELE, LAVEUSE,
SECHEUSE, MINI-LAVEUSE, MINI-
SECHEUSE, LAVEUSE-ESSOREUSE,
LAVE-VAISSELLE, REPARES A NEUF,
GARANTIE VARIANT DE 3 MOIS PIECES
ET MAIN-D'OEUVRE, 6 MOIS ET MEME 2
ANS SUR CERTAINES PIECES, REPRE-
NONS VOS VIEUX SUR ACHAT DE
NEUF, LIVRAISON CHEZ J.C
MARCOTTE MEUBLES ET SERVICES,
76 JACQUES-CARTIER EST, CHICOU-
TIMI, 543-3010

CUISINIERE électrique Belanger jaune. Réfrige-
rateur jaune. \$100 chacun. Tél. 542-3034 entre
09h00 et 18h00 fin semaine.

LE SPECIALISTE
VENTES ET ACHATS D'APPAREILS
ELECTROMENAGERS USAGES TELS
QUE REFRIGERATEURS, CUISINIERES,
LAVEUSES, SECHEUSES, EN PARFAITE
CONDITION, GARANTIE DE 3 A 6 MOIS,
PIECES ET MAIN D'OEUVRE CERTAINS
APPAREILS JUSQU'A 1 AN DE GARAN-
TIE. ACHETONS VOS VIEUX APPAREILS
A L'ACHAT DE NEUFS, FAUT VOIR SEUL
ET UNIQUE SPECIALISTE DE
L'ELECTROMENAGER ET DE
L'ENCASTRABLE FERNAND
MARCOTTE, 1369, BOULEVARD SAGUE-
NAY EST, CHICOUTIMI. Tél. 549-3082

VENTE REPARATION: Appareil-O-Sag
Inc., 1662, Boul. St-Paul, Chicoutimi. Réfrige-
rateur, poêle, laveuse, sècheuse, pièces
neuves et usagées. Service à domicile,
14.95\$appel. Tél. 545-1459, 549-9607

63 Animaux à vendre

AUBAINE CHIOTS mini-colley, purs races, vermifugés, vaccinés. Aussi chiots croisés 25\$. Jeune colley pur race 50\$. Tél. 672-4863.

BOXER fauve ou brinlé à vendre. Reproducteur Boxer, Caniche, Lasha apso, pour le service. Tél. 690-2319.

CHATON Immatyen Hybride, enregistré, bon prix. Tél. 668-9171.

CHATTE HIMALAYEN, opérée, dégriffée et vaccinée. Tél. 545-3150.

CHEVAUX A LOUER, pour randonnée libre ou en groupe, secteur Falardeau. Tél. 673-4516.

CHIEN Berger Allemand, pure race, 5 ans. Tél. 696-0323.

CHIOTS Labrador, noirs, pure race, enregistrés, vaccinés, 8 semaines. Tél. 548-2578 après 17h00.

CHIOTS LHASA-APSO, purs races, 250\$ Tél. 696-1464.

Chiots Bichon Maltais, très beaux, 7 semaines, \$350. Tél. 549-6163, 549-1929.

SOS REFUGE, chatons, berger belge, boxer, chihuahua croisé (castré), colley, cocker américain, labrador croisé schnauzer géant, mini-colley croisé shih-tzu, poméranien, samoyed croisé beagle, schnauzer nain, garderie. Tél. 345-8646, 344-4176.

64 Bois de chauffage

Les Entreprises Forestières Munic. Bois de chauffage: longueur 8' \$433.35 du camion; en 16' rond, \$36.00 la corde, 16' fendu \$42.00 la corde, la taxe et transport compris. POUR COMMANDE Tél. 672-4461

BOIS DE POELE, prix sur place 20\$/corde, débité 26\$/corde, à 3 kilomètres de Latérière. Tél. 668-2474, 349-8395.

BOIS DE POELE, tremble semi sec, fendu et livré, 35\$/corde. Tél. 693-1561.

BOULEAU, merisier, livré en longueur de 16 pieds. Tél. 349-2102 après 18h00.

BOULEAU sec 50\$/corde. Bouleau demi-sec, 45\$/corde. Tél. 542-0091.

BOULEAUX \$37.00 la corde, rond, livré, \$42.00 fendu, livré. Possibilité de le scier vous-même sur place. \$25.00 la corde. Tél. 673-7696.

MERISIERS SECS, 65\$/corde, bouleaux et frênes secs 60\$/corde, livraison rapide. Tél. 547-0492.

67 Demandé

ACHETERAIS vendons disques laser usagés, 343, Racine Est, Chicoutimi. Tél. 698-0729.

ACHETERAIS ANATIQUITES, rouet, armoire à linge, argenterie, anciens meubles, jouet en métal, bronze, cristal, anciens articles coca-cola, vieux juke-box, etc. Je paie comptant. Appelez aujourd'hui, 678-2775.

AUTOS ET CAMIONS usagés (rebuts), et toutes sortes de métaux, etc. 3357 Boulevard St-François, Jonquière, 542-6938.

68 Divers

ACHETERAIS, PRETERAIS sur articles de valeur, vidéos, télévisions, bagues, hors-bord, etc. Tél. 542-3853.

ASPIRATEURS Electrolux usagées à partir de \$99.00, modèles récents usagées \$299.00. Aussi Rainbow, Filter Queen, Kenmore, etc. Moteurs neufs posés presque toutes marques, \$99.00, garantie un an. 10 modèles aspirateurs centraux en magasin à partir de \$399.00. Aspirateur 2000, 3691 Boulevard Harvey, face au McDonald's Jonquière, 542-9451, sans frais 1-800-463-9814.

A VENDRE fenêtré 72x68. Tél. 545-4777.

PEPINIERE BOUCHER. CEDRE A HAIE bouleau blanc, érable rouge, argenté, pin mugho, blanc, rouge, silvestre. Tél. 672-2808.

CENTRE BONNE TERRE, 1635, St-Jean-Baptiste, Chicoutimi. Terre végétale tamisée, pure et naturelle, exemple de mauvaise herbe. Bonne pour toutes les cultures. Charbons au centre remorque et camions. Sac 35 litres. Ouverture: lundi au samedi 08h00 à 17h00, dimanche fermé. Tél. 696-4194.

DEBROUSSAILLEUSE industrielle avec équipement. Equipement de patio complet. Hibachi. Tél. 542-3904.

ECONOMISEZ SUR soffite d'aluminium, revêtement vinyle, cheminée 2100, peinture 20 ou 4 litres - QUINCAILLERIE DU MOULIN, 1387 Boulevard Saguenay Est, Chicoutimi. Tél. 545-9119.

Foin à vendre, \$1.00 la balle, livré si nécessaire. Tél. 662-6719.

PROPRIETAIRE DE PISCINE, gamme complète de produits d'entretien. Le géant du chlore veille sur vous avec sa politique des bas prix. Tél. 662-4070.

TABLES de billard, achat, vente. Tél. 690-0580, 418-679-1484, 679-3505.

TOYOTA COROLLA 1992, 29,000 kilomètres, \$12,000 négociable. Mobilier de chambre à coucher, divers. Tél. 548-3947.

TRACTEUR à pelouse 16 forces avec ramasse-herbe. Antenne parabolique. Tél. 690-3310.

TROIS roues 1984 à courroies. Motoneige Panthère 1978. Deux bicyclettes filles 20" et 24". Tél. 542-5726 après 17h00.

70 Equipement de commerce et restaurant

EQUIPEMENT DE PATISserie: poêle au propane, étuve, malaxeur 20 pintes, comptoir réfrigéré, frigidaire 2 portes, table à déformeur, congélateur, plaque à hot-dog, récipients de toutes sortes. Tél. 275-1855, 275-0847.

81 Messages personnels

SARAH massage de détente. Tél. 693-9299.

100 Articles de sports

EQUIPEMENT de plongée sous-marine complet, incluant dry-suit de marque Nokia. Tél. 349-8201.

101 Bicyclettes

VELO DE MONTAGNE, haut de gamme, Norco, juillet 1992, \$1000, négociable. Tél. 549-9411 Français.

VELO DE MONTAGNE, haut de gamme, Norco Sasquatch, état neuf, acheté juillet 1992, valeur \$1500.00. Super spécial \$800.00. Tél. 549-9411 Français.

VELO DE ROUTE Norco Monterey SL, 1991, 1505. Tél. 544-3943.

103 Chasse et Pêche

ARMES à feu usagées, achat et vente. Pour informations: Pavillon Chasse et Pêche, demandez Denis, 696-2210.

104 Musique et accessoires

AMPLI de basse Peavey Combo, 300 watts, neuf, \$500.00. Tél. 542-9138.

DISCO-MOBILE DC, musique de tout genre, mariage ou autre, éclairage d'ambiance. Tél. 542-0070.

105 Ordinateurs et jeux

ACHAT, VENTE, REPARATION, CONSIGNATION, ordinateur, jeux vidéo, vidéo, TV, Nintendo, super nintendo, Tél. 695-6179 laissez message.

NOUVEAU Vente, achat et consignation d'ordinateurs usagés. SERVICE TECHNIQUE de toutes marques d'ordinateur et de télécommunication (technicien spécialiste). INSTALLATION D'ANTENNE de tout genre. CYNCOM INC. 170 BOSSE Chicoutimi. Tél. 690-2452.

ORDINATEUR 386-DX-40, écran super VGA couleur, disque dur 105 mégas, lecteurs 5 1/4 et 3 1/2, co-processeur mathématique, imprimante couleur, souris. Tél. 349-8201.

ORDINATEURS - PC 8088, 2FD, 640K, VGA, \$150.00 - PC 386 DX, 25 MHz, 2Mb, VGA, 1-3/4, FD, IDE contrôleur, boîtier tour plein grandeur souris, 1 par, 2 ser., clavier, \$450.00. PLANCHES A VOILE - Magnum 390, \$200.00 - Windsurfer Standard \$75.00.

VOILIER - International Fireball, 16 pieds, bien équipé, 3 voiles, remorque, excellente condition \$1,800.00.

MAGNETOPHONE A BOBINE - Revox A77, 10 1/2", avec rubans, excellente condition, \$300.00. PNEUS D'HIVER (4) - Motomaster Turbo Lazer P205/60R15 90s Mplus, servis une saison (6000 km), \$200.00. Tél. 699-1563, 548-5644.

PC compatible IBM, 640K, lecteur 3 1/2", 91 5/8", disque dur 15 mégas, clavier, écran monochrome ombre, \$500.00. Tél. 548-9838 après 17h00.

107 Roulottes et tentes-roulottes à vendre

ROULOTTE TERRY TAURUS, 25' x 175', (impéccable), auvent télescopique, toute équipée, 8,000\$ négociable. Tél. 547-0492.

ROULOTTE BONAIR 1992, état neuf, 17' légère, couche 4 à 5 personnes, toute équipée, \$7,900.00 négociable. Tél. 677-3464.

ROULOTTE VALBAR, 1969, 24', très propre, prix à discuter. Tél. 673-3024, 699-3487.

TAURUS 1983, 20', double essieu, auvent neuf, M. Ménard, 547-6648, 547-0805.

TENTE-ROULOTTE BONAIR 1983, toute équipée, Réduit \$3000. Tél. 544-3238, Denis.

TENTE-ROULOTTE Starcraft, 1989, mécanique garantie à vie, 6 places, très propre, bien équipée. Tél. 349-8829, 542-8130, 344-1687.

108 Roulottes et tentes-roulottes à louer

TENTES-ROULOTTES, 6 places, toutes équipées. Réservez dès maintenant pour vos vacances. Tél. 543-0876.

109 Vacances-voyages

ATTENTION: NOS POPULAIRES EXCURSIONS DU TEMPS DES POMMES sont présentement en vente 3 JOURS A LA DECOUVERTE DE NOUVEAUX ATTRAITS, VISITE DE L'ESTRIE, CAPTIVANTS ET DIVERTISSANTS, du plaisir garanti. Prix incluant, le transport, 2 couchers au CASTEL de Granby, 2 soupers et soirées dansantes, 2 déjeuners complets, visites industrielles et culturelles, une dégustation de vins et fromages de 3 heures, cueillette et balade dans un verger. Double \$215, triple \$205, quadruple \$195. 5 DEPARTS de 2 AUTOBUS entre le 7 et le 20 septembre. EGALMENT: VOYAGE EN ESPAGNE Du 8 au 29 octobre à BENAL BEACH SUR LA COSTA DEL SOL près de la mer, dans un immense complexe avec appartements de luxe: une chambre à 2 lits, salon, cuisine, bain et terrasse. PRIX INCROYABLE: Quadruple \$1129, triple \$1179, double \$1239 tout inclus, taxes et transport de la région. RESERVEZ MAINTENANT POUR NE PAS ETRE DECU. Informations JEAN-NINE OU LIONEL GROUPE VOYAGES QUEBEC, 542-5578.

Bona Arsenault meurt à 89 ans

QUEBEC (PC) — L'ex-ministre libéral Bona Arsenault est décédé dimanche, à l'âge de 89 ans, au Centre hospitalier de l'université Laval. M. Arsenault était traité depuis juin dernier au département de géria-

trie du CHUL en raison d'une perte d'autonomie. Il y a deux ans, il avait été victime d'un accident cérébro-vasculaire qui l'avait laissé aphasique.

Avec Bona Arsenault disparaît l'un des politi-

ciens les plus pittoresques de l'histoire politique du Québec moderne. Historien, généalogiste, écrivain, ministre, député, M. Arsenault était aussi un raconteur extraordinaire. M. Arsenault est né le

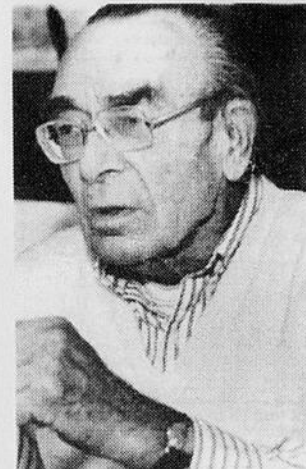

Bona Arsenault

première fois comme député de Bonaventure à la Chambre des communes. Déjà, il avait abandonné son lien avec les conservateurs fédéraux et avait joint les libéraux de Mackenzie King. Il fut réélu comme libéral fédéral dans Bonaventure en 1949 et 1953.

En 1956, il participait activement à la campagne provinciale derrière son ami Gérard D. Levesque contre la puissante machine de l'Union nationale de Maurice Duplessis. Levesque fut élu mais Bona Arsenault allait payer cher cet affront à Duplessis.

Dès l'année suivante, lors de l'élection fédérale, l'Union nationale mettait sa puissante machine électorale contre Bona pour venger la défaite de l'année précédente. L'opération fut réussie.

Au cours de son séjour à Ottawa, Bona Arsenault s'était lié d'amitié avec son collègue libéral député de Montmagny-L'Islet, Jean Lesage. Aussi, quand Lesage a abandonné la scène fédérale pour devenir chef du Parti libéral du Québec, en 1958, il a aussitôt invité Bona à se joindre à son équipe.

En juin 1959, Lesage et ses collaborateurs se réunissent à la luxueuse villa de campagne que possède Bona Arsenault à Bonaventure où l'équipe libérale allait mettre en place la stratégie qui allait lui permettre de prendre le pouvoir en 1960 et de lancer la Révolution tranquille.

Comme le siège de Bonaventure était déjà occupé par Gérard D. Levesque, M. Arsenault décida alors de se porter lui-même candidat dans la circonscription voisine de Matapédia.

Jean Lesage chargea Bona de recruter un autre candidat vedette pour le PLQ, un animateur de télévision du nom de... René Lévesque.

Dans ses Mémoires, Bona Arsenault raconte son entrevue avec René Lévesque, qui exigea comme condition de son adhésion au parti un engagement très ferme que les libéraux, une fois au pouvoir, nationaliseraient les compagnies d'électricité.

«Pas député... minisse»

Le grand homme, figure légendaire, était amoindri par le malaise qui l'avait frappé à nouveau, mais malgré cela, il conservait toute sa dignité dans l'épreuve.

Le caractère et l'esprit sagace avaient résisté à l'usure du temps, si bien que dès les premiers instants de son hospitalisation au CHUL, en mars dernier, par suite d'une rechute, il dirigeait mal l'horaire uniforme que le milieu hospitalier impose aux patients.

Nous avons partagé la même chambre pendant quelques jours. A cette date, j'y récupérais d'une délicate opération à la rétine de l'oeil et, privé temporairement de la vue, toute mon attention se fixait sur le moindre bruit, la moindre parole qui résonnaient à mes oreilles.

J'ai été amusé plus d'une fois et sympathique à sa fronde continue.

«Monsieur Arsenault», comme l'appelait notre infirmière-auxiliaire, refusait de se conformer aux directives. Quand se réveiller, se laver, manger, parler, ne percevant dans cette enrégimentation



Serge Lemelin

que des tracasseries et des embêtements auxquelles son rang le soustrayait.

Une anecdote me revient à l'esprit quand je pense à lui. Il avait décliné ses qualités et titres à une employée aimable qui évitait son courroux en faisant preuve de tact à son endroit. Gaspésienne d'origine, la brave dame l'affectionnait. Elle entreprit de faire connaître le coloré Bona à un jeune

préposé à l'entretien qui nettoyait la chambre.

«Sais-tu que nous avons quelqu'un de célèbre ici?» dit-elle à haute voix au jeune homme, convaincue probablement que ses paroles porteraient jusqu'au politicien. «C'est Monsieur Arsenault... Bona Arsenault!» insiste-t-elle pleine de fierté.

«Non...» répond le jeune homme, incertain.

«Tu le connais pas!» S'étonne-t-elle. «C'est un politicien très connu... Il a été député pendant plus de vingt ans, Monsieur Arsenault» pour compléter la leçon d'histoire.

Sensible à l'évocation de sa carrière, le célèbre tribun de Bonaventure qui feignait jusque-là de dormir corrigea sèchement sa panégyriste:

«Minisse!» cria-t-il. «Pas député... minisse que j'ai été!»

AQUEDUC ET ÉGOUT

ROSARE BOUCHARD & FILS
Location de
Machinerie
543-9384
EXCAVATION

- Camionnage
- Terrassement
- Démolition
- Terre et gravier
- Installation de fosses septiques

ESTIMATION GRATUITE 543-9384
Location Bélière mécanique - pelle - Backoe (pépine)

ERRATUM

Dans l'édition du Progrès-Dimanche du 4 juillet 1993. Nous aurions dû lire:

JUSQU'À 60%

Nous regrettons tout inconvénient que ceci peut vous causer.

FABRICVILLE
Le plus grand distributeur de tentes et tentures au Canada avec 140 magasins à travers le Canada
ALMA - GALERIES DU LAC ST-JEAN
1055, av. Dupont sud 668-2365

Construction de Défense Canada
Défense Construction Canada

LES SOUMISSIONS SOUS PLI CACHETÉ, pour le(s) projet(s) indiqué(s) ci-dessous seront reçues à l'adresse et l'heure indiquée sur la formule de soumission.

DOSSIER:
BA 364 10 bfc Bagotville, Québec
Augmentation de la capacité en ravitaillement en carburant - Construction bâtiments de pompage, des filtres etc.
P.H.L. No. 83

DATE DE FERMETURE:
MERCREDI le 11 août 1993

DÉPÔT DE DOCUMENTS
1005

Les documents de soumission sont disponibles au bureau de Construction de Défense Canada, Ottawa, Ont., tél.: (613) 998-9549 ou fax (613) 998-1061, sur présentation du dépôt approprié.

Les documents de soumission peuvent être examinés aux bureaux des Associations de Construction, au bureau régional de CDC ainsi qu'au bureau de la fermeture des soumissions dans la région du projet.

237918

Canada



BOIVIN (Mme Alice) — Est décédée le 5 juillet 1993 à l'Hôpital de Jonquière, à l'âge de 80 ans, Mme Alice Boivin, épouse de feu M. Philippe Godin, demeurant au 16, rue Tremblay, St-Ambroise. La dépouille mortelle est exposée mardi le 6 juillet 1993 à 14h00 au salon funéraire Emery Gravel Inc., 560, Simard, St-Ambroise. Les funérailles auront lieu mercredi le 7 juillet 1993 à 11h00 en l'église de St-Ambroise. Les cendres seront déposées au columbarium Emery Gravel Inc. Elle laisse dans le deuil, ses enfants: Muriel Godin (Ghislain Martel), Ovide, Léo (Jeannine Pearson), Brigitte (Louis-Joseph Lalancette) et Placide, ses frères et sœurs: feu Arthur Boivin (Rolande Fleury), Lydia (Charles-Eugène Lemieux), feu Cécile (Charles-Eugène Deschênes). Elle laisse également de nombreux beaux-frères et belles-sœurs, 6 petits-enfants et 5 arrière-petits-enfants, de nombreux neveux et nièces, parents et amis. Pour les personnes désireuses d'offrir des dons, une personne bénévole du Fond de Dotation du Centre Hospitalier de Jonquière sera présente au salon funéraire, afin de les recueillir. Direction funéraire: Maison Emery Gravel Inc. de Chicoutimi-Nord et de St-Ambroise.

Les soldats musulmans poursuivent leur siège

VISOKO, Bosnie (Reuter) — Des soldats musulmans ont poursuivi, lundi, pour le quatrième jour d'affilée, leur siège d'une base de casques bleus canadiens, à Visoko, et ont refusé d'en laisser partir deux officiers croates qui y ont trouvé refuge.

Les Croates du HVO ont en revanche levé le siège de deux bases de casques bleus qu'ils avaient encerclées, au cours du week-end, à Kiseljak, à l'ouest de Sarajevo — dont le QG de la Forpronu pour la Bosnie — en représailles au siège par les musulmans de la base de Visoko.

Les musulmans ont autorisé lundi tous les véhicules à entrer dans la base de Visoko mais ont fouillé ceux qui en sortaient.

«Ces conditions sont inacceptables», a dit le commandant Christian Girard, responsable de la sécurité du camp.

S'adressant aux journalistes de l'autre côté du mini-champ de mines dressé par les musulmans devant sa base, il a confirmé que ses ordres étaient de «ramener nos deux hôtes à leurs lignes sous notre protection».

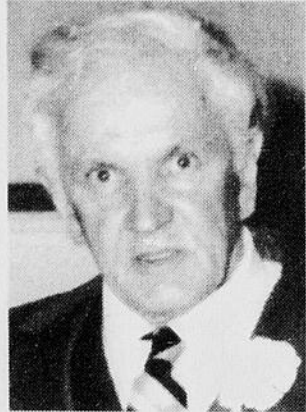

DUBE (M. Louis-Georges) — Est décédé le 3 juillet 1993 à l'âge de 76 ans 2 mois, M. Louis-Georges Dube, époux de dame Laurette Laliberté, demeurant au 1708, St-Cyrille, Normandin. La dépouille mortelle ne sera pas exposée. La famille recevra les condoléances mercredi à compter de 10h00 au Funérarium Marcel Dion, 1140, de l'Église, Normandin. Les funérailles auront lieu mercredi le 7 juillet 1993 à 10h30 en l'église de Normandin et les cendres seront déposées au cimetière de Normandin. Il laisse dans le deuil, outre son épouse, ses enfants: Francine (- Michel Bouchard), Michel (Viviane Savard), Diane (Claude Lévesque), Jocelyn (Manon Noël), Jean (Johanne Bouchard), Huguette (- Armand Girard), Micheline (Florent Bouchard), ses petits-enfants: Isabelle, Christian, Marie-Claude, Christine, Jean-Pierre, Cathy, Geneviève, Mélanie, Sébastien, Véronique, Marilou, Fanny, Jean-Philippe, Chloé, son frère et sa sœur: feu Benoit (feu Annette Lévesque), Glorienne (feu Albert Lebel), ainsi que ses beaux-frères et belles-sœurs. Il était membre des Chevaliers de Colomb, Conseil 4274 de Normandin et membre de l'Age d'Or. Des Dons pour la Société Alzheimer (Projet Image) seraient appréciés. Direction funéraire: Marcel Dion Inc. **ABHARVEY (M. Georges-Henri)** — Est décédé à l'Hôtel-Dieu de Roberval le 4 juillet 1993, à l'âge de 79 ans et 6 mois, M. Georges-Henri Harvey, époux de dame Mariette Murray, demeurant au 2201, rang St-Paul à La Doré. La dépouille mortelle est exposée au salon funéraire de La Doré. Les funérailles auront lieu mercredi le 7 juillet 1993 à 15h00 en l'église de La Doré et l'inhumation se fera au cimetière paroissial. Il était directeur de l'Age d'Or ainsi que de l'Association québécoise des loisirs folkloriques.

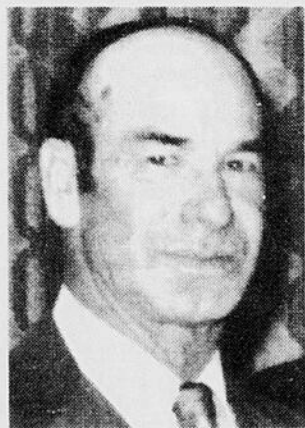

GIRARD (M. André) — Est décédé à l'Hôpital de Chicoutimi, le 5 juillet 1993, à l'âge de 73 ans 3 mois, M. André Girard, époux de dame Fernande Lavoie, demeurant au 1252, rue Côté, Chicoutimi. Selon la volonté du défunt, la dépouille mortelle ne sera pas exposée. Les funérailles auront lieu mercredi le 7 juillet 1993 à 10h30 en la Cathédrale de Chicoutimi. Les cendres seront déposées au Columbarium Gravel & Fils. Il était le fils de feu M. Wilfrid Girard et de feu dame Marie Thibeault. Il laisse dans le deuil, outre son épouse, ses enfants: Ginette (Ghislain Savard), Denis (Lynda Blackburn), Monique (Raymond Plante), ses petits-enfants: Martin, Dominic, Daniel, Mélanie, Robert, Marc-André et Karine. Il était le frère de: feu Marie-Jeanne Girard (feu Onésime Tremblay), Euzébie Girard (feu Xavier Morin), Charles Girard (feu Lucille Larouche), feu Françoise Girard (feu William Morissette), feu Georges-Henri Girard (Irène Simard). Il laisse également dans le deuil, ses beaux-frères et belles-sœurs: Pierre-Eugène Lavoie (feu Lucette Morissette), feu Eliette Lavoie (feu Léopold Morissette), Paul-Émile Lavoie (Morissette Bédard), Philippe Lavoie, Raymond Lavoie,

Robert Lavoie (France Tremblay), Pâquerette Lavoie (Mauril Jean), Rita Lavoie (André Bernard), Marcel Lavoie, Cécile Lavoie (Léonard Gauthier), Rachel Lavoie (Aurélien Gagnon), Ghislain Lavoie (Lorraine Gauthier), ainsi que plusieurs neveux et nièces et de nombreux parents et amis. La famille recevra les condoléances à l'église après la cérémonie religieuse. Pour ceux qui le désirent faire parvenir des dons à la Fondation du Québec des Maladies du Cœur. Direction funéraire: Gravel & Fils Ltée.



HARVEY (M. Georges-Henri) — Est décédé à l'Hôtel-Dieu de Roberval le 4 juillet 1993, à l'âge de 79 ans et 6 mois, M. Georges-Henri Harvey, époux de dame Mariette Murray, demeurant au 2201, rang St-Paul à La Doré. La dépouille mortelle est exposée au salon funéraire de La Doré. Les funérailles auront lieu mercredi le 7 juillet 1993 à 15h00 en l'église de La Doré et l'inhumation se fera au cimetière paroissial. Il était directeur de l'Age d'Or ainsi que de l'Association québécoise des loisirs folkloriques. Il laisse dans le deuil, outre son épouse, ses enfants: Lise (Ghislain Fortin), Dolorès (Rémi Tremblay) de Québec, Marjolaine (Jean Côté), Daniel (Pauline Boudreault), Martin, Suzanne, feu Dominique, Gaëtan (Linda Boulianne), ses petits-enfants: feu Michel, Nathalie, Serge, Mélanie, Louis-Carl, Carl, Isabelle, David, Annick, Jonathan, Nicolas, Guillaume, Sophie, Valérie, Mélissa, Patrick, Marie-Eve, Francis, Steven, son arrière-petite-fille Sara, ainsi que Louise Guay, Donald Thibeault. Il était le frère et le beau-frère de: Alice (feu Gérard Bélanger), feu Alphonse (feu Zalma Simard), feu Bertha (feu Charles-Eugène Lachance), Gérard (Simone Bouchard), feu Rose-Hélène Boily (Stanislas Allard), Marie Bouchard (feu Thomas-Louis Bouchard), Arthur Murray (Yvonne Dallaire), Emelda Murray (Joseph Dallaire), feu Blandine Murray (feu Armand Séguin), Alidor Murray (Moïsette Bélanger), Françoise Murray (Roland Brassard). Il laisse également plusieurs neveux et nièces et plusieurs autres parents et amis. Un merci spécial au personnel du département St-Luc de l'Hôtel-Dieu de Roberval. Ceux et celles qui le désirent, peuvent faire don à la Fondation Leucan au Salon funéraire. Direction funéraire: Maison Marc Leclerc Ltée La Doré.



LAINÉ (Mme Murielle) — Est décédée le 5 juillet 1993, à l'Hôpital de Jonquière, à l'âge de 86 ans 10 mois, Mme Murielle Lainé, épouse de feu M. Raoul Joncas, demeurant au 2514, St-Dominique, Jonquière. A la demande du défunt, la dépouille mortelle ne sera pas exposée. La famille recevra les condoléances à compter de jeudi le 8 juillet 1993 à 12h00 à la Coopérative Funéraire du Saguenay, 2555, St-Dominique, Jonquière. Les funérailles auront lieu jeudi le 8 juillet 1993 à 14h00 en l'église St-Dominique et les cendres seront déposées au cimetière de Jonquière. Elle laisse dans le deuil, sa fille: Lola Joncas (René Boudreault), son fils: feu Aurèle Joncas (Rita Huard), ses petits-enfants: Dina Boudreault (Robert Plourde), Françoise (Alfred Pilon), Claire (Luc Girard), Louise Joncas, Hélène (Yvan Lambert), Murielle (Claude Carbonneau), ses arrière-petits-enfants: Isabelle, Patrice, Marie-Claude, Geneviève, Myriam, François-Xavier et Étienne, ses frères: Jean-Baptiste Lainé (Mina Duchesneau), Fernand (Georgette Picard), feu Jean-Paul (Pauline Bastien), et de nombreux parents et amis. Une personne bénévole sera présente au salon afin de recueillir vos dons en faveur du Fond de Dotation de l'Hôpital de Jonquière. Direction funéraire: Coopérative Funéraire du Saguenay.

LAROCHE (Mme Jeannine Dufour) — Est décédée à Chicoutimi, à l'âge de 63 ans, dame Jeannine Dufour épouse de M. Gilles Laroche, demeurant à Chicoutimi-Nord. La dépouille mortelle est exposée en la résidence funéraire Gravel & Fils, 825 avenue Bégin, coin des Champs-Élysées. Les funérailles auront lieu mardi le 6 juillet 1993 à 14h00 en l'église Ste-Anne de Chicoutimi-Nord. Les cendres seront déposées au columbarium Gravel & Fils. Elle laisse dans le deuil, outre son époux, M. Gilles Laroche, ses enfants: Robert (Suzanne Maltais), Normand (Marlene Dion), Yvon (Anne Harvey), Marie (Rémy Lavoie); ses petits-enfants: Sandra, Emilie, Marie-Line, Andréanne, Jean-Philippe, Anne-Lou et Louis-Alex; ses frères et sœurs: feu Joseph-Edmond Dufour (feu Béatrice Bouchard), Lucienne Dufour (François Dubois), Julienne Dufour (1ères noces feu Edouard Sauvé, 2èmes noces feu Jean-Baptiste Gagné), feu Georges Dufour (Béatrice Guimond), feu Philippe Dufour (Jeanne Girard), Raymond Dufour (feu Marguerite Potvin), feu Gaston Dufour (Colette Simard), Claudette Dufour (Gérard Barbeau), feu Bertrand Dufour (Denise Boucher), feu Yvon Dufour, Robert Dufour (- Judith Hovington), Roger Dufour (Stella Savard), Ruth Dufour (Ghislain P. Bouchard), Andrée Dufour (Yves Jobin); ses beaux-frères et belles-sœurs: Marielle Laroche (feu Robert Grignon), Gaby Laroche (feu Freddy Horne), Jeanne-d'Arc Laroche (Jules Guillemette), Jeannine Laroche (André Morin), feu Étienne Lemay (Lorette Buisnières), Oscar Lemay (feu Angéline Tousignant), ALice Lemay (feu Jos Lepage), Jeannette Lemay (feu Georges Janna) ainsi que plusieurs neveux et nièces, parents et amis. Pour ceux qui le désirent, une personne bénévole de la Fondation du Québec des Maladies du Cœur, sera présente au salon afin de recueillir vos dons. Direction des funérailles: Maison Gravel & Fils Ltée.



TREMBLAY (M. Richard) — Le 3 juillet 1993, est décédé à l'Hôtel-Dieu d'Alma, à l'âge de 42 ans, M. Richard Tremblay, compagnon de dame Nicole Gilbert, demeurant au 8841, 10ième Avenue, app. 3, Montréal, autrefois d'Alma. La dépouille mortelle est exposée en la résidence funéraire Lac St-Jean, 611, Chemin du Pont Taché Nord, Alma. Les funérailles auront lieu mercredi le 7 juillet 1993 à 15h00 en l'église St-Sacrement et les cen-



LEVASSEUR (M. Joseph-Alfred) — Est décédé au Centre Hospitalier de Jonquière, le 4 juillet 1993, à

l'âge de 94 ans et 4 mois, M. Joseph-Alfred Levasseur, époux de feu dame Antonia Fortin, demeurant au 3725, rue Cabot, Jonquière. La dépouille mortelle est exposée au salon funéraire Nault & Caron Inc., 2033, rue Ste-Famille, Jonquière. Les funérailles auront lieu mercredi le 7 juillet 1993 à 10h00 en l'église Ste-Famille à Jonquière et l'inhumation au cimetière de Kénogami. Il laisse dans le deuil, ses enfants: Gisèle (feu Fernand Desgagné), feu Eloi, Florence (Henri Gagnon), Maurice (Colette Harvey), Brigitte (Gérard Bilodeau), Marie-Paule (Louis Verreault), Roland (Cécile Campeau), Ginette (feu Henri Larocque), Jean (Stella Tremblay), Huguette (Julien Larouche), Léo (Raymonde Rompré), Jacline (Roger-De-Potvin), son frère: Albert, ses sœurs: Rose et Jeanne (Gilbert Poisson), plusieurs petits-enfants et arrière-petits-enfants. M. Joseph-Alfred Levasseur était Chevalier de Colomb. Les personnes qui le désirent pourront verser leurs dons au Fond de Dotation du Centre Hospitalier de Jonquière. Direction funéraire: Nault & Caron Inc.



ROUSSEAU (Soeur Juliette, Soeur Marie-de-la-Foi) — Est décédée le 04 juillet 1993 à l'infirmerie des Soeurs de Notre-Dame du Bon-Conseil de Chicoutimi, à l'âge de 79 ans, 7 mois et 15 jours, Soeur Juliette Rousseau (Soeur Marie-de-la-Foi), membre de cette Congrégation. En 1930, elle quitte Saint-Joseph d'Alma, sa place natale, pour se consacrer à Dieu dans la vie religieuse. Elle enseigna chez les jeunes à l'Institut Monseigneur-Guay, de Lauzon, et dans diverses localités de la région du Saguenay-Lac-St-Jean pendant vingt-cinq ans. Depuis 1965, elle s'est dévouée au sein de la Congrégation à la maison mère même. La dépouille mortelle sera exposée lundi le 05 juillet 1993 à 10h00 à la maison mère de la Congrégation, située au 700 Racine Est, Chicoutimi et les funérailles auront lieu mardi à 10h00 au même endroit. Elle était la fille de feu Henri Rousseau et de feu Marie Perron d'Alma et la sœur de feu Léonce, Noëlla (feu Stanislas Tremblay), et feu Maria. Elle laisse dans le deuil, outre les membres de sa communauté, sa sœur Noëlla ainsi que des neveux et nièces. Que son âme repose dans la paix. Direction des funérailles: La Résidence Funéraire Aubin Inc.

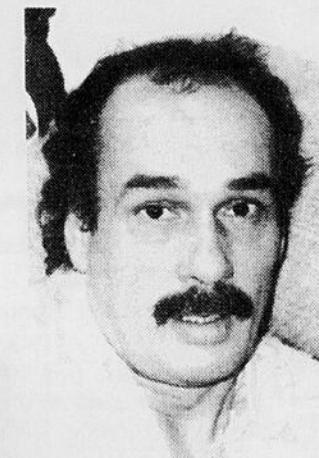

TURCOTTE (Mme Paul Alma) - Le 4 juillet 1993, est décédée au Centre Hospitalier de Roberval à l'âge de 88 ans, Mme Alma Paul, épouse de feu M. Johnny Turcotte, demeurant autrefois à Mistassini. La dépouille mortelle est exposée au funérarium Hébert & Fils du 83, rue Dequen, Mistassini. Les funérailles auront lieu mercredi le 7 juillet 1993 à 16h00 en l'église St-Michel de Mistassini. L'inhumation se fera au cimetière paroissial. Elle laisse dans le deuil, son frère: Eugène Paul (Thérèse Laperrière), son beau-frère: Ovide Drapeau (feu Lucienne Paul), ses belles-sœurs: Marie-Jeanne Turcotte et Annette Bussièrès (feu Marcel Paul), ainsi que plusieurs neveux et nièces, parents et amis. Direction funéraire: Hébert & Fils de Mistassini.

dres seront déposées au cimetière paroissial. Outre sa compagne, Richard laisse dans le deuil, ses enfants: Barbara, Steeve et Isabelle, sa mère: Mme Rose-Ange Boudreault (feu Guy Tremblay), ses frères et sœurs: Linda (Michel Legeault), Pierre (Serge Pelletier), Marlène (Daniel Lauzier), Sylvie, Josée (Berthol Tremblay), Carl, Jocelyn (Chantale de Beaumont), ses beaux-frères et belles-sœurs, ainsi que de nombreux parents et amis. Direction funéraire: Coopérative Funéraire Lac St-Jean.



TREMBLAY (Mme Lucia Duval) — Est décédée à l'Hôpital de Chicoutimi, le 03 juillet 1993 à l'âge de 78 ans et 3 mois, Mme Lucia Duval épouse de feu M. Jean-Charles Tremblay, demeurant autrefois rue St-Paul, Chicoutimi. La dépouille mortelle est exposée lundi le 05 juillet 1993, à compter de 14h00 en la résidence funéraire Gravel & Fils, 825 avenue Bégin, coin des Champs-Élysées, Chicoutimi. Les funérailles auront lieu mardi le 06 juillet 1993 à 11h00 en l'église Sacré-Coeur de Chicoutimi. Les cendres seront déposées au columbarium Gravel & Fils de Chicoutimi. Elle laisse dans le deuil ses enfants: Lucien Tremblay, Raymond Tremblay (feu Ruth Perron), Josaphat Tremblay (Marie-France Boulianne), feu Jacques Tremblay, Lévis Tremblay (France Lapointe), Léopold Tremblay, Gilbert Tremblay (feu Jean-Charles Boulay), Edith Tremblay, Gaétane Tremblay, Ruth Tremblay (Jean-Pierre Bolduc); ses petits-enfants: Yvan, Yves, Claude, Lily, Guylaine, Rémi, Mario, Manon, Eric, Carl, Valérie ainsi que ses arrière-petits-enfants; ses frères et sœurs: Paul Duval, Bertrand Duval (Thérèse Bernier), Jeanne Duval, Fernande Duval (feu Antonio Lamarre), feu Maria Duval (feu Antonio Lamarre), Donald Duval (feu Dollard Desbiens), Marie Duval (feu Léopold Deschênes), Marie-Ange Duval (Raymond Marchand), feu Fleurette Duval, feu Alice Duval ainsi que ses beaux-frères et belles-sœurs, neveux et nièces et de nombreux parents et amis. Direction des funérailles: Maison Gravel & Fils Ltée.



TURCOTTE (Mme Paul Alma) - Le 4 juillet 1993, est décédée au Centre Hospitalier de Roberval à l'âge de 88 ans, Mme Alma Paul, épouse de feu M. Johnny Turcotte, demeurant autrefois à Mistassini. La dépouille mortelle est exposée au funérarium Hébert & Fils du 83, rue Dequen, Mistassini. Les funérailles auront lieu mercredi le 7 juillet 1993 à 16h00 en l'église St-Michel de Mistassini. L'inhumation se fera au cimetière paroissial. Elle laisse dans le deuil, son frère: Eugène Paul (Thérèse Laperrière), son beau-frère: Ovide Drapeau (feu Lucienne Paul), ses belles-sœurs: Marie-Jeanne Turcotte et Annette Bussièrès (feu Marcel Paul), ainsi que plusieurs neveux et nièces, parents et amis. Direction funéraire: Hébert & Fils de Mistassini.

Rossés 10-4 par les Giants

Les Expos se sont faits...bien petits

MONTREAL (PC) — Cinq points à la première, quatre à la troisième.

Face aux Giants, les Expos se sont faits bien petits.



Richard Milo

Toujours atteints par le syndrome de la première manche, ils ont plié l'échine 10-4 devant une maigre assistance de 13411 personnes.

Mike Gardiner (1-3) n'a duré qu'une manche, le temps d'allouer cinq points et autant de coups sûrs, dont un double de trois points de Willie McGee.

En 83 matchs cette saison, les Expos ont déjà donné 77 points à la première manche.

En relève à Gardiner, Jimmy Jones n'apas fait mieux, donnant cinq coups sûrs et quatre points à la troisième.

Barry Bonds a claqué son 22e circuit, un coup de deux points qui a fait mal car les Expos venaient d'inscrire deux points.

Les Giants ont réussi 14 coups sûrs mais ils ont aussi commis quatre erreurs. Curieusement, les Expos ont obtenu 12 coups sûrs, laissant 12 coureurs sur les buts.

A la quatrième, Wil Clark a réussi un circuit en solo contre

Pete Young.

John Burkett (13-2) a remporté une victoire facile. En sept manches, il a donné 10 coups sûrs mais il a réussi un simple de deux points.

Les Giants affichent la meilleure moyenne collective (.283) de la Ligue nationale. Ils ont marqué 127 points à leurs 23 derniers matchs, soit une moyenne de 5,2 points par match.



MIKE GARDINER...avait tout simplement l'air d'un lanceur de pratique en première manche.

(Photo PC)

Gardiner a fait face à la musique

MONTREAL (PC) — «On ne juge pas de la valeur d'un partant sur un seul départ et j'espère que vous ne le ferez pas...»

Mike Gardiner a fait face à la musique même s'il était déçu de lui-même. A son deuxième départ, il a donné cinq points dès la première manche, la seule qu'il ait travaillé.

«On m'avait dit qu'il avait de l'étoffe... dans l'enclos, a dit Felipe Alou. Mais il n'avait rien alors qu'il avait pourtant bien fait à son premier départ.»

Willie McGee a produit les trois premiers points en vidant les buts à l'aide d'un double après un but sur balles à Barry Bonds.

«Je ne voulais pas affronter Bonds et j'ai tenté ma chance avec McGee. Ce fut le coup du match», a dit Gardiner.

«Celui (Dusty Baker) qui fait le rôle des Giants savait ce qu'il faisait en plaçant McGee après Bonds», a renchéri Felipe.

Tirant de l'arrière 5-0, les Expos ont encore joué du baseball de rattrapage mais ils n'ont pu remonter la pente

malgré 12 coups sûrs.

«Quand on tire de l'arrière tôt dans le match, on est incapable de jouer comme on le voudrait en volant des buts ou en tentant de frappe-et-court», a expliqué Felipe.

Si les Expos donnent des points en première, les Giants, eux, en marquent une quantité industrielle.

A leurs 30 derniers matchs, ils ont marqué 33 points à la première.

«On a pris l'habitude de marquer rapidement mais on ne relâche pas la pression», a révélé Will Clark.

Fort d'une avance de cinq points avant même de mettre les pieds au monticule, John Burkett a remporté sa 13e victoire.

«Je n'avais pas ma bonne étoffe et finalement, ce fut une bonne chose», a-t-il dit.

«Avec une telle avance, j'aurais eu tendance à relaxer un peu mais je ne pouvais pas me le permettre. J'ai dû travailler fort contre chaque frappeur pour m'en tirer.»

A la quatrième, la foule n'a pas apprécié que les Giants donnent un but sur balles à Wil Cordero avec deux coureurs en position.

Les Giants menaient 10-2 et Pete Young était dans le cercle d'attente.

«Ils (les Giants) ont aussi le droit de se servir de leur cerveau», a noté Felipe.

Blessé à la cuisse droite

Mel Rojas sur la liste des blessés

MONTREAL (PC) — «Le coude, l'épaule, maintenant la jambe. Je n'ai jamais eu une année comme ça... heureusement.»

Mel Rojas ne sait pas ce qu'il doit faire pour conjurer le mauvais sort.

Blessé à la cuisse droite, son

noma été inscrit sur la liste des blessés pour 15 jours. Il s'est étiré un muscle derrière la cuisse contre les Dodgers, samedi.

«J'espère que j'en ai fini avec les blessures et que je vais être correct pour la deuxième moitié», a-t-il espéré.

ré.

Sa dernière blessure survenue alors qu'il avait enfin retrouvé son rythme.

«Comme l'an passé, les frappeurs manquaient sa balle fronde par un pied et demi», a noté son oncle-gérant, Felipe Alou.

Depuis le 22 juin, quand Felipe l'a sermonné au monticule du Shea Stadium, Rojas présentait une fiche de 2-0 avec une moyenne de points mérités de 0.82. Il n'avait donné qu'un point et cinq coups sûrs en 11 manches. Il avait retiré cinq frappeurs au bâton contre les Pirates, le 1er juillet.

Pour le remplacer, les Expos ont rappelé le droitier Pete Young des Lynx d'Ottawa. Dans le AAA, il affichait un dossier de 3-3 et une m.p.m. de 1.80 en 34 présences.

En 52.2 manches, Young a accordé 42 coups sûrs et 25 buts sur balles. Il a compensé pour ses largesses en obtenant 38 retraits au bâton.

Ce n'est pas la première que Rojas s'étire un muscle à la cuisse.

«Je me suis blessé en lançant à Cory Snyder. Quand j'ai ressenti la douleur, je savais que je m'étais étiré un muscle. J'ai déjà eu une blessure semblable en 1990 dans le AAA.»

/// Au losange ///

MONTREAL (PC) — Incapables pour le moment de faire le même numéro que les Phillies, les joueurs des Expos optent pour de nos nouveaux numéros.

Après Mel Rojas qui avait laissé le 56 pour revenir au 27, Brian Barnes a décidé de passer du 47 au 41 et Kent Bottenfield du 46 au 14.

«J'en avais assez du numéro 46. A ma première année, on m'avait donné le 64 et comme je voulais un numéro plus bas, j'avais inversé les chiffres», a dit Bottenfield.

«Le 14, c'était le no de Pete Rose et il était mon joueur préféré quand j'étais jeune.»

Barnes, lui, voulait prendre le no 41 l'an passé quand il a été rappelé des ligues mineures mais dans l'avion, une femme l'avait convaincu de garder son 47, disant qu'il s'agissait d'un bon numéro déjà porté par Lee Smith et Tom Glavine.

Laker veut trop en faire

MONTREAL (PC) — «Je veux trop en faire.»

S'il s'en fait, c'est parce qu'il veut trop en faire.

Tim Laker a évité la presse après le match de dimanche et hier il n'a laissé échapper que quelques paroles. Le jeune receveur a été débité d'une huitième balle passée, deux fois plus que l'an passé. Son erreur a donné le point gagnant à la 11e.

«Ce n'est pas de la paresse ni un manque de réflexe. (Dimanche), il a voulu déjoué l'arbitre en essayant de rame-

ner le gant sur le marbre», a expliqué Luis Pujols.

«Je ne sais pas où il a pris cette idée mais ce n'est pas la façon de faire.»

Pujols, l'instructeur des receveurs, porte une attention spéciale à Laker. Pourvu d'un bras-canon, le jeune de 23 ans est considéré comme le receveur d'avenir des Expos.

«Il est bon mais il faut maintenant qu'il soit constant. Il est revenu de son séjour d'Ottawa avec de mauvaises habitudes. On a remarqué qu'il avançait

trop son gant pour capter la balle.»

Cédé le 15 avril, Laker a été rappelé des Lynx le 24 mai. Même s'il a passé plus de cinq semaines dans le AAA, il n'a participé qu'à 19 matchs.

«J'ai manqué deux semaines à cause d'une blessure au genou et j'ai perdu mon rythme», a-t-il expliqué.

Depuis son retour, son jeu défensif semble aussi déteindre sur son rendement à l'attaque. Avant le match, il ne frappait que pour .173.

Les chiffres

Baseball

LIGUE NATIONALE

| | | | | | | |
|---|-----|-----|-----|-----|----|---|
| SanFran | 504 | 100 | 000 | -10 | 14 | 4 |
| Montréal | 020 | 020 | 000 | -4 | 12 | 2 |
| Burkett (G.13-2), Rogers (8), Brantley (9) et Manwaring; Gardiner (P.1-3), J. Jones (2), Young (4), Scott (7), Fassero (8) et Fletcher, Laker (8); C: SF — Clark (6), Bonds (22). | | | | | | |
| Los Angeles | 000 | 010 | 301 | -5 | 9 | 2 |
| Phila | 002 | 043 | 000 | -9 | 11 | 1 |
| Hershiser (P.6-8), Tricek (6), McDowell (7), Daal (8) et Piazza, C. Hernandez (7); Greene (G.10-2), Ouest (7) et Daulton; C: LA — Piazza (16). | | | | | | |
| San Diego | 000 | 040 | 440 | -12 | 19 | 0 |
| New York | 020 | 101 | 003 | -7 | 12 | |
| Whitehurst (G.3-5), Hoffman (7), Ettles (8), P.A. Martinez (9) et Geren; Schourek (P.2-10), Innis (7), Draper (9) et Hundley; C: SD — Plantier (13); NY — Murray (11). | | | | | | |
| Pittsburgh | 000 | 004 | 000 | -4 | 8 | 1 |
| Cincinnati | 030 | 200 | 010 | -6 | 13 | 0 |
| Neagle (P.2-4), Minor (4), Belinda (8) et Staught, Belcher (G.7-5), Ayala (6), Cadaret (7), Reardon (7), Dibble (VP.10) (9) et Oliver; C: Cin — Sanders (13), Sabo (9). | | | | | | |
| St. Louis | 310 | 020 | 022 | -10 | 14 | 0 |
| Houston | 020 | 000 | 110 | -4 | 10 | 1 |
| Osborne (G.7-3), Perez (7), Murphy (7), Smith (9) et Pagnozzi, Swindell (P.6-8), Edens (6), Jones (8), Williams (9) et Servais. | | | | | | |
| C: STL — Jefferies (11), Jordan (2), Hou — Bagwell (13). | | | | | | |

Mercredi, 7 juillet

San Diego à New York, 13h40.
Cincinnati à Chicago, 15h20.
San Francisco à Montréal, 19h35.
Los Angeles à Philadelphie, 19h35.
Pittsburgh à Houston, 20h05.
Atlanta à St. Louis, 20h35.
Floride au Colorado, 21h05.

LES MENEURS

| | | | | | |
|--------------|----|-----|----|-----|-----|
| GalarragaCol | 63 | 251 | 39 | 101 | 402 |
| MercedPit | 75 | 239 | 46 | 87 | 364 |
| BondsSF | 80 | 272 | 60 | 95 | 349 |
| KrukPhi | 78 | 267 | 59 | 92 | 345 |
| JefferiesStL | 76 | 299 | 46 | 100 | 334 |
| GraceChi | 77 | 293 | 44 | 97 | 331 |
| McGeeSF | 71 | 257 | 24 | 85 | 331 |
| BagwellHou | 79 | 298 | 46 | 97 | 326 |
| RoThompsonSF | 72 | 277 | 50 | 90 | 325 |
| GilkeyStL | 61 | 247 | 48 | 80 | 324 |

Points — Dykstra, Philadelphie, 76; Bonds, San Francisco, 60; Kruk, Philadelphie, 59; Biggio, Houston, 54; Daulton, Philadelphie, 54; Jabell, Pittsburgh, 52; Coleman, New York, 52.

Points produits — MaWilliams, San Francisco, 64; Daulton, Philadelphie, 62; Galarraga, Colorado, 61; Bonds, San Francisco, 60; Grace, Chicago, 56; Incaviglia, Philadelphie, 53; Piazza, Los Angeles, 52; Bagwell, Houston, 52.

Coups sûrs — Kelly, Cincinnati, 102; Galarraga, Colorado, 101; Jefferies, St. Louis, 100; Larkin, Cincinnati, 100; Bagwell, Houston, 97; Grace, Chicago, 97; Butler, Los Angeles, 96.

Doubles — Bichette, Colorado, 25; Grace, Chicago, 24; Dykstra, Philadelphie, 24; Galarraga, Colorado, 23; Gilkey, St. Louis, 22.

Cordero, Montréal, 21 Biggio, Houston, 21; Kruk, Philadelphie, 21; Bonds, San Francisco, 21; Gwynn, San Diego, 21.

Triples — Castilla, Colorado, 6; Morandini, Philadelphie, 6; DLewis, San Francisco, 6; Coleman, New York, 6; EYoung, Colorado, 5; Martin, Pittsburgh, 5; Finley, Houston, 5.

Circuits — MaWilliams, San Francisco, 21; Bonds, San Francisco, 21; Bonilla, New York, 18; McGriff, San Diego, 18; Justice, Atlanta, 17; Gant, Atlanta, 17; Sosa, Chicago, 16.

Buts volés — Coleman, New York, 36; DLewis, San Francisco, 29; Carr, Floride, 28; Roberts, Cincinnati, 24; DeShields, Montréal, 23; EDavis, Los Angeles, 23; EYoung, Colorado, 22; Jefferies, St. Louis, 22; Dykstra, Philadelphie, 22.

Lanceurs (9 décisions) — Kile, Houston, 9-1, 900, 1.99; Burkett, San Francisco, 12-2, 857, 3.10; Avery, Atlanta, 9-2, 818, 2.78; Greene, Philadelphie, 9-2, 818, 3.34; Rivera, Atlanta, 10-3, 769, 2.69; Rivera, Philadelphie, 9-3, 750, 4.03; Hammond, Floride, 10-4, 714, 3.71.

Retraits — Smoltz, Atlanta, 112; Rijo, Cincinnati, 106; Benes, San Diego, 99; Maddux, Atlanta, 97; Harnisch, Houston, 93; Greene, Philadelphie, 89; Candiotti, Los Angeles, 87.

Victoires protégées — LeSmith, St. Louis, 29; Myers, Chicago, 25; Beck, San Francisco, 24; Harvey, Floride, 24; Williams, Philadelphie, 23; Stanton, Atlanta, 21; Wetteland, Montréal, 18.

Victoires protégées — LeSmith, St. Louis, 29; Myers, Chicago, 25; Beck, San Francisco, 24; Harvey, Floride, 24; Williams, Philadelphie, 23; Stanton, Atlanta, 21; Wetteland, Montréal, 18.

Victoires protégées — LeSmith, St. Louis, 29; Myers, Chicago, 25; Beck, San Francisco, 24; Harvey, Floride, 24; Williams, Philadelphie, 23; Stanton, Atlanta, 21; Wetteland, Montréal, 18.

Victoires protégées — LeSmith, St. Louis, 29; Myers, Chicago, 25; Beck, San Francisco, 24; Harvey, Floride, 24; Williams, Philadelphie, 23; Stanton, Atlanta, 21; Wetteland, Montréal, 18.

Victoires protégées — LeSmith, St. Louis, 29; Myers, Chicago, 25; Beck, San Francisco, 24; Harvey, Floride, 24; Williams, Philadelphie, 23; Stanton, Atlanta, 21; Wetteland, Montréal, 18.

Victoires protégées — LeSmith, St. Louis, 29; Myers, Chicago, 25; Beck, San Francisco, 24; Harvey, Floride, 24; Williams, Philadelphie, 23; Stanton, Atlanta, 21; Wetteland, Montréal, 18.

Victoires protégées — LeSmith, St. Louis, 29; Myers, Chicago, 25; Beck, San Francisco, 24; Harvey, Floride, 24; Williams, Philadelphie, 23; Stanton, Atlanta, 21; Wetteland, Montréal, 18.

Victoires protégées — LeSmith, St. Louis, 29; Myers, Chicago, 25; Beck, San Francisco, 24; Harvey, Floride, 24; Williams, Philadelphie, 23; Stanton, Atlanta, 21; Wetteland, Montréal, 18.

Victoires protégées — LeSmith, St. Louis, 29; Myers, Chicago, 25; Beck, San Francisco, 24; Harvey, Floride, 24; Williams, Philadelphie, 23; Stanton, Atlanta, 21; Wetteland, Montréal, 18.

Victoires protégées — LeSmith, St. Louis, 29; Myers, Chicago, 25; Beck, San Francisco, 24; Harvey, Floride, 24; Williams, Philadelphie, 23; Stanton, Atlanta, 21; Wetteland, Montréal, 18.

Victoires protégées — LeSmith, St. Louis, 29; Myers, Chicago, 25; Beck, San Francisco, 24; Harvey, Floride, 24; Williams, Philadelphie, 23; Stanton, Atlanta, 21; Wetteland, Montréal, 18.

Victoires protégées — LeSmith, St. Louis, 29; Myers, Chicago, 25; Beck, San Francisco, 24; Harvey, Floride, 24; Williams, Philadelphie, 23; Stanton, Atlanta, 21; Wetteland, Montréal, 18.

Victoires protégées — LeSmith, St. Louis, 29; Myers, Chicago, 25; Beck, San Francisco, 24; Harvey, Floride, 24; Williams, Philadelphie, 23; Stanton, Atlanta, 21; Wetteland, Montréal, 18.

Victoires protégées — LeSmith, St. Louis, 29; Myers, Chicago, 25; Beck, San Francisco, 24; Harvey, Floride, 24; Williams, Philadelphie, 23; Stanton, Atlanta, 21; Wetteland, Montréal, 18.

Victoires protégées — LeSmith, St. Louis, 29; Myers, Chicago, 25; Beck, San Francisco, 24; Harvey, Floride, 24; Williams, Philadelphie, 23; Stanton, Atlanta, 21; Wetteland, Montréal, 18.

Victoires protégées — LeSmith, St. Louis, 29; Myers, Chicago, 25; Beck, San Francisco, 24; Harvey, Floride, 24; Williams, Philadelphie, 23; Stanton, Atlanta, 21; Wetteland, Montréal, 18.

Victoires protégées — LeSmith, St. Louis, 29; Myers, Chicago, 25; Beck, San Francisco, 24; Harvey, Floride, 24; Williams, Philadelphie, 23; Stanton, Atlanta, 21; Wetteland, Montréal, 18.

Victoires protégées — LeSmith, St. Louis, 29; Myers, Chicago, 25; Beck, San Francisco, 24; Harvey, Floride, 24; Williams, Philadelphie, 23; Stanton, Atlanta, 21; Wetteland, Montréal, 18.

Victoires protégées — LeSmith, St. Louis, 29; Myers, Chicago, 25; Beck, San Francisco, 24; Harvey, Floride, 24; Williams, Philadelphie, 23; Stanton, Atlanta, 21; Wetteland, Montréal, 18.

Victoires protégées — LeSmith, St. Louis, 29; Myers, Chicago, 25; Beck, San Francisco, 24; Harvey, Floride, 24; Williams, Philadelphie, 23; Stanton, Atlanta, 21; Wetteland, Montréal, 18.

Victoires protégées — LeSmith, St. Louis, 29; Myers, Chicago, 25; Beck, San Francisco, 24; Harvey, Floride, 24; Williams, Philadelphie, 23; Stanton, Atlanta, 21; Wetteland, Montréal, 18.

Victoires protégées — LeSmith, St. Louis, 29; Myers, Chicago, 25; Beck, San Francisco, 24; Harvey, Floride, 24; Williams, Philadelphie, 23; Stanton, Atlanta, 21; Wetteland, Montréal, 18.

Victoires protégées — LeSmith, St. Louis, 29; Myers, Chicago, 25; Beck, San Francisco, 24; Harvey, Floride, 24; Williams, Philadelphie, 23; Stanton, Atlanta, 21; Wetteland, Montréal, 18.

Victoires protégées — LeSmith, St. Louis, 29; Myers, Chicago, 25; Beck, San Francisco, 24; Harvey, Floride, 24; Williams, Philadelphie, 23; Stanton, Atlanta, 21; Wetteland, Montréal, 18.

Victoires protégées — LeSmith, St. Louis, 29; Myers, Chicago, 25; Beck, San Francisco, 24; Harvey, Floride, 24; Williams, Philadelphie, 23; Stanton, Atlanta, 21; Wetteland, Montréal, 18.

Victoires protégées — LeSmith, St. Louis, 29; Myers, Chicago, 25; Beck, San Francisco, 24; Harvey, Floride, 24; Williams, Philadelphie, 23; Stanton, Atlanta, 21; Wetteland, Montréal, 18.

Victoires protégées — LeSmith, St. Louis, 29; Myers, Chicago, 25; Beck, San Francisco, 24; Harvey, Floride, 24; Williams, Philadelphie, 23; Stanton, Atlanta, 21; Wetteland, Montréal, 18.

Victoires protégées — LeSmith, St. Louis, 29; Myers, Chicago, 25; Beck, San Francisco, 24; Harvey, Floride, 24; Williams, Philadelphie, 23; Stanton, Atlanta, 21; Wetteland, Montréal, 18.

Victoires protégées — LeSmith, St. Louis, 29; Myers, Chicago, 25; Beck, San Francisco, 24; Harvey, Floride, 24; Williams, Philadelphie, 23; Stanton, Atlanta, 21; Wetteland, Montréal, 18.

Victoires protégées — LeSmith, St. Louis, 29; Myers, Chicago, 25; Beck, San Francisco, 24; Harvey, Floride, 24; Williams, Philadelphie, 23; Stanton, Atlanta, 21; Wetteland, Montréal, 18.

Victoires protégées — LeSmith, St. Louis, 29; Myers, Chicago, 25; Beck, San Francisco, 24; Harvey, Floride, 24; Williams, Philadelphie, 23; Stanton, Atlanta, 21; Wetteland, Montréal, 18.

Victoires protégées — LeSmith, St. Louis, 29; Myers, Chicago, 25; Beck, San Francisco, 24; Harvey, Floride, 24; Williams, Philadelphie, 23; Stanton, Atlanta, 21; Wetteland, Montréal, 18.

Victoires protégées — LeSmith, St. Louis, 29; Myers, Chicago, 25; Beck, San Francisco, 24; Harvey, Floride, 24; Williams, Philadelphie, 23; Stanton, Atlanta, 21; Wetteland, Montréal, 18.

Victoires protégées — LeSmith, St. Louis, 29; Myers, Chicago, 25; Beck, San Francisco, 24; Harvey, Floride, 24; Williams, Philadelphie, 23; Stanton, Atlanta, 21; Wetteland, Montréal, 18.

Victoires protégées — LeSmith, St. Louis, 29; Myers, Chicago, 25; Beck, San Francisco, 24; Harvey, Floride, 24; Williams, Philadelphie, 23; Stanton, Atlanta, 21; Wetteland, Montréal, 18.

Victoires protégées — LeSmith, St. Louis, 29; Myers, Chicago, 25; Beck, San Francisco, 24; Harvey, Floride, 24; Williams, Philadelphie, 23; Stanton, Atlanta, 21; Wetteland, Montréal, 18.

Victoires protégées — LeSmith, St. Louis, 29; Myers, Chicago, 25; Beck, San Francisco, 24; Harvey, Floride, 24; Williams, Philadelphie, 23; Stanton, Atlanta, 21; Wetteland, Montréal, 18.

Victoires protégées — LeSmith, St. Louis, 29; Myers, Chicago, 25; Beck, San Francisco, 24; Harvey, Floride, 24; Williams, Philadelphie, 23; Stanton, Atlanta, 21; Wetteland, Montréal, 18.

Victoires protégées — LeSmith, St. Louis, 29; Myers, Chicago, 25; Beck, San Francisco, 24; Harvey, Floride, 24; Williams, Philadelphie, 23; Stanton, Atlanta, 21; Wetteland, Montréal, 18.

Victoires protégées — LeSmith, St. Louis, 29; Myers, Chicago, 25; Beck, San Francisco, 24; Harvey, Floride, 24; Williams, Philadelphie, 23; Stanton, Atlanta, 21; Wetteland, Montréal, 18.

Victoires protégées — LeSmith, St. Louis, 29; Myers, Chicago, 25; Beck, San Francisco, 24; Harvey, Floride, 24; Williams, Philadelphie, 23; Stanton, Atlanta, 21; Wetteland, Montréal, 18.

Victoires protégées — LeSmith, St. Louis, 29; Myers, Chicago, 25; Beck, San Francisco, 24; Harvey, Floride, 24; Williams, Philadelphie, 23; Stanton, Atlanta, 21; Wetteland, Montréal, 18.

Victoires protégées — LeSmith, St. Louis, 29; Myers, Chicago, 25; Beck, San Francisco, 24; Harvey, Floride, 24; Williams, Philadelphie, 23; Stanton, Atlanta, 21; Wetteland, Montréal, 18.

Victoires protégées — LeSmith, St. Louis, 29; Myers, Chicago, 25; Beck, San Francisco, 24; Harvey, Floride, 24; Williams, Philadelphie, 23; Stanton, Atlanta, 21; Wetteland, Montréal, 18.

Victoires protégées — LeSmith, St. Louis, 29; Myers, Chicago, 25; Beck, San Francisco, 24; Harvey, Floride, 24; Williams, Philadelphie, 23; Stanton, Atlanta, 21; Wetteland, Montréal, 18.

Victoires protégées — LeSmith, St. Louis, 29; Myers, Chicago, 25; Beck, San Francisco, 24; Harvey, Floride, 24; Williams, Philadelphie, 23; Stanton, Atlanta, 21; Wetteland, Montréal, 18.

Victoires protégées — LeSmith, St. Louis, 29; Myers, Chicago, 25; Beck, San Francisco, 24; Harvey, Floride, 24; Williams, Philadelphie, 23; Stanton, Atlanta, 21; Wetteland, Montréal, 18.

Victoires protégées — LeSmith, St. Louis, 29; Myers, Chicago, 25; Beck, San Francisco, 24; Harvey, Floride, 24; Williams, Philadelphie, 23; Stanton, Atlanta, 21; Wetteland, Montréal, 18.

Victoires protégées — LeSmith, St. Louis, 29; Myers, Chicago, 25; Beck, San Francisco, 24; Harvey, Floride, 24; Williams, Philadelphie, 23; Stanton, Atlanta, 21; Wetteland, Montréal, 18.

Victoires protégées — LeSmith, St. Louis, 29; Myers, Chicago, 25; Beck, San Francisco, 24; Harvey, Floride, 24; Williams, Philadelphie, 23; Stanton, Atlanta, 21; Wetteland, Montréal, 18.

Victoires protégées — LeSmith, St. Louis, 29; Myers, Chicago, 25; Beck, San Francisco, 24; Harvey, Floride, 24; Williams, Philadelphie, 23; Stanton, Atlanta, 21; Wetteland, Montréal, 18.

Victoires protégées — LeSmith, St. Louis, 29; Myers, Chicago, 25; Beck, San Francisco, 24; Harvey, Floride, 24; Williams, Philadelphie, 23; Stanton, Atlanta, 21; Wetteland, Montréal, 18.

Victoires protégées — LeSmith, St. Louis, 29; Myers, Chicago, 25; Beck, San Francisco, 24; Harvey, Floride, 24; Williams, Philadelphie, 23; Stanton, Atlanta, 21; Wetteland, Montréal, 18.

Victoires protégées — LeSmith, St. Louis, 29; Myers, Chicago, 25; Beck, San Francisco, 24; Harvey, Floride, 24; Williams, Philadelphie, 23; Stanton, Atlanta, 21; Wetteland, Montréal, 18.

Wells (P.9-4), T. Bolton (3), Groom (5) et Tettleton, Kreuter (6); Erickson (G.5-9), Willis (8) et Harper; C: Det — Tettleton (22); Min — Winfield (11), Harper (9).

Texas 010 200 020-5 8 0
Milwaukee 000 111 010-4 9 3
Bohanon, Burns (6), Schooler (G.3-0) (6), Lefferts (8), Whiteside (8), Patterson (VP.1) (9) et Rodriguez; Miranda, Ignasiak (6), Lloyd (P.2-1) (8), Austin (8) et Kmak, Lampkin (7); C: Tex — Gonzalez (21).

Premier match
Cleveland 020 200 010-5 12 1
Oakland 020 012 000-6 9 0
Abbott, Cook (P.5-5) (5), DiPoto (7) et Levis, Ortiz (7); Downs, Horsman (G.1-0) (6), Nunez (7), Boever (8), Eckersley (VP.19) (9) et Hemond; C: Oak — R.Henderson (11), Aldrete (2).

Mercredi, 7 juillet
Detroit au Minnesota, 13h15.
Texas à Milwaukee, 14h05.
Cleveland à Oakland, 15h15.
New York à Seattle, 15h35.
Boston en Californie, 16h05.
Chicago à Toronto, 19h35.
Baltimore à Kansas City, 20h35.

Circuits — Fielder, Detroit, 22; Griffey Jr, Seattle, 21; Tettleton, Detroit, 21; Gonzalez, Texas, 20; Belle, Cleveland, 20; Palmer, Texas, 18; G.Vaughn, Milwaukee, 18; Carter, Toronto, 18.

Buts volés — Curtis, Californie, 33; Lofton, Cleveland, 33; RHenderson, Oakland, 28; RAlomar, Toronto, 26; LJohnson, Chicago, 24; Polonia, Californie, 23; White, Toronto, 19.

Lanceurs (9 décisions) — Hentgen, Toronto, 11-2, 846, 3.02; Key, New York, 10-2, 833, 2.33; Langston, Californie, 9-2, 818, 2.62; Wickman, New York, 8-2, 800, 4.38; Wells, Detroit, 9-3, 750, 3.28; Sutcliffe, Baltimore, 8-3, 727, 4.96; RJohnson, Seattle, 10-4, 714, 2.85.

Retraits — RJohnson, Seattle, 157; Langston, Californie, 102; Perez, New York, 100; Hanson, Seattle, 99; Clemens, Boston, 98; Appier, Kansas City, 95; Cone, Kansas City, 95; Key, New York, 95.

Victoires protégées — Montgomery, Kansas City, 25; Olson, Baltimore, 23; Aguilera, Minnesota, 23; D.Ward, Toronto, 22; Farr, New York, 18; Russell, Boston, 18; Eckersley, Oakland, 18.

Victoires protégées — Montgomery, Kansas City, 25; Olson, Baltimore, 23; Aguilera, Minnesota, 23; D.Ward, Toronto, 22; Farr, New York, 18; Russell, Boston, 18; Eckersley, Oakland, 18.

Victoires protégées — Montgomery, Kansas City, 25; Olson, Baltimore, 23; Aguilera, Minnesota, 23; D.Ward, Toronto, 22; Farr, New York, 18; Russell, Boston, 18; Eckersley, Oakland, 18.

Victoires protégées — Montgomery, Kansas City, 25; Olson, Baltimore, 23; Aguilera, Minnesota, 23; D.Ward, Toronto, 22; Farr, New York, 18; Russell, Boston, 18; Eckersley, Oakland, 18.

Victoires protégées — Montgomery, Kansas City, 25; Olson, Baltimore, 23; Aguilera, Minnesota, 23; D.Ward, Toronto, 22; Farr, New York, 18; Russell, Boston, 18; Eckersley, Oakland, 18.

Victoires protégées — Montgomery, Kansas City, 25; Olson, Baltimore, 23; Aguilera, Minnesota, 23; D.Ward, Toronto, 22; Farr, New York, 18; Russell, Boston, 18; Eckersley, Oakland, 18.

Victoires protégées — Montgomery, Kansas City, 25; Olson, Baltimore, 23; Aguilera, Minnesota, 23; D.Ward, Toronto, 22; Farr, New York, 18; Russell, Boston, 18; Eckersley, Oakland, 18.

Victoires protégées — Montgomery, Kansas City, 25; Olson, Baltimore, 23; Aguilera, Minnesota, 23; D.Ward, Toronto, 22; Farr, New York, 18; Russell, Boston, 18; Eckersley, Oakland, 18.

Victoires protégées — Montgomery, Kansas City, 25; Olson, Baltimore, 23; Aguilera, Minnesota, 23; D.Ward, Toronto, 22; Farr, New York, 18; Russell, Boston, 18; Eckersley, Oakland, 18.

Victoires protégées — Montgomery, Kansas City, 25; Olson, Baltimore, 23; Aguilera, Minnesota, 23; D.Ward, Toronto, 22; Farr, New York, 18; Russell, Boston, 18; Eckersley, Oakland, 18.

Victoires protégées — Montgomery, Kansas City, 25; Olson, Baltimore, 23; Aguilera, Minnesota, 23; D.Ward, Toronto, 22; Farr, New York, 18; Russell, Boston, 18; Eckersley, Oakland, 18.

Victoires protégées — Montgomery, Kansas City, 25; Olson, Baltimore, 23; Aguilera, Minnesota, 23; D.Ward, Toronto, 22; Farr, New York, 18; Russell, Boston, 18; Eckersley, Oakland, 18.

Victoires protégées — Montgomery, Kansas City, 25; Olson, Baltimore, 23; Aguilera, Minnesota, 23; D.Ward, Toronto, 22; Farr, New York, 18; Russell, Boston, 18; Eckersley, Oakland, 18.

Victoires protégées — Montgomery, Kansas City, 25; Olson, Baltimore, 23; Aguilera, Minnesota, 23; D.Ward, Toronto, 22; Farr, New York, 18; Russell, Boston, 18; Eckersley, Oakland, 18.

Victoires protégées — Montgomery, Kansas City, 25; Olson, Baltimore, 23; Aguilera, Minnesota, 23; D.Ward, Toronto, 22; Farr, New York, 18; Russell, Boston, 18; Eckersley, Oakland, 18.

Victoires protégées — Montgomery, Kansas City, 25; Olson, Baltimore, 23; Aguil

Tour de France cycliste

Wilfried Nelissen lave l'honneur belge

VANNES, France (Reuter) - Le Belge Wilfried Nelissen a lavé l'honneur de son pays, hier, en endossant le maillot jaune au terme de la deuxième étape du 80e Tour de France qu'il a remporté au sprint à

Vannes, en Bretagne. A 23 ans, le jeune coureur flamand originaire de Tongres s'est offert le luxe de succéder au «roi» Miguel Indurain, deuxième à 17 secondes au classement général.



WILFRIED NELISSEN...avait le sourire facile à l'issue de la deuxième étape du tour de France qu'il a remportée, hier, à Vannes.

(Photo AP)

Il a par la même occasion redonné de l'éclat aux coureurs belges quelque peu défraîchies dans la Grande Boucle ces dernières saisons. Le dernier de ses compatriotes à avoir revêtu la tunique jaune était Eric Vanderaerden, en 1985.

La Belgique a pourtant beaucoup donné à la plus célèbre des courses de l'Histoire du cyclisme, avec des champions de légende comme Sylvère Maes avant-guerre, et surtout Eddy Merckx, quintuple vainqueur de l'épreuve entre 1969 et 1974.

Deuxième de l'étape précédente aux Sables d'Olonne dimanche, Wilfried Nelissen s'est fait vengeance en construisant méthodiquement sa victoire: il a remporté deux des trois sprints de bonification inscrits au menu d'une étape de 227,5 km et pris ainsi 12 secondes de bonus.

Il a pourtant avoué à son arrivée n'être pas un spécialiste de la discipline.

«Je n'avais encore jamais gagné de sprints de bonification», a-t-il déclaré.

«Je savais dès le départ que je pouvais prendre le maillot jaune aujourd'hui, a affirmé le récent vainqueur du circuit du Het Volk. Mon équipe m'a demandé de faire les sprints de bonification et j'ai senti dès le premier que je me sentais bien.»

Bugno en regain de forme
Le peloton était alors

regroupé et filait à bonne allure sur les routes de Vendée. Le rythme baissait au passage du Gois, une mince chaussée alternant de mauvaises dalles pavées et un bitume défoncé, seulement découverte à marée basse.

Cet intermède délicat était à l'origine de quelques chutes sans gravité. Le Français Laurent Jalabert était notamment victime d'une telle mésaventure.

Aussitôt après, quatorze coureurs, dont Indurain, l'Italien Mario Cipollini, vainqueur la veille, ou encore le champion du monde Gianni Bugno s'offraient une échappée sans suites.

Alors que le vent se levait à l'approche des frontières de la Loire-Atlantique, le Normand Thierry Marie et le Slovaque Jan Svoboda tentaient leur chance à leur tour. Ils allaient cavalier seuls en tête pendant une centaine de kilomètres.

En dépit de rafales flirtant avec les 60 km-h, les deux hommes parvenaient à porter leur avance jusqu'à plus de six minutes sur le peloton. Thierry Marie s'offrait en prime le prix de la montagne en gravissant en tête le pont de Saint-Nazaire.

Mais à l'approche de la capitale du Morbihan, les équipes de sprinters se préparaient pour la chasse.

Les deux hommes de tête étaient repris par la meute de

leurs poursuivants à 18 km de la ligne d'arrivée.

Cipollini n'était pas loin, de même que Bugno qui obligeait Indurain, peu soutenu par ses Banesto, à se lancer à sa poursuite.

Bugno, en regain de forme depuis le début de l'épreuve, lançait l'attaque finale, avec Cipollini, Nelissen ou encore l'Ouzbek Djamilidine Abdoujaparov dans ses roues.

«J'ai suivi Bugno, a expliqué le Belge, vainqueur de Paris-Bourges l'an dernier. A 400 mètres de la fin, il a eu une petite hésitation. Abdoujaparov est parti en tête. J'ai réagi tout de suite.»

Nelissen, tout à la joie d'avoir endossé l'habit de lumière tant convoité, ne se fait pour autant guère d'illusions sur ses chances de le conserver longtemps, en raison notamment de la concurrence des Onze d'Alex Zuelle, blessé à la hanche droite dans une chute.

«Ce sera difficile de garder le maillot jaune, parce que l'équipe Onze est très forte», a prévenu le Flamand qui s'attend à un contre-la-montre par équipes difficile, mercredi, au départ de Dinard.

Il n'entend pas pour autant se contenter de faire de la figuration ou ne briller que dans les sprints.

«Le maillot vert n'est pas mon premier but, a-t-il assuré. Mon premier but, c'est de gagner des étapes.»

Dave Magadan rejoint son parrain

Une histoire de famille chez les Mariners

SEATTLE (AP) - Lorsque les Mariners de Seattle ont eu besoin d'un bon frappeur, ils sont restés dans la famille.

«Je connais Dave depuis qu'il est né, a précisé le gérant des Mariners Lou Piniella au sujet de Dave Magadan, la plus récente acquisition de l'équipe. Nous n'avons pas gardé le contact régulièrement, mais j'ai suivi le cheminement de sa carrière de près.»

Magadan, âgé de 30 ans, se trouve à être le cousin et filleul de Piniella.

Les Mariners ont complété un échange avec les Marlins de la Floride pour obtenir les services de Magadan, le 27 juin, et ils ont cédé le voltigeur Henry Cotto et lanceur des ligues mineures Jeff Darwin.

«Nous avons besoin d'un autre frappeur gaucher dans l'alignement et d'un joueur d'expérience comme Dave», a précisé Piniella.

Avec le champion frappeur de la Ligue américaine Edgar Martinez à l'écart du jeu en raison d'une blessure à la cuisse, Magadan évoluera au troisième coussin contre les lanceurs droitiers et il agira comme frappeur de choix contre les gauchers.

Les Mariners estiment qu'ils peuvent aspirer au championnat de la division Ouest - une division dans

laquelle aucune équipe ne domine - en seconde moitié de saison.

«La dernière semaine et demie s'est révélée vraiment étonnante, a dit Magadan. Je suis heureux de me retrouver ici au cœur d'une course au championnat. Je peux aider cette équipe à gagner quel-

ques matches et à grimper au sommet de la division.»

Piniella a inséré Magadan au deuxième rang du rôle des frappeurs.

«Dave est très patient au bâton, a-t-il expliqué. Il permet à notre premier frappeur de voler des buts. Il créera plusieurs situations favorables à

nos coureurs. Son pourcentage de présences sur les sentiers est élevé.

«Donc, il sera sur les buts pour Griffey et Buhner et les autres gars du cœur de notre alignement. Enfin, nous nous sommes améliorés au troisième but.»

Magadan a joué pendant six saisons avec les Mets de New York. Piniella a dirigé les Yankees pendant quelques-unes de ces saisons. Plus tard, leur route s'est de nouveau croisée lorsque Piniella est devenu gérant des Reds de Cincinnati.

Quand Piniella a quitté les Reds et a pris en main les Mariners à l'issue de la dernière campagne, il a tenté d'attirer Magadan comme joueur autonome. Mais celui-ci a préféré accepter l'offre des Marlins de la Floride, une des deux équipes d'expansion.

Détenteur d'une moyenne de .292 en six saisons avec les Mets, il a paraphé une entente de deux ans qui lui rapporte 700000\$ cette saison et 800000\$ l'année prochaine.

Magadan croyait qu'il pourrait compléter sa carrière en paix dans son Etat d'origine et ensuite prendre sa retraite. En 66 matches avec les Marlins, il frappait pour .286 avec quatre circuits et 29 points produits.

«Je croyais que le temps était finalement venu pour

moi de m'établir de façon stable, a souligné Magadan en riant. Mon nom faisait toujours l'objet de rumeurs d'échange à New York. Je croyais vraiment, pour la première fois, pouvoir m'installer en permanence.»

Mais les Marlins ont modifié leurs plans lorsqu'ils ont été capables d'obtenir le troisième-but Gary Sheffield, le champion frappeur de l'an dernier dans la Ligue nationale, des Padres de San Diego.

«Je comprends la raison pour laquelle ils ont posé ce geste, a dit Magadan. Gary Sheffield est l'un des meilleurs joueurs du baseball et ils avaient l'opportunité de l'obtenir.»

«Mais ce fut très décevant pour moi. Je croyais qu'ils allaient me faire confiance pendant quelques années et j'étais sûr de l'impression qu'ils n'avaient pas l'argent pour s'offrir un joueur comme Sheffield.»

Magadan a maintenu une moyenne de .250 à ses sept premiers matches avec les Mariners, mais il ne sait pas ce qui l'attend lorsque Martinez reviendra au jeu.

«Si je continue à bien m'élaner, je suis certain que je garderai ma place. Si ce n'est pas le cas, je devrais accepter mon sort.»



LOU PINIELLA...a accueilli avec joie son cousin, Dave Magadan, qui est également son filleul.

(Photothèque Le Quotidien)

Jean-Paul Banos s'illustre au sabre

ESSEN, Allemagne (PC) — Le Montréalais Jean-Paul Banos a réalisé la meilleure performance canadienne à vie au sabre en terminant au 10e rang lors des championnats du

monde présentés, à Essen, en Allemagne.

Banos, âgé de 32 ans, a été éliminé quand il a perdu ses deux rencontres de la ronde des 16 devant le Hongrois

Bence Szabo et l'Italien Marco Marin, qui ont gagné respectivement les médailles d'or et d'argent lors des derniers Jeux olympiques.

Jean-Marie, âgé de 31 ans, le

frère de Jean-Paul, a terminé en 18e place.

La victoire est allée au Russe Grigory Kirienko qui a remporté son troisième titre mondial. En finale, il a vaincu le Hongrois Szabo.

«C'est une agréable surprise, a déclaré l'entraîneur de l'équipe canadienne, Jean-Pierre Lecoz. C'est le championnat du monde le plus relevé qui n'a jamais été présenté en raison des nombreux nouveaux pays. La scission de l'ex-URSS a amené plusieurs excellents escrimeurs.»

La compétition réunissait 145 participants de 60 pays.

Les frères Banos, membres de l'équipe nationale depuis 1978, sont arrivés en Allemagne, dimanche.

«Jean-Paul était très concentré et concentré, a dit Lecoz. Il ne s'est pas entraîné comme il l'aurait voulu en raison de son emploi, mais il est très expérimenté.»

Les Montréalais Evens Gravel (42e), Tony Plourde (53e) et Bruno Deschênes (80e) ont également bien fait.

Ventes et marketing des Nordiques

Roger Doré prend la succession de Jean-D

QUEBEC (PC) — Roger Doré succède à Jean-D. Legault au titre de vice-président des ventes et du marketing chez les Nordiques de Québec. La nouvelle a été annoncée hier matin par Marcel Aubut.

Avant de se joindre aux Nordiques, Doré fut à l'origine du retour du football à Montréal avec La Machine. Il a aussi travaillé pour la Brasserie Labatt, où il s'est occupé du dossier du Grand Prix de Montréal de Formule un pendant sept ans.

«Roger Doré représente le candidat idéal pour assumer les nouvelles responsabilités qui lui sont confiées. Il possède tous les atouts pour diriger efficacement un département clé pour l'avenir de notre organisation», a annoncé le copropriétaire de l'équipe.

L'association entre les Nordiques et Jean-D. Legault a pris fin à l'issue de la dernière saison.

L'ex-bras droit de Marcel Aubut est maintenant copropriétaire et président des Harfangs de Beauport, de la Ligue de hockey junior majeur de Québec.

Doré aura comme principale tâche, l'entière responsabilité des ventes et de la mise en marché. Il sera responsable de la recherche, de l'obtention et de la maximisation des sources de revenus pour le club, comme l'assistance au Colisée, les ententes promotionnelles, la vente de souvenirs, les espaces publicitaires, etc.

«La hausse incroyable de notre masse salariale au cours

des dernières années nous oblige à être très avant-gardiste au niveau marketing afin de générer les meilleures sources de revenus en plus d'en trouver des nouvelles», a ajouté le président des Fleurdeisés.

«C'est une grande opportu-

rité pour moi que de pouvoir demeurer associé au monde du sport puisque cela me permet de maintenir les liens dans lesquels j'ai été formé», a pour sa part commenté Doré, qui s'est fait connaître des gens de Québec en qualité de journaliste sportif au début des années 70.



Calendrier du pêcheur

le QUOTIDIEN

MAJEURE MINEURE

| DATES | Vos meilleurs moments de pêche! | | | |
|-----------|---------------------------------|-------|-------|-------|
| 6 JUILLET | 8h00 | 10h30 | 15h30 | 19h00 |
| 7 JUILLET | 8h30 | 11h00 | 15h30 | 18h00 |
| 8 JUILLET | 9h00 | 11h30 | 14h30 | 21h00 |

Bonne pêche et soyez prudent!

Votre ami Réjean Bergeron



9^e OMNIUM DE GOLF

MAISON DE LA PRESSE

Vendredi 16 et samedi 17 juillet 1993,
Club de Golf de Chicoutimi

Au profit de  La Fondation Régionale de l'Hôpital de Chicoutimi

UN EXCELLENT PARTENAIRE

672-4744



M. André Bouchard président directeur général de Philippe Bouchard & Fils en compagnie de M. Jean Tremblay responsable publicité et commandes pour l'Omnium

LE GÉANT MOTORISÉ

ST-AMBROISE 173, Route 172

À GAGNER:

- 1 bourse 500\$ (homme)
- 1 bourse 500\$ (femme)

une valeur de: 1 000\$



SOUS LA PRÉSIDENTE D'HONNEUR DE MADAME LOUISE PORTAL

LES VOYAGEURS Baseball junior majeur élite du Québec

CE SOIR 20h00

Les Patriotes de Ste-Foy

STADE RICHARD DESMEULES

POUR TOUT SAVOIR SUR LES VOYAGEURS LISEZ le QUOTIDIEN

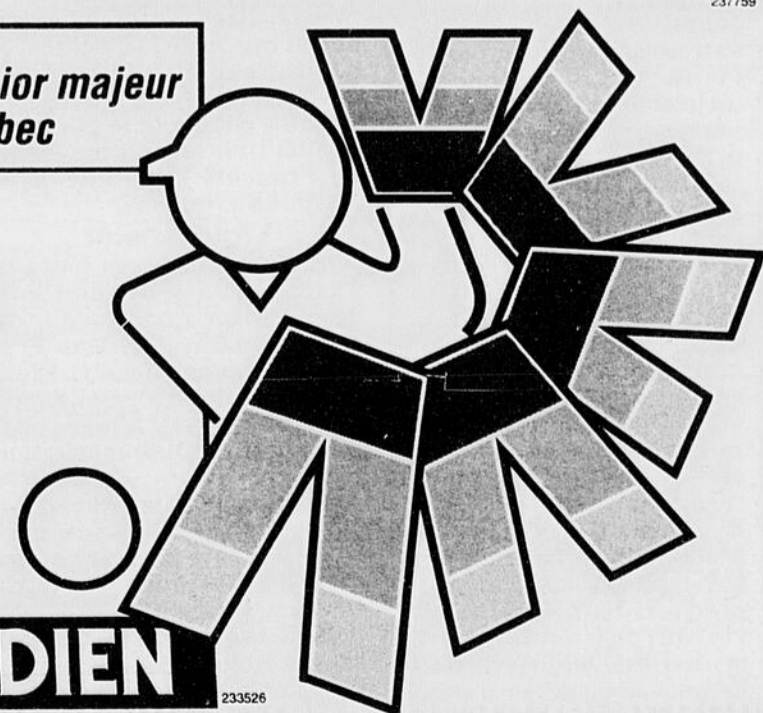

Pour Guillaume Gauthier

Une année pour le moins satisfaisante

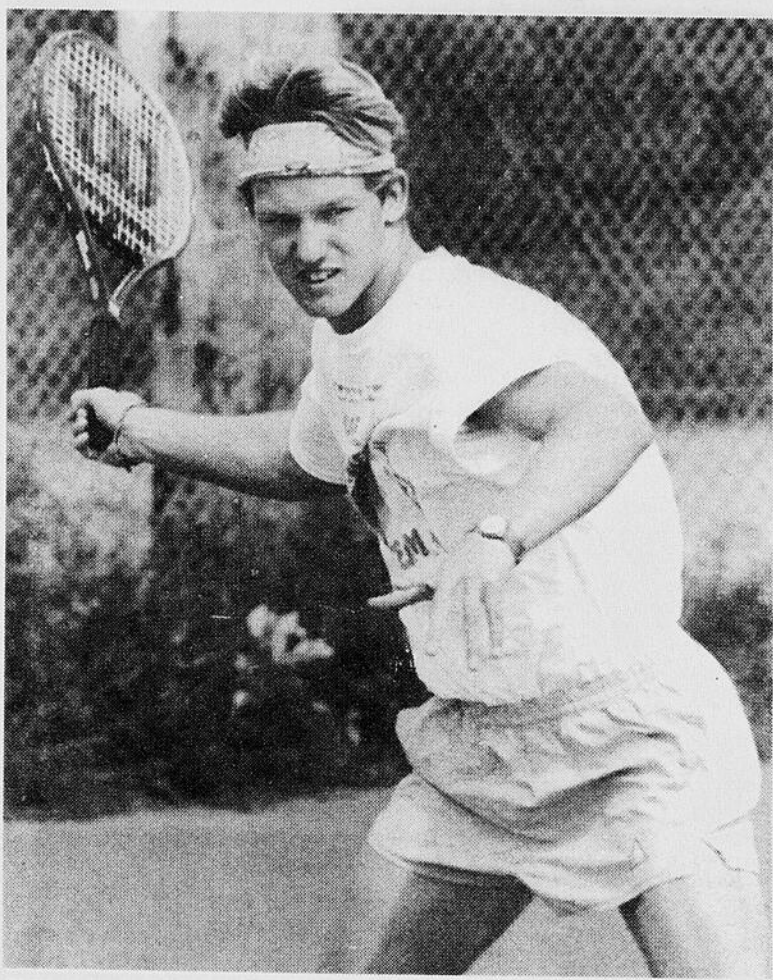

GUILLAUME GAUTHIER...a choisi le Texas pour effectuer ses premiers pas à l'université. (Photothèque Le Quotidien)

CHICOUTIMI(SE)-Guillaume Gauthier se montre plutôt satisfait de la deuxième année qu'il vient de terminer au collège junior de Tyler, au Texas.

Le Chicoutimien aime bien le Texas. Tellement qu'il a choisi d'y demeurer. L'automne prochain, il effectuera ses premiers pas à l'université et il le fera à l'université du Texas à Tyler (division II).

«J'ai eu des offres du Colorado, de l'Illinois, une de l'Oklahoma et une autre du Texas mais j'ai choisi de rester à Tyler, mentionne le joueur de tennis de Chicoutimi. J'ai obtenu un bon «scholarship» à Tyler. L'université aura une bonne équipe de tennis l'an prochain. Je connais la ville et j'aime le Texas».

Guillaume Gauthier est de retour à Chicoutimi depuis quelques jours. Il retournera au Texas le 22 août prochain.

D'ici ce temps, il n'a pas l'intention de courir tous les tournois inscrits au programme de la Fédération québécoise de tennis. Il entend plutôt s'accorder un peu de repos avant une saison qu'il anticipe bien remplie.

«Je vais prendre ça un peu «mollo» pendant l'été, men-



Serge Emond

tionne-t-il. L'an prochain, je vais avoir beaucoup de tennis dans le corps et je veux être prêt.

«Mon tennis va bien présentement. J'ai amélioré mon jeu et mon physique. Je suis plus

fort. J'étais situé à un rang plus élevé dans l'équipe cette année. J'étais environ le troisième de l'équipe et aussi le capitaine. Ça m'a donné pas mal de responsabilités et de la confiance. Etre capitaine m'a permis de parler à beaucoup de monde. Ce fut une belle expérience». Gauthier précise que sa fiche personnelle a été de 30 victoires et neuf défaites pendant la saison qui a pris fin en juin.

«J'ai terminé dans le top 5 aux Etats-Unis et notre équipe a pris la deuxième place aux finales nationales, poursuit le Chicoutimien. Nous avons perdu la finale contre McLennan (Waco). J'ai participé à tous les tournois. Pendant la première session, les tournois étaient surtout individuels. Durant la deuxième session, nous avions surtout des tournois d'équipes».

Sainte-Foy à Jonquière

Stéphane et Junior Dufour décident de laisser tomber

Par Serge Emond

JONQUIÈRE (SE) - Nouvelle de taille chez les Voyageurs de Jonquière, hier. Les vétérans Stéphane Dufour et Junior Dufour ont annoncé au gérant Yvon Michaud qu'ils accrochent leur gant.

L'entraîneur Donald Bérubé n'est pas tombé à la renverse en apprenant leur départ. Il a cependant précisé que les deux joueurs ont pris leur décision sans aucune pression extérieure.

«Stéphane a mal au bras depuis le début de l'année, a raconté l'entraîneur des Voyageurs. Il a lancé à Sherbrooke, dimanche, et il s'est encore fait mal. Il a de la misère à lancer la balle. Il est incapable de faire un coup vite.

«Junior a lui aussi mal au bras depuis 15 jours ou trois semaines. Nous avons essayé d'en faire un lanceur. Il a bien commencé mais il a développé un mal de bras.

«Dimanche, j'avais dit qu'il y aurait des changements. Je n'avais jamais prononcé de noms. C'est toujours décevant de voir des gars s'en aller mais il faut regarder la situation. Les gars n'étaient pas heureux de devoir rester sur le banc. Je ne suis pas vraiment surpris. Stéphane n'était plus capable de lancer du tout. Ces joueurs ont quand même une fierté et ils veulent jouer. Avec ce que Stéphane a dit à Yvon (Michaud), je pense qu'il ne pouvait plus lancer du tout. A partir de là, il se sent beaucoup moins utile et il est moins intéressé à s'entraîner».

Bérubé a indiqué que son équipe poursuivra sa saison avec les plus jeunes tout en rappelant que les deux joueurs qui ont quitté hier n'ont pas joué beaucoup

depuis le début de l'été.

Visite des Patriotes

Sans Stéphane et Junior Dufour, les Voyageurs accueilleront les Patriotes de Sainte-Foy, ce soir, au stade Richard-Desmeules. Pour l'occasion, Donald Bérubé placera la balle entre les mains de Sébastien Plourde.

Malgré des revers à Sherbrooke et Drummondville, dimanche, l'entraîneur assure que le moral de son groupe est toujours très bon.

«Nous avons effectivement besoin d'un bon match mais nous n'avons pas affronté de

mauvaises équipes, dimanche, ajoute-t-il. Nous avons affronté deux bonnes équipes. A Sherbrooke, nous avons perdu en supplémentaire.

«Le moral est encore très bon. Nous jouons toujours pour .500. Nous n'avons pas une attaque explosive. Nous n'avons pas eu de matches faciles depuis le début de la saison. Il faut travailler pour chaque point.

«Nous avons encore 16 matches à jouer. Les autres équipes savent qu'on peut les battre. Nous allons donc affronter de bons lanceurs et personne ne nous fera de cadeaux.»

Tennis

Bonneau rapide

MISSISSAUGA, Ontario (PC) — Stéphane Bonneau, de Laval, a mis seulement 59 minutes pour disposer de Peter Bedrad en match d'ouverture des championnats canadiens de tennis qui se déroulent à Mississauga.

En deuxième ronde, Bonneau fera face au deuxième favori Sébastien LeBlanc, de St-Bruno.

Dans quelques uns des autres matches, Patrice Boies, de ville St-Laurent, a éliminé Dale Power, de Montebello, en sets consécutifs, et Eric Godin, de Laval, a disposé de l'Ontarien Teet Ratsep.

Godin affrontera le Montréalais Martin Laurendeau (no 5) au prochain tour.

Novotna confirme

TORONTO (PC) — Finaliste au dernier tournoi de Wimbledon, la Tchèque Jana Novotna a confirmé sa présence aux Internationaux de tennis du

Canada qui auront lieu à Toronto, u 14 au 22 août prochains.

Novotna est classée huitième au monde. Sa participation assure le tournoi de la présence d'au moins sept des neuf meilleures raquettes mondiales.

Baseball

Tournoi pee-wee de Chicoutimi

Le tournoi provincial de baseball pee-wee de Chicoutimi a débuté hier, au parc Jean-Béliveau. Tous les matches présentés étaient de niveau BM. Ainsi, Laterrière IV a perdu 3-1 face au quartier des Oiseaux B et 17-10 contre les Pirates de Jonquière. Des Oiseaux A s'est imposé 10-0 sur Victor Guimond B, pendant que Laterrière I blanchissait Saint-Honoré 1-0. Finalement, Don Bosco a encaissé un revers de 7-0 devant Victor Guimond A. Le tournoi reprendra à 18h00, ce soir.

Soccer

Le mineur

En division atome, les Faucons de Chicoutimi ont disposé des Crampons, 5-4, grâce aux filets de Samuel Villeneuve (3), Simon Bourque et Hugues Simard. Dans la défaite, Sébastien Gaudreault, Jean-Denis Côté, Simon Gravel et Jean-Michel Maltais ont marqué. Les Boomerangs ont malmené les Spikes, 7-2, en catégorie moustique. Olivier Laberge-Pilote a dirigé l'attaque avec deux buts. Nicolas Fortier et Jasmin Boissonneau ont répliqué. Au pee-wee féminin, Jonquière a blanchi Chicoutimi, 4-0. Karine Simard (2) et Marie-Elyse Tremblay (2) ont pris soin du travail offen-

sif. Chez les garçons, les Braves de Jonquière ont eu raison des Dynamiques de Chicoutimi, 5-0. L'attaque a produit les buts de Martin Roy, Pierre Tremblay (2) et Pierre Thériault. L'autre marqueur ne nous est pas connu.

Ce soir, dans la ligue féminine bantam, Shipshaw visite Chicoutimi, à 18h30, au terrain de l'UQAC, pendant que les garçons de Chicoutimi accueillent ceux de Jonquière I à Charles-Gravel, à 20h00. En division féminine midget, Chicoutimi I se rendra à Jonquière II, à 19h00.

Shipshaw

Les Champions de Shipshaw ont blanchi les Tigres 3-0, dans un match de calibre atome. Eric Normandin (2) et Réjean Tremblay ont célébré des buts. Au tableau moustique, les Dragons de Shipshaw ont eu raison de la Machine, 5-3, surtout grâce à quatre filets de Stéphane Bourgeois. Simon Gagné a complété le pointage pendant que la réplique venait de François Tremblay (2) et Matthieu Tremblay.

Ligue senior

Les Spartiates ont battu le Panou bar Jany, 4-1, hier soir, dans la ligue du Saguenay de soccer senior. Christian Fortin, Eric Vachon, Jocelyn Fleury et Alex Fournier ont marqué pour les vainqueurs pendant que Carl Dufour évitait le jeu blanc.

La tabagie Saint-Raphael a savouré une précieuse victoire de 2-1 sur le Munger de Jonquière. Les vainqueurs ont mis fin à une série difficile en produisant les buts de Joël Levasseur et Roger Bergeron. Dans la défaite, Serge Levasseur a ajouté un filet à sa fiche.

En bref

La Gédéon

Le club d'athlétisme Jeannois d'Alma présente sa traditionnelle course sur route La Gédéon, aujourd'hui. Pour cette onzième édition, le départ et l'arrivée seront situés sur la piste d'athlétisme derrière l'école de Saint-Gédéon. Au programme, les responsables ont prévu des courses de cinq et dix kilomètres ainsi qu'une randonnée populaire de 1,6 kilomètre. Les participants seront répartis dans les classes junior, senior I, senior II, vétéran I et vétéran II. Les inscriptions seront acceptées à l'école de Saint-Gédéon entre 17h00 et 18h45. Le départ est prévu pour 18h45. Les trois premiers de chaque catégorie auront droit à une médaille et des prix de participation seront aussi attri-

Bonne journée pour Turbide et Nicolas

LOUISEVILLE (PC et SE) — Présentée hier, au club de Louiseville, la seconde étape du circuit des professionnels adjoints du Québec a été particulièrement profitable pour deux golfeurs du Saguenay—Lac-Saint-Jean, Christian Turbide et Stéphane Nicolas.

Turbide, adjoint au club Royal Québec depuis deux ans, a terminé le tournoi Gerry-Proulx en troisième place grâce à une ronde de 72 (37-35), un coup au-dessus de la normale. Nicolas, du club Saguenay de Jonquière, a négocié le parcours en 74 coups. Il a ainsi partagé la neuvième position avec deux autres golfeurs et encaissé 175 \$.

Nicolas s'est aussi distingué pendant le concours du plus long coup de départ. Il a terminé parmi les meneurs grâce à une frappe de 295 verges. Le gagnant, Eric Déry, a frappé sa balle sur une distance de 328 verges.

«Pour ma classer, j'ai frappé 320 verges, a noté Stéphane Nicolas. J'ai très bien joué. Par contre, au 15e trou, j'avais un troisième coup de 130 verges et j'ai frappé dans le bois... J'ai besoin de jouer des tournois. A force de jouer, je vais finir par bien terminer mes rondes. Ça va venir. C'est le manque de compétition.

«Je suis très satisfait. J'ai mieux joué qu'au Boisé. Je suis même passé à deux pieds d'un trou d'un coup. Il était difficile de choisir le bon bâton sur ce terrain».

Jean-Luc Maltais, du club Lac-Saint-Jean, a signé une carte de 80 (39-41) pendant que Denis Martel, du club Saguenay, jouait 87 (44-43).

«Je jouais du bon golf depuis un certain temps, a dit Denis Martel. J'ai bien commencé. J'ai réussi un birdie au premier trou. Par contre, j'ai commis des erreurs mentales. J'ai eu quatre mauvais trous. J'ai fait de mauvais choix de bâton. Mes erreurs ont été très coûteuses. Quand tu es dans le trouble sur ce terrain, c'est le gros foin».

Pierre Gravel, un ancien de la région maintenant installé à Laval-sur-le-Lac, a présenté un pointage de 76.

Le tournoi de Louiseville a été gagné par Dany Lacombe, de Cap Rouge. Il a présenté une carte de 70 (34-36), un coup sous la normale. Cette victoire lui permettra également d'obtenir sa carte classe A dès l'an prochain, sans avoir à passer par l'épreuve d'habileté au jeu.

Pour souligner sa victoire,

le professionnel du club Louiseville, Robert Rousseau, lui a remis un bâton de gardien de but, autographié par le célèbre Vladislav Tretiak, qui était de passage au club, en fin de semaine.

Malgré tout, Lacombe se montrait un peu déçu de son jeu dans l'ensemble, particulièrement de ses coups roulés.

«J'espérais vraiment terminer la journée avec un compte plus bas. En fait, ce fut en quelque sorte un match «ascenseur», alors que j'ai réussi cinq birdies, et deux bogeys que je qualifierais de niaisés.

«Somme toute, ce fut une

partie ordinaire, mais je pense que l'important, c'est la victoire et elle est bien là», racontait Lacombe, en prenant possession de la bourse de 1000\$, des 5500\$ à l'enjeu de l'épreuve.

Pour Lacombe, il s'agissait de sa première victoire sur le circuit des adjoints. «L'an passé, lors du premier tournoi de la saison, j'avais perdu en prolongation, face à Scott Dickson.

«Je savais toutefois que cette année, la victoire allait me sourire à un moment ou l'autre, car je jouais du très bon golf depuis quelque temps», ajoutait le jeune pro-

fessionnel adjoint, en précisant que le parcours de Louiseville faisait appel à la précision des golfeurs bien plus qu'à la force de frappe.

Il faut dire que les adjoints de la région de Québec ont dominé ce deuxième tournoi de la saison, puisque Eric Déry (Lorette) a terminé au deuxième rang (750\$), avec un seul coup de retard sur le vainqueur, pendant que Christian Turbide (Royal Québec), faisait sienne la troisième place à égalité avec trois autres golfeurs: Peter Alexandrovitch (UFO), Christian Moreau (Royal Québec) et Michel Blier (BIC).



Stéphane Nicolas

Rapido

Voyages aux Expos

Veillez noter que deux voyages sont présentement organisés pour voir les Expos au stade Olympique, le 31 juillet et le 1er août. A propos du voyage préparé par Louis-Arthur Gervais (547-8319), le billet comprend une nuit à l'hôtel. Philippe Jobin organise aussi un voyage au coût de 100 \$. On peut le rejoindre au 693-1676 ou 693-8899.

Balle-lente Saint-Honoré

La fiesta de balle-lente de Saint-Honoré se déroulera du 29 juillet au 1er août. Les frais d'inscription sont de 125 \$ par équipe, ce qui comprend les balles et la présence d'arbitres fédérés. Les responsables de cette 17e édition de la fiesta sont Régis Tremblay (673-7783) et Jimmy Gauthier (673-6331).

Tennis régional

La seconde étape du circuit régional de tennis se tiendra au terrain Saint-Edouard de La Baie, du 9 au 11 juillet. Les organisateurs attendent une trentaine de participants pour l'occasion et le principal favori devrait être Guillaume Gauthier. Les personnes intéressées ont jusqu'à mercredi soir pour s'inscrire en composant le 544-4536. Le vainqueur de la première étape du circuit, Jean-Michel Guimond, ne pourra participer au tournoi de La Baie.

La tournée Durango

L'équipe féminine Durango de balle-molle sera de passage

à Jonquière et Alma, en août. Cette formation est composée des meilleurs éléments du circuit provincial féminin et elle effectue des tournées en province. Elles affrontent des clubs masculins dans un calendrier de 25 parties qui leur permet de se préparer pour le championnat canadien. A Jonquière, cette équipe affrontera la sureté municipale de l'endroit dans un duel au pro-

fit de l'Association de la paralysie cérébrale du Québec, région 02. Le match sera joué au terrain du secteur Kénogami, le 7 août, à 20h00. Les billets (3\$) sont en vente au bureau de l'association (555 rue Bégin, Chicoutimi) et au service de police de Jonquière. L'équipe Durango sera également à Alma, le 8 août.

Cette rencontre débutera à 13h00.

Field day régional de golf junior

Martin Lemieux démontre qu'il connaît son terrain

DOLBEAU (SE) - Un golfeur du tableau B a enregistré la meilleure ronde de la field day régional junior présenté hier, au club de Dolbeau.

Cette meilleure ronde appartient à Martin Lemieux, du club hôte. En jouant 77, il s'est installé au sommet de la classe B devant Donald Bouchard (78) et Mario Lambert (79), de Saint-Prime.

En catégorie A, Jean-François Brassard n'a jamais laissé de doute sur la conclusion. Le représentant du club Saguenay Arvida de Jonquière a présenté une carte de 78 et signé une victoire par onze coups sur son plus proche poursuivant, Jean-Benoît Hudon, du club Chicoutimi. Le troisième rang est allé à Martin Roy (90), du club Saguenay.

Le Chicoutimien Maxime Simard a bien fait en division C avec une ronde de 83. Ce pointage lui a assuré une victoire par quatre coups sur Jean-François Boily, du club

Lac-Saint-Jean, et Luc Ville-neuve, du club Saguenay.

Le titre de la section D a été décerné à Jean-François Gagné, du club Saguenay. Son résultat de 94 lui a permis de distancer par un maigre coup Marc-Etienne Hubert, de Chicoutimi, et Stéphane Maltais, du club Saguenay.

Le tableau féminin B a couronné Karine Bouchard, du club Saguenay. En signant une carte de 88, elle a principalement eu raison de Maïté Dufour, du club Saguenay, et Josée Pedneault, du club Lac-Saint-Jean. Elles ont joué 93.

Les inscrites à la catégorie D n'ont joué que neuf trous. Elles ont ensuite eu droit à un cours sous la direction du professionnel du club de Dolbeau, Rémi Houde.

Les dirigeants du golf junior régional entendent mettre l'accent sur cette façon de procéder pour les débutants. Le prochain tournoi du circuit junior régional sera présenté

à Saint-Prime, demain.

Championnat amateur féminin

Par ailleurs, le championnat amateur féminin du Québec a débuté hier, au club de Courville.

Cette première journée a été dominée par Marie-Josée Rouleau, du Country club de Montréal, qui a joué 75.

Cinq golfeuses du Saguenay—Lac-Saint-Jean sont inscrites à la compétition. Céline Tremblay, du club Lac-Saint-Jean, a connu les meilleurs moments grâce à une ronde de 78. Elle partage la sixième place avec quatre autres golfeuses.

Jacqueline Marceau (83), de Dolbeau, Lise Tremblay (88), du club Lac-Saint-Jean, Mathilde Bérubé (92) et Doris Fortin (87), du club Saguenay de Jonquière, participent également à ce tournoi qui se poursuit aujourd'hui.

Des Expos bien petits Page 26

L'honneur belge Page 28

Banos s'illustre Page 29

1993, BUICK ROADMASTER LIMITED

Tout équipée neuve

Spécial

(1 semaine seulement)



Venez faire votre offre



Duchesne Auto

PONTIAC • ASUNA • BUICK • CADILLAC • CAMION GMC
450, Boul. Dequen Nord, Alma
(Téléphone sans frais 1-800-463-8333) 662-3431

LES AUBAINES

MONSIEUR MATERIAUX



BP BPCO INC.

Bardeaux à couverture
Citadel 15 ans
Paquet 32.2 p.c.
(15 NOVE)

849\$

Revêtement de vynile
D-4 régulier. Blanc Capri (D4BLCA)

44⁰⁰\$

La toise

BP BPCO INC.

MINI 4" X 5" 250 WATT



Luminaire halogène détecteur de mouvements

Ampoule comprise

25⁹⁹\$

ÉCONOMIE D'ÉNERGIE 33%

HALOGENE 250W - STANDARD 375W

60612 Blanc
60618 Noir

SPECIAL POT 3



Ralonge 2-3-4.5M

5⁹⁹\$

Bois de construction

2 X 4 X 8'
No.2

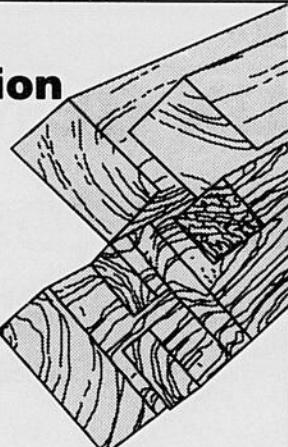

129\$

WEED EATER

CLIPSTIK



Coupe bordure à batteries

(#005-764)

69⁹⁵\$

Projecteur

04440 - 75W
04441 - 150W

2⁹⁹\$ ch.

LIMITE 6 PAR CLIENT



HALOGENE HALOGENE OPTIMA 38

DÉMONSTRATION EN MAGASIN



Le grand ménage du printemps avec l'aspirateur central

SOLUVAC

C'EST CLAIR ET NET!!!

Cette offre inclue: l'aspirateur central cyclonique, un boyau de 30 pieds, les brosses et accessoires.

GRAND SPÉCIAL:
Modèle: P-110E)
à seulement

539\$

BONI:
TROUSSE D'INSTALLATION DEUX SORTIES
BROSSE À TAPIS TK-27

Système complet prêt à installer; rien d'autre à acheter.

Spéciaux en vigueur jusqu'au 12 juillet 1993 inclusivement. Nous nous réservons le droit de limiter les quantités. Les photos ou illustrations peuvent différer.

LAURENT LAPOINTE
1150, boul. St-Paul, Chicoutimi
543-3391

MATÉRIAUX LA BAIE
2880, av. du Port, Ville de La Baie
544-6875

CENTRE DE RÉNOVATION
LAURENT GAUTHIER
SAGUENAY
1598, boul. Ste-Geneviève, Chicoutimi-Nord
545-9540

Ferplus
QUINCAILLERIE

Ferplus
QUINCAILLERIE

Ferplus
QUINCAILLERIE